

DACIA



MEDIA NAV LIVE

Vorzorgsmaatregelen voor het gebruik

U moet onderstaande voorzorgen opvolgen tijdens het gebruik van het systeem om redenen van veiligheid of van de risico's van materiële schade. Houd u altijd aan de wettelijke voorschriften van het land waar u reist.



Vorzorgen betreffende het gebruik van het systeem

- De knoppen enkel gebruiken en het scherm enkel raadplegen als de omstandigheden op de weg dat toelaten.
- Regel het geluidsvolume niet te hard, zodat u de omgevingsgeluiden nog kunt horen.

Vorzorgen betreffende de navigatie

- Het gebruik van het navigatiesysteem vervangt in geen enkel geval de verantwoordelijkheid noch de oplettendheid van de bestuurder tijdens het rijden van de auto.
- Afhankelijk van de geografische zones kan de "kaart" informatie missen over de veranderingen van het traject. Let goed op. De verkeersregels en de verkeersborden gaan altijd voor de aanwijzingen van het navigatiesysteem.

Vorzorgsmaatregelen apparatuur

- Demonteer of wijzig het systeem niet om risico op brand of schade aan het materiaal te voorkomen.
- Bij een storing en voor alle demontagewerkzaamheden moet u altijd een vertegenwoordiger van de fabrikant raadplegen.
- Steek geen vreemde voorwerpen of beschadigde of vuile externe opslagapparatuur (USB-stick, SD-kaart, enz.) in de lezer.
- Gebruik externe opslagapparatuur (USB-stick, Jack-aansluiting enz.) die compatibel is met uw systeem.
- Reinig het scherm alleen met een microvezeldoekje.
- Gebruik geen producten met alcohol en/of spuit vloeistoffen in dit gebied.



U moet de algemene verkoopvoorwaarden aanvaarden voor u het systeem kunt gebruiken.

Dit boekje is tot stand gekomen aan de hand van de gegevens die op het moment van samenstelling van dit boekje bekend waren. Afhankelijk van het merk en het model van uw telefoon, kunnen sommige functies gedeeltelijk of totaal onverenigbaar zijn met het mediasysteem van uw auto.

Raadpleeg voor meer informatie een merkdealer.



Bescherming van uw persoonlijke gegevens

Gegevens van uw voertuig worden verwerkt door de fabrikant, erkende distributeurs en andere entiteiten in de fabrieksgroep. De gegevens van de fabrikant zijn beschikbaar op hun website en op de laatste pagina van de gebruikershandleiding van het voertuig.

Uw persoonsgegevens worden verwerkt voor de volgende doeleinden:

- zodat u gebruik kunt maken van de diensten en toepassingen aan boord van uw voertuig;
- om de bediening en het onderhoud van het voertuig mogelijk te maken;
- om de rijervaring te verbeteren en de producten en diensten van de fabrikant te ontwikkelen;
- om te voldoen aan de wettelijke verplichtingen van de fabrikant.

In overeenstemming met de regelgeving die op u van toepassing is, met name als u zich in Europa bevindt, kunt u op verzoek:

- de gegevens die de fabrikant over u bewaart, opvragen en controleren;
- eventuele onjuiste gegevens corrigeren;
- gegevens over u verwijderen;
- een kopie van uw gegevens maken om deze elders te hergebruiken;
- het gebruik van uw gegevens op elk moment verbieden;
- het gebruik van uw gegevens blokkeren.

Via het multimediascherm van de auto kunt u:

- toestemming weigeren voor het delen van uw persoonlijke gegevens (inclusief locatie);
- uw toestemming op elk moment intrekken.

Als u besluit het delen van uw persoonlijke gegevens op te schorten, worden sommige functies en/of diensten van het voertuig die door de fabrikant worden geleverd, stopgezet omdat hiervoor uw toestemming vereist is.



Bescherming van uw persoonlijke gegevens

Ongeacht of u besluit om het delen op te schorten, worden de gegevens over het voertuiggebruik doorgestuurd naar de fabrikant en de betrokken partners/dochterondernemingen voor de volgende doeleinden:

- om de bediening en het onderhoud van het voertuig mogelijk te maken;
- de levenscyclus van uw voertuig verbeteren.

Deze gegevens worden niet gebruikt voor commerciële doeleinden, maar voor de voortdurende verbetering van de voertuigen van de fabrikant en om problemen te voorkomen die de dagelijkse werking kunnen belemmeren.

Zie voor meer informatie het privacybeleid op de website van de fabrikant, waarvan u het adres vindt in de gebruikershandleiding van het voertuig.



In het boekje staan alle bestaande functies van de beschreven modellen. De aanwezigheid ervan hangt af van het model van de uitrusting, van de gekozen opties en van het land van aflevering. Ook kunnen er functies zijn opgenomen die pas op een later tijdstip zullen worden toegepast. Aan de schermen in de handleiding kunnen geen rechten worden verbonden.

INHOUD

Algemeen.....	5	Multiview camera.....	65
algemene beschrijving.....	5	Alle weginfo.....	67
Uitleg van de knoppen.....	8	Uw bandenspanning.....	68
Services inschakelen.....	10	My driving.....	69
gebruiksprincipes.....	14	Luchtkwaliteit.....	72
Reinigen.....	17	Elektrische auto.....	73
Starten, stoppen.....	18	Instellingen.....	78
Widgets toevoegen en beheren.....	20	Gebruikersinstellingen.....	78
De spraakherkenning gebruiken.....	21	Instellingen systeem.....	82
Navigatie.....	23	Meldingen.....	85
Audio/multimedia.....	25	Bijwerken.....	87
Audiobronnen.....	25	Storingen.....	90
De radio beluisteren.....	27		
Muziek.....	31		
Audio-instellingen.....	34		
Telefoon.....	36		
Een telefoon koppelen en aansluiten.....	36		
Gespreksbeheer.....	40		
SMS.....	45		
Instellingen telefoon.....	46		
Draadloze oplader.....	47		
Apps.....	49		
Android Auto™, CarPlay™.....	49		
Appbeheer.....	53		
My Dacia.....	55		
Uitlenen en afstand doen van voertuigen.....	57		
Auto.....	58		
Rijhulpsystemen.....	58		
Parkeerhulp.....	63		
Achteruitrijcamera.....	64		

ALGEMENE BESCHRIJVING

Scherm

 Raadpleeg de handleiding van uw auto voor meer informatie over het verwarmingsniveau.



- A.** Toegangs- en statusbalk.
- B.** Toegang tot verschillende werelden.
- C.** Displayzone voor geselecteerde Wereld.
- D.** Indicator verwarmingsniveau.

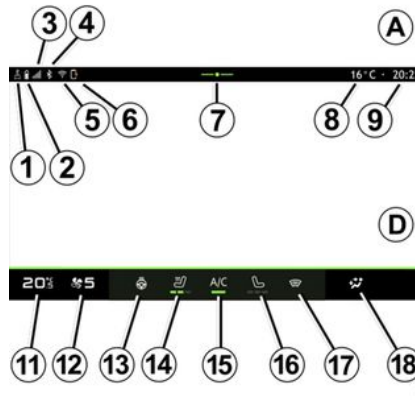







1. Status van de verbinding en delen van gegevens;
2. Laadniveau van de telefoonaccu.
3. Status telefoonontvangst.
4. Bluetooth® van het geactiveerde multimediastelsel.
5. Status WIFI multimediastelsel.
6. Status van de draadloze oplader.
7. Toegang tot het meldpunt.
8. buitentemperatuur
9. Tijd.
10. Microfoonstatus en -bediening.
11. Indicator verwarming.
12. Indicator ventilatiesnelheid.
13. Knop voor stuurwielverwarming.

14. Bediening stoelverwarming bestuurder.
15. Bediening van de airconditioning.
16. Bediening verwarmde passagiersstoel.
17. Schakelaar voorruitverwarming.
18. Indicator luchtverdeling interieur.

Schermen van werelden

Uw systeem bestaat uit verschillende Werelden **B**:

- "Beginscherm"  ;
- « Audio »  ;
- "Telefoon"  of "Smartphone-replicatie"   ;
- « Apps »  ;
- « Voertuig » .

Opmerking: de beschikbaarheid van Werelden is afhankelijk van de uitrusting.

U hebt op elk moment toegang tot de diverse Werelden vanuit de wereldenbalk **B**, deze is altijd zichtbaar en toegankelijk op het actieve scherm.

ALGEMENE BESCHRIJVING

1 "Startpagina" wereld

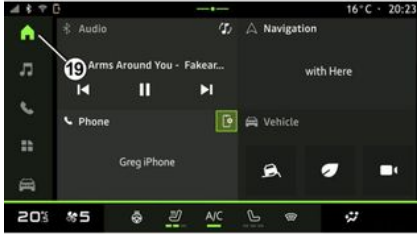

In de "Startpagina" wereld , die toegankelijk is via de knop **19**, staan vier aanpasbare widgets.

"Audio" wereld





De "Audio" wereld , die toegankelijk is via knop **20**, kan worden gebruikt om toegang te krijgen tot radio en muziek.

"Telefoon" wereld



De "Telefoon" wereld , die toegankelijk is via de knop **21**, geeft u toegang tot gesprekken, mappen en andere telefoonfuncties die zijn verbonden met het multimediasysteem.

Opmerking: het pictogram voor de

"Telefoon" wereld  kan veranderen wanneer smartphone-replicatie wordt uitgevoerd  .

ALGEMENE BESCHRIJVING

"Apps" wereld



De "Apps" wereld , die toegankelijk is via de knop **22**, kan worden gebruikt om toegang te krijgen tot applicaties van het mediasysteem.

"Voertuig" wereld



De "Voertuig" wereld , die toegankelijk is via de knop **23**, stelt u in staat bepaalde apparaten in uw auto te bedienen, zoals de rijhulpmiddelen, de camera, de My driving, enz. en om diverse instellingen van het mediasysteem in te stellen, zoals het display, de taal, enz.

Opmerking: afhankelijk van het uitrustingsniveau verschijnen alleen beschikbare functies die kunnen worden geselecteerd op het startscherm.

Meldingscentrum



Het meldingscentrum **E**, dat toegankelijk is via de knop **7**, of door in het mediascherm snel te vegen vanuit zone **A** naar het midden van het scherm, geeft u toegang tot meldingen, "Profiel" en enkele functies. Om het meldingscentrum te verlaten, drukt u op **7** of veegt u snel omhoog van zone **D** naar het midden van het scherm.

UITLEG VAN DE KNOPPEN

1 Bedieningsknoppen op het scherm

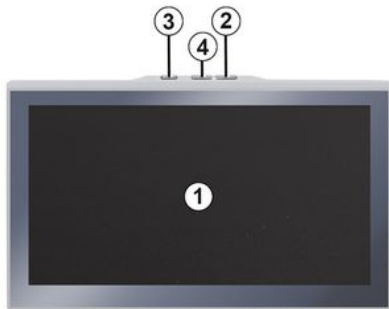

	Functie
1	Multimediascherm.
2	Het volume verhogen.
3	Ingedrukt houden (ongeveer vijf seconden): geforceerde uitschakeling van het mediasysteem. Kort indrukken: "Radio - Muziek UIT"/"Radio - Muziek AAN", "Display in stand-by", "Scherm schoonmaken", "Stand-by".
4	Het volume verlagen.

Bediening bij het stuurwiel

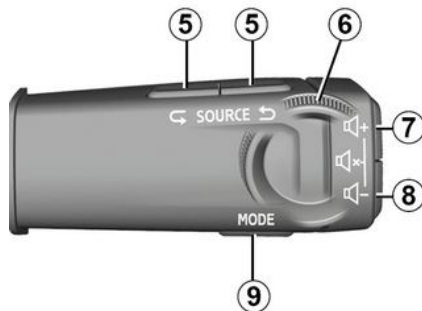

	Functie
5	De audiobron kiezen.
6	Blader door de radiozenders of audiotracks en mappen (afhankelijk van de apparatuur).
7	Kort indrukken: – het volume van de actuele bron verhogen. Druk lang op de schakelaar (ongeveer 10 seconden): – het geforceerd dempen van audio deactiveren.

	Functie
7	Kort indrukken: – het radiogeluid dempen/herstellen; – de audio-track onderbreken of afspelen;
8	Druk lang op de schakelaar (ongeveer 10 seconden): – het geforceerd dempen van audio deactiveren.
8	Kort indrukken: – het volume van de actuele bron verlagen. Druk lang op de schakelaar (ongeveer 5 seconden): – het geforceerd dempen van audio activeren.
9	De afspeelmodus van de radiozenders ("Lijst", "Favorieten") wijzigen.

UITLEG VAN DE KNOPPEN

Bediening bij het stuurwiel



	Functie
	– de spraakherkenning van uw telefoon activeren/deactiveren (alleen beschikbaar wanneer uw telefoon is verbonden met het multimediasysteem).

	Functie
10	Als de telefoon niet is verbonden met het multimediasysteem: – open de koppelingsfunctie van de telefoon. Als de telefoon is verbonden met het multimediasysteem: – ga naar de wereld Telefoon  ; – neem op of hang op bij een oproep.
11	Ingedrukt houden:

SERVICES INSCHAKELEN

1

Introductie

Om de verbonden diensten van uw voertuig te laten werken (Red EDITI-ON-app), is het noodzakelijk om ze via de applicatie te activeren.

Nadat u de services hebt geactiveerd wordt het systeem automatisch bijge- werkt. Raadpleeg het hoofdstuk "Bijwer- ken".

Zodra de services zijn geactiveerd, kunnen ze gedurende een beperkte periode vanaf de afleverdatum van uw voertuig gratis worden gebruikt.

Het mediasysteem biedt aan uw profiel in een paar stappen te configu- reren.

Opmerking:

- de configuratiewizard biedt assisten- tie telkens wanneer een profiel wordt aangemaakt;
- de configuratiewizard kan alleen worden gebruikt terwijl het voertuig stil- staat.

Configuratie-assistent



De fabrikant neemt alle no- dige voorzorgsmaatregelen om een veiligheidsniveau te waarborgen dat is afgestemd op de risico's, rekening houdend met de toepasselijke regels.

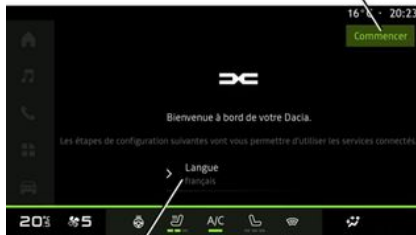

1

Selecteer de door u gewenste taal uit de lijst in **1** en bevestig deze door op **2** te drukken.

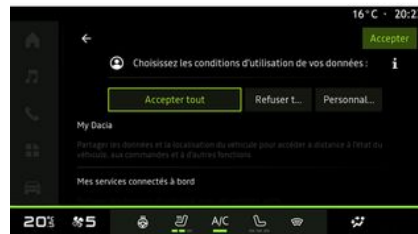

2

Het mediasysteem informeert u over de bescherming van uw persoon- lijke gegevens.

Voor meer informatie over de diverse opties voor het delen van gegevens: druk op het pictogram "Informatie"



Nadat u de verstrekte informatie hebt bekeken, bevestigt u uw keuze door op "Bevestigen" te drukken om door te gaan.

Kies de gebruiksvoorwaarden voor uw persoonsgegevens uit de volgende op- ties:

- Alles accepteren, machtigt het delen van uw persoonsgegevens en verleent toegang tot alle beschikbare verbonden diensten;

SERVICES INSCHAKELEN

- Alles weigeren, weigert het delen van uw persoonsgegevens en staat geen toegang tot of exploitatie van verbonden diensten toe (met uitzondering van reglementaire functies inzake veiligheid van de automatische noodoproep bij een ongeval);
- Aanpassen, maakt de personalisatie van de gebruiksvoorwaarden van uw persoonsgegevens mogelijk door bepaalde functionaliteiten met betrekking tot de volgende gegevens te activeren/uit te schakelen:
 - « My Dacia » ;
 - « Mijn verbonden diensten aan boord » ;
 - "Verbetering en ontwikkeling van producten en diensten";
 - ...



U kunt uw profiel aanpassen door de volgende functies te configureren:

- "My Dacia" account **3**;
- vergrendelen van het profiel **4**.

Opmerking: u kunt de configuratie onderbreken door op **5** te drukken en deze later te hervatten vanuit het meldingscentrum of uw profiel. Zie het hoofdstuk "Gebruikersinstellingen" voor meer informatie over het configureren van het profiel.

« My Dacia » 3

Met het mediasysteem kunt u verbinding maken met uw "My Dacia"-account, zodat u bepaalde functies van uw auto kunt beheren en toegang kunt krijgen tot deze informatie via uw smartphone.

Voor meer informatie over "My Dacia" kunt u het hoofdstuk over "My Dacia" raadplegen.

Het profiel 4 vergrendelen

Om uw gevoelige informatie te beschermen en uw privacy te behouden, raden wij ten eerste aan om uw persoonlijke gegevens te beschermen. Hiertoe kunt u met het mediasysteem de toegang tot uw profiel op de volgende manieren afgrenzen:

- « Patroon » ;
- « Pincode » ;

- « Wachtwoord » ;
 - "Gebruik geen profielvergrendeling".
- Volg de instructies op het scherm van het mediasysteem om de configuratie te voltooien.



Om uw privacy te beschermen, inclusief de vertrouwelijkheid en integriteit van uw persoonlijke gegevens, adviseren we u ten eerste dat u uw profiel vergrendelt.

Gegevens verzamelen



Zodra uw verzoek om activeren van de services is gevalideerd, kunt u bij het

SERVICES INSCHAKELEN

1

starten van het multimediasysteem nog altijd het verzamelen van gegevens activeren/deactiveren of het niveau voor het delen van gegevens wijzigen. Om de gebruiksvoorwaarden voor uw persoonlijke gegevens te kiezen, opent u het meldingscentrum, selecteert u uw "Profiel" en vervolgens "Privacy-instellingen".

Kies vervolgens uit de volgende niveaus voor het delen van gegevens:

- "Alles accepteren": toestemming geven voor het delen van uw gegevens;
- "Alles weigeren": het delen van uw gegevens weigeren;
- "Aanpassen": toestemming geven voor het delen van gegevens die u in de lijst hebt geselecteerd.

Opmerking: als u uw gegevens niet wilt delen, zullen de services waarvoor uw toestemming nodig is mogelijk niet meer werken (behalve de standaard-services/functies met betrekking tot de automatische noodoproep bij een ongeval).

Verzamelen van gegevens tijdelijk stopzetten

Het verzamelen van autogegevens kan tijdelijk worden stopgezet.

U doet dit door het gegevensverzamelingsniveau op het gewenste moment te pauzeren of te wijzigen vanuit uw

"Profiel", beschikbaar in het meldingscentrum: druk vervolgens op "Alleen gegevens delen". U kunt gegevensverzameling in zijn geheel tijdelijk uitschakelen door "Alles weigeren" te selecteren, of bepaalde gegevensverzamelingen tijdelijk uitschakelen door "Aanpassen" te selecteren en vervolgens de gegevensverzamelingen te kiezen die u tijdelijk wil uitschakelen.

Als u weigert uw gegevens te delen, zullen de services waarvoor uw toestemming nodig is mogelijk niet meer werken (behalve de standaardservices met betrekking tot de automatische noodoproep bij een ongeval).



De fabrikant neemt de nodige maatregelen om te zorgen dat uw persoonlijke informatie wordt verwerkt in totale veiligheid.

Gegevensbescherming

De gegevens van uw auto worden verwerkt door de merkvertegenwoordiger en kunnen worden doorgegeven aan onze dochterondernemingen, leden van ons distributienetwerk en onze partners, afhankelijk van het doel. De gegevens kunnen ook door derden worden verzameld. In dat geval wor-

den hun regels voor bescherming van persoonsgegevens toegepast door geautoriseerde distributeurs en andere entiteiten in de groep van de merkvertegenwoordiger. De gegevens van de merkvertegenwoordiger zijn beschikbaar op hun website en op de laatste pagina van de gebruikershandleiding bij de auto.

Uw persoonsgegevens worden verwerkt voor de volgende doeleinden:

- om u in staat te stellen de auto op afstand te bedienen, voor automatisch updaten van de auto of voor het aanbieden van entertainmentdiensten in de auto;
- om voertuigonderhoud mogelijk te maken;
- om u rijhulpdiensten te bieden;
- het verbeteren van de rijervaring, het aanbieden van verschillende mobiliteitswijzen en het ontwikkelen van producten en diensten;
- om te voldoen aan onze wettelijke of reglementaire verplichtingen.

In overeenstemming met de toepasselijke regelgeving inzake de bescherming van persoonsgegevens, kunt u vragen om:

- de gegevens die de fabrikant over u bewaart, opvragen en controleren;
- eventuele onjuiste gegevens corrigeren;
- gegevens over u verwijderen;

SERVICES INSCHAKELEN

- een kopie van uw gegevens maken om deze elders te hergebruiken;
- het gebruik van uw gegevens op elk moment verbieden;
- het gebruik van uw gegevens blokkeren.

Via het multimediascherm van de auto kunt u:

- toestemming weigeren voor het delen van uw persoonlijke gegevens (inclusief locatie);
- uw toestemming op elk moment intrekken.

Als u besluit het delen van uw persoonlijke gegevens op te schorten, worden sommige functies en/of diensten van het voertuig die door de fabrikant worden geleverd, stopgezet omdat hiervoor uw toestemming vereist is.

Ongeacht of u besluit om het delen op te schorten, worden de gegevens over het voertuiggebruik doorgestuurd naar de fabrikant en de betrokken partners/ dochterondernemingen voor de volgende doeleinden:

- om de bediening en het onderhoud van het voertuig mogelijk te maken;
- de levenscyclus van uw voertuig verbeteren.

Deze gegevens worden niet gebruikt voor commerciële services, maar voor de voortdurende verbetering van de

voertuigen van de fabrikant en om problemen te voorkomen die het dagelijks gebruik ervan kunnen belemmeren.

Zie voor meer informatie het privacybeleid op de website van de fabrikant, waarvan u het adres vindt in de gebruikershandleiding van het voertuig.

Einde van de services

De services worden gedurende een beperkte periode geactiveerd. Als deze periode verstreken is, werken de services niet meer. Raadpleeg het hoofdstuk "Online services" om de services opnieuw te activeren.



De fabrikant neemt alle nodige voorzorgsmaatregelen om een veiligheidsniveau te waarborgen dat is afgestemd op de risico's, rekening houdend met de toepasselijke regels.

GEBRUIKSPRINCIPES

1

Multimediascherm



Om veiligheidsredenen mogen deze handelingen alleen uitgevoerd worden als de auto stilstaat.



Sommige instellingen moeten worden gewijzigd terwijl de motor loopt, om ze te kunnen opslaan in het mediasysteem.

Zich verplaatsen in het menu



Via het mediascherm krijgt u toegang tot de systeemfuncties. Raak het mediascherm aan voor het selecteren van één van de menu's.

Interactie door aanraken



- Kort drukken: raak een deel van het scherm alleen met uw vinger aan en haal dan meteen uw vinger van het scherm.
- Ingedrukt houden: raak een schermdeel minimaal 1,5 seconde aan.
- In-/uitzoomen: breng twee vingers naar elkaar toe of spreid ze uit op het scherm.

GEBRUIKSPRINCIPES



- Vegen: verschuif uw vinger snel:
 - horizontaal, van links naar rechts of van rechts naar links;
- of
- verticaal, van onder naar boven of van boven naar beneden.

Uitleg bij de pagina's "Wereld"

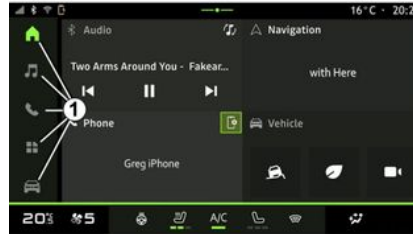

Uw systeem heeft diverse Werelden. Ga van de ene Wereld naar de andere door te drukken op een van de Wereldknoppen **1**.

De "Startpagina" bevat widgets die toegang geven tot functies zoals aanpassing van bandenspanning, de radio, enz.

Met deze widgets krijgt u rechtstreeks toegang tot het beginscherm van de functie of kunt u ze in bepaalde gevallen rechtstreeks bedienen vanaf een van de beginschermen (bijvoorbeeld van radiostation veranderen).

Raadpleeg het hoofdstuk "Algemene beschrijving" voor een beschrijving van de startpagina.

Let op: u kunt de indeling van de startpagina wijzigen. Ga voor meer informatie naar het hoofdstuk "Widgets toevoegen en beheren".

1

Uitleg bij de balk "Wereld"

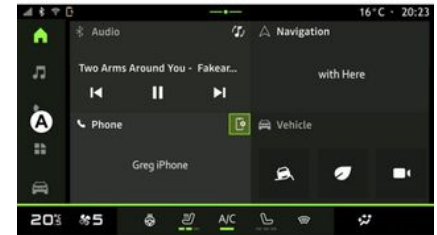

Voor toegang tot een Wereld drukt u op een van de vijf knoppen **1** op de Wereld-balk **A**.

Het systeem bestaat uit vijf Werelden die allemaal op elk moment toegankelijk zijn op het multimediасherm:

- "Startpagina": hiermee kunt u vier aanpasbare widgets weergeven;
- "Audio": geeft toegang tot afspeelen van radio en van audiobestanden;
- "Telefoon"/"Replicatie":

GEBRUIKSPRINCIPES

1

- hier kunt u een of meer telefoons aan het systeem koppelen of toegang krijgen tot oproepen, het telefoonboek en andere beschikbare functies van de telefoon indien verbonden met het mediasysteem;
- hiermee schakelt u smartphone-replicatie in.
- "Apps": kan worden gebruikt om toegang te krijgen tot de toepassingen;
- "Voertuig": stelt u in staat om bepaalde onderdelen van de voertuiguitrusting te beheren zoals de rijhulpmiddelen, het multiview-camerasysteem, zuinig rijden en om diverse parameters in het mediasysteem aan te passen, zoals het display, de taal, enz.

Meldingscentrum



Kan worden geopend via de knop **2** of door snel over het mediascherm te vegen vanuit de zone **B** naar het midden van het scherm. Het Meldingscentrum geeft toegang tot de meldingsgeschiedenis, bijvoorbeeld:

- SMS ;
- « Bandenspann. » ;
- beschikbare updates;
- ...



Kies een melding om deze te openen. Om een melding te verwijderen, veegt u snel over het scherm. Om alle meldingen te verwijderen, drukt u op de knop **3**. U kunt ook uw gebruikersprofiel aanmaken en configureren. Zie voor meer

informatie het gedeelte "Gebruikersinstellingen".

Meer informatie over meldingen vindt u in het gedeelte "Meldingen".

Niet-beschikbare functies

Tijdens het rijden zijn functies zoals toegang tot de cursus en bepaalde instellingen mogelijk niet beschikbaar, op basis van nationale regelgeving.

Stop de auto als u een niet-beschikbare functie wilt gebruiken.

Opm.: in sommige landen moet u de parkeerrem vastzetten voordat u de applicaties kunt gebruiken. Raadpleeg voor meer informatie een merkdealer.

REINIGEN

Aanbevelingen voor reinigen



Giet of spuit het reinigingsmiddel niet op het scherm.

Gebruik geen chemische reinigingsmiddelen of huishoudelijke producten. Het apparaat mag niet in contact komen met vloeistoffen en mag niet worden blootgesteld aan vocht. Als dat wel gebeurt, kunnen oppervlakken of elektrische onderdelen worden aangetast of beschadigd.



Gebruik geen producten met alcohol en/of spuit vloeistoffen in dit gebied.

Gebruik alleen een schone, pluisvrije, zachte, droge microvezeldoek om het touchscreen te reinigen om de anti-reflectiematerialen niet te beschadigen.

Oefen niet te veel druk uit op het mediascherm en gebruik geen reinigingsapparatuur die krassen op het

scherm kan veroorzaken (bijv. borstel, ruwe doek enz.).

"Scherm schoonmaken"-modus



Om een microvezeldoek op het scherm van het mediasysteem te gebruiken wanneer het is ingeschakeld, drukt u kort op de knop **1** op het mediapaneel en vervolgens op "Scherm schoonmaken" **2** om het touchscreen in de inactieve modus te zetten.

Om de "Scherm schoonmaken"-modus te verlaten, drukt u tweemaal op het mediascherm.

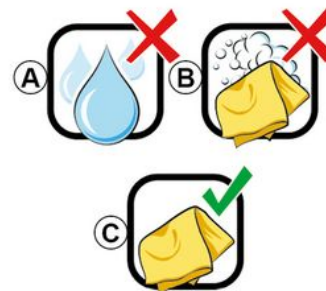

Volg de volgende reinigingsaanbevelingen:

A. : geen vloeistoffen op alcoholbasis gebruiken, geen vloeistoffen aanbrengen of verstuiven;

B. : niet met water en zeep met behulp van een licht vochtige microvezeldoek reinigen;

C. : droog reinigen met een microvezeldoek.

STARTEN, STOPPEN

1

Inschakelen



Het mediasysteem wordt gestart:

- bij het openen van de portieren.
- door kort te drukken op de aan/uit-knop op het multimedia-paneel **1**.

Uitschakelen



Het mediasysteem kan worden uitgeschakeld:

- door kort op de knop **1** op het multimedia-paneel te drukken en vervolgens op "Stand-by" te drukken;
- als de portieren van de auto worden vergrendeld.

Minimale weergave

Met deze functie kunt u alleen de buitentemperatuur, de klok en de verwarmingsniveaubalk op het scherm weergeven.

Om deze weergavemodus te selecteren, drukt u kort op de knop **1** op het multimedia-paneel en drukt u vervol-

gens op de "Display in stand-by" functie.

Andere functies worden weergegeven als u kort op de knop **1** drukt, zoals:

- « Radio - Muziek UIT »/« Radio - Muziek AAN » ;
- « Scherm schoonmaken ».

Opnieuw starten

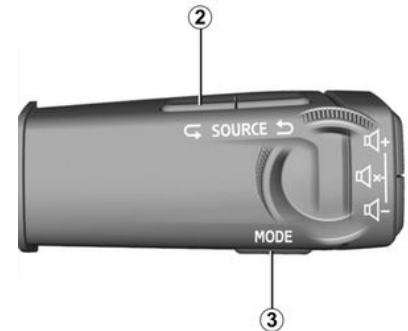

Het mediasysteem kan opnieuw worden gestart door het ingedrukt te houden (ingedrukt houden tot het systeem opnieuw opstart):

- op de knop **1** op het multimedia-paneel;
- of

STARTEN, STOPPEN

– op de knop "Mode" **3** en de knop "Source" links **2** op de stuurkolombediening.

WIDGETS TOEVOEGEN EN BEHEREN

1



Voer deze aanpassingen uitsluitend uit als de auto stilstaat.



Widgetconfiguratie is gekoppeld aan het profiel. Als het profiel verandert, veranderen ook de weergegeven widgets.

Introductie

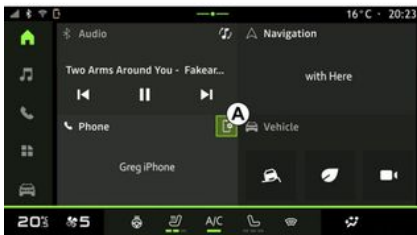



Uw systeem heeft een aanpasbare "Startpagina". Deze bestaat uit een bepaald aantal widgets in de zone **A** die

toegang bieden tot informatie en functies zoals de My driving, de radio, aanpassen van bandenspanning, enz.

Druk op een van de widgetknoppen om de functie rechtstreeks via het hoofdscherm te bedienen (van radiozender wisselen, naar de telefoon gaan, enz.).

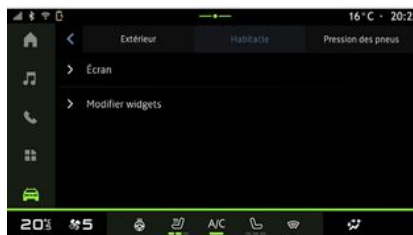
De widgets personaliseren



U kunt de widgets vanuit de "Voertuig"-wereld , menu "Voertuig", "Cockpit", vervolgens "Widgets bewerken" aanpassen.

U kunt ook toegang krijgen tot de optie voor het aanpassen van widgets vanuit

de wereld  van het startscherm

door de widget die u wilt aanpassen ingedrukt te houden.

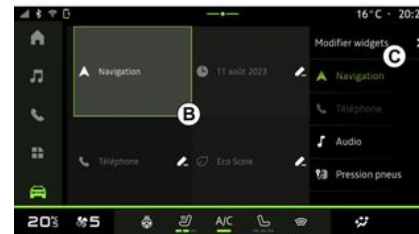

Selecteer vervolgens de gewenste locatie in zone **B** door gewoon het scherm aan te raken en vervolgens in de lijst **C** de widget te selecteren die u wilt laten weergeven.

DE SPRAAKHERKENNING GEBRUIKEN

Introductie



Wanneer u spraakherkenning met smartphone-replicatie gebruikt, gebruikt u de internetverbinding van uw telefoon die te maken heeft met kosten en beperkingen opgelegd door uw mobiele provider.

Wanneer uw smartphone via de Bluetooth®-verbinding of via smartphone-replicatie met het mediasysteem is verbonden, kunt u enkele spraakherkenningsfuncties gebruiken waarmee u toegang krijgt tot de domeinen en toepassingen die beschikbaar zijn op uw smartphone terwijl u uw handen aan het stuur houdt.

Zie voor meer informatie over "smartphone-replicatie" het hoofdstuk "Android Auto™, CarPlay™".

Opmerking: als u het spraakherkenningssysteem van uw smartphone met het mediasysteem wilt gebruiken, zorg er dan voor dat:

- uw smartphone over een spraakherkenningsfunctie beschikt die compatibel is met het mediasysteem;

- u zich bevindt in een gebied met netwerkdekking.

De belangrijkste functies die worden bestuurd door het spraakherkenningssysteem van uw smartphone

De functies die door spraakherkenning worden gebruikt, zijn afhankelijk van de smartphone en de apps zelf.

De spraakherkenning kan worden gebruikt om toegang te krijgen tot de volgende smartphone-toepassingen en -domeinen:

- Telefoon
- Navigatie
- Muziek
- ...

Inschakelen

U kunt spraakherkenning activeren:

- door Bluetooth®;
- of
- door replicatie, uit de wereld "Replicatie"  .

Opmerking: wacht bij het activeren van spraakherkenning altijd tot er een hoorbare bevestiging klinkt voordat u spreekt en stel vervolgens uw vraag.

Voorbeeld van spraakopdrachten:

- gekoppeld aan de telefoon:

- "Bel José";
- "Bel het kantoor";
- ...
- gekoppeld aan navigatie:
 - "Ga naar Champs-Élysées in Paris";
 - "Naar huis";
 - ...

Spraakherkenning activeren door Bluetooth®



Uw smartphone te verbinden met het mediasysteem door gebruik te maken van de Bluetooth®-verbinding.

Zie het hoofdstuk "Een telefoon koppelen en verbinden" voor meer informatie.

DE SPRAAKHERKENNING GEBRUIKEN

1 Om de spraakherkenning van uw smartphone te gebruiken, drukt u op stuurwielbediening **1** en u hoort een piepton die aangeeft dat de spraakherkenning is geactiveerd.

Spraakherkenning activeren tijdens replicatie



Verbind uw smartphone via smartphone-replicatie met het multimediasysteem.

Zie voor meer informatie "Een telefoon verbinden/verbinding verbreken" en "Android Auto™, CarPlay™".

Als de spraakherkenning van uw smartphone wilt gebruiken, drukt u op:

– door kort op de spraakherkenningsknop op de stuurbediening **2** in uw auto te drukken;

of

– door op de spraakherkenningsknop **3** te drukken vanuit de wereld "Repl-

catie"  

of

- met behulp van de spraakopdracht:
 - "Ok Google" of "Hey Google", van "Android Auto™" replicatie  ;
 - of
 - "Dis Siri" of "Say Siri", van "CarPlay™" replicatie .

NAVIGATIE

Introductie

Navigatie is toegankelijk via:

– de navigatietoepassing;

– navigatie door replicatie 

Navigatietoepassing

(afhankelijk van de uitrusting)

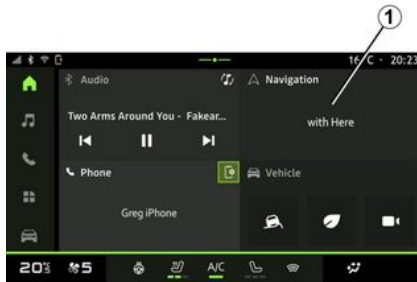

De navigatietoepassing is beschikbaar vanaf:

– de navigatiewidget **1** op de wereld

"Startscherm" 

– de navigatietoepassing **2** is toegankelijk via de wereld "Apps" 

De navigatietoepassing is een verbonden vorm van navigatie die is opgenomen in het achtjarige data-abonnement en vooraf is geïnstalleerd op het multimediasysteem.

Het bevat up-to-date verbonden navigatie, zodat u kunt profiteren van de volgende functies:

- kaartupdates;
- actuele verkeersinformatie;
- gesproken begeleiding;

- de NP-symbolen;
- weergave van snelheidslimieten;
- gebouwen in 3D-weergave;
- gedetailleerd overzicht van knooppunten;
- verhoogde waakzaamheidsgebieden;
- bestemmingsgeschiedenis en snelkoppelingen voor uw "Thuis"- en "Werk"-adressen;
- ...

Opmerking: de navigatietoepassing wordt voortdurend ontwikkeld en kan worden bijgewerkt of gedownload via

"Apps" in de wereld "Apps" 

Navigatie door replicatie



NAVIGATIE

2 Navigatie met behulp van replicatie kan worden ingeschakeld vanuit de

toepassing "Android Auto™"  of

"CarPlay™"  in de wereld "Apps"



Voor navigatie met replicatie moet uw smartphone verbonden zijn met het multimediasysteem.

Raadpleeg het hoofdstuk "Android Auto™, CarPlay™" voor meer informatie.

Weergave navigatie op het instrumentenpaneel

(afhankelijk van de uitrusting)

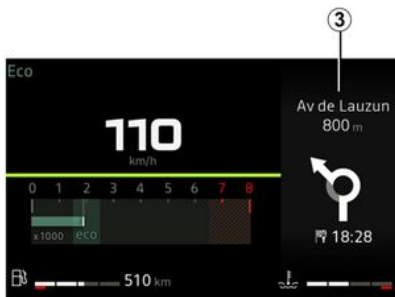



U kunt replicatie gebruiken om de navigatie op het instrumentenpaneel **3** weer te geven.

Raadpleeg de handleiding van de auto voor meer informatie over de weergave op het instrumentenpaneel.

AUDIOBRONNEN

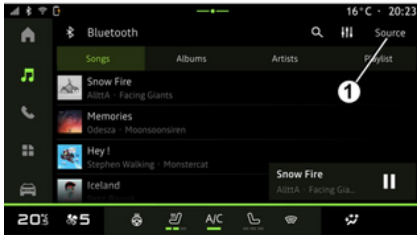
Introductie



U kunt in de "Audio" wereld  de audiobron selecteren om naar te luisteren door op "Bronnen" 1 te drukken.

U kunt ook de audiobron selecteren met behulp van het bedieningselement van de stuurkolom. Zie voor meer informatie het hoofdstuk "Inleiding tot de bedieningselementen".

Audiobronnen kunnen afhankelijk van de apparatuur verschillen.

"Audiobronnen"-scherm



2. "Android Auto™"-bron.
3. "CarPlay™"-bron.
4. "Bluetooth® audio"-bron.
5. "App"-bron.
6. Verlaat het scherm "Audiobronnen".
7. "Radio"-bron.
8. "USB"-bron (USB-poort).

« Android Auto™ »

Gebruik deze bron om naar muziek van uw smartphone te luisteren, indien uitgerust met de "Android Auto™"-app, via smartphone-replicatie. Raadpleeg voor meer informatie de paragrafen "Android Auto™", "CarPlay™" en "Muziek".

« CarPlay™ »

Gebruik deze bron om naar muziek van uw smartphone te luisteren, indien uitgerust met de "CarPlay™"-service, via smartphone-replicatie. Raadpleeg voor meer informatie het hoofdstuk "Android Auto™", "CarPlay™".

"Bluetooth®-audio"

Deze bron kun je gebruiken om de muziek op je smartphone te beluisteren via de Bluetooth®-verbinding. Zie voor meer informatie de hoofdstukken "Muziek" en "Een telefoon verbinden/verbinding verbreken".

"App"

Gebruik deze bron om naar muziek te luisteren via apps om muziek te streamen en om toegang te krijgen tot uw audio-apps die zijn gedownload via de toepassing "Apps". Raadpleeg voor meer informatie de hoofdstukken "Muziek" en "Appbeheer".

« Radio »

U kunt deze bron gebruiken om naar de radio te luisteren. Zie voor meer informatie het hoofdstuk "Radio".

AUDIOBRONNEN

"USB" (USB-poort)

Gebruik deze bron om naar muziek te luisteren van een USB-drive. Raadpleeg voor meer informatie het hoofdstuk "Muziek".

3

Opmerking:

- het systeem herkent sommige formaten wellicht niet;
- de gebruikte USB-stick moet FAT32- of NTFS-geformatteerd zijn en moet een minimale capaciteit hebben van 8 GB en een maximale capaciteit van 64 GB.

DE RADIO BELUISTEREN

Introductie



Om veiligheidsredenen mogen deze handelingen alleen uitgevoerd worden als de auto stilstaat.



U kunt een opgeslagen zender kiezen, de radiozenders doorzoeken op lijst afhankelijk van de gekozen modus met behulp van de knop op het stuurwiel. Zie voor meer informatie over de bedieningselementen op de stuurkolom het hoofdstuk "Inleiding tot de bedieningselementen".

Druk vanuit de "Audio" wereld , op de knop **3** om de bron "Radio" te selecteren.

U kunt ook naar de bron "Radio" gaan vanuit de "Apps" wereld .

Met behulp van het bedieningselement op de stuurkolom kunt u de audiobron

selecteren, door zenders bladeren en de selectiemethode wijzigen ("Lijst", "Favorieten"). Zie voor meer informatie het hoofdstuk 'Toelichting bij de knoppen'.

Scherm Radio



- A.** "Lijst" modus tab.
- B.** "Favorieten" modus tab.
- C.** Lijst met beschikbare zenders
- D.** Afspiegelgebied voor de radiozender die momenteel wordt afgespeeld en toegang tot de volledige schermweergave. Druk op dit gebied om de momenteel afgespeelde track op het volledige scherm weer te geven.



1. Ga naar de "Audio" wereld .
2. Ga naar de "Apps" wereld .
3. Ga naar de audio "Bronnen".
4. Ga naar de "Geluidsinstellingen".
5. Ga naar de "Radio-instellingen".
- 6 Het huidige radiostation.
7. Sla een zender op in de "Favorieten".
8. Stop de radio/weergave van de huidige zender.
9. De naam van de huidige zender en de frequentie. Tekstinformatie (radiologo, artiest, song, enz.).

DE RADIO BELUISTEREN

10. Type "Bronnen" waarnaar wordt geluisterd.

Opmerking: deze informatie is slechts op bepaalde radiozenders beschikbaar.

3 Volledig scherm weergave E

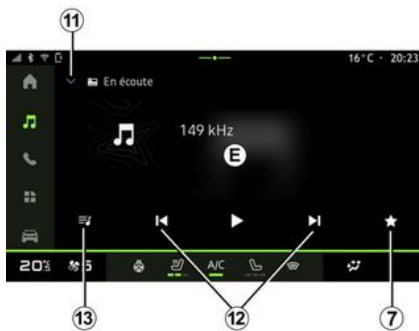

Druk op dit gedeelte om de radiozender die momenteel wordt afgespeeld in de zone **D** weer te geven op volledig scherm in afspeelmodus.

Om de weergave op volledig scherm **E** te minimaliseren, drukt u op **11**.

Selecteer een frequentieband

Druk op knop **5** om de volgende golfbanden in te stellen.

– « FM » :

- « Alternatieve frequentie (AF) » ;
- « Regio ».
- "DAB" (digitale radio over land).
 - « Schakelen(DAB ↔ FM) » ;
 - "Automatisch scrollende afbeeldingen".

Radioprogramma

Afhankelijk van het station waarnaar wordt geluisterd, kunt u een gedetailleerd overzicht zien van de programma's die momenteel worden afgespeeld en van de programma's die de komende 24 uur worden afgespeeld.

Druk op knop **13** om de lijst met deze programma's weer te geven.

Opmerking: deze functie is alleen beschikbaar als het station afspeelt in DAB.

Zender zoeken

U kunt zoeken naar radiostations in de huidige radioband in alfabetische volgorde in de lijst: ga vooruit of achteruit naar het volgende station door op de knoppen **12** te drukken.

Een radiostation toevoegen/verwijderen aan/uit de "Favorieten"

Druk vanuit de modus volledige schermweergave of vanuit de "Lijst"

modus op de knop **7** om de huidige zender toe te voegen aan of te verwijderen uit de "Favorieten".

Modus "Lijst" A

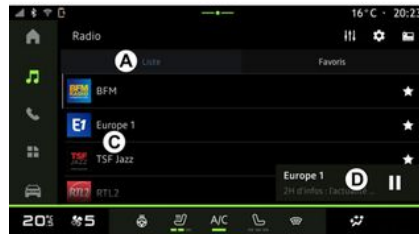

In deze modus kunt u de zenders zoeken en bekijken die door het multimedia-systeem zijn vastgelegd en die alfabetisch worden weergegeven.

Veeg snel over de lijst **C** om alle zenders weer te geven.

Selecteer een radiozender uit de lijst om deze direct te beluisteren.

De radiozender die momenteel afspelt, verschijnt in de minispeler **D**. Druk op dit gebied om de huidige radiozender op volledig scherm weer te geven.

DE RADIO BELUISTEREN

Als op de "FM" golfband radiozenders geen gebruik maken van het RDS-systeem of als de auto zich in een gebied met een slechte radio-ontvangst bevindt, verschijnen de naam en het logo van de zender niet op het scherm, alleen de frequentie.

Opmerking: deze informatie is slechts op bepaalde radiozenders beschikbaar.

"Favorieten" modus B



Geeft toegang tot de eerder opgeslagen radiostations.

Selecteer een radiozender uit de lijst om deze direct te beluisteren.

De radiozender die momenteel afspelt, verschijnt in de minispeler **D**.

"Radio-instellingen" menu 5



Vanuit het "Radio-instellingen" menu **5** hebt u toegang tot de volgende instellingen voor radiofuncties:

- « TA/I-Traffic » ;
- « FM » ;
- "DAB" (afhankelijk van de uitrusting);
- "i-Mededeling" (afhankelijk van de apparatuur en het land);
- "AM radio" (afhankelijk van de uitrusting).

"TA/I-Traffic" (verkeersinformatie)

Naargelang van het land zorgt het audiosysteem als deze functie actief is voor het automatisch zoeken en luisteren naar verkeersinformatie zodra deze door bepaalde FM radiostations uitgezonden wordt.

Daarna moet u de frequentie van het station dat verkeersinformatie uitzendt selecteren. Als u naar een andere bron luistert (USB, Bluetooth®), zal deze automatisch worden onderbroken wanneer er verkeersinformatie is.

« FM »

Vanaf de instellingen kunt u de volgende items desgewenst in- of uitschakelen:

- « Alternatieve frequentie (AF) » ;
- « Regio ».

« Alternatieve frequentie (AF) »

De frequentie van een FM-radiozender kan veranderen naargelang de geografische zone.

Als u in een andere regio naar dezelfde radiozender wilt blijven luisteren, activeert u de functie Alternatieve frequentie (AF).

Het audiosysteem volgt automatisch alle frequentieveranderingen, zonder onderbrekingen.

N.B.: deze volgfunctie is niet bij alle radiostations mogelijk.

Door slechte ontvangsomstandigheden kan het veranderen van frequentie onverwacht en hinderlijk zijn. Schakel dan het automatisch veranderen van de frequentie uit.

« Regio »

DE RADIO BELUISTEREN

Wanneer "Regio" is ingeschakeld en als de signaalkwaliteit daalt, schakelt de radio over op een nieuwe frequentie die het zendersignaal versterkt doorgeeft.

Opmerking:

- zenders in dezelfde regio kunnen andere programma's uitzenden of andere namen gebruiken voor de radiozender;
- sommige zenders gebruiken regionale frequenties. In dit geval:
 - met "Regio" geactiveerd: het systeem schakelt niet naar de zender voor de nieuwe regio, maar schakelt normaal tussen de zenders van de oorspronkelijke regio.
 - met "Regio" uitgeschakeld: het systeem schakelt over naar de zender voor de nieuwe regio, ook als er een ander programma wordt uitgezonden.

« DAB »

(afhankelijk van de uitrusting)

Vanaf de instellingen kunt u de volgende items desgewenst in- of uitschakelen:

- « Schakelen(DAB ↔ FM) » ;
- "Auto-scrolling

beeldweergave" (afhankelijk van de uitrusting);

« Schakelen(DAB ↔ FM) »

Wanneer deze functie is geactiveerd en de ontvangst van de DAB-zender die momenteel wordt afgespeeld slecht is, schakelt het radiosysteem automatisch over naar een gelijkwaardige FM-zender (mits beschikbaar).

Het audiosysteem gaat automatisch terug naar dezelfde digitale DAB-zender zodra de ontvangst verbetert.

Opmerking: deze functie is alleen beschikbaar als het station een FM- en een DAB-versie heeft.

"Auto-scrolling beeldweergave"

Wanneer deze functie is ingeschakeld en de huidige zender DAB dit toestaat, scrolt een diavoorstelling van afbeeldingen over het scherm in de weergavemodus op volledig scherm.

« i-Mededeling »

(afhankelijk van de apparatuur en het land)

Wanneer deze functie ingeschakeld is, kunt u er automatisch mee naar informatie luisteren zodra deze door bepaalde "DAB"-radiozenders wordt uitgezonden.

Als u vervolgens een andere bron kiest, wordt het gekozen programma uitgezonden en het lezen van de andere bron gestopt.

Vanuit de instellingen kunt u meldingen over de volgende onderwerpen in- of uitschakelen:

- "Noodsituatie";
- "Incident";
- "Verkeersinfo";
- "Weer";
- "Nieuws";
- "Event";
- "Sport";
- "Diversen".

« Geluidsinstellingen » 4

Via het pictogram 4 kunt u de audio-instellingen aanpassen.

Zie voor meer informatie over de beschikbare instellingen het hoofdstuk "Geluidsinstellingen".

MUZIEK

Introductie



Voer deze aanpassingen uitsluitend uit als de auto stilstaat.



U kunt de audiobron veranderen met behulp van de knop op de bediening bij het stuurwiel.

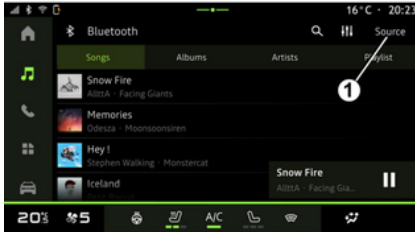

Druk vanuit de "Audio" wereld 

op "Bronnen" **1** om de muziekbron die u wilt beluisteren te selecteren.

Met behulp van het bedieningselement op de stuurkolom kunt u de audiobron selecteren die u wilt beluisteren en naar de muzieknummers en mappen bladeren. Zie voor meer informatie het hoofdstuk 'Toelichting bij de knoppen'.

De muziekbronnen kunnen afhankelijk van de apparatuur verschillen. Alleen de beschikbare bronnen worden weergegeven en kunnen worden geselecteerd op het multimediасherm.

Opmerking:

- Afhankelijk van de gebruikte audiostreaming kunnen de weergave en bedieningselementen veranderen.
- het systeem herkent sommige formaten wellicht niet;
- de gebruikte USB-stick moet FAT32- of NTFS-geformatteerd zijn en moet een minimale capaciteit hebben van 8 GB en een maximale capaciteit van 64 GB.

Bronnen-menu

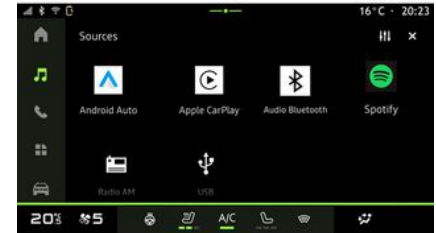

Vanuit het menu "Bronnen" **1** kunt u muziek uit de diverse beschikbare bronnen selecteren.

Selecteer een invoerbron verbonden met het multimediасysteem uit de volgende lijst:

- « Radio » ;
- "USB" (USB-poort);
- "audio via Bluetooth®";
- « Podcasts » ;
- « CarPlay™ » ;
- « Android Auto™ » ;
- app voor streamen van audio;
- ...

De muziekbronnen kunnen afhankelijk van de apparatuur verschillen.

MUZIEK

Opmerking: andere mediabronnen kunnen worden geïnstalleerd via "Apps" en worden vervolgens weergegeven in de lijst met beschikbare bronnen. Zie voor meer informatie over het installeren van applicaties "Toepassingen beheren".

"Afspeelmodus"

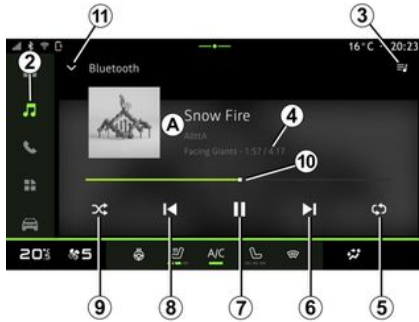

A. Informatie over de audiotrack die op die moment is wordt afgespeeld (titel van het nummer, naam van de artiest, albumtitel en afbeelding van de hoes mits geladen van de bron).

2. Ga naar de "Audio" wereld .
3. De huidige afspeellijst bekijken;

4. Tijdsduur en lengte van de huidige audiotrack
5. De audiotrack inschakelen/uitschakelen, herhaal één keer of herhaal continu.
6. Speel de volgende audiotrack af.
7. De audiotrack onderbreken/hervatten
8. Kort drukken: terug naar het begin van de huidige audiotrack.

Druk nogmaals kort (binnen 3 seconden na eerste korte druk): speel de voorgaande audiotrack af.

9. In willekeurige volgorde afspelen van de audiotracks aan/uit
10. Schuifbalk van huidige audiotrack
11. Terug naar lijstmodus met minispieler.

Opmerking:

- u kunt ervoor kiezen om de afgespeelde muziek op volledig scherm **A** of in de minispieler **B** weer te geven;
- afhankelijk van de telefoon en de toepassing voor het streamen van muziek zijn bepaalde functies mogelijk niet beschikbaar.

"Bluetooth®", "USB" en app voor streamen van audio



Vanuit de "Bluetooth® audio", "USB" bron of de app voor streamen van muziek, kunt u de afspeellijsten geordend op categorie benaderen:

- « Artiesten » ;
- « Albums » ;
- « Nummers » ;
- « Playlists » ;
- ...

De momenteel afgespeelde track verschijnt in de minispieler **B**. Druk op dit gebied om de momenteel afgespeelde track weer te geven in afspeelmodus **A**.

MUZIEK

"Zoeken"

(Afhankelijk van het type "Bronnen")



Door op het pictogram "Zoeken" **12** te drukken (beschikbaarheid is afhankelijk van het type "Bronnen" in de "Au-

dio" wereld ) , kunt u zoeken naar:

- een titel van een track;
- een album;
- een artiest;
- een afspeellijst;
- ...

Voer de naam in met het toetsenbord. Zodra u de eerste letters invoert, stelt het multimediastelsel bijbehorende namen voor.

Selecteer de naam in de lijst met suggesties.

"Audio-instellingen" **13**

Via het pictogram **13** kunt u de audio-instellingen aanpassen.

Zie voor meer informatie over de beschikbare instellingen het hoofdstuk "Geluidsinstellingen".

AUDIO-INSTELLINGEN



Voer deze aanpassingen uitsluitend uit als de auto stilstaat.

3

Introductie



Via het pictogram **1** kunt u de volgende audio-instellingen aanpassen:

- « Ambiance » ;
- « Geluid ».

« Ambiance »

(afhankelijk van de uitrusting)



Vanuit het tabblad **A** kunt u een van de volgende vooraf gedefinieerde muziekqualizers selecteren:

- "Puur";
- "Akoestisch";
- "Bass";
- "Praten".

Opmerking: de beschikbaarheid van muziekqualizers is afhankelijk van de apparatuur.

« Geluid »

(afhankelijk van de uitrusting)



Via het tabblad **B** kunt u de volgende audio-instellingen aanpassen:

- « Balance/Fader » ;
- « Toonregeling » ;
- « Volume/Snelheid » ;
- « Volume normaliseren ».

AUDIO-INSTELLINGEN

« Balance/Fader »



Met deze functie kunt u de geluidsverdeling instellen. Druk op "Gecentreerd" of "Voorzijde" om de geluidsverdeling voor alle inzittenden of het comfort voor de passagiers achterin te verbeteren (achterin de auto gedempt en voorin gematigd volume).

Als u het scherm aanraakt of als "Handmatig" is geselecteerd, kunt u de instellingen wijzigen door het doel 2 te verplaatsen.

« Toonregeling »

Deze functie kan worden gebruikt om de audio gelijk te maken:

- "Bass-boost" inschakelen/uitschakelen;

- « Laag » ;
- « Midden » ;
- « Hoog » ;
- ...

« Volume/Snelheid »

Met deze functie kunt u het volume automatisch aanpassen aan de rijnsnelheid. Druk op "Volume/Snelheid", pas vervolgens de gevoeligheid aan of deactiveer dit door rechtstreeks op de niveaubalk "Volume/Snelheid" te drukken.

« Volume normaliseren »

Deze functie kan worden gebruikt om een constant geluidsvolume van de ene audiobron naar de andere te behouden.

EEN TELEFOON KOPPELEN EN AANSLUITEN

Een telefoon koppelen, ontkoppelen



Om veiligheidsredenen mogen deze handelingen alleen uitgevoerd worden als de auto stilstaat.

staat.

Introductie

Met deze functie kunt u uw telefoon koppelen aan het multimediastelsysteem.

U hebt toegang tot het menu "Nieuw apparaat koppelen" vanuit:

– de "Telefoon" wereld , druk op "Verbinden metBluetooth®" (als er geen telefoons zijn gekoppeld);

– de "Apps" wereld , kies vervolgens "Apparaat beheerder";

– De wereld "Voertuig" , "Instellingen", vervolgens "Bluetooth®";

– de "Telefoon" wereld , druk op

het pictogram "Instellingen" , kies vervolgens "Apparaat beheerder" (als er al een telefoon is gekoppeld);

– de "Audio" wereld , druk op "Verbinden metBluetooth®" (als er geen telefoons zijn gekoppeld);
– het meldingscentrum, het pictogram

"Instellingen" , kies vervolgens "Bluetooth®".

Opmerking: als er geen telefoon is verbonden met het multimediastelsysteem, zijn bepaalde menu's niet actief.

Door uw telefoon te koppelen krijgt het multimediastelsysteem toegang tot uw telefoonfuncties. Er worden geen kopieën van uw contacten of persoonlijke gegevens opgeslagen in het multimediastelsysteem.

Om het multimediastelsysteem in staat te stellen telefoons te beheren die zijn uitgerust met "dual SIM", configureert u uw telefoon om een standaardSIM te kunnen gebruiken. Raadpleeg de gebruiksaanwijzing van uw telefoon.

Opmerking:

– controleer voordat u gaat koppelen of Bluetooth® van uw telefoon is geactiveerd en zet de status ervan op "zichtbaar";
– de auto moet stilstaan om een telefoon te kunnen koppelen.



Ga voor meer informatie over de lijst met compatibele telefoons naar de website van een erkende dealer.

Een telefoon koppelen

Voor het gebruik van uw handsfree systeem moet u uw Bluetooth® telefoon koppelen aan het multimediastelsysteem.

Raadpleeg voor meer informatie over het zichtbaar maken van uw telefoon het instructieboekje van uw telefoon.

Uw telefoon kan uw toestemming vragen voor het delen van uw contactpersonen, oproepinfo, berichten, enz. Accepteer het delen als toegang wilt verlenen tot deze informatie op het multimediastelsysteem.

Vanuit de "Telefoon" wereld , kies vervolgens "Verbinden metBluetooth®"

of vanuit de "Apps" wereld , kies vervolgens "Apparaat beheerder" op het multimediastelsysteem:

– er verschijnt een bericht op het scherm met het aanbod om een telefoon te koppelen;
– druk op "Nieuw apparaat koppelen". Het multimediastelsysteem zoekt in de

EEN TELEFOON KOPPELEN EN AANSLUITEN

buurt naar zichtbare telefoons waarvan Bluetooth® is ingeschakeld;

– selecteer uw telefoon uit de lijst met suggesties of selecteer het multimediasysteem op uw telefoon.

Er verschijnt een bericht op het scherm van het multimediasysteem en op de telefoon, waarin u wordt uitgenodigd om het koppelingsverzoek te accepteren als de voorgestelde code identiek is voor de telefoon en het multimediasysteem.

Zodra uw telefoon is gekoppeld aan het multimediasysteem, kunt u de services die u wilt gebruiken selecteren via de "Apparaat beheerder". Zie voor meer informatie 'Telefoonverbinding maken/verbreken'.

Opmerking: de telefoon is gekoppeld aan het profiel dat is gebruikt bij het koppelen. De telefoon is mogelijk niet beschikbaar voor andere gebruikersprofielen.

Een nieuwe telefoon koppelen

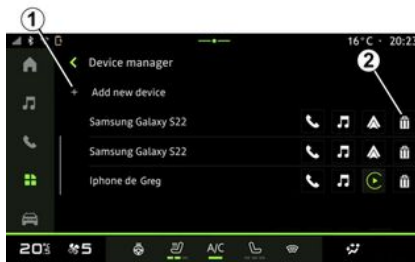

U kunt vanuit het menu "Apparaat beheerder" een nieuwe telefoon aan het multimediasysteem koppelen:

– druk op het pictogram **1** "Nieuw apparaat koppelen";
– selecteer uw nieuwe telefoon uit de lijst met suggesties en voltooi vervolgens het koppelen.

U kunt ook een nieuwe telefoon toevoegen vanuit de "Voertuig"-wereld



, "Instellingen", "Bluetooth®", "Nieuw apparaat koppelen", vervolgens uw nieuwe telefoon selecteren in de lijst met suggesties en de koppelingsprocedure voltooiën.

Uw nieuwe telefoon is nu gekoppeld aan het multimediasysteem.

Er is geen limiet op het aantal telefoons dat kan worden gekoppeld.

Een telefoon loskoppelen

Vanuit het menu "Apparaat beheerder" kunt u de telefoon ontkoppelen van het multimediasysteem:

– druk op het pictogram **2** naast de te ontkoppelen telefoon;
– druk op "Ja" om te bevestigen.

Een telefoon verbinden, verbinding verbreken



Om veiligheidsredenen mogen deze handelingen alleen uitgevoerd worden als de auto stilstaat.



Bepaalde functies zijn alleen beschikbaar terwijl de auto stilstaat.

EEN TELEFOON KOPPELEN EN AANSLUITEN

Een telefoon verbinden

Om een telefoon aan te sluiten, moet deze vooraf worden gekoppeld. Zie de paragraaf "Een telefoon koppelen of ontkoppelen" voor meer informatie.

Opmerking: als er geen telefoon is verbonden met het multimediasysteem, zijn bepaalde menu's niet actief.

Door uw telefoon te verbinden krijgt het multimediasysteem toegang tot uw telefoonfuncties. Er worden geen kopieën van uw contacten of persoonlijke gegevens opgeslagen in het multimediasysteem.

Om het multimediasysteem in staat te stellen telefoons te beheren die zijn uitgerust met "dual SIM", configureert u uw telefoon om een standaardSIM te kunnen gebruiken. Raadpleeg de gebruiksaanwijzing van uw telefoon.

Automatische verbinding

Zodra het multimediasysteem is ingeschakeld, zoekt het in de buurt (tot 10 meter afstand) naar gekoppelde telefoons waarvan Bluetooth® is geactiveerd. Het systeem geeft automatisch de gegevens van de aangesloten telefoon weer (telefoonboek, muziek enz.).

Opmerking: als uw telefoon automatisch is verbonden met het multimediasysteem, wordt de weergave van gegevens (telefoonboek, SMS, contac-

ten, enz.) alleen ingeschakeld als u bij het koppelen van uw telefoon aan het multimediasysteem toestemming hebt gegeven voor het delen van gegevens. Zie de paragraaf "Een telefoon koppelen of ontkoppelen" voor meer informatie.

Handmatig verbinden

U kunt uw telefoon handmatig verbinden met/loskoppelen van het multimediasysteem met behulp van het menu "Bluetooth®", dat toegankelijk is via:

– de "Instellingen" in de

wereld "Voertuig" , vervolgens "Bluetooth®";

– het meldingscentrum, "Instellingen"



, kies vervolgens "Bluetooth®".

Selecteer vanuit het menu "Bluetooth®" de optie "Gekoppelde apparaten" om een lijst met gekoppelde telefoons weer te geven.

Selecteer de services en de telefoon die u wilt verbinden en zorg ervoor dat Bluetooth® actief is.

Opmerking: als er een telefoongesprek gaande is tijdens de aansluiting van de telefoon, wordt dit automatisch overgezet naar de luidsprekers van de auto.

Servicegegevens beheren



Om rechtstreeks via het multimediasysteem toegang te krijgen tot uw telefoonbestanden, muziek en internetverbinding, moet u het delen van servicegegevens toestaan vanuit de "Profilen" van uw "Gekoppelde apparaten", beschikbaar in het menu "Bluetooth®". Druk op de naam van het "Gekoppelde apparaat" en activeer/deactiveer vervolgens de services die u wilt gebruiken:

- "Telefoongesprekken": bellen en gebeld worden;
- "Multimedia": toegang tot uw muziek;
- "Internettoegang": toegang tot delen van internetverbinding via Bluetooth®

EEN TELEFOON KOPPELEN EN AANSLUITEN

(zie de paragraaf "Systeeminstellingen");

- "SMS": verzenden en ontvangen van SMS;
- "Contact delen": toegang tot het telefoonboek en het oproeplogboek;
- ...

Opmerking: als de service is gemarkeerd, geeft dit aan dat deze geactiveerd is.



Als u de service "Internettoegang" gebruikt, kunt u om de gegevensoverdracht te versnellen ook de internetverbinding van uw telefoon gebruiken via "Toegangspunten en verbinding delen" WIFI (onder voorbehoud van kosten en beperkingen opgelegd door uw mobiele provider).

« Apparaat beheerder »



Selecteer in de "Apps" wereld , vervolgens "Apparaat beheerder" en vervolgens uw telefoon in de lijst met suggesties. Selecteer daarna de telefoonfuncties die u wilt activeren of deactiveren:

- « Telefoon » **1** ;
- "Muziek" **2** ;
- app voor smartphone-replicatie **3** ;
- de telefoon **4** ontkoppelen.

Opmerking:

- als het servicepictogram gemarkeerd is, geeft dit aan dat deze geactiveerd is;

– bij sommige telefoons kunnen de gegevens automatisch worden overgezet.

U kunt de "Apparaat beheerder" ook openen met behulp van het pictogram "Apparaat beheerder" in de widget "Telefoon" in de wereld van het "startscherm".

Een gekoppelde telefoon wijzigen

Selecteer vanuit "Apparaat beheerder" de services die u wilt verbinden met een andere telefoon die al is gekoppeld en in de apparatenlijst staat.

Let op: om een andere telefoon te verbinden, dient u eerst meerdere telefoons te hebben gekoppeld.

Verbinding met een telefoon verbreken

Selecteer vanuit het menu "Bluetooth®Gekoppelde apparaten" en druk op "Verbinding verbreken" om de verbinding met de telefoon te verbreken.

Opmerking: als er een gesprek wordt gevoerd op het moment dat de telefoonverbinding wordt verbroken, wordt het gesprek automatisch doorgeschakeld naar uw telefoon.

GESPREKSBEHEER

Telefonische oproep

"Telefoon" wereld

Vanuit de "Telefoon" wereld .

Opmerking: om een nummer bellen, moet de telefoon verbonden zijn met het multimediasysteem. Zie voor meer informatie 'Telefoonverbinding maken/verbreken'.

Een nummer bellen



U kunt een gesprek tot stand brengen door:

– een nummer uit het oproeplogboek, door naar het tabblad "Recente oproepen" **A** te gaan;

- een contact in het telefoonboek via het menu "Contacten" **B**;
- een contact in de favorieten vanuit het menu "Favorieten" **C**;
- de toetsen van het toetsenblok vanuit het menu "Toetsenbord" **D**.

Scherm 'Verbinding actief'



1. Naam en telefoonnummer van contactpersoon
2. Duur van huidige oproep.
3. Huidig gesprek pauzeren
4. Oproep overzetten naar de telefoon.
5. Ophangen.
6. Toegang tot toetsenbord om een nummer te kiezen

7. De microfoon deactiveren/activeren.

Inkomend gesprek

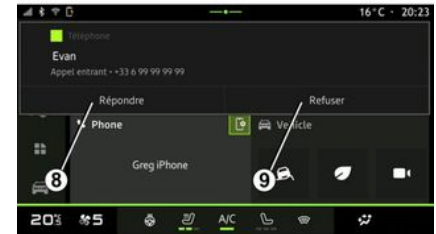

GESPREKSBEHEER

Bij een inkomend gesprek wordt het scherm "Oproep ontvangen" weergegeven met de volgende informatie:

- de naam van de contactpersoon (als het nummer aanwezig is in uw telefoonlijst of in de lijst met favoriete nummers);
- het nummer van de beller (als het nummer niet in uw telefoonboek staat);
- "Privénummer" (als het nummer niet kan worden getoond).

"Opnemen"

Om een oproep te beantwoorden, drukt u op de knop **10** op het stuurwiel of de knop "Beantwoorden" **8** op het scherm van het multimediasysteem.

Een oproep afwijzen

Om een inkomende oproep te weigeren, drukt u tweemaal op de knop **10** op het stuurwiel of drukt u op de knop "Weigeren" **9** op het scherm van het multimediasysteem.

de persoon die u belt wordt dan doorverbonden met de voicemail.

Tijdens een oproep



Tijdens een gesprek kunt u:

- Stel het volume in met behulp van de stuurkolomschakelaars of met de volumetoetsen op het multimediascherm.
- beëindig een gesprek door te drukken op "Beëindigen" **5** of op toets **10** onder het stuurwiel;
- zet een oproep in de wacht door te drukken op toets **3**. Druk om het gesprek te hervatten opnieuw op knop **3**;
- zet de oproep over op de verbonden telefoon door op de knop "Overzetten naar telefoon" **4** te drukken;
- beantwoord een tweede oproep en wissel tussen twee oproepen door te drukken op **11**;

Opmerking:

- zodra u de tweede inkomende oproep beantwoordt, wordt de eerste oproep automatisch in de wacht gezet;
- tijdens een oproep kunt u wel een tweede oproep aannemen, maar u kunt niet zelf een tweede oproep starten.
- ga naar het digitale toetsenblok door op de knop "Toetsenbord" **6** te drukken;
- deactiveer/activeer uw microfoon door op de toets "Stil" **7** te drukken.

Tijdens een oproep kunt u de Wereld wijzigen zonder de huidige oproep te beëindigen.

Druk op de "Telefoon" wereld  om terug te keren.

Een oproep beëindigen

Om de lopende oproep te beëindigen, hangt u op door op de knop **10** op het stuurwiel of op de toets "Ophangen" **5** op het scherm van het multimediasysteem te drukken.

GESPREKSBEHEER

Telefoonboek



Om veiligheidsredenen mogen deze handelingen alleen uitgevoerd worden als de auto stilstaat.



Bepaalde functies zijn alleen beschikbaar terwijl de auto stilstaat.

Menu "Telefoonboek"



Druk vanuit de "Telefoon" wereld 

op het tabblad "Contactpersonen" **B** om toegang te krijgen tot uw telefoonboek via het multimediastelsysteem.

Om het multimediastelsysteem telefoons met "dual SIM" te laten beheren, configureert u uw telefoon zodanig dat het multimediastelsysteem toegang heeft tot het juiste telefoonboek op de telefoon.

1. Telefoon verbonden
2. Zoek een contact op naam of nummer.
3. Gedetailleerde contactinfo.
4. Lijst van contactpersonen in de gekoppelde telefoon

Ophalen van het telefoonboek van de telefoon

Wanneer een telefoon wordt verbonden worden de contactpersonen automatisch gesynchroniseerd wanneer de handsfreeverbinding is ingeschakeld. Zie voor meer informatie 'Telefoonverbinding maken/verbreken'.

Opmerking: om via het multimediastelsysteem naar het telefoonboek te gaan, moet u gegevensdeling inschakelen op uw telefoon. Raadpleeg de paragraaf "Een telefoon koppelen, ontkoppelen" en de handleiding van uw telefoon.

Contacten "Favorieten"

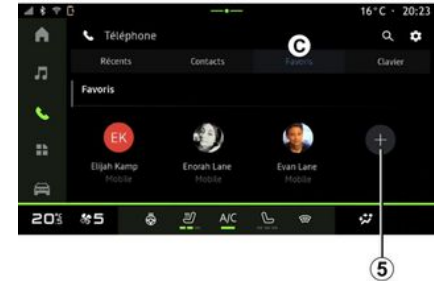

Druk vanuit de "Telefoon" wereld 

op het tabblad "Favorieten" **C** om toegang te krijgen tot de contactpersonen die zijn opgeslagen als favorieten op de telefoon of voeg een contactpersoon handmatig toe vanuit de lijst "Contactpersonen" in het multimediastelsysteem.

GESPREKSBEHEER

Een "Favorieten" contact toevoegen

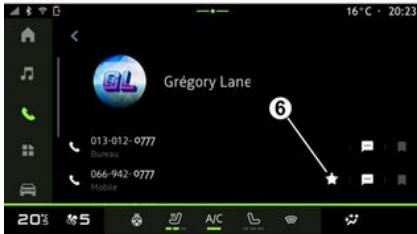

Druk op "Voeg een favoriet toe" **5** om een contact toe te voegen aan de "Favorieten" lijst en volg dan de instructies op het multimediасherm.

U kunt ook een favoriet nummer voor het contact toevoegen door het sterretje **6** te selecteren.

Contacten zoeken

U kunt een contactpersoon zoeken door de naam of het telefoonnummer in te voeren.

Druk op het vergrootglas **2**. Voer enkele cijfers of letters van het gewenste contact in met behulp van het digitale toetsenbord dat op het scherm ver-

schijnt. Het telefoonboek toont een lijst met contactpersonen waarvan de naam begint met de eerste ingevoerde letter.

Vertrouwelijkheid

Er worden geen kopieën van uw contacten of persoonlijke gegevens opgeslagen in het multimediасysteem.

Met het oog op de vertrouwelijkheid, is alleen het opgehaalde telefoonboek zichtbaar die hoort bij de telefoon waarmee verbinding is.

Oproepgeschiedenis

Naar de geschiedenis "Recente oproepen" gaan

Druk vanuit de "Telefoon" wereld  op het tabblad "Recent" **A** om toegang te krijgen tot uw volledige oproepgeschiedenis.

De oproepinfo wordt getoond van de meest recente tot de oudste oproep.

Menu "Recente oproepen"



1. Nummerlabel.
2. Naam of telefoonnummer van contact.
3. Tijd/datum van oproep
4. Toegang tot contactgegevens.
5. Uitgaande oproep (groene pijl omhoog).
6. Inkomende oproep (groene pijl omlaag).
7. Gemiste oproep (rode pijl).

Opmerking: afhankelijk van het multimediасherm is bepaalde informatie mogelijk niet beschikbaar.

GESPREKSBEHEER

Door de oproeplog bladeren

Veeg het scherm omhoog of omlaag om door de oproepenlijst te bladeren.

Bellen vanuit de oproeplog

Druk op naam of nummer van een contactpersoon om deze te bellen. Het nummer wordt automatisch gebeld.

Een nummer samenstellen



Om veiligheidsredenen mogen deze handelingen alleen uitgevoerd worden als de auto stilstaat.



1. Gekozen nummer
2. De nummers verwijderen.
3. Voorgestelde contactpersonen.
4. Bellen
5. Numerieke toetsenbord

Ga naar "Toetsenbord"

Druk vanuit de "Telefoon" wereld  op het tabblad "Toetsenbord" **D**.

Een nummer samenstellen en bellen

Kies vanuit het tabblad "Toetsenbord" **D** het nummer op het toetsenblok **5** en druk vervolgens op knop **4** om te bellen.

Vanaf het moment van de eerste invoer stelt het multimediastelsel een lijst contactpersonen voor waarvan de telefoonnummers met de ingevoerde cijfers beginnen **3**.

Selecteer de contactpersoon die u wilt bellen en druk op knop **4** om te bellen.

Nummer invoeren met behulp van spraakcommando's

U kunt een nummer dicteren met de ingebouwde spraakcommando's van uw multimediastelsel. Om dit te

doen, start u het spraakcommando en zegt u na de piep:

– "Bel" en dicteer het telefoonnummer dat u wilt bellen;

of

– "Bel" gevolgd door de naam van de contactpersoon die u wilt bellen.

Het multimediastelsel toont het opgegeven nummer en begint dit te bellen.

Opmerking: als uw contactpersoon meerdere telefoonnummers heeft (werk, thuis, mobiel enz.), kunt u een keuze maken. Bijvoorbeeld: "Bel -Grégory - thuis".

Raadpleeg voor meer informatie over spraakbediening het hoofdstuk "Spraakherkenning gebruiken".

SMS



Afhankelijk van het merk en het model van uw telefoon werken bepaalde functies wellicht niet.



1. Naam/nummer van de zender van het bericht.
2. Ontvangsttijd;
3. Begin van bericht.

Opmerking: het bekijken van berichten is niet toegestaan tijdens het rijden.

Ga naar de "SMS"

Vanuit het meldingencentrum **A** kunt u via het multimediasysteem naar de op uw telefoon ontvangen SMS gaan.

Uw telefoon moet verbonden zijn met het handsfree telefoonsysteem. U moet ook het overzetten van berichten toestaan (via de instellingen van uw telefoon, afhankelijk van het model) om alle functies te kunnen gebruiken.

Opmerking: afhankelijk van het uitrustingsniveau kunnen alleen de SMS die tijdens het rijden zijn ontvangen door het multimediasysteem worden gelezen.

SMS-ontvangst



Het multimediasysteem informeert u dat er een nieuwe SMS is ontvangen, via een waarschuwing op **B** die wordt getoond in elk geopend menu.

U kunt het gesprek deactiveren en de meldingen stoppen door op de knop **4** te drukken.

Een nieuw bericht wordt na het koppelen en verbinden van de telefoon standaard in het multimediasysteem getoond.

Opmerking: enkel berichten die zijn ontvangen nadat de telefoon is gekoppeld en terwijl de telefoon is verbonden met het multimediasysteem, zijn beschikbaar.

INSTELLINGEN TELEFOON



Om veiligheidsredenen mogen deze handelingen alleen uitgevoerd worden als de auto stilstaat.



Deze functies zijn alleen beschikbaar terwijl de auto stilstaat.

Instellingen-menu



Druk met de telefoon aangesloten op het systeem in de "Telefoon" wereld



op het pictogram "Instellingen"



1.

Via het menu "Instellingen" hebt u toegang tot de volgende instellingen:

- "Telefoon verbonden";
- "Actieve oproep";
- "Vertrouwelijkheid";
- "Beginscherm";
- "Contactlijst volgorde";
- « Apparaat beheerder » ;
- "Bluetooth®-instellingen".

"Beginscherm"

Deze instelling kan worden gebruikt om het tabblad te selecteren dat wordt weergegeven op het beginscherm van

de "Telefoon" wereld  :

- "Recent" (standaard);
- "Contactpersonen";
- « Favorieten » ;
- « Toetsenbord ».

"Contactlijst volgorde"

Deze instelling kan worden gebruikt om contactpersonen in alfabetische volgorde weer te geven, gecategoriseerd op:

- "Voornaam";
- « Naam ».

Opmerking: de selectie is pas actief nadat het multimediastelsel opnieuw is opgestart.

"Beltoon"



Druk vanuit de "Voertuig"-wereld



op het menu "Instellingen", vervolgens op "Geluid", om de volgende actie uit te voeren:

- het "Volume inkomende oproep" **2** aanpassen;
- de "Beltoon" **3** selecteren.

Raadpleeg voor meer informatie het hoofdstuk "Systeeminstellingen".

DRAADLOZE OPLADER

Inductielaadzone

i Zorg vooral dat er geen voorwerpen (USB-stick, SD-kaart, startkaart, creditcard, sieraden, sleutel, munten enz.) in de inductieoplaadzone **1** liggen terwijl uw telefoon wordt opgeladen. Verwijder magnetische kaarten of creditcards uit het telefoonhoesje voordat u de telefoon in de inductielaadzone **1** plaatst.

i Voorwerpen die achterblijven in de inductielaadzone **1** kunnen oververhit raken. Het is raadzaam om deze in de andere beschikbare opbergruimten te plaatsen. (dashboardkastje, opbergruimte achter de zonneklep enz.)



De inductielaadzone **1** kan worden gebruikt om een telefoon zonder een laadsnoer te laden.

Als het voertuig is uitgerust, wordt het oplaadgebied aangegeven met (afhankelijk van het voertuig):

- een bijbehorend symbool;

en/of

- de oplaadstatus wordt automatisch op het scherm weergegeven zolang de telefoon zich in de daarvoor bestemde zone bevindt.

De locatie kan variëren, afhankelijk van het voertuig. Raadpleeg de handleiding van de auto voor meer informatie.

Opmerking:

- inductieladen wordt gestart wanneer het contact wordt aangezet of wanneer de motor wordt gestart;
- zorg ervoor dat uw telefoon compatibel is met inductief opladen. Neem voor meer informatie over de lijst met compatibele telefoons contact op met een erkende dealer;
- voor optimaal opladen verwijdert u bij voorkeur het beschermhoesje van de telefoon voordat u deze oplaadt;
- voor optimaal opladen moet het volledige oppervlak van de smartphone maximaal samenvallen met het oppervlak van het oplaadgebied en zo centraal mogelijk worden geplaatst.

Oplaadprocedure

Plaats uw telefoon in de inductieoplaadzone **1**. Het opladen wordt automatisch gestart en de voortgang van het opladen **2** wordt weergegeven op het scherm.

Het opladen kan worden onderbroken als er een object wordt gedetecteerd in de inductielaadzone **1** of als de inductielaadzone **1** oververhit raakt. Zodra de temperatuur is gedaald, wordt het opladen van uw telefoon weldra hervat.

DRAADLOZE OPLADER

Voortgang opladen



- groen wanneer het opladen is voltooid;
- geel wanneer de telefoon wordt opgeladen;
- geel knipperlicht en een bericht op het multimediascherm, wanneer een metalen voorwerp wordt gedetecteerd in de inductieoplaadzone;
- geel knipperlicht, een bericht op het multimediascherm en een piepton, wanneer de auto stopt en de bestuurder het portier opent;
- geen licht (geel of groen) en een melding op het multimediascherm, wanneer de temperatuur van de op-laadzone te hoog is.

Het multimediasysteem informeert u over de oplaadstatus van uw telefoon **2**:

- opladen voltooid **3**;
- opladen actief **4**;
- voorwerp gedetecteerd in de oplaadzone/voorwerp oververhit/oplaadprocedure onderbroken **5**.

Opmerking: het multimediasysteem zal u informeren als de oplaadprocedure van de telefoon wordt onderbroken.

Afhankelijk van de uitrusting informeert een gekleurd indicatielampje in de buurt van de laadzone u ook over de laadstatus:

ANDROID AUTO™, CARPLAY™

Smartphone-replicatie



Als u de "Android Auto™"-app of de "CarPlay™"-service gebruikt, maakt u gebruik van de internetverbinding van uw smartphone (onder voorbehoud van kosten en beperkingen opgelegd door uw mobiele provider).



De "Android Auto™"-app en de "CarPlay™"-functies kunnen variëren afhankelijk van het merk en model van uw smartphone. Zie voor meer informatie de website van de fabrikant (als die er is).

Android Auto™



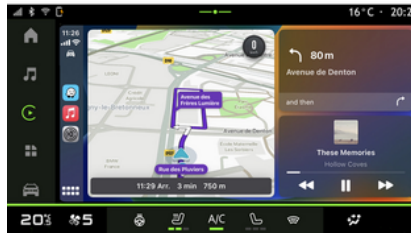

CarPlay™



Met deze functie kunt u uw smartphone repliceren om sommige apps en

functies op het scherm van het mediasysteem te gebruiken, via:

- « Android Auto™ »  ;
- « CarPlay™ » .

Opmerking: als u "Android Auto™" of "CarPlay™" gebruikt, hebt u toegang tot de navigatie- en muziekapps op uw smartphone.

Deze applicaties vervangen soortgelijke applicaties die in het mediasysteem zijn geïntegreerd en die al actief zijn.

Er kan slechts één navigatiesysteem worden gebruikt naast

- « Android Auto™ » ;
- « CarPlay™ » ;
- dat wat is opgenomen in uw mediasysteem.

Opmerking: als u de "Android Auto™" app of de "CarPlay™" service gebruikt, worden bepaalde functies in uw mediasysteem op de achtergrond uitgevoerd. Als u bijvoorbeeld Android Auto™ of CarPlay™ start en de navigatie op uw smartphone gebruikt terwijl de radio van het mediasysteem is ingeschakeld, blijft de radio werken.

ANDROID AUTO™, CARPLAY™

presentatie Android Auto™



"Android Auto™" is een app waarmee u uw smartphone kunt kopiëren op het scherm van uw mediasysteem.

Opmerking:

- de app "Android Auto™" werkt alleen als uw smartphone is verbonden met de USB-poort van uw auto of draadloos via Bluetooth® om automatische WIFI-verbinding met uw systeem mogelijk te maken;
- het is raadzaam om USB-kabels te gebruiken die worden aanbevolen door de telefoonfabrikant om ervoor te zorgen dat de app correct werkt.

Eerste gebruik

Als u dat al niet hebt gedaan, download en installeer dan de app "Android Auto™" via het compatibele downloadplatform voor apps op uw smartphone.

Verbind uw smartphone met de USB-poort van uw mediasysteem of sluit hem aan via Bluetooth® om automatisch de WIFI-verbinding te starten.

Accepteer de verzoeken op uw smartphone zodat u de applicatie kunt gebruiken.

Opmerking: u kunt de compatibiliteit en de Android-versie van de smartphone controleren via de service "Android Auto™"; raadpleeg de Google® documentatie.

Het mediasysteem stelt voor dat u de service "Android Auto™" gebruikt.

De app wordt gestart op het mediasysteem en is te zien in de zone **A**. Smartphone-replicatie vervangt de "Telefoon"

lefoon" -wereld en het pictogram

1  verschijnt.

Als de hierboven beschreven procedure mislukt, herhaalt u de handeling.

Nadat replicatie van de smartphone een keer is gebruikt, wordt dit automatisch gestart voor verdere sessies.

U kunt vanuit de "Apps"-wereld  en vervolgens "Apparaat beheerder" de replicatiefunctie van de smartphone activeren of deactiveren door te drukken op het "Android Auto™"-replie-

pictogram .

Replicatie afsluiten

Om "Android Auto™" draadloze replicatie af te sluiten:

- druk op "Automodus verlaten" op het meldingscherm van uw smartphone;
- de - replicatiefunctie van de smartphone deactiveren door te drukken op het "Android Auto™"-replie-

pictogram  of de "Telefoon"-ser-

vice  activeren vanaf de "Apparaat beheerder";

- druk op de app Erkende dealer tussen de smartphone-replicatie-applicaties.

ANDROID AUTO™, CARPLAY™

presentatieCarPlay™



"CarPlay™" is een ingebouwde service op uw smartphone waarmee u bepaalde apps op uw telefoon kunt gebruiken via het scherm van uw multimediasysteem.

Opmerking:

- De "CarPlay™"-service werkt alleen als de SIRI-service is geactiveerd en als uw smartphone is verbonden met de USB-poort van uw auto of draadloos via Bluetooth® om automatische verbinding met uw systeem via WIFI in te schakelen;
- het is raadzaam om USB-kabels te gebruiken die worden aanbevolen door de telefoonfabrikant om ervoor te zorgen dat de app correct werkt.

Eerste gebruik

Verbind uw smartphone met de USB-poort van uw multimediasysteem of maak verbinding via Bluetooth® om automatische WIFI-verbinding met uw systeem in te schakelen.

Het multimediasysteem stelt het volgende voor:

- de verbinding en het delen van gegevens autoriseren;
- automatisch verbinding maken met de service "CarPlay™" voor toekomstige sessies.

Opmerking: als u niet toestaat dat het multimediasysteem deze keuzes onthoudt, wordt er bij elke start een herinneringsbericht weergegeven.

Accepteer de verzoeken op uw smartphone zodat u de applicatie kunt gebruiken.

De service wordt gestart op het multimediasysteem en is te zien in de zone **B**. De smartphonereplicatie vervangt

de "Telefoon" -wereld en het pictogram **2**  verschijnt.

Als de hierboven beschreven procedure mislukt, herhaalt u de handeling.

U kunt vanuit de "Apps"-wereld  en vervolgens "Apparaat beheerder" de replicatiefunctie van de smartphone activeren of deactiveren door te drukken op het "CarPlay™"-replicatiepictogram .

Replicatie afsluiten

Om "CarPlay™" draadloze replicatie af te sluiten:

- de WIFI op uw smartphone uitschakelen;
- de - replicatiefunctie van de smartphone deactiveren door te drukken op het "CarPlay™"-replicatiepictogram

 of de "Telefoon"-service

 activeren vanaf de "Apparaat beheerder";.

- druk op de app Erkende dealer tussen de smartphonereplicatieapplicaties.

ANDROID AUTO™, CARPLAY™

Stemherkenning



Houd de knop **3** ingedrukt voor in- of uitschakelen van de spraakherkenningsfunctie van uw smartphone voor het bedienen van bepaalde apps en functies.

Zie "De spraakherkenning gebruiken" voor meer informatie.

Android Auto™



Met behulp van "Android Auto™"-replicatie kunt u ook sommige functies op uw smartphone bedienen:

- door te drukken op de knop voor spraakherkenning **4**;
- met behulp van het spraakcommando: "Ok Google" of "Hey Google".

CarPlay™



Met behulp van "CarPlay™"-replicatie kunt u ook sommige functies op uw smartphone bedienen:

- door de knop **5** ingedrukt te houden;
- door het spraakcommando "Dis Siri" of "Say Siri" uit te spreken, als de microfoon van de auto is geactiveerd **6**.

APPBEHEER

"Apps" wereld



Voer deze aanpassingen uitsluitend uit als de auto stilstaat.



Sommige instellingen zijn alleen beschikbaar als de auto stilstaat.

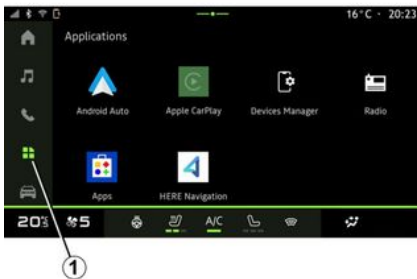

Vanuit de "Apps" wereld  1 heeft u toegang tot:

- de apps die in uw multimediasysteem zijn geïnstalleerd;
- smartphone-replicatie;
- "Apparaat beheerder";
- de "Apps";
- ...

Nieuwe apps kunt u downloaden via de toepassing "Apps".

Apps-menu

U kunt de apps openen die in uw multimediasysteem zijn geïnstalleerd.

De twee eerste regels zijn bedoeld voor apps die standaard vooraf zijn geïnstalleerd.

Alle andere apps die zijn gedownload via "Apps" worden in alfabetische volgorde weergegeven.

Als de app niet beschikbaar is, wordt deze niet weergegeven.

Druk op de app om deze te openen.



Door de app ingedrukt te houden, kunt u:

- "Verwijderen" de app 2;
- informatie openen over de app 3 (versie, geldigheid of aanmaakdatum, titel, enz.);
- de app afsluiten 4.

Opmerking: alleen apps die zijn geïnstalleerd via "Apps" kunnen worden verwijderd.

"Apps" instellingen

U kunt de "Apps" informatie en instellingen openen in het menu "Instellingen" beschikbaar via:

- de "Apps" wereld , kies vervolgens de toepassing "Instellingen";

APPBEHEER

- De wereld "Voertuig" , vervolgens "Instellingen";
- het meldingscentrum, het pictogram

"Instellingen" .

Locatie van de "Apps"

5



Via het menu "Instellingen" selecteert u "Locatie" en vervolgens "App-machtigingen" 5 om de locatiemachtigingen voor de apps die op uw multimediasysteem zijn geïnstalleerd te configureren.

"Apps en meldingen"

Via het menu "Instellingen", vervolgens "Apps en meldingen", hebt u toegang tot informatie en instellingen voor de

"Apps" die op uw multimediasysteem zijn geïnstalleerd:

- "Alle apps weergeven";
- "Standaard apps";
- "App-machtigingen";
- "Specifieke toegangsrechten toegekend aan apps".

"Alle apps weergeven"

U hebt toegang tot informatie over alle apps die aanwezig zijn in uw multimediasysteem:

- titel van apps;
- grootte van apps;
- versie van apps;
- geldigheid van de app of aanmaakdatum;
- ...

"Standaard apps"

U hebt toegang tot de standaard apps die worden gebruikt voor:

- het beginscherm;
- hulp;
- de SMS;
- de telefoon;
- het navigatiesysteem.

U kunt ook het openen van de toegangskoppelingen voor apps configureren.

"App-machtigingen"

U hebt toegang tot de machtigingen voor app-gebruik voor de volgende doeleinden:

- "Fysieke activiteit";
- "Agenda";
- "Camera";
- "Carrosseriesensoren";
- "Contactpersonen";
- ...

"Specifieke toegangsrechten toegekend aan apps"

U kunt de specifieke toegangsrechten voor apps activeren/deactiveren die worden gebruikt voor:

- "De systeeminstellingen wijzigen";
- "Toegang tot meldingen";
- "Toegang tot premium SMS";
- "Toegang tot gebruikersinformatie";
- "WIFI regeling".

MY DACIA

Introductie



De app My Dacia gebruikt de internetverbinding van uw telefoon (hierbij gelden de kosten en beperkingen opgelegd door uw mobiele provider).

Uw "My Dacia" klantaccount is verkrijgbaar via de <https://my.dacia.fr>-website of door het downloaden van de "My Dacia"-app naar uw smartphone.

Opmerking:

- de "My Dacia"-app is voortdurend in ontwikkeling. Maak regelmatig verbinding om uw account uit te breiden met nieuwe functies;
- voor meer informatie over compatibele telefoons kunt u contact opnemen met een merkdealer of <https://my.dacia.fr> bezoeken;
- Neem voor meer informatie contact op met een merkdealer of bekijk de website <https://my.dacia.fr>.

Via uw "My Dacia" klantaccount kunt u met uw voertuig communiceren en informatie verkrijgen:

- uw voertuiginformatie bekijken;

- toegang krijgen tot de geschiedenis en kalender van uw interviews en een afspraak maken;
- de plaats vinden waar de auto geparkeerd staat;
- de claxon en lampen van uw auto op afstand activeren;
- uw contracten en service bekijken en beheren;
- de E-Guide van uw auto raadplegen;
- een erkende dealer in de buurt zoeken;
- maken/wijzigen van uw "Pincode" "My Dacia";
- ...

Opmerking:

- bepaalde functies zijn afhankelijk van de voertuiguitrusting, abonnement op servicecontracten en de wetten in het land;
- sommige functies zijn alleen beschikbaar vanaf uw smartphone via de app "My Dacia";
- de services moeten worden geactiveerd om afstandsbediening van de auto mogelijk te maken. Zie de paragraaf "Services activeren";

Verbonden services in "My Dacia"

Voor elektrische auto's

U kunt profijt hebben van de verbonden services in uw "My Dacia"-app, zoals:

- controle van accuniveau en laadstatus;
- laadprogrammering;
- airco of verwarming starten/programmeren;
- ...

Opmerking: de instellingen voor het laden, de airconditioning en de verwarming en zijn alleen beschikbaar bij sommige auto's. Raadpleeg voor meer informatie een merkdealer.

Aanmaken van een "My Dacia"-gebruikersaccount.

Om toegang te krijgen tot de "My Dacia"-functies moet u een gebruikersaccount aanmaken via de website of de "My Dacia"-app.

Via de website:

- selecteer "Account aanmaken" op de startpagina;
- voer de benodigde informatie in om de account aan te maken.

Via de app:

- selecteer "Aanmelden" in het hoofdmenu van de applicatie;
- voer de benodigde informatie in om de account aan te maken.

MY DACIA

Er wordt een bevestigingsmail naar het eerder opgegeven e-mailadres gestuurd.

Klik op de link in de bevestigingsmail om het aanmaken van uw My Dacia-account te voltooien.

Opmerking: u kunt dezelfde gebruikersnaam en hetzelfde wachtwoord gebruiken om in te loggen op uw webgebruikersaccount.



identificatienummer) of kenteken van uw auto handmatig toe te voegen of door het te scannen.

Een service verlenen

Om een van uw services te verlenen als deze gaat verlopen, gaat u op de tab "Renault CONNECT store" in uw "My Dacia"-account en selecteert u "Mijn services".

Klik op "Verlengen" en volg de instructies.

5

Synchroniseren van uw "My Dacia" account met uw auto

Om de My Dacia-applicatie te kunnen gebruiken en te communiceren met uw auto, moet u de My Dacia-applicatie synchroniseren met uw auto. Synchronisatie gebeurt automatisch wanneer u de app start.

Opmerking:

- Als u de "My Dacia" app wilt synchroniseren met uw auto, moet de auto geparkeerd staan in een gebied met netwerkdekking. Het multimediasysteem van uw auto moet zijn ingeschakeld en u moet in de auto zitten.
- de verbinding met het "My Dacia" account is alleen beschikbaar vanuit het beheerdersprofiel;
- als uw "My Dacia" app niet is gesynchroniseerd met uw auto, hebt u geen toegang tot uw servicecontracten.

Vanuit het Meldingencentrum (openen door te drukken op **1**), selecteert u uw "Profiel", "My Dacia" account" en volgt u dan de instructies op het scherm van het multimediasysteem.

Zodra uw "My Dacia"-account is gekoppeld aan het multimediasysteem, gebeurt de synchronisatie automatisch.

Registreer uw voertuig in uw "My Dacia"-account

Als u uw "My Dacia" account al hebt gesynchroniseerd met uw auto, wordt de registratie automatisch gedaan.

U kunt uw auto ook registreren in uw "My Dacia" account via uw "My Dacia" account door op "Een voertuig toevoegen" te klikken en het VIN (voertuigi-

UITLEENEN EN AFSTAND DOEN VAN VOERTUIGEN

De auto uitleenen

Juridische informatie

Wanneer u uw auto uitleent, bent u verplicht (volgens de algemene verkoopvoorwaarden van de aangesloten diensten) om de personen aan wie u uw auto uitleent, te informeren dat de auto verbonden kan zijn en persoonlijke informatie kan verzamelen, zoals de autolocatie.

Gegevens verzamelen

Het verzamelen van autogegevens kan tijdelijk worden stopgezet.

Hiertoe selecteert u, met de auto gestart en het venster "Veiligheid en vertrouwelijkheid" op het centrale scherm, de optie OFF om het verzamelen van gegevens op te schorten.

De services worden uitgeschakeld, behalve de verplichte veiligheidsfuncties met betrekking tot veiligheid zoals de automatische noodoproep na een ongeluk.

Afstand doen van auto

Bij het afstand doen van het voertuig moet u de nieuwe koper informeren dat dit voertuig is aangesloten en persoonlijke gegevens verzamelt, zoals de locatie van het voertuig.

Persoonlijke informatie verwijderen

Wanneer u afstand doet van de auto (zoals bij doorverkoop, aankoop), is het essentieel om alle persoonlijke informatie die binnen en buiten de auto is opgeslagen, te verwijderen.

Om dit te doen, reset u het ingebouwde systeem en verwijdert u de auto uit uw "My Dacia" account.

Resetten van het systeem

Om dit te doen, schakelt u het multi-mediasysteem van uw auto in.

Vanuit de wereld "Voertuig" , "Instellingen", "Systeem", "Opties resetten", vervolgens "Herstel fabrieksinstellingen" (gegevens verwijderen).

Opmerking: het is alleen mogelijk het systeem te resetten vanuit het beheerdersprofiel.

Een auto verwijderen uit uw My Dacia-account

Wanneer u afstand doet van uw auto, is het ook noodzakelijk om deze uit uw "My Dacia" account te verwijderen.

Log hiervoor in op uw "My Dacia"-account, selecteer de relevante auto in uw virtuele garage en klik vervolgens op "Verwijder dit voertuig" onderaan op de startpagina.

Rijondersteuning-menu



Deze functies bieden extra hulp aan de bestuurder.

Deze functies kunnen dus nooit de waakzaamheid en de verantwoordelijkheid van de bestuurder vervangen (de bestuurder moet te allen tijde klaar zijn om te remmen).



Voer deze aanpassingen uitsluitend uit als de auto stilstaat.



Sommige rijhulpdiensten zijn alleen beschikbaar via een abonnement en toegankelijk gedurende een bepaalde periode. U kunt de abonnementsperiode verlengen via de website www.mydacia.com.



Sommige instellingen moeten worden gewijzigd terwijl de motor loopt, om ze te kunnen opslaan in het multimedia-systeem.

Introductie

De auto is uitgerust met rijhulpmiddelen die extra ondersteuning bieden bij het besturen van uw auto.

Raadpleeg de handleiding van de auto voor meer informatie.

Opmerking: sommige "Rijondersteuning" instellingen zijn alleen beschikbaar als de auto stilstaat.

Ga naar de "Rijondersteuning"

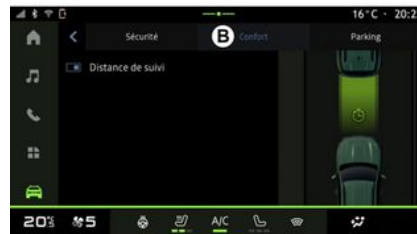
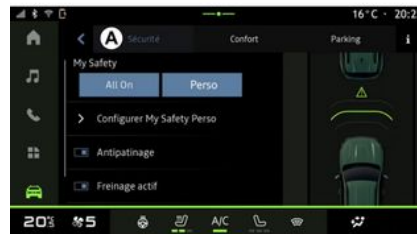

RIJHULPSYSTEMEN

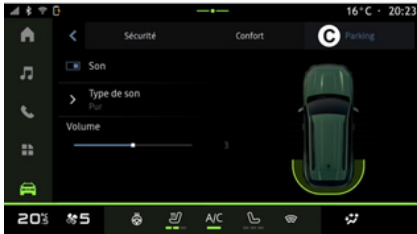

Selecteer vanuit de "Voertuig"-wereld



"Rijondersteuning", vervolgens het tabblad "Beveiliging" **A** voor veiligheidsgerelateerde rijhulpsystemen of het tabblad "Comfort" **B** voor comfortgerelateerde rijhulpsystemen.

Het tabblad "Parkeren" **C** is bedoeld voor parkeerhulpen.

Voor meer informatie over het tabblad "Parkeren" **C** raadpleegt u de paragraaf "Parkeerhulp".

« Beveiliging »

"Beveiliging" **A**



Vanuit het tabblad "Beveiliging" **A**, kunt u veiligheidsgerelateerde rijhulpmiddelen activeren/deactiveren en/of instellen:

- "Alles aan" **1**;
- « Perso » **2** ;
- « Configuratie My Safety Perso » **3** ;
 - « Overspeed hoorbare waarschuwing » ;
 - « Geluid bij verandering van begrenzing » ;
 - « Voorkomen van het verlaten van de rijstrook » ;
 - "Manoeuvres op onderbroken strepen";
 - « Verandering van rijstrook anticipatie » ;
 - « Trilintensiteit » ;
 - "Noodpreventie bij verlaten van rijstrook";
 - « Dode hoek waarschuwing » ;
 - « Waakzaamheidsdetectie » ;
- « Tractiecontrole » ;
- « Actief remmen » ;
 - « Voorspellende waarschuwing » ;
- « Dode hoek waarschuwing » ;
- ...

Opmerking: als de knop voor in-/uitschakelen is gemarkeerd, is de functie actief.

RIJHULPSYSTEMEN

"Mijn veiligheid"

"Alles aan" 1

Wanneer Mijn veiligheid "Alles aan" is geactiveerd, zijn al uw veiligheidshulpmiddelen geactiveerd. Deze modus is standaard geactiveerd telkens wanneer de auto wordt gestart.

De functie "Alles aan" in Mijn veiligheid kan ook worden geactiveerd door een-

maal op de bedieningsknop  van uw auto te drukken.

Raadpleeg voor meer informatie over

de bedieningsknop  het hoofdstuk over "Mijn veiligheid" in het instructieboekje van uw auto.

« Perso » 2

Wanneer de functie "Perso" in Mijn veiligheid is geactiveerd, worden de veiligheidshulpmiddelen ingeschakeld die u met "Configuratie My Safety Perso" 3 hebt geconfigureerd en aangepast.

De functie "Perso" in Mijn veiligheid kan ook worden geactiveerd door

tweemaal op de bedieningsknop  van uw auto te drukken.

Raadpleeg voor meer informatie over

de bedieningsknop  het hoofd-

stuk over "Mijn veiligheid" in het instructieboekje van uw auto.

« Configuratie My Safety Perso » 3



Vanuit dit menu kunt u de functies selecteren en/of configureren die u wilt hebben wanneer u de functie "Perso" in Mijn veiligheid activeert:

- « Overspeed hoorbare waarschuwing » ;
- « Geluid bij verandering van begrenzing » ;
- « Voorkomen van het verlaten van de rijstrook » ;
- "Manoeuvres op onderbroken strepen";
 - « Verandering van rijstrook anticipatie » ;
 - « Trilintensiteit » ;

- "Noodpreventie bij verlaten van rijstrook";
- « Dode hoek waarschuwing » ;
- « Waakzaamheidsdetectie » ;
- ...

« Overspeed hoorbare waarschuwing »

Deze functie waarschuwt de bestuurder met een geluidssignaal wanneer de auto de toegestane snelheidslimiet overschrijdt.

« Geluid bij verandering van begrenzing »

Deze functie waarschuwt de bestuurder door een geluidssignaal wanneer de snelheidslimiet verandert.

« Voorkomen van het verlaten van de rijstrook »

Deze functie maakt trillingen op het stuurwiel mogelijk (of gebruikt een geluidssignaal, afhankelijk van de uitrusting) om de bestuurder te waarschuwen als de auto van de rijstrook afwijkt en een streep (continu of onderbroken) overschrijdt zonder dat de richtingaanwijzers zijn geactiveerd.

Raadpleeg voor meer informatie het hoofdstuk "Waarschuwing bij verlaten rijstrook" in de gebruikershandleiding van de auto.

RIJHULPSYSTEMEN

"Manoeuvres op onderbroken strepen";

Deze functie corrigeert de koers van de auto wanneer deze van de rijstrook afwijkt en een onderbroken streep overschrijdt zonder dat de richtingaanwijzers zijn geactiveerd, als er een onmiddellijk risico op een botsing bestaat (zoals het risico dat een ander voertuig wordt geraakt bij het wisselen van rijstrook zonder dat de richtingaanwijzers zijn geactiveerd).

U kunt de gewenste gevoeligheid van de autosysteem kiezen:

- « Vroeg » ;
- « Standaard » ;
- « Laat » .

U kunt ook de gewenste trillingssterkte kiezen:

- « Laag » ;
- « Standaard » ;
- « Hoog » .

"Noodpreventie verlaten rijstrook"

Deze functie waarschuwt de bestuurder door trillingen op het stuurwiel (of een geluidssignaal, afhankelijk van de uitrusting) wanneer de auto van de rijstrook afwijkt en de streep (continu of onderbroken) overschrijdt zonder dat de richtingaanwijzers zijn geactiveerd, als er een risico op botsing bestaat (zoals het risico om een ander voertuig

te raken bij het wisselen van rijstrook zonder dat de richtingaanwijzers zijn geactiveerd).

Raadpleeg voor meer informatie het hoofdstuk "Waarschuwing bij verlaten rijstrook" in de gebruikershandleiding van de auto.

« Dode hoek waarschuwing »

Deze functie waarschuwt de bestuurder als zich een ander voertuig in een dode hoek bevindt.

Raadpleeg voor meer informatie het hoofdstuk "Dodehoekwaarschuwing" in de gebruikershandleiding van de auto.

« Waakzaamheidsdetectie »

Deze functie detecteert elke vermindering van het reactievermogen van de bestuurder. Er wordt rekening gehouden met:

- plotselinge en willekeurige bewegingen van het stuur;
- frequente activering van de Lane Keeping Assist-waarschuwing.

Deze functie waarschuwt de bestuurder met een geluidssignaal en een waarschuwingsbericht op het instrumentenpaneel waarin de bestuurder wordt geadviseerd een pauze te nemen.

Raadpleeg voor meer informatie de paragraaf "Detectie bestuurdersalert-

heid" in het instructieboekje bij uw auto.

« Tractiecontrole »

Deze functie beperkt het slippen van de aangedreven wielen en bedient de auto bij het wegrijden, accelereren of decelereren.

Opmerking: u kunt deze functie ook activeren/deactiveren vanuit het meldingscentrum door op de sneltoets "Tractiecontrole" te drukken.

Raadpleeg voor meer informatie de paragraaf "Rijhulp en correctiemiddelen voor bestuurder" in de gebruikershandleiding van uw auto.

« Actief remmen »

Via dit menu kunt u de functie "Actief remmen" activeren/deactiveren. U kunt ook de gevoeligheid van de waarschuwingstrigger kiezen door te drukken op "Voorspellende waarschuwing":

- « Vroeg » ;
- « Standaard » ;
- « Laat » .

Raadpleeg voor meer informatie het hoofdstuk "Geavanceerde veiligheid" in het instructieboekje.

RIJHULPSYSTEMEN

« Comfort »

"Comfort" *B*

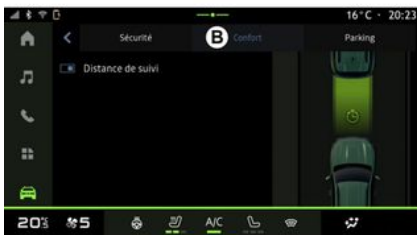

zonder te accelereren, om brandstof te besparen.

Raadpleeg voor meer informatie de paragraaf "Tips voor het rijden, Eco-rijden" in het instructieboekje bij uw auto.

« Afstand volgen »

Deze functie waarschuwt de bestuurder als hij of zij een ander voertuig te dicht nadert.

Raadpleeg voor meer informatie de paragraaf "Waarschuwing veiligheidsafstand" in de gebruikershandleiding van de auto.

Vanuit het tabblad "Comfort" *B*, kunt u comfortgerelateerde rijhulpmiddelen activeren/deactiveren en/of instellen:

- « Freewheeling » ;
- « Afstand volgen » ;
- ...

Opmerking: als de knop voor in-/uitschakelen is gemarkeerd, is de functie actief.

« Freewheeling »

Deze functie maakt het mogelijk om tijdens vertragingfasen minder motorrem te gebruiken en verder te gaan

PARKEERHULP

Introductie



Deze functies bieden extra hulp aan de bestuurder.

Deze functies kunnen dus nooit de waakzaamheid en de verantwoordelijkheid van de bestuurder vervangen (de bestuurder moet te allen tijde klaar zijn om te remmen).



Voer deze aanpassingen uitsluitend uit als de auto stilstaat.

Het voertuig is uitgerust met parkeerhulpmiddelen voor extra hulp bij parkeer manoeuvres.

Afhankelijk van de uitrusting drukt u



vanuit de "Voertuig"-wereld op het menu "Rijondersteuning" en vervolgens op het tabblad "Parkeren" om het menu "Parkeerhulp" te openen:

Raadpleeg de handleiding van de auto voor meer informatie.

Parkeerhulp-menu



Selecteer in de "Voertuig"-wereld



het menu "Rijondersteuning" en vervolgens tabblad "Parkeren" **C**. Dit menu bevat de instellingen voor Parkeerhulp. Zie voor meer informatie de paragraaf "Parkeerhulp" in het instructieboekje van uw auto.



1. « Geluid ».
2. « Geluidstype ».
3. « Volume ».

« Geluid » 1

Druk op "Geluid" **1** om de geluidssignalen van de Parkeerhulp in of uit te schakelen.

U kunt de volgende instellingen wijzigen:

- "Geluidstype" **2**: kies het type waarschuwingsgeluid uit de aangeboden waarschuwingen;
- "Volume": regel het geluidsvolume voor obstakeldetectie met de balk "Volume" **3**.

ACHTERUITRIJCAMERA



Voer deze aanpassingen uitsluitend uit als de auto stilstaat.

1



6

Wanneer de achteruitversnelling is ingeschakeld, wordt de achteruitrijcamera aan de achterkant van de auto geactiveerd om het beeld achter de auto te verzenden naar het multimedia-scherm.

Wanneer de achteruitrijcamera wordt weergegeven op het scherm van het multimediastelsel, kunt u de instellingen openen door op het pictogram "Instellingen"



1 te drukken.

Raadpleeg de handleiding van uw auto voor meer informatie over de achteruitrijcamera.

Opmerking:

- zorg dat de camera's niet zijn afgedekt (door vuil, modder, sneeuw enz.);
- het display van de achteruitrijcamera is niet meer beschikbaar (zwart scherm) wanneer de voertuigsnelheid hoger is dan ongeveer 10 km/u, afhankelijk van de lokale regelgeving.

Beeldinstellingen

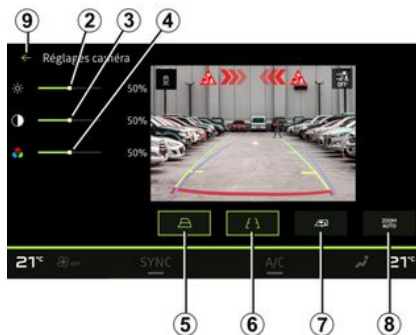

U kunt de volgende instellingen aanpassen:

- helderheid 2;
- contrast 3;
- kleur 4.

Druk op 9 om de instellingen af te sluiten.

Tekeningen

U kunt de volgende items in- of uitschakelen:

- de bewegende geleidelijnen 5 die de verplaatsingsrichting van de auto volgens de positie van het stuurwiel aanduiden;
- de vaste geleidelijnen 6 die de afstand achter de auto aanduiden;
- de bewegende geleidelijnen van de aanhanger 7 geven de verplaatsingsrichting van de aanhanger volgens de positie van het stuurwiel aan.

"Automatisch in-/uitzoomen"

U kunt "Automatisch zoomen" 8 activeren of deactiveren.

MULTIVIEW CAMERA



Deze functie is een extra hulpmiddel dat de omgeving rond uw voertuig weergeeft. De bestuurder moet altijd opletten en blijft verantwoordelijk.

De bestuurder moet altijd bedacht zijn op plotselinge gebeurtenissen tijdens het rijden: let dus bij het manoeuvreren altijd op uw blinde hoek en kijk of daar geen kleine, smalle obstakels (zoals een kind, dier, kinderwagen, fiets, steen, paaltje, enz.) zijn.



Het scherm geeft een omgekeerd beeld van het achteruitzicht.

De meters worden geprojecteerd op een vlakke ondergrond. Houd geen rekening met deze informatie in het geval van een verticaal of op de grond geplaatst voorwerp.

De voorwerpen die op de rand van het scherm verschijnen kunnen vervormd zijn.

In geval van te veel licht (sneeuw, auto in de zon, enz.) kan het zicht van de camera gestoord zijn.

Introductie

De auto is uitgerust met vier camera aan de voorkant, in de buitenspiegels en aan de achterkant van de auto voor extra hulp bieden bij moeilijke manoeuvres.

De camera's zenden vier afzonderlijke aanzichten naar het multimedia-scherm, waardoor een weergave van de omgeving van de auto mogelijk is.

Raadpleeg voor meer informatie het hoofdstuk "Multiview camera" in het instructieboekje van uw auto.

Opmerking: zorg dat de camera niet is afgedekt (door vuil, modder, sneeuw enz.).

Werkzaamheden

Als de achteruitversnelling is ingeschakeld, toont de achteruitrijcamera de omgeving achter de auto op het multimedia-scherm.

U kunt ook bepalen wat er wordt weergegeven op het multimedia-scherm door naar de handgeschakelde modus te gaan.

Camerakeuze



Om het gewenste camerabeeld te activeren, kiest u dit op het multimedia-scherm:

MULTIVIEW CAMERA

- **1** zicht op het gebied achter de auto;
- **2** zicht op het gebied voor de auto;
- **3** zicht op het gebied links van de auto;
- **4** zicht op het gebied rechts van de auto.

Instellingen

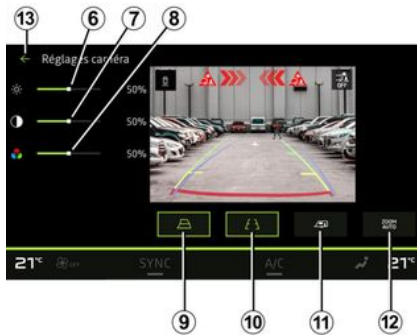

- de bewegende geleidelijnen **9** die de verplaatsingsrichting van de auto volgens de positie van het stuurwiel aanduiden;
 - de vaste geleidelijnen **10** die de afstand achter de auto aanduiden;
 - de bewegende geleidelijnen van de aanhanger **11** geven de verplaatsingsrichting van de aanhanger op basis van de positie van het stuurwiel aan;
 - de "Automatische zoom" **12**.
- Druk op **13** om de instellingen af te sluiten.

, druk op het pictogram "Instellingen"

 **5** om naar een lijst met instellingen te gaan.

U kunt de helderheid **6**, contrast **7** en kleur **8** zelf instellen.

U kunt de volgende items in- of uitschakelen:

ALLE WEGINFO



Deze functies bieden extra hulp aan de bestuurder.

Deze functies kunnen dus nooit de waakzaamheid en de verantwoordelijkheid van de bestuurder vervangen (de bestuurder moet te allen tijde klaar zijn om te remmen).

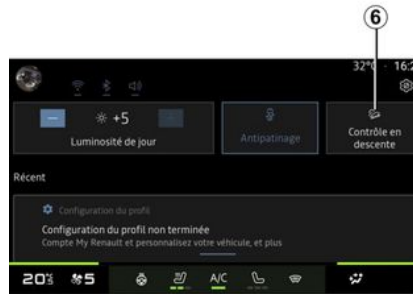

Raadpleeg voor meer informatie over "Hill Descent Control(HDC)" het hoofdstuk "Rijhulp en correctiemiddelen voor bestuurder" in het instructieboekje bij de auto.

Druk vanuit de "Voertuig" wereld  op "Alle weginform" om toegang te krijgen tot de volgende componenten:

- activering/deactivering van het "Hill Descent Control (HDC)" systeem (afhankelijk van de apparatuur) **1**;
- **Opmerking:** u kunt ook vanuit het meldingscentrum activeren/deactiveren door op de sneltoets **6** te drukken.
- snelkoppeling naar het menu "Camera" (afhankelijk van de apparatuur) **2**;
- koppelverdeling voor/achter voor bij auto's met 4-wielaandrijving (4WD) **3**;
- dwarshellingmeter **4**;
- langshellingmeter **5**.

UW BANDENSPANNING



Om veiligheidsredenen mogen deze handelingen alleen uitgevoerd worden als de auto stilstaat.



Raadpleeg voor meer informatie over de bandenspanning het hoofdstuk "Controlesysteem bandenspanning" in de gebruikershandleiding van de auto.

Druk in de "Voertuig" wereld  op "Voertuig" en vervolgens op het tabblad "Bandenspann." om de bandenspanning te controleren en het controlesysteem "Bandenspann." **1** te resetten.

Het instrumentenpaneel van uw auto biedt informatie over problemen met de bandenspanningen.

Status bandenspanning met TPW-systeem

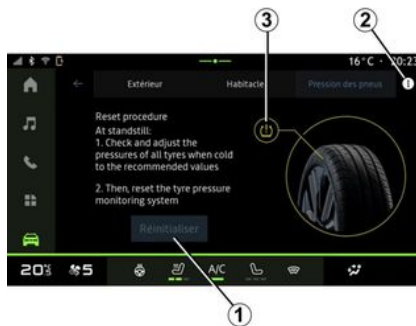

Via het multimediasysteem kunt u de status van de bandenspanning controleren.

Het symbool **3** gebruikt kleuren om de status van de bandenspanning aan te geven:

- groen: de bandenspanning is correct of ongewijzigd sinds de laatste herinitialisatie;
- Oranje: de spanning in een van de banden is te laag.

Voor meer informatie over het "Bandenspann." controlesysteem dat in uw auto is geïnstalleerd, drukt u op pictogram **2**.

Herinitialiseer het "Bandenspann." controlesysteem bij **1**.

Resetten

Deze functie maakt herinitialisatie mogelijk door op de knop "Resetten" **1** te drukken.

De resetprocedure moet worden uitgevoerd terwijl de auto stilstaat en het contact is ingeschakeld.

Start de herinitialisatieprocedure door op "Ja" te drukken of ga terug naar de bandenspanningsstatus door op "Nee" te drukken.

Zodra de reset is uitgevoerd, verschijnt een bevestiging op het scherm.

MY DRIVING

My driving-menu



Bepaalde functies zijn alleen beschikbaar terwijl de auto stilstaat.



In de wereld "Voertuig"  drukt u op "My driving" voor toegang tot de volgende gegevens en functies.

- startdatum, afgelegde afstand en gemiddelde snelheid van de huidige rit **A**;
- "Eco-score" **B**;
- "Energieverbruik" **C**.

U kunt de "My driving" ook openen met behulp van het pictogram "Voertuig" in

de widget "  " in de wereld van het "startscherm".

Via het pictogram "Informatie"  **1** hebt u toegang tot informatie over "My driving".

Opmerking:

- de informatie die toegankelijk is via het "My driving"-menu kan variëren afhankelijk van het uitrustingsniveau van uw auto.
- de weergegeven gegevens worden automatisch gereset wanneer de motor ten minste twee uur is uitgeschakeld of wanneer u "Profiel" verandert.

"Eco-score"



Vanuit de "Eco-score" weergavemodus **B** kunt u uw rijgedrag met betrekking tot energiebesparing sinds uw vertrek op uw huidige rit bekijken.

Opmerking: de getoonde gegevens worden berekend vanaf de laatste reset voor autogegevens; dit gebeurt ofwel automatisch nadat de auto twee uur lang niet is gebruikt, of handmatig wanneer de "Profiel" wordt gewijzigd.

Door het pictogram "Informatie"  te selecteren, hebt u toegang tot informatie over de "Eco-score".

Totaalscore 2

MY DRIVING

Met deze gegevens kunt u uw totaal-score (van 0 tot 100) op de huidige rit te weten komen:

- score tussen 76 en 100: "Gefeliciteerd, u bent een Eco-rijder";
- score tussen 51 en 75: "Je hebt een normale rijstijl";
- score tussen 0 en 50: "Je hebt een dynamische rijstijl".

De totaalscore wordt berekend op basis van de subscores.

Berekening van subscores 3

Subscores zijn beoordelingen van uw rijgedrag op de huidige route op basis van de volgende criteria:

- "Versnelling" beoordeelt uw rijgedrag in relatie tot acceleratie en snelheid;
- "Anticiperen", beoordeelt uw vermogen om te anticiperen en abrupt remmen te vermijden;
- "Schakelen" beoordeelt uw schakelgedrag ten opzichte van de schakelindicator die op het instrumentenpaneel is weergegeven;

Let op: deze beoordeling is alleen beschikbaar met handgeschakelde versnellingsbakken.

– ...

Rijadvies en rijstijl 4

Met behulp van uw subscores biedt deze informatie u een rijstijlbeoordeling om u te helpen efficiënter te rijden.

Druk op "Advies" om naar extra advies te gaan.

« Energieverbruik »

(afhankelijk van de uitrusting)



Vanuit de weergavemodus "Energieverbruik" **C** kunt u de volgende energieverbruiksgegevens met betrekking tot uw rijgedrag bekijken:

- Gegevens huidige rit **5**;
- Gegevens sinds laatste reset **6**;
- Ontwikkeling van gemiddeld verbruik **7**.

Via het pictogram "Informatie" **i** hebt u toegang tot informatie met betrekking tot "Energieverbruik".

Gegevens huidige rit 5

Afhankelijk van de versie, kunnen de volgende gegevens beschikbaar zijn:

- "Gemiddeld verbruik";
- "Afstand EV" ritafstand in elektrische modus (hybride voertuig);
- ...

Opmerking: de weergegeven gegevens zijn berekend vanaf de laatste "Eco-score" gegevensreset, automatisch nadat de auto twee uur niet is gebruikt of bij het wijzigen van "Profiel".

Gegevens sinds laatste reset 6

Afhankelijk van de versie, kunnen de volgende gegevens beschikbaar zijn:

- "Gemiddeld verbruik";
- Rijafstand in uitsluitend elektrische modus (hybride voertuig);
- Datum van laatste reset;
- ...

Opmerking: de weergegeven gegevens worden samen met de gegevens van het instrumentenpaneel gereset.

Ontwikkeling van gemiddeld verbruik 7

Een grafiek toont de ontwikkeling van uw gemiddelde verbruik per minuut,

MY DRIVING

over de laatste dertig minuten van de rit.

De rij en de bijbehorende waarde komen overeen met het gemiddelde verbruik sinds de laatste handmatige reset.

Opmerking: de grafiekgegevens worden opnieuw ingesteld samen met de gegevens sinds de laatste handmatige reset.

LUCHTKWALITEIT

Druk in de "Voertuig"-wereld  op "Luchtkwaliteit".

Via dit menu kunt u een gezonde atmosfeer en luchtkwaliteit in het interieur creëren door de functie "Luchtzuiveringsinstallatie" te activeren.

Met gebruik van het informatiepictogram **1** terwijl de auto stilstaat, kunt u informatie bekijken over de "Luchtkwaliteit".

– de "Luchtzuiveringsinstallatie"-knop van de "Luchtkwaliteit"-widget in de

wereld  van het "Startscherf".

Wanneer de "Luchtzuiveringsinstallatie"-knop gemarkeerd is, geeft dit aan dat de luchtzuiveringscyclus bezig is (ongeveer vijf minuten).

« Luchtzuiveringsinstallatie »

6



U kunt een luchtzuiveringscyclus starten met:

– de "Luchtzuiveringsinstallatie" knop **2**;

ELEKTRISCHE AUTO

Elektrisch-menu



staat.

Om veiligheidsredenen mogen deze handelingen alleen uitgevoerd worden als de auto stilstaat.



De beschikbaarheid van sommige functies is afhankelijk van het voertuigtype (elektrisch of hybride).



Sommige instellingen zijn alleen beschikbaar als de auto stilstaat.



« Energie »



Vanuit de "Voertuig" wereld  hebt u toegang tot het menu "Elektrisch".

U kunt de "Elektrisch" ook openen met behulp van het pictogram "Voertuig" in

de widget "  " in de wereld van het "startscherm".

U kunt dit menu gebruiken om de functies voor uw hybride of elektrische auto te bekijken en in te stellen.

Vanuit het "Elektrisch" menu hebt u toegang tot de volgende tabbladen:

- "Energie" **A**;
- "Programma's" **B** (afhankelijk van de uitrusting);
- "Batterij" **C** (afhankelijk van de uitrusting);
- "Instellingen" **D**.

Via het tabblad "Energie" **A** kunt u met het multimediasysteem de energiestromen van de auto bekijken.

Opmerking: de informatie kan variëren, afhankelijk van de aandrijving van de auto (elektrisch of hybride).

« Programma's »

(afhankelijk van de uitrusting)

6

ELEKTRISCHE AUTO



fort en/of het oplaadprogramma van uw auto instellen.

Vanuit dit menu kunt u het volgende opties weergeven en aanpassen:

- Informatie over de "Volgend programma" **1**;
- de tijdsinstelling met betrekking tot oplaadprogramma's **2**;
- de instelling van het verwarmingscomfort met betrekking tot airconditioningprogramma's **3** (afhankelijk van de uitrusting);
- lijst en instellingen van opgeslagen "Mijn programma's" **4**;
- "Toevoegen" een schema **5**.

Voor meer informatie over de diverse "Programma's"-functies drukt u op het

pictogram "Informatie" **i**.

Nadat u een programma hebt toegevoegd, kunt u informatie over de komende "Volgend programma" **1** weer-geven via het tabblad "Programma's" **B**.

Opmerking: het opladen begint als de motor wordt uitgeschakeld, de auto wordt aangesloten op een stroombron en toegang is toegestaan. Raadpleeg voor meer informatie de informatie over de hybride auto of het oplaadsysteem in het instructieboekje.

"Toevoegen" een schema

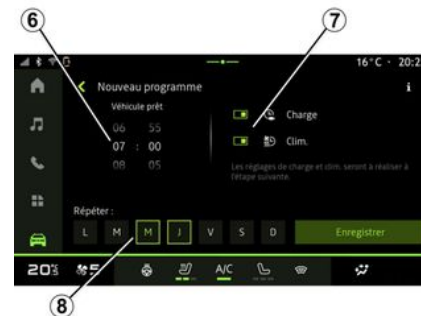

U kunt maximaal drie schema's opslaan.

Als u een schema wilt toevoegen, drukt u op "Toevoegen" **5** en stelt u het volgende in:

- programmeren van het tijdstip waarop de auto klaar moet zijn **6**;
- type schema, als het een laad- en/of klimaatregelingsschema is **7**;
- de dagen van de week waarop u het schema wilt toepassen **8**.

Druk op "Opslaan" om te bevestigen.

Via het tabblad "Programma's" **B** en vervolgens "Mijn programma's" of "Toevoegen" als er geen ander programma is ingesteld, kunt u het com-

ELEKTRISCHE AUTO

« Laad instellingen » 2



Stel de starttijd en eindtijd voor het opladen in via "Laad instellingen" 2 en druk vervolgens op "Opslaan" om uw instellingen te bevestigen.

Opmerking:

- als de start- en eindtijd dezelfde zijn, duurt het schema 24 uur;
- het batterijniveau "Max" wordt mogelijk niet bereikt als de laadschemaperiode te kort is;
- u kunt het oplaadschema alleen bevestigen als u een dag in de week selecteert.

« Klimaatinstellingen » 3

(afhankelijk van de uitrusting)



Pas vanuit "Klimaatinstellingen" 3 de comforttemperatuur 9 van de centrale unit interieur aan en druk vervolgens op "Opslaan" om uw instellingen te bevestigen.

De dagen instellen 8



Selecteer de dagen 8 waarvoor u het schema wilt toepassen.

Wanneer de dag is gemarkeerd, geeft dit aan dat deze is geselecteerd.

Druk op "Opslaan" om te bevestigen.

ELEKTRISCHE AUTO

« Mijn programma's » 4



In lijst 4 ziet u een overzicht van alle actieve laad- en/of warmteniveauschema's.

Druk op een van de programma's om gegevens te bekijken, wijzigen of verwijderen.

U kunt een schema verwijderen door voor het te verwijderen schema op het prullenbakpictogram 10 te drukken.

« Batterij »

(afhankelijk van de uitrusting)



Via het tabblad "Batterij" C kunt u het maximale oplaadniveau van de accu voor uw auto instellen door knop 11 te verplaatsen.

« Instellingen »

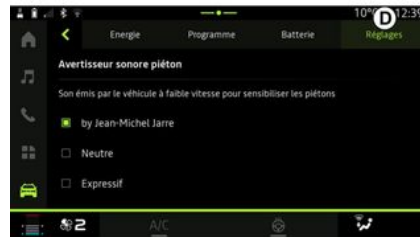

Op het tabblad "Instellingen" tabblad D hebt u toegang tot de volgende instellingen:

- « Waarschuwingstoon voor voetgangers » ;
- ...

« Waarschuwingstoon voor voetgangers »

Tijdens het rijden kunt u het geluid van de voetgangersclaxon kiezen om andere weggebruikers, met name voetgangers en fietsers, te waarschuwen voor uw aanwezigheid.

Raadpleeg voor meer informatie over de voetgangersclaxon het hoofdstuk

ELEKTRISCHE AUTO

"Elektrische auto" in de gebruikershandleiding van de auto.

GEBRUIKERSINSTELLINGEN

Voertuig-menu

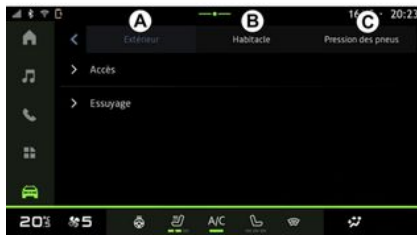
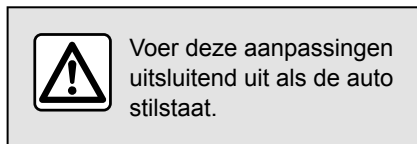

Selecteer in de "Voertuig"-wereld



, het menu "Voertuig".

Vanuit dit menu hebt u toegang tot de volgende tabbladen:

- "Buiten" **A**;
- "Cockpit" **B**;
- "Bandendruk" **C**.

Opmerking: de beschikbaarheid van instellingen kan variëren afhankelijk van het uitrustingsniveau.

"Buiten" A

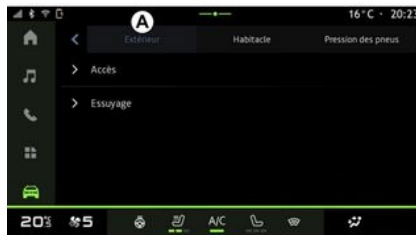

« Toegang »

Gebruik dit menu om de volgende opties in- of uit te schakelen:

- « Automatische deurslot tijdens het rijden » ;
- « Handsfree vergrendelen/ontgrendelen » ;
- « Stille modus » ;

Opmerking: sommige opties zijn alleen beschikbaar als de vorige functies zijn geactiveerd.

- "Toegang en start via telefoon" (digitale key);

Opmerking:

- wanneer de functie is gedeactiveerd, ontvangt u geen meldingen meer die hiermee verband houden;
- Raadpleeg de handleiding van de auto voor meer informatie.

– ...

« Welkom »

Gebruik dit menu om de volgende opties in- of uit te schakelen:

- « Animatie buitenverlichting » ;
- « Intern sequentiegeluid » ;
- « Automatische uitklappen van spiegels » ;
- « Binnenverlichtingsfunctie » ;
- ...

« Rijverlichting »

Gebruik dit menu om de volgende opties in- of uit te schakelen:

- "Adaptieve verlichting";
- « Selectie rijbaanzijde » :
 - « Links » ;
 - « Rechts » .

– ...

Opmerking: sommige opties zijn alleen beschikbaar als de vorige functies zijn geactiveerd.

GEBRUIKERSINSTELLINGEN

« Wissen »

Gebruik dit menu om de volgende opties in- of uit te schakelen:

- "Achterruitwisser aan bij achteruit": de achterruitwisser activeert zodra de achteruitversnelling wordt ingeschakeld;

Opmerking: deze functie werkt enkel als de ruitenwissers voor zijn ingeschakeld.

- « Automatische voorruitwissers » ;
- ...

"Cockpit" B

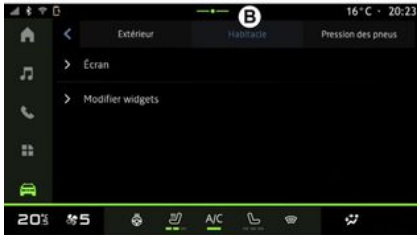

« Display »

Gebruik dit menu om de "Automatische helderheid" (afhankelijk van de

uitvoering) te activeren/deactiveren en om de volgende opties aan te passen:

- « Multimedia: helderheid overdag » ;
- « Multimedia: helderheid 's nachts » ;
- « Cockpit helderheid » ;
- ...

Opmerking: sommige opties zijn alleen beschikbaar als de vorige functies zijn geactiveerd.

« Volume richtingaanwijzer »

Gebruik dit menu om het volume van de richtingaanwijzers in het interieur aan te passen:

- « Laag » ;
- « Midden » ;
- « Hoog ».

« Widgets bewerken »

Vanuit dit menu kunt u de widgets van de "Beginscherm" wereld  wijzigen die beschikbaar zijn afhankelijk van de uitrusting van uw auto:

- « Navigatie » ;
- « Bandenspann. » ;
- « Voertuig » ;
- « Datum en tijd » ;
- « Audio » ;
- ...

"Bandendruk" C

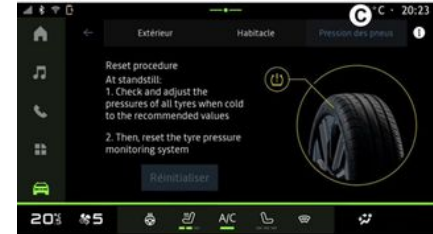

Gebruik dit menu om de bandenspanning van de auto te controleren en een reset uit te voeren.

Voor meer informatie over de bandenspanning, zie:

- het gedeelte over "Bandenspanning";
- de gebruikershandleiding van de auto.

GEBRUIKERSINSTELLINGEN

Profiel-menu

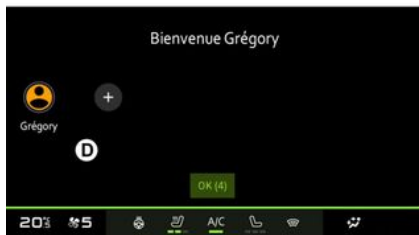

7 Wanneer het multimediasysteem is gestart, kunt u bij **D** een gebruikersprofiel kiezen of toevoegen om dit voor het systeem en de auto te activeren.

Selecteer het gewenste gebruikersprofiel.

Opmerking: het is alleen mogelijk om het profiel te wijzigen als de auto stilstaat.

U kunt op elk moment toegang krijgen tot het menu "Profiel" vanuit het meldingencentrum door op de afbeelding op uw profiel te drukken.

Functies met betrekking tot het gebruikersprofiel

De volgende instellingen zijn opgeslagen in het gebruikersprofiel:

- de taal van het systeem;
- "My Dacia"-account;
- weergave-instellingen;
- instellingen van de buitenspiegels;
- audio-instellingen;
- ...

Let op: het eerste profiel dat wordt gemaakt, is het standaard beheerdersprofiel. Sommige instellingen zijn alleen beschikbaar via het beheerdersprofiel.

Voeg een "Profiel" toe

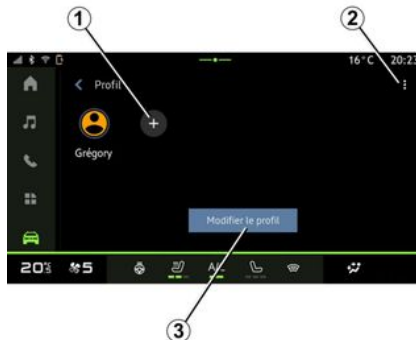

Om een nieuw "Profiel" toe te voegen, drukt u op **1** en volgt u de instructies op het multimediascherm.

Opmerking:

- u kunt maximaal vijf "Profiel";
- elke keer dat u een nieuwe "Profiel" aanmaakt, is een configuratie vereist: zie het gedeelte over "Diensten activeren".

"Profiel" instellingen

 Om uw persoonlijke gegevens beter te beschermen, adviseren we om uw profiel te vergrendelen.

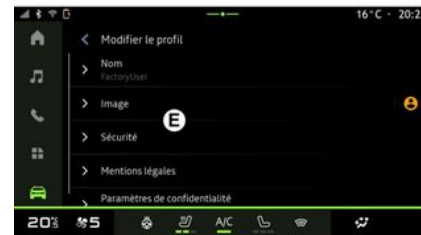

GEBRUIKERSINSTELLINGEN

Via **2** zijn de volgende functies toegankelijk:

- « Profielen beheren » ;
- « Accounts beheren » ;
- « Profiel verwijderen » ;
- « Gast profiel » .

Om de huidige "Profiel" te wijzigen drukt u op "Profiel bewerken" **3** om menu **E** te openen en het volgende te wijzigen:

- « Naam » ;
- « Afbeelding » ;
- « Beveiliging » :
 - "Vergrendelingsmodus selecteren";
 - ID wissen
 - Profiel ontgrendelen met telefoon

U kunt deze functie gebruiken om uw "Profiel" te ontgrendelen met uw smartphone, indien aanwezig in uw auto.

Raadpleeg voor meer informatie het hoofdstuk "Systeeminstellingen".

- "My Dacia account" (alleen beschikbaar in het beheerdersprofiel);
- « Privacyvoorwaarden » ;
- « Privacy-instellingen » :
 - « Alles accepteren » ;
 - « Alles weigeren » ;
 - « Aanpassen » .

Zie voor meer informatie het hoofdstuk "Services activeren".

- ...

Profiel « Gast »



Het profiel "Gast" (GUEST) biedt toegang tot sommige functies van het multimediasysteem, zoals een gebruikersprofiel.

Om toegang te krijgen, drukt u tijdens het opstarten op **2** en dan op "Gast profiel" of **4**.

Het "Gast"-profiel" wordt telkens gere-set wanneer het systeem opnieuw opstart en de instellingen worden niet opgeslagen.

INSTELLINGEN SYSTEEM



Voer deze aanpassingen uitsluitend uit als de auto stilstaat.

Instellingen-menu

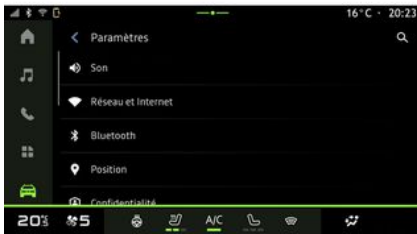

Druk in de "Voertuig"-wereld , op "Instellingen".

U kunt het menu "Instellingen" ook openen vanuit het Meldingencentrum door op het pictogram "Instellingen" te drukken.

Opmerking:

– de beschikbaarheid van instellingen kan variëren afhankelijk van het uitrustingsniveau;
– sommige instellingen zijn alleen beschikbaar als de auto stilstaat.
In dit menu kunnen de volgende parameters worden ingesteld:

- « Geluid » ;
- "Netwerk en internet";
- « Bluetooth® » ;
- "Locatie";
- "Vertrouwelijkheid";
- "Apps";
- Meldingen
- « Datum en tijd » ;
- "Profielen en accounts";
- « Beveiliging » ;
- « Systeem » ;
- « Update » ;
- ...

« Geluid »

Dit menu kan worden gebruikt om de volgende volume-instellingen in te stellen en aan te passen:

- « Mediavolume » ;
- "Volume inkomende oproep";
- « Alarmvolume » ;
- "Volume van meldingen";
- "Navigatievolume";
- « Assistent volume » ;
- "Beltoon";
- ...

"Netwerk en internet"



Wanneer u verbinding delen op uw telefoon gebruikt, gebruikt u de internetverbinding van uw telefoon via de WIFI-verbinding (onderhevig aan kosten en beperkingen opgelegd door uw mobiele provider).

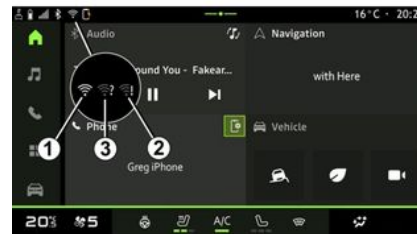

INSTELLINGEN SYSTEEM

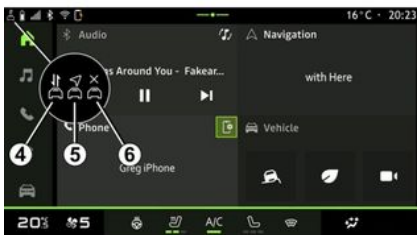

Met dit menu kunnen de volgende internetnetwerken worden geconfigureerd:

- "toegangspunt":
 - "Toegangspunt" in-/uitschakelen;
 - gegevens van toegangspunt;
 - activeer/deactiveer het toegangspunt automatisch;
 - ...
- « WIFI » :
 - "WIFI" in- of uitschakelen op het multimediasysteem voor gebruik van een extern internettoegangspunt;
 - beschikbare netwerken bekijken;
 - "Voeg een netwerk toe".
- "WIFI instellingen"
- "Connectiviteit" biedt informatie over:
 - verbidingsgegevens en status;

- op "Netwerktipe";
- systeem-ID;
- ...

Voor meer informatie over het delen van gegevens, zie het hoofdstuk over "Services activeren".

Als u WIFI inschakelt voor het multimediasysteem, wordt de status mee-gedeeld via het pictogram op de statusbalk:

- **1** "WIFI" ingeschakeld en verbonden met een netwerk zonder beperkte verbinding;
- **2** "WIFI" ingeschakeld en verbonden met een netwerk maar zonder internettoegang of met een beperkte verbinding;
- **3** "WIFI" ingeschakeld maar niet verbonden met een netwerk.

Opmerking: als "WIFI" is uitgeschakeld, staat er geen WIFI-pictogram op de statusbalk.

U kunt ook informatie over de status van het delen van gegevens bekijken door op het pictogram op de statusbalk te drukken:

- **4** "Alles accepteren", alle gegevens delen;
- **5** "Alles weigeren": deelt geen gegevens;
- **6** "Aanpassen", deel alleen de gegevens die u hebt geautoriseerd.

Zie voor meer informatie het hoofdstuk "Services activeren".

Opmerking: als u weigert gegevens te delen, verschijnt er geen pictogram in de statusbalk.

« Bluetooth® »

Dit menu kan worden gebruikt om de Bluetooth®-functies van het multimediasysteem aan te passen:

- "Bluetooth®" van het multimediasysteem activeren/deactiveren;
- « Nieuw apparaat koppelen ».

"Locatie"

Dit menu kan worden gebruikt om de locatie-instellingen van de auto aan te passen:

- "Recente locatieverzoeken";
- "App-machtigingen".

« Apps »

Gebruik dit menu om de apps van het multimediasysteem te configureren.

- "Alle apps weergeven";
- "Standaard apps";
- "App-machtigingen";
- "Specifieke toegangsrechten toegekend aan apps";

INSTELLINGEN SYSTEEM

« Datum en tijd »

Dit menu kan worden gebruikt om de datum en tijd op het multimediasysteem aan te passen:

- "De tijdzone automatisch instellen";
- "Tijdzone instellen" (handmatig)
- "Gebruik de 24-uursnotatie".

« Profielen en accounts »

Geeft toegang tot het profielenmenu van het multimediasysteem.

« Beveiliging »

Dit menu kan worden gebruikt om de beveiligingsinstellingen van het multimediasysteem aan te passen:

- "Het profiel vergrendelen";
- ID wissen
- "Beveiligingsupdate";
- Profiel ontgrendelen met telefoon

« Systeem »

Dit menu kan worden gebruikt om de instellingen van het multimediasysteem aan te passen:

- "Taal en invoer";
- "Eenheden" (km/h of mph);

Opmerking: de snelheidsmeter en sommige afstandsinformatie die op het instrumentenpaneel is weergegeven, worden geconverteerd. Om terug te gaan naar de vorige een-

heid, gaat u op dezelfde manier te werk.

- "Opslag"
 - "Muziek en audio";
 - "Andere apps";
 - "Bestanden";
 - « Systeem ».
- "Over";
- "Juridische informatie";
- "Opties resetten";
- ...

« Update »

Vanuit dit menu kunt u de "Voertuig update" weergeven en/of aanpassen:

Raadpleeg het hoofdstuk "Update" voor meer informatie.

MELDINGEN



Om veiligheidsredenen mogen deze handelingen alleen uitgevoerd worden als de auto stilstaat.

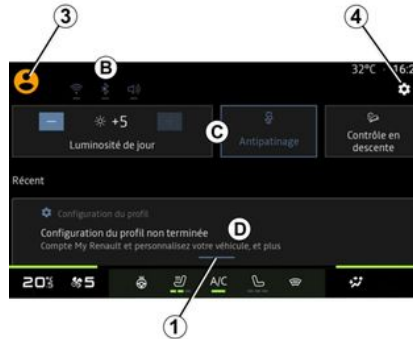

Het Meldingencentrum geeft meldingen tijdens het rijden en biedt bepaalde functies, suggesties en instellingen zoals:

- toegang tot de gebruiker "Profiel" **3**;

- de status van services **B**:
 - de WIFI in-/uitschakelen;
 - de Bluetooth® in-/uitschakelen;
 - dempen/herstellen van het geluid.

- de "Instellingen"  **4**;
- snelkoppelingen naar de bedieningselementen van de schermverlichting en de voertuiguitrusting **C**;

Opmerking: de beschikbaarheid van snelkoppelingen en opdrachttypen is afhankelijk van de apparatuur en kan niet worden gewijzigd.

- de lijst met ontvangen meldingen **D**;
- recent gebruikte apps;
- ...

Door op knop **1** te drukken of door op het multimediascherm snel verticaal van zone **A** naar het midden van het scherm te vegen, krijgt u toegang tot het meldingencentrum en kunt u meldingen en beschikbare functies weergeven.

Wanneer een ongelezen melding beschikbaar is, verschijnt een symbool **2** in het midden van knop **1**.

Door te drukken op **2** opent u automatisch het Meldingencentrum en kunt u eventuele ongelezen meldingen lezen, waarna het symbool verdwijnt.

MELDINGEN

Zodra het Meldingencentrum is geopend, selecteert u een melding uit de **D**-lijst om deze te openen.

U kunt de melding verwijderen door snel horizontaal over het scherm te vegen.

Om alle meldingen te verwijderen, drukt u op de knop **5**.

Opmerking: bij sommige meldingen is een te verrichten actie vereist om uit het meldingencentrum te worden verwijderd.

Om het meldingscentrum te verlaten, drukt u op **1** of veegt u snel omhoog vanaf de onderkant van het scherm naar het midden van het scherm.

7

Instellingen voor meldingen

Met behulp van het pictogram "Instellingen" **4** of vanuit de "Voertuig"-we-

reld , kiest u het menu "Instellingen" om toegang te krijgen tot het menu "Apps en notificaties".

Gebruik dit menu om de meldingen van het multimediasysteem te configureren.

Raadpleeg het hoofdstuk "Systeeminstellingen" voor meer informatie over het menu "Apps en meldingen".

BIJWERKEN

Voertuig update-menu

 Sommige update-installaties kunnen ervoor zorgen dat uw auto tijdelijk niet beschikbaar is voor gebruik. Raadpleeg in dat geval de meldingen op het scherm.

 Het voertuig moet stilstaan, geïmmobiliseerd zijn en het contact moet zijn uitgeschakeld. In sommige gevallen kunt uw auto niet starten voor de duur van de door het multimedia-systeem aangegeven tijd.

 Om veiligheidsredenen mogen deze handelingen alleen uitgevoerd worden als de auto stilstaat.



Voordat u met de installatie begint, parkeert u de auto ver weg van het verkeer en trekt u de handrem aan.

Selecteer in de wereld "Voertuig"



, het menu "Voertuig", "Instellingen", "Update" en vervolgens "Voertuig update".

Dit menu kan worden gebruikt om verschillende soorten informatie weer te geven en om uw voertuig bij te werken, bijvoorbeeld:

- multimedia-uitrusting
- rijhulpsystemen;
- ...

Het systeem kan automatisch updates aanbieden. U kunt ook handmatig controleren op updates, afhankelijk van de connectiviteit van uw auto.

Schermd Voertuig update

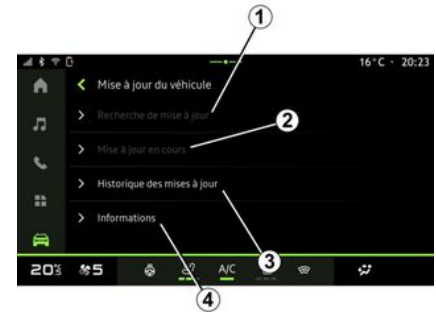

1. « Controleren op updates ».
2. « Update wordt uitgevoerd ».
3. « Update geschiedenis ».
4. « Informatie ».

Opmerking:

– u wordt gewaarschuwd via Meldingen als een update beschikbaar is. Zie de sectie over "Meldingen beheren";

– als er een update beschikbaar is, start de download automatisch;

– updates kunnen alleen worden gezocht en gedownload als uw auto zich in een geografisch gebied bevindt dat door een mobiel netwerk wordt bestreken. Raadpleeg voor meer informatie het hoofdstuk "Systeeminstellingen";

BIJWERKEN

– Als de update niet beschikbaar is in het land waar de auto zich bevindt, zijn de menu's "Controleren op updates" en "Update wordt uitgevoerd" niet beschikbaar.

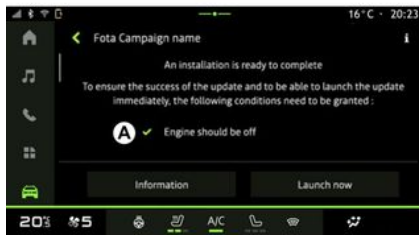

7
Wanneer een update-installatie gereed is, wordt uw toestemming en bevestiging gevraagd om de installatie te voltooien.

Om de update te starten, moet zijn voldaan aan alle voorwaarden die worden weergegeven op het scherm **A** van het multimediastelsel.

Volg de instructies op het scherm van het multimediastelsel.

Opmerking:

– Afhankelijk van de update kunnen de schermen uitgeschakeld zijn;

– sommige installaties vereisen dat u uw voertuig verlaat en vergrendelt.

Bij het opnieuw opstarten van het multimediastelsel, wordt een bericht weergegeven om te bevestigen dat de update met succes is voltooid.

Raadpleeg bij een storing het gedeelte "Storingen".

« Controleren op updates » 1

U kunt ook rechtstreeks naar updates zoeken door te drukken op "Controleren op updates" **1**.

Nadat het multimediastelsel is doorzocht, hebt u toegang tot de volgende beschikbare update.

Volg de instructies op het scherm van het multimediastelsel.

Het bijwerken kan enkele dagen duren, maar gedurende deze tijd kunt u uw auto normaal gebruiken.

« Update wordt uitgevoerd » 2

Dit menu is toegankelijk wanneer er een update beschikbaar is.

Wanneer een update wordt uitgevoerd, drukt u op het pictogram "Informatie"

i om toegang te krijgen tot informatie over de inhoud van de update.

Opmerking: wanneer een "Update wordt uitgevoerd" niet beschikbaar is,

is de "Controleren op updates" niet toegankelijk.

« Update geschiedenis » 3

Dit menu kan worden gebruikt om de updategeschiedenis en -status te bekijken.

Als u informatie wilt vinden over eerdere updates, selecteert u een update.

« Informatie » 4

Met dit menu hebt u toegang tot informatie over updates, u kunt bijv. het "VIN" (voertuigidentificatienummer), enz. bekijken.

Speciale kenmerken met betrekking tot elektrische en oplaadbare hybride auto's

i Updaten zorgt ervoor dat uw auto tijdelijk niet beschikbaar is en de oplaadfunctie wordt geblokkeerd tijdens de installatie van de update.

BIJWERKEN



Als u zojuist een systeemupdate via het mediasysteem hebt geaccepteerd, wordt het opladen van de tractiebatterij vertraagd of geannuleerd. Wacht totdat de update is voltooid voordat u de oplaadkabel op de auto aansluit.

laden" of "Hybride voertuig: opladen" in het instructieboekje.

Begin tijdens het installeren van de update van uw auto niet met het opladen van de auto.

Volg de instructies op het scherm van het mediasysteem verschijnen.

Opmerking:

- De updates kunnen niet worden geïnstalleerd terwijl het voertuig wordt opgeladen met gelijkstroom (DC). Als er een update wordt uitgevoerd, moet u wachten tot deze is voltooid voordat u het DC-voertuig gaat opladen. Als er wordt opgeladen, kan de update weliswaar worden gestart, maar vindt deze pas plaats als het opladen is voltooid;
- als een update wordt gestart voor/tijdens het via wisselstroom (AC) opladen van de auto wordt dit laatste onderbroken en wordt het automatisch hervat zodra de update is voltooid.

Raadpleeg voor meer informatie de informatie over "Elektrisch voertuig: op-

STORINGEN

Systeem

Systeem		
Beschrijving	Oorzaken	Oplossingen
Er verschijnt geen beeld.	Het scherm staat stand-by.	Controleer of het scherm niet stand-by staat.
Het scherm loopt vast.	Het systeemgeheugen is overbelast.	Start het systeem opnieuw door de volgende knoppen ingedrukt te houden: – de multimedia stop/start-knop (ingedrukt houden tot het systeem opnieuw opstart); of – de knop "Mode" en de knop "Source" links van de stuurkolombediening (ingedrukt houden tot het systeem opnieuw opstart).
De camera wordt verkeerd weergegeven op het scherm.	De camera is bedekt met vuil dat de lens verduistert.	Controleer of er geen modder of vuil op de camera zit.
Er is geen enkel geluid hoorbaar.	Het volume staat op minimum of op pauze.	Zet het volume harder of deactiveer de pauze.
Er klinkt geen enkel geluid uit de luidspreker links, rechts, voor of achter.	De instellingen Balance of fader zijn verkeerd.	Stel het geluid Balance of fader correct in.
De aangesloten services in mijn "My Dacia"-app werken niet.	Slechte netwerkontvangst van multimediasysteem/telefoon. Synchronisatieprobleem met de My Dacia-service.	Verplaats de auto en de telefoon naar een gebied met voldoende netwerkdekking. Zie de online help op de https://renault-connect.renault.com -website.

STORINGEN

Systeem		
De services of applicaties werken niet.	Het abonnement is tijdelijk stopgezet. De internetverbinding van het multimediasysteem is niet meer beschikbaar.	Controleer de status van uw abonnement op de portal van de internetprovider die toegankelijk is via de contractpagina van uw "My Dacia"-account (u moet eerst verbinding maken met uw "My Dacia"-account in de auto). Gebruik de functie "Toegangspunten en verbinding delen" van uw telefoon om toegang te krijgen tot de internetverbinding (zie het hoofdstuk "Systeeminstellingen").

STORINGEN

Telefoon

Telefoon		
Beschrijving	Oorzaken	Oplossingen
Er is geen geluid en beltoon hoorbaar.	De mobiele telefoon is niet aangesloten of met het systeem verbonden. Het volume staat op minimum of op pauze.	Controleer of de mobiele telefoon is aangesloten of met het systeem verbonden. Zet het volume harder of deactiveer de pauze.
Onmogelijk om een uitgaand gesprek te voeren.	De mobiele telefoon is niet aangesloten of met het systeem verbonden. De vergrendeling van het toetsenbord van de telefoon is geactiveerd.	Controleer of de mobiele telefoon is aangesloten of met het systeem verbonden. Ontgrendel het toetsenbord van de telefoon.
CarPlay™- of Android Auto™-replicatie werkt niet.	De telefoon is niet aangesloten of is niet compatibel met het systeem.	Controleer of de telefoon compatibel is met de applicaties. Controleer of de telefoon correct is aangesloten op het systeem.

7

STORINGEN

Bijwerken

Bijwerken		
Beschrijving	Oorzaken	Oplossingen
Het downloaden van de nieuwe SW duurt erg lang.	Slechte netwerkvangst. Het downloaden vereist een minimale rijtijd.	Verplaats het voertuig naar een gebied met voldoende netwerkdekking. Voer extra rijfasen uit.
Er wordt nooit om voltooiing van de update gevraagd.	Het voertuig is niet beveiligd.	Controleer of het voertuig goed is stilgezet (parkeerrem aangetrokken).
Schermen zijn uit, geen geluid, verlies van sommige functies tijdens de update.	De update is bezig.	Wacht tot de update is voltooid.
Het verzoek om de update te voltooien verschijnt niet.	Geen reactie in de maand volgend op het begin van de update.	De server zal de bewerking later opnieuw starten. U kunt handmatig controleren of de update nog beschikbaar is.
De update is niet voltooid.	Interne fout bij systeemupdate; de andere functies worden niet beïnvloed. Incompatibiliteit met opladen met gelijkstroom (specifiek voor elektrische/hybride voertuigen).	Ga naar een merkdealer. Wacht tot de update is voltooid voordat u een gelijkstroomlading uitvoert. Raadpleeg de handleiding van de auto voor meer informatie over de waarschuwingslampjes.
De update is niet voltooid door een fout; het waarschuwingslampje STOP verschijnt.	Kritieke fout.	Het voertuig mag niet opnieuw worden gestart. Roep de hulp in van een merkdealer. Raadpleeg de handleiding van de auto voor meer informatie over de waarschuwingslampjes.

STORINGEN

Bijwerken

De update is niet voltooid door een fout; het waarschuwingslampje  verschijnt.

Fout tijdens update (niet-kritiek).

Raadpleeg een merkdealer om het probleem op te lossen.

Raadpleeg de handleiding van de auto voor meer informatie over de waarschuwingslampjes.

ALFABETISCHE INHOUDSOPGAVE

A

Aangesloten services, [10](#)
Achteruitrijcamera, [64](#)
Achteruitrijcamera inschakelen: geleidelijnen, [64](#), [65](#)
Android Auto™ , Carplay™, [21](#), [31](#), [49](#)

B

Bedieningsknoppen, [8](#), [14](#)
Bedieningsknoppen op het scherm, [8](#)
Bluetooth®, [31](#)
Brandstofbesparing, [69](#)
Brandstofverbruik, [69](#)
Bron, [31](#)
Bron: audio, [25](#)

C

Configuratie van het mediasysteem, [78](#)
Contextuele toetsen, [5](#)

D

Draadloze lader: Inductieladen, [47](#), [47](#), [48](#)

E

ECO rijden, [69](#)
Een nummer samenstellen, [40](#), [44](#)
Een oproep beëindigen, [40](#), [41](#)
Een oproep weigeren, [40](#)

Een telefoon loskoppelen, [36](#)
Een telefoon verbinden, [38](#)
Elektrische auto, [73](#)
Elektrische auto: opladen, [73](#)
Energiebesparing, [69](#)

H

Handsfree parkeren, [63](#)
HDC : afdalingscontrole, [67](#)
Het mediasysteem starten, [18](#)
Het volume aanpassen, [46](#)
Hybride en elektrische auto, [73](#)

I

Inkomend gesprek, [40](#)
Instellingen, [46](#), [82](#)
Instellingen: aanpassen, [82](#)
Instellingen achteruitrijcamera: beeldinstellingen, [64](#), [65](#)
Instellingen autopersonalisering, [78](#)

K

Knoppen, [8](#), [14](#)

L

Luchtkwaliteit, [72](#)

M

Meldingen: suggesties en meldingen, [16](#), [85](#)

ALFABETISCHE INHOUDSOPGAVE

Menu: startpagina, [20](#)

Milieu, [69](#)

Multimediascherm, [5](#)

Multimedia-uitrusting, [5](#)

Multiview camera, [65](#)

Muziek, [31](#)

N

Nummer invoeren via het toetsenblok, [44](#)

O

Oproep beantwoorden, [40](#)

Oproepgeschiedenis, [43](#)

Oproep in de wacht, [40](#)

P

Parkeerhulp, [63](#)

Personaliseren van de instellingen, [20](#), [78](#)

Persoonsgegevens: opslaan, [10](#), [36](#), [42](#)

R

Radio: automatisch radiozenders opslaan, [27](#)

Radio: voorkeuzezender, [27](#)

Radiozender kiezen: de radio beluisteren, [27](#)

Rijhulpsystemen, [58](#)

S

Scherm: menu, [5](#)

Scherm: stand-by, [18](#)

smartphone replicatie, [21](#), [49](#)

SMS, [45](#)

SMS: SMS lezen, [45](#)

SMS: SMS ontvangen, [45](#)

Spraakbediening, [21](#)

Spraakbericht(en), [44](#)

Stemherkenning, [21](#)

Storingen, [90](#), [92](#), [93](#)

Stuurwielknoppen en -panelen, [8](#)

Systeem: bijwerken, [87](#)

T

Telefoonboek GSM, [42](#)

Telefooninstellingen: beltoon, [44](#), [46](#)

Telefoon koppelen, [36](#)

U

Uitschakelen, [18](#)

USB-stick, [31](#)

Uw bandenspanning, [68](#)

V

Verbinding met een telefoon verbreken, [38](#)

vierwielaandrijving (4WD), [67](#)

W

Wifi, [49](#), [82](#)

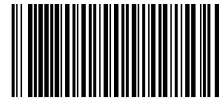

7711416354



Deel nr. 7711416354/Edition néerlandaise
NW 1494-2 – 06/2024

