

DACIA



MEDIA NAV LIVE

Kullanım ile ilgili tedbirler

Sistemin kullanılması sırasında güvenlik açısından veya maddi zarara uğramamak için aşağıdaki önlemleri mutlaka alınız. Bu bulunduğunuz ülkenin kanunlarına mutlaka uyunuz.



Sistemin kullanılmasıyla ilgili önlemler

- Yalnızca trafik koşullarının izin verdiği zamanlarda kumandalarda işlem yapınız ve ekrandaki bilgilere bakınız.
- Ses seviyesini, çevredeki seslerin duyulacağı bir seviyeye ayarlayınız.

Seyir ile ilgili önlemler

- Seyir yardım sisteminin kullanımı, hiçbir durumda aracın sürülmesi sırasında sürücünün özenini ve sorumluluğunu üstlenemez.
- Coğrafi bölgelere göre içinde bulunan "harita" rota yenilikleri hakkındaki bilgileri eksik olabilir. Dikkatli olunuz. Her durumda, trafik yasası ve trafik levhaları seyir sistemi talimatlarına nazaran her zaman önceliklidir.

Maddi zararlarla ilgili önlemler

- Yanma veya ekipmanlara gelecek herhangi bir zarar riskinden kaçınmak için, sistemi sökmeyiniz ve herhangi bir değişiklik yapmayınız.
- Çalışma arızası durumunda ve tüm sökme işlemleri için üretici firma yetkili servisine başvurun;
- Okuyucuya yabancı nesnelere veya hasarlı ya da kirlenmiş bir harici depolama cihazı (USB anahtarı, SD kart vb.) yerleştirmeyiniz.
- Yalnızca sisteminizle uyumlu bir harici depolama cihazı (USB flaş bellek, Jack yuvası vb.) kullanınız.
- Ekranınızı her zaman mikro fiberli bir bezle temizleyiniz.
- Alan üzerinde alkol ve/veya püskürtme sıvıları içeren ürünler kullanmayınız.



Sistemi kullanmadan önce Genel satış koşulları kabul edilmelidir.

Bu kullanım kitabında belirtilen modellerin tanımları, kitabın basım tarihinde geçerli olan özelliklere uygun olarak hazırlanmıştır. Telefonunuzun marka ve modeline bağlı olarak, bazı fonksiyonlar aracınızın multimedya sistemiyle kısmen veya tamamen uyumsuz olabilir.

Daha fazla bilgi için marka yetkili servisine başvurunuz.



Kişisel verilerinizin korunması

Aracınızdan alınan veriler üretici, onaylı distribütörler ve üretici grubundaki diğer kuruluşlar tarafından işlenir. Üreticinin ayrıntıları web sitelerinde ve araç kullanım kılavuzunun son sayfasında mevcuttur.

Kişisel verileriniz aşağıdaki amaçlarla işlenmektedir:

- Aracınızın araç içi hizmetlerinden ve uygulamalarından yararlanmanızın sağlanması için;
- Aracınızın çalışması ve bakımının sağlanması için;
- Sürücü deneyiminin iyileştirilmesi ve üretici grubunun ürün ve hizmetlerinin geliştirilmesi için;
- Üretici grubunun yasal yükümlülüklerini uygulanması için.

Sizin için geçerli olan düzenlemelere uygun olarak, özellikle Avrupa'da ikamet ediyorsanız, aşağıdakiler için istekte bulunabilirsiniz:

- Üreticinin sizinle ilgili sakladığı verileri elde etme ve kontrol etme;
- Herhangi bir yanlış bilgiyi düzeltme;
- Sizinle ilgili verileri silme;
- Başka bir yerde yeniden kullanmak için verilerinizin bir kopyasını alma;
- Verilerinizin kullanımına herhangi bir zamanda karşı çıkma;
- Verilerinizin kullanımını dondurma.

Aracınızın multimedya ekranından yapabildikleriniz şunlardır:

- Kişisel verilerinizin (konum dahil) paylaşılmasına onay vermeyi reddetme;
- İstedığınız zamanda onayınızı geri çekme.

Kişisel verilerinizin paylaşımını askıya almaya karar verirsiniz araç işlevleri ve/veya üretici tarafından sağlanan hizmetlerin bazıları, sizin onayınızı gerektirdiğinden durdurulacaktır.



Kişisel verilerinizin korunması

Paylaşımı askıya almaya karar verip vermemenizden bağımsız olarak, araç kullanım verileri aşağıdaki amaçlarla üreticiye ve ilgili ortaklara/yan kuruluşlara iletilecektir:

- Aracınızın çalışması ve bakımının sağlanması için;
- Aracınızın yaşam döngüsünün iyileştirilmesi.

Bu verilerin kullanılmasının amacı ticari inceleme değil, üreticinin araçlarının sürekli iyileştirilmesi ve günlük çalışmalarını engelleyebilecek sorunların önlenmesidir.

Daha fazla bilgi için, veri koruma politikası, adresi araç kullanım kılavuzunda bulunan üretici web sitesinde mevcuttur.



Bu kullanım kitabı, söz konusu modeller için mevcut tüm fonksiyonları içermektedir. Bu fonksiyonlar, ekipman modeline, seçilen seçeneklere ve satıldığı ülkeye göre farklılık gösterir. Üretici firmanın, önceden haber vermeksizin model, teknik özellik, ekipman ve aksesuar değişikliği yapma hakkı saklıdır. Kitapçık üzerindeki ekranlar sözleşmeye bağlı değildir.

İÇİNDEKİLER

Genel bilgiler	5	Çok görüşlü kamera	63
Genel tanım	5	Tüm Yol Bilgileri	65
Kumandaların tanıtımı	8	Lastik basınçları	66
Hizmetlerin etkinleştirilmesi	10	My driving	67
Kullanım prensipleri	14	Hava kalitesi	69
Temizleme.....	17	Elektrikli araç	70
Açma, kapatma.....	18	Ayarlar	74
Widget'ları ekleme ve yönetme.....	19	Kullanıcı ayarları	74
Ses tanımayı kullanma	20	Sistem ayarları	78
Navigasyon	22	Bildirimler	81
Ses/Multimedya	24	Güncelleştir.....	83
Ses kaynakları	24	Çalışma arızaları.....	86
Radio dinleme.....	26		
Müzik	30		
Ses ayarları.....	33		
Telefon	35		
Bir telefonu eşleştirme ve bağlama	35		
Arama yönetimi.....	39		
SMS	44		
Telefon ayarları	45		
Kablosuz şarj cihazı.....	46		
Uygulamalar	48		
Android Auto™, CarPlay™	48		
Uygulama yönetimi	52		
My Dacia.....	54		
Araç ödünç verme ve başkasına teslim etme.....	56		
Araç	57		
Sürüş yardımları	57		
Park yardımı	61		
Geri görüş kamerası	62		

GENEL TANIM

Ekran ()



Isıtma seviyesi hakkında daha fazla bilgi için lütfen aracınızın kullanım kılavuzuna bakınız.



- A. Erişim çubuğu ve durum çubuğu.
- B. Farklı Dünyalara erişim.
- C. Seçilen Dünya için görüntü alanı.
- D. Isıtma seviyesi çubuğu göstergesi.

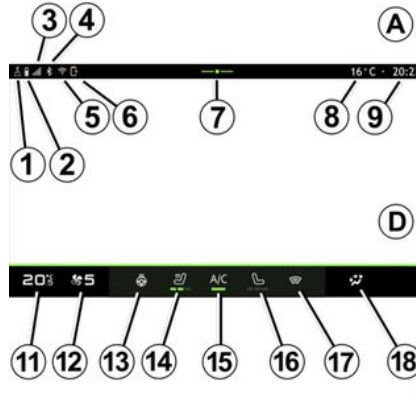

1. Bağlantı ve veri paylaşımı durumu;
2. Telefon batarya şarj seviyesi.
3. Telefon alım durumu.
4. etkinleştirilmiş multimedya sistemine ait Bluetooth®.
5. Multimedya sistemi WIFI durumu.
6. Kablosuz şarj cihazının durumu.
7. Bildirim merkezine erişim.
8. Dış hava sıcaklığı.
9. Saat.
10. Mikrofon durumu ve kontrolü.
11. Isıtma sıcaklığı göstergesi.
12. Havalandırma hızı göstergesi.
13. Isıtımlı direksiyon simidi kumandası.

14. Isıtımlı sürücü koltuğu kumandası.
15. Klima kumandası.
16. Isıtımlı yolcu koltuğu kumandası.
17. Rezistanslı ön cam kumandası.
18. Araç içi hava dağıtım göstergesi.

Dünyaların Ekranları

Sisteminiz birkaç **B** Dünyasından oluşur:

- "Bilgi ekranı"  ;
- « Müzik »  ;
- "Telefon"  veya "Akıllı telefon çoğaltması"   ;
- « Uygulamalar »  ;
- « Araç »  .

Not: Dünyaların kullanılabilirliği ekipmana bağlıdır.

Etkinleştirilmiş ekranda her zaman görünür ve erişilebilir olan Dünyalar çubuğundan **B** çeşitli Dünyalara istediğiniz zaman erişebilirsiniz.

GENEL TANIM

1 "Ana sayfa" Dünyası

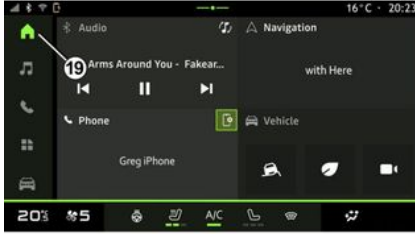

19 düğmesine basılarak erişilebilen

"Bilgi ekranı" Dünyası , dört özel-
leştirilebilir widget'ı görüntüler.

"Müzik" Dünyası



20 düğmesine basılarak erişilebilen



"Müzik" Dünyası , radyoya ve
müziğe erişmek için kullanılabilir.

"Telefon" Dünyası



21 düğmesine basılarak erişilebilen

"Telefon" Dünyası , multimedia
sistemine bağlı aramalara, dosyalara
ve diğer telefon işlevlerine erişmenizi
sağlar.

Not: "Telefon" dünyası simgesi 
akıllı telefon çoğaltması işlemi devam
ederken değişebilir  .

GENEL TANIM

"Uygulamalar" Dünyası

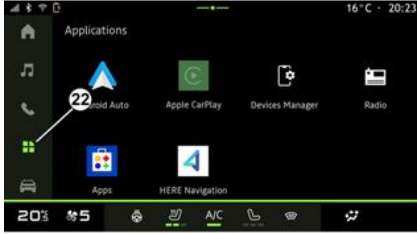

22 düğmesine basılarak erişilebilen

"Uygulamalar" Dünyası , multimedya sisteminden uygulamalara erişmek için kullanılabilir.

"Araç" Dünyası



23 düğmesine basılarak erişilebilen

"Araç" Dünyası , sürüş yardımları, kamera, My driving vb. bazı araç ekipmanlarınızı yönetmenizi ve ekran, dil vb. bazı multimedya sistemi ayarlarını yapmanızı sağlar.

Not: Ekipman seviyesine bağlı olarak, ana ekranda yalnızca seçilebilecek olan kullanılabilir işlevler görünür.

Bildirim merkezi



7 düğmesine basılarak veya multimedya ekranını **A** bölgesinden ekranın ortasına doğru dikey olarak hızlıca kaydırarak erişilebilen bildirim merkezi **E**; bildirimlere, "Profil" ögesine ve bazı işlevlere erişmenizi sağlar. Bildirim merkezinden çıkmak için **7** düğmesine basınız veya parmağınızı **D** bölgesinden ekranın ortasına doğru hızlı bir şekilde yukarı kaydırınız.

KUMANDALARIN TANITIMI

1

Ekran komutları

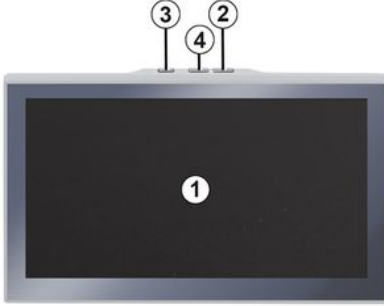

	Fonksiyon
1	Multimedya ekranı.
2	Sesin artırılması.
3	Basılı tutma (yaklaşık beş saniye): multimedya sisteminin zorla kapatılması. Kısaca basma: "Radyo - Müzik KAPALI"/"Radyo - Müzik AÇIK", "Ekran bekleme modu", "Ekran Temizleme ", "Hazır".
4	Sesin azaltılması.

Direksiyon simidi altındaki kumandalar ()

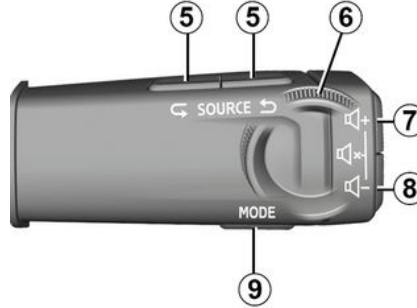

	Fonksiyon
5	Ses kaynağını seçme.
6	Radyo istasyonlarına veya müzik parçalarına ve dizinlere göz atınız (donanıma bağlı olarak).
7	Kısaca basma: – dinleme halindeyken ses kaynağının sesini açma. Uzun basınız (yaklaşık 10 saniye): – sesin zorla kapatılmasını devre dışı bırakma.

	Fonksiyon
7 + 8	Kısaca basma: – radyo sesini kapatma/açma; – müzik parçasını durdurma veya oynatma. Uzun basınız (yaklaşık 10 saniye): – sesin zorla kapatılmasını devre dışı bırakma.
8	Kısaca basma: – kullanılan ses kaynağının sesini kısma. Uzun basınız (yaklaşık 5 saniye): – sesin zorla kapatılmasını etkinleştirme.
9	Radyo istasyonlarının çalma modunu değiştiriniz ("Liste", "Favoriler").

KUMANDALARIN TANITIMI

Direksiyon simidi altındaki kumandalar ()



	Fonksiyon
10	<p>Telefon, multimedya sistemine bağlı değilse:</p> <ul style="list-style-type: none">– telefon eşleştirme işlevine erişiniz. <p>Telefon, multimedya sistemine bağlıysa:</p> <ul style="list-style-type: none">– Telefon Dünyasına  erişiniz;– çağrıyı yanıtlayınız/sonlandırınız.
11	Basılı tutma:

	Fonksiyon
	<p>– Telefonunuzun ses tanıma özelliğini etkinleştiriniz/devre dışı bırakınız (yalnızca telefonunuz multimedya sistemine bağlı olduğunda kullanılabilir).</p>

HİZMETLERİN ETKİNLEŞTİRİLMESİ

1

Tanıtım

Aracınızın bağlı servislerinin (Red EDI-TION Uygulaması) çalışması için uygulama üzerinden aktif hale getirilmesi gerekmektedir.

Hizmetlerin etkinleştirilmesi sistemlerin otomatik olarak güncellenmesini de sağlar. "Güncelleme" bölümüne bakınız.

Hizmetler etkinleştirildikten sonra, araç teslim tarihinizden itibaren sınırlı bir süre boyunca bu hizmetleri ücretsiz olarak kullanılabiliyorsunuz.

Multimedya sistemi, profilinizi birkaç adımda yapılandırmanızı sağlar.

Not:

- Yapılandırma sihirbazı, her profil oluşturulduğunda yardım sağlar;
- Yapılandırma sihirbazı sadece araç hareketsizken kullanılabilir.

Yapılandırma yardımcısı



Üretici, yürürlükteki kuralları göz önünde bulundurarak, risklere uygun bir güvenlik seviyesi sağlamak için gerekli tüm önlemleri alacaktır.



1 içinde bulunan listeden kullanmak istediğiniz dili seçiniz, ardından 2 düğmesine basarak onaylayınız.

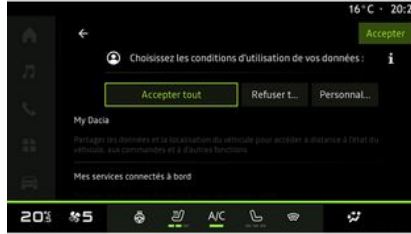

Multimedya sistemi, kişisel verilerinizin korunması hakkında sizi bilgilendirir.

Çeşitli veri paylaşımı seçenekleri hakkında daha fazla bilgi için "Bilgi" simgesine **i** basınız.

Sağlanan bilgileri inceledikten sonra, devam etmek için "Onayla" tuşuna basarak seçiminizi onaylayınız.

Aşağıdaki seçeneklerden kişisel verilerinizin kullanım koşullarını seçiniz:

- Hepsini kabul et, kişisel verilerinizin paylaşılmasına izin verir ve mevcut tüm bağlı hizmetlere erişime izin verir;
- hepsini reddet, kişisel verilerinizin paylaşımını reddeder ve bağlı hizmetlere erişime veya bunların çalıştırılmasına izin vermez (kaza durumunda otomatik acil durum çağrısının güvenliği ile ilgili düzenleyici işlevler hariç);
- Özelleştir, aşağıdaki verilerle ilgili belirli işlevleri etkinleştirerek/devre dışı bırakarak kişisel verilerinizin kullanım koşullarının kişiselleştirilmesine izin verir:

- « My Dacia » ;
- « Yerleşik bağlantılı hizmetlerim » ;
- "Ürün ve hizmetlerin iyileştirilmesi ve geliştirilmesi";
- ...

HİZMETLERİN ETKİNLEŞTİRİLMESİ



Aşağıdaki işlevleri yapılandırarak profilinizi özelleştirebilirsiniz:

- "My Dacia" hesabı **3**;
- profili kilitleme **4**.

Not: 5 düğmesine basarak yapılandırmayı askıya alabilir, ardından bildirim merkezi veya profilinizden daha sonra devam ettirebilirsiniz. Profili yapılandırma hakkında daha fazla bilgi için lütfen "Kullanıcı ayarları" bölümüne bakınız.

« My Dacia » 3

Multimedya sistemi, aracınızın belirli işlevlerini yönetebileniz ve bu bilgilere akıllı telefonunuz üzerinden erişebilirsiniz için "My Dacia" hesabınıza bağlanmanızı sağlar.

"My Dacia" hakkında daha fazla bilgi için "My Dacia" bölümüne bakınız.

Profil kilitleme 4

Hassas bilgilerinizi ve gizliliğinizi korumak için kişisel verilerinizi korumanızı şiddetle tavsiye ederiz. Bunu yapmak için, multimedya sistemi, aşağıdaki yöntemleri kullanarak profilinize erişimi kilitlemenizi sağlar:

- « Desen » ;
- « PIN kodu » ;
- « Şifre » ;
- "Profil kilitlemeyi kullanmayınız".

Yapılandırmayı tamamlamak için multimedya sistemi ekranında görüntülenen talimatları izleyiniz.

i Kişisel verilerinizin gizliliği ve bütünlüğü dahil olmak üzere gizliliğinizi korumak için profilinizi kilitlemenizi önemle tavsiye ederiz.

Veri toplama



Hizmetleri etkinleştirme talebiniz doğrulandıktan sonra, multimedya sistemini başlattığınızda hala veri toplamayı etkinleştirebilir/devre dışı bırakabilir ya da veri paylaşımı seviyesini değiştirebilirsiniz. Kişisel verilerinizin kullanım koşullarını seçmek için, bildirim merkezini açınız, "Profil" bilgilerinizi ve ardından "Gizlilik ayarlarını" seçiniz.

Ardından, aşağıdaki veri paylaşımı seviyeleri arasından seçim yapınız:

- "Hepsini kabul et": verilerinizin paylaşılmasına izin verme;
- "hepsini reddet": verilerinizin paylaşılmasını reddetme;
- "Özelleştir": listeden seçtiğiniz verilerin paylaşılmasına izin verme.

HİZMETLERİN ETKİNLEŞTİRİLMESİ

1

Not: Verilerinizi artık paylaşmak istemiyorsanız onayınızın gerektiği hizmetler çalışmayabilir (kaza durumunda otomatik acil arama ile ilgili standart hizmetler/işlevler hariç).

Veri toplamanın geçici olarak askıya alınması

Araç verilerini toplama işlemi geçici olarak askıya alınabilir.

Bunu yapmak için, bildirim merkezinde bulunan "Profil" bölümünüzden veri toplama seviyesini dilediğiniz zaman duraklatabilir veya değiştirebilir, ardından "Sadece veri paylaş" düğmesine basabilirsiniz. "hepsini reddet" ögesini seçerek tüm veri toplama işlemlerini askıya alabilir veya "Özelleştir" ögesini seçerek belirli veri toplama işlemlerini askıya alabilir ve ardından askıya almak istediklerinizi seçebilirsiniz.

Veri paylaşımını reddetmeniz halinde, onayınızın gerektiği hizmetler artık çalışmayabilir (kaza durumunda otomatik acil arama ile ilgili standart hizmetler hariç).



Üretici, kişisel bilgilerinizin tam güvenlik içinde işlenmesini sağlamak üzere gerekli tüm önlemleri almaktadır.

Veri koruma

Aracınızdan gelen veriler marka temsilcisi tarafından işlenir ve amaca bağlı olarak bağlı kuruluşlarımıza, dağıtım ağımızın üyelerine ve iş ortaklarımıza iletilir. Veriler, üçüncü taraflarca da toplanabilir. Bu durumda, kişisel veri koruma kuralları, yetkili distribütörler ve marka temsilcisi grubunda yer alan diğer kuruluşlar tarafından uygulanır. Marka temsilcisinin bilgileri, temsilcinin web sitesinde ve araç kullanım kılavuzunun son sayfasında mevcuttur.

Kişisel verileriniz aşağıdaki amaçlarla işlenmektedir:

- aracı uzaktan kontrol etmenizi, aracı otomatik olarak güncellenizi veya araç içinde eğlence hizmetleri sunmanızı sağlama;
- araç bakımını sağlama;
- size sürüş yardım hizmetleri sunma;
- sürüş deneyimini iyileştirme, çeşitli mobilite yöntemleri sağlama ve ürün ve hizmetler geliştirme;
- yasal veya düzenleyici yükümlülüklerimizi yerine getirme.

Kişisel verilerin korunmasına ilişkin yürürlükteki düzenlemelere uygun olarak, şunları talep edebilirsiniz:

- Üreticinin sizinle ilgili sakladığı verileri elde etme ve kontrol etme;
- Herhangi bir yanlış bilgiyi düzeltme;
- Sizinle ilgili verileri silme;

- Başka bir yerde yeniden kullanmak için verilerinizin bir kopyasını alma;
- Verilerinizin kullanımına herhangi bir zamanda karşı çıkma;
- Verilerinizin kullanımını dondurma.

Aracınızın multimedya ekranından yapabildikleriniz şunlardır:

- Kişisel verilerinizin (konum dahil) paylaşılmasına onay vermeyi reddetme;
- İsteddiğiniz zamanda onayınızı geri çekme.

Kişisel verilerinizin paylaşımını askıya almaya karar verirsiniz araç işlevleri ve/veya üretici tarafından sağlanan hizmetlerin bazıları, sizin onayınızı gerektirdiğinden durdurulacaktır.

Paylaşımı askıya almaya karar verip vermemenizden bağımsız olarak, araç kullanım verileri aşağıdaki amaçlarla üreticiye ve ilgili ortaklara/yan kuruluşlara iletilecektir:

- Aracınızın çalışması ve bakımının sağlanması için;
- Aracınızın yaşam döngüsünün iyileştirilmesi.

Bu veriler ticari hizmetler için değil, üreticinin araçlarının sürekli iyileştirilmesi ve günlük kullanımlarını engelleyebilecek sorunları önlemek için kullanılır.

Daha fazla bilgi için, veri koruma politikası, adresi araç kullanım kılavuzunda

HİZMETLERİN ETKİNLEŐTİRİLMESİ

bulunan üretici web sitesinde mevcuttur.

Hizmetlerin kullanım süresinin sona ermesi

Hizmetler sınırlı bir süre için etkinleştirilir. Bu süre sona erdiğinde, hizmetler çalışmayı durdurur. Hizmetleri yeniden etkinleştirmek için lütfen "Çevrimiçi hizmetler" ile ilgili paragrafa bakınız.



Üretici, yürürlükteki kuralları göz önünde bulundurarak, risklere uygun bir güvenlik seviyesi sağlamak için gerekli tüm önlemleri alacaktır.

KULLANIM PRENSİPLERİ

1

Multimedya ekranı



Güvenlik nedeniyle, bu işlemleri araç duruyorken yapınız.



Multimedya sistemi tarafından saklanabilmeleri için bazı ayarların motor çalışırken değiştirilmesi gerekir.

Menüde gezinme



Multimedya ekranı sistem işlevlerine erişmek için kullanılabilir. Menülerden birini seçmek için multimedya ekranına dokununuz.

Hareket ile etkileşim



- Kaydırma: parmağınızı hızlıca kaydırınız:
 - yatay olarak, soldan sağa veya sağdan sola;
- veya
- dikey olarak, aşağıdan yukarıya veya yukarıdan aşağıya.

- Kısaca basma: Parmağınızla ekranın bir bölümüne dokunup ardından hemen parmağınızı ekrandan çekiniz.
- Basılı tutma: Ekranın bir bölümüne en az 1,5 saniye boyunca dokununuz.
- Yakınlaştırma/Uzaklaştırma: iki parmağınızı ekran üzerinde yakınlaştırıp uzaklaştırınız.

KULLANIM PRENSİPLERİ

"Dünya" sayfalarının tanıtımı

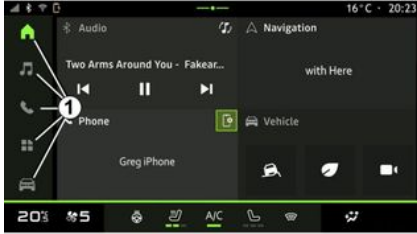

Sisteminizde birkaç Dünya var. Doğrudan **1** Dünya düğmelerinden birine basarak bir Dünyadan diğerine geçiniz.

"Ana sayfa"; lastik basıncı ayarı, radyo vb. işlevlere erişim sağlayan widget'ları içerir.

Bu widgetlar fonksiyonun ana ekranına doğrudan erişmenizi veya bazı durumlarda ana ekranların biri üzerinden bunları doğrudan kontrol etmenizi (örneğin radyo istasyonunu değiştirme) sağlar.

Ana sayfa ile ilgili açıklamalar için "Genel tanıtım" bölümüne bakınız.

Not: Ana sayfanın yapılandırmasını değiştirebilirsiniz. Daha fazla bilgi için,

"Widget eklemek ve yönetmek" bölümüne başvurunuz.

"Dünya" çubuğuna giriş

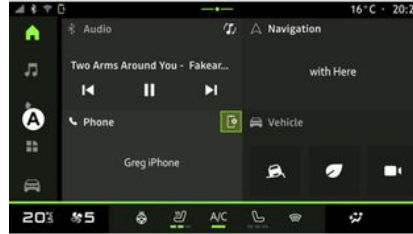

Bir Dünyaya erişmek için, **A** Dünya çubuğundaki beş düğmeden **1** birine basınız.

Sistem, tümüne multimedya ekranından her zaman erişilebilen beş Dünyadan oluşur:

- "Ana Sayfa": dört özelleştirilebilir widget görüntülemenizi sağlar;
- "Müzik": radyoya ve ses dosyalarının oynatımına erişimi sağlar;
- "Telefon"/"Çoğaltma":
 - Bir veya daha fazla telefonu sisteme eşleştirmek veya aramalara, telefon rehberine ve multimedya siste-

mine bağlı telefondaki diğer işlevlere erişmek için kullanılabilir;

- Akıllı telefon çoğaltmasını etkinleştirmek için kullanılabilir.

- "Uygulamalar": uygulamalara erişmek için kullanılabilir;
- "Araç": Sürüş yardımları, çoklu görüş kamerası, eko sürüş gibi bazı araç ekipmanlarını yönetmenizi ve multimedya sisteminde ekran, dil vb. gibi çeşitli parametreleri ayarlamanızı sağlar.

Bildirim merkezi



2 düğmesine basarak veya **B** alanından ekranın ortasına doğru multimedya ekranı hızla kaydırarak erişilebilir. Bildirim merkezi, bildirim geçmişine erişim sağlar, örneğin:

KULLANIM PRENSİPLERİ

- 1 – SMS ;
- « Lastik hava basıncı » ;
- mevcut güncellemeler;
- ...



Erişmek için bir bildirim seçiniz.

Bir bildirim silmek için ekranda hızlı bir kaydırma gerçekleştirin.

Tüm bildirimleri silmek için **3** düğmesine basınız.

Ayrıca kullanıcı profilinizi oluşturabilir ve yapılandırabilirsiniz. Daha fazla bilgi için, lütfen "Kullanıcı ayarları" bölümüne bakınız.

Bildirimler hakkında daha fazla bilgi için lütfen "Bildirimler" bölümüne bakınız.

Kullanılmayan işlevler

Seyir halindeyken, eğitime erişim gibi işlevler ve bazı ayarlar, ülke yönetmeliklerine göre kullanılamayabilir.

Kullanılmayan işlevlere erişmek için aracınızı durdurunuz.

Not: Bazı ülkelerde yönetmelik, uygulamalara erişmek için park freninin uygulanmasını gerektirir. Daha fazla bilgi için Yetkili Servise başvurunuz.

TEMİZLEME

Temizleme önerileri



Temizleme ürününü ekrana dökmeyiniz veya püskürtmeyiniz. Kimyasal temizlik maddeleri veya ev ürünleri kullanmayınız. Cihaz herhangi bir sıvı ile temas etmemeli ve neme maruz bırakılmamalıdır. Bu durumda, yüzeyler veya elektrikli bileşenler bozulabilir veya hasar görebilir.



Alan üzerinde alkol ve/veya püskürtme sıvıları içeren ürünler kullanmayınız.

Yansıma önleyici malzemelere zarar vermemek için dokunmatik ekranı temizlerken yalnızca temiz, tüy bırakmayan, yumuşak, kuru bir mikro fiber bez kullanınız.

Multimedya ekrana çok fazla baskı uygulamayınız ve ekranı çizebilecek temizleme ekipmanı (ör. fırça, pürüzlü bez vb.) kullanmayınız.

"Ekran Temizleme" modu

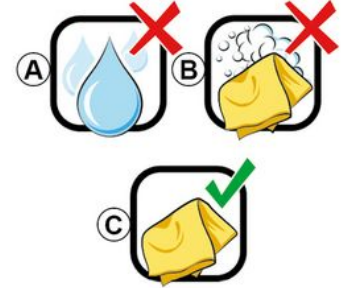

Multimedya sistemi açıkken ekran üzerinde mikro fiber bez kullanmak için multimedya panelindeki **1** kumandasına kısaca basınız, ardından dokunmatik ekranı etkin olmayan moda ayarlamak için "Ekran Temizleme" **2** düğmesine basınız.

"Ekran Temizleme" modundan çıkmak için multimedya ekranına iki kez basın.

Aşağıdaki temizleme önerilerine uyunuz:

- A.** : Alkol bazlı sıvılar kullanmayınız, sıvı uygulamayınız veya püskürtmeyiniz;
- B.** : Hafif nemli bir mikro fiber bez kullanılarak sabunlu suyla temizlemeyiniz;
- C.** : Mikro fiber bezle kuru temizleme yapınız.

AÇMA, KAPATMA

1

Çalıştırılması



Multimedya sistemi çalışır:

- Kapılar açıldığında;
- multimedya paneli kumandasına **1** kısa süreli basarak.

Durdurma



Multimedya sistemi şu yöntemlerle kapatılabilir:

- multimedya panelindeki **1** kumandasına kısaca basarak ve ardından "Hazır" düğmesine basarak;
- aracınızın açılır mekanizmaları kilitliken.

Minimum ekran

Bu işlev, ekranda yalnızca dış sıcaklık, saat ve ısıtma seviyesi çubuğunu görüntülemenizi sağlar.

Bu görüntüleme modunu seçmek için multimedya panelindeki **1** kumandasına kısaca basınız, ardından "Ekran bekleme modu" işlevini seçiniz.

1 kumandasına kısaca bastığınızda diğer işlevler görüntülenecektir:

- « Radyo - Müzik KAPALI »/« Radyo - Müzik AÇIK » ;
- « Ekran Temizleme ».

Tekrar başlat

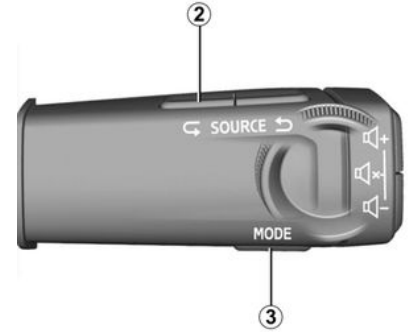

Multimedya sistemi, şunlara basılı tutularak yeniden başlatılabilir (sistem yeniden başlayana kadar basılı tutunuz):

- multimedya paneli kumandası **1**;
- veya
- "Mode" **3** düğmesi üzerinde ve direksiyon kolunu kumandasındaki sol **2** "Source" düğmesinde.

WIDGET'LARI EKLEME VE YÖNETME



Güvenlik nedeniyle bu ayarları araç duruyorken yapınız.



Widget yapılandırması profile bağlantılıdır. Profil değişirse widget ekranı da değişir.

Tanıtım

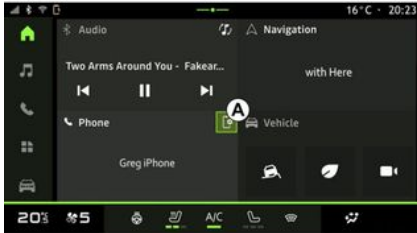

Sisteminizde özelleştirilebilir bir "Ana sayfa" bulunur. Bu, **A** alanındaki belirli sayıda widget'tan oluşur ve My driving,

radio, lastik basıncı uyarısı vb. bilgilere ve işlemlere erişim sağlar.

Fonksiyonu ana ekran üzerinden doğrudan kontrol etmek için widget kontrollerinden birine basınız (radio istasyonunu değiştirme, telefona erişme, vb.).

Widget'ların kişiselleştirilmesi



"Araç" dünyası , "Araç" menüsü, "Kokpit", ardından "Widgetları düzenle" üzerinden widget'ları özelleştirebilirsiniz.

Widget özelleştirme seçeneğine, "Ana ekran" Dünyasından , özelleştirmek istediğiniz widget'a basılı tutarak da erişebilirsiniz.



Ardından ekrana dokunarak **B** alanından istediğiniz konumu ve **C** listesinden görüntülemek istediğiniz widget'ı seçiniz.

SES TANIMAYI KULLANMA

1

Tanıtım



Akıllı telefon çoğaltmasını kullanarak ses tanımayı kullandığınızda, telefonunuzun İnternet bağlantısını kullanırsınız. Bu da mobil operatörünüz tarafından uygulanan ücretlere ve sınırlamalara tabidir.

Akıllı telefonunuz multimedya sistemine Bluetooth® bağlantısı veya akıllı telefon çoğaltma yoluyla bağlandığında, ellerinizi direksiyon simidinden ayırmadan akıllı telefonunuzda bulunan etki alanlarına ve uygulamalara erişmenizi sağlayacak bazı ses tanıma işlevlerini kullanabilirsiniz.

"Akıllı telefon replikasyonu" hakkında daha fazla bilgi için lütfen "Android Auto™, CarPlay™" bölümüne bakınız.

Not: Akıllı telefonunuzun ses tanıma sistemini multimedya sistemiyle kullanmak istediğinizde şunlardan emin olunuz:

- akıllı telefonunuzun multimedya sisteminizle uyumlu bir ses tanıma işlevine sahip olduğundan;
- ağ kapsamı alanında olan bir bölgede bulunduğunuzdan.

Akıllı telefonunuzun ses tanıma sistemiyle kontrol edilen ana işlevler



Ses tanıma özelliği tarafından kullanılan işlevler akıllı telefona ve uygulamalara göre değişir.

Ses tanıma özelliği, aşağıdaki akıllı telefon uygulamalarına ve etki alanlarına erişmek için kullanılabilir:

- Telefon
- Navigasyon
- Müzik
- ...

Devreye alma

Ses tanımayı aşağıdaki şekillerde etkinleştirebilirsiniz:

- Bluetooth® ile;
- veya
- "Çoğaltma" Dünyası'ndan çoğaltma yoluyla  .

Not: Ses tanımayı etkinleştirirken konuşmadan önce her zaman sesli bir onayın duyulmasını bekleyiniz, ardından isteğinizi belirtiniz.

Sesli komutlara örnek:

- telefona bağlı:
 - "Ara: José";
 - "Ofisi ara";
 - ...

- navigasyona bağlı:
 - "Paris - Champs-Élysées adresine git";
 - "Eve git";
 - ...

Ses tanımayı şu şekilde etkinleştirme: Bluetooth®



Bluetooth® bağlantısını kullanarak akıllı telefonunuzu multimedya sistemine bağlayın.

Daha fazla bilgi için lütfen "Telefon eşleştirme ve bağlama" ile ilgili bölüme bakınız.

Akıllı telefonunuzun ses tanıma özelliğini kullanmak için direksiyon simidi kumandasına **1** basın, ardından ses

SES TANIMAYI KULLANMA

tanımının etkinleştirildiğini belirten bir bip sesi duyacaksınız.

Çoğaltma işlemi sırasında ses tanıma özelliğini etkinleştirme



Akıllı telefonunuzu, akıllı telefon çoğaltması kullanarak multimedya sistemine bağlayınız.

Daha fazla bilgi için lütfen "Telefon bağlama, bağlantısını kesme" ve "Android Auto™, ve CarPlay™" bölümlerine bakınız.

Akıllı telefonunuzun ses tanıma özelliğini kullanmak için şunlara basınız:

– aracınızdaki direksiyon simidi kumandası **2** üzerindeki ses tanıma düğmesine kısaca basarak;

veya

– "Çoğaltma" Dünyası'ndan 

 ses tanıma düğmesine **3** basarak;

veya

– veya aşağıdaki sesli komutu telaffuz ederek:

– "Android Auto™" çoğaltmasından



"Ok Google" veya "Hey Google";

veya

– "CarPlay™" çoğaltmasından



"Dis Siri" veya "Say Siri".

NAVIGASYON

Tanıtım

2

Navigasyona şuradan erişilebilir:



- navigasyon uygulaması;
- çoğaltma  ile navigasyon.

Navigasyon uygulaması

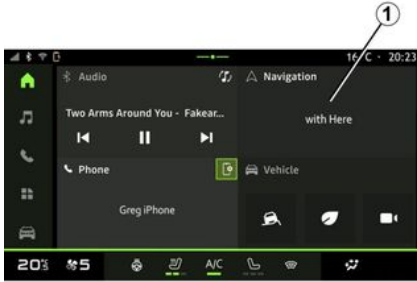
(donanıma bağlı olarak)



Navigasyon uygulaması şu konumlar-
dan kullanılabilir:

- "Bilgi ekranı" Dünyasındaki  navigasyon widget'ı 1;
- navigasyon uygulaması 2 "Uygula-
malar" Dünyasından  erişilebilir.

Navigasyon uygulaması, sekiz yıllık
veri planına dahil edilen ve multimedia
sistemine önceden yüklenmiş bağlantılı
bir navigasyondur.

Listedeki özelliklerden yararlanabilme-
niz için güncel ve bağlantılı navigasyon
içerir:

- harita güncellemesi;
- gerçek zamanlı trafik;
- sesli yardım;
- ilgi çekici noktalar;

- hız limitlerinin görüntülenmesi;
- 3D görünümde binalar;
- kavşakların ayrıntılı görünümü;
- yüksek dikkat gerektiren bölgeler;
- "Ev" ve "İş" adresleriniz için varış
noktası geçmiş ve kısayollar;
- ...



Not: Navigasyon uygulaması sürekli
geliştirilir ve "Uygulamalar" Dünyasın-
daki  "Uygulamalar" üzerinden
güncellenebilir veya indirilebilir.

Çoğaltma ile navigasyon



Çoğaltma özelliğini kullanan navigas-
yon, "Uygulamalar"  Dünyasında
"Android Auto™" uygulamasından

NAVIGASYON

 veya "CarPlay™"  ögesinden etkinleştirilebilir.

Çoğaltma kullanarak navigasyon için smartphone ögenizin multimedya sistemine bağlı olması gerekir.

Daha fazla bilgi için lütfen "Android Auto™, CarPlay™" bölümüne bakın.

Gösterge panelindeki navigasyon ekranı

(donanıma bağlı olarak)

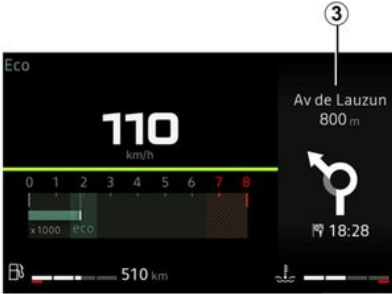



Navigasyonu gösterge tablosunda **3** görüntülemek için çoğaltmayı kullanabilirsiniz.

Gösterge paneli ekranı hakkında daha fazla bilgi için lütfen araç kullanım kılavuzuna bakın.

SES KAYNAKLARI

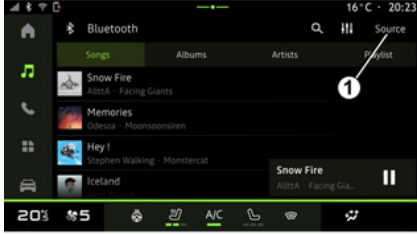
Tanıtım



"Müzik" Dünyasından , "Kaynaklar" 1 düğmesine basarak dinlemek için bir ses kaynağı seçebilirsiniz.

Direksiyon kolunu kumandasını kullanarak da ses kaynağını seçebilirsiniz. Daha fazla bilgi için lütfen "Kumandaların tanıtılması" bölümüne bakınız.

Ses kaynakları donanım seviyesine göre değişiklik gösterebilir.

"Ses kaynakları" ekranı



2. "Android Auto™" kaynağı.
3. "CarPlay™" kaynağı.
4. "Bluetooth® ses" kaynağı.
5. "Uygulama" kaynağı.
6. "Ses kaynakları" ekranından çıkınız.
7. "Radyo" kaynağı.
8. "USB" kaynağı (USB bağlantı noktası).

« Android Auto™ »

"Android Auto™" uygulamasıyla donatılmışsa akıllı telefon çoğaltma yoluyla akıllı telefonunuzdan müzik dinlemek için bu kaynağı kullanınız. Daha fazla bilgi için, lütfen "Android Auto™, CarPlay™ ve "Müzik" bölümlerine bakınız.

« CarPlay™ »

"CarPlay™" hizmetiyle donatılmışsa akıllı telefon çoğaltma yoluyla akıllı telefonunuzdan müzik dinlemek için bu kaynağı kullanınız. Daha fazla bilgi için, lütfen "Android Auto™, CarPlay™" bölümüne bakınız.

"Bluetooth® sesi"

Bu kaynak, akıllı telefonunuzdan Bluetooth® bağlantısı aracılığıyla müzik dinlemek için kullanılabilir. Daha fazla bilgi için lütfen "Müzik" ve "Telefon bağlama, bağlantısını kesme" bölümlerine bakınız.

"Uygulama"

Müzik akışı uygulamalarıyla müzik dinlemek ve "Uygulamalar" uygulamasıyla indirilen ses uygulamalarınıza erişmek için bu kaynağı kullanınız. Daha fazla bilgi için lütfen "Müzik" ve "Uygulama yönetimi" bölümlerine bakınız.

« Radyo »

Radyo dinlemek için bu kaynağı kullanabilirsiniz. Daha fazla bilgi için, "Radyo" içindeki bölüme bakınız.

SES KAYNAKLARI

"USB" (USB bağlantı noktası)

USB bellekten müzik dinlemek için bu kaynağı kullanınız. Daha fazla bilgi için, lütfen "Müzik" bölümüne bakınız.

Not:

- bazı biçimler sistem tarafından tanınmayabilir;
- USB flaş bellek FAT32 veya NTFS biçiminde olmalıdır ve en az 8 GB ve en fazla 64 GB kapasiteye sahip olmalıdır.

RADYO DINLEME

Tanıtım



Güvenlik nedeniyle, bu işlemleri araç dururken yapınız.



Direksiyon simidi kumandasındaki tuş kullanılarak seçilen moda bağlı olarak, hafızaya kayıtlı bir istasyonu seçebilir, radyo istasyonları arasında listeye göre gezinebilirsiniz. Direksiyon kumandaları hakkında daha fazla bilgi için lütfen "Kumandalara Giriş" bölümüne bakınız.

"Radyo" kaynağını seçmek için "Müzik"

Dünyasından  3 düğmesine basınız.

"Radyo" kaynağına "Uygulamalar"

Dünyasından  da erişebilirsiniz.

Direksiyon kolunu kumandasını kullanarak ses kaynağını seçebilir, kanallara göz atabilir ve seçme modunu değiştirebilirsiniz ("Liste", "Favoriler"). Da-

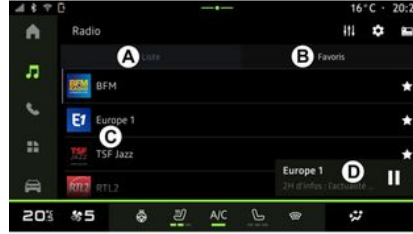

ha fazla bilgi için "Kumandaların tanıtılması" bölümüne bakınız.

"Radyo" ekranı



- A.** "Liste" modu sekmesi.
- B.** "Favoriler" modu sekmesi.
- C.** Kullanılabilir kanal listesi.
- D.** O anda çalmakta olan radyo istasyonunun çalma alanı ve tam ekran görüntüsüne erişim. O anda çalmakta olan parçayı tam ekranda görüntülemek için bu alana basınız.



1. "Müzik" Dünyasına  erişiniz.
2. "Uygulamalar" Dünyasına  erişiniz.
3. "Kaynaklar" sesine erişiniz.
4. "Ses ayarları" öğesine erişiniz.
5. "Radyo ayarları" öğesine erişiniz.
6. Dinlenmekte olan radyo.
7. "Favoriler" öğesine bir istasyon kaydediniz.
8. Geçerli istasyonun radyosunu/oyunatmasını durdurunuz.
9. Mevcut radyo istasyonunun adı ve frekansı. Metin Bilgileri (radyo logosu, şarkıcı, şarkı vb.).

RADYO DINLEME

10. Dinlenen "Kaynaklar" türü.

Not: Bazı bilgiler yalnızca belirli radyo istasyonlarında mevcuttur.

Tam ekran görüntüleme E

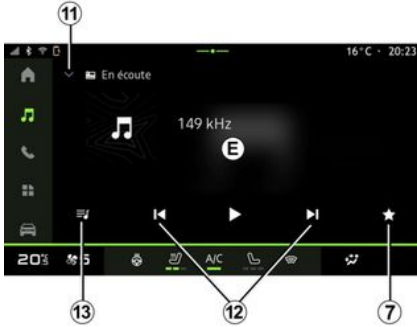

D alanında çalmakta olan radyo istasyonunu tam ekran oynatma modunda görüntülemek için bu alana basınız.

Tam ekran görüntülemeyi **E** küçültmek için **11** düğmesine basınız.

Bir radyo bandı seçme

Aşağıdaki dalga bantlarını ayarlamak için **5** düğmesine basınız.

- « FM » :
- « Alternatif Frekans (AF) » ;
- « Bölge ».

- "DAB" (karasal dijital radyo).
 - « anahtarlama(DAB ↔ FM) » ;
 - "Görüntü otomatik kaydırma".

Radyo programı

Dinlenen istasyona bağlı olarak, o sırada çalınan programların ve ilerideki 24 saat içinde çalınacakların ayrıntılı bir görünümünü görebilirsiniz.

Bu programların listesini görüntülemek için **13** düğmesine basınız.

Not: Bu işlev, yalnızca istasyonun DAB içinde çalınıyorsa kullanılabilir.

Istasyon arama

Geçerli radyo bandındaki radyo istasyonlarını listede alfabetik sırayla arayabilirsiniz: **12** düğmelerine basarak bir sonraki istasyona ileri veya geri gidiniz.

Bir radyo istasyonunu "Favoriler" bölümüne ekleme veya buradan kaldırma

Tam ekran modundan veya "Liste" modundan mevcut istasyonu "Favoriler" bölümüne eklemek veya buradan kaldırmak için **7** düğmesine basınız.

Mod "Liste" A



Bu mod, multimedya sistemi tarafından yakalanan ve alfabetik olarak listelenen istasyonları aramanızı ve görüntülenizi sağlar.

Tüm istasyonları listelemek için **C** listesini hızlıca kaydırınız.

Doğrudan dinlemek için listeden bir radyo istasyonu seçiniz.

O anda çalmakta olan radyo istasyonu mini oynatıcıda **D** görüntülenir. Mevcut radyoyu tam ekranda görüntülemek için bu alana basınız.

"FM" bandındaki radyo istasyonları RDS sistemini kullanmıyorsa veya araç radyo alımının zayıf olduğu bir bölgedeyse, ekranda istasyon adı ve

RADYO DINLEME

logosu görünmeyecek, yalnızca frekans görünecektir.

Not: Bazı bilgiler yalnızca belirli radyo istasyonlarında mevcuttur.

"Favoriler" modu B



Bu mod, önceden hafızaya alınmış radyo istasyonlarına erişmenize olanak verir.

Doğrudan dinlemek için listeden bir radyo istasyonu seçiniz.

O anda çalmakta olan radyo istasyonu mini oynatıcıda **D** görüntülenir.

"Radyo ayarları" menü 5



"Radyo ayarları" menü **5'den** aşağıdaki radyo işlevi ayarlarına erişebilirsiniz:

- « TA/I-Traffic » ;
- « FM » ;
- "DAB" (donanıma bağlı olarak);
- "i-Duyuru" (donanıma ve ülkeye bağlı olarak);
- "AM radyo" (donanıma bağlı olarak).

"TA/I-Traffic" (trafik bilgileri)

Ülkeye göre, bu işlev devreye alındığında ses sisteminiz, yol bilgilerinin bazı FM radyo istasyonları tarafından yayınlandığı anda dinlenmesini sağlar.

Bu durumda trafik bilgilerini aktaran istasyonun frekansını seçmeniz gerekir. Bir başka kaynağı dinlemeniz (USB,

Bluetooth®) durumunda, trafik bilgilerini alındığında çalma işlemi otomatik olarak kesilir.

« FM »

Ayarlardan, aşağıdaki öğeleri etkinleştirebilir veya devre dışı bırakabilirsiniz:

- « Alternatif Frekans (AF) » ;
- « Bölge ».

« Alternatif Frekans (AF) »

Bir "FM" istasyonunun frekansı, bulunan bölgeye göre değişiklik gösterebilir.

Coğrafi alanı değiştirirken aynı radyo istasyonunu dinlemek için, Alternatif Frekans (AF) fonksiyonunu devreye alınız.

Ses sistemi otomatik olarak frekans değişikliklerini kesintisiz bir şekilde takip edecektir.

Not: her istasyon böyle bir izlenmeye izin vermez.

Kötü sinyal alımı şartları bazen, zamansız ve parazitle frekans değişimlerine neden olabilir. O zaman frekans değiştirme otomatik takibini devre dışı bırakın.

« Bölge »

"Bölge" etkinleştirildiğinde, sinyal seviyesinin düşmesi halinde radyo önceden dinlenen istasyon için bir bağlantı

RADYO DINLEME

noktası görevi gören başka bir frekan-
sa geçer.

Not:

- bazen aynı bölgenin istasyonları ayrı programlar yayınlatabilir veya farklı radyo istasyonu isimleri kullanabilir;
- bazı radyo istasyonları bölgesel frekanslarda yayınlar. Bu takdirde:
 - "Bölge" devredeyken: sistem, yeni bölge için vericiye geçmez, ancak sistem ilk bölgenin vericileri arasında normal bir şekilde değişir;
 - "Bölge" devre dışıyken: yayın programı farklı olsa bile, sistem yeni bölgenin vericisine geçecektir.

« DAB »

(donanıma bağlı olarak)

Ayarlardan, aşağıdaki öğeleri etkinleştirebilir veya devre dışı bırakabilirsiniz:

- « anahtarlama(DAB ↔ FM) » ;
- "Görüntü ekranını otomatik kaydırma" (ekipmana bağlı olarak);

« anahtarlama(DAB ↔ FM) »

Bu fonksiyon etkinleştirildiğinde, o anda çalmakta olan DAB istasyonunun alımı zayıfsa, radyo sistemi otomatik olarak eşdeğer bir FM istasyonuna (varsa) geçer.

Ses sistemi, sinyal alımı mümkün olmaz otomatik olarak dijital DAB istasyonuna dönecektir.

Not: Bu işlev, yalnızca istasyonun FM ve DAB versiyonlarına sahip olması durumunda kullanılabilir.

"Görüntü ekranını otomatik kaydırma"

Bu özellik etkinleştirildiğinde ve geçerli istasyon DAB buna izin verdiğinde, tam ekran oynatma modunda bir görüntü slayt gösterisi ekran boyunca kaydırılır.

« i-Duyuru »

(donanıma ve ülkeye bağlı olarak)

Bu fonksiyon devreye alınır alınmaz bazı DAB radyo kanalları tarafından yayınlanan haberleri otomatik olarak dinleyebilirsiniz.

Daha sonra başka kaynakları seçerseniz, seçilen türdeki programın yayını başka kaynağın oynatılması sebebiyle kesilir.

Ayarlardan, aşağıdaki konulardaki duyuruları etkinleştirebilir/devre dışı bırakabilirsiniz:

- "Acil durum"
- "Olay";
- "Yoldaki trafik";
- "Hava durumu";
- "Haberler";
- "Etkinlik";
- "Spor";
- "Çeşitli".

« Ses ayarları » 4

4 simgesinden ses ayarlarını yapabilirsiniz.

Mevcut ayarlar hakkında daha fazla bilgi için, "Ses ayarları" üzerindeki bölüme bakınız.

MÜZİK

Tanıtım



Güvenlik nedeniyle bu ayarları araç duruyorken yapınız.



Direksiyon kolunu kumandasında bulunan düğmeyi kullanarak ses kaynağını değiştirebilirsiniz.

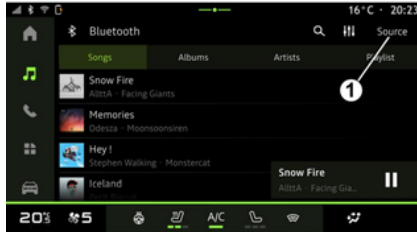

"Müzik" Dünyasından , dinlemek istediğiniz müzik kaynağını seçmek için "Kaynaklar" **1** düğmesine basınız.

Direksiyon kolunu kumandasını kullanarak dinlemek istediğiniz ses kaynağını seçebilir, müzik parçalarına ve klavyelerine göz atabilirsiniz. Daha fazla bilgi için "Kumandaların tanıtılması" bölümüne bakınız.

Müzik kaynakları donanım seviyesine göre değişiklik gösterebilir. Yalnızca mevcut kaynaklar görüntülenir ve multimedia ekranında seçilebilir.

Not:

- kullanılan ses akışı uygulamasına bağlı olarak ekran ve kontroller değişebilir;
- bazı biçimler sistem tarafından tanınmayabilir;
- USB flaş bellek FAT32 veya NTFS biçiminde olmalıdır ve en az 8 GB ve en fazla 64 GB kapasiteye sahip olmalıdır.

"Kaynaklar" menüsü



"Kaynaklar" menüsünden **1**, mevcut çeşitli kaynaklardan müzik seçebilirsiniz.

Aşağıdaki listeden multimedia sistemi-ne bağlı olan bir giriş kaynağı seçiniz:

- « Radyo » ;
- "USB" (USB portu);
- "Bluetooth® sesi";
- « Podcasts » ;
- « CarPlay™ » ;
- « Android Auto™ » ;
- ses akışı uygulaması;
- ...

Müzik kaynakları donanım seviyesine göre değişiklik gösterebilir.

Not: Diğer medya kaynakları "Uygulamalar" aracılığıyla yüklenebilir ve ar-

MÜZİK

dından mevcut kaynaklar listesinde görüntülenir. Uygulama yükleme hakkında daha fazla bilgi için lütfen "Uygulamaları yönetme" bölümüne bakınız.

"Çalma" modu



4. Çalınan parçayla ilgili bilgiler (şarkı adı, sanatçı adı, albüm adı ve kaynaktan aktarılması durumunda albüm kapağı görseli).

2. "Müzik" Dünyasına  erişiniz.

3. Çalan listeye erişiniz;

4. Çalınan parçanın süresi ve uzunluğu.

5. Ses parçasını bir kez veya sürekli tekrarını etkinleştiriniz/devre dışı bırakınız.

6. Sonraki ses parçasını oynatınız.

7. Parçayı duraklatma/devam ettirme.

8. Kısaca basma: mevcut parçanın başlangıcına geri dönme.

Kısaca tekrar basma (ilk kısa basıştan sonraki 3 saniye içinde): önceki parçayı çalma.

9. Ses parçalarının rastgele çalınmasını etkinleştirme/devre dışı bırakma.

10. Çalınan parçayı gösteren ilerleme çubuğu.

11. Mini oynatıcı ile liste moduna dönünüz.

Not:

- çalmakta olan müziği tam ekran **A** veya mini oynatıcıda **B** görüntülemeyi seçebilirsiniz;
- telefona ve müzik çalma uygulamasına bağlı olarak, belirli işlevler kullanılamayabilir.

"Bluetooth®", "USB" ve ses akışı uygulaması



"Bluetooth® ses", "USB" kaynağı veya akışlı müzik uygulamasından, kategoriye göre düzenlenmiş çalma listelerine erişebilirsiniz:

- « Sanatçılar » ;
- « Albümler » ;
- « Şarkılar » ;
- « Playlists » ;
- ...

O anda çalınan parça mini oynatıcıda **B** görüntülenir. O anda çalmakta olan parçayı çalma modunda **A** görüntülemek için bu alana basınız.

"Arama"

("Kaynaklar" türüne bağlı olarak)

MÜZİK



Mevcut ayarlar hakkında daha fazla bilgi için, "Ses ayarları" üzerindeki bölüme bakınız.

"Arama" simgesine **12** basarak (kullanılabilirlik "Müzik" Dünyasındaki "Kaynaklar" türüne bağlıdır) listedeki-leri arayabilirsiniz:

- bir parça başlığı;
- bir albüm;
- bir sanatçı;
- bir çalma listesi;
- ...

Klavyeyi kullanarak adı giriniz.

İlk harfleri girer girmez, multimedya sistemi ilgili adları önerir.

Öneri listesinden adı seçiniz.

"Ses ayarları" 13

13 simgesinden ses ayarlarını yapabilirsiniz.

SES AYARLARI



Güvenlik nedeniyle bu ayarları araç duruyorken yapınız.

Tanıtım



1 simgesinden aşağıdaki ses ayarlarını yapabilirsiniz:

- « Ortam » ;
- « Ses ».

« Ortam »

(donanıma bağlı olarak)



A sekmesinden, aşağıdaki önceden tanımlanmış müzik ekolayzerlerinden birini seçebilirsiniz:

- "Saf";
- "Akustik";
- "Bas";
- "Konuşma".

Not: Müzik ekolayzerlerinin kullanılabilirliği ekipmana bağlıdır.

« Ses »

(donanıma bağlı olarak)



B sekmesinden aşağıdaki ses ayarlarını yapabilirsiniz:

- « Balans / Ses geçiş ayarlayıcısı » ;
- « Tını kontrolü » ;
- « Ses / Hız » ;
- « Ses seviyesini normale getir ».

SES AYARLARI

« Balans / Ses geçiş ayarlayıcısı »



Bu fonksiyon ses dağıtımını ayarlamayı sağlar. Araçtaki tüm yolcular için sesin eşit dağılmasını sağlamak veya arka koltuktaki yolcuların konforunu arttırmak için (arka taraf için ses kesilmiş ve ön tarafta orta düzeyde ses) "Merkezde" veya "Ön" ögesine basınız.

Ekrana dokunduğunuzda veya "Manuel" modu seçildiğinde, hedef konumu 2 hareket ettirerek ayarları değiştirebilirsiniz.

« Tını kontrolü »

Bu işlev sesi denkleştirmek için kullanılabilir:

- "Bas güçlendirici" ögesini devreye alma/devre dışı bırakma;

- « Bas » ;
- « Orta » ;
- « Tiz » ;
- ...

« Ses / Hız »

Bu işlev, ses seviyesini araç hızına göre otomatik olarak ayarlanmak için kullanılabilir. "Ses / Hız" düğmesine basınız, ardından hassasiyeti ayarlayınız veya doğrudan doğruya "Ses / Hız" seviye çubuğuna basarak devre dışı bırakınız.

« Ses seviyesini normale getir »

Bu işlev, bir ses kaynağından diğerine geçerken sabit ses düzeyini korumak için kullanılabilir.

BİR TELEFONU EŞLEŞTİRME VE BAĞLAMA

Bir telefonu eşleştirme, eşleştirmeyi kaldırma



Güvenlik nedeniyle, bu işlemleri araç duruyorken yapınız.

Tanıtım

Bu fonksiyon, telefonunuzun multimedya sistemiyle eşleşmesini sağlar.

"Yeni cihaz eşle" menüsüne şuradan erişebilirsiniz:

– "Telefon"  Dünyası, "Bluetooth®kullanarak bağlan" ögesine basınız (hiçbir telefon eşleştirilmemişse);

– "Uygulamalar" Dünyası , ardından "Cihaz Yöneticisi";

– "Araç" dünyası , ardından "Ayarlar" ve "Bluetooth®";

– "Telefon" Dünyası , "Ayarlar"

simgesine  basınız, ardından "Cihaz Yöneticisi" ögesini seçiniz (telefon zaten eşleştirilmişse);

– "Müzik" Dünyası , "Bluetooth®kullanarak bağlan" ögesine basınız (hiçbir telefon eşleştirilmemişse);

– bildirim merkezi, "Ayarlar" simgesi



, ardından "Bluetooth®" ögesi.

Not: Multimedya sistemine hiçbir telefon bağlı değilse bazı menüler devre dışı bırakılır.

Telefonunuzun eşleştirilmesi, multimedya sisteminin telefonunuzun fonksiyonlarına erişmesini sağlar. Kişi listenizin veya kişisel verilerinizin hiçbir kopyası multimedya sistemine kaydedilmez.

Multimedya sisteminin "dual SIM" ile donatılmış telefonları yönetmesi için, telefonunuz varsayılan SIM kullanacak şekilde yapılandırınız. Lütfen telefonunuzun kullanım kılavuzuna bakınız.

Not:

– eşleştirmeden önce telefonunuzun Bluetooth® ögesinin etkinleştirildiğinden emin olunuz ve durumunu "görünür" olarak ayarlayınız;

– Bir telefonun eşleştirilebilmesi için aracın hareketsiz olması gerekir.



Uyumlu telefonların listesi hakkında daha fazla bilgi için lütfen marka yetkili servisinizin web sitesini kontrol ediniz.

Bir telefonu eşleştirme

Eller serbest sisteminizi kullanabilmeniz için Bluetooth® mobil telefonunuzu multimedya sistemi ile eşleştirin.

Telefonunuzun görünür durumunun etkinleştirilmesiyle ilgili daha fazla bilgi için telefonunuzun kullanım kılavuzuna bakın.

Telefonunuz, kişilerinizi, arama kayıtlarınızı, mesajlarınızı vb. paylaşmak için yetki isteyebilir. Multimedya sisteminde bu bilgilere erişmek istiyorsanız paylaşımı kabul ediniz.

Multimedya sisteminizden "Telefon"

Dünyası , sonra "Bluetooth®kullanarak bağlan" veya "Uygulamalar"

Dünyasından , sonra "Cihaz Yöneticisi":

– ekranda telefonla eşleştirmeyi öneren bir mesaj görüntülenir;

– "Yeni cihaz eşle" üzerine basınız.

Multimedya sistemi yakınlarda ve gö-

BİR TELEFONU EŞLEŞTİRME VE BAĞLAMA

rülür halde olan, Bluetooth® özelliği etkin telefonları arar;
– öneriler listesinden telefonunuzu ve ya telefonunuzdan multimedya sistemini seçiniz.

Multimedya sistemi ekranında ve telefonda beliren bir mesaj, önerilen kodun telefon ve multimedya sistemi arasında aynı olması halinde sizi eşleştirme talebini kabul etmeye davet eder.

Telefonunuz multimedya sistemiyle eşleştirdiğinde, "Cihaz Yöneticisi" aracılığıyla kullanmak istediğiniz hizmetleri seçebilirsiniz. Daha fazla bilgi için, "Bir telefonun bağlanması, bağlantısının kesilmesi" bölümüne bakınız.

Not: Telefon, eşleştirme sırasında kullanılan profile bağlıdır. Telefon, diğer kullanıcı profillerinde kullanılamaz.

Yeni bir telefon eşleştirmek



"Cihaz Yöneticisi" menüsünden multimedya sistemiyle yeni bir telefon eşleştirebilirsiniz:

- 1 "Yeni cihaz eşle" simgesine basınız;
- öneriler listesinden yeni telefonunuzu seçiniz ve ardından eşleştirme prosedürünü tamamlayınız.

Ayrıca "Araç" dünyasından  yeni bir telefon ekleyebilir, "Ayarlar", "Bluetooth®", "Yeni cihaz eşle", ardından öneriler listesinden yeni telefonunuzu seçebilir ve eşleştirme prosedürünü tamamlayabilirsiniz.

Artık yeni telefonunuz multimedya sistemiyle eşleştirilmiştir.

Eşleştirilebilecek telefon sayısında bir sınırlama yoktur.

Telefon eşleştirmesini kaldırma

"Cihaz Yöneticisi" menüsünden, telefonun multimedya sisteminden eşleştirmesini kaldırabilirsiniz:

- eşleştirmeyi kaldırmak için telefonun 2 simgesine basınız;
- onaylamak için "Evet" ögesine basınız.

Bir telefonu bağlama, telefonun bağlantısını kesme



Güvenlik nedeniyle, bu işlemleri araç dururken yapınız.



Bazı özellikler yalnızca araç hareketsizken kullanılabilir.

Bir telefonu bağlamak

Bir telefonu bağlamak için önceden eşleştirilmiş olması gerekir. Daha fazla bilgi için, lütfen "Bir telefon eşleştirme, eşleştirmesini kaldırma" ile ilgili bölüme bakınız.

BİR TELEFONU EŞLEŞTİRME VE BAĞLAMA

Not: Multimedya sistemine hiçbir telefonu bağlı değilse bazı menüler devre dışı bırakılır.

Telefonunuzun sisteme bağlanması, multimedya sisteminin telefonunuzun fonksiyonlarına erişmesini sağlar. Kişi listenizin veya kişisel verilerinizin hiçbir kopyası multimedya sistemine kaydedilmez.

Multimedya sisteminin "dual SIM" ile donatılmış telefonları yönetmesi için, telefonunuzu varsayılan SIM kullanacak şekilde yapılandırınız. Lütfen telefonunuzun kullanım kılavuzuna bakınız.

Otomatik bağlantı

Multimedya sistemi çalışmaya başladıktan sonra yakınlarda Bluetooth® özelliği (10 metreye kadar) aktif olan eşleştirilmiş telefonları arar. Sistem, bağlanan telefonun (rehber, müzik vb.) verilerini otomatik olarak görüntüler.

Not: Telefonunuz multimedya sistemine otomatik olarak bağlandığında, verilerin (telefon defteri, SMS, kişiler vb.) görüntülenmesi yalnızca, telefonunuzu multimedya sistemiyle eşleştirirken daha önce veri paylaşımına izin verdiğiniz etkinleştirilir. Daha fazla bilgi için, lütfen "Bir telefon eşleştirme, eşleştirmesini kaldırma" ile ilgili bölüme bakınız.

Manüel bağlantı

Aşağıdakilerden erişilebilen "Bluetooth®" menüsünü kullanarak telefonunuzu multimedya sistemine manuel olarak bağlayabilir/bağlantısını kesebilirsiniz:

– "Araç" Dünyası , "Ayarlar", ardından "Bluetooth®";

– bildirim merkezi, "Ayarlar" , sonra "Bluetooth®".

"Bluetooth®" menüsünde, eşleştirilmiş telefonların listesini görüntülemek için "Eşleştirilmiş cihazlar" öğesini seçiniz.

Bağlamak istediğiniz hizmeti ve telefonu seçiniz ve cihazın Bluetooth® özelliğinin etkinleştirilmiş olduğundan emin olunuz.

Note: Telefon bağlanırken bir çağrı gerçekleşiyorsa, çağrı otomatik olarak hoparlörlere yönlendirilir.

Hizmet verilerini yönetme



Telefon rehberinize, müziğinize ve internet bağlantınıza doğrudan doğruya multimedya sistemi üzerinden erişmek için, "Bluetooth®" menüsünde bulunan "Eşleştirilmiş cihazlarınızın" "Profilleri"nden hizmet verisi paylaşımına izin vermeniz gerekir. "Eşleştirilmiş cihaz"ın adına basınız ve ardından kullanmak istediğiniz hizmetleri etkinleştiriniz/devre dışı bırakınız:

- "Telefon çağrıları": çağrı yapma ve alma;
- "Multimedya": müziğinize erişim;
- "İnternet erişimi": Bluetooth® üzerinden internet bağlantısı paylaşımına erişiniz ("Sistem ayarları" bölümüne bakınız);
- "SMS": SMS gönderme ve alma;

BİR TELEFONU EŞLEŞTİRME VE BAĞLAMA

– "Kişi paylaşımı": Telefon defterine ve arama kaydına erişiniz;

– ...

Not: hizmet vurgulanırsa, bu, etkinleştirildiğini gösterir.



"İnternet erişimi" hizmetini kullandığınızda, veri aktarımını hızlandırmak için telefonunuzun internet bağlantısını "Erişim noktası ve bağlantı paylaşımı" WIFI üzerinden de kullanabilirsiniz (mobil operatörünüz tarafından belirlenen ücretlere ve sınırlamalara tabidir).

« Cihaz Yöneticisi »



"Uygulamalar" dünyasından , ardından "Cihaz Yöneticisi", öneri listesinden telefonunuzu seçiniz ve ardından etkinleştirmek/devre dışı bırakmak istediğiniz telefon işlevlerini seçiniz:

- « Telefon » 1 ;
- "Müzik" 2;
- akıllı telefon çoğaltma uygulaması 3;
- telefon eşleştirmesini kaldırma 4.

Not:

- hizmet vurgulanırsa, bu, etkinleştirildiğini gösterir;
- bazı telefonlar verilerin otomatik aktarımına izin verir.

Ayrıca "Ana ekran" dünyasında bulunan "Telefon" widget'ındaki "Cihaz Yö-

neticisi" simgesini kullanarak da "Cihaz Yöneticisi" ögesine erişebilirsiniz.

Bağlı telefonu değiştirme

"Cihaz Yöneticisi" ögesinden, halihazırda eşleştirilmiş ve cihaz listesinde bulunan başka bir telefona bağlanmak için hizmetleri seçiniz.

Not: Bağlı telefonu değiştirmek için, daha önce çok sayıda telefonu eşleştirilmiş olmalısınız.

Telefonun bağlantısının kesilmesi

"Bluetooth®" menüsünden, "Eşleştirilmiş cihazlar"ı seçiniz ve telefonun bağlantısını kesmek için "Bağlantıyı Kes" düğmesine basınız.

Not: telefonun bağlantısı kesildiğinde bir arama devam ediyorsa arama otomatik olarak telefonunuza aktarılır.

ARAMA YÖNETİMİ

Telefon çağrısı

"Telefon" Dünyası

"Telefon" Dünyasından .

Not: Çağrı gerçekleştirmek için telefonunuz multimedya sistemi ile bağlantıda olmalıdır. Daha fazla bilgi için, "Bir telefonun bağlanması, bağlantısının kesilmesi" bölümüne bakınız.

Çağrı gönderme



Şunları seçerek bir arama yapabilirsiniz:

– "Son aramalar" sekmesine **A** erişerek arama günlüğünden bir numara;

- "Kişiler" menüsünden **B** rehberdeki bir kişi;
- "Favoriler" menüsünden **C** favorilerdeki bir kişi;
- "Klavye" menüsünden **D** sayı tuş takımındaki tuşlar.

"Devam eden çağrı" ekranı



1. Kişi adı ve telefon numarası.
2. Mevcut aramanın süresi.
3. Mevcut çağrıyı bekletme.
4. Çağrının telefona aktarımı.
5. Kapatma.
6. Bir numara çevirmek için tuş takımına erişim.
7. Mikrofonu devre dışı bırakınız/etkinleştiriniz.

BİR çağrı almak

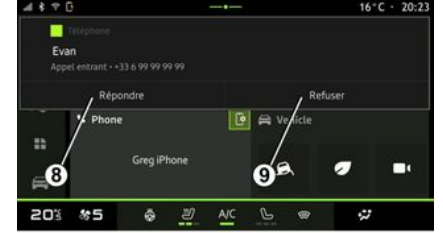

Bir çağrı alındığında, "Alınan çağrılar" ekranı görüntülenir ve şu bilgiler görüntülenir:

ARAMA YÖNETİMİ

- kişinin adı (numara sık kullanılanlar listesinde veya telefon defterinizde varsa);
- arayanın numarası (numara telefon rehberinizde yoksa);
- "Özel numara" (numara görüntülenmiyorsa).

"Yanıtla"

Bir çağrıyı cevaplamak için, direksiyon simidindeki **10** kumandasına veya multimedya sistemi ekranındaki "Cevapla" düğmesine **8** basınız.

Bir çağrıyı "Reddetme"

Gelen bir çağrıyı reddetmek için direksiyon simidindeki kumandaya **10** iki kez basınız veya multimedya sistemi ekranındaki "Reddet" düğmesine **9** basınız.

Arayan kişi mesaj servisine yönlendirilir.

Çağrı esnasında



İletişim halindeyken aşağıdakileri yapabilirsiniz:

- aracınızın direksiyon kumandasında bulunan kumanda düğmeleri veya multimedya ekranındaki ses düğmeleri kullanılarak ses seviyesi ayarlanabilir;
- "Çağrıyı sonlandır" **5** veya direksiyon simidindeki **10** düğmesine basarak bir çağrıyı sonlandırabilir;
- **3** düğmesine basarak çağrıyı beklemeye alabilirsiniz. Çağrıyı sürdürmek için tekrar **3** düğmesine basınız;
- "Telefona aktar" **4** düğmesine basarak çağrıyı bağlı telefona aktarabilir;
- **11** öğesine basarak ikinci bir çağrıyı yanıtla veya iki çağrı arasında geçiş yapabilirsiniz;

Not:

- Gelen ikinci çağrı cevaplandığında, ilk arama otomatik olarak beklemeye alınır;
- Çağrı sırasında ikinci bir çağrıyı yanıtlayabilir ancak ikinci bir kişiyi aramazsınız.
- "Klavye" düğmesine **6** basarak dijital tuş takımına erişiniz;
- "Sessiz" düğmesine **7** basarak mikrofونunuzu devre dışı bırakınız/etkinleştiriniz.

Bir çağrı sırasında, devam eden aramayı bitirmeden Dünyayı değiştirebilirsiniz.

Geri dönmek için "Telefon" Dünyasına

 basınız.

Bir çağrıyı sonlandırma

Devam eden çağrıyı sonlandırmak için, direksiyon simidindeki **10** kumandasına veya multimedya sistemi ekranındaki "Çağrıyı sonlandır" **5** düğmesine basarak telefonu kapatınız.

Telefon rehberi



Güvenlik nedeniyle, bu işlemleri araç duruyorken yapınız.

ARAMA YÖNETİMİ



Bazı özellikler yalnızca araç hareketsizken kullanılabilir.

"Telefon rehberi" menüsü



"Telefon" Dünyasından , multimedya sisteminiz aracılığıyla telefon defterinize erişmek için "Kişiler" sekmesine **B** basınız.

Multimedya sisteminin "dual SIM" ile donatılmış telefonları yönetmesini sağlamak için, telefonunuzu multimedya sisteminin telefondaki doğru telefon rehberine erişmesini sağlayacak şekilde yapılandırınız.

1. Bağlı telefon.

2. Bir kişiyi, adı veya telefon numaraları ile arayabilirsiniz.
3. Detaylı iletişim bilgileri.
4. Bağlı telefondaki kişi listesi.

Telefon rehberini indirmek

Varsayılan olarak, bir telefona bağlanırken, eller serbest bağlantı aktif ise kişiler otomatik olarak senkronize edilir. Daha fazla bilgi için, "Bir telefonun bağlanması, bağlantısının kesilmesi" bölümüne bakınız.

Not: multimedya sistemi üzerinden telefon rehberine erişmek için, telefonunuzda veri paylaşımına izin vermelisiniz. "Bir telefonu eşleştirmek, eşleştirmesini kaldırmak" bölümüne ve telefonunuzun kullanım kılavuzuna bakınız.

Kişiler "Favoriler"

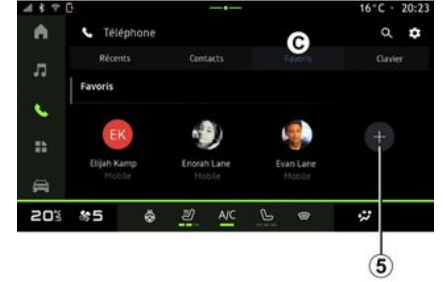

Telefonun favorilerinde kayıtlı kişilere erişmek veya multimedya sistemi "Kişiler" listesinden manuel olarak eklemek için "Telefon" Dünyasından  "Favoriler" sekmesine **C** basınız.

ARAMA YÖNETİMİ

Bir "Favoriler" kişisi ekleyiniz



"Favoriler" listesine bir kişi eklemek için "Favori ekle" 5 düğmesine basınız, ardından multimedya ekranında görüntülenen talimatları izleyiniz.

Ayrıca 6 yıldızını seçerek kişi için bir favori numara ekleyebilirsiniz.

Kişi arama

Bir kişiyi, ismini veya telefon numarasını girerek arayabilirsiniz.

Büyüteç 2 üzerine basınız. Ekranda görüntülenen dijital tuş takımını kullanarak istediğiniz kişinin bazı numaralarını veya harflerini girin. Rehber, girilen ilk harf ile başlayan kişilerin listesini görüntüler.

Gizlilik

Kişi listenizin veya kişisel verilerinizin hiçbir kopyası multimedya sistemine kaydedilmez.

Gizlilik amacıyla, indirilen her kişi listesi yalnızca buna karşılık gelen telefon bağılı olduğunda görüntülenebilir.

Arama kaydı

"Son aramalar" geçmişine erişim

"Telefon" Dünyasından , tüm arama geçmişinize erişmek için "Son" sekmesine A basınız.

Arama geçmişi en yeniden eskiye doğru görüntülenir.

"Son aramalar" menüsü



1. Numara etiketi.
2. Kişi adı veya telefon numarası.
3. Çağrı saati/tarihi.
4. Kişi bilgilerine erişiniz.
5. Giden çağrı (yeşil yukarı ok).
6. Gelen çağrı (yeşil aşağı ok).
7. Cevapsız arama (kırmızı ok).

Not: Multimedya ekranına bağlı olarak, bazı bilgiler mevcut olmayabilir.

Arama geçmişinde gezinmek

Arama listesini görüntülemek için ekranı yukarıya veya aşağıya doğru kaydırın.

ARAMA YÖNETİMİ

Arama geçmişinden çağrı göndermek

Bir kişi veya aranacak numara üzerine basınız. Çağrı otomatik olarak başlar.

Bir numara tuşlamak



Güvenlik nedeniyle, bu işlemleri araç dururken yapınız.



1. Çevrilen telefon numarası.
2. Numaraları siliniz.
3. Kişi önerisi.
4. Çağrı.
5. Sayısal klavye

"Klavye" ögesine erişiniz

"Telefon" Dünyasından , "Klavye" sekmesine **D** basınız.

Bir numara tuşlayarak arama yapma

"Klavye" sekmesinden **D**, tuş takımını **5** kullanarak numarayı çeviriniz, ardından aramayı yapmak için **4** düğmesine basınız.

İlk girişin yapılmasından itibaren multimedya sistemi rehberinizde aynı sayı dizilimine **3** sahip kişilerden oluşan bir liste sunar.

Aramak istediğiniz kişiyi seçiniz ve ardından çağrı başlatmak için **4** düğmesine basınız.

Sesli komutun yardımıyla bir numara çevirin.

Mültimedya sisteminize entegre sesli komutu kullanarak bir numara söyleyebilirsiniz. Bunu yapmak için, sesli komutu başlatıp bıp sesinden sonra şunu söyleyiniz:

- "Ara", ardından aramak istediğiniz telefon numarasını söyleyiniz;
- veya
- "Ara", ardından aramak istediğiniz kişinin adını söyleyiniz.

Multimedya sistemi girilen numarayı görüntüler ve bu numarayı aramaya başlar.

Not: Kişinizin birden fazla telefon numarası varsa (iş, ev, cep vb.) bir seçim yapabilirsiniz. Örneğin: "Ara - Grégory - ev".

Sesli komut hakkında daha fazla bilgi için "Ses tanıma işlevi kullanımı" bölümüne bakınız.

SMS



Telefonunuzun marka ve modeline göre bazı fonksiyonları çalışmayabilir.

4



1. Mesajı gönderenin adı/sayısı.
2. Alınma zamanı;
3. Mesaj başlangıcı.

Not: Sürüş sırasında mesajlarda ön izleme yapılmasına izin verilmez.

"SMS" ögesine erişiniz

A bildirim merkezinden, multimedya sistemi aracılığıyla telefonunuzdaki SMS bilgilerine erişebilirsiniz.

Telefonunuz, eller serbest telefon sistemine bağlı olmalıdır. Tüm fonksiyonların kullanılabilir olması için ayrıca mesajların aktarılmasına (modele göre, telefon ayarları ile) izin vermeniz gereklidir.

Not: Donanım seviyesine bağlı olarak, multimedya sistemi tarafından sadece sürüş sırasında alınan SMS okunabilir.

Alınan SMS



Multimedya sistemi yeni bir SMS alındığını, açık olan herhangi bir menüde **B** konumunda gösterilen bir uyarı mesajı ile size bildirir.

4 düğmesine basarak görüşmeyi devre dışı bırakabilir ve bildirimleri durdurabilirsiniz.

Varsayılan olarak, telefon eşleştirilince ve bağlantı kurulunca, yeni bir mesaj alındığında, bu mesaja multimedya sistemi üzerinden erişilebilir.

Not: Yalnızca telefon multimedya sistemiyle eşleştirildikten sonra ve telefon bağlıyken alınan mesajlar mevcut olacaktır.

TELEFON AYARLARI





Güvenlik nedeniyle, bu işlemleri araç duruyorken yapınız.

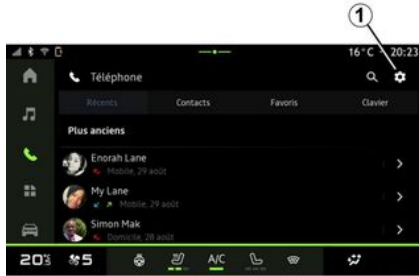

Bu özellikler yalnızca araç hareketsizken kullanılabilir.

"Ayarlar" menüsü



Telefon sisteme bağlıken "Telefon" Dünyasından  "Ayarlar" simgesine  1 basınız.

"Ayarlar" menüsünden aşağıdaki ayarlara ulaşabilirsiniz:

- "Bağlı telefon";
 - "Aktif çağrı";
 - "Gizlilik";
- "Bilgi ekranı";
- "Kişi listesi sırası";
- « Cihaz Yöneticisi » ;
- "Bluetooth® ayarları".

"Bilgi ekranı"

Bu ayar, "Telefon" dünyası ana ekranı

açıldığında  görüntülenecek sekme seçmek için kullanılabilir:

- "Son" (varsayılan);
- "Kişiler";
- « Favoriler » ;
- « Klavye ».

"Kişi listesi sırası"

Bu ayar, kişileri aşağıdaki kriterlere göre alfabetik sırayla görüntülemek için kullanılabilir:

- "İsim";
- « Adı ».

Not: Seçim, multimedya sistemi yeniden başlatıldığında geçerli olacaktır.

"Telefon zili sesi"



"Araç" dünyasından  "Ayarlar" menüsünü, ardından "Ses" ögesini seçerek şunları yapabilirsiniz:

- "Gelen arama ses seviyesini" 2 ayarlayabilirsiniz;
- "Telefon zil sesi" 3 türünü seçebilirsiniz.

Daha fazla bilgi için, lütfen "Sistem ayarları" bölümüne bakınız.

KABLOSUZ ŞARJ CİHAZI

İndüksiyon şarj alanı

i Telefonunuz şarj olurken herhangi bir eşyanın (USB bellek, SD kart, çalışma kartı, kredi kartı, mücevherat, anahtar, bozuk para vb.) indüksiyon şarj alanında **1** bırakılması son derece önemlidir. Telefonunuzu indüksiyon şarj alanına **1** yerleştirmeden önce telefon kılıfı içindeki tüm manyetik kartları veya kredi kartlarını çıkarınız.

i İndüksiyon şarj alanında **1** bırakılan nesnelere aşırı ısınabilir. Mevcut diğer eşya saklama bölmelerine yerleştirilmeleri önerilir. (saklama bölmesi, güneşlik saklama bölmesi, vb.)



Telefonu kablosuz şarj etmek için, indüksiyon şarj alanı **1** kullanılabilir.

Araç donatılmışsa şarj alanı şu şekilde gösterilir (araca bağlı olarak):

- ilişkili bir sembol;
- ve/veya
- Telefon özel alana yerleştirildiği sürece şarj durumu otomatik olarak ekranda görüntülenir.

Konumu araca göre değişiklik gösterebilir. Daha fazla bilgi için lütfen araç kullanım kılavuzuna bakınız.

Not:

- Endüksiyon şarjı, kontak açıldığında veya motor çalıştırıldığında başlatılır;
- telefonunuzun endüktif şarj ile uyumlu olduğundan emin olunuz. Uyumlu

telefonların listesi hakkında daha fazla ayrıntı için marka yetkili servisiyle iletişime geçiniz;

- en uygun şarjın sağlanması için, şarj etmeden önce telefondan koruyucu kabın çıkarılması önerilir;
- Optimum şarj için akıllı telefonun tüm yüzeyi, şarj alanının maksimum yüzeyiyle örtüşmeli ve mümkün olan en merkezi konuma yerleştirilmelidir.

Şarj işlemi

Telefonunuzu indüksiyon şarj alanına **1** yerleştiriniz. Şarj işlemi otomatik olarak başlatılır ve şarj ilerlemesi **2** ekranda görüntülenir.

1 indüksiyonlu şarj alanında bir nesne algılanırsa veya **1** indüksiyonlu şarj alanı aşırı ısınırsa şarj prosedürü kesintiye uğrayabilir. Sıcaklık düştükten sonra telefonun şarj edilmesi kısa sürede yeniden başlar.

KABLOSUZ ŞARJ CİHAZI

Şarj ilerlemesi



Multimedya sistemi, aşağıdaki şekilde telefonunuzun şarj durumu **2** hakkında sizi bilgilendirir:

- şarj tamamlandı **3**;
- şarj devam ediyor **4**;
- şarj alanında nesne tespit edildi/aşırı ısınma/şarj işlemi kesintiye uğradı **5**.

Not: Telefonunuzun şarj işleminin kesintiye uğraması halinde multimedya sistemi sizi bilgilendirecektir.

Donanıma bağlı olarak şarj alanının yakınında bulunan renkli bir gösterge ışığı da sizi şarj durumu hakkında bilgilendirir:

- şarj işlemi tamamlandığında yeşil;
- şarj işlemi devam ederken sarı;

- İndüksiyon şarj alanında metal bir nesne algılandığında multimedya ekranında bir mesajla birlikte sarı renkte yanıp söner;
- Araç durduğunda ve sürücü kapıyı açtığına multimedya ekranında bir mesaj ve bir bip sesi ile birlikte sarı renkte yanıp söner;
- sarı veya yeşil, şarj alanı sıcaklığı çok yüksek olduğunda multimedya ekranında bir mesajla birlikte söner.

ANDROID AUTO™, CARPLAY™

Akıllı telefon çoğaltması



"Android Auto™" uygulamasını veya "CarPlay™" hizmetini kullandığınızda akıllı telefonunuzun internet bağlantısını kullanırsınız (mobil operatörünüz tarafından uygulanan ücretlere ve sınırlamalara tabidir).



"Android Auto™" uygulaması ve "CarPlay™" hizmeti işlevleri, akıllı telefonunuzun markasına ve modeline göre değişiklik gösterebilir. Daha fazla bilgi için, lütfen varsa üretici web sitesine bakınız.

Android Auto™



CarPlay™



telefonunuzu aşağıdaki yollarla çoğaltmanıza olanak tanır:

– « Android Auto™ »  ;

– « CarPlay™ » .

Not: "Android Auto™" veya "CarPlay™" kullanarak akıllı telefonunuzun navigasyon ve müzik uygulamalarına erişebilirsiniz.

Bu uygulamalar, multimedya sistemine entegre, halihazırda çalışmakta olan benzer uygulamaların yerine geçecektir.

Aşağıdakiler arasında yalnızca bir seyir sistemi kullanılabilir:

– « Android Auto™ » ;

– « CarPlay™ » ;

– multimedya sisteminize eklenen.

Not: "Android Auto™" uygulamasını veya "CarPlay™" hizmetini kullanırken bazı multimedya sistem işlevleri arka planda çalışmaya devam edecektir. Örneğin, multimedya sisteminde radyo açıkken akıllı telefonunuzda seyir sistemini başlatıp "Android Auto™" veya "CarPlay™" kullanırsanız radyo yayına devam eder.

Bu işlev, akıllı telefonunuzun bazı uygulamalarını ve işlevlerini multimedya sistemi ekranından kullanmak için akıllı

ANDROID AUTO™, CARPLAY™

Tanıtım Android Auto™



"Android Auto™", akıllı telefonunuzu multimedya sisteminizin ekranına yansıtmanızı sağlayan bir uygulamadır.

Not:

- "Android Auto™" uygulaması, sisteminizde otomatik WIFI bağlantısının etkinleştirilmesi için yalnızca akıllı telefonunuz aracınızın USB bağlantı noktası veya kablosuz olarak Bluetooth® aracılığıyla aracınıza bağlı olduğu takdirde çalışır.
- uygulamanın düzgün çalıştığından emin olunması için akıllı telefon üreticisi tarafından önerilen USB kablolarının kullanılması tavsiye edilir.

İlk kullanım

Bunu yapmadıysanız, uyumlu akıllı telefonunuzdaki uygulama indirme platformundan "Android Auto™" uygulamasını indirerek kurunuz.



WIFI bağlantısını otomatik olarak başlatmak için multimedya sisteminizin USB bağlantı noktası veya Bluetooth® kullanarak akıllı telefonunuzu bağlayınız.

Uygulamayı kullanabilmek için akıllı telefonunuzdaki istekleri kabul ediniz.

Not: "Android Auto™" hizmetini kullanarak akıllı telefonunuzun ve Android sürümünün uyumluluğunu kontrol edebilirsiniz: Google® belgelerine danışınız.

Multimedya sistemi, "Android Auto™" hizmetini kullanmanızı önerir.

Uygulama multimedya sisteminde başlatılır ve **A** alanında görünür olmalıdır. Akıllı telefon çoğaltması, "Telefon" dünün-

yasının  yerini alır ve **1**  simgesi görünür.

Yukarıda açıklanan prosedür başarısız olursa işlemi yenileyiniz.

İlk kez kullanıldığında akıllı telefon çoğaltması, daha sonraki oturumlar için otomatik olarak başlayacaktır.

"Uygulamalar" dünyasından , ardından "Cihaz Yöneticisi", ayrıca "Android Auto™" çoğaltma simgesine

 basarak akıllı telefon çoğaltma işlevini etkinleştirebilirsiniz/devre dışı bırakabilirsiniz.

Çoğaltmadan çıkma

"Android Auto™" kablosuz çoğaltmadan çıkmak için:

- akıllı telefonunuzun bildirimler ekranında "Araba modundan çık"a basınız;
- "Android Auto™" çoğaltma simgesi-

ne  basarak akıllı telefon çoğaltma işlevini devre dışı bırakınız veya

"Telefon" hizmetini  "Cihaz Yöneticisi" öğesinden etkinleştiriniz;

- akıllı telefon çoğaltma uygulamaları arasında yetkili servis uygulamasına basınız.

ANDROID AUTO™, CARPLAY™

TanıtımCarPlay™



"CarPlay™", akıllı telefonunuzdaki bazı uygulamaları multimedya sistemi ekranınız aracılığıyla kullanmanızı sağlayan, akıllı telefonunuza önceden yüklenmiş bir hizmettir.

Not:

- "CarPlay™" uygulaması, sisteminizde otomatik WIFI bağlantısının etkinleştirilmesi için SIRI hizmetinin etkinleştirilmesi ve akıllı telefonunuz aracınızın USB bağlantı noktası veya kablosuz olarak Bluetooth® aracılığıyla aracınıza bağlı olması gerekir.
- uygulamanın düzgün çalıştığından emin olunması için akıllı telefon üreticisi tarafından önerilen USB kablolarının kullanılması tavsiye edilir.

İlk kullanım

Sisteminizde WIFI bağlantısını otomatik olarak etkinleştirmek için akıllı telefonunuzu USB bağlantı noktası veya Bluetooth® kullanarak multimedya sisteminize bağlayınız.



Multimedya sistemi şunları yapmanızı önerir:

- bağlantı ve veri paylaşımını yetkilendiriniz;
- gelecekteki oturumlar için otomatik olarak "CarPlay™" hizmetine bağlanmak.

Not: Multimedya sisteminin bu seçenekleri hatırlamasına izin vermezseniz, her başladığınızda bir hatırlatma mesajı görüntülenecektir.

Uygulamayı kullanabilmek için akıllı telefonunuzdaki istekleri kabul ediniz.

Hizmet multimedya sisteminde başlatılır ve **B** alanında görünür olmalıdır. Akıllı telefon çoğaltması, "Telefon" dü-

nyasının  yerini alır ve **2**  simgesi görünür.

Yukarıda açıklanan prosedür başarısız olursa işlemi yenileyiniz.

"Uygulamalar" dünyasından , ardından "Cihaz Yöneticisi", ayrıca "CarPlay™" çoğaltma simgesine

 basarak akıllı telefon çoğaltma işlevini etkinleştirebilirsiniz/devre dışı bırakabilirsiniz.

Çoğaltmadan çıkma

"CarPlay™" kablosuz çoğaltmadan çıkmak için:

- telefonunuzun WIFI özelliğini devre dışı bırakınız;
- "CarPlay™" çoğaltma simgesine

 basarak akıllı telefon çoğaltma işlevini devre dışı bırakınız veya "Tele-

fon" hizmetini  "Cihaz Yöneticisi" öğesinden etkinleştiriniz;

- akıllı telefon çoğaltma uygulamaları arasında yetkili servis uygulamasına basınız.

ANDROID AUTO™, CARPLAY™

Ses tanıma



Belirli uygulamaları ve işlevleri sesli komutla kontrol ederken akıllı telefonunuzun ses tanıma işlevini etkinleştirmek/devre dışı bırakmak için **3** kumandasını basılı tutunuz.

Daha fazla bilgi için "Ses tanıma işlevi kullanımı" paragrafına bakınız.

Android Auto™



"Android Auto™" çoğaltmasını kullanarak aynı zamanda akıllı telefonunuzun bazı işlevlerine aşağıdaki şekillerde komut verebilirsiniz:

- ses tanıma düğmesine basarak **4**;
- "Ok Google" veya "Hey Google" sesli komutunu telaffuz ederek.

CarPlay™



"CarPlay™" çoğaltmasını kullanarak aynı zamanda akıllı telefonunuzun bazı işlevlerine aşağıdaki şekillerde komut verebilirsiniz:

- **5** düğmesini basılı tutarak;
- Aracın mikrofonu etkinleştirilmişse **6** "Dis Siri" veya "Say Siri" sesli komutunu belirterek.

5

UYGULAMA YÖNETİMİ

"Uygulamalar" Dünyası



Güvenlik nedeniyle bu ayarları araç duruyorken yapınız.



Bazı ayarlar yalnızca araç hareketsizken kullanılabilir.



"Uygulamalar" Dünyasından  1 şunlara erişebilirsiniz:

- multimedya sisteminizde yüklü uygulamalar;

- akıllı telefon çoğaltması;
 - "Cihaz Yöneticisi";
 - "Uygulamalar";
 - ...
- "Uygulamalar" uygulaması üzerinden yeni uygulamalar indirebilirsiniz.

"Uygulamalar" menüsü

Multimedya sisteminizde yüklü uygulamalara erişebilirsiniz.

İlk iki satır, varsayılan olarak, önceden yüklenmiş uygulamalara ayrılmıştır.

"Uygulamalar" üzerinden indirilen diğer tüm uygulamalar alfabetik sıraya göre listelenir.

Uygulama mevcut değilse görüntülenmez.

Açmak için uygulamaya basınız.



Uygulamayı basılı tutarak şunları yapabilirsiniz:

- "Sil" uygulama **2**;
- uygulamadaki bilgilere erişim **3** (sürüm, geçerlilik veya oluşturulma tarihi, başlık vb.);
- uygulamayı kapanmaya zorlama **4**.

Not: Yalnızca "Uygulamalar" üzerinden yüklenen uygulamalar silinebilir.

"Uygulamalar" ayarları

"Uygulamalar" bilgilerine ve ayarlara, aşağıdaki kısımlarda bulunan "Ayarlar" menüsünden erişebilirsiniz:

– "Uygulamalar" Dünyası , ardından "Ayarlar" uygulaması;

– "Araç" Dünyası , ardından "Ayarlar";

– bildirim merkezi, ardından "Ayarlar" simgesi .

UYGULAMA YÖNETİMİ

"Uygulamalar" öğesinin konumu



Multimedya sisteminizde yüklü olan uygulamaların konum izinlerini yapılandırmak için "Ayarlar" menüsünden "Konum" öğesini, ardından "Uygulama izinleri"ni **5** seçiniz.

"Uygulamalar ve bildirimler"

Multimedya sisteminizde yüklü "Uygulamalar" için olan bilgilere ve ayarlara erişmek üzere "Ayarlar" menüsünden "Uygulamalar ve bildirimler" bölümünü seçiniz:

- "Tüm uygulamaları göster";
- "Varsayılan uygulamalar";
- "Uygulama izinleri";
- "Uygulamalara verilen özel erişim hakları".

"Tüm uygulamaları göster";

Multimedya sisteminizde bulunan tüm uygulamalarla ilgili bilgilere erişebilirsiniz:

- uygulamaların adı;
- uygulamaların boyutu;
- uygulamaların sürümü;
- uygulama geçerliliği veya oluşturma tarihi;
- ...

"Varsayılan uygulamalar";

Aşağıdakiler için kullanılan varsayılan uygulamalara erişebilirsiniz:

- ana ekran;
- destek;
- SMS;
- telefon;
- navigasyon sistemi.

Uygulama erişim bağlantılarının açılmasını da yapılandırabilirsiniz.

"Uygulama izinleri";

Aşağıdaki amaçlar için uygulama kullanım izinlerine erişebilirsiniz:

- "Fiziksel aktivite";
- "Takvim";
- "Kamera";
- "Vücut sensörleri";
- "Kişiler";
- ...

"Uygulamalara verilen özel erişim hakları".

Aşağıdakiler için kullanılan uygulamalara verilen belirli erişim haklarını etkinleştirebilir/devre dışı bırakabilirsiniz:

- "Sistem ayarlarını değiştirme";
- "Bildirimlere erişim";
- "Premium SMS erişimi";
- "Kullanıcı bilgilerine erişim";
- "WIFI kumandası".

Tanıtım



"My Dacia" uygulamasını kullandığınızda, telefonunuzun internet bağlantısını kullanırsınız (mobil operatörünüz tarafından belirlenen ücretlere ve sınırlamalara tabidir).

"My Dacia" müşteri hesabınıza <https://my.dacia.fr> web sitesi veya "My Dacia" uygulamasını akıllı telefonunuza indirerek ulaşabilirsiniz.

Not:

- "My Dacia" uygulaması sürekli geliştirilmektedir. Hesabınızı yeni özelliklerle zenginleştirmek için düzenli olarak bağlanınız;
 - uyumlu telefonlar hakkında daha fazla bilgi almak için, lütfen Yetkili Servise başvurunuz veya <https://my.dacia.fr> adresini ziyaret ediniz;
 - daha fazla bilgi için Marka Yetkili Servisi ile iletişime geçiniz veya <https://my.dacia.fr> web sitesini görüntüleyiniz.
- "My Dacia" müşteri hesabınızdan, aracınızla etkileşime geçebilir ve bilgi alabilirsiniz:
- Araç bilgilerinizi görüntüleyebilirsiniz;

- Görüşme geçmişinize ve takviminize erişerek randevu oluşturabilirsiniz;
- aracınızın park edildiği yere bakabilirsiniz;
- Aracınızın kornasını ve ışıklarını uzaktan etkinleştirebilirsiniz;
- Sözleşmelerinizi ve hizmetlerinizi görüntüleyip yönetebilirsiniz;
- Araç E-Guide bilgilerine bakabilirsiniz;
- yakınlarda yetkili bir bayi bulabilirsiniz;
- "PIN kodu" "My Dacia" ögenizi oluşturabilir/değiştirebilirsiniz;
- ...

Not:

- Belirli işlevler araç donanımına, hizmet sözleşmelerine aboneliğe ve ülkedeki yasalara bağlıdır;
- Bazı işlevler yalnızca akıllı telefonunuzdaki "My Dacia" uygulamasında mevcuttur;
- Aracın uzaktan kumandasına etkinleştirmek için hizmetlerin etkinleştirilmesi gerekir. Lütfen "Hizmetlerin etkinleştirilmesi" hakkındaki bölüme bakınız;

"My Dacia" içindeki bağlı hizmetler

Elektrikli araçlar için

"My Dacia" uygulamanızda şu gibi bağlı hizmetlerden faydalanabilirsiniz:

- akü seviyesini ve şarj durumunu kontrol etmek;
- şarjı programlamak;
- Klimayı veya ısıtma sistemini çalıştırma/programlama;
- ...

Not: Şarj, klima ve ısıtma programlaması işlevleri yalnızca belirli araçlarda mevcuttur. Daha fazla bilgi için Yetkili Servise başvurunuz.

My Dacia kullanıcı hesabı oluşturunuz

"My Dacia" işlevlerine erişmek için web sitesi veya "My Dacia" uygulaması aracılığıyla kullanıcı hesabı oluşturmanız gerekir.

Web sitesinden:

- Ana sayfadan "Hesap Oluştur"u seçiniz;
- Hesabı oluşturmak için gerekli bilgileri giriniz.

Uygulamadan:

- Uygulama ana menüsünden "Kaydol" öğesini seçiniz;
- Hesabı oluşturmak için gerekli bilgileri giriniz.

Daha önce verilen e-posta adresine bir onay e-postası gönderilir.

MY DACIA

"My Dacia" hesabı oluşturma işleminizi tamamlamak için onay e-postasında görüntülenen bağlantıya tıklayınız.

Not: Web kullanıcı hesabınıza giriş yapmak için aynı kullanıcı adını ve şifreyi kullanabilirsiniz.

"My Dacia" hesabınızı aracınızla senkronize ediniz

"My Dacia" uygulamasını kullanmak ve araç ile etkileşim kurmak için, "My Dacia" uygulamasını aracınızla senkronize etmeniz gereklidir. Uygulamanızı başlattığınızda senkronizasyon otomatik olarak gerçekleşir.

Not:

- "My Dacia" uygulamasını aracınızla senkronize etmek istiyorsanız, kapsama alanında olan bir yerde park halinde ve aracınızın multimedya sistemi açık durumdayken aracınızda bulunmanız gerekir;
- "My Dacia" hesabına bağlantı yalnızca yönetici profilinden kullanılabilir;
- "My Dacia" uygulamanız aracınızla senkronize değilse, servis sözleşmelerinize erişemezsiniz.



Bildirim merkezinden (1 düğmesine basarak erişim) "Profil" ve "My Dacia" hesap öğelerinizi seçiniz ve ardından multimedya sistemi ekranındaki talimatları izleyiniz.

"My Dacia" hesabınız multimedya sistemi ile ilişkilendirildiğinde uygulamayı başlattıktan sonra senkronizasyon otomatik olarak gerçekleştirilir.

Aracınızı "My Dacia" hesabınıza kaydediniz

"My Dacia" hesabınızı aracınızla zaten senkronize ettiyseniz, kayıt otomatik olarak yapılır.

Ayrıca, "Araç ekleme"ye tıklayarak ve aracınızın VIN (araç kimlik numarasını) veya tescil numarasını manuel olarak ekleyerek veya tarayarak "My Dacia"

hesabınız üzerinden aracınızı "My Dacia" hesabınıza kaydedebilirsiniz.

Bir hizmetin yenilenmesi

Kullanım süresi sona ermek üzere olan hizmetlerinizi yenilemek için "My Dacia" hesabınızdaki "Renault CONNECT store" sekmesine gidiniz ve "Hizmetlerim" öğesine tıklayınız.

"Yenile" öğesine tıklayınız ve adım adım talimatları takip ediniz.

ARAÇ ÖDÜNÇ VERME VE BAŞKASINA TESLİM ETME

Araç ödünç verme

Yasal bilgiler

Aracınızı ödünç verdiğinizde, aracınızı ödünç verdiğiniz kişileri aracın bağlan-tıda olduğu ve araç konumu gibi kişisel bilgiler toplayacağı konusunda bilgilendirme zorunludur (Bağlantılı hizmetlerin Genel Satış Koşullarına bakınız).

Veri toplama

Araç verilerini toplama işlemi geçici olarak askıya alınabilir.

Bunun için, araç çalıştırdıktan sonra ana ekrandaki "Güvenlik ve Gizlilik" penceresi görüntülediğinde veri toplama-yı askıya alması için "OFF" ögesini seçiniz.

Bir kaza durumundaki otomatik acil çağrı gibi gerekli olan veya güvenlikle ilgili olan işlevler haricindeki hizmetler devre dışı bırakılır.

Aracı başkasına teslim etme

Aracı başkasına teslim ederken, yeni alıcıya bu aracın bağlı olduğunu ve aracın konumu gibi kişisel verileri topladığını bildirmelisiniz.

Kişisel verilerin silinmesi

Araç başkasına teslim edildiğinde (ör. yeniden satış, satın alma), aracın içinde ve dışında saklanan tüm kişisel bilgilerin silinmesi önemlidir.

Bunun için dahili sistemi sıfırlayınız ve aracı "My Dacia" hesabınızdan siliniz.

Sistemin sıfırlanması

Bunu yapmak için, aracınızın multimedia sistemini açınız.

"Araç" dünyasından , "Ayarlar", "Sistem", "Sıfırlama seçenekleri" ve daha sonra "Fabrika ayarlarını geri yükleyin" (verileri siliniz).

Not: Sistem yalnızca yönetici profilden sıfırlanabilir.

Aracın My Dacia hesabınızdan silinmesi

Aracınızı başkasına teslim ederken, aracı "My Dacia" hesabınızdan da silmeniz gerekir.

Bunu yapmak için, "My Dacia" hesabınıza girerek, sanal garajınızdan ilgili aracı seçiniz ve ardından ana sayfanın alt kısmındaki "Bu aracı sil" seçeneğine tıklayınız.

SÜRÜŞ YARDIMLARI

"Sürüş yardımı" menüsü



Bu fonksiyonlar ek sürüş yardımları sağlar.

Bu yüzden hiçbir koşulda bunlar, sürücünün dikkatinin ve sorumluluğun yerini almazlar (sürücü, fren yapmaya her zaman hazır olmalıdır).



Güvenlik nedeniyle bu ayarları araç duruyorken yapınız.



Bazı sürüş yardımı hizmetleri yalnızca abonelikle sunulur ve belirli bir süre boyunca erişilebilir. Abonelik sürenizi www.mydacia.com web sitesi üzerinden uzatabilirsiniz.



Multimedya sistemi tarafından saklanabilmeleri için bazı ayarların motor çalışırken değiştirilmesi gerekir.

Tanıtım

Araç, aracınızı sürerken ek yardım sunan sürüş yardımlarıyla donatılmıştır. Daha fazla bilgi için lütfen araç kullanım kılavuzuna bakınız.

Not: Bazı "Sürüş yardımı" ayarları araç hareketsizken kullanılabilir.

"Sürüş yardımı" ögesine erişiniz

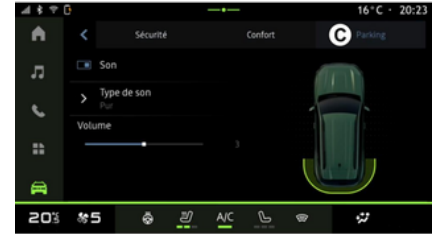
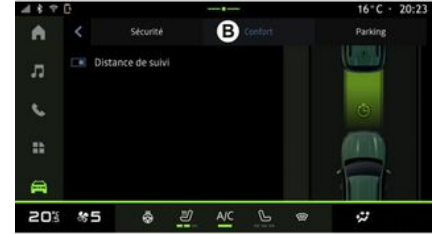
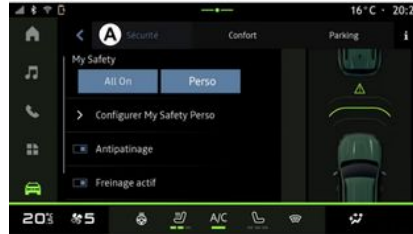

"Araç" dünyasından  "Sürüş yardımı" ögesini seçiniz ve ardından güvenlik ile ilgili sürüş yardımları için "Güvenlik" sekmesini **A** seçiniz veya kon-

SÜRÜŞ YARDIMLARI

for ile ilgili sürüş yardımları için "Konfor" sekmesini **B** seçiniz.

"Park etme" sekmesi **C**, park yardımları için tasarlanmıştır.

"Park etme" sekmesi **C** hakkında daha fazla bilgi almak için, "Park Yardımı" bölümüne bakınız.

« Güvenlik »

"Güvenlik" A

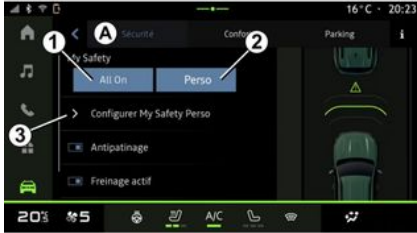

"Güvenlik" sekmesini **A** kullanarak güvenlikle ilgili sürüş yardımlarını etkinleştirebilir/devre dışı bırakabilir ve/veya yapılandırabilirsiniz:

- "Tümü açık" **1** ;
- « Perso » **2** ;
- « Yapılandır My Safety Perso » **3** ;
 - « Aşırı hız sesli uyarı » ;
 - « Sınırlama değiştirme sesi » ;
 - « Şerit değiştirme engelleme » ;
 - "Kesik çizgiler üzerindeki işlemler";
 - « Şerit takip sistemi » ;
 - « Haptik yoğunluk » ;
 - "Acil şerit dışına çıkma önlemi";
 - « Kör nokta uyarısı » ;
 - « Sürücü gözetim uyarısı » ;
- « Yol tutuş kontrolü » ;
- « Aktif frenleme » ;

- « Uyarı beklentisi » ;
- « Kör nokta uyarısı » ;
- ...

Not: İşlev etkinleştirildiğinde, etkinleştir/devre dışı bırak düğmesi vurgulanır.

"Güvenliğim"

"Tümü açık" 1

Güvenliğim "Tümü açık" olarak etkinleştirildiğinde, tüm güvenlik yardımlarınız etkinleştirilir. Bu mod, araç her çalıştırıldığında varsayılan olarak etkinleştirilir.

Güvenliğim "Tümü açık" işlevi, araç

 kumandanıza bir kez basılarak da etkinleştirilebilir.

 kumandası hakkında daha fazla bilgi için, lütfen aracınızın kullanım kılavuzundaki "Güvenliğim" bölümüne bakınız.

« Perso » 2

Güvenliğim "Perso" işlevi etkinleştirildiğinde, "Yapılandır My Safety Perso" **3** kullanarak yapılandırdığınız ve özel-leştirdiğiniz güvenlik yardımlarınız etkinleştirilir.

Güvenliğim "Perso" işlevi, araç  kumandanıza iki kez basılarak da etkinleştirilebilir.

SÜRÜŞ YARDIMLARI



kumandası hakkında daha fazla bilgi için, lütfen aracınızın kullanım kılavuzundaki "Güvenliğim" bölümüne bakınız.

« Yapılandır My Safety Perso » 3



Bu menüden, Güvenliğim "Perso" seçeneğini etkinleştirdiğinizde etkinleştirmek istediğiniz işlevleri seçebilir ve/veya yapılandırabilirsiniz:

- « Aşırı hız sesli uyarı » ;
- « Sınırlama değiştirme sesi » ;
- « Şerit değiştirme engelleme » ;
- "Kesik çizgiler üzerindeki işlemler";
 - « Şerit takip sistemi » ;
 - « Haptik yoğunluk » ;
- "Acil şerit dışına çıkma önlemi";
- « Kör nokta uyarısı » ;

- « Sürücü gözetim uyarısı » ;
- ...

« Aşırı hız sesli uyarı »

Bu işlev, araç izin verilen hız sınırını aştığında sürücüyü sesli bir uyarı ile bilgilendirir.

« Sınırlama değiştirme sesi »

Bu işlev, izin verilen hız sınırı değiştirildiğinde sürücüyü sesli bir uyarı ile bilgilendirir.

« Şerit değiştirme engelleme »

Bu işlev, aracın şeritten sapması ve sinyal lambaları etkinleştirilmeden bir çizginin (devamlı veya kesik) ihlal edilmesi durumunda direksiyon simidindeki titreşimlerin (veya donanıma bağlı olarak sesli bir ikazın) sürücüyü uyarmasını sağlar.

Daha fazla bilgi için araç kullanım kılavuzundaki "Şeritten Çıkış Uyarısı" bölümüne bakınız.

"Kesik çizgiler üzerindeki işlemler"

Bu işlev, muhtemel bir çarpma riski varsa, araç şeritten saptığında ve sinyal lambaları etkinleştirilmeden kesik bir çizgiyi geçtiğinde aracın yörengesini düzeltir (örneğin, sinyal lambaları etkinleştirilmeden şerit değiştirirken başka bir araca çarpma riski).

İstediğiniz araç sistemi hassasiyetini seçebilirsiniz:

- « Erken » ;
- « Standart » ;
- « Geç » .

İstediğiniz titreşim yoğunluğunu da seçebilirsiniz:

- « Düşük » ;
- « Standart » ;
- « Yüksek » .

"Acil şerit dışına çıkma önlemi"

Bu işlev, çarpma riski varsa (örneğin, sinyal lambaları etkinleştirilmeden şerit değiştirirken başka bir araca çarpma riski), aracın şeritten sapması ve sinyal lambaları etkinleştirilmeden bir çizginin (devamlı veya kesik) ihlal edilmesi durumunda direksiyon simidindeki titreşimlerin (veya donanıma bağlı olarak sesli bir ikazın) sürücüyü uyarmasını sağlar.

Daha fazla bilgi için araç kullanım kılavuzundaki "Şeritten Çıkış Uyarısı" bölümüne bakınız.

« Kör nokta uyarısı »

Bu işlev, başka bir araç kör noktada olduğunda sürücüyü uyarır.

Daha fazla bilgi için, araç kullanım kılavuzundaki "Kör nokta uyarısı" bölümüne bakınız.

SÜRÜŞ YARDIMLARI

« Sürücü gözetim uyarısı »

Bu işlev sürücünün tepkisinde herhangi bir azalma olduğunu algılar. Şunları dikkate alır:

- direksiyon simidinin ani ve rastgele hareketi;
- Şeritte Kalma Yardımı uyarısının sık sık devreye girmesi.

Bu işlev, sürücüyü sesli bir uyarı ile ve gösterge tablosunda sürücüyü mola vermesini bildiren bir uyarı mesajı görüntüleyerek uyarır.

Daha fazla bilgi için araç kullanım kılavuzundaki "Sürücü dikkat uyarısı" bölümüne bakınız.

« Yol tutuş kontrolü »

Bu işlev, tahrik tekerleklerinin patinajını sınırlar ve ilk harekete geçme, hızlanma veya yavaşlama durumlarında araç kontrol eder.

Not: Ayrıca bu işlevi, bildirim merkezinden "Yol tutuş kontrolü" komut kısayoluna basarak da etkinleştirebilirsiniz/ devre dışı bırakabilirsiniz.

Daha fazla bilgi için lütfen aracınızın kullanım kılavuzundaki "Sürücü düzeltme cihazları ve yardımları" bölümüne bakınız.

« Aktif frenleme »

Bu menüden "Aktif frenleme" işlevini etkinleştirebilir/devre dışı bırakabilirsiniz. "Uyarı beklentisi" düğmesine basarak uyarı tetikleyicisinin hassasiyetini de seçebilirsiniz:

- « Erken » ;
- « Standart » ;
- « Geç » .

Daha fazla bilgi için araç kullanım kılavuzundaki "Gelişmiş güvenlik" bölümüne bakınız.

« Konfor »

"Konfor" *B*

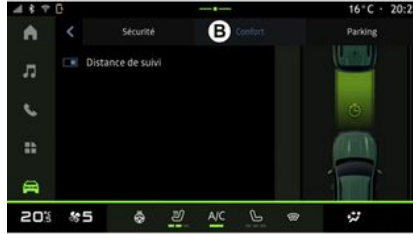

"Konfor" sekmesini *B* kullanarak konforla ilgili sürüş yardımlarını etkinleştirir.

rebilir/devre dışı bırakabilir ve/veya yapılandırabilirsiniz:

- « Serbest Sürüş » ;
- « Takip mesafesi » ;
- ...

Not: İşlev etkinleştirildiğinde, etkinleştir/devre dışı bırak düğmesi vurgulanır.

« Serbest Sürüş »

Bu işlev, yavaşlama aşamalarında motor frenlemesinde bir azalma ve yakıt tasarrufu sağlamak için hızlanmadan daha ileri gitmeyi sağlar.

Daha fazla bilgi için aracınızın kullanım kılavuzundaki "Sürüşle ilgili öneriler, Eko sürüş" bölümüne bakınız.

« Takip mesafesi »

Başka bir araca çok yakınsa bu işlev sürücüyü uyarır.

Daha fazla bilgi için, araç kullanım kılavuzundaki "Güvenli mesafe uyarısı" bölümüne bakınız.

PARK YARDIMI

Tanıtım



Bu fonksiyonlar ek sürüş yardımları sağlar. Dolayısıyla hiçbir durumda, sürücünün manevralar sırasında gösterdiği dikkat ve sorumluluğun yerini alamazlar (sürücü fren yapmaya her zaman hazırlıklı olmalıdır).



Güvenlik nedeniyle bu ayarları araç duruyorken yapınız.

Araç, park manevraları sırasında ek yardım sağlayan park yardımlarıyla donatılmıştır.

Ekipmana bağlı olarak "Araç"

dünyası'ndan , "Sürüş yardımı" menüsüne ve ardından "Park etme" sekmesine basarak "Park etme yardımı" menüsüne erişiniz.

Daha fazla bilgi için lütfen araç kullanım kılavuzuna bakınız.

"Park etme yardımı" menüsü

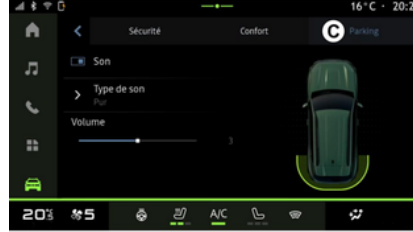

"Araç" Dünyasından  "Sürüş yardımı" menüsünü ve ardından "Park etme" **C** sekmesini seçiniz. Park Yardımı ayarlarına erişmek için bu menüyü kullanınız. Daha fazla bilgi için lütfen aracınızın kullanım kılavuzundaki "Park etme yardımı" bölümüne bakınız.

1. « Ses ».
2. « Ses tipi ».
3. « Ses ».

« Ses » 1

Park Yardımı sesli uyarılarını etkinleştirmek veya devre dışı bırakmak için "Ses" **1** düğmesine basınız.

Aşağıdaki ayarlar değiştirilebilir:

- "Ses tipi" **2**: Sunulanlar arasından sesli ikaz türünü seçiniz;
- "Ses": "Ses" çubuğunu **3** kullanarak engel algılama ikaz sesini ayarlayınız.

GERİ GÖRÜŞ KAMERASI



Güvenlik nedeniyle bu ayarları araç duruyorken yapınız.

1



6

Geri vitese geçildiğinde, aracın arkasında bulunan geri görüş kamerası, aracın arkasındaki görüntüyü multimedia ekranına aktarmak için devreye girer.

Multimedia sistemi ekranında geri gö-

rüş kamerası görüntülendiğinde  **1** "Ayarlar" simgesine basarak ayarları erişebilirsiniz.

Geri görüş kamerası hakkında daha fazla bilgi için lütfen aracınızın kullanım kılavuzuna bakınız.

Not:

- kameraların engellenmediğinden emin olunuz (kir, çamur, kar vb. nedeniyle);
- Yerel mevzuata bağlı olarak, araç hızı yaklaşık 10 km/sa. üzerindeki geri görüş kamerası ekranı artık kullanılmaz (yerini siyah bir ekran alır).

"Görüntü ayarları"

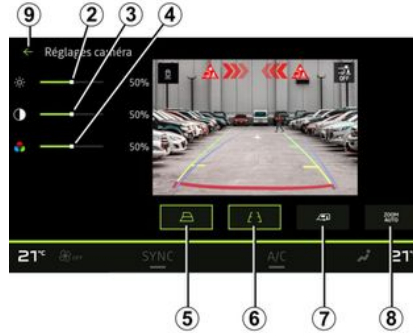

Aşağıdaki parametreleri ayarlayabilirsiniz:

- parlaklık **2**;
- kontrast **3**;
- renk **4**.

Ayarlardan çıkmak için **9** öğesine basınız.

"Gabariler" (kılavuz çizgiler)

Aşağıdaki öğeleri etkinleştirebilir veya devre dışı bırakabilirsiniz:

- direksiyon simidinin konumuna göre aracın yörüngesini belirten **5** hareketli gabariler;
- aracın arkasındaki mesafeyi gösteren **6** sabit gabariler;
- direksiyon simidinin konumuna göre römorkün yörüngesini belirten **7** hareketli römork gabarileri.

"Otomatik yakınlaştırma"

"Otomatik yakınlaştırma" **8** özelliğini etkinleştirebilir veya devre dışı bırakabilirsiniz.

ÇOK GÖRÜŞLÜ KAMERA



Bu işlev, aracınızın çevresini görüntüleyen ek bir yardımdır. Dolayısıyla bu fonksiyon hiçbir durumda sürücünün gösterdiği özeni ve sorumluluğu üstlenemez. Sürücü, sürüş esnasında meydana gelebilecek ani olaylara karşı her zaman hazır olmalıdır: manevra sırasında kör noktada küçük, kısıtlı hareketli engeller (bir çocuk, bir hayvan, çocuk arabası, bisiklet, taş, direk vb.) bulunmadığından her zaman emin olun.



Ekran, arka görüntülerin ters bir görüntüsünü temsil eder.

Göstergeler düz zemine yansıtılan bir göstereyimdir. Bu bilgiler, dikey bir nesneyle veya zemindeki bir nesneyle üst üste geldiğinde dikkate alınmamalıdır.

Gösterge tablosu ekranında beliren nesnelere deforme olabilir. Fazla aydınlatma durumunda (kar, araç güneş altında vb.), kamera vizyonu hasar görebilir.

Tanıtım

Zorlu manevralarda size daha fazla yardım sunabilmek için, aracınızda dört adet kamera bulunur. Bunlar aracın önünde, yan kapı aynalarının içerisinde ve aracın arkasındadır.

Kameralar, multimedya ekranına dört ayrı görünüm ileterek araç çevresinin görüntülenmesini sağlar.

Daha fazla bilgi için, Araç Kullanım Kılavuzunuzda "Çok görüşlü kamera" bölümüne bakınız.

Not: Kameraların engellenmediğinden emin olunuz (kir, çamur, kar vb. nedeniyle).

Çalışma

Geri vites takıldığında, arka görüş kamerası multimedya ekranında aracın arkasındaki bölgeyi gösterir.

Ayrıca, manuel moda geçiş yaparak görünümün multimedya ekranında gösterilmesini seçme olanağınız mevcuttur.

Kamera seçimi

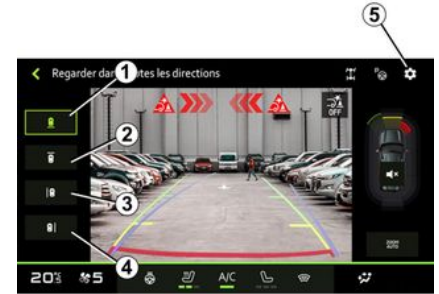

İstenilen kamera görüşünü etkinleştirmek için, multimedya ekranında aşağıdakilerden birini seçiniz:

- 1 aracın arkasındaki alanın görünümü;
- 2 aracın önündeki alanın görünümü;

ÇOK GÖRÜŞLÜ KAMERA

- **3** aracın solundaki alanın görünümü;
- **4** aracın sağındaki alanın görünümü.

Ayarlar

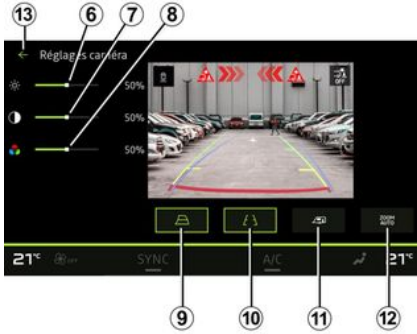

Ayarların listesini görüntülemek için

"Ayarlar" simgesine  **5** basınız.

Parlaklık **6**, kontrast **7** ve renk **8** ayarlarını yapabilirsiniz.

Aşağıdaki öğeleri etkinleştirebilir veya devre dışı bırakabilirsiniz:

- direksiyon simidinin konumuna göre aracın yörüngesini belirten **9** hareketli kılavuz çizgiler;
- aracın arkasındaki mesafeyi gösteren **10** sabit kılavuz çizgiler;

- direksiyon simidinin konumuna göre römorkun yörüngesini belirten **11** hareketli römork gabarileri;
- "Otomatik yakınlaştırma" **12**.

Ayarlardan çıkmak için **13** öğesine basınız.

TÜM YOL BİLGİLERİ



Bu fonksiyonlar ek sürüş yardımları sağlar. Dolayısıyla hiçbir durumda, sürücünün manevralar sırasında gösterdiği dikkat ve sorumluluğun yerini alamazlar (sürücü fren yapmaya her zaman hazırlıklı olmalıdır).

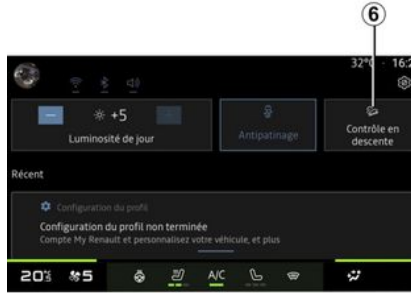

Daha fazla bilgi için "Eğim İniş Kontrolü(HDC)" lütfen araç kullanım kılavuzunun "Sürüş düzeltme ve destek sistemleri" bölümüne bakınız.

Aşağıdaki bileşenlere erişmek için

"Araç" Dünyasından , "Tüm Yol Bilgileri"ne basınız:

- "Eğim İniş Kontrolü (HDC)" sisteminin etkinleştirilmesi/devre dışı bırakılması (ekipmana bağlı olarak) **1**;

Not: Ayrıca kontrol kısayoluna **6** basarak bildirim merkezinden de etkinleştirilebilirsiniz/devre dışı bırakabilirsiniz.

- "Kamera" menüsüne kısayol (ekipmana bağlı olarak) **2**;
- 4 tekerlekten çekiş (4WD) **3** ile donatılmış araçlar için ön/arka tork dağılımı;
- enine eğim ölçer **4**;
- uzunlamasına eğim ölçer **5**.

LASTİK BASINÇLARI



Güvenlik nedeniyle, bu işlemleri araç duruyorken yapınız.



Lastik basıncı hakkında daha fazla bilgi için lütfen aracınızın kullanım kılavuzundaki "Lastik basınçları kontrol sistemi" bölümüne bakınız.

6

Lastik basıncı durumunu kontrol etmek ve "Lastik hava basıncı" **1** izleme sistemini sıfırlamak için "Araç" Dünyasından



"Araç" ögesine ve ardından "Lastik hava basıncı" sekmesine basınız.

Aracınızın gösterge tablosundaki ekran, lastiklerdeki sorunları bildirir.

TPW sistemindeki lastik basıncı durumu

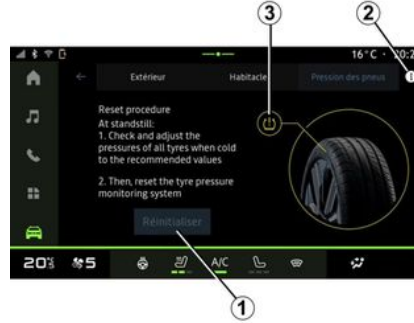

Multimedya sisteminden lastik basıncı durumunu kontrol edebilirsiniz.

3 sembolü, lastik basıncı durumunu renklerle belirtir:

- yeşil – lastik basıncı doğru veya son yeniden başlatma işlemiyle aynı;
- Turuncu – lastiklerden birinin basıncı yetersiz.

Aracınızda bulunan "Lastik hava basıncı" kumanda sistemi hakkında daha fazla bilgi için **2** simgesine basınız.

"Lastik hava basıncı" kumanda sistemini **1** konumunda yeniden başlatınız.

Sıfırlama

Bu işlem, "Sıfırla" düğmesine **1** basarak yeniden başlatmayı etkinleştirir.

Sıfırlama işlemi, araç hareketsiz haldeyken ve kontak açıkken gerçekleştirilmelidir.

"Evet" düğmesine basarak yeniden başlatma prosedürünü başlatınız veya "Hayır" düğmesine basarak lastik basıncı durumuna geri dönünüz.

Sıfırlama tamamlandığında, ekranda bir onay mesajı görüntülenir.

MY DRIVING

"My driving" menüsü



Bazı özellikler yalnızca araç hareketsizken kullanılabilir.



Aşağıdaki bilgilere ve işlemlere erişmek

için "Araç"  dünyasından, "My driving" düğmesine basınız.

- başlangıç tarihi, kat edilen mesafe ve geçerli yolculuğun **A** ortalama hızı;
- "Eko puan" **B**;
- "Enerji tüketimi" **C**.

Ayrıca "Ana ekran" dünyasında bulunan  "Araç" widget'ındaki "My

driving" simgesini kullanarak da buna erişebilirsiniz.

"Bilgi" simgesinden  **1**, "My driving" ile ilgili bilgilere erişebilirsiniz.

Not:

- "My driving" menüsü üzerinden erişilebilen bilgiler, araç donanım seviyenize göre değişiklik gösterebilir.
- görüntülenen veriler, motor en az iki saat boyunca kapatıldığında veya "Profil" değiştirildiğinde otomatik olarak sıfırlanır.

"Eko puan"



"Eko puan" görünüm modundan **B**, mevcut yolculuğunuzda kalkışınızdan

bu yana enerji tasarrufu ile ilgili sürüş davranışınızı görüntüleyebilirsiniz.

Not: Görüntülenen veriler, araç iki saat boyunca kullanılmadıkdan sonra veya "Profil" değiştirildiğinde otomatik olarak son araç veri sıfırlamasından hesaplanır.

"Bilgi" simgesini  kullanarak "Eko puan" ile ilgili bilgilere erişebilirsiniz.

Genel puan 2

Bu veriler, geçerli yolculuktaki genel puanınızı (0'dan 100'e kadar) öğrenmenizi sağlar:

- 76 ile 100 arasında puan: "Tebrikler, bir Eco sürücüsünüz";
- 51 ile 75 arasında puan: "Normal bir sürüş stiliniz var";
- 0 ile 50 arasında puan: "Dinamik bir sürüş stiliniz var".

Genel puan, alt puanlardan hesaplanır.

Alt puanların hesaplanması 3

Alt puanlar, mevcut rotadaki sürüş davranışınızın aşağıdaki kriterlere göre değerlendirilmesidir:

- "İvmeleme" hızlanma ve hız ile ilgili davranışlarınızı değerlendirir;
- "Öngörücü", sert fren yapmayı önleme ve bundan kaçınma becerinizi değerlendirir;
- "Vites değişim.", gösterge tablosunda görüntülenen vites değiştirme

MY DRIVING

göstergesi ile ilgili olarak vites deęişiklikleriyle ilgili davranışınızı deęerlendirir;

Not: Bu deęerlendirme yalnızca manuel vites kutuları ile kullanılabilir.

– ...

Sürüş tavsiyesi ve stil 4

Alt puanlarınızı kullanarak, bu bilgiler size daha verimli sürüş yapmanıza yardımcı olacak bir sürüş stili derecelendirmesi sunar.

Ek tavsiyelere erişmek için, "Tavsiye" öęesine basınız.

« Enerji tüketimi »

(donanıma baęlı olarak)



5

6

"Enerji tüketimi" görünüm modundan **C**, sürüşünüzle ilgili aşağıdaki enerji tüketimi verilerini görüntüleyebilirsiniz:

- Mevcut yolculuk verileri **5**;
- Son sıfırlamadan bu yana veriler **6**;
- Ortalama tüketimin gelişimi **7**.

"Bilgi" simgesinden **i**, "Enerji tüketimi" ile ilgili bilgilere erişebilirsiniz.

Mevcut yolculuk verileri 5

Sürüme göre aşağıdaki veriler kullanılabilir:

- "Ortalama tüketim";
- "Mesafe EV" elektrikli modda yolculuk mesafesi (hibrit araç);
- ...

Not: Görüntülenen veriler, araç iki saat boyunca kullanılmadıktan sonra veya "Profil" deęiştirildiğinde otomatik olarak son "Eco puanı" veri sıfırlamasından hesaplanır.

Son sıfırlamadan bu yana veriler 6

Sürüme göre aşağıdaki veriler kullanılabilir:

- "Ortalama tüketim";
- Tamamen elektrikli modda sürüş mesafesi (hibrit araç);
- Son sıfırlama tarihi;
- ...

Not: Görüntülenen veriler, gösterge tablosu verileriyle birlikte sıfırlanır.

Ortalama tüketimin gelişimi 7

Bir grafik, yolculuğun son otuz dakikasında dakika başına ortalama tüketiminin gelişimini gösterir.

Satır ve ilişkili deęer, son manuel sıfırlamadan bu yana ortalama tüketime karşılık gelir.

Not: Grafik verileri, son manuel sıfırlamadan bu yana verilerle birlikte sıfırlanır.

HAVA KALITESİ

"Araç" dünyasından  "Hava kalitesi" ögesine basınız.

"Hava temizleyici" işlevini etkinleştirerek bu menüden araç içinde sağlıklı bir atmosfer ve hava kalitesi oluşturabilirsiniz.

Araç hareketsizken **1** bilgi simgesini kullanarak "Hava kalitesi" ile ilgili bilgilere erişebilirsiniz.

« Hava temizleyici »



Aşağıdakileri kullanarak bir hava temizleme döngüsü başlatabilirsiniz:

- "Hava temizleyici" düğmesi **2**;

– "Ana ekran"  dünyasındaki "Hava kalitesi" widget'ının "Hava temizleyici" düğmesi.

"Hava temizleyici" düğmesinin vurgulanması, hava temizleme döngüsünün devam ettiğini gösterir (yaklaşık beş dakika).

ELEKTRIKLİ ARAÇ

"Elektrik" menüsü



Güvenlik nedeniyle, bu işlemleri araç duruyorken yapınız.





Bazı özelliklerin kullanılabilirliği araç türüne (elektrikli veya hibrit) bağlıdır.



Bazı ayarlar yalnızca araç hareketsizken kullanılabilir.



"Araç" dünyasından  "Elektrik" menüsüne erişebilirsiniz.

Ayrıca "Ana ekran" dünyasında bulunan  "Araç" widget'ındaki "Elektrik" simgesini kullanarak da buna erişebilirsiniz.

Hibrit veya elektrikli aracınızla ilgili işlevleri görüntülemek ve ayarlamak için bu menüyü kullanabilirsiniz.

"Elektrik" menüsünden aşağıdaki sekmelere erişebilirsiniz:

- "Enerji" **A**;
- "Programlar" **B** (donanıma bağlı olarak);
- "Pil" **C** (donanıma bağlı olarak);
- "Ayarlar" **D**.

« Enerji »



Multimedya sistemi, "Enerji" sekmesinden **A** aracın enerji akışlarını görüntülemenizi sağlar.

Not: Bilgiler aracın motor tipine göre (elektrikli veya hibrit) değişebilir.

« Programlar »

(donanıma bağlı olarak)

ELEKTRIKLİ ARAÇ



veya şarj programınızı ayarlayabilirsiniz.

Bu menüden şunları görüntüleyebilir ve ayarlayabilirsiniz:

- "Sonraki program" **1** hakkında bilgi;
- şarj programları **2** ile ilgili zaman ayarı;
- klima programları **3** ile ilgili ısıtma konforu ayarı (donanımına bağlı olarak);
- hafızaya alınmış "Programlarım" **4** ögesi listesi ve ayarları;
- "Ekle" bir program **5**.

Çeşitli "Programlar" işlevleri hakkında daha fazla bilgi için "Bilgi" simgesine

i basınız.

Bir program ekledikten sonra, yaklaşan "Sonraki program" **1** ile ilgili bilgileri "Programlar" **B** sekmesinden görüntüleyebilirsiniz.

Not: Şarj işlemi motor kapalı, araç bir güç kaynağına bağlı ve erişim izin verilmiş olduğunda başlar. Daha fazla bilgi için lütfen aracınızın kullanım kılavuzundaki hibrit araç veya şarj sistemi bilgilerine bakınız.



"Programlar" **B** sekmesinden, ardından "Programlarım" alanından veya başka bir program ayarlanmamışsa "Ekle" kısmından araç konforunuzu ve/

"Ekle" bir program

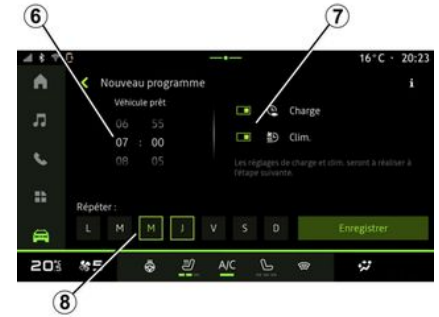

En fazla üç programı hafızaya alabilirsiniz.

Bir program eklemek için, "Ekle" **5** tuşuna basınız, ardından aşağıdakileri ayarlayınız:

- aracın hazır olması gereken zaman **6**;
- bir şarj ve/veya klima programı **7** ise, program türü;
- programı uygulamak istediğiniz haftanın günleri **8**.

Onaylamak için "Kaydet" öğesine basınız.

ELEKTRIKLİ ARAÇ

« Şarj ayarları » 2



Günlere ayarlama 8



6

Şarj işleminin başlangıç ve bitiş saatini "Şarj ayarları" 2 kısmından ayarlayınız, ardından onaylamak için "Kaydet" ögesine basınız.

Not:

- başlangıç ve bitiş zamanı aynıysa, program 24 saat sürer;
- şarj programı süresi çok kısaysa "Maksimum" akü seviyesine ulaşılamaz;
- haftanın bir gününü seçmeden şarj programını onaylamanız mümkün değildir.

« Klima Ayarları » 3

(donanıma bağlı olarak)

"Klima Ayarları" 3 kısmından yolcu kabini ısıtma konfor sıcaklığını 9 ayarlayınız, ardından onaylamak için "Kaydet" düğmesine basınız.

Programı uygulamak istediğiniz günleri 8 seçiniz.

Günün vurgulanması o günün seçili olduğunu gösterir.

Onaylamak için "Kaydet" ögesine basınız.

ELEKTRIKLİ ARAÇ

« Programlarım » 4



Listeden 4, tüm aktif şarj ve/veya ısı seviyesi programlarına genel bir bakışı görüntüleyebilirsiniz.

Görüntülemek, değiştirmek veya silmek için programlardan birine basınız.

Silinecek program için geri dönüşüm kutusu simgesine 10 basarak bir programı silebilirsiniz.

« PİL »

(donanıma bağlı olarak)



"Pil" C sekmesinden 11 düğmesini hareket ettirerek aracınızın maksimum akü şarj seviyesini ayarlayabilirsiniz.

« Ayarlar »

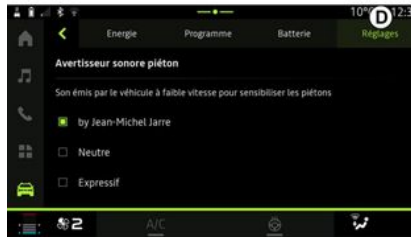

"Ayarlar" sekmesinden D aşağıdaki ayarlara erişebilirsiniz:

- « Yaya uyarı sesi » ;
- ...

« Yaya uyarı sesi »

Sürüş sırasında, diğer yol kullanıcılarının, özellikle yayaların ve bisikletlilerin sizi fark etmesini sağlayan yaya kornasının sesini seçebilirsiniz.

Yaya kornası hakkında daha fazla bilgi için lütfen aracınızın kullanım kılavuzundaki "Elektrikli araç" bölümüne bakınız.

KULLANICI AYARLARI

"Araç" menüsü

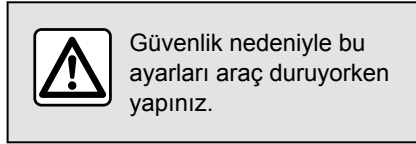

"Araç" dünyasından  "Araç" menüsünü seçiniz.

Bu menüden aşağıdaki sekmelere erişebilirsiniz:

- "Dışarı" **A**;
- "Kokpit" **B**;
- "Lastik basıncı" **C**.

Not: Ayarların kullanılabilirliği ekipman seviyesine göre değişiklik gösterebilir.

"Dışarı" A



« Giriş »

Aşağıdaki seçenekleri etkinleştirmek/ devre dışı bırakmak için bu menüyü kullanınız:

- « Sürüş yaparken kapıları otomatik kapatma » ;
- « Eller serbest kilitleme/kilit açma » :
 - « Sessiz modu » ;
- "Telefonla eriş ve başlat" (dijital anahtar);

Not:

Not: Bazı seçenekler yalnızca önceki işlevler etkinse kullanılabilir.

- İşlev devre dışı bırakıldığında, artık bu işlevle ilgili bildirimleri almazsınız;
- daha fazla bilgi için lütfen araç kullanım kılavuzuna başvurunuz.

- ...

« Hoş geldiniz »

Aşağıdaki seçenekleri etkinleştirmek/ devre dışı bırakmak için bu menüyü kullanınız:

- « Harici ışıklandırma sekansı » ;
- « Dahili sekans sesi » ;
- « Aynaların otomatik açılması » ;
- « Dahili ışık fonksiyonu » ;
- ...

« Sürüş ışıkları »

Aşağıdaki seçenekleri etkinleştirmek/ devre dışı bırakmak için bu menüyü kullanınız:

- "Uyarlamalı aydınlatma";
- « Trafik akış yönü seçimi » :
 - « Sol » ;
 - « Sağ » .
- ...

Not: Bazı seçenekler yalnızca önceki işlevler etkinse kullanılabilir.

KULLANICI AYARLARI

« Silme »

Aşağıdaki seçenekleri etkinleştirmek/devre dışı bırakmak için bu menüyü kullanınız:

- "Geri viteste arka silecek çalışması": Geri vitese geçildiğinde, arka cam sileceği etkinleşir;

Not: Bu işlev sadece ön cam silecekleri etkinse çalışır.

- « Otomatik ön silecek » ;
- ...

"Kokpit" B



« Ekran »

"Otomatik parlaklık" öğesini etkinleştirmek/devre dışı bırakmak (ekipmana

bağlı olarak) ve aşağıdaki seçenekleri ayarlamak için bu menüyü kullanınız:

- « Multimedya: gündüz parlaklığı » ;
- « Multimedya: gece parlaklığı » ;
- « Kokpit parlaklığı » ;
- ...

Not: Bazı seçenekler yalnızca önceki işlevler etkinse kullanılabilir.

« Dönüş göstergesi ses seviyesi »

Araç içindeki göstergelerin ses seviyesini ayarlamak için bu menüyü kullanın:

- « Düşük » ;
- « Orta » ;
- « Yüksek » .

« Widgetları düzenle »

Bu menüden, aracınızın donanımına bağlı olarak mevcut olan "Ana ekran"

Dünya widget'larını  değiştirebilirsiniz:

- « Navigasyon » ;
- « Lastik hava basıncı » ;
- « Araç » ;
- « Tarih ve saat » ;
- « Müzik » ;
- ...

"Lastik basıncı" C



Araç lastik basıncı durumunu kontrol etmek ve sıfırlama işlemi gerçekleştirmek için bu menüyü kullanınız.

Lastik basıncı hakkında daha fazla bilgi için lütfen

- aracınızın kullanım kılavuzundaki
- "Lastik basıncı" bölümüne bakınız.

KULLANICI AYARLARI

"Profil" menüsü

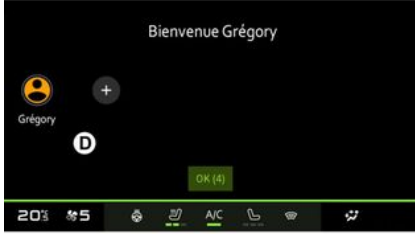

7 Multimedya sistemi başlatıldığında, **D** alanında, sisteme ve araca uygulanacak bir kullanıcı profili seçebilir veya ekleyebilirsiniz.

İstenen kullanıcı profilini seçiniz.

Not: Profili sadece araç hareketsizken değiştirilebilir.

Profilinizdeki resme basarak bildirim merkezinden istediğiniz zaman "Profil" menüsüne erişebilirsiniz.

Kullanıcı profili ile ilgili fonksiyonlar

Aşağıda belirtilen parametreler kullanıcı profiline kaydedilir:

- sistem dili;
- "My Dacia" hesabı;
- ekran ayarları;

- kapı dikiz aynası ayarları;
- ses ayarları;
- ...

Not: Oluşturulan ilk profil, varsayılan Yönetici profili olur. Bazı ayarlar yalnızca Yönetici profili aracılığıyla kullanılabilir.

"Profil" ekleme



Yeni bir "Profil" eklemek için **1** öğesine basıp multimedya ekranında görüntülenen talimatları izleyiniz.

Not:

- en fazla beş "Profil" ekleyebilirsiniz;
- her yeni "Profil" oluşturduğunuzda bir yapılandırma gereklidir: Lütfen "Hizmetleri etkinleştirme" bölümüne bakınız.

"Profil" ayarları



Kişisel verilerinizi daha iyi korumak için profilinizi kilitlemenizi tavsiye ederiz.



2 bölümünden aşağıdaki işlevleri ayarlayabilirsiniz:

- « Profilleri yönetin » ;
- « Hesapları yönet » ;
- « Profili sil » ;
- « Misafir profili » .

Geçerli "Profil" öğesini değiştirmek üzere **E** menüsüne erişmek için "Profil düzenle" **3** öğesine basınız ve aşağıdakileri değiştiriniz:

- « Adı » ;

KULLANICI AYARLARI

- « Resim » ;
 - « Güvenlik » :
 - "Kilitleme modunu seç";
 - "Kimliği Sil";
 - "Telefonla profilin kilidini aç".
- Aracınızda mevcut olması halinde, akıllı telefonunuzu kullanarak "Profil" ögenizin kilidini açmak için bu işlevi kullanabilirsiniz.
- Daha fazla bilgi için, lütfen "Sistem ayarları" bölümüne bakınız.
- "My Dacia hesabı" (yalnızca Yönetici profilinde mevcuttur);
 - « Gizlilik Şartları » ;
 - « Gizlilik ayarları » :
 - « Hepsini kabul et » ;
 - « hepsini reddet » ;
 - « Özelleştir » .
- Daha fazla bilgi için "Hizmetlerin etkinleştirilmesi" bölümüne bakınız.
- ...

Profil « Misafir »



"Misafir" (GUEST) profili, kullanıcı profili gibi bazı multimedya sistemi özelliklerine erişmek için kullanılabilir.

Erişmek için, çalıştırma sırasında **2** ve ardından "Misafir profili" veya **4** ögesine basınız.

Sistem yeniden her başlatıldığında, "Misafir" profili sıfırlanır ve ayarlar kaydedilmez.

SISTEM AYARLARI



Güvenlik nedeniyle bu ayarları araç duruyorken yapınız.

"Ayarlar" menüsü



"Araç" dünyasından  "Ayarlar" öğesine basınız.

Ayrıca "Ayarlar" simgesine basarak Bildirim merkezinden "Ayarlar" menüsüne erişebilirsiniz.

Not:

– ayarların kullanılabilirliği ekipman seviyesine göre değişiklik gösterebilir;

– bazı ayarlar araç hareketsizken kullanılabilir.

Bu menü aşağıdaki ayarları ayarlamanızı sağlar:

- « Ses » ;
- "Ağ ve İnternet";
- « Bluetooth® » ;
- "Konum";
- "Gizlilik";
- "Uygulamalar";
- "Bildirimler";
- « Tarih ve saat » ;
- "Profiller ve Hesaplar";
- « Güvenlik » ;
- « Sistem » ;
- « Güncelle » ;
- ...

« Ses »

Bu menü, aşağıdaki ses seviyesi ayarlarını belirlemek ve yapılandırmak için kullanılabilir:

- « Medya ses seviyesi » ;
- "Gelen arama ses seviyesi";
- « Alarm ses seviyesi » ;
- "Bildirimlerin ses seviyesi";
- "Seyir sistemi ses seviyesi";
- « Asistan ses seviyesi » ;
- "Telefon zili sesi";
- ...

"Ağ ve İnternet"



Telefonunuzda bağlantı paylaşımını kullandığınızda telefonunuzun İnternet bağlantısını WIFI bağlantısı üzerinden kullanırsınız (mobil operatörünüz tarafından uygulanan ücretlere ve sınırlamalara tabidir).



SISTEM AYARLARI



Bu menü, aşağıdaki internet ağlarını yapılandırmak için kullanılabilir:

- "Erişim noktası":
 - "Erişim noktası"nı etkinleştirme/devre dışı bırakma;
 - erişim noktası bilgileri;
 - erişim noktasını otomatik olarak etkinleştirme/devre dışı bırakma;
 - ...
- « WIFI » :
 - Uzak bir internet erişim noktası kullanmak için multimedya sistemindeki "WIFI" öğesini etkinleştirme/devre dışı bırakma;
 - mevcut ağları görüntüleme;
 - "Bir ağ ekleyiniz".
- "WIFI ayarları"
- "Bağlanabilirlik" şu konularda bilgi sağlar:

- Bağlantı verileri ve durumu;
- "Bağlantı türü" üzerine;
- sistem kimliği;
- ...

Veri paylaşımı hakkında daha fazla bilgi için lütfen "Hizmetlerin etkinleştirilmesi" bölümüne bakınız.

"WIFI" multimedya sistemini etkinleştirdiğinizde, durum çubuğundaki simge aracılığıyla durumu hakkında bilgilendirilirsiniz:

- **1** "WIFI" etkinleştirildi ve sınırlı bir bağlantı olmaksızın bir ağa bağlandı;
- **2** "WIFI" etkinleştirildi ve bir ağa bağlandı, ancak internet erişimi yok veya sınırlı bir bağlantı var;
- **3** "WIFI" etkinleştirildi ancak bir ağa bağlı değil.

Not : "WIFI" devre dışı bırakılırsa durum çubuğunda WIFI simgesi görünmez.

Veri paylaşım durumuyla ilgili bilgileri durum çubuğundaki simgeye basarak da görebilirsiniz:

- **4** "Hepsini kabul et", tüm verileri paylaşır;
- **5** "hepsini reddet": verilerin hiçbirini paylaşmaz;
- **6** "Özelleştir", yalnızca izin verdiğiniz verileri paylaşır.

Daha fazla bilgi için "Hizmetlerin etkinleştirilmesi" bölümüne bakınız.

Not: Veri paylaşmayı reddederseniz durum çubuğunda hiçbir simge görünmez.

« Bluetooth® »

Bu menü, multimedya sistemi Bluetooth® işlevlerini ayarlamak için kullanılabilir:

- Multimedya sistemi "Bluetooth®" özelliğini etkinleştirme/devre dışı bırakma;
- « Yeni cihaz eşle ».

"Konum"

Bu menü, araç konum ayarlarını yapmak için kullanılabilir:

- "Son konum istekleri";
- "Uygulama izinleri".

« Uygulamalar »

Multimedya sistemi uygulamalarını yapılandırmak için bu menüyü kullanınız:

- "Tüm uygulamaları göster";
- "Varsayılan uygulamalar";
- "Uygulama izinleri";
- "Uygulamalara verilen özel erişim hakları";

« Tarih ve saat »

Bu menü, multimedya sistemindeki tarih ve saati ayarlamak için kullanılabilir:

SISTEM AYARLARI

- "Saat dilimini otomatik olarak ayarla";
- "Saat dilimini ayarla" (manuel olarak);
- "24 saat biçimini kullan".

"Profiller ve hesaplar";

Multimedya sistemi profil menüsüne erişim sağlar.

« Güvenlik »

Bu menü, multimedya sistemi güvenlik ayarlarını yapmak için kullanılabilir:

- "Profili kilitle";
- "Kimliği Sil";
- "Güvenlik güncellemesi";
- "Telefonla profilin kilidini aç".

« Sistem »

Bu menü, multimedya sistemi ayarlarını yapmak için kullanılabilir:

- "Dil ve girdi";
- "Birimler" (km/sa.);

Not: Hız göstergesi ve gösterge tablosunda görüntülenen bazı mesafe bilgileri dönüştürülür. Bir önceki moda geri dönmek için aynı işlemi tekrarlayınız.

- "Saklama":
 - "Müzik ve ses";
 - "Diğer uygulamalar";
 - "Dosyalar";

- « Sistem ».

- "Hakkında";
- "Yasal bilgiler";
- "Sıfırlama seçenekleri";
- ...

« Güncelle »

Bu menüden "Araç güncellemesi" öğesini görüntüleyebilir ve/veya ayarlayabilirsiniz.

Daha fazla bilgi için "Güncelle" bölümüne bakınız.

BİLDİRİMLER



Güvenlik nedeniyle, bu işlemleri araç duruyor-ken yapınız.

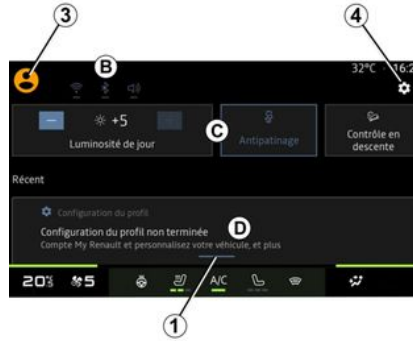

Bildirim merkezi, sürüş sırasında bildirim sağlamanın yanı sıra aşağıdakiler gibi belirli işlevler, öneriler ve ayarlar sağlar:

- kullanıcı "Profil" erişimi **3**;

- hizmetlerin durumu **B**:
 - WIFI ögesini etkinleştirme/devre dışı bırakma;
 - Bluetooth® ögesini etkinleştirme/devre dışı bırakma;
 - sesi kesme/tekrar açma.

- "Ayarlar"  **4**;
- ekran aydınlatma kumandaları ve araç ekipmanı **C** kısayolları;
- Not:** Kısayolların ve komut türlerinin kullanılabilirliği donanıma bağlıdır ve değiştirilemez.

- alınan bildirimlerin **D** listesi;
- son kullanılan uygulamalar;
- ...

1 düğmesine basarak veya multimedya ekranını **A** bölgesinden ekranın ortasına doğru dikey olarak hızlıca kaydırarak bildirimleri ve mevcut işlevleri görüntülemek için Bildirimler merkezine erişebilirsiniz.

Okunmamış bir bildirim varsa **1** düğmesinin ortasında bir **2** sembolü görünür.

2 ögesine basarak Bildirim merkezini otomatik olarak açıp okunmamış bildirimleri okuyabilirsiniz, ardından simge kaybolur.

Bildirim merkezi açıldığında erişmek için **D** listesinden bir bildirim seçiniz.

BİLDİRİMLER

Ekranı hızlıca yatay kaydırarak bildirimle silebilirsiniz.

Tüm bildirimleri silmek için **5** düğmesine basınız.

Not: Bazı bildirimlerin bildirim merkezinden silinmesi için bir işlemin tamamlanması gerekir.

Bildirim merkezinden çıkmak için **1** düğmesine basınız veya parmağınızı ekranın alt kısmından ekranın ortasına doğru hızlı bir şekilde yukarı kaydırınız.

Bildirim ayarları

"Ayarlar" simgesini **4** kullanarak veya

"Araç" dünyasından , ardından "Ayarlar" menüsünden "Uygulamalar ve bildirimler" menüsüne erişebilirsiniz.

Multimedya sistemi bildirimlerini yapılandırmak için bu menüyü kullanınız.

"Uygulamalar ve bildirimler" menüsü hakkında daha fazla bilgi için lütfen "Sistem ayarları" bölümüne bakınız.

7

GÜNCELLEŞTİR

"Araç güncellemesi" menüsü



Bazı güncelleme yüklemeleri, aracınızın geçici bir süre kullanılmamasına neden olabilir. Böyle bir durumda lütfen ekranda görüntülenen göstergelere bakınız.



Araç hareketsiz, sabit olmalı ve kontak kapalı olmalıdır. Bazı durumlarda, multimedya sisteminin gösterdiği süre boyunca aracınızı çalıştıramazsınız.



Güvenlik nedeniyle, bu işlemleri araç dururken yapınız.



Yüklemeye başlamadan önce aracı trafikten uzakta park ediniz ve el frenini çekiniz.

"Araç" dünyasından  "Araç" menüsünü "Ayarlar", "Güncelle" ardından "Araç güncellemesi" öğesini seçiniz.

Bu menü, farklı türde bilgileri görüntülemek ve aracınızı güncellemek için kullanılabilir, örneğin:

- multimedya ekipmanı;
- sürüş yardımları;
- ...

Sistem güncellemeleri otomatik olarak sunabilir. Aracınızın bağlantısına bağlı olarak güncellemeleri manuel olarak da kontrol edebilirsiniz.

"Araç güncellemesi" ekranı

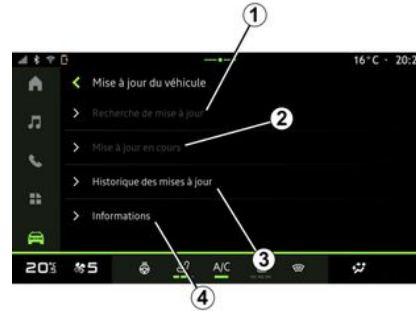

1. « Güncellemeler denetleniyor ».
2. « Kurma işlemi yapılıyor ».

3. « Güncelleme geçmişi ».

4. « Bilgi ».

Not:

- Bir güncelleme mevcut ise Bildirimler aracılığıyla size bildirim sağlanır. "Bildirimleri yönetme" bölümüne bakınız;
- bir güncelleme varsa indirme otomatik olarak başlar;
- Güncellemeler yalnızca aracınızın bir mobil ağ kapsamındaki coğrafi bir bölgede bulunuyorsa aranabilir ve indirilebilir. Daha fazla bilgi için, lütfen "Sistem ayarları" bölümüne bakınız;
- Güncelleme, aracın bulunduğu ülkede mevcut değilse, "Güncellemeler denetleniyor" ve "Kurma işlemi yapılıyor" menüleri kullanılamaz.

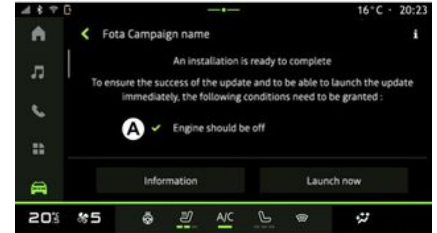

GÜNCELLEŞTİR

Bir güncelleme kurulumu hazır olduğunda, kurulumu tamamlamak üzere kabulünüz ve onayınız istenecektir.

Güncellemeyi başlatmak için, multimedia sistemi **A** ekranında görüntülenen tüm koşulların karşılanması gerekir.

Multimedya sistemi ekranında görüntülenen talimatları izleyiniz.

Not:

- Güncellemeye bağlı olarak ekranlar kapatılabilir;
- bazı yüklemeler, aracınızdan çıkmanızı ve aracı kilitlemenizi gerektirir.

Multimedya sisteminin yeniden başlatılmasının ardından, güncellenmenin başarıyla tamamlandığının onaylanması için bir mesaj görüntülenir.

Bir hata durumunda, lütfen "Çalışma arızaları" bölümüne bakınız.

« Güncellemeler denetleniyor » 1

Ayrıca doğrudan "Güncellemeler denetleniyor" ögesine basarak da güncellemeleri arayabilirsiniz **1**.

Multimedya sistemini aradıktan sonra, varsa bir sonraki güncellemeye erişebilirsiniz.

Multimedya sistemi ekranında görüntülenen talimatları izleyiniz.

Güncelleme birkaç gün sürebilir ancak bu süre zarfında aracınızı normal şekilde kullanabilirsiniz.

« Kurma işlemi yapılıyor » 2

Bu menüye bir güncelleme mevcut olduğunda erişilebilir.

Bir güncelleme devam ederken güncelleme içerik bilgisine erişmek için

"Bilgi"  simgesine basınız.

Not: "Kurma işlemi yapılıyor" kullanılmadığında, "Güncellemeler denetleniyor" ögesine erişilemez.

« Güncelleme geçmişi » 3

Bu menü, güncelleme geçmişini ve durumunu görüntülemek için kullanılabilir.

Önceki güncellemeler hakkında bilgi almak için, bir güncelleme seçiniz.

« Bilgi » 4

Bu menü, güncellemelerle ilgili bilgilerle erişmenizi, "VIN" (araç kimlik numarası) vb. bilgileri görüntülemenizi sağlar.

Elektrikli ve şarj edilebilir hibrit araçlarla ilgili özel özellikler



Güncelleme, aracınızı geçici olarak kullanılamaz hale getirecektir ve güncellenmenin yüklenmesi sırasında şarj fonksiyonu engellenecektir.



Multimedya sistemi üzerinden bir sistem güncellemesini kabul ettiyseniz çekiş aküsü şarjı ertelenir veya iptal edilir. Şarj kablosunu araca bağlamadan önce güncellenmenin tamamlanmasını bekleyiniz.

Aracınızın güncellenmesinin yüklenmesi sırasında aracı şarj etmeye başlamayınız.

Multimedya sistemi ekranında görüntülenen talimatları uygulayınız.

Not:

– Araç doğru akımla (DC) şarj olurken güncellemeler yüklenemez. Bir güncelleme yapılıyorsa, DC araç şarjına başlamadan önce güncellenmenin bitmesini beklemek gerekir. Şarj işlemi devam ediyorsa güncelleme başlatılabilir, an-

GÜNCELLEŞTİR

cak güncelleme yalnızca şarj işlemi bittiğinde gerçekleştirilir;

– Alternatif akım (AC) araç şarjı öncesinde/sırasında bir güncelleme başlatılırsa, şarj kesintiye uğrar ve güncelleme tamamlandığında otomatik olarak devam eder.

Daha fazla bilgi için lütfen aracınızın kullanım kılavuzundaki "Elektrikli araç: şarj etme" veya "Hibrit araç: şarj etme" bölümüne bakınız.

ÇALIŞMA ARIZALARI

Sistem

Sistem		
Tanım	Nedenler	Çözümler
Hiçbir resim görüntülenmiyor.	Ekran beklemede.	Ekranın beklemede olmadığını kontrol ediniz.
Ekran donması.	Sistem belleği dolu.	Aşağıdakileri basılı tutarak sistemi yeniden başlatın: – multimedya durdurma/başlatma düğmesi (sistem yeniden başlayana kadar basılı tutun); veya – direksiyon kolunu kumandasının sol tarafındaki "Mode" düğmesi ve "Source" düğmesi (sistem yeniden başlayana kadar basılı tutunuz).
Kamera ekranda yanlış görüntüleniyor.	Kameranın objektifi engelleyen kirle kaplı.	Kamerada çamur veya kir olmadığından emin olunuz.
Hiçbir ses duyulmuyor.	Ses seviyesi minimumda veya pause seçili.	Ses seviyesini yükseltiniz veya pause konumundan çıkınız.
Sağ, sol, ön veya arka hoparlörlerden ses gelmiyor.	Balans veya fader ayarı doğru yapılmış.	Balans veya fader sesini doğru ayarlayınız.
"My Dacia" uygulamamdaki bağlı hizmetler çalışmıyor.	Kötü multimedya sistemi/telefon İnternet ağı alımı. My Dacia hizmeti ile senkronizasyon sorunu.	Aracı ve telefonu internet ağının kapsadığı bir alana taşıyınız. https://renault-connect.renault.com adresindeki çevrimiçi yardıma bakınız.

ÇALIŞMA ARIZALARI

Sistem		
Hizmetler veya uygulamalar çalışmıyor.	Abonelik askıya alındı. Multimedya sisteminin internet bağlantısı artık mevcut değil.	Aboneliğinizin durumunu "My Dacia" hesabınızın sözleşme sayfasından erişilebilen internet sağlayıcısının portalında kontrol ediniz (öncelikle aracınızdaki "My Dacia" hesabınıza bağlanmanız gerekir). Bir internet bağlantısına erişmek için telefonunuzun "Erişim noktası ve bağlantı paylaşımı" işlevini kullanınız ("Sistem ayarları" bölümüne bakınız).

ÇALIŞMA ARIZALARI

Telefon

Telefon		
Tanım	Nedenler	Çözümler
Hiçbir ses ve hiçbir zil sesi duyulmuyor.	Cep telefonu sisteme takılmış veya bağlanmıştır değil. Ses seviyesi minimumda veya pause seçili.	Cep telefonunun sisteme takıldığını veya bağlandığını onaylayın. Ses seviyesini yükseltiniz veya pause konumundan çıkınız.
Çağrı yapamamak	Cep telefonu sisteme takılmış veya bağlanmıştır değil. Telefon klavye kilidi aktif.	Cep telefonunun sisteme takıldığını veya bağlandığını onaylayın. Telefon klavye kilidini açın.
CarPlay™ veya Android Auto™ çoğaltması çalışmıyor.	Telefon, sisteme bağlı değil veya sistem ile uyumlu değil.	Telefonun bu uygulamalarla uyumlu olup olmadığını kontrol ediniz. Telefonun sisteme doğru şekilde bağlı olduğunu kontrol ediniz.

7

ÇALIŞMA ARIZALARI

Güncelleştir

Güncelleştir		
Tanım	Nedenler	Çözümler
Yeni SW ögesinin indirilmesi çok uzun zaman alır.	İnternet ağının zayıf sinyal alımı. İndirme işlemi için minimum sürüş süresi gerekir.	Aracı İnternet ağı tarafından kapsanan bir alana taşıyınız. Ek sürüş aşamaları gerçekleştiriniz.
Güncellemenin tamamlanması hiçbir zaman talep edilmez.	Araç emniyete alınmamıştır.	Aracın düzgün şekilde durdurulup durdurulmadığını kontrol ediniz (park freni uygulanmış).
Güncelleme sırasında ekranlar kapalı, ses kaybı, bazı işlevlerde kayıp.	Güncelleme devam ediyor.	Güncellemenin sona ermesini bekleyiniz.
Güncellemeyi tamamlama talebi görünmüyor.	Güncellemenin başlamasını takip eden ayda yanıt yok.	Sunucu daha sonra işlemi yeniden başlatacaktır. Güncellemenin hala kullanılabilir olup olmadığını manuel olarak kontrol edebilirsiniz.
Güncelleme tamamlanmadı.	Sistem dahili hatasını güncelleme: Diğer işlevler etkilenmez. Doğru akım şarjıyla uyumsuzluk (elektrikli/hibrit araçlara özel).	Yetkili Servis'e başvurunuz. Doğru akım şarjı yapmadan önce güncellemenin tamamlanmasını bekleyin. İkaz ışıkları hakkında daha fazla bilgi için lütfen araç kullanım kılavuzuna bakın.
Bir hata nedeniyle güncelleme tamamlanamadı ve STOP ikaz ışığı görüntüleniyor.	Kritik hata.	Araç tekrar çalıştırılmamalıdır. Yetkili Servis'e danışınız. İkaz ışıkları hakkında daha fazla bilgi için lütfen araç kullanım kılavuzuna bakın.

ÇALIŞMA ARIZALARI

Güncelleştir		
Bir hata nedeniyle güncelleme tamamlanamadı ve  ikaz ışığı görüntüleniyor.	Güncelleme sırasında hata (kritik değil).	Sorunu çözmek için Yetkili Servis ile iletişime geçiniz. İkaz ışıkları hakkında daha fazla bilgi için lütfen araç kullanım kılavuzuna bakın.

ALFABETİK İNDEKS

Semboller

4 tekerlekten çekişli (4WD), 65

A

Android Auto™ , Carplay™ , 20, 30, 48

Araç özelleştirme ayarları, 74

Arama cevaplama, 39

Arama kaydı, 42

Ayarlar, 45, 78

Ayarlar: özelleştirme, 78

Ayarların kişiselleştirilmesi, 19, 74

B

Bağlantılı hizmetler, 10

Bildirimler: öneriler ve bildirimler, 15, 81

BİR çağrı almak, 39

Bir çağrıyı sonlandırma, 39, 40

Bir numara tuşlamak, 39, 43

Bir telefonu bağlamak, 36

Bluetooth®, 30

Butonlar, 8, 14

C

Cep telefonu telefon rehberi, 41

C

Çağrı bekliyor, 39

Çağrı reddetmek için, 39

Çalışma arızaları, 86, 88, 89

Çevre, 67

Çok görüşlü kamera, 63

D

Direksiyon simidi kumandaları ve panelleri, 8

Durdurma, 18

E

ECO sürüş:, 67

Ekran: bekleme, 18

Ekran: menü, 5

Ekran komutları, 8

Elektrikli araç, 70

Elektrik motorlu araç: şarj, 70

Eller serbest park, 61

Enerji tasarrufu, 67

G

Geri görüş kamerası, 62

Geri görüş kamerası ayarları: görüntü ayarları, 62, 63

Geri görüş kamerasını etkinleştirme: kılavuz çizgiler, 62, 63

H

Hava kalitesi, 69

HDC : yokuş iniş kontrolü, 65

Hibrit ve elektrikli araç, 70

ALFABETİK İNDEKS

K

Kablosuz şarj cihazı: indüksiyon şarjı, [46](#), [46](#), [47](#)

Kaynak, [30](#)

Kaynak: ses, [24](#)

Kişisel veri: kaydetme, [10](#), [35](#), [41](#)

Kumandalar, [8](#), [14](#)

L

Lastik basınçları, [66](#)

M

Menü: ana sayfa, [19](#)

Metin tuşları, [5](#)

Multimedya ekipmanları, [5](#)

Multimedya ekranı, [5](#)

Multimedya sistemini başlatma, [18](#)

Multimedya sisteminin yapılandırması, [74](#)

Müzik, [30](#)

P

Park etme yardımı, [61](#)

R

Radyo: istasyonları otomatik hafızaya alma, [26](#)

Radyo: istasyonu önceden ayarlama, [26](#)

Radyo istasyon seçme: radyo dinleme, [26](#)

S

Sesli komut fonksiyonu, [20](#)

Sesli mesajlar, [43](#)

Ses seviyesini ayarla, [45](#)

Ses tanıma, [20](#)

Sistem: güncelleme, [83](#)

smartphone çoğaltma, [20](#), [48](#)

SMS, [44](#)

SMS: SMS alma, [44](#)

SMS: SMS okuma, [44](#)

Sürüş yardımları, [57](#)

T

Telefon ayarları: telefon zil sesi, [43](#), [45](#)

Telefon eşleştirme, [35](#)

Telefon eşleştirmesini kaldırma, [35](#)

Telefonun bağlantısının kesilmesi, [36](#)

Tuş takımını kullanarak numara girme, [43](#)

U

USB bellek, [30](#)

W

Wifi, [48](#), [78](#)

Y

Yakıt ekonomisi, [67](#)

ALFABETİK İNDEKS

Yakıt tüketimi, [67](#)



7711416364

Parça no. 7711416364/Edition turque
NW 1494-2 – 06/2024

