

**DACIA PLUG&MUSIC**

Русский .....

Український .....

**RUS**

**UA**



# Содержание

Меры предосторожности при использовании . . . . .	RUS.2
Общее описание . . . . .	RUS.4
Органы управления . . . . .	RUS.6
Действие системы . . . . .	RUS.15
Использование системы голосового управления . . . . .	RUS.16
Прослушивание радио . . . . .	RUS.18
Воспроизведение CD/CD MP3 . . . . .	RUS.21
Внешние аудиоисточники . . . . .	RUS.24
Соединение с телефоном/отключение соединения с телефоном. . . . .	RUS.27
Подключение/Отключение телефона. . . . .	RUS.30
Совершение исходящих и прием входящих звонков . . . . .	RUS.33
Настройка системы . . . . .	RUS.36
R & GO. Общее описание . . . . .	RUS.39
R & GO. Функция навигации . . . . .	RUS.45
R & GO. Функция мультимедиа. . . . .	RUS.48
R & GO. Функция автомобиля. . . . .	RUS.51
R & GO. Функция телефона . . . . .	RUS.53
R & GO: Календарь . . . . .	RUS.55
R & GO: Изменение настроек . . . . .	RUS.56
Неисправности. . . . .	RUS.58

Перевод с французского. Перевод и иное воспроизведение данного документа или его частей любым способом без предварительного письменного разрешения компании запрещены.

## МЕРЫ ПРЕДОСТОРОЖНОСТИ ПРИ ИСПОЛЬЗОВАНИИ (1/2)

По соображениям безопасности и во избежание материального ущерба обязательно выполняйте приведенные ниже указания при использовании системы. Неукоснительно соблюдайте действующие законы той страны, где Вы находитесь.



### Меры предосторожности при обращении с аудиосистемой

- Используйте органы управления (на панели и на рулевом колесе) и ознакомьтесь с информацией на экране, когда это позволят условия движения.
- Настройте громкость звука на умеренный уровень, позволяющий слышать окружающие шумы.

### Меры предосторожности во избежание повреждения оборудования

- Во избежание материального ущерба и пожара не разбирайте систему и не вносите в нее никаких изменений.
- Для устранения неисправностей или демонтажа аудиосистемы обращайтесь к представителю фирмы-производителя.
- Не вставляйте посторонние предметы, поврежденные или грязные CD/CD MP3 в проигрыватель.
- Используйте только круглые CD/CD MP3 диаметром 12 см.
- При обращении с дисками, держите их за внутреннюю и наружную кромку, не касаясь поверхности CD/CD MP3.
- Не наклеивайте бумагу на CD/CD MP3.
- При длительном использовании осторожно извлекайте CD/CD MP3 из проигрывателя, так как он может быть горячим.
- Не оставляйте CD/CD MP3 у источников тепла и под прямыми солнечными лучами.
- Не используйте жидкости, содержащие спирт, и/или не распыляйте аэрозоли в этой зоне.

### Меры предосторожности при использовании телефона

- Существуют законы, регламентирующие использование телефонов в автомобиле. Некоторыми законами запрещено использование системы телефонии «свободные руки» во время движения: водитель должен быть сосредоточен на управлении автомобилем.
- Телефонный разговор во время движения является отвлекающим и опасным фактором на всех этапах использования телефона (набор номера, телефонный разговор, поиск номера в телефонной книге...).

### Уход за передней панелью

- Используйте мягкую ткань и, при необходимости, немного мыльной воды. Промойте с помощью влажной мягкой ткани и протрите мягкой сухой тканью.
- Не нажимайте на экран панели системы и не протирайте ее моющими средствами на основе спирта.

## МЕРЫ ПРЕДОСТОРОЖНОСТИ ПРИ ИСПОЛЬЗОВАНИИ (2/2)

Данное руководство по эксплуатации содержит описание моделей, основанное на их технических характеристиках, существующих на момент составления документа. **Руководство охватывает все виды оборудования, устанавливаемого на автомобили данной модели. Однако их наличие на Вашем автомобиле зависит от комплектации, выбранных опций и страны поставки. Также в руководстве Вам может встретиться информация об оборудовании и функциях, которыми предполагается оснащать автомобили в течение предстоящего периода производства. Надписи, названия функций и примеры сообщений на иллюстрациях и в тексте данного руководства могут отличаться от соответствующих надписей и сообщений на реальном экране мультимедийной системы.**

В зависимости от марки и модели телефона некоторые функции могут быть частично или полностью несовместимы с мультимедийной системой автомобиля.

При упоминании в тексте документа «официального дилера» речь идет о дилерской сети Renault.

## ОБЩЕЕ ОПИСАНИЕ (1/2)

### Введение

Аудиосистема обеспечивает следующие функции:

- FM (RDS) и AM радио;
- эфирное цифровое радио (DR);
- проигрыватель CD/CD MP3;
- управление дополнительными аудиодетальными;
- система телефонии «свободные руки» Bluetooth®.

### Функции радио и CD/CD MP3

Автомобильная позволяет слушать радио и воспроизводить CD различных аудиоформатов.

Радиостанции располагаются в следующих диапазонах частот: FM (модуляция по частоте) и AM (модуляция по амплитуде).

Система DR (формат DAB, DAB+, T-DMB) обеспечивает лучшее качество звука.

Система RDS позволяет отображать названия некоторых станций или текстовую информацию, передаваемую радиостанциями FM:

- информация об общем состоянии дорожного трафика (TA);
- экстренные сообщения.

### Функция дополнительных аудиоустройств

Вы можете прослушивать музыку, записанную на плеере, через громкоговорители, установленные в автомобиле. В зависимости от типа устройства существует несколько вариантов для подключения плеера:

- разъем USB;
- разъем Jack;
- подключение Bluetooth®.

Для получения подробной информации о списке совместимых устройств обратитесь к представителю компании-производителя.

## ОБЩЕЕ ОПИСАНИЕ (2/2)

### Функция телефонии «свободные руки»

Система телефонии «свободные руки» Bluetooth® обеспечивает доступ к следующим функциям без необходимости брать телефон в руки:

- подключение до 5 телефонов;
- звонок/прием/отклонение вызова;
- передача списка контактов из телефонной книги телефона или SIM-карты (в зависимости от типа телефона);
- просмотр журнала вызовов, выполненных с помощью системы (в зависимости от типа телефона);
- доступ к сообщениям.

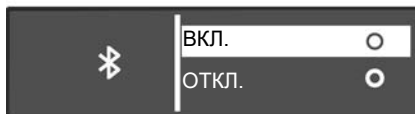

### Функция Bluetooth®

Данная функция позволяет аудиосистеме распознавать и управлять плеером или телефоном при наличии созданного соединения Bluetooth®.

Вы можете включить или отключить функцию Bluetooth® из меню «Bluetooth»:

- войдите в меню настроек, нажав **9**;
- выберите «Bluetooth», поворачивая и нажимая **5**;
- выберите «ВКЛ.»/«Откл.».



Система «свободные руки» предназначена для облегчения общения по телефону и снижения риска, но она не может их полностью исключить. Обязательно соблюдайте действующие законы страны, в которой вы находитесь.



# ОРГАНЫ УПРАВЛЕНИЯ (1/9)

## Системные панели

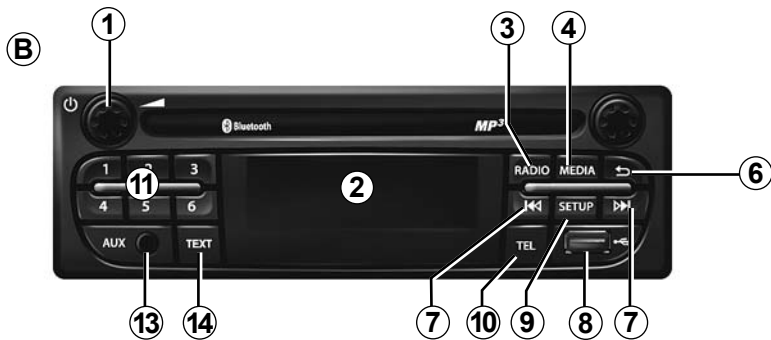

## Подрулевые переключатели

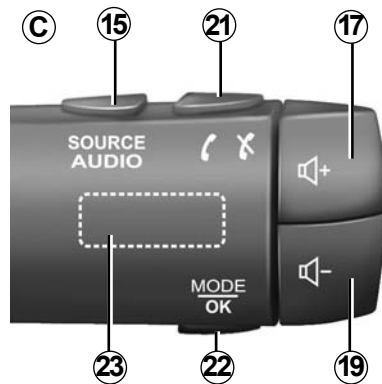

# ОРГАНЫ УПРАВЛЕНИЯ (2/9)

## Системные панели



## Подрулевые переключатели

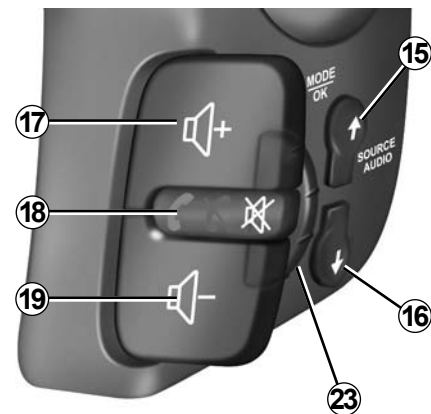
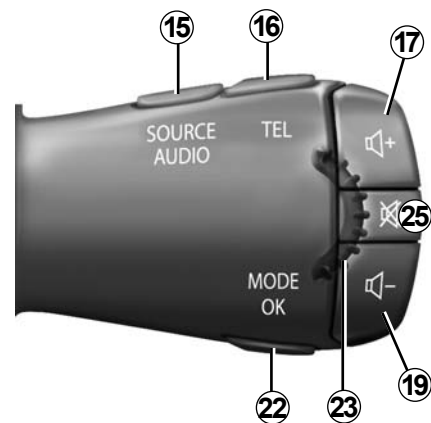

# ОРГАНЫ УПРАВЛЕНИЯ (3/9)

## Системные панели

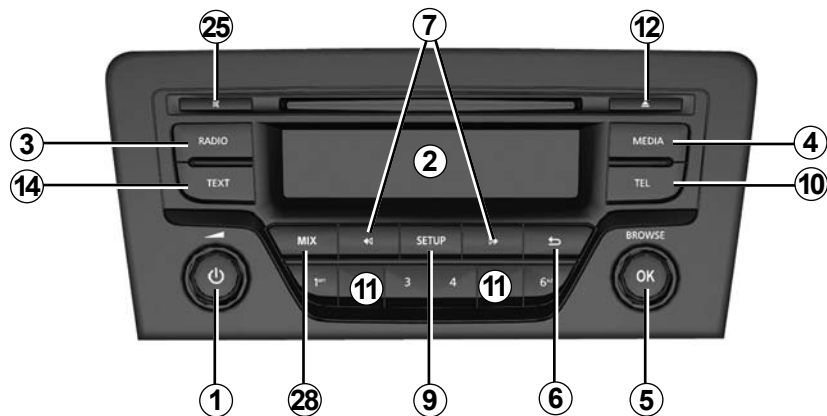
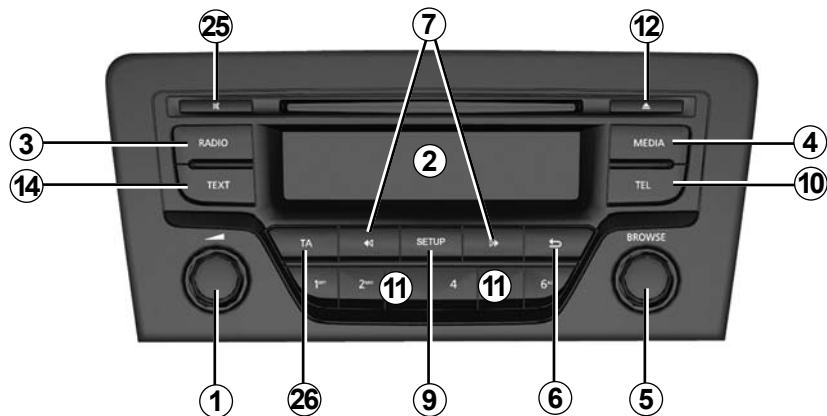

## Подрулевые переключатели

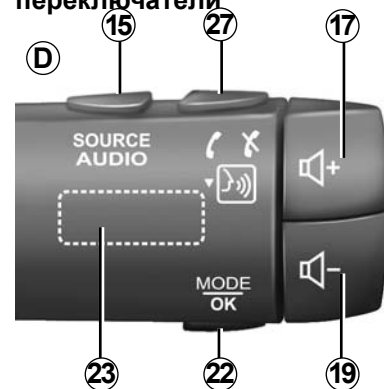

## ОРГАНЫ УПРАВЛЕНИЯ (4/9)

### Передняя панель системы

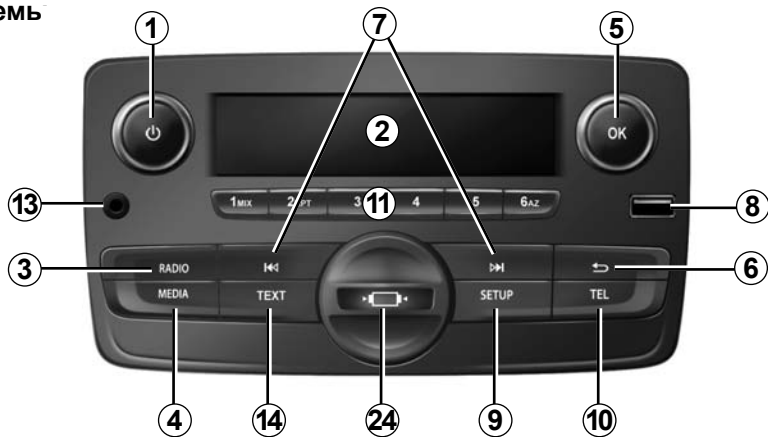

### Подрулевые переключатели



### Подрулевые переключатели

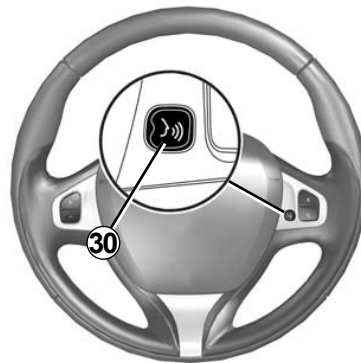
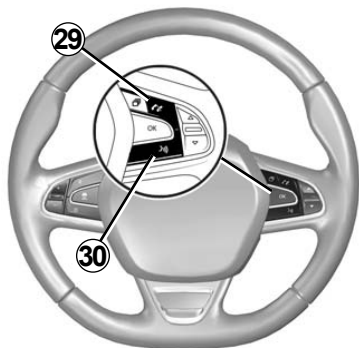

## ОРГАНЫ УПРАВЛЕНИЯ (5/9)

	Функция АУДИО	Функция ТЕЛЕФОНА
1	<p>– Нажатие: включение/выключение.</p> <p>– Вращение: изменение громкости звука текущего аудиисточника.</p>	
2	Информационный экран.	
3	<p>– Короткое нажатие: выбор радио в качестве аудиоустройства и выбор диапазона радиовещания: FM1 → FM2 → DR1 → DR2 → AM.</p> <p>– Нажатие и удерживание: обновление списка радиостанций.</p>	
4	Выбрать музыкальное устройство (если оно подключено): CD/CD MP3 → iPod1/USB1 → iPod2/USB2 → плеер Bluetooth® → AUX (штекерный разъем).	
5	<p>– Нажатие: подтверждение действия.</p> <p>– Вращение: навигация по меню или спискам.</p>	
6	<p>– Возврат к предыдущему меню или на предыдущий уровень при перемещении по меню;</p> <p>– Отмена выполняемого действия.</p>	
7	<p>– Кратковременное нажатие: сменить трек (в случае воспроизведения с компакт-диска CD/CD MP3, для некоторых моделей плееров) или сменить частоту.</p> <p>– Постоянное нажатие: перемотка вперед/назад по треку компакт-диска CD/CD MP3 для некоторых моделей плееров или пролистывание радиостанций до тех пор, пока кнопка не будет отпущена.</p>	
8	Разъем USB для iPod® или другого вспомогательного звукового оборудования.	
9	<p>– Короткое нажатие: вход в меню персональных настроек.</p> <p>– Длительное нажатие: включение функции «Текст» (только для передних панелей <b>A</b> и <b>B</b>).</p>	

## ОРГАНЫ УПРАВЛЕНИЯ (6/9)

	Функция АУДИО	Функция ТЕЛЕФОНА
10		<ul style="list-style-type: none"> <li>– Короткое нажатие: вход в меню «Тел.».</li> <li>– Нажатие и удерживание: вызов последнего набранного номера.</li> </ul>
		Входящие вызовы: <ul style="list-style-type: none"> <li>– короткое нажатие: принятие вызова;</li> <li>– нажатие и удерживание: отклонение вызова.</li> </ul>
		Во время телефонного разговора: завершение связи.
11	Кратковременное нажатие: выбор радиостанции, внесенной в память. Длительное нажатие: занесение в память радиостанции.	
12	Извлечение CD/CD MP3.	
13	Дополнительный вход.	
14	Включение функции «Текст».	
15	Выбор аудиоустройства: FM1 → FM2 → DR1 → DR2 → AM → CD/CD MP3 → iPod1/USB1 → iPod2/USB2 → плеер Bluetooth® → дополнительное устройство AUX (штекерный разъем).	
16		<ul style="list-style-type: none"> <li>– Короткое нажатие: вход в меню «Тел.».</li> <li>– Нажатие и удерживание: вызов последнего набранного номера.</li> </ul>
17	Повышение уровня громкости текущего аудиосредства.	
18	<ul style="list-style-type: none"> <li>– Выключение звука радиоприемника во время работы;</li> <li>– выключение звука и приостановка воспроизведения CD/CD MP3, USB, iPod® или устройства Bluetooth®.</li> </ul>	Нажатие и удерживание: вызов последнего набранного номера.  Входящие вызовы: <ul style="list-style-type: none"> <li>– короткое нажатие: принятие вызова;</li> <li>– нажатие и удерживание: отклонение вызова.</li> </ul> Во время телефонного разговора: завершение связи.

# ОРГАНЫ УПРАВЛЕНИЯ (7/9)

	Функция АУДИО	Функция ТЕЛЕФОНА
19	Понижение уровня громкости текущего аудиоисточника.	
17 + 19	(Только для переключателей <b>C</b> и <b>D</b> ) – Выключение звука радиоприемника во время прослушивания; – выключение звука и приостановка воспроизведения CD/ CD MP3, USB, iPod® или устройства Bluetooth®.	
20	Вращение: – радио: навигация по списку радиостанций; – мультимедийное устройство: предыдущий/следующий трек.	Вращение: – Меню «Телефон»: навигация по списку.
	– Кратковременное нажатие: подтверждение действия.  Длительное нажатие: – возвращение к предыдущему меню/на предыдущий уровень во время навигации по меню; – отмена выполняемого действия.	– Короткое нажатие: подтверждение действия.  Длительное нажатие: – возвращение к предыдущему меню/на предыдущий уровень во время навигации по меню; – отмена выполняемого действия.
21		– Короткое нажатие: вход в меню «Тел.». – Нажатие и удерживание: вызов последнего набранного номера.
		Входящие вызовы: – короткое нажатие: принятие вызова; – нажатие и удерживание: отклонение вызова.
		Во время телефонного разговора: завершение связи.

## ОРГАНЫ УПРАВЛЕНИЯ (8/9)

	Функция АУДИО	Функция ТЕЛЕФОНА
22	<ul style="list-style-type: none"> <li>– Кратковременное нажатие: подтверждение действия.</li> <li>Длительное нажатие:                             <ul style="list-style-type: none"> <li>– возвращение к предыдущему меню/на предыдущий уровень во время навигации по меню;</li> <li>– отмена выполняемого действия.</li> </ul> </li> </ul>	<ul style="list-style-type: none"> <li>– Короткое нажатие: подтверждение действия.</li> <li>Длительное нажатие:                             <ul style="list-style-type: none"> <li>– возвращение к предыдущему меню/на предыдущий уровень во время навигации по меню;</li> <li>– отмена выполняемого действия.</li> </ul> </li> </ul>
23	<p>Вращение:</p> <ul style="list-style-type: none"> <li>– радио: поиск по списку радиостанций, ранее занесенных в память;</li> <li>– мультимедийное устройство: предыдущий/следующий трек.</li> </ul>	<p>Вращение:</p> <ul style="list-style-type: none"> <li>– Меню «Тел.»: навигация по списку.</li> </ul>
24	Заглушка держателя для телефона снимается поворотом против часовой стрелки.	
25	<ul style="list-style-type: none"> <li>– Выключение звука радиоприемника во время работы;</li> <li>– выключение звука и приостановка воспроизведения CD/CD MP3, USB, iPod® или устройства Bluetooth®.</li> </ul>	
26	<p>Включение/отключение автоматического поиска и воспроизведения информации о дорожной ситуации во время ее передачи некоторыми радиостанциями в режиме FM или DR.</p>	



## ОРГАНЫ УПРАВЛЕНИЯ (9/9)

	Функция АУДИО	Функция ТЕЛЕФОНА
27		– Короткое нажатие: вход в меню «Тел.».
		Входящие вызовы: – короткое нажатие: принятие вызова; – нажатие и удерживание: отклонение вызова.
		Во время телефонного разговора: завершение связи.
		— Долгое нажатие: включение системы распознавания голосовых команд. — Короткое нажатие: отключение системы распознавания голосовых команд.
28	Для включения случайного порядка воспроизведения всех треков на CD/CD MP3-диске.	
29		Входящие вызовы: – короткое нажатие: принятие вызова; – нажатие и удерживание: отклонение вызова.
		Во время телефонного разговора: завершение связи.
30		– Короткое нажатие: включение системы распознавания голоса. – Короткое нажатие: отключение системы распознавания голосовых команд.

# ВКЛЮЧЕНИЕ

## Включение и выключение

Чтобы включить систему, нажмите на выключатель **1** на передней панели аудиосистемы.

Аудиосистема может работать, даже если двигатель автомобиля выключен. Она будет работать в течение двадцати минут. Чтобы продлить работу системы еще на двадцать минут, нажмите на выключатель **1** на передней панели аудиосистемы.

Чтобы выключить аудиосистему, нажмите на выключатель **1** на передней панели аудиосистемы.

## Выбор аудиоустройства

Чтобы просмотреть список различных аудиосистем, последовательно нажмите на кнопку **4** на передней панели аудиосистемы или на **15** на подрулевом переключателе. Аудиоустройства отображаются в следующем порядке: CD/CD MP3 → iPod1/USB1 → iPod2/USB2 → потоковая передача через BT (Bluetooth®) → AUX.

**Примечание:** чтобы открыть меню телефона, нажмите на кнопку **10** на передней панели аудиосистемы или на **16, 21** либо **27** на подрулевом переключателе.

Если во время работы радио вы вставите другое аудиоустройство (CD/CD MP3, USB, AUX), то произойдет автоматическое переключение используемых аудиоустройств и начнется воспроизведение файлов с указанного аудиносителя.

Аудиоисточник можно также выбрать, нажав на кнопку **3** на передней панели аудиосистемы или на **15** на подрулевом переключателе. При последовательном нажатии на кнопку **3** на передней панели аудиосистемы переключается диапазон радио в следующем порядке: FM1 → FM2 → DR1 → DR2 → AM → FM1 и т. д.

Для смены мультимедийного устройства или радио в качестве аудиоисточника нажмите на кнопку **15** на подрулевом переключателе.

## Громкость звука

Отрегулируйте громкость с помощью переключателя **1** на передней панели аудиосистемы или кнопки **17** либо **19** на подрулевом переключателе.

На дисплее отображается «Громк.» и текущий уровень громкости (от 00 до 31).

## Выключение звука

Нажмите на кнопку **18** или на **25**, либо одновременно нажмите на **17** и **19** на подрулевом переключателе. На экране появится сообщение «ОТКЛ. ЗВ.».

Чтобы возобновить воспроизведение с текущего аудиоисточника, снова нажмите на кнопку **18, 25, 17** или **19** на подрулевом переключателе.

Функцию отключения звука также можно деактивировать, повернув переключатель **1** на передней панели аудиосистемы.

## ИСПОЛЬЗОВАНИЕ СИСТЕМЫ ГОЛОСОВОГО УПРАВЛЕНИЯ (1/2)

### Система распознавания голосовых команд

В аудиосистеме возможно использование распознавания голоса с помощью совместимого смартфона. Она позволяет управлять функциями вашего смартфона с помощью голоса, удерживая руки на рулевом колесе.

**Примечание:** система распознавания голосовых команд Вашего смартфона позволяет Вам управлять только телефонными функциями. Она не предусматривает управление другими функциями Вашей аудиосистемы, например радио, Driving eco<sup>2</sup> и т. п.

**Примечание:** для системы распознавания голоса аудиосистема будет использовать язык, установленный для вашего телефона.

**Примечание:** если Вы попытаетесь воспользоваться голосовым управлением аудиосистемы с подсоединенным смартфоном, в котором нет функции распознавания голосовых команд, на экране аудиосистемы появится соответствующее предупреждение.

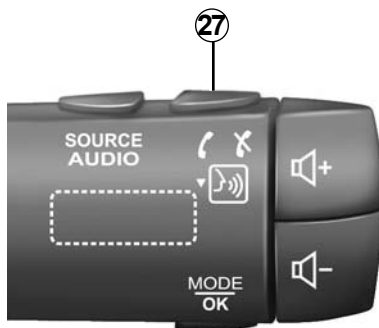

### Использование системы распознавания голосовых команд со смартфоном

#### Активация

Для включения системы распознавания голоса вы должны:

- уловить связь 3G, 4G или Wifi на вашем смартфоне;
- включить Bluetooth® на вашем смартфоне и сделать его видимым для других устройств (см. инструкцию по эксплуатации вашего телефона);

- создайте соединение и подключите смартфон к аудиосистеме (см. главу «Создание и удаление соединения с телефоном»);
- нажмите и удерживайте кнопку **27** на подрулевом переключателе или нажмите на кнопку **30** на рулевом колесе.

Звуковой сигнал свидетельствует о том, что голосовое управление включено.

## ИСПОЛЬЗОВАНИЕ СИСТЕМЫ ГОЛОСОВОГО УПРАВЛЕНИЯ (2/2)

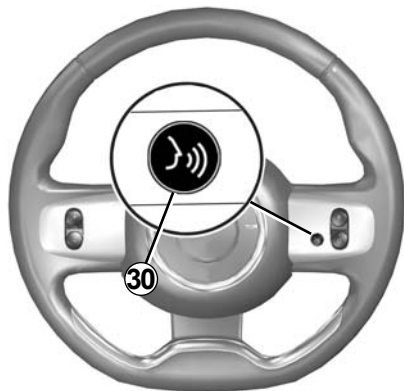

### Отключение

- Для завершения сеанса голосового управления нажмите на кнопку **27** под рулевого переключателя или **30** на рулевом колесе.

Звуковой сигнал свидетельствует о том, что распознавание голоса отключено.

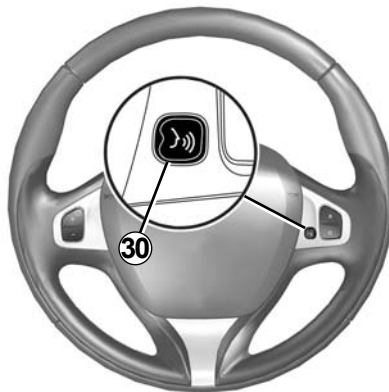

## РЕЖИМ РАДИОПРИЕМНИКА (1/3)

### Выберите диапазон вещания

Выберите желаемый диапазон (FM1, FM2, DR1, DR2, AM, FM1 и т. д.), последовательно нажимая на кнопку **3** на передней панели аудиосистемы.

### Выбор радиостанции диапазона FM или AM

Имеется несколько способов выбора и поиска радиостанции.

#### Автоматический поиск

В данном режиме поиск доступных радиостанций осуществляется автоматически. Нажмите и удерживайте кнопку **7** на передней панели аудиосистемы.

При отпускании кнопки **7** на передней панели аудиосистемы будет показана частота наиболее близкой радиостанции. Пока Вы удерживаете кнопку **7** на передней панели аудиосистемы, система будет осуществлять поиск радиостанции в частотном диапазоне, двигаясь в сторону увеличения или уменьшения частоты.

### Поиск в ручном режиме

В этом режиме можно вручную искать радиостанции; для этого нажмите и удерживайте кнопку **7** на передней панели аудиосистемы: система начнет поиск радиостанции.

Нажмите на кнопку **7** на передней панели аудиосистемы: частота будет увеличиваться или уменьшаться.

### Занесение радиостанций в память

В данном режиме Вы можете переключать радиостанции, занесенные в память.

Следуя вышеперечисленным инструкциям, выберите диапазон вещания и радиостанцию.

Чтобы сохранить радиостанцию в памяти, нажмите и удерживайте одну из кнопок на клавиатуре **11** на передней панели аудиосистемы до появления звукового сигнала.

В памяти можно сохранить до шести радиостанций в каждом диапазоне вещания.

Чтобы выбрать сохраненную радиостанцию, нажмите и отпустите соответствующую кнопку на клавиатуре **11**.

### Выбор радиостанции по названию (FM / DR)

Для выбора радиостанции поверните переключатель **5** на передней панели аудиосистемы или **20** либо **23** на подрулевом переключателе.

Этот список может включать до 100 радиостанций с наиболее сильным сигналом в зоне местонахождения.

Для обновления списка и добавления новых станций воспользуйтесь функцией обновления списка радиостанций (FM или DR).

См. пункт «Обновление списка радиостанций (FM или DR)» в этом разделе.

## РЕЖИМ РАДИОПРИЕМНИКА (2/3)

### Настройки радио

Откройте меню настроек, нажав на кнопку **9** на передней панели аудиосистемы, затем выберите «Радио», повернув и нажав на переключатель **5** на панели. Доступны следующие функции:

- «Дор. сводка»;
- «Прер. на ц.»;
- «Обн.FM листа»;
- «Обн.DR листа».

#### «Дор. сводка»

Данная функция позволяет аудиосистеме производить поиск и автоматически переключаться на прослушивание информации о дорожной обстановке, передаваемой некоторыми радиостанциями в режиме FM или DR.

**Примечание:** в диапазоне AM данная функция недоступна.

Выберите информационную станцию, затем по желанию переключитесь на другую станцию или аудиоустройство.

Информация о дорожной обстановке распространяется автоматически в первоочередном порядке, вне зависимости от прослушиваемого источника.

Чтобы узнать, как включить или отключить данную функцию, см. раздел «Настройки радио» в главе «Системные настройки».

#### «Прер. на ц.» (информационная сводка)

Данная функция позволяет автоматически переключаться на прослушивание новостей в момент их выпуска в эфир некоторыми радиостанциями диапазона «FM» и «DR».

Если затем вы переключитесь на другую станцию или другое аудиоустройство, трансляция выбранной передачи прервет их прослушивание.

Чтобы включить или выключить эту функцию, см. раздел «Прер. на ц.» в главе «Системные настройки».

#### «Обн.FM листа»

Эта функция позволяет полностью обновить список радиостанций FM в зоне местонахождения.

– откройте меню настроек, нажав на кнопку **9** на передней панели аудиосистемы, затем выберите «Радио», повернув переключатель **5** на панели и нажав на него;

– выберите «Обн.FM листа», повернув переключатель **5** на передней панели аудиосистемы и нажав на него.

Запускается автоматическое обновление радиостанций FM в зоне местонахождения. На экране появится надпись «Обновление обновлен»

По окончании автоматического сканирования частот на экран будет выведено сообщение «Список FM обновлен».

**Примечание:** если выбран другой источник воспроизведения, обновление списка радиостанций FM будет продолжаться в фоновом режиме.

Для перехода от одной сохраненной в памяти частоты к другой нажмите на одну из кнопок на клавиатуре **7** на передней панели аудиосистемы.

**Примечание:** список радиостанций FM также можно обновить, нажав и удерживая кнопку **3** на передней панели аудиосистемы.

## РЕЖИМ РАДИОПРИЕМНИКА (3/3)

### «Обн.DR листа»

Эта функция позволяет полностью обновить список радиостанций DR в зоне местонахождения.

- Откройте меню настроек, нажав на кнопку **9** на передней панели аудиосистемы, затем выберите «Радио», повернув и нажав на переключатель **5** на панели;
- выберите «Обн.DR листа», повернув переключатель **5** на передней панели аудиосистемы и нажав на него;
- начинается автоматическое обновление списка цифровых эфирных радиостанций в зоне местонахождения. На экране появится надпись «Обновление обновлен»

По окончании автоматического сканирования частот на экран будет выведено сообщение «Список DR обновлен».

**Примечание:** список радиостанций DR также можно обновить, нажав и удерживая кнопку **3** на передней панели аудиосистемы.

### Выбор радиостанции

Выберите желаемый диапазон (FM1, FM2, DR1, DR2 или AM), последовательно нажимая на кнопку **3** на передней панели аудиосистемы.

- поверните переключатель **5** на передней панели аудиосистемы или **20** либо **23** на подрулевом переключателе для пролистывания радиостанций в списке FM/DR или радиочастот AM;
- нажмите на кнопку **7** на передней панели аудиосистемы для пролистывания частот FM/AM или радиостанций DR.

### Отображения текстовой информации, полученной по радио

Для отображения текстового меню нажмите на кнопку **14** на передней панели аудиосистемы или нажмите и удерживайте кнопку **9** на панели. Доступны следующие функции:

- «Radiotext»;
- «EPG».

**Примечание.** При отсутствии информации на экране отображается надпись «Сообщения отсутствуют».

### текстовая информация «Radiotext» (FM)

Некоторые радиостанции диапазона FM передают текстовую информацию, относящуюся к прослушиваемой в данный момент передаче (например название песни, имя исполнителя).

**Примечание.** Эта информация доступна только на некоторых радиостанциях.

### программа передач «EPG» (DR)

Данная функция позволяет аудиосистеме отображать программу дальнейших передач радиостанции на текущий день.

**Примечание:** данная информация доступна только для трех ближайших отрезков эфирного времени выбранной радиостанции.

## ВОСПРОИЗВЕДЕНИЕ CD, CD MP3 (1/3)

### Характеристики воспроизводимых форматов

Только файлы с расширением CDA/MP3 могут воспроизводиться системой.

Если на CD имеются одновременно обычные аудиофайлы CD и сжатые аудиофайлы, то система будет воспроизводить только обычные аудиофайлы.

**Примечание:** некоторые защищенные файлы (авторские права) могут не читаться.

**Примечание:** для удобства чтения рекомендуется не использовать специальные символы в названиях каталогов и файлов, а также стараться не превышать их допустимую длину в 64 символа.

### Уход за CD/CD MP3

Не оставляйте CD/CD MP3 возле источников тепла или под прямыми солнечными лучами, так как они могут испортиться.

Для чистки CD/CD MP3 протирайте их мягкой тканью от центра к краю CD.

В общем случае, следует руководствоваться рекомендациями производителя по хранению CD.

**Примечание:** некоторые поцарапанные или загрязненные CD могут не читаться.

### Ввод CD/CD MP3

См. раздел «Меры предосторожности при использовании».

Убедитесь, что в проигрывателе нет CD, после чего вставьте новый CD печатной стороной вниз.

### Воспроизведение CD/CD MP3

При загрузке CD/CD MP3 (стороной с текстовой информацией вверх), аудиосистема автоматически переходит в режим воспроизведения CD/CD MP3 и начинает считывать первую музыкальную дорожку.

Если аудиосистема выключена при включенном зажигании, загрузка CD/CD MP3 приводит к включению аудиосистемы и началу воспроизведения CD/CD MP3. При выключенном зажигании аудиосистема не включается.

Если Вы слушаете радио, и при этом в проигрывателе находится CD/CD MP3-диск, то, чтобы начать воспроизведение CD/CD MP3-диска, нажмите на кнопку **4** на передней панели аудиосистемы или на **15** на подрулевом переключателе. Воспроизведение начинается с момента перехода системы на источник CD/CD MP3.

### Поиск трека

Нажмите на кнопку **7** на передней панели аудиосистемы или поверните переключатель **20** либо **23** на подрулевом переключателе для смены аудиотрека.

### Ускоренное воспроизведение

Для перемотки вперед или назад нажмите и удерживайте кнопку **7** на передней панели аудиосистемы.

Воспроизведение диска продолжится, как только Вы отпустите кнопку.



## ВОСПРОИЗВЕДЕНИЕ CD, CD MP3 (2/3)



### Воспроизведение треков в случайном порядке «Mix»

Когда вставлен CD/CD MP3-диск, нажмите на кнопку «1» или «2» на клавиатуре аудиосистемы или нажмите на кнопку **28** на передней панели аудиосистемы, чтобы включить случайный порядок воспроизведения всех аудиотреков на CD/CD MP3-диске.

На экране загорится индикатор «MIX». С этого момента каждый следующий трек для воспроизведения будет выбираться в случайном порядке. Переход от одного трека к другому будет происходить в случайном порядке.

Для отключения этой функции нажмите снова на кнопку «1» или «2» на клавиатуре аудиосистемы или нажмите на кнопку **28** на передней панели аудиосистемы. Индикатор «MIX» погаснет.

При выключении аудиосистемы и извлечении CD/CD MP3 -диска режим случайного воспроизведения отключается.

**Примечание:** на CD MP3 воспроизведение в случайном порядке будет применено только для активного каталога. Смените каталог для воспроизведения содержащихся в нем файлов в случайном порядке.

### Повтор «RPT»

Эта функция позволяет повторять воспроизведение текущего трека.

Для включения функции повтора при вставленном CD/CD MP3-диске нажмите на кнопку «1» или «2» на клавиатуре аудиосистемы. На экране загорится индикатор «RPT».

Для отключения функции нажмите на кнопку «1» или «2» на клавиатуре еще раз. Индикатор «RPT» погаснет.

**Примечание:** при включении функции повтора режим случайного воспроизведения отключается. Индикатор «MIX» погаснет, после чего загорится индикатор «RPT».

## ВОСПРОИЗВЕДЕНИЕ CD, CD MP3 (3/3)

### Пауза

Для временного отключения звука одно- временно нажмите на кнопки **17** и **19** или нажмите на кнопку **18** либо **25** на подрулевом переключателе.

Пауза отключится при изменении уровня громкости, аудиоисточника или при автоматическом получении информационного сообщения.

### Отображение текстовой информации (CD-Text или ID3-тегов)

Нажмите на кнопку **14** или нажмите и удерживайте кнопку **9** на передней панели аудиосистемы для просмотра информации ID3-тегов (текстовых меток с именем исполнителя, названием альбома и композиции, временем воспроизведения).

Для отображения всей информации ID3-тегов на одной странице нажмите и удерживайте кнопку **14** на передней панели аудиосистемы.

### Извлечение CD/CD MP3

Для извлечения CD/CD MP3-диска из проигрывателя нажмите на кнопку **12** на передней панели аудиосистемы.

**Примечание:** Если не изъять выдвинутый диск в течение 20 секунд, он снова автоматически загрузится в проигрыватель CD.

## ДОПОЛНИТЕЛЬНЫЕ АУДИОУСТРОЙСТВА (1/3)

Система имеет входы для подключения одного или нескольких внешних аудиоустройств (флеш-накопитель USB, MP3-плеер, iPod®, аудиоплеер Bluetooth® и т. п.).

Существует несколько вариантов подключения плеера:

- разъем(-ы) USB ;
- разъем Jack ;
- подключение Bluetooth®.

**Примечание:** Устройство может воспроизводить форматы MP3, WMA и AAC с дополнительных аудиоустройств.

### Разъем USB

#### Подключение

Подключите разъем iPod® или флеш-накопитель USB к разъему USB.

После подключения устройства воспроизводимый трек отображается автоматически.

#### Использование

– iPod® :

После подключения iPod® на экране отобразятся доступные меню аудиосистемы.

Система сохранит списки воспроизведения, идентичные спискам воспроизведения Вашего iPod®.

– флеш-карта USB:

Воспроизведение аудиофайлов начинается автоматически.

Для поиска нужного аудиоисточника по древовидной структурной схеме поворачивайте или нажимайте на переключатель **5** на передней панели аудиосистемы или на **20** либо **25** на подрулевом переключателе.

**Примечание:** случайное воспроизведение с флеш-накопителя USB работает так же, как и при воспроизведении CD MP3. См. пункт «Воспроизведение треков в случайном порядке «Mix» в разделе "Воспроизведение CD/CD MP3».

**Примечание:** функция повторного воспроизведения с флеш-накопителя USB работает так же, как и при воспроизведении CD MP3. См. пункт «Повтор» в разделе «Воспроизведение CD/CD MP3».

#### Зарядка через USB-разъем

После подсоединения USB-провода внешнего портативного аудиоплеера ко входу USB мультимедийной системы можно выбрать режим зарядки или режим поддержания уровня заряда аккумулятора во время работы системы.

**Примечание:** некоторые устройства не заряжаются или не поддерживают уровень заряда, когда они подключены к USB-разъему аудиосистемы.

# ДОПОЛНИТЕЛЬНЫЕ АУДИОУСТРОЙСТВА (2/3)

## Разъем Jack

### Подключение

С помощью специального провода (не входит в комплект) соедините разъем Jack дополнительного входа **13** на передней панели аудиосистемы со штекером для наушников портативного аудиоплеера (обычно это штекер 3,5 мм Jack).

**Примечание:** Вы не можете выбрать трек непосредственно из аудиосистемы. Выбрать трек можно только с помощью плеера на остановленном автомобиле.

### Использование

На экране аудиосистемы появится текст «AUX». Имя исполнителя или название трека при этом не отображаются.

**Примечание:** настройка чувствительности разъема Jack, описана в разделе „Настройки системы“.

## Воспроизведение аудио через Bluetooth®

Для использования цифрового устройства Bluetooth® необходимо создать для него соединение с автомобилем во время первого применения (см. пункт „Функция Bluetooth®“ в разделе „Общее описание“).

Соединение позволит аудиосистеме распознать и запомнить цифровое устройство Bluetooth®.

**Примечание:** если в вашем цифровом устройстве Bluetooth® есть функции телефона и аудиоплеера, при подключении одной из них, вторая подключается автоматически.

## Подключение

Если устройство уже подсоединено, выполните следующие действия:

- включите Bluetooth® на аудиоплеере и обеспечьте „видимость“ плеера для других устройств (см. руководство по эксплуатации своего аудиоплеера);
- выберите аудиисточник Bluetooth®, нажав кнопку **4** на передней панели аудиосистемы или кнопку **15** на подрулевом переключателе.



Настройте переносное аудиоустройство, когда это позволят сделать условия движения.

Спрячьте аудиоплеер на время движения (при резком торможении или ударе он может вылететь вперед).

## ДОПОЛНИТЕЛЬНЫЕ АУДИОУСТРОЙСТВА (3/3)

### Использование

Для получения доступа ко всем функциям плеера, его необходимо подключить к аудиосистеме.

**Примечание:** цифровое устройство нельзя подключить к аудиосистеме, если для него не было создано соединение.

После подсоединения цифрового плеера Bluetooth® им можно управлять непосредственно из аудиосистемы.

Для приостановки воспроизведения аудиотрека нажмите на кнопку **25** либо **18** или нажмите одновременно на кнопки **17** и **19** на подрулевом переключателе (при повторном нажатии воспроизведение возобновится).

Нажмите на кнопку **7** на передней панели аудиосистемы или поверните переключатель **20** либо **23** на подрулевом переключателе, чтобы перейти к следующему или предыдущему аудиотреку.

**Примечание:** количество доступных функций зависит от типа плеера и его совместимости с аудиосистемой.

**Примечание:** при возникновении проблем при подключении, прочтите инструкцию по эксплуатации плеера.



Настройте переносное аудиоустройство, когда это позволят сделать условия движения.

Спрячьте аудиоплеер на время движения (при резком торможении или ударе он может вылететь вперед).

# СОЗДАНИЕ И УДАЛЕНИЕ СОЕДИНЕНИЯ С ТЕЛЕФОНОМ (1/3)

## Подключение Bluetooth®

Для включения системной функции Bluetooth® нажмите на кнопку **9** на передней панели аудиосистемы, выберите «Bluetooth», повернув переключатель **5** на передней панели аудиосистемы и нажав на него, затем выберите «ВКЛ.» или «Откл.».

## Соединение с телефоном

Для использования функции «свободные руки» создайте соединение своего телефона Bluetooth® с аудиосистемой автомобиля. Убедитесь, что аудиосистема и телефон включены, функция Bluetooth® активирована в телефоне, для которого установлен статус «видимый» (см. руководство пользователя своего телефона). Созданное соединение позволит аудиосистеме распознать и запомнить соответствующий телефон.

Вы можете подсоединить до пяти телефонов, но только один из них можно одновременно подключить к аудиосистеме.

Соединение можно создать через аудиосистему и/или через телефон.

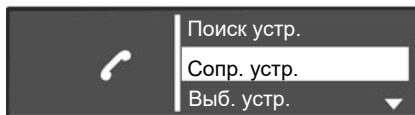

### Создание соединения телефона Bluetooth® с аудиосистемой через аудиосистему

С помощью этого способа можно выполнить поиск телефона Bluetooth® через аудиосистему.

Чтобы подсоединить телефон, используя этот способ, выполните следующие действия:

- откройте меню телефона, нажав на кнопку **10** на передней панели системы или на **16, 21** либо **27** на подрулевом переключателе;

- выберите «Поиск устр.», повернув и нажав на переключатель **5** на передней панели аудиосистемы или на **20** либо **23** на подрулевом переключателе.

Начинается поиск устройств Bluetooth®, находящихся поблизости (поиск может продолжаться до шестидесяти секунд.) На экране аудиосистемы отображается сообщение «Поиск...».

- Выберите телефон, соединение с которым необходимо создать, повернув переключатель **5** на передней панели аудиосистемы и нажав на него.
- если на экране аудиосистемы появляется сообщение «Соединение установлено», устройство Bluetooth® автоматически сохраняется и подключается к автомобилю.

Если через шестьдесят секунд соединение не будет создано, повторите указанные действия. Дополнительные сведения см. в руководстве пользователя телефона.

## СОЗДАНИЕ И УДАЛЕНИЕ СОЕДИНЕНИЯ С ТЕЛЕФОНОМ (2/3)

### Создание соединения телефона Bluetooth® с аудиосистемой через телефон

С помощью этого способа можно выполнить поиск по Bluetooth® с телефона.

Чтобы создать соединение телефона, используя этот способ, выполните следующие действия:

- откройте меню телефона, нажав на кнопку **10** на передней панели системы или на **16, 21** либо **27** на подрулевом переключателе;
- выберите «Сопр. устр.», повернув и нажав на переключатель **5** на передней панели аудиосистемы или на **20** на подрулевом переключателе;
- на экране системы появится сообщение «Введите PIN заново», и начнется шестидесятисекундный отсчет.

Теперь аудиосистема будет видимой для других устройств Bluetooth® в течение приблизительно одной минуты.

- Найдите аудиосистему с названием «MY CAR» или «R&Go Multimedia» в своем телефоне, а затем выберите ее (см. руководство пользователя своего телефона).

На экране телефона появится сообщение «MY CAR подключен» или «R&Go Multimedia», подтверждающее создание соединения и подключение аудиосистемы к телефону.

При ошибке создания соединения экран аудиосистемы вернется к главному меню.

При наличии максимального числа созданных соединений с телефонами, для возможности создания соединения с новым телефоном необходимо предварительно удалить одно из ранее созданных соединений (см. тему «Создание и удаление соединения с телефоном» в этом разделе).



В целях безопасности проводите эти операции только на неподвижном автомобиле.



Система «свободные руки» предназначена для облегчения общения по телефону и снижения риска, но она не может их полностью исключить. Обязательно соблюдайте действующие законы страны, в которой вы находитесь.

## СОЗДАНИЕ И УДАЛЕНИЕ СОЕДИНЕНИЯ С ТЕЛЕФОНОМ (3/3)

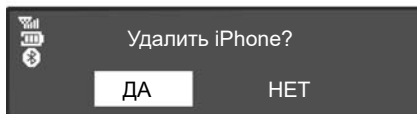

### Отключение соединения с телефоном

При удалении соединения данные телефона удаляются из памяти аудиосистемы.

Для удаления соединения и данных телефона из аудиосистемы выполните следующие действия:

- откройте меню телефона, нажав на кнопку **10** на передней панели системы или на **16, 21** либо **27** на подрулевом переключателе;

- выберите пункт меню «Удал. устр.», повернув и нажав на переключатель **5** на передней панели аудиосистемы или на **20** на подрулевом переключателе;
- выберите в списке телефон, соединение с которым необходимо удалить, повернув и нажав на переключатель **5** на передней панели аудиосистемы или **20** на подрулевом переключателе.

На экране аудиосистемы появится сообщение с запросом подтверждения.

- поверните и нажмите на переключатель **5** на передней панели аудиосистемы или на **20** на подрулевом переключателе, чтобы выбрать «ДА».

**Примечание:** при удалении соединения с телефоном также удаляются все контакты из списка контактов и журнала вызовов аудиосистемы, синхронизированных с данным телефоном.



## ПОДКЛЮЧЕНИЕ, ОТКЛЮЧЕНИЕ ТЕЛЕФОНА (1/3)

### Подключение телефона с предварительно осуществленным соединением

Телефон должен быть подключен к системе телефонии «свободные руки» для обеспечения доступа ко всем его функциям.

Телефон не может быть подключен к системе телефонии «свободные руки» без предварительно осуществленного соединения.

Смотрите пункт «Создание соединения с телефоном» раздела «Соединение/Отключение соединения с телефоном».

**Примечание:** на вашем телефоне должен быть включен Bluetooth® и установлен статус «видимый».

### Автоматическое подключение

При включении зажигания автомобиля аудиосистема выполняет поиск подсоединенных телефонов, находящихся поблизости.

**Примечание:** приоритетным будет являться последний подключенный к системе телефон.

Поиск будет продолжаться до тех пор, пока телефон не будет найден (поиск может длиться до 5 минут).

**Примечание:** для получения информации о совместимости телефонов обратитесь к официальному дилеру или посетите сайт производителя (при наличии данной информации).

### Примечание:

- после включения зажигания произойдет автоматическое подключение телефона. В некоторых случаях будет необходимо активировать функцию автоматического подключения Bluetooth® телефона с системой телефонии «свободные руки». Для этого смотрите инструкцию по эксплуатации телефона;
- при повторном соединении и в случае наличия в зоне приема двух телефонов с имеющимся подключением к системе телефонии «свободные руки», приоритетом будет обладать последний подключенный телефон, даже если он будет находиться не в салоне автомобиля, а за его пределами, но в зоне действия системы.

**Примечание:** если при выполнении подключения к системе телефонии «свободные руки» телефон будет находиться в режиме разговора, он подключится автоматически и разговор будет продолжен уже через громкоговорители автомобиля.

## ПОДКЛЮЧЕНИЕ, ОТКЛЮЧЕНИЕ ТЕЛЕФОНА (2/3)

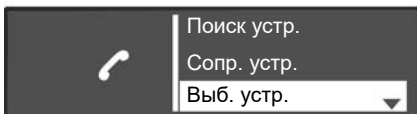

### Подключение вручную (изменения подключенного телефона)

Для перехода в меню настроек телефона нажмите на кнопку **10** на передней панели аудиосистемы или на **16, 21** либо **27** на подрулевом переключателе, а затем выберите меню «Тел.». На экране отобразится список телефонов, для которых уже было создано соединение. Выберите в списке телефон, который необходимо соединить с системой, поворачивая и нажимая на переключатель **5** на передней панели аудиосистемы или на **20** на подрулевом переключателе.

На экране появится сообщение о подключении телефона.

**Примечание:** при выборе другого телефона из списка подсоединенных телефонов текущее подключение будет автоматически прервано.

### Подключение не удалось

В случае неудачного подключения убедитесь, что:

- телефон включен;
- аккумулятор телефона заряжен;
- для телефона было предварительно создано соединение с аудиосистемой;
- теперь функция Bluetooth® включена на телефоне и в аудиосистеме;
- телефон настроен на прием запросов о подключении к аудиосистеме.

**Примечание:** Длительное использование системы телефонии «свободные руки» приводит к быстрому разряжению аккумуляторной батареи телефона.

## ПОДКЛЮЧЕНИЕ, ОТКЛЮЧЕНИЕ ТЕЛЕФОНА (3/3)

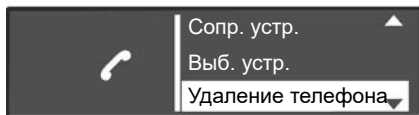

### Отключение телефона

Вы можете отсоединить телефон следующим образом:

- отключите функцию Bluetooth® в аудиосистеме;
- отключите функцию Bluetooth® на телефоне;
- удалите соединение с телефоном из аудиосистемы. См. тему «Удаление соединения с телефоном» в разделе «Создание и удаление соединения с телефоном».

Выключение телефона также приводит к его отключению от системы.

На экране аудиосистемы появится сообщение, подтверждающее отключение телефона от системы.

**Примечание:** если при отключении телефон находится в режиме разговора, то разговор автоматически переключится с громкоговорителей автомобиля на телефон.

Подробную информацию об отключении Bluetooth® в аудиосистеме см. в пункте «Функция Bluetooth®» в разделе «Общее описание».

Чтобы отключить функцию Bluetooth® на своем телефоне, см. руководство по эксплуатации телефона.

Для отключения соединения телефона по Bluetooth® и удаления его из списка см. пункт «Удаление соединения с телефоном» в разделе «Создание и удаление соединения с телефоном».

# СОВЕРШЕНИЕ, ПРИЕМ ВЫЗОВА (1/3)

## Вызвать контакт из телефонной книги

При создании соединения с телефоном его список контактов автоматически загружается в аудиосистему.

Для перехода в меню «Тел.» нажмите на кнопку **10** на передней панели аудиосистемы или на **16, 21** либо **27** на подрулевом переключателе, затем выберите меню «Тел. книга», повернув и нажав на переключатель **5** на передней панели аудиосистемы или на **20** на подрулевом переключателе. На дисплее аудиосистемы появится список контактов. Выберите в списке нужное имя контакта для звонка, затем подтвердите выбор, нажав на переключатель **5** на передней панели аудиосистемы или на **20** на подрулевом переключателе.

**Примечание:** для возврата на предыдущий экран нажмите на кнопку **6** на передней панели аудиосистемы.

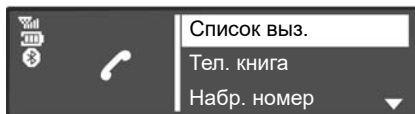

## Соединение с контактом из списка последних вызовов

Для перехода в журнал вызовов нажмите на кнопку **10** на передней панели аудиосистемы или на **16, 21** либо **27** на подрулевом переключателе, а затем выберите меню «Список выз.».

Выберите пункт «Исходящ.», «Принятые» или «Пропущ.» На экране аудиосистемы появится журнал вызовов. Выберите требуемое контактное лицо или номер телефона, затем подтвердите выбор, нажав на переключатель **5** на передней панели аудиосистемы или на **20** на подрулевом переключателе для вызова.

## Позвонить путем набора номера

Для перехода в меню телефона нажмите на кнопку **10** на передней панели аудиосистемы или на **16, 21** либо **27** на подрулевом переключателе, а затем выберите меню «Набр. номер».

Наберите желаемый номер с помощью цифровой клавиатуры, поворачивая и нажимая на переключатель **5** на передней панели аудиосистемы или на **20** на подрулевом переключателе.

После набора номера выберите , чтобы вызвать абонента.

Для вызова последнего набранного номера нажмите и удерживайте кнопку **10** на передней панели системы или **16, 18** либо **21** на подрулевом переключателе.



Рекомендуется останавливать автомобиль для набора номера или поиска контакта.

## СОВЕРШЕНИЕ, ПРИЕМ ВЫЗОВА (2/3)

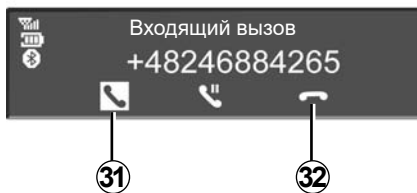

### Принять вызов

При поступлении входящего вызова номер абонента отображается на экране аудиосистемы (данная функция зависит от пакета услуг, предоставленного Вашим оператором мобильной связи).

Если номер принятого вызова занесен в телефонную книгу, то на экране вместо номера высветится имя абонента.

Если отображение номера абонента невозможно, на экране аудиосистемы появляется сообщение «Скрытый номер».

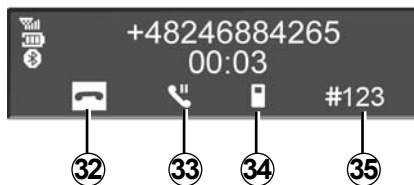

Чтобы принять входящий вызов, нажмите на кнопку **10** на передней панели аудиосистемы или на **18, 21** либо **27** на подрулевом переключателе, или на **29** на рулевом колесе. Кроме того, для принятия входящего вызова можно выбрать значок **31** поворотом и нажатием на переключатель **5** на передней панели аудиосистемы или на **20** на подрулевом переключателе.

Чтобы отклонить входящий вызов, нажмите и удерживайте кнопку **10** на передней панели аудиосистемы или **18, 21** либо **27** на подрулевом переключателе, или **29** на рулевом колесе. Кроме того, для отклонения входящего вызова можно выбрать значок **32**, повернув и нажав на переключатель **5** на передней панели аудиосистемы или на **20** на подрулевом переключателе.

## СОВЕРШЕНИЕ, ПРИЕМ ВЫЗОВА (3/3)

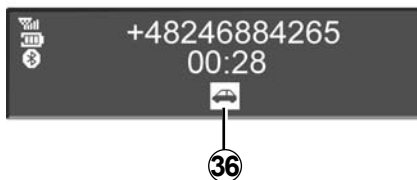

### Во время телефонного разговора

Вы можете:

- отрегулируйте громкость, поворачивая переключатель **1** на передней панели аудиосистемы или нажимая на **17** или **19** на подрулевом переключателе;
- завершить вызов можно, нажав на кнопку **10** на передней панели системы или на **18**, **21** либо **27** на подрулевом переключателе, или на **29** на рулевом колесе;
- подтвердите выбор, нажав на переключатель **5** на передней панели аудиосистемы или на **20** на подрулевом переключателе.

Для выбора требуемого значка поверните переключатель **5** на передней панели аудиосистемы или нажмите на **20** на подрулевом переключателе, затем подтвердите выбор, нажав на переключатель **5** на передней панели аудиосистемы или на **20** на подрулевом переключателе.

Вы можете:

- для завершения вызова нажмите на **32**;
- для переключения разговора с аудиосистемы на телефон выберите **34**;
- для перевода вызова в режим ожидания нажмите на **33**;
- верните вызов из режима ожидания, выбрав **31**;
- для переключения разговора с телефона на аудиосистему нажмите на **36**;
- для управления клавиатурой телефона с аудиосистемы нажмите на **35**.

После подключения телефона система позволит управлять функцией звонков по двум линиям (в зависимости от выбранных услуг оператора).

# СИСТЕМНЫЕ НАСТРОЙКИ (1/3)

## Настройки аудиосистемы

Откройте меню настроек, нажав на кнопку **9** на передней панели аудиосистемы. Выберите «Настр. Аудио», повернув переключатель **5** на передней панели аудиосистемы и нажав на него. Доступны следующие функции:

- «Звук»;
- «Вх.АUX»;
- «Громк. км/ч»;
- «Усил. басов»;
- «Уст. по».

### Звук

Выберите «Звук» и последовательно нажимайте на переключатель **5** для перехода к различным разделам в следующем порядке:

- «Тем.НЧ»;
- «Тем.ВЧ»;
- «Баланс» (распределение звука между правыми/левыми динамиками);
- «Микшер» (распределение звука между передними/задними динамиками).

Значение параметров можно изменить, поворачивая переключатель **5** на передней панели аудиосистемы и нажимая на него.

Для выхода из меню нажмите на кнопку **6** на передней панели аудиосистемы.

## Дополнительный разъем (AUX IN)

Откройте меню настроек, нажав на кнопку **9** на передней панели аудиосистемы. Выберите «Настр. Аудио», затем нажмите на переключатель **5** на передней панели аудиосистемы.

Поверните переключатель **5** на передней панели аудиосистемы, затем выберите «Вх.АUX» для перехода к различным разделам в следующем порядке:

- «Низк.»;
- «Сред.»;
- «Выс.».

Для каждой настройки выбраны следующие значения:

- «Низк.» (1200 мВ);
- «Сред.» (600 мВ);
- «Выс.» (300 мВ).

## Изменение громкости в зависимости от скорости

Громкость аудиосистемы изменяется в зависимости от скорости движения автомобиля.

Откройте меню настроек, нажав на кнопку **9** на передней панели аудиосистемы. Выберите меню «Настр. Аудио», затем «Громк. км/ч», нажав на переключатель **5** на передней панели аудиосистемы.

Отрегулируйте громкость и скорость, поворачивая переключатель **5** на передней панели аудиосистемы и нажимая на него.

## Усиление низких тонов («Усил. басов»)

Функция «Усил. басов» позволяет усилить громкость всех низких тонов.

Для включения и выключения этой функции выберите «ВКЛ.» или «Откл.», повернув переключатель **5** на передней панели аудиосистемы и нажав на него.

## Настройки по умолчанию

Откройте меню настроек, нажав на кнопку **9** на передней панели аудиосистемы. Для перехода в меню настроек выберите «Настр. Аудио», затем нажмите на переключатель **5** на передней панели аудиосистемы, после чего выберите «Стан.настр.». Подтвердите выбор, нажав на переключатель **5** на передней панели аудиосистемы.

Все настройки аудиосистемы примут значения по умолчанию.

# СИСТЕМНЫЕ НАСТРОЙКИ (2/3)

## Установка времени

Эта функция позволяет установить время.

Откройте меню настроек, нажав на кнопку **9** на передней панели аудиосистемы. Выберите «Часы», повернув переключатель **5** на передней панели аудиосистемы и нажав на него. Доступны следующие функции:

- «Уст. время»: установка часов и минут;
- «активно / неактивно»: включение и отключение отображения часов;
- «Формат»: выбор формата времени («12-часовой» или «24 ч»).

## Настройки радио

Доступны следующие настройки:

- «Дор. сводка»;
- «Прер. на ц.»;
- «Обн.FM листа»;
- «Обн.DR листа».

Для возврата в предыдущее меню нажмите на кнопку **6** на передней панели аудиосистемы.

### «Дор. сводка»

Для включения или отключения данной функции:

- откройте меню настроек, нажав на кнопку **9** на передней панели аудиосистемы;
- выберите «Радио», повернув переключатель **5** на передней панели аудиосистемы и нажав на него;
- выберите «Дор. сводка», повернув переключатель **5** на передней панели аудиосистемы и нажав на него;
- выберите «ВКЛ.» или «Откл.» для включения или отключения функции «Дор. сводка».

### «Прер. на ц.» (информационная сводка)

Для включения или отключения данной функции:

- откройте меню настроек, нажав на кнопку **9** на передней панели аудиосистемы;
- выберите «Радио», повернув переключатель **5** на передней панели аудиосистемы и нажав на него;
- выберите «Прер. на ц.», повернув переключатель **5** на передней панели аудиосистемы и нажав на него;

- выберите новостные бюллетени, которые Вы хотите получать, поворачивая переключатель **5** на передней панели аудиосистемы и нажимая на него.

### «Обн.FM листа»

См. пункт «Обн.FM листа» в разделе «Режим радиоприемника».

### «Обн.DR листа»

См. пункт «Обн.DR листа» в разделе «Режим радиоприемника».

## Выбор языка

С помощью этой функции можно изменить язык аудиосистемы.

Для перехода к пункту «Язык» в меню настроек нажмите на кнопку **9** на передней панели аудиосистемы.



В целях безопасности проводите все регулировки только на неподвижном автомобиле.



## СИСТЕМНЫЕ НАСТРОЙКИ (3/3)

### «Настройки» (Bluetooth®)

Для перехода в меню телефона нажмите на кнопку **10** на передней панели аудиосистемы или на **16, 21** либо **27** на подрулевом переключателе. Выберите пункт «Настройки», повернув и нажав на переключатель **5** на передней панели аудиосистемы или на **20** на подрулевом переключателе.

Доступны следующие настройки:

- «Громк.»: настройка громкости звонка или вызова;
- «Рингтон»: включение мелодии звонка аудиосистемы автомобиля или перенос мелодии звонка с телефона;

Для изменения громкости мелодии звонка, когда телефон Bluetooth® подключен к аудиосистеме, выберите «Громк.», поворачивая и нажимая на **5** на передней панели аудиосистемы или на **20** на подрулевом переключателе.

На экране появится новое подменю:

- «Звонок»;
- «Вызов»;

- выберите один из пунктов, повернув и нажав на переключатель **5** на передней панели аудиосистемы или на **20** на подрулевом переключателе.
- Для увеличения или уменьшения громкости поворачивайте и нажимайте на переключатель **5** на передней панели аудиосистемы или на **20** на подрулевом переключателе.

Для включения мелодии звонка для аудиосистемы автомобиля или телефона, подключенного по Bluetooth®, выберите «Рингтон», повернув и нажав на переключатель **5** на передней панели аудиосистемы или на **20** на подрулевом переключателе.

На экране появится новое подменю:

- «Автомоб.»;
- «Тел.»;

Выберите один из пунктов, повернув и нажав на переключатель **5** на передней панели аудиосистемы или на **20** на подрулевом переключателе.

**Примечание:** если телефон подключен к аудиосистеме, в меню «Настройки» появится новый пункт:

- «Обновление телефонной книги»: обновление списка контактов подсоединенного к аудиосистеме телефона (например, добавление новых контактов, которых еще нет в системе).
- для обновления списка контактов в аудиосистеме откройте меню «Настройки», нажав на кнопку **10** на передней панели аудиосистемы или на **16, 21** либо **27** на подрулевом переключателе.
- выберите «Обновление списка контактов», повернув и нажав на переключатель **5** на передней панели аудиосистемы или на **20** на подрулевом переключателе.

### Отображения текстовой информации, полученной по радио

Откройте меню текстовой информации, полученной по радио, нажав на кнопку **14**. Выберите «Радио», повернув и нажав на переключатель **5** на передней панели аудиосистемы или на **20** на подрулевом переключателе. Максимальная длина текстового сообщения, полученного от радиостанции, — шестьдесят четыре символа.

**Примечание.** При отсутствии информации на экране отображается надпись «Сообщения отсутствуют».

# R&GO: ОБЩЕЕ ОПИСАНИЕ (1/6)

## Описание

«R&Go» — это приложение, загружаемое с внешнего смартфона или планшета.

Приложение предоставляет доступ ко многим пунктам меню:

- «Навигация»;
- «Мультимедиа»;
- «Автомоб.»;
- «Тел.»;
- «Календарь»;
- «Настройки»;

**Примечание:** для получения подробной информации о совместимых смартфонах и планшетах обратитесь к официальному дилеру или посетите веб-сайт производителя (если он есть).

## Подключение Bluetooth®

Убедитесь, что между смартфоном (или планшетом) и аудиосистемой создано соединение (см. тему «Создание соединения с телефоном» в разделе «Создание и удаление соединения с телефоном»).

**Примечание:** в смартфоне должна быть включена функция Bluetooth® и установлен статус „видимый“ (подробную информацию см. в инструкции к смартфону).

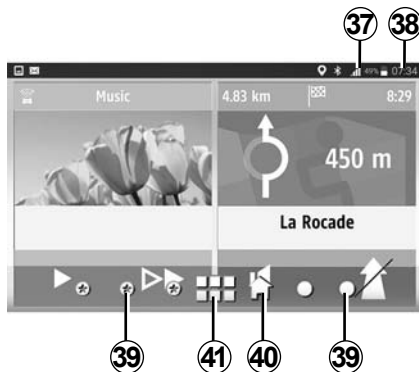

## Дисплей

### Персонализированная главная страница

**37** Информация о смартфоне или планшете (уведомления, сеть, заряд батареи и соединение по Bluetooth®).

**38** Текущее время.

**39** Указатели страниц.

**40** Возврат на персонализированную главную страницу.

**41** Переход на главный экран «R&Go» по умолчанию.

**Примечание:** конфигурацию главного экрана можно изменить. См. раздел „R&Go: настройка параметров“.

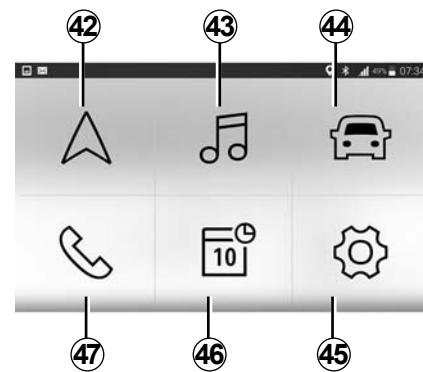

## Главный экран «R&Go»,

### отображаемый по умолчанию

Для перехода на главный экран по умолчанию нажмите на кнопку **41** и найдите следующие заголовки:

**42** „Навигация“: управление навигацией.

**43** „Мультимедиа“: управление мультимедийными ресурсами.

**44** «Автомоб.»: контроль расхода топлива, Driving eco<sup>2</sup> и т. д.

**45** «Настройки»: управление настройками приложения «R&Go».

Календарь **46**: переход к календарю.

**47** «Тел.»: управление функциями смартфона.

## R&GO: ОБЩЕЕ ОПИСАНИЕ (2/6)

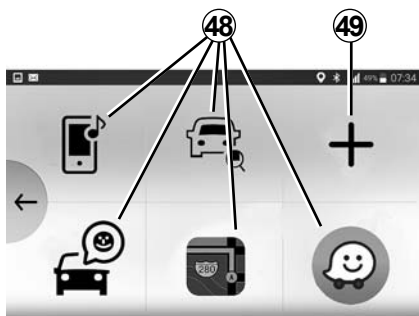

### Экран избранных функций

В системе «R&Go» можно добавлять ярлыки для избранных функций:

- приложения;
- контакты;
- функции (музыка, навигация и т. д.);
- ...

**48** Доступ к избранной функции.

**49** Переход на экран управления избранными функциями.

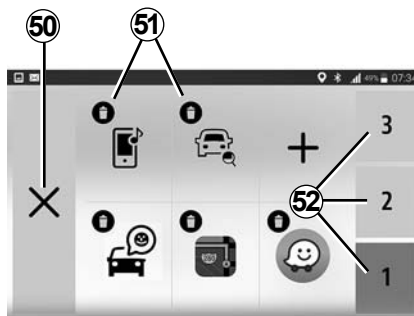

### Экран управления избранными функциями

Для перехода на экран управления избранными функциями нажмите кнопку **49**.

**50:** возврат на предыдущий экран.

**51:** удаление функции из избранных.

**52** Переход на различные страницы управления избранными функциями.

Рекомендуется регулярно обновлять приложение **R&Go**.

### Персонализация главной страницы

В системе предусмотрена возможность персонализации главной страницы **R&Go**. Для этого нажмите кнопку **49** или удерживайте палец в любом месте экрана персонализированной главной страницы, а затем скольжением пальца переместите приложение из нижней части экрана в желаемое место. Если поместить перемещаемое приложение на место, занятое другим приложением, прежнее приложение будет заменено.

Система телефонии «свободные руки» значительно упрощает общение по телефону и сокращает факторы риска, однако она не может исключить их полностью.

Обязательно соблюдайте действующие законы страны, в которой вы находитесь.

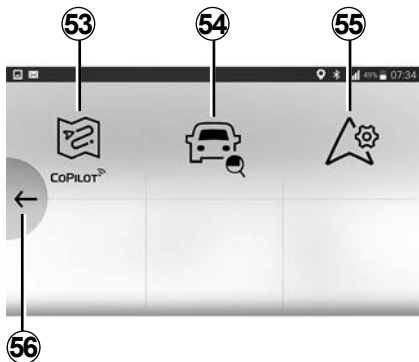

### Меню «Навигация»

Меню навигации объединяет все функции спутниковой навигации, дорожные карты, информацию о дорожном движении, навигационные приложения и опасные зоны. В меню навигации реализованы следующие функции:

- 53** навигационное приложение для планирования маршрутов движения.
- 54** приложение, позволяющее определить местоположение своего автомобиля.
- 55** переход к настройкам, позволяющим задать навигационное приложение по умолчанию.
- 56** возврат в главное меню.

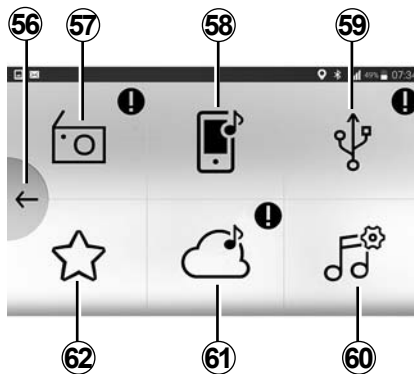

### Меню «Мультимедиа»

В меню „Мультимедиа” содержатся все функции, относящиеся к прослушиванию радио, воспроизведению аудиофайлов и т. д. В меню „Мультимедиа” представлены следующие функции:

- 57** прослушивание радио.
- 58** прослушивание аудиозаписей со смартфона через аудиосистему.
- 59** прослушивание аудиозаписей с внешних носителей (CD/CD MP3-диск, USB или iPod® (устройство со встроенным плеером iPod®) через разъем USB.

**60** настройка параметров мультимедийной системы.

**61** выбор и прослушивание тематических радиостанций (интернет-радио) со всего мира через интернет-соединение смартфона.

**Примечание:** при использовании интернет-радио перенос мобильных данных, необходимых для работы смартфона, может привести к дополнительным расходам, не предусмотренным Вашим абонентским планом.

**62** Переход к персональному списку воспроизведения.

## R&GO: ОБЩЕЕ ОПИСАНИЕ (4/6)

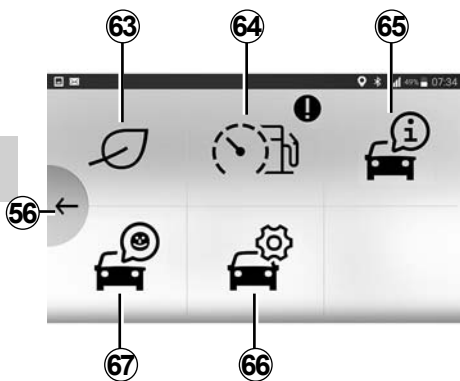

### Меню „Автомоб.“

В меню „Автомобиль” можно управлять некоторым оборудованием (например, бортовым компьютером и функцией Driving eco<sup>2</sup>); в меню также представлены следующие функции:

- 63** :доступ к меню Driving eco<sup>2</sup> (оценка экономичности вождения, советы по экологичному вождению и т. д.).
- 64** тахометр (об/мин x 1000) или индикатор стиля вождения.
- 65** доступ к руководству по эксплуатации автомобиля.
- 66** доступ к настройкам.
- 67** доступ к данным щитка приборов автомобиля.

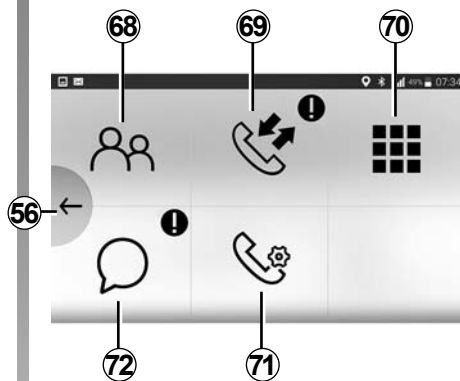

### Меню «Тел.»

Меню смартфона позволяет пользоваться телефонной связью в режиме «свободные руки» и предоставляет следующие функции:

- 56** возврат в главное меню.
- 68** доступ к списку своих контактов.
- 69** доступ к журналу вызовов.
- 70** переход к цифровой клавиатуре (для набора номера).
- 71** переход к настройкам меню «Тел.» из приложения.
- 72**: доступ к сообщениям SMS.

**Примечание:** на некоторых смартфонах или планшетах доступна функция голосового воспроизведения SMS-сообщений („Text-to-Speech”). Аудиосистема озвучивает сообщения SMS.

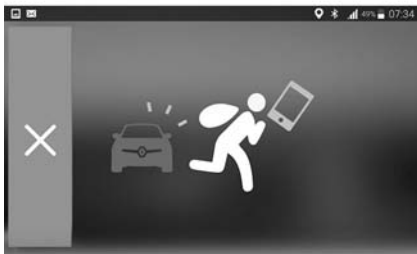

### Напоминание о забытом телефоне

При выключенном двигателе и выключенной аудиосистеме приложение «R&Go», установленное на Вашем смартфоне, включает долгий звуковой сигнал и показывает сообщение о том, что Вы оставили свой телефон в автомобиле.

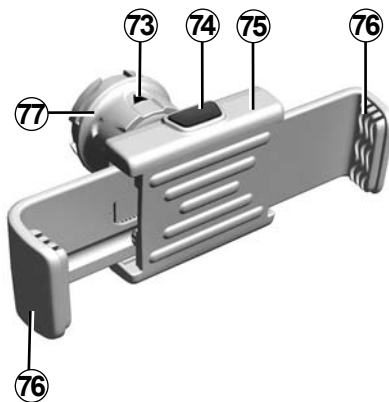

### Держатель для телефона

Этот держатель телефона должен быть установлен, только если Вы используете телефон с приложением «R&Go».

Чтобы закрепить держатель для телефона **75** на панели аудиосистемы автомобиля, выполните следующие действия:

- снимите крышку держателя телефона **24**, повернув ее против часовой стрелки, чтобы открыть гнездо USB;
- установите стрелку **73** фиксатора **77** в верхнее положение перед установкой держателя **75** в гнездо аудиосистемы, чтобы обеспечить его правильное подключение;
- подсоедините держатель для телефона **75** к разъему USB аудиосистемы;
- поверните фиксатор **77** держателя телефона **75** по часовой стрелке, чтобы закрепить его;
- поместите телефон в держатель **75** и сожмите зажимы **76** так, чтобы телефон надежно удерживался в держателе.

## R&GO: ОБЩЕЕ ОПИСАНИЕ (6/6)

Для того чтобы снять держатель для телефона **75** с вашей аудиосистемы:

- удерживайте телефон, нажимая кнопку открепления **76**, а затем извлеките его;
- поверните фиксатор **77** держателя телефона **75** против часовой стрелки, чтобы отсоединить его от панели аудиосистемы автомобиля;
- отсоедините держатель для телефона **75** от панели аудиосистемы;
- снова установите заглушку держателя для телефона **24**, повернув ее в направлении часовой стрелки, чтобы закрыть гнездо USB.



**Примечание:** держатель для телефона **75** можно использовать в двух положениях:

- вертикально, для чего установите телефон горизонтально, а затем переведите держатель **75** в вертикальное положение;
- горизонтально, для чего установите телефон вертикально, а затем переведите держатель **75** в горизонтальное положение.

**Примечание.** Вы можете также наклонить держатель для телефона, чтобы лучше видеть экран.

### Зарядка через USB-разъем

После подсоединения разъема USB вашего телефона к входу USB держателя для телефона **75** можно заряжать аккумулятор телефона во время его использования.

## R&GO: ФУНКЦИЯ НАВИГАЦИИ (1/3)



### «Навигация»

Для перехода в меню системы навигации из главного меню «R&Go» нажмите на кнопку "Навигация".

Меню «Навигация» состоит из трех значков:

- доступ к навигационному приложению для управления своими маршрутами;

- доступ к приложению Go To My Car для определения местоположения своего автомобиля;
- установка навигационного приложения, которое Вы желаете использовать по умолчанию.



### навигационное приложение «CoPilot»

в меню «Навигация» нажмите значок «CoPilot». Система навигации «CoPilot» позволяет вводить пункт назначения, выбирать точки интереса, задавать параметры маршрута поездки, пользоваться информационными сервисами в реальном времени и т. п.



В целях безопасности проводите регулировку сидений только на неподвижном автомобиле.



## R&GO: ФУНКЦИЯ НАВИГАЦИИ (2/3)

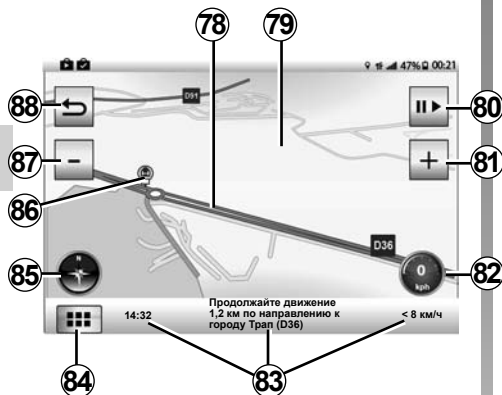

### Условные обозначения на карте

Вышеуказанная информация может воспроизводиться различным образом.

**78** Маршрут, построенный навигационным приложением «CoPilot».

**79** Навигационная карта.

**80** Ярлык перехода к экрану мультимедийной системы.

**81** Увеличение масштаба.

**82** Спидометр.

**83** Информация о маршруте.



**84** Переход к меню управления автомобилем **E**.

**85** Компас.

**86** Точки интереса (POI).

**87** Уменьшение масштаба.

**88** Переход в меню системы навигации «R&Go».

**89** Зона возврата на карте системы навигации.



### Меню вождения

В приложении CoPilot нажмите «Главное меню» в меню движения **84** для перехода к следующим настройкам:

- «Перейти к...»;
- «Маршрут»;
- «MyCoPilot»;
- «Параметры».

#### «Перейти к...»

В этом меню можно полностью или частично ввести адрес.

#### «Маршрут»

В этом меню можно задать настройки системы навигации.

#### «MyCoPilot»

В этом меню можно настроить свою учетную запись, обновления карты и т. д.

#### «Параметры»

В этом меню можно задать настройки отображения карты.

## R&GO: ФУНКЦИЯ НАВИГАЦИИ (3/3)



### «Поиск автомобиля»

С помощью этой функции можно определить местоположение своего автомобиля (например, чтобы найти его на парковке). в меню «Навигация» нажмите значок «Go To My Car».

Для поиска автомобиля можно выполнить следующие действия:

- заполните поле «Адрес парковки автомобиля»;
- нажмите на кнопку «К моему автомобилю» для запуска навигации «CoPilot» в пешеходном режиме к заданному месту стоянки автомобиля.

**Примечание:** эта функция доступна только при нахождении вне автомобиля.

Если ваш автомобиль будет перемещен третьей стороной в период между моментом сохранения его координат GPS и моментом, когда вы желаете найти его, приложение не сможет определить его текущее местонахождение.



### «Настройки системы навигации»

С помощью этой функции можно назначить навигационное приложение выбранным по умолчанию.

В меню «Навигация» нажмите значок «Настройки системы навигации», затем выберите из предложенного списка нужное навигационное приложение.



В целях безопасности проводите регулировку сидений только на неподвижном автомобиле.

## R&GO: ФУНКЦИЯ МУЛЬТИМЕДИА (1/3)



### «Мультимедиа»

Для перехода в меню мультимедийной системы из главного меню «R&Go» нажмите на кнопку «Мультимедиа».

Меню «Мультимедиа» состоит из шести значков:

- режим радиоприемника;
- прослушивание записей внешнего аудиоустройства через Bluetooth®;

- прослушивание аудиозаписей внешнего источника (CD/CD MP3-диск, USB, iPod®, USB и т. д.);
- переход к персональному списку воспроизведения;
- прослушивание интернет-радио;
- переход к настройкам мультимедийной системы.

**Примечание:** для использования всех возможностей меню «Мультимедиа» необходимо подключить свой телефон или планшет к аудиосистеме по Bluetooth®.



### «Режим радиоприемника»

В этом меню можно прослушивать радиостанции и воспользоваться следующими функциями:

- выбор диапазонов вещания (FM1, FM2, DR1, DR2 или AM);
- выбор радиостанции в трех режимах поиска (режимы «Частота», «Список» или «Станции»);
- поиск радиостанции с помощью встроенной интеллектуальной клавиатуры;
- прослушивание сохраненных радиостанций;
- просмотр текстовой информации, передаваемой некоторыми радиостанциями FM-диапазона и DR, в ходе прослушивания.

Для получения дополнительной информации см. раздел «Режим радиоприемника».

## R&GO: ФУНКЦИЯ МУЛЬТИМЕДИА (2/3)



### «Воспроизведение аудио»

С помощью этого меню можно прослушивать аудиозаписи смартфона и управлять следующими функциями:

- получение доступа непосредственно к аудиофайлам;
- доступ к файлам, музыке, жанрам, исполнителям, альбомам, подкастам (Podcasts), названиям и спискам воспроизведения;
- воспроизведение с аудиоисточника;
- пауза воспроизведения с текущего аудиоисточника;
- быстрая перемотка вперед по записям текущего аудиоисточника;
- ...

**Примечание.** Можно выбрать только из имеющихся в наличии источников. Недоступные источники отмечены серым цветом.

**Примечание:** перед первым подключением внешнего аудиоустройства Bluetooth® сначала необходимо создать его соединение с аудиосистемой автомобиля.



### «Внешние аудиоустройства»

С помощью этого меню можно слушать аудиозаписи с внешнего источника.

Чтобы перейти к аудиофайлам, выберите в следующем списке источник, подключенный к аудиосистеме:

- CD/CD MP3;
- USB1;
- USB2;
- iPod®: устройство со встроенным плеером iPod®;
- штекерный разъем;
- смартфон, подключенный к аудиосистеме по Bluetooth®;
- планшет, подключенный к аудиосистеме по Bluetooth®.



### «Список воспроизведения»

Через это меню можно перейти к персонализированным спискам воспроизведения.



В целях безопасности проводите регулировку сидений только на неподвижном автомобиле.

## R&GO: ФУНКЦИЯ МУЛЬТИМЕДИА (3/3)



### «Интернет-радио»

С помощью этого меню можно искать и прослушивать радиостанции, а также отображать их визуальную информацию через свой смартфон (BBC world, podcast и т. д.).

Вы можете добавить одну или несколько радиостанций и/или источников воспроизведения в избранное.

Меню «Интернет-радио» обеспечивает следующие функции:

- управление избранными радиостанциями;
- поиск радиостанции при помощи интеллектуальной клавиатуры;
- просмотр рейтинга радиостанций (истории, топ, местного);
- доступ во время прослушивания к изображению альбома, имени исполнителя и названию песни;
- переключение на радиоприемник аудиосистемы автомобиля.

**Примечание:** при использовании меню интернет-радио передача мобильных данных, необходимых для работы смартфона, может привести к дополнительным расходам, не предусмотренным вашим абонентским планом.

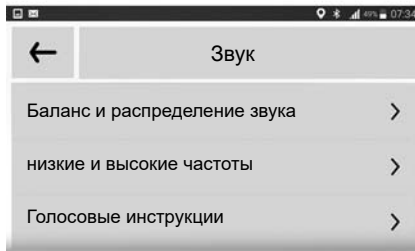

### «Настройки мультимедийной системы»

В этом меню можно настроить следующие параметры:

- «баланс и распределение звука (по фронту и удалению от источника);
- «низкие и высокие частоты»;
- «голосовые инструкции»;
- «громкость bluetooth»;
- «AUX In»;
- «Дор. сводка»;

- «Прер. на ц.»;
- «Обновление обновлен»;
- «Обновление обновлен»;
- «Громкость звонка телефона»;
- «Рингтон»;
- «настройки по умолчанию».

## R&GO: ФУНКЦИЯ НАСТРОЕК СИСТЕМ АВТОМОБИЛЯ (1/2)



«Автомоб.»

Для перехода в меню «Автомоб.» из главного меню «R&Go» нажмите на кнопку «Автомоб.».

Меню «Автомоб.» состоит из шести значков:

- DrivingECO2;
- расход топлива и тахометр (об/мин x 1000);
- руководство по эксплуатации автомобиля;

- переход к данным на щитке приборов автомобиля;
- переход к оценке экономичности вождения (ECO);
- переход к приложению My Renault;
- переход к настройкам меню «Автомоб.» из приложения.



«DrivingECO2»

Эта функция позволяет выводить на экран общую оценку, отражающую Ваш стиль вождения, в режиме реального времени.

Этот показатель учитывает следующие параметры:

- ускорение;
- способность к заблаговременному торможению;
- соблюдение правил переключения передач.

В конце каждой поездки вы можете получить общую оценку и персональные рекомендации.

Вы также можете узнать:

- дистанцию, пройденную без расхода горючего;
- оценки за десять последних поездок.

**Примечание:** в зависимости от модели вашего телефона, приложение «DrivingECO2» может не сохранять ваши результаты.

**Примечание:** после запуска приложения нажмите на кнопку «Уст. по» на щитке приборов для создания новой поездки.

Для принятия маршрута в обработку его протяженность должна превышать 400 метров. Если между остановкой и запуском двигателя проходит менее четырех часов, система продолжает вести предыдущий маршрут.



В целях безопасности проводите регулировку сидений только на неподвижном автомобиле.

## R&GO: ФУНКЦИЯ НАСТРОЕК СИСТЕМ АВТОМОБИЛЯ (2/2)



### «Расход топлива и тахометр»

С помощью этой функции можно узнать мгновенный расход топлива в сравнении со средним расходом топлива и вывести на экран значение оборотов двигателя в режиме реального времени (об/мин x 1000).



### «E-guide»

С помощью этой функции можно перейти к нескольким видам помощи:

- см. руководство по эксплуатации своего автомобиля или руководство по эксплуатации мультимедийной системы;
- вызов помощи (в зависимости от уровня комплектации);
- доступ к библиотеке предупреждающих сигналов, предусмотренных в Вашем автомобиле.



### «Приборная доска»

С помощью этой функции можно перейти к различным данным в памяти щитка приборов, например:

- средняя скорость;
- средний расход топлива;
- общее расстояние;
- пройденное расстояние с момента последнего обнуления показателей;
- состояние шин;
- ...



### «Настройки»

С помощью этой функции можно перейти к настройкам меню «Автомоб.» и задать определенные параметры.



### «Оценка экономичности (ECO) вождения»

С помощью этой функции можно ознакомиться с оценкой экономичности вождения (ECO) после поездок. Вы можете просмотреть свои оценки экономичности (ECO) вождения по вашим маршрутам.

## R&GO: ФУНКЦИЯ ТЕЛЕФОНИИ (1/2)



«Тел.»

Для перехода в меню «Тел.» из главного меню «R&Go» нажмите на кнопку «Тел.».

Меню «Тел.» состоит из пяти значков:

- переход к телефонной книге;
- переход к журналу вызовов;
- набирать номер с помощью цифровой клавиатуры;

- переход к сообщениям SMS, полученным на смартфоне или планшете;
- переход к настройкам меню «Тел.».

**Примечание:** Вы можете проверять голосовую почту длительным нажатием клавиши «1» на клавиатуре **11**.

Первое долгое нажатие клавиши «1» на клавиатуре **11**: запись номера своей голосовой почты для смартфона.



«Телефонная книга»

Нажмите значок «Телефонная книга» для просмотра списка контактов, хранящихся в телефоне Bluetooth®.

После подключения смартфона с Bluetooth® к аудиосистеме по Bluetooth® номера из телефонной книги смартфона станут автоматически доступны в приложении **R&Go**.

Выберите контакт (если контакт имеет несколько телефонных номеров, будет предложено выбрать номер для вызова), вызов совершается автоматически после нажатия номера контакта.

Если с контактом связан адрес, можно запустить систему навигации. Чтобы проложить маршрут до сохраненного адреса, нажмите значок навигации.

**Примечание:** для просмотра списка контактов проведите пальцем по экрану смартфона снизу вверх.



## R&GO: ФУНКЦИЯ ТЕЛЕФОНИИ (2/2)



### Журнал вызовов

Функции журнала вызовов:

- просматривать исходящие вызовы;
- просматривать пропущенные вызовы;
- просматривать входящие вызовы.

В журнале вызовов контакты в списке расположены в порядке от недавних к более ранним.

Для просмотра списка вызовов проведите пальцем по экрану смартфона снизу вверх.

Для вызова абонента из журнала вызовов выберите в списке соответствующий контакт.

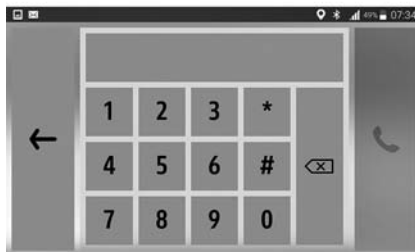

### «Набор номера»

С помощью функции «Набрать номер» можно вызвать абонента через приложение **R&Go**.

Наберите номер с помощью цифровых кнопок. После ввода номера нажмите кнопку  для его вызова.



### «Сообщения»

Функция «Сообщения» позволяет прочитать и/или прослушать текстовые сообщения, полученные во время работы приложения **R&Go**.

**Примечание:** для просмотра списка сообщений проведите пальцем по экрану смартфона снизу вверх.



### Настройки телефона

С помощью этой функции можно перейти к настройкам меню «Тел.» и задать некоторые параметры.



Рекомендуется останавливать автомобиль для набора номера или поиска контакта.

# R&GO: КАЛЕНДАРЬ

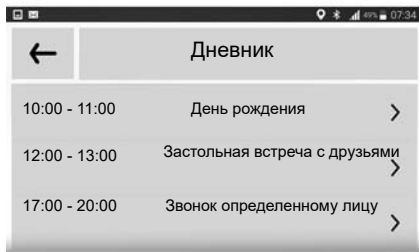

## «Дневник»

Для перехода в меню «Дневник» из главного меню **R&Go** нажмите кнопку «Дневник».

Функция «Дневник» открывает доступ ко всем задачам (запланированные на определенные дни встречи и события и т. д.), зарегистрированным в календаре подключенного к системе внешнего смартфона или планшета.

Если к запланированному событию привязан почтовый адрес, навигационное приложение может проложить маршрут до места события. Чтобы проложить маршрут до сохраненного адреса, нажмите на значок навигации.



Рекомендуется останавливать автомобиль для набора номера или поиска контакта.

## R&GO: НАСТРОЙКА ПАРАМЕТРОВ (1/2)

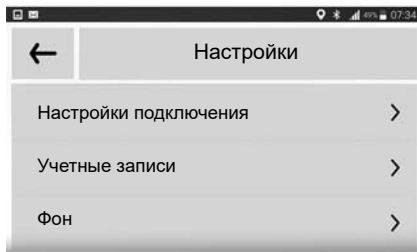

### «Настройки»

Для перехода в меню настроек из главного меню «**R&Go**» нажмите на кнопку «Настройки».

В меню «Настройки» системы «**R&Go**» можно настроить или просмотреть следующие элементы:

- автоматический запуск приложения **R&Go** после подключения к аудиосистеме;

- информация о вашей учетной записи пользователя;
- фон;
- правила и условия эксплуатации;
- подключение к аудиосистеме;
- руководство по работе с приложением;
- кнопка ярлыка возврата к приложению **R&Go**;
- восстановление исходных заводских настроек;
- версия приложения «**R&Go**», установленного на телефоне;
- подключение Bluetooth® (автоматически или вручную);
- ...

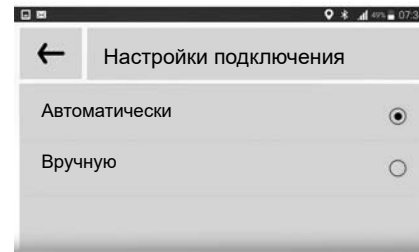

### «Настройки подключения»

#### Создание соединения

С помощью этой функции можно активировать Bluetooth® телефона и поиск аудиосистемы «**MY CAR**».

#### «Запуск R&Go»

Выберите эту опцию, чтобы включить или отключить режим автозапуска приложения после установки соединения с аудиосистемой автомобиля.

## R&GO: НАСТРОЙКА ПАРАМЕТРОВ (2/2)

### Фон

С помощью этой функции можно выбрать одно из фоновых изображений, предлагаемых приложением.

### «Условия и положения»

При выборе этого варианта будут показаны условия и положения по эксплуатации.

### «Поддержка»

При выборе этого варианта будут показаны данные, необходимые для службы поддержки Renault.

### Руководство

С помощью этой функции можно прочитать руководство по работе с приложением «R&Go».

### «Настройки по умолчанию»

Этот вариант соответствует возврату к настройкам по умолчанию.

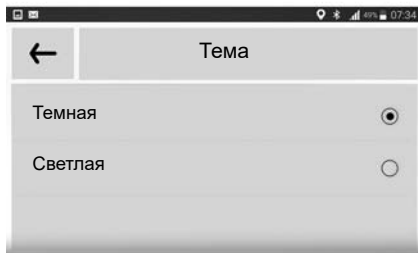

### «Версия R&Go»

При выборе этого варианта будет показана версия приложения.



В целях безопасности проводите регулировку сидений только на неподвижном автомобиле.



### «Активация информации R&Go»

Выберите один из двух вариантов активации и деактивации отображения кнопки ярлыка приложения. Эта кнопка отображается только тогда, когда вы находитесь вне приложения «R&Go». При нажатии на кнопку ярлыка **90** приложение «R&Go» открывается.

## НЕИСПРАВНОСТИ (1/3)

Описание	Возможные причины	Решения
Нет звука.	Уровень громкости установлен на минимум.	Увеличьте громкость или отмените паузу.
Аудиосистема не действует, дисплей не включается.	На аудиосистему не подается напряжение.	Включите аудиосистему.
	Перегорел предохранитель аудиосистемы.	Замените предохранитель (см. раздел «Предохранители» в руководстве по эксплуатации автомобиля).
Аудиосистема не работает при включенном дисплее.	Уровень громкости установлен на минимум.	Нажмите <b>17</b> или поверните <b>1</b> .
	Замыкание в цепи громкоговорителей.	Обратитесь на сервисную станцию компании-производителя.
При воспроизведении CD или работе радио не работает левый или правый громкоговоритель.	Неправильно отрегулирован баланс звука (распределение звука на правые и левые громкоговорители автомобиля).	Отрегулируйте баланс звука.
	Громкоговоритель отключен.	Обратитесь на сервисную станцию компании-производителя.
Плохой прием радиосигналов или отсутствие приема.	Автомобиль находится на большом расстоянии от ретрансляционной антенны радиостанции (шум и помехи).	Включите радиостанцию прием, которой осуществляется без помех.
	Помехи появляются из-за работы двигателя.	Обратитесь на сервисную станцию компании-производителя.
	Повреждена или не подключена антенна.	Обратитесь на сервисную станцию компании-производителя.

## НЕИСПРАВНОСТИ (2/3)

Описание	Возможные причины	Решения
Время первого воспроизведения CD/CD MP3 кажется слишком долгим.	CD грязный.	Извлеките и почистите CD.
	CD MP3.	Подождите: время первого воспроизведения таких CD MP3 больше.
на экране появляется «Ошибка чтения CD» или CD/CD MP3 выезжает из аудиосистемы.	CD неправильно вставлен/загрязнен/поврежден/не подходит.	Извлеките CD/CD MP3. Вставьте правильный/чистый/совместимый CD/CD MP3 в хорошем состоянии.
Некоторые файлы CD MP3 не воспроизводятся системой.	На одном CD записаны аудиофайлы и файлы другого формата.	Запишите аудио файлы и файлы другого формата на различные CD.
Аудиосистема не может прочитать CD MP3.	CD-диск был записан на скорости ниже 8x или на скорости выше 16.	Перезапишите CD на скорости 8x.
	CD-диск был записан в режиме мультисесий.	Перезапишите ваш CD в режиме диск за раз или перезапишите ваш CD в режиме трек за раз и завершите запись после последней сессии.
Плохое воспроизведение CD MP3.	CD имеет черный цвет или цвет с малым объемом памяти, что ухудшает качество считывания.	Скопируйте ваш CD на CD белого или светлого цвета.

## НЕИСПРАВНОСТИ (3/3)

Описание	Возможные причины	Решения
Телефон не подключается к системе.	<ul style="list-style-type: none"><li>– Телефон выключен.</li><li>– Аккумулятор телефона разряжен.</li><li>– Для телефона не было осуществлено соединение с системой телефонии «свободные руки».</li><li>– Подключения Bluetooth® телефона и системы не включены.</li><li>– Телефон не настроен на прием запросов о подключении к аудиосистеме.</li></ul>	<ul style="list-style-type: none"><li>– Включите телефон.</li><li>– Зарядите аккумуляторную батарею телефона.</li><li>– Осуществите соединение телефона с системой телефонии «свободные руки».</li><li>– Включите подключение Bluetooth® телефона и системы.</li><li>– Настройте телефон на прием запросов о подключении к аудиосистеме.</li></ul>
Аудиоплеер Bluetooth® не подключается к системе.	<ul style="list-style-type: none"><li>– Плеер выключен.</li><li>– Батарея плеера разряжена.</li><li>– Для плеера не было осуществлено предварительного соединения с аудиосистемой.</li><li>– Подключения Bluetooth® плеера и аудиосистемы не были включены.</li><li>– Портативный аудиопроигрыватель не настроен на прием запросов о подключении аудиосистемы.</li><li>– Музыка не воспроизводится с плеера.</li></ul>	<ul style="list-style-type: none"><li>– Включите плеер.</li><li>– Зарядите батарею плеера.</li><li>– Настройте подключение плеера к аудиосистеме.</li><li>– Включите Bluetooth® плеера и аудиосистемы.</li><li>– Настройте плеер на прием запросов на соединение с системой.</li><li>– В зависимости от уровня совместимости телефона, включение музыки может быть выполнено только с помощью плеера.</li></ul>
На экране отображается сообщение «Низкий уровень заряда аккумуляторной батареи».	Длительное использование системы телефонии «свободные руки» приводит к быстрому разряжению батареи телефона.	Зарядите аккумуляторную батарею телефона.

# АЛФАВИТНЫЙ УКАЗАТЕЛЬ (1/2)

## В

Bluetooth®..... RUS.4 – RUS.5

## С

CD/CD MP3

вставить ..... RUS.21  
извлечь ..... RUS.23  
проигрывание треков в случайном порядке..... RUS.22  
прослушать ..... RUS.21  
технические характеристики CD MP3..... RUS.21  
ускоренная перемотка ..... RUS.21

## F

FM/LW/MW диапазоны..... RUS.4 – RUS.5

## R

RDS..... RUS.4

## W

WMA..... RUS.21

## А

автомагнитола

автоматический режим..... RUS.18  
автоматическое занесение радиостанций в память..... RUS.18  
занесение радиостанций в память ..... RUS.18  
поиск радиостанции ..... RUS.18  
ручной режим..... RUS.18

## В

включить телефон ..... RUS.30  
внешний источник ..... RUS.24  
воспроизведение звука ..... RUS.35  
выбор источника ..... RUS.15  
вызывать ..... RUS.33  
выключение звука..... RUS.15

## Г

гарнитура для управления телефоном в режиме «свободные руки» ..... RUS.5

громкость звука ..... RUS.15

## Ж

журнал вызовов ..... RUS.33

## З

запуск двигателя..... RUS.15

## И

информация о дорожном движении i Traffic ..... RUS.37

## К

кнопки ..... RUS.6 → RUS.14

## М

меры предосторожности при использовании ..... RUS.2 – RUS.3

## Н

настройки  
аудио ..... RUS.36  
неисправности ..... RUS.58 → RUS.60

## О

органы управления ..... RUS.6 → RUS.14  
остановка..... RUS.15  
отключить телефон..... RUS.32  
отслеживание частот AF-RDS ..... RUS.19

## П

пауза ..... RUS.23  
подключение  
ошибка..... RUS.31  
принять вызов ..... RUS.33

## Р

разъединить телефон..... RUS.29  
разъем USB ..... RUS.24  
распознавание голосовых сообщений ..... RUS.16 – RUS.17



## АЛФАВИТНЫЙ УКАЗАТЕЛЬ (2/2)

### С

соединение.....RUS.35  
соединение Bluetooth .....RUS.27 → RUS.29  
спарить телефон.....RUS.27 → RUS.29

### Т

текст CD.....RUS.23  
ТЕКСТ РАДИОДАННЫХ.....RUS.38  
телефонный список .....RUS.33  
тэг ID3 .....RUS.23

### У

удалить номер.....RUS.29  
установка точного времени  
    регулировка .....RUS.37

### Х

ход.....RUS.15

### Ч

частотный диапазон .....RUS.18

### Я

язык  
    изменить.....RUS.37

# Зміст

Застереження щодо використання . . . . .	UA.2
Загальний опис . . . . .	UA.4
Опис пультів . . . . .	UA.6
Операція . . . . .	UA.15
Використання розпізнавання голосу . . . . .	UA.16
Прослуховування радіо . . . . .	UA.18
Програвання CD/CD MP3 . . . . .	UA.21
Додаткові аудіопристрої . . . . .	UA.24
Створення то скасування з'єднання телефону . . . . .	UA.27
Підключення та відключення телефону . . . . .	UA.30
Здійснення та прийом дзвінків . . . . .	UA.33
Регулювання системи . . . . .	UA.36
R & GO: Загальний опис . . . . .	UA.39
R & GO: Функція навігації . . . . .	UA.45
R & GO: Мультимедійна функція . . . . .	UA.48
R & GO: Функція автомобіля . . . . .	UA.51
R & GO: Функція телефону . . . . .	UA.53
R & GO: Функція календаря . . . . .	UA.55
R & GO: Регулювання налаштувань . . . . .	UA.56
Функціональні збої . . . . .	UA.58

Перекладено з французької мови. Відтворення або переклад цієї інструкції або будь-якої її частини без письмової згоди виробника автомобіля забороняється.

# ЗАСТЕРЕЖЕННЯ ЩОДО ВИКОРИСТАННЯ (1/2)

Для вашої безпеки та для збереження приладів, обов'язково дотримуйтесь описаних заходів безпеки під час використання системи. Дотримуйтесь діючого законодавства країни, в якій знаходитесь.



## Заходи безпеки при використанні аудіосистеми

- Регулюйте систему за допомогою кнопок (на передній панелі та на кермі) і інформації на екрані лише якщо це дозволяють умови дорожнього руху.
- Відрегулюйте гучність звуку до середнього рівня, щоб можна було чути зовнішні звуки.

## Заходи безпеки стосовно обладнання

- Щоб не пошкодити чи не спричинити загоряння приладу, забороняється демонтувати та змінювати будь-які компоненти системи.
- У разі проблем з функціонуванням або для демонтажу системи, зверніться до представників виробника.
- Не вставляйте сторонні предмети, пошкоджені або брудні CD/CD MP3 у програвач.
- Використовуйте лише CD/CD MP3 круглої форми з діаметром 12 см.
- Переносьте диски, тримаючи їх за внутрішні або зовнішні краї, та не торкайтесь поверхні CD/CD MP3, з якої здійснюється зчитування.
- Не приклеюйте папірців на CD/CD MP3.
- Будьте обережними, виймаючи CD/CD MP3 з програвача після тривалого програвання, тому що він може бути гарячим.
- Ніколи не залишайте CD/CD MP3 у гарячому місці чи під прямими сонячними променями.
- Не використовуйте засоби, які містять спирт, і не розбризкуйте рідини на поверхню.

## Заходи безпеки стосовно телефону

- Деякі закони приписують правила щодо використання телефону в автомобілі. Вони забороняють навіть використання системи «вільні руки» у будь-яких ситуаціях: водій завжди повинен залишатись зосередженим на керуванні.
- Використання телефону під час їзди є небезпечним фактором, що відвертає увагу, протягом всього періоду застосування (набирання номера, спілкування, пошук номера у телефонній книзі, тощо).

## Догляд за передньою панеллю

- У разі необхідності протирайте панель м'якою ганчіркою, змоченою у мильній воді. Легенько протріть панель вологою ганчіркою, а потім витріть її м'якою сухою ганчіркою.
- Не натискайте на екран панелі і не використовуйте м'які засоби на спирті.

## ЗАСТЕРЕЖЕННЯ ЩОДО ВИКОРИСТАННЯ (2/2)

Опис моделей цієї інструкції було отримано на базі актуальних даних під час створення документа. **В інструкції описані функції для різних моделей. Наявність функцій залежить від моделі обладнання, обраних опцій і країни продажу автомобілів. Крім цього, певні типи обладнання, які будуть запроваджені протягом року, можуть бути описані в інструкції. Екрани в інструкції можуть відрізнятися від екрана в вашому автомобілі.**

Залежно від марки й моделі телефону деякі функції можуть бути частково або повністю несумісні з мультимедійною системою автомобіля.

У всій інструкції, де є посилання на представника торгової марки, мова йдеться про виробника автомобіля.

## ЗАГАЛЬНИЙ ОПИС (1/2)

### Вступ

Аудіосистема забезпечує наступні функції:

- Радіо FM (RDS) та AM;
- ефірне цифрове радіо (DR);
- програвач CD/CD MP3;
- керування додатковими звуковими пристроями;
- система телефонії «вільні руки» Bluetooth®.

### Функція радіо і CD/CD MP3

За допомогою аудіосистеми можна прослуховувати радіостанції, програвати CD різних аудіоформатів.

Радіостанції розташовані в діапазонах: FM (частотна модуляція) і AM (амплітудна модуляція).

Система DR (формат DAB, DAB+, T-DMB) забезпечує краще відтворення звуку.

Система RDS дозволяє відображати назву деяких станцій і приймати інформацію, що передається радіостанціями FM:

- інформація про загальний стан дорожнього руху (TA);
- екстрені повідомлення.

### Додаткові функції аудіосистеми

Ви можете слухати аудіоплеєр безпосередньо через динаміки автомобіля. Ви маєте декілька варіантів для підключення програвача в залежності від його типу:

- роз'єм USB;
- роз'єм Jack;
- під'єднання Bluetooth®.

Для отримання детальної інформації щодо списку сумісних пристроїв зверніться до представника торгової марки.

## ЗАГАЛЬНИЙ ОПИС (2/2)

### Функція телефонії «вільні руки»

Система телефонії «вільні руки» Bluetooth® забезпечує наступні функції без застосування телефону:

- створювати з'єднання для 5 телефонів;
- здійснювати/приймати/відхиляти дзвінки;
- передача списку контактів з книги телефону або з карти SIM (в залежності від телефону);
- переглядання журналу дзвінків з системи (в залежності від телефону);
- перейти до повідомлень.

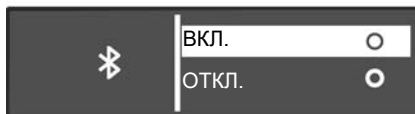

### Функція Bluetooth®

Ця функція дозволяє аудіосистемі розпізнати та керувати програвачем або мобільним телефоном через з'єднання Bluetooth®.

Ви можете активувати/деактивувати функцію Bluetooth® з меню «Bluetooth»:

- увійдіть до меню налаштувань, натиснувши на **9**;
- виберіть «Bluetooth», повернувши та натиснувши **5**;
- виберіть «ВКЛ.»/«Откл.».



Система телефонії «вільні руки» призначена для полегшення спілкування та зменшення небезпечних факторів, а не для повного їх скасування. Дотримуйтесь діючого законодавства країни, в якій знаходитесь.

# ПРИЗНАЧЕННЯ КНОПОК КЕРУВАННЯ (1/9)

## Передні панелі

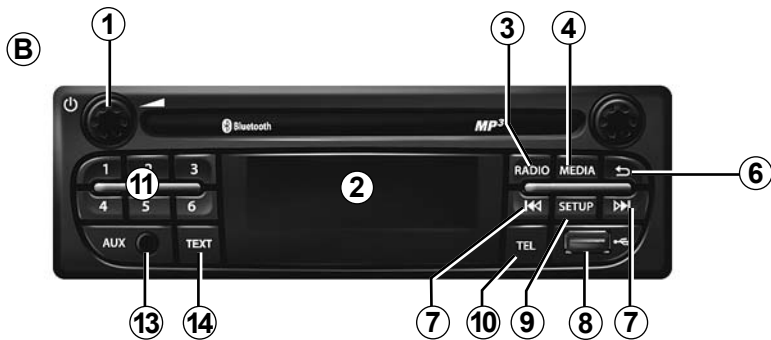

## Кнопки керування радіосистемою під кермом

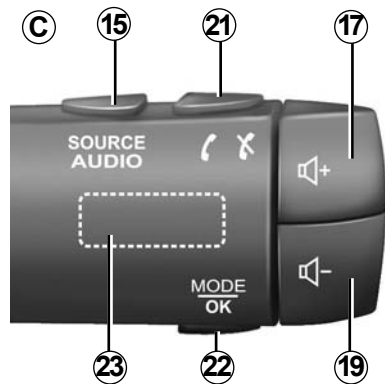

# ПРИЗНАЧЕННЯ КНОПОК КЕРУВАННЯ (2/9)

## Передні панелі



## Кнопки керування радіосистемою під кермом

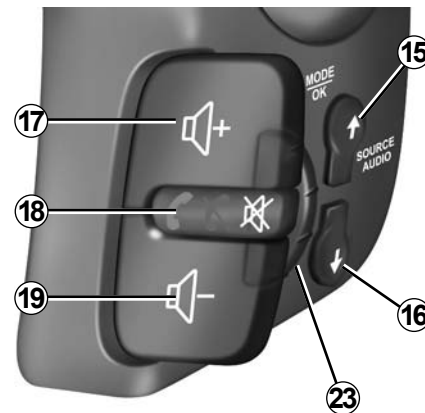
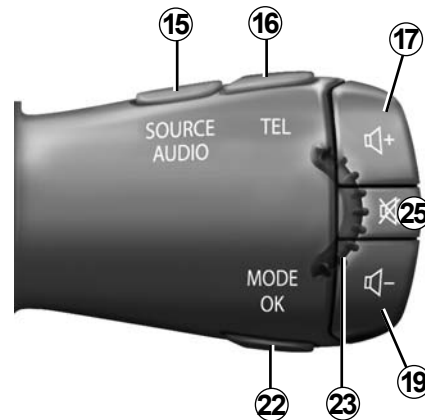



# ПРИЗНАЧЕННЯ КНОПОК КЕРУВАННЯ (3/9)

## Передні панелі

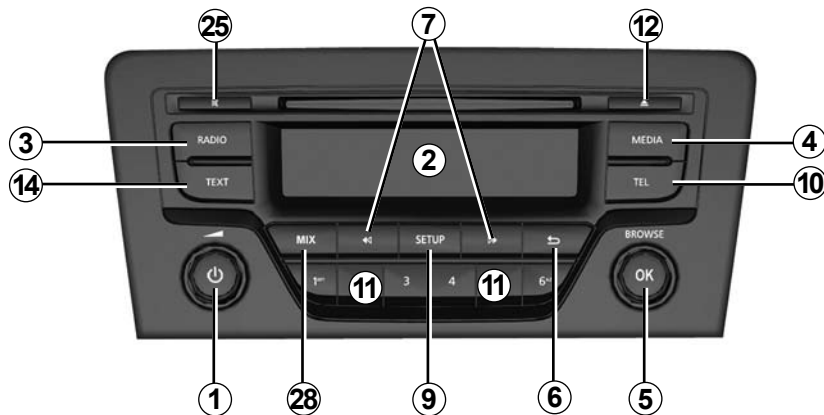
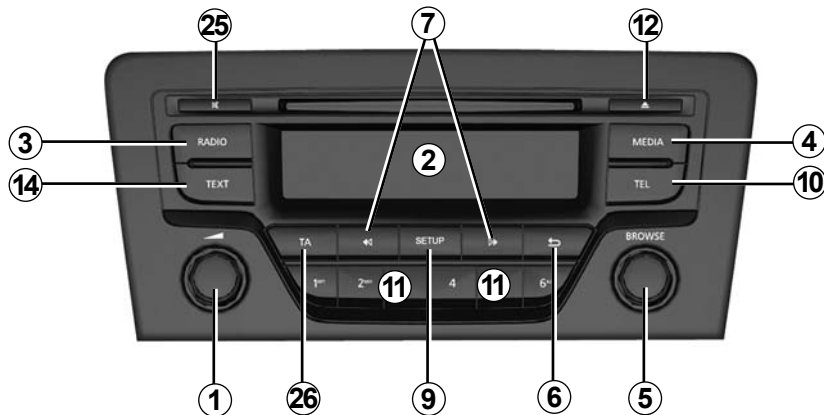

## Кнопки керування радіосистемою під кермом

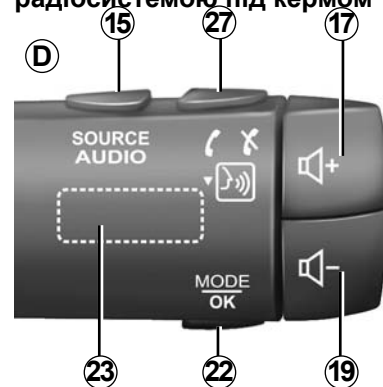

## ПРИЗНАЧЕННЯ КНОПОК КЕРУВАННЯ (4/9)

### Передня панель

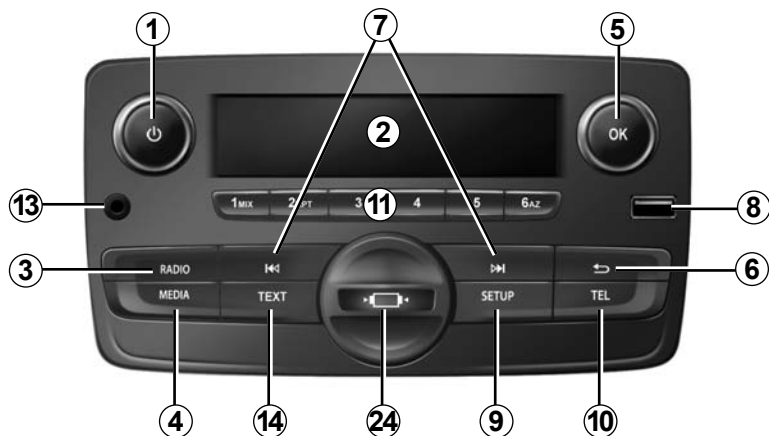

### Кнопки керування на кермі

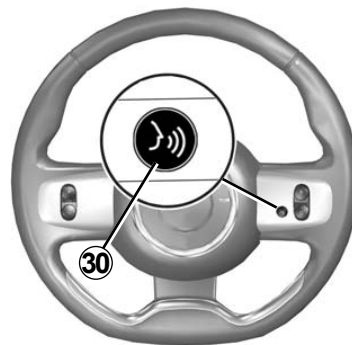

### Кнопки керування на кермі

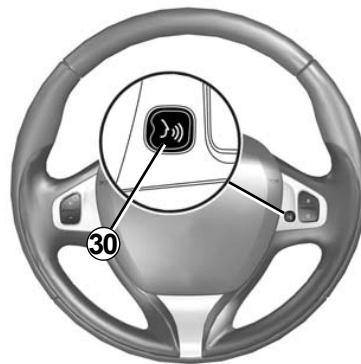
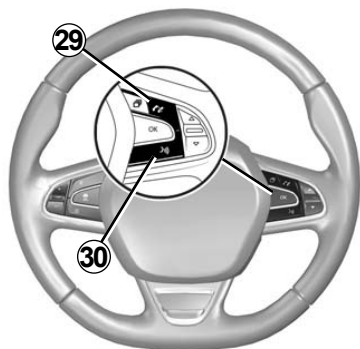

## ПРИЗНАЧЕННЯ КНОПОК КЕРУВАННЯ (5/9)

	Функція АУДІО	Функція ТЕЛЕФОНУ
1	<ul style="list-style-type: none"><li>– Натискання: увімкнення/вимкнення.</li><li>– Повертання: регулювання рівня гучності поточного аудіопристрою.</li></ul>	
2	Інформаційний дисплей.	
3	<ul style="list-style-type: none"><li>– Коротке натискання: вибір радіо та діапазону: FM1 → FM2 → DR1 → DR2 → AM.</li><li>– Натискання та втримування: оновлення списку радіостанцій.</li></ul>	
4	Обрати бажаний музичний пристрій (якщо його було під'єднано): CD / CD MP3 → iPod1/USB1 → iPod2/USB2 → програвач Bluetooth® → AUX (роз'єм TRS).	
5	<ul style="list-style-type: none"><li>– Натискання: підтвердження дії.</li><li>– Повертання: навігація в меню чи списках.</li></ul>	
6	<ul style="list-style-type: none"><li>– Повернення до попереднього екрана або на попередній рівень під час навігації в меню;</li><li>– Скасування поточної дії.</li></ul>	
7	<ul style="list-style-type: none"><li>– Коротке натискання: зміна доріжки (CD/CD MP3, на деяких плеєрах) або автоматична зміна радіостанції.</li><li>– Постійне натискання: перемотка вперед/назад треку на CD/CD MP3 на деяких аудіопрогравачах або перелистування радіостанцій, доки натиснута кнопка.</li></ul>	
8	Роз'єм USB для iPod® або інших музичних пристроїв.	
9	<ul style="list-style-type: none"><li>– Коротке натискання: перехід до меню персональних налаштувань.</li><li>– Натиснення й утримання: активація функції "Текст" (лише для панелей <b>A</b> та <b>B</b>).</li></ul>	

## ПРИЗНАЧЕННЯ КНОПОК КЕРУВАННЯ (6/9)

	Функція АУДІО	Функція ТЕЛЕФОНУ
10		<ul style="list-style-type: none"> <li>– Коротке натискання: перехід до меню “Тел.”.</li> <li>– Натискання та втримування: виклик останнього набраного номера.</li> </ul>
		При прийомі вхідного виклику: <ul style="list-style-type: none"> <li>– коротке натискання: приймання виклику;</li> <li>– натискання та втримування: відхилення виклику.</li> </ul>
		Під час дзвінка: припинення розмови.
11	Коротке натискання: перейти до попередньої радіостанції, яку було запам'ятовано. Довге натискання: запам'ятовування радіостанції.	
12	Витягання CD/CD MP3.	
13	Додатковий вхід.	
14	Активація функції «Текст».	
15	Вибір джерела аудіо: FM1 → FM2 → DR1 → DR2 → AM → CD / CD MP3 → iPod1/USB1 → iPod2/USB2 → музичний плеєр Bluetooth® → AUX (роз'єм Jack).	
16		<ul style="list-style-type: none"> <li>– Коротке натискання: перехід до меню “Тел.”.</li> <li>– Натискання та втримування: виклик останнього набраного номера.</li> </ul>
17	Збільшення гучності поточного аудіоджерела.	
18	<ul style="list-style-type: none"> <li>– Вимкнути звук радіо під час прослуховування;</li> <li>– вимкнення звуку та призупинення відтворення CD/CD MP3, USB, iPod® або пристрою Bluetooth®.</li> </ul>	Натискання та втримування: виклик останнього набраного номера.  При прийомі вхідного виклику: <ul style="list-style-type: none"> <li>– коротке натискання: приймання виклику;</li> <li>– натискання та втримування: відхилення виклику.</li> </ul> Під час дзвінка: припинення розмови.

## ПРИЗНАЧЕННЯ КНОПОК КЕРУВАННЯ (7/9)

	Функція АУДІО	Функція ТЕЛЕФОНУ
19	Зменшення гучності поточного аудіоджерела.	
17 + 19	(Лише для кнопок <b>C і D</b> ) – Вимкнення звуку радіо під час прослуховування; – вимкнення звуку та призупинення відтворення CD/CD MP3, USB, iPod® або пристрою Bluetooth®.	
20	Повертання: – радіо: навігація по списку радіостанцій; – мультимедійне джерело: перемотування треку вперед/назад.	Повертання: – Меню “Телефон”: навігація по списку.
	– Коротке натискання: підтвердження дії. Довге натискання: – повернення до попереднього екрана або на попередній рівень під час навігації по меню; – відміна поточної дії.	– Коротке натискання: підтвердження дії. Довге натискання: – повернення до попереднього екрана або на попередній рівень під час навігації по меню; – відміна поточної дії.
21		– Коротке натискання: перехід до меню “Тел.”. – Натискання та втримування: виклик останнього набраного номера.
		При прийомі вхідного виклику: – коротке натискання: приймання виклику; – натискання та втримування: відхилення виклику.
		Під час дзвінка: припинення розмови.

## ПРИЗНАЧЕННЯ КНОПОК КЕРУВАННЯ (8/9)

	Функція АУДІО	Функція ТЕЛЕФОНУ
<b>22</b>	<ul style="list-style-type: none"><li>– Коротке натискання: підтвердження дії.</li></ul> Довге натискання: <ul style="list-style-type: none"><li>– повернення до попереднього екрана або на попередній рівень під час навігації по меню;</li><li>– відміна поточної дії.</li></ul>	<ul style="list-style-type: none"><li>– Коротке натискання: підтвердження дії.</li></ul> Довге натискання: <ul style="list-style-type: none"><li>– повернення до попереднього екрана або на попередній рівень під час навігації по меню;</li><li>– відміна поточної дії.</li></ul>
<b>23</b>	Повертання: <ul style="list-style-type: none"><li>– радіо: перелистування радіостанцій зі списку, збережених у пам'яті.</li><li>– мультимедійне джерело: перемотування треку вперед/назад.</li></ul>	Повертання: <ul style="list-style-type: none"><li>– Меню "Тел.": навігація по списку.</li></ul>
<b>24</b>	Зніміть кріплення телефону, повернувши його проти годинникової стрілки.	
<b>25</b>	<ul style="list-style-type: none"><li>– Вимкнути звук радіо під час прослуховування;</li><li>– вимкнення звуку та призупинення відтворення CD/CD MP3, USB, iPod® або пристрою Bluetooth®.</li></ul>	
<b>26</b>	Увімкнення/вимкнення автоматичного пошуку та відтворення інформації про дорожній рух, коли вона транслюється деякими радіостанціями в режимі FM або DR.	

## ПРИЗНАЧЕННЯ КНОПОК КЕРУВАННЯ (9/9)

	Функція АУДІО	Функція ТЕЛЕФОНУ
27		– Коротке натискання: перехід до меню “Тел.”.
		При прийомі вхідного виклику: – коротке натискання: приймання виклику; – натискання та втримування: відхилення виклику.
		Під час дзвінка: припинення розмови.
		– Довге натискання: увімкнення системи розпізнавання голосу. – Коротке натискання: вимкнення системи розпізнавання голосу.
28	Увімкнення режиму програвання всіх треків у довільному порядку на CD/CD MP3.	
29		При прийомі вхідного виклику: – коротке натискання: приймання виклику; – натискання та втримування: відхилення виклику.
		Під час дзвінка: припинення розмови.
30		– Коротке натискання: увімкнення системи розпізнавання голосу. – Коротке натискання: вимкнення системи розпізнавання голосу.

# ВВІМКНЕННЯ

## Ввімкнення і вимкнення

Щоб увімкнути аудіосистему, натисніть коліщатко **1** на її передній панелі.

Аудіосистему можна увімкнути при вимкненому двигуні. Вона працюватиме протягом двадцяти хвилин. Щоб вона працювала й наступні 20 хвилин, натисніть коліщатко **1** на її передній панелі.

Щоб вимкнути аудіосистему, натисніть коліщатко **1** на її передній панелі.

## Вибір джерела

Щоб перемикатися між різними аудіопристроями, послідовно натискайте кнопку **4** на передній панелі аудіосистеми або **15** на підкермовому перемикачі. Аудіопристрої відображаються в такому порядку: CD/CD MP3 → iPod1/USB1 → iPod2/USB2 → потокова передача BT (Bluetooth®) → AUX.

**Примітка:** Щоб відкрити меню телефону, натисніть кнопку **10** на передній панелі аудіосистеми чи **16, 21** або **27** на підкермовому перемикачі.

Якщо вставити новий мультимедійний пристрій (CD/CD MP3, USB, AUX) при ввімкненому радіо, система автоматично змінить джерело і розпочне програвання з мультимедійного пристрою.

Вибрати радіостанцію можна також за допомогою кнопки **3** на передній панелі аудіосистеми чи **15** на підкермовому перемикачі. Щоб переключити діапазон радіостанцій, натискайте кнопку **3** на передній панелі аудіосистеми. Діапазони перемикаються в такій послідовності: FM1 → FM2 → DR1 → DR2 → AM → FM1 тощо.

Щоб змінити мультимедійний пристрій і радіостанцію, натисніть кнопку **15** на підкермовому перемикачі.

## Гучність звуку

Відрегулюйте гучність, повертаючи коліщатко **1** на передній панелі аудіосистеми чи натискаючи кнопку **17** або **19** на підкермовому перемикачі.

На екрані з'являється повідомлення "Громк." та обраний рівень гучності (від 00 до 31).

## Вимкнення звуку

Натисніть кнопку **18** або **25** чи одночасно натисніть **17** і **19** на підкермовому перемикачі. На екрані з'явиться повідомлення "ОТКЛ. ЗВ."

Щоб відновити відтворення з поточного аудіопристрою, ще раз натисніть **18, 25, 17** або **19** на підкермовому перемикачі.

Можна також вимкнути функцію відключення звуку. Для цього поверніть коліщатко **1** на передній панелі аудіосистеми.



## ВИКОРИСТАННЯ РОЗПІЗНАВАННЯ ГОЛОСУ (1/2)

### Система розпізнавання голосу

Аудіосистема дозволяє користуватися системою розпізнавання голосу через сумісний смартфон. Це дає змогу управляти смартфоном за допомогою голосу, залишаючи при цьому руки на кермі.

**Примітка:** За допомогою голосових команд можна активувати лише функції смартфона. Інші функції аудіосистеми, такі як радіо, Driving eco<sup>2</sup> тощо, будуть недоступні.

**Примітка:** Для розпізнавання голосу аудіосистема використовуватиме мову, обрану в телефоні.

**Примітка:** Якщо ви захочете використати автомобільну систему розпізнавання голосу зі з'єднаним смартфоном, який не підтримує цю функцію, на екрані аудіосистеми з'явиться відповідне попередження.

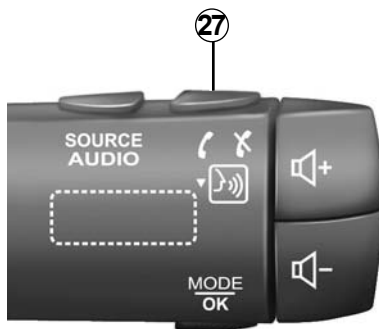

### Використання системи розпізнавання голосу з телефоном

#### Активация

Для увімкнення системи розпізнавання голосу ви маєте:

- увімкнути 3G, 4G або Wifi на вашому смартфоні;
- увімкнути Bluetooth® на смартфоні й зробити його видимим для інших пристроїв (див. інструкцію з експлуатації телефона);

- створити з'єднання й підключити ваш смартфон до аудіосистеми (див. розділ "Створення та розірвання з'єднання телефону");
- натисніть і втримуйте кнопку **27** на підкермовому перемикачі або торкніться кнопки **30** на кермі.

Звуковий сигнал указує на те, що розпізнавання голосу ввімкнено.

## ВИКОРИСТАННЯ РОЗПІЗНАВАННЯ ГОЛОСУ (2/2)

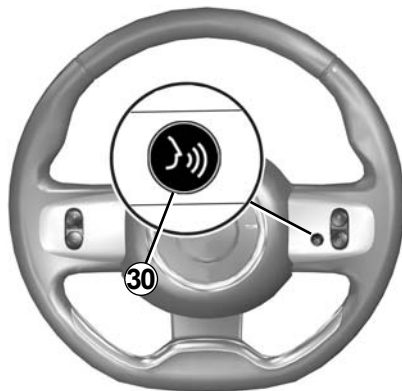

### Деактивація

- Щоб вимкнути сеанс розпізнавання голосу, торкніться кнопки **27** на підкермовому перемикачі або **30** на кермі.

Звуковий сигнал укаже на те, що розпізнавання голосу вимкнено.



## ПРОСЛУХОВУВАННЯ РАДІО (1/3)

### Виберіть частотний діапазон

Виберіть потрібний частотний діапазон (FM1, FM2, DR1, DR2, AM, FM1 тощо), кілька разів посліпль натискаючи кнопку **3** на передній панелі аудіосистеми.

### Виберіть радіостанцію FM чи AM

Існує декілька способів вибору та пошуку радіостанцій.

#### Автоматичний пошук

Цей режим дозволяє знаходити доступні станції за допомогою автоматичного сканування. Натисніть і втримуйте кнопку **7** на передній панелі аудіосистеми.

Якщо відпустити кнопку **7** на передній панелі аудіосистеми, на екрані відобразиться найближча радіостанція. Поки ви натискаєте кнопку **7** на передній панелі аудіосистеми, частоти радіостанцій змінюватимуться за зростанням або спаданням.

#### Ручний пошук

У цьому режимі можна шукати частоти станцій уручну, натискаючи кнопку **7** на передній панелі аудіосистеми.

Якщо натиснути кнопку **7** на передній панелі аудіосистеми, значення частоти збільшуватиметься або зменшуватиметься.

#### Запам'ятовування станцій

Цей режим функціонування дозволяє прослуховувати радіостанції, що були занесені в пам'ять.

Виберіть частотний діапазон та бажану радіостанцію за допомогою режимів, описаних вище.

Щоб зберегти радіостанцію, натисніть і втримуйте одну з кнопок на клавіатурі **11** на передній панелі аудіосистеми, доки не пролунає звуковий сигнал.

Можна зберегти в пам'яті до шести станцій у частотному діапазоні.

Щоб вибрати радіостанцію з пам'яті, натисніть одну з кнопок на клавіатурі **11**.

#### Вибір станції за назвою (FM / DR)

Щоб вибрати радіостанцію, поверніть коліщатко **5** на передній панелі аудіосистеми чи **20** або **23** на підкермовому перемикачі.

У цьому списку може бути до 100 радіостанцій із найпотужнішим сигналом у місці вашого перебування.

Для оновлення списку станцій і отримання станцій, що з'явилися недавно, активуйте оновлення списку радіостанцій (FM або DR).

Див. пункт «Оновлення списку радіостанцій (FM або DR)» у цьому розділі.

## ПРОСЛУХОВУВАННЯ РАДІО (2/3)

### Налаштування радіо

Відкрийте меню налаштувань, натиснувши кнопку **9** на передній панелі аудіосистеми, потім виберіть опцію «Радио», повернувши й натиснувши на панелі коліщатко **5**. Доступні функції:

- «Дор. сводка»;
- «Прер. на ц.»;
- «Обн.FM листа»;
- «Обн.DR листа».

#### «Дор. сводка»

При активації цієї функції аудіосистема може здійснювати пошук і забезпечувати автоматичне прослуховування дорожньої інформації під час її надання певними станціями діапазону FM або DR.

**Примітка:** У діапазоні AM ця функція недоступна.

Оберіть інформаційну станцію, а потім, якщо бажаєте, оберіть інше джерело для прослуховування.

Дорожня інформація надається автоматично і вона має пріоритет над будь-яким джерелом, що прослуховується.

Щоб увімкнути чи вимкнути цю функцію, див. пункт «Налаштування радіо» у розділі «Налаштування системи».

#### «Прер. на ц.» (інформаційне зведення)

Увімкнувши цю функцію, можна автоматично прослуховувати інформацію від деяких радіостанцій «FM» чи «DR».

Якщо потім Ви оберете інше джерело, передача обраного типу інформації буде переривати прослуховування інших джерел.

Щоб увімкнути чи вимкнути цю функцію, див. пункт «Прер. на ц.» у розділі «Налаштування системи».

#### «Обн.FM листа»

Ця функція дає можливість виконати оновлення всіх радіостанцій FM у зоні, де ви перебуваєте.

– Відкрийте меню налаштувань, натиснувши кнопку **9** на передній панелі аудіосистеми, потім виберіть опцію «Радио», повернувши й натиснувши на панелі коліщатко **5**.

– Виберіть опцію «Обн.FM листа», повернувши й натиснувши коліщатко **5** на передній панелі аудіосистеми.

Автоматичне оновлення станцій FM розпочнеться. На екрані з'явиться надпис «Обновление обновлен».

Після завершення автоматичного сканування частот на екрані відображається повідомлення «Список FM обновлен».

**Примітка.** У разі вибору іншого пристрою оновлення списку радіостанцій FM триватиме у фоновому режимі.

Щоб переключитися з однієї збереженої станції на іншу, натисніть одну з кнопок на клавіатурі **7** на передній панелі аудіосистеми.

**Примітка:** Щоб оновити список FM-радіостанцій, натисніть і втримуйте кнопку **3** на передній панелі аудіосистеми.

## ПРОСЛУХОВУВАННЯ РАДІО (3/3)

### «Обн.DR листа»

Ця функція дає можливість виконати оновлення всіх радіостанцій DR у зоні, де ви перебуваєте.

- Відкрийте меню налаштувань, натиснувши кнопку **9** на передній панелі аудіосистеми, потім виберіть опцію «Радио», повернувши й натиснувши на панелі коліщатко **5**.
- Виберіть опцію «Обн.DR листа», повернувши й натиснувши коліщатко **5** на передній панелі аудіосистеми.
- розпочнеться автоматичне оновлення списку ефірних цифрових радіостанцій у зоні, де ви перебуваєте. На екрані з'явиться надпис «Обновление обновлен».

Після завершення автоматичного сканування частот на екрані відображається повідомлення «Список DR обновлен».

**Примітка:** Щоб оновити список DR-радіостанцій, натисніть і втримуйте кнопку **3** на передній панелі аудіосистеми.

### Вибір радіостанції

Виберіть потрібний частотний діапазон (FM1, FM2, DR1, DR2 або AM), натискаючи кнопку **3** на передній панелі аудіосистеми.

- Щоб прокрутити AM-радіочастоти або радіостанції в списку FM/DR, повертайте коліщатко **5** на передній панелі аудіосистеми чи **20** або **23** на підкермовому перемикачі.
- Щоб прокрутити FM/AM-частоти або DR-радіостанції, натискайте кнопку **7** на передній панелі аудіосистеми.

### Відображення текстової інформації, отриманої по радіо

Щоб відкрити меню текстових повідомлень, натисніть кнопку **14** на передній панелі аудіосистеми або натисніть і втримуйте кнопку **9** на панелі. Доступні функції:

- «Radiotext»;
- «EPG».

**Примітка.** У разі відсутності інформації на екрані з'явиться повідомлення «Немає інформації».

### Текстова інформація «Radiotext» (FM)

Деякі радіостанції діапазону FM надають текстову інформацію стосовно програми, що передається по радіо (наприклад, назва пісні, ім'я виконавця).

**Примітка.** Така інформація надається лише певними станціями.

### Програма передач «EPG» (DR)

Коли ця функція включена, аудіосистема відображає найближчу програму передачі цієї станції на поточний день.

**Примітка.** Ця інформація доступна лише протягом найближчих трьох відрізків ефірного часу обраної радіостанції.

## ПРОГРАВАННЯ CD, CD MP3 (1/3)

### Характеристики сумісних форматів

З системою сумісні лише файли типу CDA/MP3.

Якщо CD містить аудіо файли CD і файли інших форматів, то файли інших форматів не будуть програватися.

**Примітка:** Деякі захищені файли (авторське право) також можуть не програватися.

**Примітка:** Щоб назви папок і файлів легко читалися, рекомендуємо не включати в них більше 64 символів і не використовувати спеціальні символи.

### Догляд за CD/CD MP3

Ніколи не залишайте CD/CD MP3 біля джерел тепла або під прямими сонячними променями, тому що це завадить якісному програванню.

Для чистки CD/CD MP3 слід використовувати м'яку ганчірку, та протирати CD від середини до країв.

Для більш детальної інформації щодо догляду та зберігання зверніться до інструкції з використання, наданої виробником CD.

**Примітка:** Деякі пошкоджені або брудні CD можуть не програватися.

### Вставте CD/CD MP3

Див. розділ “Застереження щодо використання”.

Переконайтесь у відсутності CD в пристрої та вставте CD стороною з надписом догори.

### Програвання CD/CD MP3

Після поміщення CD/CD MP3 (сторона з надписом догори), аудіосистема автоматичне змінить джерело CD/CD MP3 і розпочне програвання з першої музичної доріжки.

Якщо ввімкнути запалення при вимкненій системі, поміщення CD/CD MP3 до системи ввімкне її і почнеться програвання CD/CD MP3. При вимкненому запаленні аудіосистема не ввімкнеться.

Якщо ви слухаєте радіо, а в програвачі вставлено CD/CD MP3, щоб почати відтворення CD/CD MP3, натисніть кнопку **4** на передній панелі аудіосистеми чи **15** на підкермовому перемикачі. Програвання почнеться як тільки аудіосистема перейде до джерела CD/CD MP3.

### Пошук доріжки

Щоб змінити доріжку, натисніть кнопку **7** на передній панелі аудіосистеми чи поверніть коліщатко **20** або **23** на підкермовому перемикачі.

### Прискорене програвання

Для перемотки вперед або назад натисніть і втримуйте кнопку **7** на передній панелі аудіосистеми.

Програвання розпочнеться як тільки Ви відпустите кнопку.

## ПРОГРАВАННЯ CD, CD MP3 (2/3)



### Програвання у випадковому порядку "Mix"

Щоб увімкнути режим програвання всіх доріжок CD або CD MP3 в довільному порядку, натисніть кнопку 1 або 2 на клавіатурі або **28** на передній панелі аудіосистеми після того, як вставите CD/CD MP3.

На екрані загориться індикатор "MIX". Буде вибрано випадкову доріжку. Зміна доріжок відбувається у випадковому порядку.

Щоб вимкнути цей режим, натисніть кнопку "1" або "2" на клавіатурі аудіосистеми чи натисніть кнопку **28** на передній панелі аудіосистеми. Індикатор MIX згасне.

Вимкнення аудіосистеми та вилучення CD/CD MP3 автоматично вимикають вибраний режим відтворення в довільному порядку.

**Примітка:** На одному CD MP3 програвання доріжок у випадковій послідовності здійснюється в одному каталозі під час програвання. Змініть каталог для програвання файлів нового каталогу в випадковій послідовності.

### Повтор "RPT"

Ця функція дозволяє повторювати один трек.

Щоб увімкнути функцію повторення, натисніть кнопку 1 або 2 на клавіатурі аудіосистеми після того, як вставите CD/CD MP3. На екрані загориться індикатор "RPT".

Щоб вимкнути цю функцію, ще раз натисніть кнопку 1 або 2 на клавіатурі. Індикатор RPT згасне.

**Примітка:** Якщо ввімкнено відтворення в довільному порядку, активація функції повторення вимкне цей режим. Індикатор MIX згасне, і загориться RPT.

## ПРОГРАВАННЯ CD, CD MP3 (3/3)

### Пауза

Щоб на короткий час вимкнути звук, одночасно натисніть кнопки **17** і **19** або кнопку **18** чи **25** на підкермовому перемикачі.

Ця функція вимикається за зміни гучності чи джерела або за автоматичного прийому інформаційного випуску.

### Відображення текстової інформації (CD-Text або ID3-тегів)

Щоб переглянути дані ID3-тегу (ім'я виконавця, назву альбому чи композиції, час програвання), натисніть кнопку **14** або натисніть і втримуйте кнопку **9** на передній панелі аудіосистеми.

Щоб вивести всі дані ID3-тегу на одну сторінку, натисніть і втримуйте кнопку **14** на передній панелі аудіосистеми.

### Виймання CD/CD MP3

Щоб вилучити носій CD/CD MP3 з програвача, натисніть кнопку **12** на передній панелі аудіосистеми.

**Примітка:** Якщо диск, що виїхав, не вийняти протягом 20 секунд, система повторно вставить його в програвач CD.



## ДОДАТКОВІ АУДІОПРИСТРОЇ (1/3)

Ваша система має входи для під'єднання одного або декількох зовнішніх аудіопристроїв (флеш-накопичувач USB, MP3-плеєр, iPod®, аудіоплеєр Bluetooth® тощо).

Програвач можна підключити кількома різними способами:

- через роз'єм(и) USB;
- через роз'єм Jack;
- під'єднання Bluetooth®.

**Примітка:** В додаткових музичних пристроях можна програвати формати MP3, WMA та AAC.

### Роз'єм(и) USB

#### Підключення

Підключіть роз'єм iPod® або флеш-накопичувач USB до роз'єму USB.

Після під'єднання пристрою на екрані автоматично з'явиться доріжка, що прослуховується.

#### Використання

– iPod® :

Після підключення iPod® його меню будуть доступні з аудіосистеми.

Система зберігає список файлів ідентичний списку на Вашому iPod®.

– флеш-карта USB:

Відтворення аудіофайлів починається автоматично.

Щоб відкрити файлову структуру аудіо-пристрою, поверніть або натисніть колишню кнопку **5** на передній панелі аудіосистеми чи кнопку **20** або **25** на підкермовому перемикачі.

**Примітка.** Відтворення аудіофайлів у випадковому порядку на флеш-накопичувачі USB здійснюється так само, як і на CD MP3. Див. інформацію в пункті "Відтворення у випадковому порядку" у розділі "Відтворення CD/CD MP3".

**Примітка.** Відтворення аудіофайлів у режимі повтору на флеш-накопичувачі USB здійснюється так само, як і на CD MP3. Див. пункт "Повтор" у розділі "Відтворення CD/CD MP3".

#### Заряджання через USB-роз'єм

Підключивши USB-роз'єм портативного аудіопрогравача до USB-порту мультимедійної системи, можна вибрати один із двох режимів: заряджання акумулятора або експлуатація з підтримкою рівня заряду.

**Примітка.** Деякі пристрої не підтримують ці режими після підключення до роз'єму USB аудіосистеми.

## ДОДАТКОВІ АУДІОПРИСТРОЇ (2/3)

### Роз'єм Jack

#### Підключення

Вставте штекери відповідного кабелю (не входить у комплект постачання) у роз'єм Jack додаткового входу **13** на передній панелі аудіосистеми та в роз'єм для навушників на портативному аудіопрогравачі (зазвичай роз'єм Jack на 3,5 мм).

**Примітка:** Ви не можете обирати доріжку безпосередньо з аудіосистеми. Ви можете обрати доріжку лише за допомогою програвача після зупинки автомобіля.

#### Використання

На екрані аудіосистеми з'явиться повідомлення "AUX". Ім'я артиста та назва доріжки відобразатися не буде.

**Примітка.** Відомості про те, як відрегулювати чутливість роз'єму Jack, див. у розділі "Регулювання системи".

### Програвання аудіо через Bluetooth®

Для використання цифрового пристрою Bluetooth® необхідно створити з'єднання з автомобілем під час його першого використання (див. пункт "Функція Bluetooth®" у розділі "Загальний опис").

З'єднання дозволяє аудіосистемі розпізнати і запам'ятати цифровий пристрій Bluetooth®.

**Примітка.** Якщо у цифровому пристрої Bluetooth® є функції телефону та аудіоплеєра, створення з'єднання для однієї з цих функцій автоматично створює з'єднання для іншої.



Використовуйте програвач тільки якщо це дозволяють умови дорожнього руху.

Сховайте програвач під час руху (ризик вилітання вперед під час різкого гальмування або удару).

### Підключення

Якщо пристрій вже під'єднаний, виконайте наступні дії:

- Увімкніть з'єднання Bluetooth® на портативному аудіопрогравачі та зробіть його видимим для інших пристроїв (див. інструкцію з експлуатації аудіо-програвача).
- Виберіть аудіопрестрій із підтримкою Bluetooth®, натиснувши кнопку **4** на передній панелі аудіосистеми чи **15** на підкермовому перемикачі.

## ДОДАТКОВІ АУДІОПРИСТРОЇ (3/3)

### Використання

Для отримання доступу до всіх функцій аудіоплеєра його потрібно з'єднати з аудіосистемою.

**Примітка.** Цифровий пристрій неможливо підключити до аудіосистеми без попереднього створення з'єднання.

Після підключення цифрового плеєра Bluetooth® Ви зможете керувати ним за допомогою аудіосистеми.

Щоб призупинити відтворення доріжки, натисніть кнопку **25** або **18** чи одночасно натисніть кнопки **17** і **19** на підкермовому перемикачі (для відновлення відтворення натисніть ще раз).

Щоб відтворити наступну чи попередню доріжку, натисніть на передній панелі аудіосистеми кнопку **7** або поверніть коліщатко **20** чи **23** на підкермовому перемикачі.

**Примітка:** Кількість доступних функцій залежить від типу програвача і його сумісності з аудіосистемою.

**Примітка:** Для завершення процедури підключення в особливих випадках, зверніться до інструкції з експлуатації пристрою.



Використовуйте програвача тільки якщо це дозволяють умови дорожнього руху.

Сховайте програвач під час руху (ризик вилітання вперед під час різкого гальмування або удару).

# СТВОРЕННЯ ТА РОЗІРВАННЯ З'ЄДНАННЯ ТЕЛЕФОНУ (1/3)

## Підключення Bluetooth®

Щоб увімкнути чи вимкнути функцію Bluetooth®, натисніть кнопку **9** на передній панелі аудіосистеми, виберіть опцію Bluetooth, повернувши й натиснувши коліщатко **5** на передній панелі аудіосистеми, а потім виберіть "Вкл." або "Откл."

## Створення з'єднання телефону

Для роботи в режимі "вільні руки" необхідно підключити до аудіосистеми телефон із підтримкою Bluetooth®. Аудіосистема й телефон мають бути ввімкненими. Переконайтеся, що на телефоні активовано функцію Bluetooth® і він видимий для інших пристроїв (див. інструкцію з експлуатації телефона).

З'єднання дає змогу аудіосистемі розпізнати й запам'ятати телефон.

Одночасно можна під'єднати до п'яти телефонів, але лише один із них буде підключено до аудіосистеми.

З'єднання можна встановити через аудіосистему та/або телефон.

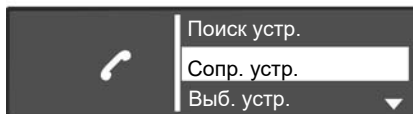

## Підключення телефона з функцією Bluetooth® з аудіосистеми

За допомогою цього способу ви зможете через Bluetooth® знайти телефон з аудіосистеми.

Для створення з'єднання з телефоном у цей спосіб необхідно виконати такі дії:

- Відкрийте меню телефона, натиснувши кнопку **10** на передній панелі системи чи **16, 21** або **27** на підкермовому перемикачі.

- Виберіть опцію "Поиск устр.", повернувши й натиснувши коліщатко **5** на передній панелі аудіосистеми чи **20** або **23** на підкермовому перемикачі.

Пошук пристроїв Bluetooth®, що знаходяться поблизу (пошук може тривати до шестидесяти секунд), розпочнеться. На екрані аудіосистеми з'явиться повідомлення "Триває пошук...".

- Виберіть потрібний телефон, повернувши й натиснувши коліщатко **5** на передній панелі аудіосистеми.
- після того як на екрані аудіосистеми з'явиться повідомлення "Підключено", пристрій Bluetooth® буде автоматично збережено і підключено до автомобіля.

Якщо через одну хвилини з'єднання не відбудеться, повторіть зазначені дії. Подальші кроки можна переглянути в інструкції з експлуатації телефона.

## СТВОРЕННЯ ТА РОЗІРВАННЯ З'ЄДНАННЯ ТЕЛЕФОНУ (2/3)

### Підключення телефона з функцією Bluetooth® до аудіосистеми з телефона

За допомогою цього способу ви зможете через Bluetooth® знайти аудіосистему з телефона.

Щоб створити з'єднання з телефоном у цей спосіб, виконайте наведені нижче дії.

- Відкрийте меню телефона, натиснувши кнопку **10** на передній панелі системи чи **16, 21** або **27** на підкермовому перемикачі.
- Виберіть опцію “Сопр. устр.”, повернувши й натиснувши коліщатко **5** на передній панелі аудіосистеми або **20** на підкермовому перемикачі.
- На екрані з'явиться повідомлення “Введіть PIN заново”, і почнеться зворотний відлік шістдесяти секунд.

Тепер аудіосистема видима для інших Bluetooth®-пристроїв протягом хвилини.

- За допомогою телефона знайдіть аудіосистему MY CAR або R&Go Multimedia, а потім виберіть її (див. інструкції з експлуатації телефона).

На підтвердження з'єднання на дисплеї телефона з'являється повідомлення “MY CAR під'єднано” або R&Go Multimedia.

Якщо не вдасться встановити з'єднання, на екрані аудіосистеми знову відобразиться головне меню.

Якщо аудіосистему з'єднано з максимально дозволеною кількістю телефонів, перш ніж підключати новий телефон, вам потрібно розірвати з'єднання з поточним (див. пункт “Розірвання з'єднання телефона” в цьому розділі).



З міркувань безпеки виконуйте ці дії після зупинки автомобіля.



Система телефонії «вільні руки» призначена для полегшення спілкування та зменшення небезпечних факторів, а не для повного їх скасування. Дотримуйтесь діючого законодавства країни, в якій знаходитесь.

## СТВОРЕННЯ ТА РОЗІРВАННЯ З'ЄДНАННЯ ТЕЛЕФОНУ (3/3)

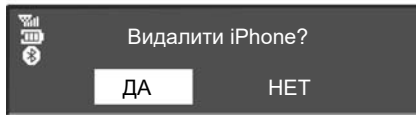

### Скасування з'єднання з телефоном

Після розірвання з'єднання телефон видаляється з пам'яті аудіосистеми.

Нижче описано, як це зробити.

- Відкрийте меню телефону, натиснувши кнопку **10** на передній панелі системи чи **16, 21** або **27** на підкермовому перемикачі.

- Виберіть меню “Удал. устр.”, повернувши й натиснувши коліщатко **5** на передній панелі аудіосистеми або **20** на підкермовому перемикачі.
- Виберіть потрібний телефон зі списку, повернувши й натиснувши коліщатко **5** на передній панелі аудіосистеми або **20** на підкермовому перемикачі.

На екрані аудіосистеми з'явиться повідомлення із запитом на підтвердження вибору.

- Поверніть і натисніть коліщатко **5** на передній панелі аудіосистеми або **20** на підкермовому перемикачі й виберіть опцію “ДА”.

**Примітка:** Якщо розірвати з'єднання, усі контакти з телефону й історія викликів, завантажені в пам'ять аудіосистеми, видаляються.

## ПІД'ЄДНАННЯ, ВІД'ЄДНАННЯ ТЕЛЕФОНУ (1/3)

### Підключення телефону з існуючим з'єднанням

Для доступу до всіх функцій телефон має бути з'єднаним з системою телефонії «вільні руки».

Жоден телефон не можна підключити до системи телефонії «вільні руки» без попереднього створення з'єднання.

Дивіться пункт «Створення з'єднання телефону» розділу «Створення та скасування з'єднання телефону».

**Примітка.** На вашому телефоні має бути ввімкнено з'єднання Bluetooth® та встановлено статус “видимий”.

### Автоматичне підключення

Коли вмикається запалювання автомобіля, аудіосистема розпочинає пошук телефонів поблизу, для яких було створено з'єднання.

**Примітка:** Телефон, який використовувався останнім, має пріоритет.

Пошук триватиме, доки не буде знайдено який-небудь телефон (це може зайняти до 5 хвилин).

**Примітка:** Для отримання детальної інформації щодо сумісних телефонів, зверніться до представника торгової марки або зайдіть на веб-сайт виробника, якщо він існує.

### Примітка:

- Після ввімкнення запалення Ви можете скористатися автоматичним підключенням телефону. Можливо буде потрібно активувати функцію Bluetooth® автоматичного підключення Вашого телефону з системою «вільні руки». Для цього зверніться до інструкції для Вашого телефону;
- при повторному підключенні та у разі наявності двох телефонів з існуючим з'єднанням в зоні дії системи «вільні руки», телефон, який Ви використовували востаннє, матиме пріоритет; також цей телефон може бути знайдено, якщо він не знаходиться в автомобілі, але в зоні дії системи «вільні руки».

**Примітка:** Якщо під час підключення до системи телефонії «вільні руки» Ви вже спілкуєтесь по телефону, телефон підключиться автоматично і розмова продовжиться через динаміки автомобіля.

## ПІД'ЄДНАННЯ, ВІД'ЄДНАННЯ ТЕЛЕФОНУ (2/3)

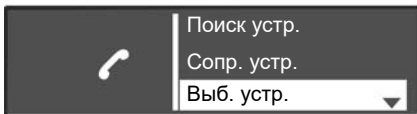

### Підключення вручну (зміна підключеного телефону)

Щоб відкрити меню налаштувань телефону, натисніть кнопку **10** на передній панелі аудіосистеми чи **16, 21** або **27** на підкермовому перемикачі, а потім відкрийте меню "Выб. устр.". Відобразиться список телефонів, для яких було створено з'єднання. Виберіть потрібний телефон зі списку та підтвердьте вибір, повернувши й натиснувши коліщатко **5** на передній панелі аудіосистеми або **20** на підкермовому перемикачі.

Підключення телефону до системи буде підтверджено відповідним повідомленням.

**Примітка.** Якщо телефон уже підключено, під час зміни телефону в списку, що відображає підключені телефони, існуючий зв'язок буде автоматично розірвано.

### Зрив підключення

У разі проблем з підключенням перевірте, що:

- телефон ввімкнений;
- акумулятор телефону заряджений;
- З'єднання між телефоном і аудіосистемою було попередньо встановлено;
- Функцію Bluetooth® тепер активовано на телефоні та в аудіосистемі;
- телефон налаштований приймати запити на підключення від аудіосистеми.

**Примітка:** Тривале використання системи телефонії «вільні руки» швидше розряджає акумулятор телефону.



## ПІД'ЄДНАННЯ, ВІД'ЄДНАННЯ ТЕЛЕФОНУ (3/3)

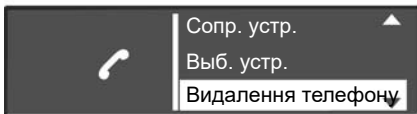

### Відключення телефону

Для від'єднання телефону, необхідно:

- відключіть функцію Bluetooth® в аудіосистемі;
- відключіть функцію Bluetooth® у телефоні;
- видаліть з'єднання з телефоном з аудіосистеми. Див. пункт "Розірвання з'єднання телефона" в розділі "Створення та розірвання з'єднання телефона".

Вимкнення телефону також приведе до його відключення від системи.

На екрані аудіосистеми з'явиться повідомлення про відключення телефону.

**Примітка:** Якщо під час відключення Ви ведете розмову по телефону, вона автоматично перейде з динаміків автомобіля на телефон.

Для вимкнення Bluetooth® в аудіосистемі див. пункт "Функція Bluetooth®" у розділі "Загальний опис".

Щоб вимкнути Bluetooth® на смартфоні, див. інструкцію з його експлуатації.

Щоб скасувати з'єднання й видалити телефон зі списку Bluetooth®, див. пункт «Видалення з'єднання з телефоном» у розділі "Створення та видалення з'єднання з телефоном".

## ЗДІЙСНЕННЯ ТА ПРИЙОМ ДЗВІНКІВ (1/3)

### Дзвінки контактам з телефонної книги

Коли створено з'єднання з телефоном, його список контактів автоматично завантажується в аудіосистему.

Щоб відкрити меню “Тел.”, натисніть кнопку **10** на передній панелі аудіосистеми чи **16, 21** або **27** на підкермовому перемикачі. Потім виберіть меню “Тел. книга”, повернувши й натиснувши коліщатко **5** на передній панелі аудіосистеми чи **20** на підкермовому перемикачі. На екрані аудіосистеми з'явиться список контактів. Щоб здійснити виклик, виберіть потрібний контакт зі списку та підтвердьте вибір, натиснувши коліщатко **5** на передній панелі аудіосистеми або **20** на підкермовому перемикачі.

**Примітка:** Щоб повернутися на попередній екран, натисніть кнопку **6** на передній панелі аудіосистеми.

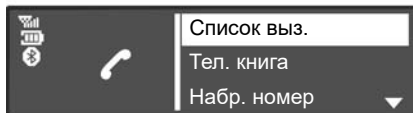

### Виклик контакту з списку останніх дзвінків

Щоб відкрити журнал дзвінків, натисніть кнопку **10** на передній панелі аудіосистеми чи **16, 21** або **27** на підкермовому перемикачі, а потім відкрийте меню “Список выз.”.

Виберіть опцію “Исходящ.”, “Принятыє” або “Пропущ.”. Журнал викликів з'явиться на екрані аудіосистеми. Щоб здійснити виклик, виберіть потрібний контакт або номер і підтвердьте вибір, натиснувши коліщатко **5** на передній панелі аудіосистеми або **20** на підкермовому перемикачі.

### Дзвінки за номером, набраним вручну

Щоб відкрити меню телефона, натисніть кнопку **10** на передній панелі аудіосистеми чи **16, 21** або **27** на підкермовому перемикачі, а потім відкрийте меню “Набр. номер”.

Наберіть потрібний номер за допомогою цифрової клавіатури. Для цього поверніть і натисніть коліщатко **5** на передній панелі аудіосистеми або **20** на підкермовому перемикачі.

Після набору номера натисніть значок , щоб зателефонувати.

Щоб зателефонувати за останнім набраним номером, натисніть і утримуйте кнопку **10** на передній панелі аудіосистеми чи **16, 18** або **21** на підкермовому перемикачі.



Набір номера чи пошук контакту рекомендується виконувати при зупиненому автомобілі.

## ЗДІЙСНЕННЯ ТА ПРИЙОМ ДЗВІНКІВ (2/3)

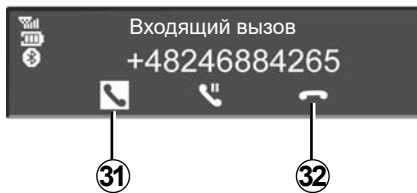

### Прийом дзвінків

Коли вам телефонують, на екрані аудіосистеми відображається номер абонента (ця функція залежить від налаштованих опцій мобільного зв'язку).

Якщо номер вже було внесено до телефонної книги, на екрані замість номера буде відображено ім'я контакту.

Якщо неможливо визначити номер, на екрані аудіосистеми з'явиться повідомлення "Приватний номер".

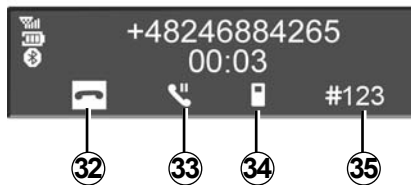

Щоб прийняти виклик, натисніть кнопку **10** на передній панелі аудіосистеми чи **18, 21** або **27** на підкермовому перемикачі або **29** на кермі. Щоб прийняти виклик, також можна вибрати значок **31**, повернувши й натиснувши коліщатко **5** на передній панелі аудіосистеми або **20** на підкермовому перемикачі.

Щоб відхилити виклик, натисніть і утримуйте кнопку **10** на передній панелі аудіосистеми чи **18, 21** або **27** на підкермовому перемикачі або **29** на кермі. Щоб відхилити виклик, також можна вибрати значок **32**, повернувши й натиснувши коліщатко **5** на передній панелі аудіосистеми або **20** на підкермовому перемикачі.

## ЗДІЙСНЕННЯ ТА ПРИЙОМ ДЗВІНКІВ (3/3)



### Під час розмови

Ви можете:

- відрегулюйте гучність, повернувши кнопку **1** на передній панелі аудіосистеми чи натиснувши **17** або **19** на підкермовому перемикачі;
- щоб завершити виклик, натисніть кнопку **10** на передній панелі аудіосистеми чи **18, 21** або **27** на підкермовому перемикачі або **29** на кермі;
- підтвердьте вибір, натиснувши коліщатко **5** на передній панелі аудіосистеми або **20** на підкермовому перемикачі;

Щоб вибрати потрібний значок, повертайте коліщатко **5** на передній панелі аудіосистеми або натискайте **20** на підкермовому перемикачі. Після цього підтвердьте вибір, натиснувши коліщатко **5** на передній панелі аудіосистеми або **20** на підкермовому перемикачі.

Можливості

- для відхилення виклику виберіть **32**;
- для переведення розмови з аудіосистеми на телефон виберіть **34**;
- для переведення виклику в режим очікування виберіть **33**;
- для повернення до виклику, переведеного в режим очікування, виберіть **31**;
- для переведення розмови з телефону на аудіосистему виберіть **36**;
- для керування клавіатурою телефону за допомогою аудіосистеми виберіть **35**.

Після під'єднання телефона система дозволить керувати функцією двох активних розмов (в залежності від замовлених послуг).

# НАЛАШТУВАННЯ СИСТЕМИ (1/3)

## Регулювання звуку

Відкрийте меню налаштувань, натиснувши кнопку **9** на передній панелі аудіосистеми. Виберіть опцію “Настр. Аудио”, повернувши й натиснувши коліщатко **5** на передній панелі аудіосистеми. Наступні налаштування стануть активними:

- «Звук»;
- «Вх. АUX»;
- «Громк. км/ч»;
- «Усил. басов»;
- «Уст. по».

## Звук

Виберіть опцію “Звук” і натисніть коліщатко **5** для доступу до різних меню в наведеному нижче порядку.

- «Тем.НЧ»;
- «Тем.ВЧ»;
- «Баланс» (розподіл звуку між лівими/правими динаміками);
- «Микшер» (розподіл звуку між передніми/задніми динаміками).

Щоб змінити значення потрібного параметра, поверніть і натисніть коліщатко **5** на передній панелі аудіосистеми.

Щоб вийти з меню, натисніть кнопку **6** на передній панелі аудіосистеми.

## Додаткові налаштування (AUX IN)

Відкрийте меню налаштувань, натиснувши кнопку **9** на передній панелі аудіосистеми. Виберіть опцію “Настр. Аудио”, а потім натисніть коліщатко **5** на передній панелі аудіосистеми.

Поверніть коліщатко **5** на передній панелі аудіосистеми, а тоді виберіть опцію “Вх. АUX”, щоб перейти до наведених нижче розділів.

- «Низк.»;
- «Сред.»;
- «Выс.».

Величини для кожного типу регулювань:

- «Низк.» (1200 мВ);
- «Сред.» (600 мВ);
- «Выс.» (300 мВ).

## Гучність в залежності від швидкості

Гучність аудіосистеми змінюватиметься в залежності від швидкості автомобіля.

Відкрийте меню налаштувань, натиснувши кнопку **9** на передній панелі аудіосистеми. Виберіть меню “Настр. Аудио”, а потім – опцію “Громк. км/ч”, натиснувши коліщатко **5** на передній панелі аудіосистеми.

Відрегулюйте відношення гучність/швидкість, повернувши й натиснувши коліщатко **5** на передній панелі аудіосистеми.

## Збільшення низьких частот («Усил. басов»)

Функція «Усил. басов» дає можливість підсилити звук, що відноситься до низької частоти.

Щоб увімкнути/вимкнути цю функцію, виберіть опцію “ВКЛ.” або “Откл.”, повернувши й натиснувши коліщатко **5** на передній панелі аудіосистеми.

## Стандартні налаштування аудіо

Відкрийте меню налаштувань, натиснувши кнопку **9** на передній панелі аудіосистеми. Виберіть опцію “Настр. Аудио”, потім натисніть коліщатко **5** на передній панелі аудіосистеми, щоб відкрити меню налаштувань, а тоді виберіть опцію “Стан. настр.”. Підтвердьте вибір, натиснувши коліщатко **5** на передній панелі аудіосистеми.

Система повернеться до автоматичних налаштувань.

## НАЛАШТУВАННЯ СИСТЕМИ (2/3)

### Настройка годинника

Ця функція дає змогу встановити час.

Відкрийте меню налаштувань, натиснувши кнопку **9** на передній панелі аудіосистеми. Виберіть опцію “Чась”, повернувши й натиснувши коліщатко **5** на передній панелі аудіосистеми. Наступні налаштування стануть активними:

- “Уст. время”: налаштування годин і хвилин;
- “активно / неактивно”: увімкнення/вимкнення відображення часу;
- “Формат”: вибір формату відображення часу (“12 год” або “24 ч”).

### Настройки радіо

Можна обрати наступні налаштування:

- «Дор. сводка»;
- «Прер. на ц.»;
- «Обн.FM листа»;
- «Обн.DR листа».

Щоб повернутися до попереднього меню, натисніть кнопку **6** на передній панелі аудіосистеми.

### «Дор. сводка»

Для включення або відключення цієї функції:

- відкрийте меню налаштувань, натиснувши кнопку **9** на передній панелі аудіосистеми;
- виберіть опцію “Радио”, повернувши й натиснувши коліщатко **5** на передній панелі аудіосистеми;
- виберіть опцію “Дор. сводка”, повернувши й натиснувши коліщатко **5** на передній панелі аудіосистеми;
- виберіть «Вкл.» або «Откл.» для включення або відключення цієї функції «Дор. сводка».

### «Прер. на ц.» (інформаційне зведення)

Для включення або відключення цієї функції:

- відкрийте меню налаштувань, натиснувши кнопку **9** на передній панелі аудіосистеми;
- виберіть опцію “Радио”, повернувши й натиснувши коліщатко **5** на передній панелі аудіосистеми;
- виберіть опцію “Прер. на ц.”, повернувши й натиснувши коліщатко **5** на передній панелі аудіосистеми;

- виберіть, які інформаційні випуски ви бажаєте прослуховувати, повернувши й натиснувши коліщатко **5** на передній панелі аудіосистеми.

### «Обн.FM листа»

Див. пункт «Обн.FM листа» у розділі «Прослуховування радіо».

### «Обн.DR листа»

Див. пункт «Обн.DR листа» у розділі «Прослуховування радіо».

### Вибір мови

За допомогою цієї функції можна змінити мову аудіосистеми.

Щоб знайти функцію “Язык” в меню налаштувань, натисніть кнопку **9** на передній панелі аудіосистеми.



З міркувань безпеки виконуйте ці регулювання після зупинки автомобіля.

## НАЛАШТУВАННЯ СИСТЕМИ (3/3)

### “Настройки” (Bluetooth®)

Щоб відкрити меню телефона, натисніть кнопку **10** на передній панелі аудіосистеми чи кнопку **16, 21** або **27** на підкермовому перемикачі. Виберіть опцію “Настройки”, повернувши й натиснувши коліщатко **5** на передній панелі аудіосистеми або **20** на підкермовому перемикачі.

Можна обрати наступні налаштування:

- «Громк.»: налаштування гучності дзвінка або виклику;
- “Рингтон”: активація сигналу виклику через аудіосистему автомобіля або сигналу виклику, що передається з телефона;

Щоб відрегулювати гучність сигналу дзвінка, коли телефон із підтримкою Bluetooth® підключено до аудіосистеми, виберіть опцію “Громк.”, повертаючи й натискаючи коліщатко **5** на передній панелі аудіосистеми або **20** на підкермовому перемикачі.

З’явиться нове під-меню:

- “Рингтон”;
- «Визов»;

- Виберіть одну з функцій, повертаючи та натискаючи коліщатко **5** на передній панелі аудіосистеми або **20** на підкермовому перемикачі.
- Щоб зменшити або збільшити гучність, поверніть і натисніть коліщатко **5** на передній панелі системи чи **20** на підкермовому перемикачі.

Щоб через Bluetooth® активувати сигнал виклику в аудіосистемі автомобіля чи в телефоні, виберіть опцію “Рингтон”, повернувши й натиснувши коліщатко **5** на передній панелі аудіосистеми або **20** на підкермовому перемикачі.

З’явиться нове під-меню:

- «Автомоб.»;
- «Тел.»;

Виберіть функцію, яку потрібно активувати, повернувши й натиснувши коліщатко **5** на передній панелі аудіосистеми або **20** на підкермовому перемикачі.

**Примітка:** Якщо телефон підключено до аудіосистеми, у меню з’явиться новий пункт “Настройки”.

- “Оновлення телефонної книги”: оновлення списку контактів телефона, з’єданого з аудіосистемою (наприклад, додавання нових контактів, яких ще немає в системі).
- Щоб оновити список контактів в аудіосистемі, відкрийте меню “Настройки”, натиснувши кнопку **10** на передній панелі аудіосистеми чи **16, 21** або **27** на підкермовому перемикачі.
- виберіть “Оновити список контактів”, повернувши й натиснувши коліщатко **5** на передній панелі аудіосистеми або **20** на підкермовому перемикачі.

### Відображення текстової інформації, отриманої по радіо

Відкрийте меню текстових повідомлень, які транслюють радіостанції, натиснувши кнопку **14**. Виберіть опцію “Радио”, повернувши й натиснувши коліщатко **5** на передній панелі аудіосистеми або **20** на підкермовому перемикачі. На екрані може відобразитися не більше 64 символів.

**Примітка.** У разі відсутності інформації на екрані з’явиться повідомлення «Немає інформації».

# R&GO: ЗАГАЛЬНИЙ ОПИС (1/6)

## Огляд

**R&Go** – це програма, що завантажується зі смартфона.

Програма надає доступ до кількох меню:

- “Навігація”;
- “Мультимедиа”;
- “Автомоб.”;
- “Тел.”;
- “календар”;
- “Налаштування”;

**Примітка:** Щоб дізнатися більше про сумісні телефони й планшети, зверніться до офіційного представника торговельної марки або перейдіть на веб-сайт виробника (якщо є).

## Підключення Bluetooth®

Переконайтеся, що телефон або планшет під'єднано до аудіосистеми (див. пункт “Створення з'єднання телефона” в розділі “Створення та розірвання з'єднання телефона”).

**Примітка:** На телефоні чи планшеті слід увімкнути Bluetooth® і встановити статус “Видимий” (докладну інформацію див. в інструкціях з експлуатації пристрою).

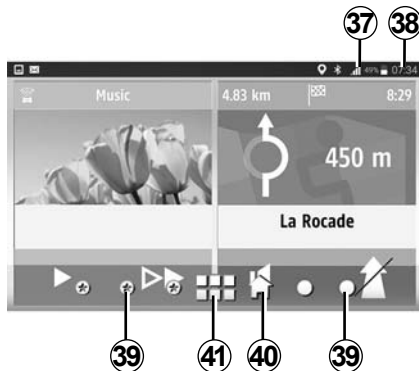

## Дисплей

### Персоналізована домашня сторінка

**37** Інформація телефона/планшета (сповіщення, мережа, акумулятор і з'єднання Bluetooth®).

**38** Поточний час.

**39** Показчики номера сторінки.

**40** Повернення на персоналізовану домашню сторінку.

**41** Відкрийте стандартний екран привітання **R&Go**.

**Примітка.** Конфігурацію екрана привітання можна змінити. Див. розділ “**R&Go**: налаштування параметрів”.

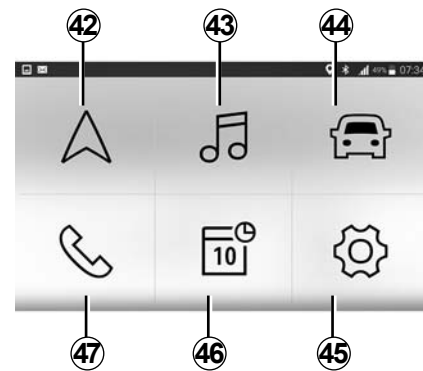

### Стандартний екран привітання R&Go

Щоб перейти до стандартного екрана привітання, натисніть кнопку **41**. Там ви знайдете наведені нижче опції.

**42** “Навігація”: керування навігацією.

**43** “Мультимедиа”: керування мультимедійними ресурсами.

**44** “Автомоб.”: керування споживанням пального, режим Driving eco<sup>2</sup> тощо.

**45** “Налаштування”: керування налаштуваннями програми **R&Go**.

**46** “Календар”: доступ до календаря.

**47** “Тел.”: керування функціями телефона.



## R&GO: ЗАГАЛЬНИЙ ОПИС (2/6)

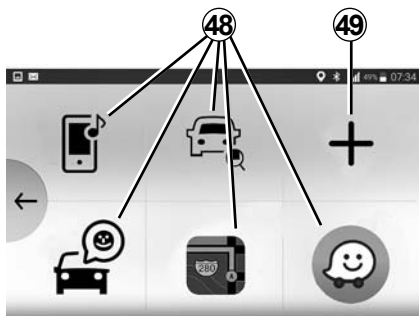

### Екран з улюбленим

У системі **R&Go** можна додавати ярлики для улюблених функцій:

- програм;
- контактів;
- функції (музика, навігація тощо);
- ...

**48** Доступ до функції, заздалегідь позначеної як улюблена.

**49** Доступ до екрана керування улюбленим.

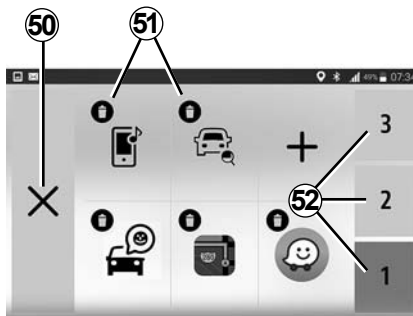

### Екран керування улюбленим

Щоб отримати доступ до екрана керування улюбленим, натисніть кнопку **49**.

**50** Повернення до попереднього екрана.

**51** Видалення елемента з улюбленого.

**52** Доступ до різних сторінок керування улюбленим.

Рекомендуємо регулярно оновлювати програму **R&Go**.

### Персоналізація домашньої сторінки

Ви можете персоналізувати домашню сторінку **R&Go**. Для цього натисніть кнопку **49** або натисніть і утримуйте будь-яке місце на персоналізованій домашній сторінці, потім перетягніть програму з нижньої частини екрана в потрібне положення. Якщо це положення зайняте, елемент, що знаходиться на вибраному вами місці, буде переміщено автоматично.

Система телефонії «вільні руки» призначена для полегшення спілкування та зменшення небезпечних факторів, а не для їх повного усунення.

Дотримуйтесь діючого законодавства країни, в якій знаходитесь.

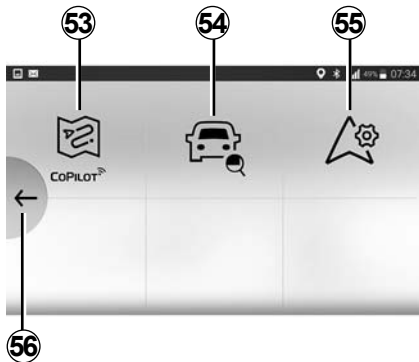

### Меню “Навігація”

Меню навігації включає всі можливості супутникової навігації, дорожні карти, інформацію про дорожній рух, програми навігації та небезпечні зони. У меню “Навігація” доступні наведені нижче функції.

- 53 Програма навігації для прокладання маршрутів.
- 54 Програма для визначення географічного положення автомобіля.
- 55 Можливість задати вибрану стандартну програму навігації.
- 56 Перехід до головного меню.

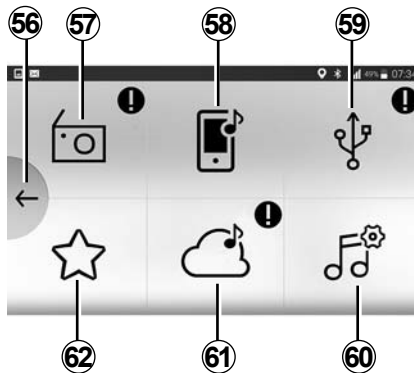

### Меню “Мультимедиа”

У меню “Мультимедиа” зібрано всі функції, пов’язані з прослуховуванням радіо, відтворенням аудіофайлів тощо. Меню “Мультимедиа” пропонує наведені нижче функції.

- 57 Прослуховування радіо.
- 58 Прослуховування музики зі смартфона за допомогою аудіосистеми.
- 59 Прослуховування музичних файлів, збережених на зовнішніх носіях: CD/CD MP3, USB або iPod® (пристрій із вбудованим програвачем iPod®), – підключених через роз’єм USB.

60 Налаштування параметрів мультимедиа.

61 Вибір і прослуховування тематичних радіостанцій (“Веб-радіо”) різних країн через інтернет-з’єднання телефона.

**Примітка:** Під час прослуховування веб-радіо за передачу даних через мобільну мережу можуть стягуватися додаткові кошти.

62 Доступ до власного списку відтворення.

## R&GO: ЗАГАЛЬНИЙ ОПИС (4/6)

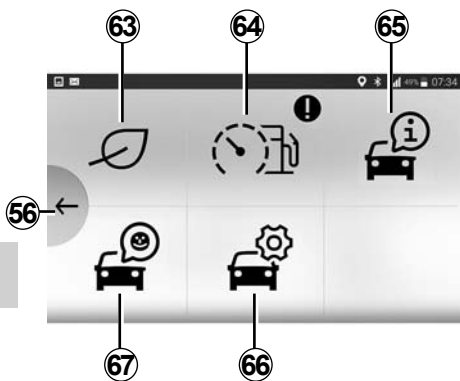

### Меню “Автомоб.”

У меню автомобіля можна керувати деяким обладнанням, таким як бортовий комп'ютер, а також, наприклад, режимом Driving eco<sup>2</sup>. Меню містить наведені нижче функції.

- 63** Меню Driving eco<sup>2</sup> (оцінка вашого стилю екологічного руху, відповідний посібник тощо).
- 64** тахометр (об/хв × 1000) або індикатор стилю руху.
- 65** Інструкції з експлуатації автомобіля.
- 66** Доступ до налаштувань.
- 67** Доступ до приладової панелі вашого автомобіля.

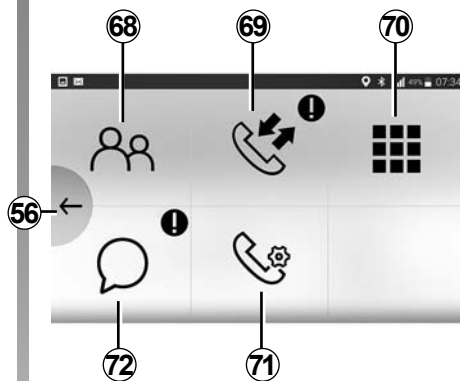

### Меню “Тел.”

У цьому меню доступна можливість користування телефоном у режимі “вільні руки”, а також наведені нижче функції.

- 56** Перехід до головного меню.
- 68** Доступ до списку контактів.
- 69** Доступ до історії викликів.
- 70** Доступ до цифрової клавіатури (для набору номера).
- 71** доступ до налаштувань меню “Тел.” із програми.
- 72** Доступ до ваших SMS.

**Примітка:** Для деяких телефонів і планшетів доступна функція читання SMS (озвучування тексту). Аудіосистема озвучує повідомлення SMS.

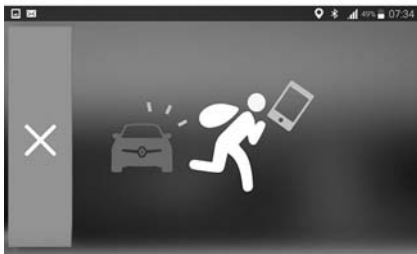

### Нагадування про забутий телефон

Коли двигун і аудіосистему вимкнено, програма **R&Go** показує на екрані смартфона попередження та відтворює звуковий сигнал, повідомляючи, що ви забули телефон в автомобілі.

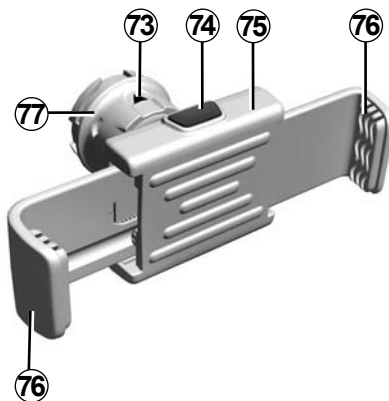

### Кріплення телефону

Це кріплення для телефону потрібно встановлювати, лише якщо ви користуєтеся телефоном із програмою **R&Go**.

Щоб установити кріплення телефону **75** на аудіосистему автомобіля, виконайте такі дії:

- зніміть кріплення телефону **24**, повернувши його проти часової стрілки, щоб відкрити роз'єм USB;
- перемістіть стрілку **73** коліщатка механізму блокування **77** у верхнє положення, перш ніж установлювати кріплення телефону **75** на аудіосистему;
- підключіть кріплення телефону **75** до роз'єму USB аудіосистеми;
- поверніть коліщатко **77** механізму блокування кріплення телефону **75** за годинниковою стрілкою і зафіксуйте його;
- встановіть телефон в кріплення для телефону **75** і натисніть два затискача **76**; переконайтесь, що телефон міцно утримується на місці.

## R&GO: ЗАГАЛЬНИЙ ОПИС (6/6)

Демонтаж утримувача телефону **75** з аудіосистеми:

- тримайте телефон, натиснувши кнопку замикання фіксаторів **76**, а потім витягніть його;
- поверніть коліщатко механізму блокування **77** на кріпленні телефона **75** проти годинникової стрілки, щоб від'єднати його від аудіосистеми автомобіля;
- від'єднайте кріплення телефону **75** від аудіосистеми;
- Встановіть кришку опори кріплення телефону **24** на місце, поверніть її за годинниковою стрілкою і закрийте роз'єм USB.



**Примітка:** Кріплення телефону **75** можна використовувати у двох положеннях:

- вертикально: установіть телефон горизонтально, а потім розверніть кріплення **75** у вертикальне положення;
- горизонтально: встановіть телефон вертикально, а потім розверніть кріплення **75** у горизонтальне положення;

**Примітка.** Ви також можете змінити нахил кріплення телефону, щоб отримати краще зображення на екрані вашого телефону.

### Заряджання через роз'єм USB

Підключивши роз'єм USB телефону до роз'єму USB кріплення **75**, можна заряджати акумулятор під час використання телефону.

## R&GO: ФУНКЦІЯ НАВІГАЦІЇ (1/3)

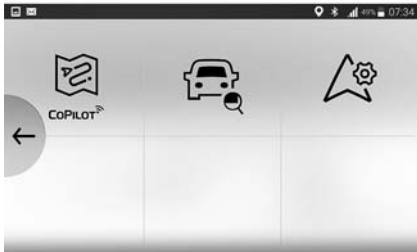

### “Навигация”

Щоб відкрити меню навігації, у меню привітання за умовчанням **R&Go** натисніть кнопку “Навигация”.

У меню “Навигация” є три значки:

- доступ до програми навігації для керування визначеними маршрутами;

- доступ до програми Go To My Car для визначення географічного положення автомобіля;
- встановлення програми навігації за умовчанням.



### “Програма навігації CoPilot”

у меню “Навигация” натисніть значок “CoPilot”. Навігаційна система “CoPilot” дозволяє вводити пункт призначення, обирати точки інтересу, налаштовувати режим руху, використовувати інформаційні сервіси в реальному часі тощо.



З міркувань безпеки виконуйте ці регулювання після зупинки автомобіля.

## R&GO: ФУНКЦІЯ НАВІГАЦІЇ (2/3)

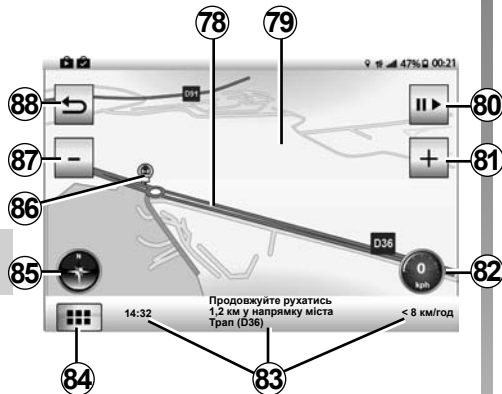

### Умовні позначення на карті

Наведена вище інформація може відрізнятися.

**78** Маршрут, прокладений програмою навігації CoPilot.

**79** Навігаційна карта.

**80** Ярлик на екран мультимедійної системи.

**81** Збільшення масштабу.

**82** Спідометр.

**83** Інформація щодо маршруту.

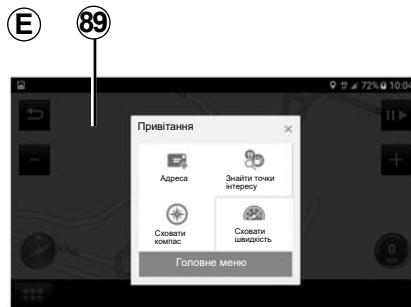

**84** Перехід до меню керування **E**.

**85** Компас.

**86** Точки інтересу (POI).

**87** Зменшення масштабу.

**88** Перехід до меню навігації **R&Go**.

**89** Зона повернення до навігаційної карти.



### Меню керування

У програмі CoPilot натисніть «Головне меню» в меню керування **84**, щоб відкрити наведені нижче налаштування.

- «Перейти до...»;
- «Маршрут»;
- «MyCoPilot»;
- «Опції».

#### «Перейти до...»

У цьому меню можна ввести повну або часткову адресу.

#### «Маршрут»

У цьому меню можна керувати налаштуваннями навігації.

#### «MyCoPilot»

У цьому меню можна керувати обліковим записом, оновленнями карти тощо.

#### «Опції»

За допомогою цього меню можна змінювати налаштування відображення карти.



### “Пошук автомобіля”

За допомогою цієї функції можна визначити географічне положення автомобіля, щоб, наприклад, знайти його на майданчику для паркування.

У меню “Навігація” натисніть значок “Go To My Car”.

Для пошуку автомобіля дійте наступним чином:

- заповніть поле “Адреса місцезнаходження автомобіля”;
- натисніть кнопку “Маршрут до автомобіля”, щоб за допомогою “CoPilot” прокласти піший шлях до заданого місця.

**Примітка:** Цією функцією можна скористатися, лише коли водій не перебуває в автомобілі.

У разі переміщення автомобіля третьою особою після збереження координат GPS ви не зможете визначити дійсне місцезнаходження за допомогою цієї програми.



### “Налаштування навігації”

Ця функція дає змогу задати вибрану стандартну програму навігації.

У меню “Навігація” натисніть значок “Налаштування навігації”, а потім із запропонованого списку виберіть потрібну програму навігації.



З міркувань безпеки виконуйте ці регулювання після зупинки автомобіля.



## R&GO: МУЛЬТИМЕДІЙНА ФУНКЦІЯ (1/3)



### “Мультимедиа”

Щоб відкрити меню мультимедіа, у меню привітання за умовчанням **R&Go** натисніть кнопку “Мультимедиа”.

У меню “Мультимедиа” є шість значків:

- прослуховування радіо;
- прослуховування музики зі смартфона через Bluetooth®;

- прослуховування музики із зовнішнього джерела (CD/CD MP3, USB, iPod®, USB тощо);
- доступ до власних списків відтворення;
- прослуховування веб-радіо;
- доступ до параметрів мультимедіа.

**Примітка:** Щоб зробити доступними всі пункти меню “Мультимедиа”, до аудіосистеми потрібно підключити телефон або планшет із підтримкою Bluetooth®.



### “Прослуховування радіо”

У цьому меню можна прослуховувати радіостанції, а також:

- вибирати діапазон хвиль (FM1, FM2, DR1, DR2 або AM);
- вибирати станції за допомогою одного з трьох режимів пошуку (“Частота”, “Список” або “Станции”);
- вибирати радіостанції за допомогою вмонтованої розумної клавіатури;
- прослуховувати збережені станції;
- переглядати текстову інформацію під час прослуховування деяких FM- і DR-радіостанцій.

Детальну інформацію див. у розділі «Прослуховування радіо».



### “Прогування аудіо”

У цьому меню можна прослуховувати музику зі смартфона, а також:

- відобразити безпосередньо аудіофайли;
- доступ до файлів, музики, стилів, виконавців, альбомів, Podcasts, назв і списків відтворення;
- програвати аудіозаписи;
- призупиняти відтворення музики з поточного аудіопристрою;
- перемотувати доріжки вперед на поточному аудіопристрої;
- ...

**Примітка.** Обрати можна тільки доступні джерела. Недоступні джерела виділені сірим кольором.

**Примітка:** Щоб використовувати аудіопристрій за допомогою технології Bluetooth®, за першого використання потрібно створити з'єднання цього пристрою із системою автомобіля.



### “Додаткові аудіопристрої”

Це меню дає змогу прослуховувати музику із зовнішніх носіїв:

Щоб переглянути аудіофайли, у наведеному нижче списку виберіть джерело, під'єднане до аудіосистеми:

- CD/CD MP3;
- USB1;
- USB2;
- iPod®: пристрій з умонтованим iPod®;
- роз'єм TRS;
- телефон, підключений до аудіосистеми через Bluetooth®;
- планшет, підключений до аудіосистеми через Bluetooth®.



### “Список відтворення”

З цього меню можна відкривати власні списки відтворення.



З міркувань безпеки виконуйте ці регулювання після зупинки автомобіля.

## R&GO: МУЛЬТИМЕДІЙНА ФУНКЦІЯ (3/3)



### “Вебрадіо”

За допомогою цього меню можна шукати, переглядати та прослуховувати радіостанції через телефон (BBC world, podcast тощо).

Ви можете заносити до вибраного одну чи декілька радіостанцій та/або музику.

Меню «Вебрадіо» забезпечує наступні функції:

- управління вибраними станціями;
- пошук радіостанції за допомогою розумної клавіатури;
- вибір радіостанції за видом (історичні, рейтингові, місцеві);
- доступ під час прослуховування до зображення альбому, імені виконавця та назви пісні;
- переключення на радіо аудіосистеми автомобіля.

**Примітка.** Під час використання меню веб-радіо за передачу даних через мобільну мережу можуть стягуватися додаткові кошти.

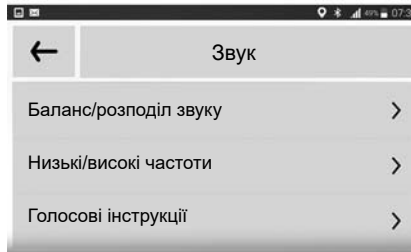

### “Мультимедійні налаштування”

Це меню дозволяє налаштувати наступні параметри:

- “Баланс/розподіл звуку”;
- “Низькі/високі частоти”;
- “Голосові інструкції”;
- “Гучність bluetooth”;
- “AUX In”;
- “Дор. сводка”;

- “Прер. на ц.”;
- “Обновление обновлен”;
- “Обновление обновлен”;
- “Гучність дзвінка телефону”;
- “Рингтон”;
- “Налаштування за умовчанням”.

## R&GO: ФУНКЦІЯ АВТОМОБІЛЯ (1/2)



### “Автомоб.”

Щоб відкрити меню “Автомоб.”, у меню привітання за умовчанням **R&Go** натисніть кнопку “Автомоб.”.

У меню “Автомоб.” є шість значків:

- DrivingECO2;
- споживання пального й тахометр (об/хв × 1000);
- посібник водія;

- доступ до даних на приладовій панелі автомобіля;
- перехід до оцінювання керування ECO2;
- доступ до програми My Renault;
- доступ до налаштувань меню “Автомоб.” із програми.



### “DrivingECO2”

Ця функція в режимі реального часу дає оцінку вашому стилю водіння.

Ця оцінка залежить від таких критеріїв:

- прискорення;
- здатність передбачати гальмування;
- дотримання правил зміни швидкості.

Ви отримуєте загальну оцінку і персоналізовані поради після кожної поїздки.

Також ви можете отримати наступну інформацію:

- дистанція, пройдена без витрат пального;
- загальна оцінка останніх десяти поїздок.

**Примітка:** Залежно від моделі телефону, програма DrivingECO2 більше не записує оцінки у фоновому режимі.

**Примітка:** Щоб створити новий маршрут, після запуску програми натисніть кнопку “Уст. по” на приладовій панелі.

Довжина маршруту не повинна бути меншою за 400 метрів, щоб система змогла його обробити. Якщо між зупинкою і запуском двигуна проходить менше чотирьох годин, система продовжує вести попередній маршрут.



З міркувань безпеки виконуйте ці регулювання після зупинки автомобіля.

## R&GO: ФУНКЦІЯ АВТОМОБІЛЯ (2/2)



### “Споживання пального й тахометр”

За допомогою цієї функції можна порівняти миттєву й середню витрату пального автомобіля, а також стежити за кількістю обертів у режимі реального часу (об/хв x 1000).



### “E-guide”

За допомогою цієї функції можна отримати доступ до кількох типів інструкцій і сервісів допомоги:

- щоб дізнатися більше, перегляньте відповідні розділи в інструкції з експлуатації чи в мультимедійній системі;
- виклик допомоги (залежно від комплектації автомобіля);
- доступ до переліку світлових індикаторів, доступних на автомобілі.



### “Панель приладів”

За допомогою цієї функції на приладовій панелі можна переглянути різні показники:

- середня швидкість;
- середня витрата палива;
- загальна дистанція;
- дистанція, пройдена з моменту останнього старту відліку;
- стан шин;
- ...



### “Налаштування”

Ця функція дає змогу відкрити параметри меню “Автомоб.” і налаштувати певні опції.



### “Оцінювання керування ECO”

За допомогою цієї функції можна виконати оцінювання керування ECO після поїздки. Ви можете переглянути дані про керування ECO під час поїздки.

## R&GO: ФУНКЦІЯ ТЕЛЕФОНІЇ (1/2)



“Тел.”

Щоб відкрити меню “Тел.”, у меню притягання за умовчанням **R&Go** натисніть кнопку “Тел.”.

У меню “Тел.” є п'ять значків:

- телефонна книга;
- історія викликів;
- набирати номер за допомогою цифрової клавіатури;

- SMS, що надійшли на смартфон або планшет;
- доступ до налаштувань меню “Тел.”.

**Примітка.** Утримуючи кнопку “1” на клавіатурі **11**, можна перевірити голосову пошту.

Перше натискання й утримання кнопки “1” на клавіатурі **11** зберігає номер голосової пошти.



«Телефонна книга»

Натисніть значок «Телефонна книга» для доступу до списку контактів Bluetooth® телефону.

Після підключення аудіосистеми й телефону Bluetooth® за допомогою бездротової технології Bluetooth® номери з телефонної книги телефону стануть доступними для програми **R&Go**.

Виберіть контакт (якщо контакт має кілька номерів, буде запропоновано вибрати номер для виклику), виклик розпочнеться автоматично після натискання на номер контакту.

Якщо адресу пов'язано з контактом, можна запустити програму навігації. Для цього натисніть значок навігації та прокладіть маршрут до збереженої адреси.

**Примітка:** Щоб прокрутити список контактів, проведіть пальцем угору по екрану смартфона.

## R&GO: ФУНКЦІЯ ТЕЛЕФОНІЇ (2/2)



### «Історія викликів»

Меню історії викликів дає змогу виконувати наведені нижче операції.

- переглядати вихідні виклики;
- проглядати пропущені виклики;
- переглядати вхідні виклики.

Під час перегляду списку останніх викликів контакти відображаються від останнього до найдавнішого.

Переглядати журнал викликів. Для цього проведіть пальцем угору по екрану смартфона.

Телефонувати безпосередньо зі списку історії викликів. Для цього виберіть потрібний контакт.



### «Наберіть номер»

За допомогою функції «Набір номера» можна набрати номер потрібної особи та зателефонувати їй через програму **R&Go**.

Щоб набрати номер, натискайте кнопки з цифрами. Завершивши набір, натисніть

кнопку , щоб зателефонувати.



### «Повідомлення»

За допомогою функції повідомлень можна читати й/або прослуховувати текстові повідомлення, отримані в той час, коли використовувалася програма **R&Go**.

**Примітка:** Щоб прокрутити список повідомлень, проведіть пальцем угору по екрану смартфона.



### Налаштування телефону

Ця функція дає змогу відкрити налаштування меню «Тел.» і вибрати потрібні параметри.



Набір номера чи пошук контакту рекомендується виконувати при зупиненому автомобілі.

## R&GO: ФУНКЦІЯ КАЛЕНДАРЯ

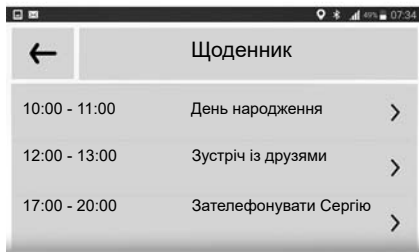

### “Щоденник”

Щоб відкрити меню “Щоденник”, у меню привітання за умовчанням **R&Go** натисніть кнопку “Щоденник”.

Завдяки функції “Щоденник” вам доступні всі завдання (зустрічі та події дня), збережені в календарі на телефоні чи планшеті.

Якщо поштову адресу пов'язано з подією, можна запустити програму навігації та прокласти маршрут до цього місця. Для цього натисніть значок навігації та прокладіть маршрут до збереженої адреси.



Набір номера чи пошук контакту рекомендується виконувати при зупиненому автомобілі.



## R&GO: НАЛАШТУВАННЯ ПАРАМЕТРІВ (1/2)

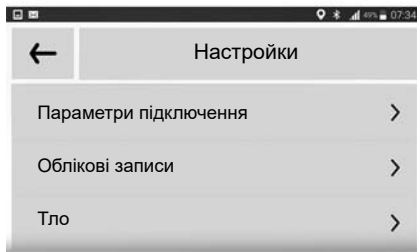

### “Настройки”

Щоб відкрити меню налаштувань, у меню привітання за умовчанням **R&Go** натисніть кнопку “Настройки”.

У меню “Настройки” у системі **R&Go** можна налаштувати або переглянути такі елементи:

- автоматичний запуск програми **R&Go** після підключення до аудіосистеми;

- інформація про ваш обліковий запис користувача;
- тло;
- умови використання;
- підключення до аудіосистеми;
- посібник із використання програми;
- ярлик для повернення до програми **R&Go**;
- відновлення налаштувань за умовчанням;
- версію **R&Go**, установлену на вашому телефоні;
- з’єднання Bluetooth® (автоматичне або ручне);
- ...

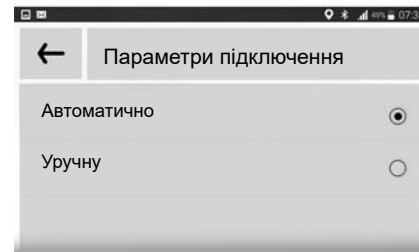

### “Параметри підключення”

#### З’єднання з телефоном

За допомогою цієї функції можна активувати на телефоні Bluetooth® і знайти аудіосистему **MY CAR**.

#### “Запуск програми R&Go”

Оберіть цю опцію для активації або дезактивації автоматичного запуску програми відразу після встановлення з’єднання з аудіосистемою автомобіля.

## R&GO: НАЛАШТУВАННЯ ПАРАМЕТРІВ (2/2)

### Тло

За допомогою цієї функції можна вибрати один із варіантів тла, доступних у програмі.

### “Умови та положення”

Ця опція дає змогу переглянути умови використання.

### “Служба підтримки”

Ця опція показує дані, які потрібні службі підтримки Renault.

### Посібник із використання

За допомогою цієї функції можна переглянути посібник із використання програми **R&Go**.

### “Налаштування за умовчанням”

Ця опція дає змогу повернутися до налаштувань за умовчанням.

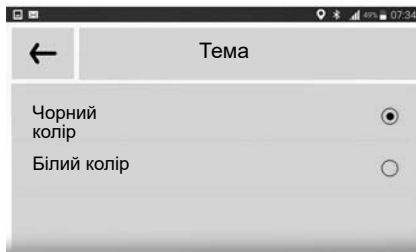

### “Версія програми R&Go”

Ця опція дає змогу перевірити, яка версія програми встановлена у вас.

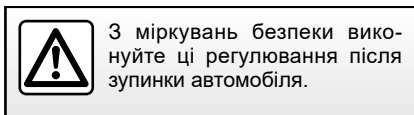

### “Активация інформації R&Go”

Виберіть один із двох варіантів: увімкнути чи вимкнути показ ярлика програми. Ця кнопка відображається, тільки якщо ви вийшли з програми **R&Go**. Якщо натиснути ярлик **90**, відкриється програма **R&Go**.

## ФУНКЦІОНАЛЬНІ ЗБОЇ (1/3)

Опис	Можливі причини	Рішення
Немає звуку.	Встановлено мінімальний рівень гучності або програвання зупинено паузою.	Збільшіть рівень гучності або вимкніть паузу.
Аудіосистема не функціонує і екран не вмикається.	Немає живлення аудіосистеми.	Підключіть живлення до аудіосистеми.
	Згорів запобіжник аудіосистеми.	Замініть запобіжник (див. розділ “Запобіжники” в інструкції з експлуатації автомобіля).
Аудіосистема не працює, але екран ввімкнено.	Встановлено мінімальний рівень гучності.	Натисніть <b>17</b> чи поверніть <b>1</b> .
	Коротке замикання динаміків.	Зверніться до офіційного представника торгової марки.
Немає звуку з лівого або правого динаміка при ввімкненому радіо або при програванні CD.	Неправильне регулювання балансу звуку (регулювання розподілу звуку між лівими та правими динаміками).	Відрегулюйте баланс звуку.
	Обрив у проводі підключення динаміка.	Зверніться до офіційного представника торгової марки.
Поганий прийом радіосигналу або відсутній сигнал.	Автомобіль знаходиться на значній відстані від передавача, з якого радіо приймає сигнал (фоновий шум та радіоперешкоди).	Знайдіть іншу радіостанцію з кращим локальним сигналом.
	Прийому заважають перешкоди пов'язані з функціонуванням двигуна.	Зверніться до офіційного представника торгової марки.
	Антенa пошкоджена або не під'єднана.	Зверніться до офіційного представника торгової марки.

## ФУНКЦІОНАЛЬНІ ЗБОЇ (2/3)

Опис	Можливі причини	Рішення
Зчитування CD/CD MP3 не розпочинається протягом довгого часу.	CD брудний.	Вийміть і почистіть CD.
	CD MP3.	Зачекайте: зчитування цих CD MP3 займає більше часу.
На екрані з'являється надпис «Ошибка чтения CD» або CD/CD MP3 виїжджає із аудіосистеми.	CD погано вставлений/брудний/пошкоджений/не сумісний.	Вийміть CD/CD MP3. Вставте належним чином чистий/сумісний/в доброму стані CD/CD MP3.
Деякі файли CD MP3 не програвуться.	На одному і тому ж CD записано аудіофайли і файли іншого типу.	Запишіть аудіофайли і файли інших форматів на різні CD.
Аудіосистема не може прочитати CD MP3.	CD-диск було записано на швидкості нижче 8x або вище 16x.	Записуйте CD на швидкості 8x.
	CD-диск був записаний в багатосеансовому режимі.	Запишіть CD в режимі Disc at Once (диск відразу) або запишіть CD в режимі Track At Once (доріжка відразу) і фіналізуйте диск після останньої сесії.
Погана якість програвання CD MP3.	Це може бути пов'язано з тим, що CD має чорний або інший колір з меншою відбивністю, що знижує якість програвання.	Запишіть інформацію з Вашого CD на прозорий або білий CD.

## ФУНКЦІОНАЛЬНІ ЗБОЇ (3/3)

Опис	Можливі причини	Рішення
Телефон не з'єднується з системою.	<ul style="list-style-type: none"><li>– Телефон вимкнено.</li><li>– Акумулятор телефону розряджено.</li><li>– Для телефону не було попередньо створено з'єднання з системою телефонії «вільні руки».</li><li>– Bluetooth® телефону або системи вимкнено.</li><li>– Телефон не налаштований приймати запити на підключення від аудіосистеми.</li></ul>	<ul style="list-style-type: none"><li>– Увімкніть телефон.</li><li>– Зарядіть акумулятор телефону.</li><li>– Створіть з'єднання телефону з системою телефонії «вільні руки».</li><li>– Активуйте Bluetooth® вашого телефону і системи.</li><li>– Налаштуйте телефон на прийом запитів на підключення від аудіосистеми.</li></ul>
Програвач Bluetooth® не підключається до системи.	<ul style="list-style-type: none"><li>– Програвач вимкнено.</li><li>– Акумулятор програвача розряджений.</li><li>– Для програвача не було попередньо створено з'єднання з аудіосистемою.</li><li>– Bluetooth® програвача і аудіосистеми не активовані.</li><li>– Аудіопрогравач не налаштований приймати запити на підключення від аудіосистеми.</li><li>– Неможливо програвати музику з програвача.</li></ul>	<ul style="list-style-type: none"><li>– Увімкніть програвач.</li><li>– Зарядіть акумулятор програвача.</li><li>– Створіть з'єднання програвача з аудіосистемою.</li><li>– Увімкніть Bluetooth® програвача і аудіосистеми.</li><li>– Налаштуйте програвач для прийняття запитів про з'єднання з системою.</li><li>– В залежності від рівня сумісності Вашого телефону, може бути можливим програвання музики з програвача.</li></ul>
Відображається повідомлення «Низький рівень заряду акумулятора».	Тривале використання системи телефонії «вільні руки» швидше розряджає акумулятор телефону.	Зарядіть акумулятор телефону.

# АЛФАВІТНИЙ ВКАЗІВНИК (1/2)

## В

Bluetooth®..... UA.4 – UA.5

## С

CD / CD MP3

вилучити..... UA.23

вставити..... UA.21

прискорений режим..... UA.21

прослухати..... UA.21

режим довільного прослуховування..... UA.22

характеристики CD MP3..... UA.21

CD текст..... UA.23

## F

FM / LW / MW хвилі..... UA.4 – UA.5

## I

i Рух..... UA.37

ID3-тег..... UA.23

## R

RDS..... UA.4

## W

WMA..... UA.21

## В

вибір джерела..... UA.15

видалити номер..... UA.29

викликати..... UA.33

від'єднати телефон..... UA.32

відповісти на виклик..... UA.33

## Г

гніздо USB..... UA.24

## Д

діапазон хвиль..... UA.18

додаткове джерело..... UA.24

## З

запобіжні заходи при експлуатації..... UA.2 – UA.3

запуск двигуна..... UA.15

збої в роботі..... UA.58 → UA.60

зупинка..... UA.15

## К

кнопки..... UA.6 → UA.14

команди..... UA.6 → UA.14

комплект для телефону з гучномовним пристроєм..... UA.5

## М

мова

змінити..... UA.37

## О

об'єм..... UA.15

об'єм сполучення..... UA.35

## П

парне зведення телефону..... UA.27 → UA.29

пауза..... UA.23

перекривання звуку..... UA.15

під'єднання через пристрій Bluetooth..... UA.27 → UA.29

під'єднати телефон..... UA.30

підключення

зрив підключення..... UA.31

послідовність частот AF-RDS..... UA.19

## Р

радіо

автоматичне запам'ятовування радіостанції..... UA.18

автоматичний режим..... UA.18

вибрати радіостанцію..... UA.18

попередній вибір радіостанції..... UA.18

ручний режим..... UA.18

радіотекст..... UA.38

регулювання

аудіо..... UA.36

розпарувати телефон..... UA.29

## АЛФАВІТНИЙ ВКАЗІВНИК (2/2)

розпізнавання голосу..... UA.16 – UA.17

рух..... UA.15

### С

сполучення..... UA.35

### Т

телефонний список..... UA.33

### Х

хронологія викликів..... UA.33

### Ч

час  
установка..... UA.37