

DACIA PLUG&MUSIC

ةيبرعلا
.....

English
.....

ARA

GB



ف

٢٩.ARA فصل مطابفة هاتف
٣٢.ARA فصل هاتف

ق

١٥.ARA قطع الصوت

م

١٨.ARA مجموعة موجات
٢٤.ARA مصدر إضافي
٢٩.ARA → ٢٧.ARA مطابفة الهاتف
٢٤.ARA مقبس USB

٢٣.ARA إيقاف مؤقت

أ

أسطوانة الليزر/أسطوانة الليزر بصيغة MP٣

٢١.ARA الاستماع

٢٣.ARA إخراج

٢١.ARA إدخال

٢١.ARA خصائص أسطوانات الليزر بصيغة MP٣

٢١.ARA قراءة سريعة

٢٢.ARA قراءة عشوائية

٢٣.ARA أسطوانة ليزر نصية

أوضاع الضبط

٣٦.ARA صوتي

ب

٤.ARA بيان RDS

٢١.ARA بيان WMA

ت

١٩.ARA تتابع ترددات AF-RDS

٣٠.ARA توصيل الهاتف

س

٣٣.ARA سجل المكالمات

٣٣.ARA سجل الهاتف

ش

١٥.ARA شدة الصوت

٣٥.ARA شدة صوت الاتصال

ط

٥.ARA طقم التحديث الحر

ع

١٤.ARA → ٦.ARA عناصر التحكم

ا

٣٧.ARA i Traffic

٢٣.ARA tag ID٢

ا

اتصال

٣١.ARA إخفاق

٣٣.ARA اتصل

٣.ARA – ٢.ARA احتياطات الاستخدام

٥٩.ARA → ٥٧.ARA اختلالات التشغيل

١٥.ARA اختيار المصدر

٣٣.ARA استلام مكالمة

اقرأ وانتقل

٤٩.ARA → ٤٧.ARA وظيفة الوسائط المتعددة

٣٥.ARA الاتصال

٢٩.ARA → ٢٧.ARA Bluetooth الاتصال عن طريق التكنولوجيا اللاسلكية

١٤.ARA → ٦.ARA الأزرار

١٥.ARA التشغيل

١٧.ARA – ١٦.ARA التعرف الصوتي

٥.ARA – ٤.ARA التكنولوجيا اللاسلكية Bluetooth®

الراديو

١٨.ARA اختيار محطة

١٨.ARA اختيار مسبق المحطات

١٨.ARA التخزين الأوتوماتيكي للمحطات

١٨.ARA الوضع الأوتوماتيكي

١٨.ARA الوضع اليدوي

٣٨.ARA الراديو النصي

الساعة

٣٧.ARA الضبط

اللغة

٣٧.ARA تعديل

٥.ARA – ٤.ARA موجات FM/LW/MW

ا

٢٩.ARA إلغاء هاتف

١٥.ARA إيقاف

الحلول	الأسباب المحتملة	مواصفات
<ul style="list-style-type: none"> - قم بتشغيل هاتفك. - إعادة شحن بطارية الهاتف. - تطبيق الهاتف مع النظام الهاتفي غير اليدوي. - تنشيط Bluetooth® الهاتف والنظام. - قم بتكوين الهاتف لقبول طلب اتصال النظام الصوتي. 	<ul style="list-style-type: none"> - الهاتف مطفئ. - بطارية الهاتف فارغة. - لم يسبق أن تم تطبيق الهاتف مع النظام الهاتفي غير اليدوي. - بلوتوث الهاتف والنظام Bluetooth® لم يتم تنشيطهما. - لم يتم تكوين الهاتف لقبول طلب اتصال النظام الصوتي. 	<p>الهاتف غير موصول بالنظام.</p>
<ul style="list-style-type: none"> - قم بتشغيل جهاز الاستماع. - إعادة شحن بطارية جهاز الاستماع. - تطبيق جهاز الاستماع مع النظام الصوتي. - تنشيط بلوتوث جهاز الاستماع Bluetooth® والنظام الصوتي. - تكوين جهاز الاستماع لقبول طلب الوصل مع النظام. - استنادا إلى درجة التوافق مع الهاتف، قد يكون من الضروري إطلاق الموسيقى من جهاز الاستماع. 	<ul style="list-style-type: none"> - جهاز الاستماع مطفئ. - بطارية جهاز الاستماع فارغة. - لم يتم تطبيق جهاز الاستماع مع النظام الصوتي مسبقا. - بلوتوث جهاز الاستماع Bluetooth® والنظام الصوتي لم يتم تشغيلهما. - لم يتم تكوين مشغل الصوت المتنقل لقبول طلب اتصال النظام الصوتي. - لا يتم تشغيل الموسيقى من النظام. 	<p>جهاز الاستماع الصوتي Bluetooth® غير موصول بالنظام.</p>
<ul style="list-style-type: none"> - إعادة شحن بطارية الهاتف. 	<p>الاستخدام المطول للنظام الهاتفي غير اليدوي يفرغ بسرعة أكبر بطارية الهاتف.</p>	<p>ظهور رسالة «البطارية فارغة».</p>

الحلول	الأسباب المحتملة	مواصفات
إخراج وتنظيف القرص المدمج CD.	CD متسخ.	وقت القراءة الأولي للقرص المدمج CD/CD MP3 يبدو طويلاً.
مهلاً: مسح هذه الأقراص المدمجة CD MP3 طويل أكثر.	CD MP3.	
قم بإخراج CD/CD MP3. أدخل CD/CD MP3 بشكل صحيح بحيث تكون نظيفة وغير تالفة ومتوافقة.	CD موضوع بطريقة خاطئة/متسخ/ متضرر/ غير متوافق.	يتم عرض «خطأ أثناء قراءة القرص» أو يتم إخراج CD/CD MP3 من خلال النظام الصوتي.
قم بتسجيل الملفات الصوتية وغير الصوتية على CD مختلفة.	تم تسجيل ملفات صوتية وغير صوتية على نفس القرص CD.	بعض ملفات القرص المدمج CD الـ MP3 لم تتم قراءتها.
تسجيل القرص CD بسرعة ٨X.	تم تسجيل القرص بسرعة أقل من ٨X أو أكثر من ١٦X.	لا يمكن النظام الصوتي قراءة CD MP3.
قم بحرق CD في وضع Disc at Once أو قم بحرق CD في وضع Track At Once وقم بإنهاء الاسطوانة بعد آخر جلسة عمل.	تم تسجيل القرص في طريقة الدورات المتعددة.	
قم بنسخ CD على CD ببيضاء أو ذات لون فاتح.	CD سوداء اللون أو ذات لون له تأثير عاكس بدرجة أقل مما يقلل من جودة القراءة.	نوعية قراءة القرص CD والـ MP3 سيئة.

خلل في التشغيل (١/٣)

حلول	الأسباب الممكنة	شرح
رفع الصوت أو تعطيل الوقفة.	الصوت في حده الأدنى أو متوقف.	ما من صوت مسموع.
وضع الصوت على النظام.	النظام الصوتي لا يتم تشغيله.	النظام الصوتي لا يعمل وشاشة العرض لير مضاءة.
استبدال المصهر (راجع جزء «المصاهر» في دليل سائق السيارة).	ذاب فتيل النظام الصوتي.	
اضغط 17 أو أدر 1 .	تعديل الصوت إلى حده الأدنى.	النظام الصوتي لا يعمل لكن شاشة العرض تضيئ.
استشر وكيل الشركة.	انقطاع التيار عن مكبرات الصوت.	
ضبط توازن الصوت بشكل صحيح.	تعديل توازن الصوت (التعديل اليسار /اليمين) غير صحيح.	لا يصدر أي صوت عن مكبر الصوت اليسار أو اليمين إن كان الأمر يتعلق بالراديو أو بالقرص CD المدمج.
استشر وكيل الشركة.	مكبر الصوت غير موصول.	
ابحث عن محطة إرسال أخرى يتم خلالها التقاط الإشارة محليا.	المركبة بعيدة عن جهاز الإرسال الذي يتلقى منه الراديو (ضجيج وتدخلات).	استقبال سيء للراديو أو غياب التلقي.
استشر وكيل الشركة.	إعاقة التلقي بواسطة تدخلات محرك.	
استشر وكيل الشركة.	الهوائي متضرر أو ليس موصولاً.	

«بياناتي الشخصية»

يتيح لك هذا الخيار عرض معلومات حماية البيانات الشخصية.

«الدعم»

يتيح لك هذا الخيار عرض البيانات المطلوبة لدعم الشركة المصنعة.

البرنامج التعليمي

تتيح لك هذه الوظيفة عرض برنامج التعليمات التعليمي لتطبيق «R&Go».

«الإعدادات الافتراضية»

يتيح لك هذا الخيار الرجوع إلى الإعدادات الافتراضية.

«تنشيط معلومات R&Go»

حدّد الخيار لتنشيط أو إلغاء تنشيط عرض زر اختصار التطبيق. تتطلب هذه الوظيفة ترخيصًا من النظام حتى يتم استخدامها. يمكن رؤية هذا الزر فقط عندما تكون خارج تطبيق «R&Go». عند الضغط على زر الاختصار ، يتم فتح تطبيق «R&Go».

«رصد الإحصاءات»

تسمح لك هذه الوظيفة بتنشيط أو إلغاء تنشيط نقل البيانات إلى أداة إحصائيات مخصصة.

«النسخة R&Go»

يتيح هذا الخيار التعرف على إصدار التطبيق.

من أجل سلامتك، قم بإجراء أوضاع الضبط والسيارة متوقفة تمامًا.



- معلومات عن حساب المستخدم الخاص بك؛
- شروط وأحكام الاستخدام؛
- الاتصال بنظام الصوت؛
- برنامج التعليمات التعليمي للتطبيق؛
- زر اختصار للرجوع إلى تطبيق «R&Go»؛
- استعادة الإعدادات الافتراضية؛
- إصدار «R&Go» المثبت على هاتفك؛
- اتصال Bluetooth® (أوتوماتيكي أو يدوي)؛
- ...



«إعدادات الاتصال»

الإقران

تتيح لك هذه الوظيفة تفعيل Bluetooth® على هاتفك والبحث عن نظام الصوت «MY CAR».

«بدء تشغيل R&Go»

حدد هذا الخيار لتنشيط التشغيل الآلي للتطبيق أو إلغاء تنشيطه فور خلق توصيلًا بالنظام الصوتي لسيارتك.

«CGU»

يتيح هذا الخيار عرض شروط وأحكام الاستخدام.

«ضبط الوقت»



للوصول إلى قائمة الإعدادات، من قائمة الترحيب الافتراضية «R&Go»، اضغط على المفتاح «ضبط الوقت».

من خلال قائمة «ضبط الوقت» في نظام «R&Go»، يمكنك ضبط أو عرض العناصر التالية:

- تشغيل التطبيق «R&Go» تلقائيًا بمجرد توصيله بنظام الصوت؛



«Agenda»



تتيح لك وظيفة «Agenda» الوصول إلى جميع المهام (مواعيد اليوم وأحداثه وغير ذلك) المخزنة على تقويم هاتفك أو جهازك اللوحي. إذا كان العنوان البريدي مرتبطاً بحدثٍ ما، يمكنك تشغيل تطبيق الملاحة للانتقال إلى هذا الموقع. للقيام بذلك، اضغط على أيقونة الملاحة للانتقال إلى العنوان المخزن.

يوصي بإيقاف السيارة لكتابة رقم أو للبحث عن اسم في هاتفك.





«سجل المكالمات»

استخدم سجل المكالمات للتحقق مما يلي:

- المكالمات الصادرة.
- المكالمات الفائتة،
- المكالمات الواردة.

عند عرض قائمة سجل المكالمات، يتم عرض جهات الاتصال من الأحدث إلى الأقدم.

للتمرير عبر سجل المكالمات، حرك إصبعك لأعلى على شاشة هاتفك الذكي.

للإتصال من قائمة سجل المكالمات، حدد جهة الإتصال التي تريد الإتصال بها من القائمة.



«إعدادات الهاتف»

حسب طراز هاتفك، تتيح لك هذه الوظيفة الوصول إلى إعدادات قائمة الهاتف وتعيين خيارات معينة.



«طلب الرقم»

حسب طراز هاتفك، تتيح لك وظيفة «طلب الرقم» طلب رقم هاتف والاتصال بجهة اتصال عبر تطبيق «R&Go».

للإتصال برقم، اضغط على أزرار الأرقام. بعد الإنتهاء من كتابة الرقم الذي تريد الإتصال به،

اضغط على الزر  لإجراء المكالمة.



رسائل

تتيح لك وظيفة الرسائل "قراءة الرسائل النصية المستلمة أثناء استخدام تطبيق «R&Go» و/أو الاستماع إليها.

ملاحظة: للتمرير عبر قائمة الرسائل، حرك إصبعك لأعلى على شاشة هاتفك الذكي.

«دليل الهاتف»



اضغط على رمز «دقتر الهاتف» للوصول إلى دليل الهاتف على هاتفك® Bluetooth.

بعد توصيل نظام الصوت لديك بهاتفك المزود بوظيفة® Bluetooth باستخدام تقنية® Bluetooth اللاسلكية، يمكن الوصول إلى الأرقام الموجودة بدليل هاتفك من خلال تطبيق «R&Go».

حدد جهة الاتصال (إذا كانت جهة الاتصال لها أكثر من رقم، فستتم مطالبتك لتحديد رقم للاتصال به). سيتم بدء المكالمات تلقائيًا بعد الضغط على رقم جهة الاتصال.

عند ربط عنوان بجهة اتصال، فإنه يمكنك تشغيل تطبيق الملاحه. للقيام بذلك، اضغط على أيقونة الملاحه للانتقال إلى العنوان المخزن.

ملاحظة: للتمرير عبر قائمة جهات الاتصال، حرك إصبعك لأعلى على شاشة هاتفك الذكي.

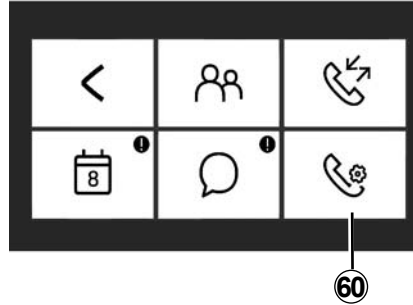

41 الوصول إلى الرسائل المستلمة على هاتفك الذكي أو جهازك اللوحي؛

42 الوصول إلى «Agenda»؛

60 الوصول إلى إعدادات قائمة «الهاتف» (استنادًا إلى طراز هاتفك).

ملاحظة: يمكنك الاستماع إلى البريد الصوتي الخاص بهاتفك بالضغط مع الاستمرار على مفتاح «1» على لوحة مفاتيح اللوحة الأمامية للراديو.

في المرة الأولى التي تضغط فيها باستمرار على المفتاح «1» على لوحة مفاتيح اللوحة الأمامية للراديو، يمكنك حفظ رقم البريد الصوتي الخاص بهاتفك.

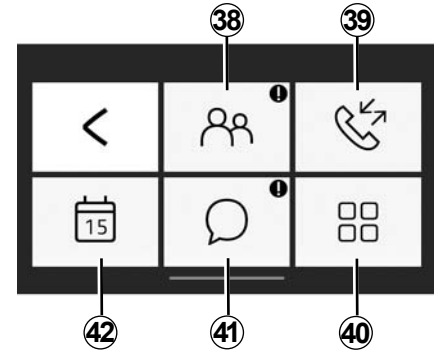

«الهاتف»



للوصول إلى قائمة «الهاتف» من قائمة الترحيب الافتراضية «R&Go»، اضغط على المفتاح «الهاتف».

تتكون قائمة «الهاتف» من عدة أيقونات:

38 قم بالوصول إلى دليل الهاتف؛

39 الوصول إلى سجل مكالماتك؛

40 اطلب رقمًا باستخدام لوحة المفاتيح الرقمية، حسب طراز هاتفك؛



«مؤشر الاستهلاك الفوري
وسلوك القيادة»

استخدم هذه الوظيفة لعرض استهلاكك الفوري
للووقد مقارنةً بمتوسط استهلاك سيارتك ولملاحظة
سلوك القيادة الخاص بك.
ملاحظة: تتوفر هذه الوظيفة فقط لطرازات GPL.



« ضبط الوقت »

تسمح لك هذه الوظيفة بالوصول إلى إعدادات قائمة
«السيارة» وتعيين خيارات معينة.



«معدل السير»

تقوم هذه الوظيفة بتمكينك من تقييم أسلوب قيادتك
خلال رحلاتك السابقة:

- التسارع؛
- تغيير تروس السرعة؛
- التوقع؛
- ...



«لوحة أجهزة القياس»

تتيح لك هذه الوظيفة الوصول إلى مختلف البيانات
المسجلة على لوحة أجهزة القياس، مثل:

- متوسط السرعة؛
- متوسط استهلاك الوقود؛
- المسافة الإجمالية؛
- المسافة المقطوعة منذ آخر إعادة ضبط؛
- ...

يمكنك الاطلاع على درجتك الإجمالية فضلاً عن وجود نصيحة شخصية في نهاية كل رحلة.

وكذلك يمكنك التحقق من:

- المسافة المقطوعة دون حرق الوقود؛
- درجات العشر رحلات الماضية الخاصة بك.

حالة خاصة:

– بناءً على الهاتف، لم يعد تطبيق «Driving eco» يُسجّل درجاتك أثناء التشغيل في الخلفية؛

– اضغط على الزر «Reset» على لوحة أجهزة القياس لبدء رحلة جديدة، بمجرد تشغيل التطبيق.

ينبغي أن تكون الرحلة أكثر من ٤٠٠ متر لأخذها في الاعتبار. إذ كان الوقت بين إيقاف المحرك وبدء تشغيله أقل من ٤ ساعات، يستمر التطبيق في أخذ الرحلة في الاعتبار قبل الإيقاف.

35 الوصول إلى إعدادات قائمة «السيارة» من التطبيق؛

36 الوصول إلى سجل الرحلة الأخير الخاص بك؛

37 الوصول إلى بيانات لوحة أجهزة القياس بسيارتك.

حالة خاصة:

- لاستخدام جميع وظائف قائمة «السيارة»، ينبغي عليك توصيل هاتفك الذكي/جهازك اللوحي Bluetooth® بالنظام الصوتي؛
- بعض الوظائف غير متوفرة في بعض السيارات الكهربائية.

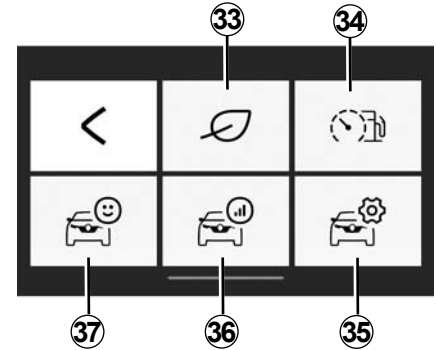

«السيارة»



للوصول إلى قائمة «السيارة» من قائمة الترحيب الافتراضية «R&Go»، اضغط على المفتاح «السيارة».

تتكون قائمة «السيارة» من عدة أيقونات:

33 الوصول إلى قائمة «Driving eco»؛

34 سلوك القيادة ومؤشر الاستهلاك الحالي؛

« Driving eco »



تتيح لك هذه الوظيفة عرض الدرجة الإجمالية التي تعكس مستوى قيادتك وذلك في الوقت الفعلي.

تأخذ هذه الدرجة المعايير التالية في الاعتبار:

- التسارع؛
- إمكانية توقع الكبح؛
- التوافق مع تغيير التروس.

من أجل سلامتك، قم بإجراء أوضاع الضبط والسيارة متوقفة تماماً.



«إعدادات ضبط الوسائط
المتعددة».



تتيح لك هذه القائمة ضبط الإعدادات الآتية:

- توازن أو توزيع أمامي/خلفي؛
- «جهير الصوت/ثلاثي»؛
- التعليمات الصوتية؛
- مستوى الصوت Bluetooth®؛
- «AUX In»؛
- «TA»؛
- «مقاطعة DR...»؛
- قائمة FM المفضلة؛
- قائمة DR المفضلة؛
- «مستوى صوت رنين الهاتف»؛
- «نغمة الرنين»؛
- الإعدادات الافتراضية.



قائمة التشغيل



يمكنك الوصول إلى الوظيفة من قائمة الوسائط المتعددة بالضغط على «32 أو 58» «قوائم التشغيل».

تتيح لك هذه القائمة الوصول إلى قوائم تشغيل مخصصة.

من أجل سلامتك، قم بإجراء أوضاع
الضبط والسيارة متوقفة تمامًا.



يقوم البحث بالوظائف التالية:

54 البحث حسب اليوكاست؛

55 البحث حسب الاسم؛

56 البحث حسب الألبوم؛

57 البحث حسب النوع؛

58 البحث في قوائم التشغيل؛

59 البحث حسب الفنان.

ملاحظة: يمكن تحديد المصادر المتاحة فقط. المصادر غير المتاحة ستكون رمادية اللون.

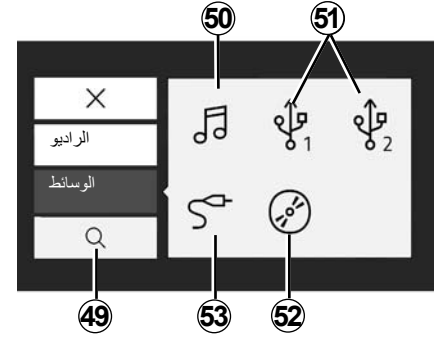
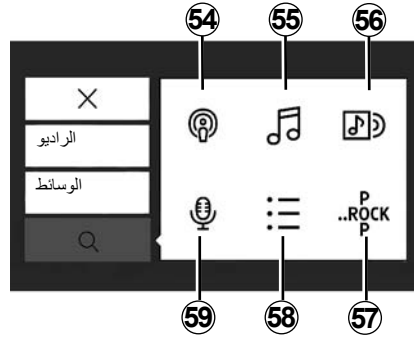

«بحث» 🔍

يمكنك الوصول إلى الوظيفة من قائمة الوسائط المتعددة بالضغط على أيقونة «بحث» 28.

يمكنك استخدام هذه القائمة للبحث عن ملف وسائط متعددة على مصدر الصوت الخارجي المحدد.

«الوسائط»

تمكنك هذه القائمة من الاستماع إلى الموسيقى من مصدر خارجي. حدد مصدر إدخال متصلاً للوصول إلى الملفات الصوتية عبر القائمة التالية:

50 الوصول إلى ملفات الوسائط المتعددة المحفوظة على الهاتف الذكي؛

51 الوصول إلى ملفات الوسائط المتعددة المحفوظة على مشغل MP3 أو جهاز USB؛

52 الوصول إلى ملفات الوسائط المتعددة المخزنة على CD (حسب المعدات المتوفرة)؛

53 يمكنك الوصول إلى ملفات الوسائط المتعددة الخاصة بمصدر متصل بمقبس Jack للنظام الصوتي.

الراديو

تتيح لك هذه القائمة إمكانية الاستماع إلى محطات الراديو وتوفر الوظائف التالية:

- حدد نطاقًا: «FM» أو «DR» أو «AM»؛
- حدد محطة باستخدام أحد أوضاع البحث الثلاثة («Frequency» «List» أو الوضع اليدوي)؛
- ابحث عن محطة باستخدام لوحة المفاتيح الذكية المتكاملة؛
- الاستماع إلى المحطات المخزنة؛
- عرض معلومات نصية من بعض محطات الراديو «FM» أو «DR» أو «AM» أثناء الاستماع.

للحصول على المزيد من المعلومات، يُرجى الرجوع إلى القسم الخاص «بالاستماع إلى الراديو».

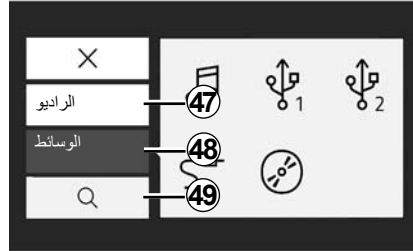

«تعيين المصدر»



للوصول إلى قائمة الوسائط المتعددة، من قائمة الترحيب الافتراضية «R&Go»، اضغط على المفتاح «Multimedia».

ملاحظة: لاستخدام جميع مزايا قائمة «Multimedia»، ينبغي عليك توصيل هاتفك الذكي/جهازك اللوحي الذي يعمل بتقنية Bluetooth® بالنظام الصوتي.

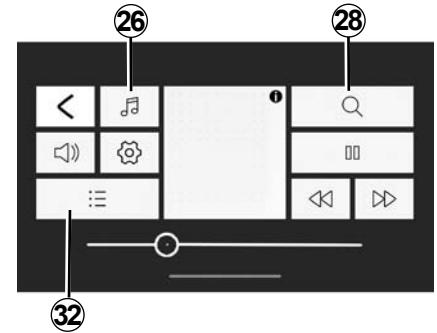

«Multimedia»



للوصول إلى قائمة الوسائط المتعددة، من قائمة الترحيب الافتراضية «R&Go»، اضغط على المفتاح «Multimedia».

ملاحظة: لاستخدام جميع مزايا قائمة «Multimedia»، ينبغي عليك توصيل هاتفك الذكي/جهازك اللوحي الذي يعمل بتقنية Bluetooth® بالنظام الصوتي.

«إعدادات الملاحة»



تمتلك هذه الوظيفة من تعيين تطبيق الملاحة الافتراضي المختار.

من قائمة «Navigation»، اضغط على أيقونة «إعدادات الملاحة»، ثم حدد تطبيق الملاحة الذي تريد استخدامه من القائمة المقترحة.

عند استخدام تطبيق الملاحة على هاتفك الذكي، قد يؤدي نقل البيانات الخلوية المطلوبة للتشغيل إلى تحمل تكاليف إضافية لا تغطيها خطة الهاتف.

من أجل سلامتك، قم بإجراء أوضاع الضبط والسيارة متوقفة تمامًا.



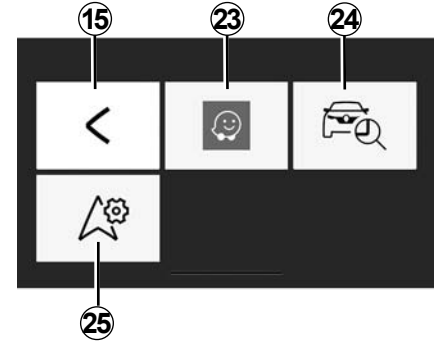

«Navigation»



للوصول إلى قائمة الملاحة، من قائمة الترحيب الافتراضية «R&Go»، اضغط على المفتاح "Navigation".

تتكون القائمة «Navigation» من ثلاث أيقونات:

15 العودة إلى القائمة الرئيسية بشكل افتراضي

23 الوصول إلى تطبيق الملاحة لإدارة المسارات المحددة التي أدخلتها.

24 قم بالوصول إلى تطبيق «Go To My Car» لتحديد الموقع الجغرافي لسيارتك.

25 عيّن تطبيق الملاحة الذي ترغب في استخدامه بشكل افتراضي.

«Find my vehicle» (تحديد موقع سيارتي)



تتيح لك هذه الوظيفة تحديد الموقع الجغرافي لسيارتك حيث يساعد ذلك مثلاً في العثور على السيارة في موقف السيارات.

من القائمة «Navigation»، اضغط على 24 من القائمة «Go To My Car».

لتحديد موقع سيارتك، يمكنك:

– إكمال حقل «عنوان إيقاف السيارة»؛

– اضغط على زر «الانتقال إلى سيارتي» لتشغيل الملاحة في وضع المارة إلى العنوان المعين مسبقاً.

ملاحظة: لا تتوفر هذه الوظيفة وتعمل إلا عند التواجد خارج السيارة. إذا تم نقل سيارتك بواسطة جهة أخرى في الفترة بين حفظ موضع GPS الخاص بالسيارة ووقت رغبتك في تحديد موقعها، فلا يمكن للتطبيق البحث عن موضعها الحالي.

من أجل سلامتك، قم بإجراء أوضاع الضبط والسيارة متوقفة تمامًا.



الشحن باستخدام منفذ USB

بمجرد توصيل مقبس USB بمنفذ USB الخاص بدعامة الهاتف 44، يمكنك شحن البطارية أثناء الاستخدام.



ملاحظة: يمكنك استخدام دعامة الهاتف 44 في وضعين:

- رأسياً، عن طريق تثبيت هاتفك في وضع أفقي ثم تدوير الحامل 44 إلى الوضع الرأسي؛
- أفقياً، عن طريق تثبيت هاتفك رأسياً ثم تدوير الدعامة 44 أفقياً.

ملاحظة: يمكنك أيضاً إمالة دعامة الهاتف لتستمتع بعرض أفضل لشاشة هاتفك.

- لإزالة دعامة الهاتف 44 من نظام الصوت لديك:
- أمسك هاتفك أثناء الضغط على الزر الموجود بمشابك التثبيت 45، ثم أخرج هاتفك؛
- أدر مقبض القفل 46 الخاص بحامل الهاتف 44 عكس اتجاه عقارب الساعة لتحرير الهاتف من نظام الصوت بالسيارة؛
- افصل دعامة الهاتف 44 من نظام الصوت بسيارتك؛
- أعد تركيب غطاء دعامة الهاتف على اللوحة الأمامية للراديو عن طريق تدويره في اتجاه عقارب الساعة لإغلاق منفذ USB.

تذكير نسيان الهاتف

عند إيقاف المحرك ونظام الصوت، يعرض تطبيق «R&Go» على شاشة هاتفك الذكي رسالة تحذير مصحوبة بصافرة لإخطارك بأنك قد نسيت هاتفك في السيارة.

ملاحظة: تتوفر وظيفة «تحويل النص إلى كلام» في بعض الهواتف والأجهزة اللوحية. يقرأ النظام الصوتي الرسائل بصوت عالي.

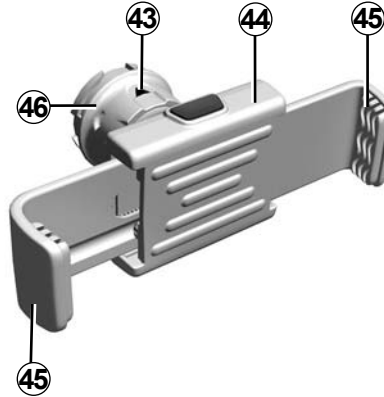

دعامة الهاتف 44 (حسب طراز السيارة)

يجب ألا يتم تركيب حامل الهاتف هذا إلا عند استخدام الهاتف مع تطبيق «R&Go». الدعامة متوافقة فقط مع اللوحة الأمامية للراديو. يُرجى الرجوع إلى قسم "عرض أزرار التحكم" في هذا المستند.

لتوصيل دعامة الهاتف 44 بنظام صوت السيارة، اتبع الإرشادات التالية:

- قم بفك غطاء دعامة الهاتف من اللوحة الأمامية عن طريق تدويره عكس اتجاه عقارب الساعة لكشف منفذ USB؛
- اضغط سهم 43 مقبض القفل 46 لأعلى قبل توصيل دعامة الهاتف 44 بنظام الصوت بشكل صحيح؛
- قم بتوصيل دعامة الهاتف 44 بمقبس USB الخاص بنظام الصوت؛
- أدر مقبض القفل 46 الخاص بدعامة الهاتف 44 في اتجاه عقارب الساعة لتثبيتته؛
- ضع هاتفك على دعامة الهاتف 44 واضغط على المشبكين 45 حتى يثبت الهاتف في مكانه تمامًا.

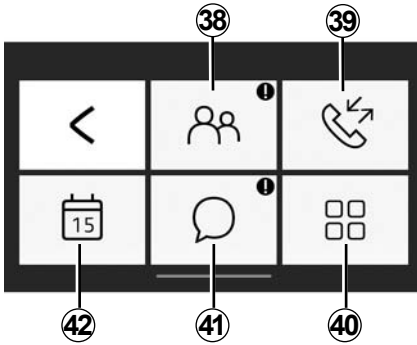

القائمة «الهاتف»

تتيح قائمة «الهاتف» استخدام هاتفك دون استخدام يدك وتوفر الوظائف التالية:

38 الوصول إلى دليل الهاتف.

39 الوصول إلى سجل المكالمات.

40 الوصول إلى إعدادات قائمة «الهاتف».

41 الوصول إلى الرسائل الخاصة بك.

42 الوصول إلى التقييم.

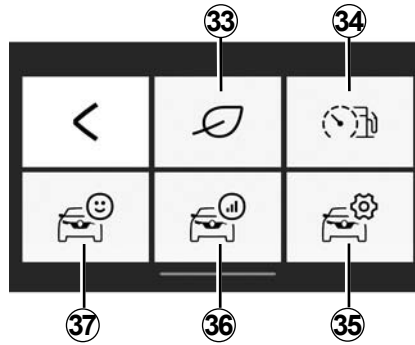

القائمة «السيارة»

تُستخدم القائمة «السيارة» لإدارة عناصر معيّنة من المعدات مثل حاسوب السيارة وDriving eco. توفر الوظائف التالية:

33 الوصول إلى قائمة Driving eco (راجع نظام

إيكو سكور «درجات إيكو» وغير ذلك)؛

34 سلوك القيادة أو مؤشر الاستهلاك الحالي؛

35 الوصول إلى الإعدادات والمعلومات؛

36 الوصول إلى «معدل السير» الخاص بك؛

37 الوصول إلى لوحة أجهزة القياس في السيارة.

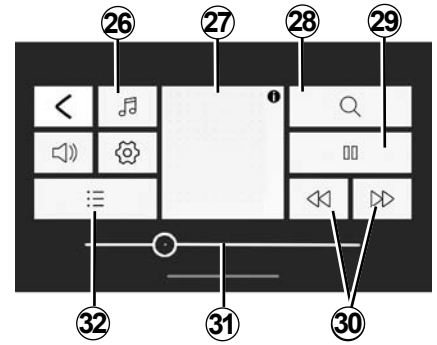

القائمة «Multimedia»

تتضمن قائمة «Multimedia» جميع وظائف تشغيل الملفات الصوتية والوظيفة التالية:

26 اختيار مصدر الملف الصوتي؛

27 جارٍ حاليًا تشغيل الوسائط المتعددة؛

28 البحث عن ملف وسائط متعددة؛

29 التشغيل/الإيقاف المؤقت؛

30 الملف التالي/السابق؛

31 شريط التمرير، يعرض الوقت المتبقي لملف

الوسائط المتعددة قيد التشغيل حاليًا؛

32 اختيار قائمة التشغيل.

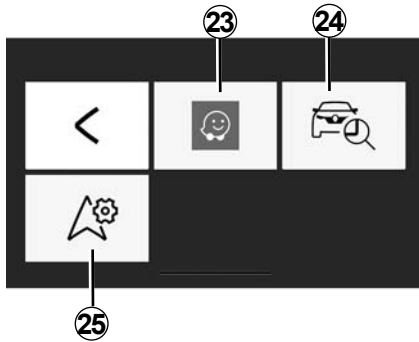

القائمة «Navigation»

تشمل قائمة الملاحة جميع ميزات الملاحة عبر الأقمار الصناعية، وخرائط الطريق، ومعلومات المرور وتطبيقات ملاحة والمناطق محددة السرعة. توفر قائمة «Navigation» الوظائف التالية:

23 تطبيق التنقل لتخطيط رحلاتك؛

24 تطبيق يتيح لك تحديد الموقع الجغرافي الذي تتواجد فيه سيارتك؛

25 يمكنك الوصول إلى الإعدادات من تعيين تطبيق الملاحة الافتراضي.

19 نطاق تردد الراديو، معلومات تردد الراديو.

20 الوصول إلى إعدادات الصوت.

21 قائمة المحطات المتوقّرة.

22 إدارة مستوى الصوت.

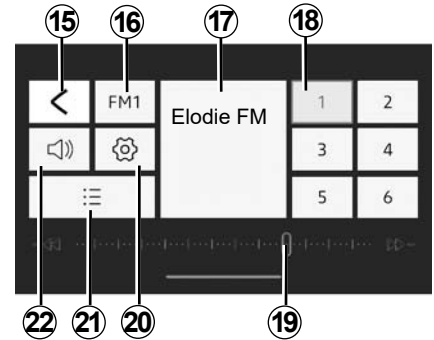

القائمة «الراديو»

تتيح لك هذه القائمة إمكانية الاستماع إلى محطات الراديو وتوفر الوظائف التالية:

15 عودة إلى القائمة الرئيسية؛

16 اختيار النطاق الإذاعي (AM أو FM أو DR).

17 جارٍ حاليًا تشغيل الراديو.

18 اختيار الإعدادات المسبقة/المفضلات للراديو.

ملاحظة: «R&Go» يسرد الإعدادات المسبقة/المفضلات لراديو السيارة.

تخصيص الصفحة الرئيسية

يمكنك تخصيص صفحة «R&Go» الرئيسية. للقيام بذلك، اضغط على الزر 11 أو اضغط مع الاستمرار في أي مكان بالصفحة الرئيسية المخصصة، ثم أزرح أحد التطبيقات المتاحة في أسفل الشاشة إلى الموقع المطلوب. في حالة إزاحة هذا الموضع تلقائيًا.

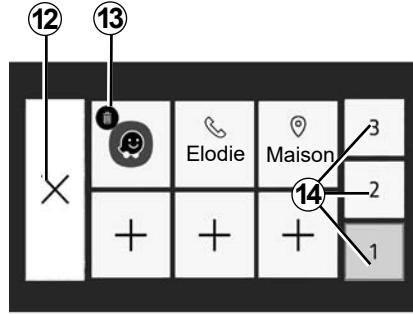

شاشة إدارة المفضلات

للوصول إلى شاشة إدارة المفضلات، اضغط على الزر 11.

12 عودة إلى الشاشة السابقة.

13 حذف المفضلة.

14 الوصول إلى صفحات إدارة المفضلات المتنوعة.

إن الغرض من نظام حر البيدين الخاص بك هو تيسير الاتصال مع تقليل عوامل الخطر دون التخلص منها كاملة.

احترم قوانين البلد الذي تتواجد فيه

يوصى بإجراء التحديثات الدورية لتطبيق R&Go.

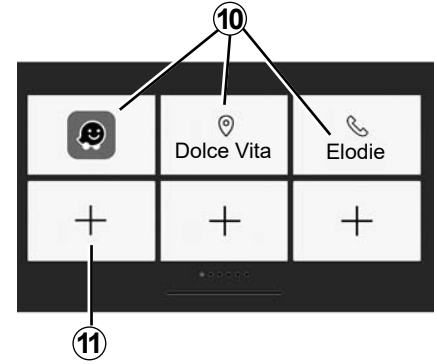

شاشة المفضلات

استخدم النظام «R&Go» لإضافة اختصارات إلى وظائفك المفضلة:

- التطبيقات؛
- جهات الاتصال؛
- وظائف «R&Go»؛
- الموسيقى؛
- الملاحه؛
- ...

10 الوصول إلى الوظائف التي تم تصميمها سابقًا كمفضلات.

11 الوصول إلى شاشة إدارة المفضلات.

المقدمة

«R&Go» عبارة عن تطبيق يمكن تنزيله من هاتفك الذكي أو جهازك اللوحي.

يتيح لك هذا التطبيق الوصول إلى قوائم عدة:

- «Navigation»؛
- «Multimedia»؛
- «السيارة»؛
- «الهاتف»؛
- «ضبط الوقت».

ملاحظة: للاطلاع على مزيد من المعلومات حول الهواتف والأجهزة اللوحية الرقمية المتوافقة، يرجى الاتصال بموزع معتمد أو زيارة الموقع الإلكتروني للجهة المصنعة إذا كان متاحًا.

توصيل Bluetooth®

تحقق من أن هاتفك أو جهازك اللوحي الرقمي مقترن بنظام الصوت (راجع المعلومات حول «إقران هاتف» الواردة في القسم «إقران هاتف وإلغاء إقرانه»).

ملاحظة: يجب تنشيط خاصية Bluetooth® وتعيينها إلى الحالة «مرئي» بهاتفك أو جهازك اللوحي الرقمي (للاطلاع على مزيد من المعلومات، يرجى مراجعة دليل المستخدم الخاص بجهازك).

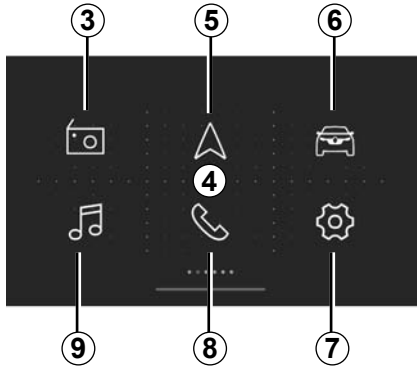

شاشة الترحيب الافتراضية 4 «R&Go»

تعرض شاشة الترحيب الافتراضية القوائم التالية:

- 3 «الراديو»: إدارة الراديو؛
- 5 «Navigation»: إدارة الملاحة؛
- 6 «السيارة»: إدارة استهلاك الوقود، Driving eco وغير ذلك؛
- 7 «ضبط الوقت»: إدارة إعدادات التطبيق «R&Go»؛
- 8 «الهاتف»: إدارة وظائف الهاتف؛
- 9 «Multimedia»: إدارة موارد الوسائط المتعددة.

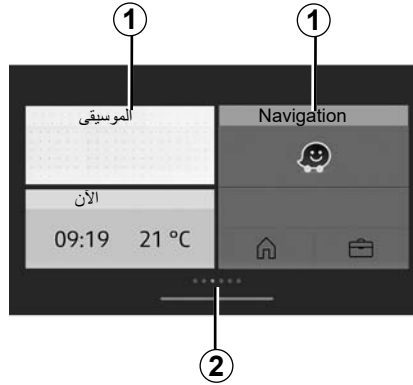

الشاشة

صفحة رئيسية مخصصة

1 الوصول إلى التطبيقات المثبتة.

2 مؤشرات الصفحة.

ملاحظة: يمكنك تغيير تكوين صفحة الترحيب. راجع قسم «R&Go»: معلومات الضبط».

«الإعدادات» (Bluetooth®)

للوصول إلى قائمة الهاتف، اضغط على الزر **10** الموجود باللوحة الأمامية لنظام الصوت أو **16** أو **21** أو **27** بوحدة التحكم في عجلة القيادة. حدد «الإعدادات» عن طريق تدوير والضغط على مقبض التحكم **5** باللوحة الأمامية لنظام الصوت أو **20** بوحدة التحكم في عجلة القيادة.

تظهر الإعدادات التالية:

- «السرعة»: لضبط نغمة الرنين أو مستوى صوت المكالمات؛
- «نغمة الرنين»: لتنشيط نغمة رنين السيارة أو النغمة التي تم نقلها من الهاتف؛

لضبط مستوى صوت نغمة الرنين عندما يكون هاتف Bluetooth® متصلاً بنظام الصوت، حدد «السرعة» عن طريق تدوير والضغط على مقبض التحكم **5** على وحدة التحكم في نظام الصوت أو **20** بوحدة التحكم في عجلة القيادة.

تظهر قائمة فرعية جديدة:

- «رنين»؛
- «اتصال»؛

- حدد أحد العناوين عن طريق تدوير والضغط على مقبض التحكم **5** باللوحة الأمامية لنظام الصوت أو **20** بوحدة التحكم في عجلة القيادة.

- قم بتدوير مقبض التحكم **5** والضغط عليه باللوحة الأمامية لنظام الصوت أو **20** بوحدة التحكم في عجلة القيادة لرفع مستوى الصوت أو خفضه.

لتنشيط نغمة الرنين بالسيارة عندما يكون الهاتف متصلاً بـ Bluetooth®، حدد «نغمة الرنين» عن طريق تدوير والضغط على مقبض التحكم **5** بوحدة التحكم في نظام الصوت أو **20** بوحدة التحكم في عجلة القيادة.

تظهر قائمة فرعية جديدة:

- «السيارة»؛
- «الهاتف»؛

حدد أحد العناوين للتنشيط عن طريق تدوير والضغط على مقبض التحكم **5** باللوحة الأمامية لنظام الصوت أو **20** بوحدة التحكم في عجلة القيادة.

ملاحظة: إذا كان الهاتف متصلاً بنظام الصوت، يظهر عنصر جديد في القائمة: «الإعدادات»؛

- «Update phonebook» (تحديث دليل الهاتف): لتحديث قائمة جهات الاتصال بالهاتف المقترن بنظام الصوت (مثل إضافة جهات اتصال جديدة غير موجودة في النظام حتى الآن).

- لتحديث قائمة جهات الاتصال بنظام الصوت، ادخل إلى قائمة «الإعدادات» بالضغط على الزر **10** باللوحة الأمامية لنظام الصوت أو **16** أو **21** أو **27** بوحدة التحكم في عجلة القيادة.

- اختر «تحديث قائمة جهات الاتصال». « من خلال التدوير والضغط على مقبض التحكم **5** باللوحة الأمامية لنظام الصوت أو **20** بوحدة التحكم في عجلة القيادة.

إظهار نصوص الراديو

اعرض قائمة نصوص الراديو بالضغط على الزر **14**. حدد «الراديو» من خلال التدوير والضغط على مقبض التحكم **5** باللوحة الأمامية لنظام الصوت أو **20** بوحدة التحكم في عجلة القيادة. يمكن أن تحتوي شاشة نصوص الراديو على أربعة وستين حرفاً كحد أقصى.

ملاحظة: إذا لم تظهر أي معلومات، تعرض الشاشة «No message» (لا توجد رسالة).

ضبط الوقت

تتيح لك هذه الوظيفة ضبط الوقت.

يمكنك عرض قائمة الإعدادات بالضغط على زر 9 باللوحة الأمامية لنظام الصوت. حدد «الوقت» من خلال التدوير والضغط على مقبض التحكم 5 باللوحة الأمامية لنظام الصوت. تظهر الإعدادات التالية:

- «ضبط الوقت»: لضبط الساعات والدقائق؛
- «active / deactive»: لتمكين أو تعطيل عرض الوقت؛
- «التنسيق»: لتحديد تنسيق عرض الوقت (١٢ ساعة» أو «٢٤ ساعة»).

إعدادات الراديو

تظهر الإعدادات التالية:

- «TA»؛
- «مقاطعة DR...»؛
- «قائمة FM المفضلة»؛
- «قائمة DR المفضلة».

«TA»

لتنشيط هذه الوظيفة أو إلغاء تنشيطها:

- يمكنك عرض قائمة الإعدادات بالضغط على زر 9 باللوحة الأمامية لنظام الصوت؛
- حدد «الراديو» من خلال التدوير والضغط على مقبض التحكم 5 باللوحة الأمامية لنظام الصوت؛
- حدد «TA» من خلال التدوير والضغط على مقبض التحكم 5 باللوحة الأمامية لنظام الصوت؛
- حدد «ON» أو «Off» لتنشيط وظيفة «TA» أو إلغاء تنشيطها.

«مقاطعة DR...» (نشرات الأخبار)

لتنشيط هذه الوظيفة أو إلغاء تنشيطها:

- يمكنك عرض قائمة الإعدادات بالضغط على زر 9 باللوحة الأمامية لنظام الصوت؛
- حدد «الراديو» من خلال التدوير والضغط على مقبض التحكم 5 باللوحة الأمامية لنظام الصوت؛
- حدد «مقاطعة DR...» من خلال التدوير والضغط على مقبض التحكم 5 باللوحة الأمامية لنظام الصوت؛

- حدد نشرة/نشرات معلومات الأخبار التي تريد الاستماع إليها من خلال التدوير والضغط على مقبض التحكم 5 باللوحة الأمامية لنظام الصوت.

«قائمة FM المفضلة»

يرجى الرجوع إلى الفقرة المتعلقة بـ «قائمة FM المفضلة» ضمن «الاستماع إلى الراديو».

«قائمة DR المفضلة»

يرجى الرجوع إلى الفقرة المتعلقة بـ «قائمة DR المفضلة» ضمن «الاستماع إلى الراديو».

تحديد لغة

تتيح لك هذه الوظيفة تغيير لغة نظام الصوت.

للوصول إلى العنوان «اللغة» في قائمة الإعدادات، اضغط على الزر 9 باللوحة الأمامية لنظام الصوت.

من أجل سلامتك، قم بإجراء أوضاع الضبط والسيارة متوقفة تمامًا.



للعودة إلى القائمة السابقة، اضغط على زر 6 باللوحة الأمامية لنظام الصوت.

التعديلات الصوتية

يمكنك عرض قائمة الإعدادات بالضبط على زر 9 باللوحة الأمامية لنظام الصوت. حدد «الصوت» من خلال التدوير والضبط على مقبض التحكم 5 باللوحة الأمامية لنظام الصوت. تظهر الإعدادات التالية:

- «الصوت»؛
- «مدخل AUX»؛
- «مستوى السرعة»؛
- «تحسين الصوت الخفيض»؛
- «تعيين على».

الصوت

حدد «الصوت» واضغط على مقبض التحكم 5 للوصول إلى مختلف الأقسام بالترتيب التالي:

- «جهير الصوت»؛
- «ثلاثي»؛
- «متوازن» (توزيع الصوت لليساار/اليمين)؛
- «تلاشي» (توزيع الصوت للخلف/الأمام).

يمكنك تغيير قيمة كل إعداد بتدوير مقبض التحكم 5 والضبط عليه باللوحة الأمامية لنظام الصوت.

يمكنك الخروج من القائمة بالضبط على الزر 6 باللوحة الأمامية لنظام الصوت.

مدخل إضافي (AUX IN)

يمكنك عرض قائمة الإعدادات بالضبط على زر 9 باللوحة الأمامية لنظام الصوت. حدد «الصوت» ثم اضغط على مقبض التحكم 5 باللوحة الأمامية لنظام الصوت.

قم بتدوير مقبض التحكم 5 باللوحة الأمامية لنظام الصوت، ثم حدد «مدخل AUX» للوصول إلى مختلف الأقسام بالترتيب التالي:

- «منخفض»؛
- «متوسط»؛
- «مرتفع».

وتكون القيم لكل وضع ضبط هي التالية:

- «منخفض» (١٢٠٠ ميلي فولت)؛
- «متوسط» (٦٠٠ ميلي فولت)؛
- «مرتفع» (٣٠٠ ميلي فولت).

الصوت استنادا للسرعة

يختلف مستوى صوت النظام تبعاً لسرعة السيارة.

يمكنك عرض قائمة الإعدادات بالضبط على زر 9 باللوحة الأمامية لنظام الصوت. حدد «الصوت» ثم «مستوى السرعة» من خلال الضبط على مقبض التحكم 5 باللوحة الأمامية لنظام الصوت.

يمكن ضبط مستوى الصوت بالتدوير ثم الضبط على مقبض التحكم 5 الموجود باللوحة الأمامية لنظام الصوت للوصول إلى الإعداد المطلوب.

زيادة الجهير («تحسين الصوت الخفيض»)

تزيد وظيفة «تحسين الصوت الخفيض» من مستويات الجهير.

لتمكين/تعطيل هذه الوظيفة، حدد «ON» أو «Off» من خلال التدوير والضبط على مقبض التحكم 5 باللوحة الأمامية لنظام الصوت.

الصوت الافتراضي

يمكنك عرض قائمة الإعدادات بالضبط على زر 9 باللوحة الأمامية لنظام الصوت. حدد «الصوت» ثم اضغط على مقبض التحكم 5 باللوحة الأمامية لنظام الصوت لعرض قائمة الإعدادات، ثم حدد «الصوت الافتراضي». أكد اختيارك بالضبط على مقبض التحكم 5 باللوحة الأمامية لنظام الصوت.

كافة التعديلات الصوتية تعود إلى ميزتها الافتراضية.

لتحديد الأيقونة المطلوبة، قم بتدوير مقبض التحكم **5** باللوحة الأمامية لنظام الصوت أو اضغط على **20** بوحدة التحكم في عجلة القيادة، ثم قم بالتأكد بالضغط على مقبض التحكم **5** باللوحة الأمامية لنظام الصوت أو **20** بوحدة التحكم في عجلة القيادة.

ويمكنك:

- التعليق عن طريق تحديد **32**؛
- تحويل المحادثة من نظام الصوت إلى هاتفك عن طريق تحديد **34**؛
- تعليق مكالمة عن طريق تحديد **33**؛
- استئناف مكالمة قيد التعليق عن طريق تحديد **31**؛
- تحويل المحادثة من هاتفك إلى نظام الصوت عن طريق تحديد **36**؛
- التحكم في لوحة مفاتيح هاتفك من نظام الصوت عن طريق تحديد **35**.



أثناء الاتصال

يمكنك:

- ضبط مستوى الصوت بإدارة الزر **1** الموجود باللوحة الأمامية لنظام الصوت أو من خلال الضغط على **17** أو **19** الموجود بوحدة التحكم في عجلة القيادة؛
- قم بالتعليق بالضغط على الزر **10** باللوحة الأمامية لنظام الصوت أو **18**، أو **21** أو **27** بوحدة التحكم في عجلة القيادة أو **29** بعجلة القيادة؛
- يمكن التأكيد بالضغط على مقبض التحكم **5** باللوحة الأمامية لنظام الصوت أو **20** بوحدة التحكم في عجلة القيادة؛

يسمح النظام بإدارة المكالمات قيد الانتظار عندما يكون هاتفك متصلاً (حسب خطتك).

لرفض مكالمة، اضغط مع الاستمرار على الزر **10** باللوحة الأمامية لنظام الصوت أو **18** أو **21** أو **27** بوحدة التحكم في عجلة القيادة أو **29** بعجلة القيادة. يمكنك أيضًا رفض مكالمة واردة بتحديد أيقونة **32** من خلال تدوير والضغط على مقبض التحكم **5** باللوحة الأمامية لنظام الصوت أو **20** بوحدة التحكم في عجلة القيادة.

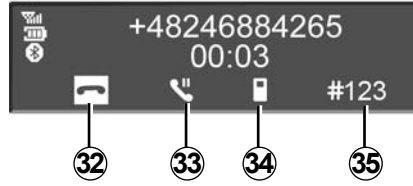

لقبول مكالمة واردة، اضغط على الزر **10** باللوحة الأمامية لنظام الصوت أو **18** أو **21** أو **27** بوحدة التحكم في عجلة القيادة أو **29** بعجلة القيادة. يمكنك أيضًا قبول مكالمة واردة بتحديد أيقونة **31** من خلال تدوير والضغط على مقبض التحكم **5** باللوحة الأمامية لنظام الصوت أو **20** بوحدة التحكم في عجلة القيادة.



تلقي مكالمة

عند تلقي مكالمة، يظهر رقم المتصل على شاشة نظام الصوت (تعتمد هذه الخاصية على الخواص التي قد سجلت بها عند مشغل خدماتك الهاتفية).

إذا كان رقم الهاتف موجودا في أحد القوائم، يظهر إذاً اسم المتصل بدلا من الرقم.

إذا لم يظهر رقم المتصل، تظهر الرسالة «Private number» (رقم خاص) على شاشة نظام الصوت.

إجراء مكالمة وتلقيها (٣/١)

الاتصال باسم من دليل الهاتف

عند اقتران الهاتف، يتم تنزيل قائمة جهات الاتصال في نظام الصوت تلقائيًا.

لعرض قائمة «الهاتف»، اضغط على الزر **10** باللوحة الأمامية لنظام الصوت أو **16**، **21** أو **27** بوحدة التحكم في عجلة القيادة، ثم حدد قائمة «دفتر الهاتف» بالتدوير أو الضغط على مقبض التحكم باللوحة الأمامية لنظام الصوت أو **20** بوحدة التحكم في عجلة القيادة. ستظهر قائمة جهات الاتصال على شاشة عرض نظام الصوت. حدد جهة الاتصال التي ترغب في الاتصال بها من القائمة، وأكد اختيارك بالضغط على مقبض التحكم **5** باللوحة الأمامية لنظام الصوت أو على **20** بوحدة التحكم في عجلة القيادة لبدء الاتصال.

ملاحظة: للعودة إلى الشاشة السابقة، اضغط على زر **6** "باللوحة الأمامية لنظام الصوت.

إجراء مكالمة بكتابة رقم

لعرض قائمة الهاتف، اضغط على الزر **10** باللوحة الأمامية لنظام الصوت أو **16**، **21** أو **27** بوحدة التحكم في عجلة القيادة، ثم حدد قائمة «طلب الرقم».

اطلب الرقم المطلوب باستخدام لوحة المفاتيح الرقمية عن طريق تدوير والضغط على مقبض التحكم **5** باللوحة الأمامية لنظام الصوت أو **20** بوحدة التحكم في عجلة القيادة.

وبعد الانتهاء من طلب الرقم، حدد  لإجراء المكالمة.

يمكنك الاتصال بأخر رقم تم طلبه عن طريق الضغط باستمرار على الزر **10** باللوحة الأمامية لنظام الصوت أو **16** أو **18** أو **21** بوحدة التحكم في عجلة القيادة.



الاتصال بجهة اتصال موجودة في سجل المكالمات

لعرض سجل المكالمات، اضغط على الزر **10** باللوحة الأمامية لنظام الصوت أو **16**، **21** أو **27** بوحدة التحكم في عجلة القيادة، ثم حدد قائمة «قائمة المكالمات».

حدد القائمة «الصادرة»، «المستلمة» أو «الفاتنة». يعرض نظام الصوت سجل المكالمات على الشاشة. حدد جهة الاتصال أو الرقم الذي ترغب في الاتصال به، وأكد اختيارك بالضغط على مقبض التحكم **5** باللوحة الأمامية لنظام الصوت أو على مقبض **20** بوحدة التحكم في عجلة القيادة لبدء الاتصال.

يوصى بإيقاف السيارة لكتابة رقم أو للبحث عن اسم في هاتفك.



تظهر رسالة بعد ذلك على شاشة نظام الصوت تؤكد فصل الهاتف.

ملاحظة: إن كنتم تجرون اتصالاً خلال عملية قطع وصل الهاتف، يتم تحويله بطريقة آلية إلى هاتفكم.

لإلغاء تنشيط Bluetooth® بنظام الصوت، يرجى مراجعة المعلومات حول «وظيفة Bluetooth®» في قسم «الوصف العام».

لتعطيل اتصال Bluetooth® بهاتفك الذكي، راجع دليل مستخدم الهاتف.

لإلغاء إقران هاتف Bluetooth® وحذفه، راجع المعلومات الواردة في «إلغاء إقران هاتف» في القسم «إقران هاتف وإلغاء إقرانه».



فصل الهاتف

لفصل هاتفك، يمكنك:

- إلغاء تنشيط وظيفة Bluetooth® بنظام الصوت؛
 - إلغاء تنشيط وظيفة Bluetooth® بالهاتف؛
 - حذف الهاتف المقترن عبر نظام الصوت. يرجى مراجعة المعلومات المتعلقة بـ «إلغاء إقران الهاتف» في قسم «إقران الهاتف وإلغاء إقرانه».
- يسبب إطفاء الهاتف قطع وصل الهاتف أيضاً.

تظهر رسالة لتخبرك أن الهاتف متصل.

ملاحظة: إذا كان الهاتف متصل بالفعل عند تغيير الهواتف في قائمة الهواتف المقترنة بالفعل، فسيتم فصل الاتصال الحالي تلقائيًا.

فشل الاتصال

في حال فشلت عملية الوصل، يجب التأكد من:

- الهاتف مضاء
 - بطارية الهاتف ليست فارغة؛
 - تم إقران هاتفك مع نظام الصوت من قبل؛
 - تم تمكين Bluetooth® على هاتفك الآن، وكذلك نظام الصوت؛
 - تمت تهيئة الهاتف لقبول طلب اتصال نظام الصوت.
- ملاحظة:** الاستخدام المطول للنظام الهاتفي غير اليدوي يفرغ بطارية الهاتف بسرعة أكبر.



عملية وصل يدوية (تغيير الهاتف الذي تم وصله)

لعرض قائمة إعدادات الهاتف، اضغط على الزر **10** باللوحة الأمامية لنظام الصوت أو **16**، **21** أو **27** بوحدة التحكم في عجلة القيادة، ثم حدد قائمة «اختيار جهاز». عندئذٍ تظهر قائمة الهواتف التي تم إقرانها بالفعل. حدد الهاتف الذي ترغب في توصيله من القائمة ومن خلال إدارة مقبض التحكم **5** الموجود باللوحة الأمامية لنظام الصوت أو **20** بوحدة التحكم في عجلة القيادة والضغط عليه.

وصل هاتف تم تطبيقه

يجب أن يكون هاتفكم موصى بالنظام الهاتفي غير اليدوي للوصول إلى كل وظائفه.

لا يمكن توصيل أي هاتف بالنظام الهاتفي غير اليدوي، إن لم يتم تطبيقه مسبقاً.

مراجعة المقطع «تطبيق هاتف» من فصل «تطبيق/إزالة تطبيق هاتف».

ملاحظة: يجب أن يكون اتصال Bluetooth® الخاص بهاتفك نشطاً ومعيناً إلى «مرئي».

وصل آلي

بمجرد تشغيل السيارة، يبحث نظام الصوت على الهواتف المقترنة الموجودة في المنطقة المحيطة.

ملاحظة: الهاتف الأولي هو آخر هاتف يتم توصيله.

يستمر البحث حتى إيجاد الهاتف الذي تم تطبيقه (يمكن أن يستغرق هذا البحث حتى ٥ دقائق).

ملاحظة: للحصول على مزيد من المعلومات حول الهواتف المتوافقة، اتصل بوكيل معتمد، أو تفضل بزيارة موقع ويب الشركة المُصنِّعة إن كان متوفراً.

ملاحظة:

– يمكنك استخدام الاتصال الهاتفي التلقائي عندما يكون مفتاح الإشعال قيد التشغيل. وقد يكون من الضروري تنشيط وظيفة اتصال Bluetooth® التلقائي على نظام الهاتف اللايروي. لهذا، يرجى مراجعة إشعار هاتفكم؛

– عند إعادة التوصيل وعندما يكون الهاتفين المقترنين في نطاق النظام اللايروي، فستكون الأولوية للهاتف الأخير الذي تم توصيله حتى إذا كان هذا الهاتف خارج السيارة لكنه في نطاق النظام اللايروي.

ملاحظة: إن كنتم تجرون اتصالاً خلال عملية الوصل مع النظام الهاتفي، يتم قطع الوصل بصورة آلية وتنتقل المحادثة إلى مكبرات صوت المركبة.

– حدد القائمة «حذف جهاز» عن طريق التدوير والضغط على مقبض التحكم 5 باللوحة الأمامية لنظام الصوت أو 20 بوحدة التحكم في عمود التوجيه؛

– حدد الهاتف الذي ترغب في إلغاء إقرانه من القائمة ومن خلال إدارة والضغط على مقبض التحكم 5 الموجود باللوحة الأمامية لنظام الصوت أو 20 بوحدة التحكم في عمود التوجيه؛

تظهر رسالة على شاشة نظام الصوت تطالبك بالتأكيد وإدخال اختيارك.

– قم بالتدوير والضغط على مقبض التحكم 5 باللوحة الأمامية لنظام الصوت أو 20 بوحدة التحكم في عمود التوجيه لتحديد «نعم»؛

ملاحظة: يترتب على إلغاء إقران الهاتف حذف جميع جهات الاتصال من قائمة جهات الاتصال وسجل المكالمات بنظام الصوت المتزامن مع الهاتف.



فصل إقران هاتف

يسمح إلغاء الإقران بحذف الهاتف من ذاكرة نظام الصوت.

لإلغاء الإقران وحذف الهاتف من ذاكرة نظام الصوت، قم بإجراء الخطوات التالية:

– اعرض قائمة الهاتف بالضغط على الزر 10 باللوحة الأمامية لنظام الصوت أو 16 أو 21 أو 27 بوحدة التحكم في عمود التوجيه؛

إقران هاتف وإلغاء إقرانه (٢/٣)

إقران هاتف Bluetooth® بنظام الصوت من الهاتف

تتيح لك هذه الطريقة البحث عن Bluetooth® من الهاتف.

لإقران الهاتف باستخدام هذه الطريقة، قم بإجراء الخطوات التالية:

– اعرض قائمة الهاتف بالضغط على الزر **10** باللوحة الأمامية لنظام الصوت أو **16** أو **21** أو **27** بوحدة التحكم في عمود التوجيه؛

– حدد «إقران الجهاز» من خلال التدوير والضغط على مقبض التحكم **5** باللوحة الأمامية لنظام الصوت أو **20** بوحدة التحكم في عمود التوجيه؛

– تظهر الرسالة «يرجى إعادة إدخال Pin» على شاشة النظام ويبدأ العد التنازلي للستين ثانية.

يكون نظام الوسائط المتعددة الآن مرئيًا لأجهزة Bluetooth® الأخرى لمدة دقيقة تقريبًا.

– ابحث عن نظام الصوت المشار إليه بالاسم «MY CAR» (سيارتي) أو «R&Go Multimedia» باستخدام الهاتف، ثم حدده (راجع دليل المستخدم للهاتف).

تظهر الرسالة «MY CAR connected» (سيارتي متصلة) أو «R&Go Multimedia» على هاتفك لتخبرك بأن نظام الصوت مقترن ومتصل بهاتفك.

يتم عرض الرسالة «R&Go Multimedia» على الشاشة فقط إذا كان التطبيق R&Go متصلًا بالنظام الصوتي وإذا كان التطبيق مثبتًا على هاتفك الذكي.

في حالة فشل الإقران، تعود شاشة نظام الصوت إلى القائمة الرئيسية.

في حالة الوصول إلى الحد الأقصى لعدد الهواتف المقترنة بنظام الصوت، فعليك إلغاء إقران هاتف موجود قبل إقران هاتف جديد (راجع المعلومات حول «إلغاء إقران هاتف» بهذا القسم).



إن الغرض الوحيد من نظام المهاتفة حر اليدين الخاص بك هو تيسير الاتصال مع تقليل عوامل الخطر دون التخلص منها كاملة. تراعى إزاميا القوانين السارية في البلد الذي تتواجد فيه.



من أجل سلامتك، قم بهذه الإجراءات والسيارة متوقفة تمامًا.

توصيل Bluetooth®

لتنشيط وظيفة Bluetooth® بالنظام، اضغط على الزر 9 باللوحة الأمامية لنظام الصوت، وحدد «Bluetooth» من خلال تدوير والضغط على المقبض 5 الموجود باللوحة الأمامية لنظام الصوت، ثم حدد «ON» أو «Off».

إقران هاتف

لاستخدام نظام حر اليدين، قم بإقران هاتف Bluetooth® بنظام الصوت الخاص بك. تحقق من أن نظام الصوت والهاتف قيد التشغيل، وتنشيط Bluetooth® على الهاتف وتعيين حالتها على "مرئي" (راجع دليل المستخدم الخاص بالهاتف). يعمل الإقران على تمكين نظام الصوت من التعرف على الهاتف وتخزينه.

يمكنك إقران حتى خمسة هواتف، ولكن يمكن توصيل جهاز واحد في المرة الواحدة بواسطة الصوت.

يمكن إجراء الإقران إما من نظام الصوت و/أو من هاتفك.

– حدد «مسح الأجهزة» من خلال التدوير والضغط على مقبض التحكم 5 باللوحة الأمامية لنظام الصوت أو 20 أو 23 بوحدة التحكم في عمود التوجيه.

وعندئذٍ يبدأ البحث عن الأجهزة المزودة بخاصية Bluetooth® في المنطقة المجاورة (قد يستغرق هذا البحث حتى ٦٠ ثانية). تظهر الرسالة «Searching...» على شاشة نظام الصوت.

– حدد الهاتف الذي تريد إقرانه بتدوير والضغط على مقبض التحكم 5 باللوحة الأمامية لنظام الصوت؛

– عندما تظهر الرسالة «Connected» (متصل) على شاشة نظام الصوت، يتم حفظ جهاز Bluetooth® تلقائيًا ويتصل بالسيارة.

إذا فشل الإقران بعد مرور ستين ثانية، كرر هذه الخطوات. للمزيد من المعلومات، يرجى مراجعة دليل المستخدم لهاتفك.



إقران هاتف Bluetooth® مع نظام الصوت من نظام الصوت

تتيح لك هذه الطريقة البحث عن Bluetooth® من نظام الصوت.

لإقران الهاتف باستخدام هذه الطريقة، قم بإجراء الخطوات التالية:

– اعرض قائمة الهاتف بالضغط على الزر 10 باللوحة الأمامية لنظام الصوت أو 16 أو 21 أو 27 بوحدة التحكم في عمود التوجيه؛

استخدام

يجب أن يكون مشغل الصوت المحمول متصلاً بنظام الصوت لتمكين الوصول إلى جميع وظائفه. **ملاحظة:** لا يمكن توصيل جهاز رقمي بنظام الصوت ما لم يكن مقترناً مسبقاً.

عند توصيل الجهاز الصوتي الرقمي Bluetooth®، يمكنك تشغيله من خلال جهازكم الصوتي.

لإيقاف المقطع الصوتي مؤقتاً، اضغط على الزر **25** أو **18**، أو اضغط على الزرين **17** أو **19** في آن واحد على وحدة التحكم في عجلة القيادة (اضغط مرة أخرى لاستئناف التشغيل).

اضغط على الزر **7** على اللوحة الأمامية لنظام الصوت أو قم بتدوير مقبض التحكم **20** أو **23** الموجود على وحدة التحكم في عجلة القيادة للانتقال إلى المقطع التالي أو السابق.

حالة خاصة:

- يختلف عدد الوظائف التي يمكن الوصول إليها اعتماداً على نوع مُشغّل الصوت المحمول ومدى توافقه مع النظام الصوتي؛
- في بعض الحالات، يجب عليك الرجوع إلى دليل المستخدم الخاص بجهازك لإتمام إجراء الاتصال.

التعامل مع جهاز الاستماع الصوتي عندما تسمح ظروف حركة المرور.



وضع جهاز الاستماع جانبا عند القيادة، (خطر الإسقاط في حال كبح الفرامل بشكل مفاجئ أو في حال الصدمة).

توصيل Jack

الوصل

باستخدام كابل مناسب (غير مزود)، قم بتوصيل القابس Jack من المدخل الإضافي 13 باللوحة الأمامية لنظام الصوت بمقبس سماعة مشغل الصوت المحمول (عادةً ما يكون قابس Jack ٣,٥ مم).

ملاحظة: لا يمكن اختيار مسار مباشرة عبر النظام الصوتي. لاختيار ملف، يجب تشغيل جهاز الاستماع الصوتي مباشرة، وتكون المركبة متوقفة.

استخدام

لا يظهر إلا النص «AUX» على شاشة نظام الصوت. لا يظهر أي بيان يخص اسم الفنان أو اسم الملف.

ملاحظة: لضبط حساسية مقبس Jack، راجع قسم «إعدادات النظام».

تشغيل صوت Bluetooth®

لاستخدام جهاز رقمي مزود بـ Bluetooth®، يجب إقرانه بالسيارة عند استخدامه لأول مرة (يرجى الرجوع إلى المعلومات المتعلقة بـ "وظيفة Bluetooth®" في القسم "الوصف العام").

يسمح الإقران لنظام الصوت التعرف على الجهاز الرقمي المزود بـ Bluetooth® وحفظه.

ملاحظة: إن كان جهازك الرقمي المزود بـ Bluetooth® يتمتع بوظائف الهاتف ومشغل الصوت المحمول، فإن إقران إحدى هذه الوظائف يؤدي إلى إقران الأخرى.

الوصل

بالنسبة لجهاز مقترن بالفعل، قم بإجراء الخطوات التالية:

– تمكين اتصال Bluetooth® بمشغل الصوت المحمول وإظهاره للأجهزة الأخرى (راجع دليل مشغل الصوت)؛

– حدد مصدر صوت Bluetooth® بالضغط على الزر 4 باللوحة الأمامية لنظام الصوت أو الزر 15 بوحدة التحكم في عجلة القيادة.

التعامل مع جهاز الاستماع الصوتي عندما تسمح ظروف حركة المرور.



وضع جهاز الاستماع جانباً عند القيادة، (خطر الإسقاط في حال كبح الفرامل بشكل مفاجئ أو في حال الصدمة).

يوجد مدخلات بنظام الصوت خاصتك للاتصال بواحد من مصادر الصوت الخارجية أو أكثر (محرك أقراص USB، ومُشغِّل MP3، والمُشغِّل المحمول Bluetooth® وما إلى ذلك).

لديك امكانيات متعددة لتوصيل جهاز استماع:

– توصيل USB؛

– مقبس Jack؛

– رابط Bluetooth®.

ملحوظة: تتضمن صيغ مصادر الصوت الإضافية MP3، وWMA، وAAC.

توصيل USB؛

الوصل

قم بتوصيل محرك الأقراص USB بالمنفذ USB.

سيتم عرض المسار تلقائيًا بمجرد توصيل الجهاز.

استخدام محرك الأقراص USB

سيبدأ تشغيل ملفات الصوت تلقائيًا.

للوصول إلى التسلسل الهرمي لمصدر الصوت، قم بالتدوير أو الضغط على مقبض التحكم 5 على اللوحة الأمامية لنظام الصوت أو على 20 أو 25 بوحدة التحكم في عجلة القيادة.

حالة خاصة:

- يعمل التشغيل العشوائي بنفس الطريقة بالنسبة لمحرك الأقراص USB كما هو الحال بالنسبة لـ CD MP3. يُرجى الرجوع إلى المعلومات المتعلقة بـ «التشغيل العشوائي Mix» الواردة في القسم «الاستماع إلى CD/CD MP3».

- تعمل وظيفة التكرار بنفس الطريقة بالنسبة لمحرك الأقراص USB كما هو الحال بالنسبة لـ CD MP3. يُرجى الرجوع إلى المعلومات المتعلقة بـ «التكرار» الواردة في القسم «الاستماع إلى CD/CD MP3».

الشحن باستخدام منفذ USB

بمجرد توصيل موصل USB الخاص بمشغل الصوت المحمول بمنفذ USB الخاص بنظام الوسائط المتعددة، يمكنك شحن البطارية أو إعادة شحنها أثناء الاستخدام.

ملاحظة: لا تتم إعادة شحن بعض الأجهزة أو المحافظة على مستوى شحن البطارية عندما تكون متصلة بمنفذ USB بنظام الصوت.

إيقاف مؤقت

لكتم الصوت مؤقتًا، اضغط على الزرين **17** و**19** معًا أو اضغط لفترة وجيزة على الزر **18** أو **25** بوحدة التحكم في عجلة القيادة.

يتم إلغاء تنشيط هذه الوظيفة تلقائيًا إذا قمت بتغيير مستوى الصوت أو مصدره أو إذا ظهرت نشرات إخبارية.

عرض النص (CD-Text أو علامة ID٣)

اضغط لفترة وجيزة على الزر **14** أو اضغط مع الاستمرار على **9** باللوحة الأمامية لنظام الصوت للتمرير عبر معلومات علامة ID٣ (اسم الفنان، أو الألبوم أو الوقت المنقضي أو اسم المقطع).

لإظهار كافة معلومات بطاقة ID٣ في نفس الصفحة، اضغط مع الاستمرار على **14** الموجود باللوحة الأمامية لنظام الصوت.

إخراج CD/CD MP3

لإخراج CD/CD MP3 من المشغل، اضغط على الزر **12** باللوحة الأمامية لنظام الصوت.

ملاحظة: إذا لم تتم إزالة قرص تم إخرجه في غضون ٢٠ ثانية، فستتم إعادة إدخاله تلقائيًا في مشغل CD.

تكرار «RPT»

تتيح هذه الميزة تكرار مسار الصوت.

مع إدخال CD/CD MP3، اضغط على الزر «١» أو «٢» بلوحة مفاتيح نظام الصوت لتمكين وظيفة التكرار. يظهر الرمز «RPT» على الشاشة.

للتعطيل، اضغط على الزر «١» أو «٢» بلوحة المفاتيح مرةً أخرى. ينطفئ المؤشر «RPT».

ملاحظة: إذا تم تنشيط وظيفة التشغيل العشوائي، فسيؤدي تمكين وظيفة التكرار إلى إلغاء تنشيطها. ينطفئ «MIX» ويضيء مصباح «RPT».



للتعطيل، اضغط على الزر «١» أو «٢» بلوحة مفاتيح نظام الصوت مرةً أخرى أو اضغط على الزر **28** الموجود باللوحة الأمامية لنظام الصوت. ينطفئ المؤشر «MIX».

يؤدي إيقاف تشغيل نظام الصوت وإخراج CD/CD MP3 أو توماتيكياً إلى إلغاء تنشيط وظيفة التشغيل العشوائي.

ملاحظة: في إحدى CD MP3، تتم القراءة العشوائية للملف أثناء التشغيل. قم بتغيير الملف لاجراء قراءة عشوائية له.

تشغيل عشوائي «Mix»

مع إدخال CD/CD MP3، اضغط على الزر «١» أو «٢» بلوحة مفاتيح نظام الصوت أو اضغط على الزر **28** الموجود باللوحة الأمامية لنظام الصوت لتمكين وظيفة التشغيل العشوائي (عشوائي) لجميع المقاطع على CD/CD MP3.

يظهر الرمز «MIX» على الشاشة. يتم اختيار أحد المسارات فوراً بشكل عشوائي. يتم الانتقال من ملف لآخر بشكل عشوائي.

خصائص التصاميم المقروءة

لن يتم تشغيل إلا الملفات ذات الامتداد /CDA <MP3.

إذا كانت CD تحتوي على ملفات CD سمعية عادية وملفات سمعية مضغوطة في نفس الوقت، فلن يتم أخذ الملفات السمعية المضغوطة في الحسبان.

ملحوظة: قد لا يتم قراءة بعض الملفات المحمية (حقوق المؤلف).

ملاحظة: لضمان قراءة أسماء المجلدات والملفات بسهولة، نوصي باستخدام الأسماء المؤلفة من أقل من ٦٤ حرفاً، وتجنب استخدام الأحرف الخاصة.

صيانة CD/CD MP3

عدم تعريض CD/CD MP3 قرص مدمج للحرارة أو الضوء المباشر من الشمس إطلاقاً حفاظاً على جودة التشغيل.

لتنظيف قرص مدمج CD/CD MP3، استخدام قطعة قماش ناعمة وفرك القرص من الوسط باتجاه الطرف CD.

بصفة عامة، راجع إرشادات الصيانة والتخزين الخاصة بمصنع CD.

ملحوظة: قد يتعدّر قراءة بعض CD المتشققة أو المتسخة.

إدخال CD/CD MP3

الرجاء مراجعة قسم «الاحتياطات اللازمة للاستخدام».

التحقق من عدم وجود CD قرص مدمج في قارئ الأقراص المدمجة، ثم إدخال القرص المدمج مع الحرص على أن يكون CD الوجه المطبوع نحو الأعلى.

سماع CD/CD MP3

عند إدخال CD/CD MP3 (الجزء المطبوع بالأعلى)، ينتقل النظام الصوتي أوتوماتيكياً للمصدر CD/CD MP3 بادناً بقراءة أول مسار موسيقي.

إذا انطفأ النظام الصوتي بينما الإشعال مشغل، وعند إدخال CD/CD MP3 يعمل النظام الصوتي وتبدأ قراءة CD/CD MP3. إذا لم يتم توصيل الإشعال فلن يعمل النظام الصوتي بالسيارة.

إذا كنت تستمع إلى الراديو أثناء وجود CD/CD MP3 في المشغل، فيمكنك اختيار الاستماع إلى CD/CD MP3 بالضغط على الزر 4 باللوحة الأمامية لنظام الصوت أو 15 بوحدة التحكم في عجلة القيادة. تبدأ القراءة بمجرد انتقال النظام الصوتي إلى المصدر CD/CD MP3

البحث عن مسار

اضغط لفترة وجيزة على الزر 7 باللوحة الأمامية لنظام الصوت أو قم بتدوير مقبض التحكم 20 أو 23 الموجود بوحدة التحكم في عجلة القيادة لتغيير المقاطع.

قراءة سريعة

اضغط مع الاستمرار على الزر 7 باللوحة الأمامية لنظام الصوت للتقديم أو التراجع السريع.

يعود التشغيل عند ترك المفتاح.

«قائمة DR المفضلة»

تتيح لك هذه الميزة إجراء تحديث لكل محطات DR في منطقتك.

– يمكن عرض قائمة الإعدادات بالضغط على الزر **9** باللوحة الأمامية لنظام الصوت، ثم حدد «الراديو» من خلال التدوير والضغط على مقبض التحكم **5** باللوحة؛

– حدد «قائمة DR المفضلة» من خلال التدوير والضغط على مقبض التحكم **5** باللوحة الأمامية لنظام الصوت؛

– وعندئذٍ يبدأ التحديث التلقائي لقائمة محطات الراديو الأرضية الرقمية في منطقتك. يتم عرض الرسالة «تحديث قائمة DR» على الشاشة

عندما ينتهي المسح التلقائي للترددات، تظهر الرسالة «تم تحديث قائمة DR» على الشاشة.

ملاحظة: يمكنك أيضاً تحديث قائمة راديو DR بالضغط مع الاستمرار على الزر **3** باللوحة الأمامية لنظام الصوت.

اختيار محطة

حدد النطاق الموجي المطلوب (FM1، FM2، DR1)، FM1 أو DR2 أو AM من خلال الضغط المتكرر على الزر **3** باللوحة الأمامية لنظام الصوت.

– قم بتدوير مقبض التحكم **5** باللوحة الأمامية لنظام الصوت أو **20** أو **23** بوحدة التحكم في عجلة القيادة للتمرير عبر محطات الراديو في قائمة FM/DR أو ترددات راديو AM؛

– اضغط على الزر **7** باللوحة الأمامية لنظام الصوت للتمرير عبر ترددات FM/AM أو محطات راديو DR.

إظهار نصوص الراديو

لعرض القائمة النصية، اضغط لفترة وجيزة على الزر **14** باللوحة الأمامية لنظام الصوت، أو اضغط مع الاستمرار على الزر **9** باللوحة. الوظائف المتاحة هي التالية:

- «Radiotext»؛
- «EPG».

ملاحظة: إذا لم يتم توفير أية معلومات، فستظهر الرسالة «No message» (لا توجد رسالة) على الشاشة.

معلومات نصية (FM) «Radiotext»

تثبت بعض محطات راديو FM معلومات نصية ذات صلة بالبرنامج الذي يتم الاستماع إليه (مثل عنوان الأغنية أو اسم الفنان).

ملاحظة: هذه المعلومات متوفرة فقط على بعض محطات الراديو.

دليل برنامج «EPG (DR)»

عندما تكون هذه الخواص فعالة، فإن الجهاز الصوتي الخاص بكم يسمح بعرض برنامج الانبعاثات المقبلة للمحطة.

ملاحظة: لا تتوفر هذه المعلومات إلا للنطاقات الزمنية الثلاثة الخاصة بالمحطة المحددة.

إعدادات الراديو

يمكن عرض قائمة الإعدادات بالضغط على الزر 9 باللوحة الأمامية لنظام الصوت، ثم حدد «الراديو» من خلال التدوير والضغط على مقيض التحكم 5 باللوحة. الوظائف المتاحة هي التالية:

– «TA»؛

– «مقاطعة DR...»؛

– «قائمة FM المفضلة»؛

– «قائمة DR المفضلة».

«TA»

عند تنشيط هذه الميزة، يتيح نظام الصوت تشغيل اللوحات المرورية تلقائيًا مع إصدار تقارير جديدة بواسطة محطات الراديو FM أو DR.

ملاحظة: هذه الميزة ليست متاحة لنطاق موجة AM.

حدد محطة معلوماتية ثم اختر ما إذا كنت تريد مصدر استماع آخر.

يتم بث معلومات المرور بصورة آلية وأولية مهما كان مصدر الاستماع.

لتنشيط هذه الميزة أو إلغاء تنشيطها، راجع الفقرة «إعدادات الراديو» ضمن «إعدادات النظام».

«مقاطعة DR...» (نشرات الأخبار)

حين يتم تنشيط هذه الخاصية، فإنها تتيح الاستماع التلقائي إلى الأخبار بمجرد نشرها بواسطة بعض محطات الراديو «FM» أو «DR».

سيتم قطع أية مصادر أخرى حددتها عندما يتم بث نوع معين من البرامج.

لتنشيط هذه الخاصية أو إلغاء تنشيطها، يرجى الرجوع إلى المعلومات المتعلقة بـ «مقاطعة DR...» في قسم «إعدادات النظام».

«قائمة FM المفضلة»

تتيح لك هذه الميزة إجراء تحديث لكل محطات FM في منطقتك.

– يمكن عرض قائمة الإعدادات بالضغط على الزر 9 باللوحة الأمامية لنظام الصوت، ثم حدد «الراديو» من خلال التدوير والضغط على مقيض التحكم 5 باللوحة؛

– حدد «قائمة FM المفضلة» من خلال التدوير والضغط على مقيض التحكم 5 باللوحة الأمامية لنظام الصوت.

وعندئذٍ يبدأ التحديث التلقائي لمحطات FM. يتم عرض الرسالة «تحديث قائمة FM» على الشاشة عندما ينتهي المسح التلقائي للترددات، تظهر الرسالة «تم تحديث قائمة FM» على الشاشة.

ملاحظة: إذا حددت مصدرًا آخر، فسيستمر تحديث قائمة راديو FM في الخلفية.

للتبديل بين الترددات المحفوظة، اضغط على أحد أزرار لوحة المفاتيح 7 باللوحة الأمامية لنظام الصوت.

ملاحظة: يمكنك أيضًا تحديث قائمة راديو FM بالضغط مع الاستمرار على الزر 3 باللوحة الأمامية لنظام الصوت.

اختبار النطاق الموجي

حدد النطاق الموجي المطلوب (FM2، FM1، AM، DR2، DR1 وغير ذلك) من خلال الضغط المتكرر على الزر 3 باللوحة الأمامية لنظام الصوت.

اختر محطة راديو FM أو AM

وتتوفر العديد من الطرق لتحديد محطة راديو والبحث عنها.

البحث الآلي

هذا الوضع يسمح بالبحث عن المحطات الإذاعية المتاحة عن طريق عملية مسح آلي. اضغط مع الاستمرار على الزر 7 باللوحة الأمامية لنظام الصوت.

عند تحرير الزر 7 باللوحة الأمامية لنظام الصوت، يتم عرض تردد أقرب محطة راديو. وستأرجح الراديو بين الترددات الأعلى والأقل طالما تضغط على الزر 7 اللوحة الأمامية لنظام الصوت.

البحث اليدوي

ويسمح هذا الوضع بالبحث عن المحطات يدويًا من خلال التنقل عبر الترددات بالضغط على الزر 7 باللوحة الأمامية لنظام الصوت.

اضغط على زر 7 باللوحة الأمامية لنظام الصوت، وسيرتفع التردد أو ينخفض.

تخزين المحطات

وضع التشغيل هذا يتيح لك استدعاء المحطات التي قمت بتخزينها مسبقًا.

حدد نطاقًا موجيًا ثم حدد محطة راديو باستخدام الطرق الموضحة أعلاه.

لحفظ محطة، اضغط مع الاستمرار على أحد أزرار لوحة المفاتيح للوحة الأمامية لنظام الصوت 11 حتى تسمع صوت صافرة.

يمكنك حفظ حتى ست محطات لكل نطاق موجي.

لاستدعاء محطة محفوظة، اضغط لفترة وجيزة على أحد الأزرار بلوحة المفاتيح 11.

اختر حسب اسم المحطة (FM / DR)

لتحديد محطة راديو، قم بتدوير مقبض التحكم 5 والضغط عليه باللوحة الأمامية لنظام الصوت أو 20 أو 23 بوحدة التحكم في عجلة القيادة.

قد تتضمن هذه القائمة ما يصل إلى 100 محطة راديو هي أقوى الترددات في منطقتك.

للحصول على قائمة بأحدث المحطات، قم بتحديث قائمة الراديو (FM أو DR).

راجع «تحديث قائمة الراديو (FM أو DR)» في هذا القسم.

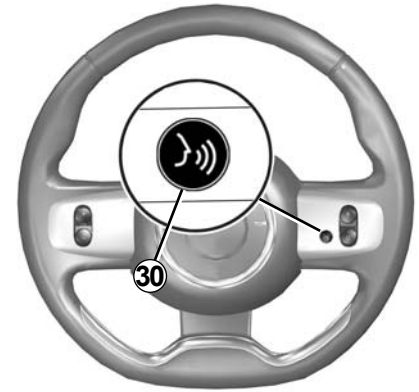
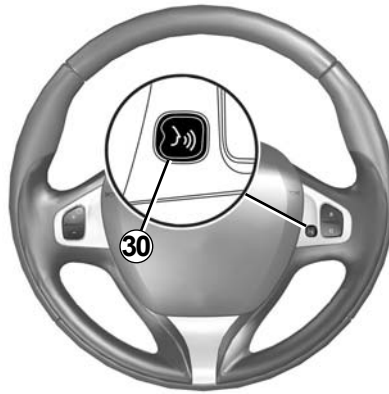

إيقاف التنشيط

انقر فوق الزر 27 الموجود بوحدة التحكم في عجلة القيادة أو 30 الموجود بعجلة القيادة لإنهاء جلسة التعرف على الصوت.

وتشير الإشارة الصوتية إلى أنه تم إلغاء تنشيط خاصية التعرف على الصوت.

استخدام التعرف على الصوت (٢/١)

نظام التعرف على الصوت

يمنحك نظام الصوت القدرة على استخدام نظام التعرف على الصوت في حالة استخدام هاتف ذكي متوافق. وسوف يسهل هذا النظام من متابعة وظائف هاتفك الذكي بالصوت، مع الحفاظ على الأيدي ثابتة على المقود.

حالة خاصة:

– يتيح لك نظام التعرف على الصوت في هاتفك الذكي استخدام الوظائف المتوفرة مع هاتفك الذكي فقط. ولا يتيح لك التفاعل مع الوظائف الأخرى لنظام الصوت، مثل الراديو، Driving، eco، وما إلى ذلك؛

– عند استخدام التعرف على الصوت، سيستخدم نظام الصوت اللغة التي تم ضبطها على هاتفك الذكي؛

– إذا حاولت استخدام نظام التعرف على الصوت في سيارتك مع هاتف ذكي مُقترن غير مزود بميزة التعرف على الصوت، فستظهر رسالة على شاشة نظام الراديو لإعلامك بذلك.



– إقران هاتفك الذكي وتوصيله بنظام الصوت (يرجى الرجوع إلى القسم «إقران الهاتف وإلغاء إقرانه»);

– اضغط مع الاستمرار على الزر 27 على وحدة التحكم في عمود القيادة أو اضغط على الزر 30 على عجلة القيادة.

وتشير الإشارة الصوتية إلى أنه تم تنشيط خاصية التعرف على الصوت.

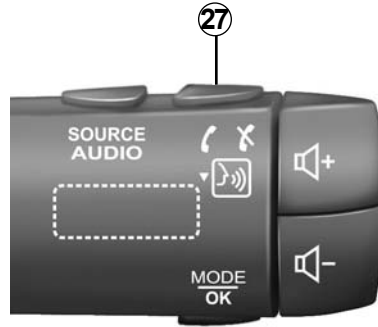

استخدام ميزة التعرف الصوتي مع هاتفك

التفعيل

لتنشيط نظام التعريف الصوتي يتعين عليك:

- قم بالتقاط 3G، 4G أو Wifi مع هاتفك الذكي؛
- تنشيط Bluetooth® على هاتفك الذكي وإظهاره للأجهزة الأخرى (يرجى الرجوع إلى دليل هاتفك للاطلاع على الإرشادات)؛

التشغيل أو الإيقاف

اضغط لفترة وجيزة على مقبض التحكم 1 باللوحة الأمامية لنظام الصوت لتشغيل النظام.

يمكنك استخدام النظام الصوتي للسيارة دون إدارة محرك السيارة. وسيعمل لمدة عشرين دقيقة. اضغط على مقبض التحكم 1 الموجود باللوحة الأمامية لنظام الصوت لتشغيل النظام لمدة ٢٠ دقيقة أخرى.

لإيقاف تشغيل نظام الصوت، اضغط على مقبض التحكم 1 باللوحة الأمامية لنظام الصوت.

اختيار المصدر

لاستعراض مصادر الصوت المتنوعة، اضغط على الزر 4 بشكل متكرر على اللوحة الأمامية لنظام الصوت أو 15 الموجود بوحدة التحكم في عجلة القيادة. قم بالتمرير عبر مصادر الصوت بالترتيب التالي: USB1 ← CD/CD MP3 ← USB2 ← Dق (AUX ← BT (Bluetooth®).

ملاحظة: لعرض قائمة الهاتف، اضغط على الزر 10 الموجود باللوحة الأمامية لنظام الصوت أو 16 أو 21 أو 27 بوحدة التحكم في عجلة القيادة.

عندما تقوم بإدخال مصدر وسائط جديد (CD/AUX، USB، CD MP3) أثناء تشغيل الراديو، يتم تحويل المصدر تلقائيًا ويبدأ التشغيل.

يمكنك أيضًا تحديد مصدر الراديو بالضغط على الزر 3 باللوحة الأمامية لنظام الصوت أو 15 بوحدة التحكم في عجلة القيادة. يؤدي الضغط بشكل متكرر على 3 الموجود باللوحة الأمامية لنظام الصوت إلى التمرير عبر الأطوال الموجية بالترتيب التالي: DR1 → FM2 → FM1 → AM → DR2 وغيرها.

لتغيير الوسائط ومصدر الراديو، اضغط على الزر 15 الموجود بوحدة التحكم في عجلة القيادة.

شدة الصوت

يمكن ضبط مستوى الصوت بإدارة مقبض التحكم 1 الموجود باللوحة الأمامية لنظام الصوت أو من خلال الضغط على الزر 17 أو 19 الموجود بوحدة التحكم في عجلة القيادة.

يظهر على الشاشة «السرعة» متبوعًا بقيمة الإعداد الحالي (من ٠٠ إلى ٣١).

انقطاع الصوت

اضغط لفترة وجيزة على الزر 18 أو 25، أو اضغط على 17 و19 الموجود بوحدة التحكم في عجلة القيادة. تظهر الرسالة «كتم الصوت» على الشاشة.

اضغط مرة أخرى لفترة وجيزة على 18 أو 25 أو 17 أو 19 على وحدة التحكم في عجلة القيادة لاستئناف تشغيل مصدر الصوت الحالي.

يمكنك أيضًا تعطيل وظيفة كتم الصوت من خلال إدارة مقبض التحكم 1 الموجود باللوحة الأمامية لنظام الصوت.

وظيفة TELEPHONE (الهاتف)	وظيفة الصوت/الوسائط	
- الضغط لفترة قصيرة: للوصول إلى قائمة «الهاتف».		
عند تلقي مكالمة: - الضغط لفترة قصيرة: للرد على المكالمات؛ - الضغط لفترة طويلة: لرفض المكالمات.		27
أثناء المكالمات: إنهاء اتصال جارٍ.		
- ضغطة طويلة: لتنشيط التعرف على الصوت. - ضغطة قصيرة: لإلغاء تنشيط التعرف على الصوت.		
	لتنشيط وظيفة التشغيل العشوائي لجميع المسارات على CD/CD MP3.	28
عند تلقي مكالمة: - الضغط لفترة قصيرة: للرد على المكالمات؛ - الضغط لفترة طويلة: لرفض المكالمات.		29
أثناء المكالمات: إنهاء اتصال جارٍ.		
- الضغط لفترة قصيرة: لتنشيط التعرف على الصوت. - ضغطة قصيرة: لإلغاء تنشيط التعرف على الصوت.		30

وظيفة TELEPHONE (الهاتف)	وظيفة الصوت/الوسائط	
<ul style="list-style-type: none"> - الضغط لفترة قصيرة: لتأكيد إجراء. - ضغطة مستمرة: - العودة للشاشة السابقة/لمستوى سابق أثناء التنقل بين القوائم؛ - إلغاء الإجراء الحالي. 	<ul style="list-style-type: none"> - الضغط لفترة قصيرة: لتأكيد إجراء. - ضغطة مستمرة: - العودة للشاشة السابقة/لمستوى سابق أثناء التنقل بين القوائم؛ - إلغاء الإجراء الحالي. 	22
<p style="text-align: center;">دوران:</p> <ul style="list-style-type: none"> - قائمة «الهاتف»: لاستعراض القائمة. 	<p style="text-align: center;">دوران:</p> <ul style="list-style-type: none"> - الراديو: لاستعراض قائمة محطات الراديو التي سبق تخزينها؛ - الوسائط: للانتقال إلى المسار السابق/التالي. 	23
<p>قم بفك غطاء دعامة الهاتف عن طريق تدويره عكس اتجاه عقارب الساعة.</p>		24
	<ul style="list-style-type: none"> - اكنم مصدر الراديو الجاري تشغيله حالياً؛ - اكنم الصوت وأوقف مؤقتاً تشغيل USB، CD/CD MP3، مشغل الصوت المحمول Bluetooth®. 	25
	<p>قم بتنشيط/الإلغاء تنشيط البحث التلقائي عن معلومات المرور ثم تشغيلها بمجرد بثها ببعض محطات الراديو في وضع FM أو DR.</p>	26

وظيفة TELEPHONE (الهاتف)	وظيفة الصوت/الوسائط	
	خفض مستوى صوت المصدر المستخدم حالياً.	19
	<p>(فقط لأدوات التحكم C و D).</p> <p>– اكنم مصدر الراديو الجاري تشغيله حالياً؛</p> <p>– اكنم الصوت وأوقف مؤقتاً تشغيل USB، CD/CD MP3، مشغل الصوت المحمول Bluetooth®.</p>	17 19+
<p>دوران:</p> <p>– قائمة «الهاتف»: لاستعراض القائمة.</p>	<p>دوران:</p> <p>– الراديو: لاستعراض قائمة الراديو؛</p> <p>– الوسائط: للانتقال إلى المسار السابق/التالي.</p>	
<p>– الضغط لفترة قصيرة: لتأكيد إجراء.</p> <p>ضغط مستمرة:</p> <p>– العودة للشاشة السابقة/للمستوى السابق أثناء التنقل بين القوائم؛</p> <p>– إلغاء الإجراء الحالي.</p>	<p>– الضغط لفترة قصيرة: لتأكيد إجراء.</p> <p>ضغط مستمرة:</p> <p>– العودة للشاشة السابقة/للمستوى السابق أثناء التنقل بين القوائم؛</p> <p>– إلغاء الإجراء الحالي.</p>	20
<p>– الضغط لفترة قصيرة: للوصول إلى قائمة «الهاتف».</p> <p>– الضغط لفترة طويلة: لإعادة الاتصال بأخر رقم.</p>		
<p>عند تلقي مكالمة:</p> <p>– الضغط لفترة قصيرة: للرد على المكالمة؛</p> <p>– الضغط لفترة طويلة: لرفض المكالمة.</p>		21
<p>أثناء المكالمة: إنهاء اتصال جاري.</p>		

وظيفة الصوت/الوسائط	وظيفة TELEPHONE (الهاتف)	
	<ul style="list-style-type: none"> - الضغط لفترة قصيرة: للوصول إلى قائمة «الهاتف». - الضغط لفترة طويلة: لإعادة الاتصال بأخر رقم. 	
	<ul style="list-style-type: none"> عند تلقي مكالمة: - الضغط لفترة قصيرة: للرد على المكالمة؛ - الضغط لفترة طويلة: لرفض المكالمة. 	10
	أثناء المكالمة: إنهاء اتصال جاري.	
		11
	<ul style="list-style-type: none"> ضغطة قصيرة: استدعاء محطة راديو مسجلة مسبقًا. ضغطة طويلة: تذكّر محطة راديو. 	
		12
		أخرج CD/CD MP3.
	مدخل إضافي.	13
		14
		تنشيط الوظيفة «Text»:
		15
		حدد مصدر الصوت: AM ← DR2 ← DR1 ← FM2 ← FM1 ← Bluetooth® ← USB2 ← USB1 ← CD/CD MP3 مشغل الصوت المحمول ← (AUX) Jack).
	<ul style="list-style-type: none"> - الضغط لفترة قصيرة: للوصول إلى قائمة «الهاتف». - الضغط لفترة طويلة: لإعادة الاتصال بأخر رقم. 	16
		17
		زيادة مستوى صوت المصدر المستخدم حاليًا.
	<ul style="list-style-type: none"> الضغط لفترة طويلة: لإعادة الاتصال بأخر رقم. عند تلقي مكالمة: - الضغط لفترة قصيرة: للرد على المكالمة؛ - الضغط لفترة طويلة: لرفض المكالمة. أثناء المكالمة: إنهاء اتصال جاري. 	18
		<ul style="list-style-type: none"> - اكنم مصدر الراديو الجاري تشغيله حاليًا؛ - اكنم الصوت وأوقف مؤقتًا تشغيل CD/CD MP3، USB، مشغل الصوت المحمول Bluetooth®.

وظيفة TELEPHONE (الهاتف)	وظيفة الصوت/الوسائط	
	<p>– الضغط: تشغيل/إيقاف تشغيل – الدوران: ضبط مستوى صوت المصدر الجاري تشغيله.</p>	1
	شاشة المعلومات.	2
	<p>– الضغط لفترة قصيرة: لاختيار مصدر الراديو ونطاق الموجات FM1 → FM2 → DR1 → DR2 → AM – الضغط لفترة طويلة: لتحديث قائمة محطات الراديو.</p>	3
	<p>اختيار المصدر السمعي المرغوب (متصل): Bluetooth® ← USB2 ← USB1 ← CD/CD MP3 مشغل الصوت (المحمول ← AUX Jack).</p>	4
	<p>– الضغط: لتأكيد إجراء. – الدوران: للتنقل عبر القوائم الرئيسية أو الفرعية.</p>	5
	<p>– العودة إلى الشاشة السابقة/المستوى السابق أثناء التنقل بين القوائم؛ – إلغاء الإجراء الحالي.</p>	6
	<p>– الضغط لفترة قصيرة: لتغيير المسارات (CD/CD MP3 على بعض مشغلات الصوت) أو تغيير ترددات الراديو. – الضغط المستمر: للإرجاع/التقديم السريع لمسار CD/CD MP3 في بعض مشغلات الصوت أو للتنقل عبر محطات الراديو حتى يتم تحرير الزر.</p>	7
	USB منفذ لمصادر الصوت الإضافية.	8
	<p>– الضغط لفترة قصيرة: للوصول إلى قائمة الإعدادات المخصصة. – اضغط مع الاستمرار على الوظيفة «Text» (فقط في اللوحات الأمامية A وB).</p>	9

عرض أزرار التحكم (٩/٤)

لوحة التحكم في النظام

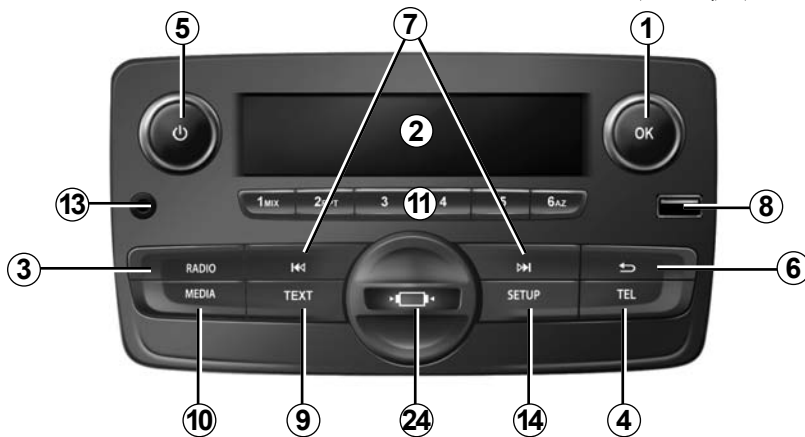

عناصر التحكم في عجلة القيادة



عناصر التحكم في عجلة القيادة



الأزرار بالجزء السفلي للمقود

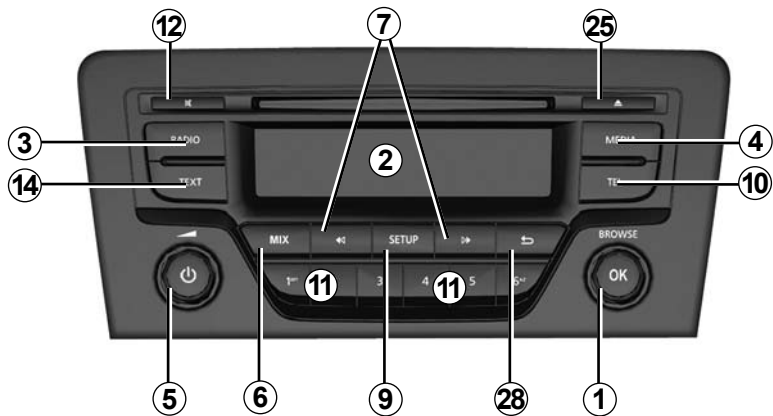
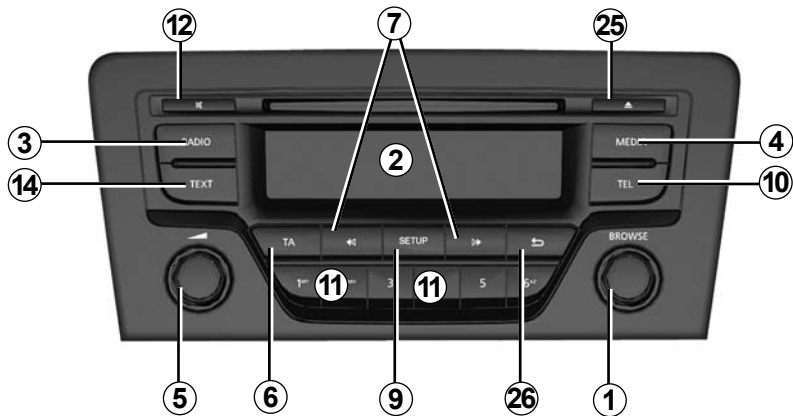
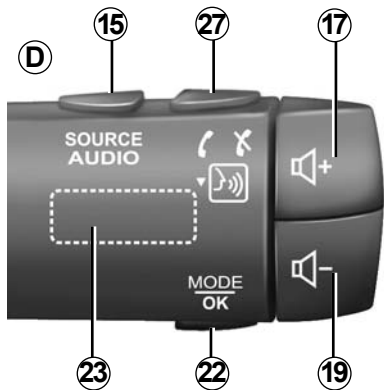

الأزرار بالجزء السفلي للمقود

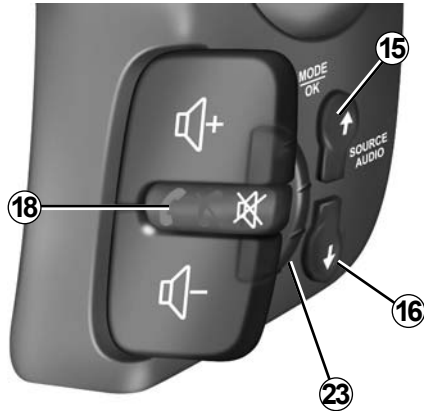
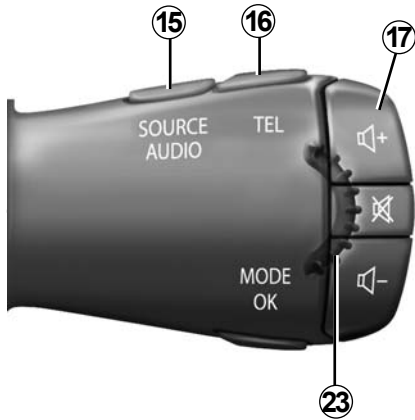

الأزرار بالجزء السفلي للمقود

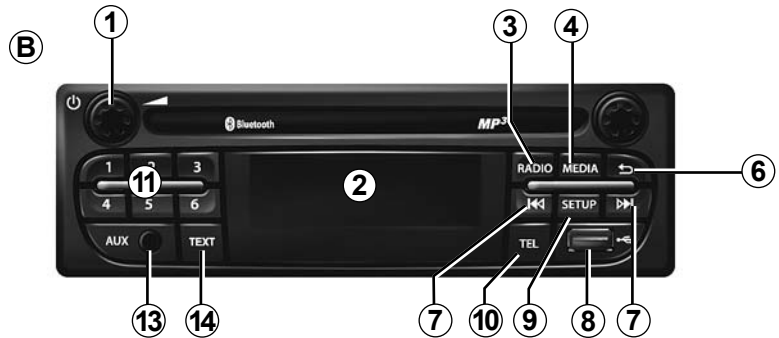
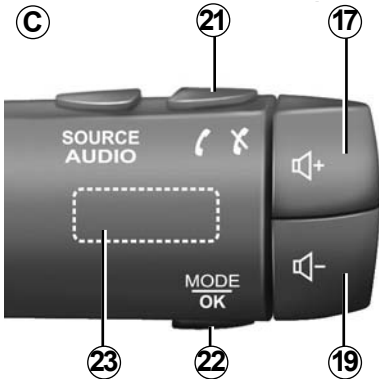
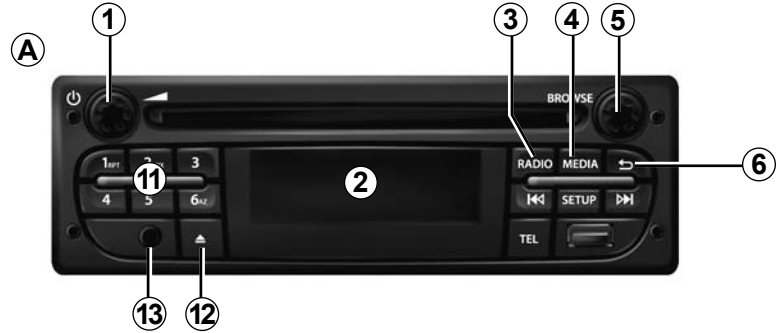

وظيفة الاتصالات الهاتفية غير اليدوية

يوفر نظام الاتصالات الهاتفية حر اليدين Bluetooth® الوظائف التالية دون الحاجة إلى حمل هاتفك:

- يمكنك إقران حتى ٦ هواتف؛
- بث / استقبال / تعليق اتصال؛
- انقل قائمة جهات اتصال بطاقة SIM أو الهاتف (حسب نوع الهاتف)؛
- اعرض سجل مكالمات النظام (حسب نوع الهاتف)؛
- الاتصال بالبريد الصوتي؛



الوظيفة Bluetooth®

تسمح هذه الوظيفة للنظام الصوتي بان يتعرف ويشغل جهازكم الصوتي أو هاتفكم الجوال عن طريق تفعيل Bluetooth®.

يمكنك تنشيط/الغاء تنشيط خاصية Bluetooth® عبر قائمة «Bluetooth»:

- اعرض قائمة الإعدادات عن طريق الضغط على 9؛
- حدد «Bluetooth» عن طريق تدوير 5 والضغط عليه؛
- حدد «Off»/«ON».



إن الغرض الوحيد من نظام المهاتفة حر اليدين الخاص بك هو تيسير الاتصال مع تقليل عوامل الخطر دون التخلص منها كاملة. تراعى إلزاميا القوانين السارية في البلد الذي تتواجد فيه.

يوفر نظام الصوت المهام التالية:

- راديو (RDS) FM وAM؛
- الراديو الأرضي الرقمي (DR)؛
- مشغل CD/CD MP3؛
- إدارة مصادر الصوت الإضافية؛
- نظام الهاتف حر اليدين Bluetooth®.

وظائف الراديو و CD/CD MP3

يتيح لك الراديو الاستماع إلى محطات الراديو وتشغيل CD بتتسيقات صوت مختلفة.

إن المحطات الإذاعية مصنفة بحسب تسلسل الموجات: FM (تعديل التردد) و AM (تعديل السعة).

يوفر نظام DR (تتسيق DAB، أو DAB+، أو T-DMB) إعادة إنتاج الصوت المسجل بشكل أفضل.

يسمح نظام RDS بعرض اسم بعض المحطات أو الرسائل المرسلة بواسطة محطات FM المطلوب عرضها:

- معلومات عن الحالة العامة لحركة المرور على الطرقات (TA)؛
- رسائل طارئة.

وظيفة إضافية للراديو

يمكنك الاستماع إلى مشغل الملفات الصوتية مباشرة عبر سماعات السيارة. لديك عدة خيارات لتتمكن من ربط المشغل الخاص بك، ويتوقف خيارك على نوع الجهاز الخاص بك:

- مقبس USB؛

- مقبس Jack؛

- رابط Bluetooth®.

للحصول على المزيد من التوضيحات حول قائمة الأجهزة المتوافقة، استشر أحد وكلاء الماركة.

تم شرح الموديلات المذكورة في هذا الكتيب استنادا إلى الخصائص التقنية التي توفرت وقت إعداد هذا الكتيب. يحتوي هذا الكتيب على مجموعة الوظائف الموجودة للموديلات المشار إليها. ويرتبط وجودها بموديل التجهيزات، والخيارات، والبلد المستورد. كما أن عددا من الوظائف التي ستضاف خلال العام قد يرد شرحها في هذا الكتيب. الشاشات الموجودة في نشرة الاستخدام غير تعاقدية.

حسب العلامة التجارية لهاتفك وطرازه، قد لا تتوافق بعض الوظائف بشكل جزئي أو كلي مع نظام الوسائط المتعددة بسيارتك. وأخيراً، عندما يُشار إلى وكيل الماركة داخل الدليل بأكمله، فهذا يعني صانع السيارة.

من الضروري اتباع الاحتياطات المذكورة أدناه أثناء استخدام النظام وذلك لدواعي السلامة أو لتجنب خطر تلف الأجهزة. يرجى مراعاة قوانين البلد الذي تتواجد فيه.



احتياطات متعلقة بالتعامل مع النظام الصوتي

- اضغط على أزرار التحكم (بلوحة التحكم أو بالمقود) واتباع التعليمات الموجودة على الشاشة عندما تسمح ظروف السير بذلك.
- اضبط شدة الصوت إلى المستوى الذي يمكن معه سماع ما يدور من أصوات خارج السيارة.

احتياطات للأجهزة

- لا تقم بأي خلع لأحد المكونات أو تعديل بالنظام لتجنب خطر أي تلف مادي أو إصابات.
- في حالة حدوث قصور وظيفي وعند الفك يرجى مراجعة أحد ممثلي الجهة الصانعة،
- لا تدخل أية أجسام غريبة أو تالفة أو متسخة من CD\CD MP3 في المشغل.
- استخدام أقراص مدمجة CD\CD MP3 دائرية الشكل بقطر ١٢ سم فقط.
- حمل الأقراص من الحواف الداخلية والخارجية دون لمس الجانب غير المطبوع من القرص CD\CD MP3.
- عدم لصق الأوراق على القرص CD\CD MP3.
- عند الاستعمال لفترة طويلة، أخرج CD\CD MP3 من محرك الأقراص بحذر لأنها قد تكون ساخنة.
- لا تقم أبداً بتعريض اسطوانات الليزر CD\CD MP3 إلى الحرارة أو إلى أشعة الشمس المباشرة.
- لا تستخدم المنتجات التي تحتوي على الكحول و/أو سوائل الرش الأخرى على هذه المنطقة.

احتياطات تتعلق بالهاتف

- بعض قوانين تنظيم استعمال الهاتف في السيارة. تلك القوانين لا تسمح بأي استخدام للهاتف حتى حر اليدين في أي وضع أثناء القيادة: ينبغي على كل سائق أن يتحكم بقيادته.
- إرشادات إجراء اتصالات هاتفية أثناء القيادة هو عامل إلهاء و مخاطرة كبيرة، وذلك خلال جميع مراحل الاستخدام: (ترقيم، اتصال، البحث في الدليل...).

صيانة لوحة التحكم

- استخدم قطعة قماش ناعمة وإذا تطلب الأمر ضع قليلا من الماء والصابون. اشطف باستخدام قطعة قماش مبللة قليلا ثم امسح باستخدام قطعة قماش جافة.
- لا تضغط على شاشة وحدة التحكم، ولا تستخدم المنتجات التي تحتوي على الكحول.

الفهرس

٢.ARA	احتياطات الاستخدام
٤.ARA	وصف عام
٦.ARA	عرض الأوامر
١٥.ARA	العمل
١٦.ARA	استخدام خاصية التعرف على الصوت
١٨.ARA	الاستماع إلى الراديو
٢١.ARA	الاستماع مشغل CD/MP٣
٢٤.ARA	مصادر الصوت الإضافية
٢٧.ARA	تطبيق/إزالة تطبيق هاتف
٣٠.ARA	وصل/قطع وصل هاتف
٣٣.ARA	إجراء/تلقي مكالمة
٣٦.ARA	ضبط النظام
٣٩.ARA	اقرأ وانتقل إلى: وصف عام
٤٥.ARA	اقرأ وانتقل إلى: وظيفة الملاحة
٤٧.ARA	اقرأ وانتقل إلى: وظيفة الوسائط المتعددة
٥٠.ARA	اقرأ وانتقل إلى: وظيفة السيارة
٥٢.ARA	اقرأ وانتقل إلى: وظيفة الهاتف
٥٥.ARA	اقرأ وانتقل: ضبط الإعدادات
٥٧.ARA	خلل في التشغيل

مترجم من اللغة الفرنسية. يحظر إعادة الطبع أو الترجمة، ولو جزئيًا، دون تصريح كتابي من صانع السيارة.

Contents

User precautions	GB.2
General description	GB.4
Introduction to the controls	GB.6
Operation	GB.15
Using voice recognition	GB.16
Listen to the radio	GB.18
Listening to a CD/MP3 player	GB.21
Auxiliary audio sources	GB.24
Pairing/unpairing a phone	GB.27
Connecting/disconnecting a phone	GB.30
Making/receiving a call	GB.33
System settings	GB.36
R&GO: General description	GB.39
R&GO: Navigation function	GB.45
R&GO: Multimedia function	GB.47
R&GO: Vehicle function	GB.50
R&GO: Telephone function	GB.52
R&GO: Adjusting settings	GB.55
Operating faults	GB.57

Translated from French. Copying or translation, in part or in full, is forbidden unless prior written permission has been obtained from the vehicle manufacturer.

USER PRECAUTIONS (1/2)

It is essential to follow the precautions below when using the system, both in the interest of safety and to prevent material damage. You must always comply with the laws of the country in which you are travelling.



Precautions when operating the audio system

- Operate the controls (on the dash or near the steering wheel) and read the information on the screen only when road conditions allow.
- Set the volume to a reasonable level so that outside noise can be heard.

Precautions concerning the equipment

- Do not attempt to dismantle or modify the system, as there is a risk of damage to equipment and fire.
- Contact a representative of the manufacturer in the event of malfunction and for all operations involving disassembly.
- Do not insert foreign objects, or damaged or soiled CDCD MP3s into the player.
- Only use 12 cm diameter circular CDCD MP3s.
- When handling discs, hold them by the inner or outer edges, without touching the non-printed face of the CDCD MP3.
- Do not stick paper to the CDCD MP3.
- After prolonged use, remove the CD CD MP3 from the player with care as it may be hot.
- Never expose CDs/CD MP3s to heat or direct sunlight.
- Do not use products containing alcohol and/or spray fluids on the area.

Precautions when using the phone

- There are laws which govern the use of phones in vehicles. They do not necessarily authorise the use of hands-free phone systems under all driving conditions: drivers must be in control of their vehicles at all times.
- Using a phone whilst driving is a significant distraction and risk factor during all stages of use (dialling, communicating, searching for a number in the handset memory, etc.).

Maintenance of the fascia

- Use a soft cloth and, if necessary, a small amount of soapy water. Rinse with a soft, slightly damp cloth, then dry with a soft, dry cloth.
- Do not press on the display on the front panel, and do not use any alcohol-based products.

USER PRECAUTIONS (2/2)

The description of the models given in this manual is based on the specifications at the time of writing. **This manual covers all existing functions for the models described. Whether or not they are fitted depends on the equipment model, options selected and the country where they are sold. This manual may also contain information about functions to be introduced later in the model year. The screens shown in the user manual are not contractual.**

Depending on the make and model of your telephone, some functions may be partially or completely incompatible with your vehicle's multimedia system.

Throughout the manual, the Approved Dealer is that of the vehicle manufacturer.

GENERAL DESCRIPTION (1/2)

Introduction

The audio system has the following functions:

- FM (RDS) and AM radio;
- terrestrial digital radio (DR);
- CD/CD MP3 player;
- management of auxiliary audio sources;
- Bluetooth® hands-free phone system.

Radio and CD/CD MP3 functions

The radio allows you to listen to radio stations and play CDs in different audio formats.

The radio stations are classed by wavelength: FM (frequency modulation) and AM (amplitude modulation).

The DR system (DAB, DAB+, T-DMB format) provides better sound reproduction.

The RDS system makes it possible to display the name of some stations or messages sent by FM stations to be displayed:

- traffic bulletins (TA);
- emergency messages.

Auxiliary audio function

You can listen to your personal stereo directly through your vehicle's speakers. There are several ways of connecting your personal stereo, depending on the type of device you have:

- USB socket;
- Jack socket;
- Bluetooth® connection.

For more information on the list of compatible devices, contact an authorised dealer.

GENERAL DESCRIPTION (2/2)

Hands-free phone function

The Bluetooth® hands-free system provides the following features without having to handle your phone:

- pair up to 6 phones;
- send/receive/reject a call;
- transfer the phone's or SIM card's contact list (depending on the phone);
- view the system's call log (depending on the phone);
- dial voicemail.



Bluetooth® function

This function enables the audio system to recognise and control your portable audio player or mobile phone using Bluetooth® pairing.

You can activate/deactivate the Bluetooth® function in the “Bluetooth” menu:

- display the settings menu by pressing **9**;
- select “Bluetooth” by turning and pressing **5**;
- select «ON»/«Off».



Your hands-free phone system is only intended to facilitate communication by reducing the risk factors, without removing them completely. You must always comply with the laws of the country in which you are travelling.

INTRODUCTION TO THE CONTROLS (1/9)

System panels

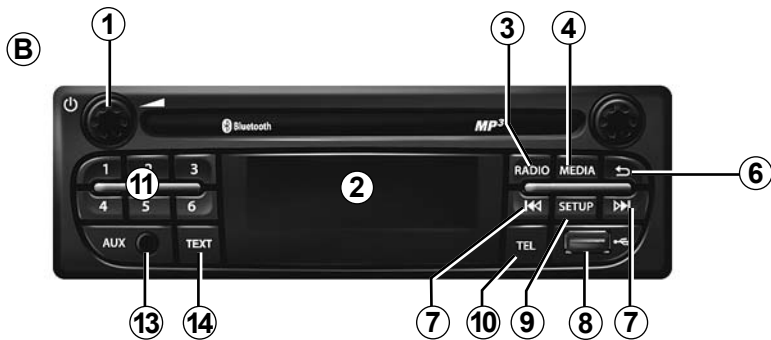

Steering column controls

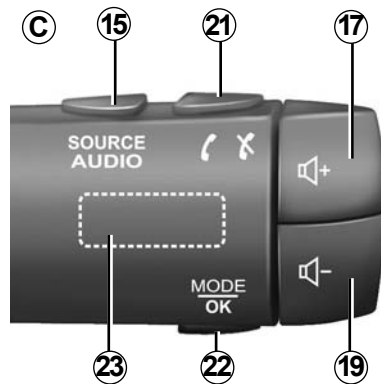

INTRODUCTION TO THE CONTROLS (2/9)

System panels



Steering column controls

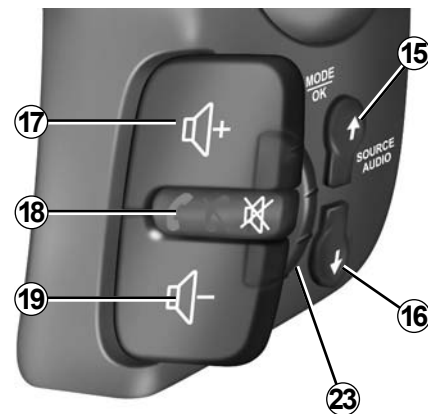
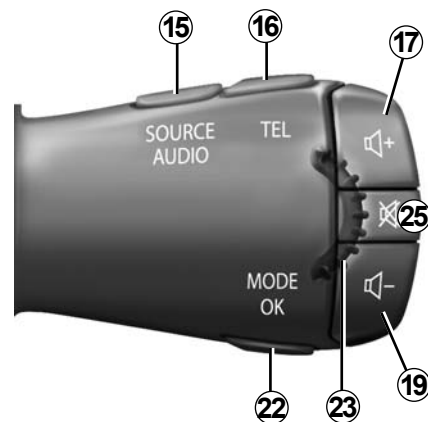

INTRODUCTION TO THE CONTROLS (3/9)

System panels

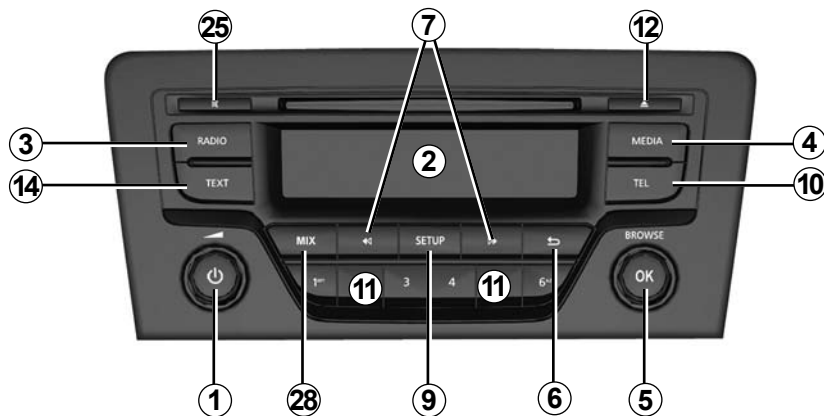
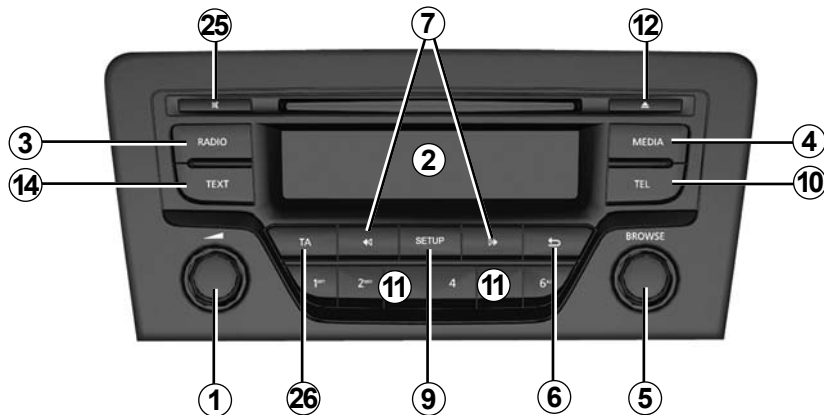

Steering column controls

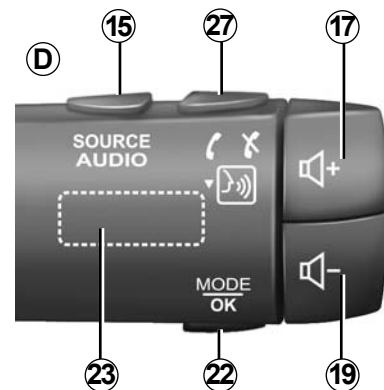

INTRODUCTION TO THE CONTROLS (4/9)

System panel

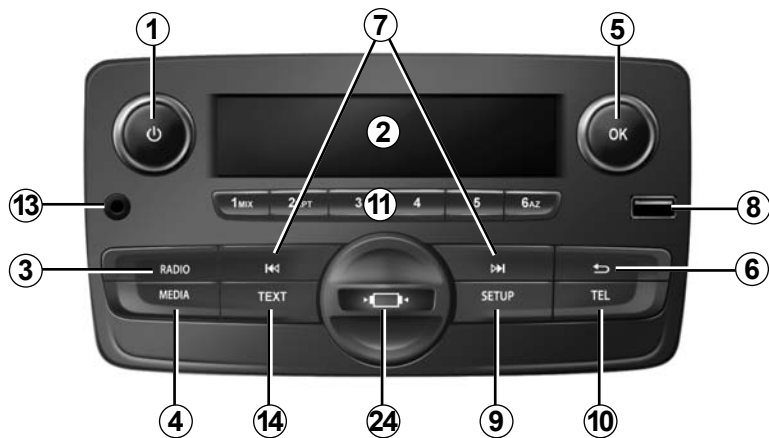

Steering wheel controls

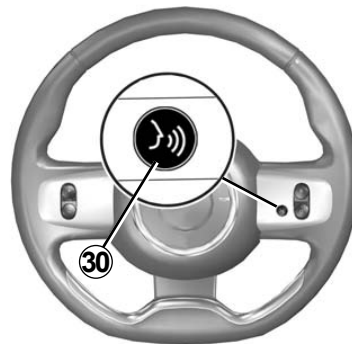

Steering wheel controls

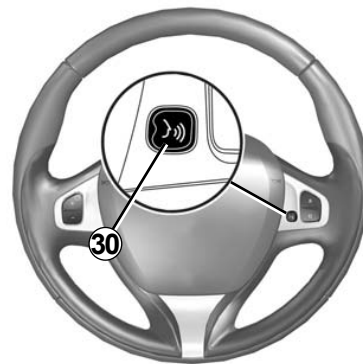
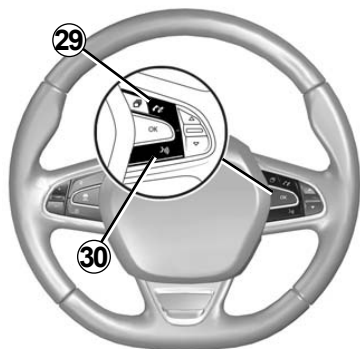

INTRODUCTION TO THE CONTROLS (5/9)

	AUDIO/MEDIA function	TELEPHONE function
1	<ul style="list-style-type: none"> – Press: on/off. – Rotation: adjust the volume of the audio source currently playing. 	
2	Information display.	
3	<ul style="list-style-type: none"> – Short press: choose the radio source and the waveband: FM1 → FM2 → DR1 → DR2 → AM. – Long press: updating of the list of radio stations. 	
4	Select the desired audio source (if connected): CD/CD MP3 → USB1 → USB2 → Bluetooth® portable audio player → AUX (Jack).	
5	<ul style="list-style-type: none"> – Press: confirm an action. – Rotation: navigate through the menus or lists. 	
6	<ul style="list-style-type: none"> – Return to previous screen/previous level when browsing through menus; – Cancel current action. 	
7	<ul style="list-style-type: none"> – Short press: change tracks (CD/CD MP3, on some portable audio players) or change radio frequencies. – Maintained press: fast forward/rewind a CD/CD MP3 track on some audio players, or scroll through the radio stations until the button is released. 	
8	USB port for auxiliary audio sources.	
9	<ul style="list-style-type: none"> – Short press: access the custom settings menu. – Press and hold: activates the “Text” function (only on front panels A and B). 	

INTRODUCTION TO THE CONTROLS (6/9)

	AUDIO/MEDIA function	TELEPHONE function
10		<ul style="list-style-type: none"> – Short press: access the «Phone» menu. – Long press: redial the last number.
		When receiving a call: <ul style="list-style-type: none"> – short press: answer the call; – long press: reject the call.
		During a call: end the call in progress.
11	Short press: recall a pre-programmed station. Press and hold: store a radio station.	
12	Eject a CD/CD MP3.	
13	Auxiliary input.	
14	Activates the “Text” function.	
15	Select the audio source: FM1 → FM2 → DR1 → DR2 → AM → CD/CD MP3 → USB1 → USB2 → Bluetooth® portable audio player → AUX (Jack).	
16		<ul style="list-style-type: none"> – Short press: access the “Phone” menu. – Long press: redial the last number.
17	Increase the volume of the audio source currently in use.	
18	<ul style="list-style-type: none"> – Mute the radio source currently playing; – mute the sound and pause playback of the CD/CD MP3, USB, Bluetooth® portable audio player. 	Long press: redial the last number. When receiving a call: <ul style="list-style-type: none"> – short press: answer the call; – long press: reject the call. During a call: end the call in progress.

INTRODUCTION TO THE CONTROLS (7/9)

	AUDIO/MEDIA function	TELEPHONE function
19	Decrease the volume of the audio source currently in use.	
17 + 19	(Only for controls C and D) – Mute the radio source currently playing; – mute the sound and pause playback of the CD/CD MP3, USB, Bluetooth® portable audio player.	
20	Rotate: – radio: browse through the radio list; – media: previous/next track.	Rotate: – “Phone” menu: browse through the list.
	– Short press: confirm an action. Long press: – return to the previous screen/previous level while browsing menus; – cancel current action.	– Short press: confirm an action. Long press: – return to the previous screen/previous level while browsing menus; – cancel current action.
21		– Short press: access the «Phone» menu. – Long press: redial the last number.
		When receiving a call: – short press: answer the call; – long press: reject the call.
		During a call: end the call in progress.

INTRODUCTION TO THE CONTROLS (8/9)

	AUDIO/MEDIA function	TELEPHONE function
22	<ul style="list-style-type: none"> – Short press: confirm an action. Long press: <ul style="list-style-type: none"> – return to previous screen/previous level when browsing through menus; – cancel current action. 	<ul style="list-style-type: none"> – Short press: confirm an action. Long press: <ul style="list-style-type: none"> – return to previous screen/previous level when browsing through menus; – cancel current action.
23	Rotate: <ul style="list-style-type: none"> – radio: browse through the list of radio stations stored previously; – media: previous/next track. 	Rotate: <ul style="list-style-type: none"> – «Phone» menu: browse through the list.
24	Remove the phone support cover by turning it counter-clockwise.	
25	<ul style="list-style-type: none"> – Mute the radio source currently playing; – mute the sound and pause playback of the CD/CD MP3, USB, Bluetooth® portable audio player. 	
26	Activate/deactivate the automatic search for and playing of traffic information as soon as it is broadcast by certain radio stations in FM or DR mode.	

INTRODUCTION TO THE CONTROLS (9/9)

	AUDIO/MEDIA function	TELEPHONE function
27		– Short press: access the “Phone” menu.
		When receiving a call: – short press: answer the call; – long press: reject the call.
		During a call: end the call in progress.
		– Long press: activate voice recognition. – Short press: deactivate voice recognition.
28	To activate random playback of all the tracks on the CD/ CD MP3.	
29		When receiving a call: – short press: answer the call; – long press: reject the call.
		During a call: end the call in progress.
30		– Short press: activate voice recognition. – Short press: deactivate voice recognition.

OPERATION

On and off

Briefly press control knob **1** on the audio system front panel to switch on your system.

The audio system can be used with the vehicle ignition off. It will operate for twenty minutes. Press control knob **1** on the audio system front panel to operate the system for a further twenty minutes.

To switch off the audio system, briefly press control knob **1** on the audio system front panel.

CHOOSING THE SOURCE

To scroll through the various audio sources, press button **4** repeatedly on the audio system front panel or **15** on the steering column control. Scroll through the audio sources in the following order: CD/CD MP3 → USB1 → USB2 → BT Streaming (Bluetooth®) → AUX.

Note: To display the telephone menu, press button **10** on the audio system front panel or **16**, **21** or **27** on the steering column control.

When you insert a new media source (CD/CD MP3 USB, AUX) while the radio is on, the source will switch automatically and begin to play.

You may also select the radio source by pressing button **3** on the audio system front panel or **15** on the steering column control. Repeatedly pressing button **3** on the audio system front panel scrolls through the wavelengths in the following order: FM1 → FM2 → DR1 → DR2 → AM → FM1 etc.

To change media and radio source, press button **15** on the steering column control.

VOLUME

Adjust the volume by turning control knob **1** on the audio system front panel or by pressing button **17** or **19** on the steering column control.

The display reads “Volume” followed by the current setting value (from 00 to 31).

Mute

Briefly press button **18** or **25**, or press **17** and **19** together on the steering column control. The message “MUTE” is displayed on the screen.

Briefly press button **18**, **25**, **17** or **19** on the steering column control again to resume playing the current audio source.

You can also disable the mute function by turning control knob **1** on the audio system front panel.

USING VOICE RECOGNITION (1/2)

Voice recognition system

Using a compatible smartphone, your audio system enables you to use the voice recognition system. This makes it possible to control the functions of your smartphone by voice, while keeping your hands on the steering wheel.

Note:

- your smartphone's voice recognition system only enables you to use the functions on your smartphone. It does not enable you to interact with the other functions on your audio system such as the radio, Driving eco, etc.;
- when using voice recognition, the audio system will use the language set on your smartphone;
- if you try to use your vehicle's voice recognition system with a paired smartphone that is not equipped with voice recognition, a message will be displayed on the audio system screen to notify you.

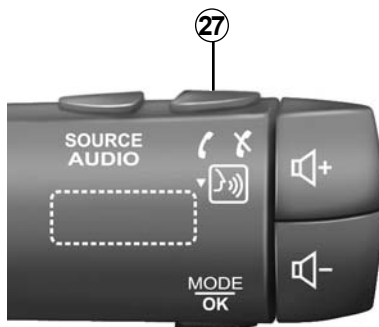

Using voice recognition with your phone

Activation

To activate the voice recognition system, you must:

- get a 3G, 4G or Wifi connection with your smartphone;
- activate the Bluetooth® on your smartphone and make it visible to other devices (please refer to your telephone manual for instructions);



- pair and connect your smartphone to the audio system (please refer to the section on “Pairing, unpairing a telephone”);
- press and hold the 27 button on the steering column control or tap the 30 button on the steering wheel.

An audible signal indicates that voice recognition is activated.

USING VOICE RECOGNITION (2/2)

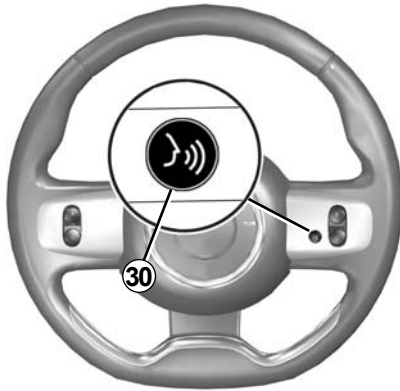

Deactivation

Tap button **27** on the steering column control or **30** on the steering wheel to end your voice recognition session.

An audible signal indicates that voice recognition is deactivated.

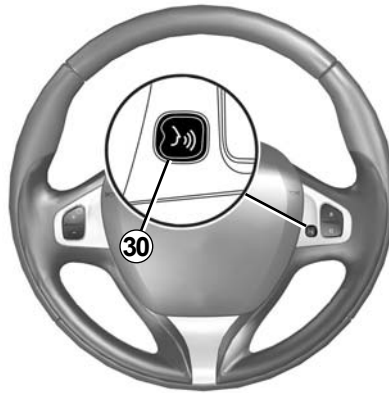

LISTENING TO THE RADIO (1/3)

Selecting a waveband

Select the desired waveband (FM1, FM2, DR1, DR2, AM, FM1 etc.) by repeatedly pressing button **3** on the audio system front panel.

Choose an FM or AM radio station

There are several different ways to select and seek a radio station.

Automatic search

This mode performs an automatic scan to search for stations. Press and hold button **7** on the audio system front panel.

When you release button **7** on the audio system front panel, the frequency of the nearest radio is displayed. The radio will continue going up or down the frequencies for as long as you press button **7** on the audio system front panel.

Manual search

This mode allows you to find stations manually by scrolling through the frequencies, by pressing button **7** on the audio system front panel.

Press button **7** on the audio system front panel; the frequency increases or decreases.

Storage of radio stations

This operating mode allows you to listen to your pre-set radio stations.

Select a waveband, then select a radio station using the methods described above.

To store a station, press and hold one of the buttons on the audio system front panel keypad **11** until you hear a beep.

You can save up to six stations per waveband.

To recall a stored station, briefly press one of the buttons on the keypad **11**.

Choose according to the name of the station (FM / DR)

To select a radio station, turn control knob **5** on the audio system front panel or **20** or **23** on the steering column control.

This list can include up to 100 radio stations with the strongest frequencies in your area.

To get the most recent list of stations, update the radio list (FM or DR). Refer to «Updating the radio list (FM or DR)» in this section.

LISTENING TO THE RADIO (2/3)

Radio settings

Display the settings menu by pressing button **9** on the audio system front panel, then select “Radio” by turning and pressing control knob **5** on the panel. The available functions are as follows:

- «TA»;
- «DR Interrupt...»;
- «Ref. FM List»;
- «Ref. DR List».

«TA»

When this feature is activated, your audio system allows traffic bulletins to play automatically as new reports are issued by some FM or DR radio stations.

Note: This feature is not available for the AM waveband.

Select the information station and then choose whether you want another listening source.

Traffic information is broadcast automatically and has priority over the source being listened to at the time.

To activate or deactivate this feature, refer to the «Radio settings» paragraph under «System settings».

«DR Interrupt...» (newscasts)

When this function is activated, it is possible to automatically listen to news as it is broadcast by certain «FM» or «DR» radio stations.

If you then select other sources, when a broadcast of the selected programme type is made, it will interrupt the other sources.

To activate or deactivate this function, please refer to the information on «DR Interrupt...» in the «System settings» section.

«Ref. FM List»

This feature allows you to perform an update of all FM stations in your area.

- display the settings menu by pressing button **9** on the audio system front panel, then select “Radio” by turning and pressing control knob **5** on the panel;
- select “Ref. FM List” by turning and pressing control knob **5** on the audio system front panel.

The automatic update of the FM stations in the area starts. The message «Updating FM List» is displayed on the screen.

With the automatic frequency scan finished, the message “FM List updated” is displayed on the screen.

Note: if another source is selected, the FM radio list update continues in the background.

To switch from one stored frequency to another, press one of the buttons on the audio system front panel keypad **7**.

Note: You can also update the FM radio list by pressing and holding button **3** on the audio system front panel.

LISTENING TO THE RADIO (3/3)

«Ref. DR List»

This feature allows you to perform an update of all DR stations in your area.

- Display the settings menu by pressing button **9** on the audio system front panel, then select “Radio” by turning and pressing control knob **5** on the panel;
- select “Ref. DR List” by turning and pressing control knob **5** on the audio system front panel;
- the automatic update of the list of digital terrestrial radio stations in your area begins. The message «Updating DR List» is displayed on the screen.

With the automatic frequency scan finished, the message «DR List updated» is displayed on the screen.

Note: You can also update the DR radio list by pressing and holding button **3** on the audio system front panel.

Selecting a station

Select the desired waveband (FM1, FM2, DR1, DR2 or AM) by repeatedly pressing button **3** on the audio system front panel.

- turn control knob **5** on the audio system front panel or **20** or **23** on the steering column control to scroll through the radio stations in the FM/DR list or the AM radio frequencies;
- press button **7** on the audio system front panel to scroll through the FM/AM frequencies or DR radio stations.

Display radio text

To display the text menu, briefly press button **14** on the audio system front panel, or press and hold button **9** on the panel. The available functions are as follows:

- «Radiotext»;
- «EPG».

NB: If no information is provided, the message “No message” is displayed on the screen.

Text information «Radiotext» (FM)

Some FM radio stations broadcast text information related to the program being listened to (e.g. the title of a song, artist name).

NB: This information is only available for certain radio stations.

«EPG» (DR) program guide

When this feature is activated, your audio system will display the station’s upcoming programs of the day.

Note: This information is only available for the selected station’s next three time slots.

LISTENING TO A CD, CD MP3 (1/3)

Specifications of readable formats

Only files with an CDA/MP3> extension can be played.

If a CD contains both audio CD files and compressed audio files, the compressed audio files will not be recognised.

Note: some protected files (copyright) cannot be read.

Note: To ensure that folder and file names are easy to read, we recommend that you use names with fewer than 64 characters and avoid the use of special characters.

CD/CD MP3 maintenance

To protect its readability, never expose a CD CD MP3 to heat or direct sunlight. To clean a CDCD MP3, use a soft cloth and clean from the centre towards the edge of the CD.

As a general rule, refer to the CD manufacturer's advice concerning maintenance and storage.

Note: some scratched or dirty CDs cannot be read.

Inserting a CD/CD MP3

Refer to the section entitled «Precautions during use».

Check that there is no CD in the player, then insert the CD with the printed side upwards.

Listening to a CD/CD MP3

When a CD/CD MP3 is inserted (printed surface upward), the audio system automatically switches to CD/CD MP3 source and starts to play the first track.

If the audio system is switched off and the ignition is on, inserting a CD/CD MP3 switches on the audio system and the CD/CD MP3 starts to play. If the ignition is not on, the audio system will not switch on.

If you are listening to the radio and a CD/CD MP3 is in the player, you can choose to listen to the CD/CD MP3 by pressing button **4** on the audio system front panel or **15** on the steering column control. Playback starts as soon as the audio system switches to the CD/CD MP3 source.

Searching for a track

Briefly press button **7** on the audio system front panel or turn control knob **20** or **23** on the steering column control to change tracks.

Fast winding

Press and hold button **7** on the audio system front panel to fast forward or rewind.

Playback resumes when the button is released.

LISTENING TO A CD, CD MP3 (2/3)



Random playback «Mix»

With a CD/CD MP3 inserted, press button “1” or “2” on the audio system keypad or press button **28** on the audio system front panel to enable random playback (shuffle) of all the tracks on the CD/CD MP3.

The symbol “MIX” appears on the screen. A track is then selected at random. The transition from one track to another takes place randomly.

To disable, press button “1” or “2” on the audio system keypad again or press button **28** on the audio system front panel. The “MIX” indicator light goes out.

Turning off the audio system and ejecting the CD/CD MP3 automatically deactivates the shuffle function.

Note: on a CD MP3, random play runs on the folder currently being played. Change folder to run random playback on another folder.

Repeat «RPT»

This feature allows you to repeat a track.

With a CD/CD MP3 inserted, press button “1” or “2” on the audio system keypad to enable the repeat function. The symbol “RPT” appears on the screen.

To disable, press button “1” or “2” on the keypad again. The “RPT” indicator light goes out.

Note: If the shuffle function is activated, enabling the repeat function will deactivate it. The “MIX” indicator light will go out and the “RPT” light will come on.

LISTENING TO A CD, CD MP3 (3/3)

Pause

To mute the sound temporarily, press buttons **17** and **19** together or briefly press button **18** or **25** on the steering column control.

This function deactivates if you change the volume or source, or if an automatic newscast comes on.

Display text (CD-Text or ID3 tag)

Briefly press button **14** or press and hold button **9** on the audio system front panel to scroll through ID3 tag information (artist name, album, time elapsed, track name).

To display all the ID3 tag information on a single page, press and hold button **14** on the audio system front panel.

Ejecting a CD/CD MP3

To eject a CD/CD MP3 from the player, press button **12** on the audio system front panel.

Note: if an ejected disc is not removed within 20 seconds, it will automatically be reinserted into the CD player.

AUXILIARY AUDIO SOURCES (1/3)

Your audio system has inputs to connect one or more external audio sources (USB flash drive, MP3 player, Bluetooth® portable player etc.).

You have several ways of connecting your player:

- USB connection;
- Jack socket;
- Bluetooth® connection.

Note: the auxiliary audio source formats include MP3, WMA and AAC.

USB connection;

Connection

Connect the USB flash drive to the USB port.

Once the device is connected, the track will be displayed automatically.

Using the USB flash drive

The audio files will start playing automatically.

To access the hierarchy of your audio source, turn or press control knob **5** on the audio system front panel, or **20** or **25** on the steering column control.

Note:

- random playback works the same way for a USB flash drive as it does for a CD MP3. Please refer to the information on “Random playback Mix” in the section on “Listening to a CD /CD MP3”.
- the repeat function works the same way for a USB flash drive as it does for a CD MP3. Please refer to the information on “Repeat” in the section on “Listening to a CD/CD MP3”.

Charging using the USB port

Once your portable audio player’s USB connector is plugged into the multimedia system USB port, you can charge or recharge the battery during use.

Note: some devices do not recharge or maintain battery charge level when they are connected to the USB port on the audio system.

AUXILIARY AUDIO SOURCES (2/3)

Jack connection

Connection

Using a suitable cable (not provided), connect the Jack socket of the auxiliary input **13** on the audio system front panel to your portable audio player headphones plug (usually a 3.5 mm jack Jack).

Note: you cannot select a track directly from your audio system. To select a track, you must do so directly via your portable audio player, when the vehicle is stationary.

Use

Just the text “AUX” is displayed on the audio system screen. No artist or track name is visible.

Note: To adjust the sensitivity of the Jack, socket, refer to the “System settings” section.

Bluetooth® audio playback

In order to use a Bluetooth® digital device, you must pair it to the vehicle when it is first used (please refer to the information on the “Bluetooth® function” in the “General description” section).

Pairing allows the audio system to recognise and store a Bluetooth® digital device.

Note: if your Bluetooth® digital device has telephone and portable audio player functions, pairing one of these functions will automatically pair the other.

Connection

For a device already paired, perform the following steps:

- enable Bluetooth® on the portable audio player and make it visible to other devices (refer to your audio player manual);
- select the Bluetooth® audio source by pressing button **4** on the audio system front panel or button **15** on the steering column control.



Only handle the personal stereo when traffic conditions permit.

Store the portable audio player safely while driving (risk of being thrown in the event of sudden braking or impact).

AUXILIARY AUDIO SOURCES (3/3)

Use

Your portable audio player must be connected to the audio system to enable all its functions to be accessed.

Note: no digital device can be connected to the audio system unless it has previously been paired.

Once the Bluetooth® digital portable audio player is connected, you can control it from your audio system.

To pause the audio track, press button **25** or **18**, or press buttons **17** or **19** together on the steering column control (press again to resume play).

Press button **7** on the audio system front panel or turn control knob **20** or **23** on the steering column control to move to the next or previous track.

Note:

- the number of accessible functions varies depending on the type of portable audio player and its compatibility with the audio system;
- In some cases, you should refer to your device's manual to finalise the connection procedure.



Only handle the personal stereo when traffic conditions permit.

Store the portable audio player safely while driving (risk of being thrown in the event of sudden braking or impact).

PAIRING AND UNPAIRING A TELEPHONE (1/3)

Bluetooth® connection

To activate the system's Bluetooth® function, press the button **9** on the audio system front panel, select 'Bluetooth' by turning and pressing the knob **5** on the audio system front panel, then select "ON" or "Off".

Pairing a phone

To use your hands-free system, pair your Bluetooth® phone with your audio system. Check that your audio system and your phone are on, that Bluetooth® is activated on your phone and that its status is set to "visible" (refer to the user guide for your phone).

Pairing enables the audio system to recognise and store a phone.

You can pair up to five phones, but only one can be connected at a time to the audio system.

Pairing can be performed from the audio system and/or from your phone.

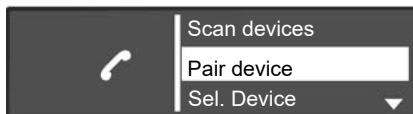

Pairing a Bluetooth® phone with the audio system from the audio system

This method allows you to make a Bluetooth® search from the audio system.

To pair a phone using this method, perform the following steps:

- display the telephone menu by pressing button **10** on the audio system front panel, or **16**, **21** or **27** on the steering column control;

- select "Scan devices" by turning and pressing control knob **5** on the audio system front panel or **20** or **23** on the steering column control.

The search for Bluetooth® devices in the vicinity begins (this search can take up to sixty seconds.) The message "Searching..." appears on the audio system display.

- Select the telephone that you wish to pair by turning and pressing control knob **5** on the audio system front panel;
- when the message «Connected» is displayed on the audio system screen, the Bluetooth® device is stored automatically and connected to the vehicle.

After sixty seconds, if pairing fails, repeat these steps. Please refer to your telephone's user guide for further information.

PAIRING AND UNPAIRING A TELEPHONE (2/3)

Pairing a Bluetooth® telephone with the audio system from your phone

This method allows you to make a Bluetooth® search from your phone.

To pair your phone using this method, perform the following steps:

- display the telephone menu by pressing button **10** on the audio system front panel, or **16, 21** or **27** on the steering column control;
- select “Pair device” by turning and pressing control knob **5** on the audio system front panel or **20** on the steering column control;
- the message “Please re-enter Pin” appears on the system screen and a sixty-second countdown begins.

The audio system is now visible to other Bluetooth® devices for about a minute.

- Search for the audio system indicated under the name “MY CAR” or “R&Go Multimedia” using your phone then select it (refer to the user guide for your phone).

The message “MY CAR connected” or “R&Go Multimedia” appears on your phone to inform you that your audio system is paired and connected with your phone.

The message “R&Go Multimédia” is displayed on the screen only if the R&Go application connects to the audio system and if the application is installed on your smartphone.

If pairing fails, the audio system display returns to the main menu.

If the maximum number of telephones paired with the audio system is reached, you need to unpair an existing telephone before pairing a new one (refer to the information on “Unpairing a telephone” in this section).



For safety reasons, carry out these operations when the vehicle is stationary.



Your hands-free phone system is only intended to facilitate communication by reducing the risk factors, without removing them completely. You must always comply with the laws of the country in which you are travelling.

PAIRING AND UNPAIRING A TELEPHONE (3/3)

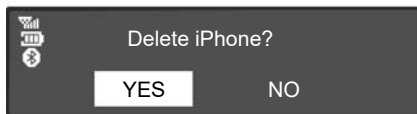

Unpairing a phone

Unpairing allows a phone to be deleted from the audio system memory.

To unpair and delete your phone from the audio system memory, perform the following steps:

- display the telephone menu by pressing button **10** on the audio system front panel, or **16, 21** or **27** on the steering column control;

- select the “Del. device” menu by turning and pressing control knob **5** on the audio system front panel or **20** on the steering column control;
- select the phone to be unpaired from the list by turning and pressing control knob **5** on the audio system front panel or **20** on the steering column control;

A message is displayed on the screen of the audio system asking you to confirm and enter your choice.

- turn and press control knob **5** on the audio system front panel or **20** on the steering column control to select “YES”;

Note: Unpairing a phone erases all the contacts from the contacts list and the call history in the audio system synchronised with the phone.

CONNECTING, DISCONNECTING A TELEPHONE (1/3)

Connecting a paired phone

Your phone must be connected to the hands-free phone system in order to use all its functions.

No phone can be connected to the hands-free phone system if it has not first been paired.

Refer to the paragraph entitled “Pairing a phone” in the “Pairing/unpairing a phone” section.

Note: your telephone’s Bluetooth® connection must be active and set to “visible”.

Automatic connection

As soon as the vehicle ignition is switched on, the audio system searches for paired telephones in the vicinity.

Note: the priority phone is the last to have been connected.

Searching will continue until a paired phone is found (this may take up to five minutes).

Note: For more information on compatible phones, contact an authorised dealer or visit the manufacturer’s website if available.

Note:

- you can use automatic telephone connection with the ignition switched on. You may need to activate the automatic Bluetooth® connection function on your hands-free phone system. To do this, refer to your telephone’s user manual;
- when reconnecting, and when two paired phones are within range of the hands-free system, the last phone to have been connected will take priority, even if this phone is outside the vehicle but within range of the hands-free system.

Note: if a call is already in progress when your hands-free phone system is connected, the phone will automatically be connected and the conversation will switch to the vehicle speakers.

CONNECTING, DISCONNECTING A TELEPHONE (2/3)



Manual connection (changing the phone connected)

To display the phone settings menu, press button **10** on the audio system front panel or **16, 21** or **27** on the steering column control, then select the "Sel. device" menu. The list of phones already paired is displayed. Select the phone that you want to connect from the list and by turning and pressing control knob **5** on the audio system front panel or **20** on the steering column control.

A message informs you that the phone is connected.

Note: if a phone is already connected when changing phones in the already paired phone list, the existing connection is automatically disconnected.

Connection failure

If connection fails, check that:

- your phone is switched on;
- your telephone battery is not flat;
- your phone has been previously paired with the audio system;
- Bluetooth® is now enabled on your phone and on the audio system;
- the phone is configured to accept the audio system's connection request.

Note: using your hands-free phone system for prolonged periods will discharge your phone's battery more quickly.

CONNECTING, DISCONNECTING A TELEPHONE (3/3)



Disconnect a phone

To disconnect your telephone, you can:

- deactivate your audio system's Bluetooth® function;
- deactivate your phone's Bluetooth® function;
- delete the paired phone via the audio system. Please refer to the information on "Unpairing a telephone" in the "Pairing and unpairing a telephone" section.

If the phone is switched off, the telephone will be disconnected.

A message is then displayed on the audio system screen to confirm that the phone is disconnected.

Note: if a call is in progress when the phone is disconnected, the call will automatically be transferred to your phone.

To deactivate your audio system's Bluetooth®, please refer to the information on the "Bluetooth® Function" in the "General Description" section.

To disable your smartphone's Bluetooth®, refer to your phone's user guide.

To unpair and delete the Bluetooth® phone, see the information under "Unpairing a telephone" in the section "Pairing, unpairing a telephone".

MAKING, RECEIVING A CALL (1/3)

Calling a contact from the telephone directory

When a phone is paired, its contacts list is automatically downloaded to the audio system.

To display the “Phone” menu, press button **10** on the audio system front panel or **16**, **21** or **27** on the steering column control, then select the “Phonebook” menu by turning and pressing control knob **5** on the audio system front panel or **20** on the steering column control. The list of contacts will appear on the audio system display. Select a contact to call from the list, then confirm by pressing control knob **5** on the audio system front panel or **20** on the steering column control to make the call.

Note: to return to the previous screen, press the **6** button on the front panel of the audio system.

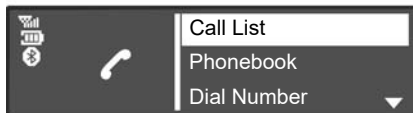

Call a contact from your call log history

To display the call log, press button **10** on the audio system front panel or **16**, **21** or **27** on the steering column control, then select the “Call List” menu. Select the “Dialed”, “Received” or “Missed” heading. The call log will appear on the audio system screen. Select the contact or number to call, then confirm by pressing control knob **5** on the audio system front panel or **20** on the steering column control to start the call.

Making a call by dialing a number

To display the phone menu, press button **10** on the audio system front panel or **16**, **21** or **27** on the steering column control, then select the “Dial Number” menu.

Dial the desired number using the numeric keypad by turning and pressing control knob **5** on the audio system front panel or **20** on the steering column control.

Once you have dialed the number, select  to make the call.

You can call the last number dialed by pressing and holding button **10** on the audio system front panel, or **16**, **18** or **21** on the steering column control.



It is recommended that you stop your vehicle before entering a number or searching for a contact.

MAKING, RECEIVING A CALL (2/3)

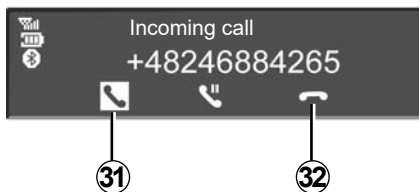

Receiving a call

When receiving a call, the caller's number is displayed on the audio system screen (this function depends on the options you have subscribed to with your phone service provider).

If the caller's number is in one of the memories, the name of the caller is displayed instead of the number.

If the caller's number cannot be displayed, the message "Private number" is displayed on the audio system screen.

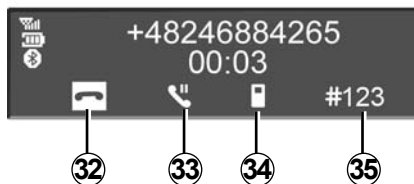

To accept an incoming call, press button **10** on the audio system front panel, or **18**, **21** or **27** on the steering column control, or **29** on the steering wheel. You can also accept an incoming call by selecting icon **31** by turning and pressing control knob **5** on the audio system front panel or **20** on the steering column control.

To reject a call, press and hold button **10** on the audio system front panel, or **18**, **21** or **27** on the steering column control, or **29** on the steering wheel. You can also reject an incoming call by selecting icon **32** by turning and pressing control knob **5** on the audio system front panel or **20** on the steering column control.

MAKING, RECEIVING A CALL (3/3)



During a call

You can:

- adjust the volume by turning button **1** on the audio system front panel or pressing **17** or **19** on the steering column control;
- hang up by pressing button **10** on the audio system front panel or **18**, **21** or **27** on the steering column control, or **29** on the steering wheel;
- confirm by pressing control knob **5** on the audio system front panel or **20** on the steering column control.

To select the desired icon, turn control knob **5** on the audio system front panel or press **20** on the steering column control, then confirm by pressing control knob **5** on the audio system front panel or **20** on the steering column control.

You can:

- hang up by selecting **32**;
- switch the conversation from your audio system to your phone by selecting **34**;
- put a call on hold by selecting **33**;
- resume a call placed on hold by selecting **31**;
- switch the conversation from your phone to your audio system by selecting **36**;
- control the keypad of your phone from the audio system by selecting **35**.

The system allows managing call waiting when your phone is connected (depending on your plan).

SYSTEM SETTINGS (1/3)

Audio settings

Display the settings menu by pressing button **9** on the audio system front panel. Select "Setup Audio" by turning and pressing control knob **5** on the audio system front panel. The available settings are:

- "Sound";
- "AUX In";
- "Speed Vol.";
- "Bass Boost";
- "Set to".

Sound

Select "Sound" and press control knob **5** to access the various sections in the following order:

- "Bass";
- "Treble";
- "Bal." (left/right sound distribution);
- "Fade" (rear/front sound distribution).

You can change the value of each setting by turning and pressing control knob **5** on the audio system front panel.

You can exit the menu by pressing button **6** on the audio system front panel.

Auxiliary (AUX IN)

Display the settings menu by pressing button **9** on the audio system front panel. Select "Setup Audio", then press control knob **5** on the audio system front panel.

Turn control knob **5** on the audio system front panel, then select "AUX In" to access the different sections in the following order:

- "Low";
- "Medium";
- "High".

The values for each setting are as follows:

- "Low" (1200 mV);
- "Medium" (600 mV);
- "High" (300 mV).

Speed Dependent Volume Control

The audio volume of the system varies with the vehicle speed.

Display the settings menu by pressing button **9** on the audio system front panel. Select the "Setup Audio" menu, then "Speed Vol." by pressing control knob **5** on the audio system front panel.

Adjust the volume/speed ratio by turning then pressing control knob **5** on the audio system front panel to achieve the desired setting.

Increase the bass ("Bass Boost")

The "Bass Boost" function increases the bass levels.

To enable/disable this function, select "ON" or "Off" by turning and pressing control knob **5** on the audio system front panel.

Default audio

Display the settings menu by pressing button **9** on the audio system front panel. Select "Setup Audio", then press control knob **5** on the audio system front panel to display the settings menu, and select "Audio Default". Confirm your selection by pressing control knob **5** on the audio system front panel.

All the audio settings return to their default values.

SYSTEM SETTINGS (2/3)

Setting the time

This function allows you to set the time.

Display the settings menu by pressing button **9** on the audio system front panel. Select "Clock" by turning and pressing control knob **5** on the audio system front panel. The available settings are:

- "Set Time": sets the hour and minutes;
- "active / deactivate": enables or disables the time display;
- "Format": selects the time display format ("12 hr" or "24hr").

Radio settings

The available settings are:

- «TA»;
- «DR Interrupt...»;
- «Ref. FM List»;
- «Ref. DR List».

To return to the previous menu, press button **6** on the audio system front panel.

«TA»

To activate or deactivate this function:

- display the settings menu by pressing button **9** on the audio system front panel;
- select "Radio" by turning and pressing control knob **5** on the audio system front panel;
- select "TA" by turning and pressing control knob **5** on the audio system front panel;
- select "ON" or "Off" to activate or deactivate the "TA" function.

«DR Interrupt...» (newscasts)

To activate or deactivate this function:

- display the settings menu by pressing button **9** on the audio system front panel;
- select "Radio" by turning and pressing control knob **5** on the audio system front panel;
- select "DR Interrupt..." by turning and pressing control knob **5** on the audio system front panel;

- select the news information bulletin(s) you want to listen to by turning and pressing control knob **5** on the audio system front panel.

«Ref. FM List»

Please refer to the paragraph on "Ref. FM List" under "Listening to the radio".

«Ref. DR List»

Please refer to the paragraph on "Ref. DR List" under "Listening to the radio".

Selecting a language

This function allows you to change the language of the audio system.

To access the "Language" heading in the settings menu, press button **9** on the audio system front panel.



For safety reasons, carry out any adjustments when the vehicle is stationary.

SYSTEM SETTINGS (3/3)

“Settings” (Bluetooth®)

To access the telephone menu, press button **10** on the audio system front panel, or **16, 21** or **27** on the steering column control. Select the “Settings” heading by turning and pressing control knob **5** on the audio system front panel or **20** on the steering column control.

The available settings are:

- “Volume”: adjustment of the ringtone or call volume;
- “Ringtone”: activates the vehicle’s ringtone or the ringtone transferred from the phone;

To adjust the volume of the ringtone when a Bluetooth® phone is connected to the audio system, select “Volume” by turning and pressing control knob **5** on the audio system front panel or **20** on the steering column control.

A new sub-menu appears:

- “Ring”;
- “Call”;

- select one of the headings by turning and pressing control knob **5** on the audio system front panel or **20** on the steering column control.
- turn and press control knob **5** on the audio system front panel or **20** on the steering column control to increase or decrease the volume.

To activate the ringtone on the vehicle or the phone connected to Bluetooth®, select “Ringtone” by turning and pressing control knob **5** on the audio system front panel or **20** on the steering column control.

A new sub-menu appears:

- “Car”;
- “Phone”;

Select one of the headings to activate by turning and pressing control knob **5** on the audio system front panel or **20** on the steering column control.

Note: If a phone is connected to the audio system, a new item appears in the menu: “Settings”:

- “Update phonebook”: ‘: updates the contacts list of the phone paired with the audio system (e.g. addition of new contacts not yet in the system).
- to update the contacts list on the audio system, access the “Settings” menu by pressing button **10** on the audio system front panel or **16, 21** or **27** on the steering column control.
- select ‘Update contacts list’. ‘ by turning and pressing control knob **5** on the audio system front panel or **20** on the steering column control.

Display of radio texts

Display the radio text menu by pressing button **14**. Select “Radio” by turning and pressing control knob **5** on the audio system front panel or **20** on the steering column control. The radio text display may contain a maximum of sixty-four characters.

NB: if there is no information provided, the screen displays “No message”.

R&GO: GENERAL DESCRIPTION (1/6)

Introduction

“R&Go” is an application that can be downloaded from your smartphone or tablet.

This application lets you access several menus:

- “Navigation”;
- “Multimedia”;
- “Car”;
- “Phone”;
- “Set Time”.

Note: for further information on compatible phones and digital tablets, please contact an authorised dealer or visit the manufacturer’s website if available.

Bluetooth® connection

Check that your phone or digital tablet is paired with the audio system (see the information on “Pairing a telephone” in the “Pairing, unpairing a telephone” section).

Note: Bluetooth® must be activated and set to “visible” on your phone or digital tablet (for more information, please see the user manual for your device).

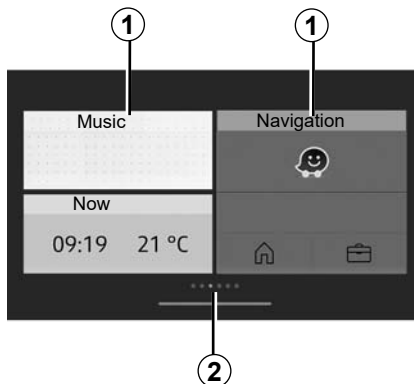

Display

Customised home page

- 1 Access to pinned applications.
- 2 Page indicators.

Note: You can change the configuration of the welcome screen. Refer to the “R&Go: setting parameters” section.

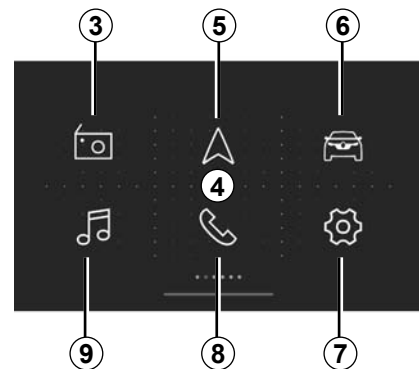

Default 4 “R&Go” welcome screen

The default welcome screen displays the following menus:

- 3 “Radio”: radio management;
- 5 “Navigation”: navigation management;
- 6 “Car”: management of your fuel consumption, Driving eco etc. ;
- 7 “Set Time”: management of the “R&Go” app settings;
- 8 “Phone”: management of phone functions;
- 9 “Multimedia”: management of multimedia resources.

R&GO: GENERAL DESCRIPTION (2/6)

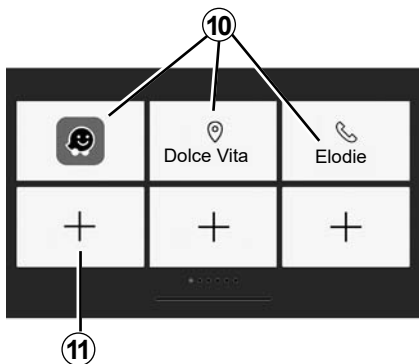

Favourites screen

Use the “R&Go” system to add shortcuts to your favourite functions:

- applications;
- contacts;
- “R&Go” functions;
- music;
- navigation;
- ...

10 Access to functions previously designated as favourites.

11 Access to the favourites management screen.

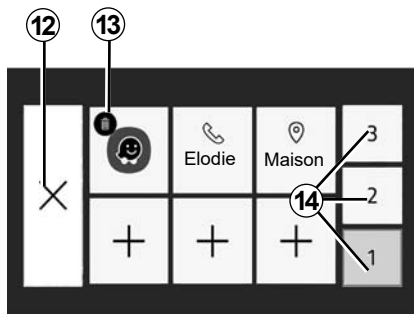

Favourites management screen

To access the favourites management screen, press the **11** button.

12 Back to the previous screen.

13 Delete the favourite.

14 Access the various favourites management pages.

Regular updates of your **R&Go** application are recommended.

Customising the home page

You can customise the “**R&Go**” home page. To do this, press button **11** or press and hold anywhere on the customised home page, then slide an application available at the bottom of the screen to the desired location. If you slide the app to a position that is already in use, that position will automatically be replaced.

Your hands-free system is intended to facilitate communication by reducing the risk factors, without removing them completely.

You must always comply with the laws of the country in which you are travelling.

R&GO: GENERAL DESCRIPTION (3/6)

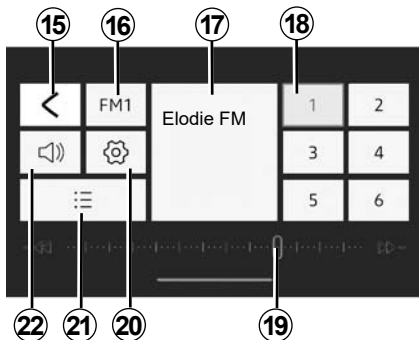

“Radio” menu

This menu allows you to listen to radio stations and provides the following functions:

- 15** Back to the main menu;
- 16** Selection of radio band (FM, DR or AM).
- 17** Radio currently playing.
- 18** Selection of radio presets/favourites.

Note: “R&Go” lists the presets/favourites of the vehicle radio.

19 Radio frequency band, radio frequency information.

20 Access the sound settings.

21 List of stations available.

22 Manage the volume.

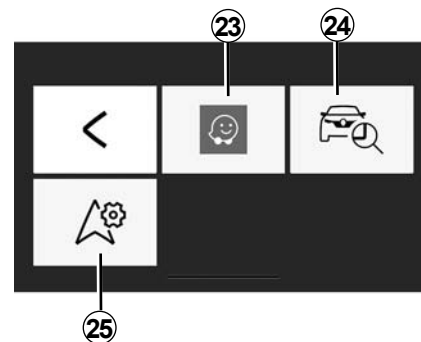

“Navigation” menu

The navigation menu includes all the satellite navigation features, road maps, traffic information, navigation applications and speed restriction areas. The “Navigation” menu provides the following functions:

- 23** Navigation app for planning your journeys;
- 24** app enabling you to geolocate your vehicle;
- 25** access to the settings enabling you to set a default navigation application.

R&GO: GENERAL DESCRIPTION (4/6)

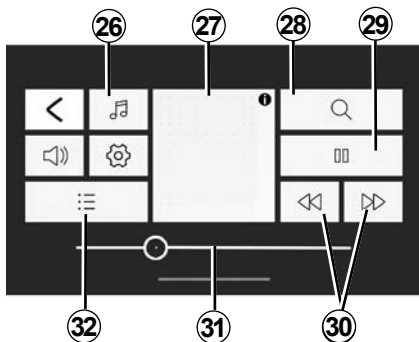

“Multimedia” menu

The “Multimedia” menu includes all the functions for playing audio files and the following functions:

- 26** Selection of the audio file source;
- 27** multimedia file currently playing;
- 28** search for a multimedia file;
- 29** play/pause;
- 30** next/previous file;
- 31** scroll bar, remaining time for the multimedia file currently playing;
- 32** playlist selection.

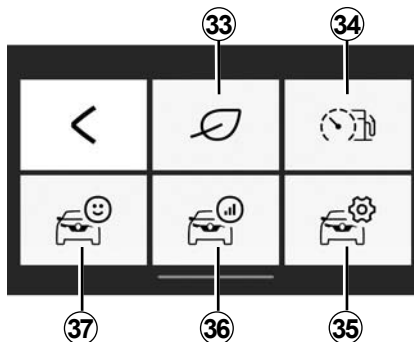

“Car” menu

The “Car” menu is used to manage certain items of equipment such as the on-board computer and the Driving eco. It provides the following functions:

- 33** Access the Driving eco menu (see your eco-score, etc.);
- 34** driving behaviour or current consumption indicator;
- 35** access to settings and information;
- 36** access your “Journey record”;
- 37** access your vehicle instrument panel.

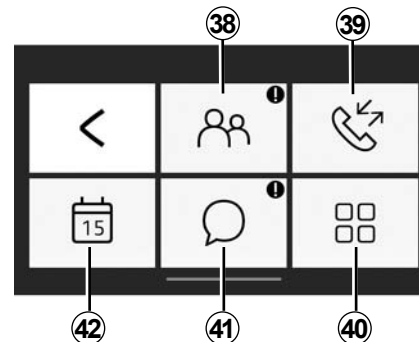

“Phone” menu

The “Phone” menu enables the hands-free use of your telephone and provides the following functions:

- 38** Access your phonebook.
- 39** access to your call history.
- 40** access the “Phone” menu settings.
- 41** access your messages.
- 42** access the calendar.

R&GO: GENERAL DESCRIPTION (5/6)

Forgotten phone reminder

With the engine and audio system switched off, the “R&Go” application displays on your smartphone screen a warning message along with a beep to tell you that you have left your phone in your vehicle.

Note: on some phones and tablets, the “Text-to-speech” function is available. The audio system reads the messages aloud.

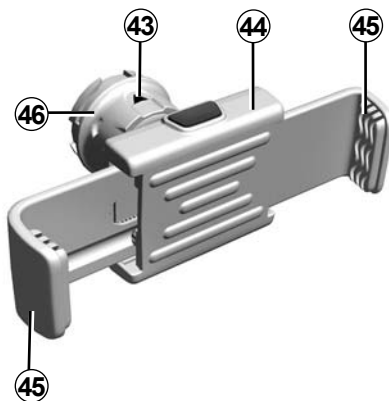

Phone holder 44 (depending on the vehicle)

This telephone holder should be installed only when you use your phone with the “R&Go” application. The holder is only compatible with the radio front panel. Please refer to the “Introduction to the controls” section in this document.

To attach the telephone holder **44** onto your vehicle’s audio system, follow these instructions:

- remove the phone holder cover from the front panel by turning it anti-clockwise to expose the USB port;
- set the arrow **43** of the locking knob **46** in the up position before putting the phone holder **44** on the audio system for correct connection;
- connect the telephone holder **44** to the audio system’s USB socket;
- turn the locking knob **46** of the phone holder **44** clockwise to secure it;
- place your phone in the telephone holder **44** and press both clips **45** until the phone is firmly held in place.

R&GO: GENERAL DESCRIPTION (6/6)

To remove the telephone holder **44** from your audio system:

- hold your phone while pressing the button for the retaining clips **45**, then take out your phone;
- turn locking knob **46** on the phone holder **44** anticlockwise to release the phone from your vehicle's audio system;
- disconnect the telephone holder **44** from your vehicle's audio system;
- refit the phone holder cover on the radio front panel by turning it clockwise to close the USB port.



Note: you can use the telephone holder **44** in two positions:

- vertically, by placing your phone in a horizontal position and then turning the holder **44** to an upright position;
- horizontally, by placing your phone vertically and then turning the support **44** horizontally.

NB: You can also tilt the telephone holder to get a better view of the phone's screen.

Charging using the USB port

Once your telephone's USB socket is connected to the USB port of the telephone holder **44**, you can charge its battery during use.

R&GO: NAVIGATION FUNCTION (1/2)

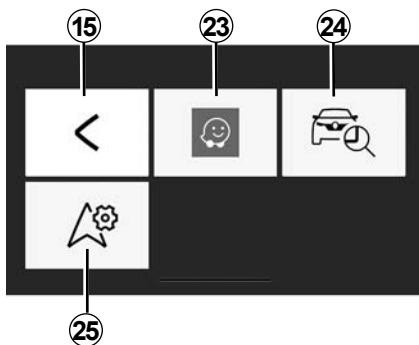

“Navigation”

To access the navigation menu, from the “R&Go” default welcome menu, press the “Navigation” key.

The “Navigation” menu is made up of three icons:

15 Return to the main menu by default

23 Access the navigation app to manage the routes you have entered.

24 Access the “Go To My Car” app to geolocate your vehicle.

25 Set the navigation app that you wish to use by default.



“Find my vehicle”

This function allows you to geolocate your vehicle in order to find it in a car park for example.

From the “Navigation” menu, press **24** “Go To My Car”.

To find your vehicle, you can:

- complete the “Vehicle parking address” field;
- press the “Go to my car” button to launch navigation in pedestrian mode to the pre-set address.

Note: this function is only available and operational when outside the vehicle. If your vehicle has been moved by a third party between the time of saving its GPS position and the time you wish to find it, the application cannot search for its current position.



For safety reasons, carry out any adjustments when the vehicle is stationary.

R&GO: NAVIGATION FUNCTION (2/2)



“Navigation settings”

This function allows you to set your chosen default navigation application.

From the “Navigation” menu, press the “Navigation settings” icon, then select the navigation application that you wish to use from the list suggested.

When you use your smartphone’s navigation app, the transfer of cellular data required for it to operate may lead to additional costs not covered by your phone plan.



For safety reasons, carry out any adjustments when the vehicle is stationary.

R&GO: MULTIMEDIA FUNCTION (1/3)

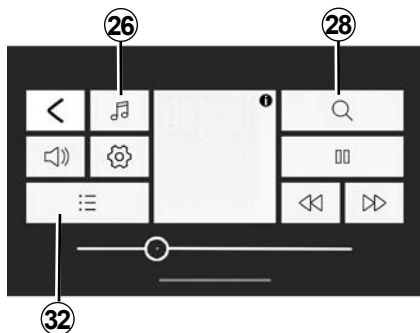

“Multimedia”

To access the multimedia menu, from the “R&Go” default welcome menu, press the “Multimedia” key.

Note: to use all of the features in the “Multimedia” menu, you must connect your Bluetooth® smartphone/tablet to the audio system.



“Set Source”

To access the multimedia menu, from the “R&Go” default welcome menu, press the “Multimedia” key.

Note: to use all of the features in the “Multimedia” menu, you must connect your Bluetooth® smartphone/tablet to the audio system.

“Radio”

This menu allows you to listen to radio stations and provides the following functions:

- select a band: “FM”, “DR” or “AM”;
- select a station using one of three search modes (“Frequency”, “List” or “Manual”);
- find a station using the integrated intelligent keypad;
- listen to stored stations;
- view text information from certain “FM”, “DR” or “AM” radio stations while listening.

For further information, please refer to the section on “Listening to the radio”.

R&GO: MULTIMEDIA FUNCTION (2/3)

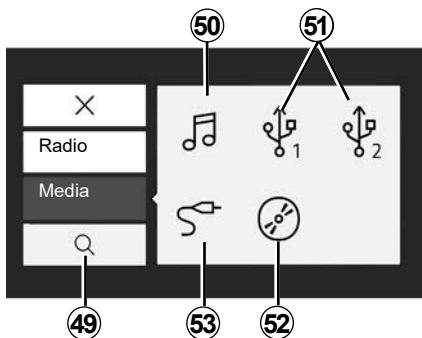

“Media”

This menu enables you to listen to music from an external source. Select a connected input source to access the audio files via the following list:

- 50** access multimedia files saved on the smartphone;
- 51** access multimedia files saved on an MP3 player or USB device;
- 52** access multimedia files stored on a CD (depending on equipment);
- 53** access multimedia files of a source connected to the audio system Jack socket.

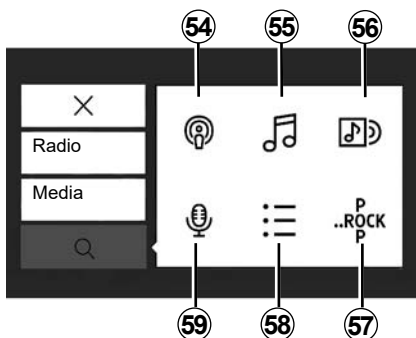

“Search”

You can access the function from the multimedia menu by pressing the “Search” icon **28**.

You can use this menu to search a multimedia file on the external audio source selected.

The search performs the following functions:

- 54** search by podcast;
- 55** search by title;
- 56** search by album;
- 57** search by genre;
- 58** search in playlists;
- 59** search by artist.

Note: only available sources can be selected. Unavailable sources will be greyed out.

R&GO: MULTIMEDIA FUNCTION (3/3)



Playlist

You can access the function from the multimedia menu by pressing **32** or **58** "Playlists".

This menu allows you to access your custom playlists.



"Multimedia settings".

This menu enables you to adjust the following settings:

- Balance/Fader;
- "Bass/Treble";
- Voice instructions;
- Volume Bluetooth®;
- "AUX In";
- "TA";
- "DR Interrupt...";
- "Ref. FM List";
- "Ref. DR List";
- "Phone Ringer Vol";
- Ringtone;
- Default settings.



For safety reasons, carry out any adjustments when the vehicle is stationary.

R&GO: VEHICLE FUNCTION (1/2)

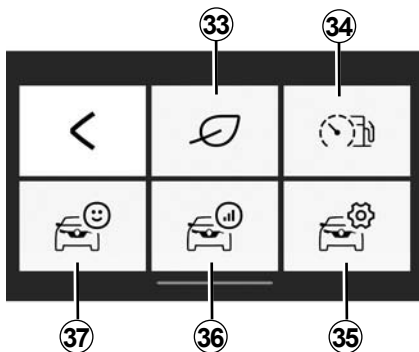

“Car”

To access the “Car” menu, from the “R&Go” default welcome menu, press the “Car” key.

The “Car” menu is composed of several icons:

- 33** access the “Driving eco” menu;
- 34** driving behaviour and current consumption indicator;

35 access the “Car” menu settings from the app;

36 access your last journey record;

37 access the data on the instrument panel of your vehicle.

Note:

- to use all of the “Car” menu functions, you must connect your Bluetooth® smartphone/tablet to the audio system;
- some functions are not available for an electric vehicle.



«Driving eco»

This function allows you to display a real-time overall score that reflects your driving style.

This score takes the following criteria into account:

- acceleration;
- the ability to anticipate braking;
- compliance with gear changing.

You can see your overall score and personalised advice at the end of every trip.

You can also check:

- the distance travelled without burning fuel;
- the scores for your last ten trips.

Note:

- depending on the telephone, the “Driving eco” application no longer records your scores while running in the background;
- press the “Reset” button on the instrument panel to start a new journey, once the app is running.

A journey has to be more than 400 metres to be taken into account. If the time between the stopping and starting the engine is less than four hours, the application continues to take the journey into account before stopping.



For safety reasons, carry out any adjustments when the vehicle is stationary.

R&GO: VEHICLE FUNCTION (2/2)



“Instant consumption and driving behaviour indicator”

Use this function to view your instantaneous fuel consumption compared to your vehicle's average consumption and to observe your driving behaviour.

Note: this function is not available on GPL versions.



“Set Time“

This function allows you to access the settings for the “Car” menu and to set certain options.



“Journey record”

This function enables you to assess your driving style over your previous journeys:

- acceleration;
- changing gears;
- anticipation;
- ...



“Instrument panel”

This function allows you to access the various data recorded on your instrument panel such as:

- average speed;
- average fuel consumption;
- total distance;
- distance travelled since last reset;
- ...

R&GO: PHONE FUNCTION (1/3)

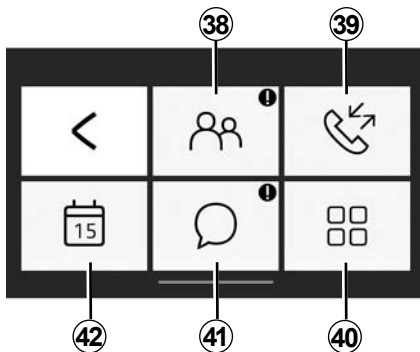

“Phone”

To access the “Phone” menu, from the “R&Go” default welcome menu, press the “Phone” key.

The “Phone” menu is composed of several icons:

38 access the phonebook;

39 access your call log;

40 dial a number using the digital keypad, depending on your phone model;

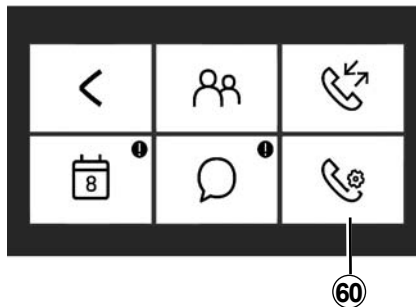

41 access messages received on your smartphone or tablet;

42 access the “Agenda”;

60 access the “Phone” menu settings, depending on your phone model.

Note: you can listen to your telephone voicemail by pressing and holding key “1” on the radio front panel keypad.

The first time you press and hold key “1” on the radio front panel keypad, you can save your telephone voicemail number.



“Phonebook”

Press the “Phonebook” icon to access the phonebook on your Bluetooth® phone.

After connecting your audio system with your Bluetooth® phone using Bluetooth® wireless technology, your phonebook numbers are accessible from the “R&Go” application.

Select the contact (if the contact has more than one number, you will be requested to select the number to call). The call will be started automatically after you press the contact’s number.

When an address is linked to a contact, you can launch the navigation application. To do this, press the navigation icon to navigate to the stored address.

Note: to scroll through the list of contacts, slide your finger upwards on your smartphone screen.

R&GO: PHONE FUNCTION (2/3)



"Call log"

Use the call log to consult:

- outgoing calls;
- missed calls;
- incoming calls.

When you view the call history list, the contacts are displayed from the most recent to the oldest.

To navigate through the call log, slide your finger upwards on your smartphone screen.

To make a call from the call history list, select the contact that you wish to call from the list.



"Phone settings"

Depending on your phone model, this function enables you to access the Phone menu settings and to set certain options.



"Dial Number"

Depending on your phone model, the "Dial Number" function enables you to dial a phone number and to call a contact via the "R&Go" app.

To dial a number, press the number buttons. When you have completed the number you wish to call, press the



button to make the call.



Messages

The "Messages function" enables you to read and/or listen to text messages received while the "R&Go" application is in use.

Note: to scroll through the list of messages, slide your finger upwards on your smartphone screen.

R&GO: TELEPHONE FUNCTION (3/3)

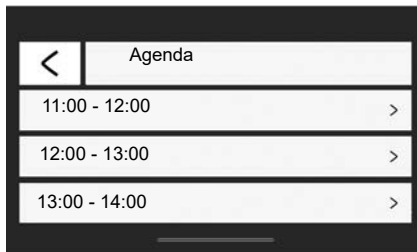

“Agenda”

The “Agenda” function enables you to access all the tasks (daily appointments and events, etc.) stored on the calendar of your phone or tablet. If a postal address is associated with an event, you can launch the navigation app to navigate to that location. To do this, press the navigation icon to navigate to the stored address.



It is recommended that you stop your vehicle before entering a number or searching for a contact.

R&GO: SETTING PARAMETERS (1/2)

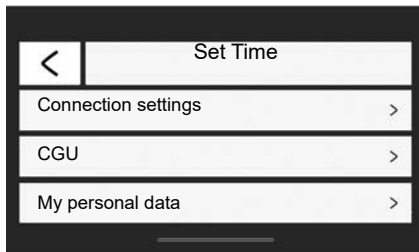

“Set Time”

To access the settings menu, from the “R&Go” default welcome menu, press the “Set Time” key.

Via the “Set Time” menu in the “R&Go” system, you can adjust or view the following elements:

- run the “R&Go” app automatically once connected to the audio system;

- information on your user account;
- the terms and conditions of use;
- the connection to the audio system;
- the instruction tutorial for the app;
- the shortcut button to return to the “R&Go” app;
- restore default settings;
- which “R&Go” version is installed on your phone;
- the Bluetooth® connection (automatic or manual);
- ...

“Connection settings”

Pairing

This function allows you to activate Bluetooth® on your phone and to search the “MY CAR” audio system.

“Launch R&Go”

Select this option to activate or deactivate the automatic launch of the application as soon as the connection to your vehicle’s audio system is established.

“CGU”

This option allows you to view the terms and conditions of use.

R&GO: SETTING PARAMETERS (2/2)

“My personal data”

This option enables you to view personal data protection information.

“Support”

This option allows you to view the data required for manufacturer support.

Tutorial

This function makes it possible to view the instruction tutorial for the “R&Go” application.

“Default settings”

This option enables you to return to the default settings.

“Activate the R&Go information”

Tick to activate or deactivate the display of the application shortcut button. This function requires a system authorisation in order to be used. This button can only be seen when you are outside the “R&Go” application. When you press the shortcut button, the “R&Go” app will open.

“Statistics monitoring”

This function allows you to activate or deactivate data transfer to a dedicated statistics tool.

“R&Go Version”

This option allows you to check your application version.



For safety reasons, carry out any adjustments when the vehicle is stationary.

OPERATING FAULTS (1/3)

Description	Possible causes	Solutions
No sound can be heard.	The volume is set to minimum or pause.	Increase the volume or deactivate pause.
The audio system does not work and the display does not light up.	The audio system is not switched on.	Switch the audio system on.
	The audio system fuse has blown.	Replace the fuse (see the section on «Fuses» in the vehicle's driver's handbook).
The audio system does not work but the display lights up.	The volume is set to minimum.	Press 17 or turn 1 .
	Speaker short circuit.	Please consult an authorised dealer.
No sound comes out of the left- or right-hand speakers when using the radio or a CD.	The sound balance setting (left/right) is incorrect.	Correct the sound balance setting.
	Speaker disconnected.	Please consult an authorised dealer.
Poor radio reception or no reception.	The vehicle is too far from the transmitter to which the radio is tuned (background noise and interference).	Search for another transmitter with a better local signal.
	The reception is disrupted by interference from the engine.	Please consult an authorised dealer.
	The aerial is damaged or not connected.	Please consult an authorised dealer.

OPERATING FAULTS (2/3)

Description	Possible causes	Solutions
The initial read time of a CD CD MP3 seems long.	CD soiled.	Eject and clean the CD.
	CD MP3.	Wait: the CD MP3 requires a long time to be read.
"CD reading error" is displayed or the CD/CD MP3 is ejected by the audio system.	CD incorrectly inserted or dirty, damaged or incompatible.	Eject the CD/CD MP3. Insert a CD/CD MP3 correctly that is clean, undamaged and compatible.
Some CD MP3 files cannot be read.	Audio and non-audio files have been saved on the same CD.	Save audio and non-audio files on different CDs.
The audio system cannot read the CD MP3.	The CD has been written at a speed of less than 8x or more than 16x.	Write your CD at a speed of 8x.
	The CD has been written in multi-session mode.	Write your CD in Disc at Once mode or write the CD in Track At Once mode, and finalise the CD after the last session.
The CD MP3 playback quality is poor	The CD is black or of a colour with a lower reflective capacity, which reduces the playback quality.	Copy your CD to a white or light-coloured CD.

OPERATING FAULTS (3/3)

Description	Possible causes	Solutions
The phone does not connect to the system.	<ul style="list-style-type: none">- Your phone is off.- Your phone's battery is flat.- Your phone has not previously been paired to a hands-free phone system.- Bluetooth® for your phone and the system have not been activated.- The phone is not configured to accept the audio system's connection request.	<ul style="list-style-type: none">- Switch on your phone.- Recharge your phone's battery.- Pair your phone to the hands-free phone system.- Activate the Bluetooth® for your phone and the system.- Configure the phone to accept the audio system's connection request.
The Bluetooth® portable audio player does not connect to the system.	<ul style="list-style-type: none">- Your audio player is off.- Your audio player's battery is flat.- Your audio player has not previously been paired to the audio system.- The Bluetooth® for your audio player and the audio system have not been activated.- The portable audio player is not configured to accept the audio system's connection request.- Music does not start to play from your audio player.	<ul style="list-style-type: none">- Switch on your portable audio player.- Recharge your audio player's battery.- Pair your audio player to the audio system.- Activate Bluetooth® for your audio player and the audio system.- Configure the audio player to accept the system's connection request.- Depending on your phone's degree of compatibility, music may need to be played from your audio player.
The message "Battery low" is shown.	Using your hands-free phone system for prolonged periods of time will run down your phone's battery more quickly.	Recharge your phone's battery.

ALPHABETICAL INDEX (1/2)

A

AF-RDS frequency tracking..... GB.19
auxiliary source..... GB.24

B

Bluetooth connection..... GB.27 → GB.29
Bluetooth®..... GB.4 – GB.5
buttons..... GB.6 → GB.14

C

call..... GB.33
call history..... GB.33
call volume..... GB.35
CD text..... GB.23

CD/MP3 CD

eject..... GB.23
fast winding..... GB.21
insert..... GB.21
listen..... GB.21
MP3 CD specifications..... GB.21
random playback..... GB.22

choosing the source..... GB.15

clock

setting..... GB.37
communication..... GB.35
connect a telephone..... GB.30

connection

failure..... GB.31
controls..... GB.6 → GB.14

D

deleting a telephone..... GB.29
disconnect a telephone..... GB.32

F

FM/LW/MW bandwidths..... GB.4 – GB.5

GB.60

H

hands-free phone kit..... GB.5

I

i Traffic..... GB.37
ID3 tag..... GB.23

L

language
change..... GB.37

M

mute..... GB.15

O

operating faults..... GB.57 → GB.59
operation..... GB.15

P

pairing a telephone..... GB.27 → GB.29
pause..... GB.23
precautions during use..... GB.2 – GB.3

R

R&Go

multimedia function..... GB.47 → GB.49

radio

automatic mode..... GB.18
automatic station storage..... GB.18
choosing a station..... GB.18
manual mode..... GB.18
station pretuning..... GB.18

radio-text..... GB.38

range of wavelengths..... GB.18

RDS..... GB.4

receiving a call..... GB.33

ALPHABETICAL INDEX (2/2)

S

settings	
audio	GB.36
switching off	GB.15

T

telephone contacts list	GB.33
-------------------------------	-------

U

unpairing a telephone	GB.29
USB socket	GB.24

V

voice recognition	GB.16 – GB.17
volume	GB.15

W

WMA	GB.21
-----------	-------

