

DACIA PLUG&MUSIC

Español

E

Português

P

Polski

PL

Índice

Precauciones de utilización	E.2
Descripción general	E.4
Presentación de los mandos	E.6
Operación	E.15
Utilizar el reconocimiento de voz	E.16
Escuchar la radio	E.18
Escuchar un CD/CD MP3	E.21
Fuentes audio auxiliares	E.24
Emparejar/desemparejar un teléfono	E.27
Conectar/desconectar un teléfono	E.30
Realizar/recibir una llamada	E.33
Ajustes del sistema	E.36
R&GO: Descripción general	E.39
R&GO: Función navegación	E.45
R&GO: Función Multimedia	E.47
R&GO: función Vehículo	E.50
R&GO: Función Telefonía	E.52
R&GO: Configuración de ajustes	E.55
Anomalías de funcionamiento	E.57

Traducido del francés. Se prohíbe la reproducción o traducción, incluso parcial, sin la autorización previa y por escrito del titular de los derechos.

PRECAUCIONES DE UTILIZACIÓN (1/2)

Es imperativo seguir las precauciones de utilización del sistema que se detallan a continuación, por razones de seguridad o por riesgo de sufrir daños materiales. Debe respetar obligatoriamente las leyes del país en el que se encuentre.



Precauciones que conciernen a la manipulación del sistema de audio

- Accione los mandos (en el frontal o en el volante) y consulte la información de la pantalla cuando las condiciones de circulación se lo permitan.
- Ajuste el volumen a un nivel moderado que le permita oír los sonidos del entorno.

Precauciones materiales

- No realice ningún desmontaje ni ninguna modificación del sistema para evitar cualquier riesgo material y posibles quemaduras.
- En caso de disfuncionamiento y para cualquier operación de desmontaje, consulte con un representante del constructor.
- No introduzca cuerpos extraños ni CD/CD MP3 dañados o sucios en el lector.
- Utilice únicamente CD CD MP3 de forma circular de 12 cm de diámetro.
- Coja los discos sujetándolos por el borde interior y exterior sin tocar la cara no impresa de los CD/CD MP3.
- No pegue papel en los CD/CD MP3.
- En caso de una utilización prolongada, retire el CD/CD MP3 del lector con precaución ya que puede estar caliente.
- No exponga nunca los CD/CD MP3 al calor o a la luz directa del sol.
- No utilice productos a base de alcohol o aerosoles de fluidos en la zona.

Precauciones que conciernen al teléfono

- Determinadas leyes regulan el uso del teléfono en el coche. No autorizan el uso de sistemas de telefonía manos libres en cualquier situación de conducción: todo conductor debe mantener el control de su conducción.
- Llamar mientras se conduce es un factor importante de distracción y de riesgo en todas las fases de utilización (marcar, hablar por teléfono, buscar una entrada en la agenda...).

Mantenimiento del frontal

- Emplee un paño suave y, si es necesario, un poco de agua jabonosa. Aclárelo con un paño suave ligeramente húmedo y después pase un paño suave seco.
- No presione en la pantalla del frontal y no use productos a base de alcohol.

PRECAUCIONES DE UTILIZACIÓN (2/2)

La descripción de los modelos que figuran en este manual se ha establecido a partir de las características conocidas en la fecha de concepción de este documento. **El manual reúne todas las funciones existentes para los modelos descritos. Su presencia depende del modelo del equipamiento, de las opciones elegidas y del país de comercialización. Asimismo, en este documento pueden estar descritas ciertas funcionalidades que harán su aparición a lo largo del año. Las pantallas presentes en el manual no son contractuales.**

Dependiendo de la marca y modelo de su teléfono, algunas funciones pueden ser parcialmente o completamente incompatibles con el sistema multimedia de su vehículo.

En el manual, el representante de la marca hace referencia al representante del fabricante del vehículo.

DESCRIPCIÓN GENERAL (1/2)

Introducción

El sistema audio garantiza las funciones siguientes:

- Radio FM (RDS) y AM;
- Radio digital terrestre (DR);
- CD/CD MP3 reproductor;
- gestión de modos audio auxiliares;
- sistema de telefonía manos libres Bluetooth®.

Funciones radio y CD/CD MP3

La autorradio permite la escucha de las emisoras de radio y la lectura de CD en diferentes formatos de audio.

Las emisoras de radio están clasificadas por gamas de ondas: FM (frecuencia modulada) y AM (amplitud modulada).

El DR sistema (formato DAB, DAB+, T-DMB) proporciona una mejor reproducción de sonido.

El sistema RDS permite la visualización del nombre de algunas emisoras o de la información difundida por las emisoras de radio FM:

- información sobre el estado general del tráfico en carretera (TA);
- mensajes de emergencia.

Función audio auxiliar

Puede escuchar su reproductor de audio directamente en los altavoces de su vehículo. Tiene varias posibilidades para conectar su reproductor, según el tipo de aparato que posea:

- toma USB;
- toma Jack;
- conexión Bluetooth®.

Para obtener más detalles sobre la lista de aparatos compatibles, consulte con un Representante de la marca.

DESCRIPCIÓN GENERAL (2/2)

Función de telefonía manos libres

El sistema de telefonía manos libres Bluetooth® garantiza las funciones siguientes sin necesidad de manipular el teléfono:

- emparejar hasta 6 teléfonos;
- realizar/recibir/suspender una llamada;
- transferir la lista de los contactos de la agenda telefónica o de la tarjeta SIM (según el teléfono);
- consultar el registro de llamadas realizadas desde el sistema (según el teléfono);
- llamar al buzón de voz.



Función Bluetooth®

Esta función permite al sistema de audio reconocer y controlar el reproductor de audio o el teléfono móvil por emparejamiento Bluetooth®.

Puede activar/desactivar la función Bluetooth® en el menú "Bluetooth":

- visualice el menú de los ajustes pulsando **9**;
- seleccione «Bluetooth» girando y pulsando **5**;
- seleccione «ACT.»/ «Desact.».



Su sistema de telefonía manos libres tiene por único fin facilitar la comunicación disminuyendo los factores de riesgo sin eliminarlos totalmente. Debe respetar obligatoriamente las leyes del país en el que se encuentre.

PRESENTACIÓN DE LOS MANDOS (1/9)

Frontales del sistema

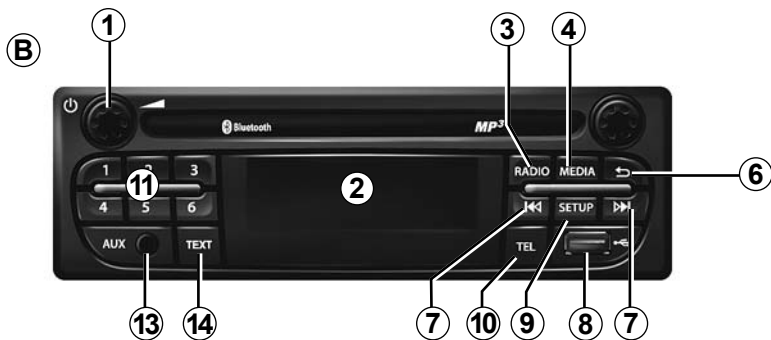

Mandos bajo el volante

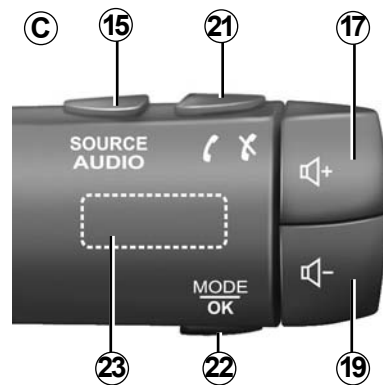

PRESENTACIÓN DE LOS MANDOS (2/9)

Frontales del sistema



Mandos bajo el volante

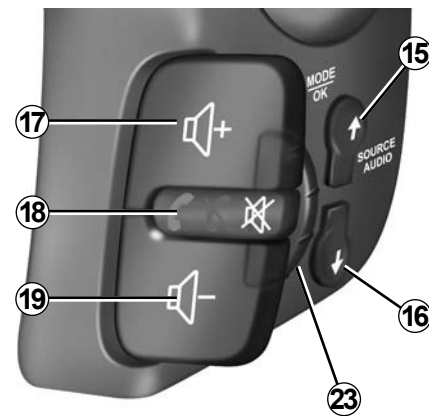
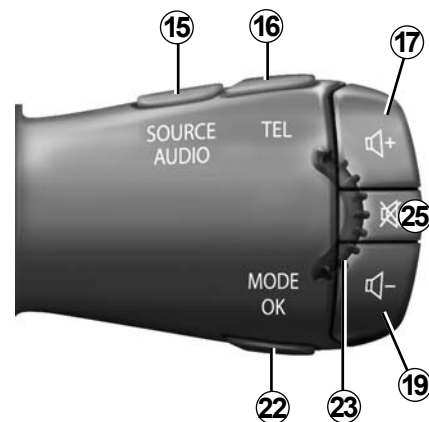

PRESENTACIÓN DE LOS MANDOS (3/9)

Frontales del sistema

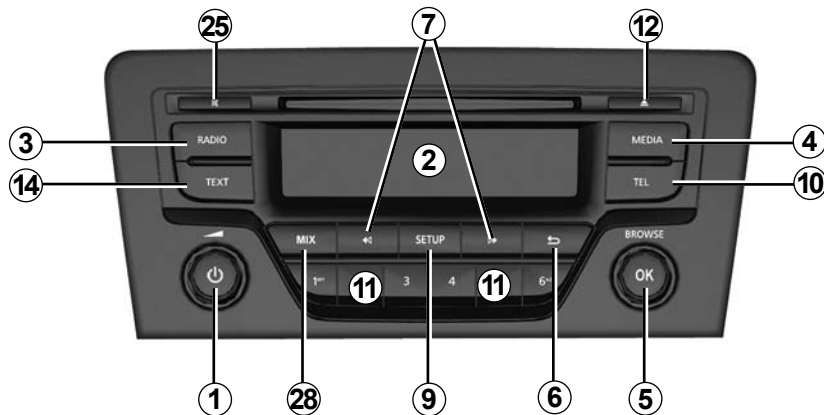

Mandos bajo el volante

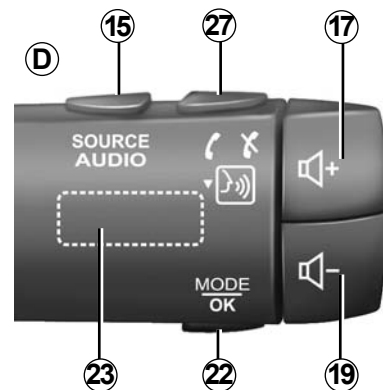

PRESENTACIÓN DE LOS MANDOS (4/9)

Frontal del sistema

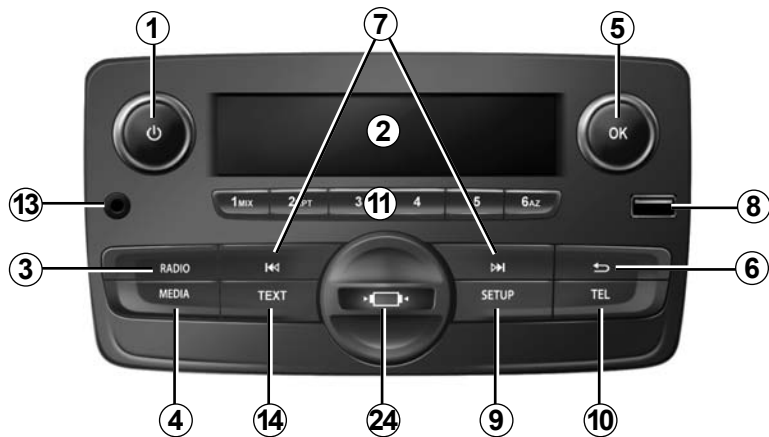

Mandos en el volante

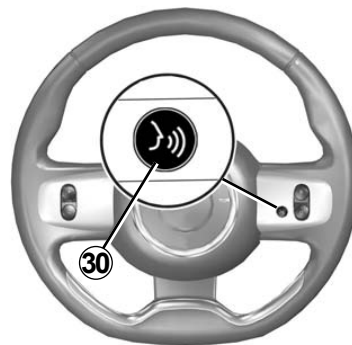

Mandos en el volante

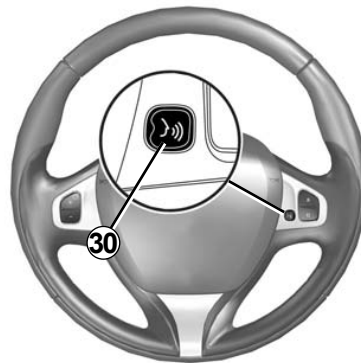
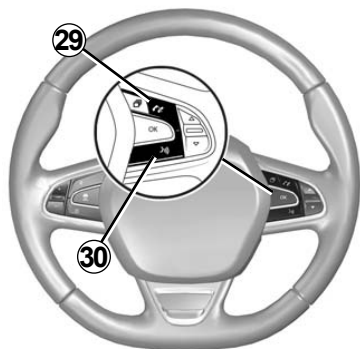

PRESENTACIÓN DE LOS MANDOS (5/9)

	Función AUDIO/MULTIMEDIA	Función TELEFONÍA
1	<ul style="list-style-type: none"> – Pulsar: encendido/apagado. – Rotación: permite ajustar el volumen de la fuente de audio que se esté escuchando. 	
2	Visualizador de informaciones.	
3	<ul style="list-style-type: none"> – Presión breve: elegir la fuente radio y la banda de frecuencias: FM1 → FM2 → DR1 → DR2 → AM. – Presión prolongada: actualizar la lista de emisoras de radio. 	
4	Seleccionar la fuente multimedia deseada (si está conectada): CD/CD MP3 → USB1 → USB2 → Bluetooth® reproductor de audio portátil → AUX (Jack).	
5	<ul style="list-style-type: none"> – Pulsar: validar una acción. – Girar: navegar por los menús o listas. 	
6	<ul style="list-style-type: none"> – Permite volver a la pantalla/nivel anterior mientras se navega por los menús; – Permite anular una acción en curso. 	
7	<ul style="list-style-type: none"> – Presión breve: permite cambiar de pista (CD/CD MP3, algunos reproductores de audio) o cambiar de frecuencia de radio. – Mantener pulsado: avance/retroceso rápido a una pista de CD/CD MP3 de algunos reproductores de audio, o desplazarse por las emisoras de radio hasta soltar el botón. 	
8	Puerto USB para fuentes de audio auxiliares.	
9	<ul style="list-style-type: none"> – Presión breve: acceder al menú de ajustes personalizados. – Mantener pulsado: activa la función “Text” (sólo en los paneles delanteros A y B). 	

PRESENTACIÓN DE LOS MANDOS (6/9)

	Función AUDIO/MULTIMEDIA	Función TELEFONÍA
10		<ul style="list-style-type: none"> – Presión breve: acceder al menú «Teléf.». – Presión prolongada: volver a llamar al último número.
		Recepción de una llamada: <ul style="list-style-type: none"> – presión breve: contestar a la llamada; – presión prolongada: rechazar la llamada.
		Durante la llamada: permite finalizar la llamada en curso.
11	Pulsación breve: recuperar una emisora guardada previamente. Presión prolongada: memorizar una emisora de radio.	
12	Expulsa un CD/CD MP3.	
13	Entrada auxiliar.	
14	Activa la función "Text".	
15	Elegir la fuente de audio: FM1 → FM2 → DR1 → DR2 → AM → CD/CD MP3 → USB1 → USB2 → Bluetooth® reproductor de audio portátil → AUX (Jack).	
16		<ul style="list-style-type: none"> – Presión breve: acceder al menú «Teléf.». – Presión prolongada: volver a llamar al último número.
17	Aumentar el volumen de la fuente de audio que se está escuchando.	
18	<ul style="list-style-type: none"> – Quitar el sonido de la fuente de radio que se está escuchando; – permite silenciar el sonido y poner en pausa la reproducción del CD/CD MP3, USB, reproductor de audio portátil Bluetooth®. 	Presión prolongada: volver a llamar al último número. Recepción de una llamada: <ul style="list-style-type: none"> – presión breve: contestar a la llamada; – presión prolongada: rechazar la llamada. Durante la llamada: permite finalizar la llamada en curso.

PRESENTACIÓN DE LOS MANDOS (7/9)

	Función AUDIO/MULTIMEDIA	Función TELEFONÍA
19	Reducir el volumen de la fuente de audio que se está escuchando.	
17 + 19	(Únicamente para los mandos C y D) – Silenciar el sonido de la fuente de radio que se está escuchando; – permite silenciar el sonido y poner en pausa la reproducción del CD/ CD MP3, USB, reproductor de audio portátil Bluetooth®.	
20	Rotación: – radio: navegar por la lista de radio; – multimedia: avanza/retrocede una pista.	Rotación: – menú “Teléf.”: navegar por la lista.
	– Presión breve: validar una acción. Pulsación prolongada: – permite regresar a la pantalla/nivel anterior mientras navega por los menús. – anular una acción en curso.	– Presión breve: validar una acción. Pulsación prolongada: – permite regresar a la pantalla/nivel anterior mientras navega por los menús. – anular una acción en curso.
21		– Presión breve: acceder al menú «Teléf.». – Presión prolongada: volver a llamar al último número.
		Recepción de una llamada: – presión breve: contestar a la llamada; – presión prolongada: rechazar la llamada.
		Durante la llamada: permite finalizar la llamada en curso.

PRESENTACIÓN DE LOS MANDOS (8/9)

	Función AUDIO/MULTIMEDIA	Función TELEFONÍA
22	<ul style="list-style-type: none"> – Presión breve: validar una acción. Pulsación prolongada: <ul style="list-style-type: none"> – volver a la pantalla / al nivel anterior mientras se navega por los menús; – anular una acción en curso. 	<ul style="list-style-type: none"> – Presión breve: validar una acción. Pulsación prolongada: <ul style="list-style-type: none"> – volver a la pantalla / al nivel anterior mientras se navega por los menús; – anular una acción en curso.
23	Rotación: <ul style="list-style-type: none"> – radio: navegar por la lista de emisoras de radio memorizada anteriormente; – multimedia: retrocede/avanza una pista. 	Rotación: <ul style="list-style-type: none"> – Menú «Teléf.»: navegar por la lista.
24	Tapa de soporte del teléfono extraíble girando en el sentido inverso a las agujas del reloj.	
25	<ul style="list-style-type: none"> – Quitar el sonido de la fuente de radio que se está escuchando; – permite silenciar el sonido y poner en pausa la reproducción del CD/CD MP3, USB, reproductor de audio portátil Bluetooth®. 	
26	Activar/desactivar la búsqueda automática y la reproducción de la información de tráfico en cuanto sean emitidas por ciertas emisoras de radio en el modo FM o DR.	

PRESENTACIÓN DE LOS MANDOS (9/9)

	Función AUDIO/MULTIMEDIA	Función TELEFONÍA
27		– Presión breve: acceder al menú «Teléf.».
		Recepción de una llamada: – presión breve: contestar a la llamada; – presión prolongada: rechazar la llamada.
		Durante la llamada: permite finalizar la llamada en curso.
		– Pulsación larga: activar el reconocimiento de voz. – Pulsación breve: desactivar el reconocimiento de voz.
28	Para activar la reproducción aleatoria de todas las pistas en el CD/CD MP3.	
29		Recepción de una llamada: – presión breve: contestar a la llamada; – presión prolongada: rechazar la llamada.
		Durante la llamada: permite finalizar la llamada en curso.
30		– Presión breve: activar el reconocimiento de voz. – Pulsación breve: desactivar el reconocimiento de voz.

PUESTA EN MARCHA

Encendido y apagado

Pulse brevemente el mando de control **1** del panel delantero del sistema de audio para conectar el sistema.

Puede utilizar su sistema de audio sin arrancar el vehículo. Funcionará durante veinte minutos. Pulse el mando de control **1** del panel delantero del sistema de audio para activar el sistema durante veinte minutos más.

Para desconectar el sistema de audio, pulse brevemente el mando de control **1** del panel delantero del sistema de audio.

Selección de la fuente

Para desplazarse por las diferentes fuentes de audio, pulse sucesivamente el botón **4** del panel delantero del sistema de audio o **15** en el mando de la columna de dirección. Desplácese por las fuentes de audio en el orden siguiente: CD/CD MP3 → USB1 → USB2 → BT Streaming (Bluetooth®) → AUX.

Nota: para visualizar el menú del teléfono, pulse el botón **10** del panel delantero del sistema de audio, o **16, 21** o **27** en el mando de la columna de dirección.

Si inserta una nueva fuente multimedia (CD/CD MP3 USB, AUX) cuando el radio está encendida, el modo cambia automáticamente y se inicia la escucha del archivo.

También puede seleccionar la fuente de radio pulsando el botón **3** del panel delantero del sistema de audio o **15** en el mando de la columna de dirección. La pulsación sucesiva del botón **3** del panel delantero del sistema de audio, le permite desplazarse por las gamas de ondas en el orden siguiente: FM1 → FM2 → DR1 → DR2 → AM → FM1 etc.

Para cambiar de fuente multimedia y radio, pulse el botón **15** en el mando de la columna de dirección.

Volumen

Ajuste el volumen girando el mando de control **1** del panel delantero del sistema de audio o pulsando el botón **17** o **19** en el mando de la columna de dirección.

La pantalla indica «Vol.» seguido del valor del ajuste en curso (de 00 a 31).

Corte del sonido

Pulse brevemente el botón **18, 25**, o pulse conjuntamente **17** y **19** en el mando de la columna de dirección. El mensaje «SILENCIO» se visualiza en la pantalla.

Vuelva a pulsar brevemente el botón **18, 25, 17** o **19** en el mando de la columna de dirección para reanudar la lectura de la fuente de audio.

También puede desactivar la función de silencio girando el mando de control **1** del panel delantero del sistema de audio.

UTILICE EL RECONOCIMIENTO DE VOZ (1/2)

Sistema de reconocimiento de voz

El sistema de audio permite utilizar el sistema de reconocimiento de voz a través de su smartphone compatible. Esto hace posible gestionar con la voz las funcionalidades del smartphone, manteniendo las manos en el volante.

Nota:

- el sistema de reconocimiento de voz de su smartphone sólo permite utilizar las funciones en el smartphone. No le permite interactuar con las demás funciones en su sistema de audio, como la radio, la Driving eco, etc.;
- durante el uso del reconocimiento de voz, el sistema de audio utilizará el idioma que haya configurado en su smartphone;
- si solicita utilizar el sistema de reconocimiento de voz de su vehículo con un smartphone emparejado que no esté equipado con reconocimiento de voz, aparecerá un mensaje en la pantalla del sistema de audio para advertirle de esta circunstancia.

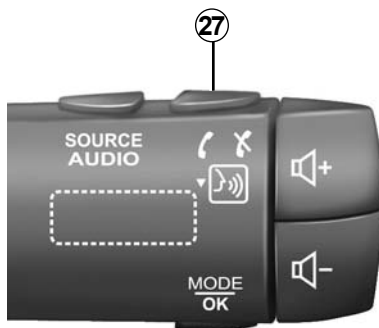

Uso del reconocimiento de voz con su teléfono

Activación

Para activar el sistema de reconocimiento de voz deberá:

- captar la señal 3G, 4G o el Wifi con el smartphone;
- activar el Bluetooth® del smartphone y mantenerlo visible para los otros dispositivos (consulte el manual de utilización del teléfono);

- emparejar y conectar el smartphone al sistema de audio (consulte el capítulo «Emparejar, desemparejar un teléfono»);
- mantenga pulsado el botón **27** en el mando de la columna de dirección o pulse el botón **30** situado en el volante.

Una señal acústica indica que el reconocimiento de voz está activado.

UTILICE EL RECONOCIMIENTO DE VOZ (2/2)

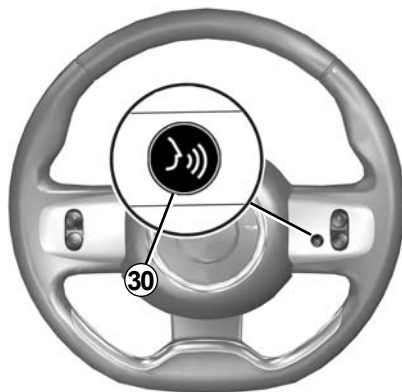

Desactivación

Pulse el botón **27** en el mando de la columna de dirección o **30** en el volante para finalizar la sesión de reconocimiento de voz.

Una señal acústica indica que el reconocimiento de voz está desactivado.

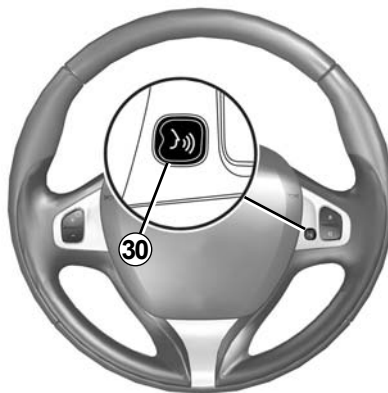

ESCUCHAR LA RADIO (1/3)

Elegir una gama de ondas

Seleccione la banda deseada (FM1, FM2, DR1, DR2, AM, FM1 etc.) mediante presiones sucesivas del botón **3** del panel delantero del sistema de audio.

Elegir una emisora de radio FM o AM

Existen diferentes modos para seleccionar y buscar una emisora de radio.

Búsqueda automática

Este modo permite buscar emisoras disponibles mediante un barrido automático. Mantenga pulsado el botón **7** del panel delantero del sistema de audio.

Cuando suelte el botón **7** del panel delantero del sistema de audio, se visualizará la frecuencia de la radio más cercana. La radio continuará ascendiendo o descendiendo por las frecuencias mientras pulse el botón **7** del panel delantero del sistema de audio.

Búsqueda manual

Este modo le permite buscar emisoras manualmente mediante un barrido de las frecuencias, pulsando el botón **7** del panel delantero del sistema de audio.

Pulse el botón **7** del panel delantero del sistema de audio; la frecuencia aumenta o desciende.

Memorización de las emisoras

Este modo de funcionamiento le permite escuchar cualquier emisora que haya memorizado previamente.

Seleccione una banda de frecuencias y a continuación una emisora de radio utilizando los modos descritos anteriormente.

Para memorizar una emisora de radio, mantenga pulsado uno de los botones del panel delantero del sistema de audio **11** hasta que se emita una señal acústica.

Se pueden memorizar hasta seis emisoras por cada banda de frecuencia.

Para seleccionar una emisora de radio memorizada, pulse brevemente uno de los botones del teclado **11**.

Seleccionar por nombre de la emisora de radio (FM / DR)

Para seleccionar una emisora de radio, gire el mando de control **5** del panel delantero del sistema de audio, o **20** o **23** en el mando de la columna de dirección.

Esta lista puede contener hasta 100 emisoras de radio con la señal de recepción más fuerte de la región en la que se encuentre.

Para obtener la lista de emisoras más recientes, realice una actualización de la lista de radio (FM o DR). Consulte «Actualización de la lista de radio (FM o DR)» de este capítulo.

ESCUCHAR LA RADIO (2/3)

Ajustes de la radio

Visualice el menú de ajustes pulsando el botón **9** del panel delantero del sistema de audio y, a continuación, seleccione «Radio» girando y pulsando el mando de control **5** del cuadro. Las funciones disponibles son las siguientes:

- «TA»;
- «Interrup. DR»;
- «Act. lista FM»;
- «Act. lista DR».

«TA»

Cuando esta función está activada, su sistema de audio permite la búsqueda y la escucha automática de la información de tráfico desde su difusión por determinadas emisoras de radio en modo FM o DR.

Nota: esta función no está disponible en la banda de frecuencias AM.

Seleccione la emisora de información y a continuación escoja, si lo desea, otro modo de escucha.

La información de tráfico se emite automática y prioritariamente cualquiera que sea la fuente escuchada.

Para activar o desactivar esta función, consulte el párrafo «Ajustes de la radio» en la sección «Ajustes del sistema».

«Interrup. DR» (boletín informativo)

Cuando esta función está activada, es posible la escucha automática de noticias desde su difusión por determinadas emisoras de radio «FM» o «DR».

Si selecciona a continuación otras fuentes, la emisión del tipo de boletín elegido interrumpirá la lectura de otras fuentes.

Para activar o desactivar esta función, consulte el capítulo «Ajustes del sistema», párrafo «Interrup. DR».

«Act. lista FM»

Esta función permite realizar una actualización de todas las emisoras FM de la región en la que se encuentre.

– visualice el menú de ajustes pulsando el botón **9** del panel delantero del sistema de audio y, a continuación, seleccione «Radio» girando y pulsando el mando de control **5** del cuadro;

– seleccione «Act. lista FM» girando y pulsando el mando de control **5** del panel delantero del sistema de audio.

Se inicia la actualización automática de las emisoras FM de la región. El mensaje «Actualizando lista FM» se visualiza en la pantalla.

Una vez terminado el barrido automático de las frecuencias, aparece el mensaje «Lista FM actualizada» en la pantalla.

Nota: si hay otra fuente seleccionada, la actualización de la lista de radio FM continúa en un plano secundario.

Para pasar de una frecuencia memorizada a otra, pulse uno de los botones del teclado del panel delantero del sistema de audio **7**.

Nota: también puede actualizar la lista de radio FM manteniendo pulsado el botón **3** del panel delantero del sistema de audio.

ESCUCHAR LA RADIO (3/3)

«Act. lista DR»

Esta función permite realizar una actualización de todas las emisoras DR de la región en la que se encuentre.

- Visualice el menú de ajustes pulsando el botón **9** del panel delantero del sistema de audio y, a continuación, seleccione «Radio» girando y pulsando el mando de control **5** del cuadro;
- seleccione «Act. lista DR» girando y pulsando el mando de control **5** del panel delantero del sistema de audio.
- se inicia la actualización automática de la lista de emisoras de radio digital terrestre de la región. El mensaje «Actualizando lista DR» se visualiza en la pantalla.

Una vez terminado el barrido automático de las frecuencias, aparece el mensaje «Lista DR actualizada» en la pantalla.

Nota: también puede actualizar la lista de radio DR manteniendo pulsado el botón **3** del panel delantero del sistema de audio.

Selección de una emisora

Seleccione la banda deseada (FM1, FM2, DR1, DR2 o AM) mediante presiones sucesivas del botón **3** del panel delantero del sistema de audio.

- gire el mando de control **5** del panel delantero del sistema de audio, o **20** o **23** en el mando de la columna de dirección para desplazarse por las emisoras de radio de la lista FM/DR o las frecuencias de radio AM;
- pulse el botón **7** del panel delantero del sistema de audio para desplazarse por las frecuencias de radio FM/AM o las emisoras de radio DR.

Visualización de los textos de radio

Para visualizar el menú de texto, pulse brevemente el botón **14** del panel delantero del sistema de audio o mantenga pulsado el botón **9** del cuadro. Las funciones disponibles son las siguientes:

- «Radiotext»;
- «EPG».

Nota: si no se proporciona ninguna información, aparece el mensaje «Ningún mensaje» en la pantalla.

Información de texto «Radiotext» (FM)

Algunas emisoras de radio FM difunden textos informativos relativos al programa en escucha (por ejemplo el título de una canción o el nombre del artista).

Nota: esta información está disponible únicamente en algunas emisoras de radio.

Guía de los programas «EPG» (DR)

Cuando esta función está activada, su sistema de audio permite ver la programación de las próximas emisiones del día de la emisora.

Nota: Esta información está disponible únicamente para los tres siguientes intervalos de horario de la emisora seleccionada.

ESCUCHAR UN CD, CD MP3 (1/3)

Características de los formatos leídos

Solo se leen los archivos con extensión CDA / MP3.

Si un CD contiene a la vez archivos de CD de audio y archivos de audio comprimidos, los archivos de audio comprimidos no se tendrán en cuenta.

Nota: Puede que no se lean algunos archivos protegidos (derechos de autor).

Nota: para que puedan leerse más fácilmente los nombres de las carpetas y de los archivos, se recomienda utilizar nombres que tengan menos de 64 caracteres y evitar los caracteres especiales.

Conservación de los CD/CD MP3

No exponga bajo ninguna circunstancia un CD CD MP3 al calor o a la luz directa del sol para preservar su calidad de lectura.

Para limpiar un CD/CD MP3, emplee un paño suave y frote desde el centro hacia la periferia del CD.

En general, consulte los consejos de conservación y almacenamiento del fabricante del CD.

Nota: algunos CD rayados o sucios no se pueden leer.

Insertar un CD/CD MP3

Consulte la sección «Precauciones de utilización».

Compruebe que no hay ningún CD en el lector, y después inserte el CD con la cara impresa hacia arriba.

Escuchar un CD/CD MP3

Cuando se inserta un CD/CD MP3 (cara impresa hacia arriba), el sistema audio pasa de forma automática al modo CD/CD MP3 y empieza la lectura por la primera pista musical.

Si el sistema de audio está apagado y el contacto está puesto, la inserción de un CD/CD MP3 pone el sistema de audio en marcha y comienza la lectura del CD/CD MP3. Si el contacto no está puesto el sistema de audio no se pone en marcha.

Si está escuchando la radio y un CD/CD MP3 está en el reproductor, puede elegir escuchar el CD/CD MP3 pulsando el botón **4** del panel delantero del sistema de audio o **15** en el mando de la columna de dirección. La lectura comienza en cuanto el sistema audio pasa al modo CD/CD MP3.

Buscar una pista

Pulse brevemente el botón **7** del panel delantero del sistema de audio o gire el mando de control **20** o **23** en el mando de la columna de dirección para cambiar de pista.

Lectura acelerada

Mantenga pulsado el botón **7** del panel delantero del sistema de audio para avanzar o retroceder de manera rápida.

La lectura se reanuda al soltar la tecla.

ESCUCHAR UN CD, CD MP3 (2/3)



Lectura aleatoria «Mix»

Con un CD/CD MP3 insertado, pulse el botón «1» o «2» del teclado del sistema de audio o pulse el botón **28** del panel delantero del sistema de audio para activar la reproducción aleatoria (shuffle) de todas las pistas del CD/CD MP3.

El testigo «MIX» aparece en la pantalla. A continuación, se selecciona una pista de manera aleatoria. El paso de una pista a otra se hace de manera aleatoria.

Para desactivar, pulse el botón «1» o «2» del teclado del sistema de audio o pulse el botón **28** del panel delantero del sistema de audio. El testigo «MIX» se apaga.

El apagado del sistema de audio y la expulsión del CD/CD MP3 desactivan la función de lectura aleatoria.

Nota: en un CD MP3, la lectura aleatoria se efectúa con la carpeta que se está leyendo. Cambie de carpeta para lanzar la lectura aleatoria de esta última.

Repetir «RPT»

Esta función permite repetir una pista en curso.

Con un CD/CD MP3 insertado, pulse el botón «1» o «2» del teclado del sistema de audio para activar la función repetición. El testigo «RPT» aparece en la pantalla.

Para desactivar, pulse de nuevo el botón «1» o «2» del teclado. El testigo «RPT» se apaga.

Nota: al seleccionar la función repetición, se desactivará la función de lectura aleatoria (si estuviese activada). El testigo «MIX» se apagará y el luminoso «RPT» se encenderá.

ESCUCHAR UN CD, CD MP3 (3/3)

Pausa

Para silenciar el sonido temporalmente, pulse conjuntamente los botones **17** y **19** o pulse brevemente el botón **18** o **25** en el mando de la columna de dirección.

Esta función se desactiva al manipular el volumen, al cambiar de fuente o durante la difusión de información automática.

Visualizar los textos informativos (CD-Text o ID3 tag)

Pulse brevemente el botón **14** o mantenga pulsado el botón **9** del panel delantero del sistema de audio para desplazarse por la información de la etiqueta ID3 (nombre del artista, álbum, tiempo transcurrido, nombre de la pista).

Para visualizar toda la información de la etiqueta ID3 en una sola página, mantenga pulsado el botón **14** del panel delantero del sistema de audio.

Expulsar un CD/CD MP3

Para expulsar un CD/CD MP3 del reproductor, pulse el botón **12** del panel delantero del sistema de audio.

Nota: si un disco expulsado no se retira en 20 segundos, se reinsertará automáticamente en el reproductor de CD.

FUENTES DE AUDIO AUXILIARES (1/3)

Su sistema de audio tiene entradas auxiliares para conectar una o más fuentes de audio externas (unidad flash USB, reproductor de MP3, reproductor portátil Bluetooth®, etc.).

Tiene varias posibilidades para conectar su reproductor:

- toma(s) USB;
- toma Jack ;
- conexión Bluetooth®.

Nota: Los formatos compatibles para la fuente de audio auxiliar incluyen MP3, WMA y AAC.

Toma(s) USB

Conexión

Conectar la memoria USB al puerto USB.

Cuando el dispositivo esté conectado a la toma, la pista leída aparecerá automáticamente.

Con la memoria USB

La lectura de los ficheros de audio se inicia automáticamente.

Para acceder a la jerarquía de la fuente de audio, gire o pulse el mando de control **5** del panel delantero del sistema de audio, o **20** o **25** en el mando de la columna de dirección.

Nota:

- la reproducción aleatoria funciona de la misma manera para una memoria USB que para un CD MP3. Consulte el apartado “Mix de lectura aleatoria” en el capítulo “Escuchar un CD/CD MP3”.
- la función de repetición funciona de la misma manera para una memoria USB que para un CD MP3. Consulte el apartado “Repetir” en el capítulo “Escuchar un CD/CD MP3”.

Carga con el puerto USB

Cuando el conector USB del reproductor de audio portátil esté conectado al puerto USB del sistema multimedia, puede cargar o recargar la batería durante su utilización.

Nota: algunos dispositivos no recargan ni mantienen el nivel de carga de la batería cuando están conectados al puerto USB en el sistema de audio.

FUENTES DE AUDIO AUXILIARES (2/3)

Toma Jack

Conexión

Con un cable apropiado (no suministrado), conecte la toma Jack de la entrada auxiliar **13** del panel delantero del sistema de audio a la toma de auriculares del reproductor de audio portátil (normalmente una toma Jack de 3,5 mm).

Nota: no se puede seleccionar una pista directamente desde el sistema de audio. Para seleccionar una pista, se debe actuar directamente en el reproductor de audio, con el vehículo parado.

Utilización

Solo se visualiza el texto «AUX» en la pantalla del sistema de audio. No se visualiza ninguna indicación sobre el nombre del artista o de la pista en la pantalla del sistema.

Nota: Para ajustar la sensibilidad de la toma Jack, consulte el capítulo «Ajustes del sistema».

Lectura de audio Bluetooth®

Para poder utilizar un dispositivo digital Bluetooth®, se debe emparejar al vehículo la primera vez que se use (consulte el apartado “Función Bluetooth®” en el capítulo “Descripción General”).

Emparejar permite al sistema de audio reconocer y memorizar un dispositivo digital Bluetooth®.

Nota: si su dispositivo digital Bluetooth® dispone de las funciones de telefonía y de reproductor de audio, al emparejar una de estas funciones también se empareja la otra automáticamente.



Manipule el reproductor de audio cuando las condiciones de circulación se lo permitan.

Guarde el reproductor audio cuando circule (riesgo de que salga proyectado en caso de frenazo brusco o en caso de choque).

Conexión

Para un dispositivo ya acoplado, efectúe las siguientes operaciones:

- activar Bluetooth® en el reproductor de audio portátil y hacerlo visible para otros dispositivos (consulte el manual del reproductor de audio);
- seleccionar la fuente de audio Bluetooth® pulsando el botón **4** del panel delantero del sistema de audio o el botón **15** en el mando de la columna de dirección.

FUENTES DE AUDIO AUXILIARES (3/3)

Utilización

Su reproductor debe estar conectado al sistema de audio para poder acceder a todas sus funciones.

Nota: no se puede conectar ningún dispositivo digital al sistema de audio si no ha sido previamente emparejado.

Una vez conectado el reproductor digital Bluetooth®, puede controlarlo desde el propio sistema de audio.

Para pausar la pista de audio, pulse el botón **25** o **18**, o pulse conjuntamente los botones **17** o **19** en el mando de la columna de dirección (pulse de nuevo para reanudar la reproducción).

Pulse el botón **7** del panel delantero del sistema de audio o gire el mando de control **20** o **23** en el mando de la columna de dirección para pasar a la pista siguiente o anterior.

Nota:

- el número de funciones accesibles varía en función del tipo de reproductor de audio portátil y de su compatibilidad con el sistema de audio;
- en determinados casos particulares consulte el manual de su equipo para finalizar el proceso de conexión.



Manipule el reproductor de audio cuando las condiciones de circulación se lo permitan.

Guarde el reproductor audio cuando circule (riesgo de que salga proyectado en caso de frenazo brusco o en caso de choque).

ACOPLAR, DESACOPLAR UN TELÉFONO (1/3)

Conexión Bluetooth®

Para activar la función Bluetooth® del sistema, pulse el botón **9** del panel delantero del sistema de audio, seleccione «Bluetooth» girando y pulsando el mando **5** del panel delantero del sistema de audio y, a continuación, seleccione «ACT.» u «Desact.».

Acoplar un teléfono

Para utilizar el sistema manos libres, acople su teléfono Bluetooth® con su sistema de audio. Asegúrese de que su sistema de audio y su teléfono estén encendidos, que Bluetooth® esté activado en su teléfono y que su estado esté establecido en «visible» (consulte el manual de su teléfono).

El acoplamiento permite que el sistema de audio reconozca y memorice un teléfono.

Puede emparejar hasta cinco teléfonos, pero sólo uno de ellos puede conectarse al sistema de audio en un determinado momento.

El acoplamiento se puede realizar desde el sistema de audio o desde su teléfono.

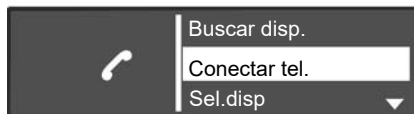

Acoplamiento de un teléfono Bluetooth® con el sistema de audio desde el sistema de audio

Este método le permite realizar una búsqueda de Bluetooth® desde el sistema de audio.

Para emparejar un teléfono con este método, efectúe las siguientes operaciones:

- visualice el menú del teléfono pulsando el botón **10** del panel delantero del sistema de audio, o **16, 21** o **27** en el mando de la columna de dirección;

- seleccione «Buscar disp.» girando y pulsando el mando de control **5** del panel delantero del sistema de audio, o **20** o **23** en el mando de la columna de dirección.

Se inicia la búsqueda de dispositivos Bluetooth® cercanos (esta búsqueda puede llevar hasta sesenta segundos). El mensaje «Búsqueda en curso...» se muestra en la pantalla del sistema de audio.

- Seleccione el teléfono que desee acoplar girando y pulsando el mando de control **5** del panel delantero del sistema de audio;
- cuando aparezca el mensaje «Conectado» en la pantalla del sistema de audio, el dispositivo Bluetooth® quedará memorizado automáticamente y conectado al vehículo.

Al cabo de sesenta segundos, si el acoplamiento falla, repita estas operaciones. Consulte el manual de su teléfono si desea más información.

ACOPLAR, DESACOPLAR UN TELÉFONO (2/3)

Acoplamiento de un teléfono Bluetooth® con el sistema de audio de su teléfono

Este método le permite realizar una búsqueda de Bluetooth® desde su teléfono.

Para acoplar su teléfono con este método, efectúe las operaciones siguientes:

- visualice el menú del teléfono pulsando el botón **10** del panel delantero del sistema de audio, o **16, 21** o **27** en el mando de la columna de dirección;
- seleccione «Conectar tel.» girando y pulsando el mando de control **5** del panel delantero del sistema de audio o **20** en el mando de la columna de dirección;
- aparecerá el mensaje «Reintroducir PIN» en la pantalla del sistema y se iniciará una cuenta atrás de sesenta segundos.

El sistema de audio estará ahora visible en otros dispositivos Bluetooth® durante aproximadamente un minuto.

- Busque el sistema de audio indicado en el nombre «MY CAR» o «R&Go Multimedia» utilizando su teléfono y, a continuación, selecciónelo (consulte el manual de su teléfono).

Aparecerá el mensaje «MY CAR conectado» o «R&Go Multimedia» en su teléfono para informarle de que su sistema de audio está emparejado y conectado con su teléfono.

El mensaje “R&Go Multimedia” se muestra en la pantalla sólo si la aplicación R&Go se conecta al sistema de audio y si la aplicación está instalada en su smartphone.



Por razones de seguridad, efectúe estas operaciones con el vehículo parado.

Si el acoplamiento falla, la pantalla del sistema de audio volverá al menú principal.

Si se alcanza el número máximo de teléfonos acoplados con el sistema de audio, será necesario desacoplar un teléfono existente antes de acoplar uno nuevo (consulte el párrafo «Desacoplar un teléfono» de este capítulo).



Su sistema de telefonía manos libres tiene por único fin facilitar la comunicación disminuyendo los factores de riesgo sin eliminarlos totalmente. Debe respetar obligatoriamente las leyes del país en el que se encuentre.

ACOPLAR, DESACOPLAR UN TELÉFONO (3/3)

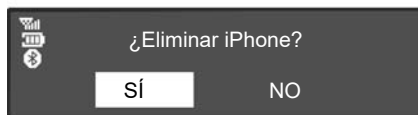

Desacoplar un teléfono

El desacoplamiento permite eliminar un teléfono de la memoria del sistema de audio.

Para desacoplar y eliminar su teléfono de la memoria del sistema de audio, efectúe las operaciones siguientes:

- visualice el menú del teléfono pulsando el botón **10** del panel delantero del sistema de audio, o **16, 21** o **27** en el mando de la columna de dirección;

- seleccione el menú «Eliminar disp.» girando y pulsando el mando de control **5** del panel delantero del sistema de audio o **20** en el mando de la columna de dirección;
- seleccione el teléfono que desee desacoplar girando y pulsando el mando de control **5** del panel delantero del sistema de audio o **20** en el mando de la columna de dirección;

Se visualiza un mensaje en la pantalla del sistema de audio solicitando que confirme e introduzca su elección.

- gire y pulse el mando de control **5** del panel delantero del sistema de audio o **20** en el mando de la columna de dirección para seleccionar «SÍ»;

Nota: el desacoplamiento de un teléfono borra todos los contactos de la lista de contactos y el registro de llamadas del sistema de audio sincronizado con el teléfono.

CONECTAR, DESCONECTAR UN TELÉFONO (1/3)

Conectar un teléfono emparejado

Su teléfono debe estar conectado al sistema de telefonía manos libres para acceder a todas sus funciones.

No se debe conectar ningún teléfono al sistema de telefonía manos libres si no ha sido previamente emparejado.

Consulte el párrafo «Emparejar un teléfono» del capítulo «Emparejar/Desemparejar un teléfono».

Nota: la conexión de su teléfono Bluetooth® debe estar activa y configurada como «visible».

Conexión automática

Desde el momento en el que se enciende el vehículo, el sistema de audio busca los teléfonos emparejados que se encuentran cerca.

Nota: el teléfono prioritario es el último que se ha conectado.

La búsqueda continúa hasta que se encuentre un teléfono acoplado (esta búsqueda puede durar hasta 5 minutos).

Nota: Para obtener más información acerca de la lista de teléfonos compatibles, diríjase a un representante de la marca o consulte la página web del fabricante, si dispone de ella.

Nota:

- Cuando se haya establecido contacto, podrá disfrutar de la conexión automática de su teléfono. Puede que necesite activar la función de conexión Bluetooth® automática del teléfono con el sistema manos libres. Para llevarlo a cabo, consulte el manual de su teléfono;
- durante la reconexión y si hay dos teléfonos acoplados en el perímetro de recepción del sistema manos libres, el último teléfono conectado tendrá la prioridad aunque se encuentre en el exterior del vehículo y dentro del perímetro del sistema manos libres.

Nota: si al conectar con su sistema de telefonía manos libres usted ya está en comunicación, entonces el teléfono será automáticamente conectado y la conversación pasará a los altavoces del vehículo.

CONECTAR, DESCONECTAR UN TELÉFONO (2/3)

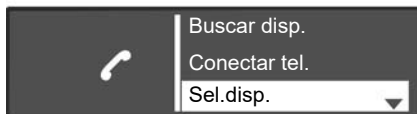

Conexión manual (cambio de teléfono conectado)

Para visualizar el menú de ajustes del teléfono, pulse el botón **10** del panel delantero del sistema de audio, o **16**, **21** o **27** en el mando de la columna de dirección y, a continuación, seleccione el menú «Sel. disp.». Se visualiza la lista de los teléfonos ya emparejados. Seleccione el teléfono que desee conectar de la lista y confirme girando y pulsando el mando de control **5** del panel delantero del sistema de audio o **20** en el mando de la columna de dirección.

Un mensaje le informa que el teléfono está conectado.

Nota: si un teléfono ya está conectado, al realizar un cambio de teléfono en la lista de teléfonos ya emparejados, se desconectará automáticamente la conexión existente.

Fallo en la conexión

En caso de conexión fallida, por favor, compruebe que:

- su teléfono está encendido;
- la batería de su teléfono no está descargada;
- su teléfono se ha emparejado previamente con el sistema de audio;
- Bluetooth® está ahora activado en su teléfono y en el sistema de audio;
- el teléfono está configurado para aceptar la solicitud de conexión del sistema de audio.

Nota: el uso prolongado de su sistema de telefonía manos libres descargará con mayor rapidez la batería de su teléfono.

CONECTAR, DESCONECTAR UN TELÉFONO (3/3)

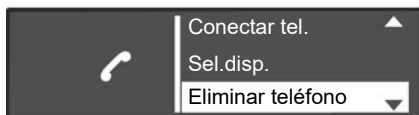

Desconectar un teléfono

Para desconectar su teléfono, puede:

- desactive la función Bluetooth® del sistema de audio;
- desactive la función Bluetooth® de su teléfono;
- elimine el teléfono emparejado a través del sistema de audio. Consulte el apartado «Desacoplar un teléfono» del capítulo «Acoplar, desacoplar un teléfono».

El apagado del teléfono provoca también la desconexión del teléfono.

Entonces se visualiza un mensaje en la pantalla del sistema de audio confirmando la desconexión del teléfono.

Nota: si se encuentra en medio de una comunicación en el momento de la desconexión de su teléfono, esta se transferirá automáticamente a dicho teléfono.

Para desactivar el Bluetooth® de su sistema de audio, consulte el párrafo sobre la «Función Bluetooth®» en el capítulo «Descripción general».

Para desactivar el Bluetooth® de su smartphone, consulte el manual de usuario de su teléfono.

Para desemparejar y eliminar el teléfono Bluetooth®, consulte el apartado «Desemparejar un teléfono» en el capítulo «Emparejar, desemparejar un teléfono».

REALIZAR O RECIBIR UNA LLAMADA (1/3)

Llamar a un contacto de la agenda telefónica

Cuando se realiza el acoplamiento de un teléfono, su lista de contactos se carga automáticamente en el sistema de audio.

Para visualizar el menú «Teléf.», pulse el botón **10** del panel delantero del sistema de audio, o **16**, **21** o **27** en el mando de la columna de dirección y, a continuación, seleccione el menú «Agenda» girando y pulsando el mando de control **5** del panel delantero del sistema de audio o **20** en el mando de la columna de dirección. La lista de contactos aparecerá en la pantalla del sistema de audio. Seleccione un contacto de la lista al que desee llamar y confirme después pulsando el mando de control **5** del panel delantero del sistema de audio o **20** en el mando de la columna de dirección para realizar la llamada.

Nota: Para volver a la pantalla anterior, pulse el botón **6** en el panel delantero del sistema de audio.



Llamar a un contacto que figure en el registro de llamadas

Para visualizar el registro de llamadas, pulse el botón **10** del panel delantero del sistema de audio o **16**, **21** o **27** en el mando de la columna de dirección y, a continuación, seleccione el menú «Lista llam.».

Seleccione el apartado «Enviadas», «Recibidas» o «Perdidas». El registro de llamadas aparecerá en la pantalla del sistema de audio. Seleccione el contacto o el número al que desee llamar y confirme después pulsando el mando de control **5** del panel delantero del sistema de audio o **20** en el mando de la columna de dirección para iniciar la llamada.

Emitir una llamada marcando un número

Para visualizar el menú del teléfono, pulse el botón **10** del panel delantero del sistema de audio, o **16**, **21** o **27** en el mando de la columna de dirección y, a continuación, seleccione el menú «Marcar núm.».

Marque el número deseado usando el teclado numérico girando y pulsando el mando de control **5** del panel delantero del sistema de audio o **20** en el mando de la columna de dirección.

Una vez que haya marcado el número, seleccione  para realizar la llamada.

Puede llamar al último número marcado manteniendo pulsado el botón **10** del panel delantero del sistema de audio, o **16**, **18** o **21** en el mando de la columna de dirección.



Se recomienda parar para marcar un número o para buscar un contacto.

REALIZAR O RECIBIR UNA LLAMADA (2/3)



Recibir una llamada

Al recibir una llamada, el número del interlocutor se muestra en la pantalla del sistema de audio (esta función depende de las opciones que haya suscrito con su operador de telefonía).

Si el número entrante está guardado en una de las agendas, el nombre de su contacto se visualiza en lugar del número.

Si el número del interlocutor no se puede visualizar, la pantalla del sistema de audio muestra el mensaje «Número privado».

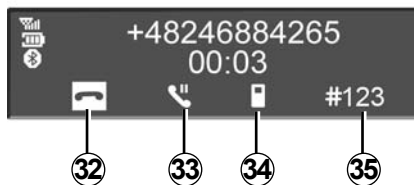

Para aceptar una llamada, pulse el botón **10** del panel delantero del sistema de audio, o **18**, **21** o **27** en el mando de la columna de dirección, o **29** en el volante. También puede aceptar una llamada seleccionando el icono **31** girando y pulsando el mando de control **5** del panel delantero del sistema de audio o **20** en el mando de la columna de dirección.

Para rechazar una llamada, mantenga pulsado el botón **10** del panel delantero del sistema de audio, o **18**, **21** o **27** en el mando de la columna de dirección, o **29** en el volante. También puede rechazar una llamada seleccionando el icono **32** girando y pulsando el mando de control **5** del panel delantero del sistema de audio o **20** en el mando de la columna de dirección.

REALIZAR O RECIBIR UNA LLAMADA (3/3)



Hablando

Puede:

- ajuste el volumen girando el botón **1** del panel delantero del sistema de audio o pulsando **17** o **19** en el mando de la columna de dirección;
- cuelgue pulsando el botón **10** del panel delantero del sistema de audio, o **18**, **21** o **27** en el mando de la columna de dirección, o **29** en el volante;
- confirme pulsando el mando de control **5** del panel delantero del sistema de audio o **20** en el mando de la columna de dirección;

Para seleccionar el icono deseado, gire el mando de control **5** del panel delantero del sistema de audio o pulse **20** en el mando de la columna de dirección y, a continuación, confirme girando el mando de control **5** del panel delantero del sistema de audio o **20** en el mando de la columna de dirección.

Puede:

- cuelgue seleccionando **32**;
- pase la conversación de su sistema de audio a su teléfono seleccionando **34**;
- ponga una llamada en espera seleccionando **33**;
- recupere una llamada puesta en espera seleccionando **31**;
- pase la conversación de su teléfono a su sistema de audio seleccionando **36**;
- controle el teclado de su teléfono desde el sistema de audio seleccionando **35**.

El sistema permite gestionar la función de doble llamada cuando su teléfono está conectado (según la suscripción).

AJUSTES DEL SISTEMA (1/3)

ajustes de audio

Abra el menú de ajustes pulsando el botón **9** del panel delantero del sistema de audio. Seleccione «Config. Audio» girando y pulsando el mando de control **5** del panel delantero del sistema de audio. Los ajustes disponibles son los siguientes:

- «Sonido»;
- «E. AUX»;
- «Volumen»;
- «Ref. graves»;
- «Reset».

Sonido

Seleccione «Sonido» y pulse el mando de control **5** para acceder a las diferentes secciones en el orden siguiente:

- «Graves»;
- «Agudos»;
- «Bal.» (distribución izquierda/derecha del sonido);
- «Mezcla» (distribución trasera/frontal del sonido).

Puede modificar el valor de cada ajuste girando y pulsando el mando de control **5** del panel delantero del sistema de audio.

Puede salir del menú pulsando el botón **6** del panel delantero del sistema de audio.

Auxiliar (AUX IN)

Abra el menú de ajustes pulsando el botón **9** del panel delantero del sistema de audio. Seleccione «Config. Audio» y, a continuación, pulse el mando de control **5** del panel delantero del sistema de audio.

Gire el mando de control **5** del panel delantero del sistema de audio y, a continuación, seleccione «E. AUX» para acceder a las diferentes secciones en el orden siguiente:

- «Bajo»;
- «Medio»;
- «Alto».

Los valores para cada ajuste son los siguientes:

- «Bajo» (1200 mV);
- «Medio» (600 mV);
- «Alto» (300 mV).

Volumen en función de la velocidad

El volumen del sistema de audio varía con la velocidad del vehículo.

Abra el menú de ajustes pulsando el botón **9** del panel delantero del sistema de audio. Seleccione el menú «Config. Audio» y, a continuación, «Volumen» pulsando el mando de control **5** del panel delantero del sistema de audio.

Ajuste la relación volumen/velocidad girando y pulsando después el mando de control **5** del panel delantero del sistema de audio para conseguir el ajuste deseado.

Aumentar los graves («Ref. graves»)

La función «Ref. graves» permite reforzar el volumen que se aplica al conjunto de graves.

Para activar o desactivar esta función, seleccione «ACT.» u «Desact.» girando y pulsando el mando de control **5** del panel delantero del sistema de audio.

Audio por defecto

Abra el menú de ajustes pulsando el botón **9** del panel delantero del sistema de audio. Seleccione «Config. Audio» y, a continuación, pulse el mando de control **5** del panel delantero del sistema de audio para ver el menú de ajustes y, a continuación, seleccione «Audio pred.». Confirme la selección pulsando el mando de control **5** del panel delantero del sistema de audio.

Todos los ajustes audio vuelven a su valor por defecto.

AJUSTES DEL SISTEMA (2/3)

Ajuste de la hora

Esta función permite ajustar la hora.

Abra el menú de ajustes pulsando el botón **9** del panel delantero del sistema de audio. Seleccione «Reloj» girando y pulsando el mando de control **5** del panel delantero del sistema de audio. Los ajustes disponibles son los siguientes:

- «Cambio hora»: permite ajustar la hora y los minutos.
- «activado / desactivado»: permite activar o desactivar la visualización de la hora.
- «Formato»: permite seleccionar el formato de visualización («12 horas» o «24 h»).

Ajustes de la radio

Los ajustes disponibles son los siguientes:

- «TA»;
- «Interrup. DR»;
- «Act. lista FM»;
- «Act. lista DR».

Para volver al menú anterior, pulse el botón **6** del panel delantero del sistema de audio.

«TA»

Para activar o desactivar esta función:

- abra el menú de ajustes pulsando el botón **9** del panel delantero del sistema de audio.
- seleccione «Radio» girando y pulsando el mando de control **5** del panel delantero del sistema de audio.
- seleccione «TA» girando y pulsando el mando de control **5** del panel delantero del sistema de audio.
- seleccione «ACT.» u «Desact.» para activar o desactivar la función «TA».

«Interrup. DR» (boletín informativo)

Para activar o desactivar esta función:

- abra el menú de ajustes pulsando el botón **9** del panel delantero del sistema de audio.
- seleccione «Radio» girando y pulsando el mando de control **5** del panel delantero del sistema de audio.
- seleccione «Interrup. DR» girando y pulsando el mando de control **5** del panel delantero del sistema de audio.

- seleccione los boletines informativos que desee escuchar girando y pulsando el mando de control **5** del panel delantero del sistema de audio.

«Act. lista FM»

Consulte la información sobre «Act. lista FM» en el capítulo «Escuchar la radio».

«Act. lista DR»

Consulte la información sobre «Act. lista DR» en el capítulo «Escuchar la radio».

Elección del idioma

Esta función permite cambiar el idioma del sistema de audio.

Para acceder al apartado «Idioma» del menú de ajustes, pulse el botón **9** del panel delantero del sistema de audio.



Por razones de seguridad, efectúe estos ajustes con el vehículo parado.

AJUSTES DEL SISTEMA (3/3)

«Opciones» (Bluetooth®)

Para acceder al menú del teléfono, pulse el botón **10** del panel delantero del sistema de audio, o **16**, **21** o **27** en el mando de la columna de dirección. Seleccione el apartado «Opciones» girando y pulsando el mando de control **5** del panel delantero del sistema de audio o **20** en el mando de la columna de dirección.

Los ajustes disponibles son los siguientes:

- «Vol.»: ajuste del tono de llamada o del volumen;
- «Tono llam.»: permite activar el tono de llamada del vehículo o el tono transferido desde el teléfono.

Para ajustar el volumen del tono de llamada cuando un teléfono Bluetooth® está conectado al sistema de audio, seleccione «Vol.» girando y pulsando el mando de control **5** del panel delantero del sistema de audio o **20** en el mando de la columna de dirección.

Se visualiza un nuevo submenú:

- «Tono»;
- «Llam.»;

- seleccione uno de los apartados girando y pulsando el mando de control **5** del panel delantero del sistema de audio o **20** en el mando de la columna de dirección.
- gire y pulse el mando de control **5** del panel delantero del sistema de audio o **20** en el mando de la columna de dirección para aumentar o reducir el volumen.

Para activar el tono de llamada del vehículo o del teléfono conectado a Bluetooth®, seleccione «Tono llam.» girando y pulsando el mando de control **5** del panel delantero del sistema de audio o **20** en el mando de la columna de dirección.

Se visualiza un nuevo submenú:

- «Coche»;
- «Teléf.»;

Seleccione uno de los apartados que desee activar girando y pulsando el mando de control **5** del panel delantero del sistema de audio o **20** en el mando de la columna de dirección.

Nota: si un teléfono está conectado al sistema de audio, aparecerá un nuevo elemento en el menú «Opciones»:

- «Actualizar agenda»: permite actualizar la lista de contactos del teléfono acoplado al sistema de audio (por ejemplo, adición de contactos nuevos que aún no están en el sistema).
- para actualizar la lista de contactos en el sistema de audio, acceda al menú «Opciones» pulsando el botón **10** del panel delantero del sistema de audio o **16**, **21** o **27** en el mando de la columna de dirección.
- seleccione «Actualizar lista de contactos» girando y pulsando el mando de control **5** del panel delantero del sistema de audio o **20** en el mando de la columna de dirección.

Visualización de los textos de radio

Visualice el menú de los textos de radio pulsando el botón **14**. Seleccione «Radio» girando y pulsando el mando de control **5** del panel delantero del sistema de audio o **20** en el mando de la columna de dirección. La pantalla de texto de radio puede contener un máximo de 64 caracteres.

Nota: si no se proporciona ninguna información, en la pantalla aparece «Ningún mensaje».

R&GO: DESCRIPCIÓN GENERAL (1/6)

Presentación

«R&Go» es una aplicación que puede descargarse en su smartphone o tableta.

Esta aplicación le permite acceder a varios menús:

- «Navegación»;
- «Multimedia»;
- «Coche»;
- «Teléf.»;
- “Cambio hora”.

Nota: Para obtener más información acerca de los teléfonos y las tabletas digitales compatibles, diríjase a un representante de la marca o consulte el sitio web del fabricante, si dispone de ella.

Conexión Bluetooth®

Verifique que su teléfono o tableta digital esté emparejado al sistema de audio (consulte el párrafo «Emparejar un teléfono» en el capítulo «Acoplar o desacoplar un teléfono»).

Nota: Bluetooth® debe activarse y ajustarse en «visible» en su teléfono o tableta digital (para más información, consulte el manual de uso de su dispositivo).

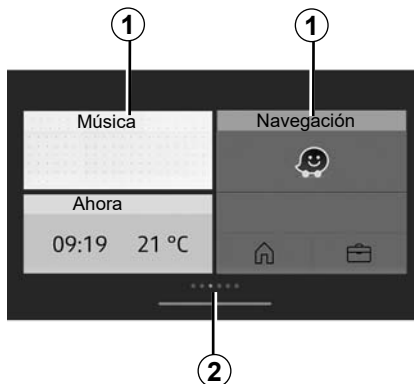

Visualizador

Página de inicio personalizado

- 1 Acceso a aplicaciones ancladas.
- 2 Indicadores de páginas.

Nota: Puede cambiar la configuración de la pantalla de bienvenida. Consulte la sección “R&Go: parámetros de ajuste”.

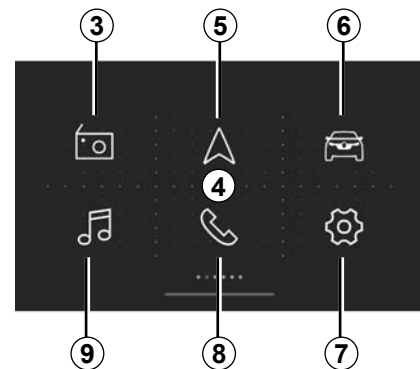

Pantalla de inicio por defecto de 4 “R&Go”

La pantalla de inicio por defecto muestra los menús siguientes:

- 3 “Radio”: gestión de la radio;
- 5 “Navegación”: gestión de navegación;
- 6 “Coche”: gestión de su consumo de carburante, Driving eco, etc.;
- 7 “Cambio hora”: gestión de los ajustes de la aplicación “R&Go”;
- 8 “Teléf.”: gestión de las funciones del teléfono;
- 9 “Multimedia”: gestión de recursos multimedia.

R&GO: DESCRIPCIÓN GENERAL (2/6)

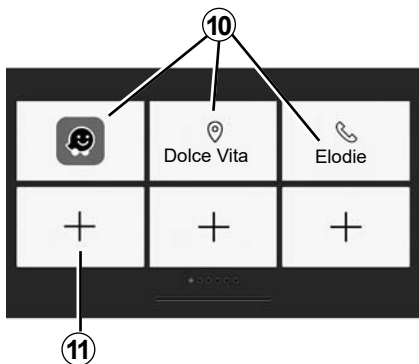

Pantalla de favoritos

Utilice el sistema “R&Go” para agregar accesos directos a sus funciones favoritas:

- aplicaciones;
- contactos;
- Funciones de “R&Go”;
- música;
- navegación;
- ...

10 Acceso a las funciones designadas previamente como favoritas.

11 Acceso a la pantalla de gestión de favoritos.

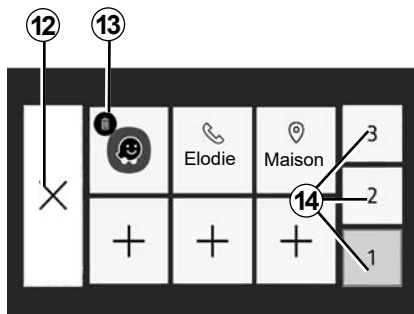

Pantalla de gestión de favoritos

Para acceder a la pantalla de gestión de favoritos, pulse el botón **11**.

12 Vuelva a la pantalla anterior.

13 Elimine el favorito.

14 Acceso a las diferentes páginas de gestión de favoritos.

Se recomienda realizar actualizaciones periódicas de su **R&Go** aplicación.

Personalización de la página de inicio

Puede personalizar la página de inicio de “R&Go”. Para ello, pulse el botón **11** o mantenga pulsado cualquier punto de la página de inicio personalizada y, a continuación, coloque una aplicación disponible en la parte inferior de la pantalla en la ubicación que desee. Si coloca la aplicación en una posición que ya esté en uso, dicha posición se sustituirá automáticamente.

Su sistema de telefonía manos libres tiene como fin facilitar la comunicación disminuyendo los factores de riesgo sin eliminarlos totalmente.

Debe respetar obligatoriamente las leyes del país en el que se encuentre.

R&GO: DESCRIPCIÓN GENERAL (3/6)

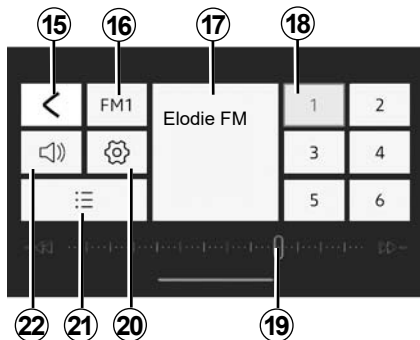

Menú “Radio”

Este menú le permite escuchar emisoras de radio y proporciona las siguientes funciones:

- 15** Volver al menú principal;
- 16** Selección de la banda de radio (FM, DR o AM).
- 17** Emisora de radio que se escucha en este momento.
- 18** Selección de presintonías/favoritos de radio.

Nota: “R&Go” enumera las presintonías/favoritos de la radio del vehículo.

19 Banda de radiofrecuencias, información de radiofrecuencias.

20 Acceso a los ajustes de sonido.

21 Lista de emisoras disponibles.

22 Gestión del volumen.

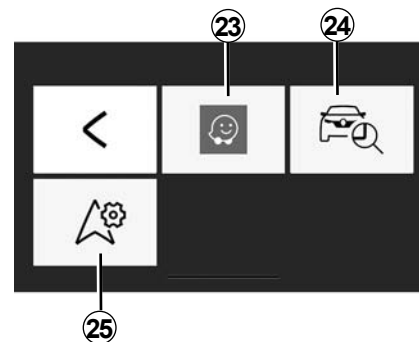

Menú «Navegación»

El menú de navegación contiene todas las funciones de navegación por satélite, mapas de carreteras, información sobre el tráfico, aplicaciones de navegación y zonas con restricción de velocidad. El menú “Navegación” proporciona las funciones siguientes:

- 23** Aplicación de navegación para la planificación de los trayectos;
- 24** aplicación que le permite geolocalizar su vehículo;
- 25** acceso a los parámetros que le permiten configurar una aplicación de navegación de forma predeterminada.

R&GO: DESCRIPCIÓN GENERAL (4/6)

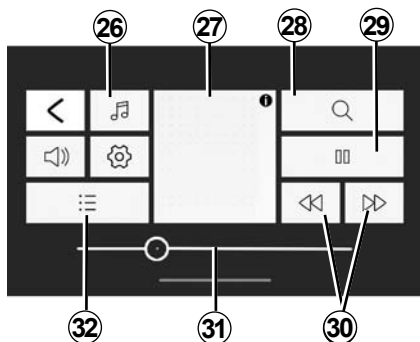

Menú «Multimedia»

El menú «Multimedia» incluye todas las funciones para reproducir archivos de audio y las funciones siguientes:

- 26** Selección de la fuente del archivo de audio;
- 27** archivo multimedia que se está reproduciendo en este momento;
- 28** búsqueda de un archivo multimedia;
- 29** reproducir/poner en pausa;
- 30** archivo siguiente/anterior;
- 31** barra de desplazamiento, tiempo restante del archivo multimedia que se está reproduciendo en este momento;
- 32** selección de lista de reproducción.

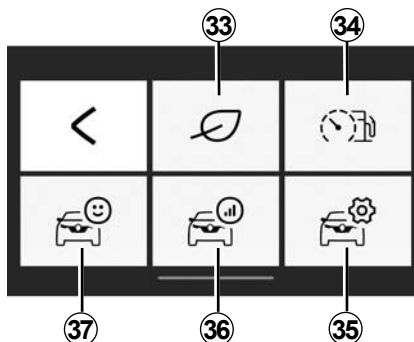

Menú «Coche»

El menú «Coche» se utiliza para gestionar determinados elementos del equipo, como el ordenador de a bordo y la Driving eco. Proporciona las funciones siguientes:

- 33** Acceso al menú Driving eco (vea su puntuación eco, etc.);
- 34** comportamiento de conducción o indicador de consumo instantáneo;
- 35** acceso a ajustes e información;
- 36** acceso a su «Evaluación del trayecto»;
- 37** acceso al cuadro de instrumentos de su vehículo.

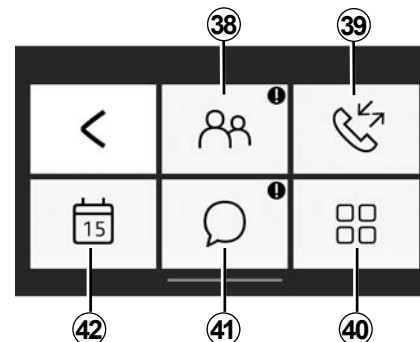

Menú «Teléf.»

El menú «Teléf.» permite el uso de su teléfono en modo manos libres y proporciona las funciones siguientes:

- 38** Acceso a su agenda telefónica.
- 39** acceso a su registro de llamadas.
- 40** acceso a los ajustes del menú «Teléf.».
- 41** acceso a sus mensajes.
- 42** acceso al calendario.

R&GO: DESCRIPCIÓN GENERAL (5/6)

Alarma de olvido del teléfono

Con el motor y el sistema de audio apagados, la aplicación “R&Go” muestra en la pantalla de su teléfono inteligente un mensaje de advertencia junto con un pitido para avisarle que ha olvidado el teléfono en su vehículo.

Nota: en algunos teléfonos y tabletas está disponible la función “Text-to-speech”. El sistema de audio lee los mensajes en voz alta.

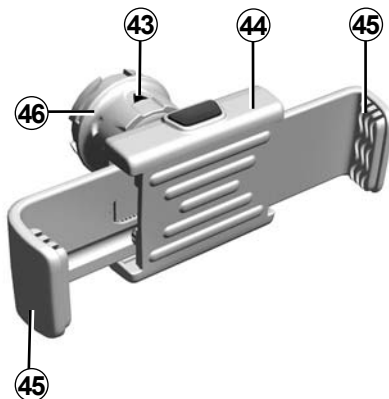

Soporte de teléfono 44 (según el vehículo)

Este soporte de teléfono debe ser instalado únicamente cuando utilice su teléfono con la aplicación “R&Go”. El soporte sólo es compatible con el frontal de la radio. Consulte el capítulo “Presentación de los mandos” de este documento.

Para fijar el soporte de teléfono **44** en el sistema de audio de su vehículo, siga las siguientes indicaciones:

- retire la tapa del soporte de teléfono del frontal girándola en sentido contrario al de las agujas del reloj para descubrir el puerto USB;
- coloque la flecha **43** del control rotativo **46** de bloqueo hacia arriba, antes de introducir el soporte de teléfono **44** en el sistema de audio, con el fin de conectarlo de forma correcta;
- conecte el soporte de teléfono **44** a la toma USB del sistema de audio;
- gire el control rotativo **46** de bloqueo del soporte de teléfono **44**, en el sentido de las agujas del reloj, para fijarlo;
- coloque su teléfono en el soporte de teléfono **44** y presione las dos pinzas **45** hasta que el teléfono se mantenga de forma firme en su sitio.

R&GO: DESCRIPCIÓN GENERAL (6/6)

Para retirar el soporte de teléfono **44** de su sistema de audio:

- sostenga su teléfono a la vez que pulsa el botón de las pinzas de sujeción **45** y, a continuación, saque su teléfono;
- gire el control rotativo de bloqueo **46** del soporte del teléfono **44** en el sentido contrario a las agujas del reloj para desbloquear el teléfono del sistema de audio de su vehículo;
- desconecte el soporte de teléfono **44** del sistema de audio de su vehículo;
- vuelva a colocar la tapa del soporte de teléfono en el frontal de la radio girándola en el sentido de las agujas del reloj para cerrar el puerto USB.



Nota: puede utilizar el soporte de teléfono **44** en dos posiciones:

- verticalmente, colocando su teléfono en posición horizontal y girando después el soporte **44** a la posición vertical;
- horizontalmente, colocando su teléfono en la posición vertical y girando después el soporte **44** a la posición horizontal.

Nota: también puede inclinar el soporte de teléfono para tener una mejor visibilidad de la pantalla de su teléfono.

Carga con el puerto USB

Cuando la toma USB de su teléfono está conectada al puerto USB del soporte de teléfono **44**, puede cargar la batería durante su utilización.

R&GO: FUNCIÓN NAVEGACIÓN (1/2)

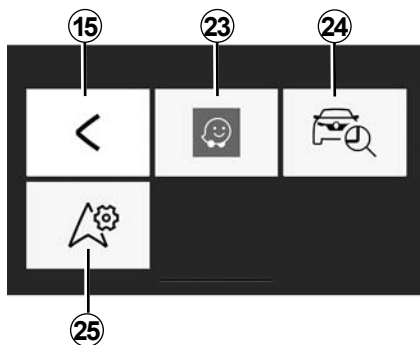

«Navegación»

Para acceder al menú de navegación, desde el menú de inicio por defecto de "R&Go", pulse la tecla "Navegación".

El menú «Navegación» se compone de tres iconos:

15 Volver al menú principal por defecto

23 Acceso a la aplicación de navegación para gestionar los itinerarios que ha introducido.

24 Acceso a la aplicación "Go To My Car" para geolocalizar su vehículo.

25 Establecimiento de la aplicación de navegación que desee utilizar por defecto.



«Encontrar mi vehículo»

Esta función le permite geolocalizar su vehículo para encontrarlo en un aparcamiento, por ejemplo.

En el menú "Navegación", pulse **24** "Go To My Car".

Para encontrar su vehículo, puede:

- rellene el campo «Dirección de estacionamiento del vehículo»;
- pulsar el botón "Ir hacia mi vehículo" para iniciar la navegación en modo peatón hacia la dirección guardada previamente.

Nota: esta función solo está disponible y operativa desde el exterior del vehículo. Si una tercera persona ha cambiado de sitio su vehículo entre el momento en que se guardó su posición GPS y el momento en que usted desea encontrarlo, la aplicación no podrá buscar su posición actual.



Por razones de seguridad, efectúe estos ajustes con el vehículo parado.

R&GO: FUNCIÓN NAVEGACIÓN (2/2)



«Ajustes de navegación»

Esta función le permite configurar la aplicación de navegación elegida por defecto.

Desde el menú «Navegación», pulse el icono «Ajustes de navegación» y, a continuación, seleccione la aplicación de navegación que desee usar de la lista sugerida.

Quando utilice la aplicación de navegación de su smartphone, la transferencia de datos vinculada a su funcionamiento puede ocasionar costes suplementarios no cubiertos por su tarifa telefónica.



Por razones de seguridad, efectúe estos ajustes con el vehículo parado.

R&GO: FUNCIÓN MULTIMEDIA (1/3)

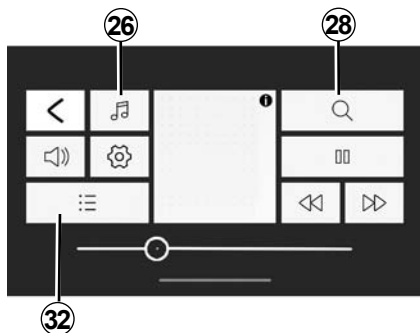

«Multimedia»

Para acceder al menú Multimedia, desde el menú de inicio por defecto de “R&Go”, pulse la tecla “Multimedia”.

Nota: para utilizar todas las funciones del menú “Multimedia”, debe conectar su smartphone/tableta Bluetooth® al sistema de audio.

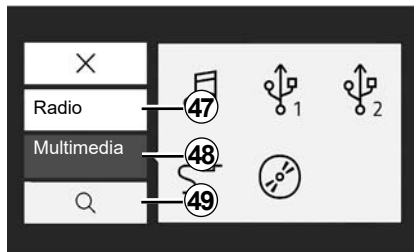

“Establecer fuente”

Para acceder al menú Multimedia, desde el menú de inicio por defecto de “R&Go”, pulse la tecla “Multimedia”.

Nota: para utilizar todas las funciones del menú “Multimedia”, debe conectar su smartphone/tableta Bluetooth® al sistema de audio.

“Radio”

Este menú le permite escuchar emisoras de radio y proporciona las siguientes funciones:

- elegir una banda: “FM”, “DR” o “AM”;
- seleccionar una emisora utilizando uno de los tres modos de búsqueda (“Frecuencia”, “Lista” o “Manual”);
- buscar una emisora con la ayuda del teclado inteligente integrado;
- escuchar las emisoras memorizadas;
- visualizar los textos informativos de ciertas emisoras de radio “FM”, “DR” o “AM” que se están escuchando.

Para más información, consulte el capítulo «Escuchar la radio».

R&GO: FUNCIÓN MULTIMEDIA (2/3)

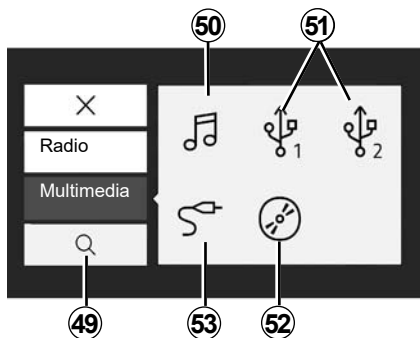

“Multimedia”

Este menú le permite escuchar música procedente de una fuente externa. Seleccione una fuente de entrada conectada para acceder a los archivos de audio en la lista siguiente:

- 50** acceso a archivos multimedia guardados en el smartphone;
- 51** acceso a archivos multimedia guardados en un reproductor de MP3 o una memoria USB;
- 52** acceso a archivos multimedia almacenados en un CD (según el equipo);
- 53** acceso a archivos multimedia de una fuente conectada a la toma Jack del sistema de audio.

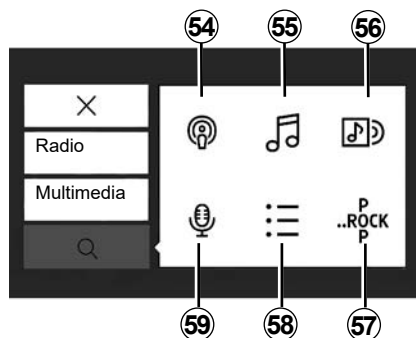

“Buscar”

Puede acceder a la función desde el menú multimedia pulsando el ícono “Buscar” **28**.

Puede utilizar este menú para buscar un archivo multimedia en la fuente de audio externa seleccionada.

La búsqueda realiza las funciones siguientes:

- 54** búsqueda por podcast;
- 55** búsqueda por título;
- 56** búsqueda por álbum;
- 57** búsqueda por género;
- 58** búsqueda en listas de reproducción;
- 59** búsqueda por artista.

Nota: sólo pueden seleccionarse las fuentes disponibles. Las fuentes no disponibles aparecen sombreadas.

R&GO: FUNCIÓN MULTIMEDIA (3/3)



Lista de reproducción

Puede acceder a la función desde el menú multimedia pulsando **32** o **58** "Listas".

Este menú le permite acceder a las listas de lectura personalizadas.



"Sistema multimedia".

Este menú le permite ajustar los siguientes elementos:

- Balance/Fader;
- "Graves/Agudos";
- Instrucciones de voz;
- Volumen Bluetooth®;
- «AUX In»;
- «TA»;
- «Interrup. DR»;
- "Act. lista FM";
- "Act. lista DR";
- «Volumen de timbre de teléfono»;
- «Tono llam.»;
- Ajustes por defecto.



Por razones de seguridad, efectúe estos ajustes con el vehículo parado.

R&GO: FUNCIÓN VEHÍCULO (1/2)

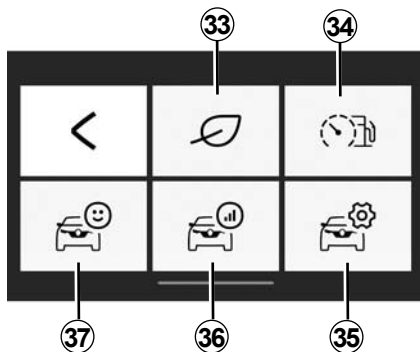

«Coche»

Para acceder al menú "Coche", desde el menú de inicio por defecto de "R&Go", pulse la tecla "Coche".

El menú "Coche" está formado por varios iconos:

33 acceso al menú "Driving eco";

34 comportamiento de conducción e indicador de consumo instantáneo;

35 acceso a los ajustes del menú "Coche" de la aplicación;

36 acceso a su última evaluación del trayecto;

37 acceso a los datos del cuadro de instrumentos del vehículo.

Nota:

- para utilizar todas las funciones del menú "Coche", debe conectar su smartphone/tableta Bluetooth® al sistema de audio;
- algunas funciones no están disponibles para un vehículo eléctrico.



«Driving eco»

Esta función le permite visualizar en tiempo real una puntuación global que refleja su estilo de conducción.

Esta puntuación se basa en los criterios siguientes:

- las aceleraciones;
- la capacidad de anticipar las frenadas;
- cumplimiento de los cambios de marcha.

Tiene la posibilidad de obtener una puntuación global y consejos personalizados al final de cada uno de sus trayectos.

También puede consultar:

- la distancia recorrida sin consumo;
- las puntuaciones de los diez últimos trayectos.

Nota:

- según el teléfono, la aplicación "Driving eco" ya no contabiliza sus puntuaciones durante la ejecución en segundo plano;
- pulse el botón "Reset" del cuadro de instrumentos para iniciar un nuevo trayecto, una vez que se esté ejecutando la aplicación.

Para que se tenga en cuenta, un trayecto debe ser superior a 400 metros. Si el tiempo entre el arranque y la parada del motor es inferior a cuatro horas, la aplicación seguirá aumentando el trayecto antes de la detención.



Por razones de seguridad, efectúe estos ajustes con el vehículo parado.

R&GO: FUNCIÓN VEHÍCULO (2/2)



“Indicador de consumo instantáneo y comportamiento de conducción”

Utilice esta función para ver el consumo instantáneo de carburante respecto al consumo medio de su vehículo y observar su comportamiento de conducción.

Nota: esta función no está disponible en las versiones GPL.



“Cambio hora”

Esta función le permite acceder a los ajustes del menú “Coche” y configurar determinadas opciones.



“Balance del trayecto”

Esta función le permite evaluar su estilo de conducción en sus trayectos anteriores:

- las aceleraciones;
- cambio de marchas;
- anticipación;
- ...



“Cuadro de instrumentos”

Esta función le permite acceder a los diferentes datos registrados en el cuadro de instrumentos, como por ejemplo:

- velocidad media;
- el consumo medio;
- distancia total;
- distancia recorrida desde el último punto de partida;
- ...

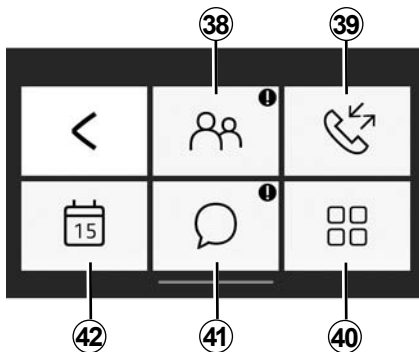

«Teléf.»

Para acceder al menú “Teléf.”, desde el menú de inicio por defecto de “R&Go”, pulse la tecla “Teléf.”.

El menú “Teléf.” está formado por varios iconos:

38 acceso a la agenda;

39 acceso a su registro de llamadas;

40 marcación de un número usando el teclado digital, según el modelo de su teléfono;

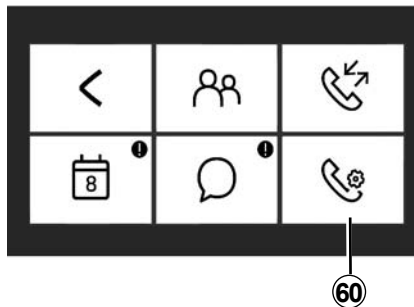

41 acceso a los mensajes recibidos en su smartphone o tableta;

42 acceso a la “Agenda”;

60 acceso a los ajustes del menú “Teléf.”, según el modelo de su teléfono.

Nota: puede escuchar el buzón de voz de su teléfono manteniendo pulsada la tecla “1” en el teclado del frontal de la radio.

La primera vez que mantenga pulsada la tecla “1” en el teclado del frontal de la radio, puede guardar el número del buzón de voz de su teléfono.



«Agenda telefónica»

Pulse el icono “Agenda” para acceder a la agenda telefónica en su teléfono Bluetooth®.

Tras conectar el sistema de audio con su teléfono Bluetooth® mediante la tecnología inalámbrica Bluetooth®, los números de la agenda de su teléfono estarán disponibles a través de la aplicación “R&Go”.

Seleccione el contacto (si el contacto cuenta con varios números, se le pedirá que seleccione el número al que desea llamar). La llamada se hará automáticamente al pulsar el número de contacto.

Cuando una dirección esté vinculada con un contacto, puede abrir la aplicación de navegación. Para ello, pulse el icono de navegación para navegar a la dirección memorizada.

Nota: Para ver la lista de contactos, deslice el dedo hacia arriba en la pantalla de su smartphone.

R&GOFUNCIÓN TELEFONÍA (2/3)



“Registro de llamadas”

Utilice el registro de llamadas para consultar:

- Llamadas realizadas;
- Llamadas perdidas;
- Llamadas entrantes.

Al visualizar la lista del historial de llamadas, los contactos se visualizan en el orden del más reciente al más antiguo.

Para navegar por la lista de llamadas, deslice el dedo hacia arriba en la pantalla de su smartphone.

Para hacer una llamada desde la lista de llamadas, seleccione el contacto de la lista al que desea llamar.



“Ajustes del teléfono”

Según el modelo de su teléfono, esta función le permite acceder a los ajustes del menú Teléf. y establecer determinadas opciones.



“Marcar núm.”

Según el modelo de su teléfono, la función “Marcar núm.” le permite marcar un número de teléfono y llamar a un contacto a través de la aplicación “R&Go”.

Para marcar un número, pulse las teclas de números. Cuando haya marcado el número al que desea llamar,

pulse el botón  para realizar la llamada.



Mensajes

La “función Mensajes” le permite leer o escuchar los mensajes de texto recibidos mientras se esté utilizando la aplicación “R&Go”.

Nota: Para ver la lista de mensajes, deslice el dedo hacia arriba en la pantalla de su smartphone.

R&GO: FUNCIÓN DE TELEFONÍA (3/3)

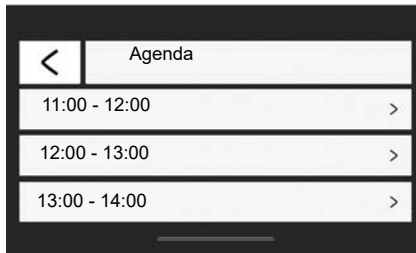

“Agenda”

La función “Agenda” le permite acceder a todas las tareas (citas y eventos diarios, etc.) guardadas en el calendario de su teléfono o tableta. Si una dirección postal está asociada a un evento, puede abrir la aplicación de navegación para navegar hacia esa ubicación. Para ello, pulse el icono de navegación para navegar a la dirección memorizada.



Se recomienda para para introducir un número o para buscar un contacto.

R&GO: AJUSTES DE LOS PARÁMETROS (1/2)

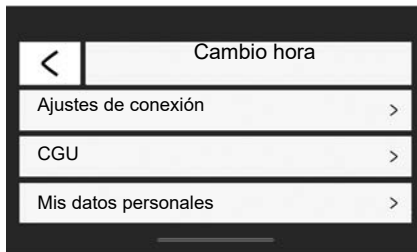

“Cambio hora”

Para acceder al menú de ajustes, desde el menú de inicio por defecto de “R&Go”, pulse la tecla “Cambio hora”.

Mediante el menú “Cambio hora” en el sistema “R&Go”, puede ajustar o visualizar los elementos siguientes:

- inicie la aplicación “R&Go” automáticamente una vez conectado al sistema de audio;

- información sobre su cuenta de usuario;
- los términos y las condiciones de uso;
- la conexión con el sistema de audio;
- el programa de instrucciones de la aplicación;
- el botón de acceso directo para volver a la aplicación “R&Go”;
- restaurar los ajustes por defecto;
- qué versión de “R&Go” está instalada en su teléfono;
- la conexión Bluetooth® (manual o automática);
- ...

«Ajustes de conexión»

Emparejamiento

Esta función le permite activar Bluetooth® en su teléfono y buscar el sistema de audio de “MY CAR”.

«Iniciar R&Go»

Marque esta opción para activar o desactivar el inicio automático de la aplicación cuando se haya establecido la conexión con el sistema de audio de su vehículo.

“CGU”

Esta opción le permite ver los términos y las condiciones de uso.

R&GO: AJUSTES DE LOS PARÁMETROS (2/2)

“Mis datos personales”

Esta opción le permite ver información de protección de datos personales.

“Soporte”

Esta opción le permite ver los datos necesarios para la asistencia del fabricante.

Programa

Esta función permite ver el programa de instrucciones para la aplicación “R&Go”.

“Ajustes por defecto”

Esta opción le permite volver a los ajustes por defecto.

«Activar la información de R&Go»

Seleccione esta opción para activar o desactivar la visualización del botón de acceso directo de la aplicación. Esta función requiere una autorización del sistema para su utilización. Este botón solamente está visible cuando está fuera de la aplicación “R&Go”. Cuando pulse el botón de acceso directo, se abrirá la aplicación “R&Go”.

“Seguimiento de estadísticas”

Esta función le permite activar o desactivar la transferencia de datos a una herramienta de estadísticas específica.

«Versión R&Go»

Esta opción le permite comprobar la versión de su aplicación.



Por razones de seguridad, efectúe estos ajustes con el vehículo parado.

ANOMALÍAS DE FUNCIONAMIENTO (1/3)

Descripción	Causas posibles	Soluciones
No se oye ningún sonido.	El volumen está al mínimo o en pausa.	Suba el volumen o desactive la pausa.
El sistema de audio no funciona y la pantalla no se enciende.	El sistema de audio no está bajo tensión.	Ponga el sistema de audio bajo tensión.
	Se ha fundido el fusible del sistema de audio.	Sustituya el fusible (consultar «fusibles» en el manual de utilización del vehículo).
El sistema de audio no funciona pero la pantalla sí se enciende.	El volumen está ajustado al mínimo.	Pulse 17 o gire 1 .
	Cortocircuito en los altavoces.	Consulte a un Representante de la marca.
El altavoz izquierdo o derecho no emite ningún sonido de radio ni de CD.	El ajuste del balance del sonido (ajuste izquierdo/derecho) es incorrecto.	Ajuste correctamente el balance del sonido.
	Altavoz desconectado.	Consulte a un Representante de la marca.
Mala recepción de la radio o ausencia de recepción.	El vehículo está muy alejado del emisor que corresponde a la radio (ruido de fondo e interferencias).	Busque otro emisor cuya señal se localice mejor a nivel local.
	La recepción se entrecorta con interferencias del motor.	Consulte a un Representante de la marca.
	La antena está dañada o no está conectada.	Consulte a un Representante de la marca.

ANOMALÍAS DE FUNCIONAMIENTO (2/3)

Descripción	Causas posibles	Soluciones
El tiempo de lectura inicial de un CD/CD MP3 parece largo.	CD sucio.	Saque y limpie el CD.
	CD MP3.	Espere: la reproducción de estos CD MP3 tarda más.
«Error de CD» se visualiza o el CD/CD MP3 es expulsado por el sistema audio.	CD mal introducido/sucio/dañado no compatible.	Saque el CD/CD MP3. Inserte correctamente un CD/CD MP3 limpio/en buen estado/compatible.
Algunos archivos del CD MP3 no se leen.	Los archivos audio y no audio han sido grabados en el mismo CD.	Archive en CD diferentes los archivos audio y no audio.
El sistema audio no termina de leer el CD MP3.	El CD ha sido grabado a una velocidad inferior a 8x o a una velocidad superior a 16x.	Grabe su CD a la velocidad 8x.
	El CD ha sido grabado en modo multise- siones.	Grabe el CD en modo Disc at Once o grabe el CD en modo Track At Once y finalice el disco después de la última sesión.
La lectura del CD MP3 es de mala calidad	El CD es negro o de un color que tenga un menor poder reflectante para que no degrade la calidad de la lectura.	Copie el CD en un CD blanco o de color claro.

ANOMALÍAS DE FUNCIONAMIENTO (3/3)

Descripción	Causas posibles	Soluciones
El teléfono no se conecta al sistema.	<ul style="list-style-type: none">- Su teléfono está apagado.- La batería de su teléfono está descargada.- Su teléfono no ha sido emparejado previamente con el sistema de telefonía manos libres.- El Bluetooth® de su teléfono y del sistema no están activados.- El teléfono no está configurado para aceptar la solicitud de conexión del sistema de audio.	<ul style="list-style-type: none">- Encienda el teléfono.- Recargue la batería de su teléfono.- Empareje su teléfono con el sistema de telefonía manos libres.- Active el Bluetooth® de su teléfono y del sistema.- Configure el teléfono para aceptar la solicitud de conexión del sistema de audio.
El reproductor audio Bluetooth® no se conecta al sistema.	<ul style="list-style-type: none">- Su reproductor está apagado.- La batería de su reproductor está descargada.- Su reproductor no ha sido emparejado previamente con el sistema de audio.- El Bluetooth® de su reproductor y del sistema de audio no están activados.- El reproductor no está configurado para aceptar la solicitud de conexión del sistema de audio.- La música no suena en su reproductor.	<ul style="list-style-type: none">- Encienda el reproductor.- Recargue la batería de su reproductor.- Empareje su reproductor con el sistema de audio.- Active el Bluetooth® de su reproductor y del sistema de audio.- Configure el reproductor para aceptar la solicitud de conexión del sistema.- según el grado de compatibilidad de su teléfono, puede que sea necesario lanzar la música desde su reproductor.
La aparición del mensaje «Batería baja».	El uso prolongado de su sistema de telefonía manos libres descargará con mayor rapidez la batería de su teléfono.	Recargue la batería de su teléfono.

ÍNDICE ALFABÉTICO (1/2)

A

acoplar un teléfono.....	E.27 → E.29
agenda del teléfono.....	E.33
anomalías de funcionamiento.....	E.57 → E.59

B

bandas FM / LW / MW.....	E.4 – E.5
Bluetooth®.....	E.4 – E.5
botones.....	E.6 → E.14

C

CD / CD MP3	
características de los CD MP3.....	E.21
escuchar.....	E.21
expulsar.....	E.23
insertar.....	E.21
lectura acelerada.....	E.21
lectura aleatoria.....	E.22
CD text.....	E.23
comunicación.....	E.35
conectar un teléfono.....	E.30
conexión	
fallida.....	E.31
conexión Bluetooth.....	E.27 → E.29
corte del sonido.....	E.15

D

desacoplar un teléfono.....	E.29
desconectar un teléfono.....	E.32

E

elección del modo.....	E.15
eliminar un teléfono.....	E.29

F

fuentes auxiliar.....	E.24
-----------------------	------

E.60

G

gama de ondas.....	E.18
--------------------	------

H

hora	
ajuste.....	E.37

I

i Trafico.....	E.37
ID3 tag.....	E.23
idioma	
modificar.....	E.37

K

kit teléfono manos libres.....	E.5
--------------------------------	-----

L

llamar.....	E.33
-------------	------

M

mandos.....	E.6 → E.14
marcha.....	E.15

P

parada.....	E.15
pausa.....	E.23
precauciones de utilización.....	E.2 – E.3
puesta en marcha.....	E.15

R

R&Go	
función multimedia.....	E.47 → E.49
radio	
elegir una emisora.....	E.18
memorización automática de las emisoras.....	E.18
modo automático.....	E.18
modo manual.....	E.18

ÍNDICE ALFABÉTICO (2/2)

preselección de emisoras	E.18
radio-text	E.38
RDS	E.4
recibir una llamada	E.33
reconocimiento de voz.....	E.16 – E.17
registro de llamadas	E.33
reglajes	
audio	E.36
S	
seguimiento de frecuencias AF-RDS.....	E.19
T	
toma USB	E.24
V	
volumen	E.15
volumen comunicación.....	E.35
W	
WMA.....	E.21



Sumário

Precauções de utilização	P.2
Descrição geral	P.4
Apresentação dos comandos	P.6
Funcionamento	P.15
Utilizar o reconhecimento vocal.	P.16
Ouvir rádio.	P.18
Ouvir um CD/CD MP3.	P.21
Fontes áudio auxiliares	P.24
Registrar/eliminar um telemóvel.	P.27
Ligar/desligar um telemóvel.	P.30
Efetuar/receber uma chamada	P.33
Configurações do sistema.	P.36
R & GO: descrição geral	P.39
R & GO: função navegação.	P.45
R & GO: função multimédia.	P.47
R & GO: função veículo.	P.50
R & GO: função telefone	P.52
R & GO: configurar as regulações.	P.55
Anomalias de funcionamento	P.57

Traduzido do francês. Reprodução ou tradução, mesmo parciais, interdita sem autorização escrita do construtor do veículo.

PRECAUÇÕES DE UTILIZAÇÃO (1/2)

É imperativo tomar as precauções abaixo indicadas, durante a utilização do sistema, por razões de segurança e para evitar danos materiais. Respeite obrigatoriamente as leis em vigor no país em que se encontra



Precauções relativas à manipulação do sistema de áudio

- Manipule os comandos (no painel frontal ou ao volante) e consulte as informações afixadas no ecrã, quando as condições de circulação o permitirem.
- Regule o volume sonoro a um nível moderado, que lhe permita ouvir os ruídos do meio envolvente.

Precauções materiais

- Não desmonte, nem modifique o sistema, para não danificar o equipamento e evitar queimaduras.
- Em caso de mau funcionamento ou para qualquer operação de desmontagem, contacte um representante do construtor.
- Não insira corpos estranhos, CD/CD MP3 danificados ou sujos no leitor.
- Utilize exclusivamente CD/CD MP3 circulares, com 12 cm de diâmetro.
- Quando manipular os discos, segure-os pelos bordos interior e exterior, sem tocar na face não-impressa do CD/CD MP3.
- Não cole qualquer papel no CD/CD MP3.
- Em caso de utilização prolongada do CD/CD MP3 retire-o do leitor com cuidado porque pode estar quente.
- Nunca deixe os CD/CD MP3 expostos ao calor ou à luz directa do sol.
- Não utilize produtos com álcool e/ou fluidos de vaporização na área.

Precauções relativas ao telemóvel

- A utilização do telemóvel no automóvel está regulamentada. A actual regulamentação não autoriza o uso dos sistemas de telefone mãos-livres em todas as situações de condução: o condutor deve manter o controlo do seu automóvel e ser responsável pela forma como conduz.
- Qualquer fase do acto de telefonar (marcação, comunicação, pesquisa de um contacto na lista telefónica...), durante a condução, é um factor de distracção, que representa um risco importante.

Manutenção do painel frontal

- Utilize um pano macio e, se necessário, um pouco de água com sabão. Passe com um pano macio ligeiramente humedecido e, em seguida, seque com um pano macio.
- Não pressione o visor da fachada, nem utilize produtos à base de álcool.

PRECAUÇÕES DE UTILIZAÇÃO (2/2)

A descrição dos modelos descritos neste manual foi concebida a partir das características conhecidas à data da sua elaboração. **O manual reúne o conjunto das funções existentes nos modelos descritos. A sua presença depende do modelo do equipamento, das opções escolhidas e do país de comercialização. Do mesmo modo, as funcionalidades a introduzir futuramente podem estar já descritas neste documento. Os ecrãs apresentados no «Manual» não são contratuais.**

Consoante a marca e o modelo do seu telemóvel, algumas funções poderão ser parcial ou totalmente incompatíveis com o sistema multimédia do veículo.

Ao longo de todo o documento, o Representante da marca refere-se ao fabricante do veículo.

DESCRIÇÃO GERAL (1/2)

Introdução

O sistema áudio assegura as seguintes funções:

- rádio FM (RDS) e AM;
- rádio digital terrestre (DR);
- Leitor CD/CD MP3;
- gestão da fonte áudio externa;
- sistema de telefone mãos-livres Bluetooth®.

Funções rádio e CD/CD MP3

O autorrádio permite ouvir estações de rádio e a leitura de CD sob vários formatos de áudio.

As estações de rádio estão classificadas em gamas de ondas: FM (frequência modulada) e AM (amplitude modulada).

O sistema DR (formato DAB, DAB+, T-DMB) oferece uma melhor reprodução sonora.

O sistema RDS permite a afixação do nome de determinadas estações ou informações difundidas pelas estações de rádio FM:

- informações sobre o estado geral do trânsito rodoviário (TA);
- mensagens urgentes.

Função áudio externa

Pode ouvir o aparelho áudio diretamente através dos altifalantes do seu veículo. Existem várias possibilidades de ligação, consoante o tipo de aparelho de áudio que possui:

- tomada USB;
- tomada Jack;
- ligação Bluetooth®.

Para obter mais informações sobre a lista de aparelhos compatíveis, consulte um representante da marca.

DESCRIÇÃO GERAL (2/2)

Função telefone mãos-livres

O sistema de telefone mãos-livres Bluetooth® assegura as seguintes funções, libertando o condutor da necessidade de manipular directamente o telemóvel:

- emparelhar até 6 telefones;
- fazer/receber/recusar uma chamada;
- transferir a lista de contactos do telemóvel ou do cartão SIM (consoante o telemóvel);
- consultar o histórico de chamadas a partir do sistema (consoante o telemóvel);
- chamar caixa de mensagens.



Função Bluetooth®

Esta função permite ao sistema áudio reconhecer e explorar o seu dispositivo áudio ou o telemóvel através de emparelhamento Bluetooth®.

É possível ativar/desativar a função Bluetooth® no menu «Bluetooth»:

- afixe o menu de regulações premindo em **9**;
- seleccione «Bluetooth» rodando e premindo **5**;
- seleccione «Lig.»/«OFF».



O seu sistema de telefonia mãos-livres serve apenas para facilitar a comunicação, reduzindo os factores de risco sem os eliminar totalmente. Respeite obrigatoriamente as leis em vigor no país em que se encontra

APRESENTAÇÃO DOS COMANDOS (1/9)

Painéis do sistema

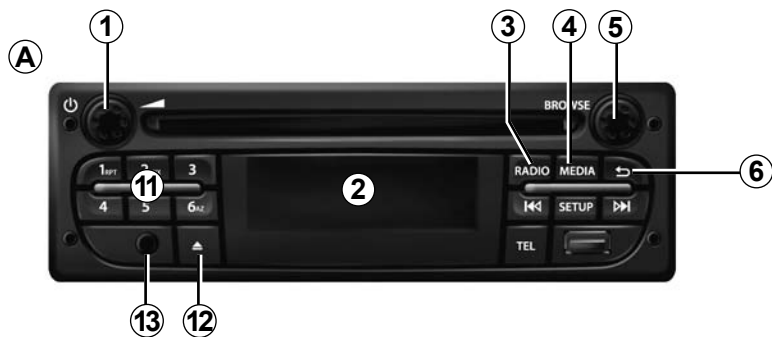

Comandos sob o volante

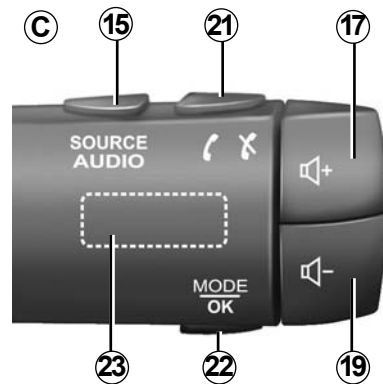

APRESENTAÇÃO DOS COMANDOS (2/9)

Painéis do sistema



Comandos sob o volante

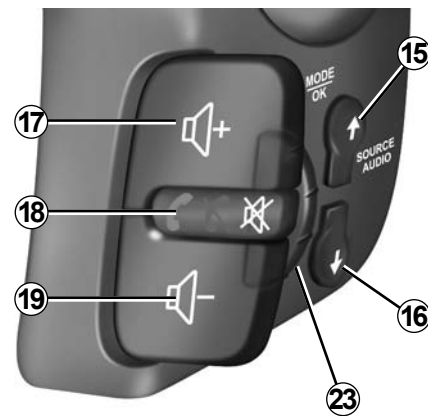
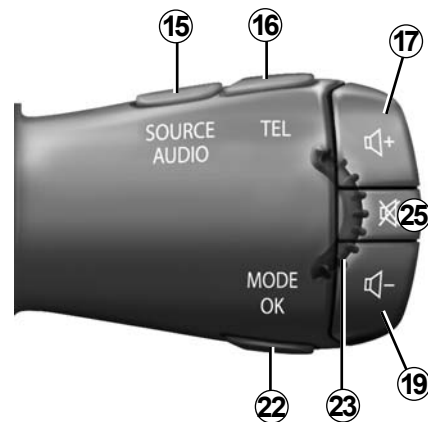

APRESENTAÇÃO DOS COMANDOS (3/9)

Painéis do sistema

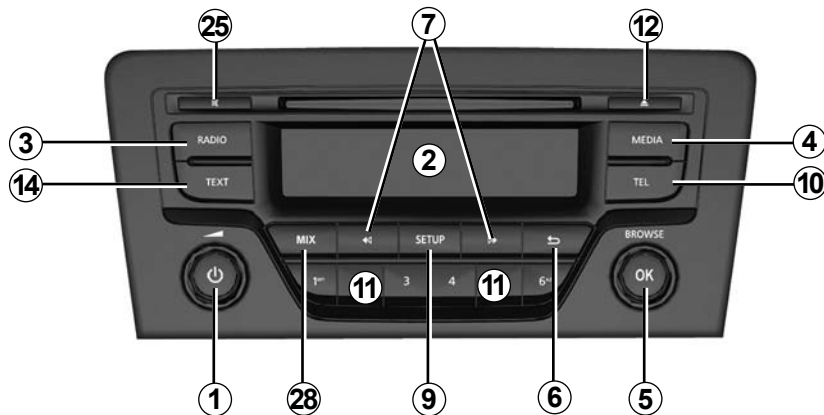
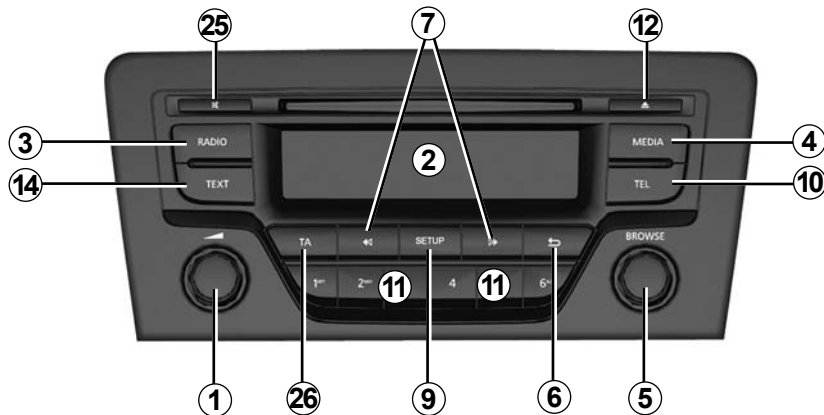

Comandos sob o volante

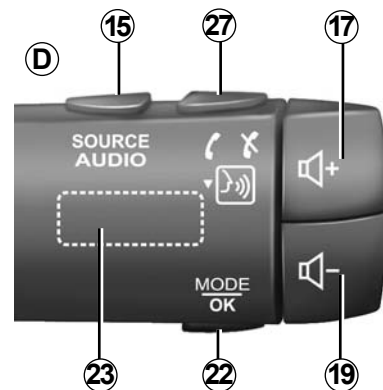

APRESENTAÇÃO DOS COMANDOS (4/9)

Painel frontal do sistema

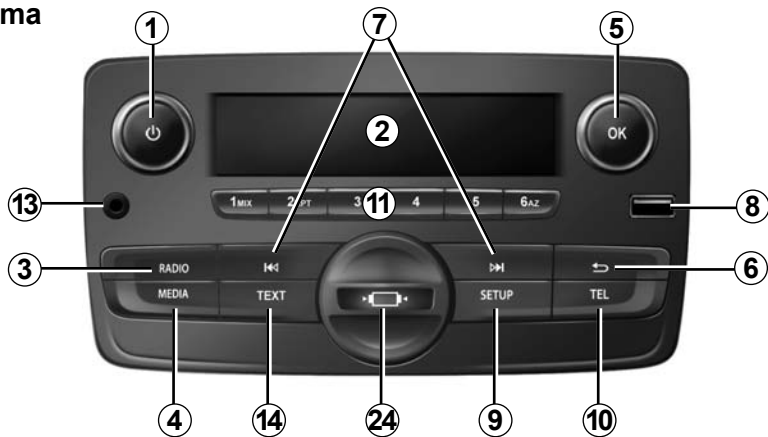

Comandos no volante

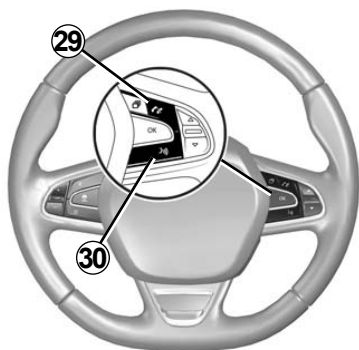

Comandos no volante

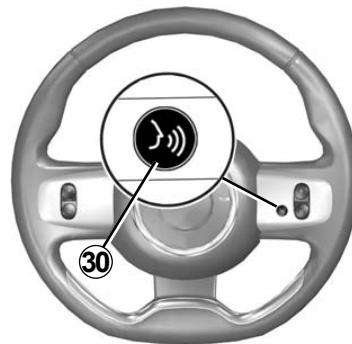

APRESENTAÇÃO DOS COMANDOS (5/9)

	Função ÁUDIO/MULTIMÉDIA	Função TELEFONE
1	– Premir: ligar/desligar. – Rodar: regular o volume da fonte áudio atualmente em escuta.	
2	Visor de informações.	
3	– Pressão breve: escolher a fonte de rádio e a gama de ondas: FM1 → FM2 → DR1 → DR2 → AM. – Pressão longa: atualização da lista das estações de rádio.	
4	Seleccionar um média pretendido (se estiver ligado): CD / CD MP3 → USB1 → USB2 → Bluetooth® aparelho áudio portátil → AUX (Jack).	
5	– Premir: confirmar uma ação. – Rodar: navegar nos menus ou listas.	
6	– Regressar ao ecrã anterior/nível anterior durante uma deslocação nos menus; – Anular a ação em curso.	
7	– Pressão breve: mudar de faixa (CD /CD MP3, em alguns aparelhos áudio portáteis) ou mudar de frequência de rádio. – Pressão prolongada: avanço/retrocesso rápidos numa faixa CD / CD MP3 em alguns aparelhos áudio ou navegar nas estações de rádio até que o botão seja solto.	
8	Porta USB para fontes de áudio auxiliares.	
9	– Pressão breve: aceder ao menu de regulações personalizáveis. – Pressão longa: ativa a função "Text" (apenas nos painéis frontais A e B).	

APRESENTAÇÃO DOS COMANDOS (6/9)

	Função ÁUDIO/MULTIMÉDIA	Função TELEFONE
10		<ul style="list-style-type: none"> – Pressão breve: aceder ao menu “Telefone”. – Pressão longa: chamar o último número marcado.
		Na receção de uma chamada: <ul style="list-style-type: none"> – pressão breve: atender a chamada; – pressão prolongada: rejeitar a chamada.
		Durante uma chamada: terminar a chamada em curso.
11	Pressão breve: chamar uma estação pré-memorizada. Pressão longa: memorizar uma estação de rádio.	
12	Ejetar um CD /CD MP3.	
13	Entrada auxiliar.	
14	Ativa a função “Text”.	
15	Selecionar a fonte de áudio: FM1 → FM2 → DR1 → DR2 → AM → CD / CD MP3 → USB1 → USB2 → Bluetooth® aparelho áudio portátil → AUX (Jack).	
16		<ul style="list-style-type: none"> – Pressão breve: aceder ao menu «Telefone». – Pressão longa: chamar o último número marcado.
17	Aumentar o volume da fonte de áudio em escuta.	
18	<ul style="list-style-type: none"> – Cortar o som da fonte de rádio em escuta; – cortar o som e colocar em pausa a reprodução do CD/ CD MP3, USB, aparelho áudio portátil Bluetooth®. 	Pressão longa: chamar o último número marcado. Na receção de uma chamada: <ul style="list-style-type: none"> – pressão breve: atender a chamada; – pressão prolongada: rejeitar a chamada. Durante uma chamada: terminar a chamada em curso.

APRESENTAÇÃO DOS COMANDOS (7/9)

	Função ÁUDIO/MULTIMÉDIA	Função TELEFONE
19	Diminuir o volume da fonte de áudio em escuta.	
17 + 19	<p>(Apenas no caso dos comandos C e D)</p> <ul style="list-style-type: none"> – Cortar o som da fonte de rádio em escuta; – cortar o som e colocar em pausa a reprodução do CD/CD MP3, USB, aparelho áudio portátil Bluetooth®. 	
20	Rodar: <ul style="list-style-type: none"> – rádio: navegar na lista de rádio; – Média: faixa anterior/seguinte. 	Rodar: <ul style="list-style-type: none"> – Menu “Telefone”: navegar na lista.
	<ul style="list-style-type: none"> – Pressão breve: validar uma ação. Pressão longa: <ul style="list-style-type: none"> – regressar ao ecrã anterior/nível anterior durante a navegação nos menus; – anular uma acção em curso 	<ul style="list-style-type: none"> – Pressão breve: validar uma ação. Pressão longa: <ul style="list-style-type: none"> – regressar ao ecrã anterior/nível anterior durante a navegação nos menus; – anular uma acção em curso
21		<ul style="list-style-type: none"> – Pressão breve: aceder ao menu “Telefone”. – Pressão longa: chamar o último número marcado.
		Na receção de uma chamada: <ul style="list-style-type: none"> – pressão breve: atender a chamada; – pressão prolongada: rejeitar a chamada.
		Durante uma chamada: terminar a chamada em curso.

APRESENTAÇÃO DOS COMANDOS (8/9)

	Função ÁUDIO/MULTIMÉDIA	Função TELEFONE
22	<p>– Pressão breve: validar uma ação.</p> <p>Pressão longa:</p> <ul style="list-style-type: none">– regressar ao ecrã/nível anterior durante uma deslocação nos menus;– anular uma acção em curso	<p>– Pressão breve: validar uma ação.</p> <p>Pressão longa:</p> <ul style="list-style-type: none">– regressar ao ecrã/nível anterior durante uma deslocação nos menus;– anular uma acção em curso
23	<p>Rodar:</p> <ul style="list-style-type: none">– rádio: navegar na lista de estações de rádio anteriormente guardadas;– multimédia: faixa anterior/seguinte.	<p>Rodar:</p> <ul style="list-style-type: none">– Menu “Telefone”: navegar na lista.
24	Para retirar a tampa suporte de telemóvel, rode-a no sentido contrário ao dos ponteiros do relógio.	
25	<ul style="list-style-type: none">– Cortar o som da fonte de rádio em escuta;– cortar o som e colocar em pausa a reprodução do CD/ CD MP3, USB, aparelho áudio portátil Bluetooth®.	
26	Ativar/desativar a pesquisa e reprodução automáticas de informações de trânsito assim que forem difundidas por determinadas estações de rádio no modo FM ou DR.	

APRESENTAÇÃO DOS COMANDOS (9/9)

	Função ÁUDIO/MULTIMÉDIA	Função TELEFONE
27		– Pressão breve: aceder ao menu «Telefone».
		Na receção de uma chamada: – pressão breve: atender a chamada; – pressão prolongada: rejeitar a chamada.
		Durante uma chamada: terminar a chamada em curso.
		– Pressão longa: ativar o reconhecimento vocal. – Pressão breve: desativar o reconhecimento vocal.
28	Ativar a reprodução aleatória de todas as faixas no CD/CD MP3.	
29		Na receção de uma chamada: – pressão breve: atender a chamada; – pressão prolongada: rejeitar a chamada.
		Durante uma chamada: terminar a chamada em curso.
30		– Pressão breve: ativar o reconhecimento vocal. – Pressão breve: desativar o reconhecimento vocal.

ARRANQUE DO MOTOR

Funcionamento e paragem

Efetue uma pressão breve no botão de comando **1** no painel frontal do sistema áudio para ligar o sistema.

Pode utilizar o sistema áudio, com o motor do veículo parado. O sistema funcionará durante vinte minutos. Prima o botão de comando **1** no painel frontal do sistema áudio para que o sistema funcione durante vinte minutos adicionais.

Para desligar o sistema áudio, efetue uma pressão breve no botão de comando **1** no painel frontal do sistema áudio.

Escolha da fonte

Para percorrer as diferentes fontes de áudio, prima repetidamente o botão **4** no painel frontal do sistema áudio ou **15** no comando sob o volante. Faça passar as fontes de áudio pela seguinte ordem: CD / CD MP3 → USB1 → USB2 → BT Streaming (Bluetooth®) → AUX.

Nota: para visualizar o menu do telefone, prima o botão **10** no painel frontal do sistema áudio ou **16**, **21** ou **27** no comando sob o volante.

Se inserir uma nova fonte multimédia (CD / CD MP3 USB, AUX) com o rádio ligado, a fonte mudará automaticamente e a reprodução do suporte será iniciada.

É igualmente possível selecionar a fonte de áudio premindo o botão **3** no painel frontal do sistema áudio ou **15** no comando sob o volante. Premir repetidamente o botão **3** no painel frontal do sistema áudio permite percorrer as bandas de frequência pela seguinte ordem: FM1 → FM2 → DR1 → DR2 → AM → FM1, etc.

Para mudar de fonte multimédia e rádio, prima o botão **15** no comando sob o volante.

Volume sonoro

Regule o volume rodando o botão de comando **1** no painel frontal do sistema áudio ou premindo o botão **17** ou **19** no comando sob o volante.

O visor apresentada «Volume», seguido do valor da regulação atual (entre 00 e 31).

Interrupção do som

Efetue uma pressão breve no botão **18** ou **25**, ou prima **17** e **19** em conjunto no comando sob o volante. A mensagem «Sem som» é apresentada no ecrã.

Efetue uma pressão breve no botão **18**, **25**, **17** ou **19** no comando sob o volante para retomar a reprodução da fonte áudio em escuta.

É igualmente possível desativar a função de corte de som rodando o botão de comando **1** no painel frontal do sistema áudio.

UTILIZAR O RECONHECIMENTO VOCAL (1/2)

Sistema de reconhecimento vocal

Utilizando um smartphone compatível, o sistema áudio permite utilizar o sistema de reconhecimento vocal. Este permite controlar as funcionalidades do seu smartphone através de voz, enquanto mantém as mãos no volante.

Nota:

- o sistema de reconhecimento de voz do smartphone apenas permite utilizar as funções no smartphone. Este não permite interagir com as outras funcionalidades do sistema de áudio como, por exemplo, o rádio, Driving eco, etc.;
- ao utilizar o reconhecimento vocal, o sistema áudio utilizará o idioma definido no seu smartphone;
- se tentar utilizar o sistema de reconhecimento vocal do veículo através de um smartphone emparelhado que não esteja equipado com reconhecimento vocal, será apresentada uma mensagem no ecrã do sistema áudio para o informar.

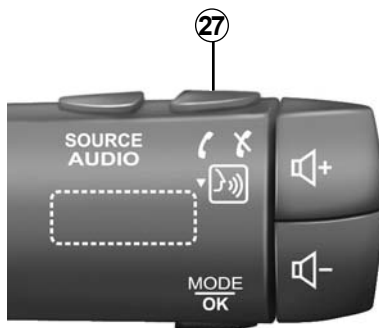

Utilizar o reconhecimento vocal com o telefone

Ativação

Para ativar o sistema de reconhecimento de voz deve:

- captar 3G, 4G ou Wifi com o seu smartphone;
- ativar o Bluetooth® do seu smartphone e torná-lo visível para outros aparelhos (consulte o manual do utilizador do seu telemóvel);



- emparelhe e ligue o seu smartphone ao sistema áudio (consulte o capítulo «Emparelhar, desemparelhar um telemóvel»);
- efetue uma pressão longa no botão **27** no comando sob o volante ou toque no botão **30** no volante.

Um sinal sonoro indica que o reconhecimento vocal está ativo.

UTILIZAR O RECONHECIMENTO VOCAL (2/2)

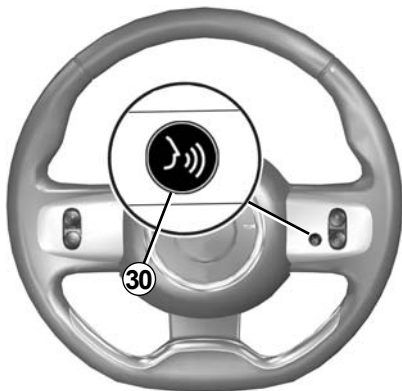

Desativação

Toque no botão **27** no comando sob o volante ou **30** no volante para terminar a sessão de reconhecimento vocal.

Um sinal sonoro indica que o reconhecimento vocal está inativo.

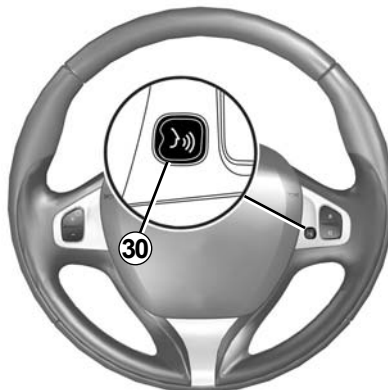

OUVIR RÁDIO (1/3)

Escolher uma gama de ondas

Selecione a gama de ondas pretendida (FM1, FM2, DR1, DR2, AM, FM1, etc.) premindo repetidamente o botão **3** no painel frontal do sistema áudio.

Escolher uma estação de rádio FM ou AM

Há vários modos de seleccionar e de procurar uma estação de rádio.

Pesquisa automática

Este modo permite procurar estações disponíveis por varrimento automático. Efetue uma pressão longa no botão **7** no painel frontal do sistema áudio.

Ao soltar o botão **7** no painel frontal do sistema áudio, é apresentada a frequência de rádio mais próxima. O rádio continuará a percorrer as frequências para cima ou para baixo enquanto o botão **7** no painel frontal do sistema áudio for premido.

Pesquisa manual

Este modo permite encontrar manualmente estações por varrimento das frequências premindo o botão **7** no painel frontal do sistema áudio.

Prima o botão **7** no painel frontal do sistema áudio; a frequência aumenta ou diminui.

Memorização das estações

Este modo de funcionamento permite ouvir por pedido as estações que tinha pré-memorizado.

Pode utilizar os modos anteriormente descritos para seleccionar uma gama de ondas e, em seguida, uma estação de rádio.

Para memorizar uma estação, efetue uma pressão longa num dos botões do teclado do painel frontal do sistema áudio **11** até ser emitido um sinal sonoro.

É possível guardar até seis estações por gama de ondas.

Para chamar uma estação memorizada, efetue uma pressão breve num dos botões do teclado **11**.

Seleccionar por nome de estação de rádio (FM / DR)

Para seleccionar uma estação de rádio, rode o botão de comando **5** no painel frontal do sistema áudio ou **20** ou **23** no comando sob o volante.

Esta lista pode conter até 100 estações de rádio com as frequências mais fortes na zona onde se encontra.

Para obter a mais recente lista de estações, atualize a lista de rádio (FM ou DR).

Consulte «Atualização da lista de rádio (FM ou DR)» neste capítulo.

OUVIR RÁDIO (2/3)

Regulações do rádio

Visualize o menu de regulações premindo o botão **9** no painel frontal do sistema áudio e, em seguida, selecione «Rádio» rodando e premindo o botão de comando **5** no painel. As funções disponíveis são as seguintes:

- «TA»;
- «Interr. DR...»;
- «Act. lista FM»;
- «Act. lista DR».

«TA»

Quando esta função está activa, o seu sistema de áudio permite pesquisar e emitir automaticamente informações de trânsito se forem difundidas por determinadas estações de rádio em modo FM ou DR.

Nota: esta funcionalidade não está disponível na gama de ondas AM.

Selecione a estação de informações e escolha depois, se o pretender, uma outra fonte de escuta.

As informações de trânsito serão automática e prioritariamente difundidas, qualquer que seja a fonte em curso.

Para ativar ou desativar esta funcionalidade, consulte o parágrafo «Regulações de rádio» em «Regulações do sistema».

«Interr. DR...» (boletins de informações)

Quando esta função está ativa, é possível ouvir automaticamente informações noticiosas quando são difundidas por determinadas estações de rádio «FM» ou «DR».

Se seleccionar depois outras fontes, a difusão do tipo de boletim escolhido irá interromper a leitura dessas outras fontes.

Para ativar ou desativar esta função, consulte as informações sobre «Interr. DR...» no capítulo «Regulações do sistema».

«Act. lista FM»

Esta funcionalidade permite efetuar uma atualização de todas as estações FM na região onde se encontra.

- visualize o menu de regulações premindo o botão **9** no painel frontal do sistema áudio e, em seguida, selecione «Rádio» rodando e premindo o botão de comando **5** no painel;
- selecione «Act. lista FM» rodando e premindo o botão de comando **5** no painel frontal do sistema áudio.

A atualização automática das estações FM na região arranca. A mensagem «A atualizar Lista FM» é apresentada no ecrã.

Uma vez terminado o varrimento automático das frequências, a mensagem «Lista FM Atualizada» é apresentada no ecrã.

Nota: se for seleccionada outra fonte, a atualização da lista de rádio FM continuará em segundo plano.

Para passar de uma frequência memorizada para outra, prima um dos botões no teclado do painel frontal do sistema áudio **7**.

Nota: é igualmente possível atualizar a lista de rádio FM efetuando uma pressão longa no botão **3** no painel frontal do sistema áudio.

OUVIR RÁDIO (3/3)

«Act. lista DR»

Esta funcionalidade permite efetuar uma atualização de todas as estações DR na região onde se encontra.

- Visualize o menu de regulações premindo o botão **9** no painel frontal do sistema áudio e, em seguida, selecione «Rádio» rodando e premindo o botão de comando **5** no painel;
- selecione «Act. lista DR» rodando e premindo o botão de comando **5** no painel frontal do sistema áudio;
- é iniciada a atualização automática da lista de estações de rádio digital terrestre na região onde se encontra. A mensagem «A atualizar Lista DR» é apresentada no ecrã.

Uma vez terminado o varrimento automático das frequências, a mensagem «Lista DR Atualizada» é apresentada no ecrã.

Nota: é igualmente possível atualizar a lista de rádio DR efetuando uma pressão longa no botão **3** no painel frontal do sistema áudio.

Seleção de uma estação

Selecione a gama de ondas pretendida (FM1, FM2, DR1, DR2 ou AM) premindo repetidamente o botão **3** no painel frontal do sistema áudio.

- rode o botão de comando **5** no painel frontal do sistema áudio ou **20** ou **23** no comando sob o volante para percorrer as estações de rádio na lista FM/DR ou as frequências de rádio AM;
- prima o botão **7** no painel frontal do sistema áudio para percorrer as frequências FM/AM ou as estações de rádio DR.

Exibição das mensagens rádio

Para visualizar o menu de texto, efetue uma pressão breve no botão **14** no painel frontal do sistema áudio ou uma pressão longa no botão **9** no painel. As funções disponíveis são as seguintes:

- «Radiotext»;
- «EPG».

Nota: se nenhuma informação é fornecida, a mensagem «Nenhuma mensagem» é afixada no ecrã.

Informações textuais «Radiotext» (FM)

Algumas estações de rádio FM difundem informações textuais relacionadas com o programa que está a ser difundido (por exemplo, o título de uma canção, o nome do artista).

Nota: estas informações estão disponíveis apenas para determinadas estações de rádio.

Guia de programas «EPG» (DR)

Quando esta função está activa, o seu sistema de áudio permite afixar a programação das próximas emissões do dia da estação.

Nota: estas informações apenas estão disponíveis para os três intervalos horários seguintes da estação selecionada.

OUVIR UM CD, CD MP3 (1/3)

Características dos formatos lidos

São lidos apenas os ficheiros com extensão CDA/MP3.

Se um CD tiver, simultaneamente, ficheiros normais de CD áudio e ficheiros áudio comprimidos, os ficheiros áudio comprimidos não serão considerados.

Nota: se estiverem protegidos (direitos de autor), os discos não podem ser lidos.

Nota: para uma melhor legibilidade dos nomes de pastas e ficheiros, aconselha-se a utilizar um máximo de 64 caracteres e a evitar caracteres especiais.

Manutenção dos CD/CD MP3

Nunca deixe um CD/CD MP3 exposto ao calor ou à luz directa do sol, para preservar a qualidade de leitura.

Para limpar um CD/CD MP3, utilize um pano macio, efectuando movimentos do centro para a periferia do CD.

De uma forma geral, respeite os conselhos de manutenção e de protecção do fabricante do CD.

Nota: se o CD estiver riscado ou muito sujo não será lido.

Inserir um CD/CD MP3

Consulte o capítulo “Precauções de utilização”.

Verifique se não há nenhum CD no leitor, antes de inserir o CD com a face impressa voltada para cima.

Ouvir um CD/CD MP3

Se inserir um CD/CD MP3 (face impressa para cima), o sistema áudio passa automaticamente para a fonte CD/CD MP3, iniciando a leitura pela primeira faixa musical.

Se o sistema áudio estiver desligado e a ignição ligada, ao inserir um CD/CD MP3 o sistema áudio começa a funcionar e inicia-se a leitura do CD/CD MP3. Se a ignição não estiver ligada, o sistema áudio não começa a funcionar.

Se estiver a ouvir rádio e se houver um CD/CD MP3 no leitor, poderá optar por ouvir o CD/CD MP3 premindo o botão **4** no painel frontal do sistema áudio ou **15** no comando sob o volante. A leitura começa quando o sistema áudio passa para a fonte CD/CD MP3.

Procurar uma faixa

Efetue uma breve pressão no botão **7** no painel frontal do sistema áudio ou rode o botão de comando **20** ou **23** no comando sob o volante para mudar de faixa.

Leitura acelerada

Efetue uma pressão longa no botão **7** no painel frontal do sistema áudio para avançar ou retroceder rapidamente.

A leitura é retomada logo que largar a tecla.

OUVIR UM CD, CD MP3 (2/3)



Leitura aleatória «Mix»

Com um CD/CD MP3 inserido, prima o botão «1» ou «2» no teclado do sistema áudio ou prima o botão **28** no painel frontal do sistema áudio para ativar a reprodução aleatória de todas as faixas do CD/CD MP3.

O símbolo «MIX» é apresentado no ecrã. Logo depois, uma faixa é escolhida de forma aleatória. A passagem de uma faixa para outra faz-se de forma aleatória.

Para desativar, prima novamente o botão «1» ou «2» no teclado do sistema áudio ou prima o botão **28** no painel frontal do sistema áudio. O testemunho «MIX» apaga-se.

Desligar o sistema áudio e ejetar o CD/CD MP3 desativa automaticamente a função de reprodução aleatória.

Nota: num CD MP3, a leitura aleatória é feita na pasta em curso de leitura. Deve mudar de pasta, para iniciar a respectiva leitura aleatória.

Repetição «RPT»

Esta função permite-lhe repetir a faixa em curso.

Com um CD/CD MP3 inserido, prima o botão «1» ou «2» no teclado do sistema áudio para ativar a função de repetição. O símbolo «RPT» é apresentado no ecrã.

Para desativar, prima novamente o botão «1» ou «2» no teclado. O testemunho «RPT» apaga-se.

Nota: se a função de reprodução aleatória estiver ativa, a ativação da função de repetição provocará a desativação da primeira. O testemunho «MIX» apagar-se-á e o testemunho «RPT» acender-se-á.

OUVIR UM CD, CD MP3 (3/3)

Pausa

Para cortar o som temporariamente, prima os botões **17** e **19** em conjunto ou efetue uma pressão breve no botão **18** ou **25** no comando sob o volante.

Esta função será desativada se alterar o volume ou a fonte, ou se for emitida uma difusão automática de informações.

Afixar as informações textuais (CD-Text ou ID3 tag)

Efetue uma pressão breve no botão **14** ou uma pressão longa no botão **9** no painel frontal do sistema áudio para percorrer as informações ID3 tag (nome do intérprete, álbum, tempo decorrido, nome da faixa).

Para visualizar todas as informações ID3 tag numa única página, efetue uma pressão longa no botão **14** no painel frontal do sistema áudio.

Ejectar um CD/CD MP3

Para ejetar um CD/CD MP3 do leitor, prima o botão **12** no painel frontal do sistema áudio.

Nota: se um disco ejetado não for removido no espaço de 20 segundos, voltará a entrar automaticamente no leitor de CD.

FONTES ÁUDIO AUXILIARES (1/3)

O sistema áudio dispõe de entradas para ligar uma ou várias fontes de áudio externas (unidade USB, leitor MP3, leitor portátil Bluetooth®, etc.).

Tem várias possibilidades de ligação do seu aparelho:

- tomada(s) USB ;
- tomada Jack ;
- ligação Bluetooth®.

Nota: os formatos da fonte áudio auxiliar incluem MP3, WMA e AAC.

Tomada(s) USB

Ligação

Ligue a unidade USB à porta USB.

Depois de ligar a tomada do aparelho, a pista lida é afixada automaticamente.

Utilizando a unidade USB

A leitura de ficheiros de áudio começa automaticamente.

Para aceder à hierarquia da fonte de áudio, rode ou prima o botão de comando **5** no painel frontal do sistema áudio ou **20** ou **25** no comando sob o volante.

Nota:

- a leitura aleatória numa unidade USB funciona de forma idêntica à de um CD MP3. Consulte as informações sobre «Leitura aleatória Mix» no capítulo «Ouvir um CD / CD MP3».
- a função de repetição numa unidade USB funciona de forma idêntica à de um CD MP3. Consulte as informações sobre «Repetição» no capítulo sobre "Ouvir um CD / CD MP3».

Carramento pela porta USB

Quando a ficha USB do leitor áudio portátil for ligada à porta USB do sistema multimédia, poderá carregar ou recarregar a bateria durante a utilização.

Nota: alguns aparelhos não recarregam nem mantêm o nível de carga da bateria quando são ligados à porta USB do sistema áudio.

FONTES ÁUDIO AUXILIARES (2/3)

Tomada Jack

Ligação

Utilizando um cabo adequado (não fornecido), ligue a tomada Jack da entrada auxiliar **13** no painel frontal do sistema áudio à tomada de auscultadores do leitor áudio portátil (geralmente, uma tomada jack de 3,5 mm).

Nota: não é possível seleccionar uma faixa directamente através do seu sistema áudio. Para seleccionar uma faixa, deve manipular directamente o seu dispositivo áudio, com o veículo parado.

Utilização

Apenas é afixado o texto «AUX» no ecrã do sistema áudio. Nenhuma indicação sobre o nome do artista ou da pista é visível.

Nota: para regular a sensibilidade da tomada Jack, consulte o capítulo «Regulações do sistema».

Leitura áudio Bluetooth®

Para utilizar um aparelho digital Bluetooth®, é necessário emparelhá-lo com o veículo quando é utilizado pela primeira vez (consulte as informações sobre a «Função Bluetooth®» no capítulo «Descrição geral").

O emparelhamento permite que o sistema áudio reconheça e memorize um aparelho digital Bluetooth®.

Note: se o seu aparelho digital Bluetooth® tiver funções de telemóvel e de aparelho áudio, o emparelhamento de uma destas funções ativará automaticamente o da outra.

Ligação

Para um aparelho já registado, efectue as seguintes operações:

- ative a função Bluetooth® no leitor áudio portátil e torne-o visível para outros aparelhos (consulte o manual do leitor áudio);
- selecione a fonte áudio Bluetooth® premindo o botão **4** no painel frontal do sistema áudio ou o botão **15** no comando sob o volante.



Manipule o aparelho de áudio quando as condições de circulação o permitirem.

Arrume o aparelho áudio enquanto o veículo circula (risco de projecção em caso de travagem brusca ou de colisão).

FONTES ÁUDIO AUXILIARES (3/3)

Utilização

O seu aparelho deve estar ligado ao sistema áudio para que possa aceder a todas as suas funções.

Nota: não será possível ligar um aparelho digital ao sistema áudio se não tiver sido previamente emparelhado.

Logo que o aparelho digital Bluetooth® esteja ligado, pode manipulá-lo a partir do seu sistema áudio.

Para efetuar uma pausa na faixa áudio, prima o botão **25** ou **18**, ou prima os botões **17** ou **19** em conjunto no comando sob o volante (prima novamente para retomar a reprodução).

Prima o botão **7** no painel frontal do sistema áudio ou rode o botão de comando **20** ou **23** no comando sob o volante para aceder à faixa seguinte ou anterior.

Nota:

- o número de funções disponíveis varia consoante o tipo de aparelho áudio portátil e a sua compatibilidade com o sistema de áudio;
- em casos específicos, consulte o manual do utilizador do seu equipamento, para finalizar o procedimento de ligação.



Manipule o aparelho de áudio quando as condições de circulação o permitirem.

Arrume o aparelho áudio enquanto o veículo circula (risco de projecção em caso de travagem brusca ou de colisão).

REGISTAR, ELIMINAR UM TELEMÓVEL (1/3)

Ligação Bluetooth®

Para ativar a função Bluetooth® do sistema, prima o botão **9** no painel frontal do sistema áudio, selecione «Bluetooth» rodando e premindo o botão **5** no painel frontal do sistema áudio e, em seguida, selecione «Lig.» ou «OFF».

Registrar um telefone

Para utilizar o sistema mãos livres, emparelhe o telefone Bluetooth® com o sistema áudio. Verifique se o sistema áudio e o telefone estão ligados, se a função Bluetooth® está ativa no telefone e se o respetivo estado está definido como «visível» (consulte o manual do utilizador do telefone).

O emparelhamento permite que o sistema áudio reconheça e memorize um telefone.

É possível registar até cinco telemóveis, mas apenas um pode estar ligado ao sistema áudio de cada vez.

O emparelhamento pode ser realizado a partir do sistema áudio e/ou do telefone.

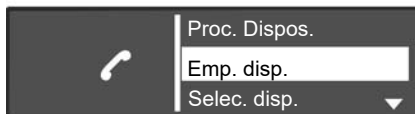

Emparelhar um telefone Bluetooth® com o sistema áudio a partir do sistema áudio

Este método permite realizar uma pesquisa Bluetooth® a partir do sistema áudio.

Para emparelhar um telemóvel através deste método, efetue as seguintes operações:

- visualize o telefone premindo o botão **10** no painel frontal do sistema áudio ou **16**, **21** ou **27** no comando sob o volante;

- selecione «Proc. Dispos.» rodando e premindo o botão de comando **5** no painel frontal do sistema áudio ou **20** ou **23** no comando sob o volante.

É iniciada a pesquisa de aparelhos Bluetooth® que se encontrem nas imediações (esta pesquisa pode demorar até sessenta segundos). A mensagem «A pesquisar...» será apresentada no visor do sistema áudio.

- Selecione o telefone que pretende emparelhar rodando e premindo o botão de comando **5** no painel frontal do sistema áudio;
- quando a mensagem «Ligado» for apresentada no ecrã do sistema áudio, o aparelho Bluetooth® será automaticamente memorizado e ligado ao veículo.

Ao fim de sessenta segundos, se o registo falhar, repita estas operações. Consulte o manual do utilizador do telefone para mais informações.

REGISTAR, ELIMINAR UM TELEMÓVEL (2/3)

Emparelhar um telefone Bluetooth® com o sistema áudio a partir do telefone

Este método permite realizar uma pesquisa Bluetooth® a partir do telefone.

Para emparelhar o seu telefone através deste método, efetue as seguintes operações:

- visualize o telefone premindo o botão **10** no painel frontal do sistema áudio ou **16**, **21** ou **27** no comando sob o volante;
- selecione «Emp. disp.» rodando e premindo o botão de comando **5** no painel frontal do sistema áudio ou **20** no comando sob o volante;
- a mensagem «Reintroduza o PIN» é apresentada no ecrã do sistema e inicia-se uma contagem decrescente de sessenta segundos.

O sistema áudio é agora visível para outros dispositivos Bluetooth® durante cerca de um minuto.

- Procure o sistema áudio indicado com o nome «MY CAR» ou «R&Go Multimedia» utilizando o telefone e, em seguida, selecione-o (consulte o manual do utilizador do telefone).

A mensagem «MY CAR ligado» ou «R&Go Multimedia» é apresentada no telefone de modo a informar que o sistema áudio está emparelhado e ligado ao telefone.

A mensagem «R&Go Multimédia» apenas será apresentada no ecrã se a aplicação R&Go estabelecer uma ligação ao sistema de áudio e se a aplicação estiver instalada no smartphone.



Por razões de segurança, efectue estas operações com o veículo parado.

Se o emparelhamento falhar, o visor do sistema áudio regressará ao menu principal.

Caso seja atingido o número máximo de telefones emparelhados com o sistema áudio, será necessário desemparelhar um telefone existente antes de emparelhar um novo (consulte as informações sobre «Desemparelhar um telefone» neste capítulo).



O seu sistema de telefonia mãos-livres serve apenas para facilitar a comunicação, reduzindo os factores de risco sem os eliminar totalmente. Respeite obrigatoriamente as leis em vigor no país em que se encontra

REGISTAR, ELIMINAR UM TELEMÓVEL (3/3)



Eliminar um telefone

O desemparelhamento permite eliminar um telefone da memória do sistema áudio.

Para desemparelhar e eliminar o telefone da memória do sistema áudio, efetue as seguintes operações:

- visualize o telefone premindo o botão **10** no painel frontal do sistema áudio ou **16**, **21** ou **27** no comando sob o volante;

- seleccione o menu «Eliminar disp.» rodando e premindo o botão de comando **5** no painel frontal do sistema áudio ou **20** no comando sob o volante;
- seleccione na lista o telefone a desemparelhar rodando e premindo o botão de comando **5** no painel frontal do sistema áudio ou **20** no comando sob o volante;

É apresentada uma mensagem no ecrã do sistema áudio pedindo que confirme e introduza a sua opção.

- rode e prima o botão de comando **5** no painel frontal do sistema áudio ou **20** no comando sob o volante para seleccionar «SIM»;

Nota: o desemparelhamento de um telefone elimina todos os contactos da lista de contactos e o histórico de chamadas do sistema áudio sincronizado com o telefone.

LIGAR, DESLIGAR UM TELEMÓVEL (1/3)

Ligar um telemóvel emparelhado

O seu telemóvel deve estar ligado ao sistema de telefone mãos-livres, para que possa aceder a todas as suas funções.

Nenhum telemóvel pode ser ligado ao sistema de telefone mãos-livres, sem ter sido previamente emparelhado.

Consulte «Registar um telemóvel», no capítulo «Registar/eliminar um telemóvel».

Nota: a ligação Bluetooth® do seu telemóvel tem de estar ativa e definida como «visível».

Ligação automática

Ao ligar a ignição do veículo, o sistema áudio procura os telemóveis emparelhados que se encontram nas proximidades.

Nota: o telemóvel prioritário será aquele que tiver sido ligado em último lugar.

A pesquisa continua até que seja encontrado um telemóvel registado (esta pesquisa pode demorar até 5 minutos).

Nota: Para mais informações sobre a lista de telemóveis compatíveis, consulte um representante da marca ou o sítio web do fabricante, se existir.

Nota:

- com a ignição ligada, pode beneficiar de uma ligação automática do seu telemóvel. Pode ser necessário ativar a função de ligação Bluetooth® automática do seu telemóvel com o sistema de mãos-livres. Para isso, consulte o manual do utilizador do seu telemóvel;
- aquando da ligação, e na presença de dois telemóveis registados no perímetro de receção do sistema de mãos-livres, será dada prioridade ao último telemóvel ligado, mesmo que este se encontre no exterior do veículo.

Nota: se, no momento da ligação com o sistema de telefone mãos-livres, o telemóvel já estiver a ser utilizado, a ligação processar-se-á automaticamente e a comunicação passará para os altifalantes do veículo.

LIGAR, DESLIGAR UM TELEMÓVEL (2/3)

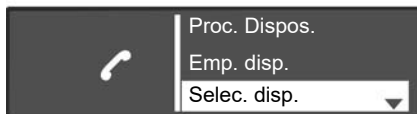

Ligação manual (mudança de telemóvel ligado ao sistema)

Para visualizar o menu de regulações do telefone, prima o botão **10** no painel frontal do sistema áudio ou **16, 21** ou **27** no comando sob o volante e, em seguida, selecione o menu «Selec. disp.». A lista de telemóveis já emparelhados é afixada. Selecione na lista o telefone que pretende ligar rodando e premindo o botão de comando **5** no painel frontal do sistema áudio ou **20** no comando sob o volante.

Uma mensagem informa que o telemóvel está ligado.

Nota: se um telemóvel já estiver ligado ao mudar de telemóvel na lista de telemóveis já emparelhados, a ligação existente será automaticamente desligada.

Falha de ligação

Se uma tentativa de ligação falhar, verifique se:

- o seu telemóvel está ligado;
- a bateria do seu telemóvel não está descarregada;
- o telefone foi previamente emparelhado com o sistema áudio;
- a função Bluetooth® está agora ativa no telefone e no sistema áudio;
- o telemóvel está configurado para aceitar o pedido de ligação do sistema áudio.

Nota: a utilização prolongada do sistema de telefone mãos-livres acelera a descarga da bateria do seu telemóvel.

LIGAR, DESLIGAR UM TELEMÓVEL (3/3)

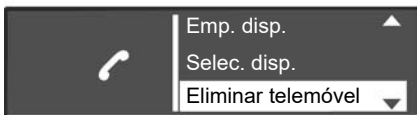

Desligar um telemóvel

Para desligar o seu telemóvel, pode:

- desativar a função Bluetooth® do sistema áudio;
- desativar a função Bluetooth® do telemóvel;
- eliminar o telemóvel emparelhado através do sistema áudio. Consulte as informações sobre «Desemparelhar um telefone» no capítulo «Emparelhar e desemparelhar um telefone».

A extinção do telefone provoca também a sua desconexão.

Em seguida, é apresentada uma mensagem no ecrã do sistema áudio para confirmar que o telemóvel foi desligado.

Nota: se o telemóvel for desligado durante uma comunicação, esta será automaticamente transferida para o telemóvel.

Para desativar o Bluetooth® do sistema áudio, consulte as informações sobre a «Função Bluetooth®» no capítulo «Descrição geral».

Para desativar a função Bluetooth® do smartphone, consulte o manual do utilizador do telefone.

Para desemparelhar e eliminar o telemóvel Bluetooth®, consulte as informações em «Desemparelhar um telemóvel» no capítulo "Emparelhar e desemparelhar um telemóvel".

FAZER, RECEBER UMA CHAMADA (1/3)

Chamar um contacto da lista de telefones

Ao emparelhar um telefone, a respetiva lista de contactos é automaticamente transferida para o sistema áudio.

Para visualizar o menu «Telefone», prima o botão **10** no painel frontal do sistema áudio ou **16**, **21** ou **27** no comando sob o volante e, em seguida, seleccione o menu «Lista telef.» rodando e premindo o botão de comando **5** no painel frontal do sistema áudio ou **20** no comando sob o volante. A lista de contactos será apresentada no visor do sistema áudio. Seleccione na lista um contacto para o qual pretende ligar e, em seguida, confirme premindo o botão de comando **5** no painel frontal do sistema áudio ou **20** no comando sob o volante para efetuar a chamada.

Nota: para regressar ao ecrã anterior, prima o botão **6** no painel frontal do sistema áudio.

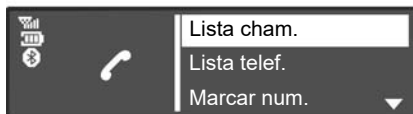

Chamada para um contacto presente no histórico das chamadas

Para visualizar o registo de chamadas, prima o botão **10** no painel frontal do sistema áudio ou **16**, **21** ou **27** no comando sob o volante e, em seguida, seleccione o menu «Lista cham.».

Seleccione o título «Digitar», «Recebida» ou «Perdida». O registo de chamadas será apresentado no ecrã do sistema áudio. Seleccione o contacto ou número para o qual pretende ligar e, em seguida, confirme premindo o botão de comando **5** no painel frontal do sistema áudio ou **20** no comando sob o volante para iniciar a chamada.

Fazer uma chamada marcando um número

Para visualizar o menu do telefone, prima o botão **10** no painel frontal do sistema áudio ou **16**, **21** ou **27** no comando sob o volante e, em seguida, seleccione o menu «Marcar num.».

Marque o número pretendido utilizando o teclado numérico, rodando e premindo o botão de comando **5** no painel frontal do sistema áudio ou **20** no comando sob o volante.

Após marcar o número, seleccione  para efetuar a chamada.

É possível ligar para o último número marcado efetuando uma pressão longa no botão **10** no painel frontal do sistema áudio ou **16**, **18** ou **21** no comando sob o volante.



Recomenda-se que pare o veículo, para marcar um número ou para procurar um contacto.

FAZER, RECEBER UMA CHAMADA (2/3)



Receber uma chamada

Ao receber uma chamada, o número do autor da chamada é apresentado no ecrã do sistema áudio (esta função depende das opções subscritas junto do seu operador telefónico).

Se o número entrado constar de alguma das listas, o nome do correspondente afixa-se em vez do número.

Se o número do autor da chamada não puder ser visualizado, a mensagem «Número privado» será apresentada no ecrã do sistema áudio.

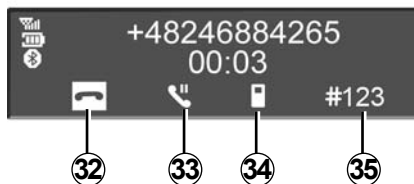

Para atender uma chamada recebida, prima o botão **10** no painel frontal do sistema áudio ou **18**, **21** ou **27** no comando sob o volante ou **29** no volante. É igualmente possível atender uma chamada recebida selecionando o ícone **31** rodando e premindo o botão de comando **5** no painel frontal do sistema áudio ou **20** no comando sob o volante.

Para rejeitar uma chamada, efetue uma pressão longa no botão **10** no painel frontal do sistema áudio ou **18**, **21** ou **27** no comando sob o volante ou **29** no volante. É igualmente possível rejeitar uma chamada recebida selecionando o ícone **32** rodando e premindo o botão de comando **5** no painel frontal do sistema áudio ou **20** no comando sob o volante.

FAZER, RECEBER UMA CHAMADA (3/3)



Durante uma comunicação

O utilizador pode:

- regule o volume rodando o botão **1** no painel frontal do sistema áudio ou premindo **17** ou **19** no comando sob o volante;
- desligue premindo o botão **10** no painel frontal do sistema áudio ou **18**, **21** ou **27** no comando sob o volante, ou **29** no volante;
- confirme premindo o botão de comando **5** no painel frontal do sistema áudio ou **20** no comando sob o volante.

Para seleccionar o ícone pretendido, rode o botão de comando **5** no painel frontal do sistema áudio ou prima **20** no comando sob o volante e, em seguida, confirme premindo o botão de comando **5** no painel frontal do sistema áudio ou **20** no comando sob o volante.

É possível:

- desligue seleccionando **32**;
- mude a conversação do seu sistema áudio para o seu telemóvel seleccionando **34**;
- colocar uma chamada em espera, seleccionando **33**;
- retome uma chamada colocada em espera seleccionando **31**;
- mude a conversação do seu telemóvel para o seu sistema áudio seleccionando **36**;
- controle o teclado do seu telemóvel a partir do sistema áudio seleccionando **35**.

O sistema permite gerir a função de dupla chamada quando o seu telemóvel está ligado (consoante subscrição).

REGULAÇÕES DO SISTEMA (1/3)

Ajustes áudio

Visualize o menu de regulações premindo o botão **9** no painel frontal do sistema áudio. Selecione «Config. Áudio» rodando e premindo o botão de comando **5** no painel frontal do sistema áudio. As funções disponíveis são as seguintes:

- «Som»;
- «Entr.»;
- «Aut. Vol.»;
- «Aumt. Graves»;
- «Predef.».

Som

Selecione «Som» e prima o botão de comando **5** para aceder às diversas secções pela seguinte ordem:

- «Graves»;
- «Agudos»;
- «Equilibr.» (repartição do som pela esquerda/direita);
- «Reduzir» (repartição do som pela traseira/dianteira).

É possível alterar o valor de cada regulação rodando e premindo o botão de comando **5** no painel frontal do sistema áudio.

É possível sair do menu premindo o botão **6** no painel frontal do sistema áudio.

Auxiliar (AUX IN)

Visualize o menu de regulações premindo o botão **9** no painel frontal do sistema áudio. Selecione «Config. Áudio» e, em seguida, prima o botão de comando **5** no painel frontal do sistema áudio.

Rode o botão de comando **5** no painel frontal do sistema áudio e, em seguida, selecione «Entr.» para aceder às diferentes secções pela seguinte ordem:

- «Baixo»;
- «Médio»;
- «Elevado».

Os valores de cada regulação são os seguintes:

- «Baixo» (1200 mV);
- «Médio» (600 mV);
- «Elevado» (300 mV).

Volume em função da velocidade

O volume do sistema de áudio varia com a velocidade do veículo.

Visualize o menu de regulações premindo o botão **9** no painel frontal do sistema áudio. Selecione o menu «Config. Áudio» e, em seguida, «Aut. Vol.» rodando e premindo o botão de comando **5** no painel frontal do sistema áudio.

Regule a relação volume/velocidade rodando e, em seguida, premindo o botão de comando **5** no painel frontal do sistema áudio para obter a regulação pretendida.

Aumentar os graves («Aumt. Graves»)

A função «Aumt. Graves» permite aumentar o volume aplicado ao conjunto dos baixos.

Para ativar/desativar esta função, selecione «Lig.» ou «OFF» rodando e premindo o botão de comando **5** no painel frontal do sistema áudio.

Áudio por defeito

Visualize o menu de regulações premindo o botão **9** no painel frontal do sistema áudio. Selecione «Config. Áudio» e, em seguida, prima o botão de comando **5** no painel frontal do sistema áudio para visualizar o menu de regulações e selecione «Par. Origem». Confirme a seleção premindo o botão de comando **5** no painel frontal do sistema áudio.

Todas as afinações áudio voltam aos valores de fábrica.

REGULAÇÕES DO SISTEMA (2/3)

Acerto das horas

Esta função permite acertar a hora.

Visualize o menu de regulações premindo o botão **9** no painel frontal do sistema áudio. Selecione «Relógio» rodando e premindo o botão de comando **5** no painel frontal do sistema áudio. As funções disponíveis são as seguintes:

- «Definir hora»: acerta as horas e os minutos;
- «activado / desactivado»: ativa ou desativa a apresentação da hora;
- «Formato»: selecciona o formato de apresentação da hora («12 hr» ou «24 h»).

Regulações do rádio

As funções disponíveis são as seguintes:

- «TA»;
- «Interr. DR...»;
- «Act. lista FM»;
- «Act. lista DR».

Para regressar ao menu anterior, prima o botão **6** no painel frontal do sistema áudio.

«TA»

Para activar ou desactivar esta função:

- visualize o menu de regulações premindo o botão **9** no painel frontal do sistema áudio;
- selecione «Rádio» rodando e premindo o botão de comando **5** no painel frontal do sistema áudio;
- selecione «TA» rodando e premindo o botão de comando **5** no painel frontal do sistema áudio;
- selecione «Lig.» ou «OFF» para ativar ou desativar a função «TA».

«Interr. DR...» (boletins de informações)

Para activar ou desactivar esta função:

- visualize o menu de regulações premindo o botão **9** no painel frontal do sistema áudio;
- selecione «Rádio» rodando e premindo o botão de comando **5** no painel frontal do sistema áudio;
- selecione «Interr. DR...» rodando e premindo o botão de comando **5** no painel frontal do sistema áudio;

- selecione o(s) boletim(ns) noticioso(s) que pretende escutar rodando e premindo o botão de comando **5** no painel frontal do sistema áudio.

«Act. lista FM»

Consulte o parágrafo sobre «Act. lista FM» em «Ouvir rádio».

«Act. lista DR»

Consulte o parágrafo sobre «Act. lista DR» em «Ouvir rádio».

Escolher o idioma

Esta função permite alterar o idioma do sistema áudio.

Para aceder ao título «Idioma» no menu de regulações, prima o botão **9** no painel frontal do sistema áudio.



Por razões de segurança, efectue estas regulações com o veículo parado.

REGULAÇÕES DO SISTEMA (3/3)

«Definições» (Bluetooth®)

Para aceder ao menu do telefone, prima o botão **10** no painel frontal do sistema áudio, ou **16**, **21** ou **27** no comando sob o volante. Selecione o título «Definições» rodando e premindo o botão de comando **5** no painel frontal do sistema áudio ou **20** no comando sob o volante.

As funções disponíveis são as seguintes:

- «Volume»: regulação do volume do toque ou da chamada;
- «Toque»: ativa o tom de toque do veículo ou o tom de toque transferido do telefone;

Para regular o volume do tom de toque quando um telefone Bluetooth® está ligado ao sistema áudio, selecione «Volume» rodando e premindo o botão de comando **5** no painel frontal do sistema áudio ou **20** no comando sob o volante.

Afixa-se um novo sob-menu:

- «Toque»;
- «Ligar»;

- selecione um dos títulos rodando e premindo o botão de comando **5** no painel frontal do sistema áudio ou **20** no comando sob o volante.
- rode e prima o botão de comando **5** no painel frontal do sistema áudio ou **20** no comando sob o volante para aumentar ou diminuir o volume.

Para ativar o tom de toque no veículo ou no telefone ligado à função Bluetooth®, selecione «Toque» rodando e premindo o botão de comando **5** no painel frontal do sistema áudio ou **20** no comando sob o volante.

Afixa-se um novo sob-menu:

- «Carro»;
- «Telefone»;

Selecione um dos títulos a ativar rodando e premindo o botão de comando **5** no painel frontal do sistema áudio ou **20** no comando sob o volante.

Nota: se um telefone estiver ligado ao sistema áudio, será apresentado um novo item no menu: «Definições»:

- «Atualizar lista telefónica»: atualiza a lista de contactos do telefone emparelhado com o sistema áudio (por exemplo, adição de novos contactos ainda não presentes no sistema).
- para atualizar a lista de contactos no sistema áudio, aceda ao menu «Definições» premindo o botão **10** no painel frontal do sistema áudio ou **16**, **21** ou **27** no comando sob o volante.
- selecione «Atualizar lista de contactos». rodando e premindo o botão de comando **5** no painel frontal do sistema áudio ou **20** no comando sob o volante.

Afixação de indicações textuais de rádio

Visualize o menu de rádio-texto premindo o botão **14**. Selecione «Rádio» rodando e premindo o botão de comando **5** no painel frontal do sistema áudio ou **20** no comando sob o volante. O visor de rádio-texto poderá conter, no máximo, 64 caracteres.

Nota: se não existe nenhuma informação fornecida, o ecrã afixa «Nenhuma mensagem».

R&GO: DESCRIÇÃO GERAL (1/6)

Apresentação

«R&Go» é uma aplicação que pode ser transferida a partir do seu smartphone ou tablet.

Esta aplicação permite aceder a diversos menus:

- «Navegação»;
- «Multimédia»;
- «Carro»;
- «Telefone»;
- «Definir hora».

Nota: para mais informações sobre telemóveis compatíveis e tablets digitais, consulte um representante da marca ou o sítio do fabricante, se disponível.

Ligação Bluetooth®

Verifique se o seu telemóvel ou tablet digital está emparelhado com o sistema áudio (consulte as informações em «Emparelhar um telemóvel» no capítulo «Emparelhar e desemparelhar um telefone»).

Nota: o Bluetooth® tem de estar ativo e definido como «visível» no telefone ou tablet digital (para mais informações, consulte o manual de instruções do dispositivo).

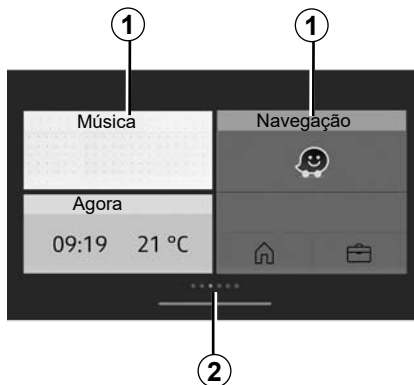

Visor

Página inicial personalizada

- 1 Acesso a aplicações afixadas.
- 2 Indicadores de páginas.

Nota: é possível modificar a configuração do ecrã de boas-vindas. Consulte o capítulo «R&Go: configurar as relações».

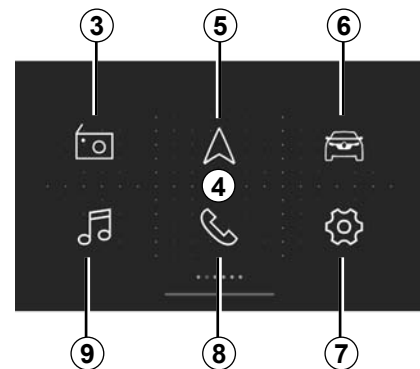

Ecrã de boas-vindas predefinido 4 do «R&Go»

O ecrã de boas-vindas predefinido apresenta os seguintes menus:

- 3 «Rádio»: gestão do rádio;
- 3 «Rádio»: gestão do rádio;
- 5 «Navegação»: gestão de navegação;
- 6 «Carro»: gestão do consumo de combustível, Driving eco etc.;
- 7 «Definir hora»: gestão das regulações da aplicação «R&Go»;
- 8 «Telefone»: gestão das funções do telefone;
- 9 «Multimédia»: gestão de recursos multimédia.

R&GO: DESCRIÇÃO GERAL (2/6)

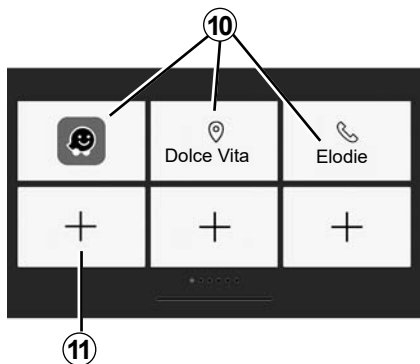

Ecrã de favoritos

Utilize o sistema «R&Go» para adicionar atalhos às suas funções favoritas:

- aplicações;
- contactos;
- funções «R&Go»;
- música;
- navegação;
- ...

10 Acesso a funções anteriormente designadas como favoritos.

11 Acesso ao ecrã de gestão de favoritos.

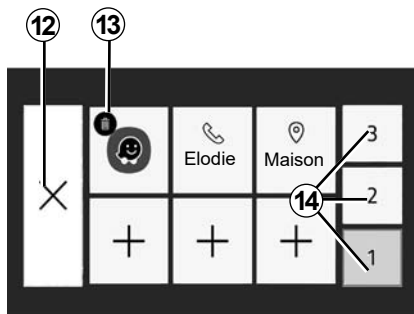

Ecrã de gestão de favoritos

Para aceder ao ecrã de gestão de favoritos, prima o botão **11**.

12 Voltar ao ecrã anterior.

13 Eliminar o favorito.

14 Aceder às diversas páginas de gestão de favoritos.

É aconselhável realizar atualizações regulares da aplicação **R&Go**.

Personalizar a página inicial

É possível personalizar a página inicial do «**R&Go**». Para tal, prima o botão **11** ou efetue uma pressão longa em qualquer ponto da página inicial personalizada e, em seguida, faça deslizar uma aplicação disponível na parte inferior do ecrã para a localização pretendida. Se fizer deslizar a aplicação para uma posição já utilizada, essa posição será automaticamente substituída.

O seu sistema de telefone mãos-livres serve para facilitar a comunicação, reduzindo os factores de risco sem os eliminar totalmente.

Respeite obrigatoriamente as leis em vigor no país em que se encontra.

R&GO: DESCRIÇÃO GERAL (3/6)

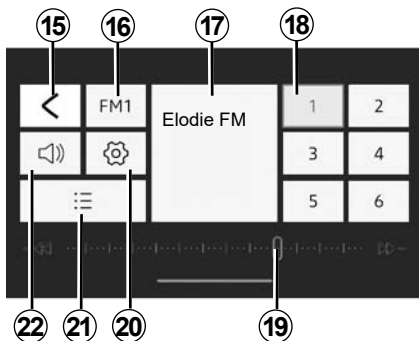

Menu «Rádio»

Este menu permite ouvir estações de rádio e assegura as seguintes funções:

- 15** Voltar ao menu principal;
- 16** Seleção de banda de rádio (FM, DR ou AM).
- 17** Estação de rádio atualmente em escuta.
- 18** Seleção de favoritos/pré-seleções de rádio.

Nota: o «R&Go» enumera as pré-seleções/favoritos do rádio do veículo.

19 Banda de frequência do rádio, informações sobre a frequência do rádio.

20 Aceder às regulações de som.

21 Lista de estações disponíveis.

22 Gerir o volume.

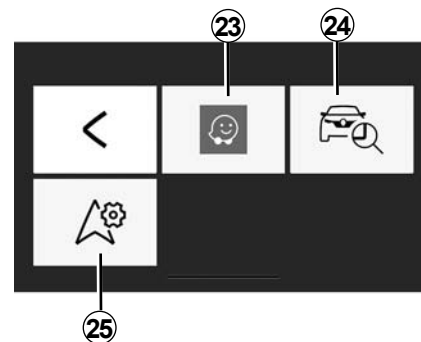

Menu «Navegação»

O menu de navegação inclui todas as funções de navegação por satélite, os mapas rodoviários, informações de trânsito, aplicações de navegação e zonas de velocidade limitada. O menu “Navegação” assegura as seguintes funções:

- 23** Aplicação de navegação para o planeamento de trajetos;
- 24** aplicação que permite obter a geolocalização do veículo;
- 25** acesso às regulações de modo a permitir definir uma aplicação de navegação predefinida.

R&GO: DESCRIÇÃO GERAL (4/6)

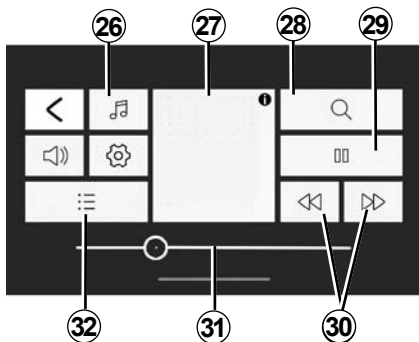

Menu «Multimédia»

O menu “Multimédia” inclui todas as funções para a reprodução de ficheiros de áudio e as seguintes funções:

- 26** Selecionar a fonte do ficheiro de áudio;
- 27** ficheiro multimédia atualmente em escuta;
- 28** procurar um ficheiro multimédia;
- 29** reproduzir/pausa;
- 30** ficheiro seguinte/anterior;
- 31** barra de deslocamento, tempo restante do ficheiro multimédia atualmente em escuta;
- 32** selecionar lista de reprodução.

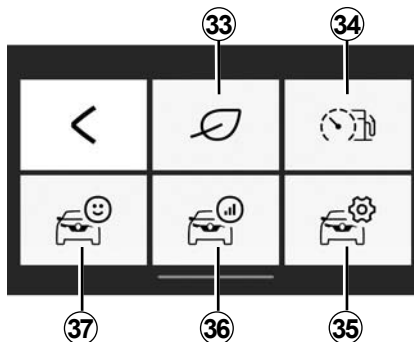

Menu «Carro»

O menu “Carro” é utilizado para gerir determinados equipamentos, como, por exemplo, o computador de bordo e a Driving eco. Este menu assegura as seguintes funções:

- 33** Aceder ao menu Driving eco (consultar a sua classificação eco, etc.);
- 34** indicador do comportamento de condução ou do consumo em tempo real;
- 35** acesso a regulações e informações;
- 36** aceder ao “Balanço do trajeto”;
- 37** aceder ao quadro de instrumentos do veículo.

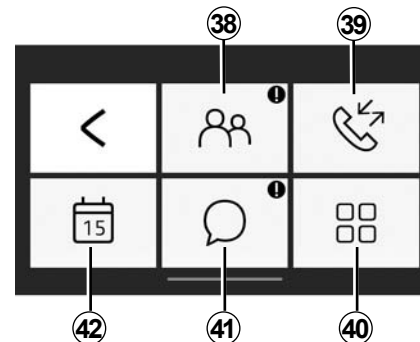

Menu «Telefone»

O menu “Telefone” permite utilizar o telefone com as mãos livres e assegura as seguintes funções:

- 38** Aceder à lista telefónica.
- 39** acesso ao histórico de chamadas.
- 40** aceder às regulações do menu “Telefone”.
- 41** aceder às mensagens.
- 42** aceder ao calendário.

R&GO: DESCRIÇÃO GERAL (5/6)

Aviso de esquecimento do telefone

Com o motor e o sistema áudio desligados, a aplicação «R&Go» apresenta no ecrã do seu smartphone uma mensagem de aviso juntamente com um sinal sonoro de modo a recordar que deixou o telefone no interior do veículo.

Nota: em alguns telefones ou tablets, a função “Texto-voz” está disponível. O sistema áudio lê as mensagens em voz alta.

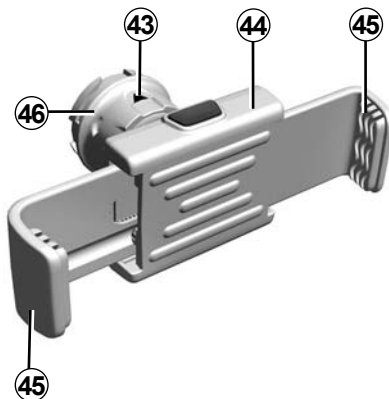

Suporte de telefone 44 (consoante o veículo)

Este suporte de telefone apenas deverá ser instalado quando utilizar o telefone com a aplicação «R&Go». O suporte apenas é compatível com o painel frontal do rádio. Consulte o capítulo «Apresentação dos comandos» neste documento.

Para fixar o suporte de telemóvel 44 no sistema áudio do seu veículo, respeite as seguintes instruções:

- remova a tampa do suporte do telefone do painel frontal rodando-a no sentido contrário ao dos ponteiros do relógio de modo a expor a porta USB;
- coloque a seta 43 do botão 46 de travamento em posição elevada antes de inserir o suporte de telemóvel 44 no sistema áudio para o ligar corretamente;
- ligue o suporte de telemóvel 44 à tomada USB do sistema áudio;
- rode o botão 46 de travamento do suporte de telemóvel 44, no sentido horário, para o fixar;
- coloque o seu telemóvel no suporte de telemóvel 44 e prima as duas molas 45 até que o telemóvel esteja firmemente preso no lugar.

R&GO: DESCRIÇÃO GERAL (6/6)

Para retirar o suporte de telemóvel **44** do seu sistema áudio:

- segure o telefone ao mesmo tempo que prime o botão das patilhas de retenção **45** e, em seguida, remova o telefone;
- rode o botão de travamento **46** no suporte de telefone **44** no sentido contrário ao dos ponteiros do relógio para libertar o telefone do sistema áudio do veículo;
- desligue o suporte de telemóvel **44** do sistema áudio do seu veículo;
- reponha a tampa do suporte do telefone no painel frontal do rádio rodando-a no sentido contrário ao dos ponteiros do relógio de modo a fechar a porta USB.



Nota: Pode utilizar o suporte de telemóvel **44** em duas posições:

- verticalmente, colocando o telefone numa posição horizontal e, em seguida, rodando o suporte **44** para uma posição vertical;
- horizontalmente, colocando o seu telemóvel na vertical, e depois rodando o suporte **44** para a posição horizontal.

Nota: também pode inclinar o suporte de telemóvel para ter uma melhor visibilidade do ecrã do seu telemóvel.

Carrgamento pela porta USB

Assim que a ficha USB do seu telemóvel estiver ligada à porta USB do suporte de telemóvel **44**, pode carregar a respetiva bateria durante a sua utilização.

R&GO: FUNÇÃO DE NAVEGAÇÃO (1/2)

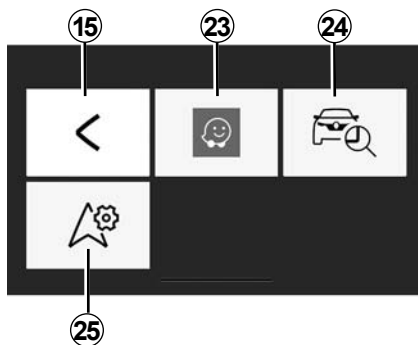

«Navegação»

Para aceder ao menu de navegação, no menu de boas-vindas predefinido do «R&Go», prima a tecla «Navegação».

O menu «Navegação» é composto por três ícones:

15 Regressar ao menu principal por predefinição

23 Aceder à aplicação de navegação para gerir os itinerários introduzidos.

24 Aceder à aplicação “Go To My Car” para obter a geolocalização do veículo.

25 Definir a aplicação de navegação que pretende utilizar por predefinição.



«Encontrar o meu veículo»

Esta função permite obter a geolocalização do veículo de modo a encontrá-lo num parque de estacionamento, por exemplo.

No menu “Navegação”, prima **24** “Go To My Car”.

Para encontrar o seu veículo, pode:

- preencher o campo «Endereço de estacionamento do veículo»;
- prima o botão “Ir para o meu veículo” para iniciar a navegação no modo de peão até ao endereço predefinido.

Nota: esta função apenas está disponível e operacional no exterior do veículo. Se o seu veículo tiver sido deslocado por terceiros entre o momento do registo da posição GPS e o momento em que pretende localizá-lo, a aplicação não poderá procurar a sua posição atual.



Por razões de segurança, efectue estas regulações com o veículo parado.

R&GO: FUNÇÃO DE NAVEGAÇÃO (2/2)



«Regulações de navegação»

Esta função permite definir a aplicação de navegação predefinida.

No menu «Navegação», prima o ícone «Regulações de navegação» e, em seguida, selecione a aplicação de navegação que pretende utilizar na lista sugerida.

Quando utilizar a aplicação de navegação do smartphone, a transferência de dados da rede móvel necessários para que funcione poderá implicar custos adicionais não incluídos no tarifário do telefone.



Por razões de segurança, efectue estas regulações com o veículo parado.

R&GO: FUNÇÃO MULTIMÉDIA (1/3)

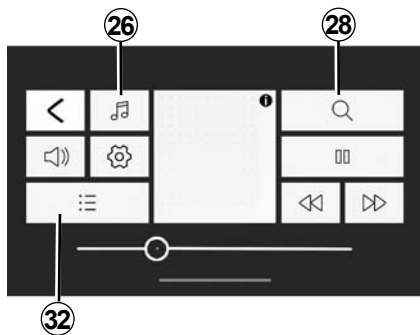

«Multimédia»

Para aceder ao menu multimédia, no menu de boas-vindas predefinido do «R&Go», prima a tecla «Multimédia».

Nota: para utilizar todas as funcionalidades do menu «Multimédia», é necessário ligar o smartphone/tablet Bluetooth® ao sistema áudio.



«Definir origem»

Para aceder ao menu multimédia, no menu de boas-vindas predefinido do «R&Go», prima a tecla «Multimédia».

Nota: para utilizar todas as funcionalidades do menu «Multimédia», é necessário ligar o smartphone/tablet Bluetooth® ao sistema áudio.

«Rádio»

Este menu permite ouvir estações de rádio e assegura as seguintes funções:

- selecionar uma gama: «FM», «DR» ou «AM»;
- selecionar uma estação seguindo três modos de pesquisa (“Frequência”, “Lista” ou “Manual”);
- procurar uma estação com o auxílio do teclado inteligente integrado;
- ouvir estações memorizadas;
- ver informações de texto de determinadas estações de rádio “FM”, “DR” ou “AM” em escuta.

Para mais informações, consulte o capítulo “Ouvir rádio”.

R&GO: FUNÇÃO MULTIMÉDIA (2/3)

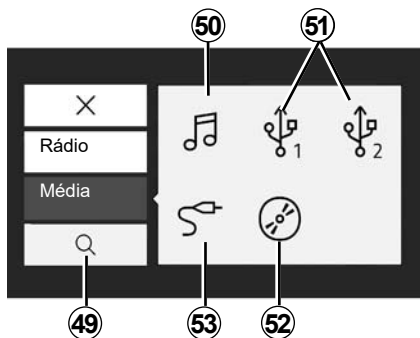

«Multimédia»

Este menu permite ouvir música proveniente de uma fonte externa. Selecione uma fonte de entrada ligada para aceder aos ficheiros de áudio através da lista que se segue:

- 50** aceder a ficheiros multimédia guardados no smartphone;
- 51** aceder a ficheiros multimédia guardados num leitor MP3 ou dispositivo USB;
- 52** aceder a ficheiros multimédia armazenados num CD (consoante o equipamento);
- 53** aceder a ficheiros multimédia de uma fonte ligada à tomada Jack do sistema áudio.

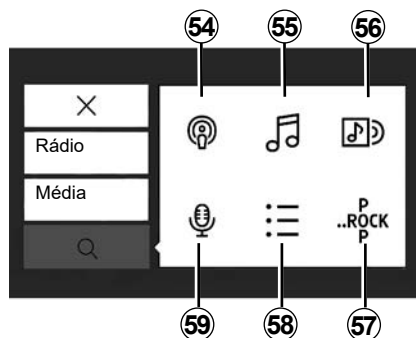

«Procurar»

É possível aceder à função a partir do menu multimédia premindo o ícone “Procurar” **28**.

É possível utilizar este menu para procurar um ficheiro multimédia na fonte de áudio externa selecionada.

A procura realiza as seguintes funções:

54 procurar por podcast;

55 procurar por título;

56 procurar por álbum;

57 procurar por género;

58 procurar nas listas de reprodução;

59 procurar por intérprete.

Nota: apenas é possível selecionar fontes disponíveis. As fontes indisponíveis estão a cinzento.

R&GO: FUNÇÃO MULTIMÉDIA (3/3)



Lista de reprodução

É possível aceder à função a partir do menu multimédia premindo **32** ou **58** “Listas”.

Este menu permite aceder às suas listas de reprodução personalizadas.



«Regulações multimédia»

Este menu permite ajustar os parâmetros seguintes:

- Repartição/Balanço;
- «Graves/Agudos»;
- Instruções vocais;
- Volume Bluetooth®;
- «AUX In»;
- «TA»;
- «Interr. DR...»;
- «Act. lista FM»;
- «Act. lista DR»;
- «Volume do toque»;
- «Toque»;
- Regulações predefinidas.



Por razões de segurança, efectue estas regulações com o veículo parado.

R&GO: FUNÇÃO DE VEÍCULO (1/2)

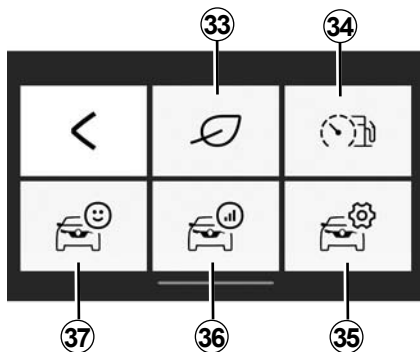

«Carro»

Para aceder ao menu “Carro”, no menu de boas-vindas predefinido do «R&Go», prima a tecla «Carro».

O menu “Carro” é constituído por diversos ícones:

- 33** aceder ao menu «Driving eco»;
- 34** indicador do comportamento de condução e do consumo em tempo real;

35 aceder às definições do menu “Carro” a partir da aplicação;

36 aceder ao balanço do último trajeto;

37 aceder aos dados no quadro de instrumentos do veículo.

Nota:

- para utilizar todas as funcionalidades do menu “Carro”, é necessário ligar o smartphone/tablet Bluetooth® ao sistema de áudio;
- algumas funções não estão disponíveis num veículo elétrico.



«Driving eco»

Esta função permite visualizar em tempo real uma pontuação global que traduz o seu estilo de condução.

Esta pontuação tem em conta os seguintes critérios:

- as acelerações;
- a capacidade de antecipar as travagens;
- cumprimento das mudanças de velocidade.

Tem a possibilidade de obter a pontuação global e conselhos personalizáveis no final de cada um dos seus percursos.

Também pode consultar:

- a distância percorrida sem consumo;
- as pontuações dos dez últimos trajectos.

Nota:

- consoante o telefone, a aplicação «Driving eco» deixa de registar as suas pontuações ao ser executada em segundo plano;
- prima o botão «Reset» no quadro de instrumentos para iniciar um novo trajeto assim que a aplicação estiver em execução.

Um trajeto deve ser superior a 400 metros para ser considerado. Se o tempo entre a paragem e o arranque do motor for inferior a quatro horas, a aplicação continua a incrementar o trajeto antes da paragem.



Por razões de segurança, efectue estas regulações com o veículo parado.

R&GO: FUNÇÃO DE VEÍCULO (2/2)



«Indicador do comportamento de condução e consumo instantâneo»

Utilize esta função para visualizar o consumo instantâneo de combustível em comparação com o consumo médio do veículo e observar o seu comportamento de condução.

Nota: esta função não está disponível nas versões GPL.



«Definir hora»

Esta função permite aceder às regulações do menu “Carro” e definir determinadas opções.



«Balanço do trajeto»

Esta função permite avaliar o seu estilo de condução ao longo dos seus trajetos anteriores:

- as acelerações;
- mudanças de relação;
- antecipação;
- ...



«Quadro de instrumentos»

Esta função permite aceder aos diversos dados registados no quadro de instrumentos, como, por exemplo:

- velocidade média;
- o consumo médio;
- distância total;
- distância percorrida desde a última reposição;
- ...

R&GO: FUNÇÃO DE TELEFONE (1/3)

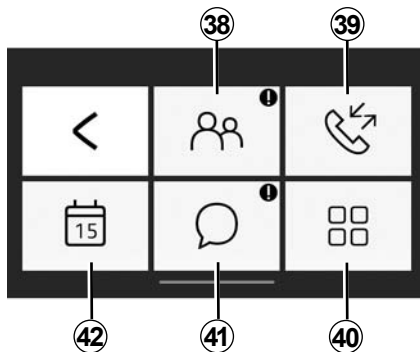

«Telefone»

Para aceder ao menu «Telefone», no menu de boas-vindas predefinido do "R&Go", prima a tecla «Telefone». O menu "Telefone" é constituído por diversos ícones:

38 aceder à lista telefónica;

39 aceder ao registo de chamadas;

40 marcar um número com o teclado digital, consoante o modelo do seu telefone;

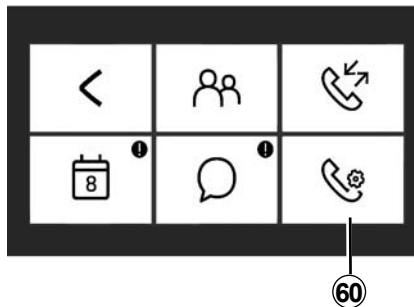

41 aceder às mensagens recebidas no seu smartphone ou tablet;

42 aceder à "Agenda";

60 aceder às regulações do menu "Telefone", consoante o modelo do seu telefone.

Nota: pode escutar o correio de voz do seu telefone efetuando uma pressão longa na tecla «1» no teclado do painel frontal do rádio.

Na primeira vez que efetuar uma pressão longa na tecla «1» do teclado do painel frontal do rádio, poderá guardar o número do seu correio de voz.



«Lista telefónica»

Prima o ícone "Lista telef." para aceder à lista telefónica do seu telefone Bluetooth®.

Após ligar o sistema áudio ao telefone Bluetooth® através da tecnologia sem fios Bluetooth®, os números da sua lista telefónica ficarão acessíveis a partir da aplicação «R&Go».

Selecione o contacto (se o contacto tiver vários números, será pedido que selecione o número a chamar), a chamada é iniciada automaticamente depois de premir o número do contacto.

Quando um endereço é associado a um contacto, é possível iniciar a aplicação de navegação. Para tal, prima o ícone de navegação para navegar até ao endereço guardado.

Nota: para percorrer a lista de contactos, deslize o dedo para cima no ecrã do seu smartphone.

R&GO: FUNÇÃO DE TELEFONE (2/3)



«Registo de chamadas»

Utilizar o registo de chamadas para consultar:

- chamadas efetuadas;
- chamadas perdidas;
- chamadas recebidas.

Ao visualizar o histórico de chamadas, os contactos são apresentados do mais recente para o mais antigo.

Para navegar no registo de chamadas, deslize o dedo para cima no ecrã do seu smartphone.

Para realizar uma chamada a partir da lista do histórico de chamadas, selecione na lista o contacto para o qual pretende ligar.



«Definições do telefone»

Consoante o modelo do seu telefone, esta função permite aceder às regulações do menu “Telefone” e configurar determinadas opções.



«Marcar num.»

Consoante o modelo do seu telefone, a função «Marcar num.» permite marcar um número de telefone e ligar para um contacto através da aplicação «R&Go».

Para marcar um número, prima os botões numéricos. Após concluir o número para o qual pretende ligar,

prima o botão  para realizar a chamada.



«Mensagem»

A «função de Mensagens» permite ler e/ou escutar mensagens de texto recebidas durante a utilização da aplicação «R&Go».

Nota: para percorrer a lista de mensagens, deslize o dedo para cima no ecrã do seu smartphone.

R&GO: FUNÇÃO DE TELEFONE (3/3)

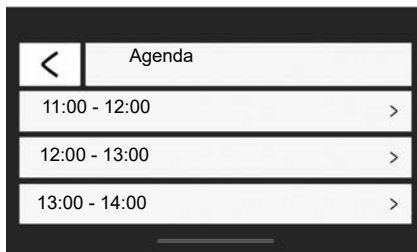

«Agenda»

A função “Agenda” permite aceder a todas as tarefas (marcações e eventos do dia, etc.) guardadas no calendário do seu telefone ou tablet. Se existir um endereço postal associado a um evento, será possível iniciar a aplicação de navegação para navegar até essa localização. Para tal, prima o ícone de navegação para navegar até ao endereço guardado.



Recomenda-se que pare o veículo para introduzir um número ou para procurar um contacto.

R&GO: CONFIGURAR PARÂMETROS (1/2)

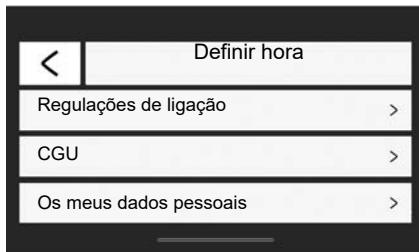

“Definir hora”

Para aceder ao menu de regulações, no menu de boas-vindas predefinido do “R&Go”, prima a tecla «Definir hora».

O menu «Definir hora” do sistema «R&Go» permite regular ou ver os seguintes elementos:

- executara aplicação «R&Go» automaticamente após a ligação ao sistema áudio;

- informações sobre a sua conta de utilizador;
- os termos e condições de utilização;
- a ligação ao sistema áudio;
- o tutorial de instruções da aplicação;
- o botão de atalho para regressar à aplicação «R&Go»;
- repor as regulações predefinidas;
- que versão do «R&Go» está instalada no telefone;
- a ligação Bluetooth® (automática ou manual);
- ...

«Regulações de ligação»

Emparelhar

Esta função permite ativar o Bluetooth® no telefone e procurar o sistema áudio «MY CAR».

«Iniciar R&Go»

Assinale esta opção para activar ou desactivar o lançamento automático da aplicação logo que a conexão com o sistema áudio do seu veículo se estabelece.

“CGU”

Esta opção permite visualizar os termos e condições de utilização.

R&GO: CONFIGURAR PARÂMETROS (2/2)

«Os meus dados pessoais»

Esta opção permite visualizar informações sobre a proteção de dados pessoais.

«Suporte»

Esta opção permite visualizar os dados necessários para a assistência do fabricante.

Tutorial

Esta função permite ver o tutorial de instruções da aplicação «R&Go».

«Regulações predefinidas»

Esta opção permite regressar às regulações predefinidas.

«Ativar as informações do R&Go»

Marque a opção para ativar ou desativar a visualização do botão de atalho da aplicação. Esta função exige uma autorização do sistema para ser utilizada. Este botão apenas pode ser visualizado quando estiver fora da aplicação «R&Go». Quando premir o botão de atalho, a aplicação «R&Go» será aberta.

«Monitorização de estatísticas»

Esta função permite ativar ou desativar a transferência de dados para uma ferramenta de estatísticas específica.

«Versão do R&Go»

Esta opção permite verificar a versão da aplicação.



Por razões de segurança, efectue estas regulações com o veículo parado.

ANOMALIAS DE FUNCIONAMENTO (1/3)

Descrição	Causas possíveis	Soluções
Não se ouve nenhum som.	O volume está no mínimo ou em pausa.	Aumente o volume ou desactive a pausa.
O sistema de áudio não funciona e o visor não se ilumina.	O sistema de áudio não está ligado.	Ligue o sistema de áudio.
	O fusível do sistema de áudio está queimado.	Substitua o fusível (consulte o capítulo «Fusíveis» no manual do utilizador do veículo).
O sistema de áudio não funciona mas o visor ilumina-se.	O volume está no mínimo.	Prima 17 ou rode 1 .
	Curto-circuito nos altifalantes.	Consulte um representante da marca.
O altifalante esquerdo ou direito não emite qualquer som, quer a fonte de emissão seja o rádio ou o leitor de CD.	A regulação da repartição do som (regulação esquerda/direita) está incorrecta.	Regule correctamente a repartição do som.
	Altifalante desligado.	Consulte um representante da marca.
Má recepção rádio ou ausência de recepção.	O veículo está demasiado afastado do emissor captado pelo rádio (ruído de fundo e interferências).	Procure um outro emissor cujo sinal seja mais forte localmente.
	A recepção é perturbada por interferências do motor.	Consulte um representante da marca.
	A antena está danificada ou não está ligada.	Consulte um representante da marca.

ANOMALIAS DE FUNCIONAMENTO (2/3)

Descrição	Causas possíveis	Soluções
O tempo de leitura inicial de um CD/CD MP3 parece longo.	CD sujo.	Ejecte e limpe o CD.
	CD MP3.	Aguarde: o «varrimento» destes CD MP3 é mais demorado.
«Erro de CD» exhibe-se ou o CD / CD MP3 é ejetado pelo sistema áudio.	CD mal introduzido/sujo/danificado/não compatível.	Ejete o CD/CD MP3. Insira corretamente um CD/CD MP3 limpo/em bom estado/compatível.
Alguns ficheiros do CD MP3 não são lidos.	Foram gravados num mesmo CD ficheiros áudio e não-áudio.	Grave em CD diferentes os ficheiros áudio e não-áudio.
O sistema áudio não lê o CD MP3.	O CD foi gravado a uma velocidade inferior a 8x ou superior a 16x.	Grave o CD na velocidade 8x.
	O CD foi gravado no modo multi-sessão.	Grave o CD no modo "Disc at Once" ou grave o CD no modo "Track At Once". Finalize o disco depois da última sessão.
A leitura do CD MP3 é de má qualidade.	O CD é preto ou tem uma cor com menor poder reflector, que degrada a qualidade de leitura.	Copie o CD para um CD branco ou de cor clara.

ANOMALIAS DE FUNCIONAMENTO (3/3)

Descrição	Causas possíveis	Soluções
O telemóvel não se liga ao sistema.	<ul style="list-style-type: none">– O seu telemóvel está desligado.– A bateria do seu telemóvel está descarregada.– O seu telemóvel não foi previamente emparelhado com o sistema de telefone mãos-livres.– O Bluetooth® do seu telemóvel e do sistema não estão activados.– O telemóvel não está configurado para aceitar o pedido de ligação do sistema áudio.	<ul style="list-style-type: none">– Ligue o seu telemóvel.– Recarregue a bateria do seu telemóvel.– Efectue o emparelhamento do seu telemóvel com o sistema de telefone mãos-livres.– Active o Bluetooth® do seu telemóvel e do sistema.– Configure o telemóvel para aceitar o pedido de ligação do sistema áudio.
O aparelho áudio Bluetooth® não se liga ao sistema.	<ul style="list-style-type: none">– O seu aparelho está desligado.– A bateria do seu aparelho está descarregada.– O seu aparelho não foi previamente emparelhado com o sistema áudio.– O Bluetooth® do seu aparelho e do sistema áudio não estão activados.– O aparelho de áudio não está configurado para aceitar o pedido de ligação do sistema áudio.– A música não é transmitida a partir do seu aparelho.	<ul style="list-style-type: none">– Ligue o seu dispositivo.– Recarregue a bateria do seu aparelho.– Efectue o emparelhamento do seu aparelho com o sistema áudio.– Active o Bluetooth® do seu aparelho e do sistema áudio.– Configure o aparelho para aceitar o pedido de ligação do sistema.– Consoante o grau de compatibilidade do seu telemóvel, pode ser necessário iniciar a música a partir do seu aparelho.
Aparecimento da mensagem «Bateria fraca».	A utilização prolongada do seu sistema de telefone mãos-livres acelera a descarga da bateria do seu telemóvel.	Recarregue a bateria do seu telemóvel.

ÍNDICE ALFABÉTICO (1/2)

A

anomalias de funcionamento.....P.57 → P.59
arranque P.15

B

bandas FM / LW / MW P.4 – P.5
Bluetooth®..... P.4 – P.5
botões.....P.6 → P.14

C

CD text..... P.23
CD/CD MP3
características dos CD MP3 P.21
ejectar P.23
inserir P.21
leitura acelerada P.21
leitura aleatória P.22
ouvir P.21
chamar..... P.33
comandos P.6 → P.14
comunicação P.35

E

eliminar um telemóvel..... P.29, P.32

F

fonte externa..... P.24

G

gama de ondas..... P.18

I

i Tráfego..... P.37
ID3 tag..... P.23
interrupção do som..... P.15

K

kit telemóvel mãos-livres P.5

L

ligação
falha P.31
ligação Bluetooth P.27 → P.29
ligar P.15
língua
modificar P.37
lista telefónica..... P.33

P

paragem P.15
pausa..... P.23
precauções de utilização P.2 – P.3

R

R&Go
função multimédia..... P.47 → P.49
rádio
memorização automática das estações P.18
pré-selecção das estações P.18
sintonia automática P.18
sintonia manual..... P.18
sintonizar uma estação P.18
rádio-text..... P.38
RDS..... P.4
receber uma chamada..... P.33
reconhecimento voca P.16 – P.17
registar um telemóvel P.27 → P.30
registo das chamadas P.33
regulações
áudio P.36
relógio
regulação P.37

ÍNDICE ALFABÉTICO (2/2)

S

selecção da fonte sonora	P.15
sintonia contínua de frequências AF-RDS.....	P.19
Suprimir um telemóvel.....	P.29

T

tomada USB	P.24
------------------	------

V

volume.....	P.15
volume de comunicação.....	P.35

W

WMA.....	P.21
----------	------



Spis treści

Środki ostrożności	PL.2
Opis ogólny	PL.4
Opis elementów sterujących	PL.6
Czynność.	PL.15
Korzystanie z systemu rozpoznawania mowy	PL.16
Słuchanie radia	PL.18
Słuchanie CD/CD MP3	PL.21
Zewnętrzne źródła audio	PL.24
Powiązanie/usunięcie powiązania telefonu	PL.27
Podłączenie-odłączenie telefonu	PL.30
Nawiązywanie/odbieranie połączenia	PL.33
Ustawienia systemu.	PL.36
R & GO: Ogólne informacje.	PL.39
R & GO: Funkcja nawigacji	PL.45
R & GO: Funkcja multimediiów	PL.47
R & GO: Funkcja pojazdu	PL.50
R & GO: Funkcja telefonu	PL.52
R & GO: Ustawianie parametrów	PL.55
Nieprawidłowości w działaniu	PL.57

Tłumaczenie z języka francuskiego. Przedruk i tłumaczenie, także częściowe, bez pisemnej zgody producenta pojazdu, jest zabronione.

OSTRZEŻENIA DLA UŻYTKOWNIKA (1/2)

Podczas obsługi systemu, ze względów bezpieczeństwa oraz w celu uniknięcia szkód materialnych, konieczne jest przestrzeganie poniższych środków ostrożności. Należy ściśle stosować się do zasad obowiązujących w kraju, w którym pojazd jest eksploatowany.



Zalecenia dotyczące obsługi systemu audio

- Ustawiać przyciski sterujące (w przednim panelu lub przy kierownicy) i zapoznawać się z informacjami wyświetlanymi na ekranie, gdy pozwalają na to warunki związane z ruchem drogowym.
- Ustawić umiarkowany poziom głośności, nie zagłuszający odgłosów z otoczenia.

Zalecenia w celu uniknięcia szkód materialnych

- Nie wolno demontować ani modyfikować systemu audio, ponieważ może to doprowadzić do powstania szkód materialnych i oparzeń.
- W przypadku usterki i konieczności wykonania demontażu należy zwrócić się do autoryzowanego przedstawiciela producenta.
- Nie wprowadzać do odtwarzacza jakichkolwiek przedmiotów ani uszkodzonych lub zanieczyszczonych płyt CD/CD MP3.
- Używać wyłącznie płyt CD/CD MP3 o okrągłym kształcie i średnicy 12 cm.
- Trzymać płyty za wewnętrzną i zewnętrzną krawędź, nie dotykając strony CD/CD MP3, na której nie ma nadruku.
- Nie przyklejać papieru na płytach CD/CD MP3.
- W przypadku długotrwałego używania, ostrożnie wyjmować płytę CD CD MP3z odtwarzacza, ponieważ może być nagrzana.
- Nigdy nie narażać płyt CD/CD MP3 na działanie wysokiej temperatury lub bezpośrednie oddziaływanie promieni słonecznych.
- Nie należy stosować w tym obszarze środków z dodatkiem alkoholu i/lub cieczy w rozpylaczu.

Zalecenia dotyczące telefonu

- Niektóre przepisy określają korzystanie z telefonów w samochodzie. Jednak nie zezwalają na obsługę telefonicznych zestawów głośnomówiących w każdej sytuacji związanej z jazdą: kierowca ma obowiązek zachowania pełnej kontroli nad pojazdem.
- Prowadzenie rozmów w trakcie jazdy jest czynnikiem rozpraszającym i znacznie zwiększającym możliwość spowodowania wypadku, bez względu na czynność wykonywaną za pomocą zestawu (wybieranie numerów, nawiązywanie połączenia, wyszukiwanie pozycji w książce telefonicznej...).

Czyszczenie przedniego panelu

- Użyć miękkiej szmatki i w razie potrzeby - niewielkiej ilości wody z mydłem. Umyć miękką, lekko zwilżoną szmatką, a następnie wytrzeć suchą szmatką.
- Nie naciskać na wyświetlacz przedniego panelu, jak również nie należy używać środków na bazie alkoholu.

OSTRZEŻENIA DLA UŻYTKOWNIKA (2/2)

Opis modeli prezentowanych w niniejszej instrukcji został opracowany na podstawie danych technicznych znanych w okresie redagowania tekstu. **W instrukcji są omówione wszystkie funkcje dostępne w opisanych modelach. Ich występowanie zależy od modelu urządzenia, wybranych opcji i kraju sprzedaży. Instrukcja może zawierać również opis funkcji mających się pojawić w najbliższej przyszłości. Ekran przedstawiony w instrukcji nie wchodzi w zakres umowy.**

W zależności od marki i modelu telefonu niektóre funkcje mogą być częściowo lub całkowicie niekompatybilne z systemem multimedialnym pojazdu.

Autoryzowany Partner występujący w instrukcji obsługi to przedstawiciel marki producenta pojazdu.

OPIS OGÓLNY (1/2)

Wprowadzenie

System audio zapewnia następujące funkcje:

- Radio FM (RDS) i AM;
- Cyfrowe radio naziemne (DR);
- Odtwarzacz CD/CD MP3;
- sterowanie zewnętrznymi źródłami dźwięku;
- telefoniczny zestaw głośnomówiący Bluetooth®.

Funkcje radia i odtwarzacza CD/CD MP3

Radio samochodowe umożliwia słuchanie stacji radiowych i odtwarzanie CD w różnych formatach audio.

Stacje radiowe pogrupowane są według zakresów fal: FM (modulacja częstotliwości) i AM (modulacja amplitudy).

System DR (format DAB, DAB+, T-DMB) zapewnia wyższą jakość odtwarzania dźwięku.

System RDS umożliwia wyświetlanie nazw niektórych stacji lub informacji nadawanych przez stacje radiowe FM:

- informacji dotyczących ogólnej sytuacji na drogach (TA);
- komunikatów alarmowych.

Funkcja odtwarzania dźwięku z urządzeń zewnętrznych

Możliwe jest odtwarzanie muzyki z przenośnego odtwarzacza audio bezpośrednio z głośników samochodu. Jest wiele możliwości podłączenia przenośnego odtwarzacza, zależnie od typu posiadanego urządzenia:

- gniazdo USB;
- gniazdo typu Jack;
- połączenie Bluetooth®.

W celu uzyskania dokładniejszych informacji dotyczących listy kompatybilnych urządzeń należy skontaktować się z Autoryzowanym Partnerem marki.

OPIS OGÓLNY (2/2)

Funkcja telefonicznego zestawu głośnomówiącego

Telefoniczny zestaw głośnomówiący Bluetooth® pozwala uniknąć konieczności ręcznej obsługi telefonu zapewniając dostęp do następujących funkcji:

- synchronizacja maksymalnie 6 telefonów;
- nawiązanie-odbiór-zawieszenie połączenia;
- przeniesienie listy kontaktów z książki telefonicznej telefonu oraz karty SIM (zależnie od modelu telefonu);
- sprawdzanie historii połączeń przechodzących przez system (zależnie od modelu telefonu);
- połączenie z pocztą głosową.



Funkcja Bluetooth®

Funkcja ta umożliwia systemowi audio rozpoznawanie i obsługę przenośnego odtwarzacza lub telefonu komórkowego poprzez powiązanie Bluetooth®.

Funkcję Bluetooth® można włączyć/wyłączyć w menu „Bluetooth”:

- wyświetlić menu ustawień naciskając **9**;
- zaznaczyć „Bluetooth” obracając i naciskając **5**;
- wybrać „Wł.”/”Wył.”.



Telefoniczny zestaw głośnomówiący ma za zadanie ułatwiać komunikację poprzez ograniczenie czynników ryzyka, jednak nie eliminuje go całkowicie. Należy ściśle stosować się do zasad obowiązujących w kraju, w którym pojazd jest eksploatowany.

OPIS ELEMENTÓW STERUJĄCYCH (1/9)

Panele systemu

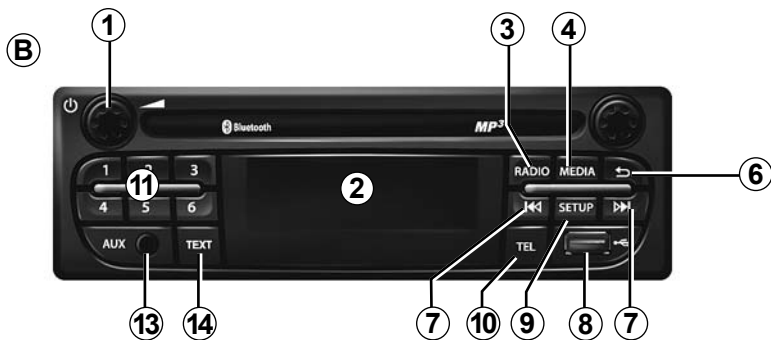

Elementy sterujące przy kierownicy

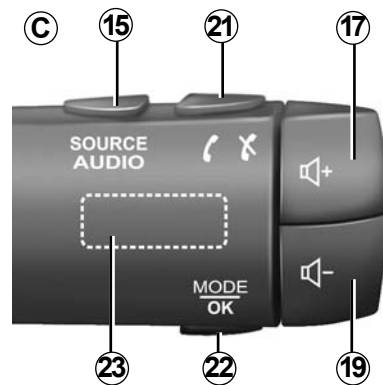

OPIS ELEMENTÓW STERUJĄCYCH (2/9)

Panele systemu



Elementy sterujące przy kierownicy

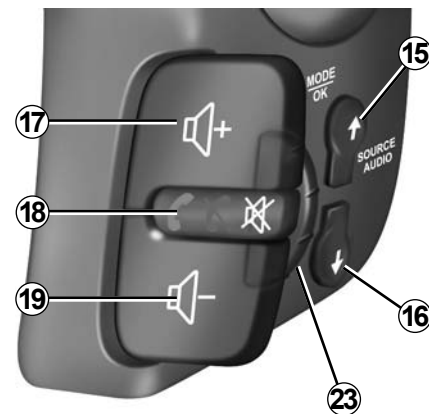
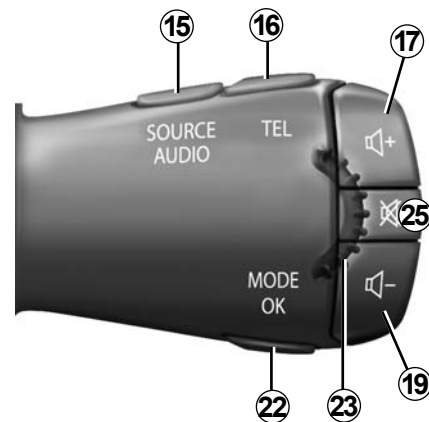

OPIS ELEMENTÓW STERUJĄCYCH (3/9)

Panele systemu

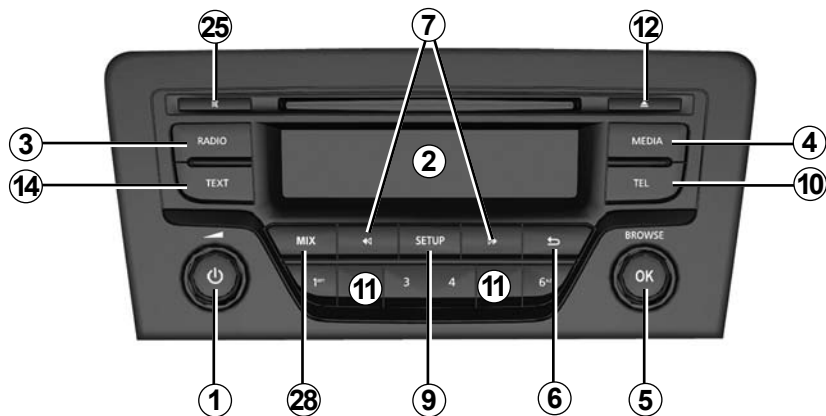
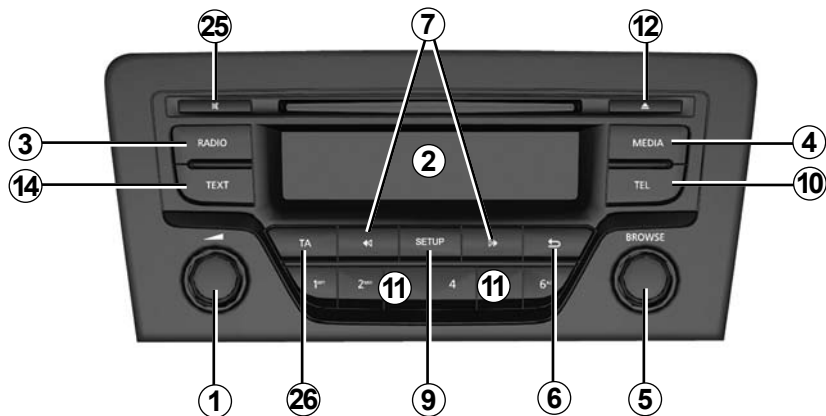

Elementy sterujące przy kierownicy

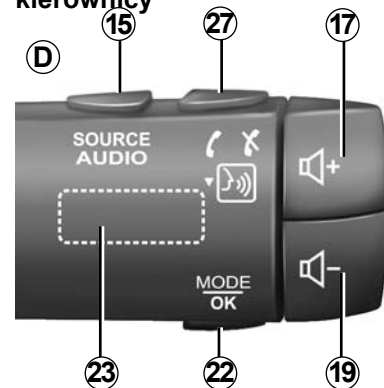

OPIS ELEMENTÓW STERUJĄCYCH (4/9)

Panel przedni systemu

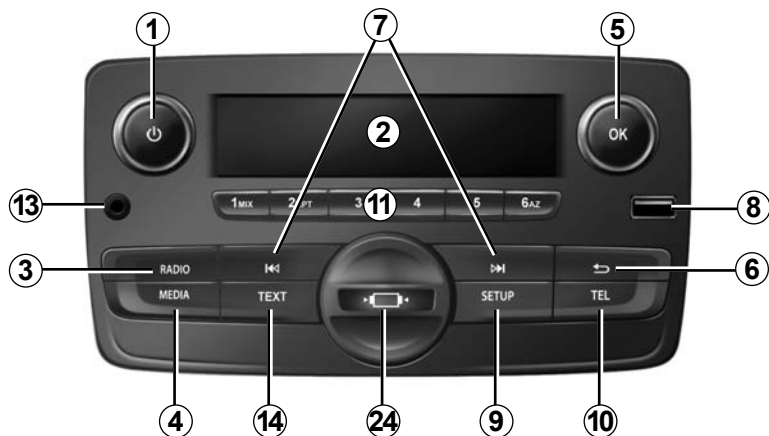

Elementy sterujące na kierownicy

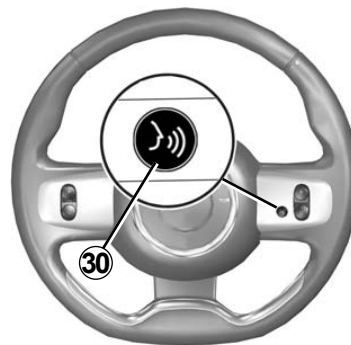

Elementy sterujące na kierownicy

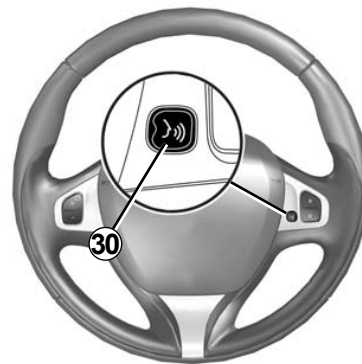
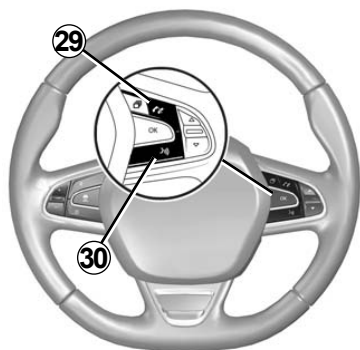

OPIS ELEMENTÓW STERUJĄCYCH (5/9)

	Funkcja AUDIO/MEDIA	Funkcja TELEFONU
1	– Naciśnięcie: włączenie/wyłączenie. – Obrót: zmiana głośności aktualnie ustawionego źródła sygnału audio.	
2	Wyświetlacz informacji.	
3	<ul style="list-style-type: none">– Krótkie naciśnięcie: wybór źródła sygnału radiowego i zakresu częstotliwości fal radiowych: FM1 → FM2 → DR1 → DR2 → AM.– Długie naciśnięcie: aktualizacja listy stacji radiowych.	
4	Zaznaczyć żądany nośnik (jeśli jest podłączony): CD/CD MP3 → USB1 → USB2 → Bluetooth® przenośny odtwarzacz audio → AUX (Jack).	
5	– Naciśnięcie: potwierdzenie czynności. – Obrót: nawigacja po menu lub listach.	
6	– Powrót do poprzedniego ekranu/poprzedniego poziomu podczas przeglądania menu; – Anulowanie bieżącej czynności.	
7	<ul style="list-style-type: none">– Krótkie naciśnięcie: zmiana ścieżki (CD/CD MP3 niektórych przenośnych odtwarzaczy audio) lub zmiana częstotliwości radia.– Naciśnięcie i przytrzymanie: szybkie przesuwanie do przodu/ do tyłu ścieżki CD/CD MP3 niektórych odtwarzaczy audio lub zmiana stacji radiowych do momentu zwolnienia przycisku.	
8	Gniazdo USB dla dodatkowych urządzeń audio.	
9	<ul style="list-style-type: none">– Krótkie naciśnięcie: dostęp do menu ustawień użytkownika.– Naciśnięcie i przytrzymanie: włączenie funkcji „Text” (tylko przednie panele A i B).	

OPIS ELEMENTÓW STERUJĄCYCH (6/9)

	Funkcja AUDIO/MEDIA	Funkcja TELEFONU
10		<ul style="list-style-type: none"> – Krótkie naciśnięcie: dostęp do menu „Tel.”. – Długie naciśnięcie: ponowne wybranie ostatniego numeru.
		Podczas odbioru połączenia: <ul style="list-style-type: none"> – krótkie naciśnięcie: odebranie połączenia telefonicznego; – długie naciśnięcie: odrzucenie połączenia telefonicznego.
		W trakcie rozmowy: zakończenie bieżącej rozmowy.
11	Krótkie naciśnięcie: wywołanie wcześniej zaprogramowanej stacji. Dłuższe wciśnięcie: zapisanie stacji radiowej.	
12	Wysuwanie płyty CD /CD MP3.	
13	Wejście urządzeń dodatkowych.	
14	Aktywacja funkcji „Text”.	
15	Wybierz źródło dźwięku: FM1 → FM2 → DR1 → DR2 → AM → CD/ CD MP3 → USB1 → USB2 → Bluetooth® przenośny odtwarzacz audio → AUX (Jack).	
16		<ul style="list-style-type: none"> – Krótkie naciśnięcie: dostęp do menu „Tel.”. – Długie naciśnięcie: ponowne wybranie ostatniego numeru.
17	Zwiększenie poziomu głośności aktywnego źródła sygnału audio.	
18	<ul style="list-style-type: none"> – Wyłączenie dźwięku włączonego radia jako źródła dźwięku; – wyłączenie dźwięku i wstrzymanie odtwarzania z urządzeń CD/ CD MP3, USB oraz przenośnego odtwarzacza Bluetooth®. 	Długie naciśnięcie: ponowne wybranie ostatniego numeru. Podczas odbioru połączenia: <ul style="list-style-type: none"> – krótkie naciśnięcie: odebranie połączenia telefonicznego; – długie naciśnięcie: odrzucenie połączenia telefonicznego. W trakcie rozmowy: zakończenie bieżącej rozmowy.

OPIS ELEMENTÓW STERUJĄCYCH (7/9)

	Funkcja AUDIO/MEDIA	Funkcja TELEFONU
19	Zmniejszenie poziomu głośności aktywnego źródła sygnału audio.	
17 + 19	(Tylko elementy sterujące C i D) – Wyłączanie dźwięku aktualnie wybranego źródła sygnału radiowego; – wyłączenie dźwięku i wstrzymanie odtwarzania z urządzeń CD/CD MP3, USB oraz przenośnego odtwarzacza Bluetooth®.	
20	Obracanie: – radio: nawigacja po liście stacji radiowych; – Urządzenie multimedialne: poprzedni/następny utwór.	Obracanie: – menu „Tel.”: przeglądanie listy.
	– Krótkie naciśnięcie: zatwierdzenie czynności. Długie naciśnięcie: – powrót do poprzedniego ekranu/poprzedniego poziomu podczas przeglądania menu; – anulowanie bieżącej czynności.	– Krótkie naciśnięcie: zatwierdzenie czynności. Długie naciśnięcie: – powrót do poprzedniego ekranu/poprzedniego poziomu podczas przeglądania menu; – anulowanie bieżącej czynności.
21		– Krótkie naciśnięcie: dostęp do menu „Tel.”. – Długie naciśnięcie: ponowne wybranie ostatniego numeru.
		Podczas odbioru połączenia: – krótkie naciśnięcie: odebranie połączenia telefonicznego; – długie naciśnięcie: odrzucenie połączenia telefonicznego.
		W trakcie rozmowy: zakończenie bieżącej rozmowy.

OPIS ELEMENTÓW STERUJĄCYCH (8/9)

	Funkcja AUDIO/MEDIA	Funkcja TELEFONU
22	<ul style="list-style-type: none"> – Krótkie naciśnięcie: zatwierdzenie czynności. Długie naciśnięcie: <ul style="list-style-type: none"> – powrót do poprzedniego ekranu/poprzedniego poziomu podczas przemieszczania się po menu; – anulowanie bieżącej czynności. 	<ul style="list-style-type: none"> – Krótkie naciśnięcie: zatwierdzenie czynności. Długie naciśnięcie: <ul style="list-style-type: none"> – powrót do poprzedniego ekranu/poprzedniego poziomu podczas przemieszczania się po menu; – anulowanie bieżącej czynności.
23	Obracanie: <ul style="list-style-type: none"> – radio: przewijanie listy stacji radiowych zapisanych w pamięci; – urządzenie multimedialne: poprzedni/następny utwór. 	Obracanie: <ul style="list-style-type: none"> – menu „Tel.”: przeglądanie listy.
24	Obudowę telefonu wyciągamy obracając ją przeciwnie do ruchu wskazówek zegara.	
25	<ul style="list-style-type: none"> – Wyłączanie dźwięku włączonego radia jako źródła dźwięku; – wyłączenie dźwięku i wstrzymanie odtwarzania z urządzeń CD/CD MP3, USB oraz przenośnego odtwarzacza Bluetooth®. 	
26	Włączanie/wyłączanie funkcji automatycznego wyszukiwania i odtwarzania informacji o ruchu drogowym nadawanych przez niektóre stacje radiowe w trybie FM lub DR.	

OPIS ELEMENTÓW STERUJĄCYCH (9/9)

	Funkcja AUDIO/MEDIA	Funkcja TELEFONU
27		– Krótkie naciśnięcie: dostęp do menu „Tel.”.
		Podczas odbioru połączenia: – krótkie naciśnięcie: odebranie połączenia telefonicznego; – długie naciśnięcie: odrzucenie połączenia telefonicznego.
		W trakcie rozmowy: zakończenie bieżącej rozmowy.
		– Długie naciśnięcie: aktywacja funkcji rozpoznawania mowy. – Krótkie naciśnięcie: wyłączenie funkcji rozpoznawania mowy.
28	Aby włączyć odtwarzanie wszystkich utworów zapisanych na płycie CD/CD MP3 w losowej kolejności.	
29		Podczas odbioru połączenia: – krótkie naciśnięcie: odebranie połączenia telefonicznego; – długie naciśnięcie: odrzucenie połączenia telefonicznego.
		W trakcie rozmowy: zakończenie bieżącej rozmowy.
30		– Krótkie naciśnięcie: aktywacja systemu rozpoznawania poleceń głosowych. – Krótkie naciśnięcie: wyłączenie funkcji rozpoznawania mowy.

URUCHOMIENIE SYSTEMU

Włączanie i wyłączanie

Nacisnąć krótko pokrętkę **1** na przednim panelu systemu audio, aby włączyć system.

Można korzystać z systemu audio nie uruchamiając samochodu. System będzie działał przez dwadzieścia minut. Nacisnąć pokrętkę **1** na przednim panelu systemu audio w celu przedłużenia czasu działania systemu o kolejne dwadzieścia minut.

Nacisnąć krótko pokrętkę **1** na przednim panelu systemu audio, aby wyłączyć system audio.

Wybór źródła dźwięku

Aby przełączać kolejne źródła systemu audio, nacisnąć przycisk **4** na przednim panelu systemu lub przycisk **15** pod kierownicą. Zmiana źródeł sygnału audio; kolejne źródła wyświetlają się w następującej kolejności: CD/CD MP3 → USB1 → USB2 → Strumieniowanie BT (Bluetooth®) → AUX.

Uwaga: aby wyświetlić menu telefonu, nacisnąć przycisk **10** na przednim panelu systemu lub przycisk **16, 21** lub **27** pod kierownicą.

Podłączenie nowego urządzenia multimedialnego audio (CD/CD MP3 USB, AUX) przy włączonym radioodtwarzaczu powoduje automatyczne rozpoczęcie odtwarzania dźwięku z tego urządzenia.

Można również wybrać radio, naciskając przycisk **3** na przednim panelu systemu audio lub przycisk **15** pod kierownicą. Krótkie naciśnięcie przycisku **3** na przednim panelu systemu audio powoduje przełączanie pasm radiowych w następującej kolejności: FM1 → FM2 → DR1 → DR2 → AM → FM1 itd.

Aby zmienić urządzenie multimedialne lub stację radiową, nacisnąć przycisk **15** pod kierownicą.

Głośność dźwięku

Wyregulować poziom głośności, obracając pokrętkę **1** na przednim panelu systemu audio lub naciskając przycisk **17** lub **19** pod kierownicą.

Na wyświetlaczu pojawia się napis „Głośność” oraz wartość bieżącego ustawienia (od 00 do 31).

Wyłączanie dźwięku

Nacisnąć krótko przycisk **18** lub **25** albo nacisnąć równocześnie przycisk **17** i **19** pod kierownicą. Na ekranie pojawia się napis „WYCISZ”.

Ponownie nacisnąć krótko przycisk **18, 25, 17** lub **19** pod kierownicą, aby wznowić odtwarzanie aktualnie wybranego źródła sygnału audio.

Można również wyłączyć funkcję wyciszenia poprzez obrócenie pokrętki **1** na przednim panelu systemu audio.

KORZYSTANIE Z SYSTEMU ROZPOZNAWANIE GŁOSU (1/2)

System rozpoznawania mowy

System audio umożliwia używanie systemu rozpoznawania mowy poprzez kompatybilny smartfon. Dzięki temu można głosem sterować funkcjami smartfona, trzymając cały czas ręce na kierownicy.

Cecha szczególna:

- system rozpoznawania mowy smartfona umożliwia tylko używanie funkcji na smartfonie. Nie umożliwia współpracy z innymi funkcjami systemu audio, takimi jak radioodtwarzacz, Driving eco itd.;
- podczas korzystania z funkcji rozpoznawania głosu system audio będzie korzystał z języka ustawionego w smartfonie;
- próba użycia systemu rozpoznawania mowy ze zsynchronizowanym telefonem, który nie jest w taką funkcję wyposażony, spowoduje wyświetlenie komunikatu informacyjnego na ekranie systemu audio.

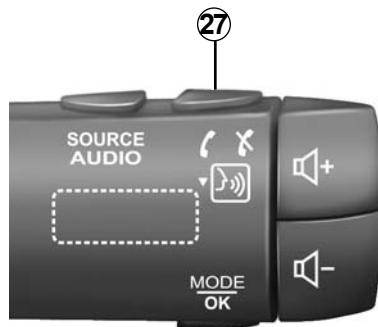

Korzystanie z funkcji rozpoznawania mowy za pomocą telefonu

Włączenie

Aby włączyć system rozpoznawania głosu, należy:

- połączyć się za pomocą smartfona z 3G, 4G lub Wifi;
- włączyć funkcję Bluetooth® w smartfonie i ustawić go tak, aby był widoczny dla innych urządzeń (patrz instrukcja obsługi telefonu);

- zsynchronizować i połączyć smartfon z systemem audio (patrz rozdział „Synchronizowanie i anulowanie synchronizacji telefonu”);
- nacisnąć i przytrzymać przycisk **27** pod kierownicą lub nacisnąć przycisk **30** na kierownicy.

Sygnal dźwiękowy sygnalizuje aktywację funkcji rozpoznawania mowy.

KORZYSTANIE Z SYSTEMU ROZPOZNAWANIE GŁOSU (2/2)

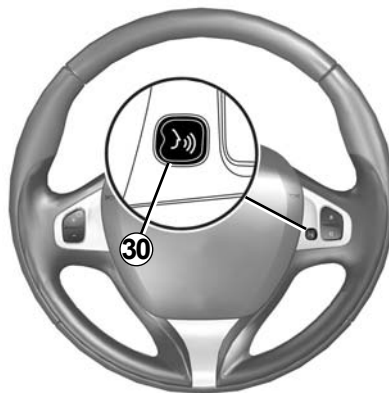
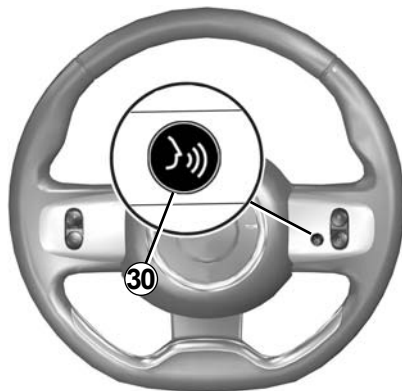

Wyłączenie

Nacisnąć przycisk **27** pod kierownicą lub przycisk **30** na kierownicy, aby zakończyć sesję rozpoznawania mowy.

Sygnal dźwiękowy sygnalizuje wyłączenie funkcji rozpoznawania mowy.

SŁUCHANIE RADIA (1/3)

Wybór zakresu fal

Wybrać żądany zakres częstotliwości (FM1, FM2, DR1, DR2, AM, FM1 itp.) poprzez naciśnięcie przycisku **3** na przednim panelu systemu audio.

Wybór stacji radiowej FM lub AM

Dostępne są różne tryby wyboru i wyszukiwania stacji radiowej.

Wyszukiwanie automatyczne

Ten tryb umożliwia odnalezienie stacji dostępnych poprzez automatyczne przeszukiwanie. Naciśnięcie i przytrzymanie przycisku **7** na przednim panelu systemu audio.

Po zwolnieniu przycisku **7** na przednim panelu systemu audio system wyświetla częstotliwość najbliższej stacji radiowej. Radio będzie przeszukiwało wyższe lub niższe częstotliwości do momentu zwolnienia przycisku **7** na przednim panelu systemu audio.

Wyszukiwanie ręczne

Ten tryb umożliwia wyszukiwanie stacji radiowej poprzez ręczną zmianę częstotliwości, naciśnięcie przycisku **7** na przednim panelu systemu audio.

Naciśnięcie przycisku **7** na przednim panelu systemu audio; częstotliwość można zwiększać lub zmniejszać.

Zapisywanie w pamięci stacji radiowych

Ten tryb działania umożliwia odtwarzanie na żądanie stacji, które zostały wcześniej zapisane w pamięci.

Wybrać zakres częstotliwości, następnie wybrać stację radiową w sposób opisany powyżej.

Aby zapisać stację radiową, naciśnięcie i przytrzymanie jeden z przycisków **11** na przednim panelu systemu audio do momentu, w którym rozlegnie się sygnał dźwiękowy.

W każdym zakresie częstotliwości można zapisać maksymalnie sześć stacji radiowych.

Aby przywołać stację radiową zapisaną w pamięci, krótko naciśnięcie jeden z przycisków klawiatury **11**.

Zaznaczanie przez nazwę stacji (FM / DR)

Aby wybrać stację radiową, obrócić pokrętkę **5** na przednim panelu systemu audio lub **20** albo **23** pod kierownicą.

Lista może zawierać maksymalnie 100 stacji radiowych o najsilniejszym sygnale w danym regionie.

Aby wyświetlić stacje dostępne w danym momencie, zaktualizować listę stacji radiowych (FM lub DR).

Patrz „Aktualizacja listy stacji radiowych (FM lub DR)” w niniejszym rozdziale.

SŁUCHANIE RADIA (2/3)

Ustawienia radia

Wyświetlić menu ustawień, naciskając przycisk **9** na przednim panelu systemu audio, następnie wybrać „Radia” poprzez obrócenie i naciśnięcie pokrętki **5** na panelu. Mogą się na nim pojawiać następujące informacje:

- „TA”;
- „Przerw. DR”;
- „Lista ref. FM”;
- „Lista ref. DR”.

„TA”

Gdy funkcja ta jest włączona, system audio umożliwia automatyczne wyszukanie i odsłuchanie informacji drogowych w chwili ich nadania przez niektóre stacje radiowe w trybie FM lub DR.

Uwaga: funkcja nie jest dostępna dla zakresu częstotliwości AM.

Wybrać stację, która nadaje informacje, a następnie, zależnie od potrzeb, ustawić inne źródło dźwięku.

Informacje drogowe są nadawane automatycznie i w pierwszej kolejności, niezależnie od włączonego źródła dźwięku.

Aby włączyć lub wyłączyć funkcję, zapoznać się z treścią akapitu „Ustawienia radia” w rozdziale „Ustawienia systemu”.

„Przerw. DR” (komunikaty)

Gdy ta funkcja jest włączona, można automatycznie słuchać aktualności, gdy są one nadawane przez niektóre stacje radiowe „FM” lub „DR”.

Jeżeli następnie zostanie wybrane inne źródło dźwięku, nadawanie tego typu biuletynu przerwie odtwarzanie z innych źródeł.

Aby włączyć lub wyłączyć tę funkcję, skorzystać z informacji zamieszczonych w części „Przerw. DR” rozdziału „Ustawienia systemu”.

„Lista ref. FM”

Ta funkcja umożliwia aktualizację listy wszystkich stacji radiowych FM dostępnych w danym regionie.

- Wyświetlić menu ustawień, naciskając przycisk **9** na przednim panelu systemu audio, następnie wybrać „Radia” poprzez obrócenie i naciśnięcie pokrętki **5** na panelu;
- Wybrać „Lista ref. FM” poprzez obrócenie i naciśnięcie pokrętki **5** na przednim panelu systemu audio.

Uruchomione automatyczne aktualizowanie stacji FM w regionie. Na ekranie pojawia się komunikat „Aktual. Listy FM”.

Gdy automatyczne skanowanie częstotliwości zostanie zakończone, na ekranie pojawia się komunikat „FM Lista zaktual.”.

Uwaga: jeżeli zostanie wybrane inne źródło, aktualizacji listy stacji radiowych FM będzie kontynuowana w tle.

Zmiana zapisanej częstotliwości: nacisnąć jeden z przycisków klawiatury **7** na panelu przednim systemu audio.

Uwaga: można również zaktualizować listę stacji FM poprzez naciśnięcie i przytrzymanie przycisku **3** na przednim panelu systemu audio.

SŁUCHANIE RADIA (3/3)

„Lista ref. DR”

Ta funkcja umożliwia aktualizację listy wszystkich stacji radiowych DR dostępnych w danym regionie.

- Wyświetlić menu ustawień, naciskając przycisk **9** na przednim panelu systemu audio, następnie wybrać „Radia” poprzez obrócenie i naciśnięcie pokrętki **5** na panelu;
- Wybrać „Lista ref. DR” poprzez obrócenie i naciśnięcie pokrętki **5** na przednim panelu systemu audio;
- rozpoczyna się automatyczna aktualizacja listy cyfrowych naziemnych stacji radiowych dostępnych w danym regionie. Na ekranie pojawia się komunikat „Aktual. Listy DR”.

Gdy automatyczne skanowanie częstotliwości zostanie zakończone, na ekranie pojawia się komunikat „DR Lista zaktual.”.

Uwaga: można również zaktualizować listę stacji DR poprzez naciśnięcie i przytrzymanie przycisku **3** na przednim panelu systemu audio.

Wybór stacji

Wybrać żądany zakres częstotliwości (FM1, FM2, DR1, DR2 or AM) poprzez naciśnięcie przycisku **3** na przednim panelu systemu audio.

- obrócić pokrętkę **5** na przednim panelu systemu audio lub **20** lub **23** pod kierownicą, aby przewijać stacje radiowe w zakresie częstotliwości FM/DR lub AM;
- nacisnąć przycisk **7** na przednim panelu systemu audio, aby przewijać stacje radiowe w zakresie częstotliwości FM/AM lub DR.

Wyświetlacz tekstów radiowych

Aby wyświetlić menu komunikatów tekstowych, nacisnąć krótko przycisk **14** na przednim panelu systemu audio lub nacisnąć i przytrzymać przycisk **9** na panelu. Mogą się na nim pojawiać następujące informacje:

- „Radiotext”;
- „EPG”.

Uwaga: jeśli żadna informacja nie zostanie dostarczona, na ekranie pojawi się napis „Brak wiadomości”.

Komunikat tekstowy „Radiotext” (FM)

Niektóre stacje radiowe FM nadają informacje tekstowe znajdujące się w aktualnie słuchanym programie (na przykład tytuł utworu, nazwę wykonawcy).

Uwaga: informacje te są dostępne jedynie w niektórych stacjach radiowych.

Przewodnik po programach „EPG” (DR)

Kiedy ta funkcja jest aktywna, system audio umożliwi wyświetlanie programu następujących dziennych emisji stacji.

Uwaga: informacje są dostępne wyłącznie dla kolejnych trzech przedziałów czasowych wybranych stacji.

SŁUCHANIE PŁYTY CD, CD MP3 (1/3)

Dane techniczne odtwarzanych formatów

Odtwarzane są wyłącznie pliki z rozszerzeniem CDA/MP3.

Jeżeli na płycie CD znajdują się zarówno pliki CD audio, jak i pliki audio skompresowane, pliki skompresowane nie będą uwzględniane.

Uwaga: niektóre zabezpieczone pliki (prawa autorskie) mogą nie zostać odczytane.

Uwaga: aby zapewnić lepszą czytelność nazw folderów i plików, zalecane jest używanie nazw składających się maksymalnie z 64 znaków oraz unikanie znaków specjalnych.

Konserwacja płyt CD/CD MP3

W celu zachowania dobrej jakości odtwarzania, nie wolno narażać płyty CD/CD MP3 na działanie wysokiej temperatury ani działanie bezpośredniego promieniowania słonecznego.

Do czyszczenia płyty CD/CD MP3, używać miękkiej szmatki, przecierając płytę CD od środka w kierunku obwodu zewnętrznego. Należy zapoznać się z zaleceniami producenta płyty CD dotyczącymi jej konserwacji oraz przechowywania.

Uwaga: odczyt zapisu z niektórych płyt CD zarysowanych lub brudnych jest niemożliwy.

Wprowadzanie płyty CD/CD MP3

Zapoznać się z treścią rozdziału «Środki ostrożności dotyczące użytkowania».

Sprawdzić, czy w odtwarzaczu nie ma płyty CD, następnie włożyć płytę CD stroną nadrukowaną do góry.

Słuchanie płyty CD/CD MP3

Po włożeniu płyty CD/CD MP3, (stroną nadrukowaną do góry), system audio przełącza się automatycznie na źródło dźwięku CD/CD MP3, zaczynając odtwarzanie od pierwszej ścieżki muzycznej.

Jeżeli system audio jest wyłączony, a zapłon włączony, wprowadzenie płyty CD/CD MP3 powoduje uruchomienie systemu audio i rozpoczęcie odtwarzania płyty CD/CD MP3. Jeśli zapłon nie jest włączony, system audio nie zaczyna działać.

Jeżeli podczas słuchania radia w odtwarzaczu znajduje się płyta CD/CD MP3, można rozpocząć odtwarzanie płyty CD/CD MP3 poprzez naciśnięcie przycisku **4** na przednim panelu systemu audio lub przycisku **15** pod kierownicą. Odtwarzanie rozpoczyna się natychmiast po tym, jak system audio przełączy się na źródło dźwięku CD/CD MP3.

Wyszukiwanie ścieżki

Nacisnąć krótko przycisk **7** na przednim panelu systemu audio lub obrócić pokrętkę **20** lub **23** pod kierownicą, aby zmienić ścieżki.

Szybkie odtwarzanie

Nacisnąć i przytrzymać przycisk **7** na przednim panelu systemu audio, aby szybko przewinąć odtwarzany utwór do przodu lub do tyłu.

Odtwarzanie rozpoczyna się ponownie po zwolnieniu przycisku.



Odtwarzanie w kolejności losowej («Mix»)

Gdy w odtwarzaczu znajduje się płyta CD/CD MP3, naciśnięcie przycisk „1” lub „2” na klawiaturze systemu audio lub przycisk **28** na przednim panelu systemu audio, aby włączyć odtwarzanie wszystkich utworów zapisanych na płycie CD/CD MP3 w losowej kolejności.

Na ekranie pojawia się ikona „MIX”. Ścieżka zostaje natychmiast wybrana w sposób przypadkowy. Zmiana jednej ścieżki na drugą odbywa się w kolejności przypadkowej.

Aby wyłączyć funkcję, ponownie naciśnięcie przycisk „1” lub „2” klawiatury systemu audio lub naciśnięcie przycisk **28** na przednim panelu systemu audio. Lampka kontrolna „MIX” gaśnie.

Wyłączenie systemu audio oraz wyjęcie płyty CD/CD MP3 powoduje automatyczne wyłączenie funkcji odtwarzania w losowej kolejności.

Uwaga: na płycie CD MP3, odtwarzanie w przypadkowej kolejności ma miejsce w aktualnie odtwarzanym folderze. Zmienić folder, aby uruchomić jego odtwarzanie w przypadkowej kolejności.

Powtarzanie «RPT»

Funkcja ta umożliwia powtórzenie odtwarzanej ścieżki.

Gdy w odtwarzaczu znajduje się płyta CD/CD MP3, naciśnięcie przycisk „1” lub „2” klawiatury systemu audio, aby włączyć funkcję powtarzania. Na ekranie pojawia się ikona „RPT”.

Aby wyłączyć funkcję, ponownie naciśnięcie przycisk „1” lub „2” klawiatury. Lampka kontrolna „RPT” gaśnie.

Uwaga: jeżeli funkcja odtwarzania w losowej kolejności jest włączona, aktywacja funkcji powtarzania spowoduje jej wyłączenie. Lampka kontrolna „MIX” gaśnie, a lampka kontrolna „RPT” się zapala.

SŁUCHANIE PŁYTY CD, CD MP3 (3/3)

Pauza

Aby czasowo wyłączyć dźwięk, nacisnąć jednocześnie przyciski **17** i **19** lub krótko nacisnąć przycisk **18** lub **25** pod kierownicą.

Funkcja zostanie wyłączona po zmianie poziomu głośności lub źródła albo w momencie aktywacji automatycznego dziennika.

Wyświetlanie informacji tekstowych (CD-Text lub ID3 tag)

Nacisnąć krótko przycisk **14** lub nacisnąć i przytrzymać przycisk **9** na przednim panelu systemu audio, aby przewijać informacje „ID3 tag” (nazwa wykonawcy, tytuł albumu, czas, który upłynął, tytuł utworu).

Aby wyświetlić wszystkie informacje „ID3 tag” na jednej stronie, nacisnąć i przytrzymać przycisk **14** na przednim panelu systemu audio.

Wysuwanie płyty CD/CD MP3

Aby wysunąć płytę CD/CD MP3 z odtwarzacza, nacisnąć przycisk **12** na przednim panelu systemu audio.

Uwaga: jeżeli płyta nie zostanie wyciągnięta w ciągu 20 sekund, odtwarzacz CD automatycznie ją wsunie.

ZEWNĘTRZNE ŹRÓDŁA AUDIO (1/3)

System jest wyposażony w dodatkowe wejścia służące do podłączania zewnętrznych odtwarzaczy sygnału audio (pamięć przenośna USB, odtwarzacz MP3, Bluetooth® itd.).

Jest wiele możliwości podłączenia przenośnego odtwarzacza:

- gniazda USB ;
- gniazdo Jack ;
- połączenie Bluetooth®.

Uwaga: system obsługuje pliki w formacie MP3, WMA i AAC zewnętrznych urządzeń audio.

Gniazda USB

Podłączenie

Podłącz pamięć USB do gniazda USB.

Po podłączeniu urządzenia do gniazda, odtwarzana ścieżka wyświetla się automatycznie.

Użyj pamięci USB

Odtwarzanie plików audio rozpoczyna się automatycznie.

Aby uzyskać dostęp do ustawień hierarchii źródła sygnału audio, obrócić lub nacisnąć pokrętko **5** na przednim panelu systemu audio lub **20** albo **25** pod kierownicą.

Cecha szczególna:

- odtwarzanie losowe z pamięci USB działa tak samo jak w przypadku odtwarzacza CD MP3. Zapoznaj się z informacjami zamieszczonymi w części „Odtwarzanie w kolejności losowej” rozdziału „Odtwarzanie płyty CD/CD MP3”.
- funkcja powtarzania dla pamięci USB działa tak samo jak w przypadku odtwarzacza CDMP3. Zapoznaj się z informacjami zamieszczonymi w części „Powtarzanie” rozdziału „Odtwarzanie płyty CD /CD MP3”.

Ładowanie za pomocą portu USB

Gdy złącze przenośnego odtwarzacza USB zostanie podłączone do gniazda USB systemu multimedialnego, można ładować lub podtrzymywać napięcie baterii tego odtwarzacza.

Uwaga: niektóre urządzenia nie będą się ładowały ani nie będą utrzymywały poziomu naładowania akumulatora mimo podłączenia do gniazda USB systemu audio.

ZEWNĘTRZNE ŹRÓDŁA AUDIO (2/3)

Gniazdo Jack

Podłączenie

Za pomocą odpowiedniego przewodu (nie-dołączanego do pojazdu) podłączyć gniazdo Jack gniazda urządzenia przenośnego **13** na przednim panelu systemu audio do gniazda słuchawek urządzenia przenośnego (standardowo gniazdo Jack 3,5 mm).

Uwaga: nie ma możliwości wyboru ścieżki dźwiękowej bezpośrednio przez system audio. Aby wybrać ścieżkę, należy wykonać odpowiednią operację w przenośnym odtwarzaczu audio, gdy samochód znajduje się na postoju.

Sposób użycia

Na ekranie systemu audio wyświetla się tylko komunikat „AUX”. Informacje dotyczące nazwiska wykonawcy lub tytułu ścieżki nie są widoczne.

Uwaga: aby ustawić czułość gniazda Jack, skorzystać z części „Ustawienia systemu”.

Odczyt audio Bluetooth®

Aby korzystać z cyfrowego urządzenia Bluetooth®, przy pierwszej próbie podłączenia należy je zsynchronizować z pojazdem (zapoznaj się z informacjami zamieszczonymi w części „Funkcja Bluetooth®” rozdziału „Informacje ogólne”).

Synchronizacja umożliwia systemowi audio rozpoznanie i zapisanie cyfrowego urządzenia Bluetooth®.

Uwaga: jeżeli cyfrowe urządzenie Bluetooth® dysponuje funkcją telefonu i przenośnego odtwarzacza audio, synchronizacja jednej funkcji powoduje automatyczną synchronizację drugiej.

Podłączenie

W przypadku już powiązanego telefonu, należy wykonać następujące czynności:

- włączyć obsługę Bluetooth® przenośnego odtwarzacza audio, aby urządzenie było widoczne dla innych urządzeń (patrz instrukcja obsługi odtwarzacza audio);
- wybrać źródło audio Bluetooth®, w tym celu naciśnąć przycisk **4** na przednim panelu systemu audio lub przycisk **15** pod kierownicą.



Należy korzystać z przenośnego odtwarzacza, gdy pozwalają na to warunki związane z ruchem drogowym.

Podczas jazdy, należy schować przenośny odtwarzacz (ryzyko wyrzucenia odtwarzacza w przypadku silnego hamowania lub zderzenia).

ZEWNĘTRZNE ŹRÓDŁA AUDIO (3/3)

Sposób użycia

Przenośny odtwarzacz audio musi być podłączony do systemu audio, aby móc korzystać z jego wszystkich funkcji.

Uwaga: do systemu audio można podłączać wyłącznie urządzenia cyfrowe, które zostały wcześniej zsynchronizowane z systemem.

Gdy tylko przenośny odtwarzacz cyfrowy Bluetooth® zostanie podłączony, można sterować jego funkcjami za pomocą systemu audio.

Aby wstrzymać odtwarzanie ścieżki audio, nacisnąć przycisk **25** lub **18** albo nacisnąć jednocześnie przyciski **17** lub **19** pod kierownicą (ponowne naciśnięcie przycisku spowoduje wznowienie odtwarzania).

Nacisnąć przycisk **7** na przednim panelu systemu audio lub obrócić pokrętkę **20** lub **23** pod kierownicą, aby przejść do następnego lub poprzedniego utworu.

Cecha szczególna:

- liczba dostępnych funkcji różni się w zależności od typu przenośnego odtwarzacza audio i jego kompatybilności z systemem audio;
- w niektórych przypadkach, należy zapoznać się z instrukcją wyposażenia, aby zakończyć procedurę podłączania.



Należy korzystać z przenośnego odtwarzacza, gdy pozwalają na to warunki związane z ruchem drogowym.

Podczas jazdy, należy schować przenośny odtwarzacz (ryzyko wyrzucenia odtwarzacza w przypadku silnego hamowania lub zderzenia).

POWIĄZANIE, USUNIĘCIE POWIĄZANIA TELEFONU (1/3)

Podłączenie Bluetooth®

Aby włączyć funkcję Bluetooth® systemu, nacisnąć przycisk **9** na przednim panelu systemu audio, wybrać „Bluetooth” przekręcając i naciskając pokrętkę **5** na przednim panelu systemu audio, następnie wybrać „Wł.” lub „Wyl.”.

Powiązanie telefonu

Aby korzystać z zestawu głośnomówiącego, zsynchronizować telefon Bluetooth® z systemem audio pojazdu. Sprawdzić, czy system audio i telefon są włączone, czy funkcja Bluetooth® jest włączona w telefonie i czy telefon jest ustawiony jako „widoczny” (patrz Instrukcja obsługi telefonu).

Synchronizacja umożliwi systemowi audio rozpoznanie i zapisanie telefonu w pamięci.

Można zsynchronizować maksymalnie pięć telefonów, ale tylko jeden może być połączony z systemem audio w danym momencie.

Synchronizację można wykonać za pośrednictwem systemu audio i/lub telefonu.

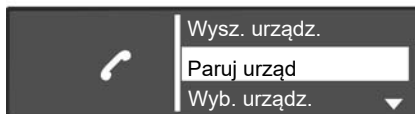

Synchronizacja telefonu Bluetooth® z systemem audio z poziomu systemu audio

Ta metoda umożliwia wyszukanie urządzenia Bluetooth® przez system audio.

Aby zsynchronizować telefon w ten sposób, należy wykonać następującą procedurę:

- wyświetlić menu telefonu, naciskając przycisk **10** na przednim panelu systemu audio lub przycisk **16**, **21** lub **27** pod kierownicą;

- wybrać „Wysz. urząd.” poprzez obrócenie i naciśnięcie pokrętki **5** na przednim panelu systemu audio lub przycisku **20** lub **23** pod kierownicą.

System rozpocznie wyszukiwanie urządzeń Bluetooth® znajdujących się z pobliżu (wyszukiwanie może zająć sześćdziesiąt sekund). Komunikat „Wyszukiwanie...” pojawia się na ekranie systemu audio.

- Wybrać telefon do synchronizacji poprzez obrócenie i naciśnięcie pokrętki **5** na przednim panelu systemu audio;
- gdy na ekranie systemu audio pojawi się komunikat «Połączony», urządzenie Bluetooth® zostaje automatycznie zapisane i podłączone do pojazdu.

Po upływie sześćdziesięciu sekund, jeżeli powiązanie nie powiodło się, należy powtórzyć powyższe czynności. Aby uzyskać szczegółowe informacje, skorzystać z instrukcji obsługi telefonu.

POWIĄZANIE, USUNIĘCIE POWIĄZANIA TELEFONU (2/3)

Synchronizacja telefonu Bluetooth® z systemem audio z poziomu telefonu

Metoda umożliwia wyszukanie urządzeń Bluetooth® za pomocą telefonu.

Aby zsynchronizować telefon w ten sposób, należy wykonać następującą procedurę:

- wyświetlić menu telefonu, naciskając przycisk **10** na przednim panelu systemu audio lub przycisk **16**, **21** lub **27** pod kierownicą;
- wybrać „Paruj urząd” poprzez obrócenie i naciśnięcie pokrętki **5** na przednim panelu systemu audio lub przycisku **20** pod kierownicą;
- na ekranie systemu pojawia się komunikat „Wpr. pon. Pin” i zaczyna się odliczanie 60 sekund.

System audio jest teraz widoczny dla innych urządzeń Bluetooth® przez około minutę.

- Wyszukać system audio opisany nazwą „MÓJ SAMOCHÓD” lub „R&Go Multimedia” za pomocą telefonu, następnie go wybrać (skorzystać z Instrukcji obsługi telefonu).

Na ekranie telefonu pojawia się komunikat „MÓJ SAMOCHÓD” lub „R&Go Multimedia” wskazujący, że system audio został zsynchronizowany i połączony z telefonem.

Komunikat „R&Go Multimedia” jest wyświetlany na ekranie tylko w przypadku, gdy aplikacja R&Go łączy się z systemem audio (jeżeli aplikacja jest zainstalowana na Twoim smartfonie).

W przypadku błędu synchronizacji ekran systemu audio powróci do menu głównego.

W przypadku osiągnięcia maksymalnej liczby telefonów w systemie audio należy usunąć istniejący telefon przed synchronizacją nowego (patrz „Anulowanie synchronizacji telefonu” w niniejszym rozdziale).



Ze względów bezpieczeństwa czynności te należy wykonywać na postoju.



Telefoniczny zestaw głośnomówiący ma za zadanie ułatwiać komunikację poprzez ograniczenie czynników ryzyka, jednak nie eliminuje go całkowicie. Należy ściśle stosować się do zasad obowiązujących w kraju, w którym pojazd jest eksploatowany.

POWIĄZANIE, USUNIĘCIE POWIĄZANIA TELEFONU (3/3)

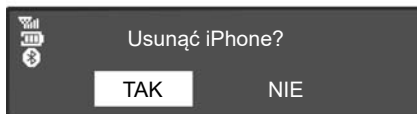

Usunięcie powiązania telefonu

Anulowanie synchronizacji umożliwia usunięcie telefonu z pamięci systemu audio.

Aby rozłączyć, a następnie usunąć telefon z pamięci systemu audio, wykonać następujące czynności:

- wyświetlić menu telefonu, naciskając przycisk **10** na przednim panelu systemu audio lub przycisk **16**, **21** lub **27** pod kierownicą;

- wybrać menu „Usuń urząd.” poprzez obrócenie i naciśnięcie pokrętki **5** na przednim panelu systemu audio lub przycisku **20** pod kierownicą;
- wybrać telefon, który ma zostać odłączony z listy i zatwierdzić wybór poprzez obrócenie i naciśnięcie pokrętki **5** na przednim panelu systemu audio lub przycisku **20** pod kierownicą;

Na ekranie systemu audio pojawia się komunikat z prośbą o potwierdzenie i wprowadzenie wyboru.

- obrócić i nacisnąć pokrętkę **5** na przednim panelu systemu audio lub **20** pod kierownicą, aby wybrać „TAK”;

Uwaga: anulowanie synchronizacji telefonu powoduje wykasowanie wszystkich kontaktów z listy kontaktów i historii połączeń w systemie audio zsynchronizowany z telefonem.

PODŁĄCZANIE I ODŁĄCZANIE TELEFONU (1/3)

Podłączenie powiązanego telefonu

Telefon powinien być podłączony do telefonicznego zestawu głośnomówiącego, aby możliwy był dostęp do wszystkich jego funkcji.

Żaden telefon, który nie został wcześniej powiązany, nie może zostać połączony z telefonicznym zestawem głośnomówiącym.

Zapoznać się z paragrafem „Powiązanie telefonu” rozdziału „Powiązanie-Usunięcie powiązania telefonu”.

Uwaga: połączenie Bluetooth® telefonu musi być aktywne, a telefon musi mieć status „widoczny”.

Podłączenie automatyczne

Z chwilą włączenia zapłonu system audio rozpoczyna wyszukiwanie zsynchronizowanych telefonów, które znajdują się w pobliżu.

Uwaga: główny telefon powinien zostać połączony jako ostatni.

Wyszukiwanie trwa, aż do momentu, gdy powiązany telefon zostanie odnaleziony (wyszukiwanie to może trwać do 5 minut).

Uwaga: aby uzyskać dokładniejsze informacje na temat kompatybilnych telefonów, prosimy zwrócić się do autoryzowanego dealera lub wejść na stronę internetową producenta (jeżeli jest dostępna).

Uwaga:

- po włączeniu zapłonu, można korzystać z automatycznego połączenia telefonu. Może być konieczne włączenie funkcji automatycznego nawiązywania połączenia Bluetooth® telefonu z zestawem głośnomówiącym. W tym celu, należy zapoznać się z instrukcją obsługi telefonu;
- podczas ponownego podłączania i przy obecności dwóch powiązanych telefonów w obszarze odbioru zestawu głośnomówiącego, ostatni podłączony telefon będzie priorytetowy, również gdy znajduje się on na zewnątrz samochodu i w zasięgu zestawu głośnomówiącego.

Uwaga: jeżeli w momencie połączenia z systemem telefonicznego zestawu głośnomówiącego trwa już rozmowa, telefon zostanie podłączony automatycznie a rozmowa zostanie przekierowana na głośniki samochodu.

PODŁĄCZANIE I ODŁĄCZANIE TELEFONU (2/3)

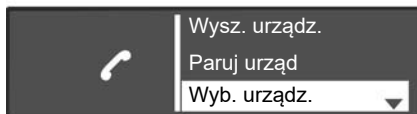

Ręczne podłączenie (wymiana podłączonego telefonu)

Aby wyświetlić menu ustawień telefonu, nacisnąć przycisk **10** na przednim panelu systemu audio lub przycisk **16, 21** lub **27** pod kierownicą, następnie wybrać menu „Wyb. urząd.”. Na ekranie pojawi się lista telefonów zsynchronizowanych z systemem. Wybrać telefon, który ma zostać podłączony z listy i zatwierdzić wybór poprzez obrócenie i naciśnięcie pokrętki **5** na przednim panelu systemu audio lub przycisku **20** pod kierownicą.

Komunikat informuje o tym, że telefon został podłączony.

Uwaga: jeżeli telefon jest już podłączony do systemu, zmiana telefonów na liście zsynchronizowanych telefonów spowoduje automatyczne rozłączenie istniejącego połączenia.

Połączenie zakończone niepowodzeniem

W przypadku nieudanej próby połączenia, należy sprawdzić, czy:

- telefon jest włączony;
- bateria telefonu nie jest rozładowana;
- telefon został wcześniej zsynchronizowany z systemem audio;
- Funkcja Bluetooth® jest teraz włączona w telefonie i systemie audio;
- konfiguracja telefonu umożliwia zaakceptowanie polecenia połączenia wysłanego przez system audio.

Uwaga: korzystanie przez dłuższy czas z telefonicznego zestawu głośnomówiącego powoduje szybsze wyczerpanie się baterii w telefonie.

PODŁĄCZANIE I ODŁĄCZANIE TELEFONU (3/3)

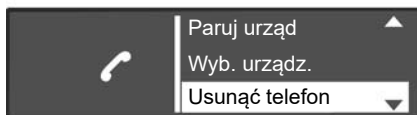

Odlączenie telefonu

Aby odłączyć telefon, można:

- wyłączyć funkcję Bluetooth® systemu audio;
- wyłączyć funkcję Bluetooth® telefonu;
- usunąć zsynchronizowany telefon przez menu systemu audio. Zapoznać się z częścią „Anulowanie synchronizacji telefonu” w rozdziale „Synchronizowanie i anulowanie synchronizacji telefonu”.

Wyłączenie telefonu powoduje również odłączenie telefonu od systemu.

Na ekranie systemu audio wyświetla się komunikat potwierdzający odłączenie telefonu.

Uwaga: jeśli w chwili odłączenia telefonu użytkownik prowadzi rozmowę, zostanie ona automatycznie przekierowana na jego telefon.

Aby wyłączyć funkcję Bluetooth® systemu audio, zapoznać się z informacjami zamieszczonymi w części „Funkcja Bluetooth®” rozdziału „Informacje ogólne”.

Aby wyłączyć funkcję Bluetooth® telefonu, zapoznać się z instrukcją obsługi telefonu.

Aby odłączyć i usunąć telefon Bluetooth®, zapoznać się z informacjami w części „Anulowanie synchronizacji telefonu” w rozdziale „Synchronizowanie i anulowanie synchronizacji telefonu”.

NAWIĄZYWANIE, ODBIERANIE POŁĄCZENIA (1/3)

Połączenie z jednym z kontaktów z książki telefonicznej

Podczas synchronizowania telefonu system audio automatycznie pobiera jego książkę telefoniczną.

Aby wyświetlić menu „Tel.”, nacisnąć przycisk **10** na przednim panelu systemu audio lub **16, 21** lub **27** pod kierownicą, następnie wybrać menu „Książka telef.” poprzez obrócenie i naciśnięcie pokrętki **5** na przednim panelu systemu audio lub **20** pod kierownicą. Na ekranie systemu audio pojawi się lista kontaktów. Wybrać kontakt z listy, następnie zatwierdzić naciskając pokrętkę **5** na przednim panelu systemu audio lub przycisk **20** pod kierownicą, aby nawiązać połączenie.

Uwaga: aby powrócić do poprzedniego ekranu, nacisnąć przycisk **6** na przednim panelu systemu audio.

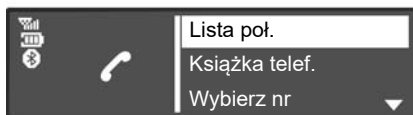

Połączenie z numerem znajdującym się w historii połączeń

Aby wyświetlić historię połączeń, nacisnąć przycisk **10** na przednim panelu systemu audio lub przycisk **16, 21** lub **27** pod kierownicą, następnie wybrać menu „Lista poł.”. Wybrać zakładkę „Wybrane”, „Odebr.” lub „Nieodebr.”. Na ekranie systemu audio pojawia się historia połączeń. Wybrać kontakt z listy lub numer, następnie zatwierdzić, naciskając pokrętkę **5** na przednim panelu systemu audio lub przycisk **20** pod kierownicą, aby nawiązać połączenie.

Nawiązywanie połączenia poprzez wprowadzenie numeru

Aby wyświetlić menu telefonu, nacisnąć przycisk **10** na przednim panelu systemu audio lub przycisk **16, 21** lub **27** pod kierownicą, następnie wybrać menu „Wybierz nr”. Wybrać żądany numer za pomocą klawiatury numerycznej, obracając i naciskając pokrętkę **5** na przednim panelu systemu audio lub przycisk **20** pod kierownicą.

Po wybraniu numeru wybrać , aby nawiązać połączenie.

Można zadzwonić pod ostatnio wybierany numer; w tym celu nacisnąć i przytrzymać przycisk **10** na przednim panelu systemu audio lub przycisk **16, 18** lub **21** pod kierownicą.



Zalecane jest zatrzymanie samochodu w celu wybrania numeru lub wyszukania kontaktu.

NAWIĄZYWANIE, ODBIERANIE POŁĄCZENIA (2/3)



Odbieranie połączeń

Przy odbieraniu połączenia na ekranie systemu audio wyświetla się odpowiadający mu numer telefonu (ta funkcja zależy od opcji, które zostały zamówione u operatora sieci telefonicznej).

Jeśli numer osoby, która dzwoni znajduje się na jednej z list kontaktów, zamiast numeru telefonu wyświetli się nazwa tego kontaktu.

Jeżeli numer osoby dzwoniącej nie może zostać wyświetlony, na ekranie systemu audio wyświetla się komunikat „Numer prywatny”.

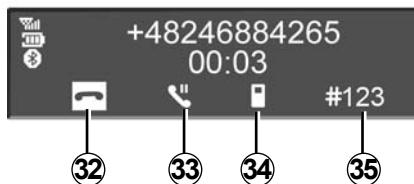

Aby odebrać połączenie przechodzące, nacisnąć przycisk **10** na przednim panelu systemu audio lub **18**, **21** lub **27** pod kierownicą albo przycisk **29** na kierownicy. Można również odebrać połączenie przechodzące, wybierając ikonę **31** poprzez obrócenie i naciśnięcie pokrętki **5** na panelu przednim systemu audio lub przycisku **20** pod kierownicą.

Aby odrzucić połączenie przechodzące, nacisnąć i przytrzymać przycisk **10** na przednim panelu systemu audio lub **18**, **21** lub **27** pod kierownicą albo przycisk **29** na kierownicy. Można również odrzucić połączenie przechodzące, wybierając ikonę **32** poprzez obrócenie i naciśnięcie pokrętki **5** na panelu przednim systemu audio lub przycisku **20** pod kierownicą.

NAWIĄZYWANIE, ODBIERANIE POŁĄCZENIA (3/3)



W trakcie prowadzenia rozmowy

Można:

- ustawić poziom głośności, obracając pokrętkę **1** na przednim panelu systemu audio lub naciskając przycisk **17** lub **19** pod kierownicą;
- zakończyć połączenie, naciskając przycisk **10** na przednim panelu systemu audio lub przycisk **18**, **21** lub **27** pod kierownicą albo przycisk **29** na kierownicy;
- potwierdzić, naciskając pokrętkę **5** na przednim panelu systemu audio lub przycisk **20** pod kierownicą;

Aby wybrać odpowiednią ikonę, obrócić pokrętkę **5** na przednim panelu systemu audio lub nacisnąć przycisk **20** pod kierownicą, następnie potwierdzić: obrócić pokrętkę **5** na przednim panelu systemu audio lub przycisk **20** pod kierownicą.

Można:

- zakończyć wybierając **32**;
- przenieść rozmowę z systemu audio na telefon wybierając **34**;
- ustawić połączenie na tryb oczekiwania wybierając **33**;
- wznowić zawieszone połączenie, wybierając **31**;
- przenieść rozmowę z telefonu na swój system audio wybierając **36**;
- sprawdzić klawiaturę telefonu w systemie audio wybierając **35**.

Gdy telefon jest podłączony, system pozwala na sterowanie funkcją obsługi dwóch połączeń telefonicznych (zgodnie z abonamentem).

USTAWIENIA SYSTEMU (1/3)

Ustawienia audio

Wyświetlić menu ustawień, naciskając przycisk **9** na przednim panelu systemu audio. Wybrać „**Ustaw. Audio**” poprzez obrócenie i naciśnięcie pokrętki **5** na przednim panelu systemu audio. Dostępne są następujące ustawienia:

- „Dźwięk”;
- „We AUX”;
- „Głośn. szyb.”;
- „Wzm. basów”;
- „Ust. Na”.

Dźwięk

Wybrać „Dźwięk” i nacisnąć pokrętkę **5**, aby uzyskać dostęp do poszczególnych sekcji w następującej kolejności:

- „Basy”;
- „Wys.”;
- „Balans” (rozdział dźwięku na lewą/prawą stronę);
- „Wył.” (rozdział dźwięku na tył/przód).

Wartość każdego ustawienia można zmienić poprzez obrót i naciśnięcie pokrętki **5** na przednim panelu systemu audio.

Aby wyjść z menu, nacisnąć przycisk **6** na przednim panelu systemu audio.

Dodatkowe (AUX IN)

Wyświetlić menu ustawień, naciskając przycisk **9** na przednim panelu systemu audio. Wybrać „Ustaw. Audio”, następnie nacisnąć pokrętkę **5** na panelu przednim systemu audio.

Obrócić pokrętkę **5** na przednim panelu systemu audio, następnie wybrać „We AUX”, aby uzyskać dostęp do poszczególnych sekcji w następującej kolejności:

- „Niskie”;
- „Śred.”;
- „Wys.”.

Wartości dla każdego ustawienia są następujące:

- „Niskie” (1200 mV);
- „Śred.” (600 mV);
- „Wys.” (300 mV).

Dostosowanie głośności do prędkości samochodu

Poziom głośności systemu audio zmienia się zależnie od prędkości samochodu.

Wyświetlić menu ustawień, naciskając przycisk **9** na przednim panelu systemu audio. Wybrać menu „Ustaw. Audio”, następnie „Głośn. szyb.” poprzez naciśnięcie pokrętki **5** na przednim panelu systemu audio.

Ustawić poziom głośności/prędkość poprzez obrócenie i naciśnięcie pokrętki **5** na przednim panelu systemu audio, aby wybrać żądane ustawienie.

Zwiększenie poziomu basów („Wzm. basów”)

Funkcja „Wzm. basów” umożliwi zwiększenie głośności, które ma zastosowanie do wszystkich basów.

Aby włączyć lub wyłączyć tę funkcję, wybrać „Wł.” lub „Wył.” poprzez obrócenie i naciśnięcie pokrętki **5** na przednim panelu systemu audio.

Domyślne audio

Wyświetlić menu ustawień, naciskając przycisk **9** na przednim panelu systemu audio. Wybrać „Ustaw. Audio”, następnie nacisnąć pokrętkę **5** na przednim panelu systemu audio, aby wyświetlić menu ustawień i wybrać „Domyśl. audio”. Potwierdzić wybór, naciskając pokrętkę **5** na przednim panelu systemu audio.

Wszystkie ustawienia audio powracają do ustawień domyślnych.

USTAWIENIA SYSTEMU (2/3)

Ustawianie godziny

Ta funkcja umożliwia ustawienie zegara.

Wyświetlić menu ustawień, naciskając przycisk **9** na przednim panelu systemu audio. Wybrać „Zegar” poprzez obrócenie i naciśnięcie pokrętki **5** na przednim panelu systemu audio. Dostępne są następujące ustawienia:

- „Ustaw czas”: ustawianie godziny i minuty;
- „aktywny / nieaktywny”: włączanie lub wyłączanie zegara;
- „Format”: wybór formatu zegara („12 h” lub „24 godz.”).

Ustawienia radia

Dostępne są następujące ustawienia:

- „TA”;
- „Przerw. DR”;
- „Lista ref. FM”;
- „Lista ref. DR”.

Aby powrócić do poprzedniego menu, nacisnąć przycisk **6** na przednim panelu systemu audio.

„TA”

Aby włączyć lub wyłączyć tę funkcję:

- Wyświetlić menu ustawień, naciskając przycisk **9** na przednim panelu systemu audio;
- Wybrać „Radia” poprzez obrócenie i naciśnięcie pokrętki **5** na przednim panelu systemu audio;
- Wybrać „TA” poprzez obrócenie i naciśnięcie pokrętki **5** na przednim panelu systemu audio;
- wybierz „Wł.” lub „Wył.”, aby włączyć lub wyłączyć funkcję „TA”.

„Przerw. DR” (komunikaty)

Aby włączyć lub wyłączyć tę funkcję:

- Wyświetlić menu ustawień, naciskając przycisk **9** na przednim panelu systemu audio;
- Wybrać „Radia” poprzez obrócenie i naciśnięcie pokrętki **5** na przednim panelu systemu audio;
- Wybrać „Przerw. DR” poprzez obrócenie i naciśnięcie pokrętki **5** na przednim panelu systemu audio;

- Wybrać żądany biuletyn informacyjny poprzez obrócenie i naciśnięcie pokrętki **5** na przednim panelu systemu audio.

„Lista ref. FM”

Zapoznać się z informacjami zamieszczonymi w części „Lista ref. FM” rozdziału „Słuchanie radia”.

„Lista ref. DR”

Zapoznać się z informacjami zamieszczonymi w części „Lista ref. DR” rozdziału „Słuchanie radia”.

Wybór języka

Funkcja umożliwia zmianę języka systemu audio.

Aby uzyskać dostęp do zakładki „Język” w menu ustawień, nacisnąć przycisk **9** na przednim panelu systemu audio.



Ze względów bezpieczeństwa, ustawienia te należy wykonywać na postoju.

USTAWIENIA SYSTEMU (3/3)

„Ustaw. telef.” (Bluetooth®)

Aby wyświetlić menu telefonu, nacisnąć przycisk **10** na przednim panelu systemu lub przycisk **16, 21** lub **27** pod kierownicą. Wybrać zakładkę „Ustaw. telef.” poprzez obrócenie i naciśnięcie pokrętki **5** na przednim panelu systemu audio lub przycisku **20** pod kierownicą.

Dostępne są następujące ustawienia:

- „Głośność”: regulacja głośności dzwonka lub głośności dźwięku podczas połączenia;
- „Syg. dżw.”: włączenie dzwonek podczas jazdy lub dzwonek telefonu;

Aby ustawić głośność dzwonka przy telefonie Bluetooth® podłączonym do systemu audio, wybrać „Głośność” poprzez obrócenie i naciśnięcie pokrętki **5** na przednim panelu systemu audio lub **20** pod kierownicą.

Wyświetla się nowe pod-menu:

- „Dzwon.”;
- „Poł.”;

- Wybrać żadaną zakładkę poprzez obrócenie i naciśnięcie pokrętki **5** na przednim panelu systemu audio lub **20** pod kierownicą.
- obrócić i nacisnąć pokrętkę **5** na przednim panelu systemu audio lub **20** pod kierownicą, aby zwiększyć lub zmniejszyć poziom głośności.

Aby włączyć dzwonek w pojeździe lub telefonie podłączonym za pośrednictwem sieci Bluetooth®, wybrać „Syg. dżw.” poprzez obrócenie i naciśnięcie pokrętki **5** na przednim panelu systemu audio lub **20** pod kierownicą.

Wyświetla się nowe pod-menu:

- „Samoch.”;
- „Tel.”;

Wybrać żadaną zakładkę do aktywacji poprzez obrócenie i naciśnięcie pokrętki **5** na przednim panelu systemu audio lub **20** pod kierownicą.

Uwaga: gdy telefon jest zsynchronizowany z systemem audio, w menu pojawia się nowy element „Ustaw. telef.”:

- „Aktualizacja książki telefonicznej”: aktualizacja książki telefonicznej telefonu zsynchronizowanego z systemem audio (np. dodanie nowych kontaktów, których nie ma jeszcze w systemie).
- aby zaktualizować listę kontaktów systemu audio, otworzyć menu „Ustaw. telef.” poprzez naciśnięcie przycisku **10** na przednim panelu systemu audio lub **16, 21** lub **27** pod kierownicą.
- Wybrać „Aktualizacja listy kontaktów”. poprzez obrócenie i naciśnięcie pokrętki **5** na przednim panelu systemu audio lub przycisku **20** pod kierownicą.

Wyświetlanie komunikatów tekstowych radia

Wyświetlić menu komunikatów radiowych, naciskając przycisk **14**. Wybrać „Radia” poprzez obrócenie i naciśnięcie pokrętki **5** na przednim panelu systemu audio lub przycisku **20** pod kierownicą. Tekst komunikatu radiowego może zawierać maksymalnie sześćdziesiąt cztery znaki.

Uwaga: Jeśli system nie otrzyma żadnej informacji, na ekranie pojawi się „Brak wiadomości”.

R&GO: OPIS OGÓLNY (1/6)

Prezentacja

R&Go to aplikacja, którą można pobrać za pomocą smartfona lub tabletu.

Aplikacja umożliwia dostęp do kilku menu:

- „Nawigacja”;
- „Multimedia”;
- „Samoch.”;
- „Tel.”;
- „Ustaw czas”.

Uwaga: aby uzyskać dokładniejsze informacje na temat kompatybilnych telefonów i tabletów, prosimy zwrócić się do ASO lub odwiedzić stronę internetową producenta (jeżeli jest dostępna).

Podłączenie Bluetooth®

Sprawdzić, czy telefon lub tablet jest zsynchronizowany z systemem audio (patrz „Synchronizacja telefonu” w rozdziale „Synchronizowanie i anulowanie synchronizacji telefonu”).

Uwaga: funkcja Bluetooth® musi być włączona, a telefon lub tablet musi być ustawiony jako "widoczny" (aby uzyskać więcej informacji, skorzystaj z instrukcji obsługi urządzenia).

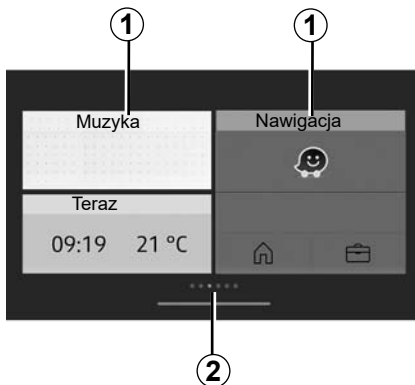

Wyświetlacz

Personalizowana strona główna

- 1 Dostęp do przypiętych aplikacji.
- 2 Wskaźniki stron.

Uwaga: możesz zmienić konfigurację ekranu powitalnego. Patrz część „R&Go: ustawianie parametrów”.

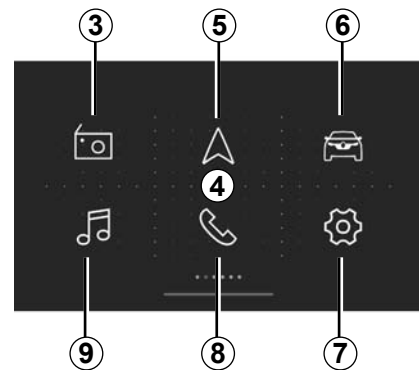

Domyślny ekran powitalny 4 „R&Go”

Domyślny ekran powitalny wyświetla następujące menu:

- 3 „Radio”: sterowanie radioodtwarzaczem;
- 5 „Nawigacja”: zarządzanie nawigacją;
- 6 „Samoch.”: zarządzanie zużyciem paliwa, funkcją Driving eco itd.;
- 7 „Ustaw czas”: zarządzanie ustawieniami aplikacji „R&Go”;
- 8 „Tel.”: zarządzanie funkcjami telefonu;
- 9 „Multimedia”: zarządzanie zasobami multimedialnymi.

R&GO: OPIS OGÓLNY (2/6)

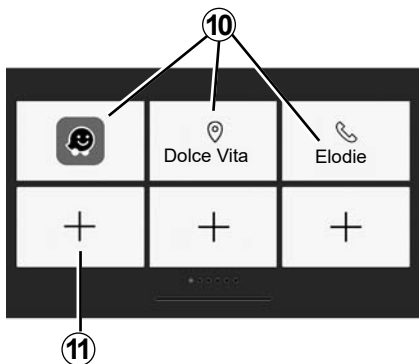

Ekran Ulubione

Użyj systemu „R&Go” do dodawania skrótów do ulubionych funkcji:

- aplikacji;
- kontaktów;
- Funkcje „R&Go”;
- muzyka;
- nawigacja;
- ...

10 Dostęp do funkcji oznaczonych jako Ulubione.

11 Dostęp do ekranu zarządzania Ulubionymi.

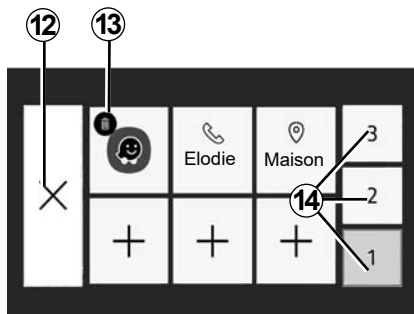

Ekran zarządzania Ulubionymi

Aby uzyskać dostęp do ekranu zarządzania Ulubionymi, naciśnij przycisk **11**.

12 Powrót do poprzedniego ekranu.

13 Usuwanie Ulubionych.

14 Dostęp do stron zarządzania Ulubionymi.

Zalecamy regularną aktualizację aplikacji **R&Go**.

Personalizacja strony głównej

Stronę główną aplikacji „**R&Go**” można dostosować do własnych preferencji. Aby to zrobić, naciśnij przycisk **11** lub naciśnij i przytrzymaj dowolne puste miejsce na spersonalizowanej stronie głównej, następnie przesunij znajdującą się na dole ekranu aplikację w żądaną lokalizację. Przesunięcie aplikacji w miejsce, które jest już użyte spowoduje automatyczne zastąpienie aplikacji.

Telefoniczny zestaw głośnomówiący ma za zadanie wyłącznie ułatwiać komunikację poprzez ograniczenie czynników ryzyka. Nie eliminuje ich jednak całkowicie.

Należy ściśle stosować się do zasad obowiązujących w kraju, w którym pojazd jest eksploatowany.

R&GO: OPIS OGÓLNY (3/6)

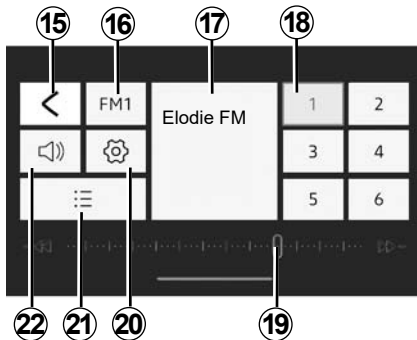

Menu „Radia”

Menu umożliwia słuchanie stacji radiowych i zapewnia następujące funkcje:

- 15 Powrót do menu głównego;
- 16 Wybór pasma radiowego (FM, DR lub AM).
- 17 Aktualnie odtwarzana stacja radiowa.
- 18 Wybór ustawień radioodtwórcy/ulubionych.

Uwaga: listy „R&Go” zawierają listę zaprogramowanych/ulubionych stacji radioodtwórcza pojazdu.

19 Pasma częstotliwości radiowej, informacje o częstotliwości radiowej.

20 Dostęp do ustawień dźwięku.

21 Lista dostępnych stacji.

22 Zmiana głośności.

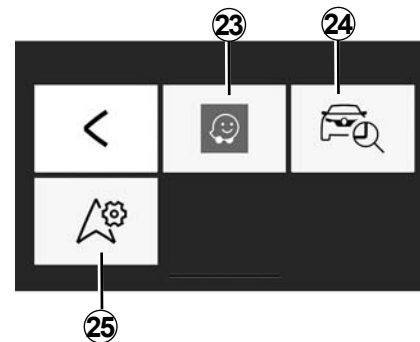

Menu „Nawigacja”

Menu nawigacji zawiera wszystkie funkcje nawigacji satelitarnej, mapy drogowe, informacje o ruchu drogowym, aplikacje oraz informacje o ograniczeniach prędkości. Menu „Nawigacja” zapewnia następujące funkcje:

- 23 Aplikacja nawigacyjna do planowania tras;
- 24 Aplikacja umożliwiająca geolokalizację pojazdu;
- 25 dostęp do ustawień umożliwia wybranie domyślnej aplikacji do nawigacji.

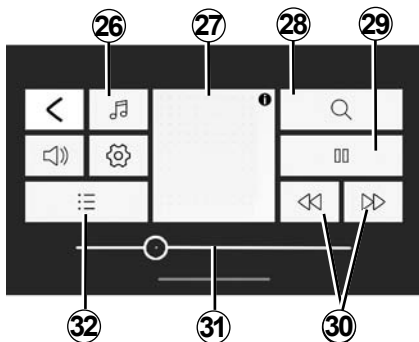

Menu „Multimedia”

Menu „Multimedia” zawiera wszystkie funkcje odtwarzania plików audio i następujące funkcje:

- 26** Wybór źródłowego pliku audio;
- 27** Aktualnie odtwarzany plik multimedialny;
- 28** Wyszukiwanie plików multimedialnych;
- 29** Odtwarzanie/pauza;
- 30** Następny/poprzedni plik;
- 31** Pasek przewijania, pozostały czas dla aktualnie odtwarzanego pliku multimedialnego;
- 32** Wybór listy odtwarzania.

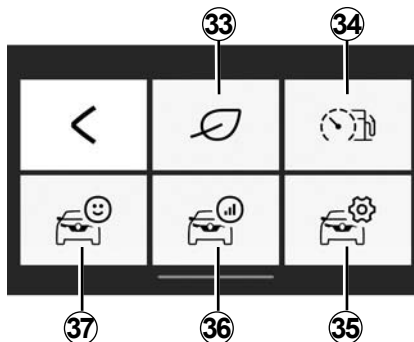

Menu „Samoch.”

Menu „Samoch.” służy do zarządzania niektórymi elementami wyposażenia, takimi jak komputer pokładowy i Driving eco. Mogą się na nim pojawiać następujące informacje:

- 33** Dostęp do menu Driving eco (ekonomika jazdy itp.);
- 34** Wskaźnik chwilowego zużycia paliwa i stylu jazdy;
- 35** Dostęp do ustawień i informacji;
- 36** Dostęp do danych cyklu jazdy;
- 37** Dostęp do tablicy wskaźników pojazdu.

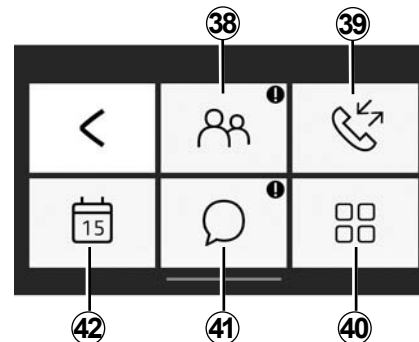

Menu „Tel.”

Menu „Tel.” umożliwia korzystanie z telefonu w trybie głośnomówiącym i zapewnia następujące funkcje:

- 38** Dostęp do książki telefonicznej.
- 39** Dostęp do historii połączeń.
- 40** Dostęp do menu ustawień „Tel.”.
- 41** Dostęp do wiadomości.
- 42** Dostęp do kalendarza.

R&GO: OPIS OGÓLNY (5/6)

Przypomnienie o zapomnianym telefonie

Gdy silnik i system audio są wyłączone, aplikacja „R&Go” wyświetla na ekranie smartfona komunikat ostrzegawczy oraz emituje sygnał dźwiękowy, który przypomina o pozostawieniu telefonu w samochodzie.

Uwaga: w niektórych telefonach i tabletach dostępna jest funkcja „Zamiana tekstu na mowę”. System audio odczytuje głosowo wiadomości.

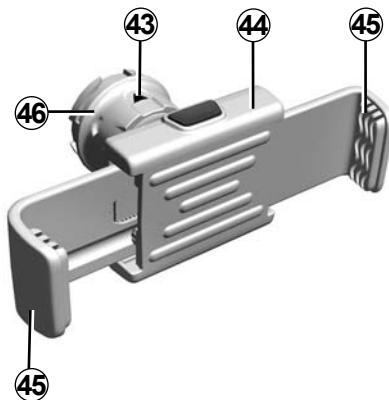

Uchwyt na telefon 44 (zależnie od wersji pojazdu)

Uchwyt na telefon należy montować wyłączając w przypadku korzystania z telefonu wyposażonego w aplikację „R&Go”. Uchwyt jest kompatybilny tylko z przednim panelem radioodtwarzacza. Patrz rozdział „Opis elementów sterujących” w niniejszym dokumencie.

Aby zamocować uchwyt telefonu **44** na systemie audio pojazdu, wykonać następujące czynności:

- zdejmij pokrywę uchwytu telefonu z przedniego panelu, obracając ją w lewo, aby odsłonić gniazdo USB;
- ustaw strzałkę **43** pokrętła blokującego **46** w położeniu pionowym przed umieszczeniem uchwytu telefonu **44** na systemie audio, aby zapewnić odpowiednie połączenie elementów;
- podłączyć uchwyt telefonu **44** do gniazda USB systemu audio;
- obrócić pokrętło **46** blokujące uchwytu telefonu **44**, zgodnie z ruchem wskazówek zegara, aby go zamocować;
- umieścić telefon na uchwycie telefonu **44** i nacisnąć dwa klipsy **45**, żeby zamocować telefon stabilnie na swoim miejscu.

R&GO: OPIS OGÓLNY (6/6)

Aby zdjąć uchwyt telefonu **44** z systemu audio należy:

- przytrzymać telefon, naciskając klipsy przytrzymujące **45**, następnie wyjąć telefon z uchwytu;
- obrócić pokrętkę blokującą **46** uchwytu telefonu **44** w lewo, aby odłączyć telefon od systemu audio pojazdu;
- odłączyć uchwyt telefonu **44** od systemu audio pojazdu;
- założyć osłonę uchwytu telefonu na przednim panelu radioodtwarzacza, obracając go w prawo, aby zamknąć gniazdo USB.



Uwaga: uchwyt telefonu **44** można ustawić w dwóch położeniach:

- pionowo, umieszczając telefon poziomo i obracając uchwyt **44** do położenia pionowego;
- poziomo, umieszczając swój telefon pionowo, a następnie obracając uchwyt **44** do położenia poziomego.

Uwaga: uchwyt telefonu można również odchylić, aby uzyskać lepszą widoczność ekranu telefonu.

Ładowanie za pomocą portu USB

Po podłączeniu gniazda USB telefonu do gniazda USB uchwytu telefonu **44** można ładować baterię telefonu podczas korzystania z telefonu.

R&GO: FUNKCJA NAWIGACJI (1/2)

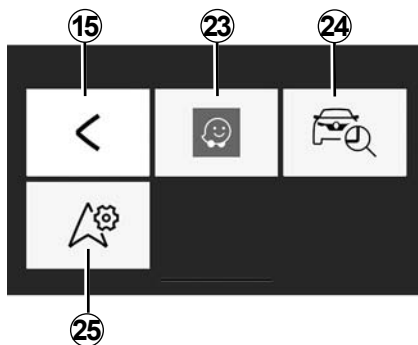

„Nawigacja”

Aby uzyskać dostęp do menu systemu nawigacji, na domyślnej stronie powitalnej „R&Go” nacisnąć przycisk „Nawigacja”.

Menu „Nawigacja” składa się z trzech ikon:

15 domyślnie powrót do menu głównego

23 Dostęp do aplikacji nawigacyjnej, aby zarządzać wprowadzonymi trasami.

24 Dostęp do aplikacji „Go To My Car” umożliwiającej geolokalizację pojazdu.

25 Ustawienie domyślnej aplikacji nawigacyjnej.



„Znajdź mój samochód”

Funkcja umożliwi geolokalizację samochodu, co ułatwia odszukanie go na parkingu (przykładowo). W menu „Nawigacja” naciśnij **24** „Go To My Car”.

Aby znaleźć samochód, można:

- wypełnić pole „Adres postoju pojazdu”;
- naciśnij przycisk „Idź do samochodu”, aby uruchomić nawigację w trybie pieszym i uzyskać wskazówki dojścia pod podany adres.

Uwaga: funkcja jest dostępna i działa wyłącznie poza pojazdem. Jeżeli pojazd został przestawiony przez osobę trzecią w czasie, który upłynął od zapisania jego lokalizacji GPS do czasu jego odnalezienia, aplikacja nie będzie w stanie wyszukać aktualnej lokalizacji pojazdu.



Ze względów bezpieczeństwa, ustawienia te należy wykonywać na postoju.

R&GO: FUNKCJA NAWIGACJI (2/2)



„Ustawienia nawigacji”

Funkcja umożliwia ustawienie domyślnej aplikacji nawigacji.

W menu „Nawigacja” nacisnąć ikonę „Ustawienia nawigacji”, następnie wybrać aplikację nawigacji z listy sugerowanych aplikacji.

W przypadku korzystania z systemu nawigacji na smartfonie transfer danych komórkowych niezbędnych do prawidłowego działania aplikacji może spowodować naliczenie dodatkowych kosztów nieobjętych w kwocie abonamentu.



Ze względów bezpieczeństwa, ustawienia te należy wykonywać na postoju.

R&GO: FUNKCJA MULTIMEDIÓW (1/3)

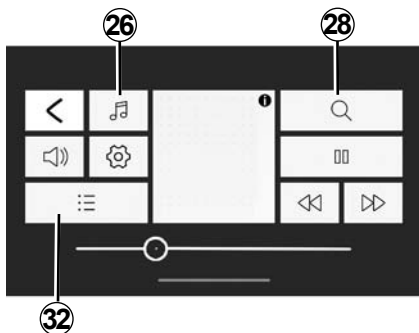

„Multimedia”

Aby uzyskać dostęp do menu systemu multimedii, na domyślnej stronie powitalnej „R&Go” nacisnąć przycisk „Multimedia”.

Uwaga: aby skorzystać z wszystkich funkcji dostępnych w menu „Multimedia”, musisz podłączyć telefon/tablet do systemu audio Bluetooth®.



„Ustaw źródło”

Aby uzyskać dostęp do menu systemu multimedii, na domyślnej stronie powitalnej „R&Go” nacisnąć przycisk „Multimedia”.

Uwaga: aby skorzystać z wszystkich funkcji dostępnych w menu „Multimedia”, musisz podłączyć telefon/tablet do systemu audio Bluetooth®.

„Radia”

Menu umożliwia słuchanie stacji radiowych i zapewnia następujące funkcje:

- wybierz pasmo „FM”, „DR” lub „AM”;
- wybierz stację w jednym z trzech trybów wyszukiwania („Częstotliwość”, „Lista” lub „ręcznie”);
- wyszukać stację za pomocą zintegrowanej inteligentnej klawiatury;
- słuchać zapisanych stacji;
- wyświetlanie tekstowych komunikatów emitowanych przez niektóre stacje radiowe „FM”, „DR” lub „AM” podczas słuchania stacji radiowej.

Dodatkowe informacje znajdują się w rozdziale „Słuchanie radia”.

R&GO: FUNKCJA MULTIMEDIÓW (2/3)

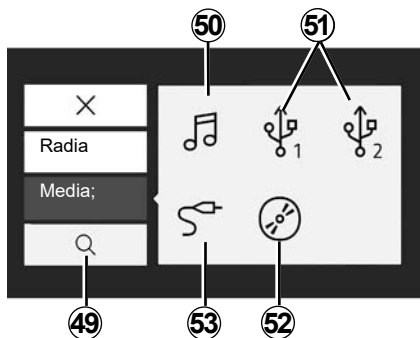

„Media”

To menu umożliwia odtwarzanie muzyki z zewnętrznego źródła. Wybierz podłączone źródło, aby uzyskać dostęp do plików audio z listy:

- 50** dostęp do plików multimedialnych zapisanych na smartfonie;
- 51** otwórz pliki multimedialne zapisane na odtwarzaczu MP3 lub urządzeniu USB;
- 52** otwórz pliki multimedialne zapisane na płycie CD (w zależności od wyposażenia);
- 53** otwórz pliki multimedialne ze źródła podłączonego do gniazda Jack systemu audio.

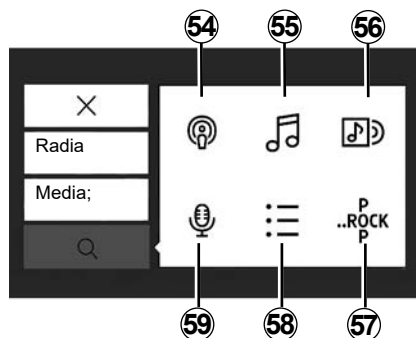

„Szukaj”

Dostęp do funkcji można uzyskać z menu multimediiów, naciskając ikonę „Szukaj” **28**.

Możesz użyć tego menu, aby wyszukać plik multimedialny w wybranym zewnętrznym źródle audio.

Wyszukiwanie realizuje następujące funkcje:

- 54** wyszukiwanie według podcastu;
- 55** wyszukiwanie według tytułu;
- 56** wyszukiwanie według albumu;
- 57** wyszukiwanie według gatunku;
- 58** wyszukiwanie na listach odtwarzania;
- 59** wyszukiwanie według artysty.

Uwaga: można zaznaczyć tylko dostępne źródła. Niedostępne źródła są oznaczone na szaro.

R&GO: FUNKCJA MULTIMEDIÓW (3/3)



Lista odtwarzania

Dostęp do funkcji można uzyskać z menu multimedii, naciskając **32** lub **58** „Listy odtw.”.

To menu zapewnia dostęp do listy odtwarzania użytkownika.



„Ustawienia systemu multimedii”

To menu umożliwia ustawienie następujących parametrów:

- Rozdział dźwięku lewo/prawo/przód/tył;
- „Basy/Wys.”;
- Polecenia głosowe;
- Głośność Bluetooth®;
- „AUX In”;
- „TA”;
- „Przerw. DR”;
- „Lista ref. FM”;
- „Lista ref. DR”;
- „Głośność dzwonka telefonu”;
- „Syg. dźw.”;
- Ustawienia domyślne.



Ze względów bezpieczeństwa, ustawienia te należy wykonywać na postoju.

R&GO: FUNKCJA POJAZDU (1/2)

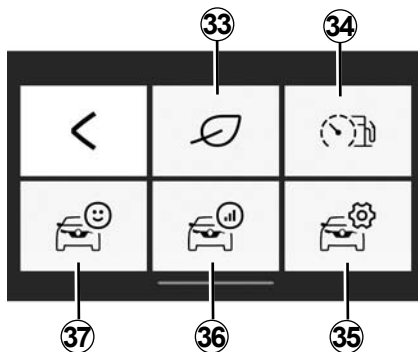

„Samoch.”

Aby uzyskać dostęp do menu „Samoch.”, na domyślnej stronie powitalnej „R&Go” nacisnąć przycisk „Samoch.”.

Menu „Samoch.” zawiera kilka ikon:

33 dostęp do menu „Driving eco”;

34 wskaźnik chwilowego zużycia paliwa i stylu jazdy;

35 dostęp do menu ustawień „Samoch.” z poziomu aplikacji;

36 statystyki ostatniego cyklu jazdy;

37 dane wyświetlane na tablicy wskaźników pojazdu.

Cecha szczególna:

- aby skorzystać z wszystkich funkcji dostępnych w menu „Samoch.”, musisz podłączyć telefon/tablet do systemu audio Bluetooth®;
- niektóre funkcje nie są dostępne w pojeździe z napędem elektrycznym.



«Driving eco»

Funkcja umożliwia wyświetlenie ogólnego wyniku stylu jazdy w czasie rzeczywistym.

Wynik jest obliczany na podstawie następujących kryteriów:

- przyspieszania;
- umiejętność przewidywania hamowania;
- zgodność ze zmianami biegów.

Istnieje możliwość otrzymania ogólnego wyniku i spersonalizowanych porad pod koniec każdej trasy.

Można również sprawdzić:

- przebyta odległość bez zużycia paliwa;
- wyniki z dziesięciu ostatnich tras.

Cecha szczególna:

- zależnie od wersji telefonu, aplikacja „Driving eco” nie rejestruje już wyników, działając w tle;
- naciśnij przycisk „Reset” na tablicy wskaźników, aby rozpocząć nową trasę po uruchomieniu aplikacji.

Trasa musi być dłuższa niż 400 metrów, aby można było ją zapisać. Jeśli czas między zatrzymaniem i uruchomieniem silnika nie przekracza kwadransa, aplikacja kontynuuje trasę przed zatrzymaniem pojazdu.



Ze względów bezpieczeństwa, ustawienia te należy wykonywać na postoju.

R&GO: FUNKCJA POJAZDU (2/2)



„Wskaźnik chwilowego zużycia paliwa i stylu jazdy”

Użyj tej funkcji, aby zobaczyć chwilowe zużycie paliwa w porównaniu ze średnim zużyciem paliwa i obserwować styl jazdy.

Uwaga: funkcja nie jest dostępna w wersjach GPL.



„Ustaw czas,,

Funkcja zapewnia dostęp do ustawień menu „Samoch.” oraz konfigurację określonych opcji.



„Bilans trasy”

Ta funkcja pozwala ocenić styl jazdy na podstawie poprzednich podróży:

- przyspieszania;
- zmiana biegów;
- przewidywanie;
- ...



„Tablica wskaźników”

Ta funkcja umożliwia dostęp do różnych danych zapisanych na tablicy wskaźników, takich jak:

- średnia prędkość;
- średnie zużycie paliwa;
- odległość całkowita;
- dystans przebyty od ostatniego resetowania;
- ...

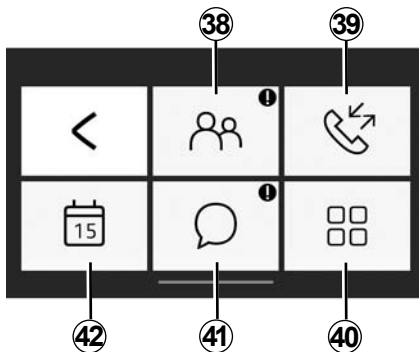

„Tel.”

Aby uzyskać dostęp do menu „Tel.”, na domyślnej stronie powitalnej "R&Go" nacisnąć przycisk „Tel.”.

Menu „Tel.” zawiera kilka ikon:

38 dostęp do książki telefonicznej;

39 dostęp do rejestru połączeń;

40 wybór numeru za pomocą klawiatury cyfrowej, w zależności od modelu telefonu;

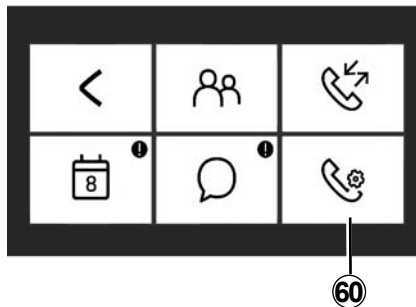

41 dostęp do wiadomości odebranych na smartfonie lub tablecie;

42 dostęp do „Kalendarz”;

60 dostęp do menu „Tel.” (w zależności od modelu telefonu).

Uwaga: możesz odsłuchać pocztę głosową telefonu poprzez naciśnięcie i przytrzymanie przycisku „1” na przednim panelu radioodtworacza.

Pierwsze naciśnięcie i przytrzymanie przycisku „1” na przednim panelu radioodtworacza umożliwia zapis numeru poczty głosowej.



„Książka telefoniczna”

Kliknij ikonę „Książka telef.”, aby uzyskać dostęp do książki telefonicznej telefonu Bluetooth®.

Po połączeniu systemu audio z telefonem z funkcją Bluetooth® za pomocą sieci bezprzewodowej Bluetooth®, dostęp do książki telefonicznej telefonu można uzyskać bezpośrednio z poziomu aplikacji „R&Go”.

Wybrać kontakt (jeśli kontakt posiada więcej numerów, pojawi się pytanie o wybranie numeru połączenia), połączenie telefoniczne jest automatycznie nawiązywane po naciśnięciu numeru kontaktu.

Gdy adres jest powiązany z kontaktem, można uruchomić aplikację nawigacji. W tym celu należy nacisnąć ikonę nawigacji, aby rozpocząć naprowadzanie do zapisanego adresu.

Uwaga: aby przewijać listę kontaktów, dotknąć palcem ekranu smartfona i przesunąć palec do góry.

R&GO: FUNKCJA TELEFONU (2/3)



„Historia połączeń”

Skorzystaj z dziennika połączeń, aby sprawdzić:

- połączenia wychodzące;
- do połączeń nieodebranych;
- połączenia przychodzące.

Podczas wyświetlania historii połączeń, kontakty są wyświetlane od najnowszych do najstarszych.

Aby poruszać się po historii połączeń, przesuwaj palec po ekranie smartfona do góry.

Aby nawiązać połączenie z historii połączeń, wybrać odpowiedni kontakt z listy połączeń.



„Ustawienia telefonu”

W zależności od modelu telefonu funkcja umożliwia dostęp do menu „Tel.” i konfigurację określonych opcji.



„Wybierz nr”

W zależności od modelu telefonu funkcja „Wybierz nr” umożliwia wybieranie numerów i nawiązywanie połączeń za pośrednictwem aplikacji „R&Go”.

Aby wybrać numer, wybrać odpowiednią sekwencję cyfr za pomocą przycisków numerycznych. Po wybraniu odpowiedniego

numera nacisnąć przycisk , aby nawiązać połączenie.



„Komunikaty”

„Funkcja Wiadomości” umożliwia czytanie i/lub słuchanie wiadomości tekstowych odebranych w czasie używania aplikacji „R&Go”.

Uwaga: aby przewijać listę wiadomości, dotknąć palcem ekranu smartfona i przesunąć palec do góry.

R&GO: FUNKCJA TELEFONU (3/3)



„Kalendarz”

Funkcja „Kalendarz” umożliwia dostęp do wszystkich zadań (spotkania i wydarzenia zaplanowane na dany dzień itd.) zapisanych w telefonie lub tablecie. Jeżeli do wydarzenia jest przypisany adres pocztowy, można uruchomić system nawigacji, aby rozpocząć naprowadzanie do tego miejsca. W tym celu należy nacisnąć ikonę nawigacji, aby rozpocząć naprowadzanie do zapisanego adresu.



Zalecane jest zatrzymanie samochodu w celu wybrania numeru lub wyszukania kontaktu.

R&GO: USTAWIENIA PARAMETRÓW (1/2)

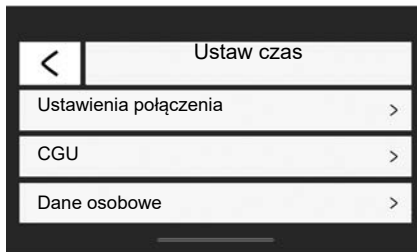

„Ustaw czas”

Aby uzyskać dostęp do menu ustawień, na domyślnej stronie powitalnej „R&Go” nacisnąć przycisk „Ustaw czas”.

Menu „Ustaw czas” systemu „R&Go” umożliwia konfigurację następujących parametrów:

- automatyczne uruchamianie aplikacji R&Go po podłączeniu do systemu audio;

- Informacje o koncie użytkownika;
- wyświetlenie regulaminu i warunków użytkowania;
- podłączenie z systemem audio;
- instrukcja obsługi aplikacji;
- przycisk skrótu do aplikacji „R&Go”;
- przywrócenie domyślnych ustawień;
- sprawdzenie wersji systemu „R&Go” zainstalowanego w telefonie;
- połączenie Bluetooth® (automatycznie lub ręczne);
- ...

„Ustawienia połączenia”

Synchronizacja

Funkcja umożliwia włączenie funkcji Bluetooth® w telefonie i wyszukanie systemu audio „MY CAR”.

„Uruchamianie R&Go”

Zaznaczyć tę opcję, aby włączyć lub wyłączyć automatyczne uruchamianie aplikacji po ustanowieniu połączenia z systemem audio pojazdu.

„CGU”

Ta opcja umożliwia wyświetlenie regulaminu i warunków użytkowania.

R&GO: USTAWIENIA PARAMETRÓW (2/2)

„Dane osobowe”

Opcja umożliwia przeglądanie informacji o ochronie danych osobowych.

„Pomoc techniczna”

Ta opcja umożliwia przeglądanie danych wymaganych do wsparcia producenta.

Instrukcja obsługi

Funkcja umożliwia wyświetlenie instrukcji obsługi aplikacji „R&Go”.

„Ustawienia domyślne”

Ta opcja umożliwia przywrócenie domyślnych ustawień.

„Włączenie komunikatów R&Go”

Zaznacz, aby włączyć lub wyłączyć wyświetlanie przycisku skrótu do aplikacji. Korzystanie z tej funkcji wymaga autoryzacji systemu. Ten przycisk jest widoczny tylko spoza aplikacji „R&Go”. Naciśnięcie przycisku skrótu otwiera aplikację „R&Go”.

„Monitorowanie statystyk”

Funkcja umożliwia włączenie lub wyłączenie transferu danych do dedykowanego przyrządu diagnostycznego.

„Wersja systemu R&Go”

Ta opcja umożliwia sprawdzenie wersji aplikacji.



Ze względów bezpieczeństwa, ustawienia te należy wykonywać na postoju.

NIEPRAWIDŁOWOŚCI W DZIAŁANIU (1/3)

Opis	Możliwe przyczyny	Rozwiązania
Nie słycać żadnego dźwięku.	Poziom głośności jest ustawiony na minimum lub włączona jest pauza.	Zwiększyć poziom głośności lub wyłączyć pauzę.
System audio nie działa i wyświetlacz nie włącza się.	Wyłączone jest zasilanie systemu audio.	Podłączyć system audio do zasilania.
	Bezpiecznik systemu audio jest przepalony.	Wymienić bezpiecznik (patrz rozdział «Bezpieczniki» w instrukcji obsługi pojazdu).
System audio nie działa, ale wyświetlacz włącza się.	Głośność jest ustawiona na wartość minimalną.	Nacisnąć 17 lub obrócić 1 .
	Zwarcie w głośnikach.	Należy skontaktować się z Autoryzowanym Partnerem marki.
Żaden dźwięk nie jest emitowany przez głośnik lewy i prawy bez względu na to, czy włączone jest radio czy CD.	Regulacja rozdziału dźwięku (ustawienie lewa-prawa strona) jest nieprawidłowa.	Wyregulować prawidłowo rozdział dźwięku.
	Głośnik odłączony.	Należy skontaktować się z Autoryzowanym Partnerem marki.
Słaby sygnał radia lub brak sygnału.	Pojazd znajduje się za daleko od nadajnika, przez który nadaje radio (szumy i zakłócenia).	Poszukać innego nadajnika, z którego sygnał jest lepiej odbierany w tym miejscu.
	Sygnał jest przerywany przez zakłócenia pochodzące z silnika.	Należy skontaktować się z Autoryzowanym Partnerem marki.
	Antena jest uszkodzona lub nie jest podłączona.	Należy skontaktować się z Autoryzowanym Partnerem marki.

NIEPRAWIDŁOWOŚCI W DZIAŁANIU (2/3)

Opis	Możliwe przyczyny	Rozwiązania
Czas odczytu wstępnego płyty CD/CD MP3 wydaje się długi.	Zabrudzona płyta CD.	Wysunąć i oczyścić płytę CD.
	CD MP3.	Poczekać: odczyt tych płyt CD MP3 trwa dłużej.
Wyświetla się komunikat „Błąd odczytu CD” lub CD/CD MP3 zostaje wysunięta przez system audio.	Nieprawidłowo wprowadzona, zabrudzona, uszkodzona lub niekompatybilna płyta CD.	Wysunąć CD/CD MP3. Wprowadzić prawidłowo CD/CD MP3, która jest czysta/niezniszczona/kompatybilna.
Niektóre pliki CD MP3 nie są odtwarzane.	Na tej samej płycie CD zostały zapisane pliki audio oraz pliki w innym formacie.	Pliki w formacie audio i pliki o innym formacie należy zapisać na różnych płytach CD.
System audio nie może odtwarzać płyty CD MP3.	Płyta CD została zapisana z prędkością nagrywania mniejszą niż 8x albo z prędkością większą niż 16x.	Nagrać płytę CD z prędkością 8x.
	Płyta CD została nagrana w trybie wielosesyjnym.	Nagrać płytę CD w trybie Disc at Once lub nagrać płytę CD w trybie Track At Once i sfinalizować ją po ostatniej sesji.
Jakość odtwarzania płyty CD MP3 jest nieprawidłowa	Płyta CD ma kolor czarny lub inny kolor powodujący słabsze odbijanie światła, co ma wpływ na pogorszenie jakości odtwarzania.	Skopiować płytę CD na płytę CD w kolorze białym lub jasnym.

NIEPRAWIDŁOWOŚCI W DZIAŁANIU (3/3)

Opis	Możliwe przyczyny	Rozwiązania
Nie można podłączyć telefonu do systemu.	<ul style="list-style-type: none"> – Telefon jest wyłączony. – Bateria telefonu jest rozładowana. – Telefon nie został wcześniej powiązany z telefonicznym zestawem głośnomówiącym. – Urządzenia Bluetooth® telefonu i systemu nie są włączone. – Konfiguracja telefonu nie umożliwia zaakceptowania polecenia połączenia wysłanego przez system audio. 	<ul style="list-style-type: none"> – Włączyć telefon. – Naładować baterię telefonu. – Powiązać telefon z zestawem głośnomówiącym. – Włączyć urządzenia Bluetooth® telefonu i zestawu. – Skonfigurować telefon tak, aby akceptował polecenia połączenia wysyłane przez system audio.
Przenośny odtwarzacz audio Bluetooth® nie łączy się z systemem.	<ul style="list-style-type: none"> – Przenośny odtwarzacz jest wyłączony. – Bateria w przenośnym odtwarzaczu jest rozładowana. – Przenośny odtwarzacz nie został wcześniej powiązany z systemem audio. – Urządzenia Bluetooth® przenośnego odtwarzacza i systemu audio nie są włączone. – Konfiguracja przenośnego odtwarzacza audio nie umożliwia zaakceptowania polecenia połączenia wysłanego przez system audio. – Przenośne urządzenie nie odtwarza muzyki. 	<ul style="list-style-type: none"> – Włączyć odtwarzacz przenośny. – Naładować baterię przenośnego odtwarzacza. – Powiązać przenośny odtwarzacz z systemem audio. – Włączyć urządzenia Bluetooth® przenośnego odtwarzacza i systemu audio. – Skonfigurować przenośny odtwarzacz w taki sposób, aby możliwe było przyjęcie polecenia połączenia z systemem. – W zależności od stopnia kompatybilności telefonu, może okazać się konieczne włączenie muzyki za pomocą przenośnego odtwarzacza.
Pojawia się komunikat „Słaba bateria”.	Korzystanie przez dłuższy czas z telefonicznego zestawu głośnomówiącego powoduje szybsze wyczerpanie się baterii w telefonie.	Naładować baterię telefonu.

SKOROWIDZ ALFABETYCZNY (1/2)

A

anulowanie dopasowania telefonu PL.29

B

Bluetooth® PL.4 – PL.5

C

CD / CD MP3

dane techniczne z CD MP3 PL.21

odtworzenie w kolejności losowej PL.22

stuchanie PL.21

szybkie odtwarzanie PL.21

wprowadzanie PL.21

wysuwanie PL.23

CD text PL.23

D

dodatkowe źródło PL.24

dostosowanie telefonu PL.27 → PL.29

E

elementy sterujące PL.6 → PL.14

G

głośność PL.15

głośność połączeń PL.35

gniazdo USB PL.24

godzina

regulacja PL.37

H

historia połączeń PL.33

I

i Ruch drogowy PL.37

ID3 tag PL.23

J

język

zmiana PL.37

PL.60

K

komunikacja PL.35

N

nawiązywanie połączenia PL.33

nieprawidłowości w działaniu PL.57 → PL.59

O

odbieranie połączeń PL.33

odłączanie telefonu PL.32

P

pauza PL.23

podłączanie telefonu PL.30

połączenie

nieudane PL.31

połączenie Bluetooth PL.27 → PL.29

przyciski PL.6 → PL.14

R

R&Go

funkcja multimediiów PL.47 → PL.49

radio

automatyczne zapisywanie w pamięci stacji PL.18

wstępny wybór stacji PL.18

wyбір stacji PL.18

radioodtwarzacz

tryb automatyczny PL.18

tryb ręczny PL.18

radio-text PL.38

RDS PL.4

regulacje

audio PL.36

rozpoznanawanie głosu PL.16 – PL.17

Ś

śledzenie częstotliwości AF-RDS PL.19

środki ostrożności PL.2 – PL.3

SKOROWIDZ ALFABETYCZNY (2/2)

S

spis telefoniczny PL.33
stopień PL.15

T

telefon z zestawem głośniomówiącym PL.5

U

uruchamianie silnika PL.15
usunięcie numeru telefonu PL.29

W

WMA PL.21
wybór źródła dźwięku PL.15
wyłączanie dźwięku PL.15

Z

zakres częstotliwości FM - LW - MW PL.4 – PL.5
zakres fal PL.18
zatrzymanie PL.15

