

DACIA PLUG&MUSIC

English

GB

日本語

J

Contents

User precautions	GB.2
General description	GB.4
Introduction to the controls	GB.6
Operation	GB.15
Using voice recognition	GB.16
Listen to the radio	GB.18
Listening to a CD/MP3 player	GB.21
Auxiliary audio sources	GB.24
Pairing/unpairing a phone	GB.27
Connecting/disconnecting a phone	GB.30
Making/receiving a call	GB.33
System settings	GB.36
R&GO: General description	GB.39
R&GO: Navigation function	GB.45
R&GO: Multimedia function	GB.47
R&GO: Vehicle function	GB.50
R&GO: Telephone function	GB.52
R&GO: Adjusting settings	GB.55
Operating faults	GB.57

Translated from French. Copying or translation, in part or in full, is forbidden unless prior written permission has been obtained from the vehicle manufacturer.

USER PRECAUTIONS (1/2)

It is essential to follow the precautions below when using the system, both in the interest of safety and to prevent material damage. You must always comply with the laws of the country in which you are travelling.



Precautions when operating the audio system

- Operate the controls (on the dash or near the steering wheel) and read the information on the screen only when road conditions allow.
- Set the volume to a reasonable level so that outside noise can be heard.

Precautions concerning the equipment

- Do not attempt to dismantle or modify the system, as there is a risk of damage to equipment and fire.
- Contact a representative of the manufacturer in the event of malfunction and for all operations involving disassembly.
- Do not insert foreign objects, or damaged or soiled CDCD MP3s into the player.
- Only use 12 cm diameter circular CDCD MP3s.
- When handling discs, hold them by the inner or outer edges, without touching the non-printed face of the CDCD MP3.
- Do not stick paper to the CDCD MP3.
- After prolonged use, remove the CD CD MP3 from the player with care as it may be hot.
- Never expose CDs/CD MP3s to heat or direct sunlight.
- Do not use products containing alcohol and/or spray fluids on the area.

Precautions when using the phone

- There are laws which govern the use of phones in vehicles. They do not necessarily authorise the use of hands-free phone systems under all driving conditions: drivers must be in control of their vehicles at all times.
- Using a phone whilst driving is a significant distraction and risk factor during all stages of use (dialling, communicating, searching for a number in the handset memory, etc.).

Maintenance of the fascia

- Use a soft cloth and, if necessary, a small amount of soapy water. Rinse with a soft, slightly damp cloth, then dry with a soft, dry cloth.
- Do not press on the display on the front panel, and do not use any alcohol-based products.

USER PRECAUTIONS (2/2)

The description of the models given in this manual is based on the specifications at the time of writing. **This manual covers all existing functions for the models described. Whether or not they are fitted depends on the equipment model, options selected and the country where they are sold. This manual may also contain information about functions to be introduced later in the model year. The screens shown in the user manual are not contractual.**

Depending on the make and model of your telephone, some functions may be partially or completely incompatible with your vehicle's multimedia system.

Throughout the manual, the Approved Dealer is that of the vehicle manufacturer.

GENERAL DESCRIPTION (1/2)

Introduction

The audio system has the following functions:

- FM (RDS) and AM radio;
- terrestrial digital radio (DR);
- CD/CD MP3 player;
- management of auxiliary audio sources;
- Bluetooth® hands-free phone system.

Radio and CD/CD MP3 functions

The radio allows you to listen to radio stations and play CDs in different audio formats.

The radio stations are classed by wavelength: FM (frequency modulation) and AM (amplitude modulation).

The DR system (DAB, DAB+, T-DMB format) provides better sound reproduction.

The RDS system makes it possible to display the name of some stations or messages sent by FM stations to be displayed:

- traffic bulletins (TA);
- emergency messages.

Auxiliary audio function

You can listen to your personal stereo directly through your vehicle's speakers. There are several ways of connecting your personal stereo, depending on the type of device you have:

- USB socket;
- Jack socket;
- Bluetooth® connection.

For more information on the list of compatible devices, contact an authorised dealer.

GENERAL DESCRIPTION (2/2)

Hands-free phone function

The Bluetooth® hands-free system provides the following features without having to handle your phone:

- pair up to 6 phones;
- send/receive/reject a call;
- transfer the phone's or SIM card's contact list (depending on the phone);
- view the system's call log (depending on the phone);
- dial voicemail.



Bluetooth® function

This function enables the audio system to recognise and control your portable audio player or mobile phone using Bluetooth® pairing.

You can activate/deactivate the Bluetooth® function in the “Bluetooth” menu:

- display the settings menu by pressing **9**;
- select “Bluetooth” by turning and pressing **5**;
- select «ON»/«Off».



Your hands-free phone system is only intended to facilitate communication by reducing the risk factors, without removing them completely. You must always comply with the laws of the country in which you are travelling.

INTRODUCTION TO THE CONTROLS (1/9)

System panels

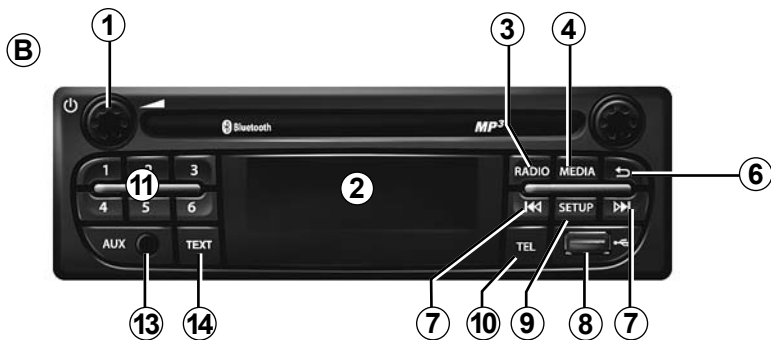

Steering column controls

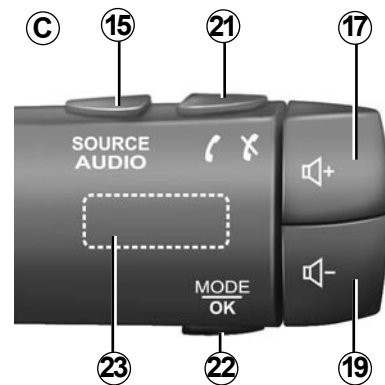

INTRODUCTION TO THE CONTROLS (2/9)

System panels



Steering column controls

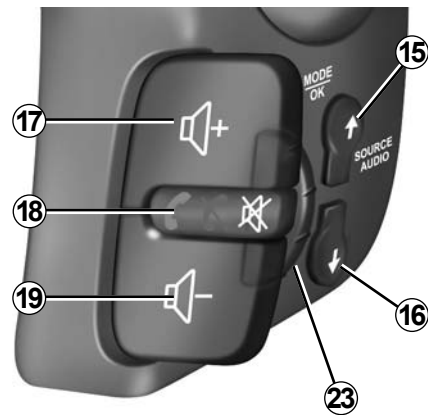
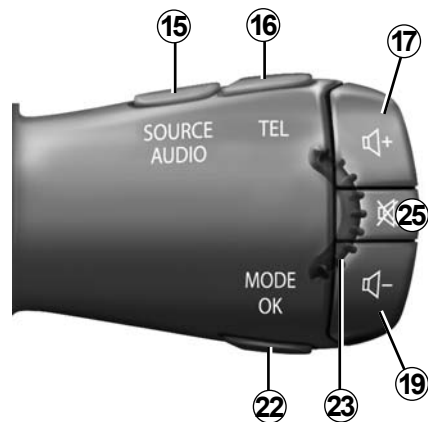

INTRODUCTION TO THE CONTROLS (3/9)

System panels

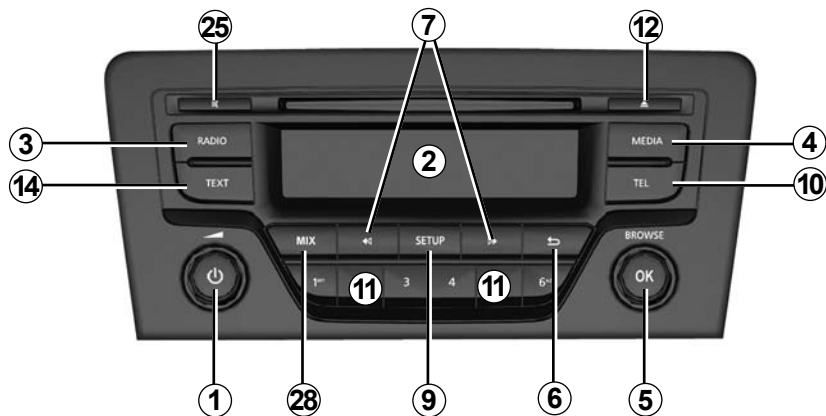
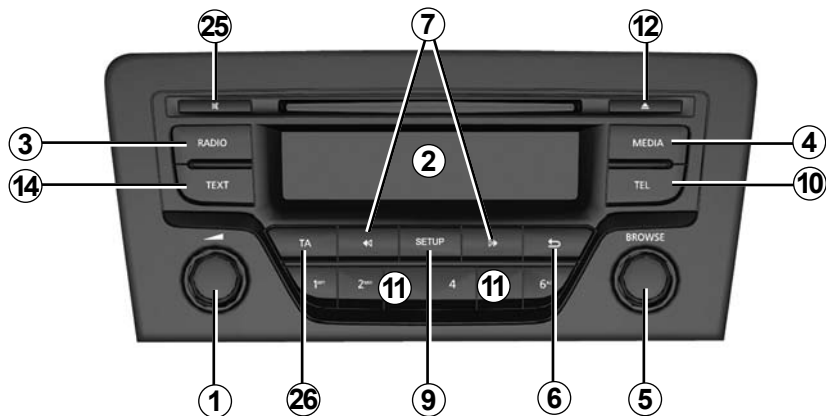

Steering column controls

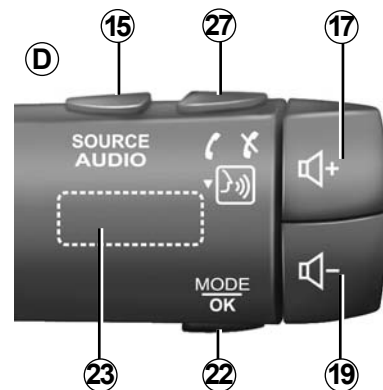

INTRODUCTION TO THE CONTROLS (4/9)

System panel

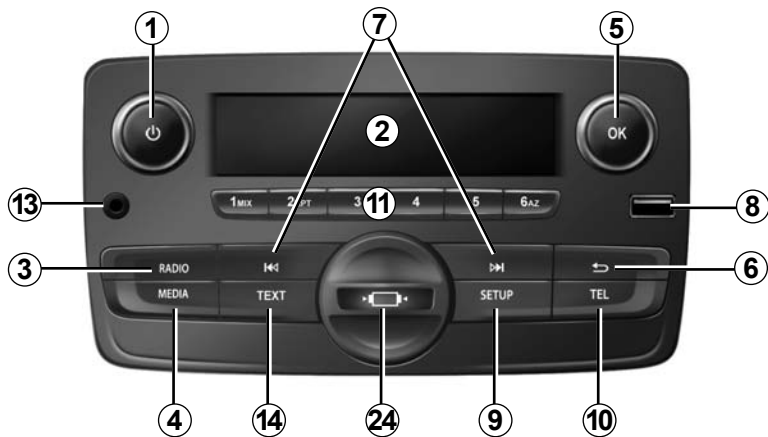

Steering wheel controls

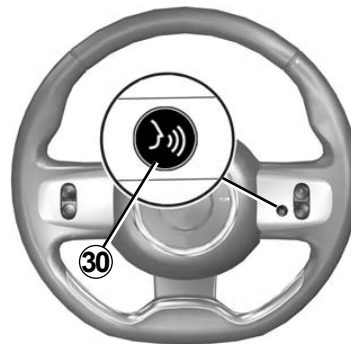

Steering wheel controls

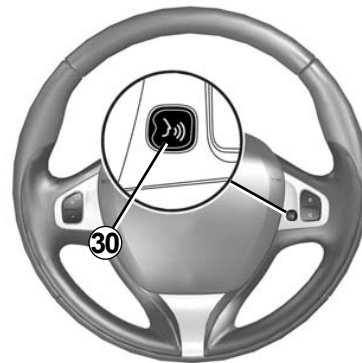
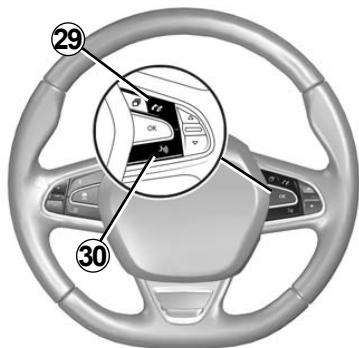

INTRODUCTION TO THE CONTROLS (5/9)

	AUDIO/MEDIA function	TELEPHONE function
1	<ul style="list-style-type: none"> – Press: on/off. – Rotation: adjust the volume of the audio source currently playing. 	
2	Information display.	
3	<ul style="list-style-type: none"> – Short press: choose the radio source and the waveband: FM1 → FM2 → DR1 → DR2 → AM. – Long press: updating of the list of radio stations. 	
4	Select the desired audio source (if connected): CD/CD MP3 → USB1 → USB2 → Bluetooth® portable audio player → AUX (Jack).	
5	<ul style="list-style-type: none"> – Press: confirm an action. – Rotation: navigate through the menus or lists. 	
6	<ul style="list-style-type: none"> – Return to previous screen/previous level when browsing through menus; – Cancel current action. 	
7	<ul style="list-style-type: none"> – Short press: change tracks (CD/CD MP3, on some portable audio players) or change radio frequencies. – Maintained press: fast forward/rewind a CD/CD MP3 track on some audio players, or scroll through the radio stations until the button is released. 	
8	USB port for auxiliary audio sources.	
9	<ul style="list-style-type: none"> – Short press: access the custom settings menu. – Press and hold: activates the “Text” function (only on front panels A and B). 	

INTRODUCTION TO THE CONTROLS (6/9)

	AUDIO/MEDIA function	TELEPHONE function
10		<ul style="list-style-type: none"> – Short press: access the «Phone» menu. – Long press: redial the last number.
		When receiving a call: <ul style="list-style-type: none"> – short press: answer the call; – long press: reject the call.
		During a call: end the call in progress.
11	Short press: recall a pre-programmed station. Press and hold: store a radio station.	
12	Eject a CD/CD MP3.	
13	Auxiliary input.	
14	Activates the “Text” function.	
15	Select the audio source: FM1 → FM2 → DR1 → DR2 → AM → CD/CD MP3 → USB1 → USB2 → Bluetooth® portable audio player → AUX (Jack).	
16		<ul style="list-style-type: none"> – Short press: access the “Phone” menu. – Long press: redial the last number.
17	Increase the volume of the audio source currently in use.	
18	<ul style="list-style-type: none"> – Mute the radio source currently playing; – mute the sound and pause playback of the CD/CD MP3, USB, Bluetooth® portable audio player. 	Long press: redial the last number. When receiving a call: <ul style="list-style-type: none"> – short press: answer the call; – long press: reject the call. During a call: end the call in progress.

INTRODUCTION TO THE CONTROLS (7/9)

	AUDIO/MEDIA function	TELEPHONE function
19	Decrease the volume of the audio source currently in use.	
17 + 19	(Only for controls C and D) – Mute the radio source currently playing; – mute the sound and pause playback of the CD/CD MP3, USB, Bluetooth® portable audio player.	
20	Rotate: – radio: browse through the radio list; – media: previous/next track.	Rotate: – “Phone” menu: browse through the list.
	– Short press: confirm an action. Long press: – return to the previous screen/previous level while browsing menus; – cancel current action.	– Short press: confirm an action. Long press: – return to the previous screen/previous level while browsing menus; – cancel current action.
21		– Short press: access the «Phone» menu. – Long press: redial the last number.
		When receiving a call: – short press: answer the call; – long press: reject the call.
		During a call: end the call in progress.

INTRODUCTION TO THE CONTROLS (8/9)

	AUDIO/MEDIA function	TELEPHONE function
22	<ul style="list-style-type: none"> – Short press: confirm an action. Long press: <ul style="list-style-type: none"> – return to previous screen/previous level when browsing through menus; – cancel current action. 	<ul style="list-style-type: none"> – Short press: confirm an action. Long press: <ul style="list-style-type: none"> – return to previous screen/previous level when browsing through menus; – cancel current action.
23	Rotate: <ul style="list-style-type: none"> – radio: browse through the list of radio stations stored previously; – media: previous/next track. 	Rotate: <ul style="list-style-type: none"> – «Phone» menu: browse through the list.
24	Remove the phone support cover by turning it counter-clockwise.	
25	<ul style="list-style-type: none"> – Mute the radio source currently playing; – mute the sound and pause playback of the CD/CD MP3, USB, Bluetooth® portable audio player. 	
26	Activate/deactivate the automatic search for and playing of traffic information as soon as it is broadcast by certain radio stations in FM or DR mode.	

INTRODUCTION TO THE CONTROLS (9/9)

	AUDIO/MEDIA function	TELEPHONE function
27		– Short press: access the “Phone” menu.
		When receiving a call: – short press: answer the call; – long press: reject the call.
		During a call: end the call in progress.
		– Long press: activate voice recognition. – Short press: deactivate voice recognition.
28	To activate random playback of all the tracks on the CD/ CD MP3.	
29		When receiving a call: – short press: answer the call; – long press: reject the call.
		During a call: end the call in progress.
30		– Short press: activate voice recognition. – Short press: deactivate voice recognition.

OPERATION

On and off

Briefly press control knob **1** on the audio system front panel to switch on your system.

The audio system can be used with the vehicle ignition off. It will operate for twenty minutes. Press control knob **1** on the audio system front panel to operate the system for a further twenty minutes.

To switch off the audio system, briefly press control knob **1** on the audio system front panel.

CHOOSING THE SOURCE

To scroll through the various audio sources, press button **4** repeatedly on the audio system front panel or **15** on the steering column control. Scroll through the audio sources in the following order: CD/CD MP3 → USB1 → USB2 → BT Streaming (Bluetooth®) → AUX.

Note: To display the telephone menu, press button **10** on the audio system front panel or **16, 21** or **27** on the steering column control.

When you insert a new media source (CD/CD MP3 USB, AUX) while the radio is on, the source will switch automatically and begin to play.

You may also select the radio source by pressing button **3** on the audio system front panel or **15** on the steering column control. Repeatedly pressing button **3** on the audio system front panel scrolls through the wavelengths in the following order: FM1 → FM2 → DR1 → DR2 → AM → FM1 etc.

To change media and radio source, press button **15** on the steering column control.

VOLUME

Adjust the volume by turning control knob **1** on the audio system front panel or by pressing button **17** or **19** on the steering column control.

The display reads “Volume” followed by the current setting value (from 00 to 31).

Mute

Briefly press button **18** or **25**, or press **17** and **19** together on the steering column control. The message “MUTE” is displayed on the screen.

Briefly press button **18, 25, 17** or **19** on the steering column control again to resume playing the current audio source.

You can also disable the mute function by turning control knob **1** on the audio system front panel.

USING VOICE RECOGNITION (1/2)

Voice recognition system

Using a compatible smartphone, your audio system enables you to use the voice recognition system. This makes it possible to control the functions of your smartphone by voice, while keeping your hands on the steering wheel.

Note:

- your smartphone's voice recognition system only enables you to use the functions on your smartphone. It does not enable you to interact with the other functions on your audio system such as the radio, Driving eco, etc.;
- when using voice recognition, the audio system will use the language set on your smartphone;
- if you try to use your vehicle's voice recognition system with a paired smartphone that is not equipped with voice recognition, a message will be displayed on the audio system screen to notify you.

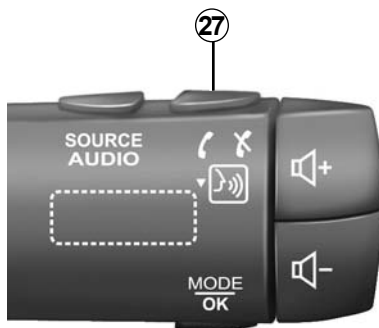

Using voice recognition with your phone

Activation

To activate the voice recognition system, you must:

- get a 3G, 4G or Wifi connection with your smartphone;
- activate the Bluetooth® on your smartphone and make it visible to other devices (please refer to your telephone manual for instructions);



- pair and connect your smartphone to the audio system (please refer to the section on “Pairing, unpairing a telephone”);
- press and hold the **27** button on the steering column control or tap the **30** button on the steering wheel.

An audible signal indicates that voice recognition is activated.

USING VOICE RECOGNITION (2/2)

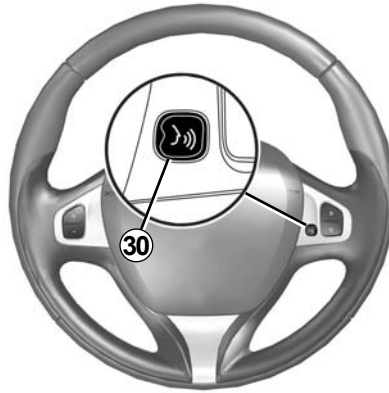
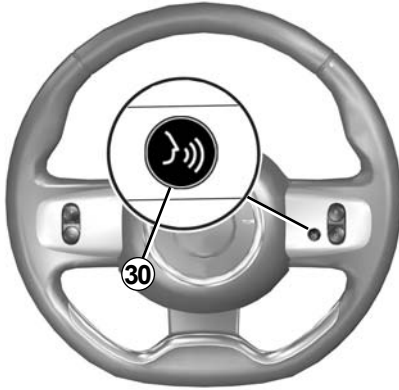

Deactivation

Tap button **27** on the steering column control or **30** on the steering wheel to end your voice recognition session.

An audible signal indicates that voice recognition is deactivated.

LISTENING TO THE RADIO (1/3)

Selecting a waveband

Select the desired waveband (FM1, FM2, DR1, DR2, AM, FM1 etc.) by repeatedly pressing button **3** on the audio system front panel.

Choose an FM or AM radio station

There are several different ways to select and seek a radio station.

Automatic search

This mode performs an automatic scan to search for stations. Press and hold button **7** on the audio system front panel.

When you release button **7** on the audio system front panel, the frequency of the nearest radio is displayed. The radio will continue going up or down the frequencies for as long as you press button **7** on the audio system front panel.

Manual search

This mode allows you to find stations manually by scrolling through the frequencies, by pressing button **7** on the audio system front panel.

Press button **7** on the audio system front panel; the frequency increases or decreases.

Storage of radio stations

This operating mode allows you to listen to your pre-set radio stations.

Select a waveband, then select a radio station using the methods described above.

To store a station, press and hold one of the buttons on the audio system front panel keypad **11** until you hear a beep.

You can save up to six stations per waveband.

To recall a stored station, briefly press one of the buttons on the keypad **11**.

Choose according to the name of the station (FM / DR)

To select a radio station, turn control knob **5** on the audio system front panel or **20** or **23** on the steering column control.

This list can include up to 100 radio stations with the strongest frequencies in your area.

To get the most recent list of stations, update the radio list (FM or DR). Refer to «Updating the radio list (FM or DR)» in this section.

LISTENING TO THE RADIO (2/3)

Radio settings

Display the settings menu by pressing button **9** on the audio system front panel, then select "Radio" by turning and pressing control knob **5** on the panel. The available functions are as follows:

- «TA»;
- «DR Interrupt...»;
- «Ref. FM List»;
- «Ref. DR List».

«TA»

When this feature is activated, your audio system allows traffic bulletins to play automatically as new reports are issued by some FM or DR radio stations.

Note: This feature is not available for the AM waveband.

Select the information station and then choose whether you want another listening source.

Traffic information is broadcast automatically and has priority over the source being listened to at the time.

To activate or deactivate this feature, refer to the «Radio settings» paragraph under «System settings».

«DR Interrupt...» (newscasts)

When this function is activated, it is possible to automatically listen to news as it is broadcast by certain «FM» or «DR» radio stations.

If you then select other sources, when a broadcast of the selected programme type is made, it will interrupt the other sources.

To activate or deactivate this function, please refer to the information on «DR Interrupt...» in the «System settings» section.

«Ref. FM List»

This feature allows you to perform an update of all FM stations in your area.

- display the settings menu by pressing button **9** on the audio system front panel, then select "Radio" by turning and pressing control knob **5** on the panel;
- select "Ref. FM List" by turning and pressing control knob **5** on the audio system front panel.

The automatic update of the FM stations in the area starts. The message «Updating FM List» is displayed on the screen.

With the automatic frequency scan finished, the message "FM List updated" is displayed on the screen.

Note: if another source is selected, the FM radio list update continues in the background.

To switch from one stored frequency to another, press one of the buttons on the audio system front panel keypad **7**.

Note: You can also update the FM radio list by pressing and holding button **3** on the audio system front panel.

LISTENING TO THE RADIO (3/3)

«Ref. DR List»

This feature allows you to perform an update of all DR stations in your area.

- Display the settings menu by pressing button **9** on the audio system front panel, then select “Radio” by turning and pressing control knob **5** on the panel;
- select “Ref. DR List” by turning and pressing control knob **5** on the audio system front panel;
- the automatic update of the list of digital terrestrial radio stations in your area begins. The message «Updating DR List» is displayed on the screen.

With the automatic frequency scan finished, the message «DR List updated» is displayed on the screen.

Note: You can also update the DR radio list by pressing and holding button **3** on the audio system front panel.

Selecting a station

Select the desired waveband (FM1, FM2, DR1, DR2 or AM) by repeatedly pressing button **3** on the audio system front panel.

- turn control knob **5** on the audio system front panel or **20** or **23** on the steering column control to scroll through the radio stations in the FM/DR list or the AM radio frequencies;
- press button **7** on the audio system front panel to scroll through the FM/AM frequencies or DR radio stations.

Display radio text

To display the text menu, briefly press button **14** on the audio system front panel, or press and hold button **9** on the panel. The available functions are as follows:

- «Radiotext»;
- «EPG».

NB: If no information is provided, the message “No message” is displayed on the screen.

Text information «Radiotext» (FM)

Some FM radio stations broadcast text information related to the program being listened to (e.g. the title of a song, artist name).

NB: This information is only available for certain radio stations.

«EPG» (DR) program guide

When this feature is activated, your audio system will display the station’s upcoming programs of the day.

Note: This information is only available for the selected station’s next three time slots.

LISTENING TO A CD, CD MP3 (1/3)

Specifications of readable formats

Only files with an CDA/MP3> extension can be played.

If a CD contains both audio CD files and compressed audio files, the compressed audio files will not be recognised.

Note: some protected files (copyright) cannot be read.

Note: To ensure that folder and file names are easy to read, we recommend that you use names with fewer than 64 characters and avoid the use of special characters.

CD/CD MP3 maintenance

To protect its readability, never expose a CD CD MP3 to heat or direct sunlight. To clean a CDCD MP3, use a soft cloth and clean from the centre towards the edge of the CD.

As a general rule, refer to the CD manufacturer's advice concerning maintenance and storage.

Note: some scratched or dirty CDs cannot be read.

Inserting a CD/CD MP3

Refer to the section entitled «Precautions during use».

Check that there is no CD in the player, then insert the CD with the printed side upwards.

Listening to a CD/CD MP3

When a CD/CD MP3 is inserted (printed surface upward), the audio system automatically switches to CD/CD MP3 source and starts to play the first track.

If the audio system is switched off and the ignition is on, inserting a CD/CD MP3 switches on the audio system and the CD/CD MP3 starts to play. If the ignition is not on, the audio system will not switch on.

If you are listening to the radio and a CD/CD MP3 is in the player, you can choose to listen to the CD/CD MP3 by pressing button **4** on the audio system front panel or **15** on the steering column control. Playback starts as soon as the audio system switches to the CD/CD MP3 source.

Searching for a track

Briefly press button **7** on the audio system front panel or turn control knob **20** or **23** on the steering column control to change tracks.

Fast winding

Press and hold button **7** on the audio system front panel to fast forward or rewind.

Playback resumes when the button is released.

LISTENING TO A CD, CD MP3 (2/3)



Random playback «Mix»

With a CD/CD MP3 inserted, press button “1” or “2” on the audio system keypad or press button **28** on the audio system front panel to enable random playback (shuffle) of all the tracks on the CD/CD MP3.

The symbol “MIX” appears on the screen. A track is then selected at random. The transition from one track to another takes place randomly.

To disable, press button “1” or “2” on the audio system keypad again or press button **28** on the audio system front panel. The “MIX” indicator light goes out.

Turning off the audio system and ejecting the CD/CD MP3 automatically deactivates the shuffle function.

Note: on a CD MP3, random play runs on the folder currently being played. Change folder to run random playback on another folder.

Repeat «RPT»

This feature allows you to repeat a track.

With a CD/CD MP3 inserted, press button “1” or “2” on the audio system keypad to enable the repeat function. The symbol “RPT” appears on the screen.

To disable, press button “1” or “2” on the keypad again. The “RPT” indicator light goes out.

Note: If the shuffle function is activated, enabling the repeat function will deactivate it. The “MIX” indicator light will go out and the “RPT” light will come on.

LISTENING TO A CD, CD MP3 (3/3)

Pause

To mute the sound temporarily, press buttons **17** and **19** together or briefly press button **18** or **25** on the steering column control.

This function deactivates if you change the volume or source, or if an automatic newscast comes on.

Display text (CD-Text or ID3 tag)

Briefly press button **14** or press and hold button **9** on the audio system front panel to scroll through ID3 tag information (artist name, album, time elapsed, track name).

To display all the ID3 tag information on a single page, press and hold button **14** on the audio system front panel.

Ejecting a CD/CD MP3

To eject a CD/CD MP3 from the player, press button **12** on the audio system front panel.

Note: if an ejected disc is not removed within 20 seconds, it will automatically be reinserted into the CD player.

AUXILIARY AUDIO SOURCES (1/3)

Your audio system has inputs to connect one or more external audio sources (USB flash drive, MP3 player, Bluetooth® portable player etc.).

You have several ways of connecting your player:

- USB connection;
- Jack socket;
- Bluetooth® connection.

Note: the auxiliary audio source formats include MP3, WMA and AAC.

USB connection;

Connection

Connect the USB flash drive to the USB port.

Once the device is connected, the track will be displayed automatically.

Using the USB flash drive

The audio files will start playing automatically.

To access the hierarchy of your audio source, turn or press control knob **5** on the audio system front panel, or **20** or **25** on the steering column control.

Note:

- random playback works the same way for a USB flash drive as it does for a CD MP3. Please refer to the information on “Random playback Mix” in the section on “Listening to a CD /CD MP3”.
- the repeat function works the same way for a USB flash drive as it does for a CD MP3. Please refer to the information on “Repeat” in the section on “Listening to a CD/CD MP3”.

Charging using the USB port

Once your portable audio player’s USB connector is plugged into the multimedia system USB port, you can charge or recharge the battery during use.

Note: some devices do not recharge or maintain battery charge level when they are connected to the USB port on the audio system.

AUXILIARY AUDIO SOURCES (2/3)

Jack connection

Connection

Using a suitable cable (not provided), connect the Jack socket of the auxiliary input **13** on the audio system front panel to your portable audio player headphones plug (usually a 3.5 mm jack Jack).

Note: you cannot select a track directly from your audio system. To select a track, you must do so directly via your portable audio player, when the vehicle is stationary.

Use

Just the text “AUX” is displayed on the audio system screen. No artist or track name is visible.

Note: To adjust the sensitivity of the Jack, socket, refer to the “System settings” section.

Bluetooth® audio playback

In order to use a Bluetooth® digital device, you must pair it to the vehicle when it is first used (please refer to the information on the “Bluetooth® function” in the “General description” section).

Pairing allows the audio system to recognise and store a Bluetooth® digital device.

Note: if your Bluetooth® digital device has telephone and portable audio player functions, pairing one of these functions will automatically pair the other.

Connection

For a device already paired, perform the following steps:

- enable Bluetooth® on the portable audio player and make it visible to other devices (refer to your audio player manual);
- select the Bluetooth® audio source by pressing button **4** on the audio system front panel or button **15** on the steering column control.



Only handle the personal stereo when traffic conditions permit.

Store the portable audio player safely while driving (risk of being thrown in the event of sudden braking or impact).

AUXILIARY AUDIO SOURCES (3/3)

Use

Your portable audio player must be connected to the audio system to enable all its functions to be accessed.

Note: no digital device can be connected to the audio system unless it has previously been paired.

Once the Bluetooth® digital portable audio player is connected, you can control it from your audio system.

To pause the audio track, press button **25** or **18**, or press buttons **17** or **19** together on the steering column control (press again to resume play).

Press button **7** on the audio system front panel or turn control knob **20** or **23** on the steering column control to move to the next or previous track.

Note:

- the number of accessible functions varies depending on the type of portable audio player and its compatibility with the audio system;
- In some cases, you should refer to your device's manual to finalise the connection procedure.



Only handle the personal stereo when traffic conditions permit.

Store the portable audio player safely while driving (risk of being thrown in the event of sudden braking or impact).

PAIRING AND UNPAIRING A TELEPHONE (1/3)

Bluetooth® connection

To activate the system's Bluetooth® function, press the button **9** on the audio system front panel, select 'Bluetooth' by turning and pressing the knob **5** on the audio system front panel, then select "ON" or "Off".

Pairing a phone

To use your hands-free system, pair your Bluetooth® phone with your audio system. Check that your audio system and your phone are on, that Bluetooth® is activated on your phone and that its status is set to "visible" (refer to the user guide for your phone).

Pairing enables the audio system to recognise and store a phone.

You can pair up to five phones, but only one can be connected at a time to the audio system.

Pairing can be performed from the audio system and/or from your phone.

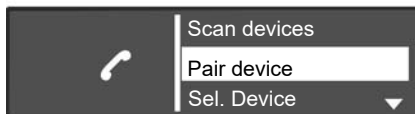

Pairing a Bluetooth® phone with the audio system from the audio system

This method allows you to make a Bluetooth® search from the audio system.

To pair a phone using this method, perform the following steps:

- display the telephone menu by pressing button **10** on the audio system front panel, or **16**, **21** or **27** on the steering column control;

- select "Scan devices" by turning and pressing control knob **5** on the audio system front panel or **20** or **23** on the steering column control.

The search for Bluetooth® devices in the vicinity begins (this search can take up to sixty seconds.) The message "Searching..." appears on the audio system display.

- Select the telephone that you wish to pair by turning and pressing control knob **5** on the audio system front panel;
- when the message «Connected» is displayed on the audio system screen, the Bluetooth® device is stored automatically and connected to the vehicle.

After sixty seconds, if pairing fails, repeat these steps. Please refer to your telephone's user guide for further information.

PAIRING AND UNPAIRING A TELEPHONE (2/3)

Pairing a Bluetooth® telephone with the audio system from your phone

This method allows you to make a Bluetooth® search from your phone.

To pair your phone using this method, perform the following steps:

- display the telephone menu by pressing button **10** on the audio system front panel, or **16, 21** or **27** on the steering column control;
- select “Pair device” by turning and pressing control knob **5** on the audio system front panel or **20** on the steering column control;
- the message “Please re-enter Pin” appears on the system screen and a sixty-second countdown begins.

The audio system is now visible to other Bluetooth® devices for about a minute.

- Search for the audio system indicated under the name “MY CAR” or “R&Go Multimedia” using your phone then select it (refer to the user guide for your phone).

The message “MY CAR connected” or “R&Go Multimedia” appears on your phone to inform you that your audio system is paired and connected with your phone.

The message “R&Go Multimédia” is displayed on the screen only if the R&Go application connects to the audio system and if the application is installed on your smartphone.

If pairing fails, the audio system display returns to the main menu.

If the maximum number of telephones paired with the audio system is reached, you need to unpair an existing telephone before pairing a new one (refer to the information on “Unpairing a telephone” in this section).



For safety reasons, carry out these operations when the vehicle is stationary.



Your hands-free phone system is only intended to facilitate communication by reducing the risk factors, without removing them completely. You must always comply with the laws of the country in which you are travelling.

PAIRING AND UNPAIRING A TELEPHONE (3/3)

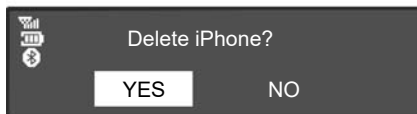

Unpairing a phone

Unpairing allows a phone to be deleted from the audio system memory.

To unpair and delete your phone from the audio system memory, perform the following steps:

- display the telephone menu by pressing button **10** on the audio system front panel, or **16**, **21** or **27** on the steering column control;

- select the “Del. device” menu by turning and pressing control knob **5** on the audio system front panel or **20** on the steering column control;
- select the phone to be unpaired from the list by turning and pressing control knob **5** on the audio system front panel or **20** on the steering column control;

A message is displayed on the screen of the audio system asking you to confirm and enter your choice.

- turn and press control knob **5** on the audio system front panel or **20** on the steering column control to select “YES”;

Note: Unpairing a phone erases all the contacts from the contacts list and the call history in the audio system synchronised with the phone.

CONNECTING, DISCONNECTING A TELEPHONE (1/3)

Connecting a paired phone

Your phone must be connected to the hands-free phone system in order to use all its functions.

No phone can be connected to the hands-free phone system if it has not first been paired.

Refer to the paragraph entitled “Pairing a phone” in the “Pairing/unpairing a phone” section.

Note: your telephone’s Bluetooth® connection must be active and set to “visible”.

Automatic connection

As soon as the vehicle ignition is switched on, the audio system searches for paired telephones in the vicinity.

Note: the priority phone is the last to have been connected.

Searching will continue until a paired phone is found (this may take up to five minutes).

Note: For more information on compatible phones, contact an authorised dealer or visit the manufacturer’s website if available.

Note:

- you can use automatic telephone connection with the ignition switched on. You may need to activate the automatic Bluetooth® connection function on your hands-free phone system. To do this, refer to your telephone’s user manual;
- when reconnecting, and when two paired phones are within range of the hands-free system, the last phone to have been connected will take priority, even if this phone is outside the vehicle but within range of the hands-free system.

Note: if a call is already in progress when your hands-free phone system is connected, the phone will automatically be connected and the conversation will switch to the vehicle speakers.

CONNECTING, DISCONNECTING A TELEPHONE (2/3)



Manual connection (changing the phone connected)

To display the phone settings menu, press button **10** on the audio system front panel or **16, 21** or **27** on the steering column control, then select the "Sel. device" menu. The list of phones already paired is displayed. Select the phone that you want to connect from the list and by turning and pressing control knob **5** on the audio system front panel or **20** on the steering column control.

A message informs you that the phone is connected.

Note: if a phone is already connected when changing phones in the already paired phone list, the existing connection is automatically disconnected.

Connection failure

If connection fails, check that:

- your phone is switched on;
- your telephone battery is not flat;
- your phone has been previously paired with the audio system;
- Bluetooth® is now enabled on your phone and on the audio system;
- the phone is configured to accept the audio system's connection request.

Note: using your hands-free phone system for prolonged periods will discharge your phone's battery more quickly.

CONNECTING, DISCONNECTING A TELEPHONE (3/3)



Disconnect a phone

To disconnect your telephone, you can:

- deactivate your audio system's Bluetooth® function;
- deactivate your phone's Bluetooth® function;
- delete the paired phone via the audio system. Please refer to the information on "Unpairing a telephone" in the "Pairing and unpairing a telephone" section.

If the phone is switched off, the telephone will be disconnected.

A message is then displayed on the audio system screen to confirm that the phone is disconnected.

Note: if a call is in progress when the phone is disconnected, the call will automatically be transferred to your phone.

To deactivate your audio system's Bluetooth®, please refer to the information on the "Bluetooth® Function" in the "General Description" section.

To disable your smartphone's Bluetooth®, refer to your phone's user guide.

To unpair and delete the Bluetooth® phone, see the information under "Unpairing a telephone" in the section "Pairing, unpairing a telephone".

MAKING, RECEIVING A CALL (1/3)

Calling a contact from the telephone directory

When a phone is paired, its contacts list is automatically downloaded to the audio system.

To display the “Phone” menu, press button **10** on the audio system front panel or **16**, **21** or **27** on the steering column control, then select the “Phonebook” menu by turning and pressing control knob **5** on the audio system front panel or **20** on the steering column control. The list of contacts will appear on the audio system display. Select a contact to call from the list, then confirm by pressing control knob **5** on the audio system front panel or **20** on the steering column control to make the call.

Note: to return to the previous screen, press the **6** button on the front panel of the audio system.

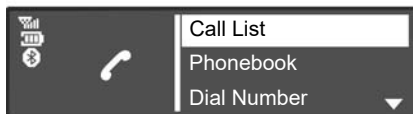

Call a contact from your call log history

To display the call log, press button **10** on the audio system front panel or **16**, **21** or **27** on the steering column control, then select the “Call List” menu. Select the “Dialed”, “Received” or “Missed” heading. The call log will appear on the audio system screen. Select the contact or number to call, then confirm by pressing control knob **5** on the audio system front panel or **20** on the steering column control to start the call.

Making a call by dialing a number

To display the phone menu, press button **10** on the audio system front panel or **16**, **21** or **27** on the steering column control, then select the “Dial Number” menu.

Dial the desired number using the numeric keypad by turning and pressing control knob **5** on the audio system front panel or **20** on the steering column control.

Once you have dialed the number, select  to make the call.

You can call the last number dialed by pressing and holding button **10** on the audio system front panel, or **16**, **18** or **21** on the steering column control.



It is recommended that you stop your vehicle before entering a number or searching for a contact.

MAKING, RECEIVING A CALL (2/3)

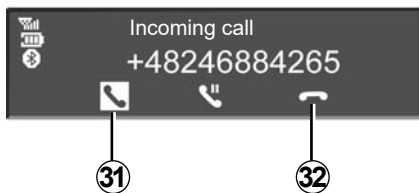

Receiving a call

When receiving a call, the caller's number is displayed on the audio system screen (this function depends on the options you have subscribed to with your phone service provider).

If the caller's number is in one of the memories, the name of the caller is displayed instead of the number.

If the caller's number cannot be displayed, the message "Private number" is displayed on the audio system screen.

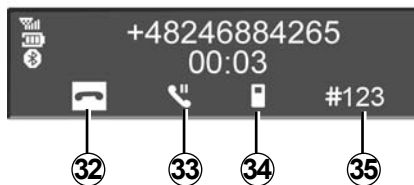

To accept an incoming call, press button **10** on the audio system front panel, or **18**, **21** or **27** on the steering column control, or **29** on the steering wheel. You can also accept an incoming call by selecting icon **31** by turning and pressing control knob **5** on the audio system front panel or **20** on the steering column control.

To reject a call, press and hold button **10** on the audio system front panel, or **18**, **21** or **27** on the steering column control, or **29** on the steering wheel. You can also reject an incoming call by selecting icon **32** by turning and pressing control knob **5** on the audio system front panel or **20** on the steering column control.

MAKING, RECEIVING A CALL (3/3)



During a call

You can:

- adjust the volume by turning button **1** on the audio system front panel or pressing **17** or **19** on the steering column control;
- hang up by pressing button **10** on the audio system front panel or **18**, **21** or **27** on the steering column control, or **29** on the steering wheel;
- confirm by pressing control knob **5** on the audio system front panel or **20** on the steering column control.

To select the desired icon, turn control knob **5** on the audio system front panel or press **20** on the steering column control, then confirm by pressing control knob **5** on the audio system front panel or **20** on the steering column control.

You can:

- hang up by selecting **32**;
- switch the conversation from your audio system to your phone by selecting **34**;
- put a call on hold by selecting **33**;
- resume a call placed on hold by selecting **31**;
- switch the conversation from your phone to your audio system by selecting **36**;
- control the keypad of your phone from the audio system by selecting **35**.

The system allows managing call waiting when your phone is connected (depending on your plan).

SYSTEM SETTINGS (1/3)

Audio settings

Display the settings menu by pressing button **9** on the audio system front panel. Select "Setup Audio" by turning and pressing control knob **5** on the audio system front panel. The available settings are:

- "Sound";
- "AUX In";
- "Speed Vol.";
- "Bass Boost";
- "Set to".

Sound

Select "Sound" and press control knob **5** to access the various sections in the following order:

- "Bass";
- "Treble";
- "Bal." (left/right sound distribution);
- "Fade" (rear/front sound distribution).

You can change the value of each setting by turning and pressing control knob **5** on the audio system front panel.

You can exit the menu by pressing button **6** on the audio system front panel.

Auxiliary (AUX IN)

Display the settings menu by pressing button **9** on the audio system front panel. Select "Setup Audio", then press control knob **5** on the audio system front panel.

Turn control knob **5** on the audio system front panel, then select "AUX In" to access the different sections in the following order:

- "Low";
- "Medium";
- "High".

The values for each setting are as follows:

- "Low" (1200 mV);
- "Medium" (600 mV);
- "High" (300 mV).

Speed Dependent Volume Control

The audio volume of the system varies with the vehicle speed.

Display the settings menu by pressing button **9** on the audio system front panel. Select the "Setup Audio" menu, then "Speed Vol." by pressing control knob **5** on the audio system front panel.

Adjust the volume/speed ratio by turning then pressing control knob **5** on the audio system front panel to achieve the desired setting.

Increase the bass ("Bass Boost")

The "Bass Boost" function increases the bass levels.

To enable/disable this function, select "ON" or "Off" by turning and pressing control knob **5** on the audio system front panel.

Default audio

Display the settings menu by pressing button **9** on the audio system front panel. Select "Setup Audio", then press control knob **5** on the audio system front panel to display the settings menu, and select "Audio Default". Confirm your selection by pressing control knob **5** on the audio system front panel.

All the audio settings return to their default values.

SYSTEM SETTINGS (2/3)

Setting the time

This function allows you to set the time.

Display the settings menu by pressing button **9** on the audio system front panel. Select "Clock" by turning and pressing control knob **5** on the audio system front panel. The available settings are:

- "Set Time": sets the hour and minutes;
- "active / deactivate": enables or disables the time display;
- "Format": selects the time display format ("12 hr" or "24hr").

Radio settings

The available settings are:

- «TA»;
- «DR Interrupt...»;
- «Ref. FM List»;
- «Ref. DR List».

To return to the previous menu, press button **6** on the audio system front panel.

«TA»

To activate or deactivate this function:

- display the settings menu by pressing button **9** on the audio system front panel;
- select "Radio" by turning and pressing control knob **5** on the audio system front panel;
- select "TA" by turning and pressing control knob **5** on the audio system front panel;
- select "ON" or "Off" to activate or deactivate the "TA" function.

«DR Interrupt...» (newscasts)

To activate or deactivate this function:

- display the settings menu by pressing button **9** on the audio system front panel;
- select "Radio" by turning and pressing control knob **5** on the audio system front panel;
- select "DR Interrupt..." by turning and pressing control knob **5** on the audio system front panel;

- select the news information bulletin(s) you want to listen to by turning and pressing control knob **5** on the audio system front panel.

«Ref. FM List»

Please refer to the paragraph on "Ref. FM List" under "Listening to the radio".

«Ref. DR List»

Please refer to the paragraph on "Ref. DR List" under "Listening to the radio".

Selecting a language

This function allows you to change the language of the audio system.

To access the "Language" heading in the settings menu, press button **9** on the audio system front panel.



For safety reasons, carry out any adjustments when the vehicle is stationary.

SYSTEM SETTINGS (3/3)

“Settings” (Bluetooth®)

To access the telephone menu, press button **10** on the audio system front panel, or **16, 21** or **27** on the steering column control. Select the “Settings” heading by turning and pressing control knob **5** on the audio system front panel or **20** on the steering column control.

The available settings are:

- “Volume”: adjustment of the ringtone or call volume;
- “Ringtone”: activates the vehicle’s ringtone or the ringtone transferred from the phone;

To adjust the volume of the ringtone when a Bluetooth® phone is connected to the audio system, select “Volume” by turning and pressing control knob **5** on the audio system front panel or **20** on the steering column control.

A new sub-menu appears:

- “Ring”;
- “Call”;

- select one of the headings by turning and pressing control knob **5** on the audio system front panel or **20** on the steering column control.
- turn and press control knob **5** on the audio system front panel or **20** on the steering column control to increase or decrease the volume.

To activate the ringtone on the vehicle or the phone connected to Bluetooth®, select “Ringtone” by turning and pressing control knob **5** on the audio system front panel or **20** on the steering column control.

A new sub-menu appears:

- “Car”;
- “Phone”;

Select one of the headings to activate by turning and pressing control knob **5** on the audio system front panel or **20** on the steering column control.

Note: If a phone is connected to the audio system, a new item appears in the menu: “Settings”:

- “Update phonebook”: ‘: updates the contacts list of the phone paired with the audio system (e.g. addition of new contacts not yet in the system).
- to update the contacts list on the audio system, access the “Settings” menu by pressing button **10** on the audio system front panel or **16, 21** or **27** on the steering column control.
- select ‘Update contacts list’. ‘ by turning and pressing control knob **5** on the audio system front panel or **20** on the steering column control.

Display of radio texts

Display the radio text menu by pressing button **14**. Select “Radio” by turning and pressing control knob **5** on the audio system front panel or **20** on the steering column control. The radio text display may contain a maximum of sixty-four characters.

NB: if there is no information provided, the screen displays “No message”.

R&GO: GENERAL DESCRIPTION (1/6)

Introduction

“R&Go” is an application that can be downloaded from your smartphone or tablet.

This application lets you access several menus:

- “Navigation”;
- “Multimedia”;
- “Car”;
- “Phone”;
- “Set Time”.

Note: for further information on compatible phones and digital tablets, please contact an authorised dealer or visit the manufacturer’s website if available.

Bluetooth® connection

Check that your phone or digital tablet is paired with the audio system (see the information on “Pairing a telephone” in the “Pairing, unpairing a telephone” section).

Note: Bluetooth® must be activated and set to “visible” on your phone or digital tablet (for more information, please see the user manual for your device).

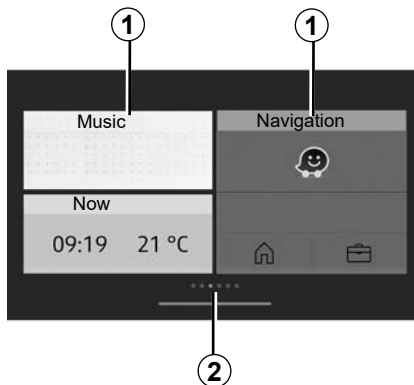

Display

Customised home page

- 1 Access to pinned applications.
- 2 Page indicators.

Note: You can change the configuration of the welcome screen. Refer to the “R&Go: setting parameters” section.

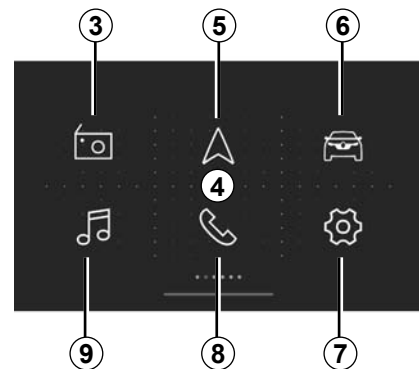

Default 4 “R&Go” welcome screen

The default welcome screen displays the following menus:

- 3 “Radio”: radio management;
- 5 “Navigation”: navigation management;
- 6 “Car”: management of your fuel consumption, Driving eco etc. ;
- 7 “Set Time”: management of the “R&Go” app settings;
- 8 “Phone”: management of phone functions;
- 9 “Multimedia”: management of multimedia resources.

R&GO: GENERAL DESCRIPTION (2/6)

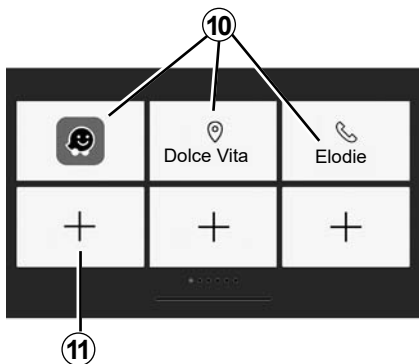

Favourites screen

Use the “R&Go” system to add shortcuts to your favourite functions:

- applications;
- contacts;
- “R&Go” functions;
- music;
- navigation;
- ...

10 Access to functions previously designated as favourites.

11 Access to the favourites management screen.

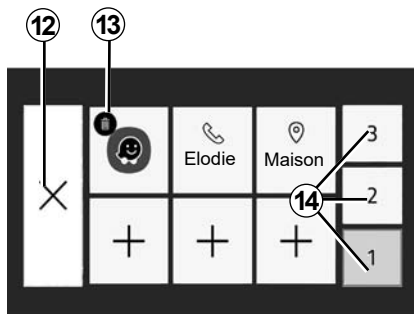

Favourites management screen

To access the favourites management screen, press the **11** button.

12 Back to the previous screen.

13 Delete the favourite.

14 Access the various favourites management pages.

Regular updates of your **R&Go** application are recommended.

Customising the home page

You can customise the “R&Go” home page. To do this, press button **11** or press and hold anywhere on the customised home page, then slide an application available at the bottom of the screen to the desired location. If you slide the app to a position that is already in use, that position will automatically be replaced.

Your hands-free system is intended to facilitate communication by reducing the risk factors, without removing them completely.

You must always comply with the laws of the country in which you are travelling.

R&GO: GENERAL DESCRIPTION (3/6)

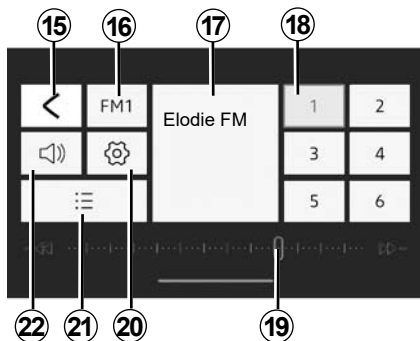

“Radio” menu

This menu allows you to listen to radio stations and provides the following functions:

- 15** Back to the main menu;
- 16** Selection of radio band (FM, DR or AM).
- 17** Radio currently playing.
- 18** Selection of radio presets/favourites.

Note: “R&Go” lists the presets/favourites of the vehicle radio.

19 Radio frequency band, radio frequency information.

20 Access the sound settings.

21 List of stations available.

22 Manage the volume.

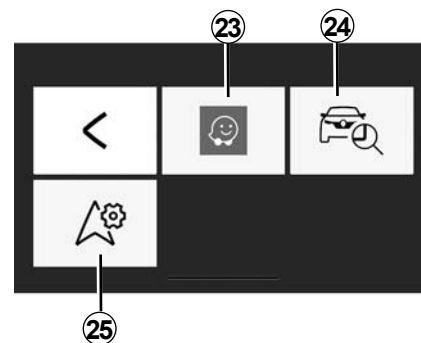

“Navigation” menu

The navigation menu includes all the satellite navigation features, road maps, traffic information, navigation applications and speed restriction areas. The “Navigation” menu provides the following functions:

- 23** Navigation app for planning your journeys;
- 24** app enabling you to geolocate your vehicle;
- 25** access to the settings enabling you to set a default navigation application.

R&GO: GENERAL DESCRIPTION (4/6)

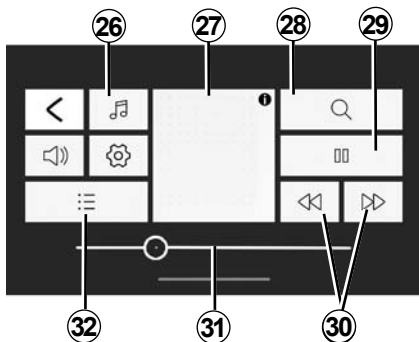

“Multimedia” menu

The “Multimedia” menu includes all the functions for playing audio files and the following functions:

- 26** Selection of the audio file source;
- 27** multimedia file currently playing;
- 28** search for a multimedia file;
- 29** play/pause;
- 30** next/previous file;
- 31** scroll bar, remaining time for the multimedia file currently playing;
- 32** playlist selection.

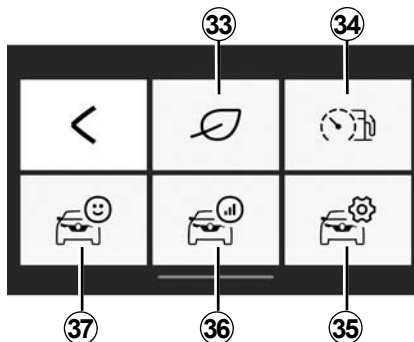

“Car” menu

The “Car” menu is used to manage certain items of equipment such as the on-board computer and the Driving eco. It provides the following functions:

- 33** Access the Driving eco menu (see your eco-score, etc.);
- 34** driving behaviour or current consumption indicator;
- 35** access to settings and information;
- 36** access your “Journey record”;
- 37** access your vehicle instrument panel.

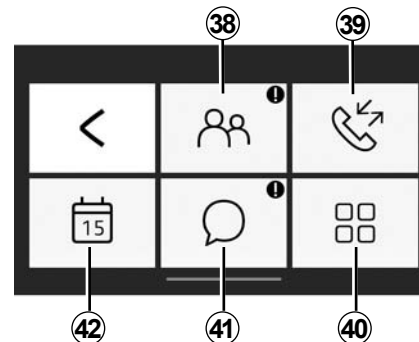

“Phone” menu

The “Phone” menu enables the hands-free use of your telephone and provides the following functions:

- 38** Access your phonebook.
- 39** access to your call history.
- 40** access the “Phone” menu settings.
- 41** access your messages.
- 42** access the calendar.

R&GO: GENERAL DESCRIPTION (5/6)

Forgotten phone reminder

With the engine and audio system switched off, the “R&Go” application displays on your smartphone screen a warning message along with a beep to tell you that you have left your phone in your vehicle.

Note: on some phones and tablets, the “Text-to-speech” function is available. The audio system reads the messages aloud.

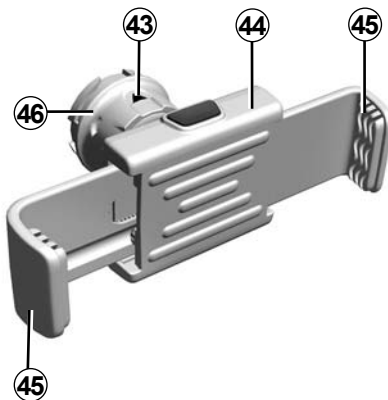

Phone holder 44 (depending on the vehicle)

This telephone holder should be installed only when you use your phone with the “R&Go” application. The holder is only compatible with the radio front panel. Please refer to the “Introduction to the controls” section in this document.

To attach the telephone holder **44** onto your vehicle’s audio system, follow these instructions:

- remove the phone holder cover from the front panel by turning it anti-clockwise to expose the USB port;
- set the arrow **43** of the locking knob **46** in the up position before putting the phone holder **44** on the audio system for correct connection;
- connect the telephone holder **44** to the audio system’s USB socket;
- turn the locking knob **46** of the phone holder **44** clockwise to secure it;
- place your phone in the telephone holder **44** and press both clips **45** until the phone is firmly held in place.

R&GO: GENERAL DESCRIPTION (6/6)

To remove the telephone holder **44** from your audio system:

- hold your phone while pressing the button for the retaining clips **45**, then take out your phone;
- turn locking knob **46** on the phone holder **44** anticlockwise to release the phone from your vehicle's audio system;
- disconnect the telephone holder **44** from your vehicle's audio system;
- refit the phone holder cover on the radio front panel by turning it clockwise to close the USB port.



Note: you can use the telephone holder **44** in two positions:

- vertically, by placing your phone in a horizontal position and then turning the holder **44** to an upright position;
- horizontally, by placing your phone vertically and then turning the support **44** horizontally.

NB: You can also tilt the telephone holder to get a better view of the phone's screen.

Charging using the USB port

Once your telephone's USB socket is connected to the USB port of the telephone holder **44**, you can charge its battery during use.

R&GO: NAVIGATION FUNCTION (1/2)

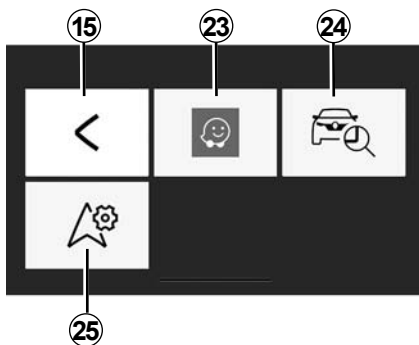

“Navigation”

To access the navigation menu, from the “R&Go” default welcome menu, press the “Navigation” key.

The “Navigation” menu is made up of three icons:

15 Return to the main menu by default

23 Access the navigation app to manage the routes you have entered.

24 Access the “Go To My Car” app to geolocate your vehicle.

25 Set the navigation app that you wish to use by default.



“Find my vehicle”

This function allows you to geolocate your vehicle in order to find it in a car park for example.

From the “Navigation” menu, press **24** “Go To My Car”.

To find your vehicle, you can:

- complete the “Vehicle parking address” field;
- press the “Go to my car” button to launch navigation in pedestrian mode to the pre-set address.

Note: this function is only available and operational when outside the vehicle. If your vehicle has been moved by a third party between the time of saving its GPS position and the time you wish to find it, the application cannot search for its current position.



For safety reasons, carry out any adjustments when the vehicle is stationary.

R&GO: NAVIGATION FUNCTION (2/2)



“Navigation settings”

This function allows you to set your chosen default navigation application.

From the “Navigation” menu, press the “Navigation settings” icon, then select the navigation application that you wish to use from the list suggested.

When you use your smartphone's navigation app, the transfer of cellular data required for it to operate may lead to additional costs not covered by your phone plan.



For safety reasons, carry out any adjustments when the vehicle is stationary.

R&GO: MULTIMEDIA FUNCTION (1/3)

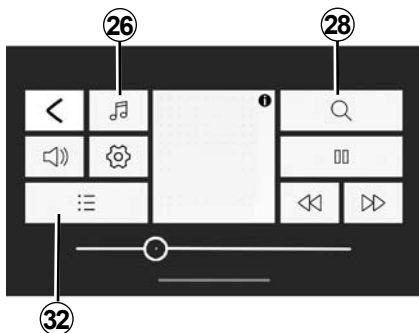

“Multimedia”

To access the multimedia menu, from the “R&Go” default welcome menu, press the “Multimedia” key.

Note: to use all of the features in the “Multimedia” menu, you must connect your Bluetooth® smartphone/tablet to the audio system.

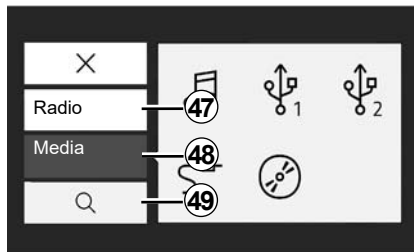

“Set Source”

To access the multimedia menu, from the “R&Go” default welcome menu, press the “Multimedia” key.

Note: to use all of the features in the “Multimedia” menu, you must connect your Bluetooth® smartphone/tablet to the audio system.

“Radio”

This menu allows you to listen to radio stations and provides the following functions:

- select a band: “FM”, “DR” or “AM”;
- select a station using one of three search modes (“Frequency”, “List” or “Manual”);
- find a station using the integrated intelligent keypad;
- listen to stored stations;
- view text information from certain “FM”, “DR” or “AM” radio stations while listening.

For further information, please refer to the section on “Listening to the radio”.

R&GO: MULTIMEDIA FUNCTION (2/3)

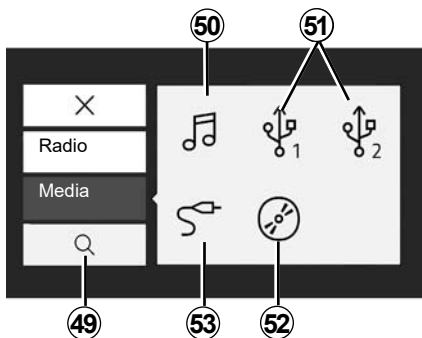

“Media”

This menu enables you to listen to music from an external source. Select a connected input source to access the audio files via the following list:

- 50** access multimedia files saved on the smartphone;
- 51** access multimedia files saved on an MP3 player or USB device;
- 52** access multimedia files stored on a CD (depending on equipment);
- 53** access multimedia files of a source connected to the audio system Jack socket.

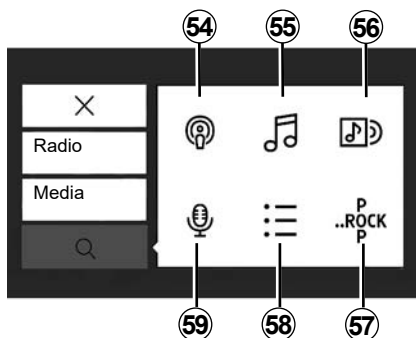

“Search”

You can access the function from the multimedia menu by pressing the “Search” icon **28**.

You can use this menu to search a multimedia file on the external audio source selected.

The search performs the following functions:

- 54** search by podcast;
- 55** search by title;
- 56** search by album;
- 57** search by genre;
- 58** search in playlists;
- 59** search by artist.

Note: only available sources can be selected. Unavailable sources will be greyed out.

R&GO: MULTIMEDIA FUNCTION (3/3)



Playlist

You can access the function from the multimedia menu by pressing **32** or **58** "Playlists".

This menu allows you to access your custom playlists.



"Multimedia settings".

This menu enables you to adjust the following settings:

- Balance/Fader;
- "Bass/Treble";
- Voice instructions;
- Volume Bluetooth®;
- "AUX In";
- "TA";
- "DR Interrupt...";
- "Ref. FM List";
- "Ref. DR List";
- "Phone Ringer Vol";
- Ringtone;
- Default settings.



For safety reasons, carry out any adjustments when the vehicle is stationary.

R&GO: VEHICLE FUNCTION (1/2)

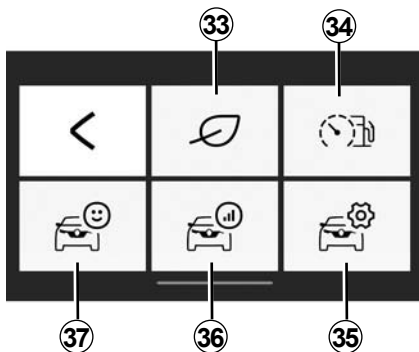

“Car”

To access the “Car” menu, from the “R&Go” default welcome menu, press the “Car” key.

The “Car” menu is composed of several icons:

- 33** access the “Driving eco” menu;
- 34** driving behaviour and current consumption indicator;

35 access the “Car” menu settings from the app;

36 access your last journey record;

37 access the data on the instrument panel of your vehicle.

Note:

- to use all of the “Car” menu functions, you must connect your Bluetooth® smartphone/tablet to the audio system;
- some functions are not available for an electric vehicle.



«Driving eco»

This function allows you to display a real-time overall score that reflects your driving style.

This score takes the following criteria into account:

- acceleration;
- the ability to anticipate braking;
- compliance with gear changing.

You can see your overall score and personalised advice at the end of every trip.

You can also check:

- the distance travelled without burning fuel;
- the scores for your last ten trips.

Note:

- depending on the telephone, the “Driving eco” application no longer records your scores while running in the background;
- press the “Reset” button on the instrument panel to start a new journey, once the app is running.

A journey has to be more than 400 metres to be taken into account. If the time between the stopping and starting the engine is less than four hours, the application continues to take the journey into account before stopping.



For safety reasons, carry out any adjustments when the vehicle is stationary.

R&GO: VEHICLE FUNCTION (2/2)



“Instant consumption and driving behaviour indicator”

Use this function to view your instantaneous fuel consumption compared to your vehicle's average consumption and to observe your driving behaviour.

Note: this function is not available on GPL versions.



“Set Time“

This function allows you to access the settings for the “Car” menu and to set certain options.



“Journey record”

This function enables you to assess your driving style over your previous journeys:

- acceleration;
- changing gears;
- anticipation;
- ...



“Instrument panel”

This function allows you to access the various data recorded on your instrument panel such as:

- average speed;
- average fuel consumption;
- total distance;
- distance travelled since last reset;
- ...

R&GO: PHONE FUNCTION (1/3)

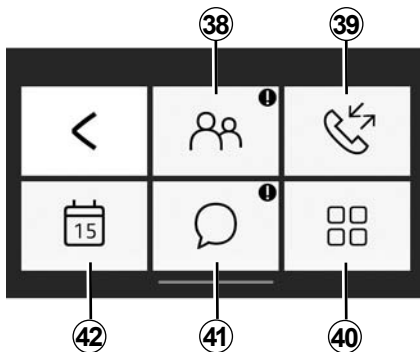

“Phone”

To access the “Phone” menu, from the “R&Go” default welcome menu, press the “Phone” key.

The “Phone” menu is composed of several icons:

38 access the phonebook;

39 access your call log;

40 dial a number using the digital keypad, depending on your phone model;

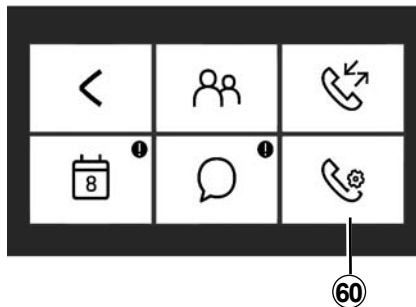

41 access messages received on your smartphone or tablet;

42 access the “Agenda”;

60 access the “Phone” menu settings, depending on your phone model.

Note: you can listen to your telephone voicemail by pressing and holding key “1” on the radio front panel keypad.

The first time you press and hold key “1” on the radio front panel keypad, you can save your telephone voicemail number.



“Phonebook”

Press the “Phonebook” icon to access the phonebook on your Bluetooth® phone.

After connecting your audio system with your Bluetooth® phone using Bluetooth® wireless technology, your phonebook numbers are accessible from the “R&Go” application.

Select the contact (if the contact has more than one number, you will be requested to select the number to call). The call will be started automatically after you press the contact’s number.

When an address is linked to a contact, you can launch the navigation application. To do this, press the navigation icon to navigate to the stored address.

Note: to scroll through the list of contacts, slide your finger upwards on your smartphone screen.

R&GO: PHONE FUNCTION (2/3)



"Call log"

Use the call log to consult:

- outgoing calls;
- missed calls;
- incoming calls.

When you view the call history list, the contacts are displayed from the most recent to the oldest.

To navigate through the call log, slide your finger upwards on your smartphone screen.

To make a call from the call history list, select the contact that you wish to call from the list.



"Phone settings"

Depending on your phone model, this function enables you to access the Phone menu settings and to set certain options.



"Dial Number"

Depending on your phone model, the "Dial Number" function enables you to dial a phone number and to call a contact via the "R&Go" app.

To dial a number, press the number buttons. When you have completed the number you wish to call, press the



button to make the call.



Messages

The "Messages function" enables you to read and/or listen to text messages received while the "R&Go" application is in use.

Note: to scroll through the list of messages, slide your finger upwards on your smartphone screen.

R&GO: TELEPHONE FUNCTION (3/3)

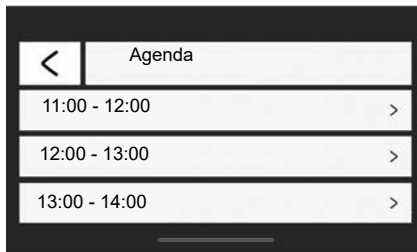

“Agenda”

The “Agenda” function enables you to access all the tasks (daily appointments and events, etc.) stored on the calendar of your phone or tablet. If a postal address is associated with an event, you can launch the navigation app to navigate to that location. To do this, press the navigation icon to navigate to the stored address.



It is recommended that you stop your vehicle before entering a number or searching for a contact.

R&GO: SETTING PARAMETERS (1/2)

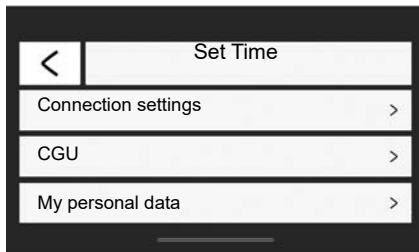

“Set Time”

To access the settings menu, from the “R&Go” default welcome menu, press the “Set Time” key.

Via the “Set Time” menu in the “R&Go” system, you can adjust or view the following elements:

- run the “R&Go” app automatically once connected to the audio system;

- information on your user account;
- the terms and conditions of use;
- the connection to the audio system;
- the instruction tutorial for the app;
- the shortcut button to return to the “R&Go” app;
- restore default settings;
- which “R&Go” version is installed on your phone;
- the Bluetooth® connection (automatic or manual);
- ...

“Connection settings”

Pairing

This function allows you to activate Bluetooth® on your phone and to search the “MY CAR” audio system.

“Launch R&Go”

Select this option to activate or deactivate the automatic launch of the application as soon as the connection to your vehicle’s audio system is established.

“CGU”

This option allows you to view the terms and conditions of use.

R&GO: SETTING PARAMETERS (2/2)

“My personal data”

This option enables you to view personal data protection information.

“Support”

This option allows you to view the data required for manufacturer support.

Tutorial

This function makes it possible to view the instruction tutorial for the “R&Go” application.

“Default settings”

This option enables you to return to the default settings.

“Activate the R&Go information”

Tick to activate or deactivate the display of the application shortcut button. This function requires a system authorisation in order to be used. This button can only be seen when you are outside the “R&Go” application. When you press the shortcut button, the “R&Go” app will open.

“Statistics monitoring”

This function allows you to activate or deactivate data transfer to a dedicated statistics tool.

“R&Go Version”

This option allows you to check your application version.



For safety reasons, carry out any adjustments when the vehicle is stationary.

OPERATING FAULTS (1/3)

Description	Possible causes	Solutions
No sound can be heard.	The volume is set to minimum or pause.	Increase the volume or deactivate pause.
The audio system does not work and the display does not light up.	The audio system is not switched on.	Switch the audio system on.
	The audio system fuse has blown.	Replace the fuse (see the section on «Fuses» in the vehicle's driver's handbook).
The audio system does not work but the display lights up.	The volume is set to minimum.	Press 17 or turn 1 .
	Speaker short circuit.	Please consult an authorised dealer.
No sound comes out of the left- or right-hand speakers when using the radio or a CD.	The sound balance setting (left/right) is incorrect.	Correct the sound balance setting.
	Speaker disconnected.	Please consult an authorised dealer.
Poor radio reception or no reception.	The vehicle is too far from the transmitter to which the radio is tuned (background noise and interference).	Search for another transmitter with a better local signal.
	The reception is disrupted by interference from the engine.	Please consult an authorised dealer.
	The aerial is damaged or not connected.	Please consult an authorised dealer.

OPERATING FAULTS (2/3)

Description	Possible causes	Solutions
The initial read time of a CD CD MP3 seems long.	CD soiled.	Eject and clean the CD.
	CD MP3.	Wait: the CD MP3 requires a long time to be read.
"CD reading error" is displayed or the CD/CD MP3 is ejected by the audio system.	CD incorrectly inserted or dirty, damaged or incompatible.	Eject the CD/CD MP3. Insert a CD/CD MP3 correctly that is clean, undamaged and compatible.
Some CD MP3 files cannot be read.	Audio and non-audio files have been saved on the same CD.	Save audio and non-audio files on different CDs.
The audio system cannot read the CD MP3.	The CD has been written at a speed of less than 8x or more than 16x.	Write your CD at a speed of 8x.
	The CD has been written in multi-session mode.	Write your CD in Disc at Once mode or write the CD in Track At Once mode, and finalise the CD after the last session.
The CD MP3 playback quality is poor	The CD is black or of a colour with a lower reflective capacity, which reduces the playback quality.	Copy your CD to a white or light-coloured CD.

OPERATING FAULTS (3/3)

Description	Possible causes	Solutions
The phone does not connect to the system.	<ul style="list-style-type: none">- Your phone is off.- Your phone's battery is flat.- Your phone has not previously been paired to a hands-free phone system.- Bluetooth® for your phone and the system have not been activated.- The phone is not configured to accept the audio system's connection request.	<ul style="list-style-type: none">- Switch on your phone.- Recharge your phone's battery.- Pair your phone to the hands-free phone system.- Activate the Bluetooth® for your phone and the system.- Configure the phone to accept the audio system's connection request.
The Bluetooth® portable audio player does not connect to the system.	<ul style="list-style-type: none">- Your audio player is off.- Your audio player's battery is flat.- Your audio player has not previously been paired to the audio system.- The Bluetooth® for your audio player and the audio system have not been activated.- The portable audio player is not configured to accept the audio system's connection request.- Music does not start to play from your audio player.	<ul style="list-style-type: none">- Switch on your portable audio player.- Recharge your audio player's battery.- Pair your audio player to the audio system.- Activate Bluetooth® for your audio player and the audio system.- Configure the audio player to accept the system's connection request.- Depending on your phone's degree of compatibility, music may need to be played from your audio player.
The message "Battery low" is shown.	Using your hands-free phone system for prolonged periods of time will run down your phone's battery more quickly.	Recharge your phone's battery.

ALPHABETICAL INDEX (1/2)

A

AF-RDS frequency tracking..... GB.19
auxiliary source..... GB.24

B

Bluetooth connection..... GB.27 → GB.29
Bluetooth®..... GB.4 – GB.5
buttons..... GB.6 → GB.14

C

call..... GB.33
call history..... GB.33
call volume..... GB.35
CD text..... GB.23

CD/MP3 CD

eject..... GB.23
fast winding..... GB.21
insert..... GB.21
listen..... GB.21
MP3 CD specifications..... GB.21
random playback..... GB.22

choosing the source..... GB.15

clock

setting..... GB.37

communication..... GB.35

connect a telephone..... GB.30

connection

failure..... GB.31

controls..... GB.6 → GB.14

D

deleting a telephone..... GB.29

disconnect a telephone..... GB.32

F

FM/LW/MW bandwidths..... GB.4 – GB.5

GB.60

H

hands-free phone kit..... GB.5

I

i Traffic..... GB.37

ID3 tag..... GB.23

L

language

change..... GB.37

M

mute..... GB.15

O

operating faults..... GB.57 → GB.59

operation..... GB.15

P

pairing a telephone..... GB.27 → GB.29

pause..... GB.23

precautions during use..... GB.2 – GB.3

R

R&Go

multimedia function..... GB.47 → GB.49

radio

automatic mode..... GB.18

automatic station storage..... GB.18

choosing a station..... GB.18

manual mode..... GB.18

station pretuning..... GB.18

radio-text..... GB.38

range of wavelengths..... GB.18

RDS..... GB.4

receiving a call..... GB.33

ALPHABETICAL INDEX (2/2)

S

settings	
audio	GB.36
switching off	GB.15

T

telephone contacts list	GB.33
-------------------------------	-------

U

unpairing a telephone	GB.29
USB socket	GB.24

V

voice recognition	GB.16 – GB.17
volume	GB.15

W

WMA	GB.21
-----------	-------



要約

使用時の注意.	J. 2
概要説明.	J. 4
コマンドの説明.	J. 6
作動.	J. 15
音声認識の使用.	J. 16
ラジオを聞く.	J. 18
CD/MP3プレーヤーを聴く.	J. 21
外部入力音源.	J. 24
電話のペアリング、ペアリング解除.	J. 27
電話の接続、取り外し.	J. 30
電話をかける/電話を受ける.	J. 33
システム設定.	J. 36
R&GO: 概要.	J. 39
R&GO: ナビゲーション機能.	J. 45
R&GO: マルチメディア機能.	J. 47
R&GO: 車両機能.	J. 50
R&GO: 電話機能.	J. 52
R&GO: 調整の設定.	J. 55
作動異常.	J. 57

フランス語からの翻訳。たとえ部分的であっても，自動車メーカーの許諾書なしに本書の複製または翻訳をすることは、固く禁じられています。

使用時の注意 (1/2)

安全を理由にまたは物的損害の恐れについてシステムを使用する場合には、必ず次の注意事項に従う必要があります。(1)
運転する国によって定められた法律を必ず遵守してください。



オーディオシステムの操作に関する注意事項

- 交通事情が許すときのみスイッチ（前面またはハンドルの）を操作して情報を参照してください。
- 周囲の音が聞こえるように、ボリュームを適度なレベルに調整して下さい。

装置に関する注意事項

- 物的リスク、やけどを避けるために、このシステムを分解したり改造することは絶対にお止め下さい。
- 誤作動のため、また解体する場合には、メーカーの担当者までお問い合わせ下さい。
- プレーヤーに異物や損傷したまたは汚れた CD/CD MP3 を挿入しないで下さい。
- 12 cm 径の円 CD/CD MP3 のみを使用します。
- ディスクを扱うときは、CD/CD MP3 の印刷されていない面に触らないように、内縁または外縁を掴みます。
- CD/CD MP3 に紙を貼り付けしないでください。
- 長時間使用した後は CD/CD MP3 が高温になっている場合があるため、慎重に取り出します。
- CD/CD MP3 を熱や直射日光にさらさないでください。
- アルコールを含む製品やスプレーはこのエリアに使用しないでください。

電話に関する注意事項

- 一部の法律では、車の中での電話の使用を規制しています。あらゆる走行条件下でハンズフリー電話は使用できません。すべてのドライバーは、走行の制御に集中する必要があります。
- 運転中に電話をすることは、不注意や重大な危険の原因となります。これには使用のあらゆる段階（電話番号を押す、通話する、電話帳の連絡先を検索する等）が含まれます。

ダッシュボードのメンテナンス

- 柔らかい布を使用して、必要に応じて少量の液体洗剤を含ませます。柔らかい軽く湿らせた布で拭き取り、その後乾いた柔らかい布で拭きます。
- フロントパネルのディスプレイを押したり、アルコールを含む製品やスプレーをディスプレイに使用しないでください。

使用時の注意 (2/2)

この注意事項におけるさまざまなモデルの説明は、本書の構想の際に分かっていた特徴に基づいて作成されました。注意事項には、記載されたモデルに関する存在する機能一式がまとめられています。注意事項のあるなしは、装備のモデル、選択したオプション、製品化する国によって異なります。またモデルイヤーの途中から登場した機能についても本書で取り上げます。このマニュアル上の画面は、契約ではありません。

電話のメーカーとモデルによっては、いくつかの機能が車両のマルチメディアシステムと部分的または完全に互換性がある場合があります。

すべての取扱説明書の中で、指定サービス工場という記載がある場合は自動車メーカーを示しています。

概要 (1/2)

はじめに

オーディオシステムには、以下の機能があります。

- FM (RDS) および AM ラジオ、
- 地上波デジタルラジオ (DR)、
- CD/CD MP3 プレーヤー、
- 補助オーディオソースの管理；
- Bluetooth^(R) ハンズフリー電話システム。

ラジオと CD/CD MP3 機能

ラジオでは、常にラジオ局を聴くことが可能で、CD を別のオーディオフォーマットで再生できます。

ラジオ局は周波数帯で分類されます：FM (周波数変調) と AM (振幅変調)。

DR システム (DAB、DAB+、T-DMB フォーマット) は、より優れた再生音を実現します。

RDS システムは、FM 局が表示用に送信するいくつかの局の名前またはメッセージを表示することができます。

- 交通情報 (TA)
- 緊急メッセージ。

外部入力オーディオ機能

車のスピーカーからオーディオプレーヤーを直接聞くことができます。お手持ちのデバイスのタイプにより手持ちマイクの接続法が複数考えられます：

- USB ソケット。
- Jack ソケット。
- Bluetooth^(R)接続。

互換性のある機器のリストの詳細については、指定の代理店に問い合わせください。

概要 (2/2)

ハンズフリー電話機能

Bluetooth^(R)ハンズフリー電話システムは、電話機を操作しなくても以下の機能を使用できます。

- 6 台までの電話のペアリング
- 電話をかける / 受ける / 拒否する
- 電話または SIM カードの連絡先リストの転送（電話により異なります）
- システムの通話記録の表示（電話により異なります）
- ボイスメールの呼び出し。

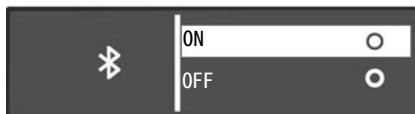

Bluetooth^(R) 機能

この機能により、オーディオシステムは、Bluetooth^(R)ペアリングを使用してポータブルオーディオプレーヤーまたは携帯電話を認識して操作することができます。

Bluetooth[®] 機能は、Bluetooth メニューで有効または無効にできます。

- 9を押して設定メニューを表示します。
- 「Bluetooth」を選択します（5を回して押します）。
- 「ON」 / 「OFF」を選択します。



ご使用のハンズフリー電話システムは、リスク要因をできるだけ減らす事で通信を容易にすることだけを目的としています。（1） 運転する国によって定められた法律を必ず遵守してください。

コントロールの説明 (1/9)

システムパネル

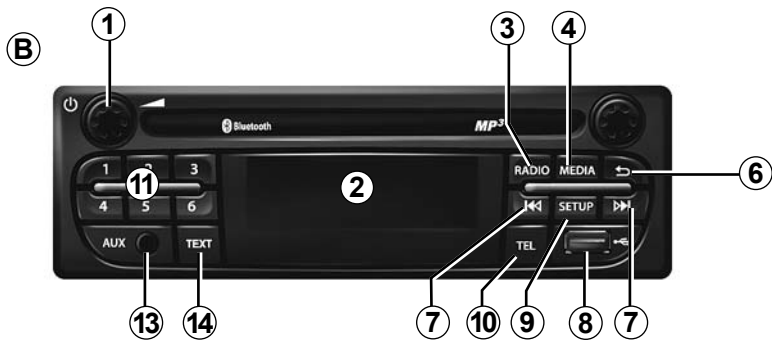

ステアリングコラムコントロール

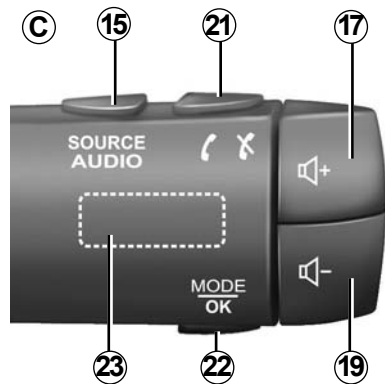

コントロールの説明 (2/9)

システムパネル

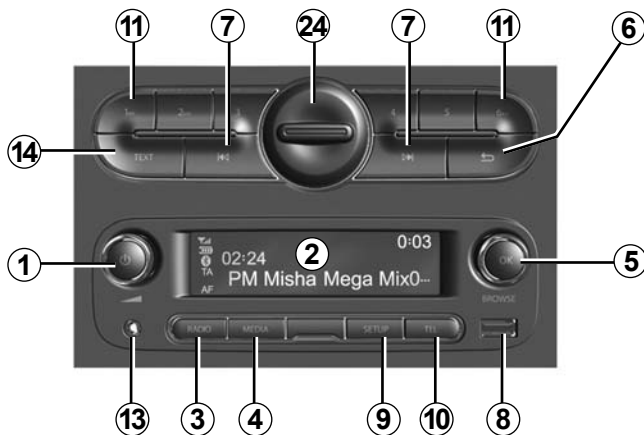

ステアリングコラムコントロール

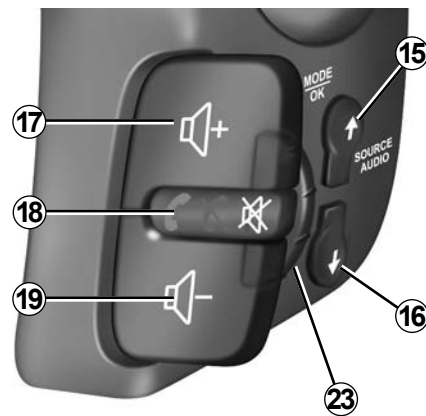
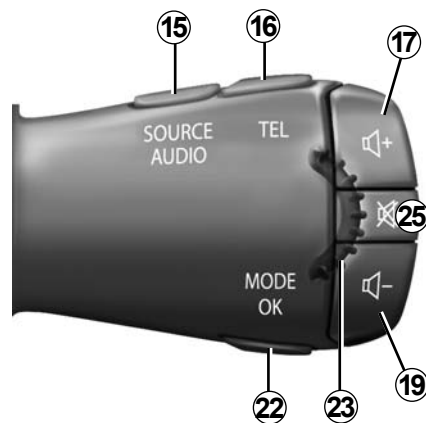

コントロールの説明 (3/9)

システムパネル

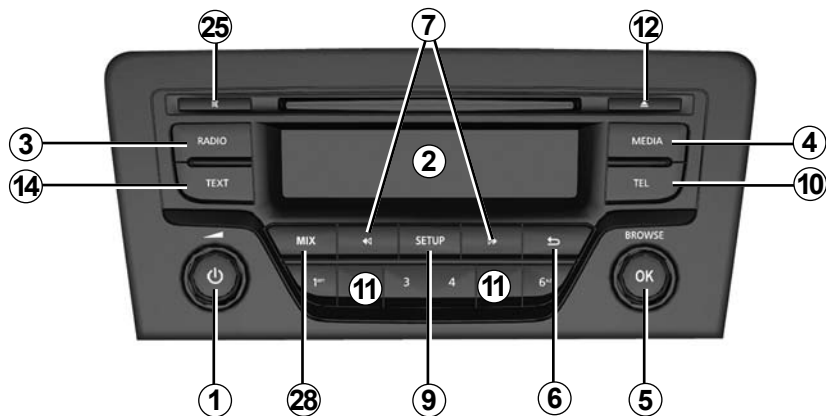

ステアリングコラムコントロール

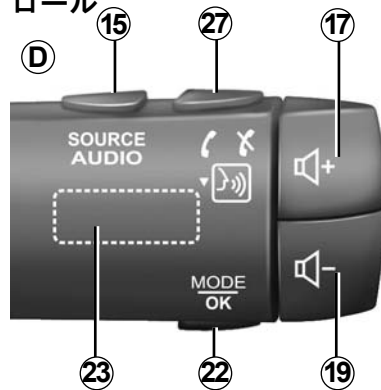

コントロールの説明 (4/9)

システムパネル

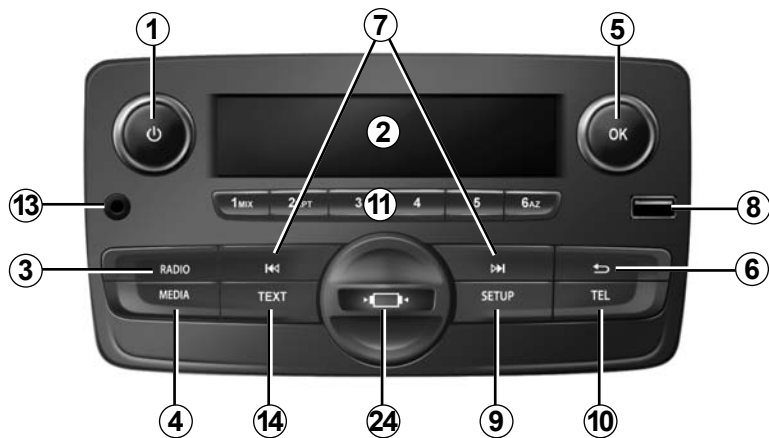

ステアリングホイールのコントロール

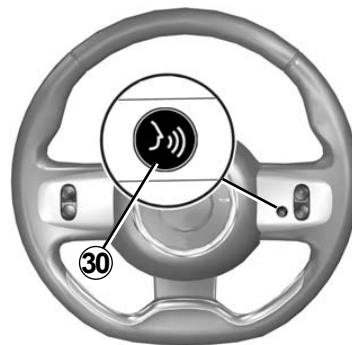

ステアリングホイールのコントロール

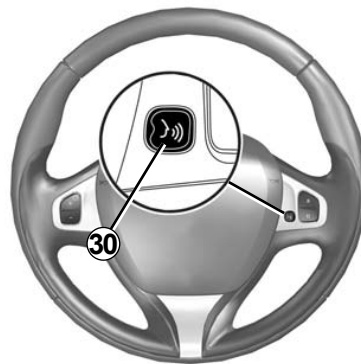
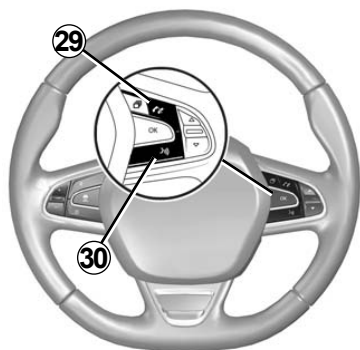

コントロールの説明 (5/9)

	オーディオ / メディア機能	電話機能
1	<ul style="list-style-type: none"> - 押す : ON/OFF。 - 回す : 現在再生している音源の音量を調整。 	
2	情報ディスプレイ。	
3	<ul style="list-style-type: none"> - 短く押す : ラジオソースと周波数帯を選択: FM1 → FM2 → DR1 → DR2 → AM. - 長押しする : ラジオ局リストを更新。 	
4	希望するオーディオの音源を選ぶ (接続されている場合) : CD/CD MP3→USB1→USB2 →Bluetooth® ポータブルオーディオプレーヤー→AUX (Jack)	
5	<ul style="list-style-type: none"> - 押す : アクションを確認する。 - 回す : メニューまたはリストを移動する。 	
6	<ul style="list-style-type: none"> - メニューを参照しているときに、前の画面/前のレベルに戻る。 - 現在のアクションをキャンセルする。 	
7	<ul style="list-style-type: none"> - 短く押す : トラックの変更 (CD/CD MP3、ポータブルオーディオプレーヤー上)、またはラジオの周波数の変更。 - 押し続ける : オーディオプレーヤーのCD/CD MP3 トラックの早送り / 巻き戻し、またはボタンが開放されるまでラジオ局をスクロール。 	
8	USB 外部入力音源用ポート。	
9	<ul style="list-style-type: none"> - 短く押す : カスタマイズ設定メニューへのアクセス - 押し続ける : 「Text」機能 (フロントパネルAおよびBのみ) を作動します。 	

コントロールの説明 (6/9)

	オーディオ / メディア機能	電話機能
10		<ul style="list-style-type: none"> - 短く押す: 電話メニューへのアクセス - 長押しする: 最後の番号を再ダイヤルする。
		電話を受けるとき: <ul style="list-style-type: none"> - 短く押す: 通話に応答する。 - 長押しする: 通話を拒否する。
		通話中: 進行中の通話を終了する。
11	短く押す: メモリーしたラジオ局を呼び出す。 長押しする: ラジオ局をメモリーする。	
12	CD/CD MP3 を取り出す。	
13	補助ポート。	
14	「Text」機能を作動させます。	
15	オーディオソースを選択します: FM1→FM2→DR1→DR2→AM→CD / CD MP3→USB1→USB2 →Bluetooth® ポータブルオーディオプレーヤー →AUX (Jack)。	
16		<ul style="list-style-type: none"> - 短く押す: 「電話」メニューへのアクセス - 長押しする: 最後の番号を再ダイヤルする。
17	現在聴いている音源の音量を上げる。	
18	<ul style="list-style-type: none"> - 現在再生中のラジオソースのサウンドをオフにする。 - CD/CD MP3、USB、Bluetooth®ポータブルオーディオプレーヤーのサウンドをオフにして、再生を一時停止します。 	長押しする: 最後の番号を再ダイヤルする。 電話を受けるとき: <ul style="list-style-type: none"> - 短く押す: 通話に応答する。 - 長押しする: 通話を拒否する。 通話中: 進行中の通話を終了する。

コントロールの説明 (7/9)

	オーディオ / メディア機能	電話機能
19	現在聴いている音源の音量を下げる。	
17 + 19	(ミュート/ミュート解除 (コントロール C および D のみ))。 - 現在再生中のラジオソースのサウンドをオフにする。 - CD/CD MP3、USB、Bluetooth®ポータブルオーディオプレーヤーのサウンドをオフにして、再生を一時停止します。	
20	回す : - ラジオ: ラジオのリストを参照。 - メディア: 前 / 次のトラックを再生。	回す : - 「電話」メニュー: リストを参照。
	- 短く押す: アクションを確認する。 長押し: - メニューを参照しているときに、前の画面 / 前のレベルに戻ります。 - 現在のアクションをキャンセルする。	- 短く押す: アクションを確認する。 長押し: - メニューを参照しているときに、前の画面/前のレベルに戻ります。 - 現在のアクションをキャンセルする。
21		- 短く押す: 電話メニューへのアクセス - 長押しする: 最後の番号を再ダイヤルする。
		電話を受けるとき: - 短く押す: 通話に応答する。 - 長押しする: 通話を拒否する。
		通話中: 進行中の通話を終了する。

コントロールの説明 (8/9)

	オーディオ/メディア機能	電話機能
22	<ul style="list-style-type: none"> - 短く押す: アクションを確認する。 長押し : <ul style="list-style-type: none"> - メニューを参照しているときに、前の画面 / 前のレベルに戻る。 - 現在のアクションをキャンセルする。 	<ul style="list-style-type: none"> - 短く押す: アクションを確認する。 長押し : <ul style="list-style-type: none"> - メニューを参照しているときに、前の画面 / 前のレベルに戻る。 - 現在のアクションをキャンセルする。
23	回す : <ul style="list-style-type: none"> - ラジオ: 以前メモリーしたラジオ局のリストを参照。 - メディア: 前 / 次のトラックを再生。 	回す : <ul style="list-style-type: none"> - 「電話」メニュー: リストを参照。
24	反時計回りに回して、電話サポートのカバーを取外します。	
25	<ul style="list-style-type: none"> - 現在再生中のラジオソースのサウンドをオフにする。 - CD/CD MP3、USB、Bluetooth®ポータブルオーディオプレーヤーのサウンドをオフにして、再生を一時停止します。 	
26	FM モードまたは DR モードで、特定のラジオ局が放送した直後のトラフィック情報の自動検索と再生をオン / オフにする。	

コントロールの説明 (9/9)

	オーディオ/メディア機能	電話機能
27		- 短く押す: 「電話」メニューへのアクセス
		電話を受けるとき: - 短く押す: 通話に応答する。 - 長押しする: 通話を拒否する。
		通話中: 進行中の通話を終了する。
		- 長押しする: 音声認識をオンにする。 - 短く押す: 音声認識をオフにする。
28	CD/CD MP3 のすべてのトラックのランダム再生を作動させるには。	
29		電話を受けるとき: - 短く押す: 通話に応答する。 - 長押しする: 通話を拒否する。
		通話中: 進行中の通話を終了する。
30		- 短く押す: 音声認識をオンにする。 - 短く押す: 音声認識をオフにする。

操作

オン / オフ

オーディオシステムフロントパネルのダイヤル 1 を短く押して、システムをオンにします。

オーディオシステムは、車両のイグニッションがオフの状態で使用できません。車両のイグニッションがオフの状態では 20 分間作動します。オーディオシステムフロントパネルのダイヤル 1 を押して、さらに 20 分システムを作動させることができます。

オーディオシステムをオフにするには、オーディオシステムフロントパネルのダイヤル 1 を短く押します。

ソースの選択

各オーディオソースを順番に表示するには、オーディオシステムフロントパネルのボタン 4、ステアリングコラムコントロールの 15 を繰り返し押します。オーディオソースは次の順序でスクロールされます：CD / CD MP3 → USB1→USB2→BTストリーミング (Bluetooth®) →AUX。

注：電話メニューを表示するには、オーディオシステムフロントパネルのボタン 10、またはステアリングコラムコントロールの 16、21、または 27 を押します。

ラジオがオンのときに新しいメディアソース (CD/CD MP3 USB、AUX) を挿入すると、ソースが自動的に切り替わり、再生が開始されます。

オーディオシステムフロントパネルの 3、またはステアリングコラムコントロールの 15 を押して、ラジオソースを選択することもできます。オーディオシステムフロントパネルのボタン 3を繰り返し押すと、次の順序で周波数が順番に表示されます：FM1 → FM2 → DR1 → DR2 → AM → FM1、以降も同様です。

メディアとラジオソースを変更するには、ステアリングコラムコントロールのボタン 15 を押します。

ボリューム

オーディオシステムフロントパネルのダイヤル 1 を回すか、ステアリングコラムコントロールのボタン 17 または 19 を押してボリュームを変更します。

ディスプレイに「音量」、続いて現在の設定値 (00 ~ 31) が表示されます。

ミュート

ステアリングコラムコントロールのボタン 18、25、または を短く押すか、17 と 19 を同時に押します。画面にメッセージ「ミュート」が表示されます。

ステアリングコラムコントロールのボタン 18、25、17 または 19 をもう一度短く押して、現在のオーディオソースの再生を再開します。

また、オーディオシステムフロントパネルのダイヤル 1 を回転して、ミュート機能を無効にできます。

音声認識を使用する (1/2)

音声認識システム

互換性のあるスマートフォンを使用すると、オーディオシステムで音声認識を利用できます。この機能により、ステアリングホイールを握ったまま、音声でスマートフォンの機能を制御することができます。

注：

- スマートフォンの音声認識システムでは、スマートフォンの機能のみを使用できます。ラジオ、Driving ecoなどの、その他のオーディオシステムの機能と連動することはできません。
- 音声認識を使用する場合、オーディオシステムはスマートフォンに設定されている言語を使用します。
- 音声認識機能のないスマートフォンとペアリングされた音声認識システムを使用しようとすると、オーディオシステムにメッセージが表示されて、そのことが通知されます。

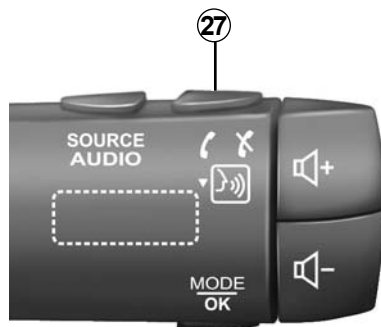

電話での音声認識の使用

作動

音声認識をオンにするには、次の手順を実行する必要があります。

- お使いのスマートフォンで、3G、4G または Wifi 接続を取得します。
- スマートフォンの Bluetooth^(R) を有効にして、他の機器から接続できるようにします（方法については、電話のマニュアルを参照してください）。

- スマートフォンをオーディオシステムにペアリングして接続します（「電話のペアリング、ペアリング解除」の項を参照してください）。

- ステアリングコラムコントロールの 27 ボタンを押し続けるか、ステアリングホイールの 30 ボタンをタップします。

音声信号が、音声認識がオンになったことを示します。

音声認識を使用する (2/2)

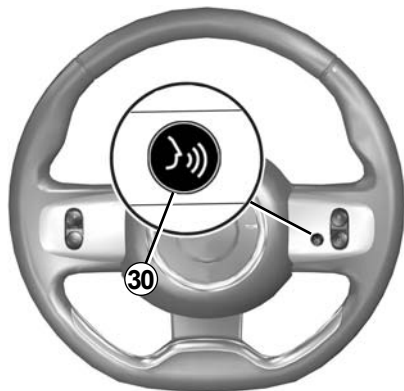

作動解除

ステアリングコラムコントロールのボタン 27 またはステアリングホイールの 30 をタップし、音声認識セッションを終了します。

音声信号が、音声認識がオフになったことを示します。

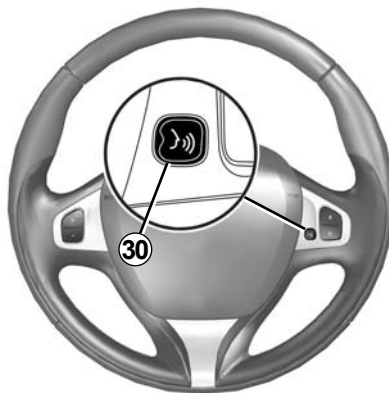

ラジオを聴く (1/3)

周波数を選択する

オーディオシステムフロントパネルのボタン 3 を繰り返し押すことによって、目的の周波数帯 (FM1、FM2、DR1、DR2、AM、FM1 など) を選択します。

FM または AM ラジオを選択する

ラジオ局を選択するには、いくつかの方法があります。

自動検索

このモードは、自動スキャンを実行してラジオ局を検索します。進むまたは戻るには、オーディオシステムフロントパネルのボタン 7 を押し続けて下さい。

オーディオシステムフロントパネルのボタン 7 を離すと、一番近いラジオ局の周波数が表示されます。オーディオシステムフロントパネルのボタン 7 を押し続けている間、ラジオの周波数が増減し続けます。

手動検索

このモードでは、オーディオシステムフロントパネルのボタン 7 を押すことにより、周波数をスクロールさせて手動でラジオ局を検索できます。

オーディオシステムフロントパネルのボタン 7 を押して、周波数を増減させます。

局のメモリー

この動作モードでは、事前に設定したラジオ局を聴くことができます。

周波数帯を選択し、上記の方法を使ってラジオ局を選びます。

ラジオ局を保存するには、ピープ音が聞こえるまでオーディオシステムフロントパネルのキーパッド 11 のボタンの 1 つを押し続けます。

周波数帯あたり 6 局まで記憶できません。

保存した局を呼び出すには、キーパッド 11 のボタンの 1 つを短く押しします。

局の名前別に選択する (FM / DR)

ラジオ局を選択するには、オーディオシステムフロントパネルのダイヤル 5 を回して押すか、またはステアリングコラムコントロールの 20 または 23 を使用します。

このリストには、使用する地域で強力な周波数を持つ最大 100 局のラジオ局を含めることができます。

局の最新のリストを取得するには、ラジオリスト (FM または DR) を更新します。

この章の「ラジオリストの更新 (FM または DR)」を参照してください。

ラジオを聴く (2/3)

ラジオの設定

オーディオシステムフロントパネルのボタン 9 を押すことにより設定メニューを表示した後、パネルのダイヤル 5 を回して押すことによって、「ラジオ」を選択します。ご利用頂ける機能は次の通りです：

- 「TA」、
- 「DR中断…」、
- 「FMリスト更新」、
- 「DRリスト更新」。

「TA」

この機能が有効な場合、オーディオシステムで一部の FM または DR ラジオ局が送信している交通情報を自動的に再生できます。

注：この機能は、AM周波数帯では利用できません。

情報局を選択して、別の聴取ソースを選ぶかどうかを選択します。

交通情報は、音源とは関係なく自動的に優先送信されます。

この機能を作動または解除するには、「システム設定」の「ラジオ設定」の項を参照してください。

「DR中断…」 (ニュースキャスト)

この機能が有効になっている場合、一部の「FM」または「DR」ラジオ局が自動送信している情報をすぐに聴く事ができます。

続いて別の音源を選択すると、選択したプログラムのタイプの放送が、他の音源の読み込みを中断します。

この機能を作動または解除するには、「システム設定」の「DR中断…」の情報参照してください。

「FMリスト更新」

この機能では、地域のすべての FM 局を更新できます。

- オーディオシステムフロントパネルのボタン 9 を押すことにより設定メニューを表示した後、パネルのダイヤル 5 を回して押すことによって、「ラジオ」を選択します。

- オーディオシステムフロントパネルのダイヤル 5 を回して押し、「FMリスト更新」を選択します。

地域の FM 局の自動更新が開始されます。画面にメッセージ「FMリストを更新中」が表示されます。

自動周波数スキャンが終了したら、画面にメッセージ「FM List updated」が表示されます。

注：別のソースが選択されている場合は、FM ラジオリストの更新はバックグラウンドで継続されます。

記憶された周波数から別の周波数に切り替えるには、オーディオシステムフロントパネルのキーパッド 7 のボタンの 1 つを押し続けます。

注：オーディオシステムフロントパネルのボタン 3 を押し続けて、FM ラジオリストを更新することもできます。

ラジオを聴く (3/3)

「DRリスト更新」

この機能では、地域のすべての DR 局を更新できます。

- オーディオシステムフロントパネルのボタン 9 を押すことにより設定メニューを表示した後、パネルのダイヤル 5 を回して押すことによって、「ラジオ」を選択します。
- オーディオシステムフロントパネルのダイヤル 5 を回して押し、「DR リスト更新」を選択します、
- 地域のデジタル地上波ラジオ局のリストの自動更新が開始されます。画面にメッセージ「DRリストが更新されました」が表示されます。

自動周波数スキャンが終了したら、画面にメッセージ「DR List updated」が表示されます。

注：オーディオシステムフロントパネルのボタン 3 を押し続けて、DR ラジオリストを更新することもできます。

ラジオ局を選ぶ

オーディオシステムフロントパネルのボタン 3 を繰り返し押すことによって、目的の周波数帯 (FM1、FM2、DR1、DR2、AM など) を選択します。

- オーディオシステムフロントパネルのダイヤル 5 を回すか、ステアリングコラムコントロールの 20 または 23 で、FM / DR リストのラジオ局または AM ラジオ周波数をスクロールさせます。
- オーディオシステムフロントパネルのボタン 7 を押して、FM / AM 周波数または DR ラジオ局をスクロールさせます。

ラジオテキストの表示

テキストメニューを表示するには、オーディオシステムフロントパネルのボタン 14 を短く押すか、パネルのボタン 9 を押し続けます。ご利用頂ける機能は次の通りです：

- 「Radiotext」、
- 「EPG」。

注：情報が無い場合は、メッセージ「メッセージなし」が画面に表示されます。

テキスト情報「Radiotext」(FM)

一部の FM ラジオ局は、放送中の番組に関連するテキスト情報 (例えば曲名、アーティスト名) を送信していません。

注：これらの情報は、一部のラジオ局でのみ使用可能です。

「EPG」(DR) プログラムガイド

この機能を有効にすると、オーディオシステムに局のその日の番組予定が表示されます。

注：この情報は、選択した局の次の 3 つの時間枠についてのみ利用できます。

CD、CD MP3 を聴く (1/3)

読み取り可能なフォーマットの仕様

CDA/MP3 拡張子を持つファイルのみを再生できます。

CD にオーディオ CD ファイルと圧縮オーディオファイルの両方が含まれている場合、圧縮オーディオファイルは認識されません。

注：著作権で保護されているファイルは読み取れない場合があります。

注：フォルダ名とファイル名を読みやすくするために、64 文字以下の名前を付けて、特殊文字の使用は避けることをお勧めします。

CD/CD MP3 のメンテナンス

再生品質を維持するために、CD/CD MP3 を熱や直射日光にさらさないでください。

CD/CD MP3 を清掃するには、柔らかい布で CD の中心部から外側に向かって拭きます。

基本的に、メンテナンスと保管に関しては CD メーカーの助言を参照してください。

注：傷や汚れのある CD は読み取れない場合があります。

CD/CD MP3 の挿入

「使用中の注意事項」の章を参照してください。

プレーヤーに CD がないことを確認してから、CD を印刷面を上にして挿入します。

CD/CD MP3 を聴く

CD/CD MP3 が挿入されると（印刷面を上にして）、オーディオシステムが自動的に CD/CD MP3 音源に切り替わり、最初のトラックの再生を開始します。

オーディオシステムがオフのときにイグニッションスイッチをオンにして、CD/CD MP3 を挿入するとオーディオシステムが起動して、CD/CD MP3 の再生が開始されます。イグニッションスイッチをオンにしない場合は、オーディオシステムは再生を開始しません。

ラジオを聴いているときに CD/CD MP3 がプレーヤー内にある場合は、CD/CD MP3 の再生を選択できます（オーディオシステムフロントパネルのボタン 4 またはステアリングコラムコントロールの 15 を押して）。オーディオシステムが CD/CD MP3 音源に切り替わると、すぐに再生が開始されます。

トラックの検索

オーディオシステムフロントパネルのボタン 7 を短く押すか、ステアリングコラムコントロールのダイヤル 20 または 23 を回して、トラックを移動します。

速読

進むまたは戻るには、オーディオシステムフロントパネルのボタン 7 を押し続けます。

リーディングは、ボタンから指を離れたときに再開されます。



ランダム再生「ミックス」

CD / CD MP3 を挿入して、オーディオシステムのキーパッドのボタン「1」または「2」を押すか、オーディオシステムフロントパネルのボタン 28 を押して、CD / CD MP3 のすべてのトラックのランダム再生（シャッフル）を有効にします。

シンボル「MIX」がスクリーンに表示されます。次に、トラックがランダムに選択されます。1 つのトラックから次のトラックへの移行はランダムに行われます。

無効にするには、オーディオシステムのキーパッドのボタン「1」または「2」を再度押すか、オーディオシステムフロントパネルのボタン 28 を押しします。「MIX」の警告灯が消灯します。

オーディオシステムをオフにして CD/CD MP3 を取り出すと、シャッフル機能が自動的に無効になります。

注：CD MP3 では、シャッフル機能は現在再生されているフォルダに適用されます。別のフォルダに変更して、後者にシャッフル機能を適用します。

リピート「RPT」

この機能で、トラックを繰り返すことができます。

CD/CD MP3 を挿入して、オーディオシステムのキーパッドのボタン「1」または「2」を押すことで、リピート機能を有効にします。シンボル「RPT」がスクリーンに表示されます。

無効にするには、キーパッドのボタン「1」または「2」を再度押しします。「RPT」の警告灯が消灯します。

注：シャッフル機能が有効な場合にリピート機能を有効にすると、シャッフル機能が無効になります。「MIX」の表示灯がオフになり、「RPT」の表示灯がオンになります。

CD、CD MP3 を聴く (3/3)

一時停止

音を一時的にミュートするには、ボタン 17 および 19 を同時に押すか、またはステアリングコラムコントロールのボタン 18 または 25 を短く押しします。

ボリュームまたはソースを変更した場合、または自動ニュースキャストをオンにした場合、この機能は自動的に無効になります。

テキスト (CD-Text または ID3 タグ) の表示

オーディオシステムフロントパネルのボタン 14 を短く押すか、またはボタン 9 を押し続けて、ID3 タグ情報 (アーティスト名、アルバム、経過時間、トラック名) をスクロールします。

ID3 タグ情報を 1 ページに表示するには、オーディオシステムフロントパネルのボタン 14 を押し続けます。

CD/CD MP3 を取り出す

CD / CD MP3 を取り出すには、オーディオシステムフロントパネルのボタン 12 を押しします。

注: 取り出されたディスクを 20 秒以内に取り除かない場合は、CD プレーヤーに自動的に再挿入されます。

(1/3)の補助オーディオソース

オーディオシステムには、1 つ以上の外部のオーディオソース（USB フラッシュドライブ、MP3 プレーヤー、Bluetooth® ポータブルプレーヤー等）を接続するためのポートがあります。

プレーヤーを接続するにはいくつかの方法があります。

- USB 接続。
- Jack ソケット。
- Bluetooth^(R)接続。

注：補助オーディオソースのフォーマットには、MP3、WMA、AAC があります。

USB 接続。

接続

USBポートにUSBフラッシュドライブを接続します。

デバイスが接続されると、トラックが自動的に表示されます。

USBフラッシュドライブの使用

オーディオファイルが自動的に起動します。

オーディオソースの階層を表示するには、オーディオシステムフロントパネルのダイヤル 5、ステアリングコラムコントロールの 20 または 25 を回すか押します。

注：

- ランダム再生は、USBフラッシュドライブでCDMP3と同じように動作します。詳細については、「CD /CD MP3 を聴く」の項の「ランダム再生ミックス」の情報を参照してください。
- リピート機能は、USBフラッシュドライブでCDMP3の場合と同じように動作します。詳細については、「CD / CD MP3を聴く」の項の「リピート」の情報を参照してください。

USBポートによる充電

お使いのポータブルオーディオプレーヤーの USB コネクタをマルチメディアシステムの USB ポートに接続すると、使用中（音楽を聴くなど）に電池を充電、再充電できます。

注：デバイスによっては、オーディオシステムの USB ポートに接続しても、電池の充電や充電量の維持を行うことができません。

(2/3)の補助オーディオソース

接続Jack

接続

適切なケーブル（別売）を使用して、ポータブルオーディオプレーヤーのヘッドホンプラグ（通常は 3.5 mm ジャック Jack ）とオーディオシステムフロントパネルの外部入力 13 の Jack ソケットを接続します。

注：オーディオシステムを通して直接トラックを選択することはできません。トラックを選択するには、車を止めてプレーヤーを直接操作する必要があります。

使用方法

「AUX」という文字がオーディオシステム画面に表示されます。アーティスト名またはトラック名は表示されません。

注：Jack, ソケットの感度を調節するには、「システム設定」の項を参照してください。

Bluetooth^(R) オーディオ再生

Bluetooth[®]デジタル機器を使用するには、最初に使用するとき車両とペアリングする必要があります（「概要」の項の「Bluetooth[®]」機能の情報を参照してください）。

ペアリングにより、オーディオシステムが Bluetooth^(R) デジタル機器を認識して保存できるようになります。

注：お使いの Bluetooth^(R) デジタル機器に電話機能とポータブルオーディオプレーヤー機能が搭載されている場合、これらの機能の 1 つをペアリングすると、他の機能も自動的にペアリングされます。

接続

デバイスがすでにペアリングされている場合は、以下の手順を実行します。

- ポータブルオーディオプレーヤーの Bluetooth^(R) を有効にして、他のデバイスから接続できるようにします（方法については、オーディオプレーヤーのマニュアルを参照してください）。
- オーディオシステムフロントパネルのボタン 4、またはステアリングコラムコントロールのボタン 15 を押して、Bluetooth^(R) ソースを選択することもできます。



交通事情が可能な場合にオーディオプレーヤーを操作して下さい。

運転中にはオーディオプレーヤーを格納してください。（急ブレーキまたは衝撃の際に飛び出す恐れがあります）。

(3/3)の補助オーディオソース

使用方法

ポータブルオーディオプレーヤーは、オーディオシステムに接続してそのすべての機能にアクセスできるようにする必要があります。

注：前もってペアリングされていない限り、オーディオシステムにはデジタル機器は接続できません。

Bluetooth^(R) デジタルプレーヤーがいったん接続されると、オーディオシステムからプレーヤーを直接操作できません。

オーディオトラックを一時停止するには、25 ボタンまたは 18 ボタンを同時に押すか、ステアリングコラムコントロールの 17 ボタンと 19 ボタンを同時に押します（もう一度押すと再開されます）。

オーディオシステムフロントパネルのボタン 7 を押すか、ステアリングコラムコントロールのダイヤル 20 または 23 を回して、次のトラック / 前のトラックに移動します。

注：

- アクセス可能な機能は、ポータブルオーディオプレーヤーのタイプと、オーディオシステムとの互換性によって異なります。
- 場合によっては、機器のマニュアルを参照して手順を完了させる必要があります。



交通事情が可能な場合にオーディオプレーヤーを操作して下さい。

運転中にはオーディオプレーヤーを格納してください。（急ブレーキまたは衝撃の際に飛び出す恐れがあります）。

電話のペアリング、ペアリング解除 (1/3)

接続 Bluetooth^(R)

システムの Bluetooth^(R) 機能を作動させるには、オーディオシステムフロントパネルのボタン 9 を押し、オーディオシステムフロントパネルのダイヤル 5 を回して押すことによって、「Bluetooth」を選択した後、「ON」または「OFF」を選択します。

電話のペアリング

ハンズフリー電話システムを使用するには、お使いの Bluetooth^(R) 電話をオーディオシステムとペアリングさせます。オーディオシステムと電話がオンであり、電話で Bluetooth^(R) が作動していて、ステータスが「認識」に設定されていることを確認します（電話の説明書を参照してください）。

ペアリングにより、オーディオシステムで電話を認識して記憶することができます。

電話を 5 台までペアリングできますが、オーディオシステムに一度に接続できるのは 1 台だけです。

ペアリングは、オーディオシステム/電話から行うことができます。

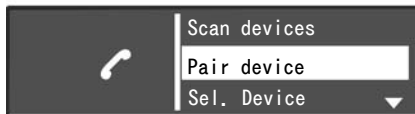

オーディオシステムからの Bluetooth^(R) 電話とオーディオシステムのペアリング

この方法で、オーディオシステムから Bluetooth^(R) を検索することができます。

この方法を使って電話をペアリングするには、次の手順を実施します。

- オーディオシステムフロントパネルのボタン 10、またはステアリングコラムコントロールの 16、または 21、または 27 を押して電話設定メニューを表示します。

- オーディオシステムフロントパネルのダイヤル 5 を回して押すか、またはステアリングコラムコントロールの 20 または 23 を使用して、「Scan devices」を選択します。

近くの Bluetooth^(R) 機器の検索が始まります（この検索には最大 60 秒かかります）。メッセージ「検索中...」がオーディオシステムのディスプレイに表示されます。

- オーディオシステムフロントパネルのダイヤル 5 を回して押し、ペアリングする電話を選択できます。
- オーディオシステムの画面にメッセージ「接続完了」が表示されたら、Bluetooth^(R) 機器が自動的に保存され、車両に接続されます。

60 秒経過してペアリングに失敗した場合は、これらの手順を繰り返します。詳細については、電話に付属している説明書を参照して下さい。

電話のペアリング、ペアリング解除 (2/3)

電話からの Bluetooth[®] 電話とオーディオシステムのペアリング

この方法で、電話から Bluetooth[®] を検索することができます。

この方法を使って電話をペアリングするには、次の手順を実施します。

- オーディオシステムフロントパネルのボタン 10、またはステアリングコラムコントロールの 16、21、または 27 を押して電話設定メニューを表示します。
- オーディオシステムフロントパネルのダイヤル 5 を回して押すか、またはステアリングコラムコントロールの 20 を使用して、「Pair device」を選択します。
- システム画面にメッセージ「PINを再入力して下さい」が表示され、60秒のカウントダウンが開始されます。

オーディオシステムが約 1 分間、他の Bluetooth[®] で認識可能になります。

- 電話を使用して名前「MY CAR」または「R&Go Multimedia」の下に示されたオーディオシステムを検索し、選択します（電話の説明書を参照してください）。

メッセージ「My CAR connected」または「R&Go Multimedia」が電話に表示され、オーディオシステムがペアリングされて電話に接続されたことが示されます。

R&Goアプリケーションがオーディオシステムに接続し、スマートフォンにインストールされている場合にのみ、メッセージ「R&Go Multimedia」が画面に表示されます。

ペアリングが失敗した場合、オーディオシステムの表示はメインメニューに戻ります。

オーディオシステムとペアリングする電話が最大数に達した場合、新しい電話をペアリングする前に、既存の電話のペアリングを解除する必要があります（このセクションの「電話のペアリングの解除」を参照）。



安全のために、この操作は必ず停止時に行ってください。



ご使用のハンズフリー電話システムは、リスク要因をできるだけ減らす事で通信を容易にすることだけを目的としています。(1) 運転する国によって定められた法律を必ず遵守してください。

電話のペアリング、ペアリング解除 (3/3)



電話のペアリング解除

ペアリングを解除すると、オーディオシステムのメモリから電話を削除できます。

オーディオシステムのメモリから電話のペアリングを解除および削除するには、次の手順を実施します：

- オーディオシステムフロントパネルのボタン 10、またはステアリングコラムコントロールの 16、21、または 27 を押して電話設定メニューを表示します。

- オーディオシステムフロントパネルのダイヤル 5 を回して押すか、ステアリングコラムコントロールの 20 を押して「デバイス削除」メニューを選択します。
- オーディオシステムフロントパネルのダイヤル 5 を回転して押すか、またはステアリングコラムコントロールの 20 で、リストからペアリングを解除する電話を選択します。

選択を確認して入力するように求めるメッセージがオーディオシステムの画面に表示されます。

- オーディオシステムフロントパネルのダイヤル 5 を回して押すか、またはステアリングコラムコントロールの 20 を使用して、「ON」を選択します。

注：電話のペアリングを解除すると、電話と同期するオーディオシステム内の連絡先リストの全連絡先および通話履歴が削除されます。

電話の接続、取り外し (1/3)

ペアリングされた電話の接続

すべての機能にアクセスするには、電話をハンズフリーシステムに接続する必要があります。

予めペアリングされていない場合は、ハンズフリーフォンシステムに接続されている電話はありません。

「電話のペアリング、ペアリング解除」の「電話のペアリング」の項を参照してください。

注： 電話の Bluetooth[®] 接続がオンになっていて、「認識」に設定されている必要があります。

自動接続

車両のイグニッションスイッチがオンになると、オーディオシステムが近くでペアリングされている電話を検索します。

注： 前回接続された電話が優先的に接続されます。

検索は、ペアリングされている電話が見つかるまで続きます（最大 5 分かかる場合があります）。

注： 互換性のある電話の詳細については、メーカーの代理店に問い合わせるか、利用が可能ならばメーカーのサイトを参照してください。

特徴：

- イグニッションスイッチを ON にすると、自動電話接続を使用できます。 場合によっては、ハンズフリー電話システムで自動 Bluetooth[®] 接続機能をオンにする必要があります。 これを行うには、電話の取扱説明書を参照してください。
- 再接続する際、ハンズフリーシステムの範囲内にペアリングされている電話が 2 台ある場合、車両の外にあったとしてもハンズフリーシステムの範囲内であれば前回接続された電話が優先されます。

注： ハンズフリー電話システムに接続したときにすでに通話中の場合、電話が自動的に接続され、会話が車両のスピーカーに切り替えられます。

電話の接続、取り外し (2/3)

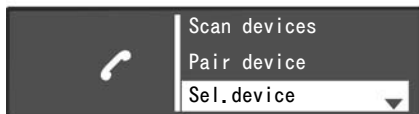

手動接続（接続している電話の変更）

電話設定メニューを表示するには、オーディオシステムフロントパネルのボタン 10、またはステアリングコラムコントロールの 16、21、または 27 を押して、「Sel.device」を選択します。すでにペアリングされている電話のリストが表示されます。オーディオシステムフロントパネルのダイヤル 5 を回転して押すか、またはステアリングコラムコントロールの 20 で、リストから接続したい電話を選択します。

電話が接続されたことを伝えるメッセージが表示されます。

注： ペアリングされた電話のリストにすでにある電話を変更するときに、電話がすでに接続されている場合は、既存の接続が自動的に解除されます。

接続失敗

接続失敗の場合は、次を確認してください：

- 電話がオンになっている。
- 電話の電池が放電されていない。
- お使いの電話は、予めオーディオシステムにペアリングされています。
- 電話とオーディオシステムで Bluetooth^(R) がオンになります。
- 電話が、オーディオシステムの接続要求を受け入れるように設定されていません。

注： ハンズフリー電話システムを長時間使うと、お使いの電話のバッテリーは、より早く放電します。

電話の接続、取り外し (3/3)



電話の取り外し

電話を取り外すには、次の操作を行います。

- オーディオシステムの Bluetooth^(R) 機能を解除する。
- 電話の Bluetooth^(R) 接続をオフにする。
- オーディオシステムの電話メニューからペアリングされた電話を削除する。「電話のペアリング、ペアリング解除」の項にある「電話のペアリング解除」の情報を参照してください。

電話がオフの場合、電話は取り外されます。

次に、電話が取り外されたことを確認するメッセージがオーディオシステムの画面に表示されます。

注：電話を取り外す時に通話中の場合、通話は自動的にお使いの電話機に転送されます。

オーディオシステムの Bluetooth^(R) を解除するには、「概要」の項にある「Bluetooth^(R) 機能」の情報を参照してください。

スマートフォンの Bluetooth^(R) をオフにするには、電話に付属している説明書を参照して下さい。

Bluetooth^(R) 電話のペアリングを解除して取り外すには、「電話のペアリング、ペアリング解除」の項にある「電話のペアリング解除」の情報を参照してください。

電話をかける、電話を受ける (1/3)

電話帳から電話をかける

電話をペアリングすると、連絡先リストがオーディオシステムに自動的にダウンロードされます。

「電話」メニューを表示するには、オーディオシステムフロントパネルのボタン 10、またはステアリングコラムコントロールの 16、21、または 27 を押して、オーディオシステムフロントパネルのダイヤル 5 を回して押すか、ステアリングコラムコントロールの 20 で「電話帳」メニューを選択します。オーディオシステムのディスプレイに連絡先リストが表示されます。オーディオシステムフロントパネルのダイヤル 5 を押すか、またはステアリングコラムコントロールの 20 で、リストから電話したい連絡先を選択して電話をかけます。

注：前の画面に戻るには、オーディオシステムのフロントパネルで 6 ボタンを押します。

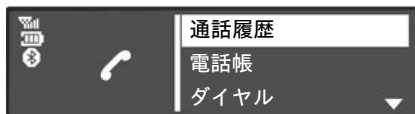

通話履歴から連絡先に電話をかける

通話履歴を表示するには、オーディオシステムフロントパネルのボタン 10、またはステアリングコラムコントロールの 16、21、または 27 を押して、「通話履歴」を選択します。「発信」、「着信」、または「不在着信」の見出しを選択します。オーディオシステムの画面に通話履歴が表示されます。オーディオシステムフロントパネルのダイヤル 5 を押すか、またはステアリングコラムコントロールの 20 で、電話したい連絡先または番号を選択して電話をかけます。

番号をダイヤルして電話をかける

電話メニューを表示するには、オーディオシステムフロントパネルのボタン 10、またはステアリングコラムコントロールの 16、21、または 27 を押して、「ダイヤル」を選択します。オーディオシステムフロントパネルのダイヤル 5 を回して押して数字キーパッドを使用するか、ステアリングコラムコントロールの 20 を押して希望する番号をダイヤルします。

番号をダイヤルしたら、 を選択して通話します。

オーディオシステムフロントパネルのボタン 10、またはステアリングコラムコントロールの 16、18、または 21 を押し続けて、最後にダイヤルした番号に電話をかけることができます。



電話番号を押すまたは連絡先を検索する前に、車両を停止させることをお勧めします。

電話をかける、電話を受ける (2/3)



電話を受ける

通話を受けるときは、発信者の番号がオーディオシステムの画面に表示されます（この機能は、電話サービスプロバイダーと契約したオプションによって異なります）。

発信者の番号が記録されているものと一致する場合は、番号の代わりに発信者の名前が表示されます。

発信者の番号がに表示されない場合は、メッセージ「番号非表示」がオーディオシステムの画面に表示されま

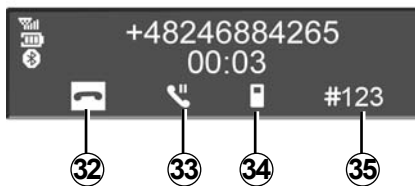

電話の着信に応答するには、オーディオシステムフロントパネルのボタン 10、またはステアリングコラムコントロールの 18、21、27、またはステアリングホイールの 29 を押します。また、オーディオシステムフロントパネルのダイヤル 5 を回転して押すか、またはステアリングコラムコントロールの 20 で、アイコン 31 を選択することにより、電話の着信に応答できます。

着信を拒否するには、オーディオシステムフロントパネルのボタン 10、またはステアリングコラムコントロールの 18、21、27、またはステアリングホイールの 29 を長く押します。また、オーディオシステムフロントパネルのダイヤル 5 を回転して押すか、またはステアリングコラムコントロールの 20 で、アイコン 32 を選択することにより、電話の着信を拒否できます。

電話をかける、電話を受ける (3/3)

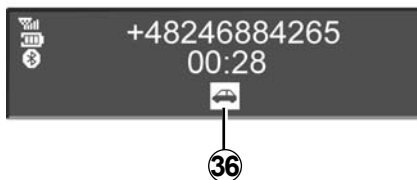

通話中

次のようなことができます:

- オーディオシステムフロントパネルのボタン 1 を回すか、ステアリングコラムコントロールのボタン 17 または 19 を押してボリュームを変更します。
- オーディオシステムフロントパネルのボタン 10、またはステアリングコラムコントロールの 18、21、または 27 を押すか、ステアリングホイールの 29 を押して通話を保留します。
- オーディオシステムフロントパネルのダイヤル 5、またはステアリングコラムコントロールの 20 を押して確定します。

希望するアイコンを選択するには、オーディオシステムフロントパネルのダイヤル 5 を回すか、またはステアリングコラムコントロールの 20 を押して、オーディオシステムフロントパネルのダイヤル 5 またはステアリングコラムコントロールの 20 を押して確認します。

次のようなことができます:

- 32 を選択して電話を切る
- 34 を選択して、オーディオシステムから電話に通話を切り替える
- 33 を選択して、通話を保留する
- 31 を選択して、保留した通話を再開する。
- 36 を選択して、電話からオーディオシステムに通話を切り替える
- 35 を選択して、オーディオシステムから電話のキーパッドを制御する。

電話が接続されている間、システムが通話中着信を管理します (プランによって異なります)。

システムの調整 (1/3)

音を調整する

オーディオシステムフロントパネルのボタン 9 を押して、設定メニューを表示します。オーディオシステムフロントパネルのダイヤル 5 を回して押し、「設定 オーディオ」を選択します。次の設定を利用できます：

- 「音声」、
- 「AUX入力」、
- 「SSV」、
- 「Bass Boost」、
- 「初期化」、

音響

「音声」を選択し、ダイヤル 5 を押して、次の順に各セクションを選択します。

- 「Bass」、
- 「Treble」、
- 「Bal.」（左右のサウンドバランス）、
- 「Fade」（前後のサウンドバランス）。

オーディオシステムフロントパネルのダイヤル 5 を回して押し、各設定の値を変更できます。

オーディオシステムフロントパネルのボタン 6 を押すことで、メニューを終了できます。

補助 (AUX IN)

オーディオシステムフロントパネルのボタン 9 を押して、設定メニューを表示します。「設定 オーディオ」を選択し、続いてオーディオシステムフロントパネルのダイヤル 5 を押します。

オーディオシステムフロントパネルのダイヤル 5 を回転し、「AUX入力」を選択すると、次の順序で各セクションにアクセスできます：

- 「Low」、
- 「Medium」、
- 「High」。

それぞれの設定値は以下のとおりです。

- 「Low」（1200 mV）、
- 「Medium」（600 mV）、
- 「High」（300 mV）。

SDVC (Speed Dependent Volume Control)

車両速度に応じて、システムの音声ボリュームが変化します。

オーディオシステムフロントパネルのボタン 9 を押して、設定メニューを表示します。オーディオシステムフロントパネルでダイヤル 5 を押すことによって、「設定 オーディオ」メニュー、次に「SSVVolume Km/h4 3」を選択します。

希望の設定に合わせるために、オーディオシステムフロントパネルのダイヤル 5 を回転して押すことにより、ボリューム / 速度の比率を変更します。

低音を上げます (「Bass Boost」)

「Bass Boost」機能は低音域を増強します。

この機能を有効 / 無効にするには、オーディオシステムフロントパネルでダイヤル 5 を回転して押すことによって、「ON」または「OFF」を選択します。

デフォルトのオーディオ

オーディオシステムフロントパネルのボタン 9 を押して、設定メニューを表示します。「設定 オーディオ」を選択し、オーディオシステムフロントパネルのダイヤル 5 を押すことにより、設定メニューを表示し、「初期化」を選択します。オーディオシステムフロントパネルでダイヤル 5 を押すことによって、選択を確認します。

すべての設定値がデフォルト値に戻ります。

システムの調整 (2/3)

時計の調整

この機能では、時間を設定できます。

オーディオシステムフロントパネルのボタン 9 を押して、設定メニューを表示します。オーディオシステムフロントパネルのダイヤル 5 を回して押し、「時計」を選択します。次の設定を利用できます：

- 「時間設定」：時間と分を設定します。
- 'active / deactivate'：時間表示を有効または無効にします、
- '表示'：時間表示形式（「12 時間」または「24時間」）を選択します。

ラジオの設定

次の設定を利用できます：

- 「TA」、
- 「DR中断…」、
- 「FMリスト更新」、
- 「DRリスト更新」。

前のメニューに戻るには、オーディオシステムフロントパネルのボタン 6 を押します。

「TA」

この機能を作動または解除するには、次の操作を実行します。

- オーディオシステムフロントパネルのボタン 9 を押して、設定メニューを表示します、
- オーディオシステムフロントパネルのダイヤル 5 を回して押し、「ラジオ」を選択します、
- オーディオシステムフロントパネルのダイヤル 5 を回して押し、「TA」を選択します、
- 「ON」または「OFF」を選択して、「TA」機能を作動または解除します。

「DR中断…」（ニュースキャスト）

この機能を作動または解除するには、次の操作を実行します。

- オーディオシステムフロントパネルのボタン 9 を押して、設定メニューを表示します、
- オーディオシステムフロントパネルのダイヤル 5 を回して押し、「ラジオ」を選択します、
- オーディオシステムフロントパネルのダイヤル 5 を回して押し、「DR中断…」を選択します。

- オーディオシステムフロントパネルでダイヤル 5 を回転して押すことによって、聞きたいニュース情報を選択します。

「FMリスト更新」

「ラジオを聴く」の「FMリスト更新」の項を参照してください。

「DRリスト更新」

「ラジオを聴く」の「FMリスト更新」の項を参照してください。

言語を選択する

この機能で、オーディオシステムで使われる言語を変更する事ができます。

オーディオシステムフロントパネルのボタン 9 を押して、設定メニューの「言語」の見出しを表示します。



安全のためシートの調節は必ず車が停止している状態で行ってください。

システムの調整 (3/3)

「時間設定」 (Bluetooth[®])

電話メニューを表示するには、オーディオシステムフロントパネルのボタン 10、またはステアリングコラムコントロールの 16、21、または 27 を押します。オーディオシステムフロントパネルのダイヤル 5 を回して押すか、ステアリングコラムコントロールの 20 を押して「時間設定」を選択します。

次の設定を利用できます：

- 「音量」：呼び出し音または通話ボリュームの調整。
- 「着信音」：車両の呼び出し音または電話から転送された呼び出し音を作動させます。

Bluetooth[®] 電話がオーディオシステムに接続されている時の呼び出し音を調節するには、オーディオシステムフロントパネルのダイヤル 5 を回して押すか、またはステアリングコラムコントロールの 20 を押して、「音量」を選択します。

新しいサブメニューが表示されます。

- '呼び出し音'；
- 「通話履歴」、

- オーディオシステムフロントパネルのダイヤル 5 を回して押すか、ステアリングコラムコントロールの 20 を押していずれかの見出しを選択します。
- オーディオシステムフロントパネルのダイヤル 5 を回して押すか、またはステアリングコラムコントロールの 20 でボリュームを増減させます。

Bluetooth[®] に接続する車両または電話の着信音を作動させるには、オーディオシステムフロントパネルのダイヤル 5 を回して押すか、またはステアリングコラムコントロールの 20 で「着信音」を選択します。

新しいサブメニューが表示されます。

- 「車」、
- 「電話」、

オーディオシステムフロントパネルのダイヤル 5 を回して押すか、ステアリングコラムコントロールの 20 を押していずれかの見出しを選択し、作動させます。

注：電話がオーディオシステムと接続している場合は、「時間設定」メニューに次の新しい項目が表示されます。

- 「電話帳の更新」：オーディオシステムにペアリングされている電話の連絡先リストを更新します（システムに保存されていない新しい連絡先の追加など）。
- オーディオシステムの連絡先リストを更新するには、オーディオシステムフロントパネルの 10 ボタンを押すか、ステアリングコラムコントロールの 16、21、または 27 で、「時間設定」メニューにアクセスします。
- 「連絡先リストの更新」を選択します。オーディオシステムフロントパネルのダイヤル 5 を回して押すか、またはステアリングコラムコントロールの 20 を使用します。

ラジオテキストの表示

ボタン 14 を押してラジオテキストメニューを表示します。オーディオシステムフロントパネルのダイヤル 5 を回して押すか、またはステアリングコラムコントロールの 20 を使用して、「ラジオ」を選択します。ラジオテキストディスプレイは、64 文字まで表示できます。

注：情報がない場合は、「メッセージなし」が画面に表示されます。

R&GO: 概要 (1/6)

はじめに

「R&Go」は、スマートフォンまたはタブレットからダウンロードできるアプリケーションです。

このアプリケーションで、次のいくつかのメニューにアクセスできます。

- 「Navigation」、
- 「Multimedia」、
- 「車」、
- 「電話」、
- 「時間設定」。

注：互換性のある電話およびタブレットの詳細については、メーカーの代理店に問い合わせるか、利用が可能ならばメーカーのサイトを参照してください。

接続Bluetooth^(R)

お使いの電話またはタブレットがオーディオシステムとペアリングされていることを確認してください（「電話のペアリング、ペアリング解除」の「電話のペアリング」の項を参照してください）。

注：電話またはタブレットのBluetooth^(R)をオンにして「表示」に設定する必要があります（詳細については、デバイスの説明書を参照してください）。

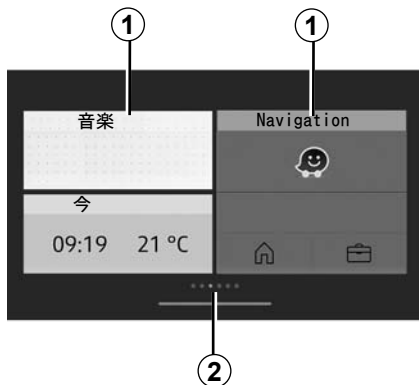

ディスプレイ

ホームページのカスタマイズ

- 1 固定アプリケーションへのアクセス。
- 2 ページインジケータ。

注：ようこそ画面の設定を変更できません。「R&Go の設定パラメータ」の項を参照してください。

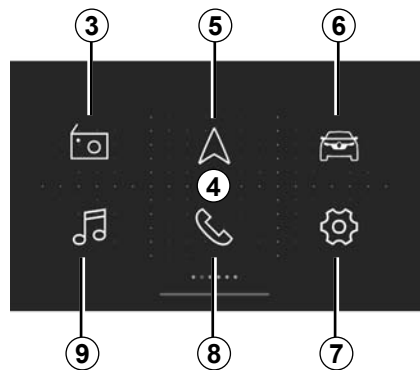

デフォルトの「4R&Go」ようこそ画面

デフォルトのウェルカム画面には、次のメニューが表示されます。

- 3 「ラジオ」：ラジオの管理
- 5 「Navigation」：ナビゲーションの管理。
- 6 「車」：燃料消費量Driving ecoなどの管理。
- 7 「時間設定」：「R&Go」アプリ設定の管理。
- 8 「電話」：電話機能の管理。
- 9 「Multimedia」：マルチメディアリソースの管理

R&Go: 概要(2/6)

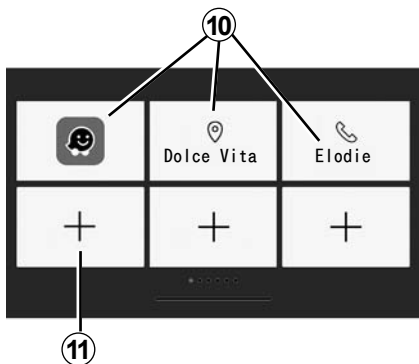

お気に入り画面

「R&Go」システムを使用して、お気に入り機能に次のショートカットを追加します。

- アプリケーション
- 連絡先
- 「R&Go」機能。
- 音楽；
- ナビゲーション、
- ...

10 以前お気に入りに指定した機能にアクセスします。

11 お気に入りの管理画面へのアクセス。

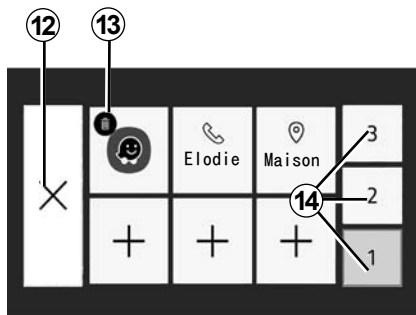

お気に入り管理画面

お気に入りの管理画面にアクセスするには、11 ボタンを押します。

12前の画面に戻る。

13 お気に入りを削除します。

14さまざまなお気に入り管理画面にアクセスします。

R&Go アプリケーションは定期的に更新することをお勧めします。

ホームページのカスタマイズ

「R&Go」ホームページはカスタマイズできます。 このためには、11 ボタンを押すか、またはカスタマイズされたホームページのどこかを長押しし、画面の一番下のアプリケーションを目的の場所にスライドします。すでに使用されている場所にアプリをスライドすると、その位置が自動的に入れ替わります。

ご使用のハンズフリーシステムは、リスク要因をできるだけ減らす事で通信を容易にすることを目的としています。

(1) 運転する国によって定められた法律を必ず遵守してください。

R&GO: 概要(3/6)

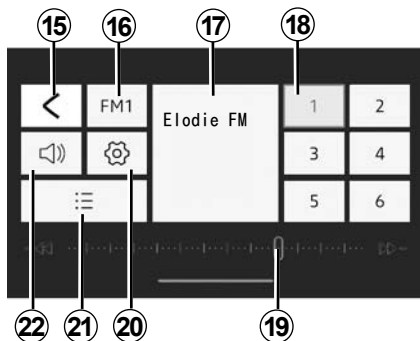

「ラジオ」メニュー

このメニューでは、ラジオ局を聴くことが可能で、以下の機能があります。

15メインメニューに戻る。

16ラジオバンドの選択 (FM、DR、またはAM)。

17現在再生中のラジオ。

18ラジオのプリセット / お気に入りの選択。

注: 「R&Go」は、車両のラジオのプリセット / お気に入りのリストを示しています。

19ラジオ周波数帯域、ラジオ周波数情報。

20サウンド設定にアクセスします。

21利用可能なラジオ局のリスト。

22音量を管理します。

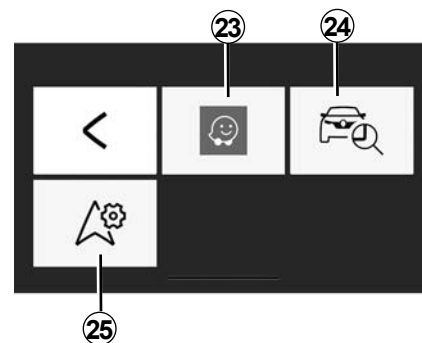

「Navigation」メニュー

ナビゲーションメニューには、すべてのナビゲーション機能、道路地図、交通情報、ナビゲーションアプリケーション、速度制限地域があります。Navigationメニューから次の機能にアクセスできます。

23 旅行を計画するためのナビゲーションアプリ。

24 GPSにより車両の位置を特定できるアプリ。

25 デフォルトのナビゲーションアプリケーションの設定にアクセスする。

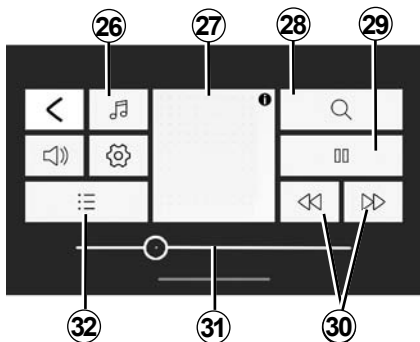

「Multimedia」メニュー

「Multimedia」メニューでは、オーディオファイルのすべての再生機能と、次の機能を利用できます。

- 26オーディオファイルソースの選択。
- 27現在再生中のマルチメディアファイル。
- マルチメディアファイルに対する28の検索。
- 29再生 / 一時停止。
- 30次 / 前のファイル。
- 31スクロールバー。現在再生中のマルチメディアファイルの残り時間。
- 32再生リストの選択。

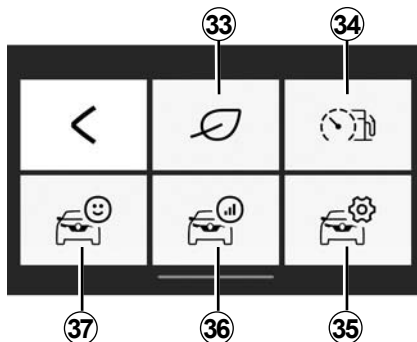

「車」メニュー

「車」メニューを使用して、オンボードコントロールユニットやDriving ecoなど、特定の項目を管理します。次の機能が提供されます：

- 33Driving ecoメニューにアクセスします（エコスコアなどを参照）。
- 34運転操作または電力消費インジケータ
- 35は、設定と情報にアクセスします。
- 36は、「行程記録」にアクセスします。
- 37は、車両のインストルメントパネルにアクセスします。

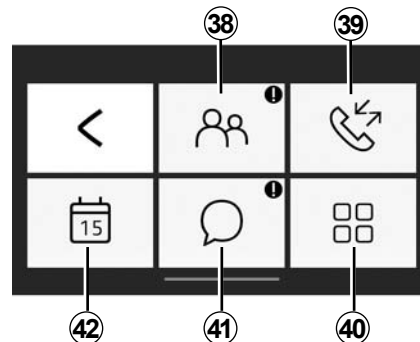

「電話」メニュー

電話メニューでは、ハンズフリーを使用して以下の機能を利用できます。

- 38電話帳にアクセスします。
- 39通話履歴にアクセスする。
- 40は、電話メニュー設定にアクセスします。
- 41は、メッセージにアクセスします。
- 42は、カレンダーにアクセスします。

R&GO: 概要(5/6)

忘れた電話番号

エンジンとオーディオシステムをオフにした状態で、「R&Go」アプリケーションが、ピープ音と共にスマートフォンの画面に警告メッセージを表示して、電話が車両内に残されていることを知らせます。

注： 電話またはタブレットの一部では、読み上げ機能を利用できません（「Text-to-speech」）。オーディオシステムがメッセージを読み上げません。

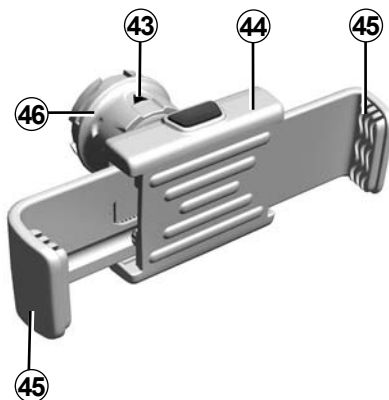

電話ホルダー44 (車種によります)

この電話ホルダーは、電話で「R&Go」アプリケーションを使用している場合のみインストールします。このホルダーは、ラジオフロントパネルと互換性があります。本書の「コマンドの説明」の項を参照してください。

電話ホルダー 44 を車両のオーディオシステムに取り付けるには、以下の指示に従ってください。

- フロントパネルから電話ホルダーカバーを外し、反時計回りに回してUSBポートを露出させます。
- 矢印 43（ロックノブ 46 の）を上向きにしてから、電話ホルダー 44 をオーディオシステムに取り付けて、正しく接続されるようにします。
- 電話ホルダー 44 をオーディオシステムの USB ソケットに接続します。
- ロックノブ 46（電話ホルダー 44 の）を時計回りに回して固定します。
- 電話を電話ホルダー 44 に配置して、電話が所定の位置に固定されるまで両方のクリップ 45 を押し込みます。

R&GO: 概要(6/6)

オーディオシステムから電話ホルダー 44 を取り外すには、以下の指示に指示に従ってください。

- 固定クリップ 45 のボタンを押しながら電話を保持して、電話を取り外します。
- ロックノブ 46 (電話ホルダー 44 の) を反時計回りに回して、車両のオーディオシステムから電話を取り外します。
- 車両のオーディオシステムから電話ホルダー 44 を切り離します。
- ラジオフロントパネルの電話ホルダーカバーを時計回りに回して、USBポートを閉じます。



注: 電話ホルダー 44 は 2 つの位置で使用できます。

- 電話を水平位置に置いてホルダーを垂直にしてから、ホルダー 44 を上向きにします。
- 電話を垂直に置いてホルダーを水平にしてから、サポート 44 を水平にします。

注: 電話ホルダーを傾けて、電話の画面を見やすくすることもできます。

USBポートによる充電

お使いの電話の USB ソケットを USB ポート (電話ホルダー 44 の) に接続すると、使用中に電池の充電が可能で

R&GO: ナビゲーション機能 (1/2)

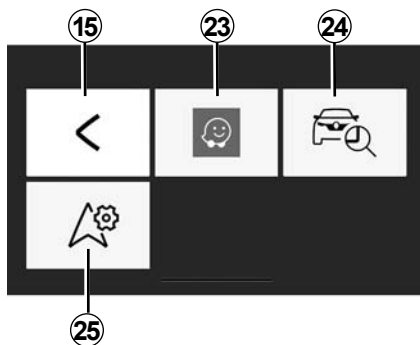

「Navigation」

ナビゲーションメニューにアクセスするには、「R&Go」のデフォルトウェルカムメニューから、「Navigation」キーを押します。

「Navigation」メニューには次の 3 つのアイコンがあります:

15 デフォルトのメインメニューに戻ります。

23 ナビゲーションアプリケーションにアクセスし、入力したルート进行管理します。

24 GPSにより車両の位置を特定するためにGo To My Carアプリにアクセスします。

25 デフォルトで使用するナビゲーションアプリを設定します。



「車両の検索」

この機能により、たとえば駐車場を検索するために、車両の位置を GPS で特定できます。

「Navigation」メニューで24「Go To My Car」を押します。

車両を検索するには、以下の操作を実行します。

- 「駐車場の住所」フィールドに入力します。
- 「車両の所に行く」ボタンを押して、事前定義した住所までの歩行モードでナビゲーションを起動します。

注: この機能は、車両外でのみ動作し、使用可能です。GPS 位置を保存してからそれを検索したときまでの間に、第三者によって車両が移動された場合、アプリケーションは現在の車両位置を検索することができません。



安全のためシートの調節は必ず車が停止している状態で行ってください。

R&GO: ナビゲーション機能 (2/2)



「ナビゲーションの設定」

この機能で、選択したデフォルトのナビゲーションアプリケーションを設定します。

「Navigation」メニューで、「ナビゲーション設定」アイコンを押してから、リストに一覧されているナビゲーションアプリケーションから使用するものを選択します。

スマートフォンのナビゲーションアプリの使用時に、機能に必要なモバイルデータの転送により、電話プランの対象に含まれない追加コストが発生することがあります。



安全のためシートの調節は必ず車が停止している状態で行ってください。

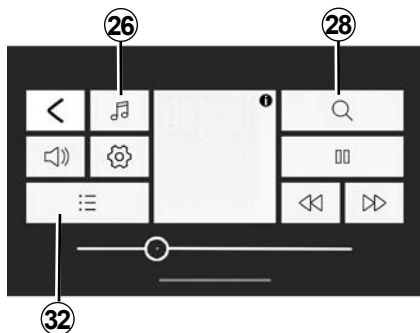

「Multimedia」

マルチメディアメニューにアクセスするには、「R&Go」のデフォルトウェルカムメニューから、「Multimedia」キーを押します。

注: 「Multimedia」メニューのすべての機能を使用するには、Bluetooth® 電話 / タブレットをオーディオシステムに接続する必要があります。

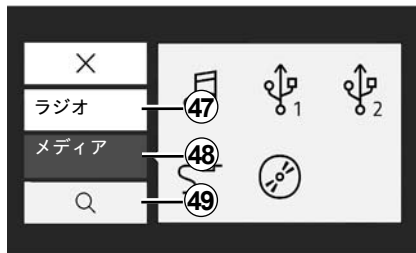

「ソースを設定」

マルチメディアメニューにアクセスするには、「R&Go」のデフォルトウェルカムメニューから、「Multimedia」キーを押します。

注: 「Multimedia」メニューのすべての機能を使用するには、Bluetooth® 電話 / タブレットをオーディオシステムに接続する必要があります。

「ラジオ」

このメニューでは、ラジオ局を聴くことが可能で、以下の機能があります。

- バンドを選択します: 「FM」、「DR」、または「AM」。
- 3つの検索モード (「Frequency」、「List」または「マニュアル」のいずれかを使用して、局を選択します。
- 統合インテリジェントキーパッドを使用して、局を検索する
- メモリした局を聴く、
- 聴取中に、特定の「FM」、「DR」、または「AM」のラジオ局からのテキスト情報を表示します。

詳細については、「ラジオを聴く」の項を参照してください。

R&G0: マルチメディア機能 (2/3)

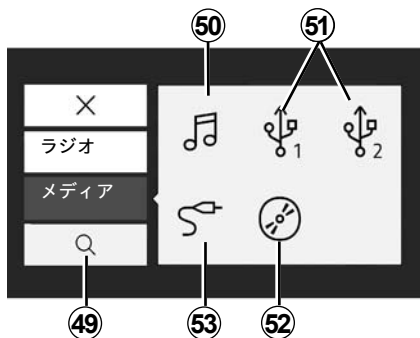

「メディア」

このメニューを使用して、外部ソースから音楽を聴くことができます。接続された入力ソースを選択して、次のリストからオーディオファイルにアクセスします:

- 50は、スマートフォンに保存されたマルチメディアファイルにアクセスします。
- 51MP3プレーヤーまたはUSBデバイスに保存されたマルチメディアファイルにアクセスします。
- 52は、CDに保存されたマルチメディアファイルにアクセスします（装備によって異なります）。
- 53は、オーディオシステムのJackソケットに接続されたソースのマルチメディアファイルにアクセスします。

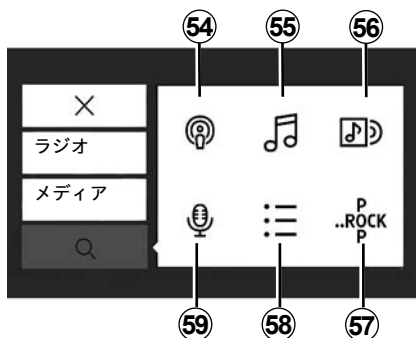

「検索」

「検索」アイコン28を押して、マルチメディアメニューから機能にアクセスすることができます。

このメニューを使用して、選択した外部オーディオソースでマルチメディアファイルを検索できます。

この検索により、以下の機能を実行します。

- 54 ポッドキャストで検索します。
- 55は、タイトルで検索します。
- 56は、アルバムで検索します。
- 57は、ジャンルで検索します。
- 58は、再生リストを検索します。
- 59は、アーティストで検索します。

注： 選択できるのは利用可能なソースのみです。 利用できないソースはグレー表示になります。

R&G0: マルチメディア機能 (3/3)



≡ プレイリスト

32または58「再生リスト」を押して、マルチメディアメニューからこの機能にアクセスすることができます。

このメニューで、カスタムプレイリストにアクセスできます。



「マルチメディア設定」。

このメニューでは、次の設定を調整できます：

- バランス / フェーダー、
- 「Bass/Treble」。
- 音声指示、
- ボリューム Bluetooth®
- 「AUX In」
- 「TA」、
- 「DR中断…」、
- 「FMリスト更新」、
- 「DRリスト更新」。
- 「電話呼び出し音の音量」、
- 「着信音」；
- デフォルト設定。



安全のためシートの調節は必ず車が停止している状態で行ってください。

R&Go: 車両機能 (1/2)

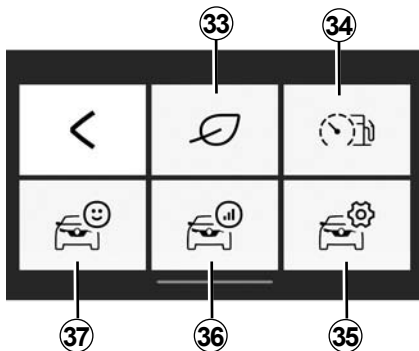

「車」

「車」メニューにアクセスするには、「R&Go」のデフォルトウェルカムメニューから、「車」キーを押します。

「車」メニューは、次のようないくつかのアイコンで構成されています：

- 33 「Driving eco」メニューにアクセスします。
- 34 運転操作および電力消費インジケータ。

35 アプリから「車」メニュー設定にアクセスします。

36 最後の行程記録にアクセスします。

37 車両のインストルメントパネルのデータにアクセスする。

注：

- で「車」メニュー機能を使用するには、Bluetooth®スマートフォン / タブレットをオーディオシステムに接続する必要があります。
- 一部の機能は、電気自動車では使用できません。



「Driving eco」

この機能は、走行スタイルを反映した全体的なリアルタイムスコアを表示します。

このスコアは、以下の基準を考慮しています。

- 加速、
- ブレーキングの予測、
- ギアチェンジの遵守。

走行が修了すると、全体スコアと個人向けのアドバイスが表示されます。

次のようなことを確認できます：

- 燃料消費なしで走行した距離、
- 最近 10 回の走行のスコア。

注：

- 電話によっては、「Driving eco」アプリケーションがバックグラウンドで実行中にスコアの記録を行わない場合があります。
- アプリケーションを実行した後、新しい行程を起動するには、インストルメントパネルの「Reset」ボタンを押します。

考慮されるには、400 メートル以上走行する必要があります。エンジンの停止から始動までの時間が 4 時間未満の場合、アプリケーションは停止前の走行を考慮します。



安全のためシートの調節は必ず車が停止している状態で行ってください。

R&GO: 車両機能 (2/2)



「簡易消費および運転 操作インジケータ」

この機能を使用して、車両の平均消費量と比較して、簡易的な燃費を表示し、運転動作を確認します。

注: この機能は、GPLバージョンでは使用できません。



「時間設定」

この機能は、「車」メニューの設定にアクセスし、各オプションを設定できます。



「行程のまとめ」

この機能では、以前の走行時のドライビングスタイルを評価することができます。

- 加速、
- ギアチェンジ
- 予測
- ...



「インストルメントパ ネル」

この機能では、インストルメントパネルに記録されたさまざまなデータにアクセスできます。

- 平均速度
- 平均燃料消費
- 総走行距離、
- 最後にリセットされてからの走行距離、
- ...

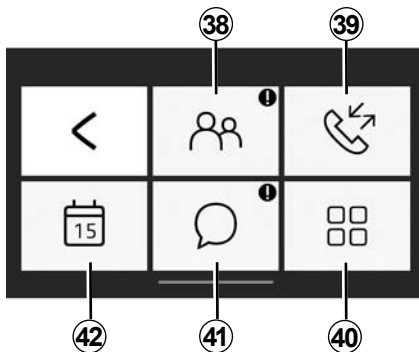

「電話」

「電話」メニューにアクセスするには、「R&Go」のデフォルトウェルカムメニューから、「電話」キーを押します。

「電話」メニューは、次のようないくつかのアイコンで構成されています:

38 電話帳へのアクセス。

39は、通話ログにアクセスします。

40は、電話の機種に応じて、デジタルキーパッドを使用して番号をダイヤルします。

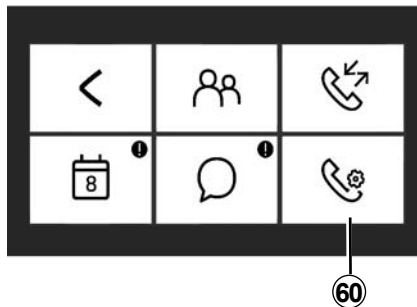

41は、スマートフォンまたはタブレットで受信したメッセージにアクセスします。

42は、「スケジュール」にアクセスします。

60は、電話の機種に応じて、「電話」メニューの設定にアクセスします。

注: ラジオのフロントパネルのキーパッドの「1」を長押しすることで、電話のボイスメールを聴くことができます。

ラジオフロントパネルのキーパッドでキー「1」を初めて長押しすると、電話のボイスメール番号を保存できます。



「電話帳」

「電話帳」アイコンを押して、Bluetooth®電話の電話帳にアクセスします。

Bluetooth® 無線テクノロジーを使用してオーディオシステムとBluetooth® 電話への接続を確認したら、「R&Go」アプリケーションから電話帳の番号に自動的にアクセスできるようになります。

連絡先を選択します（連絡先に複数の番号がある場合は、呼び出す番号を選択するよう求められます）。連絡先の番号を押すと、呼び出しが自動的に開始されます。

住所が連絡先にリンクされている場合は、ナビゲーションアプリケーションを起動します。このためには、ナビゲーションアイコンを押して、保存されている住所に移動します。

注: 連絡先のリストをスクロールするには、スマートフォン画面を指で上にスライドします。

R&Go: 電話機能(2/3)



「発信ログ」

通話ログを使用して、以下を参照します。

- 発信、
- 不在着信、
- 着信。

通話履歴リストを表示すると、それぞれのリストについて、連絡先が新しい順に表示されます。

通話履歴をナビゲーションするには、スマートフォン画面を指で上にスライドします。

通話履歴リストから電話をかけるには、リストから電話する連絡先を選択します。



「電話の設定」

電話の機種によっては、この機能を使用して電話のメニュー設定にアクセスし、特定のオプションを設定できます。



「ダイヤル」

電話の機種によっては、「ダイヤル」機能を使用して、電話番号をダイヤルし、「R&Go」アプリ経由で連絡先を呼び出すことができます。

番号をダイヤルするには、番号ボタンを押します。電話する番号を入力し

終えたら、 ボタンを押して電話をかけます。



メッセージ

「メッセージ機能」により、「R&Go」アプリケーションの使用中に受信したテキストメッセージを表示するか、読み上げることができます。

注：メッセージのリストをスクロールするには、スマートフォン画面を指で上にスライドします。



「スケジュール」

「スケジュール」機能では、電話またはタブレットのカレンダーに保存されたすべてのタスク（1日の予定、イベントなど）にアクセスできます。所在地住所がイベントに関連付けられている場合は、ナビゲーションアプリを起動してその場所までナビゲートできます。このためには、ナビゲーションアイコンを押して、保存されている住所に移動します。



電話番号を押すまたは連絡先を検索するのを止めることをお勧めします。

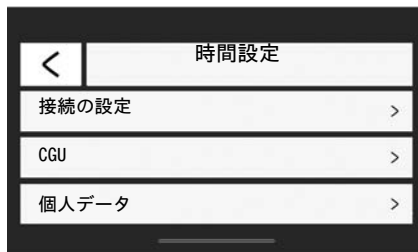

「時間設定」

設定メニューにアクセスするには、「R&Go」のデフォルトウェルカムメニューから、「時間設定」キーを押します。

「R&Go」システムの「時間設定」メニューで、以下の要素を調整できます。

- オーディオシステムに接続された「R&Go」アプリケーションを自動的に起動します。

- ユーザー アカウントに関する情報、
- 利用規約、
- オーディオシステムとの接続、
- アプリの手順についてのチュートリアル、
- 「R&Go」アプリに戻るショートカットボタン、
- デフォルト設定の復元、
- 電話にインストールされている「R&Go」のバージョン、
- Bluetooth^(R) 接続（自動またはマニュアル）、
- ...

「接続の設定」

ペアリング

電話で Bluetooth® を有効にして、「MY CAR」オーディオシステムを検索できます。

「R&Go の起動」

このオプションを選択して、車両のオーディオシステムへの接続が確立されたときのアプリケーションの自動起動をオンまたはオフにします。

「CGU」

このオプションで利用規約を表示します。

R&Go: 設定パラメーター (2/2)

「個人データ」

このオプションでは、個人データ保護情報を表示できます。

「サポート」

このオプションでは、メーカーサポートに必要なデータを表示できます。

チュートリアル

「R&Go」アプリケーションの手順についてのチュートリアルを表示できます。

「デフォルト設定」

このオプションでデフォルトの設定に戻ります。

「R&Go 情報をオンにする」

アプリケーションのショートカットボタンの表示を有効または無効にするには、チェックのオン / オフを切り替えます。この機能を使用するには、システムの許可が必要です。このボタンは、「R&Go」アプリケーション外でのみ表示されます。ショートカットボタンを押すと、R&Goアプリが開きます。

「統計モニタリング」

この機能では、専用統計ツールに対するデータ転送を有効または無効にできます。

「R&Go バージョン」

このオプションでアプリケーションのバージョンを管理します。



安全のためシートの調節は必ず車が停止している状態で行ってください。

故障診断 (1/3)

不具合	考えられる原因	解決法
音が出ない。	音量が最小か一時停止になっています。	音量を上げるか一時停止を解除します。
オーディオシステムが動作せず、ディスプレイが点灯しない。	オーディオシステムがオフになっています。	オーディオシステムをオンにします。
	オーディオシステムのヒューズが切れています。	ヒューズを交換します（取扱説明書の「ヒューズ」の項を参照してください）。
オーディオシステムが動作しないが、ディスプレイは点灯する。	音量が最小になっています。	17 を押すか、または 1 を回します。
	スピーカーがショートしています。	メーカーにお 問い合わせください。
ラジオまたは CD を使用したときに、右または左のスピーカーから音が出ない。	左右の音響のバランスが不正です。	左右の音響のバランスを修正します。
	スピーカーが接続されていません。	メーカーにお 問い合わせください。
ラジオの受信状態が悪いが、受信できない。	ラジオが合わせている送信機から車両の位置が離れすぎています（バックグラウンドノイズまたは干渉）。	良好なローカル信号を提供する別の送信機を検索します。
	エンジンからの干渉により受信が妨げられています。	メーカーにお 問い合わせください。
	アンテナが損傷しているか、接続されていません。	メーカーにお 問い合わせください。

故障診断 (2/3)

不具合	考えられる原因	解決法
CD/CD MP3 の最初の読み取り時間が長すぎる。	CD が汚れています。	CD を取り出して清掃します。
	CD MP3.	待ちます。これらの CD MP3 は読み取りに時間がかかります。
「CD読取エラー」が表示される、またはCD/CD MP3 がオーディオシステムから排出される。	CD が正しく挿入されていないか、損傷しているか、互換性がありません。	CD/CD MP3 を取り出します。きれいで損傷がなく互換性のある CD/CD MP3 を正しく挿入します。
CD MP3 のいくつかのファイルが読み取れない。	同じ CD にオーディオファイルと非オーディオファイルが保存されています。	オーディオファイルと非オーディオファイルを別の CD に保存します。
オーディオシステムが CD MP3. を読み取れない。	CD が 8 倍速以下または 16 倍速以上の速度で書き込まれています。	CD を 8 倍速で書き込みます。
	CD がマルチセッションモードで書き込まれています。	CD をディスクアットワンスモードで書き込むか、CD をトラックアットワンスモードで書き込んで、最後のセッション後に CD をファイナライズします。
CD MP3 の再生品質が劣悪である。	CD が黒または低反射率の色です。これは再生品質を低下させます。	CD を白または明るい色の CD にコピーします。

故障診断 (3/3)

不具合	考えられる原因	解決法
電話がシステムに接続されない。	<ul style="list-style-type: none"> - 電話がオフになっています。 - 電話の電池が放電しています。 - 電話がすでにハンズフリー電話システムにペアリングされていません。 - 電話とシステムの Bluetooth^(R) がオンになっていません。 - 電話が、マルチメディアシステムの接続要求を受け入れるように設定されていません。 	<ul style="list-style-type: none"> - 電話をオンにします。 - 電話の電池を充電します。 - 電話をハンズフリー電話システムにペアリングします。 - 電話とシステムの Bluetooth^(R) をオンにします。 - 電話が、マルチメディアシステムの接続要求を受け入れるように設定します。
Bluetooth ^(R) ポータブルオーディオプレーヤーがシステムに接続されない。	<ul style="list-style-type: none"> - ポータブルオーディオがオフになっています。 - 機器の電池が放電されています。 - 電話がハンズフリー電話システムにペアリングされていません。 - ポータブルオーディオプレーヤーとオーディオシステムの Bluetooth^(R) がオンになっていません。 - 電話が、ポータブルオーディオプレーヤーの接続要求を受け入れるように設定されていません。 - ポータブルオーディオプレーヤーで音楽がオンになっていません。 	<ul style="list-style-type: none"> - ポータブルオーディオプレーヤーをオンにします。 - ポータブルオーディオプレーヤーの電池を充電します。 - ポータブルオーディオプレーヤーがオーディオシステムにペアリングします。 - ポータブルオーディオプレーヤーとオーディオシステムの Bluetooth^(R) をオンにします。 - ポータブルオーディオプレーヤーが、システムの接続要求を受け入れるように設定します。 - 電話の互換性に応じて、音楽をポータブルオーディオプレーヤーから再生する必要があります。
メッセージ「バッテリーの充電不足」が表示される。	ハンズフリー電話システムを長時間使うと、お使いの電話のバッテリーは、より早く放電します。	電話の電池を充電します。

索引 (1/2)

A

AF-RDS 周波数による..... J.19

B

Bluetooth 接続..... J.27 → J.29

Bluetooth@..... J.4 - J.5

C

CD テキスト..... J.23

CD/CD MP3

CD MP3 の仕様..... J.21

ランダム再生..... J.22

挿入する..... J.21

排出する..... J.23

早送り/早戻し..... J.21

聞く..... J.21

F

FM/LW/MW バンド..... J.4 - J.5

I

ID3 タグ..... J.23

R

R&Go

マルチメディア機能..... J.47 → J.49

RDS..... J.4, J.38

U

USB プラグ..... J.24

W

WMA..... J.21

コ

コールする..... J.33

コール履歴..... J.33

J.60

ス

スイッチ類..... J.6 → J.14

ソ

ソースの選択..... J.15

ハ

ハンズフリー電話キット..... J.5

ホ

ポーズ..... J.23

ボ

ボタン..... J.6 → J.14

ラ

ラジオ

オートマッチックモード..... J.18

マニュアルモード..... J.18

放送局のオートメモリー..... J.18

放送局の登録..... J.18

放送局を選択する..... J.18

交

交通情報..... J.37

作

作動..... J.15

作動異常..... J.57 → J.59

使

使用上の注意..... J.2 - J.3

停

停止..... J.15

索引 (2/2)

接	
接続	
エラー	J. 31
時	
時間	
調整	J. 37
補	
補助入力.....	J. 24
言	
言語	
変更	J. 37
調	
調整	
オーディオ	J. 36
起	
起動.....	J. 15
通	
通信.....	J. 35
通信音量.....	J. 35
電	
電波域.....	J. 18
電話のペアリングを解除する.....	J. 29
電話リスト.....	J. 33
電話をペアリングする.....	J. 27 → J. 29
電話を切る.....	J. 32
電話を削除する.....	J. 29
電話を受ける.....	J. 33
電話を接続する.....	J. 30

音	
音声 OFF.....	J. 15
音声認識.....	J. 16 – J. 17
音量.....	J. 15

