

DACIA PLUG&MUSIC

Român
.....

RO

български
.....

BUL

Türkçe
.....

TR

ελληνικά
.....

GR

Cuprins

Precauții de utilizare	RO.2
Descriere generală	RO.4
Prezentare comenzi	RO.6
Operație	RO.15
Utilizarea recunoașterii vocale	RO.16
Ascultare radio	RO.18
Ascultare CD/CD MP3	RO.21
Surse audio auxiliare	RO.24
Împerechere/desperechere telefon	RO.27
Conectare/Deconectare telefon	RO.30
Efectuarea/recepționarea unui apel	RO.33
Reglaje de sistem	RO.36
R&GO: Descriere generală	RO.39
R&GO: Funcția navigare	RO.45
R&GO: Funcția multimedia	RO.47
R&GO: Funcția vehicul	RO.50
R&GO: Funcția telefon	RO.52
R&GO: Modificare reglaje	RO.55
Anomalie de funcționare	RO.57

Tradus din limba franceză. Reproducerea sau traducerea, chiar și parțială, este interzisă fără acordul scris al constructorului vehiculului.

PRECAUȚII DE UTILIZARE (1/2)

Este obligatoriu să respectați precauțiile de mai jos în momentul utilizării sistemului din motive de securitate sau din cauza riscurilor de pagube materiale. Respectați obligatoriu legile în vigoare din țara în care vă aflați.



Precauții referitoare la manipularea sistemului audio

- Manipulați comenzile (din față sau de la volan) și consultați informațiile de pe ecran atunci când condițiile de circulație o permit.
- Reglați volumul sonor la un nivel moderat care permite să auziți zgomotele înconjurătoare.

Precauții materiale

- Nu procedați la nicio demontare sau la nicio modificare a sistemului pentru a evita orice risc material și de ardere.
- În caz de disfuncționare și pentru orice operație de demontare, vă rugăm contactați un reprezentant al constructorului.
- Nu introduceți corpuri străine, CD/CD MP3 deteriorate sau murdare în cititor.
- Utilizați exclusiv CD/CD MP3 de formă circulară cu diametrul de 12 cm.
- Manipulați discurile ținându-le de marginile interioare și exterioare fără a atinge fața neimprimată a CD/CD MP3.
- Nu lipiți hârtie pe CD/CD MP3.
- În cazul unei utilizări prelungite, scoateți cu atenție CD/CD MP3 din cititor deoarece acesta poate fi cald.
- Nu expuneți niciodată CD/CD MP3 la căldură sau la lumina directă a soarelui.
- Nu utilizați produse pe bază de alcool și/sau nu pulverizați lichide pe suprafață.

Precauții referitoare la telefon

- Anumite legi reglementează utilizarea telefonului în mașină. Acestea nu autorizează utilizarea sistemelor de telefonie mâini libere în nicio situație de conducere: orice șofer trebuie să dețină controlul deplin în timpul conducerii.
- Folosirea telefonului în timpul conducerii vehiculului reprezintă un factor important de distragere a atenției și de risc, în toate fazele utilizării (apelarea unui număr, convorbirea telefonică, căutarea unui contact în agenda telefonică...).

Întreținere față

- Utilizați o lavetă moale și, dacă este necesar, puțină apă cu săpun. Clătiți cu o lavetă moale ușor umedă apoi ștergeți cu o lavetă moale uscată.
- Nu apăsați pe afișajul panoului frontal, nu utilizați produse pe bază de alcool.

PRECAUȚII DE UTILIZARE (2/2)

Descrierea modelelor prezentate în acest manual a fost stabilită începând cu caracteristicile caracteristicile cunoscute la data conceperii acestui document. **Manualul regroupează ansamblul funcțiilor existente pentru modelele descrise. Prezența lor depinde de modelul echipamentului, de opțiunile alese și de țara de comercializare. De asemenea, funcționalități ce urmează să apară în cursul anului pot fi descrise în acest document. Ecranele reproduse în acest manual nu au caracter contractual.**

În funcție de marca și modelul telefonului dumneavoastră, este posibil ca anumite funcții să fie parțial sau complet incompatibile cu sistemul multimedia al vehiculului dumneavoastră.

În cadrul manualului, Reprezentantul mărcii este cel al constructorului vehiculului.

DESCRIERE GENERALĂ (1/2)

Introducere

Sistemul audio asigură următoarele funcții:

- FM (RDS) și AMradio;
- radio digital terestru (DR);
- Cititor CD/CD MP3;
- gestionarea surselor audio auxiliare;
- sistem telefonie mâini libere Bluetooth®.

Funcții radio și CD/CD MP3

Radioul auto permite ascultarea de stații radio și redarea de CD-uri în diferite formate audio.

Stațiile radio sunt clasificate în game de unde: FM (modularea frecvenței) și AM (modularea amplitudinii).

Sistemul DR (în format DAB, DAB+, T-DMB) oferă o mai bună reproducere a sunetului.

Sistemul RDS permite afișarea numelor anumitor stații sau informații difuzate de stațiile radio FM:

- informații despre starea generală a traficului rutier (TA);
- mesaje de urgență.

Funcție audio auxiliară

Puteți să ascultați la dispozitivul dumneavoastră audio portabil direct de la difuzoarele vehiculului. Aveți mai multe posibilități de a conecta dispozitivul dumneavoastră audio portabil, în funcție de tipul de aparat pe care îl dețineți:

- priză USB;
- priză Jack;
- conectare Bluetooth®.

Pentru mai multe informații despre lista dispozitivelor compatibile, consultați un reprezentant al mărcii.

DESCRIERE GENERALĂ (2/2)

Funcție telefonie mâini libere

Sistemul de telefonie mâini libere Bluetooth® asigură următoarele funcții care vă permit să evitați să manevrați telefonul:

- împerecheați până la 6 telefoane;
- efectuarea/recepționarea/respingerea unui apel;
- transferarea listei de contacte din agenda telefonică sau de pe cartela SIM (în funcție de telefon);
- consultarea registrului de apeluri din sistem (în funcție de telefon);
- apelarea mesageriei.



Funcție Bluetooth®

Această funcție îi permite sistemului audio să recunoască și să manevreze dispozitivul dumneavoastră audio portabil sau telefonul mobil prin împerecherea Bluetooth®.

Puteți să activați/dezactivați funcția Bluetooth® prin meniul „Bluetooth”:

- afișați meniul reglajelor printr-o apăsare pe **9**;
- selectați „Bluetooth” rotind și apăsând pe **5**;
- selectați „Activat”/„Dezactivat”.



Sistemul dumneavoastră de telefonie mâini libere are ca unic scop facilitarea convorbirii și reducerea factorilor de risc, fără însă a îi elimina în totalitate. Respectați obligatoriu legile în vigoare din țara în care vă aflați.

PREZENTARE COMENZI (1/9)

Panouri sistem

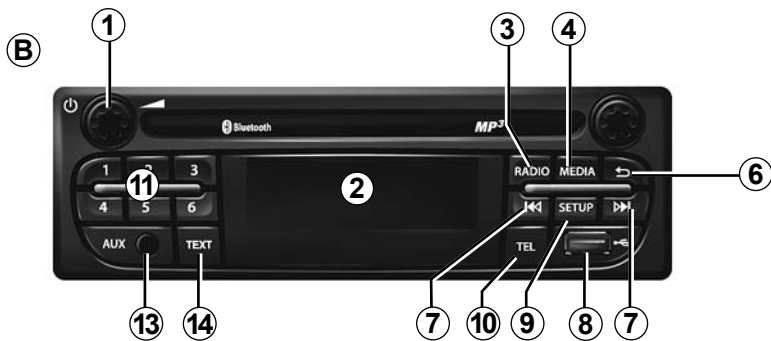
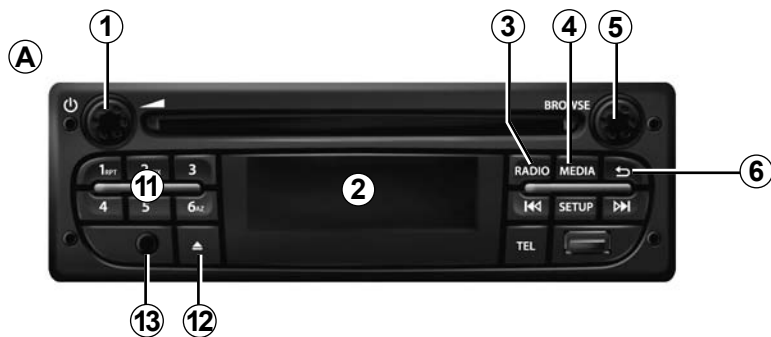

Comenzi sub volan

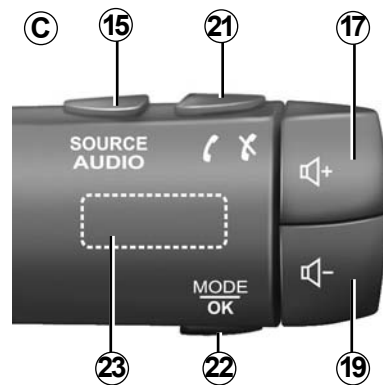

PREZENTARE COMENZI (2/9)

Panouri sistem



Comenzi sub volan

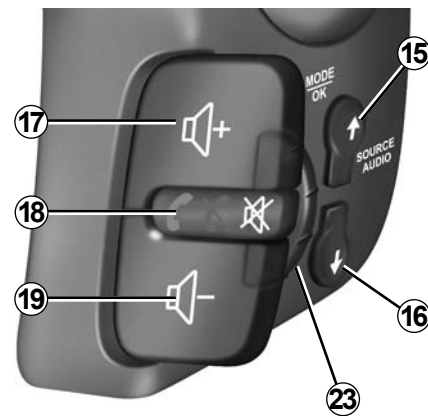
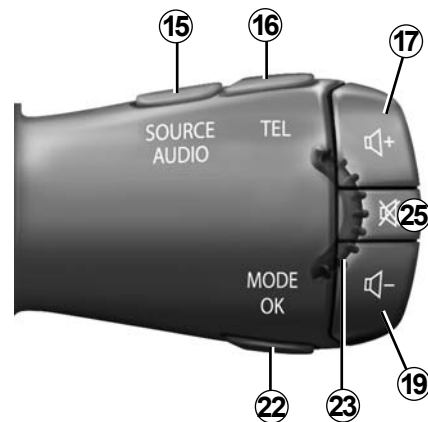

PREZENTARE COMENZI (3/9)

Panouri sistem

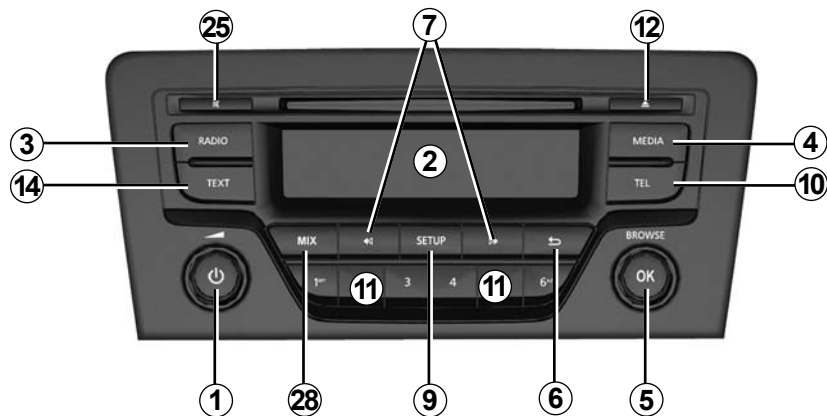

Comenzi sub volan

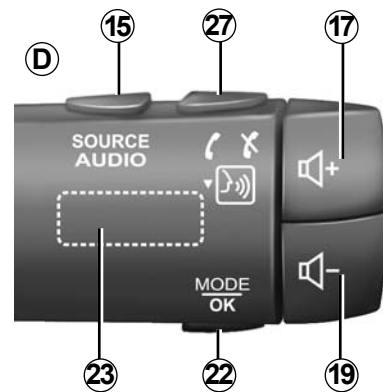

PREZENTARE COMENZI (4/9)

Panoul frontal al sistemul

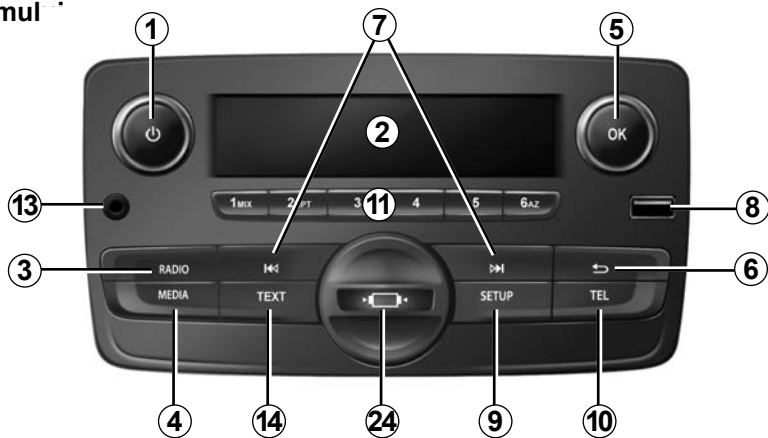

Comenzi pe volan

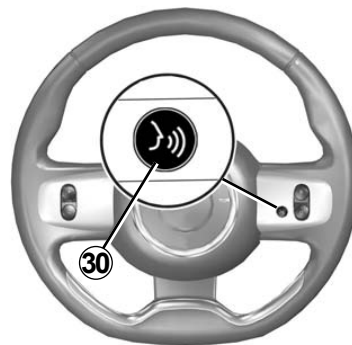

Comenzi pe volan

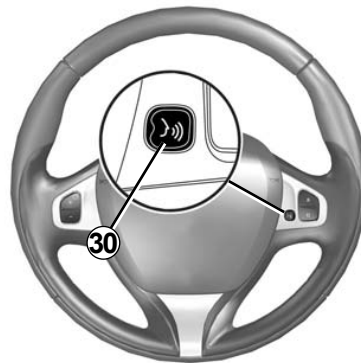
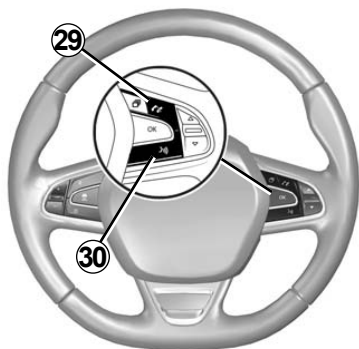

PREZENTARE COMENZI (5/9)

	Funcția AUDIO/MEDIA	Funcție TELEFON
1	– Apăsăți: pornit/oprit. – Rotire: reglați volumul sursei audio în curs de redare.	
2	Afișaj informații.	
3	– Apăsare scurtă: alegeți sursa radio și gama de unde: FM1 → FM2 → DR1 → DR2 → AM. – Apăsare lungă: actualizarea listei posturilor de radio.	
4	Selectarea unui anumit aparat (dacă este conectat): CD/CD MP3 → USB1 → USB2 → Bluetooth® player audio portabil → AUX (Jack).	
5	– Apăsăți: confirmați o acțiune. – Rotire: navigați prin meniuri sau liste.	
6	– Revenire la ecranul anterior/la nivelul anterior în timpul navigării prin meniuri; – Anularea acțiunii curente.	
7	– Apăsare scurtă: schimbarea pieselor (CD/CD MP3, pe anumite playere audio portabile) sau schimbarea frecvenței radio. – Apăsare menținută: derulați rapid înainte/înapoi o piesă CD/CD MP3 la anumite playere audio sau defilați prin posturile de radio până la eliberarea butonului.	
8	Port USB pentru surse audio auxiliare.	
9	– Apăsăți scurt: accesați meniul reglajelor personalizare. – Apăsare lungă: se activează funcția „Text” (exclusiv la panourile frontale A și B).	

PREZENTARE COMENZI (6/9)

	Funcția AUDIO/MEDIA	Funcție TELEFON
10		<ul style="list-style-type: none"> – Apăsare scurtă: accesați meniul «Telefon». – Apăsare lungă: reapelarea ultimului număr.
		<p>La primirea unui apel:</p> <ul style="list-style-type: none"> – apăsare scurtă: răspundeți la un apel. – apăsare lungă: respingeți un apel.
		În timpul convorbirii: încheierea convorbirii curente.
11	Apăsare scurtă: redarea unui post preînregistrat. Apăsare lungă: memorarea unui post de radio.	
12	Scoatere CD/CD MP3.	
13	Intrare auxiliară.	
14	Se activează funcția „Text”.	
15	Selectați sursa audio: FM1 → FM2 → DR1 → DR2 → AM → CD/CD MP3 → USB1 → USB2 → Bluetooth® player audio portabil → AUX (Jack).	
16		<ul style="list-style-type: none"> – Apăsare scurtă: accesați meniul „Telefon”. – Apăsare lungă: reapelarea ultimului număr.
17	Măriți volumul sursei audio utilizate momentan.	
18	<ul style="list-style-type: none"> – Întreruperea sonorului sursei radio ascultate; – întrerupeți sunetul și redarea de pe CD/CD MP3, USB, playerul audio portabil Bluetooth®. 	<p>Apăsare lungă: reapelarea ultimului număr.</p> <p>La primirea unui apel:</p> <ul style="list-style-type: none"> – apăsare scurtă: răspundeți la un apel. – apăsare lungă: respingeți un apel. <p>În timpul convorbirii: încheierea convorbirii curente.</p>

PREZENTARE COMENZI (7/9)

	Funcția AUDIO/MEDIA	Funcție TELEFON
19	Reduceți volumul sursei audio utilizate momentan.	
17 + 19	(Exclusiv pentru comenzi C și D) – Întrerupeți redarea sursei radio care se redă la momentul respectiv; – Întrerupeți sunetul și redarea de pe CD/CD MP3, USB, playerul audio portabil Bluetooth®.	
20	Rotație: – radio: navigați în lista radio; – media: piesa anterioară/următoare.	Rotație: – meniul „Telefon”: navigați în listă.
	– Apăsare scurtă: confirmarea unei acțiuni. Apăsare lungă: – revenire la ecranul anterior/nivelul anterior în timpul navigării prin meniuri; – anularea unei acțiuni în curs.	– Apăsare scurtă: confirmarea unei acțiuni. Apăsare lungă: – revenire la ecranul anterior/nivelul anterior în timpul navigării prin meniuri; – anularea unei acțiuni în curs.
21		– Apăsare scurtă: accesați meniul «Telefon». – Apăsare lungă: reapelarea ultimului număr.
		La primirea unui apel: – apăsare scurtă: răspundeți la un apel. – apăsare lungă: respingeți un apel.
		În timpul convorbirii: încheierea convorbirii curente.

PREZENTARE COMENZI (8/9)

	Funcția AUDIO/MEDIA	Funcție TELEFON
22	<ul style="list-style-type: none">– Apăsare scurtă: confirmarea unei acțiuni. Apăsare lungă: <ul style="list-style-type: none">– revenire la ecranul precedent/la nivelul precedent în timpul unei deplasări în meniuri;– anularea unei acțiuni în curs.	<ul style="list-style-type: none">– Apăsare scurtă: confirmarea unei acțiuni. Apăsare lungă: <ul style="list-style-type: none">– revenire la ecranul precedent/la nivelul precedent în timpul unei deplasări în meniuri;– anularea unei acțiuni în curs.
23	Rotație: <ul style="list-style-type: none">– radio: navigați în lista posturilor de radio memorate anterior;– media: piesa anterioară/următoare.	Rotație: <ul style="list-style-type: none">– Meniul «Telefon»: navigați în listă.
24	Capac suport pentru telefon care se scoate prin rotirea acestuia în sens invers acelor de ceasornic.	
25	<ul style="list-style-type: none">– Întreruperea sonorului sursei radio ascultate;– întrerupeți sunetul și redarea de pe CD/CD MP3, USB, playerul audio portabil Bluetooth®.	
26	Activați/dezactivați căutarea automată și redarea informațiilor despre trafic, de îndată ce acestea sunt difuzate de anumite posturi de radio în modul FM sau DR.	

PREZENTARE COMENZI (9/9)

	Funcția AUDIO/MEDIA	Funcție TELEFON
27		– Apăsare scurtă: accesați meniul „Telefon”.
		La primirea unui apel: – apăsare scurtă: răspundeți la un apel. – apăsare lungă: respingeți un apel.
		În timpul convorbirii: încheierea convorbirii curente.
		– Apăsare lungă: activare recunoaștere vocală. – Apăsare scurtă: dezactivare recunoaștere vocală.
28	Pentru a activa redarea aleatorie a tuturor melodiilor de pe CD/ CD MP3.	
29		La primirea unui apel: – apăsare scurtă: răspundeți la un apel; – apăsare lungă: respingeți un apel.
		În timpul convorbirii: încheierea convorbirii curente.
30		– Apăsare scurtă: activare recunoaștere vocală. – Apăsare scurtă: dezactivare recunoaștere vocală.

PORNIRE

Pornire și oprire

Apăsați scurt moleta **1** de pe panoul frontal al sistemului audio pentru a porni sistemul.

Puteți să vă utilizați sistemul audio fără a porni vehiculul. Acesta va funcționa timp de douăzeci de minute. Apăsați moleta **1** de pe panoul frontal al sistemului audio pentru a utiliza sistemul pentru încă douăzeci de minute.

Pentru a opri sistemul audio, apăsați scurt moleta **1** de pe panoul frontal al sistemului audio.

Alegere sursă

Pentru a defila prin diferitele surse audio, apăsați în mod repetat pe butonul **4** de pe panoul frontal al sistemului audio sau pe **15** de pe comanda de sub volan. Derulați sursele audio în ordinea următoare: CD/CD MP3 → USB1 → USB2 → BT Streaming (Bluetooth®) → AUX.

Notă: Pentru a afișa meniul telefonului, apăsați butonul **10** de pe panoul frontal al sistemului audio sau **16**, **21** ori **27** de pe comanda de sub volan.

Atunci când introduceți o sursă media nouă (CD/CD MP3 USB, AUX) în timp ce radioul este pornit, sursa se schimbă automat și începe redarea.

De asemenea, puteți selecta sursa radio prin apăsarea butonului **3** de pe panoul frontal al sistemului audio sau pe **15** de pe comanda de sub volan. Apăsarea repetată a butonului **3** de pe panoul frontal al sistemului audio determină defilarea prin gamele de unde în ordinea următoare: FM1 → FM2 → DR1 → DR2 → AM → FM1 etc.

Pentru a schimba sursa media și radio, apăsați butonul **15** de pe comanda de sub volan.

Volum sonor

Reglați volumul rotind moleta **1** de pe panoul frontal al sistemului audio sau apăsând pe butonul **17** ori **19** de pe comanda de sub volan.

Afișajul indică „Volum” urmat de valoarea reglajului în curs (de la 00 până la 31).

Înterupere sunet

Apăsați scurt pe butonul **18** sau **25**, sau apăsați simultan pe **17** și **19** de pe comanda de sub volan. Mesajul „FĂRĂ SUNET” se afișează pe ecran.

Apăsați din nou scurt pe butonul **18**, **25**, **17** sau **19** de pe comanda de sub volan pentru a relua redarea sursei audio curente.

De asemenea, puteți dezactiva întreruperea sunetului rotind moleta **1** de pe panoul frontal al sistemului audio.

UTILIZAREA RECUNOAȘTERII VOCALE (1/2)

Sistem de recunoaștere vocală

Folosind un dispozitiv smartphone compatibil, sistemul dumneavoastră audio vă permite să utilizați sistemul de recunoaștere vocală. Acesta permite comandarea funcționalităților smartphone-ului dumneavoastră cu ajutorul vocii, ținând în același timp mâinile pe volan.

Notă:

- sistemul de recunoaștere vocală al smartphone-ului dvs. vă permite să utilizați numai funcțiile smartphone-ului dvs. Acesta nu vă permite să interacționați cu celelalte funcții ale sistemului audio, precum radioul, Driving eco etc.;
- atunci când utilizați recunoașterea vocală, sistemul audio va utiliza limba setată pe smartphone;
- dacă încercați să utilizați sistemul de recunoaștere vocală al vehiculului dvs. cu un smartphone împerecheat care nu este dotat cu recunoaștere vocală, se va afișa un mesaj de notificare pe ecranul sistemului audio.

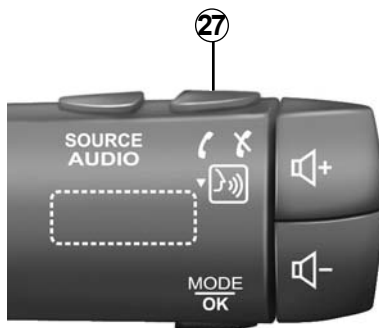

Utilizarea recunoașterii vocale cu telefonul

Activare

Pentru a activa sistemul de recunoaștere vocală trebuie să:

- captați 3G, 4G sau Wifi cu smartphone-ul dumneavoastră;
- activați Bluetooth®-ul smartphone-ului dumneavoastră pentru a-l face vizibil celorlalte dispozitive (consultați manualul de utilizare al telefonului dumneavoastră);



- împerecheați și conectați dispozitivul dumneavoastră smartphone la sistemul audio (consultați capitolul „Împerechere, desperechere telefon”);
- apăsați lung pe butonul **27** de pe comanda sub volan sau apăsați pe butonul **30** de pe volan.

Un semnal sonor indică faptul că recunoașterea vocală este activată.

UTILIZAREA RECUNOAȘTERII VOCALE (2/2)

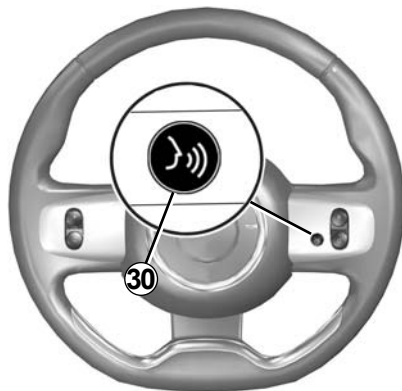

Dezactivare

Apăsăți scurt butonul **27** de pe comanda de sub volan sau **30** pe volan pentru a încheia sesiunea de recunoaștere vocală.

Un semnal sonor indică faptul că recunoașterea vocală este dezactivată.



ASCULTARE RADIO (1/3)

Alegere o gamă de unde

Selectați gama de unde dorită (FM1, FM2, DR1, DR2, AM, FM1 etc.) apăsând în mod repetat pe butonul **3** de pe panoul frontal al sistemului audio.

Alegerea unei stații radio FM sau AM

Există diferite moduri pentru a selecta și căuta o stație de radio.

Căutare automată

Acest mod permite căutarea stațiilor disponibile printr-o baleiere automată. Apăsați lung pe butonul **7** de pe panoul frontal al sistemului audio.

Atunci când eliberați butonul **7** de pe panoul frontal al sistemului audio, se afișează frecvența celui mai apropiat post radio. Radioul continuă să defileze în sus și în jos prin frecvențe atâta timp cât apăsați butonul **7** de pe panoul frontal al sistemului audio.

Căutare manuală

Acest mod vă permite să găsiți manual posturi, defilând prin frecvențe, prin apăsarea butonului **7** de pe panoul frontal al sistemului audio.

Apăsați pe butonul **7** de pe panoul frontal al sistemului audio; frecvența crește sau scade.

Memorarea stațiilor

Acest mod de funcționare vă permite să ascultați oricând doriți stațiile pe care le-ați memorat în prealabil.

Selectați o gamă de unde, apoi selectați o stație radio auto utilizând modulele descrise anterior.

Pentru a memora un post, apăsați lung unul dintre butoanele de pe tastatura panoului frontal al sistemului audio **11** până când auziți un semnal sonor.

Puteți memora până la șase posturi pe bandă de frecvență.

Pentru a restabili un post memorat, apăsați scurt pe unul dintre butoanele tastaturii **11**.

Selectare după numele stației radio (FM/DR)

Pentru a selecta un post de radio, rotiți moleta **5** de pe panoul frontal al sistemului audio sau **20** ori **23** de pe comanda de sub volan.

Această listă poate cuprinde până la 100 de posturi de radio care au frecvențele cele mai puternice în regiunea în care vă găsiți.

Pentru a actualiza lista stațiilor și a le obține pe cele mai recente, efectuați o actualizare a listei radio (FM sau DR).

Consultați paragraful „Actualizarea listei radio (FM sau DR)” din acest capitol.

ASCULTARE RADIO (2/3)

Reglaje radio

Afișați meniul reglajelor apăsând pe butonul **9** de pe panoul frontal al sistemului audio, apoi selectați „Radio” rotind și apăsând moleta **5** pe panou. Funcțiile disponibile sunt următoarele:

- „TA”;
- „Întrer. DR...”;
- „Lst FM ref.”;
- „Lst DR ref.”.

„TA”

Dacă această funcție este activată, sistemul dumneavoastră audio permite căutarea și ascultarea automată a informațiilor rutiere atunci când acestea sunt difuzate de anumite stații radio în modul FM sau DR.

Notă: Această funcție nu este disponibilă pentru gama de unde AM.

Selectați stația care difuzează informațiile și apoi alegeți dacă doriți o altă sursă de ascultare.

Informațiile rutiere sunt difuzate în mod automat și prioritar, indiferent de sursa ascultată.

Pentru a activa sau dezactiva această funcție, consultați paragraful „Reglaje radio” din capitolul „Reglaje de sistem”.

„Întrer. DR...” (buletine informative)

Dacă această funcție este activată, ea permite ascultarea automată a știrilor atunci când acestea sunt difuzate de anumite posturi radio „FM” sau „DR”.

Dacă selectați apoi alte surse, difuzarea tipului de buletin ales va întrerupe redarea altor surse.

Pentru a activa sau dezactiva această funcție, consultați informațiile referitoare la „Întrer. DR...” din capitolul „Reglaje de sistem”.

„Lst FM ref.”

Această funcție vă permite să efectuați o actualizare a tuturor posturilor FM din regiunea în care vă aflați.

- afișați meniul reglajelor apăsând pe butonul **9** de pe panoul frontal al sistemului audio, apoi selectați „Radio” rotind și apăsând moleta **5** pe panou;
- selectați „Lst FM ref.” rotind și apăsând moleta **5** de pe panoul frontal al sistemului audio.

Începe actualizarea automată a stațiilor FM din regiune. Mesajul „Actualizare listă FM” se afișează pe ecran.

După terminarea scanării automate a frecvențelor, mesajul „Listă FM actualizată” se afișează pe ecran.

Notă: dacă este selectată o altă sursă, actualizarea listei radio FM continuă în fundal.

Pentru a trece de la o frecvență memorată la alta, apăsați unul dintre butoanele tastaturii de pe panoul frontal al sistemului audio **7**.

Notă: Puteți, de asemenea, să actualizați lista de posturi de radio FM apăsând lung pe butonul **3** de pe panoul frontal al sistemului audio.

ASCULTARE RADIO (3/3)

„Lst DR ref.”

Această funcție vă permite să efectuați o actualizare a tuturor posturilor DR din regiunea în care vă aflați.

- Afișați meniul reglajelor apăsând pe butonul **9** de pe panoul frontal al sistemului audio, apoi selectați „Radio” rotind și apăsând moleta **5** pe panou;
- selectați „Lst DR ref.” rotind și apăsând moleta **5** de pe panoul frontal al sistemului audio;
- actualizarea automată a listei posturilor de radio digitale terestre din zona în care vă aflați începe. Mesajul „Actualizare listă DR” se afișează pe ecran.

După terminarea scanării automate a frecvențelor, mesajul „Listă DR actualizată” se afișează pe ecran.

Notă: Puteți, de asemenea, să actualizați lista de posturi de radio DR apăsând lung pe butonul **3** de pe panoul frontal al sistemului audio.

Selectarea unei stații

Selectați gama de unde dorită (FM1, FM2, DR1, DR2 sau AM) apăsând în mod repetat pe butonul **3** de pe panoul frontal al sistemului audio.

- rotiți moleta **5** de pe panoul frontal al sistemului audio sau **20** ori **23** de pe comanda de sub volan pentru a defila prin posturile de radio din lista FM/DR sau prin frecvențele radio AM;
- apăsați pe butonul **7** de pe panoul frontal al sistemului audio pentru a defila prin frecvențele FM/AM sau posturile de radio DR.

Afișare texte radio

Pentru a afișa meniul texte, apăsați scurt pe butonul **14** de pe panoul frontal al sistemului audio sau apăsați lung pe butonul **9** de pe panou. Funcțiile disponibile sunt următoarele:

- „Radiotext”;
- „EPG”.

Notă: dacă nu este furnizată nicio informație, mesajul „Niciun mesaj” este afișat pe ecran.

Informații text „Radiotext” (FM)

Anumite stații radio FM difuzează informații textuale în legătură cu programul ascultat (de exemplu titlul unei melodii, numele artistului).

Notă: aceste informații sunt disponibile numai pentru anumite stații radio.

Ghid de programe „EPG” (DR)

Atunci când această funcție este activată, sistemul dumneavoastră audio permite afișarea programului emisiunilor care urmează să fie difuzate de stația radio pe parcursul zilei.

Notă: Aceste informații sunt disponibile numai pentru următoarele trei intervale orare ale stației radio selectate.

ASCULTAREA UNUI CD, CD MP3 (1/3)

Caracteristicile formatelor redade

Nu mai fișierele cu extensia CDA/MP3 sunt redade.

Dacă un CD conține simultan fișiere CD audio și fișiere audio comprimate, fișierele audio comprimate nu vor fi luate în calcul.

Notă: anumite fișiere protejate (drepturi de autor) e posibil să nu fie citite.

Notă: Pentru a asigura o mai bună lizibilitate a denumirilor dosarelor și fișierelor, se recomandă utilizarea unor nume cu mai puțin de 64 de caractere și evitarea folosirii caracterelor speciale.

Întreținere CD/CD MP3

Nu expuneți niciodată un CD/CD MP3 la căldură sau la lumina directă a soarelui, pentru a păstra calitatea redării.

Pentru a curăța un CD/CD MP3, ștergeți cu o lavetă moale dinspre centrul spre exteriorul CD-ului.

În general, consultați recomandările de întreținere și de stocare ale fabricantului CD-ului.

Notă: anumite CD-uri zgâriate sau murdare este posibil să nu fie citite.

Introducerea unui CD/CD MP3

Consultați capitolul intitulat „Precauții de utilizare”.

Asigurați-vă că nu există CD în cititor, apoi introduceți CD-ul cu partea imprimată în sus.

Ascultare un CD/CD MP3

La introducerea unui CD/CD MP3 (cu fața imprimată în sus), sistemul audio trece automat la sursa CD/CD MP3 începând citirea cu prima pistă muzicală.

Dacă sistemul audio este stins și contactul este pus, introducerea unui CD/CD MP3 pornește sistemul audio și redarea CD/CD MP3 începe. Dacă contactul nu este pus, sistemul audio nu pornește.

Dacă ascultați radioul și un CD/CD MP3 se află în player, puteți alege să ascultați CD/CD MP3 apăsând pe butonul **4** de pe panoul frontal al sistemului audio sau pe **15** de pe comanda de sub volan. Citirea începe de îndată ce sistemul audio a trecut în sursa CD/CD MP3.

Căutare o pistă

Apăsați scurt pe butonul **7** de pe panoul frontal al sistemului audio sau rotiți moleta **20** ori **23** de pe comanda de sub volan pentru a schimba piesele.

Citire accelerată

Apăsați lung pe butonul **7** de pe panoul frontal al sistemului audio pentru a derula rapid înainte sau înapoi.

Redarea se reia atunci când eliberați tasta.

ASCULTAREA UNUI CD, CD MP3 (2/3)



Redare aleatorie „Mix”

Cu un CD/CD MP3 introdus, apăsați pe butonul „1” sau „2” de pe tastatura sistemului audio sau apăsați butonul **28** de pe panoul frontal al sistemului audio pentru a activa redarea aleatorie (aleatorie) a tuturor pieselor de pe CD/CD MP3.

Simbolul „MIX” apare pe ecran. O pistă este aleasă în același moment în mod aleatoriu. Trecerea de la o pistă la alta se face în mod aleatoriu.

Pentru dezactivare, apăsați din nou pe butonul „1” sau „2” de pe tastatura sistemului audio sau apăsați pe butonul **28** de pe panoul frontal al sistemului audio. Martorul luminos „MIX” se stinge.

Oprirea sistemului audio și scoaterea CD/CD MP3 dezactivează automat funcția de redare aleatorie.

Notă: pe un CD MP3, redarea aleatorie se efectuează în dosarul în curs de redare. Schimbați dosarul pentru a începe redarea aleatorie a acestuia.

Repetare „RPT”

Această funcție permite repetarea unei piste în curs.

Cu un CD/CD MP3 introdus, apăsați pe butonul „1” sau „2” de pe tastatura sistemului audio pentru a activa funcția de repetare. Simbolul „RPT” apare pe ecran.

Pentru dezactivare, apăsați din nou pe butonul „1” sau „2” de pe tastatură. Martorul luminos „RPT” se stinge.

Notă: Dacă funcția de redare aleatorie este activată, activarea funcției de repetare va determina dezactivarea celei dintâi. Martorul luminos „MIX” se stinge și martorul „RPT” se aprinde.

ASCULTAREA UNUI CD, CD MP3 (3/3)

Pauză

Pentru a întrerupe temporar sunetul, apăsați simultan pe butoanele **17** și **19** sau apăsați scurt pe butonul **18** sau **25** de pe comanda de sub volan.

Această funcție se dezactivează dacă modificați volumul sau sursa sau dacă apare un buletin informativ automat.

Afișarea informațiilor text (CD-Text sau ID3 tag)

Apăsați scurt pe butonul **14** sau lung pe butonul **9** de pe panoul frontal al sistemului audio pentru a defila prin informațiile ID3 tag (numele artistului, album, timpul scurs, numele piesei).

Pentru a afișa toate informațiile ID3 tag pe o singură pagină, apăsați lung pe butonul **14** de pe panoul frontal al sistemului audio.

Scoatere CD/CD MP3

Pentru a scoate un CD/CD MP3 din player, apăsați butonul **12** de pe panoul frontal al sistemului audio.

Notă: dacă un disc scos nu este îndepărtat în 20 de secunde, acesta va fi reintrodus automat în cititorul CD.

SURSE AUDIO AUXILIARE (1/3)

Sistemul dvs. audio dispune de intrări pentru conectarea surselor audio externe (unitate flash USB, cititor MP3, dispozitiv audio portabil Bluetooth® etc.).

Aveți mai multe posibilități de a conecta dispozitivul audio portabil:

- priză(e) USB;
- priză Jack ;
- conectare Bluetooth®.

Notă: formatele auxiliare ale sursei audio includ MP3, WMA și AAC.

Priză(e) USB

Conectare

Conectați unitatea flash USB la portul USB.

După conectarea prizei aparatului, pista redată este afișată automat.

Folosind unitatea flash USB

Citirea fișierelor audio se lansează automat.

Pentru a accesa ierarhia sursei audio, rotiți sau apăsați moleta **5** pe panoul frontal al sistemului audio sau **20** ori **25** de pe comanda de sub volan.

Notă:

- redarea aleatorie funcționează pentru o unitate flash USB în același mod ca pentru un CD MP3. Consultați paragraful „Redare aleatorie Mix” din capitolul „Ascultarea unui CD/CD MP3”.
- funcția de repetare funcționează pentru o unitate flash USB în același mod ca pentru un CD MP3. Consultați paragraful „Repetare” din capitolul „Ascultarea unui CD/CD MP3”.

Încărcare cu portul USB

După ce conectorul USB al playerului audio portabil este conectat la portul USB al sistemului multimedia, puteți să încărcați sau să reîncărcați bateria în timpul utilizării sale.

Notă: anumite dispozitive nu reîncarcă sau mențin nivelul de încărcare a bateriei, atunci când sunt conectate la portul USB de pe sistemul audio.

SURSE AUDIO AUXILIARE (2/3)

Priză Jack

Conectare

Cu ajutorul unui cablu corespunzător (nefurnizat), conectați mufa Jack a intrării auxiliare **13** de pe panoul frontal al sistemului audio la priza pentru căștile playerului audio portabil (în general, o mufă Jack de 3,5 mm).

Notă: nu puteți să selectați o pistă direct prin sistemul dumneavoastră audio. Pentru a selecta o pistă, trebuie să acționați direct dispozitivul audio portabil, cu vehiculul oprit.

Utilizare

Se afișează doar textul „AUX” pe ecranul sistemului audio. Nu este vizibil numele artistului sau al pistei.

Notă: Pentru a regla sensibilitatea prizei Jack, consultați capitolul „Reglaje de sistem”.

Redare audio Bluetooth®

Pentru a putea utiliza un dispozitiv digital Bluetooth®, trebuie să îl împerecheați cu vehiculul la prima utilizare (consultați paragraful „Funcția Bluetooth®” din capitolul „Descriere generală”).

Împerecherea îi permite sistemului audio să recunoască și să memoreze un dispozitiv digital Bluetooth®.

Notă: dacă dispozitivul digital Bluetooth® prezintă funcții de telefon și player audio portabil, împerecherea uneia dintre aceste funcții va determina în mod automat împerecherea celeilalte.

Conectare

Pentru un aparat deja împerecheat, efectuați următoarele operațiuni:

- activați Bluetooth® pe playerul audio portabil și faceți-l vizibil pentru celelalte dispozitive (consultați manualul playerului audio);
- selectați sursa audio Bluetooth® apăsând butonul **4** de pe panoul frontal al sistemului audio sau butonul **15** de pe comanda de sub volan.



Manipulați dispozitivul audio portabil atunci când condițiile de circulație vă permit acest lucru.

Asigurați-vă că dispozitivul audio portabil este bine așezat în autovehicul în timpul mersului (risc de proiectare în caz de frânare bruscă sau în caz de impact).

SURSE AUDIO AUXILIARE (3/3)

Utilizare

Dispozitivul audio portabil trebuie să fie conectat la sistemul audio pentru a permite accesul la toate funcțiile sale.

Notă: niciun dispozitiv digital nu poate fi conectat la sistemul audio dacă nu a fost împerecheat în prealabil.

Odată ce dispozitivul audio portabil digital Bluetooth® este conectat, puteți să îl controlați prin intermediul sistemului dumneavoastră audio.

Pentru a întrerupe piesa audio, apăsați butonul **25** ori **18** sau apăsați simultan butoanele **17** ori **19** de pe comanda de sub volan (apăsați din nou pentru a relua redarea).

Apăsați butonul **7** de pe panoul frontal al sistemului audio sau rotiți moleta **20** ori **23** de pe comanda de sub volan pentru a trece la piesa următoare sau precedentă.

Notă:

- numărul funcțiilor accesibile variază în funcție de tipul playerului audio portabil și de compatibilitatea acestuia cu sistemul audio;
- în anumite situații particulare, consultați manualul echipamentului dumneavoastră pentru a finaliza procedura de conectare.



Manipulați dispozitivul audio portabil atunci când condițiile de circulație vă permit acest lucru.

Asigurați-vă că dispozitivul audio portabil este bine așezat în autovehicul în timpul mersului (risc de proiectare în caz de frânare bruscă sau în caz de impact).

ÎMPERECHERE, DESPERECHERE TELEFON (1/3)

Conexiune Bluetooth®

Pentru a activa funcția Bluetooth® a sistemului, apăsați pe butonul **9** de pe panoul frontal al sistemului audio, selectați „Bluetooth” rotind și apăsând moleta **5** de pe panoul frontal al sistemului audio, apoi selectați „Activat” sau „Dezactivat”.

Împerechere telefon

Pentru a utiliza sistemul mâini libere, împerecheați telefonul dvs. Bluetooth® cu sistemul audio. Verificați dacă sistemul audio și telefonul sunt pornite, dacă funcția Bluetooth® este activată pe telefon și dacă starea acestuia este setată la „vizibil” (consultați manualul de utilizare al telefonului).

Împerecherea permite sistemului audio să recunoască și să memoreze un telefon.

Puteți să împerecheați până la cinci telefoane, dar nu pot fi conectate mai multe dispozitive simultan la sistemul audio.

Împerecherea poate fi efectuată de pe sistemul audio și/sau de pe telefon.

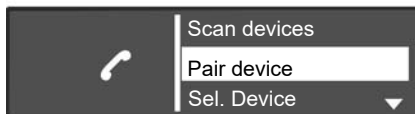

Împerecherea unui telefon Bluetooth® cu sistemul audio de pe sistemul audio

Această metodă vă permite să efectuați o căutare Bluetooth® de pe sistemul audio.

Pentru a împerechea un telefon cu ajutorul acestei metode, efectuați următoarele operațiuni:

- afișați meniul telefonului apăsând pe butonul **10** de pe panoul frontal al sistemului audio sau pe **16, 21** ori **27** de pe comanda de sub volan;

- selectați „Scan devices” rotind și apăsând moleta **5** de pe panoul frontal al sistemului audio sau **20** ori **23** de pe comanda de sub volan.

Căutarea dispozitivelor Bluetooth® din apropiere începe (această căutare poate dura până la șaiszeci de secunde). Mesajul „Căutare...” apare pe afișajul sistemului audio.

- Selectați telefonul pe care doriți să îl împerecheați rotind și apăsând moleta **5** de pe panoul frontal al sistemului audio;
- atunci când mesajul „Conectat” se afișează pe ecranul sistemului audio, dispozitivul Bluetooth® este memorat automat și conectat la vehicul.

După șaiszeci de secunde, dacă împerecherea eșuează, repetați aceste operațiuni. Pentru informații suplimentare, consultați manualul de utilizare al telefonului.

ÎMPERECHERE, DESPERECHERE TELEFON (2/3)

Împerecherea unui telefon Bluetooth® cu sistemul audio de pe telefon

Această metodă vă permite să efectuați o căutare Bluetooth® de pe telefon.

Pentru a împerechea telefonul cu ajutorul acestei metode, efectuați următoarele operațiuni:

- afișați meniul telefonului apăsând pe butonul **10** de pe panoul frontal al sistemului audio sau pe **16, 21** ori **27** de pe comanda de sub volan;
- selectați „Pair device” rotind și apăsând moleta **5** de pe panoul frontal al sistemului audio sau **20** de pe comanda de sub volan;
- mesajul „Reintroduceți PIN-ul” se afișează pe ecranul sistemului și începe o numărătoare inversă de șaizeci de secunde.

Sistemul audio este, acum, vizibil pentru alte dispozitive Bluetooth® timp de aproximativ un minut.

- Căutați sistemul audio indicat cu numele „MY CAR” sau „R&Go Multimedia” folosind telefonul, apoi selectați-l (consultați manualul de utilizare al telefonului).

Mesajul „My CAR conectat” sau „R&Go Multimedia” se afișează pe telefon, pentru a vă informa că sistemul audio este împerecheat și conectat la telefon.

Mesajul „R&Go Multimedia” este afișat pe ecran numai dacă aplicația R&Go se conectează la sistemul audio și dacă aplicația este instalată pe smartphone.

Dacă împerecherea eșuează, afișajul sistemului audio revine la meniul principal.

Dacă se atinge numărul maxim de telefoane împerecheate cu sistemul audio, trebuie să desperecheați un telefon existent înainte de a împerechea unul nou (consultați paragraful „Desperecherea unui telefon” din acest capitol).



Din motive de securitate, efectuați aceste operațiuni cu vehiculul oprit.



Sistemul dumneavoastră de telefonie mâini libere are ca unic scop facilitarea convorbirii și reducerea factorilor de risc, fără însă a îi elimina în totalitate. Respectați obligatoriu legile în vigoare din țara în care vă aflați.

ÎMPERECHERE, DESPERECHERE TELEFON (3/3)

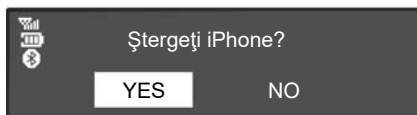

Desperechere telefon

Desperecherea permite ștergerea unui telefon din memoria sistemului audio.

Pentru a desperechea și a șterge telefonul din memoria sistemului audio, efectuați următorii pași:

- afișați meniul telefonului apăsând pe butonul **10** de pe panoul frontal al sistemului audio sau pe **16**, **21** ori **27** de pe comanda de sub volan;

- selectați meniul „Șterg. disp.” rotind și apăsând moleta **5** de pe panoul frontal al sistemului audio sau **20** de pe comanda de sub volan;
- selectați telefonul pe care doriți să îl desperecheați din listă, rotind și apăsând moleta **5** de pe panoul frontal al sistemului audio sau **20** de pe comanda de sub volan;

Se afișează un mesaj pe ecranul sistemului audio, solicitându-vă să validați și să introduceți selecția dvs.

- rotiți și apăsați moleta **5** de pe panoul frontal al sistemului audio sau **20** de pe comanda de sub volan pentru a selecta „YES”;

Notă: Desperecherea unui telefon șterge toate contactele din lista de contacte și jurnalul de apeluri din sistemul audio sincronizat cu telefonul.

CONECTAREA, DECONECTAREA UNUI TELEFON (1/3)

Conectarea unui telefon împerecheat

Telefonul dumneavoastră trebuie să fie conectat la sistemul de telefonie mâini libere pentru a avea acces la toate funcțiile sale.

Niciun telefon nu poate fi conectat la sistemul de telefonie mâini libere dacă nu a fost împerecheat în prealabil.

Consultați paragraful „Împerechere telefon” din capitolul „Împerechere/desperechere telefon”.

Notă: conexiunea telefonului dvs. Bluetooth® trebuie să fie activă și setată pe "vizibil".

Conectare automată

De îndată ce se cuplează contactul vehiculului, sistemul audio caută telefoanele împerecheate în apropiere.

Notă: telefonul prioritar este ultimul telefon conectat.

Căutarea continuă până la găsirea unui telefon împerecheat (această căutare poate dura până la 5 minute).

Notă: Pentru informații suplimentare referitoare la telefoanele compatibile, contactați un reprezentant al mărcii sau vizitați site-ul web al producătorului, dacă este disponibil.

Notă:

- cu contactul pus, puteți să beneficiați de o conectare automată a telefonului dumneavoastră. Poate fi necesar să activați funcția de conectare Bluetooth® automată a telefonului dumneavoastră cu sistemul mâini libere. Pentru aceasta, consultați manualul de utilizare al telefonului dumneavoastră.
- la reconectare și în prezența a două telefoane împerecheate în aria de recepție a sistemului mâini libere, are prioritate ultimul telefon conectat, chiar dacă acesta se află în exteriorul vehiculului dar este în aria de recepție a sistemului mâini libere.

Notă: dacă în momentul conectării la sistemul de telefonie mâini libere vă aflați într-o convorbire, telefonul va fi conectat automat și convorbirea va fi transferată în difuzoarele autovehiculului.

CONECTAREA, DECONECTAREA UNUI TELEFON (2/3)

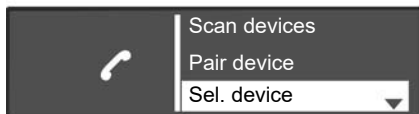

Conectare manuală (schimbarea telefonului conectat)

Pentru a afișa meniul cu reglajele telefonului, apăsați pe butonul **10** de pe panoul frontal al sistemului audio sau pe **16, 21** ori **27** de pe comanda de sub volan, apoi selectați meniul „Telefon”. Se afișează lista telefoanelor deja împerecheate. Selectați telefonul pe care doriți să îl conectați din listă și rotiți și apăsați moleta **5** de pe panoul frontal al sistemului audio sau **20** de pe comanda de sub volan.

Un mesaj vă informează că telefonul este conectat.

Notă: dacă un telefon este deja conectat, în momentul schimbării telefonului în lista de telefoane deja împerecheate, conexiunea existentă este deconectată automat.

Eșec de conectare

În cazul unei eșec de conectare, verificați dacă:

- telefonul dumneavoastră este aprins;
- bateria telefonului dumneavoastră nu este descărcată;
- telefonul dumneavoastră a fost împerecheat în prealabil cu sistemul audio;
- Bluetooth® este activat acum pe telefon și pe sistemul audio;
- telefonul este configurat pentru a accepta solicitarea de conectare a sistemului audio.

Notă: utilizarea prelungită a sistemului dumneavoastră de telefonie mâini libere descarcă mai rapid bateria telefonului dumneavoastră.

CONECTAREA, DECONECTAREA UNUI TELEFON (3/3)

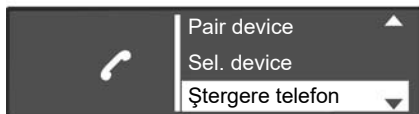

Deconectare telefon

Pentru a deconecta telefonul, puteți să:

- dezactivați funcția Bluetooth® a sistemului audio;
- dezactivați funcția Bluetooth® a telefonului;
- ștergeți telefonul împerecheat cu ajutorul sistemului audio. Consultați paragraful „Desperecherea unui telefon” din capitolul „Împerecherea și desperecherea unui telefon”.

Ștergerea telefonului provoacă de asemenea deconectarea acestuia.

Pe ecranul sistemului audio este afișat un mesaj care confirmă deconectarea telefonului.

Notă: dacă vă aflați într-o convorbire în momentul deconectării telefonului, aceasta va fi transferată automat pe telefonul dumneavoastră.

Pentru a dezactiva funcția Bluetooth® a sistemului audio, consultați informațiile despre «Funcția Bluetooth®» din capitolul «Descriere generală».

Pentru a dezactiva funcția Bluetooth® a dispozitivului smartphone, consultați manualul de utilizare al telefonului.

Pentru desperecherea și ștergerea telefonului Bluetooth®, consultați paragraful «Desperechere telefon» din capitolul «Împerechere/desperechere telefon».

EFECTUAREA, RECEPȚIONAREA UNUI APEL (1/3)

Apelarea unui contact din agenda telefonului

În cazul împerecherii unui telefon, lista sa de contacte este descărcată automat în sistemul audio.

Pentru a afișa meniul „Telefon”, apăsați butonul **10** de pe panoul frontal al sistemului audio sau **16, 21** ori **27** de pe comanda de sub volan, apoi selectați meniul „Agendă” rotind și apăsând moleta **5** de pe panoul frontal al sistemului audio sau **20** de pe comanda de sub volan. Lista de contacte va apărea pe ecranul sistemului audio. Selectați un contact pe care doriți să îl apelați din listă, apoi validați apăsând pe moleta **5** de pe panoul frontal al sistemului audio sau pe **20** de pe comanda de sub volan pentru a iniția apelul.

Notă: pentru a reveni la ecranul anterior, apăsați butonul **6** de pe panoul frontal al sistemului audio.



Apelarea unui contact din registrul de apeluri

Pentru a afișa jurnalul de apeluri, apăsați pe butonul **10** de pe panoul frontal al sistemului audio sau pe **16, 21** ori **27** de pe comanda de sub volan, apoi selectați meniul „Listă apel.”.

Selectați titlul „Apelate”, „Primate” sau „Nepreluat”. Registrul de apeluri va apărea pe ecranul sistemului audio. Selectați contactul sau numărul pe care doriți să îl apelați, apoi validați apăsând pe moleta **5** de pe panoul frontal al sistemului audio sau pe **20** de pe comanda de sub volan pentru a iniția apelul.

Efectuarea unui apel prin formarea unui număr

Pentru a afișa meniul telefonului, apăsați pe butonul **10** de pe panoul frontal al sistemului audio sau pe **16, 21** ori **27** de pe comanda de sub volan, apoi selectați meniul „Form. nr.”.

Formați numărul dorit folosind tastatura numerică, rotind și apăsând moleta **5** de pe panoul frontal al sistemului audio sau pe **20** de pe comanda de sub volan.

După ce ați format numărul, selectați  pentru a efectua apelul.

Puteți apela ultimul număr format apăsând lung pe butonul **10** de pe panoul frontal al sistemului audio sau **16, 18** ori **21** de pe comanda de sub volan.



Este recomandat să vă opriți pentru a forma un număr sau pentru a căuta un contact.

EFECTUAREA, RECEPȚIONAREA UNUI APEL (2/3)



Primire un apel

La recepționarea unui apel, numărul apelantului apare pe ecranul sistemului audio (această funcție depinde de opțiunile oferite de operatorul dvs. de telefonie).

Dacă numărul apelant figurează în una din agendele telefonice, numele contactului dumneavoastră este afișat în locul numărului.

Dacă numărul apelantului nu poate fi vizualizat, mesajul „Număr privat” se afișează pe ecranul sistemului audio.

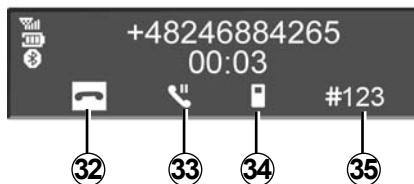

Pentru a accepta un apel, apăsați pe butonul **10** de pe panoul frontal al sistemului audio sau **18, 21** ori **27** de pe comanda de sub volan sau **29** pe volan. De asemenea, puteți să acceptați un apel selectând pictograma **31**, rotind și apăsând moleta **5** de pe panoul frontal al sistemului audio sau **20** de pe comanda de sub volan.

Pentru a respinge un apel, apăsați lung pe butonul **10** de pe panoul frontal al sistemului audio sau **18, 21** ori **27** de pe comanda de sub volan sau **29** pe volan. De asemenea, puteți să respingeți un apel selectând pictograma **32**, rotind și apăsând moleta **5** de pe panoul frontal al sistemului audio sau **20** de pe comanda de sub volan.

EFECTUAREA, RECEPȚIONAREA UNUI APEL (3/3)



În timpul convorbirii

Puteți să:

- reglați volumul rotind butonul **1** de pe panoul frontal al sistemului audio sau apăsând **17** ori **19** de pe comanda de sub volan;
- încheiați apelul apăsând pe butonul **10** de pe panoul frontal al sistemului audio sau pe **18, 21** ori **27** de pe comanda de sub volan sau pe **29** de pe volan;
- validați apăsând moleta **5** de pe panoul frontal al sistemului audio sau **20** de pe comanda de sub volan;

Pentru a selecta pictograma dorită, rotiți moleta **5** de pe panoul frontal al sistemului audio sau apăsați **20** de pe comanda de sub volan, apoi validați apăsând pe moleta **5** de pe panoul frontal al sistemului audio sau pe **20** de pe comanda de sub volan.

Puteți să:

- terminați un apel selectând **32**;
- comutați convorbirea de pe sistemul audio pe telefonul dumneavoastră selectând **34**;
- puneți un apel în așteptare selectând **33**;
- reluați un apel pus în așteptare selectând **31**;
- comutați convorbirea de pe telefonul dumneavoastră pe sistemul audio selectând **36**;
- controlați tastatura telefonului dumneavoastră prin sistemul audio selectând **35**.

Sistemul permite gestionarea funcției de apel în așteptare atunci când telefonul dumneavoastră este conectat (în funcție de abonament).

REGLAJE DE SISTEM (1/3)

Reglaje audio

Afișați meniul reglajelor apăsând pe butonul **9** de pe panoul frontal al sistemului audio. Selectați „Configurare Audio” rotind și apăsând moleta **5** de pe panoul frontal al sistemului audio. Reglajele disponibile sunt următoarele:

- „Sunet”;
- „Intr. AUX”;
- „Viteză Vol.”;
- „Ampli. joase”;
- „Set la”.

Sunet

Selectați „Sunet” și apăsați pe moleta **5** pentru a accesa diverse rubrici în ordinea următoare:

- „Joase”;
- „Înalte”;
- „Bal.” (repartizare sunet stânga/dreapta);
- „Aten.” (repartizare sunet spate/față).

Puteți modifica valoarea fiecărui reglaj rotind și apăsând moleta **5** de pe panoul frontal al sistemului audio.

Puteți părăsi meniul apăsând pe butonul **6** de pe panoul frontal al sistemului audio.

Auxiliar (AUX IN)

Afișați meniul reglajelor apăsând pe butonul **9** de pe panoul frontal al sistemului audio. Selectați „Configurare Audio”, apoi apăsați moleta **5** pe panoul frontal al sistemului audio.

Rotiți moleta **5** de pe panoul frontal al sistemului audio, apoi selectați „Intr. AUX” pentru a accesa diverse rubrici în ordinea următoare:

- „Joasă”;
- „Medie”;
- „Ridicăta”.

Valorile pentru fiecare reglaj sunt următoarele:

- „Joasă” (1200 mV);
- „Medie” (600 mV);
- „Ridicăta” (300 mV).

Volum în funcție de viteză

Volumul sistemului audio variază în funcție de viteza vehiculului.

Afișați meniul reglajelor apăsând pe butonul **9** de pe panoul frontal al sistemului audio. Selectați meniul „Configurare Audio”, apoi „Viteză Vol.” apăsând moleta **5** de pe panoul frontal al sistemului audio.

Reglați raportul volum/viteză rotind și apoi apăsând moleta **5** de pe panoul frontal al sistemului audio pentru a obține reglajul dorit.

Măriți basul („Ampli. joase”)

Funcția „Ampli. joase” permite intensificarea volumului care se aplică tuturor sunetelor joase.

Pentru a activa/dezactiva această funcție, selectați „Activat” sau „Dezactivat” rotind și apăsând moleta **5** de pe panoul frontal al sistemului audio.

Audio implicit

Afișați meniul reglajelor apăsând pe butonul **9** de pe panoul frontal al sistemului audio. Selectați „Configurare Audio”, apoi apăsați moleta **5** pe panoul frontal al sistemului audio pentru a afișa meniul reglajelor și selectați „Audio impl.”. Validați selecția apăsând moleta **5** de pe panoul frontal al sistemului audio.

Toate reglajele audio revin la valoarea lor implicită.

REGLAJE DE SISTEM (2/3)

Reglare oră

Această funcție vă permite să reglați ora.

Afișați meniul reglajelor apăsând pe butonul **9** de pe panoul frontal al sistemului audio. Selectați „Ceaș” rotind și apăsând moleta **5** de pe panoul frontal al sistemului audio. Reglajele disponibile sunt următoarele:

- „Setare oră”: permite reglarea orelor și a minutelor;
- „active / deactive”: activează sau dezactivează afișarea orei;
- „Format”: permite selectarea formatului de afișare a orei („12 h” sau „24 h”).

Reglaje radio

Reglajele disponibile sunt următoarele:

- „TA”;
- „Întrepr. DR...”;
- „Lst FM ref.”;
- „Lst DR ref.”.

Pentru a reveni la meniul precedent, apăsați pe butonul **6** de pe panoul frontal al sistemului audio.

„TA”

Pentru a activa sau dezactiva această funcție:

- afișați meniul reglajelor apăsând pe butonul **9** de pe panoul frontal al sistemului audio;
- selectați „Radio” rotind și apăsând moleta **5** de pe panoul frontal al sistemului audio;
- selectați „TA” rotind și apăsând moleta **5** de pe panoul frontal al sistemului audio;
- selectați „Activat” sau „Dezactivat” pentru a activa sau a dezactiva funcția „TA”.

„Întrepr. DR...” (bulletine informative)

Pentru a activa sau dezactiva această funcție:

- afișați meniul reglajelor apăsând pe butonul **9** de pe panoul frontal al sistemului audio;
- selectați „Radio” rotind și apăsând moleta **5** de pe panoul frontal al sistemului audio;
- selectați „Întrepr. DR...” rotind și apăsând moleta **5** de pe panoul frontal al sistemului audio;

- selectați buletinul(ele) informativ(e) pe care doriți să îl(le) ascultați rotind și apăsând moleta **5** de pe panoul frontal al sistemului audio.

„Lst FM ref.”

Consultați paragraful despre „Lst FM ref.” în „Ascultarea la radio”.

„Lst DR ref.”

Consultați paragraful despre „Lst DR ref.” în „Ascultarea la radio”.

Alegere limbă

Această funcție vă permite să schimbați limba sistemului audio.

Pentru a accesa rubrica „Limbă” din meniul reglajelor, apăsați pe butonul **9** de pe panoul frontal al sistemului audio.



Din motive de securitate, efectuați aceste reglaje cu vehiculul oprit.

REGLAJE DE SISTEM (3/3)

„Setări aplicație” (Bluetooth®)

Pentru a accesa meniul telefonului, apăsați butonul **10** de pe panoul frontal al sistemului audio sau **16, 21** ori **27** de pe comanda de sub volan. Selectați rubrica „Setări aplicație” rotind și apăsând moleta **5** de pe panoul frontal al sistemului audio sau **20** de pe comanda de sub volan.

Reglajele disponibile sunt următoarele:

- „Volum”: reglați volumul soneriei sau volumul apelului;
- „Ton son.”: activează soneria vehiculului sau soneria transferată de la telefon;

Pentru a regla volumul soneriei atunci când este conectat un telefon Bluetooth® la sistemul audio, selectați „Volum” rotind și apăsând moleta **5** de pe panoul frontal al sistemului audio sau pe **20** de pe comanda de sub volan.

Se afișează un nou submeniu:

- „Son.”;
- „Call”;

- selectați una dintre rubrici rotind și apăsând moleta **5** de pe panoul frontal al sistemului audio sau **20** de pe comanda de sub volan.
- rotiți și apăsați moleta **5** de pe panoul frontal al sistemului audio sau **20** de pe comanda de sub volan pentru a mări sau reduce volumul.

Pentru a activa soneria pe vehicul sau pe telefonul conectat la Bluetooth®, selectați „Ton son.” rotind și apăsând moleta **5** de pe panoul frontal al sistemului audio sau **20** de pe comanda de sub volan.

Se afișează un nou submeniu:

- „Vehicul”;
- „Telefon”;

Selectați una dintre rubrici pentru a o activa, rotind și apăsând moleta **5** de pe panoul frontal al sistemului audio sau **20** de pe comanda de sub volan.

Notă: Atunci când un telefon este conectat la sistemul audio, în meniu apare un element nou: „Setări aplicație”:

- „Actualizare agendă telefonică”: actualizează lista de contacte a telefonului împerecheat cu sistemul audio (de ex.: adăugarea de contacte noi care nu sunt încă în sistem).
- pentru a actualiza lista de contacte pe sistemul audio, accesați meniul „Setări aplicație”, apăsând pe butonul **10** de pe panoul frontal al sistemului audio sau **16, 21** ori **27** de pe comanda de sub volan.
- selectați „Actualizare listă de contacte”. rotind și apăsând moleta **5** de pe panoul frontal al sistemului audio sau **20** de pe comanda de sub volan.

Afișare texte radio

Afișați meniul texte radio apăsând pe butonul **14**. Selectați „Radio” rotind și apăsând moleta **5** de pe panoul frontal al sistemului audio sau **20** de pe comanda de sub volan. Afișajul text al radioului poate conține maximum șazeci și patru de caractere.

Notă: dacă nu este furnizată nicio informație, pe ecran este afișat „Niciun mesaj”.

R&GO: DESCRIERE GENERALĂ (1/6)

Prezentare

„R&Go” este o aplicație care poate fi descărcată de pe smartphone sau de pe tabletă. Această aplicație vă permite să accesați mai multe meniuri:

- „Navigare”;
- «Multimedia»;
- „Vehicul”;
- «Telefon»;
- „Setare oră”.

Notă: pentru informații suplimentare referitoare la telefoanele și tabletele digitale compatibile, contactați un reprezentant al mărcii sau vizitați site-ul web al producătorului, dacă este disponibil.

Conexiune Bluetooth®

Asigurați-vă că telefonul sau tableta digitală este împerecheat(ă) cu sistemul audio (consultați informațiile din paragraful „Împerecherea unui telefon” în capitolul „Împerecherea, desperecherea unui telefon”).

Notă: Bluetooth® trebuie să fie activat și setat la „vizibil” pe telefon sau tableta digitală (pentru mai multe informații, consultați manualul de utilizare al dispozitivului dvs.).

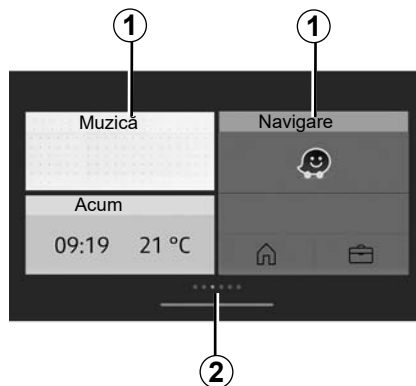

Afișaj

Pagină de pornire personalizată

1 Acces la aplicațiile fixate.

2 Indicatoare de pagini.

Notă: Este posibil să modificați configurația ecranului de pornire. Consultați capitolul „R&Go: reglare parametri”.

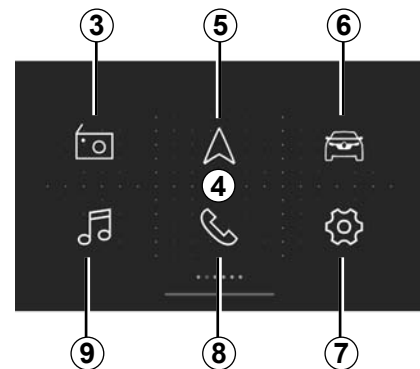

Ecranul de pornire 4 „R&Go” implicit

Ecranul de întâmpinare implicit afișează următoarele meniuri:

3 „Radio”: gestionare radio;

5 „Navigare”: gestionare navigare;

6 „Mașină”: gestionarea consumului de carburant, Driving eco etc.;

7 „Setare oră”: gestionarea setărilor aplicației „R&Go”;

8 „Telefon”: gestionarea funcțiilor telefonului;

9 „Multimedia”: gestionare resurse multimedia.

R&GO: DESCRIERE GENERALĂ (2/6)

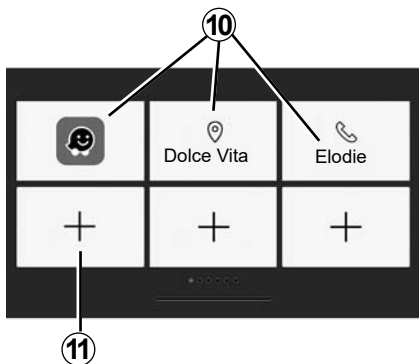

Ecraanul Favorite

Utilizați sistemul „R&Go” pentru a adăuga comenzi rapide la funcțiile preferate:

- aplicații;
- contacte;
- funcțiile „R&Go”;
- muzică;
- navigare;
- ...

10 Acces la funcțiile desemnate anterior ca preferate.

11 Acces la ecranul de gestionare preferințe.

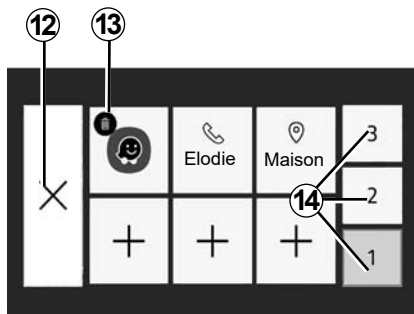

Ecraan de gestionare a preferințelor

Pentru a accesa ecranul de gestionare preferințe, apăsați pe butonul **11**.

12 Înapoi la ecranul anterior.

13 Ștergerea preferinței.

14 Acces la diferitele pagini de gestionare a preferințelor.

Se recomandă actualizări periodice ale aplicației **R&Go**.

Personalizarea paginii de pornire

Puteți personaliza pagina de pornire „R&Go”. Pentru aceasta, apăsați butonul **11** sau apăsați lung oriunde în pagina de pornire personalizată, apoi glisați o aplicație disponibilă în partea de jos a ecranului, în locul dorit. Dacă glisați aplicația într-o poziție care este deja în uz, poziția respectivă va fi re poziționată în mod automat.

Sistemul dumneavoastră de telefonie mâini libere are ca scop facilitarea convorbirii și reducerea factorilor de risc, fără însă a îi elimina în totalitate.

Respectați obligatoriu legile în vigoare din țara în care vă aflați.

R&GO: DESCRIERE GENERALĂ (3/6)

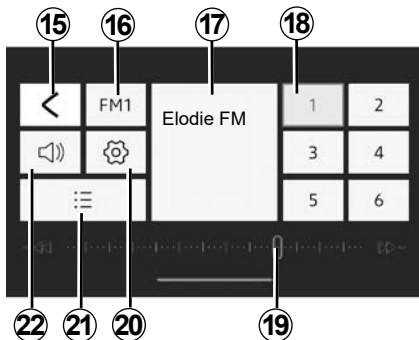

Meniul „Radio”

Acest meniu vă permite să ascultați posturi radio și vă pune la dispoziție următoarele funcții:

- 15** Înapoi la meniul principal;
- 16** Selectarea benzii radio (FM, DR sau AM).
- 17** Postul de radio redat în prezent.
- 18** Selectarea preferințelor/presetărilor radio.

Notă: „R&Go” enumeră preferințele/presetările ale radioului vehiculului.

19 Banda de frecvențe radio, informații despre frecvența radio.

20 Acces la setările de sunet.

21 Lista de posturi disponibile.

22 Gestionarea volumului.

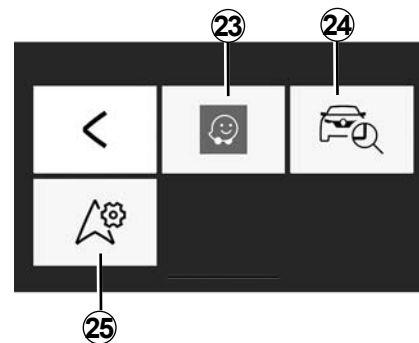

Meniul „Navigare”

Meniul de navigare include toate caracteristicile de navigare prin satelit, hărțile rutiere, informațiile despre trafic, aplicațiile de navigare și zonele cu restricții de viteză. Meniul „Navigare” pune la dispoziție următoarele funcții:

- 23** aplicație de navigare pentru planificarea călătoriilor;
- 24** aplicație care permite localizarea geografică a vehiculului;
- 25** acces la reglajele care vă permit să setați o aplicație de navigare implicită.

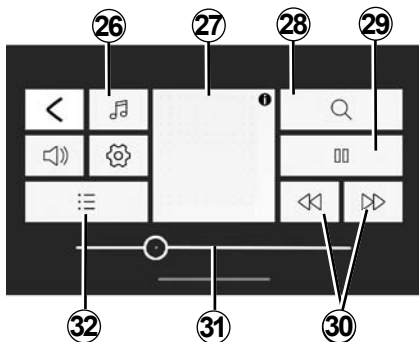

Meniul „Multimedia”

Meniul „Multimedia” include toate funcțiile pentru redarea fișierelor audio și următoarele funcții:

- 26** selectarea sursei fișierului audio;
- 27** fișierul multimedia redat în prezent;
- 28** căutarea unui fișier multimedia;
- 29** redare/pauză;
- 30** fișierul următor/anterior;
- 31** bara de derulare, timpul rămas pentru fișierul multimedia redat în prezent;
- 32** selectarea listei de redare.

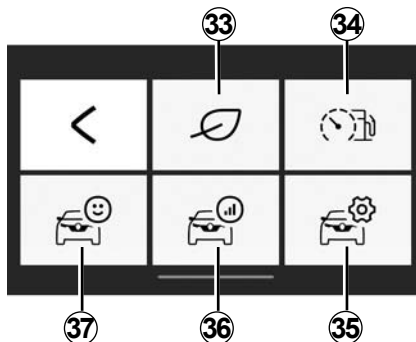

Meniul „Vehicul”

Meniul „Mașină” este utilizat pentru a gestiona anumite echipamente, cum ar fi calculatorul de bord și Driving eco. Pune la dispoziție următoarele funcții:

- 33** acces la meniul Driving eco (consultați scorul ecologic etc.);
- 34** comportamentul de conducere sau indicatorul de consum curent;
- 35** acces la setări și informații;
- 36** acces la „Bilanț traseu”;
- 37** acces la tabloul de bord al vehiculului.

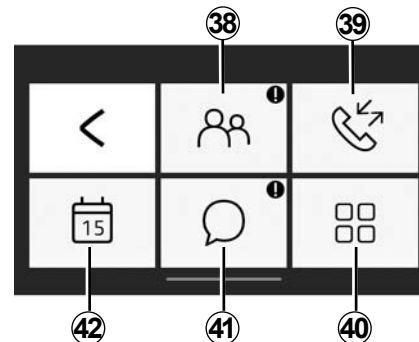

Meniul „Telefon”

Meniul „Telefon” permite utilizarea telefonului în modul mâini libere și asigură următoarele funcții:

- 38** acces la agenda telefonică.
- 39** acces la istoricul de apeluri.
- 40** acces la setările meniului „Telefon”.
- 41** acces la mesaje.
- 42** acces la calendar.

R&GO: DESCRIERE GENERALĂ (5/6)

Alertă telefon uitat

Cu motorul și sistemul audio oprite, aplicația „R&Go” afișează pe ecranul dispozitivului dvs. smartphone un mesaj de avertizare însoțit de un semnal sonor pentru a vă informa că v-ați lăsat telefonul în vehicul.

Notă: la unele telefoane și tablete, este disponibilă funcția „Text transformat în vorbire”. Sistemul audio citește mesajele cu voce tare.

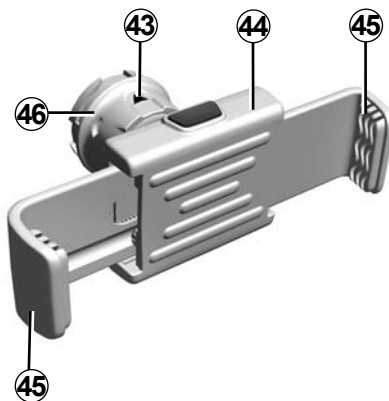

Suport telefon 44 (în funcție de vehicul)

Acest suport pentru telefon trebuie instalat numai atunci când utilizați telefonul împreună cu aplicația „R&Go”. Suportul este compatibil numai cu panoul frontal al radioului. Consultați capitolul „Prezentare comenzi” din acest document.

Pentru a fixa suportul de telefon **44** pe sistemul audio al vehiculului, urmați aceste instrucțiuni:

- scoateți capacul suportului telefonului de pe panoul frontal, rotindu-l în sens invers acelor de ceasornic, pentru a expune portul USB;
- puneți săgeata **43** a butonului de blocare **46** în poziția de sus, înainte de a așeza suportul de telefon **44** pe sistemul audio pentru a-l conecta corect;
- conectați suportul de telefon **44** la priza USB a sistemului audio;
- rotiți moleta **46** de blocare a suportului de telefon **44** în sensul acelor de ceasornic, pentru a-l fixa;
- puneți telefonul în suportul de telefon **44** și apăsați pe cele două cleme **45** până când telefonul este menținut ferm în poziție.

R&GO: DESCRIERE GENERALĂ (6/6)

Pentru a scoate suportul de telefon **44** din sistemul audio:

- țineți telefonul, apăsând, în același timp, pe butonul pentru clemele de fixare **45**, apoi scoateți telefonul;
- rotiți butonul de blocare **46** de pe suportul telefonului **44** în sens invers acelor de ceasornic, pentru a-l debloca din sistemul audio al vehiculului;
- deconectați suportul de telefon **44** de la sistemul audio al vehiculului;
- remontați capacul suportului telefonului pe panoul frontal al radioului, rotindu-l în sensul acelor de ceasornic, pentru a închide portul USB.



Notă: puteți utiliza suportul de telefon **44** în două poziții:

- vertical, așezând telefonul în poziție orizontală, apoi rotind suportul **44** în poziție verticală;
- orizontală, punând telefonul pe verticală, apoi rotind suportul **44** în poziție orizontală.

Notă: de asemenea, puteți să înclinați suportul de telefon pentru a avea o mai bună vizibilitate a ecranului telefonului dumneavoastră.

Încărcare cu portul USB

După conectarea prizei USB a telefonului la portul USB de pe suportul de telefon **44**, puteți să încărcați bateria acestuia în timpul utilizării.

R&GO: FUNCȚIE NAVIGARE (1/2)

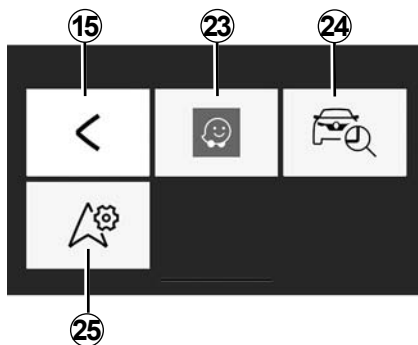

„Navigare”

Pentru a accesa meniul de navigație, din meniul implicit al paginii de pornire „R&Go”, apăsați tasta „Navigare”.

Meniul „Navigare” este format din trei pictograme:

15 Revenire la meniul principal în mod implicit

23 Acces la aplicația de navigare pentru a gestiona traseele pe care le-ați introdus.

24 Acces la aplicația „Go To My Car” pentru a localiza geografic vehiculul.

25 Setarea aplicației de navigare pe care doriți să o utilizați în mod implicit.



„Găsire vehicul”

Această funcție vă permite să geolocalizați vehiculul pentru a-l găsi într-o parcare, de exemplu.

Din meniul „Navigare”, apăsați pe **24** „Go To My Car”.

Pentru a vă găsi vehiculul, puteți să:

- completați câmpul „Adresă de parcare a vehiculului”;
- apăsați butonul „Mergi spre vehiculul meu” pentru a lansa navigarea în modul pieton spre adresa presetată.

Notă: această funcție este disponibilă și operațională doar atunci când vă aflați în afara vehiculului. Dacă vehiculul dumneavoastră a fost deplasat de o terță persoană între momentul înregistrării poziției sale GPS și momentul în care doriți să îl găsiți, aplicația nu poate căuta poziția actuală a vehiculului.



Din motive de securitate, efectuați aceste reglaje cu vehiculul oprit.

R&GO: FUNCȚIE NAVIGARE (2/2)



„Reglaje de navigare”

Această funcție vă permite să reglați aplicația de navigare implicită aleasă.

Din meniul „Navigare”, apăsați pe pictograma „Reglaje de navigare”, apoi selectați aplicația de navigare pe care doriți să o utilizați din lista propusă.

Atunci când folosiți aplicația de navigare a smartphone-ului dvs., transferul datelor mobile necesare funcționării acesteia poate genera costuri suplimentare, care nu sunt incluse în abonamentul dvs.



Din motive de securitate, efectuați aceste reglaje cu vehiculul oprit.

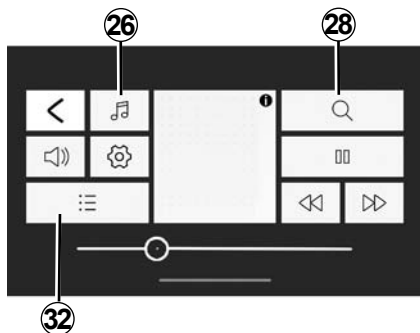

„Multimedia”

Pentru a accesa meniul multimedia, din meniul implicit al paginii de pornire „R&Go”, apăsați tasta „Multimedia”.

Notă: pentru a utiliza toate caracteristicile din meniul „Multimedia”, trebuie să conectați smartphone-ul/tableta Bluetooth® la sistemul audio.

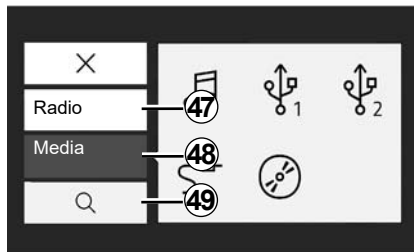

„Setare sursă”

Pentru a accesa meniul multimedia, din meniul implicit al paginii de pornire „R&Go”, apăsați tasta „Multimedia”.

Notă: pentru a utiliza toate caracteristicile din meniul „Multimedia”, trebuie să conectați smartphone-ul/tableta Bluetooth® la sistemul audio.

„Radio”

Acest meniu vă permite să ascultați posturi radio și vă pune la dispoziție următoarele funcții:

- selectați o bandă: „FM”, „DR” sau „AM”;
- selectarea unui post folosind unul din cele trei moduri de căutare („Frecvență”, „Listă” sau „Manual”);
- căutarea unei stații cu ajutorul tastaturii inteligente integrate;
- ascultarea posturilor memorate;
- în timpul ascultării, vizualizați informațiile text de la anumite posturi de radio „FM”, „DR” sau „AM”.

Pentru mai multe informații, consultați capitolul „Ascultare radio”.

R&GO: FUNCȚIE MULTIMEDIA (2/3)

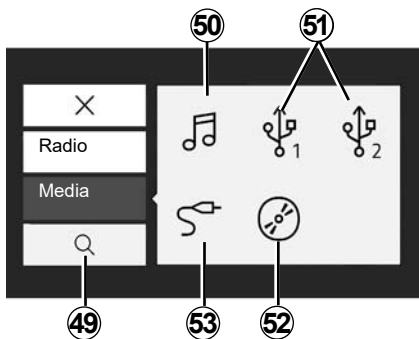

„Media”

Acest meniu vă permite să ascultați muzică de la o sursă externă. Selectați o sursă de intrare conectată pentru a accesa fișierele audio prin intermediul listei următoare:

- 50** accesați fișierele multimedia salvate pe smartphone;
- 51** acces la fișierele multimedia salvate pe un player MP3 sau pe un dispozitiv USB;
- 52** acces la fișierele multimedia stocate pe un CD (în funcție de echipare);
- 53** acces la fișierele multimedia ale unei surse conectate la mufa Jack a sistemului audio.

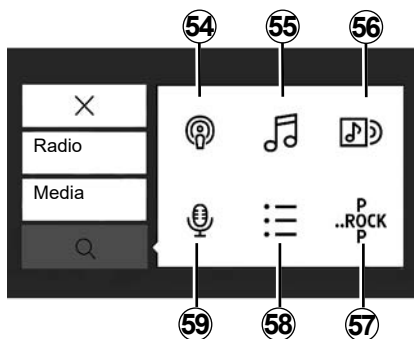

„Căutare”

Puteți accesa funcția din meniul multimedia apăsând pe pictograma „Căutare” **28**.

Puteți utiliza acest meniu pentru a căuta un fișier multimedia pe sursa audio externă selectată.

Căutarea efectuează următoarele funcții:

- 54** căutați după podcast;
- 55** căutare după titlu;
- 56** căutare după album;
- 57** căutare după gen;
- 58** căutare în liste de redare;
- 59** căutare după artist.

Notă: numai sursele disponibile pot fi selectate. Sursele indisponibile sunt estompate.



Listă de redare

Puteți accesa funcția din meniul multimedia, apăsând pe **32** sau **58** „Liste red.”.

Acest meniu vă permite să accesați listele dvs. de redare personalizate.



„Reglaje multimedia”

Acest meniu vă permite să reglați următorii parametri:

- Balans/mixare;
- „Joase/Înalte”;
- Instrucțiuni vocale;
- Volum Bluetooth®;
- „AUX In”;
- „TA”;
- „Întrer. DR...”;
- „Lst FM ref.”;
- „Lst DR ref.”;
- „Volum sonerie telefon”;
- „Ton son.”;
- Setări implicite.



Din motive de securitate, efectuați aceste reglaje cu vehiculul oprit.

R&GO: FUNCȚIE VEHICUL (1/2)

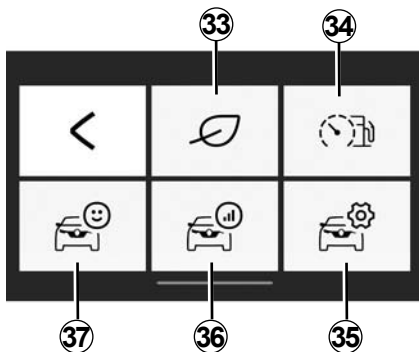

„Vehicul”

Pentru a accesa meniul „Mașină”, din meniul implicit al paginii de pornire „R&Go”, apăsați pe tasta „Mașină”.

Meniul „Mașină” este alcătuit din mai multe pictograme:

33 accesați meniul „Driving eco”;

34 comportamentul de conducere și indicatorul de consum curent;

35 accesați setările meniului „Mașină” din aplicație;

36 accesați ultimul bilanț al traseului;

37 accesați datele de pe tabloul de bord al vehiculului dvs.

Notă:

- pentru a utiliza toate funcțiile din meniul „Mașină”, trebuie să conectați smartphone-ul/tableta Bluetooth® la sistemul audio;
- unele funcții nu sunt disponibile la un vehicul electric.



«Driving eco»

Această funcție vă permite să afișați un scor global în timp real, care reflectă stilul dvs. de conducere.

Acest scor ține cont de următoarele criterii:

- accelerări;
- capacitatea de anticipare a frânelor;
- conformitatea cu schimbarea rapoartelor.

Aveți posibilitatea de a obține scorul global și recomandări personalizate la sfârșitul fiecăreia dintre rutele dumneavoastră.

De asemenea, puteți să consultați:

- distanța parcursă fără consum;
- scorurile ultimelor zece rute.

Notă:

- în funcție de telefon, aplicația „Driving eco” nu vă mai înregistrează scorurile atunci când rulează în fundal.
- după pornirea aplicației, apăsați pe butonul „Reset” de pe tabloul de bord pentru a începe o călătorie nouă.

Un traseu trebuie să fie mai lung de 400 de metri pentru a fi luat în calcul. Dacă durata dintre oprirea și pornirea motorului este mai scurtă de patru ore, aplicația continuă să mărească traseul înainte de oprire.



Din motive de securitate, efectuați aceste reglaje cu vehiculul oprit.

R&GO: FUNCȚIE VEHICUL (2/2)



„Indicator de consum instantaneu și de comportament de conducere”

Utilizați această funcție pentru a vizualiza consumul instantaneu de carburant în comparație cu consumul mediu al vehiculului și pentru a vă examina comportamentul de conducere.

Notă: această funcție nu este disponibilă la versiunile pe GPL.



„Setare oră”

Această funcție vă permite să accesați setările pentru meniul „Mașină” și să setați anumite opțiuni.



„Bilanț traseu”

Această funcție vă permite să vă evaluați stilul de conducere pe parcursul călătoriilor anterioare:

- accelerări;
- schimbarea rapoartelor;
- anticipare;
- ...



„Tablou de bord”

Această funcție vă permite să accesați diverse date înregistrate pe tabloul de bord, cum ar fi:

- viteză medie;
- consumul mediu;
- distanță totală;
- distanța parcursă de la ultima resetare;
- ...

R&GO: FUNCȚIE TELEFON (1/3)

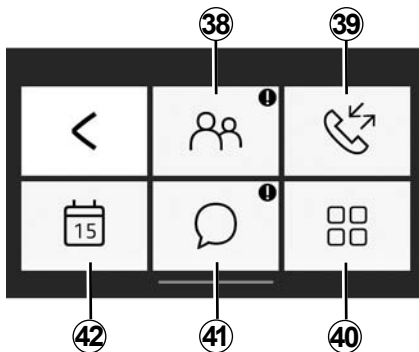

„Telefon”

Pentru a accesa meniul „Telefon”, din meniul implicit al paginii de pornire „R&Go”, apăsați pe tasta „Telefon”.

Meniul „Telefon” este alcătuit din mai multe pictograme:

38 accesați agenda telefonică;

39 acces la jurnalul de apeluri;

40 formarea unui număr utilizând tastatura digitală, în funcție de modelul telefonului;

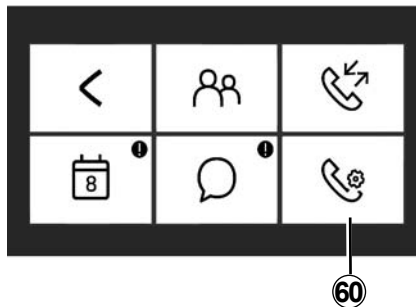

41 acces la mesajele primite pe smartphone sau tabletă;

42 acces la „Agendă”;

60 acces la setările meniului „Telefon”, în funcție de modelul telefonului.

Notă: puteți asculta mesageria vocală a telefonului dvs. apăsând lung pe tasta „1” de pe tastatura de pe panoul frontal al radioului.

Prima dată când apăsați lung tasta „1” de pe tastatura de pe panoul frontal al radioului, puteți salva numărul mesageriei vocale a telefonului dvs.



„Agendă telefonică”

Apăsați pe pictograma „Agendă” pentru a accesa agenda telefonică de pe telefonul dvs. Bluetooth®.

După ce ați conectat sistemul audio cu telefonul Bluetooth® folosind tehnologia wireless Bluetooth®, numerele din agenda telefonică sunt accesibile din aplicația „R&Go”.

Selecționați contactul (dacă contactul are mai multe numere de telefon, vi se va solicita să selecționați numărul pe care doriți să îl apelați), apelul se lansează automat după ce ați apăsat pe numărul de telefon al contactului.

Atunci când o adresă este asociată unui contact, puteți lansa aplicația navigare. Pentru aceasta, apăsați pe pictograma de navigare pentru a naviga la adresa memorată.

Notă: pentru a defila în lista de contacte, glisați degetul în sus pe ecranul dispozitivului smartphone.

R&GO: FUNCȚIE TELEFON (2/3)



„Jurnal de apeluri”

Folosiți jurnalul de apeluri pentru a consulta:

- apelurile efectuate;
- apelurile nepreluat;
- apeluri recepționate.

Atunci când vizualizați lista cu istoricul de apeluri, contactele sunt afișate de la cel mai recent la cel mai vechi.

Pentru a naviga în istoricul de apeluri, glisați degetul în sus pe ecranul dispozitivului smartphone.

Pentru a efectua un apel din lista istoricului de apeluri, selectați contactul pe care doriți să îl apelați din listă.



„Setări telefon”

În funcție de modelul telefonului, această funcție vă permite să accesați setările meniului „Telefon” și să setați anumite opțiuni.



„Form. nr.”

În funcție de modelul telefonului, funcția „Form. nr.” vă permite să formați un număr de telefon și să apelați un contact prin intermediul aplicației „R&Go”.

Pentru a forma un număr, apăsați pe tastele numerotate. Când terminați introducerea numărului pe care doriți să îl apelați,

apăsați pe butonul  pentru a efectua apelul.



„Mesaje”

„Funcția Mesaje” vă permite să citiți și/sau să ascultați mesaje text primite în timp ce aplicația „R&Go” este în uz.

Notă: pentru a defila în lista de mesaje, glisați degetul în sus pe ecranul dispozitivului smartphone.

R&GO: FUNCȚIA TELEFON (3/3)

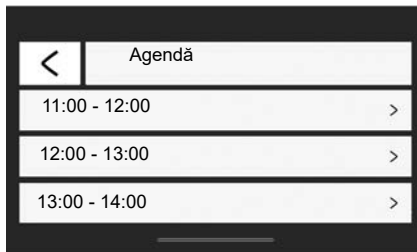

„Agendă”

Funcția „Agendă” vă permite să accesați toate activitățile (întâlnirile și evenimentele zilnice etc.) memorate în calendarul de pe telefon sau tabletă. Dacă o adresă poștală este asociată la un eveniment, puteți lansa aplicația de navigare pentru a naviga către locația respectivă. Pentru aceasta, apăsați pe pictograma de navigare pentru a naviga la adresa memorată.



Este recomandat să vă opriți pentru a introduce un număr sau pentru a căuta un contact.

R&GO: PARAMETRI SETĂRI (1/2)

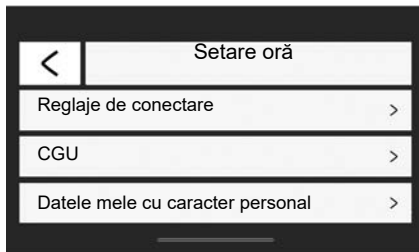

„Setare oră”

Pentru a accesa meniul de setări, din meniul implicit al paginii de pornire „R&Go”, apăsați pe tasta „Setare oră”.

Prin intermediul meniului „Setare oră” al sistemului „R&Go”, puteți regla sau vizualiza următoarele elemente:

- executați automat aplicația „R&Go” după conectarea la sistemul audio;

- Informații despre contul dvs. de utilizator;
- termenii și condițiile de utilizare;
- conexiunea la sistemul audio;
- tutorialul cu instrucțiuni pentru aplicație;
- butonul de comandă rapidă pentru revenire la aplicația „R&Go”;
- restaurarea setărilor implicite;
- ce versiune de „R&Go” este instalată pe telefonul dvs.;
- conexiunea Bluetooth® (automată sau manuală);
- ...

„Reglaje de conectare”

Împerechere

Această funcție vă permite să activați Bluetooth® pe telefonul dumneavoastră și să căutați sistemul audio „MY CAR”.

„Lansare R&Go”

Bifați această opțiune pentru a activa sau a dezactiva lansarea automată a aplicației imediat s-a stabilit conexiunea cu sistemul audio al vehiculului dumneavoastră.

„CGU”

Această opțiune vă permite să vizualizați termenii și condițiile de utilizare.

R&GO: PARAMETRI SETĂRI (2/2)

„Datele mele cu caracter personal”

Această opțiune vă permite să vizualizați informațiile privind protecția datelor cu caracter personal.

„Asistență”

Această opțiune vă permite să vizualizați datele necesare pentru asistența din partea producătorului.

Tutorial

Această funcție vă permite să vizualizați tutorialul cu instrucțiuni pentru aplicația „R&Go”.

„Reglaje implicite”

Această opțiune vă permite să reveniți la reglajele implicite.

„Activare informații R&Go”

Bifați pentru a activa sau a dezactiva afișarea butonului de comandă rapidă al aplicației. Această funcție necesită o autorizație de sistem pentru a fi utilizată. Acest buton poate fi văzut numai atunci când sunteți în afara aplicației „R&Go”. Atunci când apăsați butonul de comandă rapidă, se deschide aplicația „R&Go”.

„Monitorizarea statisticilor”

Această funcție vă permite să activați sau să dezactivați transferul de date către un instrument de statistică dedicat.

„Versiune R&Go”

Această opțiune vă permite să controlați versiunea aplicației dvs.



Din motive de securitate, efectuați aceste reglaje cu vehiculul oprit.

ANOMALII DE FUNCȚIONARE (1/3)

Descriere	Cauze posibile	Soluții
Nu se aude niciun sunet.	Volumul este la minim sau în pauză.	Măriți volumul sau dezactivați pauza.
Sistemul audio nu funcționează și afișajul nu se aprinde.	Sistemul audio nu este sub tensiune.	Puneți sistemul audio sub tensiune.
	Siguranța sistemului audio s-a topit.	Înlocuiți siguranța (consultați secțiunea «Siguranțe» în manualul de utilizare a vehiculului).
Sistemul audio nu funcționează dar afișajul se aprinde.	Volumul este reglat la minim.	Apăsați pe 17 sau rotiți 1 .
	Scurtcircuit pe difuzoare.	Consultați un Reprezentant al mărcii.
Nu este emis nici un sunet de către difuzorul stânga sau dreapta fie că este vorba de radio sau de un CD.	Reglajul balansului sunetului (reglaj stânga/dreapta) este incorect.	Reglați corect balansul sunetului.
	Difuzor debransat.	Consultați un Reprezentant al mărcii.
Recepție necorespunzătoare radio sau absență recepție.	Vehiculul este prea îndepărtat de emițătorul pe care radioul auto este acordat (zgomot de fond și interferențe).	Alegeți un alt emițător al cărui semnal este mai bine captat local.
	Recepția este împiedicată de interferențe motor.	Consultați un Reprezentant al mărcii.
	Antena este deteriorată sau nu este conectată.	Consultați un Reprezentant al mărcii.

ANOMALII DE FUNCȚIONARE (2/3)

Descriere	Cauze posibile	Soluții
Timpul necesar citirii inițiale a unui CD/CD MP3 pare lung.	CD murdar.	Scoateți și curățați CD-ul.
	CD MP3.	Așteptați: baleierea acestor CD MP3-uri este mai lungă.
„CD Reading Error” se afișează sau CD/CD MP3 este ejectat de sistemul audio.	CD introdus greșit /murdar/deteriorat/necompatibil.	Scoateți CD/CD MP3. Introduceți corect un CD/CD MP3 curat/în stare bună/compatibil.
Anumite fișiere ale CD MP3-ului nu sunt citite.	Fișiere audio și care nu sunt audio au fost înregistrate pe un același CD.	Înregistrați pe CD-uri diferite fișierele audio și care nu sunt audio.
Sistemul audio nu reușește să citească CD MP3.	CD-ul a fost inscripționat la o viteză mai mică de 8x sau o viteză mai mare de 16x.	Inscripționați CD-ul la viteza 8x.
	CD-ul a fost inscripționat în mod sesiuni multiple.	Inscripționați CD-ul dumneavoastră în mod Disc at Once sau inscripționați CD-ul dumneavoastră în mod Track At Once și finalizați discul după ultima sesiune.
Redarea CD MP3-ului este de calitate proastă	CD-ul este negru sau de culoare care are o putere de reflectare mai mică, ceea ce degradează calitatea citirii.	Copiați CD-ul dumneavoastră pe un CD alb sau de culoare deschisă.

ANOMALII DE FUNCȚIONARE (3/3)

Descriere	Cauze posibile	Soluții
Telefonul nu se conectează la sistem.	<ul style="list-style-type: none">– Telefonul dumneavoastră este stins.– Bateria telefonului dumneavoastră este descărcată.– Telefonul dumneavoastră nu a fost împerecheat în prealabil cu sistemul de telefonie mâini libere.– Funcția Bluetooth® a telefonului și a sistemului dumneavoastră nu este activată.– Telefonul nu este configurat pentru a accepta solicitarea de conectare a sistemului audio.	<ul style="list-style-type: none">– Aprindeți telefonul.– Reîncărcați bateria telefonului dumneavoastră.– Împerecheați telefonul dumneavoastră cu sistemul de telefonie mâini libere.– Activați funcția Bluetooth® a telefonului și a sistemului dumneavoastră.– Configurați telefonul pentru a accepta solicitarea de conectare a sistemului audio.
Dispozitivul audio portabil Bluetooth® nu se conectează la sistem.	<ul style="list-style-type: none">– Dispozitivul dumneavoastră portabil este stins.– Bateria dispozitivului dumneavoastră audio portabil este descărcată.– Dispozitivul dumneavoastră audio portabil nu a fost împerecheat în prealabil cu sistemul audio.– Funcția Bluetooth® a dispozitivului audio portabil și a sistemului audio nu este activată.– Dispozitivul audio portabil nu este configurat pentru a accepta solicitarea de conectare a sistemului audio.– Muzica nu este lansată de pe dispozitivul dumneavoastră audio portabil.	<ul style="list-style-type: none">– Aprindeți dispozitivul audio portabil.– Reîncărcați bateria dispozitivului dumneavoastră audio portabil.– Împerecheați dispozitivul audio portabil cu sistemul audio.– Activați funcția Bluetooth® a dispozitivului audio portabil și a sistemului audio.– Configurați dispozitivul audio portabil pentru a accepta solicitarea de conectare a sistemului.– În funcție de gradul de compatibilitate a telefonului dumneavoastră, poate fi necesar să lansați muzica de pe dispozitivul dumneavoastră audio portabil.
Apariția mesajului „Baterie slabă”.	Utilizarea prelungită a sistemului dumneavoastră de telefonie mâini libere descarcă mai rapid bateria telefonului dumneavoastră.	Reîncărcați bateria telefonului dumneavoastră.

INDEX ALFABETIC (1/2)

A

alegere sursă.....	RO.15
anomalii de funcționare	RO.57 → RO.59
apelare.....	RO.33

B

benzi FM / LW / MW	RO.4 – RO.5
Bluetooth®.....	RO.4 – RO.5
butoane.....	RO.6 → RO.14

C

CD / CD MP3

ascultare.....	RO.21
caracteristici CD-uri MP3	RO.21
citire accelerată	RO.21
citire aleatorie	RO.22
ejectare	RO.23
introducere	RO.21

CD text.....	RO.23
--------------	-------

comenzi	RO.6 → RO.14
---------------	--------------

comunicație	RO.35
-------------------	-------

conectare	
-----------------	--

eșuare	RO.31
--------------	-------

conectare a unui telefon	RO.30
--------------------------------	-------

conexiune Bluetooth.....	RO.27 → RO.29
--------------------------	---------------

D

deconectare a unui telefon	RO.32
----------------------------------	-------

desperechere a unui telefon	RO.29
-----------------------------------	-------

G

gamă de unde.....	RO.18
-------------------	-------

I

i Trafic.....	RO.37
---------------	-------

ID3 tag.....	RO.23
--------------	-------

împerechere a unui telefon.....	RO.27 → RO.29
---------------------------------	---------------

întrerupere sunet.....	RO.15
------------------------	-------

istoric apeluri	RO.33
-----------------------	-------

K

kit telefon mâini libere.....	RO.5
-------------------------------	------

L

limbă	
modificare.....	RO.37

O

oprire	RO.15
--------------	-------

oră	
reglaj	RO.37

P

pauză.....	RO.23
------------	-------

pornire	RO.15
---------------	-------

precauții de utilizare.....	RO.2 – RO.3
-----------------------------	-------------

primire apel.....	RO.33
-------------------	-------

priză USB	RO.24
-----------------	-------

R

R&Go	
funcția multimedia	RO.47 → RO.49

radio	
-------------	--

alegere a unei stații	RO.18
-----------------------------	-------

memorare automată stații	RO.18
--------------------------------	-------

mod automat	RO.18
-------------------	-------

mod manual	RO.18
------------------	-------

preselectare stații	RO.18
---------------------------	-------

radio-text.....	RO.38
-----------------	-------

RDS	RO.4
-----------	------

recunoaștere vocală	RO.16 – RO.17
---------------------------	---------------

reglaje	
---------------	--

audio	RO.36
-------------	-------

repertoar telefon	RO.33
-------------------------	-------

S

suprimare a unui telefon.....	RO.29
-------------------------------	-------

sursă auxiliară	RO.24
-----------------------	-------

INDEX ALFABETIC (2/2)

T
treaptă RO.15

U
urmărire frecvențe AF-RDS RO.19

V
volum RO.15
volum comunicare RO.35

W
WMA RO.21



Съдържание

Предпазни мерки при употреба	BUL.2
Общо описание	BUL.4
Описание на командите	BUL.6
Начин на работа	BUL.15
Използване на гласовото разпознаване	BUL.16
Слушане на радио	BUL.18
Възпроизвеждане на CD/CD MP3	BUL.21
Допълнителни аудиоизточници	BUL.24
Регистриране/дерегистриране на телефон	BUL.27
Свързване/прекръпяване на връзката с телефон	BUL.30
Извършване/получаване на повикване	BUL.33
Системни настройки	BUL.36
R&GO: Общо описание	BUL.39
R&GO: Функция „Навигация“	BUL.45
R&GO: функция „Мултимедия“	BUL.47
R&GO: функция „Автомобил“	BUL.50
R&GO: функция „Телефон“	BUL.52
R&GO: промяна на настройки	BUL.55
Неизправности във функционирането	BUL.57

Превод от френски език. Възпроизвеждане или превод, дори частично, се забранява без писмено разрешение от производителя на автомобила.

ПРЕДПАЗНИ МЕРКИ ПРИ УПОТРЕБА (1/2)

Задължително е да спазвате описаните по-долу предпазни мерки по време на използването на системата, за да се гарантира сигурността и да се предотврати риска от материални щети. Спазвайте задължително действащите закони в държавата, в която се намирате.



Предпазни мерки относно работата с аудиосистемата

- Работете с командите (на предния панел или на волана) и обръщайте внимание на извежданата информация на екрана, когато условията на движение ви позволяват това.
- Настройте звука към средно ниво, което позволява да чувате околните шумове.

Предпазни мерки относно материални щети

- Не се опитвайте да демонтирате или модифицирате системата. Така ще избегнете всякакъв риск от материални щети и изгаряне.
- В случай на неизправност и за всякакви процедури по демонтиране се свържете с представител на производителя.
- Не поставяйте чужди тела, повредени или замърсени CD/CD MP3 дискове в четеца.
- Използвайте само кръгли CD/CD MP3 дискове с диаметър 12 cm.
- Когато боравите с дисковете, дръжте ги само за външните и вътрешните ръбове, без да докосвате неотпечатаната повърхност на CD/CD MP3 диска.
- Не залепяйте хартия върху CD/CD MP3 дисковете.
- При продължителна употреба, издърпвайте CD/CD MP3 диска от четеца внимателно, защото може да е загорял.
- Никога не излагайте CD/CD MP3 диска на силна топлина или пряка слънчева светлина.
- Не използвайте продукти, съдържащи спирт, и/или не пръскайте течности в тази зона.

Предпазни мерки относно телефона

- Използването на телефон в автомобила се регламентира от определени закони. Те не позволяват използване на системи за мобилни телефони тип „свободни ръце“ в каквато и да е ситуация на шофиране: вниманието на водача трябва изцяло да е насочено към шофирането.
- Използването на телефона по време на шофиране е разсейващ фактор и носи сериозни рискове, като това се отнася за всички етапи на използване на телефона (набиране на номер, разговор, търсене на запис в паметта...).

Поддръжка на предния панел

- Използвайте мека кърпа и, ако е необходимо, малко количество сапунена вода. Почистете с мека и леко навлажнена кърпа и след това забършете с мека и суха кърпа.
- Не натискайте върху дисплея на предния панел, не използвайте продукти на базата на алкохол.

ПРЕДПАЗНИ МЕРКИ ПРИ УПОТРЕБА (2/2)

Описанието на модифицираните модели в това ръководство се базира на познатите характеристики с актуалност датата на създаване на този документ. **Ръководството комбинира всички налични функции за описаните модели. Наличието на функциите зависи от модела на оборудването, избраните опции и държавата на закупуване. Наред с това функционалности, които следва да се появят в течение на годината, може да са описани в този документ. Екраните, показани в ръководството, не са задължителни.**

В зависимост от марката и модела на телефона ви, някои функции може да са частично или напълно несъвместими с мултимедийната система на автомобила.

В цялото ръководство Представител на марката означава представителят на производителя на автомобила.

ОБЩО ОПИСАНИЕ (1/2)

Въведение

Аудиосистемата осигурява следните функции:

- FM (RDS) и AM радио;
- наземно цифрово радио (DR);
- CD/CD MP3 плейър;
- управление на допълнителни аудиоизточници;
- система „свободни ръце“ за мобилни телефони Bluetooth®.

Функции за радио и CD/CD MP3

Радиото ви дава възможност да слушате радиостанции и да възпроизведате CD дискове в различни аудиоформати.

Радиостанциите са сортирани по вълнов диапазон: FM (честотна модулация) и AM (амплитудна модулация).

Системата DR (DAB, DAB+, T-DMB формат) предлага по-добро възпроизвеждане на звук.

Системата RDS позволява извеждане на наименованието на някои станции или на информация, разпространявана от радиостанциите FM:

- информация за общото състояние на трафика по пътищата (TA);
- спешни съобщения.

Допълнителни аудиофункции

Можете да слушате своя аудиоплейър директно през високоговорителите на автомобила си. Имате няколко възможности за свързване на аудиоплейъра си в зависимост от типа на притежаваното от Вас устройство:

- USB порт;
- Jack порт;
- Bluetooth® връзка.

За повече подробности относно списъка със съвместими устройства обърнете се към представител на марката.

ОБЩО ОПИСАНИЕ (2/2)

Функция „свободни ръце“ за мобилни телефони

Системата „свободни ръце“ за мобилни телефони с Bluetooth® осигурява описаните по-долу функции, спестявайки ви усилията да управлявате своя телефон с ръце:

- регистриране на до 6 телефона;
- изпращане/получаване/отхвърляне на повикване;
- прехвърляне на списъка с контакти от телефона или SIM картата (в зависимост от телефона);
- преглед на историята на повикванията на системата (в зависимост от телефона);
- функция за имейл.

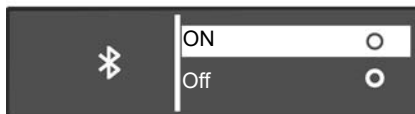

Функция Bluetooth®

Тази функция позволява на аудиосистемата да разпознава и управлява вашия преносим аудиоплейър или телефон Bluetooth®.

Можете да активирате/деактивирате функцията Bluetooth® от менюто „Bluetooth“:

- изведете на дисплея менюто с настройки, като натиснете **9**;
- изберете „Bluetooth“, като завъртите и натиснете **5**;
- изберете „ON“/„Off“.



Вашата система „свободни ръце“ за мобилни телефони има за цел единствено да улесни комуникацията, намалявайки рисковите фактори, без да ги елиминира изцяло. Спазвайте задължително действащите закони в държавата, в която се намирате.

ОПИСАНИЕ НА БУТОНИТЕ ЗА УПРАВЛЕНИЕ (1/9)

Панели на системата



Превключватели на кормилната колона

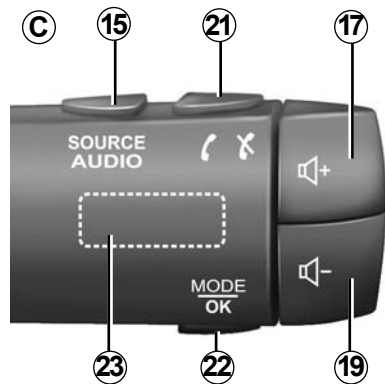

ОПИСАНИЕ НА БУТОНИТЕ ЗА УПРАВЛЕНИЕ (2/9)

Панели на системата



Превключватели на кормилната колона

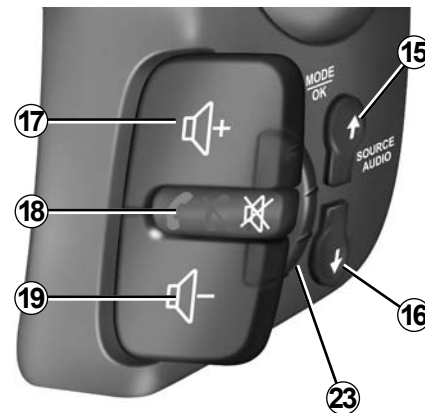
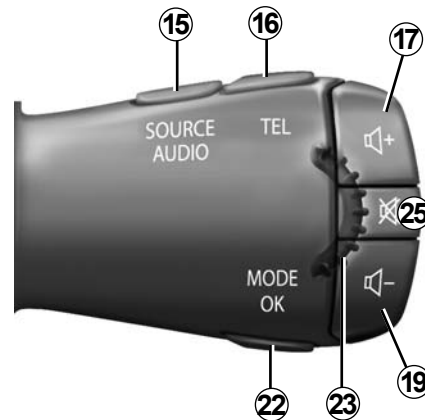

ОПИСАНИЕ НА БУТОНИТЕ ЗА УПРАВЛЕНИЕ (3/9)

Панели на системата

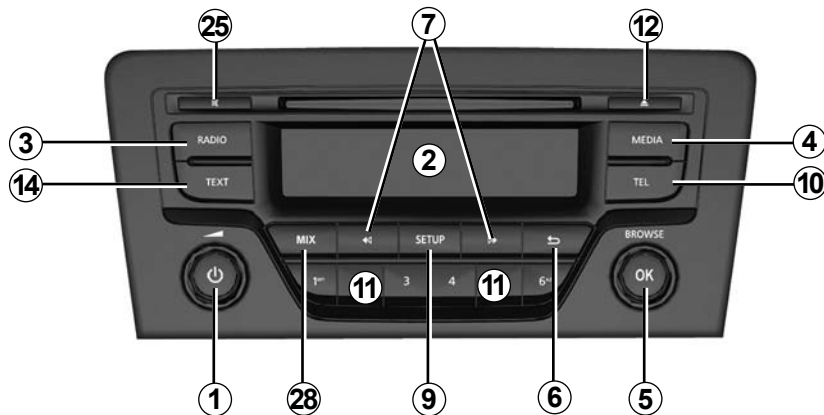
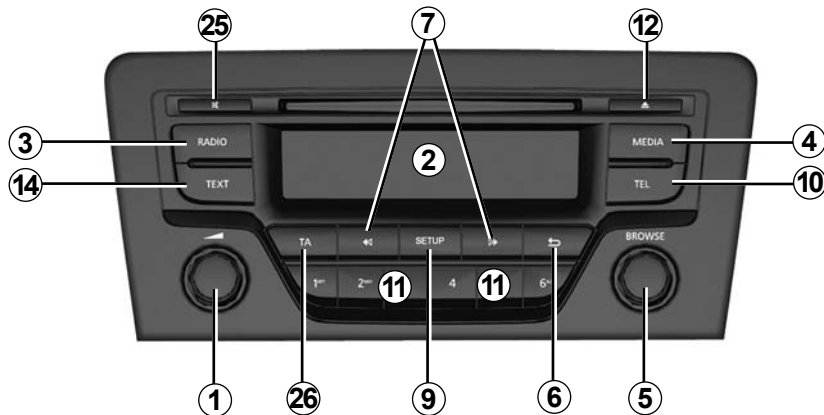

Превключватели на кормилната колона

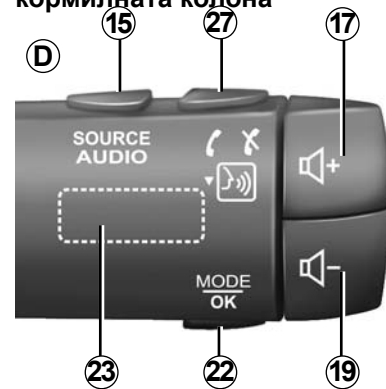

ОПИСАНИЕ НА БУТОНИТЕ ЗА УПРАВЛЕНИЕ (4/9)

Преден панел на
система

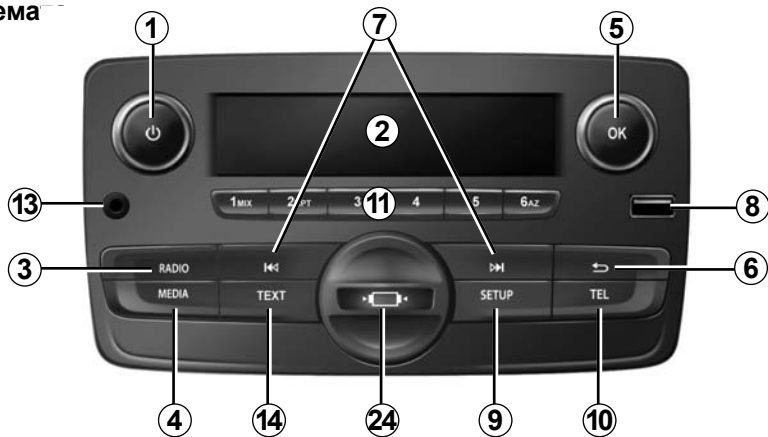

Превключватели на волана

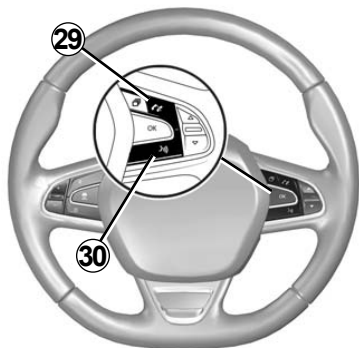

Превключватели на волана

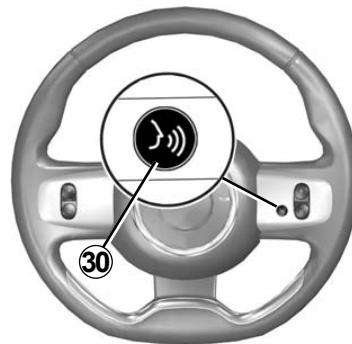

ОПИСАНИЕ НА БУТОНИТЕ ЗА УПРАВЛЕНИЕ (5/9)

	Функция АУДИО/МУЛТИМЕДИЯ	Функция „ТЕЛЕФОН“
1	<p>– Натискане: включване/изключване.</p> <p>– Въртене: регулиране на силата на звука на аудиоизточника, който се възпроизвежда в момента.</p>	
2	Информационен дисплей	
3	<p>– Кратко натискане: избор на радиоизточник и вълнов диапазон: FM1 → FM2 → DR1 → DR2 → AM.</p> <p>– Продължително натискане: актуализиране на списъка с радиостанции.</p>	
4	Избор на желана медия (ако е свързана): CD/CD MP3 → USB1 → USB2 → Bluetooth® преносим аудио-оплеър → AUX (Jack).	
5	<p>– Натискане: потвърждаване на действие.</p> <p>– Въртене: навигиране през менютата или списъците.</p>	
6	<p>– Връщане към предишния екран/предишното ниво при преглеждане на менютата.</p> <p>– Отмяна на текущото действие.</p>	
7	<p>– Кратко натискане: смяна на записите (CD/CD MP3, при някои преносими аудиоплеъръри) или смяна на радиочестотите.</p> <p>– Продължително натискане: бързо превъртане напред/назад на CD/CD MP3 запис при някои аудиоплеъръри или превъртане на радиостанциите, докато бутонът не бъде освободен.</p>	
8	USB порт за допълнителни аудиоизточници.	
9	<p>– Кратко натискане: достъп до менюто с персонализирани настройки.</p> <p>– Натискане и задържане: активира функцията „Text“ (само на предни панели A и B).</p>	

ОПИСАНИЕ НА БУТОНИТЕ ЗА УПРАВЛЕНИЕ (6/9)

	Функция АУДИО/МУЛТИМЕДИЯ	Функция „ТЕЛЕФОН“
10		<ul style="list-style-type: none"> – Кратко натискане: достъп до менюто „Phone“. – Продължително натискане: повторно набирање на последния номер.
		При получаване на повикване: <ul style="list-style-type: none"> – кратко натискане: отговор на повикването; – продължително натискане: отхвърляне на повикването.
		По време на разговор: прекратяване на извършвания в момента разговор.
11	Натискане за кратко: извикване на предварително запаметена радиостанция. Продължително натискане: запамяване на радиостанция.	
12	Изваждане на CD/CD MP3 диск.	
13	Допълнителен вход.	
14	Активира функцията „Text“.	
15	Избор на аудиоизточника: FM1 → FM2 → DR1 → DR2 → AM → CD/CD MP3 → USB1 → USB2 → Bluetooth® преносим аудиоплеър → AUX (Jack).	
16		<ul style="list-style-type: none"> – Кратко натискане: достъп до менюто „Phone“. – Продължително натискане: повторно набирање на последния номер.
17	Увеличаване на силата на звука на текущия аудиоизточник.	
18	<ul style="list-style-type: none"> – Изключване на звука от радиоизточника, който се възпроизвежда в момента; – изключване на звука и поставяне на възпроизвеждането на пауза на CD, CD MP3, USB, Bluetooth® преносим аудиоплеър. 	Продължително натискане: повторно набирање на последния номер. При получаване на повикване: <ul style="list-style-type: none"> – кратко натискане: отговор на повикването; – продължително натискане: отхвърляне на повикването. По време на разговор: прекратяване на извършвания в момента разговор.

ОПИСАНИЕ НА БУТОНИТЕ ЗА УПРАВЛЕНИЕ (7/9)

	Функция АУДИО/МУЛТИМЕДИЯ	Функция „ТЕЛЕФОН“
19	Намаляване на силата на звука на текущия аудиоизточник.	
17 + 19	(Само за бутони за управление C и D) – Изключване на звука от радиоизточника, който се възпроизвежда в момента; – изключване на звука и поставяне на възпроизвеждането на пауза на CD, CD MP3, USB, Bluetooth® преносим аудиоплеър.	
20	Ротация: – радио: преглеждане на списъка с радиостанции; – Мултимедия: предишен/следващ запис.	Ротация: – Меню „Телефон“: преглеждане на списъка.
	– Кратко натискане: потвърждаване на действие. Продължително натискане: – връщане към предишния екран/предишното ниво при преглеждане на менютата; – отмяна на текущото действие.	– Кратко натискане: потвърждаване на действие. Продължително натискане: – връщане към предишния екран/предишното ниво при преглеждане на менютата; – отмяна на текущото действие.
21		– Кратко натискане: достъп до менюто „Phone“. – Продължително натискане: повторно набиране на последния номер.
		При получаване на повикване: – кратко натискане: отговор на повикването; – продължително натискане: отхвърляне на повикването.
		По време на разговор: прекратяване на извършвания в момента разговор.

ОПИСАНИЕ НА БУТОНИТЕ ЗА УПРАВЛЕНИЕ (8/9)

	Функция АУДИО/МУЛТИМЕДИЯ	Функция „ТЕЛЕФОН“
22	<ul style="list-style-type: none"> – Кратко натискане: потвърждаване на действие. Продължително натискане: <ul style="list-style-type: none"> – връщане към предишния екран/предишното ниво при преглеждане на менютата; – отмяна на текущото действие. 	<ul style="list-style-type: none"> – Кратко натискане: потвърждаване на действие. Продължително натискане: <ul style="list-style-type: none"> – връщане към предишния екран/предишното ниво при преглеждане на менютата; – отмяна на текущото действие.
23	<p>Ротация:</p> <ul style="list-style-type: none"> – радио: преглеждане на списъка със запаметени радиостанции; – медия: предишен/следващ запис. 	<p>Ротация:</p> <ul style="list-style-type: none"> – Меню „Phone“: преглеждане на списъка.
24	Свалете капака на стойката за телефон, като го завъртите обратно на часовниковата стрелка.	
25	<ul style="list-style-type: none"> – Изключване на звука от радиоизточника, който се възпроизвежда в момента; – изключване на звука и поставяне на възпроизвеждането на пауза на CD, CD MP3, USB, Bluetooth® преносим аудиоплеър. 	
26	Активиране/деактивиране на автоматичното търсене и възпроизвеждане на пътна информация при излъчването от някои радиостанции в режим FM или DR.	

ОПИСАНИЕ НА БУТОНИТЕ ЗА УПРАВЛЕНИЕ (9/9)

	Функция АУДИО/МУЛТИМЕДИЯ	Функция „ТЕЛЕФОН“
27		– Кратко натискане: достъп до менюто „Phone“.
		При получаване на повикване: – кратко натискане: отговор на повикването; – продължително натискане: отхвърляне на повикването.
		По време на разговор: прекратяване на извършвания в момента разговор.
		– Продължително натискане: активиране на гласовото разпознаване. – Кратко натискане: деактивиране на гласовото разпознаване.
28	За активиране на произволното възпроизвеждане на всички записи в CD/CD MP3 диска.	
29		При получаване на повикване: – кратко натискане: отговор на повикването; – продължително натискане: отхвърляне на повикването.
		По време на разговор: прекратяване на извършвания в момента разговор.
30		– Кратко натискане: активиране на гласовото разпознаване. – Кратко натискане: деактивиране на гласовото разпознаване.

ПОТЕГЛЯНЕ

Стартиране и спиране

Натиснете за кратко регулатора **1** на предния панел на аудиосистемата, за да включите системата.

Можете да използвате аудиосистемата, без да движите автомобила. Тя ще работи двадесет минути. Натиснете регулатора **1** на предния панел на аудиосистемата, за да активирате системата за допълнителни двадесет минути.

За да изключите аудиосистемата, натиснете за кратко регулатора **1** на предния панел на аудиосистемата.

Избор на източник

За да превъртате списъка с различни аудиоизточници, натиснете неколкократно бутона **4** на предния панел на аудиосистемата или **15** на превключвателя на кормилната колона. Превъртете през аудиоизточниците в следната последователност: CD / CD MP3 → USB1 → USB2 → BT Streaming (Bluetooth®) → AUX.

Забележка: За да изведете менюто за телефон, натиснете бутона **10** на предния панел на аудиосистемата или **16, 21** или **27** на превключвателя на кормилната колона.

Когато поставите нов мултимедиен източник (CD/CD MP3 USB, AUX), докато радиото е включено, източникът автоматично ще се превключи и ще започне да се възпроизвежда.

Може също да изберете радиоизточника, като натиснете бутона **3** на предния панел на аудиосистемата или **15** на превключвателя на кормилната колона. Неколкократното натискане на бутона **3** на предния панел на аудиосистемата превърта честотните диапазони в следната последователност: FM1 → FM2 → DR1 → DR2 → AM → FM1 и др.

За да смените носителя и радиоизточника, натиснете бутона **15** на превключвателя на кормилната колона.

Ниво на звука

Регулирайте силата на звука чрез завъртане на регулатора **1** на предния панел на аудиосистемата или чрез натискане на бутона **17** или **19** на превключвателя на кормилната колона.

На дисплея се показва „Volume“, последвано от текущата стойност на настройката (от 00 до 31).

Изключване на звука

Натиснете за кратко бутона **18** или **25**, или едновременно **17** и **19** на превключвателя на кормилната колона. На екрана се показва съобщението „MUTE“.

Натиснете отново за кратко бутона **18, 25, 17** или **19** на превключвателя на кормилната колона, за да подновите възпроизвеждането на текущия аудиоизточник.

Можете също така да деактивирате функцията за изключване на звука чрез завъртане на регулатора **1** на предния панел на аудиосистемата.

ИЗПОЛЗВАНЕ НА ГЛАСОВОТО РАЗПОЗНАВАНЕ (1/2)

Система за гласово разпознаване

Аудиосистемата ви позволява да използвате системата за гласово разпознаване с помощта на съвместим смартфон. По този начин можете да управлявате с глас функциите на смартфона, без да вдигате ръце от волана.

Забележка:

- системата за гласово разпознаване на смартфона ви позволява само да използвате функциите на смартфона си. Тя не ви позволява да взаимодействате с други функции на аудиосистемата, като например радиото, Driving есо и др.;
- когато използвате гласовото разпознаване, аудиосистемата ще използва зададения в смартфона ви език;
- ако се опитате да използвате системата за гласово разпознаване на автомобила със сдвоен смартфон, който не е снабден с функцията за гласово разпознаване, на екрана на аудиосистемата ще се покаже съобщение, за да ви уведоми за това.

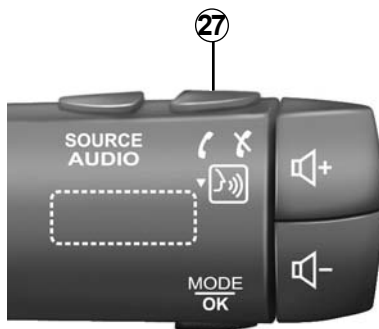

Използване на гласовото разпознаване с телефона

Активиране

За да активирате системата за гласово разпознаване, трябва:

- да се свържете с 3G, 4G или Wifi мрежа чрез телефона си;
- активирайте функцията Bluetooth® на смартфона и го направете видим за другите устройства (вижте ръководството за експлоатация на смартфона);



- регистрирайте и свържете смартфона към аудиосистемата (вижте глава „Регистриране, дерегистриране на телефон“).
 - натиснете продължително бутона **27** на превключвателя на кормилната колона или натиснете за кратко бутона **30** на волана.
- Звуков сигнал показва, че гласовото разпознаване е активирано.

ИЗПОЛЗВАНЕ НА ГЛАСОВОТО РАЗПОЗНАВАНЕ (2/2)



Деактивиране

Натиснете за кратко бутона **27** на превключвателя на кормилната колона или **30** на волана, за да прекратите сесията на гласово разпознаване.

Звуков сигнал показва, че гласовото разпознаване е деактивирано.

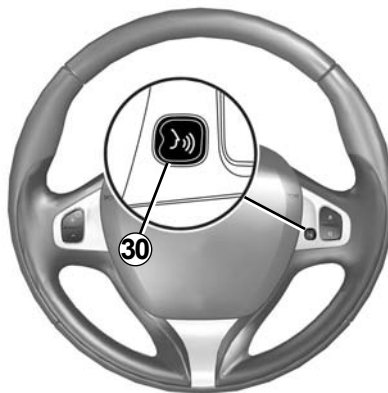

СЛУШАНЕ НА РАДИО (1/3)

Избор на вълнов диапазон

Изберете желаните честотен диапазон (FM1, FM2, DR1, DR2, AM, FM1 и др.), като натиснете неколккратно бутона **3** на предния панел на аудиосистемата.

Избор на FM или AM радиостанция

Има няколко различни начина за избор и търсене на радиостанция.

Автоматично търсене

Този режим позволява търсене на достъпни радиостанции чрез автоматично сканиране. Натиснете и задръжте бутона **7** на предния панел на аудиосистемата.

Когато освободите бутона **7** на предния панел на аудиосистемата, се показва честотата на най-близкото радио. Радиото ще продължи да превърта честотите нагоре или надолу, докато натискате бутона **7** на предния панел на аудиосистемата.

Ръчно търсене

Този режим ви позволява да намирате ръчно станции, като превъртате честотите чрез натискане на бутона **7** на предния панел на аудиосистемата.

Натиснете бутона **7** на предния панел на аудиосистемата; честотата се увеличава или намалява.

Запаметяване на станции

Този функционален режим ви позволява да слушате по желание станциите, които сте запаметили предварително.

Изберете вълнов диапазон, след това изберете радиостанция, използвайки опциите по-горе методи.

За да запаметите станция, натиснете и задръжте един от бутоните на клавиатурата на предния панел на аудиосистемата **11**, докато не чуete звуков сигнал.

Можете да запаметите до шест радиостанции на даден честотен диапазон.

За да извикате запаметена станция, натиснете за кратко един от бутоните на клавиатурата **11**.

Избор по името на станцията (FM / DR)

За да изберете радиостанция, завъртете регулатора **5** на предния панел на аудиосистемата или **20** или **23** на превключвателя на кормилната колона.

Този списък може да съдържа до 100 радиостанции с най-силните честоти във вашия регион.

За да получите най-скорошния списък с радиостанции, актуализирайте списъка (FM или DR).

Вижте „Актуализиране на списъка с радиостанции (FM или DR)“ в тази глава.

СЛУШАНЕ НА РАДИО (2/3)

Настройки на радиото

Изведете менюто с настройки, като натиснете бутона **9** на предния панел на аудиосистемата, след което изберете „Radio“ чрез завъртане и натискане на регулатора **5** на панела. Налични са следните функции:

- „TA“;
- „DR Interrupt...“;
- „Ref. FM List“;
- „Ref. DR List“.

„TA“

Когато тази функция е активирана, аудиосистемата позволява пътната информация да се възпроизвежда автоматично при излъчването от някои FM или DR радиостанции.

Забележка: Тази функция не е налична за честотния диапазон AM.

Изберете информационната станция и след това изберете дали искате да слушате друг източник.

Пътната информация се разпространява автоматично и с предимство независимо коя станция слушате.

За да активирате или деактивирате тази функция, вижте параграф „Настройки на радиото“ в „Системни настройки“.

„DR Interrupt...“ (новинарски емисии)

Активирането на тази функция ви позволява да слушате автоматично информация веднага щом бъде разпространена от определени „FM“ или „DR“ радиостанции.

Ако след това изберете други източници, излъчването на типа избрана програма ще преустанови възпроизвеждането им.

За да активирате или деактивирате тази функция, вижте информацията в „DR Interrupt...“ в глава „Системни настройки“.

„Ref. FM List“

Тази функция ви позволява да извършвате актуализация на всички FM станции във вашия регион.

- изведете менюто с настройки, като натиснете бутона **9** на предния панел на аудиосистемата, след което изберете „Radio“ чрез завъртане и натискане на регулатора **5** на панела;
- изберете „Ref. FM List“ чрез завъртане и натискане на регулатора **5** на предния панел на аудиосистемата.

Стартира автоматичната актуализация на FM станциите в региона. На екрана се показва съобщението „Updating FM List“.

При завършване на автоматичното търсене на честоти на екрана се показва съобщението „FM List updated“.

Забележка: ако е избран друг източник, актуализирането на списъка с FM радиостанции продължава във фонов режим.

За да превключите от една запаметена честота на друга, натиснете един от бутоните на клавиатурата на предния панел на аудиосистемата **7**.

Забележка: Можете също така да актуализирате списъка с FM радиостанции, като натиснете и задържите бутона **3** на предния панел на аудиосистемата.

СЛУШАНЕ НА РАДИО (3/3)

„Ref. DR List“;

Тази функция ви позволява да извършвате актуализация на всички DR станции във вашия регион.

- Изведете менюто с настройки, като натиснете бутона **9** на предния панел на аудиосистемата, след което изберете „Radio“ чрез завъртане и натискане на регулатора **5** на панела;
- изберете „Ref. DR List“ чрез завъртане и натискане на регулатора **5** на предния панел на аудиосистемата;
- започва автоматичната актуализация на списъка с цифрови наземни радиостанции в региона. На екрана се показва съобщението „Updating DR List“.

При завършване на автоматичното търсене на честоти на екрана се показва съобщението „DR List updated“.

Забележка: Можете също така да актуализирате списъка с DR радиостанции, като натиснете и задържите бутона **3** на предния панел на аудиосистемата.

Избор на станция

Изберете желаня честотен диапазон (FM1, FM2, DR1, DR2 или AM), като натиснете неколккратно бутона **3** на предния панел на аудиосистемата.

- завъртете регулатора **5** на предния панел на аудиосистемата или **20** или **23** на превключвателя на кормилната колона, за да превъртате радиостанциите в FM/DR списъка или AM радиочестотите;
- натиснете бутона **7** на предния панел на аудиосистемата, за да превъртате FM/AM честотите или DR радиостанциите.

Извеждане на текст на радиото

За да изведете текстовото меню, натиснете за кратко бутона **14** на предния панел на аудиосистемата или натиснете и задържете бутона **9** на панела. Налични са следните функции:

- „Radiotext“;
- „EPG“.

Забележка: ако не се предоставя информация, на екрана се показва „Няма съобщение“.

Тестова информация „Radiotext“ (FM)

Някои FM радиостанции излъчват текстова информация, свързана с програмата, която се слуша в момента (например заглавие на песен, име на изпълнител).

Забележка: тази информация се предлага само от определени радиостанции.

Програмен справочник „EPG“ (DR)

Когато тази функция се активира, аудиосистемата ще показва предстоящите предавания на станцията за деня.

Забележка: тази информация е налична само за следващите три времеви отрязъка на избраната радиостанция.

ВЪЗПРОИЗВЕЖДАНЕ НА CD, CD, MP3 (1/3)

Характеристики за съвместимите формати

Могат да се възпроизведат само файлове с разширение CDA/MP3>.

Ако CD дискът съдържа едновременно CD аудиофайлове и компресирани аудиофайлове, компресираните аудиофайлове ще бъдат игнорирани.

Забележка: Някои защитени с авторски права файлове може да не бъдат възпроизведени.

Забележка: За правилно прочитане на наименованията на папките и файловете е препоръчително да използвате наименования, съдържащи по-малко от 64 знака, и да избягвате специалните символи.

Поддръжка на CD/CD MP3

Никога не излагайте CD/CD MP3 диска на топлина или на пряка слънчева светлина, за да запазите неговото качество на възпроизвеждане.

За да почистите CD/CD MP3 диск, използвайте мека кърпа, като забърсвате в посока от центъра към периферията CD на диска.

В общия случай, направете справка с инструкциите за поддръжка и съхранение от производителя на CD диска.

Забележка: Някои надраскани или замърсени CD дискове може да не бъдат възпроизведени.

Поставяне на CD/CD MP3 диск

Вижте глава „Предпазни мерки при употреба“.

Уверете се, че няма CD диск в четеца, след това поставете CD диска с отпечатаната повърхност нагоре.

Възпроизвеждане на CD/CD MP3 диск

При поставянето на CD/CD MP3 диск (с отпечатаната страна нагоре), аудиосистемата автоматично преминава към източника CD/CD MP3 диск, започвайки възпроизвеждането от първия файл с музика на диска.

Ако аудиосистемата не свети и контактът е включен, поставянето на CD/CD MP3 диск ще активира системата и възпроизвеждането на диска CD/CD MP3 ще започне. Ако контактът не е включен, аудиосистемата няма да се задейства.

Ако слушате радио и в плейъра има CD/CD MP3 диск, можете да изберете да слушате CD/CD MP3 диска, като натиснете бутона **4** на предния панел на аудиосистемата или **15** на превключвателя на кормилната колона. Възпроизвеждането започва от момента, в който четецът премине към източника CD/CD MP3 диск.

Търсене на файл

Натиснете за кратко бутона **7** на предния панел на аудиосистемата или завъртете регулатора **20** или **23** на превключвателя на кормилната колона, за да превключите записите.

Ускорено възпроизвеждане

Натиснете и задръжте бутона **7** на предния панел на аудиосистемата, за да превъртите бързо напред или назад.

Възпроизвеждането се възобновява, когато освободите бутона.

ВЪЗПРОИЗВЕЖДАНЕ НА CD, CD, MP3 (2/3)



Произволно възпроизвеждане (смесено)

При поставен CD/CD MP3 диск натиснете бутон „1“ или „2“ на клавиатурата на аудиосистемата или натиснете бутона **28** на предния панел на аудиосистемата, за да активирате произволно възпроизвеждане (разбъркване) на всички записи на CD/CD MP3 диска.

На екрана се показва символът „MIX“. Устройството веднага избира файл на произволен принцип. Преминването от един файл към друг се изпълнява на произволен принцип.

За деактивиране натиснете отново бутона „1“ или „2“ на клавиатурата на аудиосистемата или натиснете бутона **28** на предния панел на аудиосистемата. Светлинният индикатор „MIX“ изгасва.

Изключването на аудиосистемата и изваждането на CD/CD MP3 диска автоматично деактивира функцията за разбъркване.

Забележка: За един CD MP3 диск произволното възпроизвеждане се осъществява в рамките на папката, от която устройството възпроизвежда. Сменете папката, за да започне произволно възпроизвеждане от съответната папка.

Повторение „RPT“

Тази функция ви позволява да повторите даден запис.

При поставен CD/CD MP3 диск натиснете бутон „1“ или „2“ на клавиатурата на аудиосистемата, за да активирате функцията за повторение. На екрана се показва символът „RPT“.

За деактивиране натиснете отново бутон „1“ или „2“ на клавиатурата. Светлинният индикатор „RPT“ изгасва.

Забележка: Ако функцията за разбъркване е активирана, активирането на функцията за повторение ще я деактивира. Светлинният индикатор „MIX“ изгасва и светва индикаторът „RPT“.

ВЪЗПРОИЗВЕЖДАНЕ НА CD, CD, MP3 (3/3)

Пауза

За да изключите временно звука, натиснете заедно бутоните **17** и **19** или натиснете за кратко бутона **18** или **25** на превключвателя на кормилната колона.

Тази функция се деактивира, ако промените силата на звука или източника, или започне автоматична новинарска емисия.

Извеждане на текст (CD-Text или ID3 етикет)

Натиснете за кратко бутона **14** или натиснете и задръжте бутона **9** на предния панел на аудиосистемата, за да превъртите информацията от етикета ID3 (име на изпълнител, албум, изминало време, заглавие на запис).

За да изведете цялата информация от етикета ID3 на една страница, натиснете и задръжте бутона **14** на предния панел на аудиосистемата.

Изваждане на CD/CD MP3 диск

За да извадите CD/CD MP3 диск от плейъра, натиснете бутона **12** на предния панел на аудиосистемата.

Забележка: ако изваден диск не бъде взет в рамките на 20 секунди, ще бъде автоматично поставен отново в CD плейъра.

ДОПЪЛНИТЕЛНИ АУДИОИЗТОЧНИЦИ (1/3)

Вашата аудиосистема има входове за свързване на един или повече външни аудиоизточници (USB устройство с памет, MP3 плейър, Bluetooth® преносим аудиоплейър и др.).

Имате няколко възможности за свързване на аудиоплейър:

- USB връзка;
- Jack порт;
- Bluetooth® връзка.

Забележка: файловете формати на външния аудиоизточник могат да бъдат MP3, WMA и AAC.

USB връзка;

Връзка

Включете USB флаш устройството в USB порта.

След като устройството се свърже, записът ще се покаже автоматично.

Използване на USB флаш устройството

Аудиофайловете ще започнат да се възпроизвеждат автоматично.

За достъп до йерархичното дърво на аудиоизточника завъртете или натиснете регулатора **5** на предния панел на аудиосистемата, или **20** или **25** на превключвателя на кормилната колона.

Забележка:

- произволното възпроизвеждане работи по същия начин за USB флаш устройство както за CD MP3. Вижте информацията в „Произволно възпроизвеждане (смесено)“ в главата „Възпроизвеждане на CD/CD MP3“.
- функцията за повторение работи по същия начин за USB флаш устройство както за CD MP3. Вижте информацията в „Повторение“ в главата „Възпроизвеждане на CD/CD MP3“.

Зареждане с USB порта

След като USB конекторът на преносимия аудиоплейър бъде включен в USB порта на мултимедийната система, можете да зареждате или презареждате батерията по време на използването.

Забележка: някои устройства не се зареждат или не поддържат заряда на батерията си, когато са свързани към USB порта на аудиосистемата.

ДОПЪЛНИТЕЛНИ АУДИОИЗТОЧНИЦИ (2/3)

Jack връзка

Връзка

С помощта на подходящ кабел (не се доставя) свържете Jack порта за допълнителен вход **13** на предния панел на аудиосистемата към конектора на слушалките на преносимия аудиоплейър (обикновено 3,5 mm Jack жак).

Забележка: Не можете да изберете файл директно от аудиосистемата си. За да изберете файл, трябва да използвате директно своя аудиоплейър, при спрял автомобил.

Използване

Показва се само текстът „AUX“ на екрана на аудиосистемата. Не се извежда никаква информация за името на изпълнителя или файла.

Забележка: За да регулирате чувствителността на Jack, гнездото, вижте глава „Системни настройки“.

Възпроизвеждане на звук чрез Bluetooth®

За да използвате цифрово устройство с Bluetooth®, трябва да го регистрирате в автомобила при първата употреба (вижте информацията във „Функция Bluetooth®“ в глава „Общо описание“).

Регистрирането позволява аудиосистемата да разпознае и запамети цифрово устройство с Bluetooth®.

Забележка: ако цифровото устройство с Bluetooth® има функции за телефон и преносим аудиоплейър, регистрирането на една от тези функции автоматично ще регистрира и другите.



Работете с аудиоплейъра, когато условията на движение позволяват това.

Прикрепете аудиоплейъра, докато шофирате (съществува риск от изхвърчане при внезапно спиране или при удар).

Връзка

За устройство, което вече е регистрирано, извършете следните стъпки:

- активирайте Bluetooth® на преносимия аудиоплейър и го направете видим за другите устройства (вижте ръководството за аудиоплейъра);
- изберете Bluetooth® радиоисточника, като натиснете бутона **4** на предния панел на аудиосистемата или бутона **15** на превключвателя на кормилната колона.

ДОПЪЛНИТЕЛНИ АУДИОИЗТОЧНИЦИ (3/3)

Използване

Вашият аудиоплейър трябва да е свързан към аудиосистемата, за да активирате достъпа до всички негови функции.

Забележка: към аудиосистемата не може да се свърже цифрово устройство, ако не е било регистрирано преди това.

След като свържете цифровия Bluetooth® аудиоплейър, можете да го управлявате чрез аудиосистемата си.

За да поставите на пауза аудиозаписа, натиснете бутона **25** или **18** или натиснете едновременно бутоните **17** и **19** на превключвателя на кормилната колона (натиснете отново, за да подновите възпроизвеждането).

Натиснете бутона **7** на предния панел на аудиосистемата или завъртете регулатора **20** или **23** на превключвателя на кормилната колона, за да преминете на следващата или да се върнете на последната песен.

Забележка:

- броят на наличните функции се различава в зависимост от типа на преносимия аудиоплеър и неговата съвместимост с аудиосистемата;
- За някои по-специални случаи направете справка с ръководството на своето оборудване, за да завършите процедурата за свързване.



Работете с аудиоплейъра, когато условията на движение позволяват това.

Прикрепете аудиоплейъра, докато шофирате (съществува риск от изхвърчане при внезапно спиране или при удар).

РЕГИСТРИРАНЕ, ДЕРЕГИСТРИРАНЕ НА ТЕЛЕФОН (1/3)

Bluetooth® връзка

За да активирате функцията Bluetooth® на системата, натиснете бутона **9** на предния панел на аудиосистемата, изберете „Bluetooth“ чрез завъртане и натискане на регулатора **5** на предния панел на аудиосистемата, след което изберете „ON“ или „Off“.

Регистриране на телефон

За да използвате системата „свободни ръце“, регистрирайте телефона си с Bluetooth® в аудиосистемата. Проверете дали аудиосистемата и телефонът ви са включени, функцията Bluetooth® е активирана на телефона ви и състоянието му е зададено на „видимо“ (вижте ръководството за потребителя на телефона).

Регистрирането позволява на аудиосистемата да разпознае и запамети телефона.

Можете да регистрирате до пет телефона, но не можете да свързвате повече от един едновременно към аудиосистемата.

Регистрирането може да се извършва от аудиосистемата и/или от телефона.

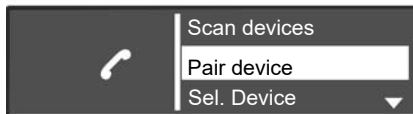

Регистриране на телефон с Bluetooth® в аудиосистемата от аудиосистемата

Този метод ви позволява да търсите Bluetooth® от аудиосистемата.

За да регистрирате телефон с помощта на този метод, извършете следните стъпки:

- изведете менюто за телефон чрез натискане на бутона **10** на предния панел на аудиосистемата или **16**, **21** или **27** на превключвателя на кормилната колона;

- изберете „Scan devices“ чрез завъртане и натискане на регулатора **5** на предния панел на аудиосистемата или **20** или **23** на превключвателя на кормилната колона.

Търсенето на устройства с Bluetooth® наблизко започва (то може да продължи до шест секунди). Показва се съобщението „Търсене...“ се показва на екрана на аудиосистемата.

- Изберете телефона, който искате да регистрирате, чрез завъртане и натискане на регулатора **5** на предния панел на аудиосистемата;
- когато се покаже съобщението „Свързано“ на екрана на аудиосистемата, устройството с Bluetooth® се запаметява автоматично и се свързва с автомобила.

Ако регистрирането е неуспешно, след шестдесет секунди повторете тези стъпки. За допълнителна информация вижте ръководството за потребителя на телефона.

РЕГИСТРИРАНЕ, ДЕРЕГИСТРИРАНЕ НА ТЕЛЕФОН (2/3)

Регистриране на телефон с Bluetooth® в аудиосистемата от телефона

Този метод ви позволява да търсите Bluetooth® от телефона.

За да регистрирате телефона си с помощта на този метод, извършете следните стъпки:

- изведете менюто за телефон чрез натискане на бутона **10** на предния панел на аудиосистемата или **16, 21** или **27** на превключвателя на кормилната колона;
- изберете „Pair device“ чрез завъртане и натискане на регулатора **5** на предния панел на аудиосистемата или **20** на превключвателя на кормилната колона;
- на екрана на системата се показва съобщението „Please re-enter Pin“ и започва шестдесетсекундно обратно отброяване.

Аудиосистемата сега е видима за другите устройства с Bluetooth® за около една минута.

- Потърсете аудиосистемата, обозначена с името „MY CAR“ или „R&Go Multimedia“, като използвате телефона си, след което я изберете (вижте ръководството за потребителя на телефона).

Съобщението „MY CAR connected“ или „R&Go Multimedia“ се показва на телефона, за да ви уведоми, че аудиосистемата е регистрирана и свързана с телефона ви.

На екрана се показва съобщението „R&Go Multimédia“ само когато приложението R&Go се свърже с аудиосистемата и ако приложението е инсталирано на смартфона.

Ако регистрирането е неуспешно, дисплеят на аудиосистемата се връща към главното меню.

Ако бъде достигнат максималният брой телефони, регистрирани в аудиосистемата, трябва да deregистрирате съществуващ телефон, преди да регистрирате нов (вижте информацията относно deregистрирането на телефон в тази глава).



От съображения за сигурност извършвайте тези действия при спряло превозно средство.



Вашата система „свободни ръце“ за мобилни телефони има за цел единствено да улесни комуникацията, намалявайки рисковите фактори, без да ги елиминира изцяло. Спазвайте задължително действащите закони в държавата, в която се намирате.

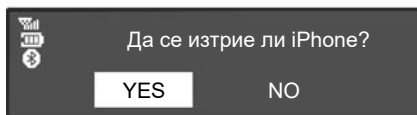

Дерегистриране на телефон

Дерегистрирането позволява даден телефон да се изтрие от паметта на аудиосистемата.

За да дерегистрирате или изтриете телефон от паметта на аудиосистемата, извършете следните стъпки:

- изведете менюто за телефон чрез натискане на бутона **10** на предния панел на аудиосистемата или **16**, **21** или **27** на превключвателя на кормилната колона;

- изберете менюто „Del. device“ чрез завъртане и натискане на регулатора **5** на предния панел на аудиосистемата или **20** на превключвателя на кормилната колона;
- изберете телефона, който ще дерегистрирате, от списъка чрез завъртане и натискане на регулатора **5** на предния панел на аудиосистемата или **20** на превключвателя на кормилната колона;

На екрана на аудиосистемата се показва съобщение, което изисква от вас да потвърдите и въведете избора си.

- завъртете и натиснете регулатора **5** на предния панел на аудиосистемата или **20** на превключвателя на кормилната колона, за да изберете „YES“;

Забележка: Dereгистрирането на телефон изтрива всички контакти от списъка с контакти и историята на обажданията в аудиосистемата, синхронизирана с телефона.

СВЪРЗВАНЕ, ПРЕКРАТЯВАНЕ НА ВРЪЗКАТА С ТЕЛЕФОН (1/3)

Свързване на регистриран телефон

Вашият телефон трябва да е свързан към системата „свободни ръце“ за мобилни телефони, за да имате достъп до всички негови функции.

Телефон не може да бъде свързан към системата „свободни ръце“ за мобилни телефони, ако не е бил регистриран предварително в системата.

Направете справка с параграф „Регистриране на телефон“ от глава „Регистриране/дерегистриране на телефон“.

Забележка: Bluetooth® връзката на телефона ви трябва да е активна и да е настроена на „видима“.

Автоматично свързване

При включване на запалването на автомобила аудиосистемата започва да търси регистрирани телефони наблизо.

Забележка: С приоритет е телефонът, който е бил свързан последно.

Търсенето продължава, докато бъде открит регистриран телефон (това търсене може да отнеме до 5 минути).

Забележка: За повече информация относно списъка със съвместими телефони се обърнете към представител на марката или посетете уеб сайта на производителя, ако има такъв.

Забележка:

- След включване на контакт, можете да се възползвате от автоматична връзка към вашия телефон. Може да е необходимо да активирате функцията за автоматична Bluetooth® връзка на вашия телефон със системата „свободни ръце“. За да направите това, прочетете ръководството за експлоатация на вашия телефон.
- При повторно свързване и при наличие на два регистрирани телефона в периметъра на приемане на сигнал на системата „свободни ръце“, приоритет ще има телефонът, който е бил последно свързан, включително и ако този телефон е извън автомобила и в обхвата на системата „свободни ръце“.

Забележка: Ако в момента на свързване на вашия телефон към системата „свободни ръце“ вие провеждате разговор, телефонът ще се свърже автоматично и разговорът ще бъде прехвърлен към високоговорителите на автомобила.

СВЪРЗВАНЕ, ПРЕКРАТЯВАНЕ НА ВРЪЗКАТА С ТЕЛЕФОН (2/3)



Ръчно свързване (смяна на свързания телефон)

За да се покаже менюто с настройки на телефона, натиснете бутона **10** на предния панел на аудиосистемата или **16, 21** или **27** на превключвателя на кормилната колона и изберете менюто „Sel.device“. Показва се списъкът с регистрирани телефони. Изберете телефона, който искате да свържете, от списъка и потвърдете със завъртане и натискане на регулатора **5** на предния панел на аудиосистемата или **20** на превключвателя на кормилната колона.

Показва се съобщение, което ви уведомява, че телефонът е свързан.

Забележка: ако даден телефон вече е свързан, при смяна на телефоните в списъка с регистрирани телефони съществуващата връзка се прекъсва автоматично.

Неуспешно свързване

В случай на неуспешно свързване проверете дали:

- вашият телефон е включен;
- батерията на вашия телефон не е изтощена;
- телефонът ви вече е бил предварително регистриран в аудиосистемата;
- функцията Bluetooth® сега е активирана на телефона и на аудиосистемата;
- телефонът е конфигуриран да приема заявката за свързване на аудиосистемата.

Забележка: Продължителното използване на системата „свободни ръце“ за мобилни телефони изчерпва по-бързо заряда на батерията на телефона ви.

СВЪРЗВАНЕ, ПРЕКРАТЯВАНЕ НА ВРЪЗКАТА С ТЕЛЕФОН (3/3)



Откачане на телефон

За да прекъснете връзката на телефона, можете:

- да деактивирате функцията Bluetooth® на аудиосистемата;
- да деактивирате Bluetooth® функцията на телефона си;
- да изтривате регистрирания телефон чрез аудиосистемата. Вижте информацията относно „Дерегистриране на телефон“ в глава „Регистриране и дерегистриране на телефон“.

Изключването на телефона предизвиква прекъсване на връзката му към системата.

На екрана на аудиосистемата се показва съобщение, което потвърждава прекъсването на връзката с телефона.

Забележка: Ако провеждате разговор по време на прекъсване на връзката на телефона към системата, разговорът автоматично се прехвърля към вашия телефон.

За да деактивирате функцията Bluetooth® на аудиосистемата, вижте информацията за „Функция Bluetooth®“ в глава „Общо описание“.

За да деактивирате Bluetooth® на смартфона си, вижте ръководството за потребителя на телефона.

За дерегистриране и изтриване на телефона с Bluetooth® вижте информацията в „Дерегистриране на телефон“ в глава „Регистриране, дерегистриране на телефон“.

ИЗВЪРШВАНЕ, ПОЛУЧАВАНЕ НА ПОВИКВАНЕ (1/3)

Набиране на контакт от телефонния указател

По време на регистрирането на телефон списъкът му с контакти автоматично се изтегля в аудиосистемата.

За да се покаже менюто „Phone“, натиснете бутона **10** на предния панел на аудиосистемата или **16, 21** или **27** на превключвателя на кормилната колона, след което изберете менюто „Phonebook“ чрез завъртане и натискане на регулатора **5** на предния панел на аудиосистемата или **20** на превключвателя на кормилната колона. Списъкът с контакти ще се покаже на дисплея на аудиосистемата. Изберете контакт, с който искате да се свържете, от списъка и потвърдете чрез натискане на регулатора **5** на предния панел на аудиосистемата или **20** на превключвателя на кормилната колона, за да извършите повикването.

Забележка: за да се върнете на предишния екран, натиснете бутона **6** на предния панел на аудиосистемата.

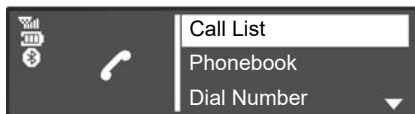

Повикване на контакт от историята на повикванията

За да се покаже историята на повикванията, натиснете бутона **10** на предния панел на аудиосистемата или **16, 21** или **27** на превключвателя на кормилната колона и изберете менюто „Call List“. Изберете опцията „Dialed“, „Received“ или „Missed“. Историята на повикванията ще се появи на екрана на аудиосистемата. Изберете контакта или номера, с който искате да се свържете, и потвърдете чрез натискане на регулатора **5** на предния панел на аудиосистемата или **20** на превключвателя на кормилната колона, за да стартирате повикването.

Осъществяване на повикване чрез въвеждане на номер

За да се покаже менюто за телефон, натиснете бутона **10** на предния панел на аудиосистемата или **16, 21** или **27** на превключвателя на кормилната колона, след което изберете менюто „Dial Number“. Наберете желанния номер от цифровата клавиатура чрез въртене и натискане на регулатора **5** на предния панел на аудиосистемата или **20** на превключвателя на кормилната колона.

След като сте набрали номера, изберете  , за да извършите повикването.

Можете да се обадите на последния набран номер, като натиснете и задържите бутона **10** на предния панел на аудиосистемата или **16, 18** или **21** на превключвателя на кормилната колона.



Препоръчително е да спрете автомобила, за да въведете номер или да потърсите контакт.

ИЗВЪРШВАНЕ, ПОЛУЧАВАНЕ НА ПОВИКВАНЕ (2/3)

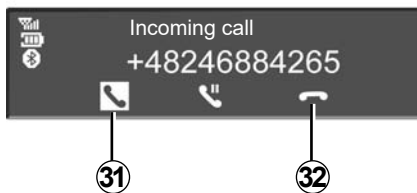

Получаване на повикване

При получаване на повикване номерът на повикващия се извежда на екрана на аудиосистемата (тази функция зависи от опциите, за които сте абонирани към телефонния оператор).

Ако номерът на повикващия съществува в списъка с контакти, вместо номера на дисплея ще се изведе името на контакта.

Ако номерът на повикващия не може да бъде показан, на дисплея на аудиосистемата се извежда съобщението „Private Number“.

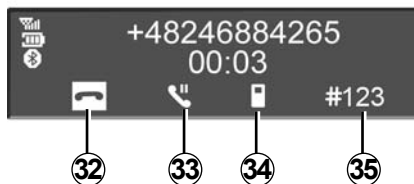

За да приемете входящо повикване, натиснете бутона **10** на предния панел на аудиосистемата или **18**, **21** или **27** на превключвателя на кормилната колона, или **29** на волана. Можете да приемете входящо повикване и като изберете иконата **31** чрез завъртане и натискане на регулатора **5** на предния панел на аудиосистемата или **20** на превключвателя на кормилната колона.

За да отхвърлите повикване, натиснете и задръжте бутона **10** на предния панел на аудиосистемата или **18**, **21** или **27** на превключвателя на кормилната колона, или **29** на волана. Можете да отхвърлите входящо повикване и като изберете иконата **32** чрез завъртане и натискане на регулатора **5** на предния панел на аудиосистемата или **20** на превключвателя на кормилната колона.

ИЗВЪРШВАНЕ, ПОЛУЧАВАНЕ НА ПОВИКВАНЕ (3/3)



По време на разговор

Можете да:

- регулирайте силата на звука чрез завъртане на бутона **1** на предния панел на аудиосистемата или натискане на **17** или **19** на превключвателя на кормилната колона;
- прекратете разговора, като натиснете бутона **10** на предния панел на аудиосистемата или **18**, **21** или **27** на превключвателя на кормилната колона, или **29** на волана;
- потвърдете чрез натискане на регулатора **5** на предния панел на аудиосистемата или **20** на превключвателя на кормилната колона.

За да изберете желаната икона, завъртете регулатора **5** на предния панел на аудиосистемата или натиснете **20** на превключвателя на кормилната колона, след което потвърдете чрез натискане на регулатора **5** на предния панел на аудиосистемата или **20** на превключвателя на кормилната колона.

Можете:

- да прекратите разговора, като изберете **32**;
- да прехвърлите разговора от аудиосистемата към телефона, като изберете **34**;
- да поставите повикване на изчакване, като изберете **33**;
- да подновите повикване, поставено на изчакване, като изберете **31**;
- да прехвърлите разговора от телефона към аудиосистемата, като изберете **36**;
- да управлявате клавиатурата на телефона от аудиосистемата, като изберете **35**.

Системата позволява управление на изчакването при повикване, когато телефонът е свързан (в зависимост от плана).

НАСТРОЙКИ НА СИСТЕМАТА (1/3)

Аудионастройкики

Извикайте менюто с настройки чрез натискане на бутона **9** на предния панел на аудиосистемата. Изберете „Setup Audio“ чрез завъртане и натискане на регулатора **5** на предния панел на аудиосистемата. Налични са следните настройки:

- „Sound“;
- „AUX In“;
- „Speed Vol.“;
- „Bass Boost“;
- „Audio Default“.

Звук

Изберете „Sound“ и натиснете регулатора **5**, за да осъществите достъп до различните раздели в следната последователност:

- „Bass“;
- „Treble“;
- „Bal.“ (ляво/дясно разпределение на звука);
- „Fade“ (задно/предно разпределение на звука).

Можете да смените стойността на всяка настройка, като завъртите и натиснете регулатора **5** на предния панел на аудиосистемата.

Можете да излезете от менюто, като натиснете бутона **6** на предния панел на аудиосистемата.

Допълнителен вход (AUX IN)

Извикайте менюто с настройки чрез натискане на бутона **9** на предния панел на аудиосистемата. Изберете „Setup Audio“, след това натиснете регулатора **5** на предния панел на аудиосистемата.

Завъртете регулатора **5** на предния панел на аудиосистемата, след което изберете „AUX In“ за достъп до различните раздели в следната последователност:

- „Low“;
- „Medium“;
- „High“.

Стойностите за всяка настройка са следните:

- „Low“ (1200 mV);
- „Medium“ (600 mV);
- „High“ (300 mV).

Управление на силата на звука в зависимост от скоростта

Силата на звука на системата се различава в зависимост от скоростта на автомобила.

Извикайте менюто с настройки чрез натискане на бутона **9** на предния панел на аудиосистемата. Изберете менюто „Setup Audio“ и след това „Speed Vol.“ чрез натискане на регулатора **5** на предния панел на аудиосистемата.

Регулирайте съотношението сила на звука/скорост, като завъртите и след това натиснете регулатора **5** на предния панел на аудиосистемата, за да достигнете до желаната настройка.

Увеличаване на басите („Bass Boost“)

Функцията „Bass Boost“ увеличава басовите нива.

За да активирате/деактивирате тази функция, изберете „ON“ или „Off“ чрез завъртане и натискане на регулатора **5** на предния панел на аудиосистемата.

Звук по подразбиране

Извикайте менюто с настройки чрез натискане на бутона **9** на предния панел на аудиосистемата. Изберете „Setup Audio“, след което натиснете регулатора **5** на предния панел на аудиосистемата, за да извикате менюто с настройки, и изберете „Audio Default“. Потвърдете избора си чрез натискане на регулатора **5** на предния панел на аудиосистемата.

Всички настройки на звука се връщат към стойностите по подразбиране.

НАСТРОЙКИ НА СИСТЕМАТА (2/3)

Настройка на часовника

Тази функция ви позволява да настроите часа.

Извикайте менюто с настройки чрез натискане на бутона **9** на предния панел на аудиосистемата. Изберете „Clock“ чрез завъртане и натискане на регулатора **5** на предния панел на аудиосистемата. Налични са следните настройки:

- „Set Time“: задаване на часовете и минутите;
- „active / deactive“: активиране или деактивиране на показването на часа;
- „Format“: избор на формат на показване на часа („12 h“ или „24hr“).

Настройки на радиото

Налични са следните настройки:

- „TA“;
- „DR Interrupt...“;
- „Ref. FM List“;
- „Ref. DR List“.

За да се върнете към предишното меню, натиснете бутона **6** на предния панел на аудиосистемата.

„TA“

За да активирате или деактивирате тази функция:

- извикайте менюто с настройки чрез натискане на бутона **9** на предния панел на аудиосистемата;
- изберете „Radio“ чрез завъртане и натискане на регулатора **5** на предния панел на аудиосистемата;
- изберете „TA“ чрез завъртане и натискане на регулатора **5** на предния панел на аудиосистемата;
- изберете „ON“ или „Off“, за да активирате или деактивирате функцията „TA“.

„DR Interrupt...“ (новинарски емисии)

За да активирате или деактивирате тази функция:

- извикайте менюто с настройки чрез натискане на бутона **9** на предния панел на аудиосистемата;
- изберете „Radio“ чрез завъртане и натискане на регулатора **5** на предния панел на аудиосистемата;
- изберете „DR Interrupt...“ чрез завъртане и натискане на регулатора **5** на предния панел на аудиосистемата;

- изберете новинарския информационен бюлетин(и), който искате да слушате, чрез завъртане и натискане на регулатора **5** на предния панел на аудиосистемата.

„Ref. FM List“

Вижте параграфа за „Ref. FM List“ в „Слушане на радио“.

„Ref. DR List“;

Вижте параграфа за „Ref. DR List“ в „Слушане на радио“.

Избор на език

Тази функция ви позволява да промените езика на аудиосистемата.

За достъп до опцията „Language“ в менюто с настройки натиснете бутона **9** на предния панел на аудиосистемата.



От съображения за сигурност извършвайте тези настройки при спряло превозно средство.

НАСТРОЙКИ НА СИСТЕМАТА (3/3)

„Settings“ (Bluetooth®)

За достъп до менюто за телефон натиснете бутона **10** на предния панел на аудиосистемата или **16, 21** или **27** на превключвателя на кормилната колона. Изберете опцията „Settings“ чрез завъртане и натискане на регулатора **5** на предния панел на аудиосистемата или **20** на превключвателя на кормилната колона.

Налични са следните настройки:

- „Volume“: регулиране на мелодията на звънене или силата на звука на повикването;
- „Ringtone“: активиране на мелодията на звънене на автомобила или на прехвърленото повикване от телефона;

За да регулирате силата на звука на мелодията на звънене, когато към аудиосистемата е свързан телефон с Bluetooth®, изберете „Volume“, като завъртите и натиснете регулатора **5** на предния панел на аудиосистемата или **20** на превключвателя на кормилната колона.

Показва се ново подменю:

- „Ring“;
- „Call“;

- изберете една от опциите чрез завъртане и натискане на регулатора **5** на предния панел на аудиосистемата или **20** на превключвателя на кормилната колона;
- завъртете и натиснете регулатора **5** на предния панел на аудиосистемата или **20** на превключвателя на кормилната колона, за да увеличите или намалите силата на звука.

За да активирате мелодията на звънене на автомобила или на телефона, свързан към Bluetooth®, изберете „Ringtone“, като завъртите и натиснете регулатора **5** на предния панел на аудиосистемата или **20** на превключвателя на кормилната колона.

Показва се ново подменю:

- „Car“;
- „Phone“;

Изберете една от опциите, която да активирате, чрез завъртане и натискане на регулатора **5** на предния панел на аудиосистемата или **20** на превключвателя на кормилната колона.

Забележка: Ако към аудиосистемата е свързан телефон, се показва нов елемент в менюто: „Settings“:

- „Актуализиране на телефонния указател“: актуализиране на списъка с контакти на телефона, регистриран в аудиосистемата (напр. добавяне на нови контакти, които още не са записани в системата).
- за да актуализирате списъка с контакти в аудиосистемата, отворете менюто „Settings“, като натиснете бутона **10** на предния панел на аудиосистемата или **16, 21** или **27** на превключвателя на кормилната колона.
- изберете „Актуализиране на списъка с контакти“. чрез завъртане и натискане на регулатора **5** на предния панел на аудиосистемата или **20** на превключвателя на кормилната колона.

Извеждане на текст на радиото

Изведете на дисплея менюто за текст на радиото, като натиснете бутона **14**. Изберете „Radio“ чрез завъртане и натискане на регулатора **5** на предния панел на аудиосистемата или **20** на превключвателя на кормилната колона. Показваният текст на радиото може да съдържа максимум 64 знака.

Забележка: ако не се предоставя информация, на екрана се показва „Няма съобщение“.

R&GO: ОБЩО ОПИСАНИЕ (1/6)

представяне

„R&Go“ е приложение, което можете да изтеглите на смартфон или таблет.

То ви предоставя възможност за достъп до няколко менюта:

- „Navigation“;
- „Multimedia“;
- „Car“;
- „Phone“;
- „Настр. ч.“.

Забележка: За повече информация относно списъка със съвместими телефони и цифрови таблети се обърнете към представител на марката или посетете уеб сайта на производителя, ако има такъв.

Bluetooth® връзка

Проверете дали телефонът или цифровият таблет са регистрирани в аудиосистемата (вижте информацията за „Регистриране на телефон“ в глава „Регистриране, дерегистриране на телефона“).

Забележка: функцията Bluetooth® на телефона или цифровия таблет трябва да е активирана и те да са зададени като „видими“ (за допълнителна информация вижте инструкциите на вашето устройство).

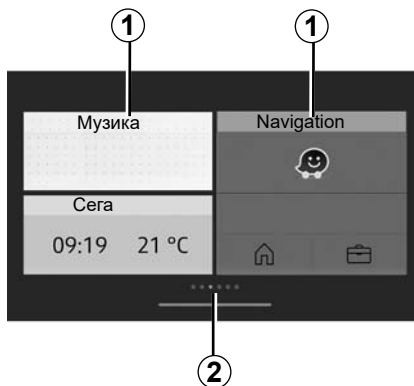

Дисплей

Персонализирана началната страница

1 Достъп до закачените приложения.

2 Индикатори на страницата.

Забележка: можете да промените конфигурацията на приветствания екран. Вижте глава „R&Go: настройване на параметри“.

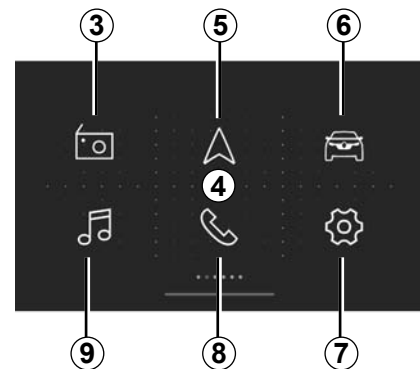

Начален екран по подразбиране на 4 „R&Go“

Началният екран по подразбиране показва следните менюта:

3 „Радио“: управление на радиото;

5 „Navigation“: управление на навигацията;

6 „Автомобил“: управление на вашия разход на гориво, Driving eco и др.;

7 „Настр. ч.“: управление на настройките на приложението „R&Go“;

8 „Телефон“: управление на функциите на телефона;

9 „Multimedia“: управление на мултимедийните ресурси.

R&GO: ОБЩО ОПИСАНИЕ (2/6)

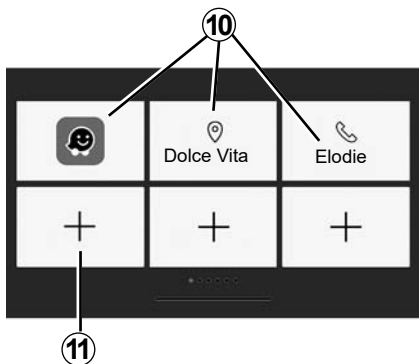

Екран „Любими“

Използвайте системата R&Go, за да добавите бърз достъп до вашите любими функции:

- приложения;
- контакти;
- функционални възможности на „R&Go“;
- музика;
- навигация;
- ...

10 Достъп до функции, предварително определени като любими.

11 Достъп до екрана за управление на „Любими“.

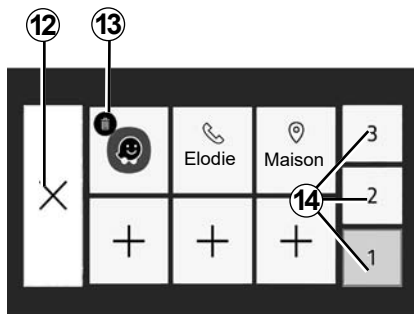

Екран за управление на „Любими“

За достъп до екрана за управление на „Любими“ натиснете бутона **11**.

12 Връщане към предходния екран.

13 Премахване на „Любим“.

14 Достъп до различни страници за управление на „Любими“.

Препоръчват се редовни актуализации на приложението **R&Go**.

Персонализиране на началната страница.

Може да персонализирате началната страница на „R&Go“. За да направите това, натиснете бутона **11** или натиснете и задръжте на произволно място от персонализираната начална страница, след което плъзнете налично приложение от дъното на екрана към желаното място. Ако плъзнете приложението до позиция, която вече е заета, тази позиция ще бъде автоматично заместена.

Системата „свободни ръце“ има за цел да улесни комуникацията, намалявайки рисковите фактори, без да ги елиминира изцяло.

Спазвайте задължително действащите закони в държавата, в която се намирате.

R&GO: ОБЩО ОПИСАНИЕ (3/6)

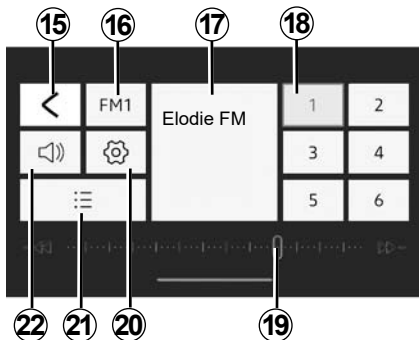

Меню „Радио“

Това меню ви дава възможност да слушате радиостанции и предоставя следните функции:

- 15** Назад към главното меню;
- 16** Избор на радиочестотен обхват (FM, DR или AM).
- 17** Радиостанцията, която свири в момента.
- 18** Избор на запаметени/любими радиостанции.

Забележка: „R&Go“ показва списък със запаметени/любими радиостанции на радиото на автомобила.

19 Радиочестотен обхват, информация за радиочестотата.

20 Достъп до настройките на звука.

21 Списък с наличните радиостанции.

22 Управление на силата на звука.

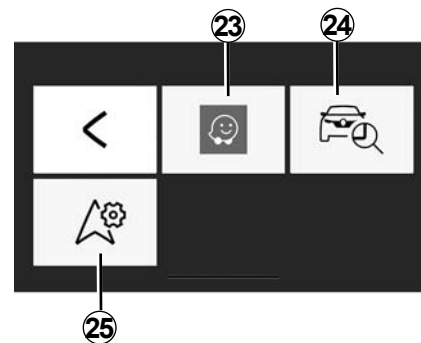

Меню „Navigation“

Менюто за навигация включва всички функции за навигация чрез сателит, пътни карти, информация за трафика, приложения за навигация и зони с ограничена скорост. Меню „Navigation“ предлага следните функции:

- 23** Приложение за навигация за планиране на маршрутите ви;
- 24** Приложение, което ви позволява да установите местоположението на вашия автомобил чрез геолокация;
- 25** достъпът до тази функция ви позволява да зададете приложението за навигация по подразбиране.

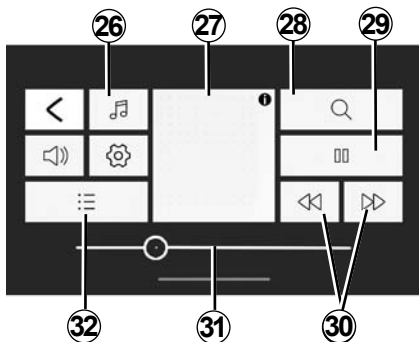

Меню „Multimedia“

Меню „Multimedia“ включва всички функции за възпроизвеждане на аудиофайлове и следните функции:

- 26** Избор на източника на аудиофайлове;
- 27** текущо слушана медия;
- 28** търсене на мултимедиен файл;
- 29** възпроизвеждане/пауза;
- 30** следващ/предишен файл;
- 31** лента за превъртане, оставащо време за възпроизвеждане в момента мултимедиен файл;
- 32** избор на плейлист.

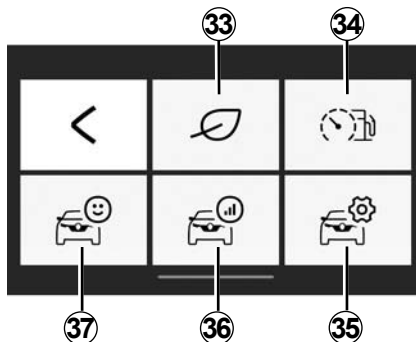

Меню „Car“

Меню „Автомобил“ се използва за управление на определени елементи от бордването, като например бордовия компютър и Driving eco. То предлага следните функции:

- 33** Достъп до меню Driving eco (преглед на еко резултата ви и др.);
- 34** поведение при шофиране или индикатор за текущия разход;
- 35** достъп до настройките и информацията;
- 36** достъп до „Запис на пътуването“;
- 37** достъп до арматурното табло на автомобила.

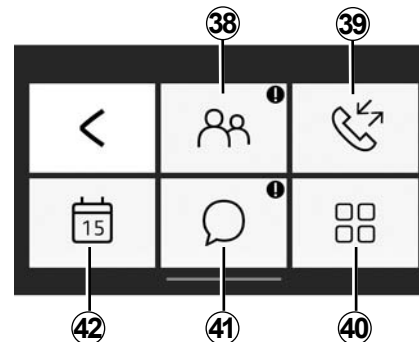

Меню „Phone“

Менюто „Телефон“ позволява използване на телефона със „свободни ръце“ и предоставя следните функции:

- 38** Достъп до телефонния указател.
- 39** достъп до вашата история на обажданията.
- 40** достъп до настройките на меню „Телефон“.
- 41** достъп до съобщенията.
- 42** достъп до календара.

R&GO: ОБЩО ОПИСАНИЕ (5/6)

Забравен алармен индикатор на телефон

Когато двигателят и аудиосистемата са изключени, приложението „R&Go“ показва на смартфона предупредително съобщение, съпроводено със звуков сигнал, за да ви сигнализира, че сте забравили телефона си в автомобила.

Забележка: на някои телефони или планшети е налична функцията „Текст към реч“. Аудиосистемата чете съобщенията на глас.

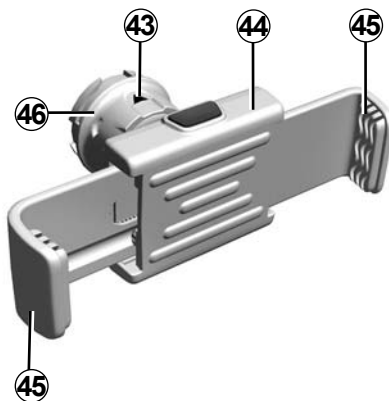

Държач за телефон 44 (в зависимост от автомобила)

Държачът за телефон трябва да се монтира само когато използвате телефона с приложението „R&Go“. Държачът е съвместим само с предния панел на радиото. Обърнете се към глава „Представяне на командите“ в този документ.

За да прикрепите държача за телефон **44** към аудиосистемата на автомобила, изпълнете следните инструкции:

- свалете капака на държача за телефон от предния панел, като го завъртите обратно на часовниковата стрелка, така че да се покаже USB портът;
- поставете стрелката **43** на фиксиращия регулатор **46** в горно положение, преди да поставите държача за телефон **44** към аудиосистемата за правилно свързване;
- свържете държача за телефон **44** към USB гнездото на аудиосистемата;
- завъртете фиксиращия регулатор **46** на държача за телефон **44** по посока на часовниковата стрелка, за да го фиксирате;
- поставете телефона в държача за телефон **44** и стиснете двете щипки **45**, докато телефонът застане неподвижно на място.

R&GO: ОБЩО ОПИСАНИЕ (6/6)

За демонтиране на държача за телефон 44 от аудиосистемата:

- дръжте телефона, като натискате бутона за фиксиращите щипки 45, след което извадете телефона;
- завъртете фиксиращия регулатор 46 на държача за телефон 44 обратно на часовниковата стрелка, за да освободите телефона от аудиосистемата на автомобила;
- извадете държача за телефон 44 от аудиосистемата на автомобила;
- отново поставете капака на държача за телефон на предния панел на радиото, като го завъртите по часовниковата стрелка, за да затворите USB порта;



Забележка: можете да използвате държача за телефон 44 в две положения:

- вертикално, като поставите телефона в хоризонтална позиция и завъртите държача 44 в изправено положение;
- хоризонтално, като поставите телефона вертикално и завъртите стойката 44 хоризонтално;

Забележка: можете също така да наклоните държача за телефон, за да имате по-добра видимост към екрана на телефона.

Зареждане с USB порта

След като USB гнездото на телефона бъде свързано към USB порта на държача за телефон 44, можете да зареждате батерията му по време на употреба.

R&GO: ФУНКЦИЯ „НАВИГАЦИЯ“ (1/2)

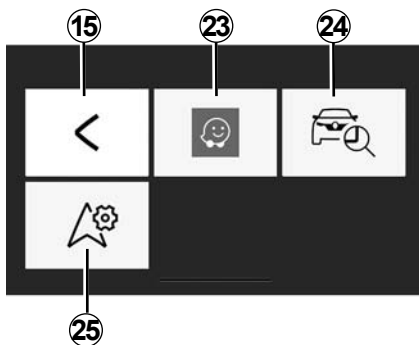

„Navigation“

За да отворите менюто за навигация, от началното меню по подразбиране на „R&Go“ натиснете клавиша „Navigation“.

Менюто „Navigation“ се състои от три икони:

15 Връщане към главното меню по подразбиране

23 Достъп до приложението за навигация за управление на определените от вас маршрути.

24 Достъп до приложението „Go To My Car“ за установяване на местонахождението (геолокация) на автомобила.

25 Задаване на приложението за навигация, което искате да използвате по подразбиране.



„Намери моя автомобил“

Тази функция ви позволява да установите местонахождението на вашия автомобил чрез геоданни, за да го откриете на паркинг например.

В меню „Navigation“ натиснете **24** „Go To My Car“.

За да намерите автомобила си, можете:

- попълнете полето „Адрес на паркиране на автомобила“;
- натиснете бутона „Отиди до моя автомобил“, за да стартирате навигацията в пешеходен режим до предварително зададения адрес.

Забележка: тази функция е налична и работи само когато сте извън автомобила. Ако автомобилът е бил преместен от трета страна между момента на запаметяване на GPS координатите на местоположението му и момента, в който искате да го намерите, приложението не може да търси текущото му местоположение.



От съображения за сигурност извършвайте тези настройки при спряло превозно средство.

R&GO: ФУНКЦИЯ „НАВИГАЦИЯ“ (2/2)



„Настройки на навигацията“

Тази функция ви позволява да зададете приложението за навигация по подразбиране.

От менюто „Navigation“ натиснете иконата „Настройки на навигацията“, след това изберете от предложенния списък приложението за навигация, което искате да използвате.

Когато използвате приложението за навигация на смартфона, преносът на мобилни данни, необходими за функциониране на системата, може да доведе до допълнителни разходи, които не са включени в плана на телефона.



От съображения за сигурност извършвайте тези настройки при спряло превозно средство.

R&GO: ФУНКЦИЯ „МУЛТИМЕДИЯ“ (1/3)

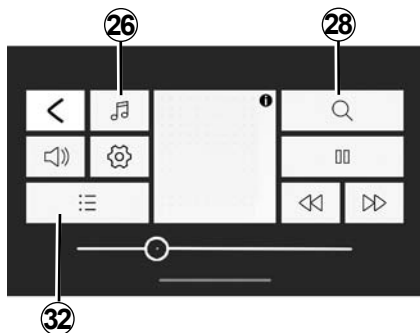

„Multimedia“

За да отворите менюто за мултимедия, от началното меню по подразбиране на „R&Go“ натиснете клавиша „Multimedia“.

Забележка: за да използвате всички функции в менюто „Multimedia“, трябва да свържете смартфон/таблет с Bluetooth® към аудиосистемата.



„Задаване на източник“

За да отворите менюто за мултимедия, от началното меню по подразбиране на „R&Go“ натиснете клавиша „Multimedia“.

Забележка: за да използвате всички функции в менюто „Multimedia“, трябва да свържете смартфон/таблет с Bluetooth® към аудиосистемата.

„Радио“

Това меню ви дава възможност да слушате радиостанции и предоставя следните функции:

- избор на радиочестотен обхват: „FM“, „DR“ или „AM“;
- избор на станция с помощта на един от трите режима на търсене („Frequency“, „List“ или „Ръчен“);
- търсене на станция с помощта на интегрираната интелигентна клавиатура;
- слушане на запаметени станции;
- преглед на текстова информация от определени „FM“, „DR“ или „AM“ радиостанции по време на слушане.

За допълнителна информация вижте глава „Слушане на радио“.

R&GO: ФУНКЦИЯ „МУЛТИМЕДИЯ“ (2/3)

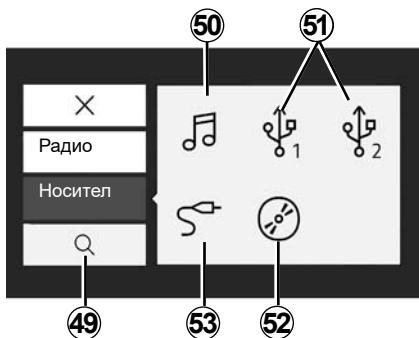

„Носител“

Това меню ви позволява да слушате музика от външен източник. От следния списък изберете свързан входен източник за достъп до аудиофайловете:

- 50** достъп до мултимедийни файлове, запазени в смартфона;
- 51** достъп до мултимедийни файлове, запазени в MP3 плейър или USB устройство;
- 52** достъп до мултимедийни файлове, запазени на CD (в зависимост от оборудването);
- 53** достъп до мултимедийни файлове в източник, свързан към Jack извода на аудиосистемата.

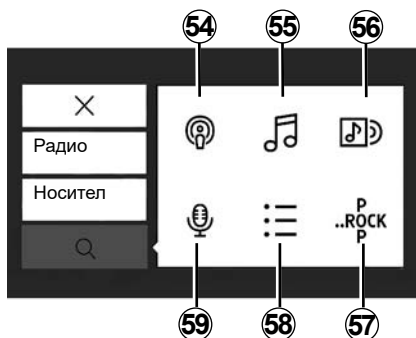

„Търсене“

Можете да осъществите достъп до функцията от мултимедийното меню, като натиснете иконата „Търсене“ **28**.

Можете да използвате това меню за търсене на мултимедийен файл в избрания външен аудиоизточник.

Видовете търсене са следните:

- 54** търсене по подкаст;
- 55** търсене по заглавие;
- 56** търсене по албум;
- 57** търсене по жанр;
- 58** търсене в плейлисти;
- 59** търсене по изпълнител.

Забележка: могат да се избират само източниците, които са налични. Недостъпните източници ще се показват в сиво.



Плейлист

Можете да осъществите достъп до функцията от мултимедийното меню, като натиснете **32** или **58** „Списъци за изпр.“.

Това меню ви позволява да осъществявате достъп до персонализираните си списъци за възпроизвеждане.



„Настройки на мултимедия“

Това меню ви позволява да зададете следните настройки:

- Разпределение на звука (баланс/с преход);
- „Баси/Високи чест.“;
- Гласови указания;
- Сила на звука Bluetooth®;
- „AUX In“;
- „TA“;
- „DR Interrupt...“;
- „Реф. FM сп.“;
- „Реф. DR сп.“;
- „Ниво на звука за позвъняване“;
- „Ringtone“;
- Настройки по подразбиране.



От съображения за сигурност извършвайте тези настройки при спряло превозно средство.

R&GO: ФУНКЦИЯ „АВТОМОБИЛ“ (1/2)

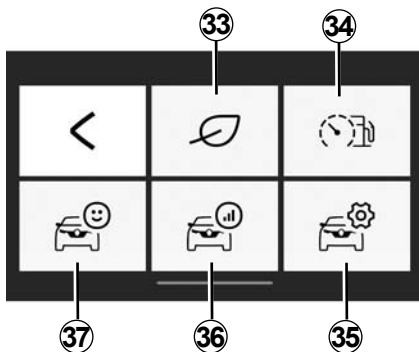

„Car“

За да отворите менюто „Автомобил“, от началното меню по подразбиране на „R&Go“ натиснете клавиша „Автомобил“.

Менюто „Автомобил“ се състои от няколко икони:

33 достъп до меню „Driving eco“;

34 поведение при шофиране и индикатор за текущия разход;

35 достъп до настройките за менюто „Автомобил“ от приложението;

36 достъп до записа на последното пътуване;

37 достъп до данните на арматурното табло на автомобила.

Забележка:

- за да използвате всички функции в менюто „Автомобил“, трябва да свържете смартфон/таблет с Bluetooth® към аудиосистемата;
- някои функции не са налични за електрически автомобили.



« Driving eco »

Тази функция ви позволява да извеждате обща оценка в реално време, отразяваща стила ви на шофиране.

Тази оценка взема предвид следните критерии:

- ускоренията;
- способността ви да предвиждате спирание;
- правилната смяна на предавките.

Можете да видите общата си оценка и индивидуален съвет в края на всяко пътуване.

Можете също така да проверявате:

- изминатото разстояние, без да изгаряте гориво;
- оценките за последните ви десет пътувания.

Забележка:

- в зависимост от телефона приложението „Driving eco“ вече не записва оценките ви, докато се изпълнява във фонов режим;
- натиснете бутона „Reset“ на арматурното табло за започване на ново пътуване, след като приложението е стартирано.

Пътуването трябва да е над 400 метра, за да бъде взето предвид. Ако времето между спирането и стартирането на двигателя е по-малко от четири часа, приложението продължава да взема предвид пътуването преди спирането.



От съображения за сигурност извършвайте тези настройки при спряло превозно средство.

R&GO: ФУНКЦИЯ „АВТОМОБИЛ“ (2/2)



„Индикатор за моментния разход и поведение при шофиране“

Използвайте тази функция, за да видите моментния разход на гориво в сравнение със средния разход на автомобила и да наблюдавате своето поведение на шофиране.

Забележка: тази функция не е налична при версиите с GPL.



„ Настр. ч.“

Тази функция ви предоставя достъп до настройките за менюто „Автомобил“ и ви позволява да задавате определени опции.



„Запис на пътуването“

Тази функция ви позволява да прегледате и да сравнявате стила си на шофиране с предишните пътувания:

- ускоренията;
- смяна на предавките;
- предвиждане;
- ...



„Арматурно табло“

Тази функция ви предоставя достъп до различните данни, записани на арматурното табло, като например:

- средна скорост;
- среден разход на гориво;
- общо разстояние;
- разстояние, изминато от последното нулиране;
- ...

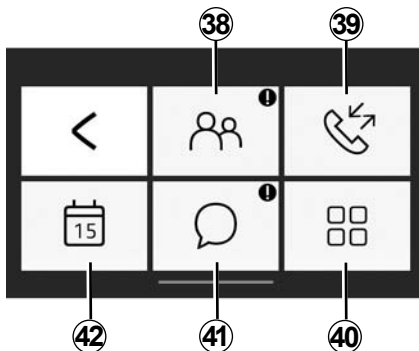

„Phone“

За да отворите менюто „Телефон“, от началното меню по подразбиране на „R&Go“ натиснете клавиша „Телефон“. Менюто „Телефон“ се състои от няколко икони:

- 38** достъп до телефонния указател;
- 39** достъп до регистъра на обажданията;
- 40** набиране на номер от цифровата клавиатура в зависимост от модела на телефона ви;

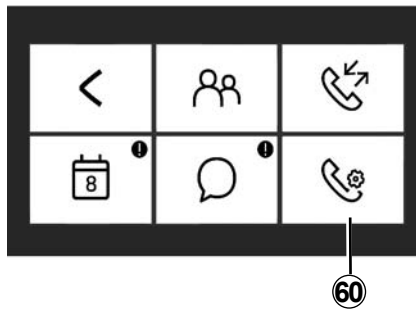

41 достъп до съобщенията, получени на вашия смартфон или таблет;

42 достъп до меню „Дневник“;

60 достъп до настройките на менюто „Телефон“ (в зависимост от модела на телефона).

Забележка: можете да чуете гласовата поща на телефона, като задържите натиснат бутон „1“ на клавиатурата на предния панел на радиото.

При първото натискане и задържане на бутона „1“ на клавиатурата на предния панел на радиото, можете да запазите номера на гласовата поща на телефона.



„Телефонен указател“

Натиснете иконата „Тел. указател“ за достъп до списъка с контакти в телефона с Bluetooth®.

След като свържете аудиосистемата със своя Bluetooth® телефон чрез безжичната технология Bluetooth®, ще получите достъп до номерата в телефонния указател от приложението „R&Go“.

Изберете контакта (ако контактът има повече от един номер, ще бъдете помолени да изберете номера, на който да се обадите). Повикването ще стартира автоматично, след като натиснете номера на контакта.

Когато даден адрес е свързан с контакт, можете да стартирате приложението. За целта натиснете иконата за навигация, за да се придвижите до запазения адрес.

Забележка: за превъртане на списъка с контакти плъзнете пръст нагоре по екрана на смартфона.

R&GO: ФУНКЦИЯ „ТЕЛЕФОН“ (2/3)



„История на повикванията“

Използвайте регистъра на обажданията, за да проверите:

- изходящи обаждания;
- пропуснати обаждания;
- входящи обаждания.

Когато изведете историята на обажданията, контактите в списъка са изведени от най-скорошния към най-стария.

За да навигирате в историята на повикванията, плъзнете пръст нагоре по екрана на смартфона.

За да направите обаждане от списъка на историята с обаждания, изберете желаня от вас контакт от списъка.



„Настройки на телефона“

В зависимост от модела на телефона тази функция ви предоставя достъп до настройките на менюто Телефон и ви позволява да задавате определени опции.



„Набир. номер“

В зависимост от модела на телефона функцията „Dial Number“ ви позволява да наберете телефонен номер и да се обадите на контакт чрез приложението „R&Go“.

За да наберете номер, натиснете бутоните с цифри. Когато сте въвели номера, на който желаете да се обадите, натиснете бутона ,

за да извършите повикването.



Съобщения

Функцията „Съобщения“ ви позволява да прочитате и/или преслушвате текстови съобщения, получени, докато се използва приложението „R&Go“.

Забележка: за превъртане на съобщенията плъзнете вашите пръсти към екрана на смартфона.

R&GO: ФУНКЦИЯ „ТЕЛЕФОН“ (3/3)

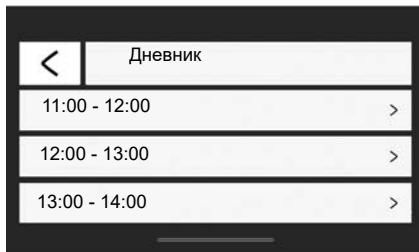

„Дневник“

Функцията „Дневник“ ви позволява да осъществявате достъп до всички задачи (срещите и събитията за деня и др.), записани в календара на телефона или цифровия таблет. Ако пощенски адрес е свързан със събитие, можете да стартирате приложението за навигация, за да се придвижите до това място. За целта натиснете иконата за навигация, за да се придвижите до запомения адрес.



Препоръчително е да спрете автомобила, за да наберете номер или да потърсите контакт.

R&GO: НАСТРОЙВАНЕ НА ПАРАМЕТРИ (1/2)

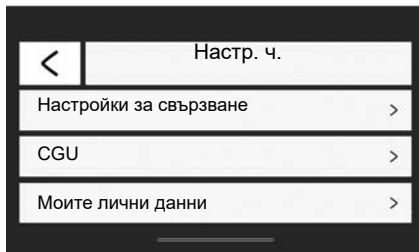

„Настр. ч.“

За да отворите менюто с настройки, от началното меню по подразбиране на „R&Go“ натиснете клавиша „Настр. ч.“.

Чрез менюто „Настр. ч.“ в системата „R&Go“ можете да регулирате или прегледате следните елементи:

- автоматично стартиране на приложението R&Go, след като е свързано с аудиосистемата;

- информация за потребителския ви акаунт;
- правилата и условията за експлоатация;
- връзката с аудиосистемата;
- ръководството с инструкции за приложението;
- бутонът за бърз достъп за връщане към приложението „R&Go“;
- възстановяване на настройките по подразбиране;
- коя версия на „R&Go“ е инсталирана на телефона ви;
- Bluetooth® връзката (автоматична или ръчна);
- ...

„Настройки за свързване“

Регистриране

Тази функция ви позволява да активирате Bluetooth® на телефона си и да търсите в аудиосистемата „MY CAR“.

„Стартиране на R&Go“

Изберете тази опция, за да активирате или деактивирате автоматичното стартиране на приложението след установяване на връзката с аудиосистемата на автомобила.

„CGU“

Тази опция ви позволява да видите правилата и условията на експлоатация.

R&GO: НАСТРОЙВАНЕ НА ПАРАМЕТРИ (2/2)

„Моите лични данни“

Тази опция ви позволява да преглеждате информация за защита на личните ви данни.

„Поддръжка“

Тази опция ви позволява да преглеждате данните, необходими за поддръжка от производителя.

Ръководство

Тази функция ви позволява да прегледате ръководството с инструкции за приложението „R&Go“.

„Настройки по подразбиране“

Тази опция ви позволява да се върнете към настройките по подразбиране.

„Активиране на информацията за R&Go“

Поставете отметка, за да активирате или деактивирате показването на бутона за бърз достъп до приложението. За да се използва, тази функция изисква удостоверение от системата. Бутонът се вижда само когато сте извън приложението „R&Go“. Когато натиснете бутона за бърз достъп, се отваря приложението „R&Go“.

„Мониторинг на статистиката“

Тази функция ви позволява да активирате или деактивирате предаването на данни към специален инструмент за статистика.

„Версия на R&Go“

Тази опция ви позволява да видите версията на приложението.



От съображения за сигурност извършвайте тези настройки при спряло превозно средство.

НЕИЗПРАВНО ДЕЙСТВИЕ (1/3)

Описание	Възможни причини	Решения
Не се чува звук.	Нивото на звука е настроено към минимум или възпроизвеждането е в пауза.	Увеличете нивото на звука или деактивирайте паузата.
Аудиосистемата не функционира и дисплеят не се включва.	Аудиосистемата не се захранва с електричество.	Включете захранването на аудиосистемата.
	Предпазителят на аудиосистемата е изгорял.	Сменете предпазителя (вижте главата „Предпазители“ в ръководството за експлоатация на автомобила).
Аудиосистемата не функционира, но дисплеят се включва.	Нивото на звука е настроено към минимум.	Натиснете 17 или завъртете 1 .
	Късо съединение при високоговорителите.	Отнесете се до Представител на марката.
Не се чува звук от левия или десния високоговорител, когато работи радиото или се възпроизвежда CD диск.	Настройката за баланс на звука (настройка ляво/дясно) е неправилна.	Настройте правилно баланса на звука.
	Откачен високоговорител.	Отнесете се до Представител на марката.
Лоша радиовръзка или липса на радиовръзка.	Автомобилът е твърде отдалечен от предавателя, към който е настроено радиото (фонов шум или интерференция).	Потърсете друг предавател с по-добър локален сигнал.
	Приемането на сигнала е възпрепятствано от интерференции от двигателя.	Отнесете се до Представител на марката.
	Антената е повредена или не е свързана.	Отнесете се до Представител на марката.

НЕИЗПРАВНО ДЕЙСТВИЕ (2/3)

Описание	Възможни причини	Решения
Началното време за възпроизвеждане на CD/CD MP3 диск е дълго.	CD дискът е замърсен.	Извадете и почистете CD диска.
	CD MP3.	Почакайте: сканирането на тези CD MP3 дискове е по-дълго.
„CD reading error“ се извежда на дисплея или CD/CD MP3 дискът се извежда от аудиосистемата.	Неправилно поставен/замърсен/повреден/несъвместим CD диск.	Извадете CD/CD MP3 диска. Поставете правилно чист/в добро състояние/съвместим CD/CD MP3 диск.
Някои файлове на CD MP3 не се възпроизвеждат.	В един и същ CD диск са запаметени аудиофайлове и файлове от друг тип.	Запишете на различни CD дискове аудиофайловете и другите файлове.
Аудиосистемата не успява да възпроизведе CD MP3. диск	CD дискът е записан с по-ниска скорост от 8x или с по-висока скорост от 16x.	Запишете своя CD диск със скорост 8x.
	CD дискът е записан в режим на мултисесии.	Запишете CD диска в режим „Disc at Once“ или запишете CD диска в режим „Track At Once“ и финализирайте диска след последната сесия.
Възпроизвеждането на CD MP3 е с ниско качество	CD дискът е черен или с цвят, който има свойството да отразява слабо светлината, което понижава качеството на възпроизвеждане.	Копирайте съдържанието на CD на бял CD диск или диск със светъл цвят.

НЕИЗПРАВНО ДЕЙСТВИЕ (3/3)

Описание	Възможни причини	Решения
Телефонът не се свързва към системата.	<ul style="list-style-type: none"> – Телефонът ви е изключен. – Батерията на телефона ви е изтощена. – Вашият телефон не е предварително регистриран в системата за телефония „свободни ръце“. – Bluetooth® функциите на вашия телефон и на системата не са активирани. – Телефонът не е конфигуриран да приема заявката за свързване на аудиосистемата. 	<ul style="list-style-type: none"> – Включете своя телефон. – Заредете батерията на телефона. – Регистрирайте своя телефон в системата за телефония „свободни ръце“. – Активирайте Bluetooth® функциите на своя телефон и на системата. – Конфигурирайте телефона да приема заявката за свързване на аудиосистемата.
Bluetooth® аудиоплейърът не се свързва към системата.	<ul style="list-style-type: none"> – Аудиоплейърът е изключен. – Батерията на аудиоплейъра ви е изтощена. – Вашият аудиоплейър не е предварително регистриран в аудиосистемата. – Bluetooth® функциите на вашия аудиоплейър и на аудиосистемата не са активирани. – Преносимият аудиоплейър не е конфигуриран да приема заявката за свързване на аудиосистемата. – Не е стартирана музиката от вашия аудиоплейър. 	<ul style="list-style-type: none"> – Включете аудиоплейъра. – Заредете батерията на вашия аудиоплейър. – Регистрирайте аудиоплейъра в аудиосистемата. – Активирайте Bluetooth® функциите на аудиоплейъра и на аудиосистемата. – Конфигурирайте аудиоплейъра така, че да приема заявка за връзка към системата. – В зависимост от степента на съвместимост на вашия телефон може да е необходимо да стартирате музиката от своя аудиоплейър.
Извежда се съобщението „Нисък заряд на батерията“.	Продължителното използване на системата „свободни ръце“ за мобилни телефони изчерпва по-бързо заряда на батерията на телефона ви.	Заредете батерията на телефона.

АЗБУЧЕН УКАЗАТЕЛ (1/2)

В
Bluetooth@..... BUL.4 – BUL.5

С
CD / CD MP3
вкарване..... BUL.21
изхвърляне от гнездото..... BUL.23
прослушване на случаен откъс..... BUL.22
слушане..... BUL.21
ускорено прослушване..... BUL.21
характеристики на CD MP3..... BUL.21
CD текст..... BUL.23

І
і Трафик..... BUL.37
ID3 накрайник..... BUL.23

R
R&Go
функция за мултимедия..... BUL.47 → BUL.49
RDS..... BUL.4

W
WMA..... BUL.21

A
актуализация на честотите RDS-AF..... BUL.19
аномалия в действието..... BUL.57 → BUL.59

Б
бутони..... BUL.6 → BUL.14

В
включване..... BUL.15
връзка
неуспешна..... BUL.31
връзка USB..... BUL.24

Г
гласово разпознаване..... BUL.16 – BUL.17

BUL.60

Д
допълнителен източник..... BUL.24

Е
език
промяна..... BUL.37

З
заличаване на телефонен номер..... BUL.29

И
избор на източник..... BUL.15
изключване на звука..... BUL.15
история на повикванията..... BUL.33

К
команди..... BUL.6 → BUL.14
комплект «свободни ръце» за телефона..... BUL.5
комуникация..... BUL.35

Н
настройвам телефон..... BUL.27 → BUL.29
настройки
аудио..... BUL.36

О
обем..... BUL.15
обем на комуникацията..... BUL.35
откачване на телефон..... BUL.32
отменяне на настройката на телефон..... BUL.29

П
пауза..... BUL.23
повиквам..... BUL.33
предпазни мерки при употреба..... BUL.2 – BUL.3
приемане на повикване..... BUL.33

Р
радио
автоматичен режим..... BUL.18

АЗБУЧЕН УКАЗАТЕЛ (2/2)

автоматично запаметяване на станциите	BUL.18
избор на станция	BUL.18
предварителен избор на станции.....	BUL.18
ръчен режим	BUL.18
радио-текст.....	BUL.38
радиочестотни полоси.....	BUL.18
радиочестотни полоси FM / LW / MW	BUL.4 – BUL.5

С

свързване на Bluetooth	BUL.27 → BUL.29
свързване на телефон.....	BUL.30
спиране	BUL.15
стъпенка	BUL.15

Т

телефонен указател	BUL.33
--------------------------	--------

Ч

час	
настройка	BUL.37



İçindekiler

Kullanım ile ilgili tedbirler	TR.2
Genel tanım	TR.4
Kumandaların tanıtımı	TR.6
Çalışma	TR.15
Ses tanımayı kullanma	TR.16
Radyo dinleme	TR.18
CD/CD MP3 dinleme	TR.21
Harici ses kaynakları	TR.24
Bir telefonu eşleştirme/eşleştirmeyi durdurma	TR.27
Bir telefonu bağlama/bağlantısını kesme	TR.30
Çağrı gönderme/alma	TR.33
Sistem ayarları	TR.36
R&GO: Genel tanım	TR.39
R&GO: Seyir sistemi fonksiyonu	TR.45
R&GO: Multimedya fonksiyonu	TR.47
R&GO: Araç fonksiyonu	TR.50
R&GO: Telefon fonksiyonu	TR.52
R&GO: Ayarların yapılması	TR.55
Çalışma arızaları	TR.57

Fransızca'dan çevrilmiştir. Araç imalatçısından yazılı izin alınmadan kısmen veya tamamen kopya ve tercüme edilmesi kesinlikle yasaktır.

KULLANICI TEDBİRLERİ (1/2)

Sistemin kullanılması sırasında güvenlik açısından veya maddi zarara uğramamak için aşağıdaki önlemleri mutlaka alınız. Bulduğunuz ülkenin kanunlarına mutlaka uyunuz.



Ses sisteminin kullanılmasıyla ilgili önlemler

- Trafik koşullarının izin verdiği sıralarda kumandalarda (ön yüzdeki veya direksiyon simidindeki) işlem yapınız ve ekrandaki bilgilere bakınız.
- Ses seviyesini çevredeki gürültüleri duyabilmenize olanak verecek ölçülü bir düzeye ayarlayınız.

Cihaz ile ilgili alınacak tedbirler

- Herhangi bir maddi zarara uğramamak ve yanma tehlikesinin önüne geçmek için sistemi sökmeyiniz ve herhangi bir değişiklik yapmayınız.
- Çalışma arızası durumunda ve tüm sökme işlemleri için üretici firma yetkili servisine başvurunuz;
- Okuyucuya yabancı cisim, zarar görmüş ve kirlı CD/CD MP3 takmayınız.
- Sadece 12 cm çapında yuvarlak CD/CD MP3 kullanınız.
- CD/CD MP3'ün basılı olmayan tarafına dokunmayarak diskleri iç ve dış kenarlarından tutunuz.
- CD/CD MP3 üzerine kağıt yapıştırmayınız.
- Uzun süreli kullanımdan sonra CD/CD MP3'ü okuyucudan çıkarırken dikkatli olunuz çünkü ısınmış olabilir.
- CD/CD MP3 çalarları kesinlikle ısıya veya direkt güneş ışığına maruz bırakmayınız.
- Alan üzerinde alkol ve/veya püskürtme sıvıları içeren ürünler kullanmayınız.

Telefonla ilgili önlemler

- Bazı kanunlar araç içinde telefon kullanılmasını belirli kurallara bağlamıştır. Her ne olursa olsun eller serbest telefon sisteminin sürüşün her anında kullanılmasına izin vermemektedir: tüm sürücüler direksiyon başındayken sürüşe hakim olmak zorundadır.
- Araç sürerken telefonu etme, sistemin tüm kullanım aşamalarında (numarayı tuşlama, konuşma, ajandaya kaydedilmiş bir numarayı arama...) sürüş hakimiyetinden uzaklaştıran ve bu nedenle önemli bir risk oluşturan bir eylemdir.

Ön yüzün bakımı

- Yumuşak ve gerektiğinde sabunlu su ile nemlendirilmiş bir bez kullanınız. Hafifçe nemli yumuşak bir bezle durulayınız ve sonra yine yumuşak fakat kuru bir bezle siliniz.
- Ön yüzdeki ekrana dokunmayınız, alkol içeren ürünler kullanmayınız.

KULLANICI TEDBİRLERİ (2/2)

Bu kullanım kitabında belirtilen modellerin tanımları, kitabın basım tarihinde geçerli olan özelliklere uygun olarak hazırlanmıştır. **Bu kullanım kitabı, söz konusu modeller için mevcut tüm fonksiyonları içermektedir. Bu fonksiyonlar, ekipman modeline, seçilen seçeneklere ve satıldığı ülkeye göre farklılık gösterir. Üretici firmanın, önceden haber vermeksizin model, teknik özellik, ekipman ve aksesuar değişikliği yapma hakkı saklıdır. Kitapçık üzerindeki ekranlar sözleşmeye bağlı değildir.**

Telefonunuzun marka ve modeline bağlı olarak, bazı fonksiyonlar aracınızın multimedya sistemiyle kısmen veya tamamen uyumsuz olabilir.

Kullanım kitabı genelinde Yetkili Bayi, araç imalatçısıdır.

GENEL TANIM (1/2)

Giriş

Ses sistemi aşağıdaki fonksiyonları sağlar

- FM (RDS) ve AM radyo;
- karasal dijital radyo (DR);
- CD/CD MP3 çalar;
- ilave ses kaynaklarının yönetimi;
- Bluetooth® eller serbest telefon sistemi.

Radyo ve CD/CD MP3 fonksiyonları

Oto-radyo radyo istasyonlarını dinlemeyi ve farklı ses formatlarını CD okumayı sağlar.

Radyo istasyonları, dalga bantlarına göre sınıflandırılır: FM (frekans modülasyonu) ve AM (genlik modülasyonu).

DR Sistem (DAB, DAB+, T-DMB formatında) daha iyi ses almayı sağlar.

RDS sistemi, bazı istasyonların isimlerinin görüntülenmesini veya FM radyo istasyonlarının yayınladığı haberlerin dinlenmesini sağlar:

- yoldaki trafiğin genel durumu hakkında bilgiler(TA);
- acil durum mesajları.

İlave ses kaynağı fonksiyonu

Portatif müzik çalarınızı, doğrudan aracın hoparlörlerinden dinleyebilirsiniz. Sahip olduğunuz cihaza göre müzik çalarınıza çeşitli şekillerde bağlanabilirsiniz:

- USB girişi;
- Jack girişi;
- Bluetooth® bağlantısı.

Uyumlu cihazların listesiyle ilgili daha ayrıntılı bilgi için, lütfen marka yetkilisine başvurun.

GENEL TANIM (2/2)

Eller serbest telefon fonksiyonu

Bluetooth® eller serbest telefon sistemi, telefonunuzda herhangi bir işlem yapmanıza gerek bırakmadan aşağıdaki fonksiyonları gerçekleştirme olanağı sağlar:

- 6'ya kadar telefonun sisteme eşleştirilmesi;
- çağrı yapma/çağırılı cevaplandırma/çağırılı reddetme;
- Telefon veya Sım karttaki rehber kişileri listesini taşımayı (telefona göre);
- sistemden yapılan aramaların kayıtlarını kontrol etme (telefona göre);
- mesajlaşmanın açılması.



Bluetooth® fonksiyonu

Bu fonksiyon, ses sistemine Bluetooth® eşleştirmesi ile portatif müzik çaları veya telefonu tanıma ve bunlarla işlem yapma olanağı sağlar.

Bluetooth® fonksiyonunu "Bluetooth" menüsünden etkinleştirebilir/devre dışı bırakabilirsiniz:

- **9** üzerine basarak menü ayarlarını görüntüleyin;
- "Bluetooth" öğesini, **5** çevirerek ve üzerine basarak seçiniz;
- «AÇIK»/«Kapalı» seçiniz.



Eller serbest telefon sisteminizin kullanım amacı tümünden ortadan kaldırmamakla birlikte risk oluşturacak durumların azaltılmasını sağlayarak iletişimi kolaylaştırmaktır. Bulduğunuz ülkenin kanunlarına mutlaka uyunuz.

KUMANDALARIN TANITILMASI (1/9)

Sistem panelleri

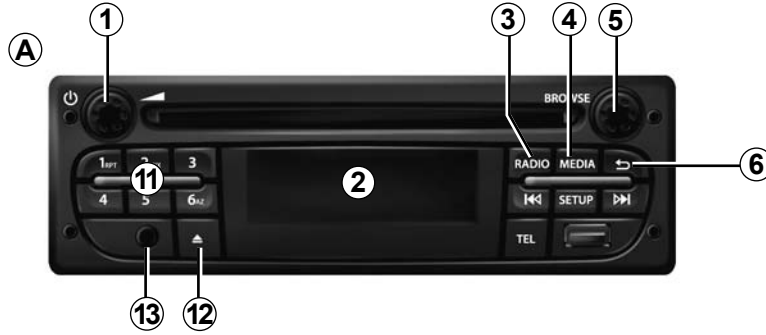

Direksiyon simidi altındaki kumandalar

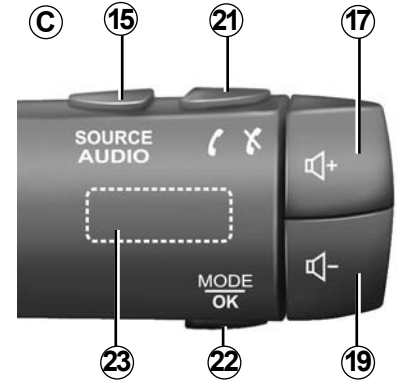
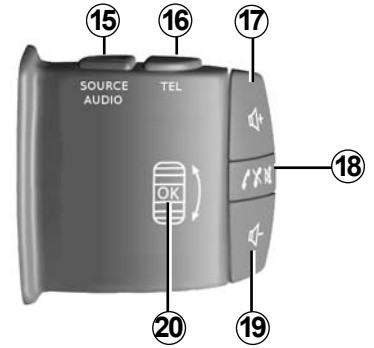

KUMANDALARIN TANITILMASI (2/9)

Sistem panelleri



Direksiyon simidi altındaki kumandalar

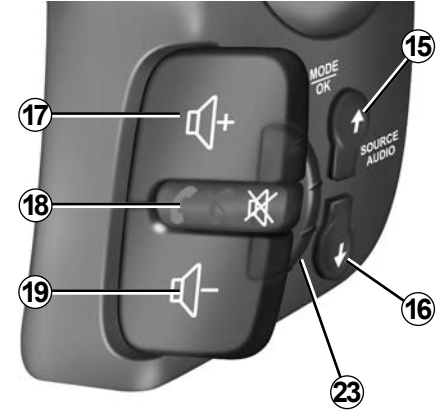
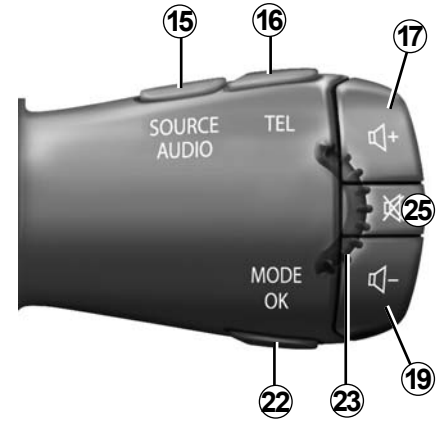

KUMANDALARIN TANITILMASI (3/9)

Sistem panelleri



Direksiyon simidi altındaki kumandalar

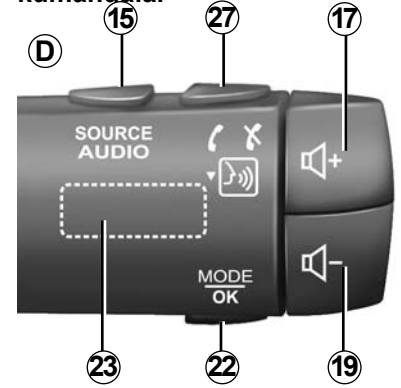

KUMANDALARIN TANITILMASI (4/9)

Sistemin ön yüzü

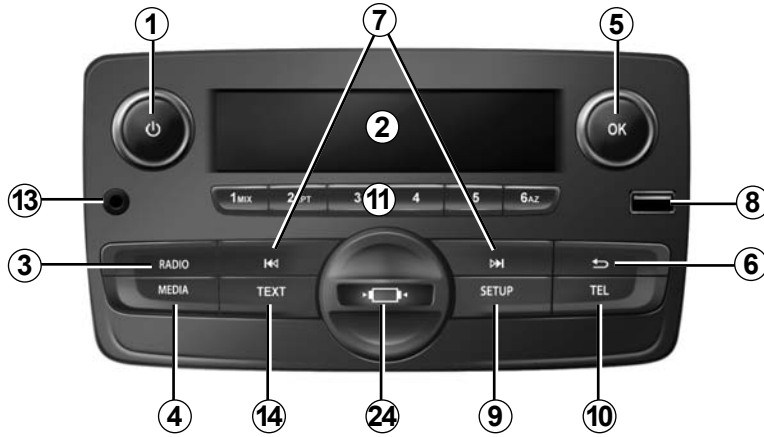

Direksiyon simidindeki kumandalar

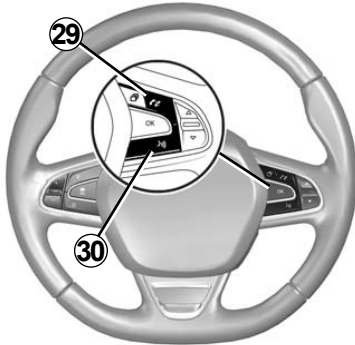

Direksiyon simidindeki kumandalar



KUMANDALARIN TANITILMASI (5/9)

	SES/MEDYA işlevi	TELEFON fonksiyonu
1	– Basma: açık/kapalı. – Döndürme: dinlenmekte olan ses kaynağının sesini ayarlama.	
2	Bilgi ekranı.	
3	– Kısa süre basma: radyo kaynağını ve dalga bandını seçme: FM1 → FM2 → DR1 → DR2 → AM. – Uzun süre basma: radyo istasyonlarının listesini güncelleme.	
4	İstenilen medyanın seçimi (eğer bağlı ise): CD/CD MP3 → USB1 → USB2 → Bluetooth® taşınabilir müzik çalar → AUX (Jack).	
5	– Basma: bir işlemi onaylama. – Döndürme: menülerde veya listelerde dolaşma.	
6	– Menülerde dolaşırken önceki ekrana/önceki düzeye dönme; – Geçerli işlemi iptal etme.	
7	– Kısa süreli basma: çalmakta olan parçayı (CD/CD MP3, bazı portatif müzik çalarlar) veya radyo frekansını değiştirme. – Sürekli basma: çalmakta olan parçada hızlı ilerleme / başa dönme belirli ses okuyucularda CD/CD MP3 veya buton serbest kalana kadar radyo istasyonlarını gösterme.	
8	ek ses kaynakları için USB bağlantı noktası.	
9	– Kısa süre basma: özel ayarlar menüsüne erişme. – Uzun süre basma: "Text" işlevini etkinleştirir (yalnızca ön paneller A ve B için).	

KUMANDALARIN TANITILMASI (6/9)

	SES/MEDYA işlevi	TELEFON fonksiyonu
10		<ul style="list-style-type: none">– Kısa süre basma: “Telefon” menüsüne erişme.– Uzun süre basma: son aranan numarayı tekrar arama.
		Çağrının cevaplanması: <ul style="list-style-type: none">– kısa süre basma: telefonu açma;– uzun süre basma: çağrıyı reddetme.
		Bir çağrı sırasında: devam eden aramayı durdurma.
11	Kısa basma: önceden kaydedilmiş bir istasyonun çağrılması. Uzun basma: bir radyo istasyonunu hafızaya alma.	
12	CD/CD MP3 çıkarma.	
13	Harici ses kaynağı girişi.	
14	“Text” işlevini etkinleştirir.	
15	Ses kaynağını seçiniz: FM1 → FM2 → DR1 → DR2 → AM → CD/ CD MP3 → USB1 → USB2 → Bluetooth® taşınabilir müzik çalar → AUX (Jack).	
16		<ul style="list-style-type: none">– Kısa süre basma: “Telefon” menüsüne erişme.– Uzun süre basma: son aranan numarayı tekrar arama.
17	Dinleme halindeyken ses kaynağının sesini açma.	
18	<ul style="list-style-type: none">– Dinlenen radyo kaynağının sesini kesme;– CD/CD MP3, USB, Bluetooth® özellikli taşınabilir müzik çaların sesini kesme ve çalmayı duraklatma.	<ul style="list-style-type: none">Uzun süre basma: son aranan numarayı tekrar arama. Çağrının cevaplanması: <ul style="list-style-type: none">– kısa süre basma: telefonu açma;– uzun süre basma: çağrıyı reddetme. Bir çağrı sırasında: devam eden aramayı durdurma.

KUMANDALARIN TANITILMASI (7/9)

	SES/MEDYA işlevi	TELEFON fonksiyonu
19	Dinleme halindeyken ses kaynağının sesini kısma.	
17 + 19	(Sadece kumandalar C ve D için) – Dinlenen radyo kaynağının sesini kesme; – CD/CD MP3, USB, Bluetooth® özellikli taşınabilir müzik çaların sesini kesme ve çalmayı duraklatma.	
20	Döndürme: – radyo: radyo listesinde dolaşma; – medya: bir parçayı ileri/geri alma.	Döndürme: – “Telefon” menüsü: listede dolaşma.
	– Kısa süre basma: bir işlemi onaylama. Uzun süreli basma: – menülerde dolaşırken önceki ekrana/önceki düzeye dönme; – Bir işlemi iptal etme.	– Kısa süre basma: bir işlemi onaylama. Uzun süreli basma: – menülerde dolaşırken önceki ekrana/önceki düzeye dönme; – Bir işlemi iptal etme.
21		– Kısa süre basma: “Telefon” menüsüne erişme. – Uzun süre basma: son aranan numarayı tekrar arama.
		Çağrının cevaplanması: – kısa süre basma: telefonu açma; – uzun süre basma: çağrıyı reddetme.
		Bir çağrı sırasında: devam eden aramayı durdurma.

KUMANDALARIN TANITILMASI (8/9)

	SES/MEDYA işlevi	TELEFON fonksiyonu
22	<ul style="list-style-type: none">– Kısa süre basma: bir işlemi onaylama. Uzun süreli basma: <ul style="list-style-type: none">– Menülerde dolaşırken önceki ekrana/önceki düzeye dönme;– Bir işlemi iptal etme.	<ul style="list-style-type: none">– Kısa süre basma: bir işlemi onaylama. Uzun süreli basma: <ul style="list-style-type: none">– Menülerde dolaşırken önceki ekrana/önceki düzeye dönme;– Bir işlemi iptal etme.
23	Döndürme: <ul style="list-style-type: none">– radyo: daha önce hafızaya alınmış radyo istasyonu listesinde dolaşma;– medya: önceki/sonraki parça.	Döndürme: <ul style="list-style-type: none">– “Telefon” menüsü: listede dolaşma.
24	Telefon desteği muhafazasını çıkarmak için saat oku yönünün tersine doğru çevirin.	
25	<ul style="list-style-type: none">– Dinlenen radyo kaynağının sesini kesme;– CD/CD MP3, USB, Bluetooth® özellikli taşınabilir müzik çaların sesini kesme ve çalmayı duraklatma.	
26	FM veya DR modunda belirli radyo istasyonlarında yayımlanır yayımlanmaz trafik bilgilerini otomatik arayıp oynamayı etkinleştirme/devre dışı bırakma.	

KUMANDALARIN TANITILMASI (9/9)

	SES/MEDYA işlevi	TELEFON fonksiyonu
27		– Kısa süre basma: “Telefon” menüsüne erişme.
		Çağrının cevaplanması: – kısa süre basma: telefonu açma; – uzun süre basma: çağrıyı reddetme.
		Bir çağrı sırasında: devam eden aramayı durdurma.
		– Uzun süreli basma: ses tanıma işlevini etkinleştirin. – Kısa süre basma: ses tanıma işlevini devre dışı bırakma.
28	Tüm CD/CD MP3 parçalarını rastgele çalmayı etkinleştirmek için.	
29		Çağrının cevaplanması: – kısa süre basma: telefonu açma; – uzun süre basma: çağrıyı reddetme.
		Bir çağrı sırasında: devam eden aramayı durdurma.
30		– Kısa süre basma: ses tanıma işlevini devreye alma. – Kısa süre basma: ses tanıma işlevini devre dışı bırakma.

ÇALIŞTIRMA

Açma ve kapatma

Sisteminizi açmak için ses sisteminin ön panelindeki **1** topuzuna kısaca basınız.

Ses sisteminizi aracınızı çalıştırmadan kullanabilirsiniz. Yirmi dakika boyunca çalışacaktır. Sistemi bir yirmi dakika daha fazla çalıştırmak için ses sisteminin ön panelindeki **1** topuzuna basınız.

Sisteminizi kapatmak için, ses sisteminin ön panelindeki **1** topuzuna kısaca basınız.

Kaynağın seçilmesi

Farklı ses kaynakları arasında gezinmek için, ses sisteminin ön paneli üzerindeki **4** düğmesine veya direksiyon simidinin altındaki kumanda üzerinde bulunan **15** ögesine ardi ardına basınız. Ses kaynakları içinde şu sırayla ilerlenir: CD/CD MP3 → USB1 → USB2 → BT Akışı (Bluetooth®) → AUX.

Not: Telefon menüsünü görüntülemek için, ses sisteminin ön paneli üzerindeki **10** düğmesine ya da direksiyon simidinin altındaki kumanda üzerinde bulunan **16, 21** veya **27** ögesine basınız.

Radyo açık olduğu halde bir medya kaynağı (CD/CD MP3 USB, AUX) takarsanız kaynak otomatik olarak değişir ve medya çalmaya başlar.

Ses sisteminin ön paneli üzerindeki **3** düğmesine veya direksiyon simidinin altındaki kumanda üzerinde bulunan **15** ögesine basarak da radyo kaynağını seçebilirsiniz. Ses sisteminin ön panelindeki **3** düğmesine art arda basıldığında, frekanslar arasında şu sırayla gezinilir: FM1 → FM2 → DR1 → DR2 → AM → FM1 vs.

Medya ve radyo kaynağını değiştirmek için, direksiyon simidi altındaki kumandada yer alan **15** düğmesine basınız.

Ses seviyesi

Ses sisteminin ön panelindeki **1** topuzunu çevirerek veya direksiyon simidi altında bulunan kumandadaki **17** veya **19** düğmesine basarak ses seviyesini ayarlayın.

Göstergede «Ses seviyesi» ve ardından da uygulanmakta olan ayar değeri (00'dan 31'e) görüntülenir.

Sesin kesilmesi

Direksiyon simidi altındaki kumandada bulunan **18** veya **25**, düğmesine kısa bir süre veya **17** ve **19** ögesine birlikte basınız. Ekran «SESSİZ» mesajı görüntülenir.

İşlemdaki ses kaynağının çalma işlemine devam etmek için direksiyon simidi altındaki kumandada bulunan **18, 25, 17** veya **19** düğmesine kısa süre basınız.

Ayrıca, ses sisteminin ön panelindeki **1** topuzunu çevirerek ses kapama fonksiyonunu devre dışı bırakabilirsiniz.

SES TANIMAYI KULLANMAK (1/2)

Ses tanıma sistemi

Ses sisteminiz uyumlu akıllı telefonunuz aracılığıyla size ses tanımlama sistemini kullanmanızı sağlar. Ellerinizi direksiyon simidinde tutarken ses ile akıllı telefonunuzun fonksiyonlarını yönetmenizi sağlar.

Not:

- akıllı telefonunuzdaki ses tanımlama sistemi sadece akıllı telefonunuzun özelliklerini kullanmanızı sağlar. Ses sisteminizin radyo, Driving eco vb. gibi diğer özellikleri ile etkileşim kurmanızı sağlamaz;
- ses tanımayı kullanırken ses sistemi, akıllı telefonunuzda ayarlanan dili kullanacaktır;
- ses tanıma özelliği bulunmayan, eşleştirilmiş bir akıllı telefon üzerinden aracınızın ses tanıma sistemini kullanmaya çalışıyorsanız, ses sistemi ekranında size bildirimde bulunan bir mesaj görüntülenir.

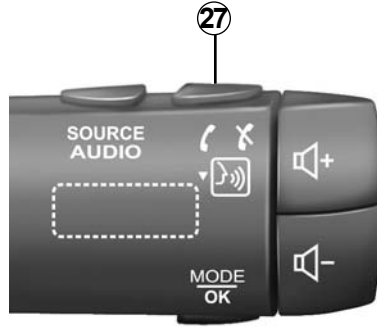

Telefonunuzla ses tanıma kullanma

Devreye alma

ses tanımlama sistemini etkinleştirmek için:

- akıllı telefonunuzla 3G, 4G veya Wifi seçin;
- akıllı telefonunuzun Bluetooth® özelliğini etkinleştiriniz ve görünen diğer cihazları arayınız (telefonunuzun kullanım kılavuzuna bakınız);



- akıllı telefonunuzla ses sistemini eşleştiriniz ve bağlayınız ("Bir telefonu eşleştirme, eşleştirmeyi durdurma" bölümüne bakınız);
- direksiyon simidi altında kumandanın üzerindeki **27** düğmesine basılı tutunuz veya direksiyon simidi üzerindeki **30** düğmesine dokununuz.

Bir sesli sinyal, ses tanıma fonksiyonunun devrede olduğunu gösterir.

SES TANIMAYI KULLANMAK (2/2)

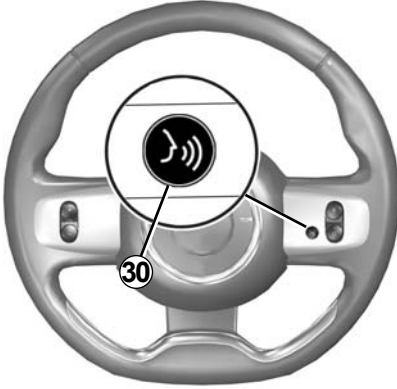

Devre dışı bırakma

Ses tanımayı sonlandırmak için direksiyon simidi altındaki kumanda üzerinde bulunan **27** düğmesine veya direksiyon simidi üzerindeki **30** öğesine dokununuz.

Bir sesli sinyal, ses tanıma fonksiyonunun devrede olmadığını gösterir.

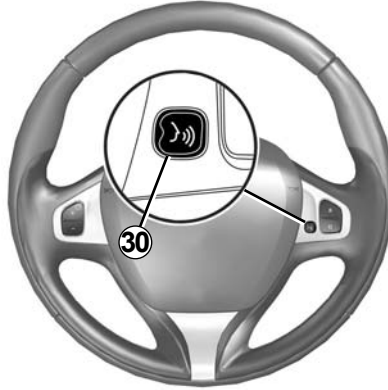

RADYO DİNLEME (1/3)

Dalga bandını seçme

İstedığınız dalga bandını (FM1, FM2, DR1, DR2, AM, FM1 vb.) ses sisteminin ön panelindeki **3** düğmesine art arda basarak seçiniz.

FM veya AM radyo istasyonunu seçilmesi

Radyo istasyonu seçmek ve aramak için farklı modlar bulunur.

Otomatik arama

Bu mod, çeken istasyonların otomatik olarak aranarak bulunmasını sağlar. Ses sisteminin ön panelinde bulunan **7** düğmesine basınız ve basılı tutunuz.

Ses sisteminin ön panelindeki **7** düğmeyi bıraktığınızda, en yakın radyo frekansı görünür. Radyo, ses sistemi ön panelindeki **7** düğmesine bastığınız sürece frekanslar arasında yukarı veya aşağı doğru gitmeye devam eder.

Manüel arama

Bu mod, ses sistemi ön panelindeki **7** düğmesine basarak frekansları kaydırır ve istasyonları el ile bulmanızı sağlar.

Ses sisteminin ön panelindeki **7** düğmesine basınız; frekans artar veya azalır.

İstasyonların hafızaya alınması

Bu çalışma modu, daha önce hafızaya aldığınız istasyonlar arasından istediğiniz istasyonu dinlemenizi sağlar.

Bir dalga bandı seçiniz, sonra önceden tanımlanan modları kullanarak bir radyo istasyonu seçiniz.

Bir istasyonu hafızaya almak için, sesli bir sinyal duyana kadar ses sisteminin ön panelinde bulunan **11** klavyedeki tuşlardan birine uzun basınız.

Dalga bandı başına altı istasyona kadar kaydedebilirsiniz.

Hafızaya alınmış bir istasyonu geri çağırmak için, **11** klavyenin tuşlarından birine kısa süre basınız.

Radyo istasyonu adı ile seçme (FM / DR)

Bir radyo istasyonu seçmek için, ses sisteminin ön panelindeki **5** veya direksiyon simidi altında bulunan kumandadaki **20** veya **23** topuzu çeviriniz.

Bu liste bulunduğunuz bölgede en yüksek frekansta çeken 100 kadar radyo istasyonunu alabilir.

İstasyon listesinin son halini almak için, radyo listesini güncelleyiniz (FM veya DR). Bu bölümdeki "Radyo listesinin güncellenmesi (FM veya DR)" kısmına bakınız.

RADYO DİNLEME (2/3)

Radio ayarları

Ses sisteminin ön panelindeki **9** düğmesine basarak ayarlar menüsünü görüntüleyiniz ve ardından, paneldeki **5** topuzu çevirerek ve topuza basarak "Radio" ögesini seçiniz. Aşağıdaki fonksiyonlar mevcuttur:

- "TA";
- "Dijital Kesinti";
- "Ref. FM List.>";
- "Ref. DR List.".

"TA"

Bu fonksiyon devreye alındığında ses sisteminiz, yol bilgilerinin bazı FM veya DR FM radyo istasyonları tarafından yayınlanması durumunda bu bilgilerin otomatik olarak aranmasını ve dinlenmesini sağlar.

Not: AM dalga bandı üzerinde bu özellik mevcut değildir.

Bilgi istasyonunu seçin ardından dilerseniz başka bir dinleme kaynağı seçin.

Trafik bilgisi otomatik olarak yayınlanır ve öncelik ne olursa olsun oynatılır.

Bu fonksiyonun devreye alınması veya devreden çıkarılması için "Sistem ayarları" içinde "Radio ayarları" paragrafına bakınız.

"Dijital Kesinti" (haber bülteni)

Bu fonksiyon devreye alındığında ses sisteminiz, bazı "FM" veya "DR" radyo istasyonları tarafından yayınlanan bilgilerin otomatik olarak dinlenmesini sağlar (ülkeye göre).

Daha sonra başka kaynakları seçerseniz, seçilen türdeki bülten yayını başka kaynağın oynatılması sebebiyle kesilir.

Bu fonksiyonu devreye almak veya devre dışı bırakmak için "Sistem Ayarları" bölümünün "Dijital Kesinti" paragrafına bakınız.

"Ref. FM List."

Bu fonksiyon bulunduğunuz konumdaki tüm FM istasyonların güncellemelerinin alınmasını sağlar.

- ses sisteminin ön panelindeki **9** düğmesine basarak ayarlar menüsünü görüntüleyiniz ve ardından, paneldeki **5** topuzu çevirerek ve topuza basarak "Radio" ögesini seçiniz;
- ses sisteminin ön panelindeki **5** topuzunu çevirerek ve topuza basarak "Ref. FM List." ögesini seçiniz.

Başlangıç bölgesindeki istasyonların FM otomatik güncellenmesi. "FM Listesi Güncelleniyor" mesajı ekranda görüntülenir.

Frekansların otomatik taranması bittiğinde, ekranda "FM Listesi Güncellendi" mesajı görülür.

Not: Başka bir kaynak seçilmişse FM radyo listesinin güncellenmesi arka planda devam eder.

Hafızaya alınmış bir frekanstan diğerine geçmek için, ses sisteminin ön panelinde bulunan **7** klavyenin tuşlarından birine basınız.

Not: Ses sistemi ön panelindeki **3** düğmesine basarak ve basılı tutarak da FM radyo listesini güncelleyebilirsiniz.

RADYO DİNLEME (3/3)

“Ref. DR List.”

Bu fonksiyon bulunduğunuz konumdaki tüm DR istasyonların güncellemelerinin alınmasını sağlar.

- Ses sisteminin ön panelindeki **9** düğmesine basarak ayarlar menüsünü görüntüleyiniz ve ardından, paneldeki **5** topuzu çevirerek ve topuza basarak “Radyo” öğesini seçiniz;
- ses sisteminin ön panelindeki **5** topuzunu çevirerek ve topuza basarak “Ref. DR List.” öğesini seçiniz;
- bölgenizdeki karasal dijital radyo istasyonlarının listesi otomatik olarak güncellenmeye başlar. “DR Listesi Güncelleniyor” mesajı ekranda görüntülenir.

Frekansların otomatik taranması bittiğinde, ekranda “DR Listesi Güncellendi” mesajı görülür.

Not: Ses sistemi ön panelindeki **3** düğmesine basarak ve basılı tutarak da DR radyo listesini güncelleyebilirsiniz.

Bir istasyon seçimi

İstediğiniz dalga bandını (FM1, FM2, DR1, DR2 veya AM) ses sisteminin ön panelindeki **3** düğmesine art arda basarak seçiniz.

- listede FM/DR bulunan radyo istasyonları veya AM radyo frekansları arasında gezinmek için ses sistemi ön panelindeki **5** veya direksiyon simidi altındaki kumanda üzerinde bulunan **20** veya **23** topuzu çeviriniz;
- frekansları FM/AM veya radyo istasyonlarını DR kaydırmak için ses sisteminin ön panelindeki **7** düğmesine basınız.

Radyo metinlerinin gösterimi

Metin menüsünü görüntülemek için, ses sisteminin ön panelindeki **14** düğmesine kısa süre basınız veya paneldeki **9** düğmesine uzun süreli basınız. Aşağıdaki fonksiyonlar mevcuttur:

- “Radiotext”;
- “EPG”.

Not: herhangi bir bilgi bulunmuyorsa “Mesaj yok” mesajı ekranda görüntülenir.

Metin bilgileri “Radiotext” (FM)

Bazı radyo istasyonları FM dinlenen programa ilişkin metinsel bilgiler yayınlar (örneğin müzik parçasının adı, sanatçının adı).

Not: bu bilgiler sadece, bazı radyo istasyonları için mevcuttur.

“EPG” (DR) program kılavuzu

Bu fonksiyon etkinleştirildiğinde, ses sisteminiz istasyonun günlük olarak gelecek programlarını görüntülemenizi sağlar.

Not: Bu bilgiler sadece seçilen istasyonun üç gelecek şarkı saati için uygundur.

DİNLEME BİR CD, CD MP3 (1/3)

Okunan formatların özellikleri

Yalnızca CDA/MP3 uzantılı dosyalar okunur.

Bir CD aynı anda hem normal ses CD'si dosyaları hem de sıkıştırılmış ses dosyaları içeriyorsa, sıkıştırılmış ses dosyaları dikkate alınmaz.

Not: Bazı korumalı dosyalar (telif hakkı) okunamayabilir.

Not: Klasör ve dosya adlarının daha iyi okunabilmesi için 64'den az karakterli adlar kullanılması ve özel karakterler kullanılmaması tavsiye edilir.

CD MP3/CD bakımı

Okunma özelliğini korumak için bir CD/CD MP3'ü asla sıcağın veya doğrudan güneş ışının etkisinde bırakmayınız.

Bir CD/CD MP3'ü temizlemek için yumuşak bir bezle CD'nin ortasından kenarlarına doğru siliniz.

Genel olarak CD üreticisinin önerdiği bakımı ve saklama önerilerine uygun hareket ediniz.

Not: Bazı çizik veya kirli CD'ler okunamayabilir.

Bir MP3 CD / CD sürülmesi.

"Kullanım önlemleri" başlıklı bölüme başvurunuz.

Okuyucuda CD olmadığından emin olunuz, sonra CD'yi baskılı yüzü yukarı gelecek şekilde yerleştiriniz.

Bir CD MP3/CD dinleme

Bir CD/CD MP3'nin okuyucuya sürülmesi halinde (basılı yüz yukarı gelecek şekilde), ses sistemi otomatik olarak CD/CD MP3 ses kaynağı moduna geçer ve birinci müzik parçasını çalmaya başlar.

Ses sistemi kapalı fakat kontak açıkken okuyucuya bir CD/CD MP3 sürülmesi sistemin çalışmaya başlamasına neden olur ve CD/CD MP3 çalmaya başlar. Kontak açık değilse ses sistemi çalışmaz.

Radyo dinliyorsanız ve müzik çalarken CD/CD MP3 varsa, ses sisteminin ön panelindeki **4** düğmesine veya direksiyon simidi altındaki kumanda üzerinde bulunan **15** öğesine basarak CD/CD MP3 öğesini dinlemeyi seçebilirsiniz. Sistem, CD/CD MP3 ses kaynağı moduna geçer geçmez çalma işlemi başlar.

Bir parça arama

Parçaları değiştirmek için ses sisteminin ön panelindeki **7** düğmesine kısaca basınız veya direksiyon simidi altındaki kumandanın **20** veya **23** topuzunu çeviriniz.

Hızlı ileri/geri alma

Hızlı ileri veya geri almak için ses sisteminin ön panelindeki **7** düğmesine basılı tutunuz.

Tuş bırakıldığında okuma tekrar başlar.

DİNLEME BİR CD, CD MP3 (2/3)



Rastgele dinleme “Mix”

CD/CD MP3 üzerindeki tüm parçalar için rastgele çalmayı etkinleştirmek için, bir CD/CD MP3 yerleştirilmiş halde, ses sistemi klavyesindeki “1” veya “2” tuşuna basınız veya ses sisteminin ön panelindeki **28** düğmesine basınız.

Ekranda “MIX” simgesi belirir. Rastgele modda bir parça hemen seçilir. Bir parçadan diğer bir parçaya geçiş rastgele olarak gerçekleşir.

Devre dışı bırakmak için, ses sistemi klavyesindeki “1” veya “2” tuşuna tekrar basınız veya ses sisteminin ön panelindeki **28** düğmesine basınız. “MIX” ikaz ışığı söner.

Ses sisteminin kapanması ve CD/CD MP3 ögesinin çıkarılması, rastgele çalma modunun otomatik olarak devre dışı kalmasına neden olur.

Not: Bir CD MP3 'de rastgele okuma, okunan klasörde gerçekleştirilir. Klasörün rastgele okunmasını başlatmak için klasörü değiştiriniz.

“RPT” tekrarlama

Bu fonksiyon, bir parçanın tekrar çalınmasını sağlar.

Tekrarlama fonksiyonunu etkinleştirmek için bir CD/CD MP3 yerleştirilmiş halde, ses sistemi klavyesindeki “1” veya “2” tuşuna basınız. Ekranda “RPT” simgesi belirir.

Devre dışı bırakmak için, klavyenin 1' veya 2' tuşuna tekrar basınız. “RPT” ikaz ışığı söner.

Not: Rastgele çalma fonksiyonu devreyse, tekrarlama fonksiyonunun devreye alınması durumunda devre dışı kalır. “MIX” ikaz ışığı söner ve “RPT” ikaz ışığı yanar.

DİNLEME BİR CD, CD MP3 (3/3)

Pause

Sesi geçici olarak kapatmak için, **17** ve **19** düğmelerine birlikte basınız veya direksiyon simidi altındaki kumanda üzerinde yer alan **18** veya **25** düğmesine kısa süreli basınız.

Bu fonksiyon, ses seviyesi veya kaynak değiştirildiğinde veya bilgi yayını yapıldığında devre dışı bırakılır.

Metin bilgilerinin görüntülenmesi (CD-Text veya ID3 etiketi)

ID3 etiketi bilgilerinde (şarkıcı, albüm, süre, ad) gezinmek için, **14** düğmesine kısaca basınız veya ses sisteminin ön panelindeki **9** düğmesine basılı tutunuz.

Tüm ID3 etiket bilgilerini bir sayfada görüntülemek için, ses sisteminin ön panelinde bulunan **14** düğmesine basılı tutunuz.

Bir MP3 CD / CD çıkarılması.

Bir CD/CD MP3 ögesini oynatıcıdan çıkarmak için, ses sisteminin ön panelinde bulunan **12** düğmesine basınız.

Not: Çıkarılan bir disk 20 saniye içinden çekilip alınmazsa otomatik olarak CD çalara geri sürülür.

HARİCİ SES KAYNAKLARI (1/3)

Ses sisteminizde, bir veya daha çok harici ses kaynağına (USB flaş belleği, MP3 çalar, Bluetooth® portatif müzik çalar vb.) giriş bulunur.

Müzik çalarınıza bağlanmak için çeşitli yöntemler kullanabilirsiniz:

- priz(ler) USB;
- Jack girişi;
- Bluetooth® bağlantısı.

Not: ilave ses kaynağı formatları MP3, WMA ve AAC formatlarını içerir.

Priz(ler) USB

Bağlantı

USB flaş belleği USB bağlantı noktasına bağlayınız.

Cihaz prize bir kez bağlandığında, okunan parça otomatik olarak görüntülenir.

USB flaş belleği kullanarak

Ses dosyaların okunması otomatik olarak başlar.

Ses kaynağınızın hiyerarşisine erişmek için **5** ses sisteminin ön panelindeki **20** veya **25** direksiyon simidi altındaki kumanda üzerinde bulunan topuzu çeviriniz veya topuza basınız.

Not:

- rastgele çalma USB flaş bellek için, CD MP3 ile aynı şekilde çalışır. Lütfen “CD/CD MP3 dinleme” ile ilgili bölümde, “Rastgele dinleme Mix” kısmındaki bilgilere başvurunuz.
- tekrarlama işlevi USB flaş bellek için CD MP3 ile aynı şekilde çalışır. Lütfen “CD /CD MP3 dinleme” ile ilgili bölümde, “Tekrarlama” kısmındaki bilgilere başvurunuz.

USB bağlantı noktasını kullanarak şarj etme

Portatif müzik çalarınızın USB konektörü, multimedya sisteminin USB bağlantı noktasına takıldığında, kullanım esnasında bataryayı şarj edebilirsiniz.

Not: bazı cihazlar ses sisteminin USB bağlantı noktasına bağlandığında tekrar şarj olmaz veya akü şarj seviyesini korumaz.

HARİCİ SES KAYNAKLARI (2/3)

Priz Jack

Bağlantı

Uygun bir kablo (birlikte verilmez) kullanarak, ses sisteminin ön panelindeki Jack ilave girişin soketini **13**, portatif müzik çalarınızın kulaklık fişine takınız (genellikle 3,5 mm bir Jack jak).

Not: Ses sisteminiz aracılığıyla bir müzik parçasını doğrudan seçmeniz mümkün değildir. Bir müzik parçası seçmek için gerekli işlemleri araç duruyorken doğrudan portatif müzik çalarınız üzerinde gerçekleştirmeniz gerekir.

Kullanım

Ses sistemi ekranında yalnızca “AUX” metni görüntülenir. Herhangi bir sanatçı veya parça adı belirmez.

Not: Soketin Jack, hassasiyetini ayarlamak için, “Sistem ayarları” kısmına bakınız.

Ses okuma Bluetooth®

Bir Bluetooth® dijital cihaz kullanmak için, ilk kez kullanıldığında araçla eşleştirmeniz gerekir (lütfen “Genel açıklama” bölümündeki “Bluetooth® fonksiyonu” bilgilerine başvurunuz).

Eşleştirme işlemi, ses sistemine bir Bluetooth® dijital cihazı tanıma ve özelliklerini hafızasına alma olanağı sağlar.

Not: Bluetooth® dijital cihazınızın hem telefon hem de portatif müzik çalar fonksiyonlarına sahip olması halinde, bu fonksiyonlardan birinin eşleştirilmesi, diğer fonksiyonun da eşleştirilmesini sağlar.

Bağlantı

Daha önce eşleştirilmiş bir cihaz için, aşağıdaki işlemleri gerçekleştirin:

- portatif müzik çalarda Bluetooth® etkinleştiriniz ve diğer cihazlar için bulunabilir hale getiriniz (müzik çalarınızın kullanım kılavuzuna bakınız);
- **4** ses sisteminin ön paneli üzerindeki veya direksiyon simidinin altındaki kumanda üzerinde bulunan **15** düğmesine basarak Bluetooth® ses kaynağını seçebilirsiniz.



Portatif müzik çalarla ilgili işlemleri sadece trafik koşulları izin verdiği zaman gerçekleştiriniz.

Seyir sırasında portatif müzik çaları kaldırınız (ani frenleme veya darbe sırasında bulunduğu yerden savrulma tehlikesi).

HARİCİ SES KAYNAKLARI (3/3)

Kullanım

Tüm fonksiyonları kullanılabilir olması için portatif müzik çalarınızın ses sistemi ile bağlantıya geçmesi gerekir.

Not: daha önce eşleştirilmemiş olması halinde hiçbir dijital cihaz, ses sistemine bağlanamaz.

Dijital Bluetooth® portatif müzik çalarınız sisteme bağlandıktan sonra ses sisteminizden fonksiyonu kullanmanız mümkün olur.

Müzik parçasını duraklatmak için **25** ve **18** düğmeleri üzerine veya direksiyon simidi altındaki kumandadan **17** veya **19** üzerine birlikte basınız (oyunlatmayı sürdürmek için tekrar basınız).

Sonraki veya önceki parçaya geçmek için sistem ön panelinden **7** düğmesine basınız veya direksiyon simidi altındaki kumandada yer alan **20** veya **23** topuzunu çeviriniz.

Not:

- sistemden kullanılacak fonksiyonların sayısı portatif müzik çaların tipine ve ses sistemi ile uyumluluğuna bağlıdır;
- bazı özel durumlarda, bağlantı prosedürünün gerçekleştirilmesini tamamlamak için ekipmanın kullanım kılavuzuna bakınız.



Portatif müzik çalarla ilgili işlemleri sadece trafik koşulları izin verdiği zaman gerçekleştiriniz.

Seyir sırasında portatif müzik çaları kaldırmınız (ani frenleme veya darbe sırasında bulunduğu yerden savrulma tehlikesi).

BİR TELEFONU EŞLEŞTİRME, EŞLEŞTİRMEYİ DURDURMA (1/3)

Bağlantı Bluetooth®

Sistemin Bluetooth® fonksiyonunu devreye almak için, ses sisteminin ön panelindeki **9** düğmesine basınız, ses sisteminin ön panelindeki 'Bluetooth' ögesini çevirerek ve **5** topuzunun üzerine basarak seçiniz ve ardından, "AÇIK" veya "Kapalı" ögesini seçiniz.

Bir telefonu eşleştirme

Eller serbest sisteminizi kullanmak için Bluetooth® telefonunuzu, aracınızın ses sistemiyle eşleştiriniz. Ses sisteminizin ve telefonunuzun açık olduğunu, telefonunuzda Bluetooth® ögesinin etkinleştirildiğini ve durumunun "görünür" olarak ayarlandığını kontrol ediniz (telefonunuzun kullanım kılavuzuna bakınız).

Eşleştirme işlemi, ses sisteminin bir telefonu tanınmasını ve hafızaya almasını sağlar.

Beş telefona kadar eşleştirme yapabilirsiniz ancak aynı anda sadece bir tanesi ses sistemi ile bağlantıya girebilir.

Eşleştirme, ses sisteminden ve/veya telefonunuzdan gerçekleştirilebilir.

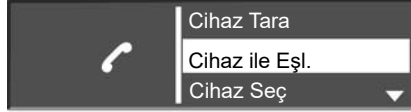

Bir Bluetooth® telefonu ses sisteminden, ses sistemi ile eşleştirme

Bu yöntem, ses sisteminden bir Bluetooth® araması yapmanıza olanak sağlar.

Bir telefonu bu yöntemle eşleştirmek için aşağıdaki işlemleri gerçekleştirin:

- ses sisteminin ön paneli üzerindeki **10** düğmesine veya direksiyon simidinin altındaki kumanda üzerinde bulunan **16, 21** ya da **27** ögesine basarak telefon ayarlarını görüntüleyiniz;

- ses sisteminin ön panelindeki **5** veya direksiyon simidi altında bulunan kumandadaki **20** veya **23** topuzu çevirerek ve topuzla basarak "Cihaz Tara" ögesini seçiniz.

Yakınılardaki Bluetooth® cihazlarının aranması başlar (bu işlem altmış saniye kadar sürebilir). Ses sistemi ekranında "Aranıyor... ' mesajı ses sistemi göstergesinde belirir.

- Ses sistemi ön panelinde **5** topuzu çevirerek ve topuzla basarak eşleştirmek istediğiniz telefonu seçiniz;
- ses sistemi ekranında "Bağlı" mesajı belirdiğinde, Bluetooth® cihazı otomatik olarak hafızaya alınır ve araca bağlanır.

60 saniye sonunda, eşleştirme başarısız olursa bu adımları tekrarlayın. Daha fazla detay için lütfen telefonun kullanım kılavuzuna bakınız.

BİR TELEFONU EŞLEŞTİRME, EŞLEŞTİRMEYİ DURDURMA (2/3)

Bir Bluetooth® telefonu, ses sistemi ile telefonunuzdan eşleştirme

Bu yöntem, telefonunuzdan bir Bluetooth® araması yapmanıza olanak sağlar.

Telefonunuzu bu yöntemle eşleştirmek için, aşağıdaki işlemleri gerçekleştiriniz:

- ses sisteminin ön paneli üzerindeki **10** düğmesine veya direksiyon simidinin altındaki kumanda üzerinde bulunan **16, 21** ya da **27** ögesine basarak telefon ayarlarını görüntüleyiniz;
- ses sisteminin ön panelindeki **5** veya direksiyon simidi altında bulunan kumandadaki **20** topuzu çevirerek ve topuza basarak “Cihaz ile Eşl.” ögesini seçiniz;
- “Pin’i tekrar girin” mesajı sistem ekranında görüntülenir ve altmış saniyelik geri sayım başlar.

Ses sistemi artık diğer Bluetooth® cihazlar için yaklaşık bir dakika süreyle görünürdür.

- Telefonunuzu kullanarak “ARABAM” veya “R&Go Multimedia” adı altında belirtilen ses sistemini arayınız ve ardından seçiniz (telefonunuzun kullanım kılavuzuna bakınız).

Ses sisteminiz telefonunuzla eşleşip bağlantı kurduğuna dair sizi bilgilendirmek için, “ARABAM bağlı” veya “R&Go Multimedia” mesajı görüntülenir.

“R&Go Multimédia” mesajı, yalnızca R&Go uygulaması ses sistemine bağlandığında ve uygulamanın akıllı telefonunuzda yüklü olmaması halinde ekranda görüntülenir.

Eşleştirme başarısız olursa, ses sistemi göstergesi ana menüye geri döner.

Ses sistemi ile eşleştirilen maksimum telefon sayısına ulaşıldıysa, yeni bir telefon eşleştirmeden önce mevcut bir telefonun eşleştirmesini durdurmanız gerekir (bu bölümdeki “Telefon eşleştirmesini durdurma” konusundaki bilgilere bakınız).



Güvenlik nedeniyle, bu işlemleri araç dururken yapınız.



Eller serbest telefon sisteminizin kullanım amacı tümden ortadan kaldırmamakla birlikte risk oluşturacak durumların azaltılmasını sağlayarak iletişimi kolaylaştırmaktır. Bulduğunuz ülkenin kanunlarına mutlaka uyunuz.

BİR TELEFONU EŞLEŞTİRME, EŞLEŞTİRMEYİ DURDURMA (3/3)

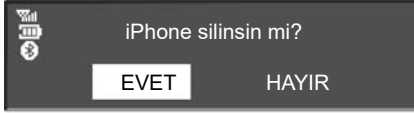

Bir telefonun eşleştirmesinin kaldırılması

Eşleştirmeyi durdurma işlemi, bir telefonun ses sistemi hafızasından silinmesini sağlar.

Eşleştirmeyi durdurmak ve telefonunuzu ses sistemi hafızasından silmek için, aşağıdaki işlemleri gerçekleştiriniz:

- ses sisteminin ön paneli üzerindeki **10** düğmesine veya direksiyon simidinin altındaki kumanda üzerinde bulunan **16, 21** ya da **27** öğesine basarak telefon ayarlarını görüntüleyiniz;

- ses sisteminin ön panelindeki **5** topuzunu çevirerek ve topuza basarak veya direksiyon simidi altında bulunan kumandadaki **20** topuzunu döndürerek ve üzerine basarak “Cihaz Sil” menüsünü seçiniz;
- listeden eşleştirmesini durdurmak istediğiniz telefonu seçiniz ve **5** ses sisteminin ön paneli üzerindeki veya **20** direksiyon simidi altındaki kumanda üzerinde bulunan topuzu çevirerek veya topuza basarak onaylayınız;

Ses sistemi göstergesinde, seçiminizi girmenizi ve onaylamanızı isteyen bir mesaj görüntülenir.

- “EVET” ögesini seçmek için, ses sisteminin ön panelindeki **5** veya direksiyon simidi altında bulunan kumandadaki **20** topuzu çeviriniz ve topuza basınız;

Not: Bir telefonun eşleştirmesini durdurmak, kişi listesindeki tüm kişileri ve ses sistemindeki telefonla senkronize arama geçmişini siler.

BİR TELEFONU BAĞLAMA, BAĞLANTISINI KESME (1/3)

Eşleştirilmiş bir telefonun bağlanması

Tüm fonksiyonların kullanılabilir olması için telefonunuzun eller serbest telefon sistemi ile bağlantıya geçmesi gerekir.

Daha önce eşleştirilmemiş bir telefon, eller serbest telefon sistemine bağlanamaz.

«Bir telefonun eşleştirilmesi/eşleştirmesinin kaldırılması» bölümündeki «Bir telefonun eşleştirilmesi» paragrafına bakınız.

Not: Telefonunuzun Bluetooth® bağlantısının devrede ve “görünür” ayarlanmış olması gerekir.

Otomatik bağlantı

Aracın kontağı açılır açılmaz ses sistemi, yakınlarda bulunan eşleştirilmiş telefonları arar.

Not: Önceliğe sahip telefon, bağlantısı en son yapılmış olan telefondur.

Eşleştirilmiş bir telefon bulununcaya kadar arama devam eder (bu arama 5 dakikaya kadar sürebilir).

Not: Uyumlu telefonların listesiyle ilgili daha ayrıntılı bilgi için lütfen markanın yetkili servisine veya varsa üretici firmanın internet sitesine danışın.

Not:

- kontak açıkken, telefonunuzla kurulan otomatik bağlantıdan faydalanabilirsiniz. Telefonunuzun eller serbest telefon sistemi ile otomatik Bluetooth® bağlantı fonksiyonunun devreye alınması gerekebilir. Bunu yapmak için telefonunuzun kullanım kılavuzuna bakınız;
- yeniden bağlanma sırasında ve eller serbest telefon sistemi yakınlarda eşleştirilmiş iki telefonun mevcut olması halinde, eller serbest telefon sisteminin kapsama alanı dahilinde ancak aracın dışında olsa bile son bağlanmış telefon önceliklidir.

Not: Eller serbest telefon sistemi ile bağlantıya geçilmesi sırasında telefonunuzla konuşma halindeyseniz, telefon otomatik olarak bağlantıya geçer ve karşılıklı konuşmanız araç hoparlörleri aracılığıyla sürdürülmeye devam eder.

BİR TELEFONU BAĞLAMA, BAĞLANTISINI KESME (2/3)

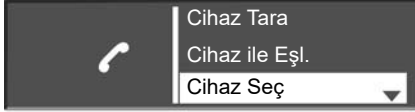

Manüel bağlantı (bağlanılan telefonun değiştirilmesi)

Telefon ayarları menüsünü görüntülemek için, ses sisteminin ön paneli üzerindeki **10** düğmesine veya direksiyon simidi altındaki kumanda üzerinde bulunan **16, 21** ya da **27** öğesine basınız ve ardından “Cihaz Seç” menüsünü seçiniz. Daha önceden eşleştirilmiş telefonların listesi görüntülenir. Listeden bağlanmak istediğiniz telefonu seçiniz ve **5** ses sisteminin ön paneli üzerindeki veya **20** direksiyon simidi altındaki kumanda üzerinde bulunan topuzu çevirerek veya topuza basarak onaylayınız.

Bir mesaj, telefonun bağlandığını size bildirir.

Not: bir telefon daha önce bağlanmışsa, daha önce eşleştirilmiş telefon listesinde değişen telefon görüntülenecektir, mevcut bağlantı otomatik olarak kesilecektir.

Bağlantının başarısız olması

Bağlantının sağlanamaması gibi durumlarda lütfen aşağıdakileri kontrol ediniz:

- telefonunuz açık;
- telefonunuzun şarjı bitmemiş;
- telefon daha önce ses sistemiyle eşleştirilmiş;
- Bluetooth® telefonunuzda ve ses sisteminizde devreye alınmıştır;
- telefonunuzun konfigürasyon ayarları, ses sisteminin bağlanma talebini kabul edecek şekilde yapılmış.

Not: Eller serbest telefon sisteminin uzun süreli kullanılması telefonunuzun şarjının daha çabuk bitmesine neden olur.

BİR TELEFONU BAĞLAMA, BAĞLANTISINI KESME (3/3)

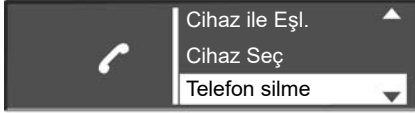

Telefonun bağlantısının kesilmesi

Telefonunuzun bağlantısını kesmek için, aşağıdakilerden birini yapabilirsiniz:

- ses sisteminizin Bluetooth® fonksiyonunu devre dışı bırakabilirsiniz;
- telefonunuzun Bluetooth® fonksiyonunu devre dışı bırakabilirsiniz;
- ses sistemi yoluyla eşleştirilmiş telefonu silebilirsiniz. “Bir telefonu eşleştirme ve eşleştirmeyi durdurma” kısmındaki “Eşleştirmeyi durdurma” paragrafına bakınız.

Telefonun kapatılması da bağlantısının kesilmesine neden olur.

Bundan sonra, ses sisteminin ekranında telefonun bağlantısının kesildiğini belirten bir mesaj görüntülenir.

Not: Telefonunuzun bağlantısının kesilmesi sırasında iletişim halindeyseniz, iletişim otomatik olarak telefonunuza aktarılacaktır.

Ses sisteminizin Bluetooth® fonksiyonunu kapatmak için lütfen “Genel tanım” bölümünün “Bluetooth® Fonksiyonu” kısmındaki bilgilere bakınız.

Telefonunuzun Bluetooth® ögesini devre dışı bırakmak için, telefonunuzun kullanım kılavuzuna bakınız.

Bluetooth® telefonunu eşleştirmeyi durdurmak ve telefonu silmek için “Bir telefonu eşleştirme, eşleştirmeyi durdurma” bölümünde “Bir telefonu eşleştirmeyi durdurma” kapsamındaki bilgilere bakınız.

ÇAĞRI GÖNDERME, ALMA (1/3)

Telefon ajandasına kayıtlı bir kişiyi arama

Bir telefonun eşleştirilmesi işlemi sırasında, kişi listesi otomatik olarak ses sistemine yüklenir.

“Telefon” menüsünü görüntülemek için, ses sisteminin ön paneli üzerindeki **10** veya direksiyon simidi altındaki kumandadan üzerinde yer alan **16, 21** veya **27** ögesine basınız ve ardından, **5** ses sisteminin ön panelindeki veya **20** direksiyon simidi altında bulunan kumandadaki topuzu çevirerek ve topuza basarak “Rehber” menüsünü seçiniz. Kişiler listesi ses sistemi ekranında belirir. Listedeki arayacağınız kişiyi seçiniz ve ardından, çağrıyı başlatmak için **5** ses sisteminin ön panelindeki veya **20** direksiyon simidi altında bulunan kumandadaki topuza basarak onaylayınız.

Not: önceki ekrana geri dönmek için, ses sisteminin ön panelindeki **6** düğmesine basınız.

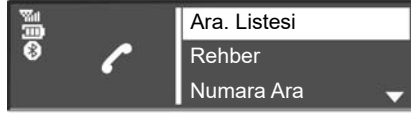

Arama kaydı listesinde bulunan bir kişinin aranması

Arama kaydı menüsünü görüntülemek için, ses sisteminin ön paneli üzerindeki **10** düğmesine veya direksiyon simidi altındaki kumanda üzerinde bulunan **16, 21** ya da **27** ögesine basınız ve ardından, “Ara. Listesi” menüsünü seçiniz.

“Arandı Arananlar”, “Arayanlar” veya “Cevapsız” başlığını seçiniz. Arama kaydı listesi ses sistemi ekranında belirir. Arayacağınız kişiyi veya numarayı seçiniz ve ardından, çağrıyı başlatmak için ses sisteminin ön panelindeki **5** topuza veya direksiyon simidi altında bulunan kumandadaki **20** topuza basarak onaylayınız.

Bir numara tuşlayarak arama yapma

Telefon menüsünü görüntülemek için, ses sisteminin ön paneli üzerindeki **10** düğmesine veya direksiyon simidi altındaki kumanda üzerinde bulunan **16, 21** ya da **27** ögesine basınız ve ardından “Numara Ara” menüsünü seçiniz.

Sistemin ön paneli üzerindeki **5** topuzunu ya da direksiyon simidi altındaki kumanda üzerinde bulunan **20** topuzunu döndürerek ve üzerine basarak sayısal klavyeden aramak istediğiniz numarayı tuşlayınız.

Numarayı tuşladıktan sonra aramayı yapmak için **6** ögesine seçiniz.

Sistemin ön paneli üzerindeki **10** düğmesine veya direksiyon simidi altındaki kumanda üzerinde bulunan **16, 18** veya **21** ögesine uzun süreli basarak tuşlanan son numarayı arayabilirsiniz.



Bir numarayı tuşlarken veya kayıtlı bir numarayı ararken aracı durdurmanız tavsiye edilir.

ÇAĞRI GÖNDERME, ALMA (2/3)

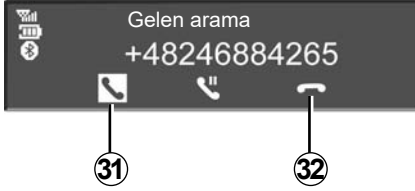

BİR çağrı almak

Bir çağrının alınması sırasında arayanın telefon numarası ses sistemi ekranında görüntülenir (bu fonksiyon telefon operatörü ayarlarında yaptığınız seçimlere bağlıdır).

Çağrıyı yapan numara ajandalardan birinde kayıtlıysa bu durumda telefon numarasının yerine o kişinin adı ekranda görüntülenir.

Çağrıyı yapan kişinin numarasının görüntülenmesi mümkün değilse, ses sistemi ekranında "Özel numara" mesajı görüntülenir.

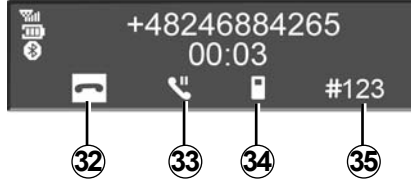

Gelen bir çağrıyı kabul etmek için, ses sistemi ön panelindeki **10** düğmesine veya direksiyon simidi altındaki kumanda üzerinde bulunan **18, 21** veya **27** öğesine veya direksiyondaki **29** öğesine basınız. Gelen aramayı, ses sistemi ön panelindeki **5** veya direksiyon simidi altındaki kumanda üzerinde bulunan **20** topuzunu döndürmek ve topuza basmak yoluyla **32** simgesini seçerek de kabul edebilirsiniz.

Gelen bir çağrıyı reddetmek için, ses sistemi ön panelindeki **10** düğmesine veya direksiyon simidi altındaki kumanda üzerinde bulunan **18, 21** veya **27** öğesine veya direksiyondaki **29** öğesine uzun süre basınız. Gelen aramayı, ses sistemi ön panelindeki **5** veya direksiyon simidi altındaki kumanda üzerinde bulunan **20** topuzunu döndürmek ve topuza basmak yoluyla **32** simgesini seçerek de reddedebilirsiniz.

ÇAĞRI GÖNDERME, ALMA (3/3)



İletişim halinde

Aşağıdaki işlemleri gerçekleştirebilirsiniz:

- ses sisteminin ön panelindeki **1** düğmesini döndürerek veya direksiyon simidi altındaki kumandadan **17** veya **19** üzerine basarak ses seviyesini ayarlayınız;
- ses sisteminin ön paneli üzerindeki **10** düğmesine veya direksiyon simidi altındaki kumanda üzerinde bulunan **18, 21** ya da **27** öğesine ya da direksiyon simidi üzerindeki **29** öğesine basarak aramayı sonlandırınız;
- **5** ses sisteminin ön panelindeki veya **20** direksiyon simidi altında bulunan kumandadaki topuzu çevirerek ve topuza basarak onaylayınız;

İstenilen simgeyi seçmek için, ses sisteminin ön panelindeki **5** topuzunu çeviriniz veya direksiyon simidi altındaki kumandadaki **20** öğesine basınız ve ardından, ses sisteminin ön panelindeki **5** topuza ya da direksiyon simidi altındaki kumandada bulunan **20** topuza basarak onaylayınız.

Şunları yapabilirsiniz:

- **32** seçerek kapatın;
- **34** seçerek konuşmayı telefonunuzdan ses sistemine aktarabilirsiniz;
- **33** seçerek bir çağrıyı beklemeye alabilirsiniz;
- **31** seçeneğini seçerek beklemeye alınan bir çağrıyı sürdürebilirsiniz;
- **36** seçerek çağrıyı telefonunuzdan ses sistemine aktarabilirsiniz;
- **35** seçerek ses sistemi üzerinden telefon klavyesinden kontrol edebilirsiniz.

Sistem, telefonunuz bağlandığında çift çağrı fonksiyonlarını yönetmeyi sağlar (aboneliğe göre).

SİSTEM AYARLARI (1/3)

Ses ayarları

Ses sisteminin ön panelinde bulunan **9** düğmesine basarak ayarlar menüsünü görüntüleyiniz. Ses sisteminin ön panelindeki **5** topuzunu çevirerek ve topuza basarak "Ayar Audio" ögesini seçiniz. Ayarlar aşağıdakiler için mevcut değildir:

- "Ses";
- "AUX";
- "Hız Seviyesi";
- "Bas Artırması";
- "Ayar".

Ses

Çeşitli başlıklara aşağıdaki sırada erişim sağlamak için "Ses" ögesini seçiniz ve **5** topuzuna basınız:

- "Bas";
- "Tiz";
- "Balans" (sol/sağ ses dağıtımı);
- "Sold." (arka/ön ses dağıtımı).

Ses sisteminin ön panelinde bulunan **5** topuzunu çevirerek ve topuzun üzerine basarak her bir ayarın değerini değiştirebilirsiniz.

Ses sisteminin ön panelinde bulunan **6** düğmesine basarak ayarlar menüsünden çıkabilirsiniz.

Yardımcı (AUX IN)

Ses sisteminin ön panelinde bulunan **9** düğmesine basarak ayarlar menüsünü görüntüleyiniz. "Ayar Audio" ögesini seçiniz ve ardından, ses sisteminin ön panelindeki **5** topuzuna basınız.

Çeşitli başlıklara aşağıdaki sırada erişim sağlamak için, ses sisteminin ön panelindeki **5** topuzunu çeviriniz ve ardından, "AUX" ögesini seçiniz:

- "Düşük";
- "Orta";
- "Yüksek".

Her bir ayar için değer aralıkları şunlardır:

- "Düşük" (1200 mV);
- "Orta" (600 mV);
- "Yüksek" (300 mV).

Hıza göre ses seviyesi

Ses sistemi seviyesi aracın hızına göre değişir.

Ses sisteminin ön panelinde bulunan **9** düğmesine basarak ayarlar menüsünü görüntüleyiniz. Ses sisteminin ön panelindeki **5** topuzuna basarak "Ayar Audio" menüsünü ve daha sonra, "Hız Seviyesi" ögesini seçiniz.

İstenen ayarı elde etmek için ses sisteminin ön panelindeki topuzu **5** çevirerek ses seviyesi/araç hızı oranını ayarlayınız.

Bası artırma("Bas Artırması")

"Bas Artırması" fonksiyonu bas grubuna uygulanan sesin artırılmasını sağlar. Bu fonksiyonu etkinleştirmek/devre dışı bırakmak için, ses sisteminin ön panelindeki **5** topuzunu çevirerek veya topuza basarak "AÇIK" veya "Kapalı" ögesini seçiniz.

Varsayılan ses

Ses sisteminin ön panelinde bulunan **9** düğmesine basarak ayarlar menüsünü görüntüleyiniz. Ayarlar menüsünü görüntülemek için "Ayar Audio" ögesini seçiniz ve ardından, ses sisteminin ön panelinde bulunan **5** topuzuna basınız ve "Varsayl. Ses" ögesini seçiniz. Ses sisteminin ön panelindeki **5** topuzuna basarak seçiminizi onaylayınız.

Tüm ses ayarları otomatik ayarlar konumuna döner.

SİSTEM AYARLARI (2/3)

Saatin ayarlanması

Bu fonksiyon saati ayarlamanızı sağlar.

Ses sisteminin ön panelinde bulunan **9** düğmesine basarak ayarlar menüsünü görüntüleyiniz. Ses sisteminin ön panelindeki **5** topuzunu çevirerek ve topuza basarak "Saat" öğesini seçiniz. Ayarlar aşağıdakiler için mevcut değildir:

- "Zaman Ayarı": saat ve dakikayı ayarlar;
- "Aktif / Aktif değil": saat görüntülemeyi devreye alır veya devre dışı bırakır;
- "Formatla": saat görüntüleme biçimini seçer ("12 saat" veya "24saat").

Radyo ayarları

Ayarlar aşağıdakiler için mevcut değildir:

- "TA";
- "Dijital Kesinti";
- "Ref. FM List.";
- "Ref. DR List.".

Önceki menüye geri dönmek için, ses sisteminin ön panelindeki **6** düğmesine basınız.

"TA"

bu fonksiyonu etkinleştirmek veya devre dışı bırakmak için:

- ses sisteminin ön panelinde bulunan **9** düğmesine basarak ayarlar menüsünü görüntüleyiniz;
- ses sisteminin ön panelindeki **5** topuzunu çevirerek ve topuza basarak "Radyo" öğesini seçiniz;
- ses sisteminin ön panelindeki **5** topuzunu çevirerek ve topuza basarak "TA" öğesini seçiniz;
- "TA" fonksiyonunu etkinleştirmek veya devre dışı bırakmak için "AÇIK" veya "Kapalı" seçiniz.

"Dijital Kesinti" (haber bülteni)

bu fonksiyonu etkinleştirmek veya devre dışı bırakmak için:

- ses sisteminin ön panelinde bulunan **9** düğmesine basarak ayarlar menüsünü görüntüleyiniz;
- ses sisteminin ön panelindeki **5** topuzunu çevirerek ve topuza basarak "Radyo" öğesini seçiniz;
- ses sisteminin ön panelindeki **5** topuzunu çevirerek ve topuza basarak "Dijital Kesinti" öğesini seçiniz;

- ses sisteminin ön panelindeki topuzu **5** çevirerek ve topuza basarak dinlemek istediğiniz haber bültenlerini seçiniz.

"Ref. FM List."

Lütfen "Radyo dinleme" bölümünün "Ref. FM List." paragrafına bakınız.

"Ref. DR List."

Lütfen "Radyo dinleme" bölümünün "Ref. DR List." paragrafına bakınız.

Dil seçimi

Bu fonksiyon, ses sisteminin dilini değiştirmenizi sağlar.

Ayarlar menüsündeki "Dil" başlığına erişmek için, ses sisteminin ön panelindeki **9** düğmesine basınız.



Güvenlik nedeniyle, bu ayarları araç duruyorken yapınız.

SİSTEM AYARLARI (3/3)

“Ayarlar” (Bluetooth®)

Telefon menüsüne erişmek için, ses sisteminin ön paneli üzerindeki **10** düğmesine ya da direksiyon simidinin altındaki kumanda üzerinde bulunan **16, 21** veya **27** ögesine basınız. Ses sisteminin ön panelindeki **5** topuzunu çevirerek ve topuza basarak veya direksiyon simidi altında bulunan kumandadaki **20** topuzunu döndürerek ve üzerine basarak “Ayarlar” ögesini seçiniz.

Ayarlar aşağıdakiler için mevcut değildir:

- “Ses seviyesi”: zil sesi veya çağrı sesi seviyesinin ayarlanması;
- “Zil sesi”: aracın zil sesini veya telefondan aktarılan zil sesini etkinleştirir;

Ses sistemine bir Bluetooth® telefonu bağlıyken zil sesi seviyesini ayarlamak için, **5** ses sisteminin ön paneli üzerindeki veya **20** direksiyon simidi altındaki kumandada yer alan topuzu çevirip üzerine basarak “Ses seviyesi” ögesini seçiniz.

Yeni bir menü görüntüleme:

- “Zil sesi”;
- “Ara”;

- **5** ses sisteminin ön panelindeki veya **20** direksiyon simidi altında bulunan kumandadaki topuzu çevirerek ve topuza basarak başlıklardan birini seçiniz.
- ses seviyesini arttırmak veya azaltmak için **5** ses sisteminin ön panelindeki veya **20** direksiyon simidi altındaki kumandada yer alan topuzu döndürünüz ve topuza basınız.

Araçtaki veya bağlı telefon üzerindeki zil sesini etkinleştirmek için Bluetooth®, **5**ses sisteminin ön panelindeki veya **20** direksiyon simidi altındaki kumandada yer alan topuzu döndürerek ve topuza basarak “Zil sesi” ögesini seçiniz.

Yeni bir menü görüntüleme:

- “Araba”;
- “Telefon”;

5 Ses sisteminin ön panelindeki veya **20** direksiyon simidi altında bulunan kumandadaki topuzu çevirerek ve topuza basarak etkinleştirmek için başlıklardan birini seçiniz.

Not: Bir telefon ses sistemine bağlıysa, şu menüde yeni bir öge görünür: “Ayarlar”:

- “Telefon rehberini güncelle”: ses sistemi ile eşleştirilen kişi listesini günceller (örn. henüz sistemde olmayan yeni kişilerin eklenmesi).
- ses sistemindeki kişi listesini güncellemek için, ses sisteminin ön panelindeki **10** düğmesine veya direksiyon simidi altındaki kumandadaki **16, 21** veya **27** ögesine basarak “Ayarlar” menüsüne erişiniz.
- “Kişi listesini güncelle” seçeneğini seçiniz. **5** ses sisteminin ön panelindeki veya **20** direksiyon simidi altında bulunan kumandadaki topuzu çevirerek ve topuza basarak.

Radyo metinlerinin gösterilmesi

14 düğmesine basarak radyo metinleri menüsünü görüntüleyiniz. Ses sisteminin ön panelindeki **5** veya direksiyon simidi altında bulunan kumandadaki **20** topuzu çevirerek ve topuza basarak “Radyo” ögesini seçiniz. Radyo metni ekranında en fazla altmış dört karakter bulunabilir.

Not: Herhangi bir bilgi bulunmuyorsa, ekranda “Mesaj yok” görüntülenir.

R&GO: GENEL TANIM (1/6)

Tanıtım

"R&Go", akıllı telefonunuzdan veya tabletinizden indirilebilecek bir uygulamadır. Bu uygulama birçok menüye giriş yapabilmeyi sağlar:

- "Navigasyon";
- "Multimedya";
- "Araba";
- "Telefon";
- "Zaman Ayarı".

Not: uyumlu telefonlar ve tabletler ile ilgili daha fazla bilgi için lütfen yetkili bayiye veya varsa üretici firmanın İnternet sitesine başvurunuz.

Bağlantı Bluetooth®

Telefonunuz veya dijital tabletinizin ses sistemine eşleştiğini doğrulayınız ("Bir telefonu eşleştirme, eşleştirmeyi durdurma" bölümünde "Telefonu eşleştirme" üzerindeki bilgilere başvurunuz).

Not: Bluetooth® devreye alınmalı ve telefonunuzda veya dijital tabletinizde "görünür" olarak ayarlanmalıdır (daha fazla bilgi için cihazınızın kullanım kılavuzuna bakınız).

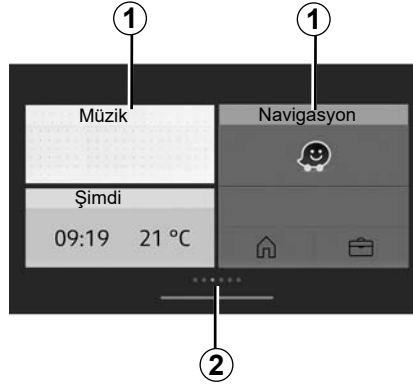

Gösterge ()

Özelleştirilmiş ana sayfa

1 Sabitlenmiş uygulamalara erişim.

2 Sayfa göstergeleri.

Not: Ana ekranının konfigürasyonunu değiştirebilirsiniz. "R&Go: ayar parametreleri" bölümüne başvurunuz.

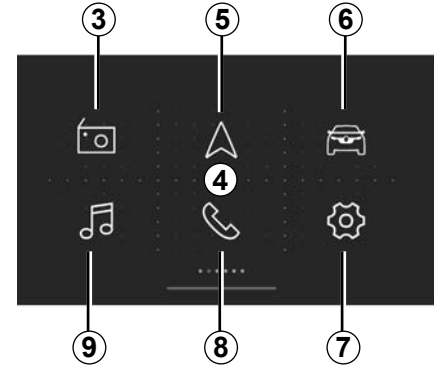

Varsayılan 4 "R&Go" ana ekran

Varsayılan ana ekran aşağıdaki menüleri görüntüler:

- 3 "Radyo": radyo yönetimi;
- 5 "Navigasyon": seyir sistemi yönetimi;
- 6 "Araba": yakıt tüketiminizin yönetimi, Driving eco vb.
- 7 "Zaman Ayarı": "R&Go" uygulama ayarları yönetimi;
- 8 "Telefon": telefon işlevleri yönetimi;
- 9 "Multimedya": multimedya kaynaklarının yönetilmesi.

R&GO: GENEL TANIM (2/6)

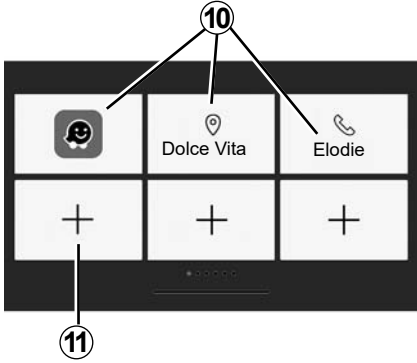

Sık kullanılanlar ekranı

Favori işlevlerinize kısayol eklemek için "R&Go" sistemini kullanınız:

- uygulamalar;
- kişiler;
- "R&Go" işlevleri;
- müzik;
- navigasyon;
- ...

10 Daha önce sık kullanılanlar olarak belirlenmiş işlemlere erişim.

11 Sık kullanılanların yönetimi ekranına erişim.

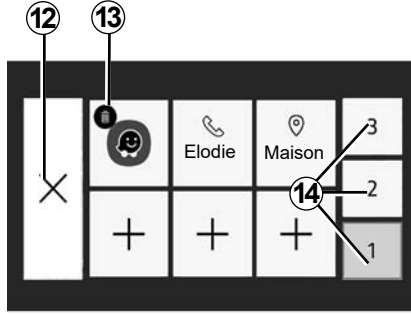

Sık kullanılanlar yönetimi ekranı

Sık kullanılanlar yönetimi ekranına erişmek için **11** düğmesine basınız.

12 Önceki ekrana geri dönüş.

13 Sık kullanılanları siler.

14 Çeşitli sık kullanılanlar yönetimi sayfalarına erişim.

R&Go uygulamanızı düzenli güncelleştirmeniz tavsiye edilir.

Ana sayfayı özelleştirme

"R&Go" ana sayfasını kişiselleştirebilirsiniz. Bunu yapmak için **11** düğmesine basınız ve özelleştirilmiş ana sayfada herhangi bir yeri basılı tutunuz, sonra da ekranın alt kısmındaki bir uygulamayı istenilen konuma kaydırınız. Uygulamayı zaten kullanımda olan bir konuma kaydırırsanız, bu konum otomatik olarak değiştirilir.

Eller serbest telefon sisteminizin kullanım amacı tümden ortadan kaldırılmakla birlikte risk oluşturacak durumların azaltılmasını sağlayacak ve iletişimi kolaylaştırmaktadır.

Bulduğunuz ülkenin yasalarına mutlakla uyun.

R&GO: GENEL TANIM (3/6)

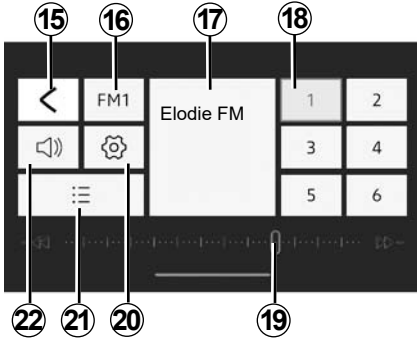

“Radyo” menüsü

Bu menü, radyo kanallarını dinlemenize olanak tanır ve aşağıdaki fonksiyonları sağlar:

15 Ana menüye dönüş;

16 Radyo bandı seçimi (FM, DR veya AM).

17 Dinlenmekte olan radyo.

18 Radyo ön ayarları/favorilerin seçimi.

Not: “R&Go” araç radyosunun ön ayarlarını/favorilerini listeler.

19 Radyo frekans bandı, radyo frekans bilgisi.

20 Ses ayarlarına erişim.

21 Kullanılabilir kanal listesi.

22 Ses seviyesinin yönetilmesi.

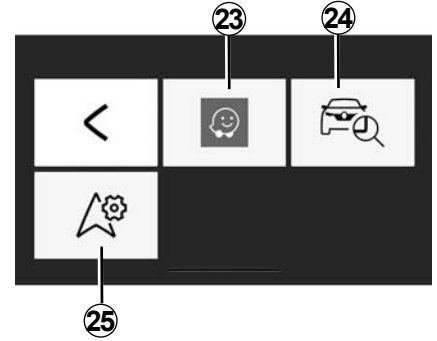

“Navigasyon” menüsü

Navigasyon menüsü, tüm uydu seyir sistemi özelliklerini, yol haritalarını, trafik bilgilerini, seyir sistemi uygulamalarını ve hız kısıtlama bölgelerini içerir. “Navigasyon” menüsü aşağıdaki işlevleri sağlar:

23 Yolculuklarınızı planlamak için seyir sistemi uygulaması;

24 aracınızın konumunu bulmanızı sağlayan bir uygulama;

25 varsayılan navigasyon uygulamasını indirebileceğiniz ayarlara erişiniz.

R&GO: GENEL TANIM (4/6)

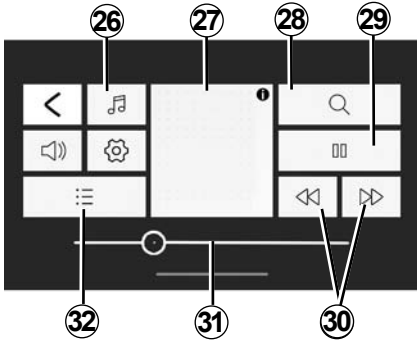

“Multimedya” menüsü

“Multimedya” menüsü ses dosyalarını çalmak için gereken tüm işlevleri ve aşağıdaki işlevleri içerir:

- 26** Ses dosyası kaynağının seçimi;
- 27** şu anda oynatılan multimedya dosyası;
- 28** bir multimedya dosyasının aranması;
- 29** oynat/duraklat;
- 30** sonraki/önceki dosya;
- 31** kaydırma çubuğu, çalmakta olan multimedya dosyasının kalan süresi;
- 32** çalma listesi seçimi.

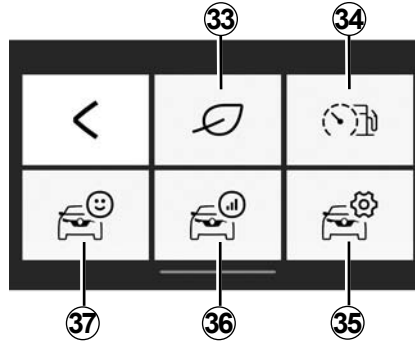

“Araba” menüsü

“Araba” menüsü, yol bilgisayarı ve Driving eco gibi belirli ekipman öğelerini yönetmek için kullanılır. Aşağıdaki fonksiyonları sağlar:

- 33** Driving eco menüsüne erişim (eko puanınıza bakma vb.);
- 34** sürüş davranışı veya mevcut tüketim göstergesi;
- 35** ayarlara ve bilgilere erişim;
- 36** “Güzergah kaydına” erişim;
- 37** aracınızın gösterge tablosuna erişim.

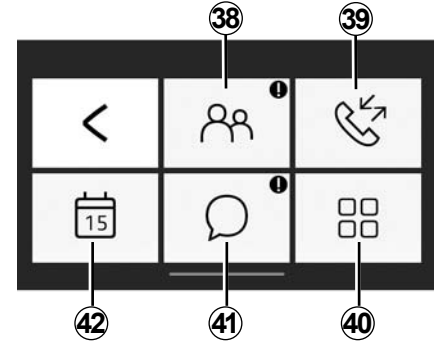

“Telefon” menüsü

“Telefon” menüsü telefonunuzu eller serbest kullanmanızı ve aşağıdaki işlevleri sağlar:

- 38** Telefon rehberinize erişim.
- 39** arama geçmişinize erişim.
- 40** “Telefon” menü ayarlarına erişim.
- 41** mesajlarınıza erişim.
- 42** takvime erişim.

R&GO: GENEL TANIM (5/6)

Unutulan telefon ikazı

Ses sistemi ve motor kapalıyken, "R&Go" uygulaması akıllı telefon ekranınızda bir uyarı mesajı ile birlikte bir bip sesi vererek telefonunuzu aracınızda unuttuğunuzu söyler.

Not: Bazı telefonlarda ve tabletlerde "Metin okuma" işlevi kullanılabilir. Ses sistemi, mesajları sesli okur.

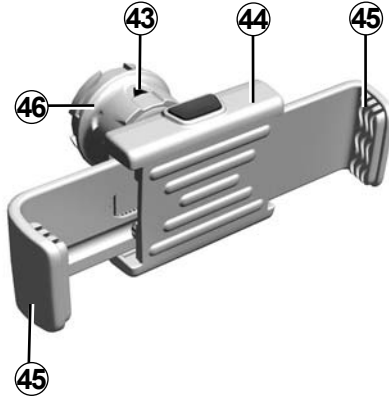

Telefon desteği 44 (araca göre)

Bu telefon desteği, yalnızca telefonunuzu "R&Go" uygulamasıyla kullandığınızda kurulmalıdır. Destek, yalnızca radyo ön paneli ile uyumludur. Bu belgedeki "Kumandaların tanıtımı" bölümüne bakınız.

Telefon desteğini aracınızın ses sistemi üzerinden **44** sabitlemek için aşağıdaki talimatları izleyiniz:

- USB bağlantı noktasını ortaya çıkarmak için telefon desteğinin kapağını saatin tersi yönünde döndürerek ön panelden çıkarınız;
- doğru şekilde bağlamak için ses sistemi üzerinde **44** telefon desteğini takmadan önce, **43** kilit açma **46** düğmesini ok yönünde yüksek konumda yerleştiriniz;
- telefon desteği **44** birimini ses sisteminin USB soketine bağlayınız;
- **44** telefon desteği **46** kilit açma kolunu sabitlemek için saat yönünde çevirin;
- telefonunuzu telefon desteği **44** içine yerleştirin ve yerine sıkıca oturduğundan emin olana kadar iki tırnağa **45** bastırın.

R&GO: GENEL TANIM (6/6)

Ses sisteminizin **44** telefon desteğini çıkarmak için:

- tutma klipsleri **45** üzerindeki butona basılırken telefonunuzu tutunuz, ardından telefonunuzu çıkarınız;
- telefonun, aracınızın ses sistemiyle olan bağlantısını kesmek için telefon tutucunun **44** kilitleme kolunu **46** saatin tersi yönünde çeviriniz;
- aracınızın ses sisteminden telefon desteği **44** bağlantısını çıkarınız;
- USB bağlantı noktasını kapatmak için telefon desteğinin kapağını saat yönünde döndürerek radyo ön paneline takınız.



Not: telefon desteği **44** birimini iki konumda kullanabilirsiniz:

- dikey, telefonunuzu yatay konumda yerleştirerek ve telefon desteğini **44** dikey konumlandırarak;
- yatay, telefonunuzu dikey yerleştirerek ve telefon desteğini **44** dikey konumlandırarak.

Not: ayrıca telefon ekranınızı daha iyi görebilmek için telefon desteğinizi indirebilirsiniz.

USB bağlantı noktasını kullanarak şarj etme

Telefonunuzun USB soketi, telefon **44** desteğinin USB bağlantı noktasına bağlandığında, kullanım esnasında bataryasını şarj edebilirsiniz.

R&GO: SEYİR SİSTEMİ FONKSİYONU (1/2)

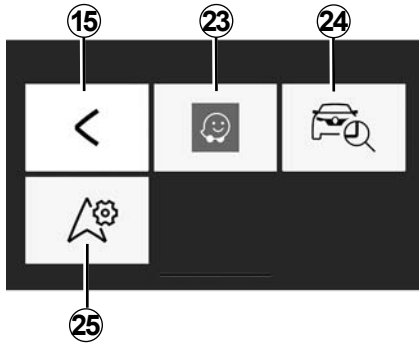

“Navigasyon”

Navigasyon menüsüne erişmek için, “R&Go” varsayılan ana menüsünden “Navigasyon” tuşuna basın.

“Navigasyon” menüsü üç simgeden oluşur:

15 Varsayılan olarak ana menüye dönme

23 Girdiğiniz rotaları yönetmek için seyir sistemi uygulamasına erişiniz.

24 Aracınızın coğrafi konumunu bulmak için “Go To My Car” uygulamasına erişiniz.

25 Varsayılan olarak kullanmak istediğiniz seyir uygulamasını ayarlayınız.



“Aracımı bul”

Bu fonksiyon, örneğin park yerinde aracınızın konumunu bulmanızı sağlar. “Navigasyon” menüsünden **24** “Go To My Car” ögesine basınız.

Aracınızı bulmak için:

- “Araç park adresi” alanını doldurunuz;
- daha önce kaydedilen adrese doğru seyir sistemini yaya modunda başlatmak için “Aracıma doğru git” butonunu seçiniz.

Not: bu işlev sadece araç dışında mevcut ve çalışır durumdadır. GPS konumu kayıt esnası arasında aracınız başka biri tarafından hareket ettirildiyse ve aracınızı bulmak istiyorsanız, uygulama aracınızın şu anki yerini bulamayabilir.



Güvenlik nedeniyle, bu ayarları araç duruyorken yapınız.

R&GO: SEYİR SİSTEMİ FONKSİYONU (2/2)



“Seyir sistemi ayarları”

Bu işlev, seçtiğiniz varsayılan seyir sistemi uygulamasını ayarlamanızı sağlar.

“Navigasyon” menüsünden, “Seyir sistemi ayarları” simgesine basınız ve ardından, önerilen listeden kullanmak istediğiniz seyir sistemi uygulamasını seçiniz.

Akıllı telefonun seyir sistemi uygulamasını kullanırken bunun için gerekli hücresel verilerin aktarımı, telefon hizmetinizin kapsamında olmayan ilave maliyetler doğurabilir.



Güvenlik nedeniyle, bu ayarları araç duruyorken yapınız.

R&GO: MÜLTİMEDYA FONKSİYONU (1/3)

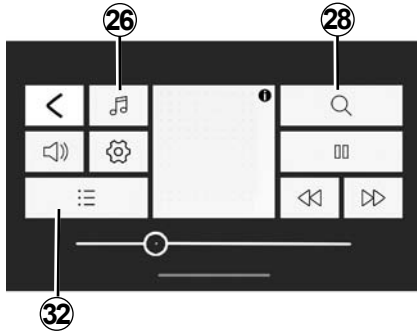

“Multimedya”

Multimedya menüsüne erişmek için, “R&Go” varsayılan ana menüsünden “Multimedya” tuşuna basın.

Not: “Multimedya” menüsünün tüm özelliklerini kullanmak için, Bluetooth® akıllı telefonunuzu/tabletinizi ses sistemine bağlamalısınız.

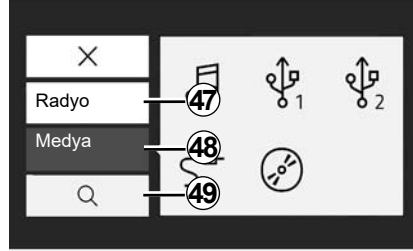

“Kaynağı Ayarla”

Multimedya menüsüne erişmek için, “R&Go” varsayılan ana menüsünden “Multimedya” tuşuna basın.

Not: “Multimedya” menüsünün tüm özelliklerini kullanmak için, Bluetooth® akıllı telefonunuzu/tabletinizi ses sistemine bağlamalısınız.

“Radyo”

Bu menü, radyo kanallarını dinlemenize olanak tanır ve aşağıdaki fonksiyonları sağlar:

- bir bant seçin: “FM”, “DR” veya “AM”;
- belirtilen üç arama moduna (“Frekans”, “Liste” veya “Manuel”) göre bir istasyon seçiniz;
- entegre akıllı klavye yardımıyla bir istasyon arayın;
- hafızaya alınmış istasyonları dileyiniz;
- radyo dinlerken bazı “FM”, “DR” ve “AM” radyo kanallarından gelen yazılı bilgilerin görüntülenmesi.

Daha fazla bilgi için, «Radyo dinlemek» ile ilgili bölüme bakınız.

R&GO: MÜLTİMEDYA FONKSİYONU (2/3)

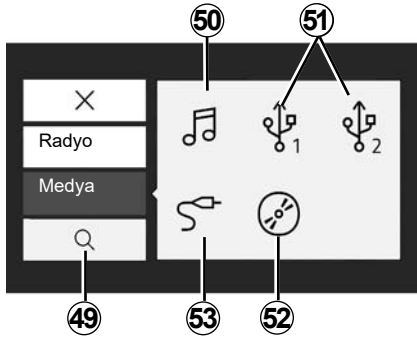

“Medya”

Bu menü sayesinde bir dış kaynaktan müzik dinleyebilirsiniz. Aşağıdaki listeden ses dosyalarına erişebilmek için bağlı olan bir giriş kaynağı seçiniz:

- 50** akıllı telefona kaydedilmiş multimedia dosyalarına erişim;
- 51** MP3 oynatıcısına veya USB cihazına kaydedilmiş multimedia dosyalarına erişim;
- 52** CD üzerinde saklanan multimedia dosyalarına erişim (ekipmana bağlı olarak);
- 53** Ses sistemi Jack prizine bağlı bir kaynak-taki multimedia dosyalarına erişim.

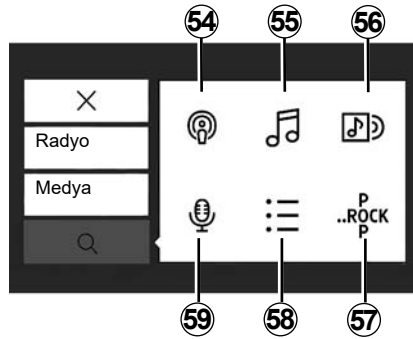

“Arama”

Bu işleve, multimedia menüsünden “Arama” simgesine **28** basarak erişebilirsiniz.

Seçilen harici ses kaynağındaki bir multimedia dosyasını aramak için bu menüyü kullanabilirsiniz.

Arama, aşağıdaki fonksiyonları sağlar:

54 podcast adıyla arama;

55 başlığa göre arama;

56 albüme göre arama;

57 türe göre arama;

58 oynatma listelerinde arama;

59 sanatçıya göre arama.

Not: sadece mevcut kaynaklar seçilebilir. Mevcut olmayan kaynaklar devre dışı bırakılır.



Çalma listesi

Bu işleve, **32** veya **58** "Listeler" öğesine basarak multimedia menüsünden erişebilirsiniz.

Bu menü özel çalma listelerinize erişmenizi sağlar.



"Multimedya ayarları".

Bu menü aşağıdaki ayarları ayarlamınızı sağlar:

- Ses dağılımı (Balans/Fader);
- "Bas/Tiz";
- Ses talimatları;
- Ses seviyesi Bluetooth®;
- "AUX In";
- "TA";
- "Dijital Kesinti";
- "Ref. FM List.";
- "Ref. DR List.";
- "Telefon Zil Sesi Seviyesi";
- "Zil sesi";
- Otomatik ayarlar.



Güvenlik nedeniyle, bu ayarları araç duruyorken yapınız.

R&GO: ARAÇ FONKSİYONU (1/2)

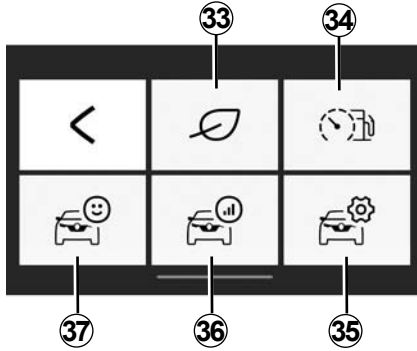

“Araba”

“Araba” menüsüne erişmek için, “R&Go” varsayılan ana menüsünden “Araba” tuşuna basın.

“Araba” menüsü birkaç simgeden oluşur:

33 “Driving eco” menüsüne erişim;

34 sürüş davranışı ve mevcut tüketim göstergesi;

35 uygulamadan “Araba” menü ayarlarına erişim;

36 son alınan yol kaydına erişim;

37 aracınızın gösterge tablosundaki verilere erişim.

Not:

- “Araba” menüsünün tüm işlevlerini kullanmak için, Bluetooth® özellikli akıllı telefonunuzu/tabletinizi ses sistemine bağlamalısınız;
- bazı işlevler elektrikli araçlarda kullanılamaz.



“Driving eco”

Bu fonksiyon, sürüş stilinizi yansıtan gerçek zamanlı toplam bir puanı görüntülemenizi sağlar.

Bu puan aşağıdaki kriterlerden belirlenir:

- hızlanma;
- normal frenleme kapasitesi;
- vites değişimlerine uyumluluk.

Global bir sonuç alma ve her bir puanlamanın sonunda kişiselleştirilmiş önerileri öğrenme olanağınız vardır.

Ayrıca şunlara başvurabilirsiniz:

- tüketim olmadan güzergah uzaklığı;
- Son on kaydın sonucu.

Not:

- Telefona bağlı olarak, “Driving eco” uygulaması arka planda çalışırken seyir halinde skorlarınızı artık kaydetmez;
- uygulama başlatıldıktan sonra yeni bir güzergah başlatmak için gösterge tablosundan “Reset” düğmesine basınız.

Başlatılması için bir güzergahın 400 metreden daha fazla olması gerekir. Motorun başlatılması ve durdurulması arasındaki süre dört saatten daha fazla ise, uygulama durmadan güzergahı arttırmaya devam eder.



Güvenlik nedeniyle, bu ayarları araç duruyorken yapınız.

R&GO: ARAÇ FONKSİYONU (2/2)



“Anlık tüketim ve sürüş davranışı göstergesi”

Aracınızın ortalama tüketimine kıyasla anlık yakıt tüketiminizi görüntülemek ve sürüş davranışınızı gözlemlemek için bu işlevi kullanınız.

Not: Bu işlev GPL modellerinde mevcut değildir.



“Zaman Ayarı”

Bu fonksiyon, “Araba” menüsünün ayarlarına erişiminizi ve bazı seçenekleri ayarlamanızı sağlar.



“Güzergah kaydı”

Bu işlev önceki yolculuklarındaki sürüş tarzınızı değerlendirmenizi sağlar:

- hızlanma;
- vites değişimi;
- öngörü;
- ...



“Gösterge tablosu”

Bu fonksiyon, gösterge tablonuzda kaydedilen çeşitli verilere erişmenizi sağlar:

- ortalama hız;
- ortalama yakıt tüketimi;
- toplam mesafe;
- son sınırlama işleminden itibaren kat edilen mesafe;
- ...

R&GO: TELEFON FONKSİYONU (1/3)

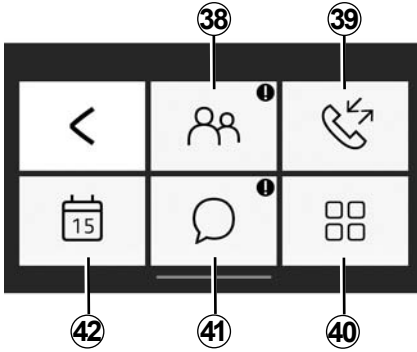

“Telefon”

“Telefon” menüsüne erişmek için, “R&Go” varsayılan ana menüsünden “Telefon” tuşuna basın.

“Telefon” menüsü birkaç simgeden oluşur:

- 38** telefon rehberine erişim;
- 39** çağrı kaydınıza erişim;
- 40** telefon modelinize bağlı olarak dijital tuş takımını kullanarak bir numara çevirme;

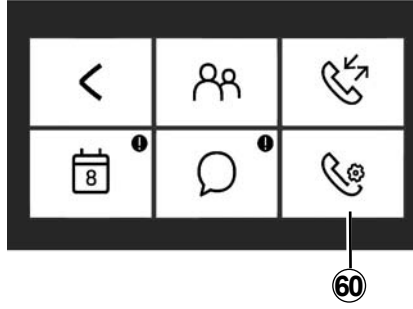

- 41** akıllı telefonda veya dijital tablette alınan mesajlara erişim;
- 42** “Ajanda” hizmetine erişim;
- 60** “Telefon” menü ayarlarına erişim (telefon modelinize bağlı olarak).

Not: telefonunuzdaki sesli mesajlarınızı radyo ön panel tuş takımındaki “1” tuşunu basılı tutarak dinleyebilirsiniz.

Radyo ön panel tuş takımının “1” tuşunu basılı tuttuğunuz ilk seferde, telefon sesli mesaj numaranızı kaydedebilirsiniz.



“Telefon rehberi”

Bluetooth® telefonunuzdaki telefon defterine erişmek için “Rehber” simgesine basınız.

Bluetooth® kablosuz teknolojisini kullanarak ses sisteminizi ve Bluetooth® telefonunuzu bağladıktan sonra, telefonun rehberinizdeki numaralara “R&Go” uygulaması üzerinden erişilebilir.

Kişiye seçiniz (kişiye ait birden fazla numara var ise, aranacak numarayı seçmeniz istenir), kişinin numarasına tıkladığınızda çağrı otomatik olarak gönderilir.

Bir adres bir kişiye bağlandığında, seyir sistemi uygulamasını başlatabilirsiniz. Bunu yapmak üzere kayıtlı adrese gitmek için seyir sistemi simgesine basınız.

Not: kişi listesini görüntülemek için parmağınızı akıllı telefon ekranında yukarı doğru kaydırınız.

R&GO: TELEFON FONKSİYONU (2/3)



“Arama geçmişi”

Şunlara bakmak için çağrı kaydını kullanın:

- giden çağrılar;
- cevapsız aramalar;
- gelen çağrılar.

Çağrı geçmişi listesini görüntülediğinizde, kişiler en yeniden en eskiye olarak gösterilir.

Arama geçmişinde gezinmek için parmağınızı akıllı telefon ekranında yukarı doğru kaydırınız.

Çağrı geçmişi listesinden çağrı yapmak için listeden aramak istediğiniz kişiyi seçiniz.



“Telefon ayarları”

Telefon modelinize bağlı olarak, bu işlev Telefon menü ayarlarına ve belirli seçenekleri ayarlamaya erişmenizi sağlar.



“Numara Ara”

Telefon modelinize bağlı olarak, “Numara Ara” işlevi, bir telefon numarasını tuşlamaya ve “R&Go” uygulamasından bir kişiyi erişmenize olanak sağlar.

Bir numara çevirmek için numara tuşlarına basınız. Aramak istediğiniz numarayı tuşlamayı tamamladığınızda arama yapmak için



düğmesine basınız.



Mesajlar

“Mesajlar işlevi”, “R&Go” uygulaması kullanımdayken alınan kısa mesajları okumanıza ve/veya dinlemenize olanak sağlar.

Not: mesaj listesini görüntülemek için parmağınızı akıllı telefon ekranında yukarı doğru kaydırınız.

R&GO: TELEFON İŞLEVİ (3/3)



“Ajanda”

“Ajanda” işlevi, telefonunuzun veya tabletinizin takviminde kaydedilen tüm görevlere (günlük randevular ve etkinlikler vb.) erişmenize olanak sağlar. Bir posta adresi bir etkinlik ile ilişkiliyse, bu konuma doğru gitmek için seyir sistemi uygulamasını başlatabilirsiniz. Bunu yapmak üzere kayıtlı adrese gitmek için seyir sistemi simgesine basınız.



Bir numarayı tuşlarken veya kayıtlı bir numarayı ararken aracı durdurmanız tavsiye edilir.

R&GO: AYAR PARAMETRELERİ (1/2)

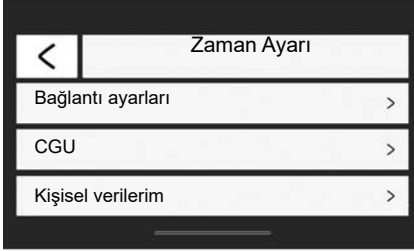

“Zaman Ayarı”

Ayarlar menüsüne erişmek için, “R&Go” varsayılan ana menüsünden “Zaman Ayarı” tuşuna basın.

“Zaman Ayarı” sistemindeki “R&Go” menüsü aşağıdaki öğeleri ayarlamanızı veya görüntülemenizi sağlar:

- ses sistemine bağlanınca “R&Go” uygulamasını otomatik olarak bir kez çalıştırınız;

- kullanıcı hesap bilgileri;
- kullanım şartları ve koşulları;
- ses sistemine bağlantı;
- uygulama için kullanım eğitimi;
- “R&Go” uygulamasına dönmek için kısayol düğmesi;
- fabrika ayarlarına dön;
- telefonunuzda kurulu “R&Go” sürümü;
- Bluetooth® bağlantısı (otomatik veya manuel);
- ...

“Bağlantı ayarları”

Eşleştirme

Bu işlev, telefonunuzda Bluetooth® aygıtını devreye almanızı ve “MY CAR” ses sistemini aramanızı sağlar.

“R&Go öğesini başlat”

aracınızın ses sistemi ile bağlantısının uygulamanın otomatik başlatılması ayarlandığında seçeneği etkinleştirmek veya devre dışı bırakmak için işaretleyin.

“CGU”

Bu seçenek, kullanım şartları ve koşullarını görüntülemenizi sağlar.

R&GO: AYAR PARAMETRELERİ (2/2)

“Kişisel verilerim”

Bu seçenek, kişisel verilerin korunması bilgilerinizi görüntülemenizi sağlar.

“Destek”

Bu seçenek, üretici desteği için gereken verileri görüntülemenizi sağlar.

Eğitim

Bu işlev, “R&Go” uygulaması için kullanım eğitimini görüntülemeyi sağlar.

“Fabrika ayarları”

Bu seçenek fabrika ayarlarına geri dönmenizi sağlar.

“R&Go bilgilerinin etkinleştirilmesi”

Uygulama kısayol düğmesinin görüntülenmesini etkinleştirmek veya devre dışı bırakmak için işaretleyiniz. Bu işlevin kullanılabilmesi için bir sistem yetkisi gerekir. Bu düğme, yalnızca “R&Go” uygulamasının dışında olduğunuzda görülebilir. Kısayol düğmesine bastığınızda, “R&Go” uygulaması açılır.

“İstatistik izleme”

Bu işlev, özel bir istatistik aletine veri aktarımını etkinleştirmenizi veya devre dışı bırakmanızı sağlar.

“R&Go Versiyon”

Bu seçenek, uygulamanızın sürümünü kontrol etmenizi sağlar.



Güvenlik nedeniyle, bu ayarları araç duruyorken yapınız.

ÇALIŞMA ARIZALARI (1/3)

Tanım	Olası nedenler	Çözümler
Hiçbir ses duyulmuyor.	Ses seviyesi minimumda veya pause seçili.	Ses seviyesini yükseltiniz veya pause konumundan çıkınız.
Ses sistemi çalışmıyor ve ekran aydınlanmıyor.	Ses sistemine akım gitmiyor.	Ses sistemine akım veriniz.
	Ses sisteminin sigortası atmış.	Sigortayı değiştiriniz (bkz. kullanım kitabının "Sigortalar" ile ilgili bölümü).
Ses sistemi çalışmıyor fakat ekran aydınlanmıyor.	Ses minimum seviyeye ayarlanmıştır.	17 üzerine basınız veya 1' yi döndürünüz.
	Hoparlörler kısa devre yapmıştır.	Bir Marka Yetkili Servisi'ne danışın.
Radyo açıkken veya bir CD çalınıyorken sağ ve sol hoparlörlerden ses gelmiyor.	Ses balans ayarı (sol / sağ ayarı) yanlış.	Ses balansını doğru şekilde ayarlayınız.
	Hoparlörün bağlantıları sökülmüştür.	Bir Marka Yetkili Servisi'ne danışın.
Radyo yayın alışı kötü ya da radyo yayın çekmiyor.	Araç radyonun bağlı olduğu vericinin çok uzaktadır (arka planda gürültü ve parazit).	Sinyali daha iyi alan bir başka verici arayınız.
	Yayın alışı, motor parazitleri tarafından etkileniyor.	Bir Marka Yetkili Servisi'ne danışın.
	Anten bozuktur ya da bağlı değildir.	Bir Marka Yetkili Servisi'ne danışın.

ÇALIŞMA ARIZALARI (2/3)

Tanım	Olası nedenler	Çözümler
Bir CD/CD MP3'ün ilk okunma süresi uzuna benziyor.	CD kirlî.	CD'yi çıkarıp temizleyiniz.
	CD MP3.	Bekleyiniz: CD MP3'lerin içerik taraması daha uzun sürer.
"CD Okuma Hatası" mesajı ekranda görüntüleniyor veya CD/CD MP3'yi dışarı çıkarıyor.	CD kötü yerleştirilmiş / kirlî / hasarlı / uyumlu değil.	CD/CD MP3'yi çıkarın. CD temiz/iyi durumda / uyumlu bir CD MP3'yi düzgün şekilde yerleştiriniz.
CD MP3'nin bazı dosyaları okunmuyor.	Aynı CD üzerine ses dosyaları ve diğer tür dosyalar kaydedilmiş.	Ses dosyalarını ve diğer tür dosyaları aynı CD içine kaydetmeyiniz.
Ses sistemi MP3. CD'sini okumayı başaramıyor.	CD, 8x'ten daha düşük bir hızda veya 16x'ten daha yüksek bir hızda yazılmış.	CD'nizi 8x hızında yazdırınız.
	CD, çoklu oturum modunda yazılmış.	CD'nizi "Disc at Once" modunda veya CD'nizi "Track At Once" modunda yazdırınız ve son "session" tamamlandığında diski sonlandırınız.
MP3 CD'sinin okunma kalitesi düşük	CD, okunma kalitesinin düşmesine neden olan siyah renkli veya az yansıtma özelliği olan bir renkte.	CD kaydınızı beyaz veya açık renkli bir CD'ye yapınız.

ÇALIŞMA ARIZALARI (3/3)

Tanım	Olası nedenler	Çözümler
Telefon araç sistemine bağlanmıyor.	<ul style="list-style-type: none">– Telefonunuz kapalı.– Telefonunuzun pili bitmiş.– Telefonunuz eller serbest telefon sistemiyle henüz eşleştirilmemiş.– Telefonunuzun ve sistemin Bluetooth®'u devrede değil.– Telefonunuzun konfigürasyon ayarları, ses sisteminin bağlanma talebini kabul edecek şekilde yapılmamış.	<ul style="list-style-type: none">– Telefonu açınız.– Telefonunuzun pilini şarj ediniz.– Telefonunuzu eller serbest telefon sistemiyle eşleştiriniz.– Telefonunuzun ve sistemin Bluetooth® bağlantısını etkinleştiriniz.– Telefonunuzun konfigürasyon ayarlarını, ses sisteminin bağlanma talebini kabul edecek şekilde yapılandırınız.
Bluetooth® portatif müzik çalar sisteme bağlanmıyor.	<ul style="list-style-type: none">– Portatif müzik çalarınız kapalı.– Portatif müzik çalarınızın pili bitmiş.– Portatif müzik çalarınız radyo sistemiyle henüz eşleştirilmemiş.– Portatif müzik çalarınızın ve radyo sisteminin Bluetooth®'u devrede değil.– Portatif müzik çalarınızın konfigürasyon ayarları, ses sisteminin bağlanma talebini kabul edecek şekilde yapılmamış.– Portatif müzik çalarınızda müzik başlatılmamış.	<ul style="list-style-type: none">– Portatif müzik çalarınızı açınız.– Portatif müzik çalarınızın pilini şarj ediniz.– Portatif müzik çalarınızı sistemle eşleştiriniz.– Portatif müzik çalarınızın ve radyo sisteminin Bluetooth®'unu devreye alınız.– Portatif müzik çalarınızın konfigürasyon ayarlarını, sistemin bağlanma talebini kabul edecek şekilde yapınız.– Telefonunuzun uyum seviyesine göre müziğin portatif müzik çalarda başlatılması gerekli olabilir.
«Pil zayıf» mesajını belirmesi.	Eller serbest telefon sisteminin uzun süreli kullanılması telefonunuzun şarjının daha çabuk bitmesine neden olur.	Telefonunuzun pilini şarj ediniz.

ALFABETİK İNDEKS (1/2)

A

AF-RDS frekanslarının takibi.....	TR.19
arama almak.....	TR.33
aramak.....	TR.33
aramaların tarihçesi.....	TR.33
ayarlar	
dinleme.....	TR.36

B

bağlantı	
başarısız.....	TR.31
Bluetooth bağlantısı.....	TR.27 → TR.29
Bluetooth®.....	TR.4 – TR.5
butonlar.....	TR.6 → TR.14

Ç

çalışma arızaları.....	TR.57 → TR.59
çalıştırma.....	TR.15

C

CD / MP3 CD	
çıkarmak.....	TR.23
dinlemek.....	TR.21
hızlı ileri/geri alma.....	TR.21
MP3 CD'lerin özellikleri.....	TR.21
rastgele çalma.....	TR.22
tekrar.....	TR.21
CD text.....	TR.23

D

dalga bantları.....	TR.18
dil	
değiştir.....	TR.37
durdurma.....	TR.15

E

eller serbest telefon kiti.....	TR.5
---------------------------------	------

F

FM / LW / MW bantları.....	TR.4 – TR.5
----------------------------	-------------

TR.60

H

harici kaynak.....	TR.24
--------------------	-------

I

i Trafik.....	TR.37
ID3 tag.....	TR.23
iletişim.....	TR.35
iletişim ses seviyesi.....	TR.35

K

kaynağın seçilmesi.....	TR.15
kullanımla ilgili öneriler.....	TR.2 – TR.3
kumandalar.....	TR.6 → TR.14

P

pause.....	TR.23
------------	-------

R

R&Go	
multimedya fonksiyonu.....	TR.47 → TR.49
radyo	
bir istasyon seçmek.....	TR.18
istasyonların önceden seçilmesi.....	TR.18
istasyonların otomatik olarak hafızaya alınması.....	TR.18
manüel mod.....	TR.18
otomatik mod.....	TR.18
radyo metni.....	TR.38
RDS.....	TR.4

S

saat	
ayar.....	TR.37
ses seviyesi.....	TR.15
ses tanıma.....	TR.16 – TR.17
sesi kesme.....	TR.15
Sistem hafızasından bir telefonu silmek.....	TR.29
Sisteme bir telefonu tanıtmak, kaydetmek.....	TR.27 → TR.29

T

telefon bağlantısını kesmek.....	TR.32
----------------------------------	-------

ALFABETIK INDEKS (2/2)

telefon rehberi (repertuar).....	TR.33
telefona bağlanmak	TR.30
telefonu silmek.....	TR.29

U

USB prizi.....	TR.24
----------------	-------

W

WMA.....	TR.21
----------	-------



Περιεχόμενα

Προφυλάξεις κατά τη χρήση	GR.2
Γενική περιγραφή	GR.4
Παρουσίαση των χειριστηρίων	GR.6
Εργασία	GR.15
Χρήση της φωνητικής αναγνώρισης	GR.16
Ακρόαση ραδιοφώνου	GR.18
Ακρόαση CD/CD MP3	GR.21
Εξωτερικές πηγές ήχου	GR.24
Συγχρονισμός/αποσυγχρονισμός τηλεφώνου	GR.27
Σύνδεση/αποσύνδεση τηλεφώνου	GR.30
Πραγματοποίηση/απάντηση κλήσης	GR.33
Ρυθμίσεις συστήματος	GR.36
R&GO: Γενική περιγραφή	GR.39
R&GO: Λειτουργία πλοήγησης	GR.45
R&GO: Λειτουργία πολυμέσων	GR.47
R&GO: Λειτουργία αυτοκινήτου	GR.50
R&GO: Λειτουργία τηλεφώνου	GR.52
R&GO: Προσαρμογή ρυθμίσεων	GR.55
Πρόβλημα λειτουργίας	GR.57

Μετάφραση από τα Γαλλικά. Απαγορεύεται η ολική ή μερική ανατύπωση ή μετάφραση του βιβλίου χωρίς τη γραπτή άδεια του κατασκευαστή του αυτοκινήτου.

ΠΡΟΦΥΛΑΞΕΙΣ ΧΡΗΣΤΗ (1/2)

Είναι υποχρεωτικό να ακολουθείτε τις παρακάτω προφυλάξεις όταν χρησιμοποιείτε το σύστημα για λόγους ασφαλείας ή λόγω κινδύνου υλικών ζημιών. Είστε υποχρεωμένοι να τηρείτε τους ισχύοντες νόμους της χώρας όπου βρίσκεστε.



Προφυλάξεις σχετικά με τον χειρισμό του συστήματος ήχου

- Χειριστείτε τις εντολές (στην πρόσοψη ή στο τιμόνι) και συμβουλευθείτε τις πληροφορίες στην οθόνη όταν οι συνθήκες κυκλοφορίας σας το επιτρέπουν.
- Ρυθμίστε την ένταση του ήχου σε ένα μέτριο επίπεδο το οποίο θα σας επιτρέπει να ακούτε τους εξωτερικούς θορύβους.

Υλικές προφυλάξεις

- Μην πραγματοποιείτε καμία εξαγωγή και τροποποίηση στο σύστημα προκειμένου να αποφύγετε κάποιον υλικό κίνδυνο ή κίνδυνο εγκαύματος.
- Σε περίπτωση δυσλειτουργίας ή οποιασδήποτε διαδικασίας εξαγωγής, φροντίστε να επικοινωνήσετε με ένα επίσημο συνεργείο του κατασκευαστή.
- Μην εισαγάγετε ξένα αντικείμενα, κατεστραμμένα ή βρώμικα CD/CD MP3 στον οδηγό ανάγνωσης.
- Χρησιμοποιείτε μόνο CD/CD MP3 σε κυκλική μορφή με διάμετρο 12 εκ.
- Μεταχειριστείτε με προσοχή τους δίσκους, κρατώντας τους από τις άκρες και από το κέντρο, χωρίς να αγγίζετε την πλευρά του CD/CD MP3 που δεν φέρει ετικέτα.
- Μην κολλάτε αυτοκόλλητα πάνω στα CD/CD MP3.
- Σε περίπτωση παρατεταμένης χρήσης, αφαιρέστε το CD/CD MP3 από τον οδηγό με προσοχή, γιατί μπορεί να είναι ζεστό.
- Μην εκθέτετε πότε το CD/CD MP3 στη ζέστη ή στην άμεση ακτινοβολία του ήλιου.
- Μην χρησιμοποιείτε τα προϊόντα με βάση την αλκοόλη ή/και υγρά ψεκασμού στην περιοχή.

Προφυλάξεις σχετικά με το τηλέφωνο

- Η χρήση τηλεφώνου στο αυτοκίνητο ρυθμίζεται από σχετική νομοθεσία. Σύμφωνα με την ισχύουσα νομοθεσία, δεν επιτρέπεται η χρήση συστημάτων τηλεφωνίας ελεύθερα χέρια, ανεξαρτήτως των συνθηκών οδήγησης που επικρατούν. Κάθε οδηγός πρέπει να διατηρεί τον έλεγχο του αυτοκινήτου του.
- Η χρήση τηλεφώνου κατά την οδήγηση είναι ένας σημαντικός παράγοντας που αποσπά την προσοχή του οδηγού και αυξάνει τον κίνδυνο πρόκλησης ατυχήματος. Αυτό ισχύει για όλα τα στάδια χρήσης του τηλεφώνου (πληκτρολόγηση αριθμού, συνομιλία, αναζήτηση μίας επαφής από το ευρετήριο επαφών...).

Συντήρηση της πρόσοψης

- Χρησιμοποιήστε ένα μαλακό πανί και, εάν είναι απαραίτητο, λίγο διάλυμα σαπουνιού με νερό. Ξεβγάλτε με ένα μαλακό πανί ελαφρώς υγρό, στη συνέχεια σκουπίστε την πρόσοψη με ένα στεγνό μαλακό πανί.
- Μην πιέζετε την οθόνη της πρόσοψης και μην χρησιμοποιείτε προϊόντα που περιέχουν οινόπνευμα.

Η περιγραφή των μοντέλων που υπάρχουν μέσα σε αυτές τις οδηγίες χρήσης πραγματοποιήθηκε με τα χαρακτηριστικά που ήταν γνωστά την ημέρα σχεδιασμού αυτού του εγγράφου. **Οι οδηγίες χρήσης συγκεντρώνουν το σύνολο των λειτουργιών που υπάρχουν στα μοντέλα που περιγράφονται. Η ύπαρξή τους εξαρτάται από το μοντέλο εξοπλισμού, τις επιλεγμένες επιλογές και τη χώρα πώλησης. Ομοίως, στο έγγραφο αυτό ενδέχεται να περιγράφονται λειτουργίες οι οποίες θα εμφανιστούν κατά τη διάρκεια του έτους. Οι οθόνες που υπάρχουν στις οδηγίες χρήσης δεν είναι δεσμευτικές.**

Ανάλογα με τη μάρκα και το μοντέλο του τηλεφώνου σας, ορισμένες λειτουργίες μπορεί να είναι μερικώς ή πλήρως ασύμβατες με το σύστημα πολυμέσων του αυτοκινήτου σας.

Σε ολόκληρο το εγχειρίδιο, ως Εξουσιοδοτημένος αντιπρόσωπος αναφέρεται εκείνος του κατασκευαστή του αυτοκινήτου.

ΓΕΝΙΚΗ ΠΕΡΙΓΡΑΦΗ (1/2)

Εισαγωγή

Το σύστημα ήχου εξασφαλίζει τις ακόλουθες λειτουργίες:

- FM (RDS) και ραδιόφωνο AM.
- επίγειο ψηφιακό ραδιόφωνο (DR).
- CD/CD MP3 συσκευή αναπαραγωγής.
- Διαχείριση εξωτερικών πηγών ήχου,
- Σύστημα τηλεφωνίας ελεύθερα χέρια Bluetooth®.

Λειτουργίες ραδιοφώνου και CD/CD MP3

Το ραδιόφωνο επιτρέπει την ακρόαση ραδιοφωνικών σταθμών και την αναπαραγωγή CD διαφορετικών μορφών ήχου.

Οι ραδιοφωνικοί σταθμοί ταξινομούνται με βάση τις ζώνες συχνότητας: FM (διαμόρφωση συχνότητας) και AM (διαμόρφωση πλάτους).

Το σύστημα DR (μορφή DAB, DAB+, T-DMB) επιτρέπει καλύτερη αναπαραγωγή ήχου.

Το σύστημα RDS επιτρέπει την εμφάνιση στην οθόνη του ονόματος ορισμένων σταθμών ή πληροφοριών που μεταδίδονται από τους ραδιοφωνικούς σταθμούς FM:

- Πληροφορίες σχετικά με μία γενική εκτίμηση της οδικής κίνησης(TA),
- Μηνύματα έκτακτης ανάγκης.

Λειτουργία εξωτερικών πηγών ήχου

Μπορείτε να ακούτε το προσωπικό σας ραδιόφωνο απευθείας μέσω των ηχείων του οχήματός σας. Έχετε στη διάθεσή σας μία μεγάλη ποικιλία επιλογών για να συνδέσετε τη φορητή σας συσκευή, ανάλογα με τον τύπο της συσκευής που έχετε:

- Υποδοχή USB,
- Υποδοχή Jack,
- Σύνδεση Bluetooth®.

Για περισσότερες πληροφορίες σχετικά με τη λίστα συμβατών συσκευών, επικοινωνήστε με μία επίσημη αντιπροσωπεία.

ΓΕΝΙΚΗ ΠΕΡΙΓΡΑΦΗ (2/2)

Λειτουργία τηλεφωνίας ελεύθερα χέρια

Το σύστημα τηλεφωνίας ανοιχτής ακρόασης Bluetooth® εξασφαλίζει τις ακόλουθες λειτουργίες, απαλλάσσοντάς σας από τον χειροκίνητο χειρισμό του τηλεφώνου:

- κάντε σύζευξη έως 6 τηλέφωνα,
- Πραγματοποίηση/απάντηση/απόρριψη κλήσης,
- Μεταφορά της λίστας επαφών του καταλόγου του τηλεφώνου ή της κάρτας SIM (ανάλογα με το τηλέφωνο),
- Εμφάνιση του ιστορικού των κλήσεων που έχουν πραγματοποιηθεί από το σύστημα (ανάλογα με το τηλέφωνο),
- Κλήση του αυτόματου τηλεφωνητή.



Λειτουργία Bluetooth®

Η λειτουργία αυτή επιτρέπει στο σύστημα ήχου να αναγνωρίσει και να χειριστεί τη φορητή συσκευή ήχου ή το κινητό σας τηλέφωνο, χρησιμοποιώντας τον συγχρονισμό μέσω «Bluetooth®».

Μπορείτε να ενεργοποιήσετε/απενεργοποιήσετε τη λειτουργία Bluetooth® από το μενού "Bluetooth ":

- Εμφανίστε το μενού ρυθμίσεων πιέζοντας το πλήκτρο **9**,
- επιλέξτε «Bluetooth» περιστρέφοντας και πιέζοντας το **5**,
- επιλέξτε «Ενεργ.»/»Απενεργ.«.



Το σύστημα τηλεφωνίας ελεύθερα χέρια έχει αποκλειστικά ως στόχο να διευκολύνει την επικοινωνία, συμβάλλοντας στη μείωση των παραγόντων κινδύνου, χωρίς όμως να εγγυάται την πλήρη εξάλειψή τους. Είστε υποχρεωμένοι να τηρείτε τους ισχύοντες νόμους της χώρας όπου βρίσκεστε.

ΠΑΡΟΥΣΙΑΣΗ ΤΩΝ ΧΕΙΡΙΣΤΗΡΙΩΝ (1/9)

Θόνες συστήματος

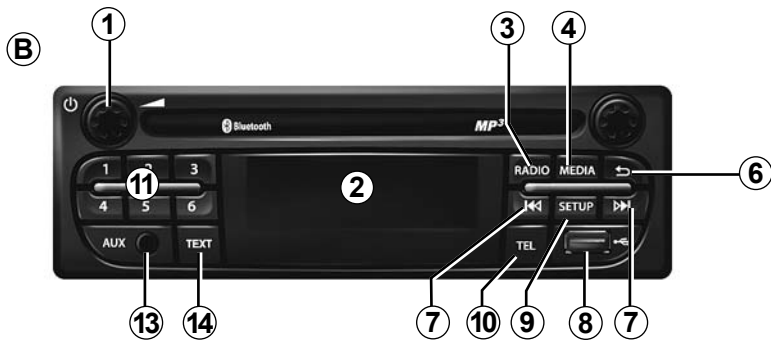

Χειριστήρια στην κολώνα τιμονιού

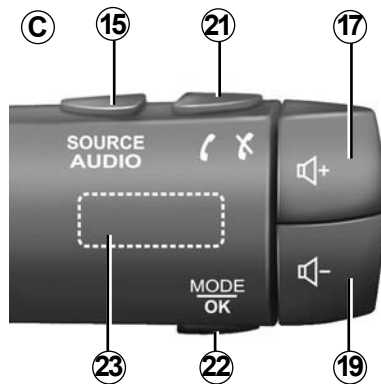

ΠΑΡΟΥΣΙΑΣΗ ΤΩΝ ΧΕΙΡΙΣΤΗΡΙΩΝ (2/9)

Οθόνες συστήματος



Χειριστήρια στην κολώνα τιμονιού

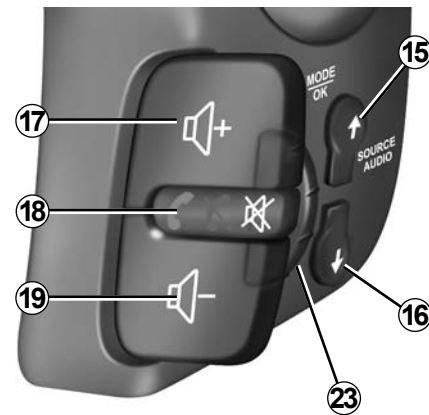
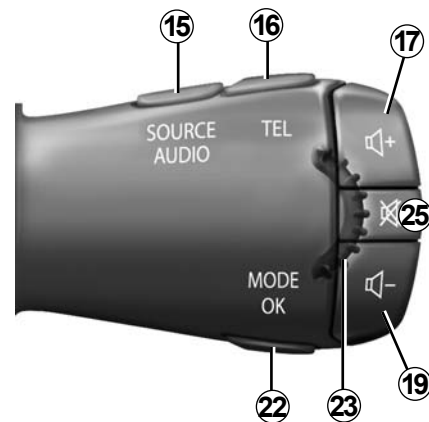

ΠΑΡΟΥΣΙΑΣΗ ΤΩΝ ΧΕΙΡΙΣΤΗΡΙΩΝ (3/9)

Θόνες συστήματος

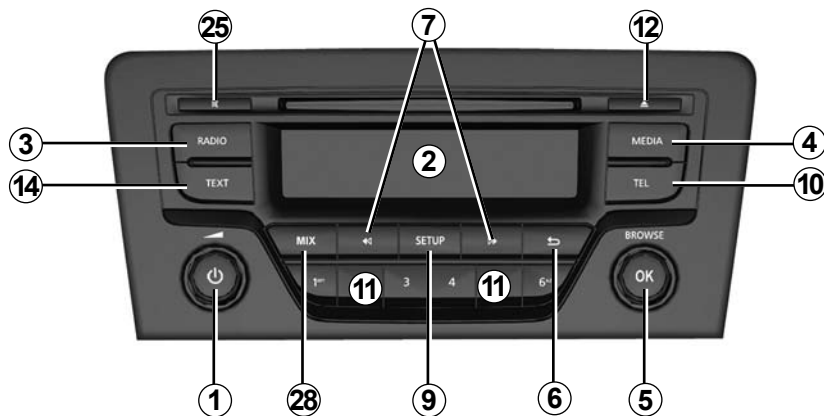
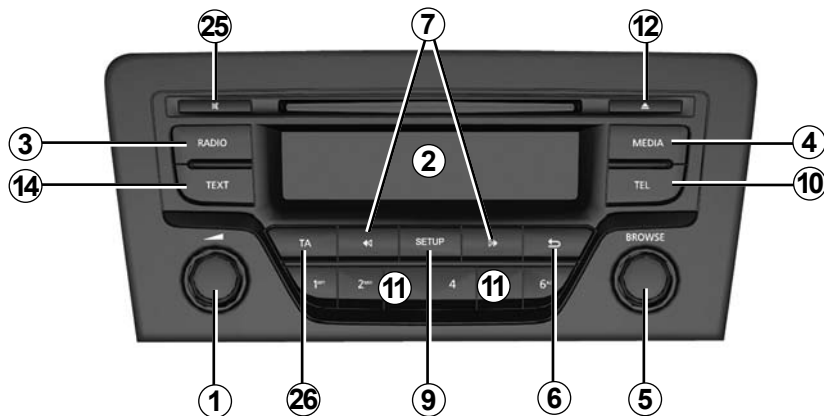

Χειριστήρια στην κολώνα τιμονιού

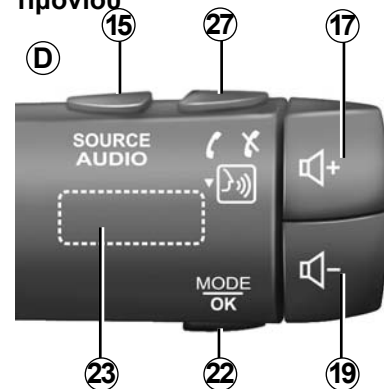

ΠΑΡΟΥΣΙΑΣΗ ΤΩΝ ΧΕΙΡΙΣΤΗΡΙΩΝ (4/9)

Πρόσωση του
συστήμo

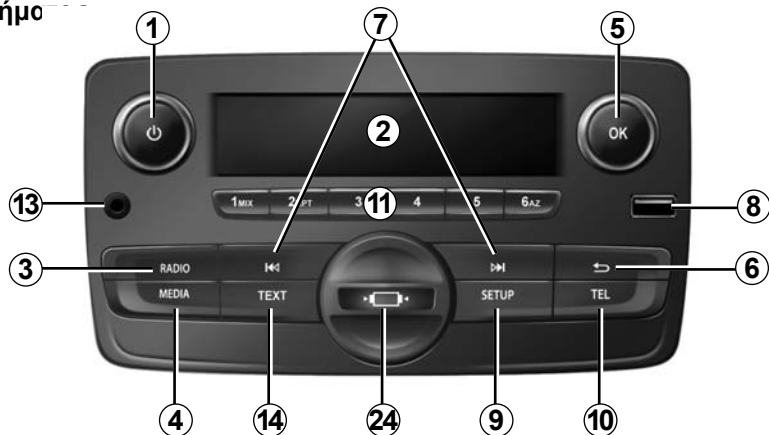

Χειριστήρια στο τιμόνι

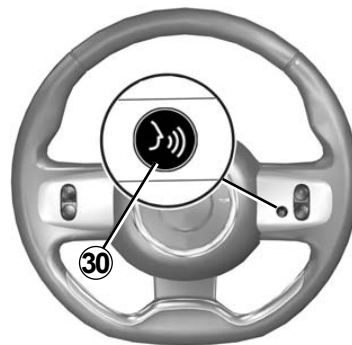

Χειριστήρια στο τιμόνι

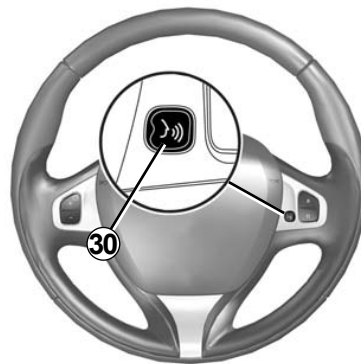
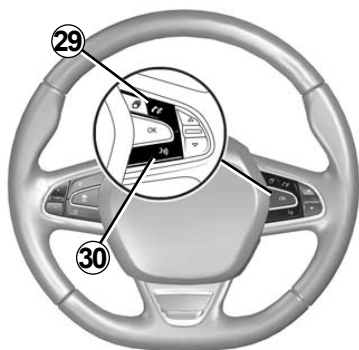

ΠΑΡΟΥΣΙΑΣΗ ΤΩΝ ΧΕΙΡΙΣΤΗΡΙΩΝ (5/9)

	Λειτουργία AUDIO/MEDIA	Λειτουργία ΤΗΛΕΦΩΝΟΥ
1	<p>– Πάτημα: ενεργοποίηση/απενεργοποίηση.</p> <p>– Περιστροφή: ρύθμιση της έντασης της πηγής ήχου που αναπαράγεται αυτή τη στιγμή.</p>	
2	Οθόνη πληροφοριών.	
3	<p>– Σύντομο πάτημα: επιλογή πηγής ραδιοφώνου και ζώνης συχνοτήτων: FM1 → FM2 → DR1 → DR2 → AM.</p> <p>– Παρατεταμένο πάτημα: Ενημέρωση της λίστας ραδιοφωνικών σταθμών.</p>	
4	Επιλογή της επιθυμητής μονάδας πολυμέσων (εφόσον είναι συνδεδεμένη στο σύστημα ήχου): CD/CD MP3 → USB1 → USB2 → Bluetooth® φορητή συσκευή αναπαραγωγής ήχου → AUX (Jack).	
5	<p>– Πάτημα: επιβεβαίωση ενέργειας.</p> <p>– Περιστροφή: πλοήγηση στα μενού ή τις λίστες.</p>	
6	<p>– Επιστροφή στην προηγούμενη οθόνη/στο προηγούμενο επίπεδο κατά την πλοήγηση στα μενού;</p> <p>– Ακύρωση της τρέχουσας ενέργειας.</p>	
7	<p>– Στιγμιαίο πάτημα: αλλαγή μουσικού κομματιού (CD/CD MP3, ορισμένες φορητές συσκευές ήχου) ή αλλαγή ραδιοφωνικής συχνότητας.</p> <p>– Παρατεταμένο πάτημα: γρήγορη μετακίνηση προς τα εμπρός/μετακίνηση προς τα πίσω σε ένα κομμάτι CD/CD MP3 για μερικές συσκευές αναπαραγωγής ήχου ή μετακίνηση μεταξύ των ραδιοφωνικών σταθμών, μέχρι να απελευθερωθεί το κουμπί.</p>	
8	USB θύρα για βοηθητικές πηγές ήχου.	
9	<p>– Σύντομο πάτημα: πρόσβαση στο μενού προσαρμοσμένων ρυθμίσεων.</p> <p>– Παρατεταμένο πάτημα: ενεργοποιεί τη λειτουργία «Text» (μόνο στις προσόψεις A και B).</p>	

ΠΑΡΟΥΣΙΑΣΗ ΤΩΝ ΧΕΙΡΙΣΤΗΡΙΩΝ (6/9)

	Λειτουργία AUDIO/MEDIA	Λειτουργία ΤΗΛΕΦΩΝΟΥ
10		<ul style="list-style-type: none"> - Σύντομο πάτημα: πρόσβαση στο μενού «Τηλέφωνο». - Παρατεταμένο πάτημα: Επανάκληση του τελευταίου αριθμού.
		Για εισερχόμενη κλήση: <ul style="list-style-type: none"> - σύντομο πάτημα: απάντηση σε κλήση, - παρατεταμένο πάτημα: απόρριψη κλήσης,
		Κατά τη διάρκεια της συνομιλίας: τερματισμός της κλήσης σε εξέλιξη.
11	Στιγμιαίο πάτημα: Επαναφορά ενός σταθμού που έχει ήδη καταχωριστεί. Παρατεταμένο πάτημα: Απομνημόνευση ενός ραδιοφωνικού σταθμού.	
12	Εξαγωγή CD/CD MP3.	
13	Βοηθητική είσοδος.	
14	Ενεργοποιεί τη λειτουργία «Text».	
15	Επιλέξτε την πηγή ήχου: FM1 → FM2 → DR1 → DR2 → AM → CD/CD MP3 → USB1 → USB2 → Bluetooth® φορητή συσκευή αναπαραγωγής ήχου → AUX (Jack).	
16		<ul style="list-style-type: none"> - Σύντομο πάτημα: πρόσβαση στο μενού «Τηλέφωνο»; - Παρατεταμένο πάτημα: Επανάκληση του τελευταίου αριθμού.
17	Αύξηση της έντασης της πηγής ήχου που βρίσκεται σε χρήση.	
18	<ul style="list-style-type: none"> - Παύση του ήχου της πηγής ραδιοφώνου κατά τη διάρκεια της ακρόασης. - κάντε σίγαση του ήχου και παύση της αναπαραγωγής της CD/CD MP3, USB, Bluetooth® φορητής συσκευής αναπαραγωγής ήχου. 	Παρατεταμένο πάτημα: Επανάκληση του τελευταίου αριθμού. Για εισερχόμενη κλήση: <ul style="list-style-type: none"> - σύντομο πάτημα: απάντηση σε κλήση, - παρατεταμένο πάτημα: απόρριψη κλήσης, Κατά τη διάρκεια της συνομιλίας: τερματισμός της κλήσης σε εξέλιξη.

ΠΑΡΟΥΣΙΑΣΗ ΤΩΝ ΧΕΙΡΙΣΤΗΡΙΩΝ (7/9)

	Λειτουργία AUDIO/MEDIA	Λειτουργία ΤΗΛΕΦΩΝΟΥ
19	Μείωση της έντασης της πηγής ήχου που βρίσκεται σε χρήση.	
17 + 19	(Μόνο για τα χειριστήρια C και D) – Σίγαση της τρέχουσας πηγής ραδιοφώνου, – κάντε σίγαση του ήχου και παύση της αναπαραγωγής της CD/CD MP3, USB, Bluetooth® φορητής συσκευής αναπαραγωγής ήχου.	
20	Περιστροφή: – ραδιόφωνο: περιήγηση στη λίστα ραδιοφωνικών σταθμών, – Πολυμέσα: προηγούμενο/επόμενο κομμάτι.	Περιστροφή: – Μενού «Τηλέφωνο»: περιήγηση στη λίστα.
	– Στιγμιαίο πάτημα: Επικύρωση ενέργειας. Παρατεταμένο πάτημα: – επιστροφή στην προηγούμενη οθόνη/στο προηγούμενο επίπεδο κατά την πλοήγηση στα μενού, – ακύρωση μιας ενέργειας σε εξέλιξη.	– Στιγμιαίο πάτημα: Επικύρωση ενέργειας. Παρατεταμένο πάτημα: – επιστροφή στην προηγούμενη οθόνη/στο προηγούμενο επίπεδο κατά την πλοήγηση στα μενού, – ακύρωση μιας ενέργειας σε εξέλιξη.
21		– Σύντομο πάτημα: πρόσβαση στο μενού «Τηλέφωνο». – Παρατεταμένο πάτημα: Επανάκληση του τελευταίου αριθμού.
		Για εισερχόμενη κλήση: – σύντομο πάτημα: απάντηση σε κλήση, – παρατεταμένο πάτημα: απόρριψη κλήσης,
		Κατά τη διάρκεια της συνομιλίας: τερματισμός της κλήσης σε εξέλιξη.

ΠΑΡΟΥΣΙΑΣΗ ΤΩΝ ΧΕΙΡΙΣΤΗΡΙΩΝ (8/9)

	Λειτουργία AUDIO/MEDIA	Λειτουργία ΤΗΛΕΦΩΝΟΥ
22	<ul style="list-style-type: none">– Στιγμαίο πάτημα: Επικύρωση ενέργειας. Παρατεταμένο πάτημα: <ul style="list-style-type: none">– επιστροφή στην προηγούμενη οθόνη/στο προηγούμενο επίπεδο κατά την πλοήγηση στα μενού,– ακύρωση μιας ενέργειας σε εξέλιξη.	<ul style="list-style-type: none">– Στιγμαίο πάτημα: Επικύρωση ενέργειας. Παρατεταμένο πάτημα: <ul style="list-style-type: none">– επιστροφή στην προηγούμενη οθόνη/στο προηγούμενο επίπεδο κατά την πλοήγηση στα μενού,– ακύρωση μιας ενέργειας σε εξέλιξη.
23	Περιστροφή: <ul style="list-style-type: none">– ραδιόφωνο: περιήγηση στη λίστα ραδιοφωνικών σταθμών που αποθηκεύτηκαν προηγουμένως,– μέσα: προηγούμενο/επόμενο κομμάτι.	Περιστροφή: <ul style="list-style-type: none">– Μενού «Τηλέφωνο»: περιήγηση στη λίστα.
24	Αφαιρέστε το κάλυμμα της βάσης τηλεφώνου περιστρέφοντάς το αριστερόστροφα.	
25	<ul style="list-style-type: none">– Παύση του ήχου της πηγής ραδιοφώνου κατά τη διάρκεια της ακρόασης.– κάντε σίγαση του ήχου και παύση της αναπαραγωγής της CD/ CD MP3, USB, Bluetooth® φορητής συσκευής αναπαραγωγής ήχου.	
26	Ενεργοποίηση/απενεργοποίηση της αυτόματης αναζήτησης και αναπαραγωγής πληροφοριών κίνησης, μόλις αναμεταδοθούν από συγκεκριμένους ραδιοφωνικούς σταθμούς στη λειτουργία FM ή DR.	

ΠΑΡΟΥΣΙΑΣΗ ΤΩΝ ΧΕΙΡΙΣΤΗΡΙΩΝ (9/9)

	Λειτουργία AUDIO/MEDIA	Λειτουργία ΤΗΛΕΦΩΝΟΥ
27		– Σύντομο πάτημα: πρόσβαση στο μενού «Τηλέφωνο».
		Για εισερχόμενη κλήση: – σύντομο πάτημα: απάντηση σε κλήση, – παρατεταμένο πάτημα: απόρριψη κλήσης,
		Κατά τη διάρκεια της συνομιλίας: τερματισμός της κλήσης σε εξέλιξη.
	– Παρατεταμένο πάτημα: ενεργοποίηση της φωνητικής αναγνώρισης. – Στιγμιαίο πάτημα: απενεργοποίηση φωνητικής αναγνώρισης.	
28	Για να ενεργοποιήσετε την τυχαία αναπαραγωγή όλων των μουσικών κομματιών στο CD/CD MP3.	
29		Για εισερχόμενη κλήση: – σύντομο πάτημα: απάντηση σε κλήση; – παρατεταμένο πάτημα: απόρριψη κλήσης.
		Κατά τη διάρκεια της συνομιλίας: τερματισμός της κλήσης σε εξέλιξη.
30	– Στιγμιαίο πάτημα: Ενεργοποίηση φωνητικής αναγνώρισης. – Στιγμιαίο πάτημα: απενεργοποίηση φωνητικής αναγνώρισης.	

Ενεργοποίηση και απενεργοποίηση

Πατήστε στιγμιαία το κομβίο **1** στην πρόσοψη του ηχοσυστήματος για να ενεργοποιήσετε το σύστημα.

Μπορείτε να χρησιμοποιήσετε το σύστημα ήχου χωρίς να ξεκινήσετε το αυτοκίνητό σας. Μπορεί να τεθεί σε λειτουργία για είκοσι λεπτά. Πιέστε το κομβίο **1** στην πρόσοψη του ηχοσυστήματος για την λειτουργία του συστήματος για περαιτέρω είκοσι λεπτά.

Για να απενεργοποιήσετε το ηχοσύστημα, πατήστε στιγμιαία το κομβίο **1** στην πρόσοψη του ηχοσυστήματος.

Επιλογή της πηγής ήχου

Για να δείτε διαδοχικά τις διαφορετικές πηγές ήχου, πιέστε το κουμπί **4** διαδοχικά στην πρόσοψη του ηχοσυστήματος ή το **15** στο χειριστήριο στην κολώνα τιμονιού. Κινηθείτε ανάμεσα στις πηγές ήχου εναλλάσσονται με την ακόλουθη σειρά: CD/CD MP3 → USB1 → USB2 → BT Streaming (Bluetooth®) → AUX.

Σημείωση: Για να εμφανίσετε το μενού τηλεφώνου, πιέστε το πλήκτρο **10** στην πρόσοψη του ηχοσυστήματος ή το **16**, **21** ή το **27** στο χειριστήριο στην κολώνα τιμονιού.

Όταν εισαγάγετε μια νέα πηγή πολυμέσων (CD/CD MP3 USB, AUX) ενώ το ραδιόφωνο είναι ενεργοποιημένο, η πηγή αλλάζει αυτόματα και ξεκινά η λειτουργία του πολυμέσου.

Μπορείτε επίσης να επιλέξετε την πηγή ραδιοφώνου πιέζοντας το πλήκτρο **3** στην πρόσοψη του ηχοσυστήματος ή **15** στο χειριστήριο στην κολώνα τιμονιού. Εάν πατήσετε διαδοχικά το πλήκτρο **3** στην πρόσοψη του ηχοσυστήματος, μπορείτε να μετακινηθείτε στα μήκη κύματος με την εξής σειρά: FM1 → FM2 → DR1 → DR2 → AM → FM1 κ.λπ.

Για να αλλάξετε πηγή μέσου και ραδιοφώνου, πατήστε το πλήκτρο **15** στο χειριστήριο στο τιμόνι.

Ηχητική ένταση

Ρυθμίστε την ένταση περιστρέφοντας το κομβίο **1** στην πρόσοψη του ηχοσυστήματος ή πατώντας το πλήκτρο **17** ή το **19** στο χειριστήριο κολώνας τιμονιού.

Η οθόνη έχει την ένδειξη «Ένταση» ακολουθούμενη από την τρέχουσα τιμή ρύθμισης (από 00 έως 31).

Διακοπή της αναπαραγωγής ήχου

Πατήστε σύντομα το πλήκτρο **18** ή το **25**, ή ταυτόχρονα τα **17** και **19** στο χειριστήριο στην κολώνα τιμονιού. Το μήνυμα «MUTE» εμφανίζεται στην οθόνη.

Πατήστε σύντομα το κουμπί **18**, **25**, **17** ή **19** στο χειριστήριο στο τιμόνι ξανά για να συνεχίσετε την αναπαραγωγή της τρέχουσας πηγής ήχου.

Μπορείτε επίσης να απενεργοποιήσετε τη λειτουργία σίγασης, περιστρέφοντας το κομβίο **1** στην πρόσοψη του ηχοσυστήματος.

ΧΡΗΣΗ ΤΗΣ ΦΩΝΗΤΙΚΗΣ ΑΝΑΓΝΩΡΙΣΗΣ (1/2)

Σύστημα φωνητικής αναγνώρισης

Με χρήση συμβατού smartphone, το ηχοσύστημα σας επιτρέπει να χρησιμοποιήσετε το σύστημα φωνητικής αναγνώρισης. Αυτό καθιστά δυνατή τη διαχείριση των λειτουργιών του smartphone σας μέσω της φωνητικής αναγνώρισης, διατηρώντας τα χέρια στο τιμόνι.

Σημείωση:

- το σύστημα φωνητικής αναγνώρισης του smartphone σας επιτρέπει να χρησιμοποιείτε μόνο τις λειτουργίες του smartphone σας. Δεν σας επιτρέπει τη διαδραστική χρήση των υπόλοιπων λειτουργιών του ηχοσυστήματος σας, όπως το ραδιόφωνο, το Driving eco, κ.λπ.;
- όταν χρησιμοποιείτε αναγνώριση φωνής, το ηχοσύστημα θα χρησιμοποιεί τη γλώσσα που έχει ρυθμιστεί στο smartphone σας;
- εάν προσπαθείτε να χρησιμοποιήσετε το σύστημα φωνητικής αναγνώρισης του αυτοκινήτου σας με ένα συζευγμένο smartphone που δεν διαθέτει λειτουργία φωνητικής αναγνώρισης, στην οθόνη του ηχοσυστήματος θα εμφανιστεί ένα μήνυμα για την ενημέρωσή σας.

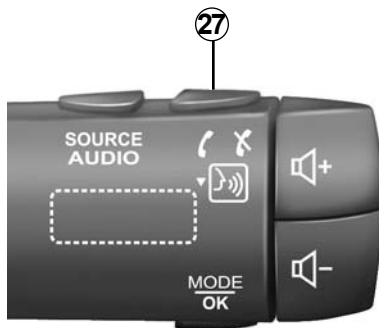

Χρήση της φωνητικής αναγνώρισης με το τηλέφωνο

Ενεργοποίηση

Για να ενεργοποιήσετε το σύστημα φωνητικής αναγνώρισης πρέπει:

- να έχετε σήμα 3G, 4G ή Wifi με το smartphone σας,
- να ενεργοποιήσετε τη λειτουργία Bluetooth® στο smartphone σας, ώστε να είναι ορατό στις άλλες συσκευές (ανατρέξτε στο εγχειρίδιο του τηλεφώνου για οδηγίες);

- να αντιστοιχίσετε και συνδέσετε το smartphone στο ηχοσύστημα (ανατρέξτε στην ενότητα για την «Αντιστοίχιση, κατάργηση αντιστοίχισης τηλεφώνου»);
- πιέστε παρατεταμένα το πλήκτρο **27** στο χειριστήριο στην κολώνα τιμονιού ή πατήστε το πλήκτρο **30** στο τιμόνι.

Ένα ηχητικό σήμα υποδεικνύει ότι η φωνητική αναγνώριση έχει ενεργοποιηθεί.

ΧΡΗΣΗ ΤΗΣ ΦΩΝΗΤΙΚΗΣ ΑΝΑΓΝΩΡΙΣΗΣ (2/2)

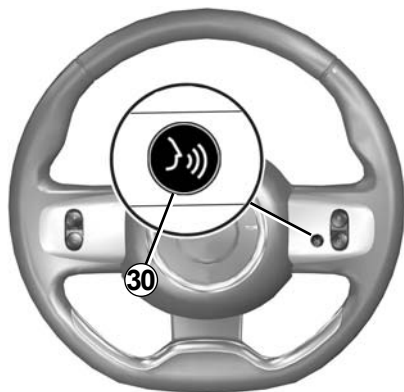

Απενεργοποίηση

Πατήστε το πλήκτρο **27** στο χειριστήριο στην κολώνα τιμονιού ή το **30** στο τιμόνι για να τερματίσετε την λειτουργία φωνητικής αναγνώρισης.

Ένα ηχητικό σήμα υποδεικνύει ότι η φωνητική αναγνώριση έχει απενεργοποιηθεί.

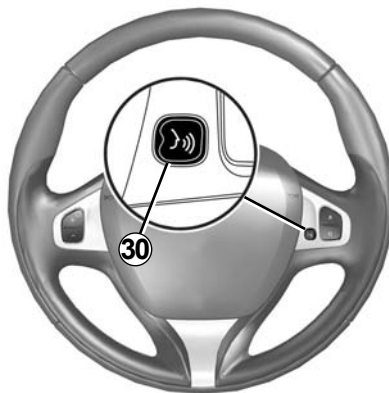

Επιλογή μίας ζώνης συχνοτήτων

Επιλέξτε την επιθυμητή ζώνη συχνοτήτων (FM1, FM2, DR1, DR2, AM, FM1 κ.λπ.) πατώντας διαδοχικά το πλήκτρο **3** στην πρόσοψη του ηχοσυστήματος.

Επιλογή ενός ραδιοφωνικού σταθμού FM ή AM

Μπορείτε να χρησιμοποιήσετε διάφορους τρόπους λειτουργίας για την επιλογή και αναζήτηση ενός ραδιοφωνικού σταθμού.

Αυτόματη αναζήτηση

Αυτός ο τρόπος λειτουργίας επιτρέπει την αναζήτηση των διαθέσιμων σταθμών μέσω αυτόματης σάρωσης. Πιέστε παρατεταμένα το πλήκτρο **7** στην πρόσοψη του ηχοσυστήματος.

Όταν αφήνετε το πλήκτρο **7** στην πρόσοψη του ηχοσυστήματος, εμφανίζεται η πλησιέστερη συχνότητα ραδιοφώνου. Το ραδιόφωνο θα συνεχίσει να αλλάζει συχνότητες προς τα επάνω ή προς τα κάτω για όσο διάστημα πατάτε το πλήκτρο **7** στην πρόσοψη του ηχοσυστήματος.

Χειροκίνητη αναζήτηση

Αυτός ο τρόπος λειτουργίας σας επιτρέπει να βρείτε χειροκίνητα σταθμούς με εναλλαγή των συχνοτήτων, πιέζοντας το πλήκτρο **7** στην πρόσοψη του ηχοσυστήματος.

Πιέστε το πλήκτρο **7** στην πρόσοψη του ηχοσυστήματος, η συχνότητα αυξάνεται ή μειώνεται.

Απομνημόνευση σταθμών

Αυτός ο τρόπος λειτουργίας επιτρέπει την ακρόαση σταθμών μόλις ζητηθούν, εφόσον έχουν αποθηκευτεί προηγουμένως στη μνήμη του συστήματος.

Επιλέξτε μια ζώνη συχνοτήτων και, στη συνέχεια, επιλέξτε ένα ραδιοφωνικό σταθμό, με έναν από τους τρόπους που περιγράφονται παραπάνω.

Για να αποθηκεύσετε ένα σταθμό, πιέστε παρατεταμένα ένα από τα πλήκτρα στο πληκτρολόγιο στην πρόσοψη του ηχοσυστήματος, **11** μέχρι να ακουστεί ένα ηχητικό σήμα.

Μπορείτε να αποθηκεύσετε μέχρι έξι ραδιοφωνικούς σταθμούς ανά ζώνη συχνοτήτων.

Για να ανακαλέσετε έναν αποθηκευμένο σταθμό, πιέστε στιγμιαία ένα από τα πλήκτρα στο πληκτρολόγιο **11**.

Επιλέξτε με βάση το όνομα του ραδιοφωνικού σταθμού (FM / DR)

Για να επιλέξετε ένα ραδιοφωνικό σταθμό, περιστρέψτε το κομβίο **5** στην πρόσοψη του ηχοσυστήματος ή **20** ή **23** στο χειριστήριο στην κολώνα τιμονιού.

Αυτή η λίστα μπορεί να περιλαμβάνει μέχρι και 100 ραδιοφωνικούς σταθμούς με τη μεγαλύτερη εμβέλεια ραδιοφωνικού σήματος στην περιοχή σας.

Για να αποκτήσετε την πιο πρόσφατη λίστα ραδιοφωνικών σταθμών, εκτελέστε ενημέρωση της λίστας ραδιοφώνου (FM ή DR). Ανατρέξτε στο στοιχείο «Ενημέρωση λίστας ραδιοφώνου (FM ή DR)» σε αυτή την ενότητα.

Ρυθμίσεις ραδιοφώνου

Εμφανίστε το μενού ρυθμίσεων πιέζοντας το πλήκτρο **9** στην πρόσοψη του ηχοσυστήματος και έπειτα επιλέξτε «Radio» περιστρέφοντας και πιέζοντας το κομβίο **5** στην οθόνη. Οι διαθέσιμες λειτουργίες είναι οι ακόλουθες:

- «TA»,
- «DR Interrupt...»,
- «Ref. FM List».
- «Ref. DR List».

«TA»

Όταν αυτή η λειτουργία είναι ενεργοποιημένη, το σύστημα ήχου σας επιτρέπει την αναζήτηση και την αυτόματη ακρόαση οδικών πληροφοριών κατά τη μετάδοσή τους από ορισμένους ραδιοφωνικούς σταθμούς σε λειτουργία FM ή DR.

Σημείωση: Αυτή η λειτουργία δεν είναι διαθέσιμη για τη ζώνη συχνοτήτων AM.

Επιλέξτε τον ραδιοφωνικό σταθμό με τις πληροφορίες και έπειτα επιλέξτε, εάν το επιθυμείτε, μια άλλη πηγή ακρόασης.

Οι οδικές πληροφορίες μεταδίδονται αυτόματα και έχουν προτεραιότητα, ανεξάρτητα από την πηγή ακρόασης.

Για να ενεργοποιήσετε ή να απενεργοποιήσετε αυτή τη λειτουργία, ανατρέξτε στην παράγραφο «Ρυθμίσεις ραδιοφώνου» στην ενότητα «Ρυθμίσεις συστήματος».

«DR Interrupt...» (αναμετάδοση ειδήσεων)

Όταν αυτή η λειτουργία είναι ενεργοποιημένη, επιτρέπεται η αυτόματη ακρόαση ειδήσεων κατά τη μετάδοσή τους από ορισμένους ραδιοφωνικούς σταθμούς «FM» ή «DR».

Εάν, στη συνέχεια, επιλέξετε άλλες πηγές, η μετάδοση του επιλεγμένου τύπου δελτίου θα διακόπτεται την ανάγνωση των άλλων πηγών.

Για να ενεργοποιήσετε ή να απενεργοποιήσετε αυτή τη λειτουργία, ανατρέξτε στις πληροφορίες στο «DR Interrupt...» στην ενότητα «Ρυθμίσεις συστήματος».

«Ref. FM List»

Αυτή η λειτουργία σας επιτρέπει να ενημερώσετε τη λίστα όλων των σταθμών FM της περιοχής όπου βρίσκεστε.

- εμφανίστε το μενού ρυθμίσεων πιέζοντας το πλήκτρο **9** στην πρόσοψη του ηχοσυστήματος και έπειτα επιλέξτε «Radio» περιστρέφοντας και πιέζοντας το κομβίο **5** στην οθόνη,
- επιλέξτε «Ref. FM List» στρέφοντας και πατώντας το κομβίο **5** στην πρόσοψη του ηχοσυστήματος.

Ξεκινά η αυτόματη ενημέρωση των σταθμών FM της περιοχής. Στην οθόνη εμφανίζεται το μήνυμα «Updating FM List».

Μόλις ολοκληρωθεί η αυτόματη σάρωση συχνοτήτων, το μήνυμα «FM List updated» εμφανίζεται στην οθόνη.

Σημείωση: Εάν επιλέξετε μια άλλη πηγή, η ενημέρωση της λίστας ραδιοφώνου FM συνεχίζεται στο παρασκήνιο.

Για να εναλλάξετε από μια αποθηκευμένη συχνότητα σταθμού σε άλλη, πιέστε ένα από τα πλήκτρα του πληκτρολογίου **7** στην πρόσοψη του ηχοσυστήματος.

Σημείωση: Μπορείτε επίσης να ενημερώσετε τη λίστα ραδιοφώνου FM πιέζοντας παρατεταμένα το πλήκτρο **3** στην πρόσοψη του ηχοσυστήματος.

ΑΚΡΟΑΣΗ ΡΑΔΙΟΦΩΝΟΥ (3/3)

«Ref. DR List»

Αυτή η λειτουργία σας επιτρέπει να ενημερώσετε τη λίστα όλων των σταθμών DR της περιοχής όπου βρίσκεστε.

- Εμφανίστε το μενού ρυθμίσεων πιέζοντας το πλήκτρο **9** στην πρόσοψη του ηχοσυστήματος και έπειτα επιλέξτε «Radio» περιστρέφοντας και πιέζοντας το κομβίο **5** στην οθόνη;
- επιλέξτε «Ref. DR List» στρέφοντας και πατώντας το κομβίο **5** στην πρόσοψη του ηχοσυστήματος;
- αρχίζει η αυτόματη ενημέρωση της λίστας των επίγειων ψηφιακών ραδιοφωνικών σταθμών στην περιοχή σας. Στην οθόνη εμφανίζεται το μήνυμα «Updating DR List».

Μόλις ολοκληρωθεί η αυτόματη σάρωση συχνοτήτων, το μήνυμα «DR List updated» εμφανίζεται στην οθόνη.

Σημείωση: Μπορείτε επίσης να ενημερώσετε τη λίστα ραδιοφώνου DR πιέζοντας παρτεταμένα το πλήκτρο **3** στην πρόσοψη του ηχοσυστήματος.

Επιλογή σταθμού

Επιλέξτε την επιθυμητή ζώνη συχνοτήτων (FM1, FM2, DR1, DR2 ή AM) πατώντας διαδοχικά το πλήκτρο **3** στην πρόσοψη του ηχοσυστήματος.

- Περιστρέψτε το κομβίο **5** στην πρόσοψη του ηχοσυστήματος ή το **20** ή το **23** στο χειριστήριο κολώνας τιμονιού για να εναλλάξετε ραδιοφωνικούς σταθμούς στη λίστα FM/DR ή τη ζώνη συχνοτήτων ραδιοφώνου AM;
- πιέστε το πλήκτρο **7** στην πρόσοψη του ηχοσυστήματος για να μετακινηθείτε μεταξύ των συχνοτήτων FM/AM ή των ραδιοφωνικών σταθμών DR.

Εμφάνιση ραδιοκειμένων

Για να εμφανίσετε το μενού κειμένου, πιέστε στιγμιαία το πλήκτρο **14** στην πρόσοψη του ηχοσυστήματος ή πιέστε παρτεταμένα το πλήκτρο **9** στην οθόνη. Οι διαθέσιμες λειτουργίες είναι οι ακόλουθες:

- «Radiotext»,
- «EPG».

Σημείωση: Αν δεν παρέχεται καμία πληροφορία, το μήνυμα «Καμία πληροφορία» εμφανίζεται στην οθόνη.

Πληροφορίες κειμένου «Radiotext» (FM)

Ορισμένοι ραδιοφωνικοί σταθμοί FM μεταδίδουν κειμενικές πληροφορίες σχετικές με το πρόγραμμα κατά την ακρόαση (παραδείγματος χάρη, τον τίτλο ενός τραγουδιού, το όνομα του καλλιτέχνη).

Σημείωση: αυτές οι πληροφορίες είναι διαθέσιμες αποκλειστικά σε ορισμένους ραδιοφωνικούς σταθμούς.

Οδηγός προγράμματος «EPG» (DR)

Όταν αυτή η λειτουργία είναι ενεργοποιημένη, το σύστημα ήχου σας επιτρέπει την εμφάνιση του προγράμματος των εκπομπών που πρόκειται να μεταδοθούν προσεχώς από τον σταθμό.

Σημείωση: Αυτές οι πληροφορίες διατίθενται μόνο για τις τρεις επόμενες χρονοθυρίδες του επληγμένου σταθμού.

ΑΚΡΟΑΣΗ CD, CD MP3 (1/3)

Χαρακτηριστικά τύπων αρχείων με δυνατότητα ανάγνωσης από το σύστημα ήχου

Μόνο η ανάγνωση των αρχείων με επέκταση CDA/MP3 είναι δυνατή από το σύστημα ήχου.

Σε περίπτωση που ένα CD περιλαμβάνει ταυτόχρονα αρχεία CD ήχου και συμπιεσμένα αρχεία ήχου, τα τελευταία αρχεία δεν θα ληφθούν υπόψη κατά την αναπαραγωγή.

Σημείωση: Η ανάγνωση ορισμένων αρχείων που προστατεύονται από δικαιώματα πνευματικής ιδιοκτησίας μπορεί να μην είναι δυνατή.

Σημείωση: Για να διευκολυνθεί η ανάγνωση των ονομάτων των φακέλων και των αρχείων, συνιστάται τα ονόματα των αρχείων να μην υπερβαίνουν τους 64 χαρακτήρες, καθώς και να αποφεύγεται η χρήση ειδικών χαρακτήρων.

Συντήρηση των CD/CD MP3

Μην εκθέτετε ποτέ το CD/CD MP3 στη ζέση ή στην άμεση ακτινοβολία του ήλιου, προκειμένου να διατηρηθεί η ποιότητα ανάγνωσής του.

Για να καθαρίσετε ένα CD/CD MP3, χρησιμοποιήστε ένα μαλακό πανί και τρίψτε απαλά το CD από το κέντρο προς την περιφέρεια.

Γενικά, διαβάστε τις συμβουλές συντήρησης και φύλαξης που παρέχονται από τον κατασκευαστή του CD.

Σημείωση: Η ανάγνωση ορισμένων γρατσουνισμένων ή βρώμικων CD μπορεί να μην είναι δυνατή.

Εισαγωγή CD/CD MP3

Ανατρέξτε στην ενότητα «Προφυλάξεις κατά τη χρήση».

Βεβαιωθείτε ότι δεν υπάρχει κάποιο άλλο CD στον οδηγό ανάγνωσης, στη συνέχεια εισαγάγετε το CD με την πλευρά που φέρει την ετικέτα προς τα πάνω.

Ακρόαση CD/CD MP3

Μετά την εισαγωγή του CD/CD MP3 (με την πλευρά που φέρει την ετικέτα προς τα πάνω), το σύστημα ήχου διαλέγει αυτόματα την πηγή CD/CD MP3 και ξεκινά την αναπαραγωγή του πρώτου μουσικού κομματιού (track).

Αν το σύστημα ήχου είναι απενεργοποιημένο, αλλά ο διακόπτης του κινητήρα είναι ανοικτός, η εισαγωγή ενός CD/CD MP3 θέτει σε λειτουργία το σύστημα ήχου, επιτρέποντας να ξεκινήσει η ανάγνωση του CD/CD MP3. Αν ο διακόπτης είναι κλειστός, το σύστημα ήχου δεν τίθεται σε λειτουργία.

Εάν ακούτε ραδιόφωνο και ένα CD/CD MP3 βρίσκεται στη συσκευή αναπαραγωγής, μπορείτε να επιλέξετε να ακούσετε το CD/CD MP3 πατώντας το κουμπί **4** στην πρόσοψη του ηχοσυστήματος ή **15** στο χειριστήριο στην κολώνα τιμονιού. Η ανάγνωση ξεκινά μόλις γίνει η επιλογή της πηγής CD/CD MP3 από το σύστημα ήχου.

Αναζήτηση μουσικού κομματιού (track)

Πιέστε στιγμιαία το πλήκτρο **7** στο σύστημα ήχου εμπρός πρόσοψη ή να ενεργοποιήσετε ροδάκι **20** ή **23** στο το χειριστήριο στο τιμόνι για να αλλάξετε κομμάτια.

Γρήγορη προσπέραση μουσικών κομματιών

Πιέστε παρατεταμένα το πλήκτρο **7** στην πρόσοψη του ηχοσυστήματος για να μετακινηθείτε γρήγορα προς τα εμπρός ή προς τα πίσω.

Η ανάγνωση του CD/CD MP3 συνεχίζεται όταν αφήσετε το πλήκτρο.



Τυχαία αναπαραγωγή «Mix»

Με ένα CD/CD MP3 τοποθετημένο, πατήστε το πλήκτρο «1» ή «2» στο πληκτρολόγιο του ηχοσυστήματος ή πατήστε το πλήκτρο **28** στην πρόσοψη του ηχοσυστήματος για να ενεργοποιήσετε την τυχαία αναπαραγωγή όλων των κομματιών στο CD/CD MP3.

Στην οθόνη εμφανίζεται η ένδειξη «MIX». Ένα μουσικό κομμάτι επιλέγεται αμέσως με τυχαία σειρά. Το πέρασμα από το ένα μουσικό κομμάτι στο άλλο γίνεται με τυχαία σειρά.

Για να το απενεργοποιήσετε, πιέστε ξανά το πλήκτρο «1» ή «2» του πληκτρολογίου του ηχοσυστήματος ή πιέστε το πλήκτρο **28** στην πρόσοψη του ηχοσυστήματος. Το ενδεικτικό «MIX» σβήνει.

Η απενεργοποίηση του ηχοσυστήματος και η εξαγωγή του CD/CD MP3 απενεργοποιεί αυτόματα την αναπαραγωγή με τυχαία σειρά.

Σημείωση: Στην περίπτωση του CD MP3, η αναπαραγωγή των μουσικών κομματιών με τυχαία σειρά πραγματοποιείται μέσα στον φάκελο του οποίου η ανάγνωση βρίσκεται σε εξέλιξη. Επιλέξτε κάποιον άλλο φάκελο για να ξεκινήσετε την αναπαραγωγή των αρχείων ήχου που περιέχει με τυχαία σειρά.

Επανάληψη «RPT»

Αυτή η λειτουργία σας επιτρέπει να επαναλάβετε το τρέχον μουσικό κομμάτι.

Με ένα CD/CD MP3 τοποθετημένο, πατήστε το πλήκτρο «1» ή «2» στο πληκτρολόγιο του ηχοσυστήματος για να ενεργοποιήσετε τη λειτουργία της επανάληψης αναπαραγωγής. Στην οθόνη εμφανίζεται η ένδειξη «RPT».

Για να απενεργοποιήσετε, πιέστε ξανά το πλήκτρο «1» ή «2» του πληκτρολογίου. Το ενδεικτικό «RPT» σβήνει.

Σημείωση: Εάν είναι ενεργοποιημένη η λειτουργία αναπαραγωγής με τυχαία σειρά, η ενεργοποίηση της λειτουργίας επανάληψης την απενεργοποιεί. Το ενδεικτικό «MIX» θα σβήσει και το ενδεικτικό «RPT» θα ανάψει.

ΑΚΡΟΑΣΗ CD, CD MP3 (3/3)

Παύση

Για να διακόψετε τον ήχο προσωρινά, πατήστε ταυτόχρονα τα πλήκτρα **17** και **19** ή πιέστε στιγμιαία το πλήκτρο **18** ή **25** στο χειριστήριο στην κολώνα τιμονιού.

Αυτή η λειτουργία απενεργοποιείται εάν αλλάξετε την ένταση ήχου ή την πηγή ή εάν μεταδοθεί ένα αυτόματο δελτίο ειδήσεων.

Εμφάνιση πληροφοριών υπό μορφή κειμένου (CD-Text ή πληροφορίες ID3-Tag)

Πιέστε στιγμιαία το πλήκτρο **14** ή πιέστε παρατεταμένα το πλήκτρο **9** στην πρόσοψη ηχοσυστήματος για εναλλαγή των ετικετών πληροφοριών ID3 (όνομα καλλιτέχνη, άλμπουμ, χρόνος που παρήλθε, όνομα κομματιού).

Για να εμφανιστούν όλες οι πληροφορίες ετικέτας ID3 στην ίδια σελίδα, πιέστε παρατεταμένα το πλήκτρο **14** στην πρόσοψη του ηχοσυστήματος.

Εξαγωγή CD/CD MP3

Για την εξαγωγή ενός CD/CD MP3 από τη συσκευή, πατήστε το πλήκτρο **12** στην πρόσοψη του ηχοσυστήματος.

Σημείωση: Εάν μετά την εξαγωγή δεν αφαιρέσετε το δίσκο εντός 20 δευτερολέπτων, θα εισαχθεί ξανά αυτόματα στην συσκευή αναπαραγωγής CD.

ΕΞΩΤΕΡΙΚΕΣ ΠΗΓΕΣ ΗΧΟΥ (1/3)

Το ηχοσύστημά σας διαθέτει εισόδους για τη σύνδεση μίας ή περισσότερων εξωτερικών πηγών ήχου (συσκευή μνήμης USB, συσκευή αναπαραγωγής MP3, Bluetooth® φορητή συσκευή αναπαραγωγής, κ.λπ.).

Έχετε στη διάθεσή σας μία μεγάλη ποικιλία επιλογών για να συνδέσετε τη φορητή σας συσκευή:

- Θύρα USB,
- Πρίζα Jack ;
- Σύνδεση Bluetooth®.

Σημείωση: οι τύποι των βοηθητικών πηγών ήχου μπορούν να είναι MP3,WMA και AAC.

Θύρα USB

Σύνδεση

Συνδέστε τη μονάδα flash USB στη θύρα USB.

Μόλις η πρίζα της συσκευής συνδεθεί, απεικονίζεται αυτόματα το μουσικό κομμάτι που αναπαράγεται.

Χρήση της μονάδας flash USB

Η αναπαραγωγή των αρχείων ήχου ξεκινά αυτόματα.

Για να αποκτήσετε πρόσβαση στην ιεραρχία πηγών ήχου, γυρίστε ή πατήστε το κομβίο **5** στο καντράν του ηχοσυστήματος ή **20** ή **25** στο χειριστήριο της κολώνας τιμονιού.

Σημείωση:

- η τυχαία αναπαραγωγή λειτουργεί με τον ίδιο τρόπο για μια μονάδα flash USB όπως και για ένα CD MP3. Ανατρέξτε στις πληροφορίες της παραγράφου «Τυχαία αναπαραγωγή Mix» στην ενότητα σχετικά με την «Ακρόαση CD /CD MP3».
- η λειτουργία επανάληψης λειτουργεί με τον ίδιο τρόπο για μια μονάδα flash USB όπως και για ένα CD MP3. Ανατρέξτε στις πληροφορίες για την «Επανάληψη» στην ενότητα «Ακρόαση ενός CD/CD MP3».

Φόρτιση μέσω της θύρας USB

Μόλις ο σύνδεσμος USB της φορητής συσκευής αναπαραγωγής ήχου συνδεθεί στη θύρα USB του συστήματος πολυμέσων, μπορείτε να φορτίσετε ή να επαναφορτίσετε τη μπαταρία κατά τη χρήση.

Σημείωση: μερικές συσκευές δεν επαναφορτίζονται και δεν διατηρούν τη στάθμη φόρτισης όταν συνδέονται στη θύρα USB του ηχοσυστήματος.

Υποδοχή Jack

Σύνδεση

Χρησιμοποιώντας κατάλληλο καλώδιο (δεν παρέχεται), συνδέστε την υποδοχή Jack της βοηθητικής εισόδου **13** στην πρόσοψη του ηχοσυστήματος με την υποδοχή ακουστικών της φορητής συσκευής ήχου (συνήθως βύσμα Jack 3,5 mm).

Σημείωση: Δεν μπορείτε να επιλέξετε ένα μουσικό κομμάτι απευθείας από το σύστημα ήχου του αυτοκινήτου σας. Για να διαλέξετε κάποιο μουσικό κομμάτι, πρέπει να χρησιμοποιήσετε απευθείας τη φορητή συσκευή ήχου με το αυτοκίνητο σταματημένο.

Χρήση

Στην οθόνη του συστήματος ήχου εμφανίζεται μόνο η ένδειξη «AUX». Δεν εμφανίζεται καμία πληροφορία σχετικά με το όνομα του καλλιτέχνη ή τον τίτλο του κομματιού.

Σημείωση: Για να προσαρμόσετε την ευαισθησία της υποδοχής Jack, ανατρέξτε στην ενότητα «Ρυθμίσεις συστήματος».

Αναπαραγωγή μουσικών κομματιών από συσκευή Bluetooth®

Για να χρησιμοποιήσετε μια ψηφιακή συσκευή Bluetooth® πρέπει να γίνει σύζευξη αυτής κατά την πρώτη χρήση της (ανατρέξτε στις πληροφορίες στην παράγραφο «Λειτουργία Bluetooth®» στην ενότητα «Γενική περιγραφή»).

Η αντιστοίχιση επιτρέπει στο ηχοσύστημα να αναγνωρίσει και να αποθηκεύσει μια ψηφιακή συσκευή Bluetooth®.

Σημείωση: εάν η ψηφιακή συσκευή σας Bluetooth® διαθέτει λειτουργίες τηλεφώνου και φορητής συσκευής αναπαραγωγής ήχου, η αντιστοίχιση μίας από αυτές τις λειτουργίες θα αντιστοιχίσει αυτόματα και την άλλη.

Σύνδεση

Για μια ήδη συγχρονισμένη συσκευή, πραγματοποιήστε τις ακόλουθες ενέργειες:

- ενεργοποιήστε τη σύνδεση Bluetooth® στη φορητή συσκευή αναπαραγωγής ήχου και φροντίστε να είναι ορατή από άλλες συσκευές (ανατρέξτε στο εγχειρίδιο της συσκευής αναπαραγωγής ήχου);
- επιλέξτε την πηγή ήχου Bluetooth® πιέζοντας το πλήκτρο **4** στην πρόσοψη του ηχοσυστήματος ή το κουμπί **15** στο χειριστήριο στην κολώνα τιμονιού.



Χειριστείτε τη φορητή συσκευή ήχου όταν οι συνθήκες κυκλοφορίας σας το επιτρέπουν.

Φροντίστε η φορητή συσκευή ήχου να είναι τακτοποιημένη ενώ οδηγείτε (κίνδυνος εκτίναξης σε περίπτωση απότομου φρεναρίσματος ή σε περίπτωση βίαιης σύγκρουσης).

ΕΞΩΤΕΡΙΚΕΣ ΠΗΓΕΣ ΗΧΟΥ (3/3)

Χρήση

Η φορητή συσκευή αναπαραγωγής ήχου πρέπει να συνδεθεί στο ηχοσύστημα για να επιτραπεί η πρόσβαση σε όλες τις λειτουργίες.

Σημείωση: καμία ψηφιακή συσκευή δεν μπορεί να συνδεθεί στο ηχοσύστημα, εκτός και εάν έχει προηγουμένως αντιστοιχιστεί.

Μόλις η ψηφιακή φορητή συσκευή Bluetooth® συνδεθεί, μπορείτε να τη χειριστείτε από το σύστημα ήχου του αυτοκινήτου σας.

Για να πραγματοποιήσετε παύση του κομματιού ήχου, πατήστε το κουμπί **25** ή **18**, ή πατήστε ταυτόχρονα το **17** ή το **19** στο χειριστήριο κολώνας τιμονιού (πατήστε ξανά για να συνεχίσετε την αναπαραγωγή).

Πατήστε το κουμπί **7** στο καντράν του ηχοσυστήματος ή περιστρέψτε το κομβίο **20** ή **23** στην κολώνα τιμονιού για να μετακινηθείτε στο επόμενο ή το προηγούμενο κομμάτι.

Σημείωση:

- ο αριθμός των διαθέσιμων λειτουργιών ποικίλει ανάλογα με το είδος της φορητής συσκευής ήχου και τη συμβατότητά της με το σύστημα ήχου;
- Σε ιδιαίτερες περιπτώσεις, συμβουλευθείτε τις οδηγίες χρήσης του εξοπλισμού του αυτοκινήτου σας για να ολοκληρώσετε τη διαδικασία σύνδεσης.



Χειριστείτε τη φορητή συσκευή ήχου όταν οι συνθήκες κυκλοφορίας σας το επιτρέπουν.

Φροντίστε η φορητή συσκευή ήχου να είναι τακτοποιημένη ενώ οδηγείτε (κίνδυνος εκτίναξης σε περίπτωση απότομου φρεναρίσματος ή σε περίπτωση βίαιης σύγκρουσης).

Σύνδεση Bluetooth®

Για να ενεργοποιήσετε τη λειτουργία Bluetooth® του συστήματος, πατήστε το πλήκτρο **9** στην πρόσοψη του ηχοσυστήματος, επιλέξτε «Bluetooth» περιστρέφοντας και πατώντας το κομβίο **5** στην πρόσοψη του ηχοσυστήματος και, στην συνέχεια, επιλέξτε «Ενεργ.» ή «Απενεργ.».

Συγχρονισμός τηλεφώνου

Για να χρησιμοποιήσετε το σύστημα hands-free, αντιστοιχίστε το τηλέφωνο Bluetooth® με το ηχοσύστημά σας. Βεβαιωθείτε ότι το ηχοσύστημα και το τηλέφωνό σας έχουν ενεργοποιηθεί, ότι το Bluetooth® είναι ενεργοποιημένο στο τηλέφωνό σας και ότι η κατάσταση του έχει ρυθμιστεί σε «ορατό» (συμβουλευθείτε το βιβλίο χρήσης του τηλεφώνου σας).

Η αντιστοίχιση επιτρέπει στο ηχοσύστημα να αναγνωρίσει και να αποθηκεύσει μια συσκευή τηλεφώνου.

Μπορείτε να αντιστοιχίσετε μέχρι πέντε τηλέφωνα, αλλά μόνο ένα μπορεί να είναι κάθε φορά συνδεδεμένο στο ηχοσύστημα.

Μπορείτε να εκτελέσετε σύζευξη μέσω του ηχοσυστήματος ή/και μέσω του τηλεφώνου σας.

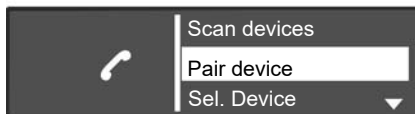

Αντιστοίχιση ενός τηλεφώνου Bluetooth® με το ηχοσύστημα από το ηχοσύστημα

Με αυτό τον τρόπο μπορείτε να εκτελέσετε αναζήτηση Bluetooth® από το ηχοσύστημα.

Για σύζευξη ενός τηλεφώνου με το συγκεκριμένο τρόπο, εκτελέστε τα εξής:

- εμφανίστε το μενού του τηλεφώνου πατώντας το πλήκτρο **10** στην πρόσοψη του ηχοσυστήματος ή **16, 21** ή **27** στο χειριστήριο της κολώνας τιμονιού;

- επιλέξτε «Scan devices» περιστρέφοντας και πατώντας το κομβίο **5** στην πρόσοψη του ηχοσυστήματος ή το **20** ή το **23** στο χειριστήριο της κολώνας τιμονιού.

Αρχίζει η εκτέλεση αναζήτησης συσκευών Bluetooth® εντός εμβέλειας (η αναζήτηση ενδέχεται να διαρκέσει έως 60 δευτερόλεπτα). Το μήνυμα «Αναζήτηση...» εμφανίζεται στην οθόνη του ηχοσυστήματος.

- Επιλέξτε το τηλέφωνο που επιθυμείτε να αντιστοιχίσετε περιστρέφοντας και πιέζοντας το κομβίο **5** στην πρόσοψη του ηχοσυστήματος;
- μόλις το μήνυμα «Συνδεδεμένο» εμφανιστεί στην οθόνη του ηχοσυστήματος, η συσκευή Bluetooth® αποθηκεύεται αυτόματα και συνδέεται στο όχημα.

Μετά από εξήντα δευτερόλεπτα, αν δεν καταστεί δυνατός ο συγχρονισμός, επαναλάβετε αυτές τις εργασίες. Για περισσότερες πληροφορίες, ανατρέξτε στις οδηγίες χρήσης του τηλεφώνου σας.

ΣΥΓΧΡΟΝΙΣΜΟΣ, ΑΠΟΣΥΓΧΡΟΝΙΣΜΟΣ ΤΗΛΕΦΩΝΟΥ (2/3)

Αντιστοίχιση ενός τηλεφώνου Bluetooth® με το ηχοσύστημα από το τηλέφωνο

Η μέθοδος αυτή σας επιτρέπει να εκτελέσετε μια αναζήτηση Bluetooth® από το τηλέφωνό σας.

Για να αντιστοιχίσετε το τηλέφωνό σας με αυτή τη μέθοδο, εκτελέστε τα εξής:

- εμφανίστε το μενού του τηλεφώνου πατώντας το πλήκτρο **10** στην πρόσοψη του ηχοσυστήματος ή **16**, **21** ή **27** στο χειριστήριο της κολώνας τιμονιού;
- επιλέξτε «Pair device» περιστρέφοντας και πατώντας το κομβίο **5** στην πρόσοψη του ηχοσυστήματος ή το κομβίο **20** στο χειριστήριο της κολώνας τιμονιού;
- το μήνυμα «Please re-enter Pin» εμφανίζεται στην οθόνη του συστήματος και ξεκινά αντίστροφη μέτρηση εξήντα δευτερολέπτων.

Το ηχοσύστημα είναι πλέον ορατό σε άλλες συσκευές Bluetooth® για ένα περίπου λεπτό.

- Αναζητήστε το ηχοσύστημα ήχου που υποδεικνύεται με το όνομα «MY CAR» ή «R&Go Multimedia» χρησιμοποιώντας το τηλέφωνό σας και κατόπιν επιλέξτε το (συμβουλευθείτε το εγχειρίδιο χρήσης του τηλεφώνου σας).

Το μήνυμα «MY CAR συνδεδεμένο» ή «R&Go Multimedia» εμφανίζεται στο τηλέφωνό σας για να σας ειδοποιήσει ότι το ηχοσύστημα αντιστοιχίστηκε και συνδέθηκε με το τηλέφωνό σας.

Το μήνυμα «R&Go Multimedia» εμφανίζεται στην οθόνη μόνο εάν η εφαρμογή R&Go συνδέεται στο ηχοσύστημα και εάν η εφαρμογή είναι εγκατεστημένη στο smartphone σας.

Εάν η αντιστοίχιση αποτύχει, η οθόνη του ηχοσυστήματος επιστρέφει στο βασικό μενού.

Εάν επιτευχθεί ο μέγιστος αριθμός αντιστοιχίσεων τηλεφώνων με το ηχοσύστημα, θα πρέπει να καταργήσετε την αντιστοίχιση ενός υφιστάμενου τηλεφώνου για να συνδέσετε ένα νέο (ανατρέξτε στις πληροφορίες «Κατάργηση αντιστοιχίσης τηλεφώνου» σε αυτή την ενότητα).



Για λόγους ασφαλείας, πραγματοποιήστε αυτές τις εργασίες με το αυτοκίνητο σταματημένο.



Το σύστημα τηλεφωνίας ελεύθερα χέρια έχει αποκλειστικά ως στόχο να διευκολύνει την επικοινωνία, συμβάλλοντας στη μείωση των παραγόντων κινδύνου, χωρίς όμως να εγγυάται την πλήρη εξάλειψή τους. Είστε υποχρεωμένοι να τηρείτε τους ισχύοντες νόμους της χώρας όπου βρισκόσαστε.

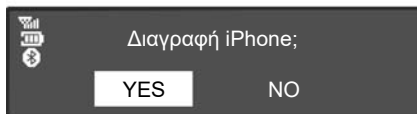

Αποσυγχρονισμός τηλεφώνου

Η κατάργηση της αντιστοίχισης επιτρέπει τη διαγραφή ενός τηλεφώνου από το ηχοσύστημα.

Για να καταργήσετε την αντιστοίχιση και να διαγράψετε ένα τηλέφωνο από τη μνήμη του ηχοσυστήματος, ακολουθήστε τα παρακάτω βήματα:

- εμφανίστε το μενού του τηλεφώνου πατώντας το πλήκτρο **10** στην πρόσοψη του ηχοσυστήματος ή **16**, **21** ή **27** στο χειριστήριο της κολώνας τιμονιού;

- επιλέξτε το μενού «Del. device» περιστρέφοντας και πατώντας το κομβίο **5** στην πρόσοψη του ηχοσυστήματος ή το κομβίο **20** στο χειριστήριο της κολώνας τιμονιού;
- επιλέξτε το τηλέφωνο την αντιστοίχιση του οποίου θέλετε να καταργήσετε από τη λίστα, περιστρέφοντας και πιέζοντας το κομβίο **5** στην πρόσοψη του ηχοσυστήματος ή το **20** στο χειριστήριο κολώνας τιμονιού,

Ένα μήνυμα εμφανίζεται στην οθόνη του ηχοσυστήματος και σας ζητά να επιβεβαιώσετε και να εισαγάγετε την επιλογή σας.

- περιστρέψτε και πατήστε το κομβίο **5** στην πρόσοψη του ηχοσυστήματος ή το **20** στο χειριστήριο της κολώνας τιμονιού για να επιλέξετε «YES»,

Σημείωση: Η κατάργηση της αντιστοίχισης ενός τηλεφώνου διαγράφει όλες τις επαφές από τη λίστα επαφών και το ιστορικό κλήσεων στο ηχοσύστημα που έχει συγχρονιστεί με το τηλέφωνο.

ΣΥΝΔΕΣΗ, ΑΠΟΣΥΝΔΕΣΗ ΤΗΛΕΦΩΝΟΥ (1/3)

Σύνδεση ενός τηλεφώνου που έχει συγχρονιστεί

Το τηλέφωνό σας πρέπει να είναι συνδεδεμένο στο σύστημα τηλεφωνίας ελεύθερα χέρια, για να μπορείτε να αποκτήσετε πρόσβαση σε όλες τις λειτουργίες του.

Κανένα τηλέφωνο δεν μπορεί να συνδεθεί στο σύστημα τηλεφωνίας ελεύθερα χέρια αν δεν έχει συγχρονιστεί προηγουμένως.

Συμβουλευθείτε την ενότητα «Συγχρονισμός τηλεφώνου» του κεφαλαίου «Συγχρονισμός/ Αποσυγχρονισμός τηλεφώνου».

Σημείωση: Η σύνδεση Bluetooth® του τηλεφώνου σας πρέπει να είναι ενεργή και να έχει οριστεί σε «ορατή».

Αυτόματη σύνδεση

Μόλις ενεργοποιηθεί η ανάφλεξη του αυτοκινήτου, το ηχοσύστημα εκτελεί αναζήτηση για αντιστοιχισμένα τηλέφωνα εντός εμβέλειας.

Σημείωση: Προτεραιότητα δίνεται στο τηλέφωνο που είχε συνδεθεί τελευταίο στο σύστημα.

Η αναζήτηση συνεχίζεται έως ότου βρεθεί ένα τηλέφωνο που έχει συγχρονιστεί (η αναζήτηση αυτή μπορεί να διαρκέσει μέχρι και 5 λεπτά).

Σημείωση: Για περισσότερες πληροφορίες για τα συμβατά τηλέφωνα, επικοινωνήστε με εξουσιοδοτημένο αντιπρόσωπο ή επισκεφθείτε την ιστοσελίδα του κατασκευαστή, εάν είναι διαθέσιμη.

Σημείωση:

- Με ανοικτό διακόπτη, μπορείτε να αξιοποιήσετε τη δυνατότητα αυτόματης σύνδεσης του τηλεφώνου σας. Μπορεί να χρειαστεί να ενεργοποιήσετε τη λειτουργία αυτόματης σύνδεσης Bluetooth® του τηλεφώνου σας με το σύστημα ελεύθερα χέρια. Για αυτό τον σκοπό, συμβουλευθείτε τις οδηγίες χρήσης του τηλεφώνου σας.
- Κατά την επανασύνδεση, σε περίπτωση που εντοπιστούν δύο τηλέφωνα που έχουν συγχρονιστεί στην περίμετρο λήψης σήματος του συστήματος ελεύθερα χέρια, το τηλέφωνο που συνδέθηκε τελευταίο στο σύστημα έχει προτεραιότητα, ακόμα και αν αυτό βρίσκεται έξω από το αυτοκίνητο, αλλά εντός της εμβέλειας του συστήματος ελεύθερα χέρια.

Σημείωση: Αν κατά τη σύνδεση με το σύστημα τηλεφωνίας ελεύθερα χέρια βρίσκεστε σε τηλεφωνική επικοινωνία, το τηλέφωνο θα συνδεθεί αυτόματα με το σύστημα και η συνομιλία θα μεταφερθεί στα ηχεία του αυτοκινήτου.

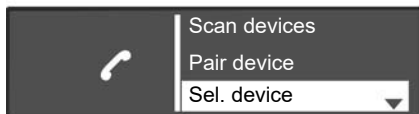

Χειροκίνητη σύνδεση (αλλαγή συνδεδεμένου τηλεφώνου)

Για να εμφανίσετε το μενού ρυθμίσεων του τηλεφώνου, πατήστε το πλήκτρο **10** στην πρόσοψη του ηχοσυστήματος ή **16, 21** ή **27** στο χειριστήριο στην κολώνα τιμονιού και, στη συνέχεια, επιλέξτε το μενού «Sel. device». Εμφανίζεται η λίστα των τηλεφώνων που έχουν ήδη συζευχθεί. Επιλέξτε το τηλέφωνο που επιθυμείτε να συνδέσετε από τη λίστα, περιστρέφοντας και πιέζοντας το κομβίο **5** στην πρόσοψη του ηχοσυστήματος ή το **20** στο χειριστήριο κολώνας τιμονιού.

Ένα μήνυμα σας ενημερώνει ότι το τηλέφωνο έχει συνδεθεί.

Σημείωση: εάν κάποιο τηλέφωνο είναι ήδη συνδεδεμένο κατά την αλλαγή τηλεφώνων στη λίστα ήδη αντιστοιχισμένων τηλεφώνων, η υφιστάμενη σύνδεση αποσυνδέεται αυτόματα.

Αποτυχία σύνδεσης

Σε περίπτωση αποτυχίας της σύνδεσης, βεβαιωθείτε ότι:

- Το τηλέφωνό σας είναι ενεργοποιημένο,
- Η μπαταρία του τηλεφώνου σας δεν έχει αποφορτιστεί,
- το τηλέφωνο έχει προηγουμένως συγχρονιστεί με το ηχοσύστημα,
- Το Bluetooth® είναι πλέον ενεργοποιημένο στο τηλέφωνό σας και το ηχοσύστημα,
- εκτελείται ρύθμιση των παραμέτρων του τηλεφώνου ώστε να γίνει δεκτό το αίτημα σύνδεσης με το σύστημα ήχου.

Σημείωση: Η παρατεταμένη χρήση του συστήματος τηλεφωνίας ελεύθερα χέρια συντελεί στην πιο γρήγορη αποφόρτιση της μπαταρίας του τηλεφώνου σας.

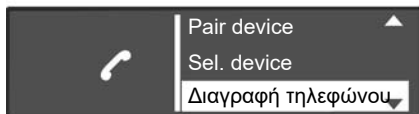

Αποσύνδεση τηλεφώνου

Για να αποσυνδέσετε το τηλέφωνό σας, μπορείτε:

- απενεργοποιήστε τη λειτουργία Bluetooth® του ηχοσυστήματός σας.
- απενεργοποιήστε τη λειτουργία Bluetooth® του τηλεφώνου σας.
- διαγράψτε το αντιστοιχισμένο τηλέφωνο μέσω του ηχοσυστήματος. Ανατρέξτε στις πληροφορίες για την «Κατάργηση αντιστοίχισης τηλεφώνου», στην ενότητα «Αντιστοίχιση, κατάργηση αντιστοίχισης τηλεφώνου».

Η διαγραφή του τηλεφώνου έχει ως αποτέλεσμα και την αποσύνδεσή του από το σύστημα.

Στη συνέχεια εμφανίζεται ένα μήνυμα στην οθόνη του ηχοσυστήματος για να επιβεβαιώσει την αποσύνδεση του τηλεφώνου.

Σημείωση: Αν κατά την αποσύνδεση του τηλεφώνου σας βρίσκεστε σε τηλεφωνική επικοινωνία, η συνομιλία σας θα μεταφερθεί αυτόματα στο τηλέφωνό σας.

Για να απενεργοποιήσετε το Bluetooth® του ηχοσυστήματός σας, ανατρέξτε στις πληροφορίες στην παράγραφο «Λειτουργία Bluetooth®» στην ενότητα «Γενική περιγραφή».

Για να απενεργοποιήσετε τη λειτουργία Bluetooth® του smartphone σας, ανατρέξτε στον οδηγό χρήσης του τηλεφώνου σας.

Για αποσύζευξη και διαγραφή του τηλεφώνου Bluetooth®, ανατρέξτε στις πληροφορίες «Αποσύζευξη τηλεφώνου» στην ενότητα «Σύζευξη, αποσύζευξη τηλεφώνου».

Κλήση επαφής από τον τηλεφωνικό κατάλογο

Κατά τον συγχρονισμό ενός τηλεφώνου, ο κατάλογος επαφών του μεταφορτώνεται αυτόματα στο ηχοσύστημα.

Για να εμφανίσετε το μενού «Τηλέφωνο», πατήστε το πλήκτρο **10** στην πρόσοψη του ηχοσυστήματος ή **16**, **21** ή **27** στο χειριστήριο κολώνας τιμονιού και, στη συνέχεια επιλέξτε το μενού «Phonebook» περιστρέφοντας και πιέζοντας το κομβίο **5** στην πρόσοψη του ηχοσυστήματος **20** στο χειριστήριο της κολώνας τιμονιού. Η λίστα των επαφών εμφανίζεται στην οθόνη του ηχοσυστήματος. Επιλέξτε μια επαφή για να καλέσετε από τη λίστα και έπειτα επικυρώστε πιέζοντας το κομβίο **5** στην πρόσοψη του ηχοσυστήματος ή το κομβίο **20** στο χειριστήριο κολώνας τιμονιού για να πραγματοποιήσετε την κλήση.

Σημείωση: για να επιστρέψετε στην προηγούμενη οθόνη, πιέστε το πλήκτρο **6** στην πρόσοψη του ηχοσυστήματος.

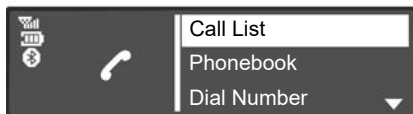

Κλήση μιας επαφής που εμφανίζεται στο ιστορικό κλήσεων

Για να εμφανίσετε το αρχείο κλήσεων, πατήστε το πλήκτρο **10** στην πρόσοψη του ηχοσυστήματος ή **16**, **21** ή **27** στο χειριστήριο στην κολώνα τιμονιού και, στη συνέχεια, επιλέξτε το μενού «Call List».

Επιλέξτε την επικεφαλίδα «Dialed», «Received» ή «Missed». Το ιστορικό κλήσεων εμφανίζεται στην οθόνη του ηχοσυστήματος. Επιλέξτε μια επαφή ή έναν αριθμό για να καλέσετε και έπειτα επικυρώστε πιέζοντας το κομβίο **5** στην πρόσοψη του ηχοσυστήματος ή το κομβίο **20** στο χειριστήριο κολώνας τιμονιού για να πραγματοποιήσετε την κλήση.

Πραγματοποίηση κλήσης με πληκτρολόγηση του τηλεφωνικού αριθμού

Για να εμφανίσετε το μενού του τηλεφώνου, πατήστε το πλήκτρο **10** στην πρόσοψη του ηχοσυστήματος ή **16**, **21** ή **27** στο χειριστήριο στην κολώνα τιμονιού και, στη συνέχεια, επιλέξτε το μενού «Dial Number».

Πληκτρολογήστε τον αριθμό τηλεφώνου που επιθυμείτε με τη βοήθεια του αριθμητικού πληκτρολογίου, περιστρέφοντας και πιέζοντας το κομβίο **5** στην πρόσοψη του ηχοσυστήματος ή το **20** στο χειριστήριο της κολώνας τιμονιού.

Αφού πληκτρολογήσετε τον αριθμό, επιλέξτε  για να πραγματοποιήσετε την κλήση.

Μπορείτε να ξανακαλέσετε τον τελευταίο αριθμό που πληκτρολογήσατε πιέζοντας παρατεταμένα το πλήκτρο **10** στην πρόσοψη του ηχοσυστήματος ή το **16**, **18** ή το **21** στο χειριστήριο της κολώνας τιμονιού.



Συνιστάται να σταματάτε το αυτοκίνητο για να πληκτρολογήσετε έναν αριθμό τηλεφώνου ή για να αναζητήσετε μία επαφή.



ΑΠΑΝΤΗΣΗ ΚΛΗΣΗΣ

Κατά τη λήψη μίας κλήσης, ο αριθμός τηλεφώνου που σας καλεί εμφανίζεται στην οθόνη του ηχοσυστήματος (αυτή η λειτουργία εξαρτάται από τις ρυθμίσεις που έχετε επιλέξει μέσω της εταιρείας κινητής τηλεφωνίας της οποίας είστε συνδρομητής).

Αν ο αριθμός τηλεφώνου που σας καλεί υπάρχει ήδη σε κάποιο κατάλογο, το όνομα της επαφής εμφανίζεται στη θέση του αριθμού τηλεφώνου.

Εάν δεν εμφανίζεται ο αριθμός τηλεφώνου που σας καλεί, στην οθόνη του ηχοσυστήματος εμφανίζεται το μήνυμα «Απόρρητος αριθμός».

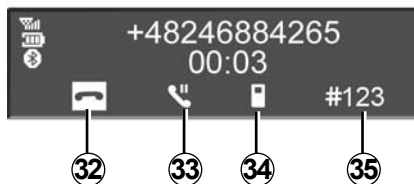

Για να αποδεχτείτε μια εισερχόμενη κλήση, πιέστε το πλήκτρο **10** στην πρόσοψη του ηχοσυστήματος ή **18**, **21** ή **27** στο χειριστήριο κολώνας τιμονιού ή **29** στο τιμόνι. Επίσης, μπορείτε να αποδεχτείτε μια εισερχόμενη κλήση επιλέγοντας το εικονίδιο **31** περιστρέφοντας και πιέζοντας το κομβίο **5** στην πρόσοψη του ηχοσυστήματος ή **20** στο χειριστήριο στην κολώνα τιμονιού.

Για να απορρίψετε μια κλήση, πιέστε παρατεταμένα το πλήκτρο **10** στην πρόσοψη του ηχοσυστήματος ή **18**, **21** ή **27** στο χειριστήριο κολώνας τιμονιού ή **29** στο τιμόνι. Επίσης, μπορείτε να απορρίψετε μια εισερχόμενη κλήση επιλέγοντας το εικονίδιο **32** περιστρέφοντας και πιέζοντας το κομβίο **5** στην πρόσοψη του ηχοσυστήματος ή **20** στο χειριστήριο στην κολώνα τιμονιού.

ΠΡΑΓΜΑΤΟΠΟΙΗΣΗ, ΑΠΑΝΤΗΣΗ ΚΛΗΣΗΣ (3/3)



Κατά τη διάρκεια της συνομιλίας

Μπορείτε να:

- ρυθμίστε την ένταση περιστρέφοντας το κουμπί **1** στην πρόσοψη του ηχοσυστήματος ή πιέζοντας **17** ή **19** στο το χειριστήριο στην κολώνα τιμονιού,
- τερματίστε μια κλήση πιέζοντας το πλήκτρο **10** στην πρόσοψη του ηχοσυστήματος ή **18**, **21** ή **27** στο χειριστήριο στην κολώνα τιμονιού ή **29** στο τιμόνι,
- επιβεβαιώστε πιέζοντας το κομβίο **5** στην πρόσοψη του ηχοσυστήματος ή το **20** στο χειριστήριο στην κολώνα τιμονιού,

Για να επιλέξετε το επιθυμητό εικονίδιο, περιστρέψτε το κομβίο **5** στην πρόσοψη του ηχοσυστήματος ή πατήστε **20** στο χειριστήριο κολώνας τιμονιού και, στη συνέχεια, επιβεβαιώστε πατώντας το κομβίο **5** στην πρόσοψη του ηχοσυστήματος ή **20** στο χειριστήριο κολώνας τιμονιού.

Μπορείτε:

- Απορρίψτε επιλέγοντας το **32**,
- μεταφέρετε τη συνομιλία από το σύστημα ήχου στο τηλέφωνό σας επιλέγοντας το **34**,
- βάλτε μια κλήση σε αναμονή επιλέγοντας **33**,
- συνεχίστε μια κλήση που είχε τεθεί σε αναμονή επιλέγοντας **31**,
- μεταφέρετε τη συνομιλία από το τηλέφωνό σας στο σύστημα ήχου επιλέγοντας **36**,
- ελέγξτε το πληκτρολόγιο του τηλεφώνου σας από το σύστημα ήχου επιλέγοντας **35**.

Το σύστημα επιτρέπει τη διαχείριση των λειτουργιών που αφορούν την πραγματοποίηση ή αποδοχή δεύτερης κλήσης για όσο διάστημα το τηλέφωνό σας είναι συνδεδεμένο (ανάλογα με τη συνδρομή).

ΡΥΘΜΙΣΕΙΣ ΣΥΣΤΗΜΑΤΟΣ (1/3)

Ρυθμίσεις ήχου

Εμφανίστε το μενού ρυθμίσεων πιέζοντας το πλήκτρο **9** στην πρόσοψη του ηχοσυστήματος. Επιλέξτε «Setup Audio» στρέφοντας και πατώντας το κομβίο **5** στην πρόσοψη του ηχοσυστήματος. Οι διαθέσιμες ρυθμίσεις είναι οι ακόλουθες:

- «Sound»,
- «AUX In»,
- «Speed Vol.»,
- «Bass Boost»,
- «Set to».

Ήχος

Επιλέξτε «Sound» και πιέστε το κομβίο **5** για να αποκτήσετε πρόσβαση στα διαφορετικά πεδία με την ακόλουθη σειρά:

- «Bass»,
- «Treble»,
- «Bal.» (κατανομή ήχου αριστερά/δεξιά),
- «Fade» (κατανομή ήχου πίσω/μπροστά).

Μπορείτε να τροποποιήσετε την τιμή για καθεμία από τις ρυθμίσεις και πατώντας το κομβίο **5** στην πρόσοψη του ηχοσυστήματος.

Μπορείτε να εξέλθετε από το μενού πιέζοντας το πλήκτρο **6** στην πρόσοψη του ηχοσυστήματος.

Βοηθητική συσκευή ήχου (AUX IN)

Εμφανίστε το μενού ρυθμίσεων πιέζοντας το πλήκτρο **9** στην πρόσοψη του ηχοσυστήματος. Επιλέξτε «Setup Audio», στη συνέχεια, πιέστε το κομβίο **5** στην πρόσοψη του ηχοσυστήματος.

Περιστρέψτε το κομβίο **5** στην πρόσοψη του ηχοσυστήματος, και έπειτα επιλέξτε «AUX In» για να αποκτήσετε πρόσβαση στα διαφορετικά κεφάλαια με την ακόλουθη σειρά:

- «Low»,
- «Medium»,
- «High».

Οι τιμές για κάθε ρύθμιση είναι οι ακόλουθες:

- «Low» (1200 mV),
- «Medium» (600 mV),
- «High» (300 mV).

Ένταση ανάλογα με την ταχύτητα

Η ένταση του συστήματος ήχου μεταβάλλεται ανάλογα με την ταχύτητα του αυτοκινήτου.

Εμφανίστε το μενού ρυθμίσεων πιέζοντας το πλήκτρο **9** στην πρόσοψη του ηχοσυστήματος. Επιλέξτε το μενού «Setup Audio» και, στη συνέχεια «Speed Vol.» πιέζοντας το κομβίο **5** στην πρόσοψη του ηχοσυστήματος.

Ρυθμίστε τη σχέση έντασης/ταχύτητας, περιστρέφοντας και, στη συνέχεια, πιέζοντας το κομβίο **5** στην πρόσοψη του ηχοσυστήματος για να επιτευχθεί η επιθυμητή ρύθμιση.

Αύξηση μπάσων («Bass Boost»)

Η λειτουργία «Bass Boost» επιτρέπει την ενίσχυση της έντασης στο σύνολο των μπάσων.

Για να ενεργοποιήσετε/απενεργοποιήσετε αυτή τη λειτουργία, επιλέξτε «Enerγ.» ή «Απενεργ.» περιστρέφοντας και πιέζοντας το κομβίο **5** στην πρόσοψη του ηχοσυστήματος.

Προεπιλεγμένες ρυθμίσεις ήχου

Εμφανίστε το μενού ρυθμίσεων πιέζοντας το πλήκτρο **9** στην πρόσοψη του ηχοσυστήματος. Επιλέξτε «Setup Audio», στη συνέχεια πιέστε το κομβίο **5** στην πρόσοψη του ηχοσυστήματος για να εμφανίσετε το μενού ρυθμίσεων και, επιλέξτε «Audio Default». Επιβεβαιώστε την επιλογή πιέζοντας το κομβίο **5** στην πρόσοψη του ηχοσυστήματος.

Όλες οι ρυθμίσεις ήχου επανέρχονται στις προεπιλεγμένες τιμές τους.

ΡΥΘΜΙΣΕΙΣ ΣΥΣΤΗΜΑΤΟΣ (2/3)

Ρύθμιση της ώρας

Αυτή η λειτουργία σας επιτρέπει να ρυθμίσετε την ώρα.

Εμφανίστε το μενού ρυθμίσεων πιέζοντας το πλήκτρο **9** στην πρόσοψη του ηχοσυστήματος. Επιλέξτε «Clock» στρέφοντας και πατώντας το κομβίο **5** στην πρόσοψη του ηχοσυστήματος. Οι διαθέσιμες ρυθμίσεις είναι οι ακόλουθες:

- «Set Time»: ρυθμίζει την ώρα και τα λεπτά,
- «active / deactivate»: ενεργοποιεί ή απενεργοποιεί την εμφάνιση ώρας,
- «Format»: επιλέγει τη μορφή εμφάνισης της ώρας («12-ωρο» ή «24hr»).

Ρυθμίσεις ραδιοφώνου

Οι διαθέσιμες ρυθμίσεις είναι οι ακόλουθες:

- «TA»,
- «DR Interrupt...»,
- «Ref. FM List»,
- «Ref. DR List».

Για να επιστρέψετε στο προηγούμενο μενού, πιάστε το πλήκτρο **6** στην πρόσοψη του ηχοσυστήματος.

«TA»

Για να ενεργοποιήσετε ή να απενεργοποιήσετε αυτή τη λειτουργία:

- εμφανίστε το μενού ρυθμίσεων πιέζοντας το πλήκτρο **9** στην πρόσοψη του ηχοσυστήματος,
- επιλέξτε «Radio» στρέφοντας και πατώντας το κομβίο **5** στην πρόσοψη του ηχοσυστήματος,
- επιλέξτε «TA» στρέφοντας και πατώντας το κομβίο **5** στην πρόσοψη του ηχοσυστήματος,
- Επιλέξτε «Ενεργ.» ή «Απενεργ.» για να ενεργοποιήσετε ή να απενεργοποιήσετε τη λειτουργία «TA».

«DR Interrupt...» (αναμετάδοση ειδήσεων)

Για να ενεργοποιήσετε ή να απενεργοποιήσετε αυτή τη λειτουργία:

- εμφανίστε το μενού ρυθμίσεων πιέζοντας το πλήκτρο **9** στην πρόσοψη του ηχοσυστήματος,
- επιλέξτε «Radio» στρέφοντας και πατώντας το κομβίο **5** στην πρόσοψη του ηχοσυστήματος,
- επιλέξτε «DR Interrupt...» στρέφοντας και πατώντας το κομβίο **5** στην πρόσοψη του ηχοσυστήματος,

- επιλέξτε τα δελτία ειδήσεων που επιθυμείτε να ακούσετε, περιστρέφοντας και πιέζοντας το κομβίο **5** στην πρόσοψη του ηχοσυστήματος.

«Ref. FM List»

Ανατρέξτε στην παράγραφο για το «Ref. FM List» στην ενότητα «Ακρόαση ραδιοφώνου».

«Ref. DR List»

Ανατρέξτε στην παράγραφο για το «Ref. DR List» στην ενότητα «Ακρόαση ραδιοφώνου».

Επιλογή γλώσσας

Αυτή η λειτουργία σας επιτρέπει να αλλάξετε τη γλώσσα που χρησιμοποιείται στο σύστημα ήχου.

Για να αποκτήσετε πρόσβαση στην επικεφαλίδα «Language» στο μενού ρυθμίσεων, πιάστε το πλήκτρο **9** στην πρόσοψη του ηχοσυστήματος.



Για λόγους ασφαλείας, κάνετε αυτές τις ρυθμίσεις με το αυτοκίνητο σταματημένο.

«Settings» (Bluetooth®)

Για να αποκτήσετε πρόσβαση στο μενού τηλεφώνου, πιέστε το πλήκτρο **10** στην πρόσοψη του ηχοσυστήματος ή το **16, 21** ή το **27** στο χειριστήριο στην κολώνα τιμονιού. Επιλέξτε την επικεφαλίδα «Settings» περιστρέφοντας και πατώντας το κομβίο **5** στην πρόσοψη του ηχοσυστήματος ή το κομβίο **20** στο χειριστήριο της κολώνας τιμονιού.

Οι διαθέσιμες ρυθμίσεις είναι οι ακόλουθες:

- «Ένταση»: ρύθμιση έντασης ήχου κουδούνισματος ή κλήσης.
- «Ringtone»: ενεργοποιεί των ήχων κουδούνισματος του αυτοκινήτου ή τον ήχο κουδούνισματος που μεταφέρθηκε από το τηλέφωνο,

Για να ρυθμίσετε την ένταση του ήχου κουδούνισματος, όταν έχει συνδεθεί στο ηχοσύστημα ένα τηλέφωνο Bluetooth®, επιλέξτε «Ένταση» γυρίζοντας και πατώντας το κομβίο **5** στην πρόσοψη του ηχοσυστήματος ή το **20** στο χειριστήριο κολώνας τιμονιού.

Εμφανίζεται ένα νέο υπομενού:

- «Ring»;
- «Call»,

- επιλέξτε μία από τις επικεφαλίδες περιστρέφοντας και πατώντας το κομβίο **5** στην πρόσοψη του ηχοσυστήματος ή το **20** στο χειριστήριο της κολώνας τιμονιού.
- περιστρέψτε το και πιέστε το κομβίο **5** το πρόσοψης του ηχοσυστήματος ή **20** στο χειριστήριο στην κολώνα τιμονιού για να αυξήσετε ή να μειώσετε την ένταση.

Για να ενεργοποιήσετε το κουδούνισμα του αυτοκινήτου ή του τηλεφώνου που έχει συνδεθεί με Bluetooth®, επιλέξτε «Ringtone» περιστρέφοντας και πιέζοντας κομβίο **5** στην πρόσοψη του ηχοσυστήματος ή το **20** στο χειριστήριο κολώνας τιμονιού.

Εμφανίζεται ένα νέο υπομενού:

- «Όχημα»,
- «Τηλέφωνο»,

Επιλέξτε μία από τις επικεφαλίδες για ενεργοποίηση, περιστρέφοντας και πατώντας το κομβίο **5** στην πρόσοψη του ηχοσυστήματος ή το **20** στο χειριστήριο της κολώνας τιμονιού.

Σημείωση: Κατά τη σύζευξη ενός τηλεφώνου με το σύστημα ήχου, στο μενού εμφανίζεται ένα νέο στοιχείο: «Settings»:

- «Ενημέρωση τηλεφωνικού καταλόγου»: ενημέρωση της λίστας επαφών του τηλεφώνου που έχει αντιστοιχιστεί με το ηχοσύστημα (π.χ. προσθήκη νέων επαφών που δεν υπάρχουν ακόμη στο σύστημα).
- για να ενημερώσετε τη λίστα επαφών στο ηχοσύστημα, αποκτήστε πρόσβαση στο μενού «Settings» πιέζοντας το πλήκτρο **10** στην πρόσοψη του ηχοσυστήματος ή το **16, 21** ή το **27** στο χειριστήριο κολώνας τιμονιού.
- επιλέξτε «Ενημέρωση λίστας επαφών». περιστρέφοντας και πατώντας το κομβίο **5** στην πρόσοψη του ηχοσυστήματος ή το κομβίο **20** στο χειριστήριο της κολώνας τιμονιού.

Εμφάνιση ραδιοκειμένων

Εμφανίστε το μενού ραδιοκειμένων πιέζοντας το πλήκτρο **14**. Επιλέξτε «Radio» περιστρέφοντας και πατώντας το κομβίο **5** στην πρόσοψη του ηχοσυστήματος ή το κομβίο **20** στο χειριστήριο της κολώνας τιμονιού. Η οθόνη κειμένου ραδιοφώνου μπορεί να περιέχει ένα μέγιστο αριθμό εξήντα τεσσάρων χαρακτήρων.

Σημείωση: Αν δεν παρέχεται καμία πληροφορία, εμφανίζεται στην οθόνη το μήνυμα «Καμία πληροφορία».

Παρουσίαση

Το «R&Go» είναι μια εφαρμογή που μπορείτε να κατεβάσετε από το smartphone ή το tablet σας.

Αυτή η εφαρμογή σας παρέχει πρόσβαση σε πολλά μενού:

- «Πλοήγηση»,
- «Πολυμέσα»,
- «Όχημα»,
- «Τηλέφωνο»,
- «Ρύθμιση ώρας».

Σημείωση: για περαιτέρω πληροφορίες για τα συμβατά τηλέφωνα και tablet, επικοινωνήστε με εξουσιοδοτημένο αντιπρόσωπο ή επισκεφθείτε την ιστοσελίδα του κατασκευαστή, εάν είναι διαθέσιμη.

Σύνδεση Bluetooth®

Ελέγξτε ότι το τηλέφωνο ή το tablet σας είναι συζευγμένο με το σύστημα ήχου (δείτε τις πληροφορίες για τη «Σύζευξη τηλεφώνου» στην ενότητα «Σύζευξη, απόζευξη τηλεφώνου»).

Σημείωση: Το Bluetooth® πρέπει να είναι ενεργοποιημένο και "ορατό" στο τηλέφωνο ή το tablet σας (για περισσότερες πληροφορίες, δείτε το εγχειρίδιο χρήσης της συσκευής σας).

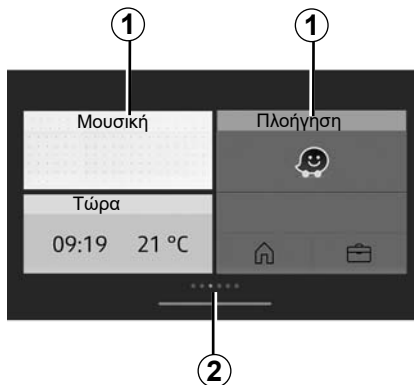

Ένδειξη

Εξατομικευμένη αρχική σελίδα

1 Πρόσβαση σε καρφίτσωμένες εφαρμογές.

2 Δείκτες σελίδων.

Σημείωση: μπορείτε να τροποποιήσετε τη διαμόρφωση της οθόνης υποδοχής. Συμβουλευθείτε την ενότητα «R&Go: ρύθμιση παραμέτρων».

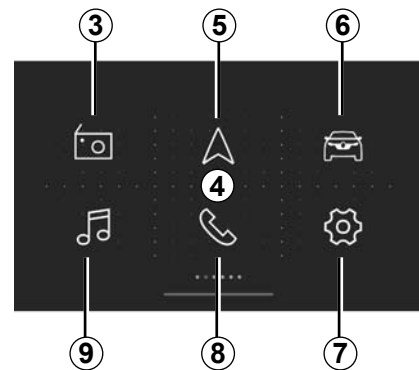

Προεπιλεγμένη 4 «R&Go» οθόνη υποδοχής

Η προεπιλεγμένη οθόνη υποδοχής εμφανίζει τα ακόλουθα μενού:

- 3** «Ραδιόφωνο»: διαχείριση ραδιοφώνου,
- 5** «Πλοήγηση»: διαχείριση της πλοήγησης,
- 6** «Αυτοκίνητο»: διαχείριση της κατανάλωσης καυσίμου σας Driving eco κ.λπ.,
- 7** «Ρύθμιση ώρας»: διαχείριση των ρυθμίσεων εφαρμογής «R&Go»,
- 8** «Τηλέφωνο»: διαχείριση των λειτουργιών του τηλεφώνου,
- 9** «Πολυμέσα»: διαχείριση πόρων πολυμέσων.

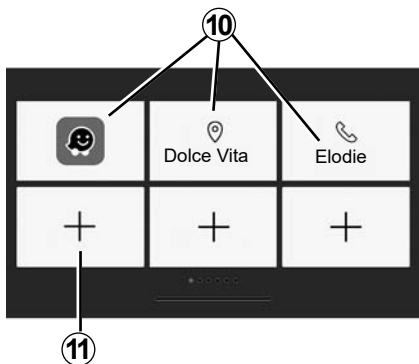

Οθόνη αγαπημένων

Χρησιμοποιήστε το σύστημα «R&Go» για την προσθήκη συντομεύσεων στις αγαπημένες σας λειτουργίες:

- εφαρμογές,
- επαφές,
- λειτουργίες «R&Go»,
- μουσική,
- πλοήγηση·
- ...

10 Πρόσβαση σε λειτουργίες που έχετε ορίσει προηγουμένως ως αγαπημένες.

11 Πρόσβαση στην οθόνη διαχείρισης των αγαπημένων.

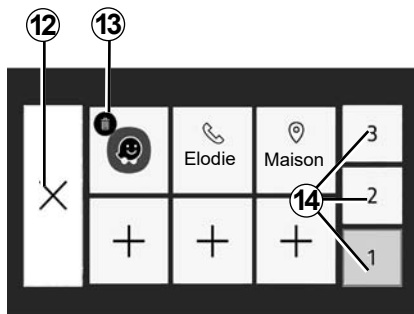

Οθόνη διαχείρισης αγαπημένων

Για να αποκτήσετε πρόσβαση στην οθόνη διαχείρισης αγαπημένων, πιέστε το πλήκτρο **11**.

12 Επιστροφή στην προηγούμενη οθόνη.

13 Κατάργηση αγαπημένου.

14 Πρόσβαση στις διάφορες σελίδες διαχείρισης αγαπημένων.

Συνιστάται η τακτική ενημέρωση της εφαρμογής **R&Go**.

Εξατομίκευση της αρχικής σελίδας

Μπορείτε να εξατομικεύσετε την αρχική σελίδα «R&Go». Για τον σκοπό αυτό, πιέστε το πλήκτρο **11** ή πιέστε παρατεταμένα οπουδήποτε στην εξατομικευμένη αρχική σελίδα και στη συνέχεια σύρετε μια διαθέσιμη εφαρμογή στο κάτω μέρος της οθόνης στην επιθυμητή θέση. Εάν σύρετε την εφαρμογή σε μια θέση η οποία ήδη χρησιμοποιείται, αυτή η θέση θα αντικατασταθεί αυτόματα.

Το σύστημα τηλεφωνίας ανοιχτής ακρόασης (hands-free) έχει ως στόχο να διευκολύνει την επικοινωνία, συμβάλλοντας στη μείωση των παραγόντων κινδύνου, χωρίς όμως να εγγυάται την πλήρη εξάλειψή τους.

Είστε υποχρεωμένοι να τηρείτε τους ισχύοντες νόμους της χώρας όπου βρίσκεστε.

R&GO: ΓΕΝΙΚΗ ΠΕΡΙΓΡΑΦΗ (3/6)

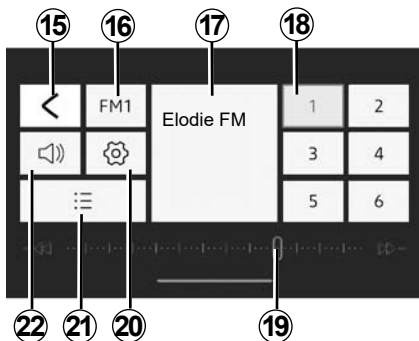

Μενού «Ραδιόφωνο»

Αυτό το μενού σας επιτρέπει να ακούτε ραδιοφωνικούς σταθμούς και παρέχει τις ακόλουθες λειτουργίες:

- 15 Επιστροφή στο βασικό μενού,
- 16 Επιλογή ραδιοφωνικής μπάντας (FM, DR ή AM).
- 17 Το ραδιόφωνο παίζει αυτή τη στιγμή.
- 18 Επιλογή προεπιλογών/αγαπημένων ραδιοφώνου.

Σημείωση: «R&Go» παραθέτει τις προεπιλογές/αγαπημένα του ραδιοφώνου του οχήματός.

19 Ζώνη ραδιοσυχνοτήτων, πληροφορίες ραδιοσυχνοτήτων.

20 Αποκτήστε πρόσβαση στις ρυθμίσεις ήχου.

21 Λίστα διαθέσιμων σταθμών.

22 Διαχείριση της έντασης.

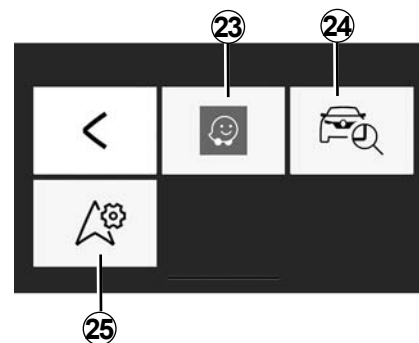

Μενού «Πλοήγηση»

Το μενού πλοήγησης περιλαμβάνει όλες τις λειτουργίες δορυφορικής πλοήγησης, οδικούς χάρτες, πληροφορίες κίνησης, εφαρμογές πλοήγησης και περιοχές με όρια ταχύτητας. Το μενού «Πλοήγηση» παρέχει τις ακόλουθες λειτουργίες:

- 23 Εφαρμογή πλοήγησης για τον προγραμματισμό των διαδρομών σας,
- 24 εφαρμογή που επιτρέπει τον γεωγραφικό εντοπισμό του αυτοκινήτου σας,
- 25 πρόσβαση στις ρυθμίσεις που σας επιτρέπει να ορίσετε μια προεπιλεγμένη εφαρμογή πλοήγησης.

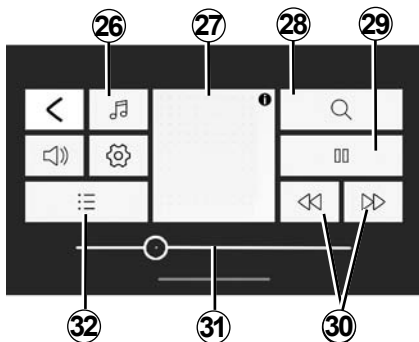

Μενού «Πολυμέσα»

Το μενού «Πολυμέσα» περιλαμβάνει όλες τις λειτουργίες για την αναπαραγωγή αρχείων ήχου και τις ακόλουθες λειτουργίες:

- 26** Επιλογή της πηγής αρχείου ήχου,
- 27** το αρχείο πολυμέσων παίζει αυτήν τη στιγμή,
- 28** αναζήτηση για ένα αρχείο πολυμέσων,
- 29** αναπαραγωγή/παύση,
- 30** επόμενο/προηγούμενο αρχείο,
- 31** γραμμή κύλισης, χρόνος που απομένει για το αρχείο πολυμέσων που παίζει αυτήν τη στιγμή,
- 32** επιλογή λίστας αναπαραγωγής.

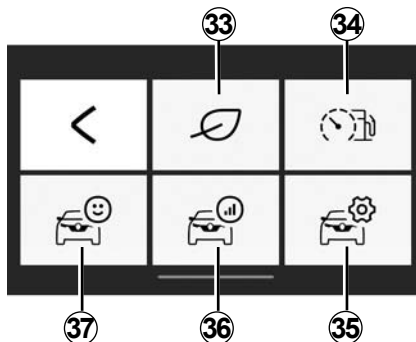

Μενού «Όχημα»

Το μενού «Αυτοκίνητο» χρησιμοποιείται για τη διαχείριση συγκεκριμένων στοιχείων εξοπλισμού, όπως ο υπολογιστής του αυτοκινήτου και ο υπολογιστής Driving eco. Παρέχει τις ακόλουθες λειτουργίες:

- 33** Αποκτήστε πρόσβαση στο μενού Driving eco (δείτε το αποτέλεσμα εξοικονόμησης κ.λπ.),
- 34** οδηγική συμπεριφορά ή δείκτης τρέχουσας κατανάλωσης,
- 35** πρόσβαση σε ρυθμίσεις και πληροφορίες,
- 36** πρόσβαση στην «Καταγραφή διαδρομής»,
- 37** αποκτήστε πρόσβαση στο καντράν του αυτοκινήτου σας.

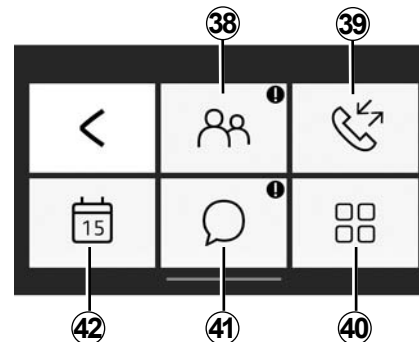

Μενού «Τηλέφωνο»

Το μενού «Τηλέφωνο» επιτρέπει τη χρήση της ανοικτής ακρόασης του τηλεφώνου σας και παρέχει τις ακόλουθες λειτουργίες:

- 38** Αποκτήστε πρόσβαση στον τηλεφωνικό σας κατάλογο.
- 39** πρόσβαση στο ιστορικό κλήσεων.
- 40** αποκτήστε πρόσβαση στις ρυθμίσεις του μενού «Τηλέφωνο».
- 41** αποκτήστε πρόσβαση στα μηνύματά σας.
- 42** αποκτήστε πρόσβαση στο ημερολόγιο.

R&GO: ΓΕΝΙΚΗ ΠΕΡΙΓΡΑΦΗ (5/6)

Υπενθύμιση ξεχασμένου τηλεφώνου

Με τον κινητήρα και το ηχοσύστημα απενεργοποιημένα, η εφαρμογή «R&Go» εμφανίζει στην οθόνη του smartphone σας ένα μήνυμα με ένα ηχητικό σήμα για να σας ενημερώσει ότι αφήσατε το τηλέφωνό σας στο αυτοκίνητο.

Σημείωση: σε ορισμένα τηλέφωνα και tablet, είναι διαθέσιμη η λειτουργία «Κείμενο σε ομιλία». Το ηχοσύστημα πραγματοποιεί εκφώνηση των μηνυμάτων.

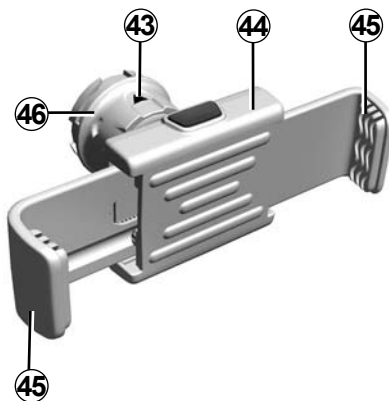

Θήκη τηλεφώνου 44 (ανάλογα με το αυτοκίνητο)

Η βάση τηλεφώνου, πρέπει να εγκαθίσταται μόνο όταν χρησιμοποιείτε το τηλέφωνό σας με την εφαρμογή «R&Go». Η θήκη είναι συμβατή μόνο με την πρόσοψη του ραδιοφώνου. Συμβουλευθείτε το κεφάλαιο "Παρουσίαση των χειριστηρίων" αυτού του εγγράφου.

Ακολουθήστε τις παρακάτω οδηγίες, για να συνδέσετε τη βάση τηλεφώνου 44 στο ηχοσύστημα του οχήματός σας:

- αφαιρέστε το κάλυμμα της θήκης τηλεφώνου από την πρόσοψη γυρίζοντάς το αριστερόστροφα για να αποκαλύψετε τη θύρα USB,
- για την ορθή σύνδεση, τοποθετήστε το βέλος 43 του διακόπτη ασφάλισης 46 στην επάνω θέση προτού τοποθετήσετε τη βάση του τηλεφώνου 44 στο ηχοσύστημα,
- συνδέστε τη βάση του τηλεφώνου 44 στην υποδοχή του ηχοσυστήματος USB,
- περιστρέψτε το ροδάκι 46 κλειδώματος της βάσης του τηλεφώνου 44 δεξιόστροφα, για να τη στερεώσετε;
- τοποθετήστε το τηλέφωνό σας στη βάση του τηλεφώνου 44 και πιέστε τους δύο σφιγκτήρες 45 μέχρι το τηλέφωνο να ασφαλίσει στη θέση του.

R&GO: ΓΕΝΙΚΗ ΠΕΡΙΓΡΑΦΗ (6/6)

Για να αφαιρέσετε τη βάση τηλεφώνου **44** από το σύστημα ήχου σας:

- κρατήστε το τηλέφωνό σας πιέζοντας ταυτόχρονα το πλήκτρο για τα κλιπ συγκράτησης **45** και, στη συνέχεια, βγάλτε το τηλέφωνό σας;
- περιστρέψτε τον μοχλό ασφάλισης **46** στη βάση του τηλεφώνου **44** αριστερόστροφα για να απελευθερώσετε το τηλέφωνο από το σύστημα ήχου του οχήματός σας;
- αποσυνδέστε τη βάση του τηλεφώνου **44** από το ηχοσύστημα του οχήματός σας,
- επανατοποθετήστε το κάλυμμα της θήκης τηλεφώνου στην πρόσοψη ραδιοφώνου γυρίζοντάς το δεξιόστροφα για να κλείσετε τη θύρα USB.



Σημείωση: μπορείτε να χρησιμοποιήσετε τη βάση τηλεφώνου **44** σε δύο θέσεις:

- κάθετα, τοποθετώντας το τηλέφωνό σας σε οριζόντια θέση και κατόπιν περιστρέφοντας τη βάση **44** σε κάθετη θέση;
- οριζόντια, τοποθετώντας το τηλέφωνό σας κάθετα και έπειτα γυρνώντας σε οριζόντια θέση τη βάση **44**.

Σημείωση: Μπορείτε επίσης να τοποθετήσετε τη βάση τηλεφώνου σε κλίση, για να βλέπετε καλύτερα την οθόνη του τηλεφώνου σας.

Φόρτιση μέσω της θύρας USB

Μόλις η υποδοχή του τηλεφώνου σας USB συνδεθεί στη θύρα USB της βάσης τηλεφώνου **44**, μπορείτε να φορτίσετε τη μπαταρία του κατά τη χρήση.

R&GO: ΛΕΙΤΟΥΡΓΙΑ ΠΛΟΗΓΗΣΗΣ (1/2)

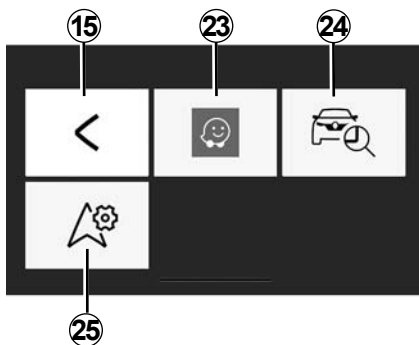

«Πλοήγηση»

Για να αποκτήσετε πρόσβαση στο μενού πλοήγησης από το προεπιλεγμένο μενού υποδοχής του «R&Go», πατήστε το πλήκτρο «Πλοήγηση».

Το μενού «Πλοήγηση» αποτελείται από τρία εικονίδια:

15 Επιστροφή στο κύριο μενού από προεπιλογή

23 Αποκτήστε πρόσβαση στην εφαρμογή πλοήγησης για να διαχειριστείτε τις διδρομές που έχετε εισαγάγει.

24 Αποκτήστε πρόσβαση στην εφαρμογή «Go To My Car» για τον γεωγραφικό εντοπισμό του αυτοκινήτου σας.

25 Ορίστε την εφαρμογή πλοήγησης που επιθυμείτε να χρησιμοποιήσετε από προεπιλογή.



«Εντοπισμός οχήματος»

Αυτή η λειτουργία σας επιτρέπει να εντοπίσετε γεωγραφικά το αυτοκίνητό σας για να το βρείτε για παράδειγμα σε ένα χώρο στάθμευσης.

Από το μενού «Πλοήγηση», πατήστε **24** «Go To My Car».

Για να βρείτε το αυτοκίνητό σας, μπορείτε:

- συμπληρώστε το πεδίο «Διεύθυνση στάθμευσης οχήματος».
- πατήστε το κουμπί «Μετάβαση στο αυτοκίνητό μου» για να εκκινήσετε την πλοήγηση σε λειτουργία πεζού προς την προκαθορισμένη διεύθυνση.

Σημείωση: αυτή η λειτουργία είναι διαθέσιμη και λειτουργική μόνο έξω από το αυτοκίνητο. Εάν κάποιος έχει μετακινήσει το αυτοκίνητό σας από τη στιγμή καταχώρισης της θέσης του GPS έως τη στιγμή που επιθυμείτε να το ξαναβρείτε, η εφαρμογή δεν μπορεί να αναζητήσει την τρέχουσα θέση του.



Για λόγους ασφαλείας, κάνετε αυτές τις ρυθμίσεις με το αυτοκίνητο σταματημένο.

R&GO: ΛΕΙΤΟΥΡΓΙΑ ΠΛΟΗΓΗΣΗΣ (2/2)



«Ρυθμίσεις πλοήγησης»

Αυτή η λειτουργία σας επιτρέπει να ορίσετε την προεπιλεγμένη από εσάς εφαρμογή πλοήγησης.

Στο μενού «Πλοήγηση» πιάστε το εικονίδιο «Ρυθμίσεις πλοήγησης» και έπειτα επιλέξτε την εφαρμογή πλοήγησης που επιθυμείτε να χρησιμοποιήσετε από τη λίστα των προτεινόμενων.

Κατά τη χρήση της εφαρμογής πλοήγησης του smartphone σας, η μεταφορά δεδομένων δικτύου κινητής τηλεφωνίας που απαιτείται για τη λειτουργία τους, μπορεί να οδηγήσει σε επιπλέον χρεώσεις που δεν καλύπτονται από το πακέτο της τηλεφωνικής σας συνδρομής.



Για λόγους ασφαλείας, κάνετε αυτές τις ρυθμίσεις με το αυτοκίνητο σταματημένο.

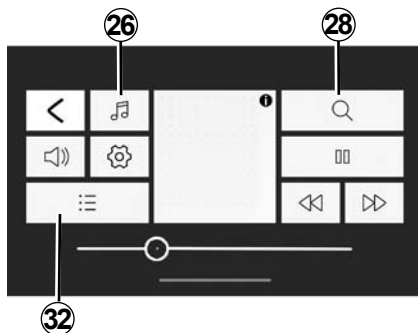

«Πολυμέσα»

Για να αποκτήσετε πρόσβαση στο μενού πολυμέσων από το προεπιλεγμένο μενού υποδοχής του «R&Go», πατήστε το πλήκτρο «Πολυμέσα».

Σημείωση: για να χρησιμοποιήσετε όλες τις δυνατότητες του μενού «Πολυμέσα», πρέπει να συνδέσετε το smartphone ή το tablet με Bluetooth® στο ηχοσύστημα.

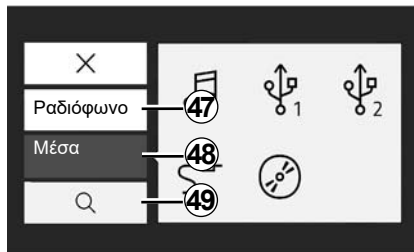

«Ορισμός πηγής»

Για να αποκτήσετε πρόσβαση στο μενού πολυμέσων από το προεπιλεγμένο μενού υποδοχής του «R&Go», πατήστε το πλήκτρο «Πολυμέσα».

Σημείωση: για να χρησιμοποιήσετε όλες τις δυνατότητες του μενού «Πολυμέσα», πρέπει να συνδέσετε το smartphone ή το tablet με Bluetooth® στο ηχοσύστημα.

«Ραδιόφωνο»

Αυτό το μενού σας επιτρέπει να ακούτε ραδιοφωνικούς σταθμούς και παρέχει τις ακόλουθες λειτουργίες:

- επιλέξτε μια μπάντα: «FM», «DR» ή «AM»),
- επιλέξτε έναν σταθμό με έναν από τους τρεις τρόπους αναζήτησης («Συχνότητα», «Λίστα» ή «Χειροκίνητα»),
- αναζήτηση ενός σταθμού με τη βοήθεια του ενσωματωμένου έξυπνου πληκτρολογίου;
- ακρόαση αποθηκευμένων σταθμών;
- προβάλλετε πληροφορίες κειμένου από ορισμένους ραδιοφωνικούς σταθμούς «FM», «DR» ή «AM» στη διάρκεια της ακρόασης.

Για περαιτέρω πληροφορίες, ανατρέξτε στην ενότητα «Ακρόαση ραδιοφώνου».

R&GO: ΛΕΙΤΟΥΡΓΙΑ ΠΟΛΥΜΕΣΩΝ (2/3)

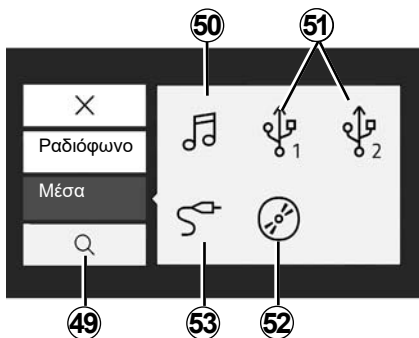

«Μέσα»

Αυτό το μενού επιτρέπει την ακρόαση μουσικής από εξωτερική πηγή. Επιλέξτε από την ακόλουθη λίστα μια συνδεδεμένη στο σύστημα πηγή εισόδου για να αποκτήσετε πρόσβαση στα αρχεία ήχου:

- 50** πρόσβαση σε αρχεία πολυμέσων που είναι αποθηκευμένα στο smartphone,
- 51** πρόσβαση σε αρχεία πολυμέσων που είναι αποθηκευμένα σε συσκευή αναπαραγωγής MP3 ή συσκευή USB,
- 52** πρόσβαση σε αρχεία πολυμέσων που είναι αποθηκευμένα σε CD (ανάλογα με τον εξοπλισμό),
- 53** αποκτήστε πρόσβαση σε αρχεία πολυμέσων μιας πηγής συνδεδεμένης στην υποδοχή Jack του ηχοσυστήματος.

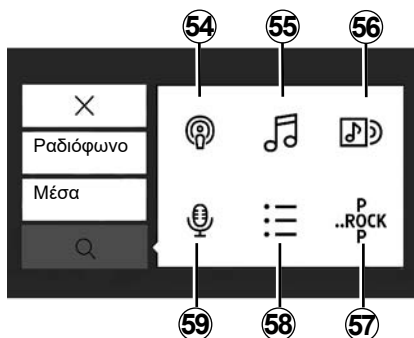

«Αναζήτηση»

Μπορείτε να αποκτήσετε πρόσβαση στη λειτουργία από το μενού πολυμέσων πατώντας το εικονίδιο «Αναζήτηση» **28**.

Μπορείτε να χρησιμοποιήσετε αυτό το μενού για να αναζητήσετε ένα αρχείο πολυμέσων στην επιλεγμένη εξωτερική πηγή ήχου.

Η αναζήτηση εκτελεί τις ακόλουθες λειτουργίες:

54 αναζήτηση ανά podcast,

55 αναζήτηση ανά τίτλο,

56 αναζήτηση ανά άλμπουμ,

57 αναζήτηση ανά μουσικό είδος,

58 αναζήτηση σε λίστες αναπαραγωγής,

59 αναζήτηση ανά καλλιτέχνη.

Σημείωση: Μπορείτε να επιλέξετε τις διαθέσιμες πηγές μόνο. Οι μη διαθέσιμες πηγές εμφανίζονται με γκρι χρώμα.



Λίστα αναπαραγωγής

Μπορείτε να αποκτήσετε πρόσβαση στη λειτουργία από το μενού πολυμέσων πατώντας **32** ή **58** «Λίστες αναπαρ.».

Αυτό το μενού σας επιτρέπει να αποκτήσετε πρόσβαση σε προσαρμοσμένες λίστες αναπαραγωγής.



«Ρυθμίσεις πολυμέσων»

Αυτό το μενού σας επιτρέπει να ρυθμίσετε τις ακόλουθες παραμέτρους:

- Ισορροπία/Απόσβεση,
- «Μπάσα/Πρίμα»,
- Φωνητικές οδηγίες,
- Ένταση Bluetooth®,
- «AUX In»,
- «TA»,
- «DR Interrupt...»,
- «Ενημ.λίστ.FM»,
- «Ενημ.λίστ.DR»,
- «Ένταση κουδουνίσματος τηλεφώνου»,
- «Ringtone»;
- Προεπιλεγμένες ρυθμίσεις.



Για λόγους ασφαλείας, κάνετε αυτές τις ρυθμίσεις με το αυτοκίνητο σταματημένο.

R&GO: ΛΕΙΤΟΥΡΓΙΑ ΑΥΤΟΚΙΝΗΤΟΥ (1/2)

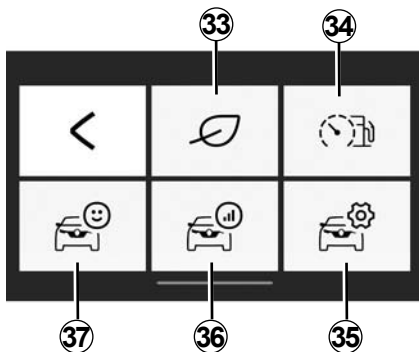

«Όχημα»

Για να αποκτήσετε πρόσβαση στο μενού «Αυτοκίνητο», από το προεπιλεγμένο μενού υποδοχής του «R&Go», πατήστε το πλήκτρο «Αυτοκίνητο» key.

Το μενού «Αυτοκίνητο» αποτελείται από πολλά εικονίδια:

- 33** πρόσβαση στο μενού «Driving eco»,
- 34** οδηγική συμπεριφορά και δείκτης τρέχουσας κατανάλωσης,

35 πρόσβαση στις ρυθμίσεις του μενού «Αυτοκίνητο» από την εφαρμογή,

36 πρόσβαση στην καταγραφή της τελευταίας διαδρομής σας,

37 πρόσβαση στα δεδομένα του καντράν του αυτοκινήτου σας.

Σημείωση:

- για να χρησιμοποιήσετε όλες τις δυνατότητες του μενού «Αυτοκίνητο», πρέπει να συνδέσετε το smartphone ή το tablet με Bluetooth® στο ηχοσύστημα,
- ορισμένες λειτουργίες δεν είναι διαθέσιμες για ηλεκτρικό όχημα.



«Driving eco»

Αυτή η λειτουργία σας επιτρέπει να εμφανίσετε σε πραγματικό χρόνο μια συνολική βαθμολογία που αντικατοπτρίζει τον τρόπο οδήγησής σας.

Αυτή η βαθμολογία λαμβάνει υπόψη τα ακόλουθα κριτήρια:

- τις επιταχύνσεις,
- την ικανότητά σας να προβλέπετε τα φρεναρίσματα,
- συμμόρφωση με τις αλλαγές ταχυτήτων.

Έχετε τη δυνατότητα να δείτε τη γενική βαθμολογία και εξατομικευμένες συμβουλές στο τέλος κάθε διαδρομής σας.

Μπορείτε επίσης να δείτε:

- την απόσταση που διανύσατε χωρίς κατανάλωση,
- τις βαθμολογίες των δέκα τελευταίων διαδρομών.

Σημείωση:

- ανάλογα με το τηλέφωνο, η εφαρμογή «Driving eco» σταματά να καταγράφει τις βαθμολογίες σας όταν λειτουργεί στο παρασκήνιο,
- πατήστε το κουμπί «Reset» στο καντράν για να εκκινήσετε νέα διαδρομή, μόλις ξεκινήσει η εφαρμογή.

Η διαδρομή πρέπει να είναι μεγαλύτερη από 400 μέτρα για να ληφθεί υπόψη. Αν το διάστημα από το σβήσιμο έως την εκκίνηση του κινητήρα είναι μικρότερο από τέσσερις ώρες, η εφαρμογή συνεχίζει να υπολογίζει τη διαδρομή πριν το σταμάτημα.



Για λόγους ασφαλείας, κάνετε αυτές τις ρυθμίσεις με το αυτοκίνητο σταματημένο.

R&GO: ΛΕΙΤΟΥΡΓΙΑ ΑΥΤΟΚΙΝΗΤΟΥ (2/2)



«Ένδειξη στιγμιαίας κατανάλωσης και συμπεριφοράς κατά την οδήγηση»

Χρησιμοποιήστε αυτήν τη λειτουργία για να δείτε τη στιγμιαία κατανάλωση καυσίμου σε σύγκριση με τη μέση κατανάλωση του αυτοκινήτου σας και να παρατηρήσετε την συμπεριφορά σας κατά την οδήγηση.

Σημείωση: αυτή η λειτουργία δεν είναι διαθέσιμη σε εκδόσεις GPL.



«Ρύθμιση ώρας»

Αυτή η λειτουργία σας επιτρέπει να αποκτήσετε πρόσβαση στις ρυθμίσεις του μενού «Αυτοκίνητο» και να ρυθμίσετε ορισμένες επιλογές.



«Καταγραφή διαδρομής»

Αυτή η λειτουργία σας δίνει τη δυνατότητα να εκτιμήσετε το στίλ οδήγησης κατά τα προηγούμενα ταξίδια σας:

- τις επιταχύνσεις,
- αλλαγές ταχυτήτων,
- πρόβλεψη,
- ...



«Καντράν»

Αυτή η λειτουργία σας επιτρέπει να αποκτήσετε πρόσβαση στα διάφορα δεδομένα που καταγράφονται στο καντράν, όπως:

- μέση ταχύτητα,
- τη μέση κατανάλωση,
- ολική απόσταση,
- διανυθείσα απόσταση μετά από τον τελευταίο μηδενισμό των ενδείξεων,
- ...

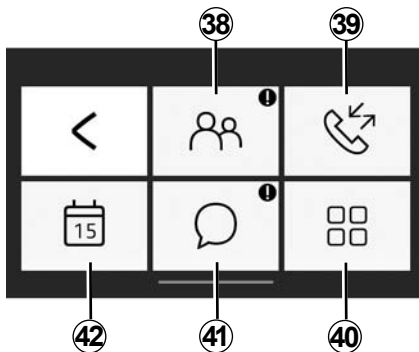

«Τηλέφωνο»

Για να αποκτήσετε πρόσβαση στο μενού «Τηλέφωνο», από το προεπιλεγμένο μενού υποδοχής του «R&Go», πατήστε το πλήκτρο «Τηλέφωνο» key.

Το μενού «Τηλέφωνο» αποτελείται από πολλά εικονίδια:

- 38** πρόσβαση στον τηλεφωνικό κατάλογο,
- 39** αποκτήστε πρόσβαση στο αρχείο καταγραφής κλήσεων,
- 40** πληκτρολογήστε έναν αριθμό χρησιμοποιώντας το ψηφιακό πληκτρολόγιο, ανάλογα με το μοντέλο του τηλεφώνου σας,

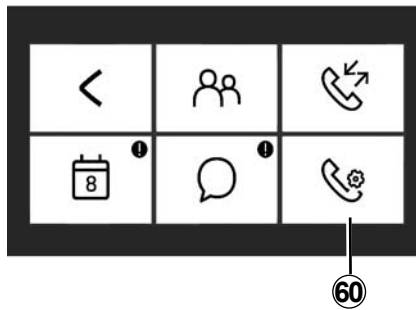

41 αποκτήστε πρόσβαση σε μηνύματα που λήφθηκαν στο smartphone ή στο tablet σας,

42 αποκτήστε πρόσβαση στις «Ατζέντα»,

60 αποκτήστε πρόσβαση στις ρυθμίσεις του μενού «Τηλέφωνο» menu settings, ανάλογα με το μοντέλο του τηλεφώνου σας.

Σημείωση: μπορείτε να ακούσετε τον αυτόματο τηλεφωνητή του τηλεφώνου σας κρατώντας πατημένο το πλήκτρο «1» στο πληκτρολόγιο της πρόσοψης του ραδιοφώνου.

Την πρώτη φορά που θα πατήσετε παρατεταμένα το πλήκτρο «1» στο πληκτρολόγιο της πρόσοψης του ραδιοφώνου, μπορείτε να αποθηκεύσετε τον αριθμό του αυτόματου τηλεφωνητή του τηλεφώνου σας.



«Τηλεφωνικός κατάλογος»

Πατήστε το εικονίδιο «Τηλ. Κατ.» για πρόσβαση στον τηλεφωνικό κατάλογο στο τηλέφωνο Bluetooth®.

Αφού συνδεθείτε στο σύστημα ήχου με το Bluetooth® τηλέφωνό σας χρησιμοποιώντας ασύρματη τεχνολογία Bluetooth®, οι αριθμοί του τηλεφωνικού καταλόγου σας γίνονται προσβάσιμοι από την εφαρμογή «R&Go».

Επιλέξτε την επαφή (εάν η επαφή διαθέτει πολλούς αριθμούς τηλεφώνου, θα σας ζητηθεί να επιλέξετε τον αριθμό τηλεφώνου που επιθυμείτε να καλέσετε) και η κλήση πραγματοποιείται αυτόματα μόλις πιέσετε τον αριθμό της επαφής.

Όταν μια διεύθυνση συνδέεται με μια επαφή, μπορείτε να ξεκινήσετε την εφαρμογή πλοήγησης. Για τον σκοπό αυτό, πιέστε το εικονίδιο πλοήγησης για να πλοηγηθείτε στην αποθηκευμένη διεύθυνση.

Σημείωση: για να μετακινηθείτε εντός της λίστας επαφών, σύρετε το δάχτυλό σας προς τα επάνω στην οθόνη του smartphone σας.



«Αρχείο κλήσεων»

Χρησιμοποιήστε το αρχείο καταγραφής κλήσεων για να πληροφορηθείτε σχετικά με:

- εξερχόμενες κλήσεις,
- στις αναπάντητες κλήσεις,
- εισερχόμενες κλήσεις.

Κατά την προβολή της λίστας ιστορικού κλήσεων, οι επαφές εμφανίζονται από την πιο πρόσφατη ως την παλαιότερη.

Για να πλοηγηθείτε στο αρχείο κλήσεων, σύρετε το δάχτυλό σας προς τα επάνω στην οθόνη του smartphone σας.

Για να πραγματοποιήσετε μια κλήση από τη λίστα του ιστορικού κλήσεων, επιλέξτε την επαφή που επιθυμείτε να καλέσετε από τη λίστα.



«Ρυθμίσεις τηλεφώνου»

Ανάλογα με το μοντέλο του τηλεφώνου σας, αυτή η λειτουργία σας επιτρέπει να έχετε πρόσβαση στις ρυθμίσεις μενού Τηλέφωνο και να ορίσετε συγκεκριμένες επιλογές.



«Κλήση αριθ.»

Ανάλογα με το μοντέλο του τηλεφώνου σας, η λειτουργία «Dial Number» σας επιτρέπει να καλέσετε έναν αριθμό τηλεφώνου και να καλέσετε μια επαφή μέσω της εφαρμογής «R&Go».

Για να πληκτρολογήσετε έναν αριθμό, πιάστε τα αριθμημένα πλήκτρα. Όταν ολοκληρώσετε τον αριθμό τηλεφώνου που επιθυμείτε

να καλέσετε, πιάστε το πλήκτρο  για να πραγματοποιήσετε την κλήση.



Μηνύματα

Η «Λειτουργία μηνυμάτων» σας επιτρέπει να διαβάσετε ή/και να ακούσετε τα μηνύματα κειμένου που λαμβάνονται ενόσω η εφαρμογή «R&Go» είναι σε χρήση.

Σημείωση: για να μετακινηθείτε εντός της λίστας μηνυμάτων, σύρετε το δάχτυλό σας προς τα επάνω στην οθόνη του smartphone σας.



«Ατζέντα»

Η λειτουργία «Ατζέντα» σας επιτρέπει να αποκτήσετε πρόσβαση σε όλες τις εργασίες (ημερήσια ραντεβού και συμβάντα κ.λπ.) που είναι αποθηκευμένες στο τηλέφωνο ή στο tablet σας. Εάν μια ταχυδρομική διεύθυνση συνδέεται με μια εκδήλωση, μπορείτε να ξεκινήσετε την εφαρμογή πλοήγησης για να μεταβείτε σε αυτή την τοποθεσία. Για τον σκοπό αυτό, πιέστε το εικονίδιο πλοήγησης για να πλοηγηθείτε στην αποθηκευμένη διεύθυνση.



Συνιστάται να σταματάτε το αυτοκίνητο για να καταχωρίσετε έναν αριθμό τηλεφώνου ή για να αναζητήσετε μια επαφή.

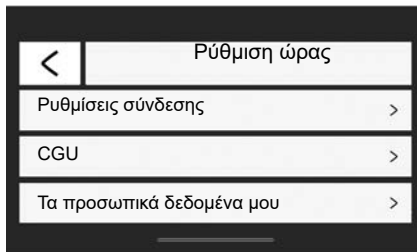

«Ρύθμιση ώρας»

Για να αποκτήσετε πρόσβαση στο μενού ρυθμίσεων από το προεπιλεγμένο μενού υποδοχής του «R&Go», πατήστε το πλήκτρο «Ρύθμιση ώρας».

Μέσω του μενού «Ρύθμιση ώρας» του συστήματος «R&Go» μπορείτε να ρυθμίσετε ή να εμφανίσετε τα παρακάτω στοιχεία:

- αυτόματη λειτουργία της εφαρμογής «R&Go» μόλις επιτευχθεί σύνδεση με το ηχοσύστημα,

- πληροφορίες σχετικά με το λογαριασμό χρήστη,
- τους όρους και προϋποθέσεις χρήσης,
- σύνδεση με το ηχοσύστημα,
- εκπαιδευτικές οδηγίες για την εφαρμογή,
- κουμπί συντόμευσης για την επιστροφή στην εφαρμογή «R&Go»,
- επαναφορά προεπιλεγμένων ρυθμίσεων,
- ποια «R&Go» έκδοση είναι εγκατεστημένη στο τηλέφωνό σας,
- σύνδεση Bluetooth® (αυτόματη ή χειροκίνητη),
- ...

«Ρυθμίσεις σύνδεσης»

Συγχρονισμός

Αυτή η λειτουργία σας επιτρέπει να ενεργοποιήσετε το Bluetooth® στο τηλέφωνό σας και να αναζητήσετε το ηχοσύστημα «MY CAR».

«Έναρξη του R&Go»

Σημειώστε αυτή την επιλογή για να ενεργοποιήσετε ή να απενεργοποιήσετε την αυτόματη εκκίνηση της εφαρμογής κατά τη σύνδεση με το σύστημα ήχου του αυτοκινήτου σας.

«CGU»

Αυτή η επιλογή σας επιτρέπει να δείτε τους όρους και τις προϋποθέσεις χρήσης.

R&GO: ΡΥΘΜΙΣΗ ΠΑΡΑΜΕΤΡΩΝ (2/2)

«Τα προσωπικά δεδομένα μου»

Αυτή η επιλογή σας παρέχει τη δυνατότητα να προβάλετε πληροφορίες προστασίας προσωπικών δεδομένων.

«Υποστήριξη»

Αυτή η επιλογή σας επιτρέπει να προβάλετε τα δεδομένα που απαιτούνται για την υποστήριξη του κατασκευαστή.

Εκπαιδευτική παρουσίαση

Η λειτουργία αυτή σας επιτρέπει να δείτε τις εκπαιδευτικές οδηγίες για την εφαρμογή «R&Go».

«Προεπιλεγμένες ρυθμίσεις»

Αυτή η επιλογή σας επιτρέπει να επιστρέψετε στις προεπιλεγμένες ρυθμίσεις.

«Ενεργοποίηση των πληροφοριών R&Go»

Επιλέξτε για να ενεργοποιήσετε ή να απενεργοποιήσετε την εμφάνιση του κουμπιού συντόμευσης της εφαρμογής. Αυτή η λειτουργία απαιτεί εξουσιοδότηση συστήματος για να χρησιμοποιηθεί. Αυτό το κουμπί είναι ορατό μόνο όταν βρίσκεστε εκτός της εφαρμογής «R&Go». Όταν πιάσετε το κουμπί συντόμευσης, η εφαρμογή «R&Go» ανοίγει.

«Παρακολούθηση στατιστικών»

Αυτή η λειτουργία σας επιτρέπει να ενεργοποιήσετε ή να απενεργοποιήσετε τη μεταφορά δεδομένων σε ένα ειδικό εργαλείο στατιστικών.

«Έκδοση R&Go»

Αυτή η επιλογή σας επιτρέπει να ελέγχετε την έκδοση της εφαρμογής.



Για λόγους ασφαλείας, κάνετε αυτές τις ρυθμίσεις με το αυτοκίνητο σταματημένο.

ΠΡΟΒΛΗΜΑΤΑ ΣΤΗ ΛΕΙΤΟΥΡΓΙΑ (1/3)

Περιγραφή	Πιθανές αιτίες	Λύσεις
Δεν ακούγεται κανένας ήχος.	Η ένταση είναι στο χαμηλότερο επίπεδο ή έχει τεθεί σε λειτουργία παύσης.	Δυναμώστε την ένταση ή απενεργοποιήστε τη λειτουργία παύσης.
Το σύστημα ήχου δεν λειτουργεί και η οθόνη δεν ανάβει.	Το σύστημα ήχου δεν έχει ενεργοποιηθεί.	Ενεργοποιήστε το σύστημα ήχου.
	Η ασφάλεια του συστήματος ήχου έχει καεί.	Αντικαταστήστε την ασφάλεια (βλ. ενότητα «Ασφάλειες» στο Εγχειρίδιο Χρήσης του αυτοκινήτου).
Το σύστημα ήχου δεν λειτουργεί, αλλά η οθόνη ανάβει.	Η ένταση έχει ρυθμιστεί στο χαμηλότερο επίπεδο.	Πιέστε το 17 ή περιστρέψτε το 1 .
	Βραχυκύκλωμα στα ηχεία.	Συμβουλευθείτε μια Επίσημη αντιπροσωπεία.
Δεν παράγεται κανένας ήχος από το αριστερό ή δεξιό ηχείο είτε πρόκειται για αναπαραγωγή ήχου από το ραδιόφωνο είτε από το CD.	Έχει γίνει λάθος ρύθμιση της κατανομής του ήχου (ρύθμιση αριστερά/δεξιά).	Ρυθμίστε σωστά την κατανομή του ήχου.
	Έχει αποσυνδεθεί το ηχείο.	Συμβουλευθείτε μια Επίσημη αντιπροσωπεία.
Κακή ραδιοφωνική λήψη ή αδυναμία λήψης ραδιοφωνικού σήματος.	Το αυτοκίνητο βρίσκεται σε μεγάλη απόσταση από τον ραδιοφωνικό πομπό στη συχνότητα του οποίου έχει συντονιστεί το ραδιόφωνο (παράσιτα, παρεμβολές άλλων ραδιοφωνικών σταθμών).	Αναζητήστε κάποιον άλλο πομπό με καλύτερο ραδιοφωνικό σήμα στην περιοχή όπου βρίσκεται.
	Η ραδιοφωνική λήψη παρεμποδίζεται από παρεμβολές που προκύπτουν από τη λειτουργία του κινητήρα.	Συμβουλευθείτε μια Επίσημη αντιπροσωπεία.
	Η κεραία έχει υποστεί ζημιά ή δεν είναι συνδεδεμένη.	Συμβουλευθείτε μια Επίσημη αντιπροσωπεία.

ΠΡΟΒΛΗΜΑΤΑ ΣΤΗ ΛΕΙΤΟΥΡΓΙΑ (2/3)

Περιγραφή	Πιθανές αιτίες	Λύσεις
Η αρχική ανάγνωση ενός CD/CD MP3 φαίνεται να απαιτεί πολύ χρόνο.	Βρώμικο CD.	Εξαγάγετε το CD από τον οδηγό ανάγνωσης και καθαρίστε το.
	CD MP3.	Περιμένετε: Η σάρωση αυτών των CD MP3 απαιτεί περισσότερο χρόνο.
Εμφανίζεται το μήνυμα «CD Reading Error» ή το σύστημα ήχου εξάγει το CD/CD MP3.	CD που δεν εισήχθη σωστά/είναι βρώμικο/κατεστραμμένο/μη συμβατό.	Αφαιρέστε το CD/CD MP3. Εισαγάγετε σωστά ένα καθαρό/σε καλή κατάσταση/συμβατό CD/CD MP3.
Δεν είναι δυνατή η ανάγνωση ορισμένων αρχείων του CD MP3 από το σύστημα ήχου.	Έχει γίνει εγγραφή αρχείων ήχου καθώς και μη ακουστικών αρχείων στο ίδιο CD.	Πραγματοποιήστε εγγραφή των αρχείων ήχου και των μη ακουστικών αρχείων σε διαφορετικά CD.
Η ανάγνωση του CD MP3. δεν είναι δυνατή από το σύστημα ήχου.	Η ταχύτητα εγγραφής του CD ήταν μικρότερη από 8x ή μεγαλύτερη από 16x.	Πραγματοποιήστε εγγραφή του CD με ταχύτητα 8x.
	Η εγγραφή του CD έγινε χρησιμοποιώντας την επιλογή συμπληρωματικής εγγραφής δεδομένων (multisession).	Πραγματοποιήστε εγγραφή του CD σας με εγγραφή των κομματιών με συνεχόμενο τρόπο (Disc at Once) ή πραγματοποιήστε εγγραφή του CD με εγγραφή κάθε κομματιού σε ξεχωριστό αρχείο (Track At Once) και ολοκληρώστε τον δίσκο μετά την τελευταία περίοδο εγγραφής.
Δεν είναι καλή η ποιότητα ανάγνωσης του CD MP3.	Το CD είναι μαύρο ή βαμμένο με κάποιο χρώμα που μειώνει την ανακλαστική ικανότητα της επιφάνειάς του, μειώνοντας κατ' επέκταση και την ποιότητα ανάγνωσής του.	Αντιγράψτε το CD σας σε ένα CD με λευκή ή ανοιχτόχρωμη επιφάνεια.

ΠΡΟΒΛΗΜΑΤΑ ΣΤΗ ΛΕΙΤΟΥΡΓΙΑ (3/3)

Περιγραφή	Πιθανές αιτίες	Λύσεις
Είναι αδύνατη η σύνδεση του τηλεφώνου με το σύστημα.	<ul style="list-style-type: none"> - Το τηλέφωνό σας είναι απενεργοποιημένο. - Η μπαταρία του τηλεφώνου σας έχει αποφορτιστεί. - Δεν έχει προηγηθεί συγχρονισμός του τηλεφώνου σας με το σύστημα τηλεφωνίας ελεύθερα χέρια. - Δεν είναι ενεργοποιημένο το Bluetooth® του τηλεφώνου σας και του συστήματος. - Δεν έχει πραγματοποιηθεί ρύθμιση των παραμέτρων του τηλεφώνου, ώστε να γίνει δεκτό το αίτημα σύνδεσης του συστήματος ήχου. 	<ul style="list-style-type: none"> - Ενεργοποιήστε το τηλέφωνό σας. - Επαναφορτίστε τη μπαταρία του τηλεφώνου σας. - Συγχρονίστε το τηλέφωνό σας με το σύστημα τηλεφωνίας ελεύθερα χέρια. - Ενεργοποιήστε το Bluetooth® του τηλεφώνου σας και του συστήματος. - Ρυθμίστε τις παραμέτρους του τηλεφώνου, ώστε να γίνει δεκτό το αίτημα σύνδεσης του συστήματος ήχου.
Δεν είναι δυνατή η σύνδεση της φορητής συσκευής ήχου Bluetooth® στο σύστημα.	<ul style="list-style-type: none"> - Η φορητή σας συσκευή είναι απενεργοποιημένη. - Η μπαταρία της φορητής σας συσκευής έχει αποφορτιστεί. - Δεν έχει προηγηθεί συγχρονισμός της φορητής σας συσκευής με το σύστημα ήχου. - Δεν είναι ενεργοποιημένο το Bluetooth® της φορητής σας συσκευής και του συστήματος ήχου. - Δεν έχει πραγματοποιηθεί ρύθμιση των παραμέτρων της φορητής συσκευής αναπαραγωγής ήχου, ώστε να γίνει δεκτό το αίτημα σύνδεσης του συστήματος ήχου. - Δεν μπορεί να ξεκινήσει η αναπαραγωγή της μουσικής από τη φορητή σας συσκευή. 	<ul style="list-style-type: none"> - Ενεργοποιήστε τη φορητή σας συσκευή. - Επαναφορτίστε την μπαταρία της φορητής σας συσκευής. - Συγχρονίστε τη φορητή σας συσκευή με το σύστημα ήχου. - Ενεργοποιήστε το Bluetooth® της φορητής σας συσκευής και του συστήματος ήχου. - Ρυθμίστε τις παραμέτρους της φορητής συσκευής, προκειμένου να γίνει δεκτό το αίτημα σύνδεσης με το σύστημα. - Ανάλογα με τον βαθμό συμβατότητας του τηλεφώνου σας, μπορεί να χρειαστεί να ενεργοποιήσετε την αναπαραγωγή μουσικής από τη φορητή σας συσκευή.
Εμφανίζεται το μήνυμα «Αδύναμη μπαταρία».	Η παρατεταμένη χρήση του συστήματος τηλεφωνίας ελεύθερα χέρια συντελεί στην πιο γρήγορη αποφόρτιση της μπαταρίας του τηλεφώνου σας.	Επαναφορτίστε τη μπαταρία του τηλεφώνου σας.

ΑΛΦΑΒΗΤΙΚΟ ΕΥΡΕΤΗΡΙΟ (1/2)

B

Bluetooth@..... GR.4 – GR.5

C

CD / CD MP3

ακρόαση GR.21
γρήγορη ανάγνωση..... GR.21
εξαγωγή..... GR.23
τοποθέτηση GR.21
τυχαία επιλογή κομματιών..... GR.22
χαρακτηριστικά των CD MP3 GR.21

I

i Traffic..... GR.37
ID3 tag..... GR.23

R

R&Go
 λειτουργία πολυμέσων GR.47 → GR.49
RDS..... GR.4, GR.38

W

WMA..... GR.21

A

απάντηση κλήσης GR.33
αποσυγχρονισμός ενός τηλεφώνου..... GR.29
αποσύνδεση ενός τηλεφώνου GR.32

Γ

γλώσσα
 τροποποίηση..... GR.37

Δ

διαγραφή ενός τηλεφώνου..... GR.29
διακοπή του ήχου GR.15

E

εκκίνηση..... GR.15
ένταση ήχου..... GR.15

GR.60

ένταση ήχου επικοινωνίας GR.35
εξωτερική πηγή..... GR.24
επικοινωνία..... GR.35
επιλογή πηγής (source)..... GR.15
ευρετήριο τηλεφώνου GR.33

Z

ζώνες συχνοτήτων FM / LW / MW GR.4 – GR.5

I

ιστορικό των κλήσεων..... GR.33

K

Κείμενο CD GR.23
kit τηλεφώνου ελεύθερα χέρια..... GR.5

Π

παρακολούθηση συχνοτήτων AF-RDS GR.19
παύση..... GR.23
περιοχή συχνοτήτων..... GR.18
πλήκτρα GR.6 → GR.14
πορεία..... GR.15
πραγματοποίηση κλήσης..... GR.33
προβλήματα στη λειτουργία..... GR.57 → GR.59
προφυλάξεις κατά τη χρήση GR.2 – GR.3

P

ραδιόφωνο
 αυτόματη απομνημόνευση σταθμών..... GR.18
 αυτόματος τρόπος λειτουργίας..... GR.18
 επιλογή σταθμού GR.18
 προεπιλογή σταθμών GR.18
 χειροκίνητος τρόπος λειτουργίας..... GR.18
ρυθμίσεις
 σύστημα ήχου GR.36

Σ

σβήσιμο GR.15
συγχρονισμός ενός τηλεφώνου GR.27 → GR.29
σύνδεση

ΑΛΦΑΒΗΤΙΚΟ ΕΥΡΕΤΗΡΙΟ (2/2)

αποτυχία..... GR.31
σύνδεση Bluetooth..... GR.27 → GR.29
σύνδεση ενός τηλεφώνου..... GR.30

Υ

υποδοχή USB..... GR.24

Φ

φωνητική αναγνώριση..... GR.16 – GR.17

Χ

χειριστήρια..... GR.6 → GR.14

Ω

ώρα
ρύθμιση..... GR.37

