

DACIA PLUG&MUSIC

Русский

RUS

Український

UA

Содержание

Меры предосторожности при использовании	RUS.2
Общее описание	RUS.4
Органы управления	RUS.6
Работа системы	RUS.15
Использование системы голосового управления	RUS.16
Прослушивание радио	RUS.18
Воспроизведение CD/CD MP3	RUS.21
Внешние аудиоисточники	RUS.24
Создание и удаление соединения с телефоном	RUS.27
Подключение и отключение телефона	RUS.30
Совершение исходящих и прием входящих звонков	RUS.33
Настройка системы	RUS.36
R&GO: Общее описание	RUS.39
R&GO: Функция навигации	RUS.45
R&GO: Функция мультимедиа	RUS.47
R&GO: Функция управления системами автомобиля	RUS.50
R&GO: Функция телефона	RUS.52
R&GO: Изменение настроек	RUS.55
Неисправности	RUS.57

Перевод с французского. Перевод и иное воспроизведение данного документа или его частей любым способом без предварительного письменного разрешения компании запрещены.

МЕРЫ ПРЕДОСТОРОЖНОСТИ ПРИ ИСПОЛЬЗОВАНИИ (1/2)

По соображениям безопасности и во избежание материального ущерба обязательно выполняйте приведенные ниже указания при использовании системы. Неукоснительно соблюдайте действующие законы той страны, где Вы находитесь.



Меры предосторожности при обращении с аудиосистемой

- Используйте органы управления (на панели и на рулевом колесе) и ознакомьтесь с информацией на экране, когда это позволят условия движения.
- Настройте громкость звука на умеренный уровень, позволяющий слышать окружающие шумы.

Меры предосторожности во избежание повреждения оборудования

- Во избежание материального ущерба и пожара не разбирайте систему и не вносите в нее никаких изменений.
- Для устранения неисправностей или демонтажа аудиосистемы обращайтесь к представителю фирмы-производителя.
- Не вставляйте посторонние предметы, поврежденные или грязные CD/CD MP3 в проигрыватель.
- Используйте только круглые CD/CD MP3 диаметром 12 см.
- При обращении с дисками, держите их за внутреннюю и наружную кромку, не касаясь поверхности CD/CD MP3.
- Не наклеивайте бумагу на CD/CD MP3.
- При длительном использовании осторожно извлекайте CD/CD MP3 из проигрывателя, так как он может быть горячим.
- Не оставляйте CD/CD MP3 у источников тепла и под прямыми солнечными лучами.
- Не используйте жидкости, содержащие спирт, и/или не распыляйте аэрозоли в этой зоне.

Меры предосторожности при использовании телефона

- Существуют законы, регламентирующие использование телефонов в автомобиле. Некоторыми законами запрещено использование системы телефонии «свободные руки» во время движения: водитель должен быть сосредоточен на управлении автомобилем.
- Телефонный разговор во время движения является отвлекающим и опасным фактором на всех этапах использования телефона (набор номера, телефонный разговор, поиск номера в телефонной книге...).

Уход за передней панелью

- Используйте мягкую ткань и, при необходимости, немного мыльной воды. Промойте с помощью влажной мягкой ткани и протрите мягкой сухой тканью.
- Не нажимайте на экран панели системы и не протирайте ее моющими средствами на основе спирта.

МЕРЫ ПРЕДОСТОРОЖНОСТИ ПРИ ИСПОЛЬЗОВАНИИ (2/2)

Данное руководство по эксплуатации содержит описание моделей, основанное на их технических характеристиках, существующих на момент составления документа. **Руководство охватывает все виды оборудования, устанавливаемого на автомобили данной модели. Однако их наличие на Вашем автомобиле зависит от комплектации, выбранных опций и страны поставки. Также в руководстве Вам может встретиться информация об оборудовании и функциях, которыми предполагается оснащать автомобили в течение предстоящего периода производства. Надписи, названия функций и примеры сообщений на иллюстрациях и в тексте данного руководства могут отличаться от соответствующих надписей и сообщений на реальном экране мультимедийной системы.**

В зависимости от марки и модели телефона некоторые функции могут быть частично или полностью несовместимы с мультимедийной системой автомобиля.

При упоминании в тексте документа «официального дилера» речь идет о дилерской сети Renault.

ОБЩЕЕ ОПИСАНИЕ (1/2)

Введение

Аудиосистема обеспечивает следующие функции:

- FM (RDS) и AM радио;
- эфирное цифровое радио (DR);
- проигрыватель CD/CD MP3;
- управление дополнительными аудиоустройствами;
- система телефонии «свободные руки» Bluetooth®.

Функции радио и CD/CD MP3

Автомобильная магнитола позволяет слушать радио и воспроизводить CD различных аудиоформатов.

Радиостанции располагаются в следующих диапазонах частот: FM (модуляция по частоте) и AM (модуляция по амплитуде).

Система DR (формат DAB, DAB+, T-DMB) обеспечивает лучшее качество звука.

Система RDS позволяет отображать названия некоторых станций или текстовую информацию, передаваемую радиостанциями FM:

- информация об общем состоянии дорожного трафика (TA);
- экстренные сообщения.

Функция дополнительных аудиоустройств

Вы можете прослушивать музыку, записанную на плеере, через громкоговорители, установленные в автомобиле. В зависимости от типа устройства существует несколько вариантов для подключения плеера:

- разъем USB;
- разъем Jack;
- подключение Bluetooth®.

Для получения подробной информации о списке совместимых устройств обратитесь к представителю компании-производителя.

ОБЩЕЕ ОПИСАНИЕ (2/2)

Функция телефонии «свободные руки»

Система телефонии «свободные руки» Bluetooth® обеспечивает доступ к следующим функциям без необходимости брать телефон в руки:

- создание до 6 соединений с телефонами;
- звонок/прием/отклонение вызова;
- передача списка контактов из телефонной книги телефона или SIM-карты (в зависимости от типа телефона);
- просмотр журнала вызовов, выполненных с помощью системы (в зависимости от типа телефона);
- доступ к сообщениям.

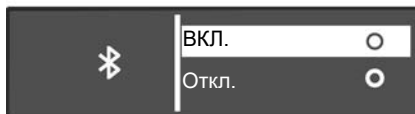

Функция Bluetooth®

Данная функция позволяет аудиосистеме распознавать и управлять плеером или телефоном при наличии созданного соединения Bluetooth®.

Вы можете включить или отключить функцию Bluetooth® в меню Bluetooth:

- войдите в меню настроек, нажав **9**;
- выберите «Bluetooth», повернув и нажав **5**;
- выберите «Вкл.»/«Откл.».



Система «свободные руки» предназначена для облегчения общения по телефону и снижения риска, но она не может их полностью исключить. Обязательно соблюдайте действующие законы страны, в которой вы находитесь.

ОРГАНЫ УПРАВЛЕНИЯ (1/9)

Системные панели

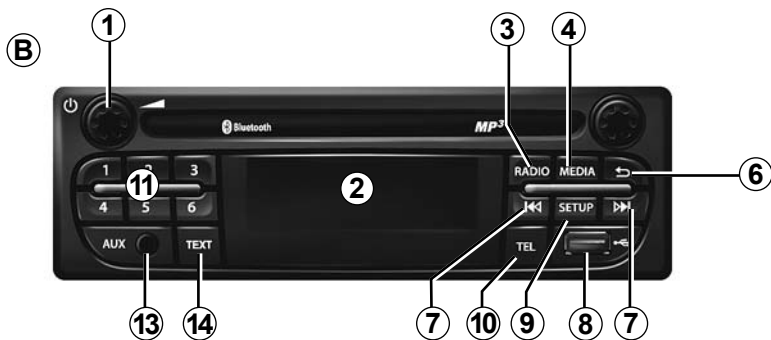

Подрулевые переключатели

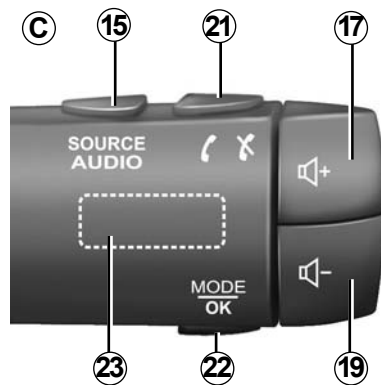

ОРГАНЫ УПРАВЛЕНИЯ (2/9)

Системные панели



Подрулевые переключатели

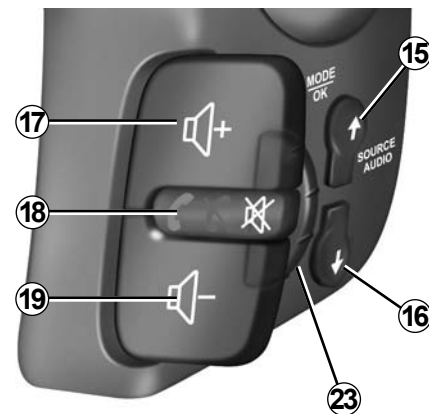
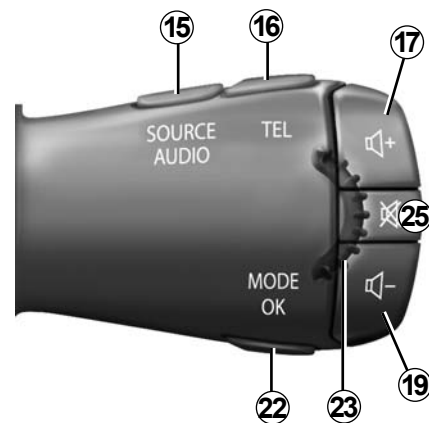

ОРГАНЫ УПРАВЛЕНИЯ (3/9)

Системные панели

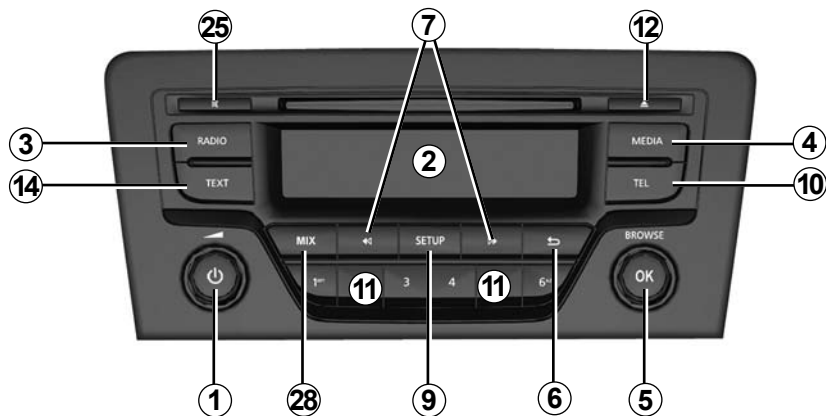

Подрулевые переключатели

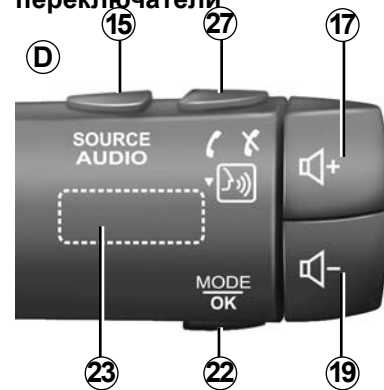

ОРГАНЫ УПРАВЛЕНИЯ (4/9)

Передняя панель системы

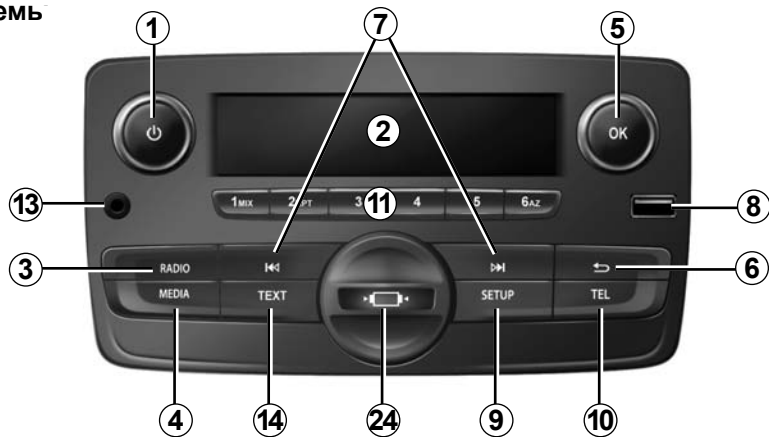

Подрулевые переключатели



Подрулевые переключатели

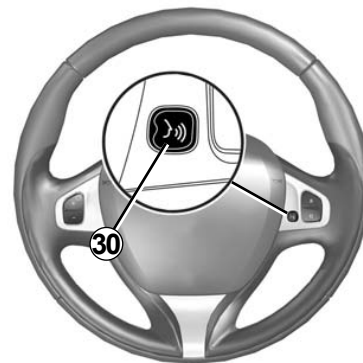
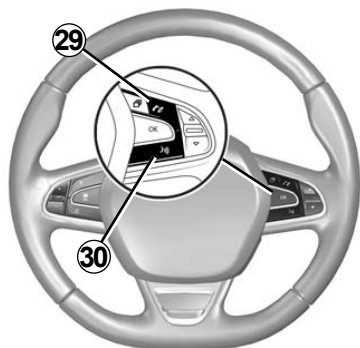

ОРГАНЫ УПРАВЛЕНИЯ (5/9)

	Функция АУДИО/МУЛЬТИМЕДИА	Функция ТЕЛЕФОНА
1	<p>– Нажатие: включение/выключение.</p> <p>– Вращение: изменение громкости воспроизводимого в данный момент аудиосистемы.</p>	
2	Информационный экран.	
3	<p>– Короткое нажатие: выбор радио в качестве аудиоустройства и выбор диапазона радиовещания: FM1 → FM2 → DR1 → DR2 → AM.</p> <p>– Нажатие и удерживание: обновление списка радиостанций.</p>	
4	Выбрать музыкальное устройство (если оно подключено): CD/CD MP3 → USB1 → USB2 → Bluetooth® портативный аудиоплеер → AUX (Jack).	
5	<p>– Нажатие: подтверждение действия.</p> <p>– Вращение: навигация по меню или спискам.</p>	
6	<p>– Возврат к предыдущему меню или на предыдущий уровень при перемещении по меню;</p> <p>– Отмена выполняемого действия.</p>	
7	<p>– Короткое нажатие: смена трека (в случае воспроизведения CD/CD MP3-диска и для некоторых моделей плееров) или изменение частоты радиоприема.</p> <p>– Длительное нажатие: перемотка вперед/назад треков компакт-диска CD/CD MP3 для некоторых моделей плееров или "прокрутка" списка радиостанций до момента, пока кнопка не будет отпущена.</p>	
8	Разъем USB для внешних аудиосистем.	
9	<p>– Короткое нажатие: вход в меню персональных настроек.</p> <p>– Длительное нажатие: включение функции «Text» (только для передних панелей типа A и B).</p>	

ОРГАНЫ УПРАВЛЕНИЯ (6/9)

	Функция АУДИО/МУЛЬТИМЕДИА	Функция ТЕЛЕФОНА
10		<ul style="list-style-type: none"> – Короткое нажатие: вход в меню «Тел.». – Нажатие и удерживание: вызов последнего набранного номера.
		Входящие вызовы: <ul style="list-style-type: none"> – короткое нажатие: принятие вызова; – нажатие и удерживание: отклонение вызова.
		Во время телефонного разговора: завершение связи.
11	Кратковременное нажатие: выбор радиостанции, внесенной в память. Длительное нажатие: занесение в память радиостанции.	
12	Извлечение CD/CD MP3-диска.	
13	Дополнительный вход.	
14	Включение функции «Text».	
15	Выбор аудиисточника: FM1 → FM2 → DR1 → DR2 → AM → CD/CD MP3 → USB1 → USB2 → Bluetooth® портативный аудиоплеер → AUX (Jack).	
16		<ul style="list-style-type: none"> – Короткое нажатие: вход в меню «Тел.». – Нажатие и удерживание: вызов последнего набранного номера.
17	Повышение уровня громкости текущего аудиисточника.	
18	<ul style="list-style-type: none"> – Выключение звука радиоприемника во время работы; – Выключение звука и приостановка воспроизведения CD/CD MP3, USB, портативного аудиоплеера Bluetooth®. 	Нажатие и удерживание: вызов последнего набранного номера. Входящие вызовы: <ul style="list-style-type: none"> – короткое нажатие: принятие вызова; – нажатие и удерживание: отклонение вызова. Во время телефонного разговора: завершение связи.

ОРГАНЫ УПРАВЛЕНИЯ (7/9)

	Функция АУДИО/МУЛЬТИМЕДИА	Функция ТЕЛЕФОНА
19	Понижение уровня громкости текущего аудиоисточника.	
17 + 19	(Только для переключателей C и D) – Выключение звука радиоприемника во время прослушивания; – Выключение звука и приостановка воспроизведения CD/CD MP3, USB, портативного аудиоплеера Bluetooth®.	
20	Вращение: – радио: навигация по списку радиостанций; – при воспроизведение записи внешнего аудиоустройства: переход к предыдущему/следующему треку.	Вращение: – меню «Тел.»: навигация по списку.
	– Кратковременное нажатие: подтверждение действия. Длительное нажатие: – возвращение на предыдущий экран или на предыдущий уровень во время навигации по меню; – отмена выполняемого действия.	– Короткое нажатие: подтверждение действия. Длительное нажатие: – возвращение на предыдущий экран или на предыдущий уровень во время навигации по меню; – отмена выполняемого действия.
21		– Короткое нажатие: вход в меню «Тел.». – Нажатие и удерживание: вызов последнего набранного номера.
		Входящие вызовы: – короткое нажатие: принятие вызова; – нажатие и удерживание: отклонение вызова.
		Во время телефонного разговора: завершение связи.

ОРГАНЫ УПРАВЛЕНИЯ (8/9)

	Функция АУДИО/МУЛЬТИМЕДИА	Функция ТЕЛЕФОНА
22	<ul style="list-style-type: none"> – Кратковременное нажатие: подтверждение действия. <p>Длительное нажатие:</p> <ul style="list-style-type: none"> – возвращение к предыдущему меню/на предыдущий уровень во время навигации по меню; – отмена выполняемого действия. 	<ul style="list-style-type: none"> – Короткое нажатие: подтверждение действия. <p>Длительное нажатие:</p> <ul style="list-style-type: none"> – возвращение к предыдущему меню/на предыдущий уровень во время навигации по меню; – отмена выполняемого действия.
23	<p>Вращение:</p> <ul style="list-style-type: none"> – радио: поиск по списку радиостанций, ранее занесенных в память; – мультимедийное устройство: предыдущий/следующий трек. 	<p>Вращение:</p> <ul style="list-style-type: none"> – Меню «Тел.»: навигация по списку.
24	Заглушка держателя для телефона снимается поворотом против часовой стрелки.	
25	<ul style="list-style-type: none"> – Выключение звука радиоприемника во время работы; – выключение звука и приостановка воспроизведения CD/CD MP3, USB, портативного аудиоплеера Bluetooth®. 	
26	<p>Включение/отключение автоматического поиска и воспроизведения информации о дорожной ситуации во время ее передачи некоторыми радиостанциями в режиме FM или DR.</p>	

ОРГАНЫ УПРАВЛЕНИЯ (9/9)

	Функция АУДИО/МУЛЬТИМЕДИА	Функция ТЕЛЕФОНА
27		– Короткое нажатие: вход в меню «Тел.».
		Входящие вызовы: – короткое нажатие: принятие вызова; – нажатие и удерживание: отклонение вызова.
		Во время телефонного разговора: завершение связи.
	— Долгое нажатие: включение системы распознавания голосовых команд. — Короткое нажатие: отключение системы распознавания голосовых команд.	
28	Для включения случайного порядка воспроизведения всех треков на CD/CD MP3-диске.	
29		Входящие вызовы: – короткое нажатие: принятие вызова; – нажатие и удерживание: отклонение вызова.
		Во время телефонного разговора: завершение связи.
30	– Короткое нажатие: включение системы распознавания голоса. – Короткое нажатие: отключение системы распознавания голосовых команд.	

ВКЛЮЧЕНИЕ

Включение и выключение

Чтобы включить систему, нажмите на выключатель **1** на передней панели аудиосистемы.

Аудиосистема может работать, даже если двигатель автомобиля выключен. Она будет работать в течение двадцати минут. Чтобы продлить работу системы еще на двадцать минут, нажмите на выключатель **1** на передней панели аудиосистемы.

Чтобы выключить аудиосистему, нажмите на выключатель **1** на передней панели аудиосистемы.

Выбор аудиоустройства

Чтобы просмотреть список различных аудиосистем, последовательно нажмите на кнопку **4** на передней панели аудиосистемы или на **15** на подрулевом переключателе. Аудиоустройства отображаются в следующем порядке: CD/CD MP3 → USB1 → USB2 → потоковая передача через BT (Bluetooth®) → AUX.

Примечание: чтобы открыть меню телефона, нажмите на кнопку **10** на передней панели аудиосистемы или на **16, 21** либо **27** на подрулевом переключателе.

Если во время прослушивания радио подключить другое внешнее аудиоустройство (CD/CD MP3 USB, AUX), произойдет автоматическое переключение на воспроизведение с нового аудиосистемы.

Аудиосистему можно также выбрать, нажав на кнопку **3** на передней панели аудиосистемы или на **15** на подрулевом переключателе. При последовательном нажатии на кнопку **3** на передней панели аудиосистемы переключается диапазон радио в следующем порядке: FM1 → FM2 → DR1 → DR2 → AM → FM1 и т. д.

Для смены мультимедийного устройства или радио в качестве аудиосистемы нажмите на кнопку **15** на подрулевом переключателе.

Громкость звука

Отрегулируйте громкость с помощью переключателя **1** на передней панели аудиосистемы или кнопки **17** либо **19** на подрулевом переключателе.

На дисплее отображается «Громк.» и текущий уровень громкости (от 00 до 31).

Выключение звука

Нажмите на кнопку **18** или на **25**, либо одновременно нажмите на **17** и **19** на подрулевом переключателе. На экране появится сообщение «ОТКЛ. ЗВ.».

Чтобы возобновить воспроизведение с текущего аудиосистемы, снова нажмите на кнопку **18, 25, 17** или **19** на подрулевом переключателе.

Функцию отключения звука также можно деактивировать, повернув переключатель **1** на передней панели аудиосистемы.

ИСПОЛЬЗОВАНИЕ СИСТЕМЫ ГОЛОСОВОГО УПРАВЛЕНИЯ (1/2)

Система распознавания голосовых команд

В аудиосистеме возможно использование распознавания голоса с помощью совместимого смартфона. Она позволяет управлять функциями вашего смартфона с помощью голоса, удерживая руки на рулевом колесе.

Примечание:

- Система распознавания голоса вашего смартфона позволяет управлять только функциями вашего смартфона. Она не дает возможности управления другими функциями аудиосистемы, например радио, Driving eco и т. п;
- при использовании системы голосового управления аудиосистема будет использовать язык, установленный на смартфоне;
- если попытаться воспользоваться голосовым управлением аудиосистемы с подсоединенным смартфоном, в котором нет функции распознавания голосовых команд, на экране аудиосистемы появится соответствующее предупреждение.

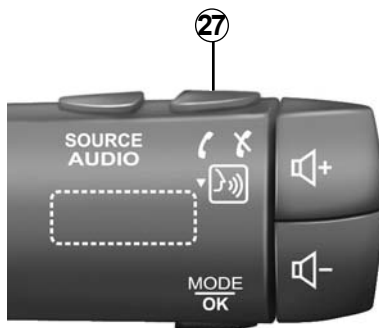

Использование системы распознавания голосовых команд со смартфоном

Активация

Для включения системы распознавания голоса вы должны:

- уловить связь 3G, 4G или Wifi на вашем смартфоне;
- включить Bluetooth® на вашем смартфоне и сделать его видимым для других устройств (см. инструкцию по эксплуатации вашего телефона);

- создайте соединение и подключите смартфон к аудиосистеме (см. главу «Создание и удаление соединения с телефоном»);
- нажмите и удерживайте кнопку **27** на подрулевом переключателе или нажмите на кнопку **30** на рулевом колесе.

Звуковой сигнал свидетельствует о том, что голосовое управление включено.

ИСПОЛЬЗОВАНИЕ СИСТЕМЫ ГОЛОСОВОГО УПРАВЛЕНИЯ (2/2)

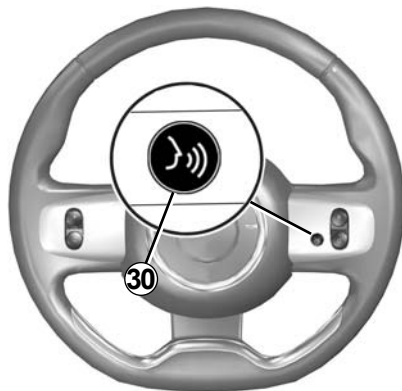

Отключение

Для завершения сеанса голосового управления нажмите на кнопку **27** подрулевого переключателя или **30** на рулевом колесе.

Звуковой сигнал свидетельствует о том, что распознавание голоса отключено.

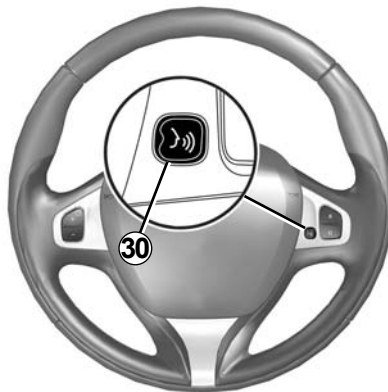

РЕЖИМ РАДИОПРИЕМНИКА (1/3)

Выберите диапазон вещания

Выберите желаемый диапазон (FM1, FM2, DR1, DR2, AM, FM1 и т. д.), последовательно нажимая на кнопку **3** на передней панели аудиосистемы.

Выбор радиостанции диапазона FM или AM

Имеется несколько способов выбора и поиска радиостанции.

Автоматический поиск

В данном режиме поиск доступных радиостанций осуществляется автоматически. Нажмите и удерживайте кнопку **7** на передней панели аудиосистемы.

При отпускании кнопки **7** на передней панели аудиосистемы будет показана частота наиболее близкой радиостанции. Пока Вы удерживаете кнопку **7** на передней панели аудиосистемы, система будет осуществлять поиск радиостанции в частотном диапазоне, двигаясь в сторону увеличения или уменьшения частоты.

Поиск в ручном режиме

В этом режиме можно вручную искать радиостанции; для этого нажмите и удерживайте кнопку **7** на передней панели аудиосистемы: система начнет поиск радиостанции.

Нажмите на кнопку **7** на передней панели аудиосистемы: частота будет увеличиваться или уменьшаться.

Занесение радиостанций в память

В данном режиме Вы можете переключать радиостанции, занесенные в память.

Следуя вышеперечисленным инструкциям, выберите диапазон вещания и радиостанцию.

Чтобы сохранить радиостанцию в памяти, нажмите и удерживайте одну из кнопок на клавиатуре **11** на передней панели аудиосистемы до появления звукового сигнала.

В памяти можно сохранить до шести радиостанций в каждом диапазоне вещания.

Чтобы выбрать сохраненную радиостанцию, нажмите и отпустите соответствующую кнопку на клавиатуре **11**.

Выбор радиостанции по названию (FM / DR)

Для выбора радиостанции поверните переключатель **5** на передней панели аудиосистемы или **20** либо **23** на подрулевом переключателе.

Этот список может включать до 100 радиостанций с наиболее сильным сигналом в зоне местонахождения.

Для обновления списка и добавления новых станций воспользуйтесь функцией обновления списка радиостанций (FM или DR).

См. пункт «Обновление списка радиостанций (FM или DR)» в этом разделе.

РЕЖИМ РАДИОПРИЕМНИКА (2/3)

Настройки радио

Откройте меню настроек, нажав на кнопку **9** на передней панели аудиосистемы, затем выберите «Радио», повернув и нажав на переключатель **5** на панели. Доступны следующие функции:

- «Дор. сводка»;
- «Прер. на ц.»;
- «Обн.FM листа»;
- «Обн.DR листа».

«Дор. сводка»

Данная функция позволяет аудиосистеме производить поиск и автоматически переключаться на прослушивание информации о дорожной обстановке, передаваемой некоторыми радиостанциями в режиме FM или DR.

Примечание: в диапазоне AM данная функция недоступна.

Выберите информационную станцию, затем по желанию переключитесь на другую станцию или аудиоустройство.

Информация о дорожной обстановке распространяется автоматически в первоочередном порядке, вне зависимости от прослушиваемого источника.

Чтобы узнать, как включить или отключить данную функцию, см. раздел «Настройки радио» в главе «Системные настройки».

«Прер. на ц.» (информационная сводка)

Данная функция позволяет автоматически переключаться на прослушивание новостей в момент их выпуска в эфир некоторыми радиостанциями диапазона «FM» и «DR».

Если затем вы переключитесь на другую станцию или другое аудиоустройство, трансляция выбранной передачи прервет их прослушивание.

Чтобы включить или выключить эту функцию, см. раздел «Прер. на ц.» в главе «Системные настройки».

«Обн.FM листа»

Эта функция позволяет полностью обновить список радиостанций FM в зоне местонахождения.

- откройте меню настроек, нажав на кнопку **9** на передней панели аудиосистемы, затем выберите «Радио», повернув переключатель **5** на панели и нажав на него;
- выберите «Обн.FM листа», повернув переключатель **5** на передней панели аудиосистемы и нажав на него.

Запускается автоматическое обновление радиостанций FM в зоне местонахождения. На экране появится надпись «Обновление обновлен»

По окончании автоматического сканирования частот на экран будет выведено сообщение «Список FM обновлен».

Примечание: если выбран другой источник воспроизведения, обновление списка радиостанций FM будет продолжаться в фоновом режиме.

Для перехода от одной сохраненной в памяти частоты к другой нажмите на одну из кнопок на клавиатуре **7** на передней панели аудиосистемы.

Примечание: список радиостанций FM также можно обновить, нажав и удерживая кнопку **3** на передней панели аудиосистемы.

РЕЖИМ РАДИОПРИЕМНИКА (3/3)

«Обн.DR листа»

Эта функция позволяет полностью обновить список радиостанций DR в зоне местонахождения.

- Откройте меню настроек, нажав на кнопку **9** на передней панели аудиосистемы, затем выберите «Радио», повернув и нажав на переключатель **5** на панели;
- выберите «Обн.DR листа», повернув переключатель **5** на передней панели аудиосистемы и нажав на него;
- начинается автоматическое обновление списка цифровых эфирных радиостанций в зоне местонахождения. На экране появится надпись «Обновление обновлен»

По окончании автоматического сканирования частот на экран будет выведено сообщение «Список DR обновлен».

Примечание: список радиостанций DR также можно обновить, нажав и удерживая кнопку **3** на передней панели аудиосистемы.

Выбор радиостанции

Выберите желаемый диапазон (FM1, FM2, DR1, DR2 или AM), последовательно нажимая на кнопку **3** на передней панели аудиосистемы.

- поверните переключатель **5** на передней панели аудиосистемы или **20** либо **23** на подрулевом переключателе для пролистывания радиостанций в списке FM/DR или радиочастот AM;
- нажмите на кнопку **7** на передней панели аудиосистемы для пролистывания частот FM/AM или радиостанций DR.

Отображения текстовой информации, полученной по радио

Для отображения текстового меню нажмите на кнопку **14** на передней панели аудиосистемы или нажмите и удерживайте кнопку **9** на панели. Доступны следующие функции:

- «Radiotext»;
- «EPG».

Примечание. При отсутствии информации на экране отображается надпись «Сообщения отсутствуют».

текстовая информация «Radiotext» (FM)

Некоторые радиостанции диапазона FM передают текстовую информацию, относящуюся к прослушиваемой в данный момент передаче (например название песни, имя исполнителя).

Примечание. Эта информация доступна только на некоторых радиостанциях.

программа передач «EPG» (DR)

Данная функция позволяет аудиосистеме отображать программу дальнейших передач радиостанции на текущий день.

Примечание: данная информация доступна только для трех ближайших отрезков эфирного времени выбранной радиостанции.

ВОСПРОИЗВЕДЕНИЕ CD, CD MP3 (1/3)

Характеристики воспроизводимых форматов

Только файлы с расширением CDA/MP3 могут воспроизводиться системой.

Если на CD имеются одновременно обычные аудиофайлы CD и сжатые аудиофайлы, то система будет воспроизводить только обычные аудиофайлы.

Примечание: некоторые защищенные файлы (авторские права) могут не читаться.

Примечание: для удобства чтения рекомендуется не использовать специальные символы в названиях каталогов и файлов, а также стараться не превышать их допустимую длину в 64 символа.

Уход за CD/CD MP3

Не оставляйте CD/CD MP3 возле источников тепла или под прямыми солнечными лучами, так как они могут испортиться.

Для чистки CD/CD MP3 протирайте их мягкой тканью от центра к краю CD.

В общем случае, следует руководствоваться рекомендациями производителя по хранению CD.

Примечание: некоторые поцарапанные или загрязненные CD могут не читаться.

Ввод CD/CD MP3

См. раздел «Меры предосторожности при использовании».

Убедитесь, что в проигрывателе нет CD, после чего вставьте новый CD печатной стороной вниз.

Воспроизведение CD/CD MP3

При загрузке CD/CD MP3 (стороной с текстовой информацией вверх), аудиосистема автоматически переходит в режим воспроизведения CD/CD MP3 и начинает считывать первую музыкальную дорожку.

Если аудиосистема выключена при включенном зажигании, загрузка CD/CD MP3 приводит к включению аудиосистемы и началу воспроизведения CD/CD MP3. При выключенном зажигании аудиосистема не включается.

Если Вы слушаете радио, и при этом в проигрывателе находится CD/CD MP3-диск, то, чтобы начать воспроизведение CD/CD MP3-диска, нажмите на кнопку **4** на передней панели аудиосистемы или на **15** на подрулевом переключателе. Воспроизведение начинается с момента перехода системы на источник CD/CD MP3.

Поиск трека

Нажмите на кнопку **7** на передней панели аудиосистемы или поверните переключатель **20** либо **23** на подрулевом переключателе для смены аудиотрека.

Ускоренное воспроизведение

Для перемотки вперед или назад нажмите и удерживайте кнопку **7** на передней панели аудиосистемы.

Воспроизведение диска продолжится, как только Вы отпустите кнопку.

ВОСПРОИЗВЕДЕНИЕ CD, CD MP3 (2/3)



Воспроизведение треков в случайном порядке «Mix»

Когда вставлен CD/CD MP3-диск, нажмите на кнопку «1» или «2» на клавиатуре аудиосистемы или нажмите на кнопку **28** на передней панели аудиосистемы, чтобы включить случайный порядок воспроизведения всех аудиотреков на CD/CD MP3-диске.

На экране загорится индикатор «MIX». С этого момента каждый следующий трек для воспроизведения будет выбираться в случайном порядке. Переход от одного трека к другому будет происходить в случайном порядке.

Для отключения этой функции нажмите снова на кнопку «1» или «2» на клавиатуре аудиосистемы или нажмите на кнопку **28** на передней панели аудиосистемы. Индикатор «MIX» погаснет.

При выключении аудиосистемы и извлечении CD/CD MP3 -диска режим случайного воспроизведения отключается.

Примечание: на CD MP3 воспроизведение в случайном порядке будет применено только для активного каталога. Смените каталог для воспроизведения содержащихся в нем файлов в случайном порядке.

Повтор «RPT»

Эта функция позволяет повторять воспроизведение текущего трека.

Для включения функции повтора при вставленном CD/CD MP3-диске нажмите на кнопку «1» или «2» на клавиатуре аудиосистемы. На экране загорится индикатор «RPT».

Для отключения функции нажмите на кнопку «1» или «2» на клавиатуре еще раз. Индикатор «RPT» погаснет.

Примечание: при включении функции повтора режим случайного воспроизведения отключается. Индикатор «MIX» погаснет, после чего загорится индикатор «RPT».

ВОСПРОИЗВЕДЕНИЕ CD, CD MP3 (3/3)

Пауза

Для временного отключения звука одно- временно нажмите на кнопки **17** и **19** или нажмите на кнопку **18** либо **25** на подруле- вом переключателе.

Пауза отключится при изменении уровня громкости, аудиоисточника или при авто- матическом получении информационного сообщения.

Отображение текстовой информации (CD-Text или ID3-тегов)

Нажмите на кнопку **14** или нажмите и удержи- вайте кнопку **9** на передней панели ау- диосистемы для просмотра информации ID3-тегов (текстовых меток с именем ис- полнителя, названием альбома и компо- зиции, временем воспроизведения).

Для отображения всей информации ID3-тегов на одной странице нажмите и удержи- вайте кнопку **14** на передней панели аудиосистемы.

Извлечение CD/CD MP3

Для извлечения CD/CD MP3-диска из проигрывателя нажмите на кнопку **12** на передней панели аудиосистемы.

Примечание: Если не изъять выдвину- тый диск в течение 20 секунд, он снова автоматически загрузится в проигрыва- тель CD.

ДОПОЛНИТЕЛЬНЫЕ АУДИОУСТРОЙСТВА (1/3)

Система имеет входы для подключения одного или нескольких внешних аудиоустройств (флеш-накопитель USB, проигрыватель MP3, портативный проигрыватель Bluetooth® и т. д.).

Существует несколько вариантов подключения плеера:

- разъем(-ы) USB ;
- разъем Jack ;
- подключение Bluetooth®.

Примечание: с внешних аудиоисточников могут воспроизводиться только файлы в форматах MP3, WMA и AAC.

Разъем USB

Подключение

Подключите USB-накопитель к разъему USB.

После подключения устройства воспроизводимый трек отображается автоматически.

Использование USB-накопителя

Воспроизведение аудиофайлов начинается автоматически.

Для поиска нужного аудиоисточника по древовидной структурной схеме поворачивайте или нажимайте на переключатель **5** на передней панели аудиосистемы или на **20** либо **25** на подрулевом переключателе.

Примечание:

- принцип воспроизведения в случайном порядке с USB-накопителя аналогичен воспроизведению с CD MP3. См. пункт «Воспроизведение треков в случайном порядке Mix» в разделе «Воспроизведение CD/CD MP3».
- функция повтора для USB-накопителя работает так же, как и для CD MP3. См. пункт «Повтор» в разделе «Воспроизведение CD/CD MP3».

Зарядка через USB-разъем

После подсоединения USB-провода внешнего портативного аудиоплеера ко входу USB мультимедийной системы можно выбрать режим зарядки или режим поддержания уровня заряда аккумулятора во время работы системы.

Примечание: некоторые устройства не заряжаются или не поддерживают уровень заряда, когда они подключены к USB-разъему аудиосистемы.

ДОПОЛНИТЕЛЬНЫЕ АУДИОУСТРОЙСТВА (2/3)

Разъем Jack

Подключение

С помощью специального провода (не входит в комплект) соедините разъем Jack дополнительного входа **13** на передней панели аудиосистемы со штекером для наушников портативного аудиоплеера (обычно это штекер 3,5 мм Jack).

Примечание: Вы не можете выбрать трек непосредственно из аудиосистемы. Выбрать трек можно только с помощью плеера на остановленном автомобиле.

Использование

На экране аудиосистемы появится текст «AUX». Имя исполнителя или название трека при этом не отображаются.

Примечание: настройка чувствительности разъема Jack, описана в разделе „Настройки системы”.

Воспроизведение аудио через Bluetooth®

Для воспроизведения записей с внешнего цифрового устройства, снабженного функцией беспроводного соединения Bluetooth®, необходимо предварительно создать для него беспроводное соединение с мультимедийной системой автомобиля (см. пункт «Функция Bluetooth®» в разделе «Общее описание»).

Соединение позволит аудиосистеме распознать и запомнить цифровое устройство Bluetooth®.

Примечание: если в вашем цифровом устройстве Bluetooth® есть функции телефона и аудиоплеера, при подключении одной из них, вторая подключается автоматически.

Подключение

Если устройство уже подсоединено, выполните следующие действия:

- включите Bluetooth® на аудиоплеере и обеспечьте „видимость” плеера для других устройств (см. руководство по эксплуатации своего аудиоплеера);
- выберите аудиисточник Bluetooth®, нажав кнопку **4** на передней панели аудиосистемы или кнопку **15** на подрулевом переключателе.



Настройте переносное аудиоустройство, когда это позволят сделать условия движения.

Спрячьте аудиоплеер на время движения (при резком торможении или ударе он может вылететь вперед).

ДОПОЛНИТЕЛЬНЫЕ АУДИОУСТРОЙСТВА (3/3)

Использование

Для получения доступа ко всем функциям плеера, его необходимо подключить к аудиосистеме.

Примечание: цифровое устройство нельзя подключить к аудиосистеме, если для него не было создано соединение.

После подсоединения цифрового плеера Bluetooth® им можно управлять непосредственно из аудиосистемы.

Для приостановки воспроизведения аудиотрека нажмите на кнопку **25** либо **18** или нажмите одновременно на кнопки **17** и **19** на подрулевом переключателе (при повторном нажатии воспроизведение возобновится).

Нажмите на кнопку **7** на передней панели аудиосистемы или поверните переключатель **20** либо **23** на подрулевом переключателе, чтобы перейти к следующему или предыдущему аудиотреку.

Примечание:

- количество доступных функций зависит от типа аудиоплеера и его совместимости с аудиосистемой;
- при возникновении проблем с подключением прочтите инструкцию по эксплуатации плеера.



Настройте переносное аудиоустройство, когда это позволят сделать условия движения.

Спрячьте аудиоплеер на время движения (при резком торможении или ударе он может вылететь вперед).

СОЗДАНИЕ И УДАЛЕНИЕ СОЕДИНЕНИЯ С ТЕЛЕФОНОМ (1/3)

Подключение Bluetooth®

Для включения системной функции Bluetooth® нажмите на кнопку **9** на передней панели аудиосистемы, выберите «Bluetooth», повернув переключатель **5** на передней панели аудиосистемы и нажав на него, затем выберите «ВКЛ.» или «Откл.».

Соединение с телефоном

Для использования функции «свободные руки» создайте соединение своего телефона Bluetooth® с аудиосистемой автомобиля. Убедитесь, что аудиосистема и телефон включены, функция Bluetooth® активирована в телефоне, для которого установлен статус «видимый» (см. руководство пользователя своего телефона). Созданное соединение позволит аудиосистеме распознать и запомнить соответствующий телефон.

Вы можете подсоединить до пяти телефонов, но только один из них можно одновременно подключить к аудиосистеме.

Соединение можно создать через аудиосистему и/или через телефон.

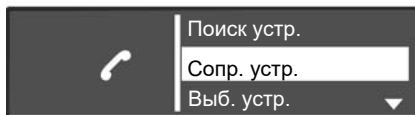

Создание соединения телефона Bluetooth® с аудиосистемой через аудиосистему

С помощью этого способа можно выполнить поиск телефона Bluetooth® через аудиосистему.

Чтобы подсоединить телефон, используя этот способ, выполните следующие действия:

- откройте меню телефона, нажав на кнопку **10** на передней панели системы или на **16, 21** либо **27** на подрулевом переключателе;

- выберите «Поиск устр.», повернув и нажав на переключатель **5** на передней панели аудиосистемы или на **20** либо **23** на подрулевом переключателе.

Начинается поиск устройств Bluetooth®, находящихся поблизости (поиск может продолжаться до шестидесяти секунд.) На экране аудиосистемы отображается сообщение «Поиск...».

- Выберите телефон, соединение с которым необходимо создать, повернув переключатель **5** на передней панели аудиосистемы и нажав на него.
- если на экране аудиосистемы появляется сообщение «Соединение установлено», устройство Bluetooth® автоматически сохраняется и подключается к автомобилю.

Если через шестьдесят секунд соединение не будет создано, повторите указанные действия. Дополнительные сведения см. в руководстве пользователя телефона.

СОЗДАНИЕ И УДАЛЕНИЕ СОЕДИНЕНИЯ С ТЕЛЕФОНОМ (2/3)

Создание соединения телефона Bluetooth® с аудиосистемой через телефон

С помощью этого способа можно выполнить поиск по Bluetooth® с телефона.

Чтобы создать соединение телефона, используя этот способ, выполните следующие действия:

- откройте меню телефона, нажав на кнопку **10** на передней панели системы или на **16, 21** либо **27** на подрулевом переключателе;
- выберите «Сопр. устр.», повернув и нажав на переключатель **5** на передней панели аудиосистемы или на **20** на подрулевом переключателе;
- на экране системы появится сообщение «Введите PIN заново», и начнется шестидесятисекундный отсчет.

Теперь аудиосистема будет видимой для других устройств Bluetooth® в течение приблизительно одной минуты.

- Найдите аудиосистему с названием «MY CAR» или «R&Go Multimedia» в своем телефоне, а затем выберите ее (см. руководство пользователя своего телефона).

На экране телефона появится сообщение «MY CAR подключен» или «R&Go Multimedia», подтверждающее создание соединения и подключение аудиосистемы к телефону.

Сообщение «R&Go Multimédia» появится на экране только в том случае, если приложение R&Go установлено на смартфон и подключено к аудиосистеме.

При ошибке создания соединения экран аудиосистемы вернется к главному меню.

При наличии максимального числа созданных соединений с телефонами, для возможности создания соединения с новым телефоном необходимо предварительно удалить одно из ранее созданных соединений (см. тему «Создание и удаление соединения с телефоном» в этом разделе).



В целях безопасности проводите эти операции только на неподвижном автомобиле.



Система «свободные руки» предназначена для облегчения общения по телефону и снижения риска, но она не может их полностью исключить. Обязательно соблюдайте действующие законы страны, в которой вы находитесь.

СОЗДАНИЕ И УДАЛЕНИЕ СОЕДИНЕНИЯ С ТЕЛЕФОНОМ (3/3)

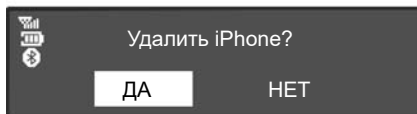

Отключение соединения с телефоном

При удалении соединения данные телефона удаляются из памяти аудиосистемы.

Для удаления соединения и данных телефона из аудиосистемы выполните следующие действия:

- откройте меню телефона, нажав на кнопку **10** на передней панели системы или на **16, 21** либо **27** на подрулевом переключателе;

- выберите пункт меню «Удал. устр.», повернув и нажав на переключатель **5** на передней панели аудиосистемы или на **20** на подрулевом переключателе;
- выберите в списке телефон, соединение с которым необходимо удалить, повернув и нажав на переключатель **5** на передней панели аудиосистемы или **20** на подрулевом переключателе.

На экране аудиосистемы появится сообщение с запросом подтверждения.

- поверните и нажмите на переключатель **5** на передней панели аудиосистемы или на **20** на подрулевом переключателе, чтобы выбрать «ДА».

Примечание: при удалении соединения с телефоном также удаляются все контакты из списка контактов и журнала вызовов аудиосистемы, синхронизированных с данным телефоном.

ПОДКЛЮЧЕНИЕ, ОТКЛЮЧЕНИЕ ТЕЛЕФОНА (1/3)

Подключение телефона с предварительно осуществленным соединением

Телефон должен быть подключен к системе телефонии «свободные руки» для обеспечения доступа ко всем его функциям.

Телефон не может быть подключен к системе телефонии «свободные руки» без предварительно осуществленного соединения.

Смотрите пункт «Создание соединения с телефоном» раздела «Соединение/Отключение соединения с телефоном».

Примечание: на вашем телефоне должен быть включен Bluetooth® и установлен статус «видимый».

Автоматическое подключение

При включении зажигания автомобиля аудиосистема выполняет поиск подсоединенных телефонов, находящихся поблизости.

Примечание: приоритетным будет являться последний подключенный к системе телефон.

Поиск будет продолжаться до тех пор, пока телефон не будет найден (поиск может длиться до 5 минут).

Примечание: для получения информации о совместимости телефонов обратитесь к официальному дилеру или посетите сайт производителя (при наличии данной информации).

Примечание:

- после включения зажигания произойдет автоматическое подключение телефона. В некоторых случаях будет необходимо активировать функцию автоматического подключения Bluetooth® телефона с системой телефонии «свободные руки». Для этого смотрите инструкцию по эксплуатации телефона;
- при повторном соединении и в случае наличия в зоне приема двух телефонов с имеющимся подключением к системе телефонии «свободные руки», приоритетом будет обладать последний подключенный телефон, даже если он будет находиться не в салоне автомобиля, а за его пределами, но в зоне действия системы.

Примечание: если при выполнении подключения с системой телефонии «свободные руки» телефон будет находиться в режиме разговора, он подключится автоматически и разговор будет продолжен уже через громкоговорители автомобиля.

ПОДКЛЮЧЕНИЕ, ОТКЛЮЧЕНИЕ ТЕЛЕФОНА (2/3)

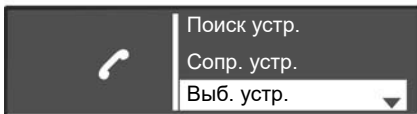

Подключение вручную (изменения подключенного телефона)

Для перехода в меню настроек телефона нажмите на кнопку **10** на передней панели аудиосистемы или на **16, 21** либо **27** на подрулевом переключателе, а затем выберите меню «Тел.». На экране отобразится список телефонов, для которых уже было создано соединение. Выберите в списке телефон, который необходимо соединить с системой, поворачивая и нажимая на переключатель **5** на передней панели аудиосистемы или на **20** на подрулевом переключателе.

На экране появится сообщение о подключении телефона.

Примечание: при выборе другого телефона из списка подсоединенных телефонов текущее подключение будет автоматически прервано.

Подключение не удалось

В случае неудачного подключения убедитесь, что:

- телефон включен;
- аккумулятор телефона заряжен;
- для телефона было предварительно создано соединение с аудиосистемой;
- теперь функция Bluetooth® включена на телефоне и в аудиосистеме;
- телефон настроен на прием запросов о подключении к аудиосистеме.

Примечание: Длительное использование системы телефонии «свободные руки» приводит к быстрому разряжению аккумуляторной батареи телефона.

ПОДКЛЮЧЕНИЕ, ОТКЛЮЧЕНИЕ ТЕЛЕФОНА (3/3)

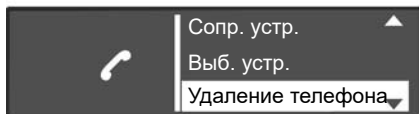

Отключение телефона

Вы можете отсоединить телефон следующим образом:

- отключите функцию Bluetooth® в аудиосистеме;
- отключите функцию Bluetooth® на телефоне;
- удалите соединение с телефоном из аудиосистемы. См. тему «Удаление соединения с телефоном» в разделе «Создание и удаление соединения с телефоном».

Выключение телефона также приводит к его отключению от системы.

На экране аудиосистемы появится сообщение, подтверждающее отключение телефона от системы.

Примечание: если при отключении телефон находится в режиме разговора, то разговор автоматически переключится с громкоговорителей автомобиля на телефон.

Подробную информацию об отключении Bluetooth® в аудиосистеме см. в пункте «Функция Bluetooth®» в разделе «Общее описание».

Чтобы отключить функцию Bluetooth® на своем телефоне, см. руководство по эксплуатации телефона.

Для отключения соединения телефона по Bluetooth® и удаления его из списка см. пункт «Удаление соединения с телефоном» в разделе «Создание и удаление соединения с телефоном».

СОВЕРШЕНИЕ, ПРИЕМ ВЫЗОВА (1/3)

Вызвать контакт из телефонной книги

При создании соединения с телефоном его список контактов автоматически загружается в аудиосистему.

Для перехода в меню «Тел.» нажмите на кнопку **10** на передней панели аудиосистемы или на **16, 21** либо **27** на подрулевом переключателе, затем выберите меню «Тел. книга», повернув и нажав на переключатель **5** на передней панели аудиосистемы или на **20** на подрулевом переключателе. На дисплее аудиосистемы появится список контактов. Выберите в списке нужное имя контакта для звонка, затем подтвердите выбор, нажав на переключатель **5** на передней панели аудиосистемы или на **20** на подрулевом переключателе.

Примечание: для возврата на предыдущий экран нажмите на кнопку **6** на передней панели аудиосистемы.

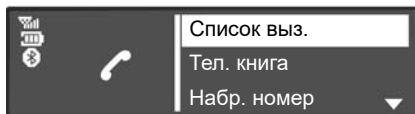

Соединение с контактом из списка последних вызовов

Для перехода в журнал вызовов нажмите на кнопку **10** на передней панели аудиосистемы или на **16, 21** либо **27** на подрулевом переключателе, а затем выберите меню «Список выз.».

Выберите пункт «Исходящ.», «Принятые» или «Пропущ.» На экране аудиосистемы появится журнал вызовов. Выберите требуемое контактное лицо или номер телефона, затем подтвердите выбор, нажав на переключатель **5** на передней панели аудиосистемы или на **20** на подрулевом переключателе для вызова.

Позвонить путем набора номера

Для перехода в меню телефона нажмите на кнопку **10** на передней панели аудиосистемы или на **16, 21** либо **27** на подрулевом переключателе, а затем выберите меню «Набр. номер».

Наберите желаемый номер с помощью цифровой клавиатуры, поворачивая и нажимая на переключатель **5** на передней панели аудиосистемы или на **20** на подрулевом переключателе.

После набора номера выберите , чтобы вызвать абонента.

Для вызова последнего набранного номера нажмите и удерживайте кнопку **10** на передней панели системы или **16, 18** либо **21** на подрулевом переключателе.



Рекомендуется останавливать автомобиль для набора номера или поиска контакта.

СОВЕРШЕНИЕ, ПРИЕМ ВЫЗОВА (2/3)

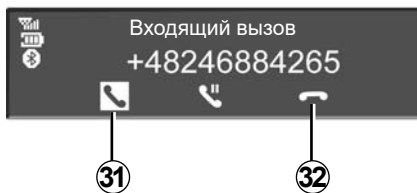

Принять вызов

При поступлении входящего вызова номер абонента отображается на экране аудиосистемы (данная функция зависит от пакета услуг, предоставленного Вашим оператором мобильной связи).

Если номер принятого вызова занесен в телефонную книгу, то на экране вместо номера высветится имя абонента.

Если отображение номера абонента невозможно, на экране аудиосистемы появляется сообщение «Скрытый номер».

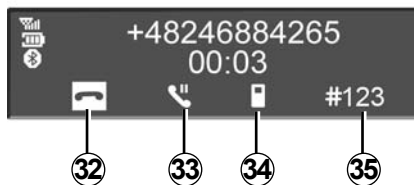

Чтобы принять входящий вызов, нажмите на кнопку **10** на передней панели аудиосистемы или на **18, 21** либо **27** на подрулевом переключателе, или на **29** на рулевом колесе. Кроме того, для принятия входящего вызова можно выбрать значок **31** поворотом и нажатием на переключатель **5** на передней панели аудиосистемы или на **20** на подрулевом переключателе.

Чтобы отклонить входящий вызов, нажмите и удерживайте кнопку **10** на передней панели аудиосистемы или **18, 21** либо **27** на подрулевом переключателе, или **29** на рулевом колесе. Кроме того, для отклонения входящего вызова можно выбрать значок **32**, повернув и нажав на переключатель **5** на передней панели аудиосистемы или на **20** на подрулевом переключателе.

СОВЕРШЕНИЕ, ПРИЕМ ВЫЗОВА (3/3)



Во время телефонного разговора

Вы можете:

- отрегулируйте громкость, поворачивая переключатель **1** на передней панели аудиосистемы или нажимая на **17** или **19** на подрулевом переключателе;
- завершить вызов можно, нажав на кнопку **10** на передней панели системы или на **18**, **21** либо **27** на подрулевом переключателе, или на **29** на рулевом колесе;
- подтвердите выбор, нажав на переключатель **5** на передней панели аудиосистемы или на **20** на подрулевом переключателе.

Для выбора требуемого значка поверните переключатель **5** на передней панели аудиосистемы или нажмите на **20** на подрулевом переключателе, затем подтвердите выбор, нажав на переключатель **5** на передней панели аудиосистемы или на **20** на подрулевом переключателе.

Вы можете:

- для завершения вызова нажмите на **32**;
- для переключения разговора с аудиосистемы на телефон выберите **34**;
- для перевода вызова в режим ожидания нажмите на **33**;
- верните вызов из режима ожидания, выбрав **31**;
- для переключения разговора с телефона на аудиосистему нажмите на **36**;
- для управления клавиатурой телефона с аудиосистемы нажмите на **35**.

После подключения телефона система позволит управлять функцией звонков по двум линиям (в зависимости от выбранных услуг оператора).

СИСТЕМНЫЕ НАСТРОЙКИ (1/3)

Настройки аудиосистемы

Откройте меню настроек, нажав на кнопку **9** на передней панели аудиосистемы. Выберите «Настр. Аудио», повернув переключатель **5** на передней панели аудиосистемы и нажав на него. Доступны следующие функции:

- «Звук»;
- «Вх.АUX»;
- «Громк. км/ч»;
- «Усил. басов»;
- «Уст. по».

Звук

Выберите «Звук» и последовательно нажимайте на переключатель **5** для перехода к различным разделам в следующем порядке:

- «Тем.НЧ»;
- «Тем.ВЧ»;
- «Баланс» (распределение звука между правыми/левыми динамиками);
- «Микшер» (распределение звука между передними/задними динамиками).

Значение параметров можно изменить, поворачивая переключатель **5** на передней панели аудиосистемы и нажимая на него.

Для выхода из меню нажмите на кнопку **6** на передней панели аудиосистемы.

Дополнительный разъем (AUX IN)

Откройте меню настроек, нажав на кнопку **9** на передней панели аудиосистемы. Выберите «Настр. Аудио», затем нажмите на переключатель **5** на передней панели аудиосистемы.

Поверните переключатель **5** на передней панели аудиосистемы, затем выберите «Вх.АUX» для перехода к различным разделам в следующем порядке:

- «Низк.»;
- «Сред.»;
- «Выс.».

Для каждой настройки выбраны следующие значения:

- «Низк.» (1200 мВ);
- «Сред.» (600 мВ);
- «Выс.» (300 мВ).

Изменение громкости в зависимости от скорости

Громкость аудиосистемы изменяется в зависимости от скорости движения автомобиля.

Откройте меню настроек, нажав на кнопку **9** на передней панели аудиосистемы. Выберите меню «Настр. Аудио», затем «Громк. км/ч», нажав на переключатель **5** на передней панели аудиосистемы.

Отрегулируйте громкость и скорость, поворачивая переключатель **5** на передней панели аудиосистемы и нажимая на него.

Усиление низких тонов («Усил. басов»)

Функция «Усил. басов» позволяет усилить громкость всех низких тонов.

Для включения и выключения этой функции выберите «ВКЛ.» или «Откл.», повернув переключатель **5** на передней панели аудиосистемы и нажав на него.

Настройки по умолчанию

Откройте меню настроек, нажав на кнопку **9** на передней панели аудиосистемы. Для перехода в меню настроек выберите «Настр. Аудио», затем нажмите на переключатель **5** на передней панели аудиосистемы, после чего выберите «Стан.настр.». Подтвердите выбор, нажав на переключатель **5** на передней панели аудиосистемы.

Все настройки аудиосистемы примут значения по умолчанию.

СИСТЕМНЫЕ НАСТРОЙКИ (2/3)

Установка времени

Эта функция позволяет установить время.

Откройте меню настроек, нажав на кнопку **9** на передней панели аудиосистемы. Выберите «Часы», повернув переключатель **5** на передней панели аудиосистемы и нажав на него. Доступны следующие функции:

- «Уст. время»: установка часов и минут;
- «активно / неактивно»: включение и отключение отображения часов;
- «Формат»: выбор формата времени («12-часовой» или «24 ч»).

Настройки радио

Доступны следующие настройки:

- «Дор. сводка»;
- «Прер. на ц.»;
- «Обн.FM листа»;
- «Обн.DR листа».

Для возврата в предыдущее меню нажмите на кнопку **6** на передней панели аудиосистемы.

«Дор. сводка»

Для включения или отключения данной функции:

- откройте меню настроек, нажав на кнопку **9** на передней панели аудиосистемы;
- выберите «Радио», повернув переключатель **5** на передней панели аудиосистемы и нажав на него;
- выберите «Дор. сводка», повернув переключатель **5** на передней панели аудиосистемы и нажав на него;
- выберите «ВКЛ.» или «Откл.» для включения или отключения функции «Дор. сводка».

«Прер. на ц.» (информационная сводка)

Для включения или отключения данной функции:

- откройте меню настроек, нажав на кнопку **9** на передней панели аудиосистемы;
- выберите «Радио», повернув переключатель **5** на передней панели аудиосистемы и нажав на него;
- выберите «Прер. на ц.», повернув переключатель **5** на передней панели аудиосистемы и нажав на него;

- выберите новостные бюллетени, которые Вы хотите получать, поворачивая переключатель **5** на передней панели аудиосистемы и нажимая на него.

«Обн.FM листа»

См. пункт «Обн.FM листа» в разделе «Режим радиоприемника».

«Обн.DR листа»

См. пункт «Обн.DR листа» в разделе «Режим радиоприемника».

Выбор языка

С помощью этой функции можно изменить язык аудиосистемы.

Для перехода к пункту «Язык» в меню настроек нажмите на кнопку **9** на передней панели аудиосистемы.



В целях безопасности проводите все регулировки только на неподвижном автомобиле.

СИСТЕМНЫЕ НАСТРОЙКИ (3/3)

«Настройки» (Bluetooth®)

Для перехода в меню телефона нажмите на кнопку **10** на передней панели аудиосистемы или на **16, 21** либо **27** на подрулевом переключателе. Выберите пункт «Настройки», повернув и нажав на переключатель **5** на передней панели аудиосистемы или на **20** на подрулевом переключателе.

Доступны следующие настройки:

- «Громк.»: настройка громкости звонка или вызова;
- «Рингтон»: включение мелодии звонка аудиосистемы автомобиля или перенос мелодии звонка с телефона;

Для изменения громкости мелодии звонка, когда телефон Bluetooth® подключен к аудиосистеме, выберите «Громк.», поворачивая и нажимая на **5** на передней панели аудиосистемы или на **20** на подрулевом переключателе.

На экране появится новое подменю:

- «Звонок»;
- «Вызов»;

- выберите один из пунктов, повернув и нажав на переключатель **5** на передней панели аудиосистемы или на **20** на подрулевом переключателе.
- Для увеличения или уменьшения громкости поворачивайте и нажимайте на переключатель **5** на передней панели аудиосистемы или на **20** на подрулевом переключателе.

Для включения мелодии звонка для аудиосистемы автомобиля или телефона, подключенного по Bluetooth®, выберите «Рингтон», повернув и нажав на переключатель **5** на передней панели аудиосистемы или на **20** на подрулевом переключателе.

На экране появится новое подменю:

- «Автомоб.»;
- «Тел.»;

Выберите один из пунктов, повернув и нажав на переключатель **5** на передней панели аудиосистемы или на **20** на подрулевом переключателе.

Примечание: если телефон подключен к аудиосистеме, в меню «Настройки» появится новый пункт:

- «Обновление телефонной книги»: обновление списка контактов подсоединенного к аудиосистеме телефона (например, добавление новых контактов, которых еще нет в системе).
- для обновления списка контактов в аудиосистеме откройте меню «Настройки», нажав на кнопку **10** на передней панели аудиосистемы или на **16, 21** либо **27** на подрулевом переключателе.
- выберите «Обновление списка контактов», повернув и нажав на переключатель **5** на передней панели аудиосистемы или на **20** на подрулевом переключателе.

Отображения текстовой информации, полученной по радио

Откройте меню текстовой информации, полученной по радио, нажав на кнопку **14**. Выберите «Радио», повернув и нажав на переключатель **5** на передней панели аудиосистемы или на **20** на подрулевом переключателе. Максимальная длина текстового сообщения, полученного от радиостанции, — шестьдесят четыре символа.

Примечание. При отсутствии информации на экране отображается надпись «Сообщения отсутствуют».

Описание

«R&Go» — это приложение, загружаемое с внешнего смартфона или планшета. Приложение предоставляет доступ ко многим пунктам меню:

- «Навигация»;
- «Мультимедиа»;
- «Автомоб.»;
- «Тел.»;
- «Уст. время».

Примечание: для получения подробной информации о совместимых смартфонах и планшетах обратитесь к официальному дилеру или посетите веб-сайт производителя (если он есть).

Подключение Bluetooth®

Убедитесь, что между смартфоном (или планшетом) и аудиосистемой создано соединение (см. тему «Создание соединения с телефоном» в разделе «Создание и удаление соединения с телефоном»).

Примечание: в смартфоне должна быть включена функция Bluetooth® и установлен статус „видимый“ (подробную информацию см. в инструкции к смартфону).

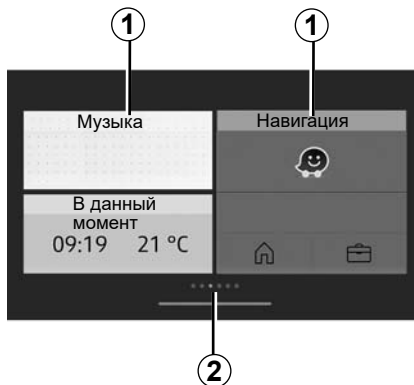

Дисплей

Персонализированная главная страница

1 Доступ к «закрепленным» приложениям.

2 Указатели страниц.

Примечание: конфигурацию главного экрана можно изменить. См. раздел «R&Go: настройка параметров».

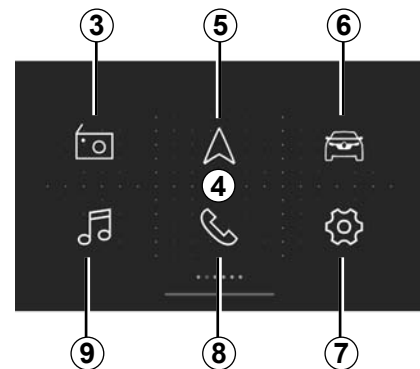

Главный экран 4 «R&Go», отображаемый по умолчанию

На главном экране по умолчанию отображаются следующие меню:

- 3** «Радио» — управление аудиосистемой;
- 5** «Навигация» — управление навигацией;
- 6** «Автомоб.» — контроль расхода топлива, Driving eco и т. д.;
- 7** «Уст. время» — управление настройками приложения «R&Go»;
- 8** «Тел.» — управление функциями телефона;
- 9** Мультимедиа — управление мультимедийными ресурсами.

R&GO: ОБЩЕЕ ОПИСАНИЕ (2/6)

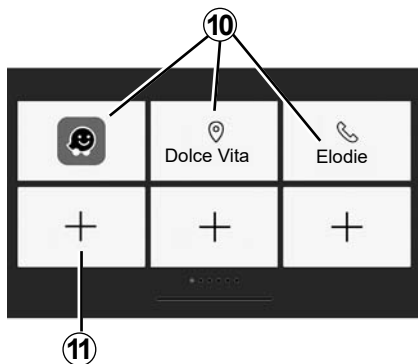

Экран избранных функций

В системе «R&Go» можно добавлять ярлыки непосредственного перехода к избранным функциям:

- приложения;
- контакты;
- функции «R&Go»;
- музыка;
- навигация;
- ...

10 Доступ к функциям, предварительно определенным как «избранные».

11 Доступ к экрану управления «избранным».

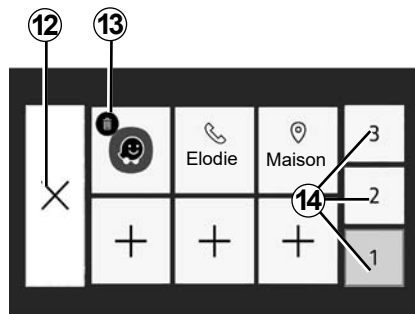

Экран управления избранными функциями

Для перехода на экран управления «избранными» функциями нажмите кнопку **11**.

12: возврат на предыдущий экран.

13: удаление функции из списка «избранных».

14 Переход на различные страницы управления «избранными» функциями.

Рекомендуется регулярно обновлять приложение **R&Go**.

Персонализация главной страницы

В системе предусмотрена возможность персонализации главной страницы «R&Go». Для этого нажмите кнопку **11** или коснитесь и удерживайте палец на любой точке экрана на персонализированной главной странице, а затем скольжением пальца переместите нужное приложение из нижней части экрана в желаемое место. Если поместить перемещаемое приложение на место, занятое другим приложением, прежнее приложение будет заменено.

Система телефонии «свободные руки» значительно упрощает общение по телефону и сокращает факторы риска, однако она не может исключить их полностью.

Обязательно соблюдайте действующие законы страны, в которой вы находитесь.

R&GO: ОБЩЕЕ ОПИСАНИЕ (3/6)

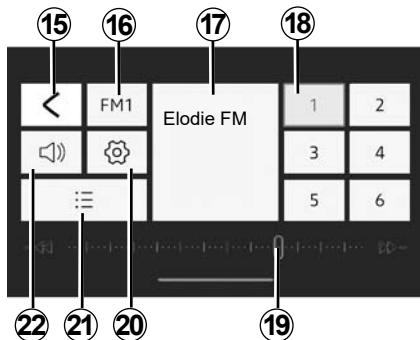

Меню «Радио»

В этом меню можно прослушивать радиостанции и воспользоваться следующими функциями:

- 15** Возврат в главное меню.
- 16** Выбор диапазона радио (FM, DR или AM).
- 17** Включенная радиостанция.
- 18** Выбор предустановок/»избранных» радиостанций.

Примечание. «R&Go» выводит список предустановленных/»избранных» радиостанций.

19 Диапазон частот, информация о радиочастотах.

20 Доступ к звуковым настройкам.

21 Список доступных станций.

22 Регулировка громкости.

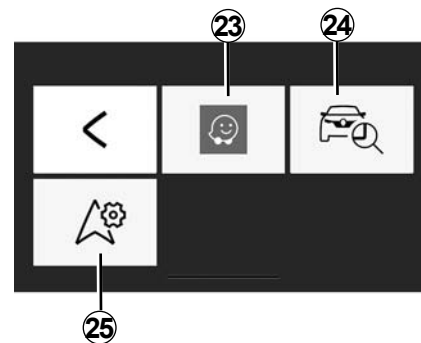

Меню «Навигация»

Меню навигации объединяет все функции спутниковой навигации, дорожные карты, информацию о дорожном движении, навигационные приложения и зоны ограничения скорости. Функции меню «Навигация»:

- 23** Навигационное приложение для планирования поездок.
- 24** приложение, позволяющее определить местоположение автомобиля;
- 25** переход к настройкам, позволяющим задать навигационное приложение по умолчанию.

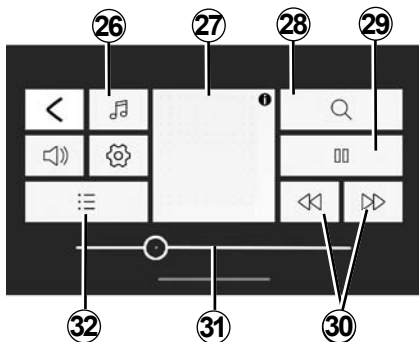

Меню «Мультимедиа»

Меню «Мультимедиа» содержит все функции для воспроизведения аудиофайлов и следующие функции:

- 26** Выбор источника аудиофайла.
- 27** Воспроизводимый в данный момент мультимедийный файл.
- 28** Поиск мультимедийного файла.
- 29** Воспроизведение/пауза.
- 30** Следующий/предыдущий файл.
- 31** Полоса прокрутки, оставшееся время воспроизведения мультимедийного файла.
- 32** Выбор списка воспроизведения.

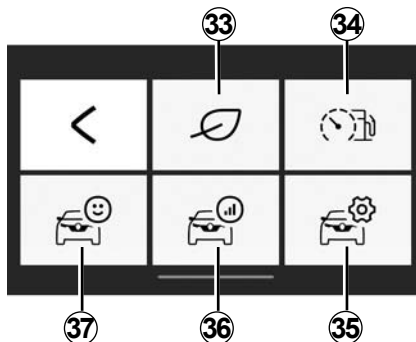

Меню „Автомоб.“

Меню «Автомоб.» используется для управления некоторыми устройствами, такими как бортовой компьютер и Driving eco. Его функции:

- 33** Переход в меню Driving eco (просмотр своего показателя экономичности и т. д.).
- 34** Индикатор стиля вождения или текущего расхода топлива.
- 35** Доступ к настройкам и информации.
- 36** Переход к записи данных поездки.
- 37** Переход к данным щитка приборов автомобиля.

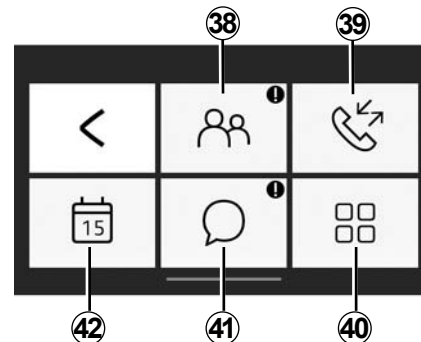

Меню «Тел.»

Через меню «Тел.» можно пользоваться телефонной связью в режиме «свободные руки» и следующими функциями:

- 38** Переход к телефонной книге.
- 39** Доступ к журналу вызовов.
- 40** Переход к настройкам меню «Тел.».
- 41** Переход к своим сообщениям.
- 42** Переход к календарю.

R&GO: ОБЩЕЕ ОПИСАНИЕ (5/6)

Напоминание о забытом телефоне

При выключенном двигателе и выключенной аудиосистеме приложение «R&Go», установленное на Вашем смартфоне, включает долгий звуковой сигнал и показывает сообщение о том, что Вы оставили свой телефон в автомобиле.

Примечание. На некоторых телефонах или планшетах доступна функция голосового воспроизведения текстовых сообщений («Text-to-Speech»). Аудиосистема озвучивает текстовые сообщения.

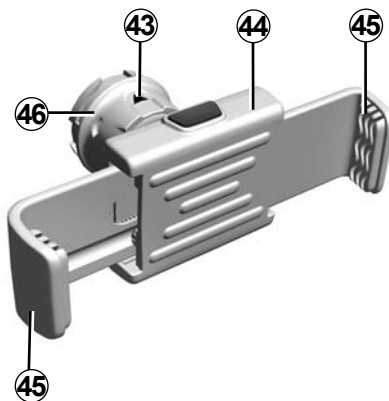

Держатель телефона 44 (в зависимости от комплектации автомобиля)

Этот держатель телефона должен быть установлен только в случае, если Вы используете телефон с приложением «R&Go». Держатель совместим только с передней панелью аудиосистемы. См. раздел «Органы управления» данного документа.

Чтобы закрепить держатель для телефона 44 на панели аудиосистемы автомобиля, выполните следующие действия:

- снимите крышку держателя телефона с передней панели, повернув ее против часовой стрелки, чтобы открыть разъем USB;
- установите стрелку 43 фиксатора 46 в верхнее положение перед установкой держателя 44 в гнездо аудиосистемы, чтобы обеспечить его правильное подключение;
- подсоедините держатель для телефона 44 к разъему USB аудиосистемы;
- поверните фиксатор 46 держателя телефона 44 по часовой стрелке, чтобы закрепить его;
- поместите телефон в держатель 44 и сожмите зажимы 45 так, чтобы телефон надежно удерживался в держателе.

R&GO: ОБЩЕЕ ОПИСАНИЕ (6/6)

Чтобы снять держатель для телефона **44** с вашей аудиосистемы:

- удерживайте телефон, нажимая кнопку открепления **45**, а затем извлеките его;
- поверните фиксатор **46** держателя телефона **44** против часовой стрелки, чтобы отсоединить его от панели аудиосистемы автомобиля;
- отсоедините держатель для телефона **44** от панели аудиосистемы;
- установите крышку держателя телефона на переднюю панель, повернув ее по часовой стрелке, чтобы закрыть разъем USB.



Примечание: держатель для телефона **44** можно использовать в двух положениях:

- вертикально, для чего установите телефон горизонтально, а затем переведите держатель **44** в вертикальное положение;
- горизонтально, для чего установите телефон вертикально, а затем переведите держатель **44** в горизонтальное положение.

Примечание. Вы можете также наклонить держатель для телефона, чтобы лучше видеть экран.

Зарядка через USB-разъем

После подсоединения разъема USB вашего телефона к входу USB держателя для телефона **44** можно заряжать аккумулятор телефона во время его использования.

R&GO: ФУНКЦИЯ НАВИГАЦИИ (1/2)

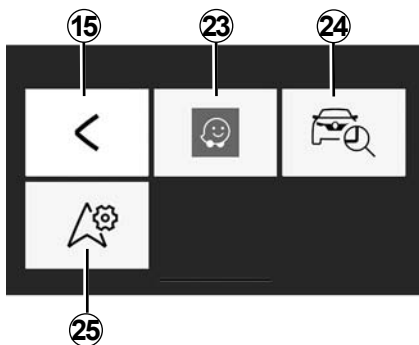

«Навигация»

Для перехода в меню системы навигации из главного меню «R&Go» нажмите на кнопку «Навигация».

Меню «Навигация» состоит из трех значков:

15 Возврат в главное меню по умолчанию

23 Переход к навигационному приложению для управления составленными или введенными маршрутами.

24 Переход к приложению Go To My Car для определения местоположения своего автомобиля.

25 Установка навигационного приложения, которое следует использовать по умолчанию.



«Поиск автомобиля»

С помощью этой функции можно определить местоположение своего автомобиля (например, чтобы найти его на парковке). В меню «Навигация» нажмите **24** «Go To My Car».

Для поиска автомобиля можно выполнить следующие действия:

- заполните поле «Адрес парковки автомобиля»;
- нажмите на кнопку «К моему автомобилю» для запуска навигации в пешеходном режиме к предварительно определенному месту стоянки автомобиля.

Примечание: эта функция доступна только при нахождении вне автомобиля. Если ваш автомобиль будет перемещен третьей стороной в период между моментом сохранения его координат GPS и моментом, когда вы желаете найти его, приложение не сможет определить его текущее местонахождение.



В целях безопасности проводите регулировку сидений только на неподвижном автомобиле.

R&GO: ФУНКЦИЯ НАВИГАЦИИ (2/2)



«Настройки системы навигации»

С помощью этой функции можно назначить навигационное приложение выбранным по умолчанию.

В меню «Навигация» нажмите значок «Настройки системы навигации», затем выберите из предложенного списка нужное навигационное приложение.

При использовании навигационного приложения вашего смартфона передача по сотовой сети данных, необходимых для его работы, может привести к дополнительным расходам, не предусмотренным вашим абонентским планом.



В целях безопасности проводите регулировку сидений только на неподвижном автомобиле.

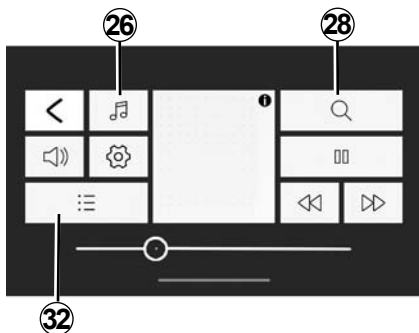

«Мультимедиа»

Для перехода в меню мультимедийной системы из главного меню «R&Go» нажмите на кнопку «Мультимедиа».

Примечание. Для использования всех возможностей меню «Мультимедиа» необходимо подключить ваш смартфон или планшет к аудиосистеме посредством функции Bluetooth®.



«Установить источник»

Для перехода в меню мультимедийной системы из главного меню «R&Go» нажмите на кнопку «Мультимедиа».

Примечание. Для использования всех возможностей меню «Мультимедиа» необходимо подключить ваш смартфон или планшет к аудиосистеме посредством функции Bluetooth®.

«Радио»

В этом меню можно прослушивать радиостанции и воспользоваться следующими функциями:

- выбор диапазона: («FM», «DR» или «AM»);
- выбор радиостанции в трех режимах поиска (режимы «Частота», «Список» или «Вручную»);
- поиск радиостанции с помощью встроенной интеллектуальной клавиатуры;
- прослушивание сохраненных радиостанций;
- просмотр текстовой информации, передаваемой некоторыми радиостанциями диапазона FM, DR или AM, во время прослушивания.

Для получения дополнительной информации см. раздел «Режим радиоприемника».

R&GO: ФУНКЦИЯ МУЛЬТИМЕДИА (2/3)

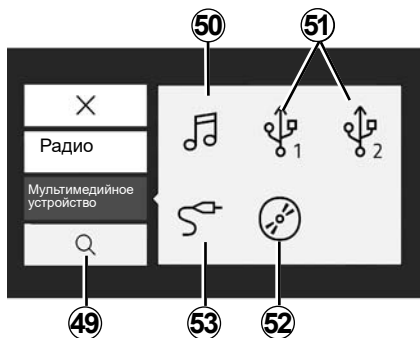

«Мультимедиа»

С помощью этого меню можно слушать аудиозаписи с внешнего источника. Для перехода к аудиофайлам выберите в следующем списке источник, подключенный к системе:

- 50** переход к мультимедийным файлам, сохраненным на смартфоне.
- 51** Переход к мультимедийным файлам, сохраненным на MP3-плеере или на устройстве USB.
- 52** Переход к мультимедийным файлам, сохраненным на CD (в зависимости от уровня комплектации).
- 53** Переход к мультимедийным файлам источника, подключенного к разъему аудиосистемы Jack.

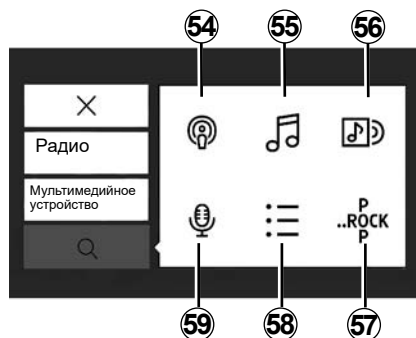

«Поиск»

К функции можно перейти из меню мультимедийной системы, нажав значок «Поиск» **28**.

В этом меню можно искать мультимедийные файлы в выбранном внешнем аудиисточнике.

Возможности поиска:

- 54** поиск по подкасту.
- 55** Поиск по названию.
- 56** Поиск по альбому.
- 57** Поиск по жанру.
- 58** Поиск в списках воспроизведения.
- 59** Поиск по исполнителю.

Примечание: выбор возможен только из доступных источников. Недоступные источники отмечены серым цветом.



Список воспроизведения

К функции можно перейти из меню мультимедийной системы, нажав **32** или **58** «Плейлисты».

Через это меню можно перейти к персонализированным спискам воспроизведения.



«Настройки мультимедийной системы»

В этом меню можно настроить следующие параметры:

- баланс и распределение звука (по фронту и удалению от источника);
- «Тем.НЧ/Тем.ВЧ»;
- голосовые инструкции;
- Громкость Bluetooth®;
- «AUX In»;
- «Дор. сводка»;
- «Прер. на ц.»;
- «Обн. FM листа»;
- «Обн. DR листа»;
- «Громкость звонка телефона»;
- «Рингтон»;
- настройки по умолчанию.



В целях безопасности проводите регулировку сидений только на неподвижном автомобиле.

R&GO: ФУНКЦИЯ НАСТРОЕК СИСТЕМ АВТОМОБИЛЯ (1/2)

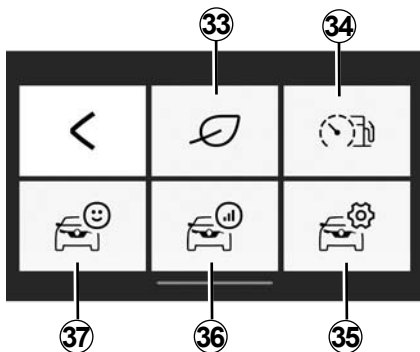

«Автомоб.»

Для перехода в меню «Автомоб.» из главного меню «R&Go» нажмите на кнопку «Автомоб.».

В меню «Автомоб.» есть несколько значков:

33 вход в меню «Driving eco»;

34 индикатор стиля вождения и текущего расхода топлива;

35 переход к настройкам меню «Автомоб.» из приложения;

36 переход к записи данных предыдущей поездки;

37 переход к данным на щитке приборов автомобиля.

Примечание:

- для использования всех функций меню «Автомоб.» необходимо подключить свой смартфон/планшет к аудиосистеме посредством беспроводного соединения Bluetooth®.
- некоторые функции недоступны для электромобиля.



«Driving eco»

Эта функция позволяет выводить на экран общую оценку, отражающую Ваш стиль вождения, в режиме реального времени.

Этот показатель учитывает следующие параметры:

- ускорение;
- способность к заблаговременному торможению;
- соответствие режиму переключения передач.

В конце каждой поездки вы можете получить общую оценку и персональные рекомендации.

Вы также можете узнать:

- дистанцию, пройденную без расхода горючего;
- оценки за десять последних поездок.

Примечание:

- В зависимости от модели телефона приложение «Driving eco» может не производить подсчет результатов в фоновом режиме.
- После запуска приложения нажмите кнопку «Reset» на панели приборов для начала новой поездки.

Для принятия маршрута в обработку его протяженность должна превышать 400 метров. Если между остановкой и запуском двигателя проходит менее четырех часов, система продолжает вести предыдущий маршрут.



В целях безопасности проводите регулировку сидений только на неподвижном автомобиле.

R&GO: ФУНКЦИЯ НАСТРОЕК СИСТЕМ АВТОМОБИЛЯ (2/2)



«Индикатор текущего расхода топлива и стиля вождения»

С помощью этой функции можно видеть текущий расход топлива в сравнении со средним расходом, а также наблюдать за показателем стиля вождения.

Примечание. Эта функция недоступна в автомобилях с газотопливной системой GPL.



« Уст. время »

С помощью этой функции можно перейти к настройкам меню «Автомоб.» и задать определенные опционные параметры.



«Общий итог за поездку»

С помощью этой функции можно оценить свой стиль вождения за предыдущие поездки:

- оптимальность ускорения;
- своевременность переключения передач;
- заблаговременность торможения при риске опасных ситуаций;
- ...



«Щиток приборов»

С помощью этой функции можно получить доступ к различным данным, записываемым в память щитка приборов, например:

- средняя скорость;
- средний расход топлива;
- общий пробег;
- пройденное расстояние с момента последнего обнуления показателей;
- ...

R&GO: ФУНКЦИЯ ТЕЛЕФОННОЙ СВЯЗИ (1/3)

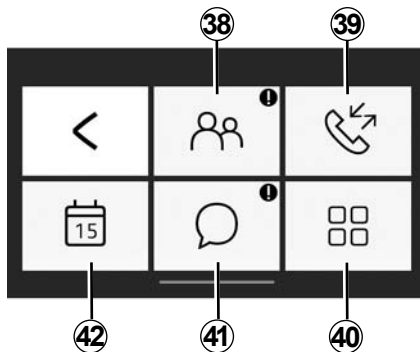

«Тел.»

Для перехода в меню «Тел.» из главного меню «R&Go» нажмите на кнопку «Тел.». В меню «Тел.» есть несколько значков:

38 переход к телефонной книге;

39 Переход к журналу вызовов.

40 Набор номера на цифровой клавиатуре в зависимости от модели телефона.

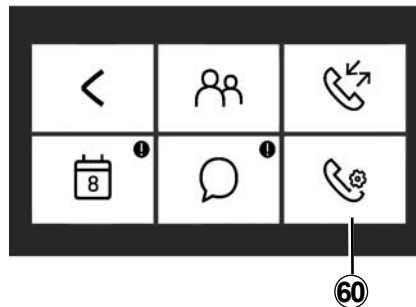

41 Переход к сообщениям, полученным на смартфоне или планшете.

42 Переход к «Дневник».

60 Переход к «Тел.» в зависимости от модели телефона.

Примечание. Чтобы прослушать голосовую почту телефона, удерживайте нажатой клавишу «1» на клавиатуре на передней панели аудиосистемы.

При первом нажатии и удерживании клавиши «1» на клавиатуре на передней панели аудиосистемы можно сохранить номер своей телефонной голосовой почты.



«Телефонная книга»

Нажать значок «Тел. книга» для перехода к телефонной книге на телефоне Bluetooth®.

После подключения телефона с функцией Bluetooth® к аудиосистеме по беспроводной технологии Bluetooth® номера из телефонной книги вашего телефона станут автоматически доступны в приложении «R&Go».

Выберите контакт (если контакт имеет несколько телефонных номеров, будет предложено выбрать номер для вызова), вызов совершается автоматически после нажатия номера контакта.

Если с контактом связан адрес, можно запустить систему навигации. Чтобы проложить маршрут до сохраненного адреса, нажмите значок навигации.

Примечание: для просмотра списка контактов проведите пальцем по экрану смартфона снизу вверх.

R&GO: ФУНКЦИЯ ТЕЛЕФОННОЙ СВЯЗИ (2/3)



«Журнал вызовов»

Используйте журнал для просмотра справочной информации:

- исходящие вызовы;
- пропущенные вызовы;
- входящие вызовы.

В журнале вызовов контакты в списке расположены в порядке от недавних к более ранним.

Для просмотра списка вызовов проведите пальцем по экрану смартфона снизу вверх.

Для вызова абонента из журнала вызовов выберите в списке соответствующий контакт.



«Настройки телефона»

В зависимости от модели телефона с помощью этой функции можно перейти к настройкам меню «Тел.» и задать некоторые параметры.



«Набр. номер»

В зависимости от модели телефона с помощью функции «Набр. номер» можно набрать телефонный номер и позвонить контакту через приложение «R&Go».

Наберите номер с помощью цифровых кнопок. После ввода номера нажмите кнопку  для его вызова.



«Сообщения»

Функция «Сообщения» позволяет прочитать и/или прослушать текстовые сообщения, полученные во время работы приложения «R&Go».

Примечание: для просмотра списка сообщений проведите пальцем по экрану смартфона снизу вверх.

R&GO: ФУНКЦИЯ ТЕЛЕФОННОЙ СВЯЗИ (3/3)

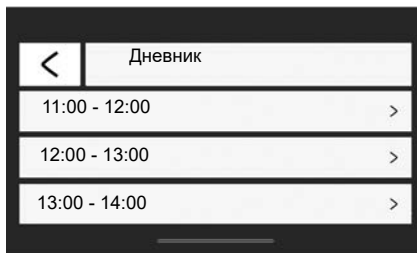

«Дневник»

С помощью функции «Дневник» можно перейти ко всем задачам (встречи и события за день и т. д.), сохраненным в календаре смартфона или планшета. Если к запланированному событию привязан почтовый адрес, навигационное приложение может проложить маршрут до места события. Чтобы проложить маршрут до сохраненного адреса, нажмите на значок навигации.



Рекомендуется останавливать автомобиль для набора номера или поиска контакта.

R&GO: НАСТРОЙКА ПАРАМЕТРОВ (1/2)

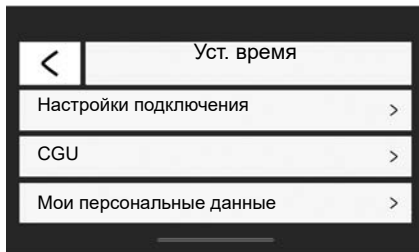

«Уст. время»

Для перехода в меню настроек из главного меню «R&Go» нажмите на кнопку «Уст. время».

В меню «Уст. время» системы «R&Go» можно настроить или просмотреть следующие элементы:

- автоматический запуск приложения «R&Go» после подключения к аудиосистеме;

- информация о вашей учетной записи пользователя;
- правила и условия эксплуатации;
- подключение к аудиосистеме;
- руководство по работе с приложением;
- кнопка ярлыка возврата к приложению «R&Go»;
- восстановление исходных заводских настроек;
- версия приложения «R&Go», установленного на телефоне;
- подключение Bluetooth® (автоматически или вручную);
- ...

«Настройки подключения»

Создание соединения

С помощью этой функции можно активировать Bluetooth® телефона и поиск аудиосистемы «MY CAR».

«Запуск R&Go»

Выберите эту опцию, чтобы включить или отключить режим автозапуска приложения после установки соединения с аудиосистемой автомобиля.

«CGU»

При выборе этого варианта будут показаны условия и предписания по эксплуатации.

R&GO: НАСТРОЙКА ПАРАМЕТРОВ (2/2)

«Мои персональные данные»

При выборе этого варианта отображается информация о защите персональных данных.

«Поддержка»

Здесь можно просмотреть данные, необходимые для службы поддержки клиентов производителя.

Руководство

С помощью этой функции можно прочитать руководство по работе с приложением «R&Go».

«Настройки по умолчанию»

Этот вариант соответствует возврату к настройкам по умолчанию.

«Активация информации R&Go»

Установите флажки, чтобы включить или выключить отображение ярлыка приложения. Для использования этой функции требуется разрешение системы. Эта кнопка отображается только тогда, когда вы находитесь вне приложения «R&Go». При нажатии на кнопку ярлыка открывается приложение «R&Go».

«Контроль статистики»

С помощью этой функции можно включить или выключить передачу данных в специальную статистическую систему.

«Версия R&Go»

При выборе этого варианта будет показана версия приложения.



В целях безопасности проводите регулировку сидений только на неподвижном автомобиле.

НЕИСПРАВНОСТИ (1/3)

Описание	Возможные причины	Решения
Нет звука.	Уровень громкости установлен на минимум.	Увеличьте громкость или отмените паузу.
Аудиосистема не действует, дисплей не включается.	На аудиосистему не подается напряжение.	Включите аудиосистему.
	Перегорел предохранитель аудиосистемы.	Замените предохранитель (см. раздел «Предохранители» в руководстве по эксплуатации автомобиля).
Аудиосистема не работает при включенном дисплее.	Уровень громкости установлен на минимум.	Нажмите 17 или поверните 1 .
	Замыкание в цепи громкоговорителей.	Обратитесь на сервисную станцию компании-производителя.
При воспроизведении CD или работе радио не работает левый или правый громкоговоритель.	Неправильно отрегулирован баланс звука (распределение звука на правые и левые громкоговорители автомобиля).	Отрегулируйте баланс звука.
	Громкоговоритель отключен.	Обратитесь на сервисную станцию компании-производителя.
Плохой прием радиосигналов или отсутствие приема.	Автомобиль находится на большом расстоянии от ретрансляционной антенны радиостанции (шум и помехи).	Включите радиостанцию прием, которой осуществляется без помех.
	Помехи появляются из-за работы двигателя.	Обратитесь на сервисную станцию компании-производителя.
	Повреждена или не подключена антенна.	Обратитесь на сервисную станцию компании-производителя.

НЕИСПРАВНОСТИ (2/3)

Описание	Возможные причины	Решения
Время первого воспроизведения CD/CD MP3 кажется слишком долгим.	CD грязный.	Извлеките и почистите CD.
	CD MP3.	Подождите: время первого воспроизведения таких CD MP3 больше.
на экране появляется «Ошибка чтения CD» или CD/CD MP3 выезжает из аудиосистемы.	CD неправильно вставлен/загрязнен/поврежден/не подходит.	Извлеките CD/CD MP3. Вставьте правильный/чистый/совместимый CD/CD MP3 в хорошем состоянии.
Некоторые файлы CD MP3 не воспроизводятся системой.	На одном CD записаны аудиофайлы и файлы другого формата.	Запишите аудио файлы и файлы другого формата на различные CD.
Аудиосистема не может прочитать CD MP3.	CD-диск был записан на скорости ниже 8x или на скорости выше 16.	Перезапишите CD на скорости 8x.
	CD-диск был записан в режиме мультисесий.	Перезапишите ваш CD в режиме диск за раз или перезапишите ваш CD в режиме трек за раз и завершите запись после последней сессии.
Плохое воспроизведение CD MP3.	CD имеет черный цвет или цвет с малым объемом памяти, что ухудшает качество считывания.	Скопируйте ваш CD на CD белого или светлого цвета.

НЕИСПРАВНОСТИ (3/3)

Описание	Возможные причины	Решения
Телефон не подключается к системе.	<ul style="list-style-type: none"> – Телефон выключен. – Аккумулятор телефона разряжен. – Для телефона не было осуществлено соединение с системой телефонии «свободные руки». – Подключения Bluetooth® телефона и системы не включены. – Телефон не настроен на прием запросов о подключении к аудиосистеме. 	<ul style="list-style-type: none"> – Включите телефон. – Зарядите аккумуляторную батарею телефона. – Осуществите соединение телефона с системой телефонии «свободные руки». – Включите подключение Bluetooth® телефона и системы. – Настройте телефон на прием запросов о подключении к аудиосистеме.
Аудиоплеер Bluetooth® не подключается к системе.	<ul style="list-style-type: none"> – Плеер выключен. – Батарея плеера разряжена. – Для плеера не было осуществлено предварительного соединения с аудиосистемой. – Подключения Bluetooth® плеера и аудиосистемы не были включены. – Портативный аудиопроигрыватель не настроен на прием запросов о подключении аудиосистемы. – Музыка не воспроизводится с плеера. 	<ul style="list-style-type: none"> – Включите плеер. – Зарядите батарею плеера. – Настройте подключение плеера к аудиосистеме. – Включите Bluetooth® плеера и аудиосистемы. – Настройте плеер на прием запросов на соединение с системой. – В зависимости от уровня совместимости телефона, включение музыки может быть выполнено только с помощью плеера.
На экране отображается сообщение «Низкий уровень заряда аккумуляторной батареи».	Длительное использование системы телефонии «свободные руки» приводит к быстрому разряжению батареи телефона.	Зарядите аккумуляторную батарею телефона.

АЛФАВИТНЫЙ УКАЗАТЕЛЬ (1/2)

В

Bluetooth®..... RUS.4 – RUS.5

С

CD/CD MP3

вставить RUS.21
извлечь RUS.23
проигрывание треков в случайном порядке..... RUS.22
прослушать RUS.21
технические характеристики CD MP3..... RUS.21
ускоренная перемотка RUS.21

F

FM/LW/MW диапазоны..... RUS.4 – RUS.5

R

R&Go

функция мультимедиа..... RUS.47 → RUS.49

RDS..... RUS.4

W

WMA..... RUS.21

A

автомагнитола

автоматический режим..... RUS.18
автоматическое занесение радиостанций в память..... RUS.18
занесение радиостанций в память RUS.18
поиск радиостанции RUS.18
ручной режим..... RUS.18

В

включить телефон RUS.30
внешний источник RUS.24
воспроизведение звука RUS.35
выбор источника RUS.15
вызывать RUS.33
выключение звука..... RUS.15

RUS.60

Г

гарнитура для управления телефоном в режиме «свободные руки» RUS.5
громкость звука RUS.15

Ж

журнал вызовов RUS.33

З

запуск двигателя RUS.15

И

информация о дорожном движении и Trafic RUS.37

К

кнопки RUS.6 → RUS.14

М

меры предосторожности при использовании RUS.2 – RUS.3

Н

настройки
аудио RUS.36
неисправности RUS.57 → RUS.59

О

органы управления RUS.6 → RUS.14
остановка..... RUS.15
отключить телефон..... RUS.32
отслеживание частот AF-RDS RUS.19

П

пауза RUS.23
подключение
ошибка..... RUS.31
принять вызов RUS.33

Р

разъединить телефон..... RUS.29
разъем USB..... RUS.24

АЛФАВИТНЫЙ УКАЗАТЕЛЬ (2/2)

распознавание голосовых сообщений RUS.16 – RUS.17

С

соединение RUS.35

соединение Bluetooth RUS.27 → RUS.29

спарить телефон RUS.27 → RUS.29

Т

текст CD RUS.23

ТЕКСТ РАДИОДАНЫХ RUS.38

телефонный список RUS.33

тэг ID3 RUS.23

У

удалить номер RUS.29

установка точного времени
регулировка RUS.37

Х

ход RUS.15

Ч

частотный диапазон RUS.18

Я

язык
изменить RUS.37



Зміст

Застереження щодо використання	UA.2
Загальний опис	UA.4
Опис пультів	UA.6
Операція	UA.15
Використання розпізнавання голосу	UA.16
Прослуховування радіо	UA.18
Програвання CD/CD MP3	UA.21
Додаткові аудіопристрої	UA.24
Створення то скасування з'єднання телефону	UA.27
Підключення/відключення телефону	UA.30
Здійснення/прийом дзвінків	UA.33
Регулювання системи	UA.36
R&GO: загальний опис	UA.39
R&GO: функція навігації	UA.45
R&GO: мультимедійна функція	UA.47
R&GO: функція автомобіля	UA.50
R&GO: функція телефону	UA.52
R&GO: Регулювання налаштувань	UA.55
Функціональні збої	UA.57

Перекладено з французької мови. Відтворення або переклад цієї інструкції або будь-якої її частини без письмової згоди виробника автомобіля забороняється.

ЗАСТЕРЕЖЕННЯ ЩОДО ВИКОРИСТАННЯ (1/2)

Для вашої безпеки та для збереження приладів, обов'язково дотримуйтесь описаних заходів безпеки під час використання системи. Дотримуйтесь діючого законодавства країни, в якій знаходитесь.



Заходи безпеки при використанні аудіосистеми

- Регулюйте систему за допомогою кнопок (на передній панелі та на кермі) і інформації на екрані лише якщо це дозволяють умови дорожнього руху.
- Відрегулюйте гучність звуку до середнього рівня, щоб можна було чути зовнішні звуки.

Заходи безпеки стосовно обладнання

- Щоб не пошкодити чи не спричинити загоряння приладу, забороняється демонтувати та змінювати будь-які компоненти системи.
- У разі проблем з функціонуванням або для демонтажу системи, зверніться до представників виробника.
- Не вставляйте сторонні предмети, пошкоджені або брудні CD/CD MP3 у програвач.
- Використовуйте лише CD/CD MP3 круглої форми з діаметром 12 см.
- Переносьте диски, тримаючи їх за внутрішні або зовнішні краї, та не торкайтесь поверхні CD/CD MP3, з якої здійснюється зчитування.
- Не приклеюйте папірців на CD/CD MP3.
- Будьте обережними, виймаючи CD/CD MP3 з програвача після тривалого програвання, тому що він може бути гарячим.
- Ніколи не залишайте CD/CD MP3 у гарячому місці чи під прямими сонячними променями.
- Не використовуйте засоби, які містять спирт, і не розбризкуйте рідини на поверхню.

Заходи безпеки стосовно телефону

- Деякі закони приписують правила щодо використання телефону в автомобілі. Вони забороняють навіть використання системи «вільні руки» у будь-яких ситуаціях: водій завжди повинен залишатись зосередженим на керуванні.
- Використання телефону під час їзди є небезпечним фактором, що відвертає увагу, протягом всього періоду застосування (набирання номера, спілкування, пошук номера у телефонній книзі, тощо).

Догляд за передньою панеллю

- У разі необхідності протирайте панель м'якою ганчіркою, змоченою у мильній воді. Легенько протріть панель вологою ганчіркою, а потім витріть її м'якою сухою ганчіркою.
- Не натискайте на екран панелі і не використовуйте м'які засоби на спирті.

ЗАСТЕРЕЖЕННЯ ЩОДО ВИКОРИСТАННЯ (2/2)

Опис моделей цієї інструкції було отримано на базі актуальних даних під час створення документа. **В інструкції описані функції для різних моделей. Наявність функцій залежить від моделі обладнання, обраних опцій і країни продажу автомобілів. Крім цього, певні типи обладнання, які будуть запроваджені протягом року, можуть бути описані в інструкції. Екрани в інструкції можуть відрізнятися від екрана в вашому автомобілі.**

Залежно від марки й моделі телефону деякі функції можуть бути частково або повністю несумісні з мультимедійною системою автомобіля.

У всій інструкції, де є посилання на представника торгової марки, мова йдеться про виробника автомобіля.

ЗАГАЛЬНИЙ ОПИС (1/2)

Вступ

Аудіосистема забезпечує наступні функції:

- Радіо FM (RDS) та AM;
- ефірне цифрове радіо (DR);
- програвач CD/CD MP3;
- керування додатковими звуковими пристроями;
- система телефонії «вільні руки» Bluetooth®.

Функція радіо і CD/CD MP3

За допомогою аудіосистеми можна прослуховувати радіостанції, програвати CD різних аудіоформатів.

Радіостанції розташовані в діапазонах: FM (частотна модуляція) і AM (амплітудна модуляція).

Система DR (формат DAB, DAB+, T-DMB) забезпечує краще відтворення звуку.

Система RDS дозволяє відобразити назву деяких станцій і приймати інформацію, що передається радіостанціями FM:

- інформація про загальний стан дорожнього руху (TA);
- екстрені повідомлення.

Додаткові функції аудіосистеми

Ви можете слухати аудіоплеєр безпосередньо через динаміки автомобіля. Ви маєте декілька варіантів для підключення програвача в залежності від його типу:

- роз'єм USB;
- роз'єм Jack;
- під'єднання Bluetooth®.

Для отримання детальної інформації щодо списку сумісних пристроїв зверніться до представника торгової марки.

ЗАГАЛЬНИЙ ОПИС (2/2)

Функція телефонії «вільні руки»

Система телефонії «вільні руки» Bluetooth® забезпечує наступні функції без застосування телефону:

- устанавлювати з'єднання щонайбільше із шістьма телефонами;
- здійснювати/приймати/відхиляти дзвінки;
- передача списку контактів з книги телефону або з карти SIM (в залежності від телефону);
- переглядання журналу дзвінків з системи (в залежності від телефону);
- перейти до повідомлень.

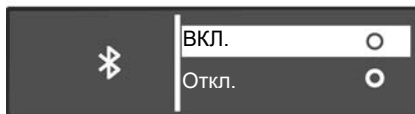

Функція Bluetooth®

Ця функція дозволяє аудіосистемі розпізнати та керувати програвачем або мобільним телефоном через з'єднання Bluetooth®.

Ви можете активувати або вимкнути функцію Bluetooth® у меню «Bluetooth»:

- увійдіть до меню налаштувань, натиснувши на **9**;
- оберіть «Bluetooth», повертаючи і натискаючи **5**;
- виберіть “ВКЛ.”/”Откл.”.



Система телефонії «вільні руки» призначена для полегшення спілкування та зменшення небезпечних факторів, а не для повного їх скасування. Дотримуйтесь діючого законодавства країни, в якій знаходитесь.

ПРИЗНАЧЕННЯ КНОПОК КЕРУВАННЯ (1/9)

Передні панелі



Кнопки керування радіосистемою під кермом

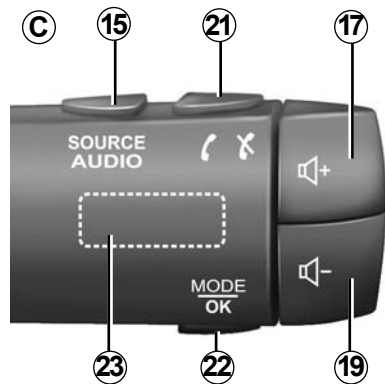

ПРИЗНАЧЕННЯ КНОПОК КЕРУВАННЯ (2/9)

Передні панелі



Кнопки керування радіосистемою під кермом

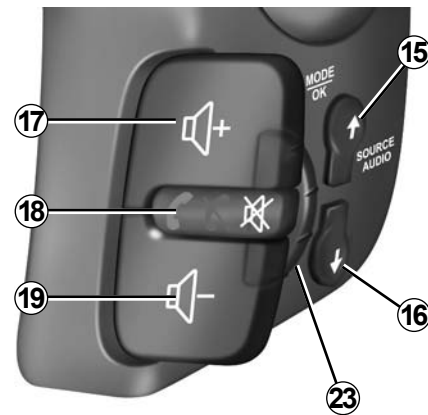
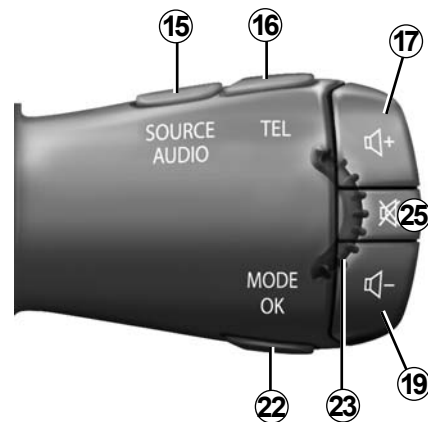

ПРИЗНАЧЕННЯ КНОПОК КЕРУВАННЯ (3/9)

Передні панелі

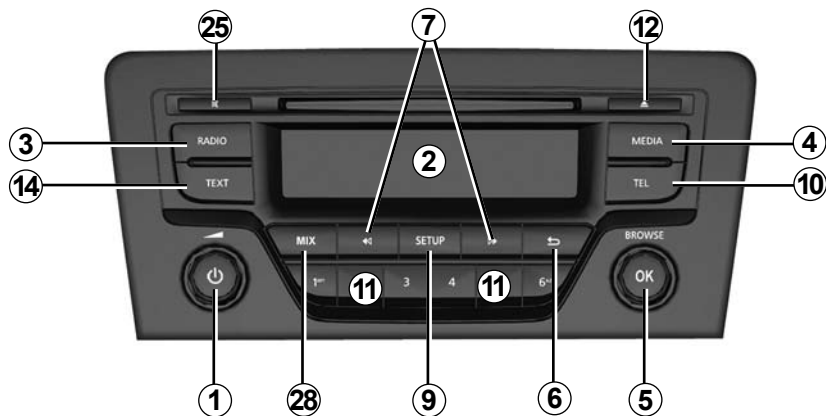

Кнопки керування радіосистемою під кермом

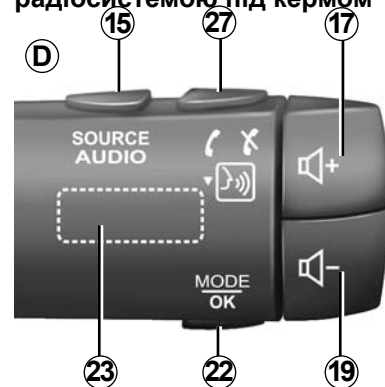

ПРИЗНАЧЕННЯ КНОПОК КЕРУВАННЯ (4/9)

Передня панель

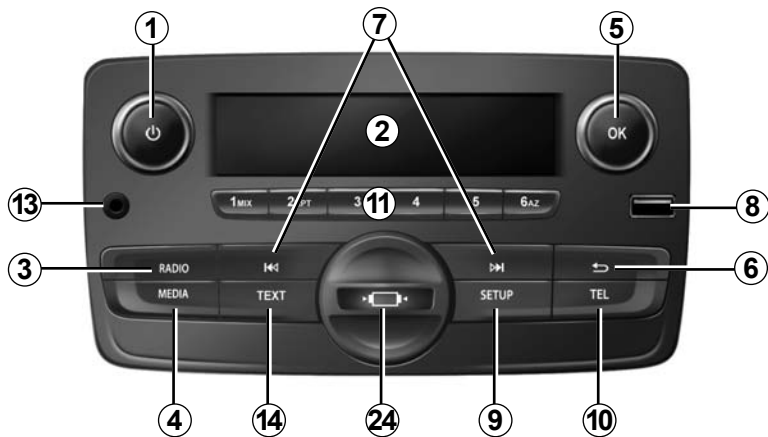

Кнопки керування на кермі

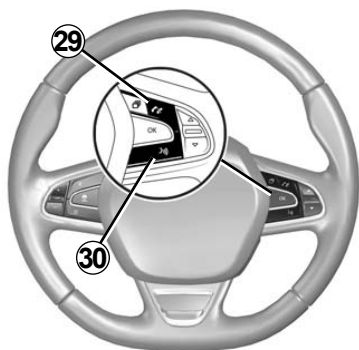

Кнопки керування на кермі

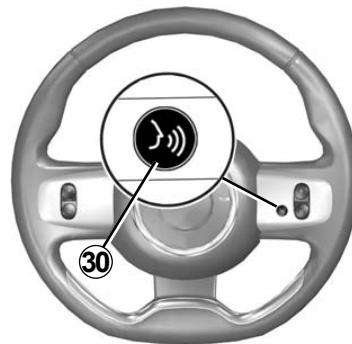

ПРИЗНАЧЕННЯ КНОПОК КЕРУВАННЯ (5/9)

	Мультимедійні функції	Функція ТЕЛЕФОНУ
1	<ul style="list-style-type: none">– Натискання: увімкнення/вимкнення.– Повертання: регулювання рівня гучності поточного аудіопристрою.	
2	Інформаційний дисплей.	
3	<ul style="list-style-type: none">– Коротке натискання: вибір радіо та діапазону: FM1 → FM2 → DR1 → DR2 → AM.– Натискання та втримування: оновлення списку радіостанцій.	
4	Обрати бажаний музичний пристрій (якщо його було під'єднано): CD / CD MP3 → USB1 → USB2 → Bluetooth® портативний аудіо-програвач → AUX (Jack).	
5	<ul style="list-style-type: none">– Натискання: підтвердження дії.– Повертання: навігація в меню чи списках.	
6	<ul style="list-style-type: none">– Повернення до попереднього екрана або на попередній рівень під час навігації в меню;– Скасування поточної дії.	
7	<ul style="list-style-type: none">– Коротке натискання: перемикання композицій (на носіях CD/ CD MP3 та на деяких портативних аудіопрогравачах) або змінення частоти радіостанції.– Постійне натискання: перемотка вперед/назад треку на CD/ CD MP3 на деяких аудіопрогравачах або перелистування радіостанцій, доки натиснута кнопка.	
8	USB -порт для додаткових аудіоджерел.	
9	<ul style="list-style-type: none">– Коротке натискання: перехід до меню персональних налаштувань.– Натиснення й утримання: активація функції «Text» (лише для передніх панелей A та B).	

ПРИЗНАЧЕННЯ КНОПОК КЕРУВАННЯ (6/9)

	Мультимедійні функції	Функція ТЕЛЕФОНУ
10		<ul style="list-style-type: none"> – Коротке натискання: перехід до меню “Тел.”. – Натискання та втримування: виклик останнього набраного номера.
		При прийомі вхідного виклику: <ul style="list-style-type: none"> – коротке натискання: приймання виклику; – натискання та втримування: відхилення виклику.
		Під час дзвінка: припинення розмови.
11	Коротке натискання: перейти до попередньої радіостанції, яку було запам'ятовано. Довге натискання: запам'ятовування радіостанції.	
12	Витягання CD/CD MP3.	
13	Додатковий вхід.	
14	Активує функцію Text.	
15	Вибір аудіоджерела: FM1 → FM2 → DR1 → DR2 → AM → CD/CD MP3 → USB1 → USB2 → Bluetooth® портативний аудіопротравач → AUX (Jack).	
16		<ul style="list-style-type: none"> – Коротке натискання: перехід до меню “Тел.”. – Натискання та втримування: виклик останнього набраного номера.
17	Збільшення гучності поточного аудіоджерела.	
18	<ul style="list-style-type: none"> – Вимкнути звук радіо під час прослуховування; – вимкнення звуку та призупинення відтворення композиції з носія CD/CD MP3, USB чи портативного аудіопротравача з технологією Bluetooth®. 	Натискання та втримування: виклик останнього набраного номера. При прийомі вхідного виклику: <ul style="list-style-type: none"> – коротке натискання: приймання виклику; – натискання та втримування: відхилення виклику. Під час дзвінка: припинення розмови.

ПРИЗНАЧЕННЯ КНОПОК КЕРУВАННЯ (7/9)

	Мультимедійні функції	Функція ТЕЛЕФОНУ
19	Зменшення гучності поточного аудіоджерела.	
17 + 19	(Лише для кнопок C і D) – Вимкнення звуку радіо під час прослуховування; – вимкнення звуку та призупинення відтворення композиції з носія CD/CD MP3, USB чи портативного аудіопрогравача з технологією Bluetooth®.	
20	Повертання: – радіо: навігація по списку радіостанцій; – мультимедійне джерело: перемотування доріжки вперед/назад.	Повертання: – меню «Тел.»: навігація по списку.
	– Коротке натискання: підтвердження дії. Довге натискання: – повернення на попередній екран або на попередній рівень під час перегляду меню; – відміна поточної дії.	– Коротке натискання: підтвердження дії. Довге натискання: – повернення на попередній екран або на попередній рівень під час перегляду меню; – відміна поточної дії.
21		– Коротке натискання: перехід до меню “Тел.”. – Натискання та втримування: виклик останнього набраного номера.
		При прийомі вхідного виклику: – коротке натискання: приймання виклику; – натискання та втримування: відхилення виклику.
		Під час дзвінка: припинення розмови.

ПРИЗНАЧЕННЯ КНОПОК КЕРУВАННЯ (8/9)

	Мультимедійні функції	Функція ТЕЛЕФОНУ
22	<ul style="list-style-type: none">– Коротке натискання: підтвердження дії. Довге натискання: <ul style="list-style-type: none">– повернення до попереднього екрана або на попередній рівень під час навігації по меню;– відміна поточної дії.	<ul style="list-style-type: none">– Коротке натискання: підтвердження дії. Довге натискання: <ul style="list-style-type: none">– повернення до попереднього екрана або на попередній рівень під час навігації по меню;– відміна поточної дії.
23	Повертання: <ul style="list-style-type: none">– радіо: перелистування радіостанцій зі списку, збережених у пам'яті.– мультимедійне джерело: перемотування треку вперед/назад.	Повертання: <ul style="list-style-type: none">– Меню "Тел.": навігація по списку.
24	Зніміть кріплення телефону, повернувши його проти годинникової стрілки.	
25	<ul style="list-style-type: none">– Вимкнути звук радіо під час прослуховування;– вимкнення звуку та призупинення відтворення композиції з носія CD/CD MP3, USB чи портативного аудіопрогравача з технологією Bluetooth®.	
26	Увімкнення/вимкнення автоматичного пошуку та відтворення інформації про дорожній рух, коли вона транслюється деякими радіостанціями в режимі FM або DR.	

ПРИЗНАЧЕННЯ КНОПОК КЕРУВАННЯ (9/9)

	Мультимедійні функції	Функція ТЕЛЕФОНУ
27		– Коротке натискання: перехід до меню “Тел.”.
		При прийомі вхідного виклику: – коротке натискання: приймання виклику; – натискання та втримування: відхилення виклику.
		Під час дзвінка: припинення розмови.
		– Довге натискання: увімкнення системи розпізнавання голосу. – Коротке натискання: вимкнення системи розпізнавання голосу.
28	Увімкнення режиму програвання всіх треків у довільному порядку на CD/CD MP3.	
29		При прийомі вхідного виклику: – коротке натискання: приймання виклику; – натискання та втримування: відхилення виклику.
		Під час дзвінка: припинення розмови.
30		– Коротке натискання: увімкнення системи розпізнавання голосу. – Коротке натискання: вимкнення системи розпізнавання голосу.

ВВІМКНЕННЯ

Ввімкнення і вимкнення

Щоб увімкнути аудіосистему, натисніть коліщатко **1** на її передній панелі.

Аудіосистему можна увімкнути при вимкненому двигуні. Вона працюватиме протягом двадцяти хвилин. Щоб вона працювала й наступні 20 хвилин, натисніть коліщатко **1** на її передній панелі.

Щоб вимкнути аудіосистему, натисніть коліщатко **1** на її передній панелі.

Вибір джерела

Щоб перемикатися між різними аудіоприсроями, послідовно натискайте кнопку **4** на передній панелі аудіосистеми або **15** на підкермовому перемикачі. Під час перегляду аудіоприсрої відображаються в такому порядку: CD/CD MP3 → USB1 → USB2 → потокова передача BT (Bluetooth®) → AUX.

Примітка: Щоб відкрити меню телефона, натисніть кнопку **10** на передній панелі аудіосистеми чи **16, 21** або **27** на підкермовому перемикачі.

Якщо вставити новий мультимедійний пристрій (CD/CD MP3 USB, AUX) коли ввімкнено радіоприймач, система автоматично розпочне відтворення з нього.

Вибрати радіостанцію можна також за допомогою кнопки **3** на передній панелі аудіосистеми чи **15** на підкермовому перемикачі. Щоб переключити діапазон радіостанцій, натискайте кнопку **3** на передній панелі аудіосистеми. Діапазони перемикаються в такій послідовності: FM1 → FM2 → DR1 → DR2 → AM → FM1 тощо.

Щоб змінити мультимедійний пристрій і радіостанцію, натисніть кнопку **15** на підкермовому перемикачі.

Гучність звуку

Відрегулюйте гучність, повертаючи коліщатко **1** на передній панелі аудіосистеми чи натискаючи кнопку **17** або **19** на підкермовому перемикачі.

На екрані з'являється повідомлення "Громк." та обраний рівень гучності (від 00 до 31).

Вимкнення звуку

Натисніть кнопку **18** або **25** чи одночасно натисніть **17** і **19** на підкермовому перемикачі. На екрані з'явиться повідомлення "ОТКЛ. ЗВ."

Щоб відновити відтворення з поточного аудіоприсрою, ще раз натисніть **18, 25, 17** або **19** на підкермовому перемикачі.

Можна також вимкнути функцію відключення звуку. Для цього поверніть коліщатко **1** на передній панелі аудіосистеми.

ВИКОРИСТАННЯ РОЗПІЗНАВАННЯ ГОЛОСУ (1/2)

Система розпізнавання голосу

Аудіосистема дозволяє користуватися системою розпізнавання голосу через сумісний смартфон. Це дає змогу управляти смартфоном за допомогою голосу, залишаючи при цьому руки на кермі.

Особливості:

- система розпізнавання голосу в смартфоні дозволяє користуватися лише його функціями. Інші функції аудіосистеми, такі як радіо або Driving есо, будуть недоступні.
- під час використання функції розпізнавання голосу в системі використовуватиметься мова, що була вибрана в смартфоні;
- якщо ви захочете використати автомобільну систему розпізнавання голосу зі з'єднаним смартфоном, який не оснащений цією функцією, на екрані аудіосистеми з'явиться відповідне попередження.

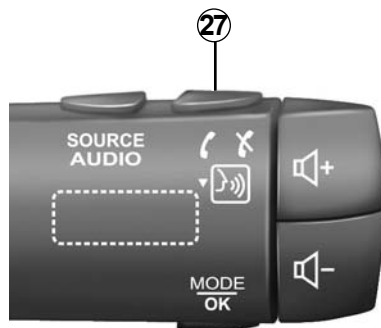

Використання системи розпізнавання голосу з телефоном

Активация

Для увімкнення системи розпізнавання голосу ви маєте:

- увімкнути 3G, 4G або Wifi на вашому смартфоні;
- увімкнути Bluetooth® на смартфоні й зробити його видимим для інших пристроїв (див. інструкцію з експлуатації телефона);



- створити з'єднання й підключити ваш смартфон до аудіосистеми (див. розділ "Створення та розірвання з'єднання телефону");
- натисніть і втримуйте кнопку **27** на підкермовому перемикачі або торкніться кнопки **30** на кермі.

Звуковий сигнал указує на те, що розпізнавання голосу ввімкнено.

ВИКОРИСТАННЯ РОЗПІЗНАВАННЯ ГОЛОСУ (2/2)



Деактивація

Щоб вимкнути сеанс розпізнавання голосу, торкніться кнопки **27** на підкермовому перемикачі або **30** на кермі.

Звуковий сигнал указує на те, що розпізнавання голосу вимкнено.

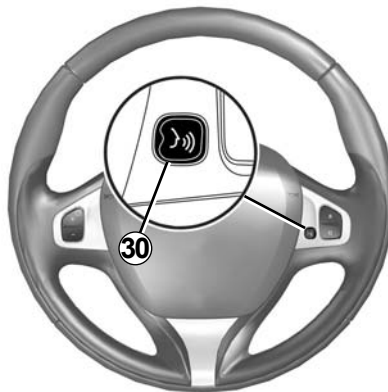

ПРОСЛУХОВУВАННЯ РАДІО (1/3)

Виберіть частотний діапазон

Виберіть потрібний частотний діапазон (FM1, FM2, DR1, DR2, AM, FM1 тощо), кілька разів посліпль натискаючи кнопку **3** на передній панелі аудіосистеми.

Виберіть радіостанцію FM чи AM

Існує декілька способів вибору та пошуку радіостанцій.

Автоматичний пошук

Цей режим дозволяє знаходити доступні станції за допомогою автоматичного сканування. Натисніть і втримуйте кнопку **7** на передній панелі аудіосистеми.

Якщо відпустити кнопку **7** на передній панелі аудіосистеми, на екрані відобразиться найближча радіостанція. Поки ви натискаєте кнопку **7** на передній панелі аудіосистеми, частоти радіостанцій змінюватимуться за зростанням або спаданням.

Ручний пошук

У цьому режимі можна шукати частоти станцій уручну, натискаючи кнопку **7** на передній панелі аудіосистеми.

Якщо натиснути кнопку **7** на передній панелі аудіосистеми, значення частоти збільшуватиметься або зменшуватиметься.

Запам'ятовування станцій

Цей режим функціонування дозволяє прослуховувати радіостанції, що були занесені в пам'ять.

Виберіть частотний діапазон та бажану радіостанцію за допомогою режимів, описаних вище.

Щоб зберегти радіостанцію, натисніть і втримуйте одну з кнопок на клавіатурі **11** на передній панелі аудіосистеми, доки не пролунає звуковий сигнал.

Можна зберегти в пам'яті до шести станцій у частотному діапазоні.

Щоб вибрати радіостанцію з пам'яті, натисніть одну з кнопок на клавіатурі **11**.

Вибір станції за назвою (FM / DR)

Щоб вибрати радіостанцію, поверніть коліщатко **5** на передній панелі аудіосистеми чи **20** або **23** на підкермовому перемикачі.

У цьому списку може бути до 100 радіостанцій із найпотужнішим сигналом у місці вашого перебування.

Для оновлення списку станцій і отримання станцій, що з'явилися недавно, активуйте оновлення списку радіостанцій (FM або DR).

Див. пункт «Оновлення списку радіостанцій (FM або DR)» у цьому розділі.

ПРОСЛУХОВУВАННЯ РАДІО (2/3)

Налаштування радіо

Відкрийте меню налаштувань, натиснувши кнопку **9** на передній панелі аудіосистеми, потім виберіть опцію «Радио», повернувши й натиснувши на панелі коліщатко **5**. Доступні функції:

- «Дор. сводка»;
- «Прер. на ц.»;
- «Обн.FM листа»;
- «Обн.DR листа».

«Дор. сводка»

При активації цієї функції аудіосистема може здійснювати пошук і забезпечувати автоматичне прослуховування дорожньої інформації під час її надання певними станціями діапазону FM або DR.

Примітка: У діапазоні AM ця функція недоступна.

Оберіть інформаційну станцію, а потім, якщо бажаєте, оберіть інше джерело для прослуховування.

Дорожня інформація надається автоматично і вона має пріоритет над будь-яким джерелом, що прослуховується.

Щоб увімкнути чи вимкнути цю функцію, див. пункт «Налаштування радіо» у розділі «Налаштування системи».

«Прер. на ц.» (інформаційне зведення)

Увімкнувши цю функцію, можна автоматично прослуховувати інформацію від деяких радіостанцій «FM» чи «DR».

Якщо потім Ви оберете інше джерело, передача обраного типу інформації буде переривати прослуховування інших джерел.

Щоб увімкнути чи вимкнути цю функцію, див. пункт «Прер. на ц.» у розділі «Налаштування системи».

«Обн.FM листа»

Ця функція дає можливість виконати оновлення всіх радіостанцій FM у зоні, де ви перебуваєте.

– Відкрийте меню налаштувань, натиснувши кнопку **9** на передній панелі аудіосистеми, потім виберіть опцію «Радио», повернувши й натиснувши на панелі коліщатко **5**.

– Виберіть опцію «Обн.FM листа», повернувши й натиснувши коліщатко **5** на передній панелі аудіосистеми.

Автоматичне оновлення станцій FM розпочнеться. На екрані з'явиться надпис «Обновление обновлен».

Після завершення автоматичного сканування частот на екрані відображається повідомлення «Список FM обновлен».

Примітка. У разі вибору іншого пристрою оновлення списку радіостанцій FM триватиме у фоновому режимі.

Щоб переключитися з однієї збереженої станції на іншу, натисніть одну з кнопок на клавіатурі **7** на передній панелі аудіосистеми.

Примітка: Щоб оновити список FM-радіостанцій, натисніть і втримуйте кнопку **3** на передній панелі аудіосистеми.

ПРОСЛУХОВУВАННЯ РАДІО (3/3)

«Обн.DR листа»

Ця функція дає можливість виконати оновлення всіх радіостанцій DR у зоні, де ви перебуваєте.

- Відкрийте меню налаштувань, натиснувши кнопку **9** на передній панелі аудіосистеми, потім виберіть опцію «Радио», повернувши й натиснувши на панелі коліщатко **5**.
- Виберіть опцію «Обн.DR листа», повернувши й натиснувши коліщатко **5** на передній панелі аудіосистеми.
- розпочнеться автоматичне оновлення списку ефірних цифрових радіостанцій у зоні, де ви перебуваєте. На екрані з'явиться надпис «Обновление обновлен».

Після завершення автоматичного сканування частот на екрані відображається повідомлення «Список DR обновлен».

Примітка: Щоб оновити список DR-радіостанцій, натисніть і втримуйте кнопку **3** на передній панелі аудіосистеми.

Вибір радіостанції

Виберіть потрібний частотний діапазон (FM1, FM2, DR1, DR2 або AM), натискаючи кнопку **3** на передній панелі аудіосистеми.

- Щоб прокрутити AM-радіочастоти або радіостанції в списку FM/DR, повертайте коліщатко **5** на передній панелі аудіосистеми чи **20** або **23** на підкермовому перемикачі.
- Щоб прокрутити FM/AM-частоти або DR-радіостанції, натискайте кнопку **7** на передній панелі аудіосистеми.

Відображення текстової інформації, отриманої по радіо

Щоб відкрити меню текстових повідомлень, натисніть кнопку **14** на передній панелі аудіосистеми або натисніть і втримуйте кнопку **9** на панелі. Доступні функції:

- «Radiotext»;
- «EPG».

Примітка. У разі відсутності інформації на екрані з'явиться повідомлення «Немає інформації».

Текстова інформація «Radiotext» (FM)

Деякі радіостанції діапазону FM надають текстову інформацію стосовно програми, що передається по радіо (наприклад, назва пісні, ім'я виконавця).

Примітка. Така інформація надається лише певними станціями.

Програма передач «EPG» (DR)

Коли ця функція включена, аудіосистема відображає найближчу програму передачі цієї станції на поточний день.

Примітка. Ця інформація доступна лише протягом найближчих трьох відрізків ефірного часу обраної радіостанції.

ПРОГРАВАННЯ CD, CD MP3 (1/3)

Характеристики сумісних форматів

З системою сумісні лише файли типу CDA/MP3.

Якщо CD містить аудіо файли CD і файли інших форматів, то файли інших форматів не будуть програватися.

Примітка: Деякі захищені файли (авторське право) також можуть не програватися.

Примітка: Щоб назви папок і файлів легко читалися, рекомендуємо не включати в них більше 64 символів і не використовувати спеціальні символи.

Догляд за CD/CD MP3

Ніколи не залишайте CD/CD MP3 біля джерел тепла або під прямими сонячними променями, тому що це завадить якісному програванню.

Для чистки CD/CD MP3 слід використовувати м'яку ганчірку, та протирати CD від середини до країв.

Для більш детальної інформації щодо догляду та зберігання зверніться до інструкції з використання, наданої виробником CD.

Примітка: Деякі пошкоджені або брудні CD можуть не програватися.

Вставте CD/CD MP3

Див. розділ “Застереження щодо використання”.

Переконайтесь у відсутності CD в пристрої та вставте CD стороною з надписом догори.

Програвання CD/CD MP3

Після поміщення CD/CD MP3 (сторона з надписом догори), аудіосистема автоматичне змінить джерело CD/CD MP3 і розпочне програвання з першої музичної доріжки.

Якщо ввімкнути запалення при вимкненій системі, поміщення CD/CD MP3 до системи ввімкне її і почнеться програвання CD/CD MP3. При вимкненому запаленні аудіосистема не ввімкнеться.

Якщо ви слухаєте радіо, а в програвачі вставлено CD/CD MP3, щоб почати відтворення CD/CD MP3, натисніть кнопку **4** на передній панелі аудіосистеми чи **15** на підкермовому перемикачі. Програвання почнеться як тільки аудіосистема перейде до джерела CD/CD MP3.

Пошук доріжки

Щоб змінити доріжку, натисніть кнопку **7** на передній панелі аудіосистеми чи поверніть коліщатко **20** або **23** на підкермовому перемикачі.

Прискорене програвання

Для перемотки вперед або назад натисніть і втримуйте кнопку **7** на передній панелі аудіосистеми.

Програвання розпочнеться як тільки Ви відпустите кнопку.

ПРОГРАВАННЯ CD, CD MP3 (2/3)



Програвання у випадковому порядку "Mix"

Щоб увімкнути режим програвання всіх доріжок CD або CD MP3 в довільному порядку, натисніть кнопку 1 або 2 на клавіатурі або **28** на передній панелі аудіосистеми після того, як вставите CD/CD MP3.

На екрані загориться індикатор "MIX". Буде вибрано випадкову доріжку. Зміна доріжок відбувається у випадковому порядку.

Щоб вимкнути цей режим, натисніть кнопку "1" або "2" на клавіатурі аудіосистеми чи натисніть кнопку **28** на передній панелі аудіосистеми. Індикатор MIX згасне.

Вимкнення аудіосистеми та вилучення CD/CD MP3 автоматично вимикають вибраний режим відтворення в довільному порядку.

Примітка: На одному CD MP3 програвання доріжок у випадковій послідовності здійснюється в одному каталозі під час програвання. Змініть каталог для програвання файлів нового каталогу в випадковій послідовності.

Повтор "RPT"

Ця функція дозволяє повторювати один трек.

Щоб увімкнути функцію повторення, натисніть кнопку 1 або 2 на клавіатурі аудіосистеми після того, як вставите CD/CD MP3. На екрані загориться індикатор "RPT".

Щоб вимкнути цю функцію, ще раз натисніть кнопку 1 або 2 на клавіатурі. Індикатор RPT згасне.

Примітка: Якщо ввімкнено відтворення в довільному порядку, активація функції повторення вимкне цей режим. Індикатор MIX згасне, і загориться RPT.

ПРОГРАВАННЯ CD, CD MP3 (3/3)

Пауза

Щоб на короткий час вимкнути звук, одночасно натисніть кнопки **17** і **19** або кнопку **18** чи **25** на підкермовому перемикачі.

Ця функція вимикається за зміни гучності чи джерела або за автоматичного прийому інформаційного випуску.

Відображення текстової інформації (CD-Text або ID3-тегів)

Щоб переглянути дані ID3-тегу (ім'я виконавця, назву альбому чи композиції, час програвання), натисніть кнопку **14** або натисніть і втримуйте кнопку **9** на передній панелі аудіосистеми.

Щоб вивести всі дані ID3-тегу на одну сторінку, натисніть і втримуйте кнопку **14** на передній панелі аудіосистеми.

Виймання CD/CD MP3

Щоб вилучити носій CD/CD MP3 з програвача, натисніть кнопку **12** на передній панелі аудіосистеми.

Примітка: Якщо диск, що виїхав, не вийняти протягом 20 секунд, система повторно вставить його в програвач CD.

ДОДАТКОВІ АУДІОПРИСТРОЇ (1/3)

Ваша система має входи для під'єднання одного або кількох зовнішніх аудіопристроїв (USB-накопичувач, MP3-програвач, портативний програвач Bluetooth® тощо).

Програвач можна підключити кількома різними способами:

- через роз'єм(и) USB;
- через роз'єм Jack;
- під'єднання Bluetooth®.

Примітка. Допустимі формати додаткового аудіоджерела включають MP3, WMA і AAC.

Роз'єм(и) USB

Підключення

Підключіть USB-накопичувач до порту USB.

Після під'єднання пристрою на екрані автоматично з'явиться доріжка, що прослуховується.

Як користуватися USB-накопичувачем

Відтворення аудіофайлів починається автоматично.

Щоб відкрити файлову структуру аудіопристрою, поверніть або натисніть коліщатко **5** на передній панелі аудіосистеми чи кнопку **20** або **25** на підкермовому перемикачі.

Особливості:

- відтворення аудіофайлів у випадковому порядку на USB-накопичувачі здійснюється так само, як і на CD MP3. Перегляньте інформацію в пункті "Відтворення у випадковому порядку" в розділі «Відтворення CD/CD MP3».
- повторне відтворення аудіофайлів на USB-накопичувачі здійснюється так само, як і на CD MP3. Перегляньте інформацію в пункті «Повтор» у розділі «Відтворення CD/CD MP3».

Заряджання через роз'єм USB

Підключивши USB-роз'єм портативного аудіопрогравача до USB-порту мультимедійної системи, можна вибрати один із двох режимів: заряджання акумулятора або експлуатація з підтримкою рівня заряду.

Примітка. Деякі пристрої не підтримують ці режими після підключення до роз'єму USB аудіосистеми.

ДОДАТКОВІ АУДІОПРИСТРОЇ (2/3)

Роз'єм Jack

Підключення

Вставте штекери відповідного кабелю (не входить у комплект постачання) у роз'єм Jack додаткового входу **13** на передній панелі аудіосистеми та в роз'єм для навушників на портативному аудіопрогравачі (зазвичай роз'єм Jack на 3,5 мм).

Примітка: Ви не можете обирати доріжку безпосередньо з аудіосистеми. Ви можете обрати доріжку лише за допомогою програвача після зупинки автомобіля.

Використання

На екрані аудіосистеми з'явиться повідомлення "AUX". Ім'я артиста та назва доріжки відобразатися не буде.

Примітка. Відомості про те, як відрегулювати чутливість роз'єму Jack, див. у розділі "Регулювання системи".

Програвання аудіо через Bluetooth®

Щоб використовувати цифровий пристрій із Bluetooth®, треба попередньо створити з'єднання з автомобілем (див. пункт «Функція Bluetooth®» у розділі «Загальний опис»).

З'єднання дозволяє аудіосистемі розпізнати і запам'ятати цифровий пристрій Bluetooth®.

Примітка. Якщо у цифровому пристрої Bluetooth® є функції телефону та аудіоплеєра, створення з'єднання для однієї з цих функцій автоматично створює з'єднання для іншої.

Підключення

Якщо пристрій вже під'єднаний, виконайте наступні дії:

- Увімкніть з'єднання Bluetooth® на портативному аудіопрогравачі та зробіть його видимим для інших пристроїв (див. інструкцію з експлуатації аудіо-програвача).
- Виберіть аудіопристрій із підтримкою Bluetooth®, натиснувши кнопку **4** на передній панелі аудіосистеми чи **15** на підкермовому перемикачі.



Використовуйте програвача тільки якщо це дозволяють умови дорожнього руху.

Сховайте програвач під час руху (ризик вилітання вперед під час різкого гальмування або удару).

ДОДАТКОВІ АУДІОПРИСТРОЇ (3/3)

Використання

Для отримання доступу до всіх функцій аудіоплеєра його потрібно з'єднати з аудіосистемою.

Примітка. Цифровий пристрій неможливо підключити до аудіосистеми без попереднього створення з'єднання.

Після підключення цифрового плеєра Bluetooth® Ви зможете керувати ним за допомогою аудіосистеми.

Щоб призупинити відтворення доріжки, натисніть кнопку **25** або **18** чи одночасно натисніть кнопки **17** і **19** на підкермовому перемикачі (для відновлення відтворення натисніть ще раз).

Щоб відтворити наступну чи попередню доріжку, натисніть на передній панелі аудіосистеми кнопку **7** або поверніть коліщатко **20** чи **23** на підкермовому перемикачі.

Особливості:

- кількість доступних функцій залежить від типу програвача та його сумісності з аудіосистемою;
- для завершення процедури підключення в особливих випадках, зверніться до інструкції з експлуатації пристрою.



Використовуйте програвач тільки якщо це дозволяють умови дорожнього руху.

Сховайте програвач під час руху (ризик вилітання вперед під час різкого гальмування або удару).

СТВОРЕННЯ ТА РОЗІРВАННЯ З'ЄДНАННЯ ТЕЛЕФОНУ (1/3)

Підключення Bluetooth®

Щоб увімкнути чи вимкнути функцію Bluetooth®, натисніть кнопку **9** на передній панелі аудіосистеми, виберіть опцію Bluetooth, повернувши й натиснувши коліщатко **5** на передній панелі аудіосистеми, а потім виберіть "Вкл." або "Откл."

Створення з'єднання телефону

Для роботи в режимі "вільні руки" необхідно підключити до аудіосистеми телефон із підтримкою Bluetooth®. Аудіосистема й телефон мають бути ввімкненими. Переконайтеся, що на телефоні активовано функцію Bluetooth® і він видимий для інших пристроїв (див. інструкцію з експлуатації телефона).

З'єднання дає змогу аудіосистемі розпізнати й запам'ятати телефон.

Одночасно можна під'єднати до п'яти телефонів, але лише один із них буде підключено до аудіосистеми.

З'єднання можна встановити через аудіосистему та/або телефона.

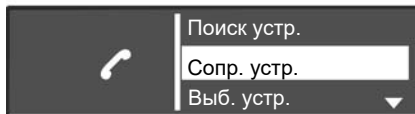

Підключення телефона з функцією Bluetooth® з аудіосистеми

За допомогою цього способу ви зможете через Bluetooth® знайти телефон з аудіосистеми.

Для створення з'єднання з телефоном у цей спосіб необхідно виконати такі дії:

- Відкрийте меню телефона, натиснувши кнопку **10** на передній панелі системи чи **16, 21** або **27** на підкермовому перемикачі.

- Виберіть опцію "Поиск устр.", повернувши й натиснувши коліщатко **5** на передній панелі аудіосистеми чи **20** або **23** на підкермовому перемикачі.

Пошук пристроїв Bluetooth®, що знаходяться поблизу (пошук може тривати до шестидесяти секунд), розпочнеться. На екрані аудіосистеми з'явиться повідомлення "Триває пошук...".

- Виберіть потрібний телефон, повернувши й натиснувши коліщатко **5** на передній панелі аудіосистеми.
- після того як на екрані аудіосистеми з'явиться повідомлення "Підключено", пристрій Bluetooth® буде автоматично збережено і підключено до автомобіля.

Якщо через одну хвилини з'єднання не відбудеться, повторіть зазначені дії. Подальші кроки можна переглянути в інструкції з експлуатації телефона.

СТВОРЕННЯ ТА РОЗІРВАННЯ З'ЄДНАННЯ ТЕЛЕФОНУ (2/3)

Підключення телефона з функцією Bluetooth® до аудіосистеми з телефона

За допомогою цього способу ви зможете через Bluetooth® знайти аудіосистему з телефона.

Щоб створити з'єднання з телефоном у цей спосіб, виконайте наведені нижче дії.

- Відкрийте меню телефона, натиснувши кнопку **10** на передній панелі системи чи **16, 21** або **27** на підкермовому перемикачі.
- Виберіть опцію "Сопр. устр.", повернувши й натиснувши коліщатко **5** на передній панелі аудіосистеми або **20** на підкермовому перемикачі.
- На екрані з'явиться повідомлення "Введіть PIN заново", і почнеться зворотний відлік шістдесяти секунд.

Тепер аудіосистема видима для інших Bluetooth®-пристроїв протягом хвилини.

- За допомогою телефона знайдіть аудіосистему MY CAR або R&Go Multimedia, а потім виберіть її (див. інструкції з експлуатації телефона).

На підтвердження з'єднання на дисплеї телефона з'являється повідомлення "MY CAR під'єднано" або R&Go Multimedia.

Повідомлення «R&Go Multimedia» відображається на екрані, лише якщо програму R&Go встановлено на вашому смартфоні й вона підключається до аудіосистеми.

Якщо не вдасться встановити з'єднання, на екрані аудіосистеми знову відобразиться головне меню.

Якщо аудіосистему з'єднано з максимально дозволеною кількістю телефонів, перш ніж підключати новий телефон, вам потрібно розірвати з'єднання з поточним (див. пункт "Розірвання з'єднання телефона" в цьому розділі).



З міркувань безпеки виконуйте ці дії після зупинки автомобіля.



Система телефонії «вільні руки» призначена для полегшення спілкування та зменшення небезпечних факторів, а не для повного їх скасування. Дотримуйтесь діючого законодавства країни, в якій знаходитесь.

СТВОРЕННЯ ТА РОЗІРВАННЯ З'ЄДНАННЯ ТЕЛЕФОНУ (3/3)

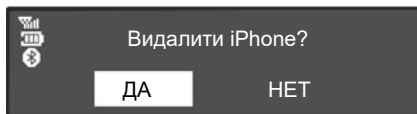

Скасування з'єднання з телефоном

Після розірвання з'єднання телефон видаляється з пам'яті аудіосистеми.

Нижче описано, як це зробити.

- Відкрийте меню телефону, натиснувши кнопку **10** на передній панелі системи чи **16, 21** або **27** на підкермовому перемикачі.

- Виберіть меню “Удал. устр.”, повернувши й натиснувши коліщатко **5** на передній панелі аудіосистеми або **20** на підкермовому перемикачі.
- Виберіть потрібний телефон зі списку, повернувши й натиснувши коліщатко **5** на передній панелі аудіосистеми або **20** на підкермовому перемикачі.

На екрані аудіосистеми з'явиться повідомлення із запитом на підтвердження вибору.

- Поверніть і натисніть коліщатко **5** на передній панелі аудіосистеми або **20** на підкермовому перемикачі й виберіть опцію “ДА”.

Примітка: Якщо розірвати з'єднання, усі контакти з телефона й історія викликів, завантажені в пам'ять аудіосистеми, видаляються.

ПІД'ЄДНАННЯ, ВІД'ЄДНАННЯ ТЕЛЕФОНУ (1/3)

Підключення телефону з існуючим з'єднанням

Для доступу до всіх функцій телефон має бути з'єднаним з системою телефонії «вільні руки».

Жоден телефон не можна підключити до системи телефонії «вільні руки» без попереднього створення з'єднання.

Дивіться пункт «Створення з'єднання телефону» розділу «Створення та скасування з'єднання телефону».

Примітка. На вашому телефоні має бути ввімкнено з'єднання Bluetooth® та встановлено статус “видимий”.

Автоматичне підключення

Коли вмикається запалювання автомобіля, аудіосистема розпочинає пошук телефонів поблизу, для яких було створено з'єднання.

Примітка: Телефон, який використовувався останнім, має пріоритет.

Пошук триватиме, доки не буде знайдено який-небудь телефон (це може зайняти до 5 хвилин).

Примітка: Для отримання детальної інформації щодо сумісних телефонів, зверніться до представника торгової марки або зайдіть на веб-сайт виробника, якщо він існує.

Примітка:

- Після ввімкнення запалення Ви можете скористатися автоматичним підключенням телефону. Можливо буде потрібно активувати функцію Bluetooth® автоматичного підключення Вашого телефону з системою «вільні руки». Для цього зверніться до інструкції для Вашого телефону;
- при повторному підключенні та у разі наявності двох телефонів з існуючим з'єднанням в зоні дії системи «вільні руки», телефон, який Ви використовували востаннє, матиме пріоритет; також цей телефон може бути знайдено, якщо він не знаходиться в автомобілі, але в зоні дії системи «вільні руки».

Примітка: Якщо під час підключення до системи телефонії «вільні руки» Ви вже спілкуєтесь по телефону, телефон підключиться автоматично і розмова продовжиться через динаміки автомобіля.

ПІД'ЄДНАННЯ, ВІД'ЄДНАННЯ ТЕЛЕФОНУ (2/3)

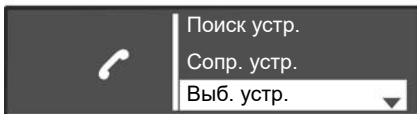

Підключення вручну (зміна підключеного телефону)

Щоб відкрити меню налаштувань телефону, натисніть кнопку **10** на передній панелі аудіосистеми чи **16, 21** або **27** на підкермовому перемикачі, а потім відкрийте меню "Выб. устр.". Відобразиться список телефонів, для яких було створено з'єднання. Виберіть потрібний телефон зі списку та підтвердьте вибір, повернувши й натиснувши коліщатко **5** на передній панелі аудіосистеми або **20** на підкермовому перемикачі.

Підключення телефону до системи буде підтверджено відповідним повідомленням.

Примітка. Якщо телефон уже підключено, під час зміни телефону в списку, що відображає підключені телефони, існуючий зв'язок буде автоматично розірвано.

Зрив підключення

У разі проблем з підключенням перевірте, що:

- телефон ввімкнений;
- акумулятор телефону заряджений;
- З'єднання між телефоном і аудіосистемою було попередньо встановлено;
- Функцію Bluetooth® тепер активовано на телефоні та в аудіосистемі;
- телефон налаштований приймати запити на підключення від аудіосистеми.

Примітка: Тривале використання системи телефонії «вільні руки» швидше розряджає акумулятор телефону.

ПІД'ЄДНАННЯ, ВІД'ЄДНАННЯ ТЕЛЕФОНУ (3/3)

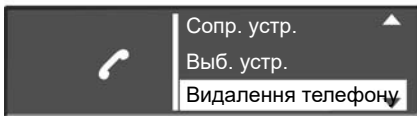

Відключення телефону

Для від'єднання телефону, необхідно:

- відключіть функцію Bluetooth® в аудіосистемі;
- відключіть функцію Bluetooth® у телефоні;
- видаліть з'єднання з телефоном з аудіосистеми. Див. пункт "Розірвання з'єднання телефона" в розділі "Створення та розірвання з'єднання телефона".

Вимкнення телефону також приведе до його відключення від системи.

На екрані аудіосистеми з'явиться повідомлення про відключення телефону.

Примітка: Якщо під час відключення Ви ведете розмову по телефону, вона автоматично перейде з динаміків автомобіля на телефон.

Для вимкнення Bluetooth® в аудіосистемі див. пункт "Функція Bluetooth®" у розділі "Загальний опис".

Щоб вимкнути Bluetooth® на смартфоні, див. інструкцію з його експлуатації.

Щоб скасувати з'єднання й видалити телефон зі списку Bluetooth®, див. пункт «Видалення з'єднання з телефоном» у розділі "Створення та видалення з'єднання з телефоном".

ЗДІЙСНЕННЯ ТА ПРИЙОМ ДЗВІНКІВ (1/3)

Дзвінки контактам з телефонної книги

Коли створено з'єднання з телефоном, його список контактів автоматично завантажується в аудіосистему.

Щоб відкрити меню “Тел.”, натисніть кнопку **10** на передній панелі аудіосистеми чи **16, 21** або **27** на підкермовому перемикачі. Потім виберіть меню “Тел. книга”, повернувши й натиснувши коліщатко **5** на передній панелі аудіосистеми чи **20** на підкермовому перемикачі. На екрані аудіосистеми з'явиться список контактів. Щоб здійснити виклик, виберіть потрібний контакт зі списку та підтвердьте вибір, натиснувши коліщатко **5** на передній панелі аудіосистеми або **20** на підкермовому перемикачі.

Примітка: Щоб повернутися на попередній екран, натисніть кнопку **6** на передній панелі аудіосистеми.

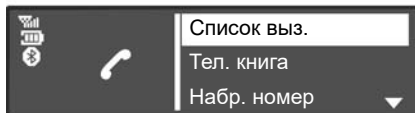

Виклик контакту з списку останніх дзвінків

Щоб відкрити журнал дзвінків, натисніть кнопку **10** на передній панелі аудіосистеми чи **16, 21** або **27** на підкермовому перемикачі, а потім відкрийте меню “Список выз.”.

Виберіть опцію “Исходящ.”, “Принятыє” або “Пропущ.”. Журнал викликів з'явиться на екрані аудіосистеми. Щоб здійснити виклик, виберіть потрібний контакт або номер і підтвердьте вибір, натиснувши коліщатко **5** на передній панелі аудіосистеми або **20** на підкермовому перемикачі.

Дзвінки за номером, набраним вручну

Щоб відкрити меню телефона, натисніть кнопку **10** на передній панелі аудіосистеми чи **16, 21** або **27** на підкермовому перемикачі, а потім відкрийте меню “Набр. номер”.

Наберіть потрібний номер за допомогою цифрової клавіатури. Для цього поверніть і натисніть коліщатко **5** на передній панелі аудіосистеми або **20** на підкермовому перемикачі.

Після набору номера натисніть значок , щоб зателефонувати.

Щоб зателефонувати за останнім набраним номером, натисніть і утримуйте кнопку **10** на передній панелі аудіосистеми чи **16, 18** або **21** на підкермовому перемикачі.



Набір номера чи пошук контакту рекомендується виконувати при зупиненому автомобілі.

ЗДІЙСНЕННЯ ТА ПРИЙОМ ДЗВІНКІВ (2/3)

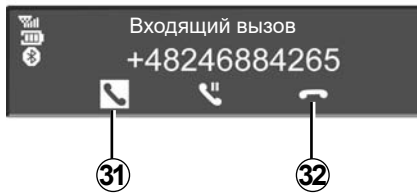

Прийом дзвінків

Коли вам телефонують, на екрані аудіосистеми відображається номер абонента (ця функція залежить від налаштованих опцій мобільного зв'язку).

Якщо номер вже було внесено до телефонної книги, на екрані замість номера буде відображено ім'я контакту.

Якщо неможливо визначити номер, на екрані аудіосистеми з'явиться повідомлення "Приватний номер".

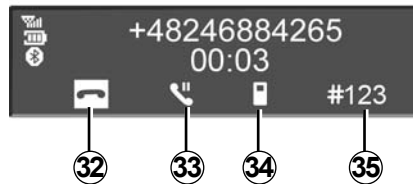

Щоб прийняти виклик, натисніть кнопку **10** на передній панелі аудіосистеми чи **18, 21** або **27** на підкермовому перемикачі або **29** на кермі. Щоб прийняти виклик, також можна вибрати значок **31**, повернувши й натиснувши коліщатко **5** на передній панелі аудіосистеми або **20** на підкермовому перемикачі.

Щоб відхилити виклик, натисніть і утримуйте кнопку **10** на передній панелі аудіосистеми чи **18, 21** або **27** на підкермовому перемикачі або **29** на кермі. Щоб відхилити виклик, також можна вибрати значок **32**, повернувши й натиснувши коліщатко **5** на передній панелі аудіосистеми або **20** на підкермовому перемикачі.

ЗДІЙСНЕННЯ ТА ПРИЙОМ ДЗВІНКІВ (3/3)



Під час розмови

Ви можете:

- відрегулюйте гучність, повернувши кнопку **1** на передній панелі аудіосистеми чи натиснувши **17** або **19** на підкермовому перемикачі;
- щоб завершити виклик, натисніть кнопку **10** на передній панелі аудіосистеми чи **18, 21** або **27** на підкермовому перемикачі або **29** на кермі;
- підтвердьте вибір, натиснувши коліщатко **5** на передній панелі аудіосистеми або **20** на підкермовому перемикачі;

Щоб вибрати потрібний значок, повертайте коліщатко **5** на передній панелі аудіосистеми або натискайте **20** на підкермовому перемикачі. Після цього підтвердьте вибір, натиснувши коліщатко **5** на передній панелі аудіосистеми або **20** на підкермовому перемикачі.

Можливості

- для відхилення виклику виберіть **32**;
- для переведення розмови з аудіосистеми на телефон виберіть **34**;
- для переведення виклику в режим очікування виберіть **33**;
- для повернення до виклику, переведеного в режим очікування, виберіть **31**;
- для переведення розмови з телефону на аудіосистему виберіть **36**;
- для керування клавіатурою телефону за допомогою аудіосистеми виберіть **35**.

Після під'єднання телефона система дозволить керувати функцією двох активних розмов (в залежності від замовлених послуг).

НАЛАШТУВАННЯ СИСТЕМИ (1/3)

Регулювання звуку

Відкрийте меню налаштувань, натиснувши кнопку **9** на передній панелі аудіосистеми. Виберіть опцію “Настр. Аудио”, повернувши й натиснувши коліщатко **5** на передній панелі аудіосистеми. Наступні налаштування стануть активними:

- «Звук»;
- «Вх. АUX»;
- «Громк. км/ч»;
- «Усил. басов»;
- «Уст. по».

Звук

Виберіть опцію “Звук” і натисніть коліщатко **5** для доступу до різних меню в наведеному нижче порядку.

- «Тем.НЧ»;
- «Тем.ВЧ»;
- «Баланс» (розподіл звуку між лівими/правими динаміками);
- «Микшер» (розподіл звуку між передніми/задніми динаміками).

Щоб змінити значення потрібного параметра, поверніть і натисніть коліщатко **5** на передній панелі аудіосистеми.

Щоб вийти з меню, натисніть кнопку **6** на передній панелі аудіосистеми.

Додаткові налаштування (AUX IN)

Відкрийте меню налаштувань, натиснувши кнопку **9** на передній панелі аудіосистеми. Виберіть опцію “Настр. Аудио”, а потім натисніть коліщатко **5** на передній панелі аудіосистеми.

Поверніть коліщатко **5** на передній панелі аудіосистеми, а тоді виберіть опцію “Вх. АUX”, щоб перейти до наведених нижче розділів.

- «Низк.»;
- «Сред.»;
- «Выс.».

Величини для кожного типу регулювань:

- «Низк.» (1200 мВ);
- «Сред.» (600 мВ);
- «Выс.» (300 мВ).

Гучність в залежності від швидкості

Гучність аудіосистеми змінюватиметься в залежності від швидкості автомобіля.

Відкрийте меню налаштувань, натиснувши кнопку **9** на передній панелі аудіосистеми. Виберіть меню “Настр. Аудио”, а потім – опцію “Громк. км/ч”, натиснувши коліщатко **5** на передній панелі аудіосистеми.

Відрегулюйте відношення гучність/швидкість, повернувши й натиснувши коліщатко **5** на передній панелі аудіосистеми.

Збільшення низьких частот («Усил. басов»)

Функція «Усил. басов» дає можливість підсилити звук, що відноситься до низької частоти.

Щоб увімкнути/вимкнути цю функцію, виберіть опцію “ВКЛ.” або “Откл.”, повернувши й натиснувши коліщатко **5** на передній панелі аудіосистеми.

Стандартні налаштування аудіо

Відкрийте меню налаштувань, натиснувши кнопку **9** на передній панелі аудіосистеми. Виберіть опцію “Настр. Аудио”, потім натисніть коліщатко **5** на передній панелі аудіосистеми, щоб відкрити меню налаштувань, а тоді виберіть опцію “Стан. настр.”. Підтвердьте вибір, натиснувши коліщатко **5** на передній панелі аудіосистеми.

Система повернеться до автоматичних налаштувань.

НАЛАШТУВАННЯ СИСТЕМИ (2/3)

Настройка годинника

Ця функція дає змогу встановити час.

Відкрийте меню налаштувань, натиснувши кнопку **9** на передній панелі аудіосистеми. Виберіть опцію “Чась”, повернувши й натиснувши коліщатко **5** на передній панелі аудіосистеми. Наступні налаштування стануть активними:

- “Уст. время”: налаштування годин і хвилин;
- “активно / неактивно”: увімкнення/вимкнення відображення часу;
- “Формат”: вибір формату відображення часу (“12 год” або “24 ч”).

Настройки радіо

Можна обрати наступні налаштування:

- «Дор. сводка»;
- «Прер. на ц.»;
- «Обн.FM листа»;
- «Обн.DR листа».

Щоб повернутися до попереднього меню, натисніть кнопку **6** на передній панелі аудіосистеми.

«Дор. сводка»

Для включення або відключення цієї функції:

- відкрийте меню налаштувань, натиснувши кнопку **9** на передній панелі аудіосистеми;
- виберіть опцію “Радио”, повернувши й натиснувши коліщатко **5** на передній панелі аудіосистеми;
- виберіть опцію “Дор. сводка”, повернувши й натиснувши коліщатко **5** на передній панелі аудіосистеми;
- виберіть «Вкл.» або «Откл.» для включення або відключення цієї функції «Дор. сводка».

«Прер. на ц.» (інформаційне зведення)

Для включення або відключення цієї функції:

- відкрийте меню налаштувань, натиснувши кнопку **9** на передній панелі аудіосистеми;
- виберіть опцію “Радио”, повернувши й натиснувши коліщатко **5** на передній панелі аудіосистеми;
- виберіть опцію “Прер. на ц.”, повернувши й натиснувши коліщатко **5** на передній панелі аудіосистеми;

- виберіть, які інформаційні випуски ви бажаєте прослуховувати, повернувши й натиснувши коліщатко **5** на передній панелі аудіосистеми.

«Обн.FM листа»

Див. пункт «Обн.FM листа» у розділі «Прослуховування радіо».

«Обн.DR листа»

Див. пункт «Обн.DR листа» у розділі «Прослуховування радіо».

Вибір мови

За допомогою цієї функції можна змінити мову аудіосистеми.

Щоб знайти функцію “Язык” в меню налаштувань, натисніть кнопку **9** на передній панелі аудіосистеми.



З міркувань безпеки виконуйте ці регулювання після зупинки автомобіля.

НАЛАШТУВАННЯ СИСТЕМИ (3/3)

“Настройки” (Bluetooth®)

Щоб відкрити меню телефона, натисніть кнопку **10** на передній панелі аудіосистеми чи кнопку **16, 21** або **27** на підкермовому перемикачі. Виберіть опцію “Настройки”, повернувши й натиснувши коліщатко **5** на передній панелі аудіосистеми або **20** на підкермовому перемикачі.

Можна обрати наступні налаштування:

- «Громк.»: налаштування гучності дзвінка або виклику;
- “Рингтон”: активація сигналу виклику через аудіосистему автомобіля або сигналу виклику, що передається з телефона;

Щоб відрегулювати гучність сигналу дзвінка, коли телефон із підтримкою Bluetooth® підключено до аудіосистеми, виберіть опцію “Громк.”, повертаючи й натискаючи коліщатко **5** на передній панелі аудіосистеми або **20** на підкермовому перемикачі.

З’явиться нове під-меню:

- “Рингтон”;
- «Вызов»;

- Виберіть одну з функцій, повертаючи та натискаючи коліщатко **5** на передній панелі аудіосистеми або **20** на підкермовому перемикачі.
- Щоб зменшити або збільшити гучність, поверніть і натисніть коліщатко **5** на передній панелі системи чи **20** на підкермовому перемикачі.

Щоб через Bluetooth® активувати сигнал виклику в аудіосистемі автомобіля чи в телефоні, виберіть опцію “Рингтон”, повернувши й натиснувши коліщатко **5** на передній панелі аудіосистеми або **20** на підкермовому перемикачі.

З’явиться нове під-меню:

- «Автомоб.»;
- «Тел.»;

Виберіть функцію, яку потрібно активувати, повернувши й натиснувши коліщатко **5** на передній панелі аудіосистеми або **20** на підкермовому перемикачі.

Примітка: Якщо телефон підключено до аудіосистеми, у меню з’явиться новий пункт “Настройки”.

- “Оновлення телефонної книги”: оновлення списку контактів телефона, з’єданого з аудіосистемою (наприклад, додавання нових контактів, яких ще немає в системі).
- Щоб оновити список контактів в аудіосистемі, відкрийте меню “Настройки”, натиснувши кнопку **10** на передній панелі аудіосистеми чи **16, 21** або **27** на підкермовому перемикачі.
- виберіть “Оновити список контактів”, повернувши й натиснувши коліщатко **5** на передній панелі аудіосистеми або **20** на підкермовому перемикачі.

Відображення текстової інформації, отриманої по радіо

Відкрийте меню текстових повідомлень, які транслюють радіостанції, натиснувши кнопку **14**. Виберіть опцію “Радио”, повернувши й натиснувши коліщатко **5** на передній панелі аудіосистеми або **20** на підкермовому перемикачі. На екрані може відобразитися не більше 64 символів.

Примітка. У разі відсутності інформації на екрані з’явиться повідомлення «Немає інформації».

R&GO: ЗАГАЛЬНИЙ ОПИС (1/6)

Огляд

R&Go – це програма, що завантажується зі смартфона.

Програма надає доступ до кількох меню:

- “Навігація”;
- “Мультимедиа”;
- “Автомоб.”;
- “Тел.”;
- «Встан. час».

Примітка: Щоб дізнатися більше про сумісні телефони й планшети, зверніться до офіційного представника торговельної марки або перейдіть на веб-сайт виробника (якщо є).

Підключення Bluetooth®

Переконайтеся, що телефон або планшет під'єднано до аудіосистеми (див. пункт “Створення з'єднання телефона” в розділі “Створення та розірвання з'єднання телефона”).

Примітка: На телефоні чи планшеті слід увімкнути Bluetooth® і встановити статус “Видимий” (докладну інформацію див. в інструкціях з експлуатації пристрою).



Дисплей

Персоналізована домашня сторінка

1 Перехід до закріплених програм.

2 Показчики номера сторінки.

Примітка. Конфігурацію екрана привітання можна змінити. Див. розділ «R&Go: налаштування параметрів».

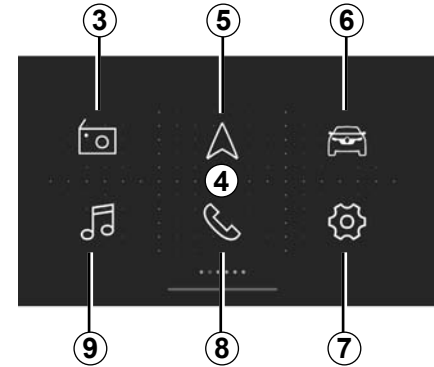

Стандартний 4 головний екран «R&Go»

На стандартному головному екрані відображаються меню, указані нижче.

3 «Радіо»: керування радіоприймачем;

5 «Навігація»: керування навігацією;

6 «Автомоб.»: керування споживанням пального, Driving eco тощо;

7 «Встан. час»: керування налаштуваннями програми «R&Go»;

8 «Тел.»: керування функціями телефону;

9 «Мультимедиа»: керування мультимедійними ресурсами.

R&GO: ЗАГАЛЬНИЙ ОПИС (2/6)

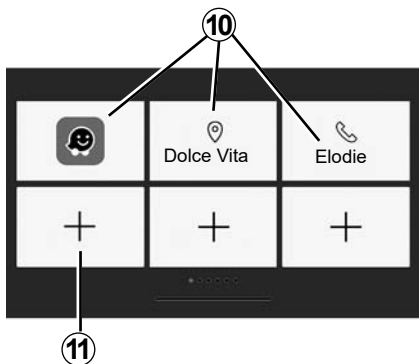

Екран з улюбленим

Використовуйте систему «R&Go», щоб додавати ярлики для улюблених функцій:

- програм;
- контактів;
- функції «R&Go»;
- музика;
- навігація;
- ...

10 Перехід до функцій, заздалегідь позначених як улюблені.

11 Перехід до екрана керування улюбленим.

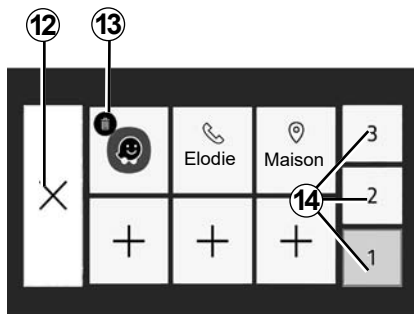

Екран керування улюбленим

Щоб отримати доступ до екрана керування улюбленим, натисніть кнопку **11**.

12 Повернення до попереднього екрана.

13 Видалення елемента з улюбленого.

14 Перехід до різних сторінок керування улюбленим.

Рекомендуємо регулярно оновлювати програму **R&Go**.

Персоналізація домашньої сторінки

Ви можете персоналізувати домашню сторінку «R&Go». Для цього натисніть кнопку **11** або натисніть і утримуйте будь-яке місце на персоналізованій домашній сторінці, потім перетягніть програму з нижньої частини екрана в потрібне положення. Якщо перетягнути програму в положення, яке вже зайнято, елемент, розташований на вибраному місці, буде переміщено автоматично.

Система телефонії «вільні руки» призначена для полегшення спілкування та зменшення небезпечних факторів, а не для їх повного усунення.

Дотримуйтесь діючого законодавства країни, в якій знаходитесь.

R&GO: ЗАГАЛЬНИЙ ОПИС (3/6)

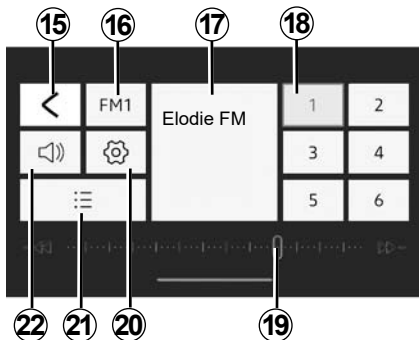

Меню «Радіо»

У цьому меню можна прослуховувати радіостанції, а також:

- 15** Повернення до головного меню;
- 16** Вибір діапазону частот (FM, DR або AM).
- 17** Радіостанція, яку наразі ввімкнено.
- 18** Вибір збережених/улюблених радіостанцій.

Примітка. Система «R&Go» містить список збережених/улюблених радіостанцій в автомобілі.

19 Діапазон радіочастот, інформація про радіочастоти.

20 Перехід до параметрів звуку.

21 Список доступних радіостанцій.

22 Керування рівнем гучності.

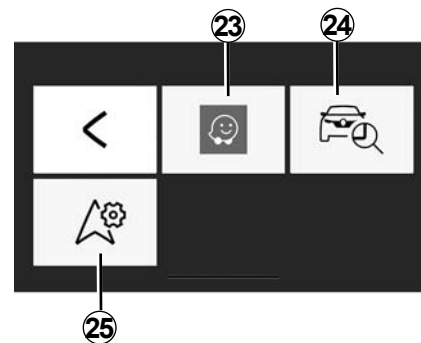

Меню «Навігація»

Меню навігації включає всі можливості супутникової навігації, дорожні карти, інформацію про дорожній рух, програми навігації та зони обмеження швидкості. Меню «Навігація» забезпечує такі функції:

- 23** Програма навігації для планування поїздки;
- 24** програма для визначення географічного положення автомобіля;
- 25** Можливість задати вибрану стандартну програму навігації.

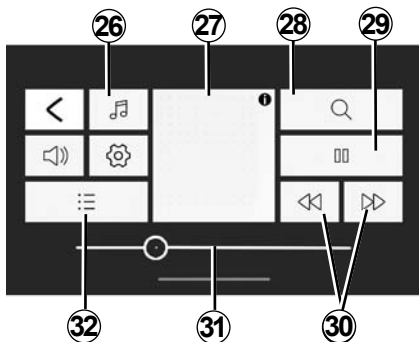

Меню «Мультимедиа»

Меню «Мультимедиа» містить усі функції для відтворення аудіофайлів, а також функції, зазначені далі.

- 26** Вибір джерела аудіофайлу;
- 27** медіафайл, що відтворюється;
- 28** пошук медіафайлу;
- 29** відтворення/пауза;
- 30** попередній/наступний файл;
- 31** смуга прокручування, час відтворення поточного медіафайлу, що залишився;
- 32** вибір списку відтворення.

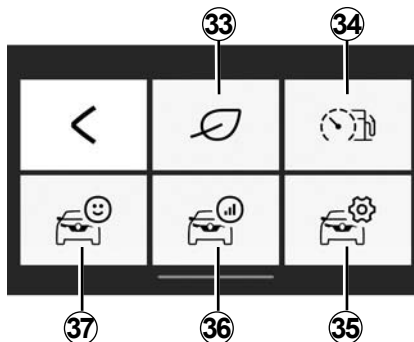

Меню «Автомоб.»

Меню «Автомоб.» використовується для керування певними елементами обладнання, зокрема бортовим комп'ютером і режимом Driving eco. За його допомогою можна використовувати зазначені далі функції.

- 33** Доступ до меню Driving eco (перегляд показників еко-лічильника тощо);
- 34** індикатор типу керування або поточного споживання пального;
- 35** доступ до налаштувань та інформації;
- 36** перегляд параметра «Показники поїздки»;
- 37** доступ до панелі приладів автомобіля.

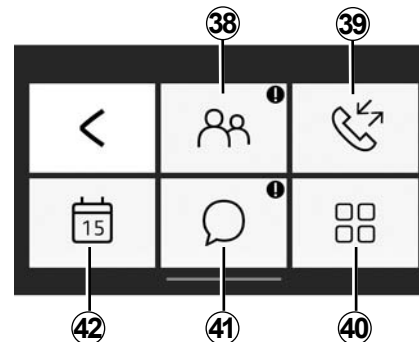

Меню «Тел.»

У меню «Тел.» доступна можливість користування телефоном у режимі «вільні руки», а також наведені нижче функції.

- 38** Доступ до телефонної книги.
- 39** Доступ до історії викликів.
- 40** доступ до меню налаштувань «Тел.».
- 41** доступ до повідомлень.
- 42** доступ до календаря.

R&GO: ЗАГАЛЬНИЙ ОПИС (5/6)

Нагадування про забутий телефон

Коли двигун і аудіосистему вимкнено, програма «R&Go» показує на екрані смартфона попередження та відтворює звуковий сигнал, повідомляючи, що ви забули телефон в автомобілі.

Примітка. Для деяких телефонів і планшетів доступна функція «Озвучування тексту». Аудіосистема озвучує повідомлення.

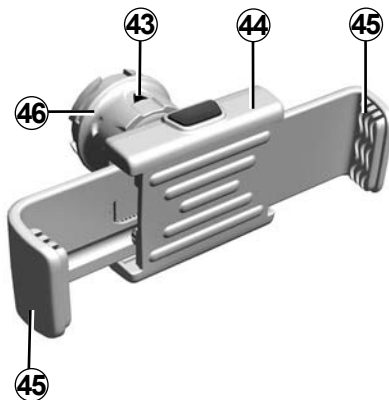

Тримач телефону 44 (відрізняється залежно від моделі автомобіля)

Це кріплення для телефону потрібно встановлювати, лише якщо ви користуєтеся телефоном із програмою «R&Go». Тримач можна встановити лише на передній панелі радіоприймача. Див. розділ «Призначення кнопок керування» цього документа.

Щоб установити кріплення телефону 44 на аудіосистему автомобіля, виконайте такі дії:

- зніміть кришку тримача телефону з передньої панелі, повернувши її проти годинникової стрілки, щоб відкрити порт USB;
- перемістіть стрілку 43 коліщатка механізму блокування 46 у верхнє положення, перш ніж установлювати кріплення телефону 44 на аудіосистему;
- підключіть кріплення телефону 44 до роз'єму USB аудіосистеми;
- поверніть коліщатко 46 механізму блокування кріплення телефону 44 за годинниковою стрілкою і зафіксуйте його;
- встановіть телефон в кріплення для телефону 44 і натисніть два затискача 45; переконайтесь, що телефон міцно утримується на місці.

R&GO: ЗАГАЛЬНИЙ ОПИС (6/6)

Демонтаж утримувача телефону **44** з аудіосистеми:

- тримайте телефон, натиснувши кнопку замикання фіксаторів **45**, а потім витягніть його;
- поверніть коліщатко механізму блокування **46** на кріпленні телефона **44** проти годинникової стрілки, щоб від'єднати його від аудіосистеми автомобіля;
- від'єднайте кріплення телефону **44** від аудіосистеми;
- знову встановіть кришку тримача телефону на передню панель радіоприймача, повернувши її за годинниковою стрілкою, щоб закрити порт USB.



Примітка. Кріплення телефону **44** можна використовувати у двох положеннях:

- вертикально: установіть телефон горизонтально, а потім розверніть кріплення **44** у вертикальне положення;
- горизонтально: встановіть телефон вертикально, а потім розверніть кріплення **44** у горизонтальне положення;

Примітка. Ви також можете змінити нахил кріплення телефону, щоб отримати краще зображення на екрані вашого телефону.

Заряджання через роз'єм USB

Підключивши роз'єм USB телефону до роз'єму USB кріплення **44**, можна заряджати акумулятор під час використання телефону.

R&GO: ФУНКЦІЯ НАВІГАЦІЇ (1/2)

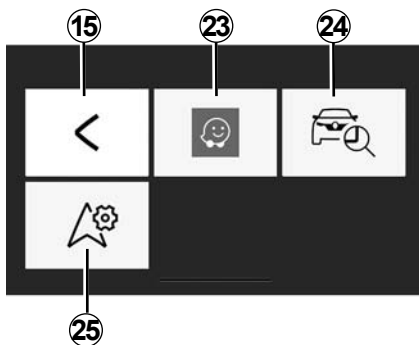

“Навигация”

Щоб відкрити меню навігації, у меню привітання за умовчанням R&Go натисніть кнопку «Навигация».

У меню “Навигация” є три значки:

15 Повернення до головного меню за замовчуванням

23 Доступ до програми навігації для керування введеними маршрутами.

24 Доступ до програми «Go To My Car» для визначення географічного положення автомобіля.

25 Установлення програми навігації для використання за замовчуванням.



“Пошук автомобіля”

За допомогою цієї функції можна визначити географічне положення автомобіля, щоб, наприклад, знайти його на майданчику для паркування.

У меню «Навигация» натисніть пункт **24** «Go To My Car».

Для пошуку автомобіля дійте наступним чином:

- заповніть поле “Адреса місцезнаходження автомобіля”;
- натисніть кнопку «Маршрут до автомобіля», щоб запустити навігацію в пішохідному режимі й прокласти шлях до заданого місця.

Примітка. Цією функцією можна скористатися, лише коли водій не перебуває в автомобілі. У разі переміщення автомобіля третьою особою після збереження координат GPS ви не зможете визначити дійсне місцезнаходження за допомогою цієї програми.



З міркувань безпеки виконуйте ці регулювання після зупинки автомобіля.

R&GO: ФУНКЦІЯ НАВІГАЦІЇ (2/2)



“Налаштування навігації”

Ця функція дає змогу задати вибрану стандартну програму навігації.

У меню “Навігація” натисніть значок “Налаштування навігації”, а потім із запропонованого списку виберіть потрібну програму навігації.

Під час роботи завантаженої на смартфон навігаційної програми може використовуватися додатковий мобільний трафік, не передбачений тарифним планом.



З міркувань безпеки виконуйте ці регулювання після зупинки автомобіля.

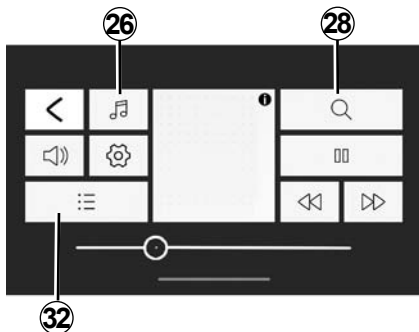

«Мультимедиа»

Щоб відкрити меню мультимедіа, у меню привітання за умовчанням «R&Go» натисніть кнопку «Мультимедиа».

Примітка. Щоб користуватися всіма функціями меню «Мультимедиа», необхідно підключити смартфон/планшет із Bluetooth® до аудіосистеми.



«Установлення джерела»

Щоб відкрити меню мультимедіа, у меню привітання за умовчанням «R&Go» натисніть кнопку «Мультимедиа».

Примітка. Щоб користуватися всіма функціями меню «Мультимедиа», необхідно підключити смартфон/планшет із Bluetooth® до аудіосистеми.

«Радіо»

У цьому меню можна прослуховувати радіостанції, а також:

- вибрати діапазон частоти: «FM», «DR» або «AM»;
- вибрати радіостанцію за допомогою одного з трьох режимів пошуку: «Частота», «Список» або «Ручний»;
- вибрати радіостанції за допомогою вмонтованої розумної клавіатури;
- прослуховувати збережені станції;
- переглядати текстову інформацію деяких радіостанцій FM, DR або AM під час прослуховування.

Детальну інформацію див. у розділі «Прослуховування радіо».

R&GO: МУЛЬТИМЕДІЙНА ФУНКЦІЯ (2/3)

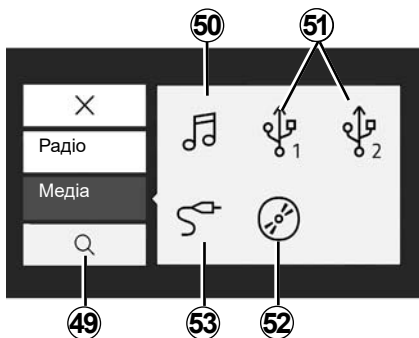

«Медіа»

Це меню дає змогу прослуховувати музику із зовнішніх носіїв: Виберіть під'єднане джерело вхідного сигналу, щоб отримати доступ до аудіофайлів за допомогою наступного списку:

- 50** доступ до мультимедійних файлів, збережених на смартфоні;
- 51** доступ до медіафайлів, збережених на програвачі MP3 або пристрої USB;
- 52** доступ до медіафайлів, збережених на CD (залежно від обладнання);
- 53** доступ до медіафайлів джерела, з'єданого з аудіосистемою через роз'єм Jack.

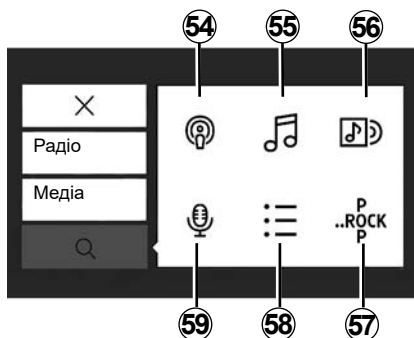

«Пошук»

Доступ до функції можна отримати з меню мультимедійної системи, натиснувши значок «Пошук» **28**.

За допомогою цього меню можна виконати пошук медіафайлу у вибраному зовнішньому джерелі аудіо.

Під час пошуку доступні такі функції:

54 пошук за подкастом;

55 пошук за назвою;

56 пошук за альбомом;

57 пошук за жанром;

58 пошук у списках відтворення;

59 пошук за виконавцем.

Примітка. Можна вибрати лише доступне джерело. Недоступні джерела виділені сірим кольором.



Список відтворення

Доступ до функції можна отримати з меню мультимедійної системи, натиснувши **32** або **58** «Списки відтвор.».

З цього меню можна відкривати власні списки відтворення.



“Мультимедійні налаштування”

Це меню дозволяє налаштувати наступні параметри:

- Баланс/розподіл звуку
- «Тем.НЧ/Тем.ВЧ»;
- Голосові інструкції
- Гучність Bluetooth®;
- “AUX In”;
- “Дор. сводка”;
- “Прер. на ц.”;
- «Онов.спис. FM»;
- «Онов.спис. DR»;
- “Гучність дзвінка телефону”;
- “Рингтон”;
- Налаштування за умовчанням



З міркувань безпеки виконуйте ці регулювання після зупинки автомобіля.

R&GO: ФУНКЦІЯ АВТОМОБІЛЯ (1/2)

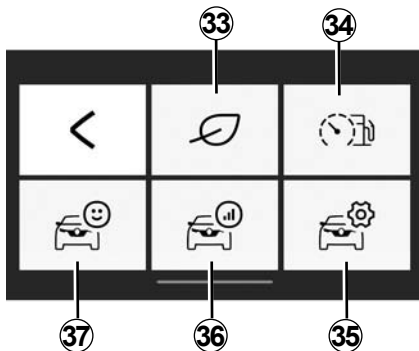

“Автомоб.”

Щоб відкрити меню «Автомоб.», у меню привітання за умовчанням R&Go натисніть кнопку «Автомоб.».

Меню «Автомоб.» складається з декількох значків:

33 перехід до меню Driving eco ;

34 індикатор типу керування та поточного споживання пального;

35 перехід до налаштувань меню «Автомоб.» із програми;

36 перегляд показників останньої поїздки;

37 доступ до даних на панелі приладів автомобіля.

Особливості:

- щоб користуватися всіма функціями меню «Автомоб.», необхідно підключити смартфон/планшет із Bluetooth® до аудіосистеми;
- деякі функції недоступні в електро-мобілях.



«Driving eco»

Ця функція в режимі реального часу дає оцінку вашому стилю водіння.

Ця оцінка залежить від таких критеріїв:

- прискорення;
- здатність передбачати гальмування;
- дотримання правил зміни передачі.

Ви отримуватимете загальну оцінку і персоналізовані поради після кожної поїздки.

Також ви можете отримати наступну інформацію:

- дистанція, пройдена без витрат пального;
- загальна оцінка останніх десяти поїздок.

Особливості:

- у залежності від типу телефону програма «Driving eco» може не відображати загальну оцінку, перебуваючи у фоновому режимі;
- після запуску програми натисніть кнопку Reset на панелі приладів, щоб створити новий маршрут.

Довжина маршруту не повинна бути меншою за 400 метрів, щоб система змогла його обробити. Якщо між зупинкою і запуском двигуна проходить менше чотирьох годин, система продовжує вести попередній маршрут.



З міркувань безпеки виконуйте ці регулювання після зупинки автомобіля.

R&GO: ФУНКЦІЯ АВТОМОБІЛЯ (2/2)



«Індикатор поточного споживання пального та типу керування»

Ця функція дає змогу порівнювати поточну й середню витрату пального, а також слідкувати за типом керування.

Примітка. Ця функція недоступна для моделей із GPL.



«Встан. час»

За допомогою цієї функції можна перейти до налаштувань меню «Автомоб.» та встановити певні параметри.



Показники останньої подорожі

Ця функція дає змогу оцінити ваш стиль водіння на основі попередніх поїздок:

- прискорення;
- зміна передач;
- завчасні дії;
- ...



«Панель приладів»

За допомогою цієї функції на приладовій панелі можна переглянути різні показники:

- середня швидкість;
- середня витрата палива;
- загальна дистанція;
- дистанція, пройдена з моменту останнього старту відліку;
- ...

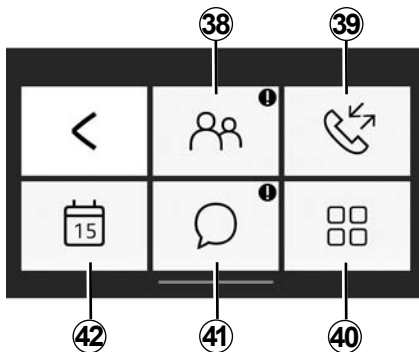

«Тел.»

Щоб відкрити меню «Тел.», у меню привітання за умовчанням R&Go натисніть кнопку «Тел.».

Меню «Тел.» складається з декількох значків:

38 доступ до телефонної книги;

39 доступ до журналу викликів;

40 наберіть номер за допомогою цифрової клавіатури (залежно від моделі телефону);

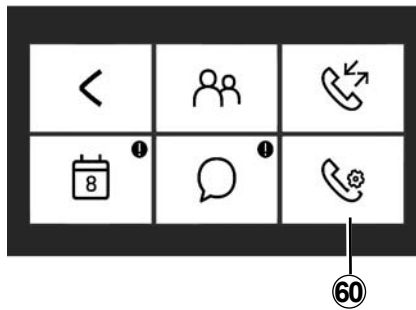

41 доступ до повідомлень, що надійшли на смартфон або планшет;

42 доступ до функції «Щоденник»;

60 доступ до налаштувань меню «Тел.» (залежно від моделі телефону).

Примітка. утримуючи кнопку «1» на клавіатурі на передній панелі радіоприймача, можна перевірити голосову пошту.

Натиснувши й утримуючи кнопку «1» на клавіатурі на передній панелі радіоприймача, можна зберегти номер голосової пошти.



«Телефонна книга»

Натисніть значок «Тел. книга», щоб перейти в телефонну книгу на телефоні з Bluetooth®.

Після підключення аудіосистеми й телефону Bluetooth® за допомогою бездротової технології Bluetooth® номери з телефонної книги стануть доступними в програмі «R&Go».

Виберіть контакт (якщо контакт має кілька номерів, буде запропоновано вибрати номер для виклику), виклик розпочнеться автоматично після натискання на номер контакту.

Якщо адресу пов'язано з контактом, можна запустити програму навігації. Для цього натисніть значок навігації та прокладіть маршрут до збереженої адреси.

Примітка: Щоб прокрутити список контактів, проведіть пальцем угору по екрану смартфона.

R&GO: ФУНКЦІЯ ТЕЛЕФОНІЇ (2/3)



«Журнал дзвінків»

У журналі викликів можна переглядати:

- вихідні виклики;
- пропущених дзвінків;
- вхідні виклики.

Під час перегляду списку останніх викликів контакти відображаються від останнього до найдавнішого.

Переглядати журнал викликів. Для цього проведіть пальцем угору по екрану смартфона.

Телефонувати безпосередньо зі списку історії викликів. Для цього виберіть потрібний контакт.



«Налаштування телефону»

Залежно від моделі телефону ця функція дає змогу перейти до налаштувань меню «Тел.» і встановити певні параметри.



«Набр. номер»

Залежно від моделі телефону функція «Набр. номер» дає змогу набрати номер і зателефонувати за ним через програму «R&Go».

Щоб набрати номер, натискайте кнопки з цифрами. Завершивши набір, натисніть кнопку , щоб зателефонувати.



Повідомлення

За допомогою функції повідомлень можна читати й/або прослуховувати текстові повідомлення, отримані в той час, коли використовувалася програма «R&Go».

Примітка: Щоб прокрутити список повідомлень, проведіть пальцем угору по екрану смартфона.

R&GO: ФУНКЦІЯ ТЕЛЕФОНУ (3/3)

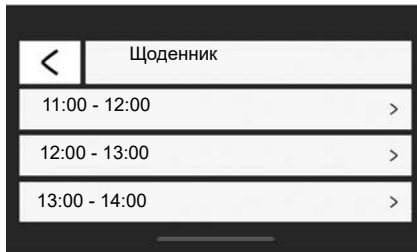

«Щоденник»

За допомогою функції «Щоденник» можна отримати доступ до всіх завдань (зустрічей і подій дня), збережених у календарі на телефоні чи планшеті. Якщо поштову адресу пов'язано з подією, можна запустити програму навігації та прокласти маршрут до цього місця. Для цього натисніть значок навігації та прокладіть маршрут до збереженої адреси.



Набір номера чи пошук контакту рекомендується виконувати при зупиненому автомобілі.

R&GO: НАЛАШТУВАННЯ ПАРАМЕТРІВ (1/2)

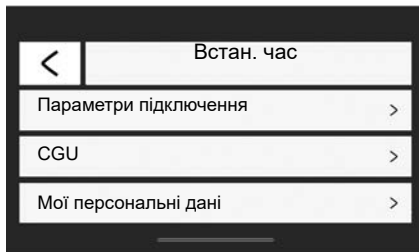

«Встан. час»

Щоб відкрити меню налаштувань, у меню привітання за умовчанням «R&Go» натисніть кнопку «Встан. час».

У меню «Встан. час» у системі «R&Go» можна налаштувати або переглянути такі елементи:

- автоматичний запуск програми «R&Go» після підключення до аудіосистеми;

- інформація про ваш обліковий запис користувача;
- умови використання;
- підключення до аудіосистеми;
- посібник із використання програми;
- ярлик для повернення до програми «R&Go»;
- відновлення налаштувань за умовчанням;
- версію «R&Go», установлену на вашому телефоні;
- з'єднання Bluetooth® (автоматичне або ручне);
- ...

“Параметри підключення”

З'єднання з телефоном

За допомогою цієї функції можна активувати на телефоні Bluetooth® і знайти аудіосистему «MY CAR».

“Запуск програми R&Go”

Оберіть цю опцію для активації або дезактивації автоматичного запуску програми відразу після встановлення з'єднання з аудіосистемою автомобіля.

«CGU»

Ця опція дає змогу переглянути умови використання.

R&GO: НАЛАШТУВАННЯ ПАРАМЕТРІВ (2/2)

«Мої персональні дані»

Ця опція дає змогу переглядати інформацію про захист персональних даних.

«Служба підтримки»

Ця опція дає змогу переглядати дані, необхідні виробникові для надання вам технічної підтримки.

Посібник із використання

За допомогою цієї функції можна переглянути посібник із використання програми «R&Go».

«Налаштування за умовчанням»

Ця опція дає змогу повернутися до налаштувань за умовчанням.

«Активація інформації R&Go»

Установіть прапорець, щоб увімкнути чи вимкнути відображення ярлика програми. Щоб користуватися цією функцією, необхідно виконати авторизацію системи. Ця кнопка відображається, тільки якщо ви вийшли з програми «R&Go». Якщо натиснути ярлик, відкриється програма «R&Go».

«Статистичне спостереження»

Ця функція дає змогу вмикати або вимикати передавання даних у спеціальний інструмент статистики.

«Версія програми R&Go»

Ця опція дає змогу перевірити, яка версія програми встановлена у вас.



З міркувань безпеки виконуйте ці регулювання після зупинки автомобіля.

ФУНКЦІОНАЛЬНІ ЗБОЇ (1/3)

Опис	Можливі причини	Рішення
Немає звуку.	Встановлено мінімальний рівень гучності або програвання зупинено паузою.	Збільшіть рівень гучності або вимкніть паузу.
Аудіосистема не функціонує і екран не вмикається.	Немає живлення аудіосистеми.	Підключіть живлення до аудіосистеми.
	Згорів запобіжник аудіосистеми.	Замініть запобіжник (див. розділ “Запобіжники” в інструкції з експлуатації автомобіля).
Аудіосистема не працює, але екран ввімкнено.	Встановлено мінімальний рівень гучності.	Натисніть 17 чи поверніть 1 .
	Коротке замикання динаміків.	Зверніться до офіційного представника торгової марки.
Немає звуку з лівого або правого динаміка при ввімкненому радіо або при програванні CD.	Неправильне регулювання балансу звуку (регулювання розподілу звуку між лівими та правими динаміками).	Відрегулюйте баланс звуку.
	Обрив у проводі підключення динаміка.	Зверніться до офіційного представника торгової марки.
Поганий прийом радіосигналу або відсутній сигнал.	Автомобіль знаходиться на значній відстані від передавача, з якого радіо приймає сигнал (фоновий шум та радіоперешкоди).	Знайдіть іншу радіостанцію з кращим локальним сигналом.
	Прийому заважають перешкоди пов'язані з функціонуванням двигуна.	Зверніться до офіційного представника торгової марки.
	Антенa пошкоджена або не під'єднана.	Зверніться до офіційного представника торгової марки.

ФУНКЦІОНАЛЬНІ ЗБОЇ (2/3)

Опис	Можливі причини	Рішення
Зчитування CD/CD MP3 не розпочинається протягом довгого часу.	CD брудний.	Вийміть і почистіть CD.
	CD MP3.	Зачекайте: зчитування цих CD MP3 займає більше часу.
На екрані з'являється надпис «Ошибка чтения CD» або CD/CD MP3 виїжджає із аудіосистеми.	CD погано вставлений/брудний/пошкоджений/не сумісний.	Вийміть CD/CD MP3. Вставте належним чином чистий/сумісний/в доброму стані CD/CD MP3.
Деякі файли CD MP3 не програвуться.	На одному і тому ж CD записано аудіофайли і файли іншого типу.	Запишіть аудіофайли і файли інших форматів на різні CD.
Аудіосистема не може прочитати CD MP3.	CD-диск було записано на швидкості нижче 8x або вище 16x.	Записуйте CD на швидкості 8x.
	CD-диск був записаний в багатосеансовому режимі.	Запишіть CD в режимі Disc at Once (диск відразу) або запишіть CD в режимі Track At Once (доріжка відразу) і фіналізуйте диск після останньої сесії.
Погана якість програвання CD MP3.	Це може бути пов'язано з тим, що CD має чорний або інший колір з меншою відбивністю, що знижує якість програвання.	Запишіть інформацію з Вашого CD на прозорий або білий CD.

ФУНКЦІОНАЛЬНІ ЗБОЇ (3/3)

Опис	Можливі причини	Рішення
Телефон не з'єднується з системою.	<ul style="list-style-type: none">– Телефон вимкнено.– Акумулятор телефону розряджено.– Для телефону не було попередньо створено з'єднання з системою телефонії «вільні руки».– Bluetooth® телефону або системи вимкнено.– Телефон не налаштований приймати запити на підключення від аудіосистеми.	<ul style="list-style-type: none">– Увімкніть телефон.– Зарядіть акумулятор телефону.– Створіть з'єднання телефону з системою телефонії «вільні руки».– Активуйте Bluetooth® вашого телефону і системи.– Налаштуйте телефон на прийом запитів на підключення від аудіосистеми.
Програвач Bluetooth® не підключається до системи.	<ul style="list-style-type: none">– Програвач вимкнено.– Акумулятор програвача розряджений.– Для програвача не було попередньо створено з'єднання з аудіосистемою.– Bluetooth® програвача і аудіосистеми не активовані.– Аудіопрогравач не налаштований приймати запити на підключення від аудіосистеми.– Неможливо програвати музику з програвача.	<ul style="list-style-type: none">– Увімкніть програвач.– Зарядіть акумулятор програвача.– Створіть з'єднання програвача з аудіосистемою.– Увімкніть Bluetooth® програвача і аудіосистеми.– Налаштуйте програвач для прийняття запитів про з'єднання з системою.– В залежності від рівня сумісності Вашого телефону, може бути можливим програвання музики з програвача.
Відображається повідомлення «Низький рівень заряду акумулятора».	Тривале використання системи телефонії «вільні руки» швидше розряджає акумулятор телефону.	Зарядіть акумулятор телефону.

АЛФАВІТНИЙ ВКАЗІВНИК (1/2)

В

Bluetooth®..... UA.4 – UA.5

С

CD / CD MP3

вилучити..... UA.23

вставити..... UA.21

прискорений режим..... UA.21

прослухати..... UA.21

режим довільного прослуховування..... UA.22

характеристики CD MP3..... UA.21

CD текст..... UA.23

F

FM / LW / MW хвилі..... UA.4 – UA.5

I

i Pух..... UA.37

ID3-тег..... UA.23

R

R&Go

мультимедійна функція..... UA.47 → UA.49

RDS..... UA.4

W

WMA..... UA.21

В

вибір джерела..... UA.15

видалити номер..... UA.29

викликатися..... UA.33

від'єднати телефон..... UA.32

відповіді на виклик..... UA.33

Г

гніздо USB..... UA.24

Д

діапазон хвиль..... UA.18

UA.60

додаткове джерело..... UA.24

З

запобіжні заходи при експлуатації..... UA.2 – UA.3

запуск двигуна..... UA.15

збої в роботі..... UA.57 → UA.59

зупинка..... UA.15

К

кнопки..... UA.6 → UA.14

команди..... UA.6 → UA.14

комплект для телефону з гучномовним пристроєм..... UA.5

М

мова

змінити..... UA.37

О

об'єм..... UA.15

об'єм сполучення..... UA.35

П

парне зведення телефону..... UA.27 → UA.29

пауза..... UA.23

перекривання звуку..... UA.15

під'єднання через пристрій Bluetooth..... UA.27 → UA.29

під'єднати телефон..... UA.30

підключення

зрив підключення..... UA.31

послідовність частот AF-RDS..... UA.19

Р

радіо

автоматичне запам'ятовування радіостанції..... UA.18

автоматичний режим..... UA.18

вибрати радіостанцію..... UA.18

попередній вибір радіостанцій..... UA.18

ручний режим..... UA.18

радіотекст..... UA.38

АЛФАВІТНИЙ ВКАЗІВНИК (2/2)

регулювання	
аудіо.....	UA.36
розпарувати телефон.....	UA.29
розпізнавання голосу.....	UA.16 – UA.17
рух.....	UA.15

С

сполучення.....	UA.35
-----------------	-------

Т

телефонний список.....	UA.33
------------------------	-------

Х

хронологія викликів.....	UA.33
--------------------------	-------

Ч

час	
установка.....	UA.37

