

MEDIA CONTROL

Français

F

English

GB

ةيبرعلا

ARA

Sommaire

Précautions d'utilisation	2
Présentation des commandes	4
Dacia Media Control : présentation	11
Description générale	12
Mise en route	14
Utiliser la reconnaissance vocale	16
Écouter la radio	17
Sources audio auxiliaires	24
Appairer/désappairer un téléphone	32
Connecter/déconnecter un téléphone	38
Émettre/recevoir un appel	43
Chargeur sans fil	50
Réglages système	52
Dacia Media Control : description générale	61
Dacia Media Control : fonction navigation	66
Dacia Media Control : fonction multimédia	68
Dacia Media Control : fonction véhicule	71
Dacia Media Control : fonction téléphonie	73
Dacia Media Control : réglages des paramètres	75
Anomalies de fonctionnement	77

Traduit du français. Reproduction ou traduction, même partielle, interdite sans autorisation écrite du constructeur du véhicule.

PRÉCAUTIONS D'UTILISATION (1/2)

Il est impératif de suivre les précautions ci-dessous lors de l'utilisation du système pour des raisons de sécurité ou de risques de dommages matériels. Respectez obligatoirement les lois en vigueur du pays dans lequel vous vous trouvez.



Précautions concernant la manipulation du système audio

- Manipulez les commandes (en façade ou au volant) et consultez les informations à l'écran lorsque les conditions de circulation vous le permettent.
- Réglez le volume sonore à un niveau modéré permettant d'entendre les bruits environnants.

Précautions matérielles

- Ne procédez à aucun démontage ou aucune modification du système afin d'éviter tout risque matériel et de brûlure.
- En cas de dysfonctionnement et pour toute opération de démontage, veuillez contacter un représentant du constructeur.
- L'emploi de produits à base d'alcool et/ou l'aspersion directe d'un liquide est à proscrire.

Précautions concernant le téléphone

- Certaines lois réglementent l'usage du téléphone en voiture. Elles n'autorisent pas pour autant l'usage des systèmes téléphonie mains libres dans n'importe quelle situation de conduite : tout conducteur doit rester maître de sa conduite.
- Téléphoner en conduisant est un facteur de distraction et de risque important, cela pendant toutes les phases d'utilisation (numérotation, communication, recherche d'une entrée dans le répertoire...).

Entretien de la façade

- Utilisez un chiffon doux et si nécessaire, un peu d'eau savonneuse. Rincez avec un chiffon doux légèrement humide puis essuyez avec un chiffon doux sec.
- N'appuyez pas sur l'afficheur de la façade, n'utilisez pas non plus de produits à base d'alcool.

PRÉCAUTIONS D'UTILISATION (2/2)



Protection de vos données personnelles

Les données vous concernant sont collectées par le biais de votre véhicule. Elles sont traitées par le constructeur, en tant que responsable des traitements, conformément à la réglementation en vigueur.

Vos données personnelles peuvent être utilisées afin de :

- améliorer et optimiser l'utilisation de votre véhicule et des services associés ;
- améliorer l'expérience de conduite et de la vie à bord ;
- améliorer les systèmes liés à la sécurité routière et la maintenance prédictive ;
- améliorer l'assistance automatisée à la conduite ;
- vous proposer des services à valeur ajoutée relatifs au véhicule.

Le constructeur prend toutes les précautions nécessaires pour s'assurer que vos données personnelles sont traitées en toute sécurité.

Pour en savoir plus sur l'utilisation de vos données et sur vos droits, consultez le site du constructeur.

La description des modèles déclinés dans cette notice, a été établie à partir des caractéristiques connues à la date de conception de ce document. **La notice regroupe l'ensemble des fonctions existantes pour les modèles décrits. Leur présence dépend du modèle de l'équipement, des options choisies et du pays de commercialisation. De même, des fonctionnalités devant apparaître en cours d'année peuvent être décrites dans ce document. Les écrans présents sur la notice sont non-contractuels. Les QR Codes permettent d'accéder à des vidéos en ligne.** Selon la marque et le modèle de votre téléphone, certaines fonctions peuvent être partiellement ou totalement incompatibles avec le système multimédia de votre véhicule.

Enfin, dans toute la notice, lorsqu'il est fait référence au Représentant de la marque, il s'agit du constructeur automobile.

PRÉSENTATION DES COMMANDES (1/7)

Radio avec affichage central

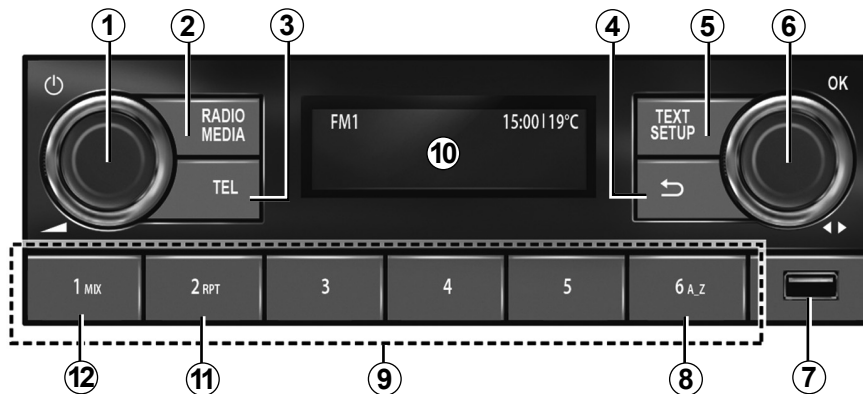

Commandes sous volant

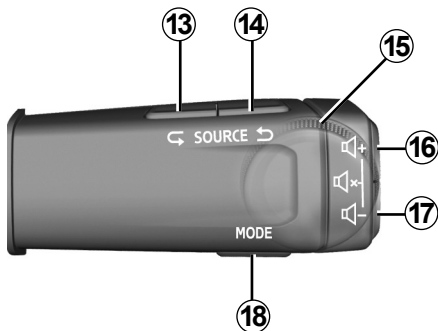

Commandes au volant

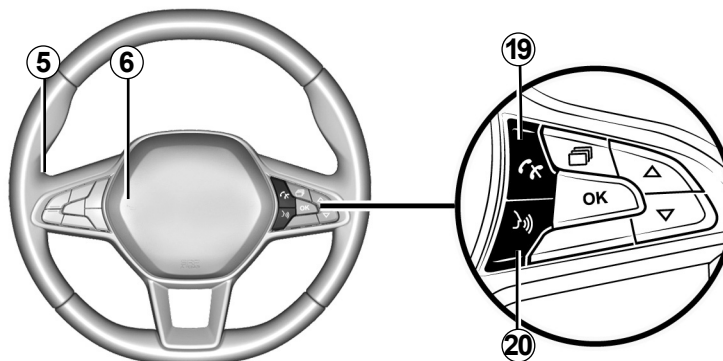

PRÉSENTATION DES COMMANDES (2/7)

	Fonction AUDIO	Fonction TÉLÉPHONIE
1	<ul style="list-style-type: none"> – Appui : allumer / éteindre l'autoradio ; – Rotation : régler l'intensité du volume d'écoute. 	
2	<ul style="list-style-type: none"> – Appui court : lancement automatique de la source choisie parmi : FM → DR → AM → USB → BT Audio ; – Appui long : mettre à jour la liste des radios disponibles à l'écoute (FM et DR). 	
3		<ul style="list-style-type: none"> – Appui : accéder au menu « Téléphone » ; lancer l'appel vers le numéro affiché ;
4	<ul style="list-style-type: none"> – Appui court : revenir au niveau précédent dans les menus ou annuler une action en cours ; – Appui long : revenir au menu principal. 	
5	<ul style="list-style-type: none"> – Appui court : fonction « Setup » : accéder au menu des réglages personnalisés ; – Appui long : fonction « Text » : FM, DR : Afficher les informations supplémentaires diffusées par les radios sur leurs programmes et d'autres actualités. 	<ul style="list-style-type: none"> – Appui long : fonction « Text » : afficher le téléphone connecté.
6	<ul style="list-style-type: none"> – Appui : valider une action ; afficher la liste des radios (favoris + liste) ; – Rotation : DR : changer de station radio ; FM et AM : recherche manuelle ; BT et USB : changer de morceau. 	<ul style="list-style-type: none"> – Appui : décrocher / raccrocher ou sélectionner les différentes options d'appel ; – Rotation : naviguer dans les listes du répertoire et des appels.
7	Prise USB pour un lecteur MP3 ou des sources audio auxiliaires.	Accéder au contenu du téléphone sans connexion Bluetooth® (suivant téléphone).

PRÉSENTATION DES COMMANDES (3/7)

	Fonction AUDIO	Fonction TÉLÉPHONIE
8	Recherche par lettre dans les listes de musiques.	
9	<ul style="list-style-type: none"> – Appui court (1-6) : rappeler une station préenregistrée ; – Appui long (1-6) : mémoriser une station de radio. 	
10	Ecran de visualisation et de contrôle du fonctionnement de l'autoradio.	
11	RPT : lecture en boucle de la playlist audio.	
12	MIX : lecture aléatoire de la playlist audio.	
13 et 14	Sélection par défilement de la source audio FM → DR → AM → USB → BT Audio.	
15	Rotation : <ul style="list-style-type: none"> – FM et AM : recherche automatique / recherche rapide ; – DR, BT Audio et USB : changer de station radio / de musique ; – Haut / Bas. 	Rotation : <ul style="list-style-type: none"> – naviguer entre les actions proposées (raccrocher, en attente, basculer en kit main libre, clavier numérique).
16 et 17	Réglage progressif du volume sonore de la source audio en cours d'écoute.	
16 + 17	<ul style="list-style-type: none"> – Couper / remettre le son de la radio ; – Mettre sur pause/lecture la piste audio du baladeur Bluetooth® ou du lecteur USB. 	

PRÉSENTATION DES COMMANDES (4/7)

	Fonction AUDIO	Fonction TÉLÉPHONIE
18	Avec les médias audio en USB / Bluetooth® : <ul style="list-style-type: none">– appui court : lecture en boucle « Repeat » ;– appui long : lecture aléatoire « Mix ».	<ul style="list-style-type: none">– Appui court : valider une sélection dans le répertoire ou la liste d'appels ;– Appui long : retour dans la majorité des menus.
19		A la réception d'un appel : <ul style="list-style-type: none">– Appui court : décrocher l'appel ;– Appui long : raccrocher / rejeter l'appel.
20	<ul style="list-style-type: none">– Appui court : activer la reconnaissance vocale ;– Appui court : désactiver la reconnaissance vocale.	

PRÉSENTATION DES COMMANDES (5/7)

Radio avec affichage au tableau de bord

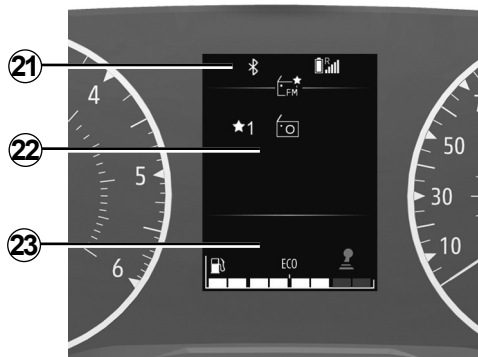

Commandes sous volant

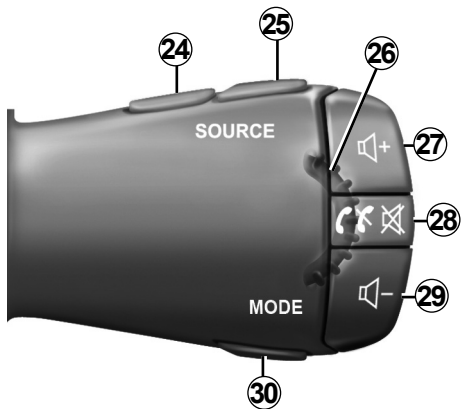

Commandes au volant

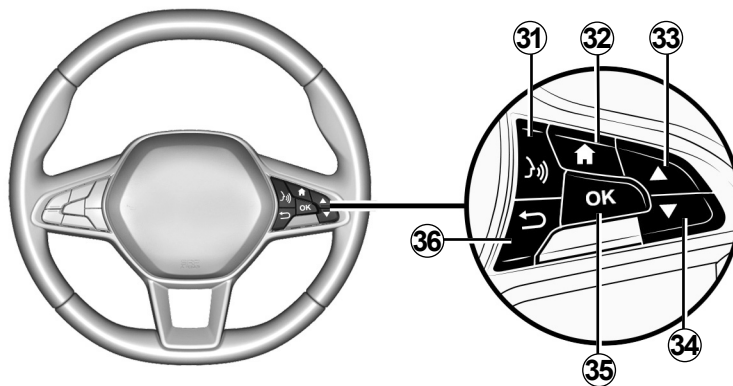

PRÉSENTATION DES COMMANDES (6/7)

	Fonction AUDIO	Fonction TÉLÉPHONIE
21	Zone d'information : heure, connectivité, informations téléphonie, température extérieure.	
22	Menu principal des fonctions multimédia (dans l'ordre, de haut en bas : Véhicule, Radio, Musique/Audio, Téléphonie, Réglages).	
23	Zone de l'ordinateur de bord du véhicule.	
24 et 25	Sélection par défilement de la source audio FM → DR → AM → USB → BT Audio.	
26	<p>Rotation :</p> <ul style="list-style-type: none"> – DR, BT Audio et USB : changer de station radio / de musique ; – Haut / Bas. 	<p>Rotation :</p> <ul style="list-style-type: none"> – naviguer entre les actions proposées (raccrocher, en attente, basculer en kit main libre, clavier numérique) (sauf durant un appel) ; – naviguer dans le menu recherche rapide du répertoire.
27 et 29	Réglage progressif du volume sonore de la source audio en cours d'écoute.	
28	<ul style="list-style-type: none"> – Appui court : <ul style="list-style-type: none"> – marche du système audio. – Couper le son de la source radio en cours d'écoute ; – Couper le son et mettre sur pause la lecture du baladeur Bluetooth®, USB , lecteur MP3 , baladeur. – Appui long : arrêt du système audio. 	<ul style="list-style-type: none"> – Appui long : rappeler le dernier correspondant. <p>A la réception d'un appel :</p> <ul style="list-style-type: none"> – Appui court : décrocher l'appel ; – Appui long : refuser l'appel. <p>Pendant un appel : raccrocher l'appel en cours.</p>

PRÉSENTATION DES COMMANDES (7/7)

	Fonction AUDIO	Fonction TÉLÉPHONIE
30	<p>Changer de mode d'affichage et de recherche des radios FM - DR - AM :</p> <ul style="list-style-type: none">– mode liste ;– mode valorisation (de la fréquence active) ;– mode manuel. <p>Avec les médias audio en USB / Bluetooth® :</p> <ul style="list-style-type: none">– appui court : lecture en boucle « Repeat » ;– appui long : lecture aléatoire « Mix ».	
31	<ul style="list-style-type: none">– Appui court : activer la reconnaissance vocale ;– Appui court : désactiver la reconnaissance vocale.	
32	Retour au menu principal.	
33 et 34	Naviguer dans les menus, les listes et les répertoires :	
	<ul style="list-style-type: none">– Appui court : recherche manuelle ;– Appui long : ouvrir le menu du répertoire de recherche rapide.	
35	Sélectionner/valider une fonction, liste de lecture en cours, sélectionner un élément ou valider une action ;	
36	<ul style="list-style-type: none">– Appui court : revenir au niveau précédent dans les menus ou annuler une action en cours ;– Appui long : revenir au menu principal.	

DACIA MEDIA CONTROL : PRESENTATION

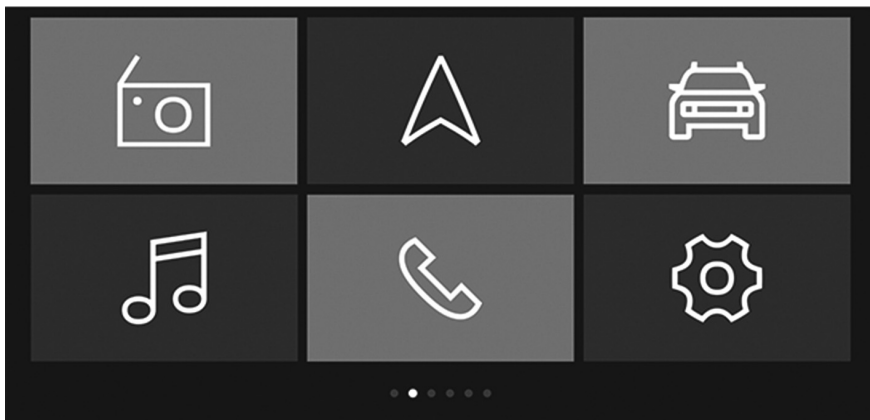

Présentation

« **Dacia Media Control** » est une application téléchargeable depuis votre smartphone ou votre tablette numérique.

Cette application permet d'accéder à plusieurs menus :

- « Navigation » ;
- « Multimédia » ;
- « Véhicule » ;
- « Téléphone » ;
- « Réglage ».

Nota :

- pour plus de précisions sur la liste des téléphones et tablettes numériques compatibles, veuillez vous adresser à un Représentant de la marque ou consultez le site internet du constructeur s'il en dispose ;
- pour plus d'informations relatives à cette application, merci de consulter le chapitre détaillé à ce sujet « **Dacia Media Control** : description générale ».



QR code

Le QR code vous permet d'accéder à un tutoriel vidéo en ligne.

DESCRIPTION GÉNÉRALE (1/2)

Introduction

Le système audio assure les fonctions suivantes :

- radio FM, et AM ;
- radio numérique terrestre DR ;
- gestion de sources audio auxiliaires USB ;
- système de téléphonie mains libres Bluetooth®.

Fonction radio

L'autoradio permet l'écoute de stations radio classées en gammes d'ondes : FM (modulation de fréquence) et AM (modulation d'amplitude).

Le système DR (radio numérique terrestre en format DAB, DAB+, T-DMB) permet d'obtenir un meilleur rendu sonore, d'accéder aux informations textuelles radio enregistrées « Radio texte » par défilement de texte afin d'afficher :

- des nouvelles actualités ;
- des résultats sportifs ;
- ...

Le système RDS permet l'affichage du nom de certaines stations ou d'informations diffusées par les stations radio FM :

- informations sur l'état général du trafic routier (TA) ;
- messages d'urgence.

Fonction téléphonie mains libres

Le système de téléphonie mains libres Bluetooth® assure les fonctions suivantes en vous évitant d'avoir à manipuler votre téléphone :

- appairer jusqu'à 5 téléphones ;
- émettre/recevoir/rejeter un appel ;
- transférer la liste des contacts du répertoire du téléphone ou de la carte SIM (suivant téléphone) ;
- consulter l'historique d'appels passés depuis le système (suivant téléphone) ;
- appeler la messagerie.

Fonction audio auxiliaire

Vous pouvez écouter votre baladeur audio numérique directement sur les haut-parleurs de votre véhicule. Vous avez plusieurs possibilités pour connecter votre baladeur, suivant le(s) type(s) d'appareil(s) que vous possédez :

- connexion Bluetooth® ;
- prise USB.

Pour plus de précisions sur la liste des appareils compatibles, consultez un Représentant de la marque.

Fonction Bluetooth®

Cette fonction permet au système audio de reconnaître et de manipuler votre baladeur audio numérique ou téléphone portable grâce à l'appairage Bluetooth®.



Le système de téléphonie mains libres a seulement pour objet de faciliter la communication en diminuant les facteurs de risque sans les éliminer totalement. Respectez obligatoirement les lois en vigueur du pays dans lequel vous vous trouvez.

DESCRIPTION GÉNÉRALE (2/2)

Écrans d'affichage

- A** Information réseau téléphonie.
- B** Heure actuelle.
- C** Température extérieure.
- D** Fréquence alternative.
- E** Lecture aléatoire d'une source audio.
- F** Info trafic.
- G** Information connexion Bluetooth® téléphonie.
- H** Informations niveau batterie téléphonie.
- J** Informations audio (source audio, nom du titre de la chanson, etc.).
- K** Enregistrement de la radio en favori.
- L** Informations d'alerte de non-port de ceinture.
- M** Niveau carburant.
- N** Informations d'aides à la conduite (régulateur/limiteur de vitesse, alerte de sortie de voie...).



Radio avec affichage central



Radio avec affichage au tableau de bord

MISE EN ROUTE (1/2)

Radio avec affichage central

Marche et arrêt

Appuyez brièvement sur **1** pour mettre en marche votre système audio.

Vous pouvez utiliser votre système audio sans démarrer votre véhicule. Il fonctionnera pendant quelques minutes. Appuyez sur **1** pour le faire fonctionner pendant quelques minutes supplémentaires.

Éteignez le système audio par un appui court sur **1**. Le système affiche uniquement l'heure.

Choix de la source

Faites défiler les différentes sources audio par appuis successifs sur **2**. Les sources audio défilent dans l'ordre suivant : FM → DR → AM → USB → Bluetooth®.

Vous pouvez également sélectionner la source radio en appuyant sur **13** ou **14**.

Quand vous allumez votre radio, le média précédemment écouté reprend la lecture automatiquement, sinon, appuyez brièvement sur **2**.

Quand vous connectez un média USB, alors que le système audio est allumé, la source bascule automatiquement sur le nouveau média et la lecture de son contenu démarre automatiquement.

Quand vous connectez un média Bluetooth®, alors que le système audio est allumé, si la source écoutée était déjà du Bluetooth®, alors la lecture du contenu du média bascule et démarre automatiquement sur le système audio.

Nota : appuyez sur **3** ou **19** pour afficher le menu téléphone.

Volume sonore

Ajustez le volume sonore en tournant **1**, ou en appuyant sur **16** ou **17**.

L'afficheur indique « Volume » suivi de la valeur du réglage en cours.

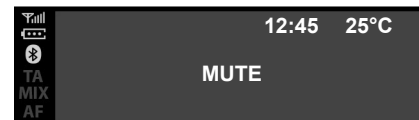

Coupure du son

Appuyez simultanément sur **16** et **17**. Le message « MUTE » s'affiche à l'écran.

Appuyez à nouveau brièvement sur **16** ou **17** pour reprendre l'écoute de la source audio en cours.

Vous pouvez aussi activer/désactiver la coupure du son en tournant **1**.

MISE EN ROUTE (2/2)

Radio avec affichage au tableau de bord

Marche et arrêt

Faire un appui court sur **28** pour mettre en marche votre système audio.

Vous pouvez utiliser votre système audio sans démarrer votre véhicule. Il fonctionnera pendant quelques minutes. Faire un appui court sur **28** pour le faire fonctionner pendant quelques minutes supplémentaires.

Éteignez le système audio par un appui long sur **28**. L'affichage du système radio est représenté dans l'illustration lorsqu'il est à l'arrêt ou en mode « Véhicule » avec le son coupé.

Choix de la source

Faites défiler les différentes sources audio par appuis successifs sur **24** ou **25**. Les sources audio défilent dans l'ordre suivant : FM → DR → AM → USB → Bluetooth®.

Vous pouvez également choisir la source audio depuis le menu audio. Appuyez sur **32**, sélectionnez le menu audio à l'aide de **26**, **33** ou **34**, validez par **35**, puis sélectionnez la source audio.

Quand vous connectez un média USB, alors que le système audio est allumé, la source bascule automatiquement sur le nouveau média et la lecture de son contenu démarre automatiquement.

Quand vous connectez un média Bluetooth®, alors que le système audio est allumé, si la source écoutée était déjà du Bluetooth®, alors la lecture du contenu du média bascule et démarre automatiquement sur le système audio.

Nota : Appuyez sur **28** pour afficher le menu téléphone.



Volume sonore

Ajustez le volume sonore en appuyant sur **27** ou **29**. Par un appui court sur **27**, le volume monte d'un cran.

L'afficheur indique « Volume » suivi de la valeur du réglage en cours.

Coupage du son

Appuyez brièvement sur **28** pour couper le son.

Appuyez à nouveau brièvement sur les boutons **27**, **28** ou **29** pour reprendre l'écoute de la source audio en cours.

UTILISER LA RECONNAISSANCE VOCALE

Système de reconnaissance vocale

Le système audio permet d'utiliser le système de reconnaissance vocale, via votre smartphone compatible. Celui-ci rend possible le pilotage des fonctionnalités de votre smartphone à la voix, tout en gardant les mains sur le volant.

Nota :

- le système de reconnaissance vocale de votre smartphone vous permet uniquement d'utiliser les fonctions de votre smartphone. Il ne vous permet pas d'interagir avec les autres fonctionnalités de votre système audio telles que la radio...
- lors de l'utilisation de la reconnaissance vocale, la langue définie sur votre téléphone sera la langue utilisée par votre système audio ;
- si vous essayez d'utiliser le système de reconnaissance vocale de votre véhicule avec un smartphone appairé et que ce dernier ne dispose pas de cette fonction, un message s'affiche à l'écran du système audio pour vous en informer.

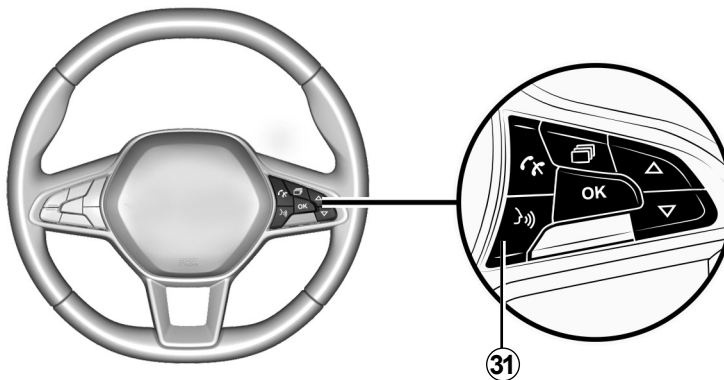

Utilisation de la reconnaissance vocale avec votre téléphone

Activation

Pour activer le système de reconnaissance vocale vous devez :

- capter la 3G, 4G ou le Wifi avec votre smartphone ;
- activer le Bluetooth® de votre smartphone et le rendre visible des autres appareils (reportez-vous à la notice d'utilisation de votre smartphone) ;

- appairer et connecter votre smartphone au système audio (reportez-vous au chapitre « Appairer, désappairer un téléphone ») ;
- faire un appui court sur **20** ou **31** (suivant véhicule) pour activer la fonction, puis parler (un signal sonore vous indique que la reconnaissance vocale est activée).

Désactivation

Faites à nouveau un appui sur **20** ou **31** (suivant véhicule).

Un signal sonore vous indique que la reconnaissance vocale est désactivée.

ÉCOUTER LA RADIO (1/7)

Radio avec affichage central

Choisir une bande radio

Choisissez la gamme d'ondes souhaitée parmi FM, AM ou DR (radio numérique terrestre) :

- par appuis successifs sur **6**.
- par appuis successifs sur **13** ou **14**, puis validez en appuyant sur **18**.

Choisir une station de radio

Ce mode permet de rechercher manuellement des stations par un défilement de la fréquence en tournant **6** ou **15**.



Mémorisation des stations

Ce mode de fonctionnement permet d'écouter à la demande les stations que vous aurez préalablement mémorisées.

Sélectionnez une gamme d'ondes (FM, DR, AM...), puis sélectionnez une station de radio en utilisant les modes décrits précédemment.

Pour mémoriser une station, effectuez un appui long sur **9** jusqu'à ce que vous entendiez un signal sonore.

Vous pouvez mémoriser jusqu'à six stations par gamme d'ondes.

Pour rappeler une station mémorisée, effectuez un appui court sur **9**.

Vous pouvez retrouver la liste de vos stations en « Favoris » en tête de la liste des stations. Pour revenir à la liste des stations, utilisez **4** ou un appui long sur **6**.

Sélection une station de radio

Choisissez la gamme d'ondes souhaitée (FM, DR ou AM) par appuis successifs sur **2**.

Cette liste peut comprendre jusqu'à 100 stations de radio ayant les plus fortes fréquences dans la région où vous vous trouvez.

Tournez **6** ou **15**, pour faire défiler les stations de radio dans la liste FM/DR.

ÉCOUTER LA RADIO (2/7)

Affichage des textes radio

Pour afficher le « Radio texte », effectuez un appui court sur **5**.

Si aucune information n'est fournie, le message « Aucun message » s'affiche sur l'écran.

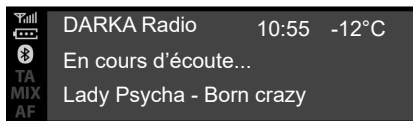

Informations textuelles « Radio texte » (FM)

Certaines stations de radio FM diffusent des informations textuelles liées au programme en cours d'écoute (le titre d'une chanson, le nom d'un artiste...). Appuyez sur **5** pour faire défiler le « Radio texte ».

Nota : ces informations sont disponibles uniquement pour certaines stations de radio. Utilisez **6** ou **15** pour faire défiler les informations suivant le style d'affichage.



Informations et actualités « Radio texte » (DR)

Cette fonction permet d'accéder aux informations textuelles radio enregistrées sur certaines stations. Vous pouvez faire défiler le texte afin d'afficher des nouvelles actualités (économique, politique, santé, météo, sports...) à l'aide de **6** ou **15**.

Appuyez de nouveau sur **5** pour revenir à la radio en cours d'écoute.

ÉCOUTER LA RADIO (3/7)

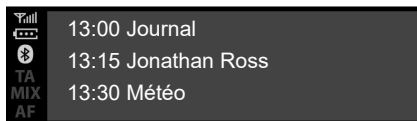

Guide des programmes (DR)

Cette fonction permet d'afficher sur votre système audio, le programme des prochaines émissions de la journée de la station.

Nota : ces informations sont disponibles uniquement pour les trois prochaines plages horaires de la station sélectionnée.

Réglages de la radio

Affichez le menu des réglages par un appui court sur **5**, puis sélectionnez « Réglages Radio » à l'aide de **15** ou **6**, puis appuyez sur **6** pour valider. Les fonctions disponibles sont les suivantes :

- « iTrafic » ;
- « AF » ;
- « Alertes DR » ;
- « Màj Liste FM » ;
- « Màj Liste DR ».

« iTrafic »

Lorsque cette fonction est activée, votre système audio recherche et diffuse automatiquement des informations routières dès leur émission par certaines stations de radio en mode FM ou DR.

Nota : sur la gamme d'ondes AM, la fonction n'est pas disponible.

Sélectionnez la fonction « Informations routières » puis choisissez, si vous le souhaitez, une autre source d'écoute.

Les informations routières sont diffusées automatiquement et prioritairement, quelle que soit la source écoutée.

Pour activer ou désactiver cette fonction, reportez-vous au paragraphe « Réglages de la radio » du chapitre « Réglages système ».

« AF »

La fréquence d'une station FM change selon la zone géographique. Certaines stations utilisent le système RDS, principalement pour le suivi de fréquences AF lors de déplacements en voiture.

ÉCOUTER LA RADIO (4/7)

« Alertes DR » (bulletin d'informations)

Lorsque cette fonction est activée, elle permet l'écoute automatique d'informations dès leur diffusion par certaines stations de radio FM ou DR.

Si vous sélectionnez d'autres sources, la diffusion du nouveau type de bulletin choisi interrompra la lecture des autres sources.

Pour activer ou désactiver cette fonction, reportez-vous aussi au paragraphe « Alertes DR » du chapitre « Réglages système ».

« Mise à jour Liste FM »

Cette fonction permet d'effectuer une mise à jour de toutes les stations FM de la région dans laquelle vous vous trouvez.

- Affichez le menu des réglages par un appui court sur **5**, sélectionnez « Radio » en tournant **6**, puis appuyez sur **6** pour valider ;
- sélectionnez « Màj Liste FM » en tournant **6**, puis appuyez sur **6** pour valider.

La mise à jour automatique des stations FM de la région démarre. Le message « Màj Liste FM » s'affiche au tableau de bord.

Lorsque la mise à jour est terminée, le message « Liste FM mise à jour » s'affiche sur l'écran.

Nota :

- si une autre source est sélectionnée, la mise à jour de la liste radio FM se poursuit en arrière-plan ;
- vous avez également la possibilité de mettre à jour la liste radio DR et FM par un appui long sur **2**.

« Mise à jour Liste DR »

Cette fonction permet d'effectuer une mise à jour de toutes les stations DR dans la région où vous vous trouvez :

- affichez le menu des réglages par un appui court sur **5**, sélectionnez « Radio » en tournant **6**, puis appuyez sur **6** pour valider ;
- sélectionnez « Màj Liste DR » en tournant **6**, puis appuyez sur **6** pour valider.

La mise à jour automatique des stations de la liste de radios numériques terrestres de la région démarre. Le message « Màj Liste DR » s'affiche au tableau de bord.

Le balayage automatique des fréquences terminé, le message « Liste DR mise à jour » s'affiche au tableau de bord.

Nota : vous avez la possibilité de mettre à jour la liste radio DR par un appui long sur **2**.

ÉCOUTER LA RADIO (5/7)

Radio avec affichage au tableau de bord

Choisir une bande radio

Pour choisir la gamme d'ondes souhaitée parmi FM, AM ou DR (radio numérique terrestre), appuyez sur **32** pour accéder au menu « Radio », puis sélectionnez la gamme d'ondes souhaitée à l'aide de **33** ou **34** et validez avec **35**.

Choisir une station de radio

Il existe différents modes pour sélectionner et rechercher une station de radio :

- le « mode liste » ;
- le « mode manuel ».

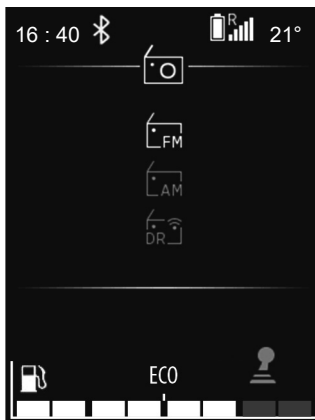

« Mode liste »

Ce mode permet de rechercher des stations disponibles par un balayage automatique à l'aide de **33** ou **34**.

La station radio sur laquelle vous vous arrêtez dans la liste, se lance automatiquement après un court instant.

Pour revenir à la liste des stations, utilisez **36** ou naviguez avec **26**, **33** ou **34**.

Pour actualiser la liste des stations et obtenir les plus récentes, effectuez une mise à jour de la liste radio.



Pour avoir plus de détails sur cette action, reportez-vous au paragraphe « Mise à jour Liste FM » et « Mise à jour Liste DR » de ce chapitre.

« Mode manuel »

Ce mode permet de rechercher manuellement des stations par un défilement de la fréquence. « Mode manuel »

Ce mode permet de rechercher manuellement des stations par un défilement de la fréquence.

ÉCOUTER LA RADIO (6/7)

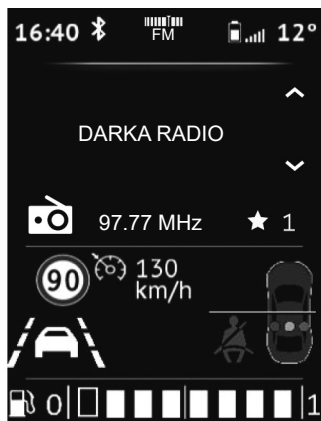

Valorisation

Cette fonction permet d'afficher les informations de la fréquence que vous souhaitez voir en intégralité sur l'écran (voir ci-dessus). Elle s'affiche automatiquement après un court instant ou appuyez sur **35**.

Mémorisation des stations

Ce mode de fonctionnement permet d'écouter à la demande les stations que vous aurez préalablement mémorisées.

Sélectionnez une gamme d'ondes (FM, DR), puis sélectionnez une station de radio en utilisant les modes décrits précédemment.

Pour mémoriser une station, effectuez un appui long sur **35** jusqu'à ce que vous entendiez un signal sonore.

Vous pouvez retrouver la liste de vos six stations « Favoris » en tête de la liste des stations.

La station radio sur laquelle vous vous arrêtez se lance automatiquement après un court instant. Pour revenir à la liste des stations, utilisez **36**, ou naviguez avec **26**, **33** ou **34**.

Sélection d'une station

Choisissez la gamme d'ondes souhaitée (FM, DR ou AM) par appuis successifs sur **24** ou **25**.

Cette liste peut comprendre jusqu'à 100 stations de radio dont les plus fortes fréquences dans la région où vous vous trouvez.

Utilisez **26**, **33** ou **34** pour faire défiler les stations de radio dans la liste FM, DR.

ÉCOUTER LA RADIO (7/7)



Réglages de la radio

Affichez le menu des réglages par un appui court sur **32**, sélectionnez « Réglage », puis « Réglage Audio » à l'aide de **33** ou **34**. Appuyez sur **35** pour valider.

Les fonctions disponibles sont les suivantes :

- « Màj Liste FM » ;
- « Màj Liste DR ».

« Mise à jour Liste FM »

Cette fonction permet d'effectuer une mise à jour de toutes les stations FM de la région dans laquelle vous vous trouvez.

Depuis le menu « Réglage Radio », sélectionnez « Màj Liste FM » à l'aide de **33** ou **34**, puis appuyez sur **35** pour valider.

La mise à jour automatique des stations FM de la région démarre. Le message « Màj Liste FM » s'affiche au tableau de bord.

Lorsque la mise à jour est terminée, le message « Liste FM mise à jour » s'affiche sur l'écran.

« Mise à jour Liste DR »

Cette fonction permet d'effectuer une mise à jour de toutes les stations DR de la région dans laquelle vous vous trouvez.

Depuis le menu « Réglage Radio », sélectionnez « Màj Liste DR » à l'aide de **33** ou **34**, puis appuyez sur **35** pour valider.

La mise à jour automatique des stations DR de la région démarre. Le message « Màj Liste DR » s'affiche au tableau de bord.

Lorsque la mise à jour est terminée, le message « Liste DR mise à jour » s'affiche sur l'écran.

Nota : Si une autre source est sélectionnée avec **24** ou **25**, la mise à jour de la liste radio FM ou DR se poursuit en arrière-plan.

SOURCES AUDIO AUXILIAIRES (1/8)

Radio avec affichage central

Votre système audio possède une prise USB ainsi qu'une connexion Bluetooth® pour connecter une source audio externe.

Nota : les formats de la source audio auxiliaire peuvent être MP3, WMA et AAC.

Prise USB

Connexion

Connectez la prise du lecteur MP3, du baladeur audio numérique ou de la clé USB à la prise USB.

Une fois la prise de l'appareil branchée, la piste lue s'affiche automatiquement.

Utilisation de la source audio externe

Après avoir connecté votre source audio externe, ses contenus sont accessibles depuis les menus du système multimédia.

Une fois la source audio externe connectée, la lecture de la première piste audio démarre automatiquement.

Le système relance automatiquement la dernière chanson à l'écoute si le lecteur audio externe a déjà été connecté au système radio.

Le système audio conserve des listes de lecture identiques à celles de votre source audio externe.

Si la source audio externe a, dans son arborescence au même niveau des fichiers, des playlists et des dossiers, l'ordre d'affichage et de lecture sur l'écran **10** sera le suivant :

- « dossiers » ;
- « chansons » ;
- « playlists ».

Pour accéder aux contenus de votre lecteur audio externe sur votre système audio :

- appuyez sur **6**, pour revenir à la liste de lecture ;
- tournez **6** ou **15** pour faire défiler les morceaux ;

- appuyez sur **4** pour remonter au niveau de dossier précédent ;

ou

- appuyez sur **6** pour sélectionner le dossier, la liste de lecture ou écouter la chanson sélectionnée.

Chargement avec le port USB

Une fois la prise USB de votre baladeur audio ou de votre téléphone connectée au port USB **7** du système audio, vous pouvez bénéficier du chargement ou du maintien de charge de la batterie pendant son utilisation.

Nota : certains appareils ne bénéficient pas du chargement ou du maintien de charge de la batterie lorsqu'ils sont connectés au port USB du système audio.

SOURCES AUDIO AUXILIAIRES (2/8)

Lecture audio Bluetooth®

Afin de pouvoir utiliser votre baladeur audio numérique Bluetooth®, vous devez l'appairer au véhicule lors de la première utilisation. Reportez-vous au paragraphe « Fonction Bluetooth® » du chapitre « Description générale ».

L'appairage permet au système audio de reconnaître et de mémoriser un baladeur audio numérique Bluetooth®.

Nota :

- si votre baladeur audio numérique Bluetooth® dispose des fonctions téléphonie **b** et baladeur audio **a**, l'appairage d'une de ces fonctions entraîne automatiquement l'appairage de l'autre ;
- le nombre de fonctionnalités accessibles varie selon le type de baladeur audio numérique et sa compatibilité avec le système audio.

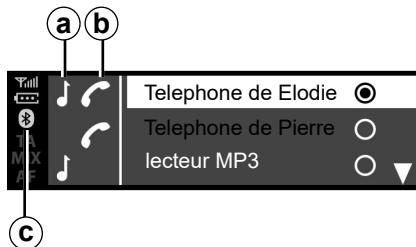

Connexion

Votre baladeur audio numérique doit être connecté en Bluetooth® **c** ou en USB au système audio pour accéder à toutes ses fonctions.



Manipulez le baladeur audio lorsque les conditions de circulation vous le permettent.

Rangez le baladeur audio lorsque vous roulez (risque de projection en cas de freinage brutal ou en cas de choc).

Pour un appareil déjà appairé, effectuez les opérations suivantes :

- activez la connexion Bluetooth® du baladeur audio numérique et rendez-le visible des autres appareils (reportez-vous à la notice de votre baladeur audio numérique) ;
- sélectionnez la source audio Bluetooth® par appui sur **2**, **13** ou **14**, puis validez votre choix en appuyant sur **6** ou **18**.

Utilisation

Votre baladeur audio numérique doit être connecté au système pour accéder à toutes ses fonctions.

Nota : aucun baladeur audio numérique ne peut être connecté au système s'il n'a pas été préalablement appairé.

Une fois que le baladeur audio numérique Bluetooth® est connecté, vous pouvez le manipuler à partir de votre système audio.

SOURCES AUDIO AUXILIAIRES (3/8)

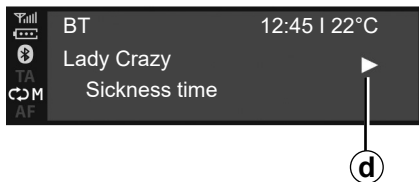

Une fois la source audio externe connectée, la lecture de la première piste audio démarre automatiquement. Le symbole « PLAY » **d** s'affiche.

Tournez **6** ou **15** pour passer à la piste précédente ou suivante.

Appuyez simultanément sur **16** et **17** pour passer en mode « PAUSE » **f** de la piste audio (un nouvel appui reprend la lecture).

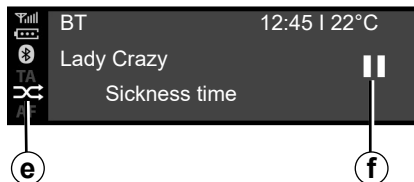

Nota :

- dans certains cas particuliers, reportez-vous à la notice de votre appareil pour finaliser la procédure de connexion ;
- le nombre de fonctionnalités accessibles varie selon le type de baladeur et sa compatibilité avec le système audio.

Lecture aléatoire « MIX »

Appuyez sur **12** ou faites un appui long sur **18** pour activer la lecture aléatoire de toutes les pistes du dossier.

Le témoin « MIX » **e** s'allume sur l'écran. Une piste est aussitôt choisie de manière aléatoire. Le passage d'une piste à une autre se fait de manière aléatoire.

Appuyez à nouveau sur **12** ou faites un appui long sur **18** pour désactiver la lecture aléatoire, le témoin « MIX » **e** s'éteint.

L'extinction du système audio désactive la lecture aléatoire.

Nota :

- sur un appareil Bluetooth® connecté au système audio, la lecture aléatoire s'effectue sur le dossier en cours de lecture. Changez de dossier pour lancer la lecture aléatoire de ce dernier ;
- la lecture aléatoire activée, l'activation de la fonction répétition entraîne la désactivation de cette première.

SOURCES AUDIO AUXILIAIRES (4/8)

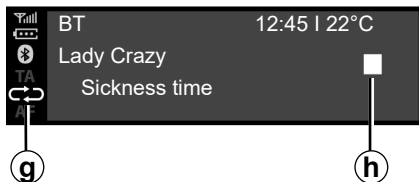

Répéter « RPT »

Cette fonction vous permet de répéter une piste en cours.

Appuyez sur **2** ou effectuez un appui court sur **18** pour activer la fonction répétition.

Le témoin « RPT » **g** s'allume sur l'écran.

Appuyez à nouveau sur **2** ou effectuez un appui court sur **18** pour désactiver la fonction répétition, le témoin « RPT » **g** s'éteint.

Nota : la lecture aléatoire activée, l'activation de la fonction répétition entraîne la désactivation de cette première, le témoin « MIX » **e** s'éteint et le témoin « RPT » **g** s'allume.

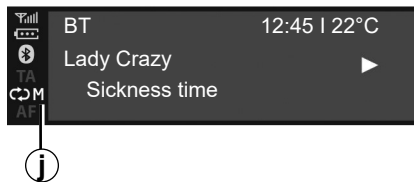

Vous pouvez activer les fonctions « RPT » et « MIX » simultanément, le témoin **j** s'allume sur l'écran.

Mode de lecture

Le mode de lecture est représenté par les témoins suivant :

- « PLAY » **d** ;
- « PAUSE » **f** ;
- « STOP » **h**.

Pause

Appuyez simultanément sur **16** et **17** pour couper le son ou mettre en pause la piste audio. Le témoin **f** apparaît sur l'écran.

Appuyez à nouveau simultanément sur **16** et **17** pour remettre le son ou mettre en lecture la piste audio. Le témoin **f** disparaît de l'écran et le témoin **d** apparaît.

Cette fonction se désactive aussi lors d'une action sur le volume, d'un changement de source ou de la diffusion automatique d'informations.



Manipulez le baladeur audio lorsque les conditions de circulation vous le permettent.

Rangez le baladeur audio lorsque vous roulez (risque de projection en cas de freinage brutal ou en cas de choc).

SOURCES AUDIO AUXILIAIRES (5/8)

Radio avec affichage au tableau de bord

Votre système audio possède une prise USB ainsi qu'une connexion Bluetooth® pour connecter une source audio externe.

Nota : les formats de la source audio auxiliaire peuvent être MP3, WMA et AAC.

Prise USB

Connexion

Connectez la prise du lecteur MP3, du baladeur audio numérique ou de la clé USB à la prise USB.

Une fois la prise de l'appareil branchée, la piste lue s'affiche automatiquement.

Utilisation

Une fois la source audio externe connectée, la lecture de la première piste audio démarre automatiquement.

Le système audio relance automatiquement la dernière chanson à l'écoute si le lecteur audio externe a déjà été connecté au système radio.

Après avoir connecté votre source audio externe, ses contenus sont accessibles depuis les menus du système multimédia.

Il conserve des listes de lecture identiques à celles de votre source audio externe.

Si la source audio externe a, dans son arborescence au même niveau des fichiers, des playlists et des dossiers, l'ordre d'affichage et de lecture sur la partie **22** de l'écran du tableau de bord sera le suivant :

- dossiers ;
- chansons ;
- playlists.

Pour accéder aux contenus de votre lecteur audio externe sur votre système audio :

- appuyez sur **36** pour revenir à la liste de lecture ;

ou

- tournez **26** ou appuyez sur **33** ou **34** pour faire défiler les morceaux.

puis :

- appuyez sur **36** pour remonter au niveau de dossier précédent ;

ou

- appuyez sur **35** pour sélectionner le dossier, la liste de lecture ou écouter la chanson sélectionnée.

Chargement avec le port USB

Une fois la prise USB de votre baladeur audio numérique ou de votre téléphone connectée au port USB du système audio, situé près du conducteur dans l'habitacle, vous pouvez bénéficier du chargement ou du maintien de charge de la batterie pendant son utilisation.

Nota : certains appareils ne bénéficient pas du chargement ou du maintien de charge de la batterie lorsqu'ils sont connectés au port USB du système audio.

SOURCES AUDIO AUXILIAIRES (6/8)

Lecture audio Bluetooth®

Afin de pouvoir utiliser votre baladeur audio numérique Bluetooth®, vous devez l'appairer au véhicule lors de la première utilisation. Reportez-vous au paragraphe « Fonction Bluetooth® » du chapitre « Description générale ».

L'appairage permet au système audio de reconnaître et de mémoriser un baladeur audio numérique Bluetooth®.

Nota :

- si votre appareil numérique Bluetooth® dispose des fonctions téléphonie et baladeur audio numérique, l'appairage d'une de ces fonctions entraîne automatiquement l'appairage de l'autre ;
- le nombre de fonctionnalités accessibles varie selon le type de baladeur audio numérique et sa compatibilité avec le système audio.

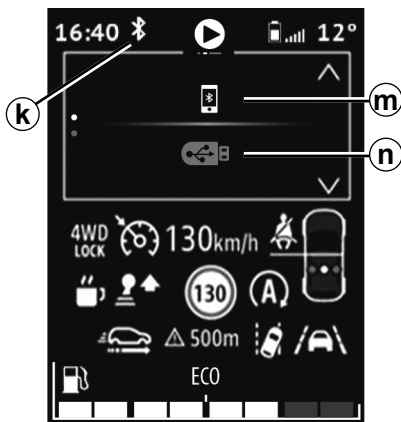

Connexion au véhicule

Votre baladeur audio numérique doit être connecté en Bluetooth® **m** ou en USB **n** au système audio pour accéder à toutes ses fonctions.



Manipulez le baladeur audio lorsque les conditions de circulation vous le permettent.

Rangez le baladeur audio lorsque vous roulez (risque de projection en cas de freinage brutal ou en cas de choc).

Pour un appareil déjà appairé, effectuez les opérations suivantes :

- activez la connexion Bluetooth® de la radio **k** ;
- activez la connexion Bluetooth® du baladeur audio numérique ou du téléphone et rendez-le visible des autres appareils (reportez-vous à la notice d'utilisation de votre baladeur) ;
- sélectionnez la source audio Bluetooth® par appuis successifs sur **24** ou **25**, puis validez en appuyant sur **35** ou **30** ;
- sélectionnez le lecteur audio externe ou le téléphone à connecter en Bluetooth® parmi ceux détectés par le système multimédia.

Utilisation

Votre baladeur audio numérique doit être connecté au système pour accéder à toutes ses fonctions.

Nota : aucun baladeur audio numérique ne peut être connecté au système s'il n'a pas été préalablement appairé.

SOURCES AUDIO AUXILIAIRES (7/8)



Une fois que le baladeur audio numérique Bluetooth® est connecté, vous pouvez le manipuler à partir de votre système audio.

Une fois la source audio externe connectée **p**, la lecture de la première piste audio démarre automatiquement **q**.

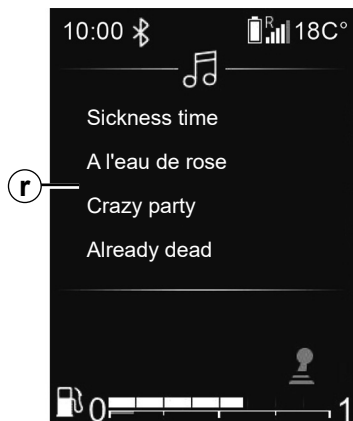

Appuyez sur **36** de la commande au volant pour revenir à la liste de lecture **r**.

Tournez **26**, **33** ou **34** pour faire défiler les morceaux.

Pour revenir au profit de l'écran de lecture **q**, appuyez sur **35** ou attendez un court instant, la liste de lecture disparaît automatiquement.

Nota : le nombre de fonctionnalités accessibles varie selon le type de baladeur audio numérique et sa compatibilité avec le système audio.



Lecture aléatoire « MIX »

Faites un appui long sur **30** pour activer la lecture aléatoire de toutes les pistes du dossier.

Le témoin « MIX » **s** s'allume sur l'écran. Une piste est choisie de manière aléatoire. Le passage d'une piste à une autre se fait de manière aléatoire.

Faites à nouveau un appui long sur **30** pour désactiver la lecture aléatoire, le témoin « MIX » **s** s'éteint.

L'extinction du système audio désactive la lecture aléatoire.

SOURCES AUDIO AUXILIAIRES (8/8)



Répéter « RPT »

Cette fonction vous permet de lire en boucle une liste de lecture.

Effectuez un appui court sur **30** pour activer la fonction répétition sur toute la liste de lecture.

Le témoin « RPT » **u** s'allume sur l'écran.

Effectuez à nouveau un appui court sur **30** pour répéter la piste en cours, un « 1 » **t** apparaît sur le témoin « RPT ».

Effectuez à nouveau un appui court sur **30** pour désactiver la fonction répétition, le témoin « RPT » **u** s'éteint.

Vous pouvez également utiliser ces options de lecture en sélectionnant le menu « AUDIO » depuis le menu principal puis sélectionnez la source USB.

Mode de lecture

Le mode de lecture est représenté par les témoins suivant :

- « PLAY » **d** ;
- « STOP » **h**.



Manipulez le baladeur audio numérique lorsque les conditions de circulation vous le permettent.

Rangez le baladeur audio numérique lorsque vous roulez (risque de projection en cas de freinage brutal ou en cas de choc).



Couper le son

Effectuez un appui court sur **28** pour couper le son du système audio.

Effectuez à nouveau un appui court sur **28** ou effectuez une action sur le volume pour remettre le son du système audio.

Le son du système audio s'active aussi lors d'un changement de source ou de la diffusion automatique d'informations.

APPAIRER, DÉAPPAIRER UN TÉLÉPHONE (1/6)



Radio avec affichage central

Connexion Bluetooth®

Pour activer la fonction Bluetooth® du système audio :

- appuyez sur **3** ou **19** pour accéder au menu « Téléphone » ;
- sélectionnez « BT ON/OFF » à l'aide de **6** ou **15**, puis appuyez sur **6** ou **18** pour valider ;
- sélectionnez « OUI » à l'aide de **6** ou **15**, puis appuyez sur **6** ou **18** pour valider.

Appairer un téléphone

Pour utiliser votre système mains libres, appairez votre mobile Bluetooth® au véhicule. Assurez-vous que le Bluetooth® de votre téléphone est activé et réglez son statut sur « visible ».

L'appairage permet au système téléphonie mains libres de reconnaître et de mémoriser un téléphone.

Vous pouvez appairer jusqu'à cinq téléphones, mais un seul peut être connecté à la fois.

L'appairage peut s'effectuer soit via le système audio, soit via votre téléphone. Votre système audio et votre téléphone doivent être allumés.

Nota : lorsque vous appairez un nouveau téléphone alors qu'un autre téléphone est déjà connecté au système audio, ce dernier sera déconnecté et remplacé par le nouveau téléphone appairé.



Pour des raisons de sécurité, effectuez ces opérations véhicule à l'arrêt.

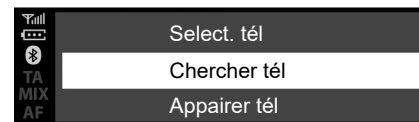

Appairer un téléphone Bluetooth® avec le système audio depuis le système audio

Cette méthode permet d'effectuer une recherche Bluetooth® depuis le système audio.

Pour appairer un téléphone avec cette méthode, effectuez les opérations suivantes :

- sur votre téléphone, activez le Bluetooth® ;
- appuyez sur **3** ou **19** pour accéder au menu « Téléphone » ;
- sélectionnez « Chercher tél » à l'aide de **6** ou **15**, puis appuyez sur **6** ou **18** pour valider.

APPAIRER, DÉSPAIRER UN TÉLÉPHONE (2/6)

La recherche des appareils Bluetooth® présents à proximité démarre (cette recherche peut prendre jusqu'à soixante secondes).

Sélectionnez le téléphone que vous souhaitez appairer en tournant **6** ou **15** puis appuyez sur **6** pour valider.

Depuis votre appareil Bluetooth®, confirmez la demande d'appairage.

Lorsque le message « connecté » s'affiche à l'écran du système audio, l'appareil Bluetooth® est automatiquement enregistré et connecté au véhicule.

Vous retrouvez à l'écran votre appareil dans la liste des téléphones reconnus, accessible également dans le sous-menu « Sélect. tél ».

Au bout de 60 secondes, si l'appairage échoue, le message « Echec appairage » apparaît, répétez ces opérations pour réussir l'action souhaitée. Pour plus d'informations, consultez la notice d'utilisation de votre téléphone.

Appairer un téléphone Bluetooth® avec système audio depuis votre téléphone

Cette méthode permet d'effectuer une recherche Bluetooth® depuis votre téléphone.

Pour appairer votre téléphone avec cette méthode, effectuez les opérations suivantes :

- sur votre téléphone, activez le Bluetooth® ;
- appuyez sur **3** ou **19** pour accéder au menu « Téléphone » ;
- puis sélectionnez « Chercher tél » à l'aide de **6**, puis appuyez sur **6** ou **18** pour valider ;
- sélectionnez « Appairer tél » l'aide de **6**, puis appuyez sur **6** ou **18** pour valider ;
- Le message « Entrez le code : XXXXXX » s'affiche sur l'écran du système audio et un décompte de 60 secondes débute.

Le système audio est désormais visible des autres appareils Bluetooth® pendant 60 secondes environ.

Recherchez le système audio à l'aide de votre téléphone puis sélectionnez-le (reportez-vous à la notice d'utilisation de votre téléphone) ou acceptez le code d'appairage avec votre téléphone.

Le message « MY CAR » ou « Dacia Media Control Multimédia » s'affiche sur l'écran du système audio pour vous informer que votre téléphone est appairé et connecté avec votre système audio.

Si l'appairage échoue, l'afficheur du système audio retourne au menu « Téléphone ».

APPAIRER, DÉAPPAIRER UN TÉLÉPHONE (3/6)

Si le nombre maximum de téléphones appairés au système audio est atteint, l'appairage d'un nouveau téléphone nécessite le désappairage d'un téléphone existant (reportez-vous au paragraphe « Désappairer un téléphone » de ce chapitre).

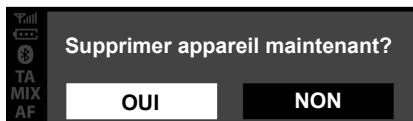

Un message s'affiche à l'écran du système audio pour confirmer et valider votre choix (comme présenté dans l'illustration).

Si 5 téléphones sont déjà enregistrés, le système vous propose de supprimer un des appareils. En sélectionnant « OUI », vous êtes renvoyé au menu « Suppr. tél ».

Nota : Le désappairage d'un téléphone supprime tous les contacts du répertoire téléphonique et l'historique des appels dans le système audio synchronisé avec le téléphone.

Désappairer un téléphone

Le désappairage permet de supprimer un téléphone de la mémoire du système de téléphonie mains libres :

- appuyez sur **3** ou **19** pour accéder au menu « Téléphone » ;
- sélectionnez le menu « Suppr. tél » à l'aide de **6** ou **15**, puis appuyez sur **6** ou **18** pour valider ;
- sélectionnez « OUI » à l'aide de **6** ou **15**, puis appuyez sur **6** ou **18** pour valider.



Votre système téléphonique mains libres a seulement pour objet de faciliter la communication en diminuant les facteurs de risque sans les éliminer totalement. Respectez obligatoirement les lois en vigueur du pays dans lequel vous vous trouvez.

APPAIRER, DÉSPAIRER UN TÉLÉPHONE (4/6)

Radio avec affichage au tableau de bord

Connexion Bluetooth®

Pour activer la fonction Bluetooth® du système audio :

- appuyez sur **32** pour accéder au menu principal ;
- sélectionnez « Réglages », « Réglages téléphone » puis « Bluetooth® » à l'aide de **33** ou **34** et validez par **35** ;
- sélectionnez « OUI » à l'aide de **33** ou **34**, puis validez par **28**. Le symbole Bluetooth® apparaît alors en permanence dans la barre d'état **21** de l'écran.



Pour des raisons de sécurité, effectuez ces opérations véhicule à l'arrêt.

Appairer un téléphone

Pour utiliser votre système mains libres, appairez votre mobile Bluetooth® au véhicule. Assurez-vous que le Bluetooth® de votre téléphone est activé et réglez son statut sur « visible ».

L'appairage permet au système téléphonie mains libres de reconnaître et de mémoriser un téléphone.

Vous pouvez appairer jusqu'à cinq téléphones, mais un seul peut être connecté à la fois.

L'appairage peut s'effectuer soit via le système audio, soit via votre téléphone. Votre système audio et votre téléphone doivent être allumés.

Nota : lorsque vous appairez un nouveau téléphone alors qu'un autre téléphone est déjà connecté au système audio, ce dernier sera déconnecté et remplacé par le nouveau téléphone appairé.



Appairer un téléphone Bluetooth® avec le système audio depuis le système audio

Cette méthode permet d'effectuer une recherche Bluetooth® depuis le système audio.

Pour appairer un téléphone avec cette méthode, effectuez les opérations suivantes :

- sur votre téléphone, activez le Bluetooth® ;
- appuyez sur **32** pour accéder au menu principal ;
- sélectionnez « Réglages », « Réglages téléphone » à l'aide de **33** ou **34** et validez par **35** ;

APPAIRER, DÉSPAIRER UN TÉLÉPHONE (5/6)

– sélectionnez « Chercher tél » à l'aide de **33** ou **34**, puis validez par **35**.

Un message s'affiche à l'écran. Appuyez sur **35** pour lancer la recherche.

La recherche des appareils Bluetooth® présents à proximité démarre (cette recherche peut prendre jusqu'à 60 secondes).

Sélectionnez le téléphone que vous souhaitez appairer à l'aide de **33** ou **34**, puis validez par **35**.

Depuis votre appareil Bluetooth®, confirmez la demande d'appairage.

Lorsque le message « Nom de l'appareil BT connecté » s'affiche à l'écran du système audio, l'appareil Bluetooth® est automatiquement enregistré et connecté au véhicule.

Vous retrouvez à présent à l'écran votre appareil dans la liste des téléphones reconnus, accessible également dans le sous-menu « Sélect. tél ».

Au bout de 60 secondes, si l'appairage échoue, le message « Echec appairage » apparaît, répétez ces opérations pour réussir l'action souhaitée.

Pour plus d'informations, consultez la notice d'utilisation de votre téléphone.

Appairer un téléphone Bluetooth® avec système audio depuis votre téléphone

Cette méthode permet d'effectuer une recherche Bluetooth® depuis votre téléphone.

Pour appairer votre téléphone avec cette méthode, effectuez les opérations suivantes :

- appuyez sur **32** pour accéder au menu principal ;
- sélectionnez « Réglage », « Téléphone » à l'aide de **33** ou **34**, puis validez par **35** ;
- sélectionnez « Appairer tél » à l'aide de **33** ou **34**, puis validez par **35** ;
- Le message « Entrez le code : XXXXXX » s'affiche sur l'écran du système audio et un décompte de 60 secondes débute.

Le système audio est désormais visible pour les autres appareils Bluetooth® pendant 60 secondes environ.

Recherchez le système audio à l'aide de votre téléphone puis sélectionnez-le ou acceptez le code d'appairage avec votre téléphone.

Le message « MY CAR » ou « Dacia Media Control Multimédia » s'affiche sur l'écran du système audio pour vous informer que votre téléphone est appairé et connecté avec votre système audio.

Si l'appairage échoue, l'afficheur du système audio retourne au menu « Téléphone ».

Si le nombre maximum de téléphones appairés au système audio est atteint, l'appairage d'un nouveau téléphone nécessite le désappairage d'un téléphone existant (reportez-vous au paragraphe « Désappairer un téléphone » de ce chapitre).



Votre système téléphonique mains libres a seulement pour objet de faciliter la communication en diminuant les facteurs de risque sans les éliminer totalement. Respectez obligatoirement les lois en vigueur du pays dans lequel vous vous trouvez.

APPAIRER, DÉAPPAIRER UN TÉLÉPHONE (6/6)



Désappairer un téléphone

Le désappairage permet de supprimer un téléphone de la mémoire du système audio.

Pour désappairer et supprimer votre téléphone de la mémoire du système audio, effectuez les opérations suivantes :

- appuyez sur **32** pour accéder au menu principal ;
- sélectionnez « Réglage », « Réglages téléphone » puis « Suppr. tél » à l'aide de **33** ou **34** et validez par **35** ;



- sélectionnez le téléphone que vous souhaitez désappairer à l'aide de **33** ou **34** et validez par **35** ;
- sélectionnez « OUI » à l'aide de **33** ou **34**, puis validez par **35**.

Si 5 téléphone sont déjà enregistrés, le système vous propose de supprimer un des appareils. En sélectionnant « OUI », vous êtes renvoyé au menu « Suppr. tél ».

Nota : Le désappairage d'un téléphone supprime tous les contacts du répertoire téléphonique et l'historique des appels dans le système audio synchronisé avec le téléphone.



Pour désappairer et supprimer tous les téléphones de la mémoire du système audio :

- appuyez sur **32** pour accéder au menu principal ;
- sélectionnez « Réglage », « Réglages téléphone » puis « Suppr. tout » à l'aide de **33** ou **34** et validez par **35** ;
- sélectionnez « OUI » à l'aide de **33** ou **34**, puis validez par **35**.

Nota : Tous les contacts du répertoire téléphonique et l'historique des appels dans le système audio synchronisé seront supprimés.

CONNECTER, DÉCONNECTER UN TÉLÉPHONE (1/5)

Connecter un téléphone appairé

Votre téléphone doit être connecté au système de téléphonie mains libres pour accéder à toutes ses fonctions.

Aucun téléphone ne peut être connecté au système de téléphonie mains libres s'il n'a pas été préalablement appairé.

Reportez-vous au paragraphe « Appairer un téléphone » du chapitre « Appairer/Désappairer un téléphone ».

Nota : la connexion Bluetooth® de votre téléphone doit être activée et réglée sur « visible ».

Connexion automatique

Dès l'allumage du véhicule, le système audio recherche les téléphones appairés présents à proximité.

Nota : le téléphone prioritaire est le dernier à avoir été connecté.

La recherche se poursuit jusqu'à ce qu'un téléphone appairé soit trouvé (cette recherche peut prendre plusieurs minutes).

Nota : Pour plus de précisions sur la liste des téléphones compatibles, adressez-vous à un Représentant de la marque.

- contact mis, vous pouvez bénéficier d'une connexion automatique de votre téléphone. Il peut être nécessaire d'activer la fonction de connexion Bluetooth® automatique de votre téléphone avec le système mains libres. Pour ce faire, reportez-vous à la notice de votre téléphone ;
- à la reconnexion et en présence de deux téléphones appairés dans le périmètre de réception du système mains libres, le dernier téléphone connecté sera prioritaire, y compris si ce dernier se trouve à l'extérieur du véhicule et à portée du système mains libres.

Nota : si au moment de la connexion avec votre système de téléphonie mains libres vous êtes déjà en communication, le téléphone sera automatiquement connecté et la conversation basculera sur les haut-parleurs du véhicule.



Votre système téléphonique mains libres a seulement pour objet de faciliter la communication en diminuant les facteurs de risque sans les éliminer totalement. Respectez obligatoirement les lois en vigueur du pays dans lequel vous vous trouvez.



Pour des raisons de sécurité, effectuez ces opérations véhicule à l'arrêt.

CONNECTER, DÉCONNECTER UN TÉLÉPHONE (2/5)



Radio avec affichage central

Connexion manuelle (changement de téléphone connecté)

- appuyez sur **3** ou **19** pour accéder au menu « Téléphone » ;
- tournez **6** ou **15** jusqu'au menu « Sélect. tél » ;
- puis validez en appuyant sur **6**.

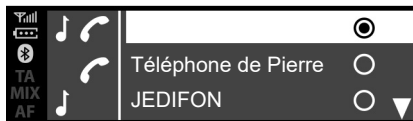

La liste des téléphones déjà appairés s'affiche.

Sélectionnez le téléphone que vous souhaitez connecter à l'aide de **6** ou **15**, puis validez en appuyant sur **6**.

Un message vous informe que le téléphone est bien connecté.

Nota : si un téléphone est déjà connecté, lors du changement de téléphone dans la liste des téléphones déjà appairés, la connexion existante est automatiquement remplacée par celle du nouveau téléphone demandé.

Échec de connexion

En cas d'échec de la connexion, veuillez vérifier que :

- votre téléphone est allumé ;
- la batterie de votre téléphone n'est pas déchargée ;
- votre téléphone a préalablement été appairé au système de téléphonie mains libres ;
- le Bluetooth® de votre téléphone et du système audio est activé ;
- le téléphone est configuré pour accepter la demande de connexion du système audio.

Nota : l'utilisation prolongée de votre système de téléphonie mains libres décharge plus rapidement la batterie de votre téléphone.

CONNECTER, DÉCONNECTER UN TÉLÉPHONE (3/5)

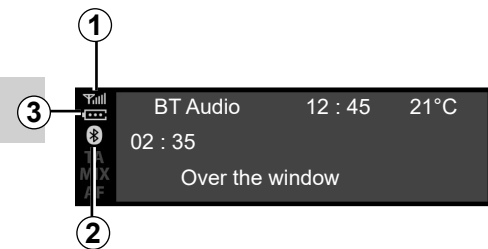

Informations du téléphone

Une fois connecté, le système audio vous fournit des informations liées au téléphone :

- l'état du réseau téléphonique **1** ;
- le niveau de la batterie **2** ;
- le type de connexion au système multimédia **3**.



Déconnecter un téléphone

Pour déconnecter votre téléphone, vous pouvez :

- désactiver la fonction Bluetooth® de votre système audio ;
- désactiver la fonction Bluetooth® de votre téléphone ;
- supprimer le téléphone appairé via le système audio. Reportez-vous au paragraphe « Désappairer un téléphone » du chapitre « Appairer, désappairer un téléphone ».

Un message s'affiche alors sur l'écran du système audio confirmant la déconnexion du téléphone.

Nota :

- l'extinction du téléphone provoque aussi la déconnexion du téléphone.
- si vous êtes en communication au moment de la déconnexion de votre téléphone, celle-ci sera automatiquement transférée sur votre téléphone.

Pour désactiver le Bluetooth® de votre smartphone, reportez-vous à la notice d'utilisation de votre téléphone.

Pour désappairer et supprimer le téléphone Bluetooth®, reportez-vous au paragraphe « Désappairer un téléphone » du chapitre « Appairer, désappairer un téléphone ».

CONNECTER, DÉCONNECTER UN TÉLÉPHONE (4/5)



Radio avec affichage au tableau de bord

Connexion manuelle (changement de téléphone connecté)

- Appuyez sur **32** pour accéder au menu principal ;
- sélectionnez le menu « Téléphone » à l'aide de **26**, **33** ou **34**, puis validez en appuyant sur **35** ;
- sélectionnez le menu « Sélect. tél » à l'aide de **26**, **33** ou **34**, puis validez en appuyant sur **35**.



La liste des téléphones déjà appairés s'affiche.

Sélectionnez le téléphone que vous souhaitez connecter dans la liste à l'aide de **26**, **33** ou **34**, puis validez en appuyant sur **35**.

Un message vous informe que le téléphone est bien connecté.

Nota : si un téléphone est déjà connecté lors du changement de téléphone, la connexion existante est automatiquement remplacée par le nouveau téléphone.

Échec de connexion

En cas d'échec de la connexion, veuillez vérifier que :

- votre téléphone est allumé ;
- la batterie de votre téléphone n'est pas déchargée ;
- votre téléphone a préalablement été appairé au système de téléphonie mains libres ;
- le Bluetooth® de votre téléphone et du système audio est activé ;
- le téléphone est configuré pour accepter la demande de connexion du système audio.

Nota : l'utilisation prolongée de votre système de téléphonie mains libres décharge plus rapidement la batterie de votre téléphone.

CONNECTER, DÉCONNECTER UN TÉLÉPHONE (5/5)



Informations du téléphone

Une fois connecté, le système audio vous fournit des informations liées au téléphone :

- l'état du réseau téléphonique **5** ;
- le niveau de la batterie **6** ;
- le type de connexion au système multimédia **4**.



Déconnecter un téléphone

Pour déconnecter votre téléphone, vous pouvez :

- désactiver la fonction Bluetooth® de votre système audio ;
- désactiver la fonction Bluetooth® de votre téléphone ;
- supprimer le téléphone appairé via le système audio. Reportez-vous au paragraphe « Désappairer un téléphone » du chapitre « Appairer, désappairer un téléphone ».

L'extinction du téléphone provoque aussi la déconnexion du téléphone.

Un message s'affiche alors sur l'écran du système audio confirmant la déconnexion du téléphone.

Nota : si vous êtes en communication au moment de la déconnexion de votre téléphone, celle-ci sera automatiquement transférée sur votre téléphone.

Pour désactiver le Bluetooth® de votre système audio, reportez-vous au paragraphe « Fonction Bluetooth® » du chapitre « Description générale ».

Pour désactiver le Bluetooth® de votre smartphone, reportez-vous à la notice d'utilisation de votre téléphone.

Pour désappairer et supprimer le téléphone Bluetooth®, reportez-vous au paragraphe « Désappairer un téléphone » du chapitre « Appairer, désappairer un téléphone ».

ÉMETTRE, RECEVOIR UN APPEL (1/7)

Radio avec affichage central

Appeler un contact depuis le répertoire téléphonique

Lors de l'appairage d'un téléphone, son répertoire est automatiquement téléchargé dans le système audio (suivant téléphone).

Pour rechercher un contact :

- appuyer sur **3** ou **19** pour accéder au menu « Téléphone » ;
- sélectionnez « Répertoire » à l'aide de **6** ou **15**, puis appuyez sur **6** pour valider.



Depuis le menu « Répertoire », vous pouvez rechercher un contact par nom, pour cela :

- appuyez sur **6** ou **15** pour faire apparaître l'alphabet numérique ;
- utilisez **6** ou **15** pour faire défiler les lettres de l'alphabet ;

- lorsque vous avez sélectionné la lettre désirée, faites un appui sur **6** pour valider ;
- sélectionnez le contact souhaité à l'aide de **6** ou **15**, puis appuyez sur **6** pour afficher le ou les numéros du contact enregistrés ;
- sélectionnez le numéro souhaité à l'aide de **6** ou **15**, puis appuyez sur **6** pour valider et lancer l'appel.

Nota : Pour revenir à l'écran précédent, appuyez sur **4**.



Il est recommandé de s'arrêter pour composer un numéro ou pour rechercher un contact.

ÉMETTRE, RECEVOIR UN APPEL (2/7)

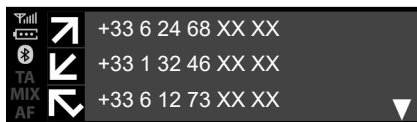

Appeler un contact figurant dans l'historique des appels

Pour afficher l'historique des appels :

- appuyez sur **3** ou effectuez un appui court sur **19** pour accéder au menu « Téléphone » ;
- sélectionnez « Appels » à l'aide de **6** ou **15**, puis appuyez sur **6** pour valider ;
- sélectionnez le contact ou le numéro à appeler à l'aide de **6** ou **15**, puis appuyez sur **3**, **6** ou **19** pour lancer l'appel.

Pour rappeler le dernier numéro composé, effectuez un appui long sur **3** ou **19**.

Émettre un appel en composant un numéro

Pour émettre un appel en composant le numéro :

- appuyez sur **3** ou effectuez un appui court sur **19** pour accéder au menu « Téléphone » ;
- sélectionnez « Composer » à l'aide de **6** ou **15**, puis appuyez sur **6** pour valider ;
- sélectionnez chaque chiffre à l'aide de **6** ou **15**, puis appuyez sur **6** pour valider ;
- une fois le numéro complet composé, appuyez sur **3**, **6** ou **19** pour lancer l'appel.

Vous pouvez rappeler le dernier numéro composé en appuyant longuement sur **4**.



Il est recommandé de s'arrêter pour composer un numéro ou pour rechercher un contact.

Recevoir un appel

À la réception d'un appel, le numéro du correspondant s'affiche à l'écran du système audio (cette fonction dépend des options auxquelles vous avez souscrit auprès de votre opérateur téléphonique).

Si le numéro appelant est présent dans l'un des répertoires, le nom de votre contact est alors affiché à la place du numéro.

Si le numéro appelant ne peut être visualisé, le message « Numéro masqué » s'affiche sur l'écran du système audio.

ÉMETTRE, RECEVOIR UN APPEL (3/7)

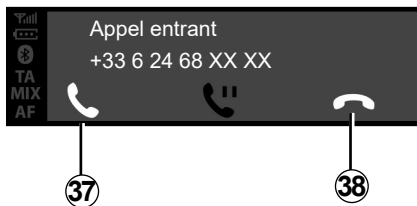

Pour accepter un appel entrant, appuyez sur **3** ou **16**. Vous pouvez également sélectionner **37** à l'aide de **6** ou **15**, puis appuyez sur **6** pour valider et accepter l'appel entrant.

Pour rejeter un appel, effectuez un appui long sur **3** ou sur **16**. Vous pouvez également sélectionner **38** à l'aide de **6** ou **15**, puis appuyez sur **6** pour valider et rejeter l'appel.



Pour mettre en attente un appel entrant, sélectionnez **39** à l'aide de **6** ou **15**, puis appuyez sur **6** pour valider et mettre l'appel entrant en attente.

En cours de communication

Vous pouvez :

- régler le volume en tournant **1** ou en appuyant sur **13** ou **14** ;
- raccrocher en appuyant sur **3** ou sur **16**.

Le système permet de gérer la fonction de double appel lorsque votre téléphone est connecté (selon abonnement).

ÉMETTRE, RECEVOIR UN APPEL (4/7)

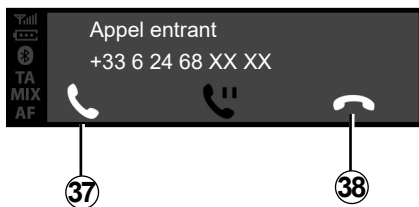

Tournez **6** ou **15**, puis validez sur **6**.
Vous pouvez :

- accepter l'appel entrant/reprendre un appel mis en attente en sélectionnant **37** ;
- raccrocher en sélectionnant **38** pendant la conversation ;

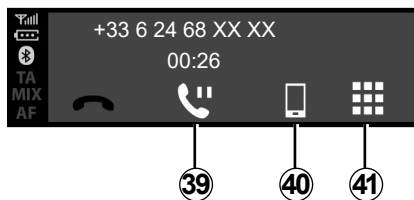

- mettre un appel en attente en sélectionnant **39** ;
- basculer la conversation de votre système audio vers votre téléphone en sélectionnant **40** ;
- contrôler le clavier de votre téléphone depuis le système audio en sélectionnant **41** ;

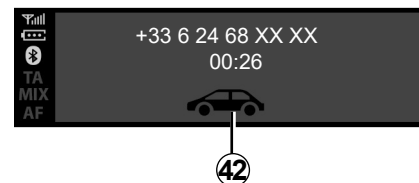

- basculer la conversation de votre téléphone vers votre système audio en sélectionnant **42**.

Le système permet de gérer la fonction de double appel lorsque votre téléphone est connecté (selon abonnement).

ÉMETTRE, RECEVOIR UN APPEL (5/7)

Radio avec affichage au tableau de bord

Appeler un contact depuis le répertoire téléphonique

Lors de l'appairage d'un téléphone, son répertoire est automatiquement télé-chargé dans le système audio (suivant téléphone).

Vous pouvez aussi autoriser le partage automatique du répertoire téléphonique et de l'historique des appels pour que le système multimédia les transfère automatiquement lors de vos prochains appairages.

Si l'accès n'a pas été autorisé, un message s'affiche sur l'écran du système audio, vous demandant d'autoriser l'accès au répertoire.

Si votre téléphone n'est pas visible par le système multimédia, consultez la notice d'utilisation de votre téléphone.



Pour rechercher un contact :

- appuyer sur **32**, puis « Téléphone » à l'aide de **33** ou **34**, puis appuyez sur **35** pour valider ;
- sélectionnez « Répertoire » à l'aide de **33** ou **34**, puis appuyez sur **35** pour valider.

Depuis le menu « Répertoire », vous pouvez rechercher un contact par nom, pour cela :

- effectuez un appui long sur **33** ou **34** pour activer la recherche ;
- utilisez **26**, **33** ou **34** pour faire défiler les lettres de l'alphabet ;
- lorsque vous avez sélectionné la lettre désirée, faites un appui sur **35** pour valider ;
- sélectionnez le contact souhaité à l'aide de **33** ou **34**, puis appuyez sur **35** pour afficher le ou les numéros du contact enregistrés ;
- sélectionnez le numéro souhaité à l'aide de **33** ou **34**, puis appuyez sur **35** pour valider et lancer l'appel.

Nota : pour revenir à l'écran précédent, appuyez sur **36**.



Il est recommandé de s'arrêter pour rechercher un contact.

ÉMETTRE, RECEVOIR UN APPEL (6/7)

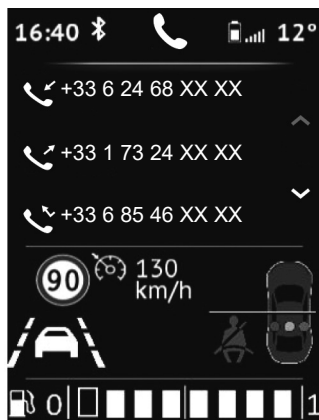

Appeler un contact figurant dans l'historique des appels

Pour afficher l'historique des appels :

- effectuez un appui court sur **28** pour accéder au menu « Téléphone » ou appuyer sur **32**, puis « Téléphone » à l'aide de **33** ou **34**, puis appuyez sur **35** pour valider ;
- sélectionnez « Appels » à l'aide de **33** ou **34**, puis appuyez sur **35** pour valider ;
- sélectionnez le contact ou le numéro à appeler à l'aide de **33** ou **34**, puis appuyez sur **35** pour lancer l'appel.



Recevoir un appel

À la réception d'un appel, le numéro du correspondant s'affiche à l'écran du système audio (cette fonction dépend des options auxquelles vous avez souscrit auprès de votre opérateur téléphonique).

Si le numéro appelant est présent dans l'un des répertoires, le nom de votre contact est alors affiché à la place du numéro.

Si le numéro appelant ne peut être visualisé, le message « Numéro masqué » s'affiche sur l'écran du système audio.

Pour accepter un appel entrant :

- sélectionnez l'icône **37** à l'aide de **33** ou **34**, puis appuyez sur **35** pour valider ;

ou

- effectuez un appui court sur **28**.

Pour rejeter un appel entrant :

- sélectionnez l'icône **38** à l'aide de **33** ou **34**, puis appuyez sur **35** pour valider ;

ou

- effectuez un appui long sur **28**.



Il est recommandé de s'arrêter pour composer un numéro ou pour rechercher un contact.

ÉMETTRE, RECEVOIR UN APPEL (7/7)



Recevoir un double appel

À la réception d'un double appel, le numéro du deuxième correspondant s'affiche à l'écran du système audio (cette fonction dépend des options auxquelles vous avez souscrit auprès de votre opérateur téléphonique). Vous pouvez :

- accepter l'appel entrant en sélectionnant **37** ;
- refuser l'appel entrant en sélectionnant **38** ;
- mettre l'appel entrant en attente en sélectionnant **39**.

Pour raccrocher pendant la conversation appuyez sur **38**.

En cours de communication

Vous pouvez :

- régler le volume en appuyant sur **27** ou **29** ;
- raccrocher en appuyant sur **28**.

Appuyez sur **33** ou **34**, puis validez avec **35**. Vous pouvez :

- accepter l'appel entrant/reprendre un appel mis en attente en sélectionnant **37** ;
- raccrocher en sélectionnant **38** pendant la conversation ;
- mettre un appel en attente en sélectionnant **39** ;
- utiliser le clavier du système audio pour les appels robotiques en sélectionnant **41**.

Le système permet de gérer la fonction de double appel lorsque votre téléphone est connecté (selon abonnement).



Utiliser le clavier en cours de communication

Pour utiliser le clavier du système audio en cours de communication :

- sélectionnez le clavier du système audio **33** à l'aide de **33** ou **34**, puis appuyez sur **35** pour valider ;
- sélectionnez le numéro ou le caractère à l'aide de **33** ou **34**, puis appuyez sur **35** pour valider votre choix.

Nota : pour revenir à l'écran précédent, appuyez sur **36**.

CHARGEUR SANS FIL (1/2)

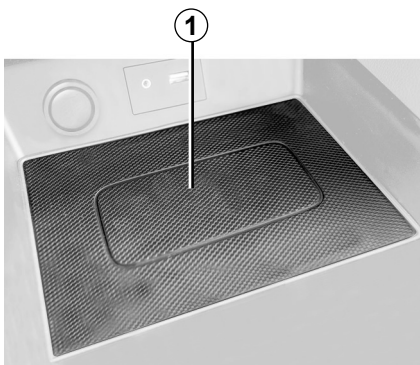

Présentation

La zone de charge d'induction **1** permet de charger un téléphone sans le connecter à un câble de chargement.

Nota : pour plus de précisions sur la liste des téléphones compatibles, adressez-vous à un Représentant de la marque ou consultez le site du constructeur.



Procédure de chargement

Positionnez votre téléphone **2** dans la zone d'induction **1**.

La procédure de chargement de votre téléphone **2** est interrompue dans les cas suivants :

- un objet est détecté dans la zone de charge d'induction **1**, comme indiqué par l'état de charge **5**. Un message vous demande de libérer la zone de dépose du chargeur sans fil pour pouvoir y placer **uniquement** votre téléphone ;
- le téléphone est complètement chargé, comme indiqué par l'état de charge **3** ;

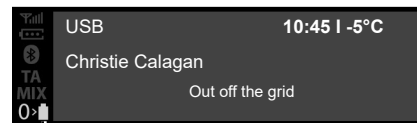

- la zone de charge d'induction **1** est en **surchauffe**. La procédure de chargement de votre téléphone **2** reprendra au bout de quelques instants, dès lors que la température sera redescendue.

Les objets laissés dans la zone de charge à induction **1** risquent de chauffer. Il est conseillé de les déposer dans les autres zones prévues à cet effet (vide-poches, pare-soleil...).

CHARGEUR SANS FIL (2/2)

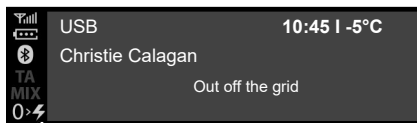

4

Etat d'avancement de la charge

Le système audio vous informe de l'état d'avancement de la charge sur la façade du système audio :

- téléphone chargé **3** ;
- chargement en cours **4** ;
- objet métallique détecté **5**.

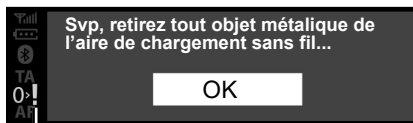

5

Nota : il est préférable de retirer la coque ou l'étui de protection de votre téléphone (s'il en est équipé), afin d'obtenir une efficacité de charge optimale.

Le chargeur inductif utilise un logiciel open source sous licence BSD-3-Clause, qui intègre des restrictions et limitations dont vous devez prendre connaissance sur Open Source Initiative.

Il est impératif de ne laisser aucun objet (clé USB, carte SD, carte de crédit, bijoux, clé, pièces de monnaie...) dans la zone de charge à induction **1** lors de la charge de votre téléphone. Retirez toutes les cartes magnétiques ou les cartes de crédit de l'étui avant de positionner votre téléphone dans la zone de charge d'induction **1**.

RÉGLAGES SYSTÈME (1/9)



Radio avec affichage central

Réglages Audio

Affichez le menu des réglages par un appui sur **5**. Sélectionnez « Regl. Son » à l'aide de **6** ou **15**, puis appuyez sur **6** ou **18** pour valider. Les réglages disponibles sont les suivants :

- « Egaliseur » ;
- « Spatialisation » ;
- « Volume Km/h » ;
- « Bass Boost » ;
- « Reset ».



« Equaliseur »

Sélectionnez « Equaliseur », puis appuyez sur **6** ou **15** pour accéder aux différentes rubriques dans l'ordre suivant :

- « Grave » ;
- « Moyen » ;
- « Aigüe ».

« Spatialisation » (Répartition sonore)

- « Balance » (répartition du son gauche/droite) ;
- « Fader » (répartition du son avant/arrière).

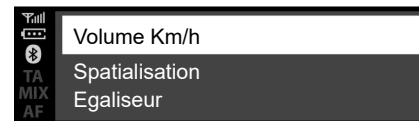

Vous pouvez modifier la valeur de chaque réglage à l'aide de **6** ou **15**.

Appuyez sur **6** ou **18** pour valider et revenir à la sélection précédente.

Pour quitter le menu en cours, appuyez sur **4**.

« Volume sensible à la vitesse »

Le volume du système audio varie en fonction de la vitesse du véhicule.

Accédez au menu « Réglages Audio » puis validez « Volume Km/h » par un appui sur **6** ou **18**.

RÉGLAGES SYSTÈME (2/9)

Pour atteindre le rapport souhaité, choisissez parmi la liste suivante :

- « NON » ;
- « Très faible » ;
- « Faible » ;
- « Moyen » ;
- « Haut » ;
- « Très élevé ».

« Bass Boost »

La fonction « Bass Boost » permet de renforcer le volume qui s'applique à l'ensemble des basses.

Pour activer/désactiver cette fonction, choisissez « ON/OFF » à l'aide de **6** ou **15**, puis appuyez sur **6** ou **18** pour valider.

« Audio par défaut »

Affichez le menu « Régl. Son » et sélectionnez « Par défaut » puis « Reset ». Sélectionnez « OUI » ou « NON ». Tous les réglages audio reviennent à leur valeur par défaut.



Réglage de l'heure

Cette fonction permet de paramétrer l'heure.

Affichez le menu des réglages par un appui sur **5**. Sélectionnez « Horloge » à l'aide de **6** ou **15**, puis appuyez sur **6** ou **18** pour valider. Les réglages disponibles sont les suivants :

- « Réglage » : réglage des heures et minutes ;
- « Format » : choisir le format d'affichage de l'heure « 12h » ou « 24h ».

Réglages de la radio

Pour accéder aux réglages de la radio, appuyez sur **5**, puis sélectionnez « Régl. Radio » à l'aide de **6** ou **15**. Appuyez sur **6** ou **18** pour valider.

Les réglages disponibles sont les suivants :

- « iTraffic » (informations trafic) ;
- « AF » ;
- « Alertes DR » (bulletins d'informations) ;
- « Màj Liste FM » ;
- « Màj Liste DR ».



Pour des raisons de sécurité, effectuez ces réglages véhicule à l'arrêt.

RÉGLAGES SYSTÈME (3/9)

« iTrafic » (informations trafic)

Pour activer ou désactiver cette fonction :

- affichez le menu des réglages par un appui long sur **5**, puis appuyez sur **5** pour valider ;
- sélectionnez « Regl. Radio » à l'aide de **6** ou **15**, puis appuyez sur **6** ou **18** pour valider ;
- sélectionnez « iTrafic » à l'aide de **6** ou **15**, puis appuyez sur **6** ou **18** pour valider ;
- sélectionnez « ON » ou « OFF » pour activer ou désactiver la fonction « iTrafic ».

Un appui sur **4** de la façade du système audio, permet de revenir au menu précédent.

« AF » (suivi de fréquences AF)

La fréquence d'une station FM change selon la zone géographique.

Certaines stations utilisent le système RDS principalement pour le suivi de fréquences « AF » lors de déplacements avec voiture.

« Alertes DR » (bulletin d'informations)

- Affichez le menu des réglages par un appui sur **5**, sélectionnez « Paramètres Radio » à l'aide de **6** ou **15**, puis appuyez sur **6** ou **18** pour valider ;
- sélectionnez « Alertes DR » à l'aide de **6** ou **15**, puis appuyez sur **6** ou **18** pour valider ;
- sélectionnez le(s) bulletin(s) d'informations que vous souhaitez écouter à l'aide de **6** ou **15**, puis appuyez sur **6** ou **18** pour valider.

« Màj Liste FM »

Reportez-vous au paragraphe « Màj Liste FM » du chapitre « Écouter la radio ».

« Màj Liste DR »

Reportez-vous au paragraphe « Màj Liste DR » du chapitre « Écouter la radio ».

RÉGLAGES SYSTÈME (4/9)

Choix de la langue

Cette fonction permet de changer la langue utilisée par le système audio.

Accédez à la rubrique « Langue » accessible par un appui sur **5**, choisissez la langue désirée à l'aide de **6** ou **15**, puis appuyez sur **6** ou **18** pour valider.



Version du logiciel

Affichez le menu des Réglages en appuyant sur **5** « SETUP » puis descendre sur « Version SW ». La version du logiciel ou « Software » s'affiche à l'écran.

Pour mettre à jour le Software, veuillez télécharger sur un support USB la dernière MàJ du programme, disponible sur le site internet du constructeur, puis insérez votre clé dans le port USB **7**. Le système annonce automatiquement : « MàJ SW détectée ».

Confirmez « OUI/NON » et attendez l'affichage du message « Enlever l'USB » pour redémarrer votre système radio et prendre en compte la mise à jour.

« Réglages BT » (Bluetooth®)

Accédez au menu « Téléphone », suivant le système audio :

- appuyez sur **3** ou **13** ;
- sélectionnez la rubrique « Réglages BT » à l'aide de **6** ou **15**, puis appuyez sur **6** ou **18** pour valider.

Les réglages disponibles sont les suivants :

- « Volume » : réglage du volume de la sonnerie ou d'appel ;
- « Sonneries » : activation de la sonnerie du véhicule ou celle transférée depuis le téléphone.



Pour des raisons de sécurité, effectuez ces réglages véhicule à l'arrêt.

RÉGLAGES SYSTÈME (5/9)

Pour régler le volume de la sonnerie lorsqu'un téléphone Bluetooth® est connecté au système audio, sélectionnez « Volume » à l'aide de **6** ou **15**, puis appuyez sur **6** ou **18** pour valider.

Un nouveau sous-menu s'affiche :

- « Sonneries » ;
- « Appels ».

Sélectionnez l'une des deux rubriques à l'aide de **6** ou **15**, puis appuyez sur **6** ou **18** pour valider.

Pour activer la sonnerie sur le véhicule ou le téléphone connecté en Bluetooth®, sélectionnez « Sonneries » en tournant et en appuyant sur **6** ou depuis la molette de la façade du système audio ou depuis **15**.

Un nouveau sous-menu s'affiche :

- « Véhicule » ;
- « Téléphone ».

Sélectionnez l'une des deux rubriques à l'aide de **6** ou **15**, puis appuyez sur **6** ou **18** pour valider.

Affichage des textes radio

Affichez le menu des textes radio par un appui long sur **5**. Le système audio affiche « Texte disponible » à l'écran.

L'affichage des textes radio peut contenir 64 caractères au maximum.

Nota : si la radio en cours d'écoute ne permet pas l'affichage des textes radio, l'écran du système audio affiche « Pas de Radio ».



Pour des raisons de sécurité, effectuez ces réglages véhicule à l'arrêt.

RÉGLAGES SYSTÈME (6/9)



Radio avec affichage au tableau de bord

Affichez le menu principal par un appui sur **32**.

Les réglages disponibles sont les suivants :

- « Véhicule » ;
- « Audio » ;
- « Téléphone ».



Pour des raisons de sécurité, effectuez ces réglages véhicule à l'arrêt.

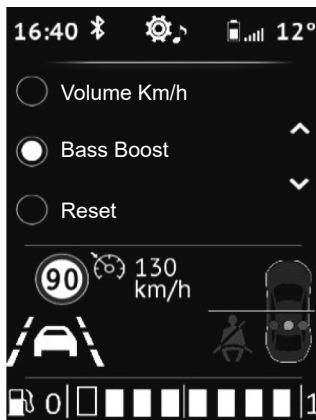

Réglages Audio

Affichez le menu des réglages par un appui sur **32**. Sélectionnez « Regl. Son » à l'aide de **33** ou **34**, puis appuyez sur **35** pour valider.

Les réglages disponibles sont les suivants :

- « Equaliseur » ;
- « Spatialisation » ;
- « Volume Km/h » ;
- « Bass Boost » ;
- « Reset ».



« Equaliseur »

Sélectionnez « Equaliseur », puis appuyez sur **33** ou **34** pour accéder aux différentes rubriques dans l'ordre suivant :

- « Grave » ;
- « Moyen » ;
- « Aigüe ».

RÉGLAGES SYSTÈME (7/9)

« Spatialisation » (répartition sonore)

La fonction « Spatialisation » permet de régler la répartition du son dans l'habitacle :

- « Balance » (répartition du son gauche/droite) ;
- « Fader » (répartition du son avant/arrière).

Vous pouvez modifier la valeur de chaque réglage à l'aide de **33** ou **34**. Appuyez sur **35** pour valider et revenir à la sélection précédente.

« Volume sensible à la vitesse »

Le volume du système audio varie en fonction de la vitesse du véhicule. Accédez au menu « Réglages Audio » puis validez « Volume Km/h » par un appui sur **35**.

Pour atteindre le rapport souhaité, choisissez parmi la liste suivante :

- « OFF » ;
- « Très faible » ;
- « Faible » ;
- « Moyen » ;
- « Haut » ;
- « Très élevé ».



« Bass Boost »

La fonction « Bass Boost » permet de renforcer le volume qui s'applique à l'ensemble des basses.

Accédez au menu « Réglages Audio » puis validez « Bass Boost » à l'aide de **33** ou **34**, puis appuyez sur **35** pour valider.

Pour activer/désactiver cette fonction, choisissez « ON » ou « OFF » à l'aide de **33** ou **34**, puis appuyez sur **35** pour valider.

« Audio par défaut »

Affichez le menu « Régl. Son » et sélectionnez « Par défaut » puis « Reset ». Sélectionnez « OUI » ou « NON ». Tous les réglages audio reviennent à leur valeur par défaut.

Réglages de la radio

Affichez le menu des réglages par un appui sur **32**. Sélectionnez « Régl. Radio » à l'aide de **33** ou **34**, puis appuyez sur **35** pour valider+.

Les réglages disponibles sont les suivants :

- « Màj Liste FM » ;
- « Màj Liste DR ».

« Màj Liste FM »

Reportez-vous au paragraphe « Màj Liste FM » du chapitre « Écouter la radio ».

RÉGLAGES SYSTÈME (8/9)

« Màj Liste DR »

Reportez-vous au paragraphe « Màj Liste DR » du chapitre « Écouter la radio ».

Réglages Téléphone

Cette fonction permet de paramétrer le réglage du téléphone utilisé dans le système audio.

Affichez le menu des réglages par un appui sur **32**. Sélectionnez « Réglages Téléphone » et choisissez le réglage souhaité à l'aide de **33** ou **34**, puis appuyez sur **35** pour valider.

Les réglages disponibles sont les suivants :

- « Chercher tél » ;
- « Appairer tél » ;
- « Sélect. tél » ;
- « Suppr. tél » ;
- « BT ON/OFF ».

Reportez-vous aux chapitres correspondants.

Un appui sur la touche **4** de la façade du système audio, permet de revenir au menu précédent.



« Réglages BT » (Bluetooth®)

Affichez le menu des réglages par un appui sur **32**. Sélectionnez « Réglages BT » à l'aide de **33** ou **34**, puis appuyez sur **35** pour valider.

Pour activer le Bluetooth® du système audio, sélectionnez « ON » à l'aide de **33** ou **34**, puis appuyez sur **35** pour valider.

Pour désactiver le Bluetooth® du système audio, sélectionnez « OFF » à l'aide de **33** ou **34**, puis appuyez sur **35** pour valider.

En fonction de la marque et du modèle de votre téléphone, les fonctions mains libres peuvent être partiellement ou totalement incompatibles avec le système audio de votre véhicule.



Pour des raisons de sécurité, effectuez ces réglages véhicule à l'arrêt.

RÉGLAGES SYSTÈME (9/9)

Affichage des textes radio

L'affichage des textes radio (FM, DR) peut contenir 64 caractères au maximum.

Nota : s'il n'y a aucune information fournie, l'écran affiche « Aucun message ».

Choix de la langue

Cette fonction permet de changer la langue utilisée par le système affichage radio au tableau de bord.

Affichez le menu des réglages par un appui sur **32**. Sélectionnez « Réglages Véhicule », « Langue », puis choisissez la langue souhaitée à l'aide de **33** ou **34** en appuyant sur **35** pour valider.

Réglage de l'heure

Cette fonction permet de paramétrer l'heure.

Affichez le menu des réglages par un appui sur **32**. Sélectionnez « Menu Véhicule », « Horloge » à l'aide de **33** ou **34** en appuyant sur **35** pour valide.

Le menu « Horloge » s'affiche :

- effectuez un appui long sur **35** pour accéder au réglage des heures ;
- réglez les heures à l'aide de **33** ou **34**, puis attendez un court instant, le réglage de l'heure bascule automatiquement vers le réglage des minutes ;
- réglez les minutes à l'aide de **33** ou **34**, puis attendez un court instant, le réglage se valide automatiquement.



Pour des raisons de sécurité, effectuez ces réglages véhicule à l'arrêt.

DACIA MEDIA CONTROL : DESCRIPTION GÉNÉRALE (1/5)

Présentation

« **Dacia Media Control** » est une application téléchargeable depuis votre smartphone ou votre tablette numérique. Cette application permet d'accéder à plusieurs menus :

- « Navigation » ;
- « Multimédia » ;
- « Véhicule » ;
- « Téléphone » ;
- « Réglage ».

Nota : pour plus de précisions sur la liste des téléphones et tablettes numériques compatibles, adressez vous à un Représentant de la marque ou consultez le site internet du constructeur s'il en dispose.

Connexion Bluetooth®

Vérifier que votre téléphone ou votre tablette numérique est appairé au système audio (reportez-vous au paragraphe « Appairer un téléphone » du chapitre « Appairer, désappairer un téléphone »).

Nota : le Bluetooth® de votre téléphone ou de votre tablette numérique doit être activé et réglé sur « visible » (pour plus d'informations, consultez la notice d'utilisation de votre appareil).

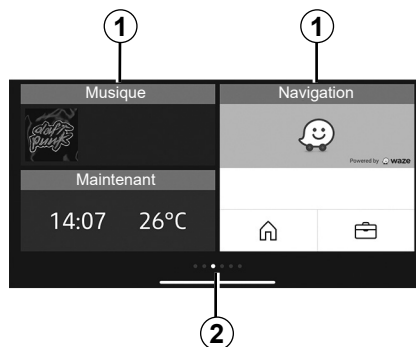

Affichage

Écran d'accueil personnalisé

1 Accès aux applications épinglées.

2 Indicateurs de page.

Nota : il est possible de modifier la configuration de l'écran d'accueil. Reportez-vous au chapitre « **Dacia Media Control** : réglages des paramètres ».

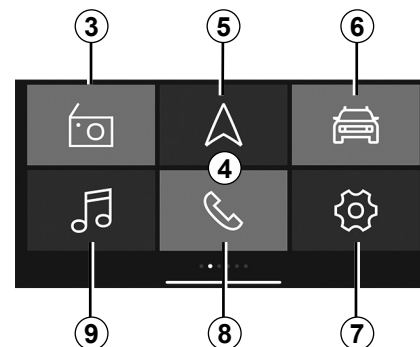

Écran d'accueil 4 « Dacia Media Control » par défaut

Sur l'écran d'accueil par défaut, retrouvez les menus suivants :

3 « Radio » : gestion de la radio.

5 « Navigation » : gestion de la navigation.

6 « Véhicule » : gestion de votre consommation de carburant, du Driving Eco...

7 « Réglage » : gestion des paramètres de l'application « **Dacia Media Control** ».

8 « Téléphone » : gestion des fonctions de la téléphonie.

9 « Multimédia » : gestion des ressources multimédia.

DACIA MEDIA CONTROL : DESCRIPTION GÉNÉRALE (2/5)

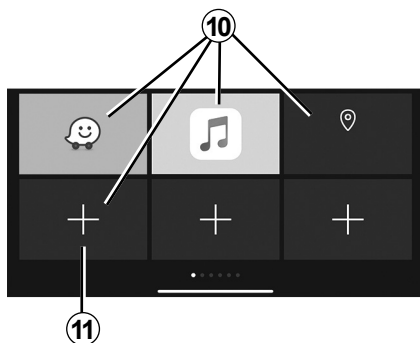

Écran des favoris

L'application « **Dacia Media Control** » vous permet d'ajouter des raccourcis à vos fonctions favorites :

- applications ;
- contacts ;
- fonctions « **Dacia Media Control** » ;
- musique ;
- navigation ;
- ...

10 Accès à la fonction préalablement désignée comme favori.

11 Accès à l'écran de gestion des favoris.

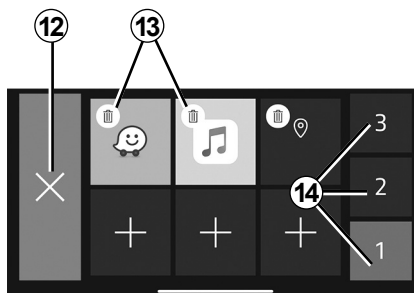

Écran de gestion des favoris

Pour accéder à l'écran de gestion des favoris, appuyez sur la touche **11**.

12 Retourner à l'écran précédent.

13 Supprimer le favori.

14 Accéder aux différentes pages de gestion des favoris.

Il est recommandé de mettre régulièrement votre application « **Dacia Media Control** » à jour.

Personnalisation de l'écran d'accueil

Vous pouvez personnaliser l'écran d'accueil « **Dacia Media Control** ». Pour cela, appuyez sur la touche **11** ou faites un appui long n'importe où sur l'écran d'accueil personnalisé, puis faites glisser une application disponible au bas de l'écran vers l'emplacement souhaité. Si vous faites glisser l'application vers un emplacement déjà utilisé, il sera automatiquement remplacé.

Votre système téléphonie mains-libres a pour objectif de faciliter la communication en diminuant les facteurs de risque sans les éliminer totalement.

Respectez obligatoirement les lois en vigueur du pays dans lequel vous vous trouvez.

DACIA MEDIA CONTROL : DESCRIPTION GÉNÉRALE (3/5)

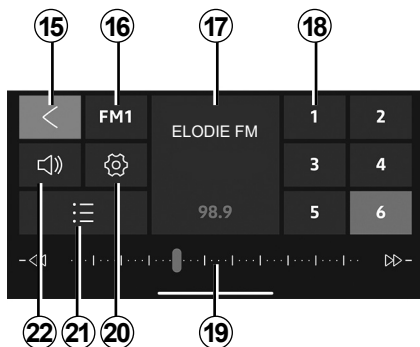

Menu « Radio »

Ce menu permet d'écouter des stations de radio et assure les fonctions suivantes :

- 15** Retour au menu principal.
- 16** Choix d'une gamme d'ondes radio (FM, DR ou AM).
- 17** Radio en cours d'écoute.
- 18** Choix des presets/favoris des radios.

Nota : « **Dacia Media Control** » reprend les presets/favoris de la radio du véhicule.

19 Bande de fréquences des ondes radio, informations concernant la fréquence des radios.

20 Accès aux réglages sonores.

21 Liste des stations disponibles.

22 Gestion du volume d'écoute.

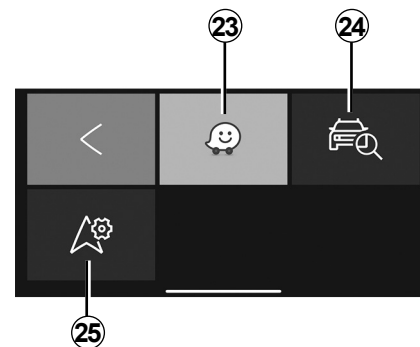

Menu « Navigation »

Le menu de navigation regroupe toutes les fonctions de guidage par satellite, des cartes routières, de l'info trafic, des applications de navigation et des zones de danger. Le menu « Navigation » assure les fonctions suivantes :

- 23** Application de navigation utilisée pour planifier vos itinéraires.
- 24** Application vous permettant de géolocaliser votre véhicule.
- 25** Accès aux réglages vous permettant de définir une application de navigation par défaut.

DACIA MEDIA CONTROL : DESCRIPTION GÉNÉRALE (4/5)

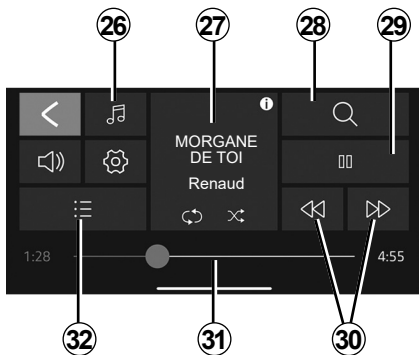

Menu « Multimédia »

Le menu « Multimédia » regroupe toutes les fonctions relatives à la lecture des fichiers audio et les fonctions suivantes :

- 26** Sélection de la source des fichiers audio.
- 27** Fichier multimédia en lecture.
- 28** Recherche d'un fichier multimédia.
- 29** Lecture/pause.
- 30** Ficher suivant/précédent.
- 31** Barre de défilement, informations de temps restant du fichier multimédia en cours de lecture.
- 32** Sélection des listes de lecture.

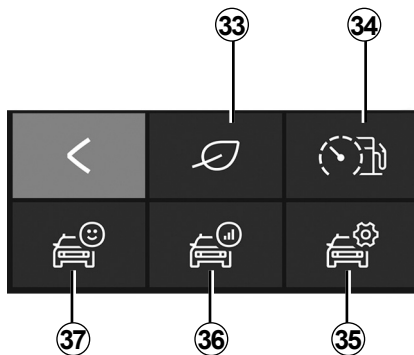

Menu « Véhicule »

Le menu « Véhicule » permet la gestion de certains équipements comme l'ordinateur de bord et le Driving eco par exemple. Il assure les fonctions suivantes :

- 33** Accès au menu Driving eco (votre eco-score ...).
- 34** Comportement de conduite ou indicateur de consommation instantanée.
- 35** Accès aux réglages et aux informations.
- 36** Accès au « Bilan trajet ».
- 37** Accès au tableau de bord de votre véhicule.

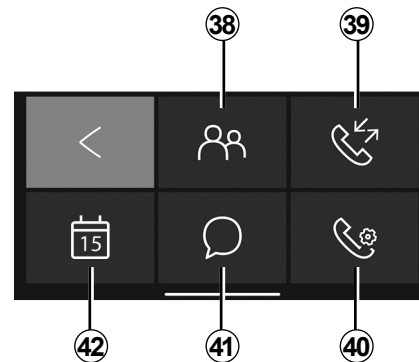

Menu « Téléphone »

Le menu « Téléphone » permet l'utilisation de votre téléphone en mode mains-libres et assure les fonctions suivantes :

- 38** Accès à votre répertoire téléphonique.
- 39** Accès à l'historique des appels.
- 40** Accès aux réglages du menu « Téléphone ».
- 41** Accès à vos messages.
- 42** Accès à l'agenda.

DACIA MEDIA CONTROL : DESCRIPTION GÉNÉRALE (5/5)

Avertisseur oublié téléphone

Moteur à l'arrêt et système audio éteint, l'application « **Dacia Media Control** » affiche à l'écran de votre smartphone un message d'alerte accompagné d'un signal sonore pour vous avertir que vous avez oublié votre téléphone dans votre véhicule.

Nota : pour certains téléphones ou tablettes numériques, la fonction de lecture des messages est disponible « Text-to-Speech ». Le système audio vous lit les messages à haute voix.

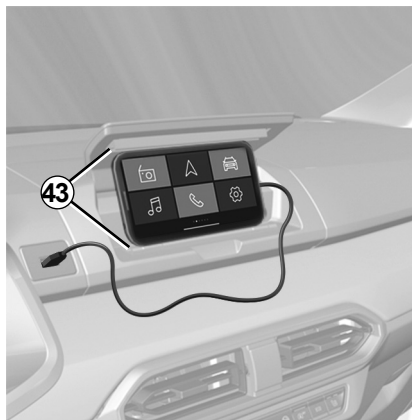

Support de téléphone 43

Suivant équipement, vous avez la possibilité de maintenir votre téléphone au niveau de la console centrale lorsque vous utilisez l'application « **Dacia Media Control** » à l'aide des formes ergonomiques **43**.

Chargement avec le port USB

Une fois la prise USB de votre téléphone connectée au port USB, vous pouvez bénéficier du chargement ou du maintien de charge de la batterie pendant son utilisation.

Il est recommandé de mettre régulièrement votre application « **Dacia Media Control** » à jour.

DACIA MEDIA CONTROL : FONCTION NAVIGATION (1/2)

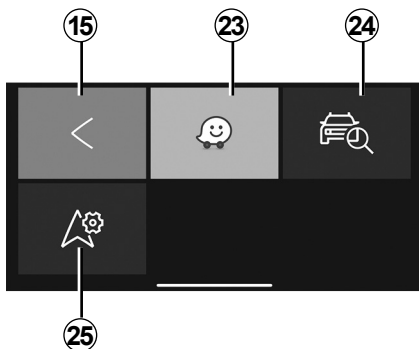

« Navigation »

Pour accéder au menu de navigation, depuis le menu d'accueil « **Dacia Media Control** » par défaut, appuyez sur la touche « Navigation ».

Le menu « Navigation » est composé de plusieurs icônes :

- 15** Retourner au menu principal par défaut.

- 23** Accéder à l'application de navigation pour la gestion des itinéraires que vous avez définis.
- 24** Accéder à l'application « Go To My Car » vous permettant de géolocaliser votre véhicule.
- 25** Définir l'application de navigation que vous souhaitez utiliser par défaut.



« Trouver mon véhicule »

Cette fonction vous permet de géolocaliser votre véhicule afin de le retrouver sur un parking par exemple. Depuis le menu « Navigation », appuyez sur l'icône **24** « Go To My Car ».

Pour trouver votre véhicule, vous pouvez :

- remplir le champ « Adresse de stationnement du véhicule » ;
- appuyez sur le bouton « Aller vers ma voiture » pour lancer la navigation en mode piéton vers l'adresse préenregistrée.

Nota : cette fonction n'est accessible et opérationnelle qu'en dehors du véhicule. Si votre véhicule a été déplacé par une tierce personne entre le moment de l'enregistrement de sa position GPS et le moment où vous souhaitez le retrouver, l'application peut pas rechercher sa position actuelle.



Pour des raisons de sécurité, effectuez ces réglages véhicule à l'arrêt.

DACIA MEDIA CONTROL : FONCTION NAVIGATION (2/2)



« Réglages de navigation »

Cette fonction permet de définir l'application de navigation que vous souhaitez utiliser par défaut.

Depuis le menu « Navigation », appuyez sur l'icône **25** « Réglages de navigation », puis sélectionnez l'application de navigation que vous souhaitez utiliser dans la liste proposée.



Pour des raisons de sécurité, effectuez ces réglages véhicule à l'arrêt.

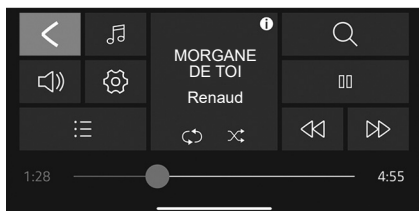

« Multimédia »

Pour accéder au menu du multimédia, depuis le menu d'accueil « **Dacia Media Control** » par défaut, appuyez sur la touche « Multimédia ».

Nota : pour utiliser l'ensemble des fonctionnalités du menu « Multimédia », vous devez connecter votre téléphone/tablette numérique Bluetooth® avec le système audio.

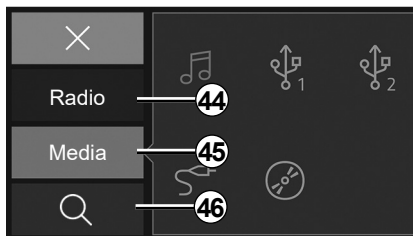

« Définir la source »

Pour accéder au menu de sélection des sources des fichiers multimédias, appuyez sur la touche **26** « Multimédia ». Ce menu vous permet de sélectionner la source depuis :

- 44** « Radio » : le menu de sélection des radios disponibles.
- 45** « Média » : le menu de sélection des sources d'entrée connectées au système audio.
- 46** Recherche.

« Radio »

Ce menu vous permet d'écouter des stations de radio et assure les fonctions suivantes :

- choisir une gamme d'ondes « FM », « DR » ou « AM » ;
- choisir une station suivant trois modes de recherche (modes « Manuel », « Liste » ou « Fréquences ») ;
- rechercher une station à l'aide du clavier intelligent intégré ;
- écouter des stations mémorisées ;
- visualiser les informations textuelles de certaines stations de radio « FM », « DR » ou « AM » en cours d'écoute.

Pour plus d'informations, reportez-vous au chapitre « Écouter la radio ».

DACIA MEDIA CONTROL : FONCTION MULTIMÉDIA (2/3)

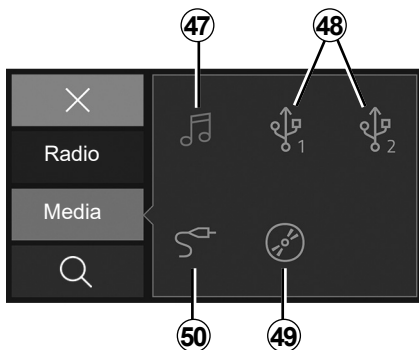

« Media »

Ce menu vous permet d'écouter de la musique via une source audio extérieure. Sélectionnez une source d'entrée connectée pour accéder aux fichiers audio parmi la liste suivante.

- 47** Accéder aux fichiers multimédias enregistrés sur le smartphone.
- 48** Accéder aux fichiers multimédias enregistrés sur un lecteur MP3 ou un support USB.
- 49** Accéder aux fichiers multimédias enregistrés sur un CD (selon équipement).
- 50** Accéder aux fichiers multimédias de la source connectée via la prise Jack du système audio.

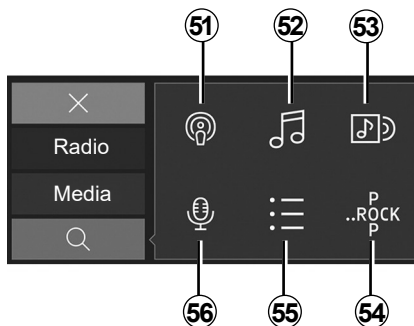

« Rechercher »

Vous pouvez accéder à la fonction en appuyant sur l'icône **28** « Rechercher » depuis le menu multimédia.

Ce menu vous permet de rechercher le fichier multimédia sur la source audio extérieure sélectionnée.

La recherche assure les fonctions suivantes :

- 51** Rechercher par podcast.
- 52** Rechercher par titre.
- 53** Rechercher par album.
- 54** Rechercher par genre musical.
- 55** Rechercher dans les listes de lecture.
- 56** Rechercher par artiste.

Nota : seules les sources disponibles peuvent être sélectionnées. Les sources disponibles sont grisées.



« Liste de lecture »

Vous pouvez accéder à la fonction en appuyant sur **32** « Liste de lecture » depuis le menu multimédia.

Ce menu vous permet d'accéder à vos listes de lecture personnalisées.



« Réglages multimédia »

Vous pouvez accéder à la fonction en appuyant sur **20** « Réglages multimédia » depuis le menu multimédia.

Ce menu vous permet de modifier les paramètres suivants :

- « Bal./Fader » ;
- « Grave/aigu » ;
- « Volume Bluetooth® » ;
- « AUX In » ;
- « iTrafic » ;
- « Alertes DR » ;
- « Mise à jour Liste FM » ;
- « Mise à jour Liste DR » ;
- « Volume Sonneries » ;
- « Sonneries » ;
- « Valeurs par défaut ».



Pour des raisons de sécurité, effectuez ces réglages véhicule à l'arrêt.

DACIA MEDIA CONTROL : FONCTION VÉHICULE (1/2)

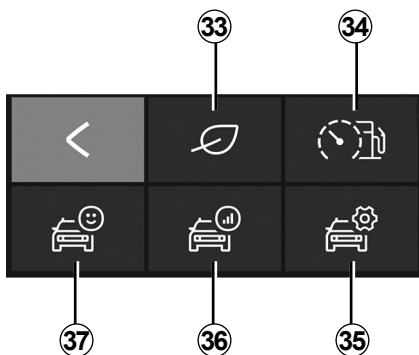

« Véhicule »

Pour accéder au menu « Véhicule » depuis le menu d'accueil « **Dacia Media Control** » par défaut, appuyez sur la touche « Véhicule ».

Le menu « Véhicule » est composé de plusieurs icônes :

33 Accès au menu Driving Eco.

34 Indicateur consommation instantanée et comportement de conduite.

35 Accès aux réglages du menu « Véhicule » de l'application.

36 Accès au bilan de votre dernier trajet.

37 Accès aux données du tableau de bord de votre véhicule.

Nota : pour utiliser l'ensemble des fonctionnalités du menu « Véhicule », vous devez connecter votre téléphone/tablette numérique Bluetooth® au système audio.



« Driving Eco »

Cette fonction vous permet d'afficher en temps réel un score global qui reflète votre style de conduite.

Ce score prend en compte les critères suivants :

- les accélérations ;
- la capacité à anticiper les freinages ;
- le respect des changements de rapports.

Vous avez la possibilité d'obtenir le score global et des conseils personnalisés à la fin de chacun de vos trajets.

Vous pouvez également consulter :

- la distance parcourue sans consommation ;
- les scores des dix derniers trajets.

Nota :

- suivant téléphone, l'application « Driving Eco » ne comptabilise plus vos scores lorsqu'elle est en tâche de fond ;
- appuyez sur le bouton « Reset » du tableau de bord pour démarrer un nouveau trajet, lorsque l'application est lancée.

Un trajet doit être supérieur à 400 mètres pour être pris en compte. Si le temps entre l'arrêt et le démarrage du moteur est inférieur à quatre heures, l'application continue à incrémenter le trajet avant l'arrêt.



Pour des raisons de sécurité, effectuez ces réglages véhicule à l'arrêt.

DACIA MEDIA CONTROL : FONCTION VÉHICULE (2/2)



« Indicateur de consommation instantanée et comportement de conduite »

Cette fonction vous permet de visualiser votre consommation de carburant instantanée par rapport à la consommation moyenne de votre véhicule et de visualiser votre comportement de conduite.



« Réglages »

Cette fonction vous permet d'accéder aux réglages du menu « Véhicule » et de paramétrer certaines options.



« Bilan trajet »

Cette fonction vous permet d'évaluer votre style de conduite sur vos derniers trajets :

- accélération ;
- changement de rapports ;
- anticipation ;
- ...



« Tableau de bord »

Cette fonction vous permet d'accéder aux différentes données enregistrées sur votre tableau de bord telles que :

- la vitesse moyenne ;
- la consommation moyenne ;
- la distance totale ;
- la distance parcourue depuis la dernière remise à zéro ;
- ...

DACIA MEDIA CONTROL : FONCTION TÉLÉPHONIE (1/2)

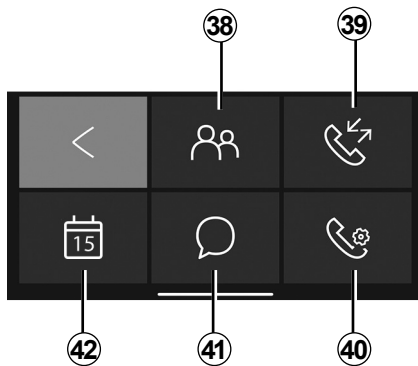

« Téléphone »

Pour accéder au menu « Téléphone », depuis le menu d'accueil « **Dacia Media Control** », par défaut, appuyez sur la touche « Téléphone ».

Le menu « Téléphone » est composé de plusieurs icônes :

38 Accès aux répertoire téléphonique.

39 Accès à l'historique des appels.

40 Accès aux réglages du menu « Téléphone ».

41 Accès aux messages reçus sur votre smartphone ou tablette numérique.

42 Accès à « Agenda ».

Nota : vous avez la possibilité de consulter votre messagerie téléphonique par un appui long sur la touche « 1 » du clavier de la façade radio.

Le premier appui long sur la touche « 1 » du clavier de la façade radio. permet d'enregistrer le numéro de votre messagerie téléphonique.



« Répertoire téléphonique »

Appuyez sur l'icône « Répertoire téléphonique » pour accéder à la liste des contacts de votre téléphone Bluetooth®.

Après avoir connecté votre système audio avec votre téléphone Bluetooth® via la technologie sans fil Bluetooth®, les numéros du répertoire de votre téléphone sont accessibles depuis l'application « **Dacia Media Control** ».

Sélectionnez le contact (si le contact possède plusieurs numéros, il sera demandé de sélectionner le numéro à appeler), l'appel se lance automatiquement après appui sur le numéro du contact.

Lorsqu'une adresse est liée à un contact, vous pouvez lancer l'application de navigation. Pour cela, appuyez sur l'icône de navigation pour lancer le guidage jusqu'à l'adresse mémorisée.

Nota : pour faire défiler la liste des contacts, faites glisser votre doigt du bas vers le haut sur l'écran de votre smartphone.

DACIA MEDIA CONTROL : FONCTION TÉLÉPHONIE (2/2)



« Historique des appels »

L'historique des appels vous permet de consulter :

- les appels sortants ;
- les appels manqués ;
- les appels entrants.

Lorsque vous consultez l'historique des appels, les contacts sont affichés du plus récent au plus ancien.

Pour naviguer dans le journal des appels, faites glisser votre doigt du bas vers le haut de l'écran de votre smartphone.

Pour émettre un appel depuis l'historique des appels, sélectionnez le contact que vous souhaitez appeler dans la liste.



Il est recommandé de s'arrêter pour saisir un numéro ou pour rechercher un contact.



« Réglages téléphone »

Cette fonction vous permet d'accéder aux réglages du menu « Téléphone » et de paramétrer certaines options.



« Messages »

La fonction « Messages » vous permet la lecture et/ou l'écoute des messages textes reçus pendant l'utilisation de l'application « **Dacia Media Control** ».

Nota : pour faire défiler la liste des messages, faites glisser votre doigt du bas vers le haut sur l'écran de votre smartphone.

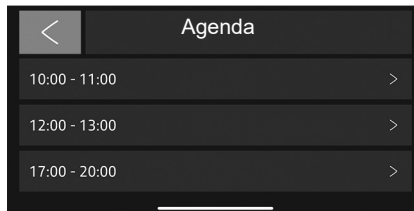

« Agenda »

La fonction « Agenda » vous permet d'accéder à l'ensemble des tâches (rendez-vous, événements de la journée...) enregistrées sur le calendrier de votre téléphone ou de votre tablette numérique. Lorsqu'une adresse postale est liée à un événement, vous pouvez lancer l'application de navigation vers ce lieu.

Pour cela, appuyez sur l'icône de navigation pour lancer le guidage jusqu'à l'adresse mémorisée.

DACIA MEDIA CONTROL : RÉGLAGES DES PARAMÈTRES (1/2)

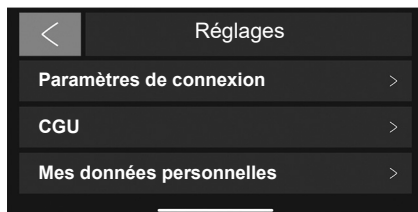

« Réglages »

Pour accéder au menu des réglages, depuis le menu d'accueil « **Dacia Media Control** » par défaut, appuyez sur la touche « Réglages ».

Le menu « Réglages » du système « **Dacia Media Control** » vous permet de régler ou visualiser les éléments suivants :

- le lancement automatique de « **Dacia Media Control** » dès la connexion avec le système audio ;

- les informations sur votre compte utilisateur ;
- les conditions générales d'utilisation ;
- la connexion avec le système audio ;
- le tutoriel d'utilisation de l'application ;
- le bouton de raccourci pour revenir à l'application « **Dacia Media Control** » ;
- le retour aux valeurs par défaut ;
- la version « **Dacia Media Control** » installée sur votre téléphone ;
- la connexion Bluetooth® (en automatique ou manuelle) ;
- ...

« Paramètres de connexion »

« Appairage »

Cette fonction permet d'activer le Bluetooth® de votre téléphone et de rechercher le système audio « **MY CAR** ».

« Lancement de Dacia Media Control »

Cochez cette option pour activer ou désactiver le lancement automatique de l'application dès que la connexion avec le système audio de votre véhicule est établie.

« CGU »

Cette option vous permet de consulter les conditions générales d'utilisation.

DACIA MEDIA CONTROL : RÉGLAGES DES PARAMÈTRES (2/2)

« Mes données personnelles »

Cette option vous permet de consulter les informations de protection de données personnelles.

« Support »

Cette option vous permet de visualiser les données à fournir au support du constructeur.

« Tutoriel »

Cette fonction permet de visualiser le tutoriel d'utilisation de l'application « **Dacia Media Control** ».

« Valeurs par défaut »

Cette option vous permet de revenir aux paramètres par défaut.

« Activer la bulle Dacia Media Control »

Cochez pour activer ou désactiver la visualisation du bouton de raccourci de l'application. Cette fonctionnalité est disponible uniquement sur les smart-phone Android, et nécessite une autorisation système pour être utilisée. Le bouton est visible seulement lorsque vous êtes en dehors de l'application « **Dacia Media Control** ». En appuyant sur le bouton de raccourci l'application « **Dacia Media Control** » s'affiche.

« Suivi des statistiques »

Cette fonction permet d'activer ou désactiver la remontée de données vers un outil de statistiques dédié.

« Media Control Version »

Cette fonction est grisée par défaut, elle permet de voir la version de l'application installée sur votre smartphone.



Pour des raisons de sécurité, effectuez ces réglages véhicule à l'arrêt.

ANOMALIES DE FONCTIONNEMENT (1/2)

Description	Causes possibles	Solutions
Aucun son n'est audible.	Le volume est au minimum ou sur mute.	Augmentez le volume ou désactivez le mute.
Le système audio ne fonctionne pas et l'afficheur ne s'allume pas.	Le système audio n'est pas sous tension.	Mettez le système audio sous tension.
	Le fusible du système audio a fondu.	Remplacez le fusible (reportez-vous au chapitre « fusibles » de la notice d'utilisation du véhicule).
Le système audio ne fonctionne pas mais l'afficheur s'allume.	Le volume est réglé au minimum.	Appuyez sur 19 ou tournez 1 .
	Court-circuit sur les haut-parleurs.	Consultez un Représentant de la marque.
Aucun son n'est émis par le haut-parleur gauche ou droit.	Le réglage de la balance du son (réglage gauche/droit) est incorrect.	Réglez correctement la balance du son.
	Haut-parleur débranché.	Consultez un Représentant de la marque.
Mauvaise réception radio ou absence de réception.	Le véhicule est trop éloigné de l'émetteur sur lequel la radio est accordée (bruit de fond et interférences).	Cherchez un autre émetteur dont le signal est mieux capté localement.
	La réception est entravée par des interférences moteur.	Consultez un Représentant de la marque.
	L'antenne est endommagée ou n'est pas connectée.	Consultez un Représentant de la marque.

ANOMALIES DE FONCTIONNEMENT (2/2)

Description	Causes possibles	Solutions
Le téléphone ne se connecte pas au système.	<ul style="list-style-type: none">- Votre téléphone est éteint.- La batterie de votre téléphone est déchargée.- Votre téléphone n'a pas préalablement été appairé au système de téléphonie mains libres.- Le Bluetooth® de votre téléphone et du système ne sont pas activés.- Le téléphone n'est pas configuré pour accepter la demande de connexion du système audio.	<ul style="list-style-type: none">- Allumez votre téléphone.- Rechargez la batterie de votre téléphone.- Appairez votre téléphone au système de téléphonie mains libres.- Activez le Bluetooth® de votre téléphone et du système.- Configurez le téléphone pour accepter la demande de connexion du système audio.
Le baladeur audio Bluetooth® ne se connecte pas au système.	<ul style="list-style-type: none">- Votre baladeur est éteint.- La batterie de votre baladeur est déchargée.- Votre baladeur n'a pas préalablement été appairé au système audio.- Le Bluetooth® de votre baladeur et du système audio ne sont pas activés.- Le baladeur n'est pas configuré pour accepter la demande de connexion du système audio.- La musique n'est pas lancée depuis votre baladeur.	<ul style="list-style-type: none">- Allumez votre baladeur.- Rechargez la batterie de votre baladeur.- Appairez votre baladeur au système audio.- Activez le Bluetooth® de votre baladeur et du système audio.- Configurez le baladeur pour accepter la demande de connexion du système.- Selon le degré de compatibilité de votre téléphone, il peut être nécessaire de lancer la musique depuis votre baladeur.
L'apparition de message «Batterie faible».	L'utilisation prolongée de votre système de téléphonie mains libres décharge plus rapidement la batterie de votre téléphone.	Rechargez la batterie de votre téléphone.

INDEX ALPHABÉTIQUE (1/2)

A

afficheur.....	4 → 10
anomalies de fonctionnement.....	77 – 78
appairer un téléphone.....	32 → 37
appeler.....	43, 47
arrêt.....	14

B

Bluetooth®.....	12 – 13
boutons.....	4 → 10

C

chargeur sans fil.....	50 – 51
choix de la source.....	14
communication.....	45, 49
connecter un téléphone.....	36, 38
connexion	
échec.....	39, 41
connexion Bluetooth.....	32 → 37
coupure du son.....	14

D

Dacia Media Control	
description générale.....	11, 61 → 65
fonction multimédia.....	68 → 70
fonction navigation.....	66 – 67
fonction téléphonie.....	73 – 74
fonction véhicule.....	71 – 72
réglages des paramètres.....	75 – 76
déconnecter un téléphone.....	40, 42
désappairer un téléphone.....	34, 37

F

façades et commandes au volant.....	4 → 10
-------------------------------------	--------

G

gamme d'ondes.....	17 – 18, 21 – 22
--------------------	------------------

H

heure	
réglage.....	53, 58
historique des appels.....	43, 47

I

i Trafic.....	53, 58
---------------	--------

K

kit téléphone mains libres.....	12 – 13
---------------------------------	---------

L

langue	
modifier.....	53, 58

M

marche.....	14
mise en route.....	14

P

précautions d'utilisation.....	2 – 3
prise USB.....	24, 28

Q

QR Code.....	11
--------------	----

R

radio	
choisir une station.....	17 – 18, 21 – 22
mémorisation automatique des stations.....	17 – 18, 21 – 22
mode automatique.....	17 – 18, 21 – 22
mode manuel.....	17 – 18, 21 – 22
présélection de stations.....	17 – 18, 21 – 22
radio-text.....	56, 60

INDEX ALPHABÉTIQUE (2/2)

RDS	12
recevoir un appel	43, 47
reconnaissance vocale	16
réglages	
audio	52, 57
répertoire téléphone	43, 47

S

source auxiliaire.....	24, 28
suivi de fréquences AF-RDS	20, 23
supprimer un téléphone.....	34, 37

U

USB	
source audio	12 – 13

V

volume.....	14
volume communication.....	45, 49

Contents

User precautions	GB.2
Introduction to the controls	GB.4
Dacia Media Control: Introduction	GB.11
General description	GB.12
Operation	GB.14
Using voice recognition	GB.16
Listen to the radio	GB.17
Auxiliary audio sources	GB.24
Pairing/unpairing a phone	GB.32
Connecting/disconnecting a phone	GB.38
Making/receiving a call	GB.43
Wireless charger	GB.50
System settings	GB.52
Dacia Media Control: general description	GB.61
Dacia Media Control: navigation function	GB.66
Dacia Media Control: multimedia function	GB.68
Dacia Media Control: vehicle function	GB.71
Dacia Media Control: telephone function	GB.73
Dacia Media Control: adjust settings	GB.75
Operating faults	GB.77

Translated from French. Copying or translation, in part or in full, is forbidden unless prior written permission has been obtained from the vehicle manufacturer.

USER PRECAUTIONS (1/2)

It is essential to follow the precautions below when using the system, both in the interest of safety and to prevent material damage. You must always comply with the laws of the country in which you are travelling.



Precautions when operating the audio system

- Operate the controls (on the dash or near the steering wheel) and read the information on the screen only when road conditions allow.
- Set the volume to a reasonable level so that outside noise can be heard.

Precautions concerning the equipment

- Do not attempt to dismantle or modify the system, as there is a risk of damage to equipment and fire.
- Contact a representative of the manufacturer in the event of malfunction and for all operations involving disassembly.
- Do not use products containing alcohol and/or spray fluids on the area.

Precautions when using the phone

- There are laws which govern the use of phones in vehicles. They do not necessarily authorise the use of hands-free phone systems under all driving conditions: drivers must be in control of their vehicles at all times.
- Using a phone whilst driving is a significant distraction and risk factor during all stages of use (dialling, communicating, searching for a number in the handset memory, etc.).

Maintenance of the fascia

- Use a soft cloth and, if necessary, a small amount of soapy water. Rinse with a soft, slightly damp cloth, then dry with a soft, dry cloth.
- Do not press on the display on the front panel, and do not use any alcohol-based products.

USER PRECAUTIONS (2/2)



Protection of your personal data

Data about you are collected via your vehicle. They are processed by the manufacturer, acting as a processor, in accordance with the regulations in force.

Your personal data can be used to:

- improve and optimise your use of your vehicle and the associated services;
- improve the driving and onboard experience;
- improve the road safety and predictive maintenance systems;
- improve the assisted driving systems;
- offer you added-value services relating to the vehicle.

The manufacturer takes all the necessary precautions to ensure that your personal data is processed in total security.

To find out more about the use of your data and your rights, please visit the manufacturer's website.

The description of the models given in this manual is based on the specifications at the time of writing. **This manual covers all existing functions for the models described. Whether or not they are fitted depends on the equipment model, options selected and the country where they are sold. This manual may also contain information about functions to be introduced later in the model year. The screens shown in the user manual are not contractual. The QR Codes can be used to view videos online.** Depending on the make and model of your telephone, some functions may be partially or completely incompatible with your vehicle's multimedia system.

Throughout the manual, the Approved Dealer is that of the vehicle manufacturer.

INTRODUCTION TO THE CONTROLS (1/7)

Radio with central display

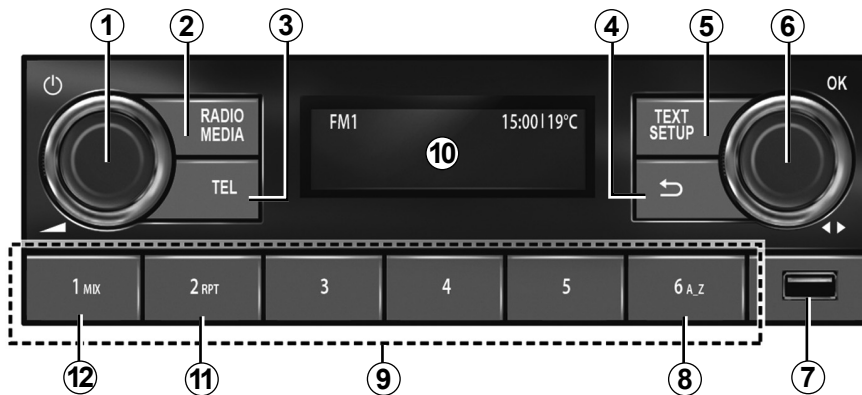

Steering column controls

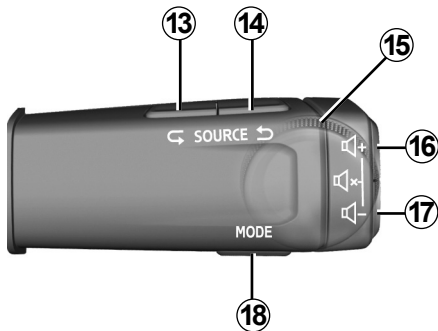

Steering column controls

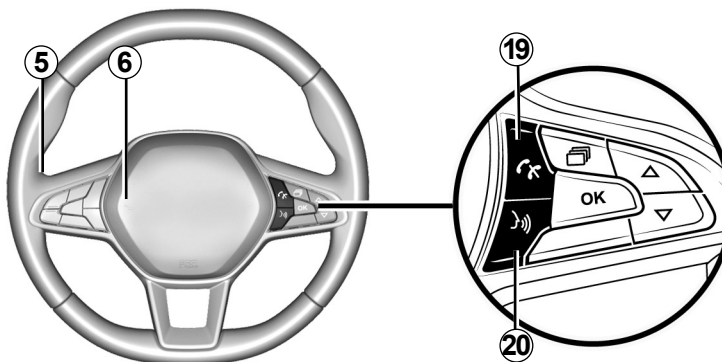

INTRODUCTION TO THE CONTROLS (2/7)

	AUDIO function	TELEPHONE function
1	<ul style="list-style-type: none"> – Press: to switch on/off the car radio; – Rotate: to adjust the volume. 	
2	<ul style="list-style-type: none"> – Briefly press: to automatically play the source selected from FM → DR → AM → USB → BT Audio; – Press and hold: to update the list of available radio stations (FM and DR). 	
3		<ul style="list-style-type: none"> – Press: to access the “Phone” menu; call the number displayed;
4	<ul style="list-style-type: none"> – Briefly press: to return to the previous menu view or to cancel the current action; – Press and hold: to return to the main menu. 	
5	<ul style="list-style-type: none"> – Briefly press: “Setup” function: to access the custom settings menu; – Press and hold: “Text” function: FM, DR: to display the additional information which radio stations broadcast with their programmes or bulletins. 	<ul style="list-style-type: none"> – Press and hold: “Text function: to display the connected telephone.
6	<ul style="list-style-type: none"> – Press: to confirm an action; to display the list of radio stations (favourites + list); – Rotate: DR: to change the radio station; FM and AM: to search manually; BT and USB: to skip a track. 	<ul style="list-style-type: none"> – Press: to answer/hang up a call or to select call options; – Rotate: to scroll through the phonebook and call log.
7	USB socket for an MP3 player or auxiliary audio sources.	To access telephone content without a Bluetooth® connection (depending on the telephone).

INTRODUCTION TO THE CONTROLS (3/7)

	AUDIO function	TELEPHONE function
8	To search the music list using letters.	
9	<ul style="list-style-type: none"> – Briefly press (1-6): to recall a stored radio station; – Press and hold (1-6): to store a radio station. 	
10	Car radio operation control display screen.	
11	RPT : repeat playback of the audio playlist.	
12	MIX : shuffle playback of the audio playlist.	
13 and 14	Scroll through audio sources to select FM → DR → AM → USB → BT Audio.	
15	<p>Rotate:</p> <ul style="list-style-type: none"> – FM and AM: to perform an automatic/quick search; – DR, BT Audio and USB: to change the radio station or track; – Up/Down. 	<p>Rotate:</p> <ul style="list-style-type: none"> – scroll through suggested actions (hang up, put call on hold, switch to hands-free mode, display digital keypad).
16 and 17	Progressively adjust the volume of the audio source currently playing.	
16 + 17	<ul style="list-style-type: none"> – Mute/unmute the radio sound; – Pause/play a track played by a Bluetooth® portable audio player or USB audio player. 	

INTRODUCTION TO THE CONTROLS (4/7)

	AUDIO function	TELEPHONE function
18	With USB /Bluetooth® media: <ul style="list-style-type: none">– briefly press: “Repeat” playback;– press and hold: “Mix” shuffle playback.	<ul style="list-style-type: none">– Briefly press: to confirm a selection from the phonebook or call log;– Press and hold: to return to the main menu.
19		When receiving a call: <ul style="list-style-type: none">– Briefly press: to answer the call;– Press and hold: to hang up/reject the call.
20	<ul style="list-style-type: none">– Briefly press: to activate voice recognition;– Briefly press: to deactivate voice recognition.	

INTRODUCTION TO THE CONTROLS (5/7)

Radio with display on the instrument panel

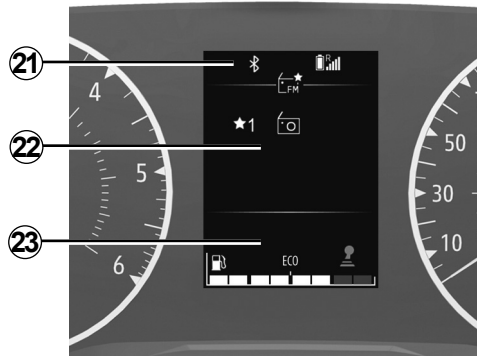

Steering column controls

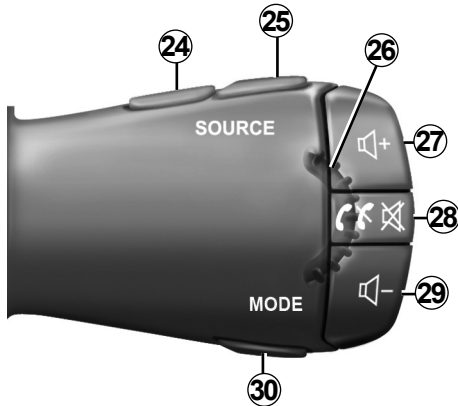

Steering column controls

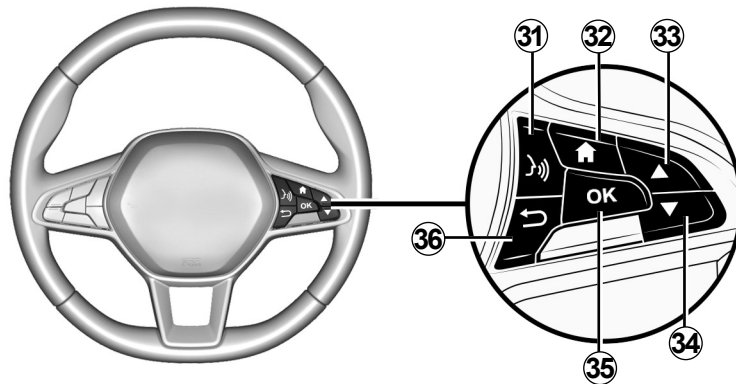

INTRODUCTION TO THE CONTROLS (6/7)

	AUDIO function	TELEPHONE function
21	Information point: time, connectivity, telephone information, exterior temperature.	
22	Main menu for multimedia features (top to bottom in the following order: Vehicle, Radio, Music/Audio, Telephone, Settings).	
23	Vehicle trip computer point.	
24 and 25	Scroll through audio sources to select FM → DR → AM → USB → BT Audio.	
26	<p>Rotate:</p> <ul style="list-style-type: none"> – DR, BT Audio and USB: to change the radio station or track; – Up/Down. 	<p>Rotate:</p> <ul style="list-style-type: none"> – scroll through suggested actions (hang up, put call on hold, switch to hands-free mode, display digital keypad) except while a call is in progress; – scroll through the phonebook quick search menu.
27 and 29	Progressively adjust the volume of the audio source currently playing.	
28	<ul style="list-style-type: none"> – Briefly press: <ul style="list-style-type: none"> – switch on the audio system. – Mute the radio source currently playing; – Mute the sound and pause the Bluetooth® player, USB , MP3 player or portable audio player. – Press and hold: to switch off the audio system. 	<ul style="list-style-type: none"> – Press and hold: to redial the last number. <p>When receiving a call:</p> <ul style="list-style-type: none"> – Briefly press: to answer the call; – Press and hold: to reject the call. <p>During a call: end the call in progress.</p>

INTRODUCTION TO THE CONTROLS (7/7)

	AUDIO function	TELEPHONE function
30	<p>Change the display and search mode for FM-DR-AM radio stations:</p> <ul style="list-style-type: none"> – List mode; – Details mode (for the current frequency); – Manual mode. <p>With USB /Bluetooth® media:</p> <ul style="list-style-type: none"> – briefly press: “Repeat” playback; – press and hold: “Mix” shuffle playback. 	
31	<ul style="list-style-type: none"> – Briefly press: to activate voice recognition; – Briefly press: to deactivate voice recognition. 	
32	Go back to the main menu.	
33 and 34	<p>Scroll through menus, lists and phonebooks:</p> <ul style="list-style-type: none"> – Briefly press: to search manually; – Press and hold: to open the phonebook quick search menu. 	
35	Select/confirm a function or current playlist, select an item or confirm an action;	
36	<ul style="list-style-type: none"> – Briefly press: to return to the previous menu view or to cancel the current action; – Press and hold: to return to the main menu. 	

DACIA MEDIA CONTROL: INTRODUCTION

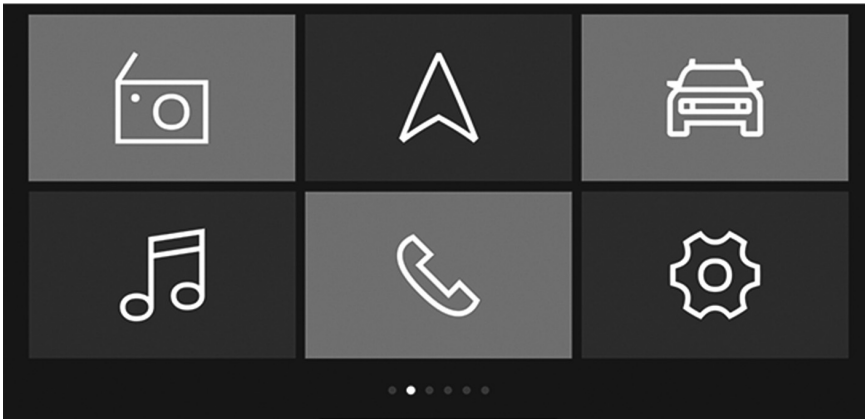

Introduction

“Dacia Media Control” is an application that can be downloaded from your smartphone or tablet.

This application lets you access several menus:

- “Navigation”;
- “Multimedia”;
- “Car”;
- “Phone”;
- “Set Time”.

Note:

- for further information on compatible phones and tablets, please contact an authorised dealer or visit the manufacturer’s website if available;
- for further information on this application, please consult the section entitled “Dacia Media Control: general description”.



QR code

The QR code gives you access to an online video tutorial.

GENERAL DESCRIPTION (1/2)

Introduction

The audio system has the following functions:

- FM and AM radio;
- terrestrial digital radio (DR);
- USB auxiliary audio source management;
- Bluetooth® hands-free phone system.

Radio function

The radio can be used to listen to radio stations on the following bands: FM (frequency modulation) and AM (amplitude modulation).

The DR system (terrestrial digital radio in DAB, DAB+ and T-DMB format) provides better sound reproduction and access to "Radio text" text information which can be accessed by scrolling through the text to display:

- news updates;
- sports news;
- ...

The RDS system makes it possible to display the name of some stations or messages sent by FM stations to be displayed:

- general traffic information (TA);
- emergency messages.

Hands-free phone function

The Bluetooth® hands-free system provides the following features without having to handle your phone:

- pair up to five telephones;
- send/receive/reject a call;
- transfer the telephone or SIM card phonebook contact list (depending on the telephone);
- view the system call log (depending on the telephone);
- call voicemail.

Auxiliary audio function

You can listen to your portable digital audio player directly through your vehicle's speakers. There are several ways of connecting your portable audio player, depending on the type(s) of device you have:

- Bluetooth® connection;
- USB port.

For more information on the list of compatible devices, contact an authorised dealer.

Bluetooth® function

This function enables the audio system to recognise and operate your portable digital audio player or mobile telephone via Bluetooth® pairing.



Your hands-free telephone system is only intended to facilitate communication by reducing the risk factors, but does not remove them completely. Always comply with the laws of the country in which you are travelling.

GENERAL DESCRIPTION (2/2)

Display screens

- A** Telephone network information.
- B** Current time.
- C** Exterior temperature.
- D** Alternative frequency.
- E** Shuffle tracks from an audio source.
- F** Traffic information.
- G** Bluetooth® telephone connection information.
- H** Telephone battery level information.
- J** Audio information (audio source, song title, etc.).
- K** Storing a favourite radio station.
- L** Seat belt reminder warning information.
- M** Fuel level.
- N** Driving aid information (cruise control/speed limiter, lane departure warning etc.).

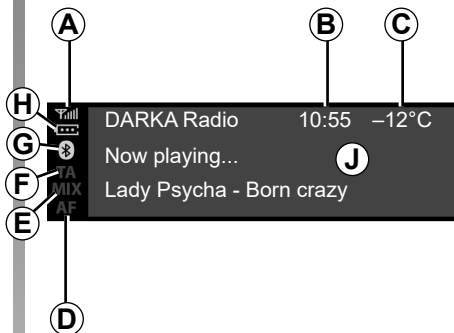

Radio with central display



Radio with display on the instrument panel

OPERATION (1/2)

Radio with central display

On and off

Press **1** briefly to switch on your audio system.

The audio system can be used with the vehicle ignition off. It will operate for several minutes. Press **1** to make it operational for a few additional minutes.

Switch off the audio system by pressing **1** briefly. The system only displays the time.

CHOOSING THE SOURCE

Scroll through the various audio sources by pressing **2** repeatedly. When scrolling, the audio sources appear in the following order: FM → DR → AM → USB → Bluetooth®.

You may also select the radio source by pressing **13** or **14**.

When you switch on your radio the media previously playing should resume, if not briefly press **2**.

When you connect a USB media source while the audio system is switched on then the source will automatically switch to the new media and start to play its content.

When you connect a Bluetooth® media source while the audio system is on, if the audio source playing was already Bluetooth® then the media content will switch and start to play automatically on the audio system.

Note: press **3** or **19** to display the telephone menu.

VOLUME

Adjust the volume by rotating **1** or by pressing **16** or **17**.

The display shows Speed, followed by the current setting.

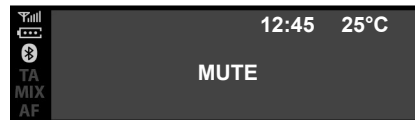

Mute

Simultaneously press **16** and **17**. The message "MUTE" is displayed on the screen.

Press **16** or **17** again briefly to continue listening to the current audio source.

You can also activate/deactivate the mute function by rotating **1**.

OPERATION (2/2)

Radio with display on the instrument panel

On and off

Briefly press **28** to switch on your audio system.

The audio system can be used with the vehicle ignition off. It will operate for several minutes. Briefly press **28** to make it operate a few additional minutes.

Switch off the audio system by pressing and holding **28**. The illustration shows the radio system display when stopped or in "Car" mode with the sound off.

CHOOSING THE SOURCE

Scroll through the various audio sources by pressing **24** or **25** repeatedly. When scrolling, the audio sources appear in the following order: FM → DR → AM → USB → Bluetooth®.

You can also select the audio source from the audio menu. Press **32**, select the audio menu using **26**, **33** or **34** and confirm using **35**, then select the audio source.

When you connect a USB media source while the audio system is switched on then the source will automatically switch to the new media and start to play its content.

When you connect a Bluetooth® media source while the audio system is on, if the audio source playing was already Bluetooth® then the media content will switch and start to play automatically on the audio system.

Note: press **28** to display the telephone menu.



VOLUME

Adjust the volume by pressing **27** or **29**. Briefly press **27** to increase the volume by one notch.

The display shows Speed, followed by the current setting.

Mute

Briefly press **28** to mute the sound.

Briefly press **27**, **28** or **29** again to resume playing the current audio source.

USING VOICE RECOGNITION

Voice recognition system

The audio system can be used to operate voice recognition via your smartphone (if compatible). This makes it possible to control the functions of your smartphone by voice, while keeping your hands on the steering wheel.

Note:

- your smartphone's voice recognition system only enables you to use the functions provided with your smartphone. It does not enable you to interact with the other audio system functions, such as the radio etc.
- when using voice recognition, the audio system will use the language set on your smartphone;
- if you try to use your vehicle's voice recognition system with a paired smartphone that is not equipped with voice recognition, a message will be displayed on the audio system screen to notify you.

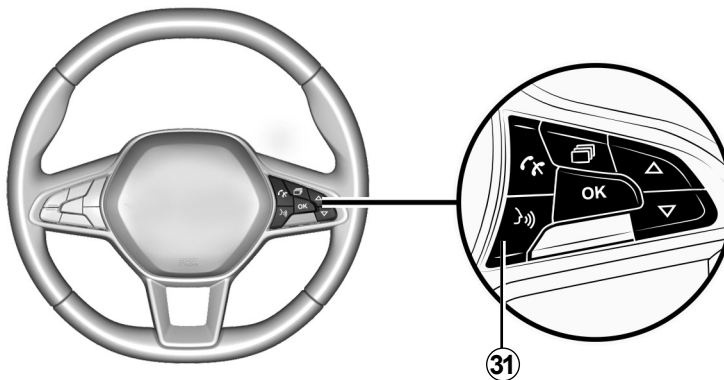

Using voice recognition with your phone

Activation

To activate the voice recognition system, you must:

- get a 3G, 4G or Wifi connection with your smartphone;
- activate the Bluetooth® feature on your smartphone and make it visible to other devices (please refer to your smartphone user manual for instructions);

- pair and connect your smartphone to the audio system (please refer to the section on “Pairing, unpairing a telephone”);
- briefly press **20** or **31** (depending on the vehicle) to activate the function, then speak (a beep indicates that voice recognition is activated).

Deactivation

press **20** or **31** again (depending on the vehicle).

An audible signal indicates that voice recognition is deactivated.

LISTENING TO THE RADIO (1/7)

Radio with central display

Select a radio band

Select the desired band from FM, AM or DR (terrestrial digital radio):

- by repeatedly pressing **6**.
- by repeatedly pressing **13** or **14**, then confirm by pressing **18**.

Selecting a radio station

This mode allows you to search for stations manually, scrolling through the frequencies by rotating **6** or **15**.



Storage of radio stations

This operating mode allows you to listen to your pre-set radio stations.

Select a band (FM, DR, AM), then select a radio station using the modes described above.

To store a station, press and hold **9** until you hear a sound signal.

You can save up to six stations per waveband.

To recall a stored station, briefly press **9**.

You can see the list of stations in “Favourites” at the top of the list of stations. To return to the list of stations, use **4** or press and hold **6**.

Selecting a radio station

Select the desired waveband (FM, DR or AM) by pressing **2** repeatedly.

This list can include up to 100 radio stations having the strongest frequencies in your area.

Rotate **6** or **15** to scroll through the radio stations in the FM/DR list.

LISTENING TO THE RADIO (2/7)

Display radio text

To display the “Radio text”, briefly press on **5**.

If no information is provided, the message “No message” is displayed on the screen.

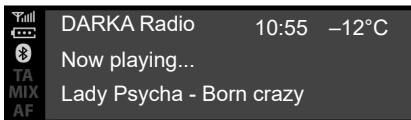

“Radio text” text information (FM)

Some FM radio stations broadcast text information related to the program playing (e.g. the title of a song, artist name etc.). Press **5** to scroll through the "Radio text".

Note: this information is only available on some radio stations. Use **6** or **15** to scroll through the information according to the display style.

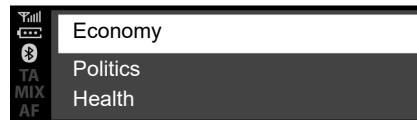

Information and news “Radio text” (DR)

This feature allows access to text information recorded on some radio stations. You can scroll through the text to display new updates on (economy, politics, health, weather, sports etc.) using **6** or **15**.

Press **5** again to return to the radio station currently playing.

LISTENING TO THE RADIO (3/7)

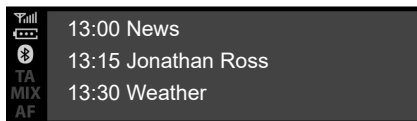

DR program guide

This feature enables your audio system to display the station's upcoming programs for the day.

Note: This information is only available for the selected station's next three time slots.

Radio settings

Display the settings menu by briefly pressing **5**, then select "Radio settings" using **15** or **6**, then press **6** to confirm. The available functions are as follows:

- "TA";
- "AF";
- "DR Interrupt...";
- "Ref. FM List";
- "Ref. DR List".

"TA"

When this feature is activated, your audio system searches for and automatically plays traffic bulletins as new reports are broadcast by some "FM" or "DR" radio stations.

Note: This feature is not available for the AM waveband.

Select the "Traffic information" function then, if needed, select another audio source.

Traffic information is broadcast automatically and has priority over the source being listened to at the time.

To activate or deactivate this feature, refer to the "Radio settings" paragraph under "System settings".

"AF"

The frequency of an FM station changes according to the geographical area. Some stations use the RDS system, mainly for automatic retuning of the AF frequency during car trips.

LISTENING TO THE RADIO (4/7)

“DR Interrupt...” (newscasts)

When this function is activated, it is possible to automatically listen to news as it is broadcast by certain «FM» or «DR» radio stations.

If you select other sources, when a new broadcast of the selected bulletin type is made, it will interrupt the other sources.

To activate or deactivate this function, please refer to the information on “DR Interrupt...” in the “System settings” section.

“Update the FM list”

This feature allows you to perform an update of all FM stations in the area where you are located.

- Display the settings menu by briefly pressing **5**, select “Radio” by rotating **6**, then press **6** to confirm;
- select “Ref. FM List” by rotating **6**, then press **6** to confirm.

Automatic updating of the FM stations in the area will then begin. The message “Ref. FM List” is displayed on the instrument panel.

When the update is finished, the message “FM list updated” is displayed on the screen.

Note:

- if another source is selected, the FM radio list update runs in the background;
- you can also update the DR and FM radio list by pressing and holding **2**.

“Updating the DR list”

Use this function to update all DR stations in the area where you are located:

- display the settings menu by briefly pressing **5**, select “Radio” by rotating **6**, then press **6** to confirm;
- select “Ref. DR List” by rotating **6**, then press **6** to confirm.

Automatic updating of the list of terrestrial digital radio stations in your area begins. The message “Ref. DR List” is displayed on the instrument panel.

When the automatic frequency scan is finished, the message “DR list updated” is displayed on the instrument panel.

Note: you can update the DR radio list by pressing and holding **2**.

LISTENING TO THE RADIO (5/7)

Radio with display on the instrument panel

Select a radio band

To select the desired band from FM, AM or DR (terrestrial digital radio), press **32** to access the "Radio" menu then select the desired waveband using **33** or **34** and confirm with **35**.

Selecting a radio station

There are several different ways to select and search for a radio station:

- "list mode";
- "manual mode".

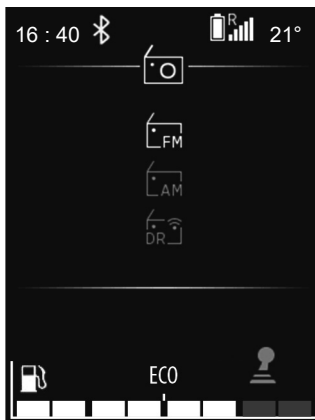

"List mode"

Perform an automatic scan to search for stations using **33** or **34**.

The radio station you stop at in the list will automatically play shortly afterwards.

To return to the list of stations, use **36** or browse with **26**, **33** or **34**.

To get the most recent list of stations, update the radio list.



For more information on this action, please refer to the information on "Updating FM list" and "Updating DR list" in this section.

"Manual mode"

This mode enables you to search for stations manually by scrolling through the frequencies."Manual mode"

This mode enables you to search for stations manually by scrolling through the frequencies.

LISTENING TO THE RADIO (6/7)

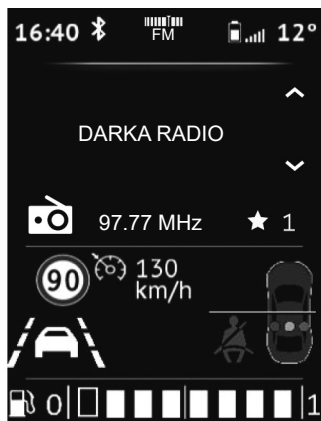

Details

This function displays the information on the frequency that you wish to see on the screen (see above). It is displayed automatically after a moment or by pressing **35**.

Storage of radio stations

This operating mode allows you to listen to your pre-set radio stations.

Select a band (FM, DR), then select a radio station using the modes described above.

To store a station, press and hold **35** until you hear a sound signal.

You can see your list of six stations in “Favourites” at the top of the list of stations.

The radio station you stop at will automatically play shortly afterwards. To return to the list of stations, use **36**, or browse with **26**, **33** or **34**.

Selecting a station

Select the desired band (FM, DR or AM) by pressing **24** or **25** repeatedly.

This list can include up to 100 radio stations with the strongest frequencies in the area where you are located.

Use **26**, **33** or **34** to scroll through the radio stations in the FM, DR list.

LISTENING TO THE RADIO (7/7)



Radio settings

Display the settings menu by briefly pressing on **32**, select “Set Time”, then “Audio settings” using **33** or **34**. Press **35** to confirm.

The available functions are as follows:

- “Ref. FM List”;
- “Ref. DR List”.

“Updating the FM list”

This feature allows you to perform an update of all FM stations in the area where you are located.

From the “Radio settings” menu, select “Ref. FM List” using **33** or **34**, then press **35** to confirm.

Automatic updating of the FM stations in the area will begin. The message “Ref. FM List” is displayed on the instrument panel.

Once the update is finished, the message “FM list updated” is displayed on the screen.

“Updating the DR list”

This feature allows you to perform an update of all DR stations in the area where you are located.

From the “Radio settings” menu, select “Ref. DR List” using **33** or **34**, then press **35** to confirm.

Automatic updating of the DR stations in the area will begin. The message “Ref. DR List” is displayed on the instrument panel.

Once the update is finished, the message “DR list updated” is displayed on the screen.

Note: if another source is selected using **24** or **25**, the FM or DR radio list update will run in the background.

AUXILIARY AUDIO SOURCES (1/8)

Radio with central display

Your audio system is equipped with a USB port as well as a Bluetooth® connection which can be used to connect external audio sources.

Note: the auxiliary audio source formats include MP3,WMA and AAC.

USB connection

Connection

Connect the plug of the MP3 player, portable digital audio player or USB drive to the USB port.

Once the device is connected, the track will be displayed automatically.

Using the external audio source

Once your external audio source is connected, its contents can be accessed via the multimedia system menus.

Once the external audio source is connected, the first audio track will start to play automatically.

The system automatically restarts the last song played if the external audio player was previously connected to the audio system.

The audio system stores playlists identical to those of your external audio source.

If the external audio source has files, playlists and folders in its directory, the display and playback order on the **10** screen will be as follows:

- “Folders”;
- “Tracks”;
- “Playlists”.

To access the contents of your external audio player via your audio system:

- press **6** to return to the playlist;
- rotate **6** or **15** to scroll through the tracks;

- press **4** to go back to the previous folder;

or

- press **6** to select the folder, playlist or listen to the selected track.

Charging using the USB port

Once the USB plug of your portable digital audio player or telephone is connected to the USB **7** port of the audio system, it is possible to charge and maintain the charging level of the battery during use.

Note: some devices do not recharge or maintain battery charge level when they are connected to the USB port on the audio system.

AUXILIARY AUDIO SOURCES (2/8)

Bluetooth® audio playback

In order to use your Bluetooth® portable digital audio device, you must pair it to the vehicle upon first use. Please refer to the information on the “Bluetooth® function” in the “General description” section.

Pairing enables the audio system to recognise and store a Bluetooth® portable digital audio device.

Note:

- if your Bluetooth® portable digital audio device is equipped with **b** telephone functions and **a** audio player functions, pairing one of the functions will automatically involve pairing of the other;
- the number of functions which can be accessed depends on the type of portable digital audio player and its compatibility with the audio system.

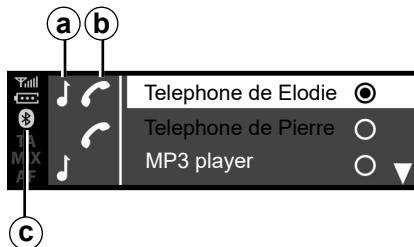

Connect

Your portable digital audio device must be connected via Bluetooth® **c** or USB to the audio system in order to access all of its features.



Only handle the personal stereo when traffic conditions permit.

Store the portable audio player safely while driving (risk of being thrown in the event of sudden braking or impact).

For a device already paired, perform the following steps:

- enable the portable digital audio player Bluetooth® connection and make it visible to other devices (for more information please see the user manual of your portable digital audio player);
- select the Bluetooth® audio source by pressing **2**, **13** or **14**, then confirm your choice by pressing **6** or **18**.

Use

Your portable digital audio player must be connected to the audio system to enable access to all of its features.

Note: the portable digital audio player cannot be connected to the audio system unless it has been paired.

Once the Bluetooth® portable digital audio player is connected, you can operate it via your audio system.

AUXILIARY AUDIO SOURCES (3/8)

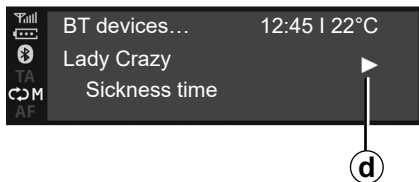

Once the external audio source is connected, the first audio track will start to play automatically. The “PLAY” symbol **d** is displayed.

Rotate **6** or **15** to go to the previous track or the next track.

Press **16** and **17** simultaneously to “MUTE” **f** the audio track (press again to resume playback).

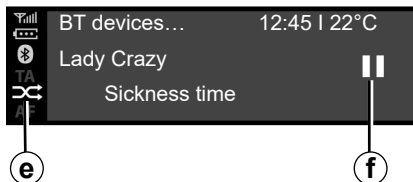

Note:

- In some cases, you may need to refer to your device’s user manual to finalise the connection procedure;
- The number of accessible functions varies depending on the type of portable player and its compatibility with the audio system.

Shuffle MIX

Press **12** or press and hold **18** to shuffle all the tracks in the folder.

The MIX symbol **e** appears on the screen. A track is then selected at random. The transition from one track to another takes place randomly.

Press again on **12** or press and hold **18** to deactivate the shuffle. The “MIX” symbol **e** will disappear.

Turning off the audio system deactivates the shuffle function.

Note:

- on a Bluetooth® device connected to the audio system, the shuffle function will be applied to the folder in playback. Change to another folder to apply the shuffle function to that one;
- if the shuffle function is activated, enabling the repeat function will deactivate it.

AUXILIARY AUDIO SOURCES (4/8)

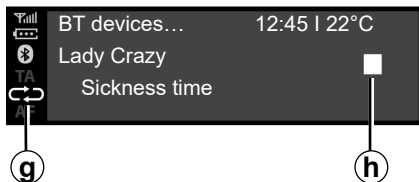

Repeat «RPT»

This feature allows you to repeat a track.

Press **2** or briefly press **18** to activate the repeat function.

The RPT symbol **g** appears on the screen.

Press **2** again or briefly press **18** to deactivate the repeat function, the “RPT” indicator light **g** disappears.

Note: if the shuffle function is activated, enabling the repeat function will deactivate it. The MIX symbol **e** will go out and the RPT symbol **g** will come on.

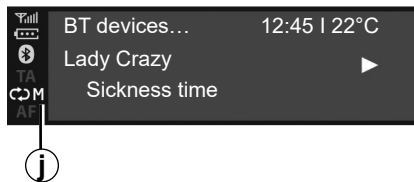

You can activate the “RPT” and “MIX” functions simultaneously. The **j** symbol appears on the screen.

Play mode

The playback mode is shown by the following symbols:

- “PLAY” **d**;
- “MUTE” **f**;
- “STOP” **h**.

Pause

Press **16** and **17** simultaneously to mute the sound or pause the audio track. The **f** symbol appears on the screen.

Press **16** and **17** simultaneously to unmute the sound or play the audio track. The **f** symbol disappears from the screen and the **d** symbol appears.

This function is also deactivated if you change the volume or source, or if an automatic news bulletin comes on.



Only handle the personal stereo when traffic conditions permit.

Store the portable audio player safely while driving (risk of being thrown in the event of sudden braking or impact).

AUXILIARY AUDIO SOURCES (5/8)

Radio with display on the instrument panel

Your audio system is equipped with a USB port as well as a Bluetooth® connection which can be used to connect external audio sources.

Note: the auxiliary audio source formats include MP3,WMA and AAC.

USB connection

Connection

Connect the plug of the MP3 player, portable digital audio player or USB drive to the USB port.

Once the device is connected, the track will be displayed automatically.

Use

Once the external audio source is connected, the first audio track will start to play automatically.

The audio system automatically restarts the last track played if the external audio player was previously connected to the audio system.

Once your external audio source is connected, its contents can be accessed via the multimedia system menus.

It stores playlists identical to those of your external audio source.

If the external audio source has files, playlists and folders in its directory, the display and playback order on the **22** part of the instrument panel screen will be as follows:

- Folders;
- Tracks;
- Playlists.

To access the contents of your external audio player via your audio system:

- press **36** to return to the playlist;
- or
- rotate **26** or press **33** or **34** to scroll through the tracks.

then:

- press **36** to go back to the previous folder;

or

- press **35** to select the folder, playlist or listen to the selected track.

Charging using the USB port

Once the USB plug of your portable digital audio player or telephone is connected to the USB port of your audio system (located near the driver's position in the passenger compartment) it will be possible to charge or maintain the battery level during use.

Note: some devices do not recharge or maintain battery charge level when they are connected to the USB port on the audio system.

AUXILIARY AUDIO SOURCES (6/8)

Bluetooth® audio playback

In order to use your Bluetooth® portable digital audio device, you must pair it to the vehicle upon first use. Please refer to the information on the “Bluetooth® function” in the “General description” section.

Pairing enables the audio system to recognise and store a Bluetooth® portable digital audio device.

Note:

- if your Bluetooth® digital device is equipped with telephone and portable digital audio player functions, pairing one of these functions will automatically pair the other;
- the number of functions which can be accessed depends on the type of portable digital audio player and its compatibility with the audio system.

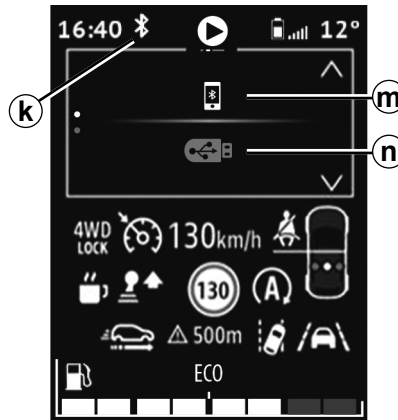

Connecting to the vehicle

Your portable digital audio device must be connected via Bluetooth® **m** or USB **n** to the audio system in order to access all of its features.



Only handle the personal stereo when traffic conditions permit.

Store the portable audio player safely while driving (risk of being thrown in the event of sudden braking or impact).

For a device already paired, perform the following steps:

- activate the Bluetooth® connection on the **k** system;
- enable the telephone or portable digital audio device Bluetooth® connection and make it visible to other devices (for more information please see the user manual of your device);
- select the audio source Bluetooth® by repeatedly pressing **24** or **25**, then confirm by pressing **35** or **30**;
- select the external audio player or the telephone to be connected via Bluetooth® among those detected by the multimedia system.

Use

Your portable digital audio player must be connected to the audio system to enable access to all of its features.

Note: the portable digital audio player cannot be connected to the audio system unless it has been paired.

AUXILIARY AUDIO SOURCES (7/8)



Once the Bluetooth® portable digital audio player is connected, you can operate it via your audio system.

Once the external audio source is connected **p**, the first audio track will start to play automatically **q**.

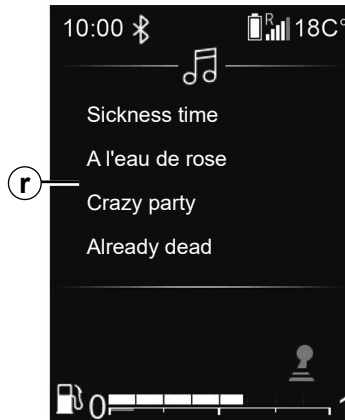

Press **36** on the steering wheel control to return to the playlist **r**.

Rotate **26**, **33** or **34** to scroll through the tracks.

To exit the playlist screen **q**, press **35** or wait a moment for the playlist to disappear automatically.

Note: the number of accessible functions depends on the type of portable digital audio device and its compatibility with the audio system.



Shuffle MIX

Press and hold **30** to shuffle all of the tracks in the folder.

The MIX symbol **s** appears on the screen. A track is then selected at random. The transition from one track to another takes place randomly.

Press and hold **30** again to deactivate the shuffle. The "MIX" symbol **s** will disappear.

Turning off the audio system deactivates the shuffle function.

AUXILIARY AUDIO SOURCES (8/8)



Repeat «RPT»

This function enables you to repeat a playlist.

Briefly press **30** to activate the repeat function for the entire playlist.

The RPT symbol **u** appears on the screen.

Briefly press **30** again to repeat the current track, “1” **t** will appear on the “RPT” symbol.

Briefly press **30** again to deactivate the repeat function, the “RPT” symbol **u** will disappear.

You can also use these playback options: from the main menu, select the “AUDIO” menu then the USB source.

Play mode

The playback mode is shown by the following symbols:

- “PLAY” **d**;
- “STOP” **h**.



Only operate the portable digital audio player when traffic conditions permit.

Store the portable digital audio player safely while driving (risk of it being thrown in the event of sudden braking or impact).



Mute the sound

Briefly press **28** to mute the sound of the audio system.

Briefly press **28** again or use the volume control to unmute the audio system sound.

The audio system sound is automatically activated when changing sources or during bulletin broadcasts.

PAIRING, UNPAIRING A TELEPHONE (1/6)



Radio with central display

Bluetooth® connection

To activate the audio system's Bluetooth® function:

- press **3** or **19** to access the “Phone” menu;
- select “Bluetooth” using **6** or **15**, then press **6** or **18** to confirm;
- select “ON” using **6** or **15**, then press **6** or **18** to confirm.

Pairing a phone

To use your hands-free system, pair your Bluetooth® mobile phone with the vehicle. Check that the Bluetooth® of your phone is activated and set its status to “visible”.

Pairing will enable the hands-free phone system to recognise and store a phone.

You can pair up to five phones, but only one can be connected at a time.

Pairing can be performed either via the audio system or via your phone.

Your audio system and phone must both be switched on.

Note: if you pair a new telephone when another telephone is already connected to the audio system, this latter will be disconnected and replaced by the new paired telephone.



For safety reasons, carry out these operations when the vehicle is stationary.

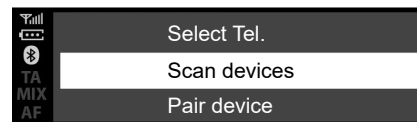

Pairing a Bluetooth® phone with the audio system from the audio system

This method allows you to make a Bluetooth® search from the audio system.

To pair a phone using this method, perform the following steps:

- activate your telephone's Bluetooth®;
- press **3** or **19** to access the “Phone” menu;
- select “Scan devices” using **6** or **15**, then press **6** or **18** to confirm.

PAIRING, UNPAIRING A TELEPHONE (2/6)

The search for Bluetooth® devices in the vicinity begins (this search can take up to sixty seconds.)

Select the telephone that you wish to pair by rotating **6** or **15** then press **6** to confirm.

From your Bluetooth® device, accept the pairing request.

When the “connected” message is displayed on the audio system screen, the Bluetooth® device is automatically stored and connected to the vehicle.

On the screen, you will see your device in the list of recognised telephones, which can also be accessed from the “Sel. device” sub-menu.

After 60 seconds, if pairing fails, the “Pairing failed” message appears. Repeat these operations again. Please refer to your telephone’s user guide for further information.

Pairing a Bluetooth® telephone with the audio system from your phone

This method allows you to make a Bluetooth® search from your phone.

To pair your phone using this method, perform the following steps:

- activate your telephone’s Bluetooth®;
- press **3** or **19** to access the “Phone” menu;
- select “Scan devices” using **6**, then press **6** or **18** to confirm;
- select “Pair device” using **6**, then press **6** or **18** to confirm;
- The message “Please re-enter Pin: XXXXXX” appears on the audio system screen and a 60 second countdown begins.

The audio system is then visible to other Bluetooth® devices for approximately 60 seconds.

Search for the audio system using your telephone, then select it (see your telephone user manual) or accept the pairing code with your telephone.

The message “MY CAR” or “Dacia Media Control Multimedia” is displayed on the audio system screen to confirm that your telephone is paired and connected with your audio system.

If pairing fails, the audio system display returns to the “Phone” menu.

PAIRING, UNPAIRING A TELEPHONE (3/6)

If the maximum number of telephones paired with the audio system is reached, you need to unpair an existing telephone before pairing a new one (refer to the information on “Unpairing a telephone” in this section).



Your hands-free phone system is only intended to facilitate communication by reducing the risk factors, without removing them completely. Always comply with the laws of the country in which you are travelling.



Unpairing a phone

Unpairing enables you to delete a telephone from the hands-free telephone system memory:

- press **3** or **19** to access the “Phone” menu;
- select the “Del. device” menu using **6** or **15**, then press **6** or **18** to confirm;
- select “ON” using **6** or **15**, then press **6** or **18** to confirm.

A message is displayed on the audio system screen asking you to confirm your choice (as shown in the illustration).

If five telephones are already stored, the system offers to delete one of the devices. If you select “ON”, you will be redirected to the “Del. device” menu.

Note: unpairing a telephone deletes all contacts from the phonebook and the call log in the audio system synchronised with the telephone.

PAIRING, UNPAIRING A TELEPHONE (4/6)

Radio with display on the instrument panel

Bluetooth® connection

To activate the audio system's Bluetooth® function:

- press **32** to access the main menu;
- select “Settings”, “Telephone settings” then “Bluetooth®” using **33** or **34** and confirm using **35**;
- select “ON” using **33** or **34**, then confirm using **28**. The Bluetooth® symbol will then appear continuously in the status bar **21** on the screen.



For safety reasons, carry out these operations when the vehicle is stationary.

Pairing a phone

To use your hands-free system, pair your Bluetooth® mobile phone with the vehicle. Check that the Bluetooth® of your phone is activated and set its status to “visible”.

Pairing will enable the hands-free phone system to recognise and store a phone.

You can pair up to five phones, but only one can be connected at a time.

Pairing can be performed either via the audio system or via your phone. Your audio system and phone must both be switched on.

Note: if you pair a new telephone when another telephone is already connected to the audio system, this latter will be disconnected and replaced by the new paired telephone.

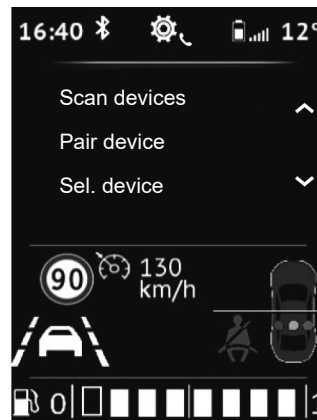

Pairing a Bluetooth® phone with the audio system from the audio system

This method allows you to make a Bluetooth® search from the audio system.

To pair a phone using this method, perform the following steps:

- activate your telephone's Bluetooth®;
- press **32** to access the main menu;
- select “Settings”, then “Telephone settings” using **33** or **34** and confirm using **35**;

PAIRING, UNPAIRING A TELEPHONE (5/6)

- select “Scan devices” using **33** or **34**, then confirm using **35**.

A message is displayed on the screen. Press **35** to start the search.

The search for Bluetooth® devices in the vicinity will begin (this search may take up to 60 seconds.).

Select the telephone that you wish to pair using **33** or **34**, then confirm using **35**.

From your Bluetooth® device, accept the pairing request.

When the message “Name of connected Bluetooth device” is displayed on the audio system screen, the Bluetooth® device is automatically stored and connected to the vehicle.

On the screen, you will then see your device in the list of recognised telephones, which can also be accessed from the “Sel. device” sub-menu.

After 60 seconds, if pairing fails, the “Pairing failed” message appears. Repeat these operations again.

Please refer to your telephone’s user guide for further information.

Pairing a Bluetooth® telephone with the audio system from your phone

This method allows you to make a Bluetooth® search from your phone.

To pair your phone using this method, perform the following steps:

- press **32** to access the main menu;
- select “Set Time”, “Phone” using **33** or **34**, then confirm using **35**;
- select “Pair device” using **33** or **34**, then confirm using **35**;
- The message “Please re-enter Pin: XXXXXX” appears on the audio system screen and a 60 second countdown begins.

The audio system is then visible to other Bluetooth® devices for approximately 60 seconds.

Search for the audio system using your telephone, then select it or accept the pairing code with your telephone.

The message “MY CAR” or “Dacia Media Control Multimédia” is displayed on the audio system screen to confirm that your telephone is paired and connected with your audio system.

If pairing fails, the audio system display returns to the “Phone” menu.

If the maximum number of telephones paired with the audio system is reached, you need to unpair an existing telephone before pairing a new one (refer to the information on ‘Unpairing a telephone’ in this section).



Your hands-free phone system is only intended to facilitate communication by reducing the risk factors, without removing them completely. Always comply with the laws of the country in which you are travelling.

PAIRING, UNPAIRING A TELEPHONE (6/6)



Unpairing a phone

Unpairing allows a phone to be deleted from the audio system memory.

To unpair and delete your phone from the audio system memory, perform the following steps:

- press **32** to access the main menu;
- select “Set Time”, “Telephone settings” then “Del. device” using **33** or **34** and confirm using **35**;



- select the telephone that you wish to unpair using **33** or **34** and confirm using **35**;
- select “ON” using **33** or **34**, then confirm using **35**.

If five telephones are already stored, the system offers to delete one of the devices. If you select “ON”, you will be redirected to the “Del. device” menu.

Note: unpairing a telephone deletes all contacts from the phonebook and the call log in the audio system synchronised with the telephone.

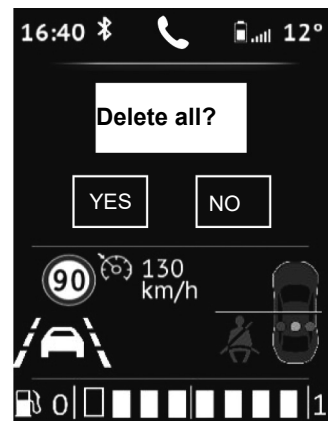

To unpair and delete all telephones from the audio system memory:

- press **32** to access the main menu;
- select “Set Time”, “Telephone settings” then “Delete all” using **33** or **34** and confirm using **35**;
- select “ON” using **33** or **34**, then confirm using **35**.

Note: all contacts in the phonebook and the call log in the synchronised audio system will be deleted.

CONNECTING, DISCONNECTING A TELEPHONE (1/5)

Connecting a paired phone

Your phone must be connected to the hands-free phone system in order to use all its functions.

A telephone cannot be connected to the hands-free telephone system unless it has previously been paired.

Refer to the information on “Pairing a telephone” in the “Pairing/Unpairing a telephone” section.

Note: your telephone’s Bluetooth® connection must be active and set to “visible”.

Automatic connection

As soon as the vehicle ignition is switched on, the audio system searches for paired telephones in the vicinity.

Note: the priority phone is the last to have been connected.

Searching will continue until a paired telephone is found (this may take several minutes).

Note: for more information on the list of compatible telephones, please contact an approved dealer.

- you can use automatic telephone connection with the ignition switched on. You may need to activate the automatic Bluetooth® connection function on your hands-free phone system. To do this, please refer to your telephone user manual;
- when reconnecting, and when two paired phones are within range of the hands-free system, the last phone to have been connected will take priority, even if this phone is outside the vehicle but within range of the hands-free system.

Note: if a call is already in progress when your hands-free telephone system is connected, the telephone will connect automatically and the conversation audio will switch to the vehicle speakers.



Your hands-free phone system is only intended to facilitate communication by reducing the risk factors, without removing them completely. You must always comply with the laws of the country in which you are travelling.



For safety reasons, carry out these operations when the vehicle is stationary.

CONNECTING, DISCONNECTING A TELEPHONE (2/5)

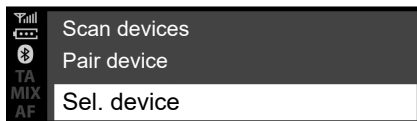

Radio with central display

Manual connection (changing the phone connected)

- press **3** or **19** to access the “Phone” menu;
- rotate **6** or **15** until you reach the “Sel. device” menu;
- confirm by pressing **6**.

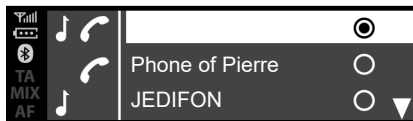

The list of phones already paired is displayed.

Select the telephone that you wish to connect using **6** or **15**, then confirm by pressing **6**.

A message will appear to confirm that the telephone is connected.

Note: if a telephone is already connected, when changing phones on the list of phones already paired the existing connection is replaced automatically with that of the new phone requested.

Connection failure

If connection fails, check that:

- your telephone is switched on;
- your phone battery is not flat;
- your telephone has already been paired to the hands-free telephone system;
- Bluetooth® is now enabled on your phone and on the audio system;
- the phone is configured to accept the audio system’s connection request.

Note: using your hands-free phone system for prolonged periods will discharge your phone’s battery more quickly.

CONNECTING, DISCONNECTING A TELEPHONE (3/5)

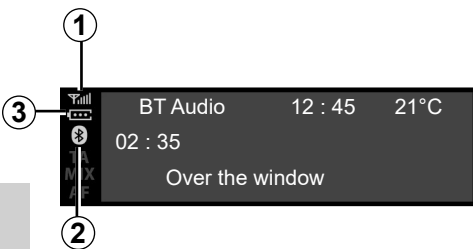

Telephone information

Once connected, the audio system provides information on the telephone:

- the telephone network status **1**;
- the battery charge level **2**;
- the type of connection to the multimedia system **3**.



Disconnect a phone

To disconnect your telephone, you can:

- deactivate your audio system's Bluetooth® function;
- deactivate your phone's Bluetooth® function;
- delete the paired phone via the audio system. Please refer to the information on 'Unpairing a telephone' in the "Pairing and unpairing a telephone" section.

A message is then displayed on the audio system screen to confirm that the phone is disconnected.

Note:

- if the phone is switched off, the phone will be disconnected.
- If a call is in progress when the telephone is disconnected, the call will be automatically transferred to your telephone.

To disable your smartphone's Bluetooth®, refer to your phone's user guide.

To unpair and delete the Bluetooth® phone, see the information under "Unpairing a telephone" in the section "Pairing, unpairing a telephone".

CONNECTING, DISCONNECTING A TELEPHONE (4/5)



Radio with display on the instrument panel

Manual connection (changing the phone connected)

- Press **32** to access the main menu;
- select the “Phone” menu using **26**, **33** or **34**, then confirm by pressing **35**;
- select the “Sel. device” menu using **26**, **33** or **34**, then confirm by pressing **35**.



The list of phones already paired is displayed.

Select the telephone that you wish to connect from the list using **26**, **33** or **34**, then confirm by pressing **35**.

A message will appear to confirm that the telephone is connected.

Note: if a telephone is already connected during switching to another telephone, the existing connection is automatically replaced by that of the new telephone.

Connection failure

If connection fails, check that:

- your telephone is switched on;
- your phone battery is not flat;
- your telephone has already been paired to the hands-free telephone system;
- Bluetooth® is now enabled on your phone and on the audio system;
- the phone is configured to accept the audio system’s connection request.

Note: using your hands-free phone system for prolonged periods will discharge your phone’s battery more quickly.

CONNECTING, DISCONNECTING A TELEPHONE (5/5)



Telephone information

Once connected, the audio system provides information on the telephone:

- the telephone network status **5**;
- the battery charge level **6**;
- the type of connection to the multi-media system **4**.



Disconnect a phone

To disconnect your telephone, you can:

- deactivate your audio system's Bluetooth® function;
- deactivate your phone's Bluetooth® function;
- delete the paired phone via the audio system. Please refer to the information on 'Unpairing a telephone' in the "Pairing and unpairing a telephone"-section.

If the phone is switched off, the telephone will be disconnected.

A message is then displayed on the audio system screen to confirm that the phone is disconnected.

Note: if a call is in progress when the phone is disconnected, the call will automatically be transferred to your phone.

To deactivate your audio system's Bluetooth® function, please see "Bluetooth® function" in the section entitled "General description".

To disable your smartphone's Bluetooth®, refer to your phone's user guide.

To unpair and delete the Bluetooth® phone, see the information under "Unpairing a telephone" in the section "Pairing, unpairing a telephone".

MAKING, RECEIVING A CALL (1/7)

Radio with central display

Calling a contact from the telephone directory

When pairing a phone, its phonebook is automatically uploaded into the audio system (depending on the phone).

To search for a contact:

- press **3** or **19** to access the "Phone" menu;
- select "Phonebook" using **6** or **15**, then press **6** to confirm.

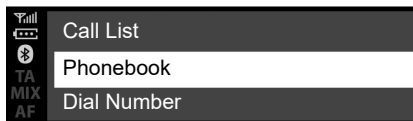

From the "Phonebook" menu you can search for a contact by name, to do this:

- press **6** or **15** to display the digital alphabet;
- use **6** or **15** to scroll through the letters of the alphabet;

- when you have selected the desired letter, press **6** to confirm;
- select the desired contact using **6** or **15**, then press **6** to display the contact's stored number(s);
- select the desired number using **6** or **15**, then press **6** to confirm and start the call.

Note: to return to the previous screen, press **4**.



It is recommended that you stop your vehicle before entering a number or searching for a contact.

MAKING, RECEIVING A CALL (2/7)

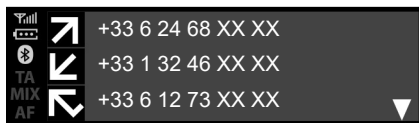

Call a contact from your call log history

To display the call history:

- press **3** or briefly press **19** to access the "Phone" menu;
- select "Call List" using **6** or **15**, then press **6** to confirm;
- select the contact or the number to call using **6** or **15**, then press **3**, **6** or **19** to start the call.

To redial the last number dialed, press and hold **3** or **19**.

Making a call by dialling a number

To make a call by dialling the number:

- press **3** or briefly press **19** to access the "Phone" menu;
- select "Dial Number" using **6** or **15**, then press **6** to confirm;
- select each digit using **6** or **15**, then press **6** to confirm;
- once the number has been entered, press **3**, **6** or **19** to make the call.

You can redial the last number dialed by pressing and holding **4**.

Receiving a call

When receiving a call, the caller's number is displayed on the audio system screen (this function depends on the options you have subscribed to with your telephone service provider).

If the caller's number is in one of the memories, the name of the caller is displayed instead of the number.

If the caller's number cannot be displayed, the message 'Private number' is displayed on the audio system screen.



It is recommended that you stop your vehicle before entering a number or searching for a contact.

MAKING, RECEIVING A CALL (3/7)

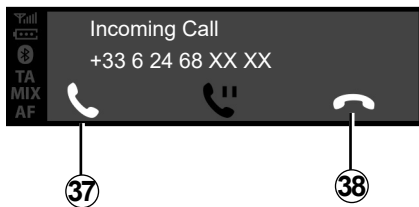

To accept an incoming call, press **3** or **16**. You can also select **37** using **6** or **15**, then press **6** to confirm and accept the incoming call.

To reject a call, press and hold **3** or **16**. You can also select **38** using **6** or **15**, then press **6** to confirm and reject the call.



To put an incoming call on hold, select **39** using **6** or **15**, then press **6** to confirm and put the incoming call on hold.

During a call

You can:

- adjust the volume by rotating **1** or by pressing **13** or **14**;
- hang up by pressing **3** or **16**.

The system allows managing call waiting when your phone is connected (depending on your plan).

MAKING, RECEIVING A CALL (4/7)

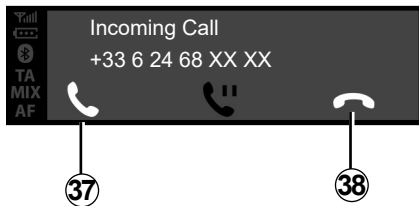

Rotate **6** or **15**, then confirm with **6**. You can:

- accept the incoming call/resume a call placed on hold by selecting **37**;
- hang up by selecting **38** during the conversation;

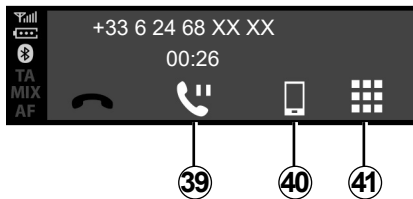

- put a call on hold by selecting **39**;
- switch the conversation from your audio system to your phone by selecting **40**;
- control your telephone keypad via the audio system by selecting **41**;

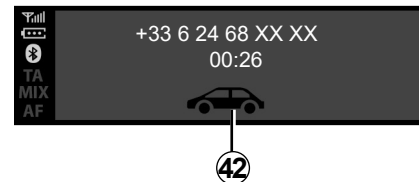

- switch the conversation from your telephone to your audio system by selecting **42**.

The system allows managing call waiting when your phone is connected (depending on your plan).

MAKING, RECEIVING A CALL (5/7)

Radio with display on the instrument panel

Calling a contact from the telephone directory

When pairing a phone, its phonebook is automatically uploaded into the audio system (depending on the phone).

You can also authorise automatic sharing of the phonebook and call logs so that the multimedia system transfers them automatically during your next pairings.

If access has not been authorised, a message is displayed on the audio system screen asking you to authorise access to the phonebook.

If the multimedia system cannot find your telephone, please consult your telephone user manual.

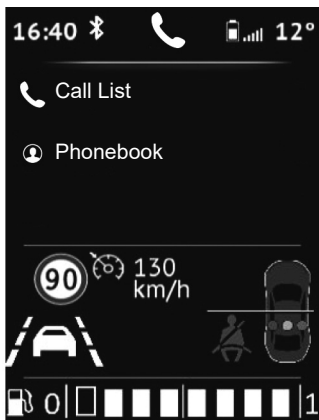

To search for a contact:

- press **32**, then "Phone" using **33** or **34**, then press **35** to confirm;
- select "Phonebook" using **33** or **34**, then press **35** to confirm.

From the "Phonebook" menu you can search for a contact by name, to do this:

- press and hold **33** or **34** to activate the search;
- use **26**, **33** or **34** to scroll through the letters of the alphabet;
- when you have selected the desired letter, press **35** to confirm;
- select the desired contact using **33** or **34**, then press **35** to display the contact's stored number(s);
- select the desired number using **33** or **34**, then press **35** to confirm and start the call.

Note: to return to the previous screen, press **36**.



It is recommended that you stop driving the vehicle before searching for a contact.

MAKING, RECEIVING A CALL (6/7)

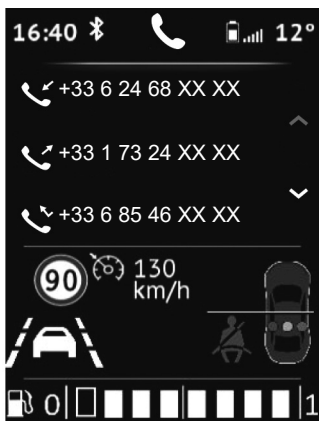

Call a contact from your call log history

To display the call history:

- briefly press **28** to access the "Phone" menu or press **32**, then "Phone" using **33** or **34**, then press **35** to confirm;
- select "Call List" using **33** or **34**, then press **35** to confirm;
- select the contact or the number to call using **33** or **34**, then press **35** to start the call.



Receiving a call

When receiving a call, the caller's number is displayed on the audio system screen (this function depends on the options you have subscribed to with your telephone service provider).

If the caller's number is in one of the memories, the name of the caller is displayed instead of the number.

If the caller's number cannot be displayed, the message 'Private number' is displayed on the audio system screen.

To accept an incoming call:

- select **37** using **33** or **34**, then press **35** to confirm;

or

- briefly press **28**.

To reject an incoming call:

- select **38** using **33** or **34**, then press **35** to confirm;

or

- press and hold **28**.



It is recommended that you stop your vehicle before entering a number or searching for a contact.

MAKING, RECEIVING A CALL (7/7)



Receiving a second call

When receiving a second call, the second caller's number is displayed on the audio system screen (this function depends on the options you have subscribed to with your telephone service provider). You can:

- accept the incoming call by selecting **37**;
- reject the incoming call by selecting **38**;
- put an incoming call on hold by selecting **39**.

To hang up during the conversation, press **38**.

During a call

You can:

- adjust the volume by pressing **27** or **29**;
- hang up by pressing **28**.

Press **33** or **34**, then confirm with **35**.

You can:

- accept the incoming call/resume a call placed on hold by selecting **37**;
- hang up by selecting **38** during the conversation;
- put a call on hold by selecting **39**;
- use the audio system keypad for automated phone calls by selecting **41**.

The system allows managing call waiting when your phone is connected (depending on your plan).



Using the keypad during a call

To use the audio system keypad during a call:

- select the audio system keypad **33** using **33** or **34**, then press **35** to confirm;
- select the digit or character using **33** or **34**, then press **35** to confirm your choice.

Note: to return to the previous screen, press **36**.

WIRELESS CHARGER (1/2)

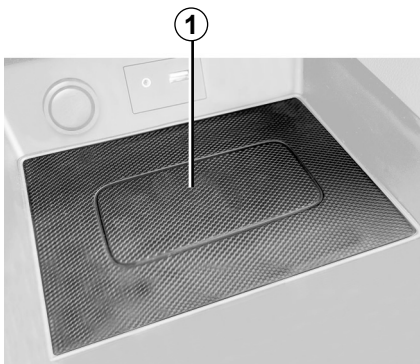

Introduction

Use the induction charging zone **1** to charge a telephone without a cable.

Note: for more information on compatible telephones, contact an authorised dealer or visit the manufacturer's web-site.



Charging procedure

Position your telephone in the **2** induction charging area **1**.

Phone charging **2** is interrupted in the following cases:

- an object is detected in the **1** induction charging area, as indicated by the charging status **5**. A message will ask you to clear the wireless charging placement area so that **only** your telephone is present;
- the telephone is fully charged, as indicated by the charging status **3**;

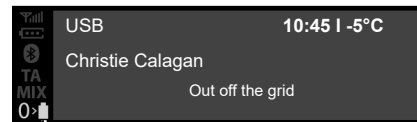

- the induction charging area **1** is **overheating**. Your telephone's charging procedure **2** will restart shortly after the temperature has decreased.

Objects left in the induction charging area **1** may overheat. You are advised to place them in the areas provided for this purpose (storage compartment, sun visor compartment etc.).

WIRELESS CHARGER (2/2)

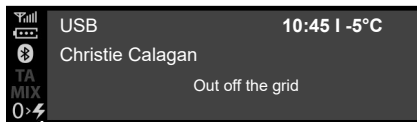

Charging progress

Progress of the charging is shown on the audio system front panel:

- telephone charged **3**;
- charging in progress **4**;
- metallic object detected **5**.

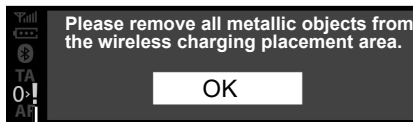

Note: it is preferable to remove any protective bodyshell or case from your telephone in order to ensure optimal charging.

The inductive charger uses open source software under a BSD-3-Clause licence, subject to restrictions and limitations which you should inform yourself of by consulting Open Source Initiative.

It is essential not to leave any objects (USB drive, SD card, credit card, jewellery, keys, coins etc.) in the induction charging area **1** whilst charging your telephone. Remove all magnetic cards or credit cards from the case before positioning your telephone in the induction charging area **1**.

SYSTEM SETTINGS (1/9)

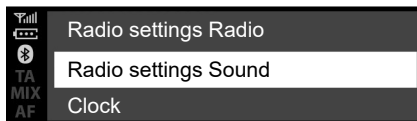

Radio with central display

Audio settings

Display the settings menu by pressing **5**. Select “Audio settings” using **6** or **15**, then press **6** or **18** to confirm. The available settings are:

- “Equaliser”;
- “Spatialisation”;
- “Speed Vol.”;
- “Bass Boost”;
- “Audio Default”.



“Equaliser”

Select “Equaliser”, then press **6** or **15** to access the different items in the following order:

- “Bass”;
- “Medium”;
- “Treble”.

“Spatialisation” (sound distribution)

- “Balance” (left/right sound balance);
- “Fade” (front/rear sound distribution).

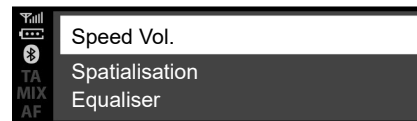

You can change the value of each setting using **6** or **15**.

Press **6** or **18** to confirm and return to the previous selection.

To exit the current menu, press **4**.

“Volume sensitive to speed”

The volume of the audio system varies in relation to the vehicle speed.

Go to the “Audio settings” menu then confirm “Speed Vol.” by pressing **6** or **18**.

SYSTEM SETTINGS (2/9)

To reach the desired setting, select one of the following:

- “OFF”;
- “Very low”;
- “Low”;
- “Medium”;
- “High”;
- “Very high”.

“Bass Boost”

The “Bass Boost” function increases the bass levels.

To activate/deactivate this function, select “ON/OFF” using **6** or **15**, then press **6** or **18** to confirm.

“Default audio”

Display the “Audio settings” and select “Default” then “Audio Default”. Select “YES” or “NO”.

All the audio settings return to their default values.

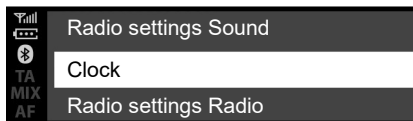

Setting the time

This function allows you to set the time.

Display the settings menu by pressing **5**. Select “Clock” using **6** or **15**, then press **6** or **18** to confirm. The available settings are:

- “Set Time”: setting of the hours and minutes;
- “Format”: selection of the time display format “Am/Pm” or “24hr”.

Radio settings

To access the radio settings, press **5**, then select “Radio settings” using **6** or **15**. Press **6** or **18** to confirm.

The available settings are:

- “TA” (traffic information);
- “AF”;
- “DR Interrupt...” (news bulletins);
- “Ref. FM List”;
- “Ref. DR List”.



For safety reasons, carry out any adjustments when the vehicle is stationary.

SYSTEM SETTINGS (3/9)

“TA” (traffic information)

To activate or deactivate this function:

- display the settings menu by pressing and holding **5**, then press **5** to confirm;
- select “Radio settings” using **6** or **15**, then press **6** or **18** to confirm;
- select “TA” using **6** or **15**, then press **6** or **18** to confirm;
- select “ON” or “OFF” to activate or deactivate the “TA” function.

To return to the previous menu, press **4** on the audio system front panel.

“AF” (AF automatic retuning)

The frequency of an FM station changes according to the geographical area.

Some stations use the RDS system, mainly for automatic returning of the “AF” during car trips.

“DR Interrupt...” (newscasts)

- Display the settings menu by pressing **5**, select “Radio Settings” using **6** or **15** then press **6** or **18** to confirm;
- select “DR Interrupt...” using **6** or **15**, then press **6** or **18** to confirm;
- select the news bulletin(s) that you want to listen to using **6** or **15**, then press **6** or **18** to confirm.

“Ref. FM List”

Please refer to the paragraph on “Update FM List” under “Listening to the radio”.

“Ref. DR List”

Please refer to the paragraph on “Update DR List” under “Listening to the radio”.

SYSTEM SETTINGS (4/9)

Selecting a language

This function allows you to change the language of the audio system.

Access the “Language” section by pressing **5**, select the language desired using **6** or **15**, then press **6** or **18** to confirm.



Software version

Display the Settings menu by pressing **5** “SETUP” then scroll down to “SW version”. The software version or “Software” is displayed on the screen.

To update the Software, please download the latest update (available on the manufacturer’s website) to a USB drive then insert the drive into the USB port **7**. The system automatically displays: “SW update found,”.

Confirm “YES / NO” and wait for the “remove USB” message to appear before restarting your audio system and registering the update.

“Settings” (Bluetooth®)

Access the “Phone” menu, depending on the audio system:

- press **3** or **13**;
- select the “Settings” section using **6** or **15**, then press **6** or **18** to confirm.

The available settings are:

- “Speed”: adjustment of the ringtone or call volume;
- “Ringtone”: activation of the vehicle’s ringtone or of that transferred from the phone.



For safety reasons, carry out any adjustments when the vehicle is stationary.

SYSTEM SETTINGS (5/9)

To adjust the volume of the ringtone when a Bluetooth® telephone is connected to the audio system, select “Speed” using **6** or **15**, then press **6** or **18** to confirm.

A new sub-menu appears:

- “Ringtone”;
- “Call List”.

Select one of the two sections using **6** or **15**, then press **6** or **18** to confirm.

To activate the ringtone on the vehicle or the telephone connected to Bluetooth®, select “Ringtone” by rotating and pressing **6** or using the control knob on the audio system front panel or **15**.

A new sub-menu appears:

- “Car”;
- “Phone”.

Select one of the two sections using **6** or **15**, then press **6** or **18** to confirm.

Display of radio texts

Display the radio text menu by pressing and holding **5**. The audio system displays “available” on the screen.

The radio texts display may contain a maximum of 64 characters.

Note: if the current radio station cannot display radio text, the audio system screen displays “No Radio Text”.



For safety reasons, carry out any adjustments when the vehicle is stationary.

SYSTEM SETTINGS (6/9)



Radio with display on the instrument panel

Display the main menu by pressing **32**.

The available settings are:

- "Car";
- "Audio";
- "Phone".



For safety reasons, carry out any adjustments when the vehicle is stationary.

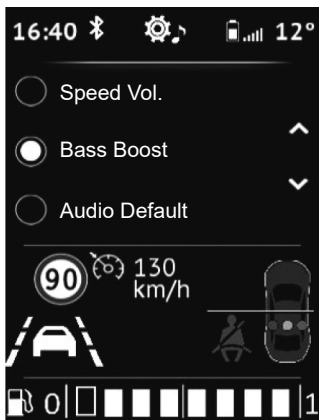

Audio settings

Display the settings menu by pressing **32**. Select "Audio settings" using **33** or **34**, then press **35** to confirm.

The available settings are:

- "Equaliser";
- "Spatialisation";
- "Speed Vol.";
- "Bass Boost";
- "Audio Default".

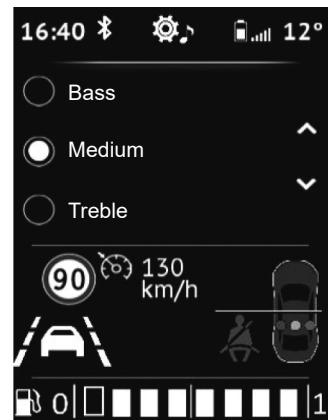

"Equaliser"

Select "Equaliser", then press **33** or **34** to access the different items in the following order:

- "Bass";
- "Medium";
- "Treble".

SYSTEM SETTINGS (7/9)

“Spatialisation” (sound distribution)

Use the “Spatialisation” function to adjust the sound distribution in the passenger compartment:

- “Balance” (left/right sound balance);
- “Fade” (front/rear sound distribution).

You can change the value of each setting using **33** or **34**.

Press **35** to confirm and return to the previous selection.

“Volume sensitive to speed”

The volume of the audio system varies in relation to the vehicle speed.

Go to the “Audio settings” menu then confirm “Speed Vol.” by pressing **35**.

To reach the desired setting, select one of the following:

- “OFF”;
- “Very low”;
- “Low”;
- “Medium”;
- “High”;
- “Very high”.



“Bass Boost”

Use the “Bass Boost” function to enhance the bass volumes.

Access the “Audio settings” menu then confirm “Bass Boost” using **33** or **34**, then press **35** to confirm.

To activate/deactivate this function, select “ON” or “OFF” using **33** or **34**, then press **35** to confirm.

“Default audio”

Display the “Audio settings” and select “Default” then “Audio Default”.

Select “YES” or “NO”.

All the audio settings return to their default values.

Radio settings

Display the settings menu by pressing **32**. Select “Audio Radio settings” using **33** or **34**, then press **35** to confirm+.

The available settings are:

- “Update FM List”;
- “Ref. DR List”.

“Ref. FM List”

Please refer to the paragraph on “Update FM List” under “Listening to the radio”.

SYSTEM SETTINGS (8/9)

“Update DR List”

Please refer to the paragraph on “Update DR List” under “Listening to the radio”.

Phone Settings

Use this function to adjust the settings of the telephone connected to the audio system.

Display the settings menu by pressing **32**. Select “Phone Settings” and select the desired setting using **33** or **34**, then press **35** to confirm.

The available settings are:

- “Scan devices”;
- “Pair device”;
- “Sel. device”;
- “Del. device”;
- “Bluetooth”.

Please refer to the corresponding sections.

To return to the previous menu, press button **4** on the audio system front panel.



“Settings” (Bluetooth®)

Display the settings menu by pressing **32**. Select “Settings” using **33** or **34**, then press **35** to confirm.

To activate the audio system Bluetooth® function, select “ON” using **33** or **34**, then press **35** to confirm.

To deactivate the audio system Bluetooth® function, select “OFF” using **33** or **34**, then press **35** to confirm.

Depending on the brand and model of your telephone, the hands-free functions may be partially or fully incompatible with your vehicle's audio system.



For safety reasons, carry out any adjustments when the vehicle is stationary.

SYSTEM SETTINGS (9/9)

Display of radio texts

The radio text display (FM, DR) may contain a maximum of 64 characters.

Note: if no information is provided, the screen displays “No message”.

Selecting a language

Use this function to change the audio system display language on the instrument panel.

Display the settings menu by pressing **32**. Select “Vehicle settings”, “Language”, then select the language desired using **33** or **34** and press **35** to confirm.

Setting the time

This function allows you to set the time.

Display the settings menu by pressing **32**. Select “Vehicle menu”, “Clock” using **33** or **34** and press **35** to confirm.

The “Clock” menu is displayed:

- press and hold **35** to access the Hours setting;
- adjust the hours using **33** or **34**, then wait a moment and the Hours setting automatically switches to the Minutes setting;
- adjust the minutes using **33** or **34**, then wait a moment and the setting is confirmed automatically.



For safety reasons, carry out any adjustments when the vehicle is stationary.

DACIA MEDIA CONTROL: GENERAL DESCRIPTION (1/5)

Introduction

“Dacia Media Control” is an application that can be downloaded from your smartphone or tablet. This application lets you access several menus:

- “Navigation”;
- “Multimedia”;
- “Car”;
- “Phone”;
- “Set Time”.

Note: For further information on compatible phones and tablets, please contact an authorised dealer or visit the manufacturer’s website if available.

Bluetooth® connection

Check that your phone or tablet is paired with the audio system (see the information on “Pairing a telephone” in the “Pairing and unpairing a telephone” section).

Note: Bluetooth® must be activated and set to “visible” on your phone or tablet (for more information, please see the user manual for your device).

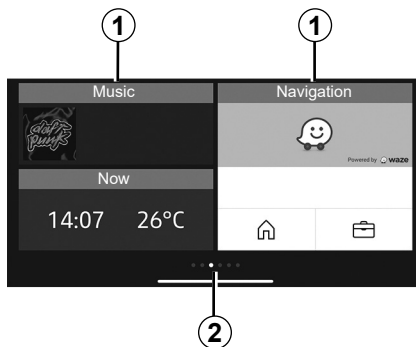

Display

Customised home page

1 Access to pinned applications.

2 Page indicators.

Note: You can change the configuration of the welcome screen. Refer to the “Dacia Media Control: setting parameters” section.

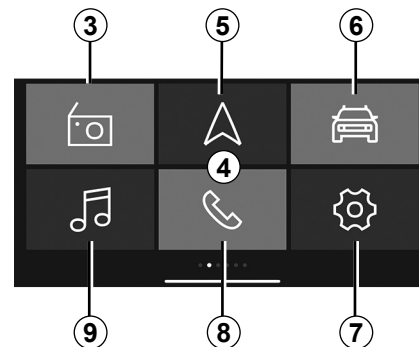

Default 4 “Dacia Media Control” welcome screen

The default welcome screen displays the following menus:

3 “Radio”: radio management.

5 “Navigation”: navigation management.

6 “Car”: management of your fuel consumption, Driving Eco etc.

7 “Set Time”: management of the “Dacia Media Control” application settings.

8 “Phone”: management of telephone functions.

9 “Multimedia”: management of multimedia resources.

DACIA MEDIA CONTROL: GENERAL DESCRIPTION (2/5)

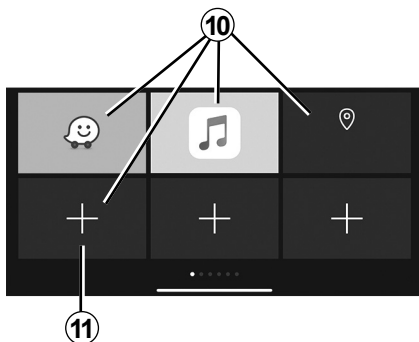

Favourites screen

Use the “Dacia Media Control” application to add shortcuts to your favourite functions:

- applications;
- contacts;
- “Dacia Media Control” functions ;
- music;
- navigation;
- ...

10 Access to function previously designated as a favourite.

11 Access to the favourites management screen.

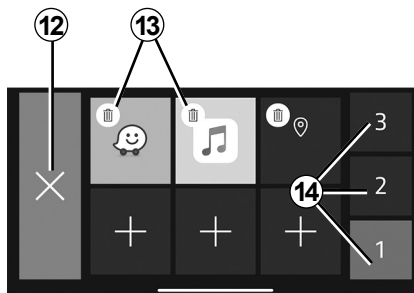

Favourites management screen

To access the favourites management screen, press the **11** button.

12 Back to the previous screen.

13 Delete the favourite.

14 Access the various favourites management pages.

Regular updates of your “Dacia Media Control” application are recommended.

Customising the home page

You can customise the “Dacia Media Control” home page. To do this, press button **11** or press and hold anywhere on the customised home page, then slide an application available at the bottom of the screen to the desired location. If you slide the application to a location that is already in use, it will automatically be replaced.

Your hands-free system is intended to facilitate communication by reducing risk factors, but does not remove them completely.

You must always comply with the laws of the country in which you are travelling.

DACIA MEDIA CONTROL: GENERAL DESCRIPTION (3/5)

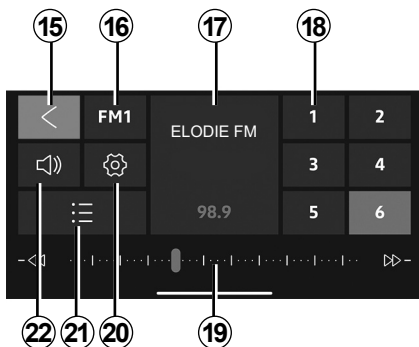

“Radio” menu

This menu allows you to listen to radio stations and provides the following functions:

15 Go back to the main menu.

16 Choice of radio band (FM, DR or AM).

17 Radio now playing.

18 Selection of radio presets/favourites.

Note: “Dacia Media Control” lists the presets/favourites of the vehicle radio.

19 Radio frequency band, radio frequency information.

20 Accessing the sound settings.

21 List of stations available.

22 Managing the volume.

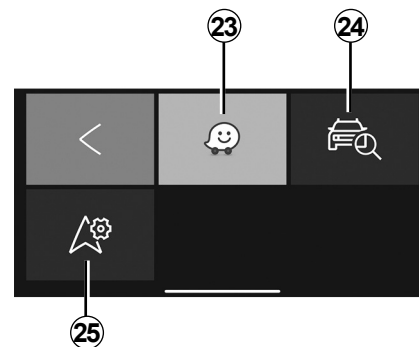

“Navigation” menu

The navigation menu includes all the satellite navigation features, road maps, traffic information, navigation applications and hazard areas. The “Navigation” menu provides the following functions:

23 Navigation application for planning your journeys.

24 Application enabling you to geolocate your vehicle.

25 Access the settings enabling you to set a default navigation application.

DACIA MEDIA CONTROL: GENERAL DESCRIPTION (4/5)

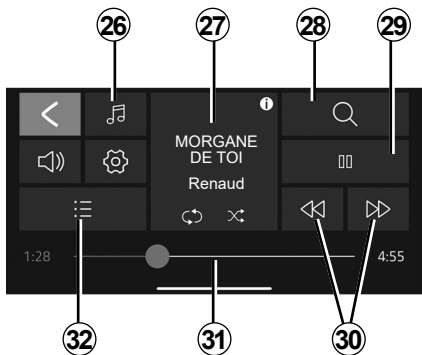

“Multimedia” menu

The “Multimedia” menu includes all the functions for playing audio files and the following functions:

- 26** Selection of the audio file source.
- 27** Play multimedia file.
- 28** Search for a multimedia file.
- 29** Play/pause.
- 30** Next/Previous file.
- 31** Scroll bar, remaining time for the multimedia file currently playing.
- 32** Playlist selection.

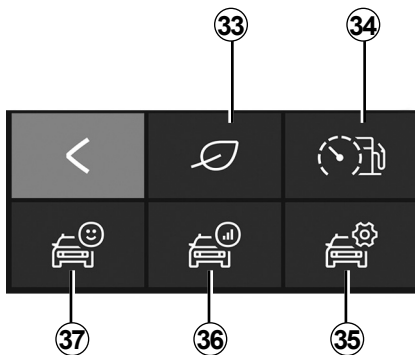

“Car” menu

The “Car” menu is used to manage certain items of equipment such as the on-board computer and the Driving eco. It provides the following functions:

- 33** Access the Driving eco menu (see your eco-score, etc.).
- 34** Driving behaviour or real-time consumption indicator.
- 35** Access to settings and information.
- 36** Access your “Journey record”.
- 37** Access your vehicle instrument panel.

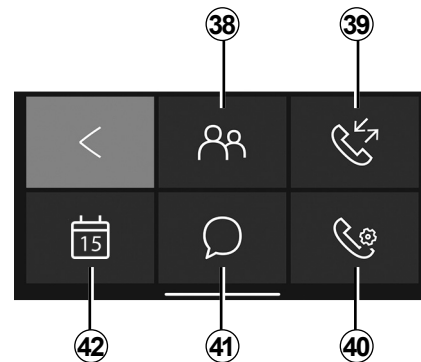

“Phone” menu

The “Phone” menu allows hands-free use of your telephone and provides the following functions:

- 38** Access your phonebook.
- 39** Access your call log.
- 40** Access the “Phone” menu settings.
- 41** Access your messages.
- 42** Access the calendar.

DACIA MEDIA CONTROL: GENERAL DESCRIPTION (5/5)

Forgotten phone reminder

With the engine and audio system switched off, the “**Dacia Media Control**” application displays on your smartphone screen a warning message along with a beep to tell you that you have left your phone in your vehicle.

Note: on some telephones and tablets, the “Text-to-speech” function is available. The audio system reads the messages aloud.

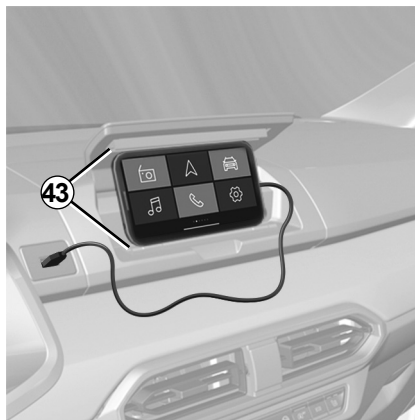

Telephone holder 43

Depending on the equipment, you can keep your telephone activated on the centre console by using the “**Dacia Media Control**” application with the ergonomic equipment **43**.

Charging using the USB port

By connecting your telephone's USB plug to the USB port, you can charge your battery or keep it charged during use.

Regular updates of your “**Dacia Media Control**” application are recommended.

DACIA MEDIA CONTROL: NAVIGATION FUNCTION (1/2)

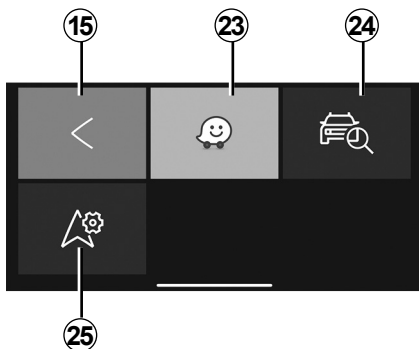

“Navigation”

To access the navigation menu, from the “**Dacia Media Control**” default welcome menu, press the “Navigation” key.

The “Navigation” menu is composed of several icons:

- 15** Return to the main menu by default.

- 23** Access the navigation app to manage your defined routes.
- 24** Access the “Go To My Car” app to geolocate your vehicle.
- 25** Set the navigation app that you wish to use by default.



“Find my vehicle”

This function allows you to geolocate your vehicle in order to find it in a car park for example.

From the “Navigation” menu, press **24** “Go To My Car”.

To find your vehicle, you can:

- complete the “Vehicle parking address” field;
- press the “Go to my car” button to launch navigation in pedestrian mode to the pre-set address.

Note: this function is only available and operational when outside the vehicle. If your vehicle has been moved by a third party between the time its GPS position was stored and the time you wish to find it, the application cannot search for its current position.



For safety reasons, carry out any adjustments when the vehicle is stationary.

DACIA MEDIA CONTROL: NAVIGATION FUNCTION (2/2)



“Navigation settings”

This function allows you to set your chosen default navigation application.

From the “Navigation” menu, press “Navigation settings” **25** then select the navigation application that you wish to use from the list of suggestions.



For safety reasons, carry out any adjustments when the vehicle is stationary.

DACIA MEDIA CONTROL: MULTIMEDIA FUNCTION (1/3)

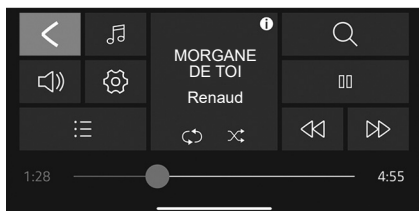

“Multimedia”

To access the multimedia menu, from the “**Dacia Media Control**” default welcome menu, press the “Multimedia” key.

Note: to use all of the features in the “Multimedia” menu, you must connect your Bluetooth® smartphone/tablet to the audio system.

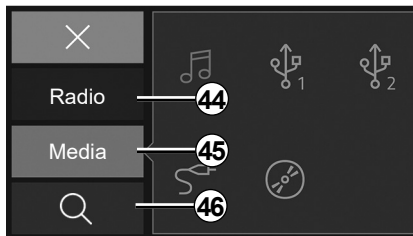

“Set Source”

To access the multimedia file source selection menu, press **26** “Multimedia”. You can use this menu to select the source from:

44 “Radio”: menu to select available radio stations.

45 “Media”: menu to select input sources connected to the audio system.

46 Search.

“Radio”

This menu allows you to listen to radio stations and provides the following functions:

- select a band: “FM”, “DR” or “AM”;
- select a station using one of three search modes (“Manual”, “List” or “Frequency”);
- find a station using the integrated intelligent keypad;
- listen to stored stations;
- view text information from certain “FM”, “DR” or “AM” radio stations while listening.

For further information, please refer to the section on “Listening to the radio”.

DACIA MEDIA CONTROL: MULTIMEDIA FUNCTION (2/3)

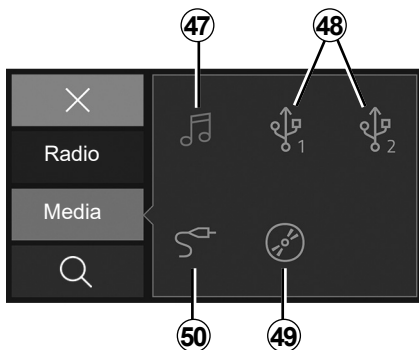

“Media”

This menu enables you to listen to music from an external source. Select a connected input source to access the audio files from the following list.

- 47** Access multimedia files saved on the smartphone.
- 48** Access multimedia files saved on an MP3 player or USB device.
- 49** Access multimedia files stored on a CD (depending on equipment).
- 50** Access multimedia files of a source connected to the audio system Jack socket.

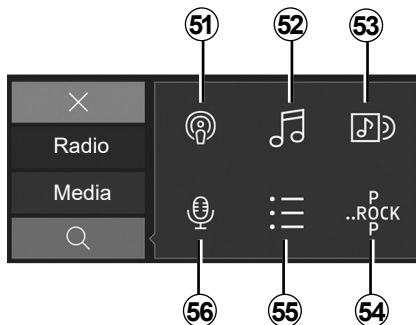

“Search”

You can access the function from the multimedia menu by pressing the “Search” icon **28**.

You can use this menu to search a multimedia file on the external audio source selected.

The search performs the following functions:

- 51** Search by podcast.
- 52** Search by title.
- 53** Search by album.
- 54** Search by genre.
- 55** Search playlists.
- 56** Search by artist.

Note: only available sources can be selected. Unavailable sources will be greyed out.

DACIA MEDIA CONTROL: MULTIMEDIA FUNCTION (3/3)

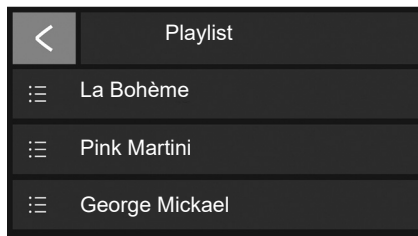

Playlist

You can access the function from the multimedia menu by pressing “Playlist” **32**.

This menu allows you to access your custom playlists.



“Multimedia settings”.

You can access the function from the multimedia menu by pressing “Multimedia settings” **20**.

This menu enables you to adjust the following settings:

- “Bal./Fade”;
- “Bass/treble”;
- “Volume Bluetooth®”;
- “AUX In”;
- “TA”;
- “DR Interrupt...”;
- “Update FM list”;
- “Update DR list”;
- “Ringtone volume”;
- “Ringtone”;
- “Default settings”.



For safety reasons, carry out any adjustments when the vehicle is stationary.

DACIA MEDIA CONTROL: VEHICLE FUNCTION (1/2)

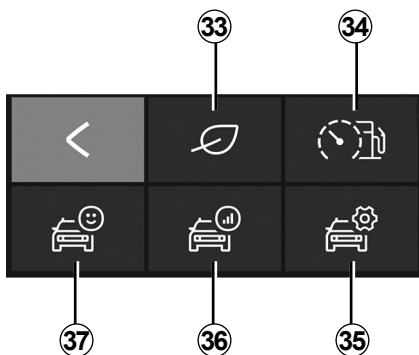

“Car”

To access the “Car” menu, from the “Dacia Media Control” default welcome menu, press the “Car” key. The “Car” menu is composed of several icons:

33 Accessing the Driving Eco menu.

34 Instant consumption and driving behaviour indicator.

35 Access the settings for the “Car” menu from the application.

36 Access the record of your last journey.

37 Access the data on the instrument panel of your vehicle.

Note: to use all the features in the “Car” menu, you must connect your Bluetooth® telephone or tablet to the audio system.



« Driving Eco »

This function allows you to display a real-time overall score that reflects your driving style.

This score takes the following criteria into account:

- acceleration;
- the ability to anticipate braking;
- compliance with gear changes.

You can see your overall score and personalised advice at the end of every trip.

You can also check:

- the distance travelled without burning fuel;
- the scores for your last ten trips.

Note:

- depending on the telephone, the “Driving Eco” application no longer records your scores while running in the background;
- press the “Audio Default” button on the instrument panel to start a new journey, once the application is running.

A journey has to be more than 400 metres to be taken into account. If the time between the stopping and starting the engine is less than four hours, the application continues to take the journey into account before stopping.



For safety reasons, carry out any adjustments when the vehicle is stationary.

DACIA MEDIA CONTROL: VEHICLE FUNCTION (2/2)



“Instant consumption and driving behaviour indicator”

Use this function to view your instantaneous fuel consumption compared to your vehicle’s average consumption and to observe your driving behaviour.



“Settings”

This function allows you to access the settings for the “Car” menu and to set certain options.



“Journey record”

This function enables you to assess your driving style over your previous journeys:

- acceleration;
- changing gears;
- anticipation;
- ...



“Instrument panel”

This function allows you to access the various data recorded on your instrument panel such as:

- average speed;
- average fuel consumption;
- total distance;
- distance travelled since last reset;
- ...

DACIA MEDIA CONTROL: PHONE FUNCTION (1/2)

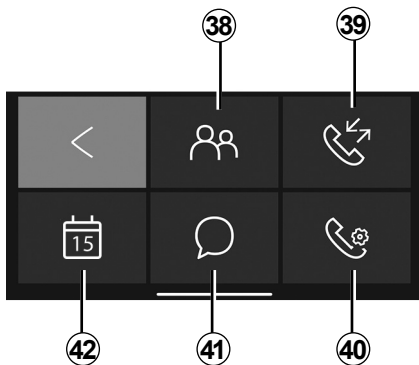

“Phone”

To access the “Phone” menu, from the “Dacia Media Control” default welcome menu, press the “Phone” key.

The “Phone” menu is composed of several icons:

38 Access the phonebook.

39 Access your call log.

40 Access the “Phone” menu settings.

41 Access messages received on your smartphone or tablet.

42 Access your “Calendar”.

Note: you can listen to your voicemail by holding down key “1” on the radio front panel keypad.

First, press and hold key “1” on the radio front panel keypad to save your telephone voicemail number.



“Phonebook”

Press the “Phonebook” icon to access the list of contacts in your Bluetooth® phone.

After connecting your audio system with your Bluetooth® phone using Bluetooth® wireless technology, your phonebook numbers are accessible from the “Dacia Media Control” application.

Select the contact (if the contact has more than one number, you will be requested to select the number to call). The call will be started automatically after you press the contact’s number. When an address is linked to a contact, you can launch the navigation application. To do this, press the navigation icon to navigate to the stored address.

Note: to scroll through the list of contacts, slide your finger upwards on your smartphone screen.

DACIA MEDIA CONTROL: PHONE FUNCTION (2/2)



“Call history”

Use the call log to consult:

- outgoing calls;
- missed calls;
- incoming calls.

When you view the call history list, the contacts are displayed from the most recent to the oldest.

To navigate through the call log, slide your finger upwards on your smartphone screen.

To make a call from the call history list, select the contact that you wish to call from the list.



It is recommended that you stop your vehicle before entering a number or searching for a contact.



Phone Settings

This function allows you to access the settings for the “Phone” menu and to set certain options.



“Messages”

The “Messages function” enables you to read and/or listen to text messages received while the “**Dacia Media Control**” application is in use.

Note: to scroll through the list of messages, slide your finger upwards on your smartphone screen.

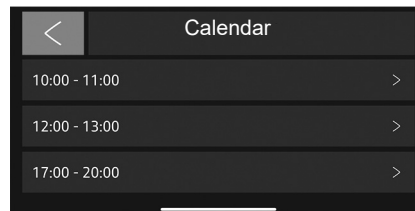

“Calendar”

The Calendar function allows you to access all of the tasks (the day's appointments and events etc.) stored on the calendar of your phone or your digital tablet. If a postal address is associated with an event, you can launch the navigation application to navigate to that location.

To do this, press the navigation icon to navigate to the stored address.

DACIA MEDIA CONTROL: SETTING PARAMETERS (1/2)

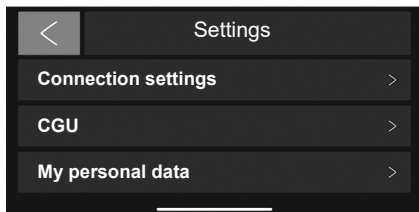

“Settings”

To access the settings menu, from the default “**Dacia Media Control**” main menu, select "Settings".

The “**Dacia Media Control**” system "Settings" can be used to adjust or view the following:

- run the **Dacia Media Control** app automatically once connected to the audio system;

- information on your user account;
- the terms and conditions of use;
- the connection to the audio system;
- the instruction tutorial for the app;
- the shortcut button to return to the **Dacia Media Control** app;
- restore default settings;
- which “**Dacia Media Control**” version is installed on your phone;
- the Bluetooth® connection (automatic or manual);
- ...

Connection settings

Pairing

This function allows you to activate Bluetooth® on your phone and to search the “**MY CAR**” audio system.

“Launch Dacia Media Control”

Select this option to activate or deactivate the automatic launch of the application as soon as the connection to your vehicle’s audio system is established.

“CGU”

This option allows you to view the terms and conditions of use.

DACIA MEDIA CONTROL: SETTING PARAMETERS (2/2)

“My personal data”

This option allows you to view personal data protection information.

“Support”

This option allows you to view the data required for manufacturer support.

Tutorial

This function makes it possible to view the instruction tutorial for the “**Dacia Media Control**” application.

“Default settings”

This option enables you to return to the default settings.

“Activate the Dacia Media Control information”

Tick to activate or deactivate the display of the application shortcut button. This function is only available on Android smartphones, and requires a system authorisation to be used. The button can only be seen when you are outside the “**Dacia Media Control**” application. When you press the shortcut button, the “**Dacia Media Control**” application opens.

“Statistics monitoring”

This function allows you to activate or deactivate data transfer to a dedicated statistics tool.

“Media Control Version”

This function is greyed out by default, it can be used to view the version of the application installed on your smartphone.



For safety reasons, carry out any adjustments when the vehicle is stationary.

OPERATING FAULTS (1/2)

Description	Possible causes	Solutions
No sound can be heard.	The volume is set to minimum or muted.	Increase the volume or deactivate muting.
The audio system does not work and the display does not light up.	The audio system is not switched on.	Switch the audio system on.
	The audio system fuse has blown.	Replace the fuse (see the section on «Fuses» in the vehicle's driver's handbook).
The audio system does not work but the display lights up.	The volume is set to minimum.	Press 19 or turn 1 .
	Speaker short circuit.	Please consult an authorised dealer.
No sound comes from the left or right-hand speakers.	The sound balance setting (left/right) is incorrect.	Correct the sound balance setting.
	Speaker disconnected.	Please consult an authorised dealer.
Poor radio reception or no reception.	The vehicle is too far from the transmitter to which the radio is tuned (background noise and interference).	Search for another transmitter with a better local signal.
	The reception is disrupted by interference from the engine.	Please consult an authorised dealer.
	The aerial is damaged or not connected.	Please consult an authorised dealer.

OPERATING FAULTS (2/2)

Description	Possible causes	Solutions
The phone does not connect to the system.	<ul style="list-style-type: none">- Your phone is off.- Your phone's battery is flat.- Your phone has not previously been paired to a hands-free phone system.- Bluetooth® for your phone and the system have not been activated.- The phone is not configured to accept the audio system's connection request.	<ul style="list-style-type: none">- Switch on your phone.- Recharge your phone's battery.- Pair your phone to the hands-free phone system.- Activate the Bluetooth® for your phone and the system.- Configure the phone to accept the audio system's connection request.
The Bluetooth® portable audio player does not connect to the system.	<ul style="list-style-type: none">- Your audio player is off.- Your audio player's battery is flat.- Your audio player has not previously been paired to the audio system.- The Bluetooth® for your audio player and the audio system have not been activated.- The portable audio player is not configured to accept the audio system's connection request.- Music does not start to play from your audio player.	<ul style="list-style-type: none">- Switch on your portable audio player.- Recharge your audio player's battery.- Pair your audio player to the audio system.- Activate Bluetooth® for your audio player and the audio system.- Configure the audio player to accept the system's connection request.- Depending on your phone's degree of compatibility, music may need to be played from your audio player.
The message "Battery low" is shown.	Using your hands-free phone system for prolonged periods of time will run down your phone's battery more quickly.	Recharge your phone's battery.

ALPHABETICAL INDEX (1/2)

4

4 wheel drive (4WD)..... GB.75

A

AF-RDS frequency tracking..... GB.20, GB.23

auxiliary source..... GB.24, GB.28

B

Bluetooth connection..... GB.32 → GB.37

Bluetooth®..... GB.12 – GB.13

buttons..... GB.4 → GB.10

C

call..... GB.43, GB.47

call history..... GB.43, GB.47

call volume..... GB.45, GB.49

choosing the source..... GB.14

clock

 setting..... GB.53, GB.58

communication..... GB.45, GB.49

connect a telephone..... GB.36, GB.38

connection

 failure..... GB.39, GB.41

D

Dacia Media Control

 adjusting settings..... GB.75 – GB.76

 general description..... GB.11, GB.61 → GB.65

 multimedia function..... GB.68 → GB.70

 navigation function..... GB.66 – GB.67

 phone function..... GB.73 – GB.74

 vehicle function..... GB.71 – GB.72

deleting a telephone..... GB.34, GB.37

disconnect a telephone..... GB.40, GB.42

display..... GB.4 → GB.10

F

fascias and steering wheel controls..... GB.4 → GB.10

H

hands-free phone kit..... GB.12 – GB.13

I

i Traffic..... GB.53, GB.58

L

language

 change..... GB.53, GB.58

M

mute..... GB.14

O

operating faults..... GB.77 – GB.78

operation..... GB.14

P

pairing a telephone..... GB.32 → GB.37

precautions during use..... GB.2 – GB.3

Q

QR Code..... GB.11

R

radio

 automatic mode..... GB.17 – GB.18, GB.21 – GB.22

 automatic station storage..... GB.17 – GB.18, GB.21 – GB.22

 choosing a station..... GB.17 – GB.18, GB.21 – GB.22

 manual mode..... GB.17 – GB.18, GB.21 – GB.22

 station pretuning..... GB.17 – GB.18, GB.21 – GB.22

radio-text..... GB.56, GB.60

range of wavelengths..... GB.17 – GB.18, GB.21 – GB.22

RDS..... GB.12

ALPHABETICAL INDEX (2/2)

receiving a call..... GB.43, GB.47

S

settings

 audio..... GB.52, GB.57

switching off..... GB.14

T

telephone contacts list..... GB.43, GB.47

U

unpairing a telephone..... GB.34, GB.37

USB

 audio source..... GB.12 – GB.13

USB socket..... GB.24, GB.28

V

voice recognition..... GB.16

volume..... GB.14

W

wireless charger..... GB.50 – GB.51

ع
عجلات دافعة (٤WD).....ARA ٧٥

ف
فصل مطابقة هاتف.....ARA ٣٧, ٣٤.ARA
فصل هاتف.....ARA ٤٢, ٤٠.ARA

ق
قطع الصوت.....ARA ١٤

ل
لوحات وأزرار التحكم بالمقود.....ARA ١٠ → ٤.ARA

م
مجموعة موجات.....ARA ٢٢ - ٢١.ARA, ١٨.ARA - ١٧.ARA
مصدر إضافي.....ARA ٢٨, ٢٤.ARA
مطابقة الهاتف.....ARA ٣٧ → ٣٢.ARA
مقيس USB.....ARA ٢٨, ٢٤.ARA

الوضع اليدوي ١٧.ARA – ١٨.ARA , ٢١.ARA – ٢٢.ARA
 الراديو النصي ٥٦.ARA , ٦٠.ARA
 الساعة
 الضبط ٥٣.ARA , ٥٨.ARA
 اللغة
 تعديل ٥٣.ARA , ٥٨.ARA

إلغاء هاتف ٣٤.ARA , ٣٧.ARA
 إيقاف ١٤.ARA

أوضاع الضبط
 صوتي ٥٢.ARA , ٥٧.ARA

بيان RDS ١٢.ARA

تتابع ترددات AF-RDS ٢٠.ARA , ٢٣.ARA
 توصيل الهاتف ٣٦.ARA , ٣٨.ARA

رمز الاستجابة السريع ١١.ARA

سجل المكالمات ٤٣.ARA , ٤٧.ARA
 سجل الهاتف ٤٣.ARA , ٤٧.ARA

شاحن لاسلكي ٥٠.ARA – ٥١.ARA
 شاشة ٤.ARA → ١٠.ARA
 شدة الصوت ١٤.ARA
 شدة صوت الاتصال ٤٥.ARA , ٤٩.ARA

طقم التحديث الحر ١٢.ARA – ١٣.ARA

i Traffic ٥٣.ARA , ٥٨.ARA

مصدر الصوت ١٢.ARA – ١٣.ARA

التحكم في وسائط Dacia

ضبط الإعدادات ٧٥.ARA – ٧٦.ARA
 وصف عام ١١.ARA , ٦١.ARA → ٦٥.ARA
 وظيفة السيارة ٧١.ARA – ٧٢.ARA
 وظيفة الملاحة ٦٦.ARA – ٦٧.ARA
 وظيفة الهاتف ٧٢.ARA – ٧٤.ARA
 وظيفة الوسائط المتعددة ٦٨.ARA → ٧٠.ARA

إخفاق ٣٩.ARA , ٤١.ARA
 اتصل ٤٣.ARA , ٤٧.ARA

احتياطات الاستخدام ٢.ARA – ٣.ARA
 اختلافات التشغيل ٧٧.ARA – ٧٨.ARA
 اختيار المصدر ١٤.ARA

استلام مكالمة ٤٣.ARA , ٤٧.ARA
 الاتصال ٤٥.ARA , ٤٩.ARA

الاتصال عن طريق التكنولوجيا اللاسلكية Bluetooth ٣٢.ARA → ٣٧.ARA
 الأزرار ٤.ARA → ١٠.ARA
 التشغيل ١٤.ARA

التعرف الصوتي ١٦.ARA
 التكنولوجيا اللاسلكية Bluetooth® ١٢.ARA – ١٣.ARA

اختيار محطة ١٧.ARA – ١٨.ARA , ٢١.ARA – ٢٢.ARA
 اختيار مسبق المحطات ١٧.ARA – ١٨.ARA , ٢١.ARA – ٢٢.ARA
 التخزين الأوتوماتيكي المحطات ١٧.ARA – ١٨.ARA , ٢١.ARA – ٢٢.ARA

الوضع الأوتوماتيكي ١٧.ARA – ١٨.ARA , ٢١.ARA – ٢٢.ARA

الحلول	الأسباب المحتملة	مواصفات
<ul style="list-style-type: none"> - قم بتشغيل هاتفك. - إعادة شحن بطارية الهاتف. - تطبيق الهاتف مع النظام الهاتفي غير اليدوي. - تنشيط Bluetooth® الهاتف والنظام. - قم بتكوين الهاتف لقبول طلب اتصال النظام الصوتي. 	<ul style="list-style-type: none"> - الهاتف مطفئ. - بطارية الهاتف فارغة. - لم يسبق أن تم تطبيق الهاتف مع النظام الهاتفي غير اليدوي. - بلوتوث الهاتف والنظام Bluetooth® لم يتم تنشيطهما. - لم يتم تكوين الهاتف لقبول طلب اتصال النظام الصوتي. 	<p>الهاتف غير موصول بالنظام.</p>
<ul style="list-style-type: none"> - قم بتشغيل جهاز الاستماع. - إعادة شحن بطارية جهاز الاستماع. - تطبيق جهاز الاستماع مع النظام الصوتي. - تنشيط بلوتوث جهاز الاستماع Bluetooth® والنظام الصوتي. - تكوين جهاز الاستماع لقبول طلب الوصل مع النظام. - استنادا إلى درجة التوافق مع الهاتف، قد يكون من الضروري إطلاق الموسيقى من جهاز الاستماع. 	<ul style="list-style-type: none"> - جهاز الاستماع مطفئ. - بطارية جهاز الاستماع فارغة. - لم يتم تطبيق جهاز الاستماع مع النظام الصوتي مسبقا. - بلوتوث جهاز الاستماع Bluetooth® والنظام الصوتي لم يتم تشغيلهما. - لم يتم تكوين مشغل الصوت المتنقل لقبول طلب اتصال النظام الصوتي. - لا يتم تشغيل الموسيقى من النظام. 	<p>جهاز الاستماع الصوتي Bluetooth® غير موصول بالنظام.</p>
<ul style="list-style-type: none"> - إعادة شحن بطارية الهاتف. 	<p>الاستخدام المطول للنظام الهاتفي غير اليدوي يفرغ بسرعة أكبر بطارية الهاتف.</p>	<p>ظهور رسالة «البطارية فارغة».</p>

اختلالات التشغيل (٢/١)

شرح	الأسباب الممكنة	حلول
ما من صوت مسموع.	تم ضبط مستوى الصوت على أدنى مستوى أو تم كتم الصوت.	قم بزيادة الصوت أو إلغاء تنشيط وظيفة كتم الصوت.
النظام الصوتي لا يعمل وشاشة العرض لير مضاءة.	النظام الصوتي لا يتم تشغيله.	وضع الصوت على النظام.
	ذاب فتيل النظام الصوتي.	استبدل المصهر (راجع جزء «المصاهر» في دليل سائق السيارة).
النظام الصوتي لا يعمل لكن شاشة العرض تضيئ.	تعديل الصوت إلى حده الأدنى.	اضغط 19 أو أدر 1 .
	انقطاع التيار عن مكبرات الصوت.	استشر وكيل الشركة.
لا يصدر أي صوت من مكبرات الصوت اليسرى أو اليمنى.	تعديل توازن الصوت (التعديل اليسار /اليمين) غير صحيح.	ضبط توازن الصوت بشكل صحيح.
	مكبر الصوت غير موصول.	استشر وكيل الشركة.
استقبال سييء للراديو أو غياب التلقي.	المركبة بعيدة عن جهاز الإرسال الذي يتلقى منه الراديو (ضجيج وتدخلات).	ابحث عن محطة إرسال أخرى يتم خلالها التقاط الإشارة محليا.
	إعاقة التلقي بواسطة تدخلات محركة.	استشر وكيل الشركة.
	الهوائي متضرر أو ليس موصولا.	استشر وكيل الشركة.

«بياناتي الشخصية»

يتيح لك هذا الخيار عرض معلومات حماية البيانات الشخصية.

«الدعم»

يتيح لك هذا الخيار عرض البيانات المطلوبة لدعم الشركة المصنعة.

البرنامج التعليمي

تتيح لك هذه الوظيفة عرض برنامج التعليمات التعليمي لتطبيق «Dacia Media Control».

«الإعدادات الافتراضية»

يتيح لك هذا الخيار الرجوع إلى الإعدادات الافتراضية.

«تنشيط معلومات Dacia Media Control»

حدّد الخيار لتنشيط أو إلغاء تنشيط عرض زر اختصار التطبيق. تتوفر هذه الوظيفة فقط على هواتف Android الذكية وتتطلب إذن النظام لاستخدامها. يمكن مشاهدة الزر فقط عندما تكون خارج تطبيق «Dacia Media Control». عند الضغط على زر الاختصار، يفتح تطبيق «Dacia Media Control».

«رصد الإحصاءات»

تسمح لك هذه الوظيفة بتنشيط أو إلغاء تنشيط نقل البيانات إلى أداة إحصائيات مخصصة.

«إصدار التحكم في الوسائط»

تبدو هذه الوظيفة غير مُفعّلة افتراضياً ويمكن استخدامها لعرض إصدار التطبيق المثبتة على هاتفك الذكي.

من أجل سلامتك، قم بإجراء أوضاع الضبط والسيارة متوقفة تمامًا.



إعدادات الاتصال

الإقران

تتيح لك هذه الوظيفة تفعيل Bluetooth® على هاتفك والبحث عن نظام الصوت «MY CAR».

«إطلاق Dacia Media Control»

حدد هذا الخيار لتنشيط التشغيل الآلي للتطبيق أو إلغاء تنشيطه فور خلق توصيلًا بالنظام الصوتي لسيارتك.

« CGU »

يتيح هذا الخيار عرض شروط وأحكام الاستخدام.

- معلومات عن حساب المستخدم الخاص بك؛
- شروط وأحكام الاستخدام؛
- الاتصال بنظام الصوت؛
- برنامج التعليمات التعليمي للتطبيق؛
- زر اختصار للرجوع إلى تطبيق Dacia Media Control؛
- استعادة الإعدادات الافتراضية؛
- إصدار «Dacia Media Control» المثبت على هاتفك؛
- اتصال Bluetooth® (أوتوماتيكي أو يدوي)؛
- ...

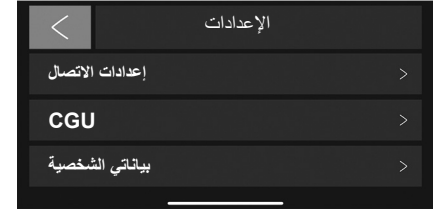

«الإعدادات»



للوصول إلى قائمة الإعدادات، من قائمة «Dacia Media Control» الرئيسية الافتراضية، حدد «الإعدادات».

يمكن استخدام نظام «Dacia Media Control» «الإعدادات» لضبط أو عرض ما يلي:

- تشغيل التطبيق Dacia Media Control تلقائيًا بمجرد توصيله بنظام الصوت؛

إعدادات الهاتف



تسمح لك هذه الوظيفة بالوصول إلى إعدادات قائمة الهاتف وتعيين خيارات معينة.

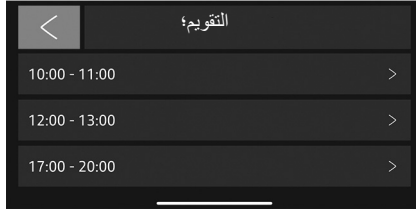

«التقويم»



تتيح لك وظيفة «التقويم» الوصول إلى جميع المهام (مواعيد اليوم وأحداثه وغير ذلك) المخزنة على تقويم هاتفك أو جهازك اللوحي الرقمي. إذا كان العنوان البريدي مرتبطاً بحدثٍ ما، يمكنك تشغيل تطبيق الملاحة للانتقال إلى هذا الموقع. للقيام بذلك، اضغط على أيقونة الملاحة للانتقال إلى العنوان المخزن.

رسائل



تتيح لك «وظيفة الرسائل» قراءة الرسائل النصية المستلمة أثناء استخدام تطبيق «Dacia Media Control» و/أو الاستماع إليها. **ملاحظة:** للتمرير عبر قائمة الرسائل، حرك إصبعك لأعلى على شاشة هاتفك الذكي.

سجل المكالمات

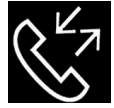

استخدم سجل المكالمات للتحقق مما يلي:

- المكالمات الصادرة.
 - المكالمات الفائتة،
 - المكالمات الواردة.
- عند عرض قائمة سجل المكالمات، يتم عرض جهات الاتصال من الأحدث إلى الأقدم. للتمرير عبر سجل المكالمات، حرك إصبعك لأعلى على شاشة هاتفك الذكي.
- للاتصال من قائمة سجل المكالمات، حدد جهة الاتصال التي تريد الاتصال بها من القائمة.

يوصي بإيقاف السيارة لكتابة رقم أو للبحث عن اسم في هاتفك.



«دليل الهاتف»



اضغط على رمز «دليل الهاتف» للوصول إلى قائمة جهات الاتصال في هاتف Bluetooth®. بعد توصيل نظام الصوت لديك بهاتفك المزود بوظيفة Bluetooth® باستخدام تقنية Bluetooth® اللاسلكية، يمكن الوصول إلى الأرقام الموجودة بدليل هاتفك من خلال تطبيق «Dacia Media

«Control».

حدد جهة الاتصال (إذا كانت جهة الاتصال لها أكثر من رقم، فستتم مطالبتك لتحديد رقم للاتصال به). سيتم بدء المكالمات تلقائيًا بعد الضغط على رقم جهة الاتصال.

عند ربط عنوان بجهة اتصال، فإنه يمكنك تشغيل تطبيق الملاحة. للقيام بذلك، اضغط على أيقونة الملاحة للانتقال إلى العنوان المحرّن.

ملاحظة: للتمرير عبر قائمة جهات الاتصال، حرك إصبعك لأعلى على شاشة هاتفك الذكي.

41 قم بالوصول إلى الرسائل المستلمة على هاتفك الذكي أو جهازك اللوحي.

42 قم بالوصول إلى «التقويم».

ملاحظة: يمكنك الاستماع إلى البريد الصوتي الخاص بك بالضغط باستمرار على المفتاح «١» على لوحة مفاتيح اللوحة الأمامية للراديو.

أولاً، اضغط باستمرار على المفتاح «١» على لوحة مفاتيح اللوحة الأمامية للراديو لحفظ رقم البريد الصوتي الخاص بهاتفك.

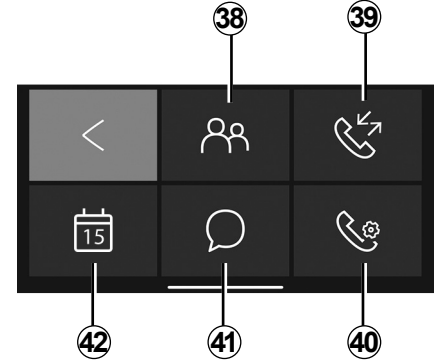

«الهاتف»



للوصول إلى قائمة «الهاتف» من قائمة الترحيب الافتراضية «Dacia Media Control»، اضغط على المفتاح «الهاتف».

تتكون قائمة «الهاتف» من عدة أيقونات:

38 قم بالوصول إلى دليل الهاتف.

39 قم بالوصول إلى سجل مكالماتك.

40 قم بالوصول إلى إعدادات قائمة «الهاتف».

«لوحة أجهزة القياس»



تتيح لك هذه الوظيفة الوصول إلى مختلف البيانات المسجلة على لوحة أجهزة القياس، مثل:

- متوسط السرعة؛
- متوسط استهلاك الوقود؛
- المسافة الإجمالية؛
- المسافة المقطوعة منذ آخر إعادة ضبط؛
- ...

«معدل السير»



تقوم هذه الوظيفة بتمكينك من تقييم أسلوب قيادتك خلال رحلاتك السابقة:

- التسارع؛
- تغيير تروس السرعة؛
- التوقع؛
- ...

«مؤشر الاستهلاك الفوري وسلوك القيادة»



استخدم هذه الوظيفة لعرض استهلاكك الفوري للوقود مقارنةً بمتوسط استهلاك سيارتك ولملاحظة سلوك القيادة الخاص بك.

«الإعدادات»



تسمح لك هذه الوظيفة بالوصول إلى إعدادات قائمة «السيارة» وتعيين خيارات معينة.

وكذلك يمكنك التحقق من:

- المسافة المقطوعة دون حرق الوقود؛
- درجات العشر رحلات الماضية الخاصة بك.

حالة خاصة:

- بناءً على الهاتف، لم يعد تطبيق «Driving Eco» يُسجّل درجاتك أثناء التشغيل في الخلفية؛
- اضغط على الزر «الصوت الافتراضي» على لوحة أجهزة القياس لبدء رحلة جديدة بمجرد تشغيل التطبيق.

ينبغي أن تكون الرحلة أكثر من ٤٠٠ متر لأخذها في الاعتبار. إذ كان الوقت بين إيقاف المحرك وبدء تشغيله أقل من ٤ ساعات، يستمر التطبيق في أخذ الرحلة في الاعتبار قبل الإيقاف.

« Driving Eco »



تتيح لك هذه الوظيفة عرض الدرجة الإجمالية التي تعكس مستوي قيادتك وذلك في الوقت الفعلي.

تأخذ هذه الدرجة المعايير التالية في الاعتبار:

- التسارع؛
- إمكانية توقع الكبح؛
- التوافق مع تغييرات التروس.

يمكنك الاطلاع على درجتك الإجمالية فضلاً عن وجود نصيحة شخصية في نهاية كل رحلة.

- 36 قم بالوصول إلى سجل رحلتك الأخيرة.
- 37 قم بالوصول إلى بيانات لوحة أجهزة القياس بالسيارة.

ملاحظة: لاستخدام جميع الميزات في قائمة «السيارة»، يجب عليك توصيل الهاتف أو الجهاز اللوحي الذي يتضمن خاصية Bluetooth® بالنظام الصوتي.

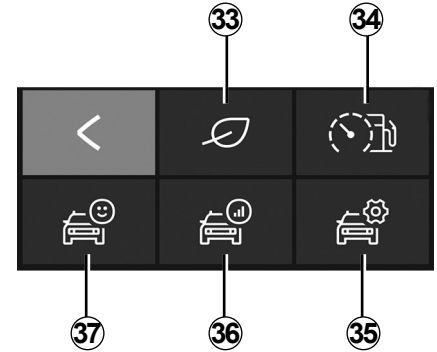

«السيارة»



للوصول إلى قائمة «السيارة» من قائمة الترحيب الافتراضية «Dacia Media Control»، اضغط على المفتاح «السيارة». تتكون قائمة «السيارة» من عدة أيقونات:

- 33 الوصول إلى قائمة Driving Eco.
- 34 مؤشر الاستهلاك الفوري وسلوك القيادة.
- 35 قم بالوصول إلى إعدادات قائمة «السيارة» من التطبيق.

من أجل سلامتك، قم بإجراء أوضاع الضبط والسيارة متوقفة تمامًا.



«إعدادات ضبط الوسائط المتعددة».



يمكنك الوصول إلى الوظيفة من قائمة الوسائط المتعددة بالضغط على «إعدادات الوسائط المتعددة» 20.

تتيح لك هذه القائمة ضبط الإعدادات الآتية:

- «متوازن/تلاشي»؛
- «جهير الصوت/نغمات صاخبة»؛
- مستوى الصوت@Bluetooth؛
- «AUX In»؛
- «TA»؛
- «مقاطعة DR...»؛
- «تحديث قائمة FM»؛
- «تحديث قائمة DR»؛
- «مستوى صوت نغمة الرنين»؛
- «نغمة الرنين»؛
- الإعدادات الافتراضية.



قائمة التشغيل



يمكنك الوصول إلى الوظيفة من قائمة الوسائط المتعددة بالضغط على «قائمة التشغيل» 32. تتيح لك هذه القائمة الوصول إلى قوائم تشغيل مخصصة.

من أجل سلامتك، قم بإجراء أوضاع الضبط والسيارة متوقفة تمامًا.



يقوم البحث بالوظائف التالية:

- 51 البحث حسب المدونة الصوتية «البودكاست».
 - 52 البحث حسب الاسم.
 - 53 البحث حسب الألبوم.
 - 54 البحث حسب النوع.
 - 55 البحث في قوائم التشغيل.
 - 56 البحث حسب الفنان.
- ملاحظة: يمكن تحديد المصادر المتاحة فقط. المصادر غير المتاحة ستكون رمادية اللون.

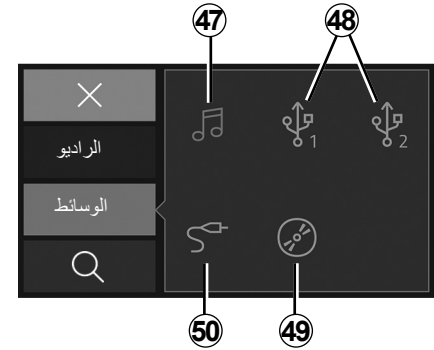
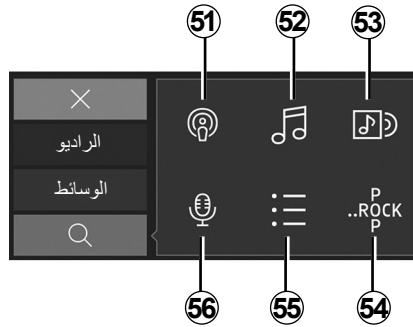

«بحث»



يمكنك الوصول إلى الوظيفة من قائمة الوسائط المتعددة بالضغط على أيقونة «بحث» 28. يمكنك استخدام هذه القائمة للبحث عن ملف وسائط متعددة على مصدر الصوت الخارجي المحدد.

«الوسائط»

تمتلك هذه القائمة من الاستماع إلى الموسيقى من مصدر خارجي. حدد مصدر إدخال متصلًا للوصول إلى الملفات الصوتية من القائمة التالية.

47 الوصول إلى ملفات الوسائط المتعددة المحفوظة على الهاتف الذكي.

48 يمكنك الوصول إلى ملفات الوسائط المتعددة المحفوظة على مشغل MP3 أو جهاز USB.

49 يمكنك الوصول إلى ملفات الوسائط المتعددة المخزنة على CD (حسب المعدات المتوفرة).

50 يمكنك الوصول إلى ملفات الوسائط المتعددة الخاصة بمصدر متصل بمقبس Jack للنظام الصوتي.

«الراديو»

تتيح لك هذه القائمة إمكانية الاستماع إلى محطات الراديو وتوفر الوظائف التالية:

- حدد نطاقًا: «FM» أو «DR» أو «AM»؛
- حدد محطة باستخدام أحد أوضاع البحث الثلاثة («اليدوي» أو «القائمة» أو «التردد»);
- ابحث عن محطة باستخدام لوحة المفاتيح الذكية المتكاملة؛
- الاستماع إلى المحطات المخزنة؛
- عرض معلومات نصية من بعض محطات الراديو «FM» أو «DR» أو «AM» أثناء الاستماع.

للحصول على المزيد من المعلومات، يُرجى الرجوع إلى القسم الخاص «بالاستماع إلى الراديو».

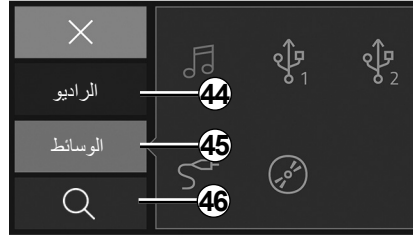

«تعيين المصدر»



للوصول إلى قائمة اختيار مصدر ملف الوسائط المتعددة، اضغط على «Multimedia» 26. يمكنك استخدام هذه القائمة لاختيار المصدر من:

44 قائمة «الراديو»: لتحديد محطات الراديو المتاحة.

45 قائمة «الوسائط»: لتحديد مصادر الإدخال المتصلة بالنظام الصوتي.

46 بحث.

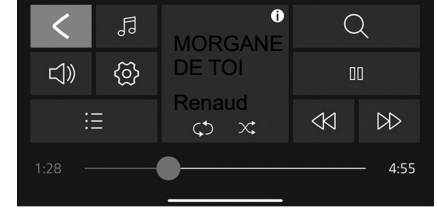

«Multimedia»



للوصول إلى قائمة الوسائط المتعددة، من قائمة الترحيب الافتراضية «Dacia Media Control»، اضغط على المفتاح «Multimedia».

ملاحظة: لاستخدام جميع مزايا قائمة «Multimedia»، ينبغي عليك توصيل هاتفك الذكي/جهازك اللوحي الذي يعمل بتقنية Bluetooth® بالنظام الصوتي.

«إعدادات الملاحة»



تمتلك هذه الوظيفة من تعيين تطبيق الملاحة الافتراضي المختار.

من قائمة «Navigation»، اضغط على أيقونة «إعدادات الملاحة» 25 ثم حدد تطبيق الملاحة الذي ترغب في استخدامه من قائمة الاقتراحات.

من أجل سلامتك، قم بإجراء أوضاع الضبط والسيارة متوقفة تمامًا.



Find my» «vehicle» (تحديد موقع سيارتي)



تتيح لك هذه الوظيفة تحديد الموقع الجغرافي لسيارتك حيث يساعد ذلك مثلاً في العثور على السيارة في موقف السيارات.

من القائمة «Navigation»، اضغط على 24 «Go To My Car».

لتحديد موقع سيارتك، يمكنك:

– إكمال حقل «عنوان إيقاف السيارة»؛

– اضغط على زر «الانتقال إلى سيارتي» لتشغيل الملاحة في وضع المارة إلى العنوان المعين مسبقاً.

ملاحظة: لا تتوفر هذه الوظيفة وتعمل إلا عند التواجد خارج السيارة. إذا تم نقل سيارتك بواسطة طرف آخر بين الوقت الذي تم فيه تخزين موضع GPS الخاص بها ووقت رغبتك في تحديد موقعها، فلا يمكن للتطبيق البحث عن موضعها الحالي.

23 قم بالوصول إلى تطبيق الملاحة لإدارة المسارات المحددة الخاصة بك.

24 قم بالوصول إلى تطبيق «Go To My Car» لتحديد الموقع الجغرافي لسيارتك.

25 عيّن تطبيق الملاحة الذي ترغب في استخدامه بشكل افتراضي.

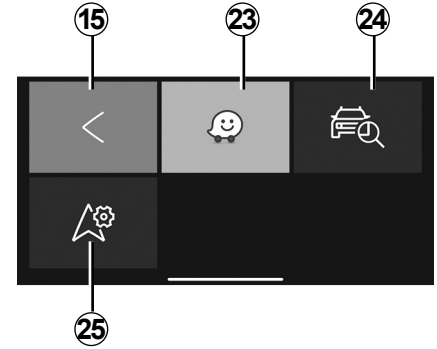

«Navigation»



للوصول إلى قائمة الملاحة، من قائمة الترحيب الافتراضية «Dacia Media Control»، اضغط على المفتاح «Navigation».

تتكون قائمة «Navigation» من عدة أيقونات:

15 العودة إلى القائمة الرئيسية بشكل افتراضي.

من أجل سلامتك، قم بإجراء أوضاع الضبط والسيارة متوقفة تمامًا.



تذكير نسيان الهاتف

عند إيقاف المحرك ونظام الصوت، يعرض تطبيق «Dacia Media Control» على شاشة هاتفك الذكي رسالة تحذير مصحوبة بصافرة لإخطارك بأنك قد نسيت هاتفك في السيارة.

ملاحظة: تتوفر وظيفة «تحويل النص إلى كلام» في بعض الهواتف والأجهزة اللوحية. يقرأ النظام الصوتي الرسائل بصوت عالٍ.

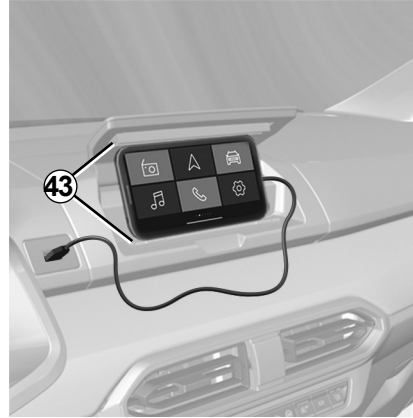

دعامة الهاتف 43

اعتمادًا على نوع الجهاز، يمكنك إبقاء هاتفك مفعلاً في الكونسول المركزي باستخدام التطبيق «Dacia Media Control» مع الأجهزة سهلة الاستعمال 43.

الشحن باستخدام منفذ USB

من خلال توصيل قابس USB الخاص بهاتفك بمنفذ USB، يمكنك شحن البطارية أو الحفاظ على مستوى شحنها أثناء الاستخدام.

يوصى بالتحديثات الدورية لتطبيق «Dacia Media Control» الخاص بك.

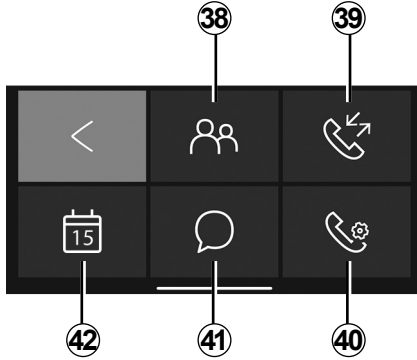

القائمة «الهاتف»

تتيح قائمة «الهاتف» استخدام الهاتف دون استخدام اليدين وتوفر الوظائف التالية:

- 38 الوصول إلى دليل الهاتف.
- 39 قم بالوصول إلى سجل مكالماتك.
- 40 قم بالوصول إلى إعدادات قائمة «الهاتف».
- 41 الوصول إلى الرسائل.
- 42 الوصول إلى التقويم.

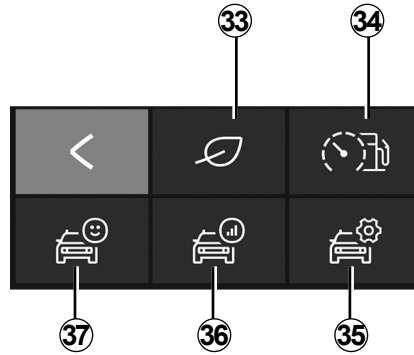

القائمة «السيارة»

تُستخدم القائمة «السيارة» لإدارة عناصر معينة من المعدات مثل حاسوب السيارة وDriving eco. توفر الوظائف التالية:

- 33 الوصول إلى قائمة Driving eco (راجع نظام إيكو سكور «درجات إيكو»، وغير ذلك).
- 34 سلوك القيادة أو مؤشر الاستهلاك في الوقت الحقيقي.
- 35 الوصول إلى الإعدادات والمعلومات.
- 36 الوصول إلى «معدل السير».
- 37 الوصول إلى لوحة العدادات في السيارة.

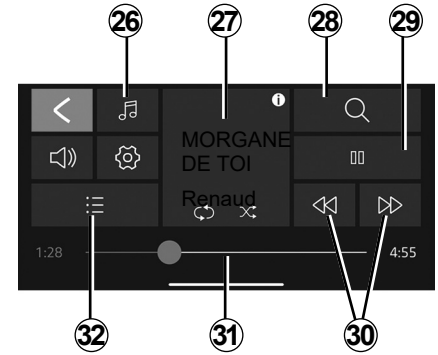

القائمة «Multimedia»

تتضمن قائمة «Multimedia» جميع وظائف تشغيل الملفات الصوتية والوظيفة التالية:

- 26 اختيار مصدر الملف الصوتي.
- 27 تشغيل ملف الوسائط المتعددة.
- 28 البحث عن ملف وسائط متعددة.
- 29 التشغيل/الإيقاف المؤقت.
- 30 الملف التالي/السابق.
- 31 شريط التمرير، يعرض الوقت المتبقي لملف الوسائط المتعددة قيد التشغيل حاليًا.
- 32 اختيار قائمة التشغيل.

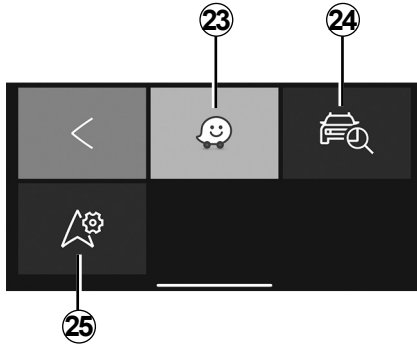

القائمة «Navigation»

تتضمن قائمة التنقل جميع ميزات التنقل عبر الأقمار الصناعية وخرائط الطريق ومعلومات المرور وتطبيقات التنقل ومناطق الخطر. توفر قائمة «Navigation» الوظائف التالية:

23 تطبيق التنقل لتخطيط رحلاتك.

24 تطبيق يتيح لك تحديد الموقع الجغرافي الذي تتواجد فيه سيارتك.

25 قم بالوصول إلى الإعدادات التي تمكنك من تعيين تطبيق تنقل افتراضي.

- 19** نطاق تردد الراديو، معلومات تردد الراديو.
20 الوصول إلى إعدادات الصوت.
21 قائمة المحطات المتوقّرة.
22 إدارة مستوى الصوت.

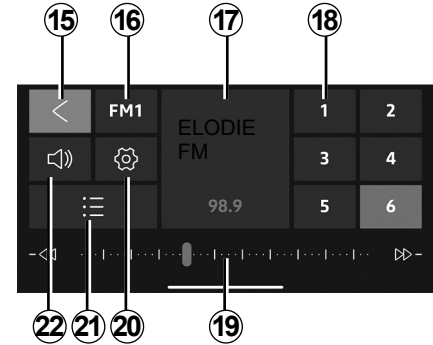

القائمة «الراديو»

تتيح لك هذه القائمة إمكانية الاستماع إلى محطات الراديو وتوفير الوظائف التالية:

15 العودة الى القائمة الرئيسية.

16 اختيار النطاق الإذاعي (AM، FM، DR).

17 يتم تشغيل الراديو الآن.

18 اختيار الإعدادات المسبقة/المفضلات للراديو.

ملاحظة: «Dacia Media Control» يسرد الإعدادات المسبقة/المفضلات لراديو السيارة.

تخصيص الصفحة الرئيسية

يمكنك تخصيص صفحة «Dacia Media Control» الرئيسية. للقيام بذلك، اضغط على الزر 11 أو اضغط مع الاستمرار في أي مكان بالصفحة الرئيسية المخصصة، ثم أزح أحد التطبيقات المتاحة في أسفل الشاشة إلى الموقع المطلوب. في حالة إزاحة التطبيق إلى موقع مستخدم بالفعل، فسيتم استبداله تلقائيًا.

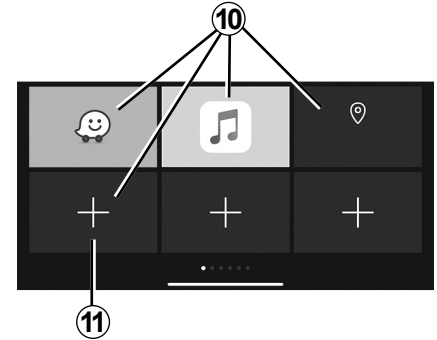
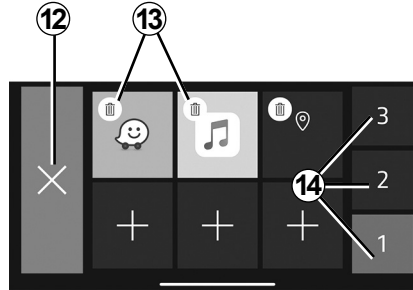

شاشة إدارة المفضلات

للوصول إلى شاشة إدارة المفضلات، اضغط على الزر 11.

12 عودة إلى الشاشة السابقة.

13 حذف المفضلة.

14 الوصول إلى صفحات إدارة المفضلات المتنوعة.

شاشة المفضلات

استخدم التطبيق «Dacia Media Control» لإضافة اختصارات إلى وظائفك المفضلة:

- التطبيقات؛
- جهات الاتصال؛
- وظائف «Dacia Media Control»؛
- الموسيقى؛
- الملاحه؛
- ...

10 انتقل إلى الوظيفة التي تم تحديدها سابقًا كمفضلة.

11 الوصول إلى شاشة إدارة المفضلات.

يهدف النظام الذي لا يستدعي استخدام اليدين إلى تسهيل الاتصال عن طريق الحد من عوامل الخطر، ولكنه لا يزيلها تمامًا.

احترم قوانين البلد الذي تتواجد فيه

يوصى بالتحديثات الدورية لتطبيق «Dacia Media Control» الخاص بك.

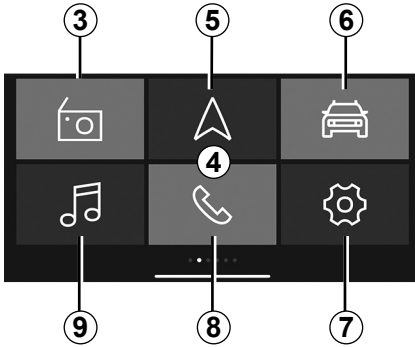

شاشة الترحيب الافتراضية 4 «Dacia Media

"Control

تعرض شاشة الترحيب الافتراضية القوائم التالية:

- 3 «الراديو»: إدارة الراديو.
- 5 «Navigation»: إدارة الملاحة.
- 6 «السيارة»: إدارة استهلاك الوقود، Driving Eco وغير ذلك.
- 7 «ضبط الوقت»: إدارة إعدادات التطبيق «Dacia Media Control».
- 8 «الهاتفإدارة وظائف الهاتف».
- 9 «Multimedia»: إدارة موارد الوسائط المتعددة.

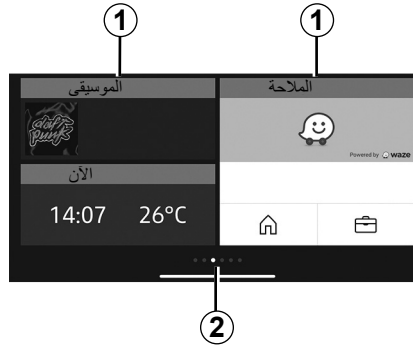

الشاشة

صفحة رئيسية مخصصة

1 الوصول إلى التطبيقات المثبتة.

2 مؤشرات الصفحة.

ملاحظة: يمكنك تغيير تكوين صفحة الترحيب. راجع قسم «Dacia Media Control»: معلمات الضبط».

المقدمة

«Dacia Media Control» عبارة عن تطبيق يمكن تنزيله من هاتفك الذكي أو جهازك اللوحي. يتيح لك هذا التطبيق الوصول إلى قوائم عدة:

- «Navigation»؛
- «Multimedia»؛
- «السيارة»؛
- «الهاتف»؛
- «ضبط الوقت».

ملاحظة: لمزيد من المعلومات حول الهواتف والأجهزة اللوحية المتوافقة، يُرجى الاتصال بالوكيل المعتمد أو زيارة موقع الشركة المصنعة على الويب إذا كان متاحًا.

توصيل Bluetooth®

تحقق من أن هاتفك أو جهازك اللوحي مقترن بالنظام الصوتي (راجع المعلومات حول «إقران هاتف» في قسم «إقران هاتف وإلغاء إقرانه»).

ملاحظة: Bluetooth® يجب تنشيطه وضبطه على «مرئية» على هاتفك أو جهازك اللوحي (لمزيد من المعلومات، يُرجى الاطلاع على دليل المستخدم لجهازك).

إظهار نصوص الراديو

يمكن أن تحتوي شاشة نص الراديو (FM، DR) على ٦٤ حرفاً كحد أقصى.

ملاحظة: في حالة عدم وجود معلومات، تعرض الشاشة «لا توجد رسالة».

تحديد لغة

استخدم هذه الوظيفة لتغيير لغة عرض النظام الصوتي على لوحة العدادات.

اعرض قائمة الإعدادات عن طريق الضغط على **32**. حدّد «إعدادات السيارة»، «اللغة»، ثم حدّد اللغة المطلوبة باستخدام **33** أو **٣٤** واضغط على **35** للتأكيد.

ضبط الوقت

تتيح لك هذه الوظيفة ضبط الوقت.

اعرض قائمة الإعدادات عن طريق الضغط على **32**. حدّد «قائمة السيارة»، «الوقت» باستخدام **33** أو **٣٤** واضغط على **35** للتأكيد.

يتم عرض القائمة «الوقت»:

- اضغط مطولاً على **35** للوصول إلى إعداد الساعات؛
- اضبط الساعات باستخدام **33** أو **٣٤**، ثم انتظر لحظة ويتحوّل إعداد الساعات تلقائيًا إلى إعداد الدقائق؛
- اضبط الدقائق باستخدام **33** أو **٣٤**، ثم انتظر لحظة وسيتم تأكيد الإعداد تلقائيًا.

من أجل سلامتك، قم بإجراء أوضاع الضبط والسيارة متوقفة تمامًا.



إعدادات النظام (٩/٨)

«قائمة DR المفضلة»

يرجى الرجوع إلى الفقرة المتعلقة بـ «قائمة DR المفضلة» ضمن «الاستماع إلى الراديو».

إعدادات الهاتف

استخدم هذه الوظيفة لضبط إعدادات الهاتف المتصل بالنظام الصوتي.

اعرض قائمة الإعدادات عن طريق الضغط على **32**. حدّد «إعدادات الهاتف» وحدّد الإعداد المطلوب باستخدام **33** أو **34**، ثم اضغط على **35** للتأكيد.

تظهر الإعدادات التالية:

- «مسح الأجهزة»؛
- «اقتران الجهاز»؛
- «اختيار جهاز»؛
- «حذف جهاز»؛
- «Bluetooth».

يرجى الرجوع إلى الأقسام المقابلة.

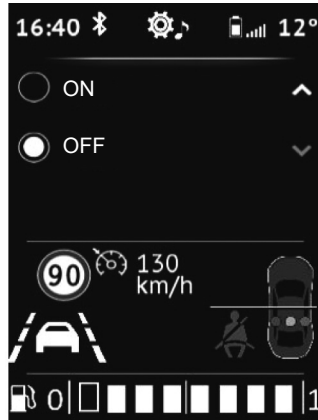

«الإعدادات» (Bluetooth®)

اعرض قائمة الإعدادات عن طريق الضغط على **32**. حدّد «الإعدادات» باستخدام **33** أو **34**، ثم اضغط على **35** للتأكيد.

لتنشيط وظيفة النظام الصوتي Bluetooth®، حدّد «ON» باستخدام **33** أو **34**، ثم اضغط على **35** للتأكيد.

لإلغاء تنشيط وظيفة النظام الصوتي Bluetooth®، حدّد «OFF» باستخدام **33** أو **34**، ثم اضغط على **35** للتأكيد.

حسب العلامة التجارية لهاتفك وطرازه، قد لا تتوافق وظائف وضع حر اليدين بشكل جزئي أو كلي مع نظام الصوت بسيارتك.

من أجل سلامتك، قم بإجراء أوضاع الضبط والسيارة متوقفة تمامًا.



للعودة إلى القائمة السابقة، اضغط على زر **4** باللوحة الأمامية لنظام الصوت.

«التوزيع المكاني» (توزيع الصوت)

استخدم وظيفة «المكاني» لضبط توزيع الصوت في مقصورة الركاب:

- «التوازن» (توازن الصوت يسارًا/يمينًا)؛
- «تلاشي» (توزيع الصوت للأمام/الخلف).

يمكنك تغيير قيمة كل إعداد باستخدام **33** أو **٣٤**. اضغط على **35** للتأكيد و العودة للاختيار السابق.

«حساسية الصوت وفقًا للسرعة»

يتباين مستوى صوت النظام وفقًا لسرعة السيارة. انتقل إلى قائمة «إعدادات الصوت» ثم قم بتأكيد «مستوى السرعة» بالضغط على **35**.

للاوصول إلى الإعداد المطلوب، حدّد أحد الخيارات التالية:

- «OFF»؛
- «منخفض جدًا»؛
- «منخفض»؛
- «متوسط»؛
- «مرتفع»؛
- «مرتفع جدًا».

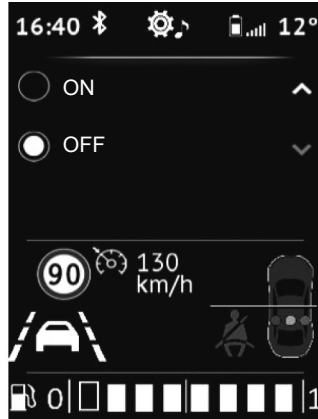

«جھير الصوت تعزير»

استخدم وظيفة «جھير الصوت تعزير» لتحسين مستوى صوت الجھير.

قم بالوصول إلى قائمة «إعدادات الصوت» ثم قم بتأكيد «جھير الصوت تعزير» باستخدام **33** أو **٣٤**، ثم اضغط على **35** للتأكيد.

لتنشيط/إلغاء تنشيط هذه الوظيفة، حدّد «ON» أو «OFF» باستخدام **33** أو **٣٤**، ثم اضغط على **35** للتأكيد.

«الصوت الافتراضي»

قم بعرض «إعدادات الصوت» وحدّد «افتراضي» ثم «الصوت الافتراضي».

حدّد «تشغيل» أو «إيقاف». كافة التعديلات الصوتية تعود إلى ميزتها الافتراضية.

إعدادات الراديو

اعرض قائمة الإعدادات عن طريق الضغط على **32**. حدّد «إعدادات صوت الراديو» باستخدام **33** أو **٣٤**، ثم اضغط على **35** للتأكيد.

تظهر الإعدادات التالية:

- «قائمة FM المفضلة»؛
- «قائمة DR المفضلة».

«قائمة FM المفضلة»

يرجى الرجوع إلى الفقرة المتعلقة بـ «قائمة FM المفضلة» ضمن «الاستماع إلى الراديو».



«موازن الصوت»

حدّد «المعايل» ثم اضغط على **33** أو **٣٤** للوصول إلى العناصر المختلفة بالترتيب التالي:

- «جهير الصوت»؛
- «متوسط»؛
- «ثلاثي».



إعدادات الصوت

اعرض قائمة الإعدادات عن طريق الضغط على **32**. حدّد «إعدادات الصوت» باستخدام **33** أو **٣٤**، ثم اضغط على **35** للتأكيد.

تظهر الإعدادات التالية:

- «موازن الصوت»
- «التخصص»؛
- «مستوى السرعة»؛
- «تحسين الصوت الخفيض»؛
- «الصوت الافتراضي».



راديو بشاشة عرض على لوحة أجهزة القياس

اعرض القائمة الرئيسية بالضغط على **32**. تظهر الإعدادات التالية:

- «السيارة»؛
- «الصوت»؛
- «الهاتف».

من أجل سلامتك، قم بإجراء أوضاع الضبط والسيارة متوقفة تمامًا.



لضبط مستوى صوت نغمة الرنين عندما يتصل هاتف Bluetooth بنظام صوتي، حدّد «السرعة» باستخدام 6 أو 15، ثم اضغط على 6 أو 18 للتأكيد.

تظهر قائمة فرعية جديدة:

– «نغمة الرنين»؛

– «قائمة المكالمات».

حدّد أحد القسمين باستخدام 6 أو 15، ثم اضغط على 6 أو 18 للتأكيد.

لتنشيط نغمة الرنين في السيارة أو الهاتف المتصل بـ Bluetooth، حدّد «نغمة الرنين» عن طريق تدوير 6 والضغط عليه أو استخدام مفتاح التحكم في اللوحة الأمامية للنظام الصوتي أو 15.

تظهر قائمة فرعية جديدة:

– «السيارة»؛

– «الهاتف».

حدّد أحد القسمين باستخدام 6 أو 15، ثم اضغط على 6 أو 18 للتأكيد.

إظهار نصوص الراديو

اعرض قائمة نص الراديو بالضغط مطولاً على 5. يعرض نظام الصوت «متاح» على الشاشة.

يمكن أن تحتوي شاشة نصوص الراديو على ٦٤ حرفاً كحد أقصى.

ملاحظة: إذا لم تستطع محطة الراديو الحالية عرض نص الراديو، تعرض شاشة نظام الصوت «لا يوجد نص إذاعي».

من أجل سلامتك، قم بإجراء أوضاع الضبط والسيارة متوقفة تماماً.



تحديد لغة

تتيح لك هذه الوظيفة تغيير لغة نظام الصوت.

قم بالوصول إلى قسم «اللغة» عن طريق الضغط على 5، وحدد اللغة المطلوبة باستخدام 6 أو 15، ثم اضغط على 6 أو 18 للتأكيد.

قم بالتأكيد «نعم/لا» وانتظر حتى يتم عرض رسالة «قم بإزالة USB» قبل إعادة تشغيل النظام الصوتي وتسجيل التحديث.

«الإعدادات» (Bluetooth®)

قم بالوصول إلى قائمة «الهاتف» استنادًا إلى النظام الصوتي:

– اضغط على 3 أو 13؛

– حدّد قسم «الإعدادات» باستخدام 6 أو 15، ثم اضغط على 6 أو 18 للتأكيد.

تظهر الإعدادات التالية:

– «السرعة»: لضبط نغمة الرنين أو مستوى صوت المكالمات؛

– «نغمة الرنين»: يُنشط نغمة رنين السيارة أو نغمة الرنين المنقولة من الهاتف.

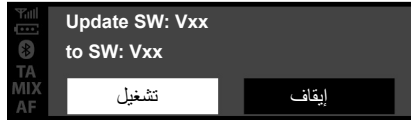

البرنامج

اعرض قائمة الإعدادات عن طريق الضغط على 5 «الإعداد» ثم مرّر للأسفل إلى «صدار SW». يتم عرض إصدار البرنامج أو «البرنامج» على الشاشة.

لتحديث البرنامج، يُرجى تنزيل آخر تحديث (متوفر على موقع الشركة المصنعة) على محرك أقراص USB ثم قم بتركيب محرك الأقراص في منفذ USB 7. يعرض النظام تلقائيًا: «SW update found».

من أجل سلامتك، قم بإجراء أوضاع الضبط والسيارة متوقفة تمامًا.



«TA» (معلومات حركة المرور)

لتنشيط هذه الوظيفة أو إلغاء تنشيطها:

- اعرض قائمة الإعدادات عن طريق الضغط مطولاً على 5، ثم اضغط على 5 للتأكيد؛
- حدّد «إعدادات الراديو» باستخدام 6 أو 15، ثم اضغط على 6 أو 18 للتأكيد؛
- حدّد «TA» باستخدام 6 أو 15، ثم اضغط على 6 أو 18 للتأكيد؛
- حدّد «ON» أو «OFF» لتنشيط وظيفة «TA» أو إلغاء تنشيطها.

«AF» (إعادة الضبط التلقائي)

قد يتغير تردد إحدى محطات FM وفقاً للمنطقة الجغرافية.

تستخدم بعض المحطات النظام RDS بشكل أساسي لإعادة الضبط التلقائي للتردد «AF» أثناء القيام برحلات بالسيارة.

«مقاطعة DR...» (نشرات الأخبار)

- اعرض قائمة الإعدادات عن طريق الضغط على 5، وحدّد «إعدادات الراديو» باستخدام 6 أو 15 ثم اضغط على 6 أو 18 للتأكيد؛
- حدّد «مقاطعة DR...» باستخدام 6 أو 15، ثم اضغط على 6 أو 18 للتأكيد؛
- حدّد النشرات الإخبارية التي تريد الاستماع إليها باستخدام 6 أو 15، ثم اضغط على 6 أو 18 للتأكيد.

«قائمة FM المفضلة»

يرجى الرجوع إلى الفقرة المتعلقة بـ «قائمة FM المفضلة» ضمن «الاستماع إلى الراديو».

«قائمة DR المفضلة»

يرجى الرجوع إلى الفقرة المتعلقة بـ «قائمة DR المفضلة» ضمن «الاستماع إلى الراديو».

للعودة إلى القائمة السابقة، اضغط على 4 في اللوحة الأمامية للنظام الصوتي.

إعدادات النظام (٩/٢)

للوصول إلى الإعداد المطلوب، حدّد أحد الخيارات التالية:

- «إيقاف»؛
- «منخفض جداً»؛
- «منخفض»؛
- «متوسط»؛
- «مرتفع»؛
- «مرتفع جداً».

«تحسين الصوت الخفيض»

تعمل الوظيفة «تحسين الصوت الخفيض» على زيادة مستويات الجهير. لتنشيط/إلغاء تنشيط هذه الوظيفة، حدّد «تشغيل/إيقاف» باستخدام **6** أو **١٥**، ثم اضغط على **6** أو **18** للتأكيد.

«الصوت الافتراضي»

قم بعرض «إعدادات الصوت» وحدّد «افتراضي» ثم «الصوت الافتراضي». حدّد «تشغيل» أو «إيقاف». كافة التعديلات الصوتية تعود إلى ميزتها الافتراضية.

إعدادات الراديو

للوصول إلى إعدادات الراديو، اضغط على **5**، ثم حدّد «إعدادات الراديو» باستخدام **6** أو **١٥**. اضغط على **6** أو **18** للتأكيد.

تظهر الإعدادات التالية:

- «TA» (معلومات حركة المرور)؛
- «AF»؛
- «مقاطعة DR...» (النشرات الإخبارية)؛
- «قائمة FM المفضلة»؛
- «قائمة DR المفضلة».

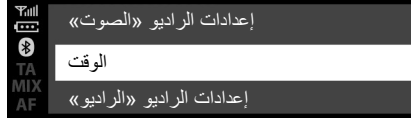

ضبط الوقت

تتيح لك هذه الوظيفة ضبط الوقت.

اعرض قائمة الإعدادات عن طريق الضغط على **5**. حدّد «الوقت» باستخدام **6** أو **١٥**، ثم اضغط على **6** أو **18** للتأكيد. تظهر الإعدادات التالية:

- «ضبط الوقت»: لضبط الساعات والدقائق؛
- «التنسيق»: تحديد تنسيق عرض الوقت «صباحًا/مساءً» أو «٢٤ ساعة».

من أجل سلامتك، قم بإجراء أوضاع الضبط والسيارة متوقفة تمامًا.



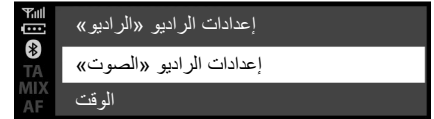

يمكنك تغيير قيمة كل إعداد باستخدام 6 أو 1٥ .
اضغط على 6 أو 18 للتأكيد والعودة إلى التحديد السابق.

للخروج من القائمة الحالية، اضغط على 4.

«حساسية الصوت وفقاً للسرعة»

يتباين مستوى صوت النظام وفقاً لسرعة السيارة.
انتقل إلى قائمة «إعدادات الصوت» ثم قم بتأكيد «مستوى السرعة» بالضغط على 6 أو 18.

«موازن الصوت»

حدّد «المُعادل» ثم اضغط على 6 أو 1٥ للوصول إلى العناصر المختلفة بالترتيب التالي:

- «جهير الصوت»؛
- «متوسط»؛
- «ثلاثي».

«التوزيع المكاني» (توزيع الصوت)

- «التوازن» (توازن الصوت يساراً/يميناً)؛
- «تلاشي» (توزيع الصوت للأمام/الخلف).

راديو بشاشة عرض مركزية

إعدادات الصوت

اعرض قائمة الإعدادات عن طريق الضغط على 5. حدّد «إعدادات الصوت» باستخدام 6 أو 1٥، ثم اضغط على 6 أو 18 للتأكيد. تظهر الإعدادات التالية:

- «موازن الصوت»
- «التخصص»؛
- «مستوى السرعة»؛
- «تحسين الصوت الخفيض»؛
- «الصوت الافتراضي».

يستخدم الشاحن بالحث برامج مفتوحة المصدر بموجب الترخيص BSD-3-Clause، الذي يخضع لقيود وتحديدات يجب عليك الاطلاع عليها بنفسك من خلال التحقق من Open Source Initiative .

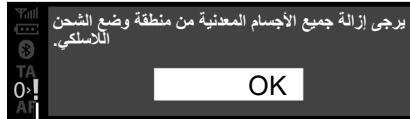

ملاحظة: يُفضّل إزالة أي هيكل حماية أو غلبة من هاتفك لضمان الشحن الأمثل.

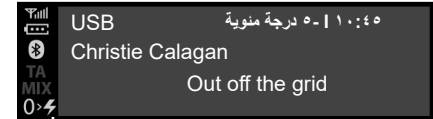

تقدم الشحن

يتم عرض تقدم الشحن على اللوحة الأمامية لنظام الصوت كما يلي:

- تم شحن الهاتف 3؛
- الشحن قيد التقدم 4؛
- تم الكشف عن جسم معدني 5.

من الضروري عدم ترك أي شيء (مثل محرك USB، وبطاقة SD، وبطاقة الائتمان، والمجوهرات، والمفاتيح، والعملات المعدنية، وما إلى ذلك) في منطقة الشحن بالحث 1 أثناء شحن هاتفك. أزل جميع البطاقات الممغنطة أو بطاقات الائتمان من العلبة قبل وضع هاتفك في منطقة الشحن بالحث 1.



– منطقة الشحن بالحث 1 ساخنة بشكل زائد. ستتم إعادة تشغيل إجراء شحن الهاتف 2 بعد فترة وجيزة من انخفاض درجة الحرارة.

3



2

1

إجراءات الشحن

ضع هاتفك في 2 منطقة الحث 1.

يتم تعطيل 2 شحن الهاتف في الحالات التالية:

- تم اكتشاف جسم ما في 1 منطقة الشحن بالحث، كما هو مبين في حالة الشحن 5. ستطلب منك إحدى الرسائل مسح منطقة وضع الشحن اللاسلكي حتى لا يتواجد سوى هاتفك؛
- الهاتف مشحون بالكامل، كما هو مبين في حالة الشحن 3؛



1

المقدمة

استخدم منطقة الشحن بالحث 1 لشحن الهاتف دون كبل.

ملاحظة: للحصول على مزيد من المعلومات حول الهواتف المتوافقة، اتصل بوكيل معتمد أو تفضل بزيارة موقع الويب الخاص بالشركة المُصنِّعة.

قد تسخن الأجسام المتروكة في منطقة الشحن بالحث 1 بشكل زائد. ننصحك بوضعها في المناطق المخصصة لهذا الغرض (حجرة التخزين، موضع حفظ حاجب أشعة الشمس، وما إلى ذلك).



استخدام لوحة المفاتيح أثناء المكالمة

لاستخدام لوحة مفاتيح نظام الصوت أثناء المكالمة:

- حدد لوحة مفاتيح نظام الصوت **33** باستخدام **33**
- أو **34**، ثم اضغط على **35** للتأكيد؛
- حدد الرقم أو الحرف باستخدام **33** أو **34**، ثم اضغط على **35** لتأكيد اختيارك.

ملاحظة: للعودة إلى الشاشة السابقة، اضغط على **36**.

لإنهاء المكالمة أثناء المحادثة، اضغط على **38**.

أثناء الاتصال

ويمكنك:

- اضبط مستوى الصوت من خلال الضغط على **27** أو **29**؛
- قم بإنهاء المكالمة بالضغط على **28**.
- اضغط على **33** أو **34**، ثم قم بالتأكيد باستخدام **35** ويمكنك:

- يمكنك قبول المكالمة الواردة/استئناف مكالمة موضوعة قيد الانتظار بتحديد **37**؛
- يمكنك إنهاء المكالمة بتحديد **38** أثناء المحادثة؛
- تعليق مكالمة عن طريق تحديد **39**؛
- استخدم لوحة مفاتيح نظام الصوت لإجراء مكالمات هاتفية آلية عن طريق تحديد **41**.



تلقي مكالمة ثانية

عند تلقي مكالمة ثانية، يظهر رقم المتصل الثاني على شاشة نظام الصوت (تعتمد هذه الوظيفة على الخيارات التي اشتركت فيها مع موفر خدمة الهاتف لديك). ويمكنك:

- يمكنك قبول المكالمة الواردة عن طريق تحديد **37**؛
- يمكنك رفض المكالمة الواردة عن طريق تحديد **38**؛
- ضع مكالمة واردة قيد الانتظار عن طريق تحديد **39**.

يسمح النظام بإدارة المكالمات قيد الانتظار عندما يكون هاتفك متصلاً (حسب خطتك).

لقبول الاتصال الوارد:

– حدد **37** باستخدام **33** أو **34**، ثم اضغط على **35** للتأكيد؛

أو

– اضغط لفترة وجيزة على **28**.

لرفض الاتصال الوارد:

– حدد **38** باستخدام **33** أو **34**، ثم اضغط على **35** للتأكيد؛

أو

– اضغط مع الاستمرار على **28**.



تلقي مكالمة

عند تلقي مكالمة، يظهر رقم المتصل على شاشة نظام الصوت (تعتمد هذه الوظيفة على الخيارات التي اشتركت فيها مع موفر خدمة الهاتف لديك).

إذا كان رقم المتصل موجوداً في إحدى وحدات الذاكرة، يتم عرض اسم المتصل بدلاً من الرقم.

إذا لم يظهر رقم المتصل، تظهر الرسالة «Private number» (رقم خاص) على شاشة نظام الصوت.

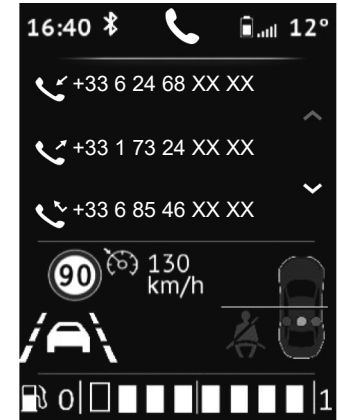

الاتصال بجهة اتصال موجودة في سجل المكالمات

لعرض سجل المكالمات:

– اضغط لفترة وجيزة على **28** للوصول إلى قائمة «الهاتف» أو اضغط على **32**، ثم «الهاتف» باستخدام **33** أو **34**، ثم اضغط على **35** للتأكيد؛

– حدد «قائمة المكالمات» باستخدام **33** أو **34**، ثم اضغط على **35** للتأكيد؛

– حدد جهة الاتصال أو الرقم المراد الاتصال به باستخدام **33** أو **34**، ثم اضغط على **35** لبدء المكالمة.

يوصي بإيقاف السيارة لكتابة رقم أو للبحث عن اسم في هاتفك.



إجراء مكالمة وتلقيها (٧/٥)

راديو بشاشة عرض على لوحة أجهزة القياس

الاتصال باسم من دليل الهاتف

عند اقتراح هاتف، يتم تحميل دليل الهاتف الخاص به إلى نظام الصوت تلقائيًا (حسب طراز الهاتف).

يمكنك أيضًا السماح بالمشاركة التلقائية لدليل الهاتف وسجل المكالمات ليقيم نظام الوسائط المتعددة بنقلها تلقائيًا أثناء عمليات الإقران التالية.

إذا لم يتم السماح بالوصول، تظهر رسالة على شاشة نظام الصوت تطلب منك السماح بالوصول إلى دليل الهاتف.

إذا تعذر على نظام الوسائط المتعددة العثور على هاتفك، فيرجى الرجوع إلى دليل مستخدم الهاتف الخاص بك.



للبحث عن جهة اتصال:

- اضغط على **32**، ثم «الهاتف» باستخدام **33** أو **34**، ثم اضغط على **35** للتأكيد؛
- حدد «دفتر الهاتف» باستخدام **33** أو **34**، ثم اضغط على **35** للتأكيد.

من قائمة «دفتر الهاتف»، يمكنك البحث عن جهة اتصال بحسب الاسم، ولإجراء ذلك:

- اضغط مع الاستمرار على **33** أو **34** لتنشيط البحث؛
 - استخدم **26** أو **33** أو **34** للتمرير عبر أحرف الأبجدية؛
 - عند تحديد الحرف المطلوب، اضغط على **35** للتأكيد؛
 - حدد جهة الاتصال المطلوبة باستخدام **33** أو **34**، ثم اضغط على **35** لعرض الرقم (الأرقام) المخزنة لجهة الاتصال؛
 - حدد الرقم المطلوب باستخدام **33** أو **34**، ثم اضغط على **35** لتأكيد المكالمة وبدؤها.
- ملاحظة:** للعودة إلى الشاشة السابقة، اضغط على **36**.

يوصى بالتوقف عن قيادة السيارة قبل البحث عن جهة اتصال.



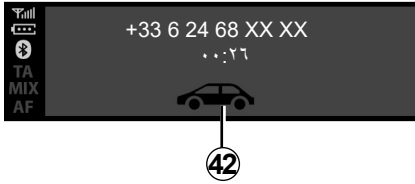

– قم بتحويل المحادثة من هاتفك إلى نظام الصوت الخاص بك عن طريق تحديد **42**.

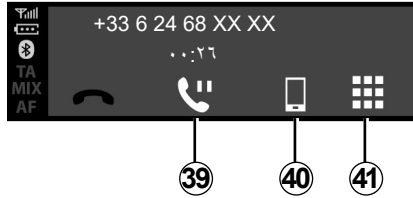

– تعليق مكالمة عن طريق تحديد **39**؛
 – تحويل المحادثة من نظام الصوت إلى هاتفك عن طريق تحديد **40**؛
 – يمكنك التحكم في لوحة مفاتيح الهاتف الخاص بك عبر نظام الصوت عن طريق تحديد **41**؛



– قم بتدوير **6** أو **15**، ثم قم بالتأكد باستخدام **6**. ويمكنك؛
 – يمكنك قبول المكالمة الواردة/استئناف مكالمة موضوعة قيد الانتظار بتحديد **37**؛
 – يمكنك إنهاء المكالمة بتحديد **38** أثناء المحادثة؛

يسمح النظام بإدارة المكالمات قيد الانتظار عندما يكون هاتفك متصلاً (حسب خطتك).

أثناء الاتصال

ويمكنك:

- اضبط مستوى الصوت بتدوير **1** أو بالضغط على **13** أو **14**؛
- قم بالتعليق بالضغط على **3** أو **16**.

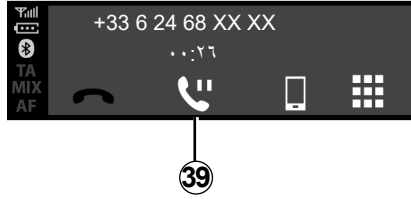

لوضع مكالمة واردة قيد الانتظار، حدد **39** باستخدام **6** أو **15**، ثم اضغط على **6** لتأكيد المكالمة الواردة ووضعها قيد الانتظار.

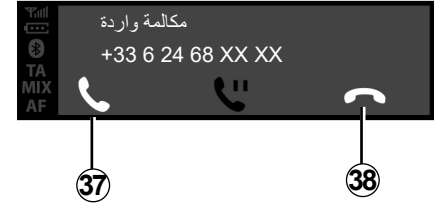

لقبول مكالمة واردة، اضغط على **3** أو **16**. يمكنك أيضاً تحديد **37** باستخدام **6** أو **15**، ثم اضغط على **6** لتأكيد المكالمة الواردة وقبولها.

لرفض مكالمة، اضغط مع الاستمرار على **3** أو **16**. يمكنك أيضاً تحديد **38** باستخدام **6** أو **15**، ثم اضغط على **6** لتأكيد المكالمة ورفضها.

يسمح النظام بإدارة المكالمات قيد الانتظار عندما يكون هاتفك متصلاً (حسب خطتك).

تلقي مكالمة

عند تلقي مكالمة، يظهر رقم المتصل على شاشة نظام الصوت (تعتمد هذه الوظيفة على الخيارات التي اشتركت فيها مع موفر خدمة الهاتف لديك).

إذا كان رقم المتصل موجوداً في إحدى وحدات الذاكرة، يتم عرض اسم المتصل بدلاً من الرقم.

إذا لم يظهر رقم المتصل، تظهر الرسالة «Private number» (رقم خاص) على شاشة نظام الصوت.

لإعادة طلب آخر رقم تم الاتصال به، اضغط مع الاستمرار على **3** أو **19**.

إجراء مكالمة بكتابة رقم

لإجراء مكالمة عن طريق طلب الرقم:

- اضغط على **3** أو اضغط لفترة وجيزة على **19** للوصول إلى قائمة «الهاتف»؛
- حدد «طلب الرقم» باستخدام **6** أو **15**، ثم اضغط على **6** للتأكيد؛
- حدد كل رقم باستخدام **6** أو **15**، ثم اضغط على **6** للتأكيد؛
- بمجرد إدخال الرقم، اضغط على **3** أو **6** أو **19** لإجراء المكالمة.

يمكنك إعادة طلب آخر رقم تم طلبه عن طريق الضغط مع الاستمرار على الزر **4**.

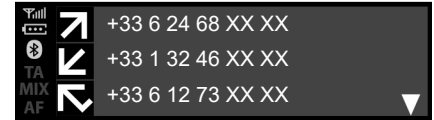

الاتصال بجهة اتصال موجودة في سجل المكالمات

لعرض سجل المكالمات:

- اضغط على **3** أو اضغط لفترة وجيزة على **19** للوصول إلى قائمة «الهاتف»؛
- حدد «قائمة المكالمات» باستخدام **6** أو **15**، ثم اضغط على **6** للتأكيد؛
- حدد جهة الاتصال أو الرقم المراد الاتصال به باستخدام **6** أو **15**، ثم اضغط على **3** أو **6** أو **19** لبدء المكالمة.

يوصي بإيقاف السيارة لكتابة رقم أو للبحث عن اسم في هاتفك.



إجراء مكالمة وتلقيها (٧/١) راديو بشاشة عرض مركزية

الاتصال باسم من دليل الهاتف

عند اقتران هاتف، يتم تحميل دليل الهاتف الخاص به إلى نظام الصوت تلقائيًا (حسب طراز الهاتف).

للبحث عن جهة اتصال:

– اضغط على **3** أو **19** للوصول إلى قائمة «الهاتف»؛

– حدد «دفتر الهاتف» باستخدام **6** أو **15**، ثم اضغط على **6** للتأكيد.

– عند تحديد الحرف المطلوب، اضغط على **6** للتأكيد؛

– حدد جهة الاتصال المطلوبة باستخدام **6** أو **15**، ثم اضغط على **6** لعرض الرقم (الأرقام) المخزنة لجهة الاتصال؛

– حدد الرقم المطلوب باستخدام **6** أو **15**، ثم اضغط على **6** لتأكيد المكالمة وبدؤها.

ملاحظة: للعودة إلى الشاشة السابقة، اضغط على **4**.

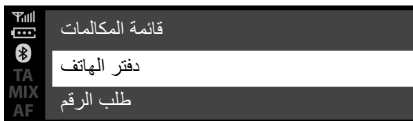

من قائمة «دفتر الهاتف»، يمكنك البحث عن جهة اتصال بحسب الاسم، ولإجراء ذلك:

- اضغط على **6** أو **15** لعرض الأبجدية الرقمية؛
- استخدم **6** أو **15** للتمرير عبر أحرف الأبجدية؛

يوصي بإيقاف السيارة لكتابة رقم أو للبحث عن اسم في هاتفك.



بسبب إطفاء الهاتف قطع وصل الهاتف أيضا. تظهر رسالة بعد ذلك على شاشة نظام الصوت تؤكد فصل الهاتف.

ملاحظة: إن كنتم تجرون اتصالا خلال عملية قطع وصل الهاتف، يتم تحويله بطريقة آلية إلى هاتفكم.

لإلغاء تنشيط وظيفة Bluetooth® للنظام الصوتي، يُرجى الاطلاع على «وظيفة» Bluetooth® في القسم الذي يحمل العنوان «وصف عام».

لتعطيل اتصال Bluetooth® بهاتفك الذكي، راجع دليل مستخدم الهاتف.

لإلغاء إقران هاتف Bluetooth® وحذفه، راجع المعلومات الواردة في «إلغاء إقران هاتف» في القسم «إقران هاتف وإلغاء إقرانه».



فصل الهاتف

لفصل هاتفك، يمكنك:

- إلغاء تنشيط وظيفة Bluetooth® بنظام الصوت؛
- إلغاء تنشيط وظيفة Bluetooth® بالهاتف؛
- حذف الهاتف المقترن عبر نظام الصوت. يرجى مراجعة المعلومات المتعلقة بـ «إلغاء إقران الهاتف» في قسم «إقران الهاتف وإلغاء إقرانه».



معلومات الهاتف

بمجرد توصيل نظام الصوت، يوفر معلوماتٍ حول الهاتف:

- حالة شبكة الهاتف 5؛
- مستوى شحن البطارية 6؛
- نوع الاتصال بنظام الوسائط المتعددة 4.

فشل الاتصال

في حالة فشل التوصيل، برجاء التحقق من أن:

- هاتفك قيد التشغيل؛
- بطارية هاتفك ليست مسطحة؛
- تم بالفعل إقران هاتفك بنظام الهاتف دون استخدام اليدين؛
- تم تمكين Bluetooth® على هاتفك الآن، وكذلك نظام الصوت؛
- تمت تهيئة الهاتف لقبول طلب اتصال نظام الصوت.

ملاحظة: الاستخدام المطول للنظام الهاتفي غير اليدوي يفرغ بطارية الهاتف بسرعة أكبر.



عندئذٍ تظهر قائمة الهواتف التي تم إقرانها بالفعل. حدّد الهاتف الذي تريد توصيله من القائمة باستخدام 26، أو 33 أو 34، ثم قم بالتأكيد باستخدام 35.

ستظهر رسالة لتأكيد اتصال الهاتف.

ملاحظة: إذا كان الهاتف متصلاً بالفعل أثناء التحويل إلى هاتف آخر، فسيتم استبدال الاتصال الحالي تلقائيًا بالاتصال الجاري في الهاتف الجديد.



راديو بشاشة عرض على لوحة أجهزة القياس

عملية وصل يدوية (تغيير الهاتف الذي تم وصله)

- اضغط على 32 للوصول إلى القائمة الرئيسية؛
- حدّد قائمة «الهاتف» باستخدام 26، أو 33 أو 34، ثم قم بالتأكيد باستخدام 35؛
- حدّد قائمة «اختيار جهاز» باستخدام 26، أو 33 أو 34، ثم قم بالتأكيد باستخدام 35؛

تظهر رسالة بعد ذلك على شاشة نظام الصوت تؤكد فصل الهاتف.

حالة خاصة:

- إذا كان الهاتف مغلقًا، فسيتم فصل الهاتف.
- إذا كانت المكالمة جارية عند قطع الاتصال بالهاتف، فسيتم تحويل المكالمة تلقائيًا إلى هاتفك.
- لتعطيل اتصال Bluetooth® بهاتفك الذكي، راجع دليل مستخدم الهاتف.
- لإلغاء إقران هاتف Bluetooth® وحذفه، راجع المعلومات الواردة في «إلغاء إقران هاتف» في القسم «إقران هاتف وإلغاء إقرانه».



فصل الهاتف

لفصل هاتفك، يمكنك:

- إلغاء تنشيط وظيفة Bluetooth® بنظام الصوت؛
- إلغاء تنشيط وظيفة Bluetooth® بالهاتف؛
- حذف الهاتف المقترن عبر نظام الصوت. يرجى مراجعة المعلومات المتعلقة بـ «إلغاء إقران الهاتف» في قسم «إقران الهاتف وإلغاء إقرانه».

معلومات الهاتف

بمجرد توصيل نظام الصوت، يوفر معلوماتٍ حول الهاتف:

- حالة شبكة الهاتف 1؛
- مستوى شحن البطارية 2؛
- نوع الاتصال بنظام الوسائط المتعددة 3.

فشل الاتصال

في حالة فشل التوصيل، برجاء التحقق من أن:

- هاتفك قيد التشغيل؛
 - بطارية هاتفك ليست مسطحة؛
 - تم بالفعل إقران هاتفك بنظام الهاتف دون استخدام اليدين؛
 - تم تمكين Bluetooth® على هاتفك الآن، وكذلك نظام الصوت؛
 - تمت تهيئة الهاتف لقبول طلب اتصال نظام الصوت.
- ملاحظة:** الاستخدام المطول للنظام الهاتفي غير اليديوي يفرغ بطارية الهاتف بسرعة أكبر.



عندئذٍ تظهر قائمة الهواتف التي تم إقرانها بالفعل. حدّد الهاتف الذي تريد توصيله باستخدام **6** أو **15**، ثم قم بالتأكيد عن طريق الضغط على **6**. سنظهر رسالة لتأكيد اتصال الهاتف.

ملاحظة: إذا كان الهاتف مازال متصلًا، عند تغيير الهواتف الموجودة في قائمة الهواتف المقترنة بالفعل يتم تبديل الاتصال الحالي بالهاتف الجديد الذي تم طلب توصيله تلقائيًا.

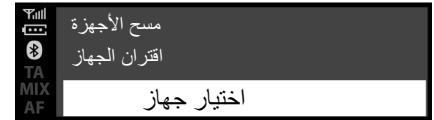

راديو بشاشة عرض مركزية

عملية وصل يدوية (تغيير الهاتف الذي تم وصله)

- اضغط على **3** أو **19** للوصول إلى قائمة «الهاتف»؛
- أدر **6** أو **15** حتى تصل إلى قائمة «اختيار جهاز»؛
- يمكنك التأكيد بالضغط على **6**.

وصل هاتف تم تطبيقه

يجب أن يكون هاتفكم موصى بالنظام الهاتفي غير اليدوي للوصول إلى كل وظائفه.

يتعدّر توصيل الهاتف بنظام الهاتف دون استخدام اليدين ما لم يكن قد تم إقرانه مسبقاً.

راجع المعلومات حول «إقران هاتف» بقسم «إقران/إلغاء إقران هاتف».

ملاحظة: يجب أن يكون اتصال Bluetooth الخاص بهاتفك نشطاً ومعيّناً إلى «مرئي».

وصل آلي

بمجرد تشغيل السيارة، يبحث نظام الصوت على الهواتف المقترنة الموجودة في المنطقة المحيطة.

ملاحظة: الهاتف الأولي هو آخر هاتف يتم توصيله.

سيستمر البحث حتى يتم العثور على هاتف مقترن (قد يستغرق هذا الإجراء عدة دقائق).

ملاحظة: لمزيد من المعلومات حول قائمة الهواتف المتوافقة، يُرجى الاتصال بالوكيل المعتمد.

– يمكنك استخدام الاتصال الهاتفي التلقائي عندما يكون مفتاح الإشعال قيد التشغيل. وقد يكون من الضروري تنشيط وظيفة اتصال Bluetooth التلقائي على نظام الهاتف اللايروي. للقيام بذلك، ارجع إلى كتيب هاتفك؛

– عند إعادة التوصيل وعندما يكون الهاتفين المقترنين في نطاق النظام اللايروي، فستكون الأولوية للهاتف الأخير الذي تم توصيله حتى إذا كان هذا الهاتف خارج السيارة لكنه في نطاق النظام اللايروي.

ملاحظة: إذا كانت المكالمات جارية بالفعل عند توصيل نظام الهاتف دون استخدام اليدين، فسيتم حينئذٍ توصيل الهاتف تلقائياً وسيحوّل صوت المحادثة إلى سماعات السيارة.



إن الغرض الوحيد من نظام المهاتفة حر اليدين الخاص بك هو تيسير الاتصال مع تقليل عوامل الخطر دون التخلص منها كاملة. تراعى إلزاميا القوانين السارية في البلد الذي تتواجد فيه.



من أجل سلامتك، قم بهذه الإجراءات والسيارة متوقفة تماماً.



لإلغاء إقران جميع الهواتف وحذفها من ذاكرة النظام الصوتي:

- اضغط على **32** للوصول إلى القائمة الرئيسية؛
- حدّد «ضبط الوقت»، ثم «إعدادات الهاتف» ثم «حذف الكل» باستخدام **33** أو **34** وقم بالتأكيد باستخدام **35**؛
- حدّد «تشغيل» باستخدام **33** أو **34**، ثم قم بالتأكيد باستخدام **35**.

ملاحظة: سيتم حذف جميع جهات الاتصال في دليل الهاتف وسجل المكالمات في النظام الصوتي المتزامن.



- حدّد الهاتف الذي تريد إلغاء إقرانه باستخدام **33** أو **34**، ثم قم بتأكيد الاستخدام **35**؛
- حدّد «تشغيل» باستخدام **33** أو **34**، ثم قم بالتأكيد باستخدام **35**.

إذا تم تخزين خمسة هواتف بالفعل، فإن النظام يعرض حذف أحد الأجهزة. إذا حدّدت «تشغيل»، فستتم إعادة توجيهك إلى قائمة «حذف جهاز».

ملاحظة: يؤدي إلغاء إقران الهاتف إلى حذف جميع جهات الاتصال من دليل الهاتف وإجراء مزامنة لسجل المكالمات في النظام الصوتي مع الهاتف.



فصل اقتران هاتف

يسمح إلغاء الاقتران بحذف الهاتف من ذاكرة نظام الصوت.

لإلغاء الاقتران وحذف الهاتف من ذاكرة نظام الصوت، قم بإجراء الخطوات التالية:

- اضغط على **32** للوصول إلى القائمة الرئيسية؛
- حدّد «ضبط الوقت»، ثم «إعدادات الهاتف» ثم «حذف جهاز» باستخدام **33** أو **34** وقم بالتأكيد باستخدام **35**؛

إقتران، وإلغاء اقتران هاتف (٦/٥)

– حدّد «مسح الأجهزة» باستخدام **33** أو **34**، ثم قم بالتأكد باستخدام **35**.

يتم عرض رسالة على الشاشة. اضغط على **35** لبدء البحث.

سيبدأ البحث عن أجهزة Bluetooth® في منطقة قريبة (قد يستغرق هذا البحث ما يصل إلى ٦٠ ثانية).

حدّد الهاتف الذي تريد إقرانه باستخدام **33** أو **34**، ثم قم بتأكيد الاستخدام **35**.

يمكنك قبول طلب الإقران من على جهاز Bluetooth®.

عند عرض رسالة «اسم جهاز متصل» Bluetooth على شاشة النظام الصوتي، سيتم تخزين جهاز Bluetooth® وتوصيله تلقائيًا بالسيارة.

سيظهر جهازك على الشاشة بعد ذلك ضمن قائمة الهواتف المعروفة والتي يمكن الوصول إليها أيضًا من القائمة الفرعية «اختيار جهاز».

وبعد مرور ٦٠ ثانية، إذا تعذّر الإقران، فستظهر الرسالة «فشل في الاقتران». كزّر هذه العمليات مرة أخرى.

للمزيد من المعلومات، يرجى مراجعة دليل المستخدم لهاتفك.

إقران هاتف Bluetooth® بنظام الصوت من الهاتف

تتيح لك هذه الطريقة البحث عن Bluetooth® من الهاتف.

لإقران الهاتف باستخدام هذه الطريقة، قم بإجراء الخطوات التالية:

– اضغط على **32** للوصول إلى القائمة الرئيسية؛
– حدّد «ضبط الوقت» ثم «الهاتف» باستخدام **33** أو **34**، ثم قم بالتأكد باستخدام **35**؛

– حدّد «اقتران الجهاز» باستخدام **33** أو **34**، ثم قم بالتأكد باستخدام **35**؛

– ستظهر الرسالة «يرجى إعادة إدخال Pin: XXXXXX» على شاشة النظام الصوتي ويبدأ العد التنازلي لمدة ٦٠ ثانية.

سيصبح النظام الصوتي مرئيًا لأجهزة Bluetooth® لمدة ٦٠ ثانية تقريبًا.

ابحث عن النظام الصوتي باستخدام هاتفك، ثم حدّد أو يمكنك قبول رمز الإقران بهاتفك.

يتم عرض الرسالة «MY CAR» أو «Dacia Media Control Multimédia» على شاشة النظام الصوتي للتأكد من إقران هاتفك واتصاله بالنظام الصوتي.

إذا تعذّر الإقران، فستعود شاشة النظام الصوتي إلى قائمة «الهاتف».

في حالة الوصول إلى الحد الأقصى لعدد الهواتف المقترنة بنظام الصوت، فعليك إلغاء اقتران هاتف موجود قبل إقران هاتف جديد (راجع المعلومات حول «إلغاء إقران هاتف» بهذا القسم).



إن الغرض الوحيد من نظام المهاتفة حر اليدين الخاص بك هو تيسير الاتصال مع تقليل عوامل الخطر دون التخلص منها كاملة. احترم قوانين البلد الذي تتواجد فيه

اقتران، وإلغاء اقتران هاتف (٦/٤)

راديو بشاشة عرض على لوحة أجهزة القياس

توصيل Bluetooth®

- لإلغاء تنشيط وظيفة Bluetooth® بنظام الصوت:
– اضغط على **32** للوصول إلى القائمة الرئيسية؛
– حدّد «الإعدادات»، ثم «إعدادات الهاتف»
ثم «Bluetooth» باستخدام **33** أو **34** وقم بالتأكيد باستخدام **35**؛
– حدّد «تشغيل» باستخدام **33** أو **34**، ثم قم بالتأكيد باستخدام **28**. سيظهر الرمز Bluetooth® بعد ذلك باستمرار في شريط الحالة **21** على الشاشة.

اقتران هاتف

لاستخدام نظام التحدث الحر، قم بإقران هاتفك المحمول المزود بـ Bluetooth® مع السيارة. تحقق من تنشيط Bluetooth® بهاتفك واضبط حالته على الوضع «مربي».

يتيح التطبيق للنظام الهاتفي غير اليدوي بالتعرف على الهاتف وتخزينه في الذاكرة.

يمكنك إقران حتى خمسة هواتف، ومع ذلك لا يمكن توصيل إلا هاتف واحد فقط في الوقت ذاته.

يمكن إجراء الإقران إما عبر نظام الصوت أو عبر هاتفك.

يجب أن يكون النظام الصوتي لديك وهاتفك مضائين.

ملاحظة: إذا قمت بإقران هاتف بآخر موصول من قبل بنظام الصوت، فسيتم فصل الهاتف الأخير واستبداله بالهاتف الذي تم إقرانه مؤخرًا.



إقران هاتف Bluetooth® مع نظام الصوت من نظام الصوت

تتيح لك هذه الطريقة البحث عن Bluetooth® من نظام الصوت.

لإقران الهاتف باستخدام هذه الطريقة، قم بإجراء الخطوات التالية:

- قم بتنشيط Bluetooth® الخاص بالهاتف؛
- اضغط على **32** للوصول إلى القائمة الرئيسية؛
- حدّد «الإعدادات» ثم «إعدادات الهاتف» باستخدام **33** أو **34** وقم بالتأكيد باستخدام **35**؛

من أجل سلامتك، قم بهذه الإجراءات والسيارة متوقفة تمامًا.



إقتران، وإلغاء إقتران هاتف (٦/٣)

في حالة الوصول إلى الحد الأقصى لعدد الهواتف المقترنة بنظام الصوت، فعليك إلغاء إقتران هاتف موجود قبل إقتران هاتف جديد (راجع المعلومات حول «إلغاء إقتران هاتف» بهذا القسم).

يتم عرض رسالة على شاشة النظام الصوتي تطلب منك تأكيد اختيارك (كما هو موضح في الرسم التوضيحي).

إذا تم تخزين خمسة هواتف بالفعل، فإن النظام يعرض حذف أحد الأجهزة. إذا حدّدت «تشغيل»، فستتم إعادة توجيهك إلى قائمة «حذف جهاز».

ملاحظة: يؤدي إلغاء إقتران الهاتف إلى حذف جميع جهات الاتصال من دليل الهاتف وإجراء مزامنة لسجل المكالمات في النظام الصوتي مع الهاتف.

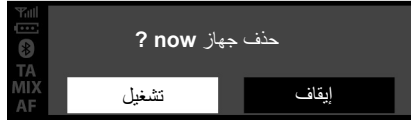

فصل إقتران هاتف

يمكنك إلغاء الإقتران من حذف هاتف من ذاكرة نظام الهاتف دون استخدام اليبدين:

- اضغط على **3** أو **19** للوصول إلى قائمة «الهاتف»؛
- حدّد قائمة «حذف جهاز» باستخدام **6** أو **15**، ثم اضغط على **6** أو **18** للتأكيد؛
- حدّد «تشغيل» باستخدام **6** أو **15**، ثم اضغط على **6** أو **18** للتأكيد.

إن الغرض الوحيد من نظام المهاتفة حر اليبدين الخاص بك هو تيسير الاتصال مع تقليل عوامل الخطر دون التخلّص منها كاملة. احترم قوانين البلد الذي تتواجد فيه



إقتران، وإلغاء اقتران هاتف (٦/٢)

وعندئذ يبدأ البحث عن الأجهزة المزودة بخاصية Bluetooth® في المنطقة المجاورة (قد يستغرق هذا البحث حتى ٦٠ ثانية).

حدّد الهاتف الذي تريد إقرانه عن طريق تدوير 6 أو 15 ثم اضغط على 6 للتأكيد.

يمكنك قبول طلب الإقتران من على جهاز Bluetooth®.

عند عرض رسالة «متصل» على شاشة النظام الصوتي، سيتم تخزين جهاز Bluetooth® وتوصيله تلقائيًا بالسيارة.

سيظهر جهازك على الشاشة ضمن قائمة الهواتف المعروفة والتي يمكن الوصول إليها أيضًا من القائمة الفرعية «اختيار جهاز».

وبعد مرور ٦٠ ثانية، إذا تعدّر الإقتران، فستظهر الرسالة «فشل في الإقتران». كزّر هذه العمليات مرة أخرى. للمزيد من المعلومات، يرجى مراجعة دليل المستخدم لهاتفك.

إقتران هاتف Bluetooth® بنظام الصوت من الهاتف

تتيح لك هذه الطريقة البحث عن Bluetooth® من الهاتف.

لإقتران الهاتف باستخدام هذه الطريقة، قم بإجراء الخطوات التالية:

– قم بتنشيط Bluetooth® الخاص بالهاتف؛

– اضغط على 3 أو 19 للوصول إلى قائمة «الهاتف»؛

– حدّد «مسح الأجهزة» باستخدام 6، ثم اضغط على 6 أو 18 للتأكيد؛

– حدّد «اقتران الجهاز» باستخدام 6، ثم اضغط على 6 أو 18 للتأكيد؛

– ستظهر الرسالة «يرجى إعادة إدخال Pin: XXXXXX» على شاشة النظام الصوتي ويبدأ العد التنازلي لمدة ٦٠ ثانية.

سيصبح النظام الصوتي مرئيًا لأجهزة Bluetooth® لمدة ٦٠ ثانية تقريبًا.

ابحث عن النظام الصوتي باستخدام هاتفك، ثم حدّده (انظر دليل مستخدم الهاتف) أو يمكنك قبول رمز الإقتران بهاتفك.

يتم عرض الرسالة «MY CAR» أو «Dacia Media Control Multimédia» على شاشة النظام الصوتي للتأكد من إقتران هاتفك واتصاله بالنظام الصوتي.

إذا تعدّر الإقتران، فستعود شاشة النظام الصوتي إلى قائمة «الهاتف».

اقتران هاتف

لاستخدام نظام التحدث الحر، قم بإقران هاتفك المحمول المزود بـ Bluetooth® مع السيارة. تحقق من تنشيط Bluetooth® بهاتفك واضبط حالته على الوضع «مئي».

يُنصح التطبيق للنظام الهاتفي غير اليدوي بالتعرف على الهاتف وتخزينه في الذاكرة.

يمكنك إقران حتى خمسة هواتف، ومع ذلك لا يمكن توصيل إلا هاتف واحد فقط في الوقت ذاته.

يمكن إجراء الإقران إما عبر نظام الصوت أو عبر هاتفك.

يجب أن يكون النظام الصوتي لديكم وهاتفكم مضائين.

ملاحظة: إذا قمت بإقران هاتف بآخر موصول من قبل بنظام الصوت، فسيتم فصل الهاتف الأخير واستبداله بالهاتف الذي تم إقرانه مؤخرًا.

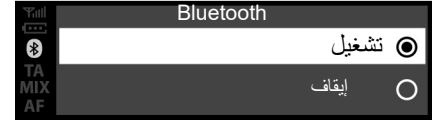

إقران هاتف Bluetooth® مع نظام الصوت من نظام الصوت

تتيح لك هذه الطريقة البحث عن Bluetooth® من نظام الصوت.

لإقران الهاتف باستخدام هذه الطريقة، قم بإجراء الخطوات التالية:

- قم بتنشيط Bluetooth® الخاص بالهاتف؛
- اضغط على **3** أو **19** للوصول إلى قائمة «الهاتف»؛
- حدّد «مسح الأجهزة» باستخدام **6** أو **15**، ثم اضغط على **6** أو **18** للتأكيد.

راديو بشاشة عرض مركزية

توصيل Bluetooth®

- لإلغاء تنشيط وظيفة Bluetooth® بنظام الصوت:
- اضغط على **3** أو **19** للوصول إلى قائمة «الهاتف»؛
- حدّد «Bluetooth» باستخدام **6** أو **15**، ثم اضغط على **6** أو **18** للتأكيد؛
- حدّد «تشغيل» باستخدام **6** أو **15**، ثم اضغط على **6** أو **18** للتأكيد.

من أجل سلامتك، قم بهذه الإجراءات والسيارة متوقفة تمامًا.





كتم الصوت

اضغط لفترة وجيزة على **28** لكتم صوت النظام الصوتي.

اضغط لفترة وجيزة على **28** مُجددًا أو استخدم التحكم في مستوى الصوت لإلغاء كتم صوت النظام الصوتي.

يتم تنشيط صوت النظام الصوتي تلقائيًا عند تغيير المصادر أو أثناء بث النشرات.

يمكنك أيضًا استخدام خيارات التشغيل هذه: من القائمة الرئيسية، حدّد قائمة «الصوت» ثم مصدر .USB

وضع التشغيل

يتم عرض وضع التشغيل بالرموز التالية:

«PLAY» **d** –

«STOP» **h** –



تكرار «RPT»

تتمكّنك هذه الوظيفة من تكرار قائمة التشغيل.

اضغط لفترة وجيزة على **30** لتنشيط وظيفة التكرار لقائمة التشغيل بأكملها.

يظهر رمز **u** RPT على الشاشة.

اضغط لفترة وجيزة على **30** مُجددًا لتكرار المسار الحالي، وسيظهر «**t**» في الرمز «RPT».

اضغط لفترة وجيزة على **30** مُجددًا لإلغاء تنشيط وظيفة التكرار، وسيختفي الرمز «**u**» RPT.



قم بتشغيل مُشغّل الصوت الرقمي المحمول فقط عندما تسمح أحوال حركة المرور بذلك.

خزّن مُشغّل الصوت الرقمي المحمول بأمان أثناء القيادة (ثمة خطر القذف بعيدًا في حالة الكبح أو الاصطدام المفاجئ).



التشغيل العشوائي MIX

اضغط مطولاً على **30** لتشغيل جميع المسارات في المجلد عشوائياً.

يظهر رمز **s** MIX على الشاشة. يتم اختيار أحد المسارات فوراً بشكل عشوائي. يتم الانتقال من ملف لآخر بشكل عشوائي.

اضغط مطولاً على **30** مُجددًا لإلغاء تنشيط التشغيل العشوائي. سيختفي الرمز «**s**» MIX.

يؤدي إيقاف تشغيل نظام الصوت إلى إلغاء تنشيط وظيفة التشغيل العشوائي.

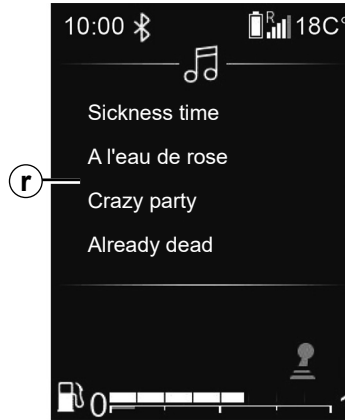

اضغط على **36** في وحدة التحكم في عجلة القيادة للعودة إلى قائمة التشغيل **r**.

أدر **26**، **33** أو **34** للتمرير عبر المسارات.

للخروج من شاشة التشغيل **q**، اضغط على **35** أو انتظر لحظة حتى تختفي قائمة التشغيل تلقائياً.

ملاحظة: يعتمد عدد الوظائف التي يمكن الوصول إليها

على نوع جهاز الصوت الرقمي المحمول ومدى توافقه مع النظام الصوتي.



بمجرد توصيل مُشغل الصوت الرقمي المحمول Bluetooth®، يمكنك تشغيله عبر النظام الصوتي.

وبمجرد توصيل مصدر الصوت الخارجي **p**، سيبدأ تشغيل المسار الصوتي الأول تلقائياً **q**.

تشغيل صوت Bluetooth®

لكي تتمكن من استخدام جهاز الصوت الرقمي المحمول Bluetooth®، يجب عليك إقرانه بالسيارة عند الاستعمال الأول. يرجى مراجعة المعلومات المتعلقة بـ «وظيفة Bluetooth®» في القسم «وصف عام».

يمكن الإقران النظام الصوتي من التعرّف على جهاز الصوت الرقمي المحمول Bluetooth® وتخزينه.

ملاحظة:

– إذا كان الجهاز الرقمي Bluetooth® مجهزًا بوظيفتي الهاتف ومُشغّل الصوت الرقمي المحمول، فإن إقران إحدى هذه الوظائف سيؤدي إلى إقران الأخرى تلقائيًا؛

– يعتمد عدد الوظائف التي يمكن الوصول إليها على نوع مُشغّل الصوت الرقمي المحمول ومدى توافقه مع النظام الصوتي.

بالنسبة لجهاز مقترن بالفعل، قم بإجراء الخطوات التالية:

- قم بتنشيط اتصال Bluetooth® على النظام **k**؛
- مكن اتصال Bluetooth® لمُشغّل الصوت الرقمي المحمول واجعله مرئيًا للأجهزة الأخرى (المزيد من المعلومات، يُرجى الاطلاع على دليل المستخدم للجهاز)؛
- حدّد مصدر الصوت Bluetooth® بالضغط المتكرر على **24** أو **25**، ثم قم بالتأكيد بالضغط على **35** أو **30**؛
- حدّد مُشغّل الصوت الخارجي أو الهاتف المراد الاتصال به من بين Bluetooth® تلك التي اكتشفها نظام الوسائط المتعددة.

الاستخدام

يجب توصيل مُشغّل الصوت الرقمي المحمول بالنظام الصوتي بغية تمكين الوصول إلى جميع المزايا.

ملاحظة: يتعدّد توصيل مُشغّل الصوت الرقمي المحمول بالنظام الصوتي ما لم يتم إقرانه.



التوصيل بالسيارة

يجب توصيل جهاز الصوت الرقمي المحمول عبر Bluetooth® **m** أو USB **n** بالنظام الصوتي بغية الوصول إلى جميع المزايا.

التعامل مع جهاز الاستماع الصوتي عندما تسمح ظروف حركة المرور.



وضع جهاز الاستماع جانبًا عند القيادة، (خطر الإسقاط في حال كبح الفرامل بشكل مفاجئ أو في حال الصدمة).

راديو بشاشة عرض على لوحة أجهزة القياس

يأتي النظام الصوتي مجهزًا بمنفذ USB بالإضافة إلى وصلة Bluetooth® والتي يمكن استخدامها لتوصيل مصادر الصوت الخارجية.

ملحوظة: تتضمن صيغ مصادر الصوت الإضافية MP3، WMA و AAC.

توصيل USB

الوصل

وصّل قابس مُشغّل MP3 أو مُشغّل الصوت الرقمي المحمول أو محرك أقراص USB بمنفذ USB.

سيتم عرض المسار تلقائيًا بمجرد توصيل الجهاز.

الاستخدام

وبمجرد توصيل مصدر الصوت الخارجي، سيبدأ تشغيل المسار الصوتي الأول تلقائيًا.

بعد ذلك:

– اضغط على **36** للعودة إلى المجلد السابق؛
أو

– اضغط على **35** لتحديد المجلد أو قائمة التشغيل أو الاستماع إلى المسار المحدد.

الشحن باستخدام منفذ USB

بمجرد توصيل قابس USB لمُشغّل الصوت الرقمي المحمول أو الهاتف بمنفذ USB نظام الصوت (الموجود بالقرب من موضع السائق في مقصورة الركاب)، سيكون من الممكن شحن البطارية أو الحفاظ على مستوى شحنها أثناء الاستخدام.

ملاحظة: لا تتم إعادة شحن بعض الأجهزة أو المحافظة على مستوى شحن البطارية عندما تكون متصلة بمنفذ USB بنظام الصوت.

يقوم النظام الصوتي تلقائيًا بإعادة تشغيل آخر مسار تم تشغيله إذا كان مشغّل الصوت الخارجي متصلًا مسبقًا بالنظام الصوتي.

بمجرد توصيل مصدر الصوت الخارجي، يمكن الوصول إلى محتوياته عبر قوائم نظام الوسائط المتعددة.

كما يخزّن قوائم تشغيل مماثلة لتلك القوائم الموجودة في مصدر الصوت الخارجي.

إذا كان مصدر الصوت الخارجي يحتوي على ملفات وقوائم تشغيل ومجلدات في الدليل الخاص به، فسيظهر حينئذٍ ترتيب العرض والتشغيل على جانب شاشة لوحة العدادات **22** على النحو التالي:

– المجلدات؛

– المسارات؛

– قوائم التشغيل.

للوصول إلى محتويات مُشغّل الصوت الخارجي عبر النظام الصوتي الخاص بك:

– اضغط على **36** للعودة إلى قائمة التشغيل؛

أو

– أدر **26** أو اضغط على **33** أو **34** للتمرير عبر المسارات.

الإيقاف المؤقت

اضغط على **16** و **17** في الوقت نفسه لكتم الصوت أو إيقاف مسار الصوت مؤقتاً. يظهر الرمز **f** على الشاشة.

اضغط على **16** و **17** في الوقت نفسه لإلغاء كتّم الصوت أو تشغيل مسار الصوت. يختفي الرمز **f** من الشاشة ويظهر الرمز **d**.

يتم أيضاً إلغاء تنشيط هذه الوظيفة إذا قمت بتغيير مستوى الصوت أو المصدر أو إذا ظهرت نشرة إخبارية تلقائية.

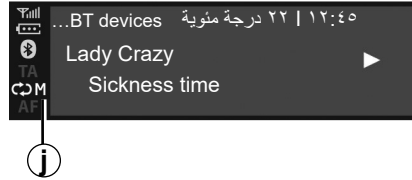

يمكنك تنشيط «RPT» ووظائف «MIX» في الوقت نفسه. يظهر الرمز **j** على الشاشة.

وضع التشغيل

يتم عرض وضع التشغيل بالرموز التالية:

- «d» «PLAY»؛
- «f» «كتّم الصوت»؛
- «h» «STOP».

التعامل مع جهاز الاستماع الصوتي عندما تسمح ظروف حركة المرور. وضع جهاز الاستماع جانباً عند القيادة، (خطر الإسقاط في حال كبح الفرامل بشكل مفاجئ أو في حال الصدمة).

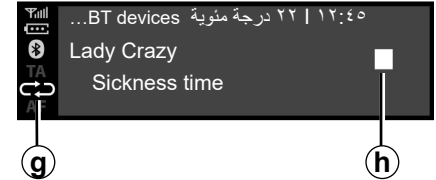

تكرار «RPT»

تتيح هذه الميزة تكرار مسار الصوت.

اضغط على **2** أو اضغط لفترة وجيزة على **18** لتنشيط وظيفة التكرار. يظهر رمز **g** RPT على الشاشة.

اضغط على **2** مُجدداً أو اضغط لفترة وجيزة على **18** لإلغاء تنشيط وظيفة التكرار ويختفي ضوء المؤشر «g» RPT.

ملاحظة: إذا تم تنشيط وظيفة التشغيل العشوائي، فسيؤدي تمكين وظيفة التكرار إلى إلغاء تنشيطها. سيختفي رمز **e** MIX وسيظهر رمز **g** RPT.

التشغيل العشوائي MIX

اضغط على **12** أو اضغط مطولاً على **18** لتشغيل كل المسارات في المجلد عشوائياً.

يظهر رمز **e** MIX على الشاشة. يتم اختيار أحد المسارات فوراً بشكل عشوائي. يتم الانتقال من ملف لآخر بشكل عشوائي.

اضغط مُجدداً على **12** أو اضغط مطولاً على **18** لإيقاف التشغيل العشوائي. سيختفي الرمز «MIX» **e**.

يؤدي إيقاف تشغيل نظام الصوت إلى إلغاء تنشيط وظيفة التشغيل العشوائي.

حالة خاصة:

– على جهاز Bluetooth® المتصل بالنظام الصوتي، سيتم تطبيق وظيفة التشغيل العشوائي على المجلد أثناء التشغيل. يمكنك التغيير إلى مجلد آخر لتطبيق وظيفة التشغيل العشوائي على ذلك المجلد؛

– إذا تم تنشيط وظيفة التشغيل العشوائي، فسيؤدي تفعيل وظيفة التكرار إلى إلغاء تنشيطها.

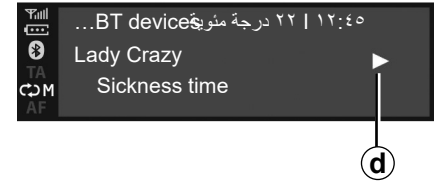
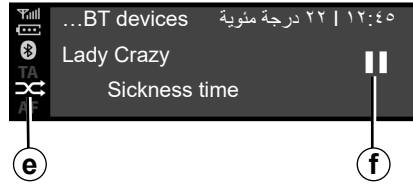

حالة خاصة:

– في بعض الحالات، قد تحتاج إلى الرجوع إلى دليل المستخدم الخاص بجهازك لإتمام إجراء الاتصال؛

– يختلف عدد الوظائف التي يمكن الوصول إليها اعتماداً على نوع المُشغِّل المحمول ومدى توافقه مع النظام الصوتي.

وبمجرد توصيل مصدر الصوت الخارجي، سيبدأ تشغيل المسار الصوتي الأول تلقائياً. يتم عرض الرمز «d» PLAY.

أدر **6** أو **15** للانتقال إلى المسار السابق أو المسار التالي.

اضغط على **16** و **17** في الوقت نفسه بغية «كتم الصوت» **f** مسار الصوت (اضغط مُجدداً لاستئناف التشغيل).

تشغيل صوت Bluetooth®

لكي تتمكن من استخدام جهاز الصوت الرقمي المحمول Bluetooth®، يجب عليك إقرانه بالسيارة عند الاستعمال الأول. يرجى مراجعة المعلومات المتعلقة بـ «وظيفة Bluetooth®» في القسم «وصف عام».

يمكن الإقران النظام الصوتي من التعرّف على جهاز الصوت الرقمي المحمول Bluetooth® وتخزينه.

ملاحظة:

- إذا كان جهاز الصوت الرقمي المحمول Bluetooth® مزوداً بوظيفتي **b** الهاتف **a** ومُشغّل الصوت، فإن إقران إحدى الوظائف سيتضمن تلقائياً إقران الوظيفة الأخرى؛
- يعتمد عدد الوظائف التي يمكن الوصول إليها على نوع مُشغّل الصوت الرقمي المحمول ومدى توافقه مع النظام الصوتي.

بالنسبة لجهاز مقترن بالفعل، قم بإجراء الخطوات التالية:

– مكن اتصال Bluetooth® لمُشغّل الصوت الرقمي المحمول واجعله مرئياً للأجهزة الأخرى (لمزيد من المعلومات، يُرجى الاطلاع على دليل المستخدم لمُشغّل الصوت الرقمي المحمول)؛

– حدّد مصدر الصوت Bluetooth® بالضغط على **2**، أو **13** أو **14**، ثم قم بتأكيد اختيارك بالضغط على **6** أو **18**.

استخدام

يجب توصيل مُشغّل الصوت الرقمي المحمول بالنظام الصوتي بغية تمكين الوصول إلى جميع المزايا.

ملاحظة: يتعدّد توصيل مُشغّل الصوت الرقمي المحمول بالنظام الصوتي ما لم يتم إقرانه.

بمجرد توصيل مُشغّل الصوت الرقمي المحمول Bluetooth®، يمكنك تشغيله عبر النظام الصوتي.

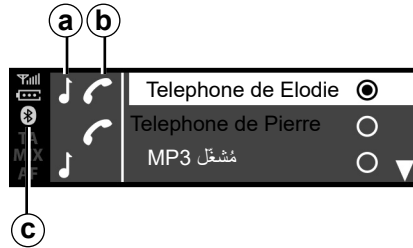

اتصال

يجب توصيل جهاز الصوت الرقمي المحمول عبر Bluetooth® **c** أو USB بالنظام الصوتي بغية الوصول إلى جميع المزايا.

التعامل مع جهاز الاستماع الصوتي عندما تسمح ظروف حركة المرور.



وضع جهاز الاستماع جانبا عند القيادة، (خطر الإسقاط في حال كبح الفرامل بشكل مفاجئ أو في حال الصدمة).

راديو بشاشة عرض مركزية

يأتي النظام الصوتي مجهزًا بـ USB بمنفذ بالإضافة إلى وصلة Bluetooth® والتي يمكن استخدامها لتوصيل مصادر الصوت الخارجية.

ملحوظة: تتضمن صيغ مصادر الصوت الإضافية MP3، وWMA وAAC.

توصيل USB

الوصل

وصّل قابس مُشغّل MP3 أو مُشغّل الصوت الرقمي المحمول أو محرك أقراص USB بمنفذ USB.

سيتم عرض المسار تلقائيًا بمجرد توصيل الجهاز.

استخدام مصدر الصوت الخارجي

بمجرد توصيل مصدر الصوت الخارجي، يمكن الوصول إلى محتوياته عبر قوائم نظام الوسائط المتعددة.

وبمجرد توصيل مصدر الصوت الخارجي، سيبدأ تشغيل المسار الصوتي الأول تلقائيًا.

يقوم النظام تلقائيًا بإعادة تشغيل آخر أغنية تم تشغيلها إذا كان مشغل الصوت الخارجي متصلًا مسبقًا بالنظام الصوتي.

يخزّن النظام الصوتي قوائم تشغيل مماثلة لتلك القوائم الموجودة في مصدر الصوت الخارجي.

إذا كان مصدر الصوت الخارجي يحتوي على ملفات وقوائم تشغيل ومجلدات في الدليل الخاص به، فسيظهر حينئذٍ ترتيب العرض والتشغيل على شاشة **10** على النحو التالي:

– «المجلدات»؛

– «المسارات»؛

– «قوائم التشغيل».

للوصول إلى محتويات مُشغّل الصوت الخارجي عبر النظام الصوتي الخاص بك:

– اضغط على **6** للعودة إلى قائمة التشغيل؛

– أدر **6** أو **15** للتمرير عبر المسارات؛

– اضغط على **4** للعودة إلى المجلد السابق؛
أو

– اضغط على **6** لتحديد المجلد أو قائمة التشغيل أو الاستماع إلى المسار المحدد.

الشحن باستخدام منفذ USB

بمجرد توصيل قابس USB الخاص بمُشغّل الصوت الرقمي المحمول أو الهاتف بمنفذ USB الخاص بمنفذ النظام الصوتي، يمكن حينها شحن البطارية والحفاظ على مستوى شحنها أثناء الاستخدام.

ملاحظة: لا تتم إعادة شحن بعض الأجهزة أو المحافظة على مستوى شحن البطارية عندما تكون متصلة بمنفذ USB بنظام الصوت.

«تحديث قائمة DR»

تتيح لك هذه الميزة إجراء تحديث لجميع محطات DR في المنطقة التي تتواجد بها.

من قائمة «إعدادات الراديو»، حدد «قائمة DR المفضلة» باستخدام **33** أو **34**، ثم اضغط على **35** للتأكيد.

سيبدأ التحديث التلقائي لمحطات DR في المنطقة. تظهر رسالة «قائمة DR المفضلة» على لوحة أجهزة القياس.

بمجرد انتهاء التحديث، ستظهر الرسالة «تم تحديث قائمة DR» على الشاشة.

ملاحظة: إذا تم تحديد مصدر آخر باستخدام **24** أو **25**، سيتم تشغيل تحديث قائمة الراديو FM أو DR في الخلفية.

«تحديث قائمة FM»

تتيح لك هذه الميزة إجراء تحديث لجميع محطات FM في المنطقة التي تتواجد بها.

من قائمة «إعدادات الراديو»، حدد «قائمة FM المفضلة» باستخدام **33** أو **34**، ثم اضغط على **35** للتأكيد.

سيبدأ التحديث التلقائي لمحطات FM في المنطقة. تظهر رسالة «قائمة FM المفضلة» على لوحة أجهزة القياس.

بمجرد انتهاء التحديث، ستظهر الرسالة «تم تحديث قائمة FM» على الشاشة.

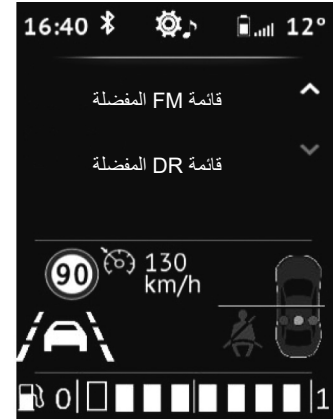

إعدادات الراديو

اعرض قائمة الإعدادات بالضغط لفترة وجيزة على **32**، وحدد «ضبط الوقت»، ثم «إعدادات الصوت» باستخدام **33** أو **34**. أكد الاختيار بالضغط على **35**.

الوظائف المتاحة هي التالية:

– «قائمة FM المفضلة»؛

– «قائمة DR المفضلة».

اختيار محطة

حدد النطاق المطلوب (FM أو DR أو AM) عن طريق الضغط على **24** أو **25** بشكل متكرر.

يمكن أن تتضمن هذه القائمة ما يصل إلى ١٠٠ محطة راديو ذات أقوى ترددات في المنطقة التي تتواجد بها.

استخدم **26**، أو **33** أو **34** للتمرير عبر محطات الراديو في قائمة FM أو DR.

تخزين المحطات

وضع التشغيل هذا يتيح لك استدعاء المحطات التي قمت بتخزينها مسبقًا.

حدد نطاقًا (FM أو DR)، ثم حدد محطة راديو باستخدام الأوضاع الموضحة أعلاه.

لحفظ محطة، اضغط مع الاستمرار على **35** حتى تسمع إشارة صوتية.

يمكنك مشاهدة قائمة المحطات الست في «المفضلة» في أعلى قائمة المحطات.

سيتم تشغيل محطة الراديو التي تتوقف عليها تلقائيًا بعد فترة وجيزة من ذلك. للعودة إلى قائمة المحطات، استخدم **36**، أو تصفح باستخدام **26** أو **33** أو **34**.

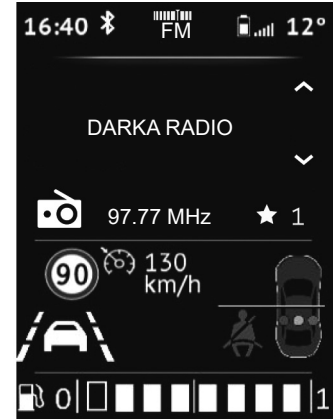

Details

تعرض هذه الوظيفة المعلومات حول التردد الذي ترغب في رؤيته على الشاشة (انظر أعلاه). يتم عرضه تلقائيًا بعد لحظة أو بالضغط على **35**.

راديو بشاشة عرض على لوحة أجهزة القياس

تحديد نطاق الراديو

لتحديد النطاق المطلوب من FM أو AM أو DR على خدمات الإذاعة الرقمية (الأرضية)، اضغط على **32** للوصول إلى قائمة «الراديو» ثم اختر النطاق الموجي المرغوب باستخدام **33** أو **34** والتأكيد باستخدام **35**.

اختيار محطة راديو

تتوفر العديد من الطرق لتحديد محطة راديو والبحث عنها:

- «وضع القائمة»؛
- «الوضع اليدوي».



لمزيد من المعلومات حول هذا الإجراء، يرجى الرجوع إلى المعلومات حول «تحديث قائمة FM» و«تحديث قائمة DR» في هذا القسم.

«الوضع اليدوي»

يتيح لك هذا الوضع البحث عن المحطات يدويًا من خلال التمرير عبر الترددات. «الوضع اليدوي» يتيح لك هذا الوضع البحث عن المحطات يدويًا من خلال التمرير عبر الترددات.



«وضع القائمة»

قم بإجراء مسح تلقائي للبحث عن المحطات باستخدام **33** أو **34**.

سيتم تشغيل محطة الراديو التي تتوقف عليها في القائمة تلقائيًا بعد فترة وجيزة من ذلك.

للعودة إلى قائمة المحطات، استخدم **36** أو تصفح باستخدام **26** أو **33** أو **34**.

للحصول على قائمة بأحدث المحطات، قم بتحديث قائمة الراديو.

«مقاطعة DR...» (نشرات الأخبار)

حين يتم تنشيط هذه الخاصية، فإنها تتيح الاستماع التلقائي إلى الأخبار بمجرد نشرها بواسطة بعض محطات الراديو «FM» أو «DR».

إذا قمت بتحديد مصادر أخرى، عند إجراء بث جديد لنوع النشرة المحددة، فستقاطع المصادر الأخرى.

لتنشيط هذه الخاصية أو إلغاء تنشيطها، يرجى الرجوع إلى المعلومات المتعلقة بـ «مقاطعة DR...» في قسم «إعدادات النظام».

«تحديث قائمة FM»

تتيح لك هذه الميزة إجراء تحديث لجميع محطات FM في المنطقة التي تتواجد بها.

– اعرض قائمة الإعدادات بالضغط لفترة وجيزة على **5**، وحدد «الراديو» بتدوير **6**، ثم اضغط على **6** للتأكيد؛

– حدد «قائمة FM المفضلة» بتدوير **6**، ثم اضغط على **6** للتأكيد.

ثم يبدأ التحديث التلقائي لمحطات FM في المنطقة. تظهر رسالة «قائمة FM المفضلة» على لوحة أجهزة القياس.

عند انتهاء التحديث، تظهر الرسالة «تم تحديث قائمة FM» على الشاشة.

حالة خاصة:

– إذا حددت مصدرًا آخر، سيتم تشغيل تحديث قائمة راديو FM في الخلفية؛

– يمكنك أيضًا تحديث DR وقائمة راديو FM بالضغط مع الاستمرار على **2**.

«تحديث قائمة DR»

استخدم هذه الوظيفة لتحديث جميع محطات DR في المنطقة التي تتواجد بها:

– اعرض قائمة الإعدادات بالضغط لفترة وجيزة على **5**، وحدد «الراديو» بتدوير **6**، ثم اضغط على **6** للتأكيد؛

– حدد «قائمة DR المفضلة» بتدوير **6**، ثم اضغط على **6** للتأكيد.

وعندئذ يبدأ التحديث التلقائي لقائمة محطات الراديو الأرضية الرقمية في منطقتك. تظهر رسالة «قائمة DR المفضلة» على لوحة أجهزة القياس.

عندما ينتهي البحث التلقائي عن الترددات، ستظهر الرسالة «تم تحديث قائمة DR» على لوحة أجهزة القياس.

ملاحظة: يمكنك تحديث قائمة راديو DR بالضغط مع الاستمرار على **2**.

إعدادات الراديو

اعرض قائمة الإعدادات بالضغط لفترة وجيزة على **5**، ثم حدد «إعدادات الراديو» باستخدام **15** أو **6**، ثم اضغط على **6** للتأكيد. الوظائف المتاحة هي التالية:

- «TA»؛
- «AF»؛
- «مقاطعة DR...»؛
- «قائمة FM المفضلة»؛
- «قائمة DR المفضلة».

«TA»

عند تنشيط هذه الميزة، يبحث نظام الصوت لديك عن نشرات حركة المرور ويقوم بتشغيلها تلقائيًا أثناء بث تقارير جديدة بواسطة بعض محطات الراديو «FM» أو «DR».

ملاحظة: هذه الميزة ليست متاحة لنطاق موجة AM.

حدد وظيفة «معلومات حركة المرور» ثم حدد مصدر صوت آخر إذا لزم الأمر.

يتم بث معلومات المرور بصورة آلية وأولية مهما كان مصدر الاستماع.

لتنشيط هذه الميزة أو إلغاء تنشيطها، راجع الفقرة «إعدادات الراديو» ضمن «إعدادات النظام».

"AF"

قد يتغير تردد إحدى محطات FM وفقًا للمنطقة الجغرافية. تستخدم بعض المحطات نظام RDS بشكل رئيسي لتتبع تردد AF تلقائيًا خلال رحلات السيارات.

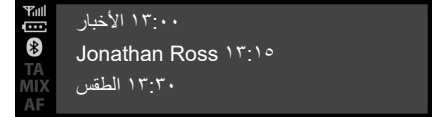

دليل برنامج DR

تتيح هذه الميزة لنظام الصوت الخاص بك عرض برامج المحطة القادمة لهذا اليوم.

ملاحظة: لا تتوفر هذه المعلومات إلا للنطاقات الزمنية الثلاثة الخاصة بالمحطة المحددة.

إظهار نصوص الراديو

لعرض «نص إذاعي»، اضغط لفترة وجيزة على 5.

إذا لم يتم توفير أي معلومات، فستظهر الرسالة «No message» (لا توجد رسالة) على الشاشة.



المعلومات والأخبار «نص إذاعي» (DR)

تتيح هذه الخواص الوصول إلى المعلومات النصية الإذاعة المسجلة في بعض المحطات. يمكنك التمرير عبر النص لعرض تحديثات جديدة حول (الاقتصاد، والسياسة، والصحة، والطقس، والرياضة، وما إلى ذلك) باستخدام 6 أو 15.

اضغط على 5 مرة أخرى للعودة إلى محطة الراديو التي يتم تشغيلها حاليًا.

المعلومات النصية لـ «نص إذاعي» (FM)

تتيح بعض محطات راديو FM معلومات نصية ذات صلة بالبرنامج الذي يتم الاستماع إليه (مثل عنوان الأغنية أو اسم الفنان، وما إلى ذلك). اضغط على 5 للتمرير عبر «نص إذاعي».

ملاحظة: هذه المعلومات متوفرة فقط على بعض محطات الراديو. استخدم 6 أو 15 للتمرير عبر المعلومات وفقًا لنمط العرض.

تحديد نطاق الراديو

حدد النطاق المطلوب من FM، أو AM أو DR (خدمات الإذاعة الأرضية الرقمية):

- من خلال الضغط المتكرر على **6**.
- بالضغط المتكرر على **13** أو **14**، ثم التأكيد بالضغط على **18**.

اختيار محطة راديو

يُتيح لك هذا الوضع البحث عن المحطات يدويًا، والتنقل عبر الترددات عن طريق تدوير **6** أو **15**.

تخزين المحطات

وضع التشغيل هذا يتيح لك استدعاء المحطات التي قمت بتخزينها مسبقًا.

حدد نطاقًا (FM أو DR أو AM)، ثم حدد محطة راديو باستخدام الأوضاع الموضحة أعلاه.

لحفظ محطة، اضغط مع الاستمرار على **9** حتى تسمع إشارة صوتية.

يمكنك حفظ حتى ست محطات لكل نطاق موجي. لاستدعاء محطة محفوظة، اضغط لفترة وجيزة على **9**.

يمكنك رؤية قائمة المحطات في «المفضلة» في أعلى قائمة المحطات. للعودة إلى قائمة المحطات، استخدم **4** أو اضغط مع الاستمرار على **6**.

اختيار محطة راديو

حدد النطاق الموجي المطلوب (FM أو DR أو AM) بالضغط على **2** بشكل متكرر.

قد تتضمن هذه القائمة ما يصل إلى ١٠٠ محطة راديو هي الأقوى في منطقتك.

قم بتدوير **6** أو **15** للتمرير عبر محطات الراديو في قائمة FM/DR.



استخدام خاصية التعرف على الصوت

نظام التعرف على الصوت

يُمكن استخدام نظام الصوت لتشغيل التعرف على الصوت عبر هاتفك الذكي (إذا كان متوافقًا). وسوف يسهل هذا النظام من متابعة وظائف هاتفك الذكي بالصوت، مع الحفاظ على الأيدي ثابتة على المقود.

حالة خاصة:

– يتيح لك نظام التعرف على الصوت في هاتفك الذكي استخدام الوظائف المتوفرة مع هاتفك الذكي فقط. ولا يتيح لك التفاعل مع الوظائف الأخرى لنظام الصوت، مثل الراديو، وما إلى ذلك.

– عند استخدام التعرف على الصوت، سيستخدم نظام الصوت اللغة التي تم ضبطها على هاتفك الذكي؛

– إذا حاولت استخدام نظام التعرف على الصوت في سيارتك مع هاتف ذكي مُقترن غير مزود بميزة التعرف على الصوت، فستظهر رسالة على شاشة نظام الراديو لإعلامك بذلك.

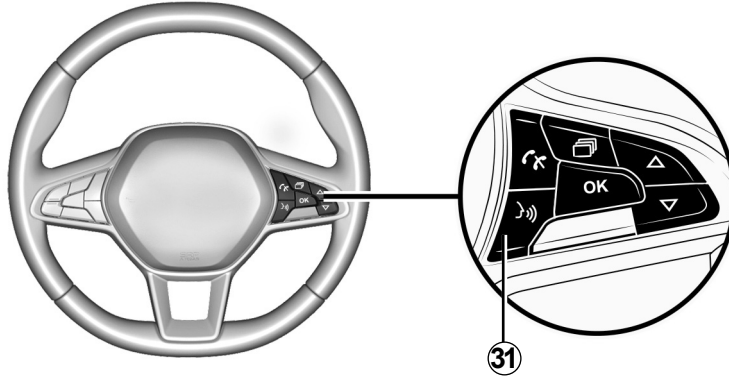

– إقران هاتفك الذكي وتوصيله بنظام الصوت (يرجى الرجوع إلى القسم «إقران الهاتف وإلغاء إقرانه»);

– اضغط لفترة وجيزة على **20** أو **31** (حسب طراز السيارة) لتنشيط الوظيفة، ثم تحدث (تشير الصافرة إلى تنشيط ميزة التعرف على الصوت).

إيقاف التنشيط

اضغط على **20** أو **31** مرة أخرى (وفقًا لطرز السيارة).

وتشير الإشارة الصوتية إلى أنه تم إلغاء تنشيط خاصية التعرف على الصوت.

استخدام ميزة التعرف الصوتي مع هاتفك

التفعيل

لتنشيط نظام التعريف الصوتي يتعين عليك:

– قم بالتقاط 4G، 3G، أو Wifi مع هاتفك الذكي؛

– يمكنك تنشيط ميزة Bluetooth® على هاتفك الذكي وجعلها مرئية للأجهزة الأخرى (يرجى الرجوع إلى دليل مستخدم هاتفك الذكي للاطلاع على الإرشادات)؛

راديو بشاشة عرض على لوحة أجهزة القياس

التشغيل أو الإيقاف

اضغط لفترة وجيزة على **28** لتشغيل نظام الصوت الخاص بك.

يمكنك استخدام النظام الصوتي للسيارة دون إدارة محرك السيارة. سيعمل لعدة دقائق. اضغط لفترة وجيزة على **28** لجعلها تعمل بضع دقائق إضافية.

أوقف تشغيل النظام الصوتي بالضغط مع الاستمرار على **28**. يوضح الرسم التوضيحي شاشة عرض نظام الراديو عند التوقف أو في وضع «السيارة» مع إيقاف تشغيل الصوت.

اختيار المصدر

مرر عبر مصادر الصوت المختلفة بالضغط على **24** أو **25** بشكل متكرر. عند التمرير، تظهر مصادر الصوت بالترتيب التالي: FM → DR → AM → USB → Bluetooth®.

يمكنك أيضًا تحديد مصدر الصوت من قائمة الصوت. اضغط على **32**، وحدد قائمة الصوت باستخدام **26**، **33** أو **34** والتأكيد باستخدام **35**، ثم حدد مصدر الصوت.

عندما تقوم بتوصيل مصدر وسائط USB أثناء تشغيل نظام الصوت، فإن المصدر سيتحول تلقائيًا إلى الوسائط الجديدة ويبدأ في تشغيل محتواها.

عند توصيل مصدر وسائط Bluetooth® أثناء تشغيل نظام الصوت، إذا كان مصدر الصوت الذي يتم تشغيله بالفعل Bluetooth®، فسيتم تبديل محتوى الوسائط وبدء تشغيلها تلقائيًا على نظام الصوت.

ملاحظة: اضغط على **28** لعرض قائمة الهاتف.



شدة الصوت

اضبط مستوى الصوت من خلال الضغط على **27** أو **29**. اضغط لفترة وجيزة على **27** لزيادة مستوى الصوت بمقدار درجة واحدة.

تعرض الشاشة السرعة، متبوعًا بالإعداد الحالي.

قطع الصوت

اضغط لفترة وجيزة على **28** لكتف الصوت.

اضغط لفترة وجيزة على **27** أو **28** أو **29** مرة أخرى لاستئناف تشغيل مصدر الصوت الحالي.

راديو بشاشة عرض مركزية

التشغيل أو الإيقاف

اضغط لفترة وجيزة على **1** لتشغيل نظام الصوت.

يمكنك استخدام النظام الصوتي للسيارة دون إدارة

محرك السيارة. سيعمل لعدة دقائق. اضغط على الزر **1** لتشغيل النظام الصوتي لدقائق إضافية قليلة.

أوقف نظام الصوت عن طريق الضغط لفترة وجيزة على **1**. يعرض النظام الوقت فقط.

اختيار المصدر

مرر بين مصادر الصوت المتنوعة بالضغط

على **2** بشكل متكرر. عند التمرير، تظهر مصادر الصوت بالترتيب التالي: AM → DR → FM →

Bluetooth → USB.

يمكنك أيضًا تحديد مصدر الراديو بالضغط

على **13** أو **14**.

عند تشغيل الراديو الخاص بك، ستستأنف الوسائط التي كانت قيد التشغيل سابقًا عملها، وإن لم يكن كذلك، فاضغط لفترة وجيزة على **2**.

عندما تقوم بتوصيل مصدر وسائط USB أثناء تشغيل نظام الصوت، فإن المصدر سيتحول تلقائيًا إلى الوسائط الجديدة ويبدأ في تشغيل محتواها.

عند توصيل مصدر وسائط Bluetooth® أثناء تشغيل نظام الصوت، إذا كان مصدر الصوت الذي يتم تشغيله بالفعل Bluetooth®، فسيتم تبديل محتوى الوسائط وبدء تشغيلها تلقائيًا على نظام الصوت.

ملاحظة: اضغط على **3** أو **19** لعرض قائمة الهاتف.

شدة الصوت

اضبط مستوى الصوت بتدوير **1** أو بالضغط على **16** أو **17**.

تعرض الشاشة السرعة، متبوعًا بالإعداد الحالي.

قطع الصوت

اضغط في آن واحد على **16** و**17**. تظهر الرسالة «MUTE» على الشاشة.

اضغط على **16** أو **17** مرة أخرى لفترة وجيزة لمتابعة الاستماع إلى مصدر الصوت الحالي.

يمكنك أيضًا تنشيط/إلغاء تنشيط وظيفة كتم الصوت عن طريق تدوير **1**.



وصف عام (٢/٢)

شاشات العرض

- A** معلومات شبكة الهاتف.
- B** الوقت الحالي.
- C** درجة الحرارة الخارجية.
- D** التردد البديل.
- E** التبديل العشوائي للمسارات من أحد مصادر الصوت.
- F** معلومات الطريق.
- G** معلومات اتصال الهاتف بـ Bluetooth®.
- H** معلومات مستوى بطارية الهاتف.
- J** معلومات الصوت (مصدر الصوت، عنوان الأغنية، وما إلى ذلك).
- K** تخزين محطة إذاعية مفضلة.
- L** معلومات تحذير التذكير بربط حزام الأمان.
- M** مستوى الوقود.
- N** معلومات المساعدة على القيادة (نظام التحكم في ثبات السرعة/محدد السرعة، التحذير من مغادرة الحارة المرورية، وما إلى ذلك).



راديو بشاشة عرض على لوحة أجهزة القياس



راديو بشاشة عرض مركزية

مقدمة

يوفر نظام الصوت المهام التالية:

- راديو FM وAM؛
- الراديو الأرضي الرقمي (DR)؛
- إدارة مصدر الصوت الإضافي لـ USB؛
- نظام الهاتف حر اليدين لـ Bluetooth®.

وظيفة الراديو

يمكن استخدام الراديو للاستماع إلى محطات الراديو على النطاقات التالية: FM (تعديل التردد) و AM (تعديل السعة).

نظام DR (الراديو الأرضي الرقمي بتنسيق DAB و DAB+ و T-DMB) يوفر إنتاج الصوت بشكل أفضل والوصول إلى معلومات نص «نص إذاعي» التي يمكن الوصول إليها من خلال التمرير عبر النص لعرضه:

- تحديثات الأخبار؛
- الأخبار الرياضية؛
- ...

وظيفة إضافية للراديو

يمكنك الاستماع إلى مشغل الصوت الرقمي المحمول مباشرةً من خلال سماعات السيارة. ثمة طرق متعددة للتوصيل بمشغل مصدر الصوت المحمول، بناءً على نوع (أنواع) الجهاز الذي تملكه:

- توصيل Bluetooth®؛
- منفذ USB.

للحصول على المزيد من التوضيحات حول قائمة الأجهزة المتوافقة، استشر أحد وكلاء الماركة.

الوظيفة Bluetooth®

تمكّن هذه الوظيفة نظام الصوت من التعرف على مشغل الصوت الرقمي المحمول أو هاتفك المحمول وتشغيله عبر إقران Bluetooth®.

يسمح نظام RDS بعرض اسم بعض المحطات أو الرسائل المرسلّة بواسطة محطات FM المطلوب عرضها:

- معلومات عامة عن حركة المرور (TA)؛
- رسائل الطوارئ.

وظيفة الاتصالات الهاتفية غير اليدوية

يوفر نظام الاتصالات الهاتفية حر اليدين Bluetooth® الوظائف التالية دون الحاجة إلى حمل هاتفك:

- يمكنك إقران حتى خمسة هواتف؛
- إرسال/استقبال/رفض مكالمات؛
- انقل قائمة جهات اتصال الهاتف أو بطاقة SIM (حسب نوع الهاتف)؛
- اعرض سجل مكالمات النظام (حسب نوع الهاتف)؛
- الاتصال بالبريد الصوتي.

الغرض من نظام الهاتف دون استخدام اليدين هو تسهيل الاتصال فقط من خلال تقليل عوامل الخطر، دون التخلص منها كاملة. احترم قوانين البلد الذي تتواجد فيه





QR code

تمنحك QR code إمكانية الوصول إلى فيديو تعليمي عبر الإنترنت.

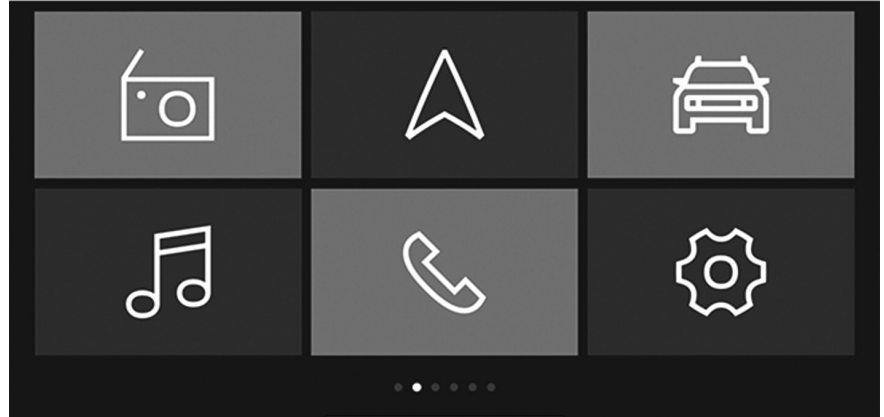

المقدمة

«Dacia Media Control» عبارة عن تطبيق يمكن تنزيله من هاتفك الذكي أو جهازك اللوحي. يتيح لك هذا التطبيق الوصول إلى قوائم عدة:

- «Navigation»؛
- «Multimedia»؛
- «السيارة»؛
- «الهاتف»؛
- «ضبط الوقت».

حالة خاصة:

- ملاحظة: للاطلاع على مزيد من المعلومات حول الهواتف والأجهزة اللوحية المتوافقة، يُرجى الاتصال بموزع معتمد أو زيارة الموقع الإلكتروني للجهة المصنعة إذا كان متاحًا؛
- لمزيد من المعلومات حول هذا التطبيق، يُرجى الرجوع إلى القسم المعنون «Dacia Media Control: الوصف العام».

وظيفة TELEPHONE (الهاتف)	خاصية الصوت	
	<p>تغيير وضع العرض والبحث لمحطات راديو FM-DR-AM:</p> <ul style="list-style-type: none"> - «وضع القائمة»؛ - وضع التفاصيل (للتردد الحالي)؛ - الوضع اليدوي. <p>بوسائط USB /Bluetooth®:</p> <ul style="list-style-type: none"> - اضغط لفترة وجيزة: تشغيل «التكرار»؛ - اضغط مع الاستمرار: التشغيل العشوائي لـ «المزج». 	30
	<ul style="list-style-type: none"> - اضغط لفترة وجيزة: لتنشيط التعرف على الصوت؛ - اضغط لفترة وجيزة: لإلغاء تنشيط التعرف على الصوت. 	31
	العودة الى القائمة الرئيسية.	32
	<p>التمرير عبر القوائم والخيارات ودليل الهاتف:</p> <ul style="list-style-type: none"> - اضغط لفترة وجيزة: للبحث يدوياً؛ - اضغط مع الاستمرار: لفتح قائمة البحث السريع لدليل الهاتف. 	33 و 34
	تحديد/تأكيد وظيفة أو قائمة تشغيل الحالية، أو تحديد عنصر أو تأكيد إجراء؛	35
	<ul style="list-style-type: none"> - اضغط لفترة وجيزة: للعودة إلى عرض القائمة السابقة أو لإلغاء الإجراء الحالي؛ - اضغط مع الاستمرار: للعودة إلى القائمة الرئيسية. 	36

وظيفة TELEPHONE (الهاتف)	خاصية الصوت	
	نقطة المعلومات: الوقت، الاتصال، معلومات الهاتف، درجة الحرارة الخارجية.	21
	القائمة الرئيسية لميزات الوسائط المتعددة (من الأعلى إلى الأسفل بالترتيب التالي: السيارة، الراديو، الموسيقى/الصوت، الهاتف، الإعدادات).	22
	نقطة كمبيوتر رحلة السيارة.	23
	التنقل عبر مصادر الصوت لتحديد USB → AM → DR → FM → صوت. BT.	24 و 25
<p>التدوير:</p> <ul style="list-style-type: none"> - التمرير عبر الإجراءات المقترحة (إنهاء المكالمات، وضع المكالمات قيد الانتظار، التبديل إلى وضع التشغيل الحر، عرض لوحة المفاتيح الرقمية) إلا أثناء إجراء مكالمات؛ - التمرير عبر قائمة البحث السريع في دليل الهاتف. 	<p>التدوير:</p> <ul style="list-style-type: none"> - DR و صوت BT و USB: لتغيير محطة الراديو أو المسار؛ - لأعلى/لأسفل. 	26
	اضبط مستوى صوت مصدر الصوت الجاري تشغيله حالياً بشكل تدريجي.	27 و 29
<ul style="list-style-type: none"> - اضغط مع الاستمرار: لإعادة طلب الرقم الأخير. عند تلقي مكالمات: - اضغط لفترة وجيزة: للرد على المكالمات؛ - اضغط مع الاستمرار: لرفض مكالمات. أثناء المكالمات: إنهاء اتصال جاري. 	<ul style="list-style-type: none"> - الضغط لفترة وجيزة: - شغّل النظام الصوتي. - اكتم مصدر الراديو الجاري تشغيله حالياً؛ - اكتم الصوت وأوقف مُشغّل Bluetooth®، أو مُشغّل USB، أو المشغل MP3، أو مُشغّل الصوت المحمول إيقافاً مؤقتاً. - اضغط مع الاستمرار: لإيقاف تشغيل نظام الصوت. 	28

عرض أزرار التحكم (٥/٧) راديو بشاشة عرض على لوحة أجهزة القياس



الأزرار بالجزء السفلي للمقود

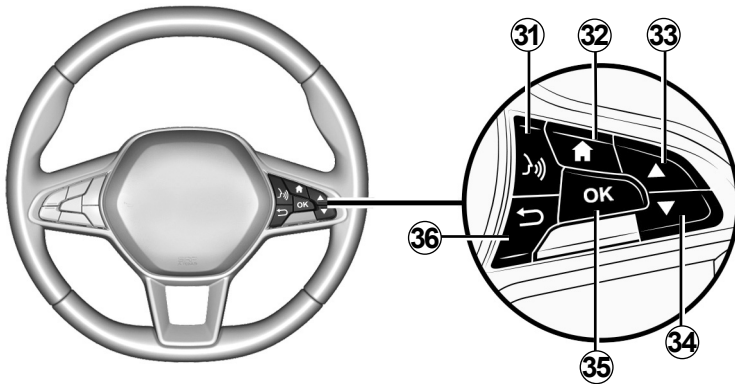

الأزرار بالجزء السفلي للمقود

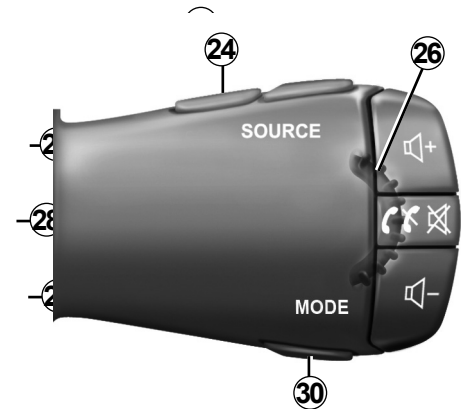

وظيفة TELEPHONE (الهاتف)	خاصية الصوت	
<ul style="list-style-type: none"> - اضغط لفترة وجيزة: لتأكيد الاختيار من دليل الهاتف أو سجل المكالمات؛ - اضغط مع الاستمرار: للعودة إلى القائمة الرئيسية. 	<p>بوسائط USB /Bluetooth®:</p> <ul style="list-style-type: none"> - اضغط لفترة وجيزة: لتشغيل «التكرار»؛ - اضغط مع الاستمرار: لتشغيل العشوائي لـ «المزج». 	18
<p>عند تلقي مكالمة:</p> <ul style="list-style-type: none"> - اضغط لفترة وجيزة: للرد على المكالمة؛ - اضغط مع الاستمرار: لإنهاء المكالمة/رفض المكالمة. 		19
	<ul style="list-style-type: none"> - اضغط لفترة وجيزة: لتنشيط التعرف على الصوت؛ - اضغط لفترة وجيزة: لإلغاء تنشيط التعرف على الصوت. 	20

وظيفة TELEPHONE (الهاتف)	خاصية الصوت	
	للبحث في قائمة الموسيقى باستخدام الأحرف.	8
	– اضغط لفترة وجيزة (٦-١): لاستدعاء محطة راديو محفوظة؛ – اضغط مع الاستمرار (٦-١): لتخزين محطة راديو.	9
	شاشة عرض التحكم في تشغيل راديو السيارة.	10
	RPT: تكرار تشغيل قائمة تشغيل الصوت.	11
	MIX: التشغيل العشوائي لقائمة تشغيل الصوت.	12
	التنقل عبر مصادر الصوت لتحديد USB → AM → DR → FM → صوت. BT.	13 و 14
التدوير: – قم بالتمرير عبر الإجراءات المقترحة (إنهاء المكالمات، وضع المكالمات قيد الانتظار، التبديل إلى وضع التشغيل عن بعد، عرض لوحة المفاتيح الرقمية).	التدوير: – AM و FM: لإجراء بحث تلقائي/سريع؛ – DR و صوت BT و USB: لتغيير محطة الراديو أو المسار؛ – لأعلى/لأسفل.	15
	اضبط مستوى صوت مصدر الصوت الجاري تشغيله حاليًا بشكل تدريجي.	16 و 17
	– كتم/إلغاء كتم صوت الراديو؛ – إيقاف/تشغيل مسار يتم تشغيله بواسطة مشغل صوتي محمول بتقنية Bluetooth® أو مشغل صوت USB.	16 + 17

وظيفة TELEPHONE (الهاتف)	خاصية الصوت	
	<p>– اضغط: لتشغيل/إيقاف تشغيل راديو السيارة؛ – أدر: لضبط حجم الصوت.</p>	1
	<p>– اضغط لفترة وجيزة على: لتشغيل المصدر المحدد تلقائيًا من FM → USB → AM → DR → صوت BT؛ – اضغط مع الاستمرار: لتحديث قائمة محطات الراديو المتاحة (FM و DR).</p>	2
<p>– اضغط: للوصول إلى قائمة «الهاتف»، والاتصال بالرقم المعروض؛</p>		3
	<p>– اضغط لفترة وجيزة: للعودة إلى عرض القائمة السابقة أو لإلغاء الإجراء الحالي؛ – اضغط مع الاستمرار: للعودة إلى القائمة الرئيسية.</p>	4
<p>– اضغط مع الاستمرار: «وظيفة النص: لعرض الهاتف المتصل.</p>	<p>– اضغط لفترة وجيزة: وظيفة «الإعداد»: للوصول إلى قائمة الإعدادات المخصصة؛ – اضغط مع الاستمرار: وظيفة «النص»: FM، DR؛ لعرض المعلومات الإضافية التي تبثها المحطات الإذاعية ببرامجها أو نشراتها.</p>	5
<p>– اضغط: للرد على/إنهاء مكالمة أو لتحديد خيارات المكالمات؛ – أدر: للتمرير عبر دليل الهاتف وسجل المكالمات.</p>	<p>– اضغط: لتأكيد الإجراء؛ لعرض قائمة محطات الراديو (المفضلة + القائمة)؛ – أدر: لتغيير محطة الراديو؛ FM و AM: للبحث يدويًا؛ BT و USB: لتخطي المسار.</p>	6
<p>للوصول إلى محتوى الهاتف دون اتصال Bluetooth® (اعتمادًا على الهاتف).</p>	<p>مقبس USB لمُشغّل MP3 أو مصادر الصوت الإضافية.</p>	7

عرض أزرار التحكم (١/٧) راديو بشاشة عرض مركزية

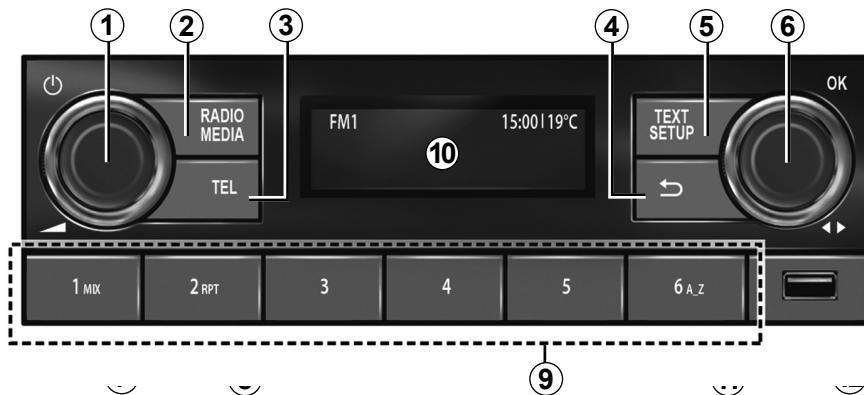

الأزرار بالجزء السفلي للمقود

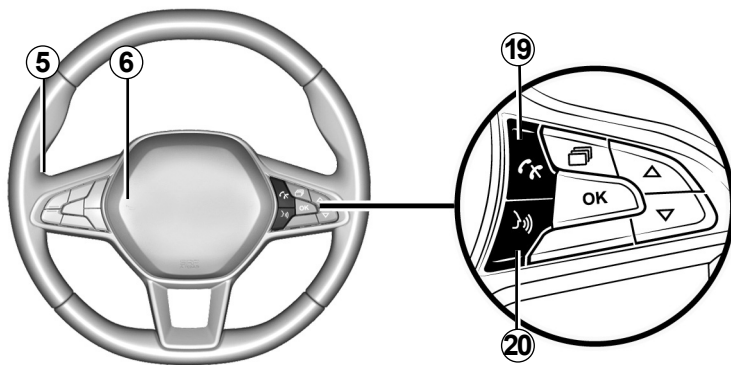

الأزرار بالجزء السفلي للمقود

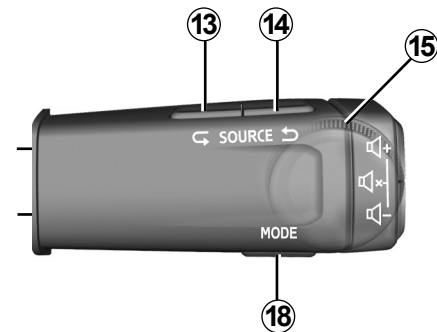

حماية البيانات الشخصية الخاصة بك



البيانات التي تجمعها عن طريق سيارتك. تتم معالجتها من قِبل الشركة المصنعة، التي تعمل كمعالج للبيانات، وفقاً للوائح السارية.

يمكن استخدام البيانات الشخصية الخاصة بك من أجل:

- تطوير السيارة الخاصة بك وتحسين استخدام سيارتك والخدمات المرتبطة بها
 - تحسين القيادة والتجربة على متن السيارة
 - تحسين السلامة على الطرق وأنظمة الصيانة الوقائية
 - تحسين أنظمة القيادة المساعدة
 - نقدم لك خدمات ذات قيمة مضافة تتعلق بالسيارة.
- تتخذ الشركة المصنعة جميع الاحتياطات اللازمة لضمان معالجة بياناتك الشخصية في أمان تام.
- لمعرفة المزيد حول استخدام بياناتك وحقوقك، يُرجى زيارة موقع الويب الخاص بالشركة المصنعة.

تم شرح الموديلات المذكورة في هذا الكتيب استناداً إلى الخصائص التقنية التي توفرت وقت إعداد هذا الكتيب. يحتوي هذا الكتيب على مجموعة الوظائف الموجودة للموديلات المشار إليها. ويرتبط وجودها بموديل التجهيزات، والخيارات، والبلد المستورد. كما أن عدداً من الوظائف التي ستضاف خلال العام قد يرد شرحها في هذا الكتيب. الشاشات الموجودة في نشرة الاستخدام غير تعاقبية. يُمكن استخدام QR Codes لعرض مقاطع الفيديو عبر الإنترنت. حسب العلامة التجارية لهاتفك وطرازه، قد لا تتوافق بعض الوظائف بشكل جزئي أو كلي مع نظام الوسائط المتعددة بسيارتك. وأخيراً، عندما يُشار إلى وكيل الماركة داخل الدليل بأكمله، فهذا يعني صانع السيارة.

من الضروري اتباع الاحتياطات المذكورة أدناه أثناء استخدام النظام وذلك لدواعي السلامة أو لتجنب خطر تلف الأجهزة. يرجى مراعاة قوانين البلد الذي تتواجد فيه.



احتياطات متعلقة بالتعامل مع النظام الصوتي

- اضغط على أزرار التحكم (بلوحة التحكم أو بالمقود) واتبع التعليمات الموجودة على الشاشة عندما تسمح ظروف السير بذلك.
- اضبط شدة الصوت إلى المستوى الذي يمكن معه سماع ما يدور من أصوات خارج السيارة.

احتياطات للأجهزة

- لا تقم بأي خلع لأحد المكونات أو تعديل بالنظام لتجنب خطر أي تلف مادي أو إصابات.
- في حالة حدوث قصور وظيفي وعند الفك يرجى مراجعة أحد ممثلي الجهة الصانعة،
- لا تستخدم المنتجات التي تحتوي على الكحول و/أو سوائل الرش الأخرى على هذه المنطقة.

احتياطات تتعلق بالهاتف

- بعض قوانين تنظيم استعمال الهاتف في السيارة. تلك القوانين لا تسمح بأي استخدام للهاتف حتى حر اليدين في أي وضع أثناء القيادة: ينبغي على كل سائق أن يتحكم بقيادته.
- إرشادات إجراء اتصالات هاتفية أثناء القيادة هو عامل إلهاء و مخاطرة كبيرة، وذلك خلال جميع مراحل الاستخدام: (ترقيم، اتصال، البحث في الدليل...).

صيانة لوحة التحكم

- استخدم قطعة قماش ناعمة وإذا تطلب الأمر ضع قليلا من الماء والصابون. اشطف باستخدام قطعة قماش مبللة قليلا ثم امسح باستخدام قطعة قماش جافة.
- لا تضغط على شاشة وحدة التحكم، ولا تستخدم المنتجات التي تحتوي على الكحول.

الفهرس

٢.ARA	احتياطات الاستخدام
٤.ARA	عرض الأوامر
١١.ARA	التحكم في وسائط Dacia: المقدمة
١٢.ARA	وصف عام
١٤.ARA	العمل
١٦.ARA	استخدام خاصية التعرف على الصوت
١٧.ARA	الاستماع إلى الراديو
٢٤.ARA	مصادر الصوت الإضافية
٣٢.ARA	تطبيق/إزالة تطبيق هاتف
٣٨.ARA	وصل/قطع وصل هاتف
٤٣.ARA	إجراء/تلقي مكالمة
٥٠.ARA	شاحن لاسلكي
٥٢.ARA	ضبط النظام
٦١.ARA	التحكم في وسائط Dacia: الوصف العام
٦٦.ARA	التحكم في وسائط Dacia: وظيفة الملاحه
٦٨.ARA	التحكم في وسائط Dacia: وظيفة الوسائط المتعدده
٧١.ARA	التحكم في وسائط Dacia: وظيفة السيارة
٧٣.ARA	التحكم في وسائط Dacia: وظيفة الهاتف
٧٥.ARA	التحكم في وسائط Dacia: ضبط الإعدادات
٧٧.ARA	خلل في التشغيل

مترجم من اللغة الفرنسية. يحظر إعادة الطبع أو الترجمة، ولو جزئيًا، دون تصريح كتابي من صانع السيارة.