

MEDIA CONTROL

Español

E

Português

P

Polski

PL



Índice

Precauciones de utilización	E.2
Presentación de los mandos	E.4
Dacia Media Control: Presentación	E.11
Descripción general	E.12
Operación	E.14
Utilizar el reconocimiento de voz	E.16
Escuchar la radio	E.17
Fuentes audio auxiliares	E.24
Emparejar/desemparejar un teléfono	E.32
Conectar/desconectar un teléfono	E.38
Realizar/recibir una llamada	E.43
Cargador inalámbrico	E.50
Ajustes del sistema	E.52
Dacia Media Control: descripción general	E.61
Dacia Media Control: función navegación	E.66
Dacia Media Control: función multimedia	E.68
Dacia Media Control: función vehículo	E.71
Dacia Media Control: función telefonía	E.73
Dacia Media Control: ajuste de parámetros	E.75
Anomalías de funcionamiento	E.77

Traducido del francés. Se prohíbe la reproducción o traducción, incluso parcial, sin la autorización previa y por escrito del titular de los derechos.

PRECAUCIONES DE UTILIZACIÓN (1/2)

Es imperativo seguir las precauciones de utilización del sistema que se detallan a continuación, por razones de seguridad o por riesgo de sufrir daños materiales. Debe respetar obligatoriamente las leyes del país en el que se encuentre.



Precauciones que conciernen a la manipulación del sistema de audio

- Accione los mandos (en el frontal o en el volante) y consulte la información de la pantalla cuando las condiciones de circulación se lo permitan.
- Ajuste el volumen a un nivel moderado que le permita oír los sonidos del entorno.

Precauciones materiales

- No realice ningún desmontaje ni ninguna modificación del sistema para evitar cualquier riesgo material y posibles quemaduras.
- En caso de disfuncionamiento y para cualquier operación de desmontaje, consulte con un representante del constructor.
- No utilice productos a base de alcohol o aerosoles de fluidos en la zona.

Precauciones que conciernen al teléfono

- Determinadas leyes regulan el uso del teléfono en el coche. No autorizan el uso de sistemas de telefonía manos libres en cualquier situación de conducción: todo conductor debe mantener el control de su conducción.
- Llamar mientras se conduce es un factor importante de distracción y de riesgo en todas las fases de utilización (marcar, hablar por teléfono, buscar una entrada en la agenda...).

Mantenimiento del frontal

- Emplee un paño suave y, si es necesario, un poco de agua jabonosa. Aclárelo con un paño suave ligeramente húmedo y después pase un paño suave seco.
- No presione en la pantalla del frontal y no use productos a base de alcohol.

PRECAUCIONES DE UTILIZACIÓN (2/2)



Protección de sus datos personales

Sus datos personales se recopilan a través de su vehículo. Estos serán procesados por el fabricante, que actúa como procesador, de acuerdo con la normativa vigente.

Sus datos personales podrán utilizarse para:

- mejorar y optimizar el uso de su vehículo y los servicios asociados;
- mejorar la conducción y la experiencia a bordo;
- mejorar los sistemas de mantenimiento predictivo y seguridad vial;
- mejorar los sistemas de ayuda a la conducción;
- ofrecerle servicios de valor añadido relacionados con el vehículo.

El fabricante adopta todas las precauciones necesarias para asegurarse de que sus datos personales se procesen con total seguridad.

Si desea más información sobre el uso de sus datos y sus derechos, visite el sitio web del fabricante.

La descripción de los modelos que figuran en este manual se ha establecido a partir de las características conocidas en la fecha de concepción de este documento. **El manual reúne todas las funciones existentes para los modelos descritos. Su presencia depende del modelo del equipamiento, de las opciones elegidas y del país de comercialización. Asimismo, en este documento pueden estar descritas ciertas funcionalidades que harán su aparición a lo largo del año. Las pantallas presentes en el manual no son contractuales. Los QR Codes se pueden usar para ver videos en línea.** Dependiendo de la marca y modelo de su teléfono, algunas funciones pueden ser parcial o completamente incompatibles con el sistema multimedia de su vehículo.

En el manual, el representante de la marca hace referencia al representante del fabricante del vehículo.

PRESENTACIÓN DE LOS MANDOS (1/7)

Radio con pantalla central

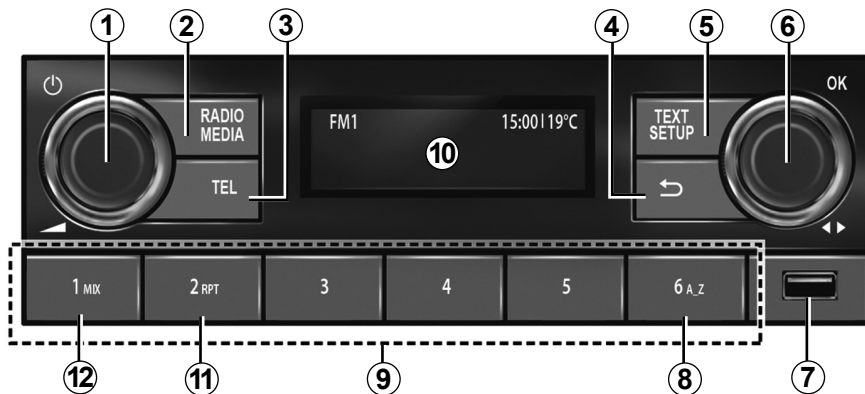

Mandos bajo el volante

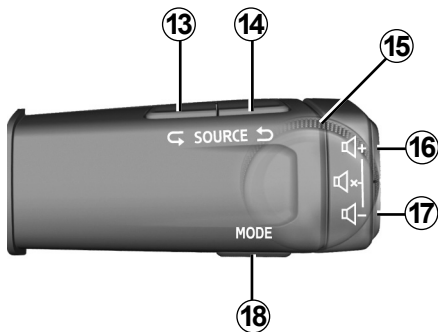

Mandos bajo el volante

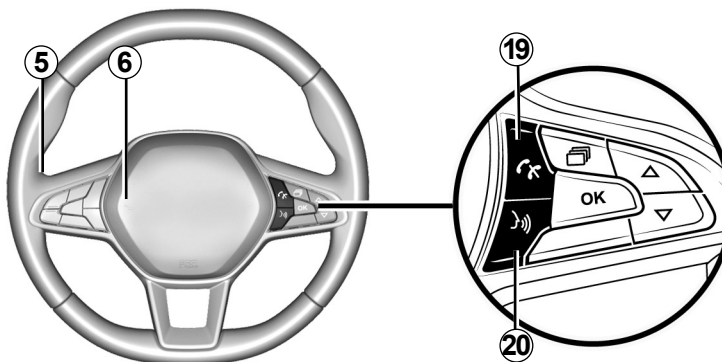

PRESENTACIÓN DE LOS MANDOS (2/7)

	Función AUDIO	Función TELEFONÍA
1	<ul style="list-style-type: none"> – Pulse: para encender/apagar la radio del vehículo; – Gire: para ajustar el volumen. 	
2	<ul style="list-style-type: none"> – Pulse brevemente: para reproducir automáticamente la fuente seleccionada de FM → DR → AM → USB → Audio BT; – Mantenga pulsado: para actualizar la lista de emisoras de radio disponibles (FM y DR) 	
3		<ul style="list-style-type: none"> – Pulse: para acceder al menú «Teléf.»; llame al número que se muestra;
4	<ul style="list-style-type: none"> – Pulse brevemente: para volver a la vista del menú anterior o para cancelar la acción en curso; – Mantenga pulsado: para volver al menú principal. 	
5	<ul style="list-style-type: none"> – Pulse brevemente: función «Configuración»: para acceder al menú de ajustes personalizados; – Mantenga pulsado: función «Texto»: FM, DR: para visualizar la información adicional emitida por las emisoras de radio con sus programas o boletines. 	<ul style="list-style-type: none"> – Mantenga pulsado: función «Texto»: para visualizar el teléfono conectado.
6	<ul style="list-style-type: none"> – Pulse: para confirmar una acción; para visualizar la lista de emisoras de radio (favoritos + lista); – Gire: DR: para cambiar la emisora de radio; FM y AM: para buscar manualmente; BT y USB: para saltar una pista. 	<ul style="list-style-type: none"> – Pulse: para contestar/colgar una llamada o para seleccionar opciones de llamada; – Gire: para desplazarse por la agenda telefónica y el registro de llamadas.
7	Toma USB para un reproductor de MP3 o para fuentes de audio auxiliares.	Para acceder al contenido del teléfono sin una conexión Bluetooth® (según el teléfono).

PRESENTACIÓN DE LOS MANDOS (3/7)

	Función AUDIO	Función TELEFONÍA
8	Para buscar en la lista de música utilizando letras.	
9	<ul style="list-style-type: none"> – Pulse brevemente (1 - 6): para escoger una emisora de radio memorizada; – Mantenga pulsado (1 - 6): para memorizar una emisora de radio. 	
10	Pantalla de control del funcionamiento de la radio del vehículo.	
11	RPT : repetición de la lectura de la lista de reproducción de audio.	
12	MIX : lectura aleatoria de la lista de reproducción de audio.	
13 y 14	Desplácese por las fuentes de audio para seleccionar FM → DR → AM → USB → Audio BT.	
15	Gire: <ul style="list-style-type: none"> – FM y AM: para realizar una búsqueda automática/rápida; – DR, Audio BT y USB: para cambiar de emisora de radio o de pista; – Arriba/Abajo. 	Gire: <ul style="list-style-type: none"> – desplácese por las acciones sugeridas (cuelgue, ponga la llamada en espera, cambie al modo manos libres, visualice el teclado digital).
16 y 17	Ajuste progresivamente el volumen de la fuente de audio que se está escuchando.	
16 + 17	<ul style="list-style-type: none"> – Silencie/active el sonido de la radio; – Ponga en pausa/reproduzca una pista reproducida por un reproductor de audio portátil Bluetooth® o un reproductor de audio USB. 	

PRESENTACIÓN DE LOS MANDOS (4/7)

	Función AUDIO	Función TELEFONÍA
18	Con medios USB /Bluetooth® : <ul style="list-style-type: none">– presión breve: lectura en «Bucle»;– presión prolongada: lectura aleatoria «Mix».	<ul style="list-style-type: none">– Pulse brevemente: para confirmar una selección de la agenda telefónica o del registro de llamadas;– Mantenga pulsado: para volver al menú principal.
19		Recepción de una llamada: <ul style="list-style-type: none">– Pulse brevemente: para responder una llamada;– Mantenga pulsado: para colgar/rechazar la llamada.
20	<ul style="list-style-type: none">– Pulse brevemente: para activar el reconocimiento de voz;– Pulse brevemente: para desactivar el reconocimiento de voz.	

PRESENTACIÓN DE LOS MANDOS (5/7)

Radio con pantalla en el cuadro de instrumentos

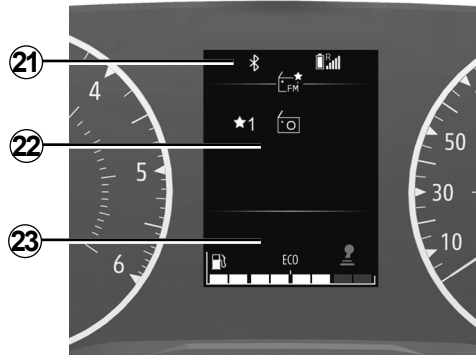

Mandos bajo el volante

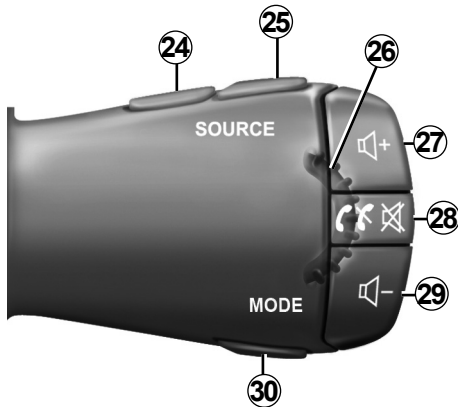

Mandos bajo el volante

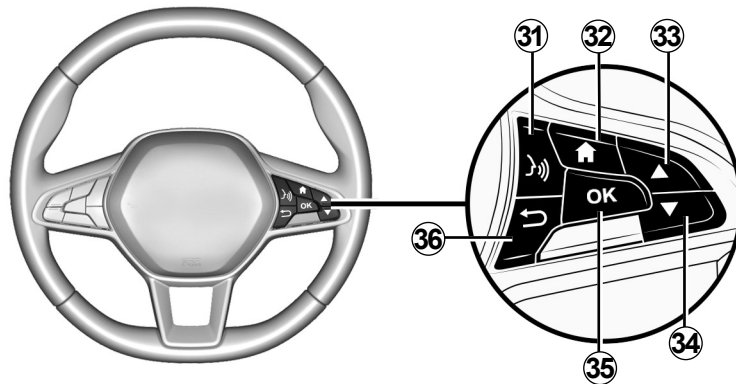

PRESENTACIÓN DE LOS MANDOS (6/7)

	Función AUDIO	Función TELEFONÍA
21	Punto de información: tiempo, conectividad, información telefónica, temperatura exterior.	
22	Menú principal para funciones multimedia (de arriba abajo en el orden siguiente: Vehículo, Radio, Música/Audio, Teléfono, Ajustes).	
23	Punto de ordenador de a bordo del vehículo.	
24 y 25	Desplácese por las fuentes de audio para seleccionar FM → DR → AM → USB → Audio BT.	
26	Gire: <ul style="list-style-type: none"> – DR, Audio BT y USB: para cambiar de emisora de radio o de pista; – Arriba/Abajo. 	Gire: <ul style="list-style-type: none"> – desplazarse por las acciones sugeridas (colgar, poner la llamada en espera, cambiar al modo manos libres, visualizar el teclado digital) excepto si hay una llamada en curso; – desplazarse por el menú de búsqueda rápida de la agenda telefónica.
27 y 29	Ajuste progresivamente el volumen de la fuente de audio que se está escuchando.	
28	<ul style="list-style-type: none"> – Pulse brevemente: <ul style="list-style-type: none"> – encender el sistema de audio. – Quitar el sonido de la fuente de radio que se está escuchando; – Quitar el sonido y poner en pausa el reproductor Bluetooth®, USB , el reproductor de MP3 o el reproductor de audio portátil. – Mantenga pulsado: para apagar el sistema de audio. 	<ul style="list-style-type: none"> – Mantenga pulsado: para volver a marcar el último número. Recepción de una llamada: <ul style="list-style-type: none"> – Pulse brevemente: para responder una llamada; – Mantenga pulsado: para rechazar la llamada. Durante la llamada: permite finalizar la llamada en curso.

PRESENTACIÓN DE LOS MANDOS (7/7)

	Función AUDIO	Función TELEFONÍA
30	<p>Cambiar el modo de visualización y búsqueda para emisoras de radio FM - DR - AM:</p> <ul style="list-style-type: none"> – Modo lista; – Modo detalles (para la frecuencia actual); – Modo manual. <p>Con medios USB /Bluetooth® :</p> <ul style="list-style-type: none"> – presión breve: lectura en «Bucle»; – presión prolongada: lectura aleatoria «Mix». 	
31	<ul style="list-style-type: none"> – Pulse brevemente: para activar el reconocimiento de voz; – Pulse brevemente: para desactivar el reconocimiento de voz. 	
32	Volver al menú principal.	
33 y 34	<p>Desplazarse por menús, listas y guías telefónicas:</p> <ul style="list-style-type: none"> – Pulse brevemente: para buscar manualmente; – Mantenga pulsado: para abrir el menú de búsqueda rápida de la agenda telefónica. 	
35	Seleccionar/confirmar una función o una lista de reproducción actual, seleccionar un elemento o confirmar una acción;	
36	<ul style="list-style-type: none"> – Pulse brevemente: para volver a la vista del menú anterior o para cancelar la acción en curso; – Mantenga pulsado: para volver al menú principal. 	

DACIA MEDIA CONTROL : PRESENTACIÓN

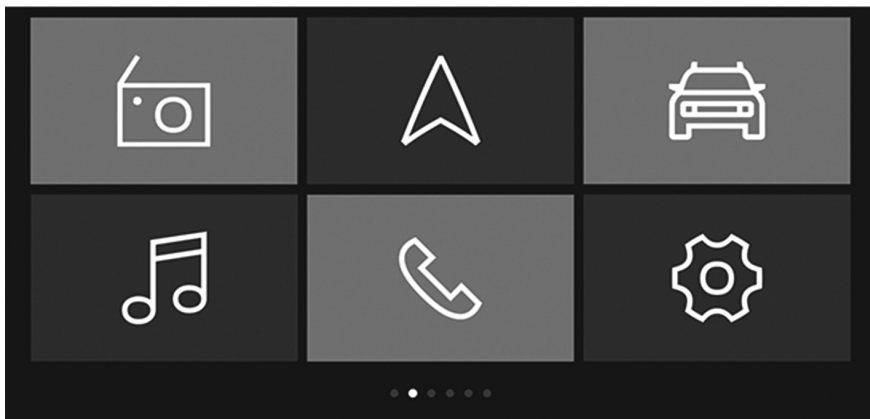

Presentación

«**Dacia Media Control**» es una aplicación que puede descargarse en su smartphone o tableta.

Esta aplicación le permite acceder a varios menús:

- «Navegación»;
- «Multimedia»;
- «Coche»;
- «Teléf.»;
- “Cambio hora”.

Nota:

- si desea más información acerca de los teléfonos y las tabletas compatibles, diríjase a un representante de la marca o visite el sitio web del fabricante, si existe;
- si desea más información sobre esta aplicación, consulte el capítulo denominado «**Dacia Media Control**: descripción general».



QR code

El QR code le permite acceder a un tutorial de vídeo en línea.

DESCRIPCIÓN GENERAL (1/2)

Introducción

El sistema audio garantiza las funciones siguientes:

- radio FM y AM;
- radio digital terrestre (DR);
- gestión de fuentes de audio auxiliares USB;
- sistema de telefonía manos libres Bluetooth®.

Función Radio

La radio permite escuchar emisoras de radio en las bandas siguientes: FM (frecuencia modulada) y AM (modulación de amplitud).

El sistema DR (radio digital terrestre en formato DAB, DAB+ y T-DMB) proporciona mejor reproducción de sonido y acceso a los textos informativos «Texto radio» accesibles mediante el desplazamiento por el texto para visualizar:

- noticias de actualidad;
- noticias deportivas;
- ...

El sistema RDS permite la visualización del nombre de algunas emisoras o de la información difundida por las emisoras de radio FM:

- información sobre el estado general del tráfico en carretera (TA);
- mensajes de emergencia.

Función de telefonía manos libres

El sistema de telefonía manos libres Bluetooth® garantiza las funciones siguientes sin necesidad de manipular el teléfono:

- emparejar hasta cinco teléfonos;
- realizar/recibir/rechazar una llamada;
- transferir el teléfono o la lista de contactos de la agenda de la tarjeta SIM (según el teléfono);
- consultar el registro de llamadas del sistema (según el teléfono);
- llamar al buzón de voz.

Función audio auxiliar

Puede escuchar su reproductor de audio digital portátil directamente en los altavoces del vehículo. Existen varias posibilidades de conexión de reproductor de audio digital, según los tipos de aparatos que posea:

- conexión Bluetooth®;
- puerto USB.

Para obtener más detalles sobre la lista de aparatos compatibles, consulte con un Representante de la marca.

Función Bluetooth®

Esta función permite al sistema de audio reconocer y hacer funcionar su reproductor de audio digital portátil o su teléfono móvil mediante emparejamiento Bluetooth®.



Su sistema de telefonía manos libres tiene por único fin facilitar la comunicación reduciendo los factores de riesgo, aunque sin eliminarlos totalmente. Debe usted respetar obligatoriamente las leyes del país en el que se encuentre.

DESCRIPCIÓN GENERAL (2/2)

Pantallas de visualización

- A** Información de la red telefónica.
- B** Hora actual.
- C** Temperatura exterior.
- D** Frecuencia alternativa.
- E** Reproducción aleatoria de pistas de una fuente de audio.
- F** Información de Tráfico.
- G** Información de conexión telefónica Bluetooth®.
- H** Información del nivel de la batería del teléfono.
- J** Información de audio (fuente de audio, título de la canción, etc.).
- K** Memorización de una emisora de radio favorita.
- L** Información de alerta de cinturón desabrochado.
- M** Nivel de carburante.
- N** Información de ayuda a la conducción (regulador de velocidad/limitador de velocidad, advertencia de salida de carril, etc.).



Radio con pantalla central



Radio con pantalla en el cuadro de instrumentos

FUNCIONALIDAD (1/2)

Radio con pantalla central

Encendido y apagado

Pulse **1** brevemente para iniciar el sistema de audio.

Puede utilizar su sistema de audio sin arrancar el vehículo. Funcionará durante varios minutos. Pulse **1** para que funcione durante unos minutos más.

Apague el sistema de audio pulsando **1** brevemente. El sistema solo muestra la hora.

Selección de la fuente

Para recorrer las diversas fuentes de audio presione **2** sucesivamente. Al desplazarse, las fuentes aparecerán en el orden siguiente: FM → DR → AM → USB → Bluetooth®.

También puede seleccionar la fuente de radio pulsando **13** o **14**.

Cuando encienda la radio, deben reanudarse los medios que se estaban reproduciendo anteriormente; en caso contrario, pulse brevemente **2**.

Cuando conecta una fuente multimedia USB con el sistema de audio encendido, la fuente cambia automáticamente al nuevo medio y comienza a reproducir su contenido.

Cuando conecta una fuente multimedia Bluetooth® con el sistema de audio encendido, si la fuente de audio que se estaba reproduciendo era Bluetooth®, el contenido multimedia cambia y comienza a reproducirse automáticamente en el sistema de audio.

Nota: pulse **3** o **19** para visualizar el menú de telefonía.

Volumen

Ajuste el volumen girando **1** o pulsando **16** o **17**.

La pantalla indica «Km/h» seguido del ajuste en curso.

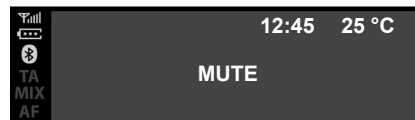

Corte del sonido

Pulse simultáneamente **16** y **17**. El mensaje «MUTE» aparece en la pantalla.

Pulse de nuevo **16** o **17** brevemente para retomar la escucha de la fuente de audio actual.

También puede activar/desactivar la función de silencio girando **1**.

FUNCIONALIDAD (2/2)

Radio con pantalla en el cuadro de instrumentos

Encendido y apagado

Pulse brevemente **28** para iniciar el sistema de audio.

Puede utilizar su sistema de audio sin arrancar el vehículo. Funcionará durante varios minutos. Pulse brevemente **28** para que funcione durante unos minutos más.

Apague el sistema de audio manteniendo pulsado **28**. La ilustración muestra la pantalla del sistema de radio cuando está parado o en modo «Coche» con el sonido apagado.

Selección de la fuente

Puede recorrer las diversas fuentes de audio pulsando sucesivamente **24** o **25**. Al desplazarse, las fuentes aparecerán en el orden siguiente: FM → DR → AM → USB → Bluetooth®.

También puede seleccionar la fuente de audio desde el menú de audio. Pulse **32**, seleccione el menú de audio utilizando **26**, **33** o **34** y confirme utilizando **35**; a continuación, seleccione la fuente de audio.

Cuando conecta una fuente multimedia USB con el sistema de audio encendido, la fuente cambia automáticamente al nuevo medio y comienza a reproducir su contenido.

Cuando conecta una fuente multimedia Bluetooth® con el sistema de audio encendido, si la fuente de audio que se estaba reproduciendo era Bluetooth®, el contenido multimedia cambia y comienza a reproducirse automáticamente en el sistema de audio.

Nota: pulse **28** para visualizar el menú del teléfono.



Volumen

Ajuste el volumen pulsando **27** o **29**. Pulse brevemente **27** para aumentar el volumen en un punto.

La pantalla indica «Km/h» seguido del ajuste en curso.

Corte del sonido

Pulse brevemente **28** para silenciar el sonido.

Pulse brevemente **27**, **28** o **29** de nuevo para reanudar la reproducción de la fuente de audio actual.

UTILIZAR EL RECONOCIMIENTO DE VOZ

Sistema de reconocimiento de voz

El sistema de audio se puede utilizar para el funcionamiento del reconocimiento de voz a través de su smartphone (si es compatible). Esto hace posible gestionar con la voz las funcionalidades del smartphone, manteniendo las manos en el volante.

Nota:

- el sistema de reconocimiento de voz de su smartphone solo le permite utilizar las funciones proporcionadas con su smartphone. No le permite interactuar con las demás funciones del sistema de audio, como la radio, etc.;
- durante el uso del reconocimiento de voz, el sistema de audio utilizará el idioma que haya configurado en su smartphone;
- si solicita utilizar el sistema de reconocimiento de voz de su vehículo con un smartphone emparejado que no esté equipado con reconocimiento de voz, aparecerá un mensaje en la pantalla del sistema de audio para advertirle de esta circunstancia.

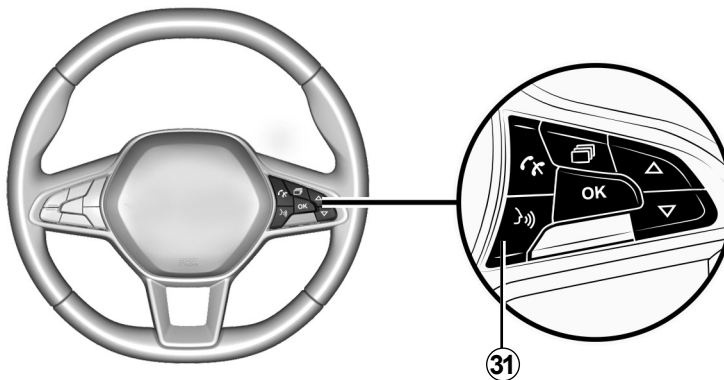

Uso del reconocimiento de voz con su teléfono

Activación

Para activar el sistema de reconocimiento de voz deberá:

- captar la señal 3G, 4G o el Wifi con el smartphone;
- activar la función Bluetooth® del smartphone y mantenerlo visible para los otros dispositivos (consulte el manual de uso del smartphone);

- emparejar y conectar el smartphone al sistema de audio (consulte el capítulo «Emparejar, desemparejar un teléfono»);
- pulsar brevemente **20** o **31** (según el vehículo) para activar la función y, a continuación, hablar (una señal acústica indica que el reconocimiento de voz está activado).

Desactivación

pulsar **20** o **31** de nuevo (según el vehículo).

Una señal acústica indica que el reconocimiento de voz está desactivado.

ESCUCHAR LA RADIO (1/7)

Radio con pantalla central

Seleccionar una banda de radio

Seleccione la banda deseada de FM, AM o DR (radio digital terrestre):

- pulsando sucesivamente **6**;
- pulsando sucesivamente **13** o **14**; a continuación, confirme pulsando **18**.

Elegir una emisora de radio

Este modo le permite buscar emisoras manualmente mediante un barrido de las frecuencias girando **6** o **15**.



Memorización de las emisoras

Este modo de funcionamiento le permite escuchar cualquier emisora que haya memorizado previamente.

Seleccione una banda (FM, DR, AM) y, a continuación, una emisora de radio utilizando los modos descritos anteriormente.

Para memorizar una emisora, mantenga pulsado **9** hasta que se escuche una señal acústica.

Se pueden memorizar hasta seis emisoras por cada banda de frecuencia.

Para acceder a una emisora memorizada, pulse brevemente **9**.

Puede ver la lista de emisoras en «Favoritos», en la parte superior de la lista de emisoras. Para volver a la lista de emisoras, utilice **4** o mantenga pulsado **6**.

Elegir una emisora de radio

Seleccione la banda de frecuencias deseada (FM, DR o AM) mediante presiones sucesivas en **2**.

Esta lista puede contener hasta 100 emisoras de radio con la señal de recepción más fuerte de la región en la que se encuentra.

Gire **6** o **15** para desplazarse por las emisoras de radio en la lista FM/DR.

ESCUCHAR LA RADIO (2/7)

Visualización de los textos de radio

Para ver el «Texto radio», pulse brevemente **5**.

Si no se proporciona ninguna información, aparece el mensaje «Ningún mensaje» en la pantalla.

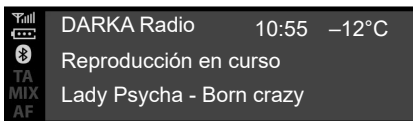

«Texto radio» texto informativo (FM)

Algunas emisoras de radio FM difunden texto informativo relativo al programa que se está escuchando (por ejemplo, el título de una canción, el nombre del artista, etc.). Pulse **5** para desplazarse por el «Texto radio».

Nota: esta información está disponible únicamente en algunas emisoras de radio. Utilice **6** o **15** para desplazarse por la información según el estilo de visualización.



Información y noticias «Texto radio» (DR)

Esta función permite acceder a los textos informativos de radio registrados en algunas emisoras. Puede desplazarse por el texto para ver las novedades recientes (economía, política, salud, meteorología, noticias deportivas, etc.) utilizando **6** o **15**.

Pulse de nuevo **5** para volver a la emisora de radio que se está escuchando.

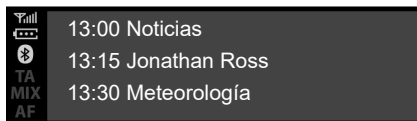

Guía de los programas DR

Esta función permite que su sistema de audio muestre la programación de las próximas emisiones del día de la emisora.

Nota: Esta información está disponible únicamente para los tres siguientes intervalos de horario de la emisora seleccionada.

Ajustes de la radio

Visualice el menú de ajustes pulsando brevemente **5**, a continuación, seleccione «Ajustes de la radio» utilizando **15** o **6** y, finalmente, pulse **6** para confirmar. Las funciones disponibles son las siguientes:

- «TA»;
- «AF»;
- «Interrup. DR»;
- «Act. lista FM»;
- «Act. lista DR».

«TA»

Cuando esta función está activada, el sistema de audio realiza la búsqueda y la escucha automática de la información de tráfico en el momento en que es emitida por ciertas emisoras de radio «FM» o «DR».

Nota: esta función no está disponible en la banda de frecuencias AM.

Seleccione la función «Información de tráfico» y, a continuación, en caso necesario, seleccione otra fuente de audio.

La información de tráfico se emite de forma automática y prioritaria, independientemente de la fuente escuchada.

Para activar o desactivar esta función, consulte el párrafo «Ajustes de la radio» en la sección «Ajustes del sistema».

«AF»

La frecuencia de una emisora FM cambia según la zona geográfica. Algunas emisoras utilizan el sistema RDS, principalmente para el seguimiento automático del cambio de frecuencia AF durante los desplazamientos del vehículo.

ESCUCHAR LA RADIO (4/7)

«Interrup. DR» (boletín informativo)

Cuando esta función está activada, es posible la escucha automática de noticias desde su difusión por determinadas emisoras de radio «FM» o «DR».

Si selecciona otras fuentes, la emisión del tipo de boletín elegido interrumpirá la lectura de las otras fuentes.

Para activar o desactivar esta función, consulte el capítulo «Ajustes del sistema», párrafo «Interrup. DR».

«Actualización de la lista FM»

Esta función le permite realizar una actualización de todas las emisoras FM de la región en la que se encuentre.

- Visualice el menú de ajustes pulsando brevemente **5**, seleccione «Radio» girando **6** y, a continuación, pulse **6** para confirmar;
- seleccione «Act. lista FM» girando **6** y, a continuación, pulse **6** para confirmar.

A partir de ese momento comenzará la actualización automática de las emisoras FM en la zona. Se visualiza el mensaje «Act. lista FM» en el cuadro de instrumentos.

Una vez terminada la actualización, aparece el mensaje «Lista FM actualizada» en la pantalla.

Nota:

- si hay otra fuente seleccionada, la actualización de la lista de radio FM se realiza en segundo plano;
- también puede actualizar la lista de radio DR y FM manteniendo pulsado **2**.

«Actualización de la lista DR»

Esta función permite realizar una actualización de todas las emisoras DR de la región en la que se encuentre:

- visualice el menú de ajustes pulsando brevemente **5**, seleccione «Radio» girando **6** y, a continuación, pulse **6** para confirmar;
- seleccione «Act. lista DR» girando **6** y, a continuación, pulse **6** para confirmar.

Comienza la actualización automática de la lista de emisoras de radio digital terrestre de la región. Se visualiza el mensaje «Act. lista DR» en el cuadro de instrumentos.

Una vez terminado el barrido automático de frecuencias, aparece el mensaje «Lista DR actualizada» en el cuadro de instrumentos.

Nota: puede actualizar la lista de radio DR manteniendo pulsado **2**.

ESCUCHAR LA RADIO (5/7)

Radio con pantalla en el cuadro de instrumentos

Seleccionar una banda de radio

Para seleccionar la banda deseada de FM, AM o DR (radio digital terrestre), pulse **32** para acceder al menú «Radio», a continuación, seleccione la banda de frecuencia deseada utilizando **33** o **34** y, finalmente, confirme con **35**.

Elegir una emisora de radio

Existen diferentes modos para seleccionar y buscar una emisora de radio:

- «modo lista»;
- «modo manual».

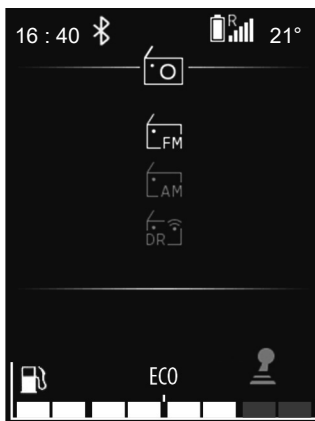

«Modo lista»

Este modo permite buscar emisoras disponibles mediante un barrido automático utilizando **33** o **34**.

La emisora de radio en la que se detenga en la lista se reproducirá automáticamente poco después.

Para volver a la lista de emisoras, utilice **36** o navegue con **26**, **33** o **34**.

Para obtener la lista más reciente de emisoras, realice una actualización de la lista de radio.



Para obtener más información sobre esta acción, consulte la información sobre «Actualización de la lista FM» y «Actualización de la lista DR» en este capítulo.

«Modo manual»

Este modo permite buscar emisoras manualmente mediante un barrido de las frecuencias en «Modo manual».

Este modo permite buscar emisoras manualmente mediante un barrido de las frecuencias.

ESCUCHAR LA RADIO (6/7)

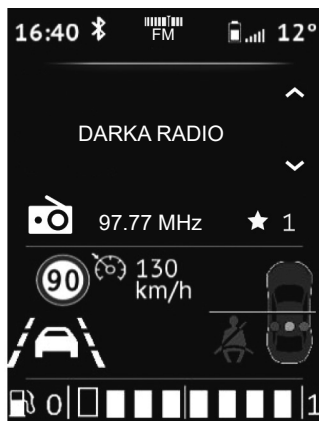

Detalles

Esta función muestra la información sobre la frecuencia que desea ver en la pantalla (véase apartado anterior). Se muestra automáticamente poco después o pulsando **35**.

Memorización de las emisoras

Este modo de funcionamiento le permite escuchar cualquier emisora que haya memorizado previamente.

Seleccione una banda (FM, DR) y, a continuación, una emisora de radio utilizando los modos descritos anteriormente.

Para memorizar una emisora, mantenga pulsado **35** hasta que se escuche una señal acústica.

Puede ver la lista de seis emisoras en «Favoritos», en la parte superior de la lista de emisoras.

La emisora de radio en la que se detenga se reproducirá automáticamente poco después. Para volver a la lista de emisoras, utilice **36** o navegue con **26**, **33** o **34**.

Seleccionar una emisora

Seleccione la banda deseada (FM, DR o AM) mediante presiones sucesivas en **24** o **25**.

Esta lista puede contener hasta cien emisoras de radio con la señal de recepción más fuerte de la región en la que se encuentre.

Utilice **26**, **33** o **34** para desplazarse por las emisoras de radio en la lista FM y DR.

ESCUCHAR LA RADIO (7/7)



Ajustes de la radio

Visualice el menú de ajustes pulsando brevemente **32**, seleccione «Cambio hora» y, a continuación, «Ajustes de audio» utilizando **33** o **34**. Valide pulsando **35**.

Las funciones disponibles son las siguientes:

- «Act. lista FM»;
- «Act. lista DR».

«Actualización de la lista FM»

Esta función le permite realizar una actualización de todas las emisoras FM de la región en la que se encuentre.

En el menú «Ajustes de la radio», seleccione «Act. lista FM» utilizando **33** o **34** y, a continuación, pulse **35** para confirmar.

A partir de ese momento comenzará la actualización automática de las emisoras FM en la zona. Se visualiza el mensaje «Act. lista FM» en el cuadro de instrumentos.

Una vez terminada la actualización, aparece el mensaje «Lista FM actualizada» en la pantalla.

«Actualización de la lista DR»

Esta función le permite realizar una actualización de todas las emisoras DR de la región en la que se encuentre.

En el menú «Ajustes de la radio», seleccione «Act. lista DR» utilizando **33** o **34** y, a continuación, pulse **35** para confirmar.

A partir de ese momento comenzará la actualización automática de las emisoras DR en la zona. Se visualiza el mensaje «Act. lista DR» en el cuadro de instrumentos.

Una vez terminada la actualización, aparece el mensaje «Lista DR actualizada» en la pantalla.

Nota: si hay otra fuente seleccionada mediante **24** o **25**, la actualización de la lista de radio FM o DR se realizará en segundo plano.

FUENTES DE AUDIO AUXILIARES (1/8)

Radio con pantalla central

Su sistema de audio está equipado con un puerto USB, así como una conexión Bluetooth®, que se pueden utilizar para conectar fuentes de audio externas.

Nota: Los formatos compatibles para la fuente de audio auxiliar incluyen MP3, WMA y AAC.

Conexión USB

Conexión

Conecte la toma del reproductor MP3, del reproductor de audio digital portátil o de la memoria USB al puerto USB.

Cuando el dispositivo esté conectado a la toma, la pista leída aparecerá automáticamente.

Utilización de la fuente de audio externa

Una vez que su fuente de audio externa esté conectada, se podrá acceder a su contenido a través de los menús del sistema multimedia.

Una vez que la fuente de audio externa esté conectada, la primera pista de audio comenzará a reproducirse automáticamente.

El sistema reinicia automáticamente la última pista reproducida si el reproductor de audio externo estuvo previamente conectado al sistema de audio.

El sistema de audio memoriza listas de reproducción idénticas a las de su fuente de audio externa.

Si la fuente de audio externa tiene archivos, listas de reproducción y carpetas en su directorio, el orden de visualización y reproducción en la pantalla **10** será el siguiente:

- «Carpetas»;
- «Pistas»;
- «Listas de reproducción».

Para acceder a los contenidos de su reproductor de audio externo a través de su sistema de audio:

- pulse **6** para volver a la lista de reproducción;
- gire **6** o **15** para desplazarse por las pistas;

- pulse **4** para volver a la carpeta anterior;

o

- pulse **6** para seleccionar la carpeta, la lista de reproducción o escuchar la pista seleccionada.

Carga con el puerto USB

Una vez que la toma USB de su reproductor de audio digital portátil o de su teléfono esté conectada al puerto USB **7** del sistema de audio, será posible cargar y mantener el nivel de carga de la batería durante su utilización.

Nota: algunos dispositivos no recargan ni mantienen el nivel de carga de la batería cuando están conectados al puerto USB en el sistema de audio.

FUENTES DE AUDIO AUXILIARES (2/8)

Lectura de audio Bluetooth®

Para poder utilizar su reproductor de audio digital portátil Bluetooth®, debe emparejarlo al vehículo cuando lo vaya a utilizar por primera vez. Consulte la información sobre la función «Bluetooth®» en la sección «Descripción general».

El emparejamiento permite al sistema de audio reconocer y memorizar un dispositivo de audio digital portátil Bluetooth®.

Nota:

- Si su dispositivo de audio digital portátil Bluetooth® está equipado con funciones de teléfono **b** y funciones de reproductor de audio **a**, el emparejamiento de una de las funciones implicará automáticamente el emparejamiento de la otra;
- el número de funciones a las que se puede acceder depende del tipo de reproductor de audio digital portátil y de su compatibilidad con el sistema de audio.

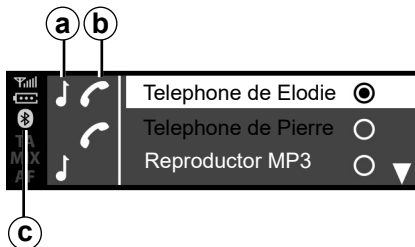

Conexión

Su dispositivo de audio digital portátil debe estar conectado mediante Bluetooth® **c** o USB al sistema de audio para poder acceder a todas sus funciones.



Manipule el reproductor de audio cuando las condiciones de circulación se lo permitan.

Guarde el reproductor audio cuando circule (riesgo de que salga proyectado en caso de frenazo brusco o en caso de choque).

Para un dispositivo ya acoplado, efectúe las siguientes operaciones:

- habilite la conexión Bluetooth® del reproductor de audio digital portátil y manténgalo visible para otros dispositivos (si desea más información, consulte el manual del usuario de su reproductor de audio digital portátil);
- seleccione la fuente de audio Bluetooth® pulsando **2**, **13** o **14** y, a continuación, confirme su elección pulsando **6** o **18**.

Utilización

Su reproductor de audio digital portátil debe estar conectado al sistema de audio para poder acceder a todas sus funciones.

Nota: el reproductor de audio digital portátil no se puede conectar al sistema de audio si no se ha emparejado.

Una vez que el reproductor de audio digital portátil Bluetooth® esté conectado, podrá utilizarlo a través de su sistema de audio.

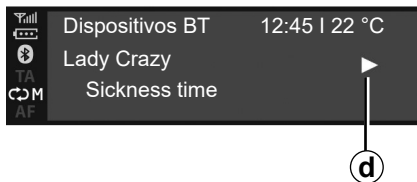

Una vez que la fuente de audio externa esté conectada, la primera pista de audio comenzará a reproducirse automáticamente. Se visualiza el símbolo «PLAY» **d**.

Gire **6** o **15** para pasar a la pista anterior o a la pista siguiente.

Pulse **16** y **17** simultáneamente para «SILENCIO» **f** la pista de audio (pulse de nuevo para reanudar la reproducción).

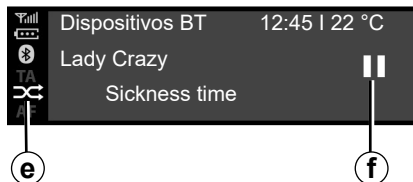

Nota:

- en algunos casos, es posible que necesite consultar el manual de usuario de su dispositivo para finalizar el proceso de conexión;
- el número de funcionalidades accesibles varía en función del tipo de reproductor y de su compatibilidad con el sistema de audio.

Aleatorio MIX

Pulse **12** o mantenga pulsado **18** para activar la función de reproducción aleatoria de todas las pistas de la carpeta.

El símbolo MIX **e** aparece en la pantalla. A continuación, se selecciona una pista de manera aleatoria. El paso de una pista a otra se hace de manera aleatoria.

Pulse de nuevo **12** o mantenga pulsado **18** para desactivar la función de reproducción aleatoria. El símbolo "MIX" **e** desaparecerá.

Al apagar el sistema de audio se desactiva la función de reproducción aleatoria.

Nota:

- en un dispositivo Bluetooth® conectado al sistema de audio, la función de reproducción aleatoria se aplicará a la carpeta que se está leyendo en ese momento. Cambie a otra carpeta para aplicarle la función de reproducción aleatoria;
- al habilitar la función de repetición, la función de reproducción aleatoria se desactivará en caso de estar activada.

FUENTES DE AUDIO AUXILIARES (4/8)

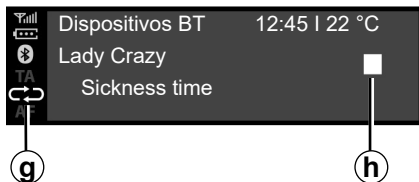

Repetir «RPT»

Esta función permite repetir una pista en curso.

Pulse **2** o pulse brevemente **18** para activar la función de repetición.

El símbolo RPT **g** aparece en la pantalla.

Pulse **2** de nuevo o pulse brevemente **18** para desactivar la función de repetición; el testigo «RPT» **g** desaparece.

Nota: al habilitar la función de repetición, la función de reproducción aleatoria se desactivará en caso de estar activada. El símbolo MIX **e** se apagará y el símbolo RPT **g** se encenderá.

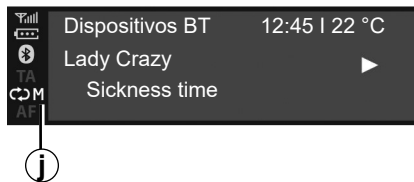

Puede activar las funciones «RPT» y «MIX» simultáneamente. El símbolo **j** aparece en la pantalla.

Modo de reproducción

El modo de reproducción se muestra con los símbolos siguientes:

- «PLAY» **d**;
- «SILENCIO» **f**;
- «STOP» **h**.

Pausar

Pulse **16** y **17** simultáneamente para silenciar el sonido o poner en pausa la pista de audio. El símbolo **f** aparece en la pantalla.

Pulse **16** y **17** simultáneamente para activar el sonido o reanudar la pista de audio. El símbolo **f** desaparece de la pantalla y aparece el símbolo **d**.

Esta función también se desactiva al manipular el volumen, al cambiar de fuente o durante la difusión de un boletín de información automático.



Manipule el reproductor de audio cuando las condiciones de circulación se lo permitan.

Guarde el reproductor audio cuando circule (riesgo de que salga proyectado en caso de frenazo brusco o en caso de choque).

FUENTES DE AUDIO AUXILIARES (5/8)

Radio con pantalla en el cuadro de instrumentos

Su sistema de audio está equipado con un puerto USB, así como una conexión Bluetooth®, que se pueden utilizar para conectar fuentes de audio externas.

Nota: Los formatos compatibles para la fuente de audio auxiliar incluyen MP3, WMA y AAC.

Conexión USB

Conexión

Conecte la toma del reproductor MP3, del reproductor de audio digital portátil o de la memoria USB al puerto USB.

Cuando el dispositivo esté conectado a la toma, la pista leída aparecerá automáticamente.

Utilización

Una vez que la fuente de audio externa esté conectada, la primera pista de audio comenzará a reproducirse automáticamente.

El sistema de audio reinicia automáticamente la última pista reproducida si el reproductor de audio externo estuvo previamente conectado al sistema de audio.

Una vez que su fuente de audio externa esté conectada, se podrá acceder a su contenido a través de los menús del sistema multimedia.

Memoriza listas de reproducción idénticas a las de su fuente de audio externa.

Si la fuente de audio externa tiene archivos, listas de reproducción y carpetas en su directorio, el orden de visualización y reproducción en la zona **22** de la pantalla del cuadro de instrumentos será el siguiente:

- Carpetas;
- Pistas;
- Listas de reproducción.

Para acceder a los contenidos de su reproductor de audio externo a través de su sistema de audio:

- pulse **36** para volver a la lista de reproducción;
- o
- gire **26** o pulse **33** o **34** para desplazarse por las pistas.

a continuación:

- pulse **36** para volver a la carpeta anterior;
- o
- pulse **35** para seleccionar la carpeta, la lista de reproducción o escuchar la pista seleccionada.

Carga con el puerto USB

Una vez que la toma USB de su reproductor de audio digital portátil o del teléfono esté conectada al puerto USB de su sistema de audio (ubicado cerca de la posición del conductor en el habitáculo) será posible cargar o mantener el nivel de la batería durante su utilización.

Nota: algunos dispositivos no recargan ni mantienen el nivel de carga de la batería cuando están conectados al puerto USB en el sistema de audio.

FUENTES DE AUDIO AUXILIARES (6/8)

Lectura de audio Bluetooth®

Para poder utilizar su reproductor de audio digital portátil Bluetooth®, debe emparejarlo al vehículo cuando lo vaya a utilizar por primera vez. Consulte la información sobre la función «Bluetooth®» en la sección «Descripción genera».

El emparejamiento permite al sistema de audio reconocer y memorizar un dispositivo de audio digital portátil Bluetooth®.

Nota:

- si su dispositivo digital Bluetooth® está equipado con las funciones de telefonía y de reproductor de audio digital portátil, al emparejar una de estas funciones se emparejará la otra automáticamente;
- el número de funciones a las que se puede acceder depende del tipo de reproductor de audio digital portátil y de su compatibilidad con el sistema de audio.

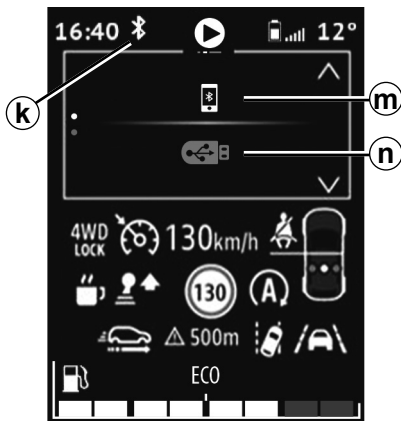

Conexión al vehículo

Su dispositivo de audio digital portátil debe estar conectado mediante Bluetooth® **m** o USB **n** al sistema de audio para poder acceder a todas sus funciones.



Manipule el reproductor de audio cuando las condiciones de circulación se lo permitan.

Guarde el reproductor audio cuando circule (riesgo de que salga proyectado en caso de frenazo brusco o en caso de choque).

Para un dispositivo ya acoplado, efectúe las siguientes operaciones:

- active la conexión Bluetooth® en el sistema **k**;
- habilite la conexión Bluetooth® del teléfono o del dispositivo de audio digital portátil y manténgalo visible para otros dispositivos (si desea más información, consulte el manual del usuario de su dispositivo);
- seleccione la fuente de audio Bluetooth® pulsando repetidamente **24** o **25** y, a continuación, confirme pulsando **35** o **30**;
- seleccione el reproductor de audio externo o el teléfono que va a conectarse mediante Bluetooth® entre los detectados por el sistema multimedia.

Utilización

Su reproductor de audio digital portátil debe estar conectado al sistema de audio para poder acceder a todas sus funciones.

Nota: el reproductor de audio digital portátil no se puede conectar al sistema de audio si no se ha emparejado.

FUENTES DE AUDIO AUXILIARES (7/8)



Una vez que el reproductor de audio digital portátil Bluetooth® esté conectado, podrá utilizarlo a través de su sistema de audio.

Una vez que la fuente de audio externa esté conectada **p**, la primera pista de audio comenzará a reproducirse automáticamente **q**.

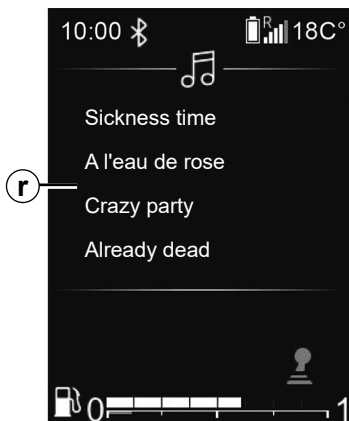

Pulse **36** en el mando del volante para volver a la lista de reproducción **r**.

Gire **26**, **33** o **34** para desplazarse por las pistas.

Para salir de la pantalla de la lista de reproducción **q**, pulse **35** y espere un momento para que la lista de reproducción desaparezca automáticamente.

Nota: el número de funciones accesibles

depende del tipo de dispositivo de audio digital portátil y de su compatibilidad con el sistema de audio.



Aleatorio MIX

Mantenga pulsado **30** para activar la función de reproducción aleatoria de todas las pistas de la carpeta.

El símbolo MIX **s** aparece en la pantalla. A continuación, se selecciona una pista de manera aleatoria. El paso de una pista a otra se hace de manera aleatoria.

Mantenga pulsado **30** de nuevo para desactivar la función de reproducción aleatoria. El símbolo «MIX» **s** desaparecerá.

Al apagar el sistema de audio se desactiva la función de reproducción aleatoria.

FUENTES DE AUDIO AUXILIARES (8/8)



Repetir «RPT»

Esta función le permite repetir una lista de reproducción.

Pulse brevemente **30** para activar la función de repetición de toda la lista de reproducción.

El símbolo RPT **u** aparece en la pantalla.

Pulse brevemente **30** de nuevo para repetir la pista actual; «1» **t** aparecerá en el símbolo «RPT».

Pulse brevemente **30** de nuevo para desactivar la función de repetición; el símbolo «RPT» **u** desaparecerá.

También puede usar estas opciones de reproducción: en el menú principal, seleccione el menú «AUDIO» y, a continuación, la fuente USB.

Modo de reproducción

El modo de reproducción se muestra con los símbolos siguientes:

- «PLAY» **d**;
- «STOP» **h**.



Manipule el reproductor de audio digital portátil cuando las condiciones de circulación se lo permitan.

Guarde el reproductor de audio digital portátil cuando circule (existe el riesgo de que salga proyectado en caso de frenazo brusco o choque violento).



Silenciar el sonido

Pulse brevemente **28** para silenciar el sonido del sistema de audio.

Pulse brevemente **28** de nuevo o utilice el mando de volumen para activar el sonido del sistema de audio.

El sonido del sistema de audio se activa automáticamente cuando se cambian las fuentes o durante las transmisiones de boletines.

EMPAREJAR, DESEMPAREJAR UN TELÉFONO (1/6)



Radio con pantalla central

Conexión Bluetooth®

Para activar la función Bluetooth® del sistema de audio:

- pulse **3** o **19** para acceder al menú «Teléf.»;
- seleccione «Bluetooth» utilizando **6** o **15** y, a continuación, pulse **6** o **18** para confirmar;
- seleccione «ACT.» utilizando **6** o **15** y, a continuación, pulse **6** o **18** para confirmar.

Acoplar un teléfono

Para utilizar el sistema manos libres, empareje su móvil Bluetooth® con el vehículo. Asegúrese de que el Bluetooth® de su móvil está activado y configure su estado a «visible».

El emparejamiento permite al sistema de telefonía manos libres de reconocer y memorizar un teléfono.

Puede emparejar hasta cinco teléfonos, pero únicamente puede haber uno conectado al sistema en un momento dado.

El acoplamiento se puede realizar desde el sistema de audio o a través de su teléfono.

Ambos deben estar encendidos.

Nota: si empareja un teléfono nuevo estando ya conectado otro teléfono al sistema de audio, este último se desconectará y será sustituido por el nuevo teléfono emparejado.



Por razones de seguridad, efectúe estas operaciones con el vehículo parado.

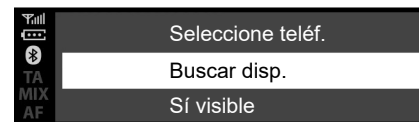

Acoplamiento de un teléfono Bluetooth® con el sistema de audio desde el sistema de audio

Este método le permite realizar una búsqueda de Bluetooth® desde el sistema de audio.

Para emparejar un teléfono con este método, efectúe las siguientes operaciones:

- active la función Bluetooth® en su teléfono;
- pulse **3** o **19** para acceder al menú «Teléf.»;
- seleccione «Buscar disp.» utilizando **6** o **15** y, a continuación, pulse **6** o **18** para confirmar.

EMPAREJAR, DESEMPAREJAR UN TELÉFONO (2/6)

Se inicia la búsqueda de dispositivos Bluetooth® cercanos (esta búsqueda puede llevar hasta sesenta segundos).

Seleccione el teléfono que desea emparejar girando **6** o **15** y, a continuación, pulse **6** para confirmar.

En su dispositivo Bluetooth®, acepte la solicitud de emparejamiento.

Cuando aparezca el mensaje «conectado» en la pantalla del sistema de audio, el dispositivo Bluetooth® quedará automáticamente memorizado y conectado al vehículo.

En la pantalla, verá su dispositivo en la lista de teléfonos reconocidos, a los que también se puede acceder desde el submenú «Sel. disp.».

Después de transcurridos 60 segundos, si el emparejamiento no se produce, aparece el mensaje «Error al emparejar». Repita de nuevo estas operaciones. Consulte el manual de su teléfono si desea más información.

Acoplamiento de un teléfono Bluetooth® con el sistema de audio de su teléfono

Este método le permite realizar una búsqueda de Bluetooth® desde su teléfono.

Para acoplar su teléfono con este método, efectúe las operaciones siguientes:

- active la función Bluetooth® en su teléfono;
- pulse **3** o **19** para acceder al menú «Teléf.»;
- seleccione «Buscar disp.» utilizando **6** y, a continuación, pulse **6** o **18** para confirmar;
- seleccione «Sí visible» utilizando **6** y, a continuación, pulse **6** o **18** para confirmar;
- Aparecerá el mensaje «Reintroducir PIN: XXXXXX» en la pantalla del sistema de audio y se iniciará una cuenta atrás de 60 segundos.

El sistema de audio estará visible para otros dispositivos Bluetooth® durante aproximadamente 60 segundos.

Busque el sistema de audio con su teléfono y, a continuación, selecciónelo (consulte el manual de usuario de su teléfono) o acepte el código de emparejamiento con su teléfono.

El mensaje «MY CAR» o «Dacia Media Control Multimedia» aparecerá en la pantalla del sistema de audio para confirmar que su teléfono está emparejado y conectado con su sistema de audio.

Si el emparejamiento no se produce, la pantalla del sistema de audio volverá al menú «Teléf.».

EMPAREJAR, DESEMPAREJAR UN TELÉFONO (3/6)

Si se alcanza el número máximo de teléfonos acoplados con el sistema de audio, será necesario desacoplar un teléfono existente antes de acoplar uno nuevo (consulte el párrafo «Desacoplar un teléfono» de este capítulo).



Su sistema de telefonía manos libres tiene por único fin facilitar la comunicación disminuyendo los factores de riesgo sin eliminarlos totalmente. Debe usted respetar obligatoriamente las leyes del país en el que se encuentre.



Desacoplar un teléfono

El desemparejamiento le permite eliminar un teléfono de la memoria del sistema telefónico manos libres:

- pulse **3** o **19** para acceder al menú «Teléf.»;
- seleccione el menú «Eliminar disp.» utilizando **6** o **15** y, a continuación, pulse **6** o **18** para confirmar;
- seleccione «ACT.» utilizando **6** o **15** y, a continuación, pulse **6** o **18** para confirmar.

Aparece un mensaje en la pantalla del sistema de audio solicitando que confirme su elección (como se muestra en la ilustración).

Si ya hay cinco teléfonos memorizados, el sistema ofrece la eliminación de uno de los dispositivos. Si selecciona «ACT.», será redirigido al menú «Eliminar disp.».

Nota: el desemparejamiento de un teléfono elimina todos los contactos de la agenda telefónica y del registro de llamadas del sistema de audio sincronizado con el teléfono.

EMPAREJAR, DESEMPAREJAR UN TELÉFONO (4/6)

Radio con pantalla en el cuadro de instrumentos

Conexión Bluetooth®

Para activar la función Bluetooth® del sistema de audio:

- pulse **32** para acceder al menú principal;
- seleccione «Ajustes», «Ajustes del teléfono» y, a continuación, «Bluetooth®» utilizando **33** o **34** y confirme utilizando **35**;
- seleccione «ACT.» utilizando **33** o **34** y, a continuación, confirme utilizando **28**. El símbolo Bluetooth® aparecerá continuamente en la barra de estado **21** en la pantalla.



Por razones de seguridad, efectúe estas operaciones con el vehículo parado.

Acoplar un teléfono

Para utilizar el sistema manos libres, empareje su móvil Bluetooth® con el vehículo. Asegúrese de que el Bluetooth® de su móvil está activado y configure su estado a «visible».

El emparejamiento permite al sistema de telefonía manos libres de reconocer y memorizar un teléfono.

Puede emparejar hasta cinco teléfonos, pero únicamente puede haber uno conectado al sistema en un momento dado.

El acoplamiento se puede realizar desde el sistema de audio o a través de su teléfono.

Ambos deben estar encendidos.

Nota: si empareja un teléfono nuevo estando ya conectado otro teléfono al sistema de audio, este último se desconectará y será sustituido por el nuevo teléfono emparejado.



Acoplamiento de un teléfono Bluetooth® con el sistema de audio desde el sistema de audio

Este método le permite realizar una búsqueda de Bluetooth® desde el sistema de audio.

Para emparejar un teléfono con este método, efectúe las siguientes operaciones:

- active la función Bluetooth® en su teléfono;
- pulse **32** para acceder al menú principal;
- seleccione «Ajustes» y, a continuación, «Ajustes del teléfono» utilizando **33** o **34** y confirme utilizando **35**;

EMPAREJAR, DESEMPAREJAR UN TELÉFONO (5/6)

- seleccione «Buscar disp.» utilizando **33** o **34** y, a continuación, confirme utilizando **35**.

Se visualiza un mensaje en la pantalla. Pulse **35** para iniciar la búsqueda.

Comenzará la búsqueda de los dispositivos Bluetooth® cercanos (esta búsqueda puede durar 60 segundos).

Seleccione el teléfono que desea emparejar utilizando **33** o **34** y, a continuación, confirme utilizando **35**.

En su dispositivo Bluetooth®, acepte la solicitud de emparejamiento.

Cuando aparezca el mensaje «Nombre del dispositivo Bluetooth conectado» en la pantalla del sistema de audio, el dispositivo Bluetooth® quedará automáticamente memorizado y conectado al vehículo.

En la pantalla, verá su dispositivo en la lista de teléfonos reconocidos, a los que también se puede acceder desde el submenú «Sel. disp.».

Después de transcurridos 60 segundos, si el emparejamiento no se produce, aparece el mensaje «Error al emparejar». Repita de nuevo estas operaciones.

Consulte el manual de su teléfono si desea más información.

Acoplamiento de un teléfono Bluetooth® con el sistema de audio de su teléfono

Este método le permite realizar una búsqueda de Bluetooth® desde su teléfono.

Para acoplar su teléfono con este método, efectúe las operaciones siguientes:

- pulse **32** para acceder al menú principal;
- seleccione «Cambio hora», «Teléf.» utilizando **33** o **34** y, a continuación, confirme utilizando **35**;
- seleccione «Sí visible» utilizando **33** o **34** y, a continuación, confirme utilizando **35**;
- Aparecerá el mensaje «Reintroducir PIN: XXXXXX» en la pantalla del sistema de audio y se iniciará una cuenta atrás de 60 segundos.

El sistema de audio estará visible para otros dispositivos Bluetooth® durante aproximadamente 60 segundos.

Busque el sistema de audio con su teléfono y, a continuación, selecciónelo o acepte el código de emparejamiento con su teléfono.

El mensaje «MY CAR» o «Dacia Media Control Multimedia» aparecerá en la pantalla del sistema de audio para confirmar que su teléfono está emparejado y conectado con su sistema de audio.

Si el emparejamiento no se produce, la pantalla del sistema de audio volverá al menú «Teléf.».

Si se alcanza el número máximo de teléfonos acoplados con el sistema de audio, será necesario desacoplar un teléfono existente antes de acoplar uno nuevo (consulte el párrafo «Desacoplar un teléfono» de este capítulo).



Su sistema de telefonía manos libres tiene por único fin facilitar la comunicación disminuyendo los factores de riesgo sin eliminarlos totalmente. Debe usted respetar obligatoriamente las leyes del país en el que se encuentre.

EMPAREJAR, DESEMPAREJAR UN TELÉFONO (6/6)



Desacoplar un teléfono

El desacoplamiento permite eliminar un teléfono de la memoria del sistema de audio.

Para desacoplar y eliminar su teléfono de la memoria del sistema de audio, efectúe las operaciones siguientes:

- pulse **32** para acceder al menú principal;
- seleccione «Cambio hora», «Ajustes del teléfono» y, a continuación, «Eliminar disp.» utilizando **33** o **34** y confirme utilizando **35**;



- seleccione el teléfono que desea desemparejar utilizando **33** o **34** y confirme utilizando **35**;

- seleccione «ACT.» utilizando **33** o **34** y, a continuación, confirme utilizando **35**.

Si ya hay cinco teléfonos memorizados, el sistema ofrece la eliminación de uno de los dispositivos. Si selecciona «ACT.», será redirigido al menú «Eliminar disp.».

Nota: el desemparejamiento de un teléfono elimina todos los contactos de la agenda telefónica y del registro de llamadas del sistema de audio sincronizado con el teléfono.



Para desemparejar y eliminar todos los teléfonos de la memoria del sistema de audio:

- pulse **32** para acceder al menú principal;
- seleccione «Cambio hora», «Ajustes del teléfono» y, a continuación, «Eliminar todos» utilizando **33** o **34** y confirme utilizando **35**;
- seleccione «ACT.» utilizando **33** o **34** y, a continuación, confirme utilizando **35**.

Nota: se eliminarán todos los contactos de la agenda telefónica y del registro de llamadas en el sistema de audio sincronizado.

CONECTAR, DESCONECTAR UN TELÉFONO (1/5)

Conectar un teléfono emparejado

Su teléfono debe estar conectado al sistema de telefonía manos libres para acceder a todas sus funciones.

No se puede conectar un teléfono al sistema de telefonía manos libres si no se ha emparejado previamente.

Consulte el apartado «Emparejar un teléfono» en la sección «Emparejar/desemparejar un teléfono».

Nota: la conexión de su teléfono Bluetooth® debe estar activa y configurada como «visible».

Conexión automática

Desde el momento en el que se enciende el vehículo, el sistema de audio busca los teléfonos emparejados que se encuentran cerca.

Nota: el teléfono prioritario es el último que se ha conectado.

La búsqueda continuará hasta que se encuentre un teléfono emparejado (este proceso puede durar varios minutos).

Nota: si desea más información sobre la lista de teléfonos compatibles, póngase en contacto con un representante de la marca.

- Cuando se haya establecido contacto, podrá disfrutar de la conexión automática de su teléfono. Puede que necesite activar la función de conexión Bluetooth® automática del teléfono con el sistema manos libres. Para ello, consulte el manual de su teléfono;
- durante la reconexión y si hay dos teléfonos acoplados en el perímetro de recepción del sistema manos libres, el último teléfono conectado tendrá la prioridad aunque se encuentre en el exterior del vehículo y dentro del perímetro del sistema manos libres.

Nota: si al conectar el sistema de telefonía manos libres hay una llamada en curso, el teléfono se conectará automáticamente y el sonido de la conversación pasará a los altavoces del vehículo.



Su sistema de telefonía manos libres tiene por único fin facilitar la comunicación disminuyendo los factores de riesgo sin eliminarlos totalmente. Debe respetar obligatoriamente las leyes del país en el que se encuentre.



Por razones de seguridad, efectúe estas operaciones con el vehículo parado.

CONECTAR, DESCONECTAR UN TELÉFONO (2/5)

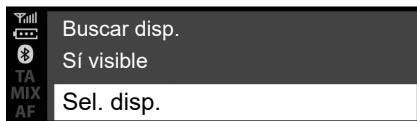

Radio con pantalla central

Conexión manual (cambio de teléfono conectado)

- pulse **3** o **19** para acceder al menú «Teléf.»;
- gire **6** o **15** hasta llegar al menú «Sel. disp.»;
- confirme pulsando **6**.



Se visualiza la lista de los teléfonos ya emparejados.

Seleccione el teléfono que desea conectar utilizando **6** o **15** y, a continuación, confirme pulsando **6**.

Aparecerá un mensaje para confirmar que el teléfono está conectado.

Nota: si ya existe un teléfono conectado, al cambiar de teléfono en la lista de teléfonos ya emparejados, la conexión existente se sustituye automáticamente con la del nuevo teléfono solicitado.

Fallo en la conexión

En caso de conexión fallida, por favor, compruebe que:

- su teléfono está encendido;
- la batería de su teléfono no está descargada;
- su teléfono ha sido emparejado previamente al sistema de telefonía manos libres;
- Bluetooth® está ahora activado en su teléfono y en el sistema de audio;
- el teléfono está configurado para aceptar la solicitud de conexión del sistema de audio.

Nota: el uso prolongado de su sistema de telefonía manos libres descargará con mayor rapidez la batería de su teléfono.

CONECTAR, DESCONECTAR UN TELÉFONO (3/5)

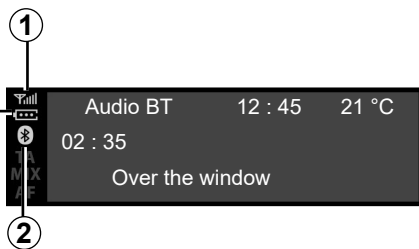

Información del teléfono

Una vez conectado, el sistema de audio proporciona información acerca del teléfono:

- el estado de la red del teléfono **1**;
- el nivel de carga de batería **2**;
- el tipo de conexión con el sistema multimedia **3**.



Desconectar un teléfono

Para desconectar su teléfono, puede:

- desactive la función Bluetooth® del sistema de audio;
- desactive la función Bluetooth® de su teléfono;
- elimine el teléfono emparejado a través del sistema de audio. Consulte el apartado «Desacoplar un teléfono» del capítulo «Acoplar, desacoplar un teléfono».

Entonces se visualiza un mensaje en la pantalla del sistema de audio confirmando la desconexión del teléfono.

Nota:

- si el teléfono está apagado se produce también su desconexión.
- si al desconectar el teléfono hay una llamada en curso, esta se transferirá automáticamente a su teléfono.

Para desactivar el Bluetooth® de su smartphone, consulte el manual de usuario de su teléfono.

Para desemparejar y eliminar el teléfono Bluetooth®, consulte el apartado «Desemparejar un teléfono» en el capítulo «Emparejar, desemparejar un teléfono».

CONECTAR, DESCONECTAR UN TELÉFONO (4/5)



Radio con pantalla en el cuadro de instrumentos

Conexión manual (cambio de teléfono conectado)

- Pulse **32** para acceder al menú principal;
- seleccione el menú «Teléf.» utilizando **26**, **33** o **34** y, a continuación, confirme pulsando **35**;
- seleccione el menú «Sel. disp.» utilizando **26**, **33** o **34** y, a continuación, confirme pulsando **35**.



Se visualiza la lista de los teléfonos ya emparejados.

Seleccione el teléfono que desea conectar en la lista utilizando **26**, **33** o **34** y, a continuación, confirme pulsando **35**.

Aparecerá un mensaje para confirmar que el teléfono está conectado.

Nota: si durante el cambio a otro teléfono un teléfono ya está conectado, la conexión existente se sustituye automáticamente por la del nuevo teléfono.

Fallo en la conexión

En caso de conexión fallida, por favor, compruebe que:

- su teléfono está encendido;
- la batería de su teléfono no está descargada;
- su teléfono ha sido emparejado previamente al sistema de telefonía manos libres;
- Bluetooth® está ahora activado en su teléfono y en el sistema de audio;
- el teléfono está configurado para aceptar la solicitud de conexión del sistema de audio.

Nota: el uso prolongado de su sistema de telefonía manos libres descargará con mayor rapidez la batería de su teléfono.

CONECTAR, DESCONECTAR UN TELÉFONO (5/5)



Información del teléfono

Una vez conectado, el sistema de audio proporciona información acerca del teléfono:

- el estado de la red del teléfono **5**;
- el nivel de carga de batería **6**;
- el tipo de conexión con el sistema multimedia **4**.



Desconectar un teléfono

Para desconectar su teléfono, puede:

- desactive la función Bluetooth® del sistema de audio;
- desactive la función Bluetooth® de su teléfono;
- elimine el teléfono emparejado a través del sistema de audio. Consulte el apartado «Desacoplar un teléfono» del capítulo «Acoplar, desacoplar un teléfono».

El apagado del teléfono provoca también la desconexión del teléfono.

Entonces se visualiza un mensaje en la pantalla del sistema de audio confirmando la desconexión del teléfono.

Nota: si se encuentra en medio de una comunicación en el momento de la desconexión de su teléfono, esta se transferirá automáticamente a dicho teléfono.

Para desactivar la función Bluetooth® del sistema de audio, consulte «Función Bluetooth®» en el capítulo denominado «Descripción general».

Para desactivar el Bluetooth® de su smartphone, consulte el manual de usuario de su teléfono.

Para desemparejar y eliminar el teléfono Bluetooth®, consulte el apartado «Desemparejar un teléfono» en el capítulo «Emparejar, desemparejar un teléfono».

REALIZAR O RECIBIR UNA LLAMADA (1/7)

Radio con pantalla central

Llamar a un contacto de la agenda telefónica

Al emparejar un teléfono, su agenda se carga automáticamente en el sistema de audio (según el teléfono).

Para buscar un contacto:

- pulse **3** o **19** para acceder al menú «Teléf.»;
- seleccione «Agenda» utilizando **6** o **15** y, a continuación, pulse **6** para confirmar.

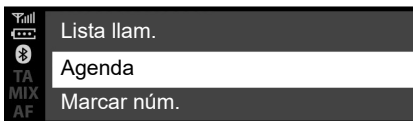

En el menú «Agenda» puede buscar un contacto por nombre; para ello:

- pulse **6** o **15** para visualizar el alfabeto digital;
- utilice **6** o **15** para recorrer las letras del alfabeto;

- cuando haya seleccionado la letra deseada, pulse **6** para confirmar;
- seleccione el contacto deseado utilizando **6** o **15** y, a continuación, pulse **6** para visualizar los números memorizados del contacto;
- seleccione el número deseado utilizando **6** o **15** y, a continuación, pulse **6** para confirmar e iniciar la llamada.

Nota: para volver a la pantalla anterior, pulse **4**.



Se recomienda parar para marcar un número o para buscar un contacto.

REALIZAR O RECIBIR UNA LLAMADA (2/7)

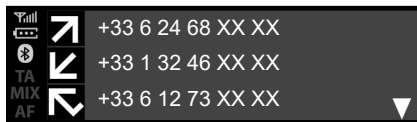

Llamar a un contacto que figure en el registro de llamadas

Para visualizar el registro de llamadas:

- pulse **3** o pulse brevemente **19** para acceder al menú «Teléf.»;
- seleccione «Lista llam.» utilizando **6** o **15** y, a continuación, pulse **6** para confirmar;
- seleccione el contacto o el número al que desea llamar utilizando **6** o **15** y, a continuación, pulse **3**, **6** o **19** para iniciar la llamada.

Para llamar al último número marcado, mantenga pulsado **3** o **19**.

Emitir una llamada marcando un número

Para hacer una llamada marcando el número de teléfono:

- pulse **3** o pulse brevemente **19** para acceder al menú «Teléf.»;
- seleccione «Marcar núm.» utilizando **6** o **15** y, a continuación, pulse **6** para confirmar;
- seleccione cada dígito utilizando **6** o **15** y, a continuación, pulse **6** para confirmar;
- una vez introducido el número, pulse **3**, **6** o **19** para realizar la llamada.

Se puede llamar al último número marcado manteniendo pulsado **4**.



Se recomienda para para marcar un número o para buscar un contacto.

Recibir una llamada

Al recibir una llamada, el número del interlocutor se muestra en la pantalla del sistema de audio (esta función depende de las opciones que haya suscrito con su operador de telefonía).

Si el número entrante está guardado en una de las agendas, se visualiza el nombre del contacto en lugar del número.

Si el número del interlocutor no se puede visualizar, la pantalla del sistema de audio muestra el mensaje «Número privado».

REALIZAR O RECIBIR UNA LLAMADA (3/7)



Para aceptar una llamada entrante, pulse **3** o **16**. También puede seleccionar **37** utilizando **6** o **15** y, a continuación, pulsar **6** para confirmar y aceptar la llamada entrante.

Para rechazar una llamada, mantenga pulsado **3** o **16**. También puede seleccionar **38** utilizando **6** o **15** y, a continuación, pulsar **6** para confirmar y rechazar la llamada.



Para poner una llamada entrante en espera, seleccione **39** utilizando **6** o **15** y, a continuación, pulse **6** para confirmar y poner la llamada entrante en espera.

Hablando

Puede:

- ajustar el volumen girando **1** o pulsando **13** o **14**;
- colgar pulsando **3** o **16**.

El sistema permite gestionar la función de doble llamada cuando su teléfono está conectado (según la suscripción).

REALIZAR O RECIBIR UNA LLAMADA (4/7)



Gire **6** o **15** y, a continuación, confirme con **6**. Puede:

- aceptar la llamada entrante/reanudar una llamada puesta en espera seleccionando **37**;
- colgar seleccionando **38** durante la conversación;

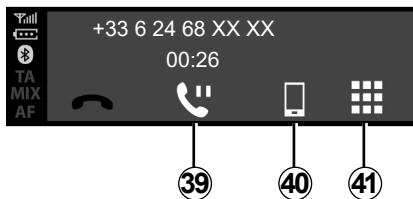

- ponga una llamada en espera seleccionando **39**;
- pase la conversación de su sistema de audio a su teléfono seleccionando **40**;
- controlar el teclado de su teléfono mediante el sistema de audio seleccionando **41**;

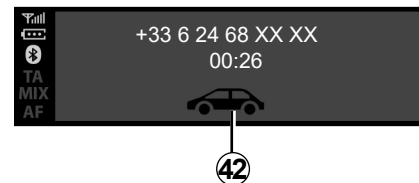

- pasar la conversación de su teléfono a su sistema de audio seleccionando **42**.

El sistema permite gestionar la función de doble llamada cuando su teléfono está conectado (según la suscripción).

REALIZAR O RECIBIR UNA LLAMADA (5/7)

Radio con pantalla en el cuadro de instrumentos

Llamar a un contacto de la agenda telefónica

Al emparejar un teléfono, su agenda se carga automáticamente en el sistema de audio (según el teléfono).

También puede autorizar el uso compartido automático de la agenda del teléfono y el registro de llamadas para que el sistema multimedia los transfiera automáticamente durante los emparejamientos siguientes.

Si el acceso no se ha autorizado, aparece un mensaje en la pantalla del sistema de audio pidiéndole que autorice el acceso a la agenda telefónica.

Si el sistema multimedia no puede encontrar su teléfono, consulte el manual de uso de su teléfono.

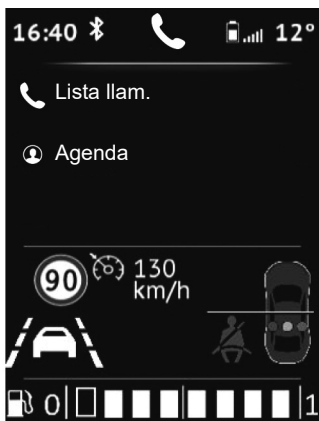

Para buscar un contacto:

- pulse **32**, a continuación, «Teléf.» utilizando **33** o **34** y, finalmente, pulse **35** para confirmar;
- seleccione «Agenda» utilizando **33** o **34** y, a continuación, pulse **35** para confirmar.

En el menú «Agenda» puede buscar un contacto por nombre; para ello:

- mantenga pulsado **33** o **34** para activar la búsqueda;
- utilice **26**, **33** o **34** para recorrer las letras del alfabeto;
- cuando haya seleccionado la letra deseada, pulse **35** para confirmar;
- seleccione el contacto deseado utilizando **33** o **34** y, a continuación, pulse **35** para visualizar los números memorizados del contacto;
- seleccione el número deseado utilizando **33** o **34** y, a continuación, pulse **35** para confirmar e iniciar la llamada.

Nota: para volver a la pantalla anterior, pulse **36**.



Se recomienda detener el vehículo para buscar un contacto.

REALIZAR O RECIBIR UNA LLAMADA (6/7)

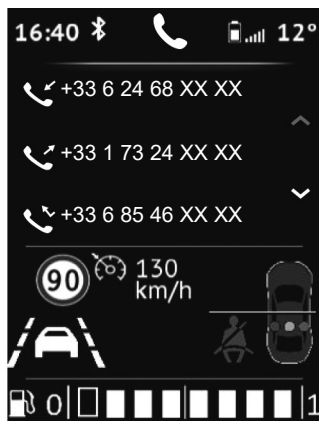

Llamar a un contacto que figure en el registro de llamadas

Para visualizar el registro de llamadas:

- pulse brevemente **28** para acceder al menú «Teléf.» o pulse **32**, a continuación, «Teléf.» utilizando **33** o **34** y, finalmente, pulse **35** para confirmar;
- seleccione «Lista llam.» utilizando **33** o **34** y, a continuación, pulse **35** para confirmar;
- seleccione el contacto o el número al que desea llamar utilizando **33** o **34** y, a continuación, pulse **35** para iniciar la llamada.



Recibir una llamada

Al recibir una llamada, el número del interlocutor se muestra en la pantalla del sistema de audio (esta función depende de las opciones que haya suscrito con su operador de telefonía).

Si el número entrante está guardado en una de las agendas, se visualiza el nombre del contacto en lugar del número.

Si el número del interlocutor no se puede visualizar, la pantalla del sistema de audio muestra el mensaje «Número privado».

Para aceptar una llamada entrante:

- seleccione **37** utilizando **33** o **34** y, a continuación, pulse **35** para confirmar;

o

- pulse brevemente **28**.

Para rechazar una llamada entrante:

- seleccione **38** utilizando **33** o **34** y, a continuación, pulse **35** para confirmar;

o

- mantenga pulsado **28**.



Se recomienda parar para marcar un número o para buscar un contacto.

REALIZAR O RECIBIR UNA LLAMADA (7/7)



Recepción de una segunda llamada

Al recibir una segunda llamada, el número del interlocutor se muestra en la pantalla del sistema de audio (esta función depende de las opciones que haya suscrito con su operador de telefonía). Puede:

- aceptar la llamada entrante seleccionando **37**;
- rechazar la llamada entrante seleccionando **38**;
- poner una llamada en espera seleccionando **39**.

Para colgar durante la conversación, pulse **38**.

Hablando

Puede:

- ajustar el volumen pulsando **27** o **29**;
- colgar pulsando **28**.

Pulse **33** o **34** y, a continuación, confirme con **35**. Puede:

- aceptar la llamada entrante/reanudar una llamada puesta en espera seleccionando **37**;
- colgar seleccionando **38** durante la conversación;
- ponga una llamada en espera seleccionando **39**;
- utilizar el teclado del sistema de audio para la realización de llamadas telefónicas automatizadas seleccionando **41**.

El sistema permite gestionar la función de doble llamada cuando su teléfono está conectado (según la suscripción).



Utilización del teclado durante una llamada

Para utilizar el teclado del sistema de audio durante una llamada:

- seleccione el teclado del sistema de audio **33** utilizando **33** o **34** y, a continuación, pulse **35** para confirmar;
- seleccione el dígito o el carácter utilizando **33** o **34** y, a continuación, pulse **35** para confirmar la elección.

Nota: para volver a la pantalla anterior, pulse **36**.

CARGADOR INALÁMBRICO (1/2)

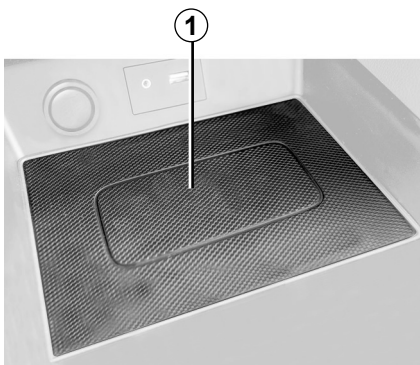

Presentación

Utilice la zona de carga de inducción **1** para cargar un teléfono sin necesidad de cable.

Nota: si desea más información acerca de los teléfonos compatibles, diríjase a un representante de la marca o visite el sitio web del fabricante.



Procedimiento de carga

Coloque su teléfono en la **2** zona de inducción **1**.

El proceso de carga del teléfono **2** se interrumpe en los casos siguientes:

- se detecta un objeto en la zona de carga por inducción **1**, como indica el estado de carga **5**. Un mensaje le pedirá que limpie la zona de disposición de carga inalámbrica para que **solo** esté presente su teléfono;
- el teléfono está cargado totalmente, como indica el estado de carga **3**;

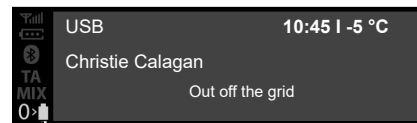

- la zona de carga por inducción **1** sufre **sobrecalentamiento**. El proceso de carga del teléfono **2** se reanudará poco después de que la temperatura haya descendido.

Los objetos que se dejen en la zona de carga de inducción **1** podrían sobrecalentarse. Le aconsejamos colocarlos en las zonas previstas para ello (compartimento, sujeción elástica en el parasol, etc.).

CARGADOR INALÁMBRICO (2/2)

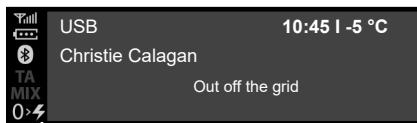

Progreso de carga

Se muestra la evolución de la carga en el panel delantero del sistema de audio:

- teléfono cargado **3**;
- carga en curso **4**;
- objeto metálico detectado **5**.

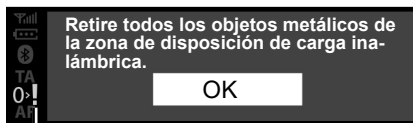

Nota: es preferible quitar el chasis o la carcasa de protección del teléfono para que el resultado del proceso de carga sea óptimo.

El cargador por inducción utiliza software de código abierto bajo licencia BSD-3-Clause, objeto de restricciones y limitaciones de las que debe informarse consultando Open Source Initiative.

Es fundamental no dejar objetos (memoria USB, tarjeta SD, tarjeta de crédito, joyas, llaves, monedas, etc.) en la zona de carga por inducción **1** durante la carga del teléfono. Retire todas las tarjetas magnéticas o tarjetas de crédito de la funda antes de colocar el teléfono en la zona de carga de inducción **1**.

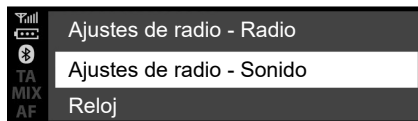

Radio con pantalla central

Ajustes de audio

Visualice el menú de los ajustes de audio pulsando **5**. Seleccione «Ajustes de audio» utilizando **6** o **15** y, a continuación, pulse **6** o **18** para confirmar. Los ajustes disponibles son los siguientes:

- «Ecuualizador»;
- «Espacialización»;
- «Volumen»;
- «Ref. graves»;
- «Audio pred.».



Ecuualizador

Seleccione «Ecuualizador» y, a continuación, pulse **6** o **15** para acceder a los diferentes elementos en el orden siguiente:

- «Graves»;
- «Medio»;
- «Agudos».

«Espacialización» (distribución del sonido)

- «Balance» (balance izquierdo/derecho del sonido);
- «Mezcla» (distribución frontal/trasera del sonido).

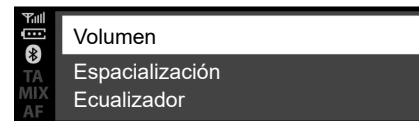

Puede modificar el valor de cada ajuste utilizando **6** o **15**.

Pulse **6** o **18** para confirmar y volver a la selección anterior.

Para salir del menú actual, pulse **4**.

«Volumen sensible a la velocidad»

El volumen del sistema de audio varía según la velocidad del vehículo. Acceda al menú «Ajustes de audio» y, a continuación, confirme «Volumen» pulsando **6** o **18**.

AJUSTES DEL SISTEMA (2/9)

Para alcanzar la configuración deseada, seleccione una de las opciones siguientes:

- «DES.»;
- «Muy bajo»;
- «Bajo»;
- «Medio»;
- «Alto»;
- «Muy alto».

«Ref. graves»

La función «Ref. graves» permite reforzar el nivel de los sonidos graves.

Para activar o desactivar esta función, seleccione «ACT./DES.» utilizando **6** o **15** y, a continuación, pulse **6** o **18** para confirmar.

«Audio por defecto»

Visualice los «Ajustes de audio», seleccione «Por defecto» y, a continuación, «Audio pred.».

Seleccione «ACT.» o «DES.».

Todos los ajustes audio vuelven a su valor por defecto.

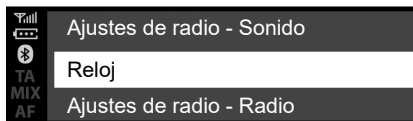

Ajuste de la hora

Esta función permite ajustar la hora.

Visualice el menú de los ajustes de audio pulsando **5**. Seleccione «Reloj» utilizando **6** o **15** y, a continuación, pulse **6** o **18** para confirmar. Los ajustes disponibles son los siguientes:

- «Cambio hora»: ajuste de las horas y los minutos;
- «Formato»: selección del formato de visualización «12 h» o «24 h».

Ajustes de la radio

Para acceder a los ajustes de radio, pulse **5** y, a continuación, seleccione «Ajustes de radio» utilizando **6** o **15**. Pulse **6** o **18** para confirmar.

Los ajustes disponibles son los siguientes:

- «TA» (información de tráfico);
- «AF»;
- «Interrup. DR» (boletines informativos);
- «Act. lista FM»;
- «Act. lista DR».



Por razones de seguridad, efectúe estos ajustes con el vehículo parado.

AJUSTES DEL SISTEMA (3/9)

«TA» (información de tráfico)

Para activar o desactivar esta función:

- visualice el menú de ajustes manteniendo pulsado **5** y, a continuación, pulse **5** para confirmar;
- seleccione «Ajustes de audio» utilizando **6** o **15** y, a continuación, pulse **6** o **18** para confirmar;
- seleccione «TA» utilizando **6** o **15** y, a continuación, pulse **6** o **18** para confirmar;
- seleccione «ON» u «OFF» para activar o desactivar la función «TA».

Para volver al menú anterior, pulse **4** en el frontal del sistema de audio.

«AF» (seguimiento automático de frecuencia AF)

La frecuencia de una emisora FM cambia según la zona geográfica.

Algunas emisoras utilizan el sistema RDS, principalmente para el seguimiento automático del cambio de frecuencia «AF» durante los desplazamientos del vehículo.

«Interrup. DR» (boletín informativo)

- Visualice el menú de ajustes pulsando **5**, seleccione «Ajustes de la radio» utilizando **6** o **15** y, a continuación, pulse **6** o **18** para confirmar;
- seleccione «Interrup. DR» utilizando **6** o **15** y, a continuación, pulse **6** o **18** para confirmar;
- seleccione los boletines informativos que desea escuchar utilizando **6** o **15** y, a continuación, pulse **6** o **18** para confirmar.

«Act. lista FM»

Consulte la información sobre «Act. lista FM» en el capítulo «Escuchar la radio».

«Act. lista DR»

Consulte la información sobre «Act. lista DR» en el capítulo «Escuchar la radio».

AJUSTES DEL SISTEMA (4/9)

Elección del idioma

Esta función permite cambiar el idioma del sistema de audio.

Acceda al capítulo «Idioma» pulsando **5**, seleccione el idioma deseado utilizando **6** o **15** y, a continuación, pulse **6** o **18** para confirmar.



Versión del software

Visualice el menú Ajustes pulsando **5** «CONFIGURACIÓN» y, a continuación, desplácese hacia abajo hasta «Versión SW». La versión de software o «Software» se muestra en la pantalla.

Para actualizar el Software, descargue la última actualización (disponible en el sitio web del fabricante) a una memoria USB y, a continuación, inserte la memoria en el puerto USB **7**. El sistema presenta automáticamente: «Actualiz. detec.».

Confirme «SÍ/NO» y espere a que aparezca el mensaje «Desconectar USB» antes de reiniciar su sistema de audio y registrar la actualización.

«Opciones» (Bluetooth®)

Acceda al menú «Teléf.», según el sistema de audio:

- pulse **3** o **13**;
- seleccione el capítulo «Opciones» utilizando **6** o **15** y, a continuación, pulse **6** o **18** para confirmar.

Los ajustes disponibles son los siguientes:

- «Km/h»: ajuste del tono de llamada o del volumen;
- «Tono llam.»: permite activar el tono de llamada del vehículo o el tono transferido desde el teléfono.



Por razones de seguridad, efectúe estos ajustes con el vehículo parado.

AJUSTES DEL SISTEMA (5/9)

Para ajustar el volumen del tono de llamada cuando un teléfono Bluetooth® está conectado al sistema de audio, seleccione «Km/h» utilizando **6** o **15** y, a continuación, pulse **6** o **18** para confirmar.

Se visualiza un nuevo submenú:

- «Tono llam.»;
- «Lista llam.».

Seleccione uno de los dos capítulos utilizando **6** o **15** y, a continuación, **6** o **18** para confirmar.

Para activar el tono de llamada del vehículo o del teléfono conectado a Bluetooth®, seleccione «Tono llam.» girando y pulsando **6** o utilizando la perilla de mando del frontal del sistema de audio o **15**.

Se visualiza un nuevo submenú:

- «Coche»;
- «Teléf.».

Seleccione uno de los dos capítulos utilizando **6** o **15** y, a continuación, **6** o **18** para confirmar.

Visualización de los textos de radio

Visualice el menú de los textos de radio manteniendo pulsado el botón **5**. El sistema de audio muestra «Disponible» en la pantalla.

La visualización de los textos de radio puede contener hasta 64 caracteres.

Nota: si la emisora de radio actual no puede mostrar texto de radio, en la pantalla del sistema de audio aparece «No Radio texto».



Por razones de seguridad, efectúe estos ajustes con el vehículo parado.

AJUSTES DEL SISTEMA (6/9)



Radio con pantalla en el cuadro de instrumentos

Visualice el menú principal pulsando **32**.

Los ajustes disponibles son los siguientes:

- «Coche»;
- «Audio»;
- «Teléf.».



Por razones de seguridad, efectúe estos ajustes con el vehículo parado.

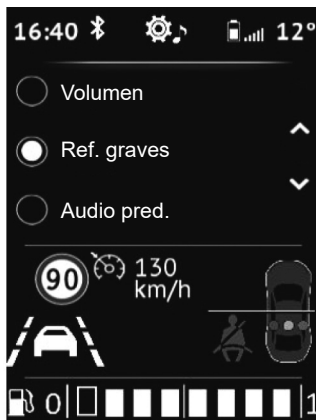

Ajustes de audio

Visualice el menú de los ajustes de audio pulsando **32**. Seleccione «Ajustes de audio» utilizando **33** o **34** y, a continuación, pulse **35** para confirmar.

Los ajustes disponibles son los siguientes:

- «Ecuilizador»;
- «Espacialización»;
- «Volumen»;
- «Ref. graves»;
- «Audio pred.».

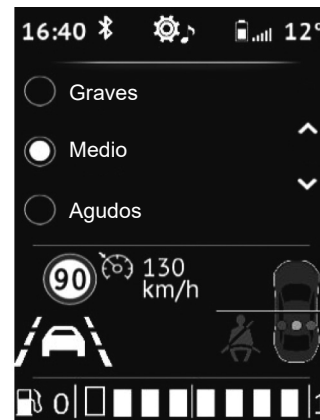

Ecuilizador

Seleccione «Ecuilizador» y, a continuación, pulse **33** o **34** para acceder a los diferentes elementos en el orden siguiente:

- «Graves»;
- «Medio»;
- «Agudos».

AJUSTES DEL SISTEMA (7/9)

«Espacialización» (distribución del sonido)

Utilice la función «Espacialización» para ajustar la distribución del sonido en el habitáculo:

- «Balance» (balance izquierdo/derecho del sonido);
- «Mezcla» (distribución frontal/trasera del sonido).

Puede modificar el valor de cada ajuste utilizando **33** o **34**.

Pulse **35** para confirmar y volver a la selección anterior.

«Volumen sensible a la velocidad»

El volumen del sistema de audio varía según la velocidad del vehículo.

Acceda al menú «Ajustes de audio» y, a continuación, confirme «Volumen» pulsando **35**.

Para alcanzar la configuración deseada, seleccione una de las opciones siguientes:

- «OFF»;
- «Muy bajo»;
- «Bajo»;
- «Medio»;
- «Alto»;
- «Muy alto».



«Bass Boost»

Utilice la función «Bass Boost» para reforzar el nivel de los sonidos graves.

Acceda al menú «Ajustes de audio» y, a continuación, confirme «Bass Boost» utilizando **33** o **34**; a continuación, pulse **35** para confirmar.

Para activar/desactivar esta función, seleccione «ON» u «OFF» utilizando **33** o **34** y, a continuación, pulse **35** para confirmar.

«Audio por defecto»

Visualice los «Ajustes de audio», seleccione «Por defecto» y, a continuación, «Audio pred.».

Seleccione «ACT.» o «DES.».

Todos los ajustes audio vuelven a su valor por defecto.

Ajustes de la radio

Visualice el menú de los ajustes de audio pulsando **32**. Seleccione «Ajustes de audio de la radio» utilizando **33** o **34** y, a continuación, pulse **35** para confirmar.

Los ajustes disponibles son los siguientes:

- «Act. lista FM»;
- «Act. lista DR».

«Act. lista FM»

Consulte la información sobre «Act. lista FM» en el capítulo «Escuchar la radio».

AJUSTES DEL SISTEMA (8/9)

«Act. lista DR»

Consulte la información sobre «Act. lista DR» en el capítulo «Escuchar la radio».

Ajustes del teléfono

Utilice esta función para ajustar la configuración del teléfono conectado al sistema de audio.

Visualice el menú de los ajustes de audio pulsando **32**. Seleccione «Ajustes del teléfono» y seleccione el ajuste deseado utilizando **33** o **34** y, a continuación, pulse **35** para confirmar.

Los ajustes disponibles son los siguientes:

- «Buscar disp.»;
- «Sí visible»;
- «Sel. disp.»;
- «Eliminar disp.»;
- «Bluetooth».

Consulte los capítulos correspondientes.

Para volver al menú anterior, pulse el botón **4** del panel delantero del sistema de audio.



«Opciones» (Bluetooth®)

Visualice el menú de los ajustes de audio pulsando **32**. Seleccione «Opciones» utilizando **33** o **34** y, a continuación, pulse **35** para confirmar.

Para activar la función Bluetooth® del sistema de audio, seleccione «ON» utilizando **33** o **34** y, a continuación, pulse **35** para confirmar.

Para desactivar la función Bluetooth® del sistema de audio, seleccione «OFF» utilizando **33** o **34** y, a continuación, pulse **35** para confirmar.

Dependiendo de la marca y el modelo de su teléfono, las funciones manos libres pueden ser parcial o totalmente incompatibles con el sistema de audio de su vehículo.



Por razones de seguridad, efectúe estos ajustes con el vehículo parado.

AJUSTES DEL SISTEMA (9/9)

Visualización de los textos de radio

La pantalla de texto de la radio (FM, DR) puede contener un máximo de 64 caracteres.

Nota: si no se proporciona ninguna información, en la pantalla aparece «Ningún mensaje».

Elección del idioma

Utilice esta función para cambiar el idioma de la pantalla del sistema de audio en el cuadro de instrumentos.

Visualice el menú de los ajustes de audio pulsando **32**. Seleccione «Ajustes del vehículo», «Idioma» y, a continuación, seleccione el idioma deseado utilizando **33** o **34** y pulse **35** para confirmar.

Ajuste de la hora

Esta función permite ajustar la hora.

Visualice el menú de los ajustes de audio pulsando **32**. Seleccione «Menú del vehículo», «Reloj» utilizando **33** o **34** y pulse **35** para confirmar.

Aparece el menú «Reloj»:

- mantenga pulsado **35** para acceder al ajuste de Horas;
- ajuste las horas utilizando **33** o **34**; a continuación, espere un momento y el ajuste de Horas cambiará automáticamente al ajuste de Minutos;
- ajuste los minutos utilizando **33** o **34**; a continuación, espere un momento y la configuración se confirmará automáticamente.



Por razones de seguridad, efectúe estos ajustes con el vehículo parado.

DACIA MEDIA CONTROL: DESCRIPCIÓN GENERAL (1/5)

Presentación

«Dacia Media Control» es una aplicación que puede descargarse en su smartphone o tableta. Esta aplicación le permite acceder a varios menús:

- «Navegación»;
- «Multimedia»;
- «Coche»;
- «Teléf.»;
- «Cambio hora».

Nota: si desea más información acerca de los teléfonos y las tabletas compatibles, dirijase a un representante de la marca o visite el sitio web del fabricante, si existe.

Conexión Bluetooth®

Verifique que su teléfono o tableta esté emparejado con el sistema de audio (consulte el apartado «Emparejar un teléfono» en el capítulo «Emparejar o desemparejar un teléfono»).

Nota: Bluetooth® debe activarse y ajustarse en «visible» en su teléfono o tableta (si desea más información, consulte el manual de usuario de su dispositivo).

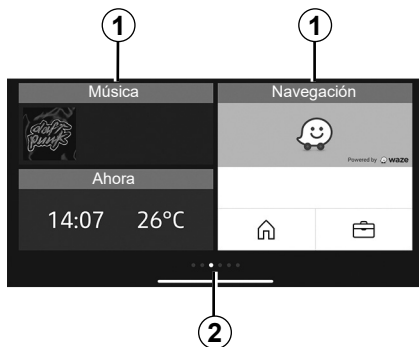

Visualizador

Página de inicio personalizado

- 1 Acceso a aplicaciones ancladas.
- 2 Indicadores de páginas.

Nota: Puede cambiar la configuración de la pantalla de bienvenida. Consulte la sección «Dacia Media Control: parámetros de ajuste».

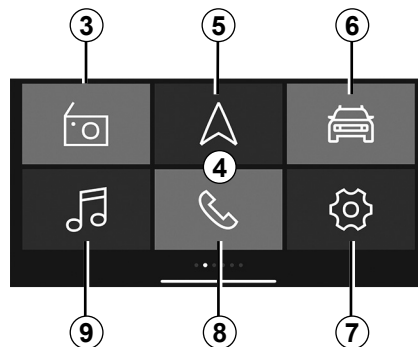

Pantalla de inicio por defecto de 4 «Dacia Media Control»

La pantalla de inicio por defecto muestra los menús siguientes:

- 3 «Radio»: gestión de la radio.
- 5 «Navegación»: gestión de navegación.
- 6 «Coche»: gestión de su consumo de carburante, Driving Eco, etc.
- 7 «Cambio hora»: gestión de los ajustes de la aplicación «Dacia Media Control».
- 8 «Teléf.»: gestión de las funciones del teléfono.
- 9 «Multimedia»: gestión de recursos multimedia.

DACIA MEDIA CONTROL: DESCRIPCIÓN GENERAL (2/5)

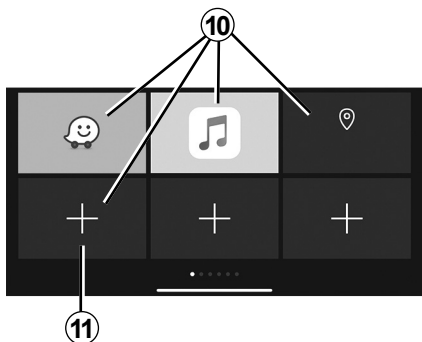

Pantalla de favoritos

Utilice la aplicación «**Dacia Media Control**» para agregar accesos directos a sus funciones favoritas:

- aplicaciones;
- contactos;
- Funciones de «**Dacia Media Control**»;
- música;
- navegación;
- ...

10 Acceso a la función previamente designada como favorita.

11 Acceso a la pantalla de gestión de favoritos.

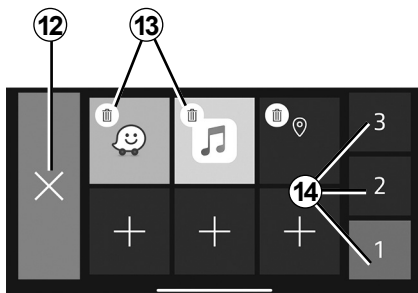

Pantalla de gestión de favoritos

Para acceder a la pantalla de gestión de favoritos, pulse el botón **11**.

12 Vuelva a la pantalla anterior.

13 Elimine el favorito.

14 Acceso a las diferentes páginas de gestión de favoritos.

Se recomienda realizar actualizaciones periódicas de su aplicación «**Dacia Media Control**».

Personalización de la página de inicio

Puede personalizar la página de inicio de «**Dacia Media Control**». Para ello, pulse el botón **11** o mantenga pulsado cualquier punto de la página de inicio personalizada y, a continuación, coloque una aplicación disponible en la parte inferior de la pantalla en la ubicación que desee. En caso de que coloque la aplicación en un lugar que ya esté en uso, se sustituirá automáticamente.

Su sistema manos libres tiene por objeto facilitar la comunicación disminuyendo los factores de riesgo, aunque sin eliminarlos totalmente.

Debe respetar obligatoriamente las leyes del país en el que se encuentre.

DACIA MEDIA CONTROL: DESCRIPCIÓN GENERAL (3/5)

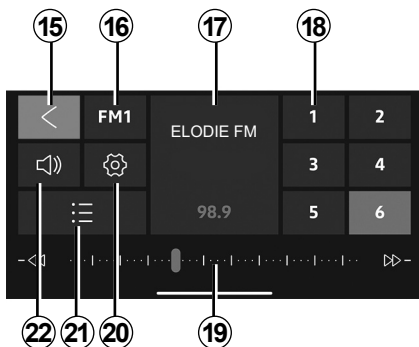

Menú «Radio»

Este menú le permite escuchar emisoras de radio y proporciona las siguientes funciones:

- 15** Volver al menú principal.
- 16** Elección de la banda de radio (FM, DR o AM).
- 17** Radio reproduciéndose.
- 18** Selección de presintonías/favoritos de radio.

Nota: «Dacia Media Control» enumera las presintonías/favoritos de la radio del vehículo.

19 Banda de radiofrecuencias, información de radiofrecuencias.

20 Acceso a los ajustes de sonido.

21 Lista de emisoras disponibles.

22 Gestión del volumen.

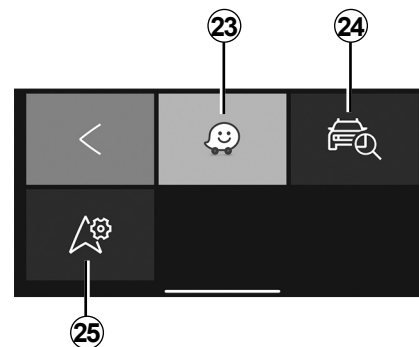

Menú «Navegación»

El menú de navegación contiene todas las funciones de navegación por satélite, mapas de carreteras, información sobre el tráfico, aplicaciones de navegación y zonas peligrosas. El menú «Navegación» proporciona las funciones siguientes:

- 23** Aplicación de navegación para la planificación de los trayectos.
- 24** Aplicación que le permite geolocalizar su vehículo.
- 25** Acceso a los ajustes que le permiten configurar una aplicación de navegación predeterminada.

DACIA MEDIA CONTROL: DESCRIPCIÓN GENERAL (4/5)

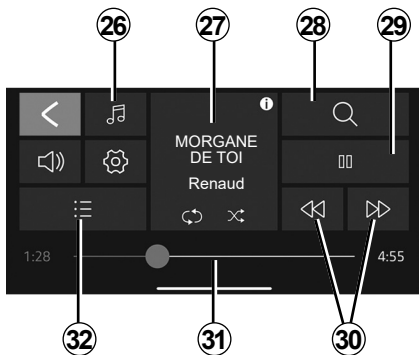

Menú «Multimedia»

El menú «Multimedia» incluye todas las funciones para reproducir archivos de audio y las funciones siguientes:

- 26** Selección de la fuente del archivo de audio.
- 27** Reproducción de archivo multimedia.
- 28** Búsqueda de un archivo multimedia.
- 29** Reproducir/poner en pausa.
- 30** Archivo siguiente/anterior.
- 31** Barra de desplazamiento, tiempo restante del archivo multimedia que se está reproduciendo en este momento.
- 32** Selección de lista de reproducción.

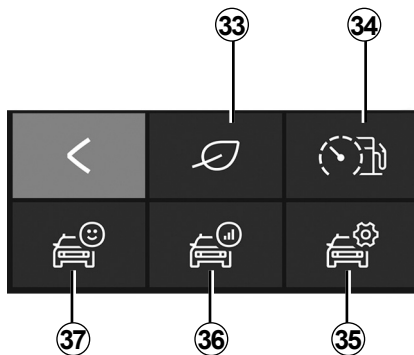

Menú «Coche»

El menú «Coche» se utiliza para gestionar determinados elementos del equipo, como el ordenador de a bordo y la Driving eco. Proporciona las funciones siguientes:

- 33** Acceso al menú Driving eco (vea su puntuación eco, etc.).
- 34** Comportamiento de conducción o indicador de consumo en tiempo real.
- 35** Acceso a ajustes e información.
- 36** Acceso a su «Balance del trayecto».
- 37** Acceso al cuadro de instrumentos de su vehículo.

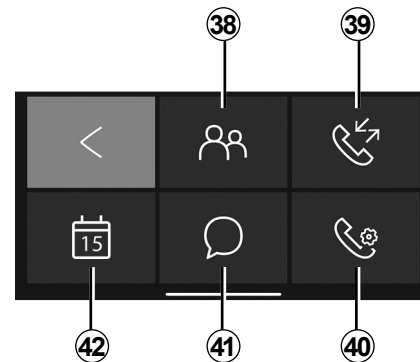

Menú «Teléf.»

El menú «Teléf.» permite el uso de su teléfono en modo manos libres y proporciona las funciones siguientes:

- 38** Acceso a su agenda telefónica.
- 39** Acceso a su registro de llamadas.
- 40** Acceso a los ajustes del menú «Teléf.».
- 41** Acceso a sus mensajes.
- 42** Acceso al calendario.

DACIA MEDIA CONTROL: DESCRIPCIÓN GENERAL (5/5)

Alarma de olvido del teléfono

Con el motor y el sistema de audio apagados, la aplicación «**Dacia Media Control**» muestra en la pantalla de su teléfono inteligente un mensaje de advertencia junto con un pitido para avisarle que ha olvidado el teléfono en su vehículo.

Nota: en algunos teléfonos y tabletas está disponible la función «Text-to-speech». El sistema de audio lee los mensajes en voz alta.

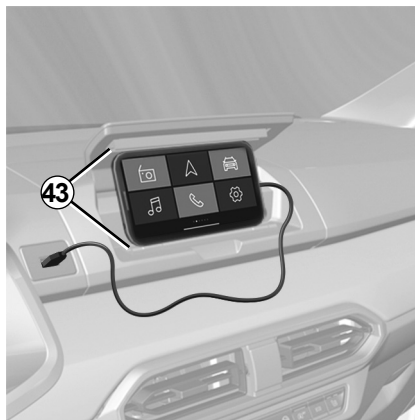

Soporte de teléfono 43

Según el equipo, puede mantener su teléfono activado en la consola central utilizando la aplicación «**Dacia Media Control**» con el equipo ergonómico **43**.

Carga con el puerto USB

Si conecta la toma USB de su teléfono al puerto USB, puede cargar o mantener el nivel de la batería durante su utilización.

Se recomienda realizar actualizaciones periódicas de su aplicación «**Dacia Media Control**».

DACIA MEDIA CONTROL: FUNCIÓN NAVEGACIÓN (1/2)

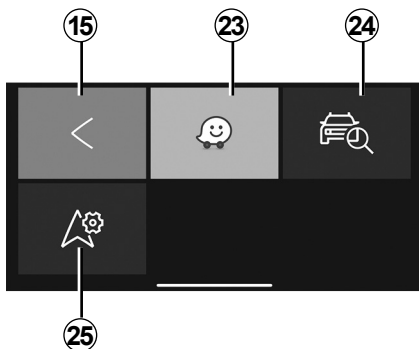

«Navegación»

Para acceder al menú de navegación, desde el menú de inicio por defecto de «Dacia Media Control», pulse la tecla «Navegación».

El menú «Navegación» está formado por varios iconos:

- 15** Volver al menú principal por defecto.

- 23** Acceso a la aplicación de navegación para gestionar sus itinerarios definidos.
- 24** Acceso a la aplicación «Go To My Car» para geolocalizar su vehículo.
- 25** Establecimiento de la aplicación de navegación que desee utilizar por defecto.



«Encontrar mi vehículo»

Esta función le permite geolocalizar su vehículo para encontrarlo en un aparcamiento, por ejemplo.

En el menú «Navegación», pulse **24** «Go To My Car».

Para encontrar su vehículo, puede:

- rellene el campo «Dirección de estacionamiento del vehículo»;
- pulsar el botón «Ir hacia mi vehículo» para iniciar la navegación en modo peatón hacia la dirección guardada previamente.

Nota: esta función solo está disponible y operativa desde el exterior del vehículo. Si una tercera persona ha cambiado de sitio su vehículo entre el momento en que se memorizó su posición GPS y el momento en que desea encontrarlo, la aplicación no podrá buscar su posición actual.



Por razones de seguridad, efectúe estos ajustes con el vehículo parado.

DACIA MEDIA CONTROL: FUNCIÓN NAVEGACIÓN (2/2)



«Ajustes de navegación»

Esta función le permite configurar la aplicación de navegación elegida por defecto.

En el menú «Navegación», pulse «Ajustes de navegación» **25** y, a continuación, seleccione la aplicación de navegación que desee utilizar de la lista de propuestas.



Por razones de seguridad, efectúe estos ajustes con el vehículo parado.

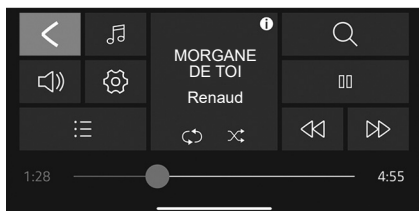

«Multimedia»

Para acceder al menú Multimedia, desde el menú de inicio por defecto de «Dacia Media Control», pulse la tecla «Multimedia».

Nota: para utilizar todas las funciones del menú «Multimedia», debe conectar su smartphone/tableta Bluetooth® al sistema de audio.

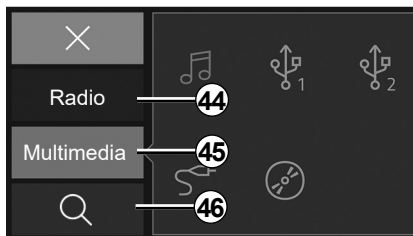

«Establecer fuente»

Para acceder al menú de selección de la fuente de archivo multimedia, pulse **26** «Multimedia». Puede utilizar este menú para seleccionar la fuente de:

44 «Radio»: menú para seleccionar emisoras de radio disponibles.

45 «Multimedia»: menú para seleccionar las fuentes de entrada conectadas al sistema de audio.

46 Buscar.

«Radio»

Este menú le permite escuchar emisoras de radio y proporciona las siguientes funciones:

- elegir una banda: «FM», «DR» o «AM»;
- elegir una emisora según los tres modos de búsqueda («Manual», «Lista» o «Frecuencia»);
- buscar una emisora con la ayuda del teclado inteligente integrado;
- escuchar las emisoras memorizadas;
- visualizar los textos informativos de ciertas emisoras de radio «FM», «DR» o «AM» que se están escuchando.

Para más información, consulte el capítulo «Escuchar la radio».

DACIA MEDIA CONTROL: FUNCIÓN MULTIMEDIA (2/3)

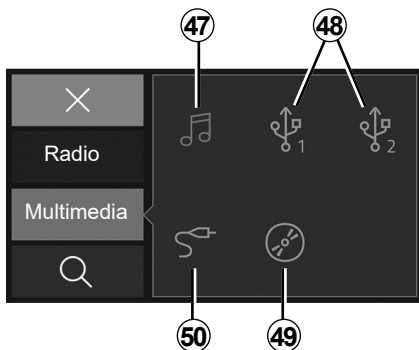

«Multimedia»

Este menú le permite escuchar música procedente de una fuente externa. Seleccione una fuente de entrada conectada para acceder a los archivos de audio en la lista siguiente.

- 47** Acceda a archivos multimedia guardados en el smartphone.
- 48** Acceda a archivos multimedia guardados en un reproductor de MP3 o un dispositivo USB.
- 49** Acceda a archivos multimedia almacenados en un CD (según el equipo).
- 50** Acceda a archivos multimedia de una fuente conectada a la toma Jack del sistema de audio.

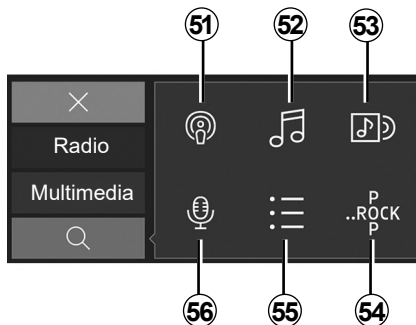

«Buscar»

Puede acceder a la función desde el menú multimedia pulsando el icono «Buscar» **28**.

Puede utilizar este menú para buscar un archivo multimedia en la fuente de audio externa seleccionada.

La búsqueda realiza las funciones siguientes:

- 51** Búsqueda por podcast.
- 52** Búsqueda por título.
- 53** Búsqueda por álbum.
- 54** Búsqueda por género.
- 55** Búsqueda de listas de reproducción.
- 56** Búsqueda por artista.

Nota: sólo pueden seleccionarse las fuentes disponibles. Las fuentes no disponibles aparecen sombreadas.

DACIA MEDIA CONTROL: FUNCIÓN MULTIMEDIA (3/3)



Lista de reproducción

Puede acceder a la función desde el menú multimedia pulsando «Lista de reproducción» **32**.

Este menú le permite acceder a las listas de lectura personalizadas.



«Sistema multimedia».

Puede acceder a la función desde el menú multimedia pulsando «Ajustes multimedia» **20**.

Este menú le permite ajustar los siguientes elementos:

- «Bal./Mezcla»;
- «Graves/agudos»;
- «Volumen Bluetooth®»;
- «AUX In»;
- «TA»;
- «Interrup. DR»;
- «Actualizar lista FM»;
- «Actualizar la lista DR»;
- «Volumen de tono de llamada»;
- «Tono llam.»;
- «Ajustes por defecto».



Por razones de seguridad, efectúe estos ajustes con el vehículo parado.

DACIA MEDIA CONTROL: FUNCIÓN VEHÍCULO (1/2)

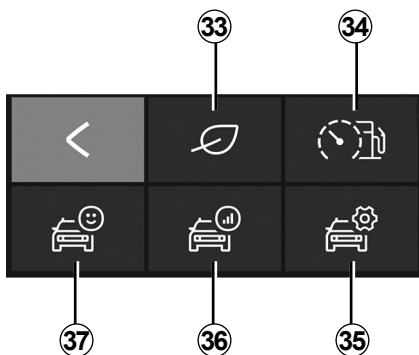

«Coche»

Para acceder al menú «Coche», desde el menú de inicio por defecto de «Dacia Media Control», pulse la tecla «Coche».

El menú «Coche» está formado por varios iconos:

33 Acceso al menú Driving Eco.

34 Indicador de consumo instantáneo y comportamiento de conducción.

35 Acceso a los ajustes del menú «Coche» de la aplicación.

36 Acceso al balance del último trayecto.

37 Acceso a los datos del cuadro de instrumentos del vehículo.

Nota: para utilizar todas las funciones del menú «Coche», debe conectar su teléfono o tableta Bluetooth® al sistema de audio.



«Driving Eco»

Esta función le permite visualizar en tiempo real una puntuación global que refleja su estilo de conducción.

Esta puntuación se basa en los criterios siguientes:

- las aceleraciones;
- la capacidad de anticipar las frenadas;
- cumplimiento de los cambios de marcha.

Tiene la posibilidad de obtener una puntuación global y consejos personalizados al final de cada uno de sus trayectos.

También puede consultar:

- la distancia recorrida sin consumo;
- las puntuaciones de los diez últimos trayectos.

Nota:

- según el teléfono, la aplicación «Driving Eco» ya no contabiliza sus puntuaciones durante la ejecución en segundo plano;
- pulse el botón «Audio pred.» del cuadro de instrumentos para iniciar un nuevo trayecto, una vez que se esté ejecutando la aplicación.

Para que se tenga en cuenta, un trayecto debe ser superior a 400 metros. Si el tiempo entre el arranque y la parada del motor es inferior a cuatro horas, la aplicación seguirá aumentando el trayecto antes de la detención.



Por razones de seguridad, efectúe estos ajustes con el vehículo parado.

DACIA MEDIA CONTROL: FUNCIÓN VEHÍCULO (2/2)



«Indicador de consumo instantáneo y comportamiento de conducción»

Utilice esta función para ver el consumo instantáneo de carburante respecto al consumo medio de su vehículo y observar su comportamiento de conducción.



«Ajustes»

Esta función le permite acceder a los ajustes del menú «Coche» y configurar determinadas opciones.



«Balance del trayecto»

Esta función le permite evaluar su estilo de conducción en sus trayectos anteriores:

- las aceleraciones;
- cambio de marchas;
- anticipación;
- ...



«Cuadro de instrumentos»

Esta función le permite acceder a los diferentes datos registrados en el cuadro de instrumentos, como por ejemplo:

- velocidad media,
- el consumo medio;
- distancia total;
- distancia recorrida desde el último punto de partida;
- ...

DACIA MEDIA CONTROL FUNCIÓN TELEFONÍA (1/2)

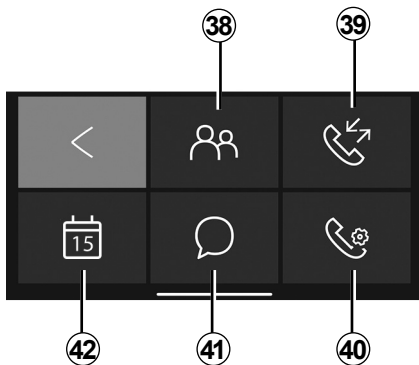

«Teléf.»

Para acceder al menú «Teléf.», desde el menú de inicio por defecto de **«Dacia Media Control»**, pulse la tecla «Teléf.».

El menú «Teléf.» está formado por varios iconos:

38 Acceso a la agenda.

39 Acceso a su registro de llamadas.

40 Acceso a los ajustes del menú Teléf..

41 Acceso a los mensajes recibidos en su smartphone o tableta.

42 Acceso a su «Calendario».

Nota: puede escuchar su buzón de voz manteniendo pulsada la tecla «1» en el teclado del frontal de la radio.

Primeramente, mantenga pulsada la tecla «1» del teclado del frontal de la radio para guardar el número de su buzón de voz.



«Agenda telefónica»

Pulse el icono «Agenda telefónica» para acceder a la lista de contactos en su teléfono Bluetooth®.

Tras conectar el sistema de audio con su teléfono Bluetooth® mediante la tecnología inalámbrica Bluetooth®, los números de la agenda de su teléfono estarán disponibles a través de la aplicación **«Dacia Media Control»**.

Seleccione el contacto (si el contacto cuenta con varios números, se le pedirá que seleccione el número al que desea llamar). La llamada se hará automáticamente al pulsar el número de contacto.

Cuando una dirección esté vinculada con un contacto, puede abrir la aplicación de navegación. Para ello, pulse el icono de navegación para navegar a la dirección memorizada.

Nota: Para ver la lista de contactos, deslice el dedo hacia arriba en la pantalla de su smartphone.

DACIA MEDIA CONTROL FUNCIÓN TELEFONÍA (2/2)



«Lista de Llamadas»

Utilice el registro de llamadas para consultar:

- Llamadas realizadas;
- Llamadas perdidas;
- Llamadas entrantes.

Al visualizar la lista del historial de llamadas, los contactos se visualizan en el orden del más reciente al más antiguo.

Para navegar por la lista de llamadas, deslice el dedo hacia arriba en la pantalla de su smartphone.

Para hacer una llamada desde la lista de llamadas, seleccione el contacto de la lista al que desea llamar.



Se recomienda parar para introducir un número o para buscar un contacto.



«Ajustes del teléfono»

Esta función le permite acceder a los ajustes del menú «Teléf.» y configurar determinadas opciones.



«Mensajes»

La «función Mensajes» le permite leer o escuchar los mensajes de texto recibidos mientras se esté utilizando la aplicación «Dacia Media Control».

Nota: Para ver la lista de mensajes, deslice el dedo hacia arriba en la pantalla de su smartphone.

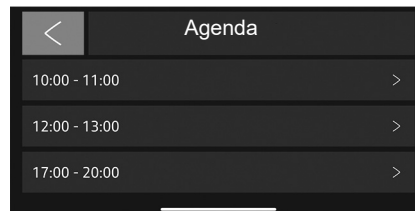

«Agenda»

La función Agenda le permite acceder a todas las tareas (citas y acontecimientos del día, etc.) guardadas en la agenda de su teléfono o tableta digital. Si una dirección postal está asociada a un evento, puede abrir la aplicación de navegación para navegar hacia esa ubicación.

Para ello, pulse el icono de navegación para navegar a la dirección memorizada.

DACIA MEDIA CONTROL: AJUSTES DE LOS PARÁMETROS (1/2)

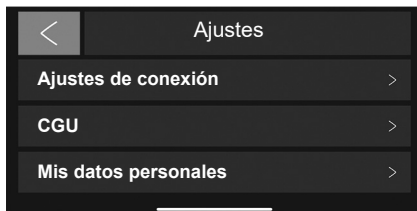

«Ajustes»

Para acceder al menú de ajustes, en el menú principal «**Dacia Media Control**» por defecto, seleccione «Ajustes».

Los «Ajustes» del sistema «**Dacia Media Control**» se pueden utilizar para configurar o ver lo siguiente:

- inicie la aplicación **Dacia Media Control** automáticamente una vez conectado al sistema de audio;

- información sobre su cuenta de usuario;
- los términos y las condiciones de uso;
- la conexión con el sistema de audio;
- el programa de instrucciones de la aplicación;
- el botón de acceso directo para volver a la aplicación **Dacia Media Control**;
- restaurar los ajustes por defecto;
- qué versión de «**Dacia Media Control**» está instalada en su teléfono;
- la conexión Bluetooth® (manual o automática);
- ...

Ajustes de conexión

Emparejamiento

Esta función le permite activar Bluetooth® en su teléfono y buscar el sistema de audio de «**MY CAR**».

«Iniciar Dacia Media Control»

Marque esta opción para activar o desactivar el inicio automático de la aplicación cuando se haya establecido la conexión con el sistema de audio de su vehículo.

«CGU»

Esta opción le permite ver los términos y las condiciones de uso.

DACIA MEDIA CONTROL: AJUSTES DE LOS PARÁMETROS (2/2)

«Mis datos personales»

Esta opción le permite ver información de protección de datos personales.

«Soporte»

Esta opción le permite ver los datos necesarios para la asistencia del fabricante.

Programa

Esta función permite ver el programa de instrucciones para la aplicación «Dacia Media Control».

«Ajustes por defecto»

Esta opción le permite volver a los ajustes por defecto.

«Activar la información de Dacia Media Control»

Seleccione esta opción para activar o desactivar la visualización del botón de acceso directo de la aplicación. Esta función solo está disponible en smartphones Android y requiere una autorización del sistema para su utilización. El botón sólo está visible cuando se está fuera de la aplicación «Dacia Media Control». Al pulsar el botón de acceso directo, se abre la aplicación «Dacia Media Control».

«Seguimiento de estadísticas»

Esta función le permite activar o desactivar la transferencia de datos a una herramienta de estadísticas específica.

«Versión de Media Control»

Esta función se muestra atenuada de forma predeterminada; se puede usar para ver la versión de la aplicación instalada en su teléfono smartphone.



Por razones de seguridad, efectúe estos ajustes con el vehículo parado.

ANOMALÍAS DE FUNCIONAMIENTO (1/2)

Descripción	Causas posibles	Soluciones
No se oye ningún sonido.	El volumen está al mínimo o en silencio.	Suba el volumen o desactive la función de silencio.
El sistema de audio no funciona y la pantalla no se enciende.	El sistema de audio no está bajo tensión.	Ponga el sistema de audio bajo tensión.
	Se ha fundido el fusible del sistema de audio.	Sustituya el fusible (consultar «fusibles» en el manual de utilización del vehículo).
El sistema de audio no funciona pero la pantalla sí se enciende.	El volumen está ajustado al mínimo.	Pulse 19 o gire 1 .
	Cortocircuito en los altavoces.	Consulte a un Representante de la marca.
Los altavoces derecho o izquierdo no emiten ningún sonido.	El ajuste del balance del sonido (ajuste izquierdo/derecho) es incorrecto.	Ajuste correctamente el balance del sonido.
	Altavoz desconectado.	Consulte a un Representante de la marca.
Mala recepción de la radio o ausencia de recepción.	El vehículo está muy alejado del emisor que corresponde a la radio (ruido de fondo e interferencias).	Busque otro emisor cuya señal se localice mejor a nivel local.
	La recepción se entrecorta con interferencias del motor.	Consulte a un Representante de la marca.
	La antena está dañada o no está conectada.	Consulte a un Representante de la marca.

ANOMALÍAS DE FUNCIONAMIENTO (2/2)

Descripción	Causas posibles	Soluciones
El teléfono no se conecta al sistema.	<ul style="list-style-type: none">- Su teléfono está apagado.- La batería de su teléfono está descargada.- Su teléfono no ha sido emparejado previamente con el sistema de telefonía manos libres.- El Bluetooth® de su teléfono y del sistema no están activados.- El teléfono no está configurado para aceptar la solicitud de conexión del sistema de audio.	<ul style="list-style-type: none">- Encienda el teléfono.- Recargue la batería de su teléfono.- Empareje su teléfono con el sistema de telefonía manos libres.- Active el Bluetooth® de su teléfono y del sistema.- Configure el teléfono para aceptar la solicitud de conexión del sistema de audio.
El reproductor audio Bluetooth® no se conecta al sistema.	<ul style="list-style-type: none">- Su reproductor está apagado.- La batería de su reproductor está descargada.- Su reproductor no ha sido emparejado previamente con el sistema de audio.- El Bluetooth® de su reproductor y del sistema de audio no están activados.- El reproductor no está configurado para aceptar la solicitud de conexión del sistema de audio.- La música no suena en su reproductor.	<ul style="list-style-type: none">- Encienda el reproductor.- Recargue la batería de su reproductor.- Empareje su reproductor con el sistema de audio.- Active el Bluetooth® de su reproductor y del sistema de audio.- Configure el reproductor para aceptar la solicitud de conexión del sistema.- según el grado de compatibilidad de su teléfono, puede que sea necesario lanzar la música desde su reproductor.
La aparición del mensaje «Batería baja».	El uso prolongado de su sistema de telefonía manos libres descargará con mayor rapidez la batería de su teléfono.	Recargue la batería de su teléfono.

ÍNDICE ALFABÉTICO (1/2)

4

4 ruedas motrices (4WD)..... E.75

A

acoplar un teléfono..... E.32 → E.37

agenda del teléfono..... E.43, E.47

anomalías de funcionamiento..... E.77 – E.78

B

Bluetooth®..... E.12 – E.13

botones..... E.4 → E.10

C

cargador inalámbrico..... E.50 – E.51

Código QR..... E.11

comunicación..... E.45, E.49

conectar un teléfono..... E.36, E.38

conexión

fallida..... E.39, E.41

conexión Bluetooth..... E.32 → E.37

corte del sonido..... E.14

D

Dacia Media Control

configuración de ajustes..... E.75 – E.76

descripción general..... E.11, E.61 → E.65

función multimedia..... E.68 → E.70

función navegación..... E.66 – E.67

función telefonía..... E.73 – E.74

función vehículo..... E.71 – E.72

desacoplar un teléfono..... E.34, E.37

desconectar un teléfono..... E.40, E.42

E

elección del modo..... E.14

eliminar un teléfono..... E.34, E.37

F

frontales y mandos en el volante..... E.4 → E.10

fuentes auxiliares..... E.24, E.28

G

gama de ondas..... E.17 – E.18, E.21 – E.22

H

hora

ajuste..... E.53, E.58

I

i Trafico..... E.53, E.58

idioma

modificar..... E.53, E.58

K

kit teléfono manos libres..... E.12 – E.13

L

llamar..... E.43, E.47

M

marcha..... E.14

P

parada..... E.14

precauciones de utilización..... E.2 – E.3

puesta en marcha..... E.14

R

radio

elegir una emisora..... E.17 – E.18, E.21 – E.22

memorización automática de las emisoras..... E.17 – E.18,

E.21 – E.22

modo automático..... E.17 – E.18, E.21 – E.22

modo manual..... E.17 – E.18, E.21 – E.22

ÍNDICE ALFABÉTICO (2/2)

preselección de emisoras	E.17 – E.18, E.21 – E.22
radio-text	E.56, E.60
RDS	E.12
recibir una llamada	E.43, E.47
reconocimiento de voz	E.16
registro de llamadas	E.43, E.47
reglajes	
audio	E.52, E.57

S

seguimiento de frecuencias AF-RDS.....	E.20, E.23
--	------------

T

toma USB	E.24, E.28
----------------	------------

U

USB	
fuente de audio	E.12 – E.13

V

visualizador.....	E.4 → E.10
volumen	E.14
volumen comunicación.....	E.45, E.49

Sumário

Precauções de utilização	P.2
Apresentação dos comandos	P.4
Dacia Media Control: introdução	P.11
Descrição geral	P.12
Funcionamento	P.14
Utilizar o reconhecimento vocal	P.16
Ouvir rádio	P.17
Fontes áudio auxiliares	P.24
Registrar/eliminar um telemóvel	P.32
Ligar/desligar um telemóvel	P.38
Efetuar/receber uma chamada	P.43
Carregador sem fios	P.50
Configurações do sistema	P.52
Dacia Media Control: descrição geral	P.61
Dacia Media Control: função de navegação	P.66
Dacia Media Control: função multimédia	P.68
Dacia Media Control: função de veículo	P.71
Dacia Media Control: função do telefone	P.73
Dacia Media Control: configurar regulações	P.75
Anomalias de funcionamento	P.77

Traduzido do francês. Reprodução ou tradução, mesmo parciais, interdita sem autorização escrita do construtor do veículo.

PRECAUÇÕES DE UTILIZAÇÃO (1/2)

É imperativo tomar as precauções abaixo indicadas, durante a utilização do sistema, por razões de segurança e para evitar danos materiais. Respeite obrigatoriamente as leis em vigor no país em que se encontra



Precauções relativas à manipulação do sistema de áudio

- Manipule os comandos (no painel frontal ou ao volante) e consulte as informações afixadas no ecrã, quando as condições de circulação o permitirem.
- Regule o volume sonoro a um nível moderado, que lhe permita ouvir os ruídos do meio envolvente.

Precauções materiais

- Não desmonte, nem modifique o sistema, para não danificar o equipamento e evitar queimaduras.
- Em caso de mau funcionamento ou para qualquer operação de desmontagem, contacte um representante do construtor.
- Não utilize produtos com álcool e/ou fluidos de vaporização na área.

Precauções relativas ao telemóvel

- A utilização do telemóvel no automóvel está regulamentada. A actual regulamentação não autoriza o uso dos sistemas de telefone mãos-livres em todas as situações de condução: o condutor deve manter o controlo do seu automóvel e ser responsável pela forma como conduz.
- Qualquer fase do acto de telefonar (marcação, comunicação, pesquisa de um contacto na lista telefónica...), durante a condução, é um factor de distracção, que representa um risco importante.

Manutenção do painel frontal

- Utilize um pano macio e, se necessário, um pouco de água com sabão. Passe com um pano macio ligeiramente humedecido e, em seguida, seque com um pano macio.
- Não pressione o visor da fachada, nem utilize produtos à base de álcool.

PRECAUÇÕES DE UTILIZAÇÃO (2/2)



Proteção de dados pessoais

São recolhidos dados sobre si através do seu veículo. Estes dados são processados pelo fabricante, atuando como um processador, de acordo com os regulamentos em vigor.

Os seus dados pessoais podem ser utilizados para:

- melhorar e otimizar a sua utilização do veículo e dos serviços associados;
- melhorar a experiência de condução e de bordo;
- melhorar os sistemas de segurança em estrada e manutenção preditiva;
- melhorar os sistemas de auxílio à condução;
- oferecer serviços de valor acrescentado relacionados com o veículo.

O fabricante toma todas as precauções necessárias para garantir que os seus dados pessoais são processados em total segurança.

Para saber mais sobre a utilização dos seus dados e sobre os seus direitos, consulte o site do construtor.

A descrição dos modelos descritos neste manual foi concebida a partir das características conhecidas à data da sua elaboração. **O manual reúne o conjunto das funções existentes nos modelos descritos. A sua presença depende do modelo do equipamento, das opções escolhidas e do país de comercialização. Do mesmo modo, as funcionalidades a introduzir futuramente podem estar já descritas neste documento. Os ecrãs apresentados no «Manual» não são contratuais. Os QR Codes podem ser utilizados para ver vídeos online.** Consoante a marca e o modelo do seu telemóvel, algumas funções poderão ser parcial ou totalmente incompatíveis com o sistema multimédia do veículo. Ao longo de todo o documento, o Representante da marca refere-se ao fabricante do veículo.

APRESENTAÇÃO DOS COMANDOS (1/7)

Rádio com visor central

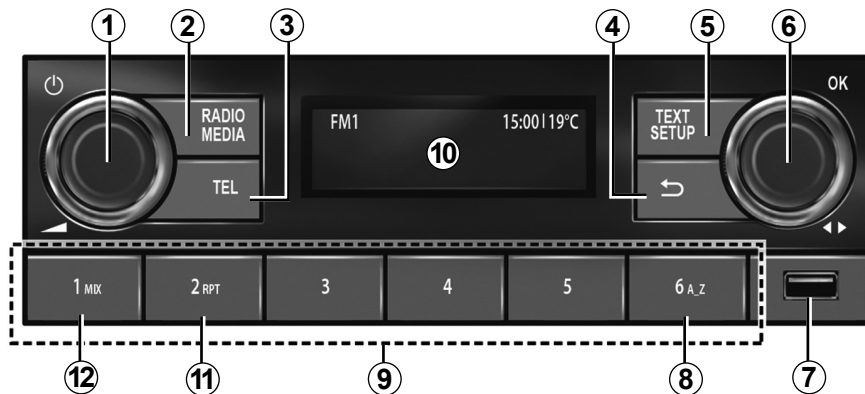

Comandos sob o volante

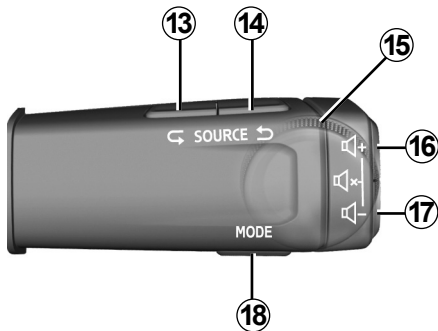

Comandos sob o volante

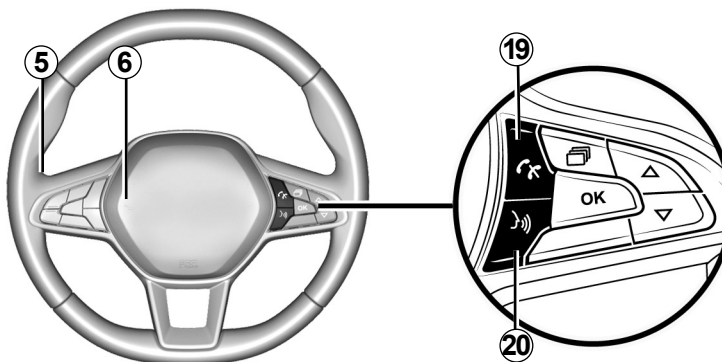

APRESENTAÇÃO DOS COMANDOS (2/7)

	Função ÁUDIO	Função TELEFONE
1	<ul style="list-style-type: none"> – Prima: para ligar/desligar o rádio; – Rode: para regular o volume. 	
2	<ul style="list-style-type: none"> – Efetue uma pressão breve em: para reproduzir automaticamente a fonte selecionada de FM → DR → AM → USB → Áudio BT; – Efetue uma pressão longa em: para atualizar a lista de estações de rádio disponíveis (FM e DR). 	
3		<ul style="list-style-type: none"> – Prima: para aceder ao menu «Telefone»; ligar para o número apresentado;
4	<ul style="list-style-type: none"> – Efetue uma pressão breve em: para regressar à vista do menu anterior ou para cancelar a ação atual; – Efetue uma pressão longa em: para regressar ao menu principal. 	
5	<ul style="list-style-type: none"> – Efetue uma pressão breve em: função de «Configuração»: para aceder ao menu de regulações personalizáveis; – Efetue uma pressão longa em: função de «Texto»: FM, DR: para visualizar as informações adicionais que as estações de rádio difundem juntamente com os seus programas ou boletins. 	<ul style="list-style-type: none"> – Efetue uma pressão longa em: função de «Texto»: para visualizar o telefone conectado.
6	<ul style="list-style-type: none"> – Prima: para confirmar uma ação; para visualizar a lista de estações de rádio (favoritos + lista); – Rode: DR: para mudar de estação de rádio; FM e AM: para procurar manualmente; BT e USB: para saltar uma faixa. 	<ul style="list-style-type: none"> – Prima: para atender/terminar uma chamada ou selecionar opções de chamada; – Rode: para percorrer a lista telefónica e o registo de chamadas.
7	Tomada USB para um leitor MP3 ou fontes de áudio auxiliares.	Para aceder a conteúdos do telefone sem uma ligação Bluetooth® (consoante o telefone).

APRESENTAÇÃO DOS COMANDOS (3/7)

	Função ÁUDIO	Função TELEFONE
8	Para procurar a lista de músicas utilizando letras.	
9	<ul style="list-style-type: none"> – Efetue uma pressão breve em (1-6): para chamar uma estação de rádio memorizada; – Efetue uma pressão longa em (1-6): para memorizar uma estação de rádio. 	
10	Ecrã do visor de comando do funcionamento do autorrádio.	
11	RPT : repetir a reprodução da lista de reprodução áudio.	
12	MIX : reprodução aleatória da lista de reprodução áudio.	
13 e 14	Percorrer as fontes áudio para seleccionar FM → DR → AM → USB → Áudio BT.	
15	Rode : <ul style="list-style-type: none"> – FM e AM: para realizar uma procura automática/rápida; – DR, Áudio BT e USB: para mudar de estação de rádio ou a faixa; – Para cima/para baixo. 	Rode : <ul style="list-style-type: none"> – percorrer ações sugeridas (terminar a chamada, colocar uma chamada em espera, passar para o modo mãos livres, teclado digital do visor).
16 e 17	Regular progressivamente o volume da fonte áudio atualmente em escuta.	
16 + 17	<ul style="list-style-type: none"> – Cortar/repor o som do rádio; – Reproduzir/colocar em pausa uma faixa reproduzida por um aparelho áudio portátil Bluetooth® ou por um aparelho áudio USB. 	

APRESENTAÇÃO DOS COMANDOS (4/7)

	Função ÁUDIO	Função TELEFONE
18	Com suporte USB /Bluetooth® : – efetue uma pressão breve em: «Repetir» reprodução; – efetue uma pressão longa em: «Mix» para uma reprodução aleatória.	– Efetue uma pressão breve em: para confirmar uma seleção da lista telefónica ou do registo de chamadas; – Efetue uma pressão longa em: para regressar ao menu principal.
19		Na receção de uma chamada: – Efetue uma pressão breve em: para atender a chamada; – Efetue uma pressão longa em: para desligar/rejeitar a chamada.
20	– Efetue uma pressão breve em: para ativar o reconhecimento vocal; – Efetue uma pressão breve em: para desativar o reconhecimento vocal.	

APRESENTAÇÃO DOS COMANDOS (5/7)

Rádio com visor no quadro de instrumentos

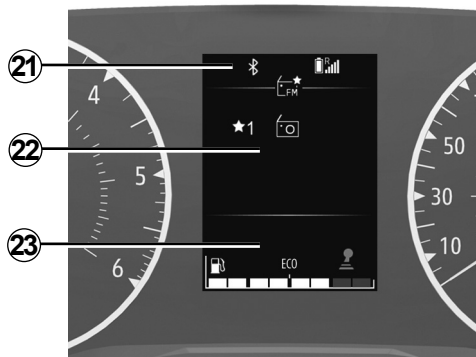

Comandos sob o volante

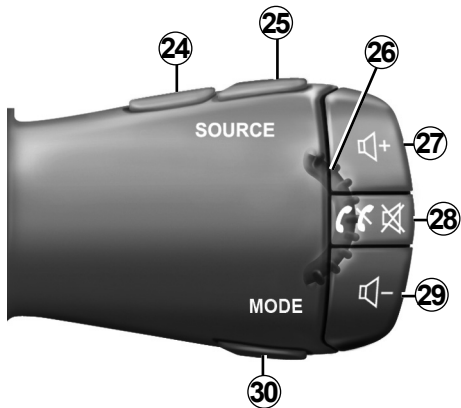

Comandos sob o volante

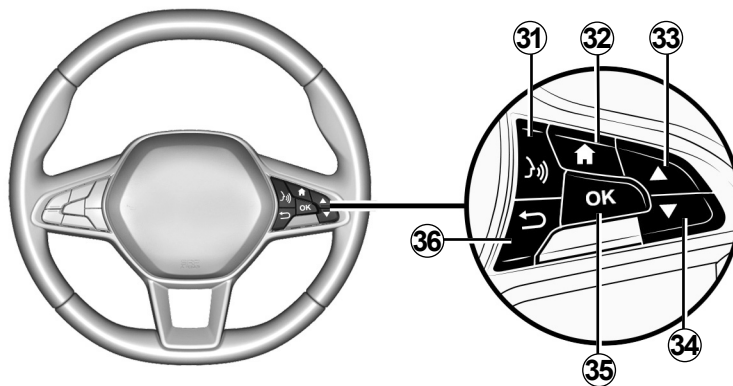

APRESENTAÇÃO DOS COMANDOS (6/7)

	Função ÁUDIO	Função TELEFONE
21	Ponto de informação: hora, conectividade, informações sobre o telefone, temperatura exterior.	
22	Menu principal para funcionalidades multimédia (de cima para baixo pela seguinte ordem: Veículo, Rádio, Música/Áudio, Telefone, Regulações).	
23	Ponto do computador de bordo do veículo.	
24 e 25	Percorrer as fontes áudio para selecionar FM → DR → AM → USB → Áudio BT.	
26	Rode: <ul style="list-style-type: none"> – DR, Áudio BT e USB: para mudar de estação de rádio ou a faixa; – Para cima/para baixo. 	Rode: <ul style="list-style-type: none"> – percorrer ações sugeridas (terminar a chamada, colocar uma chamada em espera, passar para o modo mãos livres, teclado digital do visor), exceto se existir uma chamada em curso; – percorrer o menu de procura rápida da lista telefónica.
27 e 29	Regular progressivamente o volume da fonte áudio atualmente em escuta.	
28	<ul style="list-style-type: none"> – Efetue uma pressão breve em: <ul style="list-style-type: none"> – ligar o sistema áudio. – Cortar o som da fonte de rádio em escuta; – Cortar o som e colocar em pausa o aparelho Bluetooth®, USB, leitor MP3 ou aparelho áudio portátil. – Efetue uma pressão longa em: para desligar o sistema áudio. 	<ul style="list-style-type: none"> – Efetue uma pressão longa em: para ligar para o último número marcado. Na receção de uma chamada: <ul style="list-style-type: none"> – Efetue uma pressão breve em: para atender a chamada; – Efetue uma pressão longa em: para rejeitar uma chamada. Durante uma chamada: terminar a chamada em curso.

APRESENTAÇÃO DOS COMANDOS (7/7)

	Função ÁUDIO	Função TELEFONE
30	<p>Alterar o visor e o modo de procura de estações de rádio FM-DR-AM:</p> <ul style="list-style-type: none">– Modo de lista;– Modo de detalhes (sobre a frequência atual);– Modo manual. <p>Com suporte USB /Bluetooth® :</p> <ul style="list-style-type: none">– efetue uma pressão breve em: “Repetir” reprodução;– efetue uma pressão longa em: “Mix” para uma reprodução aleatória.	
31	<ul style="list-style-type: none">– Efetue uma pressão breve em: para ativar o reconhecimento vocal;– Efetue uma pressão breve em: para desativar o reconhecimento vocal.	
32	Voltar ao menu principal.	
33 e 34	<p>Percorrer menus, listas e listas telefónicas:</p> <ul style="list-style-type: none">– Efetue uma pressão breve em: para procurar manualmente;– Efetue uma pressão longa em: para abrir o menu de procura rápida da lista telefónica.	
35	Selecionar/confirmar uma função ou lista de reprodução atual, selecionar um item ou confirmar uma ação;	
36	<ul style="list-style-type: none">– Efetue uma pressão breve em: para regressar à vista do menu anterior ou para cancelar a ação atual;– Efetue uma pressão longa em: para regressar ao menu principal.	

DACIA MEDIA CONTROL : APRESENTAÇÃO

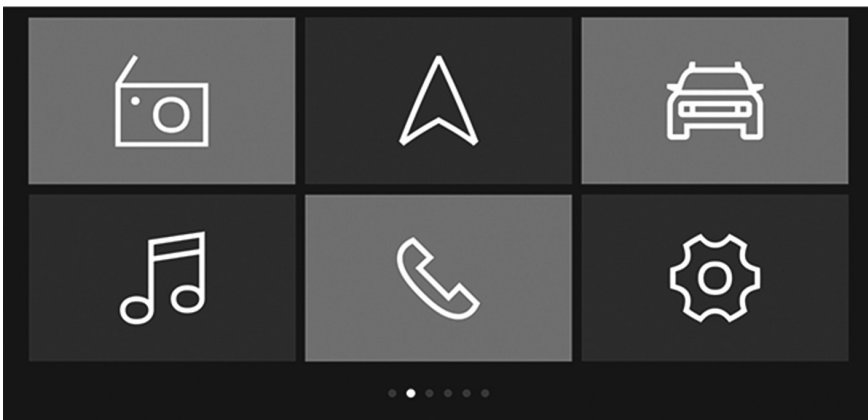

Apresentação

«**Dacia Media Control**» é uma aplicação que pode ser transferida a partir do seu smartphone ou tablet.

Esta aplicação permite aceder a diversos menus:

- «Navegação»;
- «Multimédia»;
- «Carro»;
- «Telefone»;
- “Definir hora”.

Nota:

- para mais informações sobre telefones e tablets compatíveis, contacte um representante da marca ou consulte o site do construtor, se disponível;
- para mais informações sobre esta aplicação, consulte o capítulo intitulado «**Dacia Media Control**: descrição geral».



QR code

O QR code permite aceder a um tutorial em vídeo online.

DESCRIÇÃO GERAL (1/2)

Introdução

O sistema áudio assegura as seguintes funções:

- Rádio FM e AM;
- rádio digital terrestre (DR);
- gestão de fontes áudio auxiliares USB;
- sistema de telefone mãos livres Bluetooth®.

Função rádio

O rádio pode ser utilizado para escutar estações de rádio nas seguintes bandas: FM (frequência modulada) e AM (amplitude modulada).

O sistema DR (rádio digital terrestre em formato DAB, DAB+ e T-DMB) proporciona uma melhor reprodução sonora e permite aceder a informações textuais de «Texto Radio», às quais é possível aceder fazendo passar o texto a apresentar:

- notícias;
- notícias desportivas;
- ...

O sistema RDS permite a afixação do nome de determinadas estações ou informações difundidas pelas estações de rádio FM:

- informações sobre o estado geral do trânsito rodoviário (TA);
- mensagens urgentes.

Função telefone mãos-livres

O sistema de telefone mãos livres Bluetooth® assegura as seguintes funções, libertando o condutor da necessidade de manipular diretamente o telemóvel:

- emparelhar até cinco telefones;
- efetuar/receber/rejeitar uma chamada;
- transferir a lista de contactos do telefone ou do cartão SIM (consoante o telefone);
- consultar o registo de chamadas do sistema (consoante o telefone);
- chamar o correio de voz.

Função áudio externa

É possível escutar o seu aparelho de áudio digital portátil diretamente através dos altifalantes do veículo. Existem várias possibilidades de ligação do seu aparelho áudio, consoante o(s) tipo(s) de dispositivo à sua disposição:

- ligação Bluetooth®;
- porta USB.

Para obter mais informações sobre a lista de aparelhos compatíveis, consulte um representante da marca.

Função Bluetooth®

Esta função permite ao sistema áudio reconhecer e memorizar o seu aparelho áudio digital portátil ou telemóvel através do emparelhamento Bluetooth®.



O sistema de telefone mãos livres apenas se destina a facilitar a comunicação, reduzindo os fatores de risco, mas não os elimina por completo. Respeite obrigatoriamente as leis em vigor no país em que se encontra.

DESCRIÇÃO GERAL (2/2)

Ecrãs do visor

- A** Informações sobre a rede móvel.
- B** Hora atual.
- C** Temperatura exterior.
- D** Frequência alternativa.
- E** Reproduzir faixas de forma aleatória de uma fonte áudio.
- F** Informações de trânsito.
- G** Informações sobre a ligação do telefone Bluetooth®.
- H** Informações sobre o nível da bateria do telefone.
- J** Informações de áudio (fonte de áudio, título da faixa, etc.).
- K** Guardar uma estação de rádio favorita.
- L** Informações de aviso do alerta de não-utilização dos cintos de segurança.
- M** Nível de combustível.
- N** Informações sobre ajudas à condução (regulador/limitador de velocidade, aviso de saída de via, etc.).

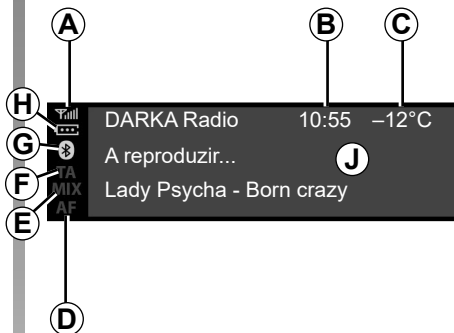

Rádio com visor central



Rádio com visor no quadro de instrumentos

FUNCIONALIDADE (1/2)

Rádio com visor central

Funcionamento e paragem

Prima brevemente **1** para ligar o sistema áudio.

Pode utilizar o sistema áudio, com o motor do veículo parado. O sistema funcionará durante vários minutos. Prima **1** para que o sistema funcione durante mais alguns minutos.

Prima brevemente **1** para desligar o sistema áudio. O sistema apenas apresenta a hora.

Escolha da fonte

Faça passar as várias fontes de áudio com pressões sucessivas em **2**. Ao percorrer as fontes áudio, estas serão apresentadas pela seguinte ordem: FM → DR → AM → USB → Bluetooth®.

Também pode selecionar a fonte de rádio premindo **13** ou **14**.

Ao ligar o rádio, o suporte anteriormente em reprodução deverá ser retomado; se assim não for, efetue uma pressão breve em **2**.

Ao ligar um suporte multimédia USB com o sistema áudio ligado, a fonte passará automaticamente para o novo suporte e começará a reproduzir o respetivo conteúdo.

Ao ligar um suporte multimédia Bluetooth® com o sistema áudio ligado, se a fonte áudio em reprodução já for Bluetooth®, o conteúdo multimédia mudará e começará a ser automaticamente reproduzido no sistema áudio.

Nota: prima **3** ou **19** para ver o menu do telefone.

Volume sonoro

Regule o volume rodando **1** ou premindo **16** ou **17**.

O visor indica «Velocid.», seguido da regulação atual.

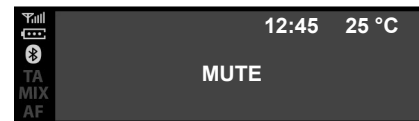

Cortar o som

Prima simultaneamente **16** e **17**. A mensagem «MUTE» é apresentada no ecrã.

Efetue uma nova pressão breve em **16** ou **17** para continuar a escutar a fonte áudio em reprodução.

Também pode ativar/desativar o corte do som rodando **1**.

FUNCIONALIDADE (2/2)

Rádio com visor no quadro de instrumentos

Funcionamento e paragem

Efetue uma pressão breve em **28** para ligar o sistema áudio.

Pode utilizar o sistema áudio, com o motor do veículo parado. O sistema funcionará durante vários minutos. Efetue uma pressão breve **28** para que funcione durante mais alguns minutos.

Desligue o sistema áudio efetuando uma pressão longa em **28**. A figura apresenta o visor do sistema de rádio com o veículo parado ou no modo «Carro» com o som desligado.

Escolha da fonte

Percorra as várias fontes áudio premindo repetidamente **24** ou **25**. Ao percorrer as fontes áudio, estas serão apresentadas pela seguinte ordem: FM → DR → AM → USB → Bluetooth®.

Também pode selecionar a fonte áudio no menu de áudio. Prima **32**, selecione o menu de áudio através de **26**, **33** ou **34** e confirme com **35** e, em seguida, selecione a fonte de áudio.

Ao ligar um suporte multimédia USB com o sistema áudio ligado, a fonte passará automaticamente para o novo suporte e começará a reproduzir o respetivo conteúdo.

Ao ligar um suporte multimédia Bluetooth® com o sistema áudio ligado, se a fonte áudio em reprodução já for Bluetooth®, o conteúdo multimédia mudará e começará a ser automaticamente reproduzido no sistema áudio.

Nota: prima **28** para afixar o menu telemóvel.



Volume sonoro

Regule o volume premindo **27** ou **29**. Efetue uma pressão breve **27** para aumentar o volume um nível.

O visor indica «Velocid.», seguido da regulação atual.

Cortar o som

Efetue uma pressão breve **28** para cortar o som.

Efetue uma nova pressão breve em **27**, **28** ou **29** para retomar a reprodução da fonte áudio em escuta.

UTILIZAR O RECONHECIMENTO VOCAL

Sistema de reconhecimento vocal

É possível utilizar o sistema áudio para usar o reconhecimento vocal através do smartphone (se compatível). Este permite controlar as funcionalidades do seu smartphone através de voz, enquanto mantém as mãos no volante.

Nota:

- o sistema de reconhecimento vocal do smartphone apenas permite utilizar as funções disponibilizadas com o smartphone. Não permite interagir com as outras funções do sistema áudio como, por exemplo, o rádio, etc.;
- ao utilizar o reconhecimento vocal, o sistema áudio utilizará o idioma definido no seu smartphone;
- se tentar utilizar o sistema de reconhecimento vocal do veículo através de um smartphone emparelhado que não esteja equipado com reconhecimento vocal, será apresentada uma mensagem no ecrã do sistema áudio para o informar.

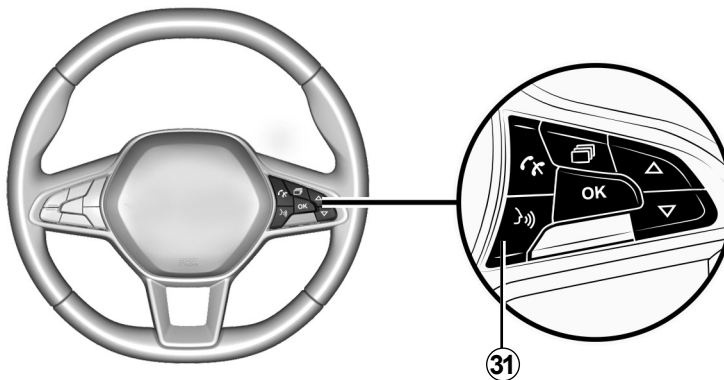

Utilizar o reconhecimento vocal com o telefone

Ativação

Para ativar o sistema de reconhecimento de voz deve:

- captar 3G, 4G ou Wifi com o seu smartphone;
- ative a funcionalidade Bluetooth® do seu smartphone e torne-o visível para outros aparelhos (consulte o manual do utilizador do smartphone para aceder às instruções);

- emparelhe e ligue o seu smartphone ao sistema áudio (consulte o capítulo «Emparelhar, desemparelhar um telemóvel»);
- efetue uma pressão breve em **20** ou **31** (consoante o veículo) para ativar a função e, em seguida, fale (um sinal sonoro indica que o reconhecimento vocal está ativo).

Desativação

Prima novamente **20** ou **31** (consoante o veículo).

Um sinal sonoro indica que o reconhecimento vocal está inativo.

OUVIR RÁDIO (1/7)

Rádio com visor central

Selecionar uma banda de rádio

Selecione a gama pretendida entre FM, AM ou DR (rádio digital terrestre):

- premindo repetidamente **6**;
- premindo repetidamente **13** ou **14** e, em seguida, confirme premindo **18**.

Escolher uma estação de rádio

Este modo permite procurar manualmente estações por varrimento da frequência rodando **6** ou **15**.



Memorização das estações

Este modo de funcionamento permite ouvir por pedido as estações que tinha pré-memorizado.

Selecione uma gama (FM, DR, AM) e, em seguida, selecione uma estação de rádio utilizando os modos descritos mais acima.

Para memorizar uma estação, efetue uma pressão longa em **9** até ser emitido um sinal sonoro.

É possível guardar até seis estações por gama de ondas.

Para chamar uma estação de rádio memorizada, efetue uma pressão breve em **9**.

É possível ver a lista de estações em «Favoritos» na parte superior da lista de estações. Para regressar à lista de estações, utilize **4** ou efetue uma pressão longa em **6**.

Escolher uma estação de rádio

Prima repetidamente **2** para seleccionar a gama de ondas pretendida (FM, DR ou AM).

Esta lista pode conter até 100 estações de rádio com as frequências mais fortes na região onde se encontra.

Rode **6** ou **15** para percorrer as estações de rádio na lista FM/DR.

OUVIR RÁDIO (2/7)

Exibição das mensagens rádio

Para ver o «Texto Radio», efetue uma pressão breve em **5**.

Se não forem facultadas informações, a mensagem «Nenhuma mensagem» será apresentada no ecrã.

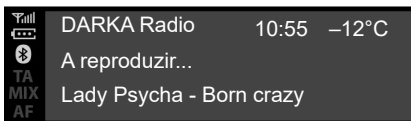

Informações textuais «Texto Radio» (FM)

Algumas estações de rádio FM difundem informações textuais relacionadas com o programa em escuta (por exemplo, o título de uma canção, o nome do intérprete, etc.). Prima **5** para percorrer as «Texto Radio».

Nota: estas informações apenas estão disponíveis em algumas estações de rádio. Utilize **6** ou **15** para percorrer as informações em função do estilo de apresentação.

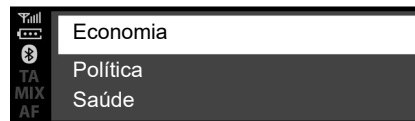

Informação e notícias «Texto Radio» (DR)

Esta função permite aceder às informações textuais rádio registadas nalgumas estações. É possível percorrer o texto para ver notícias atualizadas (economia, política, saúde, meteorologia, desporto, etc.) utilizando **6** ou **15**.

Prima novamente **5** para regressar à estação de rádio em escuta nesse momento.

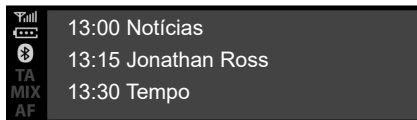

Guia de programas DR

Esta funcionalidade permite que o sistema áudio apresente os programas da estação que se seguem ao longo do dia.

Nota: estas informações apenas estão disponíveis para os três intervalos horários seguintes da estação selecionada.

Regulações do rádio

Visualize o menu de regulações efetuando uma pressão breve em **5** e, em seguida, selecione «Regulações de rádio» utilizando **15** ou **6** e, em seguida, prima **6** para confirmar. As funções disponíveis são as seguintes:

- «TA»;
- «AF»;
- «Interr. DR...»;
- «Act. lista FM»;
- «Act. lista DR».

«TA»

Quando esta funcionalidade está ativa, o sistema áudio procura e reproduz automaticamente informações de trânsito quando forem emitidas por algumas estações de rádio «FM» ou «DR».

Nota: esta funcionalidade não está disponível na gama de ondas AM.

Selecione a função «Informações de trânsito» e, em seguida, se necessário, selecione outra fonte de áudio.

As informações de trânsito serão automática e prioritariamente difundidas, qualquer que seja a fonte em curso.

Para ativar ou desativar esta funcionalidade, consulte o parágrafo «Regulações de rádio» em «Regulações do sistema».

«AF»

A frequência de uma estação FM muda consoante a zona geográfica. Algumas estações utilizam o sistema RDS, sobretudo para a sintonia contínua de estações da frequência AF durante trajetos.

OUVIR RÁDIO (4/7)

«Interr. DR...» (boletins de informações)

Quando esta função está ativa, é possível ouvir automaticamente informações noticiosas quando são difundidas por determinadas estações de rádio «FM» ou «DR».

Se selecionar outras fontes, a difusão de uma nova emissão do tipo de boletim selecionado interromperá a leitura dessas outras fontes.

Para ativar ou desativar esta função, consulte as informações sobre «Interr. DR...» no capítulo «Regulações do sistema».

«Atualizar a lista FM»

Esta funcionalidade permite efetuar uma atualização de todas as estações FM na região em que se encontra.

- Visualize o menu de regulações efetuando uma pressão breve em **5**, selecione «Rádio» rodando **6** e, em seguida, prima **6** para confirmar;
- selecione «Act. lista FM» rodando **6** e, em seguida, prima **6** para confirmar.

Em seguida, será iniciada a atualização automática das estações FM na região. A mensagem «Act. lista FM» é apresentada no quadro de instrumentos.

Assim que a atualização for concluída, a mensagem «Lista FM atualizada» será apresentada no ecrã.

Nota:

- se for selecionada outra fonte, a atualização da lista de rádio FM será executada em segundo plano;
- é igualmente possível atualizar a lista de rádio DR e FM efetuando uma pressão longa em **2**.

«Atualizar a lista DR»

Utilize esta função para atualizar todas as estações DR na região em que se encontra:

- visualize o menu de regulações efetuando uma pressão breve em **5**, selecione «Rádio» rodando **6** e, em seguida, prima **6** para confirmar;
- selecione «Act. lista DR» rodando **6** e, em seguida, prima **6** para confirmar.

É iniciada a atualização automática da lista de estações de rádio digital terrestre na região em que se encontra. A mensagem «Act. lista DR» é apresentada no quadro de instrumentos.

Assim que o varrimento automático das frequências for concluído, a mensagem «Lista DR atualizada» será apresentada no quadro de instrumentos.

Nota: é possível atualizar a lista de rádio DR premindo longamente **2**.

OUVIR RÁDIO (5/7)

Rádio com visor no quadro de instrumentos

Selecionar uma banda de rádio

Para selecionar a gama pretendida entre FM, AM ou DR (rádio digital terrestre), prima **32** para aceder ao menu «Rádio» e, em seguida, seleccione a gama de ondas pretendida utilizando **33** ou **34** e confirme com **35**.

Escolher uma estação de rádio

Existem vários modos de seleccionar e procurar uma estação de rádio:

- «modo de lista»;
- «modo manual».

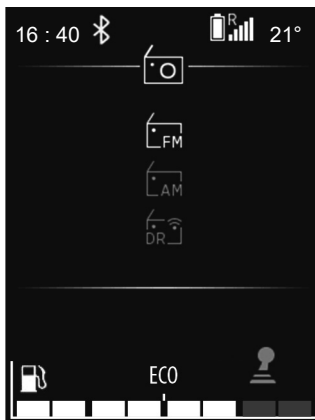

«Modo de lista»

Realize um varrimento automático para procurar estações utilizando **33** ou **34**.

A estação de rádio em que parar na lista será automaticamente reproduzida pouco depois.

Para regressar à lista de estações, utilize **36** ou navegue com **26**, **33** ou **34**.

Para obter a mais recente lista de estações, atualize a lista de rádio.



Para mais informações sobre esta ação, consulte as informações sobre «Atualizar lista FM» e «Atualizar lista DR» neste capítulo.

«Modo manual»

Este modo permite procurar manualmente estações por varrimento da frequência. «Modo manual»

Este modo permite procurar manualmente estações por varrimento da frequência.

OUVIR RÁDIO (6/7)

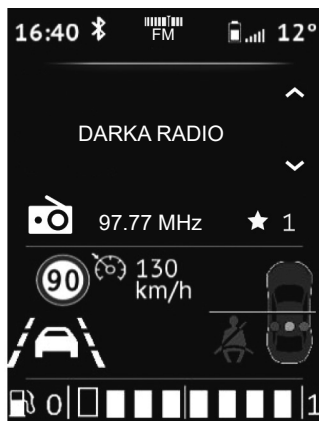

Detalhes

Esta função apresenta as informações sobre a frequência que pretende visualizar no ecrã (ver mais acima). As informações são apresentadas automaticamente ao fim de alguns instantes ou premindo **35**.

Memorização das estações

Este modo de funcionamento permite ouvir por pedido as estações que tinha pré-memorizado.

Selecione uma gama (FM, DR) e, em seguida, selecione uma estação de rádio utilizando os modos descritos mais acima.

Para memorizar uma estação, efetue uma pressão longa em **35** até ser emitido um sinal sonoro.

É possível ver a sua lista de seis estações em «Favoritos» na parte superior da lista de estações.

A estação de rádio em que parar será automaticamente reproduzida pouco depois. Para regressar à lista de estações, utilize **36** ou navegue com **26**, **33** ou **34**.

Seleção de uma estação

Selecione a gama pretendida (FM, DR ou AM) premindo repetidamente **24** ou **25**.

Esta lista pode conter até 100 estações de rádio com as frequências mais fortes na zona em que se encontra.

Utilize **26**, **33** ou **34** para percorrer as estações de rádio na lista FM, DR.

OUVIR RÁDIO (7/7)



Regulações do rádio

Visualize o menu de regulações efetuando uma pressão breve em **32**, selecione «Definir hora» e, em seguida, «Regulações áudio» utilizando **33** ou **34**. Prima **35** para validar.

As funções disponíveis são as seguintes:

- «Act. lista FM»;
- «Act. lista DR».

«Atualizar a lista FM»

Esta funcionalidade permite efetuar uma atualização de todas as estações FM na região em que se encontra.

No menu «Regulações áudio», selecione «Act. lista FM» utilizando **33** ou **34** e, em seguida, prima **35** para confirmar.

Será iniciada a atualização automática das estações FM na região. A mensagem «Act. lista FM» é apresentada no quadro de instrumentos.

Assim que a atualização for concluída, a mensagem «Lista FM atualizada» será apresentada no ecrã.

«Atualizar a lista DR»

Esta funcionalidade permite efetuar uma atualização de todas as estações DR na região em que se encontra.

No menu «Regulações áudio», selecione «Act. lista DR» utilizando **33** ou **34** e, em seguida, prima **35** para confirmar.

Será iniciada a atualização automática das estações DR na região. A mensagem «Act. lista DR» é apresentada no quadro de instrumentos.

Assim que a atualização for concluída, a mensagem «Lista DR atualizada» será apresentada no ecrã.

Nota: se for selecionada outra fonte utilizando **24** ou **25**, a atualização da lista de rádio FM ou DR será executada em segundo plano.

FONTES ÁUDIO AUXILIARES (1/8)

Rádio com visor central

O seu sistema áudio está equipado com uma porta USB e uma ligação Bluetooth® que podem ser utilizadas para ligar fontes de áudio externas.

Nota: os formatos da fonte áudio auxiliar incluem MP3, WMA e AAC.

USB Ligação

Ligação

Ligue a ficha do leitor MP3, do aparelho áudio digital portátil ou da unidade USB à porta USB.

Depois de ligar a tomada do aparelho, a pista lida é afixada automaticamente.

Utilizar uma fonte de áudio externa

Assim que a fonte de áudio externa estiver ligada, será possível aceder aos respetivos conteúdos através dos menus do sistema multimédia.

Assim que a fonte de áudio externa estiver ligada, a primeira faixa áudio começará a ser reproduzida automaticamente.

O sistema retomará automaticamente a última faixa reproduzida se o leitor áudio externo tiver estado anteriormente ligado ao sistema áudio.

O sistema áudio memoriza listas de reprodução idênticas às da sua fonte de áudio externa.

Se a fonte de áudio externa tiver ficheiros, listas de reprodução e pastas no respetivo diretório, a ordem de visualização e reprodução no ecrã **10** será a seguinte:

- «Pastas»;
- «Faixas»;
- «Listas de reprodução».

Para aceder aos conteúdos de um leitor áudio externo através do sistema áudio:

- prima **6** para regressar à lista de reprodução;
- rode **6** ou **15** para percorrer as faixas;

- prima **4** para regressar à pasta anterior;

ou

- prima **6** para selecionar a pasta, lista de reprodução ou escutar a faixa selecionada.

Cargamento pela porta USB

Assim que a ficha USB do aparelho áudio digital portátil ou do telefone for ligada à porta USB **7** do sistema áudio, será possível carregar e manter o nível de carga da bateria durante a utilização.

Nota: alguns aparelhos não recarregam nem mantêm o nível de carga da bateria quando são ligados à porta USB do sistema áudio.

FONTES ÁUDIO AUXILIARES (2/8)

Leitura áudio Bluetooth®

Para poder utilizar o seu aparelho de áudio digital portátil Bluetooth®, é necessário emparelhá-lo com o veículo aquando da primeira utilização. Consulte as informações sobre a «Função Bluetooth®» no capítulo «Descrição geral».

O emparelhamento permite que o sistema áudio reconheça e memorize um aparelho de áudio digital portátil Bluetooth®.

Nota:

- se o aparelho de áudio digital portátil Bluetooth® estiver equipado com **b** funções de telefone e **a** funções de leitor de áudio, o emparelhamento de uma das funções implicará automaticamente o emparelhamento da outra;
- o número de funções a que é possível aceder depende do tipo de aparelho de áudio digital portátil e da respetiva compatibilidade com o sistema de áudio.

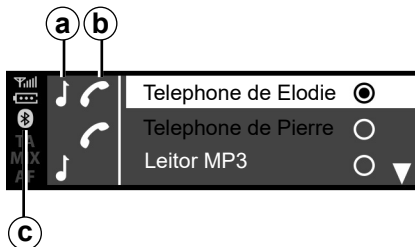

Ligação

O aparelho de áudio digital portátil deve estar ligado ao sistema áudio via Bluetooth® **c** ou USB para aceder a todas as suas funcionalidades.



Manipule o aparelho de áudio quando as condições de circulação o permitirem.

Arrume o aparelho áudio enquanto o veículo circula (risco de projecção em caso de travagem brusca ou de colisão).

Para um aparelho já registado, efectue as seguintes operações:

- ative a ligação Bluetooth® do aparelho de áudio digital portátil e torne-o visível para outros aparelhos (para mais informações, consulte o manual do utilizador do aparelho de áudio digital portátil);
- selecione a fonte de áudio Bluetooth® premindo **2**, **13** ou **14** e, em seguida, confirme a sua opção premindo **6** ou **18**.

Utilização

O aparelho de áudio digital portátil deve estar ligado ao sistema áudio para permitir o acesso a todas as suas funcionalidades.

Nota: o aparelho de áudio digital portátil não poderá ser ligado ao sistema áudio se não tiver sido emparelhado.

Assim que o aparelho de áudio digital portátil Bluetooth® estiver ligado, poderá utilizá-lo através do sistema áudio.

FONTES ÁUDIO AUXILIARES (3/8)

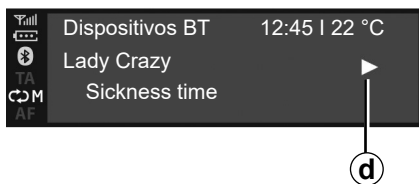

Assim que a fonte de áudio externa estiver ligada, a primeira faixa áudio começará a ser reproduzida automaticamente. O símbolo «PLAY» **d** é apresentado.

Rode **6** ou **15** para passar para a faixa anterior ou seguinte.

Prima **16** e **17** simultaneamente para colocar a faixa áudio em «Sem som» **f** (prima novamente para retomar a reprodução).

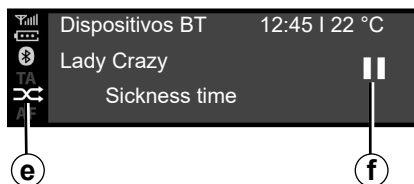

Nota:

- Em alguns casos, poderá ser necessário consultar o manual do utilizador do aparelho para finalizar o procedimento de ligação;
- o número de funções disponíveis varia consoante o tipo de aparelho e a sua compatibilidade com o sistema de áudio.

Leitura aleatória MIX

Prima **12** ou efetue uma pressão longa em **18** para reproduzir aleatoriamente todas as faixas da pasta.

O símbolo MIX **e** é apresentado no ecrã. Logo depois, uma faixa é escolhida de forma aleatória. A passagem de uma faixa para outra faz-se de forma aleatória.

Prima novamente **12** ou efetue uma pressão longa em **18** para desativar a reprodução aleatória. O símbolo «MIX» **e** desaparecerá.

Desligar o sistema áudio desativa a função de leitura aleatória.

Nota:

- num aparelho Bluetooth® ligado ao sistema áudio, a função de reprodução aleatória será aplicada à pasta em reprodução. Mude para outra pasta para aplicar a função de reprodução aleatória a essa pasta;
- se a função de reprodução aleatória estiver ativa, a ativação da função de repetição provocará a desativação da primeira.

FONTES ÁUDIO AUXILIARES (4/8)

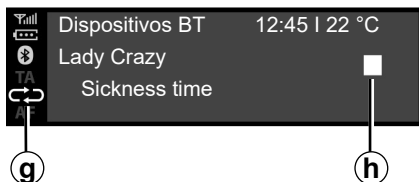

Repetição «RPT»

Esta função permite-lhe repetir a faixa em curso.

Prima **2** ou efetue uma pressão breve **18** para ativar a função de repetição.

O símbolo RPT **g** é apresentado no ecrã.

Prima novamente **2** ou efetue uma pressão breve em **18** para desativar a função de repetição; o testemunho «RPT» **g** desaparecerá.

Nota: Se a função de reprodução aleatória estiver ativa, a ativação da função de repetição provocará a desativação da primeira. O símbolo MIX **e** apagar-se-á e o símbolo RPT **g** acender-se-á.

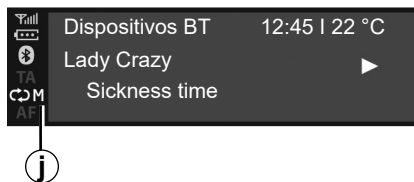

É possível ativar simultaneamente as funções «RPT» e «MIX». O símbolo **j** é apresentado no ecrã.

Modo de reprodução

O modo de reprodução é representado pelos seguintes símbolos:

- «PLAY» **d**;
- «Sem som» **f**;
- «STOP» **h**.

Pausa

Prima simultaneamente **16** e **17** para cortar o som ou colocar a faixa áudio em pausa. O símbolo **f** é apresentado no ecrã.

Prima simultaneamente **16** e **17** para repor o som ou reproduzir a faixa áudio. O símbolo **f** desaparece do ecrã e o símbolo **d** é apresentado.

Esta função será igualmente desativada se alterar o volume ou a fonte, ou se for emitido um boletim noticioso automático.



Manipule o aparelho de áudio quando as condições de circulação o permitirem.

Arrume o aparelho áudio enquanto o veículo circula (risco de projecção em caso de travagem brusca ou de colisão).

FONTES ÁUDIO AUXILIARES (5/8)

Rádio com visor no quadro de instrumentos

O seu sistema áudio está equipado com uma porta USB e uma ligação Bluetooth® que podem ser utilizadas para ligar fontes de áudio externas.

Nota: os formatos da fonte áudio auxiliar incluem MP3, WMA e AAC.

USB Ligação

Ligação

Ligue a ficha do leitor MP3, do aparelho áudio digital portátil ou da unidade USB à porta USB.

Depois de ligar a tomada do aparelho, a pista lida é afixada automaticamente.

Utilização

Assim que a fonte de áudio externa estiver ligada, a primeira faixa áudio começará a ser reproduzida automaticamente.

O sistema áudio retomará automaticamente a última faixa reproduzida se o leitor áudio externo tiver estado anteriormente ligado ao sistema áudio.

Assim que a fonte de áudio externa estiver ligada, será possível aceder aos respetivos conteúdos através dos menus do sistema multimédia.

Este sistema memoriza listas de reprodução idênticas às da sua fonte de áudio externa.

Se a fonte de áudio externa tiver ficheiros, listas de reprodução e pastas no respetivo diretório, a ordem de visualização e reprodução na parte **22** do ecrã do quadro de instrumentos será a seguinte:

- Pastas;
- Faixas;
- Listas de reprodução.

Para aceder aos conteúdos de um leitor áudio externo através do sistema áudio:

- prima **36** para regressar à lista de reprodução;

ou

- rode **26** ou prima **33** ou **34** para percorrer as faixas.

e, em seguida:

- prima **36** para regressar à pasta anterior;

ou

- prima **35** para selecionar a pasta, lista de reprodução ou escutar a faixa selecionada.

Carramento pela porta USB

Assim que a ficha USB do aparelho áudio digital portátil ou do telefone for ligada à porta USB do sistema áudio (situada junto ao posto de condução no habitáculo), será possível carregar ou manter o nível da bateria durante a utilização.

Nota: alguns aparelhos não recarregam nem mantêm o nível de carga da bateria quando são ligados à porta USB do sistema áudio.

FONTES ÁUDIO AUXILIARES (6/8)

Leitura áudio Bluetooth®

Para poder utilizar o seu aparelho de áudio digital portátil Bluetooth®, é necessário emparelhá-lo com o veículo aquando da primeira utilização. Consulte as informações sobre a «Função Bluetooth®» no capítulo «Descrição geral».

O emparelhamento permite que o sistema áudio reconheça e memorize um aparelho de áudio digital portátil Bluetooth®.

Nota:

- Se o aparelho digital Bluetooth® estiver equipado com funções de telefone e de aparelho de áudio digital portátil, o emparelhamento de uma destas funções implicará automaticamente o emparelhamento da outra;
- o número de funções a que é possível aceder depende do tipo de aparelho de áudio digital portátil e da respetiva compatibilidade com o sistema de áudio.

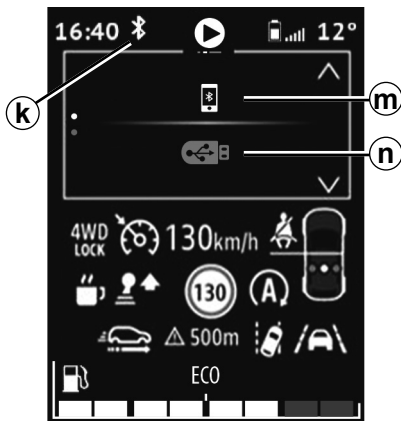

Ligação ao veículo

O aparelho de áudio digital portátil deve estar ligado ao sistema áudio via Bluetooth® **m** ou USB **n** para aceder a todas as suas funcionalidades.



Manipule o aparelho de áudio quando as condições de circulação o permitirem.

Arrume o aparelho áudio enquanto o veículo circula (risco de projecção em caso de travagem brusca ou de colisão).

Para um aparelho já registado, efectue as seguintes operações:

- ative a ligação Bluetooth® no sistema **k**;
- ative a ligação Bluetooth® do telefone ou do aparelho de áudio digital portátil e torne-o visível para outros aparelhos (para mais informações, consulte o manual do utilizador do aparelho);
- selecione a fonte de áudio Bluetooth® premindo repetidamente **24** ou **25** e, em seguida, confirme premindo **35** ou **30**;
- selecione o leitor áudio externo ou o telefone a ligar via Bluetooth® entre os aparelhos detetados pelo sistema multimédia.

Utilização

O aparelho de áudio digital portátil deve estar ligado ao sistema áudio para permitir o acesso a todas as suas funcionalidades.

Nota: o aparelho de áudio digital portátil não poderá ser ligado ao sistema áudio se não tiver sido emparelhado.

FONTES ÁUDIO AUXILIARES (7/8)



Assim que o aparelho de áudio digital portátil Bluetooth® estiver ligado, poderá utilizá-lo através do sistema áudio.

Assim que a fonte de áudio externa estiver ligada **p**, a primeira faixa áudio começará a ser reproduzida automaticamente **q**.

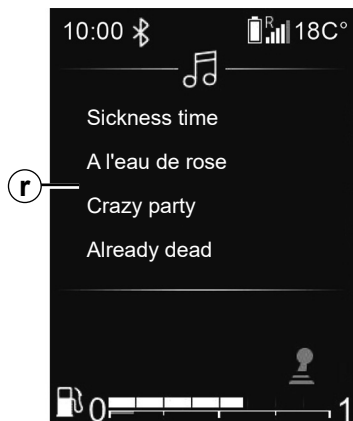

Prima **36** no comando do volante para regressar à lista de reprodução **r**.

Rode **26**, **33** ou **34** para percorrer as faixas.

Para sair do ecrã da lista de reprodução **q**, prima **35** ou aguarde alguns instantes para que a lista de reprodução desapareça automaticamente.

Nota: o número de funções acessíveis depende do tipo de aparelho de áudio digital portátil e da respetiva compatibilidade com o sistema de áudio.



Leitura aleatória MIX

Efetue uma pressão longa em **30** para reproduzir aleatoriamente todas as faixas da pasta.

O símbolo MIX **s** é apresentado no ecrã. Logo depois, uma faixa é escolhida de forma aleatória. A passagem de uma faixa para outra faz-se de forma aleatória.

Efetue novamente uma pressão longa em **30** para desativar a reprodução aleatória. O símbolo «MIX» **s** desaparecerá.

Desligar o sistema áudio desativa a função de leitura aleatória.

FONTES ÁUDIO AUXILIARES (8/8)



Repetição «RPT»

Esta função permite repetir uma lista de reprodução.

Efetue uma pressão breve em **30** para ativar a função de repetição para toda a lista de reprodução.

O símbolo RPT **u** é apresentado no ecrã.

Efetue novamente uma pressão breve em **30** para repetir a faixa atual, será apresentado «1» **t** no símbolo «RPT».

Efetue novamente uma pressão breve em **30** para desativar a função de repetição, o símbolo «RPT» **u** desaparecerá.

É igualmente possível utilizar estas opções de reprodução: no menu principal, seleccione o menu «ÁUDIO» e, em seguida, a fonte USB.

Modo de reprodução

O modo de reprodução é representado pelos seguintes símbolos:

- «PLAY» **d**;
- «STOP» **h**.



Manuseie o aparelho de áudio digital portátil apenas quando as condições de circulação o permitirem.

Guarde o aparelho de áudio digital portátil enquanto o veículo circula (risco de projeção em caso de travagem brusca ou de colisão).



Cortar o som

Efetue uma breve pressão em **28** para cortar o som do sistema áudio.

Efetue novamente uma pressão breve em **28** ou utilize o comando de volume para repor o som do sistema áudio.

O som do sistema áudio será automaticamente ativado ao mudar de fonte ou durante a emissão de boletins noticiosos.

REGISTAR, ELIMINAR UM TELEMÓVEL (1/6)



Rádio com visor central

Ligação Bluetooth®

Para ativar a função Bluetooth® do sistema áudio:

- prima **3** ou **19** para aceder ao menu «Telefone»;
- selecione «Bluetooth» utilizando **6** ou **15** e, em seguida, prima **6** ou **18** para confirmar;
- selecione «Ligado» utilizando **6** ou **15** e, em seguida, prima **6** ou **18** para confirmar.

Registrar um telefone

Para utilizar o seu sistema mãos livres, emparelhe o seu telemóvel Bluetooth® com o veículo. Verifique se o Bluetooth® do seu telemóvel está ativo e regule o estado para «visível».

O registo serve para o sistema de telefone mãos livres reconhecer e memorizar um telemóvel.

É possível emparelhar até cinco telemóveis, mas só um pode ser ligado de cada vez.

O emparelhamento pode ser efetuado através do sistema áudio ou do seu telemóvel.

O seu sistema áudio e o seu telemóvel devem estar ligados.

Nota: se emparelhar um novo telemóvel quando já existir outro telemóvel ligado ao sistema áudio, o telemóvel ligado será desligado e substituído pelo telemóvel emparelhado.



Por razões de segurança, efetue estas operações com o veículo parado.

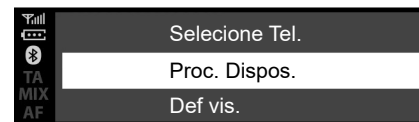

Emparelhar um telefone Bluetooth® com o sistema áudio a partir do sistema áudio

Este método permite realizar uma pesquisa Bluetooth® a partir do sistema áudio.

Para emparelhar um telemóvel através deste método, efetue as seguintes operações:

- ative a função Bluetooth® do telefone;
- prima **3** ou **19** para aceder ao menu «Telefone»;
- selecione «Proc. Dispos.» utilizando **6** ou **15** e, em seguida, prima **6** ou **18** para confirmar.

REGISTAR, ELIMINAR UM TELEMÓVEL (2/6)

É iniciada a pesquisa de aparelhos Bluetooth® que se encontrem nas imediações (esta pesquisa pode demorar até sessenta segundos).

Selecione o telefone que pretende emparelhar rodando **6** ou **15** e, em seguida, prima **6** para confirmar.

No seu aparelho Bluetooth®, aceite o pedido de emparelhamento.

Quando a mensagem «Ligado» for apresentada no ecrã do sistema áudio, o aparelho Bluetooth® será automaticamente memorizado e ligado ao veículo.

No ecrã, o seu aparelho será apresentado na lista de telefones reconhecidos, à qual é igualmente possível aceder a partir do submenu «Selec. disp.».

Ao fim de 60 segundos, se o emparelhamento falhar, será apresentada a mensagem «O empar. falhou». Repita estas operações. Consulte o manual do utilizador do telefone para mais informações.

Emparelhar um telefone Bluetooth® com o sistema áudio a partir do telefone

Este método permite realizar uma pesquisa Bluetooth® a partir do telefone.

Para emparelhar o seu telefone através deste método, efetue as seguintes operações:

- ative a função Bluetooth® do telefone;
- prima **3** ou **19** para aceder ao menu «Telefone»;
- selecione «Proc. Dispos.» utilizando **6** e, em seguida, prima **6** ou **18** para confirmar;
- selecione «Def vis.» utilizando **6** e, em seguida, prima **6** ou **18** para confirmar;
- A mensagem «Reintroduza o PIN: XXXXXX» é apresentada no ecrã do sistema áudio e inicia-se uma contagem decrescente de 60 segundos.

Em seguida, o sistema áudio estará visível para outros aparelhos Bluetooth® durante aproximadamente 60 segundos.

Procure o sistema áudio utilizando o telefone e, em seguida, selecione-o (consulte o manual do utilizador do telefone) ou aceite o código de emparelhamento com o seu telefone.

A mensagem «MY CAR» ou «Dacia Media Control Multimédia» é apresentada no ecrã do sistema áudio para confirmar que o telefone está emparelhado e ligado ao sistema áudio.

Se o emparelhamento falhar, o visor do sistema áudio regressará ao menu «Telefone».

REGISTAR, ELIMINAR UM TELEMÓVEL (3/6)

Caso seja atingido o número máximo de telefones emparelhados com o sistema áudio, será necessário desemparelhar um telefone existente antes de emparelhar um novo (consulte as informações sobre «Desemparelhar um telefone» neste capítulo).



O seu sistema de telefone mãos livres serve apenas para facilitar a comunicação, reduzindo os fatores de risco sem os eliminar totalmente. Respeite obrigatoriamente as leis em vigor no país em que se encontra.

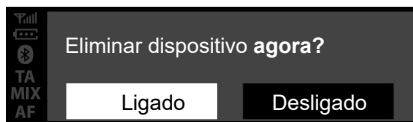

Eliminar um telefone

O desemparelhamento permite eliminar um telefone da memória do sistema de telefone mãos livres:

- prima **3** ou **19** para aceder ao menu «Telefone»;
- seleccione o menu «Eliminar disp.» utilizando **6** ou **15** e, em seguida, prima **6** ou **18** para confirmar;
- seleccione «Ligado» utilizando **6** ou **15** e, em seguida, prima **6** ou **18** para confirmar.

É apresentada uma mensagem no ecrã do sistema áudio pedindo que confirme a sua opção (conforme ilustrado na figura).

Se já existirem cinco telefones memorizados, o sistema sugerirá a eliminação de um dos aparelhos. Se seleccionar «Ligado», será reencaminhado para o menu «Eliminar disp.».

Nota: o desemparelhamento de um telefone elimina todos os contactos da lista telefónica e o registo de chamadas do sistema áudio sincronizado com o telefone.

REGISTAR, ELIMINAR UM TELEMÓVEL (4/6)

Rádio com visor no quadro de instrumentos

Ligação Bluetooth®

Para ativar a função Bluetooth® do sistema áudio:

- prima **32** para aceder ao menu principal;
- seleccione «Regulações», «Regulações do telefone» e, em seguida, «Bluetooth®» utilizando **33** ou **34** e confirme utilizando **35**;
- seleccione «Ligado» utilizando **33** ou **34** e, em seguida, confirme utilizando **28**. Em seguida, o símbolo Bluetooth® será apresentado de forma contínua na barra de estado **21** no ecrã.



Por razões de segurança, efetue estas operações com o veículo parado.

Registrar um telefone

Para utilizar o seu sistema mãos livres, emparelhe o seu telemóvel Bluetooth® com o veículo. Verifique se o Bluetooth® do seu telemóvel está ativo e regule o estado para "visível".

O registo serve para o sistema de telefone mãos livres reconhecer e memorizar um telemóvel.

É possível emparelhar até cinco telemóveis, mas só um pode ser ligado de cada vez.

O emparelhamento pode ser efetuado através do sistema áudio ou do seu telemóvel.

O seu sistema áudio e o seu telemóvel devem estar ligados.

Nota: se emparelhar um novo telemóvel quando já existir outro telemóvel ligado ao sistema áudio, o telemóvel ligado será desligado e substituído pelo telemóvel emparelhado.



Emparelhar um telefone Bluetooth® com o sistema áudio a partir do sistema áudio

Este método permite realizar uma pesquisa Bluetooth® a partir do sistema áudio.

Para emparelhar um telemóvel através deste método, efetue as seguintes operações:

- ative a função Bluetooth® do telefone;
- prima **32** para aceder ao menu principal;
- seleccione «Regulações» e, em seguida, «Regulações do telefone» utilizando **33** ou **34** e confirme utilizando **35**;

REGISTAR, ELIMINAR UM TELEMÓVEL (5/6)

– selecione «Proc. Dispos.» utilizando **33** ou **34** e, em seguida, confirme utilizando **35**.

Uma mensagem é afixada no ecrã. Prima **35** para iniciar a procura.

A procura de aparelhos Bluetooth® que se encontrem nas imediações será iniciada (esta procura poderá demorar até 60 segundos).

Selecione o telefone que pretende emparelhar utilizando **33** ou **34** e, em seguida, confirme utilizando **35**.

No seu aparelho Bluetooth®, aceite o pedido de emparelhamento.

Quando a mensagem «Nome do aparelho Bluetooth Ligado» for apresentada no ecrã do sistema áudio, o aparelho Bluetooth® será automaticamente memorizado e ligado ao veículo.

No ecrã, o seu aparelho será apresentado na lista de telefones reconhecidos, à qual é igualmente possível aceder a partir do submenu «Selec. disp.».

Ao fim de 60 segundos, se o emparelhamento falhar, será apresentada a mensagem «O empar. falhou». Repita estas operações.

Consulte o manual do utilizador do telefone para mais informações.

Emparelhar um telefone Bluetooth® com o sistema áudio a partir do telefone

Este método permite realizar uma pesquisa Bluetooth® a partir do telefone.

Para emparelhar o seu telefone através deste método, efetue as seguintes operações:

- prima **32** para aceder ao menu principal;
- selecione «Definir hora», «Telefone» utilizando **33** ou **34** e, em seguida, confirme utilizando **35**;
- selecione «Def vis.» utilizando **33** ou **34** e, em seguida, confirme utilizando **35**;
- A mensagem «Reintroduza o PIN: XXXXXX» é apresentada no ecrã do sistema áudio e inicia-se uma contagem decrescente de 60 segundos.

Em seguida, o sistema áudio estará visível para outros aparelhos Bluetooth® durante aproximadamente 60 segundos.

Procure o sistema áudio utilizando o telefone e, em seguida, selecione-o ou aceite o código de emparelhamento com o seu telefone.

A mensagem «MY CAR» ou «Dacia Media Control Multimédia» é apresentada no ecrã do sistema áudio para confirmar que o telefone está emparelhado e ligado ao sistema áudio.

Se o emparelhamento falhar, o visor do sistema áudio regressará ao menu «Telefone».

Caso seja atingido o número máximo de telefones emparelhados com o sistema áudio, será necessário desemparelhar um telefone existente antes de emparelhar um novo (consulte as informações sobre «Desemparelhar um telefone» neste capítulo).



O seu sistema de telefone mãos livres serve apenas para facilitar a comunicação, reduzindo os fatores de risco sem os eliminar totalmente. Respeite obrigatoriamente as leis em vigor no país em que se encontra.

REGISTAR, ELIMINAR UM TELEMÓVEL (6/6)



Eliminar um telefone

O desemparelhamento permite eliminar um telefone da memória do sistema áudio.

Para desemparelhar e eliminar o telefone da memória do sistema áudio, efetue as seguintes operações:

- prima **32** para aceder ao menu principal;
- seleccione «Definir hora», «Regulações do telefone» e, em seguida, «Eliminar disp.» utilizando **33** ou **34** e confirme utilizando **35**;



- seleccione o telefone que pretende desemparelhar utilizando **33** ou **34** e confirme utilizando **35**;
- seleccione «Ligado» utilizando **33** ou **34** e, em seguida, confirme utilizando **35**.

Se já existirem cinco telefones memorizados, o sistema sugerirá a eliminação de um dos aparelhos. Se seleccionar «Ligado», será reencaminhado para o menu «Eliminar disp.».

Nota: o desemparelhamento de um telefone elimina todos os contactos da lista telefónica e o registo de chamadas do sistema áudio sincronizado com o telefone.



Para desemparelhar e eliminar todos os telefones da memória do sistema áudio:

- prima **32** para aceder ao menu principal;
- seleccione «Definir hora», «Regulações do telefone» e, em seguida, «Eliminar todos» utilizando **33** ou **34** e confirme utilizando **35**;
- seleccione «Ligado» utilizando **33** ou **34** e, em seguida, confirme utilizando **35**.

Nota: todos os contactos da lista telefónica e o registo de chamadas do sistema áudio sincronizado serão eliminados.

LIGAR, DESLIGAR UM TELEMÓVEL (1/5)

Ligar um telemóvel emparelhado

O seu telemóvel deve estar ligado ao sistema de telefone mãos-livres, para que possa aceder a todas as suas funções.

Não será possível ligar qualquer telefone ao sistema de telefone mãos livres se não tiver sido anteriormente emparelhado.

Consulte as informações sobre «Emparelhar um telefone» no capítulo «Emparelhar/desemparelhar um telefone».

Nota: a ligação Bluetooth® do seu telemóvel tem de estar ativa e definida como «visível».

Ligação automática

Ao ligar a ignição do veículo, o sistema áudio procura os telemóveis emparelhados que se encontram nas proximidades.

Nota: o telemóvel prioritário será aquele que tiver sido ligado em último lugar.

A pesquisa continuará até que seja encontrado um telefone emparelhado (esta pesquisa pode demorar vários minutos).

Nota: para mais informações sobre a lista de telefones compatíveis, contacte um representante da marca.

- com a ignição ligada, pode beneficiar de uma ligação automática do seu telemóvel. Pode ser necessário ativar a função de ligação Bluetooth® automática do seu telemóvel com o sistema de mãos livres. Para isso, consulte o Manual do Utilizador do seu telemóvel;
- aquando da ligação, e na presença de dois telemóveis registados no perímetro de receção do sistema de mãos-livres, será dada prioridade ao último telemóvel ligado, mesmo que este se encontre no exterior do veículo.

Nota: se já existir uma chamada em curso no momento da ligação ao sistema de telefone mãos livres, o telefone será automaticamente ligado e o som da chamada será transferido para os altifalantes do veículo.



O seu sistema de telefonia mãos-livres serve apenas para facilitar a comunicação, reduzindo os factores de risco sem os eliminar totalmente. Respeite obrigatoriamente as leis em vigor no país em que se encontra



Por razões de segurança, efectue estas operações com o veículo parado.

LIGAR, DESLIGAR UM TELEMÓVEL (2/5)



Rádio com visor central

Ligação manual (mudança de telemóvel ligado ao sistema)

- prima **3** ou **19** para aceder ao menu «Telefone»;
- rode **6** ou **15** até aceder ao menu «Selec. disp.»;
- confirme premindo **6**.



A lista de telemóveis já emparelhados é afixada.

Selecione o telefone que pretende ligar através de **6** ou **15** e, em seguida, confirme premindo **6**.

Será apresentada uma mensagem para confirmar que o telefone está ligado.

Nota: se um telemóvel já estiver ligado, ao mudar de telemóvel na lista de telemóveis já emparelhados, a ligação existente será automaticamente substituída pela do novo telemóvel solicitado.

Falha de ligação

Se uma tentativa de ligação falhar, verifique se:

- o seu telemóvel está ligado;
- a bateria do seu telemóvel não está descarregada;
- o seu telefone já foi emparelhado com o sistema de telefone mãos livres;
- a função Bluetooth® está agora ativa no telefone e no sistema áudio;
- o telemóvel está configurado para aceitar o pedido de ligação do sistema áudio.

Nota: a utilização prolongada do sistema de telefone mãos-livres acelera a descarga da bateria do seu telemóvel.

LIGAR, DESLIGAR UM TELEMÓVEL (3/5)

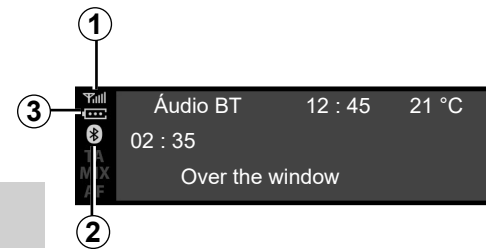

Informações do telemóvel

Após a ligação, o sistema áudio fornece informações sobre o telefone:

- o estado da rede do telefone **1**;
- o nível de carga da bateria **2**;
- o tipo de ligação ao sistema multi-média **3**.

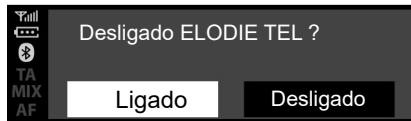

Desligar um telemóvel

Para desligar o seu telemóvel, pode:

- desativar a função Bluetooth® do sistema áudio;
- desativar a função Bluetooth® do telemóvel;
- eliminar o telemóvel emparelhado através do sistema áudio. Consulte as informações sobre «Desemparelhar um telefone» no capítulo «Emparelhar e desemparelhar um telefone».

Em seguida, é apresentada uma mensagem no ecrã do sistema áudio para confirmar que o telemóvel foi desligado.

Nota:

- se o telefone for desligado, a ligação entre o sistema e o telefone perder-se-á.
- Se existir uma chamada em curso quando o telefone for desligado, a chamada será automaticamente transferida para o telefone.

Para desativar a função Bluetooth® do smartphone, consulte o manual do utilizador do telefone.

Para desemparelhar e eliminar o telemóvel Bluetooth®, consulte as informações em «Desemparelhar um telemóvel» no capítulo «Emparelhar e desemparelhar um telemóvel».

LIGAR, DESLIGAR UM TELEMÓVEL (4/5)



Rádio com visor no quadro de instrumentos

Ligação manual (mudança de telemóvel ligado ao sistema)

- Prima **32** para aceder ao menu principal;
- seleccione o menu «Telefone» utilizando **26**, **33** ou **34** e, em seguida, confirme premindo **35**;
- seleccione o menu «Selec. disp.» utilizando **26**, **33** ou **34** e, em seguida, confirme premindo **35**.



A lista de telemóveis já emparelhados é afixada.

Na lista, seleccione o telefone que pretende ligar através de **26**, **33** ou **34** e, em seguida, confirme premindo **35**.

Será apresentada uma mensagem para confirmar que o telefone está ligado.

Nota: se já existir um telefone ligado ao mudar para outro telefone, a ligação existente será automaticamente substituída pela do novo telefone.

Falha de ligação

Se uma tentativa de ligação falhar, verifique se:

- o seu telemóvel está ligado;
- a bateria do seu telemóvel não está descarregada;
- o seu telefone já foi emparelhado com o sistema de telefone mãos livres;
- a função Bluetooth® está agora ativa no telefone e no sistema áudio;
- o telemóvel está configurado para aceitar o pedido de ligação do sistema áudio.

Nota: a utilização prolongada do sistema de telefone mãos-livres acelera a descarga da bateria do seu telemóvel.

LIGAR, DESLIGAR UM TELEMÓVEL (5/5)



Informações do telemóvel

Após a ligação, o sistema áudio fornece informações sobre o telefone:

- o estado da rede do telefone 5;
- o nível de carga da bateria 6;
- o tipo de ligação ao sistema multi-média 4.



Desligar um telemóvel

Para desligar o seu telemóvel, pode:

- desativar a função Bluetooth® do sistema áudio;
- desativar a função Bluetooth® do telemóvel;
- eliminar o telemóvel emparelhado através do sistema áudio. Consulte as informações sobre «Desemparelhar um telefone» no capítulo «Emparelhar e desemparelhar um telefone».

A extinção do telefone provoca também a sua desconexão.

Em seguida, é apresentada uma mensagem no ecrã do sistema áudio para confirmar que o telemóvel foi desligado.

Nota: se o telemóvel for desligado durante uma comunicação, esta será automaticamente transferida para o telemóvel.

Para desativar a função Bluetooth® do sistema áudio, consulte «Função Bluetooth®» no capítulo intitulado «Descrição geral».

Para desativar a função Bluetooth® do smartphone, consulte o manual do utilizador do telefone.

Para desemparelhar e eliminar o telemóvel Bluetooth®, consulte as informações em «Desemparelhar um telemóvel» no capítulo «Emparelhar e desemparelhar um telemóvel».

FAZER, RECEBER UMA CHAMADA (1/7)

Rádio com visor central

Chamar um contacto da lista de telefones

Ao emparelhar um telemóvel, a lista telefónica é automaticamente transferida para o sistema áudio (consoante o telemóvel).

Para procurar um contacto:

- prima **3** ou **19** para aceder ao menu «Telefone»;
- seleccione «Lista telef.» utilizando **6** ou **15** e, em seguida, prima **6** para confirmar.

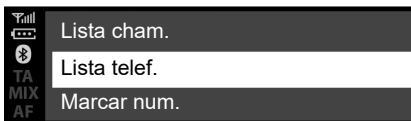

No menu «Lista telef.», é possível procurar um contacto pelo nome; para tal:

- prima **6** ou **15** para ver o alfabeto digital;
- utilize **6** ou **15** para percorrer as letras do alfabeto;

- após seleccionar a letra pretendida, prima **6** para confirmar;
- seleccione o contacto pretendido utilizando **6** ou **15** e, em seguida, prima **6** para ver o(s) número(s) guardado(s) do contacto;
- seleccione o número pretendido utilizando **6** ou **15** e, em seguida, prima **6** para confirmar e iniciar a chamada.

Nota: para regressar ao ecrã anterior, prima **4**.



Recomenda-se que pare o veículo, para marcar um número ou para procurar um contacto.

FAZER, RECEBER UMA CHAMADA (2/7)

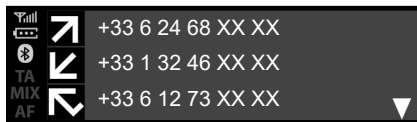

Chamada para um contacto presente no histórico das chamadas

Para afixar o histórico de chamadas:

- prima **3** ou efetue uma pressão breve em **19** para aceder ao menu «Telefone»;
- seleccione «Lista cham.» utilizando **6** ou **15** e, em seguida, prima **6** para confirmar;
- seleccione o contacto ou o número para o qual pretende ligar utilizando **6** ou **15** e, em seguida, prima **3**, **6** ou **19** para iniciar a chamada.

Para ligar para o último número marcado, efetue uma pressão longa em **3** ou **19**.

Fazer uma chamada marcando um número

Para realizar uma chamada marcando o número:

- prima **3** ou efetue uma pressão breve em **19** para aceder ao menu «Telefone»;
- seleccione «Marcar num.» utilizando **6** ou **15** e, em seguida, prima **6** para confirmar;
- seleccione cada um dos algarismos utilizando **6** ou **15** e, em seguida, prima **6** para confirmar;
- assim que o número for introduzido, prima **3**, **6** ou **19** para efetuar a chamada.

Para chamar o último número marcado, efetue uma pressão longa em **4**.



Recomenda-se que pare o veículo, para marcar um número ou para procurar um contacto.

Receber uma chamada

Ao receber uma chamada, o número do autor da chamada é apresentado no ecrã do sistema áudio (esta função depende das opções subscritas junto do seu operador telefónico).

Se o número do autor da chamada constar de alguma das listas, o respetivo nome será apresentado em vez do número.

Se o número do autor da chamada não puder ser visualizado, a mensagem «Número privado» será apresentada no ecrã do sistema áudio.

FAZER, RECEBER UMA CHAMADA (3/7)

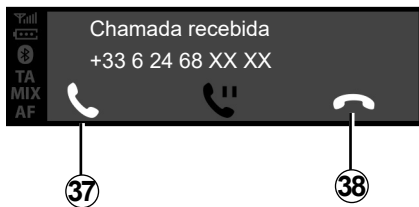

Para atender uma chamada recebida, prima **3** ou **16**. É igualmente possível selecionar **37** utilizando **6** ou **15** e, em seguida, prima **6** para confirmar e atender a chamada recebida.

Para rejeitar a chamada, mantenha premido **3** ou **16**. É igualmente possível selecionar **38** utilizando **6** ou **15** e, em seguida, prima **6** para confirmar e rejeitar a chamada.



Para colocar uma chamada recebida em espera, selecione **39** utilizando **6** ou **15** e, em seguida, prima **6** para confirmar e colocar a chamada recebida em espera.

Durante uma comunicação

É possível:

- regule o volume rodando **1** ou premindo **13** ou **14**;
- desligue premindo **3** ou **16**.

O sistema permite gerir a função de dupla chamada quando o seu telemóvel está ligado (consoante subscrição).

FAZER, RECEBER UMA CHAMADA (4/7)

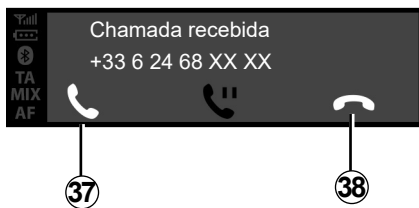

Rode **6** ou **15** e, em seguida, confirme com **6**. É possível:

- atenda a chamada recebida/retome uma chamada colocada em espera selecionando **37**;
- termine a chamada selecionando **38** durante a chamada;

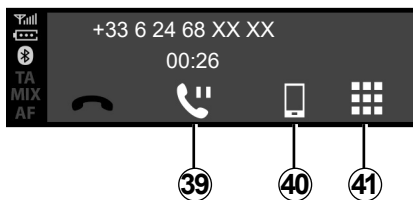

- colocar uma chamada em espera, selecionando **39**;
- mude a conversação do seu sistema áudio para o seu telemóvel selecionando **40**;
- controle o teclado do telefone através do sistema áudio selecionando **41**;

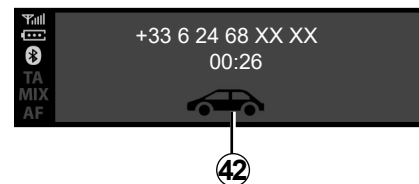

- mude a chamada do telefone para o sistema áudio selecionando **42**.

O sistema permite gerir a função de dupla chamada quando o seu telemóvel está ligado (consoante subscrição).

FAZER, RECEBER UMA CHAMADA (5/7)

Rádio com visor no quadro de instrumentos

Chamar um contacto da lista de telefones

Ao emparelhar um telemóvel, a lista telefónica é automaticamente transferida para o sistema áudio (consoante o telemóvel).

É igualmente possível autorizar a partilha automática da lista telefónica e dos registos de chamadas de modo a que o sistema multimédia os transfira automaticamente durante os emparelhamentos seguintes.

Se o acesso não tiver sido autorizado, será apresentada uma mensagem no ecrã do sistema áudio para lhe pedir que autorize o acesso à lista telefónica.

Se o sistema multimédia não conseguir encontrar o seu telefone, consulte o manual do utilizador do telefone.



Para procurar um contacto:

- prima **32** e, em seguida, «Telefone» utilizando **33** ou **34** e, em seguida, prima **35** para confirmar;
- seleccione «Lista telef.» utilizando **33** ou **34** e, em seguida, prima **35** para confirmar.

No menu «Lista telef.», é possível procurar um contacto pelo nome; para tal:

- efetue uma pressão longa em **33** ou **34** para ativar a procura;
- utilize **26**, **33** ou **34** para percorrer as letras do alfabeto;
- após seleccionar a letra pretendida, prima **35** para confirmar;
- seleccione o contacto pretendido utilizando **33** ou **34** e, em seguida, prima **35** para ver o(s) número(s) guardado(s) do contacto;
- seleccione o número pretendido utilizando **33** ou **34** e, em seguida, prima **35** para confirmar e iniciar a chamada.

Nota: para regressar ao ecrã anterior, prima **36**.



É aconselhável parar o veículo antes de procurar um contacto.

FAZER, RECEBER UMA CHAMADA (6/7)

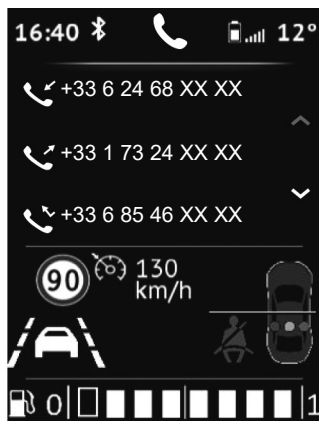

Chamada para um contacto presente no histórico das chamadas

Para afixar o histórico de chamadas:

- efetue uma pressão breve em **28** para aceder ao menu «Telefone» ou prima **32** e, em seguida, «Telefone» utilizando **33** ou **34** e, em seguida, prima **35** para confirmar;
- seleccione «Lista cham.» utilizando **33** ou **34** e, em seguida, prima **35** para confirmar;
- seleccione o contacto ou o número para o qual pretende ligar utilizando **33** ou **34** e, em seguida, prima **35** para iniciar a chamada.



Receber uma chamada

Ao receber uma chamada, o número do autor da chamada é apresentado no ecrã do sistema áudio (esta função depende das opções subscritas junto do seu operador telefónico).

Se o número do autor da chamada constar de alguma das listas, o respetivo nome será apresentado em vez do número.

Se o número do autor da chamada não puder ser visualizado, a mensagem «Número privado» será apresentada no ecrã do sistema áudio.

Para atender uma chamada recebida:

- seleccione **37** utilizando **33** ou **34** e, em seguida, prima **35** para confirmar;

ou

- efetue uma pressão breve em **28**.

Para rejeitar uma chamada recebida:

- seleccione **38** utilizando **33** ou **34** e, em seguida, prima **35** para confirmar;

ou

- efetue uma pressão longa em **28**.



Recomenda-se que pare o veículo, para marcar um número ou para procurar um contacto.

FAZER, RECEBER UMA CHAMADA (7/7)



Receber uma segunda chamada

Ao receber uma segunda chamada, o número do autor da segunda chamada é apresentado no ecrã do sistema áudio (esta função depende das opções subscritas junto do seu operador telefónico). É possível:

- atenda a chamada recebida selecionando **37**;
- rejeite a chamada recebida selecionando **38**;
- coloque uma chamada recebida em espera selecionando **39**.

Para desligar durante a chamada, prima **38**.

Durante uma comunicação

É possível:

- regule o volume premindo **27** ou **29**;
- termine a chamada premindo **28**.

Prima **33** ou **34** e, em seguida, confirme com **35**. É possível:

- atenda a chamada recebida/retome uma chamada colocada em espera selecionando **37**;
- termine a chamada selecionando **38** durante a chamada;
- colocar uma chamada em espera, selecionando **39**;
- utilize o teclado do sistema áudio para chamadas automatizadas selecionando **41**.

O sistema permite gerir a função de dupla chamada quando o seu telemóvel está ligado (consoante subscrição).



Utilizar o teclado durante uma chamada

Para utilizar o teclado do sistema áudio durante uma chamada:

- seleccione o teclado do sistema áudio **33** utilizando **33** ou **34** e, em seguida, prima **35** para confirmar;
- seleccione o algarismo ou carácter utilizando **33** ou **34** e, em seguida, prima **35** para confirmar a sua escolha.

Nota: para regressar ao ecrã anterior, prima **36**.

CARREGADOR SEM FIOS (1/2)

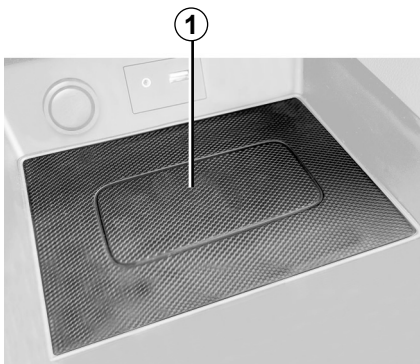

apresentação

Utilize a zona de carga por indução **1** para carregar um telefone sem necessitar de um cabo.

Nota: para mais informações sobre a lista de telefones compatíveis, consulte um representante da marca ou o site do fabricante.



Procedimento de carga

Posicione o telefone na **2** zona de indução **1**.

A carga do telefone **2** é interrompida nos seguintes casos:

- é detetado um objeto na **1** zona de carga por indução, conforme indicado pelo estado de carga **5**. Uma mensagem pedir-lhe-á que desimpeça a zona de colocação para o carregamento sem fios de modo a que **apenas** o seu telefone esteja presente;
- a carga do telefone está completa, conforme indicado pelo estado de carga **3**;

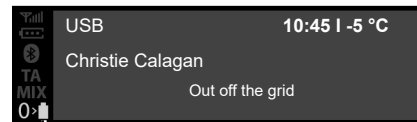

- a zona de carga por indução **1** está em **sobreaquecimento**. O procedimento de carga do telefone **2** será reiniciado pouco depois da diminuição da temperatura.

Os objetos que permaneçam na zona de carga por indução **1** poderão entrar em sobreaquecimento. É aconselhável colocá-los nas zonas previstas para este efeito (porta-objetos, compartimento da pala de sol, etc.).

CARREGADOR SEM FIOS (2/2)

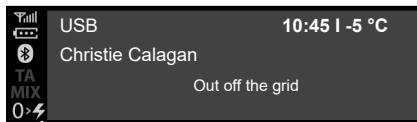

Progresso da carga

O progresso da carga é apresentado no painel frontal do sistema áudio:

- telefone carregado **3**;
- carga em curso **4**;
- objeto metálico detetado **5**.

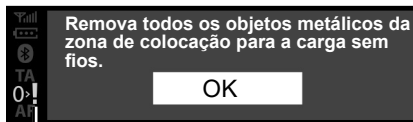

Nota: É aconselhável remover uma eventual capa ou bolsa de proteção do telefone, de modo a assegurar a carga ideal.

O carregador indutivo utiliza software de código aberto sob uma licença BSD-3-Clause, estando sujeito a restrições e limitações de que deverá tomar conhecimento consultando Open Source Initiative.

É imperativo não deixar quaisquer objetos (unidade USB, cartão SD, cartão de crédito, joias, chaves, moedas, etc.) na zona de carga por indução **1** enquanto o telefone é carregado. Remova todos os cartões magnéticos ou cartões de crédito do compartimento antes de posicionar o telefone na zona de carga por indução **1**.

REGULAÇÕES DO SISTEMA (1/9)

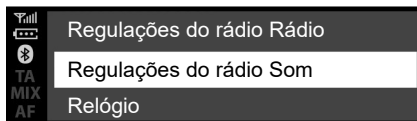

Rádío com visor central

Regulações áudio

Afixe o menu de regulações áudio premeindo em **5**. Seleccione «Regulações áudio» utilizando **6** ou **15** e, em seguida, prima **6** ou **18** para confirmar. As funções disponíveis são as seguintes:

- «Ambiente sonoro»;
- «Distribuição»;
- «Aut. Vol.»;
- «Aumt. Graves»;
- «Par. Origem».



«Ambiente sonoro»

Seleccione «Ambiente sonoro» e, em seguida, prima **6** ou **15** para aceder aos diferentes itens pela seguinte ordem:

- «Graves»;
- «Médio»;
- «Agudos».

«Distribuição» (repartição do som)

- «Repartição» (repartição do som pela esquerda/direita);
- «Reduzir» (repartição do som pela dianteira/traseira).

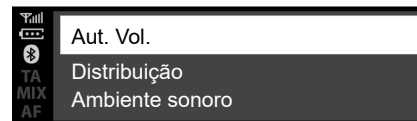

É possível alterar o valor de cada regulação utilizando **6** ou **15**.

Prima **6** ou **18** para confirmar e regressar à seleção anterior.

Para sair do menu atual, prima **4**.

«Correção de volume»

O volume do sistema áudio varia em função da velocidade do veículo.

Aceda ao menu «Regulações áudio» e, em seguida, confirme «Aut. Vol.» premeindo **6** ou **18**.

REGULAÇÕES DO SISTEMA (2/9)

Para aceder à regulação pretendida, seleccione uma das seguintes opções:

- «Desligado»;
- «Muito baixo»;
- «Baixo»;
- «Médio»;
- «Elevado»;
- «Muito alto».

«Aumt. Graves»

A função «Aumt. Graves» aumenta os níveis de graves.

Para ativar/desativar esta função, seleccione «Lig./Desl.» utilizando **6** ou **15** e, em seguida, prima **6** ou **18** para confirmar.

«Áudio por predefinição»

Visualize as «Regulações áudio» e seleccione «Predefinição» e, em seguida, «Par. Origem».

Selecione «Ligado» ou «Desligado». Todas as afinações áudio voltam aos valores de fábrica.

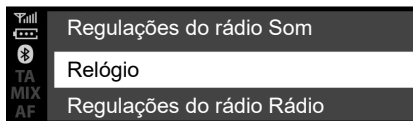

Acerto das horas

Esta função permite acertar a hora.

Afixe o menu de regulações áudio pre-mindo em **5**. Seleccione «Relógio» utilizando **6** ou **15** e, em seguida, prima **6** ou **18** para confirmar. As funções disponíveis são as seguintes:

- «Definir hora»: regulação das horas e minutos;
- «Formato»: seleção do formato de apresentação da hora «12 h» ou «24 h».

Regulações do rádio

Para aceder às regulações do rádio, prima **5** e, em seguida, seleccione «Regulações do rádio» utilizando **6** ou **15**. Prima **6** ou **18** para confirmar.

As funções disponíveis são as seguintes:

- «TA» (informações de trânsito);
- «AF»;
- «Interr. DR...» (boletins noticiosos);
- «Act. lista FM»;
- «Act. lista DR».



Por razões de segurança, efectue estas regulações com o veículo parado.

REGULAÇÕES DO SISTEMA (3/9)

«TA» (informações de trânsito)

Para activar ou desactivar esta função:

- visualize o menu de regulações efetuando uma pressão longa em **5** e, em seguida, prima **5** para confirmar;
- selecione «Regulações do rádio» utilizando **6** ou **15** e, em seguida, prima **6** ou **18** para confirmar;
- selecione «TA» utilizando **6** ou **15** e, em seguida, prima **6** ou **18** para confirmar;
- selecione «ON» ou «OFF» para ativar ou desativar a função «TA».

Para regressar ao menu anterior, prima **4** no painel frontal do sistema áudio.

«AF» (sintonia contínua de estações AF)

A frequência de uma estação FM muda consoante a zona geográfica.

Algumas estações utilizam o sistema RDS, sobretudo para a sintonia contínua de estações da frequência «AF» durante trajetos.

«Interr. DR...» (boletins de informações)

- Visualize o menu de regulações premindo **5**, selecione «Regulações do rádio» utilizando **6** ou **15** e, em seguida, prima **6** ou **18** para confirmar;
- selecione «Interr. DR...» utilizando **6** ou **15** e, em seguida, prima **6** ou **18** para confirmar;
- selecione o(s) boletim(ns) noticioso(s) que pretende escutar utilizando **6** ou **15** e, em seguida, prima **6** ou **18** para confirmar.

«Act. lista FM»

Consulte o parágrafo sobre «Atual. lista FM» em «Ouvir rádio».

«Act. lista DR»

Consulte o parágrafo sobre «Atual. lista DR» em «Ouvir rádio».

REGULAÇÕES DO SISTEMA (4/9)

Escolher o idioma

Esta função permite alterar o idioma do sistema áudio.

Aceda à secção «Idioma» premindo **5**, selecione o idioma pretendido utilizando **6** ou **15** e, em seguida, prima **6** ou **18** para confirmar.



versão do software

Visualize o menu de Regulações premindo **5** «REGULAÇÃO» e, em seguida, deslize para baixo até «Versão SW». A versão do software ou «Software» são apresentados no ecrã.

Para atualizar o Software, transfira a mais recente atualização (disponível no site do construtor) para uma unidade USB e, em seguida, insira a unidade na porta USB **7**. O sistema apresenta automaticamente: «Atualização software encontrada.».

Confirme «SIM / NÃO» e aguarde pela apresentação da mensagem «Remova o USB» antes de reiniciar o sistema áudio e registar a atualização.

«Definições» (Bluetooth®)

Aceder ao menu «Telefone», consoante o sistema áudio:

- prima **3** ou **13**;
- selecione a secção «Definições» utilizando **6** ou **15** e, em seguida, prima **6** ou **18** para confirmar.

As funções disponíveis são as seguintes:

- «Velocid.»: regulação do volume do toque ou da chamada;
- «Toque»: ativa o tom de toque do veículo ou o tom de toque transferido do telefone.



Por razões de segurança, efectue estas regulações com o veículo parado.

REGULAÇÕES DO SISTEMA (5/9)

Para regular o volume do tom de toque quando existe um telefone Bluetooth® ligado ao sistema áudio, selecione «Velocid.» utilizando **6** ou **15** e, em seguida, prima **6** ou **18** para confirmar.

Afixa-se um novo sob-menu:

- «Toque»;
- «Lista cham.».

Selecione uma das duas secções utilizando **6** ou **15** e, em seguida, prima **6** ou **18** para confirmar.

Para ativar o tom de toque no veículo ou no telefone ligado à função Bluetooth®, selecione «Toque» rodando e premindo **6** ou utilizando o botão de comando no painel frontal do sistema áudio ou **15**.

Afixa-se um novo sob-menu:

- «Carro»;
- «Telefone».

Selecione uma das duas secções utilizando **6** ou **15** e, em seguida, prima **6** ou **18** para confirmar.

Afixação de indicações textuais de rádio

Visualize o menu de rádio-texto efectuando uma pressão longa em **5**. O sistema áudio afixa «Disponível» no ecrã.

As indicações textuais de rádio podem ter 64 caracteres, no máximo.

Nota: se a presente estação de rádio não estiver em condições de apresentar rádio-texto, o ecrã do sistema áudio afixará «Sem texto de rádio».



Por razões de segurança, efectue estas regulações com o veículo parado.

REGULAÇÕES DO SISTEMA (6/9)



Rádio com visor no quadro de instrumentos

Visualize o menu principal premindo **32**.

As funções disponíveis são as seguintes:

- «Carro»;
- «Áudio»;
- «Telefone».



Por razões de segurança, efectue estas regulações com o veículo parado.



Regulações áudio

Afixe o menu de regulações áudio premindo em **32**. Selecione «Regulações áudio» utilizando **33** ou **34** e, em seguida, prima **35** para confirmar.

As funções disponíveis são as seguintes:

- «Ambiente sonoro»;
- «Distribuição»;
- «Aut. Vol.»;
- «Aumt. Graves»;
- «Par. Origem».



«Ambiente sonoro»

Selecione «Ambiente sonoro» e, em seguida, prima **33** ou **34** para aceder aos diferentes itens pela seguinte ordem:

- «Graves»;
- «Médio»;
- «Agudos».

REGULAÇÕES DO SISTEMA (7/9)

«Distribuição» (repartição do som)

Utilizar a função «Distribuição» para regular a repartição do som no habitáculo:

- «Repartição» (repartição do som pela esquerda/direita);
- «Reduzir» (repartição do som pela dianteira/traseira).

É possível alterar o valor de cada regulação utilizando **33** ou **34**.

Prima **35** para confirmar e regressar à seleção anterior.

«Correção de volume»

O volume do sistema áudio varia em função da velocidade do veículo.

Aceda ao menu «Regulações áudio» e, em seguida, confirme «Aut. Vol.» premindo **35**.

Para aceder à regulação pretendida, selecione uma das seguintes opções:

- «OFF»;
- «Muito baixo»;
- «Baixo»;
- «Médio»;
- «Elevado»;
- «Muito alto».



«Graves Aument.»

Utilize a função «Graves Aument.» para realçar o volume dos graves.

Aceda ao menu «Regulações áudio» e, em seguida, confirme «Graves Aument.» utilizando **33** ou **34** e, em seguida, prima **35** para confirmar.

Para ativar/desativar esta função, selecione «ON» ou «OFF» utilizando **33** ou **34** e, em seguida, prima **35** para confirmar.

«Áudio por predefinição»

Visualize as «Regulações áudio» e selecione «Predefinição» e, em seguida, «Par. Origem».

Selecione «Ligado» ou «Desligado». Todas as afinações áudio voltam aos valores de fábrica.

Regulações do rádio

Afixe o menu de regulações áudio premindo em **32**. Selecione «Regulações áudio» utilizando **33** ou **34** e, em seguida, prima **35** para confirmar.

As funções disponíveis são as seguintes:

- «Act. lista FM»;
- «Act. lista DR».

«Act. lista FM»

Consulte o parágrafo sobre «Atual. lista FM» em «Ouvir rádio».

REGULAÇÕES DO SISTEMA (8/9)

«Act. lista DR»

Consulte o parágrafo sobre «Atual. lista DR» em «Ouvir rádio».

Regulações do telemóvel

Utilize esta função para configurar as regulações do telefone ligado ao sistema áudio.

Afixe o menu de regulações áudio pre-mindo em **32**. Selecione «Regulações do telefone» e selecione a regulação pretendida utilizando **33** ou **34** e, em seguida, prima **35** para confirmar.

As funções disponíveis são as seguintes:

- «Proc. Dispos.»;
- «Def vis.»;
- «Selec. disp.»;
- «Eliminar disp.»;
- «Bluetooth».

Consulte as secções correspondentes.

Para regressar ao menu anterior, prima o botão **4** no painel frontal do sistema áudio.



«Definições» (Bluetooth®)

Afixe o menu de regulações áudio pre-mindo em **32**. Selecione «Definições» utilizando **33** ou **34** e, em seguida, prima **35** para confirmar.

Para ativar a função Bluetooth® do sistema áudio, selecione «ON» utilizando **33** ou **34** e, em seguida, prima **35** para confirmar.

Para desativar a função Bluetooth® do sistema áudio, selecione «OFF» utilizando **33** ou **34** e, em seguida, prima **35** para confirmar.

Consoante a marca e o modelo do seu telemóvel, as funções mãos livres poderão ser parcial ou totalmente incompatíveis com o sistema áudio do seu veículo.



Por razões de segurança, efectue estas regulações com o veículo parado.

REGULAÇÕES DO SISTEMA (9/9)

Afixação de indicações textuais de rádio

A visualização do rádio-texto (FM, DR) pode conter um máximo de 64 caracteres.

Nota: se não forem facultadas quaisquer informações, será apresentado «Nenhuma mensagem» no ecrã.

Escolher o idioma

Utilize esta função para alterar o idioma de visualização do sistema áudio no quadro de instrumentos.

Afixe o menu de regulações áudio premindo em **32**. Selecione «Regulações do veículo», «Idioma» e, em seguida, selecione o idioma pretendido utilizando **33** ou **34** e prima **35** para confirmar.

Acerto das horas

Esta função permite acertar a hora.

Afixe o menu de regulações áudio premindo em **32**. Selecione «Menu do veículo», «Relógio» utilizando **33** ou **34** e prima **35** para confirmar.

O menu «Relógio» é apresentado:

- efetue uma pressão longa em **35** para aceder à regulação de Horas;
- acerte as horas utilizando **33** ou **34** e, em seguida, aguarde alguns instantes para que o acerto das horas passe automaticamente para o acerto dos minutos;
- acerte os minutos utilizando **33** ou **34** e, em seguida, aguarde alguns instantes para que o acerto seja confirmado automaticamente.



Por razões de segurança, efectue estas regulações com o veículo parado.

DACIA MEDIA CONTROL: DESCRIÇÃO GERAL (1/5)

Apresentação

«Dacia Media Control» é uma aplicação que pode ser transferida a partir do seu smartphone ou tablet. Esta aplicação permite aceder a diversos menus:

- «Navegação»;
- «Multimédia»;
- «Carro»;
- «Telefone»;
- «Definir hora».

Nota: para mais informações sobre telefones e tablets compatíveis, contacte um representante da marca ou consulte o site do construtor, se disponível.

Ligação Bluetooth®

Verifique se o seu telemóvel ou tablet está emparelhado com o sistema áudio (consulte as informações em «Emparelhar um telemóvel» no capítulo «Emparelhar e desemparelhar um telefone»).

Nota: o Bluetooth® tem de estar ativo e definido como «visível» no telefone ou tablet (para mais informações, consulte o manual do utilizador do aparelho).



Visor

Página inicial personalizada

- 1 Acesso a aplicações afixadas.
- 2 Indicadores de páginas.

Nota: é possível modificar a configuração do ecrã de boas-vindas. Consulte o capítulo «Dacia Media Control: configurar as relações».

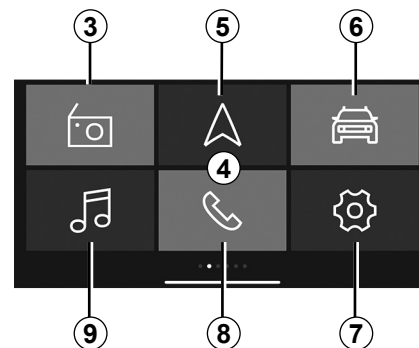

Ecrã de boas-vindas predefinido 4 do «Dacia Media Control»

O ecrã de boas-vindas predefinido apresenta os seguintes menus:

- 3 «Rádio»: gestão do rádio.
- 5 «Navegação»: gestão de navegação.
- 6 «Carro»: gestão do consumo de combustível, Driving Eco etc.
- 7 «Definir hora»: gestão das regulações da aplicação «Dacia Media Control».
- 8 «Telefone»: gestão das funções do telefone.
- 9 «Multimédia»: gestão de recursos multimédia.

DACIA MEDIA CONTROL: DESCRIÇÃO GERAL (2/5)

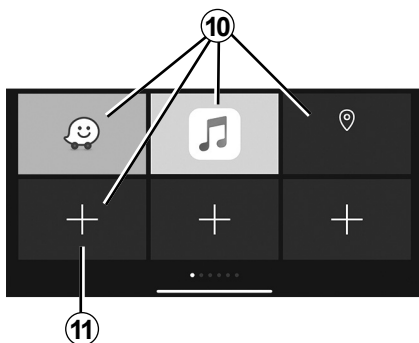

Ecrã de favoritos

Utilize a aplicação «**Dacia Media Control**» para adicionar atalhos às suas funções favoritas:

- aplicações;
- contactos;
- funções do «**Dacia Media Control**»;
- Música;
- navegação;
- ...

10 Acesso à função anteriormente designada como favorito.

11 Acesso ao ecrã de gestão de favoritos.

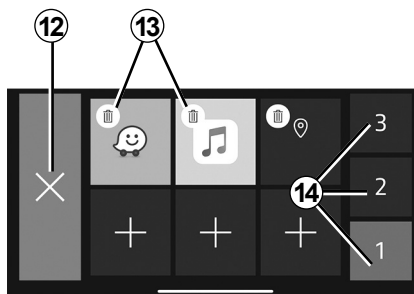

Ecrã de gestão de favoritos

Para aceder ao ecrã de gestão de favoritos, prima o botão **11**.

12 Voltar ao ecrã anterior.

13 Eliminar o favorito.

14 Aceder às diversas páginas de gestão de favoritos.

É aconselhável realizar atualizações regulares da aplicação «**Dacia Media Control**».

Personalizar a página inicial

É possível personalizar a página inicial do «**Dacia Media Control**». Para tal, prima o botão **11** ou efetue uma pressão longa em qualquer ponto da página inicial personalizada e, em seguida, faça deslizar uma aplicação disponível na parte inferior do ecrã para a localização pretendida. Se fizer deslizar a aplicação para uma localização já utilizada, será automaticamente substituída.

O sistema de telefone mãos livres destina-se a facilitar a comunicação, reduzindo os fatores de risco, mas não os elimina totalmente.

Respeite obrigatoriamente as leis em vigor no país em que se encontra.

DACIA MEDIA CONTROL: DESCRIÇÃO GERAL (3/5)

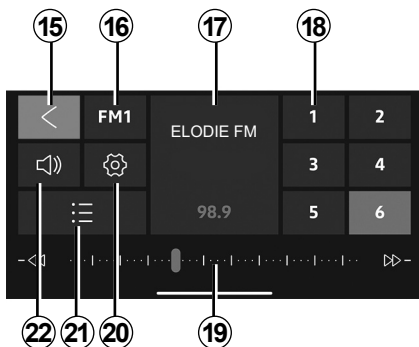

Menu «Rádio»

Este menu permite ouvir estações de rádio e assegura as seguintes funções:

- 15** Voltar ao menu principal.
- 16** Escolha de banda de rádio (FM, DR ou AM).
- 17** Rádio em reprodução.
- 18** Seleção de favoritos/pré-seleções de rádio.

Nota: o «Dacia Media Control» enumera as pré-seleções/favoritos do rádio do veículo.

19 Banda de frequência do rádio, informações sobre a frequência do rádio.

20 Aceder às regulações de som.

21 Lista de estações disponíveis.

22 Gerir o volume.

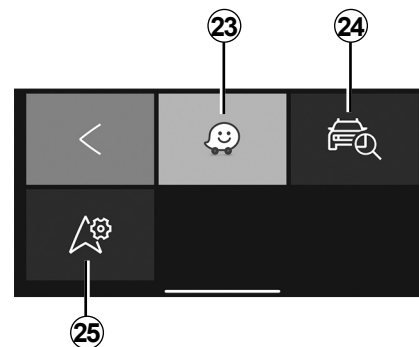

Menu «Navegação»

O menu de navegação inclui todas as funções de navegação por satélite, os mapas rodoviários, informações de trânsito, aplicações de navegação e zonas de perigo. O menu «Navegação» assegura as seguintes funções:

- 23** Aplicação de navegação para o planeamento de trajetos.
- 24** Aplicação que permite obter a geolocalização do veículo.
- 25** Aceder às regulações de modo a permitir escolher uma aplicação de navegação predefinida.

DACIA MEDIA CONTROL: DESCRIÇÃO GERAL (4/5)

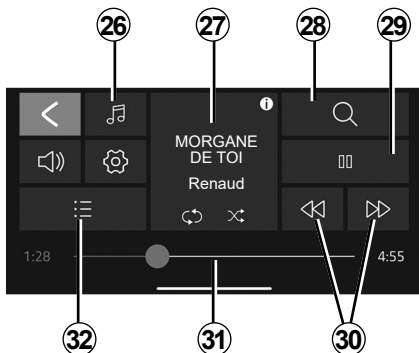

Menu «Multimédia»

O menu «Multimédia» inclui todas as funções para a reprodução de ficheiros de áudio e as seguintes funções:

- 26** Selecionar a fonte do ficheiro de áudio.
- 27** Reproduzir ficheiro multimédia.
- 28** Procurar um ficheiro multimédia.
- 29** Reproduzir/pausa.
- 30** Ficheiro seguinte/anterior.
- 31** Barra de deslocamento, tempo restante do ficheiro multimédia atualmente reproduzido.
- 32** Selecionar lista de reprodução.

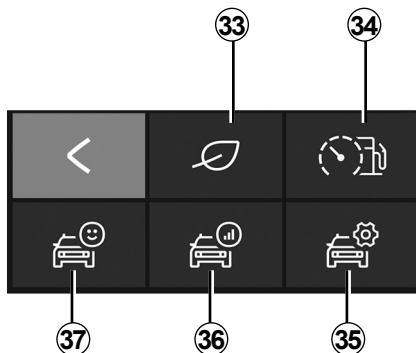

Menu «Carro»

O menu «Carro» é utilizado para gerir determinados equipamentos, como, por exemplo, o computador de bordo e a Driving eco. Este menu assegura as seguintes funções:

- 33** Aceder ao menu Driving eco (consultar a sua classificação eco, etc.).
- 34** Indicador do comportamento de condução ou do consumo em tempo real.
- 35** Acesso a regulações e informações.
- 36** Aceder ao "Balanço do trajeto".
- 37** Aceder ao quadro de instrumentos do veículo.

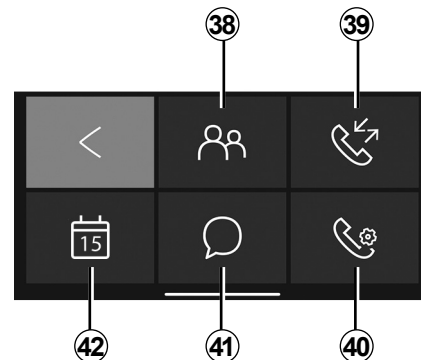

Menu «Telefone»

O menu «Telefone» permite utilizar o telefone com as mãos livres e assegura as seguintes funções:

- 38** Aceder à lista telefónica.
- 39** Aceder ao registo de chamadas.
- 40** Aceder às regulações do menu «Telefone».
- 41** Aceder às mensagens.
- 42** Aceder ao calendário.

DACIA MEDIA CONTROL: DESCRIÇÃO GERAL (5/5)

Aviso de esquecimento do telefone

Com o motor e o sistema áudio desligados, a aplicação «**Dacia Media Control**» apresenta no ecrã do seu smartphone uma mensagem de aviso juntamente com um sinal sonoro de modo a recordar que deixou o telefone no interior do veículo.

Nota: em alguns telefones ou tablets, a função «Texto-voz» está disponível. O sistema áudio lê as mensagens em voz alta.

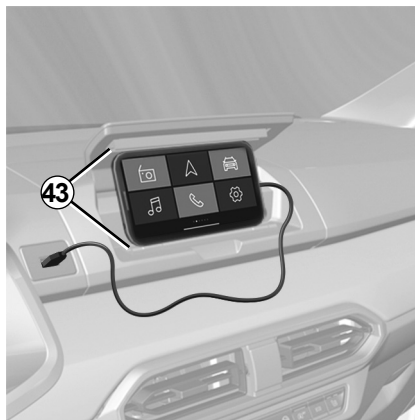

Suporte de telemóvel 43

Consoante o equipamento, pode manter o telefone ativado na consola central utilizando a aplicação «**Dacia Media Control**» com o equipamento ergonómico **43**.

Carrgamento pela porta USB

Ao ligar a ficha USB do telefone à porta USB, pode carregar ou manter a carga da bateria durante a utilização.

É aconselhável realizar atualizações regulares da aplicação «**Dacia Media Control**».

DACIA MEDIA CONTROL: FUNÇÃO DE NAVEGAÇÃO (1/2)

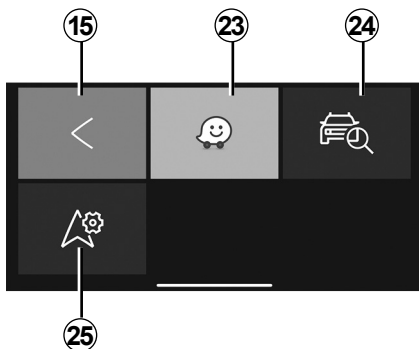

«Navegação»

Para aceder ao menu de navegação, no menu de boas-vindas predefinido do «Dacia Media Control», prima a tecla «Navegação».

O menu «Navegação» é constituído por diversos ícones:

- 15** Regressar ao menu principal por predefinição.

- 23** Aceder à aplicação de navegação para gerir os itinerários definidos.
- 24** Aceder à aplicação «Go To My Car» para obter a geolocalização do veículo.
- 25** Definir a aplicação de navegação que pretende utilizar por predefinição.



«Encontrar o meu veículo»

Esta função permite obter a geolocalização do veículo de modo a encontrá-lo num parque de estacionamento, por exemplo.

No menu «Navegação», prima **24** «Go To My Car».

Para encontrar o seu veículo, pode:

- preencher o campo «Endereço de estacionamento do veículo»;
- prima o botão “Ir para o meu veículo” para iniciar a navegação no modo de peão até ao endereço predefinido.

Nota: esta função apenas está disponível e operacional no exterior do veículo. Se o seu veículo tiver sido deslocado por terceiros entre o momento do registo da posição GPS e o momento em que pretender localizá-lo, a aplicação não poderá procurar a sua posição atual.



Por razões de segurança, efectue estas regulações com o veículo parado.

DACIA MEDIA CONTROL: FUNÇÃO DE NAVEGAÇÃO (2/2)



«Regulações de navegação»

Esta função permite definir a aplicação de navegação predefinida.

No menu «Navegação», prima «Regulações de navegação» **25** e, em seguida, selecione a aplicação de navegação que pretende utilizar na lista de sugestões.



Por razões de segurança, efectue estas regulações com o veículo parado.

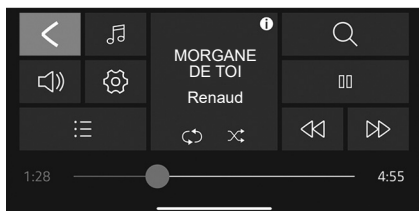

«Multimédia»

Para aceder ao menu multimédia, no menu de boas-vindas predefinido do «Dacia Media Control», prima a tecla «Multimédia».

Nota: para utilizar todas as funcionalidades do menu «Multimédia», é necessário ligar o smartphone/tablet Bluetooth® ao sistema áudio.

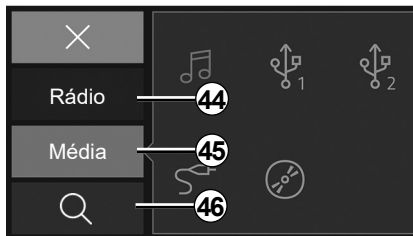

«Definir origem»

Para aceder ao menu de seleção da fonte dos ficheiros multimédia, prima **26** «Multimédia». É possível utilizar este menu para selecionar a fonte entre as seguintes opções:

- 44** «Rádio»: menu para selecionar as estações de rádio disponíveis.
- 45** «Multimédia»: menu para selecionar fontes de entrada ligadas ao sistema áudio.
- 46** Procurar,

“Rádio”

Este menu permite ouvir estações de rádio e assegura as seguintes funções:

- selecionar uma gama: «FM», «DR» ou «AM»;
- escolher uma estação através de um dos três modos de pesquisa («Manual», «Lista» ou «Frequência»);
- procurar uma estação com o auxílio do teclado inteligente integrado;
- ouvir estações memorizadas;
- ver informações de texto de determinadas estações de rádio «FM», «DR» ou «AM» em escuta.

Para mais informações, consulte o capítulo «Ouvir rádio».

DACIA MEDIA CONTROL: FUNÇÃO MULTIMÉDIA (2/3)

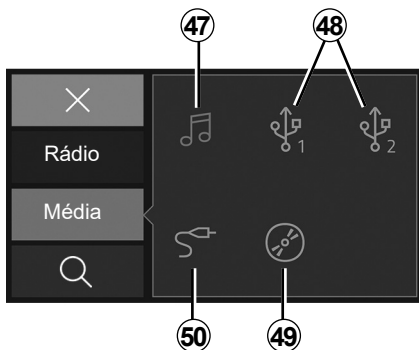

«Multimédia»

Este menu permite ouvir música proveniente de uma fonte externa. Selecione uma fonte de entrada ligada na lista que se segue para aceder aos ficheiros de áudio.

- 47** Aceder a ficheiros multimédia guardados no smartphone.
- 48** Aceder a ficheiros multimédia guardados num leitor MP3 ou dispositivo USB..
- 49** Aceder a ficheiros multimédia armazenados num CD (consoante o equipamento).
- 50** Aceder a ficheiros multimédia de uma fonte ligada à tomada Jack do sistema áudio.

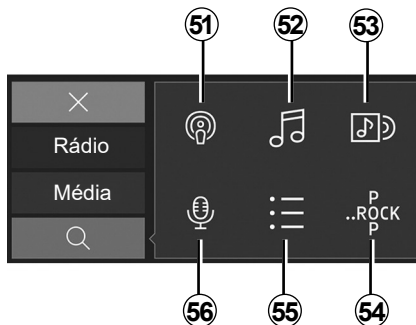

«Procurar»

É possível aceder à função a partir do menu multimédia premindo o ícone «Procurar» **28**.

É possível utilizar este menu para procurar um ficheiro multimédia na fonte de áudio externa selecionada.

A procura realiza as seguintes funções:

- 51** Procurar por podcast.
- 52** Procurar por título.
- 53** Procurar por álbum.
- 54** Procurar por género.
- 55** Procurar listas de reprodução.
- 56** Procurar por intérprete.

Nota: apenas é possível selecionar fontes disponíveis. As fontes indisponíveis estão a cinzento.



Lista de reprodução

É possível aceder à função a partir do menu multimédia premindo «Lista de reprodução» **32**.

Este menu permite aceder às suas listas de reprodução personalizadas.



«Regulações multimédia»

É possível aceder à função a partir do menu multimédia premindo «Regulações multimédia» **20**.

Este menu permite ajustar os parâmetros seguintes:

- «Equilibr./Reduzir»;
- «Graves/agudos»;
- «Volume Bluetooth®»;
- «AUX In»;
- «TA»;
- «Interr. DR...»;
- «Atualizar a lista FM»;
- «Atualizar a lista DR»;
- «Volume do tom de toque»;
- «Toque»;
- «Regulações predefinidas».



Por razões de segurança, efectue estas regulações com o veículo parado.

DACIA MEDIA CONTROL: FUNÇÃO DE VEÍCULO (1/2)

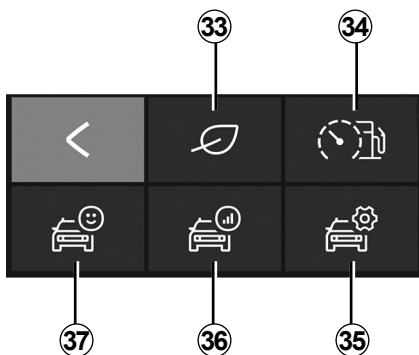

«Carro»

Para aceder ao menu «Carro», no menu de boas-vindas predefinido do «**Dacia Media Control**», prima a tecla «Carro». O menu «Carro» é constituído por diversos ícones:

33 Aceder ao menu Driving Eco.

34 Indicador do comportamento de condução e consumo instantâneo.

35 Aceder às regulações do menu «Carro» a partir da aplicação.

36 Aceder ao registo do último trajeto.

37 Aceder aos dados no quadro de instrumentos do veículo.

Nota: para utilizar todas as funcionalidades do menu «Carro», é necessário ligar o telefone ou tablet Bluetooth® ao sistema áudio.



«Driving Eco»

Esta função permite visualizar em tempo real uma pontuação global que traduz o seu estilo de condução.

Esta pontuação tem em conta os seguintes critérios:

- as acelerações;
- a capacidade de antecipar as travagens;
- cumprimento das mudanças de velocidade.

Tem a possibilidade de obter a pontuação global e conselhos personalizáveis no final de cada um dos seus percursos.

Também pode consultar:

- a distância percorrida sem consumo;
- as pontuações dos dez últimos trajetos.

Nota:

- consoante o telefone, a aplicação «Driving Eco» deixa de registar as suas pontuações ao ser executada em segundo plano;
- prima o botão «Par. Origem» no quadro de instrumentos para iniciar um novo trajeto assim que a aplicação estiver em execução.

Um trajeto deve ser superior a 400 metros para ser considerado. Se o tempo entre a paragem e o arranque do motor for inferior a quatro horas, a aplicação continua a incrementar o trajeto antes da paragem.



Por razões de segurança, efectue estas regulações com o veículo parado.

DACIA MEDIA CONTROL: FUNÇÃO DE VEÍCULO (2/2)



«Indicador do comportamento de condução e consumo instantâneo»

Utilize esta função para visualizar o consumo instantâneo de combustível em comparação com o consumo médio do veículo e observar o seu comportamento de condução.



«Regulações»

Esta função permite aceder às regulações do menu «Carro» e definir determinadas opções.



«Balanço do trajeto»

Esta função permite avaliar o seu estilo de condução ao longo dos seus trajetos anteriores:

- as acelerações;
- mudanças de relação;
- antecipação;
- ...



«Quadro de instrumentos»

Esta função permite aceder aos diversos dados registados no quadro de instrumentos, como, por exemplo:

- velocidade média;
- o consumo médio;
- distância total;
- distância percorrida desde a última reposição;
- ...

DACIA MEDIA CONTROL: FUNÇÃO DE TELEFONE (1/2)

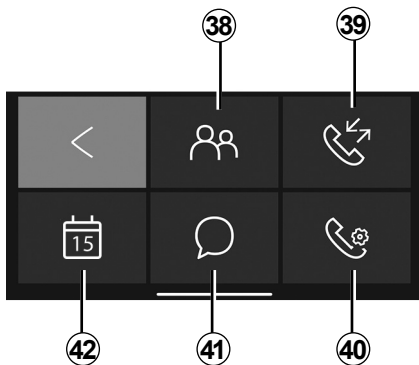

«Telefone»

Para aceder ao menu «Telefone», no menu de boas-vindas predefinido do «Dacia Media Control», prima a tecla «Telefone».

O menu «Telefone» é constituído por diversos ícones:

38 Aceder à lista telefónica.

39 Aceder ao registo de chamadas.

40 Aceder às regulações do menu «Telefone».

41 Aceder às mensagens recebidas no seu smartphone ou tablet.

42 Aceder ao «Calendário».

Nota: pode escutar o seu serviço de mensagens telefónicas efetuando uma pressão longa na tecla «1» do teclado do painel frontal do rádio.

Em primeiro lugar, efetue uma pressão longa na tecla «1» do teclado do painel frontal do rádio para guardar o número do seu serviço de mensagens telefónicas.



«Lista telefónica»

Prima o ícone «Lista telefónica» para aceder à lista de contactos do seu telemóvel Bluetooth®.

Após ligar o sistema áudio ao telefone Bluetooth® através da tecnologia sem fios Bluetooth®, os números da sua lista telefónica ficarão acessíveis a partir da aplicação «Dacia Media Control».

Selecione o contacto (se o contacto tiver vários números, será pedido que selecione o número a chamar), a chamada é iniciada automaticamente depois de premir o número do contacto. Quando um endereço é associado a um contacto, é possível iniciar a aplicação de navegação. Para tal, prima o ícone de navegação para navegar até ao endereço guardado.

Nota: para percorrer a lista de contactos, deslize o dedo para cima no ecrã do seu smartphone.

DACIA MEDIA CONTROL: FUNÇÃO DE TELEFONE (2/2)



«Histórico de chamadas»

Utilizar o registo de chamadas para consultar:

- chamadas efetuadas;
- chamadas perdidas;
- chamadas recebidas.

Ao visualizar o histórico de chamadas, os contactos são apresentados do mais recente para o mais antigo.

Para navegar no registo de chamadas, deslize o dedo para cima no ecrã do seu smartphone.

Para realizar uma chamada a partir da lista do histórico de chamadas, seleccione na lista o contacto para o qual pretende ligar.



Recomenda-se que pare o veículo para introduzir um número ou para procurar um contacto.



Regulações do telemóvel

Esta função permite aceder às regulações do menu «Telefone» e definir determinadas opções.



«Mensagens»

A «função de Mensagens» permite ler e/ou escutar mensagens de texto recebidas durante a utilização da aplicação «Dacia Media Control».

Nota: para percorrer a lista de mensagens, deslize o dedo para cima no ecrã do seu smartphone.

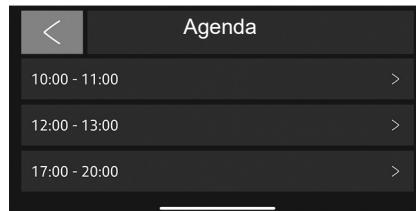

«Agenda»

A função Agenda permite aceder a todas as tarefas (marcações e eventos do dia, etc.) guardadas na agenda do seu telefone ou tablet digital. Se existir um endereço postal associado a um evento, será possível iniciar a aplicação de navegação para navegar até essa localização.

Para tal, prima o ícone de navegação para navegar até ao endereço guardado.

DACIA MEDIA CONTROL: CONFIGURAR PARÂMETROS (1/2)

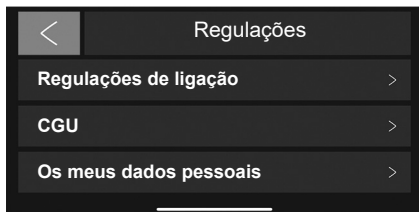

«Regulações»

Para aceder ao menu de regulações, no menu principal predefinido do «**Dacia Media Control**», seleccione «Regulações».

As «Regulações» do sistema «**Dacia Media Control**» podem ser utilizadas para configurar ou visualizar o seguinte:

- executar a aplicação **Dacia Media Control** automaticamente após a ligação ao sistema áudio;

- informações sobre a sua conta de utilizador;
- os termos e condições de utilização;
- a ligação ao sistema áudio;
- o tutorial de instruções da aplicação;
- o botão de atalho para regressar à aplicação **Dacia Media Control**;
- repor as regulações predefinidas;
- que versão do «**Dacia Media Control**» está instalada no telefone;
- a ligação Bluetooth® (automática ou manual);
- ...

Regulações de ligação

Emparelhar

Esta função permite ativar o Bluetooth® no telefone e procurar o sistema áudio «**MY CAR**».

«Iniciar Dacia Media Control»

Assinale esta opção para activar ou desactivar o lançamento automático da aplicação logo que a conexão com o sistema áudio do seu veículo se estabeleça.

«CGU»

Esta opção permite visualizar os termos e condições de utilização.

DACIA MEDIA CONTROL: CONFIGURAR PARÂMETROS (2/2)

«Os meus dados pessoais»

Esta opção permite visualizar informações sobre a proteção de dados pessoais.

«Suporte»

Esta opção permite visualizar os dados necessários para a assistência do fabricante.

Tutorial

Esta função permite ver o tutorial de instruções da aplicação «**Dacia Media Control**».

«Regulações predefinidas»

Esta opção permite regressar às regulações predefinidas.

«Ativar as informações do Dacia Media Control»

Marque a opção para ativar ou desativar a visualização do botão de atalho da aplicação. Esta função apenas está disponível em smartphones Android e exige uma autorização do sistema para ser utilizada. O botão apenas pode ser visualizado quando estiver fora da aplicação «**Dacia Media Control**». Quando premir o botão de atalho, a aplicação «**Dacia Media Control**» será aberta.

«Monitorização de estatísticas»

Esta função permite ativar ou desativar a transferência de dados para uma ferramenta de estatísticas específica.

«Versão do Media Control»

Esta função é apresentada a cinzento por predefinição, podendo ser utilizada para visualizar a versão da aplicação instalada no seu smartphone.



Por razões de segurança, efectue estas regulações com o veículo parado.

ANOMALIAS DE FUNCIONAMENTO (1/2)

Descrição	Causas possíveis	Soluções
Não se ouve nenhum som.	O volume está no mínimo ou a função de silêncio está ativada.	Aumente o volume ou desative a função de silêncio.
O sistema de áudio não funciona e o visor não se ilumina.	O sistema de áudio não está ligado.	Ligue o sistema de áudio.
	O fusível do sistema de áudio está queimado.	Substitua o fusível (consulte o capítulo «Fusíveis» no manual do utilizador do veículo).
O sistema de áudio não funciona mas o visor ilumina-se.	O volume está no mínimo.	Prima 19 ou rode 1 .
	Curto-circuito nos altifalantes.	Consulte um representante da marca.
Não é emitido qualquer som pelos altifalantes esquerdos ou direitos.	A regulação da repartição do som (regulação esquerda/direita) está incorrecta.	Regule correctamente a repartição do som.
	Altifalante desligado.	Consulte um representante da marca.
Má recepção rádio ou ausência de recepção.	O veículo está demasiado afastado do emissor captado pelo rádio (ruído de fundo e interferências).	Procure um outro emissor cujo sinal seja mais forte localmente.
	A recepção é perturbada por interferências do motor.	Consulte um representante da marca.
	A antena está danificada ou não está ligada.	Consulte um representante da marca.

ANOMALIAS DE FUNCIONAMENTO (2/2)

Descrição	Causas possíveis	Soluções
O telemóvel não se liga ao sistema.	<ul style="list-style-type: none">– O seu telemóvel está desligado.– A bateria do seu telemóvel está descarregada.– O seu telemóvel não foi previamente emparelhado com o sistema de telefone mãos-livres.– O Bluetooth® do seu telemóvel e do sistema não estão activados.– O telemóvel não está configurado para aceitar o pedido de ligação do sistema áudio.	<ul style="list-style-type: none">– Ligue o seu telemóvel.– Recarregue a bateria do seu telemóvel.– Efectue o emparelhamento do seu telemóvel com o sistema de telefone mãos-livres.– Active o Bluetooth® do seu telemóvel e do sistema.– Configure o telemóvel para aceitar o pedido de ligação do sistema áudio.
O aparelho áudio Bluetooth® não se liga ao sistema.	<ul style="list-style-type: none">– O seu aparelho está desligado.– A bateria do seu aparelho está descarregada.– O seu aparelho não foi previamente emparelhado com o sistema áudio.– O Bluetooth® do seu aparelho e do sistema áudio não estão activados.– O aparelho de áudio não está configurado para aceitar o pedido de ligação do sistema áudio.– A música não é transmitida a partir do seu aparelho.	<ul style="list-style-type: none">– Ligue o seu dispositivo.– Recarregue a bateria do seu aparelho.– Efectue o emparelhamento do seu aparelho com o sistema áudio.– Active o Bluetooth® do seu aparelho e do sistema áudio.– Configure o aparelho para aceitar o pedido de ligação do sistema.– Consoante o grau de compatibilidade do seu telemóvel, pode ser necessário iniciar a música a partir do seu aparelho.
Aparecimento da mensagem «Bateria fraca».	A utilização prolongada do sistema de telefone mãos livres acelera a descarga da bateria do seu telemóvel.	Recarregue a bateria do seu telemóvel.

ÍNDICE ALFABÉTICO (1/2)

4
4 rodas motrizes (4WD)..... P.75

A
anomalias de funcionamento..... P.77 – P.78
arranque P.14

B
Bluetooth®..... P.12 – P.13
botões P.4 → P.10

C
carregador sem fios..... P.50 – P.51
chamar..... P.43, P.47
Código QR P.11
comunicação P.45, P.49

D
Dacia Media Control
configurar as definições..... P.75 – P.76
descrição geral P.11, P.61 → P.65
função de navegação P.66 – P.67
função de telefone P.73 – P.74
função de veículo..... P.71 – P.72
função multimédia..... P.68 → P.70

E
eliminar um telemóvel..... P.34, P.37, P.40, P.42

F
fonte externa..... P.24, P.28

G
gama de ondas..... P.17 – P.18, P.21 – P.22

I
i Tráfego..... P.53, P.58

interrupção do som..... P.14

K
kit telemóvel mãos-livres P.12 – P.13

L
ligação
falha P.39, P.41
ligação Bluetooth P.32 → P.37
ligar P.14
língua
modificar P.53, P.58
lista telefónica..... P.43, P.47

P
painéis frontais e comandos ao volante P.4 → P.10
paragem P.14
precauções de utilização..... P.2 – P.3

R
rádio
memorização automática das estações P.17 – P.18, P.21 – P.22
pré-selecção das estações P.17 – P.18, P.21 – P.22
sintonia automática..... P.17 – P.18, P.21 – P.22
sintonia manual..... P.17 – P.18, P.21 – P.22
sintonizar uma estação P.17 – P.18, P.21 – P.22
rádio-text..... P.56, P.60
RDS P.12
receber uma chamada..... P.43, P.47
reconhecimento voca P.16
registar um telemóvel P.32 → P.37, P.36, P.38
registo das chamadas P.43, P.47
regulações
áudio P.52, P.57

ÍNDICE ALFABÉTICO (2/2)

relógio
regulação P.53, P.58

S

selecção da fonte sonora P.14
sintonia contínua de frequências AF-RDS..... P.20, P.23
Suprimir um telemóvel..... P.34, P.37

T

tomada USB P.24, P.28

U

USB
fonte de áudio P.12 – P.13

V

visorP.4 → P.10
volume P.14
volume de comunicação..... P.45, P.49

Spis treści

Środki ostrożności	PL.2
Opis elementów sterujących	PL.4
Dacia Media Control: Wprowadzenie	PL.11
Opis ogólny	PL.12
Czynność.	PL.14
Korzystanie z systemu rozpoznawania mowy	PL.16
Słuchanie radia	PL.17
Zewnętrzne źródła audio	PL.24
Powiązanie/usunięcie powiązania telefonu	PL.32
Podłączenie-odłączenie telefonu	PL.38
Nawiązywanie/odbieranie połączenia	PL.43
Ładowarka bezprzewodowa	PL.50
Ustawienia systemu.	PL.52
Dacia Media Control: opis ogólny	PL.61
Dacia Media Control: funkcje nawigacji.	PL.66
Dacia Media Control: funkcje multimedialne	PL.68
Dacia Media Control: funkcje pojazdu	PL.71
Dacia Media Control: funkcje telefonu.	PL.73
Dacia Media Control: dostosuj ustawienia.	PL.75
Nieprawidłowości w działaniu	PL.77

Tłumaczenie z języka francuskiego. Przedruk i tłumaczenie, także częściowe, bez pisemnej zgody producenta pojazdu, jest zabronione.

OSTRZEŻENIA DLA UŻYTKOWNIKA (1/2)

Podczas obsługi systemu, ze względów bezpieczeństwa oraz w celu uniknięcia szkód materialnych, konieczne jest przestrzeganie poniższych środków ostrożności. Należy ściśle stosować się do zasad obowiązujących w kraju, w którym pojazd jest eksploatowany.



Zalecenia dotyczące obsługi systemu audio

- Ustawiać przyciski sterujące (w przednim panelu lub przy kierownicy) i zapoznawać się z informacjami wyświetlanymi na ekranie, gdy pozwalają na to warunki związane z ruchem drogowym.
- Ustawić umiarkowany poziom głośności, nie zagłuszający odgłosów z otoczenia.

Zalecenia w celu uniknięcia szkód materialnych

- Nie wolno demontować ani modyfikować systemu audio, ponieważ może to doprowadzić do powstania szkód materialnych i oparzeń.
- W przypadku usterki i konieczności wykonania demontażu należy zwrócić się do autoryzowanego przedstawiciela producenta.
- Nie należy stosować w tym obszarze środków z dodatkiem alkoholu i/lub cieczy w rozpylaczu.

Zalecenia dotyczące telefonu

- Niektóre przepisy określają korzystanie z telefonów w samochodzie. Jednak nie zezwalają na obsługę telefonicznych zestawów głośnomówiących w każdej sytuacji związanej z jazdą: kierowca ma obowiązek zachowania pełnej kontroli nad pojazdem.
- Prowadzenie rozmów w trakcie jazdy jest czynnikiem rozpraszającym i znacznie zwiększającym możliwość spowodowania wypadku, bez względu na czynność wykonywaną za pomocą zestawu (wybieranie numerów, nawiązywanie połączenia, wyszukiwanie pozycji w książce telefonicznej...).

Czyszczenie przedniego panelu

- Użyć miękkiej szmatki i w razie potrzeby - niewielkiej ilości wody z mydłem. Umyć miękką, lekko zwilżoną szmatką, a następnie wytrzeć suchą szmatką.
- Nie naciskać na wyświetlacz przedniego panelu, jak również nie należy używać środków na bazie alkoholu.

OSTRZEŻENIA DLA UŻYTKOWNIKA (2/2)



Ochrona danych osobowych

Dane o użytkownikach są zbierane za pośrednictwem ich pojazdów. Są one przetwarzane przez producenta, który pełni rolę podmiotu przetwarzającego dane zgodnie z obowiązującymi przepisami.

Twoje dane osobowe mogą być wykorzystywane, aby:

- udoskonalić i zoptymalizować korzystanie z pojazdu oraz powiązanych usług;
- poprawić wrażenia z jazdy i przebywania w samochodzie;
- poprawić bezpieczeństwo ruchu drogowego i systemy prognozowania obsługi;
- udoskonalić układy wspomagania jazdy;
- zaoferować usługi o wartości dodanej powiązane z pojazdem.

Producent podejmuje wszelkie niezbędne środki ostrożności w celu zapewnienia, że dane osobowe są przetwarzane z zachowaniem całkowitego bezpieczeństwa.

Aby dowiedzieć się więcej o korzystaniu z Twoich danych i przysługujących Ci prawach, odwiedź stronę producenta.

Opis modeli prezentowanych w niniejszej instrukcji został opracowany na podstawie danych technicznych znanych w okresie redagowania tekstu. **W instrukcji są omówione wszystkie funkcje dostępne w opisanych modelach. Ich występowanie zależy od modelu urządzenia, wybranych opcji i kraju sprzedaży. Instrukcja może zawierać również opis funkcji mających się pojawić w najbliższej przyszłości. Ekran przedstawiony w instrukcji nie wchodzi w zakres umowy. Można użyć kodu QR Codes, aby obejrzeć filmy online.** W zależności od marki i modelu telefonu niektóre funkcje mogą być częściowo lub całkowicie niekompatybilne z systemem multimedialnym pojazdu. Autoryzowany Partner występujący w instrukcji obsługi to przedstawiciel marki producenta pojazdu.

OPIS ELEMENTÓW STERUJĄCYCH (1/7)

Radio z centralnym wyświetlaczem

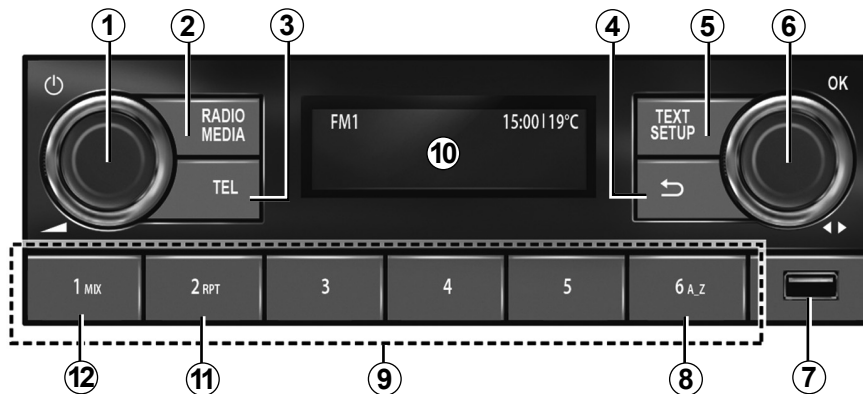

Elementy sterujące przy kierownicy

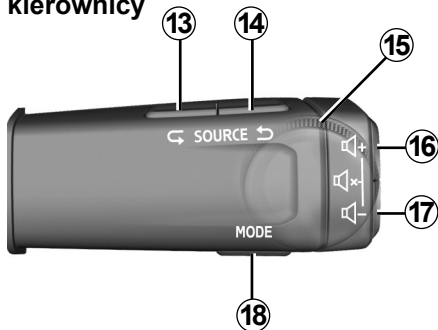

Elementy sterujące przy kierownicy

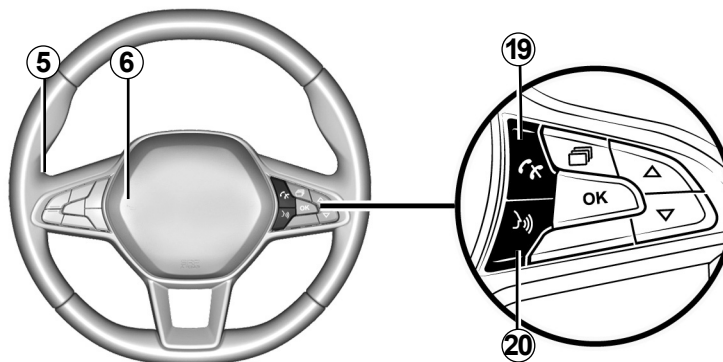

OPIS ELEMENTÓW STERUJĄCYCH (2/7)

	Funkcja AUDIO	Funkcja TELEFONU
1	<ul style="list-style-type: none"> – Naciśnij, aby włączyć/wyłączyć radio samochodowe; – Obracaj, aby wyregulować głośność. 	
2	<ul style="list-style-type: none"> – Naciśnij krótko, aby automatycznie odtwarzać źródło wybrane z FM → DR → AM → USB → Audio BT; – Naciśnij i przytrzymaj, aby zaktualizować listę dostępnych stacji radiowych (FM i DR). 	
3		<ul style="list-style-type: none"> – Naciśnij, aby uzyskać dostęp do menu „Tel.”; zadzwonić pod wyświetlony numer;
4	<ul style="list-style-type: none"> – Naciśnij krótko, aby powrócić do poprzedniego widoku menu lub anulować bieżące działanie; – Naciśnij i przytrzymaj, aby powrócić do menu głównego. 	
5	<ul style="list-style-type: none"> – Naciśnij krótko: funkcja „Setup”, aby otworzyć menu ustawień niestandardowych; – Naciśnij i przytrzymaj: funkcja „Tekst”: FM, DR, aby wyświetlić dodatkowe informacje, które stacje radiowe nadają swoje programy lub biuletyny. 	<ul style="list-style-type: none"> – Naciśnij i przytrzymaj: funkcja „Tekst”: aby wyświetlić podłączony telefon.
6	<ul style="list-style-type: none"> – Naciśnij, aby potwierdzić działanie; aby wyświetlić listę stacji radiowych (ulubione + lista); – Obracaj: DR, aby zmienić stację radiową; FM i AM, aby szukać ręcznie; BT i USB, aby pominąć utwór. 	<ul style="list-style-type: none"> – Naciśnij, aby odebrać/rozłączyć połączenie lub wybrać opcje połączenia; – Obracaj, aby przewijać książkę telefoniczną i rejestr połączeń.
7	Gniazdo USB dla odtwarzacza MP3 lub zewnętrznych źródeł dźwięku.	Aby uzyskać dostęp do zawartości telefonu bez połączenia Bluetooth® (w zależności od telefonu).

OPIS ELEMENTÓW STERUJĄCYCH (3/7)

	Funkcja AUDIO	Funkcja TELEFONU
8	Aby przeszukać listę muzyki przy użyciu liter.	
9	<ul style="list-style-type: none"> – Naciśnij krótko (1-6), aby przywołać zapisaną stację radiową; – Naciśnij i przytrzymaj (1-6), aby zapisać stację radiową. 	
10	Ekran sterowania działaniem radia samochodowego.	
11	RPT: powtórzenie odtwarzania listy odtwarzania audio.	
12	MIX: odtwarzanie losowe listy odtwarzania audio.	
13 i 14	Przewiń źródła dźwięku, aby wybrać FM → DR → AM → USB → Audio BT.	
15	Obróć: <ul style="list-style-type: none"> – FM i AM, aby przeprowadzić automatyczne/szybkie wyszukiwanie; – DR, Audio BT i USB, aby zmienić stację radiową lub utwór; – W górę/w dół. 	Obróć: <ul style="list-style-type: none"> – przewiń sugerowane czynności (rozłącz, zawieś połączenie, przełącz na tryb głośnomówiący, wyświetl klawiaturę cyfrową).
16 i 17	Progresywna zmiana głośności aktualnie odtwarzanego źródła dźwięku.	
16 + 17	<ul style="list-style-type: none"> – Włączenie/wyłączenie wyciszenia dźwięku radia; – Wstrzymanie odtwarzania / odtwarzanie utworu przez przenośny odtwarzacz Bluetooth® lub odtwarzacz USB. 	

OPIS ELEMENTÓW STERUJĄCYCH (4/7)

	Funkcja AUDIO	Funkcja TELEFONU
18	<p>W przypadku mediów USB /Bluetooth® :</p> <ul style="list-style-type: none">– naciśnij krótko: „powtórzenie” odtwarzania;– naciśnij i przytrzymaj: odtwarzanie losowe.	<ul style="list-style-type: none">– Naciśnij krótko, aby potwierdzić wybór z książki telefonicznej lub z historii połączeń;– Naciśnij i przytrzymaj, aby powrócić do menu głównego.
19		<p>Podczas odbioru połączenia:</p> <ul style="list-style-type: none">– Naciśnij krótko, aby odebrać połączenie;– Naciśnij i przytrzymaj, aby rozłączyć/odrzuć połączenie.
20	<ul style="list-style-type: none">– Naciśnij krótko, aby włączyć rozpoznawanie głosu;– Naciśnij krótko, aby wyłączyć rozpoznawanie głosu.	

OPIS ELEMENTÓW STERUJĄCYCH (5/7)

Radio z wyświetlaczem na desce rozdzielczej

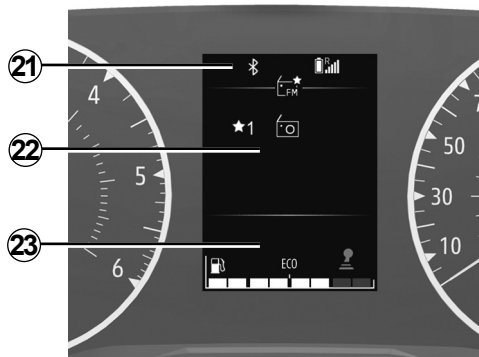

Elementy sterujące przy kierownicy

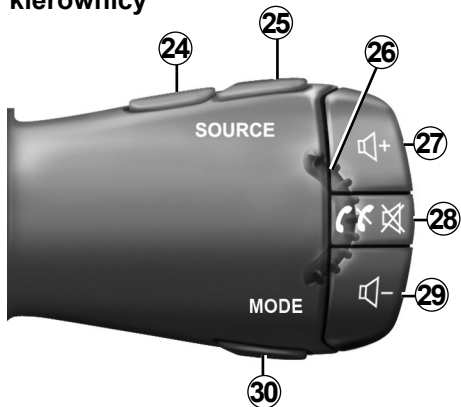

Elementy sterujące przy kierownicy

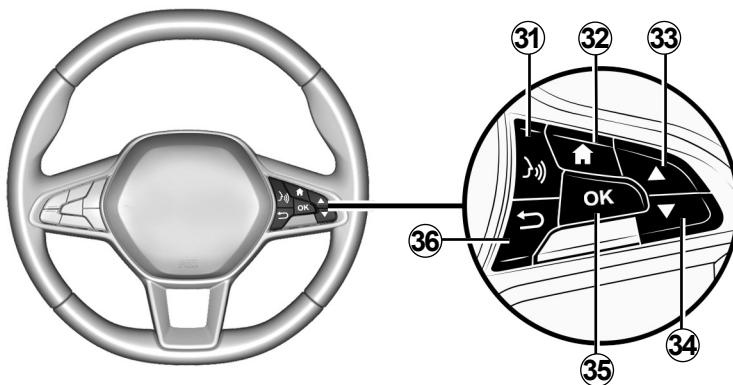

OPIS ELEMENTÓW STERUJĄCYCH (6/7)

	Funkcja AUDIO	Funkcja TELEFONU
21	Punkt informacyjny: czas, łączność, informacje telefoniczne, temperatura zewnętrzna.	
22	Menu główne funkcji multimedialnych (od góry do dołu w następującej kolejności: pojazd, radio, muzyka/audio, telefon, ustawienia).	
23	Komputerowy punkt trasy pojazdu.	
24 i 25	Przewiń źródła dźwięku, aby wybrać FM → DR → AM → USB → Audio BT.	
26	<p>Obróć:</p> <ul style="list-style-type: none"> – DR, Audio BT i USB, aby zmienić stację radiową lub utwór; – W górę/w dół. 	<p>Obróć:</p> <ul style="list-style-type: none"> – przewijaj sugerowane czynności (rozłącz, zawieś połączenie, przełącz na tryb głośnomówiący, wyświetl klawiaturę cyfrową) z wyjątkiem sytuacji, gdy trwa połączenie; – przewiń menu szybkiego wyszukiwania książki telefonicznej.
27 i 29	Progresywna zmiana głośności aktualnie odtwarzanego źródła dźwięku.	
28	<ul style="list-style-type: none"> – Naciśnij krótko: <ul style="list-style-type: none"> – włączenie systemu audio. – Wyłączenie dźwięku włączonego radia jako źródła dźwięku; – Wyciszenie dźwięku i wstrzymanie odtwarzacza Bluetooth® , USB , MP3 lub przenośnego odtwarzacza. – Naciśnij i przytrzymaj, aby wyłączyć system audio. 	<ul style="list-style-type: none"> – Naciśnij i przytrzymaj, aby ponownie wybrać ostatni numer. <p>Podczas odbioru połączenia:</p> <ul style="list-style-type: none"> – Naciśnij krótko, aby odebrać połączenie; – Naciśnij i przytrzymaj, aby odrzucić połączenie. <p>W trakcie rozmowy: zakończenie bieżącej rozmowy.</p>

OPIS ELEMENTÓW STERUJĄCYCH (7/7)

	Funkcja AUDIO	Funkcja TELEFONU
30	<p>Zmień tryb wyświetlania i wyszukiwania dla stacji radiowych FM–DR–AM:</p> <ul style="list-style-type: none">– Tryb listy;– Tryb szczegółów (dla bieżącej częstotliwości);– Tryb ręczny. <p>W przypadku mediów USB /Bluetooth® :</p> <ul style="list-style-type: none">– naciśnij krótko: „powtórzenie” odtwarzania;– naciśnij i przytrzymaj: odtwarzanie losowe.	
31	<ul style="list-style-type: none">– Naciśnij krótko, aby włączyć rozpoznawanie głosu;– Naciśnij krótko, aby wyłączyć rozpoznawanie głosu.	
32	Wróć do menu głównego.	
33 i 34	Przewiń menu, listy i książki telefoniczne:	
	<ul style="list-style-type: none">– Naciśnij krótko, aby szukać ręcznie;– Naciśnij i przytrzymaj, aby otworzyć menu szybkiego przeszukiwania książki telefonicznej.	
35	Wybierz/potwierdź funkcję lub bieżącą listę odtwarzania, wybierz element lub potwierdź czynność;	
36	<ul style="list-style-type: none">– Naciśnij krótko, aby powrócić do poprzedniego widoku menu lub anulować bieżące działanie;– Naciśnij i przytrzymaj, aby powrócić do menu głównego.	

DACIA MEDIA CONTROL : PREZENTACJA

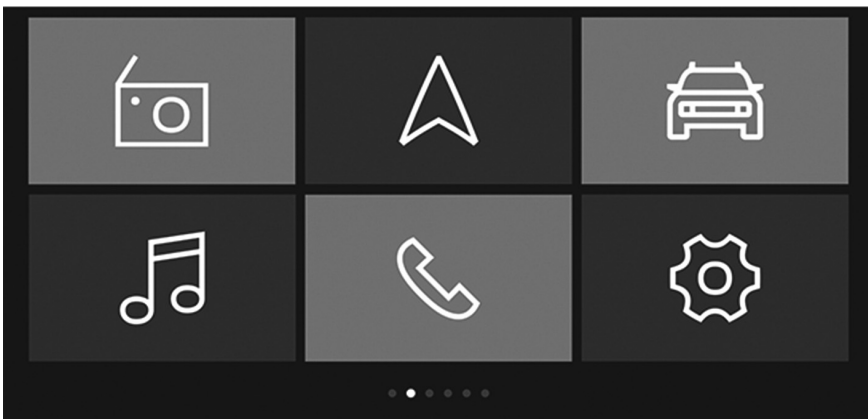

Prezentacja

Dacia Media Control to aplikacja, którą można pobrać za pomocą smartfona lub tabletu.

Aplikacja umożliwia dostęp do kilku menu:

- „Nawigacja”;
- „Multimedia”;
- „Samoch.”;
- „Tel.”;
- „Ustaw czas”.

Cecha szczególna:

- aby uzyskać dokładniejsze informacje na temat kompatybilnych telefonów i tabletów, prosimy zwrócić się do ASO lub odwiedzić stronę internetową producenta (jeżeli jest dostępna);
- więcej informacji na temat tej aplikacji znajduje się w części zatytułowanej „**Dacia Media Control**: ogólny opis”.



QR code

Kod QR code zapewnia dostęp do filmu instruktażowego online.

OPIS OGÓLNY (1/2)

Wprowadzenie

System audio zapewnia następujące funkcje:

- Radio FM i AM;
- cyfrowe radio naziemne (DR);
- sterowanie zewnętrznymi źródłami dźwięku USB;
- system telefonii z zestawem głośnomówiącym Bluetooth®.

Funkcja Radio

Radio umożliwia słuchanie stacji radiowych w następujących zakresach: FM (modulacja częstotliwości) i AM (modulacja amplitudy).

System DR (terrestrial digital radio w formacie DAB, DAB+ i T-DMB) umożliwia lepsze odtwarzanie dźwięku i dostęp do informacji tekstowych „Radiotekst” poprzez przewijanie tekstu do wyświetlenia:

- aktualności;
- wiadomości sportowe;
- ...

System RDS umożliwia wyświetlanie nazw niektórych stacji lub informacji nadawanych przez stacje radiowe FM:

- informacji dotyczących ogólnej sytuacji na drogach (TA);
- komunikatów alarmowych.

Funkcja telefonicznego zestawu głośnomówiącego

Telefoniczny zestaw głośnomówiący Bluetooth® pozwala uniknąć konieczności ręcznej obsługi telefonu zapewniając dostęp do następujących funkcji:

- synchronizacja maksymalnie pięciu telefonów;
- nawiązywanie/odbieranie/odrzućanie połączenia;
- przenoszenie listy kontaktów książki telefonicznej lub karty SIM (w zależności od telefonu);
- wyświetlenie historii połączeń systemu (zależnie od modelu telefonu);
- połączenie z pocztą głosową.

Funkcja odtwarzania dźwięku z urządzeń zewnętrznych

Można odsłuchiwać utwory z przenośnego cyfrowego odtwarzacza audio bezpośrednio przez głośniki pojazdu. Istnieje wiele sposobów podłączenia przenośnego odtwarzacza audio, zależnie od typu posiadanego urządzenia:

- połączenie Bluetooth®;
- port USB.

W celu uzyskania dokładniejszych informacji dotyczących listy kompatybilnych urządzeń należy skontaktować się z Autoryzowanym Partnerem marki.

Funkcja Bluetooth®

Ta funkcja umożliwia systemowi audio rozpoznanie i obsługę przenośnego cyfrowego odtwarzacza audio lub telefonu komórkowego za pomocą funkcji Bluetooth®.



Telefoniczny zestaw głośnomówiący ma za zadanie ułatwiać komunikację poprzez ograniczenie czynników ryzyka, jednak nie eliminuje ich całkowicie. Należy ściśle stosować się do zasad obowiązujących w kraju, w którym pojazd jest eksploatowany.

OPIS OGÓLNY (2/2)

Ekran wyświetlacza

- A** Informacje o sieci telefonicznej.
- B** Aktualna godzina.
- C** Temperatura zewnętrzna.
- D** Częstotliwość alternatywna.
- E** Odtwarzanie losowe utworów ze źródła audio.
- F** Informacje o ruchu drogowym.
- G** Informacje o połączeniu telefonicznym Bluetooth®.
- H** Informacje o poziomie baterii telefonu.
- J** Informacje na temat systemu audio (źródło dźwięku, tytuł utworu itp.).
- K** Zapisywanie ulubionej stacji radiowej.
- L** Informacja ostrzegająca o niezapiętym pasie bezpieczeństwa.
- M** Poziom paliwa.
- N** Informacje o pomocy w prowadzeniu pojazdu (tempomat / ogranicznik prędkości, ostrzeżenie o zjechaniu z pasa itp.).

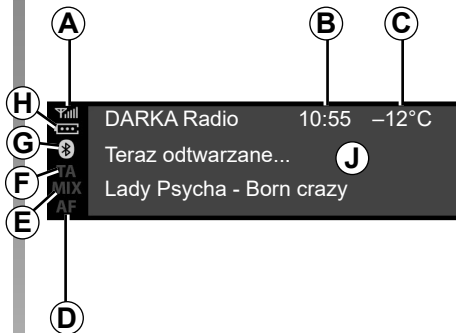

Radio z centralnym wyświetlaczem



Radio z wyświetlaczem na desce rozdzielczej

FUNKCJE (1/2)

Radio z centralnym wyświetlaczem

Włączanie i wyłączenie

Nacisnąć krótko przycisk **1** w celu włączenia systemu audio.

Można korzystać z systemu audio nie uruchamiając samochodu. System będzie działał przez kilka minut. Aby przedłużyć działanie o kolejne kilka minut, należy nacisnąć przycisk **1**.

Wyłączyć system audio, naciskając krótko przycisk **1**. System wyświetla tylko godzinę.

Wybór źródła dźwięku

Wyświetlić różne źródła dźwięku przez kolejne naciśnięcia przycisku **2**. Podczas przełączania kolejne źródła audio pojawiają się w następującej kolejności: FM → DR → AM → USB → Bluetooth®.

Można również wybrać źródło dźwięku „radio” naciskając przycisk **13** lub **14**.

Po włączeniu radia odtwarzane wcześniej multimedia powinny zostać wznowione. Jeśli to nie nastąpi, naciśnij krótko **2**.

Po podłączeniu źródła multimedialnego USB, gdy system audio jest włączony, źródło automatycznie przełączy się na nowe media i rozpocznie odtwarzanie jego zawartości.

Po podłączeniu źródła multimedialnego Bluetooth®, gdy system audio jest włączony, jeśli odtwarzanym źródłem audio było już Bluetooth®, zostanie wybrana następna zawartość multimedialna i automatycznie rozpocznie się jej odtwarzanie w systemie audio.

Uwaga: naciśnij **3** lub **19**, aby wyświetlić menu telefonu.

Głośność dźwięku

Ustaw poziom głośności, obracając pokrętkę **1** lub naciskając przycisk **16** bądź **17**.

Na wyświetlaczu pojawia się „Głośn.,” następnie wartość bieżącego ustawienia.

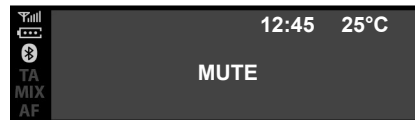

Wyłączenie dźwięku

Naciśnij jednocześnie **16** i **17**. Na ekranie pojawia się napis „MUTE”.

Ponownie naciśnij krótko przycisk **16** lub **17**, aby kontynuować słuchanie aktualnie wybranego źródła audio.

Funkcję wyłączenia dźwięku można również włączyć/wyłączyć, naciskając przycisk **1**.

FUNKCJE (2/2)

Radio z wyświetlaczem na desce rozdzielczej

Włączanie i wyłączanie

Naciśnij krótko przycisk **28**, aby włączyć system audio.

Można korzystać z systemu audio nie uruchamiając samochodu. System będzie działał przez kilka minut. Aby przedłużyć działanie o kolejne kilka minut, naciśnij krótko przycisk **28**.

Wyłącz system audio, naciskając i przytrzymując przycisk **28**. Ilustracja przedstawia ekran systemu radiowego po zatrzymaniu lub w trybie „Samoch.” z wyłączonym dźwiękiem.

Wybór źródła dźwięku

Wyświetlaj różne źródła dźwięku, naciskając **24** lub **25**. Podczas przełączania kolejne źródła audio pojawiają się w następującej kolejności: FM → DR → AM → USB → Bluetooth®.

Źródło dźwięku można także wybrać z menu audio. Naciśnij **32**, wybierz menu audio za pomocą przycisku **26**, **33** lub **34** i potwierdź za pomocą przycisku **35**, a następnie wybierz źródło dźwięku.

Po podłączeniu źródła multimedialnych USB, gdy system audio jest włączony, źródło automatycznie przełączy się na nowe media i rozpocznie odtwarzanie jego zawartości.

Po podłączeniu źródła multimedialnych Bluetooth®, gdy system audio jest włączony, jeśli odtwarzanym źródłem audio było już Bluetooth®, zostanie wybrana następna zawartość multimedialna i automatycznie rozpocznie się jej odtwarzanie w systemie audio.

Uwaga: nacisnąć **28**, aby wyświetlić menu telefonu.



Głośność dźwięku

Ustaw poziom głośności, naciskając przycisk **27** lub **29**. Naciśnij krótko przycisk **27**, aby zwiększyć głośność o jeden stopień.

Na wyświetlaczu pojawia się „Głośn.,” następnie wartość bieżącego ustawienia.

Wyłączenie dźwięku

Naciśnij krótko przycisk **28**, aby wyciszyć dźwięk.

Ponownie naciśnij krótko przycisk **27**, **28** lub **29**, aby wznowić odtwarzanie bieżącego źródła dźwięku.

KORZYSTANIE Z SYSTEMU ROZPOZNAWANIA MOWY

System rozpoznawania mowy

System audio może być używany do obsługi funkcji rozpoznawania głosu za pośrednictwem smartfona (jeśli jest kompatybilny). Dzięki temu można głosem sterować funkcjami smartfona, trzymając cały czas ręce na kierownicy.

Cecha szczególna:

- system rozpoznawania mowy smartfona umożliwia tylko obsługiwanie funkcji telefonu. Nie umożliwia współpracy z innymi funkcjami systemu audio, takimi jak radioodtwarzacz, itp.;
- podczas korzystania z funkcji rozpoznawania głosu system audio będzie korzystał z języka ustawionego w smartfonie;
- próba użycia systemu rozpoznawania mowy ze zsynchronizowanym telefonem, który nie jest w taką funkcję wyposażony, spowoduje wyświetlenie komunikatu informacyjnego na ekranie systemu audio.

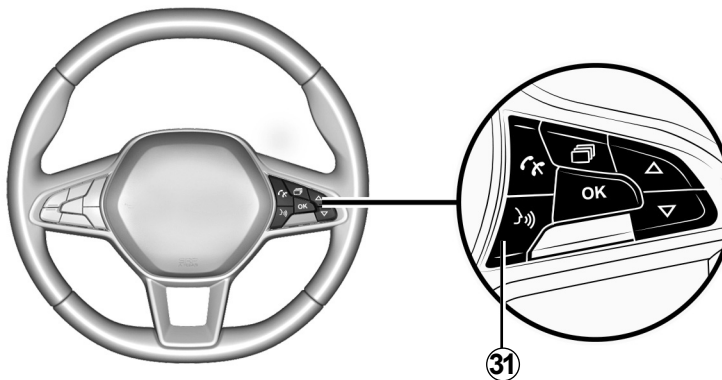

Korzystanie z funkcji rozpoznawania mowy za pomocą telefonu

Włączenie

Aby włączyć system rozpoznawania głosu, należy:

- połączyć się za pomocą smartfona z 3G, 4G lub Wifi;
- włączyć funkcję Bluetooth® w smartfonie i ustawić go tak, aby był widoczny dla innych urządzeń (patrz instrukcja obsługi smartfona);

- zsynchronizować i połączyć smartfon z systemem audio (patrz rozdział „Synchronizowanie i anulowanie synchronizacji telefonu”);
- naciśnij krótko **20** lub **31** (w zależności od pojazdu), aby włączyć funkcję, a następnie mów (sygnał dźwiękowy wskazuje, że rozpoznawanie głosu jest włączone).

Wyłączenie

ponownie naciśnij **20** lub **31** (w zależności od pojazdu).

Sygnał dźwiękowy sygnalizuje wyłączenie funkcji rozpoznawania mowy.

SŁUCHANIE RADIA (1/7)

Radio z centralnym wyświetlaczem

Wybór pasma radiowego

Wybierz żądane pasmo z FM, AM lub DR (cyfrowe radio naziemne):

- naciskając kilka razy **6**;
- kilka razy **13** lub **14**, a następnie potwierdź, naciskając **18**.

Wybór stacji radiowej

Ten tryb umożliwia ręczne przeszukiwanie stacji przez przewijanie zakresu częstotliwości na skutek obracania **6** lub **15**.



Zapisywanie w pamięci stacji radiowych

Ten tryb działania umożliwia odtwarzanie na żądanie stacji, które zostały wcześniej zapisane w pamięci.

Wybierz pasmo (FM, DR, AM), następnie wybierz stację radiową w sposób opisany powyżej.

Aby zapisać stację, naciśnij i przytrzymaj **9**, aż usłyszysz sygnał dźwiękowy.

W każdym zakresie częstotliwości można zapisać maksymalnie sześć stacji radiowych.

Aby przywołać zapisaną stację, naciśnij krótko **9**.

U góry listy stacji możesz zobaczyć listę stacji w „Ulubionych”. Aby wrócić do listy stacji, użyj **4** lub naciśnij i przytrzymaj **6**.

Wybór stacji radiowej

Wybrać żądany zakres częstotliwości (FM, DR lub AM) poprzez naciskanie przycisku **2**.

Lista może zawierać do 100 stacji radiowych o najsilniejszej częstotliwości w regionie, w którym aktualnie Państwo przebywacie.

Obracaj **6** lub **15**, aby przewijać stacje radiowe na liście FM/DR.

SŁUCHANIE RADIA (2/7)

Wyświetlacz tekstów radiowych

Aby wyświetlić „Radiotekst”, naciśnij krótko **5**.

Jeśli żadna informacja nie jest dostarczona, na ekranie pojawi się napis „Brak wiadomości”.

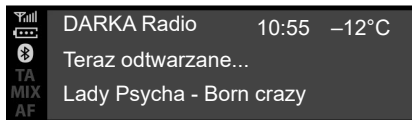

Informacje tekstowe „Radiotekst” (FM)

Niektóre stacje radiowe FM nadają informacje tekstowe dotyczące aktualnie nadawanego programu (na przykład tytuł utworu, wykonawcę itp.). Naciśnij **5**, aby przewijać „Radiotekst”.

Uwaga: informacje są dostępne jedynie na niektórych stacjach radiowych. Użyj **6** lub **15**, aby przewijać informacje zgodnie ze stylem wyświetlania.



Informacje i aktualności „Radiotekst” (DR)

Ta funkcja umożliwia dostęp do tekstowych informacji radiowych zarejestrowanych w niektórych stacjach radiowych. Aby wyświetlać aktualności (gospodarka, polityka, zdrowie, prognoza pogody, wyniki sportowe itp.), za pomocą **6** lub **15** można przewijać tekst.

Ponownie naciśnij **5**, aby powrócić do aktualnie odtwarzanej stacji radiowej.

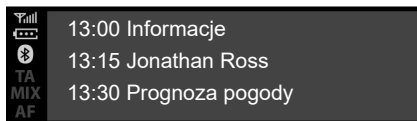

Przewodnik po programach DR

Ta funkcja umożliwia systemowi audio wyświetlanie programu stacji na dany dzień.

Uwaga: informacje są dostępne wyłącznie dla kolejnych trzech przedziałów czasowych wybranych stacji.

Ustawienia radia

Wyświetl menu ustawień, naciskając krótko **5**, następnie za pomocą **15** lub **6** wybierz „Ustawienia radia” i naciśnij przycisk **6**, aby potwierdzić. Mogą się na nim pojawiać następujące informacje:

- „TA”;
- „AF”;
- „Przerw. DR”;
- „Lista ref. FM”;
- „Lista ref. DR”.

„TA”

Gdy ta funkcja jest aktywna, system audio automatycznie wyszukuje i odtwarza komunikaty drogowe w chwili ich nadania przez niektóre stacje radiowe „FM” lub „DR”.

Uwaga: funkcja nie jest dostępna dla zakresu częstotliwości AM.

Wybierz funkcję „Informacje o ruchu drogowym”, a następnie w razie potrzeby wybierz inne źródło dźwięku.

Informacje drogowe są nadawane automatycznie i w pierwszej kolejności, niezależnie od włączonego źródła dźwięku.

Aby włączyć lub wyłączyć funkcję, zapoznać się z treścią akapitu „Ustawienia radia” w rozdziale „Ustawienia systemu”.

„AF”

Częstotliwość stacji FM zmienia się zgodnie z obszarem geograficznym. Niektóre stacje używają systemu RDS głównie do automatycznego przestrajania częstotliwości AF podczas podróży samochodem.

SŁUCHANIE RADIA (4/7)

„Przerw. DR” (komunikaty)

Gdy ta funkcja jest włączona, można automatycznie słuchać aktualności, gdy są one nadawane przez niektóre stacje radiowe „FM” lub „DR”.

Jeżeli zostanie wybrane inne źródło, gdy zostaną odebrane informacje tego typu, odtwarzanie innego źródła zostanie przerwane.

Aby włączyć lub wyłączyć tę funkcję, skorzystaj z informacji zamieszczonych w części „Przerw. DR” rozdziału „Ustawienia systemu”.

„Aktualizacja listy FM”

Ta funkcja umożliwia aktualizację listy wszystkich stacji radiowych FM dostępnych w konkretnym miejscu.

- Wyświetl menu ustawień, naciskając krótko **5**, wybierz „Radia”, obracając **6**, następnie naciśnij **6**, aby potwierdzić;
- wybierz „Lista ref. FM”, obracając **6**, następnie naciśnij **6**, aby potwierdzić.

Rozpocznie się automatyczna aktualizacja dostępnych stacji FM. Na tablicy wskaźników pojawia się komunikat „Lista ref. FM”.

Gdy aktualizacja zostanie zakończona, na ekranie pojawia się komunikat „Lista stacji radiowych FM została zaktualizowana”.

Cecha szczególna:

- jeśli wybrane jest inne źródło, aktualizowanie listy stacji radiowych FM będzie odbywać się w tle;
- można również zaktualizować listę stacji radiowych DR i FM poprzez naciśnięcie i przytrzymanie przycisku **2**.

„Aktualizacja listy stacji radiowych DR”.

Użyj tej funkcji, aby zaktualizować wszystkie stacje DR w miejscu, w którym się znajdujesz:

- wyświetl menu ustawień, naciskając krótko **5**, wybierz „Radia”, obracając **6**, następnie naciśnij **6**, aby potwierdzić;
- wybierz „Lista ref. DR”, obracając **6**, następnie naciśnij **6**, aby potwierdzić.

Rozpoczyna się automatyczna aktualizacja listy dostępnych cyfrowych naziemnych stacji radiowych. Na tablicy wskaźników pojawia się komunikat „Lista ref. DR”.

Gdy automatyczne skanowanie częstotliwości zostanie zakończone, na ekranie pojawia się komunikat „Lista stacji radiowych DR została zaktualizowana”.

Uwaga: można zaktualizować listę stacji radiowych DR poprzez naciśnięcie i przytrzymanie przycisku **2**.

SŁUCHANIE RADIA (5/7)

Radio z wyświetlaczem na desce rozdzielczej

Wybór pasma radiowego

Aby wybrać odpowiednie pasmo FM, AM lub DR (naziemne radio cyfrowe), naciśnij **32**, aby otworzyć menu „Radia”, a następnie wybierz odpowiednie pasmo za pomocą **33** lub **34** i potwierdź za pomocą **35**.

Wybór stacji radiowej

Dostępne są różne sposoby wyboru i wyszukiwania stacji radiowej:

- „tryb listy”;
- „tryb ręczny”.

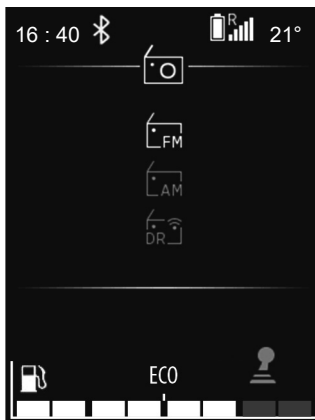

„Tryb listy”

Przeprowadź automatyczne skanowanie stacji za pomocą **33** lub **34**.

Stacja radiowa, na której zatrzymasz się, za chwilę będzie automatycznie odtwarzana.

Aby powrócić do listy stacji, użyj **36** lub przeglądaj je za pomocą **26**, **33** lub **34**.

Aby uzyskać najnowszą listę stacji, zaktualizuj listę stacji radiowych.



Aby uzyskać więcej informacji na temat tej czynności, zapoznaj się z informacjami w „Aktualizowanie listy FM” i „Aktualizowanie listy DR” w tej części.

„Tryb ręczny”

Ten tryb umożliwia ręczne przeszukiwanie stacji przez przewijanie częstotliwości. „Tryb ręczny”

Ten tryb umożliwia ręczne przeszukiwanie stacji przez przewijanie częstotliwości.

SŁUCHANIE RADIA (6/7)

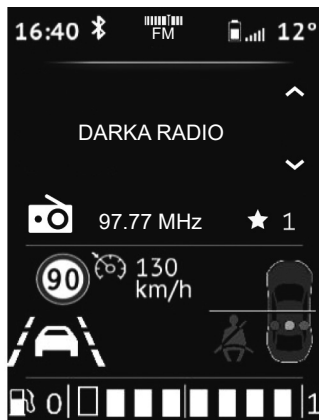

Szczegóły

Ta funkcja wyświetla informacje o częstotliwości, którą chcesz zobaczyć na ekranie (patrz wyżej). Wyświetla się automatycznie po chwili lub po naciśnięciu **35**.

Zapisywanie w pamięci stacji radiowych

Ten tryb działania umożliwia odtwarzanie na żądanie stacji, które zostały wcześniej zapisane w pamięci.

Wybierz pasmo (FM, DR), następnie wybierz stację radiową w sposób opisany powyżej.

Aby zapisać stację, naciśnij i przytrzymaj **35**, aż usłyszysz sygnał dźwiękowy.

U góry listy stacji widać sześć stacji w „Ulubionych”.

Stacja radiowa, na której zatrzymasz się, za chwilę będzie automatycznie odtwarzana. Aby powrócić do listy stacji, użyj **36** lub przeglądaj je za pomocą **26**, **33** lub **34**.

Wybór stacji

Wybierz pasmo (FM, DR lub AM) , naciskając kilka razy **24** lub **25**.

Lista może zawierać maksymalnie 100 stacji radiowych o najsilniejszym sygnale w danym regionie.

Użyj **26**, **33** lub **34**, aby przewijać stacje radiowe na liście FM, DR.

SŁUCHANIE RADIA (7/7)

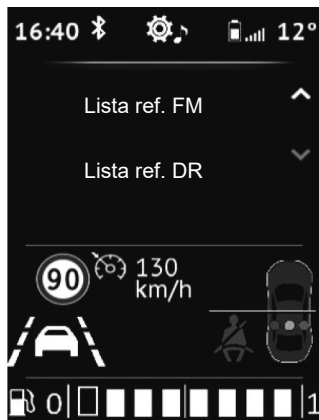

Ustawienia radia

Wyświetl menu ustawień, naciskając krótko **32**, wybierz „Ustaw czas”, a następnie „Ustawienia audio” za pomocą **33** lub **34**. Zatwierdzić naciskając **35**.

Mogą się na nim pojawiać następujące informacje:

- „Lista ref. FM”;
- „Lista ref. DR”.

„Aktualizacja listy stacji radiowych FM”

Ta funkcja umożliwia aktualizację listy wszystkich stacji radiowych FM dostępnych w konkretnym miejscu.

Z menu „Ustawienia radia” wybierz „Lista ref. FM” za pomocą **33** lub **34**, następnie naciśnij **35**, aby potwierdzić.

Rozpocznie się automatyczna aktualizacja stacji FM. Na tablicy wskaźników pojawia się komunikat „Lista ref. FM”.

Gdy aktualizacja zostanie zakończona, na ekranie pojawia się komunikat „Lista stacji radiowych FM została zaktualizowana”.

„Aktualizacja listy stacji radiowych DR”

Ta funkcja umożliwia aktualizację listy wszystkich stacji radiowych DR dostępnych w konkretnym miejscu.

Z menu „Ustawienia radia” wybierz „Lista ref. DR” za pomocą **33** lub **34**, następnie naciśnij **35**, aby potwierdzić.

Rozpocznie się automatyczna aktualizacja stacji DR. Na tablicy wskaźników pojawia się komunikat „Lista ref. DR”.

Gdy aktualizacja zostanie zakończona, na ekranie pojawia się komunikat „Lista stacji radiowych DR została zaktualizowana”.

Uwaga: jeżeli za pomocą **24** lub **25** zostanie wybrane inne źródło, aktualizacja listy stacji radiowych FM lub DR będzie kontynuowana w tle.

ZEWNĘTRZNE ŹRÓDŁA AUDIO (1/8)

Radioodtwarzacz z centralnym wyświetlaczem

Twój system audio jest wyposażony w gniazdo USB oraz połączenie Bluetooth®, które można wykorzystać do podłączenia zewnętrznych źródeł dźwięku.

Uwaga: system obsługuje pliki w formacie MP3, WMA i AAC zewnętrznych urządzeń audio.

USB Połączenie

Podłączenie

Podłącz wtyk odtwarzacza MP3, przenośnego odtwarzacza cyfrowego lub pamięć USB do gniazda USB.

Po podłączeniu urządzenia do gniazda, odtwarzana ścieżka wyświetla się automatycznie.

Korzystanie z zewnętrznego źródła audio

Po podłączeniu zewnętrznego źródła audio można uzyskać dostęp do jego zawartości za pośrednictwem menu systemu multimedialnego.

Po podłączeniu zewnętrznego źródła audio system automatycznie rozpocznie odtwarzanie pierwszej ścieżki audio.

System automatycznie uruchomi ponownie ostatnio odtwarzany utwór, jeśli zewnętrzny odtwarzacz audio był wcześniej podłączony do systemu audio.

System audio przechowuje takie same listy odtwarzania co zewnętrzne źródła audio.

Jeżeli zewnętrzne źródło audio ma pliki, listy odtwarzania i foldery w swoim katalogu, kolejność wyświetlania i odtwarzania na ekranie **10** będzie wyglądała następująco:

- „Foldery”;
- „Ścieżki”;
- „Listy odtwarzania”.

Aby uzyskać dostęp do zawartości zewnętrznego odtwarzacza audio za pośrednictwem systemu audio:

- naciśnij **6**, aby wrócić do listy odtwarzania;
- obróć **6** lub **15**, aby zmieniać ścieżki;

- naciśnij przycisk **4**, aby powrócić do poprzedniego folderu;

lub

- naciśnij **6**, aby wybrać folder, listę odtwarzania lub posłuchać wybranej ścieżki.

Ładowanie za pomocą portu USB

Gdy wtyk USB przenośnego cyfrowego odtwarzacza audio lub telefonu jest podłączony do gniazda USB **7** systemu audio, system ładuje i podtrzymuje poziom naładowania baterii w urządzeniu podczas użytkowania.

Uwaga: niektóre urządzenia nie będą się ładowały ani nie będą utrzymywały poziomu naładowania akumulatora mimo podłączenia do gniazda USB systemu audio.

ZEWNĘTRZNE ŹRÓDŁA AUDIO (2/8)

Odczyt audio Bluetooth®

Aby możliwe było użycie przenośnego odtwarzacza audio Bluetooth®, należy go zsynchronizować z pojazdem w momencie pierwszego użycia. Zapoznać się z informacjami dotyczącymi funkcji Bluetooth® zamieszczonymi w rozdziale „Ogólny opis”.

Synchronizacja umożliwia systemowi audio rozpoznanie i zapisanie cyfrowego urządzenia audio Bluetooth®.

Uwaga:

- Jeżeli przenośne cyfrowe urządzenie audio Bluetooth® jest wyposażone w funkcje telefonu **b** i funkcje odtwarzacza audio **a**, synchronizacja jednej funkcji powoduje automatyczną synchronizację drugiej;
- liczba dostępnych funkcji różni się w zależności od typu przenośnego odtwarzacza cyfrowego audio i jego kompatybilności z systemem audio.

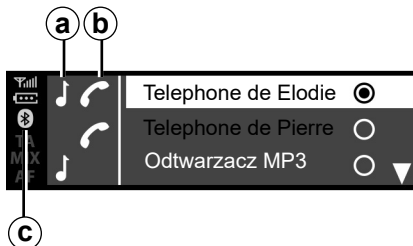

Podłączenie

Przenośne cyfrowe urządzenie audio musi być podłączone przez Bluetooth® lub USB do systemu audio, aby uzyskać dostęp do wszystkich jego funkcji.



Należy korzystać z przenośnego odtwarzacza, gdy pozwalają na to warunki związane z ruchem drogowym.

Podczas jazdy, należy schować przenośny odtwarzacz (ryzyko wyrzucenia odtwarzacza w przypadku silnego hamowania lub zderzenia).

W przypadku już powiązanego telefonu, należy wykonać następujące czynności:

- Włącz połączenie Bluetooth® w przenośnym cyfrowym odtwarzaczu audio i ustaw go jako "widoczny" dla innych urządzeń (więcej informacji można znaleźć w instrukcji obsługi przenośnego cyfrowego odtwarzacza audio);
- wybierz źródło dźwięku Bluetooth®, naciskając **2**, **13** lub **14**, następnie potwierdź swój wybór, naciskając **6** lub **18**.

Sposób użycia

Przenośny cyfrowy odtwarzacz audio musi być podłączony do systemu audio, aby móc korzystać z jego wszystkich funkcji.

Uwaga: do systemu audio można podłączać wyłącznie przenośne cyfrowe odtwarzacze audio, które zostały wcześniej zsynchronizowane z systemem.

Po podłączeniu przenośnego cyfrowego odtwarzacza audio Bluetooth® można go obsługiwać za pomocą systemu audio.

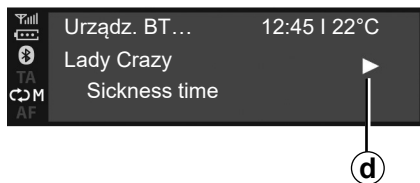

Po podłączeniu zewnętrznego źródła audio system automatycznie rozpocznie odtwarzanie pierwszej ścieżki audio. Wyświetla się symbol „PLAY” **d**.

Obróć **6** lub **15**, aby przejść do poprzedniego lub następnego utworu.

Naciśnij jednocześnie **16** i **17**, aby „WYCISZ.” **f** ścieżkę audio (naciśnij ponownie, aby wznović odtwarzanie).

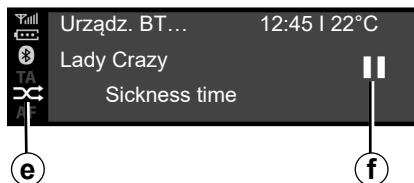

Cecha szczególna:

- W niektórych przypadkach należy zapoznać się z instrukcją obsługi danego urządzenia, aby zakończyć procedurę podłączania;
- liczba dostępnych funkcji różni się w zależności od typu przenośnego odtwarzacza i jego kompatybilności z systemem audio.

Odtwarzanie w losowej kolejności MIX

Naciśnij **12** lub naciśnij i przytrzymaj **18**, aby przetasować wszystkie ścieżki w folderze.

Na ekranie pojawia się ikona MIX (**e**). Utwór zostaje natychmiast wybrany w sposób przypadkowy. Zmiana jednego utworu na drugi odbywa się w kolejności przypadkowej.

Naciśnij ponownie **12** lub naciśnij i przytrzymaj **18**, aby wyłączyć odtwarzanie losowe. Symbol „MIX” **e** zniknie.

Wyłączenie systemu audio powoduje wyłączenie funkcji odtwarzania ścieżek w losowej kolejności.

Cecha szczególna:

- gdy do systemu audio podłączone jest urządzenie Bluetooth®, funkcja odtwarzania ścieżek w losowej kolejności dotyczy aktualnie odtwarzanego folderu tego urządzenia. Zmiana folderu powoduje rozpoczęcie odtwarzania ścieżek nowego folderu w losowej kolejności;
- jeżeli funkcja odtwarzania w losowej kolejności jest włączona, aktywacja funkcji powtarzania spowoduje jej wyłączenie.

ZEWNĘTRZNE ŹRÓDŁA AUDIO (4/8)

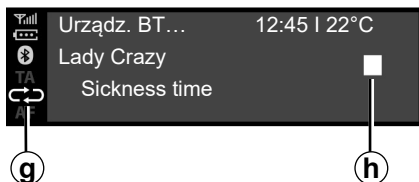

Powtarzanie «RPT»

Funkcja ta umożliwia powtórzenie odtwarzanej ścieżki.

Naciśnij **2** lub krótko naciśnij **18**, aby włączyć funkcję powtarzania.

Na ekranie pojawia się ikona RPT (**g**).

Naciśnij **2** ponownie lub krótko naciśnij **18**, aby wyłączyć funkcję powtarzania; lampka kontrolna „RPT” **g** znika.

Uwaga: jeżeli funkcja odtwarzania w losowej kolejności jest włączona, aktywacja funkcji powtarzania spowoduje jej wyłączenie. Ikona MIX (**e**) znika, a ikona RPT (**g**) się pojawia na ekranie.

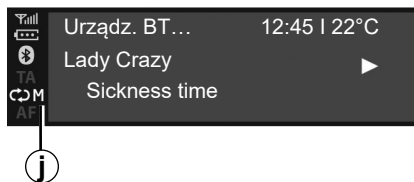

Funkcje „RPT” i „MIX” można włączać równocześnie. Na ekranie pojawia się ikona **j**.

Tryb odtwarzania

Tryb odtwarzania przedstawiają następujące ikony:

- „PLAY” **d**;
- „WYCISZ.” **f**;
- „STOP” **h**.

Pauza

Naciśnij jednocześnie **16** i **17**, aby wyciszyć dźwięk lub wstrzymać odtwarzanie ścieżki audio. Na ekranie pojawia się ikona **f**.

Naciśnij jednocześnie **16** i **17**, aby anulować wyciszenie dźwięku lub wznowić odtwarzanie ścieżki audio. Ikona **f** znika z ekranu i pojawia się ikona **d**.

Funkcja zostanie wyłączona po zmianie poziomu głośności lub źródła albo w momencie aktywacji automatycznego dziennika.



Należy korzystać z przenośnego odtwarzacza, gdy pozwalają na to warunki związane z ruchem drogowym.

Podczas jazdy, należy schować przenośny odtwarzacz (ryzyko wyrzucenia odtwarzacza w przypadku silnego hamowania lub zderzenia).

ZEWNĘTRZNE ŹRÓDŁA AUDIO (5/8)

Radio z wyświetlaczem na desce rozdzielczej

Twój system audio jest wyposażony w gniazdo USB oraz połączenie Bluetooth®, które można wykorzystać do podłączenia zewnętrznych źródeł dźwięku.

Uwaga: system obsługuje pliki w formacie MP3, WMA i AAC zewnętrznych urządzeń audio.

USB Połączenie

Podłączenie

Podłącz wtyk odtwarzacza MP3, przenośnego odtwarzacza cyfrowego lub pamięć USB do gniazda USB.

Po podłączeniu urządzenia do gniazda, odtwarzana ścieżka wyświetla się automatycznie.

Sposób użycia

Po podłączeniu zewnętrznego źródła audio system automatycznie rozpocznie odtwarzanie pierwszej ścieżki audio.

System automatycznie odtworzy ponownie ostatnio odtwarzany utwór, jeżeli zewnętrzny odtwarzacz audio był wcześniej podłączony do systemu audio.

Po podłączeniu zewnętrznego źródła audio można uzyskać dostęp do jego zawartości za pośrednictwem menu systemu multimedialnego.

Przechowuje takie same listy odtwarzania co zewnętrzne źródła audio.

Jeżeli zewnętrzne źródło audio ma pliki, listy odtwarzania i foldery w folderze, kolejność wyświetlania i odtwarzania na ekranie tablicy wskaźników **22** będzie wyglądać następująco:

- Foldery;
- Ścieżki;
- Listy odtwarzania.

Aby uzyskać dostęp do zawartości zewnętrznego odtwarzacza audio za pośrednictwem systemu audio:

- naciśnij **36**, aby wrócić do listy odtwarzania;

lub

- obróć **26** lub naciśnij **33** lub **34**, aby zmieniać ścieżki.

następnie:

- naciśnij przycisk **36**, aby powrócić do poprzedniego folderu;

lub

- naciśnij **35**, aby wybrać folder, listę odtwarzania lub posłuchać wybranej ścieżki.

Ładowanie za pomocą portu USB

Po podłączeniu wtyku USB przenośnego cyfrowego odtwarzacza audio lub telefonu do gniazda USB systemu audio (w pobliżu stanowiska kierowcy w kabinie) system ładuje i podtrzymuje poziom naładowania baterii w urządzeniu podczas użytkowania.

Uwaga: niektóre urządzenia nie będą się ładowały ani nie będą utrzymywały poziomu naładowania akumulatora mimo podłączenia do gniazda USB systemu audio.

ZEWNĘTRZNE ŹRÓDŁA AUDIO (6/8)

Odczyt audio Bluetooth®

Aby możliwe było użycie przenośnego odtwarzacza audio Bluetooth®, należy go zsynchronizować z pojazdem w momencie pierwszego użycia. Zapoznać się z informacjami dotyczącymi funkcji Bluetooth® zamieszczonymi w rozdziale „Ogólny opis”.

Synchronizacja umożliwia systemowi audio rozpoznanie i zapisanie cyfrowego urządzenia audio Bluetooth®.

Uwaga:

- jeżeli cyfrowe urządzenie Bluetooth® dysponuje funkcją telefonu i przenośnego cyfrowego odtwarzacza audio, synchronizacja jednej funkcji powoduje automatyczną synchronizację drugiej;
- liczba dostępnych funkcji różni się w zależności od typu przenośnego odtwarzacza cyfrowego audio i jego kompatybilności z systemem audio.

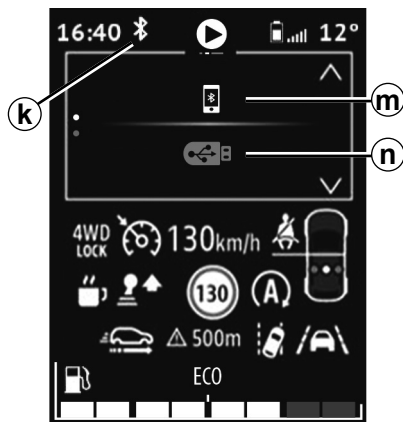

Łączenie z pojazdem

Przenośne cyfrowe urządzenie audio musi być podłączone przez Bluetooth® **m** lub USB **n** do systemu audio, aby uzyskać dostęp do wszystkich jego funkcji.



Należy korzystać z przenośnego odtwarzacza, gdy pozwalają na to warunki związane z ruchem drogowym.

Podczas jazdy, należy schować przenośny odtwarzacz (ryzyko wyrzucenia odtwarzacza w przypadku silnego hamowania lub zderzenia).

W przypadku już powiązanego telefonu, należy wykonać następujące czynności:

- włącz połączenie Bluetooth® w systemie **k**;
- włącz połączenie Bluetooth® w telefonie lub przenośnym cyfrowym urządzeniu audio i ustaw je jako „widoczne” dla innych urządzeń (więcej informacji można znaleźć w instrukcji obsługi urządzenia);
- wybierz źródło dźwięku Bluetooth® poprzez wielokrotne kliknięcie **24** lub **25**, następnie potwierdź, naciskając przycisk **35** lub **30**;
- wybierz zewnętrzny odtwarzacz audio lub telefon, który chcesz połączyć Bluetooth® z listy urządzeń wykrytych przez system multimedialny.

Sposób użycia

Przenośny cyfrowy odtwarzacz audio musi być podłączony do systemu audio, aby móc korzystać z jego wszystkich funkcji.

Uwaga: do systemu audio można podłączać wyłącznie przenośne cyfrowe odtwarzacze audio, które zostały wcześniej zsynchronizowane z systemem.

ZEWNĘTRZNE ŹRÓDŁA AUDIO (7/8)



Po podłączeniu przenośnego cyfrowego odtwarzacza audio Bluetooth® można go obsługiwać za pomocą systemu audio.

Po podłączeniu zewnętrznego źródła audio **p** system automatycznie rozpocznie odtwarzanie pierwszej ścieżki audio **q**.

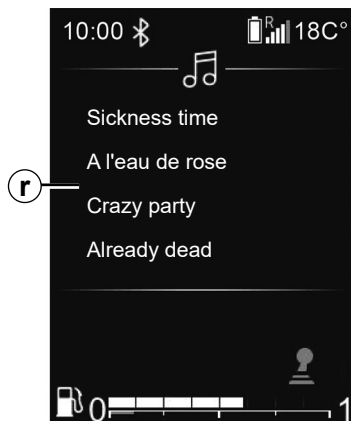

Naciśnij **36** na kierownicy, aby powrócić do listy odtwarzania **r**.

Obróć **26**, **33** lub **34**, aby zmieniać ścieżki.

Aby wyjść z ekranu listy odtwarzania **q**, naciśnij **35** lub poczekaj chwilę, aż lista odtwarzania zniknie automatycznie.

Uwaga: liczba dostępnych funkcji zależy od rodzaju przenośnego cyfrowego urządzenia audio i jego kompatybilności z systemem audio.



Odtwarzanie w losowej kolejności MIX

Naciśnij i przytrzymaj **30**, aby przetasować wszystkie ścieżki w folderze.

Na ekranie pojawia się ikona MIX (**s**). Utwór zostaje natychmiast wybrany w sposób przypadkowy. Zmiana jednego utworu na drugi odbywa się w kolejności przypadkowej.

Naciśnij i przytrzymaj **30** ponownie, aby wyłączyć odtwarzanie losowe. Symbol „MIX” **s** zniknie.

Wyłączenie systemu audio powoduje wyłączenie funkcji odtwarzania ścieżek w losowej kolejności.

ZEWNĘTRZNE ŹRÓDŁA AUDIO (8/8)



Powtarzanie «RPT»

Funkcja umożliwia powtórzenie listy odtwarzania.

Naciśnij krótko **30**, aby włączyć funkcję powtarzania dla całej listy odtwarzania. Na ekranie pojawia się ikona RPT (**u**).

Naciśnij krótko **30** ponownie, aby powtórzyć bieżący utwór; „1” **t** pojawi się ikonie „RPT”.

Naciśnij krótko **30** ponownie, aby wyłączyć funkcję powtarzania, ikona „RPT” **u** zniknie.

Możesz także użyć opcji odtwarzania: w menu głównym wybierz menu „AUDIO”, następnie źródło USB.

Tryb odtwarzania

Tryb odtwarzania przedstawiają następujące ikony:

- „PLAY” **d**;
- „STOP” **h**.



Z przenośnego cyfrowego odtwarzacza audio można korzystać, gdy pozwalają na to warunki ruchu drogowego.

Podczas jazdy należy schować przenośny cyfrowy odtwarzacz audio (ryzyko wyrzucenia odtwarzacza w przypadku silnego hamowania lub wypadku).



Wyłączenie dźwięku

Naciśnij krótko **28**, aby wyciszyć dźwięk systemu audio.

Naciśnij krótko **28** ponownie lub użyj regulacji głośności, aby anulować wyciszenie dźwięku systemu audio.

Dźwięk systemu audio jest automatycznie aktywowany podczas zmiany źródeł lub podczas emisji komunikatów.



Radioodtworacz z centralnym wyświetlaczem

Podłączenie Bluetooth®

Aby włączyć funkcję Bluetooth® systemu audio:

- naciśnij **3** lub **19**, aby otworzyć menu „Tel.”;
- wybierz „Bluetooth” za pomocą przycisków **6** lub **15**, następnie naciśnij **6** lub **18**, aby potwierdzić;
- wybierz „WŁ.” za pomocą przycisków **6** lub **15**, następnie naciśnij **6** lub **18**, aby potwierdzić.

Powiązanie telefonu

Aby umożliwić korzystanie z telefonicznego zestawu głośnomówiącego, należy powiązać telefon komórkowy Bluetooth® z pojazdem. Sprawdź, czy funkcja Bluetooth® telefonu komórkowego jest włączona, a telefon ma status „widoczny”.

Powiązanie to pozwala na rozpoznanie telefonu przez zestaw głośnomówiący i zapisanie go w pamięci.

Z systemem pojazdu można zsynchronizować maksymalnie pięć telefonów, ale tylko jeden z nich może być podłączony w danym momencie.

Synchronizację można wykonać za pośrednictwem systemu audio lub telefonu.

System audio oraz telefon powinny być włączone.

Uwaga: próba synchronizacji telefonu przy innym telefonie podłączonym do systemu spowoduje odłączenie tego telefonu i automatyczne podłączenie nowego telefonu, który został zsynchronizowany z systemem.



Ze względów bezpieczeństwa, czynności te należy wykonywać na postoju.

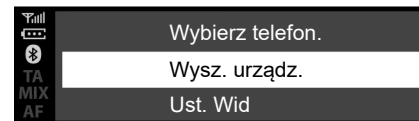

Synchronizacja telefonu Bluetooth® z systemem audio z poziomu systemu audio

Ta metoda umożliwia wyszukanie urządzenia Bluetooth® przez system audio.

Aby zsynchronizować telefon w ten sposób, należy wykonać następującą procedurę:

- włączyć funkcję Bluetooth® telefonu;
- naciśnij **3** lub **19**, aby otworzyć menu „Tel.”;
- wybierz „Wysz. urząd.” za pomocą przycisków **6** lub **15**, następnie naciśnij **6** lub **18**, aby potwierdzić.

POWIĄZANIE, USUNIĘCIE POWIĄZANIA TELEFONU (2/6)

System rozpocznie wyszukiwanie urządzeń Bluetooth® znajdujących się z pobliżu (wyszukiwanie może zająć sześćdziesiąt sekund).

Wybierz telefon, który chcesz sparować, obracając **6** lub **15**, następnie naciśnij **6**, aby potwierdzić.

Zaakceptuj żądanie synchronizacji z poziomu urządzenia Bluetooth®.

Gdy na ekranie systemu audio pojawi się komunikat „XX”, urządzenie Bluetooth® zostaje automatycznie zapisane i podłączone do pojazdu.

Na ekranie zobaczysz swoje urządzenie na liście rozpoznanych telefonów, do których można również uzyskać dostęp z poziomu menu podrzędnego „Wyb. urządz.”.

Jeżeli synchronizacja nie powiedzie się po upływie 60 sekund, pojawia się komunikat „Parowanie nieudane”. Powtórz procedurę ponownie. Aby uzyskać szczegółowe informacje, skorzystaj z instrukcji obsługi telefonu.

Synchronizacja telefonu Bluetooth® z systemem audio z poziomu telefonu

Metoda umożliwi wyszukiwanie urządzeń Bluetooth® za pomocą telefonu.

Aby zsynchronizować telefon w ten sposób, należy wykonać następującą procedurę:

- włączyć funkcję Bluetooth® telefonu;
- naciśnij **3** lub **19**, aby otworzyć menu „Tel.”;
- Wybierz „Wysz. urządz.” za pomocą **6**, następnie naciśnij przycisk **6** lub **18**, aby potwierdzić;
- Wybierz „Ust. Wid” za pomocą **6**, następnie naciśnij przycisk **6** lub **18**, aby potwierdzić;
- Na ekranie systemu audio pojawia się komunikat „Wpr. pon. Pin: XXXXXX” i zaczyna się odliczanie 60 sekund.

System audio jest widoczny dla innych urządzeń Bluetooth® przez około 60 sekund.

Wyszukaj system audio za pomocą telefonu, następnie wybierz go (patrz instrukcja obsługi telefonu) lub zaakceptuj kod synchronizacji z telefonem.

Na ekranie systemu audio wyświetla się komunikat „MY CAR” lub „Dacia Media Control Multimedia”, aby potwierdzić synchronizację i połączenie telefonu z systemem audio.

W przypadku błędu synchronizacji ekran systemu audio powróci do menu „Tel.”.

POWIĄZANIE, USUNIĘCIE POWIĄZANIA TELEFONU (3/6)

W przypadku osiągnięcia maksymalnej liczby telefonów w systemie audio należy usunąć istniejący telefon przed synchronizacją nowego (patrz „Anulowanie synchronizacji telefonu” w niniejszym rozdziale).

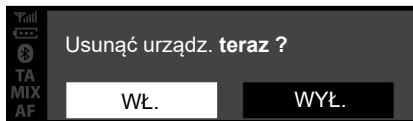

Na ekranie systemu audio pojawia się komunikat z prośbą o potwierdzenie i wprowadzenie wyboru (patrz ilustracja).

Jeżeli pięć telefonów jest już zapisanych, system oferuje usunięcie jednego z urządzeń. Wybór „WŁ.” powoduje przekierowanie do menu „Usuń urząd.”.

Uwaga: anulowanie synchronizacji telefonu powoduje wykasowanie wszystkich kontaktów z listy kontaktów i historii połączeń w systemie audio zsynchronizowanym z telefonem.

Usunięcie powiązania telefonu

Anulowanie synchronizacji umożliwia usunięcie telefonu z pamięci systemu głośnomówiącego:

- naciśnij **3** lub **19**, aby otworzyć menu „Tel.”;
- Wybierz menu „Usuń urząd.” za pomocą przycisku **6** lub **15**, następnie naciśnij przycisk **6** lub **18**, aby potwierdzić;
- wybierz „WŁ.” za pomocą przycisków **6** lub **15**, następnie naciśnij **6** lub **18**, aby potwierdzić.



Telefoniczny zestaw głośnomówiący ma za zadanie ułatwiać komunikację poprzez ograniczenie czynników ryzyka, jednak nie eliminuje go całkowicie. Należy ściśle stosować się do zasad obowiązujących w kraju, w którym pojazd jest eksploatowany.

POWIĄZANIE, USUNIĘCIE POWIĄZANIA TELEFONU (4/6)

Radio z wyświetlaczem na desce rozdzielczej

Podłączenie Bluetooth®

Aby włączyć funkcję Bluetooth® systemu audio:

- naciśnij przycisk **32**, aby otworzyć główne menu;
- wybierz „Ustawienia”, „Ustawienia telefonu”, następnie „Bluetooth®” za pomocą **33** lub **34** i potwierdź, naciskając przycisk **35**;
- wybierz „WŁ.” za pomocą **33** lub **34**, następnie potwierdź, naciskając przycisk **28**. Symbol Bluetooth® będzie się pojawiać w sposób ciągły na pasku stanu **21** widocznym na ekranie.



Ze względów bezpieczeństwa, czynności te należy wykonywać na postoju.

Powiązanie telefonu

Aby umożliwić korzystanie z telefonicznego zestawu głośnomówiącego, należy powiązać telefon komórkowy Bluetooth® z pojazdem. Sprawdź, czy funkcja Bluetooth® telefonu komórkowego jest włączona, a telefon ma status „widoczny”.

Powiązanie to pozwala na rozpoznanie telefonu przez zestaw głośnomówiący i zapisanie go w pamięci.

Z systemem pojazdu można zsynchronizować maksymalnie pięć telefonów, ale tylko jeden z nich może być podłączony w danym momencie.

Synchronizację można wykonać za pośrednictwem systemu audio lub telefonu.

System audio oraz telefon powinny być włączone.

Uwaga: próba synchronizacji telefonu przy innym telefonie podłączonym do systemu spowoduje odłączenie tego telefonu i automatyczne podłączenie nowego telefonu, który został zsynchronizowany z systemem.



Synchronizacja telefonu Bluetooth® z systemem audio z poziomu systemu audio

Ta metoda umożliwia wyszukanie urządzenia Bluetooth® przez system audio.

Aby zsynchronizować telefon w ten sposób, należy wykonać następującą procedurę:

- włączyć funkcję Bluetooth® telefonu;
- naciśnij przycisk **32**, aby otworzyć główne menu;
- wybierz „Ustawienia”, następnie „Ustawienia telefonu” za pomocą **33** lub **34** i potwierdź, naciskając przycisk **35**;

POWIĄZANIE, USUNIĘCIE POWIĄZANIA TELEFONU (5/6)

- wybierz „Wysz. urząd.” za pomocą **33** lub **34**, następnie potwierdź, naciskając przycisk **35**.

Komunikat pojawia się na ekranie. Naciśnij **35**, aby rozpocząć wyszukiwanie.

System rozpocznie wyszukiwanie urządzeń Bluetooth® znajdujących się z pobliżu (wyszukiwanie może zająć 60 sekund).

Wybierz telefon, który chcesz zsynchronizować za pomocą **33** lub **34**, następnie potwierdź przyciskiem **35**.

Zaakceptuj żądanie synchronizacji z poziomu urządzenia Bluetooth®.

Gdy na ekranie systemu audio pojawi się komunikat „Nazwa urządzenia XX Bluetooth”, urządzenie Bluetooth® zostaje automatycznie zapisane i podłączone do pojazdu.

Na liście rozpoznanych telefonów wyświetlą się urządzenia, do których można również uzyskać dostęp z poziomu menu podrzędnego „Wyb. urząd.”.

Jeżeli synchronizacja nie powiedzie się po upływie 60 sekund, pojawia się komunikat „Parowanie nieudane”. Powtórz procedurę ponownie.

Aby uzyskać szczegółowe informacje, skontaktuj się z instrukcji obsługi telefonu.

Synchronizacja telefonu Bluetooth® z systemem audio z poziomu telefonu

Metoda umożliwia wyszukiwanie urządzeń Bluetooth® za pomocą telefonu.

Aby zsynchronizować telefon w ten sposób, należy wykonać następującą procedurę:

- naciśnij przycisk **32**, aby otworzyć główne menu;
- wybierz „Ustaw czas”, „Tel.” za pomocą **33** lub **34**, następnie potwierdź, naciskając przycisk **35**;
- wybierz „Ust. Wid” za pomocą **33** lub **34**, następnie potwierdź, naciskając przycisk **35**;
- Na ekranie systemu audio pojawia się komunikat „Wpr. pon. Pin: XXXXXX” i zaczyna się odliczanie 60 sekund.

System audio jest widoczny dla innych urządzeń Bluetooth® przez około 60 sekund.

Wyszukaj system audio za pomocą telefonu, następnie wybierz go lub zaakceptuj kod synchronizacji z telefonem.

Na ekranie systemu audio wyświetla się komunikat „MY CAR” lub „Dacia Media Control Multimedia”, aby potwierdzić synchronizację i połączenie telefonu z systemem audio.

W przypadku błędu synchronizacji ekran systemu audio powróci do menu „Tel.”.

W przypadku osiągnięcia maksymalnej liczby telefonów w systemie audio należy usunąć istniejący telefon przed synchronizacją nowego (patrz „Anulowanie synchronizacji telefonu” w niniejszym rozdziale).



Telefoniczny zestaw głośnomówiący ma za zadanie ułatwiać komunikację poprzez ograniczenie czynników ryzyka, jednak nie eliminuje go całkowicie. Należy ściśle stosować się do zasad obowiązujących w kraju, w którym pojazd jest eksploatowany.

POWIĄZANIE, USUNIĘCIE POWIĄZANIA TELEFONU (6/6)



Usunięcie powiązania telefonu

Anulowanie synchronizacji umożliwia usunięcie telefonu z pamięci systemu audio.

Aby rozłączyć, a następnie usunąć telefon z pamięci systemu audio, wykonać następujące czynności:

- naciśnij przycisk **32**, aby otworzyć główne menu;
- wybierz „Ustaw czas”, „Ustawienia telefonu” i „Usuń urządź.” za pomocą **33** lub **34**, następnie potwierdź, naciskając przycisk **35**;



- wybierz telefon, którego synchronizację chcesz anulować za pomocą **33** lub **34**, następnie potwierdź przyciskiem **35**;
- wybierz „WŁ.” za pomocą **33** lub **34**, następnie potwierdź, naciskając przycisk **35**.

Jeżeli pięć telefonów jest już zapisanych, system oferuje usunięcie jednego z urządzeń. Wybór „WŁ.” powoduje przekierowanie do menu „Usuń urządź.”.

Uwaga: anulowanie synchronizacji telefonu powoduje wykasowanie wszystkich kontaktów z listy kontaktów i historii połączeń w systemie audio zsynchronizowanym z telefonem.



Aby usunąć synchronizację i usunąć wszystkie telefony z pamięci systemu audio:

- naciśnij przycisk **32**, aby otworzyć główne menu;
- wybierz „Ustaw czas”, „Ustawienia telefonu”, następnie „Usuń wszystko” za pomocą **33** lub **34** i potwierdź za pomocą **35**;
- wybierz „WŁ.” za pomocą **33** lub **34**, następnie potwierdź, naciskając przycisk **35**.

Uwaga: wszystkie kontakty w książce telefonicznej i dzienniku połączeń w zsynchronizowanym systemie audio zostaną usunięte.

PODŁĄCZANIE I ODŁĄCZANIE TELEFONU (1/5)

Podłączenie powiązanego telefonu

Telefon powinien być podłączony do telefonicznego zestawu głośnomówiącego, aby możliwy był dostęp do wszystkich jego funkcji.

Żaden telefon, który nie został wcześniej zsynchronizowany, nie może zostać połączony z telefonicznym zestawem głośnomówiącym.

Zapoznać się z częścią „Synchronizacja telefonu” rozdziału „Synchronizacja/Anulowanie synchronizacji telefonu”.

Uwaga: połączenie Bluetooth® telefonu musi być aktywne, a telefon musi mieć status „widoczny”.

Podłączenie automatyczne

Z chwilą włączenia zapłonu system audio rozpoczyna wyszukiwanie zsynchronizowanych telefonów, które znajdują się w pobliżu.

Uwaga: główny telefon powinien zostać połączony jako ostatni.

Wyszukiwanie trwa aż do momentu, gdy zsynchronizowany telefon zostanie odnaleziony (wyszukiwanie może trwać kilka minut).

Uwaga: aby uzyskać więcej informacji na temat listy kompatybilnych telefonów, skontaktuj się z autoryzowaną sprzedawcą.

- po włączeniu zapłonu, można korzystać z automatycznego połączenia telefonu. Może być konieczne włączenie funkcji automatycznego nawiązywania połączenia Bluetooth® telefonu z zestawem głośnomówiącym. W tym celu, należy zapoznać się z instrukcją obsługi telefonu;
- podczas ponownego podłączania i przy obecności dwóch powiązanych telefonów w obszarze odbioru zestawu głośnomówiącego, ostatni podłączony telefon będzie priorytetowy, również gdy znajduje się on na zewnątrz samochodu i w zasięgu zestawu głośnomówiącego.

Uwaga: jeżeli w momencie łączenia z zestawem głośnomówiącym trwa już rozmowa, telefon zostanie podłączony automatycznie, a rozmowa zostanie przekierowana na głośniki samochodu.



Telefoniczny zestaw głośnomówiący ma za zadanie ułatwiać komunikację poprzez ograniczenie czynników ryzyka, jednak nie eliminuje go całkowicie. Należy ściśle stosować się do zasad obowiązujących w kraju, w którym pojazd jest eksploatowany.



Ze względów bezpieczeństwa czynności te należy wykonywać na postoju.

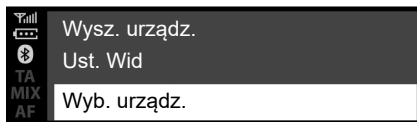

Radioodtworacz z centralnym wyświetlaczem

Ręczne podłączenie (wymiana podłączonego telefonu)

- naciśnij **3** lub **19**, aby otworzyć menu „Tel.”;
- obracaj **6** lub **15** do momentu wyświetlenia menu „Wyb. urząd.”;
- zatwierdź, naciskając **6**.



Na ekranie pojawi się lista telefonów zsynchronizowanych z systemem.

Wybierz telefon, z którym chcesz się połączyć za pomocą przycisku **6** lub **15**, następnie potwierdź, naciskając przycisk **6**.

Pojawi się komunikat potwierdzający, że telefon jest podłączony.

Uwaga: jeżeli telefon został podłączony, zmiana telefonu na liście zsynchronizowanych telefonów spowoduje automatyczne zastąpienie podłączonego telefonu innym telefonem.

Połączenie zakończone niepowodzeniem

W przypadku nieudanej próby połączenia, należy sprawdzić, czy:

- telefon jest włączony;
- bateria telefonu nie jest rozładowana;
- telefon został wcześniej zsynchronizowany z telefonicznym zestawem głośnomówiącym;
- Funkcja Bluetooth® jest teraz włączona w telefonie i systemie audio;
- konfiguracja telefonu umożliwia zaakceptowanie polecenia połączenia wysłanego przez system audio.

Uwaga: korzystanie przez dłuższy czas z telefonicznego zestawu głośnomówiącego powoduje szybsze wyczerpanie się baterii w telefonie.

PODŁĄCZANIE I ODŁĄCZANIE TELEFONU (3/5)

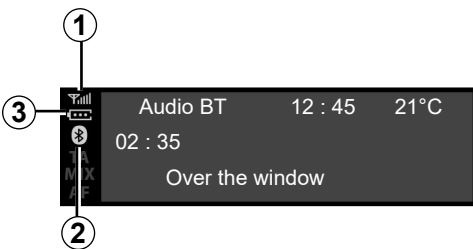

Informacje telefonu.

Po nawiązaniu połączenia system audio dostarcza informacji dotyczących telefonu:

- stan sieci w telefonie: **1**;
- poziom naładowania baterii: **2**;
- typ połączenia z systemem multimedialnym: **3**.



Odłączenie telefonu

Aby odłączyć telefon, można:

- wyłączyć funkcję Bluetooth® systemu audio;
- wyłączyć funkcję Bluetooth® telefonu;
- usunąć zsynchronizowany telefon przez menu systemu audio. Zapoznać się z częścią „Anulowanie synchronizacji telefonu” w rozdziale „Synchronizowanie i anulowanie synchronizacji telefonu”.

Na ekranie systemu audio wyświetla się komunikat potwierdzający odłączenie telefonu.

Cecha szczególna:

- wyłączenie telefonu powoduje również odłączenie telefonu od systemu;
- jeżeli w chwili odłączenia telefonu użytkownik prowadzi rozmowę, połączenie zostaje automatycznie przekazane na telefon.

Aby wyłączyć funkcję Bluetooth® telefonu, zapoznać się z instrukcją obsługi telefonu.

Aby odłączyć i usunąć telefon Bluetooth®, zapoznać się z informacjami w części „Anulowanie synchronizacji telefonu” w rozdziale „Synchronizowanie i anulowanie synchronizacji telefonu”.

PODŁĄCZANIE I ODŁĄCZANIE TELEFONU (4/5)



Radio z wyświetlaczem na desce rozdzielczej

Ręczne podłączenie (wymiana podłączonego telefonu)

- Naciśnij przycisk **32**, aby otworzyć główne menu;
- wybierz menu „Tel.” za pomocą przycisku **26**, **33** lub **34**, następnie potwierdź przyciskiem **35**;
- wybierz menu „Wyb. urząd.” za pomocą przycisku **26**, **33** lub **34**, następnie potwierdź przyciskiem **35**.



Na ekranie pojawi się lista telefonów zsynchronizowanych z systemem.

Z listy wybierz telefon, z którym chcesz się połączyć za pomocą przycisku **26**, **33** lub **34**, następnie potwierdź, naciskając przycisk **35**.

Pojawi się komunikat potwierdzający, że telefon jest podłączony.

Uwaga: jeżeli telefon jest już podłączony podczas przełączania na inny telefon, istniejące połączenie zostanie automatycznie zastąpione przez połączenie nowego telefonu.

Połączenie zakończone niepowodzeniem

W przypadku nieudanej próby połączenia, należy sprawdzić, czy:

- telefon jest włączony;
- bateria telefonu nie jest rozładowana;
- telefon został wcześniej zsynchronizowany z telefonicznym zestawem głośnomówiącym;
- Funkcja Bluetooth® jest teraz włączona w telefonie i systemie audio;
- konfiguracja telefonu umożliwia zaakceptowanie polecenia połączenia wysłanego przez system audio.

Uwaga: korzystanie przez dłuższy czas z telefonicznego zestawu głośnomówiącego powoduje szybsze wyczerpanie się baterii w telefonie.

PODŁĄCZANIE I ODŁĄCZANIE TELEFONU (5/5)



Informacje telefonu.

Po nawiązaniu połączenia system audio dostarcza informacji dotyczących telefonu:

- stan sieci w telefonie: 5;
- poziom naładowania baterii: 6;
- typ połączenia z systemem multimedialnym: 4.



Odłączenie telefonu

Aby odłączyć telefon, można:

- wyłączyć funkcję Bluetooth® systemu audio;
- wyłączyć funkcję Bluetooth® telefonu;
- usunąć zsynchronizowany telefon przez menu systemu audio. Zapoznać się z częścią „Anulowanie synchronizacji telefonu” w rozdziale „Synchronizowanie i anulowanie synchronizacji telefonu”.

Wyłączenie telefonu powoduje również odłączenie telefonu od systemu.

Na ekranie systemu audio wyświetla się komunikat potwierdzający odłączenie telefonu.

Uwaga: jeśli w chwili odłączenia telefonu użytkownik prowadzi rozmowę, zostanie ona automatycznie przekierowana na jego telefon.

Aby wyłączyć funkcję Bluetooth® systemu audio, zapoznaj się z opisem funkcji „Bluetooth®” w części „Ogólne informacje”.

Aby wyłączyć funkcję Bluetooth® telefonu, zapoznać się z instrukcją obsługi telefonu.

Aby odłączyć i usunąć telefon Bluetooth®, zapoznać się z informacjami w części „Anulowanie synchronizacji telefonu” w rozdziale „Synchronizowanie i anulowanie synchronizacji telefonu”.

NAWIĄZYWANIE, ODBIERANIE POŁĄCZENIA (1/7)

Radio z centralnym wyświetlaczem

Połączenie z jednym z kontaktów z książki telefonicznej

Podczas synchronizowania telefonu system audio automatycznie pobiera książkę telefoniczną do pamięci (zależnie od telefonu).

Aby wyszukać kontakt:

- naciśnij **3** lub **19**, aby otworzyć menu „Tel.”;
- wybierz „Książka telef.” za pomocą **6** lub **15**, a następnie naciśnij **6**, aby potwierdzić.



Z menu „Książka telef.” można wyszukiwać kontakty na podstawie nazwiska. W tym celu:

- naciśnij **6** lub **15**, aby wyświetlić alfabet cyfrowy;
- użyj **6** lub **15**, aby przewijać litery alfabetu;

- po wybraniu odpowiedniej litery naciśnij **6**, aby potwierdzić;
- wybierz odpowiedni kontakt za pomocą **6** lub **15**, a następnie naciśnij **6**, aby wyświetlić zapisane numery kontaktu;
- wybierz odpowiedni numer za pomocą **6** lub **15**, a następnie naciśnij **6**, aby potwierdzić i rozpocząć połączenie.

Uwaga: aby powrócić do poprzedniego ekranu, nacisnąć **4**.



Zalecane jest zatrzymanie samochodu w celu wybrania numeru lub wyszukania kontaktu.

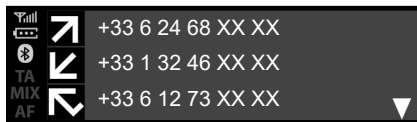

Połączenie z numerem znajdującym się w historii połączeń

Aby wyświetlić historię połączeń:

- naciśnij **3** lub naciśnij krótko **19**, aby otworzyć menu „Tel.”;
- wybierz „Lista poł.” za pomocą **6** lub **15**, a następnie naciśnij **6**, aby potwierdzić;
- za pomocą **6** lub **15** wybierz kontakt lub numer, z którym chcesz się połączyć, a następnie naciśnij **3**, **6** lub **19**, aby nawiązać połączenie.

Aby ponownie wybrać ostatnio wybrany numer, naciśnij i przytrzymaj **3** lub **19**.

Nawiązywanie połączenia poprzez wprowadzenie numeru

Aby nawiązać połączenie poprzez wybieranie numeru:

- naciśnij **3** lub naciśnij krótko **19**, aby otworzyć menu „Tel.”;
- wybierz „Wybierz nr” za pomocą **6** lub **15**, a następnie naciśnij **6**, aby potwierdzić;
- wybierz poszczególne cyfry za pomocą **6** lub **15**, następnie naciśnij **6**, aby potwierdzić;
- po wprowadzeniu numeru naciśnij **3**, **6** lub **19**, aby nawiązać połączenie.

Można ponownie wybrać ostatnio wybierany numer poprzez naciśnięcie i przytrzymanie **4**.



Zalecane jest zatrzymanie samochodu w celu wybrania numeru lub wyszukania kontaktu.

Odbieranie połączeń

Przy odbieraniu połączenia na ekranie systemu audio jest wyświetlany numer telefonu osoby dzwoniącej (ta funkcja zależy od opcji, które zostały zamówione u operatora sieci telefonicznej).

Jeśli numer dzwoniącej osoby znajduje w jednej z pamięci, zamiast numeru telefonu zostanie wyświetlona nazwa tego kontaktu.

Jeżeli numer osoby dzwoniącej nie może zostać wyświetlony, na ekranie systemu audio wyświetla się komunikat „Numer prywatny”.

NAWIĄZYWANIE, ODBIERANIE POŁĄCZENIA (3/7)

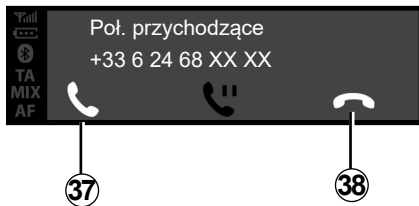

Aby odebrać połączenie, naciśnij **3** lub **16**. Możesz także wybrać **37** za pomocą **6** lub **15**, a następnie nacisnąć **6**, aby potwierdzić odebranie połączenia.

Aby odrzucić połączenie przechodzące, naciśnij i przytrzymaj przycisk **3** lub **16**. Możesz także wybrać **38** za pomocą **6** lub **15**, a następnie nacisnąć **6**, aby potwierdzić i odrzucić połączenie.

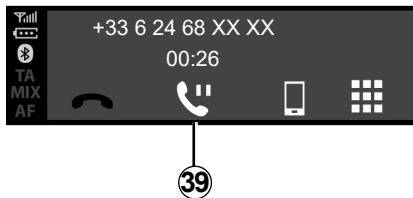

Aby zawiesić połączenie przechodzące, wybierz **39** za pomocą **6** lub **15**, a następnie naciśnij **6**, aby potwierdzić zawieszenia połączenia przechodzącego.

W trakcie prowadzenia rozmowy

Można:

- ustawić poziom głośności, obracając pokrętkę **1** lub naciskając przycisk **13** bądź **14**;
- przerwać połączenie, naciskając **3** lub **16**.

Gdy telefon jest podłączony, system pozwala na sterowanie funkcją obsługi dwóch połączeń telefonicznych (zgodnie z abonamentem).

NAWIĄZYWANIE, ODBIERANIE POŁĄCZENIA (4/7)

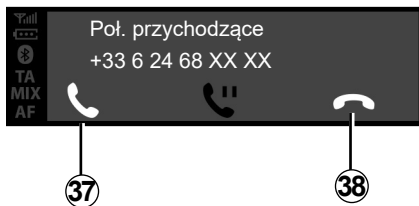

Obróć **6** lub **15**, a następnie potwierdź za pomocą **6**. Można:

- odebrać połączenie przychodzące / wznowić zawieszone połączenie, wybierając **37**;
- rozłączyć się, wybierając **38** podczas rozmowy;

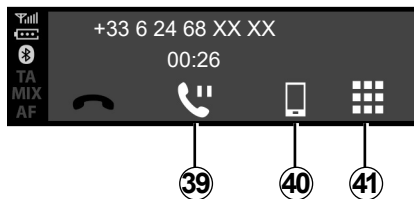

- ustawić połączenie na tryb oczekiwania wybierając **39**;
- przenieść rozmowę z systemu audio na telefon wybierając **40**;
- korzystać z klawiatury telefonu za pośrednictwem systemu audio, wybierając **41**;

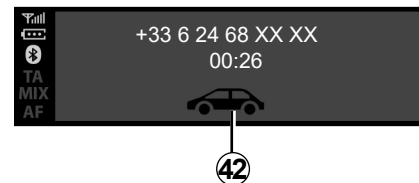

- przełączyć rozmowę z telefonu na system audio, wybierając **42**.

Gdy telefon jest podłączony, system pozwala na sterowanie funkcją obsługi dwóch połączeń telefonicznych (zgodnie z abonamentem).

NAWIĄZYWANIE, ODBIERANIE POŁĄCZENIA (5/7)

Radio z wyświetlaczem na desce rozdzielczej

Połączenie z jednym z kontaktów z książki telefonicznej

Podczas synchronizowania telefonu system audio automatycznie pobiera książkę telefoniczną do pamięci (zależnie od telefonu).

Można również zezwolić na automatyczne udostępnianie książki telefonicznej i historii połączeń, aby system multimedialny automatycznie przenośli je podczas kolejnych synchronizacji.

Jeśli dostęp nie został autoryzowany, na ekranie systemu audio pojawi się komunikat z prośbą o autoryzację dostępu do książki telefonicznej.

Jeśli system multimedialny nie może znaleźć telefonu, zapoznaj się z instrukcją obsługi telefonu.

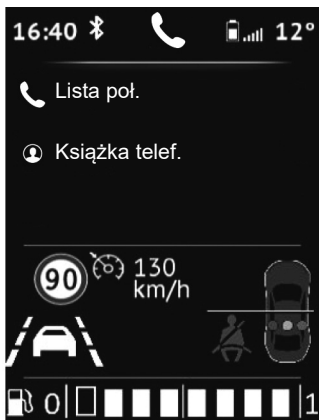

Aby wyszukać kontakt:

- Naciśnij **32**, a następnie „Tel.” za pomocą **33** lub **34**, a następnie naciśnij **35**, aby potwierdzić;
- wybierz „Książka telef.” za pomocą **33** lub **34**, a następnie naciśnij **35**, aby potwierdzić.

Z menu „Książka telef.” można wyszukiwać kontakty na podstawie nazwiska. W tym celu:

- naciśnij i przytrzymaj **33** lub **34**, aby aktywować wyszukiwanie;
- użyj **26**, **33** lub **34**, aby przewijać litery alfabetu;
- po wybraniu odpowiedniej litery naciśnij **35**, aby potwierdzić;
- wybierz odpowiedni kontakt za pomocą **33** lub **34**, a następnie naciśnij **35**, aby wyświetlić zapisane numery kontaktu;
- wybierz odpowiedni numer za pomocą **33** lub **34**, a następnie naciśnij **35**, aby potwierdzić i rozpocząć połączenie.

Uwaga: aby powrócić do poprzedniego ekranu, naciśnij **36**.



Zalecane jest zatrzymanie samochodu w celu wybrania numeru lub wyszukania kontaktu.

NAWIĄZYWANIE, ODBIERANIE POŁĄCZENIA (6/7)

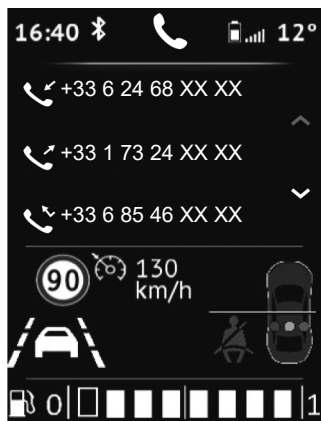

Połączenie z numerem znajdującym się w historii połączeń

Aby wyświetlić historię połączeń:

- naciśnij krótko **28**, otworzyć menu „Tel.”, lub naciśnij **32**, a następnie „Tel.” za pomocą **33** lub **34**, a następnie naciśnij **35**, aby potwierdzić;
- wybierz „Lista poł.” za pomocą **33** lub **34**, a następnie naciśnij **35**, aby potwierdzić;
- za pomocą **33** lub **34** wybierz kontakt lub numer, z którym chcesz się połączyć, a następnie naciśnij **35**, aby nawiązać połączenie.



Odbieranie połączeń

Przy odbieraniu połączenia na ekranie systemu audio jest wyświetlany numer telefonu osoby dzwoniącej (ta funkcja zależy od opcji, które zostały zamówione u operatora sieci telefonicznej).

Jeśli numer dzwoniącej osoby znajduje w jednej z pamięci, zamiast numeru telefonu zostanie wyświetlona nazwa tego kontaktu.

Jeżeli numer osoby dzwoniącej nie może zostać wyświetlony, na ekranie systemu audio wyświetla się komunikat „Numer prywatny”.

Aby odebrać połączenie przechodzące:

- wybierz **37** za pomocą **33** lub **34**, a następnie naciśnij **35**, aby potwierdzić;

lub

- naciśnij krótko **28**.

Odrzucanie połączenia przechodzącego:

- wybierz **38** za pomocą **33** lub **34**, a następnie naciśnij **35**, aby potwierdzić;

lub

- naciśnij i przytrzymaj **28**.



Zalecane jest zatrzymanie samochodu w celu wybrania numeru lub wyszukania kontaktu.

NAWIĄZYWANIE, ODBIERANIE POŁĄCZENIA (7/7)



Odbieranie drugiego połączenia

Przy odbieraniu drugiego połączenia na ekranie systemu audio jest wyświetlany numer telefonu drugiej osoby dzwoniącej (ta funkcja zależy od opcji, które zostały zamówione u operatora sieci telefonicznej). Można:

- odebrać połączenie przychodzące, wybierając **37**;
- odrzucić połączenie przychodzące, wybierając **38**;
- ustawić połączenie przychodzące w tryb oczekiwania, wybierając **39**.

Aby rozłączyć rozmowę, naciśnij **38**.

W trakcie prowadzenia rozmowy

Można:

- ustawić poziom głośności, naciskając przycisk **27** lub **29**;
- przerwać połączenie, naciskając **28**.

Naciśnij **33** lub **34**, a następnie potwierdź za pomocą **35**. Można:

- odebrać połączenie przychodzące / wznowić zawieszony połączenie, wybierając **37**;
- rozłączyć się, wybierając **38** podczas rozmowy;
- ustawić połączenie na tryb oczekiwania wybierając **39**;
- użyj klawiatury systemu audio do automatycznych połączeń telefonicznych, wybierając **41**.

Gdy telefon jest podłączony, system pozwala na sterowanie funkcją obsługi dwóch połączeń telefonicznych (zgodnie z abonamentem).



Korzystanie z klawiatury podczas połączenia

Aby korzystać z klawiatury systemu audio podczas połączenia:

- wybierz klawiaturę systemu audio **33** za pomocą **33** lub **34**, a następnie naciśnij **35**, aby potwierdzić;
- wybierz cyfrę lub znak za pomocą **33** lub **34**, a następnie naciśnij **35**, aby potwierdzić wybór.

Uwaga: aby powrócić do poprzedniego ekranu, naciśnij **36**.

ŁADOWARKA BEZPRZEWODOWA (1/2)

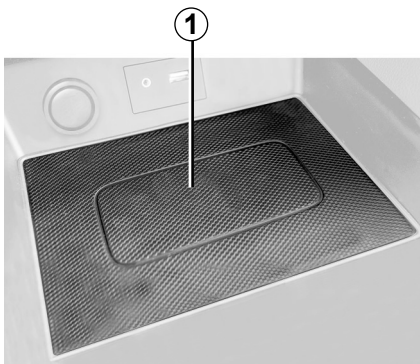

prezentacja

Aby ładować telefon bez podłączania go do kabla ładującego, skorzystaj z obszaru ładowania indukcyjnego **1**.

Uwaga: aby uzyskać dokładniejsze informacje na temat kompatybilnych telefonów, prosimy zwrócić się do autoryzowanego dealera lub wejść na stronę internetową producenta.



Procedura ładowania

Ustaw telefon w strefie **2** indukcji **1**.

Ładowanie telefonu **2** jest przerywane w następujących przypadkach:

- obiekt został wykryty w obszarze ładowania indukcyjnego **1** zgodnie ze statusem ładowania **5**. Pojawi się komunikat z prośbą o opróżnienie obszaru ładowania bezprzewodowego, tak aby znajdował się w nim **tylko** telefon;
- telefon jest w pełni naładowany, zgodnie ze statusem ładowania **3**;

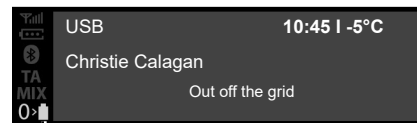

3

- obszar ładowania indukcyjnego **1** się **przegrzewa**. Gdy temperatura spadnie, procedura ładowania telefonu **2** zostanie zaraz potem wznowiona.

Przedmioty pozostawione w obszarze ładowania indukcyjnego **1** mogą się przegrzać. Zaleca się umieszczenie ich w przeznaczonych do tego miejscach (schowek, osłona przeciwsłoneczna itp.).

ŁADOWARKA BEZPRZEWODOWA (2/2)

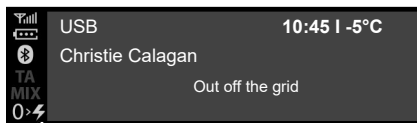

Postęp ładowania

Podczas ładowania postęp ładowania jest wyświetlany na przednim panelu systemu audio:

- telefon naładowany **3**;
- ładowanie w toku **4**;
- wykryty obiekt metalowy **5**.

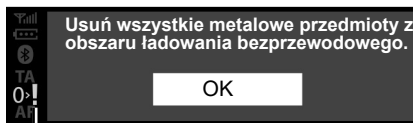

Uwaga: przed ładowaniem zaleca się zdjąć osłonę obudowy z telefonu, aby uzyskać optymalną wydajność ładowania.

Ładowarka indukcyjna korzysta z oprogramowania typu open source na podstawie licencji BSD-3-Clause, z zastrzeżeniami i ograniczeniami, z którymi można się zapoznać pod adresem Open Source Initiative.

Istotne jest, aby nie pozostawiać żadnych przedmiotów (pamięć przenośna USB, karta SD, karta kredytowa, biżuteria, klucze, monety itp.) w obszarze ładowania indukcyjnego **1** podczas ładowania telefonu. Wyjąć wszystkie karty magnetyczne lub karty kredytowe z etui przed umieszczeniem telefonu w obszarze ładowania indukcyjnego **1**.

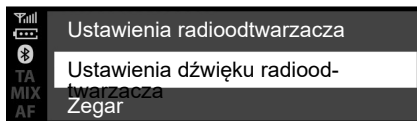

Radioodtworacz z centralnym wyświetlaczem

Ustawienia audio

Wyświetlić menu ustawień audio naciśkając **5**. Wybierz „Ustawienia Audio” za pomocą przycisków **6** lub **15**, następnie kliknij **6** lub **18**, aby potwierdzić. Dostępne są następujące ustawienia:

- „Korektor”;
- „Efekt przestrzenny”;
- „Głośn. szyb.”;
- „Wzm. basów”;
- „Domyśl. audio”.



«Korektor»

Wybierz „Korektor”, następnie kliknij **6** lub **15**, aby uzyskać dostęp do poszczególnych parametrów w następującej kolejności:

- „Basy”;
- „Śred.”;
- „Wys.”.

„Dźwięk przestrzenny” (rozdział dźwięku)

- „Balans” (ustawienia rozdziału dźwięku na lewo/prawo);
- „Wytł.” (rozdział dźwięku na przód/tył).

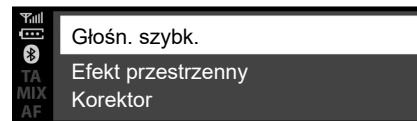

Wartość każdego parametru można zmieniać za pomocą przycisków **6** lub **15**.

Kliknij **6** lub **18**, aby zatwierdzić i powrócić do poprzedniego wyboru.

Aby wyjść z bieżącego menu, naciśnij **4**.

«Głośność zależna od prędkości»

Poziom głośności systemu audio zmienia się proporcjonalnie do prędkości samochodu. Przejdź do menu „Ustawienia audio”, następnie zatwierdź „Głośn. szyb.”, klikając **6** lub **18**.

USTAWIENIA SYSTEMU (2/9)

Aby uzyskać odpowiednie ustawienie, wybierz jedną z następujących opcji:

- „WYŁ.”;
- „Bardzo niski”;
- „Niskie”;
- „Śred.”;
- „Wys.”;
- „Bardzo wysoki”.

„Wzm. basów”

Funkcja „Wzm. basów” umożliwia zwiększenie głośności, które ma zastosowanie do wszystkich basów.

Aby włączyć/wyłączyć tę funkcję, wybierz „WŁ./WYŁ.” za pomocą przycisków **6** lub **15**, następnie kliknij **6** lub **18**, aby potwierdzić wybór.

„Domyślne audio”

Wyświetl „Ustawienia audio” i wybierz „Domyślne”, następnie „Domyśl. audio”. Wybierz „WŁ.” lub „WYŁ.”.

Wszystkie ustawienia audio powracają do ustawień domyślnych.

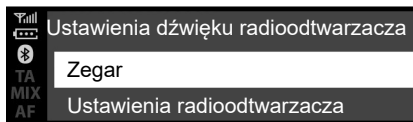

Ustawianie godziny

Ta funkcja umożliwia ustawienie zegara.

Wyświetlić menu ustawień audio naciskając **5**. Wybierz „Zegar” za pomocą przycisków **6** lub **15**, następnie naciśnij **6** lub **18**, aby potwierdzić. Dostępne są następujące ustawienia:

- «Ustaw czas»: ustawianie godzin i minut;
- «Format»: wybór formatu wyświetlania czasu «12 godz.» lub «24 godz.».

Ustawienia radia

Aby uzyskać dostęp do ustawień radioodtworacza, naciśnij **5**, następnie wybierz „Ustawienia radioodtworacza” za pomocą przycisków **6** lub **15**. Kliknij **6** lub **18**, aby potwierdzić.

Dostępne są następujące ustawienia:

- „TA” (Informacje o ruchu drogowym);
- „AF”;
- „Przerw. DR” (biuletyn informacyjny);
- „Lista ref. FM”;
- „Lista ref. DR”.



Ze względów bezpieczeństwa, ustawienia te należy wykonywać na postoju.

USTAWIENIA SYSTEMU (3/9)

„TA” (Informacje o ruchu drogowym)

Aby włączyć lub wyłączyć tę funkcję:

- wyświetl menu ustawień, naciskając i przytrzymując przycisk **5**, następnie naciśnij przycisk **5**, aby potwierdzić;
- wybierz „Ustawienia radioodtworacza” za pomocą przycisków **6** lub **15**, następnie kliknij **6** lub **18**, aby potwierdzić;
- wybierz „TA” za pomocą przycisków **6** lub **15**, następnie naciśnij **6** lub **18**, aby potwierdzić;
- Wybierz „ON” lub „OFF”, aby włączyć lub wyłączyć funkcję „TA”.

Aby powrócić do poprzedniego menu, naciśnij przycisk **4** na przednim panelu systemu audio.

„AF” (AF automatyczny powrót)

Częstotliwość stacji FM zmienia się zgodnie z obszarem geograficznym.

Niektóre stacje używają systemu RDS głównie do automatycznego przestrajania częstotliwości „AF” podczas jazdy samochodem.

„Przerw. DR” (komunikaty)

- Wyświetl menu ustawień poprzez naciśnięcie przycisku **5**, następnie wybierz „Ustawienia radioodtworacza” za pomocą przycisków **6** lub **15** i naciśnij przycisk **6** lub **18**, aby zatwierdzić wybór;
- wybierz „Przerw. DR” za pomocą przycisków **6** lub **15**, następnie naciśnij **6** lub **18**, aby potwierdzić;
- wybierz odpowiednie wiadomości do odsłuchania za pomocą przycisków **6** lub **15**, następnie naciśnij **6** lub **18**, aby potwierdzić wybór.

„Lista ref. FM”

Zapoznać się z informacjami zamieszczonymi w części „Lista ref. FM” rozdziału „Słuchanie radia”.

„Lista ref. DR”

Zapoznać się z informacjami zamieszczonymi w części „Lista ref. DR” rozdziału „Słuchanie radia”.

USTAWIENIA SYSTEMU (4/9)

Wybór języka

Funkcja umożliwia zmianę języka systemu audio.

Uzyskaj dostęp do części „Język”, naciskając **5**, wybierz żądany język za pomocą przycisku **6** lub **15**, następnie naciśnij **6** lub **18**, aby potwierdzić.

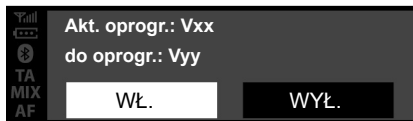

Wersja oprogramowania

Wyświetl menu Ustawienia, naciskając **5** „USTAWIENIA”, następnie przewiń w dół do „Wersja prog”. Wersja oprogramowania lub „Oprogramowanie” jest wyświetlane na ekranie.

Aby zaktualizować oprogramowanie, pobierz najnowszą aktualizację (dostępną na stronie producenta) na pamięć USB następnie podłącz ją do USB gniazda **7**. System automatycznie wyświetli: „Dost. akt. prog.”.

Potwierdź „TAK/NIE” i poczekaj na pojawienie się komunikatu „Wymij USB” przed ponownym uruchomieniem systemu audio i zarejestrowaniem aktualizacji.

„Ustaw. telef.” (Bluetooth®)

Wyświetl menu „Tel.” (w zależności od systemu audio):

- nacisnąć **3** lub **13**;
- Wybierz „Ustaw. telef.” za pomocą przycisku **6** lub **15**, następnie naciśnij przycisk **6** lub **18**, aby potwierdzić.

Dostępne są następujące ustawienia:

- „Głośn.”: regulacja głośności dzwonka lub głośności dźwięku podczas połączenia;
- „Syg. dzw.”: włączenie dzwonek pojazdu lub dzwonek telefonu.



Ze względów bezpieczeństwa, ustawienia te należy wykonywać na postoju.

USTAWIENIA SYSTEMU (5/9)

Aby wyregulować głośność dzwonka, gdy telefon Bluetooth® jest podłączony do systemu audio, wybierz „Głośn.” za pomocą przycisku **6** lub **15**, następnie naciśnij przycisk **6** lub **18**, aby potwierdzić.

Wyświetla się nowe pod-menu:

- „Syg. dżw.”;
- „Lista poł.”.

Wybierz jeden lub dwa parametry za pomocą przycisków **6** lub **15**, następnie naciśnij przycisk **6** lub **18**, aby potwierdzić wybór.

Aby włączyć dzwonek w pojeździe lub telefonie podłączonym za pośrednictwem sieci Bluetooth®, wybierz „Syg. dżw.” poprzez obrócenie i naciśnięcie pokrętki **6** na przednim panelu systemu audio lub **15**.

Wyświetla się nowe pod-menu:

- „Samoch.”;
- „Tel.”.

Wybierz jeden lub dwa parametry za pomocą przycisków **6** lub **15**, następnie naciśnij przycisk **6** lub **18**, aby potwierdzić wybór.

Wyświetlanie komunikatów tekstowych radia

Wyświetl menu komunikatów radiowych, w tym celu naciśnij i przytrzymaj przycisk **5**. Na ekranie systemu audio wyświetla się komunikat „dostępny”.

Wyświetlany komunikat tekstowy radia może zawierać maksymalnie 64 znaki.

Uwaga: jeżeli bieżąca stacja radiowa nie może wyświetlać komunikatów tekstowych, na ekranie systemu audio wyświetla się komunikat „Brak tekstu radia”.



Ze względów bezpieczeństwa, ustawienia te należy wykonywać na postoju.

USTAWIENIA SYSTEMU (6/9)



Radio z wyświetlaczem na desce rozdzielczej

Wyświetlić główne menu, naciskając **32**.

Dostępne są następujące ustawienia:

- „Samoch.”;
- „Audio”;
- „Tel.”.



Ze względów bezpieczeństwa, ustawienia te należy wykonywać na postoju.



Ustawienia audio

Wyświetlić menu ustawień audio naciskając **32**. Wybierz „Ustawienia audio” za pomocą przycisków **33** lub **34**, następnie kliknij **35**, aby potwierdzić.

Dostępne są następujące ustawienia:

- „Korektor”;
- „Efekt przestrzenny”;
- „Głośn. szybk.”;
- „Wzm. basów”;
- „Domyśl. audio”.

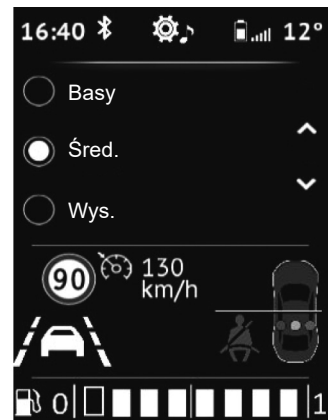

«Korektor»

Wybierz „Korektor”, następnie kliknij **33** lub **34**, aby uzyskać dostęp do poszczególnych parametrów w następującej kolejności:

- „Basy”;
- „Śred.”;
- „Wys.”.

USTAWIENIA SYSTEMU (7/9)

„Dźwięk przestrzenny” (rozdział dźwięku)

Użyj funkcji „Dźwięk przestrzenny”, aby dostosować rozkład dźwięku w kabinie:

- „Balans” (ustawienia rozdziału dźwięku na lewo/prawo);
- „Wył.” (rozdział dźwięku na przód/tył).

Wartość każdego parametru można zmienić za pomocą przycisków **33** lub **34**.

Nacisnąć **35**, aby zatwierdzić i powrócić do poprzedniego wyboru.

«Głośność zależna od prędkości»

Poziom głośności systemu audio zmienia się proporcjonalnie do prędkości samochodu.

Wyświetl menu „Ustawienia audio”, następnie zatwierdź „Głośn. szyb.”, naciskając **35**.

Aby uzyskać odpowiednie ustawienie, wybierz jedną z następujących opcji:

- „OFF”;
- „Bardzo niski”;
- „Niskie”;
- „Śred.”;
- „Wys.”;
- „Bardzo wysoki”.



„Wzm. basów”

Użyj „Wzm. basów” w celu zwiększenia głośności basów.

Wyświetl menu „Ustawienia audio”, następnie potwierdź „Wzm. basów” za pomocą **33** lub **34** i naciśnij przycisk **35**, aby potwierdzić.

Aby włączyć/wyłączyć tę funkcję, wybierz „ON” lub „OFF” za pomocą przycisków **33** lub **34**, następnie kliknij **35**, aby potwierdzić wybór.

„Domyślne audio”

Wyświetl „Ustawienia audio” i wybierz „Domyślne”, następnie „Domyśl. audio”.

Wybierz „WŁ.” lub „WYŁ.”.

Wszystkie ustawienia audio powracają do ustawień domyślnych.

Ustawienia radia

Wyświetlić menu ustawień audio naciskając **32**. Wybierz „Ustawienia audio radioodtworacza” za pomocą przycisków **33** lub **34**, następnie kliknij **35**, aby potwierdzić.

Dostępne są następujące ustawienia:

- „Lista ref. FM”;
- „Lista ref. DR”.

„Lista ref. FM”

Zapoznać się z informacjami zamieszczonymi w części „Lista ref. FM” rozdziału „Słuchanie radia”.

USTAWIENIA SYSTEMU (8/9)

„Lista ref. DR”

Zapoznać się z informacjami zamieszczonymi w części „Lista ref. DR” rozdziału „Słuchanie radia”.

Ustawienia telefonu

Użyj tej funkcji, aby wyregulować ustawienia telefonu podłączonego do systemu audio.

Wyświetlić menu ustawień audio naciskając **32**. Wybierz „Ustawienia telefonu” i wybierz żądane ustawienie za pomocą przycisku **33** lub **34**, następnie naciśnij przycisk **35**, aby potwierdzić.

Dostępne są następujące ustawienia:

- „Wysz. urząd.”;
- „Ust. Wid”;
- „Wyb. urząd.”;
- „Usuń urząd.”;
- „Bluetooth”.

Zapoznaj się z odpowiednimi częściami.

Aby powrócić do poprzedniego menu, naciśnij przycisk **4** na przednim panelu systemu audio.



„Ustaw. telef.” (Bluetooth®)

Wyświetlić menu ustawień audio naciskając **32**. Wybierz „Ustaw. telef.” za pomocą **33** lub **34**, następnie naciśnij **35**, aby potwierdzić.

Aby włączyć funkcję Bluetooth® systemu audio, wybierz „ON” za pomocą **33** lub **34**, następnie naciśnij przycisk **35**, aby potwierdzić.

Aby wyłączyć funkcję Bluetooth® systemu audio, wybierz „OFF” za pomocą **33** lub **34**, następnie naciśnij przycisk **35**, aby potwierdzić.

Zależnie od marki i modelu telefonu funkcje głośnomówiące mogą być częściowo lub całkowicie niekompatybilne z systemem audio pojazdu.



Ze względów bezpieczeństwa, ustawienia te należy wykonywać na postoju.

USTAWIENIA SYSTEMU (9/9)

Wyświetlanie komunikatów tekstowych radia

Tekst komunikatu radiowego (FM, DR) może zawierać maksymalnie 64 znaki.

Uwaga: jeżeli system nie otrzyma żadnej informacji, na ekranie pojawi się komunikat „Brak wiadomości”.

Wybór języka

Użyj tej funkcji, aby zmienić język wyświetlania systemu audio na tablicy wskaźników.

Wyświetlić menu ustawień audio naciskając **32**. Wybierz „Ustawienia pojazdu”, „Język”, następnie wybierz żądany język za pomocą przycisku **33** lub **34** i naciśnij **35**, aby potwierdzić.

Ustawianie godziny

Ta funkcja umożliwia ustawienie zegara.

Wyświetlić menu ustawień audio naciskając **32**. Wybierz „Menu pojazdu”, „Zegar” za pomocą **33** lub **34** i naciśnij przycisk **35**, aby potwierdzić.

Wyświetla się menu „Zegar”:

- Naciśnij i przytrzymaj **35**, aby uzyskać dostęp do ustawienia zegara (godziny);
- ustaw godzinę za pomocą przycisku **33** lub **34**; poczekaj chwilę, a ustawienie Godziny automatycznie przełączy się na ustawienie Minuty;
- ustaw minuty za pomocą przycisku **33** lub **34**; poczekaj chwilę, a ustawienie zostanie potwierdzone automatycznie.



Ze względów bezpieczeństwa, ustawienia te należy wykonywać na postoju.

DACIA MEDIA CONTROL: OPIS OGÓLNY (1/5)

prezentacja

Dacia Media Control to aplikacja, którą można pobrać za pomocą smartfona lub tabletu. Aplikacja umożliwia dostęp do kilku menu:

- „Nawigacja”;
- „Multimedia”;
- „Samoch.”;
- „Tel.”;
- „Ustaw czas”.

Uwaga: aby uzyskać dokładniejsze informacje na temat kompatybilnych telefonów i tabletów, prosimy zwrócić się do ASO lub odwiedzić stronę internetową producenta (jeżeli jest dostępna).

Podłączenie Bluetooth®

Sprawdź, czy telefon lub tablet jest zsynchronizowany z systemem audio (patrz „Synchronizacja telefonu” w rozdziale „Synchronizowanie i anulowanie synchronizacji telefonu”).

Uwaga: funkcja Bluetooth® musi być włączona, a telefon lub tablet musi być ustawiony jako „widoczny” (aby uzyskać więcej informacji, skorzystaj z instrukcji obsługi urządzenia).

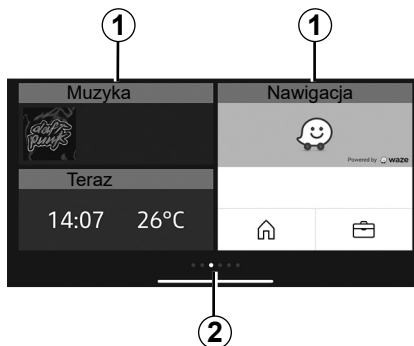

Wyświetlacz

Personalizowana strona główna

1 Dostęp do przypiętych aplikacji.

2 Wskaźniki stron.

Uwaga: możesz zmienić konfigurację ekranu powitalnego. Patrz część „Dacia Media Control: ustawianie parametrów”.

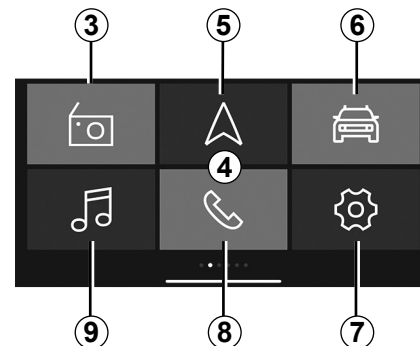

Domyślny ekran powitalny 4 „Dacia Media Control”

Domyślny ekran powitalny wyświetla następujące menu:

3 „Radio”: sterowanie radioodtwarzaczem.

5 „Nawigacja”: zarządzanie nawigacją.

6 „Samoch.”: zarządzanie zużyciem paliwa, funkcją Driving Eco itd.

7 „Ustaw czas”: zarządzanie ustawieniami aplikacji „Dacia Media Control”.

8 „Tel.”: zarządzanie funkcjami telefonu.

9 „Multimedia”: zarządzanie zasobami multimedialnymi.

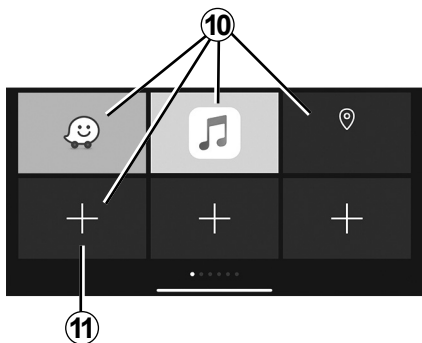

Ekran Ulubione

Użyj aplikacji „Dacia Media Control” do dodawania skrótów do ulubionych funkcji:

- aplikacji;
- kontaktów;
- Funkcje „Dacia Media Control”;
- muzyka;
- nawigacja;
- ...

10 Dostęp do funkcji oznaczonych jako Ulubione.

11 Dostęp do ekranu zarządzania Ulubionymi.

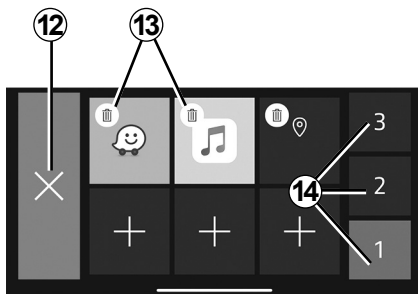

Ekran zarządzania Ulubionymi

Aby uzyskać dostęp do ekranu zarządzania Ulubionymi, naciśnij przycisk **11**.

12 Powrót do poprzedniego ekranu.

13 Usuwanie Ulubionych.

14 Dostęp do stron zarządzania Ulubionymi.

Zalecamy regularną aktualizację aplikacji „Dacia Media Control”.

Personalizacja strony głównej

Stronę główną aplikacji „Dacia Media Control” można dostosować do własnych preferencji. Aby to zrobić, naciśnij przycisk **11** lub naciśnij i przytrzymaj dowolne puste miejsce na spersonalizowanej stronie głównej, następnie przesunij znajdującą się na dole ekranu aplikację w żądaną lokalizację. Przesunięcie aplikacji w miejsce, które jest już użyte spowoduje automatyczne zastąpienie aplikacji.

Zestaw głośnomówiący ułatwia komunikację poprzez ograniczenie czynników ryzyka, jednak nie eliminuje ich całkowicie.

Należy ściśle stosować się do zasad obowiązujących w kraju, w którym pojazd jest eksploatowany.

DACIA MEDIA CONTROL: OPIS OGÓLNY (3/5)

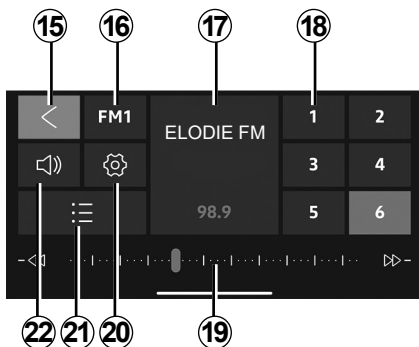

Menu „Radio”

Menu umożliwia słuchanie stacji radiowych i zapewnia następujące funkcje:

- 15 Wróć do menu głównego.
- 16 Wybór pasma radiowego (FM, DR lub AM).
- 17 Radioodtworacz jest włączony.
- 18 Wybór ustawień radioodtworacza/ulubionych.

Uwaga: listy „Dacia Media Control” zawierają listę zaprogramowanych/ulubionych stacji radioodtworacza pojazdu.

19 Pasma częstotliwości radiowej, informacje o częstotliwości radiowej.

20 Uzyskanie dostępu do ustawień dźwięku.

21 Lista dostępnych stacji.

22 Zmiana głośności.

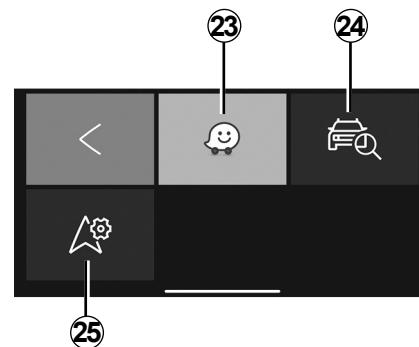

Menu „Nawigacja”

Menu nawigacji zawiera wszystkie funkcje nawigacji satelitarnej, mapy drogowe, informacje o ruchu drogowym, aplikacje oraz informacje o niebezpiecznych strefach. Menu „Nawigacja” zapewnia następujące funkcje:

- 23 Aplikację nawigacyjną do planowania tras.
- 24 Aplikację umożliwiającą geolokalizację pojazdu.
- 25 Dostęp do ustawień umożliwia wybranie domyślnej aplikacji do nawigacji.

DACIA MEDIA CONTROL: OPIS OGÓLNY (4/5)

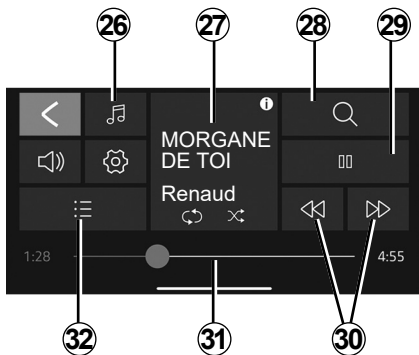

Menu „Multimedia”

Menu „Multimedia” zawiera wszystkie funkcje odtwarzania plików audio i następujące funkcje:

- 26 Wybór pliku audio.
- 27 Odtwórz plik multimedialny.
- 28 Wyszukaj plik multimedialny.
- 29 Odtwórz/pauza.
- 30 Następny/poprzedni plik.
- 31 Pasek przewijania, pozostały czas dla aktualnie odtwarzanego pliku multimedialnego.
- 32 Wybór listy odtwarzania.

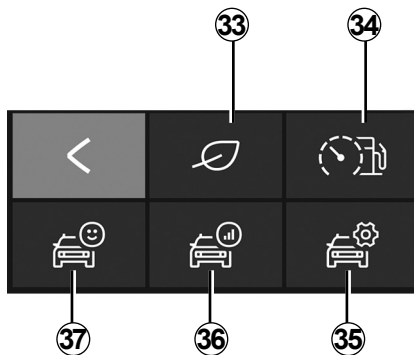

Menu „Samoch.”

Menu „Samoch.” służy do zarządzania niektórymi elementami wyposażenia, takimi jak komputer pokładowy i Driving eco. Mogą się na nim pojawiać następujące informacje:

- 33 Dostęp do menu Driving eco (ekonomika jazdy itp.).
- 34 Wskaźnik zachowania podczas jazdy lub zużycia energii w czasie rzeczywistym.
- 35 Dostęp do ustawień i informacji.
- 36 Dostęp do danych podróży.
- 37 Dostęp do tablicy wskaźników pojazdu.

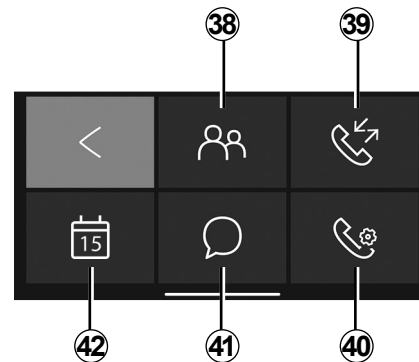

Menu „Tel.”

Menu „Tel.” umożliwia korzystanie z telefonu w trybie głośnomówiącym i zapewnia następujące funkcje:

- 38 Dostęp do książki telefonicznej.
- 39 Dostęp do rejestru połączeń.
- 40 Dostęp do menu ustawień „Tel.”.
- 41 Dostęp do wiadomości.
- 42 Dostęp do kalendarza.

DACIA MEDIA CONTROL: OPIS OGÓLNY (5/5)

Przypomnienie o zapomnianym telefonie

Gdy silnik i system audio są wyłączone, aplikacja „Dacia Media Control” wyświetla na ekranie smartfona komunikat ostrzegawczy oraz emituje sygnał dźwiękowy, który przypomina o pozostawieniu telefonu w samochodzie.

Uwaga: w niektórych telefonach i tabletach dostępna jest funkcja „zamiany tekstu na mowę”. System audio odczytuje głosowo wiadomości.

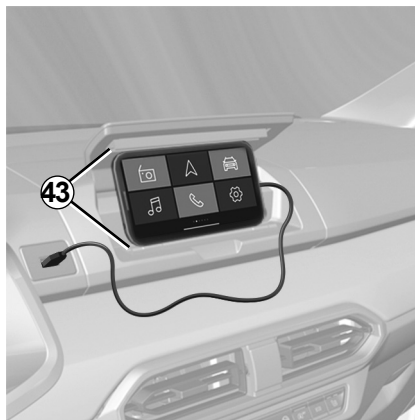

Wspornik telefonu 43

W zależności od wyposażenia możesz aktywować telefon na konsoli środkowej, używając aplikacji „Dacia Media Control” z ergonomicznym wyposażeniem 43.

Ładowanie za pomocą portu USB

Podłączenie telefonu USB do gniazda USB umożliwia ładowanie lub podtrzymanie naładowanej baterii telefonu podczas użytkowania.

Zalecamy regularną aktualizację aplikacji „Dacia Media Control”.

DACIA MEDIA CONTROL: FUNKCJA NAWIGACJI (1/2)

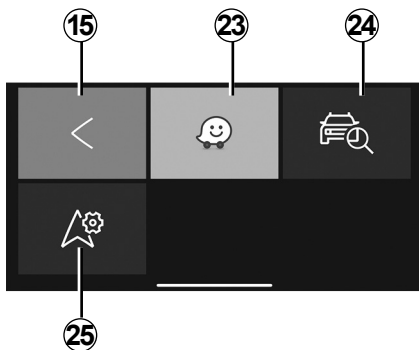

„Nawigacja”

Aby uzyskać dostęp do menu systemu nawigacji, na domyślnej stronie powitalnej „Dacia Media Control” naciśnij przycisk „Nawigacja”.

Menu „Nawigacja” zawiera kilka ikon:

15 Domyślnie powrót do menu głównego.

23 Dostęp do aplikacji nawigacyjnej umożliwiającej zarządzanie zdefiniowanymi trasami.

24 Dostęp do aplikacji „Go To My Car” umożliwiającej geolokalizację pojazdu.

25 Ustawienie używanej domyślnie aplikacji nawigacyjnej.



„Znajdź mój samochód”

Funkcja umożliwia geolokalizację samochodu, co ułatwia odszukanie go na parkingu (przykładowo).

W menu „Nawigacja” naciśnij **24** „Go To My Car”.

Aby znaleźć samochód, można:

- wypełnić pole „Adres postoju pojazdu”;
- naciśnij przycisk „Idź do samochodu”, aby uruchomić nawigację w trybie pieszym i uzyskać wskazówki dojścia pod podany adres.

Uwaga: funkcja jest dostępna i działa wyłącznie poza pojazdem. Jeżeli pojazd został przestawiony przez osobę trzecią w czasie, który upłynął od zapisania jego lokalizacji GPS do czasu, gdy chcesz go odnaleźć, aplikacja nie będzie w stanie wyszukać aktualnej lokalizacji pojazdu.



Ze względów bezpieczeństwa, ustawienia te należy wykonywać na postoju.



„Ustawienia nawigacji”

Funkcja umożliwia ustawienie domyślnej aplikacji nawigacji.

W menu „Nawigacja” naciśnij „Ustawienia nawigacji” **25**, a następnie z listy sugerowanych aplikacji wybierz aplikację nawigacyjną, której chcesz używać.



Ze względów bezpieczeństwa, ustawienia te należy wykonywać na postoju.

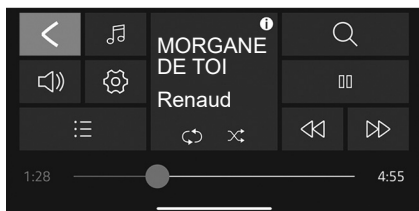

„Multimedia”

Aby uzyskać dostęp do menu systemu multimedialnego, na domyślnej stronie powitalnej „Dacia Media Control” naciśnij przycisk „Multimedia”.

Uwaga: aby skorzystać z wszystkich funkcji dostępnych w menu „Multimedia”, musisz podłączyć telefon/tablet do systemu audio Bluetooth®.

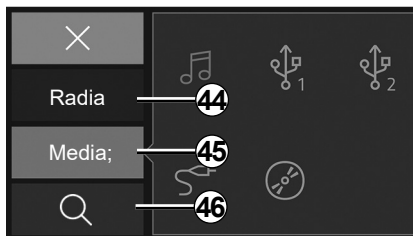

„Ustaw źródło”

Aby uzyskać dostęp do menu wyboru źródła pliku multimedialnego, naciśnij **26** „Multimedia”. Możesz użyć tego menu, aby wybrać źródło z:

- 44** menu „Radia”, aby wybrać dostępne stacje radiowe.
- 45** menu „Media”, aby wybrać źródła wejściowe podłączonych do systemu audio.
- 46** Wyszukiwanie.

„Radia”

Menu umożliwia słuchanie stacji radiowych i zapewnia następujące funkcje:

- wybierz pasmo „FM”, „DR” lub „AM”;
- wybieranie stacji w jednym z trzech trybów wyszukiwania („Ręczny”, „Lista” lub „Częstotliwość”);
- wyszukać stację za pomocą zintegrowanej inteligentnej klawiatury;
- słuchać zapisanych stacji;
- wyświetlanie tekstowych komunikatów emitowanych przez niektóre stacje radiowe „FM”, „DR” lub „AM” podczas słuchania stacji radiowej.

Dodatkowe informacje znajdują się w rozdziale „Słuchanie radia”.

DACIA MEDIA CONTROL: FUNKCJA MULTIMEDIÓW (2/3)

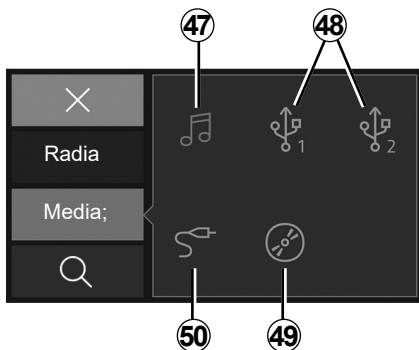

„Media”

To menu umożliwia odtwarzanie muzyki z zewnętrznego źródła. Wybierz podłączone źródło, aby uzyskać dostęp do plików audio z listy.

- 47 Otwórz pliki multimedialne zapisane na smartfonie.
- 48 Otwórz pliki multimedialne zapisane na odtwarzaczu MP3 lub urządzeniu USB.
- 49 Otwórz pliki multimedialne zapisane na płycie CD (w zależności od wyposażenia).
- 50 Otwórz pliki multimedialne ze źródła podłączonego do gniazda Jack systemu audio.

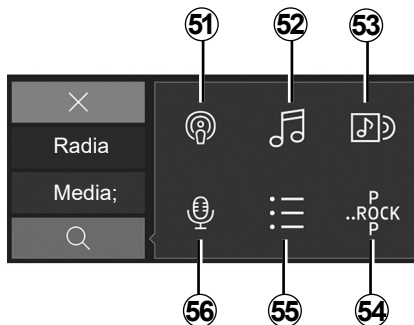

„Szukaj”

Dostęp do funkcji można uzyskać z menu multimedialnych, naciskając ikonę „Szukaj” 28.

Możesz użyć tego menu, aby wyszukać plik multimedialny w wybranym zewnętrznym źródle audio.

Wyszukiwanie realizuje następujące funkcje:

- 51 Wyszukiwanie według podcastu.
- 52 Wyszukiwanie według tytułu.
- 53 Wyszukiwanie według albumu.
- 54 Wyszukiwanie według gatunku.
- 55 Wyszukiwanie na listach odtwarzania.
- 56 Wyszukiwanie według artysty.

Uwaga: można zaznaczyć tylko dostępne źródła. Niedostępne źródła są oznaczone na szaro.

DACIA MEDIA CONTROL: FUNKCJA MULTIMEDIÓW (3/3)



Lista odtwarzania

Dostęp do funkcji można uzyskać z menu multimediiów, naciskając „Lista odtwarzania” **32**.

To menu zapewnia dostęp do listy odtwarzania użytkownika.



„Ustawienia systemu multimediiów”

Dostęp do funkcji można uzyskać z menu multimediiów, naciskając „Ustawienia systemu multimediiów” **20**.

To menu umożliwia ustawienie następujących parametrów:

- „Balans/Wytl.”;
- „Basy/dźwięki wysokie”;
- „Głośność Bluetooth®”;
- „AUX In”;
- „TA”;
- „Przerw. DR”;
- „Aktualizacja listy FM”;
- „Aktualizacja listy DR”;
- „Głośność dźwięku dzwonka”;
- „Syg. dżw.”;
- „Ustawienia domyślne”.



Ze względów bezpieczeństwa, ustawienia te należy wykonywać na postoju.

DACIA MEDIA CONTROL: FUNKCJA POJAZDU (1/2)

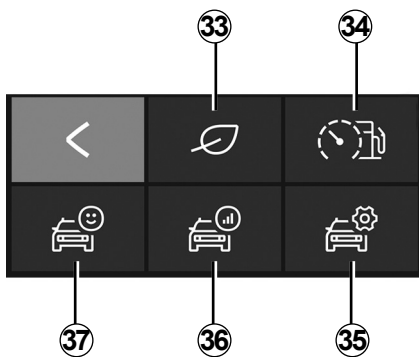

„Samoch.”

Aby uzyskać dostęp do menu „Samoch.”, na domyślnej stronie powitalnej „**Dacia Media Control**” nacisnąć przycisk „Samoch.”. Menu „Samoch.” zawiera kilka ikon:

33 Otwarcie menu Driving Eco.

34 Wskaźnik chwilowego zużycia paliwa i stylu jazdy.

35 Otwórz menu ustawień „Samoch.” z poziomu aplikacji.

36 Dostęp do bilansu ostatniej podróży.

37 Dostęp do danych na tablicy wskaźników pojazdu.

Uwaga: aby skorzystać z wszystkich funkcji dostępnych w menu „Samoch.”, musisz podłączyć telefon lub tablet z funkcją Bluetooth® do systemu audio.



„Driving Eco”

Funkcja umożliwia wyświetlenie ogólnego wyniku stylu jazdy w czasie rzeczywistym.

Wynik jest obliczany na podstawie następujących kryteriów:

- przyspieszania;
- umiejętność przewidywania hamowania;
- zgodność ze zmianami biegów.

Istnieje możliwość otrzymania ogólnego wyniku i spersonalizowanych porad pod koniec każdej trasy.

Można również sprawdzić:

- przebyta odległość bez zużycia paliwa;
- wyniki z dziesięciu ostatnich tras.

Cecha szczególna:

- zależnie od wersji telefonu, aplikacja „Driving Eco” nie rejestruje już wyników, działając w tle;
- naciśnij przycisk „Domyśl. audio” na tablicy wskaźników, aby rozpocząć nową trasę po uruchomieniu aplikacji.

Trasa musi być dłuższa niż 400 metrów, aby można było ją zapisać. Jeśli czas między zatrzymaniem i uruchomieniem silnika nie przekracza kwadransa, aplikacja kontynuuje trasę sprzed zatrzymania pojazdu.



Ze względów bezpieczeństwa, ustawienia te należy wykonywać na postoju.

DACIA MEDIA CONTROL: FUNKCJA POJAZDU (2/2)



„Wskaźnik chwilowego zużycia paliwa i stylu jazdy”

Użyj tej funkcji, aby zobaczyć chwilowe zużycie paliwa w porównaniu ze średnim zużyciem paliwa i obserwować styl jazdy.



„Ustawienia”

Funkcja zapewnia dostęp do ustawień menu „Samoch.” oraz konfigurację określonych opcji.



„Bilans trasy”

Ta funkcja pozwala ocenić styl jazdy na podstawie poprzednich podróży:

- przyspieszania;
- zmiana biegów;
- przewidywanie;
- ...



„Tablica wskaźników”

Ta funkcja umożliwia dostęp do różnych danych zapisanych na tablicy wskaźników, takich jak:

- średnia prędkość;
- średnie zużycie paliwa;
- odległość całkowita;
- dystans przebyty od ostatniego resetowania;
- ...

DACIA MEDIA CONTROL: FUNKCJA TELEFONU (1/2)

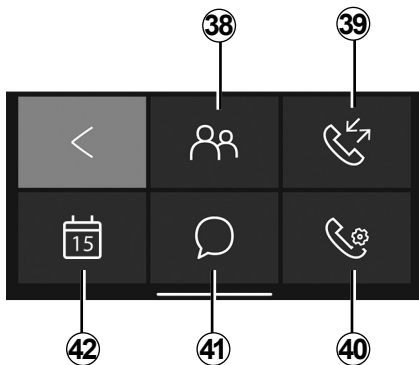

„Tel.”

Aby uzyskać dostęp do menu „Tel.”, na domyślnej stronie powitalnej „Dacia Media Control” nacisnąć przycisk „Tel.”.

Menu „Tel.” zawiera kilka ikon:

38 Dostęp do książki telefonicznej.

39 Dostęp do rejestru połączeń.

40 Otwórz menu ustawień „Tel.”.

41 Dostęp do wiadomości odebranych na smartfonie lub tablecie.

42 Dostęp do „Kalendarza”.

Uwaga: możesz odsłuchać swoją pocztę głosową, przytrzymując klawisz „1” na klawiaturze panelu przedniego radia.

Najpierw naciśnij i przytrzymaj przycisku „1” na klawiaturze panelu przedniego, aby zapisać numer poczty głosowej.



„Książka telefoniczna”

Nacisnąć ikonę „Książka telefoniczna”, aby uzyskać dostęp do książki telefonicznej telefonu Bluetooth®.

Po połączeniu systemu audio z telefonem z funkcją Bluetooth® za pomocą sieci bezprzewodowej Bluetooth®, dostęp do książki telefonicznej telefonu można uzyskać bezpośrednio z poziomu aplikacji „Dacia Media Control”.

Wybrać kontakt (jeśli kontakt posiada więcej numerów, pojawi się pytanie o wybranie numeru połączenia), połączenie telefoniczne jest automatycznie nawiązywane po naciśnięciu numeru kontaktu.

Gdy adres jest powiązany z kontaktem, można uruchomić aplikację nawigacji. W tym celu należy nacisnąć ikonę nawigacji, aby rozpocząć naprowadzanie do zapisanego adresu.

Uwaga: aby przewijać listę kontaktów, dotknąć palcem ekranu smartfona i przesunąć palec do góry.

DACIA MEDIA CONTROL: FUNKCJA TELEFONU (2/2)



„Historia połączeń”

Skorzystaj z dziennika połączeń, aby sprawdzić:

- połączenia wychodzące;
- do połączeń nieodebranych;
- połączenia przychodzące.

Podczas wyświetlania historii połączeń, kontakty są wyświetlane od najnowszych do najstarszych.

Aby poruszać się po historii połączeń, przesuwaj palec po ekranie smartfona do góry.

Aby nawiązać połączenie z historii połączeń, wybrać odpowiedni kontakt z listy połączeń.



Zalecane jest zatrzymanie samochodu w celu wybrania numeru lub wyszukania kontaktu.



Ustawienia telefonu

Funkcja zapewnia dostęp do ustawień menu „Tel.” oraz konfigurację określonych opcji.



„Komunikaty”

„Funkcja Wiadomości” umożliwia czytanie i/lub słuchanie wiadomości tekstowych odebranych w czasie używania aplikacji „Dacia Media Control”.

Uwaga: aby przewijać listę wiadomości, dotknąć palcem ekranu smartfona i przesunąć palec do góry.

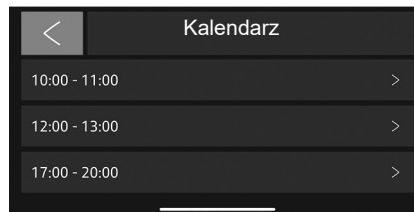

„Kalendarz”

Funkcja kalendarza umożliwia dostęp do wszystkich zadań (zaplanowane spotkania, wydarzenia itp.) zapisanych w kalendarzu telefonu lub tabletu. Jeżeli do wydarzenia jest przypisany adres pocztowy, można uruchomić system nawigacji, aby nawigować do tego miejsca.

W tym celu należy nacisnąć ikonę nawigacji, aby rozpocząć naprowadzanie do zapisanego adresu.

DACIA MEDIA CONTROL: USTAWIENIA PARAMETRÓW (1/2)

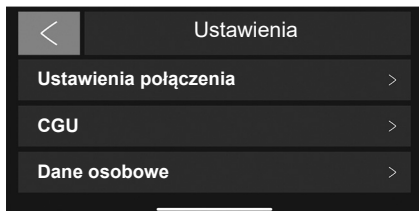

„Ustawienia”

W menu „**Dacia Media Control**” wybierz „Ustawienia”, aby uzyskać dostęp do menu ustawień.

Ustawienia systemowe „**Dacia Media Control**” można wykorzystać do dostosowania lub wyświetlenia następujących elementów:

- automatyczne uruchamianie aplikacji **Dacia Media Control** po podłączeniu do systemu audio;

- Informacje o koncie użytkownika;
- wyświetlenie regulaminu i warunków użytkowania;
- połączenie z systemem audio;
- instrukcja obsługi aplikacji;
- przycisk skrótu do aplikacji „**Dacia Media Control**”;
- przywrócenie domyślnych ustawień;
- sprawdzenie wersji systemu „**Dacia Media Control**” zainstalowanego w telefonie;
- połączenie Bluetooth® (automatyczne lub ręczne);
- ...

Ustawienia połączenia

Synchronizacja

Funkcja umożliwia włączenie funkcji Bluetooth® w telefonie i wyszukanie systemu audio „**MY CAR**”.

„Uruchamianie Dacia Media Control”

Zaznaczyć tę opcję, aby włączyć lub wyłączyć automatyczne uruchamianie aplikacji po ustanowieniu połączenia z systemem audio pojazdu.

„CGU”

Ta opcja umożliwia wyświetlenie regulaminu i warunków użytkowania.

DACIA MEDIA CONTROL: USTAWIENIA PARAMETRÓW (2/2)

„Dane osobowe”

Ta opcja umożliwia przeglądanie informacji o ochronie danych osobowych.

„Pomoc techniczna”

Ta opcja umożliwia przeglądanie danych wymaganych do wsparcia producenta.

Instrukcja obsługi

Funkcja umożliwia wyświetlenie instrukcji obsługi aplikacji „Dacia Media Control”.

„Ustawienia domyślne”

Ta opcja umożliwia przywrócenie domyślnych ustawień.

„Włączenie komunikatów Dacia Media Control”

Zaznacz, aby włączyć lub wyłączyć wyświetlanie przycisku skrótu do aplikacji. Funkcja jest dostępna tylko na smartfonach Android i wymaga autoryzacji systemu. Ten przycisk jest widoczny tylko spoza aplikacji „Dacia Media Control”. Naciśnięcie przycisku skrótu otwiera aplikację „Dacia Media Control”.

„Monitorowanie statystyk”

Funkcja umożliwia włączenie lub wyłączenie transferu danych do dedykowanego przyszyrządu diagnostycznego.

„Wersja aplikacji sterującej multimediami”

Funkcja jest domyślnie nieaktywna, można jej użyć do wyświetlenia wersji aplikacji zainstalowanej na smartfonie.



Ze względów bezpieczeństwa, ustawienia te należy wykonywać na postoju.

NIEPRAWIDŁOWOŚCI W DZIAŁANIU (1/2)

Opis	Możliwe przyczyny	Rozwiązania
Nie słycać żadnego dźwięku.	Poziom głośności jest ustawiony na minimum albo włączona jest funkcja wyciszenia.	Zwiększ poziom głośności lub wyłącz funkcję wyciszenia.
System audio nie działa i wyświetlacz nie włącza się.	Wyłączone jest zasilanie systemu audio.	Podłączyć system audio do zasilania.
	Bezpiecznik systemu audio jest przepalony.	Wymienić bezpiecznik (patrz rozdział «Bezpieczniki» w instrukcji obsługi pojazdu).
System audio nie działa, ale wyświetlacz włącza się.	Głośność jest ustawiona na wartość minimalną.	Nacisnąć 19 lub obrócić 1 .
	Zwarcie w głośnikach.	Należy skontaktować się z Autoryzowanym Partnerem marki.
Lewe lub prawe głośniki nie emitują żadnego dźwięku.	Regulacja rozdziału dźwięku (ustawienie lewa-prawa strona) jest nieprawidłowa.	Wyregulować prawidłowo rozdział dźwięku.
	Głośnik odłączony.	Należy skontaktować się z Autoryzowanym Partnerem marki.
Słaby sygnał radia lub brak sygnału.	Pojazd znajduje się za daleko od nadajnika, przez który nadaje radio (szumy i zakłócenia).	Poszukać innego nadajnika, z którego sygnał jest lepiej odbierany w tym miejscu.
	Sygnał jest przerywany przez zakłócenia pochodzące z silnika.	Należy skontaktować się z Autoryzowanym Partnerem marki.
	Antena jest uszkodzona lub nie jest podłączona.	Należy skontaktować się z Autoryzowanym Partnerem marki.

NIEPRAWIDŁOWOŚCI W DZIAŁANIU (2/2)

Opis	Możliwe przyczyny	Rozwiązania
Nie można podłączyć telefonu do systemu.	<ul style="list-style-type: none">– Telefon jest wyłączony.– Bateria telefonu jest rozładowana.– Telefon nie został wcześniej powiązany z telefonicznym zestawem głośnomówiącym.– Urządzenia Bluetooth® telefonu i systemu nie są włączone.– Konfiguracja telefonu nie umożliwia zaakceptowania polecenia połączenia wysłanego przez system audio.	<ul style="list-style-type: none">– Włączyć telefon.– Naładować baterię telefonu.– Powiązać telefon z zestawem głośnomówiącym.– Włączyć urządzenia Bluetooth® telefonu i zestawu.– Skonfigurować telefon tak, aby akceptował polecenia połączenia wysyłane przez system audio.
Przenośny odtwarzacz audio Bluetooth® nie łączy się z systemem.	<ul style="list-style-type: none">– Przenośny odtwarzacz jest wyłączony.– Bateria w przenośnym odtwarzaczu jest rozładowana.– Przenośny odtwarzacz nie został wcześniej powiązany z systemem audio.– Urządzenia Bluetooth® przenośnego odtwarzacza i systemu audio nie są włączone.– Konfiguracja przenośnego odtwarzacza audio nie umożliwia zaakceptowania polecenia połączenia wysłanego przez system audio.– Przenośne urządzenie nie odtwarza muzyki.	<ul style="list-style-type: none">– Włączyć odtwarzacz przenośny.– Naładować baterię przenośnego odtwarzacza.– Powiązać przenośny odtwarzacz z systemem audio.– Włączyć urządzenia Bluetooth® przenośnego odtwarzacza i systemu audio.– Skonfigurować przenośny odtwarzacz w taki sposób, aby możliwe było przyjęcie polecenia połączenia z systemem.– W zależności od stopnia kompatybilności telefonu, może okazać się konieczne włączenie muzyki za pomocą przenośnego odtwarzacza.
Pojawia się komunikat „Słaba bateria”.	Korzystanie przez dłuższy czas z telefonicznego zestawu głośnomówiącego powoduje szybsze wyczerpanie się baterii w telefonie.	Naładować baterię telefonu.

SKOROWIDZ ALFABETYCZNY (1/2)

4		
4 koła napędowe (4WD).....	PL.75	
A		
anulowanie dopasowania telefonu	PL.34, PL.37	
B		
Bluetooth®.....	PL.12 – PL.13	
D		
Dacia Media Control		
funkcja multimedii.....	PL.68 → PL.70	
funkcja nawigacji.....	PL.66 – PL.67	
funkcja pojazdu	PL.71 – PL.72	
funkcja telefonu	PL.73 – PL.74	
opis ogólny	PL.11, PL.61 → PL.65	
ustawianie parametrów	PL.75 – PL.76	
dodatkové źródło	PL.24, PL.28	
dostosowanie telefonu.....	PL.32 → PL.37	
G		
głośność	PL.14	
głośność połączeń.....	PL.45, PL.49	
gniazdo USB.....	PL.24, PL.28	
godzina		
regulacja.....	PL.53, PL.58	
H		
historia połączeń.....	PL.43, PL.47	
I		
i Ruch drogowy.....	PL.53, PL.58	
J		
język		
zmiana.....	PL.53, PL.58	
K		
kod QR	PL.11	
kommunikacja.....	PL.45, PL.49	
Ł		
ładowarka bezprzewodowa	PL.50 – PL.51	
N		
nawiązywanie połączenia.....	PL.43, PL.47	
nieprawidłowości w działaniu.....	PL.77 – PL.78	
O		
odbieranie połączeń	PL.43, PL.47	
odłączanie telefonu.....	PL.40, PL.42	
P		
podłączanie telefonu.....	PL.36, PL.38	
połączenie		
nieudane	PL.39, PL.41	
połączenie Bluetooth	PL.32 → PL.37	
przednie panele i elementy sterujące przy kierownicy ...	PL.4 → PL.10	
przyciski.....	PL.4 → PL.10	
R		
radio		
automatyczne zapisywanie w pamięci stacji	PL.17 – PL.18, PL.21 – PL.22	
wstępny wybór stacji	PL.17 – PL.18, PL.21 – PL.22	
wybór stacji	PL.17 – PL.18, PL.21 – PL.22	
radioodtwarzacz		
tryb automatyczny.....	PL.17 – PL.18, PL.21 – PL.22	
tryb ręczny.....	PL.17 – PL.18, PL.21 – PL.22	
radio-text.....	PL.56, PL.60	
RDS	PL.12	
regulacje		
audio	PL.52, PL.57	
rozpoznawanie głosu.....	PL.16	
Ś		
śledzenie częstotliwości AF-RDS	PL.20, PL.23	
środki ostrożności.....	PL.2 – PL.3	
S		
spis telefoniczny	PL.43, PL.47	

SKOROWIDZ ALFABETYCZNY (2/2)

stopień PL.14

T

telefon z zestawem głośniomówiącym PL.12 – PL.13

U

uruchamianie silnika PL.14

USB

 źródło dźwięku PL.12 – PL.13

usunięcie numeru telefonu PL.34, PL.37

W

wybór źródła dźwięku PL.14

wyłączanie dźwięku PL.14

wyświetlacz PL.4 → PL.10

Z

zakres fal PL.17 – PL.18, PL.21 – PL.22

zatrzymanie PL.14