

# **MEDIA CONTROL**

**Český** .....

**CZ**

**Magyar** .....

**H**

**Sloveneský** .....

**SK**



# OBSAH

Pokyny k použití	CZ.2
Představení ovládání	CZ.4
Dacia Media Control: Úvod	CZ.11
Čelkový popis	CZ.12
Úkon	CZ.14
Používání hlasového rozpoznání	CZ.16
Poslech rádia	CZ.17
Přídavné audio zdroje	CZ.24
Zapojit telefon do hands-free/odpojit telefon z hands-free	CZ.32
Připojit/odpojit telefon	CZ.38
Volání/přijetí hovoru	CZ.43
Bezdrátová nabíječka	CZ.50
Nastavení systému	CZ.52
Dacia Media Control: obecný popis	CZ.61
Dacia Media Control: funkce navigace	CZ.66
Dacia Media Control: funkce multimédií	CZ.68
Dacia Media Control: funkce vozidla	CZ.71
Dacia Media Control: funkce telefonu	CZ.73
Dacia Media Control: úprava nastavení	CZ.76
Funkční problémy	CZ.78

Přeloženo z francouzštiny. Reprodukce nebo překlad tohoto dokumentu i jeho části jsou bez písemného svolení výrobce vozidla.

## POKYNY PRO UŽIVATELE (1/2)

Je bezpodmínečně nutné dodržovat dále uvedené pokyny kvůli bezpečnosti a nebezpečí hmotných škod. Bezpodmínečně dodržujte zákony platné v zemi, ve které se nacházíte.



### **Pokyny pro zacházení s audiosystémem**

- S ovladači (na panelu nebo u volantu) manipulujte a údaje na displeji si čtěte, když to umožňují podmínky silničního provozu.
- Hlasitost nastavujte na nižší úroveň, která umožní vnímat okolní zvuky.

### **Pokyny k technickému vybavení**

- Neprovádějte žádnou demontáž ani úpravu, abyste předešli hmotným škodám a popálení.
- S každým případem, kdy zařízení nefunguje nebo je třeba je demontovat, se prosím obraťte na značkový servis.
- Na tato místa nepoužívejte prostředky obsahující alkohol ani spreje s kapalinami

### **Opatření týkající se telefonu**

- Existují předpisy pro používání telefonu uvnitř vozidla. Tyto předpisy neumožňují používání hands-free systémů kdykoli za jízdy: každý řidič musí mít svoji jízdu pod kontrolou.
- Telefonování za jízdy může být v důležitý okamžik distraktorem a velkým rizikem, a to ve kterékoli fázi používání přístroje (vytáčení čísla, hovor, vyhledávání kontaktu v seznamu atd.).

### **Údržba čelního panelu**

- V případě potřeby použijte měkký hadřík a trochu mýdlové vody. Omyjte měkkým, lehce namočeným hadříkem a suchým měkkým hadříkem osušte.
- Netlačte na displej na panelu a nepoužívejte ani prostředky na bázi alkoholu.

## POKYNY PRO UŽIVATELE (2/2)



### Ochrana osobních údajů

Údaje o vás jsou shromažďovány prostřednictvím vašeho vozidla. Zpracovává je výrobce, který jedná jako zpracovatel, v souladu s platnými předpisy.

#### Umožňuje osobní údaje lze použít:

- ke zlepšování a optimalizaci používání vašeho vozidla a souvisejících služeb
- ke zlepšování zážitků z řízení a pobytu ve vozidle
- ke zlepšování bezpečnosti silničního provozu a systémů prediktivní údržby
- je zlepšování asistenčních systémů řidiče
- k nabízení služeb s přidanou hodnotou týkajících se vozidla.

Výrobce provádí všechna nezbytná opatření k zajištění zpracování vašich osobních údajů v naprostém bezpečí.

Chcete-li zjistit více o využití vašich osobních údajů a o svých vlastních právech, navštivte webovou stránku výrobce.

Popis modelů, které jsou uvedeny v tomto návodu, byl vypracován na základě charakteristik známých v době sepsání tohoto dokumentu. **Návod zahrnuje soubor existujících funkcí popisovaných typů zařízení. Jejich přítomnost závisí na typu zařízení, výběru volitelné výbavy a na zemi prodeje. Stejně tak mohou být v tomto dokumentu popsány některé funkce, které by se měly objevit v průběhu následujícího roku. Obrazovky uvedené v návodu jsou pouze orientační. QR Codes lze použít k prohlížení videí online.** V závislosti na značce a modelu telefonu mohou být některé z funkcí s multimediálním systémem vozidla částečně nebo zcela nekompatibilní. Autorizovaný servis, na který příručka odkazuje, je servis výrobce vozidla.

# PŘEDSTAVENÍ OVLÁDACÍCH PRVKŮ (1/7)

## Autorádio s centrálním displejem

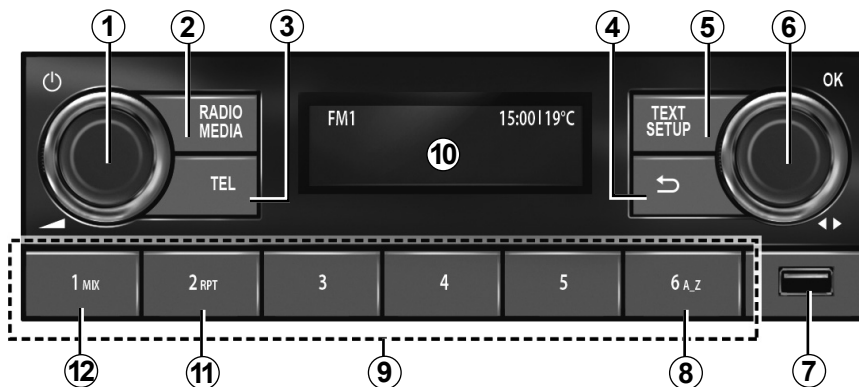

## Ovládání pod volantem

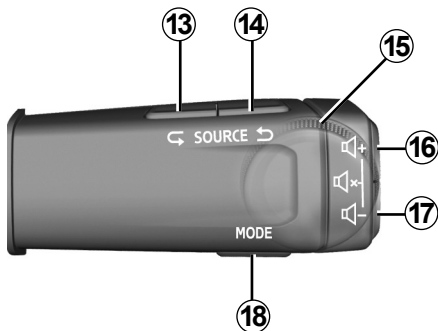

## Ovládání pod volantem

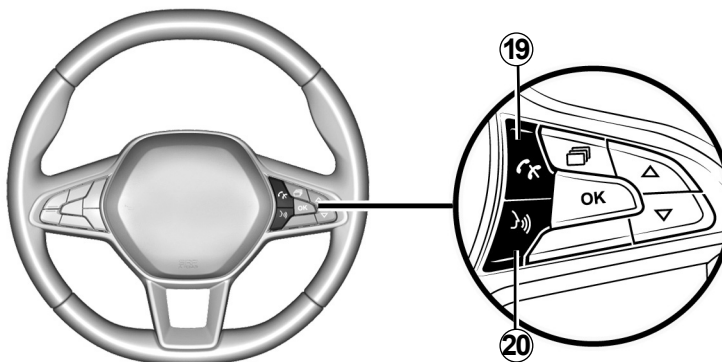

## PŘEDSTAVENÍ OVLÁDACÍCH PRVKŮ (2/7)

	Funkce AUDIO/MÉDIA	Funkce TELEFON
1	<ul style="list-style-type: none"> <li>– <b>Stisknutí:</b> zapnete/vypnete autorádio.</li> <li>– <b>Otáčení:</b> nastavíte hlasitost.</li> </ul>	
2	<ul style="list-style-type: none"> <li>– <b>Krátké stisknutí:</b> automaticky přehrajete zdroje vybrané v FM → DR → AM → USB → BT zvuk.</li> <li>– <b>Stisknutí a přidržení:</b> aktualizujete seznam dostupných rozhlasových stanic (FM a DR).</li> </ul>	
3		<ul style="list-style-type: none"> <li>– <b>Krátké stisknutí:</b> přístup k menu „Telefon“; volání zobrazeného čísla; přijetí příchozího hovoru.</li> <li>– <b>Dlouhé stisknutí:</b> odmítnutí příchozího hovoru.</li> </ul>
4	<ul style="list-style-type: none"> <li>– <b>Krátké stisknutí:</b> návrat do předchozí úrovně menu; zrušení aktuálního úkonu nebo přechod do vyšší adresářové úrovně v seznamu skladeb (médii) audiosystému.</li> <li>– <b>Stisknutí a přidržení:</b> vrátíte se do hlavní nabídky.</li> </ul>	
5	<ul style="list-style-type: none"> <li>– <b>Krátké stisknutí:</b> funkce Nastavení: získáte přístup k nabídce uživatelských nastavení.</li> <li>– <b>Stisknutí a přidržení:</b> funkce Text: FM, DR: zobrazíte další informace, které rozhlasové stanice vysílají kromě svého programu nebo hlášení.</li> </ul>	<ul style="list-style-type: none"> <li>– <b>Stisknutí a přidržení:</b> funkce Text: zobrazíte připojený telefon.</li> </ul>
6	<ul style="list-style-type: none"> <li>– <b>Stisknutí:</b> potvrzení úkonu, zobrazení seznamu rozhlasových stanic (oblíbené + seznam); zobrazení seznamu skladeb (médii) audiosystému;</li> <li>– <b>Otáčení:</b> DR: změníte rozhlasovou stanicí; FM a AM: ručně vyhledáte; BT a USB: přeskočíte skladbu.</li> </ul>	<ul style="list-style-type: none"> <li>– <b>Stisknutí:</b> přijetí/ukončení hovoru nebo výběr možností volání.</li> <li>– <b>Otáčení:</b> budete procházet telefonní seznam a výpis volání.</li> </ul>
7	Zásuvka USB pro přehrávač MP3 nebo pro přídavné audiozdroje.	Přístup k obsahu telefonu bez připojení Bluetooth® (podle typu telefonu).



## PŘEDSTAVENÍ OVLÁDACÍCH PRVKŮ (3/7)

	Funkce AUDIO/MÉDIA	Funkce TELEFON
8	Prohledávání hudebních seznamů podle písmen; prohledávání seznamu kontaktů podle písmen.	
9	<ul style="list-style-type: none"> <li>– <b>Krátké stisknutí</b> (1–6): vyvoláte uložené rozhlasové stanice.</li> <li>– <b>Stisknutí a přidržení</b> (1–6): uložíte rozhlasové stanice.</li> </ul>	
10	Obrazovka displeje ovládání provozu autorádia.	
11	<b>RPT</b> : opakované přehrávání seznamu skladeb.	
12	<b>MIX</b> : náhodné přehrávání seznamu skladeb.	
13 a 14	Projděte si zdroje zvuku a vyberte jednu z následujících možností: FM → DR → AM → USB → BT zvuk.	
15	<b>Otáčení:</b> <ul style="list-style-type: none"> <li>– FM a AM: provádíte automatické/rychlé vyhledávání;</li> <li>– DR, BT zvuk a USB: změna rozhlasové stanice nebo hudební skladby;</li> <li>– Nahoru/dolů.</li> </ul>	<b>Otáčení:</b> procházejte navrhovanými úkony (zavěšení, přidržení hovoru, přepnutí do režimu hands-free, zobrazení digitální klávesnice).
16 a 17	Postupné nastavování hlasitosti právě přehrávaného audio zdroje.	
16 + 17	<ul style="list-style-type: none"> <li>– Vypnutí/zapnutí zvuku rádia.</li> <li>– Pozastavení/přehrání skladby přehrávané v přenosném audiopřehrávači Bluetooth® nebo v audiopřehrávači USB.</li> </ul>	

## PŘEDSTAVENÍ OVLÁDACÍCH PRVKŮ (4/7)

	Funkce AUDIO/MÉDIA	Funkce TELEFON
18	<p>U médií USB / Bluetooth® :</p> <ul style="list-style-type: none"><li>– <b>Krátké stisknutí:</b> „RPT“ opakované přehrávání.</li><li>– <b>Stisknutí a podržení:</b> „Mix“ přehrávání v náhodném pořadí.</li></ul>	<ul style="list-style-type: none"><li>– <b>Krátké stisknutí:</b> potvrzení výběru z telefonního seznamu nebo protokolu hovorů.</li><li>– <b>Stisknutí a přidržení:</b> vrátíte se do hlavní nabídky.</li></ul>
19		<p>Příchozí hovor:</p> <ul style="list-style-type: none"><li>– <b>Krátké stisknutí:</b> přijmutí hovoru.</li><li>– <b>Stisknutí a přidržení:</b> hovor zavěsíte/odmítnete.</li></ul> <p>Probíhá hovor/Odchozí hovor:</p> <ul style="list-style-type: none"><li>– <b>Chcete-li hovor ukončit, stiskněte krátce:</b></li></ul>
20	<ul style="list-style-type: none"><li>– <b>Krátké stisknutí:</b> aktivace funkce rozpoznávání hlasu.</li><li>– <b>Stiskněte a podržte:</b> deaktivace funkce rozpoznávání hlasu.</li></ul>	

# PŘEDSTAVENÍ OVLÁDACÍCH PRVKŮ (5/7)

## Rádio s displejem na přístrojové desce

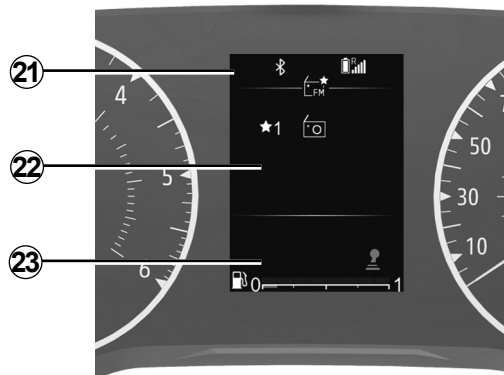

## Ovládání pod volantem

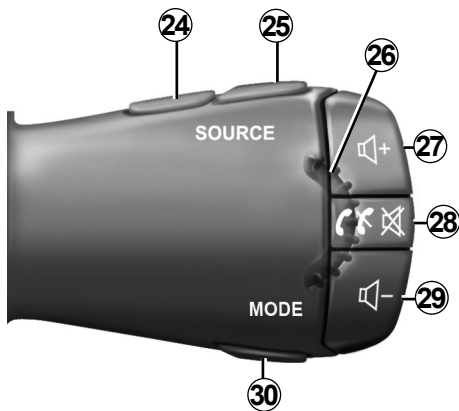

## Ovládání pod volantem

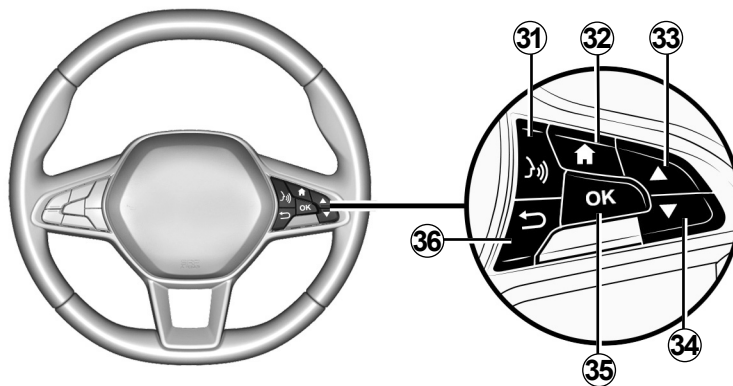

## PŘEDSTAVENÍ OVLÁDACÍCH PRVKŮ (6/7)

	Funkce AUDIO/MÉDIA	Funkce TELEFON
21	Informační bod: čas, připojení, informace o telefonu, venkovní teplota.	
22	Hlavní nabídka pro funkce multimédií (shora dolů v následujícím pořadí: Vozidlo, Rádio, Hudba/Audio, Telefon, Nastavení).	
23	Bod palubního počítače vozidla.	
24 a 25	Projděte si zdroje zvuku a vyberte jednu z následujících možností: FM → DR → AM → USB → BT zvuk.	
26	<p><b>Otáčení:</b></p> <ul style="list-style-type: none"> <li>– DR, BT zvuk a USB: změna rozhlasové stanice nebo hudební skladby;</li> <li>– Nahoru/dolů.</li> </ul>	<p><b>Otáčení:</b></p> <ul style="list-style-type: none"> <li>– budete procházet navrhovanými úkony (zavěšení, přidržení hovoru, přepnutí do režimu hands-free, zobrazení digitální klávesnice) s výjimkou probíhajícího hovoru;</li> <li>– budete procházet nabídkou rychlého vyhledávání v telefonním seznamu.</li> </ul>
27 a 29	Postupné nastavování hlasitosti právě přehrávaného audio zdroje.	
28	<ul style="list-style-type: none"> <li>– <b>Krátké stisknutí:</b> <ul style="list-style-type: none"> <li>– zapnutí audiosystému;</li> <li>– vypněte zvuk rádiového zdroje, který právě hraje;</li> <li>– vypněte zvuk a pozastavte přehrávač Bluetooth®, zdroj USB , přehrávač MP3 nebo přenosný audiopřehrávač.</li> </ul> </li> <li>– <b>Stisknutí a přidržení:</b> audiosystém vypnete.</li> </ul>	<p>Při přijetí hovoru:</p> <ul style="list-style-type: none"> <li>– <b>Krátké stisknutí:</b> přijmutí hovoru.</li> <li>– <b>Stisknutí a přidržení:</b> odmítnete hovor.</li> </ul> <p>Během hovoru: ukončení probíhajícího hovoru.</p>

## PŘEDSTAVENÍ OVLÁDACÍCH PRVKŮ (7/7)

	Funkce AUDIO/MÉDIA	Funkce TELEFON
30	<p>Změna režimu zobrazení a vyhledávání pro rozhlasové stanice FM–DR–AM:</p> <ul style="list-style-type: none"> <li>– Režim seznamu,</li> <li>– Režim informací o rádiu/médiích (aktivní frekvence);</li> <li>– Manuální režim</li> </ul> <p>U médií USB / Bluetooth® :</p> <ul style="list-style-type: none"> <li>– <b>Krátké stisknutí:</b> opakované přehrávání.</li> <li>– <b>Stisknutí a přidržení:</b> přehrávání v náhodném pořadí.</li> </ul>	
31	<ul style="list-style-type: none"> <li>– <b>Krátké stisknutí:</b> aktivace funkce rozpoznávání hlasu telefonem.</li> <li>– <b>Stisknutí a podržení:</b> deaktivace funkce rozpoznávání hlasu telefonem.</li> </ul>	
32	Návrat do hlavního menu.	
33 a 34	<p>Procházení nabídek, seznamů a telefonních seznamů:</p> <ul style="list-style-type: none"> <li>– <b>Krátké stisknutí:</b> ruční vyhledávání.</li> <li>– <b>Stisknutí a přidržení:</b> otevřete nabídku rychlého vyhledávání v telefonním seznamu.</li> </ul> <p>Přehrávání médií:</p> <ul style="list-style-type: none"> <li>– <b>Stiskem a přidržením:</b> posun vpřed nebo zpět.</li> </ul>	
35	Vyberte/potvrďte funkci nebo stávající seznam skladeb, vyberte položku nebo potvrďte úkon, uložte rozhlasovou stanici;	
36	<ul style="list-style-type: none"> <li>– <b>Krátké stisknutí:</b> návrat do předchozí úrovně menu nebo zrušení aktuálního úkonu, přechod do vyšší adresářové úrovně v seznamu skladeb (médií) audiosystému.</li> <li>– <b>Stisknutí a přidržení:</b> vrátíte se do hlavní nabídky.</li> </ul>	

## DACIA MEDIA CONTROL: ÚVOD

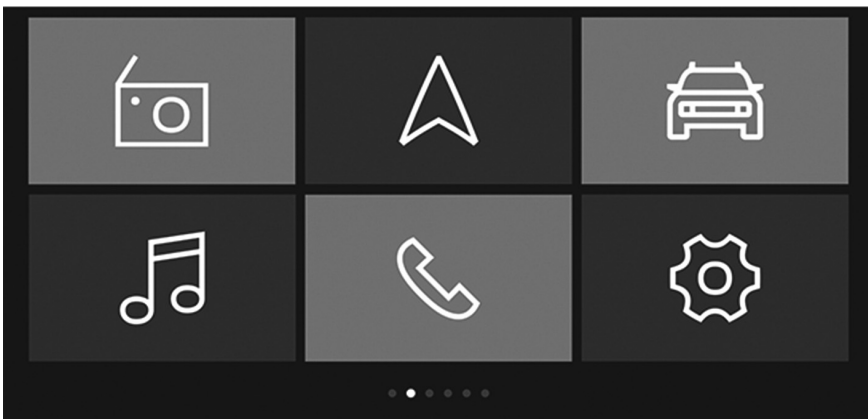

### Prezentace

Aplikaci **Dacia Media Control** si můžete stáhnout do telefonu či tabletu.

Tato aplikace umožňuje vstoupit do několika menu:

- „Navigace“;
- „Multimédia“;
- „Auto“;
- „Telefon“;
- Nastavit čas.

### Zvláštnost:

- další informace o kompatibilních telefonech a tabletech se dozvíte u autorizovaného prodejce nebo na webových stránkách výrobce,
- další informace o této aplikaci naleznete v části **Dacia Media Control**: obecný popis.



### QR code

**QR code lze použít pro přístup k online videu.**

**Poznámka:** Toto video neslouží jako náhrada uživatelské příručky k vozidlu.

Je to další možná pomoc při seznamování s možnostmi využívání systému.

V každém případě se řiďte informacemi uvedenými v uživatelské příručce vozidla.

# CELKOVÝ POPIS (1/2)

## Úvod

Audiosystém zajišťuje následující funkce:

- Autorádio FM a AM;
- pozemní digitální rádio (DR );
- ovládání přídavného audio zdroje USB ;
- systém telefonování hands-free pomocí Bluetooth®.

## Funkce autorádia

Rádio umožňuje poslech rádiových stanic v následujících pásmech: FM (krátkých vln) a AM (středních vln).

Systém DR (digitální pozemní rádio ve formátu DAB, DAB+ a T-DMB) zlepšuje kvalitu zvuku a poskytuje přístup k textovým informacím „Radiotext“, které lze zpřístupnit procházením zobrazených textů:

- nové aktuality;
- sportovní zprávy;
- ...

Systém RDS umožňuje zobrazení názvů určitých stanic a poslech informací vysílaných prostřednictvím rádiových stanic FM:

- informace o celkovém stavu silničního provozu (TA);
- nouzové zprávy.

## Funkce telefonu hands-free

Telefonní hands-free systém Bluetooth® zajišťuje následující funkce bez nutnosti další manipulace s Vaším telefonem:

- spárování až se šesti telefony;
- volání/přijetí/odmítnutí hovoru;
- přenos telefonního seznamu z telefonu nebo z karty SIM (podle typu telefonu);
- listování výpisem hovorů systému (dle typu telefonu);
- volat hlasovou schránku.

## Přídavné funkce audiosystému

Vlastní přenosný digitální audio přehrávač můžete poslouchat přímo přes reproduktory vozidla. Existuje několik možností, jak připojit váš přenosný audio přehrávač, v závislosti na typu zařízení:

- připojení Bluetooth®;
- port USB.

Pro přesnější informace o seznamu kompatibilních přístrojů se prosím obraťte na značkový servis.

## Funkce Bluetooth®

Tato funkce umožňuje audiosystému rozpoznat a ovládat váš vlastní přenosný digitální audiopřehrávač nebo mobilní telefon pomocí párování Bluetooth®.



Cílem systému hands-free telefonu je usnadnění komunikace a omezení rizikových faktorů, které však nelze vyloučit zcela. Bezpodmínečně dodržujte zákony, které jsou platné v zemi, ve které se nacházíte.

## CELKOVÝ POPIS (2/2)

### Obrazovky displeje

- A** Informace o telefonní síti.
- B** Aktuální čas.
- C** Venkovní teplota.
- D** Alternativní frekvence.
- E** Náhodné přehrávání skladeb z audio zdroje.
- F** Dopravní informace.
- G** Informace o připojení telefonu pomocí Bluetooth®.
- H** Informace o stavu baterie telefonu.
- I** Audio informace (zdroj audia, název skladby atd.).
- J** Uložení oblíbené rozhlasové stanice.
- K** Hladina paliva.

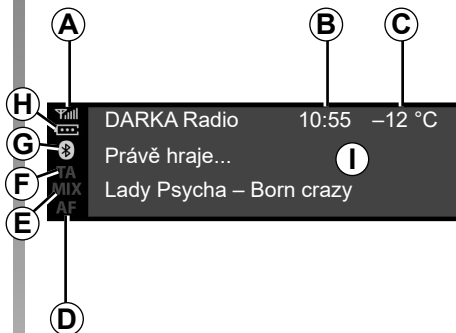

**Autorádio s centrálním displejem**



**Rádio s displejem na přístrojové desce**



## POLOHY (1/2)

### Autorádio s centrálním displejem

#### Zapnutí a vypnutí

Audiosystém zapnete krátkým stisknutím tlačítka **1**.

Audiosystém můžete používat i bez spuštění vozidla. Bude fungovat po dobu několika minut. Stisknete-li **1**, systém zůstane spuštěn o několik minut déle.

Audiosystém vypnete krátkým stisknutím tlačítka **1**. Systém zobrazuje pouze čas.

#### Volba zdroje

Opakovaným stisknutím tlačítka **2** můžete procházet různé audio zdroje. Při procházení se audio zdroje objevují v následujícím pořadí: FM → DR → AM → USB → Bluetooth®.

Zdroj rádia můžete také zvolit stisknutím **13** nebo **14**.

Když zapnete rádio, mělo by pokračovat přehrávání média, které se přehrávalo naposledy, pokud ovšem nebylo krátce stisknuto **2**.

Když připojíte zdroj médií USB a audiosystém je přitom zapnutý, zdroj se automaticky přepne na nové médium a začne přehrávat jeho obsah.

Když připojíte zdroj médií Bluetooth® a audiosystém je přitom zapnutý, tak v případě, že přehrávaný audio zdroj již byl Bluetooth®, se zdroj médií přepne a začne se v audiosystému automaticky přehrávat.

**Poznámka:** stisknutím **3** nebo **19** zobrazíte nabídku telefonu.

#### Hlasitost

Hlasitost zvuku nastavíte otáčením **1** nebo stisknutím **16** či **17**.

Displej zobrazuje Hlas. spolu s aktuálním nastavením.

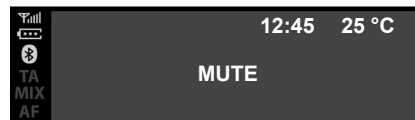

#### Vypnutí zvuku

Stiskněte zároveň **16** a **17**. Na obrazovce se objeví zpráva „MUTE“.

Krátkým rychlým stisknutím **16** nebo **17** budete pokračovat v poslechu stávajícího audio zdroje.

Otáčením **1** můžete také znovu aktivovat/deaktivovat funkci vypnutí zvuku.

## POLOHY (2/2)

### Rádio s displejem na přístrojové desce

#### Zapnutí a vypnutí

Krátkým stisknutím **28** audiosystém zapnete.

Audiosystém můžete používat i bez spuštění vozidla. Bude fungovat po dobu několika minut. Krátkým stisknutím **28** systém zůstane spuštěn o několik minut déle.

Audiosystém vypnete stisknutím a přidržetím **28**. Na obrázku je zobrazen displej autorádia v klidu nebo v režimu „Auto“ s vypnutým zvukem.

#### Volba zdroje

Opakovaným stisknutím **24** nebo **25** můžete procházet různé audio zdroje. Při procházení se audio zdroje objevují v následujícím pořadí: FM → DR → AM → USB → Bluetooth®.

V nabídce zvuku si také můžete vybrat audio zdroj. Stiskněte **32**, vyberte nabídku zvuku pomocí **26**, **33** nebo **34**, potvrďte stiskem **35** a poté vyberte zdroj zvuku.

Když připojíte zdroj médií USB a audiosystém je přitom zapnutý, zdroj se automaticky přepne na nové médium a začne přehrávat jeho obsah.

Když připojíte zdroj médií Bluetooth® a audiosystém je přitom zapnutý, tak v případě, že přehrávaný audio zdroj již byl Bluetooth®, se zdroj médií přepne a začne se v audiosystému automaticky přehrávat.

**Poznámka:** stisknutím **28** zobrazíte menu telefonu.

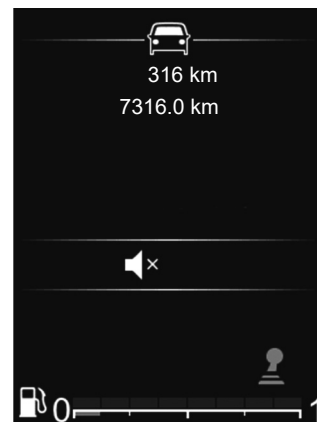

#### Hlasitost

Nastavte hlasitost zvuku stisknutím **27** nebo **29**. Krátkým stisknutím **27** zvýšíte hlasitost o jeden stupeň.

Displej zobrazuje Hlas. spolu s aktuálním nastavením.

#### Vypnutí zvuku

Krátkým stisknutím **28** ztišíte zvuk.

Krátkým opětovným stisknutím **27**, **28** nebo **29** budete pokračovat v přehrávání stávajícího audio zdroje.

# POUŽÍVÁNÍ ROZPOZNÁNÍ HLASU

## Systém rozpoznávání hlasu

Audiosystém lze používat k ovládání rozpoznávání hlasu pomocí chytrého telefonu (je-li kompatibilní). Ten umožňuje řídit funkce Vašeho smartphonu hlasem a s rukama stále na volantu.

### Zvláštnost:

- systém rozpoznávání hlasu v chytrém telefonu vám umožňuje využívat pouze funkce příslušného telefonu. Jeho pomocí není možné ovládat ostatní funkce audiosystému, např. rádio atd.;
- při použití rozpoznávání hlasu bude audiosystém používat jazyk nastavený v chytrém telefonu;
- pokud se pokusíte použít systém rozpoznávání hlasu se spárovaným chytrým telefonem, který není vybaven funkcí rozpoznávání hlasu, zobrazí se na displeji audiosystému zpráva, která vás o tom informuje.

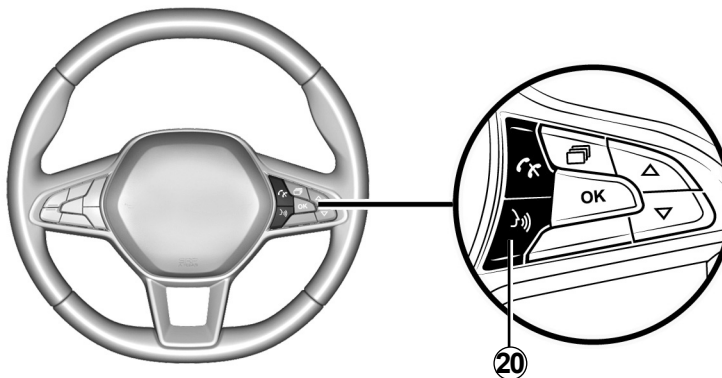

## Použití funkce rozpoznání hlasu s mobilním telefonem

### Aktivace

Pro aktivaci systému hlasového rozpoznání musíte:

- zachytit 3G, 4G nebo Wifi do Vašeho telefonu;
- aktivujte v chytrém telefonu funkci Bluetooth® a učiňte ho viditelným pro ostatní zařízení (pokyny najdete v uživatelské příručce k chytrému telefonu);

- spárovat chytrý telefon s audiosystémem (viz oddíl „Párování a zrušení párování telefonu“);
- krátce stiskněte **20** nebo **31** (v závislosti na vozidle) a aktivujte funkci, poté mluvte (pípnutí znamená, že je rozpoznávání hlasu aktivováno).

### Deaktivace

Stiskněte a podržte **20** nebo **31** (dle typu vozidla).

Zvukový signál značí, že je rozpoznávání hlasu deaktivováno.

# POSLECH RÁDIA (1/7)

## Autorádio s centrálním displejem

### Výběr rádiového pásma

Vyberte požadované pásmo z možností FM, AM nebo DR (pozemní digitální rádio):

- opakovaným stiskem **6**;
- opakovaným stisknutím tlačítka **13** nebo **14**.

### Výběr radiostanice

Tento režim umožňuje manuální vyhledávání stanic procházením frekvencí otáčením **6** nebo stisknutím **15** pro zahájení automatického vyhledávání.



### Ukládání stanic do paměti

Tato funkce Vám umožní podle přání poslouchat dříve uložené stanice.

Zvolte pásmo (FM, DR, AM) a poté zvolte rozhlasovou stanici v některém z výše popsaných režimů.

Chcete-li stanici uložit, stiskněte a přidržte tlačítko **9**, dokud neuslyšíte zvukový signál.

U každého vlnového pásma je možné do paměti uložit až šest rozhlasových stanic.

Chcete-li vyvolat uloženou stanici, krátce stiskněte tlačítko **9**.

Seznam oblíbených stanic vidíte v horní části seznamu stanic. Pro návrat do seznamu stanic stiskněte **4**.

### Výběr radiostanice

Vyberte požadovaný vlnový rozsah (FM, DR nebo AM) opakovaným stisknutím **2**.

Tento seznam může obsahovat až na 100 radiostanic s nejsilnějšími frekvencemi v regionu, v němž se právě nacházíte.

Otáčením voliče **6** procházejte rozhlasové stanice v seznamu FM / DR.

# POSLECH RÁDIA (2/7)

## Zobrazení textů autorádia

Chcete-li zobrazit „Rádiotext“, stiskněte a přidržte **5**.

Pokud není žádná informace k dispozici, na displeji se zobrazí text „Žádná zpráva“.

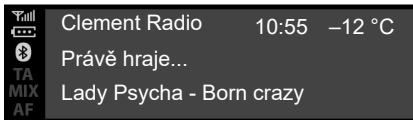

### Textové informace „Rádiotext“ (FM)

Určité rozhlasové stanice v pásmu FM vysílají textové informace vztahující se k právě poslouchanému programu (například název skladby, jméno umělce apod.). Stisknutím tlačítka **5** můžete posouvat zobrazení seznamu „Rádiotext“.

**Poznámka:** tyto informace jsou dostupné pouze pro určité radiostanice. Použitím **6** nebo **15** procházíte informace podle stylu zobrazení.



### Informace a zprávy „Rádiotext“ (DR)

Tato funkce umožňuje přístup k textovým informacím rádia uložených na některých stanicích. Můžete prohlížet text pro zobrazení nových aktualit (ekonomika, politika, zdraví, počasí, sport apod.) pomocí **6** nebo **15**.

Stisknutím **4** se znovu vrátíte na aktuálně přehrávanou rozhlasovou stanici.

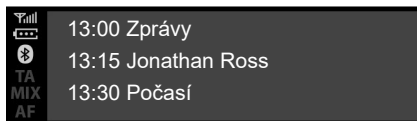

## Průvodce programy DR

Tato funkce v audiosystému zobrazuje programy rozhlasové stanice pro daný den.

**Poznámka:** tyto informace jsou dostupné pouze pro tři následující časové úseky vysílání zvolené stanice.

## Nastavení rádia

Menu nastavení zobrazíte rychlým stisknutím **5**, poté vyberte Nastavení rádia pomocí **15** nebo **6** a poté potvrďte stisknutím **6**. K dispozici jsou následující funkce:

- „TA“;
- „AF“;
- „DR přeruš...“;
- „Ref sezn FM“;
- „Ref sezn DR“.

## „TA“

Pokud je tato funkce aktivní, váš audiosystém vyhledává a automaticky přehrává dopravní zpravodajství, jakmile je příslušné rozhlasové stanice FM nebo DR začnou vysílat.

**Poznámka:** ve vlnovém rozsahu AM není tato funkce k dispozici.

Vyberte funkci „Dopravní informace“ a poté v případě potřeby vyberte jiný audio zdroj.

Dopravní informace jsou přehrány automaticky a přednostně bez ohledu na poslouchaný zdroj.

Pro informace o aktivaci nebo deaktivaci této funkce viz odstavec „Nastavení rádia“ v kapitole „Nastavení systému“.

## „AF“

Frekvence stanice v pásmu FM se mění podle zeměpisné oblasti. Některé stanice využívají systém RDS, a to zejména pro automatické přeladování frekvence AF při delší jízdě autem.

## POSLECH RÁDIA (4/7)

### „DR přeruš...“ (zpravodajství)

Je-li tato funkce aktivována, lze automaticky spustit poslech zpráv vysílaných určitými stanicemi „FM“ nebo „DR“.

Pokud máte zvolený jiný zdroj v okamžiku, kdy začne nové vysílání vybraných informačních zpráv, přehrávání tohoto zdroje se přeruší.

Způsob aktivace či deaktivace této funkce naleznete v části „DR přeruš...“ v oddíle „Nastavení systému“.

### „Aktualizace seznamu FM“

Tato funkce vám umožňuje aktualizovat všechny stanice v pásmu FM v regionu, kde se nacházíte:

- krátkým stisknutím zobrazte nabídku nastavení **5**, vyberte „Rádio“ otáčením **6** a poté stisknutím **6** potvrďte;
- vyberte Ref sezn FM otáčením **6** a poté stisknutím **6** potvrďte.

Začne automatická aktualizace stanic FM v této oblasti. Na přístrojové desce se zobrazí zpráva „Ref sezn FM“.

Po dokončení aktualizace se na displeji zobrazí zpráva „Seznam FM aktualizován“.

#### **Zvláštnost:**

- pokud vyberete jiný zdroj, na pozadí pokračuje aktualizace seznamu rádií FM;
- můžete aktualizovat také DR a seznam rozhlasových stanic FM stiskem a přidržením a **2**.

### „Aktualizace seznamu DR“

Tato funkce vám umožňuje aktualizovat všechny stanice v pásmu DR v regionu, kde se nacházíte:

- krátkým stisknutím zobrazte nabídku nastavení **5**, vyberte Rádio otáčením **6** a poté stisknutím **6** potvrďte;
- vyberte Ref sezn DR otáčením **6** a poté stisknutím **6** potvrďte.

Spustí se automatická aktualizace seznamu pozemních digitálních rozhlasových stanic ve vašem okolí. Na přístrojové desce se zobrazí zpráva „Ref sezn DR“.

Po skončení automatického hledání frekvencí se na displeji přístrojové desky zobrazí zpráva „Seznam DR aktualizován“.

**Poznámka:** seznam DR rádií můžete aktualizovat podržením **2**.

## POSLECH RÁDIA (5/7)

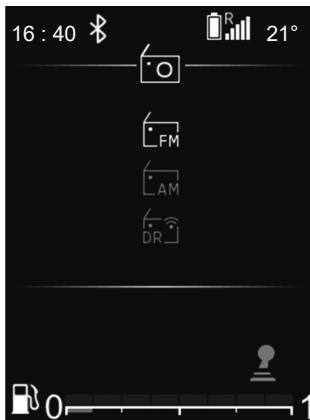

### Rádio s displejem na přístrojové desce

#### Výběr rádiového pásma

Požadované pásmo FM, AM nebo DR (pozemní digitální rádio) vyberete stisknutím **30** a získáte přístup do nabídky „Rádio“. Zvolený vlnový rozsah poté vyberte pomocí **33** nebo **34** a potvrďte pomocí **35**.

#### Výběr radiostanice

Existuje několik režimů pro volbu a vyhledání rozhlasové stanice:

- „režim seznamu“, který je k dispozici pro pásma DR a FM;
- „ruční režim“, který je k dispozici pro pásma AM a FM.

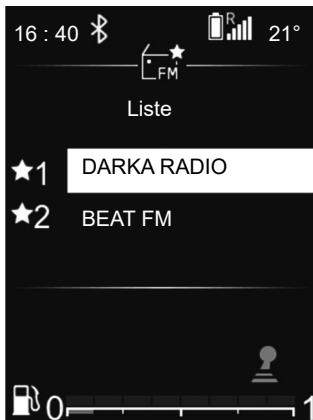

### Režim seznamu

Provádí automatické prohledávání stanic pomocí **33** nebo **34**.

Rozhlasová stanice, na které se v seznamu zastavíte, krátce poté začne automaticky hrát.

K návratu do seznamu stanic použijte **36** nebo stanice procházejte pomocí **26**, **33** nebo **34**.

Nejnovější seznam rozhlasových stanic získáte po jeho aktualizaci.

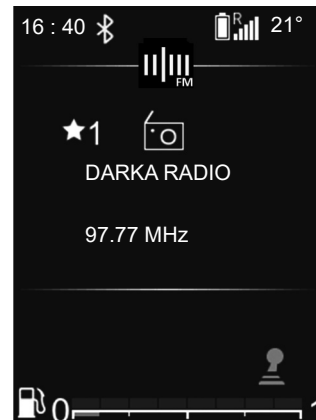

Další informace o tomto úkonu naleznete v částech Aktualizace seznamu FM a Aktualizace seznamu DR v této kapitole.

### Manuální režim

Ruční režim vám umožňuje provádět vyhledávání stanic procházením frekvencí v pásmech FM a AM:

- vyšší frekvence lze prohledávat pomocí tlačítek **26** nebo **33**;
- nižší frekvence lze prohledávat pomocí tlačítek **26** nebo **34**.

Stisknutím tlačítek **33+34**:

- krátké stisknutí: postupné vyhledávání podle frekvence;
- stisknutí a podržení: automatické vyhledávání dostupných stanic.



## POSLECH RÁDIA (6/7)

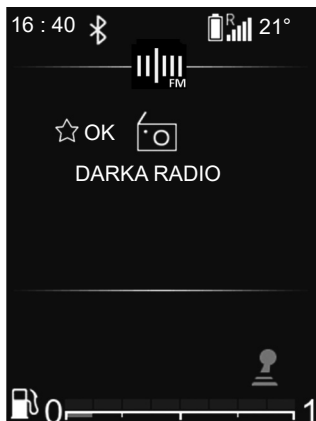

### Informace o rádiu / médiích

Tato funkce zobrazuje údaje o frekvenci, kterou chcete vidět na obrazovce. Zobrazí se po chvíli automaticky nebo po stisknutí **35**.

### Ukládání stanic do paměti

Tato funkce Vám umožní podle přání poslouchat dříve uložené stanice.

Zvolte pásmo (FM, DR) a poté zvolte rozhlasovou stanici v některém z výše popsaných režimů.

Ukládání stanic se provádí stisknutím a přidržením položky **35** aktuálního seznamu skladeb a vybráním umístění v seznamu oblíbených položek. Uložení stanice v seznamu oblíbených položek je potvrzeno zvukovým signálem.

Seznam svých šesti oblíbených stanic naleznete v horní části seznamu stanic v oblasti, které předchází název „-- MEM --“.

Rozhlasová stanice, na které se zastavíte, krátce poté začne automaticky hrát. K návratu do seznamu stanic použijte **36** nebo stanice procházejte pomocí **26**, **33** nebo **34**.

### Volba stanice

Vyberte požadované vlnové pásmo (FM, DR nebo AM) opakovaným stisknutím **24** nebo **25**.

Tento seznam může obsahovat až 100 stanic s frekvencemi, které jsou k dispozici v oblasti, v níž se nacházíte.

Použijte **26**, **33** nebo **34** k procházení rozhlasových stanic v seznamu FM, DR.

## POSLECH RÁDIA (7/7)

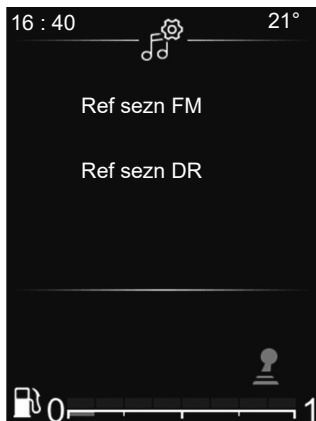

### Nastavení rádia

Nabídku nastavení zobrazíte krátkým stisknutím **32**, vyberete „Nastavit čas“, poté nastavení zvuku pomocí **33** nebo **34**. Potvrďte stisknutím **35**.

K dispozici jsou následující funkce:

- Ref seznam FM,
- Ref seznam DR.

### Aktualizace seznamu FM

Tato funkce umožňuje aktualizovat všechny stanice FM v oblasti, v níž se nacházíte.

V nabídce nastavení rádia vyberte Ref seznam FM pomocí **33** nebo **34** a poté potvrďte stisknutím **35**.

Začne automatická aktualizace stanic FM v této oblasti. Na přístrojové desce se zobrazí zpráva „Ref seznam FM“.

Po skončení aktualizace se na displeji zobrazí zpráva „Seznam FM aktualizován“.

### Aktualizace seznamu DR

Tato funkce umožňuje aktualizovat všechny stanice DR v oblasti, v níž se nacházíte.

V nabídce nastavení rádia vyberte Ref seznam DR pomocí **33** nebo **34** a poté potvrďte stisknutím **35**.

Začne automatická aktualizace DR stanic v této oblasti. Na přístrojové desce se zobrazí zpráva „Ref seznam DR“.

Po skončení aktualizace se na displeji zobrazí zpráva „Seznam DR aktualizován“.

**Poznámka:** pokud vyberete jiný zdroj pomocí **24** nebo **25**, aktualizace seznamu rádií FM nebo DR bude pokračovat na pozadí.

# PŘÍDAVNÉ AUDIO ZDROJE (1/8)

## Autorádio s centrálním displejem

Váš audio systém je vybaven portem USB a také připojením Bluetooth®, které lze použít pro připojení externích zdrojů audia.

**Poznámka:** Formáty přídatných audiozdrojů mohou být MP3, WMA a AAC.

## USB Připojení

Připojte zástrčku přehrávače MP3, přenosného digitálního audiopřehrávače nebo disku USB k portu USB.

Jakmile je zástrčka zařízení připojena do zásuvky, automaticky se zobrazí přehrávaná skladba.

### Použití externího zdroje audia

Po připojení externího zdroje audia je jeho obsah přístupný přes nabídky multimediálního systému.

### Poznámka:

- systém nemusí rozpoznat některé formáty;
- používané paměťové zařízení USB musí být zformátováno za použití systému FAT32 nebo NTFS a mít maximální kapacitu 500 GB.

Po připojení externího zdroje audia se automaticky začne přehrávat první skladba.

Pokud byl externí audiopřehrávač dříve připojen k audio systému, systém automaticky znovu spustí poslední přehrávanou skladbu.

Audio systém ukládá seznamy skladeb identické se seznamy skladeb externího zdroje audia.

Pokud má externí zdroj audia v adresáři soubory, seznamy skladeb a složky, na obrazovce **10** bude následující zobrazení a pořadí přehrávání:

- „Složky“;
- „Skladby“;
- „Seznamy skladeb“.

Přístup k obsahu externího audiopřehrávače přes audio systém:

- Pro návrat do seznamu skladeb stiskněte tlačítko **6**;
- otočením **6** nebo **15** můžete procházet skladby;

Pokud aktuální skladba patří do seznamu skladeb zobrazeného na obrazovce, stisknutím tlačítka **6** zobrazíte strukturu seznamu skladeb a poté:

- stisknutím tlačítka **4** se vrátíte do předchozí složky.

nebo

- stisknutím tlačítka **6** vyberete složku, seznam skladeb nebo začnete poslouchat vybranou skladbu.

## Nabíjení přes vstup USB

Po připojení zástrčky USB vašeho přenosného digitálního audiopřehrávače nebo telefonu k portu USB **7** audio systému je možné nabíjet baterii a udržovat úroveň nabití baterie během používání.

**Poznámka:** některá zařízení se po dobu připojení k USB portu audiosystému nenabíjejí ani neudržují úroveň nabití akumulátoru.

## PŘÍDAVNÉ AUDIO ZDROJE (2/8)

### Přehrávání audia Bluetooth®

Abyste mohli používat přenosné digitální audio zařízení Bluetooth®, musíte jej při prvním použití spárovat s vozidlem. Viz „Funkce Bluetooth®“ v části „Celkový popis“.

Po spárování audio systém rozpozná a uloží si přenosné digitální audio zařízení s funkcí Bluetooth®.

#### Poznámka:

- pokud je přenosné digitální audio zařízení s funkcí Bluetooth® vybaveno funkcemi telefonu **b** a funkcemi audiopřehrávače **a**, spárování jedné z funkcí bude automaticky zahrnovat spárování druhé;
- počet přístupných funkcí závisí na typu přenosného digitálního audiopřehrávače a jeho kompatibilitě s audio systémem vozidla.

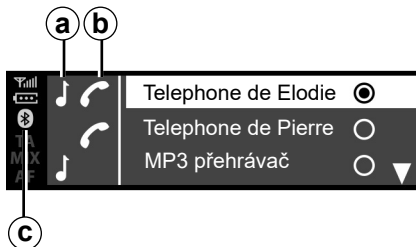

#### Připojení

Chcete-li zpřístupnit všechny funkce přenosného digitálního audio zařízení, musí být k audio systému připojeno přes Bluetooth® **c** nebo USB .



S externím zařízením manipulujte, když to dovolí dopravní situace.

Za jízdy přenosný audio přehrávač uložte (hrozí jeho vymrštění při prudkém zabrzdění nebo v případě nárazu).

U již spárovaného přístroje proveďte následující operace:

- povolte připojení Bluetooth® přenosného digitálního audiopřehrávače a učiňte ho viditelným pro ostatní zařízení (další informace naleznete v uživatelské příručce přenosného digitálního audiopřehrávače);
- Vyberte zdroj zvuku Bluetooth® stisknutím **2. 13** nebo **14**.

#### Použití

Přístup ke všem funkcím přenosného digitálního audiopřehrávače získáte jeho připojením k audio systému.

**Poznámka:** přenosný digitální audiopřehrávač nelze k audio systému připojit, pokud nebyl dříve spárován.

Jakmile je přenosný digitální audiopřehrávač Bluetooth® připojen, můžete jej ovládat přes audio systém.

## PŘÍDAVNÉ AUDIO ZDROJE (3/8)

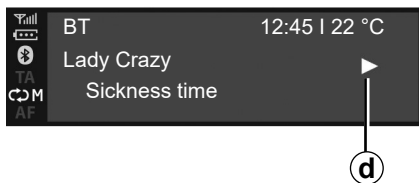

Po připojení externího zdroje audia se automaticky začne přehrávat první skladba. Zobrazí se symbol „PLAY“ **d**.

Otčením **6** nebo **15** přejdete na předchozí nebo následující skladbu.

Současným stisknutím tlačítek **16** a **17** skladbu „ZTLUMIT“ **f** (dalším stisknutím přehrávání obnovíte).

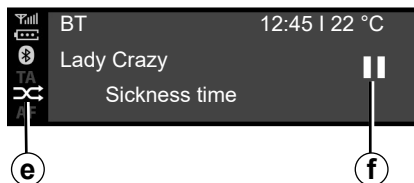

### Poznámka:

- v určitých případech může být pro dokončení připojení nutné konzultovat uživatelskou příručku vašeho zařízení;
- počet přístupných funkcí se různí dle typu přehrávače a jeho kompatibility s audiosystémem vozidla.

### Náhodné přehrávání MIX

Stisknutím tlačítka **12** nebo dlouhým stisknutím tlačítka **18** zahájíte náhodné přehrávání všech skladeb ve složce.

Na displeji se objeví symbol MIX **e**. Skladbu lze také vybrat náhodně. Přejchod z jedné skladby na druhou probíhá náhodně.

Dalším stisknutím tlačítka **12** nebo dlouhým stisknutím tlačítka **18** náhodné přehrávání deaktivujete. Symbol „MIX“ **e** zmizí.

Vypnutím audiosystému se náhodné přehrávání deaktivuje.

### Poznámka:

- na zařízení Bluetooth® připojeném k audio systému se funkce náhodného přehrávání použije pouze na přehrávanou složku. Pokud chcete funkci náhodného přehrávání použít na jinou složku, přejděte na ni;
- pokud je aktivní funkce náhodného přehrávání, spuštění funkce opakování ji deaktivuje.

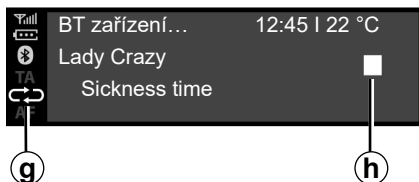

## Opakování „RPT“

Tato funkce umožňuje opakování skladby, která právě hraje.

Stisknutím tlačítka **11** nebo krátkým stisknutím tlačítka **18** funkci opakování aktivujete. Na displeji se objeví symbol RPT **g**.

Dalším stisknutím tlačítka **11** nebo krátkým stisknutím **18** funkci opakování deaktivujete, kontrolka „RPT“ **g** zmizí.

**Poznámka:** pokud je aktivní funkce náhodného přehrávání, spuštění funkce opakování ji deaktivuje. „MIX“ Symbol **e** zhasne a „RPT“ symbol **g** se rozsvítí.

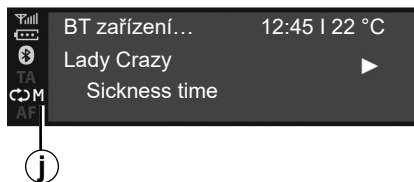

Funkce „RPT“ a „MIX“ lze aktivovat současně. Na displeji se objeví symbol **j**.

## Režim přehrávání

Režim přehrávání se zobrazí prostřednictvím následujících symbolů:

- „PLAY“, **d**;
- „ZTLUMIT“, **f**;
- „STOP“, **h**.

## Pozastavení

Současným stisknutím tlačítek **16** a **17** ztišíte zvuk nebo skladbu pozastavíte. Na displeji se objeví symbol **f**.

Opětovným současným stisknutím tlačítek **16** a **17** ztišení zvuku zrušíte nebo skladbu znovu spustíte. Symbol **f** zmizí z obrazovky a objeví se symbol **d**.

Pokud změníte úroveň hlasitosti nebo zdroj signálu nebo přijde automatická zpráva, funkce se rovněž deaktivuje.



S externím zařízením manipulujte, když to dovolí dopravní situace.

Za jízdy přenosný audio přehrávač uložte (hrozí jeho vymrštění při prudkém zabrzdění nebo v případě nárazu).

## PŘÍDAVNÉ AUDIO ZDROJE (5/8)

### Rádio s displejem na přístrojové desce

Váš audio systém je vybaven portem USB a také připojením Bluetooth®, které lze použít pro připojení externích zdrojů audia.

**Poznámka:** Formáty přídatných audiozdrojů mohou být MP3, WMA a AAC.

### USB Připojení

#### Připojení

Připojte zástrčku přehrávače MP3, přenosného digitálního audiopřehrávače nebo disku USB k portu USB.

Jakmile je zástrčka zařízení připojena do zásuvky, automaticky se zobrazí přehrávaná skladba.

#### Použití

Po připojení externího zdroje audia se automaticky začne přehrávat první skladba.

Pokud byl externí audiopřehrávač dříve připojen k audio systému, audio systém automaticky znovu spustí poslední přehrávanou skladbu.

Po připojení externího zdroje audia je jeho obsah přístupný přes nabídky multimediálního systému.

Ukládá seznamy skladeb identické se seznamy skladeb externího zdroje audia.

Pokud má externí zdroj audia v adresáři soubory, seznamy skladeb a složky, na části **22** obrazovky přístrojové desky bude následující zobrazení a pořadí přehrávání:

- Složky;
- Skladby;
- Seznamy skladeb.

Přístup k obsahu externího audiopřehrávače přes audio systém:

- pro návrat do seznamu skladeb stisknete tlačítko **36**;

nebo

- otočením **26** nebo stisknutím tlačítka **33** nebo **34** můžete procházet skladby.

Poté:

- stisknutím tlačítka **36** se vrátíte do předchozí složky;

nebo

- stisknutím tlačítka **35** vyberete složku, seznam skladeb nebo začnete poslouchat vybranou skladbu.

### Nabíjení přes vstup USB

Po připojení zástrčky USB přenosného digitálního audiopřehrávače nebo telefonu k portu USB audio systému (nacházejícího se v blízkosti polohy řidiče ve vnitřním prostoru vozidla) je možné nabíjet baterii a udržovat úroveň nabití baterie během používání.

**Poznámka:** některá zařízení se po dobu připojení k USB portu audiosystému nenabíjejí ani neudržují úroveň nabití akumulátoru.

# PŘÍDAVNÉ AUDIO ZDROJE (6/8)

## Přehrávání audia Bluetooth®

Abyste mohli používat přenosné digitální audio zařízení Bluetooth®, musíte jej při prvním použití spárovat s vozidlem. Viz „Funkce Bluetooth®“ v části „Celkový popis“.

Po spárování audio systém rozpozná a uloží si přenosné digitální audio zařízení s funkcí Bluetooth®.

### Poznámka:

- pokud je digitální zařízení s funkcí Bluetooth® vybaveno také funkcí telefonu a přenosného digitálního audiopřehrávače, po spárování jedné z těchto funkcí se automaticky spáruje i funkce druhá;
- počet přístupných funkcí závisí na typu přenosného digitálního audiopřehrávače a jeho kompatibilitě s audio systémem vozidla.

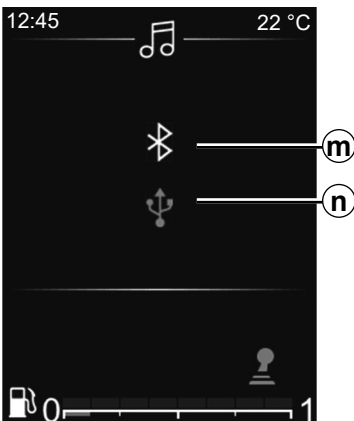

### Připojení k vozidlu

Chcete-li zpřístupnit všechny funkce přenosného digitálního audio zařízení, musí být k audio systému připojeno přes Bluetooth® *m* nebo USB *n*.



S externím zařízením manipulujte, když to dovolí dopravní situace.

Za jízdy přenosný audio přehrávač uložte (hrozí jeho vymrštění při prudkém zabrzdění nebo v případě nárazu).

U již spárovaného přístroje proveďte následující operace:

- Aktivujte připojení Bluetooth® v systému rádia;
- povolte připojení Bluetooth® přenosného digitálního audiopřehrávače a učiňte ho viditelným pro ostatní zařízení (další informace naleznete v uživatelské příručce zařízení);
- Vyberte zdroj zvuku Bluetooth® opakovaným stisknutím **24** nebo **25**;
- ze seznamu zařízení zaznamenaných multimediálním systémem vyberte externí audiopřehrávač nebo telefon, ke kterému se chcete připojit přes Bluetooth® .

### Použití

Přístup ke všem funkcím přenosného digitálního audiopřehrávače získáte jeho připojením k audio systému.

**Poznámka:** přenosný digitální audiopřehrávač nelze k audio systému připojit, pokud nebyl dříve spárován.



## PŘÍDAVNÉ AUDIO ZDROJE (7/8)

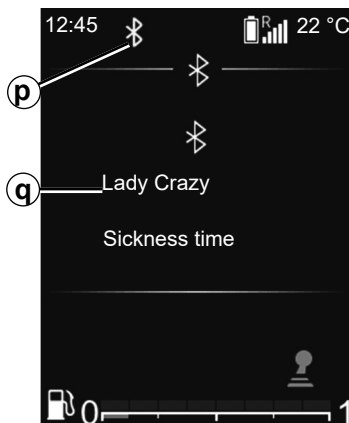

Jakmile je přenosný digitální audiopřehrávač Bluetooth® připojen, můžete jej ovládat přes audio systém.

Po připojení externího zdroje audia **p** se automaticky začne přehrávat první skladba **q**.

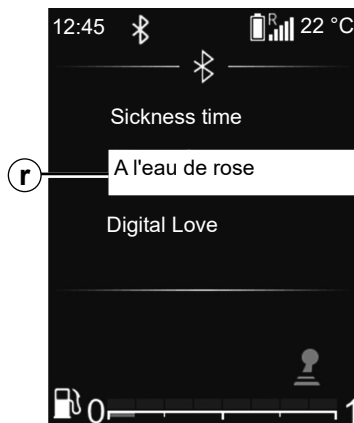

Stisknutím tlačítka **36** na volantu se vrátíte do seznamu skladeb **r**.

Stisknutím **33** nebo **34** můžete procházet skladby.

Chcete-li se vrátit na seznam skladeb **q**, stiskněte **35** nebo vyčkejte, než seznam skladeb automaticky zmizí.

**Poznámka:** počet přístupných funkcí závisí na typu přenosného digitálního audio zařízení a jeho kompatibilitě s audio systémem.



### Náhodné přehrávání MIX

Dlouhým stisknutím tlačítka **30** zahájíte náhodné přehrávání všech skladeb ve složce.

Na displeji se objeví symbol MIX **s**. Skladbu lze také vybrat náhodně. Přechod z jedné skladby na druhou probíhá náhodně.

Dalším dlouhým stisknutím tlačítka **30** náhodné přehrávání deaktivujete. Symbol „MIX“ **s** zmizí.

Vypnutím audiosystému se náhodné přehrávání deaktivuje.

## PŘÍDAVNÉ AUDIO ZDROJE (8/8)

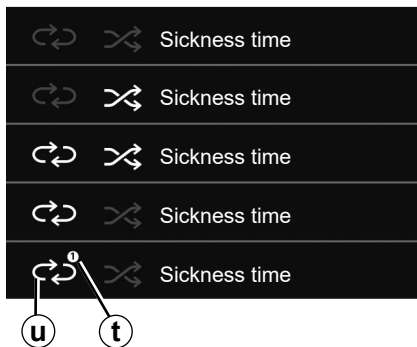

### Opakování „RPT“

Tato funkce umožňuje opakování seznamu skladeb.

Krátkým stisknutím **30** funkci opakování aktivujete pro celý seznam skladeb.

Na displeji se objeví symbol RPT **u**.

Dalším krátkým stisknutím tlačítka **30** znovu přehrajete aktuální skladbu, na symbolu „RPT“ se objeví „1“ **t**.

Dalším krátkým stisknutím tlačítka **30** funkci opakování deaktivujete, symbol „RPT“ **u** zmizí.

Můžete také použít tyto možnosti přehrávání: v hlavní nabídce vyberte nabídku „ZVUK“ a poté zvolte zdroj USB.

### Režim přehrávání

Režim přehrávání se zobrazí prostřednictvím následujících symbolů:

- „PLAY“, **d**;
- „STOP“, **h**.



Přenosný digitální audiopřehrávač používejte pouze tehdy, když to dovolí dopravní situace.

Za jízdy přenosný digitální audiopřehrávač uložte (hrozí jeho vymrštění při prudkém zabrzdění nebo v případě nárazu).

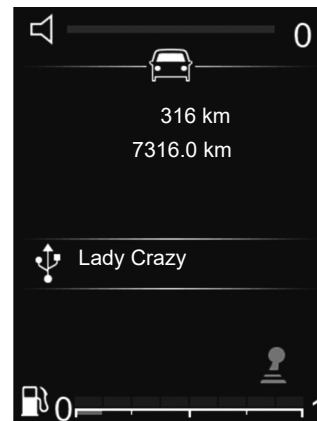

### Ztišení zvuku

Krátkým stisknutím tlačítka **28** zvuk audio systému ztišíte.

Dalším krátkým stisknutím tlačítka **28** nebo použitím nastavení hlasitosti ztišení zvuku audio systému zrušíte.

Zvuk audio systému se automaticky aktivuje při změně zdroje nebo během vysílání zpráv.



## Autorádio s centrálním displejem

### Připojení Bluetooth®

Pro aktivaci funkce Bluetooth® audiosystému:

- stisknutím **3** nebo **19** získáte přístup do nabídky Telefon;
- zvolte „Bluetooth“ pomocí **6** nebo **15** a poté stisknutím **6** nebo **18** potvrďte;
- zvolte „ZAP“ pomocí **6** nebo **15** a poté stisknutím **6** nebo **18** potvrďte.

## Spárování telefonu

Pro používání vašeho hands-free systému při prvním použití spárujte svůj mobilní telefon Bluetooth® s vozidlem. Ujistěte se, že funkce Bluetooth® vašeho mobilního telefonu je aktivní a nastavte její status na „viditelný“.

Spárování umožňuje Vašemu telefonnímu systému hands-free rozpoznat a uložit si telefon do paměti.

Můžete spárovat až 6 telefonů, ale současně může být připojen pouze jeden.

Spárování lze provést přes audiosystém nebo přes váš telefon.

Váš audiosystém a Váš telefon musí být zapnuté.

**Poznámka:** pokud s audiosystémem spárujete telefon, když je k němu již připojen jiný telefon, aktuálně spárovaný telefon se odpojí a bude nahrazen nově spárovaným telefonem.



Z bezpečnostních důvodů provádějte tuto manipulaci při stojícím vozidle.

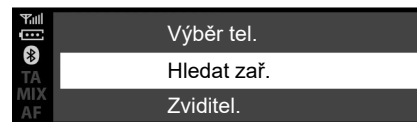

## Spárování telefonu Bluetooth® s audiosystémem pomocí audiosystému

Tato metoda umožňuje vyhledat zařízení Bluetooth® pomocí audiosystému.

Pro spárování telefonu touto metodou postupujte následovně:

- aktivujte ve svém telefonu funkci Bluetooth®;
- stisknutím **3** nebo **19** získáte přístup do nabídky Telefon;
- zvolte „Hledat zař.“ pomocí **6** nebo **15** a poté stisknutím **6** nebo **18** potvrďte.

## SPÁROVÁNÍ, ODPOJENÍ TELEFONU (2/6)

Spustí se vyhledávání zařízení Bluetooth® v okolí (toto vyhledávání může trvat až 60 sekund).

Otočením **6** nebo **15** vyberte telefon, který chcete spárovat, poté volbu potvrďte stisknutím tlačítka **6**.

Přijměte žádost o spárování ve vašem zařízení Bluetooth®.

Když se na obrazovce audiosystému zobrazí hlášení „Připojeno“, znamená to, že zařízení s Bluetooth® se automaticky uloží a připojí k vozidlu.

Na obrazovce uvidíte zařízení v seznamu rozpoznaných telefonů, který je také přístupný z podnabídky „Vybrat zař.“.

Pokud se párování nezdaří, po 60 sekundách se zobrazí zpráva „Párování selhalo“. Znovu opakujte tyto úkony. Další informace naleznete v uživatelské příručce telefonu.

### Spárování telefonu Bluetooth® s audiosystémem pomocí telefonu

Tato metoda umožňuje vyhledat zařízení Bluetooth® pomocí mobilního telefonu.

Pro spárování telefonu touto metodou postupujte následovně:

- aktivujte ve svém telefonu funkci Bluetooth® ;
- stisknutím **3** nebo **19** získáte přístup do nabídky Telefon;
- zvolte „Hledat zař.“ pomocí **6** a poté volbu stisknutím **6** nebo **18** potvrďte;
- zvolte „Zviditel.“ pomocí **6** a poté volbu stisknutím **6** nebo **18** potvrďte;

Na obrazovce audio systému se objeví zpráva „Znovu zadejte PIN: XXXXXX“ a začne se odpočítávat 60 sekund.

Audio systém je pak viditelný pro ostatní zařízení Bluetooth® po dobu přibližně 60 sekund.

Pomocí telefonu vyhledejte audio systém a poté jej vyberte (viz uživatelská příručka k telefonu) nebo přijměte párovací kód.

Na obrazovce audio systému se zobrazí zpráva „MY CAR“ nebo „Dacia Media Control Multimedia“ pro potvrzení, že je telefon spárován a připojen k audio systému.

Hlášení „Dacia Media Control Multimedia“ se na obrazovce zobrazuje pouze tehdy, pokud se aplikace Dacia Media Control připojí k audiosystému a pokud je aplikace nainstalována ve vašem smartphonu.

Pokud se spárování nezdaří, na displeji audio systému se znovu zobrazí nabídka „Telefon“.

## SPÁROVÁNÍ, ODPOJENÍ TELEFONU (3/6)

Pokud je s audiosystémem spárován nejvyšší možný počet telefonů, je před spárováním dalšího telefonu nutné zrušit párování jednoho z dříve spárovaných telefonů (další informace naleznete v tomto oddíle, v části „Odpojení telefonu“).



Cílem Vašeho hands-free systému telefonu je usnadnit Vám komunikaci a omezit rizikové faktory, které však nemohou být odstraněny zcela. Bezpodmínečně dodržujte zákony, které jsou platné v zemi, ve které se nacházíte.

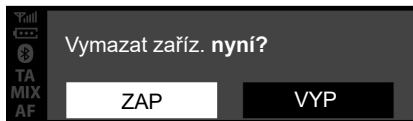

### Odebrání telefonu

Zrušení párování umožňuje odstranit telefon z paměti systému hands-free (bez použití rukou) telefonu:

- stisknutím **3** nebo **19** získáte přístup do nabídky Telefon;
- vyberte „Odstr. zař.“ pomocí tlačítka **6** nebo **15**, poté volbu potvrďte stisknutím tlačítka **6** nebo **18**;
- zvolte „ZAP“ pomocí **6** nebo **15** a poté stisknutím **6** nebo **18** potvrďte.

Na obrazovce audio systému se objeví zpráva se žádostí o potvrzení vaší volby (jak je znázorněno na obrázku).

Pokud je již uloženo šest telefonů, systém nabídne odstranění jednoho zařízení. Pokud vyberete možnost „ZAP“, budete přeměrováni na nabídku „Odstr. zař.“.

**Poznámka:** pokud zrušíte párování telefonu, odstraní se z audiosystému kompletní telefonní seznam a historie volání spárovaného telefonu.

# SPÁROVÁNÍ, ODPOJENÍ TELEFONU (4/6)

## Rádio s displejem na přístrojové desce

### Připojení Bluetooth®

Pro aktivaci funkce Bluetooth® audiosystému:

- stisknutím tlačítka **32** zpřístupníte hlavní nabídku;
- vyberte „Nastavit čas“, „Nastavení telefonu“, poté „Bluetooth®“ pomocí **33** nebo **34** a volbu potvrďte stiskem **35**;
- vyberte „ZAP“ pomocí **33** nebo **34**, poté volbu potvrďte stiskem **28**. Ve stavovém panelu **21** na obrazovce se pak bude trvale zobrazovat symbol Bluetooth®.



Z bezpečnostních důvodů provádějte tuto manipulaci při stojícím vozidle.

## Spárování telefonu

Pro používání vašeho hands-free systému při prvním použití spárujte svůj mobilní telefon Bluetooth® s vozidlem. Ujistěte se, že funkce Bluetooth® vašeho mobilního telefonu je aktivní a nastavte její status na „viditelný“.

Spárování umožňuje Vašemu telefonnímu systému hands-free rozpoznat a uložit si telefon do paměti.

Můžete spárovat až 6 telefonů, ale současně může být připojen pouze jeden.

Spárování lze provést přes audiosystém nebo přes váš telefon.

Váš audiosystém a Váš telefon musí být zapnuté.

**Poznámka:** pokud s audiosystémem spárujete telefon, když je k němu již připojen jiný telefon, aktuálně spárovaný telefon se odpojí a bude nahrazen nově spárovaným telefonem.

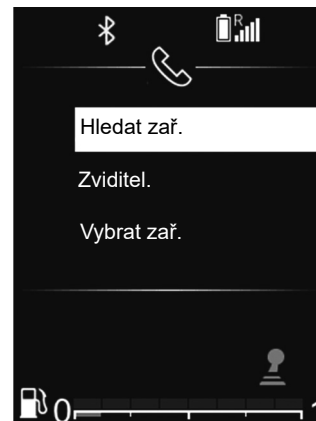

### Spárování telefonu Bluetooth® s audiosystémem pomocí audiosystému

Tato metoda umožňuje vyhledat zařízení Bluetooth® pomocí audiosystému.

Pro spárování telefonu touto metodou postupujte následovně:

- aktivujte ve svém telefonu funkci Bluetooth® ;
- stisknutím tlačítka **32** zpřístupníte hlavní nabídku;
- vyberte „Nastavit čas“, „Nastavení telefonu“ pomocí **33** nebo **34** a potvrďte jedním stiskem **35**;

## SPÁROVÁNÍ, ODPOJENÍ TELEFONU (5/6)

- pomocí tlačítka **33** nebo **34** vyberte „Hledat zař.“, poté volbu potvrďte pomocí tlačítka **35**.

Na displeji se zobrazí zpráva. Stisknutím tlačítka **35** spustíte vyhledávání.

Spustí se vyhledávání zařízení Bluetooth® v okolí (toto vyhledávání může trvat až 60 sekund).

vyberte telefon, který chcete spárovat pomocí **33** nebo **34**, poté volbu potvrďte pomocí **35**.

Přijměte žádost o spárování ve vašem zařízení Bluetooth®.

Pokud se na obrazovce audiosystému zobrazí hlášení „Název připojeného zařízení Bluetooth“, znamená to, že zařízení s Bluetooth® se automaticky uloží a připojí k vozidlu.

Na obrazovce poté uvidíte zařízení v seznamu rozpoznávaných telefonů, který je také přístupný z podnabídky „Vybrat zař.“.

Pokud se párování nezdaří, po 60 sekundách se zobrazí zpráva „Párování selhalo“. Znovu opakujte tyto úkony.

Další informace naleznete v uživatelské příručce telefonu.

### Spárování telefonu Bluetooth® s audiosystémem pomocí telefonu

Tato metoda umožňuje vyhledat zařízení Bluetooth® pomocí mobilního telefonu.

Pro spárování telefonu touto metodou postupujte následovně:

- stisknutím tlačítka **32** zpřístupníte hlavní nabídku;
- pomocí tlačítka **33** nebo **34** vyberte „Nastavit čas“, „Telefon“, poté volbu potvrďte pomocí tlačítka **35**;
- pomocí tlačítka **33** nebo **34** vyberte „Zviditel.“, poté volbu potvrďte pomocí tlačítka **35**;

Na obrazovce audio systému se objeví zpráva „Znovu zadejte PIN: XXXXXX“ a začne se odpočítávat 60 sekund.

Audio systém je pak viditelný pro ostatní zařízení Bluetooth® po dobu přibližně 60 sekund.

Pomocí telefonu vyhledejte audio systém a poté jej vyberte nebo přijměte párovací kód.

Na obrazovce audio systému se zobrazí zpráva „MY CAR“ nebo „Dacia Media Control Multimedia“ pro potvrzení, že je telefon spárován a připojen k audio systému. Pokud se spárování nezdaří, na displeji audio systému se znovu zobrazí nabídka „Telefon“.

Pokud je s audiosystémem spárován nejvyšší možný počet telefonů, je před spárováním dalšího telefonu nutné zrušit párování jednoho z dříve spárovaných telefonů (další informace naleznete v tomto oddíle, v části „Odpojení telefonu“).



Cílem Vašeho hands-free systému telefonu je usnadnit Vám komunikaci a omezit rizikové faktory, které však nemohou být odstraněny zcela. Bezpodmínečně dodržujte zákony, které jsou platné v zemi, ve které se nacházíte.

## SPÁROVÁNÍ, ODPOJENÍ TELEFONU (6/6)



### Odebrání telefonu

Zrušením párování odeberete telefon z paměti audiosystému.

Následující postup slouží ke zrušení párování telefonu a k vymazání telefonu z paměti audiosystému:

- stisknutím tlačítka **32** zpřístupníte hlavní nabídku;
- vyberte „Nastavit čas“, „Nastavení telefonu“ a poté „Odstr. zař.“ pomocí **33** nebo **34** a potvrďte pomocí **35**;



- pomocí **33** nebo **34** vyberte telefon, se kterým chcete párování zrušit, a volbu potvrďte pomocí **35**;
- pomocí tlačítka **33** nebo **34** vyberte „ZAP“, poté volbu potvrďte pomocí tlačítka **35**.

Pokud je již uloženo šest telefonů, systém nabídne odstranění jednoho zařízení. Pokud vyberete možnost „ZAP“, budete přesměrováni na nabídku „Odstr. zař.“.

**Poznámka:** pokud zrušíte párování telefonu, odstraní se z audiosystému kompletní telefonní seznam a historie volání spárovaného telefonu.



Postup zrušení párování a odstranění všech telefonů z paměti audio systému:

- stisknutím tlačítka **32** zpřístupníte hlavní nabídku;
- vyberte „Nastavit čas“, „Nastavení telefonu“, poté „Odstranit vše“ pomocí **33** nebo **34** a potvrďte pomocí **35**;
- pomocí tlačítka **33** nebo **34** vyberte „ZAP“, poté volbu potvrďte pomocí tlačítka **35**.

**Poznámka:** všechny kontakty ze seznamu kontaktů a výpisu volání v synchronizovaném audio systému budou odstraněny.



# PŘIPOJENÍ, ODPOJENÍ TELEFONU (1/5)

## Připojení spárovaného telefonu

Váš telefon musí být připojen k systému hands-free, aby byl možný přístup ke všem jeho funkcím.

Žádný telefon, který nebyl předběžně spárován se systémem hands-free telefonu, nemůže být k systému připojen.

Přejděte na odstavec „Spárování telefonu“ v kapitole „Spárování/odebrání telefonu“.

**Poznámka:** připojení Bluetooth® vašeho telefonu musí být aktivní a nastaveno na „viditelný“.

## Automatické připojení

Po zapnutí zapalování začne audiosystém hledat spárované telefony, které jsou v blízkém okolí.

**Poznámka:** Prioritní je naposledy připojený telefon.

Vyhledávání pokračuje, dokud není nalezen spárovaný telefon (toto vyhledávání může trvat několik minut).

**Poznámka:** další informace o seznamu kompatibilních telefonů získáte u autorizovaného servisu:

- při zapnutém zapalování můžete využít automatického připojení Vašeho telefonu. Pro Váš telefon se systémem hands-free může být nutné aktivovat funkci automatického připojení Bluetooth®. Viz uživatelská příručka k telefonu;
- při opětovném připojení nebo v případě přítomnosti dvou spárovaných telefonů v oblasti příjmu systému hands-free bude prioritně připojen naposledy připojený telefon, i pokud se tento telefon nachází mimo vozidlo, ale v dosahu hands-free systému.

**Poznámka:** pokud ve chvíli připojení s hands-free systémem telefonujete, telefon se přesto připojí a audio hovor se přesune do reproduktorů vozidla.



Cílem Vašeho hands-free systému telefonu je usnadnit Vám komunikaci a omezit rizikové faktory, které však nemohou být odstraněny zcela. Bezpodmínečně dodržujte zákony platné v zemi, ve které se nacházíte.



Z bezpečnostních důvodů provádějte tyto úkony při stojícím vozidle.

## PŘIPOJENÍ, ODPOJENÍ TELEFONU (2/5)

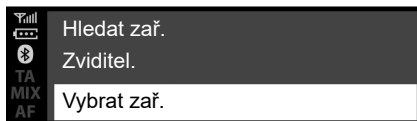

### Autorádio s centrálním displejem

#### Ruční připojení (změna připojeného telefonu)

- stisknutím **3** nebo **19** získáte přístup do nabídky Telefon;
- otočením **6** nebo **15** přejděte na nabídku „Vybrat zař.“;
- potvrďte stisknutím **6**.



Zobrazí se seznam již spárovaných telefonů.

Pomocí tlačítka **6** nebo **15** vyberte telefon, který chcete připojit, poté volbu potvrďte stisknutím tlačítka **6**.

Zobrazí se zpráva potvrzující, že je telefon připojen.

**Poznámka:** Pokud je již připojen telefon, při výměně telefonů v seznamu již spárovaných telefonů se stávající spojení automaticky nahradí novým požadovaným spojením s telefonem.

### Pokud se připojení nezdaří

V případě, že se připojení nezdaří, zkontrolujte prosím, zda:

- telefon je zapnutý,
- baterie telefonu není vybitá;
- váš telefon již byl spárován s hands-free systémem telefonu;
- U telefonu i audiosystému je nyní aktivní funkce Bluetooth®.
- telefon je nastaven tak, aby přijal požadavek na připojení audiosystému.

**Poznámka:** delší používání Vašeho systému hands-free způsobuje rychlejší vybití baterie Vašeho telefonu.

## PŘIPOJENÍ, ODPOJENÍ TELEFONU (3/5)

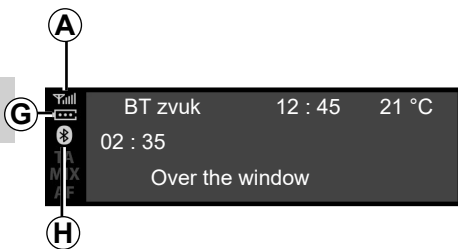

### Informace telefonu

Po připojení poskytuje audio systém informace o telefonu:

- stav telefonní sítě **A**;
- úroveň nabití baterie **G**;
- typ připojení k multimediálnímu systému **H**.



### Odpojení telefonu

Telefon můžete odpojit následujícími způsoby:

- deaktivujte funkci Bluetooth® audiosystému;
- deaktivujte funkci Bluetooth® telefonu;
- zrušte spárovaný telefon přes audiosystém. Více informací o „Zrušení párování telefonu“ naleznete v oddíle „Párování a zrušení párování telefonu“.

Na obrazovce audiosystému se zobrazí zpráva, která potvrzuje odpojení telefonu.

### Zvláštnost:

- vypnutí telefonu má také za následek odpojení telefonu;
- Pokud v okamžiku odpojení telefonu probíhá hovor, bude automaticky přeměřován na telefon.

Informace o deaktivaci funkce Bluetooth® vašeho telefonu naleznete v uživatelské příručce telefonu.

Párování telefonu Bluetooth® zrušíte a telefon odstraníte podle odstavce „Zrušení párování telefonu“ v kapitole „Spárování/zrušení párování telefonu“.

## PŘIPOJENÍ, ODPOJENÍ TELEFONU (4/5)

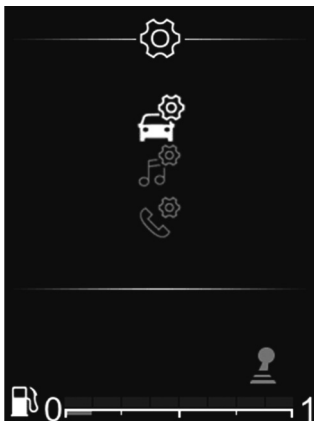

### Rádio s displejem na přístrojové desce

#### Ruční připojení (změna připojeného telefonu)

- Stisknutím tlačítka **32** zpřístupníte hlavní nabídku;
- pomocí tlačítka **26**, **33** nebo **34** vyberte nabídku „Telefon“, poté volbu potvrďte stisknutím tlačítka **35**;
- pomocí tlačítka **26**, **33** nebo **34** vyberte nabídku „Vybrat zař.“, poté volbu potvrďte stisknutím tlačítka **35**.



Zobrazí se seznam již spárovaných telefonů.

Pomocí tlačítka **26**, **33** nebo **34** vyberte ze seznamu telefon, který chcete připojit, poté volbu potvrďte stisknutím tlačítka **35**.

Zobrazí se zpráva potvrzující, že je telefon připojen.

**Poznámka:** pokud je telefon během přepínání na jiný telefon již připojen, stávající připojení se automaticky nahradí připojením nového telefonu.

### Pokud se připojení nezdaří

V případě, že se připojení nezdaří, zkontrolujte prosím, zda:

- telefon je zapnutý,
- baterie telefonu není vybitá;
- váš telefon již byl spárován s hands-free systémem telefonu;
- U telefonu i audiosystému je nyní aktivní funkce Bluetooth®.
- telefon je nastaven tak, aby přijal požadavek na připojení audiosystému.

**Poznámka:** delší používání Vašeho systému hands-free způsobuje rychlejší vybití baterie Vašeho telefonu.

## PŘIPOJENÍ, ODPOJENÍ TELEFONU (5/5)

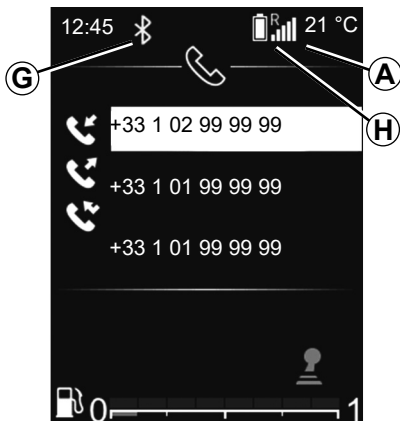

### Informace telefonu

Po připojení poskytuje audio systém informace o telefonu:

- stav telefonní sítě **A**;
- úroveň nabití baterie **H**;
- typ připojení k multimediálnímu systému **G**.



### Odpojení telefonu

Telefon můžete odpojit následujícími způsoby:

- deaktivujete funkci Bluetooth® audiosystému;
- deaktivujete funkci Bluetooth® telefonu;
- zrušíte spárovaný telefon přes audiosystém. Více informací o „Zrušení párování telefonu“ naleznete v oddíle „Párování a zrušení párování telefonu“.

Vypnutí telefonu má také za následek odpojení telefonu.

Na obrazovce audiosystému se zobrazí zpráva, která potvrzuje odpojení telefonu.

**Poznámka:** Pokud ve chvíli odpojení Vašeho telefonu probíhá hovor, bude hovor automaticky přesměrován pouze na Váš telefon.

Pro deaktivaci funkce Bluetooth® audio systému viz „funkce Bluetooth®“ v kapitole „Celkový popis“.

Informace o deaktivaci funkce Bluetooth® vašeho telefonu naleznete v uživatelské příručce telefonu.

Párování telefonu Bluetooth® zrušíte a telefon odstraníte podle odstavce „Zrušení párování telefonu“ v kapitole „Spárování/zrušení párování telefonu“.

# VOLÁNÍ, PŘIJETÍ HOVORU (1/7)

## Autorádio s centrálním displejem

### Vytočení kontaktu ze seznamu telefonu

Při spárování telefonu se jeho seznam kontaktů automaticky stáhne do audiosystému (podle typu telefonu).

Vyhledání kontaktu:

- stisknutím **3** nebo **19** získáte přístup do nabídky „Telefon“;
- zvolte Tel. seznam pomocí **6** nebo **15** a poté stisknutím **6** potvrďte.



V nabídce Tel. seznam můžete vyhledávat kontakt podle jména tímto způsobem:

- stisknutím **8** zobrazíte digitální abecedu;
- k procházení písmen abecedy použijte **6** nebo **15**;

- výběr požadovaného písmene potvrďte stisknutím **6**;
- vyberte požadovaný kontakt pomocí **6** nebo **15** a poté si stisknutím **6** zobrazte uložená čísla kontaktu;
- vyberte požadované číslo pomocí **6** nebo **15** a stisknutím **6** potvrďte a zahajte hovor.

**Poznámka:** pokud se chcete vrátit na předchozí obrazovku, stiskněte **4**.



Doporučujeme Vám pro zadání čísla nebo pro vyhledání kontaktu zastavit.

# VOLÁNÍ, PŘIJETÍ HOVORU (2/7)

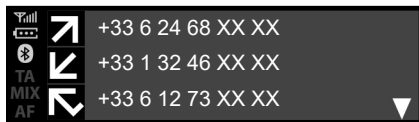

## Volání kontaktu z výpisu volání

Zobrazení historie hovorů:

- Stisknutím **3** nebo krátkým stisknutím **19** otevřete nabídku Telefon;
- zvolte Sezn. Volání pomocí **6** nebo **15** a poté stisknutím **6** potvrďte;
- vyberte kontakt nebo číslo, které chcete volat, pomocí **6** nebo **15** a poté stisknutím **3**, **6** nebo **19** zahajte hovor.

Chcete-li znovu vytočit poslední volané číslo, stiskněte a přidrže **3** nebo **19**.

## Volání se zadáním čísla

Provedení hovoru zadáním čísla:

- Stisknutím **3** nebo krátkým stisknutím **19** otevřete nabídku Telefon;
- zvolte Vytočit číslo pomocí **6** nebo **15** a poté stisknutím **6** potvrďte;
- zvolte jednotlivé číslice pomocí **6** nebo **15** a poté stisknutím **6** potvrďte;
- po zadání čísla stiskněte **3**, **6** nebo **19** a uskutečnete hovor.

Poslední číslo můžete vytočit znovu stisknutím a podržením **3** nebo **19**.

## Přijmout hovor

Při přijetí hovoru se na obrazovce audiosystému zobrazí číslo volajícího (tato funkce závisí na nastavení, které jste si sjednali s telefonním operátorem).

Pokud se číslo volajícího již nachází v některém ze seznamů kontaktů, místo čísla se zobrazí jméno kontaktu.

Pokud číslo volajícího nelze zobrazit, zobrazí se na obrazovce audiosystému zobrazí zpráva „Soukromé číslo“.



Doporučujeme Vám pro zadání čísla nebo pro vyhledání kontaktu zastavit.

## VOLÁNÍ, PŘIJETÍ HOVORU (3/7)



Chcete-li přijmout příchozí hovor, stiskněte **3** nebo **19**. Můžete také vybrat **37** pomocí **6** nebo **15** a poté stisknutím **6** potvrdit a přijmout příchozí hovor.

Chcete-li hovor odmítnout, stiskněte a přidržte **3** nebo **19**. Můžete také vybrat **38** pomocí **6** nebo **15** a poté stisknutím **6** potvrdit a hovor odmítnout.



Chcete-li příchozí hovor přidržet, zvolte možnost **39** pomocí **6** nebo **15** a poté stisknutím **6** potvrdit a příchozí hovor přidržet.

## Během hovoru

Můžete dělat tyto věci:

- nastavit hlasitost zvuku otáčením **1** nebo stisknutím **13** či **14**;
- zavěsíte stisknutím **3**.

Pokud je Váš telefon připojen, systém umožňuje správu funkce souběžného volání (podle operátora).



## VOLÁNÍ, PŘIJETÍ HOVORU (4/7)

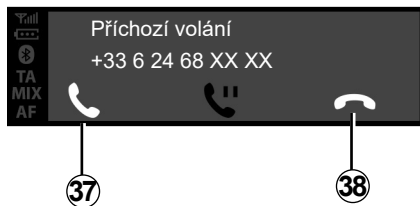

Otočte **6** nebo **15** a poté potvrďte pomocí **6**.

Můžete dělat tyto věci:

- přijmete příchozí hovor / pokračujte v přidržném hovoru výběrem **37**;
- zavěste volbou **38** během rozhovoru;

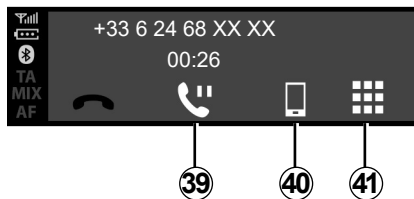

- uvedení hovoru do režimu čekání stisknutím **39**;
- přepněte hovor z audiosystému na telefon stisknutím **40**;
- zkontrolujte klávesnici telefonu přes audiosystém stisknutím **41**;

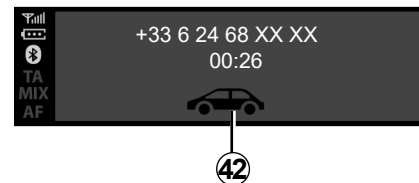

- přepněte hovor z telefonu na audiosystém vozidla stisknutím **42**.

Pokud je Váš telefon připojen, systém umožňuje správu funkce souběžného volání (podle operátora).

## VOLÁNÍ, PŘIJETÍ HOVORU (5/7)

### Rádio s displejem na přístrojové desce

#### Vytočení kontaktu ze seznamu telefonu

Při spárování telefonu se jeho seznam kontaktů automaticky stáhne do audiosystému (podle typu telefonu).

Také můžete povolit automatické sdílení telefonního seznamu a výpisu hovorů a systém multimédií si je při párování v budoucnu převede sám.

Pokud přístup nebyl autorizován, zobrazí se na obrazovce zvukového systému zpráva s žádostí o autorizaci přístupu k telefonnímu seznamu.

Pokud systém multimédií nemůže telefon najít, prostudujte si uživatelskou příručku k telefonu.

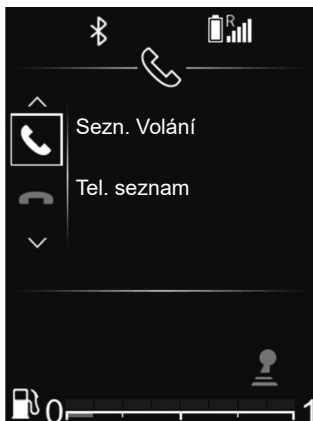

Vyhledání kontaktu:

- stiskněte **32** a poté Telefon pomocí **33** nebo **34** a stisknutím **35** potvrďte;
- zvolte Tel. seznam pomocí **33** nebo **34** a poté stisknutím **35** potvrďte.

V nabídce Tel. seznam můžete vyhledávat kontakt podle jména tímto způsobem:

- vyhledávání aktivujte stisknutím a přidržením **33** nebo **34**;
- k procházení písmen abecedy použijte **26**, **33** nebo **34**;
- výběr požadovaného písmene potvrďte stisknutím **35**;
- vyberte požadovaný kontakt pomocí **33** nebo **34** a poté si stisknutím **35** zobrazte uložená čísla kontaktu;
- vyberte požadované číslo pomocí **33** nebo **34** a stisknutím **35** potvrďte a zahajte hovor.

**Poznámka:** pokud se chcete vrátit na předchozí obrazovku, stiskněte **36**.



Doporučujeme vám před vyhledáváním kontaktu zastavit.

## VOLÁNÍ, PŘIJETÍ HOVORU (6/7)



### Volání kontaktu z výpisu volání

Zobrazení historie hovorů:

- Nabídku „Telefon“ zpřístupníte stisknutím tlačítka **32**, poté použijte **33** nebo **34** vyberte „Telefon“, a potvrďte stisknutím **35**;
- zvolte Sezn. Volání pomocí **33** nebo **34** a poté stisknutím **35** potvrďte;
- vyberte kontakt nebo číslo, které chcete volat, pomocí **33** nebo **34** a poté stisknutím **35** zahajte hovor.



### Přijmout hovor

Při přijetí hovoru se na obrazovce audiosystému zobrazí číslo volajícího (tato funkce závisí na nastavení, které jste si sjednali s telefonním operátorem).

Pokud se číslo volajícího již nachází v některém ze seznamů kontaktů, místo čísla se zobrazí jméno kontaktu.

Pokud číslo volajícího nelze zobrazit, zobrazí se na obrazovce audiosystému zpráva „Soukromé číslo“.

Přijetí hovoru:

- zvolte **37** pomocí **33** nebo **34** a poté stisknutím **35** potvrďte;

nebo

- krátce stiskněte **28**.

Odmítnutí příchozího hovoru:

- zvolte **38** pomocí **33** nebo **34** a poté stisknutím **35** potvrďte;

nebo

- stiskněte a přidržte **28**.



Doporučujeme Vám pro zadání čísla nebo pro vyhledání kontaktu zastavit.

# VOLÁNÍ, PŘIJETÍ HOVORU (7/7)

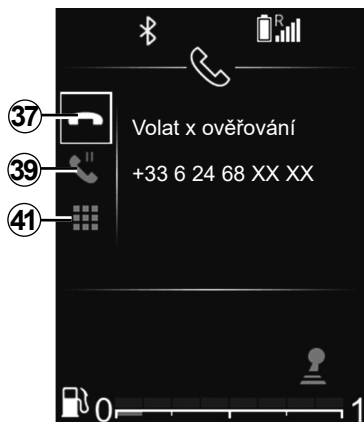

## Přijetí druhého hovoru

Při přijímání druhého hovoru se na obrazovce audiosystému zobrazí číslo druhého volajícího (tato funkce závisí na nastavení, která jste si sjednali s telefonním operátorem). Můžete dělat tyto věci:

- příchozí hovor přijmete pomocí **37**;
- příchozí hovor odmítnete pomocí **38**;
- příchozí hovor přidržíte pomocí **39**.

Chcete-li během hovoru zavěsit, stiskněte **38**.

## Během hovoru

Můžete dělat tyto věci:

- hlasitost zvuku nastavíte stisknutím **27** nebo **29**;
- zavěsíte stisknutím **28**.

Stiskněte **33** nebo **34** a poté potvrďte pomocí **35**. Můžete dělat tyto věci:

- přijměte příchozí hovor / pokračujte v přidržném hovoru výběrem **37**;
- zavěste volbou **38** během rozhovoru;
- uvedení hovoru do režimu čekání stisknutím **39**;
- klávesnici audiosystému využijte k automatizovaným telefonním hovorům pomocí **41**.

Pokud je Váš telefon připojen, systém umožňuje správu funkce souběžného volání (podle operátora).



## Používání klávesnice během hovoru

Chcete-li během hovoru použít klávesnici audiosystému:

- zvolte klávesnici audiosystému **33** pomocí **33** nebo **34** a poté stisknutím **35** potvrďte;
- vyberte číslici nebo znak pomocí **33** nebo **34** a poté stisknutím **35** volbu potvrďte.

**Poznámka:** pokud se chcete vrátit na předchozí obrazovku, stiskněte **36**.

# BEZDRÁTOVÁ NABÍJEČKA (1/2)

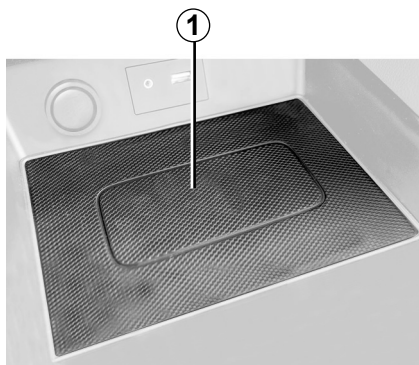

## představení

Použijte oblast indukčního nabíjení **1** k nabíjení telefonu bez nabíjecího kabelu.

**Poznámka:** více informací o kompatibilních telefonech vám poskytne autorizovaný prodejce nebo navštívte internetové stránky výrobce.



## Proces nabíjení

Umístěte telefon do **2** indukční oblasti **1**.

Nabíjení telefonu **2** se přeruší v následujících případech:

- V prostoru pro indukční nabíjení **1** je detekován předmět, jak ukazuje stav nabíjení **5**. Zpráva vás požádá o uvolnění prostoru pro bezdrátové nabíjení, aby se v něm nacházel **pouze** telefon;
- telefon je plně nabitý, jak ukazuje stav nabíjení **3**;

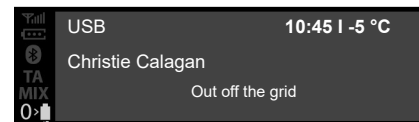

- prostor pro indukční nabíjení **1** se **přehřívá**. Postup nabíjení telefonu **2** se znovu spustí krátce poté, co teplota klesne.

Předměty ponechané v oblasti indukčního nabíjení **1** se mohou přehřát. Doporučujeme je ukládat do míst k tomu účelu určených (odkládací přihrádka, sluneční clona atd.).

## BEZDRÁTOVÁ NABÍJEČKA (2/2)

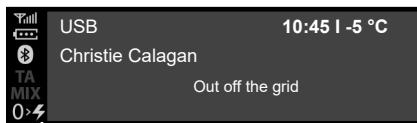

### Průběh nabíjení

Průběh nabíjení se zobrazuje na čelním panelu audiosystému:

- telefon je nabitý 3;
- probíhá nabíjení 4;
- zjištěn kovový předmět 5.

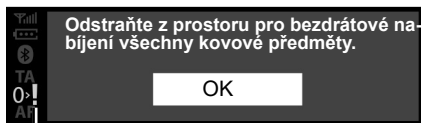

**Poznámka:** pro optimální účinnost nabíjení doporučujeme před nabíjením sejmout z telefonu ochranný obal nebo pouzdro.

Indukční nabíječka využívá software s otevřeným zdrojovým kódem pod licencí BSD-3-Clause, na který se vztahují restrikce a omezení, o nichž byste se měli informovat na Open Source Initiative.

Během nabíjení telefonu se v prostoru pro indukční nabíjení 1 nesmějí nacházet žádné předměty (jednotky USB, karty SD, platební karty, šperky, klíče, mince apod.). Před umístěním telefonu do oblasti indukčního nabíjení 1 vyjměte všechny magnetické karty nebo kreditní karty z pouzdra.

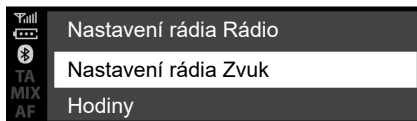

## Autorádio s centrálním displejem

### Nastavení audio

Stisknutím **5** zobrazíte menu audionastavení. Pomocí tlačítka **6** nebo **15** vyberte „Nastavení audio“ a poté volbu stisknutím tlačítka **6** nebo **18** potvrďte. K dispozici jsou následující nastavení:

- „Ekvalizér“;
- „Prostorový efekt“;
- „Hlasit. Km/h“;
- „Zesílení basů“;
- „Výchozí zvuk“.



### „Ekvalizér“

Vyberte „Ekvalizér“ a stiskem tlačítka **6** nebo **15** zpřístupníte různé položky v následujícím pořadí:

- „Basy“;
- „Střed.“;
- „Výšky“;

### „Prostorový efekt“ (distribuce zvuku)

- „Vyvážení“ (vyvážení zvuku vlevo/vpravo);
- „Fade“ (předozadní rozložení zvuku).

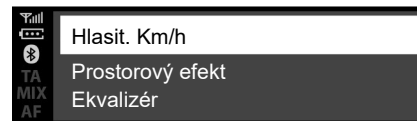

Hodnotu každého nastavení můžete měnit pomocí tlačítka **6** nebo **15**.

Stiskněte tlačítko **6** nebo **18** pro potvrzení a návrat k předchozí volbě.

Pro vypnutí aktuálního menu stiskněte **4**.

### „Hlasitost závislá na rychlosti“

Hlasitost audiosystému se mění podle rychlosti vozidla.

Přejděte na menu „Nastavení audio“ a potvrďte „Hlasit. Km/h“ stisknutím tlačítka **6** nebo **18**.

## NASTAVENÍ SYSTÉMU (2/9)

Chcete-li dosáhnout požadovaného nastavení, vyberte jednu z následujících možností:

- „OFF“;
- „Velmi nízká“;
- „Nízké“;
- „Střed.“;
- „Vys.“;
- „Velmi vysoký“.

### „Zesílení basů“

Funkce „Zesílení basů“ umožňuje zesílit hlasitost všech basů.

Pro aktivaci/deaktivaci této funkce vyberte „ZAP/VYP“ pomocí tlačítka **6** nebo **15** a poté stisknutím tlačítka **6** nebo **18** volbu potvrďte.

### „Výchozí nastavení audia“

Zobrazte „Nastavení audia“, vyberte „Výchozí“ a poté „Výchozí zvuk“.

Vyberte „ZAP“ nebo „VYP“.

Všechna nastavení audiosystému se vrátí na svoji výchozí hodnotu.

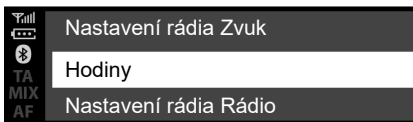

### Nastavení času

Tato funkce vám umožňuje nastavit čas.

Stisknutím **5** zobrazte menu audionastavení. Pomocí tlačítka **6** nebo **15** zvolte „Hodiny“ a poté stisknutím **6** nebo **18** volbu potvrďte.

K dispozici jsou následující nastavení:

- „Nastavit čas“: nastavení hodin a minut;
- „Formát“: výběr formátu zobrazení času „Dop./odp.“ nebo „24hod“.

### Nastavení rádia

Nastavení rádia otevřete stisknutím **5**, poté pomocí tlačítka **6** nebo **15** vyberte „Nastavení rádia“. Stisknutím **6** nebo **18** volbu potvrďte.

K dispozici jsou následující nastavení:

- „TA“ (dopravní informace);
- „AF“;
- „DR přeruš...“ (informační hlášení);
- „Ref sezn FM“;
- „Ref sezn DR“.



Z bezpečnostních důvodů provádějte tato seřizení, jen když vozidlo stojí.



## NASTAVENÍ SYSTÉMU (3/9)

### „TA“ (dopravní informace)

Tuto funkci můžete aktivovat nebo deaktivovat takto:

- zobrazte nabídku nastavení dlouhým stisknutím tlačítka **5**, pak stisknutím tlačítka **5** volbu potvrďte;
- pomocí tlačítka **6** nebo **15** vyberte „Nastavení rádia“ a poté volbu stisknutím tlačítka **6** nebo **18** potvrďte;
- zvolte „TA“ pomocí **6** nebo **15** a poté stisknutím **6** nebo **18** potvrďte;
- Vyberte „ON“ nebo „OFF“ pro aktivaci nebo deaktivaci funkce „TA“.

Pro návrat do předchozího menu stiskněte tlačítko **4** na čelním panelu audio systému.

### „AF“ (automatické přeladování frekvence AF)

Frekvence stanice v pásmu FM se mění podle zeměpisné oblasti.

Některé stanice využívají systém RDS, a to zejména pro automatické přeladování frekvence AF při delší jízdě autem.

### „DR přeruš...“ (zpravodajství)

- Zobrazte menu nastavení stisknutím tlačítka **5**, poté vyberte „Nastavení rádia“ pomocí tlačítka **6** nebo **15** a stisknutím tlačítka **6** nebo **18** volbu potvrďte;
- zvolte „DR přeruš...“ pomocí **6** nebo **15** a poté stisknutím **6** nebo **18** potvrďte;
- pomocí tlačítka **6** nebo **15** vyberte informační hlášení, která si přejete poslouchat, a poté volbu stisknutím tlačítka **6** nebo **18** potvrďte.

### „Ref sezn FM“

Viz odstavec „Ref sezn FM“ v části „Poslech rádia“.

### „Ref sezn DR“

Viz odstavec „Ref sezn DR“ v části „Poslech rádia“.

## NASTAVENÍ SYSTÉMU (4/9)

### Výběr jazyka

Tato funkce umožňuje změnit jazyk audio systému.

Stisknutím tlačítka **5** zpřístupněte „Jazyk“, pomocí tlačítek **6** nebo **15** vyberte požadovaný jazyk a poté volbu potvrďte stisknutím tlačítka **6** nebo **18**.



### Verze softwaru

Stiskem tlačítka otevřete nabídku **5** „NASTAVENÍ“ a poté přejděte dolů na „Verze softwaru“. Na obrazovce se zobrazí verze softwaru nebo „Software“.

Chcete-li software aktualizovat, obraťte se na autorizovaného prodejce značky.

### „Nastavení“ (Bluetooth®)

V závislosti na audio systému zpřístupněte „Telefon“:

- stiskněte **3**;
- vyberte kapitolu „Nastavení“ pomocí tlačítka **6** nebo **15** a poté volbu potvrďte stisknutím tlačítka **6** nebo **18**.

K dispozici jsou následující nastavení:

- „Hlas.“: nastavení vyzváněcího tónu nebo hlasitosti hovoru;
- „Vyzvánění“: aktivace vyzvánění vozidla nebo přenášeného vyzvánění telefonu.



Z bezpečnostních důvodů provádějte tato seřízení, jen když vozidlo stojí.

## NASTAVENÍ SYSTÉMU (5/9)

Chcete-li nastavit hlasitost vyzváněcího tónu, zatímco je telefon Bluetooth® připojen k audio systému, pomocí tlačítka **6** nebo **15** vyberte „Hlas.“ a poté stisknutím tlačítka **6** nebo **18** volbu potvrďte.

Zobrazí se nové podmenu:

- Vyzvánění;
- „Sezn. Volání“;

Pomocí tlačítka **6** nebo **15** vyberte jednu ze dvou kapitol a poté stisknutím tlačítka **6** nebo **18** volbu potvrďte.

Vyzváněcí tón vozidla nebo telefonu připojeného k Bluetooth® lze aktivovat volbou „Vyzvánění“ pomocí otočení a stisknutí tlačítka **6** nebo pomocí kolečka na čelním panelu audiosystému, případně tlačítka **15**.

Zobrazí se nové podmenu:

- „Auto“;
- „Telefon“.

Pomocí tlačítka **6** nebo **15** vyberte jednu ze dvou kapitol a poté stisknutím tlačítka **6** nebo **18** volbu potvrďte.

## Zobrazování textů na rádiu

Dlouhým stisknutím tlačítka **5** zobrazíte textovou nabídku rádia. Na displeji audiosystému se zobrazí „k dispozici“.

Displej rádia zobrazující text obsahuje nejvýše 64 znaků.

**Poznámka:** pokud současná stanice rádia nedokáže zobrazit text rádia, na displeji audiosystému se zobrazí „Žádný rádiotext“.



Z bezpečnostních důvodů provádějte tato seřizení, jen když vozidlo stojí.

## NASTAVENÍ SYSTÉMU (6/9)

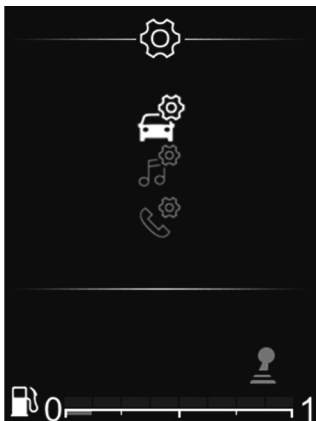

### Rádio s displejem na přístrojové desce

K procházení nabídky Nastavení použijte v hlavní nabídce **33** nebo **34**.

K dispozici jsou následující nastavení:

- „Auto“;
- „ZVUK“;
- „Telefon“.



Z bezpečnostních důvodů provádějte tato seřízení, jen když vozidlo stojí.



### Nastavení audio

Z hlavní nabídky procházejte **33** nebo **34** do nabídky Nastavení.

Vyberte „Nastavení zvuku“ a poté stiskněte **35** pro potvrzení.

K dispozici jsou následující nastavení:

- „Ekvalizér“;
- „Prostorový efekt“;
- „Hlasit. Km/h“;
- „Zesílení basů“;
- „Výchozí zvuk“.

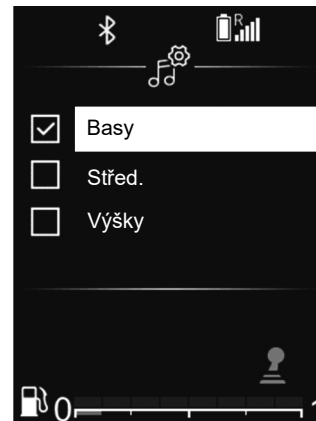

### Ekvalizér

Vyberte „Ekvalizér“ a stiskem tlačítka **33** nebo **34** zpřístupníte různé položky v následujícím pořadí:

- „Basy“;
- „Střed.“;
- „Výšky“;

## NASTAVENÍ SYSTÉMU (7/9)

### „Prostorový efekt“ (distribuce zvuku)

Pomocí funkce „Prostorový efekt“ upravte distribuci zvuku v interiéru vozidla:

- „Vyvážení“ (vyvážení zvuku vlevo/vpravo);
- „Fade“ (předozadní rozložení zvuku).

Hodnotu každého nastavení můžete měnit pomocí tlačítka **33** nebo **34**.

Stiskněte **35** pro potvrzení a návrat k předchozí volbě.

### „Hlasitost závislá na rychlosti“

Hlasitost audiosystému se mění podle rychlosti vozidla.

Přejděte na menu „Nastavení audiosystému“ a potvrďte „Hlasit. Km/h“ stisknutím tlačítka **35**.

Chcete-li dosáhnout požadovaného nastavení, vyberte jednu z následujících možností:

- „OFF“;
- „Velmi nízká“;
- „Nízké“;
- „Střed.“;
- „Vys.“;
- „Velmi vysoký“.



### „Zesílení basů“

Použijte funkci „Zesílení basů“ pro zvýšení hlasitosti basů.

Otevřete nabídku „Nastavení audia“ a pomocí tlačítka **33** nebo **34** potvrďte „Zesílení basů“, poté stisknutím tlačítka **35** volbu potvrďte.

Pro aktivaci/deaktivaci této funkce vyberte „ON“ nebo „OFF“ pomocí tlačítka **33** nebo **34** a poté stisknutím tlačítka **35** volbu potvrďte.

### „Výchozí nastavení audia“

Zobrazte „Nastavení audia“, vyberte „Výchozí“ a poté „Výchozí zvuk“.

Vyberte „ZAP“ nebo „VYP“.

Všechna nastavení audiosystému se vrátí na svoji výchozí hodnotu.

### Nastavení rádia

Z hlavní nabídky procházejte **33** nebo **34** do nabídky Nastavení. Vyberte „Zvuk rádia“ a poté stiskněte **35** pro potvrzení.

K dispozici jsou následující nastavení:

- „Ref sezn FM“;
- „Ref sezn DR“.

### „Ref sezn FM“

Viz odstavec „Ref sezn FM“ v části „Poslech rádia“.

## NASTAVENÍ SYSTÉMU (8/9)

### „Ref sezn DR“

Viz odstavec „Ref sezn DR“ v části „Poslech rádia“.

### Nastavení telefonu

Pomocí této funkce můžete upravit nastavení telefonu připojeného k audio systému.

Z hlavní nabídky procházejte **33** nebo **34** do nabídky Nastavení. Vyberte „Nastavení telefonu“ a poté stiskněte **35** pro potvrzení.

K dispozici jsou následující nastavení:

- „Hledat zař.“;
- „Zviditel.“;
- „Vybrat zař.“;
- „Odstr. zař.“;
- „Bluetooth“.

Viz příslušné kapitoly.

Pro návrat do předchozího menu stiskněte tlačítko **4** na čelním panelu audio systému.



### „Nastavení“ (Bluetooth®)

Z hlavní nabídky procházejte **33** nebo **34** do nabídky Nastavení. Vyberte „Nastavení“ a poté stiskněte **35** pro potvrzení.

Chcete-li aktivovat funkci Bluetooth® audio systému, pomocí tlačítka **33** nebo **34** vyberte „ON“ a poté stisknutím **35** volbu potvrďte.

Chcete-li deaktivovat funkci Bluetooth® audio systému, pomocí tlačítka **33** nebo **34** vyberte „OFF“ a poté stisknutím **35** volbu potvrďte.

Podle značky a modelu telefonu mohou být funkce hands-free s audiosystémem vozidla částečně nebo zcela nekompatibilní.



Z bezpečnostních důvodů provádějte tato seřizení, jen když vozidlo stojí.

## NASTAVENÍ SYSTÉMU (9/9)

### Výběr jazyka

Pomocí této funkce můžete změnit jazyk zobrazení audio systému na přístrojové desce.

Stisknutím **32** zobrazte menu audionastavení. Vyberte „Nastavení vozidla“, „Jazyk“, poté pomocí tlačítka **33** nebo **34** vyberte požadovaný jazyk a stisknutím tlačítka **35** volbu potvrďte.

### Nastavení času

Tato funkce vám umožňuje nastavit čas.

Stisknutím **32** zobrazte menu audionastavení. Pomocí tlačítka **33** nebo **34** vyberte „Nabídka vozidla“, „Hodiny“ a stiskem tlačítka **35** volbu potvrďte.

Zobrazí se nabídka „Hodiny“:

- dlouhým stiskem **35** zpřístupněte nastavení času;
- pomocí tlačítek **33** nebo **34** seřídte hodiny a poté chvíli vyčkejte, než se Nastavení hodin automaticky přepne na Nastavení minut;
- pomocí tlačítek **33** nebo **34** seřídte minuty a poté chvíli vyčkejte, než se nastavení automaticky potvrdí.



Z bezpečnostních důvodů provádějte tato seřizení, jen když vozidlo stojí.

# DACIA MEDIA CONTROL: OBECNÝ POPIS (1/5)

## představení

Aplikaci „Dacia Media Control“ si můžete stáhnout do telefonu či tabletu. Tato aplikace umožňuje vstoupit do několika menu:

- „Rádio“;
- „Navigace“;
- „Auto“;
- „Nastavit čas“;
- „Telefon“;
- „Multimédia“.

**Poznámka:** další informace o kompatibilních telefonech a digitálních tabletech získáte u autorizovaného servisu nebo na webových stránkách výrobce.

## Připojení Bluetooth®

Ověřte, že je telefon či digitální tablet spárován s audio systémem (viz informace o „Párování telefonu“ v kapitole „Párování a zrušení párování telefonu“).

**Poznámka:** na telefonu či digitálním tabletu musí být aktivována funkce Bluetooth® a musí být nastavena na hodnotu „viditelný“ (další informace naleznete v uživatelské příručce k zařízení).

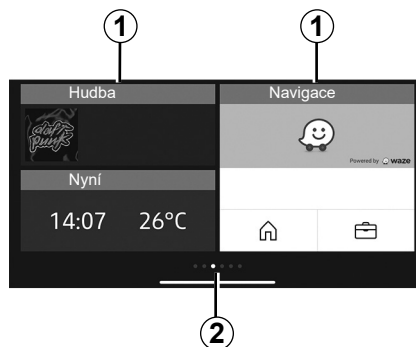

## Displej

### Přípůsobená domovská stránka

**1** Přístup k připnutým aplikacím.

**2** Ukazatelé stránek

**Poznámka:** Je možné změnit konfiguraci uvítací obrazovky. Viz část „Dacia Media Control: nastavení parametrů“.

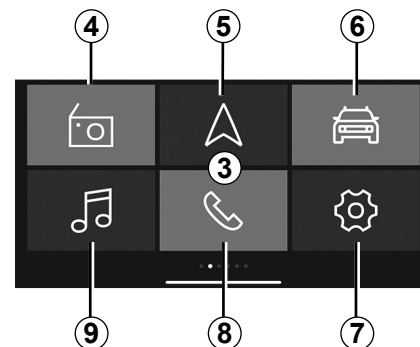

### Výchozí 3 „Dacia Media Control“ uvítací obrazovka

Výchozí uvítací obrazovka zobrazuje následující nabídky:

**4** „Rádio“: správa rádia.

**5** „Navigace“: správa navigace

**6** Auto: správa spotřeby paliva Driving Eco atd.

**7** „Nastavit čas“: správa **Dacia Media Control** nastavení aplikace.

**8** Telefon: správa funkcí telefonu.

**9** „Multimédia“: správa multimediálních zdrojů.



## DACIA MEDIA CONTROL: OBECNÝ POPIS (2/5)

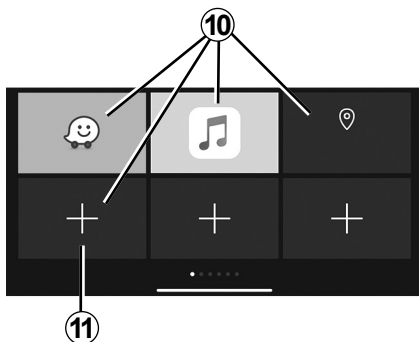

### Obrazovka s oblíbenými položkami

Použijte aplikaci „Dacia Media Control“ pro přidání zástupců k vašim oblíbeným funkcím:

- aplikacím;
- kontaktům;
- funkce „Dacia Media Control“ ;
- hudba;
- navádění,
- ...

**10** přístup k funkci dříve označené za oblíbenou;

**11** přístup k obrazovce správy oblíbených položek.

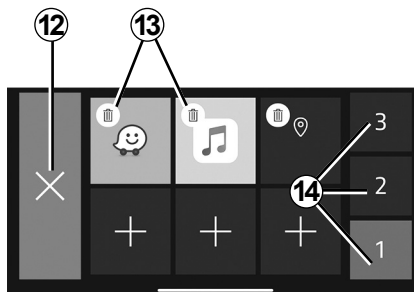

### Obrazovka správy oblíbených položek

Obrazovku pro správu oblíbených položek otevřete stisknutím tlačítka **11**.

**12** zpět na předchozí obrazovku;

**13** odstranění oblíbené položky;

**14** přístup k různým stránkám správy oblíbených položek.

Doporučujeme aplikaci „Dacia Media Control“ pravidelně aktualizovat.

### Přizpůsobení domovské stránky

Domovskou stránku „Dacia Media Control“ si můžete přizpůsobit. Za tímto účelem stiskněte tlačítko **11** nebo stiskněte dlouze kdekoli na přizpůsobené domovské obrazovce. Aplikaci poté přetáhněte ze spodní části obrazovky do požadované polohy. Pokud aplikaci přetáhněte do polohy, která se již používá, bude automaticky nahrazena.

Cílem Vašeho hands-free systému telefonu je usnadnit komunikaci a omezit rizikové faktory, které však nemohou být úplně eliminovány.

Bezpodmínečně dodržujte předpisy platné v zemi, ve které se nacházíte.

## DACIA MEDIA CONTROL: OBECNÝ POPIS (3/5)

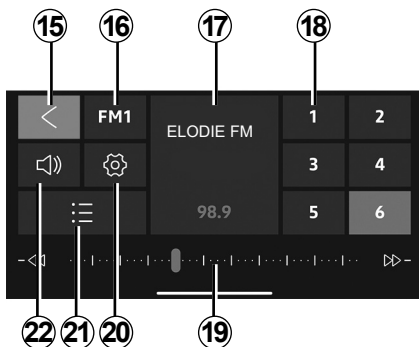

### Menu „Rádio“

V tomto menu můžete poslouchat rozhlasové stanice a využívat tyto funkce:

- 15** návrat do hlavního menu;
- 16** výběr rádiového pásma (FM, DR nebo AM);
- 17** právě hrající rádio;
- 18** výběr předvoleb/oblíbených položek rádia.

**Poznámka:** „Dacia Media Control“ uvádí předvolby/oblíbené položky rádia vozidla.

**19** radiofrekvenční pásmo, informace o rádiové frekvenci;

**20** přístup k nastavením zvuku;

**21** seznam dostupných stanic;

**22** ovládání hlasitosti.

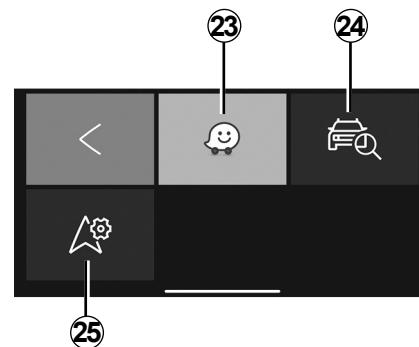

### Menu „Navigace“

Nabídka navigačního systému obsahuje všechny funkce satelitní navigace, silniční mapy, dopravní informace, navigační aplikace a rizikové oblasti. Nabídka „Navigace“ zajišťuje následující funkce:

- 23** navigační aplikace používaná pro plánování cest prostřednictvím chytrého telefonu;
- 24** aplikace umožňující geolokalizovat vaše vozidlo;
- 25** přístup k nastavení umožňuje nastavit výchozí navigační aplikaci

## DACIA MEDIA CONTROL: OBECNÝ POPIS (4/5)

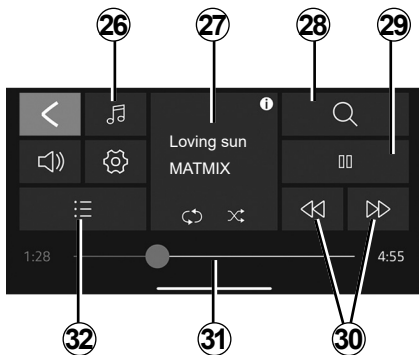

### Menu „Multimédia“

Nabídka „Multimédia“ obsahuje všechny funkce pro přehrávání audio souborů a následující funkce:

- 26** výběr zdroje zvukového souboru;
- 27** aktuálně přehrávaný multimediální soubor;
- 28** vyhledání multimediálního souboru;
- 29** přehrání/pozastavení;
- 30** další/předchozí soubor;
- 31** posuvník, zbývající čas pro aktuálně přehrávaný multimediální soubor;
- 32** výběr seznamu skladeb.

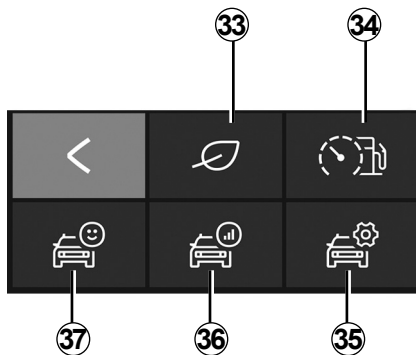

### Menu „Auto“

Nabídka „Auto“ se používá ke správě určitých položek zařízení, jako je palubní počítač a Driving Eco. Poskytuje následující funkce:

- 33** přístup k menu Driving Eco (pro zobrazení vašeho eko-skóre atd.);
- 34** indikátor aktuální spotřeby nebo způsoby jízdy;
- 35** přístup k nastavením a informacím;
- 36** přístup k „Bilanci cesty“;
- 37** přístup k přístrojové desce vozidla

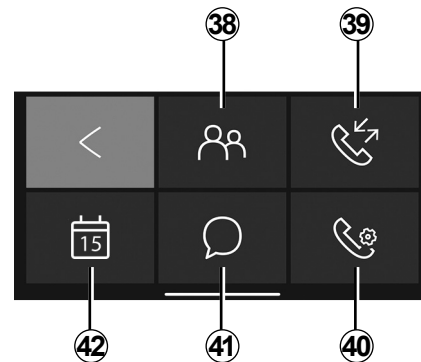

### Menu „Telefon“

Nabídka „Telefon“ umožňuje používat telefon v režimu hands-free a zajišťuje následující funkce:

- 38** přístup do seznamu kontaktů;
- 39** přístup k výpisu hovorů;
- 40** přístup do nastavení menu „Telefon“;
- 41** přístup ke zprávám;
- 42** přístup do kalendáře.

## DACIA MEDIA CONTROL: OBECNÝ POPIS (5/5)

### Připomenutí zapomenutého telefonu

Při vypnutí motoru a audiosystému aplikace „Dacia Media Control“ zobrazí na obrazovce vašeho chytrého telefonu varování doprovázené pípnutím, aby vás upozornila, že jste ve vozidle nechali telefon.

**Poznámka:** u některých telefonů a tabletů je k dispozici funkce čtení („Text-to-speech“). Audio systém předčítá zprávy nahlas.

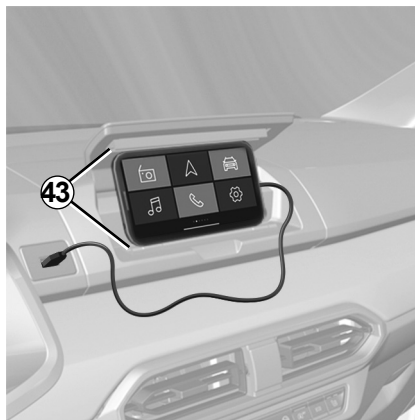

### Držák telefonu 43

V závislosti na zařízení můžete nechat telefon aktivovaný na střední konzole pomocí aplikace „Dacia Media Control“ s ergonomickým zařízením 43.

### Nabíjení přes vstup USB

Připojením zástrčky USB telefonu k portu USB můžete baterii během používání nabíjet nebo udržovat.

### Nastavení hlasitosti

Hlasitost zvuku můžete nastavovat svislým potažením po obrazovce chytrého telefonu:

- **potažením nahoru** se hlasitost zvyšuje,
- **potažením dolů** se hlasitost snižuje.

Dosažení požadované hlasitosti může vyžadovat několikrát potažení.

Doporučujeme aplikaci „Dacia Media Control“ pravidelně aktualizovat.

## DACIA MEDIA CONTROL: FUNKCE NAVIGAČNÍHO SYSTÉMU (1/2)

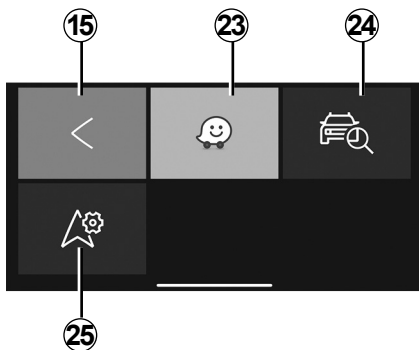

### „Navigace“

Pro přístup k menu navigačního systému z výchozí uvítací nabídky aplikace „**Dacia Media Control**“ stiskněte tlačítko Navigace.

Nabídka Navigace se skládá z několika ikon:

**15** návrat do hlavní nabídky ve výchozím nastavení;

**23** přístup k navigační aplikaci za účelem úpravy vlastních nastavených tras;

**24** přístup k aplikaci „Go To My Car“ k vyhledání vašeho vozidla;

**25** nastavení navigační aplikace, kterou si přejete používat ve výchozím nastavení.



### „Najdi mé vozidlo“

Tato funkce umožňuje určit polohu vozidla, což se může hodit, pokud potřebujete vozidlo například najít na parkovišti. V nabídce Navigace stiskněte **24** Go To My Car.

Pro nalezení vozidla můžete:

- vyplňte pole „Adresa odstavení vozidla“;
- stisknutím tlačítka „Jít k vozidlu“ spustíte navigaci na nastavenou adresu v režimu pěší chůze.

**Poznámka:** tato funkce je dostupná a funkční, pouze jste-li mimo vozidlo. Pokud vozidlo v době mezi uložení jeho polohy GPS a okamžikem, kdy jej požadujete vyhledat, přemístila třetí osoba, aplikace nedokáže jeho aktuální polohu vyhledat.



Z bezpečnostních důvodů provádějte tato nastavení při stojícím vozidle.

## DACIA MEDIA CONTROL: FUNKCE NAVIGAČNÍHO SYSTÉMU (2/2)



### „Nastavení navigace“

Tato funkce vám umožňuje nastavit výchozí navigační aplikaci.

V nabídce Navigace stiskněte ikonu „Nastavení navigace“ **25** a poté ze seznamu navržených možností vyberte navigační aplikaci, kterou chcete používat.

Při používání navigační aplikace nainstalované ve vašem smartphonu může být přenos mobilních dat, který je k fungování této aplikace potřebný, spojen s dodatečnými náklady, které nebudou zahrnuty ve vašem tarifním paušálu.



Z bezpečnostních důvodů provádějte tato nastavení při stojícím vozidle.

# DACIA MEDIA CONTROL: FUNKCE MULTIMÉDIÍ (1/3)

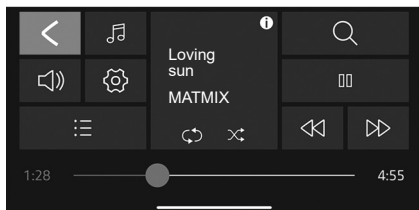

## „Multimédia“

Pro přístup k menu multimédií z výchozí uvítací nabídky aplikace „**Dacia Media Control**“ stiskněte tlačítko „Multimédia“.

**Poznámka:** abyste mohli využívat veškeré funkce nabídky „Multimédia“, musíte si připojit chytrý telefon nebo tablet pomocí funkce Bluetooth® k audiosystému vozidla.

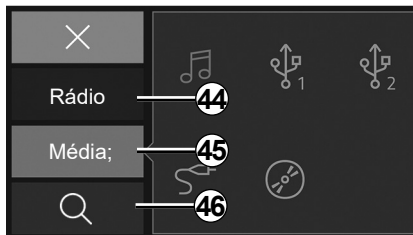

## Nastavení zdroje

Nabídku výběru zdroje souborů multimédií otevřete stisknutím **26** „Multimédia“. V této nabídce můžete vybrat zdroj takto:

- 44** „Rádio“: nabídka volby dostupných rozhlasových stanic;
- 45** „Média“: nabídka volby zdrojů připojených k audiosystému;
- 46** Vyhledávání.

## „Rádio“

V tomto menu můžete poslouchat rozhlasové stanice a využívat tyto funkce:

- vyberte pásmo: FM, DR nebo AM);
- vyberte stanici pomocí tří režimů vyhledávání (Manuální, Seznam nebo Frekvence);
- vyhledání stanice pomocí inteligentní integrované klávesnice;
- poslech uložených stanic;
- při poslechu si u určitých rozhlasových stanic FM, DR nebo AM nechejte zobrazovat textové informace.

Další informace naleznete v kapitole „Poslech rádia“.

**Poznámka:** při přehrávání multimediálního souboru, Dacia Media Control nezahrnuje externí aplikace.

## DACIA MEDIA CONTROL: FUNKCE MULTIMÉDIÍ (2/3)

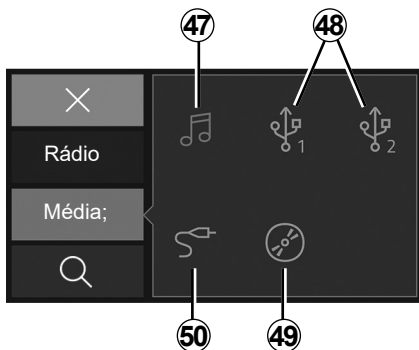

### Média

Toto menu umožňuje poslouchat hudbu z externího zdroje. Vyberte vstupní zdroj připojený k systému pro přístup k audio souborům z následujícího seznamu.

- 47** Přístup k multimediálním souborům uloženým v chytrém telefonu.
- 48** Přístup k multimediálním souborům uloženým v přehrávači MP3 nebo zařízení s USB..
- 49** Přístup k multimediálním souborům uloženým na CD (podle výbavy vozidla).
- 50** Přístup k multimediálním souborům ze zdroje připojeného k audiosystému přes konektor Jack.

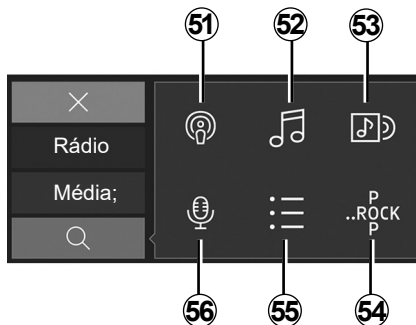

### Vyhledávání

K funkci lze přistupovat z nabídky multimédií stisknutím ikony Hledat **28**.

V této nabídce můžete hledat multimediální soubor na vybraném externím zdroji zvuku.

Vyhledávání má následující funkce:

- 51** Vyhledávání podle podcastu;
- 52** Vyhledávání podle názvu;
- 53** Vyhledávání podle alba;
- 54** Vyhledávání podle žánru;
- 55** Vyhledávání v seznamech skladeb;
- 56** Vyhledávání podle interpreta.

**Poznámka:** je možné vybrat pouze dostupné zdroje. Nedostupné zdroje jsou šedé.



## DACIA MEDIA CONTROL: FUNKCE MULTIMÉDIÍ (3/3)



### Seznam skladeb

K funkci lze přistupovat z nabídky multimédií stisknutím ikony „Seznam skladeb“ **32**.

Toto menu umožňuje přístup k vlastním seznamům skladeb.



### „Nastavení multimédií“.

K funkci lze přistupovat z nabídky multimédií stisknutím ikony „Nastavení multimédií“ **20**.

Toto menu umožňuje nastavení následujících parametrů:

- „Vyváž./Fade“;
- „Basy/Výšky“;
- „Hlasitost Bluetooth®“;
- „AUX In“;
- „TA“;
- „DR přeruš...“;
- „Seznam FM aktualizací“;
- „Seznam DR aktualizací“;
- „Hlasitost vyzvánění“;
- „Vyzvánění“;
- „Výchozí nastavení“.



Z bezpečnostních důvodů provádějte tato nastavení při stojícím vozidle.

## DACIA MEDIA CONTROL: FUNKCE VOZIDLA (1/2)

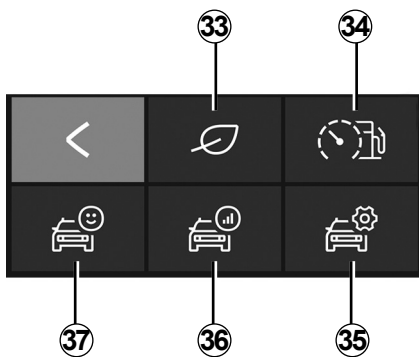

„Auto“

Pro přístup k menu Auto z výchozí uvítací nabídky aplikace **„Dacia Media Control“** stiskněte tlačítko Auto.

Nabídku „Auto“ tvoří několik ikon.

**33** Přístup do nabídky Driving Eco.

**34** Indikátor okamžité spotřeby a způsobu jízdy.

**35** Přístup z aplikace k nastavení nabídky Auto.

**36** Přístup k záznamu o vaší poslední cestě.

**37** Přístup k údajům na přístrojové desce vozidla.

**Poznámka:** abyste využili všechny funkce nabídky Auto, musíte připojit telefon nebo tablet pomocí funkce Bluetooth® k audio-systému vozidla.



« Driving Eco »

Tato funkce umožňuje v reálném čase zobrazit celkové hodnocení aktuálního jízdního stylu řidiče.

Toto skóre zohledňuje následující kritéria:

- zrychlování;
- schopnost předvídat brzdění;
- soulad s řazením rychlostních stupňů.

Máte možnost získat globální skóre a osobní doporučení na konci každé Vaší cesty.

Rovněž můžete porovnávat:

- ujetá vzdálenost bez spotřeby;
- skóre z posledních deseti cest.

**Zvláštnost:**

- v závislosti na typu telefonu aplikace Driving Eco běžící na pozadí již nadále nevypočítává výsledky.
- **po spuštění aplikace** stisknutím tlačítka Výchozí zvuk na přístrojové desce spustíte novou trasu.

Trasa musí být delší než 400 metrů, aby ji systém vůbec zaznamenal. Pokud je doba mezi vypnutím a spouštěním motoru kratší než čtyři hodiny, pokračuje aplikace v trase před zastavením.



Z bezpečnostních důvodů provádějte tato nastavení při stojícím vozidle.

## DACIA MEDIA CONTROL: FUNKCE VOZIDLA (2/2)



### Indikátor okamžité spotřeby a způsobu jízdy

Tuto funkci využijete k zobrazení okamžité spotřeby paliva v porovnání s průměrnou spotřebou vozidla a ke sledování svého způsobu jízdy.

**Poznámka:** tato funkce není k dispozici u verzí s ohonem na LPG.



### Nastavení

Tato funkce umožňuje přístup k nastavení nabídky Auto a nastavení určitých parametrů.



### Bilance trasy

Tato funkce vám umožňuje posoudit styl jízdy v průběhu posledních projetych tras:

- zrychlování;
- řazení rychlostních stupňů;
- předvídání;
- ...



### Přístrojová deska

Tato funkce umožňuje přístup k různým údajům, které jsou k dispozici na přístrojové desce vozidla. Patří sem např.:

- průměrná rychlost;
- průměrnou spotřebu;
- celková vzdálenost;
- vzdálenost ujetá od posledního vynulování údajů;
- ...

## DACIA MEDIA CONTROL: FUNKCE TELEFONU (1/3)

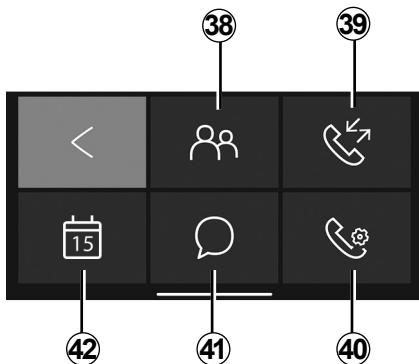

### „Telefon“

Pro přístup k menu Telefon z výchozí uvítací nabídky aplikace „Dacia Media Control“ stiskněte tlačítko Telefon.

Nabídka Telefon se skládá z několika ikon:

- 38** Přístup do telefonního seznamu;
- 39** Přístup do výpisu hovorů;
- 40** Otevřete nabídku „Telefon“ (podle modelu telefonu);



**41** Přístup ke zprávám přijatým do telefonu či tabletu;

**42** Přístup k vlastnímu „Kalendáři“;

**57** Vytočte číslo na digitální klávesnici v závislosti na modelu telefonu.

**Poznámka:** obsah hlasové schránky si můžete vyslechnout podržením klávesy „1“ na klávesnici na předním panelu autorádia.

Nejprve stiskněte a přidržte klávesu „1“ na klávesnici na předním panelu autorádia, čímž si uložíte číslo hlasové schránky telefonu.



### „Telefonní seznam“

Pokud chcete otevřít seznam kontaktů v telefonu s funkcí Bluetooth®, klepněte na ikonu „Telefonní seznam“.

Poté co se audiosystém a telefon s funkcí Bluetooth® bezdrátově spojí pomocí technologie Bluetooth®, budou čísla z telefonního seznamu automaticky přístupná i v aplikaci „Dacia Media Control“.

Vyberte kontakt (pokud je u kontaktu několik čísel, budete požádáni o výběr čísla, které chcete volat), volání se automaticky spustí po stisknutí čísla kontaktu.

Když je s kontaktem spojena adresa, můžete spustit navigační aplikaci. Za účelem přechodu na uloženou adresu stiskněte ikonu navigace.

**Poznámka:** Chcete-li procházet seznam kontaktů, přejeďte prstem po obrazovce telefonu směrem nahoru.

## DACIA MEDIA CONTROL: FUNKCE TELEFONU (2/3)



### Nastavení telefonu

Ve výpisu hovorů si můžete ověřit:

- odchozí hovory;
- zmeškané hovory,
- příchozí hovory.

Při zobrazení výpisu historie hovorů se kontakty zobrazí od nejnovějšího po nejstarší.

Ve výpisu volání se lze pohybovat přejížděním prstem po obrazovce telefonu směrem nahoru.

Chcete-li zavolat na číslo ze seznamu historie volání, vyberte ze seznamu kontakt, na který chcete volat.



### „Nastavení telefonu“

Tato funkce umožňuje přístup k nastavení menu Telefon a přístup k nastavení určitých parametrů.



### „Zadání čísla“

Funkce „vytočit číslo“ umožňuje vytáčet telefonní čísla a zavolat některému kontaktu pomocí aplikace „Dacia Media Control“.

Zadání čísla provedete stisknutím číselných tlačítek. Po zadání volaného čísla je stiskněte tlačítko  a zahajte hovor.



### „Zprávy“

Funkce Zprávy umožňuje číst nebo poslechnout textové zprávy přijaté při používání aplikace „Dacia Media Control“.

**Poznámka:** Chcete-li procházet seznam zpráv, přejeďte prstem po obrazovce telefonu směrem nahoru.

## DACIA MEDIA CONTROL: FUNKCE TELEFONU (3/3)

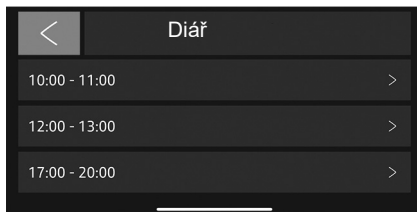

„Kalendář“

Funkce Kalendář umožňuje přístup ke všem úkolům (denní schůzky, události atd.), které máte uložené v kalendáři v telefonu či tabletu. Pokud se s událostí pojí nějaká poštovní adresa, můžete spustit navigaci, která vás na dané místo dovede.

Za účelem přechodu na uloženou adresu stiskněte ikonu navigace.



Doporučujeme Vám pro zadání čísla nebo pro vyhledání kontaktu zastavit vozidlo.

## DACIA MEDIA CONTROL: NASTAVENÍ PARAMETRŮ (1/2)

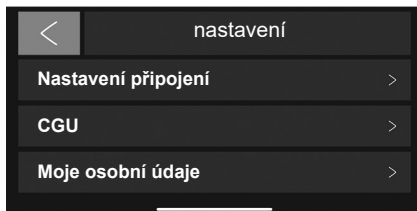

### Nastavení

Pro přístup k nabídce nastavení vyberte z výchozí hlavní nabídky „**Dacia Media Control**“ položku „Nastavení“.

„Nastavení“ systému „**Dacia Media Control**“ lze použít k úpravě nebo zobrazení následujících položek:

- spustí aplikaci **Dacia Media Control** automaticky po připojení k audiosystému;

- informace o uživatelském účtu;
- podmínky použití;
- připojení k audiosystému;
- návod k použití aplikace;
- tlačítko zkratky pro návrat do aplikace **Dacia Media Control**;
- obnovení výchozích nastavení;
- zobrazení verze aplikace „**Dacia Media Control**“, kterou máte v telefonu nainstalovanou;
- připojení Bluetooth® (automatické nebo manuální);
- ...

### Nastavení připojení

#### Spárování

Díky této funkci můžete na svém telefonu aktivovat Bluetooth® a vyhledat audiosystém „**MY CAR**“.

#### „Spustit Dacia Media Control“

Označte tuto volbu pro aktivaci nebo deaktivaci automatického spuštění aplikace při připojení na audiosystém Vašeho vozidla.

#### « CGU »

Tato volba umožňuje zobrazit podmínky použití.

## DACIA MEDIA CONTROL: NASTAVENÍ PARAMETRŮ (2/2)

### „Moje osobní údaje“

Tato možnost umožňuje zobrazit informace o ochraně osobních údajů.

### „Podpora“

Tato možnost umožňuje zobrazit údaje potřebné pro podporu výrobce.

### Návod

S touto funkcí lze zobrazit návod k použití aplikace „Dacia Media Control“.

### „Výchozí nastavení“

Tato volba umožňuje návrat k výchozímu nastavení.

### „Aktivace informací z Dacia Media Control“

Zaškrtnutím aktivujete nebo deaktivujete zobrazení tlačítka zástupce aplikace. Tato funkce je k dispozici pouze na chytrých telefonech Android a vyžaduje použití povolení systému. Tlačítko je viditelné pouze mimo aplikaci „Dacia Media Control“. Po stisknutí tlačítka zástupce „Dacia Media Control“ se spustí aplikace.

### „Sledování statistik“

Tato funkce umožňuje aktivovat nebo deaktivovat přenos údajů do vyhrazeného statistického nástroje.

### „Verze Media Control“

Tato funkce je ve výchozím nastavení zeshedlá, lze ji použít k zobrazení verze aplikace nainstalované v chytrém telefonu.



Z bezpečnostních důvodů provádějte tato nastavení při stojícím vozidle.



## FUNKČNÍ PORUCHY (1/2)

Popis	Možné příčiny	Řešení
Není slyšet žádný zvuk.	Hlasitost je nastavena na minimum nebo je zvuk ztišený.	Zvyšte hlasitost nebo zrušte ztišení zvuku.
Audiosystém nefunguje a displej se nerozsvěčí.	Audiosystém není pod napětím.	Uvedte audiosystém pod napětí.
	Pojistka audiosystému je spálená.	Vyměňte pojistku (viz oddíl „Pojistky“ v uživatelské příručce k vozidlu).
Audiosystém nefunguje, ale displej svítí.	Hlasitost je snížena na minimum.	Stiskněte <b>19</b> nebo otočte <b>1</b> .
	Zkrat u reproduktorů.	Obraťte se na značkový servis.
Levý nebo pravý reproduktor nevydává žádný zvuk.	Nastavené vyvážení zvuku (mezi levou a pravou stranou) není správné.	Nastavte vyvážení zvuku správně.
	Reproduktor je odpojený.	Obraťte se na značkový servis.
Absence nebo špatná úroveň příjmu autorádia.	Vozidlo je příliš vzdáleno od vysílače, na který je autorádio naladěno (šum a rušení).	Vyhledejte jiný vysílač, jehož signál se lokálně snáze přijímá.
	Příjem je rušen motorem.	Obraťte se na značkový servis.
	Anténa je poškozená nebo není připojená.	Obraťte se na značkový servis.

## FUNKČNÍ PORUCHY (2/2)

Popis	Možné příčiny	Řešení
Telefon se nepřipojuje k systému.	<ul style="list-style-type: none"> <li>– Telefon je vypnutý.</li> <li>– Baterie je vybitá.</li> <li>– Telefon nebyl spárován s hands-free.</li> <li>– Bluetooth® telefonu a systému nejsou aktivovány.</li> <li>– Telefon není nastaven tak, aby přijal požadavek na připojení audiosystému.</li> </ul>	<ul style="list-style-type: none"> <li>– Zapněte telefon.</li> <li>– Vyměňte baterii v telefonu</li> <li>– Spárujte telefon se systémem hands-free.</li> <li>– Aktivujte Bluetooth® telefonu i systému.</li> <li>– Nastavte telefon tak, aby přijal požadavek na připojení audiosystému.</li> </ul>
Audiopřehrávač Bluetooth® se nepřipojuje k systému.	<ul style="list-style-type: none"> <li>– Přehrávač je vypnutý.</li> <li>– Baterie přehrávače je vybitá.</li> <li>– Přehrávač nebyl spárován s audio systémem.</li> <li>– Bluetooth® připojení přehrávače a audio systému nejsou aktivovány.</li> <li>– Přenosný audio přehrávač není nastaven pro přijetí požadavku na připojení audiosystému.</li> <li>– Hudba z přehrávače se nespouští.</li> </ul>	<ul style="list-style-type: none"> <li>– Zapněte přehrávač.</li> <li>– Vyměňte baterii v přehrávači.</li> <li>– Spárujte přehrávač s audio systémem.</li> <li>– Aktivujte připojení Bluetooth® přehrávače a audio systému.</li> <li>– Nakonfigurujte přehrávač, aby akceptoval požadavky připojení systému.</li> <li>– V závislosti na kompatibilitě Vašeho telefonu může být potřeba spustit muziku přímo na Vašem přehrávači.</li> </ul>
Zobrazení zprávy „Slabá baterie“.	Delší používání Vašeho systému hands-free způsobuje rychlejší vybití baterie Vašeho telefonu.	Vyměňte baterii v telefonu.

# ABECEDNÍ REJSTŘÍK (1/2)

**4**  
4 hnací kola (4WD)..... CZ.76

**A**  
autorádio  
automatické ukládání stanic do paměti..... CZ.17 – CZ.18,  
CZ.21 – CZ.22  
automatický režim..... CZ.17 – CZ.18, CZ.21 – CZ.22  
předvolba rozhlasových stanic..... CZ.17 – CZ.18, CZ.21 – CZ.22  
ruční režim..... CZ.17 – CZ.18, CZ.21 – CZ.22  
zvolit stanici..... CZ.17 – CZ.18, CZ.21 – CZ.22

**B**  
bezdrátová nabíječka..... CZ.50 – CZ.51  
bluetooth®..... CZ.12 – CZ.13

**C**  
chod..... CZ.14

**D**  
Dacia Media Control  
celkový popis..... CZ.11, CZ.61 → CZ.65  
funkce multimédií..... CZ.64, CZ.68 → CZ.70  
funkce navigačního systému..... CZ.63, CZ.66 – CZ.67  
funkce telefonu..... CZ.64, CZ.73 → CZ.75  
funkce vozidla..... CZ.64, CZ.71 – CZ.72  
představení..... CZ.11, CZ.61  
úpravy nastavení..... CZ.76 – CZ.77  
 displej..... CZ.4 → CZ.10

**H**  
historie příkazů..... CZ.43, CZ.47  
hlasitost..... CZ.14  
hlasitost komunikace..... CZ.45, CZ.49  
hlasové rozpoznávání..... CZ.16  
hodiny  
seřazení..... CZ.53, CZ.58

**I**  
i Dopravní informace..... CZ.53, CZ.58

CZ.80

**J**  
jazyk  
změnit..... CZ.53, CZ.58

**K**  
komunikace..... CZ.45, CZ.49

**O**  
odpárovat telefon..... CZ.34, CZ.37  
odpojit telefon..... CZ.40, CZ.42

**P**  
panely a ovladače na volantu..... CZ.4 → CZ.10  
párovat telefon..... CZ.32 → CZ.37  
pokyny pro používání..... CZ.2 – CZ.3  
přídavný zdroj..... CZ.24, CZ.28  
přijmout hovor..... CZ.43, CZ.47  
připojení  
neúspěšně..... CZ.39, CZ.41  
připojení Bluetooth..... CZ.32 → CZ.37  
připojit telefon..... CZ.36, CZ.38  
přípojka USB..... CZ.24, CZ.28  
provozní závady..... CZ.78 – CZ.79

**Q**  
QR kód..... CZ.11

**R**  
rádio-text..... CZ.56, CZ.60  
RDS..... CZ.12  
rozjždění..... CZ.14

**S**  
sada hands-free..... CZ.12 – CZ.13  
seřazení  
audio..... CZ.52, CZ.57  
sledování frekvencí AF-RDS..... CZ.20, CZ.23

**T**  
telefonní seznam..... CZ.43, CZ.47

## ABECEDNÍ REJSTŘÍK (2/2)

tlačítka ..... CZ.4 → CZ.10

### U

USB

zdroj zvuku ..... CZ.12 – CZ.13

### V

vlnový rozsah ..... CZ.17 – CZ.18, CZ.21 – CZ.22

volat ..... CZ.43, CZ.47

výběr zdroje ..... CZ.14

vypnutí ..... CZ.14

vypnutí zvuku ..... CZ.14

### Z

zrušit telefon ..... CZ.34, CZ.37



# Tartalomjegyzék

Használati tanácsok	H.2
Vezérlógombok bemutatása	H.4
Dacia Media Control: Bevezetés	H.11
Általános bemutatás	H.12
Művelet	H.14
A beszédfelismerő rendszer használata	H.16
A rádió hallgatása	H.17
Külső audió jelforrások	H.24
Mobiltelefon párosítása/kapcsolat bontása	H.32
Mobiltelefon csatlakoztatása/kapcsolat bontása	H.38
Hívás indítása/fogadása	H.43
Vezeték nélküli töltő	H.50
Rendszer beállításai	H.52
Dacia Media Control: általános bemutatás	H.61
Dacia Media Control: navigáció funkció	H.66
Dacia Media Control: multimédia funkció	H.68
Dacia Media Control: gépkocsi funkció	H.71
Dacia Media Control: telefon funkció	H.73
Dacia Media Control: beállítások módosítása	H.76
Működési rendellenességek	H.78

Francia nyelvről fordítva. A teljes vagy részleges sokszorosítás és fordítás a gépkocsi gyártójának írásos engedélye nélkül tilos.

## HASZNÁLATI TANÁCSOK (1/2)

Biztonsági okokból és az anyagi kár elkerülése érdekében a rendszer használata során kövesse az alábbi előírásokat. Tartsa be annak az országnak a vonatkozó előírásait, ahol éppen tartózkodik.



### **Az audió rendszer használatával kapcsolatos előírások**

- A gombok működtetését (az előlapon vagy a kormánykeréken) és a képernyőn megjelenő információk leolvasását mindig a közlekedési feltételeknek megfelelően végezze.
- A hangerőt úgy állítsa be, hogy észlelhesse a környezeti zajokat.

### **A berendezéssel kapcsolatos előírások**

- Az anyagi károk és a berendezések meghibásodásának elkerülése érdekében ne szerelje szét és ne módosítsa a rendszert.
- Működési rendellenességek esetén, a rendszer szerelési műveleteivel kapcsolatban forduljon a gyártó képviselőjéhez.
- Ne használjon alkoholt és/vagy spray folyadékot tartalmazó terméket a területen.

### **A telefonnal kapcsolatos előírások**

- A gépkocsiban történő telefonhasználatot törvényi előírások szabályozzák. A telefon-kihangosító rendszerek használata sem minden vezetési helyzetben engedélyezett, hiszen a gépkocsivezetőnek mindig koncentrálnia kell a vezetésre.
- A gépkocsivezetés közben történő telefonálás minden fázisa jelentős figyelemelterelő és kockázati tényező (tárcsázás, beszéd, kapcsolat keresése a telefonkönyvben stb.).

### **Az előlap karbantartása**

- Használjon puha törlőruhát, és ha szükséges egy kevés szappanos vizet. Törölje le enyhén benedvesített, puha törlőruhával, majd száraz ruhával.
- Ne nyomja meg az előlap kijelzőjét és ne használjon alkohol alapú termékeket.

## HASZNÁLATI TANÁCSOK (2/2)



### Személyes adatainak védelme

Adatainak gyűjtése a gépkocsin keresztül történik. Az adatok feldolgozását a gyártó végzi, az érvényben lévő rendelkezéseknek megfelelően.

#### Személyes adatai a következőkre használhatók:

- a gépkocsi használatának és a kapcsolódó szolgáltatásoknak javítása és optimalizálása;
- a vezetési és fedélzeti élmény javítása;
- a közlekedési biztonság és a megelőző karbantartó rendszerek javítása;
- a vezetést segítő rendszerek javítása;
- a járműhöz kapcsolódó hozzáadott érték szolgáltatások felajánlása.

A gyártó minden szükséges óvintézkedést megtesz, hogy a személyes adatok feldolgozása teljes biztonságban történjen.

Az adatok felhasználásával és a jogaival kapcsolatos további információért látogasson el a gyártó webhelyére.

A jelen kezelési útmutatóban tárgyalt típusok leírása a szerkesztéskor rendelkezésre álló adatok alapján történt. **Az útmutató tartalmazza a leírt modellek esetén rendelkezésre álló összes funkciót. A funkciók jelenléte a rendszer típusától, a választott opcióktól és az értékesítési országtól függ. Ez a dokumentum az év folyamán megjelenő bizonyos funkciókról is tájékoztathat. Az útmutatóban bemutatott képernyők nem jelentenek szerződéses kötelezettséget. A QR Codes videók online megtekintésére használhatók.** A telefon márkájától és modelljétől függően előfordulhat, hogy egyes funkciók csak részben vagy egyáltalán nem kompatibilisek a gépkocsiba épített multimédiás rendszerrel.

Az útmutatóban a márkaképviselő alatt a jármű gyártójának a márkaképviselőjét értjük.



# A VEZÉRLŐGOMBOK BEMUTATÁSA (1/7)

## Rádió központi kijelzővel

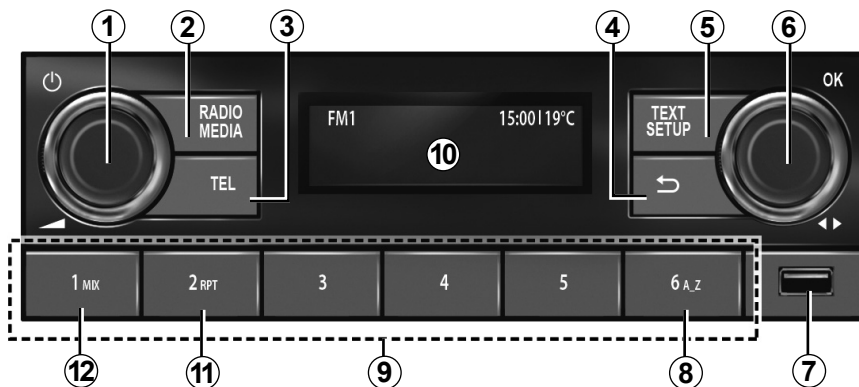

## Kormánykerék alatti kapcsoló

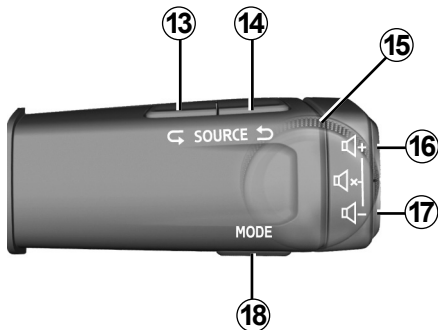

## Kormánykerék alatti kapcsoló

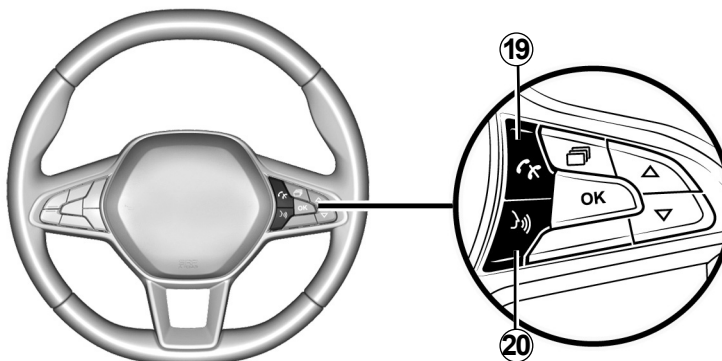

## A VEZÉRLŐGOMBOK BEMUTATÁSA (2/7)

	AUDIO/MEDIA funkció	TELEFON funkció
1	<ul style="list-style-type: none"> <li>– Az autórádió be- és kikapcsolásához nyomja meg a(z) gombot;</li> <li>– A hangerő beállításához forgassa el a(z) gombot.</li> </ul>	
2	<ul style="list-style-type: none"> <li>– <b>Rövid megnyomás:</b> a kiválasztott forrás automatikus lejátszásához az FM → DR → AM → USB → BT Audio részről.</li> <li>– <b>Az elérhető rádióállomások listájának frissítéséhez</b> (FM és DR) nyomja meg és tartsa lenyomva a(z) gombot.</li> </ul>	
3		<ul style="list-style-type: none"> <li>– <b>Nyomja meg röviden:</b> a „Telefon” menü megnyitása; a megjelenő szám tárcsázása; bejövő hívás fogadása.</li> <li>– <b>Hosszú megnyomás:</b> bejövő hívás elutasítása.</li> </ul>
4	<ul style="list-style-type: none"> <li>– <b>Rövid megnyomás:</b> visszatérés az előző menüsintre; az aktuális művelet visszavonása vagy feljebb lépés a mapparendszerben az audio lejátszási listában (média).</li> <li>– <b>A főmenübe való visszatéréshez nyomja meg és tartsa lenyomva a(z) gombot.</b></li> </ul>	
5	<ul style="list-style-type: none"> <li>– <b>Az személyes beállítások menüjének eléréséhez nyomja meg röviden a(z)</b> : „Beállítás” funkció gombot.</li> <li>– <b>A rádióállomások által sugárzott műsorok és hírek kiegészítő információinak megjelenítéséhez nyomja meg és tartsa lenyomva a</b> : „Szöveg” funkció: FM, DR gombot.</li> </ul>	<ul style="list-style-type: none"> <li>– <b>A csatlakoztatott telefon megjelenítéséhez nyomja meg és tartsa lenyomva a(z)</b> : „Szöveg” funkció gombot.</li> </ul>
6	<ul style="list-style-type: none"> <li>– <b>Megnyomás:</b> művelet megerősítése; rádióállomások listájának (kedvencek + lista) megjelenítése; audio lejátszási lista megjelenítése (média);</li> <li>– <b>A rádióállomás megváltoztatásához forgassa el a(z)</b> : DR gombot; a kézi üzemmódu kereséshez a(z) FM és AM gombot; a számok átugrásához a(z) BT és USB gombot.</li> </ul>	<ul style="list-style-type: none"> <li>– <b>Megnyomás:</b> hívások fogadása/befejezése, vagy a hívás opcióinak kiválasztása.</li> <li>– <b>A telefonkönyv és a hívásnapló végiggörgetéséhez forgassa el a(z) gombot.</b></li> </ul>
7	USB-csatlakozó egy MP3-lejátszóhoz, vagy AUX bemenethez.	A telefontartalom Bluetooth® -kapcsolat nélküli eléréséhez (telefontól függően).

## A VEZÉRLŐGOMBOK BEMUTATÁSA (3/7)

	AUDIO/MEDIA funkció	TELEFON funkció
8	Keresés betű alapján a zenelistában; keresés betű alapján a névjegyzékben.	
9	<ul style="list-style-type: none"> <li>– A tárolt rádióállomások visszahívásához nyomja meg röviden a(z) (1–6) gombot;</li> <li>– A rádióállomás tárolásához nyomja meg és tartsa lenyomva a(z) (1–6) gombot.</li> </ul>	
10	Az autórádió vezérlési képernyője.	
11	<b>RPT:</b> az audio lejátszási lista ismételt lejátszásához.	
12	<b>MIX:</b> az audio lejátszási lista véletlenszerű lejátszásához.	
13 és 14	Az alábbiak egyikének kiválasztásához görgesse végig a hangforrásokat: FM → DR → AM → USB → BT Audio.	
15	<b>Forgassa el a(z) :</b> <ul style="list-style-type: none"> <li>– FM és AM gombot az automatikus/gyors keresés végrehajtásához;</li> <li>– DR, BT Audio és USB gombot a rádióállomás vagy zeneszám váltásához;</li> <li>– Fel/le.</li> </ul>	<b>Forgassa el a(z) :</b> a javasolt műveleteken való végiggörgetéshez (hívás befejezése, hívás várakoztatása, kihangsítás üzemmódba kapcsolás, digitális billentyűzet megjelenítése).
16 és 17	Fokozatosan szabályozza a jelenleg hallgatott audioforrás hangerejét.	
16 + 17	<ul style="list-style-type: none"> <li>– A rádió némítása/a némítás megszüntetése.</li> <li>– A Bluetooth® hordozható audiolejátszó vagy az USB-audiolejátszó által játszott zeneszám szüneteltetése/lejátszása.</li> </ul>	

## A VEZÉRLŐGOMBOK BEMUTATÁSA (4/7)

	AUDIO/MEDIA funkció	TELEFON funkció
18	USB /Bluetooth® egységgel: <ul style="list-style-type: none"><li>– <b>Rövid megnyomás:</b> „RPT” lejátszás ismétlése.</li><li>– <b>Nyomva tartás:</b> „Mix” véletlenszerű lejátszás.</li></ul>	<ul style="list-style-type: none"><li>– <b>Rövid megnyomás:</b> a telefonkönyvben vagy a hívásnaplóban kiválasztott elem megerősítése.</li><li>– <b>A főmenübe való visszatéréshez nyomja meg és tartsa lenyomva a(z) gombot.</b></li></ul>
19		Bejövő hívás: <ul style="list-style-type: none"><li>– <b>Rövid megnyomás:</b> hívás fogadása.</li><li>– <b>A hívás megszakításához/elutasításához nyomja meg és tartsa lenyomva a(z) gombot.</b></li></ul> Folyamatban lévő / kimenő hívás: <ul style="list-style-type: none"><li>– <b>A hívás befejezéséhez nyomja meg röviden a gombot.</b></li></ul>
20	<ul style="list-style-type: none"><li>– <b>Rövid megnyomás:</b> a beszédfelismerő funkció bekapcsolása.</li><li>– <b>Nyomja le és tartsa:</b> a beszédfelismerő funkció kikapcsolása.</li></ul>	

## A VEZÉRLŐGOMBOK BEMUTATÁSA (5/7)

A kijelzőegységen lévő kijelzős rádió

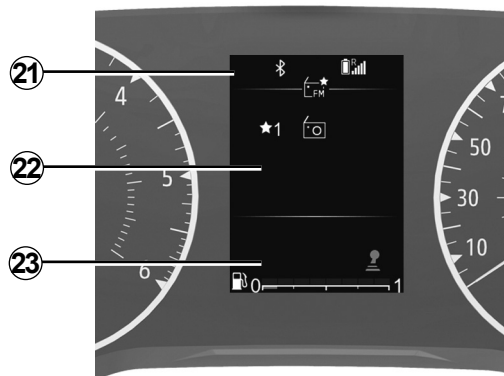

Kormánykerék alatti kapcsoló

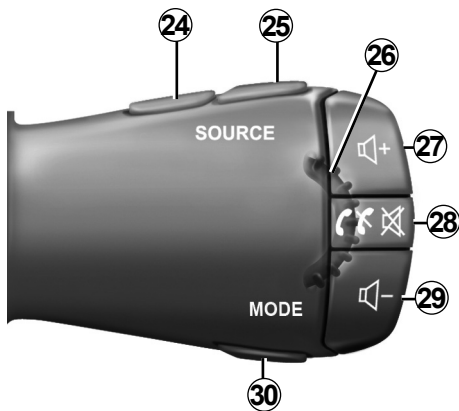

Kormánykerék alatti kapcsoló

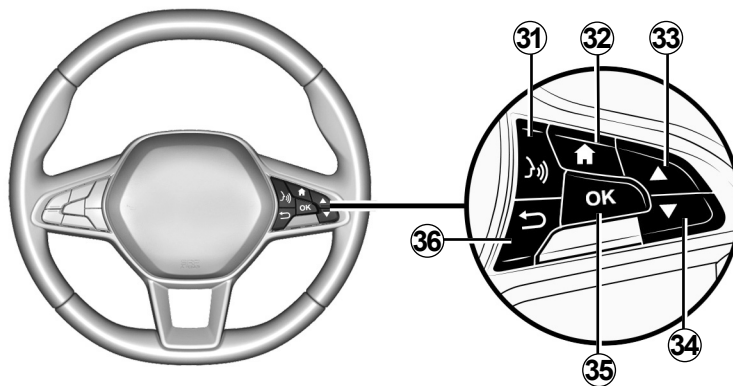

## A VEZÉRLŐGOMBOK BEMUTATÁSA (6/7)

	AUDIO/MEDIA funkció	TELEFON funkció
21	Információs pont: idő, csatlakoztathatóság, telefoninformációk, külső hőmérséklet.	
22	A multimédia szolgáltatások főmenüje (fentről lefelé a következő sorrendben: Jármű, Rádió, Zene/Hang, Telefon, Beállítások).	
23	A jármű fedélzeti számítógépének pontja.	
24 és 25	Az alábbiak egyikének kiválasztásához görgesse végig a hangforrásokat: FM → DR → AM → USB → BT Audio.	
26	<p><b>Forgassa el a(z) :</b></p> <ul style="list-style-type: none"> <li>– DR, BT Audio és USB gombot a rádióállomás vagy zeneszám váltásához;</li> <li>– Fel/le.</li> </ul>	<p><b>Forgassa el a(z) :</b></p> <ul style="list-style-type: none"> <li>– a javasolt műveleteken való végiggörgetés (hívás befejezése, hívás várakoztatása, kihangosítás üzemmódba kapcsolás, digitális billentyűzet megjelenítése), kivéve, ha egy hívás folyamatban van;</li> <li>– telefonkönyv gyorskeresési menüjében való görgetés.</li> </ul>
27 és 29	Fokozatosan szabályozza a jelenleg hallgatott audioforrás hangerejét.	
28	<ul style="list-style-type: none"> <li>– <b>Nyomja meg röviden a(z) gombot:</b> <ul style="list-style-type: none"> <li>– az audiorendszer elindítása;</li> <li>– a jelenleg hallgatott rádiójelforrás elnémítása;</li> <li>– a Bluetooth® -, az USB - és az MP3-lejátszó vagy hordozható audiolejátszó némítása és szüneteltetése.</li> </ul> </li> <li>– <b>Az audiorendszer kikapcsolásához nyomja meg és tartsa lenyomva a(z) gombot.</b></li> </ul>	<p>Hívás fogadásakor:</p> <ul style="list-style-type: none"> <li>– <b>Rövid megnyomás:</b> hívás fogadása.</li> <li>– <b>A hívás elutasításához nyomja meg és tartsa lenyomva a(z) gombot.</b></li> </ul> <p>Hívás közben: a folyamatban lévő hívás befejezése.</p>

## A VEZÉRLŐGOMBOK BEMUTATÁSA (7/7)

	AUDIO/MEDIA funkció	TELEFON funkció
30	<p>Az FM, DR és AM rádióállomások megjelenítési és keresési módjának módosítása:</p> <ul style="list-style-type: none"> <li>– Lista mód;</li> <li>– Rádió/médiainformáció mód (aktív frekvencia);</li> <li>– Kézi üzemmód.</li> </ul> <p>USB /Bluetooth® egységgel:</p> <ul style="list-style-type: none"> <li>– <b>Rövid megnyomás:</b> Lejátszás „ismétlése”.</li> <li>– <b>Nyomva tartás:</b> „Mix” véletlenszerű lejátszás.</li> </ul>	
31	<ul style="list-style-type: none"> <li>– <b>Rövid megnyomás:</b> telefon beszédfelismerőjének aktiválása.</li> <li>– <b>Nyomva tartás:</b> telefon beszédfelismerőjének deaktiválása.</li> </ul>	
32	Visszatérés a főmenübe.	
33 és 34	<p>Görgetés a menük, listák és telefonkönyvek között:</p> <ul style="list-style-type: none"> <li>– <b>Rövid megnyomás:</b> kézi üzemmódú keresés.</li> <li>– <b>A telefonkönyv gyorskeresési menüjének megnyitásához nyomja meg és tartsa lenyomva a(z)</b> gombot.</li> </ul> <p>Médialejátszás:</p> <ul style="list-style-type: none"> <li>– <b>Nyomja le és tartsa:</b> gyors előre- vagy visszatekerés.</li> </ul>	
35	Válassza ki/erősítse meg a funkciót vagy az aktuális lejátszási listát, válasszon ki egy elemet vagy erősítse meg a műveletet, tároljon el egy rádióállomást;	
36	<ul style="list-style-type: none"> <li>– <b>Rövid megnyomás:</b> visszatérés az előző menüszintre, vagy az aktuális művelet visszavonása, feljebb lépés a mapparendszerben az audio lejátszási listában (média).</li> <li>– <b>A főmenübe való visszatéréshez nyomja meg és tartsa lenyomva a(z)</b> gombot.</li> </ul>	

## DACIA MEDIA CONTROL: BEMUTATÁS

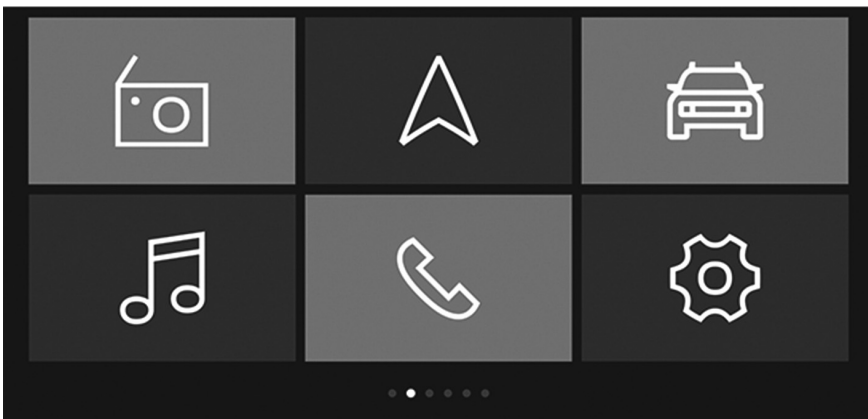

### Bemutató

A(z) „Dacia Media Control” egy alkalmazás, amely letölthető okostelefonjáról vagy táblagépéről.

Ezen az alkalmazáson keresztül számos almenü elérhető:

- „Navigation”;
- „Multimedia”;
- „Car”;
- „Phone”;
- „Időbeállítás”.

### Különlegesség:

- a kompatibilis telefonokkal és táblagépekkel kapcsolatos további információkért kérjük, forduljon egy hivatalos kereskedőhöz, vagy látogasson el a gyártó webhelyére, ha elérhető;
- további információkért olvassa el a következő részt: „Dacia Media Control: általános leírás”.



### QR code

A videó internetes megtekintéséhez használja a következő QR code-t.

**Megjegyzés:** ez a videó nem helyettesíti a jármű felhasználói kézikönyvét.

Ez egy kiegészítő forrás, amely segít megérteni a rendszer használatát.

Minden esetben olvassa el a gépkocsi használati utasításában megadott információkat.



# ÁLTALÁNOS BEMUTATÁS (1/2)

## Bevezetés

Az audiorendszer a következő funkciókat biztosítja:

- FM és AM rádió;
- földfelszíni digitális rádió (DR );
- USB kiegészítő audioforrások működtetése;
- Bluetooth® telefonkihangosító rendszer.

## Rádió funkció

A rádió az alábbi sávok rádióállomásainak hallgatását teszi lehetővé: FM (frekvenciamodulált) és AM (amplitúdómodulált).

A DR rendszer (földfelszíni digitális rádió DAB, a DAB+ és a T-DMB formátumban) jobb hangminőséget biztosít, és lehetővé teszi a „Radio Text” szöveges információk elérését, amelynek eléréséhez görgetnie kell a megjelenítendő szövegek között:

- hírek, aktualitások;
- sporthírek;
- ...

Az RDS rendszer lehetővé teszi néhány rádióállomás nevének vagy az FM rádióállomások által sugárzott információknak a megjelenítését:

- információk a közúti közlekedés (TA) általános helyzetéről;
- sürgős üzenetek.

## Telefon-kihangosító funkció

A Bluetooth® telefon-kihangosító rendszer a következő funkciókat biztosítja az Ön telefonján történő beavatkozás nélkül:

- akár hat telefon csatlakoztatható;
- hívások indítása/fogadása/elutasítása;
- a telefon vagy SIM-kártya névjegyzékének átvitele (telefonról függően);
- a rendszeren keresztül indított hívások híváselőzményeihez való hozzáférés (a telefontól függően);
- a hangpostafiók hívását.

## AUX funkció

Közvetlenül a gépkocsi hangszóróin hallgathatja a hordozható digitális audiólejátszóján lévő tartalmakat. Az Ön készülékének (készülékeinek) típusától függően több lehetőség is rendelkezésre áll a lejátszó csatlakoztatásához:

- Bluetooth® kapcsolat;
- USB-port.

A kompatibilis készülékek listájával kapcsolatos további információkért forduljon márkaszervizhez.

## Funkció Bluetooth®

Ez a funkció Bluetooth®-párosítást követően lehetővé teszi az audiorendszer számára a hordozható digitális audiólejátszó vagy mobiltelefon felismerését és kezelését.



A telefonkihangosító rendszer a kommunikáció leegyszerűsítését szolgálja a kockázati tényezők csökkentése mellett, azonban a rendszer nem képes ezeket a tényezőket teljes mértékben kiküszöbölni. Tartsa be annak az országnak a vonatkozó előírásait, ahol éppen tartózkodik.

## ÁLTALÁNOS BEMUTATÁS (2/2)

### Képernyők megjelenítése

- A** Telefonhálózati információk.
- B** Aktuális óra.
- C** Külső hőmérséklet.
- D** Alternatív frekvencia.
- E** Az audioforráson található zeneszámok véletlenszerű lejátszása.
- F** Forgalmi információk.
- G** A telefonos Bluetooth®-kapcsolat adatai.
- H** A telefon akkumulátorának töltöttségi szintje.
- I** Audioinformációk (audioforrás, számcím stb.).
- J** Kedvenc rádióállomás tárolása.
- K** Üzemanyagszint.

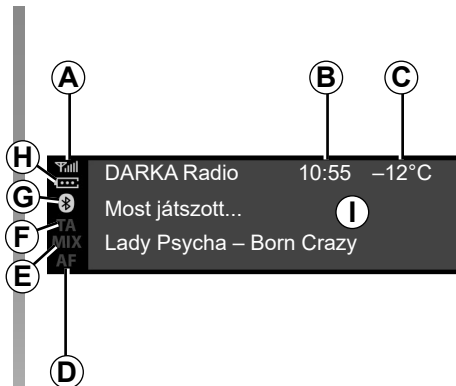

Rádió központi kijelzővel



A kijelzőegységen lévő kijelzős rádió

# MŰKÖDÉS (1/2)

## Rádió központi kijelzővel

### Bekapcsolás és kikapcsolás

Nyomja meg röviden a **1** gombot az audio-rendszer bekapcsolásához.

Az audió rendszert a gépkocsi elindítása nélkül is használhatja. Néhány percig fog működni. Nyomja meg a gombot **1**, ha még néhány perccel tovább kívánja használni.

Kapcsolja ki az audiorendszert a **1** gomb rövid megnyomásával. A rendszer csak az időt mutatja.

### Jelforrás kiválasztása

Görgessen végig a különböző audiojel-forrásokon, többször egymás után lenyomva a **2** gombot. A görgetés során az audioforrások a következő sorrendben jelennek meg: FM → DR → AM → USB → Bluetooth®.

A rádió jelforrását a(z) **13** vagy **14** gomb megnyomásával is kiválaszthatja.

A rádió bekapcsolásakor a rendszer folytatja a legutóbbi lejátszást. Ellenkező esetben nyomja meg röviden a(z) **2** gombot.

Amikor USB médiaforrást csatlakoztat, miközben az audiorendszer be van kapcsolva, a forrás automatikusan átvált az új médiára, és annak tartalmát kezdi el lejátszani.

Amikor Bluetooth®-os médiaforrást csatlakoztat, miközben az audiorendszer be van kapcsolva, ha a lejátszó audioforrása már a csatlakoztatáskor is a Bluetooth® volt, akkor a rendszer automatikusan átkapcsol ennek a tartalmára és elindítja annak a lejátszását az audiorendszeren.

**Megjegyzés:** a telefon menüjének megjelenítéséhez nyomja meg a(z) **3** vagy **19** gombot.

### Hangerő

A hangerőt a(z) **1** gomb elforgatásával, vagy a(z) **16** vagy **17** gomb megnyomásával módosíthatja.

A kijelzőn a Sebességgel arányos kijelzés jelenik meg, melyet az aktuális beállítás követ.

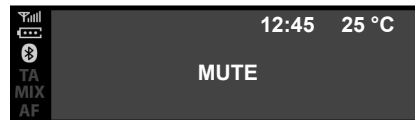

### Hang kikapcsolása

Egyidejűleg nyomja meg a(z) **16** és **17** gombot. A „MUTE” üzenet jelenik meg a képernyőn.

Az aktuális audioforrás elnémításának megszüntetéséhez nyomja meg ismét röviden a(z) **16** vagy **17** gombot.

A(z) **1** gomb elforgatásával is aktiválhatja/megszüntetheti az elnémítást.

## MŰKÖDÉS (2/2)

### A kijelzőegységen lévő kijelzős rádió

#### Bekapcsolás és kikapcsolás

Az audiorendszer bekapcsolásához nyomja meg röviden a(z) **28** gombot.

Az audió rendszert a gépkocsi elindítása nélkül is használhatja. Néhány percig fog működni. Ha még néhány perccel tovább kívánja használni, nyomja meg röviden a(z) **28** gombot.

A(z) **28** gomb rövid megnyomásával és lenyomva tartásával kapcsolhatja ki az audiorendszert. Az ábrán a rádiórendszer kijelzője látható, amikor leállt vagy „Autó” üzemmódban van kikapcsolt hanggal.

#### Jelforrás kiválasztása

Görögessen végig a különböző audiojel-forrásokon, többször egymás után lenyomva a(z) **24** vagy **25** gombot. A görgetés során az audioforrások a következő sorrendben jelennek meg: FM → DR → AM → USB → Bluetooth®.

Az audioforrást az audio menüből is kiválaszthatja. Nyomja meg a(z) **32** gombot, válassza ki az audio menüt a(z) **26**, **33** vagy **34** gomb megnyomásával, erősítse meg a(z) **35** gombbal, majd válassza ki az audioforrást.

Amikor USB médiaforrást csatlakoztat, miközben az audiorendszer be van kapcsolva, a forrás automatikusan átvált az új médiára, és annak tartalmát kezdi el lejátszani.

Amikor Bluetooth®-os médiaforrást csatlakoztat, miközben az audiorendszer be van kapcsolva, ha a lejátszó audioforrása már a csatlakoztatáskor is a Bluetooth® volt, akkor a rendszer automatikusan átkapcsol ennek a tartalmára és elindítja annak a lejátszását az audiorendszeren.

**Megjegyzés:** nyomja meg a **28** gombot a telefon menüjének megjelenítéséhez.

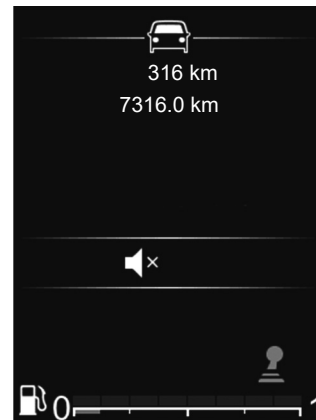

#### Hangerő

A hangerőt a **27** vagy **29** gomb segítségével állíthatja be. A hangerő egy értékkel való növeléséhez röviden nyomja meg a(z) **27** gombot.

A kijelzőn a Sebességgel arányos kijelzés jelenik meg, melyet az aktuális beállítás követ.

#### Hang kikapcsolása

A hang elnémításához nyomja meg röviden a(z) **28** gombot.

Az aktuális audioforrás lejátszásának a folytatásához nyomja meg ismét röviden a(z) **27**, **28** vagy **29** gombot.

# A BESZÉDFELISMERŐ RENDSZER HASZNÁLATA

## Hangfelismerő rendszer

Az audiorendszer használatával okostelefonon keresztül működtetheti a hangfelismerést (ha kompatibilis). Ezáltal hanggal vezérelhetők az okostelefon funkciói, így Ön a kezét a kormánykeréken tarthatja.

### Különlegesség:

- okostelefonjának beszédfelismerő rendszerével a telefonon elérhető funkciók használhatók. Nem teszi lehetővé a hangrendszer többi funkciójának (például a rádió stb.) vezérlését;
- hangfelismerés használatakor az audiorendszer az okostelefonon beállított nyelvet fogja használni;
- ha úgy próbálja meg a hangvezérlést használni gépjárművén, hogy a csatlakoztatott okostelefon nem rendelkezik hangvezérlés funkcióval, egy üzenet jelenik meg az audiorendszer kijelzőjén.

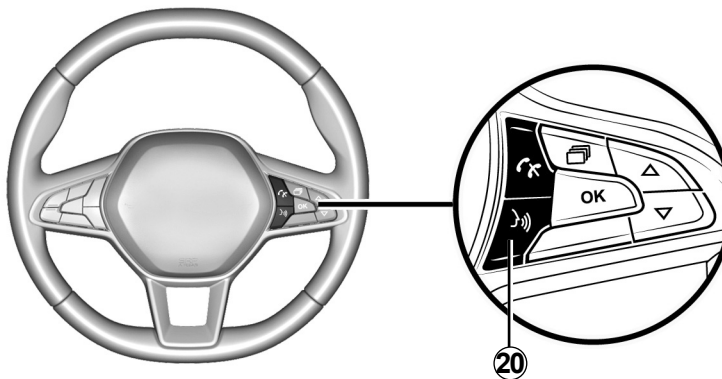

## A hangvezérlés használata a telefontal

### Bekapcsolás

A beszédfelismerő rendszer bekapcsolásához:

- az okostelefontnak 3G, 4G vagy Wifi internetkapcsolattal kell rendelkeznie;
- aktiválni kell az okostelefonon a Bluetooth® funkciót, és láthatóvá kell tenni a telefont a többi eszköz számára (további információkért lásd az okostelefon felhasználó kézikönyvét);

- az okostelefont össze kell párosítani az audiorendszerrel, és csatlakoztatni kell hozzá (tájékozódjon a „Telefonok párosítása, leválasztása” című részben);
- a funkció aktiválásához röviden nyomja meg a(z) **20** vagy **31** gombot (a járműtől függően), majd beszéljen (egy sípolás jelzi, hogy a hangfelismerés be van kapcsolva).

### Kikapcsolás

Nyomja meg és tartsa **20** vagy **31** (járműtől függően).

Hangjelzés jelzi, hogy a beszédfelismerő funkció ki van kapcsolva.

# A RÁDIÓ HALLGATÁSA (1/7)

## Rádió központi kijelzővel

### Rádiósáv kiválasztása

Válassza ki a kívánt sávot a következő lehetőségek közül: FM, AM vagy DR (földfelszíni digitális rádió):

- a(z) **6** gomb többszöri megnyomásával;
- a következő gomb ismételt megnyomásával **13** vagy **14**.

### Egy rádióállomás kiválasztása

Ez a mód lehetővé teszi az állomások manuális keresését a frekvencia forgatással történő görgetésével **6** vagy a következő gomb megnyomásával **15** az automatikus keresés elindításához.



### Rádióállomások memorizálása

Ez a működési mód lehetővé teszi az előzőleg memorizált rádióállomások hallgatását.

Válasszon ki egy sávot (FM, DR, AM), majd válasszon ki egy rádióállomást az előzőekben leírtaknak megfelelően.

Az állomás tárolásához nyomja meg, majd tartsa lenyomva a(z) **9** gombot, amíg hangjelzést nem hall.

Hullámsávonként hat állomást menthet el.

Egy tárolt állomás előhívásához nyomja meg röviden a(z) **9** gombot.

Az állomások listáját a „Kedvencek” részben találja az állomások listájának a tetején. Az állomások listájához való visszatéréshez nyomja meg a(z) **4** gombot.

### Egy rádióállomás kiválasztása

A **2** gomb többször egymás utáni lenyomásával válassza ki a kívánt hullámsávot (FM, DR vagy AM)

A lista akár 100 olyan rádióállomást is tartalmazhat, amelynek a legerősebb a frekvenciája azon a területen, ahol Ön tartózkodik.

Forgassa el a következő gombot **6** a listán szereplő rádióállomások végiggörgetéséhez FM / DR.

## A RÁDIÓ HALLGATÁSA (2/7)

### A rádiós szövegek megjelenítése

A „Radio Text” kijelzéséhez nyomja meg és tartsa lenyomva a következő gombot: **5**.

Ha semmilyen információ nem áll rendelkezésre, a képernyőn a „Nincs üzenet” felirat jelenik meg.

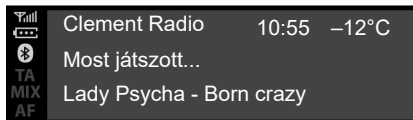

#### „Radio Text” szöveges információ (FM)

Bizonyos FM rádióállomások szöveges információkat sugároznak az aktuálisan játszott programmal kapcsolatban (például egy dal címe, az előadó neve stb.). Nyomja meg az **5** gombot a „Radio Text” végiggörgetéséhez.

**Megjegyzés:** ezek az információk kizárólag bizonyos rádióállomások esetén állnak rendelkezésre. A megjelenítési stílusnak megfelelően használja a(z) **6** vagy **15** gombot az információk végiggörgetéséhez.

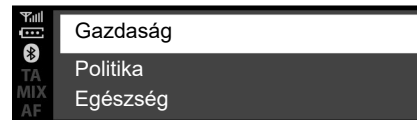

#### Információk és hírek „Radio Text” (DR)

Ez a funkció lehetővé teszi a rögzített rádiós szöveges információk elérését bizonyos állomásokon. Az aktualitások (gazdaság, politika, egészség, időjárás, sporteredmények stb.) megjelenítése érdekében a szöveg a(z) **6** vagy **15** gombbal görgethető.

Az aktuálisan játszott rádióállomáshoz való visszatéréshez nyomja meg ismét a(z) **4** gombot.

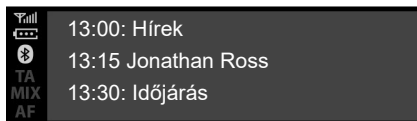

## DR műsor

Ez a funkció lehetővé teszi, hogy az audio-rendszer megjelenítse az állomások közelgő programjait.

**Megjegyzés:** ezek az információk csak a kiválasztott állomás következő három idő-intervallumára vonatkozóan állnak rendelkezésre.

## A rádió beállításai

A beállítások menü megjelenítéséhez nyomja meg röviden az **5** gombot, majd válassza ki a „Rádióbeállítások” lehetőséget a(z) **15** vagy **6** gomb segítségével, majd nyomja meg a(z) **6** gombot a megerősítéshez. A következő funkciók állnak rendelkezésre:

- „TA”;
- „AF”;
- „DR megszakítás...”;
- „Ref. FM lista”;
- „Ref. DR lista”.

## „TA”

Amikor ez a funkció aktiválva van, az audiorendszer folyamatosan megkeresi a bizonyos „FM” vagy a „DR” rádióállomások által közölt közlekedési híreket, és automatikusan lejátssza ezeket.

**Megjegyzés:** ez a funkció nem elérhető a(z) AM hullámsávon.

Válassza ki a „Közlekedési információk” funkciót, majd szükség esetén válasszon másik hangforrást.

A közlekedési információk vétele bármelyik csatorna hallgatása esetén automatikus és elsődleges.

A funkció bekapcsolásáról vagy kikapcsolásáról tájékozódjon „A rendszer beállításai” című fejezet „Rádióbeállítások” bekezdésében.

## „AF”;

Az FM-állomások frekvenciája földrajzi területtől függően változik. Néhány állomás az RDS rendszert használja, főleg az AF frekvencia automatikus frekvenciaváltásához a hosszabb autótutak során.



## A RÁDIÓ HALLGATÁSA (4/7)

### „DR megszakítás...” (hírek)

Ha ez a funkció be van kapcsolva, lehetővé teszi a hírek automatikus megszólltatását, amikor bizonyos „FM” és „DR” rádióállomások azokat sugározzák.

Ha ezután más jelforrást választ ki, a kiválasztott hírtípus új sugárzásakor a többi jelforrás lejátszása megszakad.

A funkció bekapcsolásával vagy kikapcsolásával kapcsolatban lásd a „Rendszer beállítás” című fejezet „DR megszakítás...” bekezdését.

### „Az FM-lista frissítése”

Ez a funkció lehetővé teszi az Ön régiójában elérhető FM-állomások listájának frissítését:

- nyomja meg röviden a(z) **5** gombot a beállítások menü megjelenítéséhez, válassza ki a „Rádió” lehetőséget a(z) **6** gomb elforgatásával, majd nyomja meg a(z) **6** gombot a megerősítéshez;
- válassza a „Ref. FM lista” lehetőséget a(z) **6** gomb elforgatásával, majd nyomja meg a(z) **6** gombot a megerősítéshez.

Megkezdődik a környéken lévő FM-állomások automatikus frissítése. A „Ref. FM lista” üzenet jelenik meg a kijelzőegységen.

A frissítés befejezése után a képernyőn megjelenik az „FM-lista frissítve” üzenet.

#### **Megjegyzés:**

- ha másik jelforrás van kiválasztva, az FM rádióállomások listájának frissítése háttérfolyamatként folytatódik;
- a(z) **2** gomb hosszú megnyomásával is frissítheti a DR- és FM-rádióállomások listáját.

### „Az DR-lista frissítése”

Ez a funkció lehetővé teszi az Ön régiójában elérhető DR-állomások listájának frissítését:

- nyomja meg röviden a(z) **5** gombot a beállítások menü megjelenítéséhez, válassza ki a „Rádió” lehetőséget a(z) **6** gomb elforgatásával, majd nyomja meg a(z) **6** gombot a megerősítéshez;
- válassza a „Ref. DR lista” lehetőséget a(z) **6** gomb elforgatásával, majd nyomja meg a(z) **6** gombot a megerősítéshez.

Megkezdődik az Ön területén lévő földfelszíni digitális rádióállomások listájának automatikus frissítése. A „Ref. DR lista” üzenet jelenik meg a kijelzőegységen.

A frekvenciák automatikus pásztázásának befejeződésekor a „DR-lista frissítve” üzenet jelenik meg a kijelzőegységen.

**Megjegyzés:** a **2** gomb hosszan tartó megnyomásával frissítheti a DR rádióállomások listáját.

## A RÁDIÓ HALLGATÁSA (5/7)

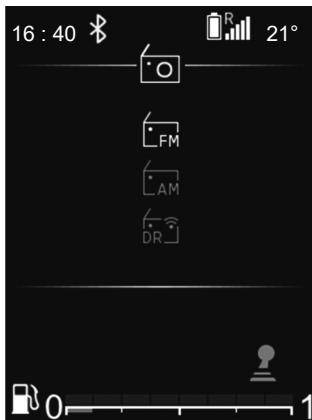

### A kijelzőegységen lévő kijelzős rádió

#### Rádiósáv kiválasztása

A kívánt sáv FM, AM vagy DR (földfelszíni digitális rádió) kiválasztásához nyomja meg a(z) **30** gombot a „Rádió” menü eléréséhez, majd válassza ki a kívánt sávot a(z) **33** vagy **34** gombbal, majd erősítse meg a kiválasztást a(z) **35** gombbal.

#### Egy rádióállomás kiválasztása

A rádióállomások kiválasztása és keresése többféle üzemmódban végezhető el:

- a „lista mód” elérhető DR és FM módban;
- a „kézi üzemmód” elérhető AM és FM módban.

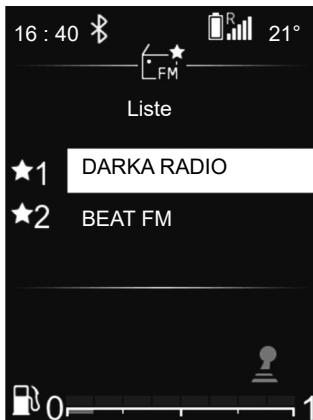

### „Lista mód”

Ez az üzemmód a rendelkezésre álló rádióállomások automatikus keresését teszi lehetővé, amelyhez a(z) **33** vagy **34** gombot használhatja.

A rádióállomás, amelynél a listán megáll, rövid időn belül automatikusan elindul.

Az állomások listájához való visszatéréshez használja a(z) **36** gombot, vagy böngésszen a következők segítségével: **26**, **33** vagy **34**.

A rádióállomások listájának aktualizálásához frissítse a rádióállomások listáját.

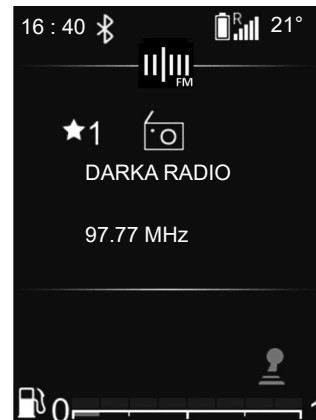

A művelettel kapcsolatos további információkért tekintse meg a jelen fejezet következő részeit: „Az FM-lista frissítése” és „A DR-lista frissítése”.

### „Kézi üzemmód”

A kézi üzemmód lehetővé teszi a rendelkezésre álló rádióállomások keresését az FM és AM frekvenciák böngészésével:

- görgessen magasabb frekvenciákra a **26** vagy **33** gombbal;
- görgessen alacsonyabb frekvenciákra a **26** vagy **34** gombokkal.

A **33+34** megnyomására:

- nyomja meg röviden: keresés frekvencia-léptetéssel;
- tartsa lenyomva: egy rendelkezésre álló állomás automatikus kereséséhez.

## A RÁDIÓ HALLGATÁSA (6/7)

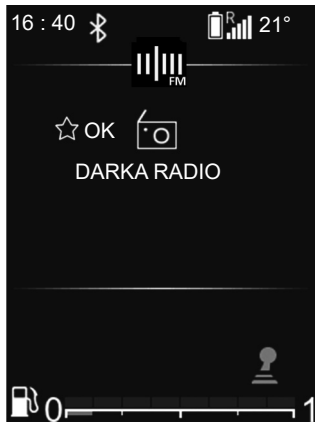

### Rádió- / médiainformációk

Ez a funkció a képernyőn megjeleníteni kívánt frekvencia információit jeleníti meg. Az információk rövid idő után automatikusan vagy a(z) **35** gomb megnyomását követően jelennek meg.

### Rádióállomások memorizálása

Ez a működési mód lehetővé teszi az előzőleg memorizált rádióállomások hallgatását.

Válasszon ki egy sávot (FM, DR), majd válasszon ki egy rádióállomást az előzőekben leírtaknak megfelelően.

Az aktuális lejátszási listáról kiválasztott állomás memorizálásához tartsa nyomva a **35** gombot, és válassza ki helyét a kedvencek között. Az állomás kedvencként való mentését hangjelzés kíséri.

A hat kedvenc állomásának listáját az állomáslista tetején találja, a „-- MEM --” cím utáni területen.

A rádióállomás, amelynél megáll, rövidesen automatikusan elindul. Az állomások listájához való visszatéréshez használja a(z) **36** gombot, vagy böngésszen a következők segítségével: **26, 33** vagy **34**.

### Rádióállomás kiválasztása

A(z) **24** vagy **25** gomb többszöri lenyomásával válassza ki a kívánt sávot (FM, DR vagy AM) .

Ez a lista az Ön tartózkodási területén leg-erősebb vétellel rendelkező legfeljebb 100 rádióállomását tartalmazza.

Használja a(z) **26, 33** vagy **34** gombot a rádióállomások végiggörgetéséhez az FM-, DR-listán.

## A RÁDIÓ HALLGATÁSA (7/7)

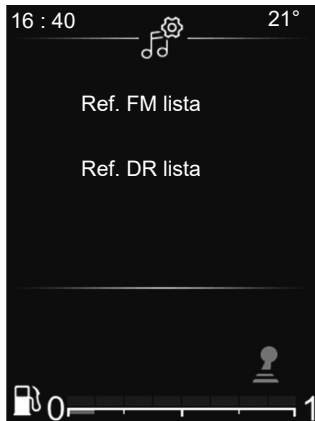

### A rádió beállításai

A beállítások menü megjelenítéséhez nyomja meg röviden a(z) **32** gombot, válassza a(z) „Időbeállítás”, majd az „Audiobeállítások” lehetőséget a(z) **33** vagy **34** gombbal. Érvényesítse a **35** gomb megnyomásával.

A következő funkciók állnak rendelkezésre:

- „Ref. FM lista”;
- „Ref. DR lista”.

### „Az FM-lista frissítése”

Ez a funkció lehetővé teszi az összes, az Ön tartózkodási területén sugárzott FM állomás frissítését.

A „Rádióbeállítások” menüben válassza a(z) „Ref. FM lista” lehetőséget a(z) **33** vagy **34** gomb használatával, majd nyomja meg a(z) **35** gombot a megerősítéséhez.

Megkezdődik a környéken lévő FM-állomások automatikus frissítése. A „Ref. FM lista” üzenet jelenik meg a kijelzőegységen.

A frissítés befejezése után a képernyőn megjelenik az „FM-lista frissítve” üzenet.

### „Az DR-lista frissítése”

Ez a funkció lehetővé teszi az összes, az Ön tartózkodási területén sugárzott DR-állomás frissítését.

A „Rádióbeállítások” menüben válassza a(z) „Ref. DR lista” lehetőséget a(z) **33** vagy **34** gomb használatával, majd nyomja meg a(z) **35** gombot a megerősítéséhez.

Megkezdődik a környéken lévő DR-állomások automatikus frissítése. A „Ref. DR lista” üzenet jelenik meg a kijelzőegységen.

A frissítés befejezése után a képernyőn megjelenik az „DR-lista frissítve” üzenet.

**Megjegyzés:** ha másik jelforrás van kiválasztva a(z) **24** vagy **25** gombok segítségével, az FM és a DR rádióállomások listájának frissítése háttérfolyamatként folytatódik.

## KIEGÉSZÍTŐ AUDIO JELFORRÁSOK (1/8)

### Rádió központi kijelzővel

Az audiorendszer a következőkkel van felszerelve: USB porttal, továbbá Bluetooth® külső audioforrások csatlakoztatására használható kapcsolattal.

**Megjegyzés:** a lehetséges külső audioforrás-formátumok többek között: MP3,WMA és AAC.

### USB kapcsolat Csatlakoztatás

Csatlakoztassa a MP3 lejátszó, a hordozható digitális audioléjátszó csatlakozóját vagy USB egy meghajtót a USB porthoz. Miután csatlakoztatta a készüléket, a rendszer automatikusan kijelzi az aktuális zeneszámot.

### A külső audioforrás használata

Miután csatlakoztatta a külső audioforrást, annak tartalma a multimédia rendszer menüvel érhető el.

### Megjegyzés:

- bizonyos formátumokat a rendszer esetleg nem ismer fel;
- a használatban lévő USB-meghajtót FAT32 vagy NTFS fájlrendszerre kell formázni. Az eszköz maximális kapacitása 500 GB.

Amint a külső audioforrást csatlakoztatta, automatikusan megkezdődik az első műorszám lejátszása.

A rendszer automatikusan újraindítja az utóljára lejátszott zeneszámot, ha a külső audiolejátszót korábban már csatlakoztatta az audiorendszerhez.

Az audiorendszer tárolja a külső audioforráshoz hasonló lejátszási listákat.

Ha a külső audioforrás könyvtára fájlokat, lejátszási listákat és mappákat tartalmaz, a megjelenítési és lejátszási sorrend a **10** képernyőn a következő lesz:

- „Mappák”;
- „Műorszámok”;
- „Lejátszási listák”;

Hozzáférés a külső audioléjátszó tartalmához az audiorendszeren keresztül:

- nyomja meg a következőt: **6** a lejátszási listához való visszatéréshez;
- forgassa **6** vagy **15** a műorszámok görgetéséhez;

Ha az aktuálisan hallgatott zene a képernyőn megjelenő lejátszási listához tartozik, nyomja meg a **6** gombot a lejátszási lista megjelenítéséhez, majd:

- nyomja meg a következőt: **4** ha az előző menübe szeretne visszalépni.

vagy

- nyomja meg a következőt: **6** a mappa, a lejátszási lista kiválasztásához vagy a kiválasztott műorszám meghallgatásához.

### Feltöltés USB bemeneten keresztül

Amint a USB hordozható digitális audioléjátszót vagy telefont csatlakoztatta a USB **7** az audiorendszer portjához, lehetővé válik az akkumulátor töltése és a töltöttség fenntartása használat közben.

**Megjegyzés:** bizonyos berendezések nem töltődnek vagy nem tartják fenn az akkumulátor töltöttségi szintjét akkor sem, amikor csatlakoztatva vannak az audiorendszer USB-bemenetéhez.

## KIEGÉSZÍTŐ AUDIO JELFORRÁSOK (2/8)

### Bluetooth® audio-lejátszás

A hordozható Bluetooth® audiólejátszót első használatakor össze kell párosítania a járművel. Tájékozódjon az „Általános leírás” című fejezet „Bluetooth® funkció” című részében.

A párosítás teszi lehetővé az audiorendszer számára a Bluetooth® hordozható digitális audiólejátszó felismerését és tárolását.

#### Megjegyzés:

- ha a Bluetooth® hordozható digitális audiólejátszó fel van szerelve **b** telefonos funkciókkal és **a** audiólejátszó funkciókkal, az egyik funkció párosítása automatikusan magában foglalja a másik párosítását is;
- a hozzáférhető funkciók száma a hordozható digitális audiólejátszó típusától és az audiorendszerrel való kompatibilitásától függ.

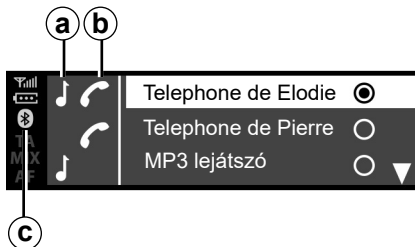

#### Csatlakoztatás

Hordozható digitális audiólejátszóját a következővel kell csatlakoztatnia: Bluetooth® **c** vagy USB az audiorendszerhez, annak összes funkciója elérésére.



A hordozható audió készüléken csak abban az esetben végezzen műveleteket, ha a közlekedési feltételek ezt lehetővé teszik.

Menet közben tegye el a hordozható audió készüléket (hirtelen fékezés vagy ütközés esetén elrepülhet).

Már összepárosított telefon esetében végezze el az alábbi műveleteket:

- engedélyezze a hordozható digitális audiólejátszó Bluetooth® csatlakozását, és tegye láthatóvá más eszközök számára (további információkért lásd a hordozható digitális audiólejátszó felhasználói kézikönyvét);
- Válassza ki az audioforrást a következő Bluetooth® megnyomásával **2, 13** vagy **14**.

#### Használat

Az összes funkció eléréséhez csatlakoztatnia kell a hordozható audiólejátszót az audiorendszerhez.

**Megjegyzés:** csak az előzőleg csatlakoztatott hordozható audiólejátszót lehet hozzákapcsolni az audiorendszerhez.

Amint a Bluetooth® hordozható digitális audiólejátszó csatlakoztatva van, az audiorendszeren keresztül működtetheti azt.

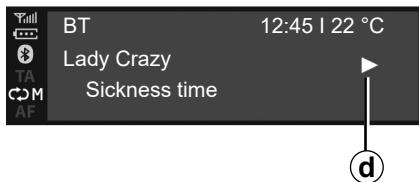

Amint a külső audioforrást csatlakoztatta, automatikusan megkezdődik az első műsorszám lejátszása. A következő: „PLAY” szimbólum **d** jelenik meg.

Forgassa **6** vagy **15** az előző vagy a következő műsorszámra lépéshez.

Nyomja meg **16** és **17** egyidejűleg a „NÉMÍTÁS” **f** az audio-műsorszám (nyomja meg ismét a lejátszás folytatásához).

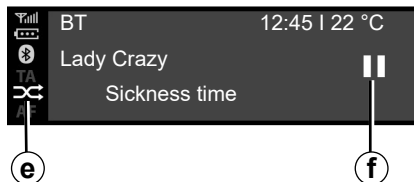

### Megjegyzés:

- Bizonyos esetekben a csatlakoztatáshoz kell tanulmányoznia a készüléke kezelési útmutatóját;
- Az elérhető funkciók száma a hordozható lejátszó típusától és az audiorendszerrel való kompatibilitásától függően változhat.

### Véletlen sorrendű lejátszás MIX

Nyomja meg a következőt: **12** vagy nyomja meg és tartsa lenyomva **18** a mappában lévő összes műsorszám véletlen sorrendű lejátszása érdekében.

A MIX szimbólum **e** megjelenik a képernyőn. A lejátszott zeneszámot a rendszer véletlenszerűen választja ki. A lejátszás egy véletlenszerűen kiválasztott zeneszámmal folytatódik.

Nyomja meg ismét a következőt: **12** vagy nyomja meg és tartsa lenyomva **18** a véletlen sorrendű lejátszás kikapcsolásához. A „MIX” szimbólum **e** eltűnik.

Az audiorendszer kikapcsolása leállítja a véletlen sorrendű lejátszást.

### Megjegyzés:

- egy, a Bluetooth® audiorendszerhez csatlakoztatott készüléken a véletlen sorrendű lejátszás az aktuálisan lejátszott mappára vonatkozik. Ha egy másik mappára szeretné alkalmazni a véletlen sorrendű lejátszást, váltson át arra a mappára;
- ha a véletlen sorrendű lejátszás be van kapcsolva, az ismétlés funkció bekapcsolása kikapcsolja a véletlen sorrendű lejátszást.

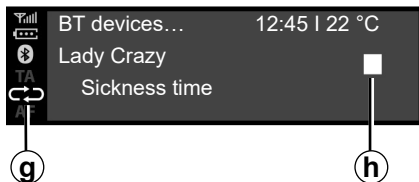

## Ismételt lejátszás „RPT”

Ez a funkció az aktuálisan lejátszott zene szám ismételt lejátszását teszi lehetővé.

Nyomja meg a következőt: **11** vagy röviden nyomja meg **18** az ismétlés funkció aktiválásához.

A RPT szimbólum **g** megjelenik a képernyőn.

Nyomja meg a következőt **11** ismét vagy röviden nyomja meg a **18** az ismétlés funkció kikapcsolásához, ekkor a „RPT” jelzőfény **g** eltűnik.

**Megjegyzés:** ha a véletlen sorrendű lejátszás be van kapcsolva, az ismétlés funkció bekapcsolása kikapcsolja a véletlen sorrendű lejátszást. A „MIX” szimbólum **e** kialszik, és az „RPT” szimbólum **g** kigyullad.

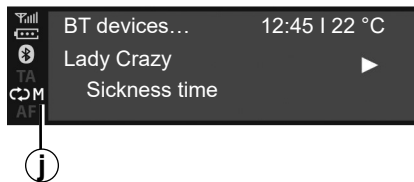

Aktiválhatja a „RPT” és a „MIX” egyidejűleg. A **j** szimbólum megjelenik a képernyőn.

## Lejátszási mód

A lejátszási módot a következő szimbólumok mutatják:

- „PLAY” **d**;
- „NÉMÍTÁS” **f**;
- „STOP” **h**.

## Szünet

Nyomja meg a következőt: **16** és **17** egyidejűleg a hang elnémításához vagy a műsorszám szüneteltetéséhez. A **f** szimbólum megjelenik a képernyőn.

Nyomja meg ismét a **16** és **17** gombot egyidejűleg a némítás megszüntetéséhez vagy a műsorszám lejátszásához. A **f** szimbólum eltűnik a képernyőről, és a **d** szimbólum jelenik meg.

Ez a funkció akkor is kikapcsol, ha megváltoztatja a hangerőt vagy forrást, vagy ha automatikus rádióközlemény közvetítése történik.



A hordozható audió készüléken csak abban az esetben végezzen műveleteket, ha a közlekedési feltételek ezt lehetővé teszik.

Menet közben tegye el a hordozható audió készüléket (hirtelen fékezés vagy ütközés esetén elrepülhet).



# KIEGÉSZÍTŐ AUDIO JELFORRÁSOK (5/8)

## A műszerfalán lévő kijelzős rádió

Az audiorendszer a következőkkel van felszerelve: USB porttal, továbbá Bluetooth® külső audioforrások csatlakoztatására használható kapcsolattal.

**Megjegyzés:** a lehetséges külső audioforrás-formátumok többek között: MP3, WMA és AAC.

## USB kapcsolat

### Csatlakoztatás

Csatlakoztassa a MP3 lejátszó, a hordozható digitális audiolejátszó csatlakozóját vagy USB egy meghajtót a USB porthoz.

Miután csatlakoztatta a készüléket, a rendszer automatikusan kijelzi az aktuális zeneszámot.

### Használat

Amint a külső audioforrást csatlakoztatta, automatikusan megkezdődik az első műsorszám lejátszása.

Az audiorendszer automatikusan újraindítja az utoljára lejátszott zeneszámot, ha a külső audiolejátszót korábban már csatlakoztatta az audiorendszerhez.

Miután csatlakoztatta a külső audioforrást, annak tartalma a multimédia rendszer menüjével érhető el.

Tárolja a külső audioforráshoz hasonló lejátszási listákat.

Ha a külső hangforrás könyvtárban vannak fájlok, lejátszási listák és mappák, akkor a megjelenítési és lejátszási sorrend a **22** műszerfal képernyőjén a következő lesz:

- mappák;
- műsorszámok;
- lejátszási listák.

Hozzáférés a külső audiolejátszó tartalmához az audiorendszeren keresztül:

- nyomja meg a következőt: **36** a lejátszási listához való visszatéréshez;

vagy

- forgassa **26** vagy nyomja meg a következőt: **33** vagy **34** a műsorszámok közötti görgetéshez.

Majd:

- nyomja meg a következőt: **36** ha az előző menübe szeretne visszalépni.

vagy

- nyomja meg a következőt: **35** a mappa, a lejátszási lista kiválasztásához vagy a kiválasztott műsorszám meghallgatásához.

### Feltöltés USB bemeneten keresztül

Amint a USB hordozható digitális audiolejátszót vagy telefont csatlakoztatta az USB audiorendszer portjára (a vezetőlés közepében az utastérben található) lehetővé válik az akkumulátor feltöltése vagy a töltöttség fenntartása használat közben.

**Megjegyzés:** bizonyos berendezések nem töltődnek vagy nem tartják fenn az akkumulátor töltöttségi szintjét akkor sem, amikor csatlakoztatva vannak az audiorendszer USB-bemenetéhez.

## KIEGÉSZÍTŐ AUDIO JELFORRÁSOK (6/8)

### Bluetooth® audio-lejátszás

A hordozható Bluetooth® audielejátszót első használatakor össze kell párosítania a járművel. Tájékozódjon az „Általános leírás” című fejezet „Bluetooth® funkció” című részében.

A párosítás teszi lehetővé az audiorendszer számára a Bluetooth® hordozható digitális audielejátszó felismerését és tárolását.

#### Megjegyzés:

- ha a Bluetooth® digitális lejátszója telefonos és hordozható audielejátszó funkcióval is rendelkezik, akkor az egyik funkció párosítása automatikusan tartalmazza a másik párosítását is;
- a hozzáférhető funkciók száma a hordozható digitális audielejátszó típusától és az audiorendszerrel való kompatibilitásától függ.

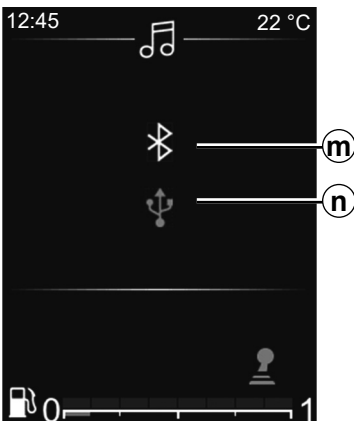

#### Kapcsolódás a járműhöz

Hordozható digitális audielejátszóját a következővel kell csatlakoztatnia: Bluetooth® **m** vagy USB **n** az audiorendszerhez annak összes funkciója elérésére.



A hordozható audió készüléken csak abban az esetben végezzen műveleteket, ha a közlekedési feltételek ezt lehetővé teszik.

Menet közben tegye el a hordozható audió készüléket (hirtelen fékezés vagy ütközés esetén elrepülhet).

Már összepárosított telefon esetében végezze el az alábbi műveleteket:

- aktiválja a következő Bluetooth® kapcsolatot a rádión;
- engedélyezze a telefont vagy a hordozható digitális audielejátszót Bluetooth® csatlakoztassa és tegye láthatóvá más eszközök számára (további információkért lásd a készülék felhasználói kézikönyvét);
- válassza ki az audioforrást a Bluetooth® ismételt megnyomásával **24** vagy **25**;
- válassza ki a csatlakoztatandó külső audielejátszót vagy telefont Bluetooth® a multimédiás rendszer által felismertek közül.

#### Használat

Az összes funkció eléréséhez csatlakoztatnia kell a hordozható audielejátszót az audiorendszerhez.

**Megjegyzés:** csak az előzőleg csatlakoztatott hordozható audielejátszót lehet hozzákapcsolni az audiorendszerhez.

## KIEGÉSZÍTŐ AUDIO JELFORRÁSOK (7/8)

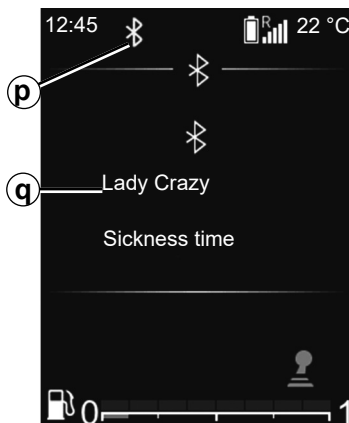

Amint a Bluetooth® hordozható digitális audielejtszó csatlakoztatva van, az audiorendszeren keresztül működtetheti azt.

Amint a külső audioforrást csatlakoztatta **p**, automatikusan megkezdődik az első műorszám lejátszása **q**.

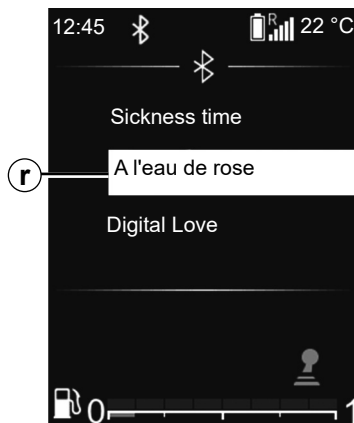

Nyomja meg a következőt: **36** a kormánykeréken, hogy visszatérjen a lejátszási listához **r**.

Nyomja meg a **33** vagy **34** a műorszámok görgetéséhez.

A lejátszási listához **q** való visszatéréshez nyomja meg a(z) **35** gombot vagy várjon egy pillanatig, amíg a lejátszási lista automatikusan eltűnik.

**Megjegyzés:** az elérhető funkciók száma hordozható digitális audielejtszó típusától és az audiorendszerrel való kompatibilitásától függ.



### Véletlen sorrendű lejátszás MIX

Nyomja meg és tartsa nyomva **30** a mappában lévő összes műorszám véletlen sorrendű lejátszására.

A MIX szimbólum **s** megjelenik a képernyőn. A lejátszott zeneszámot a rendszer véletlenszerűen választja ki. A lejátszás egy véletlenszerűen kiválasztott zeneszámmal folytatódik.

Nyomja meg és tartsa nyomva **30** ismét, hogy kikapcsolja a véletlen sorrendű lejátszást. A „MIX” szimbólum **s** eltűnik.

Az audiorendszer kikapcsolása leállítja a véletlen sorrendű lejátszást.

## KIEGÉSZÍTŐ AUDIO JELFORRÁSOK (8/8)

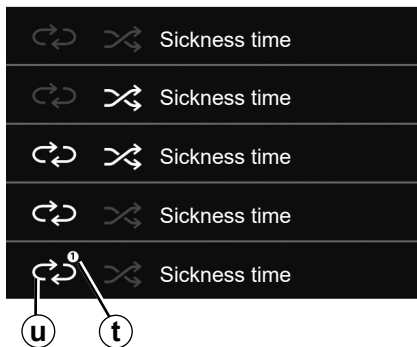

### Ismételt lejátszás „RPT”

Ez a funkció lehetővé teszi a lejátszási lista megismétlését.

Röviden nyomja meg **30** a teljes lejátszási lista megismétlése funkció aktiválásához. A RPT szimbólum **u** megjelenik a képernyőn.

Röviden nyomja meg **30** az aktuális műorszám megismétléséhez „1” **t** megjelenik a „RPT” szimbólum.

Röviden nyomja meg újra **30** az ismétlés funkció kikapcsolásához, a „RPT” szimbólum **u** eltűnik.

Használhatja ezeket a lejátszási lehetőségeket: a főmenüből válassza ki az „AUDIO” menüt, majd a(z) USB forrást.

### Lejátszási mód

A lejátszási módot a következő szimbólumok mutatják:

- „PLAY” **d**;
- „STOP” **h**.



A hordozható audiólejátszót csak akkor működtesse, ha a közlekedési feltételek megengednek.

Menet közben biztonságosan tárolja a hordozható audiólejátszót (hirtelen fékezés vagy ütközés esetén elrepülhet).

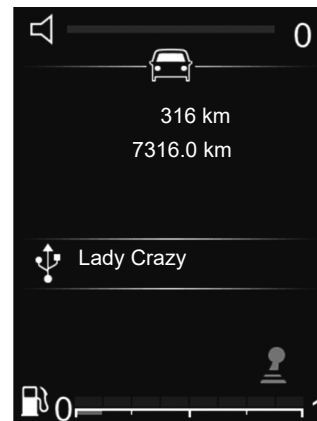

### A hang némítása

Röviden nyomja meg **28** az audiorendszer hangjának némításához.

Röviden nyomja meg ismét **28** vagy használja a hangerőszabályzót az audiorendszer hangjának némításához.

Az audiorendszer hangja automatikusan aktiválódik a források megváltoztatásakor vagy rádióközlemény közvetítése közben.

# MOBILTELEFON PÁROSÍTÁSA, LEVÁLASZTÁSA (1/6)



## Rádió központi kijelzővel

### Bluetooth® csatlakoztatás

Az audiorendszer Bluetooth®-funkciójának aktiválása:

- a **3** vagy **19** gomb segítségével nyissa meg a „Telefon” menüpontot;
- válassza ki a „Bluetooth” a következő használatával **6** vagy **15**, majd nyomja meg a **6** vagy **18** megerősítésül;
- válassza ki az „BE” a következő használatával **6** vagy **15**, majd nyomja meg a **6** vagy **18** megerősítésül;

## Telefon megismertetése

A „szabad kéz” telefonkihangosító-rendszer használatához párosítsa össze Bluetooth® mobiltelefonját a gépkocsival. Bizonyosodjon meg róla, hogy a telefon Bluetooth®-kapcsolata aktív, és „látható” állapotba van állítva.

A megismertetés lehetővé teszi a telefonkihangosító rendszer számára a telefon felismerését és memorizálását.

Legfeljebb 6 telefont párosíthat, de egyidejűleg csak egy csatlakoztatható.

A párosítást az audiorendszeren vagy a telefonon keresztül végezheti el.

A audio rendszert és a telefont is be kell kapcsolni.

**Megjegyzés:** ha egy új telefont párosít úgy, hogy egy másik telefon már csatlakoztatva van az audiorendszerhez, ezen utóbbi telefonton bontja a kapcsolatot az audiorendszer, és kicseréli az újonnan párosított telefonton.



Biztonsági okokból a gépkocsi álló helyzetében végezze ezeket a műveleteket.

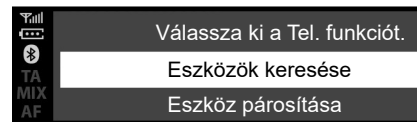

## Egy Bluetooth®-telefon csatlakoztatása az audiorendszerhez az audiorendszerből.

Ez a funkció lehetővé teszi Bluetooth®-keresés indítását az audiorendszerből.

A telefon ezzel a módszerrel történő párosításához végezze el az alábbi műveleteket:

- aktiválja a telefonján a következőt: Bluetooth® ;
- a **3** vagy **19** gomb segítségével nyissa meg a „Telefon” menüpontot;
- válassza ki az „Eszközök keresése” a következő használatával **6** vagy **15**, majd nyomja meg a **6** vagy **18** megerősítésül;

## MOBILTELEFON PÁROSÍTÁSA, LEVÁLASZTÁSA (2/6)

Megkezdődik a közelben lévő Bluetooth®-készülékek keresése (ez akár hatvan másodpercig is eltarthat).

Válassza ki a párosítani kívánt telefont forgatással **6** vagy **15** majd nyomja meg a következőt **6** a megerősítéshez.

Készülékén Bluetooth® fogadja el a párosítási kérelmet.

Az audiorendszer képernyőjén megjelenő „Csatlakoztatva” üzenet azt jelzi, hogy a Bluetooth®-eszköz automatikusan tárolódik és csatlakozik a járműhöz.

A képernyőn az eszköz megjelenik a felismert telefonok listájában, amely a következő „Eszköz kiválasztása” almenüből is elérhető.

60 másodperc után, ha a párosítás sikertelen, a „A párosítás sikertelen” üzenet jelenik meg. Ismétlje meg ezeket a műveleteket. További információkért tekintse meg a telefon felhasználói kézikönyvét.

### Egy Bluetooth®-telefon csatlakoztatása az audiorendszerhez a telefonról.

Ez a funkció lehetővé teszi Bluetooth®-keresés indítását a telefonról.

A telefon csatlakoztatásához végezze el a következő lépéseket:

- aktiválja a telefonján a következőt: Bluetooth® ;
- a **3** vagy **19** gomb segítségével nyissa meg a „Telefon” menüpontot;
- válassza ki a „Eszközök keresése” majd **6** nyomja meg a **6** vagy **18** megerősítésül;
- válassza ki a „Eszköz párosítása” majd **6** nyomja meg a **6** vagy **18** megerősítésül;

az „Adja meg újra a PIN-kódot: XXXXXX” üzenet megjelenik az audiorendszer kijelzőjén, és elindul egy 60 másodperces visszaszámlálás.

Az audiorendszer ezután más eszközök számára is látható Bluetooth® körülbelül 60 másodpercig.

Keresse meg az audiorendszert a telefonja használatával, majd válassza ki (lásd a telefon használati útmutatóját), vagy fogadja el a telefontal való párosítási kódot.

A következő üzenet: „MY CAR” vagy „Dacia Media Control Multimédia” jelenik meg az audiorendszer képernyőjén annak megerősítésére, hogy telefonja párosítva van, és csatlakozik az audiorendszerhez.

Az „Dacia Media Control Multimédia” üzenet csak akkor jelenik meg a képernyőn, ha az Dacia Media Control alkalmazás csatlakozik a hangrendszerhez, és az alkalmazás telepítve van az okostelefonjára.

Ha a csatlakoztatás sikertelen, az audiorendszer kijelzője visszatér „Telefon” a főmenüre.

## MOBILTELEFON PÁROSÍTÁSA, LEVÁLASZTÁSA (3/6)

Ha az audiorendszerhez csatlakoztatható telefonok száma elérte a maximális mennyiséget, le kell választania egy korábban csatlakoztatott telefont ahhoz, hogy egy új telefont tudjon csatlakoztatni (részletekért tekintse meg a „Telefon leválasztása” című fejezet ebben részben).



Az Ön telefon-kihangsóító rendszerének feladata a kommunikáció leegyszerűsítése a kockázati tényezők csökkentésével, a rendszer nem képes ezeket a tényezőket teljes mértékben kiküszöbölni. Tartsa be annak az országnak a vonatkozó előírásait, ahol éppen tartózkodik.



### Telefon eltávolítása

A párosítás törlése lehetővé teszi a telefon törlését a kihangsóító telefonrendszerének memóriájából:

- a **3** vagy **19** gomb segítségével nyissa meg a „Telefon” menüpontot;
- válassza ki a „Eszköz törlése” menüt a következő használatával **6** vagy **15**, majd nyomja meg **6** vagy **18** megerősítésére;
- válassza ki az „BE” a következő használatával **6** vagy **15**, majd nyomja meg a **6** vagy **18** megerősítésül;

Az audiorendszer kijelzőjén megjelenő üzenet felkéri a választás megadására és megerősítésére (mint az ábrán látható).

Ha hat telefon már tárolt, a rendszer ajánlja az egyik eszköz törlését. Ha a következőt választja: „BE”, az átirányítja a „Eszköz törlése” főmenüre.

**Megjegyzés:** a telefon leválasztása törli az audiorendszerhez csatlakoztatott telefon partnerlistáját és hívásnaplóját az audiorendszerből.

# MOBILTELEFON PÁROSÍTÁSA, LEVÁLASZTÁSA (4/6)

## A műszerfalon lévő kijelzős rádió

### Bluetooth® csatlakoztatás

Az audiorendszer Bluetooth®-funkciójának aktiválása:

- nyomja meg a következőt: **32** a főmenü eléréséhez;
- válassza ki a „Időbeállítás”, „Telefonbeállítások”, „Bluetooth®” elemet a következő használatával: **33** vagy **34** és erősítse meg a következővel: **35**;
- válassza az „BE” elemet a következő használatával: **33** vagy **34**, majd erősítse meg a következővel: **28**. A Bluetooth® szimbólum ezt követően folyamatosan megjelenik az állapotosorban **21** a képernyőn.



Biztonsági okokból a gépkocsi álló helyzetében végezze ezeket a műveleteket.

### Telefon megismertetése

A „szabad kéz” telefonkihangosító-rendszer használatához párosítsa össze Bluetooth® mobiltelefonját a gépkocsival. Bizonyosodjon meg róla, hogy a telefon Bluetooth®-kapcsolata aktív, és "látható" állapotba van állítva.

A megismertetés lehetővé teszi a telefonkihangosító rendszer számára a telefon felismerését és memorizálását.

Legfeljebb 6 telefont párosíthat, de egyidejűleg csak egy csatlakoztatható.

A párosítást az audiorendszeren vagy a telefonon keresztül végezheti el.

A audio rendszert és a telefont is be kell kapcsolni.

**Megjegyzés:** ha egy új telefont párosít úgy, hogy egy másik telefon már csatlakoztatva van az audiorendszerhez, ezen utóbbi telefontal bontja a kapcsolatot az audiorendszer, és kicseréli az újonnan párosított telefontal.

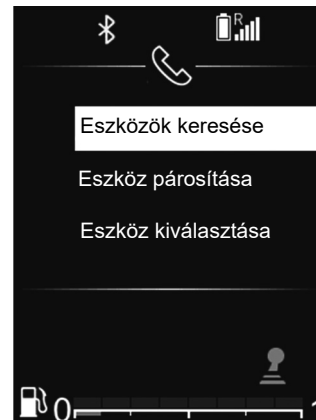

### Egy Bluetooth®-telefon csatlakoztatása az audiorendszerhez az audiorendszerből.

Ez a funkció lehetővé teszi Bluetooth®-keresés indítását az audiorendszerből.

A telefon ezzel a módszerrel történő párosításához végezze el az alábbi műveleteket:

- aktiválja a telefonján a következőt: Bluetooth® ;
- nyomja meg a következőt: **32** a főmenü eléréséhez;
- válassza a „Időbeállítás”, „Telefonbeállítások” elemet a következő használatával: **33** vagy **34** és erősítse meg a következő egyszeri megnyomásával: **35**;



## MOBILTELEFON PÁROSÍTÁSA, LEVÁLASZTÁSA (5/6)

- válassza a „Eszközök keresése” a következő használatával: **33** vagy **34**, majd erősítse meg a következővel: **35**.

Egy üzenet jelenik meg a kijelzőn. A keresés elindításhoz nyomja meg a **35** gombot.

Megkezdődik a közelben lévő Bluetooth®-készülékek keresése (ez akár 60 másodpercig is eltarthat).

Válassza ki a párosítani kívánt telefont a következő használatával: **33** vagy **34**, majd erősítse meg a(z) **35** gombbal.

Készülékén Bluetooth® fogadja el a párosítási kérelmet.

Az audiorendszer képernyőjén megjelenő „Csatlakoztatott Bluetooth-készülék neve” üzenet azt jelzi, hogy a Bluetooth®-készülék automatikusan tárolódik és csatlakozik a járműhöz.

A képernyőn láthatja eszközét a felismert telefonok listájában, amely a következő „Eszköz kiválasztása” almenüből is elérhető. 60 másodperc után, ha a párosítás sikertelen, a „A párosítás sikertelen” üzenet jelenik meg. Ismételje meg ezeket a műveleteket.

További információkért tekintse meg a telefon felhasználói kézikönyvét.

### Egy Bluetooth®-telefon csatlakoztatása az audiorendszerhez a telefonról.

Ez a funkció lehetővé teszi Bluetooth®-keresés indítását a telefonról.

A telefon csatlakoztatásához végezze el a következő lépéseket:

- nyomja meg a következőt: **32** a főmenü eléréséhez;
- válassza ki a „Időbeállítás”, „Telefon” a következő használatával: **33** vagy **34**, majd erősítse meg a következővel: **35**;
- válassza ki a „Eszköz párosítása” a következő használatával: **33** vagy **34**, majd erősítse meg a következővel: **35**;

az „Adja meg újra a PIN-kódot: XXXXXX” üzenet megjelenik az audiorendszer kijelzőjén, és elindul egy 60 másodperces visszaszámlálás.

Az audiorendszer ezután más eszközök számára is látható Bluetooth® körülbelül 60 másodpercig.

Keresse meg az audiorendszert a telefonján, majd válassza ki, vagy fogadja el a párosítási kódot a telefonjával.

A következő üzenet: „MY CAR” vagy „Dacia Media Control Multimédia” jelenik meg az audiorendszer képernyőjén annak megerősítésére, hogy telefonja párosítva van, és csatlakozik az audiorendszerhez.

Ha a csatlakoztatás sikertelen, az audiorendszer kijelzője visszatér „Telefon” a főmenüre.

Ha az audiorendszerhez csatlakoztatható telefonok száma elérte a maximális mennyiséget, le kell választania egy korábban csatlakoztatott telefont ahhoz, hogy egy új telefont tudjon csatlakoztatni (részletekért tekintse meg a „Telefon leválasztása” című fejezet ebben részben).



Az Ön telefon-kihangosító rendszerének feladata a kommunikáció leegyszerűsítése a kockázati tényezők csökkentésével, a rendszer nem képes ezeket a tényezőket teljes mértékben kiküszöbölni. Tartsa be annak az országnak a vonatkozó előírásait, ahol éppen tartózkodik.

## MOBILTELEFON PÁROSÍTÁSA, LEVÁLASZTÁSA (6/6)

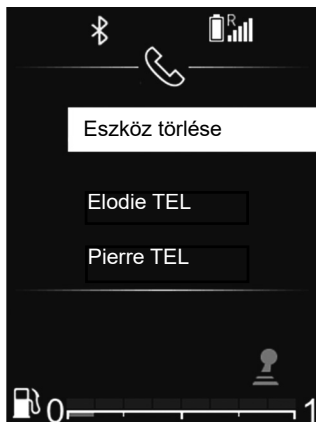

### Telefon eltávolítása

A leválasztás lehetővé teszi a telefon törlését audiorendszer memóriájából.

A telefon leválasztásához és törléséhez az audiorendszer memóriájából végezze el a következő lépéseket:

- nyomja meg a következőt: **32** a főmenü eléréséhez;
- válassza ki a „Időbeállítás”, „Telefonbeállítások”, „Eszköz törlése” elemet a következő használatával: **33** vagy **34**, majd erősítse meg a következővel: **35**;



- válassza ki a törölni kívánt telefont a következő használatával: **33** vagy **34**, majd erősítse meg a következővel: **35**;
- válassza a „BE” a következő használatával: **33** vagy **34**, majd erősítse meg a következővel: **35**.

Ha hat telefon már tárolt, a rendszer felajánlja az egyik eszköz törlését. Ha a következőt választja: „BE”, az átirányítja a „Eszköz törlése” főmenüre.

**Megjegyzés:** a telefon leválasztása törli az audiorendszerhez csatlakoztatott telefon partnerlistáját és hívásnaplóját az audiorendszerből.

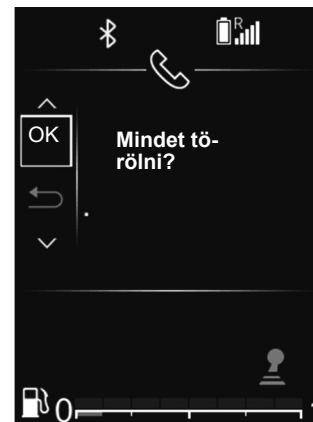

Az összes telefon leválasztása és törlése az audiorendszer memóriájából:

- nyomja meg a következőt: **32** a főmenü eléréséhez;
- válassza ki a következőt: „Időbeállítás”, „Telefonbeállítások”, majd a „Mind törlése” elemet a következő használatával: **33** vagy **34**, majd erősítse meg a következővel: **35**;
- válassza a „BE” a következő használatával: **33** vagy **34**, majd erősítse meg a következővel: **35**.

**Megjegyzés:** a telefonkönyv összes névjegye és a szinkronizált audiorendszer hívásnaplója törlődik.

# TELEFON CSATLAKOZTATÁSA, KAPCSOLAT BONTÁSA (1/5)

## Megismertetett telefon csatlakoztatása

Az összes funkció elérése érdekében a telefonját csatlakoztatni kell a telefon-kihangosító rendszerhez.

A telefon nem csatlakoztatható a kihangosítóra annak előzetes párosítása nélkül.

Részletek a „Telefon csatlakoztatása/leválasztása” című fejezet „Telefon csatlakoztatása” című részében.

**Megjegyzés:** a telefon Bluetooth®-kapcsolatának aktívnak és „látható” beállításúnak kell lennie.

## Automatikus csatlakozás

A gyújtás bekapcsolásakor az audiorendszer automatikusan megkeresi a közelben lévő, korábban párosított telefonokat.

**Megjegyzés:** az utoljára csatlakoztatott telefon rendelkezik prioritással.

A keresés addig folytatódik, amíg talál egy párosított telefont (ez a keresés néhány percig is eltarthat).

**Megjegyzés:** a kompatibilis telefonok listájával kapcsolatos további információkért forduljon egy jóváhagyott kereskedőhöz:

- a gyújtás bekapcsolása után a telefon automatikusan csatlakozik. Szükség lehet a telefon-kihangosító rendszerhez történő automatikus Bluetooth® csatlakozásának aktiválására. Olvassa el a telefon használati útmutatóját;
- újrcsatlakoztatáskor, a telefonkihangosító rendszer hatótávolságán belüli két párosított telefon jelenléte esetén, az utóbb csatlakoztatott telefon lesz az elsődleges, akkor is, ha ez utóbbi a gépjárművön kívül helyezkedik el, de a kihangosító rendszer hatáskörében van.

**Megjegyzés:** Ha éppen telefonál a telefon-kihangosító rendszer csatlakozásakor, akkor a telefon automatikusan csatlakozik, és a beszélgetés átkerül a jármű hangszórára.



Az Ön telefon-kihangosító rendszerének feladata a kommunikáció leegyszerűsítése a kockázati tényezők csökkentésével, a rendszer nem képes ezeket a tényezőket teljes mértékben kiküszöbölni. Tartsa be annak az országnak a vonatkozó előírásait, ahol éppen tartózkodik.



Biztonsági okokból a gépkocsi álló helyzetében végezze ezeket a műveleteket.

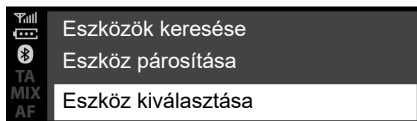

## Rádió központi kijelzővel

### Manuális csatlakozás (a csatlakoztatott telefon cseréje)

- a **3** vagy **19** gomb segítségével nyissa meg a „Telefon” menüpontot;
- forgassa **6** vagy **15** amíg eléri a „Eszköz kiválasztása” menüt;
- erősítse meg a következő megnyomásával: **6**.



Megjelenik a már párosított telefonok listája.

Válassza ki azt a telefont, amelyet használni szeretne a következő használatával: **6** vagy **15**, majd erősítse meg a következő megnyomásával: **6**.

Megjelenik egy üzenet, amely megerősíti, hogy a telefon csatlakoztatva van.

**Megjegyzés:** ha egy telefon már csatlakoztatva van, akkor a már párosított telefonok listájában történő váltáskor a létező kapcsolatot automatikusan kicserélődik az új telefon által kért kapcsolatra.

## Sikertelen csatlakozás

A csatlakozás sikertelensége esetén kérjük ellenőrizze, hogy:

- telefonja be van-e kapcsolva;
- a telefon akkumulátora nincs-e lemerülve;
- a telefonját korábban már párosította a telefon-kihangosító rendszerrel;
- A Bluetooth®-funkció ezzel a telefonján és az audiorendszeren aktiválva van;
- a telefon konfigurálása megfelelő az audiorendszer csatlakozási kérésének fogadásához;

**Megjegyzés:** a telefon-kihangosító rendszer hosszan tartó használata esetén a telefon akkumulátora gyorsabban merül le.

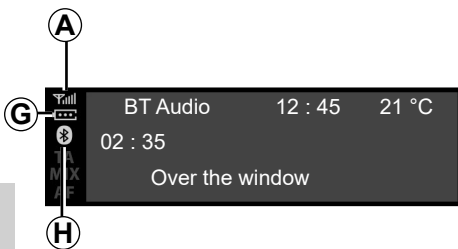

## Telefon-információk

A csatlakoztatást követően az audiorendszer tájékoztatja Önt a telefon adatairól:

- a telefon hálózati státuszáról **A**;
- az akkumulátor töltöttségi szintjéről **G**;
- a multimédia-rendszerrel fennálló kapcsolat típusáról **H**.

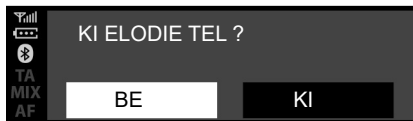

## Egy telefon leválasztása

A telefon leválasztása érdekében a következőket teheti:

- az audiorendszer Bluetooth® funkciójának kikapcsolása;
- kapcsolja ki a telefon Bluetooth® funkcióját;
- törölje az audiorendszerből a már párosított telefont. Részletek a „Telefon csatlakoztatása és leválasztása” című fejezet „Telefon leválasztása” című részében.

Ekkor egy, az audiorendszer képernyőjén megjelenő üzenet megerősíti a telefon leválasztását.

### Különlegesség:

- ha kikapcsolja a telefont, azzal le is választja;
- ha a telefon leválasztása közben folyamatban van egy beszélgetés, a hívás automatikusan átkerül a telefonra.

Tekintse meg a telefon felhasználói kézikönyvét az okostelefon Bluetooth®-funkciójának kikapcsolásához.

A Bluetooth® telefon párosításának megszüntetésével és törlésével kapcsolatban tájékozódjon a „Telefon párosítása/leválasztása” című fejezet „Telefon leválasztása” részében.

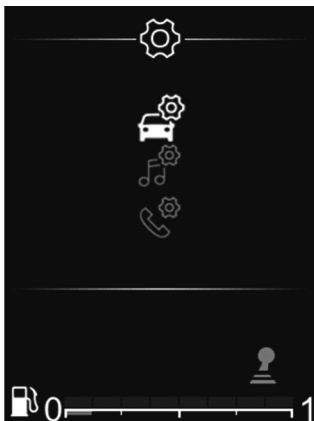

## A műszerfalon lévő kijelzős rádió

### Manuális csatlakozás (a csatlakoztatott telefon cseréje)

- Nyomja meg a következőt: **32** a főmenü eléréséhez;
- válassza ki a „Telefon” menüt a következő használatával: **26**, **33** vagy **34** majd megerősítésül nyomja meg a következőt: **35**;
- válassza ki a „Eszköz kiválasztása” menüt a következő használatával: **26**, **33** vagy **34**, majd megerősítésül nyomja meg a következőt: **35**.



Megjelenik a már párosított telefonok listája.

Válassza ki a listából azt a telefont, amelyet használni kíván a következő használatával: **26**, **33** vagy **34**, majd erősítse meg a következő megnyomásával: **35**.

Megjelenik egy üzenet, amely megerősíti, hogy a telefon csatlakoztatva van.

**Megjegyzés:** ha egy telefon már csatlakozik miközben egy másik telefonra vált, a meglévő kapcsolatot automatikusan felváltja az új telefon.

## Sikertelen csatlakozás

A csatlakozás sikertelensége esetén kérjük ellenőrizze, hogy:

- telefonja be van-e kapcsolva;
- a telefon akkumulátora nincs-e lemerülve;
- a telefonját korábban már párosította a telefon-kihangosító rendszerrel;
- A Bluetooth®-funkció ezzel a telefonján és az audiorendszeren aktíválva van;
- a telefon konfigurálása megfelelő az audiorendszer csatlakozási kérésének fogadásához;

**Megjegyzés:** a telefon-kihangosító rendszer hosszan tartó használata esetén a telefon akkumulátora gyorsabban merül le.

## TELEFON CSATLAKOZTATÁSA, KAPCSOLAT BONTÁSA (5/5)



### Telefon-információk

A csatlakoztatást követően az audiorendszer tájékoztatja Önt a telefon adatairól:

- a telefon hálózati státuszáról **A**;
- az akkumulátor töltöttségi szintjéről **H**;
- a multimédia-rendszerrel fennálló kapcsolat típusáról **G**.



### Egy telefon leválasztása

A telefon leválasztása érdekében a következőket teheti:

- az audiorendszer Bluetooth® funkciójának kikapcsolása;
- kapcsolja ki a telefon Bluetooth® funkcióját;
- törölje az audiorendszerből a már párosított telefont. Részletek a „Telefon csatlakoztatása és leválasztása” című fejezet „Telefon leválasztása” című részében.

A telefon kikapcsolása a telefon leválasztását is eredményezi.

Ekkor egy, az audiorendszer képernyőjén megjelenő üzenet megerősíti a telefon leválasztását.

**Megjegyzés:** ha a telefon leválasztás közben folyamatban van egy beszélgetés, a kommunikáció automatikusan átkerül a telefonra.

Az audiorendszer következő funkciójának kikapcsolására: Bluetooth® olvassa el a következőt: „Bluetooth® funkció” az „Általános leírás” című szakaszban.

Tekintse meg a telefon felhasználói kézikönyvét az okostelefon Bluetooth®-funkciójának kikapcsolásához.

A Bluetooth® telefon párosításának megszüntetésével és törlésével kapcsolatban tájékozódjon a „Telefon párosítása/leválasztása” című fejezet „Telefon leválasztása” részében.

# HÍVÁS INDÍTÁSA, FOGADÁSA (1/7)

## Rádió központi kijelzővel

### Híváskezdeményezés a telefon telefonkönyvéből

A telefon párosításakor annak telefonkönyve automatikusan betöltődik az audiorendszerbe (telefonról függően).

Egy névjegy kereséséhez:

- a **3** vagy **19** gomb segítségével nyissa meg a „Telefon” menüpontot;
- válassza ki az „Telefonkönyv” lehetőséget a **6** vagy **15** gombbal, majd nyomja meg a **6** gombot a megerősítéshez.



A „Telefonkönyv” menüből is kereshet partnert név alapján, ehhez:

- nyomja meg a következőt: **8** a digitális ABC kijelzésére;
- az ábécé betűin való végiggörgetéshez használja a **6** vagy **15** gombot;

- ha kiválasztotta a kívánt betűt, nyomja meg a **6** gombot a megerősítéshez;
- válassza ki a kívánt névjegyet a **6** vagy **15** gombbal, majd nyomja meg a **6** gombot a névjegy tárolt számának/számainak megjelenítéséhez;
- válassza ki a kívánt számot a **6** vagy **15** gombbal, majd nyomja meg a **6** gombot a hívás megerősítéséhez és indításához.

**Megjegyzés:** az előző képernyőre való visszatéréshez nyomja meg a **4** lehetőséget.



A telefonszám megadását vagy egy kapcsolat kikeresését álló gépkocsinál ajánlott elvégezni.



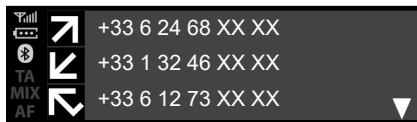

## Híváskezdeményezés a híváselőzményekből

A híváselőzmények megjelenítéséhez:

- nyomja meg a **3** gombot vagy nyomja meg röviden a **19** gombot a „Telefon” menü eléréséhez;
- válassza ki az „Híváslista” lehetőséget a **6** vagy **15** gombbal, majd nyomja meg a **6** gombot a megerősítéshez;
- válassza ki a névjegyet vagy a telefonszámot a **6** vagy **15** gombbal, majd nyomja meg a **3**, **6** vagy **19** gombot a hívás indításához.

Az utoljára tárcsázott szám újratárcsázásához nyomja meg, majd tartsa lenyomva a **3** vagy **19** gombot.

## Hívás kezdeményezése telefonszám megadásával

Hívás kezdeményezése a telefonszám megadásával:

- nyomja meg a **3** gombot vagy nyomja meg röviden a **19** gombot a „Telefon” menü eléréséhez;
- válassza ki az „Szám tárcsázása” lehetőséget a **6** vagy **15** gombbal, majd nyomja meg a **6** gombot a megerősítéshez;
- válassza ki az egyes számjegyeket a **6** vagy **15** gombbal, majd nyomja meg a **6** gombot megerősítéséhez;
- miután megadta a számot, nyomja meg a **3**, **6** vagy **19** gombot a hívás indításához.

Újraírvhatja a legutóbb hívott számot a következő **3** , vagy **19** lenyomásával és nyomva tartásával.



A telefonszám megadását vagy egy kapcsolat kikeresését álló gépkocsinál ajánlott elvégezni.

## Hívás fogadása

Hívás fogadásakor a hívó fél száma megjelenik az audiorendszer kijelzőjén (ez a funkció a telefonszolgáltatóval kötött előfizetői szerződésben szereplő opcióktól függ).

Ha a hívást kezdeményező fél adatai szerepelnek valamelyik telefonkönyvben, akkor a telefonszám helyett a név jelenik meg.

Ha a hívó fél száma nem jeleníthető meg, az audiorendszer kijelzőjén a „Magántelefonszám” üzenet jelenik meg.

## HÍVÁS INDÍTÁSA, FOGADÁSA (3/7)

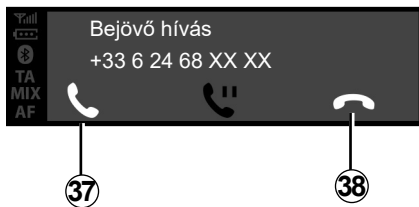

A bejövő hívások fogadásához használja a **3** vagy **19** gombot. Alternatív megoldásként a megerősítéshez és a bejövő hívás fogadásához a **6** vagy **15** gombbal válassza ki a(z) **37** lehetőséget, majd nyomja meg a **6** gombot.

A bejövő hívás elutasításához nyomja meg és tartsa lenyomva a **3** vagy a **19** gombot. Alternatív megoldásként a megerősítéshez és a bejövő hívás elutasításához a **6** vagy **15** gombbal válassza ki a(z) **38** lehetőséget, majd nyomja meg a **6** gombot.

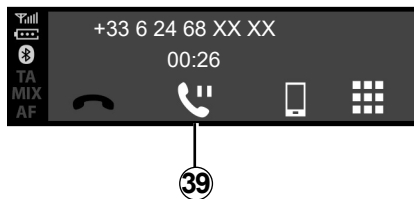

A bejövő hívás várakoztatáshoz válassza a(z) **39** lehetőséget a **6** vagy **15** gomb segítségével, majd nyomja meg a **6** gombot a megerősítéshez, és a bejövő hívás várakoztatásához.

### Kommunikáció közben

A következőkre van lehetőség:

- a hangerőt a(z) **1** gomb elforgatásával, vagy a(z) **13** vagy **14** gomb megnyomásával módosíthatja;
- a hívást a(z) **3** gomb megnyomásával fejezheti be.

A rendszer lehetővé teszi a kettős hívás funkciójának használatát, ha a telefon csatlakoztatva van (előfizetéstől függetlenül).

## HÍVÁS INDÍTÁSA, FOGADÁSA (4/7)

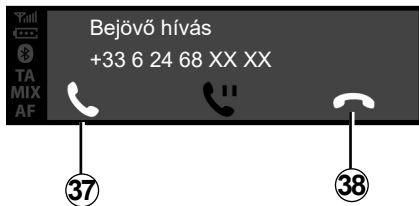

Forgassa el a(z) **6** vagy **15** gombot, majd erősítse meg a(z) **6** gombbal.

A következőkre van lehetőség:

- a bejövő hívás fogadásához/a várakoztatott hívást folytatásához válassza a(z) **37** lehetőséget;
- beszélgetés közben a hívást a(z) **38** lehetőség kiválasztásával fejezheti be;

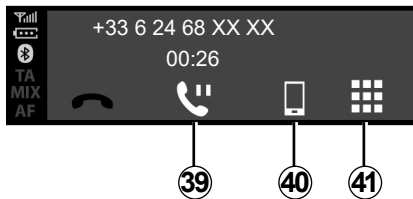

- hívásvárakoztatáshoz válassza a **39** pontot;
- a telefonbeszélgetés audiorendszerrel telefonra történő átirányításához válassza a(z) **40** pontot;
- a telefon billentyűzetének audiorendszeren keresztül történő használatához válassza a(z) **41** lehetőséget;

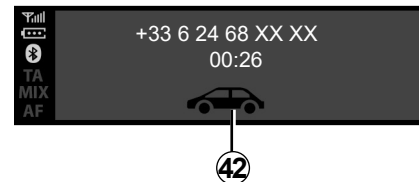

- a telefonbeszélgetés audiorendszerrel telefonra történő átirányításához válassza a(z) **42** lehetőséget.

A rendszer lehetővé teszi a kettős hívás funkciójának használatát, ha a telefon csatlakoztatva van (előfizetéstől függően).

# HÍVÁS INDÍTÁSA, FOGADÁSA (5/7)

## A kijelzőegységen lévő kijelzős rádió

### Híváskezdeményezés a telefon telefonkönyvéből

A telefon párosításakor annak telefonkönyve automatikusan betöltődik az audiorendszerbe (telefonról függően).

Emellett a telefonkönyv és a híváslisták automatikus megosztását is engedélyezheti, hogy a multimédia rendszer minden új párosításkor automatikusan átmásolja az adatokat.

Ha a hozzáférés nem engedélyezett, akkor az audiorendszer képernyőjén megjelenik egy üzenet, amely felkéri a telefonkönyvhöz való hozzáférés engedélyezésére.

Ha a multimédia rendszer nem találja a telefonját, olvassa el a telefon felhasználói kézikönyvét.



Egy névjegy kereséséhez:

- nyomja meg a(z) **32** gombot, válassza ki a „Telefon” elemet a **33** vagy **34** gomb használatával, majd nyomja meg a **35** gombot a megerősítéshez;
- válassza ki az „Telefonkönyv” lehetőséget a **33** vagy **34** gombbal, majd nyomja meg a **35** gombot a megerősítéshez.

A „Telefonkönyv” menüből is kereshet partnert név alapján, ehhez:

- nyomja meg, majd tartsa lenyomva a(z) **33** vagy **34** gombot a keresés aktiválásához;
- az ábécé betűin való végiggörgetéshez használja a **26**, **33** vagy **34** gombot;
- ha kiválasztotta a kívánt betűt, nyomja meg a **35** gombot a megerősítéshez;
- válassza ki a kívánt névjegyet a **33** vagy **34** gombbal, majd nyomja meg a **35** gombot a névjegy tárolt számának/számainak megjelenítéséhez;
- válassza ki a kívánt számot a **33** vagy **34** gombbal, majd nyomja meg a **35** gombot a hívás megerősítéséhez és indításához.

**Megjegyzés:** az előző képernyőre való visszatéréshez nyomja meg a **36** lehetőséget.



A telefonszám megadását vagy egy névjegy kikeresését álló gépkocsinál ajánlott elvégezni.

## HÍVÁS INDÍTÁSA, FOGADÁSA (6/7)



### Híváskezdeményezés a híváselőzményekből

A híváselőzmények megjelenítéséhez:

- Lépj be a „Telefon” menübe a következő megnyomásával **32**, majd használja ezt: **33** vagy **34** válassza ki a „Telefon”, és nyomja meg a **35** megerősítésül;
- válassza ki az „Híváslista” lehetőséget a **33** vagy **34** gombbal, majd nyomja meg a **35** gombot a megerősítéshez;
- válassza ki a névjegyet vagy a telefonszámot a **33** vagy **34** gombbal, majd nyomja meg a **35** gombot a hívás indításához.



### Hívás fogadása

Hívás fogadásakor a hívó fél száma megjelenik az audiorendszer kijelzőjén (ez a funkció a telefonszolgáltatóval kötött előfizetői szerződésben szereplő opcióktól függ).

Ha a hívást kezdeményező fél adatai szerepelnek valamelyik telefonkönyvben, akkor a telefonszám helyett a név jelenik meg.

Ha a hívó fél száma nem jeleníthető meg, az audiorendszer kijelzőjén a „Magántelefonszám” üzenet jelenik meg.

Bejövő hívás fogadásához:

- válassza ki a(z) **37** lehetőséget a **33** vagy **34** gombbal, majd nyomja meg a **35** gombot a megerősítéshez;

vagy

- nyomja meg röviden a(z) **28** gombot.

Bejövő hívás elutasításához:

- válassza ki az **38** lehetőséget a **33** vagy **34** gombbal, majd nyomja meg a **35** gombot a megerősítéshez;

vagy

- Nyomja meg hosszan a(z) **28** gombot.



A telefonszám megadását vagy egy kapcsolat kikeresését álló gépkocsinál ajánlott elvégezni.

# HÍVÁS INDÍTÁSA, FOGADÁSA (7/7)



## Második hívás fogadásakor:

Második hívás fogadásakor a második hívó fél száma is megjelenik az audiorendszer kijelzőjén (ez a funkció a telefonszolgáltatóval kötött előfizetői szerződésben szereplő opcióktól függ). A következőkre van lehetőség:

- a bejövő hívást a(z) **37** lehetőség kiválasztásával fogadhatja;
- a bejövő hívást a(z) **38** lehetőség kiválasztásával utasíthatja el;
- a bejövő hívást a(z) **39** lehetőség kiválasztásával várakoztathatja.

A hívás beszélgetés közben befejezéséhez nyomja meg a(z) **38** gombot.

## Kommunikáció közben

A következőkre van lehetőség:

- a hangerőt a **27** vagy **29** gomb segítségével állíthatja be;
- a hívást a(z) **28** gomb megnyomásával fejezheti be.

Nyomja meg a **33** vagy **34** gombot, majd erősítse meg a(z) **35** gombbal. A következőkre van lehetőség:

- a bejövő hívás fogadásához/a várakoztatott hívást folytatásához válassza a(z) **37** lehetőséget;
- beszélgetés közben a hívást a(z) **38** lehetőség kiválasztásával fejezheti be;
- hívásvárakoztatáshoz válassza a **39** pontot;
- ha az automatikus telefonhívásokhoz az audiorendszer billentyűzetét kívánja használni, válassza a(z) **41** lehetőséget.

A rendszer lehetővé teszi a kettős hívás funkciójának használatát, ha a telefon csatlakoztatva van (előfizetéstől függetlenül).



## A billentyűzet használata hívás közben

Az audiorendszer billentyűzetének használata hívás közben:

- válassza ki az audiorendszer billentyűzetét **33** a **33** vagy **34** gomb segítségével, majd nyomja meg a **35** gombot a megerősítéshez;
- válassza ki a számjegyet vagy a karaktert a **33** vagy **34** gombbal, majd nyomja meg a **35** gombot a választás megerősítéséhez.

**Megjegyzés:** az előző képernyőre való visszatéréshez nyomja meg a **36** lehetőséget.

## VEZETÉK NÉLKÜLI TÖLTŐ (1/2)

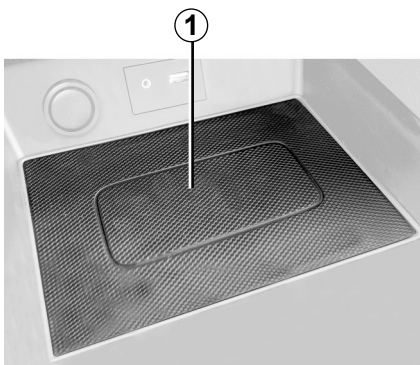

### bemutató

Használja az indukciós töltési zónát **1** a telefon kábel nélküli feltöltéséhez.

**Megjegyzés:** a kompatibilis telefonokkal kapcsolatos további információkért forduljon a márkaszervizhez, vagy tájékozódjon a gyártó honlapján.



### Töltési folyamat

Helyezze a telefonját a(z) **2** indukciós területre **1**.

A telefontöltés **2** a következő esetekben szakadhat meg:

- a rendszer valamilyen tárgyat észlel a(z) **1** indukciós töltési területen, amelyet a(z) **5** töltési állapot jelöl. Egy üzenet arra fogja kérni, hogy pakoljon el a vezeték nélküli töltés területéről, és **csak** a telefona legyen ott;
- a telefon teljesen fel van töltve, amit azt a **3** töltési állapot jelzi;

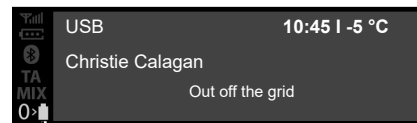

- az indukciós töltési terület **1** túlmelegedése. Nem sokkal hőmérséklet a lecsökkenése után a telefontöltés **2** újraindul.

Az indukciós töltési területen **1** hagyott tárgyak túlmelegedhetnek. Javasoljuk, hogy ezeket az erre a célra biztosított területekre helyezze (rakodórekesz, napellenző rekesze stb.).

## VEZETÉK NÉLKÜLI TÖLTŐ (2/2)

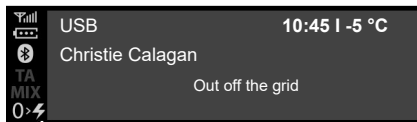

### Töltés folyamatban

A töltés folyamata megjelenik az audiorendszer előlapján:

- telefon feltöltve 3;
- töltés folyamatban 4;
- fém tárgy észlelése 5.

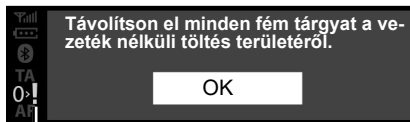

**Megjegyzés:** az optimális töltés biztosítása érdekében lehetőség szerint távolítsa el a telefonjáról a védőburkolatot vagy tokot.

Az induktív töltő a BSD-3-Clause licenc alapján nyílt forráskódú szoftvert használ, amely korlátozásairól és megszorításairól a Open Source Initiative című dokumentumban tudhat meg többet.

Fontos, hogy a telefontöltés közben ne hagyjon semmilyen tárgyat (USB-meghajtó, SD-kártya, bankkártya, ékszerek, kulcs, érmék stb.) az 1 indukciós töltési területen. Távolítsa el minden mágneses kártyát vagy bankkártyát a tokból, mielőtt a telefont az indukciós töltési területre 1 helyezné.





## Rádió központi kijelzővel

### audiobeállítások

Az audio beállítások menü megjelenítéséhez nyomja meg a **5** jelű gombot. Válassza ki az „Audiobeállítások” lehetőséget a következő használatával: **6** vagy **15**, majd nyomja meg a **6** vagy **18** megerősítésül. A következő beállítások érhetők el:

- „Hangszínszabályozó”;
- „Térhangzás”;
- „Sebességgel arányos hangerő”;
- „Mélyhang-kiemelés”;
- „Alapértelmezett audio”.



### „Hangszínszabályozó”

Válassza a „Hangszínszabályozó” lehetőséget, majd nyomja meg a következőt: **6** vagy **15** a különböző elemek eléréséhez, a következő sorrendben:

- „Mély”;
- „Közepes”;
- „Magas”;

### „Térbeli elosztás” (hangelosztás)

- „Egyensúly” (bal/jobb egyensúly beállítások);
- „Halkítás” (első/hátsó hangelosztás).

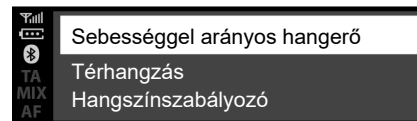

Módosíthatja az egyes beállítások értékét a következő használatával: **6** vagy **15**.

Nyomja meg a következőt: **6** vagy **18** a megerősítéshez és az előző kiválasztáshoz való visszatéréshez.

Az aktuális menüből való kilépéshez nyomja meg a **4** gombot.

### „Sebesség szerinti hangerőkorrekció”

Az audiorendszer hangereje a gépkocsi sebességének megfelelően változik.

Lépjen az „Audiobeállítások” menüre, majd erősítse meg a „Sebességgel arányos hangerő” megnyomásával **6** vagy **18**.

## A RENDSZER BEÁLLÍTÁSAI (2/9)

A kívánt beállítás eléréséhez válassza az alábbiak egyikét:

- „OFF”;
- „Nagyon alacsony”;
- „Alacsony”;
- „Közepes”;
- „Magas”;
- „Nagyon magas”.

### „Mélyhang-kiemelés”

A „Mélyhang-kiemelés” funkció lehetővé teszi a mély hangok hangerejének növelését.

Ezen funkció be-/kikapcsolásához, válassza ki a következőt: „BE/KI”, **6** vagy **15**, majd nyomja meg a **6** vagy **18** megerősítéssel.

### „Alapértelmezett audio”

Jelenítse meg az „Audiobeállítások”-at és válassza ki az „Alapértelmezett”-et, majd a következőt: „Alapértelmezett audio”.

Válassza ki az „BE” vagy „KI”.

Minden audió beállítás visszaáll az alapértelmezett értékre.



### Óra beállítása

Ez a funkció lehetővé teszi, hogy beállítsa az időt.

Az audio beállítások menü megjelenítéséhez nyomja meg a **5** jelű gombot. Válassza ki az „Óra” a következő használatával: **6** vagy **15**, majd nyomja meg a **6** vagy **18** megerősítéssel. A következő beállítások érhetők el:

- „Időbeállítás”: óra és perc beállítása;
- „Formátum”: az idő megjelenítési formátumának kiválasztása „De/Du” vagy „24hr”.

## A rádió beállításai

A rádióbeállítások eléréséhez nyomja meg a következőt: **5**, majd válassza ki a „Rádióbeállítások” lehetőséget a következő használatával: **6** vagy **15**. Nyomja meg a következőt: **6** vagy **18** megerősítéssel.

A következő beállítások érhetők el:

- „TA” (forgalmi információk);
- „AF”;
- „DR megszakítás...” (rádióközlemények);
- „Ref. FM lista”;
- „Ref. DR lista”.



Biztonsági okokból a gépkocsi álló helyzetében végezze el ezeket a beállításokat.

## A RENDSZER BEÁLLÍTÁSAI (3/9)

### „TA” (forgalmi információk)

A funkció bekapcsolása vagy kikapcsolása:

- a beállítási menü megjelenítéséhez nyomja meg és tartsa lenyomva a **5**, majd nyomja meg a **5** megerősítésére;
- válassza ki a „Rádióbeállítások” lehetőséget a következő használatával: **6** vagy **15**, majd nyomja meg a **6** vagy **18** megerősítésül;
- válassza ki a „TA” a következő használatával **6** vagy **15**, majd nyomja meg a **6** vagy **18** megerősítésül;
- válassza ki a „ON” vagy „OFF” a „TA” funkció be- vagy kikapcsolásához.

Az előző menühöz való visszatéréshez nyomja meg a következőt: **4** az audio-rendszer előlapján.

### „AF” (AF frekvenciák követése)

Az FM-állomások frekvenciája földrajzi területtől függően változik.

Néhány állomás az RDS rendszert használja, főleg az „AF” frekvencia automatikus frekvenciaváltásához a hosszabb autótutak során.

### „DR megszakítás...” (hírek)

- A beállítások menü megjelenítéséhez nyomja meg a **5**, válassza ki a „Rádióbeállítások”-at **6** vagy **15** majd nyomja meg a **6** vagy **18** megerősítésül;
- válassza ki a „DR megszakítás...” a következő használatával **6** vagy **15**, majd nyomja meg a **6** vagy **18** megerősítésül;
- válassza ki a meghallgatni kívánt hírüzeneteket a **6** vagy **15**, majd nyomja meg a **6** vagy **18** megerősítésül.

### „Ref. FM lista”

Tájékozódjon a „Ref. FM lista” című fejezet „Rádió hallgatása” című részében.

### „Ref. DR lista”

Tájékozódjon a „Ref. DR lista” című fejezet „Rádió hallgatása” című részében.

## A RENDSZER BEÁLLÍTÁSAI (4/9)

### A nyelv kiválasztása

Ez a funkció lehetővé teszi az audiorendszer nyelvének megváltoztatását.

Nyissa meg a „Nyelv” szakaszt a következő megnyomásával: **5**, válassza ki a kívánt nyelvet a **6** vagy **15**, majd nyomja meg a **6** vagy **18** megerősítésül.



### Szoftververzió

A következő megnyomásával jelenítse meg a **5** „BEÁLLÍTÁS” menüt, majd görgessen le a következőig: „Szoftververzió”. A szoftververzió vagy a „Szoftver ” megjelenik a képernyőn.

A szoftver frissítésére lépjen kapcsolatba egy márkakereskedéssel.

### „Beállítások” (Bluetooth®)

Nyissa meg a „Telefon” menüt az audiorendszerből függően:

- nyomja le a kapcsolót **3**;
- válassza ki a „Beállítások” szakaszt a következő használatával **6** vagy **15**, majd nyomja meg **6** vagy **18** megerősítésére.

A következő beállítások érhetők el:

- „Sebességgel arányos”: a csengőhang vagy a hívás hangerejének beállítása;
- „Csengőhang”: a gépkocsi csengőhangjának vagy a telefonról átirányított csengőhangnak a bekapcsolása;



Biztonsági okokból a gépkocsi álló helyzetében végezze el ezeket a beállításokat.

## A RENDSZER BEÁLLÍTÁSAI (5/9)

A csengőhang hangerejének beállítására, amikor a Bluetooth® telefon csatlakozik az audiorendszerhez, válassza a „Sebességgel arányos” a következő használatával: **6** vagy **15**, majd nyomja meg a **6** vagy **18** megerősítésül.

Megjelenik egy új almenü:

- „Csengőhang”;
- „Híváslista”.

Válassza ki a két szakasz egyikét a következő használatával: **6** vagy **15**, majd nyomja meg a **6** vagy **18** megerősítésül.

Ha a jármű vagy a Bluetooth®-hoz csatlakoztatott telefon csengőhangját kívánja bekapcsolni, válassza ki a „Csengőhang” lehetőséget, forgassa el és nyomja meg a **6** vezérlőgombot az audiorendszer előlapján vagy a **15**.

Megjelenik egy új almenü:

- „Autó”;
- „Telefon”.

Válassza ki a két szakasz egyikét a következő használatával: **6** vagy **15**, majd nyomja meg a **6** vagy **18** megerősítésül.

## A rádió üzenetek kijelzése

A rádió szövegmenü megjelenítése a **5** megnyomásával és nyomva tartásával. Az audiorendszer megjeleníti a(z) „áll rendelkezésre” szöveget a képernyőn.

A rádió szöveges kijelzője legfeljebb 64 karaktert képes megjeleníteni.

**Megjegyzés:** Ha az aktuális rádióállomás nem képes rádiós szöveget megjeleníteni, az audiorendszer képernyő a(z) „Radio Text nem” szöveget jeleníti meg.



Biztonsági okokból a gépkocsi álló helyzetében végezze el ezeket a beállításokat.

## A RENDSZER BEÁLLÍTÁSAI (6/9)

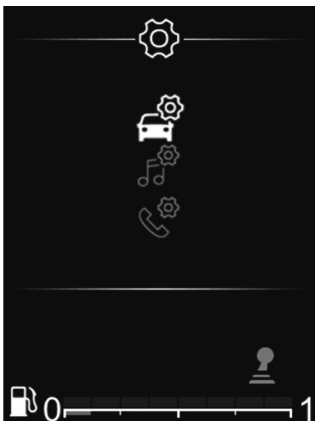

### A kijelzőegységen lévő kijelzős rádió

A főmenüből a(z) **33** vagy **34** használatával görgessen a Beállítások menübe.

A következő beállítások érhetők el:

- „Autó”;
- „AUDIO”;
- „Telefon”.



Biztonsági okokból a gépkocsi álló helyzetében végezze el ezeket a beállításokat.

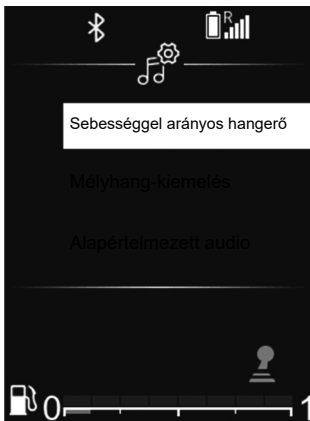

### audiobeállítások

A főmenüből görgessen a következővel **33** vagy **34** a Beállítások menübe.

Válassza ki az „audio hang” lehetőséget, majd nyomja meg a **35** megerősítésül.

A következő beállítások érhetők el:

- „Hangszínszabályozó”;
- „Térhangzás”;
- „Sebességgel arányos hangerő”;
- „Mélyhang-kiemelés”;
- „Alapértelmezett audio”.

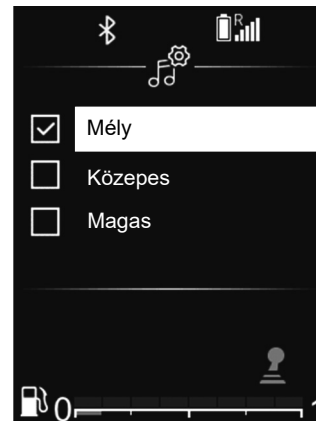

### „Hangszínszabályozó”

Válassza a „Hangszínszabályozó” lehetőséget, majd nyomja meg a következőt: **33** vagy **34** a különböző elemek eléréséhez, a következő sorrendben:

- „Mély”;
- „Közepes”;
- „Magas”;

## A RENDSZER BEÁLLÍTÁSAI (7/9)

### „Térbeli elosztás” (hangelosztás)

Használja a „Térbeli elosztás” funkciót a hang elosztásának beállításához az utas-terben:

- „Egyensúly” (bal/jobb egyensúly beállítá-  
sok);
- „Halkítás” (első/hátsó hangelosztás).

Módosíthatja az egyes beállítások értékét a következő használatával: **33** vagy **34**.

Nyomja meg a **35** gombot a megerősítéshez és az előző kiválasztáshoz való visszatérés-  
hez.

### „Sebesség szerinti hangerőkorrekció”

Az audiorendszer hangereje a gépkocsi se-  
bességének megfelelően változik.

Az „Audiobeállítások” menüben erősítse  
meg a „Sebességgel arányos hangerő” me-  
nüpontot a **35** megnyomásával.

A kívánt beállítás eléréséhez válassza az  
alábbiak egyikét:

- „OFF”;
- „Nagyon alacsony”;
- „Alacsony”;
- „Közepes”;
- „Magas”;
- „Nagyon magas”.



### „Mélyhang- kiemelés”

Használja a „Mélyhang- kiemelés” funkciót  
a mély hangok hangerejének növeléséhez.  
Nyissa meg az „Audiobeállítások” menüt,  
majd erősítse meg a „Mélyhang- kiemelés”  
használatával **33** vagy **34**, majd nyomja meg  
a **35** megerősítésül.

Ezen funkció be-/kikapcsolásához, válassza  
ki a következőt: „ON” vagy „OFF” a **33** vagy  
**34**, majd nyomja meg a **35** megerősítésül.

### „Alapértelmezett audio”

Jelenítse meg az „Audiobeállítások”-at és  
válassza ki az „Alapértelmezett”-et, majd a  
következőt: „Alapértelmezett audio”.  
Válassza ki az „BE” vagy „KI”.  
Minden audió beállítás visszaáll az alapér-  
telmezett értékre.

### A rádió beállításai

A főmenüből görgessen a következővel **33**  
vagy **34** a Beállítások menübe. Válassza ki a  
„rádió audio” lehetőséget, majd nyomja meg  
a **35** megerősítésül.

A következő beállítások érhetőek el:

- „Ref. FM lista”;
- „Ref. DR lista”.

### „Ref. FM lista”

Tájékozódjon a „Ref. FM lista” című fejezet  
„Rádió hallgatása” című részében.

## A RENDSZER BEÁLLÍTÁSAI (8/9)

### „Ref. DR lista”

Tájékozódjon a „Ref. DR lista” című fejezet „Rádió hallgatása” című részében.

### Telefon beállításai

E funkcióval módosíthatja az audiorendszerhez csatlakoztatott telefon beállításait.

A főmenüből görgessen a következővel **33** vagy **34** a Beállítások menübe. Válassza ki az „Telefonbeállítások” lehetőséget, majd nyomja meg a **35** megerősítésül.

A következő beállítások érhetők el:

- „Eszközök keresése”;
- „Eszköz párosítása”;
- „Eszköz kiválasztása”;
- „Eszköz törlése”;
- „Bluetooth”.

Kérjük, olvassa el a megfelelő szakaszokat.

Az előző menühöz való visszatéréshez nyomja meg a(z) **4** gombot az audiorendszer előlapján.



### „Beállítások” (Bluetooth®)

A főmenüből görgessen a következővel **33** vagy **34** a Beállítások menübe. Válassza ki a „Beállítások”, majd nyomja meg a **35** megerősítésül.

Az audiorendszer Bluetooth® funkciójának aktiválására, válassza a „ON” a **33** vagy **34**, majd nyomja meg a **35** megerősítésül.

Az audiorendszer Bluetooth® funkciójának kikapcsolására válassza a „OFF” a **33** vagy **34**, majd nyomja meg a **35** megerősítésül.

A telefon márkájától és modelljétől függően előfordulhat, hogy a „szabad kéz” telefonkihangosító funkció csak részben vagy egyáltalán nem kompatibilis a gépkocsi audiorendszerével.



Biztonsági okokból a gépkocsi álló helyzetében végezze el ezeket a beállításokat.



## A RENDSZER BEÁLLÍTÁSAI (9/9)

### A nyelv kiválasztása

E funkcióval megváltoztathatja az audio-rendszer megjelenítési nyelvét a műszerfalon.

Az audio beállítások menü megjelenítéséhez nyomja meg a **32** jelű gombot. Válassza ki a „Járműbeállítások”-at, „Nyelv”, majd válassza ki a használni kívánt nyelvet a **33** vagy **34** és nyomja meg a **35** megerősítésül.

### Óra beállítása

Ez a funkció lehetővé teszi, hogy beállítsa az időt.

Az audio beállítások menü megjelenítéséhez nyomja meg a **32** jelű gombot. Válassza a „Gépkocsi menü”, „Óra” elemet a következővel: **33** vagy **34**, majd nyomja meg a(z) **35** gombot a megerősítéshez.

A „Óra” menü megjelenik:

- nyomja meg és tartsa nyomva a **35** az időbeállítások eléréséhez;
- állítsa be az órákat a következővel: **33** vagy **34**, majd várjon egy pillanatig, amíg az Órák beállítás automatikusan átvált a Percek beállításra;
- állítsa be a perceket a **33** vagy **34**, majd várjon egy pillanatig, amíg a beállítás automatikusan megerősítésre kerül.



Biztonsági okokból a gépkocsi álló helyzetében végezze el ezeket a beállításokat.

# DACIA MEDIA CONTROL: ÁLTALÁNOS BEMUTATÁS (1/5)

## bemutató

A(z) „Dacia Media Control” egy alkalmazás, amely letölthető okostelefonjáról vagy táblagépről. Ezen az alkalmazáson keresztül számos almenü elérhető:

- „Rádió”;
- „Navigation”;
- „Autó”;
- „Időbeállítás”;
- „Telefon”;
- „Multimedia”.

**Megjegyzés:** kompatibilis telefonokról és táblagépekről szóló információkért keressen fel egy engedéllyel rendelkező kereskedőt vagy a gyártó weboldalát, ha van.

## Bluetooth® csatlakoztatás

Ellenőrizze, hogy a telefonját vagy a táblagépét párosította-e az audiorendszerrel (a részletekért tekintse meg a „Telefon csatlakoztatása és leválasztása” című fejezet „Telefon csatlakoztatása” című részét).

**Megjegyzés:** Bluetooth® ezt a funkciót aktiválnia kell, és be kell állítania „látható” állapotra a telefonján vagy a táblagépén (a részletekért tekintse meg a készüléke felhasználói kézikönyvét).

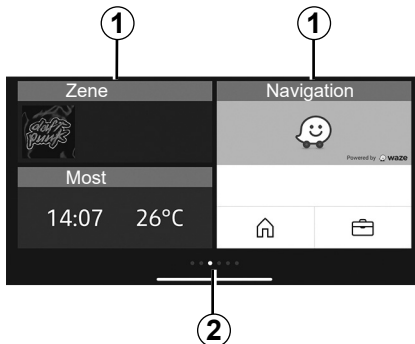

## Kijelző

### Egyéni kezdőlap

1 Hozzáférés a rögzített alkalmazásokhoz.

2 Oldaljelzők.

**Megjegyzés:** Lehetősége van a kezdőképernyő konfigurációjának módosítására. Lásd a „Dacia Media Control: paraméterek beállítása” részt.

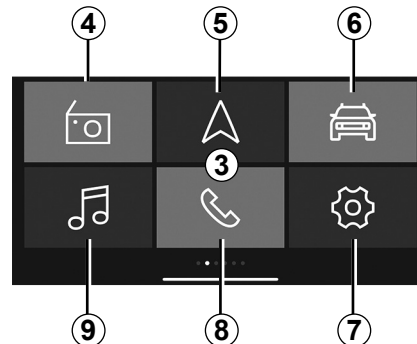

### Az 3 „Dacia Media Control” alapértelmezett üdvözlőképernyőhöz

Az alapértelmezett üdvözlő képernyő a következő menüket jeleníti meg:

4 „Rádió”: a rádió kezelése.

5 „Navigation”: navigációs berendezés kezelése.

6 „Autó”: üzemanyag-fogyasztás kezelése Driving Eco stb.

7 „Időbeállítás”: a(z) „Dacia Media Control” alkalmazás beállításai.

8 „Telefon”: telefonfunkciók kezelése.

9 „Multimedia”: multimédiás források kezelése.

## DACIA MEDIA CONTROL: ÁLTALÁNOS BEMUTATÁS (2/5)

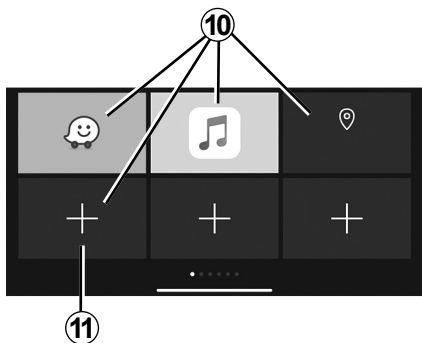

### Kedvencek képernyő

Használja a „Dacia Media Control” alkalmazást parancsikonok hozzáadására a kedvenc funkcióihoz:

- alkalmazások;
- kapcsolatok;
- „Dacia Media Control” funkciók;
- zene;
- navigáció;
- ...

**10** hozzáférés a korábban kedvencként jelölt funkciókhoz;

**11** a Kedvencek kezelése képernyő elérése.

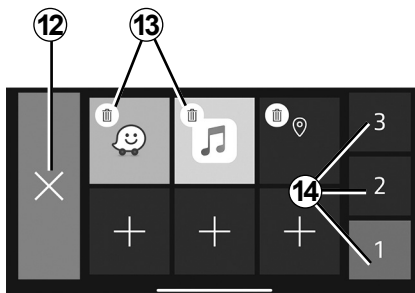

### Kedvencek kezelése képernyő

A kedvencek kezelése képernyő eléréséhez nyomja meg a **11** gombot.

**12** vissza az előző képernyőre;

**13** kedvenc törlése;

**14** különböző kedvencek kezelése oldalak elérése.

A „Dacia Media Control” alkalmazás rendszeres frissítése ajánlott.

### Kezdőlap testreszabása

Testreszabhatja a(z) „Dacia Media Control” kezdőlapot. Nyomja meg a(z) **11** gombot, vagy tartsa lenyomva a testreszabott kezdőlapon bármelyik elemet, majd csúsztasson el egy elérhető alkalmazást a képernyő aljáról a kívánt helyre. Ha az alkalmazást egy olyan helyre csúsztatja el, amely már használatban van, akkor az alkalmazás automatikusan kicserélődik.

Az Ön telefon-kihangosító rendszerének feladata a kommunikáció leegyszerűsítése a kockázati tényezők csökkentésével, de a rendszer nem képes ezeket a tényezőket teljes mértékben kiküszöbölni.

Tartsa be annak az országnak a hatályos előírásait, ahol éppen tartózkodik.

## DACIA MEDIA CONTROL: ÁLTALÁNOS BEMUTATÁS (3/5)

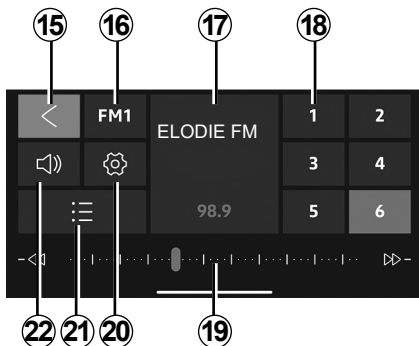

### „Rádió” menü

Ez a menü lehetővé teszi rádióállomások hallgatását, és a következő funkciókat biztosítja:

- 15** visszatérés a főmenübe;
- 16** rádiósáv kiválasztása (FM, DR vagy AM);
- 17** jelenleg hallgatott rádió;
- 18** programozott rádióállomások/kedvencek kiválasztása.

**Megjegyzés: „Dacia Media Control”** felsorolja a jármű rádiójának programozott rádióállomásait/kedvenceit.

**19** rádiófrekvencia-sáv, rádiófrekvencia-információ;

**20** a hangbeállítások elérése;

**21** az elérhető állomások listája;

**22** a hangerő módosítása.

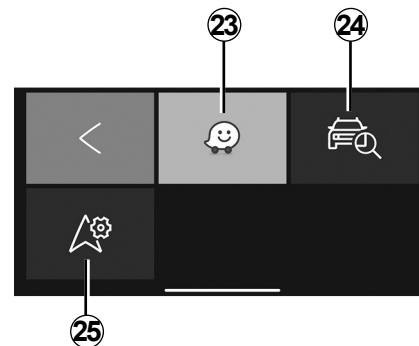

### „Navigation” menü

A navigációs menüben elérhető valamennyi műholdas navigációs szolgáltatás, térkép, közlekedési információ, navigációs alkalmazás és veszélyes terület. A „Navigation” menüpont a következő funkciókat látja el:

- 23** okostelefon navigációs alkalmazása az útvonaltervezéshez;
- 24** alkalmazás a gépjármű földrajzi helyzetének meghatározásához;
- 25** alapértelmezett navigációs alkalmazás meghatározásához szükséges beállítások elérése.

## DACIA MEDIA CONTROL: ÁLTALÁNOS BEMUTATÁS (4/5)

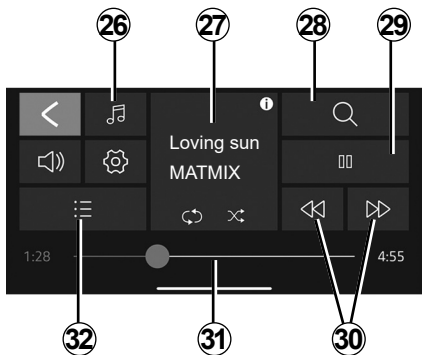

### „Multimedia” menü

A „Multimedia” menü tartalmazza az audio-fájlok lejátszásának összes funkcióját és a következő funkciókat:

- 26 audio fájlforrás kiválasztása;
- 27 jelenleg lejátszott multimédiaifájl;
- 28 multimédiaifájl keresése;
- 29 lejátszás/szünet;
- 30 következő/előző fájl;
- 31 gördítősáv, az aktuálisan lejátszott multimédia fájlból hátralévő idő;
- 32 lejátszási lista kiválasztása.

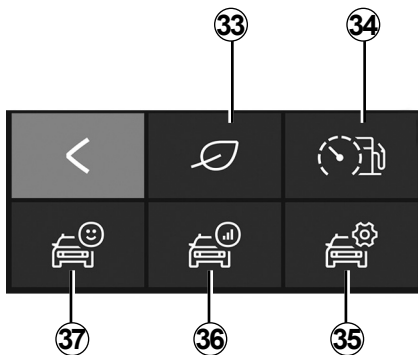

### „Autó” menü

A „Autó” menü bizonyos berendezések kezelésére szolgál, mint például a fedélzeti elektronikus egység és a Driving Eco. A következő funkciókat tartalmazza:

- 33 nyissa meg a Driving Eco menüt (tekinthet meg az öko-pontszámot stb.);
- 34 vezetési magatartás vagy jelenlegi fogyasztásmutató;
- 35 hozzáférés a beállításokhoz és az információkhoz;
- 36 az „Útnyilvántartás” elérése;
- 37 a gépkocsi műszerfalának elérése.

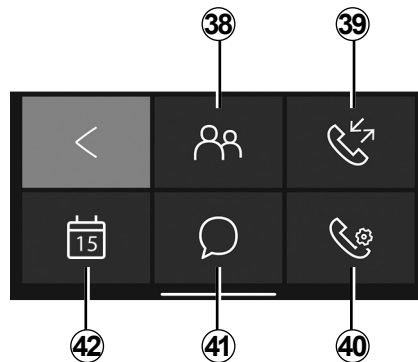

### „Phone” menü

A „Telefon” menü lehetővé teszi a telefon szabadkezes (távírányítású) használatát, és a következő funkciókat tartalmazza:

- 38 a telefonkönyv elérése;
- 39 a hívásnapló megnyitása;
- 40 hozzáférés a „Telefon” menü beállításaihoz;
- 41 üzeneteinek elérése;
- 42 belépés a naptárba.

## DACIA MEDIA CONTROL: ÁLTALÁNOS BEMUTATÁS (5/5)

### Elfelejtett telefon emlékeztető

A motor és audio rendszer leállításakor az „Dacia Media Control” alkalmazás megjelenít az okostelefonja képernyőjén egy figyelmeztető üzenetet egy hangjelzés kíséretében ami jelzi, hogy a járműben hagyta a telefonját.

**Megjegyzés:** néhány telefonon és táblagépen elérhető a „szöveg kimondása” funkció. Az audiorendszer hangosan felolvassa az üzeneteket.

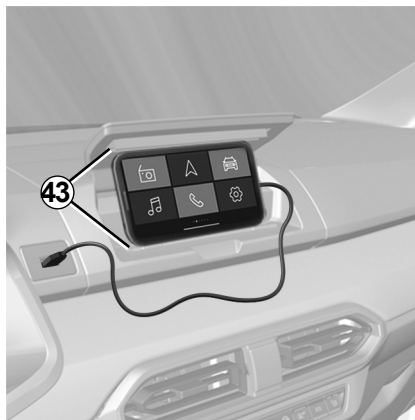

### Telefontartó 43

A felszereltségtől függően, bekapcsolt állapotban tarthatja telefonját a „Dacia Media Control” alkalmazás ergonomiai berendezésével 43.

### Feltöltés USB bementen keresztül

A telefonja következő: USB csatlakozóján a USB porton keresztül töltheti vagy karbantarthatja az akkumulátort használat közben.

### A hangerő beállítása

A hangerőt az okostelefon képernyőjén való függőleges pöccintéssel állíthatja be;

- **pöccintsen felfelé** a hangerő növeléséhez,
- **pöccintsen lefelé** a hangerő csökkentéséhez.

A kívánt hangerő eléréséhez több pöccintésre lehet szükség.

A „Dacia Media Control” alkalmazás rendszeres frissítése ajánlott.

## DACIA MEDIA CONTROL: NAVIGÁCIÓS FUNKCIÓ (1/2)

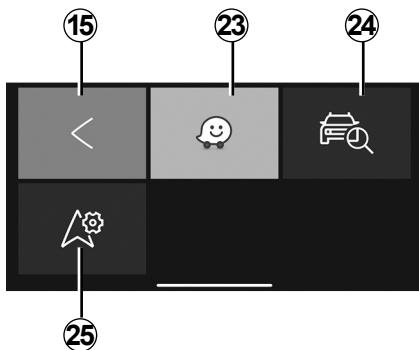

### „Navigation”

A Navigáció menü megnyitásához az „Dacia Media Control” alapértelmezett kezdőmenüben nyomja meg a „Navigation” gombot.

A „Navigation” menü több ikonból áll:

**15** visszatérés a főmenübe alapértelmezés szerint;

**23** navigációs alkalmazás megnyitása a meghatározott útvonalak kezeléséhez;

**24** hozzáférés a(z) „Go To My Car” alkalmazáshoz, gépkocsi helyzetmeghatározása;

**25** válassza ki az alapértelmezett navigációs alkalmazást.



### „Gépkocsi megtalálása”

Ez a funkció a gépjármű földrajzi helyzetének meghatározását teszi lehetővé, így például könnyebben megtalálhatja gépkocsiját egy parkolóban.

A „Navigation” menüben a **24** gomb segítségével válassza ki az „Go To My Car” lehetőséget.

A gépkocsi megtalálása érdekében a következőket teheti:

- „a cím, ahol a gépkocsi parkol” c. mező kitöltése;
- nyomja meg az „Eljutás a gépkocsihoz” gombot az előre elmentett címre történő navigálás indításához gyalogos üzemmódban.

**Megjegyzés:** ez a funkció csak a járművön kívül érhető el és használható. Ha a gépkocsival egy másik személy használta miután a GPS-pozíció tárolásra került, az alkalmazás nem képes az aktuális helyzet megtalálására.



Ezeket a beállításokat biztonsági okokból a gépkocsi álló helyzetében végezze el.

## DACIA MEDIA CONTROL: NAVIGÁCIÓS FUNKCIÓ (2/2)



### „Navigációs beállítások”

Ez a funkció lehetővé teszi, hogy kiválassza az alapértelmezett navigációs alkalmazást.

A „Navigation” menüben válassza a „Navigációs beállítások” **25** ikont, majd az ajánlások listájából válassza ki azt a navigációs alkalmazást, amelyet használni szeretne.

A navigációs alkalmazás használata során előfordulhat, hogy a működéshez szükséges mobiladat-forgalom a telefon előfizetési díján túl extra költségekhez vezet.



Ezeket a beállításokat biztonsági okokból a gépkocsi álló helyzetében végezze el.



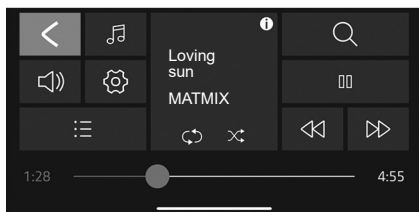

## „Multimedia”

A Multimédia menü megnyitásához az „Dacia Media Control” alapértelmezett kezdőmenüben nyomja meg a „Multimedia” gombot.

**Megjegyzés:** A „Multimedia” menü összes funkciójának használatához csatlakoztatnia kell a Bluetooth® okostelefonját vagy táblagépét az audiorendszerhez.

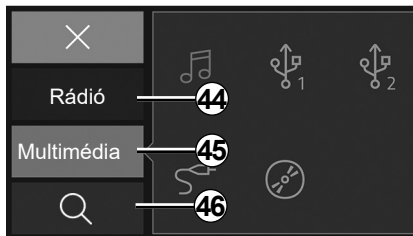

## „Forrás beállítása”

A multimédiás fájl forrása kiválasztási menüjének eléréséhez nyomja meg a **26** „Multimedia” gombot. Ebben a menüben a következő listából választhatja ki a forrást:

**44** „Rádió”: az elérhető rádióállomások kiválasztására szolgáló menü;

**45** „Média”: az audiorendszerhez csatlakoztatott bemeneti források kiválasztására szolgáló menü;

**46** Keresés.

## „Rádió”

Ez a menü lehetővé teszi rádióállomások hallgatását, és a következő funkciókat biztosítja:

- válasszon sávot: „FM”, „DR” vagy „AM”;
- az állomás kiválasztása három keresési mód használatával lehetséges („Kézi”, „Lista” vagy „Frekvencia”);
- állomás keresése a beépített intelligens billentyűzet használatával;
- hallgasson tárolt rádióállomásokat;
- bizonyos „FM”, „DR” vagy „AM” rádióállomások szöveges információinak megjelenítése rádióhallgatás közben.

További információt talál „A rádió hallgatása” című fejezetben.

**Megjegyzés:** multimédiás fájl lejátszása esetén a Dacia Media Control nem szabályozza a külső alkalmazásokat.

## DACIA MEDIA CONTROL: MULTIMÉDIA FUNKCIÓ (2/3)

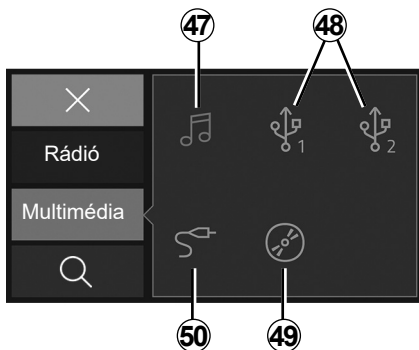

### „Média”

Ez a menü lehetővé teszi zene hallgatását külső forrásból. A következő listából válasszon ki egy, a rendszerhez csatlakoztatott bemeneti forrást az audiofájlok eléréséhez.

- 47 Hozzáférés az okostelefonra mentett multimédiás fájlokhoz.
- 48 Hozzáférés az MP3-lejátszó vagy USB-meghajtóra mentett multimédiás fájlokhoz.
- 49 Hozzáférés CD-lemezeken tárolt multimédiás fájlokhoz (felszereltségtől függően).
- 50 Hozzáférés az audiorendszer Jack-csatlakozójához csatlakoztatott jelforrás multimédiás fájlijaihoz.

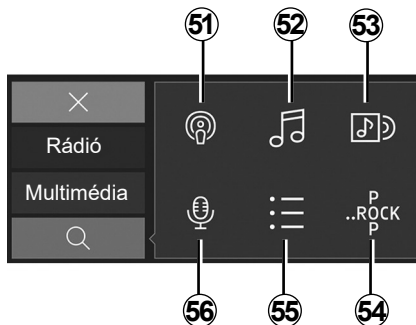

### „Keresés”

A funkciót a multimédia menüből érheti el a „Keresés” ikon 28 megnyomásával.

Ebben a menüben a kiválasztott külső jelforráson lévő multimédiás fájlokra kereshet rá.

A keresésnél a következő funkciók használhatók:

- 51 Keresés podcast alapján;
- 52 Keresés cím alapján;
- 53 Keresés album alapján;
- 54 Keresés műfaj alapján;
- 55 Keresés a lejátszási listákban;
- 56 Keresés előadó alapján.

**Megjegyzés:** csak a rendelkezésre álló forrásokból választhat. A nem elérhető források szürke színnel vannak jelölve.

## DACIA MEDIA CONTROL: MULTIMÉDIA FUNKCIÓ (3/3)



### Lejátszási lista

A funkciót a multimédia menüből, a „Lejátszási lista” 32 lehetőség megnyomásával érheti el.

Ez a menü lehetővé teszi az egyéni lejátszási listák elérését.



### „Multimédia-beállítások”.

A funkciót a multimédia menüből érheti el a „Multimédia beállítások” lehetőség 20 megnyomásával.

Ez a menü lehetővé teszi a következő paraméterek beállítását:

- „Balansz/Halkítás”;
- „Mély/Magas”;
- Hangerő Bluetooth®;
- „AUX In”;
- „TA”;
- „DR megszakítás...”;
- „Az FM-lista frissítése”;
- „Az DR-lista frissítése”;
- „Csengőhang hangereje”;
- „Csengőhang”;
- Alapértelmezett beállítások.



Ezeket a beállításokat biztonsági okokból a gépkocsi álló helyzetében végezze el.

## DACIA MEDIA CONTROL: GÉPKOCSI FUNKCIÓ (1/2)

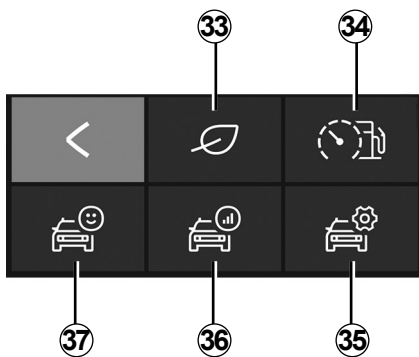

„Car”

A „Autó” menü megnyitásához az **„Dacia Media Control”** alapértelmezett kezdőmenüben nyomja meg a „Autó” gombot.

A „Autó” menü több ikonból áll.

**33** A Driving Eco menü elérése.

**34** Pillanatnyi fogyasztás és a vezetési viselkedés mutatója.

**35** Nyissa meg a „Autó” menü beállításait az alkalmazásból.

**36** Nyissa meg a legutóbbi útra vonatkozó adatokat.

**37** Az adatokhoz a gépkocsi kijelzőegységén férhet hozzá.

**Megjegyzés:** A „Autó” menü összes funkciójának használatához csatlakoztatnia kell a Bluetooth® telefonját vagy táblagépét az audiorendszeren.



„Driving Eco”

Ez a funkció lehetővé teszi valós idejű összesített eredmények megjelenítését, amely tükrözi a vezetési stílusát.

Az osztályzat a következő tényezőket veszi figyelembe:

- a gyorsításokat;
- az előre fékezés képességét;
- megfelelés a sebességváltásoknak.

Minden út végén lehetősége van az általános osztályzat megtekintésére, és a rendszer személyre szabott tanácsokat ad.

Megtekinthetőek ugyanúgy:

- a fogyasztás nélkül megtett távolság;
- az utolsó tíz megtett útra vonatkozó osztályzatok.

**Különlegesség:**

- telefontól függően a „Driving Eco” alkalmazás a háttérben nem rögzítési a pontszámokat;
- miután az alkalmazás elindult, új útvonal elindításához nyomja meg a kijelzőegységen található „Alapértelmezett audio” gombot.

Az alkalmazás csak a 400 méternél hosszabb útvonalat veszi figyelembe. Ha a motor leállítása és indítása között eltelt idő négy óránál kevesebb, az alkalmazás folyamatosan növeli az útvonalat megállás előtt.



Ezeket a beállításokat biztonsági okokból a gépkocsi álló helyzetében végezze el.

## DACIA MEDIA CONTROL: GÉPKOCSI FUNKCIÓ (2/2)



### „Pillanatnyi fogyasztás és a vezetési viselkedés mutatója”

Ezzel a funkcióval a jármű átlagos fogyasztásához viszonyított pillanatnyi üzemanyag-fogyasztást, valamint a vezetési viselkedését tekintheti meg.

**Megjegyzés:** ez a funkció az LPG változatokban nem érhető el.



### „Beállítások”

Ezzel a funkcióval férhet hozzá a „Autó” menühöz és bizonyos funkciók beállításához.



### „A megtett út mérlege”

Ez a funkció az előző utak során alkalmazott vezetési stílusok felmérését teszi lehetővé:

- a gyorsításokat;
- sebességváltás;
- előre fékezés;
- ...



### „Kijelzőegység”

Ez a funkció hozzáférést ad különböző adatokhoz a kijelzőegységen, mint például:

- átlagsebesség;
- az átlagfogyasztást;
- az összes megtett távolság;
- az utolsó nullázás óta megtett távolság;
- ...

# DACIA MEDIA CONTROL: TELEFON-KIHANGOSÍTÓ FUNKCIÓ (1/3)

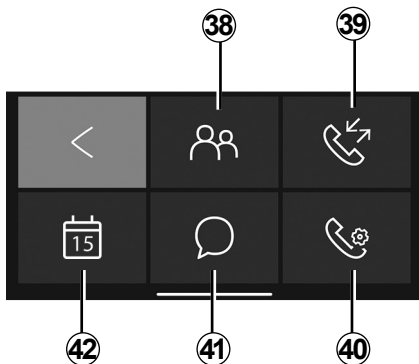

## „Phone”

A „Telefon” menü megnyitásához az „Dacia Media Control” alapértelmezett kezdőmenüben nyomja meg a „Telefon” gombot.

A „Telefon” menü több ikonból áll:

**38** A telefonkönyv megnyitása;

**39** A hívási előzmények megnyitása;

**40** A „Telefon” menü megnyitása (a telefon típusától függően);



**41** Az okostelefonra vagy táblagépre érkezett üzenetek megnyitása;

**42** A „Naptár” megnyitása;

**57** A telefon típusától függően a digitális billentyűzettel tárcsázhat.

**Megjegyzés:** a hangüzenetek meghallgatásához tartsa lenyomva a rádió előlapján lévő billentyűzet „1”-es gombját.

A hangposta telefonszámának mentéséhez nyomja le, majd tartsa lenyomva a rádió előlapján lévő billentyűzeten található „1”-es gombot.



## „Telefonkönyv”

Nyomja meg a „Telefonkönyv” ikont a Bluetooth®-kapcsolattal rendelkező telefonján található kapcsolatok listájának eléréséhez.

Miután a Bluetooth® vezeték nélküli technológiával csatlakoztatta az audiorendszert a Bluetooth®-kompatibilis telefonjához, a telefonkönyvben mentett számok is elérhetővé válnak a „Dacia Media Control” alkalmazásban.

Válassza ki a kapcsolatot (ha a kapcsolathoz több telefonszám is hozzá van rendelve, a rendszer kéri a megfelelő szám kiválasztását), a hívás automatikusan indul a kapcsolathoz tartozó telefonszám megnyomásával. Miután egy cím hozzá lett rendelve a kapcsolathoz, elindíthatja a navigációs alkalmazást. Nyomja le a navigáció ikont az elmentett címre való eljutáshoz.

**Megjegyzés:** a telefonkönyvadatok végigörgetéséhez csúsztassa ujját felfelé az okostelefon kijelzőjén.

## DACIA MEDIA CONTROL: TELEFON-KIHANGOSÍTÓ FUNKCIÓ (2/3)



### „Telefon beállításai”

A hívásnapló segítségével a következőket tekintheti meg:

- kimenő hívások;
- nem fogadott hívások;
- bejövő hívások.

A híváselőzmények megtekintése közben a kapcsolatok a legfrissebbtől a legrégebbiig lesznek listázva.

A telefonkönyvadatok végiggörgetéséhez csúsztassa ujját felfelé az okostelefon kijelzőjén.

Hívásnak a hívási előzményekből történő indításához válassza ki a partnert a listából.



### „Telefonbeállítások”

Ezzel a funkcióval férhet hozzá a Telefon menühöz és bizonyos funkciók beállításához.



### „Egy szám tárcsázása”

A „szám tárcsázása” funkcióval a **Dacia Media Control** alkalmazásból tárcsázhatja a kívánt telefonszámot vagy kontaktot.

Telefonszám tárcsázásához használja a számgombokat. Miután megadta a hívni kívánt telefonszámot, nyomja le a  gombot a hívás indításához.



### „Üzenetek”

Az „Üzenetek” funkció olyan szöveges üzenetek elolvasását vagy meghallgatását teszi lehetővé, amelyek a **Dacia Media Control** alkalmazás használata során érkeztek.

**Megjegyzés:** az üzenetek végiggörgetéséhez csúsztassa ujját felfelé az okostelefon kijelzőjén.

## DACIA MEDIA CONTROL: TELEFON-KIHANGOSÍTÓ FUNKCIÓ (3/3)

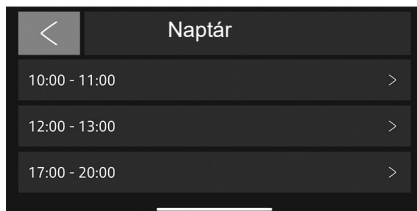

### „Határidőnapló”

A „Naptár” funkció lehetővé teszi a telefon vagy a táblagép naptárjában tárolt összes feladat elérését (a napi találkozókát és eseményeket stb.). Ha egy címet is hozzárendel egy eseményhez, akkor a navigációs alkalmazás elindításával könnyebben eljuthat az adott címre.

Nyomja le a navigáció ikont az elmentett címre való eljutáshoz.



Telefonszám beírását vagy egy kapcsolat kikeresését álló gépkocsinál ajánlott elvégezni.



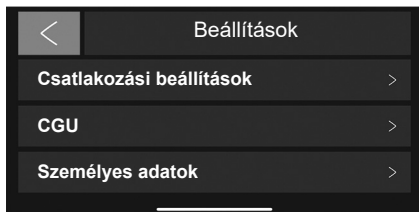

## „Beállítások”

Az „Alkalmazások beállítása” menü eléréséhez válassza ki a „**Dacia Media Control**” alapbeállításai főmenüjéből a „Beállítások”-at.

A „**Dacia Media Control**” rendszer „Beállítások” menüje a következők beállítására vagy megtekintésére használható:

- automatikusan futtatja a(z) **Dacia Media Control** alkalmazást miután csatlakozott a hangrendszerhez;

- felhasználói fiók információi;
- a használati feltételeket;
- csatlakozás az audiorendszerhez;
- használati útmutató az alkalmazáshoz;
- parancsikon a(z) **Dacia Media Control** alkalmazáshoz való gyors eléréshez;
- alapértelmezett beállítások visszaállítása;
- melyik „**Dacia Media Control**” verzió van telepítve a telefonra;
- a(z) Bluetooth® kapcsolat (automatikus vagy manuális);
- ...

## Csatlakozási beállítások

### Csatlakoztatás

Ez a funkció lehetővé teszi a Bluetooth® funkció aktiválását a telefonon, és az „**MY CAR**” audiorendszer keresését.

### „Indítsa Dacia Media Control”

Jelölje ki ezt az opciót az alkalmazás automatikus indításának aktiválásához vagy letiltásához, amint a gépkocsi audiorendszerével kapcsolat létesült.

### „CGU”

Ez az opció lehetővé teszi a felhasználási feltételek megtekintését.

## DACIA MEDIA CONTROL: A PARAMÉTEREK BEÁLLÍTÁSA (2/2)

### „Személyes adatok”

Ez az opció lehetővé teszi a személyes adatok védelmével kapcsolatos információk megtekintését.

### „Támogatás”

Ez az opció lehetővé teszi a gyártói támogatáshoz szükséges adatok megtekintését.

### Útmutató

Ez a funkció lehetővé teszi a „Dacia Media Control” alkalmazás használati útmutatójának megtekintését.

### „Alapértelmezett beállítások”

Ez az opció lehetővé teszi, hogy visszatérjen az alapértelmezett beállításokhoz.

### „A Dacia Media Control információ aktiválása”

Jelölje be az alkalmazás parancsikonja megjelenítésének be- vagy kikapcsolásához. Ez a funkció csak Android okostelefonon érhető el, és a rendszer engedélyét igényli. Ez a gomb csak az „Dacia Media Control” alkalmazáson kívülről látható. Amikor megnyomja az ikont, a „Dacia Media Control” alkalmazás megnyílik.

### „Statisztikai monitoring”

Ez a funkció lehetővé teszi a dedikált statisztikai eszközre történő adatátvitel be- vagy kikapcsolását.

### „Médiavezérlés verziója”

Ez a funkció alapértelmezés szerint szürkén jelenik meg, és az okostelefonra telepített alkalmazás verziójának megtekintésére használható.



Ezeket a beállításokat biztonsági okokból a gépkocsi álló helyzetében végezze el.

## MŰKÖDÉSI RENDELLENESSÉGEK (1/2)

Leírás	Lehetséges okok	Megoldások
Egyetlen hang sem hallható.	A hangerő a minimumon áll vagy némított.	Növelje a hangerőt vagy kapcsolja ki a némítás funkciót.
Az audiorendszer nem működik, és a ki-jelző nem kapcsolódik be.	Az audiorendszer nincs feszültség alatt.	Helyezze az audió rendszert feszültség alá.
	Az audió rendszer biztosítéka kiolvadt.	Cserélje ki a biztosítékot (lásd a „Biztosítékok” részt a gépkocsi használati útmutatójában).
Az audiorendszer nem működik, de a ki-jelző bekapcsolódik.	A hangerő a minimumra van beállítva.	Nyomja meg a(z) <b>19</b> gombot vagy tekerje el a(z) <b>1</b> gombot.
	Rövidzárlat a hangszórókon.	Forduljon márkaszervizhez.
A bal vagy jobb oldali hangszóró nem ad ki hangot.	A hangerő „balance” beállítása (bal/jobb beállítás) nem megfelelő.	Végezze el a hangerő „balance” beállítását.
	Lekötött hangszóró.	Forduljon márkaszervizhez.
Rossz rádió vétel vagy a rádió vétel hiánya.	A gépkocsi túlságosan eltávolodott attól az adótól, amelyre a rádió rá lett hangolva (alappaj és interferencia).	Keressen egy másik adót, amelynek a jele jobban fogható.
	A vételt a motortól eredő interferencia zavarja.	Forduljon márkaszervizhez.
	Az antenna sérült vagy nincs csatlakoztatva.	Forduljon márkaszervizhez.

## MŰKÖDÉSI RENDELLENESSÉGEK (2/2)

Leírás	Lehetséges okok	Megoldások
A telefon nem csatlakozik a rendszerhez.	<ul style="list-style-type: none"><li>– A telefonja ki van kapcsolva.</li><li>– A telefon akkumulátora le van merülve.</li><li>– A telefon előzőleg nem lett megismertetve a telefon-kihangosító rendszerrel.</li><li>– A telefon és a rendszer Bluetooth® funkciója nem aktív.</li><li>– A telefon konfigurálása nem megfelelő az audiorendszer csatlakozási kérésének fogadásához;</li></ul>	<ul style="list-style-type: none"><li>– Kapcsolja be a telefonját.</li><li>– Töltse fel a telefonja akkumulátorát.</li><li>– Ismertesse meg a telefonját a telefon-kihangosító rendszerrel.</li><li>– Kapcsolja be a telefon és az audiorendszer Bluetooth® funkcióját.</li><li>– Konfigurálja a telefont az audiorendszer csatlakozási kérésének fogadásához;</li></ul>
A Bluetooth® hordozható audiókészülék nem csatlakozik a rendszerhez.	<ul style="list-style-type: none"><li>– A lejátszója ki van kapcsolva.</li><li>– A lejátszó akkumulátora le van merülve.</li><li>– A lejátszó előzőleg nem lett megismertetve az audiorendszerrel.</li><li>– A lejátszó és az audiorendszer Bluetooth® funkciója nem aktív.</li><li>– A hordozható audiókészülék konfigurálása nem megfelelő az audiorendszer csatlakozási kérésének fogadásához.</li><li>– Nincs elindítva a zenelejátszás a lejátszóról.</li></ul>	<ul style="list-style-type: none"><li>– Kapcsolja be a hordozható lejátszót.</li><li>– Töltse fel a lejátszó akkumulátorát.</li><li>– Ismertesse meg a lejátszót az audiorendszerrel.</li><li>– Kapcsolja be a lejátszó és az audiorendszer Bluetooth® funkcióját.</li><li>– Végezze el a lejátszó konfigurálását a rendszer csatlakozási kérésének fogadásához.</li><li>– A készülék kompatibilitási fokának megfelelően, szükség lehet a zene elindítására az Ön hordozható audiókészülékéről.</li></ul>
A „Kis töltöttségű akkumulátor” üzenet megjelenése.	Ha hosszabb ideig használja a kihangosító telefonrendszert, a telefon akkumulátora hamarabb merül le.	Töltse fel a telefonja akkumulátorát.

# BETŰRENDES TÁRGYMUTATÓ (1/2)

## A

AF-RDS frekvenciák követése.....	H.20, H.23
autórádió	
automata üzemmód .....	H.17 – H.18, H.21 – H.22
kézi üzemmód.....	H.17 – H.18, H.21 – H.22
rádióállomás kiválasztása .....	H.17 – H.18, H.21 – H.22
rádióállomások automatikus memorizálása .....	H.17 – H.18, H.21 – H.22
rádióállomások előzetes kiválasztása ....	H.17 – H.18, H.21 – H.22

## B

beállítások	
audio .....	H.52, H.57
becapcsolás.....	H.14
Bluetooth kapcsolat .....	H.32 → H.37
Bluetooth®.....	H.12 – H.13

## D

Dacia Media Control	
általános bemutatás .....	H.11, H.61 → H.65
beállítások módosítása .....	H.76 – H.77
gépkocsi funkció.....	H.64, H.71 – H.72
multimédia funkció .....	H.64, H.68 → H.70
navigációs funkció.....	H.63, H.66 – H.67
telefon-kihangsító funkció .....	H.64, H.73 → H.75
Dacia Médiavezérlés	
bemutatás .....	H.11, H.61

## E

elindulás .....	H.14
előlapok és kormánykerék-kapcsolók.....	H.4 → H.10

## F

forrás kiválasztása.....	H.14
--------------------------	------

## G

gombok.....	H.4 → H.10
-------------	------------

## H

hang kikapcsolása .....	H.14
-------------------------	------

H.80

hangerő .....	H.14
hangvezérlés .....	H.16
használati tanácsok .....	H.2 – H.3
hívás fogadása .....	H.43, H.47
hívások listája .....	H.43, H.47
hullámsáv .....	H.17 – H.18, H.21 – H.22

## I

i Trafic.....	H.53, H.58
---------------	------------

## K

kapcsolat	
sikertelen.....	H.39, H.41
kiegészítő jelforrás.....	H.24, H.28
kijelző.....	H.4 → H.10
kikapcsolt állás .....	H.14
kommunikáció.....	H.45, H.49
kürt.....	H.43, H.47

## M

működési rendellenességek.....	H.78 – H.79
--------------------------------	-------------

## N

négyszerék-meghajtás (4WD).....	H.76
nyelv	
módosítás.....	H.53, H.58

## Ó

óra	
beállítás.....	H.53, H.58

## Q

QR kód .....	H.11
--------------	------

## R

radio text funkció .....	H.56, H.60
RDS .....	H.12

## T

telefon csatlakoztatása .....	H.36, H.38
-------------------------------	------------

## BETŰRENDES TÁRGYMUTATÓ (2/2)

telefon hozzárendelése .....	H.32 → H.37
telefon hozzárendelésének megszüntetése .....	H.34, H.37
telefon lekötése .....	H.40, H.42
telefon törlése .....	H.34, H.37
telefonhívás hangerő .....	H.45, H.49
telefonkihangsító készlet .....	H.12 – H.13
telefonkönyv .....	H.43, H.47

### U

USB	
audioforrás .....	H.12 – H.13
USB csatlakozó .....	H.24, H.28

### V

vezeték nélküli töltő .....	H.50 – H.51
-----------------------------	-------------



# Stručný prehľad

Upozornenie	SK.2
Prehľad ovládačov	SK.4
Dacia Media Control: Úvod	SK.11
Všeobecný popis	SK.12
Úkon	SK.14
Použiť hlasové rozpoznávanie	SK.16
Počúvanie rádia	SK.17
Prídavné zdroje audio	SK.24
Spárovanie/zrušenie spárovania telefónu	SK.32
Pripojenie/odpojenie telefónu	SK.38
Volat' a prijať hovor	SK.43
Bezdrôtová nabíjačka	SK.50
Nastavenia systému	SK.52
Dacia Media Control: všeobecný popis	SK.61
Dacia Media Control: funkcia navigácie	SK.66
Dacia Media Control: multimediálna funkcia	SK.68
Dacia Media Control: funkcia vozidla	SK.71
Dacia Media Control: funkcia telefónu	SK.73
Dacia Media Control: úprava nastavení	SK.76
Porucha činností	SK.78

Preložené z francúzštiny. Rozmnožovanie alebo preklad celého textu, či jeho častí, je zakázaný bez písomného súhlasu výrobcu.



## ODPORÚČANIA PRE POUŽÍVATEĽA (1/2)

Pri používaní je dôležité dodržiavať nižšie uvedené odporúčania z hľadiska bezpečnosti alebo rizika poškodenia systému. Dodržiavanie platných predpisov krajiny, v ktorej sa nachádzate, je povinné.



### Rady týkajúce sa manipulácie so systémom audio

- Manipulujte ovládačmi (na čelnom paneli alebo na volante) a sledujte informácie na displeji, pokiaľ to dovoľujú podmienky premávky.
- Nastavte si hlasitosť tak, aby ste počuli hluk zvonku.

### Ďalšie rady

- Nevykonávajte demontáž alebo iné zmeny v systéme, čím sa vyhnete riziku poškodenia materiálu a popáleniu.
- Pri poruche činnosti a akejkoľvek demontáži sa obráťte na servis príslušného výrobcu.
- Na danú oblasť nepoužívajte výrobky obsahujúce alkohol a/ani tekutinu na rozprašovanie.

### Upozornenia týkajúce sa telefónu

- Niektoré predpisy upravujú používanie telefónu vo vozidle. Nedovoľujú ani používanie telefónov so systémom hands-free v akejkoľvek situácii riadenia vozidla: vodič sa musí v plnej miere venovať riadeniu vozidla.
- Telefonovanie počas jazdy rozptyľuje a je veľkým rizikom v priebehu celého času používania (zadať telefónne číslo, hovor, hľadanie v adresári...).

### Údržba čelného panelu

- Používajte jemnú handričku a ak je to potrebné, trochu mydlovej vody. Panel prejdite mierne vlhkou handričkou, potom suchou handričkou utrite do sucha.
- Nestláčajte displej na čelnom paneli a nepoužívajte prostriedky s obsahom alkoholu.

## ODPORÚČANIA PRE POUŽÍVATEĽA (2/2)



### Ochrana vašich osobných údajov

Údaje o vás sa zhromažďujú pomocou vášho vozidla. Spracúva ich výrobca, ktorý koná ako prevádzkovateľ v súlade s platnými nariadeniami.

#### Vaše osobné údaje možno použiť na:

- zlepšenie a optimalizáciu používania vášho vozidla a príslušných služieb;
- zlepšenie jazdných vlastností a pohodlia vo vozidle;
- zlepšenie bezpečnosti na cestách a systémov preventívnej údržby;
- zlepšenie asistenčných systémov riadenia;
- ponuku služieb s pridanou hodnotou, ktoré sa vzťahujú na vozidlo.

Výrobca vykoná všetky potrebné opatrenia, aby zaistil úplné zabezpečenie spracovania vašich údajov.

Ak sa chcete dozvedieť viac o používaní svojich údajov a uplatňovaní práv, navštívte webovú lokalitu výrobcu.

Opis modelov uvedených v tomto dokumente bol zostavený na základe údajov platných v čase jeho prípravy. **Návod obsahuje súbor existujúcich funkcií pre opísané modely. Ich prítomnosť závisí od typu zariadenia, výberu voliteľnej výbavy a krajiny určenia. V tomto dokumente môžu byť opísané funkcie, ktoré budú uvedené v priebehu roka. Vyobrazenia v návode na používanie nie sú záväzné. QR Codes možno využiť na sledovanie videí online.** V závislosti od značky a modelu telefónu môžu byť niektoré funkcie čiastočne alebo úplne nekompatibilné s multimediálnym systémom vášho vozidla.

V celom dokumente sa pod pojmom značkový servis rozumie servis výrobcu vozidla.

# PREHĽAD OVLÁDAČOV (1/7)

## Rádio s centrálnym displejom

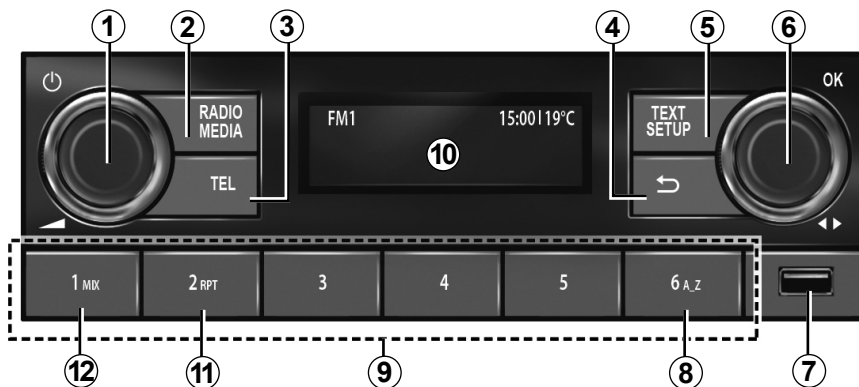

## Ovládače pod volantom

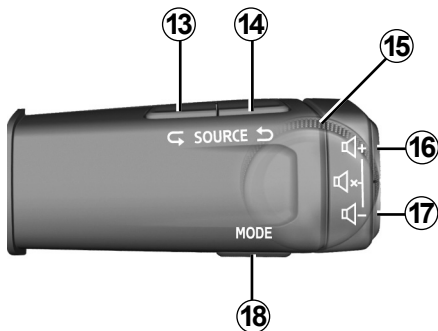

## Ovládače pod volantom

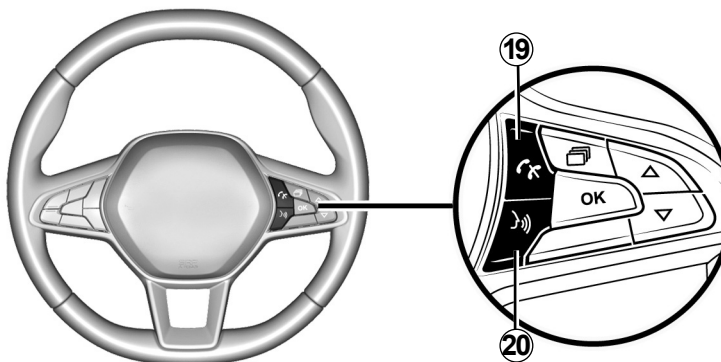

## PREHĽAD OVLÁDAČOV (2/7)

	AUDIO/MEDIA (funkcia)	Funkcia TELEFÓNU
1	<ul style="list-style-type: none"> <li>– <b>Stlačenie:</b> zapnutie/vypnutie autorádia.</li> <li>– <b>Otáčanie:</b> nastavenie hlasitosti.</li> </ul>	
2	<ul style="list-style-type: none"> <li>– <b>Krátke stlačenie:</b> automatické prehrávanie zdroja vybraťého z týchto možností FM → DR → AM → USB → BT zvuk.</li> <li>– <b>Stlačenie a podržanie:</b> aktualizácia zoznamu dostupných rozhlasových staníc (FM a DR).</li> </ul>	
3		<ul style="list-style-type: none"> <li>– <b>Krátke stlačenie:</b> prístup do menu „Tel.“; zavolanie na zobrazené číslo; prijatie prichádzajúceho hovoru.</li> <li>– <b>Dlhé stlačenie:</b> odmietnutie prichádzajúceho hovoru.</li> </ul>
4	<ul style="list-style-type: none"> <li>– <b>Krátke stlačenie:</b> návrat na predchádzajúcu úroveň menu; zrušenie aktuálnej činnosti alebo prejdienie na úroveň adresára v zozname zvukových skladieb (médiá).</li> <li>– <b>Stlačenie a podržanie:</b> návrat do hlavnej ponuky.</li> </ul>	
5	<ul style="list-style-type: none"> <li>– <b>Krátke stlačenie:</b> funkcia „Nastavenie“: prístup k menu vlastných nastavení.</li> <li>– <b>Stlačenie a podržanie:</b> funkcia Text: FM, DR: zobrazenie ďalších informácií, ktoré rozhlasové stanice vysielajú okrem programu alebo správ.</li> </ul>	<ul style="list-style-type: none"> <li>– <b>Stlačenie a podržanie:</b> funkcia Text: zobrazenie pripojeného telefónu.</li> </ul>
6	<ul style="list-style-type: none"> <li>– <b>Stlačenie:</b> potvrdenie úkonu, zobrazenie zoznamu rozhlasových staníc (oblíbené položky + zoznam), zobrazenie zoznamu zvukových skladieb (médiá);</li> <li>– <b>Otočenie:</b> DR: zmena rozhlasovej stanice; FM a AM: ručné vyhľadávanie; BT a USB: preskočenie skladby.</li> </ul>	<ul style="list-style-type: none"> <li>– <b>Stlačenie:</b> prijatie/ukončenie hovoru alebo výber možností hovoru.</li> <li>– <b>Otočenie:</b> prechádzanie telefónnym zoznamom a výpisom volaní.</li> </ul>
7	Konektor USB na prehrávač MP3 alebo pomocné zdroje audia.	Prístup k obsahu telefónu bez pripojenia Bluetooth® (podľa typu telefónu).

## PREHĽAD OVLÁDAČOV (3/7)

	AUDIO/MEDIA (funkcia)	Funkcia TELEFÓNU
8	Vyhľadávanie podľa písmena v zozname hudobných skladieb hudby; vyhľadávanie podľa písmena v zozname kontaktov.	
9	<ul style="list-style-type: none"> <li>– <b>Krátke stlačenie</b> (1 – 6): vyvolanie uloženej rozhlasovej stanice.</li> <li>– <b>Stlačenie a podržanie</b> (1 – 6): uloženie rozhlasovej stanice.</li> </ul>	
10	Obrazovka displeja na ovládanie autorádia.	
11	<b>RPT</b> : opakované prehrávanie zoznamu skladieb.	
12	<b>MIX</b> : náhodné prehrávanie zoznamu skladieb.	
13 a 14	Prechádzaním zdrojmi zvuku vyberte jednu z nasledujúcich možností: FM → DR → AM → USB → BT zvuk.	
15	<b>Otočenie:</b> <ul style="list-style-type: none"> <li>– FM a AM: vykonanie automatického/rýchleho vyhľadávania;</li> <li>– DR, BT zvuk a USB: zmena rozhlasovej stanice alebo hudobnej skladby;</li> <li>– Hore/dolu.</li> </ul>	<b>Otočenie:</b> prechádzajte navrhovanými úkonmi (ukončenie, podržanie hovoru, prepnutie do režimu hands-free, zobrazenie digitálnej klávesnice).
16 a 17	Postupná úprava hlasitosti práve prehrávaného audio zdroja.	
16 + 17	<ul style="list-style-type: none"> <li>– Vypnutie/opätovné zapnutie zvuku rádia.</li> <li>– Pozastavenie/prehrávanie skladby prehrávanej v prenosnom audioprehrávači s funkciou Bluetooth® alebo v audioprehrávači s USB.</li> </ul>	

## PREHL'AD OVLÁDAČOV (4/7)

	AUDIO/MEDIA (funkcia)	Funkcia TELEFÓNU
18	<p>V prípade médií zo zariadení s funkciou USB /Bluetooth® :</p> <ul style="list-style-type: none"><li>– <b>Krátke stlačenie:</b> „RPT“ opakované prehrávanie.</li><li>– <b>Stlačenie a podržanie:</b> prehrávanie v náhodnom poradí „Mix“.</li></ul>	<ul style="list-style-type: none"><li>– <b>Krátke stlačenie:</b> potvrdenie výberu z telefónneho zoznamu alebo denníku hovorov.</li><li>– <b>Stlačenie a podržanie:</b> návrat do hlavnej ponuky.</li></ul>
19		<p>Prichádzajúci hovor:</p> <ul style="list-style-type: none"><li>– <b>Krátke stlačenie:</b> prijatie hovoru.</li><li>– <b>Stlačenie a podržanie:</b> ukončenie/odmietnutie hovoru.</li></ul> <p>Prebiehajúci/odchádzajúci hovor:</p> <ul style="list-style-type: none"><li>– <b>Krátke stlačenie:</b> ukončenie hovoru.</li></ul>
20	<ul style="list-style-type: none"><li>– <b>Krátke stlačenie:</b> aktivovanie rozpoznávania hlasu.</li><li>– <b>Stlačenie a podržanie:</b> deaktivovanie rozpoznávania hlasu.</li></ul>	

## PREHĽAD OVLÁDAČOV (5/7)

### Rádio s displejom na prístrojovej doske

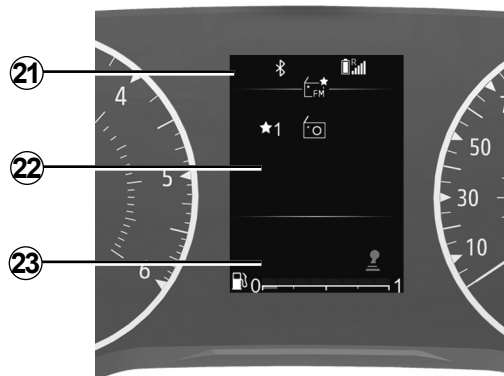

### Ovládače pod volantom

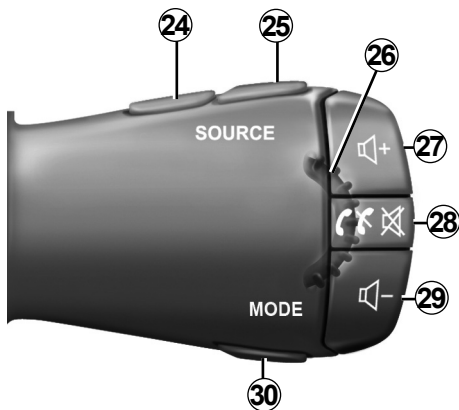

### Ovládače pod volantom

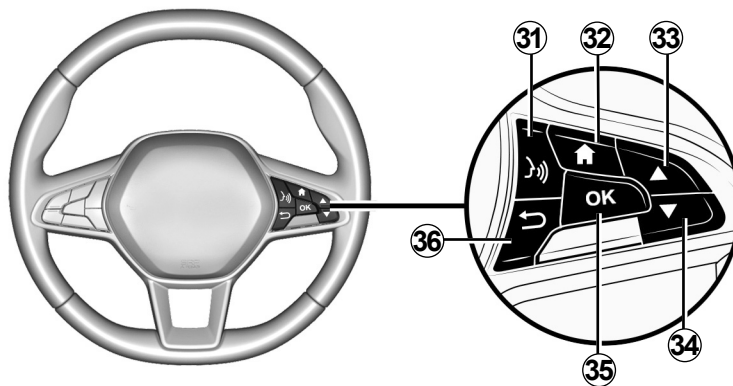

## PREHL'AD OVLÁDAČOV (6/7)

	AUDIO/MEDIA (funkcia)	Funkcia TELEFÓNU
21	Informačný bod: čas, pripojenie, informácie o telefóne, vonkajšia teplota.	
22	Hlavná ponuka pre funkcie multimédií (zhora nadol v tomto poradí: Vozidlo, Rádio, Hudba/Audio, Telefón, Nastavenia).	
23	Bod palubného počítača vozidla.	
24 a 25	Prechádzaním zdrojmi zvuku vyberte jednu z nasledujúcich možností: FM → DR → AM → USB → BT zvuk.	
26	<b>Otočenie:</b> <ul style="list-style-type: none"><li>– DR, BT zvuk a USB: zmena rozhlasovej stanice alebo hudobnej skladby;</li><li>– Hore/dolu.</li></ul>	<b>Otočenie:</b> <ul style="list-style-type: none"><li>– budete prechádzať navrhovanými úkonmi (ukončenie hovoru, zadržanie hovoru, prepnutie do režimu hands-free, zobrazenie digitálnej klávesnice) s výnimkou prebiehajúceho hovoru;</li><li>– budete prechádzať menu rýchleho vyhľadávania v telefónnom zozname.</li></ul>
27 a 29	Postupná úprava hlasitosti práve prehrávaného audio zdroja.	
28	<ul style="list-style-type: none"><li>– <b>Krátke stlačenie:</b><ul style="list-style-type: none"><li>– spustenie audiosystému;</li><li>– prerušenie zvuku zdroja rádia v priebehu počúvania;</li><li>– stlmenie zvuku a pozastavenie prehrávača Bluetooth®, zdroja USB, prehrávača MP3 alebo prenosného audioprehrávača.</li></ul></li><li>– <b>Stlačenie a podržanie:</b> vypnutie audiosystému.</li></ul>	Po prijatí hovoru: <ul style="list-style-type: none"><li>– <b>Krátke stlačenie:</b> prijatie hovoru.</li><li>– <b>Stlačenie a podržanie:</b> odmietnutie hovoru.</li></ul> Počas hovoru: ukončenie prebiehajúceho hovoru.



## PREHĽAD OVLÁDAČOV (7/7)

	AUDIO/MEDIA (funkcia)	Funkcia TELEFÓNU
30	<p>Zmena režimu zobrazenia a vyhľadávania rozhlasových staníc FM–DR–AM:</p> <ul style="list-style-type: none"><li>– Režim zoznamu,</li><li>– Režim informácií o rádiu/médiách (aktívna frekvencia);</li><li>– Manuálny režim.</li></ul> <p>V prípade médií zo zariadení s funkciou USB /Bluetooth® :</p> <ul style="list-style-type: none"><li>– <b>Krátke stlačenie:</b> opakované prehrávanie.</li><li>– <b>Stlačenie a podržanie:</b> prehrávanie v náhodnom poradí „Mix“.</li></ul>	
31	<ul style="list-style-type: none"><li>– <b>Krátke stlačenie:</b> aktivácia funkcie rozpoznávania hlasu v telefóne.</li><li>– <b>Stlačenie a podržanie:</b> deaktivácia funkcie rozpoznávania hlasu v telefóne.</li></ul>	
32	Návrat do hlavného menu.	
33 a 34	<p>Prechádzanie menu, zoznamami a telefónnymi zoznamami:</p> <ul style="list-style-type: none"><li>– <b>Krátke stlačenie:</b> ručné vyhľadávanie.</li><li>– <b>Stlačenie a podržanie:</b> otvorenie menu rýchleho vyhľadávania v telefónnom zozname.</li></ul> <p>Prehrávanie médií:</p> <ul style="list-style-type: none"><li>– <b>Stlačenie a podržanie:</b> rýchle pretáčanie dopredu alebo dozadu.</li></ul>	
35	Výber/potvrdenie funkcie alebo aktuálneho zoznamu skladieb, výber položky alebo potvrdenie úkonu, uloženie rozhlasovej stanice;	
36	<ul style="list-style-type: none"><li>– <b>Krátke stlačenie:</b> návrat na predchádzajúcu úroveň menu alebo zrušenie aktuálnej činnosti, prejdienie na úroveň adresára v zozname zvukových skladieb (médiá).</li><li>– <b>Stlačenie a podržanie:</b> návrat do hlavnej ponuky.</li></ul>	

## DACIA MEDIA CONTROL: ÚVOD

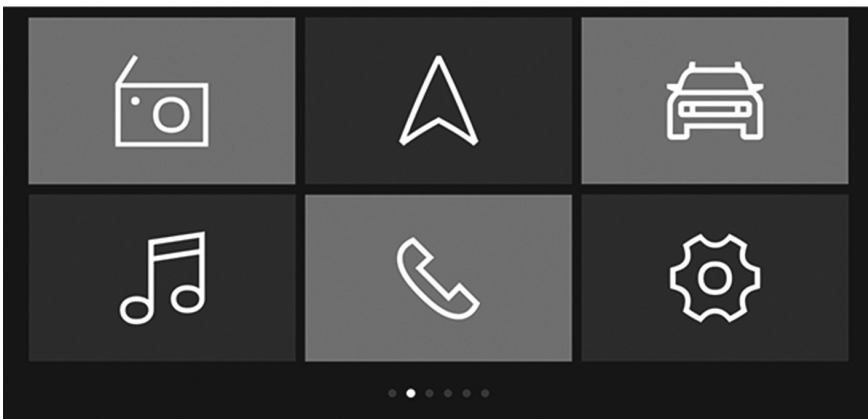

### Prezentácia

„Dacia Media Control” je aplikácia, ktorá sa dá stiahnuť pomocou smartfónu alebo tabletu. Táto aplikácia vám umožní prístup k niekoľkým menu:

- „Navigation”;
- „Multimedia”;
- „Vozidlo”;
- „Tel.”
- „Nast. čas”.

### Poznámka:

- ďalšie informácie o kompatibilných telefónoch a tabletoch získate, keď sa obrátíte na autorizovaného predajcu alebo navštívite webovú stránku výrobcu, ak je k dispozícii;
- ďalšie informácie o tejto aplikácii sa dozviete v kapitole s názvom „Dacia Media Control: všeobecný popis”.



### QR code

Pomocou QR code môžete zobrazit online video.

**Poznámka:** toto video nie je náhradou za návod na používanie vozidla.

Toto je ďalší zdroj, ktorý vám pomôže pochopiť, ako systém používať.

V každom prípade si vždy pozrite informácie uvedené v návode na používanie vozidla.

# VŠEOBECNÝ OPIS (1/2)

## Úvod

Audiosystém zabezpečuje nasledovné funkcie:

- Rádio FM a AM;
- terestriálne digitálne rádio (DR).
- USB správa prídavných audio zdrojov;
- Bluetooth® systém na telefonovanie s voľnými rukami.

## Funkcia Rádio

Autorádio možno používať na počúvanie vysielania rozhlasových staníc v týchto pásmach: FM (frekvenčná modulácia) a AM (amplitúdová modulácia).

Systém DR (digitálne terestriálne rádio vo formáte DAB, DAB+ a T-DMB) umožňuje získať lepší zvukový výsledok a prístup k textovým informáciám „Text rádia“, ku ktorým získate prístup prechádzaním cez text na účely zobrazenia:

- novinky;
- športové spravodajstvo;
- ...

Systém RDS umožňuje zobrazenie názvu niektorých staníc alebo informácií vysielaných rozhlasovými stanicami FM:

- informácie o všeobecnom stave cestnej premávky (TA);
- výstražné hlásenia.

## Funkcia hands-free

Systém hands-free Bluetooth® zabezpečuje nasledovné funkcie bez toho, aby ste museli manipulovať so svojim telefónom:

- spárovanie až šiestich telefónov;
- odosielanie/prijímanie/zrušenie hovoru;
- prenášanie zoznamu kontaktov v telefóne z telefónu alebo z karty SIM (v závislosti od telefónu);
- prezeranie denníka hovorov zo systému (v závislosti od telefónu);
- volať do odkazovej schránky.

## Funkcia prídavného zdroja audio

Obsah prenosného digitálneho audioprehrávača môžete počúvať priamo cez reproduktory vozidla. Máte niekoľko možností zapojenia prenosného audio prehrávača v závislosti od typu zariadenia:

- pripojenie Bluetooth®;
- Port USB.

Pre viac informácií o zozname kompatibilných zariadení, prosím, kontaktujte svojho zástupcu Renault.

## Funkcia Bluetooth®

Táto funkcia umožňuje audiosystému rozpoznať a zapamätať si digitálny audioprehrávač alebo mobilný telefón vďaka spárovaníu pomocou funkcie Bluetooth®.



Váš „hands-free“ telefónny systém je určený iba na uľahčenie telefonovania znižujúc rizikové faktory, pričom ich však úplne neodstraňuje. Dodržiavajte predpisy platné v krajine, v ktorej sa nachádzate.

## VŠEOBECNÝ OPIS (2/2)

### Obrazovky displeja

- A** Informácie o telefónnej sieti.
- B** Aktuálny čas.
- C** Vonkajšia teplota.
- D** Alternatívna frekvencia.
- E** Náhodné prehrávanie skladieb z audio zdroja.
- F** Informácie o premávke.
- G** Informácie o pripojení telefónu pomocou funkcie Bluetooth®.
- H** Informácie o úrovni nabitia batérie telefónu.
- I** Informácie o zvuku (zdroj audia, názov skladby atď.).
- J** Uloženie obľúbenej rozhlasovej stanice.
- K** Úroveň paliva.



Rádio s centrálnym displejom



Rádio s displejom na prístrojovej doske

# PREVÁDZKA (1/2)

## Rádio s centrálnym displejom

### Zapnutie a vypnutie

Krátko stlačte **1**, čím zapnete audiosystém.

Svoj audiosystém môžete používať aj pri ne-našartovanom vozidle. Bude fungovať niekoľko minút. Stlačte tlačidlo **1**, aby ste predĺžili jeho činnosť na ďalšie minúty.

Audiosystém vypnete krátkym stlačením tlačidla **1**. Systém zobrazuje len čas.

### Výber režimu

Opakovaným stláčaním tlačidla **2** prechádzajte medzi rôznymi zdrojmi audia. Pri prechádzaní sa audio zdroje zobrazujú v nasledujúcom poradí: FM → DR → AM → USB → Bluetooth®.

Zdroj rádia môžete vybrať aj stláčaním tlačidla **13** alebo **14**.

Po zapnutí rádia by sa malo pokračovať v prehrávaní média. V opačnom prípade krátko stlačte tlačidlo **2**.

Keď pripojíte zdroj médií USB pri zapnutí audio systému, zdroj sa automaticky prepne na nové médium a začne prehrávať jeho obsah.

Keď pripojíte zdroj médií Bluetooth®, ak je audio systém zapnutý, v prípade, že audio zdroj, ktorý sa práve prehráva, už využíval funkciu Bluetooth®, mediálny obsah sa zmení a začne sa automaticky prehrávať na audiosystéme.

**Poznámka:** stlačením tlačidla **3** alebo **19** sa zobrazí menu telefónu.

### Hlasitosť

Nastavte hlasitosť zvuku otáčaním ovládača **1** alebo stláčaním tlačidla **16** alebo **17**.

Displej zobrazí „Rýchl.“ s hodnotou aktuálneho nastavenia.

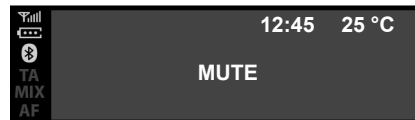

### Vypnutie zvuku

Súčasne stlačte tlačidlá **16** a **17**. Na displeji sa zobrazí hlásenie „MUTE“.

Opätovným krátkym stlačením tlačidla **16** alebo **17** obnovíte prehrávanie aktuálneho audio zdroja.

Stlmenie môžete zapnúť/vypnúť aj otáčaním ovládača **1**.

## PREVÁDZKA (2/2)

### Rádio s displejom na prístrojovej doske

#### Zapnutie a vypnutie

Krátkym stlačením tlačidla **28** zapnete audiosystém.

Svoj audiosystém môžete používať aj pri ne-našartovanom vozidle. Bude fungovať niekoľko minút. Krátkym stlačením **28** predĺžite jeho prevádzku o niekoľko ďalších minút.

Audiosystém vypnete stlačením a podržaním tlačidla **28**. Na obrázku je znázornený displej audiosystému v zastavenom stave alebo v režime „Auto“ s vypnutým zvukom.

#### Výber režimu

Opakovaným stláčaním tlačidla **24** alebo **25** prechádzajte medzi rôznymi zdrojmi audia. Pri prechádzaní sa audio zdroje zobrazujú v nasledujúcom poradí: FM → DR → AM → USB → Bluetooth®.

Zdroj audia si môžete vybrať aj v menu audia. Stlačte tlačidlo **32**, vyberte menu audia pomocou **26**, **33** alebo **34**, výber potvrdte stlačením tlačidla **35** a potom vyberte zdroj audia.

Keď pripojíte zdroj médií USB pri zapnutí audio systému, zdroj sa automaticky prepne na nové médium a začne prehrávať jeho obsah.

Keď pripojíte zdroj médií Bluetooth®, ak je audio systém zapnutý, v prípade, že audio zdroj, ktorý sa práve prehráva, už využíval funkciu Bluetooth®, mediálny obsah sa zmení a začne sa automaticky prehrávať na audiosystéme.

**Poznámka:** Stlačením tlačidla **28** sa zobrazí menu telefónu.

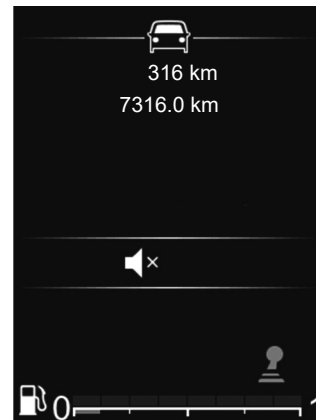

#### Hlasitosť

Úroveň hlasitosti upravte stláčaním tlačidla **27** alebo **29**. Krátkym stlačením **27** zvýšite hlasitosť o jeden stupeň.

Displej zobrazí „Rýchli.“ s hodnotou aktuálneho nastavenia.

#### Vypnutie zvuku

Krátkym stlačením tlačidla **28** stlmté zvuk.

Znova krátko stlačte tlačidlo **27**, **28** alebo **29**, ak chcete pokračovať v prehrávaní aktuálneho zdroja audia.

# POUŽITIE HLASOVÉHO ROZPOZNÁVANIA

## Systém hlasového rozpoznávania

Audiosystém možno použiť na používanie hlasového rozpoznávania pomocou smartfónu (ak je s touto funkciou kompatibilný). Vďaka tomuto systému môžete ovládať funkcie smartfónu pomocou hlasu bez toho, aby ste pustili volant.

### Poznámka:

- systém hlasového rozpoznávania vášho smartfónu vám umožňuje používať len funkcie vášho smartfónu. Neumožňuje pracovať s ostatnými funkciami audio systému, akými sú rádio a pod.;
- pri používaní hlasového rozpoznávania bude audiosystém používať jazyk nastavený vo vašom smartfóne;
- ak sa pokúsíte spárovať systém hlasového rozpoznávania vozidla s inteligentným telefónom, ktorý túto funkciu nepodporuje, na obrazovke audio systému sa zobrazí hlásenie s upozornením.

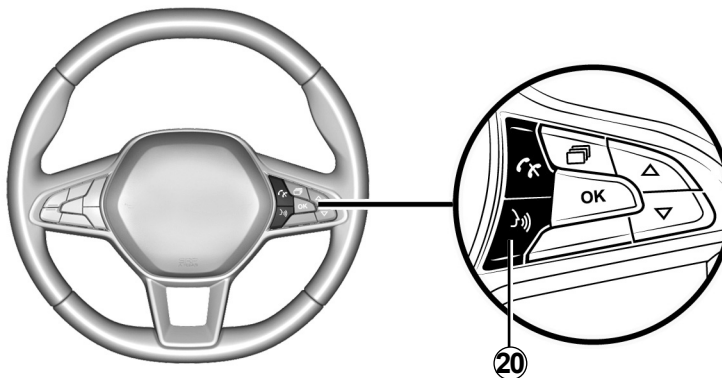

## Použite funkcie hlasového rozpoznávania v telefóne

### Aktivácia

Ak chcete aktivovať systém hlasového rozpoznávania, musíte:

- chytiť na vašom smartfóne sieť 3G, 4G alebo Wifi;
- aktivujte funkciu Bluetooth® v inteligentnom telefóne a nastavte jeho viditeľnosť pre ostatné zariadenia (pokyny nájdete v návode k smartfónu).

- spárujte a pripojte inteligentný telefón s audio systémom (informácie nájdete v kapitole „Spárovanie, zrušenie spárovanie telefónu”);
- krátkym stlačením tlačidla **20** alebo **31** (v závislosti od vozidla) aktivujte funkciu, potom hovorte (zvukový signál potvrdí aktiváciu hlasového rozpoznávania).

### Vypnutie

Stlačte a podržte stlačený spínač **20** alebo **31** (v závislosti do vozidla).

Ozve sa zvukový signál indikujúci vypnutie funkcie rozpoznávania hlasu.

# POČÚVANIE RÁDIA (1/7)

## Rádio s centrálnym displejom

### Výber rádiového pásma

Vyberte požadované pásmo z možností FM, AM alebo DR (pozemné digitálne rádio):

- opakovaným stláčaním tlačidla **6**;
- opakovaným stláčaním tlačidla **13** alebo **14**.

### Výber rozhlasovej stanice

Tento režim umožňuje manuálne vyhľadávanie staníc prechádzaním frekvencií otáčaním ovládača **6** alebo stlačením tlačidla **15** spustiť automatické vyhľadávanie.



### Uloženie staníc do pamäte

Tento režim prevádzky vám umožňuje počúvať stanicu, pokiaľ bola predbežne uložená.

Vyberte pásmo (FM, DR, AM), potom si vyberte rozhlasovú stanicu pomocou opisných režimov.

Ak chcete stanicu uložiť, stlačte a podržte tlačidlo **9**, kým nezaznie zvukový signál.

V prípade každého vlnového pásma môžete uložiť až šesť staníc.

Ak chcete vyvolať uloženú stanicu, krátko stlačte tlačidlo **9**.

Zoznam obľúbených staníc vidíte v hornej časti zoznamu staníc. Ak sa chcete vrátiť do zoznamu staníc, stlačte tlačidlo **4**.

### Výber rozhlasovej stanice

Vyberte požadované vlnové pásmo (FM, DR alebo AM) opakovaným stláčaním tlačidla **2**.

Tento zoznam môže obsahovať až 100 staníc rádia s najsilnejšími frekvenciami v oblasti, kde sa nachádzate.

Otáčaním ovládača **6** prechádzajte rozhlasovými stanicami v zozname FM /DR.



# POČÚVANIE RÁDIA (2/7)

## Zobrazenie textov rozhlasu

Ak chcete zobrazíť položku „Text rádia“, stlačte a podržte stlačené tlačidlo **5**.

ak sa neposkytnú žiadne informácie, na displeji sa zobrazí hlásenie „Žiadna správa“.

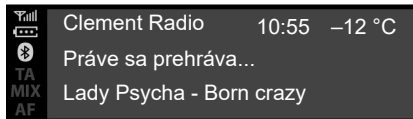

### Textové informácie „Text rádia“ (FM)

Niektoré rozhlasové stanice FM vysielajú textové informácie týkajúce sa prebiehajúceho programu (napr. názov skladby, meno autora atď.). Stláčaním tlačidla **5** prechádzajte „Text rádia“.

**Poznámka:** tieto správy sú k dispozícii len na niektorých rozhlasových staniciach. Použitím **6** alebo **15** prechádzajte informáciami podľa štýlu zobrazenia.



### Informácie a správy „Text rádia“ (DR)

Táto funkcia umožňuje prístup k textovým informáciám autorádia uloženým pri niektorých staniciach. Pomocou **6** alebo **15** môžete prechádzať textom, aby sa zobrazili novinky (ekonomika, politika, zdravotníctvo, počasie, športové výsledky atď.).

Stlačením **4** sa znova vrátite na rozhlasovú stanicu, ktorú práve počúvate.

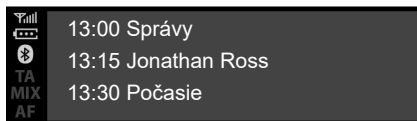

## Výber programov DR

Táto funkcia v audiosystéme zobrazuje programy rozhlasovej stanice na daný deň.

**Poznámka:** tieto informácie sú k dispozícii len pri troch nasledujúcich časových rozsahoch zvolenej rozhlasovej stanice.

## Nastavenia rádia

Zobrazte menu nastavení krátkym stlačením tlačidla **5**, potom vyberte ponuku „Nastavenia rádia“ pomocou tlačidiel **15** alebo **6**. Napokon výber potvrdíte stlačením tlačidla **6**. Dostupné funkcie sú nasledujúce:

- „TA“
- „AF“;
- „DR preruš...“;
- „Ref. zoznam FM“;
- „Ref. zoznam DR“.

## „TA“

Ak je táto funkcia povolená, váš audiosystém vyhľadáva a automaticky prehráva dopravné informácie, keď niektoré rozhlasové stanice „FM“ alebo „DR“ vysielajú nové správy.

**Poznámka:** táto funkcia je nedostupná v prípade vlnového pásma AM.

Vyberte funkciu „Dopravné informácie“ a potom v prípade potreby vyberte iný audio zdroj.

Dopravné správy sa vysielajú automaticky a prednostne bez ohľadu na počúvaný zdroj.

Spôsob aktivácie a deaktivácie tejto funkcie nájdete v časti „Nastavenia rádia“ v rámci kapitoly „Nastavenia systému“.

## „AF“

Frekvencia rozhlasovej stanice v pásme FM sa mení v závislosti od zemepisnej oblasti. Niektoré stanice používajú systém RDS hlavne na automatické preladenie frekvencie AF počas jazdy autom.

## POČÚVANIE RÁDIA (4/7)

### „DR preruš...” (informačný bulletin)

Ak je táto funkcia aktivovaná, umožňuje počúvať informácie automaticky, keď sú vysielané niektorými rozhlasovými stanicami v pásme „FM“ a „DR“.

Ak vyberiete iné zdroje, nové vysielanie vybratého typu bulletinu preruší prehrávanie ostatných zdrojov.

Pre zapínanie a vypínanie tejto funkcie pozrite v kapitole časť „DR preruš...” v kapitole „Systémové nastavenia”.

### „Aktualizácia zoznamu FM”

Táto funkcia vám umožňuje aktualizovať všetky FM stanice v oblasti, kde sa nachádzate:

- krátkym stlačením zobrazíte menu nastavení **5**, vyberte „Rádio” otáčaním **6** a potom stlačením **6** výber potvrdíte;
- vyberte „Ref. zoznam FM” otáčaním **6** a potom stlačením **6** výber potvrdíte.

Začne sa automatická aktualizácia staníc FM v tejto oblasti. Na prístrojovej doske sa zobrazí oznámenie „Ref. zoznam FM”.

Po dokončení aktualizácie sa na displeji zobrazí hlásenie „Zoznam FM aktualizovaný”.

#### **Poznámka:**

- ak je vybratý iný zdroj, aktualizácia zoznamu rozhlasových staníc FM prebieha na pozadí;
- zoznam rozhlasových staníc DR a FM môžete aktualizovať aj stlačením a podržaním tlačidla **2**.

### „Aktualizácia zoznamu DR”

Táto funkcia vám umožňuje aktualizovať všetky DR stanice v oblasti, kde sa nachádzate:

- krátkym stlačením zobrazíte menu nastavení **5**, vyberte „Rádio” otáčaním **6** a potom stlačením **6** výber potvrdíte;
- vyberte „Ref. zoznam DR” otáčaním **6** a potom stlačením **6** výber potvrdíte.

Spustí sa automatická aktualizácia zoznamu digitálnych terestriálnych rozhlasových staníc vo vašej oblasti. Na prístrojovej doske sa zobrazí oznámenie „Ref. zoznam DR”.

Keď sa ukončí automatické skenovanie frekvencií, na displeji prístrojovej dosky sa zobrazí hlásenie „Zoznam DR aktualizovaný”.

**Poznámka:** zoznam rozhlasových staníc DR môžete aktualizovať stlačením a podržaním stlačeného tlačidla **2**.

## POČÚVANIE RÁDIA (5/7)

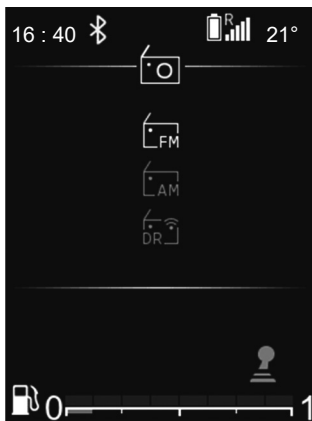

### Rádio s displejom na prístrojovej doske

#### Výber rádiového pásma

Požadované pásmo FM, AM alebo DR (pozemné digitálne rádio) vyberiete stlačením tlačidla **30** a získate prístup do menu „Rádio“. Potom vyberte požadovaný vlnový rozsah pomocou **33** alebo **34** a výber potvrdíte pomocou **35**.

#### Výber rozhlasovej stanice

Existujú rôzne spôsoby výberu a vyhľadávania rozhlasovej stanice:

- „režim zoznamu“, ktorý je k dispozícii v pásmach DR a FM;
- „manuálny režim“, ktorý je k dispozícii v pásmach AM a FM.

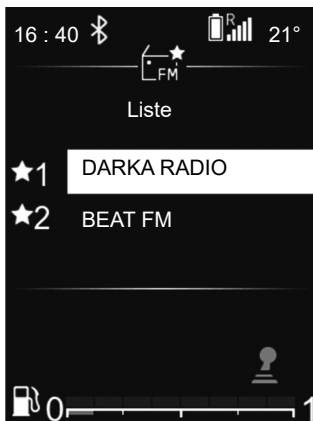

### „Režim zoznamu“

Umožňuje vyhľadávať automatickým prechádzaním jednotlivé dostupné stanice pomocou **33** alebo **34**.

Program rozhlasovej stanice, na ktorej sa v zozname zastavíte, sa začne krátko na to automaticky prehrávať.

Do zoznamu staníc sa vrátite pomocou **36** alebo stanice prechádzajte pomocou **26**, **33** alebo **34**.

Ak chcete získať ten najaktuálnejší zoznam rozhlasových staníc, aktualizujte tento zoznam.

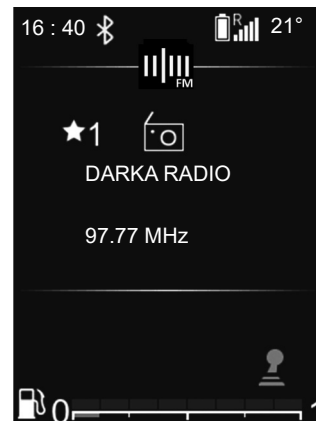

Ďalšie informácie o tomto úkone nájdete v častiach Aktualizácia zoznamu FM a Aktualizácia zoznamu DR v tejto kapitole.

### „Manuálny režim“

Manuálny režim umožňuje vyhľadávanie staníc prechádzaním frekvencií v pásmach FM a AM:

- prechádzajte na vyššie frekvencie pomocou tlačidla **26** alebo **33**;
- prechádzajte na nižšie frekvencie pomocou tlačidla **26** alebo **34**.

Stlačenie tlačidla **33+34**:

- krátke stlačenie: vyhľadanie frekvencií v krokoch;
- stlačenie a podržanie: automatické vyhľadanie dostupnej stanice.

## POČÚVANIE RÁDIA (6/7)

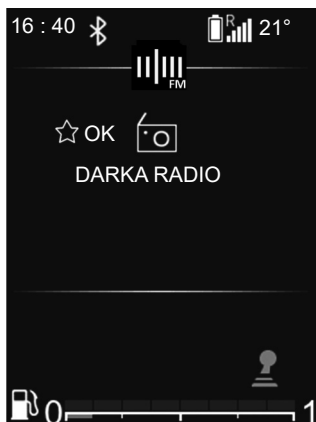

### Informácie o rádiu/médiách

Táto funkcia zobrazuje informácie o frekvencií, ktorú chcete zobraziť na obrazovke. Zobrazí sa po chvíli automaticky alebo po stlačení **35**.

### Uloženie staníc do pamäte

Tento režim prevádzky vám umožňuje počúvať stanicu, pokiaľ bola predbežne uložená.

Vyberte pásmo (FM, DR), potom si vyberte rozhlasovú stanicu pomocou opísaných režimov.

Na uloženie stanice stlačte a podržte tlačidlo **35** v aktuálnom zozname skladieb a vyberte jej umiestnenie v obľúbených položkách. Pípnutie potvrdzuje, že sa stanica uložila medzi obľúbené položky.

Vašich šesť obľúbených staníc nájdete v hornej časti zoznamu staníc v časti, pred ktorou sa uvádza názov „-- MEM --“.

Program rozhlasovej stanice, na ktorej sa zastavíte, sa začne krátko na to automaticky prehrávať. Do zoznamu staníc sa vrátite pomocou **36** alebo stanice prechádzajte pomocou **26**, **33** alebo **34**.

### Voľba stanice

Vyberte požadované pásmo (FM, DR alebo AM) opakovaným stláčaním **24** alebo **25**.

Tento zoznam môže obsahovať až 100 staníc rádia s najsilnejšími frekvenciami v oblasti, kde sa nachádzate.

Pomocou **26**, **33** alebo **34** prechádzajte rozhlasovými stanicami v zozname FM, DR.

# POČÚVANIE RÁDIA (7/7)



## Nastavenia rádia

Menu nastavení zobrazíte krátkym stlačením **32**, vyberte „Nast. čas“, potom „Nastavenia zvuku“ pomocou **33** alebo **34**. Potvrďte stlačením **35**.

Dostupné funkcie sú nasledujúce:

- „Ref. zoznam FM“;
- „Ref. zoznam DR“.

## „Aktualizácia zoznamu FM“

Táto funkcia umožňuje aktualizovať všetky stanice FM v oblasti, v ktorej sa nachádzate.

V menu „Nastavenia rádia“ vyberte „Ref. zoznam FM“ pomocou **33** alebo **34** a potom výber potvrdíte stlačením **35**.

Začne sa automatická aktualizácia staníc FM v tejto oblasti. Na prístrojovej doske sa zobrazí oznámenie „Ref. zoznam FM“.

Po skončení aktualizácie sa na displeji zobrazí hlásenie „Zoznam FM aktualizovaný“.

## „Aktualizácia zoznamu DR“

Táto funkcia umožňuje aktualizovať všetky stanice DR v oblasti, v ktorej sa nachádzate.

V menu „Nastavenia rádia“ vyberte „Ref. zoznam DR“ pomocou **33** alebo **34** a potom výber potvrdíte stlačením **35**.

Začne sa automatická aktualizácia staníc DR v tejto oblasti. Na prístrojovej doske sa zobrazí oznámenie „Ref. zoznam DR“.

Po skončení aktualizácie sa na displeji zobrazí hlásenie „Zoznam DR aktualizovaný“.

**Poznámka:** v prípade výberu iného zdroja pomocou **24** alebo **25**, aktualizácia zoznamu rozhlasových staníc FM alebo DR bude prebiehať na pozadí.

# PRÍDAVNÉ ZDROJE AUDIO (1/8)

## Rádio s centrálnym displejom

Váš audiosystém je vybavený portom USB, rovnako ako pripojením Bluetooth®, ktoré možno použiť na pripojenie externých zdrojov audia.

**Poznámka:** prídavný zdroj zvuku môže využívať nasledujúce formáty: MP3,WMA a AAC.

## USB Pripojenie

Pripojte konektor prehrávača MP3, prenosného digitálneho audioprehrávača alebo disku USB k portu USB.

Keď je zástrčka prístroja zapojená do puzdra, automaticky sa zobrazí prečítaná skladba.

### Používanie externého zdroja audia

Po pripojení externého zdroja audia je možné získať prístup k jeho obsahu prostredníctvom menu multimedialného systému.

#### Poznámka:

- niektoré formáty nemusia byť systémom rozpoznávané;
- použitá jednotka USB musí byť naformátovaná vo formáte FAT32 alebo NTFS a musí mať maximálnu kapacitu 500 GB.

Po pripojení externého zdroja audia sa automaticky spustí prehrávanie prvej zvukovej skladby.

Systém začne automaticky prehrávať poslednú prehrávanú skladbu v prípade, ak bol externý audioprehrávač už predtým pripojený k audiosystému.

Audiosystém ukladá zoznamy skladieb identické s externým zdrojom audia.

V prípade, že externý zdroj audia obsahuje súbory, zoznamy skladieb a priečinky v príslušnom adresári, zobrazenie a poradie prehrávania na obrazovke **10** bude takéto:

- „Priečinky“;
- „Skladby“;
- „Zoznamy skladieb“.

Prístup k obsahu externého audioprehrávača prostredníctvom audiosystému:

- stlačením tlačidla **6** sa vrátite do zoznamu skladieb;
- otáčaním ovládača **6** alebo **15** prechádzate skladbami;

Ak aktuálna skladba patrí zo zoznamu skladieb zobrazeného na obrazovke, stlačením tlačidla **6** zobrazíte strom zoznamu skladieb a potom:

- stlačením tlačidla **4** sa vrátite do predchádzajúceho priečinka;

alebo

- stlačením tlačidla **6** vyberiete priečinku, zoznam skladieb alebo si vypočujete vybratú skladbu.

## Nabíjanie s portom USB

Po pripojení konektora USB prenosného digitálneho audioprehrávača alebo telefónu k portu USB **7** audiosystému možno počas používania nabíjať batériu zariadenia a udržiavať úroveň jej nabitia.

**Poznámka:** niektoré zariadenia nenabíjajú ani neudržiavajú úroveň nabitia batérie, keď sú pripojené k portu USB audio systému.

## PRÍDAVNÉ ZDROJE AUDIO (2/8)

### Čítanie audia Bluetooth®

Aby ste mohli používať svoj prenosný digitálny audioprehrávač Bluetooth®, pri prvom použití ho musíte spárovať s vozidlom. Ďalšie informácie nájdete v časti „Funkcia Bluetooth®“ v rámci kapitoly „Všeobecný opis“.

Spárovanie umožňuje audiosystému rozpoznať a zapamätať si digitálne audiozariadenie s funkciou Bluetooth®.

#### Poznámka:

- Ak je vaše prenosné digitálne audiozariadenie s funkciou Bluetooth® vybavené **b** funkciami telefónu a **a** audioprehrávača, spárovanie jednej z funkcií bude automaticky zahŕňať aj spárovanie druhej funkcie;
- počet prístupných funkcií, ku ktorým možno pristupovať sa mení podľa typu digitálneho audioprehrávača a jeho kompatibility s audiosystémom.

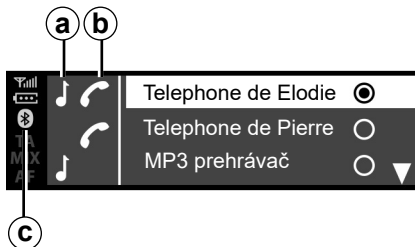

#### Pripojenie

Vaše prenosné digitálne audiozariadenie musí byť pripojené pomocou funkcie Bluetooth® **c** alebo USB k audiosystému, aby ste získali prístup k všetkým jeho funkciám.



S prenosným audioprehrávačom manipulujte len vtedy, keď to dovoľujú podmienky pre-mávky.

Počas jazdy majte prehrávač odložený (riziko vymrštenia pri prudkom brzdení alebo náraze).

Pri spárovanom prístroji vykonajte nasledujúce operácie:

- zapnite pripojenie prenosného digitálneho audioprehrávača pomocou funkcie Bluetooth® a zviditeľnite ho ostatným zariadeniam (ďalšie informácie nájdete v návode na používanie prenosného digitálneho audioprehrávača);
- Stlačením tlačidla **2**, **13** alebo **14** vyberte zdroj zvuku Bluetooth®.

#### Používanie

Aby ste získali prístup k všetkým funkciám, musí byť digitálny audioprehrávač pripojený k audiosystému.

**Poznámka:** digitálny audioprehrávač nemožno pripojiť k audiosystému, ak s ním nie je spárovaný.

Po pripojení pomocou funkcie Bluetooth® môžete prenosný digitálny audioprehrávač ovládať pomocou audiosystému.



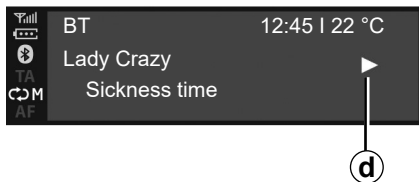

Po pripojení externého zdroja audia sa automaticky spustí prehrávanie prvej zvukovej skladby. Zobrazí sa symbol „PLAY“ **d**.

Otáčaním ovládača **6** alebo **15** prejdete na predchádzajúcu alebo nasledujúcu skladbu.

Súčasným stlačením tlačidiel **16** a **17** aktivujete funkciu „STÍŠ.“ **f** v prípade zvukovej skladby (opätovným stlačením obnovíte prehrávanie).

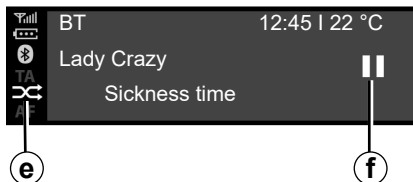

### Poznámka:

- V osobitých prípadoch môže byť na dokončenie procesu pripájania potrebné pozrieť si pokyny v návode na používanie príslušného zariadenia;
- počet prístupných funkcionalít sa mení podľa typu prehrávača a jeho kompatibilitu s audiosystémom.

### Náhodné prehrávanie MIX

Stlačením tlačidla **12** alebo stlačením a podržaním tlačidla **18** aktivujete náhodné prehrávanie všetkých skladieb v priečinku.

Na displeji sa zobrazí symbol MIX **e**. Skladba je ihneď zvolená zrýchleným prehrávaním. Prechodu z jednej skladby na druhú prebieha zrýchleným spôsobom.

Opätovným stlačením tlačidla **12** alebo stlačením a podržaním tlačidla **18** deaktivujete prehrávanie v náhodnom poradí. Symbol „MIX“ **e** sa prestane zobrazovať.

Vypnutím audiosystému sa funkcia náhodného prehrávania deaktivuje.

### Poznámka:

- na zariadení s funkciou Bluetooth® pripojenom k audiosystému sa funkcia náhodného prehrávania vzťahuje na prehrávaný priečinok. Ak chcete použiť funkciu náhodného prehrávania pri inom priečinku, musíte zmeniť priečinok;
- ak je funkcia náhodného prehrávania aktivovaná, zapnutím funkcie opakovania ju vypnete.

## PRÍDAVNÉ ZDROJE AUDIO (4/8)

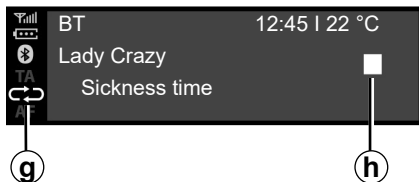

### Opakovanie „RPT”

Táto funkcia vám umožňuje zopakovať aktuálnu skladbu.

Stlačením tlačidla **11** alebo krátkym stlačením tlačidla **18** aktivujete funkciu opakovania.

Na displeji sa zobrazí symbol RPT **g**.

Opätovným stlačením tlačidla **11** alebo krátkym stlačením tlačidla **18** vypnete funkciu opakovania. Svetelný indikátor „RPT” **g** zhasne.

**Poznámka:** ak je funkcia náhodného prehrávania aktivovaná, zapnutím funkcie opakovania ju vypnete. Symbol „MIX” **e** zhasne a symbol „RPT” **g** sa rozsvieti.

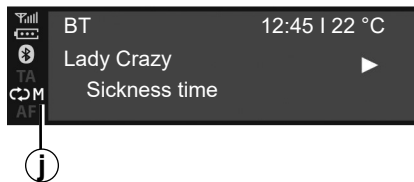

Funkcie „RPT” a „MIX” môžete aktivovať súčasne. Na displeji sa zobrazí symbol **j**.

### Režim prehrávania

Režim prehrávania sa zobrazuje nasledujúcimi symbolmi:

- „PLAY” **d**;
- „STÍŠ.” **f**;
- „STOP” **h**.

### Pauza

Súčasne stlačte tlačidlá **16** a **17** na stlmenie zvuku alebo pozastavenie zvukovej skladby. Na displeji sa zobrazí symbol **f**.

Súčasne znova stlačte tlačidlá **16** a **17** na zrušenie stlmenia zvuku alebo prehrávanie zvukovej skladby. Symbol **f** sa na obrazovke prestane zobrazovať a zobrazí sa symbol **d**.

Táto funkcia sa deaktivuje aj v prípade, ak zmeníte hlasitosť alebo zdroj, alebo pri automatickej aktivácii správ.



S prenosným audioprehrávačom manipulujte len vtedy, keď to dovoľujú podmienky pre-mávky.

Počas jazdy majte prehrávač odložený (riziko vymrštenia pri prudkom brzdení alebo náraze).

## PRÍDAVNÉ ZDROJE AUDIO (5/8)

### Rádio s displejom na prístrojovej doske

Váš audiosystém je vybavený portom USB, rovnako ako pripojením Bluetooth®, ktoré možno použiť na pripojenie externých zdrojov audia.

**Poznámka:** prídavný zdroj zvuku môže využívať nasledujúce formáty: MP3, WMA a AAC.

### USB Pripojenie

#### Pripojenie

Pripojte konektor prehrávača MP3, prenosného digitálneho audioprehrávača alebo disku USB k portu USB.

Keď je zástrčka prístroja zapojená do puzdra, automaticky sa zobrazí prečítaná skladba.

#### Používanie

Po pripojení externého zdroja audia sa automaticky spustí prehrávanie prvej zvukovej skladby.

Audiosystém začne automaticky prehrávať poslednú prehrávanú skladbu v prípade, ak bol externý audioprehrávač už predtým pripojený k audiosystému.

Po pripojení externého zdroja audia je možné získať prístup k jeho obsahu prostredníctvom menu multimediálneho systému.

Ukladá zoznamy skladieb identické s externým zdrojom audia.

V prípade, že externý zdroj audia obsahuje súbory, zoznamy skladieb a priečinky v adresári, zobrazenie a poradie prehrávania na časti obrazovky prístrojovej dosky **22** bude takéto:

- Priečinky;
- Skladby;
- Zoznamy skladieb.

Prístup k obsahu externého audioprehrávača prostredníctvom audiosystému:

- stlačením tlačidla **36** sa vrátite do zoznamu skladieb;

alebo

- otáčaním **26** alebo stláčaním tlačidla **33** alebo **34** prechádzate skladbami.

Potom:

- stlačením tlačidla **36** sa vrátite do predchádzajúceho priečinka;

alebo

- stlačením tlačidla **35** vyberiete priečinok, zoznam skladieb alebo si vypočujete vybrať skladbu.

### Nabíjanie s portom USB

Po pripojení konektora USB vášho prenosného digitálneho audioprehrávača alebo telefónu k portu USB audiosystému (nachádza sa v blízkosti sedadla vodiča v kabíne) bude možné počas používania nabíjať alebo udržiavať úroveň nabitia batérie.

**Poznámka:** niektoré zariadenia nenabíjajú ani neudržiavajú úroveň nabitia batérie, keď sú pripojené k portu USB audio systému.

## PRÍDAVNÉ ZDROJE AUDIO (6/8)

### Čítanie audia Bluetooth®

Aby ste mohli používať svoj prenosný digitálny audioprehrávač Bluetooth®, pri prvom použití ho musíte spárovať s vozidlom. Ďalšie informácie nájdete v časti „Funkcia Bluetooth®“ v rámci kapitoly „Všeobecný opis“.

Spárovanie umožňuje audiosystému rozpoznať a zapamätať si digitálne audiozariadenie s funkciou Bluetooth®.

#### Poznámka:

- ak vaše digitálne zariadenie s funkciou Bluetooth® obsahuje funkcie telefónu a prenosného digitálneho audioprehrávača, spárovaním jednej z týchto funkcií sa automaticky spáruje aj druhá funkcia;
- počet prístupných funkcií, ku ktorým možno pristupovať sa mení podľa typu digitálneho audioprehrávača a jeho kompatibility s audiosystémom.

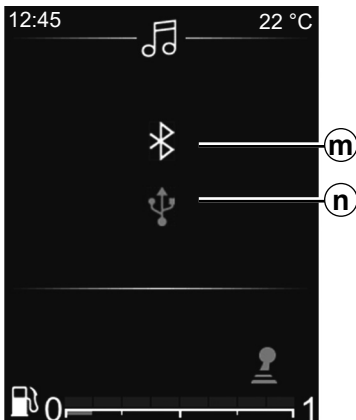

#### Pripojenie k vozidlu

Vaše prenosné digitálne audiozariadenie musí byť pripojené pomocou funkcie Bluetooth® **m** alebo USB **n** k audiosystému, aby ste získali prístup k všetkým jeho funkciám.



S prenosným audioprehrávačom manipulujte len vtedy, keď to dovoľujú podmienky pre-mávky.

Počas jazdy majte prehrávač odložený (riziko vymrštenia pri prudkom brzdení alebo náraze).

Pri spárovanom prístroji vykonajte nasledujúce operácie:

- aktivujte pripojenie Bluetooth® rádia;
- povoľte pripojenie telefónu alebo prenosného digitálneho audiozariadenia s funkciou Bluetooth® a zviditeľnite ho ostatným zariadeniam (ďalšie informácie nájdete v návode na používanie vášho zariadenia);
- vyberte zdroj zvuku Bluetooth® opakovaním stláčaním tlačidla **24** alebo **25**;
- vyberte externý audioprehrávač alebo telefón, ktorý sa má pripojiť pomocou funkcie Bluetooth® spomedzi zariadení zistených multimedialným systémom.

#### Používanie

Aby ste získali prístup k všetkým funkciám, musí byť digitálny audioprehrávač pripojený k audiosystému.

**Poznámka:** digitálny audioprehrávač nemožno pripojiť k audiosystému, ak s ním nie je spárovaný.

## PRÍDAVNÉ ZDROJE AUDIO (7/8)

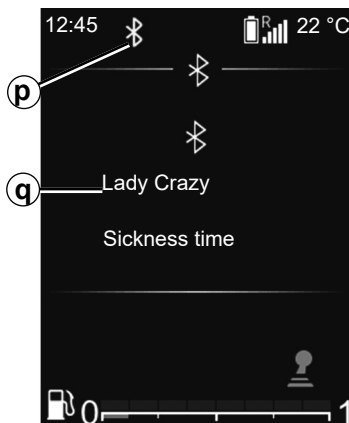

Po pripojení pomocou funkcie Bluetooth® môžete prenosný digitálny audioprehrávač ovládať pomocou audiosystému.

Po pripojení externého zdroja audia **p** sa automaticky spustí prehrávanie prvej zvukovej skladby **q**.

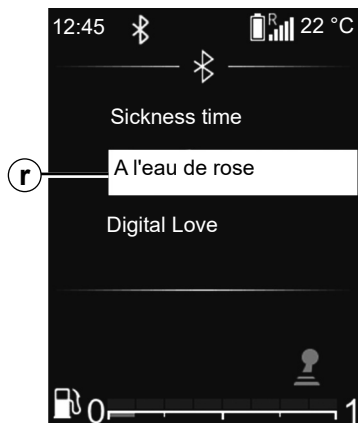

Stlačením ovládača na volante **36** sa vrátite do zoznamu skladieb **r**.

Stláčaním tlačidla **33** alebo **34** prechádzate skladbami.

Ak sa chcete vrátiť na zoznam skladieb **q**, stlačte tlačidlo **35** alebo chvíľu počkajte, kým sa zoznam skladieb automaticky neprestane zobrazovať.

**Poznámka:** počet dostupných funkcií závisí od typu prenosného digitálneho audiozariadenia a jeho kompatibility s audiosystémom.



### Náhodné prehrávanie MIX

Stlačením a podržaním tlačidla **30** aktivujete náhodné prehrávanie všetkých skladieb v priečinku.

Na displeji sa zobrazí symbol MIX **s**. Skladba je ihneď zvolená zrýchleným prehrávaním. Prechodu z jednej skladby na druhú prebieha zrýchleným spôsobom.

Opätovným stlačením a podržaním tlačidla **30** deaktivujete náhodné prehrávanie. Symbol „MIX“ **s** sa prestane zobrazovať.

Vypnutím audiosystému sa funkcia náhodného prehrávania deaktivuje.

## PRÍDAVNÉ ZDROJE AUDIO (8/8)

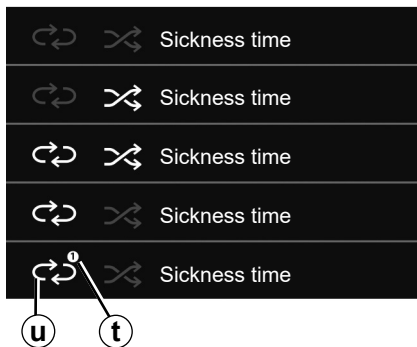

### Opakovanie „RPT”

Táto funkcia umožňuje opakovanie zoznamu skladieb.

Krátkym stlačením tlačidla **30** aktivujete funkciu opakovania celého zoznamu skladieb. Na displeji sa zobrazí symbol RPT **u**.

Opätovným krátkym stlačením tlačidla **30** aktivujete opakovanie aktuálnej skladby – na symbole „RPT” sa zobrazí číslo „1” **t**.

Krátko stlačte tlačidlo **30**, čím vypnete funkciu opakovania. Symbol „RPT” **u** sa prestane zobrazovať.

Môžete použiť aj tieto možnosti prehrávania: v hlavnom menu vyberte menu položku „ZVUK” a potom vyberte zdroj USB.

### Režim prehrávania

Režim prehrávania sa zobrazuje nasledujúcimi symbolmi:

- „PLAY” **d**;
- „STOP” **h**.



Prenosný digitálny audioprehrávač používajte len vtedy, keď to dovoľujú podmienky premávky.

Počas jazdy majte prenosný digitálny prehrávač odložený (hrozí jeho vymrštenie pri prudkom brzdení alebo náraze).

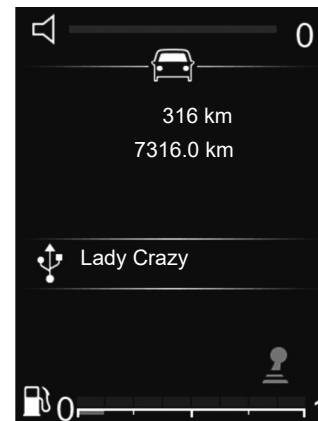

### Stlmenie zvuku

Krátkym stlačením tlačidla **28** stlmete zvuk audiosystému.

Opätovným krátkym stlačením tlačidla **28** alebo pomocou ovládača hlasitosti zrušíte stlmenie zvuku audiosystému.

Zvuk audiosystému sa automaticky aktivuje pri zmene zdrojov alebo počas vysielania správ.



## Rádio s centrálnym displejom

### PripojenieBluetooth®

Aktivácia funkcie Bluetooth® audiosystému:

- stlačením tlačidla **3** alebo **19** získate prístup do menu „Tel.”;
- vyberte možnosť „Bluetooth” pomocou **6** alebo **15** a potom výber potvrdíte stlačením tlačidla **6** alebo **18**;
- vyberte možnosť „ZAP.” pomocou **6** alebo **15** a potom výber potvrdíte stlačením tlačidla **6** alebo **18**.

## Párovanie telefónu

Ak chcete využívať váš systém hands-free, musíte spárovať váš mobilný telefón Bluetooth® s vozidlom. Skontrolujte, či je funkcia Bluetooth® aktivovaná v telefóne a či je jej stav nastavený na „viditeľné”.

Párovanie umožňuje systému hands-free rozpoznať a zapamätať si telefón.

Môžete spárovať až 6 telefónov, ale pripojený môže byť iba jeden.

Spárovanie možno vykonať buď cez audiosystém, alebo prostredníctvom telefónu. Audio systém a telefón musí byť zapnutý.

**Poznámka:** ak vykonávate spárovanie nového telefónu, keď je ďalší telefón už pripojený k audio systému, pôvodný telefón sa odpojí a nahradí sa novo spárovaným telefónom.



V záujme bezpečnosti nevykonávajte tieto nastavenia počas jazdy.

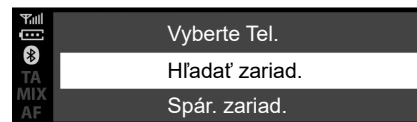

## Spárovanie telefónu s funkciou Bluetooth® s audio systémom pomocou audio systému

Táto metóda umožňuje vykonať vyhľadávanie zariadení s funkciou Bluetooth® prostredníctvom audio systému.

Pri párovaní telefónu prostredníctvom tejto metódy urobte nasledujúce kroky:

- aktivujte funkciu Bluetooth® telefónu;
- stlačením tlačidla **3** alebo **19** získate prístup do menu „Tel.”;
- vyberte možnosť „Hľadať zariad.” pomocou **6** alebo **15** a potom výber potvrdíte stlačením tlačidla **6** alebo **18**.

## SPÁROVANIE, ZRUŠENIE SPÁROVANIA TELEFÓNU (2/6)

Spustí sa vyhľadávanie zariadení Bluetooth® v blízkosti (toto vyhľadávanie môže trvať až šesťdesiat sekúnd).

Vyberte telefón, ktorý chcete spárovať otčením ovládača **6** alebo **15** a výber potvrďte stlačením tlačidla **6**.

V zariadení s funkciou Bluetooth® prijmite žiadosť o spárovanie.

Keď sa na obrazovke audio systému zobrazí hlásenie „Pripojené“, znamená to, že zariadenie Bluetooth® sa automaticky uloží a pripojí k vozidlu.

Na displeji sa zobrazí vaše zariadenie v zozname rozpoznaných telefónov, ktoré sú k dispozícii aj v podmenu „Výb. zariad.“.

Ak spárovanie zlyhá, po 60 sekundách sa zobrazí hlásenie „Spárovanie zlyhalo“. Zopakujte tieto úkony znova. Ďalšie informácie nájdete v používateľskej príručke svojho telefónu.

### Spárovanie telefónu s funkciou Bluetooth® s audio systémom pomocou telefónu

Táto metóda umožňuje vykonať vyhľadávanie zariadení s funkciou Bluetooth® prostredníctvom telefónu.

Na spárovanie telefónu prostredníctvom tejto metódy vykonajte nasledujúce kroky:

- aktivujte funkciu Bluetooth® telefónu;
- stlačením tlačidla **3** alebo **19** získate prístup do menu „Tel.“;
- vyberte možnosť „Hľadať zariad.“ pomocou **6** alebo **6** a potom výber potvrďte stlačením tlačidla **18**;
- vyberte možnosť „Spár. zariad.“ pomocou **6** alebo **6** a potom výber potvrďte stlačením tlačidla **18**;

Na obrazovke audiosystému sa zobrazí hlásenie „Znova zadajte PIN: XXXXXX“ a začne sa 60-sekundové odpočítavanie.

Audiosystém je potom viditeľný pre ostatné zariadenia s funkciou Bluetooth® na približne 60 sekúnd.

Vyhľadajte audiosystém pomocou telefónu a potom ho vyberte (pozrite si návod na používanie telefónu) alebo prijmite kód na spárovanie s vaším telefónom.

Na obrazovke audio systému sa zobrazí označenie „MY CAR“ alebo „Dacia Media Control Multimédia“, aby ste si mohli overiť, či máte telefón spárovaný a pripojený k svojmu audiosystému.

Hlásenie „Dacia Media Control Multimédia“ sa na obrazovke zobrazí iba vtedy, ak sa aplikácia pripojí k audiosystému Dacia Media Control a ak ju máte nainštalovanú vo svojom smartfóne.

Ak spárovanie zlyhá, na displeji audio systému sa znova zobrazí menu „Tel.“.



## SPÁROVANIE, ZRUŠENIE SPÁROVANIA TELEFÓNU (3/6)

V prípade spárovania maximálneho počtu telefónov s audio systémom musíte pred spárovaním nového telefónu zrušiť spárovanie toho existujúceho (informácie si pozrite v časti „Zrušenie párovania telefónu“ v tejto kapitole.)



Váš systém „hands-free“ je určený iba na uľahčenie telefonovania znižujúc rizikové faktory, pričom ich úplne neodstraňuje. Dodržiavajte predpisy platné v krajine, v ktorej sa nachádzate.

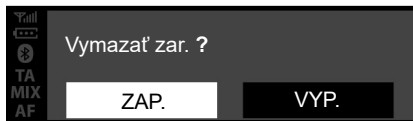

### Zrušiť spárovanie telefónu

Zrušenie spárovania vám umožňuje vymazať telefón z pamäte telefónneho systému hands-free:

- stlačením tlačidla **3** alebo **19** získate prístup do menu „Tel.“;
- pomocou tlačidla **6** alebo **15** vyberte menu „Vym. zariad.“ a potom výber potvrdíte stlačením tlačidla **6** alebo **18**;
- vyberte možnosť „ZAP.“ pomocou **6** alebo **15** a potom výber potvrdíte stlačením tlačidla **6** alebo **18**.

Na obrazovke audiosystému sa zobrazí požiadavka, aby ste potvrdili svoju voľbu (rovnako ako na obrázku).

Ak už máte uložených šesť telefónov, systém vám ponúkne odstránenie jedného zo zariadení. Ak vyberiete možnosť „ZAP.“ prejdete do menu „Vym. zariad.“.

**Poznámka:** zrušenie spárovania telefónu odstráni všetky kontakty zo zoznamu kontaktov a denníka hovorov v audio systéme zosynchronizovanom s telefónom.

# SPÁROVANIE, ZRUŠENIE SPÁROVANIA TELEFÓNU (4/6)

## Rádio s displejom na prístrojovej doske

### PripojenieBluetooth®

Aktivácia funkcie Bluetooth® audiosystému:

- stlačením tlačidla **32** prejdete do hlavného menu;
- Pomocou **33** alebo **34** vyberte položku „Nast. čas“, „Nastavenia telefónu“ a potom možnosť „Bluetooth®“ a výber potvrdíte pomocou tlačidla **35**;
- vyberte možnosť „ZAP.“ pomocou **33** alebo **34** a potom výber potvrdíte stlačením tlačidla **28**. Symbol Bluetooth® sa potom bude trvalo zobrazovať v stavovom riadku **21** obrazovky.



V záujme bezpečnosti nevykonávajte tieto nastavenia počas jazdy.

## Párovanie telefónu

Ak chcete využívať váš systém hands-free, musíte spárovať váš mobilný telefón Bluetooth® s vozidlom. Skontrolujte, či je funkcia Bluetooth® aktivovaná v telefóne a či je jej stav nastavený na „viditeľné“.

Párovanie umožňuje systému hands-free rozpoznať a zapamätať si telefón.

Môžete spárovať až 6 telefónov, ale pripojený môže byť iba jeden.

Spárovanie možno vykonať buď cez audiosystém, alebo prostredníctvom telefónu. Audio systém a telefón musí byť zapnutý.

**Poznámka:** ak vykonávate spárovanie nového telefónu, keď je ďalší telefón už pripojený k audio systému, pôvodný telefón sa odpojí a nahradí sa novo spárovaným telefónom.



### Spárovanie telefónu s funkciou Bluetooth® s audio systémom pomocou audio systému

Táto metóda umožňuje vykonať vyhľadávanie zariadení s funkciou Bluetooth® prostredníctvom audio systému.

Pri párovaní telefónu prostredníctvom tejto metódy urobte nasledujúce kroky:

- aktivujte funkciu Bluetooth® telefónu;
- stlačením tlačidla **32** prejdete do hlavného menu;
- Vyberte možnosť „Nast. čas“, „Nastavenia telefónu“ pomocou tlačidla **33** alebo **34** a výber potvrdíte jedným stlačením tlačidla **35**;

# SPÁROVANIE, ZRUŠENIE SPÁROVANIA TELEFÓNU (5/6)

- vyberte možnosť „Hľadať zariad.“ pomocou **33** alebo **34** a potom výber potvrďte tlačidlom **35**.

Na displeji sa zobrazí hlásenie. Stlačením tlačidla **35** spustíte vyhľadávanie.

Spustí sa vyhľadávanie zariadení s funkciou Bluetooth® v blízkosti (toto vyhľadávanie môže trvať až 60 sekúnd).

Vyberte telefón, ktorý chcete spárovať pomocou tlačidla **33** alebo **34** a potom výber potvrďte tlačidlom **35**.

V zariadení s funkciou Bluetooth® prijmite žiadosť o spárovanie.

Keď sa na obrazovke audio systému zobrazí hlásenie „Názov pripojeného zariadenia Bluetooth“, znamená to, že zariadenie Bluetooth® sa automaticky uloží a pripojí k vozidlu.

Na obrazovke sa potom zobrazí vaše zariadenie v zozname rozpoznaných telefónov, ktoré sú k dispozícii aj v podmenu „Výb. zariad.“.

Ak spárovanie zlyhá, po 60 sekundách sa zobrazí hlásenie „Spárovanie zlyhalo“. Zopakujte tieto úkony znova.

Ďalšie informácie nájdete v používateľskej príručke svojho telefónu.

## Spárovanie telefónu s funkciou Bluetooth® s audio systémom pomocou telefónu

Táto metóda umožňuje vykonať vyhľadávanie zariadení s funkciou Bluetooth® prostredníctvom telefónu.

Na spárovanie telefónu prostredníctvom tejto metódy vykonajte nasledujúce kroky:

- stlačením tlačidla **32** prejdete do hlavného menu;
- vyberte možnosti „Nast. čas“, „Tel.“ pomocou **33** alebo **34** a potom výber potvrďte tlačidlom **35**;
- vyberte možnosť „Spár. zariad.“ pomocou **33** alebo **34** a potom výber potvrďte tlačidlom **35**;

Na obrazovke audiosystému sa zobrazí hlásenie „Znova zadajte PIN: XXXXXX“ a začne sa 60-sekundové odpočítavanie.

Audiosystém je potom viditeľný pre ostatné zariadenia s funkciou Bluetooth® na približne 60 sekúnd.

Vyhľadajte audio systém pomocou telefónu, potom ho vyberte alebo prijmite kód na spárovanie s vašim telefónom.

Na obrazovke audio systému sa zobrazí označenie „MY CAR“ alebo „Dacia Media Control Multimedia“, aby ste si mohli overiť, či máte telefón spárovaný a pripojený k svojmu audiosystému.

Ak spárovanie zlyhá, na displeji audio systému sa znova zobrazí menu „Tel.“.

V prípade spárovania maximálneho počtu telefónov s audio systémom musíte pred spárovaním nového telefónu zrušiť spárovanie toho existujúceho (informácie si pozrite v časti „Zrušenie párovania telefónu“ v tejto kapitole.).



Váš systém „hands-free“ je určený iba na uľahčenie telefonovania znižujúc rizikové faktory, pričom ich úplne neodstraňuje. Dodržiavajte predpisy platné v krajine, v ktorej sa nachádzate.

## SPÁROVANIE, ZRUŠENIE SPÁROVANIA TELEFÓNU (6/6)



### Zrušiť spárovanie telefónu

Zrušenie spárovania umožňuje vymazať telefón z pamäti audio systému.

Na zrušenie párovania a odstránenie telefónu z pamäte audio systému vykonajte nasledujúce kroky:

- stlačením tlačidla **32** prejdete do hlavného menu;
- pomocou tlačidla **33** alebo **34** vyberte položku „Nast. čas“, „Nastavenia telefónu“ a potom možnosť „Vym. zariad.“ a výber potvrdíte pomocou tlačidla **35**;



- pomocou **33** alebo **34** vyberte telefón, ktorého spárovanie chcete zrušiť a výber potvrdíte tlačidlom **35**;
- vyberte možnosť „ZAP.“ pomocou **33** alebo **34** a potom výber potvrdíte tlačidlom **35**.

Ak už máte uložených šesť telefónov, systém vám ponúkne odstránenie jedného zo zariadení. Ak vyberiete možnosť „ZAP.“ prejdete do menu „Vym. zariad.“

**Poznámka:** zrušenie spárovania telefónu odstráni všetky kontakty zo zoznamu kontaktov a denníka hovorov v audio systéme zosynchronizovanom s telefónom.



Zrušenie spárovanie a vymazanie všetkých telefónov z pamäte audiosystému:

- stlačením tlačidla **32** prejdete do hlavného menu;
- pomocou **33** alebo **34** vyberte položku „Nast. čas“, „Nastavenia telefónu“ a potom položku „Odstrániť všetko“ a výber potvrdíte pomocou tlačidla **35**;
- vyberte možnosť „ZAP.“ pomocou **33** alebo **34** a potom výber potvrdíte tlačidlom **35**.

**Poznámka:** odstránia sa všetky kontakty v telefónnom zozname a denníku hovorov v zosynchronizovanom audiosystéme.

# PRIPOJENIE, ODPOJENIE TELEFÓNU (1/5)

## Zapojiť spárovaný telefón

Aby ste sa dostali k všetkým funkciám svojho telefónu, musí byť pripojený do telefónneho systému hands-free.

Telefón nemožno pripojiť k systému hands-free, pokiaľ nebol predtým spárovaný.

Pozrite si informácie v kapitole „Párovanie/zrušenie párovania telefónu“, v časti „Párovanie telefónu“.

**Poznámka:** Pripojenie Bluetooth® telefónu musí byť aktívne, pričom jeho stav musí byť nastavený na „viditeľné“.

## Automatické pripojenie

Audio systém začne vyhľadávať spárované telefóny v blízkosti ihneď po tom, čo sa spustí zapalovanie vozidla.

**Poznámka:** Telefón, ktorý má prednosť, musí byť pripojený ako posledný.

Vyhľadávanie pokračuje, kým sa spárovaný telefón nenájde (toto vyhľadávanie môže trvať niekoľko minút).

**Poznámka:** Ďalšie informácie o zozname kompatibilných telefónov získate v značkovom servise:

- kontakt vytvorený, môžete využiť automatické pripojenie k vášmu telefónu. Môže byť potrebné aktivovať funkciu automatického zapojenia Bluetooth® vášho telefónu k systému hands-free. Pozrite si návod na používanie telefónu;
- pri opätovnom pripájaní a prítomnosti dvoch spárovaných telefónov v oblasti príjmu systému hands-free bude posledný telefón pripojený prednostne, aj keď sa nachádza mimo vozidla a je v dosahu systému hands-free.

**Poznámka:** ak počas pripájania so systémom hands-free prebieha hovor, telefón sa automaticky pripojí a zvuk hovoru sa presmeruje na reproduktory vozidla.



Váš systém „hands-free“ je určený iba na uľahčenie telefonovania znižujúc rizikové faktory, pričom ich úplne neodstraňuje. Dodržiavanie platných predpisov krajiny, v ktorej sa nachádzate, je povinné.



V záujme bezpečnosti tieto operácie nevykonávajte počas jazdy.

## PRIPOJENIE, ODPOJENIE TELEFÓNU (2/5)

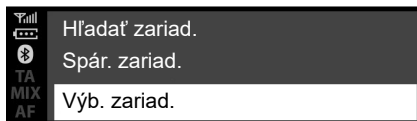

### Rádio s centrálnym displejom

#### Manuálne pripojenie (výmena pripojeného telefónu)

- stlačením tlačidla **3** alebo **19** získate prístup do menu „Tel.“;
- otáčajte ovládačom **6** alebo **15**, kým sa nedostanete do menu „Výb. zariad.“;
- výber potvrdíte stlačením tlačidla **6**.



Zobrazí sa zoznam doteraz spárovaných telefónov.

Pomocou **6** alebo **15** vyberte telefón, ktorý chcete pripojiť a potom výber potvrdíte stlačením tlačidla **6**.

Zobrazí sa potvrdenie o pripojení telefónu.

**Poznámka:** Ak je telefón pripojený pri zmene telefónu v zozname už spárovaných telefónov, existujúce spojenie sa automaticky preruší novým telefónom.

### Neúspešné pripojenie

V prípade neúspešného pripojenia skontrolujte, či:

- telefón je zapnutý;
- batéria telefónu nie je vybitá;
- bol predtým telefón spárovaný s telefónnym systémom hands-free;
- funkcia Bluetooth® je teraz povolená v telefóne a v audio systéme;
- Telefón je nastavený na prijímanie výziev na pripojenie zo strany audio systému.

**Poznámka:** Dlhšie používanie systému hands-free rýchlejšie vybitá batériu telefónu.

## PRIPOJENIE, ODPOJENIE TELEFÓNU (3/5)

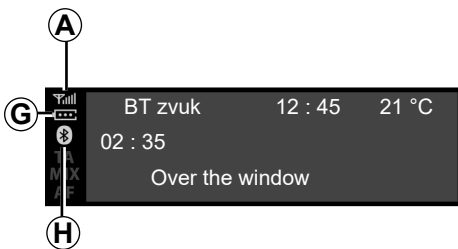

### Informácie o telefóne.

Po pripojení audiosystém zobrazuje údaje o telefóne:

- stav telefónnej siete **A**;
- úroveň nabitia batérie **G**;
- typ pripojenia k multimediálnemu systému **H**.



### Odpojenie telefónu

Ak chcete odpojiť telefón, môžete:

- Deaktivujte funkciu Bluetooth® audio systému;
- deaktivujte funkciu Bluetooth® vášho telefónu;
- spárovaný telefón vymažte cez audio systém. Informácie nájdete v časti „Zrušenie párovania telefónu“ v rámci kapitoly „Spárovanie a zrušenie spárovania telefónu“.

Na obrazovke audio systému sa potom zobrazí obrazovka s potvrdením, že bol telefón odpojený.

### Poznámka:

- vypnutie telefónu spôsobí aj odpojenie telefónu;
- ak práve v momente odpájania telefónu komunikujete, komunikácia sa automaticky presmeruje na telefón.

Ak chcete deaktivovať funkciu Bluetooth® v smartfóne, pozrite si pokyny v používateľskej príručke.

Spôsob zrušenia spárovania a odstránenia telefónu s funkciou Bluetooth® nájdete v časti „Zrušenie párovania telefónu“ v kapitole „Spárovanie, zrušenie spárovania telefónu“.

## PRIPOJENIE, ODPOJENIE TELEFÓNU (4/5)

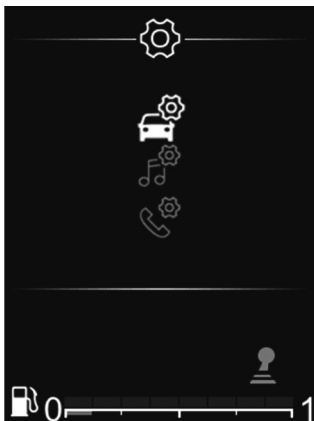

### Rádio s displejom na prístrojovej doske

#### Manuálne pripojenie (výmena pripojeného telefónu)

- Stlačením tlačidla **32** prejdete do hlavného menu;
- pomocou **26**, **33** alebo **34** vyberte menu „Tel.“ a potom výber potvrdíte stlačením tlačidla **35**;
- pomocou **26**, **33** alebo **34** vyberte menu „Výb. zariad.“ a potom výber potvrdíte stlačením tlačidla **35**.



Zobrazí sa zoznam doteraz spárovaných telefónov.

Pomocou **26**, **33** alebo **34** vyberte zo zoznamu telefón, ktorý chcete pripojiť a potom výber potvrdíte stlačením tlačidla **35**.

Zobrazí sa potvrdenie o pripojení telefónu.

**Poznámka:** ak je telefón pripojený počas prepínania na iný telefón, existujúce pripojenie sa automaticky nahradí novým telefónom.

### Neúspešné pripojenie

V prípade neúspešného pripojenia skontrolujte, či:

- telefón je zapnutý;
- batéria telefónu nie je vybitá;
- bol predtým telefón spárovaný s telefónnym systémom hands-free;
- funkcia Bluetooth® je teraz povolená v telefóne a v audio systéme;
- Telefón je nastavený na prijímanie výziev na pripojenie zo strany audio systému.

**Poznámka:** Dlhšie používanie systému hands-free rýchlejšie vybitá batériu telefónu.



## PRIPOJENIE, ODPOJENIE TELEFÓNU (5/5)



### Informácie o telefóne.

Po pripojení audiosystém zobrazuje údaje o telefóne:

- stav telefónnej siete **A**;
- úroveň nabitia batérie **H**;
- typ pripojenia k multimediálnemu systému **G**.



### Odpojenie telefónu

Ak chcete odpojiť telefón, môžete:

- Deaktivujte funkciu Bluetooth® audio systému;
- deaktivujte funkciu Bluetooth® vášho telefónu;
- spárovaný telefón vymažte cez audio systém. Informácie nájdete v časti „Zrušenie párovania telefónu“ v rámci kapitoly „Spárovanie a zrušenie spárovania telefónu“.

Vypnutie telefónu spôsobí tiež odpojenie telefónu.

Na obrazovke audio systému sa potom zobrazí obrazovka s potvrdením, že bol telefón odpojený.

**Poznámka:** Ak počas odpájania prebieha hovor, tento je automaticky presmerovaný na váš telefón.

Ak chcete deaktivovať funkciu Bluetooth® audiosystému, pozrite si časť „Funkcia Bluetooth®“ v kapitole s názvom „Všeobecný opis“.

Ak chcete deaktivovať funkciu Bluetooth® v smartfóne, pozrite si pokyny v používateľskej príručke.

Spôsob zrušenia spárovania a odstránenia telefónu s funkciou Bluetooth® nájdete v časti „Zrušenie párovania telefónu“ v kapitole „Spárovanie, zrušenie spárovania telefónu“.

# VOLAJTE, PRIJMITE HOVOR (1/7)

## Rádio s centrálnym displejom

### Volat' kontakt z telefónneho adresára

Pri párovaní telefónu sa jeho adresár automaticky stiahne do audio systému (v závislosti od modelu telefónu).

Vyhľadanie kontaktu:

- stlačením tlačidla **3** alebo **19** získate prístup do menu „Tel.“;
- vyberte možnosť „Adresár“ pomocou **6** alebo **15** a potom výber potvrdíte stlačením tlačidla **6**.



V menu „Adresár“ môžete vyhľadať kontakty podľa mena. Postupujte takto:

- stlačením tlačidla **8** zobrazíte digitálnu abecedu;
- na prechádzanie písmenami abecedy použijete **6** alebo **15**;

- keď nájdete požadované písmeno, potvrdíte výber stlačením tlačidla **6**;
- vyberte požadovaný kontakt pomocou **6** alebo **15** a potom stlačením tlačidla **6** zobrazíte uložené číslo kontaktu;
- vyberte požadované číslo pomocou **6** alebo **15** a stlačením výber potvrdíte **6** a začnete hovor.

**Poznámka:** ak sa chcete vrátiť na predošlú obrazovku, stlačte **4**.



Je vhodné, aby ste zastavili a tak vytočili číslo alebo hľadali kontakt.

## VOLAJTE, PRIJMITE HOVOR (2/7)



### Zavolajte kontakt nachádzajúci sa v denníku hovorov

Zobrazenie denníka hovorov:

- stlačením tlačidla **3** alebo krátkym stlačením **19** otvorte menu „Tel.“;
- vyberte možnosť „Zozn. hovorov“ pomocou **6** alebo **15** a potom výber potvrdíte stlačením tlačidla **6**;
- vyberte kontakt alebo číslo, na ktoré chcete volať pomocou **6** alebo **15** a potom stlačením **3**, **6** alebo **19** začnite hovor.

Ak chcete znova vytočiť posledné volané číslo, stlačte a podržte tlačidlo **3** alebo **19**.

### Volat' vytočením čísla

Uskutočnenie hovoru vytočením čísla:

- stlačením tlačidla **3** alebo krátkym stlačením **19** otvorte menu „Tel.“;
- vyberte možnosť „Vytočiť číslo“ pomocou **6** alebo **15** a potom výber potvrdíte stlačením tlačidla **6**;
- vyberte jednotlivé číslice pomocou **6** alebo **15** a potom výber potvrdíte stlačením tlačidla **6**;
- po zadaní čísla stlačte **3**, **6** alebo **19** a začnite hovor.

Posledné volané číslo môžete znova vytočiť stlačením a podržaním tlačidla **3** alebo **19**.

### Prijat' hovor

Pri prijímaní hovoru sa na displeji audio systému zobrazí číslo volajúceho (táto funkcia závisí od možností, ktoré ste si vybrali u svojho poskytovateľa telefonických služieb).

Ak je číslo volajúceho uložené v adresároch, namiesto čísla sa zobrazí meno kontaktu.

Ak číslo volajúceho nemôže byť zobrazené, na displeji audio systému sa zobrazí správa „Súkromné číslo“.



Je vhodné, aby ste zastavili a tak vytočili číslo alebo hľadali kontakt.

## VOLAJTE, PRIJMITE HOVOR (3/7)

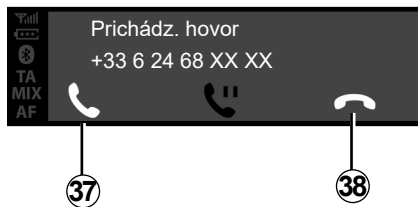

Ak chcete prijať prichádzajúci hovor, stlačte tlačidlo **3** alebo **19**. Vybrať **37** môžete aj pomocou **6** alebo **15** a potom stlačením tlačidla **6** výber potvrdiť a prijať prichádzajúci hovor.

Ak chcete prichádzajúci hovor odmietnuť, stlačte a podržte tlačidlo **3** alebo **19**. Vybrať **38** môžete aj pomocou **6** alebo **15** a potom stlačením tlačidla **6** výber potvrdiť a hovor odmietnuť.

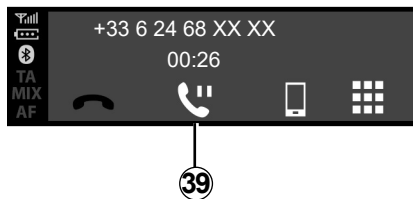

Ak chcete prichádzajúci hovor podržať, vyberte možnosť **39** pomocou **6** alebo **15** a potom stlačením tlačidla **6** výber potvrdíte a prichádzajúci hovor podržte.

## Počas hovoru

Môžete:

- nastaviť hlasitosť zvuku otáčaním ovládača **1** alebo stlačením tlačidla **13** alebo **14**;
- hovor odmietnete stlačením tlačidla **3**.

Keď je pripojený telefón (v závislosti od predplatného), systém umožňuje spracovávať funkcie dvoch hovorov.

## VOLAJTE, PRIJMITE HOVOR (4/7)

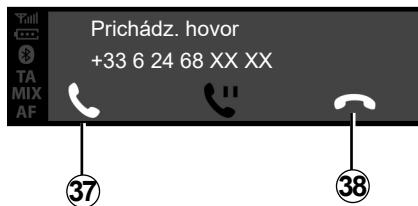

Otáčajte ovládač **6** alebo **15** a potom výber potvrdíte tlačidlom **6**.

Môžete:

- prijmite prichádzajúci hovor/pokračujte v podržanom hovore výberom **37**;
- ukončíte hovor výberom **38** počas rozhovoru;

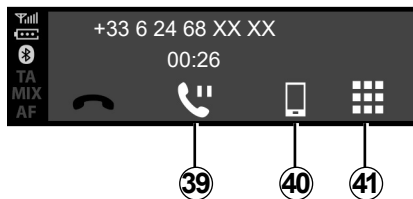

- podržte hovor výberom **39**;
- prepnete konverzáciu z audio systému na váš telefón výberom **40**;
- ovládajte klávesnicu telefónu pomocou audiosystému výberom funkcie **41**;

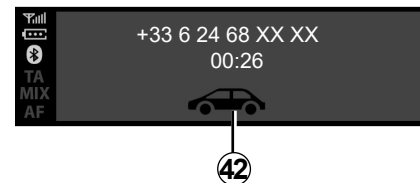

- prepnete konverzáciu z telefónu na audio systém výberom **42**.

Keď je pripojený telefón (v závislosti od predplatného), systém umožňuje spracovávať funkcie dvoch hovorov.

## VOLAJTE, PRIJMITE HOVOR (5/7)

### Rádio s displejom na prístrojovej doske

#### Volat' kontakt z telefónneho adresára

Pri párovaní telefónu sa jeho adresár automaticky stiahne do audio systému (v závislosti od modelu telefónu).

Taktiež môžete povoliť multimediálnemu systému automatické zdieľanie telefónneho adresára a denníku hovorov, aby ich automaticky preniesol počas ďalších párovaní.

Ak prístup nebol autorizovaný, na obrazovke audiosystému sa zobrazí hlásenie so žiadosťou o autorizáciu prístupu k telefónnemu zoznamu.

Ak multimediálny systém nedokáže telefón nájsť, pozrite si návod k telefónu.

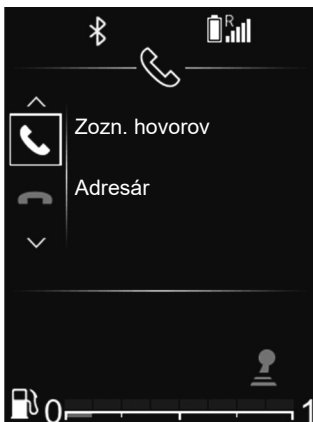

Vyhľadanie kontaktu:

- stlačte tlačidlo **32** a potom položku „Tel.“ pomocou **33** alebo **34** a stlačením tlačidla **35** výber potvrdíte;
- vyberte možnosť „Adresár“ pomocou **33** alebo **34** a potom výber potvrdíte stlačením tlačidla **35**.

V menu „Adresár“ môžete vyhľadať kontakty podľa mena. Postupujte takto:

- vyhľadávanie aktivujte stlačením a podržaním tlačidla **33** alebo **34**;
- na prechádzanie písmenami abecedy použite **26**, **33** alebo **34**;
- keď nájdete požadované písmeno, potvrdte výber stlačením tlačidla **35**;
- vyberte požadovaný kontakt pomocou **33** alebo **34** a potom stlačením tlačidla **35** zobrazte uložené číslo kontaktu;
- vyberte požadované číslo pomocou **33** alebo **34** a stlačením výber potvrdíte **35** a začnite hovor.

**Poznámka:** ak sa chcete vrátiť na predošlú obrazovku, stlačte **36**.



Je vhodné, aby ste pred vyhľadávaním kontaktu zastavili.

## VOLAJTE, PRIJMITE HOVOR (6/7)



### Zavolajte kontakt nachádzajúci sa v denníku hovorov

Zobrazenie denníka hovorov:

- do menu „Tel.“ prejdite stlačením tlačidla **32**, potom pomocou tlačidla **33** alebo **34** vyberte položku „Tel.“ a výber potvrdíte stlačením tlačidla **35**;
- vyberte možnosť „Zozn. hovorov“ pomocou **33** alebo **34** a potom výber potvrdíte stlačením tlačidla **35**;
- vyberte kontakt alebo číslo, na ktoré chcete volať pomocou **33** alebo **34** a potom stlačením **35** začnete hovor.



### Prijat' hovor

Pri prijímaní hovoru sa na displeji audio systému zobrazí číslo volajúceho (táto funkcia závisí od možností, ktoré ste si vybrali u svojho poskytovateľa telefonických služieb).

Ak je číslo volajúceho uložené v adresároch, namiesto čísla sa zobrazí meno kontaktu.

Ak číslo volajúceho nemôže byť zobrazené, na displeji audio systému sa zobrazí správa „Súkromné číslo“.

Prijatie prichádzajúceho hovoru:

- vyberte možnosť **37** pomocou **33** alebo **34** a potom výber potvrdíte stlačením tlačidla **35**;

alebo

- krátko stlačte **28**.

Odmietnutie prichádzajúceho hovoru:

- vyberte možnosť **38** pomocou **33** alebo **34** a potom výber potvrdíte stlačením tlačidla **35**;

alebo

- dlhšie stlačte tlačidlo **28**.



Je vhodné, aby ste zastavili a tak vytočili číslo alebo hľadali kontakt.

## VOLAJTE, PRIJMITE HOVOR (7/7)



### Prijatie druhého hovoru

Pri prijímaní druhého hovoru sa na displeji audio systému zobrazí číslo druhého volajúceho (táto funkcia závisí od možností, ktoré ste si vybrali u svojho poskytovateľa telefonických služieb). Môžete:

- prichádzajúci hovor prijmite výberom **37**;
- prichádzajúci hovor odmietnite výberom **38**;
- podržte prichádzajúci hovor výberom **39**.

Ak chcete počas rozhovoru hovor ukončiť stlačte tlačidlo **38**.

### Počas hovoru

Môžete:

- úroveň hlasitosti upravte stláčaním tlačidla **27** alebo **29**;
- hovor odmietnete stlačením tlačidla **28**.

Stlačte **33** alebo **34** a potom výber potvrďte stlačením tlačidla **35**. Môžete:

- prijmite prichádzajúci hovor/pokračujte v podržanom hovore výberom **37**;
- ukončíte hovor výberom **38** počas rozhovoru;
- podržte hovor výberom **39**;
- klávesnicu audiosystému využite na automatizované telefonické hovory pomocou **41**.

Keď je pripojený telefón (v závislosti od predplatného), systém umožňuje spracovávať funkcie dvoch hovorov.



### Používanie klávesnice počas hovoru

Ak chcete počas hovoru používať klávesnicu audiosystému:

- vyberte klávesnicu audiosystému **33** pomocou **33** alebo **34** a potom výber potvrďte stlačením tlačidla **35**;
- vyberte číslicu alebo znak pomocou **33** alebo **34** a potom výber potvrďte stlačením tlačidla **35**.

**Poznámka:** ak sa chcete vrátiť na predošlú obrazovku, stlačte **36**.



# BEZDRÔTOVÁ NABÍJAČKA (1/2)

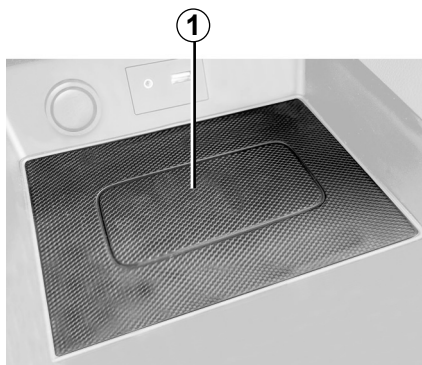

## prezentácia

Použite indukčnú nabíjaciu zónu **1** na nabíjanie telefónu bez pripojenia káblom.

**Poznámka:** viac informácií o zozname kompatibilných telefónov získate od autorizovaného predajcu alebo navštívte webovú lokalitu výrobcu.



## Postup pri nabíjaní

Umiestnite svoj telefón do **2** indukčnej zóny **1**.

Nabíjanie telefónu **2** sa preruší v nasledujúcich prípadoch:

- v **1** priestore indukčného nabíjania sa nachádza predmet, čo signalizuje aj stav nabíjania **5**. Zobrazí sa hlásenie, ktoré vás požiada, aby ste odstránili predmety z priestoru na bezdrôtové nabíjanie, aby sa tam nachádzal **len** váš telefón;
- Telefón je úplne nabitý, čo signalizuje aj stav nabíjania **3**;

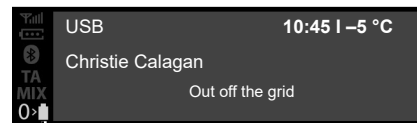

- indukčná nabíjacia zóna **1** sa **nadmerne zahrieva**. Krátko po poklese teploty sa postup reštartovania nabíjania telefónu **2** reštartuje.

Predmety ponechané v nabíjacej indukčnej zóne **1** sa môžu prehrievať. Odporúčame vám, aby ste ich odkladali do priestorov, ktoré sú na tento účel určené (odkladací priestor, úložný priestor slnečnej clony atď.).

# BEZDRÔTOVÁ NABÍJAČKA (2/2)

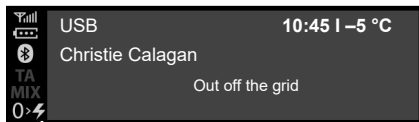

## Postup nabíjania

Postup nabíjania zobrazuje na prednom paneli audio systému:

- nabitý telefón **3**;
- prebieha nabíjanie **4**;
- zistila sa prítomnosť kovového predmetu **5**.

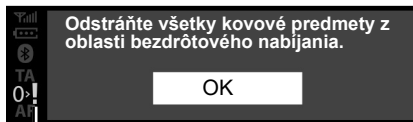

**Poznámka:** odporúča sa ešte pred nabíjaním odobrať každý ochranný kryt alebo puzdro telefónu a zaistiť tak optimálne nabíjanie.

Indukčná nabíjačka využíva softvér typu Open Source v rámci BSD-3-Clause licencie a podlieha obmedzeniam, o ktorých by ste sa mali informovať u Open Source Initiative.

Je dôležité počas nabíjania telefónu nechať žiadne predmety (pamäťový kľúč USB, pamäťovú kartu SD, kreditnú kartu, šperky, kľúče, mince atď.) v nabíjacej indukčnej zóne **1**. Z puzdra vyberte všetky magnetické karty alebo kreditné karty ešte pred umiestnením telefónu do nabíjacej indukčnej zóny **1**.

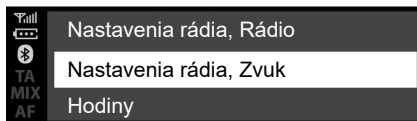

## Rádio s centrálnym displejom

### Nastavenia audiosystému

Stlačením **5** sa zobrazí menu nastavení audiosystému. Pomocou **6** alebo **15** vyberte možnosť „Nastavenia audiosystému“, potom výber potvrdíte stlačením tlačidla **6** alebo **18**. Dostupné nastavenia sú nasledujúce:

- „Zmiešavač“
- „Priestorovosť“
- „Rýchla hlas.“;
- „Zlepš. bás“;
- „Predv. zvuk“.



### „Zmiešavač“

Vyberte možnosť „Ekvalizér“, potom stlačte **6** alebo **15** a získajte prístup k rôznym položkám v nasledujúcom poradí:

- „Basy“
- „Stred.“
- „Výšky“

### „Priestorovosť“ (smerovanie zvuku)

- „Vyváženie“ (vyváženie zvuku vľavo/vpravo);
- „Slabnutie“ (rozdelenie zvuku vpredu/vzadu).

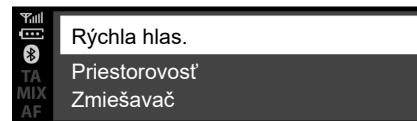

Hodnotu každého nastavenia možno upraviť pomocou **6** alebo **15**.

Stlačením tlačidla **6** alebo **18** výber potvrdíte a vráťte sa na predchádzajúcu voľbu.

Ak chcete ukončiť aktuálne menu, stlačte tlačidlo **4**.

### „Hlasitosť citlivá na rýchlosť“

Hlasitosť audio systému sa mení v súvislosti s rýchlosťou vozidla.

Prejdite do menu „Nastavenia audiosystému“, potom potvrdíte nastavenie „Rýchla hlas.“ stlačením tlačidla **6** alebo **18**.

## NASTAVENIA SYSTÉMU (2/9)

Ak chcete dosiahnuť požadované nastavenie, vyberte jednu z nasledujúcich možností:

- „OFF“;
- „Veľmi níz.“;
- „Níz.“;
- „Stred.“;
- „Vys.“;
- „Veľmi vysoké“.

### „Zlepš. bás“

Funkcia „Zlepš. bás“ umožňuje zvýšiť úroveň basov.

Na aktiváciu alebo deaktiváciu tejto funkcie vyberte možnosť „ZAP./VYP.“ pomocou **6** alebo **15**. Výber potvrdíte stlačením tlačidla **6** alebo **18**.

### „Štandardný zvuk“

Zobrazte „Nastavenia audiosystému“ a vyberte položku „Predvolené“ a potom stlačte tlačidlo „Predv. zvuk“.

Vyberte možnosť „ZAP.“ alebo „VYP.“.

Všetky nastavenia audiosystému sa vrátia na predvolenú hodnotu.

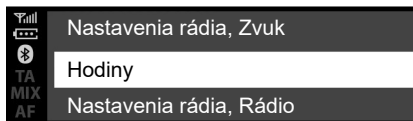

## Nastavenie hodín

Táto funkcia umožní nastaviť čas.

Stlačením **5** sa zobrazí menu nastavení audiosystému. Vyberte možnosť „Hodiny“ pomocou **6** alebo **15** a potom výber potvrdíte stlačením tlačidla **6** alebo **18**. Dostupné nastavenia sú nasledujúce:

- „Nast. čas“: nastavenie hodín a minút.
- „Formát“: nastavenie formátu zobrazovania času „Dop./Pop.“ alebo „24hr“.

## Nastavenia rádia

Ak chcete získať prístup k nastaveniam rádia, stlačte tlačidlo **5** a potom vyberte položku „Nastavenia rádia“ pomocou **6** alebo **15**. Výber potvrdíte stlačením tlačidla **6** alebo **18**.

Dostupné nastavenia sú nasledujúce:

- „TA“ (dopravné informácie);
- „AF“;
- „DR preruš..“ (správy);
- „Ref. zoznam FM“;
- „Ref. zoznam DR“.



Z bezpečnostných dôvodov sedadlo nenastavujte počas jazdy.

## NASTAVENIA SYSTÉMU (3/9)

### „TA” (dopravné informácie)

Ak chcete zapnúť alebo vypnúť túto funkciu:

- zobrazte menu nastavení stlačením a podržaním tlačidla **5** a potom na potvrdenie stlačte tlačidlo **5**;
- pomocou **6** alebo **15** vyberte možnosť „Nastavenia rádia”, potom výber potvrdíte stlačením tlačidla **6** alebo **18**.
- vyberte možnosť „TA” pomocou **6** alebo **15** a potom výber potvrdíte stlačením tlačidla **6** alebo **18**;
- vyberte možnosť „ON” alebo „OFF”, ak chcete zapnúť alebo vypnúť funkciu „TA”.

Na návrat do predchádzajúceho menu stlačte tlačidlo **4** na prednom paneli audiosystému.

### „AF” (automatické preladenie frekvencie – AF)

Frekvencia rozhlasovej stanice v pásme FM sa mení v závislosti od zemepisnej oblasti.

Niektoré stanice používajú systém RDS hlavne na automatické preladovanie „AF” počas jazdy autom.

### „DR preruš...” (informačný bulletin)

- Zobrazte menu nastavení stlačením tlačidla **5** a potom vyberte menu „Nastavenia rádia” pomocou tlačidiel **6** alebo **15**. Výber potvrdíte stlačením tlačidla **6** alebo **18**;
- vyberte možnosť „DR preruš...” pomocou **6** alebo **15** a potom výber potvrdíte stlačením tlačidla **6** alebo **18**;
- pomocou tlačidiel **6** alebo **15** vyberte správy, ktoré chcete počúvať. Výber potvrdíte stlačením tlačidla **6** alebo **18**.

### „Ref. zoznam FM”

Informácie nájdete v odstavci o „Ref. zoznam FM” v rámci kapitoly „Počúvanie rádia”.

### „Ref. zoznam DR”

Informácie nájdete v odstavci o „Ref. zoznam DR” v rámci kapitoly „Počúvanie rádia”.

## NASTAVENIA SYSTÉMU (4/9)

### Výber jazyka

Táto funkcia umožňuje zmeniť jazyk audio systému.

Stlačením tlačidla **5** prejdite do časti „Jazyk“, pomocou tlačidla **6** alebo **15** vyberte požadovaný jazyk a potom výber potvrdíte stlačením tlačidla **6** alebo **18**.



### Verzia softvéru

Zobrazte menu nastavení stlačením tlačidla „NASTAVENIE“ **5** a potom prejdite na položku „Verzia SW“. Na displeji sa zobrazí verzia alebo druh softvéru.

Ak chcete aktualizovať softvér, obráťte sa na značkový servis.

### „Nastavenia“ (Bluetooth®)

V závislosti od audiosystému prejdite do menu „Tel.“:

- stlačte spínač **3**;
- pomocou tlačidla **6** alebo **15** vyberte časť „Nastavenia“ a potom výber potvrdíte stlačením tlačidla **6** alebo **18**.

Dostupné nastavenia sú nasledujúce:

- „Rýchl.“: nastavenie hlasitosti zvonenia alebo hovoru.
- „Zvonenie“: aktivácia zvonenia vozidla alebo zvonenia presunutého z telefónu.



Z bezpečnostných dôvodov sedadlo nenastavujte počas jazdy.

## NASTAVENIA SYSTÉMU (5/9)

Ak chcete upraviť hlasitosť zvonenia v režime, keď je telefón pripojený k audio-systému pomocou funkcie Bluetooth®, vyberte položku „Rýchl.“ pomocou tlačidla **6** alebo **15** a potom výber potvrdíte stlačením tlačidla **6** alebo **18**.

Zobrazí sa nové podmenu:

- „Zvonenie“;
- „Zozn. hovorov“.

Vyberte jednu z dvoch častí pomocou tlačidla **6** alebo **15**. Potom výber potvrdíte stlačením tlačidla **6** alebo **18**.

Ak chcete aktivovať zvonenie vo vozidle alebo v telefóne pripojenom pomocou funkcie Bluetooth®, vyberte možnosť „Zvonenie“ otočením a stlačením ovládača **6** alebo pomocou ovládača na prednom paneli audio-systému **15**.

Zobrazí sa nové podmenu:

- „Auto“;
- „Tel.“.

Vyberte jednu z dvoch častí pomocou tlačidla **6** alebo **15**. Potom výber potvrdíte stlačením tlačidla **6** alebo **18**.

## Zobrazovanie textov rádia

Stlačením a podržaním tlačidla **5** zobrazíte menu rádio textu. Na displeji audio systému sa zobrazí „dostup.“.

Text zobrazovaný na rádiu môže obsahovať maximálne 64 znakov.

**Poznámka:** Ak aktuálne naladená rozhlasová stanica nemôže zobrazovať text rádia, na displeji audio systému sa zobrazí „Žiadne text rádia“.



Z bezpečnostných dôvodov sedadlo nenastavujte počas jazdy.

## NASTAVENIA SYSTÉMU (6/9)

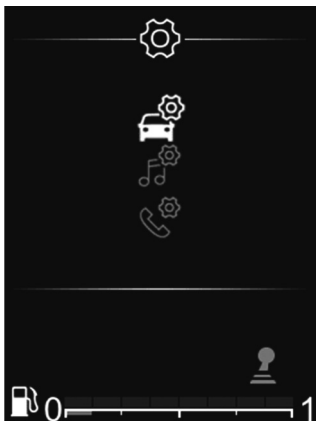

### Rádio s displejom na prístrojovej doske

V hlavnom menu prechádzajte položkami menu Nastavenia pomocou tlačidla **33** alebo **34**.

Dostupné nastavenia sú nasledujúce:

- „Auto“;
- „ZVUK“;
- „Tel.“.



Z bezpečnostných dôvodov sedadlo nenastavujte počas jazdy.

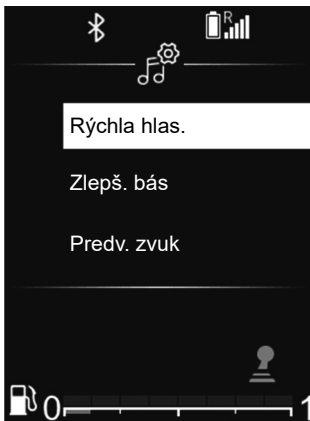

### Nastavenia audiosystému

V hlavnom menu prejdite položkami **33** alebo **34** do menu Nastavenia.

Vyberte položku „Zvuk audiosystému“ a potom výber potvrdíte stlačením tlačidla **35**.

Dostupné nastavenia sú nasledujúce:

- „Zmiešavač“;
- „Priestorovosť“;
- „Rýchla hlas.“;
- „Zlepš. bás“;
- „Predv. zvuk“.

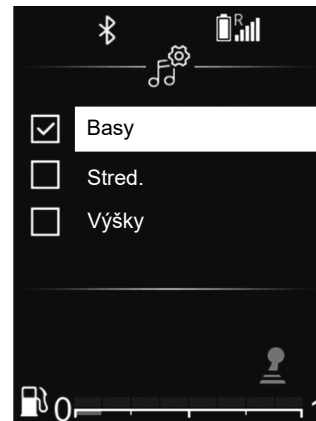

### „Zmiešavač“

Vyberte možnosť „Ekvalizér“, potom stlačte **33** alebo **34** a získajte prístup k rôznym položkám v nasledujúcom poradí:

- „Basy“;
- „Stred.“;
- „Výšky“



## NASTAVENIA SYSTÉMU (7/9)

### „Priestorovosť“ (smerovanie zvuku)

Funkcia „Priestorovosť“ slúži na nastavenie smerovania zvuku v interiéri vozidla:

- „Vyváženie“ (vyváženie zvuku vľavo/vpravo);
- „Slabnutie“ (rozdelenie zvuku vpredu/zadu).

Hodnotu každého nastavenia možno upraviť pomocou **33** alebo **34**.

Stlačením tlačidla **35** potvrdíte a vrátte sa na predchádzajúcu voľbu.

### „Hlasitosť citlivá na rýchlosť“

Hlasitosť audio systému sa mení v súvislosti s rýchlosťou vozidla.

Vojdite do menu „Nastavenia audiosystému“, potom výber „Rýchla hlas.“ potvrdíte stlačením tlačidla **35**.

Ak chcete dosiahnuť požadované nastavenie, vyberte jednu z nasledujúcich možností:

- „OFF“;
- „Veľmi níz.“;
- „Níz.“
- „Stred.“;
- „Vys.“;
- „Veľmi vysoké“.

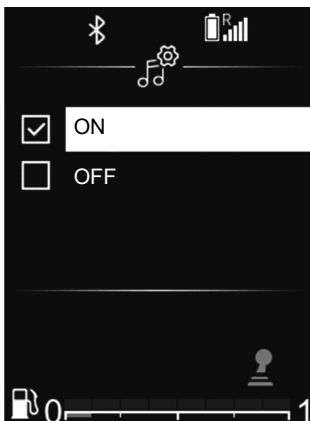

### „Basy, Zlepš.“

Pomocou funkcie „Basy Zlepš.“ zvýšte hlasitosť basov.

Prejdite do menu „Nastavenia audiosystému“ a potom potvrdíte položku „Basy Zlepš.“ pomocou **33** alebo **34**. Napokon výber potvrdíte stlačením tlačidla **35**.

Na aktiváciu alebo deaktiváciu tejto funkcie vyberte možnosť „ON“ alebo „OFF“ pomocou **33** alebo **34**. Výber potvrdíte stlačením tlačidla **35**.

### „Štandardný zvuk“

Zobrazte „Nastavenia audiosystému“ a vyberte položku „Predvolené“ a potom stlačte tlačidlo „Predv. zvuk“.

Vyberte možnosť „ZAP.“ alebo „VYP.“.

Všetky nastavenia audiosystému sa vrátia na predvolenú hodnotu.

### Nastavenia rádia

V hlavnom menu prejdite položkami **33** alebo **34** do menu Nastavenia. Vyberte položku „Zvuk rádia“ a potom výber potvrdíte stlačením tlačidla **35**.

Dostupné nastavenia sú nasledujúce:

- „Ref. zoznam FM“;
- „Ref. zoznam DR“.

### „Ref. zoznam FM“

Informácie nájdete v odstavci o „Ref. zoznam FM“ v rámci kapitoly „Počúvanie rádia“.

## NASTAVENIA SYSTÉMU (8/9)

### „Ref. zoznam DR”

Informácie nájdete v odstavci o „Ref. zoznam DR” v rámci kapitoly „Počúvanie rádia”.

### Nastavenia telefónu

Táto funkcia slúži na úpravu nastavení telefónu pripojeného k audiosystému.

V hlavnom menu prejdite položkami **33** alebo **34** do menu Nastavenia. Vyberte položku „Nastavenia telefónu” a potom výber potvrdíte stlačením tlačidla **35**.

Dostupné nastavenia sú nasledujúce:

- „Hľadať zariad.”;
- „Spár. zariad.”;
- „Výb. zariad.”;
- „Vym. zariad.”;
- „Bluetooth”.

Pozrite si informácie v príslušných častiach.

Na návrat do predchádzajúceho menu stlačte tlačidlo **4** na prednom paneli audio systému.



### „Nastavenia” (Bluetooth®)

V hlavnom menu prejdite položkami **33** alebo **34** do menu Nastavenia. Vyberte položku „Nastavenia” a potom výber potvrdíte stlačením tlačidla **35**.

Ak chcete aktivovať funkciu Bluetooth® audiosystému, vyberte možnosť „ON” pomocou **33** alebo **34** a potom výber potvrdíte stlačením tlačidla **35**.

Ak chcete deaktivovať funkciu Bluetooth® audiosystému, vyberte možnosť „OFF” pomocou **33** alebo **34** a potom výber potvrdíte stlačením tlačidla **35**.

V závislosti od značky a modelu vášho telefónu môže byť funkcia hands-free čiastočne alebo úplne nekompatibilná s audio systémom vášho vozidla.



Z bezpečnostných dôvodov sedadlo nenastavujte počas jazdy.

## NASTAVENIA SYSTÉMU (9/9)

### Výber jazyka

Túto funkciu použijete na zmenu jazyka zobrazenia v rámci audiosystému na prístrojovej doske.

Stlačením **32** sa zobrazí menu nastavení audiosystému. Vyberte položky „Nastavenia vozidla“, „Jazyk“ a potom vyberte požadovaný jazyk pomocou **33** alebo **34** a výber potvrdíte stlačením tlačidla **35**.

### Nastavenie hodín

Táto funkcia umožní nastaviť čas.

Stlačením **32** sa zobrazí menu nastavení audiosystému. Vyberte položky „Menu vozidla“, „Hodiny“ pomocou **33** alebo **34** a potom výber potvrdíte stlačením tlačidla **35**.

Zobrazí sa menu „Hodiny“:

- stlačte a podržte **35** na prístup k nastaveniam času;
- nastavte hodiny pomocou **33** alebo **34**, potom počkajte chvíľu, kým sa nastavenie hodín automaticky neprepne na nastavenie minút;
- nastavte minúty pomocou **33** alebo **34**, potom počkajte chvíľu, kým sa nastavenie automaticky nepotvrdí.



Z bezpečnostných dôvodov sedadlo nenastavujte počas jazdy.

# DACIA MEDIA CONTROL: VŠEOBECNÝ OPIS (1/5)

## prezentácia

„Dacia Media Control“ je aplikácia, ktorá sa dá stiahnuť pomocou smartfónu alebo tabletu. Táto aplikácia vám umožní prístup k niekoľkým menu:

- „Rádio“;
- „Navigation“;
- „Auto“;
- „Nast. čas“;
- „Tel.“
- „Multimedia“.

**Poznámka:** ďalšie informácie o kompatibilných telefónoch a tabletoch získate, keď sa obrátíte na autorizovaného predajcu alebo navštívite webovú stránku výrobcu, ak je k dispozícii.

## PripojenieBluetooth®

Skontrolujte, či je telefón alebo tablet spárovaný s audio systémom (pozrite si informácie v časti „Párovanie telefónu“ uvedené v kapitole „Párovanie a zrušenie spárovania telefónu“).

**Poznámka:** funkcia Bluetooth® vášho telefónu musí byť zapnutá a nastavená na možnosť „viditeľné“ v telefóne alebo v tablete (ďalšie informácie nájdete v návode na používanie vášho zariadenia).

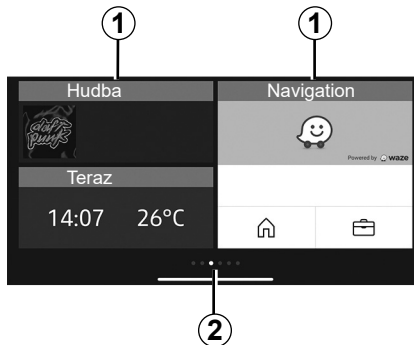

## Displej

### Pripôsobiteľná úvodná stránka

1 Prístup k pripnutým aplikáciám.

2 Označenia strán.

**Poznámka:** môžete zmeniť konfiguráciu úvodnej obrazovky. Pozrite si časť „Dacia Media Control: nastavenie parametrov“.

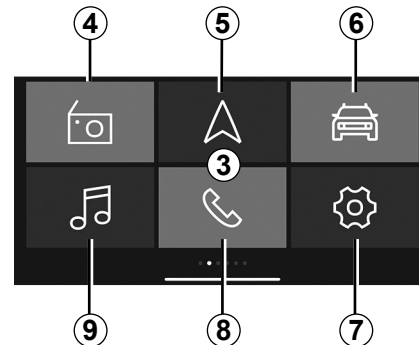

### Predvolená 3 úvodná obrazovka aplikácie „Dacia Media Control“

Predvolená úvodná obrazovka sa zobrazí v týchto menu:

4 „Rádio“: správa rádia.

5 „Navigation“: riadenie navigácie.

6 „Auto“: riadenie spotreby paliva, Driving Eco atď.

7 „Nast. čas“: riadenie nastavení aplikácie „Dacia Media Control“.

8 „Tel.“: riadenie funkcií telefónu.

9 „Multimedia“: riadenie multimediálnych zdrojov.

## DACIA MEDIA CONTROL: VŠEOBECNÝ OPIS (2/5)

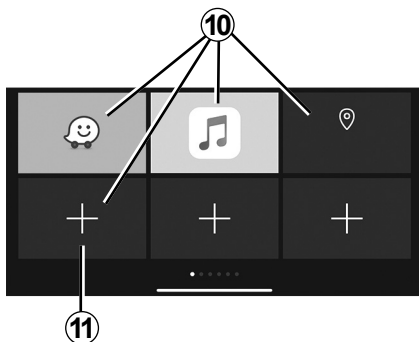

### Zobrazenie obľúbených položiek

Aplikácia „Dacia Media Control“ umožňuje pridať zástupcov vašich obľúbených funkcií:

- aplikácie;
- kontakty;
- Funkcie „Dacia Media Control“;
- hudbu;
- navigácia;
- ...

**10** prístup k funkcii predtým zaradenej medzi obľúbené;

**11** prístup na obrazovku správy obľúbených položiek.

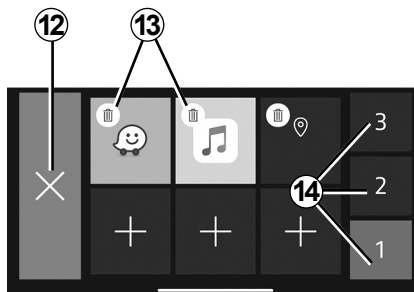

### Obrazovka správy obľúbených položiek

Na obrazovku správy obľúbených položiek prejdete stlačením tlačidla **11**.

**12** návrat na predchádzajúcu obrazovku;

**13** odstránenie obľúbenej položky;

**14** prístup na rôzne stránky správy obľúbených položiek.

Odporúčajú sa pravidelné aktualizácie vašej aplikácie „Dacia Media Control“.

### Prispôsobenie si úvodnej stránky

Úvodnú stránku aplikácie „Dacia Media Control“ si môžete prispôbiť. Vykonáte to stlačením tlačidla **11** alebo dlhšie zatlačte na ľubovoľné miesto prispôbenej úvodnej stránky a potom posuňte aplikáciu, ktorá sa nachádza v spodnej časti obrazovky, na požadované miesto. Ak aplikáciu presuniete na miesto, ktoré sa už používa, aplikácie sa automaticky nahradia.

Váš systém hands-free je určený na uľahčenie telefonovania, znižujúc rizikové faktory, pričom ich úplne neodstraňuje.

Dodržiavanie platných predpisov krajiny, v ktorej sa nachádzate, je povinné.

## DACIA MEDIA CONTROL: VŠEOBECNÝ OPIS (3/5)

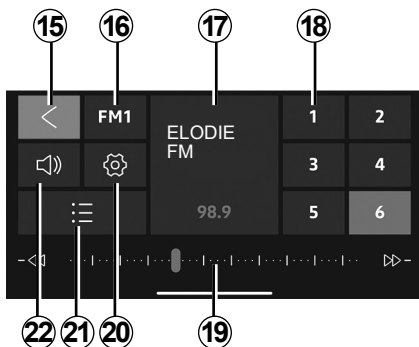

### Menu „Rádio“

Toto menu vám umožňuje počúvať rozhlasové stanice a poskytuje nasledovné funkcie:

- 15** návrat do hlavného menu;
- 16** výber rádiového pásma (FM, DR alebo AM);
- 17** aktuálne prehrávané rádio;
- 18** výber predvolieb rádia/oblúbených položiek.

**Poznámka:** „Dacia Media Control“ obsahuje zoznam predvolieb/oblúbených rozhlasových staníc vozidla.

**19** rádiové frekvenčné pásmo, informácie o rádiových frekvenciách;

**20** prístup k nastaveniam zvuku;

**21** zoznam dostupných rozhlasových staníc;

**22** regulácia hlasitosti.

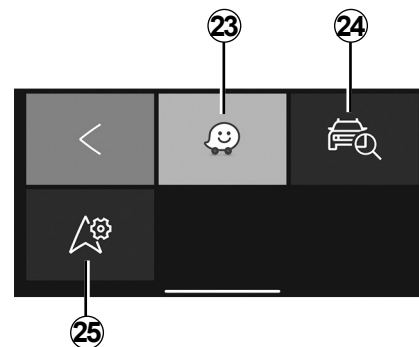

### Menu „Navigation“

Menu navigácie obsahuje všetky satelitné prvky navigácie, mapy ciest, informácie o doprave, navigačné aplikácie a nebezpečné oblasti. Menu „Navigation“ zabezpečuje tieto funkcie:

- 23** navigácia pomocou smartfónovej aplikácie na plánovanie ciest;
- 24** aplikácia, ktorá vám umožňuje lokalizovať vozidlo;
- 25** prejdite na nastavenia, ktoré vám umožnia nastaviť predvolenú navigačnú aplikáciu.

## DACIA MEDIA CONTROL: VŠEOBECNÝ OPIS (4/5)

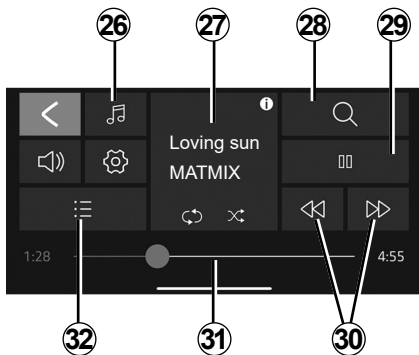

### Menu „Multimedia“

Menu „Multimedia“ obsahuje všetky funkcie prehrávania zvukových súborov a nasledujúce funkcie:

- 26** výber zdroja zvukových súborov;
- 27** aktuálne prehrávaný multimedialný súbor;
- 28** vyhľadanie multimedialného súboru;
- 29** prehrávanie/pozastavenie;
- 30** prechod na nasledujúci/predchádzajúci súbor;
- 31** posuvná lišta, zobrazenie zostávajúceho času práve prehrávaného multimedialného súboru;
- 32** výber zoznamu skladieb.

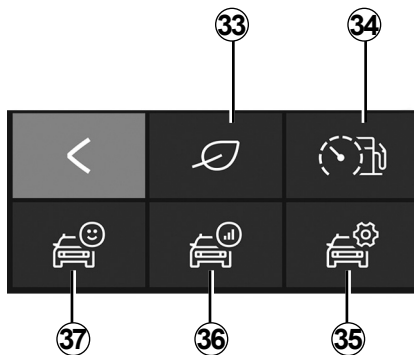

### Menu „Auto“

Menu „Auto“ slúži na správu niektorých položiek vybavenia, napríklad palubného počítača a funkcie Driving Eco. Poskytuje tieto funkcie:

- 33** prístup do menu funkcie Driving Eco (zobrazenie svojho eko-skóre atď.);
- 34** ukazovateľ správania sa pri riadení alebo okamžitá spotreba;
- 35** prístup k nastaveniam a informáciám;
- 36** prístup k „bilancii prejdenej trasy“;
- 37** prístup k prístrojovej doske vozidla.

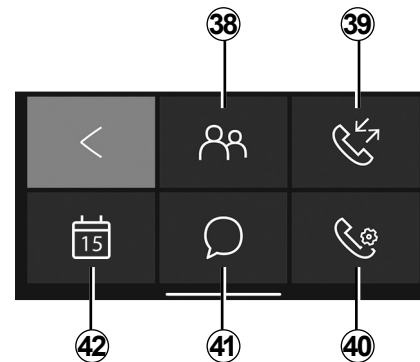

### Menu „Telefón“

Menu „Tel.“ umožňuje používať váš telefón v režime hands-free a zabezpečuje nasledujúce funkcie:

- 38** prístup k telefónnemu zoznamu;
- 39** prístup k denníku hovorov;
- 40** prístup do menu „Tel.“;
- 41** prístup k správam;
- 42** prístup ku kalendáru.

## DACIA MEDIA CONTROL: VŠEOBECNÝ OPIS (5/5)

### Upozornenie na zabudnutý telefón

Po vypnutí motora a audio systému aplikácia „Dacia Media Control“ zobrazí na displeji smartfónu výstražné hlásenie spolu so zvukovým signálom, aby vás upozornila na telefón, ktorý ste zabudli vo svojom vozidle.

**Poznámka:** v niektorých telefónoch a tabletoch je k dispozícii funkcia prevodu textu na reč. Audio systém prečíta správy nahlas.

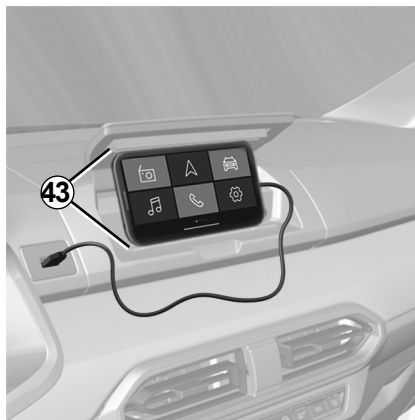

### Držiak telefónu 43

V závislosti od výbavy môžete udržiavať telefón zapnutý na stredovej konzole pomocou aplikácie „Dacia Media Control“ s ergonomickým vybavením 43.

### Nabíjanie s portom USB

Pripojením konektora USB telefónu k portu USB môžete počas používania nabíjať alebo udržiavať výdrž batérie.

### Nastavenie hlasitosti

Hlasitosť zvuku možno upraviť vertikálnym pohybom prsta po obrazovke smartfónu:

- **prejdenie prstom nahor** – zvýšenie hlasitosti,
- **prejdenie prstom nadol** – zníženie hlasitosti.

Dosiahnutie požadovanej hlasitosti si môže vyžadovať niekoľko pohybov prstom.

Odporúčajú sa pravidelné aktualizácie vašej aplikácie „Dacia Media Control“.



## DACIA MEDIA CONTROL: FUNKCIA NAVIGÁCIE (1/2)

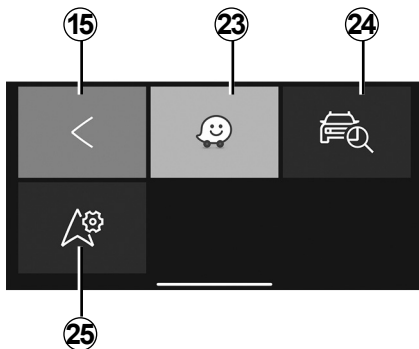

### „Navigation“

Do menu navigácie prejdite z predvoleného úvodného zobrazenia aplikácie „Dacia Media Control“ stlačením tlačidla „Navigation“.

Menu „Navigation“ sa skladá z niekoľkých ikon:

**15** predvolený návrat do hlavného menu;

**23** prístup k aplikácii navigácie na správu vašich nastavených trás;

**24** prístup k aplikácii „Go To My Car“, na určenie polohy vozidla;

**25** nastavenie aplikácie navigácie, ktorú chcete predvolene používať.



### „Nájdi moje vozidlo“

Táto funkcia umožňuje lokalizáciu vozidla, napríklad na jeho vyhľadanie na parkovisku. V menu „Navigation“ stlačte tlačidlo **24** „Go To My Car“.

Pre vyhľadanie vozidla môžete:

- Vyplňte pole „adresa, kde je vozidlo zaparkované“.
- Stlačením tlačidla „Ísť k môjmu vozidlu“ spustíte navigáciu v režime pre chodcov na uložení adresu.

**Poznámka:** táto funkcia je k dispozícii a v prevádzke len vtedy, keď ste mimo vozidla. Ak vaše vozidlo premiestnila tretia osoba medzi momentom uloženia jeho polohy GPS a momentom, keď ho chcete vyhľadať, aplikácia nedokáže vyhľadať aktuálnu polohu.



Z bezpečnostných dôvodov nenastavujte sedadlo počas jazdy.

## DACIA MEDIA CONTROL: FUNKCIA NAVIGÁCIE (2/2)



### „Nastavenia navigácie“

Táto funkcia vám umožní nastaviť vybranú predvolenú navigačnú aplikáciu.

V menu „Navigation“ stlačte tlačidlo „Nastavenia navigácie“ **25** a potom zo zoznamu navrhovaných aplikácií vyberte navigačnú aplikáciu, ktorú chcete používať.

Ak používate navigačnú aplikáciu v smartfóne, prenos mobilných údajov potrebných na jej fungovanie môže byť spoplatnený nad rámec vašej predplatennej telefónnej služby.



Z bezpečnostných dôvodov nenastavujte sedadlo počas jazdy.

# DACIA MEDIA CONTROL: FUNKCIA MULTIMÉDIÍ (1/3)

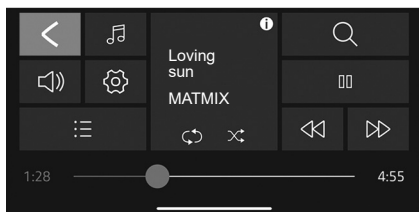

## „Multimedia“

Do menu multimédií prejdite z predvoleného úvodného zobrazenia aplikácie „Dacia Media Control“ stlačením tlačidla „Multimedia“.

**Poznámka:** ak chcete využívať všetky funkcie menu „Multimedia“, musíte do audiosystému pripojiť svoj smartfón alebo tablet s funkciou Bluetooth®.

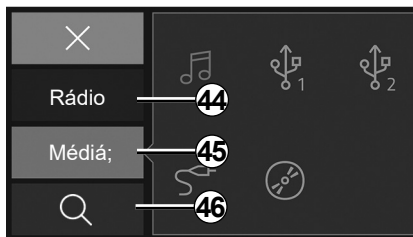

## „Nastaviť zdroj“

Ak sa chcete dostať do ponuky výberu zdroja multimediálnych súborov, stlačte tlačidlo **26** „Multimedia“. Toto menu môžete použiť na výber zdroja z týchto možností:

- 44** „Rádio“: menu na výber dostupných rozhlasových staníc;
- 45** „Médiá“: menu na výber vstupných zdrojov pripojených k audiosystému;
- 46** Vyhľadávanie.

## „Rádio“

Toto menu vám umožňuje počúvať rozhlasové stanice a poskytuje nasledovné funkcie:

- Výber pásma: „FM“, „DR“ alebo „AM“;
- vyberte si stanicu na základe troch režimov vyhľadávania (režimy „Manuálne“, „Zoznam“, „Frekvencia“);
- vyhľadajte stanicu za pomoci zabudovanej inteligentnej klávesnice;
- počúvajte uložené rozhlasové stanice;
- zobrazenie textových informácií niektorých rozhlasových staníc „FM“, „DR“ a „AM“ počas ich počúvania.

Ďalšie informácie nájdete v kapitole „Počúvanie rádia.“

**Poznámka:** v prípade prehrávania multimediálneho súboru systém Dacia Media Control neovláda externé aplikácie.

## DACIA MEDIA CONTROL: FUNKCIA MULTIMÉDIÍ (2/3)

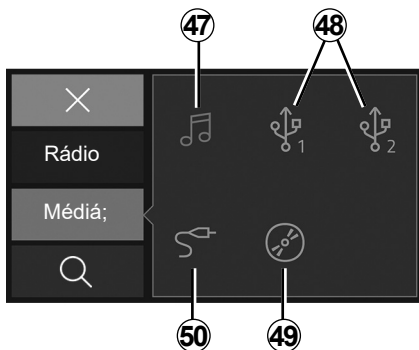

### „Médiá“

Toto menu umožňuje počúvanie hudby z externého zdroja. Vyberte pripojený vstupný zdroj na prístup k audio súborom v nasledujúcom zozname.

- 47** Prístup k multimediálnym súborom uloženým v smartfóne.
- 48** Prístup k multimediálnym súborom uloženým v MP3prehrávači alebo zariadení USB..
- 49** Prístup k multimediálnym súborom uloženým na CD (v závislosti od výbavy).
- 50** Prístup k multimediálnym súborom zdroja pripojeného ku konektoru Jack audiosystému.

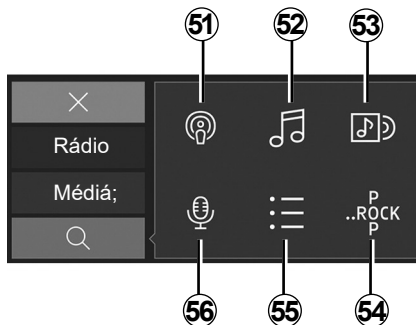

### „Vyhľadávanie“

Prístup k funkcii z menu multimédií získate stlačením ikony „Vyhľadávanie“ **28**.

Toto menu môžete použiť na vyhľadanie multimediálneho súboru v rámci vybraného externého audio zdroja.

Vyhľadávanie zahŕňa tieto funkcie:

- 51** Vyhľadávanie podľa podcastu;
- 52** Vyhľadávanie podľa názvu;
- 53** Vyhľadávanie podľa albumu;
- 54** Vyhľadávanie podľa žánru;
- 55** Vyhľadávanie zoznamov skladieb;
- 56** Vyhľadávanie podľa interpreta.

**Poznámka:** môžete si zvoliť len dostupné zdroje. Nedostupné zdroje sú vyznačené šedou farbou.

## DACIA MEDIA CONTROL: FUNKCIA MULTIMÉDIÍ (3/3)



### Zoznam skladieb

Prístup k funkcii v menu multimédií môžete získať stlačením tlačidla „Zoznam skladieb“ **32**.

Táto ponuka umožňuje prístup k vašim vlastným zoznamom skladieb.



### „Multimediálny systém“.

Prístup k funkcii z menu multimédií získate stlačením ikony „Multimediálne nastavenia“ **20**.

Toto menu vám umožňuje nastaviť nasledujúce parametre:

- „Vyr./Slabnutie“;
- „Basy/Výšky“;
- „Hlasitosť Bluetooth®“;
- „AUX In“;
- „TA“
- „DR preruš...“;
- „Aktualizovať zoznam staníc FM“;
- „Aktualizovať zoznam staníc DR“;
- „Hlasitosť zvonenia“;
- „Zvonenie“;
- „Základné nastavenia“.



Z bezpečnostných dôvodov nenastavujte sedadlo počas jazdy.

## DACIA MEDIA CONTROL: FUNKCIA VOZIDLA (1/2)

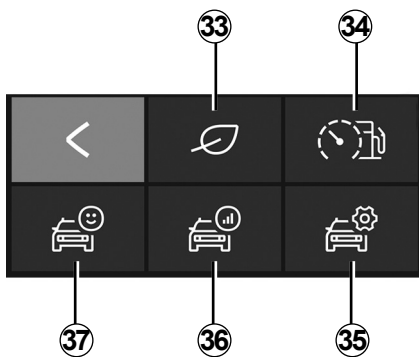

„Car“

Do menu „Auto“ prejdite z predvoleného úvodného zobrazenia aplikácie „**Dacia Media Control**“ stlačením tlačidla „Auto“.

Menu „Auto“ sa skladá z niekoľkých ikon.

**33** Prístup do ponuky Driving Eco.

**34** Okamžitá spotreba a ukazovateľ správaní sa pri riadení.

**35** Prístup k nastaveniam v menu „Auto“ prostredníctvom aplikácie.

**36** Prístup k záznamu vašej poslednej jazdy.

**37** Prístup k údajom na prístrojovej doske vozidla.

**Poznámka:** ak chcete využívať všetky funkcie menu „Auto“, musíte k audiosystému pripojiť svoj telefón alebo tablet s funkciou Bluetooth®.



„Driving Eco“

Táto funkcia vám umožňuje v reálnom čase zobrazíť globálne hodnotenie, ktoré odráža váš štýl jazdy.

Toto hodnotenie zohľadňuje tri kritériá:

- zrýchlenia;
- schopnosť predvídať brzdenie;
- súlad so zmenami rýchlostných stupňov.

Po skončení každej jazdy máte možnosť získať globálne hodnotenie a rady na mieru.

Môžete si tiež pozrieť:

- prejednú vzdialenosť bez spotreby;
- hodnotenie desiatich posledných ciest.

**Poznámka:**

- v závislosti od telefónu aplikácia „Driving Eco“ už nezaznamenáva vaše hodnotenia, keď beží na pozadí;
- stlačte tlačidlo „Predv. zvuk“ na prístrojovej doske na začatie novej trasy, keď je aplikácia spustená.

Trasa musí byť dlhšia ako 400 metrov, aby sa dala zohľadniť. Ak je čas medzi zastavením a naštartovaním motora kratší ako štyri hodiny, aplikácia zvyšuje trasu pred zastavením.



Z bezpečnostných dôvodov nenastavujte sedadlo počas jazdy.

## DACIA MEDIA CONTROL: FUNKCIA VOZIDLA (2/2)



### „Okamžitá spotreba a ukazovateľ správania sa pri riadení“

Túto funkciu použite na zobrazovanie okamžitej spotreby paliva v porovnaní s priemernou spotrebou vozidla a sledujte svoje správanie pri riadení.

**Poznámka:** táto funkcia nie je k dispozícii vo verziách LPG.



### „Nastavenia“

Táto funkcia vám umožní prístup k menu nastavení „Auto“ na nastavenie niektorých funkcií.



### „Bilancia prejdenej trasy“

Táto funkcia vám umožňuje zhodnotiť štýl jazdy pri predchádzajúcich cestách:

- zrýchlenia;
- radenie prevodových stupňov;
- predvídavosť;
- ...



### „Prístrojová doska“

Táto funkcia vám umožňuje prístup k rôznym údajom zaznamenaným na prístrojovej doske, akými sú napríklad:

- priemerná rýchlosť;
- priemernú spotrebu;
- celková vzdialenosť;
- vzdialenosť prejdená od posledného vynulovania;
- ...

## DACIA MEDIA CONTROL: FUNKCIA TELEFONOVANIA (1/3)

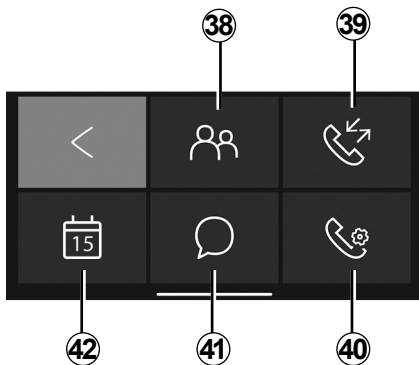

### „Phone“

Do menu „Tel.“ prejdite z predvoleného úvodného zobrazenia aplikácie „**Dacia Media Control**“ stlačením tlačidla „Tel.“.

Menu „Tel.“ sa skladá z niekoľkých ikon:

**38** Prístup do telefónneho zoznamu;

**39** Prístup k denníku hovorov;

**40** Prejdite do menu „Tel.“ (v závislosti od modelu telefónu);



**41** Prístup k prijatým správam v smartfóne alebo v tablete;

**42** Prístup k vášmu „kalendáru“;

**57** Vytlačte číslo pomocou digitálnej klávesnice v závislosti od modelu telefónu.

**Poznámka:** hlasovú správu si môžete vypočuť podržaním tlačidla „1“ na klávesnici predného panelu rádia.

Najprv stlačte a podržte tlačidlo „1“ na klávesnici predného panelu rádia, aby ste uložili číslo hlasovej schránky telefónu.



### „Telefónny adresár“

Stlačením ikony „Telefónny adresár“ prejdete na zoznam kontaktov svojho Bluetooth® telefónu.

Po prepojení audio systému s telefónom Bluetooth® pomocou bezdrôtovej technológie Bluetooth® budú čísla kontaktov z telefónneho zoznamu dostupné pomocou aplikácie „**Dacia Media Control**“.

Zvoľte kontakt (ak má kontakt viacero čísel, bude potrebné vybrať číslo, na ktoré chcete volať), hovor sa spustí automaticky po stlačení čísla kontaktu.

Po prepojení adresy a kontaktu môžete spustiť navigačnú aplikáciu. Vykonáte to stlačením ikony navigácie, čím spustíte navigáciu na uloženú adresu.

**Poznámka:** ak chcete prechádzať zoznamom kontaktov, prejdite prstom po obrazovke smartfónu smerom nahor.



## DACIA MEDIA CONTROL: FUNKCIA TELEFONOVANIA (2/3)



### Nastavenia telefónu

V denníku hovorov získajte prístup:

- k odchádzajúcim hovorom;
- k zmeškaným hovorom;
- k prichádzajúcim hovorom.

Pri zobrazení zoznamu histórie hovorov sa kontakty zobrazujú od najnovších po najstaršie.

Ak chcete prechádzať denníkom hovorov, prejdite prstom po obrazovke smartfónu smerom nahor.

Ak chcete vykonať hovor zo zoznamu denníka hovorov, zo zoznamu vyberte kontakt, na ktorých chcete zavolať.



### „Nastavenia telefónu“

Táto funkcia vám umožní prístup k menu nastavení „Tel.“ na nastavenie niektorých funkcií.



### Vytočiť číslo

Funkcia „vytáčanie čísla“ vám umožňuje vytočiť telefónne číslo a zavolať kontakt pomocou aplikácie „**Dacia Media Control**“.

Ak chcete vytočiť číslo, stlačte tlačidlá s číslami. Po zadaní čísla, na ktoré chcete zavolať, hovor vykonajte stlačením tlačidla



### Správy

Funkcia „Správy“ vám umožňuje čítať a/alebo počúvať textové správy prijaté počas používania aplikácie „**Dacia Media Control**“.

**Poznámka:** ak chcete prechádzať zoznamom správ, prejdite prstom po obrazovke smartfónu smerom nahor.

## DACIA MEDIA CONTROL: FUNKCIA TELEFONOVANIA (3/3)

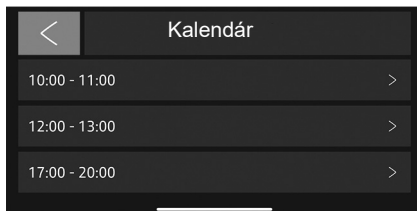

„Kalendár“

Funkcia kalendára vám umožňuje prístup k všetkým úlohám (stretnutiam a udalostiam v rámci dňa atď.) uloženým v kalendári telefónu alebo v digitálného tabletu. V prípade, že je poštová adresa priradená k udalosti, môžete spustiť navigačnú aplikáciu a využiť ju pri navigácii na dané miesto.

Vykonáte to stlačením ikony navigácie, čím spustíte navádzanie na uloženú adresu.



Je vhodné, aby ste zastavili a tak vytočili číslo alebo hľadali kontakt.

## DACIA MEDIA CONTROL: NASTAVENIA PARAMETROV (1/2)

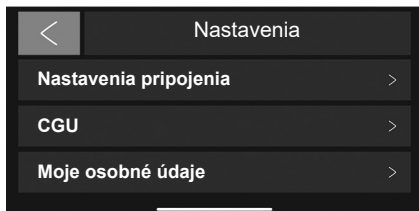

### „Nastavenia“

Ak chcete prejsť do menu nastavení v predvolenom hlavnom menu aplikácie „**Dacia Media Control**“ vyberte položku „Nastavenia“.

Položku „Nastavenia“ systému „**Dacia Media Control**“ možno použiť na nastavenie alebo zobrazenie týchto položiek:

- automatické spustenie aplikácie **Dacia Media Control** po pripojení k audio systému;

- informácie o vašom používateľskom účte;
- podmienky používania;
- pripojenie k audio systému;
- návod k aplikácii;
- tlačidlo na zjednodušenie návratu do aplikácie **Dacia Media Control**;
- obnovenie základných nastavení;
- verziu aplikácie „**Dacia Media Control**“ nainštalovanú vo vašom telefóne;
- pripojenie Bluetooth® (automatické alebo manuálne);
- ...

## Nastavenia pripojenia

### Spárovanie

Táto funkcia vám umožňuje aktivovať funkciu Bluetooth® v telefóne a vyhľadať audiosystém „**MY CAR**“.

### „Spustenie aplikácie Dacia Media Control“

Zaškrtnite túto možnosť, aby ste zapli alebo vypli automatické spúšťanie aplikácie, keď sa vytvorí pripojenie s audiosystémom vášho vozidla.

### „CGU“

Táto možnosť umožňuje zobrazenie podmienok používania.

## DACIA MEDIA CONTROL: NASTAVENIA PARAMETROV (2/2)

### „Moje osobné údaje“

Táto možnosť vám umožňuje zobraziť informácie o ochrane osobných údajov.

### „Podpora“

Táto možnosť vám umožňuje zobraziť údaje potrebné na zaistenie podpory výrobcu.

### Návod

Táto funkcia vám umožní zobraziť návod k aplikácii „Dacia Media Control“.

### „Základné nastavenie“

Táto možnosť vám umožňuje návrat k základným nastaveniam.

### „Zapnutie informácií aplikácie Dacia Media Control“

Začiarknutím aktivujete alebo deaktivujete zobrazenie tlačidla zástupcu aplikácie. Táto funkcia je k dispozícii len v smartfónoch zo systémom Android a vyžaduje používanie autorizácie systému. Tlačidlo sa zobrazuje, len ak ste mimo aplikácie „Dacia Media Control“. Po stlačení tlačidla na zjednodušenie prístupu sa otvorí aplikácia „Dacia Media Control“.

### „Monitorovanie štatistických údajov“

Táto funkcia vám umožňuje aktivovať alebo deaktivovať prenos údajov do špeciálneho štatistického nástroja.

### „Verzia aplikácie Media Control“

Táto funkcia je predvolene sivá, možno ju použiť na zobrazenie verzie aplikácie nainštalovanej v smartfóne.



Z bezpečnostných dôvodov nenastavujte sedadlo počas jazdy.

## PORUCHY ČINNOSTI (1/2)

Opis	Možné príčiny	Riešenia
Nič nepočuť.	Hlasitosť je na minime alebo je stlmená.	Zvýšte hlasitosť alebo zrušte stlmenie.
Audiosystém nefunguje a displej nesvieti.	Audiosystém nie je pod napätím.	Zapojte audiosystém do elektriny.
	Prepálená poistka audiosystému.	Vymeňte poistku (pozrite v návode na používanie vozidla, v kapitole „Poistky“).
Audiosystém nefunguje, ale displej svieti.	Hlasitosť je nastavená na minimum.	Stlačte <b>19</b> alebo otočte <b>1</b> .
	Skrat v reproduktorech.	Poradte sa v značkovom servise.
Nijaký zvuk nevychádza z ľavého alebo pravého reproduktora.	Nastavenie zvukovej rovnováhy (nastavenie vľavo/vpravo) je nesprávne.	Nastavte správne zvukovú rovnováhu.
	Odpojený reproduktor.	Poradte sa v značkovom servise.
Zlý príjem rádia alebo žiadny príjem.	Vozidlo je príliš vzdialené od vysielача, na ktorý je rádio napojené (hluk a interferencie).	Nájdite iný vysielач, ktorého signál je v danej lokalite silnejší.
	Interferencie motora prekážajú príjmu.	Poradte sa v značkovom servise.
	Anténa je poškodená alebo nie je zapojená.	Poradte sa v značkovom servise.

## PORUCHY ČINNOSTI (2/2)

Opis	Možné príčiny	Riešenia
Telefón sa nemôže pripojiť do systému.	<ul style="list-style-type: none"><li>- Váš telefón je vypnutý.</li><li>- Batéria vášho telefónu je vybitá.</li><li>- Váš telefón je vopred spárovaný so systémom hlasitého odposluchu „hands-free“.</li><li>- Bluetooth® vášho telefónu a systému nie je zapnutý.</li><li>- Telefón nie je nastavený na prijímanie žiadostí o pripojenie zo strany audio systému.</li></ul>	<ul style="list-style-type: none"><li>- Zapnite telefón.</li><li>- Dobite batériu svojho telefónu.</li><li>- Spárujte svoj telefón so systémom „hands-free“.</li><li>- Aktivujte Bluetooth® telefónu a systému.</li><li>- Telefón nastavte tak, aby prijímal žiadosti o pripojenie zo strany audio systému.</li></ul>
Prehrávač audio Bluetooth® sa nemôže pripojiť do systému.	<ul style="list-style-type: none"><li>- Váš prehrávač je vypnutý.</li><li>- Batéria vášho prehrávača je vybitá.</li><li>- Váš prehrávač je vopred spárovaný s audiosystémom.</li><li>- Bluetooth® vášho prehrávača a audiosystému nie je aktívny.</li><li>- Prenosný audio prehrávač nie je nastavený na prijímanie žiadostí na pripojenie zo strany audio systému.</li><li>- Hudba nejde z vášho prehrávača.</li></ul>	<ul style="list-style-type: none"><li>- Zapnite prehrávač.</li><li>- Dobite batériu svojho prehrávača.</li><li>- Spárujte svoj prehrávač s audiosystémom.</li><li>- Aktivujte Bluetooth® svojho prehrávača a audiosystému.</li><li>- Nastavte prehrávač, aby akceptoval požiadavku pripojenia do systému.</li><li>- Podľa stupňa kompatibility s vaším telefónom, môže byť potrebné spustiť hudbu z prehrávača.</li></ul>
Zobrazenie správy „Slabá batéria“.	Dlhšie používanie systému hands-free vybitá rýchlejšie batériu vášho telefónu.	Dobite batériu svojho telefónu.

# ABECEDNÝ REGISTER (1/2)

**4**  
4 hnacie kolesá (4WD) ..... SK.76

**B**  
bezdrôtová nabíjačka ..... SK.50 – SK.51  
Bluetooth® ..... SK.12 – SK.13

**Č**  
čas  
nastavenie ..... SK.53, SK.58

**D**  
Dacia Media Control  
funkcia navigácie ..... SK.63, SK.66 – SK.67  
funkcia telefonovania ..... SK.64, SK.73 → SK.75  
funkcia vozidla ..... SK.64, SK.71 – SK.72  
multimediálna funkcia ..... SK.64, SK.68 → SK.70  
prezentácia ..... SK.11, SK.61  
úprava nastavení ..... SK.76 – SK.77  
všeobecný popis ..... SK.11, SK.61 → SK.65  
 displej ..... SK.4 → SK.10

**H**  
hlasové rozpoznávanie ..... SK.16

**I**  
i Trafic ..... SK.53, SK.58

**J**  
jazyk  
zmeniť ..... SK.53, SK.58

**K**  
komunikácia ..... SK.45, SK.49  
konektor telefónu ..... SK.36, SK.38

**N**  
nastavenie  
audio ..... SK.52, SK.57

**O**  
objem ..... SK.14  
oddeliť telefón ..... SK.34, SK.37

**P**  
panel a ovládače na volante ..... SK.4 → SK.10  
poruchy činnosti ..... SK.78 – SK.79  
prehľad hovorov ..... SK.43, SK.47  
prídavný zdroj ..... SK.24, SK.28  
prijat' hovor ..... SK.43, SK.47  
pripojenie  
neúspešne ..... SK.39, SK.41  
pripojka USB ..... SK.24, SK.28

**Q**  
QR kód ..... SK.11

**R**  
rádio  
automatické uloženie staníc do pamäte ..... SK.17 – SK.18,  
SK.21 – SK.22  
automatický režim ..... SK.17 – SK.18, SK.21 – SK.22  
manuálny režim ..... SK.17 – SK.18, SK.21 – SK.22  
predvoľba staníc ..... SK.17 – SK.18, SK.21 – SK.22  
zvoliť stanicu ..... SK.17 – SK.18, SK.21 – SK.22  
rádio-text ..... SK.56, SK.60  
RDS ..... SK.12  
register telefónu ..... SK.43, SK.47  
rozsah komunikácie ..... SK.45, SK.49

**Š**  
štart ..... SK.14  
štartovanie ..... SK.14

**S**  
sledované frekvencie AF-RDS ..... SK.20, SK.23  
spárovanie telefónu ..... SK.32 → SK.37  
súprava na telefonovanie ..... SK.12 – SK.13

## ABECEDNÝ REGISTER (2/2)

### T

tlačidlá ..... SK.4 → SK.10

### U

upozornenie pri používaní ..... SK.2 – SK.3

### USB

zdroj zvuku ..... SK.12 – SK.13

### V

vlnový rozsah ..... SK.17 – SK.18, SK.21 – SK.22

volať ..... SK.43, SK.47

výber zdroja ..... SK.14

vypnúť telefón ..... SK.40, SK.42

vypnutie ..... SK.14

vypnutie zvuku ..... SK.14

### Z

zapojenie Bluetooth ..... SK.32 → SK.37

zrušiť telefón ..... SK.34, SK.37



