

MEDIA CONTROL

Latvijā

LVI

Eesti

EST

Lietuvos

LT



SATURS

Piesardzības pasākumi	LV.2
Taustiņu apraksts	LV.4
Dacia multivides vadība: ievads	LV.11
Vispārīgs apraksts	LV.12
Darbības	LV.14
Balss atpazīšanas izmantošana	LV.16
Radio atskaņošana	LV.17
Ārējās audioierīces (AUX)	LV.24
Tālruņa savienošana pāri/savienojuma pārtraukšana	LV.32
Tālruņa pievienošana/atvienošana	LV.38
Zvanu veikšana/saņemšana	LV.43
Bezvadu lādētājs	LV.50
Sistēmas iestatījumi	LV.52
Dacia multivides vadība: vispārīgs apraksts	LV.61
Dacia multivides vadība: navigācijas funkcija	LV.66
Dacia multivides vadība: multivides funkcija	LV.68
Dacia multivides vadība: automašīnas funkcija	LV.71
Dacia multivides vadība: tālruņa funkcija	LV.73
Dacia multivides vadība: iestatījumu pielāgošana	LV.76
Darbības traucējumi	LV.78

Tulkots no franču valodas. Bez transportlīdzekļa ražotāja rakstveida piekrišanas pat daļēja šīs informācijas pārpublicēšana vai tulkošana ir aizliegta.

PIESARDZĪBAS PASĀKUMI (1/2)

Sistēmas lietošanas laikā obligāti ņemiet vērā tālāk minētos piesardzības pasākumus drošības vai ierīču bojājumu riska dēļ. Obligāti ņemiet vērā valstī spēkā esošo likumdošanu.



Piesardzības pasākumi darbā ar audio sistēmu

- Ritkojieties ar vadības slēdžiem (panelī vai uz stūres) un skatiet informāciju ekrānā tikai tad, kad satiksmes apstākļi to ļauj.
- Noregulējiet skaņas skaļumu līdz mērenam līmenim, kas ļauj dzirdēt arī apkārtējās skaņas.

Piesardzības pasākumi darbā ar ierīcēm

- Neveiciet sistēmas demontāžu vai izmaiņas tajā, lai izvairītos no jebkāda iekārtu vai apdegumu riska.
- Ja sistēma nedarbojas vai arī jāveic tās demontāža, sazinieties ar ražotāja pārstāvi.
- Neizmantojiet produktus, kuru sastāvā ir alkohols un/vai izsmidzināmus šķidrumus.

Uz tālruni attiecināmie piesardzības pasākumi

- Tālruņa lietošanu automašīnā regulē vairāki likumi. Brīvroku tālruņa izmantošana autovadīšanas laikā nav pieļaujama: braukšanas laikā autovadītājam ir jākontrolē situācija.
- Zvanīšana braukšanas laikā novērš autovadītāja uzmanību un ir riskanta neatkarīgi no zvanīšanas fāzes (numura ievadīšana, sazināšanās, ieraksta meklēšana adrešu grāmatā u. tml.).

Paneļa apkope

- Izmantojiet mīkstu drāniņu un, ja nepieciešams, nedaudz ziepjūdens. Notīriet ar viegli samitrinātu mīkstu drāniņu, tad noslaukiet ar mīkstu un sausu drāniņu.
- Uzmanieties, lai nenospiestu displeju uz priekšējā paneļa, un neizmantojiet produktus, kuru sastāvā ir alkohols.

PIESARDZĪBAS PASĀKUMI (2/2)



Personas datu aizsardzība

Datus par jums vāc ar automašīnas starpniecību. Tos apstrādā ražotājs, kas darbojas kā datu apstrādātājs atbilstoši spēkā esošajiem noteikumiem.

Jūsu personīgos datus var izmantot, lai:

- uzlabotu un optimizētu automašīnas izmantošanu un saistītos pakalpojumus
- uzlabotu braukšanas pieredzi un pieredzi ar automašīnas vadību
- uzlabotu drošību uz ceļa un prognozējošās uzturēšanas sistēmas
- uzlabotu braukšanas palīgsistēmas
- piedāvātu ar automašīnu saistītus pakalpojumus ar pievienoto vērtību.

Ražotājs veic visus nepieciešamos drošības pasākumus, lai jūsu personīgo datu apstrāde notiktu pilnīgā drošībā.

Lai uzzinātu vairāk par jūsu datu izmantošanu un savām tiesībām, apmeklējiet ražotāja tīmekļa vietni.

Šajā rokasgrāmatā modeļi raksturoti saskaņā ar rakstīšanas brīdī zināmajām tehniskajām specifikācijām. **Rokasgrāmatā aprakstītas visas apskatīto modeļu pieejamās funkcijas. To pieejamība atkarīga no modeļa aprīkojuma, izvēlētajām iespējām un iegādes valsts. Rokasgrāmatā ir arī informācija par iekārtām, kuras ieviesīs vēlāk - nākamā gada laikā. Rokasgrāmatā parādītie displeji nav saistoši līgumam. Lai skatītos videoklipus tiešsaistē, varat izmantot opciju QR Codes.** Atkarībā no tālruna veida un modeļa dažas funkcijas var būt daļēji vai pilnīgi nesaderīgas ar automašīnas multivides sistēmu. Rokasgrāmatā minētais ražotāja pārstāvis ir automobiļa ražotāja pārstāvis.

SLĒDŽU APRAKSTS (1/7)

Radio ar centrālo displeju

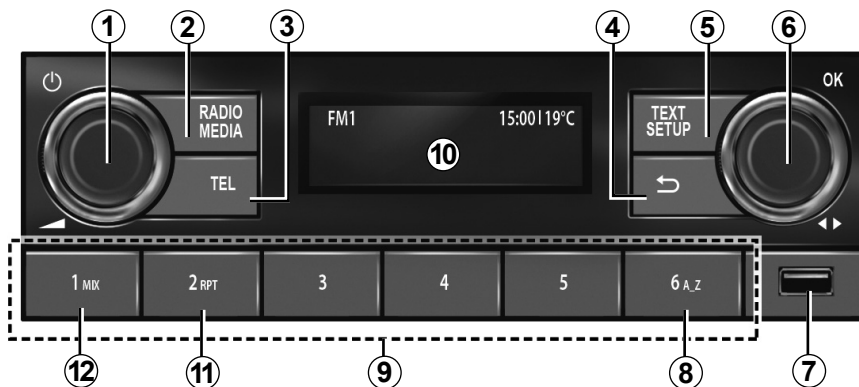

Zemstūres vadības panelis

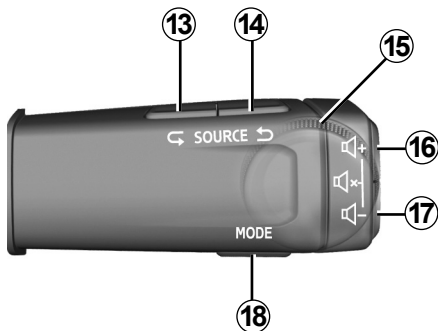

Zemstūres vadības panelis

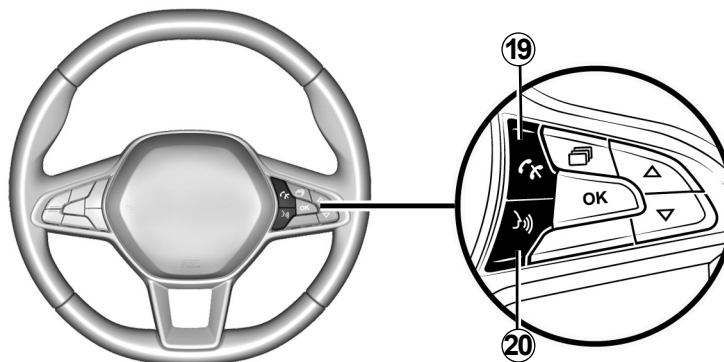

SLĒDŽU APRAKSTS (2/7)

	AUDIO/MULTIVIDES funkcija	TĀLRUŅA funkcija
1	<ul style="list-style-type: none"> – Nospiediet: ieslēgt/izslēgt automašīnas radio. – Groziet: regulēt skaļumu. 	
2	<ul style="list-style-type: none"> – Ātri nospiediet: automātiski atskaņot avotu, kas izvēlēts secībā FM → DR → AM → USB → BT audio. – Turiet nospiektu: atjaunināt pieejamo radio staciju sarakstu (FM un DR). 	
3		<ul style="list-style-type: none"> – Ātri nospiediet: lai piekļūtu izvēlei "Tālrunis"; zvanīt attēlotajam numuram; apstiprināt saņemtu zvanu. – Ilgli nospiediet: lai noraidītu ienākošo zvanu.
4	<ul style="list-style-type: none"> – Ātri nospiediet: lai atgrieztos iepriekšējā izvēlnes līmenī; atceltu pašreizējo darbību vai pārietu uz augšu direktorija līmenī audio atskaņošanas sarakstā (multivides). – Turiet nospiektu: atgriezties galvenajā izvēlnē. 	
5	<ul style="list-style-type: none"> – Ātri nospiediet: "Iestatīšanas" funkcija: piekļūt pielāgoto iestatījumu izvēlei. – Turiet nospiektu: "Teksta" funkcija: FM, DR: attēlot papildinformāciju par to, kuras radio stacijas pārraida arī savas programmas vai informatīvos ziņojumus. 	<ul style="list-style-type: none"> – Turiet nospiektu: "Teksta" funkcija: attēlot pievienoto tālruni.
6	<ul style="list-style-type: none"> – Nospiediet: apstiprināt darbību; attēlot radiostaciju sarakstu (izlase + saraksts); attēlot audio atskaņošanas sarakstu (multivides); – Groziet: DR: pārslēgt radio staciju; FM un AM: meklēt manuāli; BT un USB: izlaist ierakstu. 	<ul style="list-style-type: none"> – Nospiediet: atbildēt uz zvanu/pabeigt sarunu vai atlasīt zvana opcijas. – Groziet: ritināt adresu grāmatu un zvanu žurnālu.
7	USB ligzda MP3 atskaņotājam vai papildu audio avotiem.	Piekļūstiet tālruņa saturam, neizmantojot Bluetooth® savienojumu (atkarībā no tālruņa).

SLĒDŽU APRAKSTS (3/7)

	AUDIO/MULTIVIDES funkcija	TĀLRUŅA funkcija
8	Meklēt pēc burta mūzikas sarakstos; meklēt pēc burta kontaktpersonu sarakstā.	
9	<ul style="list-style-type: none"> – Ātri nospiediet (1–6): pārslēgties uz saglabātu radio staciju. – Turiet nospiestu (1–6): saglabāt radio staciju. 	
10	Automašīnas radio vadības displeja ekrāns.	
11	RPT: atkārtoti atskaņot audio atskaņošanas sarakstu.	
12	MIX: atskaņot audio atskaņošanas sarakstu jauktā secībā.	
13 un 14	Ritiniet audio avotu sarakstu, lai atlasītu vienu no tālāk minētajiem: FM → DR → AM → USB → BT audio.	
15	<p>Groziet:</p> <ul style="list-style-type: none"> – FM un AM: veikt automātisku/ātru meklēšanu; – DR, BT audio un USB: pārslēgt radio staciju vai ierakstu. – Uz augšu/uz leju. 	<p>Groziet:</p> <p>ritiniet ieteikto darbību sarakstu (pabeigt sarunu, aizturēt sarunu, pārslēgties brīvroku režīmā, attēlot digitālo tastatūru).</p>
16 un 17	Progresīvi pielāgojiet pašreiz atskaņotā audio avota skaļumu.	
16 + 17	<ul style="list-style-type: none"> – Atslēgt/pieslēgt radio skaņu. – Pausējiet/atkaņojiet Bluetooth® portatīvajā audio atskaņotājā vai USB audio atskaņotājā atskaņoto ierakstu. 	



SLĒDŽU APRAKSTS (4/7)

	AUDIO/MULTIVIDES funkcija	TĀLRUŅA funkcija
18	USB /Bluetooth® multivīdē: – Ātri nospiediet: "RPT" atkārtot atskaņošanu. – Turiet nospiestu: "Mix" atskaņot jauktā secībā.	– Ātri nospiediet: apstiprināt izvēli tālruņa grāmatā vai zvanu žurnālā. – Turiet nospiestu: atgriezties galvenajā izvēlnē.
19		Ienākošais zvans: – Ātri nospiediet: atbildēt uz zvanu. – Turiet nospiestu: pabeigt sarunu/noraidīt zvanu. Notiek saruna/izejošais zvans: – Īsi nospiediet: pārtraukt zvanu.
20	– Ātri nospiediet: aktivizēt balss atpazīšanu. – Turiet nospiestu: deaktivizēt balss atpazīšanu.	

SLĒDŽU APRAKSTS (5/7)

Radio ar ekrānu vadības panelī

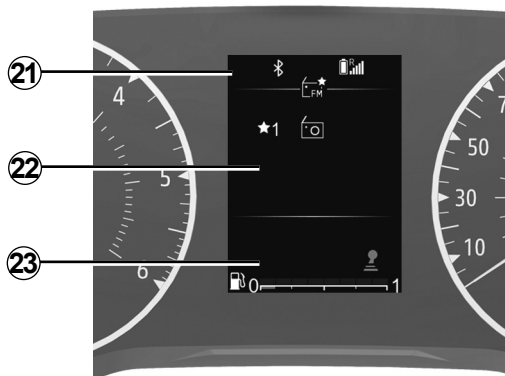

Zemstūres vadības panelis

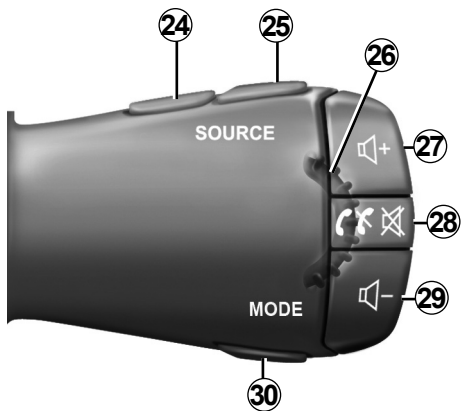

Zemstūres vadības panelis

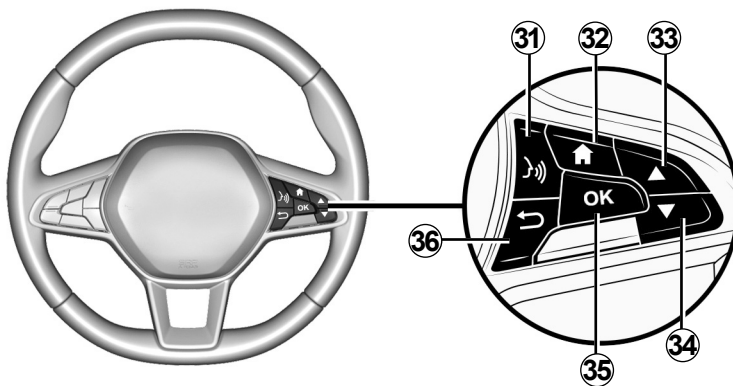

SLĒDŽU APRAKSTS (6/7)

	AUDIO/MULTIVIDES funkcija	TĀLRUŅA funkcija
21	Informācijas punkts: laiks, savienojums, informācija par tālruni, ārējā temperatūra.	
22	Galvenā izvēlne multivides funkcijām (no augšas uz leju šādā secībā: automašīna, radio, mūzika/audio, tālrunis, iestatījumi).	
23	Automašīnas vadības datora punkts.	
24 un 25	Ritiniet audio avotu sarakstu, lai atlasītu vienu no tālāk minētajiem: FM → DR → AM → USB → BT audio.	
26	Groziet: <ul style="list-style-type: none"> – DR, BT audio un USB: pārslēgt radio staciju vai ierakstu. – Uz augšu/uz leju. 	Groziet: <ul style="list-style-type: none"> – ritināt ieteikto darbību sarakstu (pabeigt sarunu, aizturēt sarunu, pārslēgties brīvroku režīmā, attēlot digitālo tastatūru), izņemot, kad norisinās tālruņa saruna; – ritināt adresu grāmatas ātrās meklēšanas izvēlni.
27 un 29	Progresīvi pielāgojiet pašreiz atskaņotā audio avota skaļumu.	
28	<ul style="list-style-type: none"> – Ātri nospiediet: <ul style="list-style-type: none"> – audiosistēmas palaišana; – izslēdziet pašlaik atskaņotā radio avota skaņu; – izslēdziet skaņu un pauzējiet Bluetooth® atskaņotāju, USB avotu, MP3 atskaņotāju vai portatīvo audio atskaņotāju. – Turiet nospiestu: izslēgt audio sistēmu. 	Kad tiek saņemts zvans: <ul style="list-style-type: none"> – Ātri nospiediet: atbildēt uz zvānu. – Turiet nospiestu: noraidīt zvānu. Zvana laikā: beigt zvānu.

SLĒDŽU APRAKSTS (7/7)

	AUDIO/MULTIVIDES funkcija	TĀLRUŅA funkcija
30	<p>Mainiet FM-DR-AM radio staciju attēlošanas un meklēšanas režīmu:</p> <ul style="list-style-type: none">– saraksta režīms;– radio/multivides informācijas režīms (aktīvā frekvence);– Mehāniskais režīms. <p>USB /Bluetooth® multivīdē:</p> <ul style="list-style-type: none">– Ātri nospiediet: “Atkārtot” atskaņošanu.– Turiet nospiektu: “Sajaukt” jaukto atskaņošanu.	
31	<ul style="list-style-type: none">– Ātri nospiediet: aktivizēt tālruņa balss atpazīšanas sistēmu.– Turiet nospiektu: deaktivizēt tālruņa balss atpazīšanas sistēmu.	
32	Atgriezieties galvenajā izvēlnē.	
33 un 34	<p>Ritiniet izvēlnes, sarakstus un tālruņa grāmatas.</p> <ul style="list-style-type: none">– Ātri nospiediet: meklēt manuāli.– Turiet nospiektu: atvērt tālruņa grāmatas ātrās meklēšanas izvēlni. <p>Pašreiz atskaņotais:</p> <ul style="list-style-type: none">– Turiet nospiektu: lai ātri tītu uz priekšu vai atpakaļ.	
35	Atlasiet/apstipriniet funkciju vai pašreizējo atskaņošanas sarakstu, atlasiet vienumu vai apstipriniet darbību, saglabājiet radiostaciju;	
36	<ul style="list-style-type: none">– Ātri nospiediet: lai atgrieztos iepriekšējā izvēlnes līmenī vai atceltu pašreizējo darbību, pārietu uz augšu direktorija līmenī audio atskaņošanas sarakstā (multivīdēs).– Turiet nospiektu: atgriezties galvenajā izvēlnē.	



DACIA MEDIA CONTROL : IEVADS

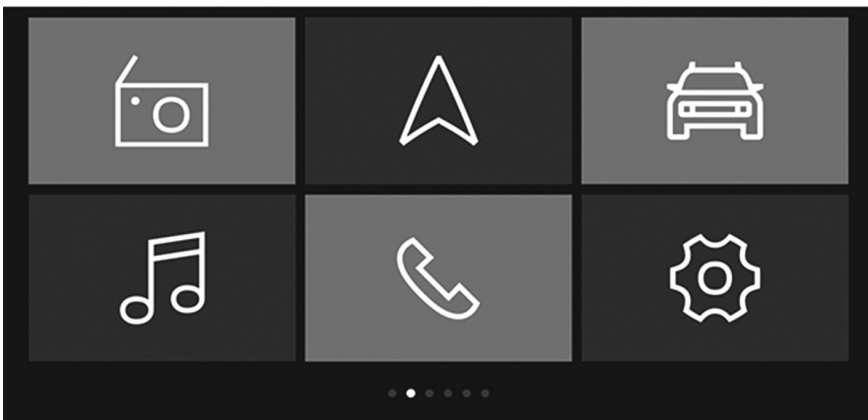

Ievads

“Dacia Media Control” ir lietojumprogramma, ko varat lejupielādēt savā viedtālrunī vai planšetdatorā.

Šajā lietojumprogrammā varat piekļūt vairākām izvēlnēm.

- «Navigation»;
- «Multimedia»;
- «Car»;
- «Phone»;
- “Iestatīt laiku”.

Piezīme:

- lai iegūtu plašāku informāciju par saderīgiem tālruņiem un planšetdatoriem, sazinieties ar pilnvarotu izplatītāju vai apmeklējiet ražotāja tīmekļa vietni, ja tāda ir pieejama;
- plašāku informāciju par šo lietojumprogrammu skatiet sadaļā “Dacia Media Control: vispārīgs apraksts”.



QR code

Izmantojiet QR code lai skatītos videoklipus tiešsaistē.

Piezīme: šis videoklips neaizvieto automašīnas lietotāja rokasgrāmatu.

Šis ir papildu resurss, kas palīdz izprast, kā lietot sistēmu.

Visos gadījumos vienmēr skatiet informāciju, kas ievietota automašīnas lietotāja rokasgrāmatā.

VISPĀRĪGS APRAKSTS (1/2)

Ievads

Audiosistēmai ir šādas funkcijas:

- FM un AM radio;
- virszemes digitālais radio (DR);
- USB ārējo audio avotu pārvaldība;
- Bluetooth® brīvroku tālruņa sistēma.

Radio funkcija

Radio var klausīties šādos viļņos: FM (frekvences modulācijas) un AM (amplitūdas modulācijas).

DR sistēma (virszemes digitālais radio DAB, DAB+ un T-DMB formātā) nodrošina labāku skaņas kvalitāti un piekļuvi "Radio teksts"-teksta informācijai, kurai var piekļūt, ritinot tekstu ekrānā:

- jaunākās ziņas;
- sporta ziņas;
- ...

RDS sistēma parāda atsevišķu radiostaciju nosaukumus vai FM radiostaciju pārraidīto informāciju:

- informāciju par ceļu satiksmes vispārējo stāvokli (TA);
- ārkārtas paziņojumus.

Brīvroku tālrunis

Bluetooth® brīvroku tālruņa sistēma ļauj, nerīkojoties ar tālruni, izmantot šādas funkcijas:

- savienot pārī līdz sešiem telefoniem;
- veikt/saņemt/noraidīt zvanu;
- pārsūtīt tālruņa grāmatas kontaktpersonu sarakstu no tālruņa vai SIM kartes (atkarībā no tālruņa);
- skatīt sistēmas zvanu žurnālu (atkarībā no tālruņa);
- zvanu balss pastkastīte.

Ārējās audioierīces

Varat klausīties savu pārnēsājamo digitālo audio atskaņotāju tieši automašīnas skaļruņos. Pārnēsājamo audio atskaņotāju iespējams pieslēgt sistēmai vairākos veidos atkarībā no ierīces veida:

- Bluetooth® savienojums;
- USB pieslēgvietā.

Lai iegūtu papildu informāciju un saderīgu ierīču sarakstu, sazinieties ar automašīnas ražotāja pārstāvi.

Bluetooth® funkcija

Izmantojot šo funkciju, audio sistēma var atpazīt un vadīt portatīvo digitālo audio atskaņotāju vai mobilo tālruni, izveidojot Bluetooth® pāra savienojumu.



Brīvroku tālruņa sistēma ir izstrādāta, lai atvieglotu saziņu, mazinot riska faktorus, taču tā nespēj tos novērst pilnībā. Noteikti ievērojiet valstī spēkā esošo likumdošanu.

VISPĀRĪGS APRAKSTS (2/2)

Displeja ekrāni

- A** Tālruņa tīkla informācija.
- B** Pulksteņa laiks.
- C** Āra gaisa temperatūra.
- D** Alternatīvā frekvence.
- E** Audio avota ierakstu jaukšana.
- F** Satiksmes informācija.
- G** Bluetooth® tālruņa savienojuma informācija.
- H** Informācija par tālruņa akumulatora uzlādes līmeni.
- I** Audio informācija (audio avots, dziesmas nosaukums u.c.).
- J** Radiostacijas saglabāšana izlasē.
- K** Degvielas līmenis.

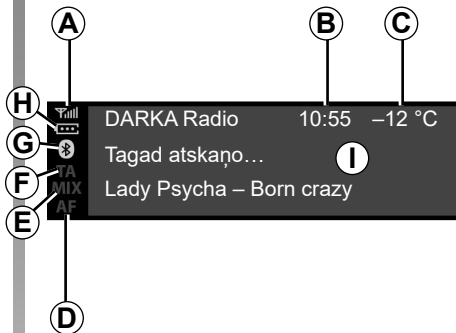

Radio ar centrālo displeju



Radio ar ekrānu vadības paneli

DARBĪBA (1/2)

Radio ar centrālo displeju

Ieslēgšana un izslēgšana

Īsi nospiediet **1**, lai ieslēgtu audiosistēmu.

Audio sistēmu jūs varat izmantot, neiedarbinot automašīnu. Sistēma darbosies dažas minūtes. Nospiediet **1**, lai tā darbotos vēl dažas papildu minūtes.

Izslēdziet audiosistēmu, īsi nospiežot **1**. Sistēma attēlo tikai laiku.

Resursa izvēle

Ritiniet dažādus audio avotus, vairākkārt nospiežot **2**. Ritināšanas laikā audio avoti tiek attēloti šādā secībā: FM → DR → AM → USB → Bluetooth®.

Varat arī izvēlēties radio avotu, nospiežot **13** vai **14**.

Kad ieslēdzat radio, vajadzētu atsākties iepriekš atskaņotās multivides avota atskaņošanai; ja tā nenotiek, ātri nospiediet **2**.

Ja pievienojat USB multivides avotu laikā, kad ir ieslēgta audio sistēma, sistēma automātiski pārslēdzas uz jauno multivides avotu, un sākas tā satura atskaņošana.

Ja pievienojat Bluetooth® multivides avotu laikā, kad ir ieslēgta audio sistēma, un ja atskaņotais audio avots jau bija Bluetooth®, multivides saturs pārslēdzas, un automātiski sākas tā atskaņošana audio sistēmā.

Piezīme: nospiediet **3** vai **19**, lai attēlotu tālruna izvēlni.

Skaņas skaļums

Pielāgojiet skaļumu, grozot **1** vai nospiežot **16** vai **17**.

Displejā tiek parādīta vērtība "Ātrums", pēc tam – pašreizējā iestatījuma vērtība.

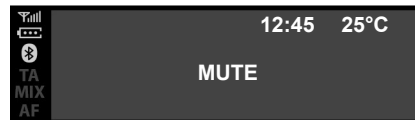

Skaņas atslēgšana

Vienlaicīgi nospiediet **16** un **17**. Ekrānā tiek parādīts paziņojums "MUTE".

Vēlreiz ātri nospiediet **16** vai **17**, lai turpinātu klausīties pašreizējo audio avotu.

Varat arī aktivizēt/deaktivizēt skaļuma izslēgšanas funkciju, pagriežot **1**.

DARBĪBA (2/2)

Radio ar ekrānu vadības panelī

Ieslēgšana un izslēgšana

Ātri nospiediet **28**, lai ieslēgtu audio sistēmu.

Audio sistēmu jūs varat izmantot, neie-darbinot automašīnu. Sistēma darbosies dažas minūtes. Ātri nospiediet **28**, lai tā darbotos vēl dažas papildu minūtes.

Izslēdziet audiosistēmu, turot nospiestu **28**. Attēlā ir redzams audio sistēmas ekrāns, kad tā ir apturēta vai darbojas režīmā "Automašīna" ar izslēgtu skaņu.

Resursa izvēle

Ritiniet dažādu audio avotu sarakstā, atkārtoti nospiežot **24** vai **25**. Ritināšanas laikā audio avoti tiek attēloti šādā secībā: FM → DR → AM → USB → Bluetooth®.

Audio avotu varat izvēlēties arī audio izvēlnē. Nospiediet **32**, atlasiet audio izvēlni, izmantojot **26**, **33** vai **34**, apstipriniet, nospiežot **35**, un tad atlasiet audio avotu.

Ja pievienojat USB multivides avotu laikā, kad ir ieslēgta audio sistēma, sistēma automātiski pārslēdzas uz jauno multivides avotu, un sākas tā saturs atskaņošana.

Ja pievienojat Bluetooth® multivides avotu laikā, kad ir ieslēgta audio sistēma, un ja atskaņotais audio avots jau bija Bluetooth®, multivides saturs pārslēdzas, un automātiski sākas tā atskaņošana audio sistēmā.

Piezīme. Lai tiktu parādīta tālruņa izvēlne, nospiediet **28**.

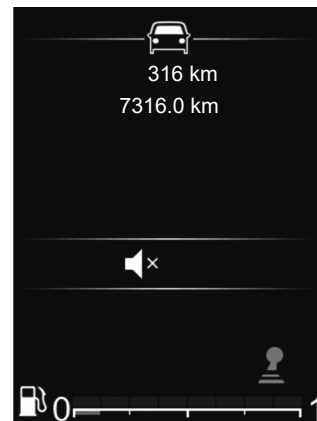

Skaņas skaļums

Noregulējiet skaļumu, spiežot **27** vai **29**. Ātri nospiediet **27**, lai palielinātu skaļumu par vienu iedaļu.

Displejā tiek parādīta vērtība "Ātrums", pēc tam – pašreizējā iestatījuma vērtība.

Skaņas atslēgšana

Ātri nospiediet **28**, lai izslēgtu skaņu.

Vēlreiz Isi nospiediet **27**, **28** vai **29**, lai atsāktu klausīties pašreizējo audio avotu.

BALSS ATPAZĪŠANAS FUNKCIJAS IZMANTOŠANA

Balss atpazīšanas sistēma

Audio sistēmu var izmantot, lai lietotu balss atpazīšanas sistēmu ar jūsu viedtālruni (ja tas ir saderīgs). Šādi ir iespējams vadīt viedtālruņa funkcijas ar balsi, paturot rokas uz stūres.

Piezīme:

- viedtālruņa balss atpazīšanas sistēma ļauj izmantot tikai tās funkcijas, kas pieejamas viedtālrunī. Ar to nevar vadīt citas audio sistēmas funkcijas, piemēram, radio u.c.;
- izmantojot balss atpazīšanas sistēmu, audio sistēma izmantos jūsu viedtālruni iestaftīto valodu;
- ja mēģināt lietot automašīnas balss atpazīšanas sistēmu, izmantojot pāri savienotu viedtālruni, kurš nav aprīkots ar balss atpazīšanas funkciju, audio sistēmas ekrānā tiek parādīts atbilstošs paziņojums.

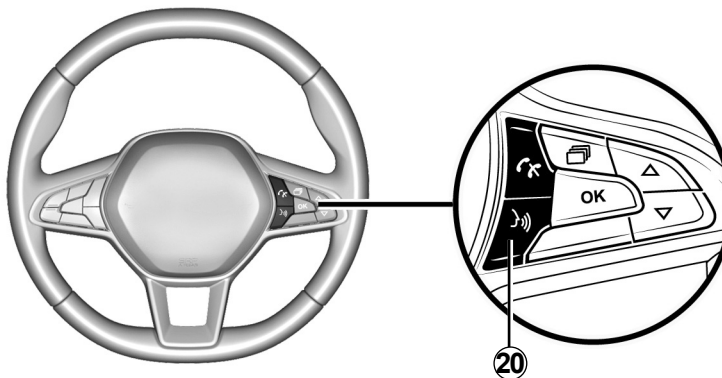

Balss atpazīšanas izmantošana ar tālruni

Aktivizēšana

Lai aktivizētu balss atpazīšanas sistēmu, veiciet šādas darbības:

- viedtālrunī uztveriet 3G, 4G vai Wifi;
- aktivizējiet viedtālruņa Bluetooth® funkciju un padariet viedtālruni redzamu citām ierīcēm (norādījumus skatiet tālruņa lietošanas rokasgrāmatā);

- savienojiet viedtālruni pāri ar audiosistēmu un pieslēdziet viedtālruni audio sistēmai (sk. nodaļu "Tālruņa savienošana pāri, atvienošana");
- ātri nospiediet **20** vai **31** (atkarībā no automašīnas), lai aktivizētu funkciju, un tad runājiet (pīkstiens norāda uz to, ka balss atpazīšanas sistēma ir aktivizēta).

Dezaktivācija

Turiet nospiestu **20** vai **31** (atkarībā no automašīnas).

Skaņas signāls norāda, ka balss atpazīšana ir deaktivizēta.

RADIO ATSKAŅOŠANA (1/7)

Radio ar centrālo displeju

Atlasīt radioviļņus

Atlasiet vēlamo frekvenci FM, AM vai DR (virszemes digitālais radio):

- atkārtoti spiežot **6**;
- atkārtoti spiežot **13** vai **14**;

Radiostacijas atlasīšana

Šajā režīmā varat manuāli meklēt stacijas frekvenču sarakstā, grozot **6** vai nospiežot **15**, lai sāktu automātisko meklēšanu.



Radiostaciju atmiņa

Šis funkcijas režīms ļauj klausīties atmiņā iepriekš iestatītas radiostacijas.

Atlasiet frekvenci (FM, DR, AM) un tad atlasiet radio staciju, izmantojot iepriekš aprakstītos režīmus.

Lai saglabātu staciju atmiņā, turiet nospiestu **9**, līdz atskan skaņas signāls.

Katrā frekvences joslā varat saglabāt atmiņā līdz pat sešām radiostacijām.

Lai pārslēgtos uz saglabātu staciju, ātri nospiediet **9**.

Varat apskatīt staciju sarakstu sadaļā "Izlase" staciju saraksta augšdaļā. Lai atgrieztos staciju sarakstā, nospiediet **4**.

Radiostacijas atlasīšana

Atlasiet vēlamo viļņu garumu (FM, DR vai AM), vairākas reizes nospiežot **2**.

Šajā sarakstā var būt iekļautas līdz 100 radiostacijām ar attiecīgajā apgabalā spēcīgāko frekvenci.

Groziet **6**, lai ritinātu un pārskatītu radio stacijas sarakstā FM / DR.

RADIO ATSKAŅOŠANA (2/7)

Tekstuālas radio informācijas rādīšana

Lai attēlotu “Radio teksts”, turiet nospiestu **5**.

Ja informācija nav nodrošināta, ekrānā tiek parādīts paziņojums “Nav ziņojumu”.

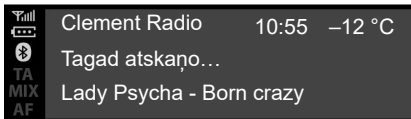

“Radio teksts” teksta informācija (FM)

Dažas FM radiostacijas apraida ar atskaņoto programmu saistītu tekstuālu informāciju (piemēram, dziesmas nosaukumu, izpildītāja vārdu u. c.). Nospiediet **5**, lai ritinātu pa “Radio teksts”.

Piezīme: šī informācija ir pieejama tikai dažām radiostacijām. Izmantojiet **6** vai **15**, lai ritinātu un pārskatītu informāciju atbilstoši attēlojuma stilam.



Informācija un ziņas “Radio teksts” (DR)

Šī funkcija ļauj piekļūt dažu radiostaciju piedāvātajai teksta informācijai. Ritiniet tekstu, lai attēlotu jaunāko informāciju par (ekonomiku, politiku, veselību, laikapstākļiem, sportu u. c.), izmantojot **6** vai **15**.

Vēlreiz nospiediet **4**, lai pārslēgtos atpakaļ uz pašreiz atskaņoto radio staciju.

FM	13:00 Ziņas
TA	13:15 Jonathan Ross
MIX	13:30 Laika ziņas
AF	

DR programmu gids

Šī funkcija ļauj audio sistēmai attēlot radio stacijas turpmāko pārraižu programmu attiecīgajā dienā.

Piezīme: šī informācija ir pieejama tikai tuvākajiem trim izvēlētās radiostacijas laika diapazoniem.

Radio iestatījumi

Atveriet iestatījumu izvēlni, ātri nospiežot **5**, atlasiet "Radio iestatījumi", izmantojot **15** vai **6**, un tad nospiediet **6**, lai apstiprinātu. Pieejamas šādas funkcijas:

- "TA";
- "AF";
- "DR traucējumi...";
- "Atsauces FM saraksts";
- "Atsauces DR saraksts".

"TA"

Kad šī funkcija ir aktivizēta, audio sistēma meklē un automātiski atskaņo satiksmes informāciju, tiklīdz kādas "FM" vai "DR" radiostacijas pārraida jaunu informāciju.

Piezīme: šī funkcija nav pieejama AM frekvences joslā.

Atlasiet funkciju "Satiksmes informācija", un tad, ja nepieciešams, atlasiet citu audio avotu.

Informācija par ceļu satiksmi tiek pārraidīta automātiski, un tai ir prioritāra nozīme neatkarīgi no izvēlētā atskaņošanas avota.

Informāciju, kā aktivizēt vai deaktivēt šo funkciju, skatiet nodaļas "Sistēmas iestatījumi" sadaļā "Radio iestatījumi".

"AF"

FM radiostacijas frekvence mainās atkarībā no automašīnas atrašanās vietas. Dažas stacijas izmanto RDS sistēmu, galvenokārt, lai automātiski atkal regulētu AF frekvenci braucieni laikā.

RADIO ATSKAŅOŠANA (4/7)

“DR traucējumi...” (ziņu pārraides)

Ja aktivizēta šī funkcija, ir iespējams automātiski klausīties ziņas, ko raida noteiktas “FM” vai “DR” radio stacijas.

Ja atlasāt citus atskaņošanas avotus, kad notiek izvēlēta ziņojuma tipa pārraide, tā pārtrauc citu avotu atskaņošanu.

Informāciju, kā aktivizēt vai deaktivēt šo funkciju, skatiet nodaļas “Sistēmas iestatījumi” sadaļā “DR traucējumi...”.

“FM saraksta atjaunināšana”

Šī funkcija dod iespēju atjaunināt visu jūsu atrašanās reģionā esošo FM staciju datus:

- Atveriet iestatījumu izvēlni, ātri nospiežot **5**, atlasiet “Radio”, grozot **6**, un tad nospiediet **6**, lai apstiprinātu.
- Izvēlieties “Atsauces FM saraksts”, grozot **6**, tad nospiediet **6**, lai apstiprinātu.

Tiek sākta apgabalā esošo FM radio staciju automātiska atjaunināšana. Ziņojums “Atsauces FM saraksts” parādās vadības panelī.

Kad atjaunināšana ir pabeigta, ekrānā parādās paziņojums “FM saraksts ir atjaunināts”.

Piezīme:

- ja ir atlasīts cits avots, fonā tiek turpināta FM radiostaciju saraksta atjaunināšana;
- varat arī atjaunināt DR un FM radiostaciju sarakstu, nospiežot un turot nospiestu **2**.

“DR saraksta atjaunināšana”

Šī funkcija dod iespēju atjaunināt visu jūsu atrašanās reģionā esošo DR staciju datus:

- Atveriet iestatījumu izvēlni, ātri nospiežot **5**, atlasiet “Radio”, grozot **6**, un tad nospiediet **6**, lai apstiprinātu.
- Izvēlieties “Atsauces DR saraksts”, grozot **6**, tad nospiediet **6**, lai apstiprinātu.

Sākas apgabalā esošo virszemes digitālo radiostaciju saraksta automātiska atjaunināšana. Ziņojums “Atsauces DR saraksts” parādās vadības panelī.

Kad frekvenču automātiskā skenēšana ir pabeigta, vadības panelī tiek attēlots ziņojums “DR saraksts atjaunināts”.

Piezīme: DR radiostaciju sarakstu var atjaunināt, nospiežot un turot nospiestu **2**.

RADIO ATSKAŅŠANA (5/7)

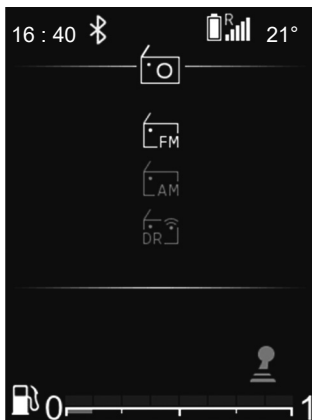

Radio ar ekrānu vadības paneli Atlasīt radioviļņus

Lai izvēlētos vajadzīgo FM, AM vai DR frekvenci (virszemes digitālais radio), nospiežiet **30**, lai piekļūtu "Radio" izvēlei, atlasiet vajadzīgo viļņu garumu, izmantojot **33** vai **34**, un tad apstipriniet ar **35**.

radiostacijas atlasīšana

Radio stacijas var atlasīt un meklēt vairākos veidos:

- "saraksta režīms" ir pieejams DR un FM;
- "manuālais režīms" ir pieejams AM un FM.



"Saraksta režīms"

Veiciet automātisku skenēšanu, lai meklētu stacijas, izmantojot **33** vai **34**.

Radio stacija, pie kuras sarakstā apstāsities, drīz pēc tam tiks automātiski atskaņota.

Lai atgrieztos staciju sarakstā, izmantojiet **36** vai arī pārlūkojiet, izmantojot **26**, **33** vai **34**.

Lai iegūtu aktuālāko radio staciju sarakstu, atjauniniet radio staciju sarakstu.

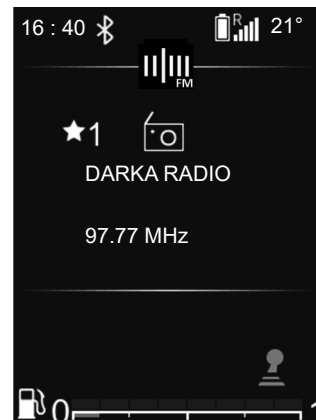

Papildu informāciju par šo darbību skatiet šīs nodaļas sadaļā "FM saraksta atjaunināšana" un "DR saraksta atjaunināšana".

"Manuālais režīms"

Manuālajā režīmā radiostacijas var meklēt, pārlūkojot frekvences FM un AM:

- ritiniet uz augstākām frekvencēm, izmantojot **26** vai **33**;
- ritiniet uz zemākām frekvencēm, izmantojot **26** vai **34**.

Nospiežot **33+34**:

- ātri nospiežiet: lai meklētu pēc frekvences soļa;
- turiet nospiestu: lai automātiski meklētu pieejamo staciju.

RADIO ATSKAŅOŠANA (6/7)

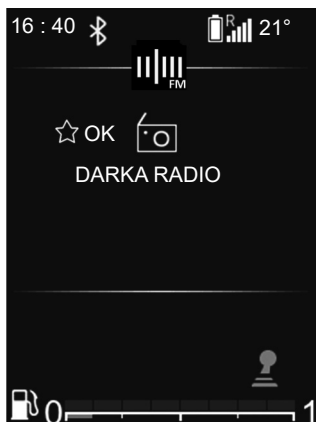

Radio/multivides informācija

Šī funkcija attēlo informāciju par frekvenci, ko vēlaties redzēt ekrānā. Tā tiek attēlota automātiski pēc neilga brīža vai arī, nospiežot **35**.

Radiostaciju atmiņa

Šīs funkcijas režīms ļauj klausīties atmiņā iepriekš iestatītas radiostacijas.

Atlasiet frekvenci (FM, DR) un tad atlasiet radio staciju, izmantojot iepriekš aprakstītos režīmus.

Lai saglabātu radiostaciju, turiet nospiestu **35** no pašreizējā atskaņošanas saraksta un atlasiet tās vietu izlasē. Pīkstiens apstiprina, ka radiostacija ir saglabāta izlasē.

Varat atrast savu sešu staciju izlases sarakstu staciju saraksta augšdaļā, apgabalā, pirms kura atrodas nosaukums "-- MEM --".

Radio stacija, pie kuras apstāsities, drīz pēc tam tiks automātiski atskaņota. Lai atgrieztos staciju sarakstā, izmantojiet **36** vai arī pārlūkojiet, izmantojot **26**, **33** vai **34**.

Izvēlēties staciju

Atlasiet vēlamu frekvenci (FM, DR vai AM), atkārtoti nospiežot **24** vai **25**.

Šajā sarakstā var būt iekļautas līdz 100 radio stacijas ar spēcīgāko frekvenci apgabalā, kurā atrodaties.

Izmantojiet **26**, **33** vai **34**, lai ritinātu un pārskatītu radio stacijas FM, DR sarakstā.

RADIO ATSKAŅOŠANA (7/7)



Radio iestatījumi

Atveriet iestatījumu izvēlni, ātri nospiežot **32**, atlasiet "Iestatīt laiku" un tad "Audio iestatījumi", izmantojot **33** vai **34**. Nospiediet **35**, lai apstiprinātu.

Pieejamas šādas funkcijas:

- "Atsauces FM saraksts";
- "Atsauces DR saraksts".

"FM saraksta atjaunināšana"

Šī funkcija ļauj atjaunināt visu jūsu atrašanās vietā esošo FM staciju datus.

Izvēlnē "Radio iestatījumi" atlasiet "Atsauces FM saraksts", izmantojot **33** vai **34**, un tad nospiediet **35**, lai apstiprinātu.

Tiek sākta apgabalā esošo FM radio staciju automātiska atjaunināšana. Ziņojums "Atsauces FM saraksts" parādās vadības panelī.

Kad atjaunināšana ir pabeigta, ekrānā parādās paziņojums "FM saraksts ir atjaunināts".

"DR saraksta atjaunināšana"

Šī funkcija ļauj atjaunināt visu jūsu atrašanās vietā esošo DR staciju datus.

Izvēlnē "Radio iestatījumi" atlasiet "Atsauces DR saraksts", izmantojot **33** vai **34**, un tad nospiediet **35**, lai apstiprinātu.

Tiek sākta apgabalā esošo DR radio staciju automātiska atjaunināšana. Ziņojums "Atsauces DR saraksts" parādās vadības panelī.

Kad atjaunināšana ir pabeigta, ekrānā parādās paziņojums "DR saraksts ir atjaunināts".

Piezīme: ja ar **24** vai **25** tiek atlasīts cits avots, FM vai DR radio saraksta atjauninājums turpinās fonā.

ĀRĒJĀS AUDIOIERĪCES (AUX) (1/8)

Radio ar centrālo displeju

Jūsu audiosistēma ir aprīkota ar USB pieslēgvietu, kā arī tai var izveidot Bluetooth® savienojumu, ko var izmantot ārēju audio avotu pievienošanai.

Piezīme: Papildu audio avotu formāti ir MP3, WMA un AAC.

“USB” savienojums

Savienojums

Pieslēdziet MP3 atskaņotāja, pārnēsājamā digitālā audio atskaņotāja vai USB zibatmiņas spraudni USB pieslēgvietai.

Līdzko ierīce ir pievienota, automātiski tiek sākta audioieraksta atskaņošana.

Ārēja audio avota izmantošana

Kad ārējais audio avots ir pievienots, tā saturam var piekļūt multivides sistēmas izvēlnēs.

Piezīme:

- dažus formātus sistēma nespēj atpazīt;
- izmantotajai USB zibatmiņai jābūt formatētai FAT32 vai NTFS sistēmā, un tās izmērs nedrīkst pārsniegt 500 GB.

Tiklīdz ārējais audio avots ir pievienots, automātiski tiek sākta pirmā audio ieraksta atskaņošana.

Ja ārējais audio atskaņotājs jau iepriekš ir bijis pievienots audiosistēmai, sistēma automātiski atsāk pēdējā atskaņotā ieraksta atskaņošanu.

Audiosistēmā tiek glabāti atskaņošanas saraksti, kas ir identiski ārējā audio avota sarakstiem.

Ja ārējā audio avota direktoriņā ir faili, atskaņošanas saraksti un mapes, **10** ekrāna atēlojums un atskaņošanas secība būs šāda:

- “Mapes”;
- “Ieraksti”;
- “Atskaņošanas saraksti”.

Lai piekļūtu ārējā audio atskaņotāja saturam no audiosistēmas, veiciet tālāk norādītās darbības:

- nospiediet **6**, lai atgrieztos atskaņošanas sarakstā;
- groziet **6** vai **15**, lai ritinātu ierakstus;

Ja atskaņotā dziesma ir iekļauta uz ekrāna redzamajā atskaņošanas sarakstā, lai parādītu atskaņošanas saraksta koku, nospiediet **6**, tad:

- nospiediet **4**, lai atgrieztos iepriekšējā mapē;

vai,

- nospiediet **6**, lai atlasītu mapi vai atskaņošanas sarakstu vai klausītos atlasīto ierakstu.

Uzlāde, izmantojot USB portu

Kad pārnēsājamā digitālā audio atskaņotāja vai tālruņa USB spraudnis ir pievienots audio sistēmas USB **7** pieslēgvietai, izmantošanas laikā ir iespējams uzlādēt akumulatoru un uzturēt tā uzlādes līmeni.

Piezīme. Dažas ierīces neuzlādē akumulatoru vai neuztur akumulatora uzlādes līmeni, kad tās ir pievienotas audiosistēmas USB pieslēgvietai.

ĀRĒJĀS AUDIOIERĪCES (AUX) (2/8)

Bluetooth® audio atskaņotājs

Lai izmantotu Bluetooth® pārnēsājamo digitālo audio ierīci, pirmajā lietošanas reizē tā ir jāsavieno pārī ar automašīnu. Skatiet informāciju nodaļas "Vispārīgs apraksts" sadaļā "Bluetooth® funkcija".

Savienojot pārī, audiosistēma var atpazīt un saglabāt Bluetooth® pārnēsājamo digitālo audio ierīci atmiņā.

Piezīme:

- ja jūsu Bluetooth® pārnēsājamā digitālā audio ierīce ir aprīkota ar **b** tālruņa un **a** audio atskaņotāja funkcijām, savienojot pārī ar vienu no šīm funkcijām, automātiski būs jāsavieno pārī arī otra funkcija;
- pieejamo funkciju skaits ir atkarīgs no pārnēsājamā digitālā audio atskaņotāja veida un tā saderības ar audio sistēmu.

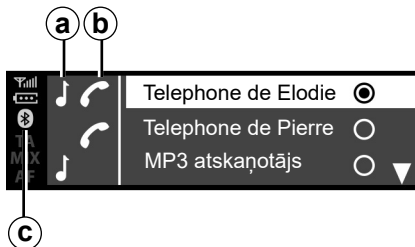

Savienojums

Lai varētu piekļūt visām pārnēsājamās digitālās audio ierīces funkcijām, tai jābūt savienotai ar audiosistēmu, izmantojot Bluetooth® **c** vai USB.



Ar pārnēsājamo atskaņotāju rīkojieties tikai tad, kad jums to atļauj satiksmes apstākļi.

Braukšanas laikā novietojiet pārnēsājamo atskaņotāju drošā vietā (lai straujas bremzēšanas vai sadursmes gadījumā tas nenokristu).

Ja ierīce ir jau savienota pārī, veiciet šādas darbības:

- iespējojiet pārnēsājamā digitālā audio atskaņotāja Bluetooth® savienojumu un padariet to atklājamu citām ierīcēm (plašāku informāciju skatiet pārnēsājamā digitālā audio atskaņotāja rokasgrāmatā);
- atlasiet Bluetooth® audio avotu, nospiežot **2**, **13** vai **14**.

Lietošana

Lai varētu piekļūt visām funkcijām, pārnēsājamajam digitālajam audio atskaņotājam ir jābūt savienotam ar audiosistēmu.

Piezīme: pārnēsājamo digitālo audio atskaņotāju audiosistēmai var pievienot tikai tad, ja tie iepriekš tikuši savienoti pārī.

Kad ar pārnēsājamo digitālo audio atskaņotāju ir izveidots Bluetooth® savienojums, varat ierīci pārvaldīt, izmantojot audiosistēmu.

ĀRĒJĀS AUDIOIERĪCES (AUX) (3/8)

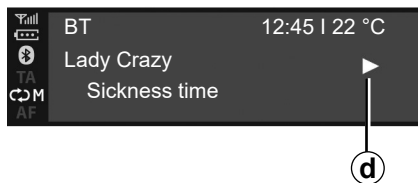

Tiklīdz ārējais audio avots ir pievienots, automātiski tiek sākta pirmā audio ieraksta atskaņošana. Tiek attēlots simbols "PLAY" **d**.

Groziet **6** vai **15**, lai pārietu pie iepriekšējā vai nākamā ieraksta.

Vienlaikus nospiediet **16** un **17**, lai "BEZ SKAŅAS" **f** audio ierakstu (nospiediet vēlreiz, lai atsāktu atskaņošanu).

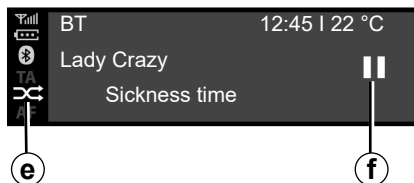

Piezīme:

- dažos gadījumos, lai pabeigtu savienojuma izveidi, ir jāskata informācija ierīces rokasgrāmatā;
- pieejamo funkciju skaits ir atkarīgs no pārnēsājamā atskaņotāja veida un tā saderības ar audiosistēmu.

Atskaņošana jauktā secībā MIX

Nospiediet **12** vai turiet nospiestu **18**, lai atskaņotu visus ierakstus mapē jauktā secībā.

Ekrānā tiek attēlots MIX simbols **e**. Skaņu celiņš tiek izvēlēts izlases veidā. Pāreja no viena audioieraksta uz citu notiek nejaušā secībā.

Vēlreiz nospiediet **12** vai turiet nospiestu **18**, lai deaktivizētu atskaņošanu jauktā secībā. Simbols "MIX" **e** nodzīest.

Izslēdzot audio sistēmu, tiek deaktivizēta izlases veida atskaņošanas funkcija.

Piezīme:

- Bluetooth® ierīcē, kas savienota ar audiosistēmu, jauktās secības atskaņošanas funkcija tiks attiecināta uz pašreiz atskaņoto mapi. Pārslēdzieties uz citu mapi, lai jauktās secības funkcija tiktu attiecināta uz to;
- ja ir aktivizēta atskaņošana jauktā secībā, iespējot atkarīto funkciju, tā tiek deaktivizēta.

ĀRĒJĀS AUDIOIERĪCES (AUX) (4/8)

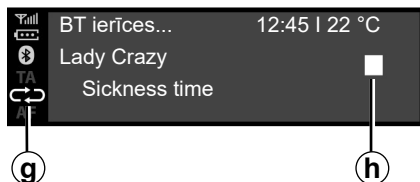

“RPT” atkārtošana

Izmantojot šo funkciju, var atkārtoti atskaņot audioierakstu.

Nospiediet **11** vai ātri nospiediet **18**, lai aktivizētu atkārtošanas funkciju.

Ekrānā tiek attēlots RPT simbols **g**.

Vēlreiz nospiediet **11** vai ātri nospiediet **18**, lai deaktivizētu atkārtošanas funkciju; indikators “RPT” **g** nodzīst.

Piezīme: ja ir aktivizēta atskaņošanas jautā secībā funkcija, iespējot atkārtošanas funkciju, tā tiek deaktivizēta. “MIX” simbols **e** nodzīst, un iedegas “RPT” simbols **g**.

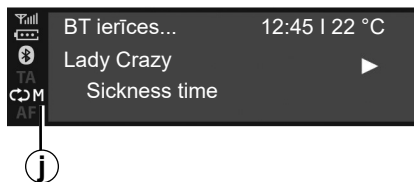

Funkcijas “RPT” un “MIX” ir iespējams aktivizēt vienlaicīgi. Ekrānā tiek attēlots simbols **f**.

Atskaņošanas režīms

Atskaņošanas režīms tiek attēlots ar šādiem simboliem:

- “PLAY” **d**;
- “BEZ SKAŅAS” **f**;
- “STOP” **h**.

Pauze

Vienlaikus nospiediet **16** un **17**, lai izslēgtu skaņu vai pauzētu audio ieraksta atskaņošanu. Ekrānā tiek attēlots simbols **f**.

Vienlaikus vēlreiz nospiediet **16** un **17**, lai ieslēgtu skaņu vai atsāktu audioieraksta atskaņošanu. Simbols **f** ekrānā nodzīst, un parādās simbols **d**.

Šī funkcija tiek deaktivizēta arī tad, ja maināt skaļumu vai avotu vai automātiski sākas informatīvā ziņojuma atskaņošana.



Ar pārnēsājamo atskaņotāju rīkojieties tikai tad, kad jums to atļauj satiksmes apstākļi.

Braukšanas laikā novietojiet pārnēsājamo atskaņotāju drošā vietā (lai straujas bremzēšanas vai sadursmes gadījumā tas nenokristu).

ĀRĒJĀS AUDIOIERĪCES (AUX) (5/8)

Radio ar displeju vadības panelī

Jūsu audiosistēma ir aprīkota ar USB pieslēgvietu, kā arī tai var izveidot Bluetooth® savienojumu, ko var izmantot ārēju audio avotu pievienošanai.

Piezīme. Papildu audio avotu formāti ir MP3, WMA un AAC.

“USB” savienojums

Savienojums

Pieslēdziet MP3 atskaņotāja, pārnēsājamā digitālā audio atskaņotāja vai USB zibatmiņas spraudni USB pieslēgvietai.

Līdzko ierīce ir pievienota, automātiski tiek sākta audioieraksta atskaņošana.

Lietošana

Tiklīdz ārējais audio avots ir pievienots, automātiski tiek sākta pirmā audio ieraksta atskaņošana.

Ja ārējais audio atskaņotājs jau iepriekš ir bijis pievienots audiosistēmai, automātiski tiek atsākta pēdējā atskaņotā ieraksta atskaņošana.

Kad ārējais audio avots ir pievienots, tā saturam var piekļūt multivides sistēmas izvēlnēs.

Sistēmā tiek glabāti atskaņošanas saraksti, kas ir identiski ārējā audio avota sarakstiem.

Ja ārējā audio avota direktoriņā ir faili, atskaņošanas saraksti un mapes, rādīšanas un atskaņošanas secība vadības paneļa **22** sadaļa izskatīsies šādi:

- mapes;
- ieraksti;
- atskaņošanas saraksti.

Lai piekļūtu ārējā audio atskaņotāja saturam no audiosistēmas, veiciet tālāk norādītās darbības:

- nospiediet **36**, lai atgrieztos atskaņošanas sarakstā;

vai,

- groziet **26** vai nospiediet **33** vai **34**, lai rītinātu visus ierakstus.

Tad:

- nospiediet **36**, lai atgrieztos iepriekšējā mapē;

vai,

- nospiediet **35**, lai atlasītu mapi vai atskaņošanas sarakstu vai klausītos atlasīto ierakstu.

Uzlāde, izmantojot USB portu

Kad pārnēsājamā digitālā audio atskaņotāja vai tālruņa USB spraudnis ir pievienots audiosistēmas USB pieslēgvietai (tā atrodas netālu no vadītāja vietas salona nodalījumā), izmantošanas laikā būs iespējams uzlādēt akumulatoru un uzturēt tā uzlādes līmeni.

Piezīme. Dažas ierīces neuzlādē akumulatoru vai neuztur akumulatora uzlādes līmeni, kad tās ir pievienotas audiosistēmas USB pieslēgvietai.

ĀRĒJĀS AUDIOIERĪCES (AUX) (6/8)

Bluetooth® audio atskaņotājs

Lai izmantotu Bluetooth® pārnēsājamo digitālo audio ierīci, pirmajā lietošanas reizē tā ir jāsavieno pārī ar automašīnu. Skatiet informāciju nodaļas "Vispārīgs apraksts" sadaļā "Bluetooth® funkcija".

Savienojot pārī, audiosistēma var atpazīt un saglabāt Bluetooth® pārnēsājamo digitālo audio ierīci atmiņā.

Piezīme:

- ja Bluetooth® digitālā ierīce ir aprīkota ar tālruni un portatīvā digitālā audio atskaņotāja funkcijām, savienojot pārī ar vienu no šīm funkcijām, pārī automātiski tiek savienota arī otra funkcija;
- pieejamo funkciju skaits ir atkarīgs no pārnēsājamā digitālā audio atskaņotāja veida un tā saderības ar audio sistēmu.

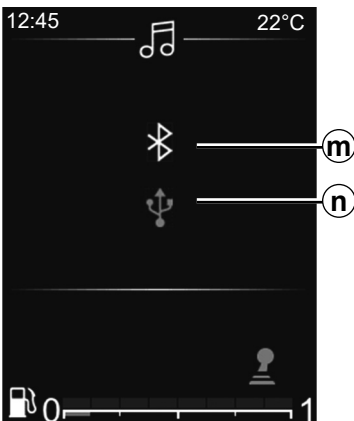

Savienošana ar automašīnu

Lai varētu piekļūt visām pārnēsājamās digitālās audio ierīces funkcijām, tai jābūt savienotai ar audiosistēmu, izmantojot Bluetooth® **m** vai USB **n**.



Ar pārnēsājamo atskaņotāju rīkojieties tikai tad, kad jums to atļauj satiksmes apstākļi.

Braukšanas laikā novietojiet pārnēsājamo atskaņotāju drošā vietā (lai straujas bremzēšanas vai sadursmes gadījumā tas nenokristu).

Ja ierīce ir jau savienota pārī, veiciet šādas darbības:

- aktivizējiet Bluetooth® savienojumu radio;
- aktivizējiet tālruni vai pārnēsājamās digitālās audio ierīces Bluetooth® savienojumu un padariet to atklājamu citām ierīcēm (plašāku informāciju skatiet ierīces rokasgrāmatā);
- atlasiet Bluetooth® audio avotu, atkārtoti nospiežot **24** vai **25**;
- multivides sistēmas atrasto ierīču sarakstā atlasiet ārējo audio atskaņotāju vai tālruni, ko vēlaties savienot, izmantojot Bluetooth®.

Lietošana

Lai varētu piekļūt visām funkcijām, pārnēsājamajam digitālajam audio atskaņotājam ir jābūt savienotam ar audiosistēmu.

Piezīme: pārnēsājamo digitālo audio atskaņotāju audiosistēmai var pievienot tikai tad, ja tie iepriekš tikuši savienoti pārī.

ĀRĒJĀS AUDIOIERĪCES (AUX) (7/8)

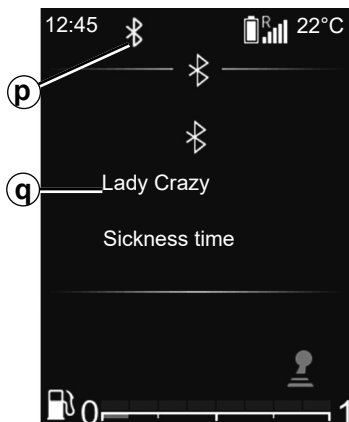

Kad ar pārnēsājamo digitālo audio atskaņotāju ir izveidots Bluetooth® savienojums, varat ierīci pārvaldīt, izmantojot audiosistēmu.

Tiklīdz ārējais audio avots ir pievienots **p**, automātiski tiek sākota pirmā audio ieraksta atskaņošana **q**.



Nospiediet **36** stūres vadītāju, lai atgrieztos atskaņošanas sarakstā **r**.

Nospiediet **33** vai **34**, lai ritinātu ierakstus.

Lai atgrieztos atskaņošanas sarakstā **q**, nospiediet **35** vai kādu brīdi gaidiet, līdz atskaņošanas saraksts aizveras automātiski.

Piezīme: pieejamo funkciju skaits ir atkarīgs no pārnēsājamās digitālās audio ierīces veida un tās saderības ar audiosistēmu.



Atskaņošana jauktā secībā MIX

Turiet nospiestu **30**, lai visus ierakstus mapē atskaņotu jauktā secībā.

Ekrānā tiek attēlots MIX simbols **s**. Skaņu celiņš tiek izvēlēts izlases veidā. Pāreja no viena audioieraksta uz citu notiek nejaušā secībā.

Vēlreiz turiet nospiestu **30**, lai deaktivizētu atskaņošanu jauktajā secībā. Simbols "MIX" **s** nodzīest.

Izslēdzot audio sistēmu, tiek deaktivizēta izlases veida atskaņošanas funkcija.

ĀRĒJĀS AUDIOIERĪCES (AUX) (8/8)

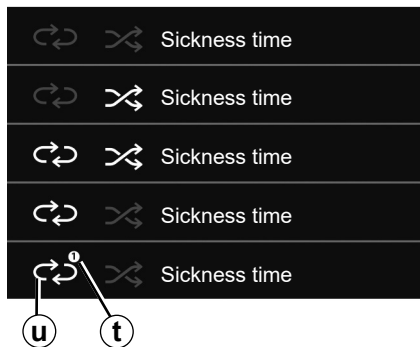

“RPT” atkārtošana

Šī funkcija ļauj atkārtoti atskaņot atskaņošanas sarakstu.

Ātri nospiediet **30**, lai aktivizētu atkārtošanas funkciju visam atskaņošanas sarakstam. Ekrānā tiek attēlots RPT simbols **u**.

Vēlreiz ātri nospiediet **30**, lai atkārtotu pašreizējo ierakstu; uz simbola “RPT” tiek attēlots cipars “1” **t**.

Vēlreiz ātri nospiediet **30**, lai deaktivizētu atkārtošanas funkciju; simbols “RPT” **u** nozīst.

Varat arī izmantot šādas atskaņošanas opcijas: galvenajā izvēlnē atlasiet “AUDIO” izvēlni un tad atlasiet USB avotu.

Atskaņošanas režīms

Atskaņošanas režīms tiek attēlots ar šādiem simboliem:

- “PLAY” **d**;
- “STOP” **h**.



Ar pārnēsājamo digitālo audio atskaņotāju rīkojieties tikai tad, kad to atļauj satiksmes apstākļi.

Braukšanas laikā novietojiet pārnēsājamo digitālo atskaņotāju drošā vietā (lai straujas bremzēšanas vai sadursmes gadījumā tas nenokristu).

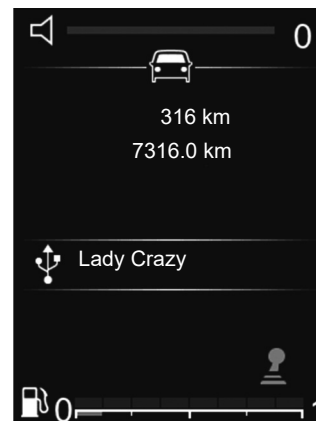

Skaņas izslēgšana

Īsi nospiediet **28**, lai izslēgtu audiosistēmas skaņu.

Vēlreiz īsi nospiediet **28** vai izmantojiet skaļuma regulēšanu, lai ieslēgtu audiosistēmas skaņu.

Audiosistēmas skaņa tiek aktivizēta automātiski, ja tiek mainīts audio avots vai tiek atskaņots informatīvais ziņojums.

TĀLRUŅA SAVIENOŠANA PĀRĪ, ATVIENOŠANA (1/6)



Radio ar centrālo displeju

«Bluetooth®» savienojums

Lai aktivizētu audio sistēmas Bluetooth® funkciju:

- nospiediet **3** vai **19**, lai atvērtu izvēlni "Tālrunis";
- atlasiet "Bluetooth", izmantojot **6** vai **15**, un tad nospiediet **6** vai **18**, lai apstiprinātu;
- atlasiet "IESLĒGT", izmantojot **6** vai **15**, un tad nospiediet **6** vai **18**, lai apstiprinātu.

Tālruņa savienošana pārī

Lai izmantotu brīvroku sistēmu, savienojiet savu Bluetooth® mobilo tālruni pārī ar automašīnu. Pārbaudiet, vai aktivizēta tālruņa Bluetooth® funkcija un tā statuss ir "redzams".

Savienošana pārī ļaus brīvroku tālruņa sistēmai atpazīt un saglabāt tālruni.

Ir iespējams savienot pārī līdz 6 tālruņiem, bet vienlaicīgi var pieslēgt tikai vienu.

Tālruni var savienot pārī audio sistēmā vai tālrunī.

Jābūt ieslēgtai gan audiosistēmai, gan tālrunim.

Piezīme. ja savienojat pārī jaunu tālruni, kamēr iepriekšējais tālrunis ir savienots ar audio sistēmu, pēdējais tiks atvienots, un tā vietā izveidots savienojums pārī ar jauno tālruni.



Drošības apsvērumu dēļ sēdekļu stāvokli mainiet tikai tad, kad automašīna stāv.

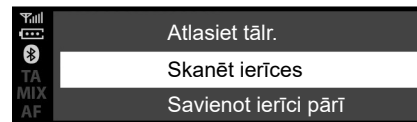

Bluetooth® tālruņa savienošana pārī ar audio sistēmu, izmantojot audio sistēmu

Izmantojot šo metodi, var veikt Bluetooth® meklēšanu, lietojot audio sistēmu.

Lai tālruni savienotu pārī, izmantojot šo metodi, veiciet tālāk norādītās darbības.

- aktivizējiet tālruņa Bluetooth® funkciju;
- nospiediet **3** vai **19**, lai atvērtu izvēlni "Tālrunis";
- atlasiet "Skanēt ierīces", izmantojot **6** vai **15**, un tad nospiediet **6** vai **18**, lai apstiprinātu.

TĀLRUŅA SAVIENOŠANA PĀRĪ, ATVIENOŠANA (2/6)

Tiek sākta apkaimē esošo Bluetooth® ierīču meklēšana (meklēšana var ilgt līdz sešdesmit sekundēm).

Atlasiet tālrūni, kuru vēlaties savienot pārī, grozot **6** vai **15**, un tad nospiediet **6**, lai apstiprinātu.

Savā Bluetooth® ierīcē apstipriniet pieprasījumu savienošanai pārī.

Kad audiosistēmas ekrānā tiek parādīts paziņojums "Savienojums izveidots", tas norāda, ka Bluetooth® ierīce automātiski tiek saglabāta un tiek izveidots tās savienojums ar automašīnu.

Ekrānā redzēsiet savu ierīci atpazīto tālrūnu sarakstā; sarakstam var piekļūt arī no apakšizvēlnes "Izv. ierīci".

Ja savienošana pārī neizdodas 60 sekunžu laikā, tiek attēlots ziņojums "Savienošana pārī neizdevās". Vēlreiz atkārtojiet šīs darbības. Vairāk informācijas skatieties tālrūna lietošanas pamācībā.

Bluetooth® tālrūna savienošana pārī ar audio sistēmu, izmantojot tālrūni

Izmantojot šo metodi, var veikt Bluetooth® meklēšanu, lietojot tālrūni.

Lai tālrūni savienotu pārī, izmantojot šo metodi, veiciet tālāk norādītās darbības.

- aktivizējiet tālrūna Bluetooth® funkciju;
- nospiediet **3** vai **19**, lai atvērtu izvēlni "Tālrūnis";
- atlasiet "Skanēt ierīces", izmantojot **6**, un tad nospiediet **6** vai **18**, lai apstiprinātu;
- atlasiet "Savienot ierīci pārī", izmantojot **6**, un tad nospiediet **6** vai **18**, lai apstiprinātu;

Audiosistēmas ekrānā tiek attēlots ziņojums "Ievadiet PIN vēlreiz: XXXXXX", un sākas 60 sekunžu laika atskaite.

Tad audiosistēma aptuveni 60 sekundes ir redzama citām Bluetooth® ierīcēm.

Izmantojot tālrūni, sameklējiet audiosistēmu, un tad atlasiet to (skatiet sava tālrūna lietotāja rokasgrāmatu) vai ar tālrūni apstipriniet kodu savienošanai pārī.

Audiosistēmas ekrānā tiek parādīts paziņojums "MY CAR" vai "Dacia Media Control Multimedia", kas apstiprina, ka tālrūnis ir savienots pārī un ir savienots ar audiosistēmu.

Ziņojums "Dacia Media Control Multimedia" ir redzams ekrānā tikai tad, ja lietotne Dacia Media Control ir instalēta jūsu viedtālrūnī un savienojas ar audiosistēmu.

Ja savienošana pārī neizdodas, audiosistēmas ekrānā atkal tiek attēlota izvēlne "Tālrūnis".

TĀLRUŅA SAVIENOŠANA PĀRĪ, ATVIEŅOŠANA (3/6)

Ja sasniegts maksimālais ar audio sistēmu pārī savienojamo tālruņu skaits, jauna tālruņa savienošanai pārī nepieciešams atvienot kādu no esošajiem tālruņiem (skatiet informāciju šīs nodaļas sadaļā "Tālruņa atvienošana").



Brīvroku tālruņa sistēma ir izstrādāta, lai atvieglotu saziņu un mazinātu riska faktorus, taču tā nespēj tos novērst pilnībā. Noteikti ievērojiet valstī spēkā esošo likumdošanu.



Tālruņa atvienošana

Atvienojot pārī savienotu tālruni, varat to izdzēst no brīvroku tālruņa sistēmas atmiņas:

- nospiediet **3** vai **19**, lai atvērtu izvēlni "Tālrunis";
- atlasiet izvēlni "Dzēst ierīci", izmantojot **6** vai **15**, un tad nospiediet **6** vai **18**, lai apstiprinātu;
- atlasiet "IESLĒGT", izmantojot **6** vai **15**, un tad nospiediet **6** vai **18**, lai apstiprinātu.

Audiosistēmas ekrānā tiek attēlots ziņojums ar lūgumu apstiprināt izvēli (kā redzams attēlā).

Ja jau ir saglabāti seši tālruņi, sistēma piedāvā kādu no ierīcēm dzēst. Ja atlasīsiet "IESLĒGT", jūs pārvirzīs uz izvēlni "Dzēst ierīci".

Piezīme: atvienojot pārī savienotu tālruni, tiek izdzēstas visas kontaktpersonas no audio sistēmā lejupielādētās mobilā tālruņa adrešu grāmatas, kā arī tiek izdzēsta zvanu vēsture.

TĀLRUŅA SAVIENOŠANA PĀRĪ, ATVIENOŠANA (4/6)

Radio ar displeju vadības panelī

«Bluetooth®» savienojums

Lai aktivizētu audio sistēmas Bluetooth® funkciju:

- nospiediet **32**, lai atvērtu galveno izvēlni;
- atlasiet “Iestatīt laiku”, “Tālruņa iestatījumi”, pēc tam “Bluetooth®”, izmantojot **33** vai **34**, un apstipriniet, nospiežot **35**;
- atlasiet “IESLĒGT”, izmantojot **33** vai **34**, un apstipriniet, nospiežot **28**. Tad ekrāna statusa joslā **21** nepārtraukti tiks attēlots simbols Bluetooth®.



Drošības apsvērumu dēļ sēdekļu stāvokli mainiet tikai tad, kad automašīna stāv.

Tālruņa savienošana pārī

Lai izmantotu brīvroku sistēmu, savienojiet savu Bluetooth® mobilo tālruni pārī ar automašīnu. Pārbaudiet, vai aktivizēta tālruņa Bluetooth® funkcija un tā statuss ir “redzams”.

Savienošana pārī ļaus brīvroku tālruņa sistēmai atpazīt un saglabāt tālruni.

Ir iespējams savienot pārī līdz 6 tālruņiem, bet vienlaicīgi var pieslēgt tikai vienu.

Tālruni var savienot pārī audio sistēmā vai tālrunī.

Jābūt ieslēgtai gan audiosistēmai, gan tālrunim.

Piezīme. ja savienojat pārī jaunu tālruni, kamēr iepriekšējais tālrunis ir savienots ar audio sistēmu, pēdējais tiks atvienots, un tā vietā izveidots savienojums pārī ar jauno tālruni.



Bluetooth® tālruņa savienošana pārī ar audio sistēmu, izmantojot audio sistēmu

Izmantojot šo metodi, var veikt Bluetooth® meklēšanu, lietojot audio sistēmu.

Lai tālruni savienotu pārī, izmantojot šo metodi, veiciet tālāk norādītās darbības.

- aktivizējiet tālruņa Bluetooth® funkciju;
- nospiediet **32**, lai atvērtu galveno izvēlni;
- atlasiet “Iestatīt laiku”, “Tālruņa iestatījumi” izmantojot **33** vai **34**, un apstipriniet, vienreiz nospiežot uz **35**;

TĀLRUŅA SAVIENOŠANA PĀRĪ, ATVIENOŠANA (5/6)

- atlasiet “Skanēt ierīces”, izmantojot **33** vai **34**, un apstipriniet ar **35**.

Ekrānā parādās paziņojums. Nospiediet **35**, lai sāktu meklēšanu.

Tiks sākta tuvumā esošu Bluetooth® ierīču meklēšana (tas var aizņemt līdz 60 sekundēm).

Atlasiet tālruni, kuru vēlaties savienot pārī, izmantojot **33** vai **34**, un tad apstipriniet ar **35**.

Savā Bluetooth® ierīcē apstipriniet pieprasījumu savienošanai pārī.

Kad audiosistēmas ekrānā tiek parādīts paziņojums “Savienotās Bluetooth ierīces nosaukums”, tas norāda, ka Bluetooth® ierīce automātiski tiek saglabāta un tiek izveidots tās savienojums ar automašīnu.

Tad ekrānā tiks parādīts atpazīto tālrunu saraksts, kurā būs redzama arī jūsu ierīce; sarakstam var piekļūt arī no apakšizvēlnes “Izv. ierīci”.

Ja savienošana pārī neizdodas 60 sekunžu laikā, tiek attēlots ziņojums “Savienošana pārī neizdevās”. Vēlreiz atkārtojiet šīs darbības.

Vairāk informācijas skatieties tālruna lietošanas pamācībā.

Bluetooth® tālruna savienošana pārī ar audio sistēmu, izmantojot tālruni

Izmantojot šo metodi, var veikt Bluetooth® meklēšanu, lietojot tālruni.

Lai tālruni savienotu pārī, izmantojot šo metodi, veiciet tālāk norādītās darbības.

- nospiediet **32**, lai atvērtu galveno izvēlni;
- atlasiet “Iestaīt laiku”, “Tālrunis”, izmantojot **33** vai **34**, un apstipriniet ar **35**;
- atlasiet “Savienot ierīci pārī”, izmantojot **33** vai **34**, un apstipriniet ar **35**;

Audiosistēmas ekrānā tiek attēlots ziņojums “Ievadiet PIN vēlrēiz: XXXXXX”, un sākas 60 sekunžu laika atskaite.

Tad audiosistēma aptuveni 60 sekundes ir redzama citām Bluetooth® ierīcēm.

Sameklējiet audiosistēmu, izmantojot tālruni, un tad atlasiet to vai apstipriniet kodu savienošanai pārī ar savu tālruni.

Audiosistēmas ekrānā tiek parādīts paziņojums “MY CAR” vai “Dacia Media Control Multimedia”, kas apstiprina, ka tālrunis ir savienots pārī un ir savienots ar audiosistēmu. Ja savienošana pārī neizdodas, audiosistēmas ekrānā atkal tiek attēlota izvēlnē “Tālrunis”.

Ja sasniegts maksimālais ar audio sistēmu pārī savienojamo tālrunu skaits, jauna tālruna savienošanai pārī nepieciešams atvienot kādu no esošajiem tālruniem (skatiet informāciju šīs nodaļas sadaļā “Tālruna atvienošana”).



Brīvroku tālruna sistēma ir izstrādāta, lai atvieglotu saziņu un mazinātu riska faktorus, taču tā nespēj tos novērst pilnībā. Noteikti ievērojiet valstī spēkā esošo likumdošanu.

TĀLRUŅA SAVIENOŠANA PĀRĪ, ATVIENOŠANA (6/6)



Tālrūņa atvienošana

Savienojuma pārī atslēgšana ļauj dzēst tālrūni no audio sistēmas atmiņas.

Lai atvienotu un izdzēstu tālrūni no audio sistēmas atmiņas, veiciet šādas darbības:

- nospiediet **32**, lai atvērtu galveno izvēlni;
- atlasiet “Iestatīt laiku”, “Tālrūņa iestatījumi” un tad “Dzēst ierīci”, izmantojot **33** vai **34**, un apstipriniet ar **35**;



- atlasiet tālrūni, kuram vēlaties pārtraukt pāra savienojumu, izmantojot **33** vai **34**, un apstipriniet ar **35**;
- atlasiet “IESLĒGT”, izmantojot **33** vai **34**, un apstipriniet ar **35**.

Ja jau ir saglabāti seši tālrūņi, sistēma piedāvā kādu no ierīcēm dzēst. Ja atlasīsiet “IESLĒGT”, jūs pārvirzīs uz izvēlni “Dzēst ierīci”.

Piezīme: atvienojot pārī savienotu tālrūni, tiek izdzēstas visas kontaktpersonas no audio sistēmā lejupielādētās mobilā tālrūņa adresu grāmatas, kā arī tiek izdzēsta zvanu vēsture.



Lai atvienotu pāra savienojumus un dzēstu visus tālrūņus no audiosistēmas atmiņas:

- nospiediet **32**, lai atvērtu galveno izvēlni;
- atlasiet “Iestatīt laiku”, “Tālrūņa iestatījumi” un tad “Dzēst visu”, izmantojot **33** vai **34**, un apstipriniet ar **35**;
- atlasiet “IESLĒGT”, izmantojot **33** vai **34**, un apstipriniet ar **35**.

Piezīme: tiek izdzēstas visas kontaktpersonas no tālrūņu grāmatas un ar tālrūni sinhronizētās audiosistēmas zvanu vēsture.

TĀLRUŅA PIESLĒGŠANA, ATSLĒGŠANA (1/5)

Pārī savienota tālruņa pieslēgšana

Lai piekļūtu visām tālruņa funkcijām, tam jābūt pieslēgtam brīvroku tālruņa sistēmai.

Tālruni nevar savienot ar tālruņa brīvroku sistēmu, ja tas iepriekš nav bijis savienots pārī.

Skatiet nodaļas "Tālruņa savienošana pārī, atvienošana" sadaļu "Tālruņa savienošana pārī".

Piezīme: tālruņa Bluetooth® savienojumam jābūt aktīvam un iestatītam kā "redzams".

Automātiskais savienojums

Līdzko tiek ieslēgta automašīnas aizdedze, audiosistēma meklē tuvumā esošos pārī savienotos tālruņus.

Piezīme: prioritāte ir pēdējam pievienotajam tālrunim.

Meklēšana turpināsies, līdz tiks atrasts pārī savienots tālrunis (tas var aizņemt vairākas minūtes).

Piezīme: lai iegūtu plašāku informāciju par saderīgo tālruņu sarakstu, sazinieties ar ražotāja pilnvarotu pārstāvi:

- automātisko tālruņa savienojumu var izmantot ar ieslēgtu aizdedzi. Iespējams, brīvroku tālruņa sistēmā ir jāaktivizē automātiskā Bluetooth® savienojuma funkcija. Skatiet informāciju tālruņa lietotāja rokasgrāmatā;
- no jauna pieslēdzoties, ja divi pārī savienoti tālruņi ir brīvroku sistēmas diapazonā, prioritāte būs pēdējam pievienotajam tālrunim, pat ja tas ir ārpus automašīnas, bet brīvroku sistēmas diapazonā.

Piezīme: ja brīdī, kad izveidojat savienojumu ar tālruņa brīvroku sistēmu, notiek tālruņa saruna, tālrunis tiks automātiski pieslēgts un sarunas skaņa tiks pārslēgta uz automašīnas skaļruņiem.



Brīvroku tālruņa sistēma ir izstrādāta, lai atvieglotu saziņu un mazinātu riska faktorus, taču tā nespēj tos novērst pilnībā. Noteikti ievērojiet valstī spēkā esošo likumdošanu.



Drošības dēļ jebkādas darbības veiciet tikai tad, kad automašīna ir apturēta.

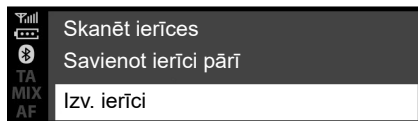

Radio ar centrālo displeju

Manuālais savienojums (pieslēgtā tālruņa maiņa)

- nospiediet **3** vai **19**, lai atvērtu izvēlni "Tālrunis";
- groziet **6** vai **15**, līdz atveras izvēlne "Izv. ierīci";
- apstipriniet, nospiežot **6**.

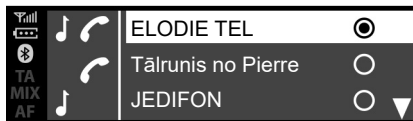

Tiks rādīts saraksts ar jau pāri savienotajiem tālruņiem.

Atlasiet tālruni, kuru vēlaties savienot, izmantojot **6** vai **15**, un tad apstipriniet, nospiežot **6**.

Tiks parādīts ziņojums, apstiprinot, ka tālrunis ir pievienots.

Piezīme: ja tālrunis jau pieslēgts, ja maina tālruni jau pāri savienoto tālruņu sarakstā, esošais savienojums automātiski tiek noņemts ar jauno pieprasīto tālruni.

Neveiksmīgs savienojums

Ja izveidot savienojumu neizdodas, pārbaudiet, vai:

- tālrunis ir ieslēgts;
- tālruņa baterija nav tukša;
- tālrunis jau ir savienots pāri ar tālruņa brīvroku sistēmu;
- Bluetooth® funkcija ir iespējota gan tālrunī, gan audio sistēmā;
- tālrunis ir konfigurēts audiosistēmas savienojuma pieprasījuma akceptēšanai.

Piezīme: brīvroku sistēmas ilglaicīga izmantošana ātrāk izlādēs tālruņa bateriju.

TĀLRUŅA PIESLĒGŠANA, ATSLĒGŠANA (3/5)

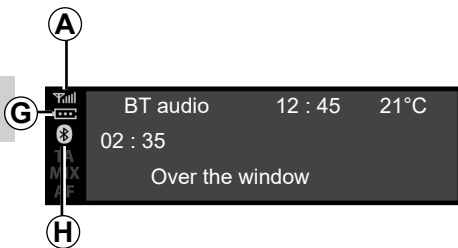

Tālruņa informācija

Kad izveidots savienojums, audio sistēma sniedz informāciju par tālruni:

- tālruņa tīkla statuss **A**;
- akumulatora uzlādes līmenis **G**;
- savienojuma veids ar multivides sistēmu **H**.



Tālruņa atslēgšana

Lai atvienotu tālruni, jūs varat:

- deaktivizēt audiosistēmas Bluetooth® funkciju;
- atslēgt tālruņa Bluetooth® funkciju;
- dzēst pārī savienoto tālruni, izmantojot audiosistēmu. Skatiet nodaļas "Tālruņa savienošana pārī un atvienošana" sadaļu "Tālruņa atvienošana".

Audiosistēmas ekrānā tiek parādīts paziņojums, kas apstiprina, ka tālrunis ir atvienots.

Piezīme:

- ja tālrunis tiek izslēgts, tas tiks atvienots;
- ja brīdī, kad atvienojat tālruni, notiek saruna, zvans tiks automātiski pārslēgts uz tālruni.

Lai atspējotu viedtālruņa Bluetooth® funkciju, skatiet tālruņa lietošanas pamācību.

Informāciju, kā pārtraukt pāra savienojumu un izdzēst Bluetooth® tālruni, skatiet nodaļas "Tālruņa savienošana pārī, atvienošana" sadaļu "Tālruņa atvienošana".

TĀLRUŅA PIESLĒGŠANA, ATSLĒGŠANA (4/5)

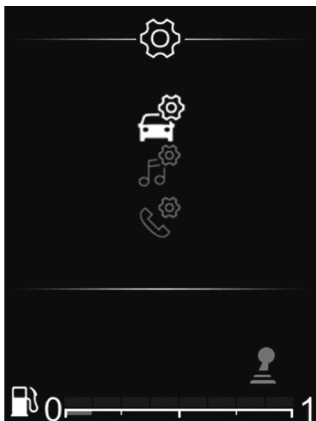

Radio ar displeju vadības panelī

Manuālais savienojums (pieslēgtā tālruņa maiņa)

- Nospiediet **32**, lai atvērtu galveno izvēlni;
- atlasiet izvēlni “Tālrunis”, izmantojot **26**, **33** vai **34**, un tad apstipriniet, nospiežot **35**;
- atlasiet izvēlni “Izv. ierīci”, izmantojot **26**, **33** vai **34**, un tad apstipriniet, nospiežot **35**.



Tiks rādīts saraksts ar jau pārī savienotajiem tālruņiem.

Sarakstā atlasiet tālruni, kuru vēlaties savienot, izmantojot **26**, **33** vai **34**, un tad apstipriniet, nospiežot **35**.

Tiks parādīts ziņojums, apstiprinot, ka tālrunis ir pievienots.

Piezīme: ja tālrunis jau ir savienots un vienlaikus notiek pārslēgšanas uz citu tālruni, esošais savienojums automātiski tiek aizstāts ar jaunā tālruņa savienojumu.

Neveiksmīgs savienojums

Ja izveidot savienojumu neizdodas, pārbaudiet, vai:

- tālrunis ir ieslēgts;
- tālruņa baterija nav tukša;
- tālrunis jau ir savienots pārī ar tālruņa brīvroku sistēmu;
- Bluetooth® funkcija ir iespējota gan tālrunī, gan audio sistēmā;
- tālrunis ir konfigurēts audiosistēmas savienojuma pieprasījuma akceptēšanai.

Piezīme: brīvroku sistēmas ilglaicīga izmantošana ātrāk izlādēs tālruņa bateriju.

TĀLRUŅA PIESLĒGŠANA, ATSLĒGŠANA (5/5)



Tālrūņa informācija

Kad izveidots savienojums, audio sistēma sniedz informāciju par tālrūni:

- tālrūņa tīkla statuss **A**;
- akumulatora uzlādes līmenis **H**;
- savienojuma veids ar multivides sistēmu **G**.



Tālrūņa atslēgšana

Lai atvienotu tālrūni, jūs varat:

- deaktivizēt audiosistēmas Bluetooth® funkciju;
- atslēgt tālrūņa Bluetooth® funkciju;
- dzēst pāri savienoto tālrūni, izmantojot audiosistēmu. Skatiet nodaļas "Tālrūņa savienošana pāri un atvienošana" sadaļu "Tālrūņa atvienošana".

Ja tālrūnis tiek izslēgts, tas tiks atvienots.

Audiosistēmas ekrānā tiek parādīts paziņojums, kas apstiprina, ka tālrūnis ir atvienots.

Piezīme: ja, atslēdzot tālrūni, notiek saruna pa tālrūni, zvans tiks automātiski pārslēgts uz tālrūni.

Lai deaktivizētu audiosistēmas Bluetooth® funkciju, skatiet vispārīgā apraksta sadaļu "Bluetooth® funkcija".

Lai atspējotu viedtālrūņa Bluetooth® funkciju, skatiet tālrūņa lietošanas pamācību.

Informāciju, kā pārtraukt pāra savienojumu un izdzēst Bluetooth® tālrūni, skatiet nodaļas "Tālrūņa savienošana pāri, atvienošana" sadaļā "Tālrūņa atvienošana".

ZVANA VEIKŠANA UN SAŅEMŠANA (1/7)

Radio ar centrālo displeju

Zvana veikšana, izmantojot tālruņa direktoriju

Kad tālrunis ir savienots pārī, tālruņa adresu grāmata automātiski tiek lejupielādēta audio sistēmā (atkarībā no tālruņa).

Kontaktpersonas meklēšana:

- nospiediet **3** vai **19**, lai atvērtu izvēlni “Tālrunis”;
- atlasiet “Tālruņu grāmata”, izmantojot **6** vai **15**, un tad nospiediet **6**, lai apstiprinātu.



Izvēlnē “Tālruņu grāmata” varat meklēt kontaktpersonu pēc vārda; lai to izdarītu, veiciet norādītās darbības:

- nospiediet **8**, lai attēlotu digitālo alfabētu;
- izmantojiet **6** vai **15**, lai ritinātu alfabēta burtus;

- kad atrasts vajadzīgais burts, nospiediet **6**, lai apstiprinātu;
- atlasiet vajadzīgo kontaktpersonu, izmantojot **6** vai **15**, un tad nospiediet **6**, lai apskatītu kontaktpersonai saglabāto(-s) numuru(-s);
- izvēlieties vajadzīgo numuru, izmantojot **6** vai **15**, un tad nospiediet **6**, lai apstiprinātu un sāktu zvanu.

Piezīme. Lai atgrieztos iepriekšējā ekrānā, nospiediet **4**.



Pirms numura ievadīšanas vai kontaktpersonas meklēšanas ieteicams apturēt automašīnu.

ZVANA VEIKŠANA UN SAŅEMŠANA (2/7)

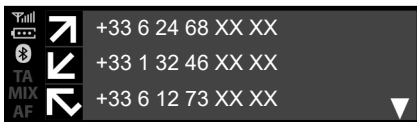

Zvanišana kontaktpersonai, izmantojot zvanu žurnāla vēsturi

Lai atvērtu zvanu arhīvu:

- nospiediet **3** vai ātri nospiediet **19**, lai atvērtu izvēlni "Tālrunis";
- atlasiet "Zvanu saraksts", izmantojot **6** vai **15**, un tad nospiediet **6**, lai apstiprinātu;
- atlasiet kontaktpersonu vai numuru, kam vēlaties zvanīt, izmantojot **6** vai **15**, un tad nospiediet **3**, **6** vai **19**, lai sāktu zvanu.

Lai vēlreiz zvanītu pēdējam sastādītajam numuram, turiet nospiestu **3** vai **19**.

Zvana veikšana, ievadot numuru

Lai zvanītu, ievadot numuru:

- nospiediet **3** vai ātri nospiediet **19**, lai atvērtu izvēlni "Tālrunis";
- atlasiet "Sastādīt numuru", izmantojot **6** vai **15**, un tad nospiediet **6**, lai apstiprinātu;
- atlasiet katru ciparu, izmantojot **6** vai **15**, un tad nospiediet **6**, lai apstiprinātu;
- kad numurs ir ievadīts, nospiediet **3**, **6** vai **19**, lai sāktu zvanu.

Varat atkārtoti piezvanīt pēdējam izsauktajam numuram, turot nospiestu **3** vai **19**.

Zvana saņemšana

Saņemot zvanu, audio sistēmas ekrānā tiek parādīts zvanītāja tālruņa numurs (šī funkcija ir atkarīga no opcijām, kādas esat abonējis no tālruņa pakalpojumu sniedzēja).

Ja zvanītāja numurs ir saglabāts kādā no atmiņām, numura vietā tiek parādīts zvanītāja vārds.

Ja zvanītāja numuru nevar parādīt, audio sistēmas ekrānā tiek parādīts paziņojums "Privāts numurs".



Pirms numura ievadīšanas vai kontaktpersonas meklēšanas ieteicams apturēt automašīnu.

ZVANA VEIKŠANA UN SAŅEMŠANA (3/7)

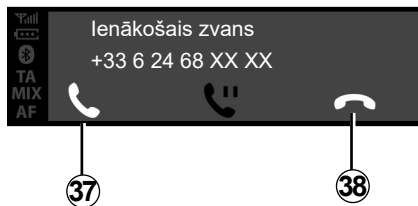

Lai atbildētu uz ienākošo zvānu, nospiediet **3** vai **19**. Varat arī atlasīt **37**, izmantojot **6** vai **15**, un tad nospieš **6**, lai apstiprinātu un atbildētu uz ienākošo zvānu.

Lai noraidītu zvānu, turiet nospiešu **3** vai **19**. Varat arī atlasīt **38**, izmantojot **6** vai **15**, un tad nospieš **6**, lai apstiprinātu un noraidītu zvānu.



Lai aizturētu ienākošo zvānu, atlasiet **39**, izmantojot **6** vai **15**, un tad nospiediet **6**, lai apstiprinātu un aizturētu ienākošo zvānu.

Zvana laikā

Jūs varat:

- pielāgojiet skaļumu, grozot **1** vai nospiežot **13** vai **14**;
- pabeidziet sarunu, nospiežot **3**.

Kad tālrunis ir pieslēgts, sistēmā varat pārvaldīt zvānu gaidīšanas procesu (atkarībā no modeļa).

ZVANA VEIKŠANA UN SAŅEMŠANA (4/7)

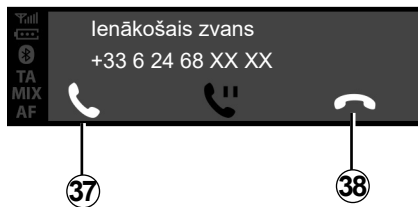

Groziet **6** vai **15**, un tad apstipriniet ar **6**.

Jūs varat:

- apstipriniet ienākošu zvanu/atsāciet aizturēto zvanu, atlasot **37**;
- lai pabeigtu sarunu, sarunas laikā atlasiet **38**;

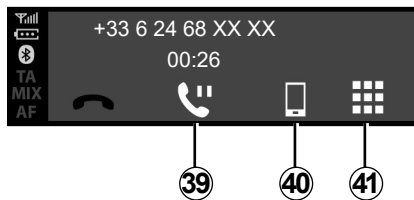

- aizturēt zvanu, atlasot **39**;
- pārslēgt sarunu no audiosistēmas uz tālruni, atlasot **40**;
- kontrolējiet tālruņa tastatūras darbību audio sistēmā, atlasot **41**;

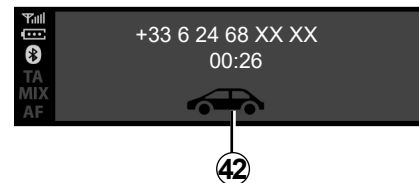

- pārslēdziet sarunu no tālruņa uz audio sistēmu, atlasot **42**.

Kad tālrunis ir pieslēgts, sistēmā varat pārvaldīt zvanu gaidīšanas procesu (atkarībā no modeļa).

ZVANA VEIKŠANA UN SAŅEMŠANA (5/7)

Radio ar ekrānu vadības panelī

Zvana veikšana, izmantojot tālruņa direktoriju

Kad tālrunis ir savienots pārī, tālruņa adresu grāmata automātiski tiek lejupielādēta audio sistēmā (atkarībā no tālruņa).

Varat arī atļaut tālruņa grāmatas un zvanu žurnāla automātisku kopīgošanu, lai multivides sistēma automātiski tos pārsūtītu turpmākajās reizēs, kad notiks savienošana pārī.

Ja piekļuve nav atļauta, audio sistēmas ekrānā tiek parādīts paziņojums ar lūgumu atļaut piekļuvi tālruņa grāmatai.

Ja multivides sistēma nevar atrast jūsu tālruni, skatiet tālruņa lietošanas rokasgrāmatu.



Kontaktpersonas meklēšana:

- nospiediet **32** un tad "Tālrunis", izmantojot **33** vai **34**, tad nospiediet **35**, lai apstiprinātu;
- atlasiet "Tālruņu grāmata", izmantojot **33** vai **34**, un tad nospiediet **35**, lai apstiprinātu.

Izvēlnē "Tālruņu grāmata" varat meklēt kontaktpersonu pēc vārda; lai to izdarītu, veiciet norādītās darbības:

- turiet nospiestu **33** vai **34**, lai aktivizētu meklēšanu;
- izmantojiet **26**, **33** vai **34**, lai ritinātu alfabēta burtus;
- kad atrasts vajadzīgais burts, nospiediet **35**, lai apstiprinātu;
- atlasiet vajadzīgo kontaktpersonu, izmantojot **33** vai **34**, un tad nospiediet **35**, lai apskatītu kontaktpersonai saglabāto(-s) numuru(-s);
- izvēlieties vajadzīgo numuru, izmantojot **33** vai **34**, un tad nospiediet **35**, lai apstiprinātu un sāktu zvanu.

Piezīme: Lai atgrieztos iepriekšējā ekrānā, nospiediet **36**.



Pirms kontaktpersonas meklēšanas ieteicams apturēt autošašinu.

ZVANA VEIKŠANA UN SAŅEMŠANA (6/7)



Zvanišana kontaktpersonai, izmantojot zvanu žurnāla vēsturi

Lai atvērtu zvanu arhīvu:

- atveriet izvēlni “Tālrunis”, nospiežot **32**, tad, izmantojot **33** vai **34**, atlasiet “Tālrunis” un nospiediet **35**, lai apstiprinātu;
- atlasiet “Zvanu saraksts”, izmantojot **33** vai **34**, un tad nospiediet **35**, lai apstiprinātu;
- atlasiet kontaktpersonu vai numuru, kam vēlaties zvanīt, izmantojot **33** vai **34**, un tad nospiediet **35**, lai sāktu zvanu.



Zvana saņemšana

Saņemot zvanu, audio sistēmas ekrānā tiek parādīts zvanītāja tālruņa numurs (šī funkcija ir atkarīga no opcijām, kādas esat abonējies no tālruņa pakalpojumu sniedzēja).

Ja zvanītāja numurs ir saglabāts kādā no atmiņām, numura vietā tiek parādīts zvanītāja vārds.

Ja zvanītāja numuru nevar parādīt, audio sistēmas ekrānā tiek parādīts paziņojums “Privāts numurs”.

Lai pieņemtu ienākošo zvanu:

- atlasiet **37**, izmantojot **33** vai **34**, un tad nospiediet **35**, lai apstiprinātu;

vai,

- Īsi nospiediet **28**.

Lai noraidītu ienākošo zvanu:

- atlasiet **38**, izmantojot **33** vai **34**, un tad nospiediet **35**, lai apstiprinātu;

vai,

- turiet nospiestu **28**.



Pirms numura ievadīšanas vai kontaktpersonas meklēšanas ieteicams apturēt automašīnu.

ZVANA VEIKŠANA UN SAŅEMŠANA (77)



Otra zvana saņemšana

Ja saņemat otru zvanu, audio sistēmas ekrānā tiek parādīts otrā zvanītāja tālruņa numurs (šī funkcija ir atkarīga no opcijām, kādas esat abonējis no tālruņa pakalpojumu sniedzēja). Jūs varat:

- apstipriniet saņemto zvanu, atlasot **37**;
- noraidiet ienākošo zvanu, atlasot **38**;
- aizturiet ienākošo zvanu, atlasot **39**.

Lai pabeigtu sarunu, nospiediet **38**.

Zvana laikā

Jūs varat:

- noregulējat skaļumu, spiežot **27** vai **29**;
- pabeidziet sarunu, nospiežot **28**.

Nospiediet **33** vai **34** un tad apstipriniet, nospiežot **35**. Jūs varat:

- apstipriniet ienākošu zvanu/atsāciet aizturēto zvanu, atlasot **37**;
- lai pabeigtu sarunu, sarunas laikā atlasiet **38**;
- aizturēt zvanu, atlasot **39**;
- izmantojiet audio sistēmas tastatūru automātisko tālruņa zvana veikšanai, atlasot **41**.

Kad tālrunis ir pieslēgts, sistēmā varat pārvaldīt zvanu gaidīšanas procesu (atkarībā no modeļa).



Tastatūras izmantošana tālruņa zvana laikā

Lai sarunas laikā izmantotu audio sistēmas tastatūru:

- atlasiet audio sistēmas tastatūru **33**, izmantojot **33** vai **34**, un tad nospiediet **35**, lai apstiprinātu;
- atlasiet skaitli vai rakstzīmi, izmantojot **33** vai **34**, un tad nospiediet **35**, lai apstiprinātu savu izvēli.

Piezīme: Lai atgrieztos iepriekšējā ekrānā, nospiediet **36**.

BEZVADU LĀDĒTĀJS (1/2)

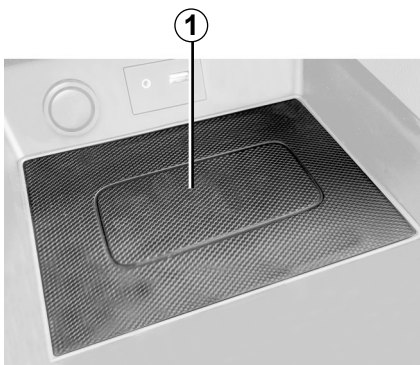

Ievads

Lai uzlādētu tālruni bez uzlādes kabeļa, izmantojiet indukcijas uzlādes zonu **1**.

Piezīme: lai iegūtu plašāku informāciju par saderīgiem tālruņiem, sazinieties ar pilnvarotu izplatītāju vai apmeklējiet ražotāja tīmekļa vietni.



Uzlādes process

Novietojiet tālruni **2** indukcijas zonā **1**.

Tālruņa uzlāde **2** ir traucēta šādos gadījumos:

- **1** indukcijas uzlādes zonā konstatēts objekts, kā norāda uzlādes statuss **5**. Ziņojumā tiks attēlots aicinājums atbrīvot bezvadu uzlādes zonu, lai tur atrastos **tikai** jūsu tālrunis.
- tālrunis ir pilnībā uzlādēts, kā to norāda uzlādes statuss **3**;

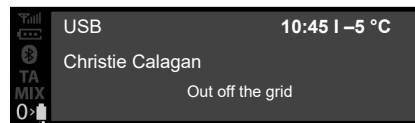

- indukcijas uzlādes zona **1** **pārkarst**. Tālruņa uzlādes process **2** atsāksies drīz pēc tam, kad temperatūra būs pazeminājusies.

Indukcijas uzlādes zonā **1** atstātie objekti var pārkarst. Tos ieteicams ievietot tiem paredzētajās vietās (glabāšanas nodalījums, saulesarga nodalījums u. c.).

BEZVADU LĀDĒTĀJS (2/2)

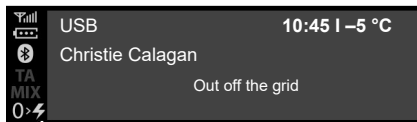

Uzlādes progress

Sistēmas priekšējā panelī ir redzams uzlādes progress:

- tālrunis ir uzlādēts **3**;
- uzlāde procesā **4**;
- konstatēts metālisks priekšmets **5**.

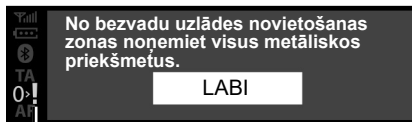

Piezīme: lai nodrošinātu optimālu uzlādi, pirms uzlādes ir vēlams noņemt tālruņa aizsargkorpusu vai maciņu.

Indukcijas lādētājs izmanto atvērtā pirmkoda programmatūru atbilstoši BSD-3-Clause licencai; uz to attiecas ierobežojumi, par kuriem varat izlasīt šeit: [Open Source Initiative](#).

Ir svarīgi, lai tālruņa uzlādes laikā uzlādes indukcijas zonā **1** neatrastos nekādi priekšmeti (USB zibatmiņa, SD karte, bankas karte, dārglietas, atslēgas, monētas u. c.). Izņemiet visas magnētiskās kartes vai bankas kartes no maciņa, pirms novietojat tālruni indukcijas uzlādes zonā **1**.



Radio ar centrālo displeju

Audio iestatījumi

Lai piekļūtu iestatījumu izvēlei, nospiediet **5**. Atlasiet "Audio iestatījumi", izmantojot **6** vai **15**, un tad nospiediet **6** vai **18**, lai apstiprinātu. Ir pieejami šādi iestatījumi:

- "Ekvalaizers";
- "Telpiskums";
- "Ar ātrumu saistīts skaļums";
- "Basu pastiprinājums";
- "Noklusējuma audio".



"Ekvalaizers"

Atlasiet "Ekvalaizers" un tad nospiediet **6** vai **15**, lai piekļūtu dažādiem izvēlnes vienumiem šādā secībā:

- "Bass";
- "Vidējs";
- "Diskants".

"Telpiskums" (skaņas izplatība)

- "Balanss" (skaņas sadalījums kreisajā/ labajā pusē);
- "Pāreja" (skaņas sadalījums priekšpusē/ aizmugurē);

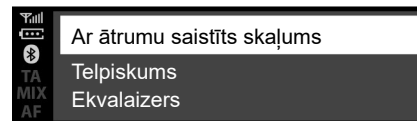

Varat mainīt katra iestatījuma vērtību, izmantojot **6** vai **15**.

Nospiediet **6** vai **18**, lai apstiprinātu un atgrieztos iepriekšējā atlases skatā.

Lai izietu no izvēlnes, nospiediet **4**.

"Ātruma jutīgs skaļums"

Audio sistēmas skaļums mainās atbilstoši automašīnas braukšanas ātrumam.

Atveriet izvēlni "Audio iestatījumi" un apstipriniet "Ar ātrumu saistīts skaļums" vērtību, nospiežot **6** vai **18**.

SISTĒMAS IESTATĪJUMI (2/9)

Lai iestatītu vajadzīgo vērtību, atlasiet vienu no iespējām:

- “OFF”;
- “Ļoti zems”;
- “Zems”;
- “Vidējs”;
- “Augsts”;
- “Ļoti augsts”.

“Basu pastiprinājums”

Izmantojot funkciju “Basu pastiprinājums”, var pastiprināt basa līmeni.

Lai aktivizētu/deaktivizētu šo funkciju, atlasiet “IESLĒGT/IZSLĒGT”, izmantojot **6** vai **15**, un tad nospiediet **6** vai **18**, lai apstiprinātu.

“Noklusējuma audio”

Atveriet sadaļu “Audio iestatījumi” un tad atlasiet “Noklusējums” un pēc tam “Noklusējuma audio”.

Atlasiet “IESLĒGT” vai “IZSLĒGT”.

Tiek atiestatītas visu audio iestatījumu noklusējuma vērtības.



Laika noregulēšana

Izmantojot šo funkciju, var iestatīt laiku.

Lai piekļūtu iestatījumu izvēlnei, nospiediet **5**. Atlasiet “Pulkstenis”, izmantojot **6** vai **15**, un tad nospiediet **6** vai **18**, lai apstiprinātu. Ir pieejami šādi iestatījumi:

- “Iestatīt laiku”: stundu un minūšu iestatīšana;
- “Formāts”: laika rādījuma formāta atlasīšana, “AM/PM” vai “24 st.”.

Radio iestatījumi

Lai piekļūtu radio iestatījumiem, nospiediet **5**, un tad atlasiet “Radio iestatījumi”, izmantojot **6** vai **15**. Nospiediet **6** vai **18**, lai apstiprinātu.

Ir pieejami šādi iestatījumi:

- “TA” (satiksmes informācija);
- “AF”;
- “DR traucējumi...” (informatīvie ziņojumi);
- “Atsauces FM saraksts”;
- “Atsauces DR saraksts”.



Drošības apsvērumu dēļ veiciet visus pielāgojumus, kamēr transportlīdzeklis stāv uz vietas.

SISTĒMAS IESTATĪJUMI (3/9)

“TA” (satiksmes informācija)

Lai aktivizētu vai deaktivizētu šo funkciju:

- atveriet iestatījumu izvēlni, turot nospiestu **5**, un tad nospiediet **5**, lai apstiprinātu;
- atlasiet “Audio iestatījumi”, izmantojot **6** vai **15**, un tad nospiediet **6** vai **18**, lai apstiprinātu;
- atlasiet “TA”, izmantojot **6** vai **15**, un tad nospiediet **6** vai **18**, lai apstiprinātu;
- atlasiet “ON” vai “OFF”, lai aktivizētu vai deaktivizētu funkciju “TA”.

Lai atgrieztos iepriekšējā izvēlnē, audio-sistēmas priekšējā panelī nospiediet **4**.

“AF” (AF automātiskā pārregulēšana)

FM radiostacijas frekvence mainās atkarībā no automašīnas atrašanās vietas.

Dažas stacijas izmanto RDS sistēmu, galvenokārt, lai automātiski atgrieztu “AF” braucieni laikā.

“DR traucējumi...” (ziņu pārraides)

- Atveriet iestatījumu izvēlni, nospiežot **5**, atlasiet “Radio iestatījumi”, izmantojot **6** vai **15**, un tad nospiediet **6** vai **18**, lai apstiprinātu;
- atlasiet “DR traucējumi...”, izmantojot **6** vai **15**, un tad nospiediet **6** vai **18**, lai apstiprinātu;
- izvēlieties informatīvo(-s) ziņojumu(-s), ko vēlaties klausīties, izmantojot **6** vai **15**, un tad nospiediet **6** vai **18**, lai apstiprinātu.

“Atsauces FM saraksts”

Skatiet informāciju nodaļas “Radio atskaņošana” sadaļā “Atsauces FM saraksts”.

“Atsauces DR saraksts”

Skatiet informāciju nodaļas “Radio atskaņošana” sadaļā “Atsauces DR saraksts”.

SISTĒMAS IESTATĪJUMI (4/9)

Valodas izvēle

Izmantojot šo funkciju, var mainīt audio sistēmas valodu.

Atveriet sadaļu "Valoda", nospiežot **5**, atlasiet vēlamo valodu, izmantojot **6** vai **15**, un tad nospiediet **6** vai **18**, lai apstiprinātu.



Programmatūras versija

Atveriet iestatījumu izvēlni, nospiežot **5** "IESTATĪŠANA", un tad ritiniet uz leju līdz "Programmatūras versija". Ekrānā tiek attēlota programmatūras versija vai "Programmatūra".

Lai atjauninātu programmatūru, sazinieties ar ražotāja pilnvaroto pārstāvi.

"Iestatījumi" (Bluetooth®)

Atveriet izvēlni "Tālrunis"; atkarībā no audio-sistēmas:

- nospiediet **3**;
- atlasiet sadaļu "Iestatījumi", izmantojot **6** vai **15**, un tad nospiediet **6** vai **18**, lai apstiprinātu.

Ir pieejami šādi iestatījumi:

- "Ātrums": zvana signāla vai zvana skajuma pielāgošana;
- "Zvana signāls": automašīnas zvana signāla vai no tālruņa pārsūtītā zvana signāla aktivizēšana.



Drošības apsvērumu dēļ veiciet visus pielāgojumus, kamēr transportlīdzeklis stāv uz vietas.

SISTĒMAS IESTATĪJUMI (5/9)

Lai pielāgotu zvana signāla skaļumu, kad audiosistēmai ir izveidots Bluetooth® savienojums ar tālruni, atlasiet "Ātrums", izmantojot **6** vai **15**, un tad nospiediet **6** vai **18**, lai apstiprinātu.

Tiek parādīta jauna apakšizvēlne:

- "Zvana signāls";
- "Zvanu saraksts".

Atlasiet vienu no divām sadaļām, izmantojot **6** vai **15**, un tad nospiediet **6** vai **18**, lai apstiprinātu.

Lai aktivizētu automašīnas skaņas signālu vai ar Bluetooth® savienotā tālruņa signālu, atlasiet "Zvana signāls", pagriežot un nospiežot **6** vai izmantojot pārslēgu audio sistēmas priekšējā panelī, vai izmantojot **15**.

Tiek parādīta jauna apakšizvēlne:

- "Automašīna";
- "Tālrunis".

Atlasiet vienu no divām sadaļām, izmantojot **6** vai **15**, un tad nospiediet **6** vai **18**, lai apstiprinātu.

Tekstuālas radio informācijas rādīšana

Atveriet radio teksta informācijas izvēlni, turot nospiestu **5**. Audio sistēmas ekrānā tiek parādīts "nav pieejams".

Radio teksta informācijas displejā nevar parādīt vairāk par 64 rakstzīmēm.

Piezīme. Ja šai radio stacijai nav iespējams parādīt tekstuālo informāciju, audio sistēmas ekrānā tiek parādīts "Radio teksts".



Drošības apsvērumu dēļ veiciet visus pielāgojumus, kamēr transportlīdzeklis stāv uz vietas.

SISTĒMAS IESTATĪJUMI (6/9)

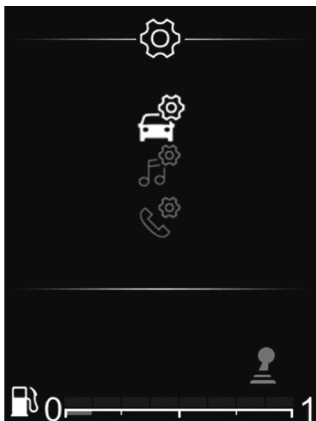

Radio ar displeju vadības panelī

Galvenajā izvēlnē izmantojiet **33** vai **34**, lai pārļūkotu iestatījumu izvēlni.

Ir pieejami šādi iestatījumi:

- "Automašīna";
- "AUDIO";
- "Tālrunis".



Drošības apsvērumu dēļ veiciet visus pielāgojumus, kamēr transportlīdzeklis stāv uz vietas.

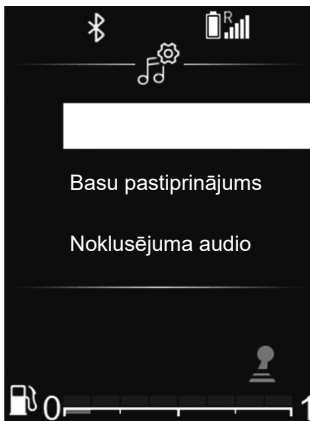

Audio iestatījumi

Galvenajā izvēlnē izmantojiet **33** vai **34**, lai pārietu uz iestatījumu izvēlni.

Atlasiet "Audio Skaņa", tad nospiediet **35**, lai apstiprinātu.

Ir pieejami šādi iestatījumi:

- "Ekvalaizers";
- "Telpiskums";
- "Ar ātrumu saistīts skaļums";
- "Basu pastiprinājums";
- "Noklusējuma audio".

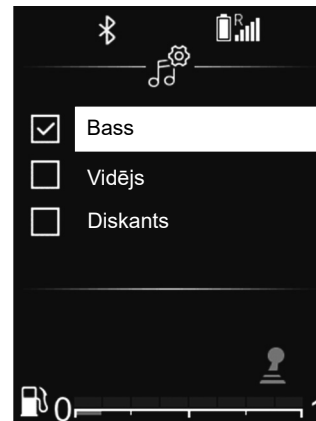

"Ekvalaizers"

Atlasiet "Ekvalaizers" un tad nospiediet **33** vai **34**, lai piekļūtu dažādiem izvēlnes vienumiem šādā secībā:

- "Bass";
- "Vidējs";
- "Diskants".

SISTĒMAS IESTATĪJUMI (7/9)

“Telpiskums” (skaņas izplatība)

Izmantojiet funkciju “Telpiskums”, lai pielāgotu skaņas sadalījumu salona nodalījumā:

- “Balanss” (skaņas sadalījums kreisajā/labajā pusē);
- “Pāreja” (skaņas sadalījums priekšpusē/aizmugurē);

Varat mainīt katra iestatījuma vērtību, izmantojot taustiņus **33** vai **34**.

Nospiediet **35**, lai apstiprinātu izvēli un atgrieztos pie iepriekšējās atlasē.

“Ātruma jutīgs skaļums”

Audio sistēmas skaļums mainās atbilstoši automašīnas braukšanas ātrumam.

Atveriet izvēlni “Audio iestatījumi” un tad apstipriniet “Ar ātrumu saistīts skaļums” vērtību, nospiežot **35**.

Lai iestatītu vajadzīgo vērtību, atlasiet vienu no iespējām:

- “OFF”;
- “Ļoti zems”;
- “Zems”;
- “Vidējs”;
- “Augsts”;
- “Ļoti augsts”.



“Bass Pastiprināt”

Izmantojiet funkciju “Bass Pastiprināt”, lai uzlabotu basa skaņu.

Atveriet izvēlni “Audio iestatījumi” un tad apstipriniet “Bass Pastiprināt”, izmantojot **33** vai **34**, pēc tam nospiediet **35**, lai apstiprinātu.

Lai aktivizētu/deaktivizētu šo funkciju, atlasiet “ON” vai “OFF”, izmantojot **33** vai **34**, un tad nospiediet **35**, lai apstiprinātu.

“Noklusējuma audio”

Atveriet sadaļu “Audio iestatījumi” un tad atlasiet “Noklusējums” un pēc tam “Noklusējuma audio”.

Atlasiet “IESLĒGT” vai “IZSLĒGT”.

Tiek atiestatītas visu audio iestatījumu noklusējuma vērtības.

Radio iestatījumi

Galvenajā izvēlnē izmantojiet **33** vai **34**, lai pārietu uz iestatījumu izvēlni. Atlasiet “Audio Radio”, tad nospiediet **35**, lai apstiprinātu.

Ir pieejami šādi iestatījumi:

- “Atsauces FM saraksts”;
- “Atsauces DR saraksts”.

“Atsauces FM saraksts”

Skatiet informāciju nodaļas “Radio atskaņošana” sadaļā “Atsauces FM saraksts”.

SISTĒMAS IESTATĪJUMI (8/9)

“Atsauces DR saraksts”

Skatiet informāciju nodaļas “Radio atskaņošanas” sadaļā “Atsauces DR saraksts”.

Tālruņa iestatījumi

Izmantojiet šo funkciju, lai pielāgotu audiosistēmai pievienotā tālruņa iestatījumus.

Galvenajā izvēlnē izmantojiet **33** vai **34**, lai pārietu uz iestatījumu izvēlni. Atlasiet “Tālruņa iestatījumi”, tad nospiediet **35**, lai apstiprinātu.

Ir pieejami šādi iestatījumi:

- “Skanēt ierīces”;
- “Savienot ierīci pār”;
- “Izv. ierīci”;
- “Dzēst ierīci”;
- “Bluetooth”.

Skatiet attiecīgās sadaļas.

Lai atgrieztos iepriekšējā izvēlnē, nospiediet pogu **4** audio sistēmas priekšējā panelī.



‘Iestatījumi’ (Bluetooth®)

Galvenajā izvēlnē izmantojiet **33** vai **34**, lai pārietu uz iestatījumu izvēlni. Atlasiet “Iestatījumi”, tad nospiediet **35**, lai apstiprinātu.

Lai aktivizētu audiosistēmas Bluetooth® funkciju, atlasiet “ON”, izmantojot **33** vai **34**, un tad nospiediet **35**, lai apstiprinātu.

Lai deaktivizētu audiosistēmas Bluetooth® funkciju, atlasiet “OFF”, izmantojot **33** vai **34**, un tad nospiediet **35**, lai apstiprinātu.

Atkarībā no tālruņa ražotāja un modeļa brīvroku funkcijas var būt daļēji vai pilnīgi nesaderīgas ar automašīnas audio sistēmu.



Drošības apsvērumu dēļ veiciet visus pielāgojumus, kamēr transportlīdzeklis stāv uz vietas.

SISTĒMAS IESTATĪJUMI (9/9)

Valodas izvēle

Izmantojiet šo funkciju, lai mainītu audiosistēmas displeja valodu vadības panelī.

Lai piekļūtu iestatījumu izvēlei, nospiediet **32**. Atlasiet "Automašīnas iestatījumi", "Valoda", tad atlasiet vēlamo valodu, izmantojot **33** vai **34**, un nospiediet **35**, lai apstiprinātu.

Laika noregulēšana

Izmantojot šo funkciju, var iestatīt laiku.

Lai piekļūtu iestatījumu izvēlei, nospiediet **32**. Atlasiet "Automašīnas izvēlne", "Pulkstenis", izmantojot **33** vai **34**, pēc tam nospiediet **35**, lai apstiprinātu.

Tiek attēlota izvēlne "Pulkstenis":

- turiet nospiestu **35**, lai piekļūtu laika iestatījumiem;
- pielāgojiet stundas, izmantojot **33** vai **34**, un tad īsu brīdi nogaidiet, līdz stundu iestatījums automātiski pārslēgsies uz minūšu iestatījumu;
- pielāgojiet minūtes, izmantojot **33** vai **34**, tad īsu brīdi nogaidiet, līdz iestatījums automātiski tiek apstiprināts.



Drošības apsvērumu dēļ veiciet visus pielāgojumus, kamēr transportlīdzeklis stāv uz vietas.

DACIA MEDIA CONTROL: VISPĀRĪGS APRAKSTS (1/5)

Ievads

“Dacia Media Control” ir lietojumprogramma, ko varat lejupielādēt savā viedtālrunī vai planšet datorā. Šajā lietojumprogrammā varat piekļūt vairākām izvēlnēm.

- “Radio”;
- “Navigation”;
- “Automašīna”;
- “Iestatīt laiku”;
- “Tālrunis”;
- “Multimedia”.

Piezīme: lai iegūtu plašāku informāciju par saderīgiem tālruņiem un planšet datoriem, sazinieties ar automašīnas ražotāja pārstāvi vai apmeklējiet ražotāja tīmekļa vietni, ja tāda ir pieejama.

«Bluetooth®» savienojums

Pārbaudiet, vai tālrunis vai planšet dators ir savienots pāri ar audio sistēmu (sk. informāciju nodaļas “Tālruņa savienošana pāri, atvienošana” sadaļā “Tālruņa savienošana pāri”).

Piezīme. tālruņa vai planšet datora Bluetooth® savienojumam jābūt aktīvam un iestatītam kā “redzams” (sīkāku informāciju sk. savas ierīces lietotāja rokasgrāmatā).

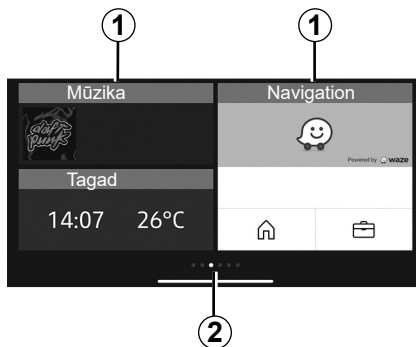

Displejs

Pielāgota sāklapa

1 Piekļuve piespraustajām lietojumprogrammām.

2 Lappušu kārtas numuri.

Piezīme: Sākuma ekrāna konfigurāciju ir iespējams mainīt. Skatiet nodaļu “Dacia Media Control: parametru iestatīšana”.

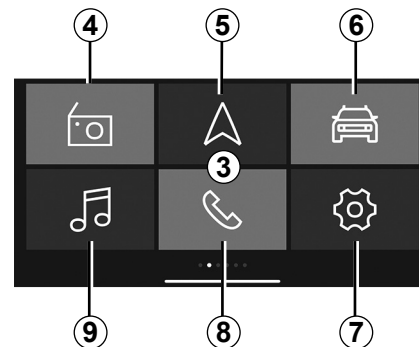

Noklusējuma 3 “Dacia Media Control” sākuma ekrāns

Noklusējuma sākuma ekrānā tiek attēlotas šādas izvēlnes:

4 “Radio”: radio pārvaldība.

5 “Navigation”: navigācijas vadība.

6 “Automašīna”: degvielas patēriņa, Driving Eco u.c. pārvaldība.

7 Lietojumprogrammas “Iestatīt laiku”: “Dacia Media Control” iestatījumu vadība.

8 “Tālrunis”: tālruņa funkciju vadība.

9 “Multimedia”: multivides resursu vadība.

DACIA MEDIA CONTROL: VISPĀRĪGS APRAKSTS (2/5)

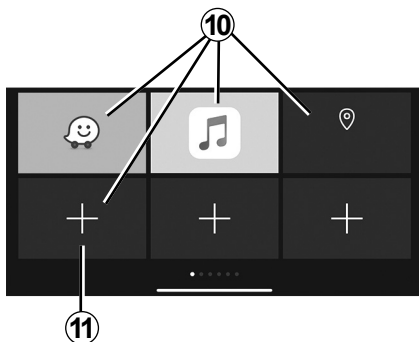

Izlases ekrāns

Izmantojiet lietojumprogrammu “**Dacia Media Control**”, lai pievienotu saīšnes savām iecienītākajām funkcijām:

- lietojumprogrammas;
- kontakti;
- “**Dacia Media Control**” funkcijas;
- mūzika;
- navigācija;
- ...

10 piekļūstiet funkcijai, kas iepriekš pievienota izlasei;

11 piekļuve izlases pārvaldības ekrānam.

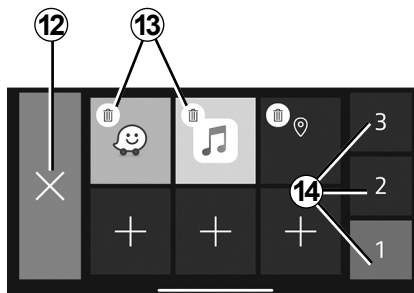

Izlases pārvaldības ekrāns

Lai piekļūtu izlases pārvaldības ekrānam, nospiediet taustiņu **11**.

12 atgriezties iepriekšējā ekrānā;

13 dzēst izlases vienumu;

14 piekļuve dažādām izlases pārvaldības lapām.

Ieteicams regulāri atjaunināt savu lietojumprogrammu “**Dacia Media Control**”.

Sākumlapas pielāgošana

Varat pielāgot “**Dacia Media Control**” sākumlapu. Lai to izdarītu, nospiediet taustiņu **11** vai nospiediet un turiet jebkurā pielāgotās sākumlapas vietā, tad pārvelciet ekrāna apakšā pieejamo lietojumprogrammu sev vēlamajā vietā. Ja pārvilksit lietojumprogrammu uz jau aizņemtā vietu, tā tiks automātiski aizstāta.

Brīvroku sistēma ir izstrādāta, lai atvieglotu saziņu, samazinot riska faktorus, taču tā nespēj tos novērst pilnībā.

Noteikti ievērojiet valstī spēkā esošo likumdošanu.

DACIA MEDIA CONTROL: VISPĀRĪGS APRAKSTS (3/5)

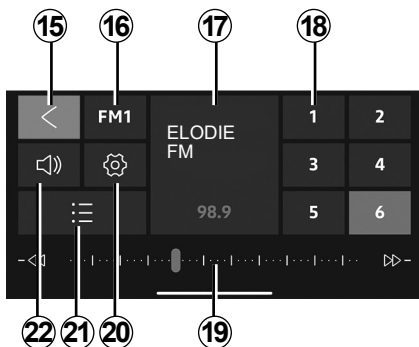

Izvēlne “Radio”

Šajā izvēlnē var klausīties radio stacijas; pieejamas šādas funkcijas:

- 15 atgriešanās galvenajā izvēlnē;
- 16 atlasīt radio frekvenci (FM, DR vai AM);
- 17 pašreiz atskaņotais radio;
- 18 atlasiet radio iepriekš saglabātos iestatījumus/izlases vienumus.

Piezīme: “Dacia Media Control” sarakstā ir norādīti automašīnas radio iepriekš saglabātie iestatījumi/izlase.

19 radio frekvences josla, radio frekvences informācija;

20 piekļuve skaņas iestatījumiem;

21 pieejamo staciju saraksts;

22 skaļuma pārvaldība.

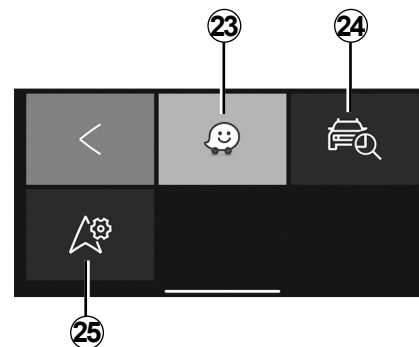

Izvēlne “Navigation”

Navigācijas izvēlnē ir pieejamas visas satelīta navigācijas funkcijas, ceļu kartes, satiksmes informāciju, navigācijas lietojumprogrammas un bīstamās zonas. Izvēlnē “Navigation” ir pieejamas šādas funkcijas:

- 23 viedtālruna navigācijas lietojumprogramma, kas tiek izmantota ceļojumu plānošanai;
- 24 lietojumprogramma automašīnas atrašanās vietas noteikšanai;
- 25 piekļuve iestatījumiem, lai iestatītu noklusējuma navigācijas lietojumprogrammu.

DACIA MEDIA CONTROL: VISPĀRĪGS APRAKSTS (4/5)

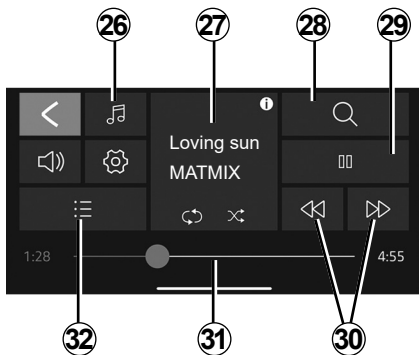

Izvēlne “Multimedia”

Izvēlnē “Multimedia” iekļautas visas funkcijas audio failu atskaņošanai un vēl šādas funkcijas:

- 26 izvēlēties audio faila avotu;
- 27 pašreiz atskaņotais multivides fails;
- 28 multivides faila meklēšana;
- 29 atskaņošana/pauzēšana;
- 30 nākamais/iepriekšējais fails;
- 31 ritināšanas josla, atlikušais laiks pašreiz atskaņotajam multivides failam;
- 32 atskaņošanas saraksta atlasīšana.

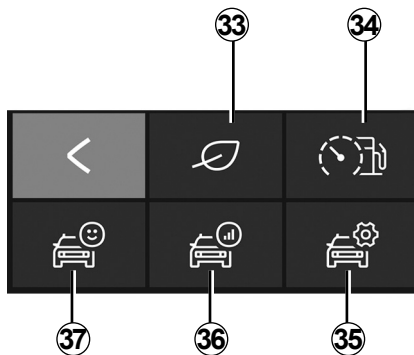

Izvēlne “Automašīna”

Izvēlne “Automašīna” tiek izmantota atsevišķu aprīkojuma elementu, piemēram, borta datora un Driving Eco, pārvaldībai. Tā nodrošina šādas funkcijas:

- 33 piekļuve izvēlei Driving Eco (savu ekonomisko rādītāju u. c. apskate);
- 34 braukšanas stila vai pašreizējā patēriņa indikators;
- 35 piekļuve iestatījumiem un informācijai;
- 36 piekļuve jūsu “Atskaitei par braucienu”;
- 37 piekļuve automašīnas vadības panelim.

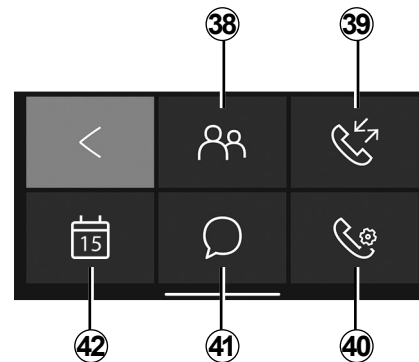

Izvēlne «Phone»

Izvēlne “Tālrunis” ļauj izmantot tālruni brīvroku režīmā un nodrošina šādas funkcijas:

- 38 piekļuve tālrunu grāmatai;
- 39 piekļuve zvanu sarakstam;
- 40 piekļuve izvēlnes “Tālrunis” iestatījumiem;
- 41 piekļuve ziņojumiem;
- 42 piekļuve kalendāram.

DACIA MEDIA CONTROL: VISPĀRĪGS APRAKSTS (5/5)

Aizmirsta tālruņa atgādinātājs

Kad dzinējs un audio sistēma ir izslēgti, lietojumprogramma "**Dacia Media Control**" viedtālrunī parāda brīdinājuma ziņojumu, ko pavada skaņas signāls, lai atgādinātu, ka tālrunis atstāts automašīnā.

Piezīme: dažos tālruņos un planšetdaturos ir pieejama teksta izrunāšanas funkcija ("Text-to-speech"). Ziņojumi tiek skaļi nolasīti audiosistēmā.

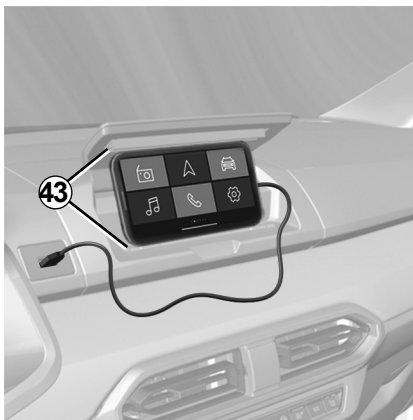

Telefona turētājs 43

Atkarībā no aprīkojuma varat atstāt savu tālruni aktivizētu centra konsolē, izmantojot lietojumprogrammu "**Dacia Media Control**" ar ergonomisko aprīkojumu **43**.

Uzlāde, izmantojot USB portu

Pievienojot tālruņa USB spraudni USB pieslēgvietai, izmantošanas laikā varat uzlādēt tā akumulatoru vai saglabāt tā uzlādes līmeni.

Skaņas stipruma regulēšana

Varat pielāgot audio skaļumu, velkot vertikāli viedtālruņa ekrānā:

- **velciet uz augšu**, lai palielinātu skaļumu,
- **velciet uz leju**, lai samazinātu skaļumu.

Lai sasniegtu vajadzīgo skaļumu, iespējams, būs jāvelk vairākas reizes.

Ieteicams regulāri atjaunināt savu lietojumprogrammu "**Dacia Media Control**".

DACIA MEDIA CONTROL: NAVIGĀCIJAS FUNKCIJA (1/2)

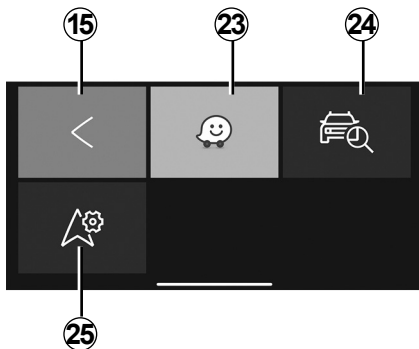

«Navigation»

Lai piekļūtu navigācijas izvēlei, “Dacia Media Control” noklusējuma sākuma izvēlnē nospiediet taustiņu “Navigation”.

Izvēlni “Navigation” veido vairākas ikonas:

15 pēc noklusējuma atgriezieties galvenajā izvēlnē;

23 piekļūstiet navigācijas lietojumprogrammai, lai pārvaldītu definētos maršrutus;

24 piekļūve lietojumprogrammai “Go To My Car” automašīnas atrašanās vietas noteikšanai;

25 noklusējuma navigācijas lietojumprogrammas iestatīšana.



«Atrast manu auto»

Šajā funkcijā varat noteikt automašīnas atrašanās vietu, piemēram, lai atrastu to autostāvvietā.

Izvēlnē “Navigation” nospiediet **24** “Go To My Car”.

Lai atrastu savu automašīnu, varat:

- aizpildīt lauku “Automašīnas stāvvietas adrese”;
- nospiediet taustiņu “Iet uz manu automašīnu”, lai palaistu navigāciju gājēja režīmā uz iepriekš iestatīto adresi.

Piezīme. šī funkcija ir pieejama un darbojas tikai ārpus automašīnas. Ja trešā puse ir pārvietojusi automašīnu laikā starp tās GPS pozīcijas saglabāšanu un brīdi, kad vēlaties to atrast, lietojumprogramma nespēs atrast tās pašreizējo atrašanās vietu.



Drošības apsvērumu dēļ sēdekļu stāvokli mainiet tikai tad, kad automašīna novietota stāvēšanai.

DACIA MEDIA CONTROL: NAVIGĀCIJAS FUNKCIJA (2/2)



«Navigācijas iestatījumi»

Šajā funkcijā varat iestatīt sevis izvēlētu noklusējuma navigācijas lietojumprogrammu.

Izvēlnē “Navigation” nospiediet ikonu “Navigācijas iestatījumi” **25** un tad ieteikumu sarakstā atlasiet navigācijas lietojumprogrammu, ko vēlaties izmantot.

Izmantojot viedtālruņa navigācijas lietotni, tai nepieciešamo mobilo datu pārraide var radīt papildu izmaksas, ko neietver telefonsakaru abonēšanas maksa.



Drošības apsvērumu dēļ sēdekļu stāvkli mainiet tikai tad, kad automašīna novietota stāvēšanai.

DACIA MEDIA CONTROL: MULTIVIDES FUNKCIJA (1/3)

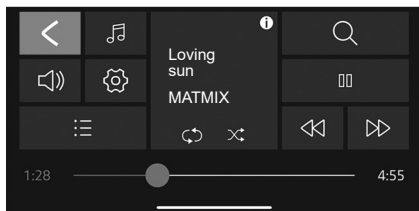

«Multimedia»

Lai piekļūtu multivides izvēlei, "Dacia Media Control" noklusējuma sākuma izvēlnē nospiediet taustiņu "Multimedia".

Piezīme: lai izmantotu visas izvēlnes "Multimedia" iespējas, viedtālrunim/planšetdatoram ir jāizveido Bluetooth® savienojums ar audio sistēmu.

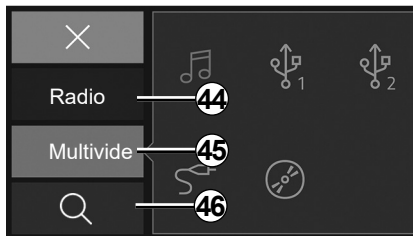

"Iestatīt avotu"

Lai piekļūtu multivides faila avota iestatīšanas izvēlei, nospiediet **26** "Multimedia". Šajā izvēlnē varat atlasīt avotu no tālāk norādītajām iespējām.

44 "Radio": izvēlne, lai izvēlētos pieejamās radio stacijas;

45 "Multivide": izvēlne, lai izvēlētos audio sistēmai pievienotos ievades avotus;

46 Meklēšana.

"Radio"

Šajā izvēlnē var klausīties radio stacijas; pieejamas šādas funkcijas:

- atlasiet joslu: "FM", "DR" vai "AM";
- izvēlēties staciju, izmantojot vienu no trim meklēšanas režīmiem ("Manuāls", "Saraksts" vai "Frekvence");
- atrast staciju, izmantojot integrēto inteligēnto tastatūru;
- klausīties saglabātās stacijas;
- klausīšanās laikā skatiet noteiktu "FM", "DR" vai "AM" radio staciju teksta informāciju.

Papildu informāciju skatiet nodaļā «Radio klausīšanās».

Piezīme: atskaņojot multivides failu, Dacia Media Control nekontrolē ārējās lietojumprogrammas.

DACIA MEDIA CONTROL: MULTIVIDES FUNKCIJA (2/3)

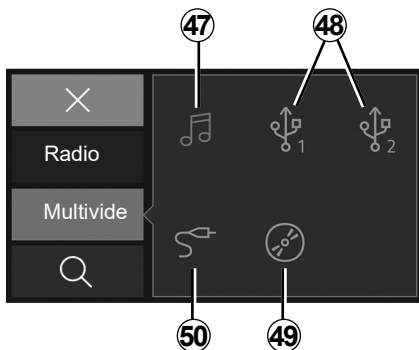

“Multivide”

Šajā izvēlnē var atskaņot mūziku no ārēja atskaņošanas avota. Lai piekļūtu audio failiem norādītā sarakstā, atlasiet pievienotu ievades avotu.

- 47** Piekļūstiet viedtālrunī saglabātajiem multivides failiem.
- 48** Piekļūstiet MP3 atskaņotājā vai USB. ierīcē saglabātajiem multivides failiem.
- 49** Piekļūstiet CD saglabātajiem multivides failiem (atkarībā no aprīkojuma).
- 50** Piekļūstiet multivides failiem avotā, kas pievienots audio sistēmas Jack ligzdai.

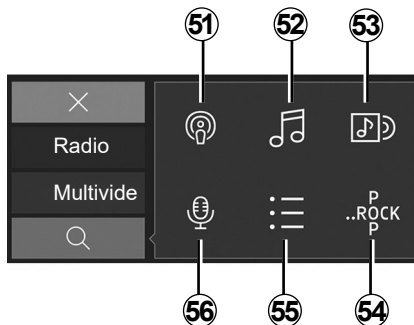

“Meklēšana”

Varat piekļūt funkcijai multivides izvēlnē, nospiežot ikonu “Meklēšana” **28**.

Varat izmantot šo izvēlni, lai meklētu multivides failu izvēlētājā ārējā audio avotā.

Meklēšanas funkcija nodrošina pieeju tālāk aprakstītajām opcijām.

- 51** Meklēšana pēc aplādes;
- 52** Meklēšana pēc nosaukuma;
- 53** Meklēšana pēc albuma;
- 54** Meklēšana pēc žanra;
- 55** Meklēšana atskaņošanas sarakstos;
- 56** Meklēšana pēc izpildītāja.

Piezīme. var atlasīt tikai pieejamos skaņas avotus. Nepieejamie skaņas avoti attēloti pelēkā krāsā.

DACIA MEDIA CONTROL: MULTIVIDES FUNKCIJA (3/3)



Atskaņošanas saraksts

Varat piekļūt funkcijai multivides izvēlnē, nospiežot ikonu "Atskaņošanas saraksts" **32**.

Šajā izvēlnē iespējams piekļūt saviem atskaņošanas sarakstiem.



Multivides iestatījumi.

Varat piekļūt funkcijai multivides izvēlnē, nospiežot ikonu "Multivides iestatījumi" **20**.

Šajā izvēlnē iespējams pielāgot tālāk uzskaitītos parametrus.

- "Bal./Pāreja";
- "Bass/Diskants";
- "Skaņas stiprums Bluetooth®";
- "AUX In";
- "TA";
- "DR traucējumi...";
- "Atjaunināt FM sarakstu";
- "Atjaunināt DR sarakstu";
- "Zvana signāla skaļums";
- "Zvana signāls";
- "Noklusējuma iestatījumi".



Drošības apsvērumu dēļ sēdekļu stāvokli mainiet tikai tad, kad automašīna novietota stāvēšanai.

DACIA MEDIA CONTROL: AUTOMAŠĪNAS FUNKCIJA (1/2)

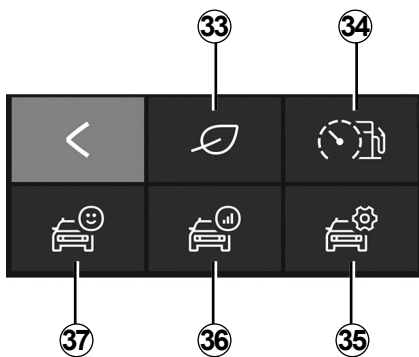

«Car»

Lai piekļūtu izvēlei "Automašīna", "Dacia Media Control" noklusējuma sākuma izvēlnē nospiediet taustiņu "Automašīna".

Izvēlni "Automašīna" veido vairākas ikonas.

33 Piekļūstiet izvēlei Driving Eco.

34 Tūlītējais patēriņa un braukšanas stila indikators.

35 Piekļūstiet izvēlnes "Automašīna" iestatījumiem, izmantojot lietojumprogrammu.

36 Piekļūstiet pēdējā brauciena ierakstam.

37 Piekļūstiet datiem automašīnas vadības panelī.

Piezīme: lai izmantotu visas izvēlnes "Automašīna" funkcijas, jāizveido viedtālrunis vai planšetdators Bluetooth® savienojums ar audio sistēmu.



« Driving Eco »

Šajā funkcijā varat aplūkot vadīšanas stila kopējo rezultātu reāllaikā.

Rezultātam ņemti vērā šādi kritēriji:

- paātrinājums;
- spēja paredzēt no bremzēšanu;
- pareiza pārnese pārslēgšana.

Katra brauciena beigās varat redzēt kopējo rezultātu un personalizētus ieteikumus.

Varat pārbaudīt arī:

- nobraukto distanci bez degvielas patēriņa;
- pēdējo desmit braucienu rezultātus.

Piezīme:

- atkarībā no tālrunis modeļa lietojumprogramma "Driving Eco" vairs neieraksta rezultātus fonā.
- kad lietojumprogramma darbojas, vadības panelī nospiediet taustiņu "Noklusējuma audio", lai sāktu jaunu braucienu.

Lai brauciens tiktu ņemts vērā, tam jābūt vismaz 400 metrus garam. Ja laiks starp dzinēja apturēšanu un iedarbināšanu ir mazāks par četrām stundām, pēc braukšanas atsākšanas lietojumprogramma turpina uzskaitīt to pašu braucienu.



Drošības apsvērumu dēļ sēdekļu stāvokli mainiet tikai tad, kad automašīna novietota stāvēšanai.

DACIA MEDIA CONTROL: AUTOMAŠĪNAS FUNKCIJA (2/2)



“Tūlītējais patēriņa un braukšanas stila indikators”

Izmantojiet šo funkciju, lai apskatītu attiecīgā brīža degvielas patēriņu salīdzinājumā ar automašīnas vidējo patēriņu un vērotu savu braukšanas stilu.

Piezīme: šī funkcija nav pieejama LPG versijām.



“Iestatījumi”

Šajā funkcijā varat piekļūt izvēlnes “Automašīna” iestatījumiem un iestatīt noteiktas opcijas.



“Atskaite par braucienu”

Šī funkcija ļauj izvērtēt jūsu braukšanas stilu iepriekšējos braucienos:

- paātrinājums;
- pārnesumu pārslēgšana;
- satiksmes paredzēšana;
- ...



“Vadības panelis”

Ar šo funkciju iespējama piekļuve dažādiem datiem, kas reģistrēti vadības panelī, piemēram:

- vidējais ātrums;
- vidējo degvielas patēriņu;
- kopējais attālums;
- attālums, kas nobraukts kopš pēdējās atiestatīšanas reizes;
- ...

DACIA MEDIA CONTROL: TĀLRUŅA FUNKCIJA (1/3)

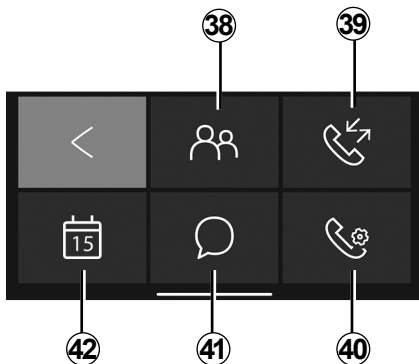

«Phone»

Lai piekļūtu izvēlei "Tālrunis", "Dacia Media Control" noklusējuma sākuma izvēlnē nospiediet taustiņu "Tālrunis".

Izvēlni "Tālrunis" veido vairākas ikonas:

38 Piekļūstiet tālruņa grāmatai;

39 Piekļūstiet zvanu arhīvam;

40 Atveriet izvēlni "Tālrunis" (atkarībā no tālruņa modeļa);

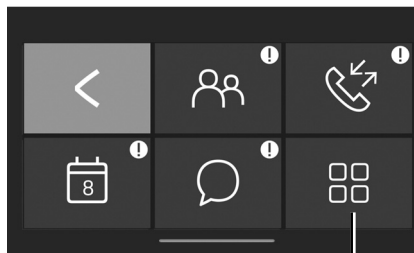

41 Piekļūstiet viedtālrunī vai planšetdatorā saņemtajām ziņām;

42 Piekļūstiet savam "Kalendāram";

57 Ievadiet numuru, izmantojot digitālās tastatūras taustiņus, atkarībā no tālruņa modeļa.

Piezīme: varat noklausīties savu balss pastu, radio priekšējā paneļa tastatūrā turot nospiestu taustiņu "1".

Vispirms radio priekšējā paneļa tastatūrā turiet nospiestu taustiņu "1", lai saglabātu sava tālruņa balss pasta numuru.



«Tālruņa adresu grāmata»

Lai piekļūtu kontaktpersonu sarakstam savā Bluetooth® tālrunī, nospiediet uz ikonas «Tālruņa adresu grāmata».

Pēc audio sistēmas savienošanas ar Bluetooth® tālruni, izmantojot Bluetooth® bezvadu tehnoloģiju, tālruņa adresu grāmatas kontaktpersonu numuriem var piekļūt, izmantojot "Dacia Media Control" lietojumprogrammu.

Izvēlieties kontaktu (ja tam pievienoti vairāki tālruņa numuri, būs jāizvēlas numurs, kuram zvanīt). Zvans tiks sākts automātiski pēc nospiešanas uz kontakta numura.

Ja kontaktam pievienota adrese, varat palaist navigācijas lietojumprogrammu. Nospiediet navigācijas ikonu, lai varētu navigēt uz saglabāto adresi.

Piezīme: Lai ritinātu kontaktu sarakstu, viedtālruņa ekrānā slidiniet ar pirkstu uz augšu.

DACIA MEDIA CONTROL: TĀLRUŅA FUNKCIJA (2/3)



Tālruņa iestatījumi

Izmantojiet izejošo zvanu sarakstu, lai apskatītu:

- izejošos zvanus;
- nokavētie zvani;
- ienākošos zvanus.

Apskatot zvanu žurnāla sarakstu, kontakti tiek attēloti secībā no nesēnākā uz senāko.

Lai pārskatītu zvanu žurnālu, viedtālruņa ekrānā slidiniet ar pirkstu uz augšu.

Lai veiktu zvanu no zvanu žurnāla saraksta, atlasiet tajā kontaktpersonu, kam vēlaties zvanīt.



“Tālruņa iestatījumi”

Šajā funkcijā varat piekļūt izvēlnes “Tālrunis” iestatījumiem un iestatīt noteiktas opcijas.



“Numura ievadīšana”

Izmantojot funkciju “Ievadīt numuru”, varat ievadīt tālruņa numuru un zvanīt kontaktam lietojumprogrammā “Dacia Media Control”.

Lai ievadītu numuru, spiediet ciparu taustiņus. Kad esat ievadījis numuru, kam vēlaties piezvanīt, nospiediet  pogu, lai veiktu zvanu.



“Ziņojumi”

Ar funkciju Ziņojumi varat lasīt/noklausīties teksta ziņojumus, kamēr tiek izmantota lietojumprogramma “Dacia Media Control”.

Piezīme. Lai ritinātu ziņojumu sarakstu, viedtālruņa ekrānā slidiniet ar pirkstu uz augšu.

DACIA MEDIA CONTROL: TĀLRUŅA FUNKCIJA (3/3)

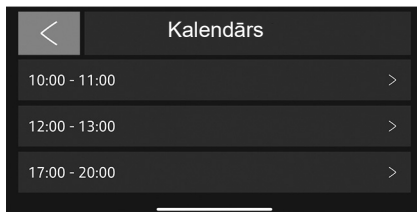

“Kalendārs”

Kalendāra funkcija ļauj piekļūt visiem plānotajiem uzdevumiem (tikšanās, pasākumi u.c.), ko glabājat tālruņa vai digitālā planšetdatora kalendārā. Ja notikumam ir piesaistīta pasta adrese, varat palaist navigācijas lietojumprogrammu, lai dotos uz šo atrašanās vietu.

Nospiediet navigācijas ikonu, lai varētu navigēt uz saglabāto adresi.



Lai ievadītu numuru vai atrastu kontaktinformāciju, ieteicams apturēt automašīnu.

DACIA MEDIA CONTROL: PARAMETRU IESTATĪŠANA (1/2)

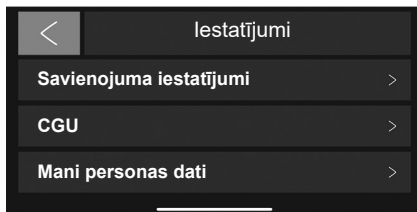

“Iestatījumi”

Lai piekļūtu iestatījumu izvēlei, noklusējuma galvenajā izvēlnē “**Dacia Media Control**”, atlasiet vienumu “Iestatījumi”.

Sistēmas “**Dacia Media Control**” sadaļu “Iestatījumi” var izmantot, lai pielāgotu vai apskatītu tālāk norādītos parametrus:

- kad izveidots savienojums ar audio sistēmu, automātiski palaidiet lietojumprogrammu **Dacia Media Control**;

- lietotāja konta informācija;
- lietošanas noteikumi un nosacījumi;
- savienojums ar audio sistēmu;
- lietojumprogrammas lietošanas pamācība;
- saīsmes taustiņš, lai atgrieztos lietojumprogrammā **Dacia Media Control**;
- noklusējuma iestatījumu atiestatīšana;
- tālrunī instalētā “**Dacia Media Control**” versija;
- Bluetooth® savienojums (automātisks vai manuāls);
- ...

Savienojuma iestatījumi

Savienošana pārī

Šajā funkcijā varat tālrunī aktivizēt Bluetooth® savienojumu un meklēt «**MY CAR**» audio sistēmu.

“Palaist Dacia Media Control”

Izvēlieties šo opciju, lai aktivizētu vai deaktivizētu automātisku lietojumprogrammas palaišanu, tiklīdz izveidots savienojums ar automašīnas audio sistēmu.

“CGU”

Šī opcija ļauj apskatīt lietošanas noteikumus un nosacījumus.

DACIA MEDIA CONTROL: PARAMETRU IESTATĪŠANA (2/2)

“Mani personas dati”

Šī opcija ļauj apskatīt informāciju par personas datu aizsardzību.

“Atbalsts”

Šī opcija ļauj apskatīt ražotāja atbalstam nepieciešamo informāciju.

Lietošanas pamācība

Šajā funkcijā varat apskatīt lietojumprogrammas “Dacia Media Control” lietošanas pamācību.

«Noklusējuma iestatījumi»

Šajā iespējā varat atjaunot noklusējuma iestatījumus.

“Aktivizēt Dacia Media Control informāciju”

Pieskarieties, lai aktivizētu vai deaktivizētu lietojumprogrammas saišnes taustiņa attēlojumu. Šī funkcija ir pieejama tikai Android viedtālrunos, un tās izmantošanai ir nepieciešama sistēmas autorizācija. Taustiņš ir redzams tikai tad, kad neatrodieties lietojumprogrammā “Dacia Media Control”. Nospiežot saišnes taustiņu, tiek atvērta lietojumprogramma “Dacia Media Control”.

“Statistikas datu uzraudzība”

Šī funkcija ļauj aktivizēt vai deaktivizēt datu pārraidi uz īpašu statistikas rīku.

“Multivides vadības sistēmas versija”

Pēc noklusējuma šī funkcija ir iekrāsota pelēka; to var izmantot, lai apskatītu jūsu viedtālrunī instalētās lietojumprogrammas versiju.



Drošības apsvērumu dēļ sēdekļu stāvokli mainiet tikai tad, kad automašīna novietota stāvēšanai.

DARBĪBAS TRAUCĒJUMI (1/2)

Apraksts	Iespējamie iemesli	Risinājumi
Nav dzirdama neviena skaņa.	Ir iestatīts minimālais skaļuma iestatījums vai skaņa ir izslēgta.	Palieliniet skaļumu vai ieslēdziet skaņu.
Audio sistēma nedarbojas un displejs neieslēdzas.	Audio sistēmai netiek pievadīta strāva	Pieslēdziet audio sistēmu strāvai.
	Izdedzis audio sistēmas drošinātājs.	Nomainiet drošinātāju (sk. automašīnas rokasgrāmatas nodaļu "Drošinātāji").
Audiosistēma nedarbojas, bet displejs ieslēdzas.	Skaļums ir noregulēts minimālajā līmenī.	Nospiediet 19 vai pagrieziet 1 .
	Skaļruņa iessavienojums.	Konsultējieties ar automašīnas ražotāja pārstāvi.
Skaņa nav dzirdama ne no kreisās, ne labās puses skaļruņiem.	Skaņas sadalījuma iestatījums (kreisajā/labajā pusē) nav pareizs.	Pareizs skaņas sadalījuma iestatījums.
	Atvienots skaļrunis.	Konsultējieties ar automašīnas ražotāja pārstāvi.
Slikts radio signāls vai trūkst signāla.	Automašīna atrodas pārāk tālu no raidītāja, kuru uztver radio (fona troksnis un traucējumi).	Meklējiet citu raidītāju, kura signālu attiecīgajā vietā var labāk uztvert.
	Signālam traucē motora darbība.	Konsultējieties ar automašīnas ražotāja pārstāvi.
	Antena ir bojāta vai nav pievienota.	Konsultējieties ar automašīnas ražotāja pārstāvi.



DARBĪBAS TRAUCĒJUMI (2/2)

Apraksts	Iespējamie iemesli	Risinājumi
Tālrunis neveido savienojumu ar sistēmu.	<ul style="list-style-type: none"> - Tālrunis ir izslēgts. - Tālruņa akumulators ir izlādējies. - Tālrunis vēl nav bijis savienots pāri ar brīvroku tālruņa sistēmu. - Bluetooth® funkcija tālrunī un sistēmā nav aktīva. - Tālrunis nav konfigurēts audiosistēmas savienojuma pieprasījuma akceptēšanai. 	<ul style="list-style-type: none"> - Ieslēdziet tālruni. - Uzlādējiet tālruņa akumulatoru. - Savienojiet tālruni pāri ar brīvroku tālruņa sistēmu. - Aktivizējiet Bluetooth® funkciju gan tālrunī, gan sistēmā. - Konfigurējiet tālruni audiosistēmas savienojuma pieprasījuma akceptēšanai.
Bluetooth® portatīvais audioatskaņotājs neveido savienojumu ar sistēmu.	<ul style="list-style-type: none"> - Portatīvais audioatskaņotājs ir izslēgts. - Ir izlādējies portatīvā atskaņotāja akumulators. - Portatīvais audioatskaņotājs vēl nav bijis savienots pāri ar audiosistēmu. - Bluetooth® funkcija portatīvajā audioatskaņotājā un audiosistēmā nav aktīva. - Portatīvais audioatskaņotājs nav konfigurēts audiosistēmas savienojuma pieprasījuma akceptēšanai. - Portatīvajā audioatskaņotājā nav aktivizēta mūzika. 	<ul style="list-style-type: none"> - Ieslēdziet portatīvo audioatskaņotāju. - Uzlādējiet portatīvā atskaņotāja akumulatoru. - Savienojiet portatīvo audioatskaņotāju pāri ar audiosistēmu. - Aktivizējiet Bluetooth® funkciju gan portatīvajā atskaņotājā, gan audiosistēmā. - Konfigurējiet portatīvo atskaņotāju sistēmas savienojuma pieprasījuma akceptēšanai. - Atkarībā no tālruņa savienojamības mūziku, iespējams, būs jāatskaņo portatīvajā atskaņotājā.
Tiek parādīts paziņojums "Zems akumulatora uzlādes līmenis".	Ilgstoši lietojot brīvroku tālruņa sistēmu, ātrāk izlādējas tālruņa akumulators.	Uzlādējiet tālruņa akumulatoru.

ALFABĒTISKAIS RĀDĪTĀJS (1/2)

4
4 velkošie riteņi (4WD)LV.76

Ā
ĀtrumsLV.14

A
Apstāšanās.....LV.14
Atslēgt telefonu.....LV.34, LV.37
Atvienot telefonu.....LV.40, LV.42
Automašīnas iedarbināšana.....LV.14

B
Balss atpazīšanaLV.16
bezvadu lādētājs.....LV.50 – LV.51
Bluetooth savienojumsLV.32 → LV.37
Bluetooth@.....LV.12 – LV.13
Brīvroku telefona sistēma.....LV.12 – LV.13

D
Dacia multivides vadība
automašīnas funkcijaLV.64, LV.71 – LV.72
iestatījumu pielāgošanaLV.76 – LV.77
ievadsLV.11, LV.61
multivides funkcijaLV.64, LV.68 → LV.70
navigācijas funkcijaLV.63, LV.66 – LV.67
tālruņa funkcijaLV.64, LV.73 → LV.75
vispārīgs aprakstsLV.11, LV.61 → LV.65
Darbības traucējumiLV.78 – LV.79
 displejs.....LV.4 → LV.10

F
Fasādes un komandas pie stūres.....LV.4 → LV.10

G
Gaitā uz priekšu.....LV.14

I
i Trafic.....LV.53, LV.58
Izšķirt telefonuLV.34, LV.37

LV.80

L
Laiks
Noregulēšana.....LV.53, LV.58

N
Noregulēšana
Audio.....LV.52, LV.57

P
Papildu avots.....LV.24, LV.28
Pēc frekvences AF-RDS.....LV.20, LV.23
Piesardzības pasākumiLV.2 – LV.3
Pievienot telefonu.....LV.32 → LV.37
PogasLV.4 → LV.10

Q
QR kodsLV.11

R
Radio
Automātiska staciju atmiņaLV.17 – LV.18, LV.21 – LV.22
Automātiskais režīmsLV.17 – LV.18, LV.21 – LV.22
Iepriekšēja staciju izvēleLV.17 – LV.18, LV.21 – LV.22
Izvēlēties staciju.....LV.17 – LV.18, LV.21 – LV.22
MehāniskiLV.17 – LV.18, LV.21 – LV.22
Radio teksts.....LV.56, LV.60
RDSLV.12
Resursa izvēleLV.14

S
Saņemt zvanu.....LV.43, LV.47
Savienojums
NeizdevāsLV.39, LV.41
Savienot ar telefonu.....LV.36, LV.38
Saziņa.....LV.45, LV.49
Saziņas skaļums.....LV.45, LV.49
Skaņas noslēgšanaLV.14

T
Tālruņa katalogsLV.43, LV.47

ALFABĒTISKAIS RĀDĪTĀJS (2/2)

U

USB

audio avots.....LV.12 – LV.13
USB kontaktligzda.....LV.24, LV.28

V

Valoda

pārmainīt.....LV.53, LV.58
Viļņu garums.....LV.17 – LV.18, LV.21 – LV.22

Z

Zvanišana.....LV.43, LV.47
Zvanu arhīvs.....LV.43, LV.47



Sisukord

Ettevaatusabinõud kasutamisel	EST.2
Juhtseadiste tutvustus	EST.4
Dacia Media Control: sissejuhatus	EST.11
Lühikirjeldus.	EST.12
Toiming	EST.14
Hääletuvastus	EST.16
Raadio kuulamine	EST.17
Lisaudioseadmed	EST.24
Telefoni ühildamine ja lahutamine	EST.32
Telefoni ühendamine ja lahtiühendamine	EST.38
Kõne tegemine ja vastuvõtmine	EST.43
Juhtmevaba laadija	EST.50
Süsteemi seaded.	EST.52
Dacia Media Control: üldkirjeldus	EST.61
Dacia Media Control: navigatsioonifunktsioonid	EST.66
Dacia Media Control: multimeediumi funktsioon	EST.68
Dacia Media Control: sõidukifunktsioon	EST.71
Dacia Media Control: telefonifunktsioon	EST.73
Dacia Media Control: seadete reguleerimine	EST.76
Tõrked	EST.78

Tõlgitud prantsuse keelest. Sõiduki tootja kirjaliku loata on selle teksti täielik või osaline paljundamine või tõlkimine keelatud.

KASUTAJA ETTEVAATUSABINÕUD (1/2)

Audiosüsteemi kasutamisel tuleb turvalisuse huvides ja materiaalse kahju vältimiseks kindlasti järgida allpool loetletud ettevaatusabinõusid. Te olete kohustatud järgima asukohariigi seadusi.



Ettevaatusabinõud audiosüsteemi kasutamisel

- Kasutage juhtseadiseid (esipaneelil või rooli lähedal) ja lugege näidikul olevat teavet ainult siis, kui liiklusolud seda võimaldavad.
- Valige selline helitugevus, et kuuleksite ka muid müratekitajaid.

Ettevaatusabinõud materiaalse kahju vältimiseks

- Ärge võtke seadet lahti ega tehke selle juures ühtki muudatust, et vältida kahjustusi ja tuleohtu.
- Pöörduge tõrgete korral ja seadme lahtivõtmiseks tootjafirma esinduse poole.
- Ärge kasutage alkoholi sisaldavaid vahendeid ja/või pihustatavaid vedelikke.

Ettevaatusabinõud telefoni kasutamisel

- Teatud seadused reguleerivad telefoni kasutamist sõidukis. Vabakäetelefonide kasutamine ei ole juhtimise ajal mingil juhul lubatud. Juhid peavad keskenduma juhtimisele.
- Telefoni kasutamine sõidu ajal hajutab tähelepanu ning on oluline riskitegur kõikides faasides (numbri valimine, rääkimine, nime või numbri mälust otsimine jne).

Välispinna hooldamine

- Kasutage pehmet lappi ning vajadusel natuke vett ja seepi. Pühkige veidi niiske pehme lapiga. Kuivatage kuiva pehme lapiga.
- Ärge vajutage esipaneelil olevale kuvarile ega tarbige alkoholi sisaldavaid tooteid.

KASUTAJA ETTEVAATUSABINÕUD (2/2)



Isikuandmete kaitse

Teie kohta kogutakse andmeid sõiduki kaudu. Neid töötleb tootja, kes käitub käitlejana kehtivate määruste kohaselt.

Teie isikuandmeid võib kasutada:

- sõiduki ja seotud teenuste kasutamise parandamiseks ja optimeerimiseks;
- juhtimise ja sõitmise paremaks muutmiseks;
- teeohutuse ja ennetavate hooldussüsteemide paremaks muutmiseks;
- juhtimisabisüsteemide paremaks muutmiseks;
- sõidukiga seotud lisandväärtusega teenuste pakkumiseks.

Tootja võtab kasutusele kõik ettevaatusabinõud, et teie isiklikke andmeid töödeldaks täiesti turvaliselt.

Oma andmete kasutamise ja õiguste kohta rohkem teada saamiseks külastage tootja veebisaiti.

Selles juhendis nimetatud mudelite kirjelduse aluseks on juhendi koostamise ajal kehtinud näitajad. **Juhendisse on koondatud kirjeldatud mudelitel olevad funktsioonid. Nende olemasolu sõltub varustustasemest, valitud lisaseadmetest ja asukohariigist. Lisaks võib juhendist lugeda ka sellise varustuse kohta, mis tuleb kasutusele alles eeloleval aastal. Juhendis leiduvad ekraanipildid ei ole siduvad. Videote veebis vaatamiseks saab kasutada QR Codes.** Olenevalt telefoni margist ja mudelist võivad mõned funktsioonid olla sõiduki multimeediumsüsteemiga osaliselt või täielikult mitteühilduvad.

Kui juhendis on nimetatud firma esindust, peetakse selle all silmas sõiduki tootjat.

JUHTSEADISTE TUTVUSTUS (1/7)

Keskuvaga raadio

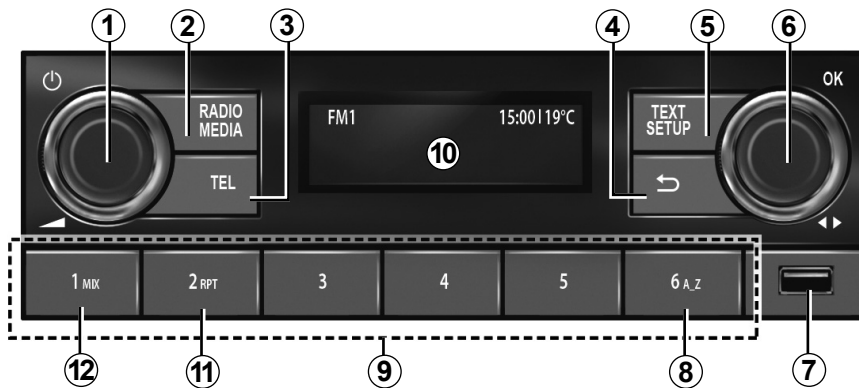

Roolisamba juhtseadised

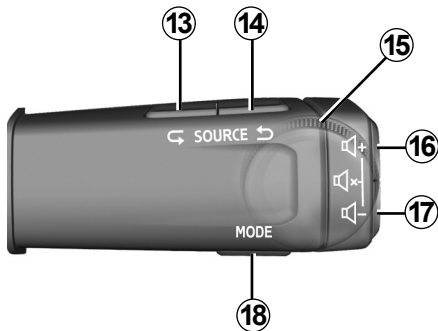

Roolisamba juhtseadised

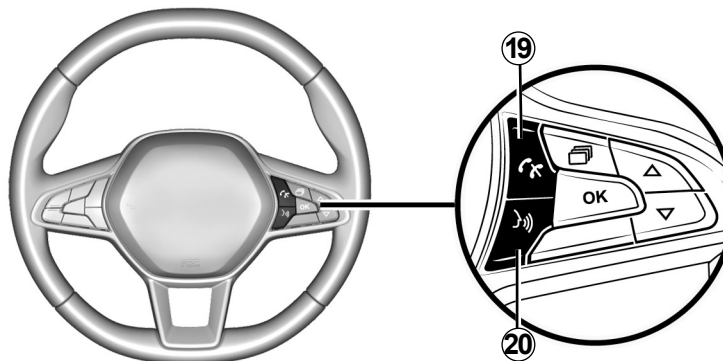

JUHTSEADISTE TUTVUSTUS (2/7)

	AUDIO/MEEDIA funktsioon	TELEFONI funktsioon
1	<ul style="list-style-type: none"> – Vajutus: autoraadio sisse/välja lülitamine; – Pööramine: helitugevuse reguleerimine. 	
2	<ul style="list-style-type: none"> – Lühike vajutus: FM → DR → AM → USB → BT Audio seast valitud allika automaatne esitamine. – Pikk vajutus: olemasolevate raadiojaamade (FM ja DR) nimekirja uuendamine. 	
3		<ul style="list-style-type: none"> – Lühike vajutus: menüü “Telefon” avamine; kuvatud numbrile helistamine; sissetuleva kõne vastuvõtmine. – Pikk vajutus: sissetulevast kõnest keeldumine.
4	<ul style="list-style-type: none"> – Lühike vajutus: eelmisele menüütasemele naasmine; aktiivse toimingu tühistamine või heli esitusloendi kataloogitasemel üles liikumine (meedia). – Pikk vajutus: põhimenüüsse naasmine. 	
5	<ul style="list-style-type: none"> – Lühike vajutus: funktsioon “Seadistamine”: kohandatud seadete menüü avamine; – Pikk vajutus: funktsioon “Tekst”: FM, DR: raadiojaamade poolt koos programmide või saadetega edastatava lisateabe kuvamine. 	<ul style="list-style-type: none"> – Pikk vajutus: funktsioon “Tekst”: ühendatud telefoni kuvamine.
6	<ul style="list-style-type: none"> – Vajutus: tegevuse kinnitamine; raadiojaamade nimekirja (lemmikud + nimekiri) kuvamine; heli esitusloendi kuvamine (meedia); – Keeramine: DR: raadiojaama vahetamine; FM ja AM: käitsi otsimine; BT ja USB: pala vahelejätmise. 	<ul style="list-style-type: none"> – Vajutus: kõnele vastamine / kõne lõpetamine või valikute valimine. – Keeramine: telefoniraamatust ja kõneregistrist läbi kerimine.
7	USB-pesa MP3-mängija või lisaaudioseadmete jaoks.	Telefoni sisule ilma Bluetooth® -ühenduseta juurdepääsemine (olevalt telefonist).

JUHTSEADISTE TUTVUSTUS (3/7)

	AUDIO/MEEDIA funktsioon	TELEFONI funktsioon
8	Muusikaloendis tähe järgi otsimine; kontaktoendis tähe järgi otsimine.	
9	<ul style="list-style-type: none"> – Lühike vajutus (1-6): mällu salvestatud raadiojaama valimine; – Pikk vajutus (1-6): raadiojaama salvestamine. 	
10	Autoraadio tegevuste juhtimise kuva.	
11	RPT : muusika esitusloendi taasesituse kordamine.	
12	MIX : muusika esitusloendi juhuslikus järjekorras taasesitamine.	
13 ja 14	Kerige läbi heliallikate, et valida üks järgmistest: FM → DR → AM → USB → BT Audio.	
15	Keeramine: <ul style="list-style-type: none"> – FM ja AM: automaatse / kiire otsingu tegemine; – DR, BT Audio ja USB: raadiojaama või muusikapala muutmine; – Üles/allas. 	Keeramine: läbi soovitud tegevuste kerimine (lõpetamine, kõne ootele panemine, vabakäerežiimile lülitumine, digitaalsete klaviatuuri kuvamine).
16 ja 17	Hetkel esitatava heliallika helitugevuse progresseeruvalt reguleerimine.	
16 + 17	<ul style="list-style-type: none"> – Raadio heli vaigistamine ja taastamine. – Portatiivse Bluetooth®-audiomängija või USB-audiomängija esitatava pala peatamine/esitamine. 	



JUHTSEADISTE TUTVUSTUS (4/7)

	AUDIO/MEEDIA funktsioon	TELEFONI funktsioon
18	USB /Bluetooth® -meediumiga: <ul style="list-style-type: none">– Lühike vajutus: "RPT" taasesituse kordamine.– Pikk vajutus: "Mix" juhuslikus esitusjärjekorras taasesitamine.	<ul style="list-style-type: none">– Lühike vajutus: telefoniraamatust või kõneregistrist valiku kinnitamiseks.– Pikk vajutus: põhimenüüsse naasmine.
19		Sissetulev kõne: <ul style="list-style-type: none">– Lühike vajutus: kõnele vastamine.– Pikk vajutus: kõne lõpetamine / kõnest keeldumine. Toimuv / väljaminev kõne: <ul style="list-style-type: none">– Lühike vajutus: kõne lõpetamine.
20	<ul style="list-style-type: none">– Lühike vajutus: aktiveeri hääletuvastus.– Pikk vajutus: hääletuvastuse väljalülitamine.	

JUHTSEADISTE TUTVUSTUS (5/7)

Armatuurilaul asuva kuvaga raadio

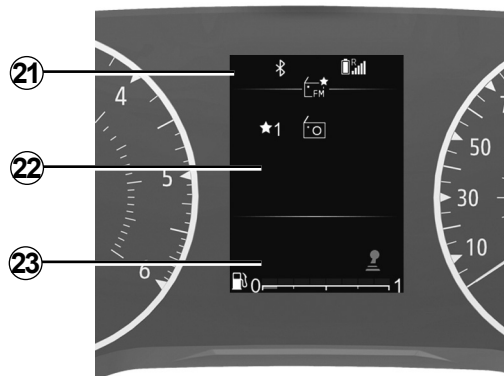

Roolisamba juhtseadised

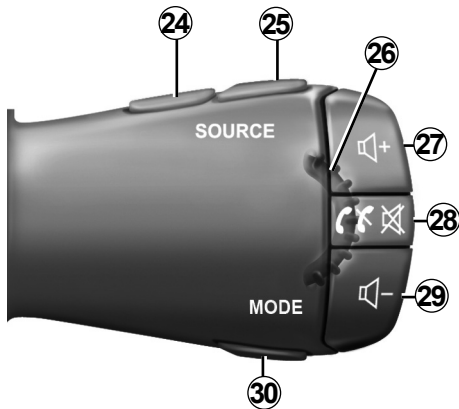

Roolisamba juhtseadised

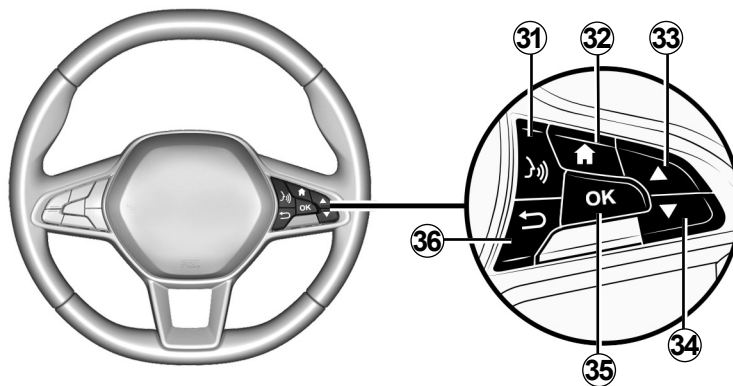

JUHTSEADISTE TUTVUSTUS (6/7)

	AUDIO/MEEDIA funktsioon	TELEFONI funktsioon
21	Teabepunkt: kellaageg, ühenduvus, telefoni teave, välistemperatuur.	
22	Multimeediami funktsioonide põhimenüü (ülevalt alla järgmises järjekorras: sõiduk, raadio, muusika/audio, telefon, seaded).	
23	Sõiduki pardaarvutipunkt.	
24 ja 25	Kerige läbi heliallikate, et valida üks järgmistest: FM → DR → AM → USB → BT Audio.	
26	Keeramine: <ul style="list-style-type: none"> – DR, BT Audio ja USB: raadiojaama või muusikapala muutmine; – Üles/alla. 	Keeramine: <ul style="list-style-type: none"> – läbi soovitatud tegevuste kerimine (lõpetamine, kõne ootele panemine, vabakäerežiimile lülitamine, digitaalse klaviatuuri kuvamine), v.a kõne toimumise ajal; – telefoniraamatu kiirotsingu menüüst läbi kerimine.
27 ja 29	Hetkel esitatava heliallika helitugevuse progresseeruvalt reguleerimine.	
28	<ul style="list-style-type: none"> – Lühike vajutus: <ul style="list-style-type: none"> – audiosüsteemi sisselülitamine; – hetkel kuulatava raadioallikas vaigistamine; – Bluetooth® -mängija, USB , MP3-mängija, allika või portatiivse audio-mängija heli vaigistamine ja pausile seadmine. – Pikk vajutus: audiosüsteemi väljalülitamine. 	Kõne vastuvõtmine: <ul style="list-style-type: none"> – Lühike vajutus: kõnele vastamine. – Pikk vajutus: kõnest keeldumine. Kõne ajal: käimasoleva kõne lõpetamine.

JUHTSEADISTE TUTVUSTUS (7/7)

	AUDIO/MEEDIA funktsioon	TELEFONI funktsioon
30	<p>FM-DR-AM raadiojaamade kuvamis- ja otsingurežiimi muutmine:</p> <ul style="list-style-type: none">– Nimekirja režiim;– Raadio/meedia teabe režiim (aktiivne sagedus);– Käsirežiim. <p>USB /Bluetooth® -meediumiga:</p> <ul style="list-style-type: none">– Lühike vajutus: taasesituse “kordamine”.– Pikk vajutus: juhuslikus esitusjärjekorras “Mix” taasesitamine.	
31	<ul style="list-style-type: none">– lühike vajutus: telefoni hääletuvastuse sisselülitamine.– Pikk vajutus: telefoni hääletuvastuse väljalülitamine.	
32	Tagasi peamenüüsse minemine.	
33 ja 34	<p>Menüüdest, nimekirjadest ja telefoniraamatutest läbi kerimine.</p> <ul style="list-style-type: none">– lühike vajutus: käsitsi otsimine.– Pikk vajutus: telefoniraamatu kirotsingumenüü avamine. <p>Kuulatav meediaallikas:</p> <ul style="list-style-type: none">– Pikk vajutus: edasi või tagasi kerimine.	
35	Funktsiooni või praeguse esitusloendi valimine/kinnitamine, elemendi valimine või tegevuse kinnitamine, raadiojaama salvestamine;	
36	<ul style="list-style-type: none">– Lühike vajutus: eelmisele menüütasemele naasmine või aktiivse toimingu tühistamine, heli esitusloendi kataloogitasemel üles liikumine (meedia).– Pikk vajutus: põhimenüüsse naasmine.	



DACIA MEDIA CONTROL : TUTVUSTUS

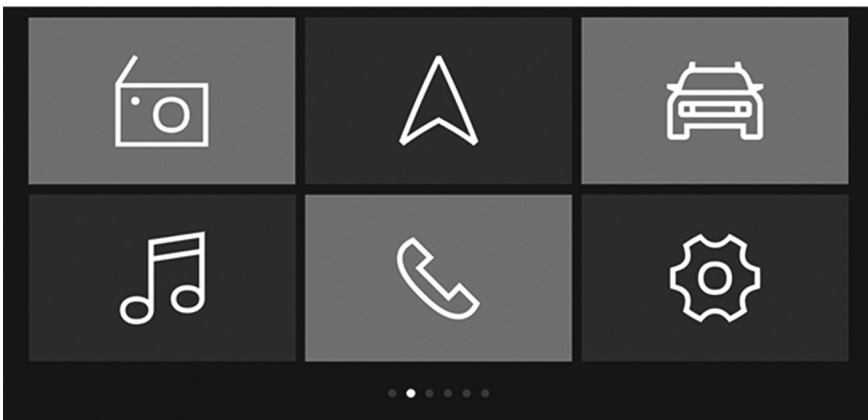

Sissejuhatus

“Dacia Media Control” on rakendus, mille saab oma telefonist või tahvelarvutist alla laadida.

See rakendus tagab juurdepääsu mitmesse menüüsse:

- “Navigation”;
- “Multimedia”;
- “Car”;
- “Phone”;
- “Määra kellaaeg”.

Märkus:

- ühilduvate telefonide ja tahvelarvutite kohta lisateabe saamiseks võtke ühendust ametliku edasimüüjaga või külastage tootja veebilehte, kui see on olemas;
- selle rakenduse kohta rohkema teabe saamiseks tutvuge peatükiga “Dacia Media Control: üldkirjeldus”.



QR code

Kasutage QR code videote veebis vaatamiseks.

Märkus: see video ei asenda sõiduki kasutusjuhendit.

See on lisaressurss, mis aitab teil süsteemi kasutamist mõista.

Kõikidel juhtudel lugege sõiduki kasutusjuhendis antud teavet.

ÜLDKIRJELDUS (1/2)

Sissejuhatus

Audiosüsteemil on järgmised funktsioonid:

- FM- ja AM-raadio;
- maapealne digiraadio (DR);
- USB lisaaudioseadmete haldamine;
- Bluetooth® vabakäetelefoni süsteem.

Raadiofunktsioon

Raadiofunktsiooniga saab kuulata raadiojaamasid järgmistel sagedusaladel: FM (sagedusmodulatsioon) ja AM (amplituudmodulatsioon).

DR-süsteem (DAB, DAB+ ja T-DMB vormingus maapealne digiraadio) võimaldab paremat helikvaliteeti ja "Raadiotekst" tekstiteabe kuvamist, millele juurdepääsemiseks tuleb kerida läbi kuvatava teksti:

- uuendused;
- spordi uudised;
- ...

RDS-süsteem võimaldab kuvada teatud jaamade nimesid või FM-raadiojaamade edastatavat teavet:

- teave maanteeliikluse üldise olukorra kohta (TA);
- hädaabiteated.

Vabakäetelefoni funktsioon

Bluetooth®-i vabakäetelefoni süsteem tagab järgmised funktsioonid, ilma et peaksite telefoni kasutama:

- kuni kuue telefoni ühildamine;
- kõne edastamine/vastuvõtmine/keeldumine;
- telefoni või SIM-kaardi kontaktoendi edastamine (olenevalt telefonist);
- süsteemi kõneregistri vaatamine (olenevalt telefonist);
- kõneposti helistamine.

Lisaaudio funktsioon

Teil on võimalik kuulata oma portatiivset digitaalset audiomängijat otse läbi sõiduki kõlarite. Kaasaskantava audiomängija ühendamiseks on mitu võimalust olenevalt teie seadme tüübist:

- Bluetooth®-ühendus;
- USB-pesa.

Rohkema info saamiseks ühilduvate seadmete kohta pöörduge firma esinduse poole.

Funktsioon Bluetooth®

Funktsioon võimaldab audiosüsteemil läbi Bluetooth®-iga ühildamise tuvastada ja opereerida portatiivset digitaalset audiomängijat või mobiiltelefoni.



Vabakäekomplekti eesmärk on ainult lihtsustada suhtlemist ja vähendada riskitegureid neid siiski täielikult välistamata. Te olete kohustatud järgima selle riigi seadusi, kus te viibite.

ÜLDKIRJELDUS (2/2)

Kuvad

- A** Telefonivõrgu teave.
- B** Kellaaeg.
- C** Välistemperatuur.
- D** Alternatiivne sagedus.
- E** Heliallika palade juhuslikus järjestuses esitamine.
- F** Liiklusteave.
- G** Bluetooth®-telefoniühenduse teave.
- H** Telefoni akutaseme teave.
- I** Heliteave (heliallikas, laulu pealkiri jne).
- J** Lemmikraadiojaama salvestamine.
- K** Kütusetase.

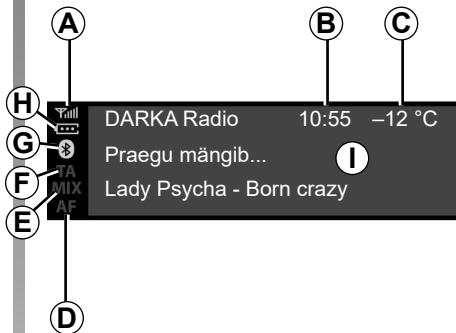

Keskkuvaga raadio



Armatuurilaulu asuva kuvaga raadio

FUNKTSIOONID (1/2)

Keskuvaga raadio

Sisse- ja väljalülitamine

Vajutage korraks nupule **1**, et audiosüsteem sisse lülitada.

Audiosüsteemi saab kasutada ilma sõidukit käivitamata. See töötab mitu minutit. Vajutage nupule **1**, et süsteemi veel mõneks minutiks käivitada.

Vajutage korraks nupule **1**, et audiosüsteem välja lülitada. Süsteem näitab ainult kella-aega.

Heliallika valimine

Kerige läbi erinevaid heliallikaid, vajutades nuppu **2**. Kerimisel ilmuvad heliallikad järgmises järjestuses: FM → DR → AM → USB → Bluetooth®.

Raadioallikat on ka võimalik valida, kui vajutada **13** või **14**.

Raadio sisselülitamisel peaks uuesti mängima hakkama enne mänginud meedium; kui ei, vajutage korraks **2**.

Kui ühendate USB-meediumiallika, kui audiosüsteem on sisse lülitatud, vahetub allikas automaatselt uuele meediumile ja hakkab mängima selle sisu.

Kui ühendate Bluetooth®-meediumiallika, kui audiosüsteem on sisse lülitatud, siis kui audioallikas juba mängis Bluetooth®-i, vahetub meediumisisu automaatselt ja hakkab audiosüsteemist mängima.

Märkus: Telefonimenüü kuvamiseks vajutage **3** või **19**.

Helitugevus

Reguleerige helitugevust, pöörates **1** või vajutades **16** või **17**.

Näidikul on kiri "Kiirust.", millele järgneb praegune seade.

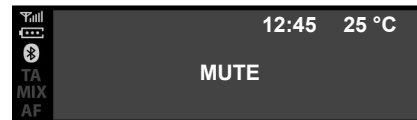

Heli vaigistamine

Vajutage ühel ajal **16** ja **17**. Ekraanile ilmub teade "MUTE".

Vajutage korraks uuesti nupule **16** või **17**, et jätkata parajasti mängiva heliallika kuumist.

Teil on võimalik ka heli vaigistamise funktsiooni sisse/välja lülitada, pöörates nuppu **1**.

FUNKTSIOONID (2/2)

Armatuurilaul asuva kuvaga raadio

Sisse- ja väljalülitamine

Vajutage korraks **28**, et lülitada sisse audiosüsteem.

Audiosüsteemi saab kasutada ilma sõidukit käivitamata. See töötab mitu minutit. Vajutage korraks **28**, et jätkata töötamist veel mõne minuti vältel.

Audiosüsteemi väljalülitamiseks vajutage pikalt **28**. Illustratsioonil on näha raadiosüsteemi kuva, kui süsteem on seisatud või vaigistatud ja režiimis "Auto".

Heliallika valimine

Kerige läbi erinevate heliallikate, vajutades mitu korda **24** või **25**. Kerimisel ilmuvad heliallikad järgmises järjestuses: FM → DR → AM → USB → Bluetooth®.

Teil on võimalik vahetada heliallikat ka helimenüüst. Vajutage **32**, valige nuppu-dega **26**, **33** või **34** helimenüü, kinnitage nupuga **35**, seejärel valige heliallikas.

Kui ühendate USB-meediumiallika, kui audiosüsteem on sisse lülitatud, vahetub allikas automaatselt uuele meediumile ja hakkab mängima selle sisu.

Kui ühendate Bluetooth®-meediumiallika, kui audiosüsteem on sisse lülitatud, siis kui audioallikas juba mängis Bluetooth®-i, vahetub meediumisisu automaatselt ja hakkab audiosüsteemist mängima.

Märkus: Telefoni menüü kuvamiseks vajutage nuppu **28**.

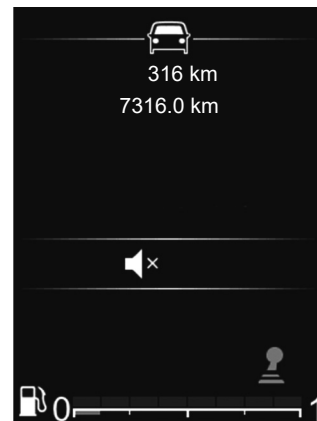

Helitugevus

Reguleerige helitugevust, vajutades **27** või **29**. Vajutage korraks **27**, et suurendada helitugevust ühe astme võrra.

Näidikul on kiri "Kiirust.", millele järgneb praeguse seade.

Heli vaigistamine

Vajutage korraks **28**, et vaigistada heli.

Vajutage uuesti korraks **27**, **28** või **29**, et jätkata praeguse heliallika esitamist.

HÄÄLETUVASTUSE KASUTAMINE

Hääletuvastussüsteem

Audiosüsteemi saab kasutada teie nutitelefoni kaudu hääletuvastuse juhtimiseks (kui on ühilduv). See võimaldab juhtida nutitelefoni funktsioone häälega, hoides käsi samal ajal roolil.

Märkus:

- nutitelefoni hääletuvastussüsteem võimaldab kasutada ainult nutitelefonis olemasolevaid funktsioone. See ei võimalda kasutada teisi audiosüsteemi funktsioone, nagu raadio jne;
- hääletuvastuse kasutamise ajal kasutab süsteem teie nutitelefonis määratud keelt;
- kui püüate kasutada oma sõiduki hääletuvastussüsteemi koos ühildatud nutitelefoni, millel ei ole hääletuvastusfunktsiooni, ilmub audiosüsteemi ekraanile teade, mis teid sellest teavitab.

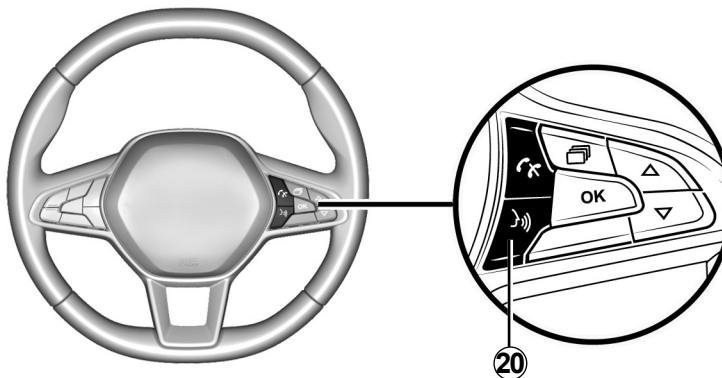

Hääletuvastuse kasutamine telefoniga

Sisselülitamine

Hääletuvastussüsteemi sisselülitamiseks peate:

- oma nutitelefoni vastu võtma 3G, 4G või Wifi;
- aktiveerige oma nutitelefonis Bluetooth® ja tehke see teistele seadmetele nähtavaks (lugege juhiste saamiseks oma nutitelefoni kasutusjuhendit);

- ühildage ja ühendage oma nutitelefoni audiosüsteemiga (lugege peatükki "Telefoni ühildamine ja lahutamine");
- vajutage funktsiooni sisselülitamiseks korraks **20** või **31** (olenevalt sõidukist) (piiks annab märku, et hääletuvastus on sisse lülitatud).

Väljalülitamine

Vajutage pikalt nuppu **20** või **31** (olenevalt mudelist).

Helisignaal näitab, et hääletuvastus ei ole aktiivne.

RAADIO KUULAMINE (1/7)

Keskkuvaga raadio

Raadiosagedusala valimine

Valige FM, AM või DR hulgast soovitud sagedusala (maapealne digiraadio):

- vajutades korduvalt **6**;
- vajutades korduvalt nupule **13** või **14**.

Raadiojaama valimine

See režiim võimaldab raadiojaamu otsida käsitsi, sirvides nuppu **6** keerates sagedusi, või vajutades nuppu **15**, et alustada auto-maatset otsingut.



Raadiojaama salvestamine

See režiim võimaldab kuulata varem mällu salvestatud raadiojaamu.

Valige laineala (FM, DR, AM) ja seejärel valige eelkirjeldatud režiime kasutades raadiojaam.

Raadiojaama salvestamiseks vajutage ja hoidke all **9**, kuni kuulete helisignaali.

Iga laineala kohta saab salvestada kuni kuus raadiojaama.

Salvestatud jaama valimiseks vajutage korraks **9**.

Jaamade nimekirja on teil võimalik näha jaamade nimekirja ülaosas jaotises "Lemmikud". Jaamade nimekirja naasmiseks kasutage nuppu **4**.

Raadiojaama valimine

Valige soovitud laineala (FM, DR või AM), vajutades korduvalt nuppu **2**.

See nimekiri võib sisaldada kuni 100 raadiojaama, millel on tugevaim sagedus teie piirkonnas.

Pöörake nuppu **6**, et kerida läbi loendis FM / DR olevate raadiojaamade.

RAADIO KUULAMINE (2/7)

Raadioteksti kuvamine

Valiku "Raadiotekst" kuvamiseks vajutage pikalt nupule **5**.

Kui teavet ei edastata, kuvatakse ekraanile sõnum "Teave puudub".

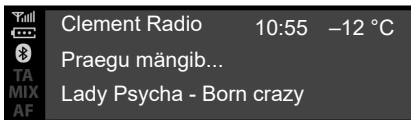

"Raadiotekst" tekstiteave (FM)

Mõned FM raadiojaamad edastavad tekstiteavet praegu mängitava programmi kohta (nt loo pealkiri, esitaja nimi jne). Loendis "Raadiotekst" kerimiseks vajutage nuppu **5**.

Märkus. See teave on saadaval ainult teatud raadiojaamade puhul. Kasutage **6** või **15**, et kerida kuvastili alusel läbi teabe.

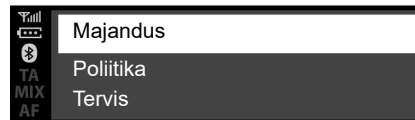

Teave ja uudised "Raadiotekst" (DR)

See funktsioon võimaldab kuvada osale raadiojaamadele salvestatud raadio tekstiteavet. Saate teksti edasi kerida, et kuvada uusi uudiseid (majandus, poliitika, tervishoid, ilm, spordiudised jne), kasutades **6** või **15**.

Praegu mängiva raadiojaama juurde naasmiseks vajutage **4**.

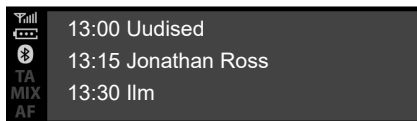

DR programmide juht

See funktsioon võimaldab teie audiosüsteemil kuvada raadiojaama järgmiste saadete programmi.

Märkus. see teave on saadaval ainult valitud raadiojaama kolme järgmise ajavahe- miku kohta.

Raadio seaded

Kuvage seadete menüü, vajutades kor- raks **5**, seejärel valige nuppu **15** või **6** kasu- tades “Raadio seaded” ja vajutage kinnitami- seks **6**. Olemas on järgnevad funktsioonid:

- “LT”;
- “AF”;
- “DR katkest...”;
- “Vrd. FM-loend”;
- “Vrd. DR-loend”.

“LT”

Kui see funktsioon on sisse lülitatud, otsib ja mängib audiosüsteem automaatselt liik- lusteadaandeid kohe, kui FM- või DR- raadiojaamad neid edastavad.

Märkus. funktsioon ei ole saadaval AM- lainealas.

Valige funktsioon “Liiklusteave” ja seejärel valige vajaduse korral mõni teine audioalli- kas.

Liiklusteavet edastatakse automaatselt ja hetkel kuulatavate heliallikate suhtes pri- maarselt.

Selle funktsiooni sisse- või väljalülitamiseks lugege peatüki “Süsteemi seaded” lõiku “Raadio seaded”.

“AF”

FM-raadiojaama sagedus muutub olenevalt piirkonnast. Osa jaamu kasutavad süsteemi RDS, seda peamiselt teekonna vältel AF- sageduse automaatselt häälestamiseks.

RAADIO KUULAMINE (4/7)

“DR katkest...” (uudised)

Kui see funktsioon on sisse lülitatud, võimaldab see automaatselt kuulata uudiseid, kui teatud “FM”- ja “DR”-raadiojaamad neid edastavad.

Kui te valite seejärel mõne teise allika, katkestab valitud sõnumitüübi edastamine teiste allikate esitamise.

Selle funktsiooni sisse- või väljalülitamiseks lugege peatüki “Süsteemide seaded” all olevat lõiku “DR katkest...”.

“FM-raadiojaamade nimekirja uuendamine”

See funktsioon võimaldab uuendada kõiki FM raadiojaamu selles piirkonnas, kus te asute;

- kuvage seadete menüü, vajutades kor-raks **5**, valige “Raadio”, pöörates nuppu **6**, seejärel vajutage kinnitamiseks **6**;
- valige “Vrd. FM-loend”, pöörates **6**, seejärel vajutage kinnitamiseks **6**.

Seejärel käivitub selle piirkonna FM-raadiojaamade automaatne uuendamine. Armatuurlauale kuvatakse teade “Vrd. FM-loend”.

Kui uuendamine on lõpetatud, ilmub ekraanile teade “FM-nimekirja on uuendatud”.

Märkus.

- mõne teise allika valimisel töötab FM-raadiojaamade nimekirja uuendamine taustal;
- DR- ja FM-raadiojaamade uuendamiseks võite ka vajutada ja hoida nuppu **2**.

“DR-raadiojaamade nimekirja uuendamine”

See funktsioon võimaldab uuendada kõiki DR raadiojaamu selles piirkonnas, kus te asute;

- kuvage seadete menüü, vajutades kor-raks **5**, valige “Raadio”, pöörates nuppu **6**, seejärel vajutage kinnitamiseks **6**;
- valige “Vrd. DR-loend”, pöörates **6**, seejärel vajutage kinnitamiseks **6**.

Algab teie piirkonna digitaalsete maapealsete raadiojaamade automaatne uuendamine. Armatuurlauale kuvatakse teade “Vrd. DR-loend”.

Kui automaatne sageduste skaneerimine on lõpetatud, ilmub armatuurlauale sõnum “DR-nimekirja on uuendatud”.

Märkus. saate uuendada ka DR-raadiojaamade nimekirja, vajutades ja hoides nuppu **2**.

RAADIO KUULAMINE (5/7)

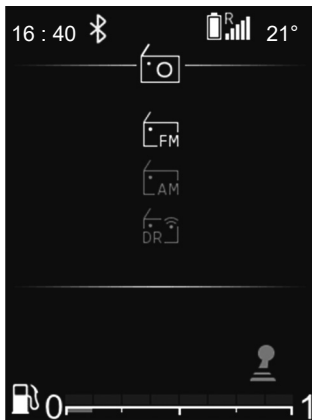

Armatuurilaulal asuva kuvaga raadio

Raadiosagedusala valimine

FM, AM või DR (maapealne digiraadio) hulgast soovitud sagedusala valimiseks vajutage **30**, et avada menüü "Raadio", seejärel valige nuppudega **33** või **34** soovitud lainela ja kinnitage nupuga **35**.

Raadiojaama valimine

Raadiojaama valimiseks ja otsimiseks on mitu erinevat võimalust:

- "loendi režiim" on saadaval DR-is ja FM-is;
- "manuaalne režiim" on saadaval AM-is ja FM-is.

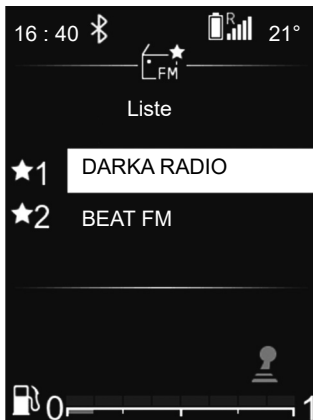

"nimekirja režiim"

Tehke automaatne skannimine, et otsida jaamu nuppudega **33** või **34**.

Raadiojaam, millel nimekirjas peatute, hakkab mõne hetke pärast mängima.

Jaamade nimekirja naasmiseks kasutage **36** või sirvige nuppudega **26**, **33** või **34**.

Kõige uuema raadiojaamade nimekirja saamiseks uuendage raadiojaamade nimekirja.

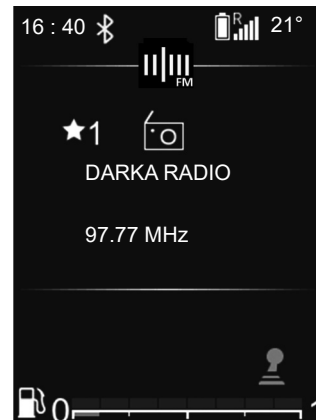

Selle tegevuse kohta rohkema teabe saamiseks lugege selle peatüki lõike "FM-nimekirja uuendamine" või "DR-nimekirja uuendamine".

"käsirežiim"

Manuaalne režiim võimaldab teil otsida raadiojaamu, sirvides FM- ja AM-sagedusi:

- kerige kõrgemaid sagedusi, kasutades nuppu **26** või **33**;
- kerige madalamaid sagedusi, kasutades nuppu **26** või **34**.

Vajutades **33+34**:

- lühike vajutus: sageduse järgi otsimine;
- pikk vajutus: saadaoleva jaama automaatne otsimine.

RAADIO KUULAMINE (6/7)

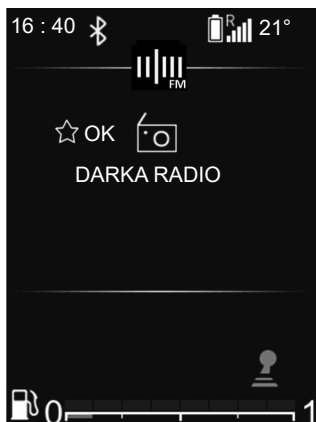

Raadio / meedia teave

See funktsioon näitab teavet sageduse kohta, mida soovite ekraanil näha. See kuvatakse automaatselt mõne hetke pärast või kui vajutada **35**.

Raadiojaama salvestamine

See režiim võimaldab kuulata varem mällu salvestatud raadiojaamu.

Valige laineala (FM, DR) ja seejärel valige eelkirjeldatud režiime kasutades raadiojaam.

Jaama salvestamiseks vajutage ja hoidke all aktiivse esitusloendi nuppu **35** ning valige selle koht lemmikute seas. Signaal kinnitab, et jaam on lemmikuna salvestatud.

Oma kuue lemmikjaama loendi leiata jaamade loendi ülaosast alal, millele eelneb pealkiri "-- MEM --".

Raadiojaam, millel peatute, hakkab mõne hetke pärast mängima. Jaamade nimekirja naasmiseks kasutage **36** või sirvige nuppudega **26**, **33** või **34**.

Raadiojaama valimine

Valige soovitud laineala (FM, DR või AM), vajutades korduvalt nuppe **24** või **25**.

See nimekiri võib sisaldada kuni 100 raadiojaama, millel on teie asukohas tugevaim sagedus.

Kasutage nuppe **26**, **33** või **34**, et kerida läbi FM, DR-nimekirjas toodud raadiojaamade.

RAADIO KUULAMINE (7/7)

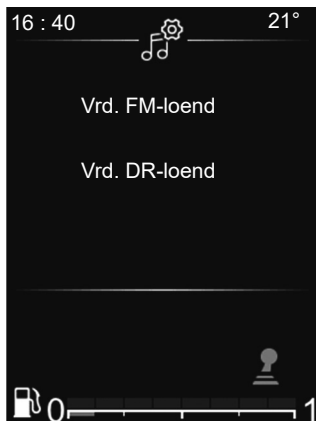

Raadio seaded

Kuvage seadete menüü, vajutades hetkeks **32**, valides "Määra kellaeg" ja seejärel "Audioseaded", kasutades **33** või **34**. Kinnitamiseks vajutage **35**.

Olemas on järgnevad funktsioonid:

- "Vrd. FM-loend";
- "Vrd. DR-loend".

"FM-raadiojaamade nimekirja uuendamine"

See funktsioon võimaldab uuendada kõiki FM raadiojaamu selles piirkonnas, kus te asute.

Valige menüüs "Raadio seaded" "Vrd. FM-loend", kasutades **33** või **34**, seejärel vajutage kinnitamiseks **35**.

Seejärel käivitub selle piirkonna FM-raadiojaamade automaatne uuendamine. Armatuurlauale kuvatakse teade "Vrd. FM-loend".

Kui uuendamine on lõpetatud, ilmub ekraanile teade "FM-nimekiri on uuendatud".

"DR-raadiojaamade nimekirja uuendamine"

See funktsioon võimaldab uuendada kõiki DR raadiojaamu selles piirkonnas, kus te asute.

Valige menüüs "Raadio seaded" "Vrd. DR-loend", kasutades **33** või **34**, seejärel vajutage kinnitamiseks **35**.

Seejärel käivitub selle piirkonna DR-raadiojaamade automaatne uuendamine. Armatuurlauale kuvatakse teade "Vrd. DR-loend".

Kui uuendamine on lõpetatud, ilmub ekraanile teade "DR-nimekiri on uuendatud".

Märkus: Kui nuppudega **24** või **25** valitakse mõni teine allikas, jätkub taustal FM- või DR-raadiojaama uuendamine.

LISAAUDIOSEADMED (1/8)

Keskkuvaga raadio

Audiosüsteemil on USB-pesa ja Bluetooth®-i ühendus, mida saab kasutada väliste heliallikate ühendamiseks.

Märkus: Lisaaudioseadme vormingud on MP3, WMA ja AAC.

USB-ühendus Ühendamine

Ühendage MP3-mängija, kaasaskantava digitaalse audiomängija või USB-pulga pistik USB-pessa.

Kui seade on ühendatud, kuvatakse muusikapala automaatselt.

Välise heliallika kasutamine

Kui väline heliallikas on ühendatud, saab selle sisu avada multimeediumsüsteemi menüüde kaudu.

Märkus.

- Süsteem ei pruugi mõningaid vorminguid tuvastada;
- Kasutatav USB-pulk peab olema vormingus FAT32 või NTFS ja olema maksimaalne mahuga 500 GB.

Kui väline heliallikas on ühendatud, hakkab esimene muusikapala automaatselt mängima.

Kui väline heliallikas oli audiosüsteemiga ühendatud, hakkab süsteem automaatselt mängima viimati mängitud muusikapala.

Audiosüsteem salvestab esitusloendid, mis on identsed teie välise heliallika omaga.

Kui välise heliallika kataloogis on faile, esitusloendeid ja kaustu, on ekraanil **10** kuva ja esituse järjekord selline:

- “Kaustad”;
- “Palad”;
- “Esitusloendid”.

Välise audiomängija sisu kuvamiseks audiosüsteemis:

- vajutage **6**, et naasta esitusloendisse;
- keerake nuppu **6** või **15**, et näha palasid;

Kui mängiv lugu kuulub ekraanil kuvatud esitusloendisse, vajutage nuppu **6**, et kuvada esitusloendi puu, seejärel:

- vajutage **4**, et liikuda tagasi eelmisesse kausta;

või

- vajutage **6**, et valida kaust, esitusloend või kuulata valitud pala.

USB pesaga laadimine

Kui kaasaskantava digitaalse audiomängija või telefoni USB-pistik on ühendatud audiosüsteemi USB-pessa **7**, saate kasutamise ajal selle akut laadida või laetustaset hoida.

Märkus. Mõned seadmed ei lae ega hoia laetuse taset, kui need on ühendatud audiosüsteemi USB-pordiga.

LISAAUDIOSEADMED (2/8)

Bluetooth® audio taasesitus

Bluetooth®-i kaasaskantava digitaalse audioseadme kasutamiseks peate selle esmakordsel kasutamisel sõidukiga ühildama. Lugege peatüki "Üldine kirjeldus" lõiku "Funktsioon Bluetooth®".

Ühildamine võimaldab audiosüsteemil Bluetooth®-i kaasaskantava digitaalse audioseadme ära tunda ja salvestada.

Märkus.

- Kui teie Bluetooth® -i kaasaskantaval digitaalsel audioseadmel on **b** telefoni ja **a** audiomängija funktsioonid, ühildab ühe funktsiooni ühildamine automaatselt ka teise;
- avatavate funktsioonide arv oleneb kaasaskantava digitaalse audiomängija tüübist ja selle ühilduvusest audiosüsteemiga.

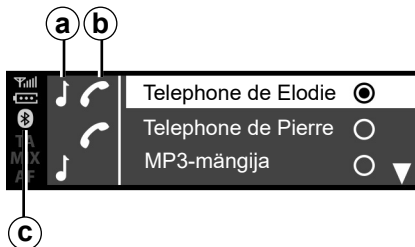

Ühendamine

Selleks et saaks avada kõiki funktsioone, peab kaasaskantava digitaalse audiomängija ühendama audiosüsteemiga Bluetooth®-i, **c** või USB kaudu.



Kasutage mängijat ainult siis, kui sõidutingimused seda võimaldavad.

Sõidu ajaks pange teisaldatav mängija ohutult ära (järsu pidurdamise või kokkupõrke korral võib see põhjustada vigastusi).

Kui seade on juba ühildatud, tehke järgmised sammud:

- lubage kaasaskantava digitaalse audiomängija Bluetooth®-ühendus ja tehke see teistele seadmetele nähtavaks (rohkem teavet lugege kaasaskantava digitaalse audiomängija kasutusjuhendist);
- valige heliallikas Bluetooth®, vajutades nuppu **2**, **13** või **14**.

Kasutamine

Kaasaskantava digitaalse audiomängija peab ühendama audiosüsteemiga, et võimaldada juurdepääs kõikidele funktsioonidele.

Märkus. kaasaskantavat digitaalset audiomängijat ei saa audiosüsteemiga ühendada, kui seda ei ole varem ühildatud.

Kui Bluetooth®-i kaasaskantav digitaalne audiomängija on ühendatud, saate seda oma audiosüsteemi kaudu juhtida.

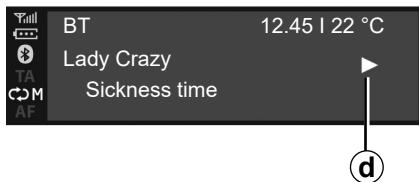

Kui väline heliallikas on ühendatud, hakkab esimene muusikapala automaatselt mängima. Ilmub sümbol "PLAY" **d**.

Keerake nuppu **6** või **15**, et liikuda eelmisele või järgmisele muusikapalale.

Muusikapala pausile "VAIGISTA" **f** panemiseks vajutage korruga **16** ja **17** (uuesti vajutamisel mängib pala edasi).

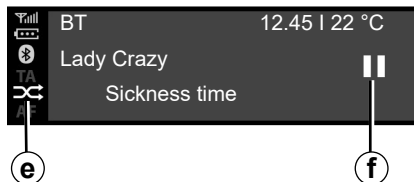

Märkus.

- Ühendamise lõpetamiseks võib olla vaja liik lugeda seadme kasutusjuhendit.
- Saadavalolevate funktsioonide arv oleneb teisaldatava mängija tüübist ja selle ühilduvusest audiosüsteemiga.

Segamine MIX

Kaustas olevate palade järjekorra segamiseks vajutage nuppu **12** või hoidke all nuppu **18**.

Ekraanile ilmub sümbol MIX **e**. Seejärel valitakse esimene juhuslik muusikapala. Üleminek ühelt muusikapalalt teisele toimub juhuslikult.

Järjekorra taastamiseks vajutage uuesti nuppu **12** või hoidke all nuppu **18**. Sümbol "MIX" **e** kaob.

Audiosüsteemi väljalülitamine lülitab segamise funktsiooni välja.

Märkus.

- Audiosüsteemiga ühendatud Bluetooth®-i seadme puhul rakendub segamise funktsioon hetkel mängitavale kaustale. Muutke kausta, et rakendada sellele segamise funktsiooni.
- Kui segamise funktsioon on sisse lülitatud, lülitab kordusfunktsioon selle välja.

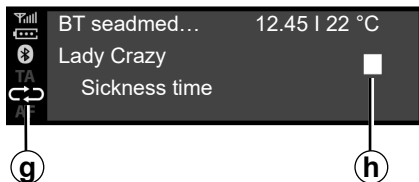

Korda “RPT”

See funktsioon võimaldab muusikapala korrata.

Kordusfunktsiooni sisse lülitamiseks vajutage **11** või korraks **18**.

Ekraanile ilmub sümbol RPT **g**.

Kordusfunktsiooni välja lülitamiseks vajutage uuesti **11** või vajutage korraks **18**, märgutuli “RPT” **g** kaob.

Märkus. kui segamise funktsioon on sisse lülitatud, lülitab kordusfunktsioon selle välja. Sümbol “MIX” **e** kustub ja sümbol “RPT” **g** süttib.

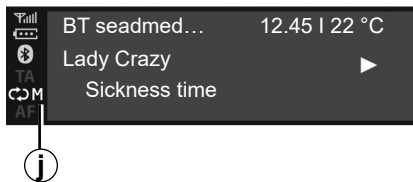

Funktsioone “RPT” ja “MIX” on võimalik korrata sisse lülitada. Ekraanile ilmub sümbol **j**.

Mängimise režiim

Esitusrežiimi näitavad järgmised sümbolid:

- “PLAY” **d**;
- “VAIGISTA” **f**;
- “STOP” **h**.

Paus

Vajutage heli vaigistamiseks või muusikapala seiskamiseks samal ajal nupule **16** ja **17**. Ekraanile ilmub sümbol **f**.

Vajutage heli taastamiseks või muusikapala mängimiseks uuesti samal ajal nupudele **16** ja **17**. Sümbol **f** kaob ekraanilt ja ilmub sümbol **d**.

See funktsioon katkeb automaatselt ka helitugevuse muutmisel, heliallika vahetamisel või automaatsete uudiste edastamisel.



Kasutage mängijat ainult siis, kui sõidutingimused seda võimaldavad.

Sõidu ajaks pange teiseldatav mängija ohutult ära (järsu pidurdamise või kokkupõrke korral võib see põhjustada vigastusi).

LISAAUDIOSEADMED (5/8)

Armatuurilaul asuva kuvaga raadio

Audiosüsteemil on USB-pesa ja Bluetooth®-i ühendus, mida saab kasutada väliste heliallikate ühendamiseks.

Märkus. Lisaaudioseadme vormingud on MP3, WMA ja AAC.

USB-ühendus

Ühendamine

Ühendage MP3-mängija, kaasaskantava digitaalse audiomängija või USB-pulga pistik USB-pessa.

Kui seade on ühendatud, kuvatakse muusikapala automaatselt.

Kasutamine

Kui väline heliallikas on ühendatud, hakkab esimene muusikapala automaatselt mängima.

Kui väline audiomängija oli enne audiosüsteemiga ühendatud, hakkab audiosüsteem mängima automaatselt viimati mängitud muusikapala.

Kui väline heliallikas on ühendatud, saab selle sisu avada multimeediumsüsteemi menüüde kaudu.

Süsteem salvestab esitusloendid, mis on identsed teie välise heliallika omaga.

Kui välise heliallika kataloogis on faile, esitusloendeid ja kaustu, on armatuurilaua ekraani osal **22** kuva ja esituse järjekord selline:

- kaustad;
- palad;
- esitusloendid.

Välise audiomängija sisu kuvamiseks audiosüsteemis:

- vajutage **36**, et naasta esitusloendisse;
- või
- keerake **26** või vajutage **33** või **34**, et näha palasid.

Seejärel:

- vajutage **36**, et liikuda tagasi eelmisesse kausta;

või

- vajutage **35**, et valida kaust, esitusloend või kuulata valitud pala.

USB pesaga laadimine

Kui kaasaskantava digitaalse audiomängija või telefoni USB-pistik on ühendatud audiosüsteemi USB-pessa (see asub salongis juhiistme lähedal), saate kasutamise ajal selle akut laadida või laetustaset hoida.

Märkus. Mõned seadmed ei lae ega hoida laetuse taset, kui need on ühendatud audiosüsteemi USB-pordiga.

LISAAUDIOSEADMED (6/8)

Bluetooth® audio taasesitus

Bluetooth®-i kaasaskantava digitaalse audioseadme kasutamiseks peate selle esmakordsel kasutamisel sõidukiga ühildama. Lugege peatüki "Üldine kirjeldus" lõiku "Funktsioon Bluetooth®".

Ühildamine võimaldab audiosüsteemil Bluetooth®-i kaasaskantava digitaalse audioseadme ära tunda ja salvestada.

Märkus.

- Kui teie Bluetooth® -i digiseadmel on telefoni ja kaasaskantava digitaalse audiomängija funktsioonid, ühildab ühe nende funktsioonide ühildamine automaatselt ka teise;
- avatavate funktsioonide arv oleneb kaasaskantava digitaalse audiomängija tüübist ja selle ühilduvusest audiosüsteemiga.

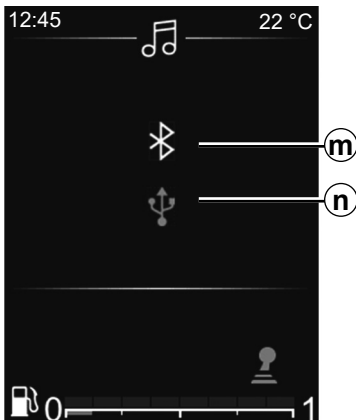

Sõidukiga ühendamine

Selleks, et saaks avada kõiki funktsioone, peab kaasaskantava digitaalse audiomängija ühendama audiosüsteemiga Bluetooth®-i, *m* või USB *n* kaudu.



Kasutage mängijat ainult siis, kui sõidutingimused seda võimaldavad.

Sõidu ajaks pange teiseldatast mängija ohutult ära (järsu pidurdamise või kokkupõrke korral võib see põhjustada vigastusi).

Kui seade on juba ühildatud, tehke järgmised sammud:

- aktiveerige raadio Bluetooth®-ühendus;
- lubage telefoni või kaasaskantava digitaalse audioseadme Bluetooth®-ühendus ja tehke see teistele seadmetele nähtavaks (rohkem teavet lugege kaasaskantava digitaalse audioseadme kasutusjuhendist);
- valige heliallikas Bluetooth®, vajutades korduvalt nuppu **24** või **25**;
- valige multimeediumsüsteemi tuvastatud väline audiomängija või telefon, mida Bluetooth® -iga ühendada.

Kasutamine

Kaasaskantava digitaalse audiomängija peab ühendama audiosüsteemiga, et võimaldada juurdepääs kõikidele funktsioonidele.

Märkus. kaasaskantavat digitaalset audiomängijat ei saa audiosüsteemiga ühendada, kui seda ei ole varem ühildatud.

LISAAUDIOSEADMED (7/8)

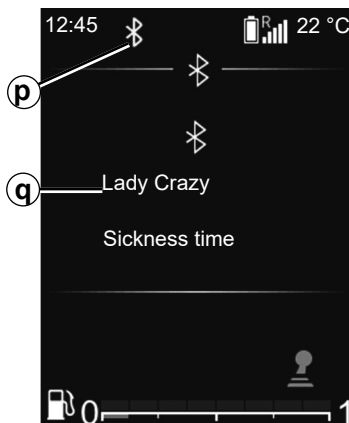

Kui Bluetooth®-i kaasaskantav digitaalne audiomängija on ühendatud, saate seda oma audiosüsteemi kaudu juhtida.

Kui väline heliallikas on ühendatud **p**, hakkab esimene muusikapala automaatselt mängima **q**.

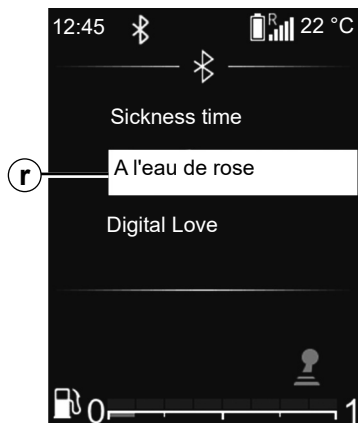

Esitusloendisse naasmiseks **r** vajutage rooli juhtseadmel olevat nuppu **36**.

Lugude sirvimiseks vajutage nuppu **33** või **34**.

Esitusloendi ekraanile **q** tagasipöördumiseks vajutage **35** või oodake, kuni esitusloend automaatselt kaob.

Märkus: avatavate funktsioonide arv oleneb kaasaskantava digitaalse audioseadme tüübist ja selle ühilduvusest audiosüsteemiga.



Segamine MIX

Kasutas olevate palade järjekorra segamiseks vajutage pikalt nuppu **30**.

Ekraanile ilmub sümbol MIX **s**. Seejärel valitakse esimene juhuslik muusikapala. Üleminek ühelt muusikapalalt teisele toimub juhuslikult.

Segamise välja lülitamiseks vajutage uuesti pikalt nuppu **30**. Sümbol "MIX" **s** kaob.

Audiosüsteemi väljalülitamine lülitab segamise funktsiooni välja.

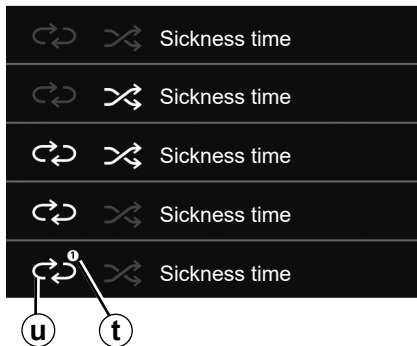

Korda "RPT"

See funktsioon võimaldab esitusloendit korrata.

Kogu esitusloendi jaoks kordusfunktsiooni sisse lülitamiseks vajutage korraks **30**. Ekraanile ilmub sümbol RPT **u**.

Praeguse muusikapala kordamiseks vajutage uuesti korraks nuppu **30**, sümbolile "RPT" ilmub teade "1" **t**.

Kordusfunktsiooni väljalülitamiseks vajutage uuesti korraks nuppu **30**, sümbol "RPT" **u** kaob.

Saate kasutada ka neid esitusloendite valikuid: valige peamenüüs menüü "AUDIO", seejärel valige allikas USB.

Mängimise režiim

Esitusrežiimi näitavad järgmised sümbolid:

- "PLAY" **d**;
- "STOP" **h**.



Kasutage kaasaskantavat digitaalset audiomängijat ainult siis, kui sõidutingimused seda võimaldavad.

Sõidu ajaks pange kaasaskantav digitaalne audiomängija ohutult ära (järsu pidurdamise või kokkupõrke korral võib see põhjustada vigastusi).



Heli vaigistamine

Audiosüsteemi heli vaigistamiseks vajutage korraks nuppu **28**.

Audiosüsteemi heli taastamiseks vajutage uuesti korraks **28** või kasutage helitugevuse juhtseadist.

Audiosüsteemi heli lülitatakse automaatselt sisse, kui vahetatakse allikaid või uudiste ajal.

TELEFONI ÜHILDAMINE JA LAHUTAMINE (1/6)



Keskuvaga raadio

Bluetooth®-ühendus

Audiosüsteemi Bluetooth®-i funktsioon siselülitamiseks:

- vajutage **3** või **19**, et avada menüü "Telefon";
- valige "Bluetooth", kasutades nuppe **6** või **15**, seejärel vajutage kinnitamiseks **6** või **18**;
- valige "SEES", kasutades nuppe **6** või **15**, seejärel vajutage kinnitamiseks **6** või **18**.

Telefoni ühildamine

Vabakäekomplekti kasutamiseks ühildage oma Bluetooth®-i seade sõidukiga. Veenduge, et telefoni Bluetooth® oleks sisse lülitatud, ning seadistage selle olekuks "nähtav".

Ühildamine võimaldab vabakäekomplektil telefon tunda ära ja salvestada see mällu.

Ühildada saab kuni kuus telefoni, aga korraga saab ühendada ainult ühe neist.

Siduda saab kas audiosüsteemi või telefoni kaudu.

Nii audiosüsteem kui ka telefon peavad olema sisse lülitatud.

Märkus. kui seote uut telefoni ja teine telefon on audiosüsteemiga juba ühendatud, lahutatakse teine telefon ning asendatakse uue seotud telefoniga.



Ohutuse huvides kohandage istmeid ainult siis, kui sõiduk seisab.



Bluetooth®-i telefoni ühildamine audiosüsteemiga audiosüsteemi kaudu

See meetod võimaldab teha audiosüsteemist Bluetooth®-i otsingut.

Selle meetodi abil telefoni ühildamiseks, teostage järgmised sammu:

- aktiveerige telefoni Bluetooth® -ühendus;
- vajutage **3** või **19**, et avada menüü "Telefon";
- valige "Skanni seadmeid", kasutades nuppe **6** või **15**, seejärel vajutage kinnitamiseks **6** või **18**.

TELEFONI ÜHILDAMINE JA LAHUTAMINE (2/6)

Algab lähedalasuvate Bluetooth®-i seadmete otsing (see otsing võtab aega kuni kuuskümmend sekundit.).

Valige telefon, mida soovite ühildada, keerates nuppu **6** või **15**, seejärel vajutage kinnitamiseks **6**.

Nõustuge oma Bluetooth®-i seadmes ühildamise taotlusega.

Kui audiosüsteemi ekraanile ilmub teade "Ühendatud", näitab see, et Bluetooth®-i seade on automaatselt salvestatud ja sõidukiga ühendatud.

Näete oma seadet ekraanil tuvastatud telefonide loendis, mida saab avada ka alamenüüs "Vali seade".

Kui ühildamine pärast 60 sekundit ebaõnnestub, ilmub teade "Sidumine nurjus". Korralike toiminguid. Täpsema teabe saamiseks lugege telefoni kasutusjuhendit.

Bluetooth®-i telefoni ühildamine audiosüsteemiga telefoni kaudu

See meetod võimaldab teha Bluetooth®-i otsingut telefonist.

Telefoni ühildamiseks selle meetodi abil järgige järgmisi juhiseid:

- aktiveerige telefoni Bluetooth® -ühendus;
- vajutage **3** või **19**, et avada menüü "Telefon";
- valige "Skanni seadmeid", kasutades nuppu **6**, seejärel vajutage kinnitamiseks **6** või **18**;
- valige "Seo seade", kasutades nuppu **6**, seejärel vajutage kinnitamiseks **6** või **18**;

Audiosüsteemi ekraanile ilmub teade "Sisestage PIN uuesti: XXXXXX" ja algab 60-sekundiline loendus.

Audiosüsteem on nüüd teistele Bluetooth®-i seadmetele umbes 60 sekundi jooksul nähtav.

Otsige audiosüsteemi telefoniga, seejärel valige see (lugege oma telefoni kasutusjuhendit) või nõustuge telefonis ühildamise koodiga.

Audiosüsteemi ekraanile kuvatakse teade "MY CAR" või "Dacia Media Control Multimedia", kinnitamaks, et teie telefon on ühildatud ja audiosüsteemiga ühendatud.

Ekraanile kuvatakse teade "Dacia Media Control Multimedia" ainult siis, kui rakendus Dacia Media Control ühendatakse audiosüsteemiga ja rakendus on nutitelefonis installitud.

Kui ühildamine ebaõnnestub, naaseb audiosüsteemi ekraan menüüsse "Telefon".

TELEFONI ÜHILDAMINE JA LAHUTAMINE (3/6)

Kui audiosüsteemiga on ühildatud maksimaalne arv telefone, on vaja enne uue telefoni ühildamist üks telefonidest lahti ühildada (teabe saamiseks lugege selles osas lõiku "Telefoni lahutamine").



Vabakäekomplekti eesmärk on ainult lihtsustada suhtlemist ja vähendada riskitegureid neid siiski täielikult välistamata. Te olete kohustatud järgima selle riigi seadusi, kus te viibite.



Telefoni lahutamine

Lahti ühildamisega saate kustutada telefoni vabakäesüsteemi mälust:

- vajutage **3** või **19**, et avada menüü "Telefon";
- valige menüü "Kustuta seade", kasutades nuppe **6** või **15**, seejärel vajutage kinnitamiseks **6** või **18**;
- valige "SEES", kasutades nuppe **6** või **15**, seejärel vajutage kinnitamiseks **6** või **18**.

Seejärel kuvatakse audiosüsteemi ekraanile teade, mis palub teil valiku kinnitada (nagu joonisel näidatud).

Kui salvestatud on juba kuus telefoni, pakub süsteem ühe seadme kustutamist. Kui valite "SEES", suunatakse teid menüüsse "Kustuta seade".

Märkus. telefoni lahutamine kustutab telefoniga sünkroonitud audiosüsteemis kontaktide nimekirjast kõik kontaktid ja kõnelogi.

TELEFONI ÜHILDAMINE JA LAHUTAMINE (4/6)

Armatuurlaual asuva kuvaga raadio

Bluetooth®-ühendus

Audiosüsteemi Bluetooth®-i funktsioon siselülitamiseks:

- peamenüü avamiseks vajutage **32**;
- valige “Määra kellaaeg”, “Telefoni seaded”, seejärel “Bluetooth®”, kasutades nuppe **33** või **34**, ja kinnitage valik **35** abil;
- valige “SEES”, kasutades nuppe **33** või **34**, seejärel vajutage kinnitamiseks **28**. Seejärel ilmub ekraani **21** olekuribale pidevalt sümbol Bluetooth®.



Ohutuse huvides kohandage istmeid ainult siis, kui sõiduk seisab.

Telefoni ühildamine

Vabakäekomplekti kasutamiseks ühildage oma Bluetooth®-i seade sõidukiga. Veenduge, et telefoni Bluetooth® oleks sisse lülitatud, ning seadistage selle olekuks “nähtav”.

Ühildamine võimaldab vabakäekomplektil telefon tunda ära ja salvestada see mällu.

Ühildada saab kuni kuus telefoni, aga korraga saab ühendada ainult ühe neist.

Siduda saab kas audiosüsteemi või telefoni kaudu.

Nii audiosüsteem kui ka telefon peavad olema sisse lülitatud.

Märkus. kui seote uut telefoni ja teine telefon on audiosüsteemiga juba ühendatud, lahutatakse teine telefon ning asendatakse uue seotud telefoniga.

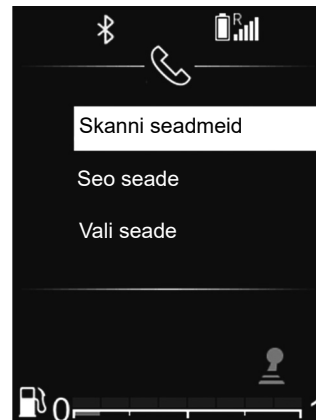

Bluetooth®-i telefoni ühildamine audiosüsteemiga audiosüsteemi kaudu

See meetod võimaldab teha audiosüsteemist Bluetooth®-i otsingut.

Selle meetodi abil telefoni ühildamiseks, teostage järgmised sammud:

- aktiveerige telefoni Bluetooth®-ühendus;
- peamenüü avamiseks vajutage **32**;
- valige “Määra kellaaeg”, “Telefoni seaded”, kasutades nuppe **33** või **34**, ja kinnitage valik, vajutades üks kord **35**;

TELEFONI ÜHILDAMINE JA LAHUTAMINE (5/6)

- valige “Skanni seadmeid”, kasutades nuppe **33** või **34**, seejärel vajutage kinnitamiseks **35**.

Ekraanile ilmub teade. Otsingu käivitamiseks vajutage **35**.

Algab lähedalasuvate Bluetooth®-i seadmete otsing (otsing võtab aega kuni 60 sekundit.).

Valige telefon, mida soovite ühildada, kasutades nuppe **33** või **34**, seejärel vajutage kinnitamiseks **35**.

Nõustuge oma Bluetooth®-i seadmes ühildamise taotlusega.

Kui audiosüsteemi ekraanile ilmub teade “Ühendatud Bluetoothi seadme nimi”, näitab see, et Bluetooth®-i seade on automaatselt salvestatud ja sõidukiga ühendatud.

Näete seejärel oma seadet ekraanil tuvastatud telefonide loendis, mida saab avada ka alammenüüs “Vali seade”.

Kui ühildamine pärast 60 sekundit ebaõnnestub, ilmub teade “Sidumine nurjus”. Korrake toiminguid.

Täpsema teabe saamiseks lugege telefoni kasutusjuhendit.

Bluetooth®-i telefoni ühildamine audiosüsteemiga telefoni kaudu

See meetod võimaldab teha Bluetooth®-i otsingut telefonist.

Telefoni ühildamiseks selle meetodi abil järgige järgmisi juhiseid:

- peamenüü avamiseks vajutage **32**;
- valige “Määra kella-aeg”, “Telefon”, kasutades nuppe **33** või **34**, seejärel vajutage kinnitamiseks **35**;
- valige “Seo seade”, kasutades nuppe **33** või **34**, seejärel vajutage kinnitamiseks **35**;

Audiosüsteemi ekraanile ilmub teade “Sisestage PIN uuesti: XXXXXX” ja algab 60-sekundiline loendus.

Audiosüsteem on nüüd teistele Bluetooth®-i seadmetele umbes 60 sekundi jooksul nähtav.

Otsige audiosüsteemi telefoniga, seejärel valige see või nõustuge telefonis ühildamise koodiga.

Audiosüsteemi ekraanile kuvatakse teade “MY CAR” või “Dacia Media Control Multimedia”, kinnitamaks, et teie telefon on ühildatud ja audiosüsteemiga ühendatud. Kui ühildamine ebaõnnestub, naaseb audiosüsteemi ekraan menüüsse “Telefon”.

Kui audiosüsteemiga on ühildatud maksimumarv telefone, on vaja enne uue telefoni ühildamist üks telefonidest lahti ühildada (teabe saamiseks lugege selles osas lõiku “Telefoni lahutamine”).



Vabakäekomplekti eesmärk on ainult lihtsustada suhtlemist ja vähendada riskitegureid neid siiski täielikult välistamata. Te olete kohustatud järgima selle riigi seadusi, kus te viibite.

TELEFONI ÜHILDAMINE JA LAHUTAMINE (6/6)



Telefoni lahutamine

Lahtiühendamine võimaldab telefoni audiosüsteemi mälust kustutada.

Telefoni lahtiühildamiseks ja kustutamiseks audiosüsteemi mälust tehke järgmised sammud.

- peamenüü avamiseks vajutage **32**;
- valige “Määra kella-aeg”, “Telefoni seaded”, seejärel “Kustuta seade”, kasutades nuppe **33** või **34**, ja kinnitage valik **35** abil;



- valige telefon, mida soovite lahti ühildada, kasutades nuppe **33** või **34**, ja vajutage kinnitamiseks **35**;
- valige “SEES”, kasutades nuppe **33** või **34**, seejärel vajutage kinnitamiseks **35**.

Kui salvestatud on juba kuus telefoni, pakub süsteem ühe seadme kustutamist. Kui valite “SEES”, suunatakse teid menüüsse “Kustuta seade”.

Märkus: telefoni lahutamine kustutab telefoniga sünkroonitud audiosüsteemis kontaktide nimekirjast kõik kontaktid ja kõnelogi.



Kõikide telefonide lahti ühildamine või kustutamine audiosüsteemi mälust:

- peamenüü avamiseks vajutage **32**;
- valige “Määra kella-aeg”, “Telefoni seaded”, seejärel “Kustuta kõik”, kasutades nuppe **33** või **34**, ja kinnitage valik **35** abil;
- valige “SEES”, kasutades nuppe **33** või **34**, seejärel vajutage kinnitamiseks **35**.

Märkus: kõik telefoniraamatu kontaktid ja kõnelogi sünkroonitud audiosüsteemis kustutatakse.

TELEFONI ÜHENDAMINE JA LAHTIÜHENDAMINE (1/5)

Ühildatud telefoni ühendamine

Kõigile funktsioonidele juurdepääsemiseks peab telefon olema vabakäekomplektiga ühendatud.

Telefoni ei saa vabakäekomplektiga ühendada, kui seda pole varem seotud.

Lugege peatüki "Telefoni ühildamine/lahutamine" lõiku "Telefoni ühildamine".

Märkus: Telefoni Bluetooth®-i ühendus peab olema aktiivne ja seadistatud olekusse "nähtav".

Automaatne ühendus

Sõiduki käivitamisel otsib audiosüsteem üles lähedalasuvad ühildatud telefonid.

Märkus: eelisseisundis on viimati ühendatud telefon.

Otsingut jätkatakse kuni ühildatud telefoni leidmiseni (selleks võib kuluda mitu minutit).

Märkus: ühilduvate telefonide loendi kohta lähemalt lugemiseks võtke ühendust firma esindusega:

- kui sõiduk on käivitatud, saate kasutada automaatset telefoni ühendamist. Vajalik võib olla vabakäekomplekti automaatse Bluetooth®-i ühenduse funktsiooni aktiveerimine. Lugege oma telefoni kasutusjuhendit;
- taasühendamisel ja kahe ühildatud telefoni olemasolul vabakäekomplekti vastuvõtualas on eelisseisundis viimasena ühendatud telefon, kaasa arvatud juhul, kui see asub sõidukist väljas, kuid vabakäekomplekti levialas.

Märkus: kui vabakäekomplekti ühendamise ajal on telefonikõne käimas, ühendatakse telefon automaatselt ja vestluse heli suunatakse sõiduki kõlaritesse.



Vabakäekomplekti eesmärk on ainult lihtsustada suhtlemist ja vähendada riskitegureid neid siiski täielikult vältimata.

Te olete kohustatud järgima selle riigi seadusi, kus Te viibite.



Ohutuse tagamiseks tehke neid toiminguid ainult siis, kui auto seisab.

TELEFONI ÜHENDAMINE JA LAHTIÜHENDAMINE (2/5)

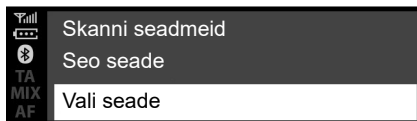

Keskuvaga raadio

Käsitsiühendamine (ühendatud telefoni vahetamine)

- vajutage **3** või **19**, et avada menüü "Telefon";
- keerake nuppu **6** või **15**, kuni jõuate menüüni "Vali seade";
- kinnitage valik, vajutades **6**.



Kuvatakse juba ühildatud telefonide nimekiri.

Valige telefon, mida soovite ühendada, kasutades nuppu **6** või **15**, seejärel vajutage kinnitamiseks **6**.

Telefoni ühendamise kinnitamiseks ilmub teade.

Märkus: Kui telefon on juba ühendatud, asendatakse ühildatud telefonide loendis telefoni vahetamisel seni ühendatud telefon automaatselt uue valitud telefoniga.

Viga ühendamisel

Kui ühendamisel ilmneb viga, kontrollige, kas:

- teie telefon on sisse lülitatud;
- telefoni aku on täis;
- telefon on varem vabakäekomplektiga ühildatud;
- Bluetooth® on nüüd telefonis ja audiosüsteemis aktiveeritud.
- telefon on konfigureeritud audiosüsteemi ühendamise soovi vastu võtma.

Märkus. Vabakäekomplekti pikaajalisel kasutamisel tühjeneb telefoni aku kiiremini.

TELEFONI ÜHENDAMINE JA LAHTIÜHENDAMINE (3/5)

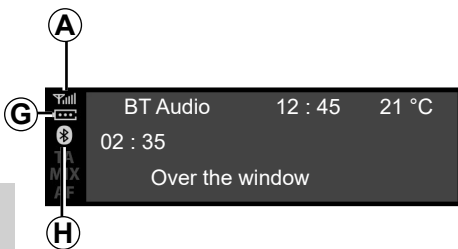

Telefoni teave

Pärast ühendamist annab audiosüsteem telefoni kohta teavet:

- telefonivõrgu olek **A**;
- aku laetuse tase **G**;
- multimeediumsüsteemi **H** ühenduse tüüp.



Telefoni lahtiühendamine

Telefoni lahtiühendamiseks võite teha järgmist:

- lülitage audiosüsteemi Bluetooth®-funktsioon välja;
- lülitage telefoni Bluetooth®-i funktsioon välja;
- kustutage ühildatud telefon audiosüsteemi kaudu. Lugege peatüki "Telefoni ühildamine ja lahutamine" lõiku "Telefoni lahutamine".

Seejärel kuvatakse audiosüsteemi ekraanile telefoni lahtiühendamise kinnitamiseks teade.

Märkus:

- telefoni väljalülitamisel ühendatakse telefon lahti;
- Kui teil on telefoni lahtiühendamise ajal kõne pooleli, suunatakse kõne automaatselt telefoni.

Nutitelefoni Bluetooth®-i inaktiveerimise kohta lugege telefoni kasutusjuhendit.

Bluetooth®-telefoni lahutamise ja kustutamise kohta lugege peatüki "Telefoni ühildamine ja lahutamine" all olevat lõiku "Telefoni lahutamine".

TELEFONI ÜHENDAMINE JA LAHTIÜHENDAMINE (4/5)

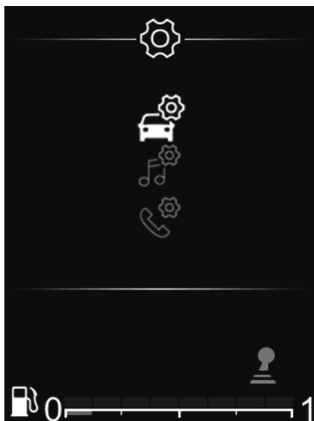

Armatuuril asuva kuvaga raadio

Käsiühendamine (ühendatud telefoni vahetamine)

- Peamenüü avamiseks vajutage **32**;
- valige menüü “Telefon”, kasutades **26**, **33** või **34**, seejärel vajutage kinnitamiseks **35**;
- valige menüü “Vali seade”, kasutades **26**, **33** või **34**, seejärel vajutage kinnitamiseks **35**.



Kuvatakse juba ühildatud telefonide nimekiri.

Valige loendist telefon, mida soovite ühendada, kasutades nuppu **26**, **33** või **34**, seejärel vajutage kinnitamiseks **35**.

Telefoni ühendamise kinnitamiseks ilmub teade.

Märkus: Kui telefon on juba ühendatud, asendatakse teisele telefonile üleminekul seni ühendatud telefon automaatselt uue valitud telefoniga.

Viga ühendamisel

Kui ühendamisel ilmneb viga, kontrollige, kas:

- teie telefon on sisse lülitatud;
- telefoni aku on täis;
- telefon on varem vabakäekomplektiga ühildatud;
- Bluetooth® on nüüd telefonis ja audiosüsteemis aktiveeritud.
- telefon on konfigureeritud audiosüsteemi ühendamise soovi vastu võtma.

Märkus. Vabakäekomplekti pikaajalisel kasutamisel tühjeneb telefoni aku kiiremini.

TELEFONI ÜHENDAMINE JA LAHTIÜHENDAMINE (5/5)

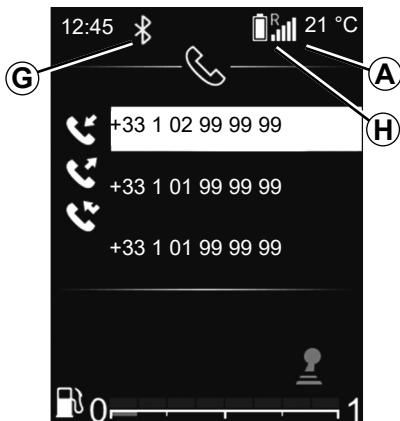

Telefoni teave

Pärast ühendamist annab audiosüsteem telefoni kohta teavet:

- telefonivõrgu olek **A**;
- aku laetuse tase **H**;
- multimeediumsüsteemi **G** ühenduse tüüp.



Telefoni lahtiühendamine

Telefoni lahtiühendamiseks võite teha järgmist:

- lülitage audiosüsteemi Bluetooth®-funktsioon välja;
- lülitage telefoni Bluetooth®-i funktsioon välja;
- kustutage ühildatud telefon audiosüsteemi kaudu. Lugege peatüki "Telefoni ühildamine ja lahutamine" lõiku "Telefoni lahutamine".

Telefoni väljalülitamisel toimub ühtlasi ka telefoni lahtiühendamine.

Seejärel kuvatakse audiosüsteemi ekraanile telefoni lahtiühendamise kinnitamiseks teade.

Märkus. Kui teil on telefoni lahtiühendamise ajal kõne pooleli, suunatakse see automaatselt tagasi telefoni.

Audiosüsteemi Bluetooth®-i välja lülitamiseks lugege peatüki "Üldine kirjeldus" lõiku "Bluetooth®-i funktsioon".

Nutitelefoni Bluetooth®-i inaktiveerimise kohta lugege telefoni kasutusjuhendit.

Bluetooth®-telefoni lahutamise ja kustutamise kohta lugege peatüki "Telefoni ühildamine ja lahutamine" all olevat lõiku "Telefoni lahutamine".

KÕNE TEGEMINE JA VASTUVÕTMINE (1/7)

Keskuvaga raadio

Telefoniraamatu kontakte helistamine

Telefoni sidumisel laaditakse automaatselt selle telefoniraamat audiosüsteemi üles (olenevalt telefonist).

Kontakti otsimine:

- vajutage **3** või **19**, et avada menüü “Telefon”;
- valige “Telefoniraamat”, kasutades **6** või **15**, seejärel vajutage kinnitamiseks **6**.

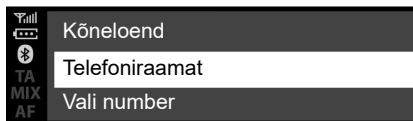

Menüüs “Telefoniraamat” saate otsida kontakti nime alusel; selleks:

- vajutage nupule **8**, et kuvada digitaalne tähestik;
- kasutage **6** või **15**, et kerida läbi tähestiku tähtede;

- kui te olete soovitud tähe valinud, vajutage kinnitamiseks nuppu **6**;
- valige valikuid **6** või **15** kasutades soovitud kontakt, seejärel vajutage kontakti salvestatud numbri(te) kuvamiseks valikut **6**;
- valige valikuid **6** või **15** kasutades soovitud number ning vajutage seejärel kinnitamiseks ja kõne alustamiseks valikut **6**.

Märkus: eelmisele ekraanile naasmiseks vajutage nuppu **4**.



Enne numbrisiestamist või kontakti otsimist on soovitatav sõiduk peatada.

KÕNE TEGEMINE JA VASTUVÕTMINE (2/7)

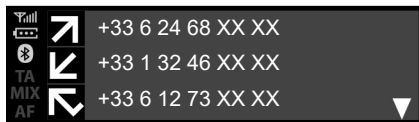

Kõnelogi kontaktille helistamine

Kõnelogi kuvamiseks:

- vajutage **3** või vajutage korraks **19**, et avada menüü “Telefon”;
- valige “Kõneloend”, kasutades **6** või **15**, seejärel vajutage kinnitamiseks **6**;
- valige valikut **6** või **15** kasutades kõne alustamiseks kontakt või number, millele helistada, ja vajutage seejärel kõne alustamiseks **3**, **6** või **19**.

Viimati valitud numbri uuesti valimiseks vajutage ja hoidke **3** või **19**.

Kõne tegemine numbri valimisega

Kõne tegemiseks numbri valimine:

- vajutage **3** või vajutage korraks **19**, et avada menüü “Telefon”;
- valige “Vali number”, kasutades **6** või **15**, seejärel vajutage kinnitamiseks **6**;
- valige iga number, kasutades **6** või **15**, seejärel vajutage kinnitamiseks **6**;
- kui number on sisestatud, vajutage kõne alustamiseks **3**, **6** või **19**.

Viimati valitud numbri saate uuesti valida, vajutades ja hoides all nuppu **3** või **19**.



Enne numbri sisestamist või kontakti otsimist on soovitatav sõiduk peatada.

Kõne vastuvõtmine

Sissetuleva kõne puhul ilmub audiosüsteemi ekraanile helistaja telefoninumber (see funktsioon oleneb sellest, millised lisavalikud olete telefonioperaatorilt tellinud).

Kui helistaja telefoninumber on mõnes mälus olemas, kuvatakse numbri asemel helistaja nimi.

Kui helistaja numbrit ei ole võimalik kuvada, ilmub audiosüsteemi ekraanile teade “Salastatud number”.

KÕNE TEGEMINE JA VASTUVÕTMINE (3/7)



Sissetulevale kõnele vastamiseks vajutage **3** või **19**. Samuti on teil võimalik valida **37**, kasutades **6** või **15**, seejärel vajutage kinnitamiseks ja sissetulevale kõnele vastamiseks valikut **6**.

Kõne hülgamiseks vajutage ja hoidke nuppe **3** või **19**. Samuti on teil võimalik valida **38**, kasutades **6** või **15**, seejärel vajutage kinnitamiseks ja kõnest keeldumiseks valikut **6**.

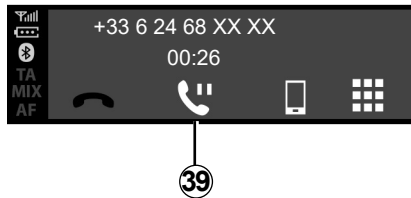

Sissetuleva kõne ootele panemiseks valige **39**, kasutades **6** või **15**, seejärel vajutage kinnitamiseks ja sissetuleva kõne ootele panemiseks valikut **6**.

Kõne ajal

Te saate:

- reguleerida helitugevust, pöörates **1** või vajutades **13** või **14**;
- lõpetada kõne, vajutades **3**.

Süsteem võimaldab kõnet oodata, kui telefon on ühendatud (olenevalt kavat-
susest).

KÕNE TEGEMINE JA VASTUVÕTMINE (4/7)

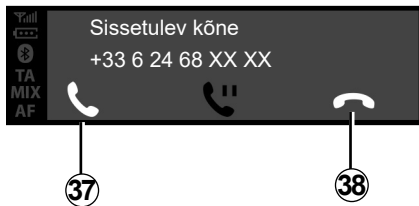

Pöörake **6** või **15**, seejärel kinnitage nupuga **6**.

Te saate:

- võtta vastu sissetulevat kõne / taastada ootele pandud kõne, valides **37**;
- lõpetada kõne, valides vestluse ajal **38**;

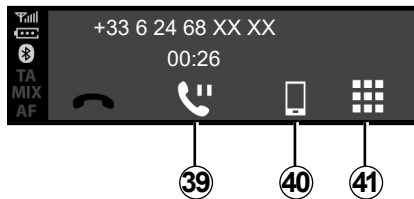

- panna kõne ootele, valides **39**;
- lülitada vestlus audiosüsteemist telefonile, valides **40**;
- juhtida oma telefoni klaviatuuri audiosüsteemist, valides **41**;

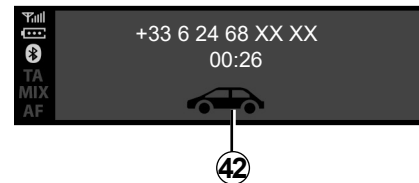

- lülitada vestluse telefonist audiosüsteemile, valides **42**.

Süsteem võimaldab kõnet oodata, kui telefon on ühendatud (olenevalt kavatsest).

KÕNE TEGEMINE JA VASTUVÕTMINE (5/7)

Armatuurilaul asuva kuvaga raadio

Telefoniraamatu kontaktile helistamine

Telefoni sidumisel laaditakse automaatselt selle telefoniraamat audiosüsteemi üles (olenevalt telefonist).

Samuti saate lubada süsteemil telefoniraamatut ja kõnede registrit automaatselt jagada, et multimeediumsüsteem edastaks neid järgmiste ühildamiste ajal juba automaatselt.

Kui juurdepääs pole volitatud, kuvatakse audiosüsteemi ekraanile teade, mis palub teil lubada juurdepääsu telefoniraamatusse.

Kui multimeediumsüsteem ei suuda telefoni leida, vaadake lähemalt oma telefoni kasutusjuhendit.

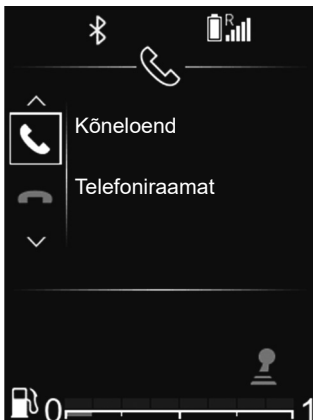

Kontakti otsimine:

- vajutage **32**, seejärel “Telefon”, kasutades **33** või **34**, seejärel vajutage kinnitamiseks **35**;
- valige “Telefoniraamat”, kasutades **33** või **34**, seejärel vajutage kinnitamiseks **35**.

Menüüs “Telefoniraamat” saate otsida kontakti nime alusel; selleks:

- otsingu aktiveerimiseks vajutage ja hoidke **33** või **34**;
- kasutage **26**, **33** või **34**, et kerida läbi tähestiku tähtede;
- kui te olete soovitud tähe valinud, vajutage kinnitamiseks nuppu **35**;
- valige valikuid **33** või **34** kasutades soovitud kontakt, seejärel vajutage kontakti salvestatud numbri(te) kuvamiseks valikut **35**;
- valige valikuid **33** või **34** kasutades soovitud number ning vajutage seejärel kinnitamiseks ja kõne alustamiseks valikut **35**.

Märkus: Eelmisele ekraanile naasmiseks vajutage nuppu **36**.



Enne kontakti otsimist on soovitatav sõiduk peatada.

KÕNE TEGEMINE JA VASTUVÕTMINE (6/7)



Kõnelogi kontaktile helistamine

Kõnelogi kuvamiseks:

- Avage menüü “Telefon”, vajutades nuppu **32**, seejärel valige nuppu **33** või **34** kasutades “Telefon” ja vajutage kinnitamiseks nuppu **35**;
- valige “Kõneloend”, kasutades **33** või **34**, seejärel vajutage kinnitamiseks **35**;
- valige valikut **33** või **34** kasutades kontakt või number, kellele soovite helistada, ja vajutage seejärel kõne alustamiseks **35**.



Kõne vastuvõtmine

Sissetuleva kõne puhul ilmub audiosüsteemi ekraanile helistaja telefoninumber (see funktsioon on olemas sellest, millised lisavali- kuded olete telefonioperaatorilt tellinud).

Kui helistaja telefoninumber on mõnes mälus olemas, kuvatakse numbril asemel helistaja nimi.

Kui helistaja numbrit ei ole võimalik kuvada, ilmub audiosüsteemi ekraanile teade “Salastatud number”.

Sissetulevale kõnele vastamiseks:

- valige **37**, kasutades **33** või **34**, seejärel vajutage kinnitamiseks **35**;

või

- vajutage korraks **28**.

Sissetulevast kõnest keeldumiseks:

- valige **38**, kasutades **33** või **34**, seejärel vajutage kinnitamiseks **35**;

või

- vajutage ja hoidke **28**.



Enne numbril sisestamist või kontakti otsimist on soovitatav sõiduk peatada.

KÕNE TEGEMINE JA VASTUVÕTMINE (7/7)



Teise kõne vastuvõtmine

Teise sissetuleva kõne puhul ilmub audiosüsteemi ekraanile teise helistaja telefoninumber (see funktsioon oleneb sellest, millised lisavalikud olete telefonioperaatorilt tellinud). Te saate:

- võtta vastu sissetulevat kõne, valides **37**;
- keelduda sissetulevast kõnest, valides **38**;
- panna sissetulev kõne ootele, valides **39**.

Kõne kestel kõne lõpetamiseks vajutage **38**.

Kõne ajal

Te saate:

- reguleerida helitugevust, vajutades **27** või **29**;
- lõpetada kõne, vajutades **28**.

Vajutage **33** või **34**, seejärel kinnitage nupuga **35**. Te saate:

- võtta vastu sissetulevat kõne / taastada ootele pandud kõne, valides **37**;
- lõpetada kõne, valides vestluse ajal **38**;
- panna kõne ootele, valides **39**;
- kasutada automaatsete telefonikõnede jaoks audiosüsteemi klaviatuuri, valides **41**.

Süsteem võimaldab kõnet oodata, kui telefon on ühendatud (olenevalt kavatsest).



Kõne ajal klaviatuuri kasutamine

Kõne ajal audiosüsteemi klaviatuuri kasutamine:

- valige audiosüsteemi klaviatuur **33**, kasutades **33** või **34**, seejärel vajutage kinnitamiseks **35**;
- valida numbrit või tähte, kasutades **33** või **34**, seejärel vajutage oma valiku kinnitamiseks **35**.

Märkus: Eelmisele ekraanile naasmiseks vajutage nuppu **36**.

JUHTMEVABA LAADIJA (1/2)

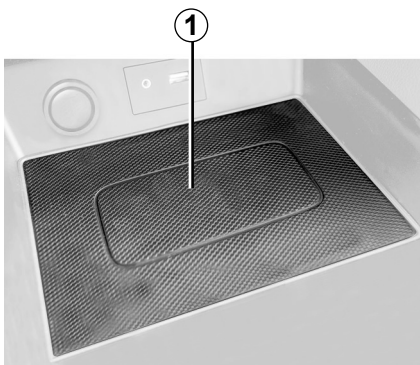

Sissejuhatus

Kasutage telefoni ilma juhtmeta laadimiseks induktsiooniga laadimisala **1**.

Märkus: Ühilduvate telefonide kohta lähemalt lugemiseks võtke ühendust ametliku edasimüüjaga või külastage tootja veebilehte.



Laadimine

Asetage telefon **2** induktsioonialale **1**.

Telefoni laadimine **2** katkestatakse järgmisel juhtudel:

- induktsioonlaadimise alal **1** on tuvastatud ese, millest annab tunnistust laadimisolek **5**. Sõnum palub teil tühendada juhtmeta laadimise ala, nii et seal oleks **ainult** teie telefon.
- telefon on täis laetud, mida näitab laadimisolek **3**;

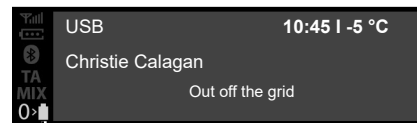

- induktsioonlaadimise ala **1** on **üle kuumenemas**. Teie telefoni laadimine **2** algab pärast temperatuuri langemist.

Induktsioonlaadimise alale **1** jäetud esemed võivad üle kuumeneda. Soovitav on need paigutada selleks ettenähtud kohtadesse (kindalaegas, päikesesirmi laegas jne).

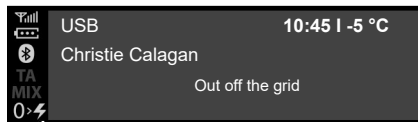

4

Laadimise edenemine

Laadimise ajal näidatakse audiosüsteemi esipaneelil laadimise edenemist:

- telefon on laetud 3;
- laadimine kestab 4;
- tuvastatud on metalne ese 5.

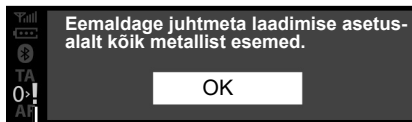

5

Märkus: Optimaalse laadimise tagamiseks on soovitatav eemaldada telefonilt enne laadimist igasugused kaitsekestad või kaaned.

Induktiivlaadur kasutab avatud lähtekoodiga tarkvara BSD-3-Clause litsentsi alusel, mis sisaldab piiranguid ja kitsendusi, millega peaksite tutvuma kohas Open Source Initiative.

Oluline on, et telefoni laadimise ajal ei jäetaks induktsoonlaadimise alale 1 mistahes teisi esemeid (USB-mäluseade, SD-kaart, krediitkaart, ehted, võtmed, mündid jms). Eemaldage kõik magnet- või krediitkaardid telefoni kaantest, enne kui asetate telefoni induktsooniga laadimisalale 1.



Keskuvaga raadio

Audioseaded

Kuvage seadete menüü, vajutades nupule **5**. valige "Audioseaded", kasutades nuppe **6** või **15**, seejärel vajutage kinnitamiseks **6** või **18**. Saadaval on järgmised seaded:

- "Ekvalaiser";
- "Ruumis jagamine";
- Helitugevus "Kiirust. helit.";
- "Bassi võimend.";
- "Audio vaikesäte".



"Ekvalaiser"

Valige "Ekvalaiser" ja vajutage nuppu **6** või **15**, et avada erinevad osad järgmises järjesses:

- "Bass";
- "Keskmine";
- "Kõrg. t.".

"Ruumis jagamine" (helijaotus)

- "Balanss" (vasak/parem helijaotus);
- "Hajum." (eesmine/tagumine helijaotus).



Saate muuta iga seadistuse väärtust, kasutades nuppe **6** või **15**.

Vajutage **6** või **18**, et kinnitada ja naasta eelmisesse osasse.

Praegusest menüüst väljumiseks vajutage nuppu **4**.

"Kiirusest olenev helitugevus"

Audiosüsteemi helitugevus muutub olenevalt sõiduki kiirusest.

Sisenege menüüsse "Audioseaded", seejärel kinnitage "Kiirust. helit.", vajutades **6** või **18**.

SÜSTEEMI SEADED (2/9)

Soovitud seade saavutamiseks valige üks järgmistest:

- “OFF”;
- “Ülimadal”;
- “Madal”;
- “Keskmine”;
- “Kõrge”;
- “Väga vali”.

“Bassi võimend.”

Funktsioon “Bassi võimend.” võimaldab tugevdada bassi taset.

Funktsiooni sisse/välja lülitamiseks valige “SEES/VÄLJAS”, kasutades nuppe **6** või **15**, seejärel vajutage kinnitamiseks **6** või **18**.

“Vaikimisi heli”

Kuvage “Audioseaded” ja valige “Vaikimisi”, seejärel “Audio vaikesäte”.

Valige “SEES” või “VÄLJAS”.

Kõik audioseaded lähtestatakse vaikimisi väärtustele.



Kellaaja seadistamine

See funktsioon võimaldab seadistada kella-aega.

Kuvage seadete menüü, vajutades nupule **5**. Valige “Kell”, kasutades nuppe **6** või **15**, seejärel vajutage kinnitamiseks **6** või **18**. Saadaval on järgmised seaded:

- “Määra kellaaeg”: tundide ja minutite seadistamine;
- “Vorming”: kellaaja kuvamise vormingu valimine “AM/PM” või “24 h”.

Raadio seaded

Raadio seadete avamiseks vajutage **5**, seejärel valige “Raadio seaded”, kasutades nuppe **6** või **15**. Vajutage kinnitamiseks **6** või **18**.

Saadaval on järgmised seaded:

- “LT” (liiklusteave);
- “AF”;
- “DR katkest...” (teabesõnumid);
- “Vrd. FM-loend”;
- “Vrd. DR-loend”.



Sõiduohutuse tagamiseks seadistage neid asendeid ainult siis, kui auto seisab.

SÜSTEEMI SEADED (3/9)

“LT” (liiklusteave)

Selle funktsiooni sisse- või väljalülitamiseks toimige järgmiselt:

- kuvage seadete menüü, hoides all nuppu **5**, seejärel vajutage kinnitamiseks **5**;
- valige “Raadio seaded”, kasutades nuppe **6** või **15**, seejärel vajutage kinnitamiseks **6** või **18**;
- valige “LT”, kasutades nuppe **6** või **15**, seejärel vajutage kinnitamiseks **6** või **18**;
- funktsiooni “LT” sisse või välja lülitamiseks valige “ON” või “OFF”.

Eelmisesse menüüsse naasmiseks vajutage audiosüsteemi esipaneelil nuppu **4**.

“AF” (AF automaatne häälestamine)

FM-raadiojaama sagedus muutub olenevalt piirkonnast.

Osa jaamu kasutavad süsteemi RDS, seda peamiselt teekonna vältel “AF”-tagastuse automaatseks häälestamiseks.

“DR katkest...” (uudised)

- Kuvage seadete menüü, vajutades **5**, seejärel valige nuppu **6** või **15** kasutades “Raadio seaded”, seejärel vajutage kinnitamiseks **6** või **18**;
- valige “DR katkest...”, kasutades nuppe **6** või **15**, seejärel vajutage kinnitamiseks **6** või **18**;
- valige teabesõnumid, mida soovite kuulata, kasutades nuppe **6** või **15**, seejärel vajutage kinnitamiseks **6** või **18**.

“Vrd. FM-loend”

Lugege peatüki “Raadio kuulamine” all olevat lõiku “Vrd. FM-loend”.

“Vrd. DR-loend”

Lugege peatüki “Raadio kuulamine” all olevat lõiku “Vrd. DR-loend”.

SÜSTEEMI SEADED (4/9)

Keele valimine

See funktsioon võimaldab vahetada audiosüsteemi keelt.

Avage jaotis “Keel”, vajutades **5**, valige soovitud keel, kasutades nuppe **6** või **15**, vajutage seejärel kinnitamiseks **6** või **18**.



Tarkvaraversioon

Kuvage telefoni seadete menüü, vajutades nuppu **5** “SEADISTUS”, seejärel kerige alla kuni valikuni “Version SW”. Ekraanile kuvatakse tarkvaraversioon või “Tarkvara”.

Tarkvara uuendamiseks võtke ühendust firma esindusega.

“Sätted” (Bluetooth®)

Avage sõltuvalt audiosüsteemist menüü “Telefon”:

- vajutage nuppu **3**;
- valige jaotis “Sätted”, kasutades nuppe **6** või **15**, seejärel vajutage kinnitamiseks **6** või **18**.

Saadaval on järgmised seaded:

- “Kiirust.”: telefonihelina või kõne helitugevuse reguleerimine;
- “Helin”: sõiduki või telefonist ülekantud telefonihelina aktiveerimine.



Sõiduohutuse tagamiseks seadistage neid asendeid ainult siis, kui auto seisab.

SÜSTEEMI SEADED (5/9)

Telefonihelina helitugevuse reguleerimiseks ajal, kui Bluetooth®-i telefon on audiosüsteemiga ühendatud, valige nuppude **6** või **15** abil "Kiirust.", seejärel vajutage kinnitamiseks **6** või **18**.

Ekraanile ilmub uus alammenüü:

- "Helin";
- "Kõneloend".

Valige üks kahest jaotisest, kasutades nuppe **6** või **15**, seejärel vajutage kinnitamiseks **6** või **18**.

Telefonihelina aktiveerimiseks Bluetooth®-iga ühendatud sõidukil või telefonil valige "Helin", keerates ja vajutades audiosüsteemi esipaneelil nuppu **6** või kasutades rattakest või kasutades nuppu **15**.

Ekraanile ilmub uus alammenüü:

- "Auto";
- "Telefon".

Valige üks kahest jaotisest, kasutades nuppe **6** või **15**, seejärel vajutage kinnitamiseks **6** või **18**.

Raadioteksti kuvamine

Kuvage raadioteksti menüü, hoides all nuppu **5**. Audiosüsteemi ekraanile ilmub teade "puudub".

Raadiotekst võib sisaldada maksimaalselt 64 tähemärki.

Märkus: kui praegune raadiojaam ei saa teksti näidata, näidatakse audiosüsteemi ekraanil teksti "Raadiotekst".



Sõiduohutuse tagamiseks seadistage need asendid ainult siis, kui auto seisab.

SÜSTEEMI SEADED (6/9)

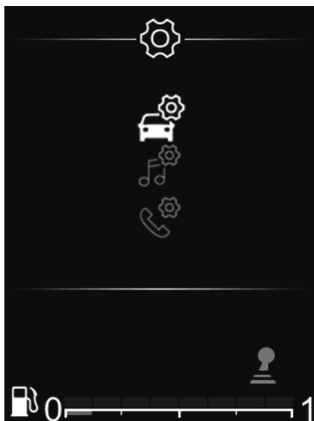

Armatuurilaulal asuva kuvaga raadio

Kasutage peamenüüs valikut **33** või **34**, et sirvida seadete menüüd.

Saadaval on järgmised seaded:

- “Auto”;
- “AUDIO”;
- “Telefon”.



Sõiduohutuse tagamiseks seadistage neid asendeid ainult siis, kui auto seisab.

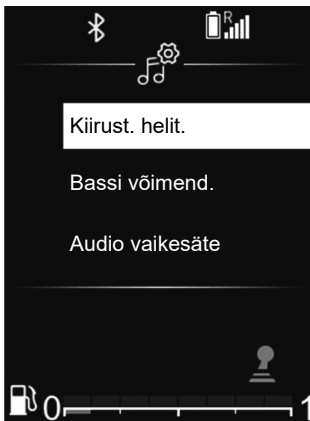

Audioseaded

Sirvige peamenüüs läbi **33** või **34**, et avada seadete menüü.

Valige “Audioheli”, seejärel vajutage kinnitamiseks nuppu **35**.

Saadaval on järgmised seaded:

- “Ekvalaiser”;
- “Ruumis jagamine”;
- Helitugevus “Kiirust. helit.”;
- “Bassi võimend.”;
- “Audio vaikesäte”.

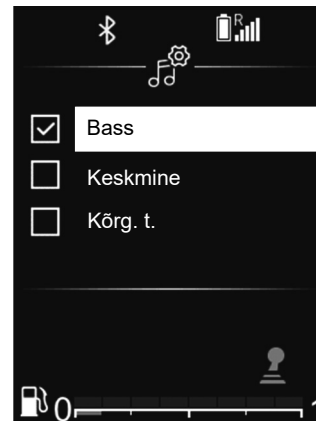

“Ekvalaiser”

Valige “Ekvalaiser” ja vajutage nuppu **33** või **34**, et avada erinevad osad järgmises järjekorras:

- “Bass”;
- “Keskmine”;
- “Kõrg. t.”.

SÜSTEEMI SEADED (7/9)

“Ruumis jagamine” (helijaotus)

Kasutage funktsiooni “Ruumis jagamine”, et reguleerida helijaotust salongis:

- “Balanss” (vasak/parem helijaotus);
- “Hajum.” (eesmine/tagumine helijaotus).

Saate muuta iga seadistuse väärtust, kasutades nuppe **33** või **34**.

Vajutage nupule **35**, et kinnitada ja naasta eelmisesse osasse.

“Kiirusest olenev helitugevus”

Audiosüsteemi helitugevus muutub olenevalt sõiduki kiirusest.

Sisenege menüüsse “Audioseaded”, seejärel kinnitage “Kiirust. helit.”, vajutades **35**.

Soovitud seade saavutamiseks valige üks järgmistest:

- “OFF”;
- “Ülimadal”;
- “Madal”;
- “Keskmine”;
- “Kõrge”;
- “Väga vali”.



“Bassi võimend.”

Kasutage funktsiooni “Bassi võimend.” bassiheli võimendamiseks.

Avage menüü “Audioseaded”, seejärel kinnitage “Bassi võimend.”, kasutades nuppe **33** või **34**, seejärel vajutage kinnitamiseks **35**.

Funktsiooni sisse/välja lülitamiseks valige “ON” või “OFF”, kasutades nuppe **33** või **34**, seejärel vajutage kinnitamiseks **35**.

“Vaikimisi heli”

Kuvage “Audioseaded” ja valige “Vaikimisi”, seejärel “Audio vaikesäte”.

Valige “SEES” või “VÄLJAS”.

Kõik audioseaded lähtestatakse vaikimisi väärtustele.

Raadio seaded

Sirvige peamenüüs läbi **33** või **34**, et avada seadete menüü. Valige “Audioraadio”, seejärel vajutage kinnitamiseks nuppu **35**.

Saadaval on järgmised seaded:

- “Vrd. FM-loend”;
- “Vrd. DR-loend”.

“Vrd. FM-loend”

Lugege peatüki “Raadio kuulamine” all olevat lõiku “Vrd. FM-loend”.

SÜSTEEMI SEADED (8/9)

“Vrd. DR-loend”

Lugege peatüki “Raadio kuulamine” all olevat lõiku “Vrd. DR-loend”.

Telefoni seaded

Kasutage seda funktsiooni audiosüsteemiga ühendatud telefoni seadete reguleerimiseks.

Sirvige peamenüüs läbi **33** või **34**, et avada seadete menüü. Valige “Telefoni seaded”, seejärel vajutage kinnitamiseks nuppu **35**.

Saadaval on järgmised seaded:

- “Skanni seadmeid”;
- “Seo seade”;
- “Vali seade”;
- “Kustuta seade”;
- “Bluetooth”.

Lugege vastavaid peatükke.

Eelmisesse menüüsse naasmiseks vajutage audiosüsteemi esipaneelil nuppu **4**.



“Sätted” (Bluetooth®)

Sirvige peamenüüs läbi **33** või **34**, et avada seadete menüü. Valige “Sätted”, seejärel vajutage kinnitamiseks nuppu **35**.

Audiosüsteemi Bluetooth®-i funktsiooni sisse lülitamiseks valige “ON”, kasutades nuppe **33** või **34**, seejärel vajutage kinnitamiseks **35**.

Audiosüsteemi Bluetooth®-i funktsiooni välja lülitamiseks valige “OFF”, kasutades nuppe **33** või **34**, seejärel vajutage kinnitamiseks **35**.

Olenevalt telefoni kaubamärgist ja mudelist võivad vabakäefunktsioonid olla sõiduki audiosüsteemiga osaliselt või täiesti ühildamatud.



Sõiduohutuse tagamiseks seadistage neid asendeid ainult siis, kui auto seisab.

SÜSTEEMI SEADED (9/9)

Keele valimine

Kasutage seda funktsiooni armatuurlaual asuva audiosüsteemi ekraani keele vahetamiseks.

Kuvage seadistuste menüü, vajutades nupule **32**. Valige "Sõiduki seaded", "Keel", seejärel valige soovitud keel, kasutades nuppe **33** või **34**, ja vajutage kinnitamiseks **35**.

Kellaaja seadistamine

See funktsioon võimaldab seadistada kella-aega.

Kuvage seadistuste menüü, vajutades nupule **32**. Valige "Sõiduki menüü", "Kell", kasutades nuppe **33** või **34**, seejärel vajutage kinnitamiseks **35**.

Ekraanile ilmub menüü "Kell":

- vajutage pikalt nuppu **35**, et avada kellaaja seaded;
- reguleerige tunde nuppudega **33** või **34**, seejärel oodake hetk, kuni tundi seaded lülituvad automaatselt minutite seadetele;
- reguleerige minuteid nuppudega **33** või **34**, seejärel oodake korra, kuni seaded kinnitatakse automaatselt.



Sõiduohutuse tagamiseks seadistage neid asendeid ainult siis, kui auto seisab.

DACIA MEDIA CONTROL: ÜLDINE KIRJELDUS (1/5)

Sissejuhatus

“Dacia Media Control” on rakendus, mille saab oma telefonist või tahvelarvutist alla laadida. See rakendus tagab juurdepääsu mitmesse menüüsse:

- “Raadio”;
- “Navigation”;
- “Auto”;
- “Määra kellaaeg”;
- “Telefon”;
- “Multimedia”.

Märkus. ühilduvate telefonide ja tahvelarvutite kohta lisateabe saamiseks võtke ühendust ametliku edasimüüjaga või külastage tootja veebilehte, kui see on olemas.

Bluetooth®-ühendus

Kontrollige, et telefon või tahvelarvuti oleks audiosüsteemiga ühildatud (vt jaotise “Telefoni ühildamine ja lahutamine” alajao- tist “Telefoni ühildamine”).

Märkus. Bluetooth® peab olema teie telefoni või tahvelarvutis aktiveeritud ja “nähtav” (lisateavet vt seadme kasutusjuhendist).

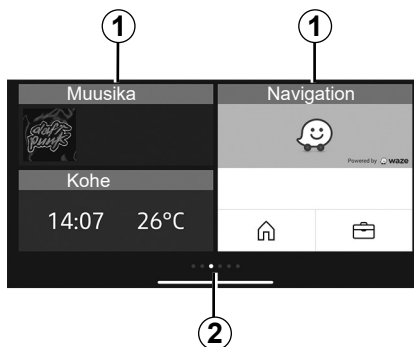

Näidik

Kohandatud avaleht

- 1 Järjehoidjaga rakenduste avamine.
- 2 Lehekülje näidikud.

Märkus: Avalehe seadistusi on võimalik muuta. Lugege peatükki “Dacia Media Control: parameetrite seadistamine”.

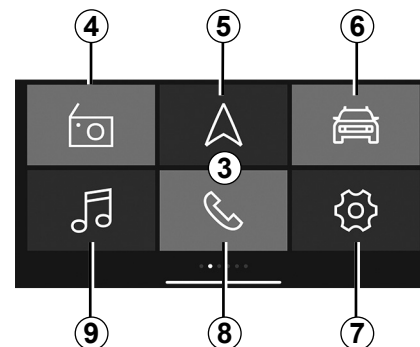

3 “Dacia Media Control” vaikimisi avaleht

Vaikimisi avalehel kuvatakse järgmisi menüüsid:

- 4 “Raadio”: raadiosüsteem.
- 5 “Navigation”: navigatsiooni haldamine.
- 6 “Auto”: kütusekulu, Driving Eco jms haldamine.
- 7 “Määra kellaaeg”: rakenduse “Dacia Media Control” seadete haldamine.
- 8 “Telefon”: telefonifunktsioonide haldamine.
- 9 “Multimedia”: multimeediumallikate haldamine.

DACIA MEDIA CONTROL: ÜLDINE KIRJELDUS (2/5)

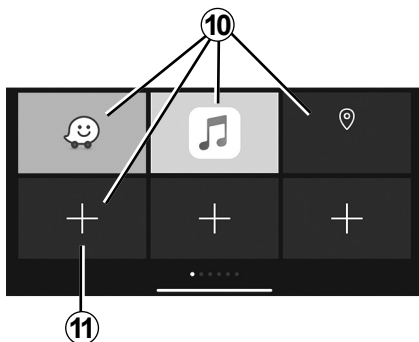

Lemmikute kuva

Kasutage rakendust **"Dacia Media Control"**, et lisada oma lemmikfunktsioonidele otse- teid:

- rakendused;
- kontaktid;
- **"Dacia Media Control"** funktsioonid;
- muusika;
- navigatsiooniseade;
- ...

10 juurdepääs varem lemmikuks märgitud funktsioonile;

11 juurdepääs lemmikute haldamise ekraanile.

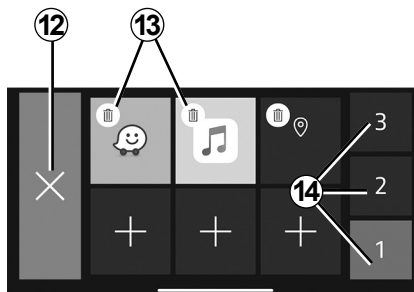

Lemmikute haldamise ekraan

Lemmikute haldamise ekraani avamiseks vajutage nuppu **11**.

12 tagasi eelmisele kuvale;

13 lemmiku kustutamine;

14 juurdepääs erinevate lemmikute haldamise lehele.

Soovitav on rakendust **"Dacia Media Control"** regulaarselt uuendada.

Avalehe kohandamine

"Dacia Media Control" avalehte on võimalik uuendada. Selleks vajutage nuppu **11** või vajutage pikalt ükskõik kus kohas kohandatud avalehel; seejärel liigutage ekraani all- lasos olev rakendus soovitud kohta. Kui te liigutate rakenduse kohta, mis on juba kasu- tusel, asendatakse see automaatselt.

Vabakäekomplekti eesmärk on lihtsus- tada suhtlemist ja vähendada riskitegu- reid, kuid ei välista neid siiski täielikult.

Te olete kohustatud järgima selle riigi seadusi, kus Te viibite.

DACIA MEDIA CONTROL: ÜLDINE KIRJELDUS (3/5)

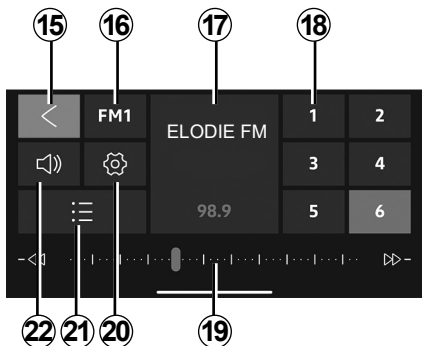

Menüü “Radio”

See Menüü võimaldab kuulata raadiojaamu ja pakub järgmisi funktsioone:

- 15** tagasi peamenüüsse;
- 16** raadiosagedusala valimine (FM, DR või AM);
- 17** hetkel kuulatav raadio;
- 18** raadio eelseadistuste/lemmikute valimine.

Märkus: “Dacia Media Control” kuvab sõiduki raadio eelseadistusi/lemmikuid.

- 19** raadiosagedusala, raadiosageduse teave;
- 20** juurdepääs heli seadetele;
- 21** olemasolevate jaamade loend;
- 22** helitugevuse haldamine.

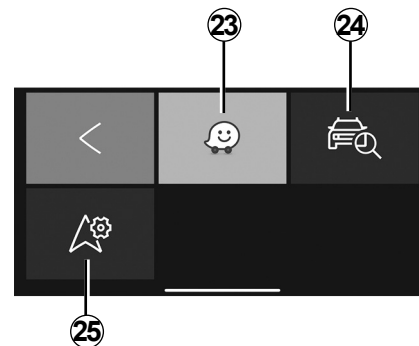

“Navigation” Menüü

Navigatsioonimenüü sisaldab kõiki satelliit-navigatsiooni funktsioone, teekaarte, liiklus-teavet, navigatsiooni rakendusi ja ohtlikke alasid. Menüü “Navigation” võimaldab kasutada järgmisi funktsioone:

- 23** nutitelefone navigatsioonirakendus teekonna planeerimiseks;
- 24** rakendus, mis võimaldab leida sõiduki geograafilist asukohta;
- 25** juurdepääs seadetele võimaldab teil määrata vaikimisi navigatsioonirakendust.

DACIA MEDIA CONTROL: ÜLDINE KIRJELDUS (4/5)

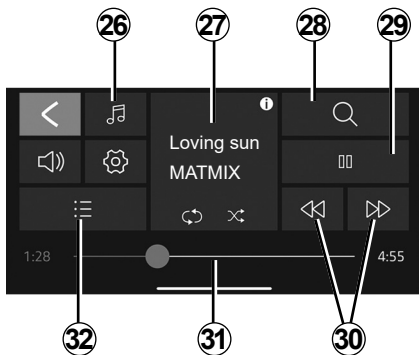

“Multimedia” menüü

Menüü “Multimedia” sisaldab kõiki funktsioone helifailide esitamiseks ja järgmisteks funktsioonideks:

- 26** helifaili allika valimine;
- 27** hetkel kuulatav meediaallikas;
- 28** multimeediumfaili otsing;
- 29** esitamine/paus;
- 30** järgmine/eelmise fail;
- 31** kerimisriba, hetkel mängiva multimeediumfaili allesjäänud aeg;
- 32** esitusloendi valik.

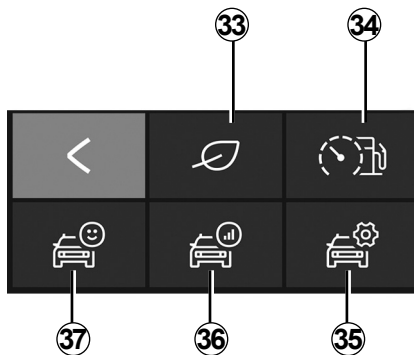

Menüü “Auto”

Menüüd “Auto” kasutatakse teatud varustuse, nt pardakaamera ja Driving Eco haldamiseks. See pakub järgmisi funktsioone:

- 33** juurdepääs menüüle Driving Eco (säästupunktide kuvamine jne);
- 34** sõidustiili ja hetke tarbimuse näidik;
- 35** juurdepääs seadetele ja teabele;
- 36** juurdepääs lehele “Teekonna kokkuvõte”;
- 37** juurdepääs teie sõiduki armatuurlauale.

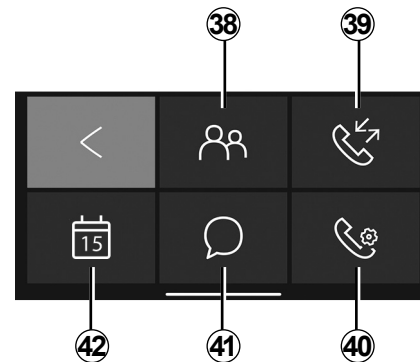

Menüü “Phone”

Menüü “Telefon” võimaldab telefoni vabakäekasutamist ja pakub järgmisi funktsioone:

- 38** juurdepääs telefoniraamatule;
- 39** juurdepääs kõneregistrile;
- 40** juurdepääs menüü “Telefon” seadetele;
- 41** juurdepääs sõnumitele;
- 42** juurdepääs kalendriale.

DACIA MEDIA CONTROL: ÜLDINE KIRJELDUS (5/5)

Unustatud telefoni meeldetuletaja

Kui mootor ja audiosüsteem on välja lülitatud, kuvab rakendus "Dacia Media Control" nutitelefone ekraanile hoiatuse, et olete jättnud telefoni autosse, ja kostab piiks.

Märkus: Osal telefonidel või tahvelarvutitel on saadaval funktsioon "Tekst kõneks". Audiosüsteem loeb sõnumid häälega ette.

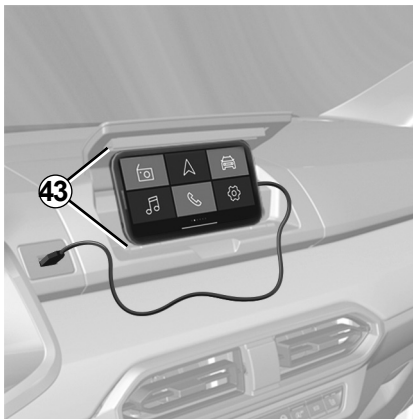

Telefoni kinnituskoht 43

Sõltuvalt varustusest saate hoida telefoni keskkonsoolil aktiveerituna, kui kasutate rakendust "Dacia Media Control" koos ergonoomilise varustusega 43.

USB pesaga laadimine

Kui ühendate telefoni USB-pistiku USB-pessa, saate akut kasutamise ajal laadida või hooldada.

Helitugevuse reguleerimine

Saate seadistada helitugevust, pühkides vertikaalselt nutitelefone ekraanil:

- **pühkige üles**, et helitugevust tõsta,
- **pühkige alla**, et helitugevust vähendada.

Soovitud helitugevuse saavutamiseks võib vaja olla mitu korda pühkida.

Soovitav on rakendust "Dacia Media Control" regulaarselt uuendada.

DACIA MEDIA CONTROL: NAVIGATSIOONIFUNKTSIOON (1/2)

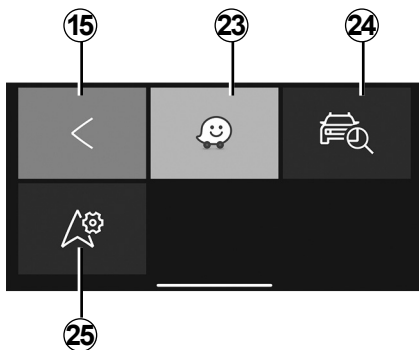

“Navigation”

Navigatsioonimenüü avamiseks vajutage vaikimisi kuvatavast avamenüüst “**Dacia Media Control**” nuppu “Navigation”.

Menüü “Navigation” koosneb mitmest ikoonist:

15 vaikimisi tagasi peamenüüsse naasmine;

23 juurdepääs navigatsioonirakendusele määratud marsruutide haldamiseks;

24 sõiduki geograafilise asukoha määramiseks avage rakendus “Go To My Car”;

25 määrake oma vaikimisi navigatsioonirakendus.



“Leia mu sõiduk”

See funktsioon aitab teil määrata oma sõiduki geograafilist asukohta, näiteks selleks, et leida auto suurest parklast üles; Vajutage menüüs “Navigation” valikule **24** “Go To My Car”.

Oma sõiduki leidmiseks on teil võimalik:

- täita väli “Sõiduki parkimisaadress”;
- vajutada nuppu “Mine mu auto juurde”, et alustada navigeerimist jalakäijarežiimis varem sisestatud aadressini.

Märkus: see funktsioon on saadaval ja kasutatav ainult väljaspool sõidukit. Kui keegi kolmas osaline on teie sõidukit GPS-i asukoha salvestamise ja otsingu alustamise hetke vahel liigutanud, ei suuda rakendus sõiduki hetkeasukohta tuvastada.



Sõiduohutuse tagamiseks seadistage need asendeid ainult siis, kui auto seisab.

DACIA MEDIA CONTROL: NAVIGATSIOONIFUNKTSIOON (2/2)



“Navigatsiooni seaded”

See funktsioon võimaldab seadistada valitud vaikimisi navigatsioonirakendust.

Vajutage menüüs “Navigation” ikooni “Navigatsiooni seaded” **25**; seejärel valige soovitud nimekirjast navigatsioonirakendus, mida soovite kasutada.

Kui kasutate nutitelefoni navigeerimisrakendust, võib selle toimimiseks vajalik telefoniandmete edastus tekitada lisakulusid, mida teie telefonipakett ei kata.



Sõiduohutuse tagamiseks seadistage need asendid ainult siis, kui auto seisab.

DACIA MEDIA CONTROL: MULTIMEEDIUMI FUNKTSIOON (1/3)

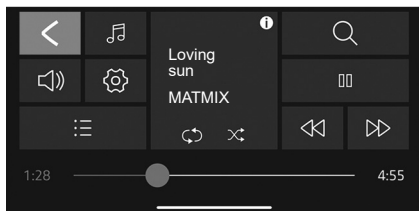

“Multimedia”

Multimeediumenüü avamiseks vajutage vaikimisi avamenüüs “**Dacia Media Control**” nuppu “Multimedia”.

Märkus: kõikide menüü “Multimedia” funktsioonide kasutamiseks tuleb teil ühendada oma Bluetooth® nutitelefon/tahvelarvuti audiosüsteemiga.

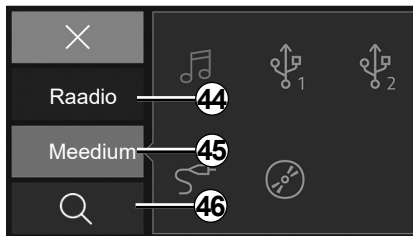

“Määra allikas”

Multimeediumfaili valikumenüü avamiseks vajutage **26** “Multimedia”. Selles menüüs saate valida järgmisi allikaid:

- 44** “Raadio”: menüü olemasolevate raadiojaamade valimiseks;
- 45** “Meedia”: menüü audiosüsteemiga ühendatud sisendallikate valimiseks;
- 46** Otsimine.

“Raadio”

See menüü võimaldab kuulata raadiojaamu ja pakub järgmisi funktsioone:

- sagedusala valimine: “FM”, “DR” või “AM”;
- valida jaama, kasutades ühte kolmest otsingurežiimist (“Käsitsi”, “Loend” või “Sagedus”);
- leida jaama, kasutades integreeritud intelligentset klahvistikku;
- kuulata salvestatud jaamu;
- vaadata “FM”, “DR” või “AM” raadiojaamadest saadete kuulamise ajal tekstiteavet.

Lisateabe saamiseks lugege peatükki “Raadio kuulamine”.

Märkus: multimeediumfaili mängimise korral ei juhi Dacia Media Control väliseid rakendusid.

DACIA MEDIA CONTROL: MULTIMEEDIUMFUNKTSIOON (2/3)

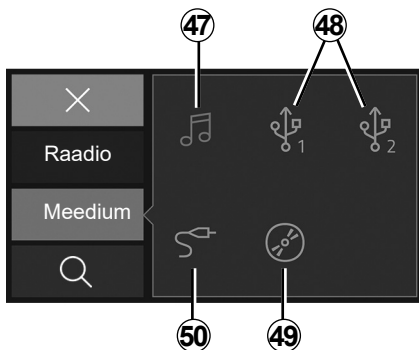

“Meedium”

See menüü võimaldab kuulata muusikat välisest allikast. Helifailide kuvamiseks valige järgmisest nimekirjast süsteemiga ühendatud sisendallikas.

- 47 Juurdepääs nutitelefoni salvestatud multimeediumfailidele.
- 48 Juurdepääs MP3-mängijale või USB.-seadmele salvestatud multimeediumfailidele.
- 49 Juurdepääs CD-le salvestatud multimeediumfailidele (olenevalt seadmest).
- 50 Juurdepääs audiosüsteemi Jack-pesaga ühendatud allika multimeediumfailidele.

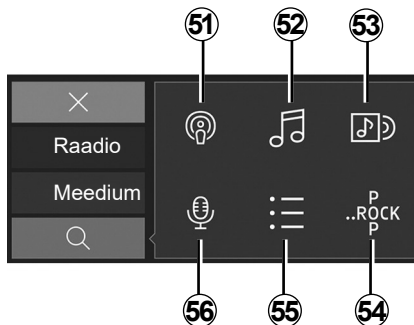

“Otsimine”

Multimeediummenüü funktsioonidele juurdepääsemiseks vajutage ikooni “Otsing” 28.

Seda menüüd võite kasutada valitud välisel heliallikal leiduvate multimeediumfailide otsimiseks.

Otsing täidab järgmised funktsioonid:

- 51 Taskuhäälingu alusel otsimine;
- 52 Nime järgi otsimine;
- 53 Albumi järgi otsimine;
- 54 Žanri alusel otsimine;
- 55 Esitusnimekirjades otsimine;
- 56 Esitaja alusel otsimine.

Märkus: valida saab ainult saadaolevaid allikaid. Allikaid, mida ei ole, on märgitud halliga.

DACIA MEDIA CONTROL: MULTIMEEDIUMFUNKTSIOON (3/3)



Esitusnimekiri

Multimeediummenüü funktsioonidele juurdepääsemiseks vajutage valikut "Esitusnimekiri" **32**.

Selle menüü kaudu on võimalik juurde pääseda teie kohandatud esitusloenditele.



Multimeediumi seaded.

Multimeediummenüü funktsioonidele juurdepääsemiseks vajutage valikut "Multimeediumi seaded" **20**.

See menüü võimaldab seadistada järgmisi parameetreid:

- "Tas./Hajum.";
- "Bass/Kõrg. t.";
- "helitugevus Bluetooth®";
- "AUX In";
- "LT";
- "DR katkest...";
- "FM nimekirja uuendamine";
- "DR nimekirja uuendamine";
- "Telefonihelina tugevus";
- "Helin";
- "Vaikeseaded".



Sõiduohutuse tagamiseks seadistage need asendeid ainult siis, kui auto seisab.

DACIA MEDIA CONTROL: SÕIDUKIFUNKTSIOON (1/2)

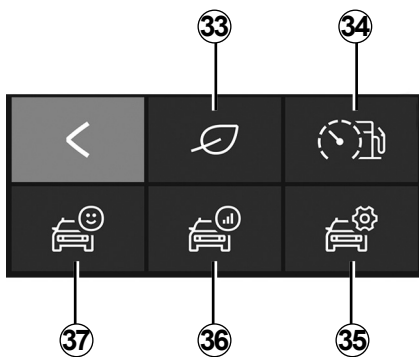

“Car”

Menüü “Auto” avamiseks vaikimisi avamenüüst “Dacia Media Control” vajutage nuppu “Auto”.

Menüü “Auto” koosneb mitmest ikoonist.

33 Juurdepääs menüüle Driving Eco.

34 Hetke tarbimuse ja sõidustiili näidik.

35 Juurdepääs rakendusest menüü “Auto” seadetele.

36 Juurdepääs viimase teekonna kokkuvõttele.

37 Juurdepääs teie sõiduki armatuurlaual olevatele andmetele.

Märkus: kõikide “Auto” menüü funktsioonide kasutamiseks tuleb teil ühendada oma Bluetooth® telefon või tahvelarvuti audiosüsteemiga.



“Driving Eco”

See funktsioon võimaldab kuvada reaajas üldist tulemust, mis näitab teie sõidustiili.

Nimetatud tulemus võtab arvesse nelja kriitenumit:

- kiirendusi;
- võimet prognoosida pidurdamist;
- käiguvahetuste järgimine.

Iga reisi lõpul kuvatakse teile teie üldtulemus ja personaalne nõuanne.

Samuti on teil võimalik kontrollida:

- ilma kütust põletamata läbitud distants;
- teie viimase kümne reisi tulemused.

Märkus:

- olenevalt telefonist ei salvesta rakendus “Driving Eco” taustal töötades enam teie tulemusi;
- uue reisi alustamiseks vajutage rakenduse käivitamise järel armatuurlaual nuppu “Audio vaikesäte”.

Arvesse minemiseks peab reis olema vähemalt 400 m pikk. Kui mootori seiskamise ja käivitamise vaheline aeg on vähem kui neli tundi, jätkab rakendus pidurdamisele eelnenud reisi arvestamist.



Sõiduohutuse tagamiseks seadistage neid asendeid ainult siis, kui auto seisab.

DACIA MEDIA CONTROL: SÕIDUKIFUNKTSIOON (2/2)



Hetke tarbimuse ja sõidustiili näidik

Kasutage seda funktsiooni, et vaadata hetke kütusekulu, võrreldes sõiduki keskmise kütusekuluga, ja jälgida reaajas oma sõidustiil.

Märkus: see funktsioon ei ole LPG-versioonidega kättesaadav.



“Seaded”

See funktsioon annab teile juurdepääsu menüü “Auto” seadetele ja võimaldab teha teatud seadistusi.



Teekonna kokkuvõte

See funktsioon võimaldab teil hinnata oma sõidustiili eelnevate teekondade vältel:

- kiirendusi;
- käikude vahetamine;
- ennetus;
- ...



“Armatuurlaud”

See funktsioon annab teil juurdepääsu armatuurlauda talletatud erinevatele andmetele, nagu:

- keskmine kiirus;
- keskmist kütusekulu;
- kogudistsants;
- viimasest lähtestamisest alates läbitud vahemaa;
- ...

DACIA MEDIA CONTROL: TELEFONIFUNKTSIOON (1/3)

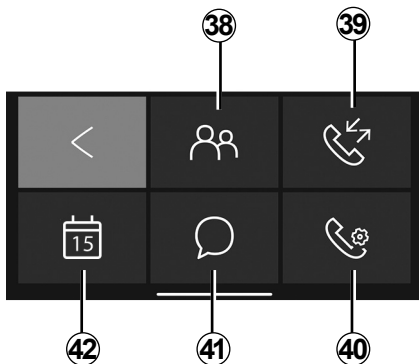

“Phone”

Menüü “Telefon” avamiseks vaikimisi avamenüüst “Dacia Media Control” vajutage nuppu “Telefon”.

Menüü “Telefon” koosneb mitmest ikoonist:
38 avage telefoniraamat;
39 avage kõnede ajalugu;
40 avage menüü “Telefon” (olenevalt teie telefonimudelitest);



41 avage nutitelefoni või tahvelarvutitesse saabunud sõnumid;

42 avage oma “Kalender”;

57 valige digitaalse klaviatuuri abil olenevalt oma telefonimudelitest telefoninumber.

Märkus: kõneposti kuulamiseks hoidke raadio esipaneeli klahvistikul all nuppu “1”.

Esmalt vajutage ja hoidke raadio esipaneelil klahvi “1”, et salvestada oma telefoni kõnepostinumber.



“Telefoniraamat”

Vajutage ikooni “Telefoniraamat”, et avada juurdepääs teie Bluetooth®-telefonis asuvale kontaktide loendile.

Pärast Bluetooth®-telefoni Bluetooth®-raadiosidetehnoloogia abil audiosüsteemiga ühendamist on teie telefoniraamatu kontakt-numbrid juurdepäätavad ka rakenduses “Dacia Media Control”.

Valige kontakt (kui kontaktil on rohkem kui üks number, palutakse teil valida number, millele helistada). Kõne algab automaatselt pärast kontakti numbrile vajutamist.

Kui kontaktiga on seotud postiaadress, saate käivitada navigatsioonirakenduse. Salvestatud aadressile navigeerimiseks vajutage navigeerimisikooni.

Märkus: kontaktiloendi kerimiseks libistage sõrme mööda mobiiliekraani üles.

DACIA MEDIA CONTROL: TELEFONIFUNKTSIOON (2/3)



Telefoni seaded

Kõneregistri kasutamine:

- väljaminevad kõned;
- vastamata kõnesid;
- sissetulevad kõned.

Kõneregistri puhul näidatakse kontakte kõige varasemast kõige hilisemani.

Kõneregistris navigeerimiseks libistage sõrme mööda mobiiliekraani üles.

Kõneregistrist kõne tegemiseks valige loendist kontakt, kellele soovite helistada.



“Telefoni seaded”

See funktsioon annab teile juurdepääsu menüü “Telefon” seadetele ja võimaldab teha teatud seadistusi.



“Numbri valimine”

Funktsioon “numbri valimine” võimaldab teil rakenduse “**Dacia Media Control**” kaudu telefoninumbrit valida ja kontaktile helistada.

Numbri valimiseks vajutage numbrinuppudele. Kui olete sisestanud numbri, millele soovite helistada, vajutage kõne alustamiseks nuppu



.



“Teated”

“Sõnumifunktsioon” võimaldab teil lugeda ja/või kuulata rakenduse “**Dacia Media Control**” kasutamise ajal saadud tekstsõnumeid.

Märkus: sõnumiloendi kerimiseks libistage sõrme mööda mobiiliekraani üles.

DACIA MEDIA CONTROL: TELEFONIFUNKTSIOON (3/3)

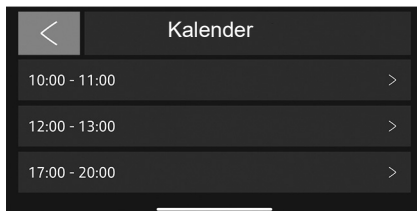

“Kalender”

Kalendrifunktsioon võimaldab teile juurdepääsu kõigile teie telefoni või tahvelarvuti kalendrisse talletatud ülesannetele (päeva kohtumised, sündmused jms). Kui sündmusega on seotud postiaadress, saate käivitada navigatsioonirakenduse ja navigeerida nimetatud kohta.

Salvestatud aadressile navigeerimiseks vajutage navigeerimisikooni.



Numברי valimiseks või kontakti otsimiseks on soovitatav peatuda.

DACIA MEDIA CONTROL: SEADETE PARAMEETRID (1/2)

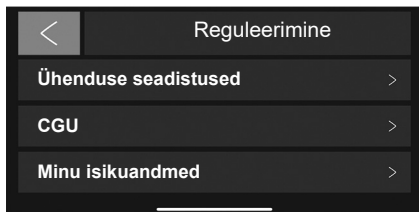

“Seaded”

Seadete menüü avamiseks valige peamenüüst “**Dacia Media Control**” valik “Seaded”.

Süsteemi “**Dacia Media Control**” “Seadeid” saab kasutada järgmiste parameetrite reguleerimiseks ja kuvamiseks:

- käivitage rakendus **Dacia Media Control** automaatselt, kui see on audiosüsteemiga ühendatud;

- teie kasutajakonto teave;
- kasutustingimused;
- ühendus multimeediumsüsteemiga;
- rakenduse kasutusjuhend;
- rakendusse “**Dacia Media Control**” naasmise otseteenupp;
- naasmine vaikeseadete juurde;
- milline “**Dacia Media Control**” versioon on teie telefoni installitud;
- Bluetooth®-i ühendamine (automaatne või manuaalne);
- ...

Ühenduse seadistused

Sidumine

See funktsioon võimaldab teil aktiveerida oma telefonis Bluetooth®-i ja otsida “**MY CAR**” audiosüsteemi.

“Dacia Media Control käivitamine”

Valige see valik, et aktiveerida või inaktiveerida rakenduse käivitamine kohe pärast sõiduki audiosüsteemiga ühenduse loomist.

“CGU”

See valik võimaldab teil vaadata kasutustingimusi.

DACIA MEDIA CONTROL: SEADETE PARAMEETRID (2/2)

“Minu isikuandmed”

See valik võimaldab kuvada isikuandmete kaitse teavet.

“Tugi”

See valik võimaldab kuvada tootja toele vajalikke andmeid.

Õpiprogramm

See funktsioon võimaldab vaadata rakenduse “**Dacia Media Control**” õpiprogrammi.

“Vaikeseaded”

See valik võimaldab teil taastada vaikeseaded.

“Dacia Media Control teabe aktiveerimine”

Märgistage rakenduse otseteenupu kuvamise sisse- või väljalülitamine. Funktsioon on ainult Androidi nutitelefonides ning nõuab süsteemi volituste kasutamist. Nuppu on näha ainult siis, kui olete rakendusest “**Dacia Media Control**” väljas. Vajutades otseteenuppu, avaneb rakendus “**Dacia Media Control**”.

“Statistika jälgimine”

See funktsioon võimaldab sisse või välja lülitada andmete saatmise ettenähtud statistikatöövahendisse.

“Meediumi juhtimise versioon”

See funktsioon on vaikimisi hall, seda saab kasutada teie nutitelefonisse paigaldatud rakenduse versiooni vaatamiseks.



Sõiduohutuse tagamiseks seadistage neid asendeid ainult siis, kui auto seisab.

TÕRKED (1/2)

Kirjeldus	Võimalikud põhjused	Lahendused
Heli ei ole kuulda.	Helitugevus on miinimumis või vaigistatud.	Suurendage helitugevust või lülitage hääletu režiim välja.
Audiosüsteem ei tööta ja näidik ei sütti.	Audiosüsteem ei ole sisse lülitatud.	Lülitage audiosüsteem sisse.
	Audiosüsteemi sulavkaitse on läbi põlenud.	Asendage sulavkaitse (lugege sõiduki kasutusjuhendi peatükki "Sulavkaitsmed").
Audiosüsteem ei tööta, kuid näidik on süttinud.	Helitugevus on minimaalne.	Vajutage nuppu 19 või keerake nuppu 1 .
	Kõlarites on tekkinud lühis.	Pöörduge esindusse.
Vasak- ega parempoolsest kõlarist ei kosta heli.	Heli tasakaal (vasak/parem kõlar) on valesti reguleeritud.	Seadke heli tasakaal sobivaks.
	Kõlari juhe on lahti tulnud.	Pöörduge esindusse.
Raadiolevi on halb või puudub täiesti.	Sõiduk asub raadiojaama saatjast liiga kaugel (taustamüra ja interferents).	Otsige uus saatja, mille signaal on parajasti tugevam.
	Mootori töö häirib vastuvõttu.	Pöörduge esindusse.
	Antenn on vigane või halvasti ühendatud.	Pöörduge esindusse.



TÕRKED (2/2)

Kirjeldus	Võimalikud põhjused	Lahendused
Telefon ei ühendu süsteemiga.	<ul style="list-style-type: none">– Teie telefon on välja lülitatud.– Teie telefoni aku on tühi.– Teie telefon ei ole veel vabakäekomplektiga ühildatud.– Bluetooth® ei ole teie telefonis ja süsteemis aktiivne.– Telefon ei ole konfigureeritud audiosüsteemi ühendamise soovi vastu võtma.	<ul style="list-style-type: none">– Lülitage oma telefon sisse.– Laadige oma telefoni akut.– Ühildage oma telefon vabakäekomplektiga.– Aktiveerige oma telefoni ja süsteemi Bluetooth®-ühendus.– Konfigureerige telefon audiosüsteemi ühendamise soovi vastu võtma.
Bluetooth®-i teisaldatav audiomängija ei ühendu süsteemiga.	<ul style="list-style-type: none">– Teie telefoni audiomängija on välja lülitatud.– Teie teisaldatava mängija aku on tühi.– Teie teisaldatav audiomängija ei ole veel audiosüsteemiga ühildatud.– Bluetooth® ei ole teie teisaldatavas audiomängijas ja audiosüsteemis aktiivne.– Teisaldatav audiomängija ei ole konfigureeritud audiosüsteemi ühendamise soovi vastu võtma.– Muusika ei ole teie teisaldatavas audiomängijas aktiivne.	<ul style="list-style-type: none">– Lülitage oma teisaldatav audiomängija sisse.– Laadige oma teisaldatava mängija akut.– Ühildage oma teisaldatav audiomängija audiosüsteemiga.– Aktiveerige oma teisaldatava mängija ja audiosüsteemi Bluetooth®-ühendus.– Konfigureerige teisaldatav mängija ühendamise soovi vastu võtma.– Sõltuvalt teie telefoni ühilduvusest võib muusikat saada kuulata teisaldatava mängija kaudu.
Näidikule ilmub teade “Aku tühjeneb”.	Vabakäekomplekti pikaajalisel kasutamisel tühjeneb telefoni aku kiiremini.	Laadige oma telefoni akut.

ALFABEETILINE INDEKS (1/2)

A

aeg

reguleerimine EST.53, EST.58
AF-RDS sageduste jälgimine EST.20, EST.23

B

Bluetooth ühendus..... EST.32 → EST.37
Bluetooth®..... EST.12 – EST.13

D

Dacia Media Control

lühikirjeldus EST.11, EST.61 → EST.65
multimeediumfunktsioon EST.64, EST.68 → EST.70
navigatsioonifunktsioon EST.63, EST.66 – EST.67
seadete kohandamine EST.76 – EST.77
sõidukifunktsioon EST.64, EST.71 – EST.72
telefonifunktsioon EST.64, EST.73 → EST.75
tutvustus EST.11, EST.61

E

ettevaatusabinõud kasutamisel EST.2 – EST.3

H

hääle identifitseerimine EST.16
heli katkestus EST.14
heliallika valik EST.14
helistamine EST.43, EST.47
helitugevus EST.14

I

i Traffic EST.53, EST.58

J

juhtmevaba laadija EST.50 – EST.51

K

käed-vabad telefonikomplekt EST.12 – EST.13
keel
vaheta EST.53, EST.58
kommunikatsiooni helitugevus EST.45, EST.49

EST.80

kõne vastuvõtt EST.43, EST.47
kõneregister EST.43, EST.47

L

laineskaala EST.17 – EST.18, EST.21 – EST.22
liikumine EST.14
lisaallikas EST.24, EST.28

M

mälupulk

heliallikas EST.12 – EST.13

N

näidik EST.4 → EST.10
nelikvedu (4WD) EST.76
nupud EST.4 → EST.10

P

paneelid ja lülitid roolil EST.4 → EST.10

Q

QR-kood EST.11

R

raadio

automaatrežiim EST.17 – EST.18, EST.21 – EST.22
jaama valimine EST.17 – EST.18, EST.21 – EST.22
jaamade automaatne mällu salvestamine EST.17 – EST.18,
EST.21 – EST.22
jaamade eelvalik EST.17 – EST.18, EST.21 – EST.22
manuaalrežiim EST.17 – EST.18, EST.21 – EST.22
raadiotekst EST.56, EST.60
RDS EST.12
reguleerimine
audio EST.52, EST.57

S

seisuasend EST.14

ALFABEETILINE INDEKS (2/2)

T

telefoni desünkroniseerimine.....	EST.34, EST.37
telefoni eemaldamine	EST.34, EST.37
telefoni indeks.....	EST.43, EST.47
telefoni lahtiühendamine.....	EST.40, EST.42
telefoni sünkroniseerimine.....	EST.32 → EST.37
telefoni ühendamine	EST.36, EST.38
toimishäired	EST.78 – EST.79
töölepanek.....	EST.14

Ü

ühendus	
katkestus.....	EST.39, EST.41
ühendus.....	EST.45, EST.49

U

USB-liides.....	EST.24, EST.28
-----------------	----------------



Turinys

Atsargumo priemonės	LT.2
Valdymo pultai	LT.4
„Dacia“ medijos valdymas: įvadas	LT.11
Aprašymas.	LT.12
Veiksmai	LT.14
Balso atpažinimo naudojimas	LT.16
Radijo klausymas	LT.17
Išoriniai garso įrenginiai.	LT.24
Telefono užregistravimas/išregistravimas	LT.32
Telefono prijungimas/atjungimas	LT.38
Skambinimas/skambučio priėmimas	LT.43
Belaidis įkroviklis	LT.50
Sistemos nustatymai	LT.52
„Dacia“ medijos valdymas: bendras aprašymas	LT.61
„Dacia“ medijos valdymas: navigacijos funkcija	LT.66
„Dacia“ medijos valdymas: multimedijos funkcija	LT.68
„Dacia“ medijos valdymas: automobilio funkcija	LT.71
„Dacia“ medijos valdymas: telefono funkcija	LT.73
„Dacia“ medijos valdymas: nustatymų koregavimas	LT.76
Veikimo sutrikimai	LT.78

Išversta iš prancūzų kalbos. Draudžiama dauginti arba versti visą tekstą ar jo dalį be raštiško automobilio gamintojo sutikimo.

ATSARGUMO PRIEMONĖS NAUDOTOJUI (1/2)

Būtina laikytis toliau nurodytų atsargumo priemonių naudojantis sistema, kad būtų išvengta materialinių nuostolių. Jūs privalote laikytis šalies, kurioje gyvenate ar į kurią vykstate, įstatymų.



Atsargumo priemonės naudojantis garso sistema

- Naudokitės jungikliais (esančiais priekyje arba ant vairo) ir sekite informaciją ekrane tik kai tai leidžia eismo sąlygos.
- Nustatykite garso lygį taip, kad girdėtumėte aplinkos garsus.

Įrangos atsargumo priemonės

- Neardykite ir nekeiskite sistemos, kad nesugadintumėte įrangos ar nesukeltumėte gaisro.
- Įvykus gedimui ar prireikus išmontuoti, kreipkitės į gamintojo atstovą.
- Toje vietoje nenaudokite gaminių, kurių sudėtyje yra alkoholio, ir (arba) purškiamų skysčių.

Atsargumo priemonės naudojant telefoną

- Telefono naudojimą automobilyje reglamentuoja įstatymai. Visomis vairavimo sąlygomis draudžiama naudoti telefonus su laisvų rankų įranga: visi vairuotojai turi kontroliuoti vairavimą.
- Kalbėjimas telefonu vairuojant gali blaškyti dėmesį ir sukelti didelį pavojų bet kuriuo telefono naudojimo momentu (renkant numerį, kalbant, ieškant vardo telefonų knygelėje ir pan...).

Priekinės dalies priežiūra

- Naudokite švelnų audeklą, jei reikia – šiek tiek muiluoto vandens. Sudrėkinkite švelniu, truputį drėgnu audeklu, tuomet nuvalykite švelniu sausu audeklu.
- Nespauskite priekiniame skydelyje esančio ekrano ir nenaudokite gaminių, kurių sudėtyje yra alkoholio.

ATSARGUMO PRIEMONĖS NAUDOTOJUI (2/2)



Jūsų asmens duomenų apsauga

Jūsų duomenys renkami naudojant jūsų automobilį. Juos tvarko gamintojas, veikiantis kaip tvarkytojas, pagal galiojančius reglamentus.

Jūsų asmens duomenys gali būti naudojami:

- automobilio ir susijusių paslaugų naudojimui tobulinti ir optimizuoti;
- važiavimo ar naudojimosi sistemomis patirčiai tobulinti;
- saugai keliuose gerinti ir techninės priežiūros sistemoms numatyti;
- pagalbinio vairavimo sistemoms gerinti;
- su automobiliu susijusioms vertės pridedančioms paslaugoms pasiūlyti.

Gamintojas imasi visų reikalingų atsargumo priemonių, kad užtikrintų, jog jūsų asmens duomenys būtų tvarkomi visiškai saugiai.

Daugiau apie jūsų duomenų naudojimą ir savo teises sužinosite apsilankę gamintojo svetainėje.

Šiame vadove pateikiamas automobilio modelio aprašymas grindžiamas duomenimis, galiojusiais tuo metu, kai vadovas buvo rengiamas. **Instrukcijoje aprašytos visos esamų modelių funkcijos. Ar šios funkcijos yra, priklauso nuo konkretaus modelio, parinkčių ir šalies, kurioje jis pirktas. Šiame vadove taip pat gali būti aprašytos funkcijos, kurios bus įdiegtos vėliau šiais metais. Informacija, pateikia instrukcijoje, nėra įpareigojanti. QR Codes galima naudoti vaizdo įrašams internete žiūrėti.** Atsižvelgiant į telefono aparato gamintoją ir modelį, kai kurios funkcijos gali būti iš dalies arba visiškai nesuderinamos su transporto priemonės daugialypės terpės sistema. Be to, visoje instrukcijoje minimas „Patvirtintas prekybos atstovas“ reiškia transporto priemonės gamintoją.

VALDYMO PRIETAISAI (1/7)

Radijas su centriniu ekranu

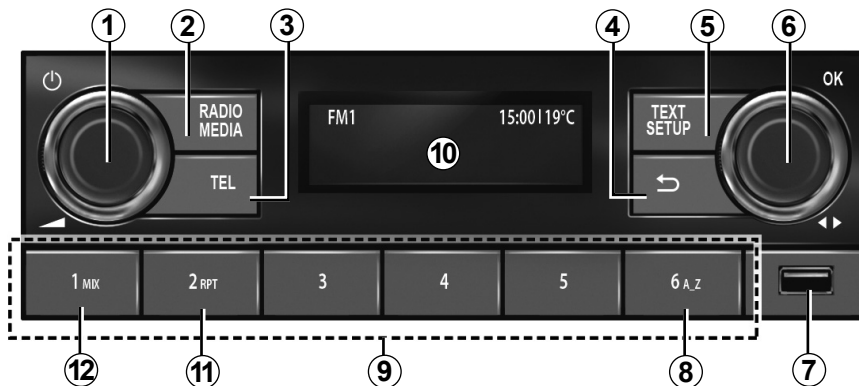

Vairo kolonėlės valdikliai

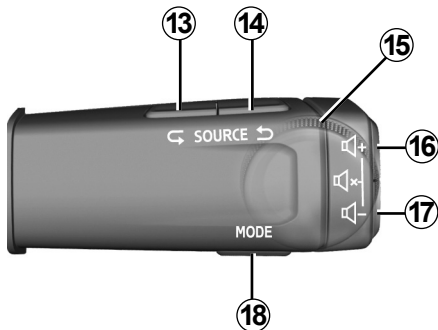

Vairo kolonėlės valdikliai

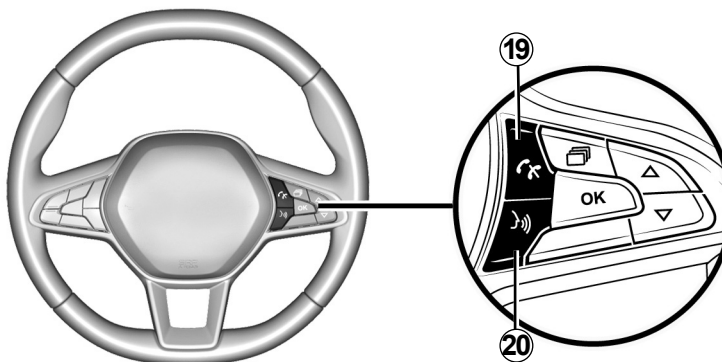

VALDYMO PRIETAISAI (2/7)

	GARSO/MEDIJOS funkcija	TELEFONO funkcija
1	<ul style="list-style-type: none"> – Paspaudus: įjungiamas /išjungiamas automobilio radijas. – Pasukus: reguliuojamas garsas. 	
2	<ul style="list-style-type: none"> – Trumpas spustelėjimas: automatiškai paleidžiamas šaltinis, pasirinktas iš FM → DR → AM → USB → BT garsas. – Paspaudus ir palaikius: atnaujinamas galimų radijo stočių sąrašas (FM ir DR). 	
3		<ul style="list-style-type: none"> – Trumpas spustelėjimas: atidaromas meniu „Telefonas“; skambinama rodomu numeriu; priimamas gaunamas skambutis. – Ilgas paspaudimas: atmetamas gaunamas skambutis.
4	<ul style="list-style-type: none"> – Trumpas spustelėjimas: grįžtama į ankstesnį meniu lygį; atšaukiamas tuometis veiksmas arba pereinama į aukštesnį garso grojaraščio (medijos) katalogo lygį. – Paspaudus ir palaikius: grįžtama į pagrindinį meniu. 	
5	<ul style="list-style-type: none"> – Trumpai spustelėjus: funkcija „Setup“: atidaromas individualizuotų nuostatų meniu. – Paspaudus ir palaikius: funkcija „Text“: FM, DR: parodoma papildoma informacija, kurią radijo stotys transliuoja programų ar pranešimų metu. 	<ul style="list-style-type: none"> – Paspaudus ir palaikius: funkcija „Text“: parodomas prijungtas telefonas.
6	<ul style="list-style-type: none"> – Paspaudimas: patvirtinamas veiksmas; parodomas radijo stočių sąrašas (mėgstamiausios ir sąrašas); parodomas garso grojaraštis (medijos). – Pasukus: DR: pakeičiama radijo stotis; FM ir AM: ieškoma rankinių būdu; BT ir USB: praleidžiamas garso takelis. 	<ul style="list-style-type: none"> – Paspaudus: atsiliepiama į skambutį/baigiamas pokalbis arba pasirenkamos skambučio parinktys. – Pasukus: slenkamas telefono knygelės rodinys ir skambučių sąrašas.
7	USB lizdas, skirtas MP3 grotuvui ar papildomiems garso šaltiniams.	Norint įjungti telefono turinį nenaudojant Bluetooth® ryšio (atsižvelgiant į turimą telefoną).

VALDYMO PRIETAISAI (3/7)

	GARSO/MEDIJOS funkcija	TELEFONO funkcija
8	Muzikos sąrašė ieškoma pagal raidę; adresatų sąrašė ieškoma pagal raidę.	
9	<ul style="list-style-type: none"> – Trumpai spustelėjus (1–6): vėl įjungiami išsaugota radijo stotis. – Paspaudus ir palaikius (1–6): išsaugojama radijo stotis. 	
10	Automobilio radijo valdiklių rodiniai ekrane.	
11	RPT : pakartotinai paleidžiamas grojaraštis.	
12	MIX : grojaraštis leidžiamas atsitiktine tvarka.	
13 ir 14	Slinkite per garso šaltinius, kad pasirinktumėte vieną iš šių nuostatų: FM → DR → AM → USB → „BT garsas“.	
15	Pasukus: <ul style="list-style-type: none"> – FM ir AM: atliekama automatinė / greita paieška. – DR, BT garsas ir USB: keičiama radijo stotis arba garso takelis. – Aukštyn / žemyn. 	Pasukus: slenkama per siūlomus veiksmus (pokalbio baigimas, perjungimas į laisvų rankų režimą, skaitmeninės klaviatūros rodymas).
16 ir 17	Palaipsniui reguliuojamas tuo metu leidžiamo garso šaltinio garsas.	
16 + 17	<ul style="list-style-type: none"> – Radijo garso išjungimas/įjungimas. – Pristabdomas / paleidžiamas garso takelis, leidžiamas nešiojamojo Bluetooth® grotuvo arba USB grotuvo. 	



VALDYMO PRIETAISAI (4/7)

	GARSO/MEDIJOS funkcija	TELEFONO funkcija
18	<p>Jei naudojama USB / Bluetooth® medija:</p> <ul style="list-style-type: none">– Trumpas spustelėjimas: „RPT“ – pakartotini paleidžiamas garso įrašas.– Palaikymas nuspaudus: „Mix“ – paleidimas atsitiktine tvarka.	<ul style="list-style-type: none">– Trumpas spustelėjimas: patvirtinamas pasirinkimas telefonų knygelėje arba skambučių sąrašė.– Paspaudus ir palaikius: grįžtama į pagrindinį meniu.
19		<p>Gaunamasis skambutis:</p> <ul style="list-style-type: none">– Trumpas spustelėjimas: atsiliepiamas į skambutį.– Paspaudus ir palaikius: baigiamas pokalbis / atmetamas skambutis. <p>Vyksta pokalbis / išeinantis skambutis:</p> <ul style="list-style-type: none">– Trumpai spustelėjus: skambutis baigiamas.
20	<ul style="list-style-type: none">– Trumpas spustelėjimas: įjungiamas balso atpažinimo funkcija.– Paspauskite ir palaikykite: išjungia balso atpažinimo funkciją.	

VALDYMO PRIETAISAI (5/7)

Radijus su ekranu prietaisų skydelyje

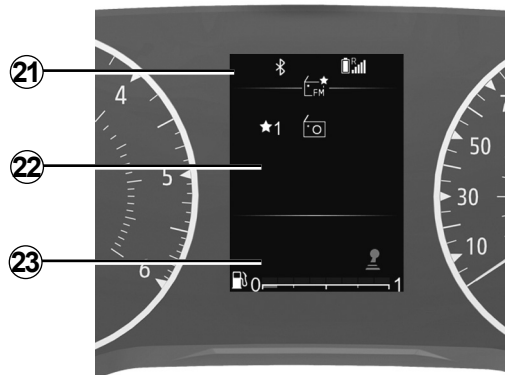

Vairo kolonėlės valdikliai

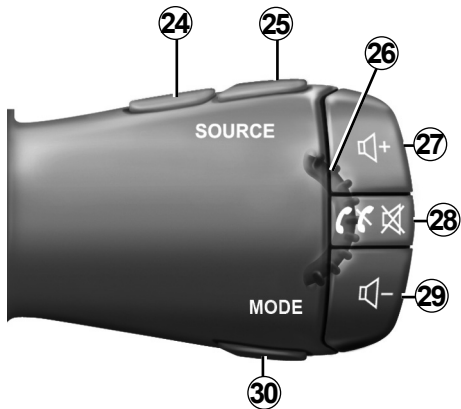

Vairo kolonėlės valdikliai

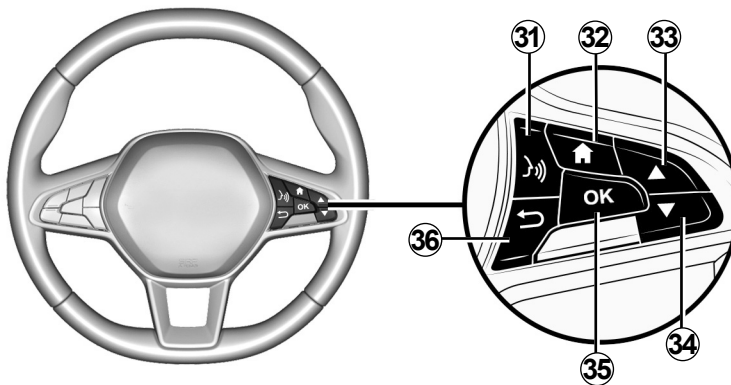

VALDYMO PRIETAISAI (6/7)

	GARSO/MEDIJOS funkcija	TELEFONO funkcija
21	Informacijos vieta: laikas, ryšys, telefono informacija, lauko temperatūra.	
22	Pagrindinis multimedijos funkcijų meniu (iš viršaus į apačią tokia tvarka: automobilis, radijas, muzika / garsas, telefonas, nustatymai).	
23	Automobilio kompiuterio vieta.	
24 ir 25	Slinkite per garso šaltinius, kad pasirinktumėte vieną iš šių nuostatų: FM → DR → AM → USB → „BT garsas“.	
26	Pasukus: <ul style="list-style-type: none">– DR, BT garsas ir USB: keičiama radijo stotis arba garso takelis.– Aukštyn / žemyn.	Pasukus: <ul style="list-style-type: none">– slenkama per siūlomus veiksmus (pokalbio baigimas, perjungimas į laisvų rankų režimą, skaitmeninės klaviatūros rodymas), išskyrus atvejus, kai kalbama telefonu.– slenkama per telefono knygelės greitos paieškos meniu.
27 ir 29	Palaipsniui reguliuojamas tuo metu leidžiamo garso šaltinio garsas.	
28	<ul style="list-style-type: none">– Trumpai spustelėjus:<ul style="list-style-type: none">– paleidžiama garso sistema;– nutildyti šiuo metu grojantį radijo šaltinį;– nutildomas garsas ir pristabdomas „Bluetooth®“ grotuvas, USB šaltinis, MP3 grotuvas arba nešiojamasis grotuvas.– Paspaudus ir palaikius: išjungžiama garso sistema.	<p>Kai priimate skambutį:</p> <ul style="list-style-type: none">– Trumpas spustelėjimas: atsiliepiamas į skambutį.– Paspaudus ir palaikius: atmetamas skambutis. <p>Skambučio metu: baigti vykstantį pokalbį.</p>

VALDYMO PRIETAISAI (7/7)

	GARSO/MEDIJOS funkcija	TELEFONO funkcija
30	<p>Pakeičiamas FM, DR ir AM radijo stočių rodinys ir paieškos režimas:</p> <ul style="list-style-type: none"> – sąrašo režimas; – Radijo / medijos informacijos režimas (aktyvus dažnis); – Rankinis režimas. <p>Jei naudojama USB / Bluetooth® medija:</p> <ul style="list-style-type: none"> – Trumpas spustelėjimas: pakartotinai paleidžiamas garso įrašas. – Palaikymas nuspaudus: paleidimas atsitiktine tvarka. 	
31	<ul style="list-style-type: none"> – Trumpas spustelėjimas: aktyvuojama telefono balso atpažinimo funkcija. – Palaikymas nuspaudus: išjungiamo telefono balso atpažinimo funkcija. 	
32	Grįžtama į pagrindinį meniu.	
33 ir 34	<p>Slenkama per meniu, sąrašus ir telefonų knygeles:</p> <ul style="list-style-type: none"> – Trumpas spustelėjimas: ieškoma rankiniu būdu. – Paspaudus ir palaikius: atidaromas telefono knygelės greitos paieškos meniu. <p>Paleistas medijos įrenginys:</p> <ul style="list-style-type: none"> – Paspauskite ir palaikykite: greitai persukama pirmyn arba atgal. 	
35	Pasirenkama/patvirtinama funkcija arba tuometis grojaraštis, pasirenkamas elementas ar patvirtinamas veiksmas, išsaugoma radijo stotis;	
36	<ul style="list-style-type: none"> – Trumpas spustelėjimas: grįžtama į ankstesnį meniu lygį arba atšaukiamas tuometis veiksmas, pereinama į aukštesnį garso grojaraščio (medijos) katalogo lygį. – Paspaudus ir palaikius: grįžtama į pagrindinį meniu. 	



„DACIA MEDIA CONTROL“: ĮVADAS

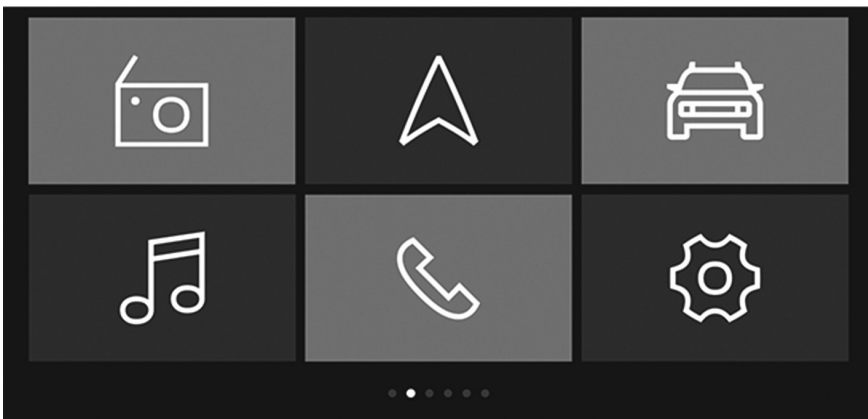

Įvadas

„Dacia Media Control“ yra programa, kurią galima atsisiųsti iš išmaniojo telefono arba planšetinio kompiuterio.

Naudodamiesi šia programa galite pasiekti kelis meniu:

- „Navigation“;
- „Multimedia“;
- „Car“;
- „Phone“;
- „Nustatyti laiką“.

Ypatumai:

- išsamesnės informacijos apie suderinamus telefonus ir planšetinius kompiuterius kreipkitės į įgaliotąjį prekybos atstovą arba apsilankykite gamintojo svetainėje, jei tokia yra;
- daugiau informacijos apie šią programą rasite dalyje „**Dacia Media Control**: bendras aprašymas“.



QR code

Naudodami QR code peržiūrėkite vaizdo įrašą internete.

Pastaba: šis vaizdo įrašas nepakeičia automobilio naudotojo vadovo.

Tai papildomas šaltinis, padedantis suprasti, kaip naudoti sistemą.

Visais atvejais vadovaukitės automobilio naudotojo vadove pateikta informacija.

APIBŪDINIMAS (1/2)

Įvadas

Garso sistema turi šias funkcijas:

- FM ir AM radijas;
- skaitmeninį antžeminį radiją (DR);
- USB išorinių garso įrenginių valdymas;
- Bluetooth® telefono laisvų rankų sistema.

Radio funkcijos

Radiją galima naudoti klausytis radijo stočių šiomis dažnių juostomis: FM (dažnio moduliacijos) ir AM (amplitudės moduliacijos).

DR sistema (skaitmeninis antžeminis radijas DAB, DAB+ ir T-DMB formatu) atkuria geresnį garsą ir suteikia prieigą prie „Radijo tekstas“ tekstinės informacijos, pasiekiamos slenkant tekstą ekrane, kad būtų parodyta:

- naujienas;
- sporto naujienos;
- ...

RDS sistema suteikia galimybę rodyti kai kurių stočių pavadinimus ar FM radijo stočių transliuojamą informaciją:

- informaciją apie bendrąją kelių eismo būklę (TA);
- skubius pranešimus.

Telefono laisvų rankų funkcija

Telefono laisvų rankų sistema Bluetooth® siūlo šias funkcijas, kad jums nereiktų atlikti veiksmų su telefonu:

- susieti iki šešių telefonų;
- skambinti / priimti / atmesti skambučių;
- perkelti telefone arba SIM kortelėje įrašytų telefonų knygėlės adresatų sąrašą (atsižvelgiant į turimą telefoną);
- peržiūrėti sistemos skambučių žurnalą (atsižvelgiant į turimą telefoną);
- skambinti į balso paštą.

Išorinio garso įrenginio funkcija

Galite klausytis nešiojamojo skaitmeninio garso grotuvo per automobilio garso sistemą. Priklausomai nuo turimo prietaiso tipo (-ų), nešiojamąjį garso grotuvą galite prijungti keliais būdais:

- Bluetooth® jungtis;
- USB jungtis.

Norėdami gauti daugiau informacijos apie suderinamų įrenginių sąrašą, kreipkitės į gamintojo atstovą.

Funkcija Bluetooth®

Ši funkcija, susiejus Bluetooth®, leidžia garso sistemai atpažinti ir naudoti jūsų nešiojamąjį skaitmeninį grotuvą arba mobilųjį telefoną.



Telefono laisvų rankų sistema tik palengvina naudojimąsi ryšiu ir sumažina pavojų juo naudojantis, tačiau visiškai jo pašalinti negali. Jūs privalote laikytis šalies, kurioje gyvenate, įstatymų.

APIBŪDINIMAS (2/2)

Rodiniai ekrane

- A** Telefono tinklo informacija.
- B** Dabartinis laikas.
- C** Lauko temperatūra.
- D** Alternatyvus dažnis.
- E** Šaltinio garso takelių grojimas atsitiktine tvarka.
- F** Informacija apie eisimą.
- G** Bluetooth® telefono ryšio informacija.
- H** Telefono baterijos įkrovos lygio informacija.
- I** Garso informacija (garso šaltinis, dainos pavadinimas ir kt.).
- J** Mėgstamos radijo stoties išsaugojimas.
- K** Degalų lygis.

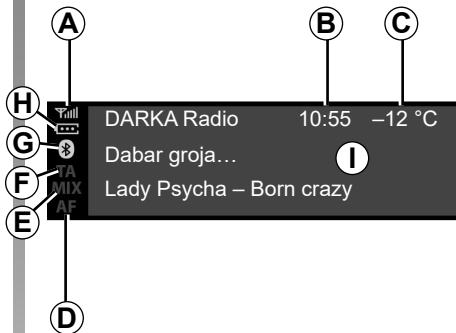

Radijas su centriniu ekranu



Radijas su ekranu prietaisų skydelyje

NAUDOJIMO GALIMYBĖS (1/2)

Radijas su centriniu ekranu

Ijungimas ir išjungimas

Trumpai paspauskite **1**, kad įjungtumėte savo garso sistemą.

Galite naudoti garso sistemą neužvedę automobilio. Ji veiks kelias minutes. Paspauskite **1**, kad papildomai veiktų dar kelias minutes.

Trumpai paspauskite **1**, kad išjungtumėte garso sistemą. Sistema rodo tik laiką.

Šaltinio pasirinkimas

Spaudinėdami mygtuką **2** peržiūrėkite įvairius garso šaltinius. Slenkant garso šaltiniai rodomi tokia tvarka: FM → DR → AM → USB → Bluetooth®.

Radio šaltinį pasirinkti galite ir paspausdami **13** arba **14**.

Ijungus radiją, turėtų groti prieš tai leista medija. Jei ne, trumpai spustelėkite **2**.

Jei įjungę garso sistemą prijungsite USB, šaltinis automatiškai persijungs į naują mediją ir bus grojamas joje esantis turinys.

Jei garso sistemai veikiant prijungsite Bluetooth® medijos šaltinį, garso sistema medijoje esantį turinį įjungs ir paleis automatiškai, jei prieš tai leidžiamas šaltinis jau buvo Bluetooth®.

Pastaba: paspauskite **3** arba **19**, kad būtų parodytas telefono meniu.

Garsumas

Nustatykite garsą pasukdami **1** arba paspausdami **16**, arba **17**.

Ekrane rodoma „Greitis“ ir esama nuostata.

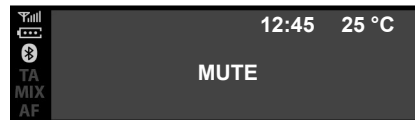

Nutildymas

Vienu metu paspauskite **16** ir **17**. Ekrane bus parodytas pranešimas „MUTE“.

Vėl trumpai spustelėkite **16** arba **17**, norėdami vėl klausytis šiuo metu leidžiamo garso šaltinio.

Nutildymo funkciją suaktyvuoti ir išjungti taip pat galite pasukdami **1**.

NAUDOJIMO GALIMYBĖS (2/2)

Radijus su ekranu prietaisų skydelyje

Ijungimas ir išjungimas

Trumpai spustelėkite **28**, kad įjungtumėte garso sistemą.

Galite naudoti garso sistemą neužvedę automobilio. Ji veiks kelias minutes. Trumpai spustelėkite **28**, kad papildomai veiktų dar kelias minutes.

Garso sistemą išjunkite palaikydami paspausimą **28**. Ilustracijoje rodoma sustabdyta arba „Automobilis“ režimu su išjungtu garsu veikianti garso sistema.

Šaltinio pasirinkimas

Įvairius garso šaltinius galite slinkti kelis kartus paspausdami **24** arba **25**. Slenkant garso šaltiniai rodomi tokia tvarka: FM → DR → AM → USB → Bluetooth®.

Garso šaltinį taip pat galite pasirinkti atidarę garso meniu. Paspauskite **32**, naudodami **26**, **33** arba **34** pasirinkite garso meniu, patvirtinkite pasirinkimą paspausdami **35**, tada pasirinkite garso šaltinį.

Jei įjungę garso sistemą prijungsite USB, šaltinis automatiškai persijungs į naują mediją ir bus grojamas joje esantis turinys.

Jei garso sistemai veikiant prijungsite Bluetooth® medijos šaltinį, garso sistema medijoje esantį turinį įjungs ir paleis automatiškai, jei prieš tai leidžiamas šaltinis jau buvo Bluetooth®.

Pastaba: paspauskite **28**, kad būtų rodomas telefono meniu.

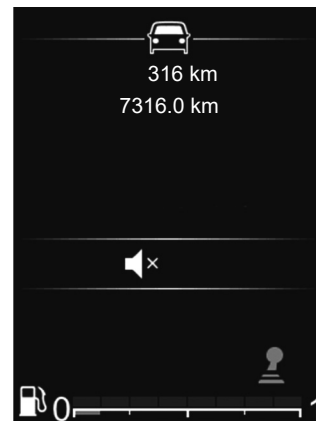

Garsumas

Nustatykite garsą paspausdami **27** arba **29**. Trumpai spustelėkite **27**, kad garsą padidintumėte viena padala.

Ekrane rodoma „Greitis“ ir esama nuostata.

Nutildymas

Trumpai spustelėkite **28**, kad garsą nutildytumėte.

Vėl trumpai spustelėkite **27**, **28** arba **29**, norėdami vėl klausytis šiuo metu leidžiamo garso šaltinio.

BALSO ATPAŽINIMO NAUDOJIMAS

Balso atpažinimo sistema

Naudodami garso sistemą galite išmaniuoju telefonu (jei suderinamas) valdyti balso atpažinimo funkciją. Ši sistema leidžia valdyti jūsų išmaniojo telefono funkcijas balsu ir jums nereikia paliesti iš rankų vairaračio.

Ypatumai:

- naudodami išmaniojo telefono balso atpažinimo sistemą galėsite naudoti tik jūsų išmaniajame telefone esančias funkcijas. Negalėsite valdyti kitų automobilio garso sistemos funkcijų, pvz., radijo ir kt.
- naudojantis balso atpažinimo funkcija, garso sistema naudos jūsų išmaniajame telefone nustatytą kalbą;
- jei susietu išmaniuoju telefonu, kuriame nėra balso atpažinimo funkcijos, bandysite naudoti automobilio balso atpažinimo sistemą, garso sistemos ekrane bus parodytas įspėjamas pranešimas.

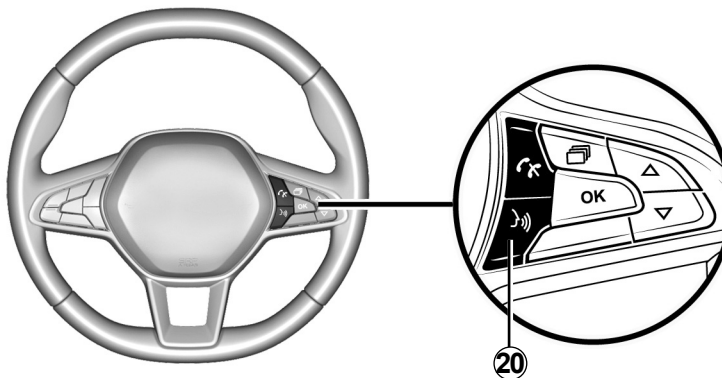

Balso atpažinimo funkcijos naudojimas telefone

Ijungimas

Norėdami įjungti balso atpažinimo sistemą, turite:

- savo išmaniajame telefone užmegzti 3G, 4G arba Wifi ryšį;
- suaktyvuokite Bluetooth® funkciją išmaniajame telefone ir nustatykite, kad jis būtų matomas kitiems įrenginiams (žr. išmaniojo telefono naudojimo instrukciją);

- susieti ir prijungti savo išmanųjį telefoną prie garso sistemos (žr. skyrių „Telefono susiejimas ir atsiejimas“);
- trumpai spustelėdami **20** arba **31** (atsižvelgiant į turimą automobilį) suaktyvuokite funkciją ir kalbėkite (pyptelėjimas reiškia, kad balso atpažinimo funkcija suaktyvuota).

Išjungimas

Paspauskite ir palaikykite **20** arba **31** (priklausomai nuo automobilio).

Garsinis signalas rodo, kad balso atpažinimo sistema išjungta.

RADIJO KLAUSYMAS (1/7)

Radijas su centriniu ekranu

Pasirinkite radijo juostą

Pasirinkite norimą dažnių juostą iš FM, AM arba DR (skaitmeninis antžeminis radijas):

- kelis kartus paspausdami **6**;
- kelis kartus paspausdami **13** arba **14**.

Radijo stoties pasirinkimas

Ijungę šį režimą, galite rankiniu būdu ieškoti radijo stočių pasukę **6** ir taip slinkdami per dažnius arba paspaudę **15**, kad pradėtumėte automatinę paiešką.



Radijo stoties įsiminimas

Šiuo režimu galima klausytis jūsų iš anksto nustatytų radijo stočių.

Pasirinkite dažnių juostą (FM, DR, AM) ir paskui pirmiau aprašytu būdu pasirinkite radijo stotį.

Norėdami išsaugoti stotį, palaikykite nuspaudę **9**, kol išgirsite garso signalą.

Galima įrašyti iki šešių vieno bangų ruožo radijo stočių.

Norėdami įjungti išsaugotą radijo stotį, trumpai spustelėkite **9**.

Radijo stočių sąrašą galite pamatyti stočių sąrašo viršuje, skiltyje „Pamėgtieji“. Norėdami grįžti į stočių sąrašą, paspauskite **4**.

Radijo stoties pasirinkimas

Pasirinkite pageidaujama bangų juostą (FM, DR arba AM), pakartotinai spausdami **2**.

Sąrašė gali būti iki 100 radijo stočių, kurių dažniai yra stipriausi jūsų rajone.

Pasukite **6**, kad slinkdami peržiūrėtumėte radijo stotis sąrašė FM / DR.

RADIJO KLAUSYMAS (2/7)

Radio teksto rodymas

Kad būtų parodytas „Radio tekstas“, paspauskite ir palaikykite **5**.

Jei nėra jokios informacijos, ekrane rodomas pranešimas „Nėra pranešimų“.

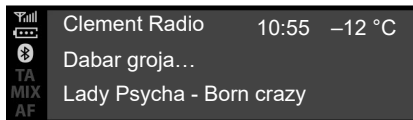

Tekstinė informacija „Radio tekstas“ (FM)

Kai kurios FM radijo stotys transliuoja su klausoma programa susijusią tekstinę informaciją (pvz., dainos pavadinimą, atlikėjo informaciją ir pan.). Paspauskite **5** ir iš eilės peržiūrėkite informaciją „Radio tekstas“.

Pastaba: tokią informaciją teikia tik kai kurios radijo stotys. Naudokite **6** arba **15**, norėdami slinkti per informaciją pagal rodymo stilių.

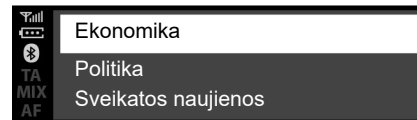

Informacija ir naujienos „Radio tekstas“ (DR)

Ši funkcija suteikia galimybę peržiūrėti kai kurių stočių turimą tekstinę informaciją. Naudodami **6** arba **15**, galite slinkti tekstą, kad būtų rodomos naujienos (ekonomikos, politikos, sveikatos, oro, sporto ir t. t.)

Dar kartą paspauskite **4**, kad grįžtumėte į šiuo metu leidžiamą radijo stotį.

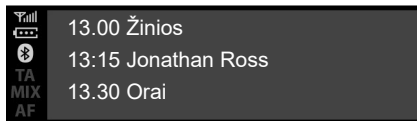

Programų vadovas DR

Kai ši funkcija įjungta, garso sistema gali parodyti radijo stoties laidų dienos programą.

Pastaba: tokia informacija teikiama tik per tris artimiausias pasirinktos stoties laiko atkarpas.

Radio nustatymai

Trumpai spustelėdami **5** įjunkite nuostatų meniu, paskui naudodami **15** arba **6** pasirinkite „Radijo nuostatos“ ir patvirtinkite paspausdami **6**. Galimos funkcijos:

- „TA“;
- „AF“;
- „DR trikdžiai...“;
- „Nur. FM sąr.“;
- „Nur. DR sąr.“.

„TA“

Kai ši funkcija įjungta, garso sistema automatiškai ieško ir paleidžia informaciją apie eismą keliuose, kai tam tikros „FM“ arba „DR“ radijo stotys transliuoja naujus pranešimus.

Pastaba: ši funkcija yra negalima AM bangų juostoje.

Pasirinkite funkciją „Informacija apie eismą“ ir paskui, jei reikia, pasirinkite kitą garso šaltinį.

Informacija apie eismą keliuose transliuojama automatiškai ir jai teikiama pirmenybė nepriklausomai nuo to, koks būtų pasirinktas klausymo šaltinis.

Norėdami išjungti arba įjungti šią funkciją, žr. skyriaus „Sistemos nustatymai“ paragrafą „Radijo nuostatos“.

„AF“

FM stoties dažnis kinta priklausomai nuo geografinės vietovės. Kai kurios stotys naudoja RDS sistemą, daugiausia tam, kad automobilio kelionės metu automatiškai perjungtų AF dažnį.

RADIJO KLAUSYMAS (4/7)

„DR trikdžiai...“ (naujienu laidos)

Kai ši funkcija įjungta, galima automatiškai klausytis informacijos, kai ją transliuoja tam tikros „FM“ ar „DR“ radijo stotys.

Jei pasirinksite kitus šaltinius, pradėjus transliuoti naują pasirinkto tipo pranešimą, kiti šaltiniai bus pertraukti.

Norėdami išjungti arba įjungti šią funkciją, žr. skyrių „Sistemos nustatymai“, skirsnis „DR trikdžiai...“.

„FM sąrašo atnaujinimas“

Ši funkcija suteikia galimybę atnaujinti visų regiono, kuriame esate, FM radijo stočių sąrašą.

- trumpai spustelėdami **5** atidarykite nuostatų meniu, pasukdami **6** pasirinkite „Radijas“ ir paskui patvirtinkite paspausdami **6**.
- pasukdami **6** pasirinkite „Nur. FM sąr.“ ir paskui patvirtinkite paspausdami **6**.

Bus pradėtas automatinis regiono, kuriame esate, FM stočių atnaujinimas. Žinutė „Nur. FM sąr.“ rodoma prietaisų skydelyje.

Atnaujinimui pasibaigus, ekrane rodomas pranešimas „FM sąrašas atnaujintas“.

Ypatumai:

- jei pasirinktas kitas šaltinis, FM radijo stočių sąrašo atnaujinimas tęsiamas fone;
- DR ir FM radijo stočių sąrašą atnaujinti taip pat galite palaikydami nuspaudę **2**.

„DR sąrašo atnaujinimas“

Ši funkcija suteikia galimybę atnaujinti visų regiono, kuriame esate, DR radijo stočių sąrašą.

- trumpai spustelėdami **5** atidarykite nuostatų meniu, pasukdami **6** pasirinkite „Radijas“ ir paskui patvirtinkite paspausdami **6**.
- pasukdami **6** pasirinkite „Nur. DR sąr.“ ir paskui patvirtinkite paspausdami **6**.

Pradedamas automatinis regiono skaitmeninių antžeminių radijo stočių sąrašo atnaujinimas. Žinutė „Nur. DR sąr.“ rodoma prietaisų skydelyje.

Automatinei dažnių paieškai pasibaigus, prietaisų skydelyje rodomas pranešimas „DR sąrašas atnaujintas“.

Pastaba: jūs galite atnaujinti DR radijo stočių sąrašą, paspaudę ir palaikę **2**.

RADIJO KLAUSYMAS (5/7)

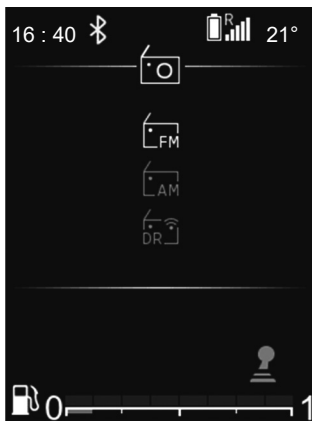

Radijas su ekranu prietaisų skydelyje

Pasirinkite radijo juostą

Norėdami pasirinkti pageidaujama dažnių juostą iš FM, AM arba DR (skaitmeninis antžeminis radijas), paspausdami **30** atidarykite „Radijas“ meniu, paskui naudodami **33** arba **34** pasirinkite bangų dažnio juostą ir patvirtinkite paspausdami **35**.

radijo stoties pasirinkimas

Pasirinkti ir surasti radijo stotį galite keliais skirtingais būdais:

- sąrašo režimas, pasiekiamas pasirinkus DR ir FM;
- rankinis režimas, pasiekiamas pasirinkus AM ir FM.

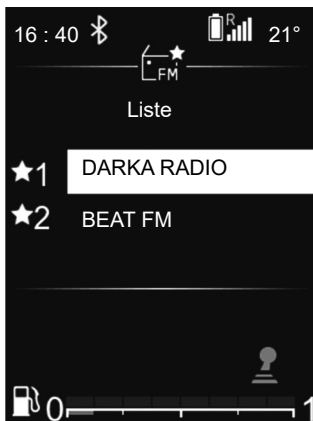

Sąrašo režimas

Naudodami **33** arba **34** atlikite automatinę radijo stočių paiešką.

Stotis, prie kurios sustosite sąrašė, bus netrukus paleidžiama.

Norėdami grįžti į radijo stočių sąrašą, naudokite **36** arba ieškokite naudodami **26**, **33** ar **34**.

Norėdami gauti naujausią radijo stočių sąrašą, atnaujinkite radijo stočių sąrašą.

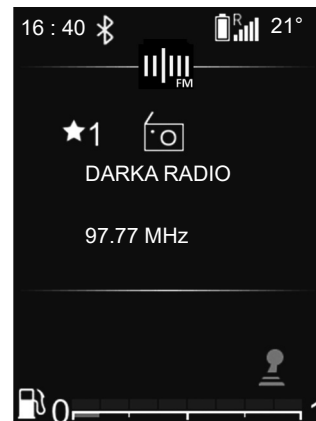

Daugiau informacijos apie šį veiksmą rasite šioje dalyje perskaitę informaciją apie „FM sąrašo atnaujinimą“ ir „DR sąrašo atnaujinimą“.

Rankinis režimas

Naudodami rankinį režimą galite ieškoti radijo stočių, pasirinkdami dažnius FM ir AM bangomis:

- slinkite link aukštesnių dažnių naudodami **26** arba **33**;
- slinkite link žemesnių dažnių naudodami **26** arba **34**.

Paspausdami **33** ir **34**:

- trumpas spustelėjimas: ieškoma pagal dažnių keitimo žingsnį;
- palaikymas nuspaudus: automatiškai ieškoma galimų radijo stočių.

RADIJO KLAUSYMAS (6/7)

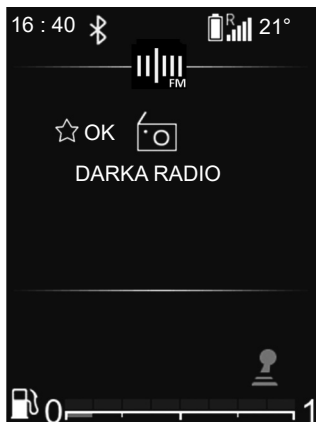

Radijo / medijos ekrano informacija

Naudojant šią funkciją ekrane parodoma jūsų norimo matyti dažnio informacija. Ji parodoma po sekundės arba paspaudus **35**.

Radijo stoties įsiminimas

Šiuo režimu galima klausytis jūsų iš anksto nustatytų radijo stočių.

Pasirinkite dažnių juostą (FM, DR) ir paskui pirmiau aprašytu būdu pasirinkite radijo stotį.

Norėdami išsaugoti radijo stotį, esamame grojaraštyje palaikykite nuspaudę **35** ir pasirinkite padėtį parankiniuose. Garsinis signalas patvirtina, kad stotis išsaugota kaip parankinė.

Šešių mėgstamiausių radijo stočių sąrašą rasite stočių sąrašo viršuje, srityje, prieš kurią yra pavadinimas „-- MEM --“.

Stotis, prie kurios sustosite, bus netrukus paleidžiama. Norėdami grįžti į radijo stočių sąrašą, naudokite **36** arba ieškokite naudodami **26**, **33** ar **34**.

Stoties pasirinkimas

Pasirinkite norimą dažnių juostą (FM, DR arba AM) kelis kartus paspausdami **24** arba **25**.

Šiame sąrašė gali būti iki 100 radijo stočių, kurių dažniai yra stipriausi vietovėje, kurioje tuo metu esate.

Naudojami **26**, **33** arba **34** slinkite radijo stotis FM, DR sąrašė.

RADIJO KLAUSYMAS (7/7)

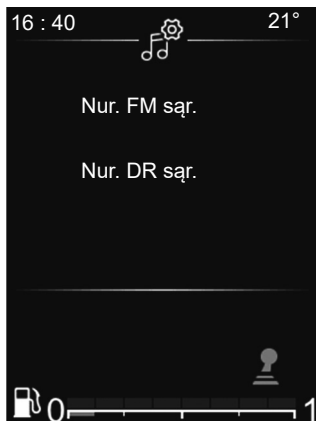

Radiojo nustatymai

Trumpai spustelėdami **32** atidarykite nuostatų meniu, pasirinkite „Nustatyti laiką“, paskui naudodami **33** arba **34** pasirinkite „Garso nuostatos“. Patvirtinkite paspausdami **35**.

Galimos funkcijos:

- „Nur. FM sąr.“;
- „Nur. DR sąr.“.

FM sąrašo atnaujinimas

Ši funkcija suteikia galimybę atnaujinti visų regiono, kuriame esate, FM radijo stočių sąrašą.

Atidarę meniu „Radijo nuostatos“, naudodami **33** arba **34** pasirinkite „Nur. FM sąr.“ ir paskui patvirtinkite paspausdami **35**.

Bus pradėtas automatinis regiono, kuriame esate, FM stočių atnaujinimas. Žinutė „Nur. FM sąr.“ rodoma prietaisų skydelyje.

Atnaujinimui pasibaigus, ekrane rodomas pranešimas „FM sąrašas atnaujintas“.

DR sąrašo atnaujinimas

Ši funkcija suteikia galimybę atnaujinti visų regiono, kuriame esate, DR radijo stočių sąrašą.

Atidarę meniu „Radijo nuostatos“, naudodami **33** arba **34** pasirinkite „Nur. DR sąr.“ ir paskui patvirtinkite paspausdami **35**.

Bus pradėtas automatinis regiono, kuriame esate, DR stočių atnaujinimas. Žinutė „Nur. DR sąr.“ rodoma prietaisų skydelyje.

Atnaujinimui pasibaigus, ekrane rodomas pranešimas „DR sąrašas atnaujintas“.

Pastaba: jei naudojant **24** arba **25** pasirinktas kitas šaltinis, FM arba DR radijo stočių sąrašo atnaujinimas tęsiamas fone.

ĮŠORINIAI GARSO ĮRENGINIAI (1/8)

Radijas su centriniu ekranu

Prie garso sistemos galite prijungti išorinius garso šaltinius naudodami USB jungtį arba „Bluetooth®“ funkciją.

Pastaba: papildomo garso šaltinio formatai gali būti: MP3, WMA ir AAC.

USB jungimas Jungimas

Įkiškite MP3 grotuvo arba nešiojamojo skaitmeninio garso įrašų grotuvo, arba USB atmintuko kištuką į USB jungtį.

Kai įrenginys prijungiamas, takelis bus rodomas automatiškai.

Išorinio garso šaltinio naudojimas

Prijungę išorinį garso šaltinį, jo turinį galite pasiekti naudodami multimedijos sistemos meniu.

Pastaba:

- sistema gali neatpažinti tam tikro formato failų;
- naudojamas USB atmintukas turi būti suformatuotas FAT32 arba NTFS formatu, o talpa neturėtų būti didesnė kaip 500 GB.

Prijungus išorinį garso šaltinį, automatiškai bus paleistas pirmas garso takelis.

Jei išorinis garso šaltinis prie sistemos buvo prijungtas ir anksčiau, sistema automatiškai paleis paskutinį grotą garso takelį.

Sistema išsaugo grojaraščius, kurie yra identiški esantiems jūsų išoriniame garso šaltinyje.

Jei išorinio garso šaltinio kataloge yra failų, grojaraščių ir aplankų, **10** ekrane jie rodomi ir atkuriami tokia tvarka:

- aplankai;
- garso takeliai;
- grojaraščiai.

Norėdami išorinio garso šaltinio turinį pasiekti per savo garso sistemą:

- paspauskite **6**, kad grįžtumėte į grojaraštį;
- paspauskite **6** arba **15**, kad iš eilės peržiūrėtumėte garso takelius;

Jei grojama daina įtraukta į ekrane rodomą grojaraštį, paspauskite **6**, kad būtų rodomas grojaraščio medis, tada:

- paspauskite **4**, kad grįžtumėte į ankstesnį aplanką;

arba

- paspauskite **6**, kad pasirinktumėte aplanką, grojaraštį arba paleistumėte pasirinktą garso takelį.

Įkrovimas naudojant USB prievadą

Kai nešiojamojo skaitmeninio garso įrašų grotuvo arba telefono USB kištukas įkištas į garso sistemos USB **7** jungtį, įkraunama arba išlaikomas esamas naudojamo įrenginio baterijos įkrovos lygis.

Pastaba: kai kurie įrenginiai neįkrauna arba nepalaiko akumuliatoriaus įkrovos lygio, kai yra prijungti prie garso sistemos USB lizdo.

IŠORINIAI GARSO ĮRENGINIAI (2/8)

Bluetooth® garso įrašų atkūrimas

Norėdami naudotis „Bluetooth®“ nešiojamuoju skaitmeniniu garso įrašų įrenginiu, pirmiausia turite jį susieti su automobiliu. Žr. informacijos dalyje „Bluetooth® funkcija“ skyriuje „Bendrasis aprašymas“.

Susiejus, garso sistema gali atpažinti ir įsiminti „Bluetooth®“ nešiojamąjį skaitmeninį garso įrašų įrenginį.

Ypatumai:

- jei „Bluetooth®“ nešiojamajame skaitmeniniame garso įrašų įrenginyje yra **b** telefono funkcijos ir **a** garso grotuvo funkcijos, susiejus vieną šių funkcijų, automatiškai bus susieta ir kita;
- prieinamų funkcijų skaičius skiriasi priklausomai nuo nešiojamojo skaitmeninio garso įrašų grotuvo rūšies ir jo suderinamumo su garso sistema.

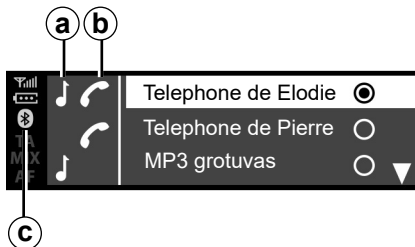

Jungimas

Kad galėtumėte naudotis visomis nešiojamojo skaitmeninio garso įrašų įrenginio funkcijomis, jį reikia prijungti prie garso sistemos naudojant „Bluetooth®“ **c** funkciją arba USB jungtį.



Junginėkite nešiojamą grotuvą, kai leidžia eismo sąlygos.

Kai vairuojate, nešiojamąjį grotuvą saugiai padėkite (staigiai stabdant ar patyrus smūgį, jis gali nukristi).

Jau susieję įrenginį, atlikite šiuos veiksmus:

- įjunkite nešiojamojo skaitmeninio garso įrašų grotuvo „Bluetooth®“ ryšį ir padarykite jį matomą kitiems įrenginiams (daugiau informacijos rasite nešiojamojo skaitmeninio garso įrašų grotuvo naudotojo vadove);
- pasirinkite Bluetooth® garso šaltinį, paspaudę **2**, **13** arba **14**.

Naudojimas

Kad galėtumėte naudotis visomis nešiojamojo skaitmeninio garso įrašų grotuvo funkcijomis, jį reikia prijungti prie garso sistemos.

Pastaba: jei nešiojamasis skaitmeninis garso įrašų grotuvas nėra susietas, jo nepavyks prijungti prie garso sistemos.

Kai Bluetooth® nešiojamasis skaitmeninis garso įrašų grotuvas yra prijungtas, galite jį valdyti naudodami garso sistemą.

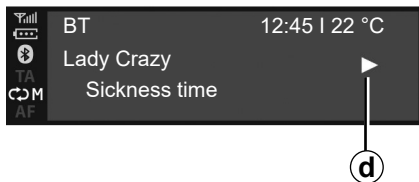

Prijungus išorinį garso šaltinį, automatiškai bus paleistas pirmas garso takelis. Rodomas „PLAY“ simbolis **d**.

Pereiti prie ankstesnio ar kito garso takelio galite pasukdami **6** arba **15**.

Vienu metu paspauskite **16** ir **17**, kad „NUTILDYTI“ **f** garso takelį (paspaudus dar kartą, takelis grojamas toliau).

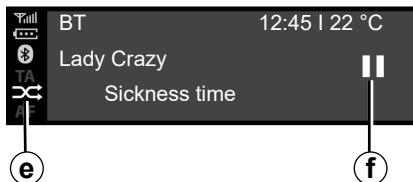

Ypatumai:

- Kai kuriais atvejais gali reikėti pasižiūrėti savo įrenginio naudojimo instrukciją, kad galėtumėte pabaigti prijungimo procedūrą;
- priemonių funkcijų skaičius skiriasi priklausomai nuo nešiojamojo grotuvo rūšies ir jo suderinamumo su garso sistema.

Grojimas atsitiktine tvarka MIX

Paspauskite **12** arba paspauskite ir palaikykite **18** norėdami atsitiktine tvarka paleisti visus aplanke esančius garso takelius.

Ekrane rodomas MIX simbolis **e**. Tuomet iškart atsitiktinai pasirenkamas garso takelis. Iš vieno takelio į kitą pereinama atsitiktine tvarka.

Dar kartą paspauskite **12** arba paspauskite ir palaikykite **18** norėdami grojimą atsitiktine tvarka išjungti. „MIX“ simbolis **e** išnyks.

Išjungus garso sistemą taip pat išsijungia grojimo atsitiktine tvarka funkcija.

Ypatumai:

- prie garso sistemos prijungtame „Bluetooth®“ įrenginyje grojimo atsitiktine tvarka funkcija bus taikoma grojaraščio aplankei. Pakeiskite aplanką, kad atsitiktine tvarka būtų grojami kitame aplanke esantys garso takeliai;
- jeigu įjungta grojimo atsitiktine tvarka funkcija, įjungus kartojimo funkciją ji bus išjungta.

ĮŠORINIAI GARSO ĮRENGINIAI (4/8)

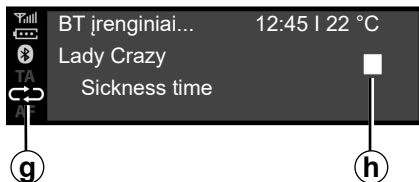

Kartokite „RPT“

Ši funkcija suteikia galimybę pakartoti takelį.

Paspauskite **11** arba spustelėkite **18**, kad įjungtumėte kartojimo funkciją. Ekране rodomas RPT simbolis **g**.

Dar kartą paspauskite **11** arba spustelėkite **18**, kad kartojimo funkciją išjungtumėte. „RPT“ indikatorius **g** užges.

Pastaba: jeigu įjungta grojimo atsitiktine tvarka funkcija, įjungus kartojimo funkciją ji bus išjungta. „MIX“ simbolis **e** išsijungs ir įsijungs „RPT“ simbolis **g**.

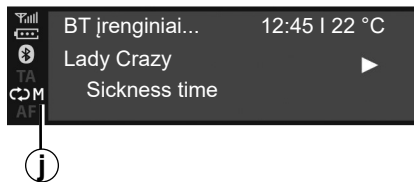

„RPT“ ir „MIX“ funkcijas galite įjungti vienu metu. Ekране rodomas **j** simbolis.

Grojimo režimas

Atkūrimo režimą žymi šie simboliai:

- „PLAY“, **d**;
- „NUTILDYTI“, **f**;
- „STOP“, **h**.

Pristabdymas

Vienu metu paspauskite **16** ir **17**, kad nutildytumėte garsą arba pristabdytumėte garso takelį. Ekране rodomas **f** simbolis.

vėl vienu metu paspauskite **16** ir **17**, kad atšauktumėte garso nutildymą arba paleistumėte garso takelį. Ekране vietoj **f** simbolio rodomas **d** simbolis.

Ši funkcija taip pat išjungiamą pakeitus garsumą ar šaltinį arba automatiškai įsijungus informaciniam pranešimui.



Junginėkite nešiojamą grotuvą, kai leidžia eismo sąlygos.

Kai vairuojate, nešiojamą grotuvą saugiai padėkite (staigiai stabdant ar patyrus smūgį, jis gali nukristi).

IŠORINIAI GARSO ĮRENGINIAI (5/8)

Radijus su ekranu prietaisų skydelyje

Prie garso sistemos galite prijungti išorinius garso šaltinius naudodami USB jungtį arba „Bluetooth®“ funkciją.

Pastaba: papildomo garso šaltinio formatai gali būti: MP3, WMA ir AAC.

USB jungimas

Jungimas

Įkiškite MP3 grotuvo arba nešiojamojo skaitmeninio garso įrašų grotuvo, arba USB atmintuko kištuką į USB jungtį.

Kai įrenginys prijungiamas, takelis bus rodomas automatiškai.

Naudojimas

Prijungus išorinį garso šaltinį, automatiškai bus paleistas pirmas garso takelis.

Jei išorinis garso šaltinis prie sistemos buvo prijungtas ir anksčiau, sistema automatiškai paleidžia paskutinį grotą garso takelį.

Prijungę išorinį garso šaltinį, jo turinį galite pasiekti naudodami multimedijos sistemos meniu.

Ji išsaugo grojaraščius, kurie yra identiški esantiems jūsų išoriniame garso šaltinyje.

Jei išorinio garso šaltinio kataloge yra failų, grojaraščių ir aplankų, **22** prietaisų skydelio ekrano dalyje jie rodomi ir atkuriami tokia tvarka:

- aplankai;
- garso takeliai;
- grojaraščiai.

Norėdami išorinio garso šaltinio turinį pasiekti per savo garso sistemą:

- paspauskite **36**, kad grįžtumėte į grojaraštį.

arba

- paspauskite **26** arba paspauskite **33** ar **34**, kad iš eilės peržiūrėtumėte garso takelius.

Paskui:

- paspauskite **36**, kad grįžtumėte į anksčiau aplanką;

arba

- paspauskite **35**, kad pasirinktumėte aplanką, grojaraštį arba paleistumėte pasirinktą garso takelį.

Įkrovimas naudojant USB prievadą

Kai nešiojamojo skaitmeninio garso įrašų grotuvo arba telefono USB kištukas įkištas į garso sistemos USB jungtį (keleivio zonoje, šalia vairuotojo), galima įkrauti arba išlaikyti esamą naudojamą įrenginio baterijos įkrovos lygį.

Pastaba: kai kurie įrenginiai neįkrauna arba nepalaiko akumuliatoriaus įkrovos lygio, kai yra prijungti prie garso sistemos USB lizdo.

IŠORINIAI GARSO ĮRENGINIAI (6/8)

Bluetooth® garso įrašų atkūrimas

Norėdami naudotis „Bluetooth®“ nešiojamuoju skaitmeniniu garso įrašų įrenginiu, pirmiausia turite jį susieti su automobiliu. Žr. informacijos dalyje „Bluetooth® funkcija“ skyriuje „Bendrasis aprašymas“.

Susiejus, garso sistema gali atpažinti ir įsiminti „Bluetooth®“ nešiojamąjį skaitmeninį garso įrašų įrenginį.

Ypatumai:

- jei „Bluetooth®“ skaitmeniname įrenginyje yra telefono ir nešiojamojo skaitmeninio garso įrašų grotuvo funkcijos, susiejus vieną šių funkcijų, automatiškai bus susieta ir kita;
- prieinamų funkcijų skaičius skiriasi priklausomai nuo nešiojamojo skaitmeninio garso įrašų grotuvo rūšies ir jo suderinamumo su garso sistema.

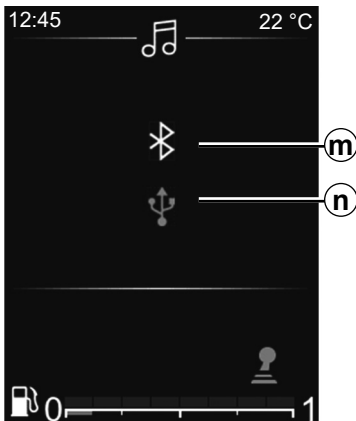

Prijungimas prie automobilio

Kad galėtumėte naudotis visomis nešiojamojo skaitmeninio garso įrašų įrenginio funkcijomis, jį reikia prijungti prie garso sistemos naudojant „Bluetooth®“ **m** funkciją arba USB **n** jungtį.



Junginėkite nešiojamą grotuvą, kai leidžia eismo sąlygos.

Kai vairuojate, nešiojamąjį grotuvą saugiai padėkite (staigiai stabdant ar patyrus smūgį, jis gali nukristi).

Jau susieję įrenginį, atlikite šiuos veiksmus:

- įjunkite Bluetooth® ryšį radijuje;
- įjunkite telefono arba nešiojamojo skaitmeninio garso įrašų grotuvo „Bluetooth®“ ryšį ir padarykite jį matomą kitiems įrenginiams (daugiau informacijos rasite įrenginio naudotojo vadove);
- pasirinkite Bluetooth® garso šaltinį, pakartotinai spausdami **24** arba **25**;
- iš multimedijos sistemos aptiktų įrenginių pasirinkite naudojant „Bluetooth®“ ryšį norimą prijungti išorinį garso įrašų grotuvą arba telefoną.

Naudojimas

Kad galėtumėte naudotis visomis nešiojamojo skaitmeninio garso įrašų grotuvo funkcijomis, jį reikia prijungti prie garso sistemos.

Pastaba: jei nešiojamasis skaitmeninis garso įrašų grotuvas nėra susietas, jo nepavyks prijungti prie garso sistemos.

IŠORINIAI GARSO ĮRENGINIAI (7/8)

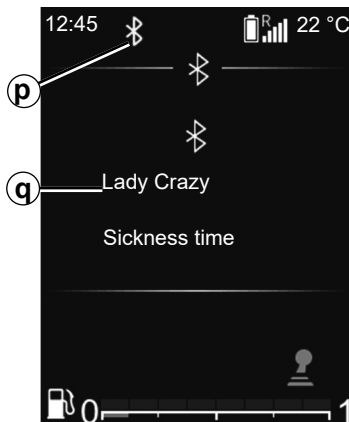

Kai Bluetooth® nešiojamasis skaitmeninis garso įrašų grotuvas yra prijungtas, galite jį valdyti naudodami garso sistemą.

Prijungus išorinį garso šaltinį **p**, automatiškai bus paleistas pirmas garso takelis **q**.

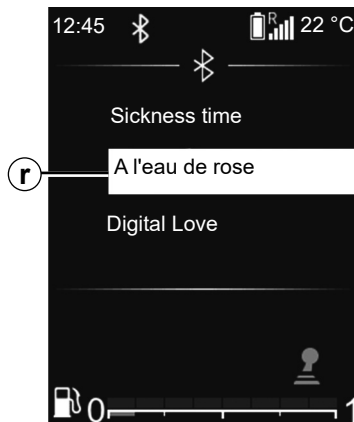

Paspauskite ant vairo esantį **36**, kad grįžtumėte į grojaraštį **r**.

Paspauskite **33** arba **34**, kad peržiūrėtumėte garso takelius.

Norėdami grįžti į grojaraštį **q**, paspauskite **35** arba šiek tiek palaukite, kol grojaraštis pats išsijungs.

Pastaba: galimų funkcijų skaičius skiriasi priklausomai nuo nešiojamojo skaitmeninio garso įrašų įrenginio rūšies ir jo suderinamumo su garso sistema.



Grojimas atsitiktine tvarka MIX

Paspauskite ir palaikykite **30** norėdami atsitiktine tvarka paleisti visus aplanke esančius garso takelius.

Ekране rodomas MIX simbolis **s**. Tuomet iškart atsitiktinai pasirenkamas garso takelis. Iš vieno takelio į kitą pereinama atsitiktine tvarka.

Dar kartą paspauskite ir palaikykite **30** norėdami grojimą atsitiktine tvarka išjungti. „MIX“ simbolis **s** išnyks.

Išjungus garso sistemą taip pat išsijungia grojimo atsitiktine tvarka funkcija.

IŠORINIAI GARSO ĮRENGINIAI (8/8)

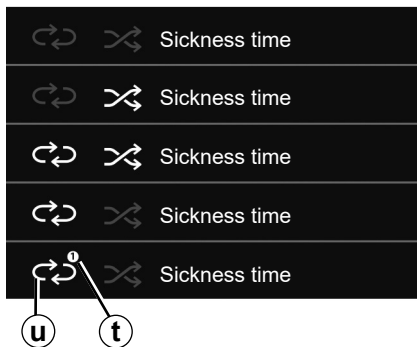

Kartokite „RPT“

Ši funkcija suteikia galimybę pakartoti grojaraštį.

Spustelėkite **30** norėdami pakartoti visą grojaraštį.

Ekране rodomas RPT simbolis **u**.

Dar kartą spustelėkite **30**, kad būtų pakartotas šiuo metu leidžiamas garso takelis. Prie „RPT“ bus parodytas „1“ **t**.

Dar kartą spustelėkite **30**, kad kartojimo funkciją išjungtumėte. „RPT“ simbolis **u** išnyks.

Taip pat galite naudoti šias atkūrimo parinktis: pagrindiniame meniu pasirinkite „GARSAS“ meniu, paskui pasirinkite USB šaltinį.

Grojimo režimas

Atkūrimo režimą žymi šie simboliai:

- „PLAY“, **d**;
- „STOP“, **h**.



Nešiojamąjį skaitmeninį garso įrašų grotuvą junginėkite tik tada, kai tam yra palankios eismo sąlygos.

Kai vairuojate, nešiojamąjį skaitmeninį garso įrašų grotuvą saugiai padėkite (staigiai stabdant arba per susidūrimą jis gali nukristi).



Garso nutildymas

Spustelėkite **28**, kad išjungtumėte garso sistemos garsą.

Dar kartą spustelėkite **28** arba naudokite garso valdiklį, kad vėl įjungtumėte garso sistemos garsą.

Garso sistemos garsas įjungiamas automatiškai, pakeitus šaltinį arba transliuojant informacinius pranešimus.



Radijas su centriniu ekranu

Bluetooth® jungimas

Norėdami suaktyvinti garso sistemos Bluetooth® funkciją:

- paspauskite **3** arba **19**, kad atidarytumėte meniu „Telefonas“;
- naudodami **6** arba **15** pasirinkite „Bluetooth“ ir paskui patvirtinkite paspausdami **6** arba **18**;
- naudodami **6** arba **15** pasirinkite „Įjungta“ ir paskui patvirtinkite paspausdami **6** arba **18**.

Telefono aparato užregistravimas

Kad galėtumėte naudotis telefono laisvų rankų įranga, užregistruokite savo mobilųjį su Bluetooth® ryšiu automobilio sistemoje. Įsitinkinkite, ar telefono Bluetooth® ryšys įjungtas, ir nustatykite jo būseną „matomas“.

Užregistravus, telefono laisvų rankų sistema galės atpažinti ir išsaugoti telefoną.

Susieti galite iki 6 telefonų, tačiau vienu metu gali būti prijungtas tik vienas telefonas.

Susieti galite naudodami garso sistemą arba savo telefoną.

Garso sistema ir telefonas turi būti įjungti.

Pastaba: jei ruošiatės susieti naują telefoną, kai vienas telefonas jau yra prijungtas prie garso sistemos, šis telefonas bus atjungtas ir pakeistas naujai susietu telefonu.



Dėl savo saugumo sėdynes reguliuokite tik automobiliui stovint.

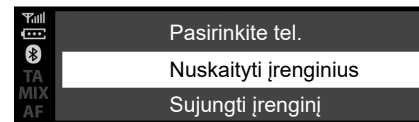

„Bluetooth®“ telefono užregistravimas garso sistemoje iš garso sistemos

Šiuo būdu galima vykdyti „Bluetooth®“ paiešką iš garso sistemos.

Norėdami susieti telefoną šiuo būdu, atlikite šiuos veiksmus:

- įjunkite telefono „Bluetooth®“ ryšį;
- paspauskite **3** arba **19**, kad atidarytumėte meniu „Telefonas“;
- naudodami **6** arba **15** pasirinkite „Nuskaityti įrenginius“ ir paskui patvirtinkite paspausdami **6** arba **18**.

TELEFONO APARATO UŽREGISTRAVIMAS, IŠREGISTRAVIMAS (2/6)

Pradedama Bluetooth® įrenginių paieška esamoje vietoje (ši paieška gali užtrukti iki šešiasdešimties sekundžių.).

Pasirinkite norimą susieti telefoną pasukdami **6** arba **15** ir paskui patvirtinkite paspausdami **6**.

„Bluetooth®“ įrenginyje patvirtinkite susiejimo užklausa.

Kai garso sistemos ekrane rodomas pranešimas „Prijungta“, tai reiškia, kad „Bluetooth®“ įrenginys išsaugotas automatiškai ir prijungtas prie transporto priemonės.

Ekrane savo įrenginį matysite atpažintų telefonų sąrašė. Jį taip pat galite pasiekti naudodami papildomą meniu „Pasir. įrenginį“.

Po 60 sekundžių, jei susieti nepavyks, pasirodys pranešimas „Sujungti nepavyko“. Pakartokite anksčiau aprašytus veiksmus. Išsamesnės informacijos žr. telefono vartotojo vadove.

„Bluetooth®“ telefono užregistravimas garso sistemoje iš telefono

Šiuo būdu galima vykdyti „Bluetooth®“ paiešką iš telefono.

Norėdami susieti telefoną šiuo būdu, atlikite šiuos veiksmus:

- įjunkite telefono „Bluetooth®“ ryšį;
- paspauskite **3** arba **19**, kad atidarytumėte meniu „Telefonas“;
- naudodami **6** pasirinkite „Nuskaityti įrenginius“ ir paskui patvirtinkite paspausdami **6** arba **18**;
- naudodami **6** pasirinkite „Sujungti įrenginį“ ir paskui patvirtinkite paspausdami **6** arba **18**;

Garso sistemos ekrane rodomas pranešimas „Vėl įveskite PIN: XXXXXX“ ir pradedama 60 sekundžių atgalinė atskaita.

Dabar maždaug 60 sekundžių garso sistema bus matoma kitiems „Bluetooth®“ įrenginiams.

Naudodami telefoną susiraskite savo garso sistemą ir ją pasirinkite (žr. telefono naudotojo vadovą) arba telefone patvirtinkite susiejimo kodą.

Garso sistemos ekrane rodomas pranešimas „MY CAR“ arba „Dacia Media Control Multimedia“, patvirtinantis, kad telefonas susietas ir prijungtas prie garso sistemos.

Ekrane pranešimas „Dacia Media Control Multimedia“ rodomas tik tada, jei programa „Dacia Media Control“ prisijungia prie garso sistemos ir yra įdiegta jūsų išmaniajame telefone.

Jei susieti nepavyks, garso sistemos ekrane vėl bus rodomas „Telefonas“ meniu.

TELEFONO APARATO UŽREGISTRAVIMAS, IŠREGISTRAVIMAS (3/6)

Jei pasiektas didžiausias garso sistemoje galimas užregistruoti telefonų skaičius, norint užregistruoti naują telefoną, reikia išregistruoti jau esamą (žr. šio skyriaus skirsnyje „Telefono išregistravimas“ pateiktą informaciją).



Telefono laisvų rankų sistemos paskirtis yra tik palengvinti naudojimąsi ryšiu ir mažinti pavojų juo naudojančiam, tačiau, visiškai pašalinti pavojaus jį negali. Jūs privalote laikytis šalies, kurioje gyvenate, įstatymų.

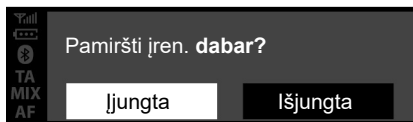

Telefono aparato išregistravimas

Atsieję galite ištrinti telefoną iš laisvų rankų telefono sistemos atminties:

- paspauskite **3** arba **19**, kad atidarytumėte meniu „Telefonas“;
- naudodami **6** arba **15** pasirinkite „Naik. įrenginį“ meniu ir paskui patvirtinkite paspausdami **6** arba **18**;
- naudodami **6** arba **15** pasirinkite „Įjungta“ ir paskui patvirtinkite paspausdami **6** arba **18**.

Garso sistemos ekrane parodomas pranešimas, prašantis patvirtinti savo pasirinkimą (kaip pavaizduota iliustracijoje).

Jei jau išsaugoti šeši telefonai, sistema pasiūlys vieną iš jų pašalinti. Jei pasirinksite Įjungta, bus įjungtas „Naik. įrenginį“ meniu.

Pastaba: atsiejus telefoną, ištrinami visi mobiliojo telefono adresų knygoje esantys adresatai ir skambučių istorija, kuri garso sistemos susinchronizuota su telefonu.

TELEFONO APARATO UŽREGISTRAVIMAS, IŠREGISTRAVIMAS (4/6)

Radijus su ekranu prietaisų skydelyje

Bluetooth® jungimas

Norėdami suaktyvinti garso sistemos Bluetooth® funkciją:

- paspauskite **32**, kad atidarytumėte pagrindinį meniu;
- Naudodami **33** arba **34** pasirinkite „Nustatyti laiką“, „Telefono nustatymai“, tada – „Bluetooth®“ ir patvirtinkite pasirinkimą paspausdami **35**.
- Naudodami **33** arba **34** pasirinkite „Ijungta“ ir patvirtinkite pasirinkimą paspausdami **28**. Būklės juostoje **21** ekrane nepertraukiamai rodomas „Bluetooth®“ simbolis.



Dėl savo saugumo sėdynes reguliuokite tik automobiliui stovint.

Telefono aparato užregistravimas

Kad galėtumėte naudotis telefono laisvų rankų įranga, užregistruokite savo mobilųjį su Bluetooth® ryšiu automobilio sistemoje. Įsitinkinkite, ar telefono Bluetooth® ryšys įjungtas, ir nustatykite jo būseną „matomas“.

Užregistravus, telefono laisvų rankų sistema galės atpažinti ir išsaugoti telefoną.

Susieti galite iki 6 telefonų, tačiau vienu metu gali būti prijungtas tik vienas telefonas.

Susieti galite naudodami garso sistemą arba savo telefoną.

Garso sistema ir telefonas turi būti įjungti.

Pastaba: jei ruošiatės susieti naują telefoną, kai vienas telefonas jau yra prijungtas prie garso sistemos, šis telefonas bus atjungtas ir pakeistas naujai susietu telefonu.



„Bluetooth®“ telefono užregistravimas garso sistemoje iš garso sistemos

Šiuo būdu galima vykdyti „Bluetooth®“ paiešką iš garso sistemos.

Norėdami susieti telefoną šiuo būdu, atlikite šiuos veiksmus:

- įjunkite telefono „Bluetooth®“ ryšį;
- paspauskite **32**, kad atidarytumėte pagrindinį meniu;
- Naudodami **33** arba **34** pasirinkite „Nustatyti laiką“, „Telefono nustatymai“ ir patvirtinkite pasirinkimą vieną kartą paspausdami **35**.

TELEFONO APARATO UŽREGISTRAVIMAS, IŠREGISTRAVIMAS (5/6)

– naudodami **33** arba **34** pasirinkite „Nuskaityti įrenginius“ ir patvirtinkite naudodami **35**.

Ekrane pasirodo pranešimas. Paspauskite **35**, kad pradėtumėte paiešką.

Prasidės „Bluetooth®“ įrenginių paieška esamoje vietoje (ši paieška gali užtrukti iki 60 sekundžių.)

Naudodami **33** arba **34** pasirinkite norimą susieti telefoną, tada patvirtinkite pasirinkimą naudodami **35**.

„Bluetooth®“ įrenginyje patvirtinkite susiejimo užklausa.

Kai garso sistemos ekrane rodomas pranešimas „Prijungto „Bluetooth“ įrenginio pavadinimas“, tai reiškia, kad „Bluetooth®“ įrenginys automatiškai išsaugotas ir prijungtas prie transporto priemonės.

Ekrane savo įrenginį matysite atpažintų telefonų sąrašė. Jį taip pat galite pasiekti naudodami papildomą meniu „Pasir. įrenginį“.

Po 60 sekundžių, jei susieti nepavyks, pasirodys pranešimas „Sujungti nepavyko“. Pakartokite anksčiau aprašytus veiksmus.

Išsamesnės informacijos žr. telefono vartotojo vadove.

„Bluetooth®“ telefono užregistravimas garso sistemoje iš telefono

Šiuo būdu galima vykdyti „Bluetooth®“ paiešką iš telefono.

Norėdami susieti telefoną šiuo būdu, atlikite šiuos veiksmus:

- paspauskite **32**, kad atidarytumėte pagrindinį meniu;
- naudodami **33** arba **34** pasirinkite „Nustatyti laiką“, „Telefonas“ ir patvirtinkite naudodami **35**;
- naudodami **33** arba **34** pasirinkite „Sujungti įrenginį“ ir patvirtinkite naudodami **35**;

Garso sistemos ekrane rodomas pranešimas „Vėl įveskite PIN: XXXXXX“ ir pradėdama 60 sekundžių atgalinė atskaita.

Dabar maždaug 60 sekundžių garso sistema bus matoma kitiems „Bluetooth®“ įrenginiams.

Naudodami telefoną susiraskite savo garso sistemą ir ją pasirinkite arba telefone patvirtinkite susiejimo kodą.

Garso sistemos ekrane parodomas pranešimas „MY CAR“ arba „Dacia Media Control Multimedia“, patvirtinantis, kad telefonas susietas ir prijungtas prie garso sistemos.

Jei susieti nepavyks, garso sistemos ekrane vėl bus rodomas „Telefonas“ meniu.

Jei pasiektas didžiausias garso sistemoje galimas užregistruoti telefonų skaičius, norint užregistruoti naują telefoną, reikia išregistruoti jau esamą (žr. šio skyriaus skirsnyje „Telefono išregistravimas“ pateiktą informaciją).



Telefono laisvų rankų sistemos paskirtis yra tik palengvinti naudojimąsi ryšiu ir mažinti pavojų juo naudojantis, tačiau, visiškai pašalinti pavojaus ji negali. Jūs privalote laikytis šalies, kurioje gyvenate, įstatymų.

TELEFONO APARATO UŽREGISTRAVIMAS, IŠREGISTRAVIMAS (6/6)

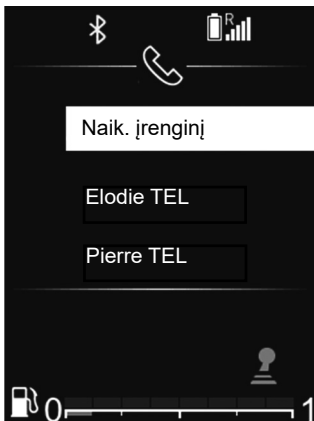

Telefono aparato išregistravimas

Išregistravus telefoną, jį galima pašalinti iš garso sistemos atminties.

Norėdami išregistruoti ir panaikinti telefoną iš garso sistemos atminties, atlikite šiuos veiksmus:

- paspauskite **32**, kad atidarytumėte pagrindinį meniu;
- Naudodami **33** arba **34** pasirinkite „Nustatyti laiką“, „Telefono nustatymai“ ir „Naik. įrenginį“. Paskui patvirtinkite pasirinkimą naudodami **35**.



- Naudodami **33** arba **34** pasirinkite norimą atsieti telefoną. Paskui patvirtinkite pasirinkimą naudodami **35**.
- naudodami **33** arba **34** pasirinkite „Ijungta“ ir patvirtinkite naudodami **35**.

Jei jau išsaugoti šeši telefonai, sistema pasiūlys vieną iš jų ištrinti. Jei pasirinksite Ijungta, bus įjungtas „Naik. įrenginį“ meniu.

Pastaba: atsiejus telefoną, ištrinami visi mobiliojo telefono adresų knygoje esantys adresatai ir skambučių istorija, kuri garso sistemos susinchronizuota su telefonu.



Norėdami atsieti ir iš garso sistemos atminties pašalinti visus telefonus:

- paspauskite **32**, kad atidarytumėte pagrindinį meniu;
- Naudodami **33** arba **34** pasirinkite „Nustatyti laiką“, „Telefono nustatymai“ ir „Šalinti visus“. Paskui patvirtinkite pasirinkimą naudodami **35**.
- naudodami **33** arba **34** pasirinkite „Ijungta“ ir patvirtinkite naudodami **35**.

Pastaba: bus pašalinti visi su telefonu susinchronizuoti garso sistemoje esantys telefono knygelės adresatai ir skambučių istorija.

TELEFONO APARATO PRIJUNGIMAS, ATJUNGIMAS (1/5)

Užregistruoto telefono aparato prijungimas

Kad galėtumėte naudotis visomis telefono funkcijomis, jį reikia prijungti prie telefono laisvų rankų sistemos.

Jei telefonas anksčiau nebuvo susietas, jo prie laisvų rankų telefono sistemos prijungti nepavyks.

Žr. skyriaus „Telefono aparatų užregistravimas / išregistravimas“ skirsnį „Telefono aparato užregistravimas“.

Pastaba: Turi būti įjungtas telefono „Bluetooth®“ ryšys ir nustatyta jo būseną „matomas“.

Automatinis prisijungimas

Įjungus automobilio degimą, garso sistema ieško netoliese esančių susietų telefonų.

Pastaba. Pirminybė teikiama telefonui, kuris buvo prijungtas pastarąjį kartą.

Bus ieškoma tol, kol bus aptiktas susietas telefonas (paieška gali trukti iki kelių minučių).

Pastaba: dėl išsamesnės informacijos apie suderinamus telefonus kreipkitės į įgaliotąjį gamintojo atstovą.

- galima naudoti automatinį telefono ryšį, kai įjungtas uždegimas. Gali reikėti suaktyvinti automatinę „Bluetooth®“ ryšio funkciją telefono laisvų rankų sistemoje. Žr. telefono naudotojo vadovą.
- kai prijungiama iš naujo arba kai du užregistruoti telefonai yra laisvų rankų sistemos pasiekiamu atstumu, pirminybė teikiama telefonui, kuris buvo prijungtas pastarąjį kartą, net jei šis telefonas nėra automobilyje, tačiau yra laisvų rankų sistemos pasiekiamu atstumu.

Pastaba: jei prijungdami prie laisvų rankų sistemos jau kalbate telefonu, telefonas automatiškai prisijungs ir garsas bus perjungtas į automobilio garsiakalbius.



Telefono laisvų rankų sistemos paskirtis yra tik palengvinti naudojimąsi ryšiu ir mažinti pavojų juo naudojantis, tačiau, visiškaip pašalinti pavojaus ji negali. Jūs privalote laikytis šalies, kurioje gyvenate, įstatymų.



Dėl Jūsų saugumo šiuos veiksmus atlikite automobiliui stovint.

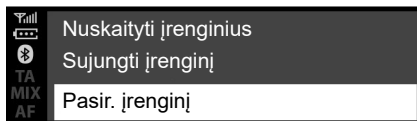

Radijas su centriniu ekranu

Prijungimas rankiniu būdu (prijungto telefono keitimas)

- paspauskite **3** arba **19**, kad atidarytumėte meniu „Telefonas“;
- sukite **6** arba **15**, kol rasite „Pasir. įrenginį“ meniu;
- patvirtinkite paspausdami **6**.

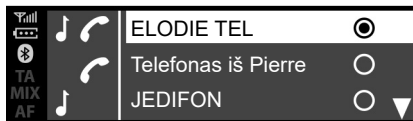

Rodomas jau užregistruotų telefonų sąrašas.

Pasirinkite norimą prijungti telefoną naudodami **6** arba **15** ir paskui patvirtinkite paspausdami **6**.

Bus parodytas pranešimas, patvirtinantis, kad telefonas prijungtas.

Pastaba: Jei telefonas jau prijungtas, pakeitus telefoną jau užregistruotų telefonų sąrašė, esamas ryšys automatiškai pakeičiamas ryšiu su nauju pasirinktu telefonu.

Prisijungti nepavyksta

Jei prisijungti nepavyko, patikrinkite ar:

- telefonas įjungtas;
- telefono akumulatoriaus įkrova neišsekusi;
- telefonas jau susietas su laisvų rankų sistema;
- Dabar jūsų telefone ir garso sistemoje įjungtas Bluetooth® ryšys;
- telefonas nustatytas priimti garso sistemos prašymą prisijungti automatiškai.

Pastaba. Jei ilgai naudosite telefono laisvų rankų sistemą, telefono akumulatoriaus įkrova išseks greičiau.

TELEFONO APARATO PRIJUNGIMAS, ATJUNGIMAS (3/5)



Telefono informacija

Prijungus garso sistema pateikia informaciją apie telefoną:

- telefono tinklo būseną **A**;
- baterijos įkrovos lygį **G**;
- prijungimo prie multimedijos sistemos tipas **H**.



Telefono atjungimas

Jei norite atjungti telefoną, galite:

- išjunkite garso sistemos „Bluetooth®“ funkciją;
- išjungti „Bluetooth®“ funkciją telefone;
- pašalinkite susietą telefoną, naudodami garso sistemą. Žr. skyriaus „Telefono aparatų susiejimas ir atsiejimas“ skirsnį „Telefono aparato atsiejimas“.

Garso sistemos ekrane parodomas pranešimas, patvirtinantis, kad telefonas atjungtas.

Ypatumai:

- jei telefonas išjungtas, jis bus atjungtas;
- jei telefonas atjungiamas pokalbio metu, pokalbis automatiškai perkeliamas į telefoną.

Kaip išjungti Bluetooth® išmanijame telefone, žr. telefono naudojimo instrukcijoje.

Kaip atsieti ir pašalinti „Bluetooth®“ palaikantį telefoną, žr. skirsnyje „Telefono atsiejimas“, skyriuje „Telefono susiejimas, atsiejimas“.

TELEFONO APARATO PRIJUNGIMAS, ATJUNGIMAS (4/5)

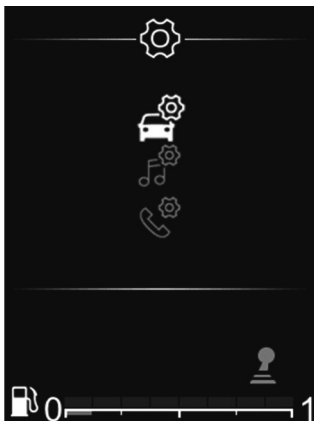

Radijus su ekranu prietaisų skydelyje

Prijungimas rankiniu būdu (prijungto telefono keitimas)

- Paspauskite **32**, kad atidarytumėte pagrindinį meniu;
- naudodami **26**, **33** arba **34** pasirinkite „Telefonas“ meniu ir paskui patvirtinkite paspausdami **35**;
- naudodami **26**, **33** arba **34** pasirinkite „Pasir. įrenginį“ meniu ir paskui patvirtinkite paspausdami **35**.



Rodomas jau užregistruotų telefonų sąrašas.

Iš sąrašo pasirinkite norimą prijungti telefoną naudodami **26**, **33** arba **34** ir paskui patvirtinkite paspausdami **35**.

Bus parodytas pranešimas, patvirtinantis, kad telefonas prijungtas.

Pastaba: jei telefonas jau prijungtas, pakeičius telefoną esamas ryšys automatiškai pakeičiamas į naujo telefono ryšį.

Prisijungti nepavyksta

Jei prisijungti nepavyko, patikrinkite ar:

- telefonas įjungtas;
- telefono akumulatoriaus įkrova neišsekusi;
- telefonas jau susietas su laisvų rankų sistema;
- Dabar jūsų telefone ir garso sistemoje įjungtas Bluetooth® ryšys;
- telefonas nustatytas priimti garso sistemos prašymą prisijungti automatiškai.

Pastaba. Jei ilgai naudosite telefono laisvų rankų sistemą, telefono akumulatoriaus įkrova išseks greičiau.

TELEFONO APARATO PRIJUNGIMAS, ATJUNGIMAS (5/5)



Telefono informacija

Prisijungus garso sistema pateikia informaciją apie telefoną:

- telefono tinklo būseną **A**;
- baterijos įkrovos lygį **H**;
- prijungimo prie multimedijos sistemos tipą **G**.



Telefono atjungimas

Jei norite atjungti telefoną, galite:

- išjunkite garso sistemos „Bluetooth®“ funkciją;
- išjungti „Bluetooth®“ funkciją telefone;
- pašalinkite susietą telefoną, naudodami garso sistemą. Žr. skyriaus „Telefono aparatų susiejimas ir atsiejimas“ skirsnį „Telefono aparato atsiejimas“.

Jeį telefoną išjungsitę, jis bus atjungtas.

Garso sistemos ekrane parodomas pranešimas, patvirtinantis, kad telefonas atjungtas.

Pastaba. Jei telefonas atjungiamas pokalbio metu, pokalbis automatiškai perkeliamas į telefoną.

Norėdami išjungti garso sistemos „Bluetooth®“ funkciją, žr. „Bluetooth® funkcija“ skyriuje „Bendrasis aprašymas“.

Kaip išjungti Bluetooth® išmaniajame telefone, žr. telefono naudojimo instrukcijoje.

Kaip atsieti ir pašalinti „Bluetooth®“ palaiąkantį telefoną, žr. skirsnyje „Telefono atsiejimas“, skyriuje „Telefono susiejimas, atsiejimas“.

SKAMBINIMAS IR SKAMBUČIO PRIĖMIMAS (1/7)

Radijas su centriniu ekranu

Skambinimas adresatui iš telefono katalogo

Siejant telefoną, jo adresatų telefonų sąrašas automatiškai įkeliamas į garso sistemą (priklausomai nuo turimo telefono).

Norėdami rasti adresatą:

- paspauskite **3** arba **19**, kad atidarytumėte meniu „Telefonas“;
- naudodami **6** arba **15** pasirinkite „Adresų knyga“ ir patvirtinkite paspausdami **6**.

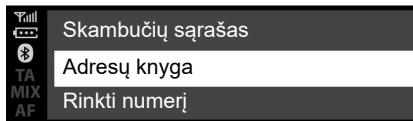

Atidarę meniu „Adresų knyga“ galite ieškoti adresato pagal jo vardą; norėdami taip padaryti:

- paspauskite **8**, kad būtų parodytas skaitmeninis raidynas;
- naudodami **6** arba **15** slinkite raidyno raides;

- pasirinkę norimą raidę, patvirtinkite paspausdami **6**;
- naudodami **6** arba **15** pasirinkite norimą adresatą ir paskui paspauskite **6**, kad būtų parodyti išsaugoti adresato numeriai;
- naudodami **6** arba **15** pasirinkite norimą numerį ir jį patvirtinkite bei pradėkite skambutį paspausdami **6**.

Pastaba: norėdami sugrįžti į ankstesnį ekraną, spauskite **4**.



Rinkti telefono numerį ar ieškoti adresato patariame sustabdžius automobilį.

SKAMBINIMAS IR SKAMBUČIO PRIĖMIMAS (2/7)

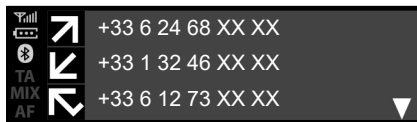

Skambinimas adresatui iš jūsų skambučių žurnalo sąrašo

Kad atvertumėte skambučių sąrašą:

- paspauskite **3** arba trumpai spustelėkite **19**, kad atidarytumėte meniu „Telefonas“;
- naudodami **6** arba **15** pasirinkite „Skambučių sąrašas“ ir patvirtinkite paspausdami **6**;
- naudodami **6** arba **15** pasirinkite norimą adresatą arba numerį ir paskui paspauskite **3**, **6** arba **19**, kad pradėtumėte skambinti.

Norėdami skambinti paskutinį kartą rinktu numeriu, paspaudę palaikykite **3** arba **19**.

Skambinimas surenkant numerį

Norėdami paskambinti surinkę numerį:

- paspauskite **3** arba trumpai spustelėkite **19**, kad atidarytumėte meniu „Telefonas“;
- naudodami **6** arba **15** pasirinkite „Rinkti numerį“ ir patvirtinkite paspausdami **6**;
- naudodami **6** arba **15** pasirinkite kiekvieną skaičių atskirai ir patvirtinkite paspausdami **6**;
- įvedę numerį paspauskite **3**, **6** arba **19**, kad juo paskambintumėte.

Dar kartą paskutiniu rinktu numeriu galite skambinti paspausdami ir laikydami paspaudę **3** arba **19**.



Rinkti telefono numerį ar ieškoti adresato patariame sustabdyti automobilį.

Atsiliepti kai skambina

Kai priimate skambučių, skambintojo numeris yra rodomas garso sistemos ekrane (ši funkcija priklauso nuo jūsų užsakytų parinkčių iš savo telefono paslaugų teikėjo).

Jeigu skambintojo numeris yra vienoje iš atminčių, vietoj numerio rodomas skambintojo vardas.

Jeigu skambintojo numerio negalima rodyti, garso sistemos ekrane rodomas pranešimas „Privatus numeris“.

SKAMBINIMAS IR SKAMBUČIO PRIĖMIMAS (3/7)

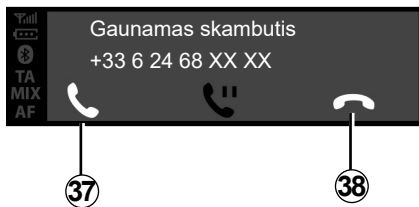

Norėdami atsiliepti, paspauskite **3** arba **19**. **37** taip pat galite pasirinkti naudodami **6** arba **15**. Paskui patvirtinkite ir atsiliępkite paspausdami **6**.

Norėdami atmesti skambutį, paspauskite ir palaikykite **3** arba **19**. **38** taip pat galite pasirinkti naudodami **6** arba **15**. Paskui patvirtinkite ir atmeskite skambutį paspausdami **6**.



Norėdami skambutį perjungti į laukimo režimą, naudodami **6** arba **15** pasirinkite **39**. Paskui patvirtinkite ir perjunkite skambutį į laukimo režimą paspausdami **6**.

Skambučio metu

Galite:

- nustatykite garsą pasukdami **1** arba paspausdami **13**, arba **14**;
- baikite pokalbį paspausdami **3**.

Sistema suteikia galimybę tvarkyti laukiančius skambučius, kai telefonas yra prijungtas (priklausomai nuo jūsų plano).

SKAMBINIMAS IR SKAMBUČIO PRIĖMIMAS (4/7)

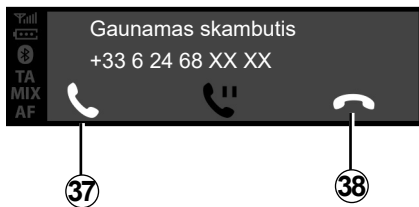

Pasukite **6** arba **15** ir patvirtinkite naudodami **6**.

Galite:

- priimkite skambutį / tęskite į laukimo režimą perjungtą skambutį pasirinkdami **37**;
- baikite pokalbį, jo metu pasirinkdami **38**;

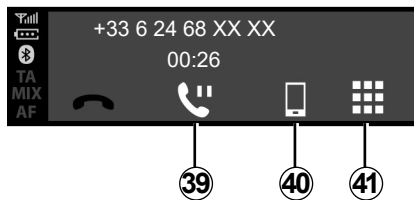

- perjungti skambutį į laukimo režimą pasirinkant **39**;
- perjungti pokalbį iš garso sistemos į telefoną, pasirinkus **40**;
- valdykite telefono klaviatūrą iš garso sistemos pasirinkę **41**;

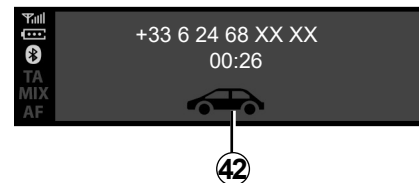

- perjunkite pokalbį iš telefono į garso sistemą pasirinkdami **42**.

Sistema suteikia galimybę tvarkyti laukiančius skambučius, kai telefonas yra prijungtas (priklausomai nuo jūsų plano).

SKAMBINIMAS IR SKAMBUČIO PRIĖMIMAS (5/7)

Radijas su ekranu prietaisų skydelyje

Skambinimas adresatui iš telefono katalogo

Siejant telefoną, jo adresatų telefonų sąrašas automatiškai įkeliamas į garso sistemą (priklausomai nuo turimo telefono).

Be to, galite leisti automatiškai dalytis telefono knygelės ir skambučių registro duomenimis su sistema, kad kitą kartą susiejus, multimedijos sistema juos automatiškai perkeltų.

Jei leidimas nesuteiktas, garso sistemos ekrane bus rodomas pranešimas, raginantis jus suteikti leidimą naudoti telefonų knygelę.

Jei multimedijos sistemai nepavyksta aptikti jūsų telefono, žr. telefono naudotojo vadovą.

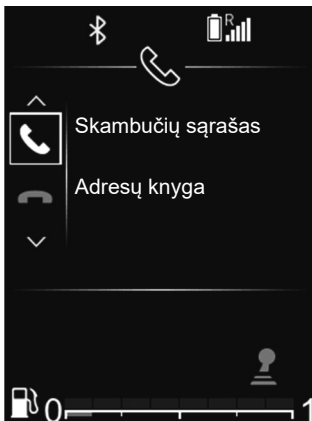

Norėdami rasti adresatą:

- paspauskite **32**, paskui naudodami **33** arba **34** pasirinkite „Telefonas“ ir patvirtinkite paspausdami **35**;
- naudodami **33** arba **34** pasirinkite „Adresų knyga“ ir patvirtinkite paspausdami **35**.

Atidarę meniu „Adresų knyga“ galite ieškoti adresato pagal jo vardą; norėdami taip padaryti:

- norėdami suaktyvuoti paiešką paspaudę palaikykite **33** arba **34**;
- naudodami **26**, **33** arba **34** slinkite rai-dyno raides;
- pasirinkę norimą raidę, patvirtinkite paspausdami **35**;
- naudodami **33** arba **34** pasirinkite norimą adresatą ir paskui paspauskite **35**, kad būtų parodyti išsaugoti adresato numeriai;
- naudodami **33** arba **34** pasirinkite norimą numerį ir jį patvirtinkite bei pradėkite skambučių paspausdami **35**.

Pastaba: norėdami sugrįžti į ankstesnį ekraną, spauskite **36**.



Prieš pradėdami ieškoti adresato rekomenduojama sustabdyti automobilį.

SKAMBINIMAS IR SKAMBUČIO PRIĖMIMAS (6/7)



Skambinimas adresatui iš jūsų skambučių žurnalo sąrašo

Kad atvertumėte skambučių sąrašą:

- Atverkite meniu „Telefonas“, paspausdami **32**, tada naudodami **33** arba **34** pasirinkite „Telefonas“ ir paspauskite **35**, kad patvirtintumėte;
- naudodami **33** arba **34** pasirinkite „Skambučių sąrašas“ ir patvirtinkite paspausdami **35**;
- naudodami **33** arba **34** pasirinkite norimą adresatą arba numerį ir paskui paspauskite **35**, kad pradėtumėte skambinti.



Atsiliepti kai skambina

Kai priimate skambutį, skambintojo numeris yra rodomas garso sistemos ekrane (ši funkcija priklauso nuo jūsų užsakytų parinkčių iš savo telefono paslaugų teikėjo).

Jeigu skambintojo numeris yra vienoje iš atminčių, vietoj numerio rodomas skambintojo vardas.

Jeigu skambintojo numerio negalima rodyti, garso sistemos ekrane rodomas pranešimas „Privatus numeris“.

Norėdami priimti gaunamą skambutį:

- naudodami **33** arba **34** pasirinkite **37** ir patvirtinkite paspausdami **35**;

arba

- trumpai spustelėkite **28**.

Norėdami atmesti gaunamą skambutį:

- naudodami **33** arba **34** pasirinkite **38** ir patvirtinkite paspausdami **35**;

arba

- paspauskite ir palaikykite **28**.



Rinkti telefono numerį ar ieškoti adresato patariame sustabdžius automobilį.

SKAMBINIMAS IR SKAMBUČIO PRIĖMIMAS (7/7)



Antro skambučio priėmimas

Kai priimate antrą skambutį, antro skambintojo numeris yra rodomas garso sistemos ekrane (ši funkcija priklauso nuo jūsų užsąkytų parinkčių iš savo telefono paslaugų teikėjo). Galite:

- priimkite skambutį pasirinkdami **37**;
- atmeskite skambutį pasirinkdami **38**;
- perjunkite skambutį į laukimo režimą pasirinkdami **39**.

Norėdami baigti pokalbį, jo metu pasirinkite **38**.

Skambučio metu

Galite:

- pareguliuokite garsą paspausdami **27** arba **29**;
- baikite pokalbį paspausdami **28**.

Paspauskite **33** arba **34** ir patvirtinkite paspausdami **35**. Galite:

- priimkite skambutį / tęskite į laukimo režimą perjungtą skambutį pasirinkdami **37**;
- baikite pokalbį, jo metu pasirinkdami **38**;
- perjunkite skambutį į laukimo režimą pasirinkdami **39**;
- automatiškai skambinkite naudodami garso sistemos klaviatūrą pasirinkę **41**.

Sistema suteikia galimybę tvarkyti laukiančius skambučius, kai telefonas yra prijungtas (priklausomai nuo jūsų plano).



Klaviatūros naudojimas skambučio metu

Norėdami skambučio metu naudoti garso sistemos klaviatūrą:

- pasirinkite garso sistemos klaviatūrą **33** naudodami **33** arba **34** ir patvirtinkite paspausdami **35**;
- naudodami **33** arba **34** pasirinkite skaičių arba ženklą ir paskui pasirinkimą patvirtinkite paspausdami **35**.

Pastaba: norėdami sugrįžti į ankstesnį ekraną, spauskite **36**.

BEL Aidis ĮKROVIKLIS (1/2)

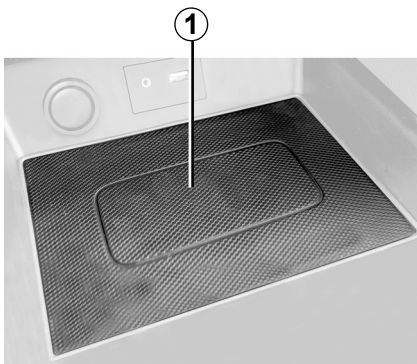

Įvadas

Telefonui įkrauti, jo neprijungiant laidu, naudokite indukcinę įkrovimo zoną **1**.

Pastaba: dėl išsamesnės informacijos apie suderinamus telefonus kreipkitės į įgaliotąjį prekybos atstovą arba apsilankykite gamintojo svetainėje, jei tokia yra.



Įkrovimo procesas

Padėkite savo telefoną **2** indukcijos srityje **1**.

Telefono įkrovimas **2** pertraukiamas šiais atvejais:

- aptiktas daiktas **1** indukcinio įkrovimo srityje, kaip nurodo įkrovimo būseną **5**. Pranešimu būsite paraginti nukraustyti belaidžio įkrovimo vietą, kad joje būtų **tik** telefonas;
- telefonas iki galo įkrautas, kaip nurodo įkrovimo būseną **3**;

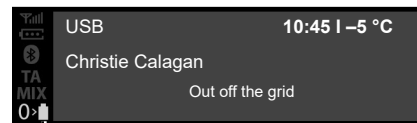

3

- indukcinio įkrovimo sritis **1** yra **per daug įkaitusi**. Telefono įkrovimo procesas **2** bus vėl pradėtas, kai sumažės temperatūra.

Indukcijos įkrovimo srityje **1** palikti daiktai gali perkaisti. Rekomenduojama juos laikyti specialiai tam skirtose vietose (daiktadėžėse, skydeliuose nuo saulės ir pan.).

BEL Aidis įkroviklis (2/2)

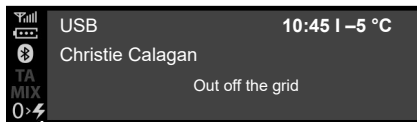

Įkrovimo eiga

Įkrovimo eiga rodoma garso sistemos priekiniame skydelyje:

- telefonas įkrautas **3**;
- įkrovimas vyksta **4**;
- aptiktas metalinis daiktas **5**.

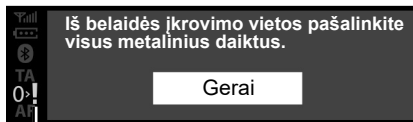

Pastaba: prieš kraunant geriau būtų nuo telefono nuimti apsauginį stikliuką ar dėklą, kad įkrovimas būtų optimalus.

Indukcinis įkroviklis naudoja atvirojo kodo programinę įrangą, kuriai taikomi BSD-3-Clause licenciniai apribojimai, su kuriais turėtumėte susipažinti perskaitę Open Source Initiative.

Svarbu nepalikti jokių daiktų (USB atmintuko, SD kortelės, kredito kortelės, papuošalų, raktų, monetų ir pan.) indukcinio įkrovimo srityje **1**, kai kraunate savo telefoną. Išimkite visas magnetines korteles ar kredito korteles iš dėtuovės, prieš dėdami savo telefoną į įkrovimo indukcijos sritį **1**.

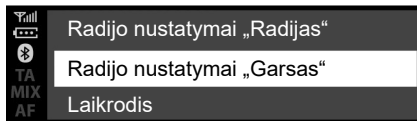

Radijas su centriniu ekranu

Garso nustatymai

Paspaudę **5** atverkite nustatymų meniu. Naudodami mygtukus **6** arba **15** pasirinkite „Garso nustatymai“ ir patvirtinkite paspausdami **6** arba **18**. Galimos nuostatos:

- „Glodintuvas“;
- „Paskirstymas erdvėje“;
- „Gars. pagal greitį“;
- „Ryškesni žemi garsai“;
- „Numatytasis garsas“.

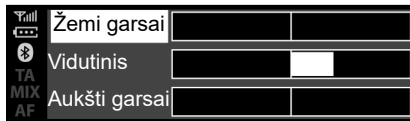

„Glodintuvas“

Pasirinkite „Glodintuvas“ ir paspauskite **6** arba **15**, kad skirtingus elementus pasiektumėte toliau nurodyta tvarka.

- „Žemi garsai“;
- „Vidutinis“;
- „Aukšti garsai“.

„Paskirstymas erdvėje“ (garso pasiskirstymas)

- „Balansas“ (garso balansas kairėje / dešinėje);
- „Pritildymas“ (garso pasiskirstymas priekinėje / galinėje dalyje).

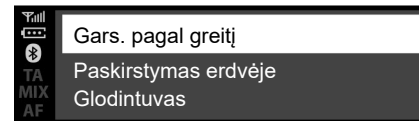

Naudodami **6** arba **15** galite pakeisti visų nustatymų vertes.

Paspauskite **6** arba **18**, kad patvirtintumėte ir grįžtumėte į ankstesnį pasirinkimą.

Norėdami išėiti iš dabartinio meniu, paspauskite **4**.

„Greičiui jautrus garsumas“

Garso sistemos garsumas keičiasi priklausomai nuo automobilio greičio.

Eikite į meniu „Garso nuostatos“ ir paspausdami **6** arba **18** patvirtinkite „Gars. pagal greitį“.

SISTEMOS NUSTATYMAI (2/9)

Norimą nustatymą galite pasiekti pasirinkdami vieną iš:

- „OFF“;
- „L. žemas“;
- „Žemas“;
- „Vidutinis“;
- „Aukštas“;
- „Labai aukštas“.

„Ryškesni žemi garsai“

Funkcija „Ryškesni žemi garsai“ padidina bosų lygį.

Norėdami šią funkciją įjungti / išjungti, naudodami **6** arba **15** pasirinkite įjungta / išjungta ir paskui patvirtinkite paspausdami **6** arba **18**.

„Numatytasis garsas“

Įjunkite „Garso nustatymai“ ir pasirinkite „Numatytasis“. Paskui pasirinkite „Numatytasis garsas“.

Pasirinkite „Įjungta“ arba „Išjungta“.

Visos garso nuostatos grįžta prie numatytųjų verčių.

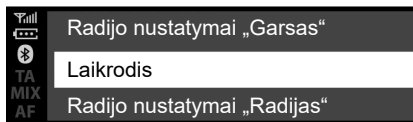

Laiko nustatymas.

Ši funkcija suteikia galimybę nustatyti laiką.

Paspaudę **5** atverkite nustatymų meniu. Naudodami **6** arba **15** pasirinkite „Laikrodis“ ir paskui patvirtinkite paspausdami **6** arba **18**. Galimos nuostatos:

- „Nustatyti laiką“: valandų ir minučių nustatymas;
- „Formatas“: laiko rodinio formato „12 val.“ arba „24 val.“ pasirinkimas.

Radio nustatymai

Norėdami pasiekti radio nustatymus, paspauskite **5** ir paskui naudodami **6** arba **15** pasirinkite „Radio nustatymai“. Patvirtinkite paspausdami **6** arba **18**.

Galimos nuostatos:

- „TA“ (informacija apie eismą);
- „AF“;
- „DR trikdžiai...“ (informaciniai pranešimai);
- „Nur. FM sąr.“;
- „Nur. DR sąr.“.



Saugumo sumetimais viską sureguliuokite automobiliui stovint.

SISTEMOS NUSTATYMAI (3/9)

„TA“ (informacija apie eismą)

Norėdami įjungti arba išjungti šią funkciją:

- atverkite nustatymų meniu – paspauskite ir palaikykite **5** ir paskui patvirtinkite paspausdami **5**;
- naudodami **6** arba **15** pasirinkite „Radijo nustatymai“ ir patvirtinkite paspausdami **6** arba **18**;
- naudodami **6** arba **15** pasirinkite „TA“ ir paskui patvirtinkite paspausdami **6** arba **18**;
- pasirinkite „ON“ arba „OFF“, kad įjungtumėte ar išjungtumėte funkciją „TA“.

Garso sistemos priekiniame skydelyje paspauskite **4**, kad grįžtumėte į anksčiau esantį meniu.

AF (AF automatinis perjungimas)

FM stoties dažnis kinta priklausomai nuo geografinės vietovės.

Kai kurios stotys naudoja RDS sistemą daugiausia tam, kad automobilio kelionės metu automatiškai perjungtų „AF“.

„DR trikdžiai...“ (naujienu laidos)

- Paspausdami **5** įjunkite nustatymų meniu. Naudodami **6** arba **15** pasirinkite „Radijo nustatymai“ ir patvirtinkite paspausdami **6** arba **18**.
- naudodami **6** arba **15** pasirinkite „DR trikdžiai...“ ir paskui patvirtinkite paspausdami **6** arba **18**;
- naudodami **6** arba **15** pasirinkite norimą (-us) išklaudyti informaciją (-ius) pranešimą (-us) ir paskui patvirtinkite paspausdami **6** arba **18**.

„Nur. FM sąr.“

Žr. paragrafą „Nur. FM sąr.“ skyrelyje „Radijo klausymas“.

„Nur. DR sąr.“

Žr. paragrafą „Nur. DR sąr.“ skyrelyje „Radijo klausymas“.

SISTEMOS NUSTATYMAI (4/9)

Kalbos pasirinkimas

Ši funkcija suteikia galimybę pakeisti garso sistemos kalbą.

Paspausdami **5** įjunkite „Kalba“ dalį. Naudodami **6** arba **15** pasirinkite norimą kalbą ir paskui patvirtinkite paspausdami **6** arba **18**.



Programinės įrangos versija

Atverkite nustatymų meniu paspausdami **5** SETUP, tada braukite žemyn iki parinkties „Versijos programinė įranga“. Ekrane rodoma programinės įrangos versija arba „Programinė įranga“.

Norėdami atnaujinti programinę įrangą, kreipkitės į patvirtintą platintoją.

„Nustatymai“ (Bluetooth®)

Įjunkite „Telefonas“ meniu (priklausomai nuo garso sistemos):

- paspauskite **3**;
- naudodami **6** arba **15** pasirinkite „Nustatymai“ dalį ir paskui patvirtinkite paspausdami **6** arba **18**.

Galimos nuostatos:

- „Greitis“: skambėjimo tono ar skambučio garsumo reguliavimas;
- „Skambėjimo tonas“: automobilio skambučio melodijos arba iš telefono perkeltos skambučio melodijos suaktyvinimas.



Saugumo sumetimais viską sureguliuokite automobiliui stovint.

SISTEMOS NUSTATYMAI (5/9)

Norėdami nustatyti skambėjimo tono garsą, kai prie garso sistemos prijungtas „Bluetooth®“ telefonas, naudodami **6** arba **15** pasirinkite „Greitis“ ir paskui patvirtinkite paspausdami **6** arba **18**.

Rodomas naujas papildomas meniu:

- „Skambėjimo tonas“;
- „Skambučių sąrašas“.

Naudodami **6** arba **15** pasirinkite vieną iš dviejų dalių ir paskui patvirtinkite paspausdami **6** arba **18**.

Norėdami aktyvuoti automobilio arba „Bluetooth®“ ryšiu prijungto telefono skambėjimo toną, pasukdami ir paspausdami „**6**“ arba naudodami valdymo rankenėlę garso sistemos priekiniame skydelyje arba **15** pasirinkite „Skambėjimo tonas“.

Rodomas naujas papildomas meniu:

- „Automobilis“;
- „Telefonas“.

Naudodami **6** arba **15** pasirinkite vieną iš dviejų dalių ir paskui patvirtinkite paspausdami **6** arba **18**.

Radio teksto rodymas

Paspausdami ir palaikydami **5**, atverkite radijo tekstų meniu. Garso sistema ekrane rodo „nepasiekiamas“.

Radijo teksto rodinyje daugiausia gali būti 64 simboliai.

Pastaba: jei dabartinė radijo stotis radijo teksto rodyti negali, garso sistema ekrane rodo „Radijo tekstas“.



Saugumo sumetimais viską sureguliuokite automobiliui stovint.

SISTEMOS NUSTATYMAI (6/9)

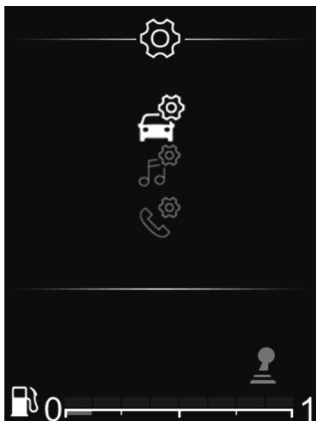

Radijus su ekranu prietaisų skydelyje

Pagrindiniame meniu naršykite nuostatų meniu naudodami **33** arba **34**.

Galimos nuostatos:

- „Automobilis“;
- „GARSAS“;
- „Telefonas“.



Saugumo sumetimais viską sureguliuokite automobiliui stovint.

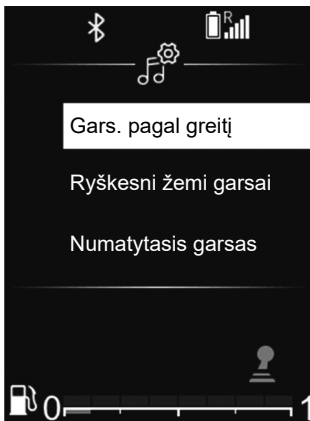

Garso nustatymai

Pagrindiniame meniu naršykite per **33** arba **34** į nuostatų meniu.

Pasirinkite „Garsas“ ir paspauskite **35**, kad patvirtintumėte.

Galimos nuostatos:

- „Glodintuvas“;
- „Paskirstymas erdvėje“;
- „Gars. pagal greitį“;
- „Ryškesni žemi garsai“;
- „Numatytasis garsas“.

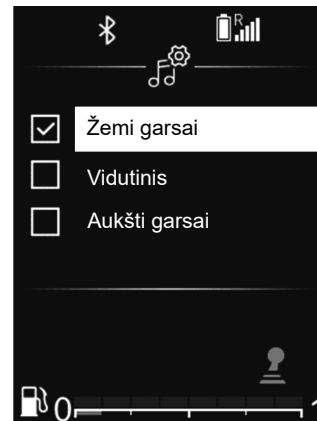

„Glodintuvas“

Pasirinkite „Glodintuvas“ ir paspauskite **33** arba **34**, kad skirtingus elementus pasiektumėte toliau nurodyta tvarka.

- „Žemi garsai“;
- „Vidutinis“;
- „Aukšti garsai“.

SISTEMOS NUSTATYMAI (7/9)

„Paskirstymas erdvėje“ (garso pasiskirstymas)

Naudodami funkciją „Paskirstymas erdvėje“ pakoreguokite garso paskirstymą salone:

- „Balansas“ (garso balansas kairėje / dešinėje);
- „Pritildymas“ (garso pasiskirstymas priekinėje / galinėje dalyje).

Naudodami **33** arba **34** galite pakeisti visų nustatymų vertes.

Paspauskite **35**, kad patvirtintumėte ir grįžtumėte į ankstesnį pasirinkimą.

„Greičiui jautrus garsumas“

Garso sistemos garsumas keičiasi priklausomai nuo automobilio greičio.

Eikite į meniu „Garso nustatymai“ ir patvirtinkite „Gars. pagal greitį“ paspausdami **35**.

Norimą nustatymą galite pasiekti pasirinkdami vieną iš:

- „OFF“;
- „L. žemas“;
- „Žemas“;
- „Vidutinis“;
- „Aukštas“;
- „Labai aukštas“.



„Žemi garsai Didinti“

Norėdami padidinti žemų tonų garsą naudokite „Žemi garsai Didinti“.

Atidarykite meniu „Garso nustatymai“ ir paskui patvirtinkite „Žemi garsai Didinti“ naudodami **33** arba **34** ir dar kartą patvirtinkite paspausdami **35**.

Norėdami šią funkciją įjungti / išjungti, naudodami **33** arba **34** pasirinkite „ON“ arba „OFF“ ir paskui patvirtinkite paspausdami **35**.

„Numatytasis garsas“

Ijunkite „Garso nustatymai“ ir pasirinkite „Numatytasis“. Paskui pasirinkite „Numatytasis garsas“.

Pasirinkite „Įjungta“ arba „Išjungta“.

Visos garso nuostatos grįžta prie numatytųjų verčių.

Radijo nustatymai

Pagrindiniame meniu naršykite per **33** arba **34** į nuostatų meniu. Pasirinkite „Radijo garsas“ ir paspauskite **35**, kad patvirtintumėte.

Galimos nuostatos:

- „Nur. FM sąr.“;
- „Nur. DR sąr.“.

„Nur. FM sąr.“

Žr. paragrafą „Nur. FM sąr.“ skyrelyje „Radijo klausymas“.

SISTEMOS NUSTATYMAI (8/9)

„Nur. DR sąr.“

Žr. paragrafą „Nur. DR sąr.“ skyrelyje „Radijo klausymas“.

Telefono nustatymai

Šia funkcija galite keisti prie garso sistemos prijungto telefono nustatymus.

Pagrindiniame meniu naršykite per **33** arba **34** į nuostatų meniu. Pasirinkite „Telefono nuostatos“ ir paspauskite **35**, kad patvirtintumėte.

Galimos nuostatos:

- „Nuskaityti įrenginius“;
- „Sujungti įrenginį“;
- „Pasir. įrenginį“;
- „Naik. įrenginį“;
- „Bluetooth“.

Žr. atitinkamus skyrius.

Garso sistemos priekiniame skydelyje paspauskite mygtuką **4**, kad grįžtumėte į ankstesnį meniu.



„Nustatymai“ (Bluetooth®)

Pagrindiniame meniu naršykite per **33** arba **34** į nuostatų meniu. Pasirinkite „Nustatymai“ ir patvirtinkite paspausdami **35**.

Jei norite įjungti garso sistemos „Bluetooth®“ funkciją, naudodami **33** arba **34** pasirinkite „ON“ ir paskui patvirtinkite paspausdami **35**.

Jei norite išjungti garso sistemos „Bluetooth®“ funkciją, naudodami **33** arba **34** pasirinkite „OFF“ ir paskui patvirtinkite paspausdami **35**.

Priklausomai nuo turimo telefono prekės ženklo ir modelio, jūsų automobilio garso sistema laisvų rankų funkcijos gali iš dalies arba visiškai nepalaikyti.



Saugumo sumetimais viską su-reguliuokite automobiliui stovint.

SISTEMOS NUSTATYMAI (9/9)

Kalbos pasirinkimas

Naudodami šią funkciją galite pakeisti prietaisų skydelio kalbą.

Paspaužę **32** atverkite nustatymų meniu. Pasirinkite „Automobilio nustatymai“, „Kalba“ ir naudodami **33** arba **34** pasirinkite norimą kalbą. Paskui patvirtinkite paspausdami **35**.

Laiko nustatymas.

Ši funkcija suteikia galimybę nustatyti laiką.

Paspaužę **32** atverkite nustatymų meniu. Naudodami **33** arba **34** pasirinkite „Automobilio meniu“, „Laikrodis“. Tada patvirtinkite pasirinkimą paspausdami **35**.

Bus parodytas „Laikrodis“ meniu:

- paspauskite ir palaikykite **35**, kad pasiektumėte laiko nuostatas.
- nustatykite valandas naudodami **33** arba **34**, paskui šiek tiek palaukite, kol valandų nustatymas automatiškai persijungs į minučių nustatymą.
- nustatykite minutes naudodami **33** arba **34**, paskui šiek tiek palaukite, kol minučių nustatymas bus automatiškai patvirtintas.



Saugumo sumetimais viską sureguliuokite automobiliui stovint.

DACIA MEDIA CONTROL: BENDRAS APRAŠYMAS (1/5)

Įvadas

„Dacia Media Control“ yra programa, kurią galima atsisiųsti iš išmaniojo telefono arba planšetinio kompiuterio. Naudodamiesi šia programa galite pasiekti kelis meniu:

- „Radijas“;
- „Navigation“;
- „Automobilis“;
- „Nustatyti laiką“;
- „Telefonas“;
- „Multimedia“.

Pastaba: išsamesnės informacijos apie suderinamus telefonus ir planšetinius kompiuterius kreipkitės į įgaliotąjį prekybos atstovą arba apsilankykite gamintojo interneto svetainėje, jei tokia yra.

Bluetooth® jungimas

Patikrinkite, ar jūsų telefonas arba planšetinis kompiuteris yra susietas su garso sistema (informacijos apie telefono susiejimą žr. skyriuje „Telefono aparato susiejimas ir atsiejimas“).

Pastaba: jūsų telefone arba planšetiniame kompiuteryje Bluetooth® reikia aktyvinti ir nustatyti, kad būtų „matomas“ (daugiau informacijos žr. savo įrenginio naudotojo vadove).

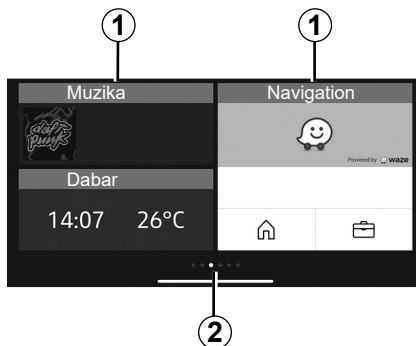

Ekranas

Tinkintas pradžios puslapis

- 1 Prieiga prie prisegtų programų.
- 2 Puslapio žymekliai.

Pastaba: pagrindinio ekrano nustatymus galima keisti. Žr. skyrių „Dacia Media Control: parametų nustatymas“.

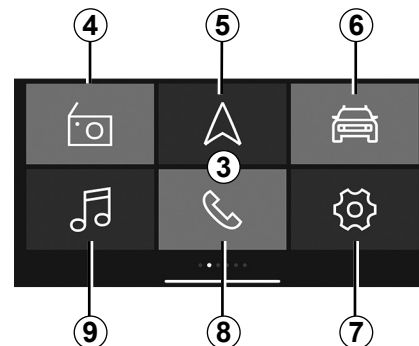

Numatytasis pagrindinis 3 „Dacia Media Control“ ekranas

Numatytame pagrindiniame ekrane rodomi šie meniu:

- 4 „Radijas“: radijo valdymas.
- 5 „Navigation“: navigacijos valdymas.
- 6 „Automobilis“: degalų sąnaudų, Driving Eco ir kt. valdymas.
- 7 „Nustatyti laiką“: „Dacia Media Control“ programos nuostatų valdymas.
- 8 „Telefonas“: telefono funkcijų valdymas.
- 9 „Multimedia“: multimedijos įrenginių valdymas.

DACIA MEDIA CONTROL: BENDRAS APRAŠYMAS (2/5)

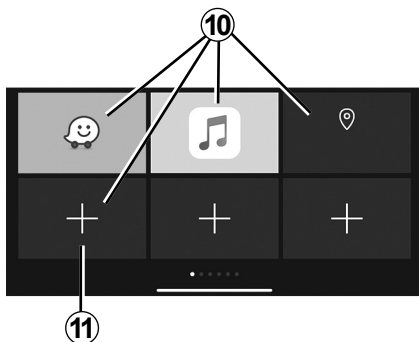

Parankinių ekranas

Norėdami pridėti sparčiausias nuorodas į mėgstamiausias funkcijas, naudokite „Dacia Media Control“:

- programos;
- adresatai;
- „Dacia Media Control“ funkcijos;
- muziką;
- navigaciją;
- ...

10 pasiekite funkciją, kurią anksčiau pažymėjote kaip parankinę;

11 atverkite parankinių valdymo ekraną.

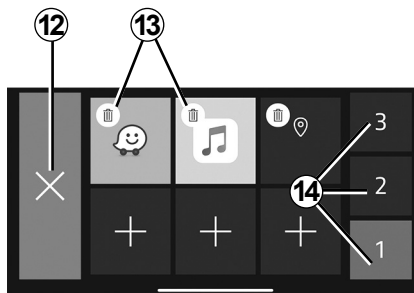

Parankinių valdymo ekranas

Norėdami atverti parankinių valdymo ekraną, paspauskite **11** mygtuką.

12 grįžkite į ankstesnį ekraną;

13 pašalinkite parankinį;

14 atverkite įvairius parankinių valdymo puslapius.

Rekomenduojama reguliariai atnaujinti „Dacia Media Control“ programą.

Pradžios puslapio tinkinimas

Galite tinkinti „Dacia Media Control“ pradžios puslapį. Norėdami tai padaryti, paspauskite mygtuką **11** arba paspauskite ir laikykite nuspaudę bet kurią tinkinamo pradžios puslapio vietą, tada ekrano apačioje esančią programą nutempkite į norimą vietą. Jei programą nutempsite į jau naudojamą vietą, vietos turinys bus automatiškai pakeistas.

Telefono laisvų rankų sistemos paskirtis yra palengvinti naudojimąsi ryšiu, mažinant rizikos veiksnius, tačiau visiškai pašalinti pavojaus ji negali.

Jūs privalote laikytis šalies, kurioje gyvenate, įstatymų.

DACIA MEDIA CONTROL: BENDRAS APRAŠYMAS (3/5)

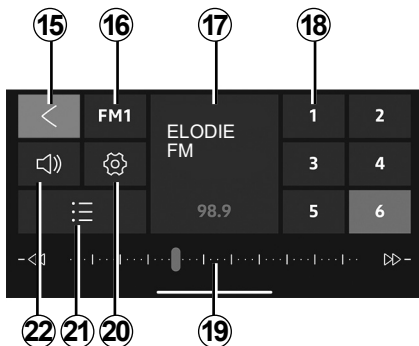

„Radijas“ meniu

Šis meniu suteikia galimybę klausytis radijo stočių ir naudotis šiomis funkcijomis:

- 15 grįžkite į pagrindinį meniu;
- 16 pasirinkite radijo dažnių juostą (FM, DR arba AM);
- 17 šiuo metu klausoma radijo stotis;
- 18 pasirinkite iš anksto nustatytas/mėgstamiausias radijo stotis.

Pastaba: „Dacia Media Control“ rodo iš anksto nustatytų / mėgstamiausių automobilio radijo stočių sąrašą.

19 radijo dažnių juosta, radijo dažnių informacija;

20 atverkite garso nuostatas;

21 galimų radijo stočių sąrašas;

22 reguliuokite garsumą.

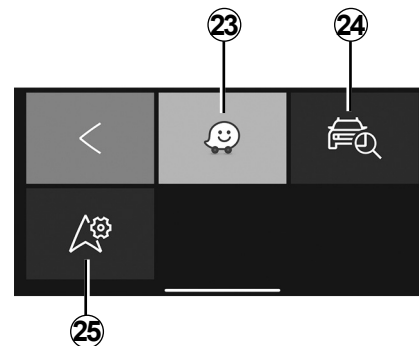

„Navigation“ meniu

Navigacijos meniu apima visas palydovinės navigacijos funkcijas, kelių žemėlapius, informaciją apie eismą, navigacijos programas ir pavojingas vietas. „Navigation“ meniu yra tokios funkcijos:

- 23 išmaniojo telefono navigacijos programėlė, naudojama kelionėms planuoti;
- 24 programos, kurias naudodami galite nustatyti geografinę savo automobilio vietą;
- 25 prieiga prie numatytosios navigacijos programos nuostatų.

DACIA MEDIA CONTROL: BENDRAS APRAŠYMAS (4/5)

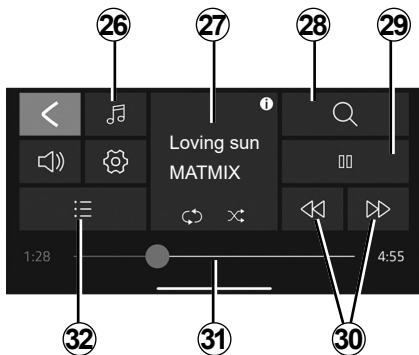

„Multimedia“ meniu

„Multimedia“ meniu apima visas garso failų leidimo funkcijas ir taip pat tokias funkcijas:

- 26** pasirinkite garso failo šaltinį;
- 27** šiuo metu klausomas multimedijos failas;
- 28** multimedijos failo paieška;
- 29** paleidimas/pristabdymas;
- 30** kitas / ankstesnis failas;
- 31** slinkimo juosta, likęs šiuo metu leidžiamo multimedijos failo laikas;
- 32** grojaraščio pasirinkimas.

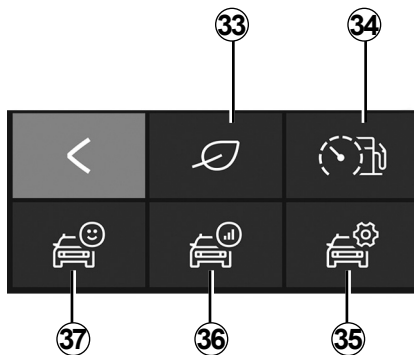

„Automobilis“ meniu

Naudojant meniu „Automobilis“ galima valdyti tam tikrą įrangą, pvz., automobilio kompiuterį ir „Driving Eco“. Galimos šios funkcijos:

- 33** atverkite meniu „Driving Eco“ (peržiūrėkite ekonomiško balus ir kt.);
- 34** vairuotojo elgesio ar dabartinio degalų vartojimo indikatorius;
- 35** nuostatų ir informacijos atvėrimas;
- 36** prieiga prie „Maršruto suvestinės“;
- 37** prieiga prie automobilio prietaisų skydelio.

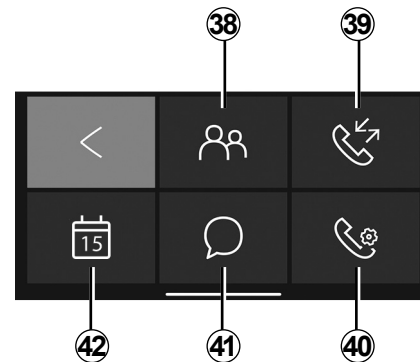

„Phone“ meniu

Meniu „Telefonas“ suteikia galimybę laisvomis rankomis naudoti telefoną ir šias funkcijas:

- 38** atverkite telefonų knygėlę;
- 39** prieiga prie skambučių sąrašo;
- 40** atverkite meniu „Telefonas“ nuostatas;
- 41** atidarykite pranešimus;
- 42** kalendoriaus atvėrimas.

DACIA MEDIA CONTROL: BENDRAS APRAŠYMAS (5/5)

Pamiršto telefono priminimas

Išjungus variklį ir garso sistemą, išmaniojo telefono ekrane „Dacia Media Control“ programa rodo įspėjimą ir pypteli pranešdama, kad automobilyje palikote telefoną.

Pastaba: kai kuriuose telefonuose ir planšetiniuose kompiuteriuose yra teksto vertimo į kalbą funkcija. Garso sistema pranešimus perskaito balsu.

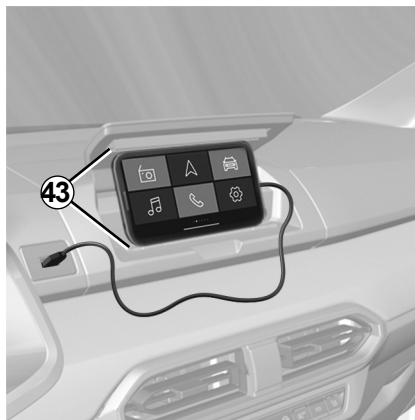

Telefono laikiklis 43

Priklausomai nuo įrangos, naudodami „Dacia Media Control“ programą su ergonomine įranga 43 galite nustatyti, kad telefonas visada būtų aktyvus centriniame pulte.

Įkrovimas naudojant USB prievadą

Telefono „USB“ kištuką įkišę į „USB“ jungtį, naudodami galite įkrauti arba išlaikyti esamą baterijos įkrovos lygį.

Garsumo nustatymas

Garsumą galite reguliuoti vertikaliai perbraukdami per išmaniojo telefono ekraną:

- **perbraukite aukštyn**, kad padidintumėte garsumą,
- **perbraukite žemyn**, kad sumažintumėte garsumą.

Tam, kad būtų pasiektas norimas garsumas, gali reikėti perbraukti kelis kartus.

Rekomenduojama reguliariai atnaujinti „Dacia Media Control“ programą.

DACIA MEDIA CONTROL: NAVIGACIJOS FUNKCIJA (1/2)

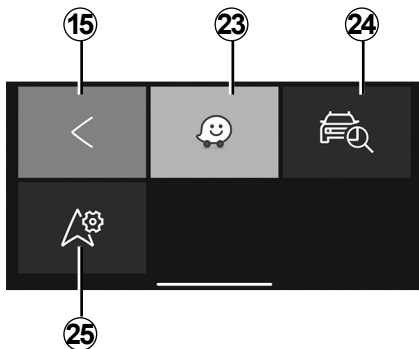

„Navigation“

Norėdami atverti navigacijos meniu, „Dacia Media Control“ numatytajame pagrindiniame meniu paspauskite „Navigation“ mygtuką.

„Navigation“ meniu sudaro kelios piktogramos:

15 pagal numatytuosius nustatymus grįžtama į pagrindinį meniu;

23 atidaroma navigacijos programa jūsų nustatytiems maršrutams tvarkyti;

24 atverti Go To My Car programą ir nustatyti savo transporto priemonės geografines koordinates;

25 nustatyti navigacijos programą, kurią norite naudoti pagal numatymą.



„Rasti mano automobilį“

Ši funkcija suteikia galimybę nustatyti automobilio geografinę vietą, pavyzdžiui, norint jį rasti automobilių aikštelėje.

Atidarę meniu „Navigation“ paspauskite **24** „Go To My Car“.

Norėdami rasti savo automobilį, galite:

- užpildyti lauką „Automobilio pastatymo adresas“;
- paspauskite „Eiti prie mano automobilio“, kad būtų paleista navigacija pėsčiųjų režimu pagal nustatytą adresą.

Pastaba: ši funkcija galima ir veikia tik esant ne automobilyje. Jei nuo tada, kai išsaugojote automobilio GPS vietą, iki tada, kai panorėjote jį rasti, trečioji šalis jį perkėlė, programa negali rasti dabartinės jo vietos.



Dėl savo saugumo sėdynes reguliuokite tik automobiliui stovint.

DACIA MEDIA CONTROL: NAVIGACIJOS FUNKCIJA (2/2)



„Navigacijos nuostatos“

Ši funkcija suteikia galimybę nustatyti pasirinktą numatytąją navigacijos programą.

Atidarę meniu „Navigation“ paspauskite „Navigacijos nuostatos“ **25** ir paskui iš siūlomo sąrašo pasirinkite norimą naudoti navigacijos programą.

Kai naudojate išmaniojo telefono navigacijos programą, mobiliojo ryšio duomenų perdavimui, kuris būtinas, kad programa veiktų, gali būti taikomi papildomi mokesčiai, neįtraukti į telefono planą.



Dėl savo saugumo sėdynes reguliuokite tik automobiliui stovint.

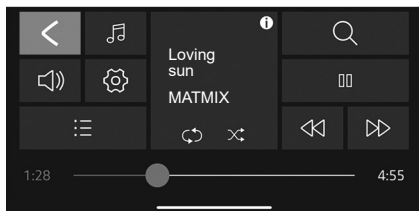

„Multimedia“

Norėdami atverti multimedijos meniu, „Dacia Media Control“ numatytajame pagrindiniame meniu paspauskite „Multimedia“ mygtuką.

Pastaba: norėdami pasinaudoti visomis „Multimedia“ meniu funkcijomis, turite prijungti savo Bluetooth® išmanųjį telefoną arba planšetinį kompiuterį prie garso sistemos.



Šaltinio nustatymas

Atidarykite multimedijos failo šaltinio pasirinkimo meniu, paspausdami **26** „Multimedia“. Naudodami šį meniu galite pasirinkti šaltinį iš:

- 44** „Radijas“: meniu galimoms radijo stotims pasirinkti.
- 45** „Medija“: meniu prie garso sistemos prijungtiems įvesties šaltiniams pasirinkti.
- 46** Paieška.

„Radijas“

Šis meniu suteikia galimybę klausytis radijo stočių ir naudotis šiomis funkcijomis:

- dažnių juostos pasirinkimas: FM, DR arba AM);
- stoties pasirinkimas vienu iš trijų paieškos režimų: („Rankinis“, „Sąrašas“ arba „Dažnis“);
- stoties paieška naudojant integruotą išmaniąją klaviatūrą;
- išsaugotų stočių klausymasis;
- tam tikrų FM, DR arba AM radijo stočių tekstinės informacijos peržiūra klausantis.

Jei norite daugiau informacijos, žr. skyrių „Radijo klausymas“.

Pastaba: jei paleidžiamas multimedijos failas, naudojant „Dacia Media Control“ nevaldomos išorinės programos.

DACIA MEDIA CONTROL: MULTIMEDIJOS FUNKCIJA (2/3)

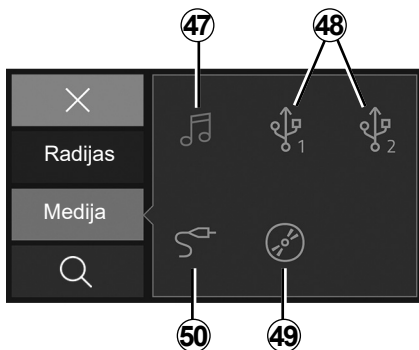

Medija

Naudodami šį meniu galite klausytis muzikos iš išorinio įrenginio. Pasirinkite prijungtą įvesties šaltinį, kad paleistumėte garso failus iš toliau pateikto sąrašo.

- 47** Atidarykite išmaniajame telefone išsaugotus multimedijos failus.
- 48** Atidarykite MP3 grotuve arba USB įrenginyje išsaugotus multimedijos failus.
- 49** Atidarykite CD laikomus failus (atsižvelgiant į turimą įrangą).
- 50** Atidarykite prie garso sistemos Jack lizdo prijungto šaltinio multimedijos failus.

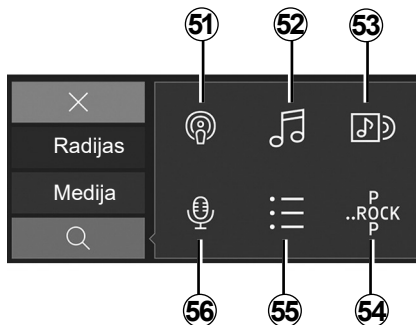

Paieška.

Multimedijos meniu esančią funkciją galite pasiekti paspausdami paieškos piktogramą **28**.

Šį meniu galite naudoti norėdami surasti multimedijos failą pasirinktame išoriniame garso šaltinyje.

Naudodami paieškos funkciją galite:

- 51** leškoti pagal tinklalaidę;
- 52** leškoti pagal pavadinimą;
- 53** leškoti pagal albumą;
- 54** leškoti pagal žanrą;
- 55** leškoti grojaraščiuose;
- 56** leškoti pagal atlikėją.

Pastaba: pasirinkti galima tik tuos šaltinius, kurie yra prieinami. Neprieinami šaltiniai yra pilkos spalvos.

DACIA MEDIA CONTROL: MULTIMEDIJOS FUNKCIJA (3/3)



Grojaraštis

Multimedijos meniu esančią funkciją galite pasiekti paspausdami „Grojaraštis“ **32**.

Šis meniu suteikia galimybę pasiekti individualizuotus grojaraščius.



Multimedijos nuostatos.

Multimedijos meniu esančią funkciją galite pasiekti paspausdami „Multimedijos nuostatos“ **20**.

Šiuo meniu galite keisti tokius nustatymus:

- „Bal. / Pritildymas“;
- „Žemi garsai / Aukšti“;
- „Garsumas Bluetooth®“;
- „AUX In“;
- „TA“;
- „DR trikdžiai...“;
- „FM sąrašo atnaujinimas“;
- „DR sąrašo atnaujinimas“;
- „Skambėjimo tono garsumas“;
- „Skambėjimo tonas“;
- „Numatytosios nuostatos“.



Dėl savo saugumo sėdynes reguliuokite tik automobiliui stovint.

DACIA MEDIA CONTROL: TRANSPORTO PRIEMONĖS FUNKCIJA (1/2)

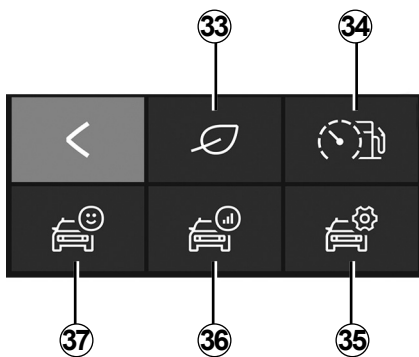

„Car“

Norėdami atverti „Automobilis“ meniu, „Dacia Media Control“ numatyta-
jame pagrindiniame meniu paspauskite
„Automobilis“ mygtuką.

„Automobilis“ meniu sudaro kelios piktogra-
mos.

33 Atidaromas Driving Eco meniu.

34 Esamų sąnaudų ir vairuotojo elgesio in-
dikatorius.

35 Atidaromos programos „Automobilis“
menu nuostatos.

36 Atidaromas paskutinės kelionės įrašas.
37 Rodomi duomenys automobilio prie-
taisų skydelyje.

Pastaba: norėdami pasinaudoti visomis
„Automobilis“ meniu funkcijomis, turite
prijungti savo Bluetooth® telefoną arba
planšetinį kompiuterį prie garso sistemos.



„Driving Eco“

Ši funkcija suteikia galimybę realiuoju laiku
rodyti jūsų vairavimo manierą atspindintį
bendrą rezultatą.

Rezultatas apskaičiuojamas pagal šiuos kri-
terijus:

- greitėjimą;
- gebėjimą iš anksto pradėti stabdyti;
- suderinamumą perjungus pavaras.

Po kiekvienos kelionės galite matyti bendrą
rezultatą ir individualų patarimą.

Taip pat galite pasižiūrėti:

- nuvažiuotą atstumą nenaudojant degalų;
- paskutinių dešimties kelionių rezultatus.

Ypatumai:

- atsižvelgiant į turimą telefoną, „Driving
Eco“ programa, veikdama fone, nebeįra-
šinėja jūsų rezultatų;
- kai programa įjungta, prietaisų skyde-
lyje paspauskite mygtuką „Numatytasis
garsas“, kad galėtumėte pradėti naują
kelionę.

Kelionė turi būti ilgesnė nei 400 metrų, kad į
ją būtų atsižvelgta. Jei nuo variklio išjungimo
ir paleidimo praėjo mažiau nei keturios va-
landos, programa toliau renka kelionės duo-
menis, kol sustojama.



Dėl savo saugumo sėdynes re-
guliuokite tik automobiliui sto-
vint.

DACIA MEDIA CONTROL: TRANSPORTO PRIEMONĖS FUNKCIJA (2/2)



Esamų sąnaudų ir vairuotojo elgesio indikatorius

Naudokite šią funkciją norėdami peržiūrėti momentines degalų sąnaudas, palyginti su vidutinėmis automobilio sąnaudomis, ir stebėti savo vairavimą.

Pastaba: ši funkcija neprieinama automobiliuose su suskystintų dujų (LPG) įranga.



„Nuostatos“

Ši funkcija suteikia galimybę atverti „Automobilis“ meniu nuostatas ir nustatyti tam tikras parinktis.



Maršruto suvestinė

Naudodami šią funkciją galite įvertinti savo vairavimo stilių ankstesnių kelionių metu:

- greitėjimą;
- pavarų perjungimas;
- numatymas;
- ...



„Prietaisų skydelis“

Ši funkcija suteikia galimybę atverti įvairius į prietaisų skydelį įrašytus duomenis:

- vidutinis greitis;
- vidutinės degalų sąnaudas;
- visą nuvažiuotą atstumą;
- po paskutinio nustatymo iš naujo nuvažiuotą atstumą;
- ...

DACIA MEDIA CONTROL: TELEFONO FUNKCIJA (1/3)

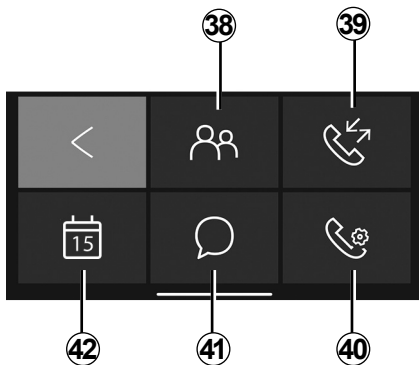

„Phone“

Norėdami atverti „Telefonas“ meniu, „Dacia Media Control“ numatytajame pagrindiniame meniu paspauskite „Telefonas“ mygtuką.

„Telefonas“ meniu sudaro kelios piktogramos:

38 Atidaroma telefonų knygelė.

39 Atidaromas skambučių žurnalas.

40 Įjunkite meniu „Telefonas“ (atsižvelgiant į telefono modelį).

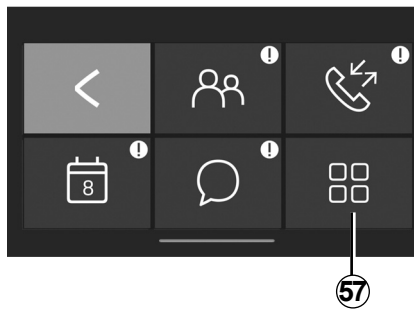

41 Rodomi išmaniajame telefone ar planšetiniame kompiuteryje gauti pranešimai.

42 Atidaromas jūsų kalendorius.

57 Surinkite numerį skaitmeninėje klaviatūroje (atsižvelgiant į telefono modelį).

Pastaba: balso pašta galite išklausti palaikydami nuspaudę radijo priekinio skydelio mygtuką „1“.

Pirmiausia priekinio radijo skydelio klaviatūroje nuspausdami ir palaikydami klavišą „1“ išsaugokite telefono balso pašto numerį.



„Telefonų knygelė“

Paspauskite „Telefonų knygelės“ piktogramą, kad būtų atvertas adresatų sąrašas jūsų Bluetooth® telefone.

Kai garso sistema sujungsite su savo „Bluetooth®“ telefonu, naudodami „Bluetooth®“ belaidę technologiją, jūsų telefonų knygelės adresatų numeriai bus pasiekiami per programą „Dacia Media Control“. Pasirinkite adresatą (jei adresatas turi daugiau nei vieną numerį, reikės pasirinkti numerį, kuriuo norite skambinti). Skambinama automatiškai, paspaudus adresato numerį.

Kai su adresatu yra susietas adresas, galima paleisti navigacijos programą. Norėdami tai padaryti, paspauskite navigacijos piktogramą ir naršydami rasite išsaugotą adresą.

Pastaba: norėdami slinkti per adresatų sąrašą, stumkite pirštą aukštyn išmaniojo telefono ekrane.

DACIA MEDIA CONTROL: TELEFONO FUNKCIJA (2/3)



Telefono nustatymai

Skambučių žurnale galite pasitikrinti:

- išsiunčiamuosius skambučius;
- praleistus skambučius;
- gaunamuosius skambučius.

Peržiūrint skambučių žurnalą, adresatai rodomi nuo paties naujausio iki paties seniausio.

Norėdami slinkti per skambučių žurnalą, stumkite pirštą aukštyn išmaniojo telefono ekranu.

Norėdami skambinti iš skambučių žurnalo, iš sąrašo pasirinkite adresatą, kuriam norite skambinti.



„Telefono nustatymai“

Ši funkcija suteikia galimybę atverti „Telefonas“ meniu nuostatas ir nustatyti tam tikras parinktis.



„Numerio surinkimas“

Naudojantis numerio rinkimo funkcija, galima surinkti telefono numerį ir skambinti adresatui per „Dacia Media Control“ programą.

Norėdami surinkti numerį, spauskite skaičių mygtukus. Įvedę numerį, kurio norite skambinti, paspauskite mygtuką , kad paskambintumėte.



„Pranešimai“

Pranešimų funkcija leidžia perskaityti ir (arba) išklaudyti tekstinius pranešimus, gautus naudojant „Dacia Media Control“ programą.

Pastaba: norėdami slinkti per pranešimų sąrašą, stumkite pirštą aukštyn išmaniojo telefono ekranu.

DACIA MEDIA CONTROL: TELEFONO FUNKCIJA (3/3)

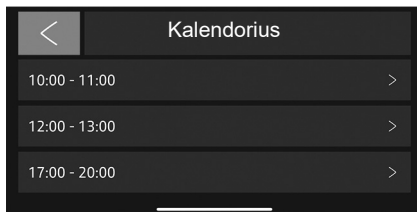

„Kalendorius“

Kalendoriaus funkcija suteikia galimybę atverti visas užduotis (dienos susitikimus, įvykius ir kt.), išsaugotas telefono arba skaitmeninio planšetinio kompiuterio kalendoriuje. Jei su įvykiu yra susietas pašto adresas, galite paleisti navigacijos programą, kad ji nuvestų į tą vietą.

Norėdami tai padaryti, paspauskite navigacijos piktogramą ir naršydami rasite išsaugotą adresą.



Rinkti telefono numerį ar ieškoti kontaktinių duomenų patariame sustojus.

DACIA MEDIA CONTROL: NUOSTATŲ PARAMETRAI (1/2)

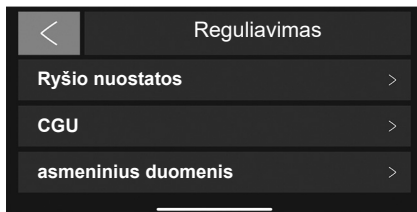

„Nuostatos“

Norėdami atidaryti nustatymų meniu, numatytajame pagrindiniame „**Dacia Media Control**“ meniu pasirinkite „Nustatymai“.

Sistemos „**Dacia Media Control**“ nustatymus galite naudoti norėdami pakeisti arba nustatyti:

- automatinis **Dacia Media Control** programos paleidimas prisijungus prie garso sistemos;

- informacija apie jūsų naudotojo paskyrą;
- naudojimo nuostatos ir sąlygos;
- ryšys su garso sistema;
- mokymas apie programą;
- spartusis mygtukas grįžti į **Dacia Media Control** programą;
- atkurti numatytąsias nuostatas;
- kuri „**Dacia Media Control**“ versija yra įdiegta į jūsų telefoną;
- Bluetooth® ryšys (automatinis arba rankinis);
- ...

Ryšio nuostatos

Susiejimas

Ši funkcija suteikia galimybę aktyvinti telefono Bluetooth® ir ieškoti „**MY CAR**“ garso sistemos.

„Paleisti Dacia Media Control“

Pasirinkite šią parinktį, jei norite įjungti arba išjungti automatinį programos paleidimą, kai užmezgamas ryšys su automobilio garso sistema.

„CGU“

Ši parinktis leidžia peržvelgti naudojimo nuostatas ir sąlygas.

DACIA MEDIA CONTROL: NUOSTATŲ PARAMETRAI (2/2)

Asmeniniai duomenys

Pasirinkę šią parinktį, galite peržiūrėti asmens duomenų apsaugos informaciją.

„Parama“

Pasirinkę šią parinktį, galite peržiūrėti gamintojo teikiamai pagalbai gauti reikiamus duomenis.

Mokymas

Ši funkcija suteikia galimybę žiūrėti „Dacia Media Control“ programos mokymą.

„Numatytosios nuostatos“

Ši parinktis suteikia galimybę grąžinti numatytąsias nuostatas.

„Jungti Dacia Media Control informaciją“

Pažymėkite norėdami įjungti arba išjungti programos sparčiojo mygtuko rodymą. Ši funkcija galima tik „Android“ išmaniuosiuose telefonuose ir prieš ją naudojant būtinas sistemos autentifikavimas. Mygtukas matomas tik išėjus iš „Dacia Media Control“ programos. Paspaudus spartųjį mygtuką, atveriamą „Dacia Media Control“ programa.

Statistinių duomenų stebėjimas

Naudodami šią funkciją galite aktyvuoti arba išjungti duomenų perdavimą į specialią statistikos priemonę.

Medijos valdymo versija

Ši funkcija pagal numatytą rodoma pilka spalva. Ją galite naudoti norėdami sužinoti išmaniajame telefone įdiegtos programos versiją.



Dėl savo saugumo sėdynes reguliuokite tik automobiliui stovint.

VEIKIMO SUTRIKIMAI (1/2)

Aprašymas	Galimos priežastys	Sprendimai
Nesigirdi jokio garso.	Nustatomas minimalus garsas arba jis visai išjungiamas.	Padidinkite garsą arba išjunkite nutildymo funkciją.
Garso sistema neveikia, ir ekranas neįsijiebia.	Į garso sistemą netiekama energija.	Prijunkite garso sistemą prie energijos šaltinio.
	Perdegė garso sistemos saugiklis.	Pakeiskite saugiklį (žr. skirsnį „Saugikliai“ automobilio vairotojo vadove).
Garso sistema neveikia, bet ekranas įsijiebia.	Nustatytas minimalus garsumas.	Paspauskite 19 arba pasukite 1 .
	Garsiakalbio trumpasis jungimas.	Pasitarkite su automobilio gamintojo atstovu.
Iš kairiojo ar dešiniojo garsiakalbių neįsisklinda joks garsas.	Netinkama garso balanso nuostata (kairėje / dešinėje).	Pataisykite garso balanso nuostatą.
	Atjungtas garsiakalbis.	Pasitarkite su automobilio gamintojo atstovu.
Blogas radijo bangų priėmimas ar bangos išvis nepriimamos.	Automobilis pernelyg nutolęs nuo siųstuvo, su kuriuo radijas susietas (foninis triukšmas ir trikdžiai).	leškokite kito siųstuvo, kurio signalas toje vietoje stipresnis.
	Priėmimui trukdo variklio trikdžiai.	Pasitarkite su automobilio gamintojo atstovu.
	Antena sugadinta ar neprijungta.	Pasitarkite su automobilio gamintojo atstovu.



VEIKIMO SUTRIKIMAI (2/2)

Aprašymas	Galimos priežastys	Sprendimai
Telefonas neprisijungia prie sistemos.	<ul style="list-style-type: none"> – Jūsų telefonas išjungtas. – Jūsų telefono akumulatoriaus įkrova išsekusi. – Jūsų telefonas dar nesusietas su telefono laisvų rankų sistema. – Bluetooth® funkcija telefone ir sistemoje nesusuaktyvinta. – Telefonas nenustatytas priimti garso sistemos prašymą prisijungti automatiškai. 	<ul style="list-style-type: none"> – Įjunkite savo telefoną. – Įkraukite savo telefono akumuliatorių. – Susiekite savo telefoną su telefono laisvų rankų sistema. – Įjunkite savo telefono aparato ir sistemos Bluetooth® ryšį. – Sukonfigūruokite telefoną priimti garso sistemos prašymą prisijungti automatiškai.
Bluetooth® nešiojamasis garso grotuvas neprisijungia prie sistemos.	<ul style="list-style-type: none"> – Jūsų nešiojamasis garso grotuvas išjungtas. – Jūsų nešiojamojo garso grotuvo akumulatoriaus įkrova išsekusi. – Jūsų nešiojamasis garso grotuvas dar nebuvo susietas su garso sistema. – Bluetooth® funkcija nešiojamajame garso grotuve ir garso sistemoje nesusuaktyvinta. – Nešiojamasis garso grotuvas nenustatytas priimti garso sistemos prašymą prisijungti automatiškai. – Muzika neįjungiama nešiojamajame garso grotuve. 	<ul style="list-style-type: none"> – Įjunkite savo nešiojamąjį garso grotuvą. – Įkraukite savo nešiojamojo garso grotuvo akumuliatorių. – Susiekite savo nešiojamąjį garso grotuvą su garso sistema. – Įjunkite savo nešiojamojo garso grotuvo ir garso sistemos Bluetooth® ryšį. – Sukonfigūruokite nešiojamąjį grotuvą priimti sistemos prašymą prisijungti automatiškai. – Atsižvelgiant į jūsų telefono suderinamumą, muziką gali pririnkti groti iš jūsų nešiojamojo grotuvo.
Rodomas pranešimas „Senka baterija“.	Jei ilgai naudosite telefono laisvų rankų sistemą, telefono akumulatoriaus įkrova išsės greičiau.	Įkraukite savo telefono akumuliatorių.

ABĖCĖLINĖ RODYKLĖ (1/2)

4
4 varomieji ratai (4WD)..... LT.76

A
AF-RDS dažnių seka LT.20, LT.23
atsargumo priemonės LT.2 – LT.3

B
balso atpažinimas LT.16
bangų diapazonas LT.17 – LT.18, LT.21 – LT.22
belaideis įkroviklis LT.50 – LT.51
Bluetooth® LT.12 – LT.13

D
Dacia medijos valdymas
 aprašymas LT.11, LT.61 → LT.65
 multimedijos funkcija LT.64, LT.68 → LT.70
 navigacijos funkcija LT.63, LT.66 – LT.67
 parametrų reguliavimas LT.76 – LT.77
 telefono funkcija LT.64, LT.73 → LT.75
 transporto priemonės funkcija LT.64, LT.71 – LT.72
„Dacia“ medijos valdymas
 įvadas LT.11, LT.61

E
eiga LT.14
ekranas LT.4 → LT.10

G
garso nutrūkimas LT.14
garsumas LT.14

I
i Trafic LT.53, LT.58

J
jungtis
 nepavyko LT.39, LT.41

K
kalba
 keisti LT.53, LT.58
komunikacija LT.45, LT.49

L
laikas
 nustatymai LT.53, LT.58

M
mygtukai LT.4 → LT.10

N
nustatymai
 garso LT.52, LT.57

P
pagalbinis šaltinis LT.24, LT.28
pašalinti telefoną LT.34, LT.37

Q
QR kodas LT.11

R
radijas
 automatinė stočių atmintis LT.17 – LT.18, LT.21 – LT.22
 automatinis režimas LT.17 – LT.18, LT.21 – LT.22
 išankstinis stočių pasirinkimas LT.17 – LT.18, LT.21 – LT.22
 mechaninis išjungimas LT.17 – LT.18, LT.21 – LT.22
 stoties pasirinkimas LT.17 – LT.18, LT.21 – LT.22
radio tekstas LT.56, LT.60
RDS LT.12
ryšio garsumas LT.45, LT.49
ryšys „Bluetooth“ LT.32 → LT.37

S
šaltinio pasirinkimas LT.14
skambinimas LT.43, LT.47
skambučio priėmimas LT.43, LT.47
skambučių registras LT.43, LT.47

ABĖCĖLINĖ RODYKLĖ (2/2)

sustabdymas LT.14

T

telefono atjungimas LT.40, LT.42

telefono atstatymas LT.34, LT.37

telefono laisvų rankų įranga LT.12 – LT.13

telefono prijungimas LT.36, LT.38

telefono suderinimas LT.32 → LT.37

telefonų sąrašas LT.43, LT.47

U

USB

garso šaltinis LT.12 – LT.13

USB jungtis LT.24, LT.28

V

vairo gaubtai ir mygtukai LT.4 → LT.10

važiavimas LT.14

veikimo sutrikimas LT.78 – LT.79

