

MEDIA CONTROL

Român

RO

ελληνικά

GR

български

BUL

Cuprins

Precauții de utilizare	RO.2
Prezentare comenzi	RO.4
Dacia Media Control: prezentare	RO.11
Descriere generală	RO.12
Operație	RO.14
Utilizarea recunoașterii vocale	RO.16
Ascultare radio	RO.17
Surse audio auxiliare	RO.24
Împerechere/desperechere telefon	RO.32
Conectare/deconectare telefon	RO.38
Efectuarea/recepționarea unui apel	RO.43
Încărcător wireless	RO.50
Reglaje de sistem	RO.52
Dacia Media Control: descriere generală	RO.61
Dacia Media Control: funcția de navigare	RO.66
Dacia Media Control: funcția multimedia	RO.68
Dacia Media Control: funcția vehicul	RO.71
Dacia Media Control: funcția telefon	RO.73
Dacia Media Control: ajustare setări	RO.76
Anomalie de funcționare	RO.78

Tradus din limba franceză. Reproducerea sau traducerea, chiar și parțială, este interzisă fără acordul scris al constructorului vehiculului.

PRECAUȚII DE UTILIZARE (1/2)

Este obligatoriu să respectați precauțiile de mai jos în momentul utilizării sistemului din motive de securitate sau din cauza riscurilor de pagube materiale. Respectați obligatoriu legile în vigoare din țara în care vă aflați.



Precauții referitoare la manipularea sistemului audio

- Manipulați comenzile (din fațadă sau de la volan) și consultați informațiile de pe ecran atunci când condițiile de circulație o permit.
- Reglați volumul sonor la un nivel moderat care permite să auziți zgomotele înconjurătoare.

Precauții materiale

- Nu procedați la nicio demontare sau la nicio modificare a sistemului pentru a evita orice risc material și de ardere.
- În caz de disfuncționare și pentru orice operație de demontare, vă rugăm contactați un reprezentant al constructorului.
- Nu utilizați produse pe bază de alcool și/sau nu pulverizați lichide pe suprafață.

Precauții referitoare la telefon

- Anumite legi reglementează utilizarea telefonului în mașină. Acestea nu autorizează utilizarea sistemelor de telefonie mâini libere în nicio situație de conducere: orice șofer trebuie să dețină controlul deplin în timpul conducerii.
- Folosirea telefonului în timpul conducerii vehiculului reprezintă un factor important de distragere a atenției și de risc, în toate fazele utilizării (apelarea unui număr, convorbirea telefonică, căutarea unui contact în agenda telefonică...).

Întreținere fațadă

- Utilizați o lavetă moale și, dacă este necesar, puțină apă cu săpun. Clătiți cu o lavetă moale ușor umedă apoi ștergeți cu o lavetă moale uscată.
- Nu apăsați pe afișajul panoului frontal, nu utilizați produse pe bază de alcool.

PRECAUȚII DE UTILIZARE (2/2)



Protecția datelor cu caracter personal

Datele dvs. personale sunt colectate prin intermediul vehiculului dvs. Acestea sunt prelucrate de către constructor, care acționează în calitate de operator, în conformitate cu reglementările în vigoare.

Datele cu caracter personal pot fi folosite pentru:

- îmbunătățirea și optimizarea felului în care utilizați vehiculul și serviciile asociate;
- îmbunătățirea experienței de conducere sau de deplasare cu vehiculul;
- îmbunătățirea siguranței rutiere și a sistemelor de întreținere predictivă;
- îmbunătățirea sistemelor de asistență la conducere;
- oferirea de servicii cu valoare adăugată asociate cu vehiculul.

Constructorul ia toate măsurile de precauție necesare pentru a se asigura că datele dvs. cu caracter personal sunt prelucrate în condiții de securitate absolută.

Pentru a afla mai multe despre utilizarea datelor și despre drepturile dvs., vizitați site-ul web al producătorului.

Descrierea modelelor prezentate în acest manual a fost stabilită începând cu caracteristicile caracteristicile cunoscute la data conceperii acestui document. **Manualul regroupează ansamblul funcțiilor existente pentru modelele descrise. Prezența lor depinde de modelul echipamentului, de opțiunile alese și de țara de comercializare. De asemenea, funcționalități ce urmează să apară în cursul anului pot fi descrise în acest document. Ecranele reproduse în acest manual nu au caracter contractual. QR Codes pot fi folosite pentru a viziona videoclipuri online.** În funcție de marca și modelul telefonului dumneavoastră, este posibil ca anumite funcții să fie parțial sau complet incompatibile cu sistemul multimedia al vehiculului dumneavoastră.

În cadrul manualului, Re prezentantul mărcii este cel al constructorului vehiculului.

PREZENTARE COMENZI (1/7)

Radio cu afișaj central

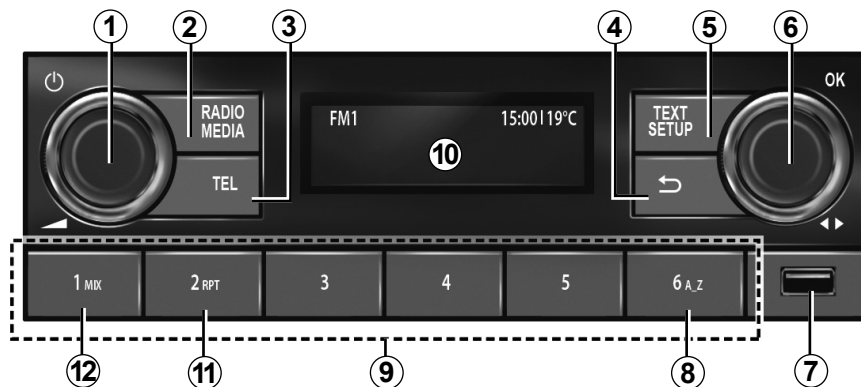

Comenzi sub volan

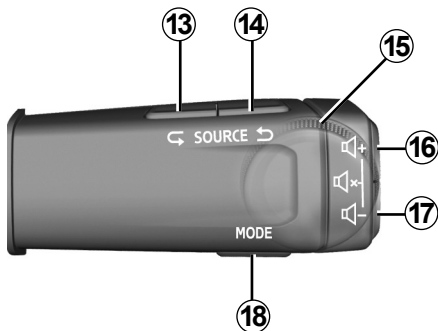

Comenzi sub volan

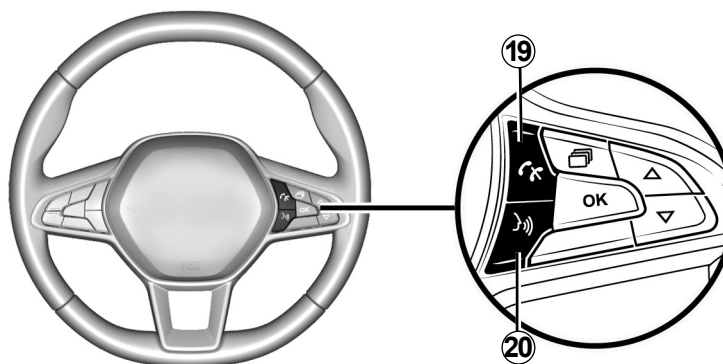

PREZENTARE COMENZI (2/7)

	Funcția AUDIO/MEDIA	Funcție TELEFON
1	<ul style="list-style-type: none"> – Apăsare: pentru a porni/opri radioul vehiculului; – Rotire: pentru reglarea volumului. 	
2	<ul style="list-style-type: none"> – Apăsare scurtă: pentru a reda automat sursa selectată din FM → DR → AM → USB → Audio BT. – Apăsare lungă: pentru a actualiza lista posturilor de radio disponibile (FM și DR). 	
3		<ul style="list-style-type: none"> – Apăsare scurtă: pentru a accesa meniul „Telefon”; a apela numărul afișat; a accepta un apel primit. – Apăsare lungă: pentru a respinge un apel primit.
4	<ul style="list-style-type: none"> – Apăsare scurtă: pentru a reveni la nivelul meniurilor anterioare; a anula acțiunea curentă sau a accesa un nivel de directoare din lista de redare audio (media). – Apăsare lungă: pentru a reveni la meniul principal. 	
5	<ul style="list-style-type: none"> – Apăsare scurtă: funcția „Configurare”: pentru a accesa meniul de setări personalizate; – Apăsare lungă: funcția „Text”: FM, DR: pentru a afișa informațiile suplimentare difuzate de posturile de radio cu programele sau buletinele acestora. 	<ul style="list-style-type: none"> – Apăsare lungă: funcția „Text”: pentru a afișa telefonul conectat.
6	<ul style="list-style-type: none"> – Apăsare: pentru a confirma o acțiune; a afișa lista posturilor de radio (preferate + listă); a afișa lista de redare audio (media). – Rotire: DR: pentru a schimba postul de radio; FM și AM: pentru a căuta manual; BT și USB: pentru a sări peste o melodie. 	<ul style="list-style-type: none"> – Apăsare: pentru a prelua/termina un apel sau pentru a selecta opțiunile de apelare. – Rotire: pentru a derula agenda telefonică sau jurnalul de apeluri.
7	Priză USB pentru un cititor MP3 sau surse audio auxiliare.	Pentru a accesa conținutul telefonului fără o conexiune Bluetooth® (în funcție de telefon).

PREZENTARE COMENZI (3/7)

	Funcția AUDIO/MEDIA	Funcție TELEFON
8	Căutare după literă în listele muzicale; căutare după literă în lista de contacte.	
9	<ul style="list-style-type: none">– Apăsare scurtă (1-6): pentru a restabili un post de radio memorat;– Apăsare lungă (1-6): pentru a memora un post de radio.	
10	Ecran de afișare al comenzilor de operare a radioului auto.	
11	RPT : redare repetată a listei de redare audio.	
12	MIX : redare aleatorie a listei de redare audio.	
13 și 14	Defilați prin sursele audio pentru a selecta una dintre următoarele: FM → DR → AM → USB → Audio BT.	
15	Rotire : <ul style="list-style-type: none">– FM și AM: pentru a efectua o căutare automată/rapidă;– DR, Audio BT și USB: pentru a schimba postul de radio sau melodia;– Sus/Jos.	Rotire : derularea acțiunilor sugerate (terminare apel, trecere apel în așteptare, comutare la modul mâini libere, afișare tastatură digitală).
16 și 17	Reglare progresivă a volumului sursei audio în curs de redare.	
16 + 17	<ul style="list-style-type: none">– Întreruperea/restabilirea sunetului radio.– Trecere în modul pauză/redare a unei melodii redade de un player audio portabil Bluetooth® sau de un player audio USB.	

PREZENTARE COMENZI (4/7)

	Funcția AUDIO/MEDIA	Funcție TELEFON
18	Cu media USB /Bluetooth® : – Apăsare scurtă : redare repetată „RPT”. – Apăsare lungă : redare aleatorie „Mix”.	– Apăsare scurtă : pentru a confirma o selecție din agenda telefonică sau jurnalul de apeluri. – Apăsare lungă : pentru a reveni la meniul principal.
19		Apel primit: – Apăsare scurtă : pentru a prelua apelul. – Apăsare lungă : pentru a termina/respinge apelul. Apel în desfășurare/efectuat: – Apăsare scurtă : pentru a încheia un apel.
20	– Apăsare scurtă : pentru a activa recunoașterea vocală. – Apăsare lungă : dezactivare recunoaștere vocală.	

PREZENTARE COMENZI (5/7)

Radio cu afișaj pe panoul de bord

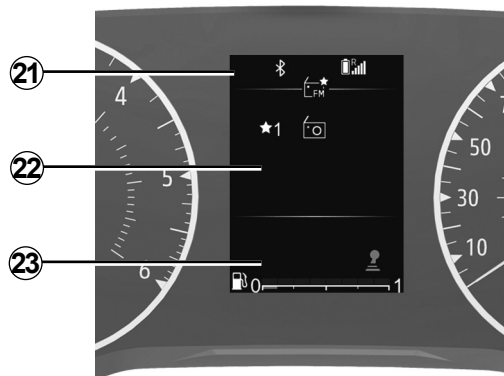

Comenzi sub volan

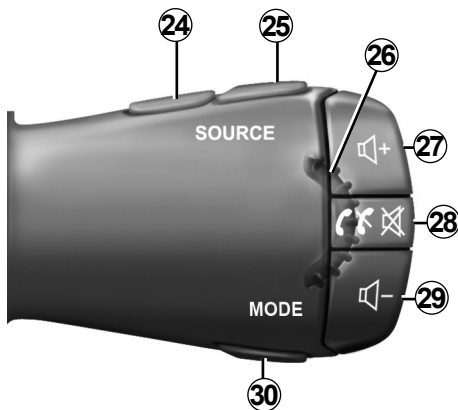

Comenzi sub volan

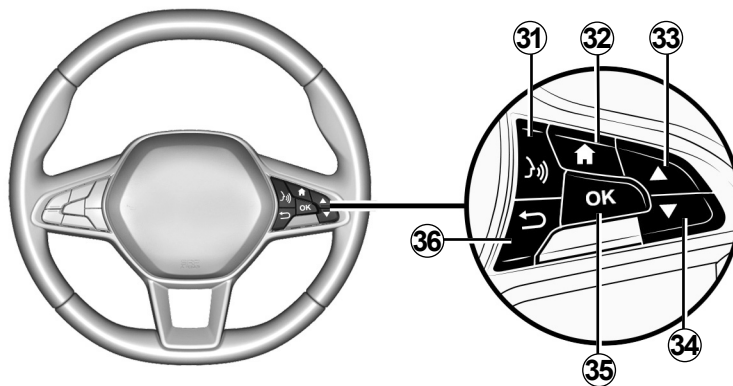

PREZENTARE COMENZI (6/7)

	Funcția AUDIO/MEDIA	Funcție TELEFON
21	Punctul de informare: oră, conectivitate, informații despre telefon, temperatură exterioară.	
22	Meniu principal pentru caracteristici multimedia (de sus în jos în ordinea următoare: Vehicul, Radio, Muzică/Audio, Telefon, Setări).	
23	Punct calculator de bord al vehiculului.	
24 și 25	Defilați prin sursele audio pentru a selecta una dintre următoarele: FM → DR → AM → USB → Audio BT.	
26	Rotire: <ul style="list-style-type: none">– DR, Audio BT și USB: pentru a schimba postul de radio sau melodia;– Sus/Jos.	Rotire: <ul style="list-style-type: none">– derularea acțiunilor sugerate (terminare apel, trecere apel în așteptare, comutare la modul mâini libere, afișare tastatură digitală), exceptând atunci când un apel este în desfășurare;– derularea meniului de căutare rapidă în agenda telefonică.
27 și 29	Reglare progresivă a volumului sursei audio în curs de redare.	
28	<ul style="list-style-type: none">– Apăsare scurtă:<ul style="list-style-type: none">– lansarea sistemului audio;– întrerupeți sunetul sursei radio care se redă la momentul respectiv;– întrerupeți sunetul și redarea pentru playerul Bluetooth®, sursa USB, playerul MP3 sau playerul audio portabil.– Apăsare lungă: pentru a opri sistemul audio.	La primirea unui apel: <ul style="list-style-type: none">– Apăsare scurtă: pentru a prelua apelul.– Apăsare lungă: pentru a respinge apelul. În timpul convorbirii: încheierea convorbirii curente.

PREZENTARE COMENZI (7/7)

	Funcția AUDIO/MEDIA	Funcție TELEFON
30	<p>Schimbarea afișajului și a modului de căutare pentru posturile de radio FM-DR-AM:</p> <ul style="list-style-type: none">– mod listă;– Mod informații radio/media (frecvență activă);– mod manual. <p>Cu media USB /Bluetooth® :</p> <ul style="list-style-type: none">– Apăsare scurtă: „Repetare” redare.– Apăsare lungă: „Amestecare” redare aleatorie.	
31	<ul style="list-style-type: none">– Apăsare scurtă: pentru a activa recunoașterea vocală a telefonului.– Apăsare lungă: pentru a dezactiva recunoașterea vocală a telefonului.	
32	Revenire la meniul principal.	
33 și 34	<p>Derulare meniuri, liste și agende telefonice:</p> <ul style="list-style-type: none">– Apăsare scurtă: pentru a căuta manual.– Apăsare lungă: pentru a deschide meniul de căutare rapidă în agenda telefonică. <p>Media redată:</p> <ul style="list-style-type: none">– Apăsare lungă: derulare rapidă înainte sau înapoi.	
35	Selectați/confirmați o funcție sau lista de redare curentă, selectați un element sau confirmați o acțiune, memorați un post de radio;	
36	<ul style="list-style-type: none">– Apăsare scurtă: pentru a reveni la nivelul meniurilor anterioare, a anula acțiunea curentă sau a accesa un nivel de directoare din lista de redare audio (media).– Apăsare lungă: pentru a reveni la meniul principal.	

DACIA MEDIA CONTROL: PREZENTARE

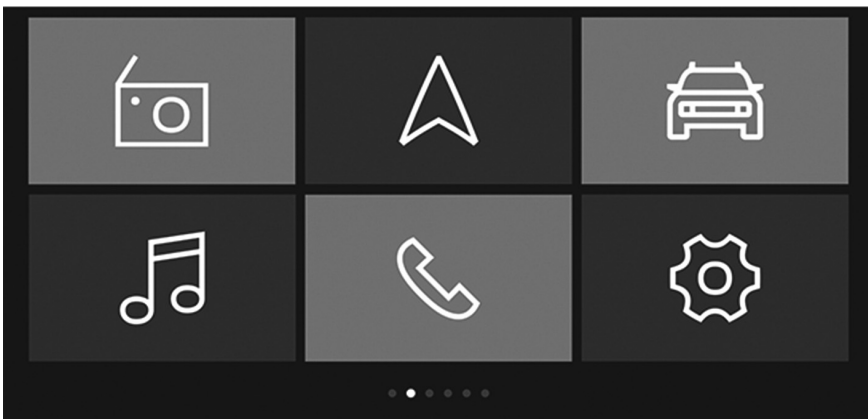

Prezentare

„Dacia Media Control” este o aplicație care poate fi descărcată de pe smartphone sau de pe tabletă.

Această aplicație vă permite să accesați mai multe meniuri:

- „Navigare”;
- «Multimedia»;
- „Vehicul”;
- «Telefon»;
- „Setare oră”.

Notă:

- pentru informații suplimentare referitoare la telefoanele și tabletele compatibile, contactați un reprezentant al mărcii sau vizitați site-ul web al producătorului, dacă este disponibil;
- pentru informații suplimentare despre această aplicație, consultați capitolul intitulat „**Dacia Media Control**: descriere generală”.



QR code

Utilizați QR code pentru a vizualiza un videoclip online.

Notă: acest videoclip nu înlocuiește manualul de utilizare al vehiculului.

Aceasta este o resursă suplimentară pentru a vă ajuta să înțelegeți cum se utilizează sistemul.

În toate cazurile, consultați întotdeauna informațiile furnizate în manualul de utilizare al vehiculului.

DESCRIERE GENERALĂ (1/2)

Introducere

Sistemul audio asigură următoarele funcții:

- radio FM și AM;
- radio digital terestru (DR);
- gestionare sursă audio auxiliară USB ;
- sistem de telefonie mâini libere Bluetooth®.

Funcție Radio auto

Radioul permite ascultarea posturilor radio pe următoarele benzi: FM (modulare în frecvență) și AM (modulare în amplitudine).

Sistemul DR (radio digital terestru în format DAB, DAB+ și T-DMB) oferă o mai bună reproducere a sunetului și acces la informațiile textuale „Text Radio”, care pot fi accesate prin derularea textului, pentru a afișa:

- știri;
- știri sportive;
- ...

Sistemul RDS permite afișarea numelor anumitor stații sau informații difuzate de stațiile radio FM:

- informații despre starea generală a traficului rutier (TA);
- mesaje de urgență.

Funcție telefonie mâini libere

Sistemul de telefonie mâini libere Bluetooth® asigură următoarele funcții care vă permit să evitați să manevrați telefonul:

- împerecherea până la șase telefoane;
- efectuarea/recepționarea/respingerea unui apel;
- transferarea listei de contacte din agenda telefonică de pe telefon sau cartela SIM (în funcție de telefon);
- vizualizarea jurnalului de apeluri din sistem (în funcție de telefon);
- apelarea mesageriei.

Funcție audio auxiliară

Puteți asculta playerul audio digital portabil direct prin intermediul difuzoarelor vehiculului. Aveți mai multe posibilități de a conecta dispozitivul dumneavoastră audio portabil, în funcție de tipurile de dispozitive deținute:

- conexiune Bluetooth®;
- port USB.

Pentru mai multe informații despre lista dispozitivelor compatibile, consultați un reprezentant al mărcii.

Funcție Bluetooth®

Această funcție permite sistemului audio să recunoască și să gestioneze playerul audio digital portabil sau telefonul mobil prin împerecherea Bluetooth®.



Sistemul de telefonie mâini libere are ca unic scop facilitarea comunicării prin reducerea factorilor de risc, însă nu îi poate elimina în totalitate. Respectați obligatoriu legile în vigoare din țara în care vă aflați.

DESCRIERE GENERALĂ (2/2)

Ecrane de afișare

- A** Informații despre rețeaua telefonică.
- B** Ora exactă.
- C** Temperatură exterioară.
- D** Frecvență alternativă.
- E** Redare aleatorie a melodiilor dintr-o sursă audio.
- F** Informații despre trafic.
- G** Informații despre conexiunea telefonică Bluetooth®.
- H** Informații despre nivelul bateriei telefonului.
- I** Informații audio (sursă audio, titlu melodie etc.).
- J** Memorarea unui post de radio preferat.
- K** Nivelul de carburant.



Radio cu afișaj central



Radio cu afișaj pe panoul de bord

FUNCȚIONALITATE (1/2)

Radio cu afișaj central

Pornire și oprire

Apăsați scurt pe **1** pentru a porni sistemul dumneavoastră audio.

Puteți să vă utilizați sistemul audio fără a porni vehiculul. Acesta va funcționa timp de câteva minute. Apăsați pe **1** pentru a-l pune în funcțiune timp de câteva minute suplimentare.

Opriți sistemul audio apăsând scurt pe **1**. Sistemul afișează doar ora.

Alegere sursă

Defilați prin diferitele surse audio prin apăsări succesive pe **2**. În timpul derulării, sursele audio apar în ordinea următoare: FM → DR → AM → USB → Bluetooth®.

De asemenea, puteți selecta sursa radio apăsând pe **13** sau **14**.

Atunci când porniți radioul, media redată anterior ar trebui să continue. Dacă nu, apăsați scurt pe **2**.

Atunci când conectați o sursă media USB în timp ce sistemul audio este pornit, sursa va comuta în mod automat la noua media și va începe redarea conținutului acesteia.

Atunci când conectați o sursă media Bluetooth® în timp ce sistemul audio este pornit, dacă sursa audio redată era deja Bluetooth®, sistemul multimedia va începe redarea automată a noului conținut media.

Notă: apăsați pe **3** sau pe **19** pentru a afișa meniul telefonului.

Volum sonor

Reglați volumul rotind **1** sau apăsând pe **16** sau pe **17**.

Afișajul indică Vol. la, urmat de setarea curentă.

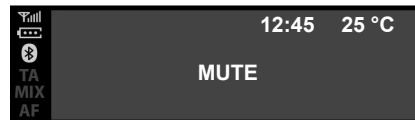

Întrerupere sunet

Apăsați simultan pe **16** și pe **17**. Mesajul „MUTE” se afișează pe ecran.

Apăsați din nou scurt pe **16** sau pe **17** pentru a relua ascultarea sursei audio în curs.

Puteți, de asemenea, să activați/dezactivați întreruperea sunetului rotind **1**.

FUNȚIONALITATE (2/2)

Radio cu afișaj pe panoul de bord

Pornire și oprire

Apăsați scurt pe **28** pentru a porni sistemul audio.

Puteți să vă utilizați sistemul audio fără a porni vehiculul. Acesta va funcționa timp de câteva minute. Apăsați scurt pe **28** pentru a permite funcționarea acestuia timp de câteva minute suplimentare.

Opriti sistemul audio apăsând lung pe **28**. Imaginea prezintă afișajul sistemului radio atunci când este oprit sau în modul „Mașină”, cu sunetul dezactivat.

Alegere sursă

Derulați diferitele surse audio prin apăsări succesive pe **24** sau pe **25**. În timpul derulării, sursele audio apar în ordinea următoare: FM → DR → AM → USB → Bluetooth®.

Puteți selecta, de asemenea, sursa audio din meniul audio. Apăsați pe **32**, selectați meniul audio folosind **26**, **33** sau **34**, confirmați apăsând pe **35**, apoi selectați sursa audio.

Atunci când conectați o sursă media USB în timp ce sistemul audio este pornit, sursa va comuta în mod automat la noua media și va începe redarea conținutului acesteia.

Atunci când conectați o sursă media Bluetooth® în timp ce sistemul audio este pornit, dacă sursa audio redată era deja Bluetooth®, sistemul multimedia va începe redarea automată a noului conținut media.

Notă: apăsați pe **28** pentru a afișa meniul telefonului.

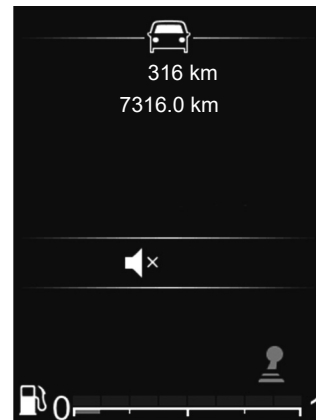

Volu sonor

Reglați volumul apăsând pe **27** sau pe **29**. Apăsați scurt pe **27** pentru a crește volumul cu un nivel.

Afișajul indică Vol. la, urmat de setarea curentă.

Înterupere sunet

Apăsați scurt pe **28** pentru a dezactiva sunetul.

Apăsați scurt, din nou, pe **27**, **28** sau **29** pentru a relua redarea sursei audio curente.

UTILIZAREA RECUNOAȘTERII VOCALE

Sistem de recunoaștere vocală

Sistemul audio poate fi utilizat pentru a gestiona recunoașterea vocală prin intermediul smartphone-ului dvs. (dacă este compatibil). Acesta permite comandarea funcționalităților smartphone-ului dumneavoastră cu ajutorul vocii, ținând în același timp mâinile pe volan.

Notă:

- sistemul de recunoaștere vocală al smartphone-ului dvs. vă permite să utilizați numai funcțiile furnizate cu smartphone-ul. Acesta nu vă permite să interacționați cu celelalte funcții ale sistemului audio, precum radioul etc.;
- atunci când utilizați recunoașterea vocală, sistemul audio va utiliza limba setată pe smartphone;
- dacă încercați să utilizați sistemul de recunoaștere vocală al vehiculului dvs. cu un smartphone împerecheat care nu este dotat cu recunoaștere vocală, se va afișa un mesaj de notificare pe ecranul sistemului audio.

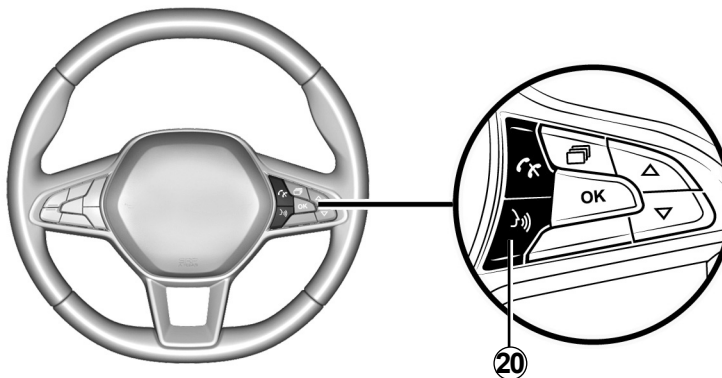

Utilizarea recunoașterii vocale cu telefonul

Activare

Pentru a activa sistemul de recunoaștere vocală trebuie să:

- captați 3G, 4G sau Wifi cu smartphone-ul dumneavoastră;
- activați caracteristica Bluetooth® a smartphone-ului dvs. pentru a-l face vizibil celorlalte dispozitive (pentru instrucțiuni, consultați manualul de utilizare al smartphone-ului);

- împerecheați și conectați dispozitivul dumneavoastră smartphone la sistemul audio (consultați capitolul „Împerechere, desperechere telefon”);
- apăsați scurt pe **20** sau pe **31** (în funcție de vehicul) pentru a activa funcția, apoi vorbiți (un semnal sonor indică faptul că recunoașterea vocală este activată).

Dezactivare

Apăsați lung pe **20** sau **31** (în funcție de vehicul).

Un semnal sonor indică faptul că recunoașterea vocală este dezactivată.

ASCULTARE RADIO (1/7)

Radio cu afișaj central

Selectarea unei benzi radio

Selectați banda dorită dintre FM, AM sau DR (radio digital terestru):

- prin apăsare repetată pe **6**;
- prin apăsare repetată pe **13** sau **14**.

Alegerea unei stații radio

Acest mod vă permite să căutați posturile manual, derulând frecvența prin rotirea **6** sau prin apăsare pe **15** pentru a începe o căutare automată.



Memorarea stațiilor

Acest mod de funcționare vă permite să ascultați oricând doriți stațiile pe care le-ați memorat în prealabil.

Selectați o bandă (FM, DR, AM), apoi selectați un post de radio utilizând modurile descrise anterior.

Pentru a memora un post, apăsați lung pe **9** până când auziți un semnal sonor.

Puteți memora până la șase posturi pe bandă de frecvență.

Pentru a restabili un post memorat, apăsați scurt pe **9**.

Puteți vedea lista posturilor la „Favorite”, în partea de sus a listei de posturi. Pentru a reveni la lista de posturi, apăsați pe **4**.

Alegerea unei stații radio

Selectați gama de unde dorită (FM, DR sau AM) prin apăsare succesivă pe **2**.

Această listă poate cuprinde până la 100 de stații radio care au frecvențele cele mai puține în regiunea în care vă găsiți.

Rotiți **6** pentru a derula posturile de radio din lista FM / DR.

ASCULTARE RADIO (2/7)

Afișare texte radio

Pentru a afișa „Text Radio”, apăsați lung pe **5**.

Dacă nu sunt furnizate informații, pe ecran se afișează mesajul „Niciun mesaj”.

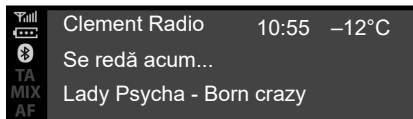

Informații textuale „Text Radio” (FM)

Anumite posturi de radio FM difuzează informații textuale în legătură cu programul redat (de exemplu, titlul unei melodii, numele artistului etc.). Apăsați pe **5** pentru a derula „Text Radio”.

Notă: aceste informații sunt disponibile numai pentru unele stații radio. Utilizați **6** sau **15** pentru a derula informațiile în funcție de stilul de afișare.

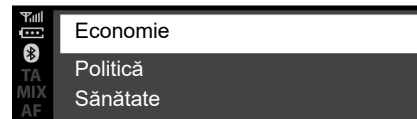

Informații și știri „Text Radio” (DR)

Această funcție vă permite să accesați informații textuale radio înregistrate pe anumite stații radio. Puteți să derulați textul pentru a afișa ultimele știri (economie, politică, sănătate, meteo, sport etc.), cu **6** sau **15**.

Apăsați din nou pe **4** pentru a reveni la postul de radio redat în prezent.

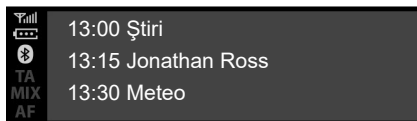

Ghid de programe DR

Această caracteristică permite sistemului audio să afișeze programul emisiunilor care urmează să fie difuzate de postul de radio pe parcursul zilei.

Notă: aceste informații sunt disponibile numai pentru următoarele trei intervale orare ale stației radio selectate.

Reglaje radio

Afișați meniul de setări apăsând scurt pe **5**, apoi selectați „Setări radio” cu **15** sau **6**, apoi apăsați pe **6** pentru a confirma. Funcțiile disponibile sunt următoarele:

- „TA”;
- „AF”;
- „Alerte DR...”;
- „Listă FM ref.”;
- „Listă DR ref.”.

„TA”

După activarea acestei caracteristici, sistemul audio caută și redă în mod automat informațiile despre trafic, pe măsură ce se difuzează rapoarte noi pe unele posturi radio „FM” sau „DR”.

Notă: această funcție nu este disponibilă pentru gama de unde AM.

Selectați funcția „Informații despre trafic”, apoi, dacă este necesar, selectați altă sursă audio.

Informațiile rutiere sunt difuzate în mod automat și prioritar, indiferent de sursa ascultată.

Pentru a activa sau dezactiva această funcție, consultați paragraful „Reglaje radio” din capitolul „Reglaje de sistem”.

„AF”

Frecvența unui post FM se schimbă în funcție de zona geografică. Unele posturi folosesc sistemul RDS, în principal pentru reglarea automată a frecvenței AF în timpul deplasărilor rutiere.

ASCULTARE RADIO (4/7)

„Alerte DR...” (buletine informative)

Dacă această funcție este activată, ea permite ascultarea automată a știrilor atunci când acestea sunt difuzate de anumite posturi radio „FM” sau „DR”.

Dacă selectați alte surse, noua difuzare a tipului de buletin selectat va întrerupe redarea acestor surse.

Pentru a activa sau dezactiva această funcție, consultați informațiile referitoare la „Alerte DR...” din capitolul „Reglaje de sistem”.

„Actualizarea listei FM”

Această caracteristică vă permite să actualizați toate posturile FM din regiunea în care vă aflați:

- ațișăți meniul de setări apăsând scurt pe **5**, selectați „Radio” rotind **6**, apoi apăsați pe **6** pentru a confirma;
- selectați „Listă FM ref.” rotind **6**, apoi apăsați pe **6** pentru a confirma.

Va începe actualizarea automată a posturilor FM din zonă. Mesajul „Listă FM ref.” se afișează pe tabloul de bord.

Atunci când actualizarea este terminată, mesajul „Listă FM actualizată” este afișat pe ecran.

Notă:

- dacă este selectată o altă sursă, actualizarea listei radio FM rulează în fundal;
- de asemenea, puteți actualiza lista radio DR și FM, prin apăsare lungă pe **2**.

„Actualizarea listei DR”

Această caracteristică vă permite să actualizați toate posturile DR din regiunea în care vă aflați:

- ațișăți meniul de setări apăsând scurt pe **5**, selectați „Radio” rotind **6**, apoi apăsați pe **6** pentru a confirma;
- selectați „Listă DR ref.” rotind **6**, apoi apăsați pe **6** pentru a confirma.

Începe actualizarea automată a listei posturilor de radio digitale terestre din zona în care vă aflați. Mesajul „Listă DR ref.” se afișează pe tabloul de bord.

La terminarea baleierii automate a frecvențelor, mesajul „Listă DR actualizată” se afișează pe tabloul de bord.

Notă: puteți actualiza lista radio DR printr-o apăsare lungă pe **2**.

ASCULTARE RADIO (5/7)

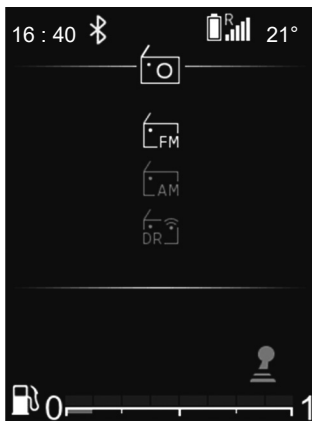

Radio cu afișaj pe panoul de bord

Selectarea unei benzi radio

Pentru a selecta banda dorită dintre FM, AM sau DR (radio digital terestru), apăsați pe **30** pentru a accesa meniul „Radio”, apoi selectați banda de frecvențe dorită cu **33** sau **34** și confirmați cu **35**.

Alegerea unei stații radio

Există mai multe moduri diferite pentru a selecta și căuta un post de radio:

- „modul listă” disponibil în DR și FM;
- „modul manual” disponibil în AM și FM.



„Mod listă”

Efectuați o baleiere automată pentru a căuta posturi, folosind **33** sau **34**.

Postul de radio la care vă opriți în listă va fi redat automat la scurt timp după aceea.

Pentru a reveni la lista de posturi, utilizați **36** sau răsfoiți cu **26**, **33** sau **34**.

Pentru a obține cea mai recentă listă a posturilor, actualizați lista radio.

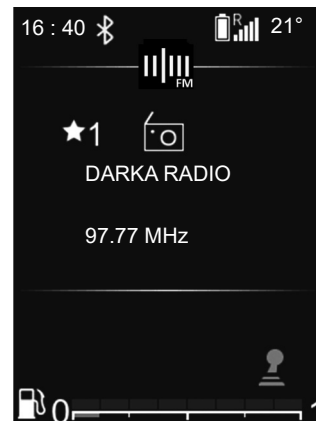

Pentru informații suplimentare despre această acțiune, consultați paragrafele „Actualizarea listei FM” și „Actualizarea listei DR” din acest capitol.

„Mod manual”

Modul manual vă permite să căutați posturi parcurgând frecvențele din FM și AM:

- derulați la frecvențele mai înalte folosind **26** sau **33**;
- derulați la frecvențele mai mici folosind **26** sau **34**.

apăsând pe **33+34**:

- apăsare scurtă: pentru a căuta după treapta de frecvență;
- apăsare lungă: pentru a căuta automat un post disponibil.

ASCULTARE RADIO (6/7)

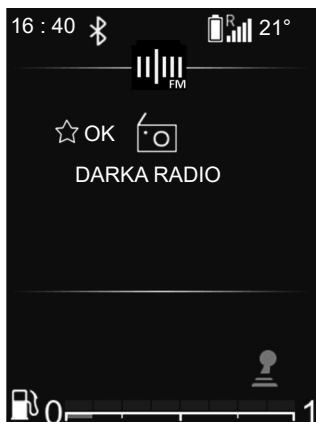

Informații radio/media

Această funcție afișează informațiile despre frecvența pe care doriți să o vedeți pe ecran. Se afișează automat după o clipă sau prin apăsare pe **35**.

Memorarea stațiilor

Acest mod de funcționare vă permite să ascultați oricând doriți stațiile pe care le-ați memorat în prealabil.

Selectați o bandă (FM, DR), apoi selectați un post de radio utilizând modurile descrise anterior.

Pentru a memora postul, apăsați lung pe **35** din lista de redare curentă și selectați poziția acestuia în preferințe. Un semnal sonor confirmă faptul că postul este salvat ca preferat.

Puteți găsi lista celor șase posturi preferate în partea de sus a listei de posturi, în zona precedată de titlul „-- MEM --”.

Postul de radio la care vă opriți va fi redat automat la scurt timp după aceea. Pentru a reveni la lista de posturi, utilizați **36** sau răsfoiți cu **26**, **33** sau **34**.

Alegere o stație

Selectați banda dorită (FM, DR sau AM) prin apăsare succesivă pe **24** sau pe **25**.

Această listă poate cuprinde până la 100 de posturi de radio care au frecvențele cele mai puternice în zona în care vă aflați.

Utilizați **26**, **33** sau **34** pentru a derula posturile de radio din lista FM, DR.

ASCULTARE RADIO (7/7)

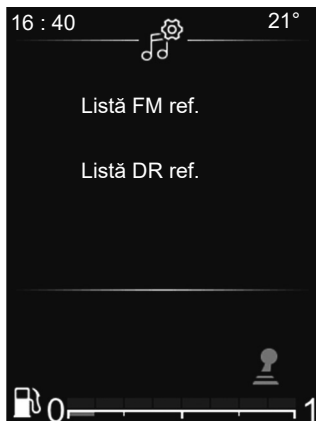

Reglaje radio

Afișați meniul de setări apăsând scurt pe **32**, selectați „Setare oră”, apoi „Setări audio” folosind **33** sau **34**. Apăsati pe **35** pentru a confirma.

Funcțiile disponibile sunt următoarele:

- „Listă FM ref.”;
- „Listă DR ref.”.

„Actualizarea listei FM”

Această caracteristică vă permite să efectuați o actualizare a tuturor posturilor FM din zona în care vă aflați.

Din meniul „Setări radio”, selectați „Listă FM ref.” folosind **33** sau **34**, apoi apăsați pe **35** pentru a confirma.

Va începe actualizarea automată a posturilor FM din zonă. Mesajul „Listă FM ref.” se afișează pe tabloul de bord.

După finalizarea actualizării, mesajul „Listă FM actualizată” este afișat pe ecran.

„Actualizarea listei DR”

Această caracteristică vă permite să efectuați o actualizare a tuturor posturilor DR din zona în care vă aflați.

Din meniul „Setări radio”, selectați „Listă DR ref.” folosind **33** sau **34**, apoi apăsați pe **35** pentru a confirma.

Va începe actualizarea automată a posturilor DR din zonă. Mesajul „Listă DR ref.” se afișează pe tabloul de bord.

După finalizarea actualizării, mesajul „Listă DR actualizată” este afișat pe ecran.

Notă: dacă se selectează altă sursă folosind **24** sau **25**, actualizarea listei radio FM sau DR va rula în fundal.

SURSE AUDIO AUXILIARE (1/8)

Radio cu afișaj central

Sistemul audio este echipat cu un port USB, precum și cu o conexiune Bluetooth® care poate fi utilizată pentru a conecta surse audio externe.

Notă: formatele auxiliare ale sursei audio includ MP3, WMA și AAC.

USB Conectare Conectare

Conectați mufa playerului MP3, a playerului audio digital portabil sau a unității USB la portul USB.

După conectarea prizei aparatului, pista redată este afișată automat.

Utilizarea sursei audio externe

După ce sursa audio externă este conectată, conținutul acesteia poate fi accesat prin intermediul meniurilor sistemului multimedia.

Notă:

- este posibil ca unele formate să nu fie recunoscute de către sistem;
- unitatea USB utilizată trebuie să fie formatată în FAT32 sau NTFS și să aibă o capacitate maximă de 500 GB.

După ce sursa audio externă este conectată, redarea primei piste audio va începe automat.

Sistemul repornește automat ultima melodie redată, dacă playerul audio extern a fost conectat anterior la sistemul audio.

Sistemul audio stochează liste de redare identice cu cele ale sursei audio externe.

Dacă sursa audio externă are fișiere, liste de redare și foldere în directorul său, ordinea de afișare și de redare de pe ecranul **10** va fi următoarea:

- „Foldere”;
- „Melodii”;
- „Liste de redare”.

Pentru a accesa conținutul playerului audio extern prin sistemul audio:

- apăsați pe **6** pentru a reveni la lista de redare;
- rotiți **6** sau **15** pentru a derula melodiile;

Dacă melodia curentă aparține listei de redare afișate pe ecran, apăsați pe **6** pentru a afișa arborele listei de redare, apoi:

- apăsați pe **4** pentru a reveni la folderul anterior;

sau

- apăsați pe **6** pentru a selecta folderul sau lista de redare ori pentru a asculta melodia selectată.

Încărcare cu portul USB

După ce mufa USB a telefonului sau a playerului audio digital portabil este conectată la portul USB **7** al sistemului audio, este posibilă încărcarea și menținerea nivelului de încărcare al bateriei în timpul utilizării.

Notă: anumite dispozitive nu reîncarcă sau mențin nivelul de încărcare a bateriei, atunci când sunt conectate la portul USB de pe sistemul audio.

SURSE AUDIO AUXILIARE (2/8)

Redare audio Bluetooth®

Pentru a utiliza dispozitivul audio digital portabil Bluetooth®, la prima utilizare trebuie să efectuați împerecherea acestuia cu vehiculul. Consultați paragraful despre „Funcția Bluetooth®” în capitolul „Descriere generală”.

Împerecherea permite sistemului audio să recunoască și să memoreze un dispozitiv audio digital portabil Bluetooth®.

Notă:

- dacă dispozitivul audio digital portabil Bluetooth® este echipat cu funcțiile telefonului **b** și cu funcțiile playerului audio **a**, împerecherea uneia dintre funcții va implica în mod automat împerecherea celeilalte;
- numărul de funcții care poate fi accesat depinde de tipul playerului audio digital portabil și de compatibilitatea acestuia cu sistemul audio.

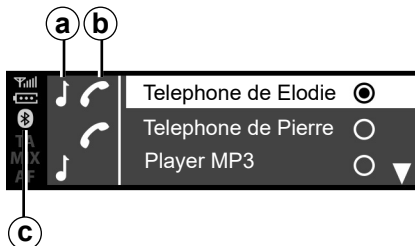

Conectare

Dispozitivul audio digital portabil trebuie conectat prin intermediul Bluetooth® **c** sau al USB la sistemul audio, pentru a putea accesa toate caracteristicile sale.



Manipulați dispozitivul audio portabil atunci când condițiile de circulație vă permit acest lucru.

Asigurați-vă că dispozitivul audio portabil este bine așezat în autovehicul în timpul mersului (risc de proiectare în caz de frânare bruscă sau în caz de impact).

Pentru un aparat deja împerecheat, efectuați următoarele operațiuni:

- activați conexiunea Bluetooth® a playerului audio digital portabil și face-o vizibilă pentru alte dispozitive (pentru informații suplimentare, consultați manualul de utilizare al playerului audio digital portabil);
- selectați sursa audio Bluetooth® prin apăsare pe **2**, **13** sau **14**.

Utilizare

Playerul audio digital portabil trebuie să fie conectat la sistemul audio pentru a permite accesarea tuturor caracteristicilor sale.

Notă: playerul audio digital portabil nu poate fi conectat la sistemul audio, dacă nu a fost împerecheat în prealabil.

După ce playerul audio digital portabil Bluetooth® este conectat, îl puteți gestiona prin intermediul sistemului audio.

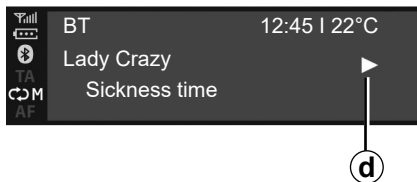

După ce sursa audio externă este conectată, redarea primei piste audio va începe automat. Se afișează simbolul „PLAY” **d**.

Rotiți **6** sau **15** pentru a trece la piesa anterioară sau la piesa următoare.

Apăsați simultan pe **16** și pe **17** pentru a activa opțiunea „MUT” **f** pentru pista audio (apăsați din nou pentru a relua redarea).

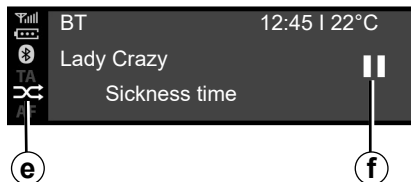

Notă:

- În anumite cazuri, poate fi necesar să consultați manualul de utilizare al dispozitivului pentru a finaliza procedura de conectare;
- numărul funcționalităților accesibile variază în funcție de tipul dispozitivului audio portabil și compatibilitatea acestuia cu sistemul audio.

Redare aleatorie MIX

Apăsați pe **12** sau apăsați lung pe **18** pentru a reda aleatoriu toate melodiile din folder.

Simbolul MIX **e** apare pe ecran. O pistă este aleasă în același moment în mod aleatoriu. Trecerea de la o pistă la alta se face în mod aleatoriu.

Apăsați din nou pe **12** sau apăsați lung pe **18** pentru a dezactiva redarea aleatorie. Simbolul „MIX” **e** va dispărea.

Stingerea sistemului audio dezactivează funcția de citire aleatorie.

Notă:

- la un dispozitiv Bluetooth® conectat la sistemul audio, funcția de redare aleatorie se va aplica folderului redat. Treceți la alt folder pentru a-i aplica funcția de redare aleatorie;
- dacă funcția de redare aleatorie este activată, activarea funcției de repetare va determina dezactivarea acesteia.

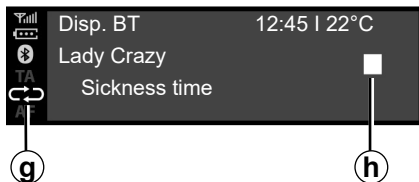

Repetare „RPT”

Această funcție permite repetarea unei piste în curs.

Apăsăți pe **11** sau apăsați scurt pe **18** pentru a activa funcția de repetare. Simbolul RPT **g** apare pe ecran.

Apăsăți din nou pe **11** sau apăsați scurt pe **18** pentru a dezactiva funcția de repetare. Martorul luminos „RPT” **g** dispare.

Notă: dacă funcția de redare aleatorie este activată, activarea funcției de repetare va determina dezactivarea celei dintâi. Simbolul „MIX” **e** se stinge și simbolul „RPT” **g** se aprinde.

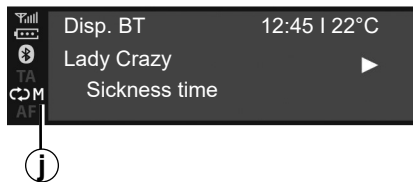

Puteți activa simultan funcțiile „RPT” și „MIX”. Simbolul **j** apare pe ecran.

Modul Redare

Modul de redare este afișat prin următoarele simboluri:

- „PLAY” **d**;
- „MUT” **f**;
- „STOP” **h**.

Pauză

Apăsăți simultan pe **16** și pe **17** pentru a întrerupe sunetul sau pentru a întrerupe redarea pistei audio. Simbolul **f** apare pe ecran.

Apăsăți din nou, simultan, pe **16** și pe **17** pentru a restabili sunetul sau pentru a redare pista audio. Simbolul **f** dispare de pe ecran și apare simbolul **d**.

Această funcție se dezactivează și dacă modificați volumul sau sursa sau dacă apare un nou buletin informativ automat.



Manipulați dispozitivul audio portabil atunci când condițiile de circulație vă permit acest lucru.

Asigurați-vă că dispozitivul audio portabil este bine așezat în autovehicul în timpul mersului (risc de proiectare în caz de frânare bruscă sau în caz de impact).

SURSE AUDIO AUXILIARE (5/8)

Radio cu afișaj pe panoul de bord

Sistemul audio este echipat cu un port USB, precum și cu o conexiune Bluetooth® care poate fi utilizată pentru a conecta surse audio externe.

Notă: formatele auxiliare ale sursei audio includ MP3, WMA și AAC.

USB Conectare

Conectare

Conectați mufa playerului MP3, a playerului audio digital portabil sau a unității USB la portul USB.

După conectarea prizei aparatului, pista redată este afișată automat.

Utilizare

După ce sursa audio externă este conectată, redarea primei piste audio va începe automat.

Sistemul audio repornește automat ultima melodie redată, dacă playerul audio extern a fost conectat anterior la sistemul audio.

După ce sursa audio externă este conectată, conținutul acesteia poate fi accesat prin intermediul meniurilor sistemului multimedia.

Acesta stochează liste de redare identice cu cele ale sursei audio externe.

Dacă sursa audio externă are fișiere, liste de redare și foldere în directorul său, ordinea de afișare și de redare din secțiunea **22** a ecranului tabloului de bord va fi următoarea:

- Foldere;
- Melodii;
- Liste de redare.

Pentru a accesa conținutul playerului audio extern prin sistemul audio:

- apăsați pe **36** pentru a reveni la lista de redare;

sau

- rotiți **26** sau apăsați pe **33** sau **34** pentru a derula melodiile.

Apoi:

- apăsați pe **36** pentru a reveni la folderul anterior;

sau

- apăsați pe **35** pentru a selecta folderul sau lista de redare ori pentru a asculta melodia selectată.

Încărcare cu portul USB

După ce mufa USB a telefonului sau a playerului audio digital portabil este conectată la portul USB al sistemului audio (situat în apropierea postului de conducere din habitacul), va fi posibilă încărcarea sau menținerea nivelului bateriei în timpul utilizării.

Notă: anumite dispozitive nu reîncarcă sau mențin nivelul de încărcare a bateriei, atunci când sunt conectate la portul USB de pe sistemul audio.

SURSE AUDIO AUXILIARE (6/8)

Redare audio Bluetooth®

Pentru a utiliza dispozitivul audio digital portabil Bluetooth®, la prima utilizare trebuie să efectuați împerecherea acestuia cu vehiculul. Consultați paragraful despre "Funcția Bluetooth®" în capitolul "Descriere generală".

Împerecherea permite sistemului audio să recunoască și să memoreze un dispozitiv audio digital portabil Bluetooth®.

Notă:

- dacă dispozitivul digital Bluetooth® este echipat cu funcții de telefon și de player audio digital portabil, împerecherea uneia dintre aceste funcții va determina în mod automat împerecherea celeilalte;
- numărul de funcții care poate fi accesat depinde de tipul playerului audio digital portabil și de compatibilitatea acestuia cu sistemul audio.

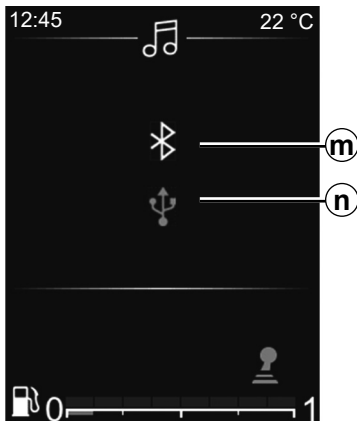

Conectare la vehicul

Dispozitivul audio digital portabil trebuie conectat prin intermediul Bluetooth® **m** sau al USB **n** la sistemul audio, pentru a putea accesa toate caracteristicile sale.



Manipulați dispozitivul audio portabil atunci când condițiile de circulație vă permit acest lucru.

Asigurați-vă că dispozitivul audio portabil este bine așezat în autovehicul în timpul mersului (risc de proiectare în caz de frânare bruscă sau în caz de impact).

Pentru un aparat deja împerecheat, efectuați următoarele operațiuni:

- activați conexiunea Bluetooth® a radioului;
- activați conexiunea Bluetooth® a telefonului sau a dispozitivului audio digital portabil și faceți-o vizibilă pentru alte dispozitive (pentru informații suplimentare, consultați manualul de utilizare al dispozitivului);
- selectați sursa audio Bluetooth® prin apăsare repetată pe **24** sau **25**;
- selectați playerul audio extern sau telefonul care urmează a fi conectat prin intermediul Bluetooth®, dintre cele detectate de sistemul multimedia.

Utilizare

Playerul audio digital portabil trebuie să fie conectat la sistemul audio pentru a permite accesarea tuturor caracteristicilor sale.

Notă: playerul audio digital portabil nu poate fi conectat la sistemul audio, dacă nu a fost împerecheat în prealabil.

SURSE AUDIO AUXILIARE (7/8)

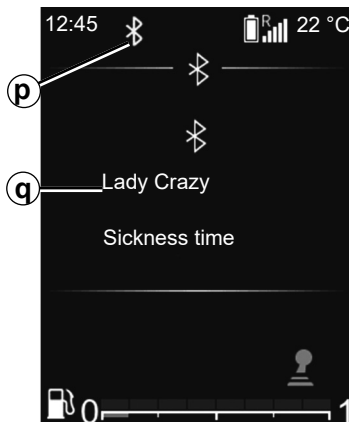

După ce playerul audio digital portabil Bluetooth® este conectat, îl puteți gestiona prin intermediul sistemului audio.

După ce sursa audio externă este conectată **p**, redarea primei piste audio va începe automat **q**.



Apăsați pe **36** de pe volan pentru a reveni la lista de redare **r**.

Apăsați pe **33** sau **34** pentru a derula melodiile.

Pentru a reveni la lista de redare **q**, apăsați pe **35** sau așteptați un moment pentru ca lista de redare să dispară automat.

Notă: numărul de funcții accesibile depinde de tipul dispozitivului audio digital portabil și de compatibilitatea acestuia cu sistemul audio.



Redare aleatorie MIX

Apăsați lung pe **30** pentru a reda aleatoriu toate melodiile din folder.

Simbolul MIX **s** apare pe ecran. O pistă este aleasă în același moment în mod aleatoriu. Trecerea de la o pistă la alta se face în mod aleatoriu.

Apăsați din nou lung pe **30** pentru a dezactiva redarea aleatorie. Simbolul „MIX” **s** va dispărea.

Stingerea sistemului audio dezactivează funcția de citire aleatorie.

SURSE AUDIO AUXILIARE (8/8)

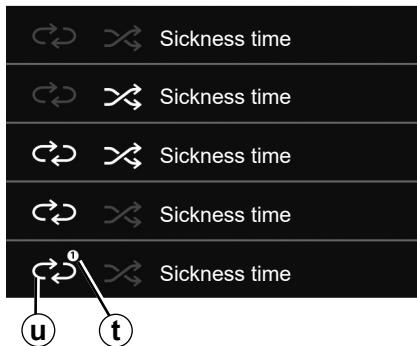

Repetare „RPT”

Această funcție vă permite să repetați o listă de redare.

Apăsați scurt pe **30** pentru a activa funcția de repetare pentru întreaga listă de redare. Simbolul RPT **u** apare pe ecran.

Apăsați din nou scurt pe **30** pentru a repeta melodia curentă. „1” **t** va apăsa pe simbolul „RPT”.

Apăsați din nou scurt pe **30** pentru a dezactiva funcția de repetare. Simbolul „RPT” **u** va dispărea.

De asemenea, puteți utiliza aceste opțiuni de redare: din meniul principal, selectați meniul „AUDIO”, apoi selectați sursa USB.

Modul Redare

Modul de redare este afișat prin următoarele simboluri:

- „PLAY” **d**;
- „STOP” **h**.



Acționați playerul audio digital portabil numai atunci când condițiile de trafic permit acest lucru.

Asigurați-vă că playerul audio digital portabil este fixat bine în timpul rulaului (risc de proiectare în caz de frânare bruscă sau de impact).



Întrerupeți sunetul

Apăsați scurt pe **28** pentru a întrerupe sunetul sistemului audio.

Apăsați din nou scurt pe **28** sau utilizați comanda de volum pentru a restabili sunetul sistemului audio.

Sunetul sistemului audio este activat automat la schimbarea surselor sau în timpul difuzării buletinelor.

ÎMPERECHERE, DESPERECHERE TELEFON (1/6)



Radio cu afișaj central

Conexiune Bluetooth®

Pentru a activa funcția Bluetooth® a sistemului audio:

- apăsați pe **3** sau pe **19** pentru a accesa meniul „Telefon”;
- selectați „Bluetooth” cu **6** sau **15**, apoi apăsați pe **6** sau **18** pentru a confirma;
- selectați „PORNIT” cu **6** sau **15**, apoi apăsați pe **6** sau **18** pentru a confirma.

Împerechere telefon

Pentru a utiliza sistemul mâini libere, împerecheați telefonul dumneavoastră mobil Bluetooth® cu vehiculul. Controlați dacă Bluetooth®-ul telefonului dvs. este activat și reglați starea acestuia pe „vizibil”.

Împerecherea îi permite sistemului de telefonie mâini libere să recunoască și să memoreze un telefon.

Puteți împerechea până la 6 telefoane, dar numai unul poate fi conectat la un moment dat.

Împerecherea poate fi efectuată fie prin sistemul audio, fie prin telefon.

Sistemul dumneavoastră audio și telefonul dumneavoastră trebuie să fie aprinse.

Notă: dacă împerecheați un telefon nou când alt telefon este deja conectat la sistemul audio, acesta din urmă va fi deconectat și înlocuit cu noul telefon împerecheat.



Din motive de securitate, efectuați aceste manipulări cu vehiculul oprit.

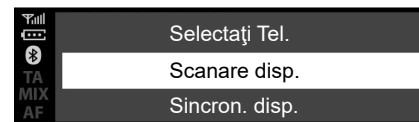

Împerecherea unui telefon Bluetooth® cu sistemul audio de pe sistemul audio

Această metodă vă permite să efectuați o căutare Bluetooth® de pe sistemul audio.

Pentru a împerechea un telefon cu ajutorul acestei metode, efectuați următoarele operațiuni:

- activați conexiunea Bluetooth® a telefonului;
- apăsați pe **3** sau pe **19** pentru a accesa meniul „Telefon”;
- selectați „Scanare disp.” cu **6** sau **15**, apoi apăsați pe **6** sau **18** pentru a confirma.

ÎMPERECHERE, DESPERECHERE TELEFON (2/6)

Căutarea dispozitivelor Bluetooth® din apropiere începe (această căutare poate dura până la șaiszeci de secunde).

Selectați telefonul pe care doriți să îl împerecheați, rotind **6** sau **15**, apoi apăsați pe **6** pentru a confirma.

De la dispozitivul Bluetooth®, acceptați solicitarea de împerechere.

Atunci când mesajul „Conectat” se afișează pe ecranul sistemului audio, acesta indică faptul că dispozitivul Bluetooth® este memorat automat și conectat la vehicul.

Pe ecran, veți vedea dispozitivul dvs. în lista de telefoane recunoscute, care poate fi accesată și din submeniul „Selectare disp.”.

După 60 de secunde, dacă împerecherea nu reușește, apare mesajul „Asoc. nereușită”. Repetați aceste operațiuni. Pentru informații suplimentare, consultați manualul de utilizare al telefonului.

Împerecherea unui telefon Bluetooth® cu sistemul audio de pe telefon

Această metodă vă permite să efectuați o căutare Bluetooth® de pe telefon.

Pentru a împerechea telefonul cu ajutorul acestei metode, efectuați următoarele operațiuni:

- activați conexiunea Bluetooth® a telefonului;
- apăsați pe **3** sau pe **19** pentru a accesa meniul „Telefon”;
- selectați „Scanare disp.” cu **6**, apoi apăsați pe **6** sau **18** pentru a confirma;
- selectați „Sincron. disp.” cu **6**, apoi apăsați pe **6** sau **18** pentru a confirma;

Mesajul „Reintrod. PIN-ul: XXXXXX” se afișează pe ecranul sistemului audio și începe o numărătoare inversă de 60 de secunde.

Sistemul audio este apoi vizibil pentru celelalte dispozitive Bluetooth® timp de aproximativ 60 de secunde.

Căutați sistemul audio utilizând telefonul, apoi selectați-l (consultați manualul de utilizare al telefonului) sau acceptați codul de împerechere cu telefonul.

Mesajul „MY CAR” sau „Dacia Media Control Multimedia” este afișat pe ecranul sistemului audio pentru a confirma că telefonul este împerecheat și conectat la sistemul audio.

Mesajul „Dacia Media Control Multimedia” este afișat pe ecran numai dacă aplicația Dacia Media Control se conectează la sistemul audio și dacă aplicația este instalată pe smartphone.

Dacă împerecherea eșuează, afișajul sistemului audio revine la meniul „Telefon”.

ÎMPERECHERE, DESPERECHERE TELEFON (3/6)

Dacă se atinge numărul maxim de telefoane împerecheate cu sistemul audio, trebuie să desperecheați un telefon existent înainte de a împerechea unul nou (consultați paragraful „Desperecherea unui telefon” din acest capitol).



Sistemul dumneavoastră de telefonie mâini libere are ca unic scop facilitarea convorbirii și reducerea factorilor de risc, fără însă a îi elimina în totalitate. Respectați obligatoriu legile în vigoare din țara în care vă aflați.

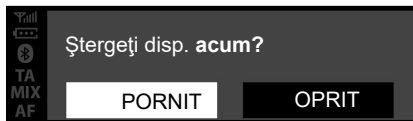

Desperechere telefon

Desperecherea vă permite să ștergeți un telefon din memoria sistemului de telefonie mâini libere:

- apăsați pe **3** sau pe **19** pentru a accesa meniul „Telefon”;
- selectați meniul „Ștergere disp.” cu **6** sau **15**, apoi apăsați pe **6** sau **18** pentru a confirma;
- selectați „PORNIT” cu **6** sau **15**, apoi apăsați pe **6** sau **18** pentru a confirma.

Se afișează un mesaj pe ecranul sistemului audio, solicitându-vă să confirmați alegerea (așa cum se indică în imagine).

Dacă sunt memorate deja șase telefoane, sistemul oferă ștergerea unuia dintre dispozitive. Dacă selectați „PORNIT”, veți fi redirecționat către meniul „Ștergere disp.”.

Notă: desperecherea unui telefon șterge toate contactele din lista de contacte și jurnalul de apeluri din sistemul audio sincronizat cu telefonul.

ÎMPERECHERE, DESPERECHERE TELEFON (4/6)

Radio cu afișaj pe panoul de bord

Conexiune Bluetooth®

Pentru a activa funcția Bluetooth® a sistemului audio:

- apăsați pe **32** pentru a accesa meniul principal;
- selectați „Setare oră”, „Setări telefon”, apoi „Bluetooth®” cu **33** sau **34** și confirmați apăsând pe **35**;
- selectați „PORNIT” cu **33** sau **34**, apoi confirmați apăsând pe **28**. Apoi, simbolul Bluetooth® va apărea continuu în bara de stare **21** de pe ecran.



Din motive de securitate, efectuați aceste manipulări cu vehiculul oprit.

Împerechere telefon

Pentru a utiliza sistemul mâini libere, împerecheați telefonul dumneavoastră mobil Bluetooth® cu vehiculul. Controlați dacă Bluetooth®-ul telefonului dvs. este activat și reglați starea acestuia pe „vizibil”.

Împerecherea îi permite sistemului de telefonie mâini libere să recunoască și să memoreze un telefon.

Puteți împerechea până la 6 telefoane, dar numai unul poate fi conectat la un moment dat.

Împerecherea poate fi efectuată fie prin sistemul audio, fie prin telefon.

Sistemul dumneavoastră audio și telefonul dumneavoastră trebuie să fie aprinse.

Notă: dacă împerecheați un telefon nou când alt telefon este deja conectat la sistemul audio, acesta din urmă va fi deconectat și înlocuit cu noul telefon împerecheat.

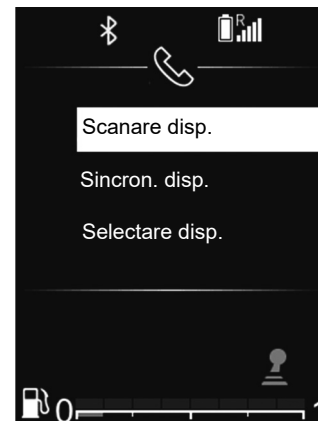

Împerecherea unui telefon Bluetooth® cu sistemul audio de pe sistemul audio

Această metodă vă permite să efectuați o căutare Bluetooth® de pe sistemul audio.

Pentru a împerechea un telefon cu ajutorul acestei metode, efectuați următoarele operațiuni:

- activați conexiunea Bluetooth® a telefonului;
- apăsați pe **32** pentru a accesa meniul principal;
- selectați „Setare oră”, „Setări telefon” cu **33** sau **34** și confirmați apăsând o dată pe **35**;

ÎMPERECHERE, DESPERECHERE TELEFON (5/6)

- selectați „Scanare disp.” cu **33** sau **34**, apoi confirmați cu **35**.

Un mesaj se afișează pe ecran. Apăsăți pe **35** pentru a începe căutarea.

Va începe căutarea dispozitivelor Bluetooth® din apropiere (această căutare ar putea dura până la 60 de secunde).

Selectați telefonul pe care doriți să îl împerecheați folosind **33** sau **34**, apoi confirmați cu **35**.

De la dispozitivul Bluetooth®, acceptați solicitarea de împerechere.

Atunci când mesajul „Numele dispozitivului Bluetooth conectat” se afișează pe ecranul sistemului audio, acesta indică faptul că dispozitivul Bluetooth® este memorat automat și conectat la vehicul.

Pe ecran, veți vedea apoi dispozitivul dvs. în lista de telefoane recunoscute, care poate fi accesată și din submeniul „Selectare disp.”. După 60 de secunde, dacă împerecherea nu reușește, apare mesajul „Asoc. nereușită”. Repetați aceste operațiuni.

Pentru informații suplimentare, consultați manualul de utilizare al telefonului.

Împerecherea unui telefon Bluetooth® cu sistemul audio de pe telefon

Această metodă vă permite să efectuați o căutare Bluetooth® de pe telefon.

Pentru a împerechea telefonul cu ajutorul acestei metode, efectuați următoarele operațiuni:

- apăsați pe **32** pentru a accesa meniul principal;
- selectați „Setare oră”, „Telefon” cu **33** sau **34**, apoi confirmați cu **35**;
- selectați „Sincron. disp.” cu **33** sau **34**, apoi confirmați cu **35**;

Mesajul „Reintrod. PIN-ul: XXXXXX” se afișează pe ecranul sistemului audio și începe o numărătoare inversă de 60 de secunde.

Sistemul audio este apoi vizibil pentru celelalte dispozitive Bluetooth® timp de aproximativ 60 de secunde.

Căutați sistemul audio utilizând telefonul, apoi selectați-l sau acceptați codul de împerechere cu telefonul.

Mesajul „MY CAR” sau „Dacia Media Control Multimedia” este afișat pe ecranul sistemului audio pentru a confirma că telefonul este împerecheat și conectat la sistemul audio. Dacă împerecherea eșuează, afișajul sistemului audio revine la meniul „Telefon”.

Dacă se atinge numărul maxim de telefoane împerecheate cu sistemul audio, trebuie să desperecheați un telefon existent înainte de a împerechea unul nou (consultați paragraful „Desperecherea unui telefon” din acest capitol).



Sistemul dumneavoastră de telefonie mâini libere are ca unic scop facilitarea convorbirii și reducerea factorilor de risc, fără

însă a îi elimina în totalitate. Respectați obligatoriu legile în vigoare din țara în care vă aflați.

ÎMPERECHERE, DESPERECHERE TELEFON (6/6)

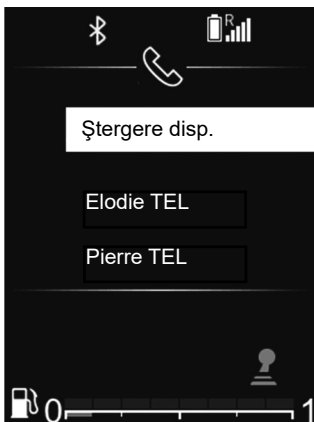

Desperechere telefon

Desperecherea permite ștergerea unui telefon din memoria sistemului audio.

Pentru a desperechea și a șterge telefonul din memoria sistemului audio, efectuați următorii pași:

- apăsați pe **32** pentru a accesa meniul principal;
- selectați „Setare oră”, „Setări telefon”, apoi „Ștergere disp.” cu **33** sau **34** și confirmați cu **35**;



- selectați telefonul pe care doriți să îl desperecheați folosind **33** sau **34** și confirmați cu **35**;
- selectați „PORNIT” cu **33** sau **34**, apoi confirmați cu **35**.

Dacă sunt memorate deja șase telefoane, sistemul oferă ștergerea unuia dintre dispozitive. Dacă selectați „PORNIT”, veți fi redirecționat către meniul „Ștergere disp.”.

Notă: desperecherea unui telefon șterge toate contactele din lista de contacte și jurnalul de apeluri din sistemul audio sincronizat cu telefonul.



Pentru a desperechea și șterge toate telefoanele din memoria sistemului audio:

- apăsați pe **32** pentru a accesa meniul principal;
- selectați „Setare oră”, „Setări telefon”, apoi „Ștergere toate” cu **33** sau **34** și confirmați cu **35**;
- selectați „PORNIT” cu **33** sau **34**, apoi confirmați cu **35**.

Notă: toate contactele din agenda telefonică și din jurnalul de apeluri din sistemul audio sincronizat vor fi șterse.

CONECTAREA, DECONECTAREA UNUI TELEFON (1/5)

Conectarea unui telefon împerecheat

Telefonul dumneavoastră trebuie să fie conectat la sistemul de telefonie mâini libere pentru a avea acces la toate funcțiile sale.

Un telefon nu poate fi conectat la sistemul de telefonie mâini libere dacă nu a fost împerecheat în prealabil.

Consultați paragraful „Împerecherea unui telefon” din capitolul „Împerecherea/desperecherea unui telefon”.

Notă: conexiunea telefonului dvs. Bluetooth® trebuie să fie activă și setată pe „vizibil”.

Conectare automată

De îndată ce se cuplează contactul vehiculului, sistemul audio caută telefoanele împerecheate în apropiere.

Notă: telefonul prioritar este ultimul telefon conectat.

Căutarea continuă până la găsirea unui telefon împerecheat (această căutare poate dura câteva minute).

Notă: pentru informații suplimentare despre lista de telefoane compatibile, contactați un reprezentant al mărcii:

- cu contactul pus, puteți să beneficiați de o conectare automată a telefonului dumneavoastră. Poate fi necesar să activați funcția de conectare Bluetooth® automată a telefonului dumneavoastră cu sistemul mâini libere. Consultați manualul de utilizare al telefonului;
- la reconectare și în prezența a două telefoane împerecheate în aria de recepție a sistemului mâini libere, are prioritate ultimul telefon conectat, chiar dacă acesta se află în exteriorul vehiculului dar este în aria de recepție a sistemului mâini libere.

Notă: dacă în momentul conectării sistemului de telefonie mâini libere vă aflați într-o convorbire, telefonul va fi conectat automat și sunetul convorbirii va fi transferat la difuzoarele vehiculului.



Sistemul dumneavoastră de telefonie mâini libere are ca unic scop facilitarea convorbirii și reducerea factorilor de risc, fără însă a îi elimina în totalitate. Respectați obligatoriu legile în vigoare din țara în care vă aflați.



Din motive de securitate, efectuați aceste operațiuni cu vehiculul oprit.

CONECTAREA, DECONECTAREA UNUI TELEFON (2/5)

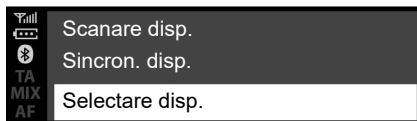

Radio cu afișaj central

Conectare manuală (schimbarea telefonului conectat)

- apăsați pe **3** sau pe **19** pentru a accesa meniul „Telefon”;
- rotiți **6** sau **15** până ajungeți la meniul „Selectare disp.”;
- confirmați prin apăsare pe **6**.

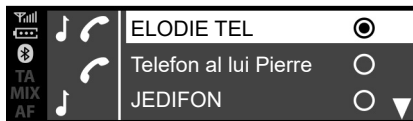

Se afișează lista telefoanelor deja împerecheate.

Selectați telefonul la care doriți să vă conectați cu **6** sau **15**, apoi confirmați prin apăsare pe **6**.

Va apărea un mesaj pentru a confirma că telefonul este conectat.

Notă: dacă un telefon este deja conectat, la schimbarea telefoanelor din lista de telefoane deja împerecheate conexiunea existentă este înlocuită automat cu cea a telefonului nou solicitat.

Eșec de conectare

În cazul unei eșec de conectare, verificați dacă:

- telefonul este pornit;
- bateria telefonului dumneavoastră nu este descărcată;
- telefonul a fost deja împerecheat cu sistemul de telefonie mâini libere;
- Bluetooth® este activat acum pe telefon și pe sistemul audio;
- telefonul este configurat pentru a accepta solicitarea de conectare a sistemului audio.

Notă: utilizarea prelungită a sistemului dumneavoastră de telefonie mâini libere descarcă mai rapid bateria telefonului dumneavoastră.

CONECTAREA, DECONECTAREA UNUI TELEFON (3/5)

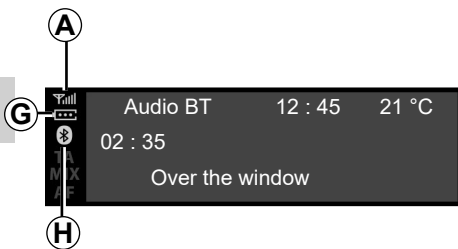

Informații telefon

După stabilirea conexiunii, sistemul audio furnizează informații despre telefon:

- starea rețelei telefonului **A**;
- nivelul bateriei **G**;
- tipul de conexiune la sistemul multimedia **H**.



Deconectare telefon

Pentru a deconecta telefonul, puteți să:

- dezactivați funcția Bluetooth® a sistemului audio;
- dezactivați funcția Bluetooth® a telefonului;
- ștergeți telefonul împerecheat cu ajutorul sistemului audio. Consultați paragraful „Desperecherea unui telefon” din capitolul „Împerecherea și desperecherea unui telefon”.

Pe ecranul sistemului audio este afișat un mesaj care confirmă deconectarea telefonului.

Notă:

- dacă închideți telefonul, acesta va fi deconectat;
- dacă vă aflați într-o convorbire în momentul deconectării telefonului, aceasta va fi transferată automat către telefon.

Pentru a dezactiva funcția Bluetooth® a dispozitivului smartphone, consultați manualul de utilizare al telefonului.

Pentru desperecherea și ștergerea telefonului Bluetooth®, consultați paragraful „Desperechere telefon” din capitolul „Împerechere/desperechere telefon”.

CONECTAREA, DECONECTAREA UNUI TELEFON (4/5)

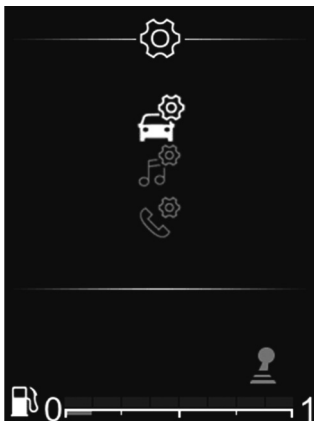

Radio cu afișaj pe panoul de bord

Conectare manuală (schimbarea telefonului conectat)

- Apăsați pe **32** pentru a accesa meniul principal;
- selectați meniul „Telefon” cu **26, 33** sau **34**, apoi confirmați prin apăsare pe **35**;
- selectați meniul „Selectare disp.” cu **26, 33** sau **34**, apoi confirmați prin apăsare pe **35**.



Se afișează lista telefoanelor deja împerecheate.

Selectați din telefonul la care doriți să vă conectați cu **26, 33** sau **34**, apoi confirmați prin apăsare pe **35**.

Va apărea un mesaj pentru a confirma că telefonul este conectat.

Notă: dacă un telefon este deja conectat în momentul trecerii la alt telefon, conexiunea existentă este înlocuită automat de cea a noului telefon.

Eșec de conectare

În cazul unei eșec de conectare, verificați dacă:

- telefonul este pornit;
- bateria telefonului dumneavoastră nu este descărcată;
- telefonul a fost deja împerecheat cu sistemul de telefonie mâini libere;
- Bluetooth® este activat acum pe telefon și pe sistemul audio;
- telefonul este configurat pentru a accepta solicitarea de conectare a sistemului audio.

Notă: utilizarea prelungită a sistemului dumneavoastră de telefonie mâini libere descarcă mai rapid bateria telefonului dumneavoastră.

CONECTAREA, DECONECTAREA UNUI TELEFON (5/5)

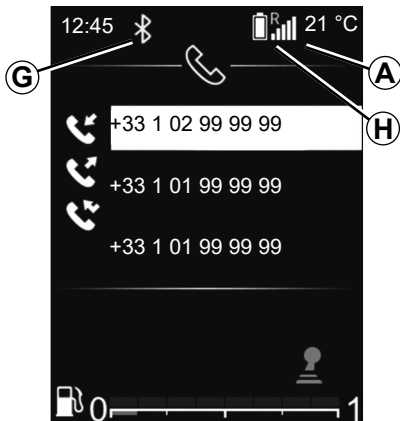

Informații telefon

După stabilirea conexiunii, sistemul audio furnizează informații despre telefon:

- starea rețelei telefonului **A**;
- nivelul bateriei **H**;
- tipul de conexiune la sistemul multimedia **G**.



Deconectare telefon

Pentru a deconecta telefonul, puteți să:

- dezactivați funcția Bluetooth® a sistemului audio;
- dezactivați funcția Bluetooth® a telefonului;
- ștergeți telefonul împerecheat cu ajutorul sistemului audio. Consultați paragraful „Desperecherea unui telefon” din capitolul „Împerecherea și desperecherea unui telefon”.

Stingerea telefonului provoacă de asemenea deconectarea acestuia.

Pe ecranul sistemului audio este afișat un mesaj care confirmă deconectarea telefonului.

Notă: dacă vă aflați într-o convorbire în momentul deconectării telefonului, aceasta va fi transferată automat pe telefonul dumneavoastră.

Pentru a dezactiva funcția Bluetooth® a sistemului audio, consultați „Funcția Bluetooth®” din capitolul intitulat „Descriere generală”.

Pentru a dezactiva funcția Bluetooth® a dispozitivului smartphone, consultați manualul de utilizare al telefonului.

Pentru desperecherea și ștergerea telefonului Bluetooth®, consultați paragraful „Desperechere telefon” din capitolul „Împerechere/desperechere telefon”.

EFECTUAREA, RECEPȚIONAREA UNUI APEL (1/7)

Radio cu afișaj central

Apelarea unui contact din agenda telefonului

În cazul împerecherii unui telefon, agenda sa telefonică este descărcată automat în sistemul audio (în funcție de telefon).

Pentru a căuta un contact:

- apăsați pe **3** sau pe **19** pentru a accesa meniul „Telefon”;
- selectați „Agendă” cu **6** sau **15**, apoi apăsați pe **6** pentru a confirma.

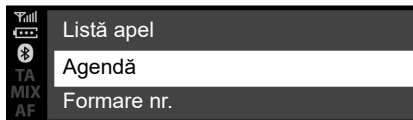

Din meniul „Agendă”, puteți căuta un contact după nume. Pentru aceasta:

- apăsați pe **8** pentru a afișa alfabetul digital;
- utilizați **6** sau **15** pentru a derula literele alfabetului;

- atunci când ați selectat litera dorită, apăsați pe **6** pentru a confirma;
- selectați contactul dorit cu **6** sau **15**, apoi apăsați pe **6** pentru a afișa numerele memorate ale contactului;
- selectați numărul dorit cu **6** sau **15**, apoi apăsați pe **6** pentru a confirma și lansa apelul.

Notă: pentru a reveni la ecranul, apăsați pe **4**.



Este recomandat să vă opriți pentru a forma un număr sau pentru a căuta un contact.

EFECTUAREA, RECEPȚIONAREA UNUI APEL (2/7)

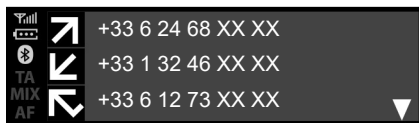

Apelarea unui contact din registrul de apeluri

Pentru a afișa istoricul de apeluri:

- apăsați pe **3** sau apăsați scurt pe **19** pentru a accesa meniul „Telefon”;
- selectați „Listă apel” cu **6** sau **15**, apoi apăsați pe **6** pentru a confirma;
- selectați contactul sau numărul de apelat cu **6** sau **15**, apoi apăsați pe **3**, **6** sau **19** pentru a lansa apelul.

Pentru a reapela ultimul număr format, apăsați lung pe **3** sau pe **19**.

Efectuarea unui apel prin formarea unui număr

Pentru a efectua un apel prin formarea numărului:

- apăsați pe **3** sau apăsați scurt pe **19** pentru a accesa meniul „Telefon”;
- selectați „Formare nr.” cu **6** sau **15**, apoi apăsați pe **6** pentru a confirma;
- selectați fiecare cifră cu **6** sau **15**, apoi apăsați pe **6** pentru a confirma;
- după introducerea numărului, apăsați pe **3**, **6** sau **19** pentru a efectua apelul.

Puteți reapela ultimul număr apelat printr-o apăsare lungă pe **3** sau **19**.

Primire un apel

La recepționarea unui apel, numărul apelantului apare pe ecranul sistemului audio (această funcție depinde de opțiunile din abonamentul dvs. încheiat cu furnizorul de servicii de telefonie).

Dacă numărul apelantului figurează în una din agendele telefonice, numele acestuia este afișat în locul numărului.

Dacă numărul apelantului nu poate fi vizualizat, mesajul „Număr privat” se afișează pe ecranul sistemului audio.



Este recomandat să vă opriți pentru a forma un număr sau pentru a căuta un contact.

EFECTUAREA, RECEPȚIONAREA UNUI APEL (3/7)



Pentru a accepta un apel primit, apăsați pe **3** sau pe **19**. De asemenea, puteți selecta **37** cu **6** sau **15**, apoi apăsați pe **6** pentru a confirma și a accepta apelul primit.

Pentru a respinge un apel, apăsați lung pe **3** sau **19**. De asemenea, puteți selecta **38** cu **6** sau **15**, apoi apăsați pe **6** pentru a confirma și a respinge apelul.



Pentru a trece un apel primit în așteptare, selectați **39** cu **6** sau **15**, apoi apăsați pe **6** pentru a confirma și a trece apelul primit în așteptare.

În timpul convorbirii

Puteți să:

- reglați volumul rotind **1** sau apăsând pe **13** sau pe **14**;
- încheiați apelul apăsând pe **3**.

Sistemul permite gestionarea funcției de apel în așteptare atunci când telefonul dumneavoastră este conectat (în funcție de abonament).

EFECTUAREA, RECEPȚIONAREA UNUI APEL (4/7)



Rotiți **6** sau **15**, apoi confirmați cu **6**.

Puteți să:

- acceptați apelul primit/reluați un apel trecut în așteptare selectând **37**;
- terminați un apel selectând **38** în timpul conversației;

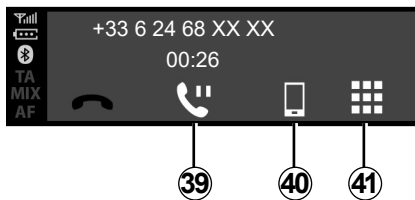

- puneți un apel în așteptare selectând **39**;
- comutați convorbirea de pe sistemul audio pe telefonul dumneavoastră selectând **40**;
- controlați tastatura telefonului prin sistemul audio selectând **41**;

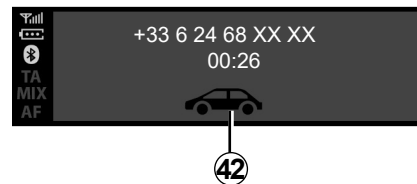

- comutați convorbirea de la telefon la sistemul audio selectând **42**;

Sistemul permite gestionarea funcției de apel în așteptare atunci când telefonul dumneavoastră este conectat (în funcție de abonament).

EFECTUAREA, RECEPȚIONAREA UNUI APEL (5/7)

Radio cu afișaj pe panoul de bord

Apelarea unui contact din agenda telefonului

În cazul împerecherii unui telefon, agenda sa telefonică este descărcată automat în sistemul audio (în funcție de telefon).

Puteți, de asemenea, să autorizați partajarea automată a agendei telefonice și a jurnalelor de apeluri, astfel încât sistemul multimedia să le poată transfera automat în timpul împerecherilor ulterioare.

Dacă accesul nu a fost autorizat, pe ecranul sistemului audio este afișat un mesaj care vă solicită să autorizați accesul la agenda telefonică.

Dacă sistemul multimedia nu vă poate găsi telefonul, consultați manualul de utilizare al telefonului.

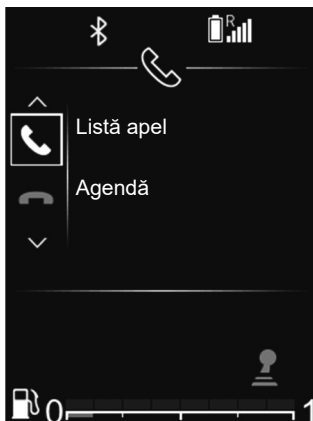

Pentru a căuta un contact:

- apăsați pe **32**, apoi pe „Telefon” cu **33** sau **34**, apoi apăsați pe **35** pentru a confirma;
- selectați „Agendă” cu **33** sau **34**, apoi apăsați pe **35** pentru a confirma.

Din meniul „Agendă”, puteți căuta un contact după nume. Pentru aceasta:

- apăsați lung pe **33** sau pe **34** pentru a activa căutarea;
- utilizați **26**, **33** sau **34** pentru a derula listele alfabetului;
- atunci când ați selectat litera dorită, apăsați pe **35** pentru a confirma;
- selectați contactul dorit cu **33** sau **34**, apoi apăsați pe **35** pentru a afișa numerele memorate ale contactului;
- selectați numărul dorit cu **33** sau **34**, apoi apăsați pe **35** pentru a confirma și lansa apelul.

Notă: pentru a reveni la ecranul, apăsați pe **36**.



Este recomandat să opriți vehiculul înainte de a căuta un contact.

EFECTUAREA, RECEPȚIONAREA UNUI APEL (6/7)



Apelarea unui contact din registrul de apeluri

Pentru a afișa istoricul de apeluri:

- Accesați meniul „Telefon” prin apăsare pe **32**, apoi, utilizând **33** sau **34**, selectați „Telefon” și apăsați pe **35** pentru a confirma;
- selectați „Listă apel” cu **33** sau **34**, apoi apăsați pe **35** pentru a confirma;
- selectați contactul sau numărul de apelat cu **33** sau **34**, apoi apăsați pe **35** pentru a lansa apelul.

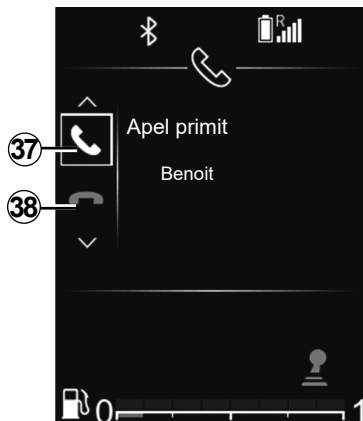

Primire un apel

La recepționarea unui apel, numărul apelantului apare pe ecranul sistemului audio (această funcție depinde de opțiunile din abonamentul dvs. încheiat cu furnizorul de servicii de telefonie).

Dacă numărul apelantului figurează în una din agendele telefonice, numele acestuia este afișat în locul numărului.

Dacă numărul apelantului nu poate fi vizualizat, mesajul „Număr privat” se afișează pe ecranul sistemului audio.

Pentru a accepta un apel:

- selectați **37** cu **33** sau **34**, apoi apăsați pe **35** pentru a confirma;

sau

- apăsați scurt pe **28**.

Pentru a respinge un apel:

- selectați **38** cu **33** sau **34**, apoi apăsați pe **35** pentru a confirma;

sau

- apăsați lung pe **28**.



Este recomandat să vă opriți pentru a forma un număr sau pentru a căuta un contact.

EFECTUAREA, RECEPȚIONAREA UNUI APEL (7/7)



Recepționarea unui al doilea apel

La recepționarea unui al doilea apel, numărul celui de al doilea apelant apare pe ecranul sistemului audio (această funcție depinde de opțiunile din abonamentul dvs. încheiat cu furnizorul de servicii de telefonie). Puteți să:

- acceptați apelul primit selectând **37**;
- respingeți apelul primit selectând **38**;
- treceți în așteptare un apel primit selectând **39**.

Pentru a termina apelul în timpul conversației, apăsați pe **38**.

În timpul convorbirii

Puteți să:

- reglați volumul apăsând pe **27** sau pe **29**;
- încheiați apelul apăsând pe **28**.

Apăsați pe **33** sau pe **34**, apoi confirmați cu **35**. Puteți să:

- acceptați apelul primit/reluați un apel trecut în așteptare selectând **37**;
- terminați un apel selectând **38** în timpul conversației;
- puneți un apel în așteptare selectând **39**;
- utilizați tastatura sistemului audio pentru apeluri telefonice automate selectând **41**.

Sistemul permite gestionarea funcției de apel în așteptare atunci când telefonul dumneavoastră este conectat (în funcție de abonament).



Utilizarea tastaturii în timpul unui apel

Pentru a utiliza tastatura sistemului audio în timpul unui apel:

- selectați tastatura sistemului audio **33** cu **33** sau **34**, apoi apăsați pe **35** pentru a confirma;
- selectați cifra sau caracterul folosind **33** sau **34**, apoi apăsați pe **35** pentru a confirma selecția.

Notă: pentru a reveni la ecranul, apăsați pe **36**.

ÎNCĂRCĂTOR WIRELESS (1/2)

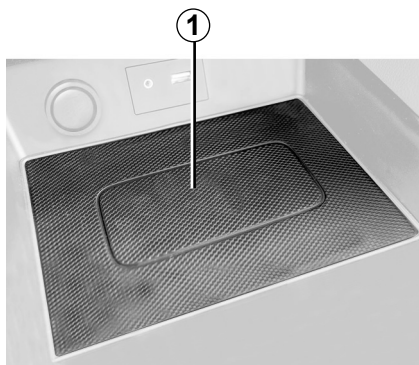

prezentare

Utilizați zona de încărcare prin inducție **1** pentru a încărca un telefon fără ajutorul unui cablu.

Notă: pentru informații suplimentare referitoare la telefoanele compatibile, contactați un reprezentant al mărcii sau vizitați site-ul web al producătorului.

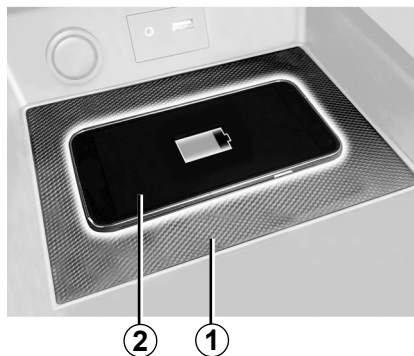

Procedura de încărcare

Poziționați telefonul în zona de inducție **2 1**.

Încărcarea telefonului **2** este întreruptă în următoarele cazuri:

- un obiect este detectat în zona de încărcare prin inducție **1**, după cum este indicat de starea de încărcare **5**. Un mesaj vă va solicita să eliberați zona corespunzătoare pentru încărcarea wireless, astfel încât **numai** telefonul dvs. să fie prezent;
- telefonul este încărcat complet, după cum este indicat de starea de încărcare **3**;

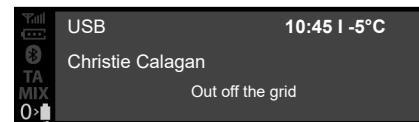

- zona de încărcare prin inducție **1** se **supraîncălzește**. Procedura de încărcare a telefonului **2** va reporni la scurt timp după ce temperatura a scăzut.

Obiectele lăsate în zona de încărcare prin inducție **1** se pot supraîncălzi. Vă recomandăm să le așezați în zonele prevăzute în acest scop (compartiment de depozitare, compartiment din parasolar etc.).

ÎNCĂRCĂTOR WIRELESS (2/2)

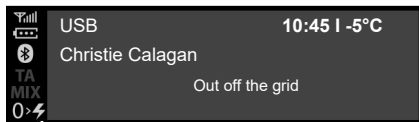

4

Progresul încărcării

Progresul încărcării este afișat pe fațada sistemului audio:

- telefon încărcat **3**;
- în curs de încărcare **4**;
- obiect metalic detectat **5**.

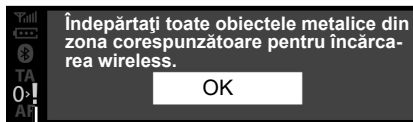

5

Notă: se recomandă să îndepărtați orice carcasă sau înveliș de protecție de pe telefon, pentru a asigura încărcarea optimă.

Încărcătorul prin inducție utilizează software open source sub licență BSD-3-Clause, sub rezerva restricțiilor și limitărilor pe care trebuie să le luați la cunoștință consultând Open Source Initiative.

Este obligatoriu să nu lăsați obiecte (unitate USB, card SD, card de credit, bijuterii, chei, monede etc.) în zona de încărcare prin inducție **1** în timpul încărcării telefonului. Îndepărtați toate cardurile magnetice sau cardurile de credit din carcasă înainte de a poziționa telefonul în zona de încărcare prin inducție **1**.



Radio cu afișaj central

Reglaje audio

Afișați meniul reglajelor printr-o apăsare pe **5**. Selectați „Setări audio” cu **6** sau **15**, apoi apăsați pe **6** sau **18** pentru a confirma. Reglajele disponibile sunt următoarele:

- „Egalizator”;
- „Spațializare”;
- „Volum la viteză”;
- „Ampli. joase”;
- „Audio implicit”.



„Egalizator”

Selectați „Egalizator”, apoi apăsați pe **6** sau **15** pentru a accesa diferitele elemente în ordinea următoare:

- „Joase”;
- „Medie”;
- „Înalte”.

„Spațializare” (repartizarea sunetului)

- „Balans” (balans sunet stânga/dreapta);
- „Atenuator” (repartizare sunet față/spate).

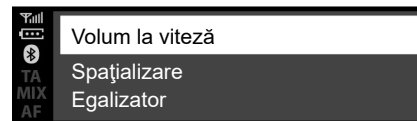

Puteți modifica valoarea fiecărei setări cu **6** sau **15**.

Apăsați pe **6** sau **18** pentru a confirma și a reveni la selecția precedentă.

Pentru a ieși din meniul curent, apăsați pe **4**.

«Volum sensibil la viteză»

Volumul sistemului audio variază în raport cu viteza vehiculului.

Accesați meniul „Setări audio”, apoi confirmați „Volum la viteză” prin apăsare pe **6** sau **18**.

REGLAJE DE SISTEM (2/9)

Pentru a ajunge la setarea dorită, selectați una dintre următoarele opțiuni:

- „OFF”;
- „Foarte jos”;
- „Joasă”;
- „Medie”;
- „Ridicată”;
- „Foarte ridicat”.

„Ampli. joase”

Funcția „Ampli. joase” permite intensificarea volumului care se aplică sunetelor joase. Pentru a activa/dezactiva această funcție, selectați „I/O” cu **6** sau **15**, apoi apăsați pe **6** sau **18** pentru a confirma.

„Audio implicit”

Afișați „Setări audio” și selectați „Implicit”, apoi „Audio implicit”.
Selectați „PORNIT” sau „OPRIT”.
Toate reglajele audio revin la valoarea lor implicită.

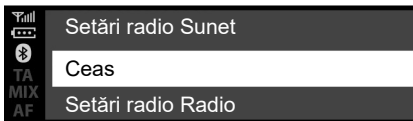

Reglare oră

Această funcție vă permite să reglați ora.

Afișați meniul reglajelor printr-o apăsare pe **5**. Selectați „Ceas” cu **6** sau **15**, apoi apăsați pe **6** sau **18** pentru a confirma. Reglajele disponibile sunt următoarele:

- „Setare oră”: reglarea orelor și minutilor;
- „Format”: selectarea formatului de afișare a orei „12 h” sau „24 h”.

Reglaje radio

Pentru a accesa setările radio, apăsați pe **5**, apoi selectați „Setări radio” cu **6** sau **15**. Apăsați pe **6** sau **18** pentru a valida.

Reglajele disponibile sunt următoarele:

- „TA” (informații despre trafic);
- „AF”;
- „Alerte DR...” (buletine informative);
- „Listă FM ref.”;
- „Listă DR ref.”.



Din motive de securitate, efectuați reglajele în timp ce vehiculul este staționar.

REGLAJE DE SISTEM (3/9)

„TA” (informații despre trafic)

Pentru a activa sau dezactiva această funcție:

- afișați meniul de setări prin apăsare lungă pe **5**, apoi apăsați pe **5** pentru a confirma;
- selectați „Setări audio” cu **6** sau **15**, apoi apăsați pe **6** sau **18** pentru a confirma;
- selectați „TA” cu **6** sau **15**, apoi apăsați pe **6** sau **18** pentru a confirma;
- selectați „ON” sau „OFF” pentru a activa sau a dezactiva funcția „TA”.

Pentru a reveni la meniul precedent, apăsați pe **4** de pe panoul frontal al sistemului audio.

„AF” (reglare automată AF)

Frecvența unui post FM se schimbă în funcție de zona geografică.

Unele posturi folosesc sistemul RDS, în principal pentru reglarea frecvenței "AF" în timpul deplasărilor rutiere.

„Alerte DR...” (buletine informative)

- Afișați meniul de setări prin apăsare pe **5**, selectați „Setări radio” cu **6** sau **15**, apoi apăsați pe **6** sau **18** pentru a confirma;
- selectați „Alerte DR...” cu **6** sau **15**, apoi apăsați pe **6** sau **18** pentru a confirma;
- selectați buletinele informative pe care doriți să le ascultați cu **6** sau **15**, apoi apăsați pe **6** sau **18** pentru a confirma.

„Listă FM ref.”

Consultați paragraful despre „Listă FM ref.” în „Ascultarea la radio”.

„Listă DR ref.”

Consultați paragraful despre „Listă DR ref.” în „Ascultarea la radio”.

REGLAJE DE SISTEM (4/9)

Alegere limbă

Această funcție vă permite să schimbați limba sistemului audio.

Accesați secțiunea „Limbă” prin apăsare pe **5**, selectați limba dorită cu **6** sau **15**, apoi apăsați pe **6** sau **18** pentru a confirma.



Versiunea software-ului

Afișați meniul de setări prin apăsare pe **5** „CONFIGURARE”, apoi derulați în jos până la „Versiune SW”. Pe ecran este afișată versiunea de software sau „Software”.

Pentru a actualiza software-ul, contactați un reprezentant al mărcii.

„Setări” (Bluetooth®)

Accesați meniul „Telefon”, în funcție de sistemul audio:

- apăsați pe **3**;
- selectați secțiunea „Setări” cu **6** sau **15**, apoi apăsați pe **6** sau **18** pentru a confirma.

Reglajele disponibile sunt următoarele:

- „Vol. la”: reglați volumul soneriei sau volumul apelului;
- „Ton sonerie”: activarea soneriei vehiculului sau a celei transferate de pe telefon.



Din motive de securitate, efectuați reglajele în timp ce vehiculul este staționar.

REGLAJE DE SISTEM (5/9)

Pentru a ajusta volumul soneriei atunci când un telefon Bluetooth® este conectat la sistemul audio, selectați „Vol. la” cu **6** sau **15**, apoi apăsați pe **6** sau **18** pentru a confirma.

Se afișează un nou submeniu:

- „Ton sonerie”;
- „Listă apel”.

Selectați una dintre cele două secțiuni cu **6** sau **15**, apoi apăsați pe **6** sau **18** pentru a confirma.

Pentru a activa soneria pe vehicul sau pe telefonul conectat la Bluetooth®, selectați „Ton sonerie” rotind și apăsând pe **6** sau cu ajutorul moletelor de pe panoul frontal al sistemului audio sau **15**.

Se afișează un nou submeniu:

- „Mașină”;
- „Telefon”.

Selectați una dintre cele două secțiuni cu **6** sau **15**, apoi apăsați pe **6** sau **18** pentru a confirma.

Afișare texte radio

Afișați meniul text radio apăsând lung pe **5**. Sistemul audio afișează „indisponibil” pe ecran.

Afișajul text al radioului poate conține maximum 64 de caractere.

Notă: dacă postul de radio curent nu poate afișa texte radio, ecranul sistemului audio afișează „Text radio”.



Din motive de securitate, efectuați reglajele în timp ce vehiculul este staționar.

REGLAJE DE SISTEM (6/9)

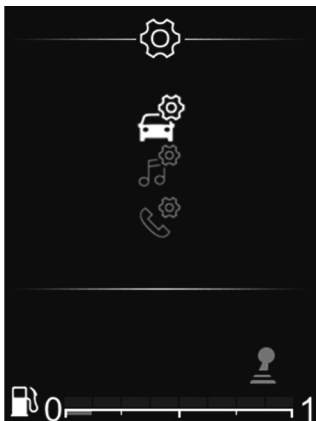

Radio cu afișaj pe panoul de bord

Din meniul principal, utilizați **33** sau **34** pentru a răsfoi până la meniul Setări.

Reglajele disponibile sunt următoarele:

- „Mașină”;
- „AUDIO”;
- „Telefon”.



Din motive de securitate, efectuați reglajele în timp ce vehiculul este staționar.

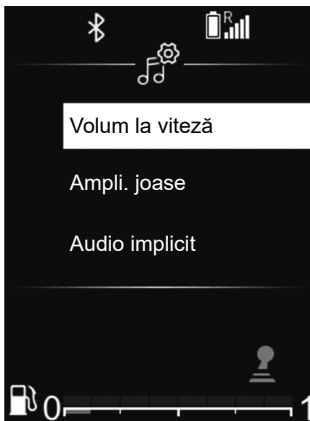

Reglaje audio

Din meniul principal, răsfoiți **33** sau **34** până la meniul Setări.

Selectați „Sunet audio”, apoi apăsați pe **35** pentru a confirma.

Reglajele disponibile sunt următoarele:

- „Egalizator”;
- „Spațializare”;
- „Volum la viteză”;
- „Ampli. joase”;
- „Audio implicit”.



„Egalizator”

Selectați „Egalizator”, apoi apăsați pe **33** sau **34** pentru a accesa diferitele elemente în ordinea următoare:

- „Joase”;
- „Medie”;
- „Înalte”.

REGLAJE DE SISTEM (7/9)

„Spațializare” (repartizarea sunetului)

Utilizați funcția „Spațializare” pentru a regla repartizarea sunetului în habitacul:

- „Balans” (balans sunet stânga/dreapta);
- „Atenuator” (repartizare sunet față/spate).

Puteți modifica valoarea fiecărei setări cu **33** sau **34**.

Apăsati pe **35** pentru a confirma și a reveni la selecția precedentă.

«Volum sensibil la viteză»

Volumul sistemului audio variază în raport cu viteza vehiculului.

Accesați meniul „Setări audio”, apoi confirmați „Volum la viteză” prin apăsare pe **35**.

Pentru a ajunge la setarea dorită, selectați una dintre următoarele opțiuni:

- „OFF”;
- „Foarte jos”;
- „Joasă”;
- „Medie”;
- „Ridicată”;
- „Foarte ridicat”.

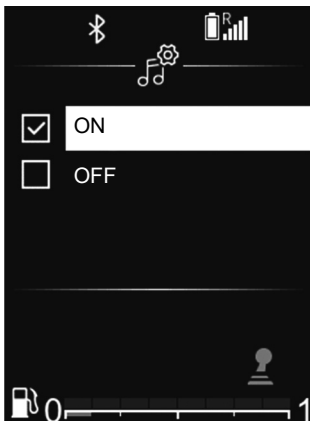

„Amplif. joase”

Utilizați funcția „Amplif. joase” pentru a amplifica nivelurile de sunete joase.

Accesați meniul „Setări audio”, apoi confirmați „Amplif. joase” cu **33** sau **34**, apoi apăsați pe **35** pentru a confirma.

Pentru a activa/dezactiva această funcție, selectați „ON” sau „OFF” cu **33** sau **34**, apoi apăsați pe **35** pentru a confirma.

„Audio implicit”

Afișați „Setări audio” și selectați „Implicit”, apoi „Audio implicit”.

Selectați „PORNIT” sau „OPRIT”.

Toate reglajele audio revin la valoarea lor implicită.

Reglaje radio

Din meniul principal, răsfoiți **33** sau **34** până la meniul Setări. Selectați „Radio audio”, apoi apăsați pe **35** pentru a confirma.

Reglajele disponibile sunt următoarele:

- „Listă FM ref.”;
- „Listă DR ref.”.

„Listă FM ref.”

Consultați paragraful despre „Listă FM ref.” în „Ascultarea la radio”.

REGLAJE DE SISTEM (8/9)

„Listă DR ref.”

Consultați paragraful despre „Listă DR ref.” în „Ascultarea la radio”.

Reglaje telefon

Utilizați această funcție pentru a regla setările telefonului conectat la sistemul audio.

Din meniul principal, răsfoiți **33** sau **34** până la meniul Setări. Selectați „Setări telefon”, apoi apăsați pe **35** pentru a confirma.

Reglajele disponibile sunt următoarele:

- „Scanare disp.”;
- „Sincron. disp.”;
- „Selectare disp.”;
- „Ștergere disp.”;
- „Bluetooth”.

Consultați secțiunile corespunzătoare.

Pentru a reveni la meniul precedent, apăsați pe butonul **4** de pe panoul frontal al sistemului audio.

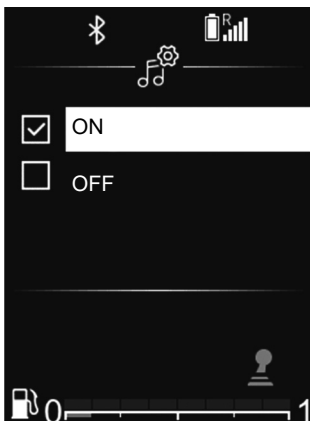

„Setări” (Bluetooth®)

Din meniul principal, răsfoiți **33** sau **34** până la meniul Setări. Selectați „Setări”, apoi apăsați pe **35** pentru a confirma.

Pentru a activa funcția Bluetooth® a sistemului audio, selectați „ON” cu **33** sau **34**, apoi apăsați pe **35** pentru a confirma.

Pentru a dezactiva funcția Bluetooth® a sistemului audio, selectați „OFF” cu **33** sau **34**, apoi apăsați pe **35** pentru a confirma.

În funcție de marca și modelul telefonului dumneavoastră, este posibil ca funcțiile mâini libere să fie parțial sau total incompatibile cu sistemul audio al vehiculului dumneavoastră.



Din motive de securitate, efectuați reglajele în timp ce vehiculul este staționar.

REGLAJE DE SISTEM (9/9)

Alegere limbă

Utilizați această funcție pentru a schimba limba afișajului sistemului audio pe tabloul de bord.

Afișați meniul reglajelor printr-o apăsare pe **32**. Selectați „Setări vehicul”, „Limbă”, apoi selectați limba dorită cu **33** sau **34** și apăsați pe **35** pentru a confirma.

Reglare oră

Această funcție vă permite să reglați ora.

Afișați meniul reglajelor printr-o apăsare pe **32**. Selectați „Meniu vehicul”, „Ceas” cu **33** sau **34**, apoi apăsați pe **35** pentru a confirma.

Se afișează meniul „Ceas”:

- apăsați lung pe **35** pentru a accesa setările pentru oră;
- ajustați orele cu **33** sau **34**, apoi așteptați un moment până când setarea Ore trece automat la setarea Minute;
- ajustați minutele cu **33** sau **34**, apoi așteptați un moment până când setarea este confirmată automat.



Din motive de securitate, efectuați reglajele în timp ce vehiculul este staționar.

DACIA MEDIA CONTROL: DESCRIERE GENERALĂ (1/5)

prezentare

„Dacia Media Control” este o aplicație care poate fi descărcată de pe smartphone sau de pe tabletă. Această aplicație vă permite să accesați mai multe meniuri:

- „Radio”;
- „Navigare”;
- „Mașină”;
- „Setare oră”;
- „Telefon”;
- „Multimedia”.

Notă: pentru informații suplimentare referitoare la telefoanele și tabletele compatibile, contactați un reprezentant al mărcii sau vizitați site-ul web al producătorului, dacă este disponibil.

Conexiune Bluetooth®

Asigurați-vă că telefonul sau tableta este împerecheată cu sistemul audio (consultați paragraful „Împerecherea unui telefon” din capitolul „Împerecherea și desperecherea unui telefon”).

Notă: Bluetooth® trebuie să fie activat și setat la „vizibil” pe telefon sau tableta digitală (pentru informații suplimentare, consultați manualul de utilizare al dispozitivului).

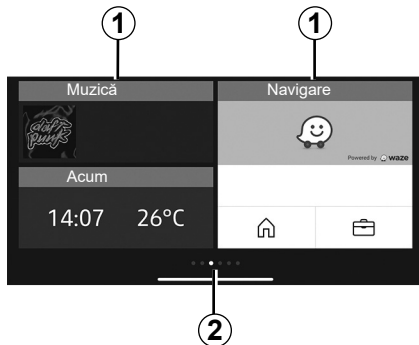

Afișaj

Pagină de pornire personalizată

1 Acces la aplicațiile fixate.

2 Indicatoare de pagini.

Notă: Este posibil să modificați configurația ecranului de pornire. Consultați capitolul „Dacia Media Control: reglare parametri”.

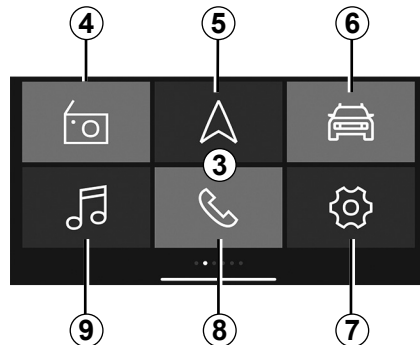

Ecranul de pornire 3 „Dacia Media Control” implicit

Ecranul de întâmpinare implicit afișează următoarele meniuri:

4 „Radio”: gestionare radio.

5 „Navigare”: gestionare navigare.

6 „Mașină”: gestionarea consumului de carburant, Driving Eco etc.

7 „Setare oră”: gestionarea setărilor aplicației „Dacia Media Control”.

8 „Telefon”: gestionarea funcțiilor telefonului.

9 „Multimedia”: gestionare resurse multimedia.

DACIA MEDIA CONTROL: DESCRIERE GENERALĂ (2/5)

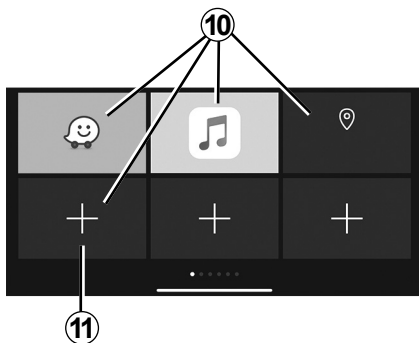

Ecranul Favorite

Utilizați aplicația „Dacia Media Control” pentru a adăuga comenzi rapide la funcțiile preferate:

- aplicații;
- contacte;
- Funcțiile „Dacia Media Control”;
- muzică;
- navigare;
- ...

10 acces la o funcție desemnată anterior ca preferată;

11 acces la ecranul de gestionare a preferințelor.

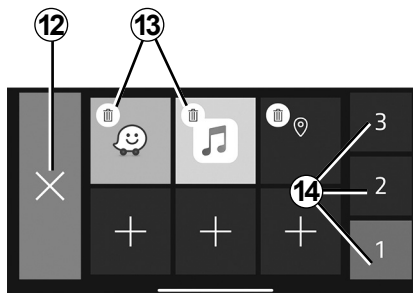

Ecran de gestionare a preferințelor

Pentru a accesa ecranul de gestionare preferințe, apăsați pe butonul **11**.

12 înapoi la ecranul anterior;

13 ștergerea preferinței;

14 acces la diferitele pagini de gestionare a preferințelor.

Se recomandă actualizări periodice ale aplicației „Dacia Media Control”.

Personalizarea paginii de pornire

Puteți personaliza pagina de pornire „Dacia Media Control”. Pentru aceasta, apăsați butonul **11** sau apăsați lung oriunde în pagina de pornire personalizată, apoi glisați o aplicație disponibilă în partea de jos a ecranului, în locul dorit. Dacă glisați aplicația într-o locație care este deja în uz, va fi repositionată în mod automat.

Sistemul mâini libere are ca scop facilitarea convorbirii și reducerea factorilor de risc, însă nu îi poate elimina în totalitate.

Respectați obligatoriu legile în vigoare din țara în care vă aflați.

DACIA MEDIA CONTROL: DESCRIERE GENERALĂ (3/5)

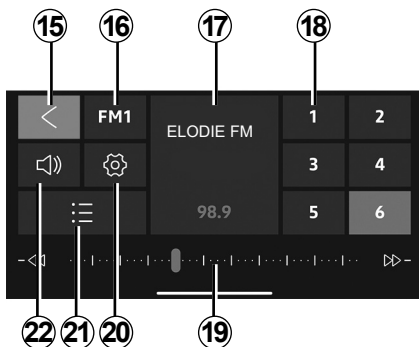

Meniul „Radio”

Acest meniu vă permite să ascultați posturi radio și vă pune la dispoziție următoarele funcții:

15 înapoi la meniul principal;

16 selectarea benzii radio (FM, DR sau AM);

17 postul de radio redat în prezent;

18 selectarea preferințelor/presetărilor radio.

Notă: „Dacia Media Control” enumeră preferințele/presetările ale radioului vehiculului.

19 banda de frecvențe radio, informații despre frecvența radio;

20 acces la setările de sunet;

21 lista de posturi disponibile;

22 gestionarea volumului.

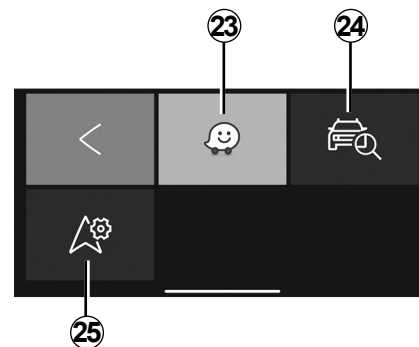

Meniul „Navigare”

Meniul de navigare include toate caracteristicile de navigare prin satelit, hărțile rutiere, informațiile despre trafic, aplicațiile de navigare și zonele periculoase. Meniul „Navigare” pune la dispoziție următoarele funcții:

23 aplicația de navigare de pe smartphone utilizată pentru planificarea călătoriilor;

24 aplicație care permite localizarea geografică a vehiculului;

25 acces la reglajele care vă permit să setați o aplicație de navigare implicită.

DACIA MEDIA CONTROL: DESCRIERE GENERALĂ (4/5)

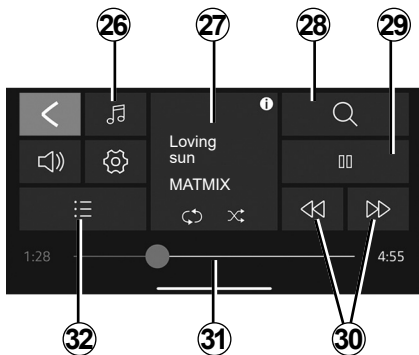

Meniul „Multimedia”

Meniul „Multimedia” include toate funcțiile pentru redarea fișierelor audio și următoarele funcții:

- 26** selectarea sursei fișierului audio;
- 27** fișierul multimedia redat în prezent;
- 28** căutarea unui fișier multimedia;
- 29** redare/pauză;
- 30** fișierul următor/anterior;
- 31** bara de derulare, timpul rămas pentru fișierul multimedia redat în prezent;
- 32** selectarea listei de redare.

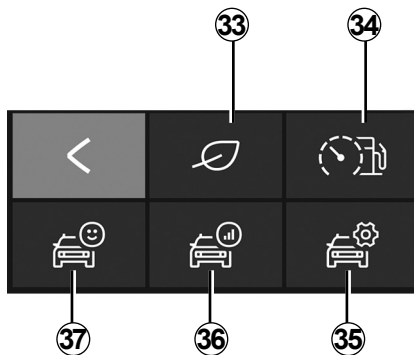

Meniul „Mașină”

Meniul „Mașină” este utilizat pentru a gestiona anumite echipamente, cum ar fi calculatorul de bord și Driving Eco. Pune la dispoziție următoarele funcții:

- 33** acces la meniul Driving Eco (vizualizarea scorului ecologic etc.);
- 34** comportamentul de conducere sau indicatorul de consum curent;
- 35** acces la setări și informații;
- 36** acces la „Bilanț traseu”;
- 37** acces la tabloul de bord al vehiculului dvs.

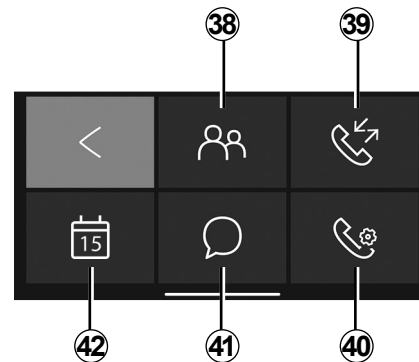

Meniul „Telefon”

Meniul „Telefon” permite utilizarea telefonului în modul mâini libere și asigură următoarele funcții:

- 38** acces la agenda telefonică;
- 39** acces la jurnalul de apeluri;
- 40** acces la setările meniului „Telefon”;
- 41** acces la mesaje;
- 42** acces la calendar.

DACIA MEDIA CONTROL: DESCRIERE GENERALĂ (5/5)

Alertă telefon uitat

Cu motorul și sistemul audio oprite, aplicația „Dacia Media Control” afișează pe ecranul dispozitivului dvs. smartphone un mesaj de avertizare însoțit de un semnal sonor pentru a vă informa că v-ați lăsat telefonul în vehicul.

Notă: la unele telefoane și tablete, este disponibilă funcția „Text transformat în vorbire”. Sistemul audio citește mesajele cu voce tare.

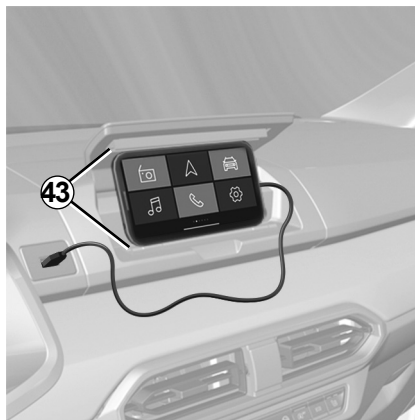

Suport de telefon 43

În funcție de echipare, puteți menține telefonul activat pe consola centrală folosind aplicația „Dacia Media Control” cu echipamentul ergonomic 43.

Încărcare cu portul USB

Conectând mufa USB a telefonului la portul USB, puteți încărca sau întreține bateria în timpul utilizării.

Reglare volum sonor

Puteți regla volumul audio glisând vertical pe ecranul smartphone-ului:

- **glisați în sus** pentru a crește volumul,
- **glisați în jos** pentru a reduce volumul.

Pentru a obține volumul dorit pot fi necesare mai multe glisări.

Se recomandă actualizări periodice ale aplicației „Dacia Media Control”.

DACIA MEDIA CONTROL: FUNCȚIE NAVIGARE (1/2)

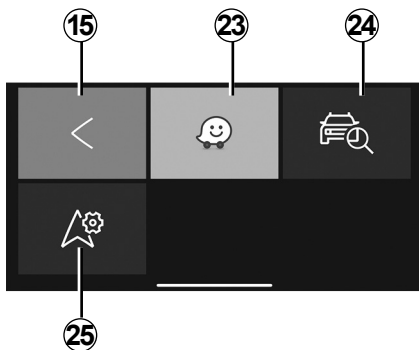

„Navigare”

Pentru a accesa meniul de navigație, din meniul implicit al paginii de pornire „Dacia Media Control”, apăsați tasta „Navigare”.

Meniul „Navigare” este alcătuit din mai multe pictograme:

15 revenire la meniul principal în mod implicit;

23 acces la aplicația de navigare pentru a gestiona rutele definite;

24 accesați aplicația „Go To My Car” pentru a localiza geografic vehiculul;

25 setați aplicația de navigare pe care doriți să o utilizați în mod implicit.



„Găsire vehicul”

Această funcție vă permite să geolocalizați vehiculul pentru a-l găsi într-o parcare, de exemplu.

Din meniul „Navigare”, apăsați pe **24** „Go To My Car”.

Pentru a vă găsi vehiculul, puteți să:

- completați câmpul „Adresă de parcare a vehiculului”;
- apăsați butonul „Mergi spre vehiculul meu” pentru a lansa navigarea în modul pieton spre adresa presetată.

Notă: această funcție este disponibilă și operațională doar atunci când vă aflați în afara vehiculului. Dacă vehiculul dvs. a fost deplasat de o terță parte între momentul înregistrării poziției sale GPS și momentul în care doriți să îl găsiți, aplicația nu poate căuta poziția actuală a vehiculului.



Din motive de securitate, efectuați aceste reglaje cu vehiculul oprit.

DACIA MEDIA CONTROL: FUNCȚIE NAVIGARE (2/2)



„Reglaje de navigare”

Această funcție vă permite să reglați aplicația de navigare implicită aleasă.

Din meniul „Navigare”, apăsați pe „Setări de navigare” **25**, apoi selectați aplicația de navigare pe care doriți să o utilizați din lista de sugestii.

Atunci când folosiți aplicația de navigare a smartphone-ului dvs., transferul datelor mobile necesare funcționării acestora poate genera costuri suplimentare, care nu sunt incluse în abonamentul dvs.



Din motive de securitate, efectuați aceste reglaje cu vehiculul oprit.

DACIA MEDIA CONTROL: FUNCȚIE MULTIMEDIA (1/3)

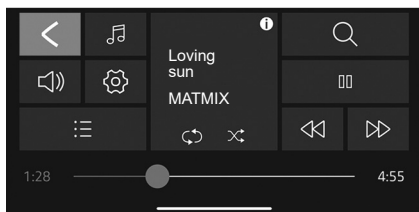

„Multimedia”

Pentru a accesa meniul multimedia, din meniul implicit al paginii de pornire „**Dacia Media Control**”, apăsați tasta „Multimedia”.

Notă: pentru a utiliza toate caracteristicile din meniul „Multimedia”, trebuie să conectați smartphone-ul/tableta Bluetooth® la sistemul audio.

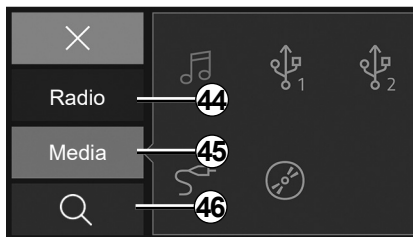

„Setare sursă”

Pentru a accesa meniul de selectare a sursei fișierului multimedia, apăsați pe **26** „Multimedia”. Puteți utiliza acest meniu pentru a selecta sursa din:

44 „Radio”: meniu pentru a selecta posturile de radio disponibile;

45 „Media”: meniu pentru a selecta sursele de intrare conectate la sistemul audio;

46 Căutare.

„Radio”

Acest meniu vă permite să ascultați posturi radio și vă pune la dispoziție următoarele funcții:

- selectați o bandă: „FM”, „DR” sau „AM”;
- selectați un post folosind unul dintre cele trei moduri de căutare („Manual”, „Listă” sau „Frecvență”);
- căutarea unei stații cu ajutorul tastaturii inteligente integrate;
- ascultarea posturilor memorate;
- în timpul ascultării, vizualizați informațiile text de la anumite posturi de radio „FM”, „DR” sau „AM”.

Pentru mai multe informații, consultați capitolul „Ascultare radio”.

Notă: în cazul redării unui fișier multimedia, Dacia Media Control nu controlează aplicațiile externe.

DACIA MEDIA CONTROL: FUNCȚIE MULTIMEDIA (2/3)

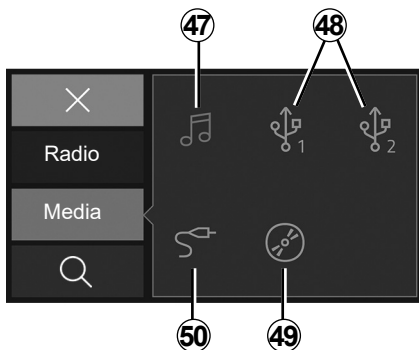

„Media”

Acest meniu vă permite să ascultați muzică de la o sursă externă. Selectați o sursă de intrare conectată pentru a accesa fișierele audio din lista următoare.

- 47** Accesați fișierele multimedia salvate pe smartphone.
- 48** Accesați fișierele multimedia salvate pe un player MP3 sau pe un dispozitiv USB..
- 49** Accesați fișierele multimedia stocate pe un CD (în funcție de echipare).
- 50** Accesați fișierele multimedia ale unei surse conectate la mufa Jack a sistemului audio.

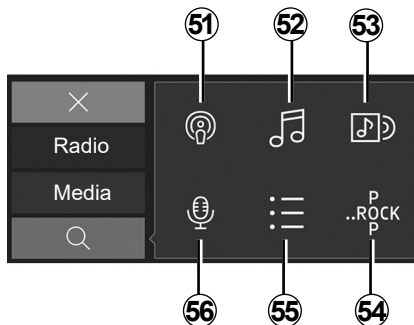

„Căutare”

Puteți accesa funcția din meniul multimedia apăsând pe pictograma „Căutare” **28**.

Puteți utiliza acest meniu pentru a căuta un fișier multimedia pe sursa audio externă selectată.

Căutarea efectuează următoarele funcții:

- 51** Căutare după podcast;
- 52** Căutare după titlu;
- 53** Căutare după album;
- 54** Căutare după gen;
- 55** Căutare în liste de redare;
- 56** Căutare după artist.

Notă: numai sursele disponibile pot fi selectate. Sursele indisponibile sunt estompate.

DACIA MEDIA CONTROL: FUNCȚIE MULTIMEDIA (3/3)



Listă de redare

Puteți accesa funcția din meniul multimedia apăsând pe „Listă de redare” **32**.

Acest meniu vă permite să accesați listele dvs. de redare personalizate.



„Reglaje multimedia”

Puteți accesa funcția din meniul multimedia apăsând pe pictograma „Setări multimedia” **20**.

Acest meniu vă permite să reglați următorii parametri:

- „Balans/Atenuator”;
- „Joase/Înalte”;
- Volum Bluetooth®;
- „AUX In”;
- „TA”;
- „Alerte DR...”;
- „Actualizare listă FM”;
- „Actualizare listă DR”;
- „Volum sonerie”;
- „Ton sonerie”;
- Setări implicite.



Din motive de securitate, efectuați aceste reglaje cu vehiculul oprit.

DACIA MEDIA CONTROL: FUNCȚIE VEHICUL (1/2)

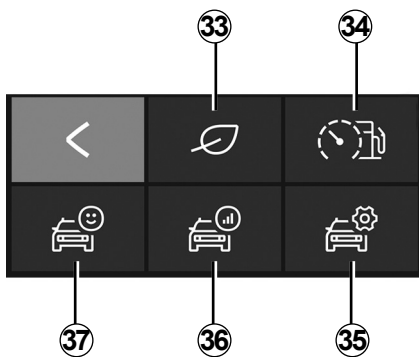

„Vehicul”

Pentru a accesa meniul „Mașină”, din meniul implicit al paginii de pornire „Dacia Media Control”, apăsați pe tasta „Mașină”. Meniul „Mașină” este alcătuit din mai multe pictograme.

33 Accesarea meniului Driving Eco.

34 Indicator de consum instantaneu și de comportament de conducere.

35 Accesați setările pentru meniul „Mașină” din aplicație.

36 Accesați înregistrarea ultimei călătorii.
37 Accesați datele de pe tabloul de bord al vehiculului dvs.

Note: pentru a utiliza toate caracteristicile meniului „Mașină”, trebuie să conectați tableta sau telefonul Bluetooth® la sistemul audio.



„Driving Eco”

Această funcție vă permite să afișați un scor global în timp real, care reflectă stilul dvs. de conducere.

Acest scor ține cont de următoarele criterii:

- accelerări;
- capacitatea de anticipare a frânelor;
- conformitatea cu schimbarea rapoartelor.

Aveți posibilitatea de a obține scorul global și recomandări personalizate la sfârșitul fiecăreia dintre rutele dumneavoastră.

De asemenea, puteți să consultați:

- distanța parcursă fără consum;
- scorurile ultimelor zece rute.

Notă:

- În funcție de telefon, aplicația „Driving Eco” nu vă mai înregistrează scorurile atunci când rulează în fundal.
- după pornirea aplicației, apăsați pe butonul „Audio implicit” de pe tabloul de bord pentru a începe o călătorie nouă.

Un traseu trebuie să fie mai lung de 400 de metri pentru a fi luat în calcul. Dacă durata dintre oprirea și pornirea motorului este mai scurtă de patru ore, aplicația continuă să mărească traseul înainte de oprire.



Din motive de securitate, efectuați aceste reglaje cu vehiculul oprit.

DACIA MEDIA CONTROL: FUNCȚIE VEHICUL (2/2)



„Indicator de consum instantaneu și de comportament de conducere”

Utilizați această funcție pentru a vizualiza consumul instantaneu de carburant în comparație cu consumul mediu al vehiculului și pentru a vă examina comportamentul de conducere.

Notă: această funcție nu este disponibilă la versiunile pe GPL.



„Setări”

Această funcție vă permite să accesați setările pentru meniul „Mașină” și să setați anumite opțiuni.



„Bilanț traseu”

Această funcție vă permite să vă evaluați stilul de conducere pe parcursul călătoriilor anterioare:

- accelerări;
- schimbarea rapoartelor;
- anticipare;
- ...



„Tablou de bord”

Această funcție vă permite să accesați diverse date înregistrate pe tabloul de bord, cum ar fi:

- viteză medie;
- consumul mediu;
- distanță totală;
- distanța parcursă de la ultima resetare;
- ...

DACIA MEDIA CONTROL: FUNCȚIE TELEFON (1/3)

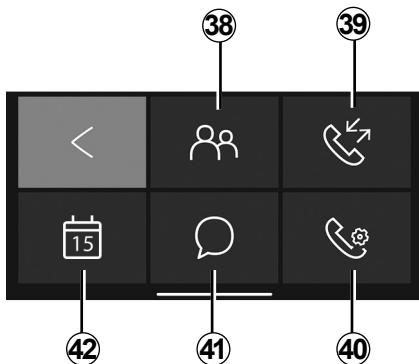

„Telefon”

Pentru a accesa meniul „Telefon”, din meniul implicit al paginii de pornire „Dacia Media Control”, apăsați pe tasta „Telefon”.

Meniul „Telefon” este alcătuit din mai multe pictograme:

38 Accesați agenda telefonică;

39 Accesați istoricul de apeluri;

40 Accesați meniul „Telefon” (în funcție de modelul telefonului);



41 Accesați mesajele primite pe smartphone sau tabletă;

42 Accesați funcția „Calendar”;

57 Formați un număr utilizând tastatura digitală, în funcție de modelul telefonului.

Notă: puteți asculta mesageria vocală apășând lung pe tasta „1” de pe tastatura de pe panoul frontal al radioului.

Mai întâi, apăsați lung tasta „1” de pe tastatura de pe panoul frontal al radioului pentru a salva numărul mesageriei vocale a telefonului dvs.



„Agendă telefonică”

Apăsați pe pictograma „Agendă telefonică” pentru a accesa lista contactelor din telefonul dumneavoastră Bluetooth®.

După ce ați conectat sistemul audio cu telefonul Bluetooth® folosind tehnologia wireless Bluetooth®, numerele contactelor din agenda telefonică pot fi accesate prin intermediul aplicației „Dacia Media Control”.

Selecționați contactul (dacă contactul are mai multe numere de telefon, vi se va solicita să selecționați numărul pe care doriți să îl apelați), apelul se lansează automat după ce ați apăsat pe numărul de telefon al contactului. Atunci când o adresă este asociată unui contact, puteți lansa aplicația navigare. Pentru aceasta, apăsați pe pictograma de navigare pentru a naviga la adresa memorată.

Notă: pentru a defila în lista de contacte, glisați degetul în sus pe ecranul dispozitivului smartphone.

DACIA MEDIA CONTROL: FUNCȚIE TELEFON (2/3)



Reglaje telefon

Folosiți jurnalul de apeluri pentru a consulta:

- apelurile efectuate;
- apelurile nepreluare;
- apeluri recepționate.

Atunci când vizualizați lista cu istoricul de apeluri, contactele sunt afișate de la cel mai recent la cel mai vechi.

Pentru a naviga în istoricul de apeluri, glisați degetul în sus pe ecranul dispozitivului smartphone.

Pentru a efectua un apel din lista istoricului de apeluri, selectați contactul pe care doriți să îl apelați din listă.



„Setări telefon”

Această funcție vă permite să accesați setările pentru meniul Telefon și să setați anumite opțiuni.



„Formarea unui număr”

Funcția "apelarea unui număr" vă permite să formați un număr de telefon și să apelați un contact prin intermediul aplicației „**Dacia Media Control**”.

Pentru a forma un număr, apăsați pe tastele numerotate. După ce ați introdus numărul pe care doriți să îl apelați, apăsați pe butonul



pentru a efectua apelul.



„Mesaje”

„Funcția Mesaje” vă permite să citiți și/sau să ascultați mesaje text primite în timp ce aplicația „**Dacia Media Control**” este în uz.

Notă: pentru a defila în lista de mesaje, glisați degetul în sus pe ecranul dispozitivului smartphone.

DACIA MEDIA CONTROL: FUNCȚIE TELEFON (3/3)

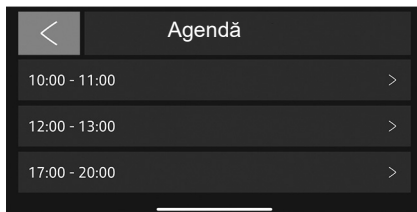

„Calendar”

Funcția Agendă vă permite să accesați toate activitățile (întâlnirile și evenimentele zilei etc.) memorate în agenda telefonului sau al tabletei digitale. Dacă o adresă poștală este asociată la un eveniment, puteți lansa aplicația de navigare pentru a naviga către locația respectivă.

Pentru aceasta, apăsați pe pictograma de navigare pentru a naviga la adresa memorată.



Este recomandat să vă opriți pentru a introduce un număr sau pentru a căuta un contact.

DACIA MEDIA CONTROL: PARAMETRI SETĂRI (1/2)

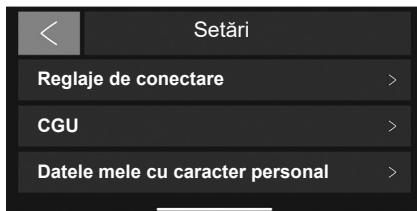

„Setări”

Pentru a accesa meniul de setări, din meniul principal „**Dacia Media Control**” implicit, selectați "Setări".

Sistemul „**Dacia Media Control**” „Setări” poate fi utilizat pentru a ajuta sau vizualiza următoarele:

- executați automat aplicația **Dacia Media Control** după conectarea la sistemul audio;

- Informații despre contul dvs. de utilizator;
- termenii și condițiile de utilizare;
- conexiunea la sistemul audio;
- tutorialul cu instrucțiuni pentru aplicație;
- butonul de comandă rapidă pentru revenire la aplicația **Dacia Media Control**;
- restaurarea setărilor implicite;
- ce versiune de „**Dacia Media Control**” este instalată pe telefonul dvs.;
- conexiunea Bluetooth® (automată sau manuală);
- ...

Reglaje de conectare

Împerechere

Această funcție vă permite să activați Bluetooth® pe telefonul dumneavoastră și să căutați sistemul audio „**MY CAR**”.

„Lansare Dacia Media Control”

Bifați această opțiune pentru a activa sau a dezactiva lansarea automată a aplicației imediat s-a stabilit conexiunea cu sistemul audio al vehiculului dumneavoastră.

„CGU”

Această opțiune vă permite să vizualizați termenii și condițiile de utilizare.

DACIA MEDIA CONTROL: PARAMETRI SETĂRI (2/2)

„Datele mele cu caracter personal”

Această opțiune vă permite să vizualizați informațiile privind protecția datelor cu caracter personal.

„Asistență”

Această opțiune vă permite să vizualizați datele necesare pentru asistența din partea producătorului.

Tutorial

Această funcție vă permite să vizualizați tutorialul cu instrucțiuni pentru aplicația „Dacia Media Control”.

„Reglaje implicite”

Această opțiune vă permite să reveniți la reglajele implicite.

„Activare informații Dacia Media Control”

Bifați pentru a activa sau a dezactiva afișarea butonului de comandă rapidă al aplicației. Această funcție este disponibilă doar pe smartphone-urile Android și necesită o autorizare de sistem pentru a fi utilizată. Buton poate fi văzut numai atunci când sunteți în afara aplicației „Dacia Media Control”. Atunci când apăsați butonul de comandă rapidă, aplicația „Dacia Media Control” se deschide.

„Monitorizarea statisticilor”

Această funcție vă permite să activați sau să dezactivați transferul de date către un instrument de statistică dedicat.

„Versiune control media”

Această funcție este estompată în mod implicit. Poate fi utilizată pentru a vizualiza versiunea aplicației instalate pe smartphone.



Din motive de securitate, efectuați aceste reglaje cu vehiculul oprit.

ANOMALII DE FUNCȚIONARE (1/2)

Descriere	Cauze posibile	Soluții
Nu se aude niciun sunet.	Volumul este la minimum sau este dezactivat.	Măriți volumul sau dezactivați întreruperea sunetului.
Sistemul audio nu funcționează și afișajul nu se aprinde.	Sistemul audio nu este sub tensiune.	Puneți sistemul audio sub tensiune.
	Siguranța sistemului audio s-a topit.	Înlocuiți siguranța (consultați secțiunea «Siguranțe» în manualul de utilizare a vehiculului).
Sistemul audio nu funcționează dar afișajul se aprinde.	Volumul este reglat la minim.	Apăsați pe 19 sau rotiți 1 .
	Scurtcircuit pe difuzoare.	Consultați un Reprezentant al mărcii.
Nu este emis niciun sunet de către difuzoarele stânga sau dreapta.	Reglajul balansului sunetului (reglaj stânga/dreapta) este incorect.	Reglați corect balansul sunetului.
	Difuzor debransat.	Consultați un Reprezentant al mărcii.
Recepție necorespunzătoare radio sau absență recepție.	Vehiculul este prea îndepărtat de emițătorul pe care radioul auto este acordat (zgomot de fond și interferențe).	Alegeți un alt emițător al cărui semnal este mai bine captat local.
	Recepția este împiedicată de interferențe motor.	Consultați un Reprezentant al mărcii.
	Antena este deteriorată sau nu este conectată.	Consultați un Reprezentant al mărcii.

ANOMALII DE FUNCȚIONARE (2/2)

Descriere	Cauze posibile	Soluții
Telefonul nu se conectează la sistem.	<ul style="list-style-type: none">– Telefonul dumneavoastră este stins.– Bateria telefonului dumneavoastră este descărcată.– Telefonul dumneavoastră nu a fost împerecheat în prealabil cu sistemul de telefonie mâini libere.– Funcția Bluetooth® a telefonului și a sistemului dumneavoastră nu este activată.– Telefonul nu este configurat pentru a accepta solicitarea de conectare a sistemului audio.	<ul style="list-style-type: none">– Aprindeți telefonul.– Reîncărcați bateria telefonului dumneavoastră.– Împerecheați telefonul dumneavoastră cu sistemul de telefonie mâini libere.– Activați funcția Bluetooth® a telefonului și a sistemului dumneavoastră.– Configurați telefonul pentru a accepta solicitarea de conectare a sistemului audio.
Dispozitivul audio portabil Bluetooth® nu se conectează la sistem.	<ul style="list-style-type: none">– Dispozitivul dumneavoastră portabil este stins.– Bateria dispozitivului dumneavoastră audio portabil este descărcată.– Dispozitivul dumneavoastră audio portabil nu a fost împerecheat în prealabil cu sistemul audio.– Funcția Bluetooth® a dispozitivului audio portabil și a sistemului audio nu este activată.– Dispozitivul audio portabil nu este configurat pentru a accepta solicitarea de conectare a sistemului audio.– Muzica nu este lansată de pe dispozitivul dumneavoastră audio portabil.	<ul style="list-style-type: none">– Aprindeți dispozitivul audio portabil.– Reîncărcați bateria dispozitivului dumneavoastră audio portabil.– Împerecheați dispozitivul audio portabil cu sistemul audio.– Activați funcția Bluetooth® a dispozitivului audio portabil și a sistemului audio.– Configurați dispozitivul audio portabil pentru a accepta solicitarea de conectare a sistemului.– În funcție de gradul de compatibilitate a telefonului dumneavoastră, poate fi necesar să lansați muzica de pe dispozitivul dumneavoastră audio portabil.
Apariția mesajului „Baterie slabă”.	Utilizarea prelungită a sistemului dumneavoastră de telefonie mâini libere descarcă mai rapid bateria telefonului dumneavoastră.	Reîncărcați bateria telefonului dumneavoastră.

INDEX ALFABETIC (1/2)

4
4 roți motoare (4WD)..... RO.76

A
afișaj..... RO.4 → RO.10
alegere sursă..... RO.14
anomalii de funcționare..... RO.78 – RO.79
apelare..... RO.43, RO.47

B
Bluetooth®..... RO.12 – RO.13
butoane..... RO.4 → RO.10

C
Cod QR..... RO.11
comunicație..... RO.45, RO.49
conectare
 eșuare..... RO.39, RO.41
conectare a unui telefon..... RO.36, RO.38
conexiune Bluetooth..... RO.32 → RO.37

D
Dacia Media Control
 descriere generală..... RO.11, RO.61 → RO.65
 funcția multimedia..... RO.64, RO.68 → RO.70
 funcția navigare..... RO.63, RO.66 – RO.67
 funcția telefon..... RO.64, RO.73 → RO.75
 funcția vehicul..... RO.64, RO.71 – RO.72
 modificare reglaje..... RO.76 – RO.77
 prezentare..... RO.11, RO.61
deconectare a unui telefon..... RO.40, RO.42
desperechere a unui telefon..... RO.34, RO.37

F
fațade și comenzi la volan..... RO.4 → RO.10

G
gamă de unde..... RO.17 – RO.18, RO.21 – RO.22

I
i Trafic..... RO.53, RO.58
împerechere a unui telefon..... RO.32 → RO.37
încărcător wireless..... RO.50 – RO.51
întrerupere sunet..... RO.14
istoric apeluri..... RO.43, RO.47

K
kit telefon mâini libere..... RO.12 – RO.13

L
limbă
 modificare..... RO.53, RO.58

O
oprire..... RO.14
oră
 reglaj..... RO.53, RO.58

P
pornire..... RO.14
precauții de utilizare..... RO.2 – RO.3
primire apel..... RO.43, RO.47
priză USB..... RO.24, RO.28

R
radio
 alegere a unei stații..... RO.17 – RO.18, RO.21 – RO.22
 memorare automată stații..... RO.17 – RO.18, RO.21 – RO.22
 mod automat..... RO.17 – RO.18, RO.21 – RO.22
 mod manual..... RO.17 – RO.18, RO.21 – RO.22
 preselectare stații..... RO.17 – RO.18, RO.21 – RO.22
radio-text..... RO.56, RO.60
RDS..... RO.12
recunoaștere vocală..... RO.16
reglaje
 audio..... RO.52, RO.57
repertoar telefon..... RO.43, RO.47

INDEX ALFABETIC (2/2)

S

suprimare a unui telefonRO.34, RO.37
sursă auxiliarăRO.24, RO.28

T

treaptăRO.14

U

urmărire frecvențe AF-RDSRO.20, RO.23

USB

sursă audio.....RO.12 – RO.13

V

volumRO.14

volum comunicareRO.45, RO.49



Περιεχόμενα

Προφυλάξεις κατά τη χρήση	GR.2
Παρουσίαση των χειριστηρίων	GR.4
Dacia Media Control: Εισαγωγή	GR.11
Γενική περιγραφή	GR.12
Εργασία	GR.14
Χρήση της φωνητικής αναγνώρισης	GR.16
Ακρόαση ραδιοφώνου	GR.17
Εξωτερικές πηγές ήχου	GR.24
Συγχρονισμός/αποσυνχρονισμός τηλεφώνου	GR.32
Σύνδεση/αποσύνδεση τηλεφώνου	GR.38
Πραγματοποίηση/απάντηση κλήσης	GR.43
Ασύρματος φορτιστής	GR.50
Ρυθμίσεις συστήματος	GR.52
Dacia Media Control: γενική περιγραφή	GR.61
Dacia Media Control: λειτουργία πλοήγησης	GR.66
Dacia Media Control: λειτουργία πολυμέσων	GR.68
Dacia Media Control: λειτουργία αυτοκινήτου	GR.71
Dacia Media Control: λειτουργία τηλεφώνου	GR.73
Dacia Media Control: προσαρμογή ρυθμίσεων	GR.76
Πρόβλημα λειτουργίας	GR.78

Μετάφραση από τα Γαλλικά. Απαγορεύεται η ολική ή μερική ανατύπωση ή μετάφραση του βιβλίου χωρίς τη γραπτή άδεια του κατασκευαστή του αυτοκινήτου.

ΠΡΟΦΥΛΑΞΕΙΣ ΧΡΗΣΤΗ (1/2)

Είναι υποχρεωτικό να ακολουθείτε τις παρακάτω προφυλάξεις όταν χρησιμοποιείτε το σύστημα για λόγους ασφαλείας ή λόγω κινδύνου υλικών ζημιών. Είστε υποχρεωμένοι να τηρείτε τους ισχύοντες νόμους της χώρας όπου βρίσκεστε.



Προφυλάξεις σχετικά με τον χειρισμό του συστήματος ήχου

- Χειριστείτε τις εντολές (στην πρόσοψη ή στο τιμόνι) και συμβουλευθείτε τις πληροφορίες στην οθόνη όταν οι συνθήκες κυκλοφορίας σας το επιτρέπουν.
- Ρυθμίστε την ένταση του ήχου σε ένα μέτριο επίπεδο το οποίο θα σας επιτρέψει να ακούτε τους εξωτερικούς θορύβους.

Υλικές προφυλάξεις

- Μην πραγματοποιείτε καμία εξαγωγή και τροποποίηση στο σύστημα προκειμένου να αποφύγετε κάποιον υλικό κίνδυνο ή κίνδυνο εγκαύματος.
- Σε περίπτωση δυσλειτουργίας ή οποιασδήποτε διαδικασίας εξαγωγής, φροντίστε να επικοινωνήσετε με ένα επίσημο συνεργείο του κατασκευαστή.
- Μην χρησιμοποιείτε τα προϊόντα με βάση την αλκοόλη ή/και υγρά ψεκασμού στην περιοχή.

Προφυλάξεις σχετικά με το τηλέφωνο

- Η χρήση τηλεφώνου στο αυτοκίνητο ρυθμίζεται από σχετική νομοθεσία. Σύμφωνα με την ισχύουσα νομοθεσία, δεν επιτρέπεται η χρήση συστημάτων τηλεφωνίας ελεύθερα χέρια, ανεξαρτήτως των συνθηκών οδήγησης που επικρατούν. Κάθε οδηγός πρέπει να διατηρεί τον έλεγχο του αυτοκινήτου του.
- Η χρήση τηλεφώνου κατά την οδήγηση είναι ένας σημαντικός παράγοντας που αποσπά την προσοχή του οδηγού και αυξάνει τον κίνδυνο πρόκλησης ατυχήματος. Αυτό ισχύει για όλα τα στάδια χρήσης του τηλεφώνου (πληκτρολόγηση αριθμού, συνομιλία, αναζήτηση μίας επαφής από το ευρετήριο επαφών...).

Συντήρηση της πρόσοψης

- Χρησιμοποιήστε ένα μαλακό πανί και, εάν είναι απαραίτητο, λίγο διάλυμα σαπουνιού με νερό. Ξεβγάλτε με ένα μαλακό πανί ελαφρώς υγρό, στη συνέχεια σκουπίστε την πρόσοψη με ένα στεγνό μαλακό πανί.
- Μην πιέζετε την οθόνη της πρόσοψης και μην χρησιμοποιείτε προϊόντα που περιέχουν οινόπνευμα.



Προστασία των προσωπικών δεδομένων σας

Μέσω του αυτοκινήτου σας συλλέγονται δεδομένα για εσάς. Γίνεται επεξεργασία τους από τον κατασκευαστή, που ενεργεί ως επεξεργαστής δεδομένων, σύμφωνα με τους ισχύοντες κανονισμούς.

Τα προσωπικά δεδομένα σας μπορούν να χρησιμοποιηθούν για τα εξής:

- τη βελτίωση και βελτιστοποίηση της χρήσης του αυτοκινήτου σας και των σχετικών υπηρεσιών;
- τη βελτίωση της εμπειρίας οδήγησης και χρήσης;
- τη βελτίωση της οδικής ασφάλειας και των συστημάτων προληπτικής συντήρησης;
- τη βελτίωση των συστημάτων υποβοήθησης οδήγησης;
- για να σας προσφέρουν υπηρεσίες προστιθέμενης αξίας που σχετίζονται με το αυτοκίνητο.

Ο κατασκευαστής λαμβάνει όλες τις απαραίτητες προφυλάξεις για να διασφαλιστεί ότι η επεξεργασία των προσωπικών δεδομένων σας πραγματοποιείται υπό όρους απόλυτης ασφάλειας.

Για να μάθετε περισσότερα σχετικά με τη χρήση των δεδομένων σας και των δικαιωμάτων σας, επισκεφθείτε τον ιστότοπο του κατασκευαστή.

Η περιγραφή των μοντέλων που υπάρχουν μέσα σε αυτές τις οδηγίες χρήσης πραγματοποιήθηκε με τα χαρακτηριστικά που ήταν γνωστά την ημέρα σχεδιασμού αυτού του εγγράφου. **Οι οδηγίες χρήσης συγκεντρώνουν το σύνολο των λειτουργιών που υπάρχουν στα μοντέλα που περιγράφονται. Η ύπαρξή τους εξαρτάται από το μοντέλο εξοπλισμού, τις επιλεγμένες επιλογές και τη χώρα πώλησης. Ομοίως, στο έγγραφο αυτό ενδέχεται να περιγράφονται λειτουργίες οι οποίες θα εμφανιστούν κατά τη διάρκεια του έτους. Οι οθόνες που υπάρχουν στις οδηγίες χρήσης δεν είναι δεσμευτικές. οι QR Codes μπορούν να χρησιμοποιηθούν για την προβολή βίντεο στο διαδίκτυο.** Ανάλογα με τη μάρκα και το μοντέλο του τηλεφώνου σας, ορισμένες λειτουργίες μπορεί να είναι μερικώς ή πλήρως ασύμβατες με το σύστημα πολυμέσων του αυτοκινήτου σας.

Σε ολόκληρο το εγχειρίδιο, ως Εξουσιοδοτημένος αντιπρόσωπος αναφέρεται εκείνος του κατασκευαστή του αυτοκινήτου.

ΠΑΡΟΥΣΙΑΣΗ ΤΩΝ ΧΕΙΡΙΣΤΗΡΙΩΝ (1/7)

Ραδιόφωνο με κεντρική οθόνη

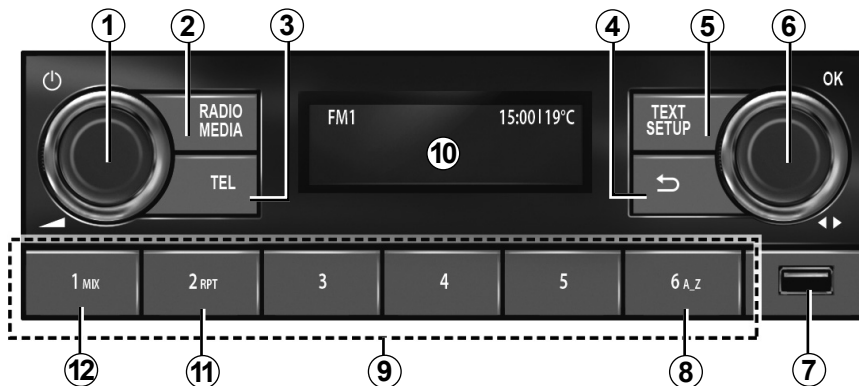

Χειριστήρια στην κολώνα τιμονιού

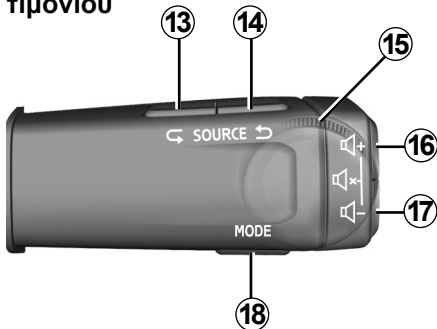

Χειριστήρια στην κολώνα τιμονιού

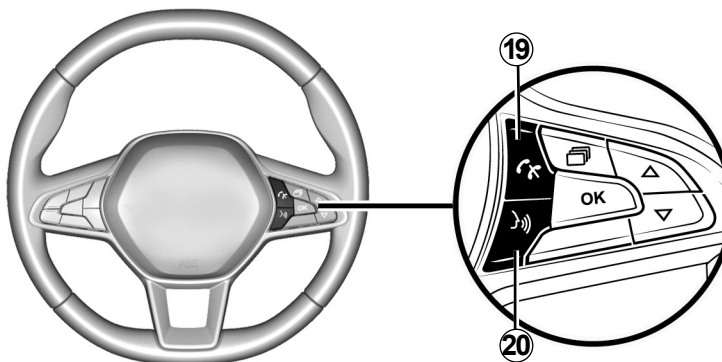

ΠΑΡΟΥΣΙΑΣΗ ΤΩΝ ΧΕΙΡΙΣΤΗΡΙΩΝ (2/7)

	Λειτουργία AUDIO/MEDIA	Λειτουργία ΤΗΛΕΦΩΝΟΥ
1	<ul style="list-style-type: none"> – Πατήστε: για να ενεργοποιήσετε/απενεργοποιήσετε το ραδιόφωνο του αυτοκινήτου, – Περιστρέψτε: για να ρυθμίσετε την ένταση. 	
2	<ul style="list-style-type: none"> – Πατήστε στιγμιαία: για αυτόματη αναπαραγωγή της επιλεγμένης πηγής από FM → DR → AM → USB → Ήχος BT. – Πατήστε παρατεταμένα: για να ενημερώσετε τη λίστα των διαθέσιμων ραδιοφωνικών σταθμών (FM και DR). 	
3		<ul style="list-style-type: none"> – Πατήστε στιγμιαία: για πρόσβαση στο μενού «Τηλέφωνο», καλέστε τον αριθμό που εμφανίζεται, αποδεχτείτε μια εισερχόμενη κλήση. – Παρατεταμένο πάτημα: για την απόρριψη εισερχόμενης κλήσης.
4	<ul style="list-style-type: none"> – Στιγμιαίο πάτημα: για να επιστρέψετε στο προηγούμενο επίπεδο μενού, ακυρώσετε την τρέχουσα ενέργεια ή ανεβείτε ένα επίπεδο καταλόγου στη λίστα αναπαραγωγής ήχου (πολυμέσα). – Πατήστε παρατεταμένα: για να επιστρέψετε στο κύριο μενού. 	
5	<ul style="list-style-type: none"> – Πατήστε στιγμιαία: Λειτουργία «Ρύθμιση»: για πρόσβαση στο μενού προσαρμοσμένων ρυθμίσεων, – Πατήστε παρατεταμένα: Λειτουργία «Text»: FM, DR: για να εμφανίσετε τις πρόσθετες πληροφορίες που μεταδίδουν οι ραδιοφωνικοί σταθμοί με τα προγράμματα ή τα δελτία τους. 	<ul style="list-style-type: none"> – Πατήστε παρατεταμένα: «Λειτουργία κειμένου: για εμφάνιση του συνδεδεμένου τηλεφώνου.
6	<ul style="list-style-type: none"> – Πατήστε: επιβεβαίωση μιας ενέργειας, εμφάνιση της λίστας των ραδιοφωνικών σταθμών (αγαπημένα + λίστα), εμφάνιση λίστας αναπαραγωγής ήχου, – Περιστρέψτε: DR: για να αλλάξετε τον ραδιοφωνικό σταθμό, FM και AM: για χειροκίνητη αναζήτηση, BT και USB: για παράβλεψη ενός κομματιού. 	<ul style="list-style-type: none"> – Πατήστε: για να απαντήσετε/τερματίσετε μια κλήση ή για να επιλέξετε τις επιλογές κλήσεων. – Περιστρέψτε: για κύλιση στον τηλεφωνικό κατάλογο και στο αρχείο καταγραφής κλήσεων.
7	USB υ ποδοχή για μια συσκευή αναπαραγωγής MP3 ή εξωτερικές πηγές ήχου.	Για πρόσβαση σε τηλεφωνικό περιεχόμενο χωρίς σύνδεση Bluetooth® (ανάλογα με το τηλέφωνο).

ΠΑΡΟΥΣΙΑΣΗ ΤΩΝ ΧΕΙΡΙΣΤΗΡΙΩΝ (3/7)

	Λειτουργία AUDIO/MEDIA	Λειτουργία ΤΗΛΕΦΩΝΟΥ
8	Αναζήτηση με γράμμα στις λίστες μουσικής, αναζήτηση με γράμμα στη λίστα επαφών.	
9	<ul style="list-style-type: none"> – Πατήστε στιγμιαία (1-6): για την ανάκληση ενός αποθηκευμένου ραδιοφωνικού σταθμού, – Πατήστε παρατεταμένα (1-6): για αποθήκευση ραδιοφωνικού σταθμού. 	
10	Οθόνη ελέγχου λειτουργίας ραδιοφώνου αυτοκινήτου.	
11	RPT : επανάληψη της αναπαραγωγής της λίστας αναπαραγωγής ήχου.	
12	MIX : τυχαία αναπαραγωγή της λίστας αναπαραγωγής ήχου.	
13 και 14	Μετακινηθείτε στις πηγές ήχου για να επιλέξετε ένα από τα ακόλουθα: FM → DR → AM → USB → Ήχος BT.	
15	Περιστρέψτε: <ul style="list-style-type: none"> – FM και AM: για να πραγματοποιήσετε μια αυτόματη/γρήγορη αναζήτηση, – DR, Ήχος BT και USB: για αλλαγή ραδιοφωνικού σταθμού ή μουσικού κομματιού, – Επάνω/κάτω. 	Περιστρέψτε: μετακινηθείτε στις προτεινόμενες ενέργειες (κλείσιμο τηλεφώνου, θέση κλήσης σε αναμονή, μετάβαση σε λειτουργία ανοιχτής ακρόασης, εμφάνιση ψηφιακού πληκτρολογίου).
16 και 17	Προοδευτική ρύθμιση της έντασης του ήχου της τρέχουσας πηγής ήχου.	
16 + 17	<ul style="list-style-type: none"> – Παύση/συνέχιση του ήχου του ραδιοφώνου. – Παύση/αναπαραγωγή ενός κομματιού που παίζεται από μια Bluetooth® φορητή συσκευή αναπαραγωγής ήχου ή συσκευή αναπαραγωγής ήχου USB. 	

ΠΑΡΟΥΣΙΑΣΗ ΤΩΝ ΧΕΙΡΙΣΤΗΡΙΩΝ (4/7)

	Λειτουργία AUDIO/MEDIA	Λειτουργία ΤΗΛΕΦΩΝΟΥ
18	Με μέσα αποθήκευσης USB / Bluetooth® : – Πατήστε στιγμιαία: «RPT» αναπαραγωγή με επανάληψη. – Πατήστε παρατεταμένα: «Mix» τυχαία αναπαραγωγή.	– Πατήστε στιγμιαία: για να επιβεβαιώσετε μια επιλογή από τον τηλεφωνικό κατάλογο ή το αρχείο καταγραφής κλήσεων. – Πατήστε παρατεταμένα: για να επιστρέψετε στο κύριο μενού.
19		Εισερχόμενη κλήση: – Πατήστε στιγμιαία: για να απαντήσετε στην κλήση. – Πατήστε παρατεταμένα: για κλείσιμο/απόρριψη της κλήσης. Κλήση σε εξέλιξη/εξερχόμενη κλήση: – Πατήστε στιγμιαία: για να τερματίσετε την κλήση.
20	– Στιγμιαίο πάτημα: ενεργοποίηση φωνητικής αναγνώρισης. – Πατήστε παρατεταμένα: απενεργοποίηση φωνητικής αναγνώρισης.	

ΠΑΡΟΥΣΙΑΣΗ ΤΩΝ ΧΕΙΡΙΣΤΗΡΙΩΝ (5/7)

Ραδιόφωνο με οθόνη στο καντράν

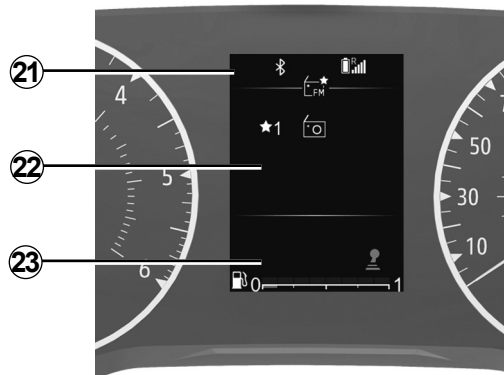

Χειριστήρια στην κολώνα τιμονιού

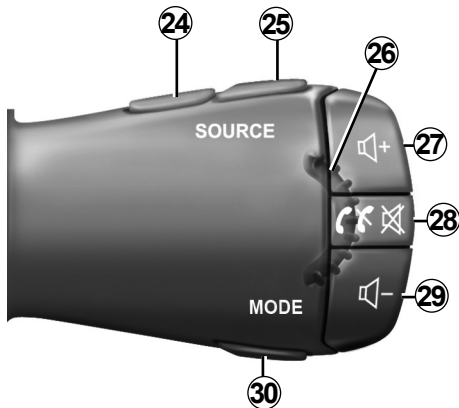

Χειριστήρια στην κολώνα τιμονιού

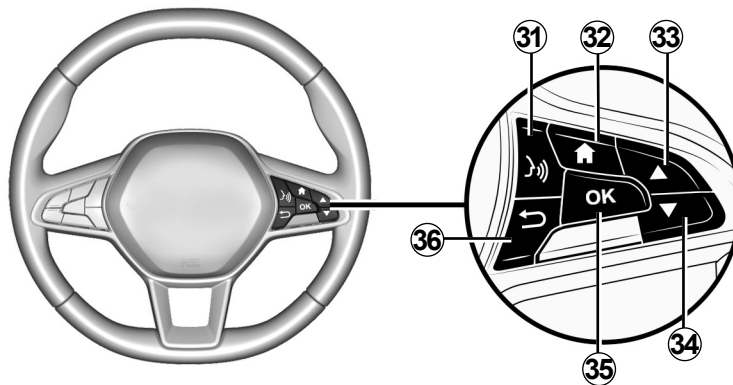

ΠΑΡΟΥΣΙΑΣΗ ΤΩΝ ΧΕΙΡΙΣΤΗΡΙΩΝ (6/7)

	Λειτουργία AUDIO/MEDIA	Λειτουργία ΤΗΛΕΦΩΝΟΥ
21	Σημείο πληροφόρησης: χρόνος, συνδεσιμότητα, πληροφορίες τηλεφώνου, εξωτερική θερμοκρασία.	
22	Κύριο μενού για δυνατότητες πολυμέσων (από πάνω προς τα κάτω με την ακόλουθη σειρά: Αυτοκίνητο, Ραδιόφωνο, Μουσική/Ήχος, Τηλέφωνο, Ρυθμίσεις).	
23	Σημείο υπολογιστή ταξιδιού αυτοκινήτου.	
24 και 25	Μετακινηθείτε στις πηγές ήχου για να επιλέξετε ένα από τα ακόλουθα: FM → DR → AM → USB → Ήχος BT.	
26	<p>Περιστρέψτε:</p> <ul style="list-style-type: none"> DR, Ήχος BT και USB: για αλλαγή ραδιοφωνικού σταθμού ή μουσικού κομματιού, Επάνω/κάτω. 	<p>Περιστρέψτε:</p> <ul style="list-style-type: none"> μετακινηθείτε στις προτεινόμενες ενέργειες (κλείσιμο τηλεφώνου, θέση της κλήσης σε αναμονή, μετάβαση σε λειτουργία ανοιχτής ακρόασης, εμφάνιση ψηφιακού πληκτρολογίου) εκτός από την ώρα που μια κλήση βρίσκεται σε εξέλιξη, μετακινηθείτε στο μενού γρήγορης αναζήτησης του τηλεφωνικού καταλόγου.
27 και 29	Προοδευτική ρύθμιση της έντασης του ήχου της τρέχουσας πηγής ήχου.	
28	<ul style="list-style-type: none"> Πατήστε στιγμιαία: <ul style="list-style-type: none"> ενεργοποίηση του συστήματος ήχου, σίγαση της τρέχουσας πηγής ραδιοφώνου, σίγαση του ήχου και παύση της συσκευής αναπαραγωγής Bluetooth®, της πηγής USB, της συσκευής αναπαραγωγής MP3 ή της φορητής συσκευής αναπαραγωγής. Πατήστε παρατεταμένα: για να απενεργοποιήσετε το ηχοσύστημα. 	<p>Για εισερχόμενη κλήση:</p> <ul style="list-style-type: none"> Πατήστε στιγμιαία: για να απαντήσετε στην κλήση. Πατήστε παρατεταμένα: για να απορρίψετε μια κλήση. <p>Κατά τη διάρκεια της συνομιλίας: τερματισμός της κλήσης σε εξέλιξη.</p>

ΠΑΡΟΥΣΙΑΣΗ ΤΩΝ ΧΕΙΡΙΣΤΗΡΙΩΝ (7/7)

	Λειτουργία AUDIO/MEDIA	Λειτουργία ΤΗΛΕΦΩΝΟΥ
30	<p>Αλλάξτε τη λειτουργία εμφάνισης και αναζήτησης για ραδιοφωνικούς σταθμούς FM - DR - AM:</p> <ul style="list-style-type: none"> – Λειτουργία λίστας, – Λειτουργία πληροφοριών ραδιοφώνου / πολυμέσων (ενεργή συχνότητα), – Χειροκίνητη λειτουργία. <p>Με μέσα αποθήκευσης USB / Bluetooth® :</p> <ul style="list-style-type: none"> – Πατήστε στιγμιαία: Αναπαραγωγή με «επανάληψη». – Πατήστε παρατεταμένα: τυχαία αναπαραγωγή «Mix». 	
31	<ul style="list-style-type: none"> – Σύντομο πάτημα: για να ενεργοποιήσετε την αναγνώριση φωνητικής τηλεφωνίας. – Πατήστε παρατεταμένα: για να απενεργοποιήσετε την αναγνώριση φωνητικής τηλεφωνίας. 	
32	Επιστροφή στο βασικό μενού.	
33 και 34	<p>Μετακίνηση στα μενού, τις λίστες και τους τηλεφωνικούς καταλόγους:</p> <ul style="list-style-type: none"> – Πατήστε στιγμιαία: για μη αυτόματη αναζήτηση. – Πατήστε παρατεταμένα: για να ανοίξετε το μενού γρήγορης αναζήτησης του τηλεφωνικού καταλόγου. <p>Αναπαραγωγή πολυμέσων:</p> <ul style="list-style-type: none"> – Πατήστε παρατεταμένα: γρήγορη μετάβαση προς τα εμπρός ή προς τα πίσω. 	
35	Επιλέξτε/επιβεβαιώστε μια λειτουργία ή την τρέχουσα λίστα αναπαραγωγής, επιλέξτε ένα στοιχείο ή επιβεβαιώστε μια ενέργεια, αποθηκεύστε ένα ραδιοφωνικό σταθμό,	
36	<ul style="list-style-type: none"> – Στιγμιαίο πάτημα: για να επιστρέψετε στο προηγούμενο επίπεδο μενού ή να ακυρώσετε την τρέχουσα ενέργεια, να ανεβείτε ένα επίπεδο καταλόγου στη λίστα αναπαραγωγής ήχου (πολυμέσα). – Πατήστε παρατεταμένα: για να επιστρέψετε στο κύριο μενού. 	

DACIA MEDIA CONTROL : ΕΙΣΑΓΩΓΗ

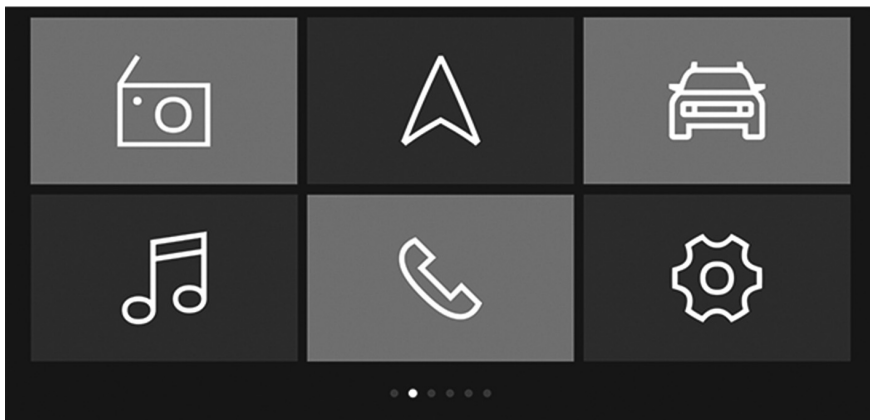

Παρουσίαση

Το «**Dacia Media Control**» είναι μια εφαρμογή που μπορείτε να κατεβάσετε από το smartphone ή το tablet σας.

Αυτή η εφαρμογή σας παρέχει πρόσβαση σε πολλά μενού:

- «Πλοήγηση»,
- «Πολυμέσα»,
- «Όχημα»,
- «Τηλέφωνο»,
- «Ρύθμιση ώρας».

Παρατήρηση

- για περαιτέρω πληροφορίες για τα συμβατά τηλέφωνα και tablet, επικοινωνήστε με εξουσιοδοτημένο αντιπρόσωπο ή επισκεφθείτε την ιστοσελίδα του κατασκευαστή, εάν είναι διαθέσιμη,
- για περισσότερες πληροφορίες σχετικά με αυτήν την εφαρμογή, συμβουλευτείτε την ενότητα με τίτλο «**Dacia Media Control**: γενική περιγραφή».



QR code

Χρησιμοποιήστε το QR code για να δείτε ένα βίντεο στο διαδίκτυο.

Σημείωση: αυτό το βίντεο δεν αντικαθιστά το εγχειρίδιο χρήστη του αυτοκινήτου.

Αυτός είναι ένας πρόσθετος πόρος για να σας βοηθήσει να κατανοήσετε πώς να χρησιμοποιήσετε το σύστημα.

Σε όλες τις περιπτώσεις, να ανατρέχετε πάντα στις πληροφορίες που παρέχονται στο εγχειρίδιο χρήσης του αυτοκινήτου.

ΓΕΝΙΚΗ ΠΕΡΙΓΡΑΦΗ (1/2)

Εισαγωγή

Το σύστημα ήχου εξασφαλίζει τις ακόλουθες λειτουργίες:

- Ραδιόφωνο FM και AM,
- επίγειο ψηφιακό ραδιόφωνο (DR).
- USB διαχείριση εξωτερικής πηγής ήχου,
- Σύστημα τηλεφωνίας με ελεύθερα χέρια Bluetooth®.

Λειτουργία ραδιοφώνου

Μπορείτε να χρησιμοποιήσετε το ραδιόφωνο για την ακρόαση ραδιοφωνικών σταθμών στις εξής ζώνες: FM (διαμόρφωση συχνότητας) και AM (διαμόρφωση πλάτους).

Το σύστημα DR (επίγειο ψηφιακό ραδιόφωνο σε μορφή DAB, DAB+ και T-DMB) παρέχει καλύτερη αναπαραγωγή ήχου και πρόσβαση σε πληροφορίες κειμένου «Κείμενο ραδιοφώνου» που είναι προσβάσιμες με κύλιση στο κείμενο της οθόνης:

- νέες ειδήσεις,
- αθλητικές ειδήσεις,
- ...

Το σύστημα RDS επιτρέπει την εμφάνιση στην οθόνη του ονόματος ορισμένων σταθμών ή πληροφοριών που μεταδίδονται από τους ραδιοφωνικούς σταθμούς FM:

- πληροφορίες για τη γενική κατάσταση της οδικής κίνησης (TA),
- μηνύματα εκτάκτου ανάγκης.

Λειτουργία τηλεφωνίας ελεύθερα χέρια

Το σύστημα τηλεφωνίας ανοιχτής ακρόασης Bluetooth® εξασφαλίζει τις ακόλουθες λειτουργίες, απαλλάσσοντάς σας από τον χειροκίνητο χειρισμό του τηλεφώνου:

- σύζευξη έως έξι τηλεφώνων,
- πραγματοποίηση/απάντηση/απόρριψη κλήσης,
- μεταφορά της λίστας επαφών του τηλεφωνικού καταλόγου από το τηλέφωνο ή την κάρτα SIM (ανάλογα με το τηλέφωνο),
- προβολή του ιστορικού κλήσεων του συστήματος (ανάλογα με το τηλέφωνο),
- Κλήση του αυτόματου τηλεφωνητή.

Λειτουργία εξωτερικών πηγών ήχου

Μπορείτε να ακούσετε απευθείας τη φορητή ψηφιακή συσκευή ήχου σας από τα ηχεία του αυτοκινήτου σας. Υπάρχουν πολλοί τρόποι για να συνδέσετε τη φορητή σας συσκευή αναπαραγωγής ήχου, ανάλογα με τον τύπο της συσκευής που έχετε:

- σύνδεση Bluetooth®.
- θύρα USB.

Για περισσότερες πληροφορίες σχετικά με τη λίστα συμβατών συσκευών, επικοινωνήστε με μία επίσημη αντιπροσωπεία.

Λειτουργία Bluetooth®

Η λειτουργία αυτή επιτρέπει στο σύστημα ήχου να αναγνωρίσει και να χειριστεί τη φορητή ψηφιακή συσκευή ήχου ή το κινητό σας τηλέφωνο, μέσω σύζευξης Bluetooth®.



Το σύστημα τηλεφωνίας ελεύθερα χέρια έχει αποκλειστικά ως στόχο να διευκολύνει την επικοινωνία, συμβάλλοντας στη μείωση των παραγόντων κινδύνου, χωρίς όμως να τους εξαλείφει τελείως. Είστε υποχρεωμένοι να τηρείτε τους ισχύοντες νόμους της χώρας όπου βρίσκεστε

ΓΕΝΙΚΗ ΠΕΡΙΓΡΑΦΗ (2/2)

Οθόνες απεικόνισης

- A** Πληροφορίες τηλεφωνικού δικτύου.
- B** Τρέχουσα ώρα.
- C** Εξωτερική θερμοκρασία.
- D** Εναλλακτική συχνότητα.
- E** Τυχαία αναπαραγωγή κομματιών από μια πηγή ήχου.
- F** Πληροφορίες Κίνησης.
- G** Πληροφορίες σύνδεσης τηλεφώνου Bluetooth®.
- H** Πληροφορίες στάθμης μπαταρίας τηλεφώνου.
- I** Πληροφορίες ήχου (πηγή ήχου, τίτλος τραγουδιού κ.λπ.).
- J** Αποθήκευση αγαπημένου ραδιοφωνικού σταθμού.
- K** Στάθμη καυσίμου.



Ραδιόφωνο με κεντρική οθόνη



Ραδιόφωνο με οθόνη στο καντράν

ΛΕΙΤΟΥΡΓΙΚΟΤΗΤΑ(1/2)

Ραδιόφωνο με κεντρική οθόνη

Ενεργοποίηση και απενεργοποίηση

Πιέστε στιγμιαία το πλήκτρο **1** για να ενεργοποιήσετε το σύστημα ήχου.

Μπορείτε να χρησιμοποιήσετε το σύστημα ήχου χωρίς να ξεκινήσετε το αυτοκίνητό σας. Θα τεθεί σε λειτουργία για αρκετά λεπτά. Πιέστε το πλήκτρο **1** για να παραμείνει ενεργό για μερικά ακόμα λεπτά.

Απενεργοποιήστε το σύστημα ήχου πιέζοντας στιγμιαία το πλήκτρο **1**. Το σύστημα εμφανίζει μόνο την ώρα.

Επιλογή της πηγής ήχου

Με διαδοχικά πατήματα του πλήκτρου **2** εμφανίζονται οι διάφορες πηγές ήχου. Κατά τη μετακίνηση, οι πηγές ήχου εμφανίζονται με την ακόλουθη σειρά: FM → DR → AM → USB → Bluetooth®.

Μπορείτε επίσης να επιλέξετε την πηγή ραδιοφώνου πιέζοντας τα πλήκτρα **13** ή **14**.

Όταν ενεργοποιείτε το ραδιόφωνο, το μέσο που αναπαραγόταν προηγουμένως θα πρέπει να συνεχίσει. Εάν δεν συμβεί αυτό, πατήστε στιγμιαία **2**.

Όταν συνδέετε μια πηγή πολυμέσων USB όταν ενεργοποιείται το ηχοσύστημα, τότε η πηγή θα επιλέξει αυτόματα στα νέα μέσα και θα αρχίσει να παίζει το περιεχόμενό τους.

Όταν συνδέετε μια πηγή πολυμέσων Bluetooth® ενώ το σύστημα ήχου είναι ενεργοποιημένο, εάν η πηγής ήχου που έπαιζε ήταν ήδη Bluetooth® τότε το περιεχόμενο πολυμέσων θα αλλάξει και θα αρχίσει να αναπαράγεται αυτόματα στο ηχοσύστημα.

Σημείωση: πατήστε το **3** ή το **19** για να εμφανιστεί το μενού τηλεφώνου.

Ηχητική ένταση

Ρυθμίστε την ένταση περιστρέφοντας το **1** ή πατώντας το **16** ή το **17**.

Στην οθόνη εμφανίζεται η ένδειξη Ένταση, μαζί με την τρέχουσα ρύθμιση.

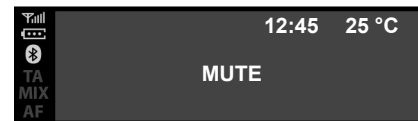

Διακοπή της αναπαραγωγής ήχου

Πατήστε ταυτόχρονα τα **16** και **17**. Το μήνυμα «MUTE» εμφανίζεται στην οθόνη.

Πιέστε ξανά στιγμιαία το πλήκτρο **16** ή **17** για να ξεκινήσει πάλι η ακρόαση της τρέχουσας πηγής ήχου.

Μπορείτε επίσης να ενεργοποιήσετε/απενεργοποιήσετε τη λειτουργία περιστρέφοντας το **1**.

ΛΕΙΤΟΥΡΓΙΚΟΤΗΤΑ(2/2)

Ραδιόφωνο με οθόνη στο καντράν

Ενεργοποίηση και απενεργοποίηση

Πιέστε στιγμιαία το πλήκτρο **28** για να ενεργοποιήσετε το ηχοσύστημα.

Μπορείτε να χρησιμοποιήσετε το σύστημα ήχου χωρίς να ξεκινήσετε το αυτοκίνητό σας. Θα τεθεί σε λειτουργία για αρκετά λεπτά. Πιέστε στιγμιαία το **28** για να παραμείνει ενεργό για μερικά ακόμα λεπτά.

Απενεργοποιήστε το σύστημα ήχου πιέζοντας παρατεταμένα το πλήκτρο **28**. Η εικόνα δείχνει την οθόνη του συστήματος ραδιοφώνου όταν είναι σταματημένο ή σε θέση λειτουργίας «Αυτοκινήτου» με απενεργοποιημένο τον ήχο.

Επιλογή της πηγής ήχου

Περιηγηθείτε στις διάφορες πηγές ήχου με διαδοχικά πατήματα του πλήκτρου **24** ή **25**. Κατά τη μετακίνηση, οι πηγές ήχου εμφανίζονται με την ακόλουθη σειρά: FM → DR → AM → USB → Bluetooth®.

Μπορείτε επίσης να επιλέξετε την πηγή ήχου από το μενού ήχου. Πατήστε **32**, επιλέξτε το μενού ήχου χρησιμοποιώντας **26**, **33** ή **34** και επιβεβαιώστε πατώντας **35**, στη συνέχεια επιλέξτε την πηγή ήχου.

Όταν συνδέετε μια πηγή πολυμέσων USB όταν ενεργοποιείται το ηχοσύστημα, τότε η πηγή θα επιλέξει αυτόματα στα νέα μέσα και θα αρχίσει να παίζει το περιεχόμενό τους.

Όταν συνδέετε μια πηγή πολυμέσων Bluetooth® ενώ το σύστημα ήχου είναι ενεργοποιημένο, εάν η πηγής ήχου που έπαιζε ήταν ήδη Bluetooth® τότε το περιεχόμενο πολυμέσων θα αλλάξει και θα αρχίσει να αναπαράγεται αυτόματα στο ηχοσύστημα.

Σημείωση: Πιέστε το πλήκτρο **28** για να εμφανιστεί το μενού τηλεφώνου.

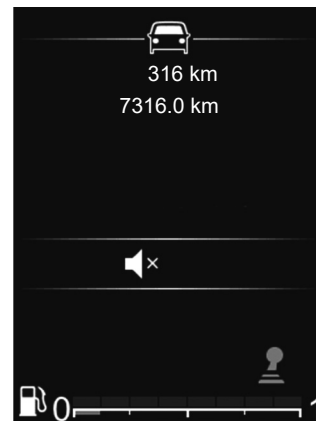

Ηχητική ένταση

Ρυθμίστε την ένταση πατώντας **27** ή **29**. Πατήστε στιγμιαία **27** για να αυξήσετε την ένταση κατά μία βαθμίδα.

Στην οθόνη εμφανίζεται η ένδειξη Ένταση, μαζί με την τρέχουσα ρύθμιση.

Διακοπή της αναπαραγωγής ήχου

Πατήστε στιγμιαία **28** για σίγαση του ήχου.

Πατήστε στιγμιαία ξανά το **27**, το **28** ή το **29** για να συνεχίσετε την αναπαραγωγή της τρέχουσας πηγής ήχου.

ΧΡΗΣΗ ΦΩΝΗΤΙΚΗΣ ΑΝΑΓΝΩΡΙΣΗΣ

Σύστημα φωνητικής αναγνώρισης

Το ηχοσύστημα μπορεί να χρησιμοποιηθεί για τη λειτουργία αναγνώρισης φωνής μέσω του smartphone σας (εάν είναι συμβατό). Αυτό καθιστά δυνατή τη διαχείριση των λειτουργιών του smartphone σας μέσω της φωνητικής αναγνώρισης, διατηρώντας τα χέρια στο τιμόνι.

Παρατήρηση

- το σύστημα φωνητικής αναγνώρισης του smartphone σας, επιτρέπει να χρησιμοποιείτε μόνο τις λειτουργίες που παρέχονται με το smartphone σας. Δεν σας επιτρέπει τη διαδραστική χρήση των υπόλοιπων λειτουργιών του ηχοσυστήματος, όπως το ραδιόφωνο, κ.λπ.,
- όταν χρησιμοποιείτε αναγνώριση φωνής, το ηχοσύστημα θα χρησιμοποιεί τη γλώσσα που έχει ρυθμιστεί στο smartphone σας,
- εάν προσπαθείτε να χρησιμοποιήσετε το σύστημα φωνητικής αναγνώρισης του αυτοκινήτου σας με ένα συζευγμένο smartphone που δεν διαθέτει λειτουργία φωνητικής αναγνώρισης, στην οθόνη του ηχοσυστήματος θα εμφανιστεί ένα μήνυμα για την ενημέρωσή σας.

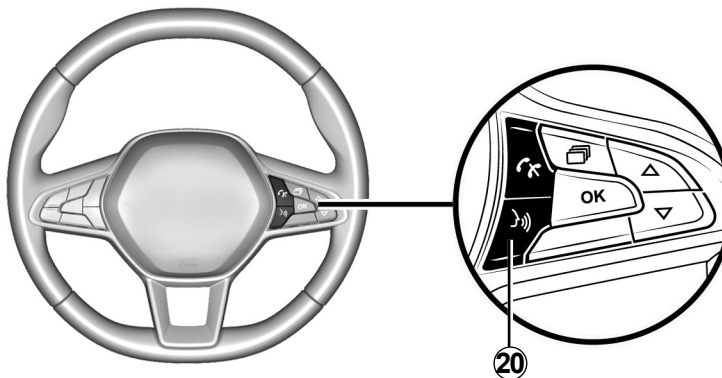

Χρήση της φωνητικής αναγνώρισης με το τηλέφωνο

Ενεργοποίηση

Για να ενεργοποιήσετε το σύστημα φωνητικής αναγνώρισης πρέπει:

- να έχετε σήμα 3G, 4G ή Wifi με το smartphone σας,
- ενεργοποιήστε τη δυνατότητα Bluetooth® στο smartphone σας και κάντε το ορατό στις άλλες συσκευές (ανατρέξτε στο χειρίδιο χρήσης του smartphone σας για οδηγίες).

- να αντιστοιχίσετε και συνδέσετε το smartphone στο ηχοσύστημα (ανατρέξτε στην ενότητα για την «Αντιστοίχιση, κατάργηση αντιστοίχισης τηλεφώνου»).
- πατήστε σύντομα **20** ή **31** (ανάλογα με το αυτοκίνητο) για να ενεργοποιήσετε τη λειτουργία και, στη συνέχεια, μιλήστε (ένα ηχητικό σήμα δείχνει ότι ενεργοποιήθηκε η αναγνώριση φωνής).

Απενεργοποίηση

Πιέστε παρατεταμένα το **20** ή το **31** (ανάλογα με το αυτοκίνητο).

Ένα ηχητικό σήμα υποδεικνύει ότι η φωνητική αναγνώριση έχει απενεργοποιηθεί.

ΑΚΡΟΑΣΗ ΡΑΔΙΟΦΩΝΟΥ (1/7)

Ραδιόφωνο με κεντρική οθόνη

Επιλογή ζώνης ραδιοφώνου

Επιλέξτε την επιθυμητή μπάντα μεταξύ FM, AM ή DR (επίγειο ψηφιακό ραδιόφωνο):

- πατώντας επανειλημμένα **6**,
- πατώντας επανειλημμένα **13** ή **14**.

Επιλογή ενός ραδιοφωνικού σταθμού

Αυτή η λειτουργία σάς επιτρέπει να αναζητάτε σταθμούς χειροκίνητα μεταβαίνοντας στη συχνότητα περιστρέφοντας το **6** ή πατώντας το **15** για να ξεκινήσετε μια αυτόματη αναζήτηση.



Απομνημόνευση σταθμών

Αυτός ο τρόπος λειτουργίας επιτρέπει την ακρόαση σταθμών μόλις ζητηθούν, εφόσον έχουν αποθηκευτεί προηγουμένως στη μνήμη του συστήματος.

Επιλέξτε μια μπάντα (FM, DR, AM) και στη συνέχεια επιλέξτε ένα ραδιοφωνικό σταθμό χρησιμοποιώντας τους τρόπους λειτουργίας που περιγράφονται παραπάνω.

Για να αποθηκεύσετε έναν σταθμό, πατήστε παρατεταμένα το **9** μέχρι να ακούσετε ένα ηχητικό σήμα.

Μπορείτε να αποθηκεύσετε μέχρι έξι ραδιοφωνικούς σταθμούς ανά ζώνη συχνοτήτων.

Για να ανακαλέσετε έναν αποθηκευμένο σταθμό, πατήστε στιγμιαία το **9**.

Μπορείτε να δείτε τη λίστα των σταθμών στα «Αγαπημένα» στην κορυφή της λίστας σταθμών. Για να επιστρέψετε στη λίστα σταθμών, πατήστε **4**.

Επιλογή ενός ραδιοφωνικού σταθμού

Μπορείτε να επιλέξετε τη ζώνη συχνοτήτων που επιθυμείτε (FM, DR ή AM) πιέζοντας επανειλημμένα το πλήκτρο **2**.

Αυτή η λίστα μπορεί να περιλαμβάνει μέχρι και 100 ραδιοφωνικούς σταθμούς με τη μεγαλύτερη εμβέλεια ραδιοφωνικού σήματος στην περιοχή σας.

Περιστρέψτε το **6** για να μετακινηθείτε ανάμεσα στους ραδιοφωνικούς σταθμούς στη λίστα FM / DR.

ΑΚΡΟΑΣΗ ΡΑΔΙΟΦΩΝΟΥ (2/7)

Εμφάνιση ραδιοκειμένων

Για να εμφανιστεί το «Κείμενο ραδιοφώνου», πατήστε παρατεταμένα το **5**.

Αν δεν παρέχεται καμία πληροφορία, το μήνυμα «Κανένα μήνυμα» εμφανίζεται στην οθόνη.

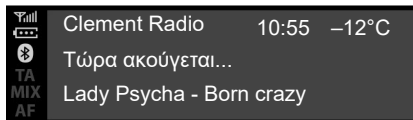

«Κείμενο ραδιοφώνου» πληροφορίες κειμένου (FM)

Ορισμένοι ραδιοφωνικοί σταθμοί FM μεταδίδουν πληροφορίες κειμένου σχετικές με το τρέχον πρόγραμμα (παραδείγματος χάρη, τον τίτλο ενός τραγουδιού, το όνομα του καλλιτέχνη κ.λπ.) Πατήστε **5** για κύλιση στο «Κείμενο ραδιοφώνου».

Σημείωση: αυτές οι πληροφορίες είναι διαθέσιμες αποκλειστικά σε ορισμένους ραδιοφωνικούς σταθμούς. Χρησιμοποιήστε το **6** ή το **15** για να μετακινηθείτε στις πληροφορίες ανάλογα με το στυλ εμφάνισης.



Πληροφορίες και ειδήσεις «Κείμενο ραδιοφώνου» (DR)

Αυτή η λειτουργία επιτρέπει την πρόσβαση στις κειμενικές πληροφορίες ραδιοφώνου που είναι αποθηκευμένες σε ορισμένους σταθμούς. Μπορείτε να εμφανίσετε διαδοχικά το κείμενο, για προβολή των τελευταίων ειδήσεων (για π.χ. οικονομία, πολιτική, υγεία, πρόγνωση καιρού, αθλητικά κ.λπ.) χρησιμοποιώντας τα **6** ή **15**.

Πατήστε ξανά το **4** για να επιστρέψετε στον ραδιοφωνικό σταθμό που παίζει αυτήν τη στιγμή.

13:00	Ειδήσεις
13:15	Jonathan Ross
13:30	Καιρός

Οδηγός προγραμμάτων DR

Αυτή η δυνατότητα επιτρέπει στο ηχοσύστημά σας να εμφανίζει τα προσεχή προγράμματα του σταθμού για την ημέρα.

Σημείωση: αυτές οι πληροφορίες διατίθενται μόνο για τις τρεις επόμενες χρονοθυρίδες του επιλεγμένου σταθμού.

Ρυθμίσεις ραδιοφώνου

Προβάλλετε το μενού ρυθμίσεων πιέζοντας στιγμιαία το πλήκτρο **5**, στη συνέχεια επιλέξτε «Ρυθμίσεις ραδιοφώνου» με τα **15** ή **6** και, στη συνέχεια, πιέστε το πλήκτρο **6** για επιβεβαίωση. Οι διαθέσιμες λειτουργίες είναι οι ακόλουθες:

- «TA»,
- «AF»,
- «Είδοποιήσεις DR...»,
- «Αναφ. λίστας FM»,
- «Αναφ. λίστας DR».

«TA»

Όταν αυτή η λειτουργία είναι ενεργοποιημένη, το ηχοσύστημα πραγματοποιεί αναζήτηση και αναπαράγει αυτόματα ενημερωτικά δελτία για την κυκλοφορία όταν μεταδίδονται νέα δελτία από μερικούς ραδιοφωνικούς σταθμούς «FM» ή «DR».

Σημείωση: αυτή η λειτουργία δεν είναι διαθέσιμη για τη ζώνη συχνοτήτων AM.

Επιλέξτε τη λειτουργία «Πληροφορίες κυκλοφορίας» και στη συνέχεια, αν χρειαστεί, επιλέξτε άλλη πηγή ήχου.

Οι οδικές πληροφορίες μεταδίδονται αυτόματα και έχουν προτεραιότητα, ανεξάρτητα από την πηγή ακρόασης.

Για να ενεργοποιήσετε ή να απενεργοποιήσετε αυτή τη λειτουργία, ανατρέξτε στην παράγραφο «Ρυθμίσεις ραδιοφώνου» στην ενότητα «Ρυθμίσεις συστήματος».

«AF»

Η συχνότητα ενός σταθμού FM αλλάζει ανάλογα με τη γεωγραφική περιοχή. Ορισμένοι σταθμοί χρησιμοποιούν το σύστημα RDS, κυρίως για αυτόματο επανασυντονισμό της συχνότητας AF κατά τη διάρκεια ταξιδιών με το αυτοκίνητο.

ΑΚΡΟΑΣΗ ΡΑΔΙΟΦΩΝΟΥ (4/7)

«Ειδοποιήσεις DR...» (αναμετάδοση ειδήσεων)

Όταν αυτή η λειτουργία είναι ενεργοποιημένη, επιτρέπεται η αυτόματη ακρόαση ειδήσεων κατά τη μετάδοσή τους από ορισμένους ραδιοφωνικούς σταθμούς «FM» ή «DR».

Εάν επιλέξετε άλλες πηγές, η μετάδοση νέου ενημερωτικού δελτίου του επιλεγμένου τύπου θα διακόπτει τις άλλες πηγές.

Για να ενεργοποιήσετε ή να απενεργοποιήσετε αυτή τη λειτουργία, ανατρέξτε στις πληροφορίες στο «Ειδοποιήσεις DR...» στην ενότητα «Ρυθμίσεις συστήματος».

«Ενημέρωση της λίστας FM»

Αυτή η δυνατότητα σας δίνει τη δυνατότητα να ενημερώσετε όλους τους σταθμούς FM στην περιοχή όπου βρίσκεστε:

- εμφανίστε το μενού ρυθμίσεων πατώντας στιγμιαία **5**, επιλέξτε «Ραδιόφωνο» περιστρέφοντας το **6** και μετά πατήστε **6** για επιβεβαίωση,
- επιλέξτε «Αναφ. λίστας FM» περιστρέφοντας το **6** και μετά πατήστε **6** για επιβεβαίωση.

Θα ξεκινήσει η αυτόματη ενημέρωση των σταθμών FM στην περιοχή. Το μήνυμα «Αναφ. λίστας FM» εμφανίζεται στο καντράν.

Μόλις ολοκληρωθεί η ενημέρωση, στην οθόνη εμφανίζεται το μήνυμα «Η λίστα FM ενημερώθηκε».

Σημείωση:

- εάν έχει επιλεχθεί μια άλλη πηγή, η ενημέρωση της λίστας ραδιοφωνικών σταθμών FM εκτελείται στο παρασκήνιο,
- μπορείτε, επίσης, να ενημερώσετε τη λίστα σταθμών DR και FM πιέζοντας παρατεταμένα το **2**.

«Ενημέρωση της λίστας DR»

Αυτή η δυνατότητα σας δίνει τη δυνατότητα να ενημερώσετε όλους τους σταθμούς DR στην περιοχή όπου βρίσκεστε:

- εμφανίστε το μενού ρυθμίσεων πατώντας στιγμιαία **5**, επιλέξτε «Ραδιόφωνο» περιστρέφοντας το **6** και μετά πατήστε **6** για επιβεβαίωση,
- επιλέξτε «Αναφ. λίστας DR» περιστρέφοντας το **6** και μετά πατήστε **6** για επιβεβαίωση.

Αρχίζει η αυτόματη ενημέρωση της λίστας των επίγειων ψηφιακών ραδιοφωνικών σταθμών στην περιοχή σας. Το μήνυμα «Αναφ. λίστας DR» εμφανίζεται στο καντράν.

Μόλις ολοκληρωθεί η αυτόματη σάρωση συχνοτήτων, στην οθόνη εμφανίζεται στο καντράν το μήνυμα «Η λίστα DR ενημερώθηκε».

Σημείωση: μπορείτε να ενημερώσετε τη λίστα ραδιοφώνου DR πιέζοντας παρατεταμένα το πλήκτρο **2**.

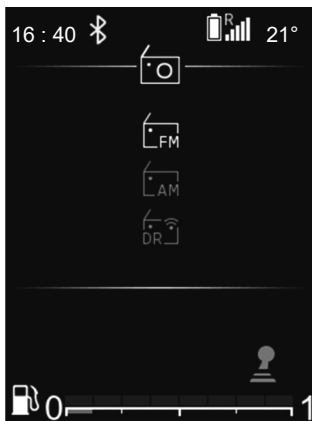

Ραδιόφωνο με οθόνη στο καντράν

Επιλογή ζώνης ραδιοφώνου

Για να επιλέξετε την επιθυμητή μπάντα μεταξύ FM, AM ή DR (επίγειο ψηφιακό ραδιόφωνο), πατήστε **30** για πρόσβαση στο μενού «Ραδιόφωνο» και κατόπιν επιλέξτε την επιθυμητή μπάντα χρησιμοποιώντας το **33** ή το **34** και επιβεβαιώστε με το **35**.

Επιλογή ενός ραδιοφωνικού σταθμού

Μπορείτε να χρησιμοποιήσετε διάφορους τρόπους λειτουργίας για την επιλογή και αναζήτηση ενός ραδιοφωνικού σταθμού:

- η «λειτουργία λίστας» είναι διαθέσιμη σε DR και FM,
- η «χειροκίνητη λειτουργία» είναι διαθέσιμη σε AM και FM.



«Λειτουργία λίστας»

Εκτέλεση αυτόματης σάρωσης για την αναζήτηση σταθμών μέσω των **33** ή **34**.

Ο ραδιοφωνικός σταθμός στον οποίο σταματάτε στη λίστα θα αναπαράγεται αυτόματα λίγο αργότερα.

Για να επιστρέψετε στη λίστα των σταθμών, χρησιμοποιήστε το **36** ή περιηγηθείτε με τα **26**, **33** ή **34**.

Για να ενημερώσετε τη λίστα των σταθμών και να αποκτήσετε τους πιο πρόσφατους, πραγματοποιήστε ενημέρωση της λίστας ραδιοφωνικών σταθμών.

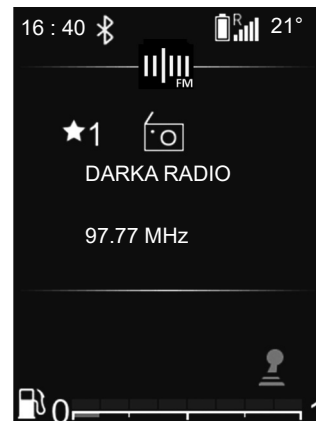

Για περισσότερες πληροφορίες σχετικά με αυτήν την ενέργεια, ανατρέξτε στις πληροφορίες σχετικά με την «Ενημέρωση λίστας FM» και «Ενημέρωση λίστας DR» σε αυτήν την ενότητα.

«Χειροκίνητη λειτουργία»

Η χειροκίνητη λειτουργία σας επιτρέπει να αναζητάτε σταθμούς κάνοντας αναζήτηση στις συχνότητες FM και AM:

- μεταβείτε στις υψηλότερες συχνότητες χρησιμοποιώντας τα **26** ή **33**,
- μεταβείτε στις χαμηλότερες συχνότητες χρησιμοποιώντας τα **26** ή **34**.

Πιέζοντας το πλήκτρο **33+34**:

- πατήστε σύντομα: για αναζήτηση με βήμα συχνότητας,
- πατήστε παρατεταμένα: για αυτόματη αναζήτηση ενός διαθέσιμου σταθμού.

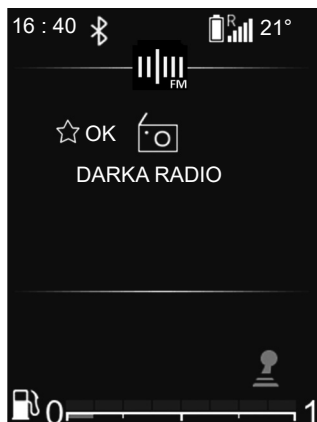

Πληροφορίες ραδιοφώνου / πολυμέσων

Αυτή η λειτουργία εμφανίζει τις πληροφορίες σχετικά με τη συχνότητα που θέλετε να δείτε στην οθόνη. Εμφανίζεται αυτόματα μετά από μια στιγμή ή πατώντας **35**.

Απομνημόνευση σταθμών

Αυτός ο τρόπος λειτουργίας επιτρέπει την ακρόαση σταθμών μόλις ζητηθούν, εφόσον έχουν αποθηκευτεί προηγουμένως στη μνήμη του συστήματος.

Επιλέξτε μια μπάντα (FM, DR) και στη συνέχεια επιλέξτε ένα ραδιοφωνικό σταθμό χρησιμοποιώντας τους τρόπους λειτουργίας που περιγράφονται παραπάνω.

Για να αποθηκεύσετε το σταθμό, πατήστε παρατεταμένα **35** από την τρέχουσα λίστα αναπαραγωγής και επιλέξτε τη θέση της στα αγαπημένα. Ένα ηχητικό σήμα επιβεβαιώνει ότι ο σταθμός αποθηκεύεται ως αγαπημένο.

Μπορείτε να βρείτε τη λίστα των έξι αγαπημένων σας σταθμών στην κορυφή της λίστας σταθμών στην περιοχή της οποίας η ονομασία έχει το πρόθεμα «-- MEM --».

Ο ραδιοφωνικός σταθμός στον οποίο σταματάτε θα αναπαράγεται αυτόματα λίγο μετά. Για να επιστρέψετε στη λίστα των σταθμών, χρησιμοποιήστε το **36** ή περιηγηθείτε με τα **26**, **33** ή **34**.

Επιλογή σταθμού

Επιλέξτε την μπάντα που επιθυμείτε (FM, DR ή AM) πατώντας επανειλημμένα **24** ή **25**.

Αυτή η λίστα μπορεί να περιλαμβάνει μέχρι και 100 ραδιοφωνικούς σταθμούς με τη μεγαλύτερη εμβέλεια ραδιοφωνικού σήματος στην περιοχή που βρίσκεστε.

Χρησιμοποιήστε τα **26**, **33** ή **34** για να μετακινηθείτε ανάμεσα στους ραδιοφωνικούς σταθμούς στη λίστα FM, DR.

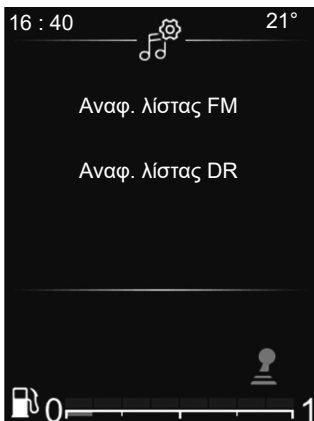

Ρυθμίσεις ραδιοφώνου

Εμφανίστε το μενού ρυθμίσεων πατώντας στιγμιαία το **32**, επιλέξτε «Ρύθμιση ώρας» και κατόπιν «Ρυθμίσεις ήχου» χρησιμοποιώντας το **33** ή το **34**. Πιέστε το πλήκτρο **35** για επιβεβαίωση.

Οι διαθέσιμες λειτουργίες είναι οι ακόλουθες:

- «Αναφ. λίστας FM»,
- «Αναφ. λίστας DR».

«Ενημέρωση της λίστας FM»

Αυτή η λειτουργία σας επιτρέπει να ενημερώσετε τη λίστα όλων των σταθμών FM στην περιοχή όπου βρίσκεστε.

Από το μενού «Ρυθμίσεις ραδιοφώνου», επιλέξτε «Αναφ. λίστας FM» χρησιμοποιώντας το **33** ή το **34** και κατόπιν πατήστε **35** για επιβεβαίωση.

Θα ξεκινήσει η αυτόματη ενημέρωση των σταθμών FM στην περιοχή. Το μήνυμα «Αναφ. λίστας FM» εμφανίζεται στο κατράν.

Μόλις ολοκληρωθεί η ενημέρωση, στην οθόνη εμφανίζεται το μήνυμα «Η λίστα FM ενημερώθηκε».

«Ενημέρωση της λίστας DR»

Αυτή η λειτουργία σας επιτρέπει να ενημερώσετε τη λίστα όλων των σταθμών DR στην περιοχή όπου βρίσκεστε.

Από το μενού «Ρυθμίσεις ραδιοφώνου», επιλέξτε «Αναφ. λίστας DR» χρησιμοποιώντας το **33** ή το **34** και κατόπιν πατήστε **35** για επιβεβαίωση.

Θα ξεκινήσει η αυτόματη ενημέρωση των σταθμών DR στην περιοχή. Το μήνυμα «Αναφ. λίστας DR» εμφανίζεται στο κατράν.

Μόλις ολοκληρωθεί η ενημέρωση, στην οθόνη εμφανίζεται το μήνυμα «Η λίστα DR ενημερώθηκε».

Σημείωση: εάν επιλεγεί μια άλλη πηγή χρησιμοποιώντας το **24** ή το **25**, η λίστα ραδιοφωνικών σταθμών FM ή DR θα συνεχιστεί στο παρασκήνιο.

ΕΞΩΤΕΡΙΚΕΣ ΠΗΓΕΣ ΗΧΟΥ (1/8)

Ραδιόφωνο με κεντρική οθόνη

Το ηχοσύστημά σας είναι εξοπλισμένο με θύρα USB καθώς και με σύνδεση Bluetooth® που μπορεί να χρησιμοποιηθεί για τη σύνδεση εξωτερικών πηγών ήχου.

Σημείωση: οι τύποι των βοηθητικών πηγών ήχου μπορούν να είναι MP3, WMA και AAC.

USB Σύνδεση

Σύνδεση

Συνδέστε το βύσμα της συσκευής αναπαραγωγής MP3, της φορητή συσκευή αναπαραγωγής ψηφιακού ήχου ή της μονάδας USB στη θύρα USB.

Μόλις η πρίζα της συσκευής συνδεθεί, απεικονίζεται αυτόματα το μουσικό κομμάτι που αναπαράγεται.

Χρήση της εξωτερικής πηγής ήχου

Μόλις συνδεθεί η εξωτερική πηγή ήχου, η πρόσβαση στα περιεχόμενά της γίνεται μέσω των μενού του συστήματος πολυμέσων.

Σημείωση:

- η αναγνώριση ορισμένων μορφών από το σύστημα ενδέχεται να μην είναι δυνατή,
- Η μονάδα USB που χρησιμοποιείται απαιτείται να είναι μορφοποιημένη ως FAT32 ή NTFS και να έχει μέγιστη χωρητικότητα 500 GB.

Μόλις συνδεθεί η εξωτερική πηγή ήχου, το πρώτο κομμάτι ήχου θα αρχίσει να παίζει αυτόματα.

Το σύστημα επανεκκινεί αυτόματα το τελευταίο τραγούδι που αναπαράχθηκε εάν η εξωτερική συσκευή αναπαραγωγής ήχου είχε συνδεθεί προηγουμένως στο ηχοσύστημα.

Το ηχοσύστημα αποθηκεύει λίστες αναπαραγωγής πανομοιότυπες με αυτές της εξωτερικής πηγής ήχου σας.

Εάν η εξωτερική πηγή ήχου έχει αρχεία, λίστες αναπαραγωγής και φακέλους στον κατάλόγό της, η σειρά εμφάνισης και αναπαραγωγής στην οθόνη **10** θα έχει ως εξής:

- «Φάκελοι»,
- «Κομμάτια»,
- «Λίστες αναπαραγωγής».

Για πρόσβαση στα περιεχόμενα της εξωτερικής συσκευής αναπαραγωγής ήχου μέσω του ηχοσυστήματος σας:

- πατήστε **6** για να επιστρέψετε στη λίστα αναπαραγωγής,
- περιστρέψτε το **6** ή το **15** για μετακίνηση ανάμεσα στα κομμάτια,

Εάν το τρέχον τραγούδι ανήκει στη λίστα αναπαραγωγής που εμφανίζεται στην οθόνη, πατήστε **6** για να εμφανιστεί το δέντρο λίστας αναπαραγωγής και, στη συνέχεια:

- πατήστε **4** για να επιστρέψετε στον προηγούμενο φάκελο,

ή

- πατήστε **6** για να επιλέξετε τον φάκελο, τη λίστα αναπαραγωγής ή να ακούσετε το επιλεγμένο κομμάτι.

Φόρτιση μέσω της θύρας USB

Μόλις το βύσμα USB της φορητής ψηφιακής συσκευής αναπαραγωγής ήχου ή του τηλεφώνου σας συνδεθεί στη θύρα **USB 7** του ηχοσυστήματος, μπορείτε να φορτίσετε και να διατηρήσετε το επίπεδο φόρτισης της μπαταρίας κατά τη χρήση.

Σημείωση: μερικές συσκευές δεν επαναφορτίζονται και δεν διατηρούν τη στάθμη φόρτισης όταν συνδέονται στη θύρα USB του ηχοσυστήματος.

Αναπαραγωγή μουσικών κομματιών από συσκευή Bluetooth®

Για να μπορείτε να χρησιμοποιήσετε τη φορητή συσκευή ψηφιακού ήχου Bluetooth®, πρέπει να φροντίσετε να γίνει σύζευξη αυτής κατά την πρώτη χρήση. Ανατρέξτε στην παράγραφο «Λειτουργία Bluetooth®» στην ενότητα «Γενική περιγραφή».

Η αντιστοίχιση επιτρέπει στο ηχοσύστημα να αναγνωρίσει και να αποθηκεύσει μια φορητή συσκευή ψηφιακού ήχου Bluetooth®.

Σημείωση:

- αν η φορητή ψηφιακή συσκευή ήχου Bluetooth® είναι εξοπλισμένη με **b** λειτουργίες τηλεφώνου και **a** λειτουργίες αναπαραγωγής ήχου, η σύζευξη μιας από τις λειτουργίες συνεπάγεται αυτόματα τη σύζευξη της άλλης.
- ο αριθμός των προσβάσιμων λειτουργιών ποικίλει ανάλογα με το είδος της φορητής συσκευής ψηφιακού ήχου και τη συμβατότητά της με το ηχοσύστημα.

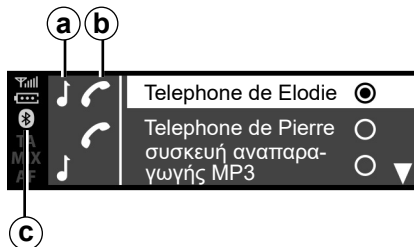

Σύνδεση

Η φορητή ψηφιακή συσκευή ήχου πρέπει να είναι συνδεδεμένη μέσω Bluetooth® **c** ή USB στο ηχοσύστημα για πρόσβαση σε όλες τις δυνατότητές του.



Χειριστείτε τη φορητή συσκευή ήχου όταν οι συνθήκες κυκλοφορίας σας το επιτρέπουν.

Φροντίστε η φορητή συσκευή ήχου να είναι τακτοποιημένη ενώ οδηγείτε (κίνδυνος εκτίναξης σε περίπτωση απότομου φρεναρίσματος ή σε περίπτωση βίαιης σύγκρουσης).

Για μια ήδη συγχρονισμένη συσκευή, πραγματοποιήστε τις ακόλουθες ενέργειες:

- ενεργοποιήστε τη σύνδεση Bluetooth® της φορητής συσκευής αναπαραγωγής ψηφιακού ήχου και κάντε την ορατή σε άλλες συσκευές (για περισσότερες πληροφορίες, ανατρέξτε στο εγχειρίδιο χρήσης της φορητής ψηφιακής συσκευής αναπαραγωγής ήχου).
- Επιλέξτε την πηγή ήχου Bluetooth® πατώντας **2**, **13** ή **14**.

Χρήση

Η φορητή ψηφιακή συσκευή αναπαραγωγής ήχου πρέπει να συνδεθεί στο ηχοσύστημα για να επιτραπεί η πρόσβαση σε όλες τις δυνατότητές του.

Σημείωση: δεν μπορείτε να συνδέσετε τη φορητή ψηφιακή συσκευή αναπαραγωγής ήχου στο ηχοσύστημα χωρίς να προηγηθεί σύζευξη.

Μόλις η φορητή ψηφιακή συσκευή αναπαραγωγής ήχου Bluetooth® συνδεθεί, μπορείτε να τη χρησιμοποιήσετε μέσω του ηχοσυστήματος σας.

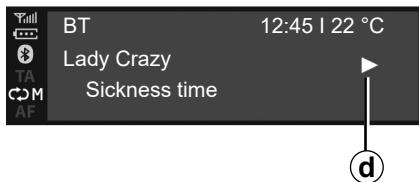

Μόλις συνδεθεί η εξωτερική πηγή ήχου, το πρώτο κομμάτι ήχου θα αρχίσει να παίζει αυτόματα. Το σύμβολο «PLAY» θα **d** εμφανιστεί.

Περιστρέψτε το **6** ή το **15** για μετάβαση στο προηγούμενο κομμάτι ή στο επόμενο κομμάτι.

Πατήστε **16** και **17** ταυτόχρονα για «ΣΙΓΑΣΗ» **f** του κομματιού (πατήστε ξανά για να συνεχίσετε την αναπαραγωγή).

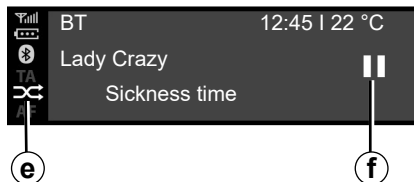

Σημείωση:

- Σε ιδιαίτερες περιπτώσεις, μπορεί να χρειαστεί να ανατρέξετε στο εγχειρίδιο χρήσης της συσκευής σας για να ολοκληρώσετε τη διαδικασία σύνδεσης;
- Ο αριθμός των διαθέσιμων λειτουργιών ποικίλει ανάλογα με το είδος της φορητής συσκευής και τη συμβατότητά της με το σύστημα ήχου.

Τυχαία αναπαραγωγή MIX

Πατήστε **12** ή πατήστε παρατεταμένα **18** για τυχαία αναπαραγωγή όλων των κομματιών του φακέλου.

Στην οθόνη εμφανίζεται το σύμβολο MIX **e**. Ένα μουσικό κομμάτι επιλέγεται αμέσως με τυχαία σειρά. Το πέρασμα από το ένα μουσικό κομμάτι στο άλλο γίνεται με τυχαία σειρά.

Πατήστε ξανά **12** ή πατήστε παρατεταμένα **18** για να απενεργοποιήσετε την αναπαραγωγή με τυχαία σειρά. Το σύμβολο «MIX» θα **e** εξαφανιστεί.

Εάν απενεργοποιήσετε το σύστημα ήχου, απενεργοποιείται και η λειτουργία αναπαραγωγής με τυχαία σειρά.

Σημείωση:

- σε μια συσκευή Bluetooth® συνδεδεμένη με το ηχοσύστημα, η λειτουργία αναπαραγωγής με τυχαία σειρά θα αφορά το φάκελο που αναπαράγεται εκείνη τη στιγμή. Μεταβείτε σε άλλο φάκελο για να εφαρμόσετε τη λειτουργία αναπαραγωγής με τυχαία σειρά σε εκείνον,
- εάν έχει ενεργοποιηθεί η λειτουργία αναπαραγωγής με τυχαία σειρά, η ενεργοποίηση της λειτουργίας επανάλιψης θα την απενεργοποιήσει.

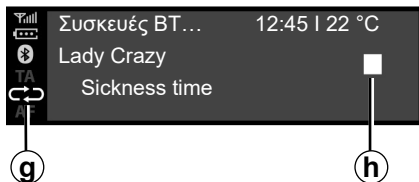

Επανάληψη «RPT»

Αυτή η λειτουργία σας επιτρέπει να επαναλάβετε το τρέχον μουσικό κομμάτι.

Πατήστε **11** ή πατήστε στιγμιαία **18** για να ενεργοποιήσετε τη λειτουργία επανάληψης. Στην οθόνη εμφανίζεται το σύμβολο RPT **g**.

Πατήστε ξανά **11** ή πατήστε για λίγο **18** για να απενεργοποιήσετε τη λειτουργία επανάληψης, το ενδεικτικό «RPT» θα **g** εξαφανιστεί.

Σημείωση: εάν έχει ενεργοποιηθεί η λειτουργία τυχαίας αναπαραγωγής, η ενεργοποίηση της λειτουργίας επανάληψης θα την απενεργοποιήσει. Το σύμβολο «MIX» **e** θα σβήσει και θα ανάψει το σύμβολο «RPT» **g**.

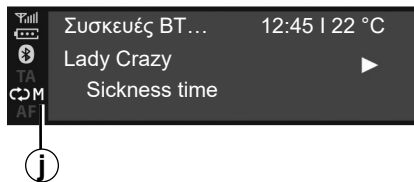

Μπορείτε να ενεργοποιήσετε τις λειτουργίες «RPT» και «MIX» ταυτόχρονα. Στην οθόνη εμφανίζεται το σύμβολο **j**.

Λειτουργία αναπαραγωγής

Η λειτουργία αναπαραγωγής εμφανίζεται με τα ακόλουθα σύμβολα:

- «PLAY» **d**,
- «ΣΙΓΑΣΗ» **f**,
- «STOP» **h**.

Παύση

Πατήστε **16** και **17** ταυτόχρονα για σίγαση του ήχου ή παύση του κομματιού ήχου. Στην οθόνη εμφανίζεται το σύμβολο **f**.

Πατήστε **16** και **17** ταυτόχρονα ξανά για κατάργηση της σίγασης του ήχου ή αναπαραγωγή του κομματιού ήχου. Το σύμβολο **f** εξαφανίζεται από την οθόνη και εμφανίζεται το σύμβολο **d**.

Αυτή η λειτουργία απενεργοποιείται επίσης εάν αλλάξετε την ένταση ήχου ή την πηγή ή εάν μεταδοθεί ένα αυτόματο ενημερωτικό δελτίο.



Χειριστείτε τη φορητή συσκευή ήχου όταν οι συνθήκες κυκλοφορίας σας το επιτρέπουν.

Φροντίστε η φορητή συσκευή ήχου να είναι τακτοποιημένη ενώ οδηγείτε (κίνδυνος εκτίναξης σε περίπτωση απότομου φρεναρίσματος ή σε περίπτωση βίαιης σύγκρουσης).

ΕΞΩΤΕΡΙΚΕΣ ΠΗΓΕΣ ΗΧΟΥ (5/8)

Ραδιόφωνο με οθόνη στο καντράν

Το ηχοσύστημά σας είναι εξοπλισμένο με θύρα USB καθώς και με σύνδεση Bluetooth® που μπορεί να χρησιμοποιηθεί για τη σύνδεση εξωτερικών πηγών ήχου.

Σημείωση: οι τύποι των βοηθητικών πηγών ήχου μπορούν να είναι MP3, WMA και AAC.

USB Σύνδεση

Σύνδεση

Συνδέστε το βύσμα της συσκευής αναπαραγωγής MP3, της φορητή συσκευή αναπαραγωγής ψηφιακού ήχου ή της μονάδας USB στη θύρα USB.

Μόλις η πρίζα της συσκευής συνδεθεί, απεικονίζεται αυτόματα το μουσικό κομμάτι που αναπαράγεται.

Χρήση

Μόλις συνδεθεί η εξωτερική πηγή ήχου, το πρώτο κομμάτι ήχου θα αρχίσει να παίζει αυτόματα.

Το ηχοσύστημα επανεκκινεί αυτόματα το τελευταίο κομμάτι που αναπαράχθηκε εάν η εξωτερική συσκευή αναπαραγωγής ήχου είχε συνδεθεί προηγουμένως στο ηχοσύστημα.

Μόλις συνδεθεί η εξωτερική πηγή ήχου, η πρόσβαση στα περιεχόμενά της γίνεται μέσω των μενού του συστήματος πολυμέσων.

Αποθηκεύει λίστες αναπαραγωγής πανομοιότυπες με αυτές της εξωτερικής πηγής ήχου σας.

Εάν η εξωτερική πηγή ήχου έχει αρχεία, λίστες αναπαραγωγής και φακέλους στον κατάλογο της, η σειρά εμφάνισης και αναπαραγωγής στο τμήμα **22** της οθόνης του ταμπλό θα έχει ως εξής:

- Φάκελοι,
- Κομμάτια,
- Λίστες αναπαραγωγής.

Για πρόσβαση στα περιεχόμενα της εξωτερικής συσκευής αναπαραγωγής ήχου μέσω του ηχοσυστήματος σας:

- πατήστε **36** για να επιστρέψετε στη λίστα αναπαραγωγής,

ή

- περιστρέψτε το **26** ή πατήστε το **33** ή το **34** για μετακίνηση ανάμεσα στα κομμάτια.

Στη συνέχεια:

- πατήστε **36** για να επιστρέψετε στον προηγούμενο φάκελο,

ή

- πατήστε **35** για να επιλέξετε τον φάκελο, τη λίστα αναπαραγωγής ή να ακούσετε το επιλεγμένο κομμάτι.

Φόρτιση μέσω της θύρας USB

Μόλις το βύσμα USB της φορητής ψηφιακής συσκευής αναπαραγωγής ήχου ή του τηλεφώνου σας είναι συνδεδεμένο στη θύρα USB του ηχοσυστήματος (που βρίσκεται κοντά στη θέση του οδηγού στην καμπίνα επιβατών) θα είναι δυνατή η φόρτιση ή η διατήρηση της στάθμης της μπαταρίας κατά τη χρήση.

Σημείωση: μερικές συσκευές δεν επαναφορτίζονται και δεν διατηρούν τη στάθμη φόρτισης όταν συνδέονται στη θύρα USB του ηχοσυστήματος.

ΕΞΩΤΕΡΙΚΕΣ ΠΗΓΕΣ ΗΧΟΥ (6/8)

Αναπαραγωγή μουσικών κομματιών από συσκευή Bluetooth®

Για να μπορέσετε να χρησιμοποιήσετε τη φορητή συσκευή ψηφιακού ήχου Bluetooth®, πρέπει να φροντίσετε να γίνει σύζευξη αυτής κατά την πρώτη χρήση. Ανατρέξτε στην παράγραφο «Λειτουργία Bluetooth®» στην ενότητα «Γενική περιγραφή».

Η αντιστοίχιση επιτρέπει στο ηχοσύστημα να αναγνωρίσει και να αποθηκεύσει μια φορητή συσκευή ψηφιακού ήχου Bluetooth®.

Σημείωση:

- εάν η ψηφιακή συσκευή σας Bluetooth® διαθέτει λειτουργίες τηλεφώνου και φορητής ψηφιακής συσκευής αναπαραγωγής ήχου, η αντιστοίχιση μίας από αυτές τις λειτουργίες θα αντιστοιχίσει αυτόματα και την άλλη,
- ο αριθμός των προσβάσιμων λειτουργιών ποικίλει ανάλογα με το είδος της φορητής συσκευής ψηφιακού ήχου και τη συμβατότητά της με το ηχοσύστημα.

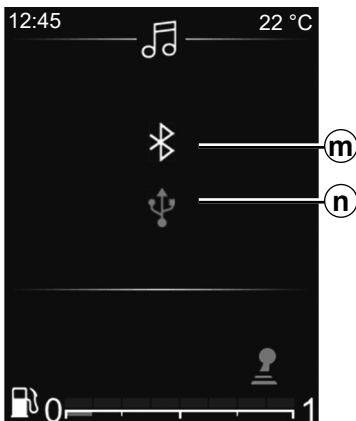

Σύνδεση στο αυτοκίνητο

Η φορητή ψηφιακή συσκευή ήχου πρέπει να είναι συνδεδεμένη μέσω Bluetooth® **m** ή USB **n** στο ηχοσύστημα για πρόσβαση σε όλες τις δυνατότητές του.



Χειριστείτε τη φορητή συσκευή ήχου όταν οι συνθήκες κυκλοφορίας σας το επιτρέπουν.

Φροντίστε η φορητή συσκευή ήχου να είναι τακτοποιημένη ενώ οδηγείτε (κίνδυνος εκτίναξης σε περίπτωση απότομου φρεναρίσματος ή σε περίπτωση βίαιης σύγκρουσης).

Για μια ήδη συγχρονισμένη συσκευή, πραγματοποιήστε τις ακόλουθες ενέργειες:

- Ενεργοποιήστε τη σύνδεση Bluetooth® στο ραδιόφωνο,
- ενεργοποιήστε τη σύνδεση με το τηλέφωνο ή τη φορητή ψηφιακή συσκευή ήχου Bluetooth® και κάντε την ορατή σε άλλες συσκευές (για περισσότερες πληροφορίες, ανατρέξτε στο εγχειρίδιο χρήσης της συσκευής σας),
- Επιλέξτε την πηγή ήχου Bluetooth® πατώντας επανειλημμένα πατώντας **24** ή **25**,
- επιλέξτε την εξωτερική συσκευή αναπαραγωγής ήχου ή το τηλέφωνο προς σύνδεση με Bluetooth® μεταξύ αυτών που εντοπίζονται από το σύστημα πολυμέσων.

Χρήση

Η φορητή ψηφιακή συσκευή αναπαραγωγής ήχου πρέπει να συνδεθεί στο ηχοσύστημα για να επιτραπεί η πρόσβαση σε όλες τις δυνατότητές του.

Σημείωση: Δεν μπορείτε να συνδέσετε τη φορητή ψηφιακή συσκευή αναπαραγωγής ήχου στο ηχοσύστημα χωρίς να προηγηθεί σύζευξη.

ΕΞΩΤΕΡΙΚΕΣ ΠΗΓΕΣ ΗΧΟΥ (7/8)

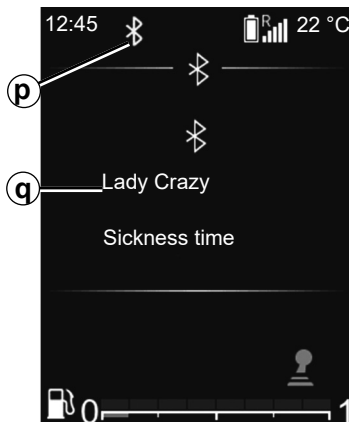

Μόλις η φορητή ψηφιακή συσκευή αναπαραγωγής ήχου Bluetooth® συνδεθεί, μπορείτε να τη χρησιμοποιήσετε μέσω του ηχοσυστήματός σας.

Μόλις συνδεθεί η εξωτερική πηγή ήχου **p**, το πρώτο κομμάτι ήχου θα αρχίσει να παίζει αυτόματα **q**.

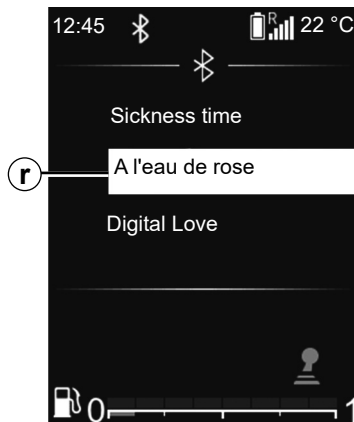

Πατήστε **36** στο χειριστήριο του τιμονιού για να επιστρέψετε στη λίστα αναπαραγωγής **r**.

Περιστρέψτε το **33** ή το **34** για μετακίνηση από το ένα κομμάτι στο άλλο.

Για επιστροφή στη λίστα αναπαραγωγής **q**, πατήστε **35** ή περιμένετε λίγο για να εξαφανιστεί αυτόματα η λίστα αναπαραγωγής.

Σημείωση: ο αριθμός των προσβάσιμων λειτουργιών εξαρτάται από τον τύπο της φορητής συσκευής ψηφιακού ήχου και τη συμβατότητά της με το ηχοσύστημα.



Τυχαία αναπαραγωγή MIX

Πατήστε παρατεταμένα το **30** για αναπαραγωγή με τυχαία σειρά όλων των κομματιών του φακέλου.

Στην οθόνη εμφανίζεται το σύμβολο MIX **s**. Ένα μουσικό κομμάτι επιλέγεται αμέσως με τυχαία σειρά. Το πέρασμα από το ένα μουσικό κομμάτι στο άλλο γίνεται με τυχαία σειρά.

Πατήστε ξανά παρατεταμένα **30** για να απενεργοποιήσετε την αναπαραγωγή με τυχαία σειρά. Το σύμβολο «MIX» θα **s** εξαφανιστεί.

Εάν απενεργοποιήσετε το σύστημα ήχου, απενεργοποιείται και η λειτουργία αναπαραγωγής με τυχαία σειρά.

ΕΞΩΤΕΡΙΚΕΣ ΠΗΓΕΣ ΗΧΟΥ (8/8)

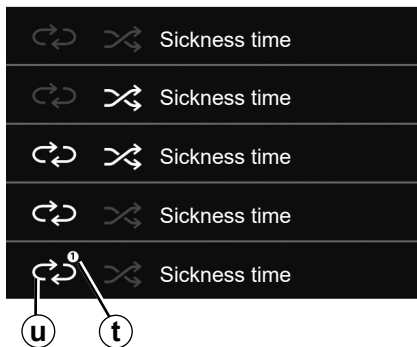

Επανάληψη «RPT»

Αυτή η λειτουργία σας δίνει τη δυνατότητα να επαναλάβετε μια λίστα αναπαραγωγής.

Πατήστε στιγμιαία **30** για να ενεργοποιήσετε τη λειτουργία επανάληψης για ολόκληρη τη λίστα αναπαραγωγής.

Στην οθόνη εμφανίζεται το σύμβολο RPT **u**.

Πατήστε στιγμιαία **30** ξανά για να επαναλάβετε το τρέχον κομμάτι, το «1» **t** θα εμφανιστεί στο σύμβολο «RPT».

Πατήστε στιγμιαία **30** ξανά για να απενεργοποιήσετε τη λειτουργία επανάληψης, το σύμβολο «RPT» σύμβολο **u** θα εξαφανιστεί.

Μπορείτε επίσης να χρησιμοποιήσετε αυτές τις επιλογές αναπαραγωγής: από το κύριο μενού, επιλέξτε το μενού «ΗΧΟΣ» και μετά επιλέξτε την πηγή USB.

Λειτουργία αναπαραγωγής

Η λειτουργία αναπαραγωγής εμφανίζεται με τα ακόλουθα σύμβολα:

- «PLAY» **d**,
- «STOP» **h**.



Χειριστείτε τη φορητή ψηφιακή συσκευή ήχου όταν οι συνθήκες κυκλοφορίας σας το επιτρέπουν.

Φροντίστε η φορητή ψηφιακή συσκευή ήχου να είναι τακτοποιημένη ενώ οδηγείτε (κίνδυνος εκτίναξης σε περίπτωση απότομου φρεναρίσματος ή σε περίπτωση βίαιης σύγκρουσης).

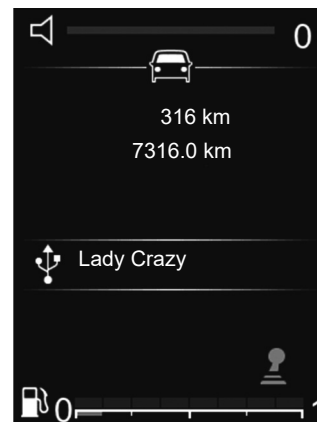

Σίγαση ήχου

Πατήστε σύντομα **28** για σίγαση του ήχου του ηχοσυστήματος.

Πατήστε σύντομα **28** και πάλι ή χρησιμοποιήστε τον έλεγχο έντασης ήχου για σίγαση του ήχου του συστήματος ήχου.

Ο ήχος του ηχοσυστήματος ενεργοποιείται αυτόματα κατά την αλλαγή πηγών ή κατά τη διάρκεια εκπομπών.



Ραδιόφωνο με κεντρική οθόνη

Σύνδεση Bluetooth®

Για να ενεργοποιήσετε τη λειτουργία Bluetooth® του συστήματος ήχου:

- πατήστε **3** ή **19** για να αποκτήσετε πρόσβαση στο μενού «Τηλέφωνο»,
- επιλέξτε «Bluetooth» χρησιμοποιώντας το **6** ή το **15**, κατόπιν πατήστε **6** ή **18** για επιβεβαίωση,
- επιλέξτε «ENERFO» χρησιμοποιώντας το **6** ή το **15**, κατόπιν πατήστε **6** ή **18** για επιβεβαίωση.

Συγχρονισμός τηλεφώνου

Για να χρησιμοποιήσετε το σύστημα ανοιχτής ακρόασης (hands free), συγχρονίστε το κινητό σας Bluetooth® με το αυτοκίνητο. Βεβαιωθείτε ότι η λειτουργία Bluetooth® του κινητού σας είναι ενεργοποιημένη και ορίστε την κατάσταση ή του σε «ορατό».

Ο συγχρονισμός επιτρέπει στο σύστημα τηλεφωνίας ελεύθερα χέρια να αναγνωρίσει και να απομνημονεύσει ένα τηλέφωνο.

Μπορείτε να συζεύξετε μέχρι 6 τηλέφωνα, αλλά ένα μόνο μπορεί να παραμένει συνδεδεμένο κάθε φορά.

Μπορείτε να εκτελέσετε σύζευξη είτε μέσω του συστήματος ήχου είτε μέσω του τηλεφώνου σας.

Το σύστημα ήχου του αυτοκινήτου σας και το τηλέφωνό σας πρέπει να είναι ενεργοποιημένα.

Σημείωση: εάν αντιστοιχίσετε ένα νέο τηλέφωνο, ενώ ένα άλλο τηλέφωνο είναι ήδη συνδεδεμένο στο ηχοσύστημα, το τελευταίο θα αποσυνδεθεί και θα αντικατασταθεί από το νέο τηλέφωνο που αντιστοιχίστηκε.



Για λόγους ασφαλείας, πραγματοποιήστε αυτούς τους χειρισμούς με το αυτοκίνητο σταθμευμένο.

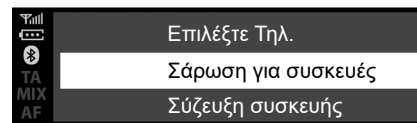

Αντιστοίχιση ενός τηλεφώνου Bluetooth® με το ηχοσύστημα από το ηχοσύστημα

Με αυτό τον τρόπο μπορείτε να εκτελέσετε αναζήτηση Bluetooth® από το ηχοσύστημα.

Για σύζευξη ενός τηλεφώνου με το συγκεκριμένο τρόπο, εκτελέστε τα εξής:

- ενεργοποιήστε το Bluetooth® του τηλεφώνου σας,
- πατήστε **3** ή **19** για να αποκτήσετε πρόσβαση στο μενού «Τηλέφωνο»,
- επιλέξτε «Σάρωση για συσκευές» χρησιμοποιώντας το **6** ή το **15**, κατόπιν πατήστε **6** ή **18** για επιβεβαίωση.

ΣΥΓΧΡΟΝΙΣΜΟΣ, ΑΠΟΣΥΓΧΡΟΝΙΣΜΟΣ ΤΗΛΕΦΩΝΟΥ (2/6)

Αρχίζει η εκτέλεση αναζήτησης συσκευών Bluetooth® εντός εμβέλειας (η αναζήτηση ενδέχεται να διαρκέσει έως 60 δευτερόλεπτα).

Επιλέξτε το τηλέφωνο που θέλετε να αντιστοιχίσετε περιστρέφοντας **6** ή **15** μετά πιέστε **6** για να επιβεβαιώσετε.

Από τη συσκευή Bluetooth®, αποδεχτείτε το αίτημα σύζευξης.

Μόλις το μήνυμα «Συνδεδεμένο» εμφανιστεί στην οθόνη του ηχοσυστήματος, αυτό υποδηλώνει ότι η συσκευή Bluetooth® αποθηκεύεται αυτόματα και συνδέεται στο αυτοκίνητο.

Στην οθόνη, θα δείτε τη συσκευή σας στη λίστα αναγνωρισμένων τηλεφώνων, στα οποία μπορείτε επίσης να αποκτήσετε πρόσβαση από το υπομενού «Επιλ. συσκευής».

Μετά από 60 δευτερόλεπτα, εάν η σύζευξη αποτύχει, το μήνυμα «Αποτυχία σύζευξης» θα εμφανιστεί. Επαναλάβετε ξανά αυτές τις λειτουργίες. Για περισσότερες πληροφορίες, ανατρέξτε στις οδηγίες χρήσης του τηλεφώνου σας.

Αντιστοίχιση ενός τηλεφώνου Bluetooth® με το ηχοσύστημα από το τηλέφωνο

Η μέθοδος αυτή σας επιτρέπει να εκτελέσετε μια αναζήτηση Bluetooth® από το τηλέφωνό σας.

Για να αντιστοιχίσετε το τηλέφωνό σας με αυτή τη μέθοδο, εκτελέστε τα εξής:

- ενεργοποιήστε το Bluetooth® του τηλεφώνου σας,
- πατήστε **3** ή **19** για να αποκτήσετε πρόσβαση στο μενού «Τηλέφωνο»,
- επιλέξτε «Σάρωση για συσκευές» με χρήση του **6** ύστερα πατήστε **6** ή **18** για επιβεβαίωση,
- επιλέξτε «Σύζευξη συσκευής» με χρήση του **6** ύστερα πατήστε **6** ή **18** για επιβεβαίωση,

Το μήνυμα «Εισαγάγετε ξανά το PIN: XXXXXX» εμφανίζεται στην οθόνη του συστήματος και ξεκινά μια αντίστροφη μέτρηση 60 δευτερολέπτων.

Το ηχοσύστημα τότε είναι ορατό σε άλλες Bluetooth® συσκευές για περίπου 60 δευτερόλεπτα.

Αναζητήστε το ηχοσύστημα χρησιμοποιώντας το τηλέφωνό σας και, στη συνέχεια, επιλέξτε το (δείτε το εγχειρίδιο χρήσης του τηλεφώνου σας) ή αποδεχτείτε τον κωδικό σύζευξης με το τηλέφωνό σας.

Το μήνυμα «MY CAR» ή «Dacia Media Control Multimedia» εμφανίζεται στην οθόνη του ηχοσυστήματος για να επιβεβαιώσετε ότι το τηλέφωνό σας είναι συζευγμένο και συνδεδεμένο με το ηχοσύστημά σας.

Το μήνυμα «Dacia Media Control Multimedia» εμφανίζεται στην οθόνη μόνο εάν η εφαρμογή Dacia Media Control συνδέεται στο ηχοσύστημα και εάν η εφαρμογή είναι εγκατεστημένη στο smartphone σας.

Εάν η αντιστοίχιση αποτύχει, η οθόνη του ηχοσυστήματος επιστρέφει στο βασικό μενού «Τηλέφωνο».

ΣΥΓΧΡΟΝΙΣΜΟΣ, ΑΠΟΣΥΓΧΡΟΝΙΣΜΟΣ ΤΗΛΕΦΩΝΟΥ (3/6)

Εάν επιτευχθεί ο μέγιστος αριθμός αντιστοιχίσεων τηλεφώνων με το ηχοσύστημα, θα πρέπει να καταργήσετε την αντιστοίχιση ενός υφιστάμενου τηλεφώνου για να συνδέσετε ένα νέο (ανατρέξτε στις πληροφορίες «Κατάργηση αντιστοίχισης τηλεφώνου» σε αυτή την ενότητα).



Το σύστημα τηλεφωνίας ελεύθερα χέρια έχει αποκλειστικά ως στόχο να διευκολύνει την επικοινωνία, συμβάλλοντας στη μείωση των παραγόντων κινδύνου, χωρίς όμως να εγγυάται την πλήρη εξάλειψή τους. Είστε υποχρεωμένοι να τηρείτε τους ισχύοντες νόμους της χώρας όπου βρισκείτε

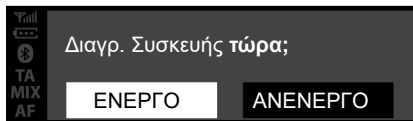

Αποσυγχρονισμός τηλεφώνου

Η κατάργηση της σύζευξης σας δίνει τη δυνατότητα να διαγράψετε ένα τηλέφωνο από τη μνήμη του συστήματος του τηλεφώνου ανοιχτής ακρόασης:

- πατήστε **3** ή **19** για να αποκτήσετε πρόσβαση στο μενού «Τηλέφωνο»,
- επιλέξε το μενού «Διαγρ. συσκευής» με χρήση του **6** ή του **15** και μετά πατήστε **6** ή **18** για να επιβεβαιώσετε,
- επιλέξτε «ΕΝΕΡΓΟ» χρησιμοποιώντας το **6** ή το **15**, κατόπιν πατήστε **6** ή **18** για επιβεβαίωση.

Ένα μήνυμα εμφανίζεται στην οθόνη του ηχοσυστήματος και σας ζητά να επιβεβαιώσετε την επιλογή σας (όπως φαίνεται στην εικόνα).

Εάν έχουν ήδη αποθηκευτεί έξι τηλέφωνα, το σύστημα προτείνει τη διαγραφή μίας από τις συσκευές. Εάν επιλέξετε «ΕΝΕΡΓΟ», θα ανακατευθυνθείτε στο μενού «Διαγρ. συσκευής».

Σημείωση: η κατάργηση του συγχρονισμού ενός τηλεφώνου διαγράφει όλες τις επαφές από τη λίστα επαφών και το ιστορικό κλήσεων στο ηχοσύστημα που έχει συγχρονιστεί με το τηλέφωνο.

Ραδιόφωνο με οθόνη στο καντράν

Σύνδεση Bluetooth®

Για να ενεργοποιήσετε τη λειτουργία Bluetooth® του συστήματος ήχου:

- πατήστε **32** για να αποκτήσετε πρόσβαση στο κύριο μενού,
- επιλέξτε «Ρύθμιση ώρας», «Ρυθμίσεις τηλεφώνου», κατόπιν «Bluetooth®» χρησιμοποιώντας το **33** ή το **34** και επιβεβαιώστε πατώντας **35**;
- επιλέξτε «ENERGO» χρησιμοποιώντας **33** ή **34** και μετά επιβεβαιώστε πατώντας **28**. Το σύμβολο Bluetooth® στη συνέχεια θα εμφανίζεται συνεχώς στη γραμμή κατάστασης **21** στην οθόνη.



Για λόγους ασφαλείας, πραγματοποιήστε αυτούς τους χειρισμούς με το αυτοκίνητο σταθμευμένο.

Συγχρονισμός τηλεφώνου

Για να χρησιμοποιήσετε το σύστημα ανοιχτής ακρόασης (hands free), συγχρονίστε το κινητό σας Bluetooth® με το αυτοκίνητο. Βεβαιωθείτε ότι η λειτουργία Bluetooth® του κινητού σας είναι ενεργοποιημένη και ορίστε την κατάσταση ή του σε «ορατό».

Ο συγχρονισμός επιτρέπει στο σύστημα τηλεφωνίας ελεύθερα χέρια να αναγνωρίσει και να απομνημονεύσει ένα τηλέφωνο.

Μπορείτε να συζητήσετε μέχρι 6 τηλέφωνα, αλλά ένα μόνο μπορεί να παραμένει συνδεδεμένο κάθε φορά.

Μπορείτε να εκτελέσετε σύζευξη είτε μέσω του συστήματος ήχου είτε μέσω του τηλεφώνου σας.

Το σύστημα ήχου του αυτοκινήτου σας και το τηλέφωνό σας πρέπει να είναι ενεργοποιημένα.

Σημείωση: εάν αντιστοιχίσετε ένα νέο τηλέφωνο, ενώ ένα άλλο τηλέφωνο είναι ήδη συνδεδεμένο στο ηχοσύστημα, το τελευταίο θα αποσυνδεθεί και θα αντικατασταθεί από το νέο τηλέφωνο που αντιστοιχίστηκε.

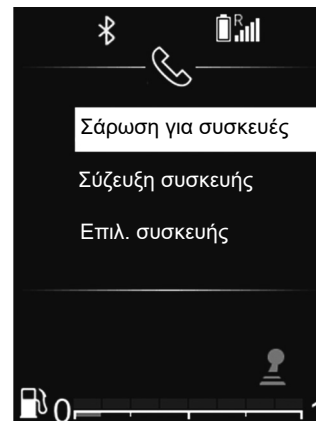

Αντιστοίχιση ενός τηλεφώνου Bluetooth® με το ηχοσύστημα από το ηχοσύστημα

Με αυτό τον τρόπο μπορείτε να εκτελέσετε αναζήτηση Bluetooth® από το ηχοσύστημα.

Για σύζευξη ενός τηλεφώνου με το συγκεκριμένο τρόπο, εκτελέστε τα εξής:

- ενεργοποιήστε το Bluetooth® του τηλεφώνου σας,
- πατήστε **32** για να αποκτήσετε πρόσβαση στο κύριο μενού,
- επιλέξτε «Ρύθμιση ώρας», «Ρυθμίσεις τηλεφώνου» χρησιμοποιώντας **33** ή **34** και επιβεβαιώστε πατώντας μία φορά το **35**,

ΣΥΓΧΡΟΝΙΣΜΟΣ, ΑΠΟΣΥΓΧΡΟΝΙΣΜΟΣ ΤΗΛΕΦΩΝΟΥ (5/6)

- επιλέξτε «Σάρωση για συσκευές» χρησιμοποιώντας **33** ή **34** και μετά επιβεβαιώστε με τη χρήση του **35**.

Ένα μήνυμα εμφανίζεται στην οθόνη. Πατήστε **35** για να ξεκινήσετε την αναζήτηση.

Θα αρχίσει η αναζήτηση συσκευών Bluetooth® εντός εμβέλειας (η αναζήτηση ενδέχεται να διαρκέσει έως 60 δευτερόλεπτα).

Επιλέξτε το τηλέφωνο που θέλετε να συζεύξετε χρησιμοποιώντας **33** ή **34** και μετά επιβεβαιώστε με τη χρήση του **35**.

Από τη συσκευή Bluetooth®, αποδεχτείτε το αίτημα σύζευξης.

Μόλις το μήνυμα «Όνομα συνδεδεμένης συσκευής Bluetooth» εμφανιστεί στην οθόνη του ηχοσυστήματος, αυτό υποδηλώνει ότι η συσκευή Bluetooth® αποθηκεύεται αυτόματα και συνδέεται στο αυτοκίνητο.

Στην οθόνη, θα δείτε στη συνέχεια τη συσκευή σας στη λίστα αναγνωρισμένων τηλεφώνων, στα οποία μπορείτε επίσης να αποκτήσετε πρόσβαση από το υπομενού «Επιλ. συσκευής».

Μετά από 60 δευτερόλεπτα, εάν η σύζευξη αποτύχει, το μήνυμα «Αποτυχία σύζευξης» θα εμφανιστεί. Επαναλάβετε ξανά αυτές τις λειτουργίες.

Για περισσότερες πληροφορίες, ανατρέξτε στις οδηγίες χρήσης του τηλεφώνου σας.

Αντιστοίχιση ενός τηλεφώνου Bluetooth® με το ηχοσύστημα από το τηλέφωνο

Η μέθοδος αυτή σας επιτρέπει να εκτελέσετε μια αναζήτηση Bluetooth® από το τηλέφωνό σας.

Για να αντιστοιχίσετε το τηλέφωνό σας με αυτή τη μέθοδο, εκτελέστε τα εξής:

- πατήστε **32** για να αποκτήσετε πρόσβαση στο κύριο μενού,
- επιλέξτε «Ρύθμιση ώρας», «Τηλέφωνο» χρησιμοποιώντας **33** ή **34**, και μετά επιβεβαιώστε με τη χρήση του **35**,
- επιλέξτε «Σύζευξη συσκευής» χρησιμοποιώντας **33** ή **34** και μετά επιβεβαιώστε με τη χρήση του **35**,

Το μήνυμα «Εισαγάγετε ξανά το PIN: XXXXXX» εμφανίζεται στην οθόνη του συστήματος και ξεκινά μια αντιστροφή μέτρησης 60 δευτερολέπτων.

Το ηχοσύστημα τότε είναι ορατό σε άλλες Bluetooth® συσκευές για περίπου 60 δευτερόλεπτα.

Αναζητήστε το ηχοσύστημα χρησιμοποιώντας το τηλέφωνό σας και, στη συνέχεια, επιλέξτε το ή αποδεχτείτε τον κωδικό σύζευξης με το τηλέφωνό σας.

Το μήνυμα «MY CAR» ή «Dacia Media Control Multimedia» εμφανίζεται στην οθόνη του ηχοσυστήματος για να επιβεβαιώσετε ότι το τηλέφωνό σας είναι συζευγμένο και συνδεδεμένο με το ηχοσύστημά σας.

Εάν η αντιστοίχιση αποτύχει, η οθόνη του ηχοσυστήματος επιστρέφει στο βασικό μενού «Τηλέφωνο».

Εάν επιτευχθεί ο μέγιστος αριθμός αντιστοιχίσεων τηλεφώνων με το ηχοσύστημα, θα πρέπει να καταργήσετε την αντιστοίχιση ενός υφιστάμενου τηλεφώνου για να συνδέσετε ένα νέο (ανατρέξτε στις πληροφορίες «Κατάργηση αντιστοίχισης τηλεφώνου» σε αυτή την ενότητα).



Το σύστημα τηλεφωνίας ελεύθερα χέρια έχει αποκλειστικά ως στόχο να διευκολύνει την επικοινωνία, συμβάλλοντας στη μείωση των παραγόντων κινδύνου, χωρίς όμως να εγγυάται την πλήρη εξάλειψή τους. Είστε υποχρεωμένοι να τηρείτε τους ισχύοντες νόμους της χώρας όπου βρισκαστε



Αποσυγχρονισμός τηλεφώνου

Η κατάργηση της αντιστοίχισης επιτρέπει τη διαγραφή ενός τηλεφώνου από το ηχοσύστημα.

Για να καταργήσετε την αντιστοίχιση και να διαγράψετε ένα τηλέφωνο από τη μνήμη του ηχοσυστήματος, ακολουθήστε τα παρακάτω βήματα:

- πατήστε **32** για να αποκτήσετε πρόσβαση στο κύριο μενού,
- επιλέξτε «Ρύθμιση ώρας», «Ρυθμίσεις τηλεφώνου» και κατόπιν «Διαγρ. συσκευής» χρησιμοποιώντας το **33** ή το **34** και επιβεβαιώστε με τη χρήση του **35**,



- επιλέξτε το τηλέφωνο του οποίου θέλετε να καταργήσετε τη σύζευξη χρησιμοποιώντας **33** ή **34** και επιβεβαιώστε με τη χρήση του **35**,
- επιλέξτε «ENERGO» χρησιμοποιώντας **33** ή **34** και μετά επιβεβαιώστε με τη χρήση του **35**.

Εάν έχουν ήδη αποθηκευτεί έξι τηλέφωνα, το σύστημα προτείνει τη διαγραφή μίας από τις συσκευές. Εάν επιλέξετε «ENERGO», θα ανακατευθυνθείτε στο μενού «Διαγρ. συσκευής».

Σημείωση: η κατάργηση του συγχρονισμού ενός τηλεφώνου διαγράφει όλες τις επαφές από τη λίστα επαφών και το ιστορικό κλήσεων στο ηχοσύστημα που έχει συγχρονιστεί με το τηλέφωνο.

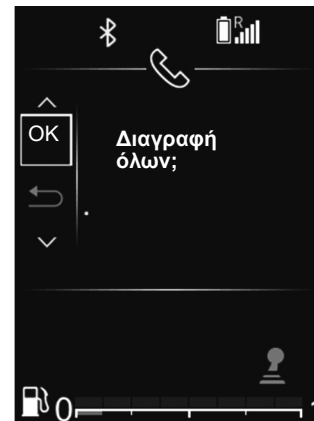

Για να καταργήσετε τη σύζευξη και να διαγράψετε όλα τα τηλέφωνα από τη μνήμη του ηχοσυστήματος:

- πατήστε **32** για να αποκτήσετε πρόσβαση στο κύριο μενού,
- επιλέξτε «Ρύθμιση ώρας», «Ρυθμίσεις τηλεφώνου» και μετά «Διαγραφή όλων» χρησιμοποιώντας **33** ή **34** και επιβεβαιώστε με τη χρήση του **35**,
- επιλέξτε «ENERGO» χρησιμοποιώντας **33** ή **34** και μετά επιβεβαιώστε με τη χρήση του **35**.

Σημείωση: όλες οι επαφές στον τηλεφωνικό κατάλογο και το αρχείο καταγραφής κλήσεων στο συγχρονισμένο σύστημα ήχου θα διαγραφούν.

ΣΥΝΔΕΣΗ, ΑΠΟΣΥΝΔΕΣΗ ΤΗΛΕΦΩΝΟΥ (1/5)

Σύνδεση ενός τηλεφώνου που έχει συγχρονιστεί

Το τηλέφωνό σας πρέπει να είναι συνδεδεμένο στο σύστημα τηλεφωνίας ελεύθερα χέρια, για να μπορείτε να αποκτήσετε πρόσβαση σε όλες τις λειτουργίες του.

Ένα τηλέφωνο δεν μπορεί να συνδεθεί στο σύστημα τηλεφώνου hands free, αν δεν έχει προηγουμένως συζευχθεί.

Συμβουλευθείτε τις πληροφορίες στην ενότητα «Συγχρονισμός τηλεφώνου» του κεφαλαίου «Συγχρονισμός, αποσυγχρονισμός τηλεφώνου».

Σημείωση: Η σύνδεση Bluetooth® του τηλεφώνου σας πρέπει να είναι ενεργή και να έχει οριστεί σε «ορατή».

Αυτόματη σύνδεση

Μόλις ενεργοποιηθεί η ανάφλεξη του αυτοκινήτου, το ηχοσύστημα εκτελεί αναζήτηση για αντιστοιχισμένα τηλέφωνα εντός εμβέλειας.

Σημείωση: Προτεραιότητα δίνεται στο τηλέφωνο που είχε συνδεθεί τελευταίο στο σύστημα.

Η αναζήτηση συνεχίζεται έως ότου βρεθεί ένα τηλέφωνο που έχει συγχρονιστεί (η αναζήτηση αυτή μπορεί να διαρκέσει αρκετά λεπτά).

Σημείωση: για περισσότερες πληροφορίες σχετικά με τη λίστα συμβατών τηλεφώνων, επικοινωνήστε με έναν εγκεκριμένο αντιπρόσωπο:

- Με ανοικτό διακόπτη, μπορείτε να αξιολογήσετε τη δυνατότητα αυτόματης σύνδεσης του τηλεφώνου σας. Μπορεί να χρειαστεί να ενεργοποιήσετε τη λειτουργία αυτόματης σύνδεσης Bluetooth® του τηλεφώνου σας με το σύστημα ελεύθερα χέρια. Ανατρέξτε στο εγχειρίδιο χρήσης του τηλεφώνου σας;
- Κατά την επανασύνδεση, σε περίπτωση που εντοπιστούν δύο τηλέφωνα που έχουν συγχρονιστεί στην περίμετρο λήψης σήματος του συστήματος ελεύθερα χέρια, το τηλέφωνο που συνδέθηκε τελευταίο στο σύστημα έχει προτεραιότητα, ακόμα και αν αυτό βρίσκεται έξω από το αυτοκίνητο, αλλά εντός της εμβέλειας του συστήματος ελεύθερα χέρια.

Σημείωση: εάν κατά τη σύνδεση με το σύστημα τηλεφώνου ανοιχτής ακρόασης βρίσκεστε σε τηλεφωνική συνομιλία, το τηλέφωνο θα συνδεθεί αυτόματα με το σύστημα και η συνομιλία θα μεταφερθεί στα ηχεία του αυτοκινήτου.



Το σύστημα τηλεφωνίας ελεύθερα χέρια έχει αποκλειστικά ως στόχο να διευκολύνει την επικοινωνία, συμβάλλοντας στη μείωση των παραγόντων κινδύνου, χωρίς όμως να εγγυάται την πλήρη εξάλειψή τους. Είστε υποχρεωμένοι να τηρείτε τους ισχύοντες νόμους της χώρας όπου βρίσκεστε.



Για λόγους ασφαλείας, πραγματοποιήστε αυτές τις εργασίες με το αυτοκίνητο σταματημένο.

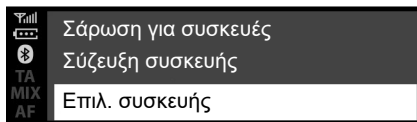

Ραδιόφωνο με κεντρική οθόνη

Χειροκίνητη σύνδεση (αλλαγή συνδεδεμένου τηλεφώνου)

- πατήστε **3** ή **19** για να αποκτήσετε πρόσβαση στο μενού «Τηλέφωνο»,
- περιστρέψτε το **6** ή το **15** μέχρι να φτάσετε στο μενού «Επιλ. συσκευής»,
- επικυρώστε πιέζοντας το **6**.

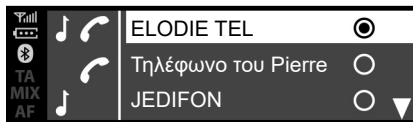

Εμφανίζεται η λίστα των τηλεφώνων που έχουν ήδη συζευχθεί.

Επιλέξτε το τηλέφωνο που θέλετε να συνδέσετε χρησιμοποιώντας το **6** ή το **15** και μετά επιβεβαιώστε πατώντας **6**.

Θα εμφανιστεί ένα μήνυμα που θα επιβεβαιώνει ότι το τηλέφωνο είναι συνδεδεμένο.

Σημείωση: Εάν κάποιο τηλέφωνο είναι ήδη συνδεδεμένο, κατά την αντικατάσταση των τηλεφώνων στη λίστα των τηλεφώνων που έχουν ήδη συζευχθεί, η υπάρχουσα σύνδεση αντικαθίσταται αυτόματα με τη σύνδεση που ζητήθηκε για το νέο τηλέφωνο.

Αποτυχία σύνδεσης

Σε περίπτωση αποτυχίας της σύνδεσης, βεβαιωθείτε ότι:

- το τηλέφωνό σας είναι ενεργοποιημένο,
- η μπαταρία του τηλεφώνου σας δεν έχει αποφορτιστεί,
- έχει ήδη προηγηθεί σύζευξη του τηλεφώνου σας με το σύστημα ανοιχτής ακρόασης,
- Το Bluetooth® είναι πλέον ενεργοποιημένο στο τηλέφωνό σας και το ηχοσύστημα,
- εκτελείται ρύθμιση των παραμέτρων του τηλεφώνου ώστε να γίνει δεκτό το αίτημα σύνδεσης με το σύστημα ήχου.

Σημείωση: Η παρατεταμένη χρήση του συστήματος τηλεφωνίας ελεύθερα χέρια συντελεί στην πιο γρήγορη αποφόρτιση της μπαταρίας του τηλεφώνου σας.

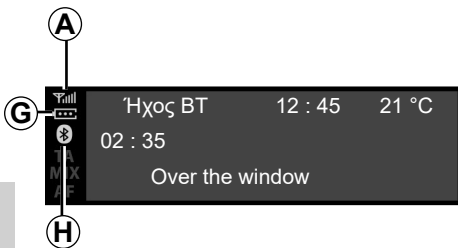

Πληροφορίες τηλεφώνου

Μόλις συνδεθεί, το σύστημα ήχου παρέχει πληροφορίες στο τηλέφωνο:

- η κατάσταση δικτύου τηλεφώνου **A**,
- το επίπεδο φόρτισης της μπαταρίας **G**,
- τον τύπο σύνδεσης με το σύστημα πολυμέσων **H**.

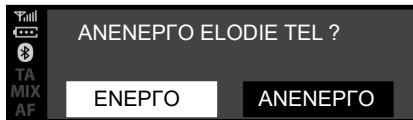

Αποσύνδεση τηλεφώνου

Για να αποσυνδέσετε το τηλέφωνό σας, πατήστε:

- απενεργοποιήστε τη λειτουργία Bluetooth® του ηχοσυστήματός σας.
- απενεργοποιήστε τη λειτουργία Bluetooth® του τηλεφώνου σας.
- διαγράψτε το αντιστοιχισμένο τηλέφωνο μέσω του ηχοσυστήματος. Ανατρέξτε στις πληροφορίες για την «Κατάργηση αντιστοίχισης τηλεφώνου», στην ενότητα «Αντιστοίχιση, κατάργηση αντιστοίχισης τηλεφώνου».

Στη συνέχεια εμφανίζεται ένα μήνυμα στην οθόνη του ηχοσυστήματος για να επιβεβαιώσει την αποσύνδεση του τηλεφώνου.

Παρατήρηση

- εάν το τηλέφωνο είναι απενεργοποιημένο, το τηλέφωνο θα αποσυνδεθεί,
- Εάν υπάρχει κλήση σε εξέλιξη κατά την αποσύνδεση του τηλεφώνου σας, η κλήση θα μεταφερθεί αυτόματα στο τηλέφωνό σας.

Για να απενεργοποιήσετε τη λειτουργία Bluetooth® του smartphone σας, ανατρέξτε στον οδηγό χρήσης του τηλεφώνου σας.

Για αποσύζευξη και διαγραφή του τηλεφώνου Bluetooth®, ανατρέξτε στις πληροφορίες «Αποσύζευξη τηλεφώνου» στην ενότητα «Σύζευξη, αποσύζευξη τηλεφώνου».

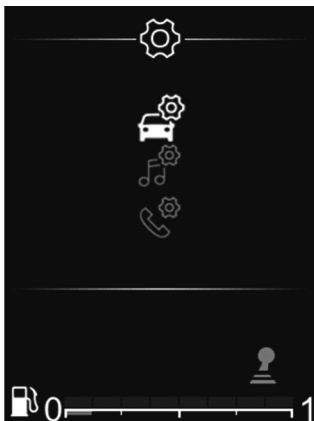

Ραδιόφωνο με οθόνη στο καντράν

Χειροκίνητη σύνδεση (αλλαγή συνδεδεμένου τηλεφώνου)

- Πατήστε **32** για να αποκτήσετε πρόσβαση στο κύριο μενού,
- επέλεξε το μενού «Τηλέφωνο» με χρήση του **26**, του **33** ή του **34** και μετά επιβεβαιώστε πατώντας **35**,
- επέλεξε το μενού «Επιλ. συσκευής» με χρήση του **26**, του **33** ή του **34** και μετά επιβεβαιώστε πατώντας **35**.



Εμφανίζεται η λίστα των τηλεφώνων που έχουν ήδη συζευχθεί.

Επιλέξτε το τηλέφωνο που θέλετε να συνδέσετε από τη λίστα χρησιμοποιώντας το **26**, το **33** ή το **34** και κατόπιν επιβεβαιώστε πατώντας **35**.

Θα εμφανιστεί ένα μήνυμα που θα επιβεβαιώνει ότι το τηλέφωνο είναι συνδεδεμένο.

Σημείωση: Εάν ένα τηλέφωνο είναι ήδη συνδεδεμένο κατά τη μετάβαση σε άλλο τηλέφωνο, η υπάρχουσα σύνδεση αντικαθίσταται αυτόματα από αυτήν του νέου τηλεφώνου.

Αποτυχία σύνδεσης

Σε περίπτωση αποτυχίας της σύνδεσης, βεβαιωθείτε ότι:

- το τηλέφωνό σας είναι ενεργοποιημένο,
- η μπαταρία του τηλεφώνου σας δεν έχει αποφορτιστεί,
- έχει ήδη προηγηθεί σύζευξη του τηλεφώνου σας με το σύστημα ανοιχτής ακρόασης,
- Το Bluetooth® είναι πλέον ενεργοποιημένο στο τηλέφωνό σας και το ηχοσύστημα,
- εκτελείται ρύθμιση των παραμέτρων του τηλεφώνου ώστε να γίνει δεκτό το αίτημα σύνδεσης με το σύστημα ήχου.

Σημείωση: Η παρατεταμένη χρήση του συστήματος τηλεφωνίας ελεύθερα χέρια συντελεί στην πιο γρήγορη αποφόρτιση της μπαταρίας του τηλεφώνου σας.

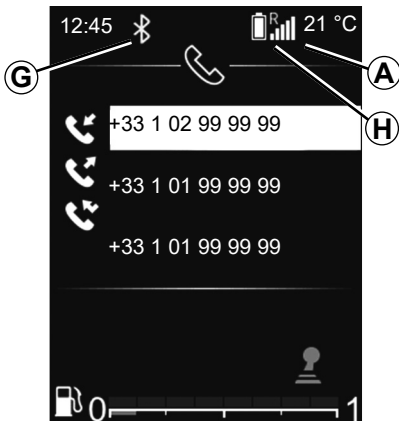

Πληροφορίες τηλεφώνου

Μόλις συνδεθεί, το σύστημα ήχου παρέχει πληροφορίες στο τηλέφωνο:

- η κατάσταση δικτύου τηλεφώνου **A**,
- το επίπεδο φόρτισης της μπαταρίας **H**,
- τον τύπο σύνδεσης με το σύστημα πολυμέσων **G**.



Αποσύνδεση τηλεφώνου

Για να αποσυνδέσετε το τηλέφωνό σας, μπορείτε:

- απενεργοποιήστε τη λειτουργία Bluetooth® του ηχοσυστήματός σας.
- απενεργοποιήστε τη λειτουργία Bluetooth® του τηλεφώνου σας.
- διαγράψτε το αντιστοιχισμένο τηλέφωνο μέσω του ηχοσυστήματος. Ανατρέξτε στις πληροφορίες για την «Κατάργηση αντιστοίχισης τηλεφώνου», στην ενότητα «Αντιστοίχιση, κατάργηση αντιστοίχισης τηλεφώνου».

Η διαγραφή του τηλεφώνου έχει ως αποτέλεσμα και την αποσύνδεσή του από το σύστημα.

Στη συνέχεια εμφανίζεται ένα μήνυμα στην οθόνη του ηχοσυστήματος για να επιβεβαιώσει την αποσύνδεση του τηλεφώνου.

Σημείωση: Αν κατά την αποσύνδεση του τηλεφώνου σας βρίσκεστε σε τηλεφωνική επικοινωνία, η συνομιλία σας θα μεταφερθεί αυτόματα στο τηλέφωνό σας.

Για να απενεργοποιήσετε τη λειτουργία Bluetooth® του ηχοσυστήματος σας δείτε το κεφάλαιο «Λειτουργία Bluetooth®» στην ενότητα με τίτλο «Γενική περιγραφή».

Για να απενεργοποιήσετε τη λειτουργία Bluetooth® του smartphone σας, ανατρέξτε στον οδηγό χρήσης του τηλεφώνου σας.

Για αποσύνδεση και διαγραφή του τηλεφώνου Bluetooth®, ανατρέξτε στις πληροφορίες «Αποσύνδεση τηλεφώνου» στην ενότητα «Σύνδεση, αποσύνδεση τηλεφώνου».

ΠΡΑΓΜΑΤΟΠΟΙΗΣΗ, ΑΠΑΝΤΗΣΗ ΚΛΗΣΗΣ (1/7)

Ραδιόφωνο με κεντρική οθόνη

Κλήση επαφής από τον τηλεφωνικό κατάλογο

Κατά τη σύζευξη ενός τηλεφώνου, ο τηλεφωνικός κατάλογος μεταφορτώνεται αυτόματα στο σύστημα ήχου (ανάλογα με το τηλέφωνο).

Για να αναζητήσετε επαφές:

- πατήστε **3** ή **19** για να αποκτήσετε πρόσβαση στο μενού «Τηλέφωνο»,
- επιλέξτε «Τηλεφωνικός κατάλογος» με χρήση του **6** ή του **15**, κατόπιν πατήστε **6** για επιβεβαίωση.

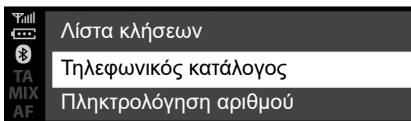

Από το μενού «Τηλεφωνικός κατάλογος» μπορείτε να αναζητήσετε μια επαφή με το όνομα. Για να το κάνετε αυτό:

- πατήστε **8** για να εμφανίσετε το ψηφιακό αλφάβητο,
- χρησιμοποιήστε το **6** ή το **15** για κύλιση στα γράμματα του αλφαβήτου,

- μόλις επιλέξετε το γράμμα που επιθυμείτε, πιάστε **6** για επιβεβαίωση,
- επιλέξτε την επιθυμητή επαφή χρησιμοποιώντας το **6** ή το **15** και μετά πατήστε **6** για να εμφανίσετε τον/-ους αποθηκευμένο/-ους αριθμό/-ούς της επαφής,
- επιλέξτε τον επιθυμητό αριθμό χρησιμοποιώντας το **6** ή το **15** και μετά πατήστε **6** για επιβεβαίωση και έναρξη της κλήσης.

Σημείωση: για να επιστρέψετε στην προηγούμενη οθόνη, πατήστε **4**.



Συνιστάται να σταματάτε το αυτοκίνητο για να πληκτρολογήσετε έναν αριθμό τηλεφώνου ή για να αναζητήσετε μία επαφή.

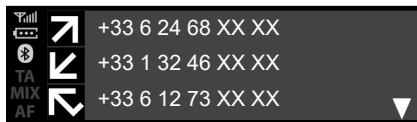

Κλήση μιας επαφής που εμφανίζεται στο ιστορικό κλήσεων

Για να εμφανιστεί το ιστορικό κλήσεων:

- πατήστε **3** ή πατήστε στιγμιαία το πλήκτρο **19** για να αποκτήσετε πρόσβαση στο μενού «Τηλέφωνο»,
- επιλέξτε «Λίστα κλήσεων» με χρήση του **6** ή του **15**, κατόπιν πατήστε **6** για επιβεβαίωση,
- επιλέξτε την επαφή ή τον αριθμό που θέλετε να καλέσετε χρησιμοποιώντας τα **6** ή **15** και στη συνέχεια πατήστε **3**, **6** ή **19** για να πραγματοποιήσετε την κλήση.

Για επανάκληση του τελευταίου αριθμού που καλέσατε, πατήστε παρατεταμένα **3** ή **19**.

Πραγματοποίηση κλήσης με πληκτρολόγηση του τηλεφωνικού αριθμού

Για να πραγματοποιήσετε μια κλήση πληκτρολογώντας τον αριθμό:

- πατήστε **3** ή πατήστε στιγμιαία το πλήκτρο **19** για να αποκτήσετε πρόσβαση στο μενού «Τηλέφωνο»,
- επιλέξτε «Πληκτρολόγηση αριθμού» με χρήση του **6** ή του **15**, κατόπιν πατήστε **6** για επιβεβαίωση,
- επιλέξτε κάθε ψηφίο χρησιμοποιώντας τα **6** ή **15** και μετά πατήστε **6** για επιβεβαίωση,
- μόλις εισαχθεί ο αριθμός, πατήστε **3**, **6** ή **19** για να πραγματοποιήσετε την κλήση.

Μπορείτε να καλέσετε ξανά τον τελευταίο αριθμό πιέζοντας παρατεταμένα το πλήκτρο **3** ή **19**.



Συνιστάται να σταματάτε το αυτοκίνητο για να πληκτρολογήσετε έναν αριθμό τηλεφώνου ή για να αναζητήσετε μία επαφή.

ΑΠΑΝΤΗΣΗ ΚΛΗΣΗΣ

Κατά την απάντηση κλήσης, ο αριθμός τηλεφώνου που σας καλεί εμφανίζεται στην οθόνη του ηχοσυστήματος (αυτή η λειτουργία εξαρτάται από τις ρυθμίσεις που έχετε επιλέξει μέσω της εταιρείας κινητής τηλεφωνίας της οποίας είστε συνδρομητής).

Αν ο αριθμός τηλεφώνου του καλούντα υπάρχει ήδη σε κάποιον κατάλογο, το όνομα της επαφής εμφανίζεται στη θέση του αριθμού τηλεφώνου.

Εάν δεν εμφανίζεται ο αριθμός τηλεφώνου που σας καλεί, στην οθόνη του ηχοσυστήματος εμφανίζεται το μήνυμα «Απόρρητος αριθμός».

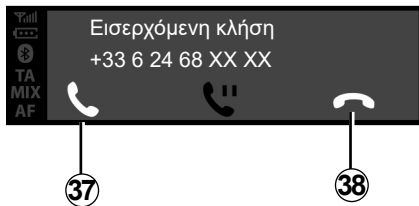

Για να αποδεχτείτε μια εισερχόμενη κλήση, πατήστε **3** ή **19**. Μπορείτε επίσης να επιλέξετε **37** χρησιμοποιώντας τα **6** ή **15** και μετά πατήστε **6** για επιβεβαίωση και αποδοχή της εισερχόμενης κλήσης.

Για να απορρίψετε μια κλήση, πατήστε και κρατήστε **3** ή **19**. Μπορείτε επίσης να επιλέξετε **38** χρησιμοποιώντας τα **6** ή **15** και μετά πατήστε **6** για επιβεβαίωση και απόρριψη της κλήσης.

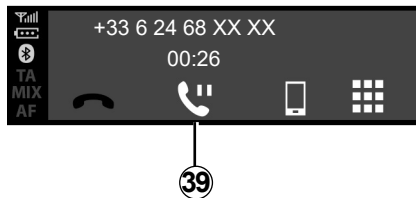

Για να θέσετε σε αναμονή μια εισερχόμενη κλήση, επιλέξτε **39** χρησιμοποιώντας τα **6** ή **15** και μετά πατήστε **6** για επιβεβαίωση και θέση σε αναμονή της εισερχόμενης κλήσης.

Κατά τη διάρκεια της συνομιλίας

Μπορείτε:

- ρυθμίστε την ένταση περιστρέφοντας το **1** ή πατώντας το **13** ή το **14**,
- τερματίστε την κλήση πιέζοντας το **3**.

Το σύστημα επιτρέπει τη διαχείριση των λειτουργιών που αφορούν την πραγματοποίηση ή αποδοχή δεύτερης κλήσης για όσο διάστημα το τηλέφωνό σας είναι συνδεδεμένο (ανάλογα με τη συνδρομή).

ΠΡΑΓΜΑΤΟΠΟΙΗΣΗ, ΑΠΑΝΤΗΣΗ ΚΛΗΣΗΣ (4/7)

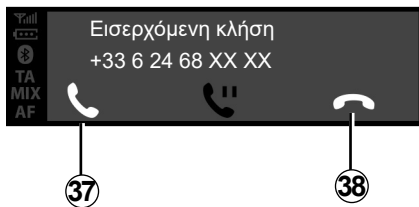

Περιστρέψτε το **6** ή το **15** και επιβεβαιώστε χρησιμοποιώντας το **6**.

Μπορείτε:

- αποδεχτείτε την εισερχόμενη κλήση/συνεχίστε μια κλήση που έχει τεθεί σε αναμονή επιλέγοντας **37**,
- κλείστε επιλέγοντας **38** κατά τη διάρκεια της συνομιλίας,

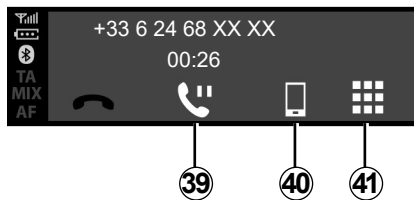

- βάλτε μια κλήση σε αναμονή επιλέγοντας **39**,
- μεταφέρετε τη συνομιλία από το σύστημα ήχου στο τηλέφωνό σας επιλέγοντας το **40**,
- ελέγξτε το πληκτρολόγιο του τηλεφώνου σας μέσω του ηχοσυστήματος επιλέγοντας **41**,

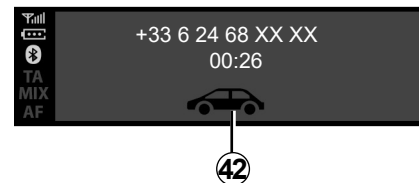

- μεταφέρετε τη συνομιλία από το τηλέφωνό σας στο ηχοσύστημα επιλέγοντας **42**.

Το σύστημα επιτρέπει τη διαχείριση των λειτουργιών που αφορούν την πραγματοποίηση ή αποδοχή δεύτερης κλήσης για όσο διάστημα το τηλέφωνό σας είναι συνδεδεμένο (ανάλογα με τη συνδρομή).

ΠΡΑΓΜΑΤΟΠΟΙΗΣΗ, ΑΠΑΝΤΗΣΗ ΚΛΗΣΗΣ (5/7)

Ραδιόφωνο με οθόνη στο καντράν

Κλήση επαφής από τον τηλεφωνικό κατάλογο

Κατά τη σύζευξη ενός τηλεφώνου, ο τηλεφωνικός κατάλογος μεταφορτώνεται αυτόματα στο σύστημα ήχου (ανάλογα με το τηλέφωνο).

Μπορείτε επίσης να επιτρέψετε την αυτόματη κοινή χρήση του τηλεφωνικού καταλόγου και των αρχείων κλήσεων έτσι ώστε το σύστημα πολυμέσων να τα μεταφέρει αυτόματα κατά τη διάρκεια των επόμενων συζεύξεών σας.

Εάν δεν επιτρέπεται η πρόσβαση, εμφανίζεται ένα μήνυμα στην οθόνη του συστήματος ήχου που σας ζητά να επιτρέψετε την πρόσβαση στον τηλεφωνικό κατάλογο.

Εάν το σύστημα πολυμέσων δεν μπορεί να βρει το τηλέφωνό σας, συμβουλευτείτε το εγχειρίδιο χρήσης του τηλεφώνου σας.

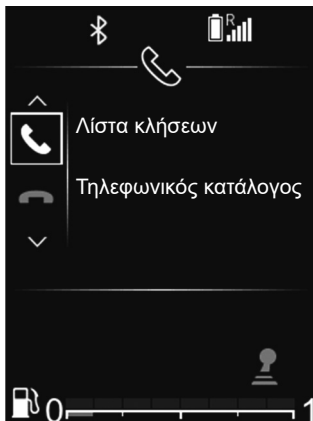

Για να αναζητήσετε επαφές:

- πατήστε **32**, κατόπιν «Τηλέφωνο» χρησιμοποιώντας το **33** ή το **34** και μετά πατήστε **35** για να επιβεβαιώσετε,
- επιλέξτε «Τηλεφωνικός κατάλογος» με χρήση του **33** ή του **34**, κατόπιν πατήστε **35** για επιβεβαίωση.

Από το μενού «Τηλεφωνικός κατάλογος» μπορείτε να αναζητήσετε μια επαφή με το όνομα. Για να το κάνετε αυτό:

- πατήστε παρατεταμένα **33** ή **34** για να ενεργοποιήσετε την αναζήτηση,
- χρησιμοποιήστε τα **26**, **33** ή **34** για κύλιση στα γράμματα του αλφαβήτου,
- μόλις επιλέξετε το γράμμα που επιθυμείτε, πιέστε **35** για επιβεβαίωση,
- επιλέξτε την επιθυμητή επαφή χρησιμοποιώντας το **33** ή το **34** και μετά πατήστε **35** για να εμφανίσετε τον/-ους αποθηκευμένοι/-ους αριθμό/-ούς της επαφής,
- επιλέξτε τον επιθυμητό αριθμό χρησιμοποιώντας το **33** ή το **34** και μετά πατήστε **35** για επιβεβαίωση και έναρξη της κλήσης.

Σημείωση: για να επιστρέψετε στην προηγούμενη οθόνη, πατήστε **36**.



Συνιστάται να σταματάτε το αυτοκίνητο για να αναζητήσετε μία επαφή.

ΠΡΑΓΜΑΤΟΠΟΙΗΣΗ, ΑΠΑΝΤΗΣΗ ΚΛΗΣΗΣ (6/7)



Κλήση μιας επαφής που εμφανίζεται στο ιστορικό κλήσεων

Για να εμφανιστεί το ιστορικό κλήσεων:

- Αποκτήστε πρόσβαση στο μενού «Τηλέφωνο» πατώντας **32**, κατόπιν χρησιμοποιώντας **33** ή **34** επιλέξτε «Τηλέφωνο», και πατήστε **35** για επιβεβαίωση,
- επιλέξτε «Λίστα κλήσεων» με χρήση του **33** ή του **34**, κατόπιν πατήστε **35** για επιβεβαίωση,
- επιλέξτε την επαφή ή τον αριθμό που θέλετε να καλέσετε χρησιμοποιώντας τα **33** ή **34** και στη συνέχεια πατήστε **35** για να πραγματοποιήσετε την κλήση.



ΑΠΑΝΤΗΣΗ ΚΛΗΣΗΣ

Κατά την απάντηση κλήσης, ο αριθμός τηλεφώνου που σας καλεί εμφανίζεται στην οθόνη του ηχοσυστήματος (αυτή η λειτουργία εξαρτάται από τις ρυθμίσεις που έχετε επιλέξει μέσω της εταιρείας κινητής τηλεφωνίας της οποίας είστε συνδρομητής).

Αν ο αριθμός τηλεφώνου του καλούντα υπάρχει ήδη σε κάποιον κατάλογο, το όνομα της επαφής εμφανίζεται στη θέση του αριθμού τηλεφώνου.

Εάν δεν εμφανίζεται ο αριθμός τηλεφώνου που σας καλεί, στην οθόνη του ηχοσυστήματος εμφανίζεται το μήνυμα «Απόρρητος αριθμός».

Για να αποδεχτείτε μια εισερχόμενη κλήση:

- επιλέξτε **37** με χρήση του **33** ή του **34**, κατόπιν πατήστε **35** για επιβεβαίωση,

ή

- πατήστε στιγμιαία **28**.

Για να απορρίψετε μια εισερχόμενη κλήση:

- επιλέξτε **38** με χρήση του **33** ή του **34**, κατόπιν πατήστε **35** για επιβεβαίωση,

ή

- πατήστε παρατεταμένα το **28**.



Συνιστάται να σταματάτε το αυτοκίνητο για να πληκτρολογήσετε έναν αριθμό τηλεφώνου ή για να αναζητήσετε μία επαφή.



Απάντηση σε δεύτερη κλήση

Κατά την υποδοχή δεύτερης κλήσης, ο δεύτερος αριθμός τηλεφώνου που σας καλεί εμφανίζεται στην οθόνη του ηχοσυστήματος (αυτή η λειτουργία εξαρτάται από τις ρυθμίσεις που έχετε επιλέξει μέσω της εταιρείας κινητής τηλεφωνίας της οποίας είστε συνδρομητής). Μπορείτε:

- αποδεχτείτε την εισερχόμενη κλήση επιλέγοντας **37**,
- απορρίψτε την εισερχόμενη κλήση επιλέγοντας **38**,
- βάλτε μια εισερχόμενη κλήση σε αναμονή επιλέγοντας **39**.

Για να κλείσετε τη συνομιλία, πατήστε **38**.

Κατά τη διάρκεια της συνομιλίας

Μπορείτε:

- ρυθμίστε την ένταση πατώντας **27** ή **29**,
 - τερματίστε την κλήση πιέζοντας το **28**.
- Πατήστε **33** ή **34** και μετά επιβεβαιώστε με **35**. Μπορείτε:
- αποδεχτείτε την εισερχόμενη κλήση/συνεχίστε μια κλήση που έχει τεθεί σε αναμονή επιλέγοντας **37**,
 - κλείστε επιλέγοντας **38** κατά τη διάρκεια της συνομιλίας,
 - βάλτε μια κλήση σε αναμονή επιλέγοντας **39**,
 - χρησιμοποιήστε το πληκτρολόγιο του ηχοσυστήματος για αυτόματες τηλεφωνικές κλήσεις επιλέγοντας **41**.

Το σύστημα επιτρέπει τη διαχείριση των λειτουργιών που αφορούν την πραγματοποίηση ή αποδοχή δεύτερης κλήσης για όσο διάστημα το τηλέφωνό σας είναι συνδεδεμένο (ανάλογα με τη συνδρομή).



Χρήση του πληκτρολογίου κατά τη διάρκεια μιας κλήσης

Για να χρησιμοποιήσετε το πληκτρολόγιο του ηχοσυστήματος κατά τη διάρκεια μιας κλήσης:

- επιλέξτε το πληκτρολόγιο του ηχοσυστήματος **33** χρησιμοποιώντας το **33** ή το **34** και μετά πατήστε **35** για επιβεβαίωση,
- επιλέξτε το επιθυμητό ψηφίο ή χαρακτήρα χρησιμοποιώντας **33** ή **34** και μετά πατήστε **35** για να επιβεβαιώσετε την επιλογή σας.

Σημείωση: για να επιστρέψετε στην προηγούμενη οθόνη, πατήστε **36**.

ΑΣΥΡΜΑΤΟΣ ΦΟΡΤΙΣΤΗΣ (1/2)

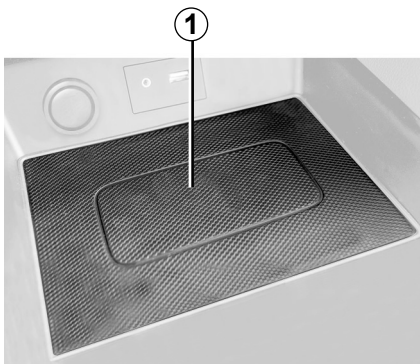

Εισαγωγή

Χρησιμοποιήστε τη ζώνη επαγωγικής φόρτισης **1** για να φορτίσετε ένα τηλέφωνο χωρίς καλώδιο.

Σημείωση: για περισσότερες πληροφορίες για τα συμβατά τηλέφωνα, επικοινωνήστε με εξουσιοδοτημένο αντιπρόσωπο ή επισκεφθείτε την ιστοσελίδα του κατασκευαστή.



Διαδικασία φόρτισης

Τοποθετήστε το τηλέφωνό σας **2** στην περιοχή επαγωγικής φόρτισης **1**.

Η φόρτιση του τηλεφώνου **2** διακόπτεται στις παρακάτω περιπτώσεις:

- ένα αντικείμενο εντοπίζεται στην περιοχή **1** επαγωγικής φόρτισης, όπως υποδεικνύεται από την κατάσταση φόρτισης **5**. Ένα μήνυμα θα σας ζητήσει να διαγράψετε την περιοχή τοποθέτησης ασύρματης φόρτισης έτσι ώστε **μόνο** το τηλέφωνό σας να υπάρχει,
- το τηλέφωνο είναι πλήρως φορτισμένο, όπως υποδεικνύεται από την κατάσταση φόρτισης **3**,

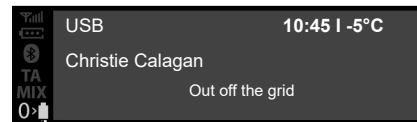

- η περιοχή επαγωγικής φόρτισης **1** **υπερθερμαίνεται**. Η διαδικασία φόρτισης του τηλεφώνου σας **2** θα ξεκινήσει και πάλι σύντομα αφού πέσει η θερμοκρασία.

Τυχόν αντικείμενα που έχετε αφήσει στην περιοχή επαγωγικής φόρτισης **1** ενδέχεται να υπερθερμανθούν. Συνιστάται να τα τοποθετήσετε στις περιοχές που έχουν προβλεφθεί για αυτόν το σκοπό (χώρος μικροαντικειμένων, θήκη αλεξήλιου κ.λπ.).

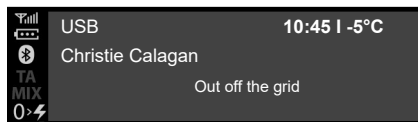

Πρόοδος φόρτισης

Η πρόοδος της φόρτισης εμφανίζεται στην πρόσοψη του ηχοσυστήματος:

- φορτισμένο τηλέφωνο **3**,
- φόρτιση σε εξέλιξη **4**,
- ανιχνεύθηκε μεταλλικό αντικείμενο **5**.

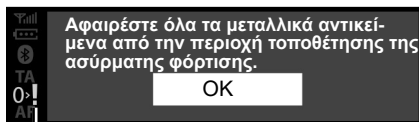

Σημείωση: είναι προτιμότερο να αφαιρέσετε το προστατευτικό κάλυμμα ή τη θήκη που τυχόν υπάρχει στο τηλέφωνό σας, προκειμένου να επιτύχετε τη βέλτιστη φόρτιση.

Ο επαγωγικός φορτιστής χρησιμοποιεί λογισμικό ανοιχτού κώδικα με άδεια BSD-3-Clause με την επιφύλαξη περιορισμών και περιορισμών για τους οποίους θα πρέπει να ενημερωθείτε ανατρέχοντας στην Open Source Initiative.

Είναι σημαντικό να μην αφήνετε κανένα αντικείμενο (συσκευές αποθήκευσης USB, κάρτες SD, πιστωτικές κάρτες, κοσμήματα, κλειδιά, κέρματα, κ.λπ.) στη ζώνη της επαγωγικής φόρτισης **1** κατά τη διάρκεια της φόρτισης του τηλεφώνου σας. Αφαιρέστε όλες τις μαγνητικές κάρτες ή τις πιστωτικές κάρτες από τη θήκη προτού τοποθετήσετε το τηλέφωνό σας στην περιοχή της επαγωγικής φόρτισης **1**.

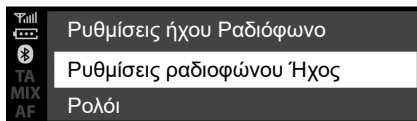

Ραδιόφωνο με κεντρική οθόνη

Ρυθμίσεις ήχου

Εμφανίστε το μενού ρυθμίσεων πιέζοντας το πλήκτρο **5**. Επιλέξτε «Ρυθμίσεις ήχου» με τα πλήκτρα **6** ή **15** και, στη συνέχεια, πιέστε το πλήκτρο **6** ή **18** για επιβεβαίωση. Οι διαθέσιμες ρυθμίσεις είναι οι ακόλουθες:

- «Ισοσταθμιστής»,
- «Κατανομή στο χώρο»,
- «Ένταση ταχύτητας»,
- «Ενίσχυση μπάσων»,
- «Προεπιλογή ήχου».



«Ισοσταθμιστής»

Επιλέξτε «Ισοσταθμιστής» και, στη συνέχεια, πιέστε το πλήκτρο **6** ή **15** για να αποκτήσετε πρόσβαση στα διάφορα στοιχεία με την εξής σειρά:

- «Μπάσα»,
- «Μέτριος»,
- «Πρίμα».

«Κατανομή στο χώρο» (κατανομή ήχου)

- «Ισορροπία ήχου» (ισορροπία ήχου αριστερά/δεξιά),
- «Fader» (κατανομή ήχου εμπρός/πίσω).

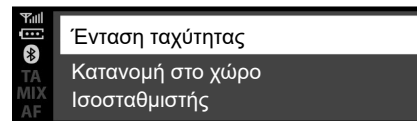

Μπορείτε να αλλάξετε την τιμή κάθε ρύθμισης με τα πλήκτρα **6** ή **15**.

Πιέστε **6** ή **18** για να επιβεβαιώσετε τη νέα ρύθμιση και να επιστρέψετε στην προηγούμενη επιλογή.

Για να εγκαταλείψετε το τρέχον μενού, πιέστε το πλήκτρο **4**.

«Ένταση ήχου βάσει ταχύτητας»

Η ένταση του συστήματος ήχου μεταβάλλεται ανάλογα με την ταχύτητα του αυτοκινήτου.

Μπειτέ στο μενού «Ρυθμίσεις ήχου» και έπειτα επικυρώστε το «Ένταση ταχύτητας» πιέζοντας το **6** ή το **18**.

ΡΥΘΜΙΣΕΙΣ ΣΥΣΤΗΜΑΤΟΣ (2/9)

Για να φτάσετε στην επιθυμητή ρύθμιση, επιλέξτε ένα από τα ακόλουθα:

- «OFF» ;
- «Πολύ χαμηλό»,
- «Χαμηλός»,
- «Μέτριος»,
- «Υψηλός»,
- «Πολύ υψηλή».

«Ενίσχυση μπάσων»

Η λειτουργία «Ενίσχυση μπάσων» επιτρέπει αυξάνει το επίπεδο των μπάσων.

Για να ενεργοποιήσετε/απενεργοποιήσετε αυτή τη λειτουργία, επιλέξτε «ΕΝΕΡΓΟ/ΑΝΕΝΕΡΓΟ» χρησιμοποιώντας το **6** ή το **15** και κατόπιν πατήστε **6** ή **18** για επιβεβαίωση.

«Προεπιλεγμένες ρυθμίσεις ήχου»

Εμφανίστε τις «Ρυθμίσεις ήχου» και επιλέξτε «Προεπιλογή» και μετά «Προεπιλογή ήχου». Επιλέξτε «ΕΝΕΡΓΟ» ή «ΑΝΕΝΕΡΓΟ».

Όλες οι ρυθμίσεις ήχου επανέρχονται στις προεπιλεγμένες τιμές τους.

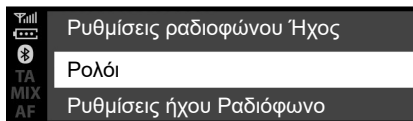

Ρύθμιση της ώρας

Αυτή η λειτουργία σας επιτρέπει να ρυθμίσετε την ώρα.

Εμφανίστε το μενού ρυθμίσεων πιέζοντας το πλήκτρο **5**. Επιλέξτε «Ρολόι» χρησιμοποιώντας το **6** ή το **15**, κατόπιν πατήστε **6** ή **18** για επιβεβαίωση. Οι διαθέσιμες ρυθμίσεις είναι οι ακόλουθες:

- «Ρύθμιση ώρας»: ρύθμιση ωρών και λεπτών,
- «Μορφή»: επιλογή μορφής εμφάνισης ώρας «PMM/MM» ή «24hr».

Ρυθμίσεις ραδιοφώνου

Για πρόσβαση στις ρυθμίσεις ραδιοφώνου, πατήστε **5** και, στη συνέχεια, επιλέξτε «Ρυθμίσεις ραδιοφώνου» χρησιμοποιώντας το **6** ή το **15**. Πιέστε το πλήκτρο **6** ή **18** για επιβεβαίωση.

Οι διαθέσιμες ρυθμίσεις είναι οι ακόλουθες:

- «TA» (πληροφορίες κίνησης),
- «AF»,
- «Ειδοποιήσεις DR...» (ενημερωτικά δελτία),
- «Αναφ. λίστας FM»,
- «Αναφ. λίστας DR».



Για λόγους ασφαλείας, κάνετε αυτές τις προσαρμογές με το αυτοκίνητο σταματημένο.

ΡΥΘΜΙΣΕΙΣ ΣΥΣΤΗΜΑΤΟΣ (3/9)

«TA» (πληροφορίες κίνησης)

Για να ενεργοποιήσετε ή να απενεργοποιήσετε αυτή τη λειτουργία:

- εμφανίστε το μενού ρυθμίσεων πατώντας παρατεταμένα **5** και μετά πατήστε **5** για επιβεβαίωση,
- επιλέξτε «Ρυθμίσεις ραδιοφώνου» με τα πλήκτρα **6** ή **15** και, στη συνέχεια, πιάστε το πλήκτρο **6** ή **18** για επιβεβαίωση,
- επιλέξτε «TA» χρησιμοποιώντας το **6** ή το **15**, κατόπιν πατήστε **6** ή **18** για επιβεβαίωση,
- επιλέξτε «ON» ή «OFF» για να ενεργοποιήσετε ή να απενεργοποιήσετε τη λειτουργία «TA».

Για να επιστρέψετε στο προηγούμενο μενού, πιάστε το **4** στην πρόσοψη του ηχοσυστήματος.

«AF» (Αυτόματος επανασυntonισμός AF)

Η συχνότητα ενός σταθμού FM αλλάζει ανάλογα με τη γεωγραφική περιοχή.

Ορισμένοι σταθμοί χρησιμοποιούν το σύστημα RDS, κυρίως για αυτόματο επανασυntonισμό της συχνότητας «AF» κατά τη διάρκεια ταξιδιών με το αυτοκίνητο.

«Ειδοποιήσεις DR...» (αναμετάδοση ειδήσεων)

- Προβάλλετε το μενού ρυθμίσεων πιέζοντας το πλήκτρο **5**, επιλέξτε «Ρυθμίσεις ραδιοφώνου» με τα **6** ή **15** και, στη συνέχεια, πιάστε το πλήκτρο **6** ή το **18** για επιβεβαίωση,
- επιλέξτε «Ειδοποιήσεις DR...» χρησιμοποιώντας το **6** ή το **15**, κατόπιν πατήστε **6** ή **18** για επιβεβαίωση,
- επιλέξτε το/-α ενημερωτικό/-ά δελτίο/-α που επιθυμείτε να ακούσετε με τα πλήκτρα **6** ή **15** και, στη συνέχεια, πιάστε το πλήκτρο **6** ή **18** για επιβεβαίωση.

«Αναφ. λίστας FM»

Ανατρέξτε στην παράγραφο για το «Αναφ. λίστας FM» στην ενότητα «Ακρόαση ραδιοφώνου».

«Αναφ. λίστας DR»

Ανατρέξτε στην παράγραφο για το «Αναφ. λίστας DR» στην ενότητα «Ακρόαση ραδιοφώνου».

ΡΥΘΜΙΣΕΙΣ ΣΥΣΤΗΜΑΤΟΣ (4/9)

Επιλογή γλώσσας

Αυτή η λειτουργία σας επιτρέπει να αλλάξετε τη γλώσσα που χρησιμοποιείται στο σύστημα ήχου.

Αποκτήστε πρόσβαση στην ενότητα «Γλώσσα» με το πάτημα του **5**, επιλέξτε τη γλώσσα που θέλετε χρησιμοποιώντας το **6** ή το **15** και μετά πατήστε **6** ή **18** για να επιβεβαιώσετε.



Έκδοση λογισμικού

Εμφανίστε το μενού ρυθμίσεων πατώντας το **5** «ΡΥΘΜΙΣΗ» και μετά μετακινήτε προς τα κάτω στο «Έκδοση Λ/Σ». Η έκδοση λογισμικού ή το «Λογισμικό» (Software) εμφανίζεται στην οθόνη.

Για να ενημερώσετε το λογισμικό, επικοινωνήστε με ένα επίσημο συνεργείο της μάρκας.

‘Ρυθμίσεις’ (Bluetooth®)

Αποκτήστε πρόσβαση στο μενού «Τηλέφωνο» ανάλογα με το ηχοσύστημα:

- πιέστε το πλήκτρο **3**,
- επιλέξε το τμήμα «Ρυθμίσεις» με χρήση του **6** ή του **15** και μετά πατήστε **6** ή **18** για να επιβεβαιώσετε.

Οι διαθέσιμες ρυθμίσεις είναι οι ακόλουθες:

- «Ένταση»: ρύθμιση έντασης ήχου κουδουνίσματος ή κλήσης.
- «Ήχος κλήσης»: ενεργοποίηση του ήχου κουδουνίσματος του αυτοκινήτου ή του ήχου που μεταφέρεται από το τηλέφωνό σας.



Για λόγους ασφαλείας, κάνετε αυτές τις προσαρμογές με το αυτοκίνητο σταματημένο.

ΡΥΘΜΙΣΕΙΣ ΣΥΣΤΗΜΑΤΟΣ (5/9)

Για να ρυθμίσετε την ένταση του ήχου κλήσης όταν τηλέφωνο με Bluetooth® είναι συνδεδεμένο στο ηχοσύστημα, επιλέξτε «Ένταση» χρησιμοποιώντας **6** ή **15** και μετά πατήστε **6** ή **18** για να επιβεβαιώσετε.

Εμφανίζεται ένα νέο υπομενού:

- «Ήχος κλήσης»,
- «Λίστα κλήσεων».

Επιλέξτε μια από τις δύο ενότητες με τα πλήκτρα **6** ή **15** και, στη συνέχεια, πιέστε το πλήκτρο **6** ή **18** για επιβεβαίωση.

Για να ενεργοποιήσετε τον ήχο κλήσης του αυτοκινήτου ή του τηλεφώνου που έχει συνδεθεί με Bluetooth®, επιλέξτε «Ήχος κλήσης» περιστρέφοντας και πιέζοντας το **6** ή χρησιμοποιώντας το ροδάκι στην πρόσοψη του ηχοσυστήματος ή το **15**.

Εμφανίζεται ένα νέο υπομενού:

- «Αυτοκινήτου»,
- «Τηλέφωνο».

Επιλέξτε μια από τις δύο ενότητες με τα πλήκτρα **6** ή **15** και, στη συνέχεια, πιέστε το πλήκτρο **6** ή **18** για επιβεβαίωση.

Εμφάνιση ραδιοκειμένων

Εμφανίστε το μενού ραδιοφωνικού κειμένου πιέζοντας παρατεταμένα το πλήκτρο **5**. Στην οθόνη του συστήματος ήχου εμφανίζεται η ένδειξη «διαθέσιμο».

Η οθόνη κειμένου του ραδιόφωνου μπορεί να περιέχει ένα μέγιστο αριθμό 64 χαρακτήρων.

Σημείωση: Εάν δεν είναι εφικτή η εμφάνιση ραδιοκειμένου στον τρέχοντα ραδιοφωνικό σταθμό, στο σύστημα ήχου εμφανίζεται η ένδειξη «Δ/Υ κείμενο ραδιοφώνου».



Για λόγους ασφαλείας, κάνετε αυτές τις προσαρμογές με το αυτοκίνητο σταματημένο.

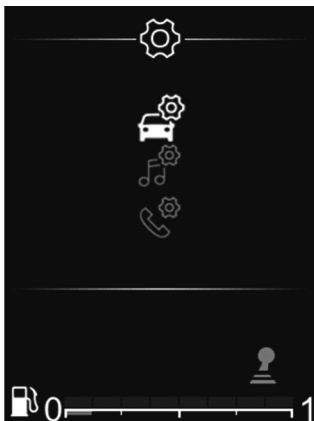

Ραδιόφωνο με οθόνη στο καντράν

Από το βασικό μενού, χρησιμοποιήστε το **33** ή το **34** για να περιηγηθείτε στο μενού Ρυθμίσεις.

Οι διαθέσιμες ρυθμίσεις είναι οι ακόλουθες:

- «Αυτοκινήτου»,
- «ΗΧΟΣ»,
- «Τηλέφωνο».



Για λόγους ασφαλείας, κάνετε αυτές τις προσαρμογές με το αυτοκίνητο σταματημένο.

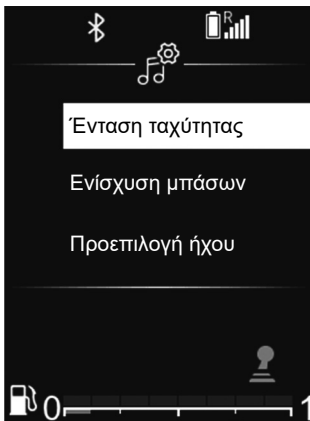

Ρυθμίσεις ήχου

Από το βασικό μενού, πηγαίστε από το **33** ή το **34** στο μενού Ρυθμίσεις.

Επιλέξτε «Ηχος ηχοσυστήματος» και, στη συνέχεια, πιέστε το πλήκτρο **35** για επιβεβαίωση.

Οι διαθέσιμες ρυθμίσεις είναι οι ακόλουθες:

- «Ισοσταθμιστής»,
- «Κατανομή στο χώρο»,
- «Ένταση ταχύτητας»,
- «Ενίσχυση μπάσων»,
- «Προεπιλογή ήχου».

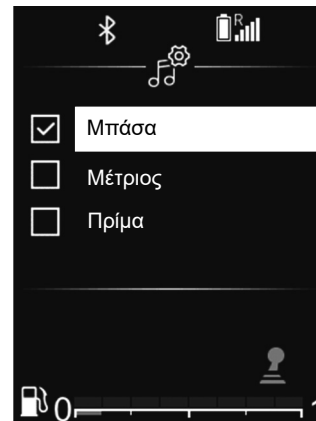

«Ισοσταθμιστής»

Επιλέξτε «Ισοσταθμιστής» και, στη συνέχεια, πιέστε το πλήκτρο **33** ή **34** για να αποκτήσετε πρόσβαση στα διάφορα στοιχεία με την εξής σειρά:

- «Μπάσα»,
- «Μέτριος»,
- «Πρίμα».

ΡΥΘΜΙΣΕΙΣ ΣΥΣΤΗΜΑΤΟΣ (7/9)

«Κατανομή στο χώρο» (κατανομή ήχου)

Χρησιμοποιήστε τη λειτουργία «Κατανομή στο χώρο» για να ρυθμίσετε την κατανομή ήχου στην καμπίνα επιβατών:

- «Ισορροπία ήχου» (ισορροπία ήχου αριστερά/δεξιά),
- «Fader» (κατανομή ήχου εμπρός/πίσω).

Μπορείτε να αλλάξετε την τιμή κάθε ρύθμισης με τα πλήκτρα **33** ή **34**.

Πιέστε το **35** για να επιβεβαιώσετε τη νέα ρύθμιση και να επιστρέψετε στην προηγούμενη επιλογή.

«Ένταση ήχου βάσει ταχύτητας»

Η ένταση του συστήματος ήχου μεταβάλλεται ανάλογα με την ταχύτητα του αυτοκινήτου.

Μπείτε στο μενού «Ρυθμίσεις ήχου» και έπειτα επικυρώστε την «Ένταση ταχύτητας» πιέζοντας το **35**.

Για να φτάσετε στην επιθυμητή ρύθμιση, επιλέξτε ένα από τα ακόλουθα:

- «OFF»,
- «Πολύ χαμηλό»,
- «Χαμηλός»,
- «Μέτριος»,
- «Υψηλός»,
- «Πολύ υψηλό».



«Ενίσχυση μπάσων»

Χρησιμοποιήστε τη λειτουργία «Ενίσχυση μπάσων» για την ενίσχυση της έντασης των μπάσων.

Μεταβείτε στο μενού «Ρυθμίσεις ήχου» και μετά επιβεβαιώστε «Ενίσχυση μπάσων» χρησιμοποιώντας τα **33** ή **34** και μετά πατήστε **35** για να επιβεβαιώσετε.

Για να ενεργοποιήσετε/απενεργοποιήσετε αυτή τη λειτουργία, επιλέξτε «ON» ή «OFF» χρησιμοποιώντας τα **33** ή το **34**, κατόπιν πατήστε **35** για επιβεβαίωση.

«Προεπιλεγμένες ρυθμίσεις ήχου»

Εμφανίστε τις «Ρυθμίσεις ήχου» και επιλέξτε «Προεπιλογή» και μετά «Προεπιλογή ήχου». Επιλέξτε «ΕΝΕΡΓΟ» ή «ΑΝΕΝΕΡΓΟ».

Όλες οι ρυθμίσεις ήχου επανέρχονται στις προεπιλεγμένες τιμές τους.

Ρυθμίσεις ραδιοφώνου

Από το βασικό μενού, πηγαίνετε από το **33** ή το **34** στο μενού Ρυθμίσεις. Επιλέξτε «Ήχος ραδιοφώνου» και, στη συνέχεια, πιέστε το πλήκτρο **35** για επιβεβαίωση.

Οι διαθέσιμες ρυθμίσεις είναι οι ακόλουθες:

- «Αναφ. λίστας FM».
- «Αναφ. λίστας DR».

«Αναφ. λίστας FM»

Ανατρέξτε στην παράγραφο για το «Αναφ. λίστας FM» στην ενότητα «Ακρόαση ραδιοφώνου».

ΡΥΘΜΙΣΕΙΣ ΣΥΣΤΗΜΑΤΟΣ (8/9)

«Αναφ. λίστας DR»

Ανατρέξτε στην παράγραφο για το «Αναφ. λίστας DR» στην ενότητα «Ακρόαση ραδιοφώνου».

Ρυθμίσεις τηλεφώνου

Χρησιμοποιήστε αυτήν τη λειτουργία για να προσαρμόσετε τις ρυθμίσεις του τηλεφώνου που είναι συνδεδεμένο στο ηχοσύστημα.

Από το βασικό μενού, πηγαίνατε από το **33** ή το **34** στο μενού Ρυθμίσεις. Επιλέξτε «Ρυθμίσεις τηλεφώνου» και, στη συνέχεια, πιάστε το πλήκτρο **35** για επιβεβαίωση.

Οι διαθέσιμες ρυθμίσεις είναι οι ακόλουθες:

- «Σάρωση για συσκευές»,
- «Σύζευξη συσκευής»,
- «Επιλ. συσκευής»,
- «Διαγρ. συσκευής»,
- «Bluetooth».

Ανατρέξτε στις αντίστοιχες ενότητες.

Για να επιστρέψετε στο προηγούμενο μενού, πιάστε το πλήκτρο **4** στην πρόσοψη του ηχοσυστήματος.



‘Ρυθμίσεις’ (Bluetooth®)

Από το βασικό μενού, πηγαίνατε από το **33** ή το **34** στο μενού Ρυθμίσεις. Επιλέξτε «Ρυθμίσεις» και μετά πατήστε το **35** για επιβεβαίωση.

Για να ενεργοποιήσετε τη λειτουργία Bluetooth® του ηχοσυστήματος, επιλέξτε «ON» χρησιμοποιώντας το **33** ή το **34** και μετά πατήστε **35** για να επιβεβαιώσετε.

Για να απενεργοποιήσετε τη λειτουργία Bluetooth® του ηχοσυστήματος, επιλέξτε «OFF» χρησιμοποιώντας το **33** ή το **34** και μετά πατήστε **35** για να επιβεβαιώσετε.

Ανάλογα με τη μάρκα και το μοντέλο του τηλεφώνου σας, οι λειτουργίες του συστήματος τηλεφωνίας με ανοιχτή ακρόαση (hands free) ενδέχεται να είναι εν μέρει ή πλήρως ασύμβατες με το ηχοσύστημα του αυτοκινήτου σας.



Για λόγους ασφαλείας, κάνετε αυτές τις προσαρμογές με το αυτοκίνητο σταματημένο.

Επιλογή γλώσσας

Χρησιμοποιήστε αυτήν τη λειτουργία για να αλλάξετε τη γλώσσα της οθόνης του ηχοσυστήματος στο καντράν.

Εμφανίστε το μενού ρυθμίσεων πιέζοντας το πλήκτρο **32**. Επιλέξτε «Ρυθμίσεις οχήματος», «Γλώσσα» και, στη συνέχεια, επιλέξτε τη γλώσσα που θέλετε χρησιμοποιώντας **33** ή **34** και πατήστε **35** για να επιβεβαιώσετε.

Ρύθμιση της ώρας

Αυτή η λειτουργία σας επιτρέπει να ρυθμίσετε την ώρα.

Εμφανίστε το μενού ρυθμίσεων πιέζοντας το πλήκτρο **32**. Επιλέξτε «Μενού οχήματος», «Ρολόι» χρησιμοποιώντας τα **33** ή **34** και στη συνέχεια πατήστε **35** για να επιβεβαιώσετε.

Εμφανίζεται το μενού «Ρολόι»:

- πατήστε παρατεταμένα το **35** για πρόσβαση στις ρυθμίσεις ώρας,
- ρυθμίστε τις ώρες χρησιμοποιώντας το **33** ή το **34** και στη συνέχεια περιμένετε λίγο μέχρι ρύθμιση Ωρες να μεταβεί αυτόματα στη ρύθμιση Λεπτά,
- ρυθμίστε τα λεπτά χρησιμοποιώντας το **33** ή το **34** και μετά περιμένετε λίγο έως ότου η ρύθμιση επιβεβαιωθεί αυτόματα.



Για λόγους ασφαλείας, κάνετε αυτές τις προσαρμογές με το αυτοκίνητο σταματημένο.

DACIA MEDIA CONTROL: ΓΕΝΙΚΗ ΠΕΡΙΓΡΑΦΗ (1/5)

Εισαγωγή

Το «Dacia Media Control» είναι μια εφαρμογή που μπορείτε να κατεβάσετε από το smartphone ή το tablet σας. Αυτή η εφαρμογή σας παρέχει πρόσβαση σε πολλά μενού:

- «Ραδιόφωνο»;
- «Πλοήγηση»,
- «Αυτοκινήτου»,
- «Ρύθμιση ώρας»,
- «Τηλέφωνο»,
- «Πολυμέσα».

Σημείωση: για περαιτέρω πληροφορίες για τα συμβατά τηλέφωνα και tablet, επικοινωνήστε με εξουσιοδοτημένο αντιπρόσωπο ή επισκεφθείτε την ιστοσελίδα του κατασκευαστή, εάν είναι διαθέσιμη.

Σύνδεση Bluetooth®

Ελέγξτε ότι το τηλέφωνο ή το tablet σας είναι συζευγμένο με το σύστημα ήχου (δείτε τις πληροφορίες για τη «Σύζευξη τηλεφώνου» στην ενότητα «Σύζευξη και κατάργηση σύζευξης τηλεφώνου»).

Σημείωση: Το Bluetooth® πρέπει να είναι ενεργοποιημένο και «ορατό» στο τηλέφωνο ή το tablet σας (για περισσότερες πληροφορίες, δείτε το εγχειρίδιο χρήσης της συσκευής σας).

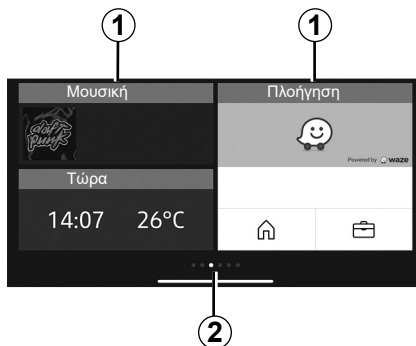

Ένδειξη

Εξατομικευμένη αρχική σελίδα

- 1 Πρόσβαση σε καρφισωμένες εφαρμογές.
- 2 Δείκτες σελίδων.

Σημείωση: Μπορείτε να τροποποιήσετε τη διαμόρφωση της οθόνης υποδοχής. Συμβουλευθείτε την ενότητα «Dacia Media Control: ρύθμιση παραμέτρων».

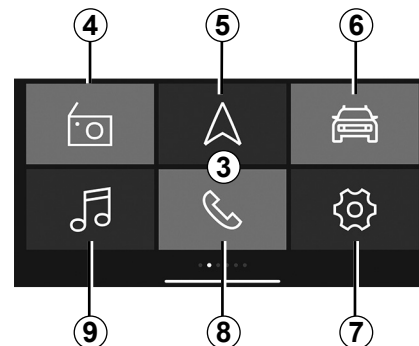

Προεπιλεγμένη 3 «Dacia Media Control» οθόνη υποδοχής

Η προεπιλεγμένη οθόνη υποδοχής εμφανίζει τα ακόλουθα μενού:

- 4 «Ραδιόφωνο»: διαχείριση ραδιοφώνου.
- 5 «Πλοήγηση»: διαχείριση της πλοήγησης.
- 6 «Αυτοκινήτου»: διαχείριση της κατανάλωσης καυσίμου Driving Eco κ.λπ.
- 7 «Ρύθμιση ώρας»: διαχείριση των ρυθμίσεων εφαρμογής «Dacia Media Control».
- 8 «Τηλέφωνο»: διαχείριση των λειτουργιών τηλεφώνου.
- 9 «Πολυμέσα»: διαχείριση πόρων πολυμέσων.

DACIA MEDIA CONTROL: ΓΕΝΙΚΗ ΠΕΡΙΓΡΑΦΗ (2/5)

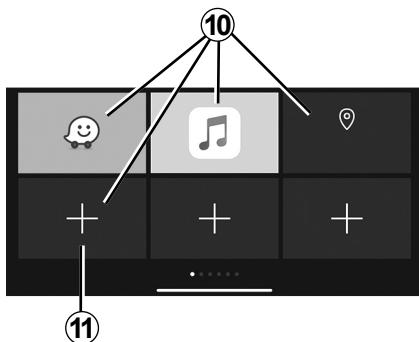

Οθόνη αγαπημένων

Χρησιμοποιήστε την εφαρμογή «**Dacia Media Control**» για την προσθήκη συντομεύσεων στις αγαπημένες σας λειτουργίες:

- εφαρμογές,
- επαφές,
- Λειτουργίες «**Dacia Media Control**»,
- μουσική,
- πλοήγηση.
- ...

10 πρόσβαση σε λειτουργία που έχετε ορίσει προηγουμένως ως αγαπημένη,

11 πρόσβαση στην οθόνη διαχείρισης των αγαπημένων.

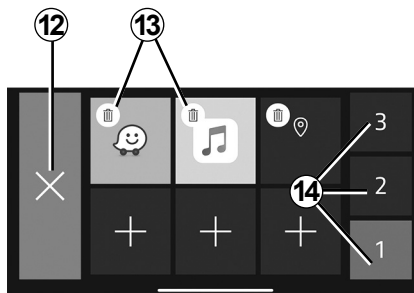

Οθόνη διαχείρισης αγαπημένων

Για να αποκτήσετε πρόσβαση στην οθόνη διαχείρισης αγαπημένων, πιάστε το πλήκτρο **11**.

12 επιστροφή στην προηγούμενη οθόνη,

13 κατάργηση αγαπημένου,

14 πρόσβαση στις διάφορες σελίδες διαχείρισης αγαπημένων.

Συνιστάται η τακτική ενημέρωση της εφαρμογής «**Dacia Media Control**».

Εξατομίκευση της αρχικής σελίδας

Μπορείτε να εξατομικεύσετε την αρχική σελίδα «**Dacia Media Control**». Για τον σκοπό αυτό, πιάστε το πλήκτρο **11** ή πιάστε παρατεταμένα οπουδήποτε στην εξατομικευμένη αρχική σελίδα και στη συνέχεια σύρετε μια διαθέσιμη εφαρμογή στο κάτω μέρος της οθόνης στην επιθυμητή θέση. Εάν σύρετε την εφαρμογή σε μια θέση που χρησιμοποιείται ήδη, αυτή θα αντικατασταθεί αυτόματα.

Το σύστημα ελεύθερα χέρια σας έχει αποκλειστικά ως στόχο να διευκολύνει την επικοινωνία, συμβάλλοντας στη μείωση των παραγόντων κινδύνου, χωρίς όμως να εγγυάται την πλήρη εξάλειψή τους.

Είστε υποχρεωμένοι να τηρείτε τους ισχύοντες νόμους της χώρας όπου βρίσκεστε.

DACIA MEDIA CONTROL: ΓΕΝΙΚΗ ΠΕΡΙΓΡΑΦΗ (3/5)

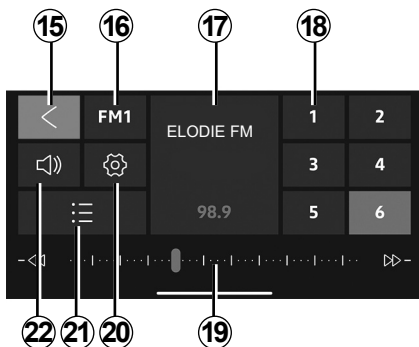

Μενού «Ραδιόφωνο»

Αυτό το μενού σας επιτρέπει να ακούτε ραδιοφωνικούς σταθμούς και παρέχει τις ακόλουθες λειτουργίες:

- 15** επιστροφή στο βασικό μενού,
- 16** επιλογή ζώνης ραδιοφώνου (FM, DR ή AM),
- 17** το ραδιόφωνο παίζει αυτή τη στιγμή,
- 18** επιλογή προεπιλογών/αγαπημένων ραδιοφώνου.

Σημείωση: «Dacia Media Control» παραθέτει τις προεπιλογές/αγαπημένα του ραδιοφώνου του οχήματος.

19 ζώνη ραδιοσυχνότητας, πληροφορίες ραδιοσυχνότητας,

20 πρόσβαση στις ρυθμίσεις ήχου,

21 λίστα διαθέσιμων σταθμών,

22 διαχείριση της έντασης.

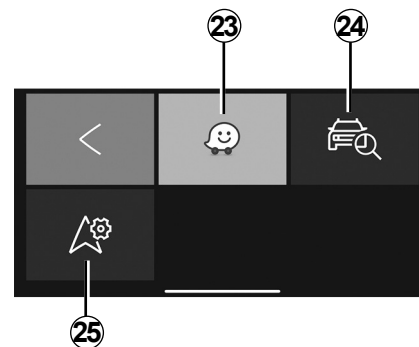

Μενού «Πλοήγηση»

Το μενού πλοήγησης περιλαμβάνει όλες τις λειτουργίες δορυφορικής πλοήγησης, οδικούς χάρτες, πληροφορίες κίνησης, εφαρμογές πλοήγησης και περιοχές κινδύνου. Το μενού «Πλοήγηση» παρέχει τις ακόλουθες λειτουργίες:

- 23** εφαρμογή πλοήγησης για smartphone που χρησιμοποιείται τον προγραμματισμό των διαδρομών σας,
- 24** εφαρμογή που επιτρέπει τον γεωγραφικό εντοπισμό του αυτοκινήτου σας,
- 25** πρόσβαση στις ρυθμίσεις που σας επιτρέπει να ορίσετε μια προεπιλεγμένη εφαρμογή πλοήγησης.

DACIA MEDIA CONTROL: ΓΕΝΙΚΗ ΠΕΡΙΓΡΑΦΗ (4/5)

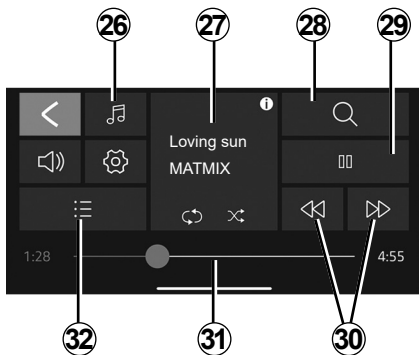

Μενού «Πολυμέσα»

Το μενού «Πολυμέσα» περιλαμβάνει όλες τις λειτουργίες για την αναπαραγωγή αρχείων ήχου και τις ακόλουθες λειτουργίες:

- 26** επιλέξτε την πηγή αρχείου ήχου,
- 27** το αρχείο πολυμέσων παίζει αυτήν τη στιγμή,
- 28** αναζήτηση για ένα αρχείο πολυμέσων,
- 29** αναπαραγωγή/παύση,
- 30** επόμενο/προηγούμενο αρχείο,
- 31** γραμμή κύλισης, χρόνος που απομένει για το αρχείο πολυμέσων που παίζει αυτήν τη στιγμή,
- 32** επιλογή λίστας αναπαραγωγής.

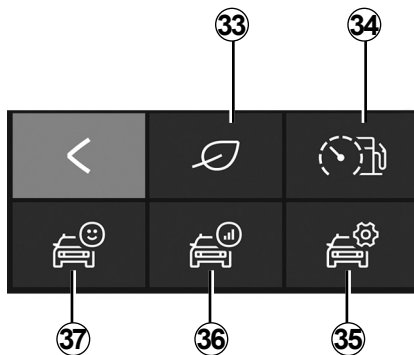

Μενού «Αυτοκινήτου»

Το μενού «Αυτοκινήτου» χρησιμοποιείται για τη διαχείριση συγκεκριμένων στοιχείων εξοπλισμού, όπως ο υπολογιστής του αυτοκινήτου και ο υπολογιστής Driving Eco. Παρέχει τις ακόλουθες λειτουργίες:

- 33** πρόσβαση στο μενού Driving Eco (προβολή του αποτελέσματος εξοικονόμησης κ.λπ.),
- 34** οδηγική συμπεριφορά ή δείκτης τρέχουσας κατανάλωσης,
- 35** πρόσβαση σε ρυθμίσεις και πληροφορίες,
- 36** πρόσβαση στην «Καταγραφή διαδρομής»,
- 37** πρόσβαση στο καντράν του αυτοκινήτου σας.

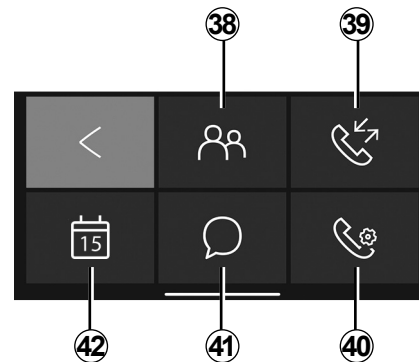

Μενού «Τηλέφωνο»

Το μενού «Τηλέφωνο» επιτρέπει τη χρήση της ανοικτής ακρόασης του τηλεφώνου σας και παρέχει τις ακόλουθες λειτουργίες:

- 38** πρόσβαση στον τηλεφωνικό σας κατάλογο,
- 39** αποκτήστε πρόσβαση στο αρχείο καταγραφής κλήσεων,
- 40** πρόσβαση στις ρυθμίσεις του μενού «Τηλέφωνο»,
- 41** πρόσβαση στα μηνύματά σας,
- 42** αποκτήστε πρόσβαση στο ημερολόγιο.

DACIA MEDIA CONTROL: ΓΕΝΙΚΗ ΠΕΡΙΓΡΑΦΗ (5/5)

Υπενθύμιση ξεχασμένου τηλεφώνου

Με τον κινητήρα και το ηχοσύστημα απενεργοποιημένα, η εφαρμογή «**Dacia Media Control**» εμφανίζει στην οθόνη του smartphone σας ένα μήνυμα με ένα ηχητικό σήμα για να σας ενημερώσει ότι αφήσατε το τηλέφωνό σας στο αυτοκίνητο.

Σημείωση: σε ορισμένα τηλέφωνα και tablet, είναι διαθέσιμη η λειτουργία «Κείμενο σε ομιλία». Το ηχοσύστημα πραγματοποιεί εκφώνηση των μηνυμάτων.

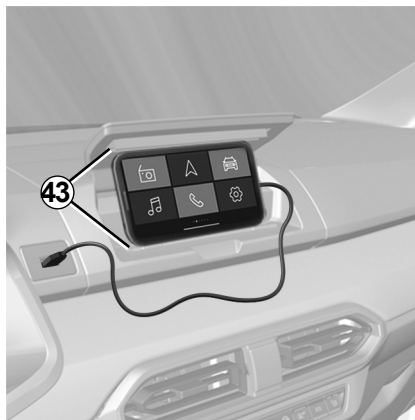

Βάση τηλεφώνου 43

Ανάλογα με τον εξοπλισμό, μπορείτε να διατηρήσετε το τηλέφωνό σας ενεργοποιημένο στην κεντρική κονσόλα χρησιμοποιώντας την εφαρμογή «**Dacia Media Control**» με τον εργονομικό εξοπλισμό **43**.

Φόρτιση μέσω της θύρας USB

Συνδέοντας την υποδοχή USB του τηλεφώνου σας στη θύρα USB, μπορείτε να φορτίσετε ή να διατηρήσετε τη φόρτιση της μπαταρίας κατά τη χρήση.

Ρύθμιση της έντασης ήχου

Μπορείτε να ρυθμίσετε την ένταση του ήχου σύροντας κάθετα στην οθόνη του smartphone:

- **σύρετε προς τα πάνω** για να αυξήσετε την ένταση,
- **σύρετε προς τα κάτω** για να μειώσετε την ένταση.

Μπορεί να απαιτηθούν αρκετές σαρώσεις για να φτάσετε στην επιθυμητή ένταση.

Συνιστάται η τακτική ενημέρωση της εφαρμογής «**Dacia Media Control**».

DACIA MEDIA CONTROL: ΛΕΙΤΟΥΡΓΙΑ ΠΛΟΗΓΗΣΗΣ (1/2)

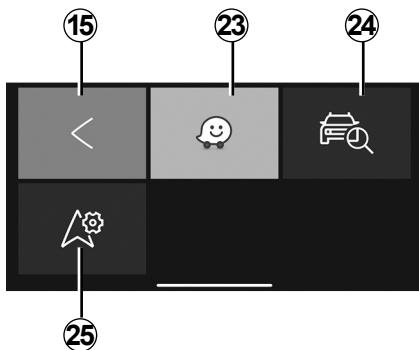

«Πλοήγηση»

Για να αποκτήσετε πρόσβαση στο μενού πλοήγησης από το προεπιλεγμένο μενού υποδοχής του «Dacia Media Control», πατήστε το πλήκτρο «Πλοήγηση».

Το μενού «Πλοήγηση» αποτελείται από πολλά εικονίδια:

15 επιστροφή στο κύριο μενού από προεπιλογή,

23 πρόσβαση στην εφαρμογή πλοήγησης για να διαχειριστείτε τις καθορισμένες διαδρομές,

24 πρόσβαση στην εφαρμογή Go To My Car για τον γεωγραφικό εντοπισμό του αυτοκινήτου σας,

25 ορίστε την εφαρμογή πλοήγησης που επιθυμείτε να χρησιμοποιήσετε από προεπιλογή.



«Εντοπισμός οχήματος»

Αυτή η λειτουργία σας επιτρέπει να εντοπίσετε γεωγραφικά το αυτοκίνητό σας για να το βρείτε για παράδειγμα σε ένα χώρο στάθμευσης.

Από το μενού «Πλοήγηση», πατήστε **24** «Go To My Car».

Για να βρείτε το αυτοκίνητό σας, μπορείτε:

- συμπληρώστε το πεδίο «Διεύθυνση στάθμευσης οχήματος».
- πατήστε το κουμπί «Μετάβαση στο αυτοκίνητό μου» για να εκκινήσετε την πλοήγηση σε λειτουργία πεζού προς την προκαθορισμένη διεύθυνση.

Σημείωση: αυτή η λειτουργία είναι διαθέσιμη και λειτουργική μόνο έξω από το αυτοκίνητο. Εάν κάποιος έχει μετακινήσει το αυτοκίνητό σας από τη στιγμή αποθήκευσης της θέσης του GPS έως τη στιγμή που επιθυμείτε να το ξαναβρείτε, η εφαρμογή δεν μπορεί να αναζητήσει την τρέχουσα θέση του.



Για λόγους ασφαλείας, κάνετε αυτές τις ρυθμίσεις με το αυτοκίνητο σταματημένο.

DACIA MEDIA CONTROL: ΛΕΙΤΟΥΡΓΙΑ ΠΛΟΗΓΗΣΗΣ (2/2)



«Ρυθμίσεις πλοήγησης»

Αυτή η λειτουργία σας επιτρέπει να ορίσετε την προεπιλεγμένη από εσάς εφαρμογή πλοήγησης.

Στο μενού «Πλοήγηση» πατήστε «Ρυθμίσεις πλοήγησης» **25** και έπειτα επιλέξτε την εφαρμογή πλοήγησης που επιθυμείτε να χρησιμοποιήσετε από τη λίστα των προτεινόμενων.

Κατά τη χρήση της εφαρμογής πλοήγησης του smartphone σας, η μεταφορά δεδομένων δικτύου κινητής τηλεφωνίας που απαιτείται για τη λειτουργία τους, μπορεί να οδηγήσει σε επιπλέον χρεώσεις που δεν καλύπτονται από το πακέτο της τηλεφωνικής σας συνδρομής.



Για λόγους ασφαλείας, κάνετε αυτές τις ρυθμίσεις με το αυτοκίνητο σταματημένο.

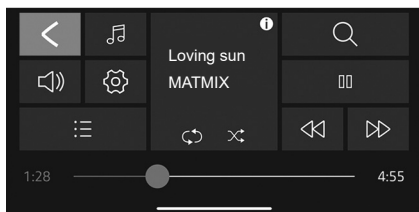

«Πολυμέσα»

Για να αποκτήσετε πρόσβαση στο μενού πολυμέσων από το προεπιλεγμένο μενού υποδοχής του «Dacia Media Control», πατήστε το πλήκτρο «Πολυμέσα».

Σημείωση: για να χρησιμοποιήσετε όλες τις δυνατότητες του μενού «Πολυμέσα», πρέπει να συνδέσετε το smartphone ή το tablet με Bluetooth® στο ηχοσύστημα.

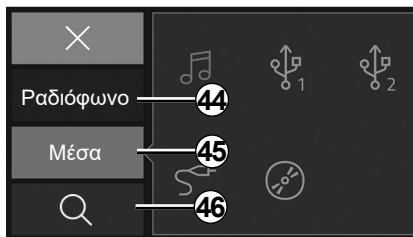

«Ορισμός πηγής»

Για πρόσβαση στο μενού επιλογής πηγής αρχείων πολυμέσων, πατήστε **26** «Πολυμέσα». Μπορείτε να χρησιμοποιήσετε αυτό το μενού για να επιλέξετε την πηγή από:

- 44** «Ραδιόφωνο»: μενού για να επιλέξετε τους διαθέσιμους ραδιοφωνικούς σταθμούς,
- 45** «Πολυμέσα»: μενού για να επιλέξετε πηγές εισόδου συνδεδεμένες στο ηχοσύστημα,
- 46** Αναζήτηση.

«Ραδιόφωνο»

Αυτό το μενού σας επιτρέπει να ακούτε ραδιοφωνικούς σταθμούς και παρέχει τις ακόλουθες λειτουργίες:

- επιλέξτε μια μπάντα: «FM», «DR» ή «AM»),
- επιλέξτε έναν σταθμό με έναν από τους τρεις τρόπους αναζήτησης («Μη αυτόματη», «Λίστα» ή «Συχνότητα»),
- αναζήτηση ενός σταθμού με τη βοήθεια του ενσωματωμένου έξυπνου πληκτρολογίου;
- ακρόαση αποθηκευμένων σταθμών;
- προβάλλετε πληροφορίες κειμένου από ορισμένους ραδιοφωνικούς σταθμούς «FM», «DR» ή «AM» στη διάρκεια της ακρόασης.

Για περαιτέρω πληροφορίες, ανατρέξτε στην ενότητα «Ακρόαση ραδιοφώνου».

Σημείωση: στην περίπτωση αναπαραγωγής ενός αρχείου πολυμέσων, το Dacia Media Control δεν ελέγχει τις εξωτερικές εφαρμογές.

DACIA MEDIA CONTROL: ΛΕΙΤΟΥΡΓΙΑ ΠΟΛΥΜΕΣΩΝ (2/3)

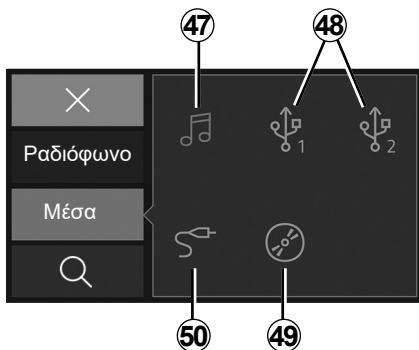

«Μέσα»

Αυτό το μενού επιτρέπει την ακρόαση μουσικής από εξωτερική πηγή. Επιλέξτε από την ακόλουθη λίστα μια συνδεδεμένη στο σύστημα πηγή εισόδου για να αποκτήσετε πρόσβαση στα αρχεία ήχου.

- 47 Πρόσβαση σε αρχεία πολυμέσων που είναι αποθηκευμένα στο smartphone.
- 48 Πρόσβαση σε αρχεία πολυμέσων που είναι αποθηκευμένα σε ένα συσκευή αναπαραγωγής MP3 ή συσκευή USB..
- 49 Πρόσβαση σε αρχεία πολυμέσων που είναι αποθηκευμένα σε CD (ανάλογα με τον εξοπλισμό).
- 50 Πρόσβαση σε αρχεία πολυμέσων μιας πηγής συνδεδεμένης στην υποδοχή Jack του ηχοσυστήματος.

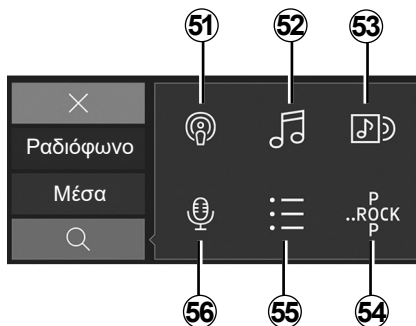

«Αναζήτηση»

Μπορείτε να αποκτήσετε πρόσβαση στη λειτουργία από το μενού πολυμέσων πατώντας το εικονίδιο «Αναζήτηση» 28.

Μπορείτε να χρησιμοποιήσετε αυτό το μενού για να αναζητήσετε ένα αρχείο πολυμέσων στην επιλεγμένη εξωτερική πηγή ήχου.

Η αναζήτηση εκτελεί τις ακόλουθες λειτουργίες:

- 51 Αναζήτηση ανά podcast,
- 52 Αναζήτηση ανά τίτλο,
- 53 Αναζήτηση ανά άλμπουμ,
- 54 Αναζήτηση ανά μουσικό είδος,
- 55 Αναζήτηση σε λίστες αναπαραγωγής,
- 56 Αναζήτηση ανά καλλιτέχνη.

Σημείωση: Μπορείτε να επιλέξετε τις διαθέσιμες πηγές μόνο. Οι μη διαθέσιμες πηγές εμφανίζονται με γκρι χρώμα.



Λίστα αναπαραγωγής

Μπορείτε να αποκτήσετε πρόσβαση στη λειτουργία από το μενού πολυμέσων πατώντας «Λίστα αναπαραγωγής» **32**.

Αυτό το μενού σας επιτρέπει να αποκτήσετε πρόσβαση σε προσαρμοσμένες λίστες αναπαραγωγής.



«Ρυθμίσεις πολυμέσων»

Μπορείτε να αποκτήσετε πρόσβαση στη λειτουργία από το μενού πολυμέσων επιλέγοντας «Ρυθμίσεις πολυμέσων» **20**.

Αυτό το μενού σας επιτρέπει να ρυθμίσετε τις ακόλουθες παραμέτρους:

- «Εξισορρόπ./Fader»,
- «Μπάσα/Πρίμα»,
- Ένταση Bluetooth@,
- «AUX In»,
- «»TA»,
- «Ειδοποιήσεις DR...»,
- «Ενημέρωση FM λίστας»,
- «Ενημέρωση DR λίστας»,
- «Ένταση ήχου κλήσης»,
- «Ήχος κλήσης»,
- Προεπιλεγμένες ρυθμίσεις.



Για λόγους ασφαλείας, κάνετε αυτές τις ρυθμίσεις με το αυτοκίνητο σταματημένο.

DACIA MEDIA CONTROL: ΛΕΙΤΟΥΡΓΙΑ ΑΥΤΟΚΙΝΗΤΟΥ (1/2)

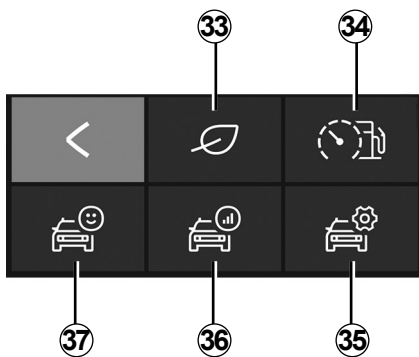

«Όχημα»

Για να αποκτήσετε πρόσβαση στο μενού «Αυτοκινήτου», από το προεπιλεγμένο μενού υποδοχής του «Dacia Media Control», πατήστε το πλήκτρο «Αυτοκινήτου» key. Το μενού «Αυτοκινήτου» αποτελείται από πολλά εικονίδια.

33 Πρόσβαση στο μενού Driving Eco.

34 Ένδειξη στιγμιαίας κατανάλωσης και συμπεριφοράς κατά την οδήγηση.

35 Πρόσβαση στις ρυθμίσεις για το μενού «Αυτοκινήτου» από την εφαρμογή.

36 Πρόσβαση στο αρχείο του τελευταίου ταξιδιού σας.

37 Πρόσβαση στα δεδομένα του καντράν του αυτοκινήτου σας.

Σημείωση: για να χρησιμοποιήσετε όλες τις δυνατότητες του μενού «Αυτοκινήτου», πρέπει να συνδέσετε το τηλέφωνο ή το tablet με Bluetooth® στο ηχοσύστημα.



« Driving Eco »

Αυτή η λειτουργία σας επιτρέπει να εμφανίσετε σε πραγματικό χρόνο μια συνολική βαθμολογία που αντικατοπτρίζει τον τρόπο οδήγησής σας.

Αυτή η βαθμολογία λαμβάνει υπόψη τα ακόλουθα κριτήρια:

- τις επιταχύνσεις,
- την ικανότητά σας να προβλέπετε τα φρεναρίσματα,
- συμμόρφωση με τις αλλαγές ταχυτήτων.

Έχετε τη δυνατότητα να δείτε τη γενική βαθμολογία και εξατομικευμένες συμβουλές στο τέλος κάθε διαδρομής σας.

Μπορείτε επίσης να δείτε:

- την απόσταση που διανύσατε χωρίς κατανάλωση,
- τις βαθμολογίες των δέκα τελευταίων διαδρομών.

Παρατήρηση

- ανάλογα με το τηλέφωνο, η εφαρμογή «Driving Eco» σταματά να καταγράφει τις βαθμολογίες σας όταν λειτουργεί στο παρσάκηνιο,
- πατήστε το κουμπί «Προεπιλογή ήχου» στο καντράν για να εκκινήσετε νέα διαδρομή, μόλις ξεκινήσει η εφαρμογή.

Η διαδρομή πρέπει να είναι μεγαλύτερη από 400 μέτρα για να ληφθεί υπόψη. Αν το διάστημα από το σβήσιμο έως την εκκίνηση του κινητήρα είναι μικρότερο από τέσσερις ώρες, η εφαρμογή συνεχίζει να υπολογίζει τη διαδρομή πριν το σταμάτημα.



Για λόγους ασφαλείας, κάνετε αυτές τις ρυθμίσεις με το αυτοκίνητο σταματημένο.

DACIA MEDIA CONTROL: ΛΕΙΤΟΥΡΓΙΑ ΑΥΤΟΚΙΝΗΤΟΥ (2/2)



«Ένδειξη στιγμιαίας κατανάλωσης και συμπεριφοράς κατά την οδήγηση»

Χρησιμοποιήστε αυτήν τη λειτουργία για να δείτε τη στιγμιαία κατανάλωση καυσίμου σε σύγκριση με τη μέση κατανάλωση του αυτοκινήτου σας και να παρατηρήσετε την συμπεριφορά σας κατά την οδήγηση.

Σημείωση: αυτή η λειτουργία δεν είναι διαθέσιμη σε εκδόσεις LPG.



«Ρυθμίσεις»

Αυτή η λειτουργία σας επιτρέπει να αποκτήσετε πρόσβαση στις ρυθμίσεις του μενού «Αυτοκινήτου» και να ρυθμίσετε ορισμένες επιλογές.



«Καταγραφή διαδρομής»

Αυτή η λειτουργία σας δίνει τη δυνατότητα να εκτιμήσετε το σπλι οδήγησης κατά τα προηγούμενα ταξίδια σας:

- τις επιταχύνσεις,
- αλλαγές ταχυτήτων,
- πρόβλεψη,
- ...



«Καντράν»

Αυτή η λειτουργία σας επιτρέπει να αποκτήσετε πρόσβαση στα διάφορα δεδομένα που καταγράφονται στο καντράν, όπως:

- μέση ταχύτητα,
- Τη μέση κατανάλωση,
- ολική απόσταση,
- διανυθείσα απόσταση μετά από τον τελευταίο μηδενισμό των ενδείξεων,
- ...

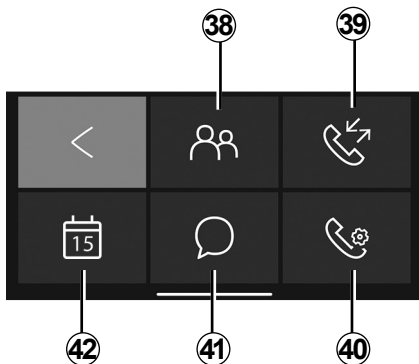

«Τηλέφωνο»

Για να αποκτήσετε πρόσβαση στο μενού «Τηλέφωνο», από το προεπιλεγμένο μενού υποδοχής του «Dacia Media Control», πατήστε το πλήκτρο «Τηλέφωνο» key.

Το μενού «Τηλέφωνο» αποτελείται από πολλά εικονίδια:

- 38 Πρόσβαση στον τηλεφωνικό κατάλογο,
- 39 Πρόσβαση στο ιστορικό κλήσεων,
- 40 Πρόσβαση στο μενού «Τηλέφωνο» (ανάλογα με το μοντέλο του τηλεφώνου σας),

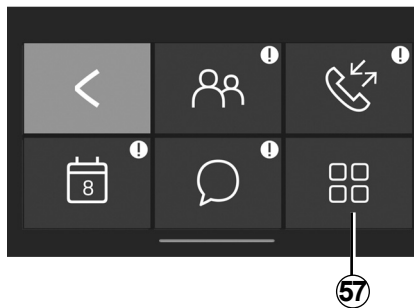

- 41 Πρόσβαση σε μηνύματα που λήφθηκαν στο smartphone ή στο tablet σας,
- 42 Αποκτήστε πρόσβαση στο "Ημερολόγιό" σας,
- 57 Πληκτρολογήστε έναν αριθμό χρησιμοποιώντας το ψηφιακό πληκτρολόγιο, ανάλογα με το μοντέλο του τηλεφώνου σας.

Σημείωση: μπορείτε να ακούσετε τον αυτόματο τηλεφωνητή σας κρατώντας πατημένο το πλήκτρο «1» στο πληκτρολόγιο της πρόσωσης του ραδιοφώνου.

Κατ' αρχάς πατήστε παρατεταμένα το πλήκτρο «1» στο πληκτρολόγιο της πρόσωσης του ραδιοφώνου για να αποθηκεύσετε τον αριθμό του αυτόματου τηλεφωνητή του τηλεφώνου σας.



«Τηλεφωνικός κατάλογος»

Πατήστε το εικονίδιο «Τηλεφωνικός κατάλογος» για να αποκτήσετε πρόσβαση στη λίστα επαφών στο τηλέφωνό σας Bluetooth®.

Αφού συνδεθείτε στο σύστημα ήχου με το Bluetooth® τηλέφωνό σας χρησιμοποιώντας ασύρματη τεχνολογία Bluetooth®, οι αριθμοί των επαφών του τηλεφωνικού καταλόγου σας μπορούν να είναι προσβάσιμοι από την εφαρμογή «Dacia Media Control».

Επιλέξτε την επαφή (εάν η επαφή διαθέτει πολλούς αριθμούς τηλεφώνου, θα σας ζητηθεί να επιλέξετε τον αριθμό τηλεφώνου που επιθυμείτε να καλέσετε) και η κλήση πραγματοποιείται αυτόματα μόλις πιάσετε τον αριθμό της επαφής.

Όταν μια διεύθυνση συνδέεται με μια επαφή, μπορείτε να ξεκινήσετε την εφαρμογή πλοήγησης. Για τον σκοπό αυτό, πιάστε το εικονίδιο πλοήγησης για να πλοηγηθείτε στην αποθηκευμένη διεύθυνση.

Σημείωση: για να μετακινηθείτε εντός της λίστας επαφών, σύρετε το δάχτυλό σας προς τα επάνω στην οθόνη του smartphone σας.

DACIA MEDIA CONTROL: ΛΕΙΤΟΥΡΓΙΑ ΤΗΛΕΦΩΝΟΥ (2/3)



Ρυθμίσεις τηλεφώνου

Χρησιμοποιήστε το αρχείο καταγραφής κλήσεων για να πληροφορηθείτε σχετικά με:

- εξερχόμενες κλήσεις,
- στις αναπάντητες κλήσεις,
- εισερχόμενες κλήσεις.

Κατά την προβολή της λίστας ιστορικού κλήσεων, οι επαφές εμφανίζονται από την πιο πρόσφατη ως την παλαιότερη.

Για να πλοηγηθείτε στο αρχείο κλήσεων, σύρετε το δάχτυλό σας προς τα επάνω στην οθόνη του smartphone σας.

Για να πραγματοποιήσετε μια κλήση από τη λίστα του ιστορικού κλήσεων, επιλέξτε την επαφή που επιθυμείτε να καλέσετε από τη λίστα.



«Ρυθμίσεις τηλεφώνου»

Αυτή η λειτουργία σας επιτρέπει να αποκτήσετε πρόσβαση στις ρυθμίσεις του μενού Τηλέφωνο και να ρυθμίσετε ορισμένες επιλογές.



«Πληκτρολόγηση αριθμού τηλεφώνου»

Η λειτουργία «πληκτρολόγησης αριθμού» σας επιτρέπει να πληκτρολογήσετε έναν αριθμό τηλεφώνου και να καλέσετε μια επαφή μέσω της εφαρμογής «**Dacia Media Control**».

Για να πληκτρολογήσετε έναν αριθμό, πιάστε τα αριθμημένα πλήκτρα. Όταν εισαγάγετε τον αριθμό τηλεφώνου που επιθυμείτε να καλέσετε, πιάστε το πλήκτρο  για να πραγματοποιήσετε την κλήση.



«Μηνύματα»

Η «Λειτουργία μηνυμάτων» σας επιτρέπει να διαβάσετε ή/και να ακούσετε τα μηνύματα κειμένου που λαμβάνονται ενόσω η εφαρμογή «**Dacia Media Control**» είναι σε χρήση.

Σημείωση: για να μετακινηθείτε εντός της λίστας μηνυμάτων, σύρετε το δάχτυλό σας προς τα επάνω στην οθόνη του smartphone σας.

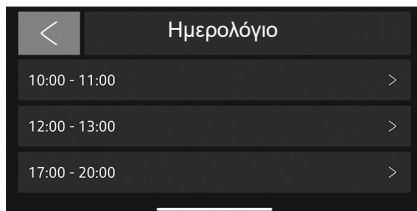

«Ημερολόγιο»

Η λειτουργία ημερολογίου σας επιτρέπει να αποκτήσετε πρόσβαση σε όλες τις εργασίες (ραντεβού και συμβάντα της ημέρας κ.λπ.) που είναι αποθηκευμένες στο ημερολόγιο του τηλεφώνου ή του tablet σας. Εάν μια φυσική διεύθυνση συνδέεται με μια εκδήλωση, μπορείτε να ξεκινήσετε την εφαρμογή πλοήγησης για να μεταβείτε σε αυτή την τοποθεσία.

Για τον σκοπό αυτό, πιάστε το εικονίδιο πλοήγησης για να πλοηγηθείτε στην αποθηκευμένη διεύθυνση.



Συνιστάται να σταματάτε το αυτοκίνητο για να καταχωρίσετε έναν αριθμό τηλεφώνου ή για να αναζητήσετε μια επαφή.

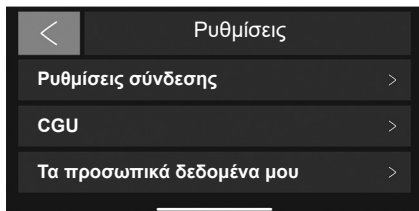

«Ρυθμίσεις»

Για να αποκτήσετε πρόσβαση στο μενού ρυθμίσεις, από το προεπιλεγμένο κύριο μενού «**Dacia Media Control**» επιλέξτε «Ρυθμίσεις».

Το σύστημα «**Dacia Media Control**» «Ρυθμίσεις» μπορεί να χρησιμοποιηθεί για προσαρμογή ή προβολή των εξής:

- αυτόματη λειτουργία της εφαρμογής **Dacia Media Control** μόλις επιτευχθεί σύνδεση με το υχοσύστημα,

- πληροφορίες σχετικά με το λογαριασμό χρήστη,
- τους όρους και προϋποθέσεις χρήσης,
- σύνδεση με το ηχοσύστημα,
- εκπαιδευτικές οδηγίες για την εφαρμογή,
- κουμπί συντόμευσης για την επιστροφή στην εφαρμογή **Dacia Media Control**,
- επαναφορά προεπιλεγμένων ρυθμίσεων,
- ποια «**Dacia Media Control**» έκδοση είναι εγκατεστημένη στο τηλέφωνό σας,
- σύνδεση Bluetooth® (αυτόματη ή χειροκίνητη),
- ...

Ρυθμίσεις σύνδεσης

Συγχρονισμός

Αυτή η λειτουργία σας επιτρέπει να ενεργοποιήσετε το Bluetooth® στο τηλέφωνό σας και να αναζητήσετε το ηχοσύστημα «**MY CAR**».

«Έναρξη του Dacia Media Control»

Σημειώστε αυτή την επιλογή για να ενεργοποιήσετε ή να απενεργοποιήσετε την αυτόματη εκκίνηση της εφαρμογής κατά τη σύνδεση με το σύστημα ήχου του αυτοκινήτου σας.

« CGU »

Αυτή η επιλογή σας επιτρέπει να δείτε τους όρους και τις προϋποθέσεις χρήσης.

DACIA MEDIA CONTROL: ΡΥΘΜΙΣΗ ΠΑΡΑΜΕΤΡΩΝ (2/2)

«Τα προσωπικά δεδομένα μου»

Αυτή η επιλογή σας επιτρέπει να προβάλετε πληροφορίες προστασίας προσωπικών δεδομένων.

«Υποστήριξη»

Αυτή η επιλογή σας επιτρέπει να προβάλετε τα δεδομένα που απαιτούνται για την υποστήριξη του κατασκευαστή.

Εκπαιδευτική παρουσίαση

Η λειτουργία αυτή σας επιτρέπει να δείτε τις εκπαιδευτικές οδηγίες για την εφαρμογή «Dacia Media Control».

«Προεπιλεγμένες ρυθμίσεις»

Αυτή η επιλογή σας επιτρέπει να επιστρέψετε στις προεπιλεγμένες ρυθμίσεις.

«Ενεργοποίηση των πληροφοριών Dacia Media Control»

Επιλέξτε για να ενεργοποιήσετε ή να απενεργοποιήσετε την εμφάνιση του κουμπιού συντόμευσης της εφαρμογής. Αυτή η λειτουργία είναι διαθέσιμη μόνο σε Android smartphone και απαιτεί τη χρήση εξουσιοδότησης συστήματος. Το κουμπί είναι ορατό μόνο όταν βρίσκεστε εκτός της εφαρμογής «Dacia Media Control». Όταν πιάσετε το κουμπί συντόμευσης, ανοίγει η εφαρμογή «Dacia Media Control».

«Παρακολούθηση στατιστικών»

Αυτή η λειτουργία σας επιτρέπει να ενεργοποιήσετε ή να απενεργοποιήσετε τη μεταφορά δεδομένων σε ένα ειδικό εργαλείο στατιστικών.

«Έκδοση ελέγχου μέσω»

Αυτή η λειτουργία είναι απενεργοποιημένη από προεπιλογή, μπορεί να χρησιμοποιηθεί για την προβολή της έκδοσης της εφαρμογής που είναι εγκατεστημένη στο smartphone σας.



Για λόγους ασφαλείας, κάνετε αυτές τις ρυθμίσεις με το αυτοκίνητο σταματημένο.

ΠΡΟΒΛΗΜΑΤΑ ΣΤΗ ΛΕΙΤΟΥΡΓΙΑ (1/2)

Περιγραφή	Πιθανές αιτίες	Λύσεις
Δεν ακούγεται κανένας ήχος.	Η ένταση είναι στο χαμηλότερο επίπεδο ή σε σίγαση.	Δυναμώστε την ένταση ή απενεργοποιήστε τη λειτουργία σίγασης.
Το σύστημα ήχου δεν λειτουργεί και η οθόνη δεν ανάβει.	Το σύστημα ήχου δεν έχει ενεργοποιηθεί.	Ενεργοποιήστε το σύστημα ήχου.
	Η ασφάλεια του συστήματος ήχου έχει καεί.	Αντικαταστήστε την ασφάλεια (βλ. ενότητα «Ασφάλειες» στο Εγχειρίδιο Χρήσης του αυτοκινήτου).
Το σύστημα ήχου δεν λειτουργεί, αλλά η οθόνη ανάβει.	Η ένταση έχει ρυθμιστεί στο χαμηλότερο επίπεδο.	Πιέστε το 19 ή περιστρέψτε το 1 .
	Βραχυκύκλωμα στα ηχεία.	Συμβουλευθείτε μια Επίσημη αντιπροσωπεία.
Δεν παράγεται κανένας ήχος από το αριστερό ή το δεξιό ηχείο.	Έχει γίνει λάθος ρύθμιση της κατανομής του ήχου (ρύθμιση αριστερά/δεξιά).	Ρυθμίστε σωστά την κατανομή του ήχου.
	Έχει αποσυνδεθεί το ηχείο.	Συμβουλευθείτε μια Επίσημη αντιπροσωπεία.
Κακή ραδιοφωνική λήψη ή αδυναμία λήψης ραδιοφωνικού σήματος.	Το αυτοκίνητο βρίσκεται σε μεγάλη απόσταση από τον ραδιοφωνικό πομπό στη συχνότητα του οποίου έχει συντονιστεί το ραδιόφωνο (παράσιτα, παρεμβολές άλλων ραδιοφωνικών σταθμών).	Αναζητήστε κάποιον άλλο πομπό με καλύτερο ραδιοφωνικό σήμα στην περιοχή όπου βρίσκεται.
	Η ραδιοφωνική λήψη παρεμποδίζεται από παρεμβολές που προκύπτουν από τη λειτουργία του κινητήρα.	Συμβουλευθείτε μια Επίσημη αντιπροσωπεία.
	Η κεραία έχει υποστεί ζημιά ή δεν είναι συνδεδεμένη.	Συμβουλευθείτε μια Επίσημη αντιπροσωπεία.

ΠΡΟΒΛΗΜΑΤΑ ΣΤΗ ΛΕΙΤΟΥΡΓΙΑ (2/2)

Περιγραφή	Πιθανές αιτίες	Λύσεις
Είναι αδύνατη η σύνδεση του τηλεφώνου με το σύστημα.	<ul style="list-style-type: none"> - Το τηλέφωνό σας είναι απενεργοποιημένο. - Η μπαταρία του τηλεφώνου σας έχει αποφορτιστεί. - Δεν έχει προηγηθεί συγχρονισμός του τηλεφώνου σας με το σύστημα τηλεφωνίας ελεύθερα χέρια. - Δεν είναι ενεργοποιημένο το Bluetooth® του τηλεφώνου σας και του συστήματος. - Δεν έχει πραγματοποιηθεί ρύθμιση των παραμέτρων του τηλεφώνου, ώστε να γίνει δεκτό το αίτημα σύνδεσης του συστήματος ήχου. 	<ul style="list-style-type: none"> - Ενεργοποιήστε το τηλέφωνό σας. - Επαναφορτίστε τη μπαταρία του τηλεφώνου σας. - Συγχρονίστε το τηλέφωνό σας με το σύστημα τηλεφωνίας ελεύθερα χέρια. - Ενεργοποιήστε το Bluetooth® του τηλεφώνου σας και του συστήματος. - Ρυθμίστε τις παραμέτρους του τηλεφώνου, ώστε να γίνει δεκτό το αίτημα σύνδεσης του συστήματος ήχου.
Δεν είναι δυνατή η σύνδεση της φορητής συσκευής ήχου Bluetooth® στο σύστημα.	<ul style="list-style-type: none"> - Η φορητή σας συσκευή είναι απενεργοποιημένη. - Η μπαταρία της φορητής σας συσκευής έχει αποφορτιστεί. - Δεν έχει προηγηθεί συγχρονισμός της φορητής σας συσκευής με το σύστημα ήχου. - Δεν είναι ενεργοποιημένο το Bluetooth® της φορητής σας συσκευής και του συστήματος ήχου. - Δεν έχει πραγματοποιηθεί ρύθμιση των παραμέτρων της φορητής συσκευής αναπαραγωγής ήχου, ώστε να γίνει δεκτό το αίτημα σύνδεσης του συστήματος ήχου. - Δεν μπορεί να ξεκινήσει η αναπαραγωγή της μουσικής από τη φορητή σας συσκευή. 	<ul style="list-style-type: none"> - Ενεργοποιήστε τη φορητή σας συσκευή. - Επαναφορτίστε την μπαταρία της φορητής σας συσκευής. - Συγχρονίστε τη φορητή σας συσκευή με το σύστημα ήχου. - Ενεργοποιήστε το Bluetooth® της φορητής σας συσκευής και του συστήματος ήχου. - Ρυθμίστε τις παραμέτρους της φορητής συσκευής, προκειμένου να γίνει δεκτό το αίτημα σύνδεσης με το σύστημα. - Ανάλογα με τον βαθμό συμβατότητας του τηλεφώνου σας, μπορεί να χρειαστεί να ενεργοποιήσετε την αναπαραγωγή μουσικής από τη φορητή σας συσκευή.
Εμφανίζεται το μήνυμα «Αδύναμη μπαταρία».	Η παρατεταμένη χρήση του συστήματος τηλεφωνίας ελεύθερα χέρια συντελεί στην πιο γρήγορη αποφόρτιση της μπαταρίας του τηλεφώνου σας.	Επαναφορτίστε τη μπαταρία του τηλεφώνου σας.

ΑΛΦΑΒΗΤΙΚΟ ΕΥΡΕΤΗΡΙΟ (1/2)

B

Bluetooth@.....GR.12 – GR.13

D

Dacia Media Control

γενική περιγραφή.....GR.11, GR.61 → GR.65
λειτουργία αυτοκινήτου.....GR.64, GR.71 – GR.72
λειτουργία πιλοήγησης.....GR.63, GR.66 – GR.67
λειτουργία πολυμέσων.....GR.64, GR.68 → GR.70
λειτουργία τηλεφώνου.....GR.64, GR.73 → GR.75
παρουσίαση.....GR.11, GR.61
προσαρμογή ρυθμίσεων.....GR.76 – GR.77

I

i Trafic.....GR.53, GR.58

R

RDS.....GR.12, GR.56, GR.60

U

USB

πηγή ήχου.....GR.12 – GR.13

A

απάντηση κλήσης.....GR.43, GR.47
αποσυγχρονισμός ενός τηλεφώνου.....GR.34, GR.37
αποσύνδεση ενός τηλεφώνου.....GR.40, GR.42
ασύρματος φορτιστής.....GR.50 – GR.51

Γ

γλώσσα

τροποποίηση.....GR.53, GR.58

Δ

διαγραφή ενός τηλεφώνου.....GR.34, GR.37
διακοπή του ήχου.....GR.14

E

εκκίνηση.....GR.14
ένταση ήχου.....GR.14

GR.80

ένταση ήχου επικοινωνίας.....GR.45, GR.49
εξωτερική πηγή.....GR.24, GR.28
επικοινωνία.....GR.45, GR.49
επιλογή πηγής (source).....GR.14
ευρετήριο τηλεφώνου.....GR.43, GR.47

I

ιστορικό των κλήσεων.....GR.43, GR.47

K

kit τηλεφώνου ελεύθερα χέρια.....GR.12 – GR.13
Κωδικός QR.....GR.11

O

οθόνι.....GR.4 → GR.10

Π

παρακολούθηση συχνοτήτων AF-RDS.....GR.20, GR.23
περιοχή συχνοτήτων.....GR.17 – GR.18, GR.21 – GR.22
πλήκτρα.....GR.4 → GR.10
πορεία.....GR.14
πραγματοποίηση κλήσης.....GR.43, GR.47
προβλήματα στη λειτουργία.....GR.78 – GR.79
προσόψεις και χειριστήρια στο τιμόνι.....GR.4 → GR.10
προφυλάξεις κατά τη χρήση.....GR.2 – GR.3

P

ραδιόφωνο

αυτόματη απομνημόνευση σταθμών.....GR.17 – GR.18, GR.21 – GR.22
αυτόματος τρόπος λειτουργίας.....GR.17 – GR.18, GR.21 – GR.22
επιλογή σταθμού.....GR.17 – GR.18, GR.21 – GR.22
προεπιλογή σταθμών.....GR.17 – GR.18, GR.21 – GR.22
χειροκίνητος τρόπος λειτουργίας.....GR.17 – GR.18, GR.21 – GR.22
ρυθμίσεις
σύστημα ήχου.....GR.52, GR.57

Σ

σβήσιμο.....GR.14
συγχρονισμός ενός τηλεφώνου.....GR.32 → GR.37

ΑΛΦΑΒΗΤΙΚΟ ΕΥΡΕΤΗΡΙΟ (2/2)

σύνδεση

 αποτυχία.....GR.39, GR.41

σύνδεση Bluetooth.....GR.32 → GR.37

σύνδεση ενός τηλεφώνου.....GR.36, GR.38

Τ

τέσσερις κινητήριιοι τροχοί (4WD) GR.76

Υ

υποδοχή USB.....GR.24, GR.28

Φ

φωνητική αναγνώριση GR.16

Ω

ώρα

 ρύθμιση.....GR.53, GR.58

Съдържание

Предпазни мерки при употреба	BUL.2
Описание на командите	BUL.4
Dacia Media Control: въведение	BUL.11
Общо описание	BUL.12
Начин на работа	BUL.14
Използване на гласовото разпознаване	BUL.16
Слушане на радио	BUL.17
Допълнителни аудиоизточници	BUL.24
Регистриране/дерегистриране на телефон	BUL.32
Свързване/прекрътяване на връзката с телефон	BUL.38
Извършване/получаване на повикване	BUL.43
Безжично зарядно устройство	BUL.50
Системни настройки	BUL.52
Dacia Media Control: общо описание	BUL.61
Dacia Media Control: функция за навигация	BUL.66
Dacia Media Control: функция за мултимедия	BUL.68
Dacia Media Control: функция за автомобила	BUL.71
Dacia Media Control: функция за телефон	BUL.73
Dacia Media Control: регулиране на настройките	BUL.76
Неизправности във функционирането	BUL.78
Превод от френски език. Възпроизвеждане или превод, дори частично, се забранява без писмено разрешение от производителя на автомобила.	

ПРЕДПАЗНИ МЕРКИ ПРИ УПОТРЕБА (1/2)

Задължително е да спазвате описаните по-долу предпазни мерки по време на използването на системата, за да се гарантира сигурността и да се предотврати риска от материални щети. Спазвайте задължително действащите закони в държавата, в която се намирате.



Предпазни мерки относно работата с аудиосистемата

- Работете с командите (на предния панел или на волана) и обръщайте внимание на извежданата информация на екрана, когато условията на движение ви позволяват това.
- Настройте звука към средно ниво, което позволява да чувате околните шумове.

Предпазни мерки относно материални щети

- Не се опитвайте да демонтирате или модифицирате системата. Така ще избегнете всякакъв риск от материални щети и изгаряне.
- В случай на неизправност и за всякакви процедури по демонтиране се свържете с представител на производителя.
- Не използвайте продукти, съдържащи спирт, и/или не пръскайте течности в тази зона.

Предпазни мерки относно телефона

- Използването на телефон в автомобила се регламентира от определени закони. Те не позволяват използване на системи за мобилни телефони тип „свободни ръце“ в каквато и да е ситуация на шофиране: вниманието на водача трябва изцяло да е насочено към шофирането.
- Използването на телефона по време на шофиране е разсейващ фактор и носи сериозни рискове, като това се отнася за всички етапи на използване на телефона (набиране на номер, разговор, търсене на запис в паметта...).

Поддръжка на предния панел

- Използвайте мека кърпа и, ако е необходимо, малко количество сапунена вода. Почистете с мека и леко навлажнена кърпа и след това забършете с мека и суха кърпа.
- Не натискайте върху дисплея на предния панел, не използвайте продукти на базата на алкохол.

ПРЕДПАЗНИ МЕРКИ ПРИ УПОТРЕБА (2/2)



Защита на личните данни

Чрез автомобила се събират данни за вас. Данните се обработват от производителя в качеството му на обработващ личните данни в съответствие с действащите разпоредби.

Личните ви данни могат да се използват за:

- подобряване и оптимизиране на използването от ваша страна на автомобила и свързаните услуги;
- подобряване на изживяването при шофиране и използването на бордовите системи;
- подобряване на системите за пътната безопасност и прогнозна поддръжка;
- подобряване на системите за помощ при шофиране;
- предлагане на услуги с добавена стойност, свързани с автомобила.

Производителят предприема всички необходими предпазни мерки, за да гарантира, че личните ви данни се обработват напълно защитено.

За да разберете повече за използването на данните и правата си, посетете уебсайта на производителя.

Описанието на модифицираните модели в това ръководство се базира на познатите характеристики с актуалност датата на създаване на този документ. **Ръководството комбинира всички налични функции за описаните модели. Наличието на функциите зависи от модела на оборудването, избраните опции и държавата на закупуване. Наред с това функционалности, които следва да се появят в течение на годината, може да са описани в този документ. Екраните, показани в ръководството, не са задължителни. QR Codes могат да се използват за гледане на видео онлайн.** В зависимост от марката и модела на телефона ви, някои функции може да са частично или напълно несъвместими с мултимедийната система на автомобила. В цялото ръководство Представител на марката означава представителят на производителя на автомобила.

ОПИСАНИЕ НА КОНТРОЛНИТЕ БУТОНИ (1/7)

Радио с централен дисплей

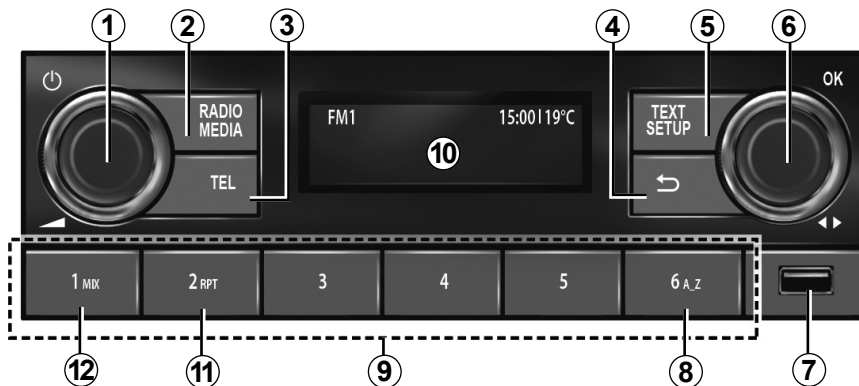

Превключватели на кормилната колона

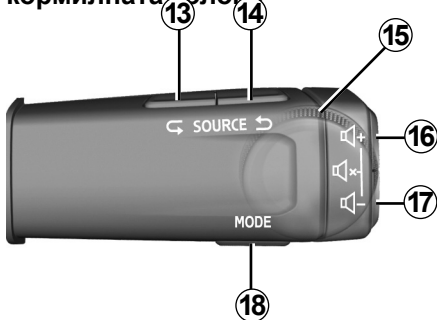

Превключватели на кормилната колона

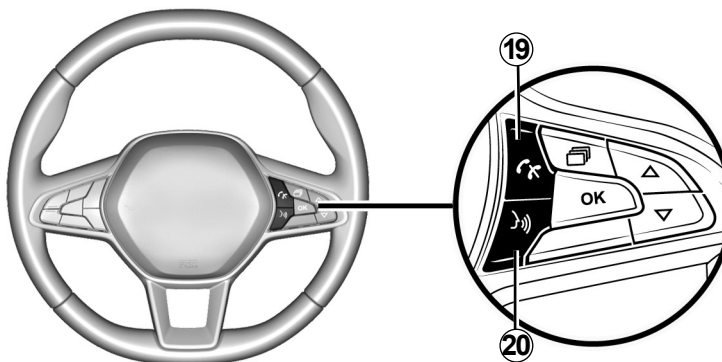

ОПИСАНИЕ НА БУТОНИТЕ ЗА УПРАВЛЕНИЕ (2/7)

	Функция АУДИО/МУЛТИМЕДИЯ	Функция „ТЕЛЕФОН“
1	<ul style="list-style-type: none"> – Натискане: за включване/изключване на авторадиото; – Завъртане: за регулиране на силата на звука. 	
2	<ul style="list-style-type: none"> – Кратко натискане: за автоматично възпроизвеждане на източника, избран от FM → DR → AM → USB → BT аудио. – Натискане и задържане: за актуализиране на списъка с налични радиостанции (FM и DR). 	
3		<ul style="list-style-type: none"> – Кратко натискане: за достъп до менюто „Телефон“; обаждане на показвания номер; приемане на входящо повикване. – Продължително натискане: за отхвърляне на входящо повикване.
4	<ul style="list-style-type: none"> – Кратко натискане: за връщане към нивото на предходното меню; за отмяна на текущото действие или за изкачване в ниво на директорията в аудиоплейлиста (мултимедия). – Натискане и задържане: за връщане в главното меню. 	
5	<ul style="list-style-type: none"> – Кратко натискане: функция „Настройка“: за достъп до менюто с персонализирани настройки; – Натискане и задържане: функция „Текст“: FM, DR: за показване на допълнителна информация, която радиостанциите предават със своите програми и бюлетини. 	<ul style="list-style-type: none"> – Натискане и задържане: функция „Текст“: за показване на свързания телефон.
6	<ul style="list-style-type: none"> – Натискане: за потвърждение на действие; за показване на списъка с радиостанции (любими + списък); за показване на аудиоплейлист (мултимедия); – Въртене: DR: за смяна на радиостанцията; FM и AM: за ръчно търсене; BT и USB: за пропускане на запис. 	<ul style="list-style-type: none"> – Натискане: за отговор/прекъсване на разговор или за избор на опции за обаждане. – Въртене: за превъртане през телефонния указател и регистъра на обажданията.
7	USB порт за MP3 плейър или допълнителни аудиоизточници.	За достъп до съдържанието на телефона без Bluetooth® връзка (в зависимост от телефона).

ОПИСАНИЕ НА БУТОНИТЕ ЗА УПРАВЛЕНИЕ (3/7)

	Функция АУДИО/МУЛТИМЕДИЯ	Функция „ТЕЛЕФОН“
8	Търсене по буква в списъците с музика; търсене по буква в списъка с контакти.	
9	<ul style="list-style-type: none"> – Кратко натискане (1 – 6): за извикване на запаметена радиостанция; – Натискане и задържане(1 – 6): за запамяване на радиостанция. 	
10	Екран на дисплея за управление на операциите на авторадиото.	
11	RPT : повторно възпроизвеждане на аудиоплейлиста	
12	MIX : разбъркано възпроизвеждане на аудиоплейлиста	
13 и 14	Превъртане през аудиоизточниците за избор на един от следните: FM → DR → AM → USB → BT аудио.	
15	Въртене: <ul style="list-style-type: none"> – FM и AM: за извършване на автоматично/бързо търсене; – DR, BT аудио и USB: за смяна на радиостанцията или записа; – Нагоре/надолу. 	Въртене: превъртане през предложени действия (прекъсване на разговора, задържане на разговора, превключване към режим със свободни ръце, показване на цифровата клавиатура).
16 и 17	Прогресивно регулиране на силата на звука на текущо възпроизвеждания аудиоизточник.	
16 + 17	<ul style="list-style-type: none"> – Прекъсване/възобновяване на звука на радиото – Пауза/възпроизвеждане на запис на преносим Bluetooth® аудиоплейър или USB аудиоплейър. 	

ОПИСАНИЕ НА БУТОНИТЕ ЗА УПРАВЛЕНИЕ (4/7)

	Функция АУДИО/МУЛТИМЕДИЯ	Функция „ТЕЛЕФОН“
18	<p>C USB /Bluetooth® носител:</p> <ul style="list-style-type: none"> – Кратко натискане: „RPT“ повторно възпроизвеждане. – Натискане и задържане: „Mix“ разбъркано възпроизвеждане. 	<ul style="list-style-type: none"> – Кратко натискане: за потвърждаване на избора от телефонния указател или регистъра на обажданията. – Натискане и задържане: за връщане в главното меню.
19		<p>Входящо обаждане:</p> <ul style="list-style-type: none"> – Кратко натискане: за отговор на обаждането. – Натискане и задържане: за прекъсване/отхвърляне на обаждането. <p>Текущо обаждане/изходящо повикване:</p> <ul style="list-style-type: none"> – Кратко натискане: за приключване на обаждането.
20	<ul style="list-style-type: none"> – Кратко натискане: активиране на гласовото разпознаване. – Натискане и задържане: деактивиране на гласово разпознаване. 	

ОПИСАНИЕ НА БУТОНИТЕ ЗА УПРАВЛЕНИЕ (5/7)

Радио с дисплей на арматурното табло

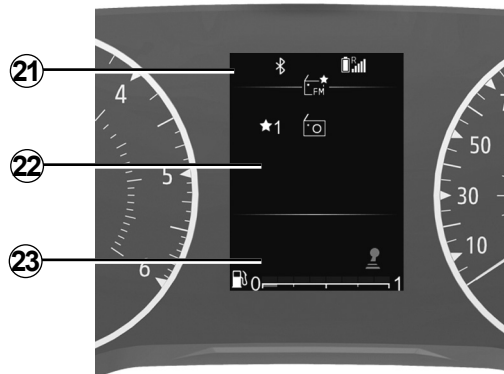

Превключватели на кормилната колона

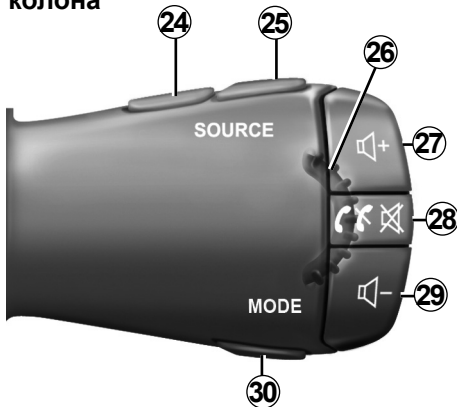

Превключватели на кормилната колона

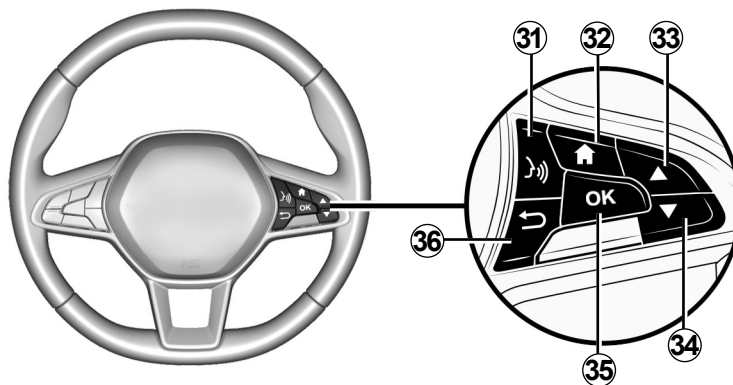

ОПИСАНИЕ НА БУТОНИТЕ ЗА УПРАВЛЕНИЕ (6/7)

	Функция АУДИО/МУЛТИМЕДИЯ	Функция „ТЕЛЕФОН“
21	Точка за информация: час, свързаност, информация за телефона, външна температура.	
22	Главно меню за мултимедийни функции (от горе надолу в следния ред: автомобил, радио, музика/аудио, телефон, настройки).	
23	Точка на бордовия компютър на автомобила.	
24 и 25	Превъртане през аудиоизточниците за избор на един от следните: FM → DR → AM → USB → BT аудио.	
26	<p>Въртене:</p> <ul style="list-style-type: none"> – DR, BT аудио и USB: за смяна на радиостанцията или записа; – Нагоре/надолу. 	<p>Въртене:</p> <ul style="list-style-type: none"> – превъртане през предложени действия (прекъсване на разговора, задържане на разговора, превключване към режим със свободни ръце, показване на цифровата клавиатура) освен докато тече разговор; – превъртане през менюто за бързо търсене в телефонния указател.
27 и 29	Прогресивно регулиране на силата на звука на текущо възпроизвеждания аудиоизточник.	
28	<ul style="list-style-type: none"> – Кратко натискане: <ul style="list-style-type: none"> – стартиране на аудиосистемата; – изключване на звука на радиоизточника, който се възпроизвежда в момента; – изключване на звука и поставяне на пауза на Bluetooth® плейъра, USB източника, MP3 плейъра или преносимия аудиоплейър. – Натискане и задържане: за изключване на аудиосистемата. 	<p>При приемане на обаждане:</p> <ul style="list-style-type: none"> – Кратко натискане: за отговор на обаждането. – Натискане и задържане: за отхвърляне на обаждането. <p>По време на разговор: прекратяване на извършвания в момента разговор.</p>

ОПИСАНИЕ НА БУТОНИТЕ ЗА УПРАВЛЕНИЕ (7/7)

	Функция АУДИО/МУЛТИМЕДИЯ	Функция „ТЕЛЕФОН“
30	<p>Промяна на режима на показване и търсене на FM – DR – AM радиостанции:</p> <ul style="list-style-type: none"> – Режим на списък; – Режим на радио/информация за мултимедия (активиране на честота); – ръчен режим. <p>C USB /Bluetooth® носител:</p> <ul style="list-style-type: none"> – Кратко натискане: „Повторно“ възпроизвеждане. – Натискане и задържане: „Смесено“ разбъркано възпроизвеждане. 	
31	<ul style="list-style-type: none"> – Кратко натискане: за активиране на гласовото разпознаване на телефона. – Натискане и задържане: за деактивиране на гласовото разпознаване на телефона. 	
32	Връщане към главното меню.	
33 и 34	<p>Превъртане през менютата, списъците и телефонните указатели:</p> <ul style="list-style-type: none"> – Кратко натискане: за ръчно търсене. – Натискане и задържане: за отваряне на менюто за бързо търсене на телефонния указател. <p>Възпроизвеждан носител:</p> <ul style="list-style-type: none"> – Натискане и задържане: бързо превъртане напред или назад. 	
35	Избор/потвърждаване на функция или текущ плейлист, избор на елемент или потвърждаване на действие, запаметяване на радиостанция;	
36	<ul style="list-style-type: none"> – Кратко натискане: за връщане към нивото на предходното меню или за отмяна на текущото действие се изкачете в ниво на директорията в аудиоплейлиста (мултимедия). – Натискане и задържане: за връщане в главното меню. 	

DACIA MEDIA CONTROL : ВЪВЕДЕНИЕ

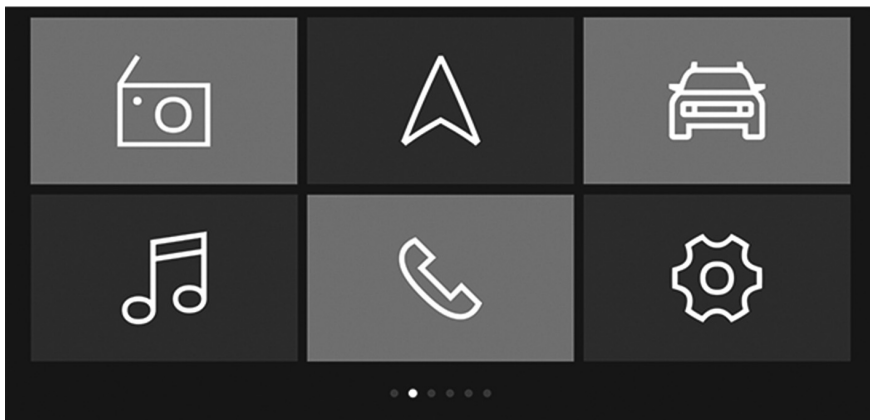

представяне

„Dacia Media Control“ е приложение, което можете да изтеглите на смартфон или таблет. То ви предоставя възможност за достъп до няколко менюта:

- „Navigation“;
- „Multimedia“;
- „Car“;
- „Phone“;
- „Настройка дата/час“.

Забележка:

- За повече информация относно списъка със съвместими телефони и планшети се обърнете към представител на марката или посетете уебсайта на производителя, ако има такъв;
- за допълнителна информация относно това приложение, вижте глава „Dacia Media Control: общо описание“.



QR code

Използвайте QR code за гледане на онлайн видео.

Забележка: това видео не е заместител на ръководството за експлоатация на автомобила.

Това е допълнителен ресурс, който да ви помогне да разберете как да използвате системата.

Във всички случаи винаги правете справка с информацията, предоставена в ръководството за експлоатация на автомобила.

ОБЩО ОПИСАНИЕ (1/2)

Въведение

Аудиосистемата осигурява следните функции:

- FM и AM радио;
- наземно цифрово радио (DR);
- управление на допълнителен USB аудиоизточник;
- Bluetooth® система „свободни ръце“ за телефон.

Функция на радио

Радиото може да се използва за слушане на радиостанции на следните честоти: FM (честотна модулация) и AM (амплитудна модулация).

Системата DR (наземно цифрово радио в DAB, DAB+ и T-DMB формат) осигурява по-добро възпроизвеждане на звука и достъп до текстова информация „Текст радио“, до която можете да стигнете чрез превъртане през текста, за да се покажат:

- актуални новини;
- спортни новини;
- ...

Системата RDS позволява извеждане на наименованието на някои станции или на информация, разпространявана от радиостанциите FM:

- информация за общото състояние на пътния трафик (TA);
- спешни съобщения.

Функция „свободни ръце“ за мобилни телефони

Системата „свободни ръце“ за мобилни телефони с Bluetooth® осигурява описаните по-долу функции, спестявайки ви усилията да управлявате своя телефон с ръце:

- вдвояване на до шест телефона;
- изпращане/приемане/отхвърляне на обаждане;
- прехвърляне на списъка с контакти от телефона или SIM карта (в зависимост от телефона);
- преглед на регистъра на обажданията на системата (в зависимост от телефона);
- извикване на програмата за съобщения в реално време.

Допълнителни аудиофункции

Можете да слушате своя преносим цифров аудиоплейър директно през високоговорителите на автомобила си. Имате няколко възможности за свързване на преносимия си аудиоплейър, в зависимост от типа на притежаваното от вас устройство:

- Bluetooth® връзка;
- USB порт.

За повече подробности относно списъка със съвместими устройства обърнете се към представител на марката.

Функция Bluetooth®

Тази функция позволява на аудиосистемата да разпознава и управлява вашия преносим цифров аудиоплейър или мобилен телефон чрез вдвояване през Bluetooth®.



Системата „свободни ръце“ за телефон има за цел единствено да улесни комуникацията, като намалява рисковите фактори, без да ги елиминира напълно. Спазвайте задължително действащите закони в държавата, в която се намирате.

ОБЩО ОПИСАНИЕ (2/2)

Екрани на дисплея

- A** Информация за телефонната мрежа.
- B** Актуален час.
- C** Външна температура.
- D** Алтернативна честота.
- E** Разбъркване на записите от аудиоизточник.
- F** Информация за трафика.
- G** Информация за Bluetooth® връзка на телефона.
- H** Информация за нивото на батерията на телефона.
- I** Информация за аудио (аудиоизточник, заглавие на песента и др.).
- J** Запаметяване на любима радиостанция.
- K** Ниво на горивото.



Радио с централен дисплей



Радио с дисплей на арматурното табло

ФУНКЦИОНАЛНИ ВЪЗМОЖНОСТИ (1/2)

Радио с централен дисплей

Стартиране и спиране

Натиснете за кратко **1**, за да включите аудиосистемата.

Можете да използвате аудиосистемата с изключен двигател на автомобила. Тя ще работи няколко минути. Натиснете **1**, за да я накарате да работи няколко допълнителни минути.

Изключете аудиосистемата с кратко натискане на **1**. Системата показва само часа.

Избор на източник

Можете да превъртате в списъка с различни аудиоизточници с последователно натискане на **2**. При превъртане аудиоизточниците се показват в следната последователност: FM → DR → AM → USB → Bluetooth®.

Може също така да изберете радиоизточника, като натиснете **13** или **14**.

Когато включите радиото, носителът, който се е възпроизвеждал преди това, трябва да продължи да се възпроизвежда. Ако това не се случи, натиснете **2**.

Когато включите USB носител като източник, докато аудиосистемата е включена, източникът ще се превключи автоматично към новия носител и ще започне да възпроизвежда неговото съдържание.

Когато свържете Bluetooth® носител като източник, докато аудиосистемата е включена, ако възпроизвежданият аудиоизточник е бил Bluetooth®, тогава аудиосистемата автоматично ще превключи на съдържанието на носителя и ще започне да го възпроизвежда.

Забележка: натиснете **3** или **19**, за да се покаже менюто за телефон.

Ниво на звука

Регулирайте силата на звука чрез въртене на **1** или натискане на **16** или **17**.

Дисплеят показва „Скорост“, последвано от текущата настройка.

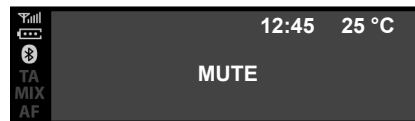

Изключване на звука

Натиснете едновременно **16** и **17**. На екрана се показва съобщението „MUTE“.

Натиснете отново за кратко **16** или **17**, за да продължите да слушате текущия аудиоизточник.

Можете също така да активирате/деактивирате функцията за изключване на звука, като завъртите **1**.

ФУНКЦИОНАЛНИ ВЪЗМОЖНОСТИ (2/2)

Радио с дисплей на арматурното табло

Стартиране и спиране

Натиснете за кратко **28**, за да включите аудиосистемата.

Можете да използвате аудиосистемата с изключен двигател на автомобила. Тя ще работи няколко минути. Натиснете за кратко **28**, за да я накарате да работи няколко допълнителни минути.

Изключете аудиосистемата, като натиснете и задържите **28**. Илюстрацията показва дисплея на радиосистемата, когато е спряна или е в режим „Кола“ с изключен звук.

Избор на източник

Можете да превъртате през различните аудиоизточници, като натискате многократно **24** или **25**. При превъртане аудиоизточниците се показват в следната последователност: FM → DR → AM → USB → Bluetooth®.

Можете също да изберете аудиоизточника от аудиоменюто. Натиснете **32**, изберете аудиоменюто с помощта на **26**, **33** или **34**, потвърдете чрез натискане на **35**, след което изберете аудиоизточника.

Когато включите USB носител като източник, докато аудиосистемата е включена, източникът ще се превключи автоматично към новия носител и ще започне да възпроизвежда неговото съдържание.

Когато свържете Bluetooth® носител като източник, докато аудиосистемата е включена, ако възпроизвежданият аудиоизточник е бил Bluetooth®, тогава аудиосистемата автоматично ще превключи на съдържанието на носителя и ще започне да го възпроизвежда.

Забележка: натиснете **28**, за да се покаже меню „Телефон“.

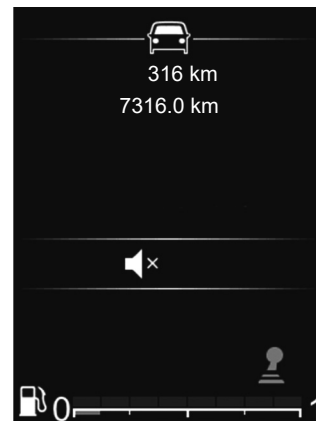

Ниво на звука

Регулирайте силата на звука, като натиснете **27** или **29**. Натиснете за кратко **27**, за да увеличите силата на звука с едно деление.

Дисплеят показва „Скорост“, последвано от текущата настройка.

Изключване на звука

Натиснете за кратко **28**, за да изключите звука.

Натиснете отново за кратко **27**, **28** или **29** за подновяване на възпроизвеждането на текущия аудиоизточник.

ИЗПОЛЗВАНЕ НА ГЛАСОВОТО РАЗПОЗНАВАНЕ

Система за гласово разпознаване

Аудиосистемата може да се използва за управление на гласовото разпознаване с помощта на вашия смартфон (ако е съвместим). По този начин можете да управлявате с глас функциите на смартфона, без да вдигате ръце от волана.

Забележка:

- системата за гласово разпознаване на смартфона ви позволява да използвате само функциите, предоставени с него. Тя не ви позволява да взаимодействате с други функции на аудиосистемата, като например радиото и др.;
- когато използвате гласовото разпознаване, аудиосистемата ще използва зададения в смартфона ви език;
- ако се опитате да използвате системата за гласово разпознаване на автомобила със сдвоен смартфон, който не е снабден с функцията за гласово разпознаване, на екрана на аудиосистемата ще се покаже съобщение, за да ви уведоми за това.

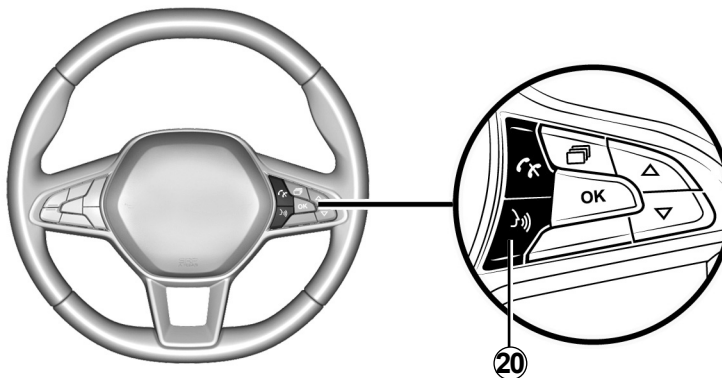

Използване на гласовото разпознаване с телефона

Активиране

За да активирате системата за гласово разпознаване, трябва:

- да се свържете с 3G, 4G или Wifi мрежа чрез телефона си;
- активирайте Bluetooth® функцията на смартфона и го направете видим за другите устройства (вижте ръководството за експлоатация на смартфона за инструкции);

- регистрирайте и свържете смартфона към аудиосистемата (вижте глава „Регистриране, дерегистриране на телефон“);
- натиснете за кратко **20** или **31** (в зависимост от автомобила), за да активирате функцията, след това говорете (звук сигнал показва, че функцията за гласово разпознаване е активирана).

Деактивиране

Натиснете и задръжте **20** или **31** (в зависимост от автомобила).

Звук сигнал показва, че гласовото разпознаване е деактивирано.

СЛУШАНЕ НА РАДИО (1/7)

Радио с централен дисплей

Избор на радиочестотен обхват

Изберете желаня радиочестотен обхват от FM, AM или DR (наземно цифрово радио);

- като натиснете многократно **6**;
- като натиснете многократно **13** или **14**.

Избор на радиостанция

Този режим ви позволява да търсите ръчно станции, като превъртате през честотите чрез завъртане на **6** или натискане на **15**, за да започне автоматичното търсене.



Запаметяване на станции

Този функционален режим ви позволява да слушате по желание станциите, които сте запаметили предварително.

Изберете радиочестотен обхват (FM, DR, AM), след това изберете радиостанция, като използвате описаните по-горе методи.

За да запаметите радиостанция, натиснете и задръжте **9**, докато чуете звуков сигнал.

Можете да запаметите до шест радиостанции на даден честотен диапазон.

За да извикате запаметена радиостанция, натиснете за кратко **9**.

Можете да видите списъка с радиостанции в „Любими“ в горния край на списъка със станции. За връщане към списъка с радиостанции натиснете **4**.

Избор на радиостанция

Изберете желаня вълнов диапазон (FM, DR или AM) , като натиснете многократно **2**.

Този списък може да съдържа до 100 радиостанции, които имат най-силните честоти във вашия регион.

Завъртете **6** за превъртане през радиостанциите в списъка FM / DR.

СЛУШАНЕ НА РАДИО (2/7)

Извеждане на текст на радиото

За да се покаже „Текст радио“, натиснете и задръжте **5**.

Ако не се предоставя информация, на екрана се показва „Няма съобщение“.

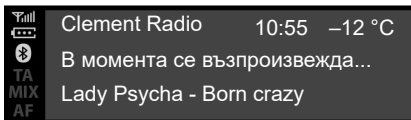

Текстова информация „Текст радио“ (FM)

Някои FM радиостанции излъчват текстова информация, свързана с програмата, която се възпроизвежда в момента (например заглавие на песен, име на изпълнител и др.). Натиснете **5** за превъртане през „Текст радио“.

Забележка: тази информация се предлага само от определени радиостанции. Използвайте **6** или **15**, за да превъртате през информацията според стила на показване.

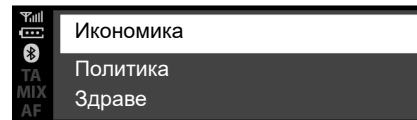

Информация и новини „Текст радио“ (DR)

Тази функция позволява достъп до текстова информация, записана от някои радиостанции. Можете да превъртате през текста, за да се показват новини за икономика, политика, здраве, спорт и др., с помощта на **6** или **15**.

Натиснете **4** отново, за да се върнете на радиостанцията, която се възпроизвежда в момента.

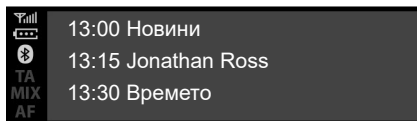

DR програмен справочник

Тази функция позволява на аудиосистемата ви да показва предстоящите програми на станцията за деня.

Забележка: тази информация е налична само за следващите три времеви отрязъка на избраната радиостанция.

Настройки на радиото

Изведете менюто с настройки, като натиснете за кратко **5**, след това изберете „Настройки на радиото“ с помощта на **15** или **6**, след което натиснете **6** за потвърждение. Налични са следните функции:

- „TA“;
- „AF“;
- „DR прекъсване...“;
- „Реф. FM списък“;
- „Реф. DR списък“.

„TA“

Когато тази функция се активира, аудиосистемата търси и възпроизвежда автоматично информация за трафика при излъчването ѝ от някои „FM“ или „DR“ радиостанции.

Забележка: Тази функция не е налична за честотния диапазон AM.

Изберете функцията „Информация за трафика“ и след това, ако е необходимо, изберете друг аудиоизточник.

Пътната информация се разпространява автоматично и с предимство независимо коя станция слушате.

За да активирате или деактивирате тази функция, вижте параграф „Настройки на радиото“ в „Системни настройки“.

„AF“

Честотата на FM радиостанция се променя според географската зона. Някои радиостанции използват системата RDS основно за автоматично пренастройване на AF честотата по време на пътувания.

СЛУШАНЕ НА РАДИО (4/7)

„DR прекъсване...“ (новинарски емисии)

Активирането на тази функция ви позволява да слушате автоматично информация веднага щом бъде разпространена от определени „FM“ или „DR“ радиостанции.

Ако изберете други източници, при излъчване на ново предаване на избрания тип бюлетин то ще прекъсне възпроизвеждането на другите източници.

За да активирате или деактивирате тази функция, вижте информацията в „DR прекъсване...“ в глава „Системни настройки“.

„Актуализиране на FM списъка“

Тази функция ви позволява да актуализирате всички FM радиостанции в региона, в който се намирате:

- изведете менюто с настройки, като натиснете за кратко **5**, изберете „Радио“, като въртите **6**, след което натиснете **6** за потвърждение;
- изберете „Реф. FM списък“, като въртите **6**, след което натиснете **6** за потвърждение.

След това ще започне автоматична актуализация на FM радиостанциите в региона. На арматурното табло се показва съобщението „Реф. FM списък“.

След приключване на актуализацията на екрана се показва съобщението „FM списъкът е актуализиран“.

Забележка:

- ако е избран друг източник, актуализирането на списъка с FM радиостанции се изпълнява във фонов режим;
- можете също така да актуализирате списъка с DR и FM радиостанции, като натиснете и задържите **2**.

„Актуализиране на DR списъка“

Тази функция ви позволява да актуализирате всички DR радиостанции в региона, в който се намирате:

- изведете менюто с настройки, като натиснете за кратко **5**, изберете „Радио“, като въртите **6**, след което натиснете **6** за потвърждение;
- изберете „Реф. DR списък“, като въртите **6**, след което натиснете **6** за потвърждение.

Започва автоматична актуализация на списъка с цифрови наземни радиостанции във вашия регион. На арматурното табло се показва съобщението „Реф. DR списък“.

Когато автоматичното сканиране на честотите приключи, на арматурното табло се показва съобщението „DR списъкът е актуализиран“.

Забележка: можете да актуализирате списъка с DR радиостанции, като натиснете и задържите **2**.

СЛУШАНЕ НА РАДИО (5/7)

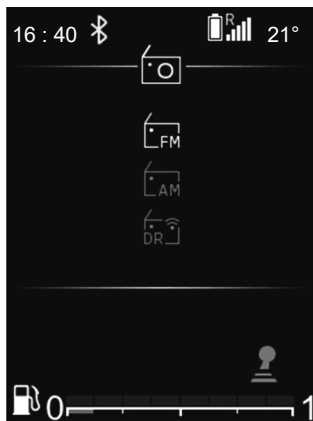

Радио с дисплей на арматурното табло

Избор на радиочестотен обхват

За да изберете желания радиочестотен обхват от FM, AM или DR (наземно цифрово радио), натиснете **30** за достъп до менюто „Радио“, след това изберете желания радиочестотен обхват с помощта на **33** или **34** и потвърдете с **35**.

Избор на радиостанция

Има няколко различни начина за избор и търсене на радиостанция:

- „режим на списък“, наличен в DR и FM;
- „ръчен режим“, наличен в AM и FM;

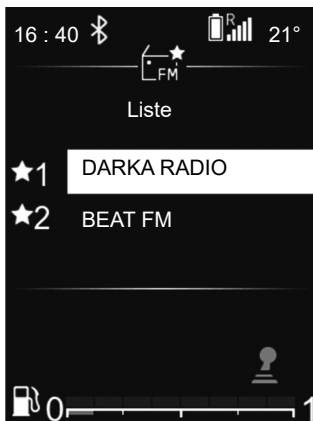

„Режим на списък“

Извършете автоматично сканиране за търсене на радиостанции с помощта на **33** или **34**.

Радиостанцията, на която се спрете в списъка, ще започне да се възпроизвежда малко след това.

За връщане към списъка със станции използвайте **36** или навигирайте с **26**, **33** или **34**.

За да получите най-скорошния списък с радиостанции, актуализирайте списъка с радиостанции.

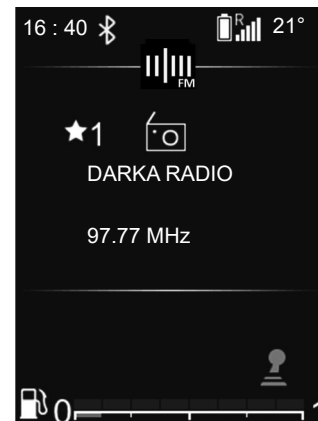

За повече информация относно това действие вижте информацията в „Актуализиране на FM списъка“ и „Актуализиране на DR списъка“ в тази глава.

„Ръчен режим“

Ръчният режим ви позволява да търсите станции, като преглеждате честотите в FM и AM:

- превъртане към по-високи честоти чрез използване на **26** или **33**;
- превъртане към по-ниски честоти чрез използване на **26** или **34**.

Чрез натискане на **33+34**:

- кратко натискане: за търсене по честота;
- натискане и задържане: за автоматично търсене на налична радиостанция.

СЛУШАНЕ НА РАДИО (6/7)

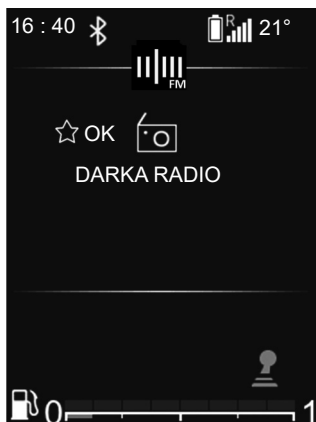

Радио/информация за мултимедията

Тази функция показва информацията за честотата, която искате да виждате на екрана. Тя се показва автоматично след малко или при натискане на **35**.

Запаметяване на станции

Този функционален режим ви позволява да слушате по желание станциите, които сте запаметили предварително.

Изберете радиочестотен обхват (FM, DR), след това изберете радиостанция, като използвате описаните по-горе методи.

За запаметяване на станцията натиснете и задръжте **35** от текущия плейлист и изберете неговата позиция в Любими. Звуков сигнал потвърждава, че станцията е запаметена като любима.

Можете да намерите списъка с вашите шест любими радиостанции в горния край на списъка със станции в зоната, предхождана от заглавието „-- MEM --“.

Радиостанцията, на която се спрете, ще започне да се възпроизвежда автоматично малко след това. За връщане към списъка със станции използвайте **36** или навигирайте с **26**, **33** или **34**.

Избор на станция

Изберете желания честотен обхват (FM, DR или AM) , като натиснете многократно **24** или **25**.

Този списък може да съдържа до 100 радиостанции с най-силните честоти в региона, в който се намирате.

Използвайте **26**, **33** или **34** за превъртане през радиостанциите в FM, DR списъка.

СЛУШАНЕ НА РАДИО (7/7)

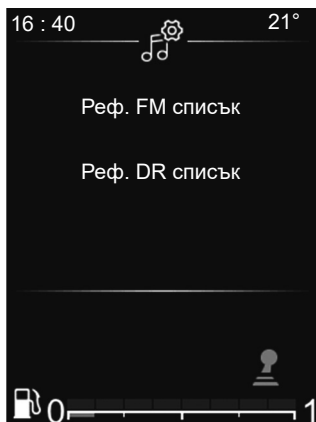

Настройки на радиото

Изведете менюто с настройки, като натиснете за кратко **32**, изберете Настройка дата/час, след това изберете „Настройки на аудио“ с помощта на **33** или **34**. Натиснете **35**, за да потвърдите.

Налични са следните функции:

- „Реф. FM списък“;
- „Реф. DR списък“.

„Актуализиране на FM списъка“

Тази функция ви позволява да извършвате актуализация на всички FM радиостанции в региона, в който се намирате.

От менюто „Настройки на радиото“ изберете „Реф. FM списък“ с помощта на **33** или **34**, след което натиснете „**35**“, за да потвърдите.

След това ще започне автоматична актуализация на FM радиостанциите в региона. На арматурното табло се показва съобщението „Реф. FM списък“.

След приключване на актуализацията на екрана се показва съобщението „FM списъкът е актуализиран“.

„Актуализиране на DR списъка“

Тази функция ви позволява да извършвате актуализация на всички DR радиостанции в региона, в който се намирате.

От менюто „Настройки на радиото“ изберете „Реф. DR списък“ с помощта на **33** или **34**, след което натиснете „**35**“, за да потвърдите.

След това ще започне автоматична актуализация на DR радиостанциите в региона. На арматурното табло се показва съобщението „Реф. DR списък“.

След приключване на актуализацията на екрана се показва съобщението „DR списъкът е актуализиран“.

Забележка: ако е избран друг източник с помощта на **24** или **25**, актуализирането на списъка с FM или DR радиостанции ще се изпълнява във фонов режим.

ДОПЪЛНИТЕЛНИ АУДИОИЗТОЧНИЦИ (1/8)

Радио с централен дисплей

Вашата аудиосистема е оборудвана с USB порт, както и с Bluetooth® връзка, които могат да се използват за свързване на външни аудиоизточници.

Забележка: файловете формати на външния аудиоизточник могат да бъдат MP3,WMA и AAC.

USB връзка

Връзка

Свържете конектора на MP3 плейъра, преносимия цифров аудиоплейър или USB устройството към USB порта.

След като устройството се свърже, записът ще се покаже автоматично.

Използване на външния аудиоизточник

След като външният аудиоизточник бъде свързан, до неговото съдържание може да се достигне посредством менютата на мултимедийната система.

Забележка:

- някои формати може да не бъдат разпознати от системата;
- използваното USB устройство трябва да е форматирано във формат FAT32 или NTFS и да има максимален капацитет 500 GB.

След като външният аудиоизточник бъде свързан, първият аудиозапис ще започне да се възпроизвежда автоматично.

Системата автоматично стартира отново последната възпроизвеждана песен, ако външният аудиоплейър преди това е бил свързан към аудиосистемата.

Аудиосистемата запаметява плейлисти, идентични на тези във вашия външен аудиоизточник.

Ако външният аудиоизточник съдържа файлове, плейлисти и папки в своята директория, редът на показване и възпроизвеждане на екрана **10** ще бъде следният:

- „Папки“;
- „Записи“;
- „Плейлисти“.

За достъп до съдържанието на външния аудиоплейър посредством аудиосистемата:

- натиснете **6** за връщане към плейлиста;
- завъртете **6** или **15** за превъртане през записите;

Ако текущата песен принадлежи на показвания на екрана плейлист, натиснете **6** за показване на папката с плейлиста, след което:

- натиснете **4** за връщане към предишната папка;

или

- натиснете **6**, за да изберете папката или плейлиста или да чуете избрания запис.

Зареждане с USB порта

След като USB конекторът на преносимия цифров аудиоплейър или телефона бъде свързан към USB **7** порта на аудиосистемата, може да зареждате и да поддържате нивото на заряда на батерията по време на употреба.

Забележка: някои устройства не се зареждат или не поддържат заряда на батерията си, когато са свързани към USB порта на аудиосистемата.

ДОПЪЛНИТЕЛНИ АУДИОИЗТОЧНИЦИ (2/8)

Възпроизвеждане на звук чрез Bluetooth®

За да използвате преносимо цифрово аудиоустройство с Bluetooth®, трябва да го регистрирате в автомобила при първото използване. Вижте информацията във „Функция Bluetooth®“ в главата „Общо описание“.

Регистрирането позволява на аудиосистемата да разпознае и запамети преносимо цифрово аудиоустройство с Bluetooth®.

Забележка:

- ако преносимото цифрово аудиоустройство с Bluetooth® има функции за телефон **b** и аудиоплейър **a**, регистрирането на една от тези функции автоматично ще включва регистрирането на другите;
- броят на достъпните функции зависи от типа на преносимия цифров аудиоплейър и неговата съвместимост с аудиосистемата.

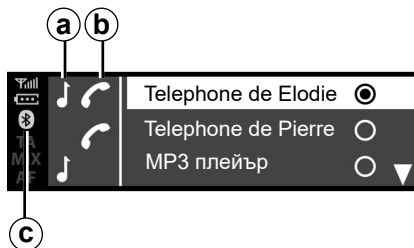

Връзка

Вашето преносимо цифрово аудиоустройство трябва да е свързано към аудиосистемата посредством Bluetooth® с или USB, за да има достъп до всички негови функции.



Работете с аудиоплейъра, когато условията на движение позволяват това.

Прикрепете аудиоплейъра, докато шофирате (съществува риск от изхвърчане при внезапно спиране или при удар).

За устройство, което вече е регистрирано, извършете следните стъпки:

- активирайте Bluetooth® връзката на преносимия цифров аудиоплейър и го направете видим за другите устройства (за повече информация вижте ръководството за потребителя на преносимия цифров аудиоплейър);
- Изберете аудиоизточника Bluetooth®, като натиснете **2**, **13** или **14**.

Използване

Вашият преносим цифров аудиоплейър трябва да е свързан към аудиосистемата, за да може да има достъп до всички негови функции.

Забележка: преносимият цифров аудиоплейър не може да бъде свързан към аудиосистемата, ако не е регистриран.

След като преносимият цифров аудиоплейър с Bluetooth® бъде свързан, можете да го управлявате чрез аудиосистемата.

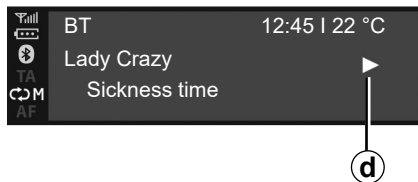

След като външният аудиоизточник бъде свързан, първият аудиозапис ще започне да се възпроизвежда автоматично. Показва се символът „PLAY“ **d**.

Завъртете **6** или **15**, за да отидете на предишния или следващия запис.

Натиснете едновременно **16** и **17** за „БЕЗ ЗВУК“ **f** на аудиозаписа (натиснете отново за възобновяване на възпроизвеждането).

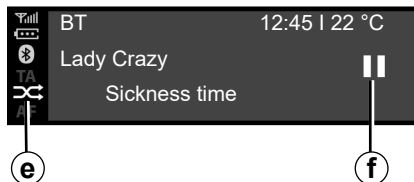

Забележка:

- В някои случаи може да се наложи да направите справка с ръководството за потребителя за вашето устройство, за да завършите процедурата за свързване;
- Броят достъпни функции се различава в зависимост от типа аудиоплейър и неговата съвместимост с аудиосистемата.

Произволно възпроизвеждане MIX

Натиснете **12** или натиснете и задръжте **18**, за да разбъркате всички записи в папката.

На екрана се показва символът MIX **e**. Устройството веднага избира файл на произволен принцип. Преминаването от един файл към друг се изпълнява на произволен принцип.

Натиснете отново **12** или натиснете и задръжте **18**, за да деактивирате разбъркването. Символът „MIX“ **e** ще се скрие.

Изключването на аудиосистемата дезактивира функцията за произволно възпроизвеждане.

Забележка:

- на устройство с Bluetooth®, свързано към аудиосистемата, функцията за разбъркване ще се приложи към папката, която се възпроизвежда в момента. Превключете на друга папка, за да приложите функцията за разбъркване към нея;
- ако функцията за разбъркване е активирана, активирането на функцията за повторение ще я деактивира.

ДОПЪЛНИТЕЛНИ АУДИОИЗТОЧНИЦИ (4/8)

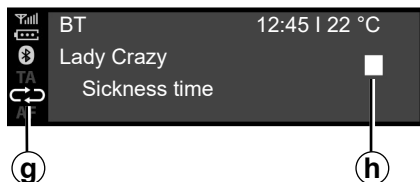

Повторение „RPT“

Тази функция ви позволява да повторите даден запис.

Натиснете **11** или натиснете за кратко **18**, за да активирате функцията за повторение.

На екрана се показва символът RPT **g**.

Натиснете отново **11** или натиснете за кратко **18**, за да деактивирате функцията за повторение; светлинният индикатор „RPT“ **g** изгасва.

Забележка: Ако функцията за разбъркване е активирана, активирането на функцията за повторение ще я деактивира. Символът MIX **e** ще изгасне, а символът RPT **g** ще светне.

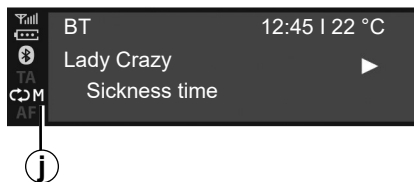

Можете да активирате функциите „RPT“ и „MIX“ едновременно. На екрана се показва символът **j**.

Режим на възпроизвеждане

Режимът за възпроизвеждане се показва чрез следните символи:

- „PLAY“ **d**;
- „БЕЗ ЗВУК“ **f**;
- „STOP“ **h**.

Пауза

Натиснете **16** и **17** едновременно, за да изключите звука или да спрете на пауза аудиозаписа. На екрана се показва символът **f**.

Натиснете отново **16** и **17** едновременно за включване на звука или възпроизвеждане на аудиозаписа. Символът **f** се скрива от екрана и се показва символът **d**.

Тази функция се деактивира и ако промените силата на звука или източника или ако започне автоматична новинарска емисия.



Работете с аудиоплейъра, когато условията на движение позволяват това.

Прикрепете аудиоплейъра, докато шофирате (съществува риск от изхвърчане при внезапно спиране или при удар).

ДОПЪЛНИТЕЛНИ АУДИОИЗТОЧНИЦИ (5/8)

Радио с дисплей на арматурното табло

Вашата аудиосистема е оборудвана с USB порт, както и с Bluetooth® връзка, които могат да се използват за свързване на външни аудиоизточници.

Забележка: файловете формати на външния аудиоизточник могат да бъдат MP3, WMA и AAC.

USB връзка

Връзка

Свържете конектора на MP3 плейъра, преносимия цифров аудиоплейър или USB устройството към USB порта.

След като устройството се свърже, записът ще се покаже автоматично.

Използване

След като външният аудиоизточник бъде свързан, първият аудиозапис ще започне да се възпроизвежда автоматично.

Аудиосистемата автоматично стартира отново последния възпроизведен запис, ако външният аудиоизточник преди това е бил свързан към аудиосистемата.

След като външният аудиоизточник бъде свързан, до неговото съдържание може да се достигне посредством менютата на мултимедийната система.

Тя запаметява плейлисти, идентични на тези във вашия външен аудиоизточник.

Ако външният аудиоизточник съдържа файлове, плейлисти и папки в своята директория, редът на показване и възпроизвеждане на частта **22** на екрана на арматурното табло ще бъде следният:

- Папки;
- Записи;
- Плейлисти.

За достъп до съдържанието на външния аудиоплейър посредством аудиосистемата:

- натиснете **36** за връщане към плейлиста;

или

- завъртете **26** или натиснете **33** или **34** за превъртане през записите.

След това:

- натиснете **36** за връщане към предишната папка;

или

- натиснете **35**, за да изберете папката или плейлиста или да чуете избрания запис.

Зареждане с USB порта

След като USB конекторът на преносимия цифров аудиоплейър или телефона бъде свързан към USB порта на аудиосистемата (разположен близо до мястото на водача в купето), ще може да зареждате или да поддържате нивото на батерията по време на употреба.

Забележка: някои устройства не се зареждат или не поддържат заряда на батерията си, когато са свързани към USB порта на аудиосистемата.

ДОПЪЛНИТЕЛНИ АУДИОИЗТОЧНИЦИ (6/8)

Възпроизвеждане на звук чрез Bluetooth®

За да използвате преносимо цифрово аудиоустройство с Bluetooth®, трябва да го регистрирате в автомобила при първото използване. Вижте информацията във „Функция Bluetooth®“ в главата „Общо описание“.

Регистрирането позволява на аудиосистемата да разпознае и запагети преносимо цифрово аудиоустройство с Bluetooth®.

Забележка:

- ако цифровото устройство с Bluetooth® има функции за телефон и преносим цифров аудиоплейър, регистрирането на една от тези функции автоматично ще регистрира и другите;
- броят на достъпните функции зависи от типа на преносимия цифров аудиоплейър и неговата съвместимост с аудиосистемата.

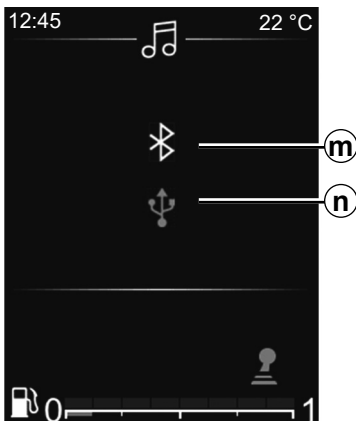

Свързване към автомобила

Вашето преносимо цифрово аудиоустройство трябва да е свързано към аудиосистемата посредством Bluetooth® **m** или USB **n**, за да има достъп до всички негови функции.



Работете с аудиоплейъра, когато условията на движение позволяват това.

Прикрепете аудиоплейъра, докато шофирате (съществува риск от изхвърчане при внезапно спиране или при удар).

За устройство, което вече е регистрирано, извършете следните стъпки:

- Активирайте Bluetooth® връзката в радиото;
- активирайте Bluetooth® връзката на телефона или преносимото цифрово аудиоустройство и го направете видимо за другите устройства (за повече информация вижте ръководството за потребителя за устройството);
- Изберете аудиоизточника Bluetooth®, като натиснете няколко пъти **24** или **25**.
- изберете външния аудиоплейър или телефона, който да бъде свързан посредством Bluetooth®, от разпознатите от мултимедийната система.

Използване

Вашият преносим цифров аудиоплейър трябва да е свързан към аудиосистемата, за да може да има достъп до всички негови функции.

Забележка: преносимият цифров аудиоплейър не може да бъде свързан към аудиосистемата, ако не е регистриран.

ДОПЪЛНИТЕЛНИ АУДИОИЗТОЧНИЦИ (7/8)

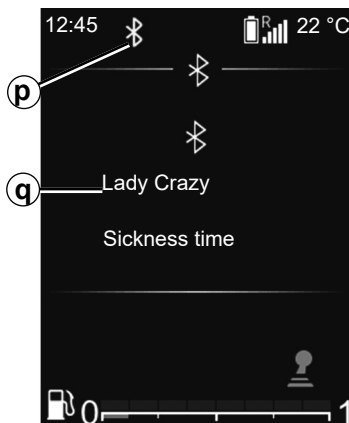

След като преносимият цифров аудиоплейър с Bluetooth® бъде свързан, можете да го управлявате чрез аудиосистемата.

След като външният аудиоизточник бъде свързан **p**, първият аудиозапис ще започне да се възпроизвежда автоматично **q**.



Натиснете контролния елемент **36** на волана, за да се върнете на плейлиста **r**.

Натиснете **33** или **34** за превъртане през записите.

За да се върнете на плейлиста **q**, натиснете **35** или изчакайте малко, докато плейлистът се скрие автоматично.

Забележка: броят на достъпните функции зависи от типа на преносимото цифрово аудиоустройство и неговата съвместимост с аудиосистемата.



Произволно възпроизвеждане MIX

Натиснете и задръжте **30**, за да разбъркате всички записи в папката.

На екрана се показва символът MIX **s**. Устройството веднага избира файл на произволен принцип. Преминаването от един файл към друг се изпълнява на произволен принцип.

Натиснете и задръжте **30** отново, за да деактивирате разбъркването. Символът „MIX“ **s** ще се скрие.

Изключването на аудиосистемата дезактивира функцията за произволно възпроизвеждане.

ДОПЪЛНИТЕЛНИ АУДИОИЗТОЧНИЦИ (8/8)

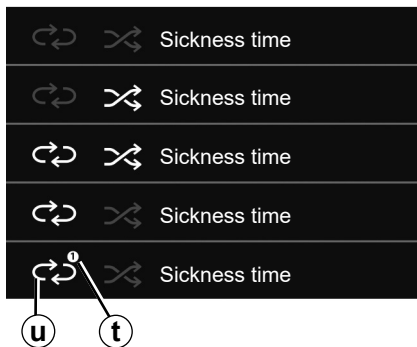

Повторение „RPT“

Тази функция ви позволява да повторите плейлист.

Натиснете за кратко **30**, за да активирате функцията за повторение за целия плейлист.

На екрана се показва символът RPT **u**.

Натиснете отново за кратко **30** за повторение на текущия запис – на RPT символа ще се покаже „1“ **t**.

Натиснете отново за кратко **30** за деактивиране на функцията за повторение – RPT символът **u** ще се скрие.

Можете също така да използвате тези опции за възпроизвеждане: от главното меню изберете менюто „АУДИО“, след това изберете USB източника.

Режим на възпроизвеждане

Режимът за възпроизвеждане се показва чрез следните символи:

- „PLAY“ **d**;
- „STOP“ **h**.



Работете с преносимия цифров аудиоплейър само когато условията на движение позволяват това.

Съхранявайте аудиоплейъра на сигурно място, докато шофирате (съществува риск от изхвърчане при внезапно спиране или при удар).

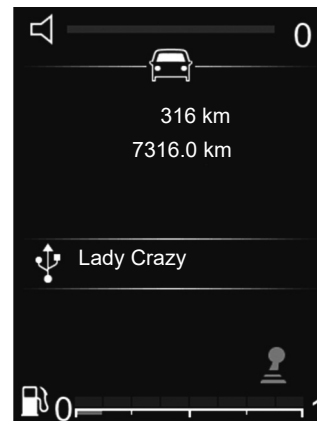

Изключване на звука

Натиснете за кратко **28**, за да изключите звука на аудиосистемата.

Натиснете за кратко **28** отново или използвайте регулатора за силата на звука, за да изключите звука на аудиосистемата.

Звукът на аудиосистемата се активира автоматично при смяна на източниците или по време на излъчване на бюлетин.



Радио с централен дисплей

Bluetooth® връзка

Активиране на функцията Bluetooth® на аудиосистемата:

- натиснете **3** или **19** за достъп до менюто „Телефон“;
- изберете „Bluetooth“, като използвате **6** или **15**, след което натиснете **6** или **18** за потвърждение;
- изберете „ВКЛ.“, като използвате **6** или **15**, след което натиснете **6** или **18** за потвърждение.

Регистриране на телефон

За да използвате системата „свободни ръце“, регистрирайте мобилния си телефон с Bluetooth® в автомобила. Проверете дали Bluetooth® функцията на телефона ви е активирана и настройте състоянието му като „видим“.

Регистрирането позволява на системата „свободни ръце“ да разпознае и запамети телефона.

Можете да регистрирате до 6 телефона, но само един може да бъде свързан към даден момент.

Регистрирането може да се извършва чрез аудиосистемата или чрез телефона. Аудиосистемата и телефонът ви трябва да са включени.

Забележка: ако сдвоите нов телефон, когато друг телефон вече е свързан към аудиосистемата, връзката на последния ще бъде прекъсната и ще бъде заменена с новия сдвоен телефон.



От съображения за сигурност извършвайте всички действия при спряло превозно средство.

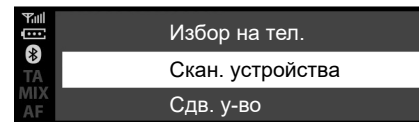

Регистриране на телефон с Bluetooth® в аудиосистемата от аудиосистемата

Този метод ви позволява да търсите Bluetooth® от аудиосистемата.

За да регистрирате телефон с помощта на този метод, извършете следните стъпки:

- активирайте Bluetooth® на телефона си;
- натиснете **3** или **19** за достъп до менюто „Телефон“;
- изберете „Скан. устройства“, като използвате **6** или **15**, след което натиснете **6** или **18** за потвърждение.

РЕГИСТРИРАНЕ, ДЕРЕГИСТРИРАНЕ НА ТЕЛЕФОН (2/6)

Търсенето на устройства с Bluetooth® наблизко започва (то може да продължи до шест секунди).

Изберете телефона, който искате да регистрирате, като завъртите **6** или **15**, след което натиснете **6** за потвърждение.

От вашето устройство с Bluetooth® приемете заявката за регистрация.

Когато се покаже съобщението „Свързано“ на екрана на аудиосистемата, това означава, че Bluetooth® устройството се запаметява автоматично и се свързва с автомобила.

На екрана ще видите своето устройство в списъка с разпознати телефони, до който има достъп също и от подменютото „Избор на у-во“.

Ако регистрирането е неуспешно, след 60 секунди се показва съобщението „Неуспешно сдвояване“. Повторете отново тези операции. За допълнителна информация вижте ръководството за потребителя на телефона.

Регистриране на телефон с Bluetooth® в аудиосистемата от телефона

Този метод ви позволява да търсите Bluetooth® от телефона.

За да регистрирате телефона си с помощта на този метод, извършете следните стъпки:

- активирайте Bluetooth® на телефона си;
- натиснете **3** или **19** за достъп до менюто „Телефон“;
- изберете „Скан. устройства“ с помощта на **6**, след което натиснете **6** или **18** за потвърждение;
- изберете „Сдв. у-во“ с помощта на **6**, след което натиснете **6** или **18** за потвърждение;

На екрана на аудиосистемата се показва съобщението „Въвед. отново ПИН код: XXXXXX“ и започва 60-секундно обратно отброяване.

Аудиосистемата става видима за другите устройства с Bluetooth® за около 60 секунди.

Потърсете аудиосистемата, като използвате телефона си, след което я изберете (вижте ръководството за потребителя на телефона) или приемете кода за регистрация на вашия телефон.

На екрана на аудиосистемата се показва съобщението „MY CAR“ или „Dacia Media Control Multimédia“, за да потвърди, че телефонът ви е регистриран и свързан с аудиосистемата.

На екрана се показва съобщението „Dacia Media Control Multimédia“ само когато приложението Dacia Media Control се свърже с аудиосистемата и ако приложението е инсталирано на смартфона.

Ако регистрирането е неуспешно, дисплеят на аудиосистемата се връща към меню „Телефон“.

РЕГИСТРИРАНЕ, ДЕРЕГИСТРИРАНЕ НА ТЕЛЕФОН (3/6)

Ако бъде достигнат максималният брой телефони, регистрирани в аудиосистемата, трябва да deregистрирате съществуващ телефон, преди да регистрирате нов (вижте информацията относно deregистрирането на телефон в тази глава).

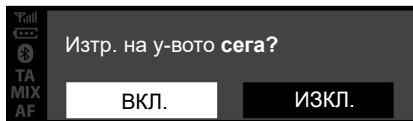

На екрана на аудиосистемата се показва съобщение, което изисква от вас да потвърдите избора си (както е показано на илюстрацията).

Ако вече са съхранени шест телефона, системата предлага да се изтрие някое от устройствата. Ако изберете „ВКЛ.“, ще бъдете пренасочени към меню „Изтриване на у-во“.

Забележка: Deregистрирането на телефон изтрива всички контакти от списъка с контакти и историята на обажданията в аудиосистемата, синхронизирана с телефона.

Дерегистриране на телефон

Deregистрирането ви позволява да изтриете телефон от паметта на системата „свободни ръце“ за телефон:

- натиснете **3** или **19** за достъп до менюто „Телефон“;
- изберете меню „Изтриване на у-во“, като използвате **6** или **15**, след което натиснете **6** или **18** за потвърждение;
- изберете „ВКЛ.“, като използвате **6** или **15**, след което натиснете **6** или **18** за потвърждение.



Вашата система „свободни ръце“ за мобилни телефони има за цел единствено да улесни комуникацията, намалявайки рисковите фактори, без да ги елиминира изцяло. Спазвайте задължително действащите закони в държавата, в която се намирате.

РЕГИСТРИРАНЕ, ДЕРЕГИСТРИРАНЕ НА ТЕЛЕФОН (4/6)

Радио с дисплей на арматурното табло

Bluetooth® връзка

Активиране на функцията Bluetooth® на аудиосистемата:

- натиснете **32** за достъп до главното меню;
- изберете „Настройка дата/час“, „Настройки на телефона“, след това „Bluetooth®“, като използвате **33** или **34**, и потвърдете чрез натискане на **35**;
- изберете „ВКЛ.“ с помощта на **33** или **34**, след което потвърдете чрез натискане на **28**. Символът Bluetooth® след това ще се показва непрекъснато в лентата за състоянието **21** на екрана.



От съображения за сигурност извършвайте всички действия при спряло превозно средство.

Регистриране на телефон

За да използвате системата „свободни ръце“, регистрирайте мобилния си телефон с Bluetooth® в автомобила. Проверете дали Bluetooth® функцията на телефона ви е активирана и настройте състоянието му като „видим“.

Регистрирането позволява на системата „свободни ръце“ да разпознае и запамети телефона.

Можете да регистрирате до 6 телефона, но само един може да бъде свързан към даден момент.

Регистрирането може да се извършва чрез аудиосистемата или чрез телефона. Аудиосистемата и телефонът ви трябва да са включени.

Забележка: ако сдвоите нов телефон, когато друг телефон вече е свързан към аудиосистемата, връзката на последния ще бъде прекъсната и ще бъде заменена с новия сдвоен телефон.

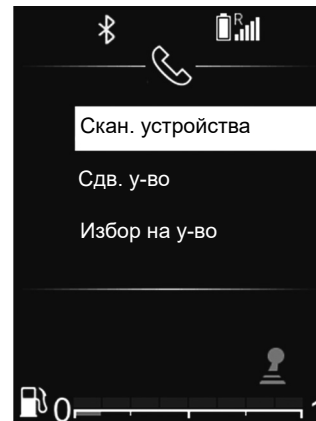

Регистриране на телефон с Bluetooth® в аудиосистемата от аудиосистемата

Този метод ви позволява да търсите Bluetooth® от аудиосистемата.

За да регистрирате телефон с помощта на този метод, извършете следните стъпки:

- активирайте Bluetooth® на телефона си;
- натиснете **32** за достъп до главното меню;
- изберете „Настройка дата/час“, „Настройки на телефона“, като използвате **33** или **34**, и потвърдете чрез еднократно натискане на **35**;

РЕГИСТРИРАНЕ, ДЕРЕГИСТРИРАНЕ НА ТЕЛЕФОН (5/6)

– изберете „Скан. устройства“ с помощта на **33** или **34**, след което потвърдете чрез **35**.

На екрана се показва съобщение. Натиснете **35**, за да стартирате търсенето.

Търсенето на устройства с Bluetooth® наблизо ще започне (това търсене може да продължи до 60 секунди).

Изберете телефона, който искате да регистрирате, като използвате **33** или **34**, след което потвърдете чрез **35**.

От вашето устройство с Bluetooth® приемете заявката за регистрация. Когато се покаже съобщението „Име на свързаното Bluetooth устройство“ на екрана на аудиосистемата, това означава, че Bluetooth® устройството се запаметява автоматично и се свързва с автомобила.

След това на екрана ще видите своето устройство в списъка с разпознати телефони, до който има достъп също и от подменюто „Избор на у-во“.

Ако регистрирането е неуспешно, след 60 секунди се показва съобщението „Неуспешно сдвояване“. Повторете отново тези операции.

За допълнителна информация вижте ръководството за потребителя на телефона.

Регистриране на телефон с Bluetooth® в аудиосистемата от телефона

Този метод ви позволява да търсите Bluetooth® от телефона.

За да регистрирате телефона си с помощта на този метод, извършете следните стъпки:

- натиснете **32** за достъп до главното меню;
- изберете „Настройка дата/час“, „Телефон“ с помощта на **33** или **34**, след което потвърдете чрез **35**;
- изберете „Сдв. у-во“ с помощта на **33** или **34**, след което потвърдете чрез **35**;

На екрана на аудиосистемата се показва съобщението „Въвед. отново ПИН код: XXXXXX“ и започва 60-секундно обратно отброяване.

Аудиосистемата става видима за другите устройства с Bluetooth® за около 60 секунди.

Потърсете аудиосистемата, като използвате телефона си, след което я изберете или приемете кода за регистрация на вашия телефон.

На екрана на аудиосистемата се показва съобщението „MY CAR“ или „Dacia Media Control Multimedia“, за да потвърди, че телефонът ви е регистриран и свързан с аудиосистемата.

Ако регистрирането е неуспешно, дисплеят на аудиосистемата се връща към меню „Телефон“.

Ако бъде достигнат максималният брой телефони, регистрирани в аудиосистемата, трябва да deregистрирате съществуващ телефон, преди да регистрирате нов (вижте информацията относно deregистрирането на телефон в тази глава).



Вашата система „свободни ръце“ за мобилни телефони има за цел единствено да улесни комуникацията, намалявайки рисковите фактори, без да ги елиминира изцяло. Спазвайте задължително действащите закони в държавата, в която се намирате.

РЕГИСТРИРАНЕ, ДЕРЕГИСТРИРАНЕ НА ТЕЛЕФОН (6/6)

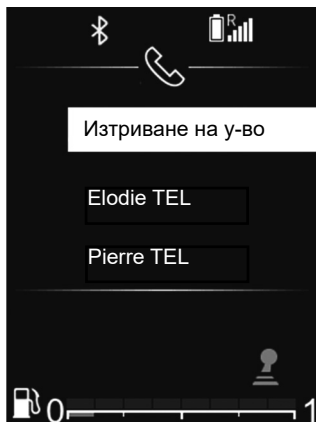

Дерегистриране на телефон

Дерегистрирането позволява даден телефон да се изтрие от паметта на аудиосистемата.

За да дерегистрирате или изтриете телефон от паметта на аудиосистемата, извършете следните стъпки:

- натиснете **32** за достъп до главното меню;
- изберете „Настройка дата/час“, „Настройки на телефона“, след това „Изтриване на у-во“, като използвате **33** или **34**, и потвърдете чрез **35**;



- изберете телефона, който искате да дерегистрирате, като използвате **33** или **34**, и потвърдете чрез **35**;
- изберете „Вкл.“ с помощта на **33** или **34**, след което потвърдете чрез **35**.

Ако вече са съхранени шест телефона, системата предлага да се изтрие някое от устройствата. Ако изберете „Вкл.“, ще бъдете пренасочени към меню „Изтриване на у-во“.

Забележка: Дeregистрирането на телефон изтрива всички контакти от списъка с контакти и историята на обажданията в аудиосистемата, синхронизирана с телефона.

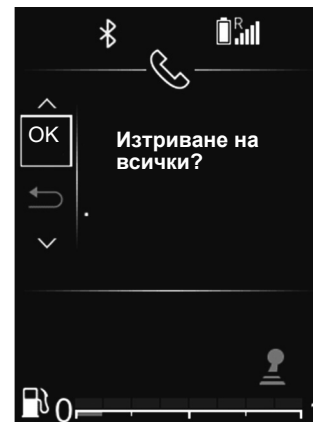

За да дерегистрирате и изтриете всички телефони от паметта на аудиосистемата:

- натиснете **32** за достъп до главното меню;
- изберете „Настройка дата/час“, „Настройки на телефона“, след това „Изтриване на всички“, като използвате **33** или **34**, и потвърдете чрез **35**;
- изберете „Вкл.“ с помощта на **33** или **34**, след което потвърдете чрез **35**.

Забележка: всички контакти в телефонния указател и регистъра на обажданията в синхронизираната аудиосистема ще бъдат изтрити.

СВЪРЗВАНЕ, ПРЕКРАТЯВАНЕ НА ВРЪЗКАТА С ТЕЛЕФОН (1/5)

Свързване на регистриран телефон

Вашият телефон трябва да е свързан към системата „свободни ръце“ за мобилни телефони, за да имате достъп до всички негови функции.

Телефон не може да бъде свързан към системата „свободни ръце“ за телефони, ако не е бил регистриран в нея предварително.

Вижте раздела „Регистриране на телефон“ от глава „Регистриране/дерегистриране на телефон“.

Забележка: Bluetooth® връзката на телефона ви трябва да е активна и да е настроена на „видима“.

Автоматично свързване

При включване на запалването на автомобила аудиосистемата започва да търси регистрирани телефони наблизо.

Забележка: С приоритет е телефонът, който е бил свързан последно.

Търсенето ще продължи, докато не бъде открит регистриран телефон (това може да отнеме няколко минути).

Забележка: за повече информация относно списъка със съвместими телефони се обърнете към представител на марката:

- След включване на контакт, можете да се възползвате от автоматична връзка към вашия телефон. Може да е необходимо да активирате функцията за автоматична Bluetooth® връзка на вашия телефон със системата „свободни ръце“. Направете справка в ръководството за потребителя на телефона;
- При повторно свързване и при наличие на два регистрирани телефона в периметъра на приемане на сигнал на системата „свободни ръце“, приоритет ще има телефонът, който е бил последно свързан, включително и ако този телефон е извън автомобила и в обхвата на системата „свободни ръце“.

Забележка: ако при свързване на вашия телефон към системата „свободни ръце“ провеждате разговор, телефонът ще се свърже автоматично и разговорът ще бъде прехвърлен към високоговорителите на автомобила.



Вашата система „свободни ръце“ за мобилни телефони има за цел единствено да улесни комуникацията, намалявайки рисковите фактори, без да ги елиминира изцяло. Спазвайте задължително действащите закони в държавата, в която се намирате.



От съображения за сигурност извършвайте тези действия при спряло превозно средство.

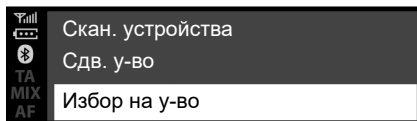

Радио с централен дисплей

Ръчно свързване (смяна на свързания телефон)

- натиснете **3** или **19** за достъп до менюто „Телефон“;
- въртете **6** или **15**, докато достигнете меню „Избор на у-во“;
- потвърдете чрез натискане на **6**.

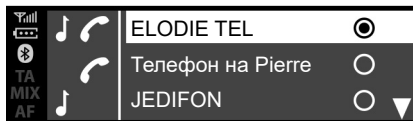

Показва се списъкът с регистрирани телефони.

Изберете името на телефона, който искате да свържете, с помощта на **6** или **15**, след което потвърдете чрез **6**.

Ще се покаже съобщение, за да потвърди, че телефонът е свързан.

Забележка: ако даден телефон вече е свързан, при смяна на телефоните в списъка с регистрирани телефони съществуващата връзка се заменя автоматично с тази на заявения нов телефон.

Неуспешно свързване

В случай на неуспешно свързване проверете дали:

- телефонът ви е включен;
- батерията на телефона ви не е изтощена;
- вашият телефон вече е бил регистриран в системата „свободни ръце“ за телефони;
- функцията Bluetooth® сега е активирана на телефона и на аудиосистемата;
- телефонът е конфигуриран да приема заявката за свързване на аудиосистемата.

Забележка: Продължителното използване на системата „свободни ръце“ за мобилни телефони изчерпва по-бързо заряда на батерията на телефона ви.

СВЪРЗВАНЕ, ПРЕКРАТЯВАНЕ НА ВРЪЗКАТА С ТЕЛЕФОН (3/5)

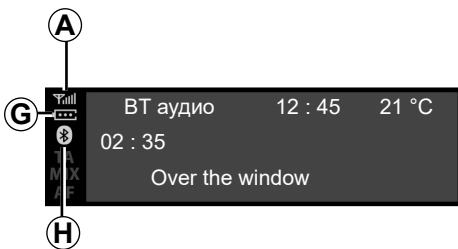

Информация за телефон

След като се свърже, аудиосистемата предоставя следната информация за телефона:

- състоянието на телефонната мрежа **A**;
- степента на зареждане на батерията **G**;
- типът свързване към мултимедийната система **H**.



Откачане на телефон

За да прекъснете връзката на телефона, можете:

- да деактивирате функцията Bluetooth® на аудиосистемата;
- да деактивирате Bluetooth® функцията на телефона си;
- да изтривате регистрирания телефон чрез аудиосистемата. Вижте информацията относно „Дерегистриране на телефон“ в глава „Регистриране и дерегистриране на телефон“.

На екрана на аудиосистемата се показва съобщение, което потвърждава прекъсването на връзката с телефона.

Забележка:

- ако телефонът бъде изключен, връзката му ще прекъсне;
- Ако провеждате разговор, при прекъсване на връзката на телефона със системата разговорът ще се прехвърли автоматично към вашия телефон.

За да деактивирате Bluetooth® на смартфона си, вижте ръководството за потребителя на телефона.

За дерегистриране и изтриване на телефона с Bluetooth® вижте информацията в „Дерегистриране на телефон“ в глава „Регистриране, дерегистриране на телефон“.

СВЪРЗВАНЕ, ПРЕКРАТЯВАНЕ НА ВРЪЗКАТА С ТЕЛЕФОН (4/5)

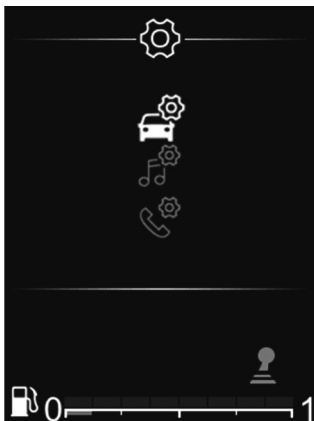

Радио с дисплей на арматурното табло

Ръчно свързване (смяна на свързания телефон)

- Натиснете **32** за достъп до главното меню;
- изберете менюто „Телефон“, като използвате **26**, **33** или **34**, след което потвърдете, като натиснете **35**.
- изберете менюто „Избор на у-во“, като използвате **26**, **33** или **34**, след което потвърдете, като натиснете **35**.



Показва се списъкът с регистрирани телефони.

Изберете името на телефона, който искате да свържете, от списъка с помощта на **26**, **33** или **34**, след което потвърдете чрез **35**.

Ще се покаже съобщение, за да потвърди, че телефонът е свързан.

Забележка: ако даден телефон вече е свързан по време на превключване към друг телефон, съществуващата връзка се замества автоматично с тази на новия.

Неуспешно свързване

В случай на неуспешно свързване проверете дали:

- телефонът ви е включен;
- батерията на телефона ви не е изтощена;
- вашият телефон вече е бил регистриран в системата „свободни ръце“ за телефони;
- функцията Bluetooth® сега е активирана на телефона и на аудиосистемата;
- телефонът е конфигуриран да приема заявката за свързване на аудиосистемата.

Забележка: Продължителното използване на системата „свободни ръце“ за мобилни телефони изчерпва по-бързо заряда на батерията на телефона ви.

СВЪРЗВАНЕ, ПРЕКРАТЯВАНЕ НА ВРЪЗКАТА С ТЕЛЕФОН (5/5)



Информация за телефон

След като се свърже, аудиосистемата предоставя следната информация за телефона:

- състоянието на телефонната мрежа **A**;
- степента на зареждане на батериата **H**;
- типът свързване към мултимедийната система **G**.

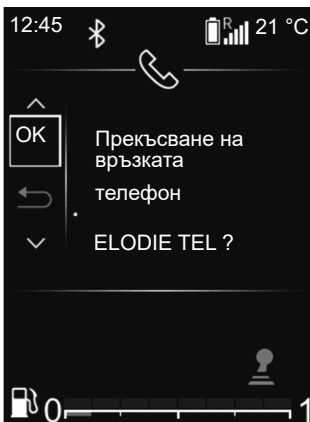

Откачане на телефон

За да прекъснете връзката на телефона, можете:

- да деактивирате функцията Bluetooth® на аудиосистемата;
- да деактивирате Bluetooth® функцията на телефона си;
- да изтривате регистрирания телефон чрез аудиосистемата. Вижте информацията относно „Дерегистриране на телефон“ в глава „Регистриране и дерегистриране на телефон“.

Изключването на телефона предизвиква прекъсване на връзката му към системата.

На екрана на аудиосистемата се показва съобщение, което потвърждава прекъсването на връзката с телефона.

Забележка: Ако провеждате разговор по време на прекъсване на връзката на телефона към системата, разговорът автоматично се прехвърля към вашия телефон.

За да деактивирате функцията Bluetooth® на аудиосистемата, вижте информацията за „Функция Bluetooth®“ в глава „Общо описание“.

За да деактивирате Bluetooth® на смартфона си, вижте ръководството за потребителя на телефона.

За дерегистриране и изтриване на телефона с Bluetooth® вижте информацията в „Дерегистриране на телефон“ в глава „Регистриране, дерегистриране на телефон“.

ИЗВЪРШВАНЕ, ПРИЕМАНЕ НА ОБАЖДАНЕ (1/7)

Радио с централен дисплей

Набиране на контакт от телефонния указател

При сдвояването на телефон неговият телефонен указател автоматично се качва в аудиосистемата (в зависимост от телефона).

За да търсите контакт:

- натиснете **3** или **19** за достъп до менюто „Телефон“;
- изберете „Тел. указ.“ с помощта на **6** или **15**, след което натиснете **6** за потвърждение.

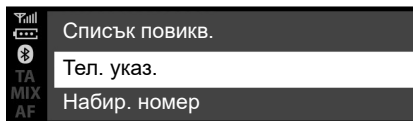

От менюто „Тел. указ.“ можете да търсите контакт по име. За тази цел:

- натиснете **8**, за да се покаже цифровата азбука;
- използвайте **6** или **15** за превъртане през буквите в азбуката;

- когато сте избрали желаната буква, натиснете **6** за потвърждение;
- изберете желания контакт с помощта на **6** или **15**, след което натиснете **6**, за да се покаже запаметеният му номер(a);
- изберете желания номер с помощта на **6** или **15**, след което натиснете **6**, за да потвърдите и стартирате обаждането.

Забележка: за да се върнете към предишния екран, натиснете **4**.



Препоръчително е да спрете автомобила, за да въведете номер или да потърсите контакт.

ИЗВЪРШВАНЕ, ПРИЕМАНЕ НА ОБАЖДАНЕ (2/7)



Обаждане на контакт от регистъра на обажданията

Показване на историята на обажданията:

- натиснете **3** или натиснете за кратко **19** за достъп до менюто „Телефон“;
- изберете „Списък повикв.“ с помощта на **6** или **15**, след което натиснете **6** за потвърждение;
- изберете контакта или номера за обаждане с помощта на **6** или **15**, след което натиснете **3**, **6** или **19**, за да започнете обаждането.

За повторно набирање на последно набрания номер натиснете и задръжете **3** или **19**.

Осъществяване на обаждане чрез въвеждане на номер

Осъществяване на обаждане чрез набирање на номера:

- натиснете **3** или натиснете за кратко **19** за достъп до менюто „Телефон“;
- изберете „Набир. номер“ с помощта на **6** или **15**, след което натиснете **6** за потвърждение;
- изберете всяка цифра с помощта на **6** или **15**, след което натиснете **6** за потвърждение;
- след като номерът е въведен, натиснете **3**, **6** или **19**, за да извършите обаждането.

Можете да наберете повторно последно набрания номер, като натиснете и задръжите **3** или **19**.



Препоръчително е да спрете автомобила, за да въведете номер или да потърсите контакт.

Получаване на повикване

При приемане на обаждане номерът на обаждащия се показва на екрана на аудиосистемата (тази функция зависи от опциите, за които сте абонирани към телефонния оператор).

Ако номерът на обаждащия се съществува в списъка с контакти, вместо номера на дисплея ще се показва името на контакта.

Ако номерът на обаждащия се не може да бъде показан, на дисплея на аудиосистемата се извежда съобщението „Частен номер“.

ИЗВЪРШВАНЕ, ПРИЕМАНЕ НА ОБАЖДАНЕ (3/7)

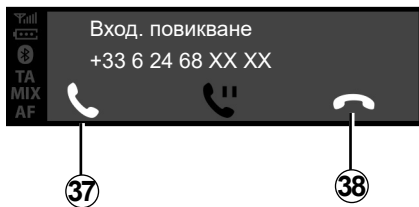

За да приемете входящо обаждане, натиснете **3** или **19**. Можете също да изберете **37** с помощта на **6** или **15**, след което натиснете **6**, за да потвърдите и приемете входящото обаждане.

За да отхвърлите обаждане, натиснете и задръжте **3** или **19**. Можете също да изберете **38** с помощта на **6** или **15**, след което натиснете **6**, за да потвърдите и отхвърлите входящото обаждане.



За да задържите входящо обаждане, изберете **39** с помощта на **6** или **15**, след което натиснете **6**, за да потвърдите и да задържите входящото обаждане.

По време на разговор

Можете:

- да регулирате силата на звука чрез въртене на **1** или натискане на **13** или **14**;
- прекъснете разговора, като натиснете **3**.

Системата позволява управление на изчакването при обаждане, когато телефонът е свързан (в зависимост от плана).

ИЗВЪРШВАНЕ, ПРИЕМАНЕ НА ОБАЖДАНЕ (4/7)

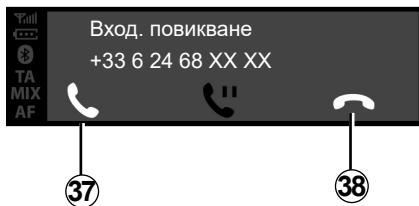

Въртете **6** или **15**, след това потвърдете с **6**.

Можете:

- да приемете/възобновите задържано входящо обаждане, като изберете **37**;
- да прекъснете разговора, като изберете **38** по време на разговора;

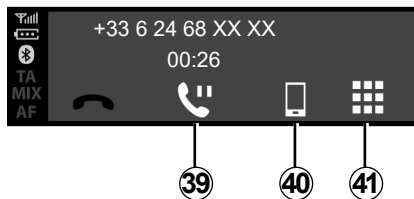

- да задържите обаждане, като изберете **39**;
- да прехвърлите разговора от аудиосистемата към телефона, като изберете **40**;
- да управлявате клавиатурата на телефона от аудиосистемата, като изберете **41**;

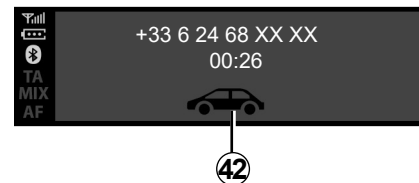

- да прехвърлите разговора от телефона към аудиосистемата, като изберете **42**.

Системата позволява управление на изчакването при обаждане, когато телефонът е свързан (в зависимост от плана).

ИЗВЪРШВАНЕ, ПРИЕМАНЕ НА ОБАЖДАНЕ (5/7)

Радио с дисплей на арматурното табло

Набиране на контакт от телефонния указател

При сдвояването на телефон неговият телефонен указател автоматично се качва в аудиосистемата (в зависимост от телефона).

Можете също така да разрешите автоматичното споделяне на телефонния указател и регистрите на обажданията, за да може мултимедийната система да ги прехвърля автоматично при следващи сдвоявания.

Ако достъпът не е разрешен, на екрана на аудиосистемата се показва съобщение, което иска от вас да разрешите достъпа до телефонния указател.

Ако мултимедийната система не може да намери телефона ви, направете справка в ръководството за потребителя на телефона.

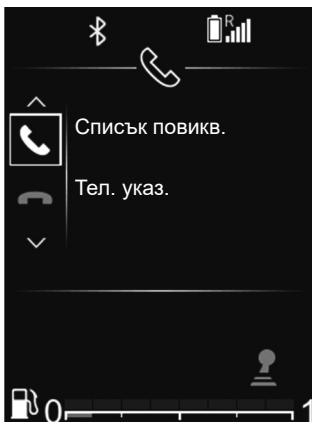

За да търсите контакт:

- натиснете **32**, след това „Телефон“, като използвате **33** или **34**, след това натиснете **35** за потвърждение;
- изберете „Тел. указ.“ с помощта на **33** или **34**, след което натиснете **35** за потвърждение.

От менюто „Тел. указ.“ можете да търсите контакт по име. За тази цел:

- натиснете и задръжте **33** или **34**, за да активирате търсенето;
- използвайте **26**, **33** или **34** за превъртане през буквите в азбуката;
- когато сте избрали желаната буква, натиснете **35** за потвърждение;
- изберете желания контакт с помощта на **33** или **34**, след което натиснете **35**, за да се покаже запаметеният му номер(a);
- изберете желания номер с помощта на **33** или **34**, след което натиснете **35**, за да потвърдите и стартирате обаждането.

Забележка: за да се върнете към предишния екран, натиснете **36**.



Препоръчително е да спрете да шофирате автомобила, преди да търсите контакт.

ИЗВЪРШВАНЕ, ПРИЕМАНЕ НА ОБАЖДАНЕ (6/7)



Обаждане на контакт от регистъра на обажданията

Показване на историята на обажданията:

- Влезте в меню „Телефон“, като натиснете **32**, след което с **33** или **34** изберете „Телефон“ и натиснете **35** за потвърждение;
- изберете „Списък повикв.“ с помощта на **33** или **34**, след което натиснете **35** за потвърждение;
- изберете контакта или номера за обаждане с помощта на **33** или **34**, след което натиснете **35**, за да стартирате обаждането.



Получаване на повикване

При приемане на обаждане номерът на обаждащия се показва на екрана на аудиосистемата (тази функция зависи от опциите, за които сте абонирани към телефонния оператор).

Ако номерът на обаждащия се съществува в списъка с контакти, вместо номера на дисплея ще се показва името на контакта.

Ако номерът на обаждащия се не може да бъде показан, на дисплея на аудиосистемата се извежда съобщението „Частен номер“.

За да приемете входящо обаждане:

- изберете **37** с помощта на **33** или **34**, след което натиснете **35** за потвърждение;

или

- натиснете за кратко **28**.

За да отхвърлите входящо обаждане:

- изберете **38** с помощта на **33** или **34**, след което натиснете **35** за потвърждение;

или

- натиснете и задръжте **28**.



Препоръчително е да спрете автомобила, за да въведете номер или да потърсите контакт.

ИЗВЪРШВАНЕ, ПРИЕМАНЕ НА ОБАЖДАНЕ (7/7)

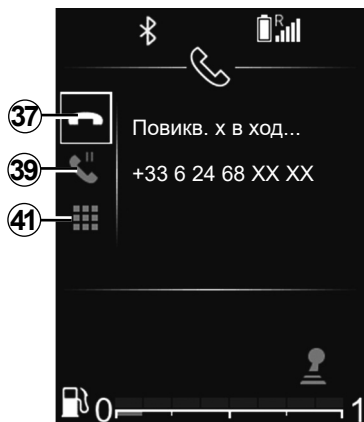

Приемане на второ обаждане

При приемане на второ обаждане номерът на обаждания се показва на екрана на аудиосистемата (тази функция зависи от опциите, за които сте абонирани към телефонния оператор). Можете:

- приемете входящото обаждане, като изберете **37**;
- отхвърлите входящото обаждане, като изберете **38**;
- задържите входящо обаждане, като изберете **39**.

За да прекъснете разговора, натиснете **38**.

По време на разговор

Можете:

- регулирайте силата на звука, като натиснете **27** или **29**;
- прекъснете разговора, като натиснете **28**.

Натиснете **33** или **34**, след това потвърдете с **35**. Можете:

- да приемете/възобновите задържано входящо обаждане, като изберете **37**;
- да прекъснете разговора, като изберете **38** по време на разговора;
- да задържите обаждане, като изберете **39**;
- използвате клавиатурата на аудиосистемата за автоматични телефонни обаждания, като изберете **41**.

Системата позволява управление на изчакването при обаждане, когато телефонът е свързан (в зависимост от плана).



Използване на клавиатурата по време на обаждане

За да използвате клавиатурата на аудиосистемата по време на обаждане:

- изберете клавиатурата на аудиосистемата **33**, като използвате **33** или **34**, след което натиснете **35** за потвърждение;
- изберете цифрата или знака, като използвате **33** или **34**, след което натиснете **35**, за да потвърдите избора си.

Забележка: за да се върнете към предишния екран, натиснете **36**.

БЕЗЖИЧНО ЗАРЯДНО УСТРОЙСТВО (1/2)

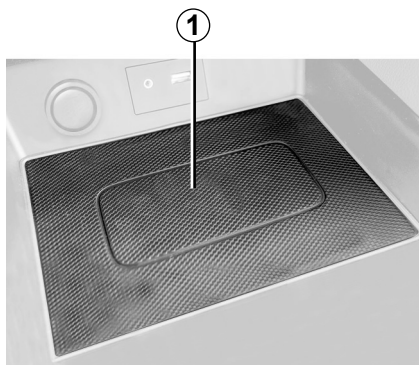

Представяне

Използвайте зоната за индукционно зареждане **1**, за да зареждате телефон без кабел.

Забележка: за повече информация относно списъка със съвместими телефони се обърнете към представител на марката или посетете уебсайта на производителя.



Процедура за зареждане

Поставете телефона **2** в индукционната зона **1**.

Зареждането на телефона **2** се прекъсва в следните случаи:

- открит е предмет в зоната за индукционно зареждане **1**, както показва състоянието на зареждане **5**. Съобщение ще поиска от вас да разчистите зоната за поставяне за безжично зареждане, така че там да остане **само** вашият телефон;
- телефонът е напълно зареден, както показва състоянието на зареждане **3**;

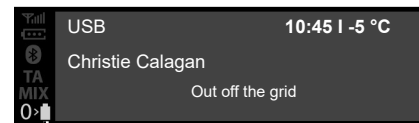

- зоната за индукционно зареждане **1** **прегревя**. Процедурата за зареждане на телефона **2** ще стартира отново малко след като температурата се понижи.

Предмети, оставени в зоната за индукционно зареждане **1**, може да прегреят. Препоръчваме ви да ги поставяте в предвидените за целта зони (отделение за съхранение, отделение за съхранение в сенника и др.).

БЕЗЖИЧНО ЗАРЯДНО УСТРОЙСТВО (2/2)

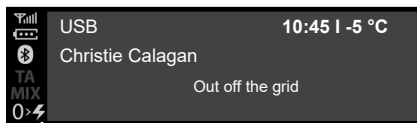

В момента се извършва зареждане

Напредъкът на зареждането се показва на предния панел на аудиосистемата:

- телефонът е зареден **3**;
- в момента се извършва зареждане **4**;
- открит е метален предмет **5**.

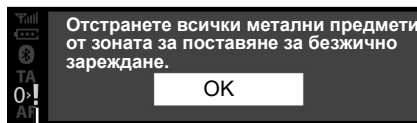

Забележка: за предпочитане е да отстраните защитната обвивка или калъф на телефона, за да осигурите оптимално зареждане.

Индуктивното зарядно устройство използва софтуер с отворен код по лиценз BSD-3-Clause, който е предмет на забрани и ограничения, с които трябва да се запознаете от Open Source Initiative.

Важно е да не оставяте предмети (USB устройство, SD карта, кредитна карта, бижута, ключове, монети и др.) в зоната за индукционно зареждане **1**, докато зареждате телефона. Извадете всички магнитни карти или кредитни карти от калъфа, преди да поставите телефона в зоната за индукционно зареждане **1**.

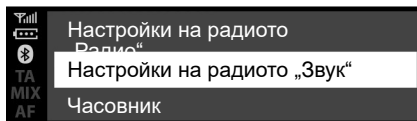

Радио с централен дисплей

Аудионастройки

Изведете на дисплея менюто с настройки, като натиснете **5**. Изберете „Настройки на аудио“, като използвате **6** или **15**, след което натиснете **6** или **18** за потвърждение. Налични са следните настройки:

- „Еквалайзер“;
- „Спатиализация“;
- „Сила скор.“;
- „Усилв. басы“;
- „Аудио подразб.“.



„Еквалайзер“

Изберете „Еквалайзер“, след което натиснете **6** или **15** за достъп до различните елементи в следния ред:

- „Басы“;
- „Средно“;
- „Високи“.

„Спатиализация“ (разпределение на звука)

- „Балансиране“ (баланс на звука ляво/дясно);
- „Загл.“ (предно/задно разпределение на звука).

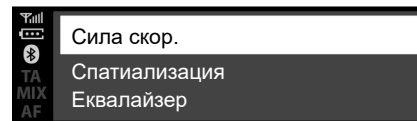

Можете да променят стойността на всяка настройка, като използвате **6** или **15**.

Натиснете **6** или **18**, за да потвърдите и да се върнете към предходния избор.

За изход от текущото меню натиснете **4**.

„Сила на звука според скоростта“

Силата на звука на аудиосистемата варира в зависимост от скоростта на превозното средство.

Отидете в менюто „Настройки на аудио“, след което потвърдете „Сила скор.“, като натиснете **6** или **18**.

НАСТРОЙКИ НА СИСТЕМАТА (2/9)

За да достигнете до желаната настройка, изберете една от следните:

- „OFF“;
- „Много слаб“;
- „Ниско“;
- „Средно“;
- „Високо“;
- „Много високи“.

„Усилв. басы“

Функцията „Усилв. басы“ увеличава басовите нива.

За да активирате/деактивирате тази функция, изберете „ВКЛ./ИЗКЛ.“, като използвате **6** или **15**, след което натиснете **6** или **18** за потвърждение.

„Аудио по подразбиране“

Изведете „Настройки на аудио“ и изберете „По подразбиране“, след това „Аудио подразб.“.

Изберете „ВКЛ.“ или „ИЗКЛ.“.

Всички настройки на звука се връщат към стойностите по подразбиране.

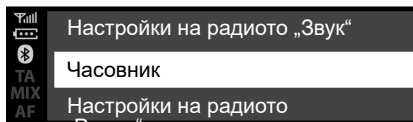

Настройка на часовника

Тази функция ви позволява да настроите часа.

Изведете на дисплея менюто с настройки, като натиснете **5**. Изберете „Часовник“ с помощта на **6** или **15**, след което натиснете **6** или **18** за потвърждение. Налични са следните настройки:

- „Настройка дата/час“: задаване на часовете и минутите;
- „Формат“: избор на формата за показване на часа – „Am/Pm“ или „24hr“.

Настройки на радиото

За достъп до настройките за радио натиснете **5**, след което натиснете „Настройки на радиото“, като използвате **6** или **15**. Натиснете **6** или **18** за потвърждение.

Налични са следните настройки:

- „ТА“ (информация за трафика);
- „AF“;
- „DR прекъсване...“ (информационни бюлетини);
- „Реф. FM списък“;
- „Реф. DR списък“.



От съображения за безопасност извършвайте тези настройки при спрял автомобил.

НАСТРОЙКИ НА СИСТЕМАТА (3/9)

„ТА“ (информация за трафика)

За да активирате или деактивирате тази функция:

- изведете менюто с настройки, като натиснете и задържите **5**, след това натиснете **5**, за да потвърдите.
- изберете „Настройки на радиото“, като използвате бутоните **6** или **15**, след което натиснете **6** или **18** за потвърждение;
- изберете „ТА“, като използвате **6** или **15**, след което натиснете **6** или **18** за потвърждение;
- изберете „ON“ или „OFF“, за да активирате или деактивирате функцията „ТА“.

За да се върнете към предишното меню, натиснете **4** на предния панел на аудиосистемата.

„AF“ (автоматично пренастройване на AF)

Честотата на FM радиостанция се променя според географската зона.

Някои радиостанции използват системата RDS основно за автоматично пренастройване на AF по време на пътувания.

„DR прекъсване...“ (новинарски емисии)

- Изведете менюто с настройки, като натиснете **5**, изберете „Настройки на радиото“, като използвате **6** или **15**, след което натиснете **6** или **18** за потвърждение;
- изберете „DR прекъсване...“, като използвате **6** или **15**, след което натиснете **6** или **18** за потвърждение;
- изберете информационния(те) бюлетин(и), който искате да слушате, като използвате **6** или **15**, след което натиснете **6** или **18** за потвърждение.

„Реф. FM списък“

Вижте параграфа за „Реф. FM списък“ в „Слушане на радио“.

„Реф. DR списък“

Вижте параграфа за „Реф. DR списък“ в „Слушане на радио“.

НАСТРОЙКИ НА СИСТЕМАТА (4/9)

Избор на език

Тази функция ви позволява да промените езика на аудиосистемата.

Отворете секцията „Език“, като натиснете **5**, изберете желанния език с помощта на **6** или **15**, след което натиснете **6** или **18** за потвърждение.



Версия на софтуера

Изведете менюто с настройки, като натиснете **5** „НАСТРОЙКА“, след което превъртете надолу до „Версия на софтуера“. Версията на софтуера или „Софтуер“ се показва на екрана.

За актуализиране на софтуера се обърнете към представител на марката.

„Настройки“ (Bluetooth®)

Отворете менюто „Телефон“ в зависимост от аудиосистемата:

- натиснете **3**;
- изберете секцията „Настройки“, като използвате **6** или **15**, след което натиснете **6** или **18** за потвърждение.

Налични са следните настройки:

- „Скорост“: регулиране на мелодията на звънене или силата на звука на повикването;
- „Мелодия“: активиране на мелодията на звънене на превозното средство или на прехвърленото обаждане от телефона.



От съображения за безопасност извършвайте тези настройки при спрял автомобил.

НАСТРОЙКИ НА СИСТЕМАТА (5/9)

За да регулирате силата на звука на мелодията на звънене, когато телефон с Bluetooth® е свързан с аудиосистемата, изберете „Скорост“, като използвате **6** или **15**, след което натиснете **6** или **18** за потвърждение.

Показва се ново подменю:

- „Мелодия“;
- „Списък повикв.“.

Изберете една от двете секции, като използвате **6** или **15**, след което натиснете **6** или **18** за потвърждение.

За да активирате мелодията на звънене на автомобила или на телефона, свързан чрез Bluetooth®, изберете „Мелодия“, като завъртите и натиснете **6** или използвате регулатора на предния панел на аудиосистемата или **15**.

Показва се ново подменю:

- „Кола“;
- „Телефон“.

Изберете една от двете секции, като използвате **6** или **15**, след което натиснете **6** или **18** за потвърждение.

Извеждане на текст на радиото

Изведете на дисплея менюто за текст на радиото, като натиснете и задържите **5**. Аудиосистемата показва „за радиото“ на екрана.

Показваният текст на радиото може да съдържа максимум 64 знака.

Забележка: ако текущата радиостанция не може да покаже текст на радиото, на екрана на аудиосистемата се показва „Няма текст“.



От съображения за безопасност извършвайте тези настройки при спрял автомобил.

НАСТРОЙКИ НА СИСТЕМАТА (6/9)

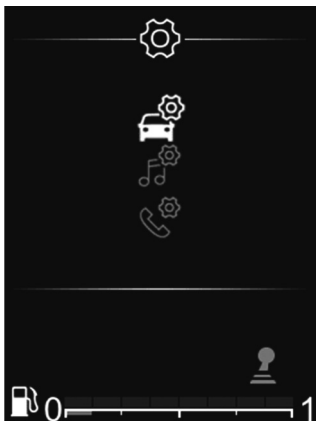

Радио с дисплей на арматурното табло

От главното меню използвайте **33** или **34**, за да навигирате в менюто с настройки.

Налични са следните настройки:

- „Кола“;
- „АУДИО“;
- „Телефон“.



От съображения за безопасност извършвайте тези настройки при спрял автомобил.

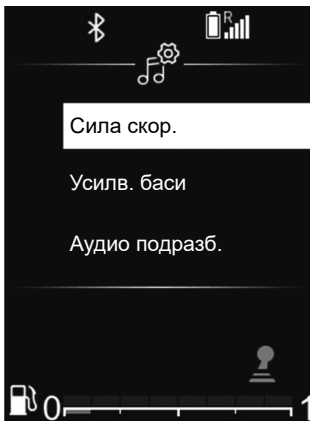

Аудионастройки

В главното меню прегледайте **33** или **34** до менюто с настройки.

Изберете „Аудио настройки“, след което натиснете **35** за потвърждение.

Налични са следните настройки:

- „Еквалайзер“;
- „Спатиализация“;
- „Сила скор.“;
- „Усилв. басы“;
- „Аудио подразб.“.

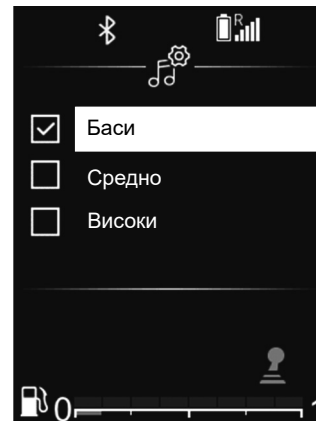

„Еквалайзер“

Изберете „Еквалайзер“, след което натиснете **33** или **34** за достъп до различните елементи в следния ред:

- „Баси“;
- „Средно“;
- „Високи“.

НАСТРОЙКИ НА СИСТЕМАТА (7/9)

„Спятиализация“ (разпределение на звука)

Използвайте функцията „Спятиализация“, за да регулирате разпределението на звука в купето:

- „Балансиране“ (баланс на звука ляво/дясно);
- „Загл.“ (предно/задно разпределение на звука).

Можете да променяте стойността на всяка настройка, като използвате **33** или **34**.

Натиснете **35**, за да потвърдите и да се върнете към предходния избор.

„Сила на звука според скоростта“

Силата на звука на аудиосистемата варира в зависимост от скоростта на превозното средство.

Отидете в менюто „Настройки на аудио“, след което потвърдете „Сила скор.“, като натиснете **35**.

За да достигнете до желаната настройка, изберете една от следните:

- „OFF“;
- „Много слаб“;
- „Ниско“;
- „Средно“;
- „Високо“;
- „Много високи“.



„Баси Усилв.“

Използвайте функцията „Баси Усилв.“, за да усилите звука на басите.

Отворете менюто „Настройки на аудио“, след което потвърдете „Баси Усилв.“, като използвате **33** или **34**, след което натиснете **35**, за да потвърдите.

За да активирате/деактивирате тази функция, изберете „ON“ или „OFF“, като използвате **33** или **34**, след което натиснете **35** за потвърждение.

„Аудио по подразбиране“

Изведете „Настройки на аудио“ и изберете „По подразбиране“, след това „Аудио подразб.“.

Изберете „ВКЛ.“ или „ИЗКЛ.“.

Всички настройки на звука се връщат към стойностите по подразбиране.

Настройки на радиото

В главното меню прегледайте **33** или **34** до менюто с настройки. Изберете „Аудио радио“, след което натиснете **35** за потвърждение.

Налични са следните настройки:

- „Реф. FM списък“;
- „Реф. DR списък“.

„Реф. FM списък“

Вижте параграфа за „Реф. FM списък“ в „Слушане на радио“.

НАСТРОЙКИ НА СИСТЕМАТА (8/9)

„Реф. DR списък“

Вижте параграфа за „Реф. DR списък“ в „Слушане на радио“.

Настройки на телефона

Използвайте тази функция, за да регулирате настройките на телефона, свързан към аудиосистемата.

В главното меню прегледайте **33** или **34** до менюто с настройки. Изберете „Настройки на телефона“, след което натиснете **35** за потвърждение.

Налични са следните настройки:

- „Скан. устройства“;
- „Сдв. у-во“;
- „Избор на у-во“;
- „Изтриване на у-во“;
- „Bluetooth“.

Вижте съответните глави.

За да се върнете към предишното меню, натиснете бутона **4** на предния панел на аудиосистемата.



„Настройки“ (Bluetooth®)

В главното меню прегледайте **33** или **34** до менюто с настройки. Изберете „Настройки“, след което натиснете **35** за потвърждение.

За да активирате Bluetooth® функцията на аудиосистемата, изберете „ON“, като използвате **33** или **34**, след което натиснете **35** за потвърждение.

За да деактивирате Bluetooth® функцията на аудиосистемата, изберете „OFF“, като използвате **33** или **34**, след което натиснете **35** за потвърждение.

В зависимост от марката и модела на телефона функциите за „свободни ръце“ може да са частично или напълно несъвместими с аудиосистемата на превозното средство.



От съображения за безопасност извършвайте тези настройки при спрял автомобил.

НАСТРОЙКИ НА СИСТЕМАТА (9/9)

Избор на език

Използвайте тази функция, за да промените езика на показване на арматурното табло.

Изведете на дисплея менюто с настройки, като натиснете **32**. Изберете „Настройки на автомобила“, „Език“, след което изберете желанния език, като използвате **33** или **34**, и натиснете **35** за потвърждение.

Настройка на часовника

Тази функция ви позволява да настроите часа.

Изведете на дисплея менюто с настройки, като натиснете **32**. Изберете „Меню на автомобила“, „Часовник“, като използвате **33** или **34**, след което натиснете **35** за потвърждение.

Показва се менюто „Часовник“:

- натиснете и задръжте **35** за достъп до настройките за време;
- настройте часовете, като използвате **33** или **34**, след което изчакайте малко, докато настройката „Часове“ превключи автоматично на настройката „Минути“;
- настройте минутите, като използвате **33** или **34**, след което изчакайте малко, докато настройката се потвърди автоматично.



От съображения за безопасност извършвайте тези настройки при спрял автомобил.

DACIA MEDIA CONTROL: ОБЩО ОПИСАНИЕ (1/5)

Въведение

„Dacia Media Control“ е приложение, което можете да изтеглите на смартфон или таблет. То ви предоставя възможност за достъп до няколко менюта:

- „Радио“;
- „Navigation“;
- „Кола“;
- „Настройка дата/час“;
- „Телефон“;
- „Multimedia“.

Забележка: за повече информация относно списъка със съвместими телефони и планшети се обърнете към представител на марката или посетете уебсайта на производителя, ако има такъв.

Bluetooth® връзка

Проверете дали телефонът или таблетът са регистрирани в аудиосистемата (вижте информацията за „Регистриране на телефон“ в глава „Регистриране, дерегистриране на телефона“).

Забележка: функцията Bluetooth® на телефона или планшета трябва да е активирана и те да са зададени като „видими“ (за допълнителна информация вижте инструкциите за вашето устройство).

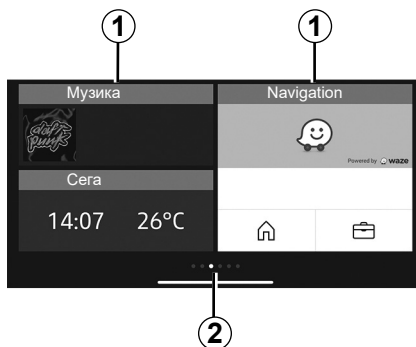

Дисплей

Персонализирана началната страница

1 Достъп до закачените приложения.

2 Индикатори на страницата.

Забележка: можете да променяте конфигурацията на приветствания екран. Вижте глава „Dacia Media Control: настройване на параметри“.

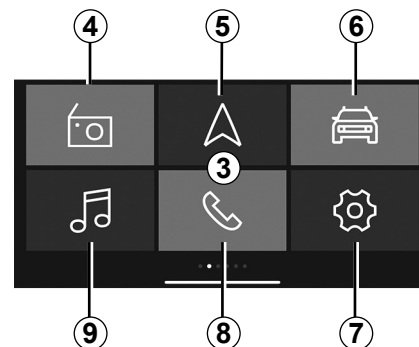

Начален екран по подразбиране на 3 „Dacia Media Control“

Началният екран по подразбиране показва следните менюта:

4 „Радио“: управление на радиото.

5 „Navigation“: управление на навигация.

6 „Кола“: управление на вашия разход на гориво, Driving Eco и др.

7 „Настройка дата/час“: управление на настройките на приложението „Dacia Media Control“.

8 „Телефон“: управление на функциите на телефона.

9 „Multimedia“: управление на мултимедийните ресурси.

DACIA MEDIA CONTROL: ОБЩО ОПИСАНИЕ (2/5)

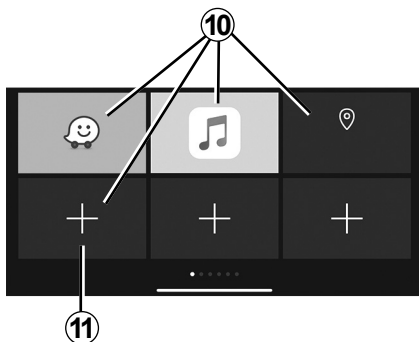

Екран „Любими“

Използвайте приложението „Dacia Media Control“, за да добавите бърз достъп до вашите любими функции:

- приложения;
- контакти;
- функции на „Dacia Media Control“;
- музика;
- навигация;
- ...

10 достъп до функция, предварително определена като любима;

11 достъп до екрана за управление на „Любими“.

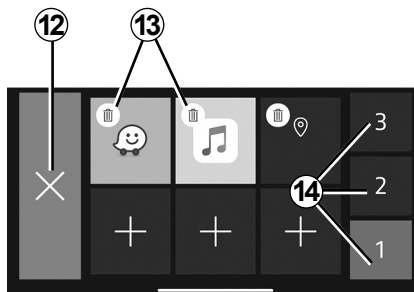

Екран за управление на „Любими“

За достъп до екрана за управление на „Любими“ натиснете бутона **11**.

12 връщане към предходния екран;

13 премахване на „Любим“;

14 достъп до различни страници за управление на „Любими“.

Препоръчват се редовни актуализации на приложението „Dacia Media Control“.

Персонализиране на началната страница.

Може да персонализирате началната страница на „Dacia Media Control“. За да направите това, натиснете бутона **11** или натиснете и задръжте на произволно място от персонализираната начална страница, след което плъзнете налично приложение от дъното на екрана към желаното място. Ако плъзнете приложение към място, което вече се използва, то ще бъде автоматично заменено.

Системата „свободни ръце“ има за цел да улесни комуникацията, като намали рисковите фактори, без да ги елиминира изцяло.

Спазвайте задължително действащите закони в държавата, в която се намирате.

DACIA MEDIA CONTROL: ОБЩО ОПИСАНИЕ (3/5)

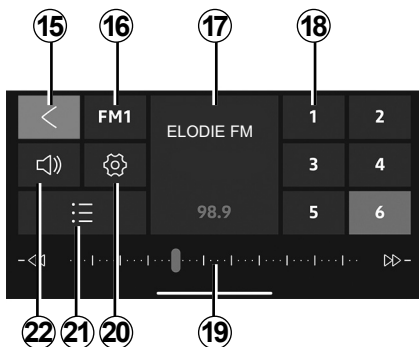

Меню „Радио“

Това меню ви дава възможност да слушате радиостанции и предоставя следните функции:

- 15** назад към главното меню;
- 16** избор на радиочестотен обхват (FM, DR или AM);
- 17** радиостанцията, която свири в момента;
- 18** избор на запаметени/любими радиостанции.

Забележка: „Dacia Media Control“ показва списък със запаметени/любими радиостанции на радиото на автомобила.

19 радиочестотен обхват, информация за радиочестотата;

20 достъп до настройките на звука;

21 списък с наличните радиостанции;

22 управление на силата на звука.

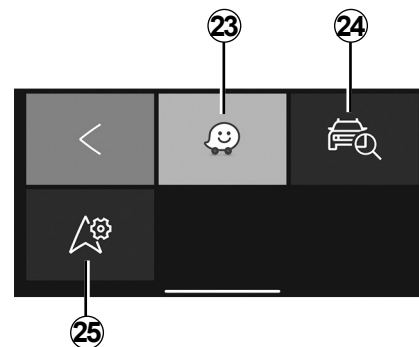

Меню „Navigation“

Менюто „Навигация“ включва всички функции за навигация чрез сателит, пътните карти, информация за трафика, приложения за навигация и опасните зони. Меню „Navigation“ предлага следните функции:

- 23** Приложение за навигация на смартфон за планиране на маршрутите ви;
- 24** Приложение, което ви позволява да установите местоположението на вашия автомобил чрез геолокация;
- 25** достъпът до тази функция ви позволява да зададете приложението за навигация по подразбиране.

DACIA MEDIA CONTROL: ОБЩО ОПИСАНИЕ (4/5)

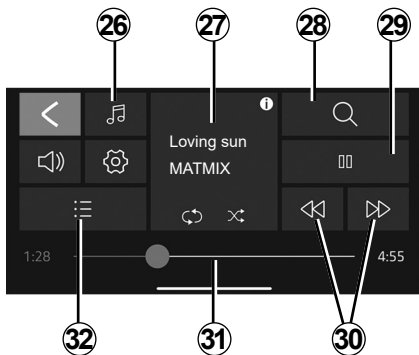

Меню „Multimedia“

Меню „Multimedia“ включва всички функции за възпроизвеждане на аудиофайлове и следните функции:

- 26 избор на източника на аудиофайлове;
- 27 текущо слушана медия;
- 28 търсене на мултимедиен файл;
- 29 възпроизвеждане/пауза;
- 30 следващ/предишен файл;
- 31 лента за превъртане, оставащо време за възпроизвеждане в момента мултимедиен файл;
- 32 избор на плейлист.

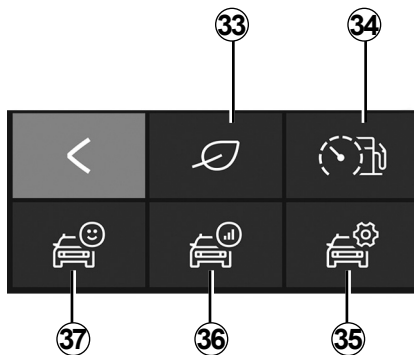

Меню „Кола“

Меню „Кола“ се използва за управление на определени елементи от оборудването, като например бордовия компютър и Driving Eco. То предлага следните функции:

- 33 достъп до меню Driving Eco (преглед на еко резултата ви и др.);
- 34 поведение при шофиране или индикатор за текущия разход;
- 35 достъп до настройките и информацията;
- 36 достъп до „Запис на пътуването“;
- 37 достъп до арматурното табло на вашия автомобил.

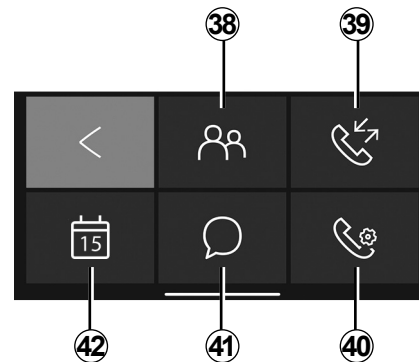

Меню „Phone“

Менюто „Телефон“ позволява използване на телефона със „свободни ръце“ и предоставя следните функции:

- 38 достъп до телефонния указател;
- 39 достъп до регистъра на обажданията;
- 40 достъп до настройките на меню „Телефон“;
- 41 достъп до съобщенията;
- 42 достъп до календара.

DACIA MEDIA CONTROL: ОБЩО ОПИСАНИЕ (5/5)

Забравен алармен индикатор на телефон

Когато двигателят и аудиосистемата са изключени, приложението „Dacia Media Control“ показва на смартфона предупредително съобщение, съпроводено със звуков сигнал, за да ви сигнализира, че сте забравили телефона си в автомобила.

Забележка: на някои телефони или планшети е налична функцията „Текст към реч“. Аудиосистемата чете съобщенията на глас.

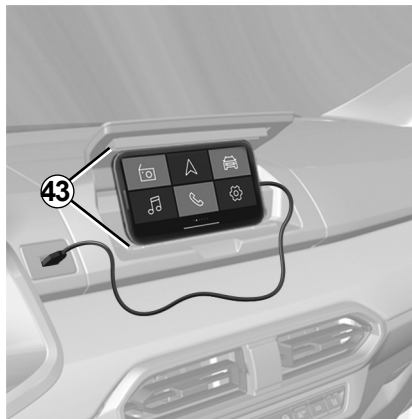

Държач за телефон 43

В зависимост от оборудването можете да поддържате телефона си активиран на централната конзола, като използвате приложението „Dacia Media Control“ с ергономичното оборудване 43.

Зареждане с USB порта

Чрез свързване на USB конектора на телефона към USB порта можете да зареждате или поддържате батерията по време на употреба.

Регулиране на силата на звука

Можете да регулирате силата на звука чрез бързо вертикално плъзгане на екрана на смартфона:

- **плъзнете бързо нагоре** за увеличаване нивото на звука,
- **плъзнете бързо надолу** за намаляване нивото на звука.

Може да са необходими няколко придвижвания, за да достигнете до желаната сила на звука.

Препоръчват се редовни актуализации на приложението „Dacia Media Control“.

DACIA MEDIA CONTROL: ФУНКЦИЯ „НАВИГАЦИЯ“ (1/2)

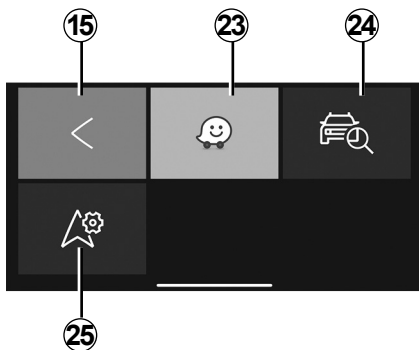

„Navigation“

За да отворите менюто за навигация, от началното меню по подразбиране на „Dacia Media Control“ натиснете клавиша „Navigation“.

Менюто „Navigation“ се състои от няколко икони:

15 връщане към главното меню по подразбиране;

23 достъп до приложението за навигация за управление на определените от вас маршрути;

24 достъп до приложението Go To My Car за установяване на местонахождението на вашия автомобил;

25 задаване на приложението за навигация, което искате да използвате по подразбиране.



„Намери моя автомобил“

Тази функция ви позволява да установите местонахождението на вашия автомобил чрез геоданни, за да го откриете на паркинг например.

В меню „Navigation“ натиснете **24** „Go To My Car“.

За да намерите автомобила си, можете:

- да попълните полето „Адрес на паркиране на автомобила“;
- натиснете бутона „Отиди до моя автомобил“, за да стартирате навигацията в пешеходен режим до предварително зададения адрес.

Забележка: тази функция е налична и работи само когато сте извън автомобила. Ако автомобилът е бил преместен от трета страна между момента на запамятане на GPS координатите на местоположението му и момента, в който искате да го намерите, приложението не може да търси текущото му местоположение.



От съображения за сигурност извършвайте тези настройки при спряло превозно средство.

DACIA MEDIA CONTROL: ФУНКЦИЯ „НАВИГАЦИЯ“ (2/2)



„Настройки на навигацията“

Тази функция ви позволява да зададете приложението за навигация по подразбиране.

В меню „Navigation“ натиснете иконата „Настройки на навигацията“ **25**, след това изберете от списъка с предложения приложението за навигация, което искате да използвате.

Когато използвате приложението за навигация на смартфона, преносът на мобилни данни, необходими за функциониране на системата, може да доведе до допълнителни разходи, които не са включени в плана на телефона.



От съображения за сигурност извършвайте тези настройки при спряло превозно средство.

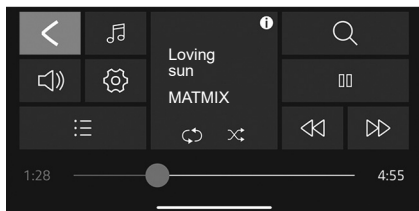

„Multimedia“

За да отворите менюто за мултимедия, от началното меню по подразбиране на „Dacia Media Control“ натиснете клавиша „Multimedia“.

Забележка: за да използвате всички функции в менюто „Multimedia“, трябва да свържете смартфон/таблет с Bluetooth® към аудиосистемата.

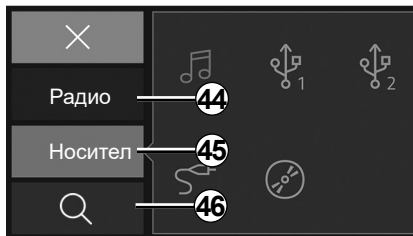

„Задаване на източник“

За достъп до менюто за избор на източник на мултимедията натиснете **26** „Multimedia“. Можете да използвате това меню, за да изберете източник от:

44 „Радио“: меню за избор на наличните радиостанции;

45 „Медиен носител“: меню за избор на входните източници, свързани към аудиосистемата;

46 Търсене.

„Радио“

Това меню ви дава възможност да слушате радиостанции и предоставя следните функции:

- избор на радиочестотен обхват: „FM“, „DR“ или „AM“;
- избор на станция с помощта на един от трите режима на търсене („Ръчно“, „Списък“ или „Честота“);
- търсене на станция с помощта на интегрираната интелигентна клавиатура;
- слушане на запазени станции;
- преглед на текста информация от определени „FM“, „DR“ или „AM“ радиостанции по време на слушане.

За допълнителна информация вижте глава „Слушане на радио“.

Забележка: в случай на възпроизвеждане на мултимедията файл Dacia Media Control не управлява външни приложения.

DACIA MEDIA CONTROL: ФУНКЦИЯ „МУЛТИМЕДИЯ“ (2/3)

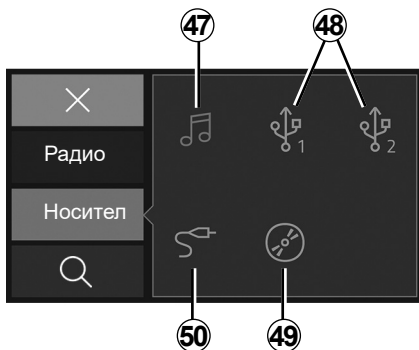

„Носител“

Това меню ви позволява да слушате музика от външен източник. От следния списък изберете свързан входен източник за достъп до аудиофайловете.

- 47** Достъп до мултимедийни файлове, запазени в смартфона.
- 48** Достъп до мултимедийни файлове, запазени в MP3 плейър или USB. устройство.
- 49** Достъп до мултимедийни файлове, запазени на CD (в зависимост от оборудването).
- 50** Достъп до мултимедийни файлове в източник, свързан към Jack извода на аудиосистемата.

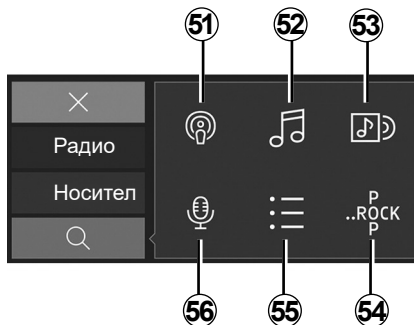

„Търсене“

Можете да осъществите достъп до функцията от мултимедийното меню, като натиснете иконата „Търсене“ **28**.

Можете да използвате това меню за търсене на мултимедийен файл в избрания външен аудиоизточник.

Видовете търсене са следните:

- 51** Търсене по подкаст;
- 52** Търсене по заглавие;
- 53** Търсене по албум;
- 54** Търсене по жанр;
- 55** Търсене в плейлисти;
- 56** Търсене по изпълнител.

Забележка: могат да се избират само източниците, които са налични. Недостъпните източници ще се показват в сиво.



Плейлист

Можете да осъществите достъп до функцията от мултимедийното меню, като натиснете „Плейлист“ **32**.

Това меню ви позволява да осъществявате достъп до персонализираните си списъци за възпроизвеждане.



„Настройки на мултимедия“

Можете да осъществите достъп до функцията от мултимедийното меню, като натиснете „Настройки на мултимедия“ **20**.

Това меню ви позволява да зададете следните настройки:

- „Бал./Загл.“;
- „Баси/Високи“;
- Сила на звука Bluetooth®;
- „AUX In“;
- „TA“;
- „DR прекъсване...“;
- „Актуализиране на FM списъка“;
- „Актуализиране на DR списъка“;
- „Сила на звука на мелодията на звънене“;
- „Мелодия“;
- Настройки по подразбиране.



От съображения за сигурност извършвайте тези настройки при спряло превозно средство.

DACIA MEDIA CONTROL: ФУНКЦИЯ „АВТОМОБИЛ“ (1/2)

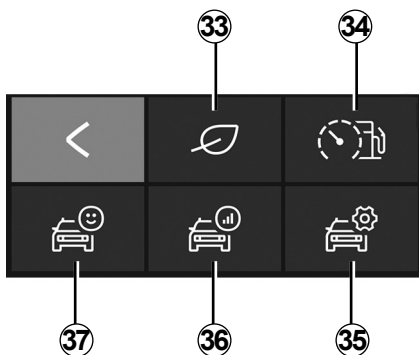

„Car“

За да отворите менюто „Кола“, от началното меню по подразбиране на „Dacia Media Control“ натиснете клавиша „Кола“. Менюто „Кола“ се състои от няколко икони.

33 Достъп до менюто Driving Eco.

34 Индикатор за моментния разход и поведение при шофиране.

35 Достъп до настройките за менюто „Кола“ от приложението.

36 Достъп до записа на последното ви пътуване.

37 Достъп до данните на арматурното табло на вашия автомобил.

Забележка: за да използвате всички функции в менюто „Кола“, трябва да свържете телефон или таблет с Bluetooth® към аудиосистемата.



„Driving Eco“

Тази функция ви позволява да извеждате обща оценка в реално време, отразяваща стила ви на шофиране.

Тази оценка взема предвид следните критерии:

- ускоренията;
- способността ви да предвиждате спиране;
- правилната смяна на предавките.

Можете да видите общата си оценка и индивидуален съвет в края на всяко пътуване.

Можете също така да проверявате:

- изминатото разстояние, без да изгаряте гориво;
- оценките за последните ви десет пътувания.

Забележка:

- в зависимост от телефона приложението „Driving Eco“ вече не записва оценките ви, докато се изпълнява във фонов режим;
- натиснете бутона „Аудио подразб.“ на арматурното табло за започване на ново пътуване, след като приложението се стартира.

Пътуването трябва да е над 400 метра, за да бъде взето предвид. Ако времето между спирането и стартирането на двигателя е по-малко от четири часа, приложението продължава да взима предвид пътуването преди спирането.



От съображения за сигурност извършвайте тези настройки при спряло превозно средство.

DACIA MEDIA CONTROL: ФУНКЦИЯ „АВТОМОБИЛ“ (2/2)



„Индикатор за моментния разход и поведение при шофиране“

Използвайте тази функция, за да видите моментния разход на гориво в сравнение със средния разход на автомобила и да наблюдавате своето поведение на шофиране.

Забележка: тази функция не е налична при версиите с ВНГ.



„Настройки“

Тази функция ви предоставя достъп до настройките за менюто „Кола“ и ви позволява да задавате определени опции.



„Запис на пътуването“

Тази функция ви позволява да прегледате и да сравнявате стила си на шофиране с предишните пътувания:

- ускоренията;
- смяна на предавките;
- предвиждане;
- ...



„Арматурно табло“

Тази функция ви предоставя достъп до различните данни, записани на арматурното табло, като например:

- средна скорост;
- средна консумация;
- общо разстояние;
- разстояние, изминато от последното нулиране;
- ...

DACIA MEDIA CONTROL: ФУНКЦИЯ „ТЕЛЕФОН“ (1/3)

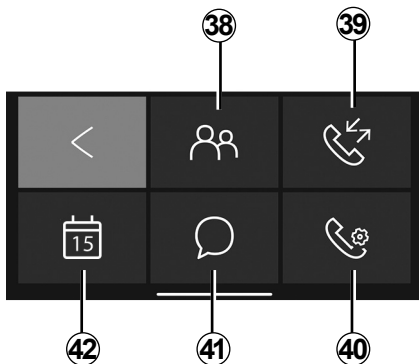

„Phone“

За да отворите менюто „Телефон“, от началното меню по подразбиране на „Dacia Media Control“ натиснете клавиша „Телефон“.

Менюто „Телефон“ се състои от няколко икони:

- 38** Достъп до телефонния указател;
- 39** Достъп до вашата история на обажданията;
- 40** Достъп до менюто „Телефон“ (в зависимост от модела на телефона ви);



41 Достъп до съобщенията, получени на вашия смартфон или таблет;

42 Достъп до вашия „Календар“;

57 Набиране на номер от цифровата клавиатура в зависимост от модела на телефона ви.

Забележка: можете да чуete гласовата си поща, като задръжите натиснат бутон „1“ на клавиатурата на предния панел на радиото.

Първо, натиснете и задръжете бутон „1“ на клавиатурата на предния панел на радиото, за да запазите номера на гласовата поща за телефона.



„Телефонен указател“

Натиснете иконата „Телефонен указател“ за достъп до списъка с контакти в телефона с Bluetooth®.

След като свържете аудиосистемата със своя Bluetooth® телефон чрез безжичната технология Bluetooth®, ще можете да осъществявате достъп до номерата в телефонния указател от приложението „Dacia Media Control“.

Изберете контакта (ако контактът има повече от един номер, ще бъдете помолени да изберете номера, на който да се обадите). Повикването ще стартира автоматично, след като натиснете номера на контакта.

Когато даден адрес е свързан с контакт, можете да стартирате приложението. За целта натиснете иконата за навигация, за да се придвижите до запазения адрес.

Забележка: за превъртане на списъка с контакти плъзнете пръст нагоре по екрана на смартфона.

DACIA MEDIA CONTROL: ФУНКЦИЯ „ТЕЛЕФОН“ (2/3)



Настройки на телефона

Използвайте регистъра на обажданията, за да проверите:

- изходящи обаждания;
- пропуснати обаждания;
- входящи обаждания.

Когато изведете историята на обажданията, контактите в списъка са изведени от най-скорошния към най-стария.

За да навигирате в историята на повикванията, плъзнете пръст нагоре по екрана на смартфона.

За да направите обаждане от списъка на историята с обаждания, изберете желанието от вас контакт от списъка.



„Настройки на телефона“

Тази функция ви предоставя достъп до настройките за менюто „Телефон“ и ви позволява да задавате определени опции.



„Набиране на номер“

Функцията „Набиране на номер“ ви позволява да наберете телефонен номер и да се обадите на контакт чрез приложението „Dacia Media Control“.

За да наберете номер, натиснете бутоните с цифри. След като въведете номера, на който желаете да се обадите,

натиснете бутона , за да извършите обаждането.



„Съобщения“

Функцията „Съобщения“ ви позволява да прочитате и/или преслушвате текстови съобщения, получени, докато се използва приложението „Dacia Media Control“.

Забележка: за превъртане на съобщението плъзнете вашите пръсти към екрана на смартфона.

DACIA MEDIA CONTROL: ФУНКЦИЯ „ТЕЛЕФОН“ (3/3)

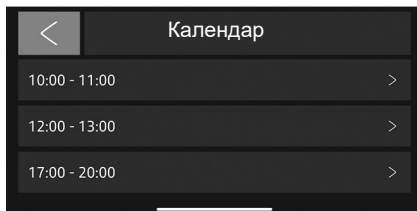

„Календар“

Функцията „Календар“ ви позволява да осъществявате достъп до всички задачи (срещите и събитията за деня и др.), записани в календара на телефона или цифровия таблет. Ако пощенски адрес е свързан със събитие, можете да стартирате приложението на навигация, за да се придвижите до това място.

За целта натиснете иконата за навигация, за да се придвижите до запазения адрес.



Препоръчително е да спрете автомобила, за да наберете номер или да потърсите контакт.

DACIA MEDIA CONTROL: НАСТРОЙВАНЕ НА ПАРАМЕТРИ (1/2)

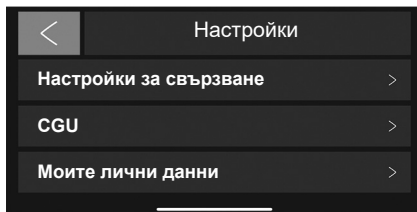

„Настройки“

За да отворите менюто с настройки, от главното меню по подразбиране на „**Dacia Media Control**“ изберете „Настройки“.

„Настройки“ на системата **Dacia Media Control** могат да се използват за регулиране или преглед на следното:

- автоматично стартиране на приложението **Dacia Media Control**, след като е свързано с аудиосистемата;

- информация за потребителския ви акаунт;
- правилата и условията за експлоатация;
- връзката с аудиосистемата;
- ръководството с инструкции за приложението;
- бутонът за бърз достъп за връщане към приложението **Dacia Media Control**;
- възстановяване на настройките по подразбиране;
- коя версия на „**Dacia Media Control**“ е инсталирана на телефона ви;
- Bluetooth® връзката (автоматична или ръчна);
- ...

Настройки за свързване

Регистриране

Тази функция ви позволява да активирате Bluetooth® на телефона си и да търсите в аудиосистемата „**MY CAR**“.

„Стартиране на Dacia Media Control“

Изберете тази опция, за да активирате или деактивирате автоматичното стартиране на приложението след установяване на връзката с аудиосистемата на автомобила.

« CGU »

Тази опция ви позволява да видите правилата и условията на експлоатация.

DACIA MEDIA CONTROL: НАСТРОЙВАНЕ НА ПАРАМЕТРИ (2/2)

„Моите лични данни“

Тази опция ви позволява да преглеждате информация за защита на личните ви данни.

„Поддръжка“

Тази опция ви позволява да преглеждате данните, необходими за поддръжка от производителя.

Ръководство

Тази функция ви позволява да прегледате ръководството с инструкции за приложението „Dacia Media Control“.

„Настройки по подразбиране“

Тази опция ви позволява да се върнете към настройките по подразбиране.

„Активиране на информацията за Dacia Media Control“

Поставете отметка, за да активирате или деактивирате показването на бутона за бърз достъп до приложението. Тази функция е налична само в смартфони с Android и изисква да се използва удостоверение от системата. Бутонът се вижда само когато сте извън приложението „Dacia Media Control“. Когато натиснете бутона за бърз достъп, се отваря приложението „Dacia Media Control“.

„Мониторинг на статистиката“

Тази функция ви позволява да активирате или деактивирате предаването на данни към специален инструмент за статистика.

„Версия на Media Control“

Тази функция е деактивирана по подразбиране, тя може да се използва за преглед на версията на приложението, инсталирано на смартфона ви.



От съображения за сигурност извършвайте тези настройки при спряло превозно средство.

НЕИЗПРАВНО ДЕЙСТВИЕ (1/2)

Описание	Възможни причини	Решения
Не се чува звук.	Силата на звука е зададена на минимум или звукът е изключен.	Увеличете силата на звука или го включете.
Аудиосистемата не функционира и дисплеят не се включва.	Аудиосистемата не се захранва с електричество.	Включете захранването на аудиосистемата.
	Предпазителят на аудиосистемата е изгорял.	Сменете предпазителя (вижте главата „Предпазители“ в ръководството за експлоатация на автомобила).
Аудиосистемата не функционира, но дисплеят се включва.	Нивото на звука е настроено към минимум.	Натиснете 19 или завъртете 1 .
	Късо съединение при високоговорителите.	Отнесете се до Представител на марката.
Не се чува звук от левия или десния високоговорител.	Настройката за баланс на звука (настройка ляво/дясно) е неправилна.	Настройте правилно баланса на звука.
	Откачен високоговорител.	Отнесете се до Представител на марката.
Лоша радиовръзка или липса на радиовръзка.	Автомобилът е твърде отдалечен от предавателя, към който е настроено радиото (фонов шум или интерференция).	Потърсете друг предавател с по-добър локален сигнал.
	Приемането на сигнала е възпрепятствано от интерференции от двигателя.	Отнесете се до Представител на марката.
	Аntenата е повредена или не е свързана.	Отнесете се до Представител на марката.

НЕИЗПРАВНО ДЕЙСТВИЕ (2/2)

Описание	Възможни причини	Решения
Телефонът не се свързва към системата.	<ul style="list-style-type: none"> – Телефонът ви е изключен. – Батерията на телефона ви е изтощена. – Вашият телефон не е предварително регистриран в системата за телефония „свободни ръце“. – Bluetooth® функциите на вашия телефон и на системата не са активирани. – Телефонът не е конфигуриран да приема заявката за свързване на аудиосистемата. 	<ul style="list-style-type: none"> – Включете своя телефон. – Заредете батерията на телефона. – Регистрирайте своя телефон в системата за телефония „свободни ръце“. – Активирайте Bluetooth® функциите на своя телефон и на системата. – Конфигурирайте телефона да приема заявката за свързване на аудиосистемата.
Bluetooth® аудиоплейърът не се свързва към системата.	<ul style="list-style-type: none"> – Аудиоплейърът е изключен. – Батерията на аудиоплейъра ви е изтощена. – Вашият аудиоплейър не е предварително регистриран в аудиосистемата. – Bluetooth® функциите на вашия аудиоплейър и на аудиосистемата не са активирани. – Преносимият аудиоплейър не е конфигуриран да приема заявката за свързване на аудиосистемата. – Не е стартирана музиката от вашия аудиоплейър. 	<ul style="list-style-type: none"> – Включете аудиоплейъра. – Заредете батерията на вашия аудиоплейър. – Регистрирайте аудиоплейъра в аудиосистемата. – Активирайте Bluetooth® функциите на аудиоплейъра и на аудиосистемата. – Конфигурирайте аудиоплейъра така, че да приема заявка за връзка към системата. – В зависимост от степента на съвместимост на вашия телефон може да е необходимо да стартирате музиката от своя аудиоплейър.
Извежда се съобщението „Нисък заряд на батерията“.	Продължителното използване на системата „свободни ръце“ за мобилни телефони изчерпва по-бързо заряда на батерията на телефона ви.	Заредете батерията на телефона.

АЗБУЧЕН УКАЗАТЕЛ (1/2)

B
Bluetooth@..... BUL.12 – BUL.13

D
Dacia Media Control
 общо описание BUL.11, BUL.61 → BUL.65
 представяне BUL.11, BUL.61
 регулиране на настройките BUL.76 – BUL.77
 функция за автомобил BUL.64, BUL.71 – BUL.72
 функция за мултимедия BUL.64, BUL.68 → BUL.70
 функция за навигация BUL.63, BUL.66 – BUL.67
 функция за телефон BUL.64, BUL.73 → BUL.75

I
i Трафик BUL.53, BUL.58

Q
QR код BUL.11

R
RDS BUL.12

A
актуализация на честотите RDS-AF BUL.20, BUL.23
аномалия в действието BUL.78 – BUL.79

Б
безжично зарядно устройство BUL.50 – BUL.51
бутони BUL.4 → BUL.10

B
включване BUL.14
връзка
 неуспешна BUL.39, BUL.41
връзка USB BUL.24, BUL.28

Г
гласово разпознаване BUL.16

BUL.80

Д
дисплей BUL.4 → BUL.10
допълнителен източник BUL.24, BUL.28

E
език
 промяна BUL.53, BUL.58

З
заличаване на телефонен номер BUL.34, BUL.37

И
избор на източник BUL.14
изключване на звука BUL.14
износване на гумите => гуми BUL.12 – BUL.13
история на повикванията BUL.43, BUL.47

K
комплект «свободни ръце» за телефона BUL.12 – BUL.13
комуникация BUL.45, BUL.49

H
настройвам телефон BUL.32 → BUL.37
настройки
 аудио BUL.52, BUL.57

O
обем BUL.14
обем на комуникацията BUL.45, BUL.49
откачване на телефон BUL.40, BUL.42
отменяне на настройката на телефон BUL.34, BUL.37

П
повиквам BUL.43, BUL.47
предпазни мерки при употреба BUL.2 – BUL.3
приемане на повикване BUL.43, BUL.47

P
радио
 автоматичен режим BUL.17 – BUL.18, BUL.21 – BUL.22

АЗБУЧЕН УКАЗАТЕЛ (2/2)

автоматично запаметяване на станциите BUL.17 – BUL.18,
BUL.21 – BUL.22
избор на станция BUL.17 – BUL.18, BUL.21 – BUL.22
предварителен избор на станции..... BUL.17 – BUL.18,
BUL.21 – BUL.22
ръчен режим BUL.17 – BUL.18, BUL.21 – BUL.22
радио-текст..... BUL.56, BUL.60
радиочестотни полоси..... BUL.17 – BUL.18, BUL.21 – BUL.22

С

свързване на Bluetooth BUL.32 → BUL.37
свързване на телефон..... BUL.36, BUL.38
спиране..... BUL.14
стъпенка BUL.14

Т

телефонен указател BUL.43, BUL.47

Ф

фасади и команди на волана..... BUL.4 → BUL.10

Ч

час
настройка BUL.53, BUL.58
четири двигателни колела (4WD) BUL.76

