

# **MEDIA CONTROL**

**English** .....

**GB**

**Türkçe** .....

**TR**



# Contents

User precautions . . . . .	GB.2
Introduction to the controls . . . . .	GB.4
Dacia Media Control: Introduction . . . . .	GB.11
General description . . . . .	GB.12
Operation . . . . .	GB.14
Using voice recognition . . . . .	GB.16
Listen to the radio . . . . .	GB.17
Auxiliary audio sources . . . . .	GB.24
Pairing/unpairing a phone . . . . .	GB.32
Connecting/disconnecting a phone . . . . .	GB.38
Making/receiving a call . . . . .	GB.43
Wireless charger . . . . .	GB.50
System settings . . . . .	GB.52
Dacia Media Control: general description . . . . .	GB.61
Dacia Media Control: navigation function . . . . .	GB.66
Dacia Media Control: multimedia function . . . . .	GB.68
Dacia Media Control: vehicle function . . . . .	GB.71
Dacia Media Control: telephone function . . . . .	GB.73
Dacia Media Control: adjust settings . . . . .	GB.76
Operating faults . . . . .	GB.78

Translated from French. Copying or translation, in part or in full, is forbidden unless prior written permission has been obtained from the vehicle manufacturer.

## USER PRECAUTIONS (1/2)

It is essential to follow the precautions below when using the system, both in the interest of safety and to prevent material damage. You must always comply with the laws of the country in which you are travelling.



### **Precautions when operating the audio system**

- Operate the controls (on the dash or near the steering wheel) and read the information on the screen only when road conditions allow.
- Set the volume to a reasonable level so that outside noise can be heard.

### **Precautions concerning the equipment**

- Do not attempt to dismantle or modify the system, as there is a risk of damage to equipment and fire.
- Contact a representative of the manufacturer in the event of malfunction and for all operations involving disassembly.
- Do not use products containing alcohol and/or spray fluids on the area.

### **Precautions when using the phone**

- There are laws which govern the use of phones in vehicles. They do not necessarily authorise the use of hands-free phone systems under all driving conditions: drivers must be in control of their vehicles at all times.
- Using a phone whilst driving is a significant distraction and risk factor during all stages of use (dialling, communicating, searching for a number in the handset memory, etc.).

### **Maintenance of the fascia**

- Use a soft cloth and, if necessary, a small amount of soapy water. Rinse with a soft, slightly damp cloth, then dry with a soft, dry cloth.
- Do not press on the display on the front panel, and do not use any alcohol-based products.

## USER PRECAUTIONS (2/2)



### Protection of your personal data

Data about you are collected via your vehicle. They are processed by the manufacturer, acting as a processor, in accordance with the regulations in force.

#### Your personal data can be used to:

- improve and optimise your use of your vehicle and the associated services;
- improve the driving and onboard experience;
- improve the road safety and predictive maintenance systems;
- improve the assisted driving systems;
- offer you added-value services relating to the vehicle.

The manufacturer takes all the necessary precautions to ensure that your personal data is processed in total security.

To find out more about the use of your data and your rights, please visit the manufacturer's website.

The description of the models given in this manual is based on the specifications at the time of writing. **This manual covers all existing functions for the models described. Whether or not they are fitted depends on the equipment model, options selected and the country where they are sold. This manual may also contain information about functions to be introduced later in the model year. The screens shown in the user manual are not contractual. The QR Codes can be used to view videos online.** Depending on the make and model of your telephone, some functions may be partially or completely incompatible with your vehicle's multimedia system.

Throughout the manual, the Approved Dealer is that of the vehicle manufacturer.

# INTRODUCTION TO THE CONTROLS (1/7)

## Radio with central display

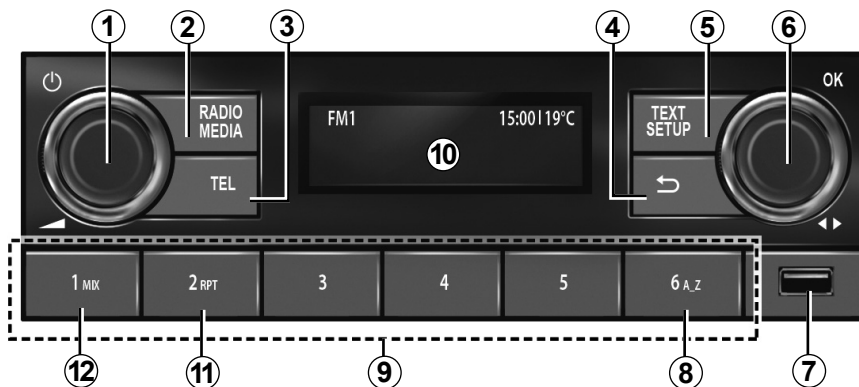

## Steering column controls

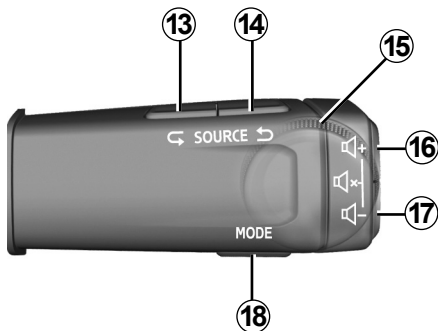

## Steering column controls

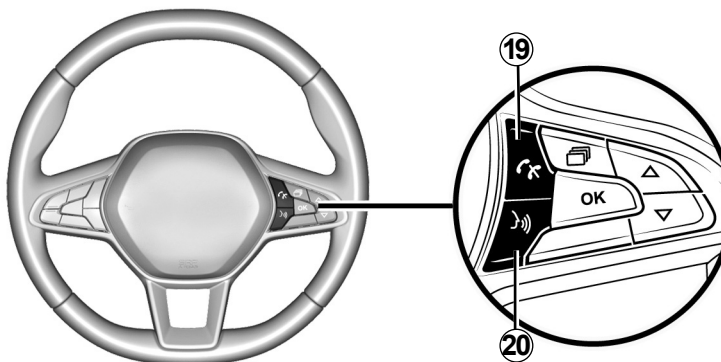

# INTRODUCTION TO THE CONTROLS (2/7)

	AUDIO/MEDIA function	TELEPHONE function
1	<ul style="list-style-type: none"> <li>– <b>Press</b>: to switch on/off the car radio;</li> <li>– <b>Rotate</b>: to adjust the volume.</li> </ul>	
2	<ul style="list-style-type: none"> <li>– <b>Briefly press</b>: to automatically play the source selected from FM → DR → AM → USB → BT Audio.</li> <li>– <b>Press and hold</b>: to update the list of available radio stations (FM and DR).</li> </ul>	
3		<ul style="list-style-type: none"> <li>– <b>Press briefly</b>: to access the “Phone” menu; call the number displayed; accept an incoming call.</li> <li>– <b>Long press</b>: to reject an incoming call.</li> </ul>
4	<ul style="list-style-type: none"> <li>– <b>Short press</b>: to return to the previous menus level; cancel the current action or go up a directory level in the audio playlist (media).</li> <li>– <b>Press and hold</b>: to return to the main menu.</li> </ul>	
5	<ul style="list-style-type: none"> <li>– <b>Briefly press</b>: “Setup” function: to access the custom settings menu;</li> <li>– <b>Press and hold</b>: “Text” function: FM, DR: to display the additional information which radio stations broadcast with their programmes or bulletins.</li> </ul>	<ul style="list-style-type: none"> <li>– <b>Press and hold</b>: “Text” function: to display the connected telephone.</li> </ul>
6	<ul style="list-style-type: none"> <li>– <b>Press</b>: confirm an action; display the list of radio stations (favourites + list); display audio playlist (media);</li> <li>– <b>Rotate</b>: DR: to change the radio station; FM and AM: to search manually; BT and USB: to skip a track.</li> </ul>	<ul style="list-style-type: none"> <li>– <b>Press</b>: to answer/hang up a call or to select call options.</li> <li>– <b>Rotate</b>: to scroll through the phonebook and call log.</li> </ul>
7	USB socket for an MP3 player or auxiliary audio sources.	To access telephone content without a Bluetooth® connection (depending on the telephone).



## INTRODUCTION TO THE CONTROLS (3/7)

	AUDIO/MEDIA function	TELEPHONE function
8	Search by letter in the music lists; search by letter in the contacts list.	
9	<ul style="list-style-type: none"> <li>– <b>Briefly press</b> (1-6): to recall a stored radio station;</li> <li>– <b>Press and hold</b> (1-6): to store a radio station.</li> </ul>	
10	Car radio operation control display screen.	
11	<b>RPT</b> : repeat playback of the audio playlist.	
12	<b>MIX</b> : shuffle playback of the audio playlist.	
13 and 14	Scroll through the audio sources to select one of the following: FM → DR → AM → USB → BT Audio.	
15	<p><b>Rotate:</b></p> <ul style="list-style-type: none"> <li>– FM and AM: to perform an automatic/quick search;</li> <li>– DR, BT Audio and USB: to change the radio station or track;</li> <li>– Up/Down.</li> </ul>	<p><b>Rotate:</b></p> <p>scroll through suggested actions (hang up, put call on hold, switch to hands-free mode, display digital keypad).</p>
16 and 17	Progressively adjust the volume of the audio source currently playing.	
16 + 17	<ul style="list-style-type: none"> <li>– Radio mute on/off.</li> <li>– Pause/play a track played by a Bluetooth® portable audio player or USB audio player.</li> </ul>	

## INTRODUCTION TO THE CONTROLS (4/7)

	AUDIO/MEDIA function	TELEPHONE function
18	With USB /Bluetooth® media: <ul style="list-style-type: none"><li>– <b>Briefly press:</b> “RPT” repeat playback.</li><li>– <b>Press and hold:</b> “Mix” shuffle playback.</li></ul>	<ul style="list-style-type: none"><li>– <b>Briefly press:</b> to confirm a selection from the phonebook or call log.</li><li>– <b>Press and hold:</b> to return to the main menu.</li></ul>
19		Incoming call: <ul style="list-style-type: none"><li>– <b>Briefly press:</b> to answer the call.</li><li>– <b>Press and hold:</b> to hang up/reject the call.</li></ul> Call in progress/outgoing: <ul style="list-style-type: none"><li>– <b>Briefly press:</b> to end the call.</li></ul>
20	<ul style="list-style-type: none"><li>– <b>Short press:</b> activate voice recognition.</li><li>– <b>Press and hold:</b> deactivate voice recognition.</li></ul>	

# INTRODUCTION TO THE CONTROLS (5/7)

## Radio with display on the instrument panel

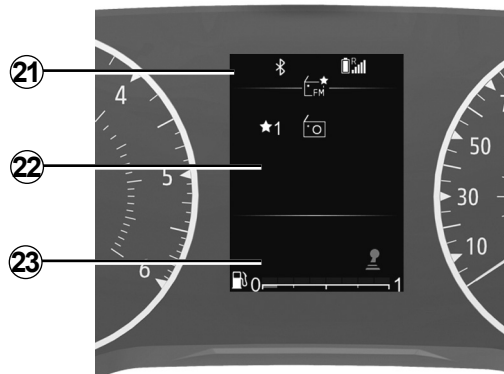

## Steering column controls

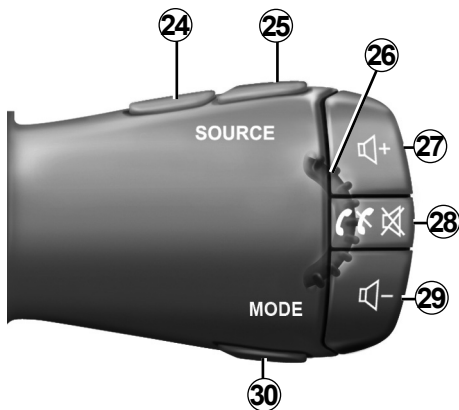

## Steering column controls

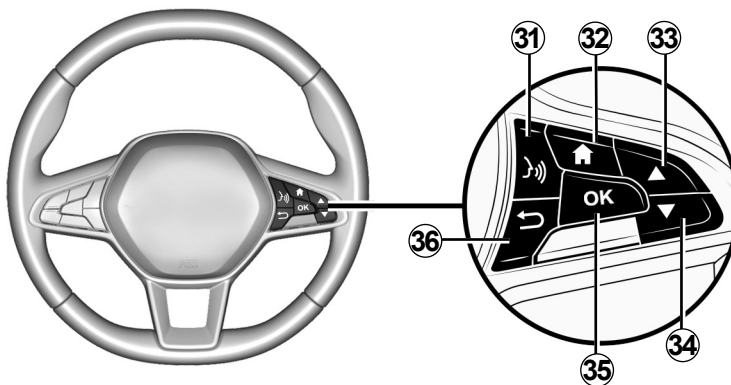

# INTRODUCTION TO THE CONTROLS (6/7)

	AUDIO/MEDIA function	TELEPHONE function
21	Information point: time, connectivity, telephone information, exterior temperature.	
22	Main menu for multimedia features (top to bottom in the following order: Vehicle, Radio, Music/Audio, Telephone, Settings).	
23	Vehicle trip computer point.	
24 and 25	Scroll through the audio sources to select one of the following: FM → DR → AM → USB → BT Audio.	
26	<p><b>Rotate:</b></p> <ul style="list-style-type: none"> <li>– DR, BT Audio and USB: to change the radio station or track;</li> <li>– Up/Down.</li> </ul>	<p><b>Rotate:</b></p> <ul style="list-style-type: none"> <li>– scroll through suggested actions (hang up, put call on hold, switch to hands-free mode, display digital keypad) except while a call is in progress;</li> <li>– scroll through the phonebook quick search menu.</li> </ul>
27 and 29	Progressively adjust the volume of the audio source currently playing.	
28	<ul style="list-style-type: none"> <li>– <b>Briefly press:</b> <ul style="list-style-type: none"> <li>– launching the audio system;</li> <li>– mute the radio source currently playing;</li> <li>– mute the sound and pause the Bluetooth® player, USB source, MP3 player or portable audio player.</li> </ul> </li> <li>– <b>Press and hold:</b> to switch off the audio system.</li> </ul>	<p>When receiving a call:</p> <ul style="list-style-type: none"> <li>– <b>Briefly press:</b> to answer the call.</li> <li>– <b>Press and hold:</b> to reject the call.</li> </ul> <p>During a call: end the call in progress.</p>

## INTRODUCTION TO THE CONTROLS (7/7)

	AUDIO/MEDIA function	TELEPHONE function
30	<p>Change the display and search mode for FM-DR-AM radio stations:</p> <ul style="list-style-type: none"> <li>– List mode;</li> <li>– Radio/media info mode (active frequency);</li> <li>– Manual mode.</li> </ul> <p>With USB /Bluetooth® media:</p> <ul style="list-style-type: none"> <li>– <b>Briefly press</b>: “Repeat” playback.</li> <li>– <b>Press and hold</b>: “Mix” shuffle playback.</li> </ul>	
31	<ul style="list-style-type: none"> <li>– <b>Short press</b>: to activate telephone voice recognition.</li> <li>– <b>Press and hold</b>: to disable telephone voice recognition.</li> </ul>	
32	Go back to the main menu.	
33 and 34	<p>Scroll through menus, lists and phonebooks:</p> <ul style="list-style-type: none"> <li>– <b>Short press</b>: to search manually.</li> <li>– <b>Press and hold</b>: to open the phonebook quick search menu.</li> </ul> <p>Media playing:</p> <ul style="list-style-type: none"> <li>– <b>Press and hold</b>: fast forward or rewind.</li> </ul>	
35	Select/confirm a function or current playlist, select an item or confirm an action, store a radio station;	
36	<ul style="list-style-type: none"> <li>– <b>Short press</b>: to return to the previous menus level or cancel the current action, go up a directory level in the audio playlist (media).</li> <li>– <b>Press and hold</b>: to return to the main menu.</li> </ul>	

# DACIA MEDIA CONTROL: INTRODUCTION

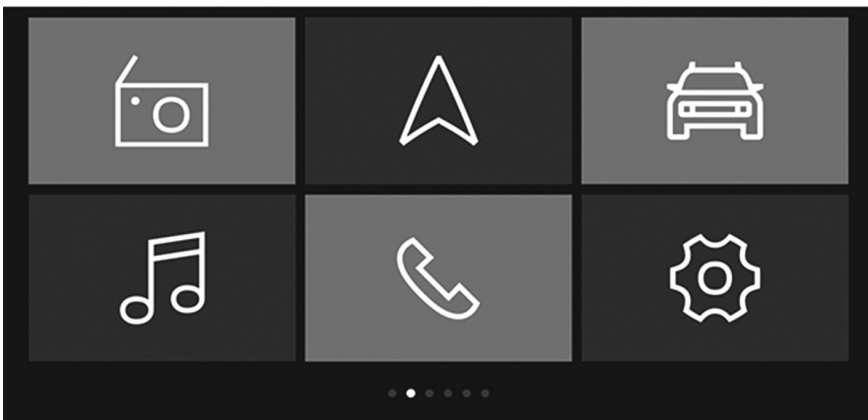

## Introduction

“Dacia Media Control” is an application that can be downloaded from your smartphone or tablet.

This application lets you access several menus:

- “Navigation”;
- “Multimedia”;
- “Car”;
- “Phone”;
- “Set Time”.

### Note:

- for further information on compatible phones and tablets, please contact an authorised dealer or visit the manufacturer’s website if available;
- for further information on this application, please consult the section entitled “Dacia Media Control: general description”.



## QR code

Use the QR code to view a video online.

**Note:** this video is not a substitute for the vehicle user manual.

This is an additional resource to help you understand how to use the system.

In all cases, always refer to the information provided in the vehicle user manual.

# GENERAL DESCRIPTION (1/2)

## Introduction

The audio system has the following functions:

- FM and AM radio;
- terrestrial digital radio (DR);
- USB auxiliary audio source management;
- Bluetooth® hands-free phone system.

## Radio function

The radio can be used to listen to radio stations on the following bands: FM (frequency modulation) and AM (amplitude modulation).

The DR system (terrestrial digital radio in DAB, DAB+ and T-DMB format) provides better sound reproduction and access to "Radio text" text information which can be accessed by scrolling through the text to display:

- news updates;
- sports news;
- ...

The RDS system makes it possible to display the name of some stations or messages sent by FM stations to be displayed:

- general traffic information (TA);
- emergency messages.

## Hands-free phone function

The Bluetooth® hands-free system provides the following features without having to handle your phone:

- pair up to six telephones;
- send/receive/reject a call;
- transfer the phonebook contact list from the phone or SIM card (depending on the phone);
- view the system call log (depending on the telephone);
- call voicemail.

## Auxiliary audio function

You can listen to your portable digital audio player directly through your vehicle's speakers. There are several ways of connecting your portable audio player, depending on the type(s) of device you have:

- Bluetooth® connection;
- USB port.

For more information on the list of compatible devices, contact an authorised dealer.

## Bluetooth® function

This function enables the audio system to recognise and operate your portable digital audio player or mobile telephone via Bluetooth® pairing.



Your hands-free telephone system is only intended to facilitate communication by reducing the risk factors, but does not remove them completely. Always comply with the laws of the country in which you are travelling.

## GENERAL DESCRIPTION (2/2)

### Display screens

- A** Telephone network information.
- B** Current time.
- C** Exterior temperature.
- D** Alternative frequency.
- E** Shuffle tracks from an audio source.
- F** Traffic information.
- G** Bluetooth® telephone connection information.
- H** Telephone battery level information.
- I** Audio information (audio source, song title etc.).
- J** Storing a favourite radio station.
- K** Fuel level.

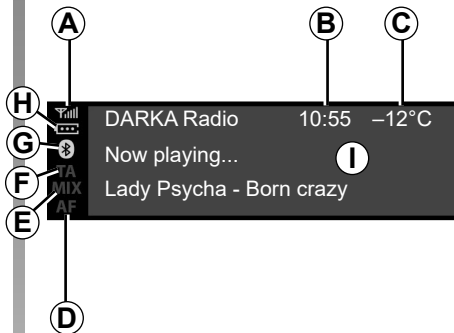

Radio with central display



Radio with display on the instrument panel



## OPERATION (1/2)

### Radio with central display

#### On and off

Press **1** briefly to switch on your audio system.

The audio system can be used with the vehicle ignition off. It will operate for several minutes. Press **1** to make it operational for a few additional minutes.

Switch off the audio system by pressing **1** briefly. The system only displays the time.

#### CHOOSING THE SOURCE

Scroll through the various audio sources by pressing **2** repeatedly. When scrolling, the audio sources appear in the following order: FM → DR → AM → USB → Bluetooth®.

You may also select the radio source by pressing **13** or **14**.

When you switch on your radio the media previously playing should resume, if not briefly press **2**.

When you connect a USB media source while the audio system is switched on then the source will automatically switch to the new media and start to play its content.

When you connect a Bluetooth® media source while the audio system is on, if the audio source playing was already Bluetooth® then the media content will switch and start to play automatically on the audio system.

**Note:** press **3** or **19** to display the telephone menu.

#### VOLUME

Adjust the volume by rotating **1** or by pressing **16** or **17**.

The display shows "Speed", followed by the current setting.

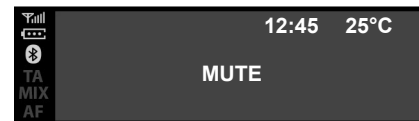

#### Mute

Simultaneously press **16** and **17**. The message "MUTE" is displayed on the screen.

Press **16** or **17** again briefly to continue listening to the current audio source.

You can also activate/deactivate the mute function by rotating **1**.

## OPERATION (2/2)

### Radio with display on the instrument panel

#### On and off

Briefly press **28** to switch on your audio system.

The audio system can be used with the vehicle ignition off. It will operate for several minutes. Briefly press **28** to make it operate a few additional minutes.

Switch off the audio system by pressing and holding **28**. The illustration shows the radio system display when stopped or in "Car" mode with the sound off.

#### CHOOSING THE SOURCE

Scroll through the various audio sources by pressing **24** or **25** repeatedly. When scrolling, the audio sources appear in the following order: FM → DR → AM → USB → Bluetooth®.

You can also select the audio source from the audio menu. Press **32**, select the audio menu using **26**, **33** or **34**, confirm by pressing **35**, then select the audio source.

When you connect a USB media source while the audio system is switched on then the source will automatically switch to the new media and start to play its content.

When you connect a Bluetooth® media source while the audio system is on, if the audio source playing was already Bluetooth® then the media content will switch and start to play automatically on the audio system.

**Note:** press **28** to display the telephone menu.

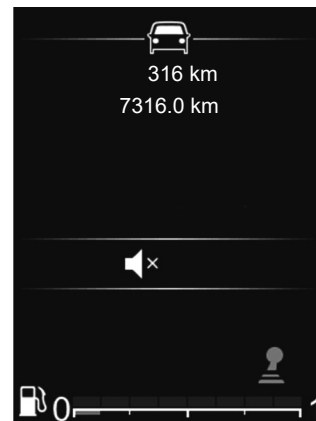

#### VOLUME

Adjust the volume by pressing **27** or **29**. Briefly press **27** to increase the volume by one notch.

The display shows "Speed", followed by the current setting.

#### Mute

Briefly press **28** to mute the sound.

Briefly press **27**, **28** or **29** again to resume playing the current audio source.

# USING VOICE RECOGNITION

## Voice recognition system

The audio system can be used to operate voice recognition via your smartphone (if compatible). This makes it possible to control the functions of your smartphone by voice, while keeping your hands on the steering wheel.

### Note:

- your smartphone's voice recognition system only enables you to use the functions provided with your smartphone. It does not enable you to interact with the other audio system functions, such as the radio etc. ;
- when using voice recognition, the audio system will use the language set on your smartphone;
- if you try to use your vehicle's voice recognition system with a paired smartphone that is not equipped with voice recognition, a message will be displayed on the audio system screen to notify you.

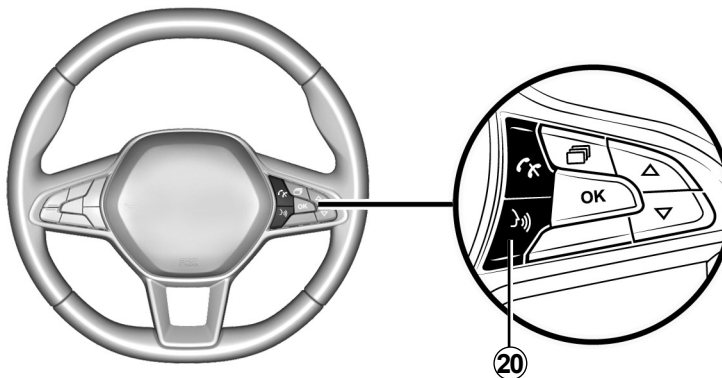

## Using voice recognition with your phone

### Activation

To activate the voice recognition system, you must:

- get a 3G, 4G or Wifi connection with your smartphone;
- activate the Bluetooth® feature on your smartphone and make it visible to other devices (please refer to your smartphone user manual for instructions);

- pair and connect your smartphone to the audio system (please refer to the section on “Pairing, unpairing a telephone”);
- briefly press **20** or **31** (depending on the vehicle) to activate the function, then speak (a beep indicates that voice recognition is activated).

### Deactivation

Press and hold **20** or **31** (depending on the vehicle).

An audible signal indicates that voice recognition is deactivated.

# LISTENING TO THE RADIO (1/7)

## Radio with central display

### Select a radio band

Select the desired band from FM, AM or DR (terrestrial digital radio):

- by repeatedly pressing **6**;
- by repeatedly pressing on **13** or **14**.

### Selecting a radio station

This mode allows you to search for stations manually by scrolling through the frequency by turning **6** or by pressing **15** to start an automatic search.



### Storage of radio stations

This operating mode allows you to listen to your pre-set radio stations.

Select a band (FM, DR, AM), then select a radio station using the modes described above.

To store a station, press and hold **9** until you hear a sound signal.

You can save up to six stations per waveband.

To recall a stored station, briefly press **9**.

You can see the list of stations in “Favourites” at the top of the list of stations. To return to the station list, press **4**.

### Selecting a radio station

Select the desired waveband (FM, DR or AM) by pressing **2** repeatedly.

This list can include up to 100 radio stations having the strongest frequencies in your area.

Rotate **6** to scroll through the radio stations in the list FM /DR.

# LISTENING TO THE RADIO (2/7)

## Display radio text

To display the “Radio text”, press and hold on **5**.

If no information is provided, the message “No message” is displayed on the screen.

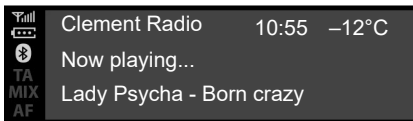

### “Radio text” text information (FM)

Some FM radio stations broadcast text information related to the program playing (e.g. the title of a song, artist name etc.) Press **5** to scroll through the “Radio text”.

**Note:** this information is only available on some radio stations. Use **6** or **15** to scroll through the information according to the display style.

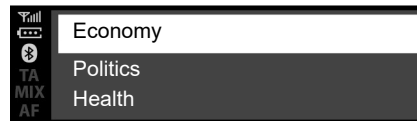

### Information and news “Radio text” (DR)

This feature allows access to text information recorded on some radio stations. You can scroll through the text to display new updates on (economy, politics, health, weather, sports etc.) using **6** or **15**.

Press **4** again to return to the radio station currently playing.

# LISTENING TO THE RADIO (3/7)

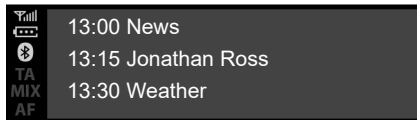

## DR program guide

This feature enables your audio system to display the station's upcoming programs for the day.

**Note:** this information is only available for the selected station's next three time slots.

## Radio settings

Display the settings menu by briefly pressing **5**, then select "Radio settings" using **15** or **6**, then press **6** to confirm. The available functions are as follows:

- "TA";
- "AF";
- "DR Interrupt...";
- "Update FM List";
- "Update DR List".

## "TA"

When this feature is activated, your audio system searches for and automatically plays traffic bulletins as new reports are broadcast by some "FM" or "DR" radio stations.

**Note:** This feature is not available for the AM waveband.

Select the "Traffic information" function then, if needed, select another audio source.

Traffic information is broadcast automatically and has priority over the source being listened to at the time.

To activate or deactivate this feature, refer to the "Radio settings" paragraph under "System settings".

## "AF"

The frequency of an FM station changes according to the geographical area. Some stations use the RDS system, mainly for automatic retuning of the AF frequency during car trips.

## LISTENING TO THE RADIO (4/7)

### “DR Interrupt...” (newscasts)

When this function is activated, it is possible to automatically listen to news as it is broadcast by certain «FM» or «DR» radio stations.

If you select other sources, when a new broadcast of the selected bulletin type is made, it will interrupt the other sources.

To activate or deactivate this function, please refer to the information on “DR Interrupt...” in the “System settings” section.

### “Updating the FM list”

This feature enables you to update all the FM stations in the region where you are located:

- display the settings menu by briefly pressing **5**, select “Radio” by rotating **6**, then press **6** to confirm;
- select “Update FM List” by rotating **6**, then press **6** to confirm.

Automatic updating of the FM stations in the area will begin. The message “Ref. FM List” is displayed on the instrument panel.

When the update is finished, the message “FM list updated” is displayed on the screen.

#### **Note:**

- if another source is selected, the FM radio list update runs in the background;
- you can also update the DR and FM radio list by pressing and holding **2**.

### “Updating the DR list”

This feature enables you to update all the DR stations in the region where you are located:

- display the settings menu by briefly pressing **5**, select “Radio” by rotating **6**, then press **6** to confirm;
- select “Update DR List” by rotating **6**, then press **6** to confirm.

Automatic updating of the list of terrestrial digital radio stations in your area begins. The message “Update DR List” is displayed on the instrument panel.

When the automatic frequency scan is finished, the message “DR list updated” is displayed on the instrument panel.

**Note:** you can update the DR radio list by pressing and holding **2**.

# LISTENING TO THE RADIO (5/7)

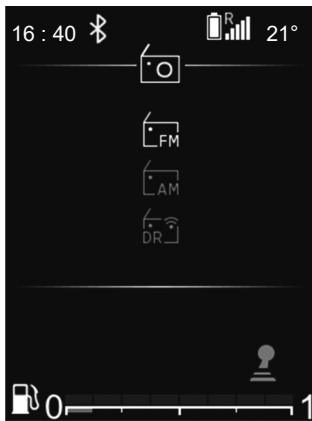

## Radio with display on the instrument panel

### Select a radio band

To select the desired band from FM, AM or DR (terrestrial digital radio), press **30** to access the “Radio” menu then select the desired waveband using **33** or **34** and confirm with **35**.

### Selecting a radio station

There are several different ways to select and search for a radio station:

- the “list mode” available in DR and FM;
- the “manual Mode” available in AM and FM.



### “List mode”

Perform an automatic scan to search for stations using **33** or **34**.

The radio station you stop at in the list will automatically play shortly afterwards.

To return to the list of stations, use **36** or browse with **26**, **33** or **34**.

To get the most recent list of stations, update the radio list.

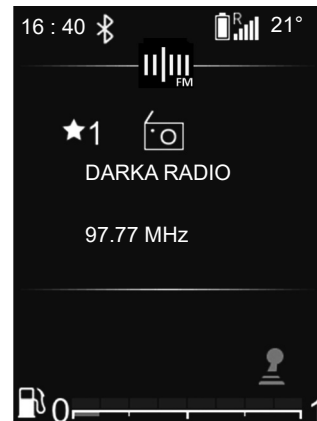

For more information on this action, please refer to the information on “Updating FM list” and “Updating DR list” in this section.

### “Manual mode”

Manual mode allows you to search for stations by browsing the frequencies in FM and AM:

- scroll to the higher frequencies using **26** or **33**;
- scroll to the lower frequencies using **26** or **34**.

By pressing **33+34**:

- press briefly: to search by frequency step;
- press and hold: to search for an available station automatically.



## LISTENING TO THE RADIO (6/7)

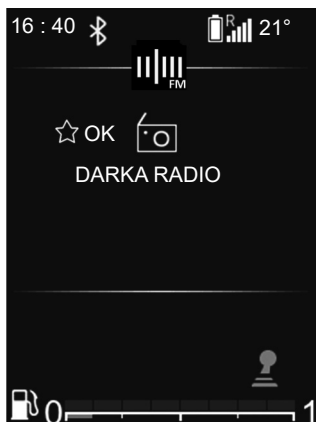

### Radio/media information

This function displays information on the frequency that you wish to see on the screen. It is displayed automatically after a moment or by pressing **35**.

### Storage of radio stations

This operating mode allows you to listen to your pre-set radio stations.

Select a band (FM, DR), then select a radio station using the modes described above.

To store the station, press and hold **35** from the current playlist and select its position in favourites. A beep confirms that the station is saved as a favourite.

You can find the list of your six favourite stations at the top of the list of stations in the area preceded by the "-- MEM --" title.

The radio station you stop at will automatically play shortly afterwards. To return to the list of stations, use **36**, or browse with **26**, **33** or **34**.

### Selecting a station

Select the desired band (FM, DR or AM) by pressing **24** or **25** repeatedly.

This list can include up to 100 radio stations with the strongest frequencies in the area where you are located.

Use **26**, **33** or **34** to scroll through the radio stations in the FM, DR list.

# LISTENING TO THE RADIO (7/7)

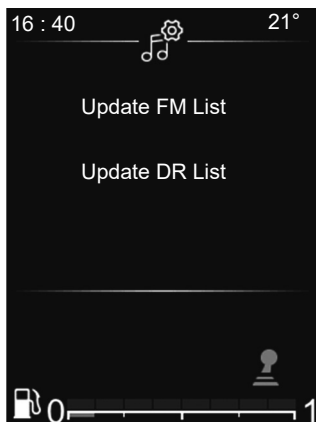

## Radio settings

Display the settings menu by briefly pressing on **32**, select “Set Time”, then “Audio settings” using **33** or **34**. Press **35** to confirm.

The available functions are as follows:

- “Update FM List”;
- “Update DR List”.

## “Updating the FM list”

This feature allows you to perform an update of all FM stations in the area where you are located.

From the “Radio settings” menu, select “Update FM List” using **33** or **34**, then press **35** to confirm.

Automatic updating of the FM stations in the area will begin. The message “Update FM List” is displayed on the instrument panel.

Once the update is finished, the message “FM list updated” is displayed on the screen.

## “Updating the DR list”

This feature allows you to perform an update of all DR stations in the area where you are located.

From the “Radio settings” menu, select “Update DR List” using **33** or **34**, then press **35** to confirm.

Automatic updating of the DR stations in the area will begin. The message “Update DR List” is displayed on the instrument panel.

Once the update is finished, the message “DR list updated” is displayed on the screen.

**Note:** if another source is selected using **24** or **25**, the FM or DR radio list update will run in the background.

## AUXILIARY AUDIO SOURCES (1/8)

### Radio with central display

Your audio system is equipped with a USB port as well as a Bluetooth® connection which can be used to connect external audio sources.

**Note:** the auxiliary audio source formats include MP3,WMA and AAC.

### USB connection

#### Connect

Connect the plug of the MP3 player, portable digital audio player or USB drive to the USB port.

Once the device is connected, the track will be displayed automatically.

#### Using the external audio source

Once your external audio source is connected, its contents can be accessed via the multimedia system menus.

#### Note:

- some formats may not be recognised by the system;
- the USB drive in use must be FAT32 or NTFS formatted and have a maximum capacity of 500 GB.

Once the external audio source is connected, the first audio track will start to play automatically.

The system automatically restarts the last song played if the external audio player was previously connected to the audio system.

The audio system stores playlists identical to those of your external audio source.

If the external audio source has files, playlists and folders in its directory, the display and playback order on the **10** screen will be as follows:

- “Folders”;
- “Tracks”;
- “Playlists”.

To access the contents of your external audio player via your audio system:

- press **6** to return to the playlist;
- rotate **6** or **15** to scroll through the tracks;

If the current song belongs to the playlist displayed on the screen, press **6** to display the playlist tree, then:

- press **4** to go back to the previous folder;
- or
- press **6** to select the folder, playlist or listen to the selected track.

### Charging using the USB port

Once the USB plug of your portable digital audio player or telephone is connected to the USB **7** port of the audio system, it is possible to charge and maintain the charging level of the battery during use.

**Note:** some devices do not recharge or maintain battery charge level when they are connected to the USB port on the audio system.

## AUXILIARY AUDIO SOURCES (2/8)

### Bluetooth® audio playback

In order to use your Bluetooth® portable digital audio device, you must pair it to the vehicle upon first use. Please refer to the information on the “Bluetooth® function” in the “General description” section.

Pairing enables the audio system to recognise and store a Bluetooth® portable digital audio device.

#### Note:

- if your Bluetooth® portable digital audio device is equipped with **b** telephone functions and **a** audio player functions, pairing one of the functions will automatically involve pairing of the other;
- the number of functions which can be accessed depends on the type of portable digital audio player and its compatibility with the audio system.

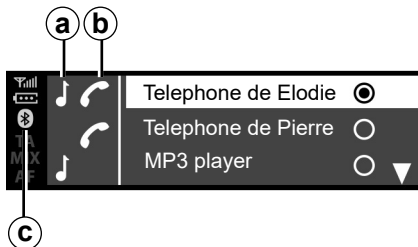

#### Connect

Your portable digital audio device must be connected via Bluetooth® **c** or USB to the audio system in order to access all of its features.



Only handle the personal stereo when traffic conditions permit.

Store the portable audio player safely while driving (risk of being thrown in the event of sudden braking or impact).

For a device already paired, perform the following steps:

- enable the portable digital audio player Bluetooth® connection and make it visible to other devices (for more information please see the user manual of your portable digital audio player);
- Select the audio source Bluetooth® by pressing **2**, **13** or **14**.

#### Use

Your portable digital audio player must be connected to the audio system to enable access to all of its features.

**Note:** the portable digital audio player cannot be connected to the audio system unless it has been paired.

Once the Bluetooth® portable digital audio player is connected, you can operate it via your audio system.

## AUXILIARY AUDIO SOURCES (3/8)

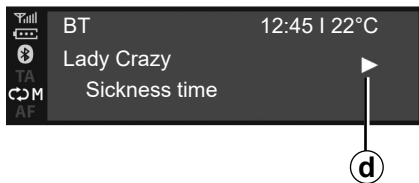

Once the external audio source is connected, the first audio track will start to play automatically. The “PLAY” symbol **d** is displayed.

Rotate **6** or **15** to go to the previous track or the next track.

Press **16** and **17** simultaneously to “MUTE” **f** the audio track (press again to resume playback).

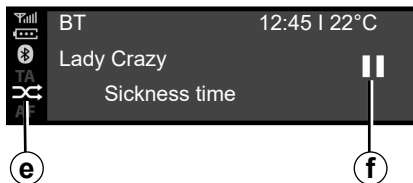

### Note:

- In some cases, you may need to refer to your device’s user manual to finalise the connection procedure;
- The number of accessible functions varies depending on the type of portable player and its compatibility with the audio system.

## Shuffle MIX

Press **12** or press and hold **18** to shuffle all the tracks in the folder.

The MIX symbol **e** appears on the screen. A track is then selected at random. The transition from one track to another takes place randomly.

Press again on **12** or press and hold **18** to deactivate the shuffle. The “MIX” symbol **e** will disappear.

Turning off the audio system deactivates the shuffle function.

### Note:

- on a Bluetooth® device connected to the audio system, the shuffle function will be applied to the folder in playback. Change to another folder to apply the shuffle function to that one;
- if the shuffle function is activated, enabling the repeat function will deactivate it.

## AUXILIARY AUDIO SOURCES (4/8)

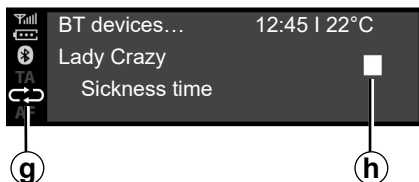

### Repeat «RPT»

This feature allows you to repeat a track.

Press **11** or briefly press **18** to activate the repeat function.

The RPT symbol **g** appears on the screen.

Press **11** again or briefly press **18** to deactivate the repeat function, the “RPT” indicator light **g** disappears.

**Note:** if the shuffle function is activated, enabling the repeat function will deactivate it. The “MIX” symbol **e** will go out and the “RPT” symbol **g** will come on.

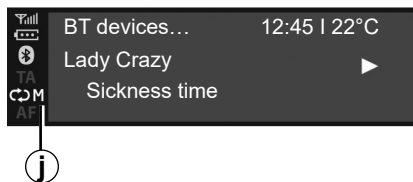

You can activate the “RPT” and “MIX” functions simultaneously. The **j** symbol appears on the screen.

### Play mode

The playback mode is shown by the following symbols:

- “PLAY” **d**;
- “MUTE” **f**;
- “STOP” **h**.

### Pause

Press **16** and **17** simultaneously to mute the sound or pause the audio track. The **f** symbol appears on the screen.

Press **16** and **17** simultaneously again to unmute the sound or play the audio track. The **f** symbol disappears from the screen and the **d** symbol appears.

This function is also deactivated if you change the volume or source, or if an automatic news bulletin comes on.



Only handle the personal stereo when traffic conditions permit.

Store the portable audio player safely while driving (risk of being thrown in the event of sudden braking or impact).

## AUXILIARY AUDIO SOURCES (5/8)

### Radio with display on the instrument panel

Your audio system is equipped with a USB port as well as a Bluetooth® connection which can be used to connect external audio sources.

**Note:** the auxiliary audio source formats include MP3, WMA and AAC.

### USB connection

#### Connection

Connect the plug of the MP3 player, portable digital audio player or USB drive to the USB port.

Once the device is connected, the track will be displayed automatically.

#### Use

Once the external audio source is connected, the first audio track will start to play automatically.

The audio system automatically restarts the last track played if the external audio player was previously connected to the audio system.

Once your external audio source is connected, its contents can be accessed via the multimedia system menus.

It stores playlists identical to those of your external audio source.

If the external audio source has files, playlists and folders in its directory, the display and playback order on the **22** part of the instrument panel screen will be as follows:

- Folders;
- Tracks;
- Playlists.

To access the contents of your external audio player via your audio system:

- press **36** to return to the playlist;
- or
- rotate **26** or press **33** or **34** to scroll through the tracks.

Then:

- press **36** to go back to the previous folder;

or

- press **35** to select the folder, playlist or listen to the selected track.

### Charging using the USB port

Once the USB plug of your portable digital audio player or telephone is connected to the USB port of your audio system (located near the driver's position in the passenger compartment) it will be possible to charge or maintain the battery level during use.

**Note:** some devices do not recharge or maintain battery charge level when they are connected to the USB port on the audio system.

## AUXILIARY AUDIO SOURCES (6/8)

### Bluetooth® audio playback

In order to use your Bluetooth® portable digital audio device, you must pair it to the vehicle upon first use. Please refer to the information on the “Bluetooth® function” in the “General description” section.

Pairing enables the audio system to recognise and store a Bluetooth® portable digital audio device.

#### Note:

- if your Bluetooth® digital device is equipped with telephone and portable digital audio player functions, pairing one of these functions will automatically pair the other;
- the number of functions which can be accessed depends on the type of portable digital audio player and its compatibility with the audio system.

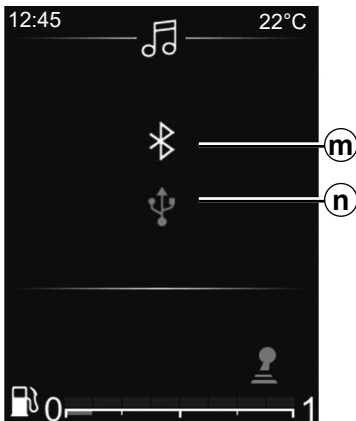

#### Connecting to the vehicle

Your portable digital audio device must be connected via Bluetooth® *m* or USB *n* to the audio system in order to access all of its features.



Only handle the personal stereo when traffic conditions permit.

Store the portable audio player safely while driving (risk of being thrown in the event of sudden braking or impact).

For a device already paired, perform the following steps:

- Activate the Bluetooth® connection on the radio;
- enable the telephone or portable digital audio device Bluetooth® connection and make it visible to other devices (for more information please see the user manual of your device);
- Select the audio source Bluetooth® by repeatedly pressing **24** or **25**;
- select the external audio player or the telephone to be connected via Bluetooth® among those detected by the multimedia system.

#### Use

Your portable digital audio player must be connected to the audio system to enable access to all of its features.

**Note:** the portable digital audio player cannot be connected to the audio system unless it has been paired.



## AUXILIARY AUDIO SOURCES (7/8)

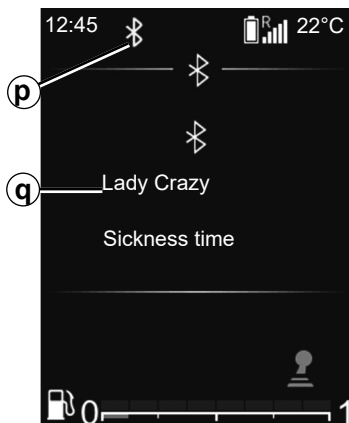

Once the Bluetooth® portable digital audio player is connected, you can operate it via your audio system.

Once the external audio source is connected **p**, the first audio track will start to play automatically **q**.



Press **36** on the steering wheel control to return to the playlist **r**.

Press **33** or **34** to scroll through the tracks.

To return to the playlist **q**, press **35** or wait a moment for the playlist to disappear automatically.

**Note:** the number of accessible functions depends on the type of portable digital audio device and its compatibility with the audio system.



### Shuffle MIX

Press and hold **30** to shuffle all of the tracks in the folder.

The MIX symbol **s** appears on the screen. A track is then selected at random. The transition from one track to another takes place randomly.

Press and hold **30** again to deactivate the shuffle. The "MIX" symbol **s** will disappear.

Turning off the audio system deactivates the shuffle function.

## AUXILIARY AUDIO SOURCES (8/8)

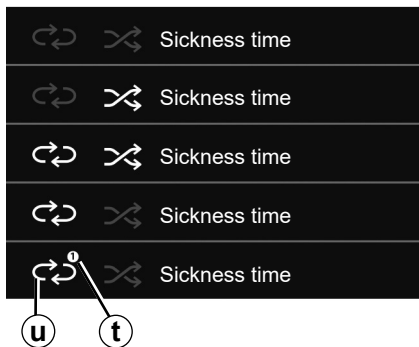

### Repeat «RPT»

This function enables you to repeat a playlist.

Briefly press **30** to activate the repeat function for the entire playlist.

The RPT symbol **u** appears on the screen.

Briefly press **30** again to repeat the current track, “1” **t** will appear on the “RPT” symbol.

Briefly press **30** again to deactivate the repeat function, the “RPT” symbol **u** will disappear.

You can also use these playback options: from the main menu, select the “AUDIO” menu then select the USB source.

### Play mode

The playback mode is shown by the following symbols:

- “PLAY” **d**;
- “STOP” **h**.



Only operate the portable digital audio player when traffic conditions permit.

Store the portable digital audio player safely while driving (risk of it being thrown in the event of sudden braking or impact).

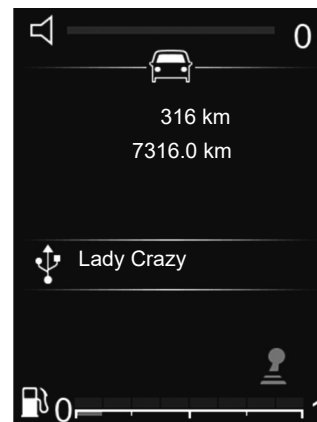

### Mute the sound

Briefly press **28** to mute the sound of the audio system.

Briefly press **28** again or use the volume control to unmute the audio system sound.

The audio system sound is automatically activated when changing sources or during bulletin broadcasts.

# PAIRING, UNPAIRING A TELEPHONE (1/6)



## Radio with central display

### Bluetooth® connection

To activate the audio system's Bluetooth® function:

- press **3** or **19** to access the “Phone” menu;
- select “Bluetooth” using **6** or **15**, then press **6** or **18** to confirm;
- select “YES” using **6** or **15**, then press **6** or **18** to confirm.

## Pairing a phone

To use your hands-free system, pair your Bluetooth® mobile phone with the vehicle. Check that the Bluetooth® of your phone is activated and set its status to “visible”.

Pairing will enable the hands-free phone system to recognise and store a phone.

You can pair up to 6 phones, but only one can be connected at a time.

Pairing can be performed either via the audio system or via your phone.

Your audio system and phone must both be switched on.

**Note:** if you pair a new telephone when another telephone is already connected to the audio system, this latter will be disconnected and replaced by the new paired telephone.



For safety reasons, carry out these operations when the vehicle is stationary.

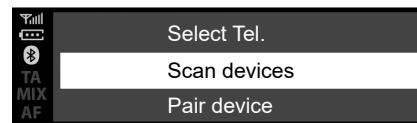

## Pairing a Bluetooth® phone with the audio system from the audio system

This method allows you to make a Bluetooth® search from the audio system.

To pair a phone using this method, perform the following steps:

- activate your telephone's Bluetooth®;
- press **3** or **19** to access the “Phone” menu;
- select “Scan devices” using **6** or **15**, then press **6** or **18** to confirm.

## PAIRING, UNPAIRING A TELEPHONE (2/6)

The search for Bluetooth® devices in the vicinity begins (this search can take up to sixty seconds.)

Select the telephone that you wish to pair by rotating **6** or **15** then press **6** to confirm.

From your Bluetooth® device, accept the pairing request.

When the “Connected” message is displayed on the audio system screen, this indicates that the Bluetooth® device is stored automatically and connected to the vehicle.

On the screen, you will see your device in the list of recognised telephones, which can also be accessed from the “Select device” sub-menu.

After 60 seconds, if pairing fails, the “Pairing failed” message appears. Repeat these operations again. Please refer to your telephone’s user guide for further information.

### Pairing a Bluetooth® telephone with the audio system from your phone

This method allows you to make a Bluetooth® search from your phone.

To pair your phone using this method, perform the following steps:

- activate your telephone’s Bluetooth®;
- press **3** or **19** to access the “Phone” menu;
- select “Scan devices” using **6**, then press **6** or **18** to confirm;
- select “Pair device” using **6**, then press **6** or **18** to confirm;

The message “Re-enter Pin: XXXXXX” appears on the audio system screen and a 60 second countdown begins.

The audio system is then visible to other Bluetooth® devices for approximately 60 seconds.

Search for the audio system using your telephone, then select it (see your telephone user manual) or accept the pairing code with your telephone.

The message “MY CAR” or “Dacia Media Control Multimedia” is displayed on the audio system screen to confirm that your telephone is paired and connected with your audio system.

The message “Dacia Media Control Multimedia” is displayed on the screen only if the Dacia Media Control application connects to the audio system and if the application is installed on your smartphone.

If pairing fails, the audio system display returns to the “Phone” menu.

## PAIRING, UNPAIRING A TELEPHONE (3/6)

If the maximum number of telephones paired with the audio system is reached, you need to unpair an existing telephone before pairing a new one (refer to the information on “Unpairing a telephone” in this section).



Your hands-free phone system is only intended to facilitate communication by reducing the risk factors, without removing them completely. Always comply with the laws of the country in which you are travelling.

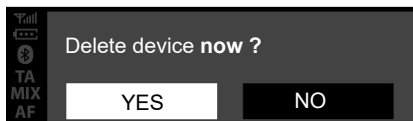

### Unpairing a phone

Unpairing enables you to delete a telephone from the hands-free telephone system memory:

- press **3** or **19** to access the “Phone” menu;
- select the “Delete device” menu using **6** or **15**, then press **6** or **18** to confirm;
- select “YES” using **6** or **15**, then press **6** or **18** to confirm.

A message is displayed on the audio system screen asking you to confirm your choice (as shown in the illustration).

If six phones are already stored, the system offers to delete one of the devices. If you select “ON”, you will be re-directed to the “Del. device” menu.

**Note:** unpairing a phone deletes all contacts from the contacts list and the call history in the audio system synchronised with the phone.

## PAIRING, UNPAIRING A TELEPHONE (4/6)

### Radio with display on the instrument panel

#### Bluetooth® connection

To activate the audio system's Bluetooth® function:

- press **32** to access the main menu;
- select “Set Time”, “Phone settings”, then “Bluetooth®” using **33** or **34** and confirm by pressing **35**;
- select “ON” using **33** or **34**, then confirm by pressing **28**. The Bluetooth® symbol will then appear continuously in the status bar **21** on the screen.



For safety reasons, carry out these operations when the vehicle is stationary.

#### Pairing a phone

To use your hands-free system, pair your Bluetooth® mobile phone with the vehicle. Check that the Bluetooth® of your phone is activated and set its status to “visible”.

Pairing will enable the hands-free phone system to recognise and store a phone.

You can pair up to 6 phones, but only one can be connected at a time.

Pairing can be performed either via the audio system or via your phone. Your audio system and phone must both be switched on.

**Note:** if you pair a new telephone when another telephone is already connected to the audio system, this latter will be disconnected and replaced by the new paired telephone.

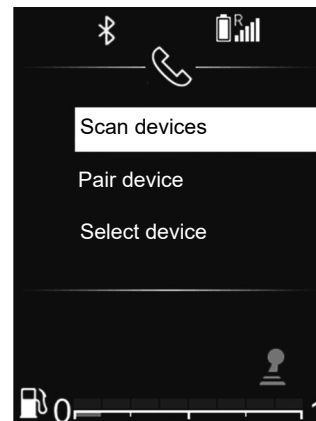

#### Pairing a Bluetooth® phone with the audio system from the audio system

This method allows you to make a Bluetooth® search from the audio system.

To pair a phone using this method, perform the following steps:

- activate your telephone's Bluetooth®;
- press **32** to access the main menu;
- select “Set Time”, “Phone settings” using **33** or **34** and confirm by pressing once on **35**;

## PAIRING, UNPAIRING A TELEPHONE (5/6)

- select “Scan devices” using **33** or **34**, then confirm using **35**.

A message is displayed on the screen. Press **35** to start the search.

The search for Bluetooth® devices in the vicinity will begin (this search may take up to 60 seconds.).

Select the phone that you wish to pair using **33** or **34**, then confirm using **35**.

From your Bluetooth® device, accept the pairing request.

When the message “Name of connected Bluetooth device” is displayed on the audio system screen, this indicates that the Bluetooth® device is automatically stored and connected to the vehicle.

On the screen, you will then see your device in the list of recognised telephones, which can also be accessed from the “Select device” sub-menu.

After 60 seconds, if pairing fails, the “Pairing failed” message appears. Repeat these operations again.

Please refer to your telephone’s user guide for further information.

### Pairing a Bluetooth® telephone with the audio system from your phone

This method allows you to make a Bluetooth® search from your phone.

To pair your phone using this method, perform the following steps:

- press **32** to access the main menu;
- select “Set Time”, “Phone” using **33** or **34**, then confirm using **35**;
- select “Pair device” using **33** or **34**, then confirm using **35**;

The message “Re-enter Pin: XXXXXX” appears on the audio system screen and a 60 second countdown begins.

The audio system is then visible to other Bluetooth® devices for approximately 60 seconds.

Search for the audio system using your telephone, then select it or accept the pairing code with your telephone.

The message “MY CAR” or “Dacia Media Control Multimedia” is displayed on the audio system screen to confirm that your telephone is paired and connected with your audio system.

If pairing fails, the audio system display returns to the “Phone” menu.

If the maximum number of telephones paired with the audio system is reached, you need to unpair an existing telephone before pairing a new one (refer to the information on ‘Unpairing a telephone’ in this section).



Your hands-free phone system is only intended to facilitate communication by reducing the risk factors, without removing them completely. Always comply with the laws of the country in which you are travelling.

## PAIRING, UNPAIRING A TELEPHONE (6/6)

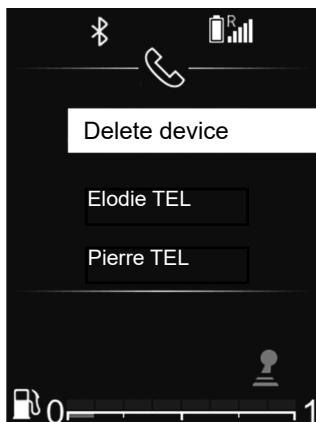

### Unpairing a phone

Unpairing allows a phone to be deleted from the audio system memory.

To unpair and delete your phone from the audio system memory, perform the following steps:

- press **32** to access the main menu;
- select “Set Time”, “Phone settings” then “Del. device” using **33** or **34** and confirm using **35**;



- select the phone that you wish to unpair using **33** or **34** and confirm using **35**;
- select “ON” using **33** or **34**, then confirm using **35**.

If six telephones are already stored, the system offers to delete one of the devices. If you select “ON”, you will be redirected to the “Del. device” menu.

**Note:** unpairing a phone deletes all contacts from the contacts list and the call history in the audio system synchronised with the phone.

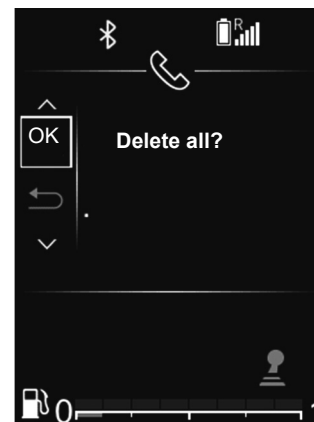

To unpair and delete all telephones from the audio system memory:

- press **32** to access the main menu;
- select “Set Time”, “Phone settings” then “Delete all” using **33** or **34** and confirm using **35**;
- select “ON” using **33** or **34**, then confirm using **35**.

**Note:** all contacts in the phonebook and the call log in the synchronised audio system will be deleted.



# CONNECTING, DISCONNECTING A TELEPHONE (1/5)

## Connecting a paired phone

Your phone must be connected to the hands-free phone system in order to use all its functions.

A telephone cannot be connected to the hands-free telephone system unless it has previously been paired.

Refer to the information on “Pairing a telephone” in the “Pairing/Unpairing a telephone” section.

**Note:** your telephone’s Bluetooth® connection must be active and set to “visible”.

## Automatic connection

As soon as the vehicle ignition is switched on, the audio system searches for paired telephones in the vicinity.

**Note:** the priority phone is the last to have been connected.

Searching will continue until a paired telephone is found (this may take several minutes).

**Note:** for more information on the list of compatible telephones, please contact an approved dealer:

- you can use automatic telephone connection with the ignition switched on. You may need to activate the automatic Bluetooth® connection function on your hands-free phone system. Refer to your phone user manual;
- when reconnecting, and when two paired phones are within range of the hands-free system, the last phone to have been connected will take priority, even if this phone is outside the vehicle but within range of the hands-free system.

**Note:** if a call is already in progress when your hands-free telephone system is connected, the telephone will connect automatically and the conversation audio will switch to the vehicle speakers.



Your hands-free phone system is only intended to facilitate communication by reducing the risk factors, without removing them completely. You must always comply with the laws of the country in which you are travelling.



For safety reasons, carry out these operations when the vehicle is stationary.

## CONNECTING, DISCONNECTING A TELEPHONE (2/5)



### Radio with central display

#### Manual connection (changing the phone connected)

- press **3** or **19** to access the “Phone” menu;
- rotate **6** or **15** until you reach the “Select device” menu;
- confirm by pressing **6**.

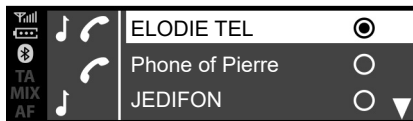

The list of phones already paired is displayed.

Select the telephone that you wish to connect using **6** or **15**, then confirm by pressing **6**.

A message will appear to confirm that the telephone is connected.

**Note:** if a telephone is already connected, when changing phones on the list of phones already paired the existing connection is replaced automatically with that of the new phone requested.

### Connection failure

If connection fails, check that:

- your telephone is switched on;
- your phone battery is not flat;
- your telephone has already been paired to the hands-free telephone system;
- Bluetooth® is now enabled on your phone and on the audio system;
- the phone is configured to accept the audio system’s connection request.

**Note:** using your hands-free phone system for prolonged periods will discharge your phone’s battery more quickly.

# CONNECTING, DISCONNECTING A TELEPHONE (3/5)

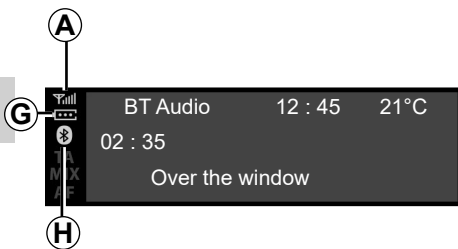

## Telephone information

Once connected, the audio system provides information on the telephone:

- the telephone network status **A**;
- the battery charge level **G**;
- the type of connection to the multimedia system **H**.

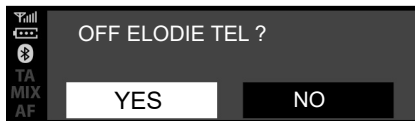

## Disconnect a phone

To disconnect your telephone, you can:

- deactivate your audio system's Bluetooth® function;
- deactivate your phone's Bluetooth® function;
- delete the paired phone via the audio system. Please refer to the information on 'Unpairing a telephone' in the "Pairing and unpairing a telephone" section.

A message is then displayed on the audio system screen to confirm that the phone is disconnected.

### Note:

- if the phone is switched off, the phone will be disconnected;
- If a call is in progress when the telephone is disconnected, the call will be automatically transferred to your telephone.

To disable your smartphone's Bluetooth®, refer to your phone's user guide.

To unpair and delete the Bluetooth® phone, see the information under "Unpairing a telephone" in the section "Pairing, unpairing a telephone".

## CONNECTING, DISCONNECTING A TELEPHONE (4/5)

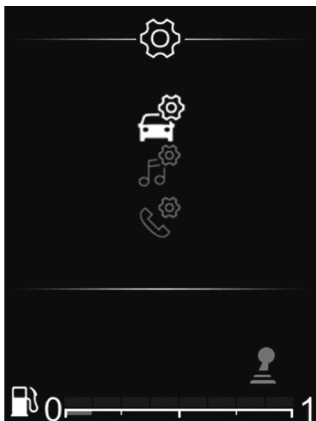

### Radio with display on the instrument panel

#### Manual connection (changing the phone connected)

- Press **32** to access the main menu;
- select the “Phone” menu using **26**, **33** or **34**, then confirm by pressing **35**;
- select the “Select device” menu using **26**, **33** or **34**, then confirm by pressing **35**.



The list of phones already paired is displayed.

Select the telephone that you wish to connect from the list using **26**, **33** or **34**, then confirm by pressing **35**.

A message will appear to confirm that the telephone is connected.

**Note:** if a telephone is already connected during switching to another telephone, the existing connection is automatically replaced by that of the new telephone.

### Connection failure

If connection fails, check that:

- your telephone is switched on;
- your phone battery is not flat;
- your telephone has already been paired to the hands-free telephone system;
- Bluetooth® is now enabled on your phone and on the audio system;
- the phone is configured to accept the audio system’s connection request.

**Note:** using your hands-free phone system for prolonged periods will discharge your phone’s battery more quickly.

## CONNECTING, DISCONNECTING A TELEPHONE (5/5)

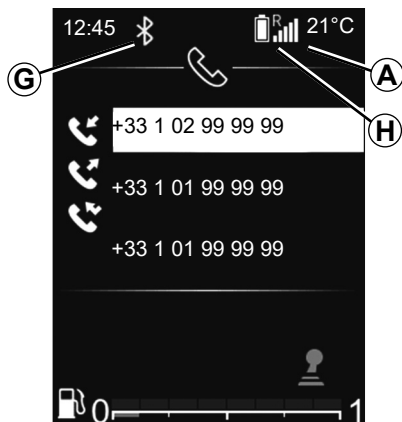

### Telephone information

Once connected, the audio system provides information on the telephone:

- the telephone network status **A**;
- the battery charge level **H**;
- the type of connection to the multimedia system **G**.



### Disconnect a phone

To disconnect your telephone, you can:

- deactivate your audio system's Bluetooth® function;
- deactivate your phone's Bluetooth® function;
- delete the paired phone via the audio system. Please refer to the information on 'Unpairing a telephone' in the "Pairing and unpairing a telephone" section.

If the phone is switched off, the telephone will be disconnected.

A message is then displayed on the audio system screen to confirm that the phone is disconnected.

**Note:** if a call is in progress when the phone is disconnected, the call will automatically be transferred to your phone.

To deactivate your audio system's Bluetooth® function, please see "Bluetooth® function" in the section entitled "General description".

To disable your smartphone's Bluetooth®, refer to your phone's user guide.

To unpair and delete the Bluetooth® phone, see the information under "Unpairing a telephone" in the section "Pairing, unpairing a telephone".

# MAKING, RECEIVING A CALL (1/7)

## Radio with central display

### Calling a contact from the telephone directory

When pairing a phone, its phonebook is automatically uploaded into the audio system (depending on the phone).

To search for a contact:

- press **3** or **19** to access the “Phone” menu;
- select “Phonebook” using **6** or **15**, then press **6** to confirm.

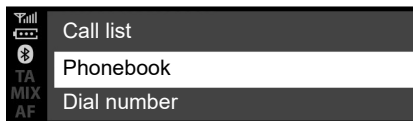

From the “Phonebook” menu you can search for a contact by name, to do this:

- press **8** to display the digital alphabet;
- use **6** or **15** to scroll through the letters of the alphabet;

- when you have selected the desired letter, press **6** to confirm;
- select the desired contact using **6** or **15**, then press **6** to display the contact's stored number(s);
- select the desired number using **6** or **15**, then press **6** to confirm and start the call.

**Note:** to return to the previous screen, press **4**.



It is recommended that you stop your vehicle before entering a number or searching for a contact.

## MAKING, RECEIVING A CALL (2/7)



### Call a contact from your call log history

To display the call history:

- press **3** or briefly press **19** to access the “Phone” menu;
- select “Call list” using **6** or **15**, then press **6** to confirm;
- select the contact or the number to call using **6** or **15**, then press **3**, **6** or **19** to start the call.

To redial the last number dialed, press and hold **3** or **19**.

### Making a call by dialling a number

To make a call by dialling the number:

- press **3** or briefly press **19** to access the “Phone” menu;
- select “Dial number” using **6** or **15**, then press **6** to confirm;
- select each digit using **6** or **15**, then press **6** to confirm;
- once the number has been entered, press **3**, **6** or **19** to make the call.

You can redial the last number dialed by pressing and holding **3** or **19**.

### Receiving a call

When receiving a call, the caller's number is displayed on the audio system screen (this function depends on the options you have subscribed to with your telephone service provider).

If the caller's number is in one of the memories, the name of the caller is displayed instead of the number.

If the caller's number cannot be displayed, the message “Private number” is displayed on the audio system screen.



It is recommended that you stop your vehicle before entering a number or searching for a contact.

## MAKING, RECEIVING A CALL (3/7)

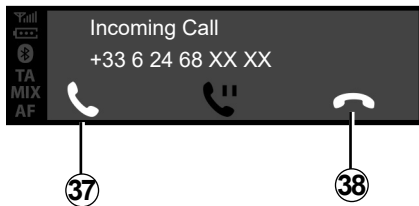

To accept an incoming call, press **3** or **19**. You can also select **37** using **6** or **15**, then press **6** to confirm and accept the incoming call.

To reject a call, press and hold **3** or **19**. You can also select **38** using **6** or **15**, then press **6** to confirm and reject the call.

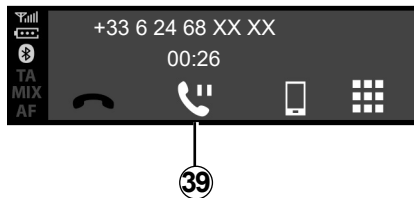

To put an incoming call on hold, select **39** using **6** or **15**, then press **6** to confirm and put the incoming call on hold.

### During a call

You can:

- adjust the volume by rotating **1** or by pressing **13** or **14**;
- hang up by pressing **3**.

The system allows managing call waiting when your phone is connected (depending on your plan).



## MAKING, RECEIVING A CALL (4/7)

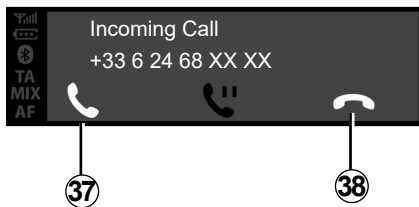

Rotate **6** or **15**, then confirm using **6**.

You can:

- accept the incoming call/resume a call placed on hold by selecting **37**;
- hang up by selecting **38** during the conversation;

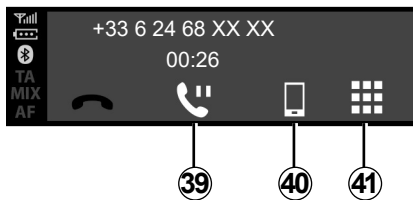

- put a call on hold by selecting **39**;
- switch the conversation from your audio system to your phone by selecting **40**;
- control your telephone keypad via the audio system by selecting **41**;

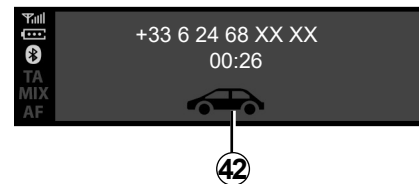

- switch the conversation from your telephone to your audio system by selecting **42**.

The system allows managing call waiting when your phone is connected (depending on your plan).

## MAKING, RECEIVING A CALL (5/7)

### Radio with display on the instrument panel

#### Calling a contact from the telephone directory

When pairing a phone, its phonebook is automatically uploaded into the audio system (depending on the phone).

You can also authorise automatic sharing of the phonebook and call logs so that the multimedia system transfers them automatically during your next pairings.

If access has not been authorised, a message is displayed on the audio system screen asking you to authorise access to the phonebook.

If the multimedia system cannot find your telephone, please consult your telephone user manual.

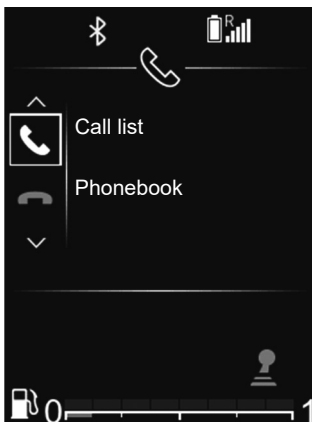

To search for a contact:

- press **32**, then “Phone” using **33** or **34**, then press **35** to confirm;
- select “Phonebook” using **33** or **34**, then press **35** to confirm.

From the “Phonebook” menu you can search for a contact by name, to do this:

- press and hold **33** or **34** to activate the search;
- use **26**, **33** or **34** to scroll through the letters of the alphabet;
- when you have selected the desired letter, press **35** to confirm;
- select the desired contact using **33** or **34**, then press **35** to display the contact's stored number(s);
- select the desired number using **33** or **34**, then press **35** to confirm and start the call.

**Note:** to return to the previous screen, press **36**.



It is recommended that you stop driving the vehicle before searching for a contact.

## MAKING, RECEIVING A CALL (6/7)



### Call a contact from your call log history

To display the call history:

- Access the “Phone” menu by pressing **32**, then using **33** or **34** select “Phone”, and press **35** to confirm;
- select “Call list” using **33** or **34**, then press **35** to confirm;
- select the contact or the number to call using **33** or **34**, then press **35** to start the call.



### Receiving a call

When receiving a call, the caller's number is displayed on the audio system screen (this function depends on the options you have subscribed to with your telephone service provider).

If the caller's number is in one of the memories, the name of the caller is displayed instead of the number.

If the caller's number cannot be displayed, the message 'Private number' is displayed on the audio system screen.

To accept an incoming call:

- select **37** using **33** or **34**, then press **35** to confirm;

or

- briefly press **28**.

To reject an incoming call:

- select **38** using **33** or **34**, then press **35** to confirm;

or

- press and hold **28**.



It is recommended that you stop your vehicle before entering a number or searching for a contact.

## MAKING, RECEIVING A CALL (7/7)

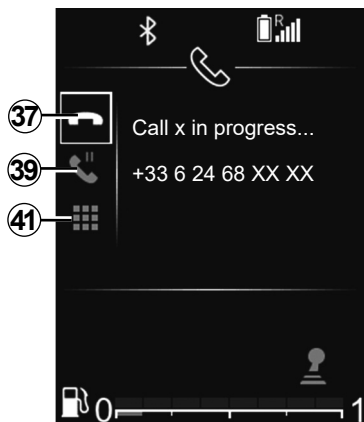

### Receiving a second call

When receiving a second call, the second caller's number is displayed on the audio system screen (this function depends on the options you have subscribed to with your telephone service provider). You can:

- accept the incoming call by selecting **37**;
- reject the incoming call by selecting **38**;
- put an incoming call on hold by selecting **39**.

To hang up during the conversation, press **38**.

### During a call

You can:

- adjust the volume by pressing **27** or **29**;
- hang up by pressing **28**.

Press **33** or **34**, then confirm with **35**.

You can:

- accept the incoming call/resume a call placed on hold by selecting **37**;
- hang up by selecting **38** during the conversation;
- put a call on hold by selecting **39**;
- use the audio system keypad for automated phone calls by selecting **41**.

The system allows managing call waiting when your phone is connected (depending on your plan).

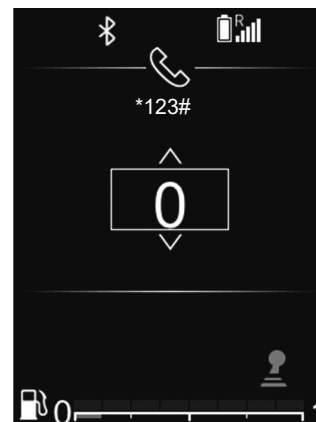

### Using the keypad during a call

To use the audio system keypad during a call:

- select the audio system keypad **33** using **33** or **34**, then press **35** to confirm;
- select the digit or character using **33** or **34**, then press **35** to confirm your choice.

**Note:** to return to the previous screen, press **36**.

## WIRELESS CHARGER (1/2)

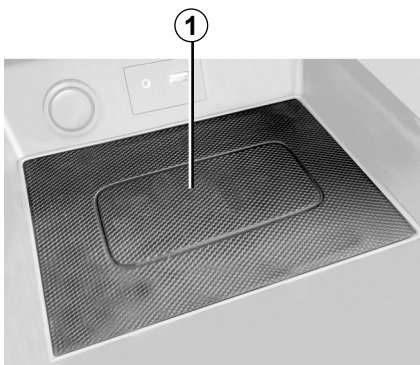

### Introduction

Use the induction charging zone **1** to charge a phone without using a cable.

#### Note:

- for more information on compatible phones, contact an approved dealer or visit the manufacturer's website;
- for optimal charging, position your smartphone as far to the centre of the induction charging area as possible.



### Charging procedure

Position your phone **2** in the induction charging area **1**.

Phone charging **2** is interrupted in the following cases:

- an object is detected in the induction charging area **1**, as indicated by the charging status **5**. A message will ask you to clear the wireless charging placement area so that **only** your telephone is present;
- the telephone is fully charged, as indicated by the charging status **3**;

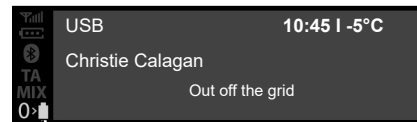

- the induction charging area **1** is **overheating**. Your telephone's charging procedure **2** will restart shortly after the temperature has decreased.

Objects left in the induction charging area **1** may overheat. You are advised to place them in the areas provided for this purpose (storage compartment, sun visor compartment etc.).

## WIRELESS CHARGER (2/2)

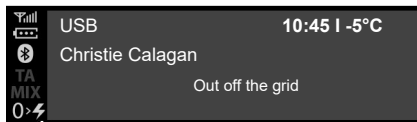

### Charging progress

Progress of the charging is shown on the audio system front panel:

- telephone charged **3**;
- charging in progress **4**;
- metallic object detected **5**.

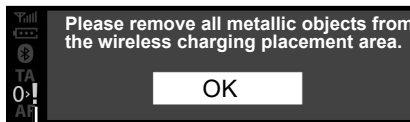

**Note:** it is preferable to remove any protective bodyshell or case from your telephone in order to ensure optimal charging.

It is essential not to leave any objects (USB drive, SD card, credit card, start-up card, jewellery, keys, coins, etc.) in the induction charging area **1** while your phone is charging. Remove all magnetic cards or credit cards from the case before positioning your telephone in the induction charging area **1**.

# SYSTEM SETTINGS (1/9)

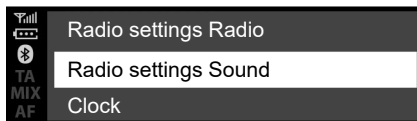

## Radio with central display

### Audio settings

Display the settings menu by pressing **5**. Select “Audio settings” using **6** or **15**, then press **6** or **18** to confirm. The available settings are:

- “Equaliser”;
- “Spatialisation”;
- “Speed Vol.”;
- “Bass Boost”;
- “Set to”.



### “Equaliser”

Select “Equaliser”, then press **6** or **15** to access the various items in the following order:

- “Bass”;
- “Medium”;
- “Treble”.

### “Spatialisation” (sound distribution)

- “Balance” (left/right sound balance);
- “Fade” (front/rear sound distribution).

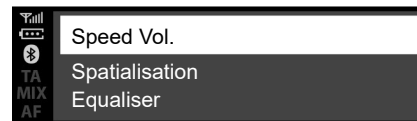

You can change the value of each setting using **6** or **15**.

Press **6** or **18** to confirm and return to the previous selection.

To exit the current menu, press **4**.

### “Volume sensitive to speed”

The volume of the audio system varies in relation to the vehicle speed.

Go to the “Audio settings” menu then confirm “Speed Vol.” by pressing **6** or **18**.

## SYSTEM SETTINGS (2/9)

To reach the desired setting, select one of the following:

- “OFF”;
- “Very Low”;
- “Low”;
- “Medium”;
- “High”;
- “Very high”.

### “Bass Boost”

The “Bass Boost” function increases the bass levels.

To activate/deactivate this function, select “ON/OFF” using **6** or **15**, then press **6** or **18** to confirm.

### “Default audio”

Display the “Audio settings” and select “Default” then “Audio Default”. Select “YES” or “NO”.

All the audio settings return to their default values.

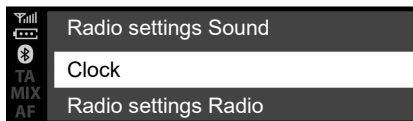

## Setting the time

This function allows you to set the time.

Display the settings menu by pressing **5**. Select “Clock” using **6** or **15**, then press **6** or **18** to confirm. The available settings are:

- “Set Time”: setting of the hours and minutes;
- “Format”: selection of the time display format “Am/Pm” or “24hr”.

## Radio settings

To access the radio settings, press **5**, then select “Radio settings” using **6** or **15**. Press **6** or **18** to confirm.

The available settings are:

- “TA” (traffic information);
- “AF”;
- “DR Interrupt...” (news bulletins);
- “Ref. FM List”;
- “Update DR List”.



For safety reasons, carry out any adjustments while the vehicle is stationary.



## SYSTEM SETTINGS (3/9)

### “TA” (traffic information)

To activate or deactivate this function:

- display the settings menu by pressing and holding **5**, then press **5** to confirm;
- select “Radio settings” using **6** or **15**, then press **6** or **18** to confirm;
- select “TA” using **6** or **15**, then press **6** or **18** to confirm;
- select “ON” or “OFF” to activate or deactivate the “TA” function.

To return to the previous menu, press **4** on the audio system front panel.

### “AF” (AF automatic retuning)

The frequency of an FM station changes according to the geographical area.

Some stations use the RDS system, mainly for automatic returning of the “AF” during car trips.

### “DR Interrupt...” (newscasts)

- Display the settings menu by pressing **5**, select “Radio Settings” using **6** or **15** then press **6** or **18** to confirm;
- select “DR Interrupt...” using **6** or **15**, then press **6** or **18** to confirm;
- select the news bulletin(s) that you want to listen to using **6** or **15**, then press **6** or **18** to confirm.

### “Update FM List”

Please refer to the paragraph on “Ref. FM List” under “Listening to the radio”.

### “Update DR List”

Please refer to the paragraph on “Ref. DR List” under “Listening to the radio”.

## SYSTEM SETTINGS (4/9)

### Selecting a language

This function allows you to change the language of the audio system.

Access the “Language” section by pressing **5**, select the language desired using **6** or **15**, then press **6** or **18** to confirm.



### Software version

Display the settings menu by pressing **5** “SETUP” then scroll down to “Version SW”. The software version or “Software” is displayed on the screen.

To update the software, please contact an approved dealer.

### “Settings” (Bluetooth®)

Access the “Phone” menu, depending on the audio system:

- press **3**;
- select the “Settings” section using **6** or **15**, then press **6** or **18** to confirm.

The available settings are:

- “Speed”: adjustment of the ringtone or call volume;
- “Ringtone”: activation of the vehicle’s ringtone or of that transferred from the phone.



For safety reasons, carry out any adjustments while the vehicle is stationary.

## SYSTEM SETTINGS (5/9)

To adjust the volume of the ringtone when a Bluetooth® telephone is connected to the audio system, select “Speed” using **6** or **15**, then press **6** or **18** to confirm.

A new sub-menu appears:

- “Ringtone”;
- “Call list”.

Select one of the two sections using **6** or **15**, then press **6** or **18** to confirm.

To activate the ringtone on the vehicle or the telephone connected to Bluetooth®, select “Ringtone” by rotating and pressing **6** or using the control knob on the audio system front panel or **15**.

A new sub-menu appears:

- “Car”;
- “Phone”.

Select one of the two sections using **6** or **15**, then press **6** or **18** to confirm.

## Display of radio texts

Display the radio text menu by pressing and holding **5**. The audio system displays “available” on the screen.

The radio text display can contain a maximum of 64 characters.

**Note:** if the current radio station cannot display radio text, the audio system screen displays “No Radio Text”.



For safety reasons, carry out any adjustments while the vehicle is stationary.

## SYSTEM SETTINGS (6/9)

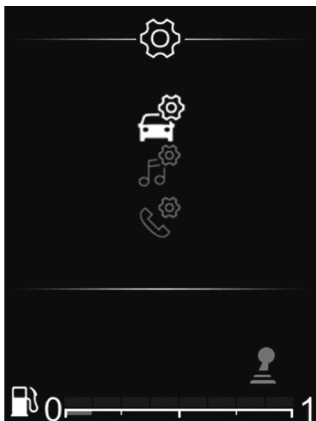

### Radio with display on the instrument panel

From the main menu, use **33** or **34** to browse through to the Settings menu.

The available settings are:

- "Car";
- "AUDIO";
- "Phone".



For safety reasons, carry out any adjustments while the vehicle is stationary.

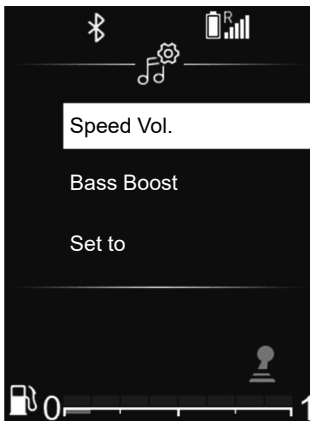

### Audio settings

From the main menu, browse through **33** or **34** to the Settings menu.

Select "Audio Sound", then press **35** to confirm.

The available settings are:

- "Equaliser";
- "Spatialisation";
- "Speed Vol.";
- "Bass Boost";
- "Set to".

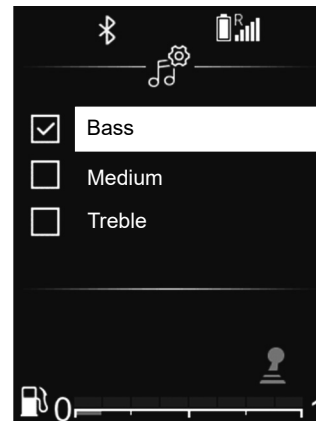

### "Equaliser"

Select "Equaliser", then press **33** or **34** to access the various items in the following order:

- "Bass";
- "Medium";
- "Treble".

## SYSTEM SETTINGS (7/9)

### “Spatialisation” (sound distribution)

Use the “Spatialisation” function to adjust the sound distribution in the passenger compartment:

- “Balance” (left/right sound balance);
- “Fade” (front/rear sound distribution).

You can change the value of each setting using **33** or **34**.

Press **35** to confirm and return to the previous selection.

### “Volume sensitive to speed”

The volume of the audio system varies in relation to the vehicle speed.

Go to the “Audio settings” menu then confirm “Speed Vol.” by pressing **35**.

To reach the desired setting, select one of the following:

- “OFF”;
- “Very Low”;
- “Low”;
- “Medium”;
- “High”;
- “Very high”.



### “Bass Boost”

Use the “Bass Boost” function to enhance the bass volumes.

Access the “Audio settings” menu then confirm “Bass Boost” using **33** or **34**, then press **35** to confirm.

To activate/deactivate this function, select “ON” or “OFF” using **33** or **34**, then press **35** to confirm.

### “Default audio”

Display the “Audio settings” and select “Default” then “Audio Default”.

Select “YES” or “NO”.

All the audio settings return to their default values.

### Radio settings

From the main menu, browse through **33** or **34** to the Settings menu. Select “Audio Radio” then press **35** to confirm.

The available settings are:

- “Update FM List”;
- “Update DR List”.

### “Update FM List”

Please refer to the paragraph on “Ref. FM List” under “Listening to the radio”.

## SYSTEM SETTINGS (8/9)

### “Update DR List”

Please refer to the paragraph on “Ref. DR List” under “Listening to the radio”.

### Phone Settings

Use this function to adjust the settings of the telephone connected to the audio system.

From the main menu, browse through **33** or **34** to the Settings menu. Select “Phone Settings”, then press **35** to confirm.

The available settings are:

- “Scan devices”;
- “Pair device”;
- “Select device”;
- “Delete device”;
- “Bluetooth”.

Please refer to the corresponding sections.

To return to the previous menu, press button **4** on the audio system front panel.



### “Settings” (Bluetooth®)

From the main menu, browse through **33** or **34** to the Settings menu. Select “Settings”, then press **35** to confirm.

To activate the audio system Bluetooth® function, select “ON” using **33** or **34**, then press **35** to confirm.

To deactivate the audio system Bluetooth® function, select “OFF” using **33** or **34**, then press **35** to confirm.

Depending on the brand and model of your telephone, the hands-free functions may be partially or fully incompatible with your vehicle's audio system.



For safety reasons, carry out any adjustments while the vehicle is stationary.

## SYSTEM SETTINGS (9/9)

### Selecting a language

Use this function to change the audio system display language on the instrument panel.

Display the settings menu by pressing **32**. Select "Vehicle settings", "Language", then select the language desired using **33** or **34** and press **35** to confirm.

### Setting the time

This function allows you to set the time.

Display the settings menu by pressing **32**. Select "Vehicle menu", "Clock" using **33** or **34**, then press **35** to confirm.

The "Clock" menu is displayed:

- press and hold **35** to access the time settings;
- adjust the hours using **33** or **34**, then wait a moment until the Hours setting automatically switches to the Minutes setting;
- adjust the minutes using **33** or **34**, then wait a moment until the setting is confirmed automatically.



For safety reasons, carry out any adjustments while the vehicle is stationary.

# DACIA MEDIA CONTROL: GENERAL DESCRIPTION (1/5)

## Introduction

“Dacia Media Control” is an application that can be downloaded from your smartphone or tablet. This application lets you access several menus:

- “Radio”;
- “Navigation”;
- “Car”;
- “Set Time”;
- “Phone”;
- “Multimedia”.

**Note:** for further information on compatible phones and tablets, please contact an authorised dealer or visit the manufacturer’s website if available.

## Bluetooth® connection

Check that your telephone or tablet is paired with the audio system (see the information on “Pairing a telephone” in the “Pairing and unpairing a telephone” section).

**Note:** Bluetooth® must be activated and set to “visible” on your phone or tablet (for more information, please see the user manual for your device).

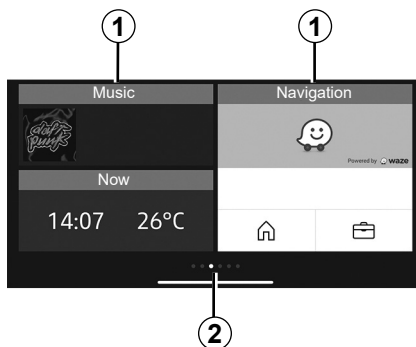

## Display

### Customised home page

1 Access to pinned applications.

2 Page indicators.

**Note:** You can change the configuration of the welcome screen. Refer to the “Dacia Media Control: setting parameters” section.

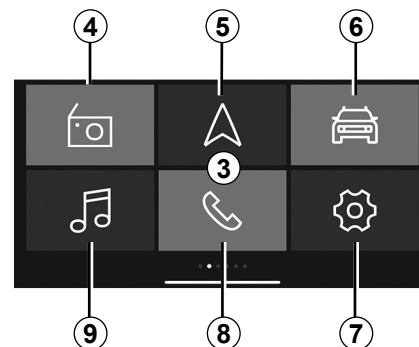

### Default 3 “Dacia Media Control” welcome screen

The default welcome screen displays the following menus:

4 “Radio”: radio management.

5 “Navigation”: navigation management.

6 “Car”: management of your fuel consumption, Driving Eco etc.

7 “Set Time”: management of the “Dacia Media Control” application settings.

8 “Phone”: management of telephone functions.

9 “Multimedia”: management of multimedia resources.



## DACIA MEDIA CONTROL: GENERAL DESCRIPTION (2/5)

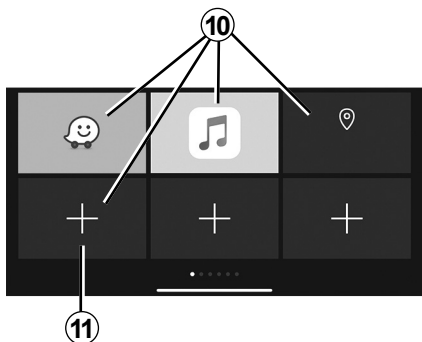

### Favourites screen

Use the “Dacia Media Control” application to add shortcuts to your favourite functions:

- applications;
- contacts;
- “Dacia Media Control” functions ;
- music;
- navigation;
- ...

**10** access a function previously designated as a favourite;

**11** access the favourites management screen.

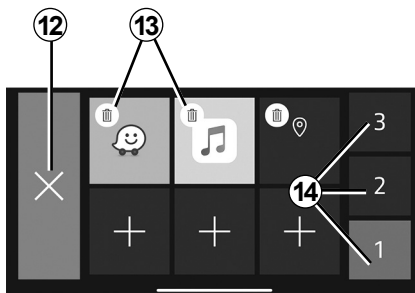

### Favourites management screen

To access the favourites management screen, press the **11** button.

**12** back to the previous screen;

**13** delete the favourite;

**14** access the various favourites management pages.

Regular updates of your “Dacia Media Control” application are recommended.

### Customising the home page

You can customise the “Dacia Media Control” home page. To do this, press button **11** or press and hold anywhere on the customised home page, then slide an application available at the bottom of the screen to the desired location. If you slide the application to a location that is already in use, it will automatically be replaced.

Your hands-free system is intended to facilitate communication by reducing risk factors, but does not remove them completely.

You must always comply with the laws of the country in which you are travelling.

## DACIA MEDIA CONTROL: GENERAL DESCRIPTION (3/5)

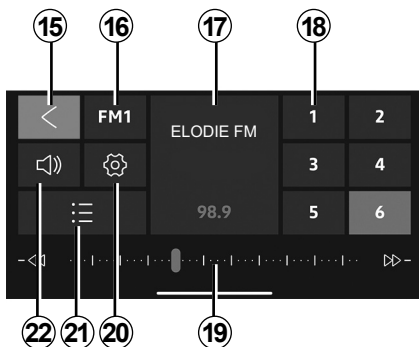

### “Radio” menu

This menu allows you to listen to radio stations and provides the following functions:

- 15** back to the main menu;
- 16** select radio band (FM, DR or AM);
- 17** radio currently playing;
- 18** select radio presets/favourites.

**Note:** “Dacia Media Control” lists the presets/favourites of the vehicle radio.

**19** radio frequency band, radio frequency information;

**20** access the sound settings;

**21** list of stations available;

**22** manage the volume.

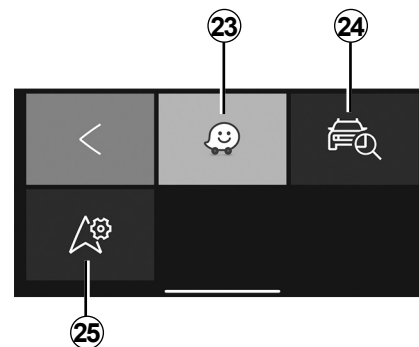

### “Navigation” menu

The navigation menu includes all the satellite navigation features, road maps, traffic information, navigation applications and hazard areas. The “Navigation” menu provides the following functions:

- 23** smartphone navigation app used for planning your journeys;
- 24** app enabling you to geolocate your vehicle;
- 25** access to the settings enabling you to set a default navigation application.

## DACIA MEDIA CONTROL: GENERAL DESCRIPTION (4/5)

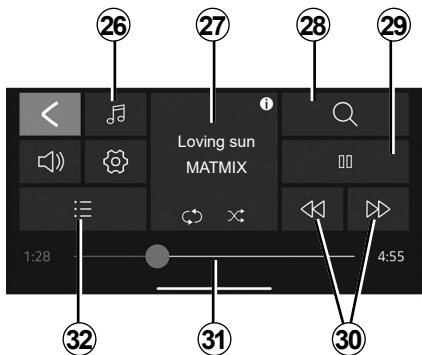

### “Multimedia” menu

The “Multimedia” menu includes all the functions for playing audio files and the following functions:

- 26** select the audio file source;
- 27** multimedia file currently playing;
- 28** search for a multimedia file;
- 29** play/pause;
- 30** next/previous file;
- 31** scroll bar, remaining time for the multimedia file currently playing;
- 32** playlist selection.

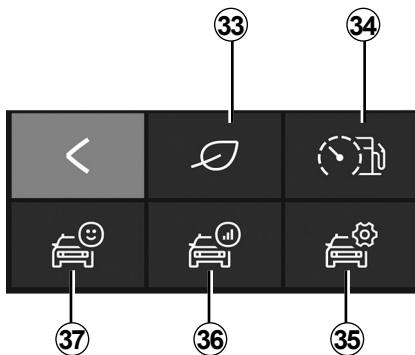

### “Car” menu

The “Car” menu is used to manage certain items of equipment such as the on-board computer and the Driving Eco. It provides the following functions:

- 33** access the Driving Eco menu (view your eco-score, etc.);
- 34** driving behaviour or current consumption indicator;
- 35** access to settings and information;
- 36** access your “Journey record”;
- 37** access to the instrument panel of your vehicle.

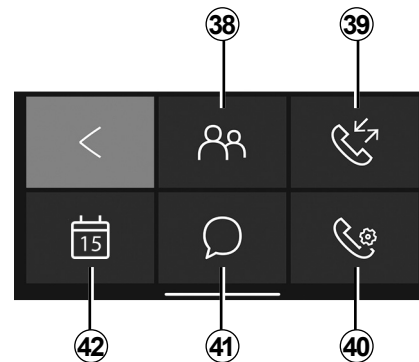

### “Phone” menu

The “Phone” menu enables the hands-free use of your telephone and provides the following functions:

- 38** access your phonebook;
- 39** access your call log;
- 40** access the “Phone” menu settings;
- 41** access your messages;
- 42** access the calendar.

## DACIA MEDIA CONTROL: GENERAL DESCRIPTION (5/5)

### Forgotten phone reminder

With the engine and audio system switched off, the “**Dacia Media Control**” application displays on your smartphone screen a warning message along with a beep to tell you that you have left your phone in your vehicle.

**Note:** on some telephones and tablets, the “Text-to-speech” function is available. The audio system reads the messages aloud.

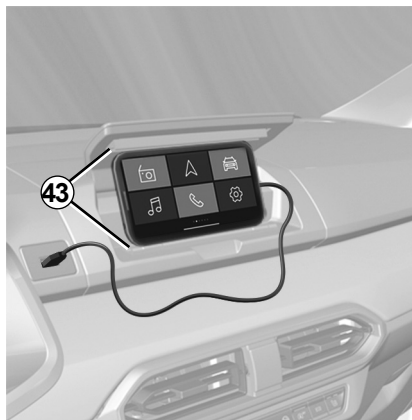

### Telephone holder 43

Depending on the equipment, you can keep your telephone activated on the centre console by using the “**Dacia Media Control**” application with the ergonomic equipment **43**.

### Charging using the USB port

By connecting your telephone's USB plug to the USB port, you can charge your battery or keep it charged during use.

### Adjusting the audio volume

You can adjust the audio volume by swiping vertically on the smartphone screen:

- **swipe upwards** to increase the volume,
- **swipe downwards** to decrease the volume.

Several sweeps may be required to reach the desired volume.

Regular updates of your “**Dacia Media Control**” application are recommended.

## DACIA MEDIA CONTROL: NAVIGATION FUNCTION (1/2)

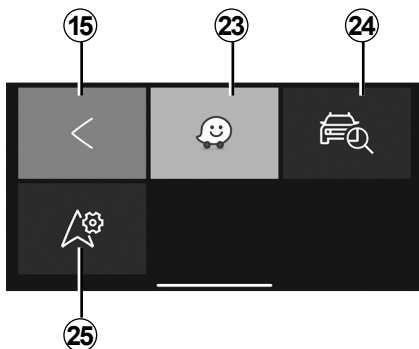

### “Navigation”

To access the navigation menu, from the “**Dacia Media Control**” default welcome menu, press the “Navigation” key.

The “Navigation” menu is composed of several icons:

- 15** return to the main menu by default;

- 23** access the navigation app to manage your defined routes;
- 24** access the Go To “My Car” app to geolocate your vehicle;
- 25** set the navigation app that you wish to use by default.



### “Find my vehicle”

This function allows you to geolocate your vehicle in order to find it in a car park for example.

From the “Navigation” menu, press **24** “Go To My Car”.

To find your vehicle, you can:

- complete the “Vehicle parking address” field;
- press the “Go to my car” button to launch navigation in pedestrian mode to the pre-set address.

**Note:** this function is only available and operational when outside the vehicle. If your vehicle has been moved by a third party between the time its GPS position was stored and the time you wish to find it, the application cannot search for its current position.



For safety reasons, carry out any adjustments when the vehicle is stationary.

## DACIA MEDIA CONTROL: NAVIGATION FUNCTION (2/2)



### “Navigation settings”

This function allows you to set your chosen default navigation application.

From the “Navigation” menu, press “Navigation settings” **25** then select the navigation application that you wish to use from the list of suggestions.

When you use your smartphone's navigation app, the transfer of cellular data required for it to operate may lead to additional costs not covered by your phone plan.



For safety reasons, carry out any adjustments when the vehicle is stationary.

# DACIA MEDIA CONTROL: MULTIMEDIA FUNCTION (1/3)

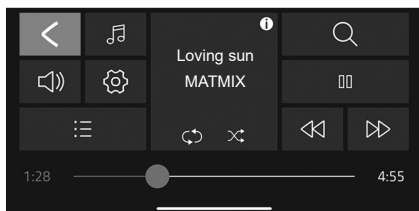

## "Multimedia"

To access the multimedia menu, from the "**Dacia Media Control**" default welcome menu, press the "Multimedia" key.

**Note:** to use all of the features in the "Multimedia" menu, you must connect your Bluetooth® smartphone/tablet to the audio system.

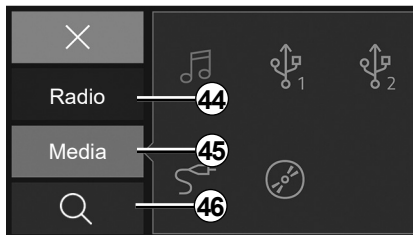

## "Set Source"

To access the multimedia file source selection menu, press **26** "Multimedia". You can use this menu to select the source from:

- 44** "Radio": menu to select available radio stations;
- 45** "Media": menu to select input sources connected to the audio system;
- 46** Search.

## "Radio"

This menu allows you to listen to radio stations and provides the following functions:

- select a band: "FM", "DR" or "AM");
- select a station using one of three search modes ("Manual", "List" or "Frequency");
- find a station using the integrated intelligent keypad;
- listen to stored stations;
- view text information from certain "FM", "DR" or "AM" radio stations while listening.

For further information, please refer to the section on "Listening to the radio".

**Note:** in the case of playing a multimedia file, Dacia Media Control does not control external applications.

## DACIA MEDIA CONTROL: MULTIMEDIA FUNCTION (2/3)

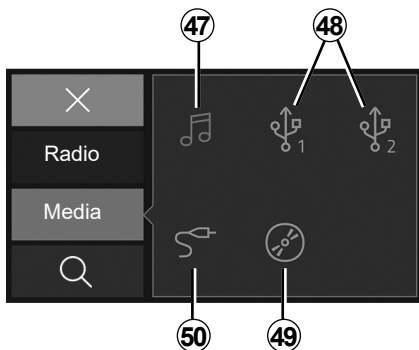

### “Media”

This menu enables you to listen to music from an external source. Select a connected input source to access the audio files from the following list.

- 47** Access multimedia files saved on the smartphone.
- 48** Access multimedia files saved on an MP3 player or USB device.
- 49** Access multimedia files stored on a CD (depending on equipment).
- 50** Access multimedia files of a source connected to the audio system Jack socket.

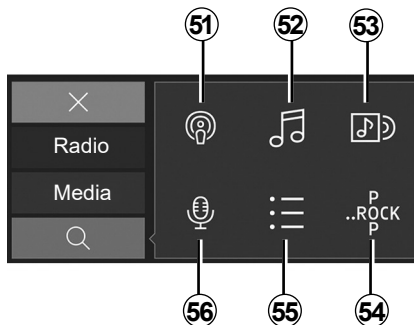

### “Search”

You can access the function from the multimedia menu by pressing the “Search” icon **28**.

You can use this menu to search a multimedia file on the external audio source selected.

The search performs the following functions:

- 51** Search by podcast;
- 52** Search by title;
- 53** Search by album;
- 54** Search by genre;
- 55** Search in playlists;
- 56** Search by artist.

**Note:** only available sources can be selected. Unavailable sources will be greyed out.



## DACIA MEDIA CONTROL: MULTIMEDIA FUNCTION (3/3)

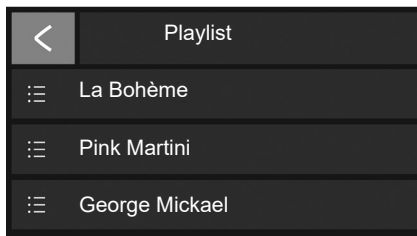

### Playlist

You can access the function from the multimedia menu by pressing "Playlist" **32**.

This menu allows you to access your custom playlists.



### "Multimedia settings".

You can access the function from the multimedia menu by pressing "Multimedia settings" **20**.

This menu enables you to adjust the following settings:

- "Bal./Fade";
- "Bass/Treble";
- "Volume Bluetooth®";
- "AUX In";
- "TA";
- "DR Interrupt...";
- "Update FM list";
- "Update DR list";
- "Ringtone volume";
- "Ringtone";
- "Default settings".



For safety reasons, carry out any adjustments when the vehicle is stationary.

## DACIA MEDIA CONTROL: VEHICLE FUNCTION (1/2)

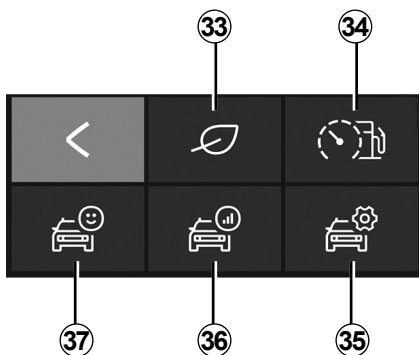

“Car”

To access the “Car” menu, from the “Dacia Media Control” default welcome menu, press the “Car” key. The “Car” menu is composed of several icons.

**33** Accessing the Driving Eco menu.

**34** Instant consumption and driving behaviour indicator.

**35** Access the settings for the “Car” menu from the application.

**36** Access the record of your last journey.

**37** Access the data on the instrument panel of your vehicle.

**Note:** to use all the features in the “Car” menu, you must connect your Bluetooth® telephone or tablet to the audio system.



« Driving Eco »

This function allows you to display a real-time overall score that reflects your driving style.

This score takes the following criteria into account:

- acceleration;
- the ability to anticipate braking;
- compliance with gear changes.

You can see your overall score and personalised advice at the end of every trip.

You can also check:

- the distance travelled without burning fuel;
- the scores for your last ten trips.

**Note:**

- depending on the telephone, the “Driving Eco” application no longer records your scores while running in the background;
- press the “Audio Default” button on the instrument panel to start a new journey, once the application is running.

A journey has to be more than 400 metres to be taken into account. If the time between the stopping and starting the engine is less than four hours, the application continues to take the journey into account before stopping.



For safety reasons, carry out any adjustments when the vehicle is stationary.

## DACIA MEDIA CONTROL: VEHICLE FUNCTION (2/2)



### “Instant consumption and driving behaviour indicator”

Use this function to view your instantaneous fuel consumption compared to your vehicle's average consumption and to observe your driving behaviour.

**Note:** this function is not available on LPG versions.



### “Settings”

This function allows you to access the settings for the “Car” menu and to set certain options.



### “Journey record”

This function enables you to assess your driving style over your previous journeys:

- acceleration;
- changing gears;
- anticipation;
- ...



### “Instrument panel”

This function allows you to access the various data recorded on your instrument panel such as:

- average speed;
- average fuel consumption;
- total distance;
- distance travelled since last reset;
- ...

## DACIA MEDIA CONTROL: PHONE FUNCTION (1/3)

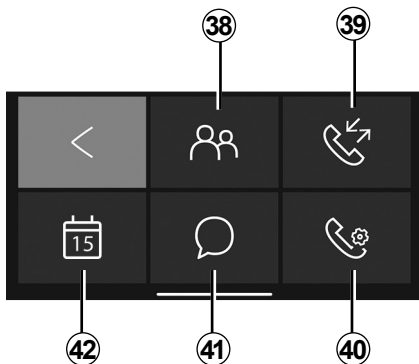

### “Phone”

To access the “Phone” menu, from the “Dacia Media Control” default welcome menu, press the “Phone” key.

The “Phone” menu is composed of several icons:

**38** Access the phonebook;

**39** Access your call history;

**40** Access the “Phone” menu (depending on your phone model);



**41** Access messages received on your smartphone or tablet;

**42** Access your “Calendar”;

**57** Dial a number using the digital keypad, depending on your phone model.

**Note:** you can listen to your voicemail by holding down key “1” on the radio front panel keypad.

First, press and hold key “1” on the radio front panel keypad to save your phone voicemail number.



### “Phonebook”

Press the “Phonebook” icon to access the list of contacts in your Bluetooth® phone.

After connecting your audio system with your Bluetooth® phone using Bluetooth® wireless technology, your phonebook contact numbers can be accessed via the “Dacia Media Control” application.

Select the contact (if the contact has more than one number, you will be requested to select the number to call). The call will be started automatically after you press the contact’s number. When an address is linked to a contact, you can launch the navigation application. To do this, press the navigation icon to navigate to the stored address.

**Note:** to scroll through the list of contacts, slide your finger upwards on your smartphone screen.

## DACIA MEDIA CONTROL: PHONE FUNCTION (2/3)



### Phone Settings

Use the call log to consult:

- outgoing calls;
- missed calls;
- incoming calls.

When you view the call history list, the contacts are displayed from the most recent to the oldest.

To navigate through the call log, slide your finger upwards on your smartphone screen.

To make a call from the call history list, select the contact that you wish to call from the list.



### “Phone settings”

This function allows you to access the settings for the “Phone” menu and to set certain options.



### “Dial number”

The “dial a number” function allows you to dial a phone number and to call a contact via the “**Dacia Media Control**” application.

To dial a number, press the number buttons. Once you have entered the number that you wish to call, press the



button to make the call.



### “Messages”

The “Messages function” enables you to read and/or listen to text messages received while the “**Dacia Media Control**” application is in use.

**Note:** to scroll through the list of messages, slide your finger upwards on your smartphone screen.

## DACIA MEDIA CONTROL: PHONE FUNCTION (3/3)

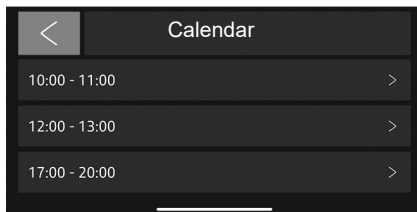

“Calendar”

The Calendar function allows you to access all of the tasks (the day's appointments and events etc.) stored on the calendar of your phone or your digital tablet. If a postal address is associated with an event, you can launch the navigation application to navigate to that location.

To do this, press the navigation icon to navigate to the stored address.



It is recommended that you stop your vehicle before entering a number or searching for a contact.

## DACIA MEDIA CONTROL: SETTING PARAMETERS (1/2)

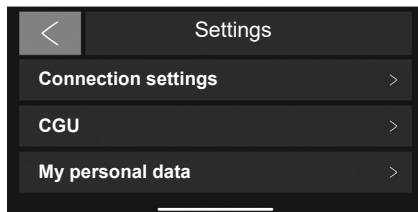

### “Settings”

To access the settings menu, from the default “**Dacia Media Control**” main menu, select "Settings".

The “**Dacia Media Control**” system "Settings" can be used to adjust or view the following:

- run the **Dacia Media Control** app automatically once connected to the audio system;

- information on your user account;
- the terms and conditions of use;
- the connection to the audio system;
- the instruction tutorial for the app;
- the shortcut button to return to the **Dacia Media Control** app;
- restore default settings;
- which “**Dacia Media Control**” version is installed on your phone;
- the Bluetooth® connection (automatic or manual);
- ...

## Connection settings

### Pairing

This function allows you to activate Bluetooth® on your phone and to search the “**MY CAR**” audio system.

### “Launch Dacia Media Control”

Select this option to activate or deactivate the automatic launch of the application as soon as the connection to your vehicle’s audio system is established.

### “CGU”

This option allows you to view the terms and conditions of use.

## DACIA MEDIA CONTROL: SETTING PARAMETERS (2/2)

### “My personal data”

This option allows you to view personal data protection information.

### “Support”

This option allows you to view the data required for manufacturer support.

### Tutorial

This function makes it possible to view the instruction tutorial for the “**Dacia Media Control**” application.

### “Default settings”

This option enables you to return to the default settings.

### “Activate the Dacia Media Control information”

Tick to activate or deactivate the display of the application shortcut button. This function is only available on Android smartphones, and requires a system authorisation to be used. The button can only be seen when you are outside the “**Dacia Media Control**” application. When you press the shortcut button, the “**Dacia Media Control**” application opens.

### “Statistics monitoring”

This function allows you to activate or deactivate data transfer to a dedicated statistics tool.

### “Media Control Version”

This function is greyed out by default, it can be used to view the version of the application installed on your smartphone.



For safety reasons, carry out any adjustments when the vehicle is stationary.



## OPERATING FAULTS (1/2)

Description	Possible causes	Solutions
No sound can be heard.	The mobile phone is not plugged in or connected to the system. The volume is set to minimum or the audio is paused.	Ensure that the mobile phone is connected to the system. Increase the volume or deactivate pause.
The audio system does not work and the display does not light up.	The audio system is not switched on.	Switch the audio system on.
	The audio system fuse has blown.	Replace the fuse (see the section on «Fuses» in the vehicle's driver's handbook).
The audio system does not work but the display lights up.	The volume is set to minimum.	Press <b>19</b> or turn <b>1</b> .
	Speaker short circuit.	Please consult an authorised dealer.
No sound comes from the left or right-hand speakers.	The sound balance setting (left/right) is incorrect.	Correct the sound balance setting.
	Speaker disconnected.	Please consult an authorised dealer.
Poor radio reception or no reception.	The vehicle is too far from the transmitter to which the radio is tuned (background noise and interference).	Search for another transmitter with a better local signal.
	The reception is disrupted by interference from the engine.	Please consult an authorised dealer.
	The aerial is damaged or not connected.	Please consult an authorised dealer.

## OPERATING FAULTS (2/2)

Description	Possible causes	Solutions
The phone does not connect to the system.	<ul style="list-style-type: none"><li>- Your phone is off.</li><li>- Your phone's battery is flat.</li><li>- Your phone has not previously been paired to a hands-free phone system.</li><li>- Bluetooth® for your phone and the system have not been activated.</li><li>- The phone is not configured to accept the audio system's connection request.</li></ul>	<ul style="list-style-type: none"><li>- Switch on your phone.</li><li>- Recharge your phone's battery.</li><li>- Pair your phone to the hands-free phone system.</li><li>- Activate the Bluetooth® for your phone and the system.</li><li>- Configure the phone to accept the audio system's connection request.</li></ul>
The Bluetooth® portable audio player does not connect to the system.	<ul style="list-style-type: none"><li>- Your audio player is off.</li><li>- Your audio player's battery is flat.</li><li>- Your audio player has not previously been paired to the audio system.</li><li>- The Bluetooth® for your audio player and the audio system have not been activated.</li><li>- The portable audio player is not configured to accept the audio system's connection request.</li><li>- Music does not start to play from your audio player.</li></ul>	<ul style="list-style-type: none"><li>- Switch on your portable audio player.</li><li>- Recharge your audio player's battery.</li><li>- Pair your audio player to the audio system.</li><li>- Activate Bluetooth® for your audio player and the audio system.</li><li>- Configure the audio player to accept the system's connection request.</li><li>- Depending on your phone's degree of compatibility, music may need to be played from your audio player.</li></ul>
The message "Low battery" appears.	Using your hands-free phone system for prolonged periods of time will run down your phone's battery more quickly.	Recharge your phone's battery.

# ALPHABETICAL INDEX (1/2)

## 4

4 wheel drive (4WD)..... GB.76

## A

AF-RDS frequency tracking..... GB.20, GB.23

auxiliary source..... GB.24, GB.28

## B

Bluetooth connection..... GB.32 → GB.37

Bluetooth®..... GB.12 – GB.13

buttons..... GB.4 → GB.10

## C

call..... GB.43, GB.47

call history..... GB.43, GB.47

call volume..... GB.45, GB.49

choosing the source..... GB.14

clock

    setting..... GB.53, GB.58

communication..... GB.45, GB.49

connect a telephone..... GB.36, GB.38

connection

    failure..... GB.39, GB.41

## D

Dacia Media Control

    adjusting settings..... GB.76 – GB.77

    general description..... GB.11, GB.61 → GB.65

    introduction..... GB.11, GB.61

    multimedia function..... GB.64, GB.68 → GB.70

    navigation function..... GB.63, GB.66 – GB.67

    phone function..... GB.64, GB.73 → GB.75

    vehicle function..... GB.64, GB.71 – GB.72

deleting a telephone..... GB.34, GB.37

disconnect a telephone..... GB.40, GB.42

display..... GB.4 → GB.10

GB.80

## F

fascias and steering wheel controls..... GB.4 → GB.10

## H

hands-free phone kit..... GB.12 – GB.13

## I

i Traffic..... GB.53, GB.58

## L

language

    change..... GB.53, GB.58

## M

mute..... GB.14

## O

operating faults..... GB.78 – GB.79

operation..... GB.14

## P

pairing a telephone..... GB.32 → GB.37

precautions during use..... GB.2 – GB.3

## Q

QR Code..... GB.11

## R

radio

    automatic mode..... GB.17 – GB.18, GB.21 – GB.22

    automatic station storage..... GB.17 – GB.18, GB.21 – GB.22

    choosing a station..... GB.17 – GB.18, GB.21 – GB.22

    manual mode..... GB.17 – GB.18, GB.21 – GB.22

    station pretuning..... GB.17 – GB.18, GB.21 – GB.22

radio-text..... GB.56, GB.60

range of wavelengths..... GB.17 – GB.18, GB.21 – GB.22

RDS..... GB.12

## ALPHABETICAL INDEX (2/2)

receiving a call..... GB.43, GB.47

### S

settings

    audio..... GB.52, GB.57

switching off..... GB.14

### T

telephone contacts list..... GB.43, GB.47

### U

unpairing a telephone..... GB.34, GB.37

USB

    audio source..... GB.12 – GB.13

USB socket..... GB.24, GB.28

### V

voice recognition..... GB.16

volume..... GB.14

### W

wireless charger..... GB.50 – GB.51



# *İçindekiler*

Kullanım ile ilgili tedbirler . . . . .	TR.2
Kumandaların tanıtımı . . . . .	TR.4
Dacia Ortam Kontrolü: Giriş. . . . .	TR.11
Genel tanım . . . . .	TR.12
Çalışma . . . . .	TR.14
Ses tanımayı kullanma . . . . .	TR.16
Radyo dinleme. . . . .	TR.17
Harici ses kaynakları . . . . .	TR.24
Bir telefonu eşleştirme/eşleştirmeyi durdurma. . . . .	TR.32
Bir telefonu bağlama/bağlantısını kesme . . . . .	TR.38
Çağrı gönderme/alma . . . . .	TR.43
Kablosuz şarj cihazı. . . . .	TR.50
Sistem ayarları. . . . .	TR.52
Dacia Ortam Kontrolü: genel açıklama . . . . .	TR.61
Dacia Ortam Kontrolü: navigasyon işlevi. . . . .	TR.66
Dacia Ortam Kontrolü: multimedya işlevi. . . . .	TR.68
Dacia Ortam Kontrolü: araç işlevi . . . . .	TR.71
Dacia Ortam Kontrolü: telefon işlevi . . . . .	TR.73
Dacia Ortam Kontrolü: ayarları değiştirme . . . . .	TR.76
Çalışma arızaları . . . . .	TR.78

Fransızca'dan çevrilmiştir. Araç imalatçısından yazılı izin alınmadan kısmen veya tamamen kopya ve tercüme edilmesi kesinlikle yasaktır.

## KULLANICI TEDBİRLERİ (1/2)

Sistemin kullanılması sırasında güvenlik açısından veya maddi zarara uğramamak için aşağıdaki önlemleri mutlaka alınız. Bulduğunuz ülkenin kanunlarına mutlaka uyunuz.



### Ses sisteminin kullanılmasıyla ilgili önlemler

- Trafik koşullarının izin verdiği sıralarda kumandalarda (ön yüzdeki veya direksiyon simidindeki) işlem yapınız ve ekrandaki bilgilere bakınız.
- Ses seviyesini çevredeki gürültüleri duyabilmenize olanak verecek ölçülü bir düzeye ayarlayınız.

### Cihaz ile ilgili alınacak tedbirler

- Herhangi bir maddi zarara uğramamak ve yanma tehlikesinin önüne geçmek için sistemi sökmeyiniz ve herhangi bir değişiklik yapmayınız.
- Çalışma arızası durumunda ve tüm sökme işlemleri için üretici firma yetkili servisine başvurunuz;
- Alan üzerinde alkol ve/veya püskürtme sıvıları içeren ürünler kullanmayınız.

### Telefonla ilgili önlemler

- Bazı kanunlar araç içinde telefon kullanılmasını belirli kurallara bağlamıştır. Her ne olursa olsun eller serbest telefon sisteminin sürüşün her anında kullanılmasına izin vermemektedir: tüm sürücüler direksiyon başındayken sürüşe hakim olmak zorundadır.
- Araç sürerken telefonu etme, sistemin tüm kullanım aşamalarında (numarayı tuşlama, konuşma, ajandaya kaydedilmiş bir numarayı arama...) sürüş hakimiyetinden uzaklaştıran ve bu nedenle önemli bir risk oluşturan bir eylemdir.

### Ön yüzün bakımı

- Yumuşak ve gerektiğinde sabunlu su ile nemlendirilmiş bir bez kullanınız. Hafifçe nemli yumuşak bir bezle durulayınız ve sonra yine yumuşak fakat kuru bir bezle siliniz.
- Ön yüzdeki ekrana dokunmayınız, alkol içeren ürünler kullanmayınız.

## KULLANICI TEDBİRLERİ (2/2)



### Kişisel verilerinizin korunması

Aracınız aracılığıyla sizinle ilgili veriler toplanmaktadır. Bunlar, yürürlükteki yasalara uygun olarak, işlemci olarak hareket eden üretici tarafından işlenmektedir.

### Kişisel verileriniz şunlar için kullanılabilir:

- araç ve araçla ilgili hizmetlerin geliştirilmesi ve iyileştirilmesi;
- sürüş deneyiminin ve araç içi deneyimin iyileştirilmesi;
- yol güvenliği ve olası bakımların geliştirilmesi;
- yardımcı sürüş sistemlerinin geliştirilmesi;
- aracınızla ilgili katma değer sağlayan hizmetlerin sunulması.

Üretici, kişisel bilgilerinizin tam güvenlik içinde işlenmesini sağlamak üzere gerekli tüm önlemleri almaktadır.

Verilerinizin kullanımı ve haklarınız hakkında daha fazla bilgi edinmek için lütfen üreticinin web sitesini ziyaret edin.

Bu kullanım kitabında belirtilen modellerin tanımları, kitabın basım tarihinde geçerli olan özelliklere uygun olarak hazırlanmıştır. **Bu kullanım kitabı, söz konusu modeller için mevcut tüm fonksiyonları içermektedir. Bu fonksiyonlar, ekipman modeline, seçilen seçeneklere ve satıldığı ülkeye göre farklılık gösterir. Üretici firmanın, önceden haber vermeksizin model, teknik özellik, ekipman ve aksesuar değişikliği yapma hakkı saklıdır. Kitapçık üzerinde mevcut ekranlar sözleşmeye dayalı değildir. QR Codes videoları çevrimiçi izlemek için kullanılabilir.** Telefonunuzun marka ve modeline bağlı olarak, bazı fonksiyonlar aracınızın multimedya sistemiyle kısmen veya tamamen uyumsuz olabilir.

Kullanım kitabı genelinde Yetkili Bayi, araç imalatçısıdır.



# KUMANDALARIN TANITILMASI (1/7)

## Merkezi ekranlı radyo

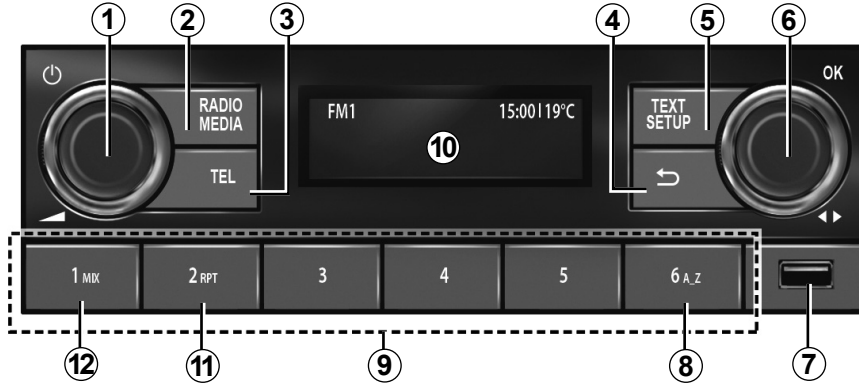

## Direksiyon simidi altındaki kumandalar (A)

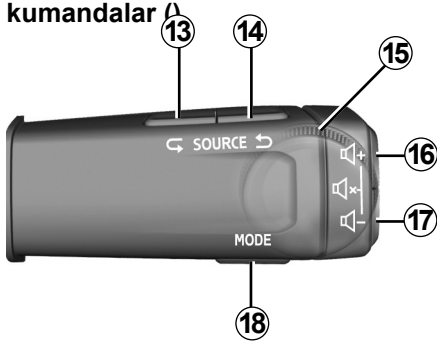

## Direksiyon simidi altındaki kumandalar (B)

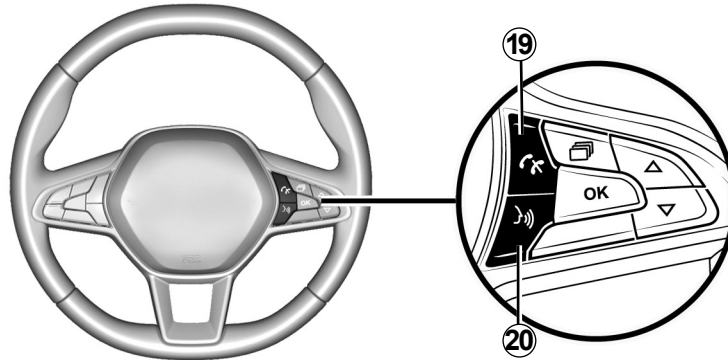

## KUMANDALARIN TANITILMASI (2/7)

	SES/MEDYA işlevi	TELEFON fonksiyonu
1	<ul style="list-style-type: none"><li>– <b>Basınız:</b> araç radyosunu açmak/kapatmak için;</li><li>– <b>Döndürünüz:</b> ses seviyesini ayarlamak için.</li></ul>	
2	<ul style="list-style-type: none"><li>– <b>Kısaca basınız:</b> FM → DR → AM → USB → BT Audio bölümünden seçilen kaynağı otomatik olarak oynatmak için.</li><li>– <b>Basılı tutunuz:</b> kullanılabilir radyo istasyonları listesini güncellemek için (FM ve DR).</li></ul>	
3		<ul style="list-style-type: none"><li>– <b>Kısaca basınız:</b> “Telefon” menüsüne ulaşmak; görüntülenen numarayı aramak; gelen çağrıyı kabul etmek için.</li><li>– <b>Uzun basınız:</b> gelen bir aramayı reddetmek için.</li></ul>
4	<ul style="list-style-type: none"><li>– <b>Kısa basınız:</b> önceki menü düzeyine dönmek; geçerli eylemi iptal etmek veya müzik çalma listesinde (medya) dizin seviyesinde yukarı çıkmak için.</li><li>– <b>Basılı tutunuz:</b> ana menüye dönmek için.</li></ul>	
5	<ul style="list-style-type: none"><li>– <b>Kısaca basınız:</b> “Kurulum” işlevi: özel ayarlar menüsüne erişmek için;</li><li>– <b>Basılı tutunuz:</b> “Mesaj” işlevi: FM, DR: radyo istasyonlarının programları veya bültenleriyle yayınladığı ek bilgileri görüntülemek için.</li></ul>	<ul style="list-style-type: none"><li>– <b>Basılı tutunuz:</b> “Mesaj fonksiyonu: bağlı telefonu görüntülemek için.</li></ul>
6	<ul style="list-style-type: none"><li>– <b>Basınız:</b> bir eylemi onaylamak; radyo istasyonlarının listesini görüntülemek (sık kullanılanlar + liste); müzik çalma listesi (medya) görüntülemek;</li><li>– <b>Döndürünüz:</b> DR: radyo istasyonunu değiştirmek; FM ve AM: manuel olarak arama yapmak; BT ve USB: bir parçayı atlamak için.</li></ul>	<ul style="list-style-type: none"><li>– <b>Basınız:</b> bir aramayı cevaplamak/kapatmak veya arama seçeneklerini seçmek için.</li><li>– <b>Döndürünüz:</b> rehberde ve arama kaydında gezinmek için.</li></ul>
7	Bir MP3 çalar için veya ilave ses kaynakları için USB soketi.	Telefon içeriğine Bluetooth® bağlantısı (telefona bağlı olarak) olmadan erişmek için.

## KUMANDALARIN TANITILMASI (3/7)

	SES/MEDYA işlevi	TELEFON fonksiyonu
8	Müzik listelerinde harfle arama yapma; kişi listesinde harfle arama yapma.	
9	– <b>Kısaca basınız</b> (1-6): kaydedilmiş bir radyo istasyonunu çağırmak için; – <b>Basılı tutunuz</b> (1-6): bir radyo istasyonu kaydetmek için.	
10	Araba radyo çalışma kontrol ekranı.	
11	<b>RPT</b> : sesli çalma listesinin tekrar çalınmasını sağlar.	
12	<b>MIX</b> : sesli çalma listesini karışık çalma.	
13 ve 14	Aşağıdakilerden birini seçmek için ses kaynakları arasında geziniz: FM → DR → AM → USB → BT Audio.	
15	<b>Döndürünüz:</b> – FM ve AM: otomatik/hızlı arama yapmak için; – DR, BT Audio ve USB: radyo istasyonunu veya parçayı değiştirmek için; – Yukarı/Aşağı.	<b>Döndürünüz:</b> önerilen eylemler arasında gezinme (telefonu kapatma, aramayı beklemeye alma, eller serbest moda geçme, dijital tuş takımını görüntüleme).
16 ve 17	Çalan ses kaynağının sesini kademeli olarak ayarlama.	
16 + 17	– Radyonun sesini kesmek/yeniden açmak. – Bluetooth® taşınabilir müzik çalar veya USB müzik çalar tarafından çalınan bir parçayı duraklatma/çalma.	

## KUMANDALARIN TANITILMASI (4/7)

	SES/MEDYA işlevi	TELEFON fonksiyonu
18	USB /Bluetooth® ortam ile: <ul style="list-style-type: none"><li>– <b>Kısaca basınız:</b> “RPT” oynatmayı tekrarlama.</li><li>– <b>Basılı tutunuz:</b> “Mix” karışık oynatma.</li></ul>	<ul style="list-style-type: none"><li>– <b>Kısaca basınız:</b> telefon defterinden veya arama kaydından bir seçimi onaylamak için.</li><li>– <b>Basılı tutunuz:</b> ana menüye dönmek için.</li></ul>
19		Gelen çağrı: <ul style="list-style-type: none"><li>– <b>Kısaca basınız:</b> aramayı yanıtlamak için.</li><li>– <b>Basılı tutunuz:</b> aramayı kapatmak/reddetmek için.</li></ul> Devam eden/giden çağrı: <ul style="list-style-type: none"><li>– <b>Kısa süreli basma:</b> aramayı sonlandırma.</li></ul>
20	<ul style="list-style-type: none"><li>– <b>kısa basınız:</b> ses tanıma işlevini devreye alma.</li><li>– <b>Basılı tutma:</b> ses tanıma işlevini devre dışı bırakma.</li></ul>	

## KUMANDALARIN TANITILMASI (5/7)

Gösterge tablosunda ekranı bulunan radyo

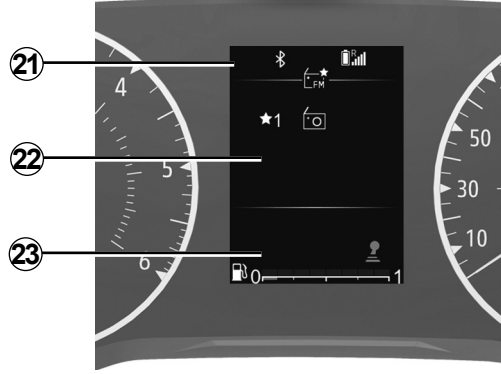

Direksiyon simidi altındaki kumandalar (1)

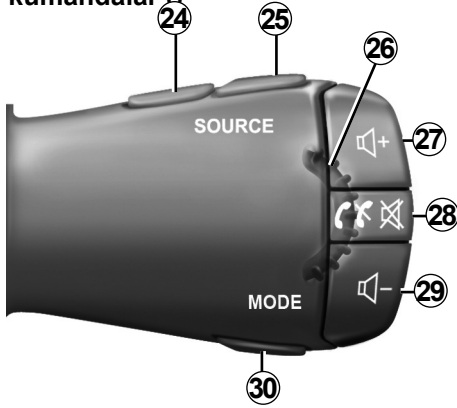

Direksiyon simidi altındaki kumandalar (2)

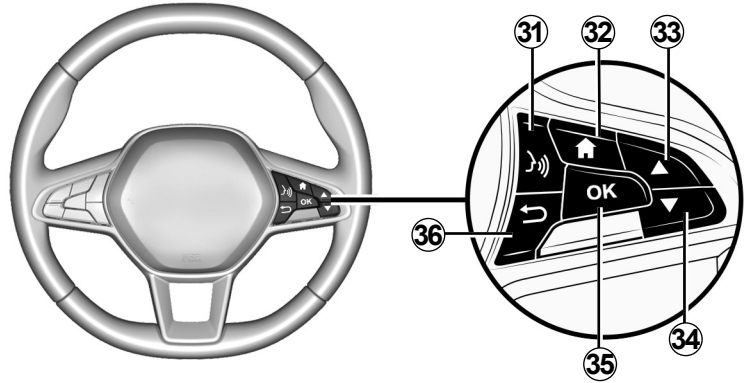

## KUMANDALARIN TANITILMASI (6/7)

	SES/MEDYA işlevi	TELEFON fonksiyonu
21	Bilgi noktası: zaman, bağlantı, telefon bilgisi, dış sıcaklık.	
22	Multimedya özellikleri için ana menü (yukarıdan aşağıya şu sırayla: Araç, Radyo, Müzik/Ses, Telefon, Ayarlar).	
23	Araç yol bilgisayarı noktası.	
24 ve 25	Aşağıdakilerden birini seçmek için ses kaynakları arasında gezininiz: FM → DR → AM → USB → BT Audio.	
26	<b>Döndürünüz:</b> <ul style="list-style-type: none"><li>– DR, BT Audio ve USB: radyo istasyonunu veya parçayı değiştirmek için;</li><li>– Yukarı/Aşağı.</li></ul>	<b>Döndürünüz:</b> <ul style="list-style-type: none"><li>– Önerilen eylemler arasında gezinme (telefonu kapatma, aramayı beklemeye alma, eller serbest moda geçme, dijital tuş takımını görüntüleme), devam eden bir arama haricinde;</li><li>– telefon rehberi hızlı arama menüsünde gezinme.</li></ul>
27 ve 29	Çalan ses kaynağının sesini kademeli olarak ayarlama.	
28	<ul style="list-style-type: none"><li>– <b>Kısaca basınız:</b><ul style="list-style-type: none"><li>– ses sisteminin açılması;</li><li>– dinlenen radyo kaynağının sesini kesiniz;</li><li>– sesi kesiniz ve Bluetooth® çaları, USB kaynağını, MP3 çaları veya portatif müzik çaları duraklatınız.</li></ul></li><li>– <b>Basılı tutunuz:</b> ses sistemini kapatmak için.</li></ul>	<p>Bir çağrı geldiğinde:</p> <ul style="list-style-type: none"><li>– <b>Kısaca basınız:</b> aramayı yanıtlamak için.</li><li>– <b>Basılı tutunuz:</b> aramayı reddetmek için.</li></ul> <p>Bir çağrı sırasında: devam eden aramayı durdurma.</p>

## KUMANDALARIN TANITILMASI (7/7)

	SES/MEDYA işlevi	TELEFON fonksiyonu
30	<p>FM-DR-AM radyo istasyonları için görünüm ve arama modunu değiştirme:</p> <ul style="list-style-type: none"><li>– Liste modu;</li><li>– Radyo/medya bilgi modu (aktif frekans);</li><li>– Manuel mod.</li></ul> <p>USB /Bluetooth® ortam ile:</p> <ul style="list-style-type: none"><li>– <b>Kısaca basınız:</b> Oynatmayı “Tekrarla”.</li><li>– <b>Basılı tutunuz:</b> karışık oynatmayı “Karıştır”.</li></ul>	
31	<ul style="list-style-type: none"><li>– <b>Kısa basınız:</b> telefon ses tanıma işlevini etkinleştirmek için.</li><li>– <b>Basılı tutunuz:</b> telefon ses tanıma işlevini devre dışı bırakmak için.</li></ul>	
32	Ara menüye dönüş.	
33 ve 34	<p>Menülerde, listelerde ve telefon rehberlerinde gezinme:</p> <ul style="list-style-type: none"><li>– <b>kısa basınız:</b> manuel olarak arama yapmak için.</li><li>– <b>Basılı tutunuz:</b> telefon rehberi hızlı arama menüsünü açmak için.</li></ul> <p>Medya oynatılıyor:</p> <ul style="list-style-type: none"><li>– <b>Basılı tutunuz:</b> hızlı ileri veya geri sarma.</li></ul>	
35	Bir işlevi veya geçerli çalma listesini seçme/onaylama, bir öğe seçme veya bir işlemi onaylama, bir radyo istasyonunu kaydetme;	
36	<ul style="list-style-type: none"><li>– <b>Kısa basınız:</b> önceki menü düzeyine dönmek veya geçerli eylemi iptal etmek, müzik çalma listesinde (medya) dizin seviyesinde yukarı çıkmak için.</li><li>– <b>Basılı tutunuz:</b> ana menüye dönmek için.</li></ul>	

## DACIA MEDIA CONTROL: GİRİŞ

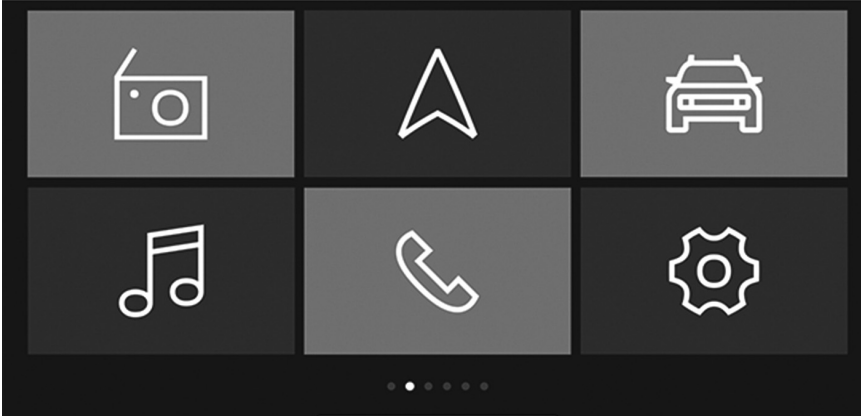

### Tanıtım

“Dacia Media Control”, akıllı telefonunuzdan veya tabletinizden indirilebilecek bir uygulamadır. Bu uygulama birçok menüye giriş yapabilmenizi sağlar:

- “Navigasyon”;
- “Multimedya”;
- “Araba”;
- “Telefon”;
- “Zaman Ayarı”.

### Not:

- uyumlu telefonlar ve tabletler ile ilgili daha fazla bilgi için lütfen yetkili bayiye veya varsa üretici firmanın İnternet sitesine başvurunuz;
- bu uygulama hakkında daha fazla bilgi için lütfen “Dacia Media Control: genel açıklama” başlıklı bölüme başvurunuz.



### QR code

**Videoyu çevrimiçi görüntülemek için QR code kullanınız.**

**Not:** bu video, araç kullanma kılavuzunun yerine geçmez.

Bu, sistemi nasıl kullanacağınızı anlamanıza yardımcı olacak ek bir kaynaktır.

Her durumda, daima araç kullanma kılavuzunda verilen bilgilere bakınız.



# GENEL TANIM (1/2)

## Giriş

Ses sistemi aşağıdaki fonksiyonları sağlar

- FM ve AM radyo;
- karasal dijital radyo (DR );
- USB ilave ses kaynaklarının yönetimi;
- Bluetooth® eller serbest telefon sistemi.

## Radyo fonksiyonu

Radyo ile aşağıdaki bantlarda bulunan radyo istasyonları dinlenebilir: FM (frekans modülasyonu) ve AM (genlik modülasyonu).

DR sistemi (DAB, DAB+ ve T-DMB formatında karasal dijital radyo) görüntülenecek metinde gezinerek daha iyi ses almayı, “Radyo metni” metin bilgilerine erişimi sağlar:

- yeni olaylar;
- spor haberleri;
- ...

RDS sistemi, bazı istasyonların isimlerinin görüntülenmesini veya FM radyo istasyonlarının yayınladığı haberlerin dinlenmesini sağlar:

- yoldaki trafiğin genel durumu hakkında bilgiler (TA);
- acil durum mesajları.

## Eller serbest telefon fonksiyonu

Bluetooth® eller serbest telefon sistemi, telefonunuzda herhangi bir işlem yapmanıza gerek bırakmadan aşağıdaki fonksiyonları gerçekleştirme olanağı sağlar:

- altı adede kadar telefonun eşleştirilmesi;
- arama yapma/aramayı cevaplandırma/aramayı reddetme;
- telefon veya SIM karttan telefon rehberi kişi listesini aktarma (telefona bağlı olarak);
- sistemden yapılan aramaların kayıtlarını kontrol etme (telefona göre);
- sesli mesaj servisini arama.

## İlave ses kaynağı fonksiyonu

Portatif müzik çalarınızı doğrudan aracın hoparlörlerinden dinleyebilirsiniz. Aracınızda bulunan ses sistemine göre portatif müzik çalarınızı çeşitli şekillerde sisteme bağlayabilirsiniz:

- Bluetooth® bağlantısı;
- USB bağlantı noktası.

Uyumlu cihazların listesiyle ilgili daha ayrıntılı bilgi için, lütfen marka yetkilisine başvurunuz.

## Bluetooth® fonksiyonu

Bu fonksiyon Bluetooth® eşleştirme yoluyla ses sistemine, bir portatif dijital müzik çalari veya cep telefonunu tanıma ve yönlendirme olanağı sağlar.



Eller serbest telefon sisteminizin kullanım amacı, risk oluşturacak durumların azaltılmasını sağlayarak iletişimi kolaylaştırmaktır, ancak bunları tümenden ortadan kaldırmaz. Bulduğunuz ülkenin kanunlarına mutlaka uyunuz.

## GENEL TANIM (2/2)

### Ekranlar

- A** Telefon şebekesi bilgileri.
- B** Güncel saat.
- C** Dış hava sıcaklığı.
- D** Alternatif frekans.
- E** Bir ses kaynağındaki parçaları karıştırın.
- F** Trafik bilgileri.
- G** Bluetooth® telefon bağlantı bilgisi.
- H** Telefon pil seviyesi bilgisi.
- I** Ses bilgileri (ses kaynağı, müzik parçasının adı vb.).
- J** Sık kullanılan bir radyo istasyonunu kaydetme.
- K** Yakıt seviyesi.

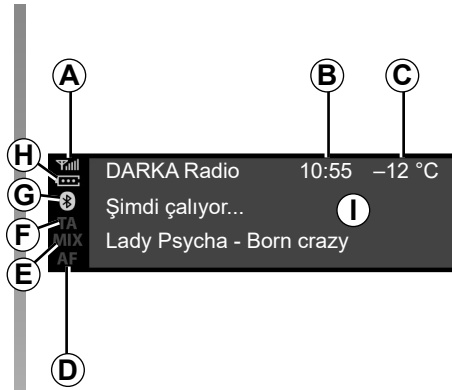

Merkezi ekranlı radyo



Gösterge tablosunda ekranı bulunan radyo

# İŞLEVSELLİK (1/2)

## Merkezi ekranlı radyo

### Açma ve kapatma

Ses sisteminizi çalıştırmak için **1**'e kısa süre basınız.

Ses sisteminizi aracınızı çalıştırmadan kullanabilirsiniz. Birkaç dakika boyunca çalışacaktır. Mültimedya sistemini birkaç dakika daha fazla çalıştırmak için **1** ögesine basınız

Ses sisteminizi kapatmak için **1**'e kısa süre basınız. Sistem yalnızca zamanı gösterir.

### Kaynağın seçilmesi

**2** üzerine art arda basarak çeşitli ses kaynaklarının gösterilmesini sağlayınız. Gezinirken ses kaynakları şu sırada görüntülenir: FM → DR → AM → USB → Bluetooth®.

Aynı şekilde **13** veya **14** ögesine basarak da ses kaynağı olarak radyoyu seçebilirsiniz

Radyonuzu açtığınızda, daha önce çalınan ortam devam etmelidir; aksi takdirde **2** ögesine basınız.

Ses sistemi açıkken bir USB ortam kaynağı bağlarsanız kaynak, otomatik olarak yeni ortama geçiş yapar ve bu ortamın içeriğini çalmaya başlar.

Ses sistemi açıkken bir Bluetooth® ortam kaynağı bağlarsanız, çalan ses kaynağı halihazırda Bluetooth® ise ortam içeriğine geçiş yapılır ve ses sisteminde otomatik olarak çalmaya başlar.

**Not:** telefon menüsünü görüntülemek için **3** veya **19** ögesine basınız.

### Ses seviyesi

**1** ögesini döndürerek veya **16** ya da **17** ögesine basarak sesi ayarlayabilirsiniz.

Gösterge Hız- ibaresini ve mevcut ayarı gösterir.

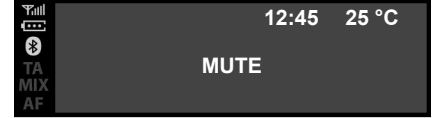

### Sessiz

Aynı anda **16** ve **17** ögesine basınız. Ekranda "MUTE" mesajı görüntülenir.

İşlemdaki ses kaynağının çalma işlemine devam etmek için **16** veya **17** ögesine kısa süreli basınız.

**1** ögesini döndürerek sesi kapatma işlevini etkinleştirebilir/devre dışı bırakabilirsiniz.

## İŞLEVSELLİK (2/2)

### Gösterge tablosunda ekranı bulunan radyo

#### Açma ve kapatma

Ses sisteminizi çalıştırmak için **28** öğesine kısa süre basınız.

Ses sisteminizi aracınızı çalıştırmadan kullanabilirsiniz. Birkaç dakika boyunca çalışacaktır. Birkaç dakika daha fazla çalıştırmak için **28** öğesine kısaca basınız.

Ses sisteminizi kapatmak için **28** öğesini basılı tutunuz. Resimde, durduğundaki veya ses kapalıyken "Araba" modundaki haliyle radyo sistemi ekranı gösterilmektedir.

#### Kaynağın seçilmesi

**24** veya **25** öğesine art arda basarak çeşitli ses kaynaklarında gezininiz. Gezinirken ses kaynakları şu sırada görüntülenir: FM → DR → AM → USB → Bluetooth®.

Ses kaynağını ses menüsünden de seçebilirsiniz. **32** öğesine basınız; **26**, **33** veya **34** öğesini kullanarak ses menüsünü seçiniz, **35** öğesine basarak onaylayınız ve ardından ses kaynağını seçiniz.

Ses sistemi açıkken bir USB ortam kaynağı bağlarsanız kaynak, otomatik olarak yeni ortama geçiş yapar ve bu ortamın içeriğini çalmaya başlar.

Ses sistemi açıkken bir Bluetooth® ortam kaynağı bağlarsanız, çalan ses kaynağı halihazırda Bluetooth® ise ortam içeriğine geçiş yapılır ve ses sisteminde otomatik olarak çalmaya başlar.

**Not:** Telefon menüsünü görüntülemek için **28** üzerine basınız.

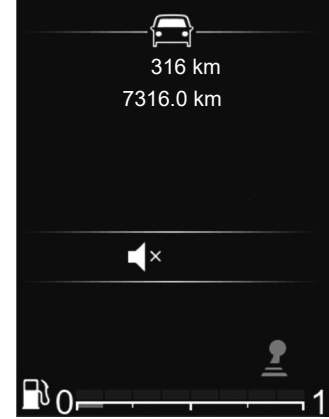

#### Ses seviyesi

**27** veya **29** öğesine basarak ses seviyesini ayarlayabilirsiniz. Sesi bir çentik artırmak için **27** öğesine kısaca basınız.

Gösterge Hız- ibaresini ve mevcut ayarı gösterir.

#### Sessiz

Sesi kapatmak için **28** öğesine kısaca basınız.

Mevcut ses kaynağını çalmaya devam etmek için tekrar **27**, **28** veya **29** öğesine kısaca basınız.

# SES TANIMAYI KULLANMA

## Ses tanıma sistemi

Ses sistemi, akıllı telefon aracılığıyla ses tanımayı çalıştırmak için kullanılabilir (uyumluysa). Ellerinizi direksiyon simidinde tutarken ses ile akıllı telefonunuzun fonksiyonlarını yönetmenizi sağlar.

### Not:

- akıllı telefonunuzun ses tanıma sistemi sadece telefonunuzda sağlanan özellikleri kullanmanızı sağlar. Ses sisteminizin radyo vb. gibi diğer ses sistemi işlevleri ile etkileşim kurmanızı sağlamaz;
- ses tanımayı kullanırken ses sistemi, akıllı telefonunuzda ayarlanan dili kullanacaktır;
- ses tanıma özelliği bulunmayan, eşleştirilmiş bir akıllı telefon üzerinden aracınızın ses tanıma sistemini kullanmaya çalışıyorsanız, ses sistemi ekranında size bildirimde bulunan bir mesaj görüntülenir.

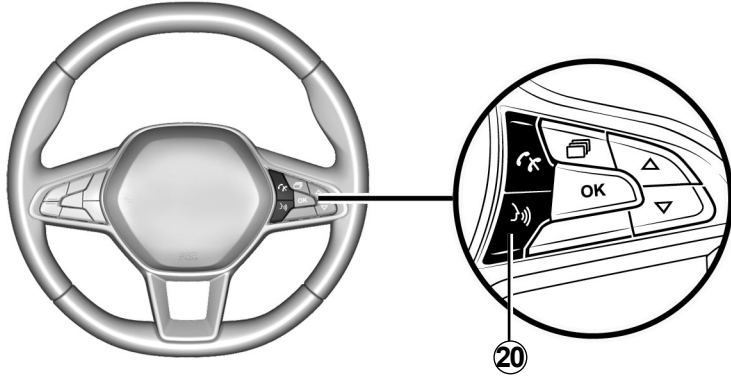

## Telefonunuzla ses tanıma kullanma

### Devreye alma

ses tanımlama sistemini etkinleştirmek için:

- akıllı telefonunuzla 3G, 4G veya Wifi seçin;
- akıllı telefonunuzun Bluetooth® özelliğini etkinleştirin ve görünen diğer cihazları arayın (akıllı telefonunuzun kullanım kılavuzuna bakınız);

- akıllı telefonunuzla ses sistemini eşleştirin ve bağlayın ("Bir telefonu eşleştirme, eşleştirmeyi durdurma" bölümüne bakınız);
- İşlevi etkinleştirmek için kısaca **20** veya **31** ögesine basınız (araca bağlı olarak) ve konuşunuz (bir bip sesi ses tanımanın etkinleştirildiğini gösterir).

### Devre dışı bırakma

**20** veya **31** ögesini basılı tutunuz (araca göre).

Bir sesli sinyal, ses tanıma fonksiyonunun devrede olmadığını gösterir.

# RADYO DİNLEME (1/7)

## Merkezi ekranlı radyo

### Bir radyo bandı seçme

FM, AM veya DR ögesinden istenen bandı seçiniz (karasal dijital radyo):

- **6** ögesine art arda basarak;
- **13** veya **14** ögesine art arda basarak.

### Bir radyo istasyonunun seçilmesi

Bu mod, **6** ögesini çevirip frekansları kaydırarak veya **15** tuşuna basıp otomatik arama başlatarak istasyonları manuel olarak aramanıza izin verir.



### İstasyonların hafızaya alınması

Bu çalışma modu, daha önce hafızaya aldığınız istasyonlar arasından istediğiniz istasyonu dinlemenizi sağlar.

Bir bant seçiniz (FM, DR, AM), sonra yukarıda tanımlanan modları kullanarak bir radyo istasyonu seçiniz.

Bir istasyonu kaydetmek için **9** tuşunu, bir ses sinyali duyana kadar basılı tutunuz.

Dalga bandı başına altı istasyona kadar kaydedebilirsiniz.

Kayıtlı bir istasyonu geri çağırmak için kısaca **9** ögesine basınız.

İstasyon listesini, istasyon listesinin en üstündeki "Sık Kullanılanlar" bölümünde görebilirsiniz. İstasyon listesine dönmek için **4** ögesine basınız.

### Bir radyo istasyonunun seçilmesi

**2** üzerine ardı ardına basarak istediğiniz dalga bandını (FM, DR veya AM) seçiniz.

Bu liste bulunduğunuz bölgede en yüksek frekansta çeken 100 kadar radyo istasyonunu alabilir.

FM / DR listesinde radyo istasyonları arasında gezinmek için **6** ögesini döndürünüz.

## RADYO DİNLEME (2/7)

### Radio metninin gösterilmesi

“Radio metni” görüntülemek için, **5** tuşunu basılı tutun.

herhangi bir bilgi bulunmuyorsa “Mesaj yok” mesajı ekranda görüntülenir.

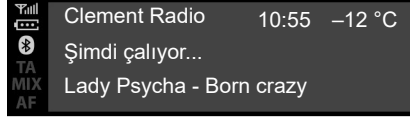

### “Radio metni” metin bilgileri (FM)

Bazı FM radyo istasyonları çalınan programa ilişkin metinsel bilgiler yayınlar (ör. müzik parçasının adı, sanatçının adı vb.). “Radio metni” üzerinde gezinmek için **5** düğmesine basınız.

**Not:** bu bilgiler sadece, bazı radyo istasyonlarında mevcuttur. Görüntüleme stiline göre bilgiler arasında gezinmek için **6** veya **15** ögesini kullanınız.



### Bilgi ve haberler “Radio metni” (DR)

Bu fonksiyon belirli istasyonların kayıtlı radyo metin bilgilerine ulaşmanızı sağlar. **6** veya **15** ögesini kullanarak metnin aktüel haberlerle görüntülenmesini sağlayabilirsiniz (ekonomi, politika, sağlık, hava, spor vb.).

Çalmakta olan radyo istasyonuna geri dönmek için tekrar **4** ögesine basınız.

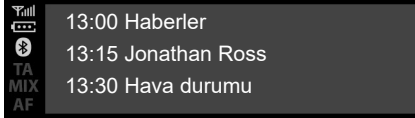

## DR Program Kılavuzu

Bu özellik, ses sisteminizin istasyonun gün içindeki yaklaşan programlarını görüntülemesini sağlar.

**Not:** bu bilgiler sadece seçilen istasyonun üç gelecek şarkı saati için uygundur.

## Radyo ayarları

**5** tuşuna kısaca basarak ayarlar menüsünü görüntüleyiniz, ardından **15** veya **6** ögesini kullanarak "Radyo ayarları"nı seçiniz ve onaylamak için **6** tuşuna basınız. Aşağıdaki fonksiyonlar mevcuttur:

- "TA";
- "AF";
- "Dijital Kesinti";
- "Ref. FM List.;"
- "Ref. DR List."

## "TA"

Bu özellik etkinleştirildiğinde, bazı "FM" veya "DR" radyo istasyonları tarafından yeni raporlar yayınlandıkça, ses sisteminiz trafik bültenlerini otomatik olarak arar ve oynatır.

**Not:** AM dalga bandı üzerinde bu özellik mevcut değildir.

"Trafik bilgisi" işlevini seçin, ardından gerekirse başka bir ses kaynağı seçin.

Trafik bilgisi otomatik olarak yayınlanır ve öncelik ne olursa olsun oynatılır.

Bu fonksiyonun devreye alınması veya devreden çıkarılması için "Sistem ayarları" içinde "Radyo ayarları" paragrafına bakınız.

## "AF"

Bir FM istasyonunun frekansı, coğrafi alana göre değişir. Bazı istasyonlar, temelde araba yolculukları sırasında AF frekansını otomatik olarak yeniden ayarlamak için RDS sistemini kullanır.



## RADYO DİNLEME (4/7)

### “Dijital Kesinti” (haber bülteni)

Bu fonksiyon devreye alındığında ses sisteminiz, bazı “FM” veya “DR” radyo istasyonları tarafından yayınlanan bilgilerin otomatik olarak dinlenmesini sağlar (ülkeye göre).

Başka kaynakları seçerseniz, seçilen bülten türüne ait yeni yayın, başka kaynağın oynatılması sebebiyle kesilir.

Bu fonksiyonu devreye almak veya devre dışı bırakmak için “Sistem Ayarları” bölümünün “Dijital Kesinti” paragrafına bakınız.

### “FM listesinin Güncellenmesi”

Bu özellik, bulunduğunuz bölgedeki tüm FM istasyonlarını günceller:

- **5** tuşuna kısaca basarak ayarlar menüsünü görüntüleyiniz, **6** ögesini döndürerek “Radyo” ögesini seçiniz, ardından onaylamak için **6** tuşuna basınız.
- **6** ögesini döndürerek “Ref. FM List.” ögesini seçiniz, ardından onaylamak için **6** tuşuna basınız.

Bölgedeki FM istasyonlarının otomatik güncellemesi başlar. Gösterge tablosunda “Ref. FM List.” mesajı belirir.

Güncelleme tamamlandığında, ekranda “FM listesi güncellendi” mesajı görüntülenir.

#### **Not:**

- başka bir kaynak seçilmişse, FM radyo listesinin güncellenmesi arka planda devam eder;
- ayrıca DR ve FM radyo listesini **2** ögesini basılı tutarak güncelleyebilirsiniz.

### “DR listesinin Güncellenmesi”

Bu özellik, bulunduğunuz bölgedeki tüm DR istasyonlarını günceller:

- **5** tuşuna kısaca basarak ayarlar menüsünü görüntüleyiniz, **6** ögesini döndürerek “Radyo” ögesini seçiniz, ardından onaylamak için **6** tuşuna basınız.
- **6** ögesini döndürerek “Ref. DR List.” ögesini seçiniz, ardından onaylamak için **6** tuşuna basınız.

Bölgenizdeki karasal dijital radyo istasyonlarının listesinin otomatik güncellemesi başlar. Gösterge tablosunda “Ref. DR List.” mesajı belirir.

Frekansların otomatik taranması bittiğinde, gösterge tablosunda “DR listesi güncellendi” mesajı görüntülenir.

**Not:** DR radyo listesini **2** üzerine uzun süreli basarak güncelleyebilirsiniz.

## RADYO DİNLEME (5/7)

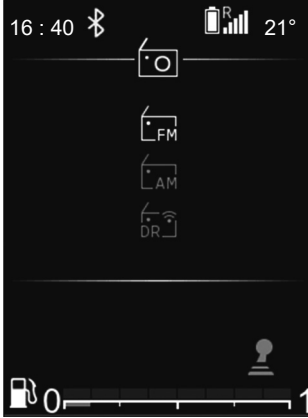

### Gösterge tablosunda ekranı bulunan radyo

#### Bir radyo bandı seçme

FM, AM veya DR arasından (karasal dijital radyo) istenen bandı seçmek için "Radyo" menüsüne erişme için **30** tuşuna basınız, ardından **33** veya **34** tuşunu kullanarak istenen dalga bandını seçiniz ve **35** ile onaylayınız.

#### Bir radyo istasyonunun seçilmesi

Radyo istasyonu seçmek ve aramak için farklı modlar bulunur:

- "liste modu" DR ve FM modlarında kullanılabilir;
- "Manuel Mod" AM ve FM modlarında kullanılabilir.

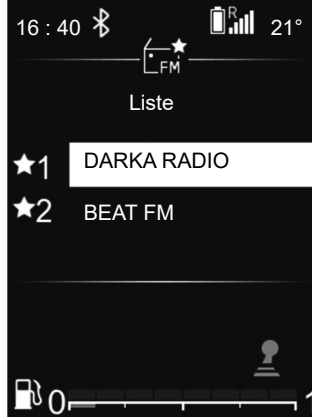

### "Liste modu"

**33** veya **34** kullanarak, çeken istasyonların otomatik olarak aranmasını gerçekleştirin.

Listede üzerinde durduğunuz radyo istasyonu kısa bir süre sonra otomatik olarak çalmaya başlar.

İstasyon listesine geri dönmek için **36** öğesini kullanınız veya **26**, **33** ya da **34** ile göz atınız.

İstasyon listelerini güncellemek ve daha yeni olanları almak için, radyo listesini güncelleyiniz.

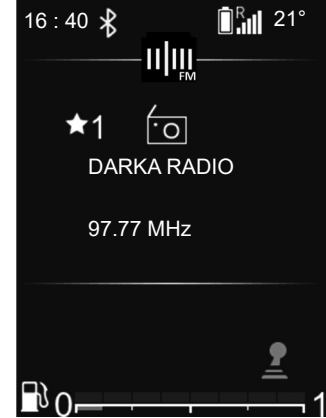

Bu işlem hakkında daha fazla bilgi için lütfen bu bölümdeki "FM listesini güncelleme" ve "DR listesini güncelleme" hakkındaki bilgilere bakınız.

### "Manuel mod"

Manuel mod, FM ve AM dahilindeki frekanslara göz atarak istasyonları aramanıza olanak tanır:

- **26** veya **33** kullanarak daha yüksek frekanslara gidiniz;
- **26** veya **34** kullanarak daha düşük frekanslara gidiniz.

**33+34** düğmesine basarak:

- Kısaca basınız: frekans adımına göre arama yapmak için;
- basılı tutunuz: kullanılabilir bir istasyonu otomatik olarak aramak için.

## RADYO DİNLEME (6/7)



### Radyo/medya bilgileri

Bu işlev, frekans hakkındaki ekranda görmek istediğiniz bilgileri görüntüler. Bir süre sonra otomatik olarak veya **35** tuşuna basılarak görüntülenir.

### İstasyonların hafızaya alınması

Bu çalışma modu, daha önce hafızaya aldığınız istasyonlar arasından istediğiniz istasyonu dinlemenizi sağlar.

Bir bant seçiniz (FM, DR), sonra yukarıda tanımlanan modları kullanarak bir radyo istasyonu seçiniz.

İstasyonu kaydetmek için mevcut çalma listesinden **35** düğmesine basılı tutunuz ve sık kullanılanlardaki konumunu seçiniz. Bir bip sesi, istasyonun sık kullanılan olarak kaydedildiğini onaylar.

Altı sık kullanılan istasyonunuzun listesini, önünde "-- MEM --" bulunan alanda, istasyonlar listesinin üst kısmında bulabilirsiniz.

Üzerinde durduğunuz radyo istasyonu kısa bir süre sonra otomatik olarak çalmaya başlar. İstasyon listesine geri dönmek için **36** öğesini kullanınız veya **26, 33** ya da **34** ile göz atınız.

### İstasyon seçme

**24** veya **25** tuşuna art arda basarak istediğiniz bantı (FM, DR veya AM) seçiniz.

Bu liste bulunduğunuz bölgede en yüksek frekansta çeken 100 adede kadar radyo istasyonunu alabilir.

FM, DR listesinde radyo istasyonları arasında gezinmek için **26, 33** veya **34** öğesini kullanınız.

## RADYO DİNLEME (7/7)

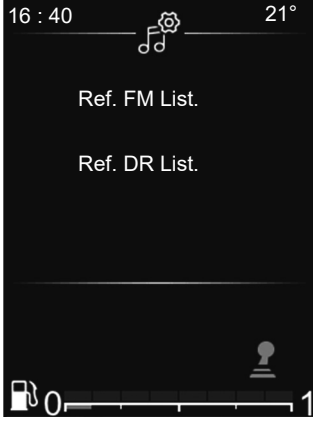

### Radyo ayarları

**32** tuşuna kısaca basarak ayarlar menüsünü görüntüleyiniz, "Zaman Ayarı" öğesini seçiniz, ardından **33** veya **34** ile "Ses ayarları"nı seçiniz. Onaylamak için **35** tuşuna basınız.

Aşağıdaki fonksiyonlar mevcuttur:

- "Ref. FM List.;"
- "Ref. DR List."

### "FM listesinin Güncellenmesi"

Bu özellik, bulunduğunuz alandaki tüm FM istasyonlarının güncellenmesini sağlar.

"Radyo ayarları" menüsünden, **33** veya **34** öğesini kullanarak "Ref. FM List." öğesini seçiniz, ardından onaylamak için **35** öğesine basınız.

Bölgedeki FM istasyonlarının otomatik güncellemesi başlar. Gösterge tablosunda "Ref. FM List." mesajı belirir.

Güncelleme tamamlandıktan sonra ekranda "FM listesi güncellendi" mesajı görüntülenir.

### "DR listesinin Güncellenmesi"

Bu özellik, bulunduğunuz alandaki tüm DR istasyonlarının güncellenmesini sağlar.

"Radyo ayarları" menüsünden, **33** veya **34** öğesini kullanarak "Ref. DR List." öğesini seçiniz, ardından onaylamak için **35** öğesine basınız.

Bölgedeki DR istasyonlarının otomatik güncellemesi başlar. Gösterge tablosunda "Ref. DR List." mesajı belirir.

Güncelleme tamamlandıktan sonra ekranda "DR listesi güncellendi" mesajı görüntülenir.

**Not:** **24** veya **25** kullanılarak başka bir kaynak seçilirse FM veya DR radyo listesinin güncellenmesi arka planda devam eder.

## HARİCİ SES KAYNAKLARI (1/8)

### Merkezi ekranlı radyo

Ses sisteminiz harici ses kaynaklarını bağlamak için kullanılabilen bir USB bağlantı noktası ve Bluetooth® bağlantısı ile donatılmıştır.

**Not:** ilave ses kaynağı formatları MP3,WMA ve AAC formatlarını içerir.

### USB bağlantısı

#### Bağlanma

MP3 çalar, taşınabilir dijital müzik çalar veya USB sürücünün fişini USB bağlantı yuvasına bağlayınız.

Cihaz prize bir kez bağlandığında, okunan parça otomatik olarak görüntülenir.

#### Harici ses kaynağını kullanma

Harici ses kaynağınız bağlandıktan sonra, içeriğine multimedya sistemi menüleri üzerinden erişilebilir.

#### Not:

- bazı biçimler sistem tarafından tanınmayabilir;
- Kullanılan USB sürücü FAT32 veya NTFS formatında biçimlendirilmelidir ve azami 500 GB kapasiteye sahip olmalıdır.

Harici ses kaynağı bağlandığında, ilk ses parçası otomatik olarak çalmaya başlar.

Harici müzik çalar daha önce ses sistemine bağlanmışsa, sistem otomatik olarak son çalınan şarkıyı yeniden başlatır.

Ses sistemi, harici ses kaynağınızla aynı çalma listelerini saklar.

Harici ses kaynağının dizininde dosyalar, çalma listeleri ve klasörler varsa, **10** ekranındaki görünüm ve yürütme sırası aşağıdaki gibi olacaktır:

- “Klasörler”;
- “Parçalar”;
- “Çalma listeleri”.

Harici müzik çalarınızın içeriğine ses sisteminiz üzerinden erişmek için:

- Çalma listesine geri dönmek için **6** öğesine basınız;
- parçalar arasında gezinmek için **6** veya **15** öğesini döndürünüz;

Geçerli şarkı ekranda görüntülenen çalma listesine aitse oynatma listesi ağacını görüntülemek için **6** düğmesine basınız, ardından:

- önceki klasöre dönmek için **4** öğesine basınız;

veya

- klasörü, çalma listesini seçmek veya seçilen parçayı dinlemek için **6** öğesine basınız.

#### USB bağlantı noktasını kullanarak şarj etme

Taşınabilir dijital müzik çalarınızın veya telefonunuzun USB fişi, ses sisteminin USB **7** bağlantı noktasına bağlandığında, kullanım sırasında pili şarj etmek ve şarj seviyesini korumak mümkündür.

**Not:** bazı cihazlar ses sisteminin USB bağlantı noktasına bağlandığında tekrar şarj olmaz veya akü şarj seviyesini korumaz.

## HARİCİ SES KAYNAKLARI (2/8)

### Bluetooth®Ses okuma

Bluetooth® taşınabilir müzik çalarınızı kullanabilmeniz için, ilk defa kullandığınız zaman müzik çalar ile aracın eşleştirilmesi gerekir. “Genel Tanım” bölümünde “Bluetooth® fonksiyonu” bilgilerine başvurunuz.

Eşleştirme işlemi, ses sistemine bir Bluetooth® taşınabilir dijital ses cihazını tanıma ve özelliklerini hafızasına alma işlemi sağlar.

#### Not:

- Bluetooth® taşınabilir dijital ses cihazınız **b** telefon işlevleri ve **a** müzik çalar işlevleri ile donatılmışsa, işlevlerden birinin eşleştirilmesi otomatik olarak diğerinin eşleştirilmesini içerecektir;
- erişilebilecek işlevlerin sayısı taşınabilir dijital müzik çaların tipine ve ses sistemi ile uyumluluğuna bağlıdır.

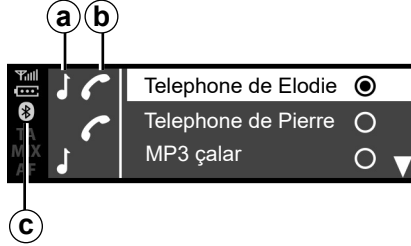

### Bağlanma

Tüm özelliklerine erişmek için, taşınabilir dijital ses cihazınız Bluetooth® **c** veya USB aracılığıyla ses sistemine bağlı olmalıdır.



Portatif müzik çalarla ilgili işlemleri sadece trafik koşulları izin verdiği zaman gerçekleştiriniz.

Seyir sırasında portatif müzik çaları kaldırmaz (ani frenleme veya darbe sırasında bulunduğu yerden savrulma tehlikesi).

Daha önce eşleştirilmiş bir cihaz için, aşağıdaki işlemleri gerçekleştirin:

- taşınabilir dijital müzik çalar Bluetooth® bağlantısını etkinleştiriniz ve diğer cihazlara görünür hale getiriniz (daha fazla bilgi için lütfen taşınabilir dijital müzik çalarınızın kullanım kılavuzuna bakınız);
- **2, 13** veya **14** üzerine basarak Bluetooth® ses kaynağını seçiniz.

### Kullanım

Tüm işlevlerinin kullanılabilir olması için taşınabilir dijital müzik çalarınızın ses sistemi ile bağlantıya geçmesi gerekir.

**Not:** eşleştirilmemiş olması halinde herhangi bir taşınabilir dijital müzik çalar ses sistemiyle bağlantıya geçemez.

Bluetooth® taşınabilir dijital müzik çalar bağlantılı olduğunda, ses sisteminiz üzerinden çalıştırabilirsiniz.

## HARİCİ SES KAYNAKLARI (3/8)

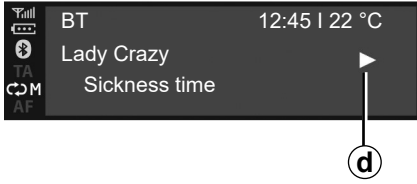

Harici ses kaynağı bağlandığında, ilk ses parçası otomatik olarak çalmaya başlar. "PLAY" sembolü **d** görüntülenir.

Önceki parçaya veya sonraki parçaya gitmek için **6** veya **15** ögesini döndürünüz.

Ses parçası "SESSİZ" **f** işlevi için aynı anda **16** ve **17** öğelerine basınız (yürütmeye devam etmek için tekrar basınız).

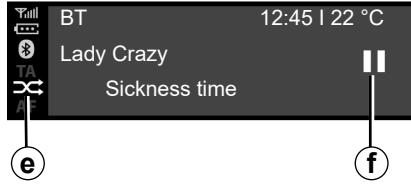

### Not:

- Bazı özel durumlarda bağlantı prosedürünün gerçekleştirilmesini tamamlamak için cihazın kullanım kılavuzuna bakmanız gerebilir;
- sistemden kullanılacak fonksiyonların sayısı portatif müzik çaların tipine ve ses sistemi ile uyumluluğuna bağlıdır.

## Rastgele çalma MIX

Klasördeki tüm parçaları rastgele çalmak için **12** ögesine basınız veya **18** ögesini basılı tutunuz.

Ekranında MIX simgesi **e** belirir. Rastgele modda bir parça hemen seçilir. Bir parçadan diğer bir parçaya geçiş rastgele olarak gerçekleşir.

Rastgele çalmayı devre dışı bırakmak için **12** ögesine basınız veya **18** ögesini basılı tutunuz. "MIX" sembolü **e** kaybolur.

Ses sisteminin kapatılması, rastgele çalma modunun devre dışı kalmasına neden olur.

### Not:

- Ses sistemine bağlı bir Bluetooth® cihazında rastgele çalma işlevi, yürütülmekte olan klasör için geçerli olur. Rastgele çalma fonksiyonunu üzerinde uygulamak için başka bir klasöre değiştiriniz;
- rastgele çalma fonksiyonu devredeyse, tekrarlama fonksiyonunun devreye alınması durumunda devre dışı kalır.

## HARİCİ SES KAYNAKLARI (4/8)

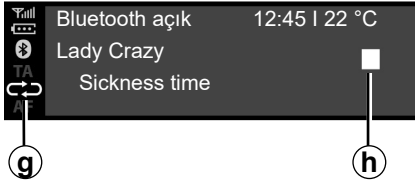

### “RPT” tekrarlama

Bu fonksiyon, bir parçanın tekrar çalınmasını sağlar.

Tekrarlama işlevini etkinleştirmek için **11** öğesine basınız veya **18** öğesine kısaca basınız.

Ekranda RPT simgesi **g** belirir.

Tekrarlama işlevini devre dışı bırakmak için **11** öğesine tekrar basınız veya **18** öğesine kısaca basınız, “RPT” gösterge ışığı **g** kaybolur.

**Not:** rastgele çalma fonksiyonu devredeyse, tekrarlama fonksiyonunun devreye alınması durumunda devre dışı kalır. “MIX” simgesi **e** söner ve “RPT” simgesi **g** yanar.

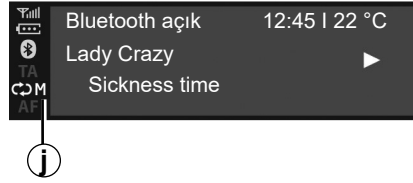

“RPT” ve “MIX” işlevlerini aynı anda etkinleştirebilirsiniz. Ekranda **j** simgesi belirir.

### Çalma modu

Yürütme modu aşağıdaki sembollerle gösterilir:

- “PLAY” **d**;
- “SESSİZ” **f**;
- “STOP” **h**.

## Mola

Sesi kapatmak veya ses parçasını duraklatmak için aynı anda **16** ve **17** öğelerine basınız. Ekranda **f** simgesi belirir.

Sesi açmak veya ses parçasını oynatmak için tekrar aynı anda **16** ve **17** öğelerine basınız. **f** sembolü ekrandan kaybolur ve **d** sembolü belirir.

Bu işlev, aynı zamanda ses seviyesi veya kaynak değiştirildiğinde veya haber bülteni başladığında devre dışı bırakılır.



Portatif müzik çalarla ilgili işlemleri sadece trafik koşulları izin verdiği zaman gerçekleştiriniz.

Seyir sırasında portatif müzik çaları kaldırmaz (ani frenleme veya darbe sırasında bulunduğu yerden savrulma tehlikesi).



## HARİCİ SES KAYNAKLARI (5/8)

### Gösterge tablosunda ekranı bulunan radyo

Ses sisteminiz harici ses kaynaklarını bağlamak için kullanılabilen bir USB bağlantı noktası ve Bluetooth® bağlantısı ile donatılmıştır.

**Not:** ilave ses kaynağı formatları MP3, WMA ve AAC formatlarını içerir.

### USB bağlantısı

#### Bağlantı

MP3 çalar, taşınabilir dijital müzik çalar veya USB sürücünün fişini USB bağlantı yuvasına bağlayınız.

Cihaz prize bir kez bağlandığında, okunan parça otomatik olarak görüntülenir.

#### Kullanım

Harici ses kaynağı bağlandığında, ilk ses parçası otomatik olarak çalmaya başlar.

Harici müzik çalar daha önce ses sistemine bağlanmışsa, ses sistemi otomatik olarak son çalınan parçayı yeniden başlatır.

Harici ses kaynağınız bağlandıktan sonra, içeriğine multimedya sistemi menüleri üzerinden erişilebilir.

Harici ses kaynağınızla aynı çalma listelerini saklar.

Harici ses kaynağının dizininde dosyalar, çalma listeleri ve klasörler varsa, gösterge tablosu ekranının **22** kısmında görünüm ve yürütme sırası aşağıdaki gibi olacaktır:

- Klasörler;
- Parçalar;
- Çalma listeleri.

Harici müzik çalarınızın içeriğine ses sisteminiz üzerinden erişmek için:

- Çalma listesine geri dönmek için **36** öğesine basınız;

veya

- parçalar arasında gezinmek için **26** öğesini döndürünüz ya da **33** veya **34** öğesine basınız.

Ardından:

- önceki klasöre dönmek için **36** öğesine basınız;

veya

- klasörü, çalma listesini seçmek veya seçilen parçayı dinlemek için **35** öğesine basınız.

### USB bağlantı noktasını kullanarak şarj etme

Taşınabilir dijital müzik çalarınızın veya telefonunuzun USB fişi ses sisteminizin USB bağlantı noktasına bağlandığında (sürücü bölümünde, sürücünün konumuna yakın bir yerde bulunur) kullanım sırasında pili seviyesini şarj etmek veya korumak mümkün olacaktır.

**Not:** bazı cihazlar ses sisteminin USB bağlantı noktasına bağlandığında tekrar şarj olmaz veya akü şarj seviyesini korumaz.

## HARİCİ SES KAYNAKLARI (6/8)

### Bluetooth®Ses okuma

Bluetooth® taşınabilir müzik çalarınızı kullanabilmeniz için, ilk defa kullandığınız zaman müzik çalar ile aracın eşleştirilmesi gerekir. "Genel Tanım" bölümünde "Bluetooth® fonksiyonu" bilgilerine başvurunuz.

Eşleştirme işlemi, ses sistemine bir Bluetooth® taşınabilir dijital ses cihazını tanıma ve özelliklerini hafızasına alma olanağı sağlar.

#### Not:

- Bluetooth® dijital cihazınızın hem telefon hem de taşınabilir dijital müzik çalar işlevleriyle donatılması halinde, bu işlevlerden birinin eşleştirilmesi, diğerinin de eşleştirilmesini sağlar;
- erişilebilecek işlevlerin sayısı taşınabilir dijital müzik çaların tipine ve ses sistemi ile uyumluluğuna bağlıdır.

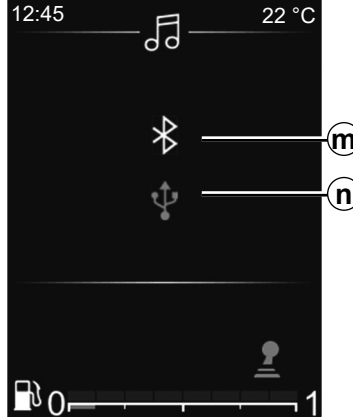

#### Araca bağlantı

Tüm özelliklerine erişmek için, taşınabilir dijital ses cihazınız Bluetooth® *m* veya USB *n* aracılığıyla ses sistemine bağlı olmalıdır.



Portatif müzik çalarla ilgili işlemleri sadece trafik koşulları izin verdiği zaman gerçekleştiriniz.

Seyir sırasında portatif müzik çaları kaldırırsınız (ani frenleme veya darbe sırasında bulunduğu yerden savrulma tehlikesi).

Daha önce eşleştirilmiş bir cihaz için, aşağıdaki işlemleri gerçekleştirin:

- Radyo Bluetooth® bağlantısını etkinleştiriniz;
- Telefonu veya taşınabilir dijital ses cihazı Bluetooth® bağlantısını etkinleştiriniz ve diğer cihazlara görünür kılınız (daha fazla bilgi için lütfen cihazınızın kullanım kılavuzuna bakınız);
- **24** veya **25** üzerine ard arda basarak Bluetooth® ses kaynağını seçiniz;
- Multimedya sistemi tarafından tespit edilenler arasında Bluetooth® aracılığıyla bağlanılacak olan harici müzik çaları veya telefonu seçiniz.

#### Kullanım

Tüm işlevlerinin kullanılabilir olması için taşınabilir dijital müzik çalarınızın ses sistemi ile bağlantıya geçmesi gerekir.

**Not:** eşleştirilmemiş olması halinde herhangi bir taşınabilir dijital müzik çalar ses sistemiyle bağlantıya geçemez.

## HARİCİ SES KAYNAKLARI (7/8)

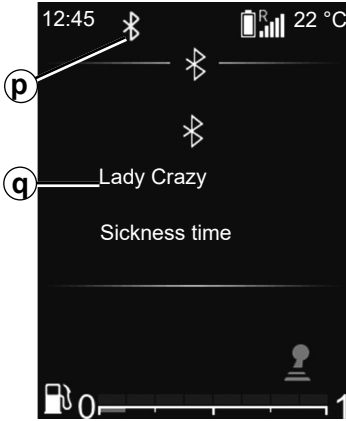

Bluetooth® taşınabilir dijital müzik çalar bağlandığında, ses sisteminiz üzerinden çalıştırabilirsiniz.

Harici ses kaynağı bağlandığında **p**, ilk ses parçası otomatik olarak **q** çalmaya başlar.



Çalma listesine **r** dönmek için direksiyon simidi kumandasındaki **36** ögesine basınız.

Parçalar arasında gezinmek için **33** veya **34** ögesine basınız.

Çalma listesine **q** dönmek için **35** ögesine basınız veya çalma listesinin otomatik olarak kaybolması için bir süre bekleyiniz.

**Not:** Erişilebilir işlevlerin sayısı taşınabilir dijital ses cihazının türüne ve ses sistemiyle uyumluluğuna bağlıdır.



### Rastgele çalma MIX

Klasördeki tüm parçaları rastgele yürütmek için **30** ögesine basılı tutunuz.

Ekranında MIX simgesi **s** belirir. Rastgele modda bir parça hemen seçilir. Bir parçadan diğer bir parçaya geçiş rastgele olarak gerçekleşir.

Rastgele yürütmeyi devre dışı bırakmak için **30** ögesini basılı tutunuz. "MIX" sembolü **s** kaybolur.

Ses sisteminin kapatılması, rastgele çalma modunun devre dışı kalmasına neden olur.

## HARİCİ SES KAYNAKLARI (8/8)

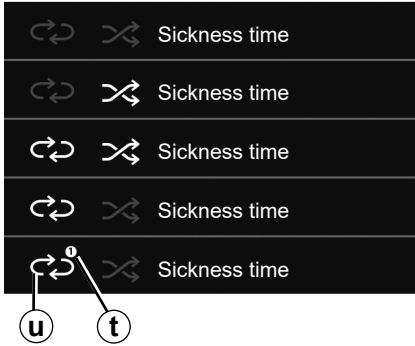

### “RPT” tekrarlama

Bu işlev bir çalma listesini tekrarlamayı sağlar.

Tüm çalma listesi için tekrarlama işlevini etkinleştirmek üzere **30** öğesine kısaca basınız.

Ekranda RPT simgesi **u** belirir.

Geçerli parçayı tekrar çalmak için **30** öğesine kısaca basınız, “1” **t**, “RPT” sembolünde görüntülenir.

Tekrarlama işlevini devre dışı bırakmak için **30** öğesine tekrar kısaca basınız, “RPT” sembolü **u** kaybolur.

Bu yürütme seçeneklerini de kullanabilirsiniz: ana menüden “AUDIO” menüsünü ve ardından USB kaynağını seçiniz.

### Çalma modu

Yürütme modu aşağıdaki sembollerle gösterilir:

- “PLAY” **d**;
- “STOP” **h**.



Taşınabilir dijital müzik çalarla ilgili işlemleri sadece trafik koşulları izin verdiği zaman gerçekleştiriniz.

Seyir sırasında taşınabilir dijital müzik çaları kaldırınız (ani frenleme veya darbe sırasında bulunduğu yerden savrulma tehlikesi).



### Sesi kesme

Ses sisteminin sesini kapatmak için **28** öğesine kısaca basınız.

Ses sisteminin sesini açmak için **28** öğesine kısaca tekrar basınız veya ses seviyesi kumandasını kullanınız.

Ses sisteminin sesi, kaynaklar değiştirilken veya bülten yayınları sırasında otomatik olarak etkinleştirilir.

# BİR TELEFONU EŞLEŞTİRME, EŞLEŞTİRMEYİ KALDIRMA (1/6)

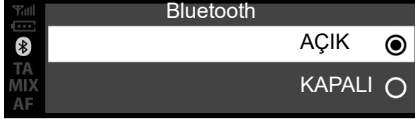

## Merkezi ekranlı radyo

### Bağlantı Bluetooth®

Ses sisteminin Bluetooth® fonksiyonunu devreye almak için:

- “Telefon” menüsüne erişmek için **3** veya **19** ögesine basınız;
- **6** veya **15** ögesini kullanarak “Bluetooth” ögesini seçiniz, ardından onaylamak için **6** veya **18** ögesine basınız;
- **6** veya **15** ögesini kullanarak “AÇIK” ögesini seçiniz, ardından onaylamak için **6** veya **18** ögesine basınız.

## Bir telefonu eşleştirme

Eller serbest sisteminizi kullanabilmeniz için, Bluetooth® mobil telefonunuzu araçla eşleştirin. Telefonunuzun Bluetooth® işlevinin açık olduğundan emin olunuz ve durumunu “görünür” olarak ayarlayınız.

Eşleştirme işlemi eller serbest telefon sisteminde bir telefonu tanıma ve hafızasına alma olanağı sağlar.

6 telefona kadar eşleştirme yapabilirsiniz, ancak bir kerede yalnızca bir tanesi bağlantıya girebilir.

Eşleştirme, ses sistemi ya da telefon aracılığıyla gerçekleştirilebilir.

Ses sisteminiz ve telefonunuz açık olmalıdır.

**Not:** ses sistemine başka bir telefon bağlarken yeni bir telefon eşleştirseniz, önceki telefonun bağlantısı kesilir ve yerini, yeni eşleştirilen telefon alır.



Güvenlik nedeniyle, bu işlemleri araç duruyorken yapınız.

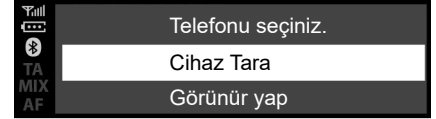

## Bir Bluetooth® telefonu ses sisteminden, ses sistemi ile eşleştirme

Bu yöntem, ses sisteminden bir Bluetooth® araması yapmanıza olanak sağlar.

Bir telefonu bu yöntemle eşleştirmek için aşağıdaki işlemleri gerçekleştirin:

- Telefonunuzun Bluetooth® özelliğini etkinleştiriniz;
- “Telefon” menüsüne erişmek için **3** veya **19** ögesine basınız;
- **6** veya **15** ögesini kullanarak “Cihaz Tara” ögesini seçiniz, ardından onaylamak için **6** veya **18** ögesine basınız.

## BİR TELEFONU EŞLEŞTİRME, EŞLEŞTİRMEYİ KALDIRMA (2/6)

Yakınlardaki Bluetooth® cihazlarının aranması başlar (bu işlem altmış saniye kadar sürebilir).

**6** veya **15** ögesini döndürerek eşleştirmek istediğiniz telefonu seçiniz, ardından onaylamak için **6** ögesine basınız.

Bluetooth® cihazınızdan eşleştirme isteğini kabul ediniz.

Ses sistemi ekranında “Bağlı” mesajı belirdiğinde, bu Bluetooth® cihazının otomatik olarak hafızaya alındığını ve araca bağlandığını gösterir.

Ekranında, cihazınızı “Cihaz Seç” alt menüsünden de erişilebilen tanınan telefonlar listesinde görürsünüz.

60 saniye sonra eşleme başarısız olursa “Eşleşt. başarısız” mesajı görünür. Bu işlemleri tekrarlayınız. Daha fazla detay için lütfen telefonun kullanım kılavuzuna bakınız.

### Bir Bluetooth® telefonu, ses sistemi ile telefonunuzdan eşleştirme

Bu yöntem, telefonunuzdan bir Bluetooth® araması yapmanıza olanak sağlar.

Telefonunuzu bu yöntemle eşleştirmek için, aşağıdaki işlemleri gerçekleştiriniz:

- Telefonunuzun Bluetooth® özelliğini etkinleştiriniz;
- “Telefon” menüsüne erişmek için **3** veya **19** ögesine basınız;
- **6** ögesini kullanarak “Cihaz Tara” ögesini seçiniz, ardından onaylamak için **6** veya **18** ögesine basınız;
- **6** ögesini kullanarak “Görünür yap” ögesini seçiniz, ardından onaylamak için **6** veya **18** ögesine basınız;

Ses sistemi ekranında “Pin’i tekrar girin: XXXXXX” mesajı görüntülenir ve 60 saniyelik geri sayım başlar.

Ardından ses sistemi diğer Bluetooth® cihazları için yaklaşık 60 saniye boyunca görünür olur.

Ses sisteminizi telefonunuzu kullanarak arayınız, ardından seçiniz (telefon kullanım kılavuzuna bakın) veya telefonunuzla eşleştirme kodunu kabul ediniz.

telefonunuzun ses sisteminizle eşlendiğini ve bağlandığını doğrulamak için ses sistemi ekranında “MY CAR” veya “Dacia Media Control Multimédia” mesajı görüntülenir.

“Dacia Media Control Multimédia” mesajı, yalnızca Dacia Media Control uygulaması ses sistemine bağlandığında ve uygulamanın akıllı telefonunuzda yüklü olmaması halinde ekranda görüntülenir.

Eşleştirme başarısız olursa, ses sistemi göstergesi “Telefon” menüye geri döner.

## BİR TELEFONU EŞLEŞTİRME, EŞLEŞTİRMEYİ KALDIRMA (3/6)

Ses sistemi ile eşleştirilen maksimum telefon sayısına ulaşıldıysa, yeni bir telefon eşleştirmeden önce mevcut bir telefonun eşleştirmesini durdurmanız gerekir (bu bölümdeki 'Telefon eşleştirmesini durdurma' konusundaki bilgilere bakınız).



Eller serbest telefon sisteminizin kullanım amacı tümten ortadan kaldırmamakla birlikte risk oluşturacak durumların azaltılmasını sağlayarak iletişimi kolaylaştırmaktır. Bulduğunuz ülkenin kanunlarına mutlaka uyunuz.

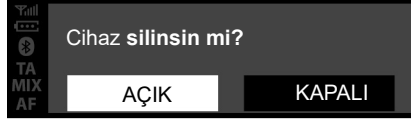

### Bir telefonun eşleştirmesinin kaldırılması

Eşleştirmenin kaldırılması, eller serbest telefon sistemi belleğinden bir telefonu silmenizi sağlar:

- “Telefon” menüsüne erişmek için **3** veya **19** öğesine basınız;
- **6** veya **15** kullanarak “Cihaz Sil” menüsünü seçiniz, ardından onaylamak için **6** veya **18** öğesine basınız.
- **6** veya **15** öğesini kullanarak “AÇIK” öğesini seçiniz, ardından onaylamak için **6** veya **18** öğesine basınız.

Ses sistemi göstergesinde, seçiminizi onaylamanızı isteyen (resimde gösterildiği gibi) bir mesaj görüntülenir.

Altı telefon önceden kaydedilmişse sistem cihazlardan birini silmeyi önerir. “AÇIK” seçerseniz, “Cihaz Sil” menüsüne yeniden yönlendirilirsiniz.

**Not:** bir telefonun eşleştirmesinin kaldırılması, kişi listesindeki tüm kişileri ve ses sistemindeki telefonla senkronize arama geçmişini siler.

# BİR TELEFONU EŞLEŞTİRME, EŞLEŞTİRMEYİ KALDIRMA (4/6)

## Gösterge tablosunda ekranı bulunan radyo

### Bağlantı Bluetooth®

Ses sisteminin Bluetooth® fonksiyonunu devreye almak için:

- ana menüye erişmek için **32** ögesine basınız;
- “Zaman Ayarı”, “Telefon ayarları”, ardından **33** veya **34** kullanarak “Bluetooth®” ögesini seçiniz ve **35** ögesine basarak onaylayınız;
- **33** veya **34** kullanarak “AÇIK” ögesini seçiniz, ardından **28** ögesine basarak onaylayınız. Bluetooth® sembolü, ardından ekrandaki durum çubuğunda **21** sürekli olarak görüntülenir.



Güvenlik nedeniyle, bu işlemleri araç duruyorken yapınız.

## Bir telefonu eşleştirme

Eller serbest sisteminizi kullanabilmeniz için, Bluetooth® mobil telefonunuzu araçla eşleştirin. Telefonunuzun Bluetooth® işlevinin açık olduğundan emin olunuz ve durumunu “görünür” olarak ayarlayınız.

Eşleştirme işlemi eller serbest telefon sisteminde bir telefonu tanıma ve hafızasına alma olanağı sağlar.

6 telefona kadar eşleştirme yapabilirsiniz, ancak bir kerede yalnızca bir tanesi bağlantıya girebilir.

Eşleştirme, ses sistemi ya da telefon aracılığıyla gerçekleştirilebilir.

Ses sisteminiz ve telefonunuz açık olmalıdır.

**Not:** ses sistemine başka bir telefon bağlıyken yeni bir telefon eşleştirirseniz, önceki telefonun bağlantısı kesilir ve yerini, yeni eşleştirilen telefon alır.

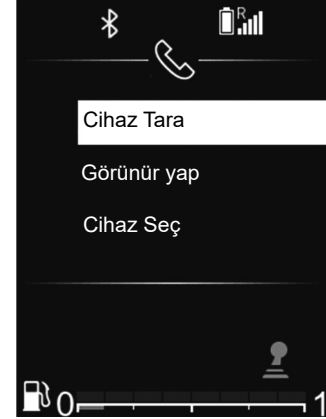

## Bir Bluetooth® telefonu ses sisteminden, ses sistemi ile eşleştirme

Bu yöntem, ses sisteminden bir Bluetooth® araması yapmanıza olanak sağlar.

Bir telefonu bu yöntemle eşleştirmek için aşağıdaki işlemleri gerçekleştirin:

- Telefonunuzun Bluetooth® özelliğini etkinleştiriniz;
- ana menüye erişmek için **32** ögesine basınız;
- **33** veya **34** kullanarak “Zaman Ayarı”, “Telefon ayarları” seçiniz ve bir kez **35** ögesine basarak onaylayınız;



## BİR TELEFONU EŞLEŞTİRME, EŞLEŞTİRMEYİ KALDIRMA (5/6)

- **33** veya **34** kullanarak “Cihaz Tara” öğesini seçiniz, ardından **35** kullanarak onaylayınız.

Ekranda bir mesaj belirir. Aramayı başlatmak için **35** öğesine basınız.

Yakınlardaki Bluetooth® cihazlarının aranması başlar (bu arama 60 saniye kadar sürebilir).

**33** veya **34** kullanarak eşleştirmek istediğiniz telefonu seçiniz, ardından **35** kullanarak onaylayınız.

Bluetooth® cihazınızdan eşleştirme isteğini kabul ediniz.

Ses sistemi ekranında “Bağlı Bluetooth cihazının adı” mesajı belirdiğinde, bu Bluetooth® cihazının otomatik olarak hafızaya alındığını ve araca bağlandığını gösterir.

Ardından ekranda, cihazınızı “Cihaz Seç” alt menüsünden de erişilebilen tanınan telefonlar listesinde görürsünüz.

60 saniye sonra eşleme başarısız olursa “Eşleşt. başarısız” mesajı görünür. Bu işlemleri tekrarlayınız.

Daha fazla detay için lütfen telefonun kullanım kılavuzuna bakınız.

### Bir Bluetooth® telefonu, ses sistemi ile telefonunuzdan eşleştirme

Bu yöntem, telefonunuzdan bir Bluetooth® araması yapmanıza olanak sağlar.

Telefonunuzu bu yöntemle eşleştirmek için, aşağıdaki işlemleri gerçekleştiriniz:

- ana menüye erişmek için **32** öğesine basınız;
- **33** veya **34** kullanarak “Zaman Ayarı”, “Telefon” öğesini seçiniz, ardından **35** kullanarak onaylayınız;
- **33** veya **34** kullanarak “Görünür yap” öğesini seçiniz, ardından **35** kullanarak onaylayınız;

Ses sistemi ekranında “Pin’i tekrar girin: XXXXXX” mesajı görüntülenir ve 60 saniyelik geri sayım başlar.

Ardından ses sistemi diğer Bluetooth® cihazları için yaklaşık 60 saniye boyunca görünür olur.

Ses sisteminizi telefonunuzu kullanarak arayınız, ardından seçiniz veya telefonunuzla eşleştirme kodunu kabul ediniz.

telefonunuzun ses sisteminizle eşlendiğini ve bağlandığını doğrulamak için ses sistemi ekranında “MY CAR” veya “Dacia Media Control Multimédia” mesajı görüntülenir.

Eşleştirme başarısız olursa, ses sistemi göstergesi “Telefon” menüye geri döner.

Ses sistemi ile eşleştirilen maksimum telefon sayısına ulaşıldıysa, yeni bir telefon eşleştirmeden önce mevcut bir telefonun eşleştirmesini durdurmanız gerekir (bu bölümdeki ‘Telefon eşleştirmesini durdurma’ konusundaki bilgilere bakınız).



Eller serbest telefon sisteminizin kullanım amacı tümünden ortadan kaldırmamakla birlikte risk oluşturacak durumların azaltılmasını sağlayarak iletişimi kolaylaştırmaktır. Bulduğunuz ülkenin kanunlarına mutlaka uyunuz.

## BİR TELEFONU EŞLEŞTİRME, EŞLEŞTİRMEYİ KALDIRMA (6/6)



### Bir telefonun eşleştirmesinin kaldırılması

Eşleştirmeyi durdurma işlemi, bir telefonun ses sistemi hafızasından silinmesini sağlar.

Eşleştirmeyi durdurmak ve telefonunuzu ses sistemi hafızasından silmek için, aşağıdaki işlemleri gerçekleştiriniz:

- ana menüye erişmek için **32** ögesine basınız;
- **33** veya **34** kullanarak "Zaman Ayarı", "Telefon ayarları", ardından "Cihaz Sil" kısmını seçiniz ve **35** kullanarak onaylayınız;



- **33** veya **34** kullanarak eşleştirmesini kaldırmak istediğiniz telefonu seçiniz ve **35** kullanarak onaylayınız;
- **33** veya **34** kullanarak "AÇIK" ögesini seçiniz, ardından **35** kullanarak onaylayınız.

6 telefon önceden kaydedilmişse, sistem cihazlardan birini silmeyi önerir. "AÇIK" seçerseniz, "Cihaz Sil" menüsüne yeniden yönlendirilirsiniz.

**Not:** Bir telefonun eşleştirmesinin kaldırılması, kişi listesindeki tüm kişileri ve ses sistemindeki telefonla senkronize arama geçmişini siler.

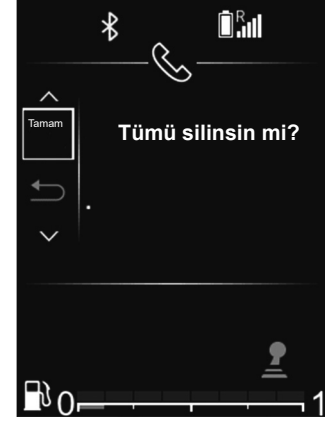

Ses sistemi belleğindeki tüm telefonların eşleştirmesini kaldırmak ve silmek için:

- ana menüye erişmek için **32** ögesine basınız;
- **33** veya **34** kullanarak "Zaman Ayarı", "Telefon ayarları", ardından "Tümünü sil" tercihini seçiniz ve **35** kullanarak onaylayınız;
- **33** veya **34** kullanarak "AÇIK" ögesini seçiniz, ardından **35** kullanarak onaylayınız.

**Not:** telefon rehberindeki tüm kişiler ve senkronize ses sistemindeki çağrı günlüğü silinir.

## BİR TELEFONU BAĞLAMA, BAĞLANTISINI KESME (1/5)

### Eşleştirilmiş bir telefonun bağlanması

Tüm fonksiyonların kullanılabilir olması için telefonunuzun eller serbest telefon sistemi ile bağlantıya geçmesi gerekir.

Daha önce eşleştirilmemiş olması halinde herhangi bir telefon eller serbest telefon sistemiyle bağlantıya geçemez.

“Bir telefonu Eşleştirme/Eşleştirmeyi durdurma” bölümündeki “Bir telefonu eşleştirme” paragrafına başvurunuz.

**Not:** Telefonunuzun Bluetooth® bağlantısının devrede ve “görünür” ayarlanmış olması gerekir.

### Otomatik bağlantı

Aracın kontağı açılır açılmaz ses sistemi, yakınarda bulunan eşleştirilmiş telefonları arar.

**Not:** Önceliğe sahip telefon, bağlantısı en son yapılmış olan telefondur.

Eşleştirilmiş bir telefon bulununcaya kadar arama devam eder (bu arama birkaç dakika sürebilir).

**Not:** Uyumlu telefonların listesi hakkında daha fazla bilgi için, lütfen Marka Yetkili Servisiyle iletişime geçiniz:

- kontak açıkken, telefonunuzla kurulan otomatik bağlantıdan faydalanabilirsiniz. Telefonunuzun eller serbest telefon sistemi ile otomatik Bluetooth® bağlantı fonksiyonunun devreye alınması gerekebilir. Telefonunuzun kullanma kılavuzuna bakınız;
- yeniden bağlanma sırasında ve eller serbest telefon sistemi yakınlarında eşleştirilmiş iki telefonun mevcut olması halinde, eller serbest telefon sisteminin kapsama alanı dahilinde ancak aracın dışında olsa bile son bağlanmış telefon önceliklidir.

**Not:** Eller serbest telefon sistemine bağlanırken telefonunuzla konuşma halindeyseniz, telefon otomatik olarak bağlantıya geçer ve karşılıklı konuşmanızın sesi araç hoparlörlerine aktarılır.



Eller serbest telefon sisteminizin kullanım amacı tüm den ortadan kaldırmamakla birlikte risk oluşturacak durumların azaltılmasını sağlayarak iletişimi kolaylaştırmaktır. Bulduğunuz ülkenin kanunlarına mutlaka uyunuz.



Güvenlik nedeniyle, bu işlemleri araç duruyorken yapınız.

## BİR TELEFONU BAĞLAMA, BAĞLANTISINI KESME (2/5)



### Merkezi ekranlı radyo

#### Manüel bağlantı (bağlanılan telefonun değiştirilmesi)

- “Telefon” menüsüne erişmek için **3** veya **19** öğesine basınız;
- “Cihaz Seç” menüsüne erişene dek **6** veya **15** öğesini döndürünüz;
- **6** öğesine basarak onaylayınız.



Daha önceden eşleştirilmiş telefonların listesi görüntülenir.

**6** veya **15** kullanarak bağlamak istediğiniz telefonu seçiniz, ardından **6** düğmesine basarak onaylayınız.

Telefonun bağlı olduğunu onaylayan bir mesaj görünecektir.

**Not:** Bir telefon zaten bağlanmışsa, önceden eşleştirilmiş telefonların listesinde telefonları değiştirirken, otomatik olarak mevcut bağlantı, istenilen yeni telefonla değiştirilir.

### Bağlantının başarısız olması

Bağlantının sağlanamaması durumunda, aşağıdakileri kontrol ediniz:

- telefonunuz açık;
- telefonunuzun şarjı bitmemiş;
- telefonunuz daha önce eller serbest telefon sistemiyle eşleştirilmiş;
- Bluetooth® telefonunuzda ve ses sisteminizde devreye alınmıştır;
- telefonunuzun konfigürasyon ayarları, ses sisteminin bağlanma talebini kabul edecek şekilde yapılmış.

**Not:** Eller serbest telefon sisteminin uzun süreli kullanılması telefonunuzun şarjının daha çabuk bitmesine neden olur.

## BİR TELEFONU BAĞLAMA, BAĞLANTISINI KESME (3/5)



### Telefon bilgileri

Bağlandıktan sonra, ses sistemi telefonda şu bilgileri sağlar:

- telefonun ağ bağlantısı durumu **A**;
- batarya şarj seviyesi **G**;
- multimedya sistemiyle kurulan bağlantının tipi **H**.



### Telefonun bağlantısının kesilmesi

Telefonunuzun bağlantısını kesmek için, aşağıdakilerden birini yapabilirsiniz:

- ses sisteminizin Bluetooth® fonksiyonunu devre dışı bırakabilirsiniz;
- telefonunuzun Bluetooth® fonksiyonunu devre dışı bırakabilirsiniz;
- ses sistemi yoluyla eşleştirilmiş telefonu silebilirsiniz. 'Bir telefonu eşleştirme ve eşleştirmeyi durdurma' kısmındaki 'Eşleştirmeyi durdurma' paragrafına bakınız.

Bundan sonra, ses sisteminin ekranında telefonun bağlantısının kesildiğini belirten bir mesaj görüntülenir.

### Not:

- telefonun kapatılması da bağlantısının kesilmesine neden olur;
- Telefonun bağlantısı kesildiğinde bir arama devam ediyorsa arama otomatik olarak telefonunuza aktarılır.

Telefonunuzun Bluetooth® ögesini devre dışı bırakmak için, telefonunuzun kullanım kılavuzuna bakınız.

Bluetooth® telefonunu eşleştirmeyi durdurmak ve telefonu silmek için "Bir telefonu eşleştirme, eşleştirmeyi durdurma" bölümünde "Bir telefonu eşleştirmeyi durdurma" kapsamındaki bilgilere bakınız.

## BİR TELEFONU BAĞLAMA, BAĞLANTISINI KESME (4/5)

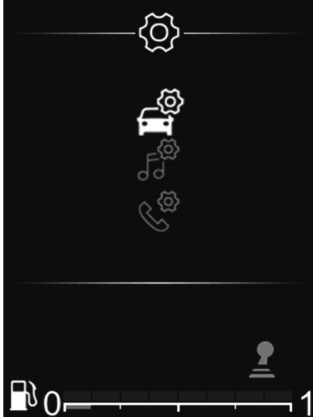

### Gösterge tablosunda ekranı bulunan radyo

#### Manüel bağlantı (bağlanılan telefonun değiştirilmesi)

- Ana menüye erişmek için **32** öğesine basınız;
- “Telefon” menüsünü **26, 33** veya **34** kullanarak seçiniz, ardından **35** öğesine basarak onaylayınız;
- “Cihaz Seç” menüsünü **26, 33** veya **34** kullanarak seçiniz, ardından **35** öğesine basarak onaylayınız.



Daha önceden eşleştirilmiş telefonların listesi görüntülenir.

**26, 33** veya **34** kullanarak bağlamak istediğiniz telefonu listeden seçiniz, ardından **35** öğesine basarak onaylayınız.

Telefonun bağlı olduğunu onaylayan bir mesaj görünecektir.

**Not:** Başka bir telefona geçiş sırasında bir telefon zaten bağlıysa, mevcut bağlantı otomatik olarak yeni telefonla değiştirilir.

### Bağlantının başarısız olması

Bağlantının sağlanamaması durumunda, aşağıdakileri kontrol ediniz:

- telefonunuz açık;
- telefonunuzun şarjı bitmemiş;
- telefonunuz daha önce eller serbest telefon sistemiyle eşleştirilmiş;
- Bluetooth® telefonunuzda ve ses sisteminizde devreye alınmıştır;
- telefonunuzun konfigürasyon ayarları, ses sisteminin bağlanma talebini kabul edecek şekilde yapılmış.

**Not:** Eller serbest telefon sisteminin uzun süreli kullanılması telefonunuzun şarjının daha çabuk bitmesine neden olur.

## BİR TELEFONU BAĞLAMA, BAĞLANTISINI KESME (5/5)



### Telefon bilgileri

Bağlandıktan sonra, ses sistemi telefondaki şu bilgileri sağlar:

- telefonun ağ bağlantısı durumu **A**;
- batarya şarj seviyesi **H**;
- multimedya sistemiyle kurulan bağlantının tipi **G**.



### Telefonun bağlantısının kesilmesi

Telefonunuzun bağlantısını kesmek için, aşağıdakilerden birini yapabilirsiniz:

- ses sisteminizin Bluetooth® fonksiyonunu devre dışı bırakabilirsiniz;
- telefonunuzun Bluetooth® fonksiyonunu devre dışı bırakabilirsiniz;
- ses sistemi yoluyla eşleştirilmiş telefonu silebilirsiniz. 'Bir telefonu eşleştirme ve eşleştirmeyi durdurma' kısmındaki 'Eşleştirmeyi durdurma' paragrafına bakınız.

Telefonun kapatılması da bağlantısının kesilmesine neden olur.

Bundan sonra, ses sisteminin ekranında telefonun bağlantısının kesildiğini belirten bir mesaj görüntülenir.

**Not:** Telefonunuzun bağlantısının kesilmesi sırasında iletişim halindeyseniz, iletişim otomatik olarak telefonunuza aktarılacaktır.

Ses sisteminizin Bluetooth® işlevini devre dışı bırakmak için, lütfen "Genel tanım" başlıklı bölümdeki "Bluetooth® işlevi" kısmına bakınız.

Telefonunuzun Bluetooth® ögesini devre dışı bırakmak için, telefonunuzun kullanım kılavuzuna bakınız.

Bluetooth® telefonunu eşleştirmeyi durdurmak ve telefonu silmek için "Bir telefonu eşleştirme, eşleştirmeyi durdurma" bölümünde "Bir telefonu eşleştirmeyi durdurma" kapsamındaki bilgilere bakınız.

# ÇAĞRI GÖNDERME, ALMA (1/7)

## Merkezi ekranlı radyo

### Telefon ajandasına kayıtlı bir kişiyi arama

Bir telefonun eşleştirilmesi işlemi sırasında, o telefonun rehberi otomatik olarak ses sistemine yüklenir (telefona göre).

Bir kişi aramak için:

- “Telefon” menüsüne erişmek için **3** veya **19** öğesine basınız;
- **6** veya **15** öğesini kullanarak “Rehber” öğesini seçiniz, ardından onaylamak için **6** öğesine basınız.



“Rehber” menüsünden bir kişiyi adıyla aratabilirsiniz; bunu yapmak için:

- dijital alfabeyi görüntülemek için **8** öğesine basınız;
- Alfabenin harflerinde gezinmek için **6** veya **15** öğesini kullanınız;

- istenilen harf seçildiğinde onaylamak için **6** öğesine basınız;
- **6** veya **15** öğesini kullanarak istenen kişiyi seçiniz, ardından kişinin kayıtlı numaralarını görüntülemek için **6** öğesine basınız;
- **6** veya **15** öğesini kullanarak istenen numarayı seçiniz, ardından onaylayıp çağrıyı başlatmak için **6** öğesine basınız.

**Not:** önceki ekrana geri dönmek için **4** üzerine basınız.



Bir numarayı tuşlarken veya kayıtlı bir numarayı ararken aracı durdurmanız tavsiye edilir.



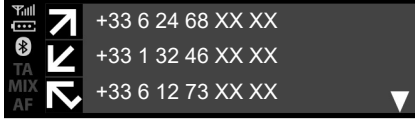

### Arama kaydı listesinde bulunan bir kişinin aranması

Arama kaydını görüntülemek için:

- “Telefon” menüsüne erişmek için **3** öğesine basınız veya kısaca **19** öğesine basınız;
- **6** veya **15** öğesini kullanarak “Ara. Listesi” öğesini seçiniz, ardından onaylamak için **6** öğesine basınız;
- **6** veya **15** öğesini kullanarak aranacak kişiyi veya numarayı seçiniz, ardından çağrıyı başlatmak için **3**, **6** veya **19** öğesine basınız.

Aranan son numarayı tekrar aramak için **3** veya **19** öğesini basılı tutunuz.

### Bir numara tuşlayarak arama yapma

Numara tuşlayarak arama yapmak için:

- “Telefon” menüsüne erişmek için **3** öğesine basınız veya kısaca **19** öğesine basınız;
- **6** veya **15** öğesini kullanarak “Numara Ara” öğesini seçiniz, ardından onaylamak için **6** öğesine basınız;
- **6** veya **15** öğesini kullanarak her bir haneyi seçiniz, ardından onaylamak için **6** öğesine basınız;
- numara girildikten sonra, çağrı yapmak için **3**, **6** veya **19** öğesine basınız.

**3** veya **19** tuşunu basılı tutarak aranan son numarayı tekrar çevirebilirsiniz.



Bir numarayı tuşlarken veya kayıtlı bir numarayı ararken aracı durdurmanız tavsiye edilir.

### BİR çağrı almak

Bir çağrının alınması sırasında arayanın telefon numarası ses sistemi ekranında görüntülenir (bu fonksiyon, telefon operatörü ayarlarında yaptığımız seçimlere bağlıdır).

Çağrıyı yapan numara ajandalardan birinde kayıtlıysa bu durumda telefon numarasının yerine o kişinin adı ekranda görüntülenir.

Çağrıyı yapan kişinin numarasının görüntülenmesi mümkün değilse, ses sistemi ekranında ‘Özel numara’ mesajı görüntülenir.

## ÇAĞRI GÖNDERME, ALMA (3/7)

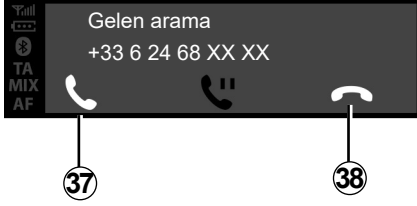

Gelen bir çağrıyı kabul etmek için **3** veya **19** öğesine basınız. **37** öğesini ayrıca **6** veya **15** öğesini kullanarak da seçebilirsiniz, ardından onaylayıp gelen çağrıyı kabul etmek için **6** öğesine basınız.

Çağrıyı reddetmek için **3** veya **19** üzerine basın ve basılı tutun. **38** öğesini ayrıca **6** veya **15** öğesini kullanarak da seçebilirsiniz, ardından onaylayıp gelen çağrıyı reddetmek için **6** öğesine basınız.



Gelen bir çağrıyı beklemeye almak için **6** veya **15** öğesini kullanarak **39** öğesini seçiniz, ardından onaylayıp gelen çağrıyı beklemeye almak için **6** öğesine basınız.

## İletişim halinde

Şunları yapabilirsiniz:

- **1** öğesini döndürerek veya **13** ya da **14** öğesine basarak sesi ayarlayabilirsiniz;
- **3** öğesine basarak çağrıyı sonlandırabilirsiniz.

Sistem, telefonunuz bağlandığında çift çağrı fonksiyonlarını yönetmeyi sağlar (aboneliğe göre).

## ÇAĞRI GÖNDERME, ALMA (4/7)

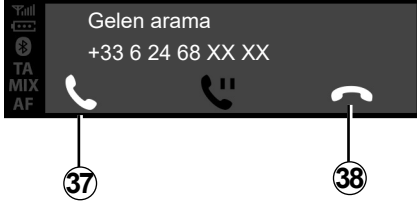

**6** veya **15** öğesini döndürünüz, ardından **6** kullanarak onaylayınız.

Şunları yapabilirsiniz:

- **37** öğesini seçerek gelen çağrıyı kabul edebilir/bekleyen bir çağrıya devam edebilirsiniz;
- görüşme sırasında **38** öğesine basarak çağrıyı sonlandırabilirsiniz;

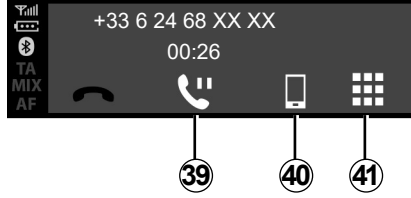

- **39** seçerek bir çağrıyı beklemeye alabilirsiniz;
- **40** seçerek konuşmayı telefonunuzdan ses sistemine aktarabilirsiniz;
- **41** öğesini seçerek ses sistemi üzerinden telefon klavyesini kontrol edebilirsiniz;

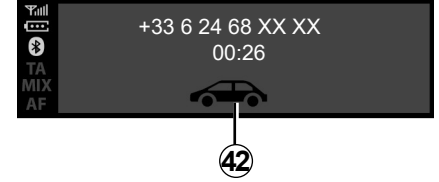

- **42** öğesini seçerek çağrıyı telefonunuzdan ses sistemine aktarabilirsiniz;

Sistem, telefonunuz bağlandığında çift çağrı fonksiyonlarını yönetmeyi sağlar (aboneliğe göre).

## ÇAĞRI GÖNDERME, ALMA (5/7)

### Gösterge tablosunda ekranı bulunan radyo

#### Telefon ajandasına kayıtlı bir kişiyi arama

Bir telefonun eşleştirilmesi işlemi sırasında, o telefonun rehberi otomatik olarak ses sistemine yüklenir (telefona göre).

Ayrıca telefon rehberi ve çağrı kayıtlarının sonraki eşleştirmelerde multimedya sistemi tarafından otomatik olarak aktarılması için otomatik paylaşımına da izin verebilirsiniz.

Erişim yetkisi verilmemişse, ses sistemi ekranında telefon defterine erişimi yetkilendirmenizi isteyen bir mesaj görüntülenir.

Multimedya sistemi telefonunuzu bulamazsa, lütfen telefonunuzun kullanım kılavuzuna başvurun.

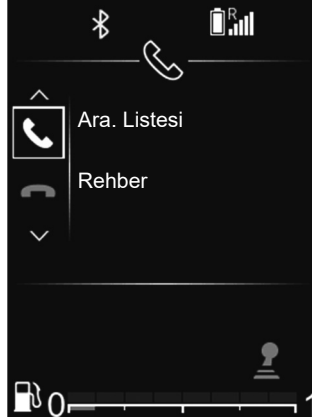

Bir kişi aramak için:

- **32** öğesine basınız, ardından **33** veya **34** öğesini kullanarak “Telefon” öğesini seçiniz ve onaylamak için **35** öğesine basınız;
- **33** veya **34** öğesini kullanarak “Rehber” öğesini seçiniz, ardından onaylamak için **35** öğesine basınız.

“Rehber” menüsünden bir kişiyi adıyla arayabilirsiniz; bunu yapmak için:

- çağrıyı etkinleştirmek için **33** veya **34** öğesini basılı tutunuz;
- Alfabenin harflerinde gezinmek için **26**, **33** veya **34** öğesini kullanınız;
- istenilen harf seçildiğinde onaylamak için **35** öğesine basınız;
- **33** veya **34** öğesini kullanarak istenen kişiyi seçiniz, ardından kişinin kayıtlı numaralarını görüntülemek için **35** öğesine basınız;
- **33** veya **34** öğesini kullanarak istenen numarayı seçiniz, ardından onaylayıp çağrıyı başlatmak için **35** öğesine basınız.

**Not:** önceki ekrana geri dönmek için **36** üzerine basınız.



Bir kişiyi aramadan önce aracı sürmeyi durdurmanız önerilir.

## ÇAĞRI GÖNDERME, ALMA (6/7)



### Arama kaydı listesinde bulunan bir kişinin aranması

Arama kaydını görüntülemek için:

- **32** butonuna basarak “Telefon” menüsüne erişiniz, daha sonra **33** veya **34** öğesini kullanarak “Telefon” öğesini seçiniz daha sonra onaylamak için **35** tuşuna basınız;
- **33** veya **34** öğesini kullanarak “Ara. Listesi” öğesini seçiniz, ardından onaylamak için **35** öğesine basınız;
- **33** veya **34** öğesini kullanarak aranacak kişiyi veya numarayı seçiniz, ardından çağrıyı başlatmak için **35** öğesine basınız.



### BİR çağrı almak

Bir çağrının alınması sırasında arayanın telefon numarası ses sistemi ekranında görüntülenir (bu fonksiyon, telefon operatörü ayarlarında yaptığınız seçimlere bağlıdır).

Çağrıyı yapan numara ajandalardan birinde kayıtlıysa bu durumda telefon numarasının yerine o kişinin adı ekranda görüntülenir.

Çağrıyı yapan kişinin numarasının görüntülenmesi mümkün değilse, ses sistemi ekranında 'Özel numara' mesajı görüntülenir.

Gelen bir çağrıyı kabul etmek için:

- **33** veya **34** öğesini kullanarak **37** öğesini seçiniz, ardından onaylamak için **35** öğesine basınız;

veya

- kısaca **28** öğesine basınız.

Gelen bir çağrıyı reddetmek için:

- **33** veya **34** öğesini kullanarak **38** öğesini seçiniz, ardından onaylamak için **35** öğesine basınız;

veya

- **28** öğesini basılı tutunuz.



Bir numarayı tuşlarken veya kayıtlı bir numarayı ararken aracı durdurmanız tavsiye edilir.

## ÇAĞRI GÖNDERME, ALMA (7/7)



### İkinci bir çağrı alma

İkinci bir çağrının alınması sırasında ikinci arayanın telefon numarası ses sistemi ekranında görüntülenir (bu fonksiyon, telefon operatörü ayarlarında yaptığınız seçimlere bağlıdır). Şunları yapabilirsiniz:

- 37 öğesini seçerek gelen çağrıyı kabul edebilirsiniz;
- 38 öğesini seçerek gelen çağrıyı reddedebilirsiniz;
- 39 seçerek gelen bir çağrıyı beklemeye alabilirsiniz.

Görüşme sırasında çağrıyı sonlandırmak için 38 öğesine basınız.

### İletişim halinde

Şunları yapabilirsiniz:

- 27 veya 29 öğesine basarak ses seviyesini ayarlayabilirsiniz;
- 28 öğesine basarak çağrıyı sonlandırabilirsiniz.

33 veya 34 öğesine basıp ardından 35 ile onaylayın. Şunları yapabilirsiniz:

- 37 öğesini seçerek gelen çağrıyı kabul edebilir/bekleyen bir çağrıya devam edebilirsiniz;
- görüşme sırasında 38 öğesine basarak çağrıyı sonlandırabilirsiniz;
- 39 seçerek bir çağrıyı beklemeye alabilirsiniz;
- 41 öğesini seçerek otomatik telefon görüşmeleri için ses sistemi tuş takımını kullanabilirsiniz.

Sistem, telefonunuz bağlandığında çift çağrı fonksiyonlarını yönetmeyi sağlar (aboneliğe göre).

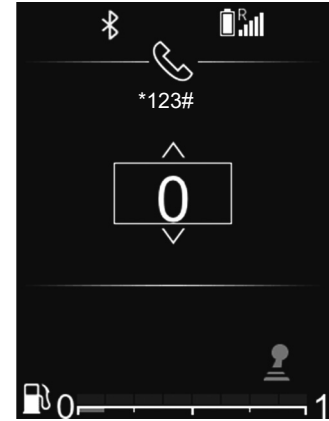

### Çağrı sırasında tuş takımını kullanma

Çağrı sırasında ses sistemi tuş takımını kullanmak için:

- 33 veya 34 öğesini kullanarak 33 ses sistemi tuş takımını seçiniz, ardından onaylamak için 35 öğesine basınız;
- 33 veya 34 öğesini kullanarak haneyi veya karakteri seçiniz, arasından seçiminizi onaylamak için 35 öğesine basınız.

**Not:** önceki ekrana geri dönmek için 36 üzerine basınız.

## KABLOSUZ ŞARJ CİHAZI (1/2)

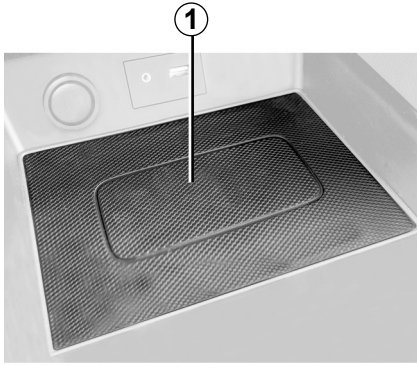

### tanıtım

Telefonu kablo kullanmadan şarj etmek için, indüksiyon şarj alanını **1** kullanınız.

### Not:

- uyumlu telefonların listesiyle ilgili daha ayrıntılı bilgi için lütfen markanın yetkili servisine veya üretici firmanın internet sitesine danışınız;
- optimum şarj için akıllı telefonunuzu mümkün olduğunca indüksiyon şarj alanının ortasına yerleştiriniz.



### Şarj işlemi

Telefonunuzu **2** indüksiyon şarj alanına **1** yerleştiriniz.

Telefonun şarj edilmesi **2**aşağıdaki durumlarda kesilir:

- **5** şarj durumu ile gösterildiği gibi, **1** indüksiyon şarj alanında bir nesne algılandı. Kablosuz şarj yerleştirme alanını, **yalnızca** telefonunuz kalacak şekilde temizlemenizi isteyen bir mesaj görüntülenir;
- **3** şarj durumu ile gösterildiği gibi telefon tamamen şarj olmuştur;

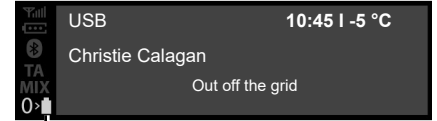

- **1** indüksiyon şarj alanı **aşırı ısınıyor**. Telefonu şarj etme işlemi **2**, sıcaklık düşüktükten kısa bir süre sonra yeniden başlar.

İndüksiyon şarj alanında **1** bırakılan nesnelere aşırı ısınabilir. Nesnelere, bu amaçla sağlanan alanlara yerleştirmeniz önerilir (eşya gözü, güneşlik bölmesi vb.).

## KABLOSUZ ŞARJ CİHAZI (2/2)

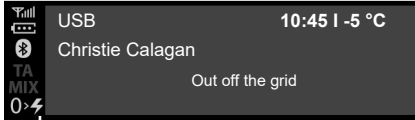

### Şarj ilerlemesi

Şarj etme işleminin ilerlemesi ses sistemi ön panelinde gösterilir:

- telefon şarj edildi **3**;
- şarj devam ediyor **4**;
- metalik nesne algılandı **5**.

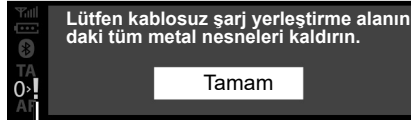

**Not:** en uygun şarjın sağlanması için herhangi bir koruyucu kabın veya kılıfın çıkarılması önerilir.

Telefonunuz şarj olurken herhangi bir eşyanın (USB bellek, SD kart, kredi kartı, çalıştırma kartı, mücevherler, anahtarlar, bozuk paralar vs.) indüksiyon şarj alanında **1** bırakılmaması çok önemlidir. Telefonunuzu indüksiyon şarj alanı içine yerleştirmeden önce muhafaza içindeki tüm manyetik kartları veya kredi kartlarını çıkarınız **1**.



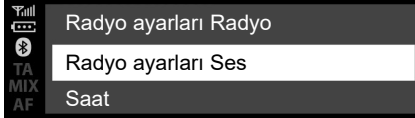

## Merkezi ekranlı radyo

### Ses ayarları

**5** üzerine basarak ayarlar menüsünün görüntülenmesini sağlayınız. **6** veya **15** kullanılarak "Ses ayarları" kısmını seçiniz, ardından onaylamak için **6** veya **18** ögesine basınız. Ayarlar aşağıdakiler için mevcut değildir:

- "Denkleştirici";
- "Mekansallaştırma";
- "Hız Seviyesi";
- "Bas Artırması";
- "Varsayl. Ses".



### "Denkleştirici"

"Ekolayzer"i seçiniz ve ardından çeşitli öğelere aşağıdaki sırayla erişmek için **6** veya **15** ögesine basınız:

- "Bas";
- "Orta";
- "Tiz".

### "Mekansallaştırma" (ses dağılımı)

- "Balans" (sol/sağ ses balansı);
- "Sold." (ön/arka ses dağıtımı).

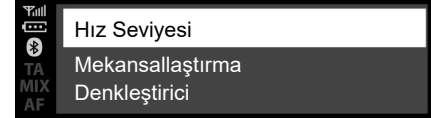

**6** veya **15** ögesini kullanarak her ayarın değerini değiştirebilirsiniz.

Onaylamak ve bir önceki seçime geri dönmek için **6** veya **18** ögesine basınız.

Geçerli menüden çıkmak için **4** tuşuna basınız.

### «Hıza duyarlı ses»

Ses sisteminin ses seviyesi aracın hızına bağlı olarak değişir. "Ses ayarları" menüsüne gidiniz, ardından **6** veya **18** ögesine basarak "Hız Seviyesi" tercinizi onaylayınız.

## SİSTEM AYARLARI (2/9)

İstediğiniz ayara ulaşmak için aşağıdakilerden birini seçiniz:

- “OFF”;
- “Çok Düşük”;
- “Düşük”;
- “Orta”;
- “Yüksek”;
- “Çok yüksek”.

### “Bas Artırması”

“Bas Artırması” işlevi bas grubuna uygulanan sesin artırılmasını sağlar.

Bu işlevi etkinleştirmek/devreden çıkarmak için **6** veya **15** kullanarak “AÇIK/KPLI” ögesini seçiniz ve onaylamak için **6** veya **18** basınız.

### “Varsayılan ses”

“Ses ayarları”nı görüntüleyiniz ve “Varsayılan” ve ardından “Varsayl. Ses” terçhini seçiniz.

“AÇIK” veya “KAPALI” ögesini seçiniz.

Tüm ses ayarları otomatik ayarlar konumuna döner.

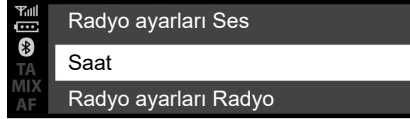

## Saatin ayarlanması

Bu fonksiyon saati ayarlamayı sağlar.

**5** üzerine basarak ayarlar menüsünün görüntülenmesini sağlayınız. **6** veya **15** ögesini kullanarak “Saat” ögesini seçiniz, ardından onaylamak için **6** veya **18** ögesine basınız. Ayarlar aşağıdakiler için mevcut değildir:

- “Zaman Ayarı”: saatlerin ve dakikaların ayarlanması;
- “Formatla”: saat görüntüleme biçimi “12saat” veya “24saat” seçilmesi.

## Radyo ayarları

Radyo ayarlarına erişmek için **5** ögesine basınız, ardından **6** veya **15** ögesini kullanarak “Radyo ayarları”nı seçiniz. Onaylamak için **6** veya **18** ögesine basınız.

Ayarlar aşağıdakiler için mevcut değildir:

- “TA” (trafik bilgileri);
- “AF”;
- “Dijital Kesinti” (haber bültenleri);
- “Ref. FM List.”;
- “Ref. DR List.”.



Güvenlik nedeniyle bu ayarları araç duruyorken yapınız.

## SİSTEM AYARLARI (3/9)

### “TA” (trafik bilgileri)

bu fonksiyonu etkinleştirmek veya devre dışı bırakmak için:

- **5** ögesine basılı tutarak ayarlar menüsünü görüntüleyiniz, ardından onaylamak için **5** ögesine basınız;
- **6** veya **15** kullanarak “Ses ayarları” kısmını seçiniz, ardından onaylamak için **6** veya **18** ögesine basınız;
- **6** veya **15** ögesini kullanarak “TA” ögesini seçiniz, ardından onaylamak için **6** veya **18** ögesine basınız;
- TA işlevini etkinleştirmek veya devre dışı bırakmak için “ON” veya “OFF” ögesini seçiniz.

Önceki menüye geri dönmek için, ses sisteminin ön panelindeki **4** ögesine basınız.

### “AF” (AF frekansı takibi)

Bir FM istasyonunun frekansı, coğrafi alana göre değişir.

Bazı istasyonlar, temelde araba yolculukları sırasında “AF” ögesine otomatik olarak dönmek için RDS sistemini kullanır.

### “Dijital Kesinti” (haber bülteni)

- **5** ögesine basarak ayarlar menüsünü görüntüleyiniz, **6** veya **15** ögesini kullanarak “Radyo Ayarları”nı seçiniz ve onaylamak için **6** veya **18** ögesine basınız;
- **6** veya **15** ögesini kullanarak “Dijital Kesinti” ögesini seçiniz, ardından onaylamak için **6** veya **18** ögesine basınız;
- **6** veya **15** ögesini kullanarak dinlemek istediğiniz haber bültenlerini seçiniz ve ardından onaylamak için **6** veya **18** ögesine basınız.

### “Ref. FM List.”

Lütfen “Radyo dinleme” bölümünün “Ref. FM List.” paragrafına bakınız.

### “Ref. DR List.”

Lütfen “Radyo dinleme” bölümünün “Ref. DR List.” paragrafına bakınız.

## SİSTEM AYARLARI (4/9)

### Dil seçimi

Bu fonksiyon, ses sisteminin dilini değiştirmenizi sağlar.

**5** öğesine basarak "Dil" bölümüne erişiniz, **6** veya **15** öğesini kullanarak istenilen dili seçiniz, ardından onaylamak için **6** veya **18** öğesine basınız.



### Program versiyonu

**5** "SETUP" öğesine basarak ayarlar menüsünü görüntüleyiniz, ardından "Version SW" öğesine doğru ilerleyiniz. Ekranda yazılım sürümü veya "Yazılım" görüntülenir.

Yazılımı güncellemek için, lütfen Marka Yetkili Servisi'ne başvurunuz.

### 'Ayarlar' (Bluetooth®)

Ses sistemine bağlı olarak "Telefon" menüsüne erişiniz:

- **3**'a basınız.
- **6** veya **15** kullanarak "Ayarlar" bölümünü seçiniz, ardından onaylamak için **6** veya **18** öğesine basınız.

Ayarlar aşağıdakiler için mevcut değildir:

- "Hız-": zil sesi veya çağrı sesi seviyesinin ayarlanması;
- "Zil sesi": aracın zil sesinin veya telefondan aktarma sesinin etkinleştirilmesi.



Güvenlik nedeniyle bu ayarları araç duruyorken yapınız.

## SİSTEM AYARLARI (5/9)

Ses sistemine bir Bluetooth® telefon bağlıyken zil sesinin ses seviyesini ayarlamak için **6** veya **15** ögesini kullanarak "Hız-" ögesini seçiniz, ardından onaylamak için **6** veya **18** ögesine basınız.

Yeni bir menü görüntüleme:

- "Zil sesi";
- "Ara. Listesi".

**6** veya **15** ögesini kullanarak iki bölümden birini seçiniz ve ardından onaylamak için **6** veya **18** ögesine basınız.

Araçtaki veya Bluetooth® ile bağlı telefondaki zil sesini etkinleştirmek için, **6** ögesini döndürüp basarak veya ses sistemi ön panelindeki topuzu ya da **15** kullanarak "Zil sesi" ögesini seçiniz.

Yeni bir menü görüntüleme:

- "Araba";
- "Telefon".

**6** veya **15** ögesini kullanarak iki bölümden birini seçiniz ve ardından onaylamak için **6** veya **18** ögesine basınız.

## Radyo metinlerinin gösterilmesi

**5** ögesini basılı basarak radyo metinleri menüsünü görüntüleyiniz. Ses sistemi ekranında "mevcut" görüntülenir.

Radyo metni ekranında en fazla 64 karakter bulunabilir.

**Not:** Geçerli radyo istasyonu, radyo metnini gösteremiyorsa, ses sistemi ekranında "Radyo Metni yok" görüntülenir.



Güvenlik nedeniyle bu ayarları araç duruyorken yapınız.

## SİSTEM AYARLARI (6/9)

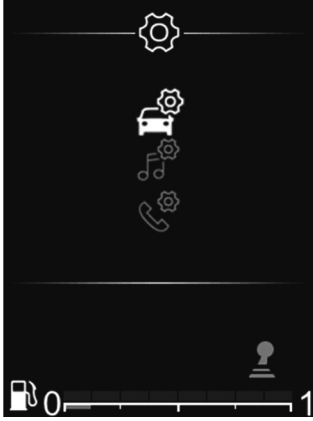

### Gösterge tablosunda ekranı bulunan radyo

Ana menüden **33** veya **34** kullanarak Ayarlar menüsüne gidiniz.

Ayarlar aşağıdakiler için mevcut değildir:

- "Araba";
- "AUDIO";
- "Telefon".



Güvenlik nedeniyle bu ayarları araç duruyorken yapınız.

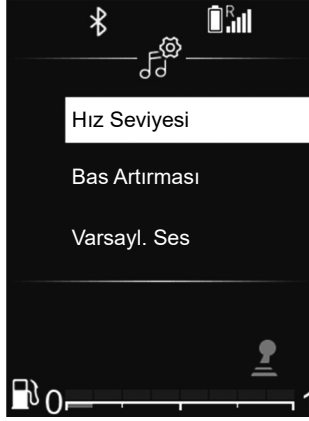

### Ses ayarları

Ana menüden **33** veya **34** ile Ayarlar menüsüne gidiniz.

"Ses Sound" seçeneğini seçiniz ve ardından onaylamak için **35** üzerine basınız.

Ayarlar aşağıdakiler için mevcut değildir:

- "Denkleştirici";
- "Mekansallaştırma";
- "Hız Seviyesi";
- "Bas Artırması";
- "Varsayl. Ses".

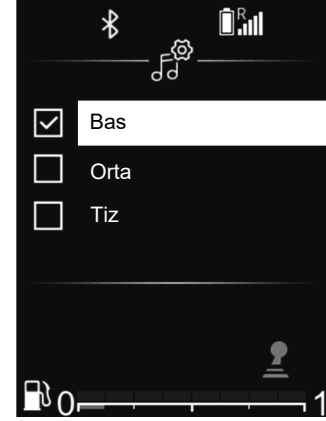

### "Denkleştirici"

"Ekolayzer"i seçiniz ve ardından çeşitli öğelere aşağıdaki sırayla erişmek için **33** veya **34** ögesine basınız:

- "Bas";
- "Orta";
- "Tiz".

## SİSTEM AYARLARI (7/9)

### “Mekansallaştırma” (ses dağılımı)

Araç içi bölümündeki ses dağılımını ayarlamak için “Mekansallaştırma” işlevini kullanınız:

- “Balans” (sol/sağ ses balansı);
- “Sold.” (ön/arka ses dağıtımı).

**33** veya **34** ögesini kullanarak her ayarın değerini değiştirebilirsiniz.

Onaylamak ve bir önceki seçime geri dönmek için **35** üzerine basın.

### «Hıza duyarlı ses»

Ses sisteminin ses seviyesi aracın hızına bağlı olarak değişir.

“Ses ayarları” menüsüne gidiniz, ardından **35** ögesine basarak “Hız Seviyesi” tercihini onaylayınız.

İsteddiğiniz ayara ulaşmak için aşağıdakilerden birini seçiniz:

- “OFF”;
- “Çok Düşük”;
- “Düşük”;
- “Orta”;
- “Yüksek”;
- “Çok yüksek”.



### “Bas Artır.”

Bas ses seviyelerini iyileştirmek için “Bas Artır.” işlevini kullanınız.

“Ses ayarları” menüsüne erişiniz, ardından **33** veya **34** ögesini kullanarak “Bas Artır.” ögesini onaylayınız, ardından onaylamak için **35** ögesine basınız.

Bu işlevi etkinleştirmek/devreden çıkarmak için **33** veya **34** kullanarak “ON” veya “OFF” ögesini seçiniz ve onaylamak için **35** ögesine basınız.

### “Varsayılan ses”

“Ses ayarları”nı görüntüleyiniz ve “Varsayılan” ve ardından “Varsayl. Ses” tercihini seçiniz.

“AÇIK” veya “KAPALI” ögesini seçiniz.

Tüm ses ayarları otomatik ayarlar konumuna döner.

### Radio ayarları

Ana menüden **33** veya **34** ile Ayarlar menüsüne gidiniz. “Ses Radyo” seçeneğini seçiniz ve ardından onaylamak için **35** üzerine basınız.

Ayarlar aşağıdakiler için mevcut değildir:

- “Ref. FM List.”;
- “Ref. DR List.”.

### “Ref. FM List.”

Lütfen “Radyo dinleme” bölümünün “Ref. FM List.” paragrafına bakınız.

## SİSTEM AYARLARI (8/9)

### “Ref. DR List.”

Lütfen “Radyo dinleme” bölümünün “Ref. DR List.” paragrafına bakınız.

### Telefon ayarları

Müzik sistemine bağlı telefonun ayarlarını yapmak için bu işlevi kullanınız.

Ana menüden **33** veya **34** ile Ayarlar menüsüne gidiniz. “Ses Ayarları” öğesini seçiniz ve ardından onaylamak için **35** üzerine basınız.

Ayarlar aşağıdakiler için mevcut değildir:

- “Cihaz Tara”;
- “Görünür yap”;
- “Cihaz Seç”;
- “Cihaz Sil”;
- “Bluetooth”.

Lütfen ilgili bölümlere bakınız.

Önceki menüye geri dönmek için, ses sisteminin ön panelindeki **4** düğmesine basınız.



### ‘Ayarlar’ (Bluetooth®)

Ana menüden **33** veya **34** ile Ayarlar menüsüne gidiniz. “Ayarlar” öğesini seçiniz ve ardından onaylamak için **35** üzerine basınız.

Ses sistemi Bluetooth® işlevini etkinleştirmek için **33** veya **34** öğesini kullanarak “ON” öğesini seçiniz, ardından onaylamak için **35** öğesine basınız.

Ses sistemi Bluetooth® işlevini devre dışı bırakmak için **33** veya **34** öğesini kullanarak “OFF” öğesini seçiniz, ardından onaylamak için **35** öğesine basınız.

Telefonunuzun marka ve modeline göre, eller serbest fonksiyonu aracınızın ses sistemiyle kısmen veya tamamen uyumsuz olabilir.



Güvenlik nedeniyle bu ayarları araç duruyorken yapınız.



## SİSTEM AYARLARI (9/9)

### Dil seçimi

Gösterge tablosundaki ses sistemi ekran dilini değiştirmek için bu işlevi kullanınız.

**32** üzerine basarak ayarlar menüsünün görüntülenmesini sağlayınız. "Araç ayarları", "Dil" bölümünü seçiniz, ardından **33** veya **34** öğesini kullanarak istenilen dili seçiniz ve onaylamak için **35** öğesine basınız.

### Saatin ayarlanması

Bu fonksiyon saati ayarlamayı sağlar.

**32** üzerine basarak ayarlar menüsünün görüntülenmesini sağlayınız. **33** veya **34** öğesini kullanarak "Araç menüsü", "Saat" bölümünü seçiniz, ardından onaylamak için **35** öğesine basınız.

"Saat" menüsü görüntülenir:

- zaman ayarlarına erişmek için **35** öğesini basılı tutunuz;
- **33** veya **34** öğesini kullanarak saatleri ayarlayınız, Saat ayarı otomatik olarak Dakika ayarına geçene kadar bir süre bekleyiniz;
- **33** veya **34** öğesini kullanarak dakikaları ayarlayınız, ayar otomatik olarak onaylanana kadar bir süre bekleyiniz.



Güvenlik nedeniyle bu ayarları araç duruyorken yapınız.

# DACIA MEDIA CONTROL: GENEL TANIM (1/5)

## tanıtım

“Dacia Media Control”, akıllı telefonunuzdan veya tabletinizden indirilebilecek bir uygulamadır. Bu uygulama birçok menüye giriş yapabilmeyi sağlar:

- “Radyo”;
- “Navigasyon”;
- “Araba”;
- “Zaman Ayarı”;
- “Telefon”;
- “Multimedya”.

**Not:** uyumlu telefonlar ve tabletler ile ilgili daha fazla bilgi için lütfen yetkili bayiye veya varsa üretici firmanın İnternet sitesine başvurunuz.

## Bağlantı Bluetooth®

Telefonunuzun veya tabletinizin ses sistemine eşleştirmeyi doğrulayınız (“Bir telefonu eşleştirme ve eşleştirmeyi durdurma” bölümünde “Telefonu eşleştirme” üzerindeki bilgilere başvurunuz).

**Not:** Bluetooth® devreye alınmalı ve telefonunuzda veya tabletinizde “görünür” olarak ayarlanmalıdır (daha fazla bilgi için cihazınızın kullanım kılavuzuna bakınız).

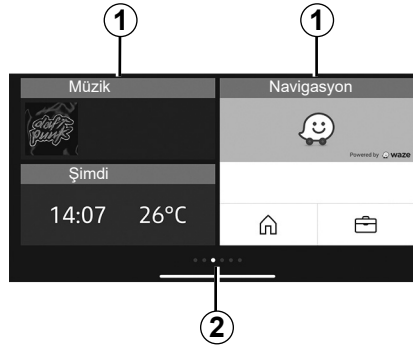

## Gösterge ()

### Özelleştirilmiş ana sayfa

1 Sabitlenmiş uygulamalara erişim.

2 Sayfa göstergeleri.

**Not:** Ana ekranının konfigürasyonunu değiştirebilirsiniz. “Dacia Media Control: ayar parametreleri” bölümüne başvurunuz.

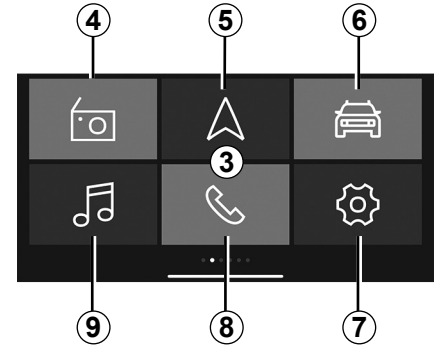

## Varsayılan 3 “Dacia Media Control” ana ekran

Varsayılan ana ekran aşağıdaki menüleri görüntüler:

- 4 “Radyo”: radyo yönetimi.
- 5 “Navigasyon”: seyir sistemi yönetimi.
- 6 “Araba”: yakıt tüketiminizin yönetimi, Driving Eco vb.
- 7 “Zaman Ayarı”: “Dacia Media Control” uygulama ayarları yönetimi.
- 8 “Telefon”: telefon işlevleri yönetimi.
- 9 “Multimedya”: multimedya kaynaklarının yönetilmesi.

## DACIA MEDIA CONTROL: GENEL TANIM (2/5)

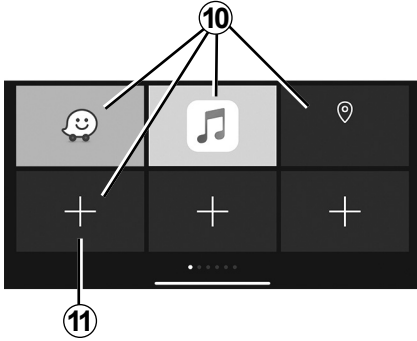

### Sık kullanılanlar ekranı

Favori işlevlerinize kısayol eklemek için “Dacia Media Control” uygulamasını kullanınız:

- uygulamalar;
- kişiler;
- “Dacia Media Control” işlevleri ;
- müzik;
- navigasyon;
- ...

**10** daha önce sık kullanılan (favori) olarak belirlenmiş işleve erişim;

**11** sık kullanılanların yönetimi ekranına erişim.

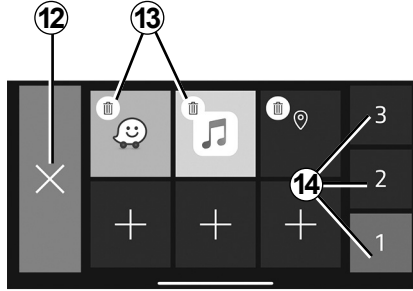

### Sık kullanılanlar yönetimi ekranı

Sık kullanılanlar yönetimi ekranına erişmek için **11** düğmesine basınız.

**12** önceki ekrana geri dönüş;

**13** sık kullanılabili silme;

**14** çeşitli sık kullanılanlar yönetimi sayfalarına erişim.

“Dacia Media Control” uygulamanızı düzenli güncelleştirmeniz tavsiye edilir.

### Ana sayfayı özelleştirme

“Dacia Media Control” ana sayfasını kişiselleştirebilirsiniz. Bunu yapmak için **11** düğmesine basınız ve özelleştirilmiş ana sayfada herhangi bir yeri basılı tutunuz, sonra da ekranın alt kısmındaki bir uygulamayı istenilen konuma kaydırınız. Uygulamayı zaten kullanımda olan bir konuma kaydırırsanız, otomatik olarak onun yerine geçer.

Eller serbest sisteminizin kullanım amacı risk oluşturacak durumların azaltarak iletişimi kolaylaştırmaktır fakat tamamen ortadan kaldırmaz.

Bulduğunuz ülkenin yasalarına mutlakla uyun.

## DACIA MEDIA CONTROL: GENEL TANIM (3/5)

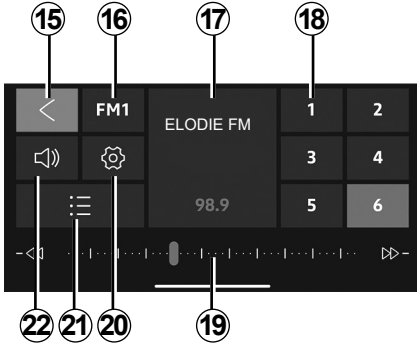

### “Radyo” menüsü

Bu menü, radyo kanallarını dinlemenize olanak tanır ve aşağıdaki fonksiyonları sağlar:

**15** ana menüye dönüş;

**16** radyo bandı seçme (FM, DR veya AM);

**17** dinlenmekte olan radyo;

**18** radyo ön ayarları/sık kullanılanların seçme.

**Not:** “Dacia Media Control” araç radyosunun ön ayarlarını/favorilerini listeler.

**19** radyo frekans bandı, radyo frekans bilgisi;

**20** ses ayarlarına erişim;

**21** kullanılabilir istasyon listesi;

**22** ses seviyesini yönetme.

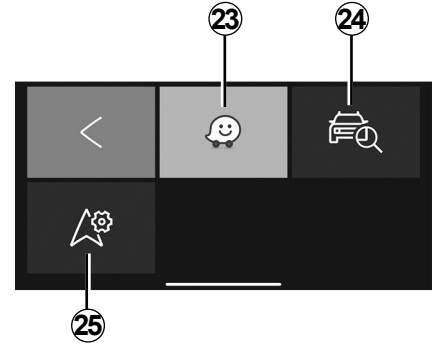

### “Navigasyon” menüsü

Navigasyon menüsü, tüm uydu seyir sistemi özelliklerini, yol haritalarını, trafik bilgilerini, seyir sistemi uygulamalarını ve tehlikeli bölgeleri içerir. “Navigasyon” menüsü aşağıdaki işlevleri sağlar:

**23** yolculuklarınızı planlamak için kullanılan akıllı telefon seyir sistemi uygulaması;

**24** aracınızın konumunu bulmanızı sağlayan bir uygulama;

**25** varsayılan navigasyon uygulamasını indirebileceğiniz ayarlara erişiniz.

## DACIA MEDIA CONTROL: GENEL TANIM (4/5)

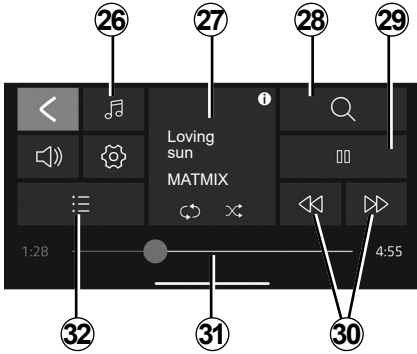

### “Multimedya” menüsü

“Multimedya” menüsü ses dosyalarını çalmak için gereken tüm işlevleri ve aşağıdaki işlevleri içerir:

- 26** ses dosyası kaynağı seçme;
- 27** şu anda oynatılan multimedya dosyası;
- 28** bir multimedya dosyasının aranması;
- 29** oynat/duraklat;
- 30** sonraki/önceki dosya;
- 31** kaydırma çubuğu, çalmakta olan multimedya dosyasının kalan süresi;
- 32** çalma listesi seçimi.

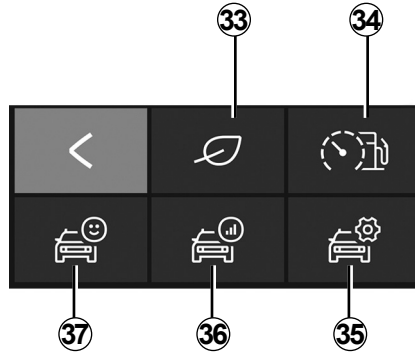

### “Araba” menüsü

“Araba” menüsü, yol bilgisayarı ve Driving Eco gibi belirli ekipman öğelerini yönetmek için kullanılır. Aşağıdaki fonksiyonları sağlar:

- 33** Driving Eco menüsüne erişim (eko puanınızı görüntüleme vb.);
- 34** sürüş davranışı veya mevcut tüketim göstergesi;
- 35** ayarlara ve bilgilere erişim;
- 36** “Güzergah kaydına” erişim;
- 37** aracınızın gösterge tablosuna erişim.

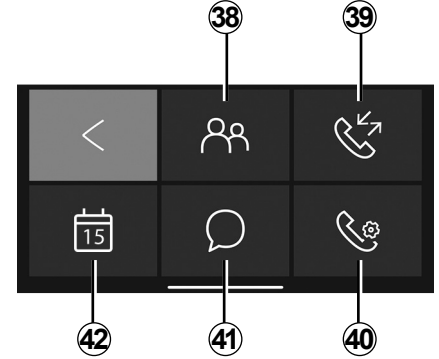

### “Telefon” menüsü

“Telefon” menüsü telefonunuzu eller serbest kullanmanızı ve aşağıdaki işlevleri sağlar:

- 38** telefon rehberinize erişim;
- 39** çağrı kaydınıza erişim;
- 40** “Telefon” menü ayarlarına erişim;
- 41** mesajlarınıza erişim;
- 42** takvime erişim.

## DACIA MEDIA CONTROL: GENEL TANIM (5/5)

### Unutulan telefon ikazı

Ses sistemi ve motor kapalıyken, “Dacia Media Control” uygulaması akıllı telefon ekranınızda bir uyarı mesajı ile birlikte bir bip sesi vererek telefonunuzu aracınızda unuttuğunuzu söyler.

**Not:** Bazı telefonlarda ve tabletlerde “Metin okuma” işlevi kullanılabilir. Ses sistemi, mesajları sesli okur.

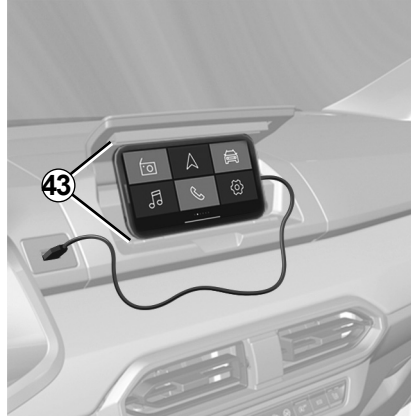

### Telefon kiti 43

Donanıma bağlı olarak, “Dacia Media Control” uygulamasını ergonomik ekipman 43 ile kullanarak telefonunuzu orta konsolda etkin halde tutabilirsiniz.

### USB bağlantı noktasını kullanarak şarj etme

Telefonunuzun USB fişini USB bağlantı noktasına bağlayarak, pilinizi şarj edebilir veya kullanım sırasında şarjda tutabilirsiniz.

### Ses seviyesinin ayarlanması

Akıllı telefon ekranında dikey olarak kaydırarak ses seviyesini ayarlayabilirsiniz:

- **yukarı kaydırınız** ses seviyesini artırmak için,
- **aşağı kaydırınız** ses seviyesini azaltmak için.

İstenilen ses seviyesine ulaşmak için birkaç kaydırma gerekebilir.

“Dacia Media Control” uygulamanızı düzenli güncelleştirmeniz tavsiye edilir.

## DACIA MEDIA CONTROL: SEYİR SİSTEMİ FONKSİYONU (1/2)

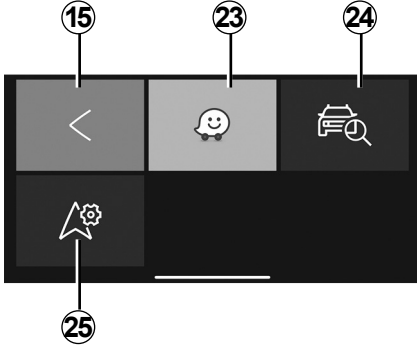

### “Navigasyon”

Navigasyon menüsüne erişmek için, “Dacia Media Control” varsayılan ana menüsünden “Navigasyon” tuşuna basın.

“Navigasyon” menüsü birkaç simgeden oluşur:

15 varsayılan olarak ana menüye dönme;

23 tanımlı güzergahlarınızı yönetmek için seyir sistemi uygulamasına erişim;

24 aracınızın coğrafi konumunu bulmak için “Go To My Car” uygulamasına erişim;

25 varsayılan olarak kullanmak istediğiniz seyir uygulamasını ayarlama.



### “Aracımı bul”

Bu fonksiyon, örneğin park yerinde aracınızın konumunu bulmanızı sağlar. “Navigasyon” menüsünden 24 “Go To My Car” ögesine basınız.

Aracınızı bulmak için:

- “Araç park adresi” alanını doldurunuz;
- daha önce kaydedilen adrese doğru seyir sistemini yaya modunda başlatmak için “Aracıma doğru git” butonunu seçiniz.

**Not:** bu işlev sadece araç dışında mevcut ve çalışır durumdadır. GPS konumunun kaydedildiği zaman ile konumu bulmak istediğiniz zaman arasında aracınız başka biri tarafından hareket ettirildiyse ve aracınızı bulmak istiyorsanız, uygulama aracınızın şu anki yerini bulamayabilir.



Güvenlik nedeniyle, bu ayarları araç duruyorken yapınız.

## DACIA MEDIA CONTROL: SEYİR SİSTEMİ FONKSİYONU (2/2)



### “Seyir sistemi ayarları”

Bu işlev, seçtiğiniz varsayılan seyir sistemi uygulamasını ayarlamanızı sağlar.

“Navigasyon” menüsünden, “Seyir sistemi ayarları” 25 simgesine basınız ve ardından, önerilerden kullanmak istediğiniz seyir sistemi uygulamasını seçiniz.

Akıllı telefonun seyir sistemi uygulamasını kullanırken bunun için gerekli hücresel verilerin aktarımı, telefon hizmetinizin kapsamında olmayan ilave maliyetler doğurabilir.



Güvenlik nedeniyle, bu ayarları araç duruyorken yapınız.



# DACIA MEDIA CONTROL: MULTİMEDYA İŞLEVİ (1/3)

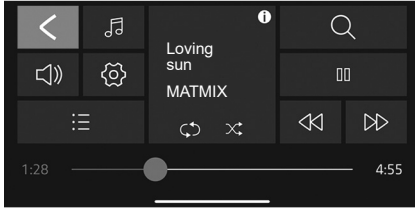

## “Multimedya”

Multimedya menüsüne erişmek için, “**Dacia Media Control**” varsayılan ana menüsünden “Multimedya” tuşuna basın.

**Not:** “Multimedya” menüsünün tüm özelliklerini kullanmak için, Bluetooth® akıllı telefonunuzu/tabletinizi ses sistemine bağlamalısınız.

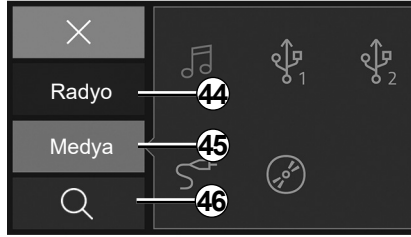

## “Kaynağı Ayarla”

Multimedya dosya kaynağı seçim menüsüne erişmek için **26** “Multimedya ” öğesine basınız. Bu menüyü kaynağı aşağıdakilerden seçmek için kullanabilirsiniz:

- 44** “Radyo”: mevcut radyo istasyonlarını seçmek için kullanılan menü;
- 45** “Ortam”: müzik sistemine bağlı giriş kaynaklarını seçmek için kullanılan menü;
- 46** Arama.

## “Radyo”

Bu menü, radyo kanallarını dinlemenize olanak tanır ve aşağıdaki fonksiyonları sağlar:

- bir bant seçin: “FM”, “DR” veya “AM”;
- belirtilen üç arama moduna göre bir istasyon seçin (“Manuel”, “Liste” veya “Frekans” modu);
- entegre akıllı klavye yardımıyla bir istasyon arayın;
- hafızaya alınmış istasyonları dileyiniz;
- radyo dinlerken bazı “FM”, “DR” ve “AM” radyo kanallarından gelen yazılı bilgilerin görüntülenmesi.

Daha fazla bilgi için, «Radyo dinlemek» ile ilgili bölüme bakınız.

**Not:** bir multimedya dosyası oynatma durumunda, Dacia Media Control harici uygulamaları kontrol etmez.

## DACIA MEDIA CONTROL: MÜLTİMEDYA FONKSİYONU (2/3)

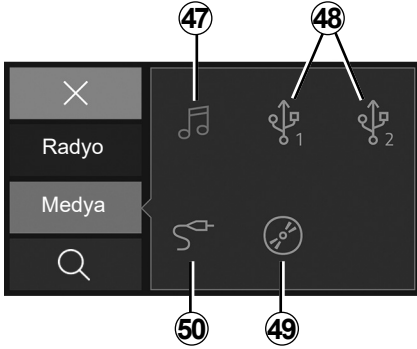

### “Medya”

Bu menü sayesinde bir dış kaynaktan müzik dinleyebilirsiniz. Aşağıdaki listeden audio dosyalara erişebilmek için bağlı olan bir giriş kaynağı seçiniz.

- 47 Akıllı telefona kaydedilmiş multimedya dosyalarına erişim.
- 48 MP3 oynatıcısına veya USB. cihazına kaydedilmiş multimedya dosyalarına erişim.
- 49 CD üzerinde saklanan multimedya dosyalarına erişim (ekipmana bağlı olarak).
- 50 Ses sistemi Jack prizine bağlı bir kaynak-taki multimedya dosyalarına erişim.

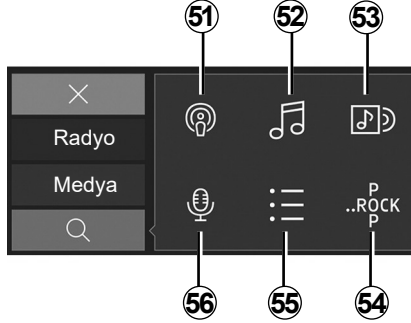

### “Arama”

Bu işleve, multimedya menüsünden “Arama” simgesine 28 basarak erişebilirsiniz.

Seçilen harici ses kaynağındaki bir multimedya dosyasını aramak için bu menüyü kullanabilirsiniz.

Arama, aşağıdaki fonksiyonları sağlar:

- 51 Podcast'e göre arama;
- 52 Başlığa göre arama;
- 53 Albüme göre arama;
- 54 Türe göre arama;
- 55 Oynatma listelerinde arama;
- 56 Sanatçıya göre ara.

**Not:** sadece mevcut kaynaklar seçilebilir. Mevcut olmayan kaynaklar devre dışı bırakılır.

## DACIA MEDIA CONTROL: MÜLTİMEDYA FONKSİYONU (3/3)



### Çalma listesi

Bu işleve "Oynatma Listesi"ne **32** basarak multimedya menüsünden erişebilirsiniz.

Bu menü özel çalma listelerinize erişmenizi sağlar.



### "Multimedya ayarları".

Bu işleve, multimedya menüsünden "Multimedya ayarları"na **20** basarak erişebilirsiniz.

Bu menü aşağıdaki ayarları ayarlamanızı sağlar:

- "Balans/Sold.";
- "Bas/Tiz";
- Ses seviyesi Bluetooth®;
- "AUX In";
- "TA";
- "Dijital Kesinti";
- "FM listesini güncelle";
- "DR listesini güncelle";
- "Zil sesi seviyesi";
- "Zil sesi";
- Otomatik ayarlar.



Güvenlik nedeniyle, bu ayarları araç duruyorken yapınız.

## DACIA MEDIA CONTROL: ARAÇ FONKSİYONU (1/2)

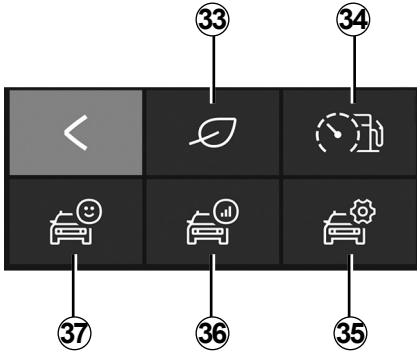

“Araba”

“Araba” menüsüne erişmek için, “Dacia Media Control” varsayılan ana menüsünden “Araba” tuşuna basın.

“Araba” menüsü birkaç simgeden oluşur.

**33** Driving Eco menüsüne erişim.

**34** Anlık tüketim ve sürüş davranışı göstergesi.

**35** Uygulamadan “Araba” menüsünün ayarlarına erişim.

**36** Son yolculuğunuzun kaydına erişim.

**37** Aracınızın gösterge tablosundaki verilere erişim.

**Not:** “Araba” menüsünün tüm özelliklerini kullanmak için, Bluetooth® telefonunuzu veya tabletinizi ses sistemine bağlamalısınız.



« Driving Eco »

Bu fonksiyon, sürüş stilinizi yansıtan gerçek zamanlı toplam bir puanı görüntülemenizi sağlar.

Bu puan aşağıdaki kriterlerden belirlenir:

- hızlanma;
- normal frenleme kapasitesi;
- vites değişimlerine uyumluluk.

Global bir sonuç alma ve her bir puanlamamanın sonunda kişiselleştirilmiş önerileri öğrenme olanağınız vardır.

Ayrıca şunlara başvurabilirsiniz:

- tüketim olmadan güzergah uzaklığı;
- Son on kaydın sonucu.

**Not:**

- Telefona bağlı olarak, “Driving Eco” uygulaması arka planda çalışırken seyir halinde skorlarınızı artık kaydetmez;
- uygulama başlatıldıktan sonra yeni bir güzergah başlatmak için gösterge tablosundan “Varsayıl. Ses” düğmesine basınız.

Başlatılması için bir güzergahın 400 metreden daha fazla olması gerekir. Motorun başlatılması ve durdurulması arasındaki süre dört saatten daha fazla ise, uygulama durmadan güzergahı arttırmaya devam eder.



Güvenlik nedeniyle, bu ayarları araç duruyorken yapınız.

## DACIA MEDIA CONTROL: ARAÇ FONKSİYONU (2/2)



### “Anlık tüketim ve sürüş davranışı göstergesi”

Aracınızın ortalama tüketimine kıyasla anlık yakıt tüketiminizi görüntülemek ve sürüş davranışınızı gözlemlemek için bu işlevi kullanınız.

**Not:** bu işlev LPG versiyonlarında mevcut değildir.



### “Ayarlar”

Bu fonksiyon, “Araba” menüsünün ayarlarına erişiminizi ve bazı seçenekleri ayarlamanızı sağlar.



### “Güzergah kaydı”

Bu işlev önceki yolculuklarındaki sürüş tarzınızı değerlendirmenizi sağlar:

- hızlanma;
- vites değişimi;
- öngörü;
- ...



### “Gösterge tablosu”

Bu fonksiyon, gösterge tablonuzda kaydedilen çeşitli verilere erişmenizi sağlar:

- ortalama hız;
- ortalama yakıt tüketimi;
- toplam mesafe;
- son sıfırlama işleminden itibaren kat edilen mesafe;
- ...

## DACIA MEDIA CONTROL: TELEFON FONKSİYONU (1/3)

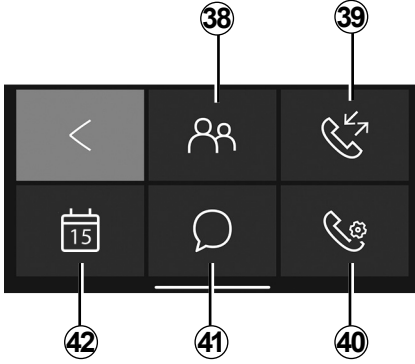

### “Telefon”

“Telefon” menüsüne erişmek için, “Dacia Media Control” varsayılan ana menüsünden “Telefon” tuşuna basın.

“Telefon” menüsü birkaç simgeden oluşur:

**38** Telefon rehberine erişim;

**39** Arama geçmişinize erişim;

**40** “Telefon” menüsüne erişim (telefon modelinize bağlı olarak);



**41** Akıllı telefonda veya dijital tablette alınan mesajlara erişim;

**42** “Takvim”e erişim;

**57** Telefon modelinize bağlı olarak dijital tuş takımını kullanarak bir numara çeviriniz.

**Not:** sesli mesajlarınızı radyo ön panel tuş takımındaki “1” tuşunu basılı tutarak dinleyebilirsiniz.

İlk olarak radyo ön panel tuş takımının “1” tuşunu basılı tutarak telefon sesli mesaj numaranızı kaydedebilirsiniz.



### “Telefon rehberi”

Bluetooth® telefonunuzda kişiler listesine erişmek için “Telefon rehberi” simgesine basınız.

Bluetooth® kablosuz teknolojisini kullanarak ses sisteminizi ve Bluetooth® telefonunuzu bağladıktan sonra, telefonun rehberinizdeki iletişim numaralarına “Dacia Media Control” uygulaması aracılığıyla erişilebilir.

Kişiyi seçiniz (kişiyi ait birden fazla numara var ise, aranacak numarayı seçmeniz istenir), kişinin numarasına tıkladığınızda çağrı otomatik olarak gönderilir.

Bir adres bir kişiye bağlandığında, seyir sistemi uygulamasını başlatabilirsiniz. Bunu yapmak üzere kayıtlı adrese gitmek için seyir sistemi simgesine basınız.

**Not:** kişi listesini görüntülemek için parmağınızı akıllı telefon ekranında yukarı doğru kaydırınız.

## DACIA MEDIA CONTROL: TELEFON FONKSİYONU (2/3)



### “Telefon ayarları”

Şunlara bakmak için çağrı kaydını kullanın:

- giden çağrılar;
- cevapsız aramalar;
- gelen çağrılar.

Çağrı geçmişi listesini görüntülediğinizde, kişiler en yeniden en eskiye olarak gösterilir.

Arama geçmişinde gezinmek için parmağınızı akıllı telefon ekranında yukarı doğru kaydırınız.

Çağrı geçmişi listesinden çağrı yapmak için listeden aramak istediğiniz kişiyi seçiniz.



### “Telefon ayarları”

Bu fonksiyon, Telefon menüsünün ayarlarına erişiminizi ve bazı seçenekleri ayarlamanızı sağlar.



### “Bir numara tuşlamak”

“Bir numara tuşla” fonksiyonu, bir telefon numarasını tuşlamanıza ve “**Dacia Media Control**” uygulamasından bir kişiye erişmenize olanak sağlar.

Bir numara çevirmek için numara tuşlarına basınız. Aramak istediğiniz numarayı girdi-

ğinizde arama yapmak için  düğmesine basınız.



### “Mesajlar”

“Mesajlar işlevi”, “**Dacia Media Control**” uygulaması kullanımdayken alınan kısa mesajları okumanıza ve/veya dinlemenize olanak sağlar.

**Not:** mesaj listesini görüntülemek için parmağınızı akıllı telefon ekranında yukarı doğru kaydırınız.

## DACIA MEDIA CONTROL: TELEFON FONKSİYONU (3/3)

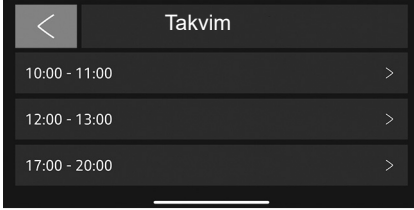

“Takvim”

Takvim işlevi, telefonunuzun takviminde veya dijital tabletinizde saklanan tüm görevlere (günün randevuları ve olayları vb.) erişmenize olanak sağlar. Bir posta adresi bir etkinlik ile ilişkiliyse, bu konuma doğru gitmek için navigasyon uygulamasını başlatabilirsiniz.

Bunu yapmak üzere kayıtlı adrese gitmek için seyir sistemi simgesine basınız.



Bir numarayı tuşlarken veya kayıtlı bir numarayı ararken aracı durdurmanız tavsiye edilir.



## DACIA MEDIA CONTROL: AYAR PARAMETRELERİ (1/2)

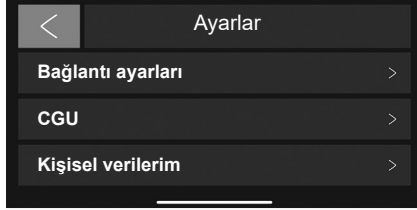

### “Ayarlar”

Ayarlar menüsüne erişmek için varsayılan “Dacia Media Control” ana menüsünden, “Ayarlar”ı seçiniz.

“Dacia Media Control” sistemi “Ayarlar” bölümü, aşağıdakileri ayarlamak veya görüntülemek için kullanılabilir:

- ses sistemine bağlanınca **Dacia Media Control** uygulamasını otomatik olarak bir kez çalıştırınız;

- kullanıcı hesap bilgileri;
- kullanım şartları ve koşulları;
- ses sistemine bağlantı;
- uygulama için kullanım eğitimi;
- **Dacia Media Control** uygulamasına dönmek için kısayol düğmesi;
- fabrika ayarlarına dön;
- telefonunuzda kurulu “**Dacia Media Control**” sürümü;
- Bluetooth® bağlantısı (otomatik veya manuel);
- ...

### Bağlantı ayarları

#### Eşleştirme

Bu işlem, telefonunuzda Bluetooth® aygıtını devreye almanızı ve “**MY CAR**” ses sistemini aramanızı sağlar.

#### “Dacia Media Control” ögesini başlatınız

aracınızın ses sistemi ile bağlantısının uygulamanın otomatik başlatılması ayarlandığında seçeneği etkinleştirmek veya devre dışı bırakmak için işaretleyin.

#### « CGU »

Bu seçenek, kullanım şartları ve koşullarını görüntülemenizi sağlar.

## DACIA MEDIA CONTROL: AYAR PARAMETRELERİ (2/2)

### “Kişisel verilerim”

Bu seçenek, kişisel verilerin korunması bilgilerinizi görüntülemenizi sağlar.

### “Destek”

Bu seçenek, üretici desteği için gereken verileri görüntülemenizi sağlar.

### Eğitim

Bu işlem, “Dacia Media Control” uygulaması için kullanım eğitimini görüntülemeyi sağlar.

### “Fabrika ayarları”

Bu seçenek fabrika ayarlarına geri dönmenizi sağlar.

### “Dacia Media Control bilgilerini etkinleştiriniz”

Uygulama kısayol düğmesinin görüntülenmesini etkinleştirmek veya devre dışı bırakmak için işaretleyiniz. Bu işlem yalnızca Android akıllı telefonlarda kullanılabilir ve bir sistem yetkilendirmesinin kullanılmasını gerektirir. Düğme, yalnızca “Dacia Media Control” uygulamasının dışında olduğunuzda görülebilir. Kısayol düğmesine bastığınızda, “Dacia Media Control” uygulaması açılır.

### “İstatistik izleme”

Bu işlem, özel bir istatistik aletine veri aktarımını etkinleştirmenizi veya devre dışı bırakmanızı sağlar.

### “Ortam Kontrolü Sürümü”

Bu işlem varsayılan olarak gri renktedir, akıllı telefonunuza yüklü uygulamanın sürümünü görüntülemek için kullanılabilir.



Güvenlik nedeniyle, bu ayarları araç duruyorken yapınız.

## ÇALIŞMA ARIZALARI (1/2)

Tanım	Olası nedenler	Çözümler
Hiçbir ses duyulmuyor.	Cep telefonu takılı değil veya sisteme bağlı. Ses seviyesi minimuma ayarlanmıştır veya ses duraklatılmıştır.	Cep telefonunun sisteme takıldığını veya bağlandığını onaylayın. Ses seviyesini yükseltiniz veya pause konumundan çıkınız.
Ses sistemi çalışmıyor ve ekran aydınlanmıyor.	Ses sistemine akım gitmiyor.	Ses sistemine akım veriniz.
	Ses sisteminin sigortası atmış.	Sigortayı değiştiriniz (bkz. kullanım kitabının "Sigortalar" ile ilgili bölümü).
Ses sistemi çalışmıyor fakat ekran aydınlanmıyor.	Ses minimum seviyeye ayarlanmıştır.	<b>19</b> üzerine basınız veya <b>1</b> 'yi döndürünüz.
	Hoparlörler kısa devre yapmıştır.	Bir Marka Yetkili Servisi'ne danışın.
Sol veya sağ hoparlörlerden ses gelmiyor.	Ses balans ayarı (sol / sağ ayarı) yanlış.	Ses balansını doğru şekilde ayarlayınız.
	Hoparlörün bağlantıları sökülmüştür.	Bir Marka Yetkili Servisi'ne danışın.
Radyo yayın alışı kötü ya da radyo yayın çekmiyor.	Araç radyonun bağlı olduğu vericinin çok uzaktadır (arka planda gürültü ve parazit).	Sinyali daha iyi alan bir başka verici arayınız.
	Yayın alışı, motor parazitleri tarafından etkileniyor.	Bir Marka Yetkili Servisi'ne danışın.
	Anten bozuktur ya da bağlı değildir.	Bir Marka Yetkili Servisi'ne danışın.

## ÇALIŞMA ARIZALARI (2/2)

Tanım	Olası nedenler	Çözümler
Telefon araç sistemine bağlanmıyor.	<ul style="list-style-type: none"><li>– Telefonunuz kapalı.</li><li>– Telefonunuzun pili bitmiş.</li><li>– Telefonunuz eller serbest telefon sistemiyle henüz eşleştirilmemiş.</li><li>– Telefonunuzun ve sistemin Bluetooth®'u devrede değil.</li><li>– Telefonunuzun konfigürasyon ayarları, ses sisteminin bağlanma talebini kabul edecek şekilde yapılmamış.</li></ul>	<ul style="list-style-type: none"><li>– Telefonu açınız.</li><li>– Telefonunuzun pilini şarj ediniz.</li><li>– Telefonunuzu eller serbest telefon sistemiyle eşleştiriniz.</li><li>– Telefonunuzun ve sistemin Bluetooth® bağlantısını etkinleştiriniz.</li><li>– Telefonunuzun konfigürasyon ayarlarını, ses sisteminin bağlanma talebini kabul edecek şekilde yapılandırınız.</li></ul>
Bluetooth® portatif müzik çalar sisteme bağlanmıyor.	<ul style="list-style-type: none"><li>– Portatif müzik çalarınız kapalı.</li><li>– Portatif müzik çalarınızın pili bitmiş.</li><li>– Portatif müzik çalarınız radyo sistemiyle henüz eşleştirilmemiş.</li><li>– Portatif müzik çalarınızın ve radyo sisteminin Bluetooth®'u devrede değil.</li><li>– Portatif müzik çalarınızın konfigürasyon ayarları, ses sisteminin bağlanma talebini kabul edecek şekilde yapılmamış.</li><li>– Portatif müzik çalarınızda müzik başlatılmamış.</li></ul>	<ul style="list-style-type: none"><li>– Portatif müzik çalarınızı açınız.</li><li>– Portatif müzik çalarınızın pilini şarj ediniz.</li><li>– Portatif müzik çalarınızı sistemle eşleştiriniz.</li><li>– Portatif müzik çalarınızın ve radyo sisteminin Bluetooth®'unu devreye alınız.</li><li>– Portatif müzik çalarınızın konfigürasyon ayarlarını, sistemin bağlanma talebini kabul edecek şekilde yapınız.</li><li>– Telefonunuzun uyum seviyesine göre müziğin portatif müzik çalarda başlatılması gerekli olabilir.</li></ul>
“Pil zayıf” mesajı belirir.	Eller serbest telefon sisteminin uzun süreli kullanılması telefonunuzun şarjının daha çabuk bitmesine neden olur.	Telefonunuzun pilini şarj ediniz.

# ALFABETİK İNDEKS (1/2)

**4**  
4 tekerleği tahrikli (4WD) ..... TR.76

**A**  
AF-RDS frekanslarının takibi ..... TR.20, TR.23  
arama almak ..... TR.43, TR.47  
aramak ..... TR.43, TR.47  
aramaların tarihçesi ..... TR.43, TR.47  
ayarlar  
dinleme ..... TR.52, TR.57

**B**  
bağlantı  
başarısız ..... TR.39, TR.41  
Bluetooth bağlantısı ..... TR.32 → TR.37  
Bluetooth® ..... TR.12 – TR.13  
butonlar ..... TR.4 → TR.10

**Ç**  
çalışma arızaları ..... TR.78 – TR.79  
çalıştırma ..... TR.14

**D**  
Dacia Ortam Kontrolü  
araç fonksiyonu ..... TR.64, TR.71 – TR.72  
ayarları yapma ..... TR.76 – TR.77  
genel tanım ..... TR.11, TR.61 → TR.65  
multimedya fonksiyonu ..... TR.64, TR.68 → TR.70  
navigasyon fonksiyonu ..... TR.63, TR.66 – TR.67  
tanıtım ..... TR.11, TR.61  
telefon fonksiyonu ..... TR.64, TR.73 → TR.75  
dalga bantları ..... TR.17 – TR.18, TR.21 – TR.22  
dil  
değiştir ..... TR.53, TR.58  
durdurma ..... TR.14

**E**  
ekran ..... TR.4 → TR.10  
eller serbest telefon kiti ..... TR.12 – TR.13

**H**  
harici kaynak ..... TR.24, TR.28

**I**  
i Trafik ..... TR.53, TR.58  
iletişim ..... TR.45, TR.49  
iletişim ses seviyesi ..... TR.45, TR.49

**K**  
kablosuz şarj cihazı ..... TR.50 – TR.51  
kaynağın seçilmesi ..... TR.14  
kullanımla ilgili öneriler ..... TR.2 – TR.3

**Ö**  
ön panel ve direksiyondan kumandalar ..... TR.4 → TR.10

**Q**  
QR Kod ..... TR.11

**R**  
radyo  
bir istasyon seçmek ..... TR.17 – TR.18, TR.21 – TR.22  
istasyonların önceden seçilmesi ... TR.17 – TR.18, TR.21 – TR.22  
istasyonların otomatik olarak hafızaya alınması .... TR.17 – TR.18, TR.21 – TR.22  
manüel mod ..... TR.17 – TR.18, TR.21 – TR.22  
otomatik mod ..... TR.17 – TR.18, TR.21 – TR.22  
radyo metni ..... TR.56, TR.60  
RDS ..... TR.12

**S**  
saat  
ayar ..... TR.53, TR.58  
ses seviyesi ..... TR.14  
ses tanıma ..... TR.16  
sesi kesme ..... TR.14  
Sistem hafızasından bir telefonu silmek ..... TR.34, TR.37  
Sisteme bir telefonu tanıtmak, kaydetmek ..... TR.32 → TR.37

## ALFABETİK İNDEKS (2/2)

### T

telefon bağlantısını kesmek.....	TR.40, TR.42
telefon rehberi (repertuar).....	TR.43, TR.47
telefona bağlanmak .....	TR.36, TR.38
telefonu silmek.....	TR.34, TR.37

### U

#### USB

ses kaynağı .....	TR.12 – TR.13
USB prizi.....	TR.24, TR.28

