

MEDIA CONTROL

Hrvatski

HR

Slovenščina

SLO

Sadržaj

Mjere opreza pri upotrebi	HR.2
Predstavljanje komandi	HR.4
Upravljanje multimedijalnim sadržajima u vozilu Dacia: uvod	HR.11
Općeniti opis	HR.12
Način rada	HR.14
Upotreba glasovnog prepoznavanja	HR.16
Slušanje radija	HR.17
Vanjski audio izvori	HR.25
Uparivanje/uklanjanje telefona s popisa uparenih uređaja	HR.33
Povezivanje/Odspajanje telefona	HR.39
Pozivanje/primanje poziva	HR.44
Bežični punjač	HR.51
Podešavanja sustava	HR.53
Upravljanje multimedijalnim sadržajima u vozilu Dacia: opći opis	HR.62
Upravljanje multimedijalnim sadržajima u vozilu Dacia: funkcija navigacije	HR.67
Upravljanje multimedijalnim sadržajima u vozilu Dacia: multimedijalna funkcija	HR.69
Upravljanje multimedijalnim sadržajima u vozilu Dacia: funkcija vozila	HR.72
Upravljanje multimedijalnim sadržajima u vozilu Dacia: funkcija telefona	HR.74
Upravljanje multimedijalnim sadržajima u vozilu Dacia: postavke podešavanja	HR.77
Smetnje u radu	HR.79

Prijevod s francuskog. Kopiranje ili prijevod, čak i djelomično, zabranjeni su bez prethodnog pismenog odobrenja proizvođača vozila.

MJERE OPREZA ZA KORISNIKE (1/2)

Obavezno slijedite dolje navedene mjere opreza prilikom upotrebe sustava iz sigurnosnih razloga ili zbog opasnosti od materijalne štete. Obavezno poštujujte zakone koji su na snazi u zemlji u kojoj se nalazite.



Mjere opreza za rukovanje audio sustavom

- Rukujte komandama (na prednjem dijelu ili na upravljaču) i pogledajte informacije na zaslonu kada to uvjeti u prometu budu dozvoljavali.
- Podesite jačinu zvuka na umjerenu razinu koja omogućuje da se čuje buka u okruženju.

Mjere opreza za opremu

- Nemojte skidati niti mijenjati sustav kako bi se izbjegla opasnost od oštećenja opreme i opekotina.
- U slučaju nepravilnosti u radu te za zahvate skidanja, kontaktirajte predstavnika proizvođača.
- Nemojte koristiti proizvode koji sadrže alkohol i/ili prskati tekućine na to područje.

Mjere opreza za telefon

- Postoje zakoni kojima je propisano korištenje telefona u automobilu. Oni isto tako ne dopuštaju korištenje sustava za telefoniranje u načinu rada slobodne ruke u svim situacijama u vožnji: vozač mora ostati koncentriran na vožnju.
- Telefoniranje u vožnji ometa vozača i vrlo je opasno u svim fazama korištenja (unos broja, razgovaranje, traženje unosa u imeniku...).

Održavanje prednjeg dijela

- Koristite meku krpu i, ako je potrebno, malo vode sa sapunicom. Mekom i lagano vlažnom krpom isperite, te zatim obrišite mekom suhom krpom.
- Nemojte pritiskati zaslon na prednjem dijelu i upotrebljavati proizvode na bazi alkohola.

MJERE OPREZA ZA KORISNIKE (2/2)



Zaštita osobnih podataka

Podaci o vama prikupljaju se putem vašeg vozila. Proizvođač ih obrađuje kao obrađivač podataka u skladu s važećim zakonskim propisima.

Vaši osobni podaci mogu se koristiti za:

- poboljšanje i optimizaciju korištenja vozila i povezanih usluga;
- poboljšanje načina vožnje i putovanja;
- poboljšanje sigurnosti na cesti i predviđanje održavanja sustava;
- poboljšanje sustava pomoći u vožnji;
- ponude usluga s dodatnom vrijednošću koje se odnose na vozilo.

Proizvođač poduzima sve potrebne mjere opreza kako bi osigurao potpunu sigurnost obrade vaših osobnih podataka.

Da biste saznali više o korištenju vaših podataka i vašim pravima, posjetite internetsku stranicu proizvođača.

Opis modela, prikazan u ovoj knjižici uputstava, sastavljen je na osnovu karakteristika poznatih na dan sastavljanja ovog dokumenta. **Knjižica objedinjuje sve postojeće funkcije za opisane modele. Njihova prisutnost ovisi o modelu opreme, odabranim opcijama i zemlji prodaje. Isto tako, u ovom dokumentu mogu biti opisane i neke funkcije koje bi se tek trebale pojaviti tijekom godine. Zasloni prisutni u knjižici nisu vezani ugovornom obavezom. Opcija QR Codes može se upotrebljavati za gledanje videozapisa na mreži.** Ovisno o marki i modelu vašeg telefona, neke funkcije mogu biti djelomično ili u potpunosti nekompatibilne s multimedijским sustavom vašeg vozila. U cijeloj knjižici, ovlaštenu zastupnik je onaj odobren od strane proizvođača.

PREDSTAVLJANJE KOMANDI (1/7)

Radio sa središnjim zaslonom

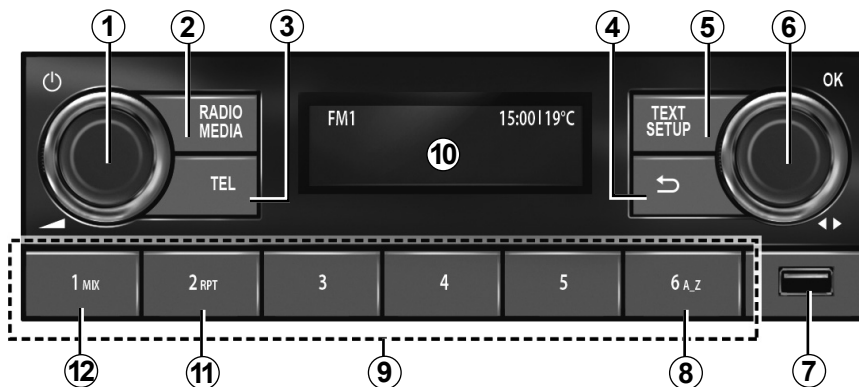

Komande ispod upravljača

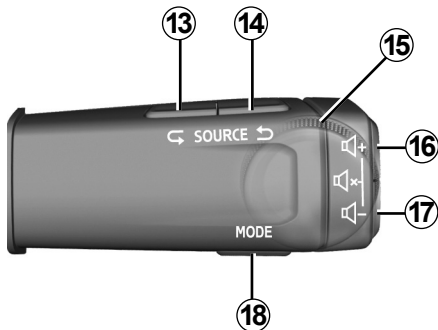

Komande ispod upravljača

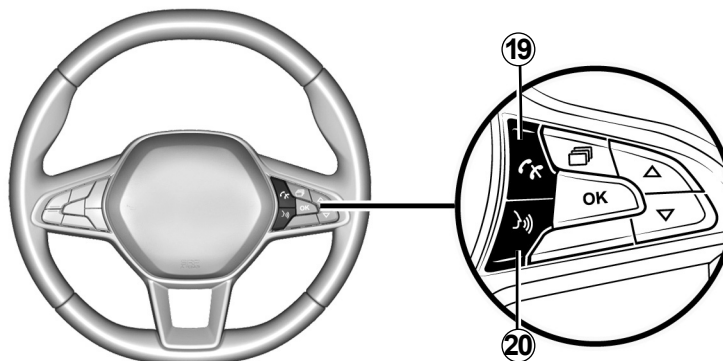

PREDSTAVLJANJE KOMANDI (2/7)

	Funkcija AUDIO/MULTIMEDIJA	Funkcija TELEFON
1	<ul style="list-style-type: none"> – Pritisnite: za uključivanje/isključivanje autoradija; – Okrećite: za podešavanje glasnoće. 	
2	<ul style="list-style-type: none"> – Kratko pritisnite: za automatsku reprodukciju izvora odabranog u FM → DR → AM → USB → BT zvuk. – Pritisnite i držite pritisnutim: za ažuriranje popisa dostupnih radijskih stanica (FM i DR). 	
3		<ul style="list-style-type: none"> – Kratko pritisnite: za pristup izborniku "Telefon"; nazovite prikazani broj; prihvatite dolazni poziv. – Dugi pritisak: za odbijanje dolaznog poziva.
4	<ul style="list-style-type: none"> – Kratko pritisnite: za povratak na prethodnu razinu izbornika; otkazite trenutačnu radnju ili pristupite višoj razini direktorija na popisu za reprodukciju zvuka (mediji). – Pritisnite i držite pritisnutim: za povratak u glavni izbornik. 	
5	<ul style="list-style-type: none"> – Nakratko pritisnite: funkcija "Postavljanja": za pristup izborniku prilagođenih postavki; – Pritisnite i držite pritisnutim: funkcija "Teksta": FM, DR: za prikaz dodatnih informacija koje radijske stanice emitiraju uz svoje programe ili biltene. 	<ul style="list-style-type: none"> – Pritisnite i držite pritisnutim: funkcija "Teksta": za prikaz spojnog telefona.
6	<ul style="list-style-type: none"> – Pritisnite: potvrđivanje radnje; prikazivanje popisa radijskih postaja (omiljene + popis); prikazivanje popisa za reprodukciju zvuka (mediji); – Okrećite: DR: za promjenu radijske stanice; FM i AM: za ručno pretraživanje; BT i USB: za preskakanje pjesme. 	<ul style="list-style-type: none"> – Pritisnite: za javljanje na poziv/prekidanje poziva ili za odabir opcija poziva. – Okrećite: za kretanje kroz imenik i zapis poziva.
7	Utičnica USB za MP3 uređaj ili pomoćne audioizvore.	Za pristup sadržaju telefona bez veze Bluetooth® (ovisno o telefonu).

PREDSTAVLJANJE KOMANDI (3/7)

	Funkcija AUDIO/MULTIMEDIJA	Funkcija TELEFON
8	Pretražite prema slovu na popisu glazbe; pretražite prema slovu na popisu kontakata.	
9	<ul style="list-style-type: none"> – Nakratko pritisnite (1-6): za pozivanje spremljene radijske stanice; – Pritisnite i držite pritisnutim (1-6): za pohranjivanje radijske stanice. 	
10	Zaslon za prikaz kontrole rada autoradija.	
11	RPT: ponavljanje reprodukcije popisa za reprodukciju zvuka.	
12	MIX: nasumična reprodukcija popisa za reprodukciju zvuka.	
13 i 14	Pomaknite se kroz izbor audio izvora i odaberite jedno od sljedećeg: FM → DR → AM → USB → BT zvuk.	
15	Okrećite: <ul style="list-style-type: none"> – FM i AM: za provedbu automatskog/brzog pretraživanja; – DR, BT zvuk i USB: za promjenu radijske stanice ili pjesme; – Gore/Dolje. 	Okrećite: okrećite se kroz predložene radnje (prekidanje poziva, stavljanje poziva na čekanje, prebacivanje na način rada slobodnih ruku, prikaz digitalne tipkovnice).
16 i 17	Postupno podesite glasnoću izvora zvuka koji se trenutno reproducira.	
16 + 17	<ul style="list-style-type: none"> – Isključivanje/ponovno vraćanje zvuka radija. – Pauzirajte/reproducirajte pjesmu koju reproducira prijenosni audiouređaj Bluetooth® ili audiouređaj USB. 	

PREDSTAVLJANJE KOMANDI (4/7)

	Funkcija AUDIO/MULTIMEDIJA	Funkcija TELEFON
18	S medijem USB /Bluetooth® : <ul style="list-style-type: none">– Kratko pritisnite: "RPT" reprodukcija u petlji.– Pritisnite i držite: "Mix" za nasumičnu reprodukciju.	<ul style="list-style-type: none">– Kratko pritisnite: za potvrdu odabira iz telefonskog imenika ili zapisa poziva.– Pritisnite i držite pritisnutim: za povratak u glavni izbornik.
19		Dolazni poziv: <ul style="list-style-type: none">– Kratko pritisnite: za odgovaranje na poziv.– Pritisnite i držite pritisnutim: za prekid/odbijanje poziva. Poziv u tijeku / odlazni poziv <ul style="list-style-type: none">– Kratko pritisnite ili : završetak poziva.
20	<ul style="list-style-type: none">– Kratki pritisak: uključivanje glasovnog prepoznavanja.– Pritisnite i držite: isključivanje glasovnog prepoznavanja.	

PREDSTAVLJANJE KOMANDI (5/7)

Radio sa zaslonom na instrumentnoj ploči

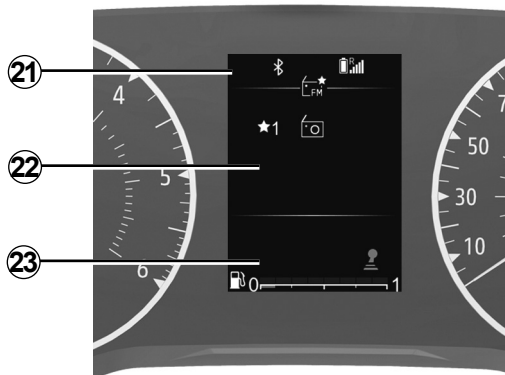

Komande ispod upravljača

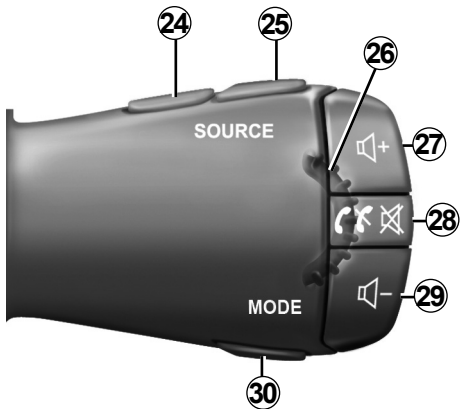

Komande ispod upravljača

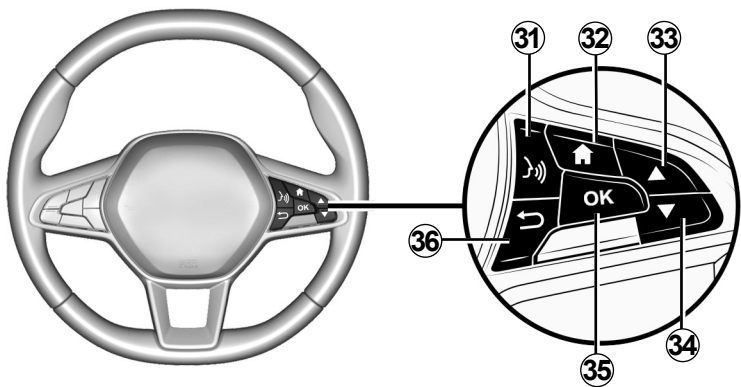

PREDSTAVLJANJE KOMANDI (6/7)

	Funkcija AUDIO/MULTIMEDIJA	Funkcija TELEFON
21	Informacijska točka: vrijeme, povezivanje, podaci o telefonu, vanjska temperatura.	
22	Glavni izbornik za multimedijalne značajke (odozgo prema dolje sljedećim redoslijedom: vozilo, radio, glazba/zvuk, telefon, postavke).	
23	Točka putnog računala u vozilu.	
24 i 25	Pomaknite se kroz izbor audio izvora i odaberite jedno od sljedećeg: FM → DR → AM → USB → BT zvuk.	
26	Okrećite: <ul style="list-style-type: none">– DR, BT zvuk i USB: za promjenu radijske stanice ili pjesme;– Gore/Dolje.	Okrećite: <ul style="list-style-type: none">– krećite se kroz predložene radnje (prekidanje poziva, stavljanje poziva na čekanje, prebacivanje na način slobodnih ruku, prikaz digitalne tipkovnice) osim dok je poziv u tijeku;– krećite se kroz izbornik za brzo pretraživanje telefonskog imenika.
27 i 29	Postupno podesite glasnoću izvora zvuka koji se trenutno reproducira.	
28	Nakratko pritisnite: <ul style="list-style-type: none">– pokretanje audiosustava;– isključite zvuk trenutačno odabranog izvora;– isključite zvuk i pauzirajte Bluetooth® uređaj za reprodukciju, USB izvor, MP3 uređaj za reprodukciju ili prijenosni audiouređaj. Pritisnite i držite pritisnutim: za isključivanje audiosustava.	Prilikom prijema poziva: <ul style="list-style-type: none">– Kratko pritisnite: za odgovaranje na poziv.– Pritisnite i držite pritisnutim: za odbijanje poziva. Za vrijeme trajanja poziva: završite poziv u tijeku.

PREDSTAVLJANJE KOMANDI (7/7)

	Funkcija AUDIO/MULTIMEDIJA	Funkcija TELEFON
30	<p>Promijenite prikaz i način pretraživanja za radijske stanice FM-DR-AM:</p> <ul style="list-style-type: none"> – Način rada Popis; – Informacije o radiju / multimedijском sadržaju (aktivna frekvencija); – Ručni način rada. <p>S medijem USB /Bluetooth® :</p> <ul style="list-style-type: none"> – Kratko pritisnite: reprodukcija “U petlji”. – Pritisnite i držite: nasumična reprodukcija “Pomiješano”. 	
31	<ul style="list-style-type: none"> – Kratki pritisak: za aktivaciju glasovnog prepoznavanja na telefonu. – Pritisnite i držite: za onemogućavanje glasovnog prepoznavanja na telefonu. 	
32	Vratite se u glavni izbornik.	
33 i 34	<p>Krećite se kroz izbornike, popise i telefonske imenike:</p> <ul style="list-style-type: none"> – Kratki pritisak: za ručno pretraživanje. – Pritisnite i držite pritisnutim: za otvaranje izbornika za brzo pretraživanje telefonskog imenika. <p>Reprodukcija medijskog sadržaja:</p> <ul style="list-style-type: none"> – Pritisnite i držite: brzo premotavanje prema naprijed ili prema nazad. 	
35	Odaberite/potvrdite funkciju ili trenutni popis za reprodukciju, odaberite stavku ili spremite radijsku postaju;	
36	<ul style="list-style-type: none"> – Kratki pritisak: za povratak na prethodnu razinu izbornika ili otkazivanje trenutne radnje, pristupite višoj razini direktorija na popisu za reprodukciju zvuka (mediji). – Pritisnite i držite pritisnutim: za povratak u glavni izbornik. 	

DACIA MEDIA CONTROL : UVOD

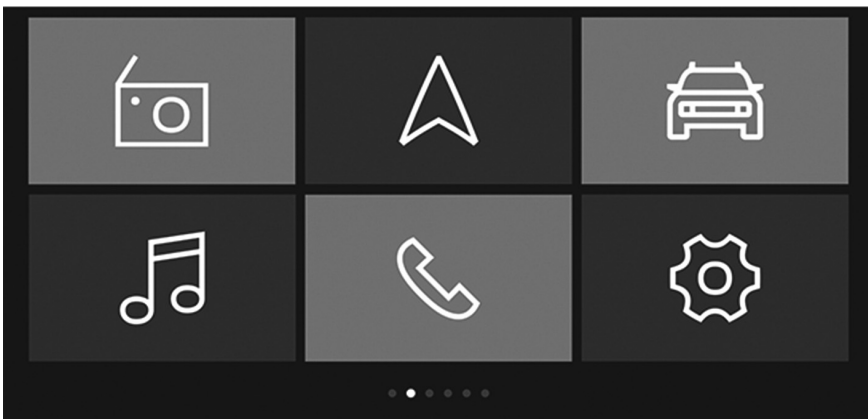

Predstavljanje

“Dacia Media Control” je aplikacija koju možete preuzeti sa svog pametnog telefona ili tableta. Ova vam aplikacija omogućuje pristup nekolicini izbornika:

- “Navigacija”;
- «Multimedija»;
- “Car”;
- «Phone»;
- “Post. vrij.”.

Osobitost:

- za dodatne informacije o kompatibilnim telefonima i tabletima obratite se ovlaštenom zastupniku ili posjetite internetsku stranicu proizvođača, ako je dostupna;
- za dodatne informacije o ovoj aplikaciji proučite odjeljak pod nazivom “Dacia Media Control: opći opis”.



QR code

S pomoću QR code možete pristupiti mrežnom videovodiču.

Napomena: ovaj videozapis nije zamjena za korisnički priručnik vozila.

Ovo je dodatni resurs koji će vam pomoći razumjeti kako koristiti sustav.

Uvijek se pozivajte na podatke navedene u korisničkom priručniku za vozilo.

OPĆENITI OPIS (1/2)

Uvod

Audio sustav osigurava sljedeće funkcije:

- FM i AM radio;
- zemaljski digitalni radio (DR);
- USB upravljanje pomoćnim izvorima zvuka;
- Bluetooth® sustav za telefoniranje u načinu rada slobodne ruke.

Funkcija Radio

Ovim radijem moguće je slušati radijske postaje na sljedećim frekvencijskim pojasevima: FM (frekvencijska modulacija) i AM (amplitudna modulacija).

Sustav DR (zemaljski digitalni radio u formatu DAB, DAB+ i T-DMB) omogućuje bolju reprodukciju zvuka i pristup tekstualnim informacijama "Radio tekst" kojima se može pristupiti kretanjem kroz tekst za prikaz:

- novosti;
- sportske vijesti;
- ...

Sustav RDS omogućuje prikaz naziva pojedinih radijskih postaja ili informacije koje emitiraju radijske postaje FM:

- informacije o općenitom stanju u prometu (TA);
- poruke o hitnim situacijama.

Funkcija telefoniranja u načinu rada slobodne ruke

Sustav za telefoniranje u načinu rada slobodne ruke Bluetooth® osigurava korištenje sljedećih funkcija bez rukovanja telefonom:

- uparivanje do šest telefona;
- pozivanje/primanje/odbijanje poziva;
- prenesite telefonski imenik s telefona ili sa SIM kartice (ovisno o telefonu);
- pregledajte zapis poziva biranih iz sustava (ovisno o telefonu);
- pozivanje pretinca govorne pošte.

Pomoćna audio funkcija

Možete slušati svoj prijenosni digitalni audiouređaj preko zvučnika u vašem vozilu. Postoji nekoliko različitih načina povezivanja prijenosnog audio uređaja, ovisno o vrsti uređaja kojeg posjedujete:

- Bluetooth® veza;
- USB priključak.

Dodatne informacije o popisu kompatibilnih uređaja zatražite od ovlaštenog zastupnika.

Funkcija Bluetooth®

Ova funkcija omogućuje audiosustavu da prepozna i upravlja vašim prijenosnim digitalnim audiouređajem ili mobilnim telefonom putem uparivanja Bluetooth®.



Vaš sustav u načinu rada slobodne ruke namijenjen je za lakšu komunikaciju smanjenjem faktora rizika, ali ih ne uklanja u potpunosti. Obavezno poštujte zakone koji su na snazi u zemlji u kojoj se nalazite.

OPĆENITI OPIS (2/2)

Prikaz na zaslonima

- A** Informacije o telefonskoj mreži.
- B** Trenutno vrijeme.
- C** Vanjska temperatura.
- D** Alternativna frekvencija.
- E** Nasumce reproducirajte zapise s izvora zvuka.
- F** Informacije o stanju u prometu Traffic
- G** Bluetooth® informacije o spajanju telefona.
- H** Podaci o razini baterije u telefonu.
- I** Informacije zvučnog sustava (izvor zvuka, naslov pjesme itd.).
- J** Pohrana omiljene radijske stanice.
- K** Razina goriva.



Radio sa središnjim zaslonom



Radio sa zaslonom na instrumentnoj ploči

FUNKCIONALNOST (1/2)

Radio sa središnjim zaslonom

Pokretanje i zaustavljanje

Nakratko pritisnite **1** za pokretanje audio sustava.

Možete upotrebljavati vaš audio sustav bez pokretanja vozila. Radit će nekoliko minuta. Pritisnite **1** kako bi radio nekoliko dodatnih minuta.

Audio sustav isključite kratkim pritiskom na **1**. Sustav prikazuje samo vrijeme.

Odabir izvora

Više puta zaredom pritisnite **2** za kretanje po različitim audio izvorima. Prilikom kretanja izvori zvuka prikazuju se sljedećim redoslijedom: FM → DR → AM → USB → Bluetooth®.

Možete odabrati i izvor radija pritiskom na **13** ili **14**.

Kad uključite svoj radio, medij koji se prethodno reproducirao trebao bi se nastaviti, u suprotnom kratko pritisnite **2**.

Kad spojite izvor medija USB dok je audiosustav uključen, tada će se izvor automatski prebaciti na novi medij i početi reproducirati njegov sadržaj.

Kad spojite izvor medija Bluetooth® dok je audiosustav uključen, ako je reprodukcija audio izvora već bila Bluetooth®, tada će se medijski sadržaj prebaciti i početi automatski reproducirati na audiosustavu.

Napomena: pritisnite **3** ili **19** za prikaz izbornika telefona.

Jačina zvuka

Podesite jačinu zvuka okretanjem **1** ili pritiskom na **16** ili **17**.

Na zaslonu se prikazuje "Brzina", popraćeno trenutnom vrijednosti podešavanja.

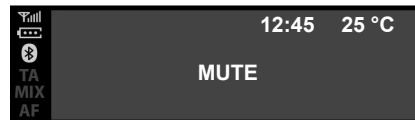

Isključivanje zvuka

Istovremeno pritisnite **16** i **17**. Na zaslonu se prikazuje poruka "**MUTE**".

Ponovno kratko pritisnite **16** ili **17** za nastavak slušanja trenutnog izvora zvuka.

Zvuk možete uključiti/isključiti i okretanjem **1**.

FUNKCIONALNOST (2/2)

Radio sa zaslonom na instrumentnoj ploči

Pokretanje i zaustavljanje

Nakratko pritisnite **28** za uključivanje audio sustava.

Možete upotrebljavati vaš audio sustav bez pokretanja vozila. Radit će nekoliko minuta. Nakratko pritisnite **28** kako bi radio nekoliko dodatnih minuta.

Isključite audiosustav pritiskom i držanjem tipke **28**. Ilustracija prikazuje zaslon radiosustava kada je zaustavljen ili u načinu rada "Automobil" s isključenim zvukom.

Odabir izvora

Krećite se kroz razne izvore zvuka tako da više puta pritisnete **24** ili **25**. Prilikom kretanja izvori zvuka prikazuju se sljedećim redoslijedom: FM → DR → AM → USB → Bluetooth®.

Izvor zvuka možete također odabrati iz izbornika zvuka. Pritisnite **32**, odaberite audio izbornik pritiskom na **26**, **33** ili **34** i potvrdite s pomoću gumba **35**, a zatim odaberite izvor zvuka.

Kad spojite izvor medija USB dok je audiosustav uključen, tada će se izvor automatski prebaciti na novi medij i početi reproducirati njegov sadržaj.

Kad spojite izvor medija Bluetooth® dok je audiosustav uključen, ako je reprodukcija audio izvora već bila Bluetooth®, tada će se medijski sadržaj prebaciti i početi automatski reproducirati na audiosustavu.

Napomena: pritisnite **28** za prikaz izbornika telefona.

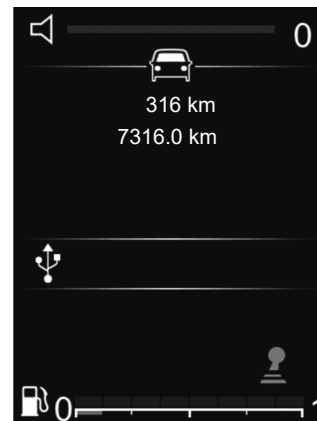

Jačina zvuka

Podesite glasnoću pritiskom na **27** ili **29**. Nakratko pritisnite **27** da biste povećali glasnoću za jedan stupanj.

Na zaslonu se prikazuje "Brzina", popraćeno trenutnom vrijednosti podešavanja.

Isključivanje zvuka

Nakratko pritisnite **28** da biste isključili zvuk.

Nakratko ponovno pritisnite **27**, **28** ili **29** za nastavak reprodukcije trenutnog izvora zvuka.

UPOTREBA GLASOVNOG PREPOZNAVANJA

Sustav glasovnog prepoznavanja

Audiosustav se može upotrijebiti za upravljanje glasovnim prepoznavanjem putem vašeg pametnog telefona (ako je kompatibilan). On omogućuje glasovno upravljanje funkcijama pametnog telefona s obje ruke na upravljaču.

Osobitost:

- sustav glasovnog prepoznavanja vašeg pametnog telefona omogućuje vam samo upotrebu funkcija koje su dostupne na vašem pametnom telefonu. Ne omogućuje vam interakciju s drugim funkcijama audiosustava, kao što je autoradio, itd;
- kad se upotrebljava glasovno prepoznavanje, audiosustav će upotrebljavati jezik postavljen na vašem pametnom telefonu;
- ako pokušate koristiti sustav glasovnog prepoznavanja vašeg vozila s uparenim pametnim telefonom koji nije opremljen opcijom glasovnog prepoznavanja, na zaslonu audiosustava prikazat će se poruka koja će vas na to upozoriti.

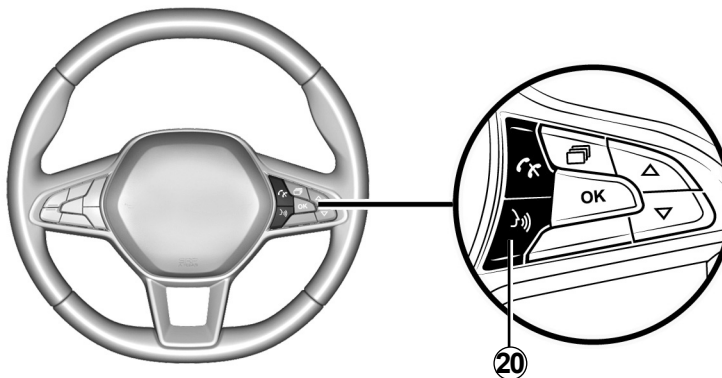

Upotreba glasovnog prepoznavanja na telefonu

Uključivanje

Za uključivanje sustava glasovnog prepoznavanja morate:

- pametnim telefonom hvatati mrežu 3G, 4G ili WIFI;
- uključite funkciju Bluetooth® na svom pametnom telefonu i učinite ga vidljivim drugim uređajima (pogledajte upute za upotrebu vašeg pametnog telefona);

- upariti i povezati pametni telefon s audio sustavom (pogledajte poglavlje "Uparivanje, uklanjanje telefona s popisa uparenih uređaja");
- nakratko pritisnite **20** ili **31** (ovisno o vozilu) za uključivanje funkcije, a zatim govorite (zvučni signal označava da je glasovno prepoznavanje uključeno).

Isključivanje

Pritisnite i držite gumb **20** ili **31** (ovisno o vozilu).

Zvučni signal vas obavještava da je glasovno prepoznavanje isključeno.

SLUŠANJE RADIJA (1/8)

Radio sa središnjim zaslonom

Odaberite radijski frekvencijski pojas

Odaberite željeni frekvencijski pojas iz FM, AM ili DR (zemaljski digitalni radio):

- uzastopnim pritiskanjem **6**;
- uzastopnim pritiskom gumba **13** ili **14**.

Odabir radijske postaje

Ovaj način rada omogućuje vam traženje stanica na ručni način kroz frekvencije okretanjem gumba **6** ili automatski, pritiskanjem gumba **15** za pokretanje automatskog pretraživanja.



Memoriranje radijskih postaja

Ovaj način rada omogućuje slušanje radijskih postaja koje ste prethodno memorirali.

Odaberite frekvencijski pojas (FM, DR, AM), a zatim odaberite radijsku stanicu na jedan od gore opisanih načina.

Za pohranjivanje stanice pritisnite i držite pritisnutim **9** dok ne začujete zvučni signal.

Možete memorirati do šest stanica za svaku valnu duljinu.

Za pozivanje spremljene stanice nakratko pritisnite **9**.

Popis stanica možete vidjeti u "Omiljenima" na vrhu popisa stanica. Za povratak na popis postaja pritisnite **4**.

Odabir radijske postaje

Željenu valnu duljinu (FM, DR ili AM) odaberite uzastopnim pritiskanjem **2**.

Ovaj popis obuhvaća do 100 radijskih postaja s najjačim signalom u području u kojem se nalazite.

Okrećite **6** za kretanje kroz radijske stanice na popisu FM / DR.

SLUŠANJE RADIJA (2/8)

Prikaz radijskih tekstualnih poruka

Za prikaz "Radio tekst" pritisnite i držite **5**.

Ako nema dostupnih informacija, na zaslonu se prikazuje poruka "Nema poruka".

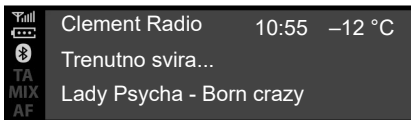

"Radio tekst" tekstualne informacije (FM)

Neke radijske stanice FM emitiraju tekstualne informacije koje se odnose na program koji se reproducira (npr. naziv pjesme, ime izvođača itd.) Pritisnite **5** da biste se pomicali odjeljkom "Radio tekst".

Napomena: ove informacije dostupne su samo na određenim radijskim stanicama. Upotrijebite **6** ili **15** za kretanje kroz informacije prema stilu prikaza.



Informacije i vijesti "Radio tekst" (DR)

Ova vam funkcija omogućuje pristup tekstualnim informacijama radija koje snimaju neke postaje. Možete se kretati kroz tekst kako biste prikazali novosti o (gospodarstvo, politika, zdravlje, vremenska prognoza, sportski rezultati, itd.) pomoću **6** ili **15**.

Ponovno pritisnite **4** za povratak na radijsku stanicu koja se trenutno reproducira.



Vodič programa DR

Ova značajka omogućuje vašem audiosustavu prikaz nadolazećih programa stanice za taj dan.

Napomena: ove su informacije dostupne samo za tri sljedeća vremenska razdoblja za odabranu postaju.

Podేశavanja autoradija

Prikažite izbornik postavki kratkim pritiskom na **5**, a zatim odaberite "Postavke radija" pomoću **15** ili **6**, zatim pritisnite **6** za potvrdu. Raspoložive su sljedeće funkcije:

- "TA";
- "AF";
- "DR prekid...";
- "Ref FM pop";
- "Ref DR pop".

"TA"

Kada je uključena ova značajka, vaš audiosustav pretražuje i automatski reproducira informacije o stanju u prometu kad neke radijske stanice "FM" ili "DR" emitiraju nove izvještaje.

Napomena: ta značajka nije dostupna za valnu duljinu AM.

Odaberite funkciju "Informacije o stanju u prometu", a zatim, prema potrebi, odaberite drugi izvor zvuka.

Informacije o stanju u prometu emitiraju se automatski i neovisno o izvoru slušanja.

Za uključivanje ili isključivanje ove značajke pogledajte odlomak "Postavke radija" u poglavlju "Postavke sustava".

"AF"

Frekvencija stanice FM mijenja se prema zemljopisnom području. Neke stanice koriste sustav RDS, većinom za automatsko vraćanje frekvencije AF tijekom putovanja automobilom.

SLUŠANJE RADIJA (4/8)

“DR prekid...” (vijesti)

Dok je uključena, ova funkcija omogućuje automatsko slušanje informacija u trenutku njihova emitiranja na pojedinim “FM” ili “DR” radijskim postajama.

Ako odaberete druge izvore, kad se provede novo emitiranje odabrane vrste vijesti, prekinut će reprodukciju drugih izvora.

Za uključivanje ili isključivanje ove funkcije pogledajte članak “DR prekid...” u poglavlju “Podešavanja sustava”.

“Ažuriranje popisa FM”

Ova značajka omogućuje vam ažuriranje svih FM stanica u regiji u kojoj se nalazite:

- prikažite izbornik postavki kratkim pritiskom na **5**, odaberite “Radio” okretanjem **6**, a zatim pritisnite **6** za potvrdu;
- odaberite “Ref FM pop” okretanjem **6**, zatim pritisnite **6** za potvrdu.

Započet će automatsko ažuriranje stanica FM u tom području. Na instrumentnoj ploči prikazuje se poruka “Ref FM pop”.

Kada se ažuriranje završi, na zaslonu se prikazuje poruka “FM popis ažuriran”.

Napomena:

- ako se odabere neki drugi izvor, ažuriranje popisa radijskih stanica FM odvija se u pozadini;
- možete ažurirati i popis DR i FM radijskih stanica pritiskom i držanjem gumba **2**.

“Ažuriranje popisa DR”

Ova značajka omogućuje vam ažuriranje svih DR stanica u regiji u kojoj se nalazite:

- prikažite izbornik postavki kratkim pritiskom na **5**, odaberite “Radio” okretanjem **6**, a zatim pritisnite **6** za potvrdu;
- odaberite “Ref DR pop” okretanjem **6**, zatim pritisnite **6** za potvrdu.

Započinje automatsko ažuriranje popisa stanica digitalnog zemaljskog radija na vašem području. Na instrumentnoj ploči prikazuje se poruka “Ref DR pop”.

Kad završi automatsko skeniranje frekvencija, na instrumentnoj ploči prikazuje se poruka “DR popis ažuriran”.

Napomena: popis DR radijskih postaja možete ažurirati i pritiskom i držanjem **2**.

SLUŠANJE RADIJA (5/8)

“Simulcast”

Ovisno o zemlji, ova funkcija prebacuje se iz DR stanice u ekvivalentnu FM stanicu ako se izgubi digitalni signal.

Ako je aktiviran “Simulcast FM/DR”, bit će potrebno nekoliko sekundi da se sustav prebaci na FM zemaljski radio. Može doći do promjene glasnoće zvuka.

Sustav će se automatski vratiti na DR čim se primi digitalni signal.

Napomena: tijekom istodobnog emitiranja (simulcast):

- naziv izvora zamijenjen je nazivom “DR (FM)” (radio sa središnjim zaslonom);
- ispred naziva stanice prikazuje se “FM>” (radio sa zaslonom instrumentne ploče).

“DR prioritet”

Ovisno o zemlji, ova funkcija omogućuje vam odabir FM stanice (ako je tražena radijska stanica dostupna i u digitalnom obliku) i prebacivanje na ekvivalentnu DR stanicu za bolju kvalitetu zvuka.

Napomena: kad je u upotrebi DR prioritet:

- naziv izvora zamijenjen je nazivom “FM (DR)” (radio sa središnjim zaslonom);
- ispred naziva stanice prikazuje se “DR>” (radio sa zaslonom instrumentne ploče).

“TA”

Za uključivanje ili isključivanje ove funkcije:

- pritisnite i držite **5** da biste prikazali izbornik i potom pritisnite **5** za potvrdu;
- s pomoću gumba **6** ili **15** odaberite “Postavke radija” i zatim pritisnite **6** ili **18** za potvrdu;
- odaberite “TA” s pomoću gumba **6** ili **15**, zatim pritisnite **6** ili **18** radi potvrde;
- odaberite “ON” ili “OFF” kako biste aktivirali ili deaktivirali funkciju “TA”.

“AF” (AF praćenje frekvencija)

Frekvencija stanice FM mijenja se prema zemljopisnom području.

Neke stanice rabe sustav RDS, uglavnom za automatsko praćenje frekvencije “AF” tijekom putovanja automobilom.

SLUŠANJE RADIJA (6/8)

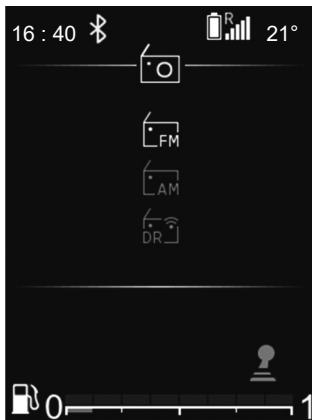

Radio sa zaslonom na instrumentnoj ploči

Odaberite radijski frekvencijski pojas

Za odabir željenog frekvencijskog pojasa FM, AM ili DR (zemaljski digitalni radio) pritisnite **30** za pristup izborniku "Radio", a zatim odaberite željenu valnu duljinu pomoću **33** ili **34** i potvrdite pomoću **35**.

Odabir radijske postaje

Nekoliko je različitih načina za odabir i pretraživanje radijskih stanica:

- "način popisa" dostupan u DR i FM;
- "ručni način rada" dostupan u AM i FM.

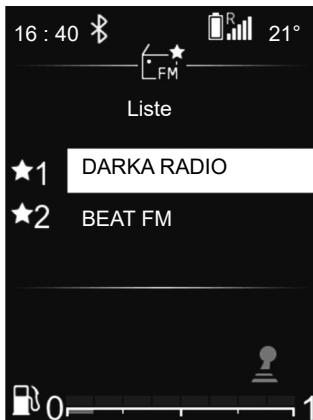

"način rada Popis"

Provedite automatsko skeniranje radi pretraživanja stanica pomoću **33** ili **34**.

Radijska stanica na kojoj se zaustavite na popisu automatski će se početi reproducirati ubrzo nakon toga.

Za povratak na popis stanica upotrijebite **36** ili pretražite pomoću **26**, **33** ili **34**.

Za najnoviji popis radijskih stanica ažurirajte popis radijskih stanica.

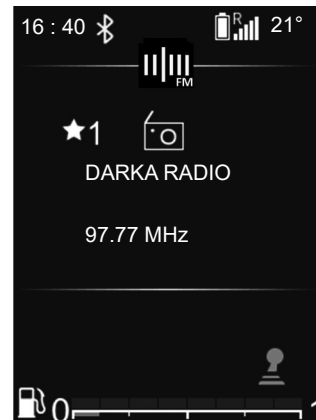

Za dodatne informacije o ovoj radnji proučite informacije o "Ažuriranju popisa FM" i "Ažuriranju popisa DR" u ovom odjeljku.

"ručni način rada"

Ručni način omogućava vam pretraživanje postaja pregledom frekvencija u FM i AM:

- pomičite se do viših frekvencija pomoću **26** ili **33**;
- pomičite se do nižih frekvencija pomoću **26** ili **34**.

Pritiskom na **33+34**:

- kratko pritisnite: za pretraživanje prema frekvencijskom koraku;
- dugo pritisnite: za automatsko pretraživanje dostupne postaje.

SLUŠANJE RADIJA (7/8)

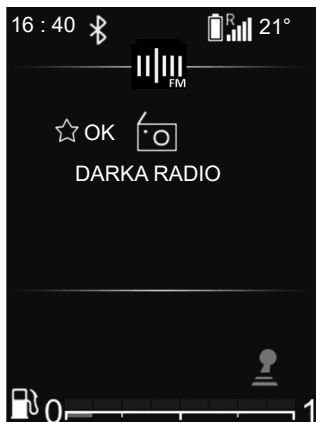

Informacije o radiju / multimedijskom sadržaju

Ova funkcija prikazuje informacije o frekvenciji koju želite vidjeti na zaslonu. Prikazuje se automatski nakon kratkog vremena ili pritiskom na **35**.

Memoriranje radijskih postaja

Ovaj način rada omogućuje slušanje radijskih postaja koje ste prethodno memorirali.

Odaberite frekvencijski pojas (FM, DR), a zatim odaberite radijsku stanicu na jedan od gore opisanih načina.

Da biste spremili postaju, pritisnite i držite **35** na trenutačnom popisu za reprodukciju i odaberite njezino mjesto među omiljenim postajama. Kratak zvučni signal potvrđuje da je postaja spremljena kao omiljena postaja.

Popis vaših šest omiljenih postaja možete pronaći na vrhu popisa postaja u području kojem prethodi naslov "-- MEM --".

Radijska stanica na kojoj se zaustavite automatski će se početi reproducirati ubrzo nakon toga. Za povratak na popis stanica upotrijebite **36** ili pretražite pomoću **26**, **33** ili **34**.

Odabir radio stanice

Odaberite željeni frekvencijski pojas (FM, DR ili AM) pritiskom na **24** ili **25** nekoliko puta.

Taj popis može obuhvatiti do 100 radijskih stanica s najjačim signalom u području u kojem se nalazite.

Upotrijebite **26**, **33** ili **34** za kretanje kroz radijske stanice na FM, popisu DR.

SLUŠANJE RADIJA (8/8)

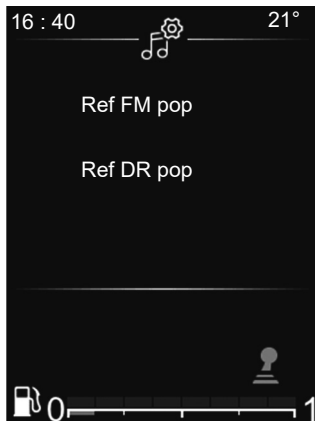

Podešavanje autoradija

Prikažite izbornik postavki kratkim pritiskom na **32**, odaberite "Post. vrij.", zatim "Postavke zvuka" pomoću **33** ili **34**. Potvrdite pritiskom na **35**.

Raspoložive su sljedeće funkcije:

- "Ref FM pop";
- "Ref DR pop";
- "Simulcast";
- "DR prioritet";
- "TA";
- "AF".

"Ažuriranje popisa FM"

Ova vam značajka omogućuje ažuriranje svih stanica FM na području u kojem se nalazite.

U izborniku "Postavke radija" odaberite "Ref FM pop" pomoću **33** ili **34**, zatim pritisnite **35** za potvrdu.

Započet će automatsko ažuriranje stanica FM u tom području. Na instrumentnoj ploči prikazuje se poruka "Ref FM pop".

Nakon dovršetka ažuriranja na zaslonu se prikazuje poruka "FM popis ažuriran".

"Ažuriranje popisa DR"

Ova vam značajka omogućuje ažuriranje svih stanica DR na području u kojem se nalazite.

U izborniku "Postavke radija" odaberite "Ref DR pop" pomoću **33** ili **34**, zatim pritisnite **35** za potvrdu.

Započet će automatsko ažuriranje stanica DR u tom području. Na instrumentnoj ploči prikazuje se poruka "Ref DR pop".

Nakon dovršetka ažuriranja na zaslonu se prikazuje poruka "DR popis ažuriran".

Napomena: ako se odabere neki drugi izvor pomoću **24** ili **25**, ažuriranje popisa radijskih stanica FM or DR odvijat će se u pozadini.

POMOĆNI AUDIO IZVORI (1/8)

Radio sa središnjim zaslonom

Vaš je audio sustav opremljen USB priključkom, kao i Bluetooth® vezom za povezivanje s vanjskim izvorima zvuka.

Napomena: formati pomoćnog izvora zvuka obuhvaćaju MP3, WMA i AAC.

USB Spajanje Spajanje

Priključite utikač MP3 uređaja, prijenosnog digitalnog audio uređaja ili USB pogon USB priključak.

Nakon priključivanja utičnice uređaja, automatski se prikazuje zapis čija reprodukcija je u tijeku.

Upotreba vanjskog izvora zvuka

Nakon spajanja vašeg vanjskog uređaja s izvorom zvuka njegovom sadržaju možete pristupiti putem izbornika multimedijskog sustava.

Napomena:

- Sustav možda neće prepoznati neke formate.
- pogon USB u upotrebi mora biti FAT32 ili formatiran NTFS i mora imati maksimalni kapacitet 500 GB.

Kad priključite vanjski izvor zvuka, prvi zvučni zapis automatski će početi reprodukciju.

Sustav automatski ponovno pokreće zadnju reproduciranu pjesmu ako je vanjski audio uređaj prethodno bio spojen na audio sustav.

Audio sustav pohranjuje popise reprodukcija identične onima na vašem vanjskom izvoru zvuka.

Ako vanjski audio izvor u svom direktoriju sadrži datoteke, popise za reprodukciju i mape, redosljed prikaza i reprodukcije na **10** zaslonu izgledat će ovako:

- “Mape”;
- “Pjesme”;
- “Popisi za reprodukciju”.

Za pristup sadržaju vanjskog izvora zvuka putem audio sustava:

- pritisnite **6** za povratak na popis za reprodukciju;
- okrecite **6** ili **15** za pomicanje po pjesmama;

Ako trenutna pjesma pripada popisu pjesama prikazanom na zaslonu, pritisnite **6** za detaljni prikaz popisa za reprodukciju, a zatim:

- pritisnite **4** za povratak u prethodnu mapu;

ili

- pritisnite **6** za odabir mape, popisa za reprodukciju ili preslušavanje odabrane pjesme.

Punjenje preko USB priključka

Kada je USB utikač vašeg prijenosnog digitalnog audio uređaja ili telefona spojen u USB **7** priključak audio sustava, moguće je tijekom uporabe puniti uređaj i održavati razinu napunjenosti.

Napomena: neki uređaji se ne pune ili održavaju razinu punjenja akumulatora kada su povezani na USB priključak audio sustava.

POMOĆNI AUDIO IZVORI (2/8)

Audio reprodukcija Bluetooth®

Da biste mogli koristiti svoj Bluetooth® prijenosni audio uređaj, prilikom prve upotrebe morate ga upariti s vozilom. Informacije o funkciji "Bluetooth®" potražite u poglavlju "Općeniti opis".

Uparivanje omogućuje audio sustavu da prepozna i upamti Bluetooth® prijenosni digitalni audio uređaj.

Napomena:

- Ako je vaš Bluetooth® prijenosni digitalni audio uređaj opremljen **b** funkcijama telefona i **a** funkcijama uređaja za reprodukciju, uparivanjem jedne od ovih funkcija automatski će se upariti i druga.
- broj je dostupnih funkcija promjenjiv i ovisi o vrsti prijenosnog digitalnog audio uređaja i njegovoj kompatibilnosti s audio sustavom.

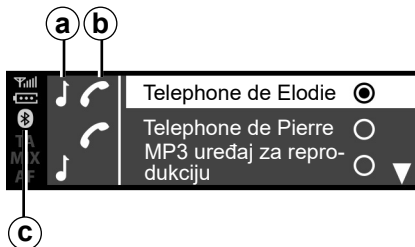

Spajanje

Kako biste mogli pristupiti svim njegovim značajkama, vaš prijenosni digitalni audio uređaj mora biti povezan s audio sustavom putem Bluetooth® **c** veze ili USB priključka.



Rukujte prijenosnim audio uređajem kada vam to uvjeti u prometu dozvoljavaju.

Pospremite prijenosni audio uređaj dok vozite (postoji opasnost od izbacivanja u slučaju naglog kočenja ili udarca).

Na već uparenom uređaju napravite sljedeće:

- omogućite Bluetooth® na prijenosnom digitalnom audio uređaju i učinite ga vidljivim drugim uređajima (za više informacija pogledajte korisnički priručnik prijenosnog digitalnog audio uređaja);
- odaberite izvor zvuka Bluetooth® pritiskom na **2**, **13** ili **14**.

Upotreba

Vaš prijenosni digitalni audio uređaj mora biti spojen na audio sustav kako biste mogli pristupiti svim njegovim funkcijama.

Napomena: povezivanje prijenosnog digitalnog audio uređaja s audio sustavom nije moguće ako uređaj nije prethodno uparen.

Nakon Bluetooth® spajanja prijenosnog digitalnog audio uređaja njime možete upravljati putem audio sustava.

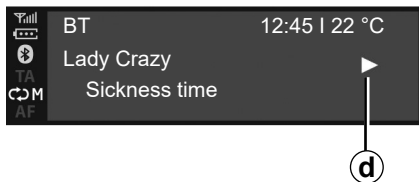

Kad priključite vanjski izvor zvuka, prvi zvučni zapis automatski će početi reprodukciju. Prikazuje se simbol "PLAY". **d**

Okrenite **6** ili **15** za prelazak na prethodnu ili sljedeću pjesmu.

Istovremeno pritisnite **16** i **17** za "UTIŠAVANJE" **f** zvučnog zapisa (pritisnite ponovo za nastavak reprodukcije).

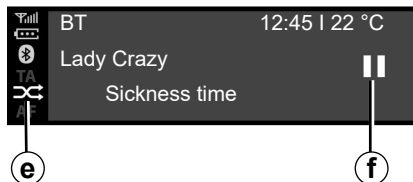

Napomena:

- U nekim slučajevima upute za dovršetak postupka povezivanja morat ćete potražiti u knjižici uputstava uređaja;
- broj dostupnih funkcija je promjenjiv i ovisi o vrsti prijenosnog uređaja i njegovoj kompatibilnosti s audio sustavom.

Nasumično MIX

Pritisnite **12** ili pritisnite i držite **18** za nasumičnu reprodukciju svih pjesama u mapi.

Na zaslonu se prikazuje simbol MIX **e**. Odmah se nasumično odabire neka pjesma. Uređaj nasumično prebacuje s jedne na drugu pjesmu.

Ponovno pritisnite **12** ili pritisnite i držite **18** za isključivanje nasumične reprodukcije. Simbol "MIX" će nestati. **e**

Ako isključite audio sustav, isključit će se nasumična reprodukcija.

Napomena:

- na Bluetooth® uređaju povezanom s audio sustavom funkcija nasumične reprodukcije primjenjuje se na mapu koja se trenutačno reproducira. Za nasumičnu reprodukciju zapisa iz druge mape morate otvoriti tu mapu.
- ako je uključena nasumična reprodukcija, isključit će se nakon uključivanja funkcije ponavljanja.

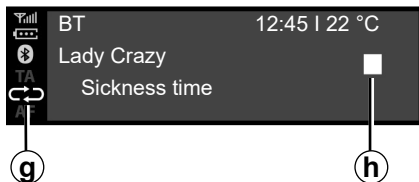

Ponavljanje "RPT"

Ova vam funkcija omogućuje ponavljanja zapisa koji se reproducira.

Pritisnite **11** ili kratko pritisnite **18** za uključivanje funkcije ponavljanja. Na zaslону se prikazuje simbol RPT **g**.

Ponovo pritisnite **11** ili kratko pritisnite **18** za isključivanje funkcije ponavljanja; kontrolno svjetlo "RPT" se **g** gasi.

Napomena: ako je uključena nasumična reprodukcija, isključit će se nakon uključivanja funkcije ponavljanja. Isključit će se "MIX" simbol **e**, a ostat će uključen simbol "RPT" **g**.

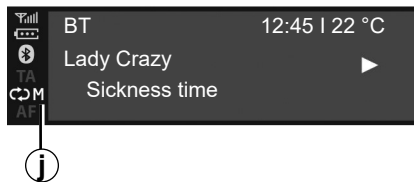

Možete istovremeno uključiti funkcije "RPT" i "MIX". Na zaslону se prikazuje simbol **j**.

Način rada

Način reprodukcije prikazan je sljedećim simbolima:

- "PLAY" **d**;
- "UTIŠAVANJE" **f**;
- "STOP" **h**.

Pauziranje

Istovremeno pritisnite **16** i **17** za isključivanje zvuka ili pauziranje audio zapisa. Na zaslону se prikazuje simbol **f**.

Istovremeno pritisnite **16** i **17** za ponovno uključivanje zvuka ili reprodukciju audio zapisa. Simbol **f** nestaje sa zaslóna i pojavljuje se simbol **d**.

Ta se funkcija isključuje i ako promijenite glasnoću ili izvor zvuka ili u slučaju automatskog emitiranja vijesti.



Rukujte prijenosnim audio uređajem kada vam to uvjeti u prometu dozvoljavaju.

Pospremite prijenosni audio uređaj dok vozite (postoji opasnost od izbacivanja u slučaju naglog kočenja ili udarca).

POMOĆNI AUDIO IZVORI (5/8)

Radio sa zaslonom na instrumentnoj ploči

Vaš je audio sustav opremljen USB priključkom, kao i Bluetooth® vezom za povezivanje s vanjskim izvorima zvuka.

Napomena: formati pomoćnog izvora zvuka obuhvaćaju MP3, WMA i AAC.

USB Spajanje

Spajanje

Priključite utikač MP3 uređaja, prijenosnog digitalnog audio uređaja ili USB pogon USB priključak.

Nakon priključivanja utičnice uređaja, automatski se prikazuje zapis čija reprodukcija je u tijeku.

Upotreba

Kad priključite vanjski izvor zvuka, prvi zvučni zapis automatski će početi reprodukciju.

Audio sustav automatski ponovno pokreće zadnju reproduciranu pjesmu ako je vanjski audio uređaj prethodno bio spojen na audio sustav.

Nakon spajanja vašeg vanjskog uređaja s izvorom zvuka njegovom sadržaju možete pristupiti putem izbornika multimedijskog sustava.

Pohranjuje popise za reprodukciju identične onima na vašem vanjskom izvoru.

Ako vanjski izvor zvuka u svom direktoriju sadrži datoteke, popise za reprodukciju i mape, redosljed prikaza i reprodukcije na **22** dijelu zaslona na instrumentnoj ploči bit će sljedeći:

- Mape;
- Pjesme;
- Popisi za reprodukciju.

Za pristup sadržaju vanjskog izvora zvuka putem audio sustava:

- pritisnite **36** za povratak na popis za reprodukciju;

ili

- okrenite **26** ili pritisnite **33** ili **34** za prebacivanje između pjesama.

Zatim:

- pritisnite **36** za povratak u prethodnu mapu;

ili

- pritisnite **35** za odabir mape, popisa za reprodukciju ili preslušavanje odabrane pjesme.

Punjenje preko USB priključka

Kada je USB utikač vašeg prijenosnog digitalnog audio uređaja ili telefona spojen u USB uređaj se tijekom uporabe može puniti i održavati razinu napunjenosti.

Napomena: neki uređaji se ne pune ili održavaju razinu punjenja akumulatora kada su povezani na USB priključak audio sustava.

POMOĆNI AUDIO IZVORI (6/8)

Audio reprodukcija Bluetooth®

Da biste mogli koristiti svoj Bluetooth® prijenosni audio uređaj, prilikom prve upotrebe morate ga upariti s vozilom. Informacije o funkciji "Bluetooth®" potražite u poglavlju "Općeniti opis".

Uparivanje omogućuje audio sustavu da prepozna i upamti Bluetooth® prijenosni digitalni audio uređaj.

Napomena:

- ako vaš digitalni Bluetooth® uređaj posjeduje funkcije telefoniranja i digitalnog prijenosnog audio uređaja, uparivanje jedne od ovih funkcija automatski dovodi do uparivanja druge.
- broj je dostupnih funkcija promjenjiv i ovisi o vrsti prijenosnog digitalnog audio uređaja i njegovoj kompatibilnosti s audio sustavom.

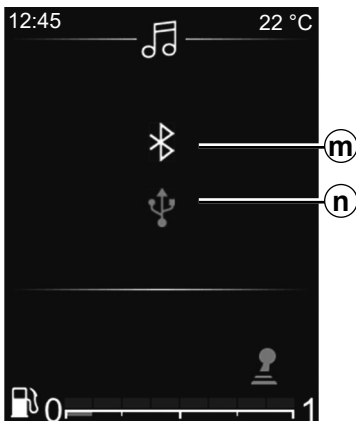

Spajanje na vozilo

Kako biste mogli pristupiti svim njegovim značajkama, vaš prijenosni digitalni audio uređaj mora biti povezan s audio sustavom putem Bluetooth® *m* veze ili USB *n* priključka.



Rukujte prijenosnim audio uređajem kada vam to uvjeti u prometu dozvoljavaju.

Pospremite prijenosni audio uređaj dok vozite (postoji opasnost od izbacivanja u slučaju naglog kočenja ili udara).

Na već uparenom uređaju napravite sljedeće:

- Uključite Bluetooth® povezivanje na radio;
- omogućite Bluetooth® vezu na prijenosnom digitalnom audio uređaju i učinite ga vidljivim drugim uređajima (za više informacija pogledajte korisnički priručnik prijenosnog digitalnog audio uređaja);
- Odaberite izvor zvuka Bluetooth® uzastopnim pritiskom **24** ili **25**;
- u uređajima koje je otkrio sustav multimedije odaberite vanjski audio uređaj ili telefon za povezivanje putem Bluetooth® veze.

upotreba

Vaš prijenosni digitalni audio uređaj mora biti spojen na audio sustav kako biste mogli pristupiti svim njegovim funkcijama.

Napomena: povezivanje prijenosnog digitalnog audio uređaja s audio sustavom nije moguće ako uređaj nije prethodno uparen.

POMOĆNI AUDIO IZVORI (7/8)

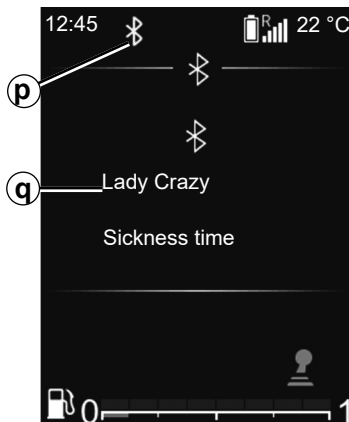

Nakon Bluetooth® spajanja prijenosnog digitalnog audio uređaja njime možete upravljati putem audio sustava.

Kad priključite vanjski izvor zvuka **p**, prvi zvučni zapis automatski će početi reprodukciju **q**.

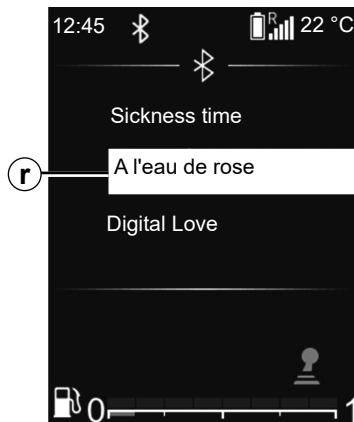

Pritisnite komandu **36** na kolu upravljača za povratak na popis za reprodukciju **r**.

Pritisnite **33** ili **34** za pomicanje po pjesmama.

Za povratak na popis za reprodukciju **q** pritisnite **35** ili pričekajte trenutak da popis za reprodukciju automatski nestane.

Napomena: broj dostupnih funkcija ovisi o vrsti prijenosnog digitalnog audio uređaja i njegovoj kompatibilnosti s audio sustavom.



Nasumično MIX

Pritisnite i držite **30** za nasumičnu reprodukciju svih pjesama u mapi.

Na zaslonu se prikazuje simbol MIX **s**. Odmah se nasumično odabire neka pjesma. Uređaj nasumično prebacuje s jedne na drugu pjesmu.

Ponovo pritisnite i držite **30** za isključenje nasumične reprodukcije. Simbol "MIX" će nestati **s**.

Ako isključite audio sustav, isključit će se nasumična reprodukcija.

POMOĆNI AUDIO IZVORI (8/8)

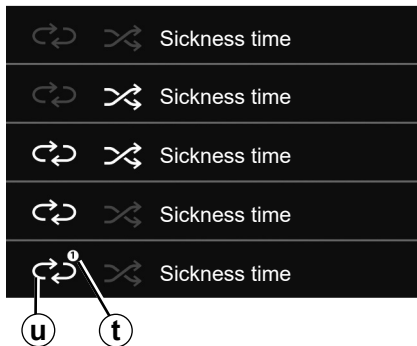

Ponavljanje "RPT"

Ova funkcija omogućuje ponavljanje popisa za reprodukciju.

Kratko pritisnite **30** za aktiviranje funkcije ponavljanja za cijeli popis za reprodukciju. Na zaslону se prikazuje simbol RPT **u**.

Ponovo kratko pritisnite **30** za ponavljanje trenutne pjesme; na simbolu "RPT" pojavit će se oznaka "1" **t**.

Ponovo kratko pritisnite **30** za isključivanje funkcije ponavljanja; simbol "RPT" **u** će nestati.

Možete upotrebljavati i sljedeće mogućnosti za reprodukciju: u glavnom izborniku odaberite izbornik "ZVUK" i zatim odaberite USB izvor zvuka.

Način rada

Način reprodukcije prikazan je sljedećim simbolima:

- "PLAY" **d**;
- "STOP" **h**.



Prijenosnim digitalnim audio uređajem rukujte samo kada vam to dozvoljavaju uvjeti u prometu.

Tijekom vožnje postavite prijenosni digitalni audio uređaj na sigurno mjesto (postoji opasnost da izleti u slučaju naglog kočenja ili udara).

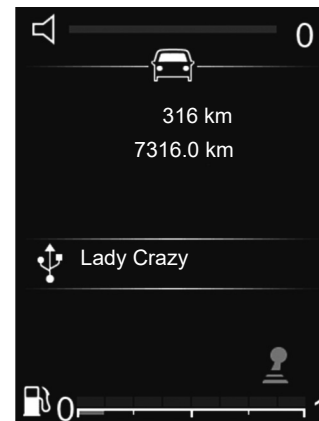

Isključite zvuk

Kratko pritisnite **28** za isključivanje zvuka audio sustava.

Ponovo kratko pritisnite **28** ili upotrijebite gumb za podešavanje glasnoće za uključivanje zvuka audio sustava.

Zvuk audio sustava automatski se uključuje prilikom promjene izvora ili tijekom emitiranja automatskih vijesti.



Radio sa središnjim zaslonom

Spajanje Bluetooth®

Postupak za uključivanje Bluetooth® funkcije audio sustava:

- pritisnite **3** ili **19** za pristup izborniku "Telefon";
- odaberite "Bluetooth" s pomoću gumba **6** ili **15**, zatim pritisnite **6** ili **18** za potvrdu;
- odaberite "Uključeno" s pomoću gumba **6** ili **15**, zatim pritisnite **6** ili **18** za potvrdu.

Uparivanje telefona

Za upotrebu sustava slobodne ruke uparite svoj Bluetooth® mobilni uređaj s vozilom. Provjerite je li Bluetooth® funkcija na telefonu uključena i postavite stanje uređaja na "vidljiv".

Uparivanje sustavu za telefoniranje u načinu rada slobodne ruke omogućuje da prepozna i upamti telefon.

Možete upariti do 6 telefona, ali samo jedan može biti povezan trenutno.

Uparivanje možete učiniti putem audio sustava ili preko telefona.

Vaš audio sustav i telefon moraju biti uključeni.

Napomena: ako uparite novi telefon dok je drugi telefon još uvijek povezan na udio sustav, odspojit će se taj drugi telefon i zamijeniti novim uparenim telefonom.



Iz sigurnosnih razloga, ova podešavanja vršite dok vozilo stoji.

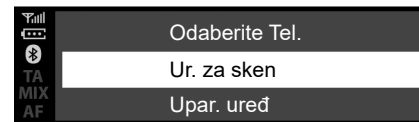

Uparivanje Bluetooth® telefona s audiosustavom s audiosustava

Ovaj vam način omogućuje pretraživanje pomoću funkcije Bluetooth® na audiosustavu.

Za uparivanje telefona pomoću ovog načina učinite sljedeće:

- uključite Bluetooth® vezu na telefonu;
- pritisnite **3** ili **19** za pristup izborniku "Telefon";
- odaberite "Ur. za sken" s pomoću gumba **6** ili **15**, zatim pritisnite **6** ili **18** za potvrdu.

UPARIVANJE, UKLANJANJE TELEFONA S POPISA UPARENIH UREĐAJA (2/6)

Započet će traženje Bluetooth® uređaja u blizini (traženje može potrajati do 60 sekundi).

Odaberite telefon koji želite upariti okretanjem gumba **6** ili **15** i zatim pritisnite **6** za potvrdu.

Prihvatite zahtjev za uparivanje na svom Bluetooth® uređaju.

Kada se na zaslonu audiosustava prikaže poruka "Povezano", to znači da je Bluetooth® uređaj pohranjen u memoriju i automatski povezan s vozilom.

Na zaslonu ćete vidjeti svoj uređaj na popisu prepoznatih telefona kojima također može pristupiti iz podizbornika "Odab. ur."

Ako uparivanje ne uspije, nakon 60 sekundi pojavljuje se poruka "Upariv. neuspjelo". Ponovite ove radnje. Dodatne informacije potražite u knjižici uputa telefona.

Uparivanje Bluetooth® telefona s audiosustavom s telefona

Taj način omogućuje pretraživanje pomoću funkcije Bluetooth® na telefonu.

Da biste telefon uparili na taj način, poduzmite sljedeće korake:

- uključite Bluetooth® vezu na telefonu;
- pritisnite **3** ili **19** za pristup izborniku "Telefon";
- odaberite "Upar. uređ" s pomoću gumba **6**, a zatim pritisnite **6** ili **18** za potvrdu.

Na zaslonu audio sustava prikazuje se poruka "Ponovite unos Pina: XXXXXX" i počinje odbrojavanje od 60 sekundi.

Audio sustav vidljiv je drugim Bluetooth® uređajima na približno 60 sekundi.

Potražite audio sustav s pomoću gumba telefona i zatim ga odaberite (pogledajte korisnički priručnik za telefon) ili prihvatite kod za uparivanje s vašim telefonom.

Kako bi se potvrdilo da je vaš telefon uparen i povezan s audio sustavom, na zaslonu audio sustava prikazuje se poruka "MY CAR" or "Dacia Media Control Multimédia".

Poruka "Dacia Media Control Multimédia" prikazuje se na zaslonu samo ako je aplikacija Dacia Media Control instalirana na vaš pametni telefon i povezana s audiosustavom.

U slučaju neuspješnog uparivanja, zaslon audio sustava vraća se na izbornik "Telefon".

UPARIVANJE, UKLANJANJE TELEFONA S POPISA UPARENIH UREĐAJA (3/6)

Ako je maksimalni broj telefona uparen s audiosustavom, morate poništiti uparivanja postojećeg telefona prije uparivanja novog (pogledajte članak "Uklanjanje telefona s popisa uparenih uređaja" u ovom poglavlju).



Vaš sustav za telefoniranje u načinu rada slobodne ruke ima za cilj olakšati komunikaciju i smanjiti faktore opasnosti, ali to ne znači da oni ne postoje. Obavezno poštujujte zakone koji su na snazi u zemlji u kojoj se nalazite.

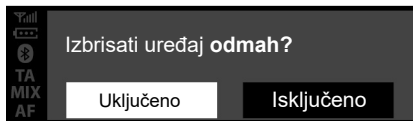

Uklanjanje telefona s popisa uparenih uređaja

Uklanjanje telefona s popisa uparenih uređaja omogućuje brisanje telefona iz memorije sustava za telefoniranje bez ruku:

- pritisnite **3** ili **19** za pristup izborniku "Telefon";
- odaberite izbornik "Izbr. uređaj" s pomoću gumba **6** ili **15**, zatim pritisnite **6** ili **18** za potvrdu;
- odaberite "Uključeno" s pomoću gumba **6** ili **15**, zatim pritisnite **6** ili **18** za potvrdu.

Na zaslonu audio sustava prikazuje se poruka u kojoj se od vas traži da potvrdite svoj odabir (kako je prikazano na slici).

ako je već pohranjeno šest telefona, sustav nudi brisanje jednog od uređaja. Ako odaberete "Uključeno", bit ćete preusmjereni na izbornik "Izbr. uređaj".

Napomena: uklanjanjem telefona s popisa uparenih uređaja brišu se svi kontakti s popisa kontakata i popisa poziva audiosustava koji je sinkroniziran s telefonom.

Radio sa zaslonom na instrumentnoj ploči

Spajanje Bluetooth®

Postupak za uključivanje Bluetooth® funkcije audio sustava:

- pritisnite **32** za pristup glavnom izborniku;
- s pomoću gumba **33** ili **34** odaberite “Post. vrij.,” “Postavke telefona”, zatim “Bluetooth®,” te potvrdite pritiskom na gumb **35**;
- s pomoću gumba **33** ili **34** odaberite “Uključeno” i zatim potvrdite pritiskom na gumb **28**. Na traci stanja **21** na zaslonu pojavit će se simbol Bluetooth®.



Iz sigurnosnih razloga, ova podešavanja vršite dok vozilo stoji.

Uparivanje telefona

Za upotrebu sustava slobodne ruke uparite svoj Bluetooth® mobilni uređaj s vozilom. Provjerite je li Bluetooth® funkcija na telefonu uključena i postavite stanje uređaja na “vidljiv”.

Uparivanje sustava za telefoniranje u načinu rada slobodne ruke omogućuje da prepozna i upamti telefon.

Možete upariti do 6 telefona, ali samo jedan može biti povezan trenutno.

Uparivanje možete učiniti putem audio sustava ili preko telefona.

Vaš audio sustav i telefon moraju biti uključeni.

Napomena: ako uparite novi telefon dok je drugi telefon još uvijek povezan na udio sustav, odspojit će se taj drugi telefon i zameniti novim uparenim telefonom.

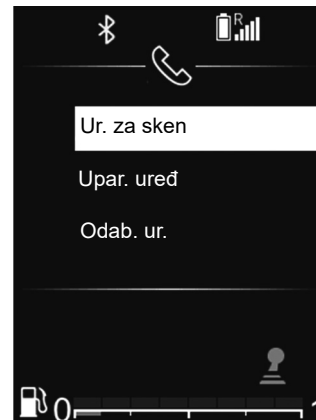

Uparivanje Bluetooth® telefona s audiosustavom s audiosustava

Ovaj vam način omogućuje pretraživanje pomoću funkcije Bluetooth® na audiosustavu.

Za uparivanje telefona pomoću ovog načina učinite sljedeće:

- uključite Bluetooth® vezu na telefonu;
- pritisnite **32** za pristup glavnom izborniku;
- s pomoću gumba **33** ili **34** odaberite “Post. vrij.” i potvrdite jednim pritiskom na gumb **35**;

UPARIVANJE, UKLANJANJE TELEFONA S POPISA UPARENIH UREĐAJA (5/6)

- odaberite “Ur. za sken” pomoću gumba **33** ili **34**, a zatim potvrdite pomoću gumba **35**.

Na zaslonu se prikazuje poruka. Pritisnite **35** za pokretanje pretraživanja.

Započet će traženje Bluetooth® uređaja u blizini (traženje može potrajati do 60 sekundi).

S pomoću gumba **33** ili **34** odaberite telefon koji želite upariti i potvrdite pritiskom na **35**.

Prihvatite zahtjev za uparivanje na svom Bluetooth® uređaju.

Kada se na zaslonu audiosustava prikaže poruka “Naziv povezanog Bluetooth uređaja”, to znači da je Bluetooth® uređaj automatski pohranjen u memoriju i povezan s vozilom.

Na zaslonu ćete potom vidjeti svoj uređaj na popisu prepoznatih telefona kojima također može pristupiti iz podizbornika “Odab. ur.”.

Ako uparivanje ne uspije, nakon 60 sekundi pojavljuje se poruka “Upariv. neuspjelo”. Ponovite ove radnje.

Dodatne informacije potražite u knjižici uputa telefona.

Uparivanje Bluetooth® telefona s audiosustavom s telefona

Taj način omogućuje pretraživanje pomoću funkcije Bluetooth® na telefonu.

Da biste telefon uparili na taj način, poduzmite sljedeće korake:

- pritisnite **32** za pristup glavnom izborniku;
- odaberite “Post. vrij.”, “Telefon” pomoću gumba **33** ili **34**, a zatim potvrdite pomoću gumba **35**;
- odaberite “Upar. uređ” pomoću gumba **33** ili **34**, a zatim potvrdite pomoću gumba **35**.

Na zaslonu audio sustava prikazuje se poruka “Ponovite unos Pina: XXXXXX” i počinje odbrojavanje od 60 sekundi.

Audio sustav vidljiv je drugim Bluetooth® uređajima na približno 60 sekundi.

Potražite audio sustav s pomoću gumba telefona i zatim ga odaberite ili prihvatite kod za uparivanje s vašim telefonom.

Kako bi se potvrdilo da je vaš telefon uparen i povezan s audio sustavom, na zaslonu audio sustava prikazuje se poruka “MY CAR” or “Dacia Media Control Multimedia”. U slučaju neuspješnog uparivanja, zaslon audio sustava vraća se na izbornik “Telefon”.

Ako je maksimalni broj telefona uparen s audiosustavom, morate poništiti uparivanja postojećeg telefona prije uparivanja novog (pogledajte članak “Uklanjanje telefona s popisa uparenih uređaja” u ovom poglavlju).



Vaš sustav za telefoniranje u načinu rada slobodne ruke ima za cilj olakšati komunikaciju i smanjiti faktore opasnosti, ali to ne znači da oni ne postoje. Obavezno poštujte zakone koji su na snazi u zemlji u kojoj se nalazite.

UPARIVANJE, UKLANJANJE TELEFONA S POPISA UPARENIH UREĐAJA (6/6)

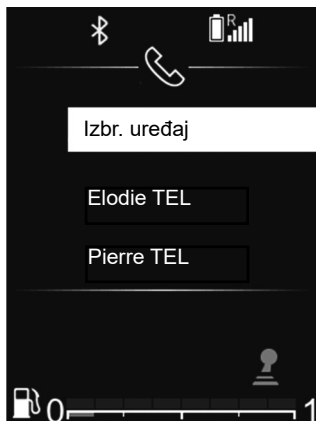

Uklanjanje telefona s popisa uparenih uređaja

Uklanjanje omogućuje brisanje telefona iz memorije audiosustava.

Da biste telefon uklonili ili izbrisali s popisa uparenih uređaja u memoriji audiosustava, poduzmite sljedeće korake:

- pritisnite **32** za pristup glavnom izborniku;
- s pomoću gumba **33** ili **34** odaberite "Post. vrij.", "Postavke telefona" i zatim "Izbr. uređaj" te potvrdite pritiskom na **35**;



- s pomoću gumba **33** ili **34** odaberite telefon koji želite ukloniti s popisa uparenih uređaja i potvrdite pritiskom na **35**;
- odaberite "Uključeno" pomoću gumba **33** ili **34**, a zatim potvrdite pomoću gumba **35**.

ako je već pohranjeno šest telefona, sustav nudi brisanje jednog od uređaja. Ako odaberete "Uključeno", bit ćete preusmjereni na izbornik "Izbr. uređaj".

Napomena: uklanjanjem telefona s popisa uparenih uređaja brišu se svi kontakti s popisa kontakata i popisa poziva audiosustava koji je sinkroniziran s telefonom.



Da biste uklonili i izbrisali sve telefone iz memorije audio sustava:

- pritisnite **32** za pristup glavnom izborniku;
- s pomoću gumba **33** ili **34** odaberite "Post. vrij.", "Postavke telefona" i zatim "Izbriši sve" te potvrdite pritiskom na **35**;
- odaberite "Uključeno" pomoću gumba **33** ili **34**, a zatim potvrdite pomoću gumba **35**.

Napomena: izbrisati će se svi kontakti u imeniku i zapisniku poziva u sinkroniziranom audio sustavu.

POVEZIVANJE, ODSPAJANJE TELEFONA (1/5)

Povezivanje uparenog telefona

Vaš telefon mora biti povezan sa sustavom za telefoniranje u načinu rada slobodne ruke za pristup svim ovim funkcijama.

Telefon nije moguće povezati sa sustavom za telefoniranje u načinu rada slobodne ruka ako prethodno s njim nije uparen.

Pogledajte članak "Uparivanje telefona" u odjeljku "Uparivanje/uklanjanje telefona s popisa uparenih uređaja".

Napomena: Bluetooth® povezivanje na telefonu mora biti uključeno i postavljeno na "vidljivo".

Automatsko povezivanje

Čim se uključi kontakt na vozilu, audio sustav traži uparene telefone u blizini.

Napomena: prioritetni telefon je onaj koji je posljednji povezan s vozilom.

Traženje se nastavlja sve dok se ne pronađe upareni telefon (ovo traženje može potrajati nekoliko minuta).

Napomena: za više informacija o kompatibilnim telefonima obratite se ovlaštenom predstavniku marke:

- kod uključenog kontakta, povezivanje vašeg telefona može se provesti automatski. Možda ćete morati uključiti funkciju automatskog Bluetooth® povezivanja vašeg telefona sa sustavom slobodne ruke. Pogledajte korisnički priručnik za telefon;
- prilikom ponovnog spajanja, a u slučaju prisutnosti dva uparena telefona na području prijema sustava slobodne ruke, posljednji povezan telefon imat će prioritet ako se nalazi izvan vozila i u dometu sustava slobodne ruke.

Napomena: ako u trenutku povezivanja s vašim sustavom za telefoniranje u načinu rada slobodne ruke poziv već u tijeku, telefon će se automatski povezati i razgovor će se prebaciti na zvučnike.



Vaš sustav za telefoniranje u načinu rada slobodne ruke ima za cilj olakšati komunikaciju i smanjiti faktore opasnosti, ali to ne znači da oni ne postoje. Obavezno poštujte zakone koji su na snazi u zemlji u kojoj se nalazite.



Iz sigurnosnih razloga ove zahvate vršite dok je vozilo zaustavljeno.

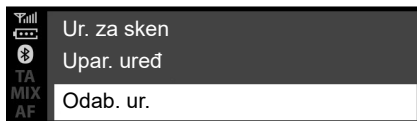

Radio sa središnjim zaslonom

Ručno povezivanje (promjena spojenog telefona)

- pritisnite **3** ili **19** za pristup izborniku "Telefon";
- okrenite gumb **6** ili **15** sve dok ne dođete do "Odab. ur." menu;
- potvrdite pritiskom na **6**.



Prikazuje se popis već uparenih telefona.

Odaberite telefon koji želite povezati s pomoću gumba **6** ili **15**, zatim potvrdite pritiskom na **6**.

Pojavit će se poruka za potvrdu spajanja telefona.

Napomena: ako je telefon već povezan, prilikom promjene telefona na popisu već uparenih telefona postojeća se veza automatski zamjenjuje s vezom novog telefona.

Neuspjelo povezivanje

U slučaju neuspjelog povezivanja provjerite:

- vaš telefon je uključen;
- baterija vašeg telefona nije se ispraznila;
- vaš je telefon već uparen sa sustavom za telefoniranje u načinu rada slobodne ruke;
- Bluetooth® je sada omogućen na vašem telefonu i audiosustavu.
- je li telefon konfiguriran za prihvatanje zahtjeva za povezivanje s audio sustavom.

Napomena: duža upotreba sustava za telefoniranje u načinu rada slobodne ruke brže prazni bateriju vašeg telefona.

POVEZIVANJE, ODSPAJANJE TELEFONA (3/5)

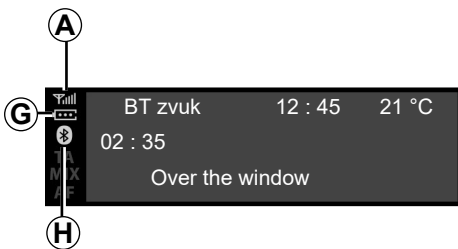

Informacije o telefonu

Nakon spajanja, audiosustav vam pruža informacije o telefonu:

- status telefonske mreže **A**
- razinu napunjenosti baterije **G**
- vrstu veze s multimedijским sustavom **H**.



Odspajanje telefona

Za odspajanje telefona možete:

- isključiti funkciju Bluetooth® na audio sustavu;
- isključiti funkciju Bluetooth® na telefonu;
- izbrisati upareni telefon putem audio sustava. Pogledajte članak "Uklanjanje telefona s popisa uparenih uređaja" u poglavlju "Uparivanje i uklanjanje telefona s popisa uparenih uređaja".

Nakon toga na zaslonu audio sustava prikazuje se poruka kojom se potvrđuje odspajanje telefona.

Osobitost:

- ako je telefon isključen, automatski je odspojen;
- Ako je u trenutku odspajanja u tijeku poziv, razgovor će se automatski prebaciti na vaš telefon.

Upute za onemogućavanje funkcije Bluetooth® na pametnom telefonu potražite u knjižici uputa telefona.

Da biste uklonili telefon s popisa uparenih uređaja Bluetooth®, pogledajte informacije u odlomku "Uklanjanje telefona s popisa uparenih uređaja" u poglavlju "Uparivanje telefona/uklanjanje telefona s popisa uparenih uređaja".

POVEZIVANJE, ODSPAJANJE TELEFONA (4/5)

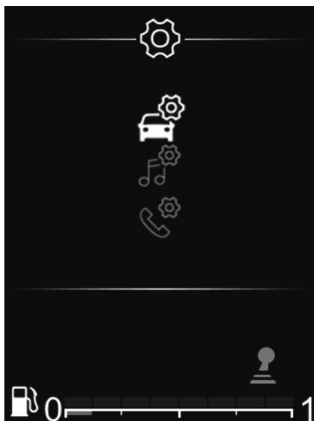

Radio sa zaslonom na instrumentnoj ploči

Ručno povezivanje (promjena spojenog telefona)

- Pritisnite **32** za pristup glavnom izborniku;
- odaberite izbornik “Telefon” s pomoću gumba **26**, **33** ili **34**, zatim potvrdite pritiskom na **35**;
- odaberite izbornik “Odab. ur.” s pomoću gumba **26**, **33** ili **34**, zatim potvrdite pritiskom na **35**.



Prikazuje se popis već uparenih telefona.

S popisa odaberite telefon koji želite povezati s pomoću gumba **26**, **33** ili **34**, zatim potvrdite pritiskom na **35**.

Pojavit će se poruka za potvrdu spajanja telefona.

Napomena: ako je telefon povezan prilikom prebacivanja na drugi telefon, postojeća veza automatski se zamjenjuje vezom s novim telefonom.

Neuspjelo povezivanje

U slučaju neuspjelog povezivanja provjerite:

- vaš telefon je uključen;
- baterija vašeg telefona nije se ispraznila;
- vaš je telefon već uparen sa sustavom za telefoniranje u načinu rada slobodne ruke;
- Bluetooth® je sada omogućen na vašem telefonu i audiosustavu.
- je li telefon konfiguriran za prihvaćanje zahtjeva za povezivanje s audio sustavom.

Napomena: duža upotreba sustava za telefoniranje u načinu rada slobodne ruke brže prazni bateriju vašeg telefona.

POVEZIVANJE, ODSPAJANJE TELEFONA (5/5)



Informacije o telefonu

Nakon spajanja, audiosustav vam pruža informacije o telefonu:

- status telefonske mreže **A**
- razinu napunjenosti baterije **H**
- vrstu veze s multimedijским sustavom **G**.



Odspajanje telefona

Za odspajanje telefona možete:

- isključiti funkciju Bluetooth® na audio sustavu;
- isključiti funkciju Bluetooth® na telefonu;
- izbrisati upareni telefon putem audio sustava. Pogledajte članak "Uklanjanje telefona s popisa uparenih uređaja" u poglavlju "Uparivanje i uklanjanje telefona s popisa uparenih uređaja".

Isključivanje telefona također uzrokuje odspajanje telefona.

Nakon toga na zaslonu audio sustava prikazuje se poruka kojom se potvrđuje odspajanje telefona.

Napomena: ako u trenutku odspajanja telefona razgovarate, razgovor će automatski biti prebačen na vaš telefon.

Za isključivanje funkcije Bluetooth® vašeg audio sustava pogledajte "Funkcija Bluetooth® u odjeljku s naslovom "Opći opis".

Upute za onemogućavanje funkcije Bluetooth® na pametnom telefonu potražite u knjižici uputa telefona.

Da biste uklonili telefon s popisa uparenih uređaja Bluetooth®, pogledajte informacije u odlomku "Uklanjanje telefona s popisa uparenih uređaja" u poglavlju "Uparivanje telefona/uklanjanje telefona s popisa uparenih uređaja".

ODLAZNI, DOLAZNI POZIVI (1/7)

Radio sa središnjim zaslonom

Pozivanje broja iz telefonskog imenika

Prilikom uparivanja telefona njegov se imenik automatski prenosi na audio sustav (ovisno o modelu telefona).

Pretraživanje kontakta:

- pritisnite **3** ili **19** za pristup izborniku "Telefon";
- odaberite "Tel. imenik" pomoću **6** ili **15**, zatim pritisnite **6** za potvrdu.



U izborniku "Tel. imenik" možete pretraživati kontakt po imenu, na sljedeći način:

- pritisnite **8** za prikaz digitalne abecede;
- upotrijebite **6** ili **15** za kretanje slovima abecede;

- nakon odabira željenog slova pritisnite **6** za potvrdu;
- odaberite željeni kontakt pomoću **6** ili **15**, zatim pritisnite **6** za prikaz pohranjenog broja (brojeva) kontakta;
- odaberite željeni broj pomoću **6** ili **15**, zatim pritisnite **6** za potvrdu i započnite poziv.

Napomena: za povratak na prethodni zaslon pritisnite **4**.



Preporučljivo je zaustaviti vozilo prilikom unosa broja ili traženja kontakta.

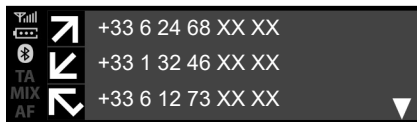

Pozivanje kontakta iz zapisnika poziva

Postupak za prikaz popisa svih poziva:

- pritisnite **3** ili nakratko pritisnite **19** za pristup izborniku "Telefon";
- odaberite "Pop. Poziva" pomoću **6** ili **15**, zatim pritisnite **6** za potvrdu;
- odaberite kontakt ili broj koji želite nazvati pomoću **6** ili **15**, zatim pritisnite **3**, **6** ili **19** za uspostavu poziva.

Za ponovno pozivanje posljednjeg broja pritisnite i držite pritisnutim **3** ili **19**.

Pozivanje unosom broja

Postupak za pozivanje unosom broja:

- pritisnite **3** ili nakratko pritisnite **19** za pristup izborniku "Telefon";
- odaberite "Biraj broj" pomoću **6** ili **15**, zatim pritisnite **6** za potvrdu;
- odaberite svaku brojku pomoću **6** ili **15**, zatim pritisnite **6** za potvrdu;
- nakon unosa broja pritisnite **3**, **6** ili **19** za uspostavu poziva.

Posljednji birani broj možete pozvati pritiskanjem i držanjem gumba **3** ili **19**.

Primanje poziva

Prilikom primanja poziva broj pozivatelja prikazuje se na zaslonu audiosustava (ta funkcija ovisi o opcijama na koje ste pretplaćeni kod mobilnog operatera).

Ako se broj pozivatelja nalazi u jednoj od memorija, prikazuje se ime kontakta umjesto broja.

Ako je broj pozivatelja skriven, prikazat će se poruka "Skriveni broj" na zaslonu audiosustava.



Preporučljivo je zaustaviti vozilo prilikom unosa broja ili traženja kontakta.

ODLAZNI, DOLAZNI POZIVI (3/7)

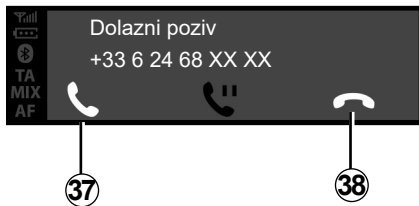

Za prihvaćanje dolaznog poziva pritisnite **3** ili **19**. Možete odabrati i **37** pomoću **6** ili **15**, zatim pritisnite **6** za potvrdu i prihvaćanje dolaznog poziva.

Za odbijanje poziva dulje pritisnite **3** ili **19**. Možete odabrati i **38** pomoću **6** ili **15**, zatim pritisnite **6** za potvrdu i odbijanje poziva.

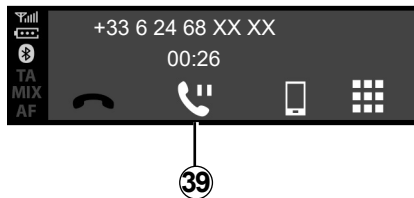

Za stavljanje dolaznog poziva na čekanje odaberite **39** pomoću **6** ili **15**, zatim pritisnite **6** za potvrdu i stavljanje dolaznog poziva na čekanje.

Za vrijeme trajanja poziva

Možete učiniti sljedeće:

- podesite jačinu zvuka okretanjem **1** ili pritisnom na **13** ili **14**;
- prekinite poziv pritisnom na **3**.

Sustav omogućuje upravljanje funkcijom dvostrukog poziva dok je telefon spojen (ovisno o pretplati).

ODLAZNI, DOLAZNI POZIVI (4/7)

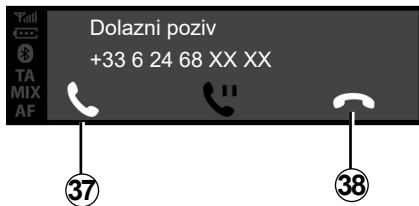

Okrenite **6** ili **15**, zatim potvrdite s pomoću **6**.

Možete učiniti sljedeće:

- prihvatite dolazni poziv/nastavite s pozivom koji ste stavili na čekanje odabirom **37**;
- završite poziv odabirom **38** tijekom razgovora;

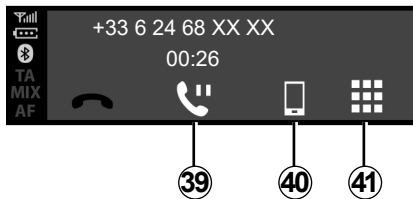

- poziv stavite na čekanje odabirom **39**;
- razgovor prebacite s audio sustava na telefon tako da odaberete **40**;
- upravljajte tipkovnicom svog telefona putem audiosustava odabirom **41**;

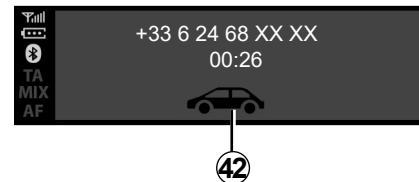

- prebacite razgovor s telefona na audiosustav odabirom **42**.

Sustav omogućuje upravljanje funkcijom dvostrukog poziva dok je telefon spojen (ovisno o pretplati).

ODLAZNI, DOLAZNI POZIVI (5/7)

Radio sa zaslonom na instrumentnoj ploči

Pozivanje broja iz telefonskog imenika

Prilikom uparivanja telefona njegov se imenik automatski prenosi na audio sustav (ovisno o modelu telefona).

Također možete dopustiti automatsko dijeljenje telefonskog imenika i zapisa poziva kako bi ih multimedijalni sustav automatski prenio tijekom sljedećeg uparivanja.

Ako pristup nije odobren, na zaslonu audio-sustava prikazuje se poruka koja od vas traži da odobrite pristup telefonskom imeniku.

Ako multimedijalni sustav ne može pronaći vaš telefon, proučite korisnički priručnik za telefon.

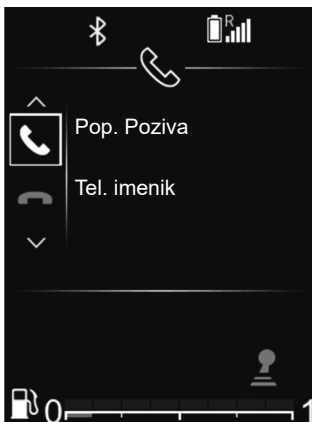

Pretraživanje kontakta:

- pritisnite **32**, zatim "Telefon" pomoću **33** ili **34**, zatim pritisnite **35** za potvrdu;
- odaberite "Tel. imenik" pomoću **33** ili **34**, zatim pritisnite **35** za potvrdu.

U izborniku "Tel. imenik" možete pretraživati kontakt po imenu, na sljedeći način:

- pritisnite i držite pritisnutim **33** ili **34** za pokretanje pretraživanja;
- upotrijebite **26**, **33** ili **34** za kretanje slovima abecede;
- nakon odabira željenog slova pritisnite **35** za potvrdu;
- odaberite željeni kontakt pomoću **33** ili **34**, zatim pritisnite **35** za prikaz pohranjenog broja (brojeva) kontakta;
- odaberite željeni broj pomoću **33** ili **34**, zatim pritisnite **35** za potvrdu i započnete poziv.

Napomena: za povratak na prethodni zaslon pritisnite **36**.



Preporučljivo je zaustaviti vozilo prije pretraživanja kontakta.

ODLAZNI, DOLAZNI POZIVI (6/7)



Pozivanje kontakta iz zapisnika poziva

Postupak za prikaz popisa svih poziva:

- Pristupite izborniku “Telefon” pritiskom na **32**, a zatim s pomoću **33** ili **34** odaberite “Telefon” i pritisnite **35** za potvrdu;
- odaberite “Pop. Poziva” pomoću **33** ili **34**, zatim pritisnite **35** za potvrdu;
- odaberite kontakt ili broj koji želite nazvati pomoću **33** ili **34**, zatim pritisnite **35** za uspostavu poziva.



Primanje poziva

Prilikom primanja poziva broj pozivatelja prikazuje se na zaslonu audiosustava (ta funkcija ovisi o opcijama na koje ste pretplaćeni kod mobilnog operatera).

Ako se broj pozivatelja nalazi u jednoj od memorija, prikazuje se ime kontakta umjesto broja.

Ako je broj pozivatelja skriven, prikazat će se poruka “Skriveni broj” na zaslonu audiosustava.

Prihvatanje dolaznog poziva:

- odaberite **37** pomoću **33** ili **34**, zatim pritisnite **35** za potvrdu;

ili

- nakratko pritisnite **28**.

Odbijanje dolaznog poziva:

- odaberite **38** pomoću **33** ili **34**, zatim pritisnite **35** za potvrdu;

ili

- pritisnite i držite pritisnutim **28**.



Preporučljivo je zaustaviti vozilo prilikom unosa broja ili traženja kontakta.

ODLAZNI, DOLAZNI POZIVI (7/7)



Primanje drugog poziva

Prilikom primanja drugog poziva broj drugog pozivatelja prikazuje se na zaslonu audiosustava (ta funkcija ovisi o opcijama na koje ste pretplaćeni kod mobilnog operatera). Možete učiniti sljedeće:

- prihvatite dolazni poziv odabirom **37**;
- odbijte dolazni poziv odabirom **38**;
- stavite dolazni poziv na čekanje odabirom **39**.

Za prekid poziva tijekom razgovora pritisnite **38**.

Za vrijeme trajanja poziva

Možete učiniti sljedeće:

- podesite glasnoću pritiskom na **27** ili **29**;
- prekinite poziv pritiskom na **28**.

Pritisnite **33** ili **34**, zatim potvrdite pomoću **35**. Možete učiniti sljedeće:

- prihvatite dolazni poziv/nastavite s pozivom koji ste stavili na čekanje odabirom **37**;
- završite poziv odabirom **38** tijekom razgovora;
- poziv stavite na čekanje odabirom **39**
- upotrijebite tipkovnicu audiosustava za automatske telefonske pozive odabirom **41**.

Sustav omogućuje upravljanje funkcijom dvostrukog poziva dok je telefon spojen (ovisno o pretplati).



Upotreba tipkovnice tijekom poziva

Za upotrebu tipkovnice audiosustava tijekom poziva:

- odaberite tipkovnicu audiosustava **33** pomoću **33** ili **34**, zatim pritisnite **35** za potvrdu;
- odaberite brojku ili znak pomoću **33** ili **34**, zatim pritisnite **35** za potvrdu svog izbora.

Napomena: za povratak na prethodni zaslon pritisnite **36**.

BEŽIČNI PUNJAČ (1/2)

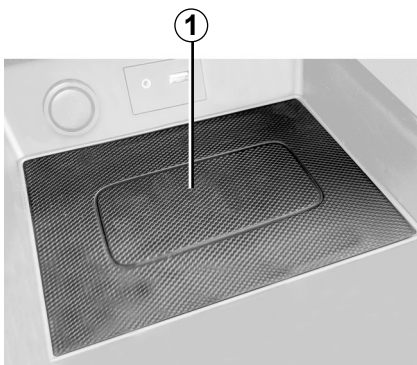

Uvodna riječ

Upotrijebite područje indukcijskog punjenja **1** da biste napunili telefon bez kabela.

Ako je vozilo opremljeno, područje punjenja označeno je (ovisno o vozilu):

- pridruženim simbolom;
- i/ili
- status punjenja automatski se prikazuje na zaslonu sve dok je telefon postavljen u predviđenom području.



Njegov položaj može se razlikovati ovisno o vozilu. Dodatne informacije potražite u knjižici uputa vozila.

Osobitost:

- za više informacija o popisu kompatibilnih telefona obratite se ovlaštenom zastupniku ili pogledajte internetsku stranicu proizvođača;
- Prije punjenja poželjno je s telefona ukloniti zaštitnu navlaku ili masku da bi se postigla optimalna učinkovitost punjenja;

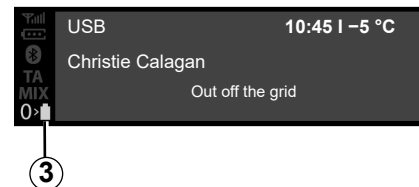

- cijela površina telefona mora biti poravnata s površinom podloge za punjenje radi optimalnog punjenja.

BEŽIČNI PUNJAČ (2/2)

Postupak punjenja

Postavite svoj telefon **2** na područje indukcijskoga punjenja **1**. Punjenje automatski započinje i na zaslonu se prikazuje napredak punjenja **3**.

Punjenje telefona **2** prekida se u sljedećim slučajevima:

- u području indukcije otkriven je predmet **1**;
- područje indukcije **1** se pregrijava. Kad temperatura padne, postupak punjenja vašeg telefona **2** uskoro će se ponovno pokrenuti.

Predmeti ostavljeni u području indukcijskog punjenja **1** mogu se pregrijati. Savjetujemo vam da ih stavite u područja predviđena za tu namjenu (pretnac za odlaganje, pretnac štitičnika za sunce, itd.).

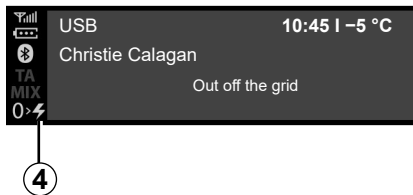

Napredak punjenja

Tijek punjenja prikazan je na prednjoj ploči audiosustava:

- telefon napunjen **3**;
- punjenje je u tijeku **4**;
- uočen metalni predmet **5**.

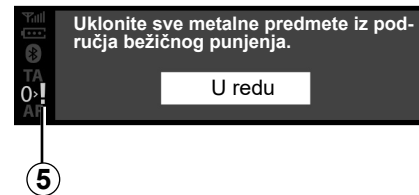

Ne ostavljajte razne predmete (USB pogon, SD karticu, kreditnu karticu, karticu za pokretanje, nakit, ključeve, kovanice) u području indukcijskog punjenja **1** tijekom punjenja telefona. Uklonite sve magnetske kartice ili kreditne kartice iz zaštitne maske telefona prije postavljanja telefona na područje indukcijskog punjenja **1**.

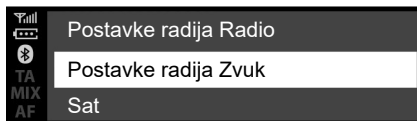

Radio sa središnjim zaslonom

Audio podešavanja

Prikažite izbornik audio podešavanja pritiskom na **5**, s pomoću gumba **6** ili **15** odaberite "Audio postavke" i zatim pritisnite **6** ili **18** za potvrdu. Dostupna su sljedeća podešavanja:

- "Equaliser";
- "Ambijentalno podešavanje";
- "Brza glas.";
- "Poj. basa";
- "Zadan zvuk".



"Ekvilizator"

Odaberite "Equaliser" i zatim pritisnite **6** ili **15** za pristup raznim stavkama sljedećim redoslijedom:

- "Bas";
- "Srednje";
- "Visoki".

"Ambijentalno podešavanje" (raspodjela zvuka)

- "Raspodjela zvuka" (lijevo/desno);
- "Nestaj." (raspodjela zvuka sprijeda/straga).

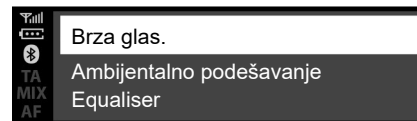

Vrijednost svake postavke možete promijeniti s pomoću gumba **6** ili **15**.

Pritisnite **6** ili **18** za potvrdu i povratak na prethodni odabir.

Za izlazak iz trenutnog izbornika pritisnite **4**.

«Podešavanje glasnoće sukladno brzini»

Glasnoća audio sustava mijenja se sukladno brzini vozila.

Pristupite izborniku "Audio postavke" pa potvrdite "Brza glas." pritiskom na **6** ili **18**.

PODEŠAVANJA SUSTAVA (2/9)

Da biste postavili željenu postavku, odaberite jedno od sljedećeg:

- “OFF”;
- “Vrlo nisko”;
- “Slabo”;
- “Srednje”;
- “Visoko”;
- “Vrlo visoko”.

“Poj. basa”

Funkcija “Poj. basa” pojačava glasnoću niskih (bas) tonova.

Za uključivanje/isključivanje ove funkcije, s pomoću gumba **6** ili **15** odaberite “UK/ISK” i pritisnite **6** ili **18** za potvrdu.

“Zadane audio postavke”

Prikažite “Audio postavke” i odaberite “Zadano” a zatim “Zadan zvuk”. Odaberite “Uključeno” ili “Isključeno”.

Sva audio podešavanja vraćaju se na zadane postavke.

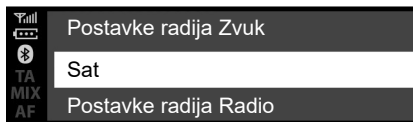

Podešavanje sata

Ova funkcija omogućuje postavljanje vremena.

Prikažite izbornik audio podešavanja pritisnom na **5**. s pomoću gumba **6** ili **15** odaberite “Sat” te zatim pritisnite **6** ili **18** za potvrdu. Dostupna su sljedeća podešavanja:

- “Post. vrij.”: za podešavanje sati i minuta;
- “Format”: za odabir formata prikaza vremena “12 h” ili “24 h”.

Podešavanja autoradija

Da biste pristupili postavkama radija, pritisnite **5**, te zatim s pomoću gumba **6** ili **15** odaberite “Postavke radija”. Pritisnite **6** ili **18** za potvrdu.

Dostupna su sljedeća podešavanja:

- “TA”;
- “AF”;
- “DR prekid...” (vijesti);
- “Ref FM pop”;
- “Ref DR pop”.



Iz sigurnosnih razloga ova podešavanja obavljajte dok je vozilo zaustavljeno.

PODEŠAVANJA SUSTAVA (3/9)

“TA”

Za uključivanje ili isključivanje ove funkcije:

- pritisnite i držite **5** da biste prikazali izbornik i potom pritisnite **5** za potvrdu;
- s pomoću gumba **6** ili **15** odaberite “Postavke radija” i zatim pritisnite **6** ili **18** za potvrdu;
- odaberite “TA” s pomoću gumba **6** ili **15**, zatim pritisnite **6** ili **18** radi potvrde;
- odaberite “ON” ili “OFF” kako biste aktivirali ili deaktivirali funkciju “TA”.

Da biste se vratili na prethodni izbornik, pritisnite gumb **4** na prednjoj ploči audio sustava.

“AF” (AF praćenje frekvencija)

Frekvencija stanice FM mijenja se prema zemljopisnom području.

Neke stanice rabe sustav RDS, uglavnom za automatsko praćenje frekvencije “AF” tijekom putovanja automobilom.

“DR prekid...” (vijesti)

- Za prikaz izbornika postavki pritisnite gumb **5**, odaberite “Postavke radija” s pomoću gumba **6** ili **15** te pritisnite **6** ili **18** za potvrdu;
- odaberite “DR prekid...” s pomoću gumba **6** ili **15**, zatim pritisnite **6** ili **18** za potvrdu;
- odaberite vijesti koje želite slušati s pomoću gumba **6** ili **15**, a zatim pritisnite **6** ili **18** za potvrdu.

“Ref FM pop”

Pogledajte članak “Ref FM pop” u poglavlju “Slušanje radija”.

“Ref DR pop”

Pogledajte članak “Ref DR pop” u poglavlju “Slušanje radija”.

PODEŠAVANJA SUSTAVA (4/9)

Odabir jezika

Ova funkcija omogućuje promjenu jezika audiosustava.

Pristupite odjeljku "Jezik" pritiskom na **5**, odaberite željeni jezik s pomoću gumba **6** ili **15** i zatim pritisnite **6** ili **18** za potvrdu.

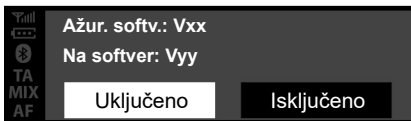

Verzija softvera

Prkažite izbornik postavki pritiskom na **5** "POSTAVKE", a zatim se pomaknite dolje na "Verzija softvera". Na zaslonu se prikazuje verzija softvera ili "Softver".

Za ažuriranje softvera obratite se ovlaštenoj autokući.

"Postavke" (Bluetooth®)

Pristupite izborniku "Telefon", ovisno o audio sustavu:

- pritisnite **3**;
- s pomoću gumba **6** ili **15** odaberite odjeljak "Postavke" i zatim pritisnite **6** ili **18** za potvrdu.

Dostupna su sljedeća podešavanja:

- "Brzina": podešavanje glasnoće melodije zvona ili poziva;
- "Mel. zvona": uključivanje melodije zvona iz vozila ili one prenesene s telefona.



Iz sigurnosnih razloga ova podešavanja obavljajte dok je vozilo zaustavljeno.

PODEŠAVANJA SUSTAVA (5/9)

Za podešavanje glasnoće zvona kada je Bluetooth® telefon spojen na audio sustav odaberite "Brzina" s pomoću **6** ili **15**, a zatim pritisnite **6** ili **18** za potvrdu.

Prikazuje se novi podizbornik:

- "Mel. zvona";
- "Pop. Poziva".

Odaberite jednu od dvije stavke s pomoću gumba **6** ili **15**, a zatim pritisnite **6** ili **18** za potvrdu.

Da biste uključili melodiju zvona na vozilu ili telefonu koji je povezan Bluetooth® vezom, odaberite "Mel. zvona" okretanjem i pritiskanjem gumba **6** ili s pomoću kotačića na prednjoj ploči audio sustava ili gumba **15**.

Prikazuje se novi podizbornik:

- "Automobil";
- "Telefon".

Odaberite jednu od dvije stavke s pomoću gumba **6** ili **15**, a zatim pritisnite **6** ili **18** za potvrdu.

Prikaz radijskih tekstualnih poruka

Prikažite izbornik radijskih tekstnih poruka pritiskom i držanjem gumba **5**. Na zaslonu audio sustava prikazuje se poruka "dostupnog".

Prikaz teksta na radiju može sadržavati maksimalno 64 znaka.

Napomena: ako trenutačna radijska postaja ne može prikazati radijski tekst, na zaslonu audio sustava prikazuje se poruka "Nema radio teksta".



Iz sigurnosnih razloga ova podešavanja obavljajte dok je vozilo zaustavljeno.

PODEŠAVANJA SUSTAVA (6/9)

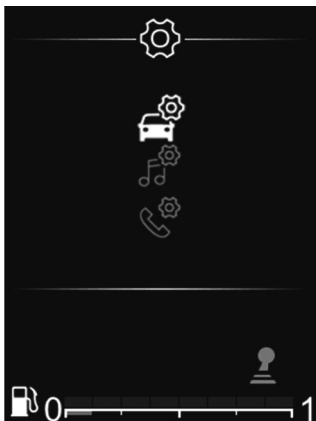

Radio sa zaslonom na instrumentnoj ploči

S pomoću **33** ili **34** u glavnom izborniku dođite do izbornika Postavke.

Dostupna su sljedeća podešavanja:

- “Automobil”;
- “ZVUK”;
- “Telefon”.



Audio podešavanja

U glavnom izborniku prođite kroz **33** ili **34** do izbornika Postavke.

Odaberite “Audio zvuk”, a zatim pritisnite **35** za potvrdu.

Dostupna su sljedeća podešavanja:

- “Equaliser”;
- “Ambijentalno podešavanje”;
- “Brza glas.”;
- “Poj. basa”;
- “Zadan zvuk”.

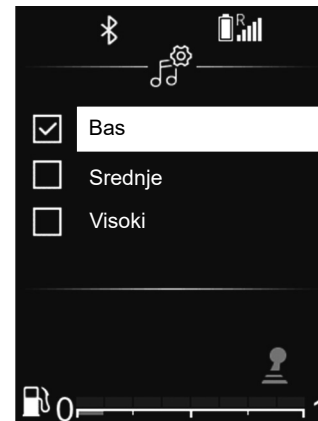

“Ekvilizator”

Odaberite “Equaliser” i zatim pritisnite **33** ili **34** za pristup raznim stavkama sljedećim redoslijedom:

- “Bas”;
- “Srednje”;
- “Visoki”.



Iz sigurnosnih razloga ova podešavanja obavljajte dok je vozilo zaustavljeno.

PODEŠAVANJA SUSTAVA (7/9)

“Ambijentalno podešavanje” (raspodjela zvuka)

S pomoću funkcije “Ambijentalno podešavanje” prilagodite raspodjelu zvuka u putnički prostor:

- “Raspodjela zvuka” (lijevo/desno);
- “Nestaj.” (raspodjela zvuka sprijeda/straga).

Vrijednost svake postavke možete promijeniti s pomoću gumba **33** ili **34**.

Pritisnite **35** za potvrdu i povratak na prethodni odabir.

«Podešavanje glasnoće sukladno brzini»

Glasnoća audio sustava mijenja se sukladno brzini vozila.

Idite na izbornik “Audio postavke” pa potvrdite “Brza glas.” pritiskom na **35**.

Da biste postavili željenu postavku, odaberite jedno od sljedećeg:

- “OFF”;
- “Vrlo nisko”;
- “Slabo”;
- “Srednje”;
- “Visoko”;
- “Vrlo visoko”.



“Basovi Poj.”

Za pojačavanje glasnoće niskih (bas) tonova upotrijebite funkciju “Basovi Poj.”.

Pristupite izborniku “Audio postavke” i zatim potvrdite “Basovi Poj.” s pomoću gumba **33** ili **34**, zatim pritisnite **35** za potvrdu.

Za uključivanje/isključivanje ove funkcije, odaberite “ON” ili “OFF” s pomoću gumba **33** ili **34**, zatim pritisnite **35** za potvrdu.

“Zadane audio postavke”

Prikažite “Audio postavke” i odaberite “Zadano” a zatim “Zadan zvuk”. Odaberite “Uključeno” ili “Isključeno”. Sva audio podešavanja vraćaju se na zadane postavke.

Podešavanja autoradija

U glavnom izborniku prođite kroz **33** ili **34** do izbornika Postavke. Odaberite “Audio radio”, a zatim pritisnite **35** za potvrdu.

Dostupna su sljedeća podešavanja:

- “Ref FM pop”;
- “Ref DR pop”.

“Ref FM pop”

Pogledajte članak “Ref FM pop” u poglavlju “Slušanje radija”.

PODEŠAVANJA SUSTAVA (8/9)

“Ref DR pop”

Pogledajte članak “Ref DR pop” u poglavlju “Slušanje radija”.

Podešavanje telefona

Ovom funkcijom možete podesiti postavke telefona spojenog na audio sustav.

U glavnom izborniku prođite kroz **33** ili **34** do izbornika Postavke. Odaberite “Postavke telefona”, a zatim pritisnite **35** za potvrdu.

Dostupna su sljedeća podešavanja:

- “Ur. za sken”;
- “Upar. uređ”;
- “Odab. ur.”;
- “Izbr. uređaj”;
- “Bluetooth”.

Pogledajte odgovarajuće odjeljke.

Da biste se vratili na prethodni izbornik, pritisnite gumb **4** na prednjoj ploči audio-sustava.



“Postavke” (Bluetooth®)

U glavnom izborniku prođite kroz **33** ili **34** do izbornika Postavke. Odaberite “Postavke”, a zatim pritisnite **35** za potvrdu.

Za aktiviranje Bluetooth® funkcije audio sustava odaberite “ON” s pomoću gumba **33** ili **34**, zatim pritisnite **35** za potvrdu.

Za isključivanje funkcije Bluetooth® audio sustava odaberite “OFF” s pomoću gumba **33** ili **34**, zatim pritisnite **35** za potvrdu.

Ovisno o marki i modelu telefona, funkcija slobodne ruke možda će biti djelomično ili potpuno nekompatibilna s audio sustavom vašeg vozila.



Iz sigurnosnih razloga ova podešavanja obavljajte dok je vozilo zaustavljeno.

PODEŠAVANJA SUSTAVA (9/9)

Odabir jezika

S pomoću ove funkcije možete promijeniti jezik prikaza audio sustava na instrumentnoj ploči.

Prikažite izbornik audio podešavanja pritiskom na **32**. Odaberite "Postavke vozila", "Jezik", zatim odaberite željeni jezik s pomoću gumba **33** ili **34** te pritisnite **35** za potvrdu.

Podešavanje sata

Ova funkcija omogućuje postavljanje vremena.

Prikažite izbornik audio podešavanja pritiskom na **32**. Odaberite "Izbornik vozila", "Sat" s pomoću gumba **33** ili **34** i zatim pritisnite **35** za potvrdu.

Prikazuje se izbornik "Sat":

- pritisnite i držite gumb **35** za pristup postavkama vremena;
- prilagodite sate s pomoću gumba **33** ili **34**, zatim pričekajte trenutak dok se postavka sata ne prebaci automatski na postavku minuta;
- prilagodite minute s pomoću gumba **33** ili **34**, zatim pričekajte trenutak do automatske potvrde postavke.



Iz sigurnosnih razloga ova podešavanja obavljajte dok je vozilo zaustavljeno.

DACIA MEDIA CONTROL: OPĆI OPIS (1/5)

Uvod

“Dacia Media Control” je aplikacija koju možete preuzeti sa svog pametnog telefona ili tableta. Ova vam aplikacija omogućuje pristup nekolicini izbornika:

- “Radio”;
- “Navigacija”;
- “Automobil”;
- “Post. vrij.”;
- “Telefon”;
- “Multimedija”.

Napomena: dodatne informacije o kompatibilnim telefonima i tabletima zatražite od ovlaštenog zastupnika ili posjetite web-mjesto proizvođača, ako je dostupno.

Spajanje Bluetooth®

Provjerite je li telefon ili digitalni tablet uparen s audio sustavom (pogledajte članak “Uparivanje telefona” u odjeljku “Uparivanje i uklanjanje telefona s popisa uparenih uređaja”).

Napomena: Bluetooth® mora biti uključen i postavljen na “vidljivo” na telefonu ili tabletu (za više informacija pogledajte knjižicu uputstva uređaja).

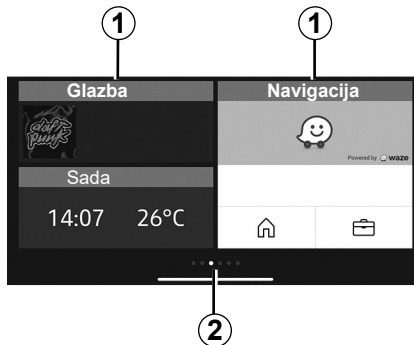

Zaslon

Prilagođena početna stranica

1 Pristup prikvaćenim aplikacijama.

2 Pokazivači stranica.

Napomena: konfiguracija početnog zaslona može se promijeniti. Pogledajte poglavlje “Dacia Media Control: podešavanje parametara”.

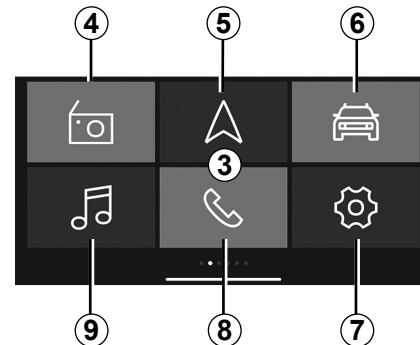

Zadani 3 “Dacia Media Control” početni zaslon

Zadani početni zaslon prikazuje sljedeće izbornike:

4 “Radio”: upravljanje radijem.

5 “Navigacija”: upravljanje navigacijom.

6 “Automobil”: upravljanje potrošnjom goriva, Driving Eco itd.

7 “Post. vrij.”: upravljanje postavkama aplikacije “Dacia Media Control”.

8 “Telefon”: upravljanje funkcijama telefona.

9 “Multimedija”: upravljanje izvorima multimedije.

DACIA MEDIA CONTROL: OPĆI OPIS (2/5)

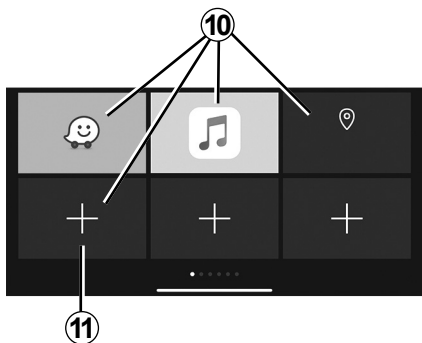

Omiljene zaslonske

S pomoću aplikacije "Dacia Media Control" dodajte kratice za vaše omiljene funkcije:

- aplikacija
- kontakata
- "Dacia Media Control" funkcije;
- glazba
- navigacija;
- ...

10 pristup funkciji koju ste označili kao omiljenu;

11 pristup zaslonima za upravljanje omiljenim stavkama.

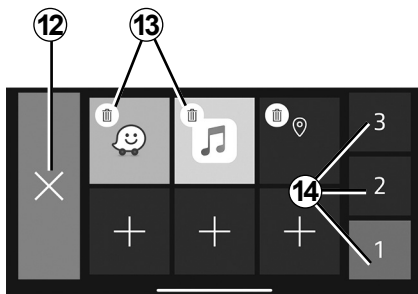

Zasloni za upravljanje omiljenim stavkama

Za pristup zaslonu za upravljanje omiljenim stavkama na gumb **11**.

12 natrag na prethodni zaslon;

13 brisanje omiljenih stavki;

14 pristup različitim stranicama za upravljanje omiljenim stavkama.

Preporučuje se redovito ažuriranje aplikacije "Dacia Media Control".

Prilagodba početne stranice

Možete prilagoditi početnu stranicu "Dacia Media Control". Za to pritisnite gumb **11** ili pritisnite i držite bilo gdje na prilagođenoj početnoj stranici, a zatim klizno pomaknite aplikaciju s dna zaslona u željeni položaj. Ako aplikaciju pomaknete na mjesto koje se već koristi, automatski će se zamijeniti.

Vaš sustav u načinu rada slobodne ruke ima za cilj olakšati komunikaciju i smanjiti faktore opasnosti, ali to ne znači da su oni u potpunosti otklonjeni.

Obavezno poštujte zakone koji su na snazi u zemlji u kojoj se nalazite.

DACIA MEDIA CONTROL: OPĆI OPIS (3/5)

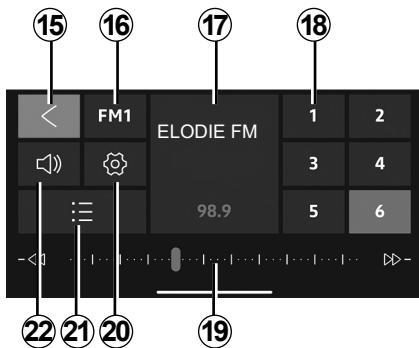

Izbornik "Radio"

Ovaj izbornik omogućuje slušanje radijskih postaja i sljedeće funkcije:

- 15** natrag na glavni izbornik;
- 16** odabir radiofrekvencijskog pojasa (FM, DR ili AM);
- 17** radijska postaja koja se trenutno reproducira;
- 18** odabir unaprijed postavljenih/omiljenih radijskih postaja.

Napomena: "Dacia Media Control" izlistava memorirane/omiljene radijske stanice u vozilu.

19 radiofrekvencijski pojas, informacije o radiofrekvenciji;

20 pristup postavkama zvuka;

21 popis dostupnih postaja;

22 upravljanje glasnoćom.

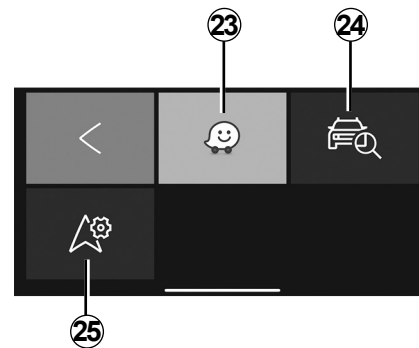

Izbornik "Navigacija"

Izbornik navigacije obuhvaća sve funkcije satelitskog navođenja, autokarte, informacije o stanju u prometu, navigacijske aplikacije i opasna područja. Izbornik "Navigacija" omogućuje sljedeće funkcije:

- 23** aplikacija za navigaciju pametnim telefonom namijenjena za planiranje vaših putovanja;
- 24** aplikacija koja omogućuje geolociranje vozila;
- 25** pristup postavkama koji omogućuje podešavanje zadane aplikacije navigacije.

DACIA MEDIA CONTROL: OPĆI OPIS (4/5)

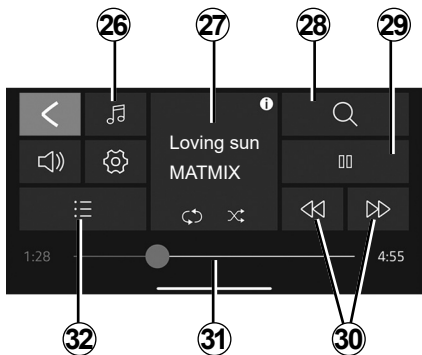

Izbornik "Multimedija"

Izbornik "Multimedija" uključuje sve funkcije za reprodukciju audio datoteka i sljedeće funkcije:

- 26** odabir izvora audiodatoteke;
- 27** multimedijaska datoteka koja se trenutno reproducira;
- 28** traženje multimedijске datoteke;
- 29** reprodukcija/pauziranje;
- 30** sljedeća/prethodna datoteka;
- 31** okomiti klizač, preostalo vrijeme za multimedijску datoteku koja se trenutačno reproducira;
- 32** odabir popisa za reprodukciju.

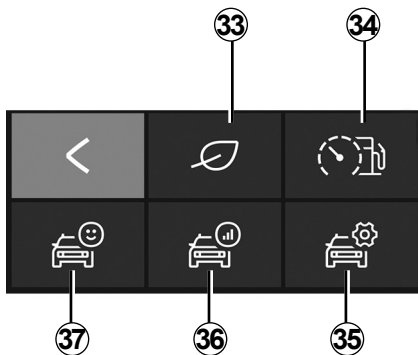

Izbornik "Automobil"

Izbornik "Automobil" upotrebljava se za upravljanje određenim stavkama opreme, kao što je putno računalo i funkcija Driving Eco. Omogućuje sljedeće funkcije:

- 33** pristup izborniku Driving Eco (pregled vašeg eko-rezultata itd.);
- 34** pokazivač načina vožnje ili trenutne potrošnje;
- 35** pristup postavkama i informacijama;
- 36** pristup stavci "Sažetak prijednog puta";
- 37** pristup instrumentnoj ploči vozila.

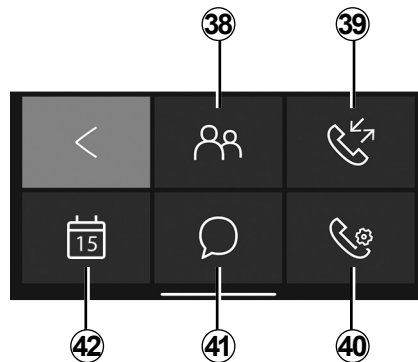

Izbornik "Phone"

Izbornik "Telefon" omogućava upotrebu telefona u načinu rada slobodne ruke i omogućuje sljedeće funkcije:

- 38** pristup telefonskom imeniku;
- 39** Pristupite zapisniku poziva;
- 40** pristup postavkama izbornika "Telefon";
- 41** pristup porukama;
- 42** pristup kalendaru.

DACIA MEDIA CONTROL: OPĆI OPIS (5/5)

Podsjetnik na zaboravljeni telefon

Kada su motor i audiosustav isključeni, aplikacija "Dacia Media Control" na zaslonu pametnog telefona prikazuje poruku upozorenja popraćenu zvučnim signalom kako bi vas upozorila da ste telefon ostavili u vozilu.

Napomena: na nekim je telefonima i tabletima dostupna funkcija "Tekst u govor". Audio sustav čita poruke naglas.

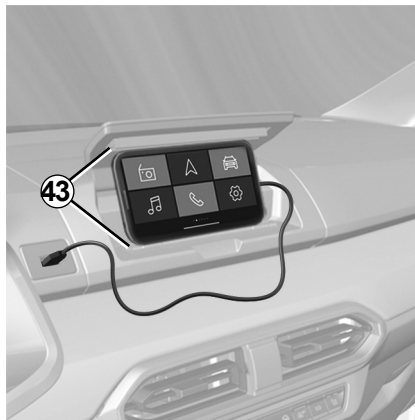

Nosač telefona 43

Ovisno o opremi, telefon možete aktivirati na središnjoj konzoli s pomoću aplikacije "Dacia Media Control" s ergonomskom opremom 43.

Punjenje preko USB priključka

Priključivanjem USB priključka vašeg telefona u USB priključak možete tijekom upotrebe puniti ili održavati razinu napunjenosti baterije telefona.

Podešavanje jačine zvuka

Glasnoću zvuka možete prilagoditi okomitim povlačenjem po zaslonu pametnog telefona:

- **prijedite prstom prema gore** da biste povećali glasnoću,
- **prijedite prstom prema dolje** da biste smanjili glasnoću.

Za postizanje željene glasnoće može biti potrebno nekoliko čišćenja.

Preporučuje se redovito ažuriranje aplikacije "Dacia Media Control".

DACIA MEDIA CONTROL: FUNKCIJA NAVIGACIJE (1/2)

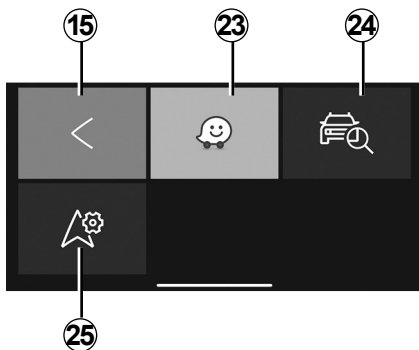

“Navigacija”

Za pristup izborniku navigacije sa zadanog početnog izbornika “Dacia Media Control” pritisnite tipku “Navigacija”.

Izbornik “Navigacija” sastoji se od nekoliko ikona:

15 povratak u glavni izbornik kao zadana opcija;

23 pristup aplikaciji za navigaciju radi upravljanja definiranim planovima puta;

Bilješka: ako želite čuti upute aplikacije za navigaciju na zvučnicima vozila, odaberite izvor zvuka Bluetooth®.

Više informacija potražite u odlomku “Uparivanje telefona s funkcijom Bluetooth® s audiosustavom putem telefona” u odjeljku “Uparivanje, uklanjanje s popisa uparenih Bluetooth telefona”.

24 pristupite aplikaciji “Go To My Car” kako biste dobili geolokaciju vašeg vozila;

25 postavljanje aplikacije za navigaciju koju želite koristiti kao zadanu.



“Pronađi moje vozilo”

Ta funkcija omogućuje određivanje zemljopisnog položaja vozila da biste ga, na primjer, mogli pronaći na parkiralištu.

U izborniku “Navigacija” pritisnite **24** “Go To My Car”.

Za pronalaženje vozila možete:

- ispuniti polje “adresa parkiranja vozila”;
- pritisnite gumb “Odlazak prema vozilu” za pokretanje navigacije u načinu rada za pješaka prema unaprijed postavljenoj adresi.

Napomena: ova je funkcija dostupna i funkcionalna samo izvan vozila. Ako je treća osoba premjestila vaše vozilo između trenutka snimanja njegovog GPS položaja i trenutka kada ga želite pronaći, aplikacija ne može tražiti njegov trenutni položaj.



Iz sigurnosnih razloga obavite ova podešavanja dok vozilo stoji.

DACIA MEDIA CONTROL: FUNKCIJA NAVIGACIJE (2/2)



“Postavke za navigaciju”

Ova funkcija omogućuje vam da odaberete zadanu navigacijsku aplikaciju.

U izborniku “Navigacija” pritisnite “Postavke navigacije” **25**, a zatim odaberite aplikaciju navigacije koju želite upotrijebiti s popisa prijedloga.

Ako upotrebljavate aplikaciju za navigaciju na vašem pametnom telefonu, prijenos mobilnih podataka potrebnih za njen rad može dovesti do dodatnih troškova koji nisu uključeni u vašu telefonsku pretplatu.



Iz sigurnosnih razloga obavite ova podešavanja dok vozilo stoji.

DACIA MEDIA CONTROL: FUNKCIJA MULTIMEDIJE (1/3)

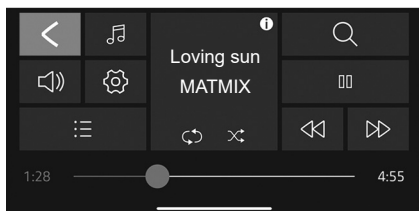

“Multimedija”

Za pristup izborniku multimedijalnog sustava sa zadanog početnog izbornika “**Dacia Media Control**” pritisnite tipku “Multimedija”.

Napomena: za upotrebu svih značajki izbornika “Multimedija” morate povezati svoj pametni telefon/tablet Bluetooth® s audiosustavom.

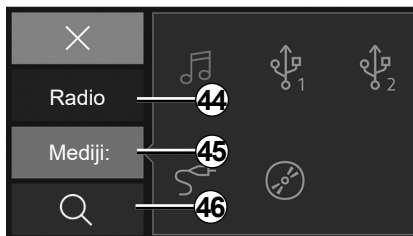

“Postavi izvor”

Za pristup izborniku za odabir izvora multimedijske datoteke pritisnite **26** “Multimedija”. Ovaj izbornik možete upotrebljavati za odabir izvora iz:

- 44** “Radio”: izbornik za odabir dostupnih radijskih stanica;
- 45** “Mediji”: izbornik za odabir ulaznih izvora priključenih na audiosustav;
- 46** Pretraživanje.

“Radio”

Ovaj izbornik omogućuje slušanje radijskih postaja i sljedeće funkcije:

- odaberite frekvencijski pojas: “FM”, “DR” ili “AM”);
- odaberite stanicu ovisno o trima načinima pretraživanja (“Ručno”, “Popis” ili “Frekvencija”);
- traženje postaje pomoću ugrađene pametne tipkovnice;
- slušajte pohranjene postaje
- prikaz tekstualnih informacija s određenih “FM”, “DR” ili “AM” radijskih stanica tijekom slušanja.

Više informacije potražite u poglavlju «Slušanje radija».

Napomena: pri reprodukciji multimedijske datoteke Dacia Media Control ne upravlja vanjskim aplikacijama.

DACIA MEDIA CONTROL: FUNKCIJA MULTIMEDIJE (2/3)

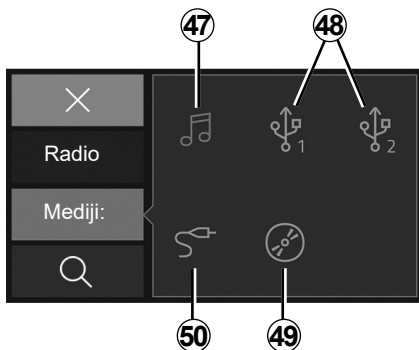

“Mediji”

Taj izbornik omogućuje slušanje glazbe iz vanjskog izvora. Odaberite povezani ulazni izvor za pristup zvučnim datotekama sa sljedećeg popisa.

- 47 Pristupite multimedijalnim datotekama spremljenim na pametnom telefonu.
- 48 Pristupite multimedijalnim datotekama spremljenim na uređaju za reprodukciju MP3 ili uređaju USB..
- 49 Pristupite multimedijalnim datotekama spremljenim na CD (ovisno o opremi).
- 50 Pristupite multimedijalnim datotekama izvora spojenog na utičnicu audiosustava Jack.

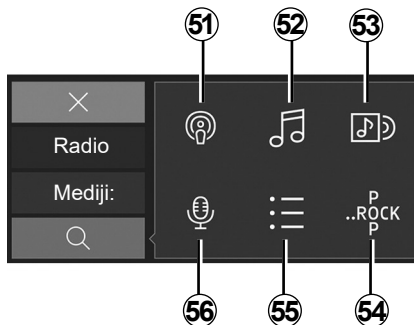

“Pretraživanje”

Funkciji možete pristupiti iz multimedijalnog izbornika pritiskom na ikonu “Traži” 28.

Ovaj izbornik možete upotrebljavati za pretraživanje multimedijalne datoteke na odabranom vanjskom izvoru zvuka.

Pretraživanje vrši sljedeće funkcije:

- 51 Pretraživanje po podcastima;
- 52 Pretraživanje po nazivu;
- 53 Pretraživanje po albumu;
- 54 Pretraživanje po žanru;
- 55 Pretraživanje u popisima za reprodukciju;
- 56 Pretraživanje po izvođaču.

Napomena: možete odabrati samo dostupne izvore. Nedostupni izvori obojani su sivo.

DACIA MEDIA CONTROL: FUNKCIJA MULTIMEDIJE (3/3)



Popis za reprodukciju

Funkciji možete pristupiti iz multimedijalnog izbornika pritiskom na "Popis za reprodukciju" **32**.

Taj izbornik omogućuje pristup prilagođenim popisima za reprodukciju.



"Postavke multimedijalnog sustava"

Funkciji možete pristupiti iz multimedijalnog izbornika pritiskom na ikonu "Postavke multimedijalnih sadržaja" **20**.

Ovaj izbornik omogućuje podešavanje sljedećih parametara:

- "Balans/Nestaj.;"
- "Bas/Visoki;"
- glasnoću Bluetooth®
- "AUX In";
- "TA";
- "DR prekid...";
- "Ažuriranje popisa FM";
- "Ažuriranje popisa DR";
- "Glasnoća melodije zvona";
- "Mel. zvona";
- Zadane postavke.



Iz sigurnosnih razloga, ova podešavanja obavite dok vozilo stoji.

DACIA MEDIA CONTROL: FUNKCIJA VOZILA (1/2)

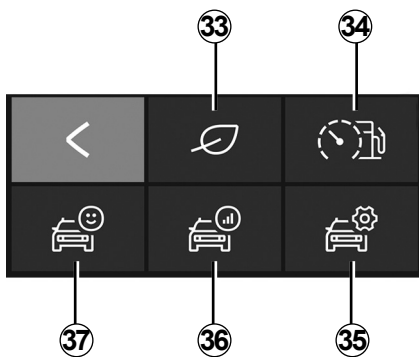

“Car”

Za pristup izborniku “Automobil” sa zadanog početnog izbornika “Dacia Media Control” pritisnite tipku “Automobil”.

Izbornik “Automobil” sadrži nekoliko ikona.

33 Pristup izborniku Driving Eco.

34 Pokazivač trenutne potrošnje i načina vožnje

35 Pristupite postavkama za izbornik “Automobil” iz aplikacije.

36 Pristupite zapisu svog posljednjeg putovanja.

37 Pristupite podacima na instrumentnoj ploči vozila.

Napomena: za upotrebu svih značajki u izborniku “Automobil” morate povezati svoj telefon Bluetooth® ili tablet s audio-sustavom.



« Driving Eco »

Ta funkcija omogućuje prikaz ukupnog rezultata koji odražava vaš način vožnje u stvarnom vremenu.

Ovaj rezultat u obzir uzima sljedeće kriterije:

- ubrzanja;
- sposobnost pravodobnog kočenja;
- usklađenost s promjenom brzina.

Na raspolaganju vam je i mogućnost dobivanja ukupnog rezultata i prilagođenih savjeta na kraju svake vaše putanje.

Možete pogledati i:

- prijedenu udaljenost bez potrošnje;
- rezultate deset posljednjih trasa.

Osobitost:

- ovisno o telefonu, aplikacija “Driving Eco” više ne bilježi vaše rezultate dok radi u pozadini;
- pritisnite gumb “Zadan zvuk” na instrumentnoj ploči za pokretanje novog puta nakon pokretanja aplikacije.

Trasa puta mora biti dulja od 400 metara da bi se odabrana značajka uzela u obzir. Ako je vrijeme između zaustavljanja i pokretanja motora dulje od četiri sata, aplikacija nastavlja s povećanjem trasa putovanja prije zaustavljanja.



Iz sigurnosnih razloga, ova podešavanja obavite dok vozilo stoji.

DACIA MEDIA CONTROL: FUNKCIJA VOZILA (2/2)



“Pokazivač trenutne potrošnje i načina vožnje”

Upotrijebite ovu funkciju za pregled trenutne potrošnje goriva u odnosu na prosječnu potrošnju vašeg vozila i promatranje vašeg načina vožnje.

Napomena: ova funkcija nije dostupna na LPG modelima.



“Postavke”

Ta funkcija omogućuje vam pristup postavkama za izbornik “Automobil” i postavljanje određenih mogućnosti.



“Sažetak prijednog puta”

Ova funkcija omogućuje vam procjenu svog stila vožnje tijekom prethodnih putovanja:

- ubrzanja;
- Promjena brzina;
- predviđanje;
- ...



“Instrumentna ploča”

Ta funkcija omogućuje pristup različitim podacima pohranjenima na instrumentnoj ploči, kao što su:

- prosječna brzina;
- prosječnu potrošnju;
- ukupna kilometraža;
- prijedena udaljenost od posljednjeg vraćanja na nulu;
- ...

DACIA MEDIA CONTROL: FUNKCIJA TELEFONA (1/3)

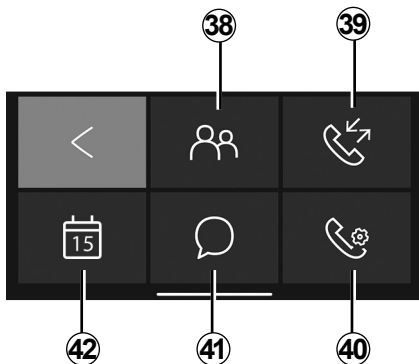

“Phone”

Za pristup izborniku "Telefon" sa zadanog početnog izbornika "**Dacia Media Control**" pritisnite tipku "Telefon".

Izbornik "Telefon" sastoji se od nekoliko ikona:

38 Pristup telefonskom imeniku;

39 Pristup povijesti poziva;

40 Pristup izborniku "Telefon" (ovisno o modelu vašeg telefona);



41 Pristup porukama koje primete na svoj pametni telefon ili tablet;

42 Pristup "Kalendaru";

57 Biranje broja s pomoću digitalne tipkovnice, ovisno o modelu telefona.

Napomena: možete preslušati svoju govornu poštu držeći pritisnutom tipku "1" na tipkovnici na prednjoj ploči radija.

Prvo pritisnite i držite pritisnutom tipku "1" na tipkovnici na prednjoj ploči radija kako biste spremili svoj broj telefona govorne pošte.



“Telefonski imenik”

Pritisnite ikonu "Telefonski imenik" za pristup popisu kontakata u Bluetooth® telefonu.

Nakon bežičnog povezivanja audiosustava s vašim Bluetooth® telefonom Bluetooth® brojevima telefona iz svog telefonskog imenika možete pristupiti putem aplikacije "**Dacia Media Control**".

Odaberite kontakt (ako kontakt ima više brojeva, pitat će vas se da odaberete broj koji želite nazvati), poziv započinje automatski nakon što pritisnete broj kontakta.

Kada je s kontaktom povezana neka adresa, možete pokrenuti navigacijsku aplikaciju. Za to pritisnite ikonu za navigaciju do spremjene adrese.

Napomena: za prikaz popisa kontakata klizno pomaknite prst prema gore na zaslону pametnog telefona.

DACIA MEDIA CONTROL: FUNKCIJA TELEFONA (2/3)



Podešavanje telefona

Upotrebljavajte zapis poziva za pregled:

- odlaznih poziva;
- propuštenim pozivima;
- dolaznih poziva.

Kada se prikaže popis poziva, kontakti su prikazani od posljednjih poziva prema starijima.

Za kretanje po zapisniku poziva klizno pomaknite prst prema gore na zaslonu pametnog telefona.

Za pozivanje iz popisa povijesti poziva odaberite kontakt koji želite pozvati s popisa.



"Postavke telefona"

Ta funkcija omogućuje vam pristup postavkama za izbornik Telefon i postavljanje određenih mogućnosti.



"Biranje broja"

Funkcija "biranje broja" omogućuje biranje broja telefona i pozivanje broja putem aplikacije "Dacia Media Control".

Za biranje broja pritisnite numerirane tipke. Kada unesete broj koji želite pozvati, pritisnite gumb  za uspostavu poziva.



"Poruke"

"Funkcija poruka" omogućuje vam čitanje i/ili slušanje tekstualnih poruka dok se upotrebljava aplikacija "Dacia Media Control".

Napomena: za prikaz popisa poruka klizno pomaknite prst prema gore na zaslonu pametnog telefona.

DACIA MEDIA CONTROL: FUNKCIJA TELEFONA (3/3)

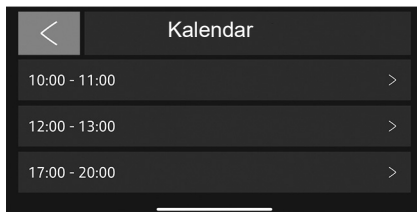

"Podsjetnik"

Funkcija kalendara omogućuje pristup svim zadacima (sastancima i događajima tijekom dana itd.) koji su pohranjeni u kalendaru na vašem telefonu ili digitalnom tabletu. Ako je s događajem povezana poštanska adresa, možete pokrenuti aplikaciju sustava za navigaciju za navođenje do te lokacije. Za to pritisnite ikonu za navigaciju do spremljene adrese.



Preporučljivo je zaustaviti vozilo prilikom unosa broja ili traženja kontakta.

DACIA MEDIA CONTROL: PODEŠAVANJE PARAMETARA (1/2)

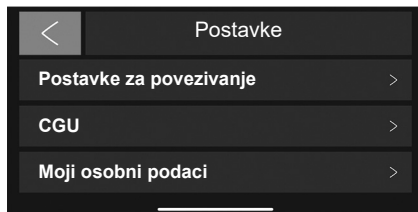

“Postavke”

Za pristup izborniku postavki odaberite “Postavke” iz zadanog glavnog izbornika “Dacia Media Control”.

“Postavke” sustava “Dacia Media Control” mogu se koristiti za prilagodbu ili prikaz sljedećih stavki

- pokretanje aplikacije **Dacia Media Control** automatski nakon spajanja s audio sustavom;

- informacije o korisničkom računu;
- uvjeti i odredbe upotrebe;
- veza s audio sustavom;
- priručnik s uputama za aplikaciju;
- prečac za povratak u aplikaciju **Dacia Media Control**,
- vraćanje postavki na zadane vrijednosti;
- prikaz verzije aplikacije “**Dacia Media Control**” instalirane na telefonu;
- veza Bluetooth® (automatsko ili ručno povezivanje),
- ...

Postavke za povezivanje

Uparivanje

Ova funkcija omogućuje vam uključivanje funkcije Bluetooth® na svom telefonu i pretraživanje audiosustava “MY CAR”.

“Pokretanje aplikacije Dacia Media Control”

Označite ovu opciju za uključivanje ili isključivanje automatskog pokretanja aplikacije čim se uspostavi veza s audio sustavom vozila.

« CGU »

Ova opcija omogućuje vam prikaz uvjeta i odredbi upotrebe.

DACIA MEDIA CONTROL: PODEŠAVANJE PARAMETARA (2/2)

“Moji osobni podaci”

Ova vam opcija omogućuje pregled informacija o zaštiti osobnih podataka.

“Podrška”

Ova vam opcija omogućuje pregled podataka potrebnih za podršku proizvođača.

Priručnik

Ova funkcija omogućuje vam prikaz priručnika s uputama za aplikaciju “**Dacia Media Control**”.

“Zadane postavke”

Ova opcija omogućuje povratak na zadane postavke.

“Uključivanje informacija aplikacije Dacia Media Control”

Označite kako biste uključili ili isključili prikaz gumba prečaca aplikacije. Ova je funkcija dostupna samo na pametnim telefonima Android i zahtijeva odobrenje sustava. Ovaj gumb možete vidjeti samo kada niste u aplikaciji “**Dacia Media Control**”. Kada pritisnete gumb prečaca, otvara se aplikacija “**Dacia Media Control**”.

“Praćenje statistike”

Ova vam funkcija omogućuje uključivanje ili isključivanje prijenosa podataka u poseban alat za statistiku.

“Verzija upravljačkog medijskog programa”

Ova je funkcija prema zadanom zasivljena, a služi za pregled verzije aplikacije instalirane na vašem pametnom telefonu.



Iz sigurnosnih razloga, ova podešavanja obavite dok vozilo stoji.

SMETNJE U RADU (1/2)

Opis	Mogući uzroci	Rješenja
Ne čuje se nijedan zvuk.	Mobilni telefon nije priključen ili povezan sa sustavom. Jačina zvuka je podešena na najmanju ili je zvuk pauziran.	Provjerite je li mobilni telefon priključen ili povezan sa sustavom. Povećajte glasnoću ili isključite pauziranje.
Audio sustav ne radi i zaslon se ne pali.	Audio sustav nije uključen.	Uključite audio sustav.
	Osigurač audio sustava je pregorio.	Zamijenite osigurač (pogledajte poglavlje «Osigurači» u knjižici uputstava vozila).
Audio sustav ne radi ali zaslon se pali.	Jačina zvuka je podešena na najmanju.	Pritisnite 19 ili okrenite 1 .
	Kratki spoj na zvučnicima.	Potražite savjet Predstavnik marke.
Ne čuje se niti jedan zvuk s lijevog ili desnog zvučnika.	Podešavanje uravnoteženosti zvuka (podešavanje lijevo/desno) je nepravilno.	Pravilno podesite zvuk.
	Zvučnik je odspojen.	Potražite savjet Predstavnik marke.
Loš prijem radija ili nema prijema.	Vozilo je previše udaljeno od odašiljača na koji je radio spojen (pozadinska buka i smetnje).	Potražite drugi odašiljač čiji signal se lokalno bolje hvata.
	Prijem ometaju smetnje motora.	Potražite savjet Predstavnik marke.
	Antena je oštećena ili nije spojena.	Potražite savjet Predstavnik marke.

SMETNJE U RADU (2/2)

Opis	Mogući uzroci	Rješenja
Telefon se ne može spojiti sa sustavom.	<ul style="list-style-type: none">- Vaš telefon je isključen.- Ispraznila se baterija vašeg telefona.- Vaš telefon prethodno nije uparen sa sustavom za telefoniranje u načinu rada slobodne ruke.- Nije uključena funkcija Bluetooth® na vašem telefonu i u sustavu.- Telefon nije konfiguriran za prihvaćanje zahtjeva za povezivanje audio sustava.	<ul style="list-style-type: none">- Uključite telefon.- Napunite bateriju telefona.- Uparite svoj telefon sa sustavom za telefoniranje u načinu rada slobodne ruke.- Uključite Bluetooth® na telefonu i sustavu.- Konfigurirajte telefon tako da prihvaća zahtjev za povezivanje audio sustava.
Nemoguće povezivanje Bluetooth® prijenosnog audio uređaja sa sustavom.	<ul style="list-style-type: none">- Vaš prijenosni uređaj je isključen.- Ispraznila se baterija vašeg prijenosnog uređaja.- Vaš prijenosni uređaj prethodno nije uparen s audio sustavom.- Funkcija Bluetooth® na vašem prijenosnom uređaju i na audio sustavu nije uključena.- Prijenosni audio uređaj nije konfiguriran za prihvaćanje zahtjeva za povezivanje audio sustava.- Ne pokreće se reprodukcija glazbe s vašeg prijenosnog uređaja.	<ul style="list-style-type: none">- Uključite prijenosni uređaj.- Napunite bateriju na svom prijenosnom uređaju.- Uparite svoj prijenosni uređaj s audio sustavom.- Uključite funkciju Bluetooth® na svom prijenosnom uređaju i na audio sustavu.- Konfigurirajte prijenosni uređaj tako da prihvaća zahtjev za povezivanje sa sustavom.- Ovisno o razini kompatibilnosti vašeg telefona, možda ćete morati pokrenuti reprodukciju glazbe na svom prijenosnom uređaju.
Prikazuje se poruka "Baterija slaba".	Duža upotreba sustava za telefoniranje u načinu rada slobodne ruke brže prazni bateriju na vašem telefonu.	Napunite bateriju telefona.

ABECEDNO KAZALO (1/2)

A

autoradio	
automatski način rada	HR.17 – HR.18, HR.22 – HR.23
automatsko memoriranje radio stanica	HR.17 – HR.18, HR.22 – HR.23
odabir radio stanice	HR.17 – HR.18, HR.22 – HR.23
predodabir radio stanica	HR.17 – HR.18, HR.22 – HR.23
ručni način rada	HR.17 – HR.18, HR.22 – HR.23

B

bežični punjač	HR.51 – HR.52
Bluetooth®	HR.12 – HR.13

F

frekvencija	HR.17 – HR.18, HR.22 – HR.23
-------------	------------------------------

G

glasovno prepoznavanje	HR.16
gumbi	HR.4 → HR.10

I

i Trafic	HR.54, HR.59
isključenje zvuka	HR.14
izbornik telefona	HR.44, HR.48

J

jačina zvuka	HR.14
jačina zvuka komunikacije	HR.46, HR.50
jezik	
promijeniti	HR.54, HR.59

K

komunikacija	HR.46, HR.50
--------------	--------------

M

mjere opreza za upotrebu	HR.2 – HR.3
--------------------------	-------------

O

odabir načina rada	HR.14
odspajanje telefona	HR.35, HR.38, HR.41, HR.43

P

podešavanja	
audio	HR.53, HR.58
pogon na sva 4 kotača (4WD)	HR.77
pokretanje	HR.14
pomoćni izvor	HR.25, HR.29
pozvati	HR.44, HR.48
praćenje frekvencija AF-RDS	HR.20, HR.24
prednji dio i komande na upravljaču	HR.4 → HR.10
pregled poziva	HR.44, HR.48
primanje poziva	HR.44, HR.48

Q

QR kod	HR.11
--------	-------

R

radio-tekst	HR.57, HR.61
RDS	HR.12

S

sat	
podešavanje	HR.54, HR.59
set telefona slobodne ruke	HR.12 – HR.13
smetnje u radu	HR.79 – HR.80
spajanje	
neuspjelo	HR.40, HR.42
spajanje Bluetooth	HR.33 → HR.38
spajanje telefona	HR.37, HR.39

U

uparivanje telefona	HR.33 → HR.38
Upravljanje multimedijalnim sadržajima u vozilu Dacia	
funkcija multimedije	HR.65, HR.69 → HR.71
funkcija navigacije	HR.64, HR.67 – HR.68
funkcija telefoniranja	HR.65, HR.74 → HR.76
funkcija vozila	HR.65, HR.72 – HR.73
općeniti opis	HR.11, HR.62 → HR.66
podešavanje postavki	HR.77 – HR.78
uvod	HR.11, HR.62

ABECEDNO KAZALO (2/2)

USB

izvor zvuka	HR.12 – HR.13
USB utičnica	HR.25, HR.29

V

vađenje telefona	HR.35, HR.38
vožnja	HR.14

Z

zaslon	HR.4 → HR.10
zaustavljanje	HR.14

Vsebina

Varnostna priporočila za uporabo	SLO.2
Predstavitve možnosti nadzora	SLO.4
Dacia nadzor medijev: uvod	SLO.11
Splošen opis	SLO.12
Delovanje.	SLO.14
Uporaba prepoznavanja govora	SLO.16
Poslušanje radia	SLO.17
Pomožni avdio viri	SLO.25
Seznanitev s telefonom/preklic seznanitve s telefonom	SLO.33
Povezava/Prekinitev povezave s telefonom	SLO.39
Klicanje/sprejemanje klica	SLO.44
Brezžični polnilnik	SLO.51
Nastavitve sistema	SLO.53
Dacia nadzor medijev: splošni opis	SLO.62
Dacia nadzor medijev: navigacijska funkcija	SLO.67
Dacia nadzor medijev: multimedijska funkcija	SLO.69
Dacia nadzor medijev: funkcija vozila	SLO.72
Dacia nadzor medijev: funkcija telefona	SLO.74
Dacia nadzor medijev: prilagajanje nastavitvev	SLO.77
Motnje delovanja	SLO.79

Prevedeno iz francoščine. Ponatis ali prevod tega dokumenta v celoti ali delno je brez pisnega dovoljenja proizvajalca vozila prepovedan.

PRIPOROČILA ZA UPORABO (1/2)

Med uporabo sistema je treba slediti spodaj navedenim previdnostnim ukrepom zaradi varnosti ali tveganja za materialno škodo. Obvezno upoštevajte veljavno zakonodajo države, v kateri ste.



Previdnostni ukrepi glede uporabe zvočnega sistema

- Uporabljajte gumbе za upravljanje (na sprednjem delu ali na volanu) in si oglejte informacije na zaslonu, če vam to omogočajo pogoji vožnje.
- Glasnost prilagodite tako, da bo mogoče slišati tudi šume iz okolice.

Materialni previdnostni ukrepi

- Zvočnega sistema ne razstavljajte ali spreminjajte, da se izognete materialni škodi in poškodbam.
- V primeru težav v zvezi z delovanjem in glede vseh postopkov razstavljanja kontaktirajte predstavnika proizvajalca.
- Na območju ne uporabljajte izdelkov, ki vsebujejo alkohol, in/ali tekočin v razpršilu.

Previdnostni ukrepi pri uporabi telefona

- Uporabo telefona v vozilu urejajo določeni zakoni. Ti ne glede na okoliščine vožnje ne dovolijo uporabe sistemov za prostoročno telefoniranje, vsak voznik mora namreč med vožnjo ostati zbran.
- Telefoniranje med vožnjo moti koncentracijo in je lahko nevarno ne glede na to, kaj voznik počne s telefonom v danem trenutku (vnašanje številke, pogovor, iskanje stika v imeniku itd.).

Vzdrževanje prednjega dela

- Uporabljajte mehko krpo, ki jo po potrebi lahko malo namilite. Obrišite z nekoliko vlažno mehko krpo, nato osušite s suho mehko krpo.
- Ne pritiskajte prikazovalnika sprednjega dela, ne uporabljajte izdelkov, ki vsebujejo alkohol.

PRIPOROČILA ZA UPORABO (2/2)



Zaščita osebnih podatkov

Podatki o vas so zbrani prek vašega vozila. Obdela jih proizvajalec, ki deluje kot obdelovalec, v skladu z veljavnimi predpisi.

Vaši osebni podatki, se lahko uporabijo za:

- izboljšanje in optimizacijo vaše uporabe vozila in povezanih storitev;
- izboljšanje izkušnje v vozilu in med vožnjo;
- izboljšanje prometne varnosti in sistemov napovednega vzdrževanja;
- izboljšanje sistemov pomoči pri vožnji;
- ponudbo storitev z dodano vrednostjo, ki so povezane z vozilom.

Proizvajalec sprejme vse potrebne varnostne ukrepe za zagotavljanje, da obdelava vaših podatkov poteka popolnoma varno.

Če želite izvedeti več o uporabi podatkov in vaših pravicah, obiščite spletno mesto proizvajalca.

Opis modelov, ki jih v teh navodilih ni, je bil pripravljen na podlagi lastnosti, znanih na dan priprave tega dokumenta. **Navodila združujejo skupino obstoječih funkcij za opisane modele. Njihova prisotnost je odvisna od modela opreme, izbranih možnosti in države v kateri se vozilo prodaja. Prav tako so lahko v tem dokumentu opisani načini delovanja, ki se bodo pojavili pozneje v modelnem letu. Prikazani zasloni v navodilih so informativne narave. QR Codes se lahko uporablja za ogled videoposnetkov v spletu.** Pri nekaterih znamkah in modelih telefonov so lahko nekatere funkcije delno ali v celoti nezdružljive z multimedijским sistemom vozila.

V priložniku je «predstavnik servisne mreže» tisti predstavnik, ki je odobren s strani proizvajalca vozila.

PREDSTAVITEV NADZORNIH GUMBOV (1/7)

Radio z osrednjim prikazovalnikom

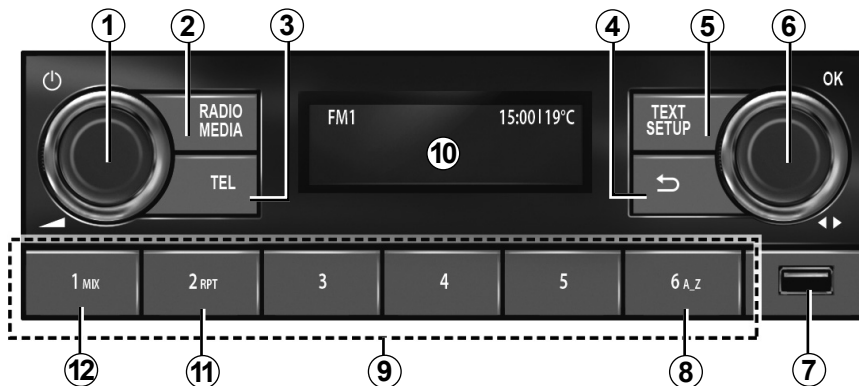

Stikala pod volanom

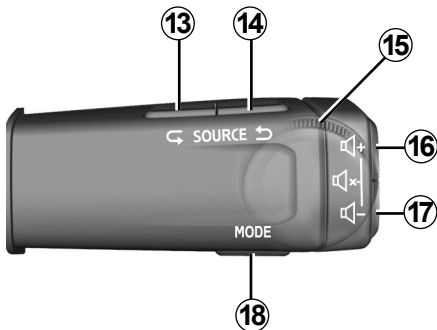

Stikala pod volanom

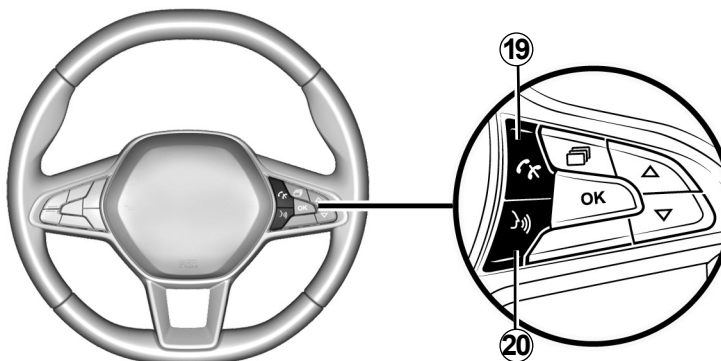

PREDSTAVITEV NADZORNIH GUMBOV (2/7)

	Funkcija AVDIO/MEDIJ	Funkcija telefoniranja
1	<ul style="list-style-type: none"> – Pritisnite: za vklop/izklop avtoradia; – Zavrtite: za nastavev glasnosti. 	
2	<ul style="list-style-type: none"> – Kratko pritisnite: za samodejno predvajanje izbranega vira, ki ga izberete v FM → DR → AM → USB → Avdio BT. – Pritisnite in držite: za posodobitev seznama razpoložljivih radijskih postaj (FM in DR). 	
3		<ul style="list-style-type: none"> – Kratko pritisnite: za dostop do menija »Telefon«; pokličite prikazano številko; sprejmite dohodni klic. – Dolg pritisk: za zavrnitev dohodnega klica.
4	<ul style="list-style-type: none"> – Kratek pritisk: za vrnitev na prejšnjo raven menijev; preključite trenutno dejanje ali pojdite na višji nivo imenika na seznamu predvajanja zvočnih posnetkov (medij). – Pritisnite in držite: povratek v glavni meni. 	
5	<ul style="list-style-type: none"> – Kratko pritisnite: Funkcija »Nastavev«: dostop do menija nastavev po meri; – Pritisnite in držite: funkcija »Besedilo«: FM, DR: prikaz dodatnih informacij, ki jih radijske postaje oddajajo s svojimi programi ali novicami. 	<ul style="list-style-type: none"> – Pritisnite in držite: »Besedilna funkcija«: prikaz povezanega telefona.
6	<ul style="list-style-type: none"> – Pritisnite: za potrditev dejanja; prikaz seznama radijskih postaj (priljubljeni + seznam); prikaz seznama predvajanja zvočnih posnetkov (medij). – Zavrtite: DR: sprememba radijske postaje; FM in AM: ročno iskanje; BT in USB: preskok na naslednjo skladbo. 	<ul style="list-style-type: none"> – Pritisnite: sprejem/zaključek klica ali izbira možnosti klica. – Zavrtite: pomikanje po imeniku in dnevniku klicev.
7	Vhod USB za predvajalnik MP3 ali dodatne vire zvoka.	Dostop do vsebine telefona brez Bluetooth® povezave (odvisno od telefona).

PREDSTAVITEV NADZORNIH GUMBOV (3/7)

	Funkcija AVDIO/MEDIJ	Funkcija telefoniranja
8	Iskanje po črkah na glasbenih seznamih; iskanje po črkah na seznamu stikov.	
9	<ul style="list-style-type: none"> – Kratko pritisnite (1-6): za priklic shranjene radijske postaje; – Pritisnite in držite (1-6): za shranjevanje radijske postaje. 	
10	Zaslon nadzora delovanja avtoradia.	
11	RPT: ponavljanje seznama predvajanja zvočnih posnetkov.	
12	MIX: naključno predvajanje seznama predvajanja zvočnih posnetkov.	
13 in 14	Pomikajte se po zvočnih virih, da izberete eno od naslednjih možnosti: FM → DR → AM → USB → Avdio BT.	
15	Zavrtilite: <ul style="list-style-type: none"> – FM in AM: za izvedbo samodejnega/hitrega iskanja; – DR, Avdio BT in USB: za menjavo radijske postaje ali skladbe; – Gor/dol. 	Zavrtilite: pomikanje po ponujenih možnostih (zaključek klica, zadržanje klica, preklop v prostoročni način, prikaz digitalne tipkovnice).
16 in 17	Postopno prilagajanje glasnosti trenutno predvajanega zvočnega vira.	
16 + 17	<ul style="list-style-type: none"> – Prekinitvev/ponovna vzpostavitev zvoka radia. – Začasna zaustavitev/predvajanje zvočnega posnetka, ki ga predvaja Bluetooth® prenosni avdio predvajalnik ali USB avdio predvajalnik. 	

PREDSTAVITEV NADZORNIH GUMBOV (4/7)

	Funkcija AVDIO/MEDIJ	Funkcija telefoniranja
18	Z USB /Bluetooth® medijem: <ul style="list-style-type: none">– Kratko pritisnite: »RPT« za ponovitev predvajanja.– Pritisnite in držite: naključno predvajanje »Mix«.	<ul style="list-style-type: none">– Kratko pritisnite: potrditev izbire iz imenika ali zgodovine klicev.– Pritisnite in držite: povratek v glavni meni.
19		Dohodni klic: <ul style="list-style-type: none">– Kratko pritisnite: sprejem klica.– Pritisnite in držite: zaključek/zavrnitev klica. Klic v teku/izhodni klic: <ul style="list-style-type: none">– Kratek pritisk: za dokončanje klica.
20	<ul style="list-style-type: none">– Kratek pritisk: vklop prepoznavanja govora.– Pritisnite in držite: izklop glasovnega prepoznavanja.	

PREDSTAVITEV NADZORNIH GUMBOV (5/7)

Radio s prikazovalnikom na instrumentni plošči

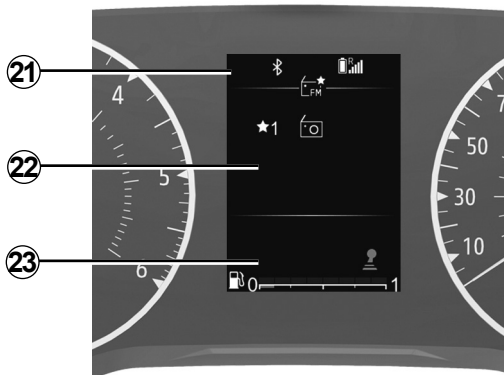

Stikala pod volanom

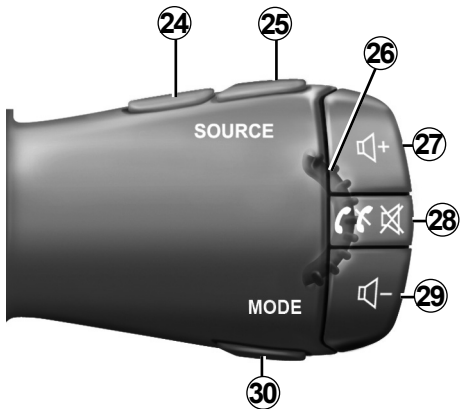

Stikala pod volanom

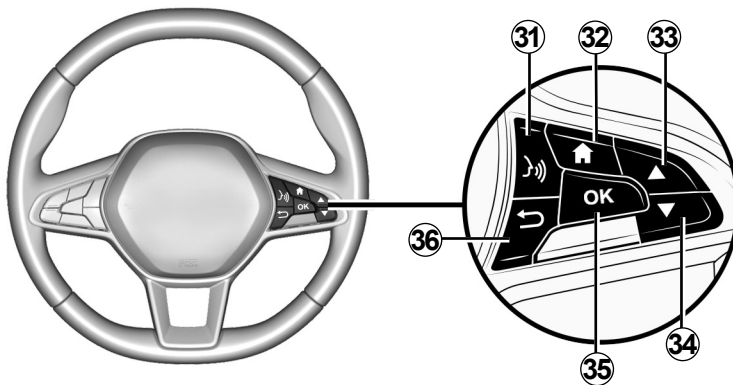

PREDSTAVITEV NADZORNIH GUMBOV (6/7)

	Funkcija AVDIO/MEDIJ	Funkcija telefoniranja
21	Informacijska točka: čas, povezljivost, telefonske informacije, zunanja temperatura.	
22	Glavni meni multimedijskih funkcij (od zgoraj navzdol v naslednjem vrstnem redu: Vozilo, Radio, Glasba/Avdio, Telefon, Nastavitve).	
23	Vozilo s potovalnim računalnikom.	
24 in 25	Pomikajte se po zvočnih virih, da izberete eno od naslednjih možnosti: FM → DR → AM → USB → Avdio BT.	
26	<p>Zavrtite:</p> <ul style="list-style-type: none"> – DR, Avdio BT in USB: za menjavo radijske postaje ali skladbe; – Gor/dol. 	<p>Zavrtite:</p> <ul style="list-style-type: none"> – pomikanje po predlaganih funkcionalnostih (zaključek klica, zadržanje klica, preklop v prostoročni način, prikaz digitalne tipkovnice), razen med klicem; – pomikanje po meniju za hitro iskanje v imeniku.
27 in 29	Postopno prilagajanje glasnosti trenutno predvajanega zvočnega vira.	
28	<ul style="list-style-type: none"> – Kratko pritisnite: <ul style="list-style-type: none"> – zagon zvočnega sistema; – izklopite zvok za radijski vir, ki se trenutno predvaja; – izklopite zvok in začasno zaustavite predvajalnik Bluetooth®, USB, MP3 ali prenosni zvočni predvajalnik. – Pritisnite in držite: izklop avdio sistema. 	<p>Ob sprejemu klica:</p> <ul style="list-style-type: none"> – Kratko pritisnite: sprejem klica. – Pritisnite in držite: za zavrnitev klica. <p>Med klicem: prekinitvev klica v teku.</p>

PREDSTAVITEV NADZORNIH GUMBOV (7/7)

	Funkcija AVDIO/MEDIJ	Funkcija telefoniranja
30	<p>Spremeni način prikaza in iskanja FM-DR-AM radijskih postaj:</p> <ul style="list-style-type: none">– Način seznama;– Radio/mediji način informacij (aktivna frekvenca);– Ročni način. <p>Z USB /Bluetooth® medijem:</p> <ul style="list-style-type: none">– Kratko pritisnite: »Ponovi« predvajanje.– Pritisnite in držite: naključno predvajanje »Mešano«.	
31	<ul style="list-style-type: none">– Kratek pritisk: za vključitev telefonskega prepoznavanja glasu.– Pritisnite in držite: za onemogočanje glasovno prepoznavanje telefona.	
32	Nazaj v glavni meni.	
33 in 34	<p>Pomikanje po menijih, seznamih in imenikih:</p> <ul style="list-style-type: none">– Kratko pritisnite: za ročno iskanje.– Pritisnite in držite: odpiranje menija za hitro iskanje v imeniku. <p>Predvajanje medijev:</p> <ul style="list-style-type: none">– Pritisnite in držite: hitro premikanje naprej ali nazaj.	
35	Izbira/potrditev funkcije ali trenutnega seznama predvajanja, izbira elementa ali potrditev dejanja, shranjevanje radijske postaje.	
36	<ul style="list-style-type: none">– Kratek pritisk: za vrnitev na prejšnjo raven menijev ali preključite trenutno dejanje, pojdite na višji nivo imenika na seznamu predvajanja zvočnih posnetkov (medij).– Pritisnite in držite: povratek v glavni meni.	

DACIA MEDIA CONTROL: PREDSTAVITEV

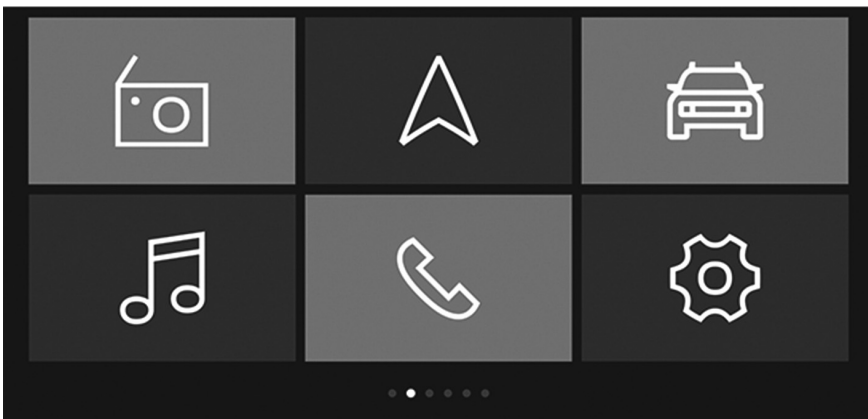

Predstavitev

»Dacia Media Control« je aplikacija, ki jo je mogoče prenesti iz pametnega telefona ali tabličnega računalnika.

Aplikacija omogoča dostop do več menijev:

- »Navigacija«;
- »Večpredstavnost«;
- »Car«
- »Phone«;
- »Nast. čas«.

Opomba:

- če želite dodatne informacije o seznamu združljivih telefonov in tabličnih računalnikov, se obrnite na pooblaščenega prodajalca, ali pa obiščite spletno mesto proizvajalca, če je na voljo;
- za dodatne informacije o tej aplikaciji, preberite razdelek z naslovom »Dacia Media Control: splošen opis«.



QR code

Uporabite QR code za prikaz videoposnetka v spletu.

Opomba: ta videoposnetek ne nadomešča uporabniškega priročnika za vozilo.

To je dodaten vir, ki vam bo pomagal razumeti, kako lahko uporabljate sistem.

V vseh primerih upoštevajte informacije, ki so na voljo v uporabniškem priročniku za vozilo.

SPLOŠEN OPIS (1/2)

Uvod

Zvočni sistem zagotavlja naslednje funkcije:

- FM in AM radio;
- digitalni zemeljski radio (DR);
- USB krmiljenje dodatnih avdio virov;
- Bluetooth® sistem prostoročnega telefoniranja.

Funkcija radio

Radio lahko uporabljate za poslušanje radijskih postaj na naslednjih frekvenčnih pasovih: FM (modulacija frekvence) in AM (modulacija amplitude).

Sistem DR (digitalni zemeljski radio v obliki DAB, DAB+ in T-DMB) zagotavlja boljšo reprodukcijo zvoka ter dostop do »Tekst radia« besedilnih informacij, do katerih lahko dostopate s prikazom besedila:

- posodabljanje novic;
- športne novice;
- ...

Sistem RDS omogoča prikaz imena nekaterih postaj in ali informacij, ki jih prenašajo radijske postaje FM:

- informacije o splošnem stanju cestnega prometa (TA);
- nujna sporočila.

Funkcija za prostoročno telefoniranje

Sistem prostoročnega telefoniranja Bluetooth® zagotavlja naslednje funkcije in pri tem omogoča uporabo telefona brez uporabe rok:

- seznanitev do šest telefonov;
- klicanje/sprejemanje/zavrnitev klica;
- prenos seznama stikov v imeniku iz telefona ali kartice SIM (odvisno od telefona);
- ogled zgodovine opravljenih klicev iz sistema (odvisno od telefona);
- klicanje telefonskega predala.

Dodatna zvočna funkcija

Neposredno poslušanje vašega prenosnega avdio predvajalnika preko zvočnikov vozila. Za priključitev prenosnega avdio predvajalnika obstaja več možnosti glede na vrsto naprave:

- povezava Bluetooth®;
- USB vhod.

Če želite podrobne informacije o seznamu združljivih naprav, se obrnite na pooblaščenega prodajalca.

Funkcija Bluetooth®

S to funkcijo lahko avdio sistem prepozna in upravlja vaš prenosni digitalni avdio predvajalnik ali mobilni telefon s seznanjanjem Bluetooth®.



Cilj sistema prostoročnega telefoniranja je olajšati komunikacijo tako, da se zmanjša število dejavnikov tveganja, vendar jih ne odstrani v celoti. Obvezno upoštevajte zakonske odredbe države, v kateri se nahajate.

SPLOŠEN OPIS (2/2)

Prikazovalniki

- A** Informacije o telefonskem omrežju.
- B** Trenutni čas.
- C** Zunanja temperatura.
- D** Alternativna frekvenca.
- E** Naključno predvajanje posnetkov iz avdio vira.
- F** Prometne informacije.
- G** Bluetooth® informacije o telefonski povezavi.
- H** Podatki o nivoju napolnjenosti baterije v telefonu.
- I** Podatki o zvoku (vir zvoka, naslov skladbe itd.).
- J** Shranjevanje radijske postaje med priključene.
- K** Nivo goriva.



Radio z osrednjim prikazovalnikom



Radio s prikazovalnikom na instrumentni plošči

FUNKCIONALNOST (1/2)

Radio z osrednjim prikazovalnikom

Vklop in izklop

Če želite vklopiti avdio sistem, na kratko pritisnite gumb **1**.

Avdio sistem lahko uporabljate, ne da bi zagnali vozilo. Deloval bo nekaj minut. Če želite, da bo sistem deloval še nekaj minut, pritisnite gumb **1**.

Če želite izklopiti avdio sistem, na kratko pritisnite gumb **1**. Sistem prikazuje samo čas.

Izbira vira

Med različnimi viri zvoka se premikajte s pritiskanjem gumba **2**. Pri pomikanju se avdio viri prikažejo v naslednjem zaporedju: FM → DR → AM → USB → Bluetooth®.

Vir radio lahko izberete tudi tako, da pritisnete **13** ali **14**.

Ob vklopu radia bi se moralo nadaljevati predvajanje predhodno predvajanega medija, če se ne, kratko pritisnite **2**.

Ko povežete USB medijski vir, ko je avdio sistem vklopljen, se bo vir samodejno preklopil na nov medij in začel predvajati njegovo vsebino.

Ko povežete Bluetooth® medijski vir, medtem ko je avdio sistem vklopljen, če je predvajanje avdio vira že potekalo Bluetooth®, se bo medijska vsebina prekopila in začela samodejno predvajati v avdio sistemu.

Opomba: pritisnite **3** ali **19** za prikaz menija telefona.

Glasnost

Glasnost prilagodite z vrtenjem **1** ali s pritiskom **16** ali **17**.

Na prikazovalniku je prikazana možnost »Hitrost« in vrednost trenutne nastavitve.

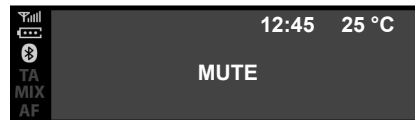

Prekinitev zvoka (nemo)

Istočasno pritisnite **16** in **17**. Na zaslonu se prikaže sporočilo »MUTE«.

Če želite nadaljevati poslušanje trenutnega avdio vira, ponovno na kratko pritisnite gumb **16** ali **17**.

Izklop zvoka lahko aktivirate/deaktivirate tudi tako, da zavrtite **1**.

FUNKCIONALNOST (2/2)

Radio s prikazovalnikom na instrumentni plošči

Vklop in izklop

Če želite vklopiti avdio sistem, kratko pritisnite **28**.

Avdio sistem lahko uporabljate, ne da bi zagnali vozilo. Deloval bo nekaj minut. Če želite, da bo sistem deloval še nekaj minut, kratko pritisnite **28**.

Izklopite avdio sistem s pritiskom in zadržanjem **28**. Slika prikazuje prikazovalnik radijskega sistema, ko je ustavljen ali v načinu »Avto« z izklopljenim zvokom.

Izbira vira

Med različnimi avdio viri se premikajte s pritiskanjem gumba **24** ali **25**. Pri pomikanju se avdio viri prikažejo v naslednjem zaporedju: FM → DR → AM → USB → Bluetooth®.

Avdio vir lahko izberete tudi v meniju avdio. Pritisnite **32**, izberite meni za zvok z gumbom **26**, **33** ali **34** in potrdite s pritiskom gumba **35**, nato izberite vir zvoka.

Ko povežete USB medijski vir, ko je avdio sistem vklopljen, se bo vir samodejno preklopil na nov medij in začel predvajati njegovo vsebino.

Ko povežete Bluetooth® medijski vir, medtem ko je avdio sistem vklopljen, če je predvajanje avdio vira že potekalo Bluetooth®, se bo medijska vsebina preklopila in začela samodejno predvajati v avdio sistemu.

Opomba: če želite prikazati meni »Telefon«, pritisnite gumb **28**.

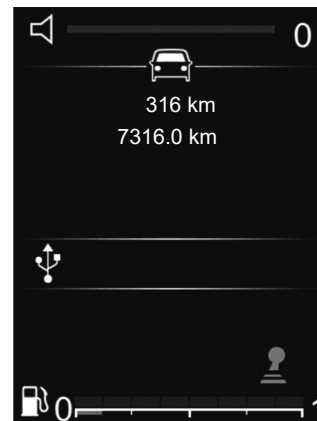

Glasnost

Glasnost prilagodite s pritiskom gumba **27** ali **29**. Kratko pritisnite **27** za povečanje glasnosti za eno stopnjo.

Na prikazovalniku je prikazana možnost »Hitrost« in vrednost trenutne nastavitve.

Prekinitev zvoka (nemo)

Kratko pritisnite **28** za izklop zvoka.

Znova kratko pritisnite **27**, **28** ali **29**, da nadaljete s predvajanjem trenutnega avdio vira.

PREPOZNAVANJE GOVORA

Sistem glasovnega prepoznavanja

Avdio sistem lahko uporabljate za prepoznavanje glasu preko pametnega telefona (če je združljiv). Tako lahko upravljate funkcije svojega pametnega telefona z glasom, ne da bi roke umaknili z volana.

Opomba:

- sistem za glasovno prepoznavanje v pametnem telefonu omogoča samo uporabo funkcij, ki jih nudi vaš pametni telefon. Ne omogoča interakcije z drugimi funkcijami zvočnega sistema, kot so radio itd.;
- pri uporabi glasovnega prepoznavanja bo avdio sistem uporabil jezik, nastavljen na vašem pametnem telefonu;
- če poskusite uporabiti sistem za glasovno prepoznavanje v vozilu s seznanjenim pametnim telefonom, ki ni opremljen z glasovnim prepoznavanjem, se na zaslonu avdio sistema prikaže sporočilo, ki vas obvesti o tem.

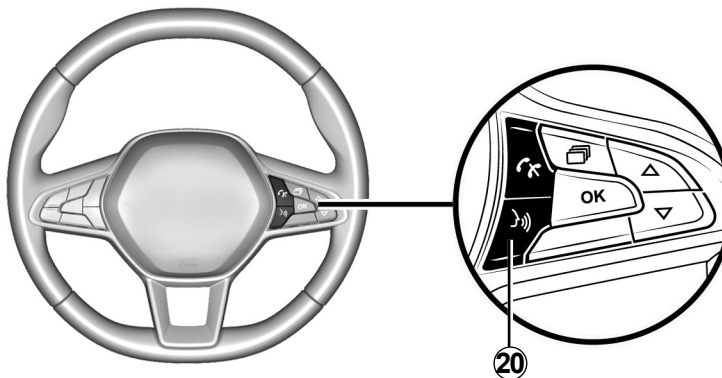

Uporaba funkcije glasovnega prepoznavanja s telefonom

Aktiviranje

Če želite vključiti sistem za glasovno prepoznavanje:

- vaš pametni telefon lovi omrežje 3G, 4G ali WIFI;
- vklopite funkcijo Bluetooth® v pametnem telefonu in omogočite njegovo vidnost drugim napravam (glejte navodila pametnega telefona);

– pametni telefon seznanite z avdio sistemom in z njim vzpostavite povezavo (glejte poglavje »Seznanitev in preklic seznanjanja telefona«);

– na kratko pritisnite **20** ali **31** (odvisno od vozila), da aktivirate funkcijo in nato spregovorite (pisk pomeni, da je glasovno prepoznavanje aktivirano).

Deaktiviranje

Pritisnite in držite gumb **20** ali **31** (odvisno od vozila).

Zvočni signal označuje, da je prepoznavanje govora izklopljeno.

POSLUŠANJE RADIA (1/8)

Radio z osrednjim prikazovalnikom

Izbira frekvenčnega pasu

Izberite želeni frekvenčni pas FM, AM ali DR (digitalni zemeljski radio):

- z zaporednim pritiskanjem gumba **6**;
- z zaporednim pritiskanjem gumba **13** ali **14**.

Izbira radijske postaje

Ta način vam omogoča ročno iskanje postaj tako, da se pomikate po frekvencah z obračanjem gumba **6** ali pritiskom gumba **15**, ki zažene samodejno iskanje.



Shranjevanje postaj

V tem načinu delovanja lahko priključite postaje, ki ste jih predhodno shranili.

Izberite frekvenčno območje (FM, DR, AM), nato pa radijsko postajo na enega od zgoraj opisanih načinov.

Shranite postajo tako, da pritisnete in pridržite **9**, dokler ne slišite zvočnega signala.

Za vsako frekvenčno območje lahko shranite do šest postaj.

Če želite priklicati shranjeno postajo, kratko pritisnite **9**.

Seznam postaj je viden v rubriki »Priključene« na vrhu seznama postaj. Za vrnitev na seznam postaj pritisnite **4**.

Izbira radijske postaje

Želena frekvenčna območje (FM, DR ali AM) izberete tako, da večkrat pritisnete gumb **2**.

Ta seznam lahko vključuje do 100 radijskih postaj, ki imajo najboljši sprejem na območju, kjer se nahajate

Zavrtite gumb **6** za pomikanje po radijskih postajah na seznamu FM /DR.

POSLUŠANJE RADIA (2/8)

Prikazovalnik besedil radia

Za prikaz »Tekst radia« pritisnite in držite gumb **5**.

Če ni informacij, se na zaslonu izpiše besedilo »Ni sporočil«.

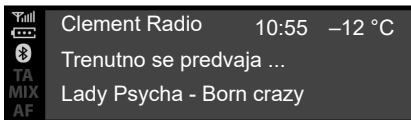

»Tekst radia« besedilne informacije (FM)

Nekatere FM radijske postaje oddajajo besedilne informacije v zvezi s predvajanim programom (npr. naslov skladbe, ime izvajalca itd.). Pritisnite **5** za pomikanje po »Tekst radia«.

Opomba: te informacije so na voljo le na nekaterih radijskih postajah. Uporabite **6** ali **15** za pomikanje po informacijah glede na slog zaslona.



Informacije in novice »Tekst radia« (DR)

Ta funkcija omogoča dostop do radijskih besedilnih informacij, shranjenih na nekaterih postajah. Po besedilu se lahko pomikate in prikažete nove novice (gospodarstvo, politika, zdravstvo, vreme, športni rezultati itd) z **6** ali **15**.

Znova pritisnite **4** za povratek na trenutno predvajano radijsko postajo.

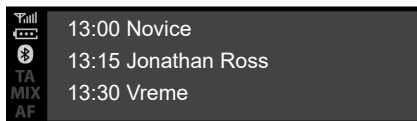

Vodič po programih DR

Ta funkcija omogoča, da vaš avdio sistem prikazuje predvidene programe postaje za ta dan.

Opomba: te informacije so na voljo samo za naslednje tri časovne termine izbrane postaje.

Nastavitve radia

Meni z nastavitvami prikažete tako, da kratko pritisnete gumb **5**, nato izberete »Nastavitve radia« z **15** ali **6**, in pritisnete gumb **6** za potrditev. Na voljo so naslednje funkcije:

- »TA«;
- »AF«;
- »Prekin. DR...«;
- »Osv.sezn.FM«;
- »Osv.sezn.DR«.

»TA«

Če je ta funkcija vklopljena, avdio sistem išče in samodejno predvaja cestne informacije od trenutka, ko jih začnejo oddajati nekatere radijske postaje »FM« ali »DR«.

Opomba: ta funkcija ni na voljo za frekvenčno območje AM.

Izberite funkcijo »Prometne informacije« in po potrebi izberite drug avdio vir.

Cestne informacije se oddajajo samodejno in prednostno ne glede na to, kateri vir poslušate.

Če želite to funkcijo vklopiti ali izklopiti, glejte razdelek »Nastavitve radia« v poglavju »Nastavitve sistema«.

»AF«

Frekvenca FM postaje se spreminja glede na geografsko območje. Nekatere postaje uporabljajo sistem RDS, predvsem za samodejni ponovni zagon AF frekvence med potovanji z avtomobilom.

POSLUŠANJE RADIA (4/8)

»Prekin. DR...« (novice)

Ko je ta funkcija vklopljena, omogoča samodejno poslušanje informacij, ki jih oddajajo nekatere radijske postaje »FM« in »DR«.

Če nato izberete drug vir, bo novo oddajanje izbrane novice prekinilo branje drugih virov.

Če želite to funkcijo vklopiti ali izklopiti, glejte razdelek »Prekin. DR...« v poglavju »Nastavitve sistemov«.

»Posodobitev seznama FM«

Ta funkcija vam omogoča posodobitev vseh radijskih postaj FM v regiji, kjer ste:

- prikažite meni z nastavitvami s kratkim pritiskom **5**, izberite »Radio« z vrtenjem **6**, nato potrdite s pritiskom **6**;
- izberite »Osv.sezn.FM« z vrtenjem **6**, nato potrdite s pritiskom **6**.

Začelo se bo samodejno posodabljanje FM postaj v območju. Na instrumentni plošči je prikazano sporočilo »Osv.sezn.FM«.

Ko je posodobitev končana, se na zaslonu prikaže sporočilo »Seznam FM posodobljen«.

Opomba:

- če je izbran kateri drug vir, se posodabljanje radijskega seznama FM nadaljuje v ozadju;
- seznam radijskih postaj DR in FM lahko posodobite tudi tako, da pritisnete in zadržite gumb **2**.

»Posodobitev seznama DR«

Ta funkcija vam omogoča posodobitev vseh radijskih postaj DR v regiji, kjer ste:

- prikažite meni z nastavitvami s kratkim pritiskom **5**, izberite »Radio« z vrtenjem **6**, nato potrdite s pritiskom **6**;
- izberite »Osv.sezn.DR« z vrtenjem **6**, nato potrdite s pritiskom **6**.

Začne se samodejno posodabljanje seznama digitalnih zemeljskih radijskih postaj na vašem območju. Na instrumentni plošči je prikazano sporočilo »Osv.sezn.DR«.

Ko je samodejno pregledovanje frekvenc končano, se na instrumentni plošči prikaže sporočilo »Seznam DR je posodobljen«.

Opomba: seznam radijskih postaj DR lahko posodobite tako, da pritisnete in zadržite gumb **2**.

POSLUŠANJE RADIA (5/8)

»Simulcast«

Odvisno od države ta funkcija preklopi s postaje DR DR na enakovredno postajo FM, če se digitalni signal izgubi.

Če je »Simulcast FM/DR« aktiviran, bo trajalo nekaj sekund, da sistem preklopi na FM zemeljski radio. Lahko se pojavi sprememba glasnosti.

Sistem bo samodejno preklopil nazaj na DR, takoj ko sprejme digitalni signal.

Opomba: med Simulcast:

- vir imena zamenja »DR (FM)« (radio z osrednjim prikazovalnikom);
- pred imenom postaje je »FM>« (radio s prikazovalnikom na instrumentni plošči).

»DR prednost«

Odvisno od države vam ta funkcija omogoča, da izberete postajo FM (če je zahtevana radijska postaja na voljo tudi v digitalni obliki) in preklopite na enakovredno postajo DR, da dobite boljšo kakovost zvoka.

Opomba: kdaj se uporablja prednostni DR:

- vir imena zamenja »FM (DR)« (radio z osrednjim prikazovalnikom);
- pred imenom postaje je »DR>« (radio s prikazovalnikom na instrumentni plošči).

»TA«

Če želite to funkcijo vklopiti ali izklopiti:

- prikažite meni z nastavitvami s pritiskom in držanjem **5**, nato potrdite s pritiskom **5**;
- izberite »Nastavitve radia« z **6** ali **15**, nato potrdite s pritiskom **6** ali **18**;
- izberite »TA« z **6** ali **15**, nato potrdite s pritiskom **6** ali **18**;
- izberite »ON« ali »OFF« za vklop ali izklop funkcije »TA«.

»AF« (AF samodejni ponovni zagon)

Frekvenca FM radijske postaje se spreminja glede na geografsko območje.

Nekatere radijske postaje uporabljajo sistem RDS, predvsem za samodejno vračanje na postaje »AF« med potovanji z avtomobilom.

POSLUŠANJE RADIA (6/8)

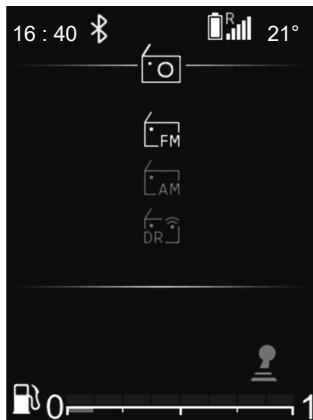

Radio s prikazovalnikom na instrumentni plošči Izbira frekvenčnega pasu

Če želite izbrati želen frekvenčni pas iz FM, AM ali DR (digitalni zemeljski radio), pritisnite **30** za dostop do menija »Radio«, nato izberite želeno valovno območje z **33** ali **34** in potrdite z **35**.

Izbira radijske postaje

Radijsko postajo lahko izberete in poiščete na več načinov:

- »način seznam«, ki je na voljo v DR in FM;
- »ročni način«, ki je na voljo v AM in FM.



»Način seznam«

Samodejno iskanje postaj z **33** ali **34**.

Radijska postaja, na kateri se ustavite na seznamu, se kmalu zatem začne predvajati samodejno.

Če se želite vrniti na seznam postaj, uporabite **36** ali brskajte z **26**, **33** ali **34**.

Če želite posodobiti seznam postaj in pridobiti najnovejše, ročno posodobite radijski seznam.

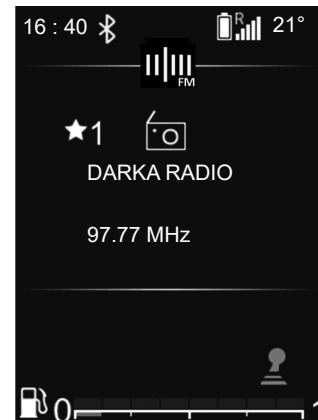

Za več informacij glejte »Posodobitev seznama FM« in »Posodobitev seznama DR« v tem razdelku.

»Ročni način«

Ročni način omogoča iskanje postaj z brskanjem po frekvencah v FM in AM:

- pomaknite se do višjih frekvenc z **26** ali **33**;
- pomaknite se do nižjih frekvenc z **26** ali **34**.

S pritiskom **33+34**:

- kratko pritisnite: za iskanje po koraku frekvence;
- pritisnite in držite: za samodejno iskanje razpoložljive postaje.

POSLUŠANJE RADIA (7/8)

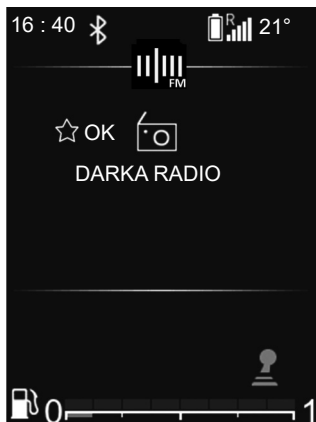

Informacije Radio/mediji

Ta funkcija prikazuje informacije o frekvenci, ki jih želite videti na zaslonu. Prikaže se samodejno po nekaj trenutkih, ali če pritisnete **35**.

Shranjevanje postaj

V tem načinu delovanja lahko priključite postaje, ki ste jih predhodno shranili.

Izberite frekvenčno območje (FM, DR), nato pa radijsko postajo na enega od zgoraj opisanih načinov.

Postajo shranite tako, da pritisnete in držite **35** s trenutnega seznama predvajanja in izberete položaj med priljubljenimi. Zvočni signal potrdi, da je postaja shranjena med priljubljene.

Seznam šestih najljubših postaj najdete na vrhu seznama postaj na območju, pred katerim je naslov »-- MEM --«.

Radijska postaja, na kateri se ustavite, se kmalu zatem začne predvajati samodejno. Če se želite vrniti na seznam postaj, uporabite **36**, ali brskajte z **26**, **33** ali **34**.

Izbira postaje

Izberite zeleno frekvenčno območje (FM, DR ali AM) z zaporednim pritiskanjem **24** ali **25**.

Ta seznam lahko vključuje do 100 radijskih postaj z najboljšim sprejemom v območju, v katerem se nahajate.

Uporabite **26**, **33** ali **34** za pomikanje po radijskih postajah na seznamu FM, DR.

POSLUŠANJE RADIA (8/8)



Nastavitve radia

Odprite meni z nastavitvami s kratkim pritiskom **32**, izberite »Nast. čas«, nato »Zvočne nastavitve« z **33** ali **34**. Potrdite s pritiskom gumba **35**.

Na voljo so naslednje funkcije:

- »Osv.sezn.FM«;
- »Osv.sezn.DR«;
- »Simulcast«;
- »DR prednost«
- »TA«;
- »AF«.

»Posodobitev seznama FM«

S to funkcijo lahko posodobite vse postaje FM v območju, v katerem se nahajate.

V meniju »Nastavitve radia« izberite »Osv.sezn.FM« z **33** ali **34**, nato potrdite s pritiskom **35**.

Začelo se bo samodejno posodabljanje FM postaj v območju. Na instrumentni plošči je prikazano sporočilo »Osv.sezn.FM«.

Ko je posodobitev končana, se na zaslonu prikaže sporočilo »Seznam FM posodobljen«.

»Posodobitev seznama DR«

S to funkcijo lahko posodobite vse postaje DR v območju, v katerem se nahajate.

V meniju »Nastavitve radia« izberite »Osv.sezn.DR« z **33** ali **34**, nato potrdite s pritiskom **35**.

Začelo se bo samodejno posodabljanje DR postaj v območju. Na instrumentni plošči je prikazano sporočilo »Osv.sezn.DR«.

Ko je posodobitev končana, se na zaslonu prikaže sporočilo »Seznam DR posodobljen«.

Opomba: če izberete drug vir z **24** ali **25**, se posodabljanje radijskih postaj FM ali DR nadaljuje v ozadju.

POMOŽNI AVDIO VIRI (1/8)

Radio z osrednjim prikazovalnikom

Vaš avdio sistem je opremljen z USB vhodom in Bluetooth® povezavo, ki jo je moč uporabljati za povezavo zunanjih avdio virov.

Opomba: oblike zapisa dodatnega vira zvoka so lahko MP3, WMA in AAC.

USB povezava

Povezava

Povežite priključek MP3 predvajalnika, digitalnega prenosnega avdio predvajalnika, ali USB pogona z vhodom USB.

Ko priključite napravo v priključek, sistem samodejno prikaže, kateri zvočni posnetek predvaja.

Uporaba zunanjega avdio vira

Ko je vaš zunanji avdio vir povezan, lahko do njegove vsebine dostopate iz menijev multimedijskega sistema.

Opomba:

- sistem ne more prepoznati nekaterih oblik zapisa datotek;
- uporabljen USB ključ mora biti formatiran v formatu FAT32 ali NTFS in ima lahko največ 500 GB prostora.

Ko je zunanji avdio vir povezan, se bo prvi avdio posnetek začel predvajati samodejno.

Če je zunanji avdio predvajalnik predhodno že bil povezan z avdio sistemom, sistem samodejno znova zažene zadnjo predvajano skladbo.

Avdio sistem shranjuje sezname predvajanja, ki so identični seznamom na vašem zunanjem viru.

Če so v imeniku zunanjega avdio vira datoteke, seznam predvajanja in mape, je vrstni red prikaza in predvajanja na **10** zaslону naslednji:

- »Mape«;
- »Skladbe«;
- »Seznami predvajanja«.

Za dostop do vsebine vašega zunanjega avdio predvajalnika iz vašega avdio sistema:

- pritisnite **6**, za povratek na seznam predvajanja;
- obračajte **6** ali **15** za pomikanje po skladbah;

Če trenutna skladba spada na seznam predvajanja, prikazan na zaslону, pritisnite **6** za prikaz drevesa seznama predvajanja, nato:

- pritisnite **4** za povratek v predhodno mapo;

ali

- pritisnite **6**, da izberete mapo, seznam predvajanja ali poslušate izbrano skladbo.

Polnjenje prek vhoda USB

Ko je USB vtič vašega prenosnega digitalnega avdio predvajalnika, ali telefona povezan z USB **7** vhodom avdio sistema, ga lahko med uporabo polnite ali ohranjate nivo napolnjenosti.

Opomba: pri nekaterih napravah se baterija ne polni oz. se prazni, ko so povezane z vhodom USB na zvočnem sistemu.

POMOŽNI AVDIO VIRI (2/8)

predvajanje avdio posnetkov Bluetooth®

Če želite uporabljati svoj Bluetooth® prenosni avdio digitalni predvajalnik, ga morate pri prvi uporabi seznaniti z vozilom. Glejte informacije v razdelku »Funkcija Bluetooth®« v poglavju »Splošni opis«.

Seznanitev omogoča avdio sistemu prepoznavanje in shranjevanje Bluetooth® prenosnega avdio digitalnega predvajalnika.

Opomba:

- če je vaš Bluetooth® prenosni avdio digitalni predvajalnik opremljen s **b** funkcijami telefona in **a** avdio predvajalnika, bo seznanjanje ene od funkcij samodejno vključilo seznanjanje druge;
- število funkcij, do katerih lahko dostopate, je odvisno od vrste prenosnega avdio digitalnega predvajalnika in njegove združljivosti z avdio sistemom.

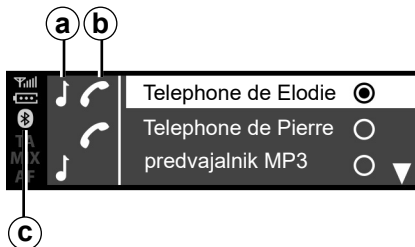

Povezava

Prenosni avdio digitalni predvajalnik morate z avdio sistemom povezati preko Bluetooth® **c** ali USB, da boste lahko uporabljali vse funkcije.



Predvajalnik zvoka uporabljajte, če vam to omogočajo pogoji v prometu.

Predvajalnik zvoka upravljajte med vožnjo (tveganje v primeru močnega zaviranja ali trka).

Če je naprava že seznanjena, izvedite naslednje korake:

- v prenosnem avdio digitalnem predvajalniku omogočite Bluetooth®, da bo viden drugim napravam (glejte priročnik prenosnega avdio digitalnega predvajalnika);
- izberite avdio vir Bluetooth® tako, da pritisnete gumb **2**, **13** ali **14**.

Uporaba

Če želite dostopati do vseh funkcij, mora biti prenosni avdio digitalni predvajalnik povezan z avdio sistemom.

Opomba: prenosnega avdio digitalnega predvajalnika ni mogoče povezati z avdio sistemom, če ni seznanjen.

Ko je Bluetooth® prenosni avdio digitalni predvajalnik povezan, lahko z njim upravljate z avdio sistemom.

POMOŽNI AVDIO VIRI (3/8)

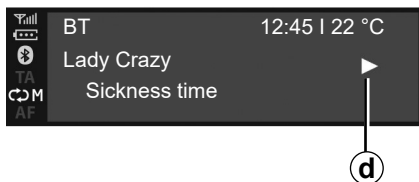

Ko je zunanji avdio vir povezan, se bo prvi avdio posnetek začel predvajati samodejno. Prikaže se simbol »PLAY« **d**.

Obračajte **6** ali **15** za predvajanje prejšnje ali naslednje skladbe.

Istočasno pritisnite **16** in **17**, za aktiviranje »NEMO« **f** avdio posnetka (ponovno pritisnite za nadaljevanje predvajanja).

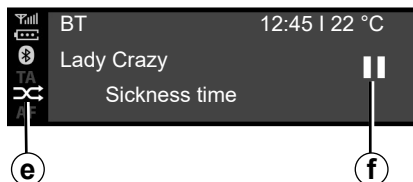

Opomba:

- v nekaterih primerih si boste morali za dokončanje postopka povezovanja ogledati priročnik naprave.
- število razpoložljivih funkcij se razlikuje glede na vrsto predvajalnika in njegovo združljivost z avdio sistemom.

Naključno predvajanje MIX

Pritisnite **12** ali pridržite **18** za naključno predvajanje vseh skladb v mapi.

Na zaslonu se prikaže simbol MIX **e**. Skladba je nato izbrana naključno. Prehod iz ene skladbe nadrugo poteka po naključnem vrstnem redu.

Ponovno pritisnite **12** ali pridržite **18**, da izklopite naključno predvajanje. »MIX« simbol **e** bo izginil.

Z izklopom zvočnega sistema se izklopi tudi funkcija naključnega predvajanja.

Opomba:

- v Bluetooth® napravi, povezani z avdio sistemom, funkcija naključnega predvajanja velja za mapo, ki se trenutno predvaja. Če želite funkcijo naključnega predvajanja uporabiti pri predvajanju druge mape, se pomaknite na to mapo.
- če je vklopljena funkcija naključnega predvajanja, se izklopi, ko vklopite funkcijo ponovnega predvajanja.

POMOŽNI AVDIO VIRI (4/8)

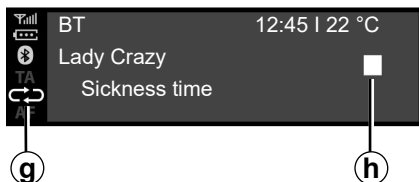

Ponovno predvajanje »RPT«

S to funkcijo lahko ponovno predvajate zvočni posnetek, ki se predvaja.

Pritisnite **11** ali kratko pritisnite **18**, da aktivirate funkcijo ponovnega predvajanja.

Na zaslonu se prikaže simbol RPT **g**.

Znova pritisnite **11** ali kratko pritisnite **18**, če želite izklopiti funkcijo ponavljanja, kontrolna lučka »RPT« **g** ugasne.

Opomba: če je vklopljena funkcija naključnega predvajanja, se izklopi, ko vklopite funkcijo ponovnega predvajanja. Simbol »MIX« **e** se bo izklopil in simbol »RPT« **g** se bo vklopil.

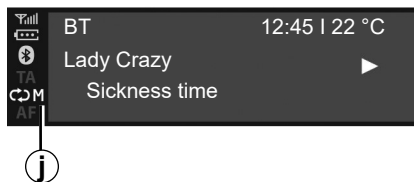

Istočasno lahko vklopite funkciji »RPT« in »MIX«. Na zaslonu se prikaže simbol **j**.

Način predvajanja

Način predvajanja je prikazan z naslednjimi simboli:

- »PLAY« **d**;
- »NEMO« **f**;
- »STOP« **h**.

Pavza

Istočasno pritisnite **16** in **17**, da izklopite zvok, ali začasno zaustavite zvočni posnetek (pavza). Na zaslonu se prikaže simbol **f**.

Istočasno pritisnite **16** in **17**, da znova vklopite zvok, ali predvajate zvočni posnetek. Simbol **f** na zaslonu se izklopi in prikaže se simbol **d**.

Ta funkcija se tudi izklopi pri spremembi glasnosti, menjava vira ali samodejnem predvajanju novic.



Predvajalnik zvoka uporabljajte, če vam to omogočajo pogoji v prometu.

Predvajalnik zvoka upravljajte med vožnjo (tveganje v primeru močnega zaviranja ali trka).

POMOŽNI AVDIO VIRI (5/8)

Radio s prikazovalnikom na instrumentni plošči

Vaš avdio sistem je opremljen z USB vhodom in Bluetooth® povezavo, ki jo je moč uporabljati za povezavo zunanjih avdio virov.

Opomba: oblike zapisa dodatnega vira zvoka so lahko MP3, WMA in AAC.

USB povezava

Povezava

Povežite priključek MP3 predvajalnika, digitalnega prenosnega avdio predvajalnika, ali USB pogona z vhodom USB.

Ko priključite napravo v priključek, sistem samodejno prikaže, kateri zvočni posnetek predvaja.

Uporaba

Ko je zunanji avdio vir povezan, se bo prvi avdio posnetek začel predvajati samodejno.

Če je zunanji avdio predvajalnik predhodno povezan z avdio sistemom, sistem samodejno znova zažene zadnji predvajani posnetek.

Ko je vaš zunanji avdio vir povezan, lahko do njegove vsebine dostopate iz menijev multimedijskega sistema.

Shrani sezname predvajanja, identične tistim avdio zvočnega vira.

Če ima zunanji avdio vir v svojem imeniku datoteke, sezname predvajanja in mape, bo vrstni red prikaza in predvajanja na **22** delu zaslona na instrumentni plošči naslednji:

- Mape;
- Skladbe;
- Sezname predvajanja.

Za dostop do vsebine vašega zunanjega avdio predvajalnika iz vašega avdio sistema:

- pritisnite **36**, za povratek na seznam predvajanja;

ali

- obračajte **26** ali pritisnite **33** ali **34** za pomikanje po skladbah.

Nato:

- pritisnite **36** za povratek v predhodno mapo;

ali

- pritisnite **35**, da izberete mapo, seznam predvajanja, ali poslušanje izbrane skladbe.

Polnjenje prek vhoda USB

Ko USB je vtič vašega prenosnega avdio digitalnega predvajalnika ali telefona povezan z USB vhodom vašega avdio sistema (nameščen v bližini voznikovega položaja v potniškem prostoru), ga lahko med uporabo polnite ali ohranjate nivo napoljenosti.

Opomba: pri nekaterih napravah se baterija ne polni oz. se prazni, ko so povezane z vhodom USB na zvočnem sistemu.

POMOŽNI AVDIO VIRI (6/8)

predvajanje avdio posnetkov Bluetooth®

Če želite uporabljati svoj Bluetooth® prenosni avdio digitalni predvajalnik, ga morate pri prvi uporabi seznaniti z vozilom. Glejte informacije v razdelku »Funkcija Bluetooth®« v poglavju «Splošni opis».

Seznanitev omogoča avdio sistemu prepoznavanje in shranjevanje Bluetooth® prenosnega avdio digitalnega predvajalnika.

Opomba:

- če ima Bluetooth® digitalna naprava funkcije za telefon in prenosni avdio digitalni predvajalnik, seznanitev ene od teh funkcij samodejno pomeni tudi seznanitev druge;
- število funkcij, do katerih lahko dostopate, je odvisno od vrste prenosnega avdio digitalnega predvajalnika in njegove združljivosti z avdio sistemom.

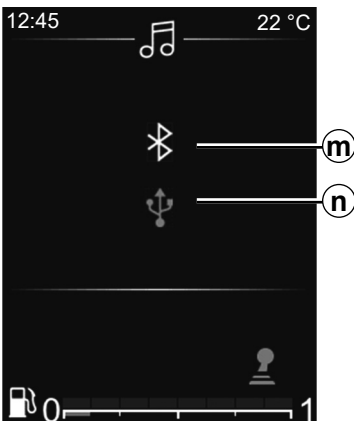

Povezava z vozilom

Prenosni avdio digitalni predvajalnik morate z avdio sistemom povezati preko Bluetooth® **m** ali USB **n**, da boste lahko uporabljali vse funkcije.



Predvajalnik zvoka uporabljajte, če vam to omogočajo pogoji v prometu.

Predvajalnik zvoka upravljajte med vožnjo (tveganje v primeru močnega zaviranja ali trka).

Če je naprava že seznanjena, izvedite naslednje korake:

- Aktivirajte povezavo Bluetooth® v radiu.
- omogočite Bluetooth® povezavo telefona ali prenosnega avdio digitalnega predvajalnika, da bo viden drugim napravam (za več informacij glejte priročnik naprave);
- Izberite avdio vir Bluetooth® tako, da večkrat zapored pritisnete **24** ali **25**.
- izberite zunanji avdio predvajalnik, ali telefon, ki ga želite povezati prek Bluetooth® povezave med napravami, ki jih zazna multimedijski sistem.

Uporaba

Če želite dostopati do vseh funkcij, mora biti prenosni avdio digitalni predvajalnik povezan z avdio sistemom.

Opomba: prenosnega avdio digitalnega predvajalnika ni mogoče povezati z avdio sistemom, če ni seznanjen.

POMOŽNI AVDIO VIRI (7/8)

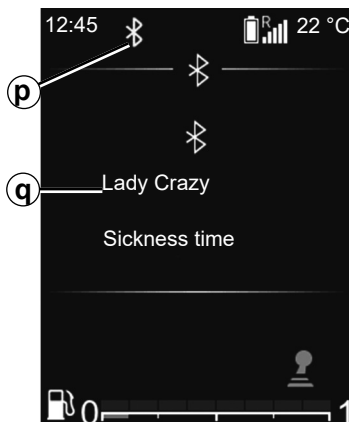

Ko je Bluetooth® prenosni avdio digitalni predvajalnik povezan, lahko z njim upravljate z avdio sistemom.

Ko je zunanji avdio vir povezan **p**, se bo prvi zvočni posnetek začel predvajati samodejno **q**.

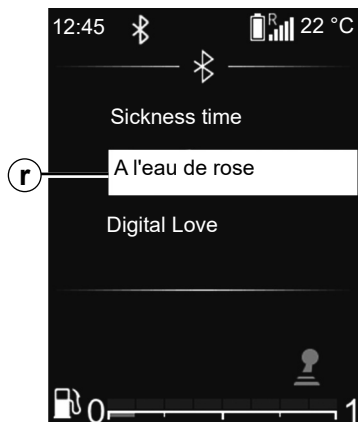

Pritisnite **36** na volanu za povratak na seznam predvajanja **r**.

Pritisnite **33** ali **34** za pomikanje po skladbah.

Za vračanje na seznam predvajanja **q**, pritisnite **35** ali počakajte trenutek, da seznam predvajanja samodejno izgine.

Opomba: število dostopnih funkcij odvisno od vrste prenosne avdio digitalne naprave in njene združljivosti z avdio sistemom.



Naključno predvajanje MIX

Pritisnite in držite **30** za naključno predvajanje vseh skladb v mapi.

Na zaslonu se prikaže simbol MIX **s**. Skladba je nato izbrana naključno. Prehod iz ene skladbe nadruogo poteka po naključnem vrstnem redu.

Znova pritisnite in držite **30** za izklop naključnega predvajanja. »MIX« simbol **s** bo izginil.

Z izklopom zvočnega sistema se izklopi tudi funkcija naključnega predvajanja.

POMOŽNI AVDIO VIRI (8/8)

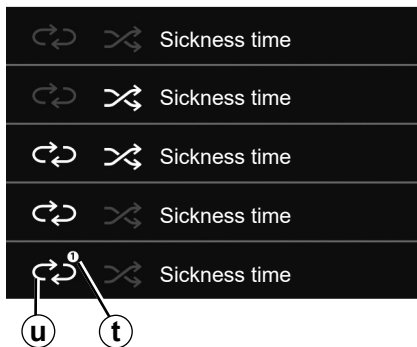

Ponovno predvajanje »RPT«

Ta funkcija omogoča ponovitev seznama predvajanja.

Kratko pritisnete **30** za aktiviranje funkcije ponavljanja celotnega seznama predvajanja. Na zaslону se prikaže simbol RPT **u**.

Znova kratko pritisnete **30** za ponovitev trenutnega posnetka, »1« **t** bo prikazano na »RPT« simbolu.

Znova kratko pritisnete **30**, da izključite funkcijo ponavljanja, simbol »RPT« **u** bo izginil.

Uporabite lahko tudi te možnosti predvajanja: v glavnem meniju izberite meni »AVDIO« in nato izberite vir USB.

Način predvajanja

Način predvajanja je prikazan z naslednjimi simboli:

- »PLAY« **d**;
- »STOP« **h**.



Prenosni predvajalnik uporabljajte le, če vam to omogočajo pogoji v prometu.

Med vožnjo prenosni avdio digitalni predvajalnik varno pritrдите (tvegajte padca v primeru močnega zaviranja ali trka).

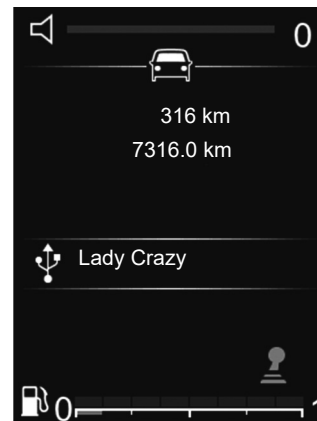

Izklop zvoka

Kratko pritisnete **28**, da izključite zvok avdio sistema.

Znova kratko pritisnete **28** ali uporabite nastavitev glasnosti, da znova vklopite zvok avdio sistema.

Zvok avdio sistema se samodejno aktivira pri menjavi virov ali med oddajanjem novic.



Radio z osrednjim prikazovalnikom

Povezava Bluetooth®

Če želite vklopiti funkcijo Bluetooth® avdio sistema:

- pritisnite **3** ali **19** za dostop do menija »Telefon«;
- izberite »Bluetooth« z **6** ali **15**, nato potrdite s pritiskom **6** ali **18**;
- izberite »Vkl.« z **6** ali **15**, nato potrdite s pritiskom **6** ali **18**.

Seznanjanje telefona

Če želite uporabljati sistem prostoročnega telefoniranja, seznanite svoj mobilni telefon Bluetooth® s sistemom v vozilu. Prepričajte se, da je funkcija Bluetooth® v vašem mobilnem telefonu vključena in status nastavljen na »viden«.

Povezava omogoča sistemu prostoročnega telefoniranja zaznavo in shranitev telefona.

S sistemom lahko seznanite največ 6 telefonov, vendar z njim lahko povežete samo enega hkrati.

Seznanitev lahko izvedete prek zvočnega sistema ali prek telefona.

Zvočni sistem in telefon morata biti vklopljena.

Opomba: če s sistemom seznanite nov telefon, medtem ko je drug telefon z zvočnim sistemom že povezan, bo ta povezava kasneje prekinjena in vzpostavljena z na novo seznanjenim telefonom.



Zaradi varnosti vam svetujemo, da vse nastavitve opravite pri zaustavljenem vozilu.

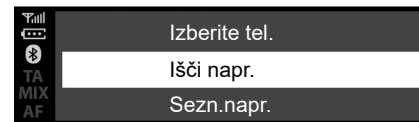

Seznanitev telefona Bluetooth® z avdio sistemom preko avdio sistema

Na ta način lahko v avdio sistemu poiščete Bluetooth®.

Za seznanitev telefona z uporabo te metode, izvedite naslednje korake:

- aktivirajte funkcijo Bluetooth® telefona;
- pritisnite **3** ali **19** za dostop do menija »Telefon«;
- izberite »Išči napr.« z **6** ali **15**, nato potrdite s pritiskom **6** ali **18**.

SEZNANJANJE, PREKINITEV SEZNANJANJA TELEFONA (2/6)

Začne se iskanje naprav Bluetooth® v bližini (iskanje traja največ 60 sekund).

Izberite telefon, ki ga želite seznaniti, z vrtenjem **6** ali **15**, nato potrdite s pritiskom **6**.

Na svoji Bluetooth® napravi potrdite zahtevo za seznanjanje.

Ko se na zaslonu zvočnega sistema prikaže sporočilo »Povezava vzpostavljena«, to pomeni, da je naprava Bluetooth® samodejno shranjena in povezana z vozilom.

Na zaslonu boste svojo napravo videli na seznamu prepoznanih telefonov, do katerih lahko dostopate tudi iz podmenija »Izberi napr.«.

Če seznanjanje ne uspe, se po 60 sekundah prikaže sporočilo »Sezn. ni uspelo«. Ponovite postopek. Za več informacij glejte navodila za uporabo telefona.

Seznanitev Bluetooth® telefona z avdio sistemom iz vašega telefona

Ta metoda vam omogoča, da iz telefona Bluetooth® iščete.

Če želite telefon seznaniti na ta način, to storite v naslednjih korakih:

- aktivirajte funkcijo Bluetooth® telefona;
- pritisnite **3** ali **19** za dostop do menija »Telefon«;
- izberite »Sezn.napr.« z **6**, nato potrdite s pritiskom **6** ali **18**.

Sporočilo »Ponovno vnesite PIN: XXXXXX« se prikaže na zaslonu avdio sistema in začne se 60 sekundno odštevanje.

Avdio sistem je nato viden drugim Bluetooth® napravam za približno 60 sekund.

Poiščite avdio sistem s telefonom in ga izberite (glejte uporabniški priročnik telefona) ali s telefonom sprejmite (potrdite) kodo za seznanjanje.

Sporočilo »MY CAR« ali »Dacia Media Control Multimedia« se prikaže na zaslonu avdio sistema, ki potrdi, da je vaš telefon seznanjen in povezan z vašim avdio sistemom.

Sporočilo »Dacia Media Control Multimedia« se na zaslonu prikaže samo, če se Dacia Media Control aplikacija poveže z avdio sistemom in če je aplikacija nameščena na vašem pametnem telefonu.

Če seznanjanje ne uspe, se na prikazovalniku avdio sistema prikaže meni »Telefon«.

SEZNAJNANJE, PREKINITEV SEZNAJNANJA TELEFONA (3/6)

Ko je doseženo maksimalno število telefonov, ki so seznanjeni z avdio sistemom, morate pred seznanjanjem novega telefona preklicati seznanitev enega obstoječih telefonov (glejte informacije za »Preklic seznanitve s telefonom« v tem razdelku).



Cilj sistema prostoročnega telefoniranja je olajšati komunikacijo tako, da se zmanjša število dejavnikov tveganja, a so nekateri še vedno prisotni. Obvezno upoštevajte zakonske odredbe države, v kateri se nahajate.



Prekinitev seznanjanja telefona

S preklicem seznanitve telefona lahko telefon izbrišete iz pomnilnika sistema prostoročnega telefoniranja:

- pritisnite **3** ali **19** za dostop do menija »Telefon«;
- izberite meni »Izbriši napr.« z **6** ali **15**, nato potrdite s pritiskom **6** ali **18**;
- izberite »Vkl.« z **6** ali **15**, nato potrdite s pritiskom **6** ali **18**.

Na zaslonu avdio sistema se prikaže sporočilo za potrditev in vnos vaše izbire (kot je prikazano na sliki).

Če je že shranjenih šest telefonov, vam sistem ponudi možnost brisanja enega. Če izberete »Vkl.«, boste preusmerjeni v meni »Izbriši napr.«.

Opomba: preklic seznanitve s telefonom izbriše vse stike na seznamu stikov in zgodovino klicev v zvočnem sistemu, ki je sinhroniziran s telefonom.

SEZNANJANJE, PREKINITEV SEZNANJANJA TELEFONA (4/6)

Radio s prikazovalnikom na instrumentni plošči

Povezava Bluetooth®

Če želite vklopiti funkcijo Bluetooth® avdio sistema:

- pritisnite **32** za dostop do glavnega menija;
- izberite »Nast. čas«, »Nastavitve telefona«, nato z gumbom **33** ali **34** izberite »Bluetooth®« in potrdite tako, da pritisnete gumb **35**;
- z gumbom **33** ali **34** izberite »Vkl.«, nato pa potrdite s pritiskom gumba **28**. Simbol Bluetooth® bo neprekinjeno prikazan v statusni vrstici **21** na zaslonu.



Zaradi varnosti vam svetujemo, da vse nastavitve opravite pri zaustavljenem vozilu.

Seznanjanje telefona

Če želite uporabljati sistem prostoročnega telefoniranja, seznanite svoj mobilni telefon Bluetooth® s sistemom v vozilu. Prepričajte se, da je funkcija Bluetooth® v vašem mobilnem telefonu vključena in status nastavljen na »viden«.

Povezava omogoča sistemu prostoročnega telefoniranja zaznavo in shranitev telefona.

S sistemom lahko seznanite največ 6 telefonov, vendar z njim lahko povežete samo enega hkrati.

Seznanitev lahko izvedete prek zvočnega sistema ali prek telefona.

Zvočni sistem in telefon morata biti vklopljena.

Opomba: če s sistemom seznanite nov telefon, medtem ko je drug telefon z zvočnim sistemom že povezan, bo ta povezava kasneje prekinjena in vzpostavljena z na novo seznanjenim telefonom.

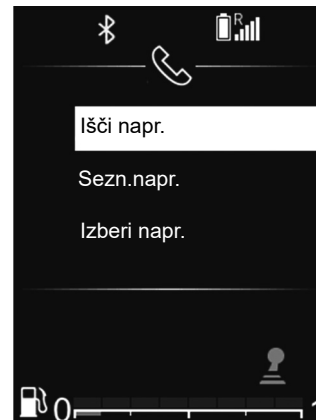

Seznanitev telefona Bluetooth® z avdio sistemom preko avdio sistema

Na ta način lahko v avdio sistemu poiščete Bluetooth®.

Za seznanitev telefona z uporabo te metode, izvedite naslednje korake:

- aktivirajte funkcijo Bluetooth® telefona;
- pritisnite **32** za dostop do glavnega menija;
- z gumbom **33** ali **34** izberite »Nast. čas«, »Nastavitve telefona« in potrdite tako, da enkrat pritisnete gumb **35**;

SEZNANJANJE, PREKINITEV SEZNANJANJA TELEFONA (5/6)

– Izberite »Išči napr.« z **33** ali **34**, nato potrdite z **35**.

Na zaslonu se prikaže sporočilo. Pritisnite **35**, da zaženete iskanje.

Začne se iskanje naprav Bluetooth® v bližini (iskanje traja največ 60 sekund).

Izberite telefon, ki ga želite seznaniti z gumbom **33** ali **34**, nato potrdite z gumbom **35**.

Na svoji Bluetooth® napravi potrdite zahtevo za seznanjanje.

Ko se na zaslonu zvočnega sistema prikaže sporočilo »Ime povezane naprave Bluetooth«, to pomeni, da je naprava Bluetooth® samodejno shranjena in povezana z vozilom.

Na zaslonu boste nato svojo napravo videli na seznamu prepoznanih telefonov, do katerih lahko dostopate tudi iz podmenija »Izberi napr.«.

Če seznanjanje ne uspe, se po 60 sekundah prikaže sporočilo »Sezn. ni uspelo«. Ponovite postopek.

Za več informacij glejte navodila za uporabo telefona.

Seznanitev Bluetooth® telefona z avdio sistemom iz vašega telefona

Ta metoda vam omogoča, da iz telefona Bluetooth® iščete.

Če želite telefon seznaniti na ta način, to storite v naslednjih korakih:

- pritisnite **32** za dostop do glavnega menija;
- izberite »Nast. čas«, »Telefon« z **33** ali **34**, nato potrdite z **35**;
- izberite »Sezn.napr.« z **33** ali **34**, nato potrdite z **35**.

Sporočilo »Ponovno vnesite PIN: XXXXXX« se prikaže na zaslonu avdio sistema in začne se 60 sekundno odštevanje.

Avdio sistem je nato viden drugim Bluetooth® napravam za približno 60 sekund.

Poiščite avdio sistem s svojim telefonom in ga izberite ali sprejmite kodo za seznanjanje s telefonom.

Sporočilo »MY CAR« ali »Dacia Media Control Multimedia« se prikaže na zaslonu avdio sistema, ki potrdi, da je vaš telefon seznanjen in povezan z vašim avdio sistemom.

Če seznanjanje ne uspe, se na prikazovalniku avdio sistema prikaže meni »Telefon«.

Ko je doseženo maksimalno število telefonov, ki so seznanjeni z avdio sistemom, morate pred seznanjanjem novega telefona preklicati seznanitev enega obstoječih telefonov (glejte informacije za »Preklic seznanitve s telefonom« v tem razdelku).



Cilj sistema prostoročnega telefoniranja je olajšati komunikacijo tako, da se zmanjša število dejavnikov tveganja, a so nekateri še vedno prisotni. Obvezno upoštevajte zakonske odredbe države, v kateri se nahajate.

SEZNAVANJE, PREKINITEV SEZNAVANJA TELEFONA (6/6)

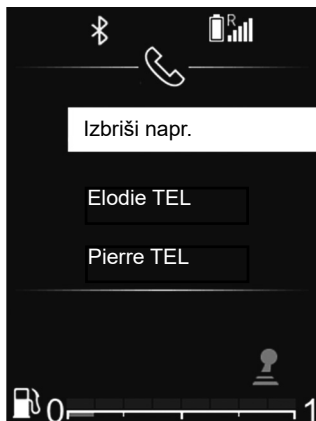

Prekinitev seznavanja telefona

Preklic seznavitve omogoča izbris telefona iz pomnilnika avdio sistema.

Če želite preklicati seznavitev telefona in ga izbrisati iz pomnilnika avdio sistema, izvedite naslednje korake:

- pritisnite **32** za dostop do glavnega menija;
- z gumbom **33** ali **34** izberite »Nast. čas«, »Nastavitve telefona« in nato »Izbriši napr.« ter potrdite z gumbom **35**;



- izberite telefon, za katerega želite preklicati seznavanje z gumbom **33** ali **34** in potrdite z gumbom **35**;
- izberite »Vkl.« z **33** ali **34**, nato potrdite z **35**.

Če je že shranjenih šest telefonov, vam sistem ponudi možnost brisanja enega. Če izberete »Vkl.«, boste preusmerjeni v meni »Izbriši napr.«.

Opomba: preklic seznavitve s telefonom izbrši vse stike na seznamu stikov in zgodovino klicev v zvočnem sistemu, ki je sinhroniziran s telefonom.



Če želite preklicati seznavanje in izbrisati vse telefone iz pomnilnika avdio sistema:

- pritisnite **32** za dostop do glavnega menija;
- z gumbom **33** ali **34** izberite »Nast. čas«, »Nastavitve telefona« in »Izbriši vse«, nato pa potrdite z gumbom **35**;
- izberite »Vkl.« z **33** ali **34**, nato potrdite z **35**.

Opomba: vsi stiki v imeniku in dnevniku klicev v sinhroniziranem avdio sistemu bodo izbrisani.

POVEZOVANJE TELEFONA IN PREKINITEV POVEZAVE S TELEFONOM (1/5)

Povezava s seznanjenim telefonom

Telefon mora biti povezan v sistem za prostoročno telefoniranje, da lahko dostopate do vseh njegovih funkcij.

Telefona ni mogoče povezati s sistemom prostoročnega telefoniranja, če sistem ni bil predhodno seznanjen.

Glejte pojasnila »Seznanjanje telefona« v razdelku »Seznanitev s telefonom/preklic seznanitve s telefonom«.

Opomba: povezava Bluetooth® v telefonu mora biti aktivna in nastavljena na »viden«.

Samodejni priklop

Ob vključitvi kontakta zvočni sistem poišče vse seznanjene telefone v bližini.

Opomba: najprej se poveže telefon, ki je bil vklopljen nazadnje.

Iskanje se nadaljuje, dokler seznanjeni telefon ni najden (to iskanje lahko traja nekaj minut).

Opomba: za več informacij o seznamu združljivih telefonov se obrnite na pooblaščenega prodajalca:

- lahko uporabite samodejno telefonsko povezavo z vklopljenim kontaktom. Morda morate v svojem telefonu vključiti funkcijo samodejnega povezovanja Bluetooth® s sistemom prostoročnega telefoniranja. Glejte navodila za uporabo telefona;
- če je povezava ponovno vzpostavljena in sta telefona seznanjena v obsegu sprejema sistema za prostoročno telefoniranje, bo zadnji priklopljen telefon prednostni, tudi če je zunaj vozila in na dosegu sistema za prostoročno telefoniranje.

Opomba: če je ob povezovanju sistema za prostoročno telefoniranje klic že v teku, se telefon samodejno poveže in pogovor se preklopi na zvočnike vozila.



Cilj sistema za prostoročno telefoniranje je olajšati komunikacijo tako, da se zmanjša število dejavnikov tveganja, a so nekateri še vedno prisotni. Obvezno upoštevajte veljavno zakonodajo države, v kateri ste.



Zaradi varnostnih razlogov je priporočljivo, da vse te postopke opravite, ko vozilo miruje.

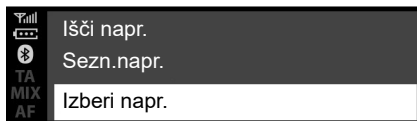

Radio z osrednjim prikazovalnikom

Ročna priključitev (menjava priključenega telefona)

- pritisnite **3** ali **19** za dostop do menija »Telefon«;
- obračajte **6** ali **15**, dokler ne pridobite menija »Izberi napr.«;
- izbiro potrdite s pritiskom na **6**.



Prikaže se seznam telefonov, ki so že seznanjeni s sistemom.

Izberite telefon, ki ga želite povezati z **6** ali **15**, nato potrdite s pritiskom **6**.

Prikaže se sporočilo, ki potrjuje, da je telefon povezan.

Opomba: če je povezava z določenim telefonom že vzpostavljena, ko želite zamenjati telefon na seznamu že seznanjenih telefonov, se obstoječa povezava prekine in samodejno poveže nov telefon.

Vzpostavitev povezave ni uspela

Če vzpostavitev povezave ni uspela, preverite ali:

- je telefon vklopljen;
- je baterija telefona prazna;
- je telefon že seznanjen s sistemom za prostoročno telefoniranje;
- Bluetooth® je v vašem telefonu in zvočnem sistemu zdaj vklopljen;
- telefon je konfiguriran tako, da sprejme zahtevo za vzpostavitev povezave z zvočnim sistemom.

Opomba: daljša uporaba sistema za prostoročno telefoniranje povzroči hitrejše praznjenje baterije telefona.

POVEZOVANJE TELEFONA IN PREKINITEV POVEZAVE S TELEFONOM (3/5)

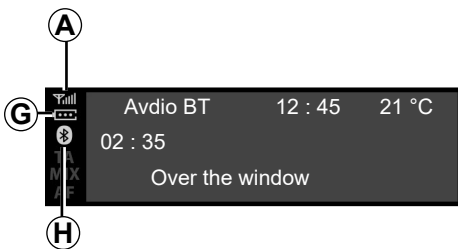

Informacije o telefonu

Ko je povezan, zvočni sistem zagotavlja informacije v telefonu:

- status telefonskega omrežja **A**;
- nivo napolnjenosti baterije **G**;
- vrsta povezave multimedijskega sistema **H**.

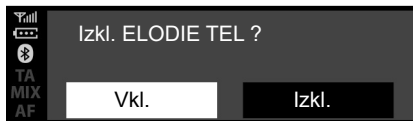

Prekinitev povezave s telefonom

Če želite odklopiti telefon, lahko:

- izključite funkcijo Bluetooth® vašega avdio sistema;
- izključite funkcijo telefona Bluetooth®;
- izbrišite seznanjeni telefon preko avdio sistema. Glejte razdelek »Seznanitev in preklic seznanitve s telefonom«, odstavek »Preklic seznanitve s telefonom«.

Na zaslonu zvočnega sistema se prikaže sporočilo, ki potrjuje prekinitev povezave telefona.

Opomba:

- če je telefon izklopljen, bo povezava s telefonom prekinjena;
- če je povezava prekinjena v trenutku, ko se pogovarjate po telefonu, se bo pogovor samodejno preusmeril v vaš telefon.

Če želite v pametnem telefonu izklopiti Bluetooth®, glejte navodila za uporabo telefona.

Če želite preklicati seznanitev telefona in izbrisati telefon Bluetooth®, glejte navodila v razdelku »Seznanitev telefona in preklic«, odstavek »Preklic seznanitve telefona«.

POVEZOVANJE TELEFONA IN PREKINITEV POVEZAVE S TELEFONOM (4/5)

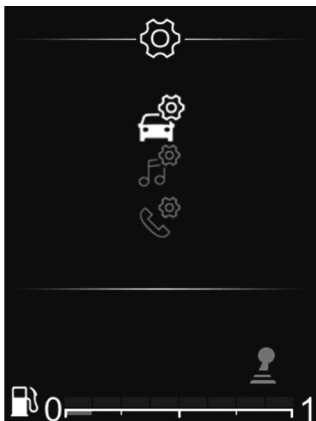

Radio s prikazovalnikom na instrumentni plošči

Ročna priključitev (menjava priklopljenega telefona)

- Pritisnite **32** za dostop do glavnega menija;
- izberite meni »Telefon« z **26**, **33** ali **34**, nato potrdite s pritiskom **35**;
- izberite meni »Izberi napr.« z **26**, **33** ali **34**, nato potrdite s pritiskom **35**.



Prikaže se seznam telefonov, ki so že seznanjeni s sistemom.

S seznama izberite telefon, ki ga želite povezati, **26**, **33** ali **34**, nato potrdite s pritiskom **35**.

Prikaže se sporočilo, ki potrjuje, da je telefon povezan.

Opomba: če je med prehodom na drug telefon že priključen telefon, se obstoječa povezava samodejno nadomesti z novo.

Vzpostavitev povezave ni uspela

Če vzpostavitev povezave ni uspela, preverite ali:

- je telefon vklopljen;
- je baterija telefona prazna;
- je telefon že seznanjen s sistemom za prostoročno telefoniranje;
- Bluetooth® je v vašem telefonu in zvočnem sistemu zdaj vklopljen;
- telefon je konfiguriran tako, da sprejme zahtevo za vzpostavitev povezave z zvočnim sistemom.

Opomba: daljša uporaba sistema za prostoročno telefoniranje povzroči hitrejšo praznjenje baterije telefona.

POVEZOVANJE TELEFONA IN PREKINITEV POVEZAVE S TELEFONOM (5/5)

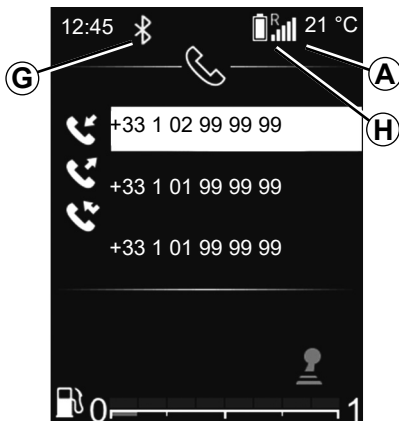

Informacije o telefonu

Ko je povezan, zvočni sistem zagotavlja informacije v telefonu:

- status telefonskega omrežja **A**;
- nivo napolnjenosti baterije **H**;
- vrsta povezave multimedijskega sistema **G**.



Prekinitev povezave s telefonom

Če želite odklopiti telefon, lahko:

- izključite funkcijo Bluetooth® vašega avdio sistema;
- izključite funkcijo telefona Bluetooth®;
- izbrišite seznanjeni telefon preko avdio sistema. Glejte razdelek »Seznanitev in preklic seznanitve s telefonom«, odstavek »Preklic seznanitve s telefonom«.

Če se telefon izklopi, se tudi odklopi.

Na zaslonu zvočnega sistema se prikaže sporočilo, ki potrjuje prekinitev povezave telefona.

Opomba: če se v trenutku prekinitve povezave telefona pogovarjate, se bo pogovor samodejno prenesel v vaš telefon.

Za izklop funkcije avdio sistema Bluetooth®, glejte »funkcija Bluetooth®« v razdelku z naslovom »Splošni opis«.

Če želite v pametnem telefonu izklopiti Bluetooth®, glejte navodila za uporabo telefona.

Če želite preklicati seznanitev telefona in izbrisati telefon Bluetooth®, glejte navodila v razdelku »Seznanitev telefona in preklic«, odstavek »Preklic seznanitve telefona«.

KLICANJE IN SPREJEMANJE KLICA (1/7)

Radio z osrednjim prikazovalnikom

Klicanje stika iz imenika telefona

Med seznanjanjem telefona se njegov imenik samodejno naloži v avdio sistem (odvisno od telefona).

Iskanje stika:

- pritisnite **3** ali **19** za dostop do menija »Telefon«;
- izberite »Tel. imenik« z **6** ali **15**, nato potrdite s pritiskom **6**.



V meniju »Tel. imenik« lahko poiščete stik po imenu, zato:

- pritisnite gumb **8** za prikaz digitalne abecede;
- uporabite **6** ali **15** za pomikanje po črkah abecede;

- ko izberete želeno črko, potrdite s pritiskom **6**;
- Izberite želeni stik z **6** ali **15**, nato pritisnite **6** za prikaz shranjenih števil stika;
- izberite želeno številko z **6** ali **15**, nato pritisnite **6**, da potrdite in začnete klic.

Opomba: če se želite vrniti na predhodni zaslon, pritisnite gumb **4**.



Priporočljivo je, da za vtikanje številke ali iskanje stika vozilo ustavite.

KLICANJE IN SPREJEMANJE KLICA (2/7)

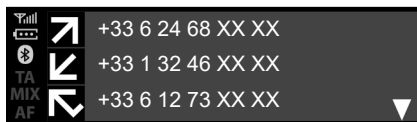

Klicanje stika iz zgodovine klicev

Zgodovino klicanja prikazete tako:

- pritisnite **3** ali kratko pritisnite **19** za dostop do menija »Telefon«;
- izberite »Sezn.klicev« z **6** ali **15**, nato potrdite s pritiskom **6**;
- izberite stik ali številko, ki jo želite poklicati z **6** ali **15**, nato pritisnite **3**, **6** ali **19** za vzpostavitev klica.

Če želite ponovno poklicati zadnjo klicano številko, pritisnite in pridržite **3** ali **19**.

Klicanje z vtipkanjem številke

Klicanje številke:

- pritisnite **3** ali kratko pritisnite **19** za dostop do menija »Telefon«;
- izberite »Klič št.« z **6** ali **15**, nato potrdite s pritiskom **6**;
- izberite naslednjo številko z **6** ali **15**, nato potrdite s pritiskom **6**;
- po vnosu številke pritisnite **3**, **6** ali **19**, da vzpostavite klic.

Če želite znova poklicati zadnjo klicano številko, pritisnite in zadržite gumb **3** ali **19**.

Sprejem klica

Ob sprejemu klica se na zaslonu avdio sistema prikaže številka klicatelja (ta funkcija je odvisna od možnosti, za katere ste sklenili naročnino pri telefonskem operaterju).

Če je številka dohodnega klica zabeležena v katerem od imenikov, se namesto številke prikaže ime stika.

Če številke klicatelja ni mogoče prikazati, se na zaslonu zvočnega sistema prikaže sporočilo »Zasebna številka«.



Priporočljivo je, da za vtipkanje številke ali iskanje stika vozilo ustavite.

KLICANJE IN SPREJEMANJE KLICA (3/7)

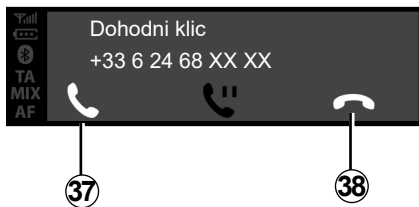

Če želite sprejeti dohodni klic, pritisnite **3** ali **19**. Izberete lahko tudi **37** z **6** ali **15**, nato potrdite s pritiskom **6** in sprejmete dohodni klic.

Klic zavrnete tako, da pritisnete in držite gumb **3** ali **19**. Izberete lahko tudi **38** z **6** ali **15**, nato potrdite s pritiskom **6** in klic zavrnete.

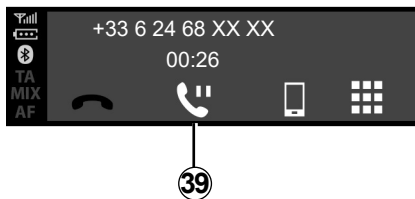

Če želite dohodni klic zadržati, izberite **39** z **6** ali **15**, nato potrdite s pritiskom **6** in zadržite dohodni klic.

Med pogovorom

Lahko:

- glasnost prilagodite z vrtenjem **1** ali s pritiskom **13** ali **14**;
- klic prekinete s pritiskom **3**.

Sistem omogoča upravljanje funkcije dvojnega klica, ko je telefon priključen (če ste nanjo naročeni).

KLICANJE IN SPREJEMANJE KLICA (4/7)

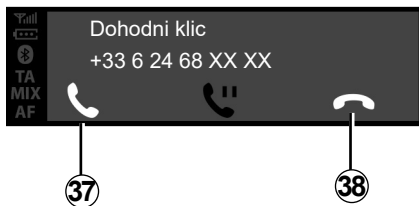

Zavrtite **6** ali **15**, nato potrdite z gumbom **6**.

Lahko:

- sprejmete dohodni klic/nadaljujete zadržan klic z izbiro **37**;
- končajte klic tako, da med pogovorom izberete **38**;

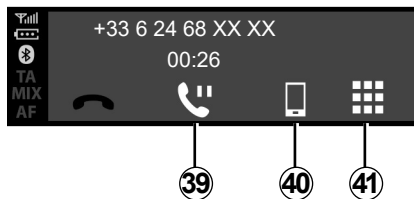

- uvrstite klic na čakanje tako, da izberete **39**;
- prevežete klic iz avdio sistema v telefon tako, da izberete **40**;
- tipkovnico telefona upravljate v avdio sistemu tako, da izberete **41**;

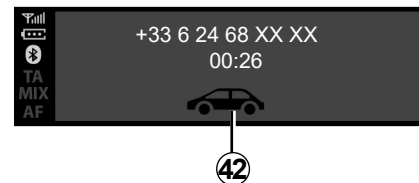

- klic iz telefona prevežete v avdio sistem tako, da izberete **42**.

Sistem omogoča upravljanje funkcije dvojnega klica, ko je telefon priključen (če ste nanjo naročeni).

KLICANJE IN SPREJEMANJE KLICA (5/7)

Radio s prikazovalnikom na instrumentni plošči

Klicanje stika iz imenika telefona

Med seznanjanjem telefona se njegov imenik samodejno naloži v avdio sistem (odvisno od telefona).

Prav tako lahko dovolite, da pri naslednjih postopkih seznanjanja multimedijški sistem samodejno prenese imenik in zgodovino klicev.

Če dostop ni odobren, se na zaslonu avdio sistema prikaže sporočilo s pozivom, da odobrite dostop do imenika.

Če multimedijški sistem ne more najti vašega telefona, si oglejte uporabniški priročnik telefona.

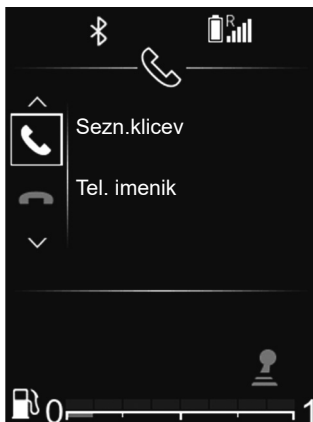

Iskanje stika:

- pritisnite **32**, nato »Telefon« z **33** ali **34**, nato potrdite s pritiskom **35**;
- izberite »Tel. imenik« z **33** ali **34**, nato potrdite s pritiskom **35**.

V meniju »Tel. imenik« lahko poiščete stik po imenu, zato:

- pritisnite in držite **33** ali **34** za aktiviranje iskanja;
- uporabite **26**, **33** ali **34** za pomikanje po črkah abecede;
- ko izberete zeleno črko, potrdite s pritiskom **35**;
- Izberite zeleni stik z **33** ali **34**, nato pritisnite **35** za prikaz shranjenih števil stika;
- izberite zeleno številko z **33** ali **34**, nato pritisnite **35**, da potrdite in začnete klic.

Opomba: če se želite vrniti na predhodni zaslon, pritisnite gumb **36**.



Priporočljivo je, da za iskanje stika ustavite vozilo.

KLICANJE IN SPREJEMANJE KLICA (6/7)



Klicanje stika iz zgodovine klicev

Zgodovino klicanja prikažete tako:

- dostop do menija »Telefon« pritisnite gumb **32**, nato pa uporabite gumb **33** ali **34**, da izberete »Telefon«, nato pa za potrditev pritisnite gumb **35**;
- izberite »Sezn.klicev« z **33** ali **34**, nato potrdite s pritiskom **35**;
- izberite stik ali številko, ki jo želite poklicati z **33** ali **34**, nato pritisnite **35** za vzpostavitev klica.



Sprejem klica

Ob sprejemu klica se na zaslonu avdio sistema prikaže številka klicatelja (ta funkcija je odvisna od možnosti, za katere ste sklenili naročnino pri telefonskem operaterju).

Če je številka dohodnega klica zabeležena v katerem od imenikov, se namesto številke prikaže ime stika.

Če številke klicatelja ni mogoče prikazati, se na zaslonu zvočnega sistema prikaže sporočilo »Zasebna številka«.

Če želite sprejeti dohodni klic:

- izberite **37** z **33** ali **34**, nato potrdite s pritiskom **35**;

ali

- kratko pritisnite **28**.

Če želite zavrniti dohodni klic:

- izberite **38** z **33** ali **34**, nato potrdite s pritiskom **35**;

ali

- pritisnite in zadržite **28**.



Priporočljivo je, da za vtipkanje številke ali iskanje stika vozilo ustavite.

KLICANJE IN SPREJEMANJE KLICA (7/7)



Sprejem drugega klica

Ob sprejemu drugega klica se na zaslonu avdio sistema prikaže številka drugega klicatelja (ta funkcija je odvisna od možnosti, za katere ste sklenili naročnino pri telefonskem operaterju). Lahko:

- sprejmite dohodno klic z izbiro **37**;
- zavrnite dohodno klic z izbiro **38**;
- uvrstite dohodni klic na čakanje tako, da izberete **39**.

Če želite klic končati med pogovorom, pritisnite **38**.

Med pogovorom

Lahko:

- glasnost prilagodite s pritiskom gumba **27** ali **29**;
- prekinete klic s pritiskom **28**.

Pritisnite **33** ali **34**, nato potrdite z **35**. Lahko:

- sprejmite dohodni klic/nadaljujte zadržan klic z izbiro **37**;
- končajte klic tako, da med pogovorom izberete **38**;
- uvrstite klic na čakanje tako, da izberete **39**;
- uporabite tipkovnico avdio sistema za samodejne telefonske klice z izbiro **41**.

Sistem omogoča upravljanje funkcije dvojnega klica, ko je telefon priklopljen (če ste nanjo naročeni).



Uporaba tipkovnice med klicem

Če želite med klicem uporabljati tipkovnico avdio sistema:

- izberite tipkovnico avdio sistema **33** z **33** ali **34**, nato potrdite s pritiskom **35**;
- izberite številko ali znak z **33** ali **34**, nato pritisnite **35**, da potrdite svojo izbiro.

Opomba: če se želite vrniti na predhodni zaslon, pritisnite gumb **36**.

BREŽIČNI POLNILNIK (1/2)

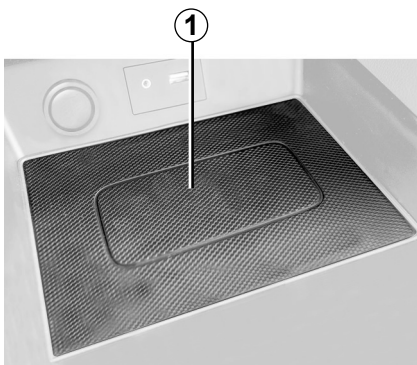

predstavitev

Za polnjenje telefona brez kabla uporabite območje indukcijskega polnjenja **1**.

Če je vozilo opremljeno, je območje polnjenja označeno z (odvisno od vozila):

– povezanim simbolom;

in/ali

– stanje polnjenja je samodejno prikazano na zaslonu, dokler je telefon postavljen v namensko območje.



Mesto namestitve se lahko razlikuje glede na vozilo. Za več informacij glejte navodila za uporabo vozila.

Posebnost:

- za več informacij o združljivih telefonih se obrnite na pooblaščenega prodajalca ali obiščite spletno stran proizvajalca;
- za optimalno polnjenje je priporočeno, da med polnjenjem z vašega telefona odstranite zaščitno ohišje ali ovitek;

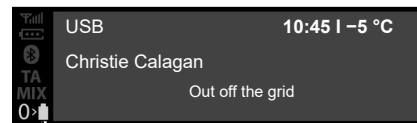

- za optimalno polnjenje mora biti celotna površina telefona poravnana s površino polnilne podlage.

BREŽIČNI POLNILNIK (2/2)

Postopek polnjenja

Telefon postavite **2** v območje indukcijskega polnjenja **1**. Polnjenje se samodejno zažene in na zaslonu se prikaže napredek polnjenja **3**.

Polnjenje telefona **2** je prekinjeno v naslednjih primerih:

- predmet je zaznan v območju indukcijskega polnjenja **1**;
- območje indukcijskega polnjenja **1** se pregreva. Ko temperatura pade, se bo postopek polnjenja telefona **2** po nekaj trenutkih znova zagnal.

Predmeti se na območju indukcijskega polnjenja **1** lahko pregrejejo. Svetujemo vam, da jih odlagate na namensko območja (odlagalni predal, odlagalno mesto v senčniku itd.).

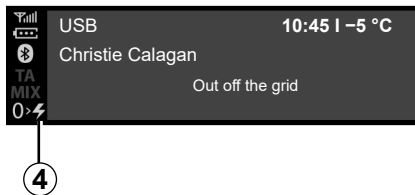

Napredek polnjenja

Napredek polnjenja prikazan na sprednjem delu zvočnega sistema:

- polnjenje telefona **3**;
- polnjenje je v teku **4**;
- zaznan kovinski predmet **5**.

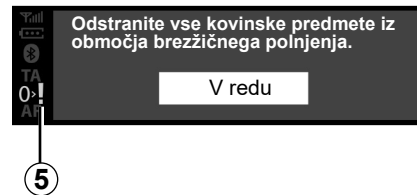

Med polnjenjem telefona v območju indukcijskega polnjenja ne puščajte nobenih predmetov (USB pogon, SD kartica, kreditna kartica, kartica za zagon, kreditna kartica, nakit, ključi, kovanci itd.) **1**. Pred odlaganjem telefona v območju indukcijskega polnjenja **1** iz ohišja telefona odstranite vse magnetne ali kreditne kartice.

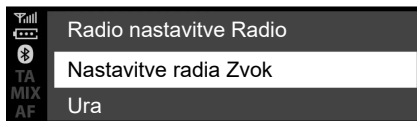

Radio z osrednjim prikazovalnikom

Nastavitve avdio sistema

Prikaz menija z nastavitvami s pritiskom na **5**. Izberite »Nastavitve avdio« z **6** ali **15**, in nato pritisnite **6** ali **18** za potrditev. Na voljo so naslednje nastavitve:

- »Izenačevalnik«;
- »Prostorska prilagoditev«;
- »Glas.hitr.«;
- »Več.niz.ton.«;
- »Privz.avdio«.



»Izenačevalnik«

Izberite »Izenačevalnik« in nato pritisnite **6** ali **15** za dostop do različnih elementov v naslednjem vrstnem redu:

- »Basi«;
- »Srednje«;
- »Vis.toni«.

»Prostorska prilagoditev« (porazdelitev zvoka)

- »Porazdelitev zvoka« (porazdelitev zvoka levo/desno);
- »Pojem.« (porazdelitev zvoka spredaj/zadaj).

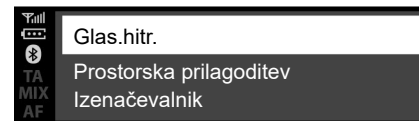

Vrednost posamezne nastavitve lahko spremenite z **6** ali **15**.

Pritisnite gumb **6** ali **18**, da potrdite in se vrnete na prejšnji izbor.

Za izhod iz trenutnega menija pritisnite gumb **4**.

«Prilagoditev hitrosti glede na hitrost vozila»

Glasnost zvočnega sistema se spreminja glede na hitrost vozila.

Dostopite do menija »Avdio nastavitve«, nato potrdite »Glas.hitr.« z pritiskom **6** ali **18**.

NASTAVITVE SISTEMA (2/9)

Če želite uporabiti želeno nastavitvev, izberite eno naslednjih možnosti:

- »OFF«;
- »Zelo nizko«;
- »Nizek«;
- »Srednje«;
- »Visok«;
- »Zelo visoko«.

»Več.niz.ton.«

Funkcija »Več.niz.ton.« omogoča pojačanje glasnosti, ki se uporablja za vse nizke tone. Za vklop/izklop te funkcije izberite »Vklop/izklop« z **6** ali **15**, nato potrdite s pritiskom **6** ali **18**.

»Privzete avdio nastavitve«

Prikažite »Avdio nastavitve« in izberite »Privzeto«, nato »Privz.avdio«.
Izberite »Vkl.« ali »Izkl.«.
Vse avdio nastavitve se povrnejo na privzete vrednosti.

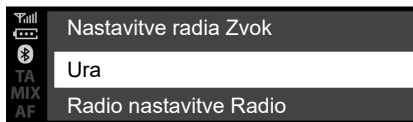

Nastavitve ure

Ta funkcija omogoča, da nastavite čas.

Prikaz menija z nastavitvami s pritiskom na **5**, izberite »Ura« z **6** ali **15**, nato potrdite s pritiskom **6** ali **18**. Na voljo so naslednje nastavitve:

- »Nast. čas«: nastavitvev ur in minut;
- »Oblika«: izbira oblike zapisa časa »dop./pop.« ali »24 h«.

Nastavitve radia

Za dostop do nastavitvev radia pritisnite **5**, nato izberite »Nastavitve radia« z **6** ali **15**. Pritisnite **6** ali **18** za potrditev.

Na voljo so naslednje nastavitve:

- »TA«;
- »AF«;
- »Prekin. DR...« (novice);
- »Osv.sezn.FM«;
- »Osv.sezn.DR«.



Iz varnostnih razlogov vam svetujemo, da vse te nastavitve opravite, ko je vozilo zaustavljeno.

NASTAVITVE SISTEMA (3/9)

»TA«

Če želite to funkcijo vklopiti ali izklopiti:

- prikažite meni z nastavitvami s pritiskom in držanjem **5**, nato potrdite s pritiskom **5**;
- izberite »Nastavitve radia« z **6** ali **15**, nato potrdite s pritiskom **6** ali **18**;
- izberite »TA« z **6** ali **15**, nato potrdite s pritiskom **6** ali **18**;
- izberite »ON« ali »OFF« za vklop ali izklop funkcije »TA«.

Če se želite vrniti v prejšnji meni, pritisnite **4** na sprednji plošči avdio sistema.

»AF« (AF samodejni ponovni zagon)

Frekvenca FM radijske postaje se spreminja glede na geografsko območje.

Nekatere radijske postaje uporabljajo sistem RDS, predvsem za samodejno vračanje na postaje »AF« med potovanji z avtomobilom.

»Prekin. DR...« (novice)

- Meni z nastavitvami prikažete tako, da pritisnete gumb **5**, izberete »Nastavitve radia« z **6** ali **15**, nato potrdite s pritiskom **6** ali **18**;
- izberite »Prekin. DR...« z **6** ali **15**, nato potrdite s pritiskom **6** ali **18**;
- izberite novice, ki jih želite poslušati z **6** ali **15**, nato potrdite s pritiskom **6** ali **18**.

»Osv.sezn.FM«

Glejte razdelek »Osv.sezn.FM« v poglavju »Poslušanje radia«.

»Osv.sezn.DR«

Glejte razdelek »Osv.sezn.DR« v poglavju »Poslušanje radia«.

NASTAVITVE SISTEMA (4/9)

Izbira jezika

Ta funkcija vam omogoča spreminjanje jezika zvočnega sistema.

Dostop do odseka »Jezik« s pritiskom **5**, izberite želeni jezik z **6** ali **15**, nato potrdite s pritiskom **6** ali **18**.

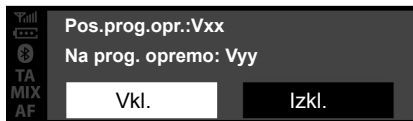

Verzija programske opreme

Prikažite meni z nastavitvami s pritiskom gumba **5** »SETUP«, nato se pomikajte navzdol na »Različica SW«. Na zaslonu se prikaže verzija programske opreme ali »Programska oprema«.

Za posodobitev programske opreme se obrnite na pooblaščenega prodajalca.

»Nastavitve« (Bluetooth®)

Dostop do menija »Telefon«, odvisno od avdio sistema:

- pritisnite **3**.
- izberite razdelek »Nastavitve« z **6** ali **15**, nato potrdite s pritiskom **6** ali **18**.

Na voljo so naslednje nastavitve:

- »Hitrost«: prilagoditev glasnosti tona zvonjenja ali klica;
- »Zvonj.«: vklop tona zvonjenja vozila ali tona zvonjenja, prenesenega iz telefona.



Iz varnostnih razlogov vam svetujemo, da vse te nastavitve opravite, ko je vozilo zaustavljeno.

NASTAVITVE SISTEMA (5/9)

Če želite prilagoditi glasnost melodije zvonjenja, ko je Bluetooth® telefon povezan z avdio sistemom, izberite »Hitrost« z **6** ali **15**, nato potrdite s pritiskom **6** ali **18**.

Prikaže se nov podmeni:

- »Zvonj.«;
- »Sezn.klicev«.

Izberite enega izmed razdelkov z **6** ali **15**, nato potrdite s pritiskom **6** ali **18**.

Če želite vklopiti ton zvonjenja v vozilu ali telefonu, povezanem s povezavo Bluetooth®, izberite »Zvonj.« z obračanjem in pritiskom **6** ali z krmilnim gumbom na sprednji plošči avdio sistema ali **15**.

Prikaže se nov podmeni:

- »Avto«
- »Telefon«.

Izberite enega izmed razdelkov z **6** ali **15**, nato potrdite s pritiskom **6** ali **18**.

Prikazovalnik besedil radia

Meni besedil radia prikažite s pritiskom in zadržanjem gumba **5**. Na zaslonu avdio sistema se prikaže sporočilo »radijske postaje«.

Prikazano radijsko besedilo lahko vsebuje največ 64 znakov.

Opomba: če trenutna radijska postaja ne prikazuje besedila radia, se na zaslonu avdio sistema prikaže sporočilo »Na voljo ni besedilo«.



Iz varnostnih razlogov vam svetujemo, da vse te nastavitve opravite, ko je vozilo zaustavljeno.

NASTAVITVE SISTEMA (6/9)

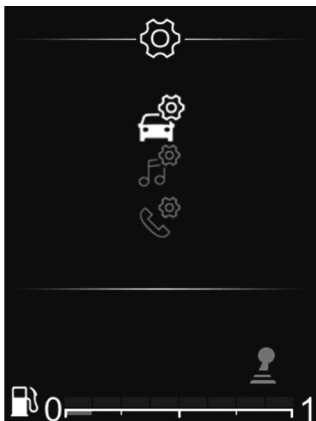

Radio s prikazovalnikom na instrumentni plošči

V glavnem meniju uporabite gumba **33** ali **34** za brskanje po meniju Nastavitve.

Na voljo so naslednje nastavitve:

- »Avto«
- »AVDIO«;
- »Telefon«.



Iz varnostnih razlogov vam svetujemo, da vse te nastavitve opravite, ko je vozilo zaustavljeno.

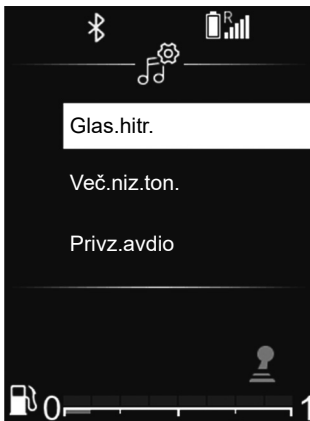

Nastavitve avdio sistema

V glavnem meniju brskajte po **33** ali **34** in poiščite meni Nastavitve.

Izberite »Zvok«, nato pritisnite gumb **35** za potrditev.

Na voljo so naslednje nastavitve:

- »Izenačevalnik«;
- »Prostorska prilagoditev«;
- »Glas.hitr.«;
- »Več.niz.ton.«;
- »Privz.avdio«.



»Izenačevalec«

Izberite »Izenačevalnik« in nato pritisnite **33** ali **34** za dostop do različnih elementov v naslednjem vrstnem redu:

- »Basi«;
- »Srednje«;
- »Vis.toni«.

NASTAVITVE SISTEMA (7/9)

»Prostorska prilagoditev« (porazdelitev zvoka)

S funkcijo »Prostorska prilagoditev« prilagodite porazdelitev zvoka v potniškem prostoru:

- »Porazdelitev zvoka« (porazdelitev zvoka levo/desno);
- »Pojem.« (porazdelitev zvoka spredaj/zadaj).

Vrednost vsake nastavitve lahko spremenite z **33** ali **34**.

Pritisnite gumb **35**, za potrditev in povratek na prejšnji izbor.

«Prilagoditev hitrosti glede na hitrost vozila»

Glasnost zvočnega sistema se spreminja glede na hitrost vozila.

Dostopite do menija »Avdio nastavitve«, nato potrdite »Glas.hitr.« s pritiskom **35**.

Če želite uporabiti želeno nastavitve, izberite eno naslednjih možnosti:

- »OFF«;
- »Zelo nizko«;
- »Nizek«;
- »Srednje«;
- »Visok«;
- »Zelo visoko«.



»Basi Poveč.«

Uporabite funkcijo »Basi Poveč.« za pojačanje glasnosti nizkih tonov.

Odprite meni »Avdio nastavitve« in potrdite »Basi Poveč.« z **33** ali **34**, nato potrdite s pritiskom **35**.

Za vklop/izklop te funkcije izberite »ON« ali »OFF« z **33** ali **34**, nato potrdite s pritiskom **35**.

»Privzete avdio nastavitve«

Prikažite »Avdio nastavitve« in izberite »Privzeto«, nato »Privz.avdio«.

Izberite »Vkl.« ali »Izkl.«.

Vse avdio nastavitve se povrnejo na privzete vrednosti.

Nastavitve radia

V glavnem meniju brskajte po **33** ali **34** in poiščite meni Nastavitve. Izberite »Nastavitve zvoka radia«, nato pritisnite gumb **35** za potrditev.

Na voljo so naslednje nastavitve:

- »Osv.sezn.FM«;
- »Osv.sezn.DR«.

»Osv.sezn.FM«

Glejte razdelek »Osv.sezn.FM« v poglavju »Poslušanje radia«.

NASTAVITVE SISTEMA (8/9)

»Osv.sezn.DR«

Glejte razdelek »Osv.sezn.DR« v poglavju »Poslušanje radia«.

Nastavitve telefona

S to funkcijo prilagodite nastavitve telefona, povezanega z avdio sistemom.

V glavnem meniju brskajte po **33** ali **34** in poiščite meni Nastavitve. Izberite »Nastavitve telefona«, nato pritisnite gumb **35** za potrditev.

Na voljo so naslednje nastavitve:

- »Išči napr.«;
- »Sezn.napr.«;
- »Izberi napr.«;
- »Izbriši napr.«;
- »Bluetooth«.

Prosimo, glejte ustrezne razdelke.

Če se želite vrniti v prejšnji meni, pritisnite gumb **4** na prednji plošči avdio sistema.



»Nastavitve« (Bluetooth®)

V glavnem meniju brskajte po **33** ali **34** in poiščite meni Nastavitve. Izberite »Nastavitve«, nato pritisnite gumb **35** za potrditev.

Za vklop funkcije avdio sistema Bluetooth®, izberite »ON« z **33** ali **34**, nato potrdite s pritiskom **35**.

Za izklop funkcije avdio sistema Bluetooth®, izberite »OFF« z **33** ali **34**, nato potrdite s pritiskom **35**.

Pri nekaterih znamkah in modelih telefona so lahko funkcije za prostoročno telefoniranje delno ali v celoti nezdružljive z zvočnim sistemom vozila.



Iz varnostnih razlogov vam svetujemo, da vse te nastavitve opravite, ko je vozilo zavrženo.

NASTAVITVE SISTEMA (9/9)

Izbira jezika

S to funkcijo spremenite jezik prikaza avdio sistema na instrumentni plošči.

Meni z nastavitvami prikažite s pritiskom gumba **32**. Izberite »Nastavitve vozila«, »Jezik«, nato izberite želeni jezik z **33** ali **34** in potrdite s pritiskom **35**.

Nastavitev ure

Ta funkcija omogoča, da nastavite čas.

Meni z nastavitvami prikažite s pritiskom gumba **32**. Z gumbom **33** ali **34** izberite »Meni vozila«, »Ura« in nato potrdite s pritiskom gumba **35**.

Prikaže se meni »Ura«:

- pritisnite in držite **35** za dostop do nastavitvev časa;
- nastavite uro z gumbom **33** ali **34**, nato počakajte trenutek, da se nastavitev Ure samodejno preklopi v nastavitev Minute;
- nastavite minute z gumbom **33** ali **34**, nato počakajte trenutek, da se nastavitev samodejno potrdi.



Iz varnostnih razlogov vam svetujemo, da vse te nastavitve opravite, ko je vozilo zaustavljeno.

DACIA MEDIA CONTROL: SPLOŠNI OPIS (1/5)

Predstavitev

»Dacia Media Control« je aplikacija, ki jo je mogoče prenesti iz pametnega telefona ali tabličnega računalnika. Aplikacija omogoča dostop do več menijev:

- »Radio«;
- »Navigacija«;
- »Avto«
- »Nast. čas«;
- »Telefon«;
- »Večpredstavnost«.

Opomba: če želite pridobiti dodatne informacije o seznamu združljivih telefonov in tabličnih računalnikov, se obrnite na pooblaščenega prodajalca, ali pa obiščite spletno mesto proizvajalca, če je na voljo.

Povezava Bluetooth®

Prepričajte se, da je telefon ali tablični računalnik seznanjen z avdio sistemom (glejte razdelek »Seznanitev telefona« v poglavju »Seznanitev in preklic seznanitve telefona«).

Opomba: funkcija Bluetooth® v vašem telefonu ali tabličnem računalniku mora biti vklopljena in naprava mora biti vidna (več informacij v navodilih za uporabo vaše naprave).

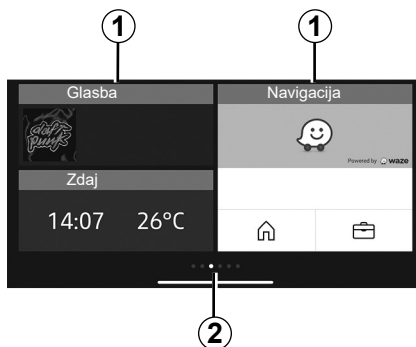

Prikazovalnik

Prilagojeni začetni zaslon po meri

- 1 Dostop do pripetih aplikacij.
- 2 Indikatorji strani.

Opomba: konfiguracijo začetnega zaslona lahko spremenite. Glejte poglavje »Dacia Media Control: nastavitve parametrov«.

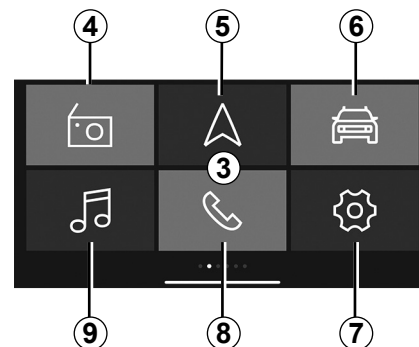

Privzeti 3 »Dacia Media Control« začetni zaslon

Privzeti začetni zaslon prikazuje naslednje menije:

- 4 »Radio«: upravljanje radia.
- 5 »Navigacija«: upravljanje navigacijskega sistema.
- 6 »Avto«: upravljanje porabe goriva, Driving Eco itd.
- 7 »Nast. čas«: upravljanje nastavitve aplikacije »Dacia Media Control«.
- 8 »Telefon«: upravljanje funkcij telefona.
- 9 »Večpredstavnost«: upravljanje multimedijskih virov.

DACIA MEDIA CONTROL: SPLOŠNI OPIS (2/5)

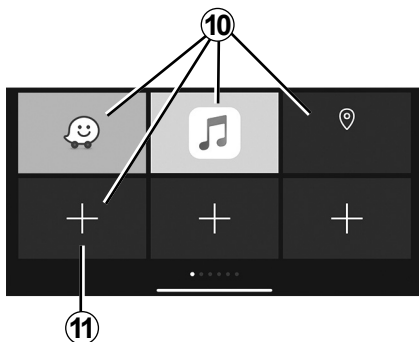

Zaslon s priljubljenimi

Uporabite aplikacijo »Dacia Media Control« za dodajanje bližnjic do vaših najljubših funkcij:

- aplikacij;
- stikov;
- »Dacia Media Control« funkcije;
- glasba;
- navigacijski sistem;
- ...

10 dostop do funkcije, označene kot priljubljena;

11 dostop do zaslona upravljanja priljubljenih.

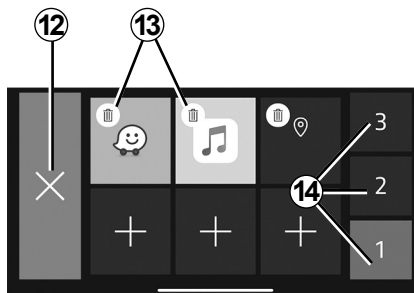

Zaslon za upravljanje priljubljenih funkcij

Za dostop do zaslona za upravljanje priljubljenih pritisnite gumb **11**.

12 nazaj na prejšnji zaslon;

13 izbriši priljubljeno funkcijo;

14 dostop do različnih zaslonov upravljanja priljubljenih.

Prilagojeno je redno posodabljanje aplikacije »Dacia Media Control«.

Prilagajanje začetnega zaslona

Začetno stran »Dacia Media Control« lahko prilagodite po meri. Za to pritisnite gumb, **11** ali pritisnite in držite kjerkoli na prilagojeni začetni strani po meri, nato premaknite aplikacijo, ki jo vidite na dnu zaslona, na zeleno mesto. Če aplikacijo premaknete na mesto, kjer je že nameščena druga aplikacija, bo ta samodejno zamenjana.

Cilj sistema prostoročnega telefoniranja je olajšati komunikacijo tako, da se zmanjša število dejavnikov tveganja, vendar jih ne odpravi v celoti.

Obvezno upoštevajte veljavno zakonodajo države, v kateri ste.

DACIA MEDIA CONTROL: SPLOŠNI OPIS (3/5)

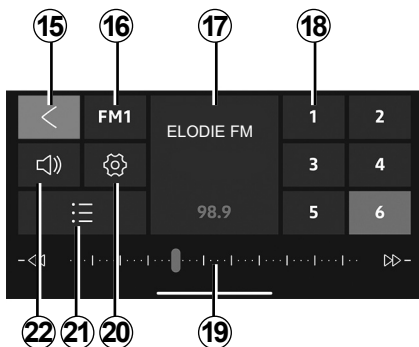

meni »Radio«

Ta meni vam omogoča poslušanje radijskih postaj in zagotavlja naslednje funkcije:

- 15** nazaj v glavni meni;
- 16** izbira frekvenčnega pasu (FM, DR ali AM);
- 17** trenutna radijska postaja;
- 18** izbira radijskih prednastavitev/priljubljenih.

Opomba: »Dacia Media Control« navaja prednastavitve/priljubljene radijske postaje.

19 frekvenčni pas radia, informacije o frekvenčnem pasu radia;

20 dostop do nastavitve zvoka;

21 seznam razpoložljivih postaj;

22 upravljanje glasnosti.

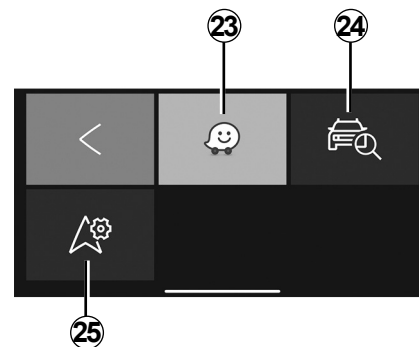

meni »Navigacija«

Meni navigacijskega sistema vključuje vse funkcije satelitskega vodenja, cestne zemljevide, prometne informacije, aplikacije navigacijskega sistema in nevarne odseke. Meni »Navigacija« zagotavlja naslednje funkcije:

- 23** aplikacija navigacijskega sistema na pametnem telefonu za načrtovanje poti;
- 24** aplikacija, ki zagotavlja pridobivanje geolokacije vašega vozila;
- 25** dostop do nastavitve, ki omogočajo določanje privzete aplikacije navigacijskega sistema.

DACIA MEDIA CONTROL: SPLOŠNI OPIS (4/5)

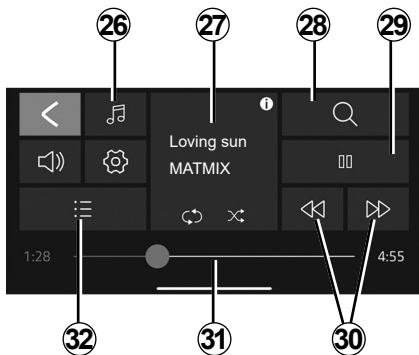

meni »Večpredstavnost«

Meni »Večpredstavnost« vključuje vse funkcije predvajanja avdio datotek (mape) in naslednje funkcije:

26 izbira vira zvoka;

27 večpredstavnostna datoteka, ki se trenutno predvaja;

28 iskanje večpredstavnostne datoteke;

29 predvajanje/premor;

30 naslednja/prejšnja datoteka;

31 drsna vrstica, preostali čas za večpredstavnostno datoteko, ki se trenutno predvaja;

32 izbira seznama predvajanja.

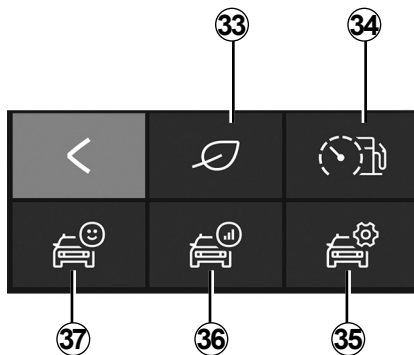

meni »Avto«

Meni »Avto« služi za upravljanje nekaterih enot opreme, na primer potovalnega računalnika vozila in Driving Eco. Zagotavlja naslednje funkcije:

33 dostop do menija Driving Eco (ogled vaših rezultatov pri vožnji eko itd.);

34 vedenje pri vožnji ali indikator trenutne porabe;

35 dostop do nastavitve in informacij;

36 dostop do možnosti »Pregled podatkov o potovanju«;

37 dostop do instrumentne plošče vašega vozila.

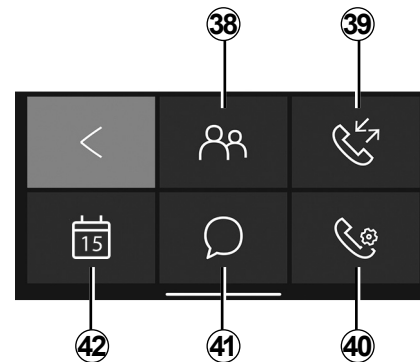

Meni »Phone«

Meni »Telefon« omogoča prostoročno uporabo telefona in zagotavlja naslednje funkcije:

38 dostop do telefonskega imenika;

39 dostop do zgodovine klicev;

40 dostop do nastavitve menija »Telefon«;

41 dostop do sporočil;

42 dostop do koledarja.

DACIA MEDIA CONTROL: SPLOŠNI OPIS (5/5)

Opozorilo o pozabljenem telefonu

Ko sta motor in avdio sistem izklopljena, se preko aplikacije »Dacia Media Control« na zaslonu vašega pametnega telefona prikaže opozorilno sporočilo z zvočnim signalom, ki vas opozori, da ste telefon pozabili v vozilu.

Opomba: v nekaterih telefonih in tabličnih računalnikih je na voljo funkcija branja besedil »Text-to-speech«. Avdio sistem glasno prebere sporočila.

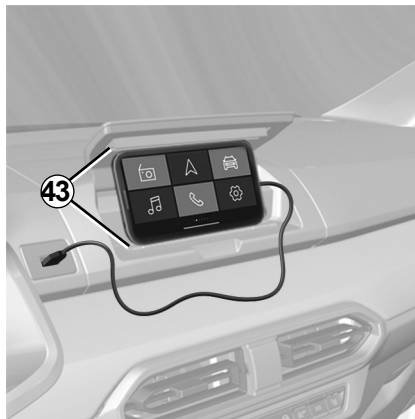

Nosilec telefona 43

Odvisno od opreme, telefon lahko ohranite aktiviran na osrednji konzoli z uporabo »Dacia Media Control« aplikacije z ergonomsko opremo 43.

Polnjenje prek vhoda USB

S povezovanjem USB vtiča telefona z USB vhodom, lahko med uporabo polnite baterijo (ali vzdržujete nivo napolnjenosti).

Nastavitev glasnosti

Glasnost zvoka lahko prilagodite tako, da navpično povlečete po zaslonu pametnega telefona:

- **povlecite navzgor** za povečanje glasnosti,
- **povlecite navzdol** za zmanjšanje glasnosti.

Za doseg želeno glasnosti bo morda potrebnih več potegov.

Priporočeno je redno posodabljanje aplikacije »Dacia Media Control«.

DACIA MEDIA CONTROL: FUNKCIJA NAVIGACIJSKEGA SISTEMA (1/2)

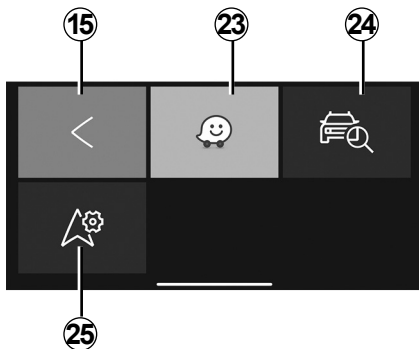

»Navigacija«

Za dostop do menija navigacijskega sistema iz privzetega začetnega menija »Dacia Media Control« pritisnite tipko »Navigacija«.

Meni »Navigacija« sestavljajo različne ikone:

15 privzeto je nastavljen povratek v glavni meni;

23 dostop do aplikacije navigacijskega sistema za krmiljenje vaših določenih poti;

Opomba: če želite slišati navodila aplikacije navigacijskega sistema prek zvočnikov vozila, izberite zvočni vir Bluetooth®.

Za več informacij glejte odstavek »Seznanjanje Bluetooth® telefona z zvočnim sistemom, ki uporablja vaš telefon« v razdelku »Seznanitev in preklic seznanitev telefona«.

24 Dostop do aplikacije »Go To My Car« za pridobivanje geolokacije vašega vozila;

25 nastavitve aplikacije navigacijskega sistema, ki jo želite uporabiti kot privzeto.



»Poišči moje vozilo«

Ta funkcija zagotavlja pridobivanje geolokacije vašega vozila, da ga na primer lahko najdete na parkirišču.

V meniju »Navigacija«, pritisnite **24** »Go To My Car«.

Če želite poiskati svoje vozilo, lahko:

- izpolnite polje »Naslov za parkiranje vozila«;
- pritisnite gumb »Pot do mojega vozila«, da zaženete navigacijski sistem v načinu za pešce do vnaprej shranjenega naslova.

Opomba: ta funkcija je na voljo in deluje samo izven vozila. Če vaše vozilo od trenutka, ko shranite njegov položaj GPS, do trenutka, ko ga želite poiskati, premakne tretja oseba, aplikacija ne more najti njegovega trenutnega položaja.



Svetujemo vam, da iz varnostnih razlogov vse te nastavitve opravite pri zaustavljenem vozilu.

DACIA MEDIA CONTROL: FUNKCIJA NAVIGACIJSKEGA SISTEMA (2/2)



»Nastavitve navigacijskega sistema«

Ta funkcija vam omogoča, da nastavite zeleno privzeto aplikacijo navigacijskega sistema.

V meniju »Navigacija« pritisnite ikono »Nastavitve navigacijskega sistema« **25**, nato v predlaganem seznamu izberite aplikacijo navigacijskega sistema, ki jo želite uporabiti.

Kadar uporabljate navigacijsko aplikacijo vašega telefona, lahko prenos mobilnih podatkov, ki so potrebni za njuno delovanje, povzroči dodatne stroške, ki jih ne krije vaša telefonska naročnina.



Svetujemo vam, da iz varnostnih razlogov vse te nastavitve opravite pri zaustavljenem vozilu.

DACIA MEDIA CONTROL: MULTIMEDIJSKA FUNKCIJA (1/3)

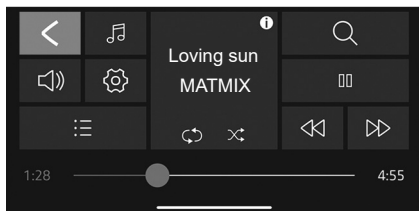

»Večpredstavnost«

Za dostop do menija multimedijskega sistema preko privzetega začetnega menija »Dacia Media Control« pritisnite tipko »Večpredstavnost«.

Opomba: če želite uporabljati vse funkcije menija »Večpredstavnost«, morate telefon/tablični računalnik Bluetooth® povezati z audio sistemom.

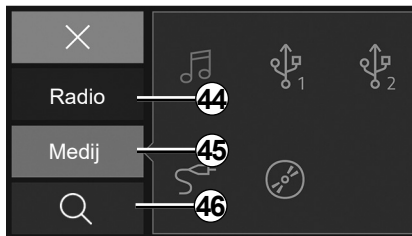

»Nastavi vir«

Za dostop do menija za izbiro vira multimedijske datoteke pritisnite **26** »Večpredstavnost«. V tem meniju lahko izberete vir iz:

- 44** »Radio«: meni za izbiranje razpoložljivih radijskih postaj;
- 45** »Medij«: meni za izbiranje vhodnih virov, povezanih z zvočnim sistemom;
- 46** Iskanje.

»Radio«

Ta meni vam omogoča poslušanje radijskih postaj in zagotavlja naslednje funkcije:

- Izberite frekvenčni pas: »FM«, »DR« ali »AM«;
- izbira postaje s tremi načini iskanja (»Ročno«, »Seznam« ali »Frekvenca«);
- iskanje postaje z vgrajeno pametno tipkovnico;
- poslušanje shranjenih postaj;
- prikaz besedilnih informacij nekaterih radijskih postaj »FM«, »DR« ali »AM« med poslušanjem.

Če želite več informacij, glejte poglavje »Poslušanje radia«.

Opomba: v primeru predvajanja večpredstavnostne datoteke (multimedia), Dacia Media Control ne upravlja zunanjih aplikacij.

DACIA MEDIA CONTROL: MULTIMEDIJSKA FUNKCIJA (2/3)

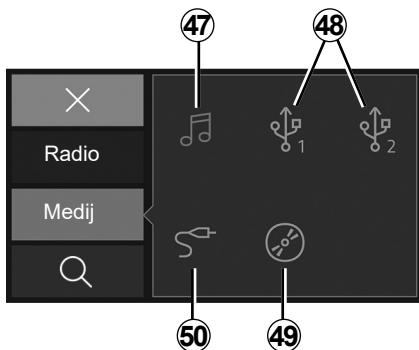

»Medij«

Ta meni omogoča poslušanje glasbe iz zunanjega vira. Za dostop do zvočnih datotek izberite povezan vhodni vir iz sledečega seznama.

- 47** Dostop do multimedijskih datotek, shranjenih na pametnem telefonu.
- 48** Dostop do multimedijskih datotek, shranjenih v predvajalniku MP3 ali napravi USB..
- 49** Dostop do multimedijskih datotek, shranjenih v CD (odvisno od opreme).
- 50** Dostop do multimedijskih datotek vira, povezanega z avdio sistemom Jack.

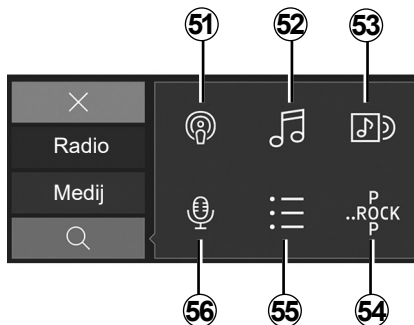

»Iskanje«

Do funkcije lahko dostopate iz menija multimedijskega sistema s pritiskom ikone »Iskanje« **28**.

Ta meni lahko uporabite za iskanje multimedijske datoteke v izbranem zunanjem avdio viru.

Iskanje zagotavlja naslednje funkcije:

- 51** Iskanje po podcastu;
- 52** Iskanje po naslovu;
- 53** Iskanje po albumu;
- 54** Iskanje po zvrsti;
- 55** Iskanje po seznamu predvajanja;
- 56** Iskanje po izvajalcu.

Opomba: izberete lahko le vire, ki so na voljo. Viri, ki niso na voljo, so obarvani sivo.

DACIA MEDIA CONTROL: MULTIMEDIJSKA FUNKCIJA (3/3)



Seznam predvajanja

Do funkcije lahko dostopate iz menija multimedijskega sistema s pritiskom na »Seznam predvajanja« **32**.

Ta meni omogoča dostop do seznama predvajanj po meri.



»Nastavitev multimedijskega sistema«

Do funkcije lahko dostopate iz menija multimedijskega sistema s pritiskom ikone »Nastavitev multimedijskega sistema« **20**.

Ta meni omogoča nastavitve naslednjih parametrov:

- »Ravn./Pojem.«;
- »Basi/Vis.toni«;
- »Glasnost Bluetooth®«;
- »AUX In«;
- »TA«;
- »Prekin. DR...«;
- »Posodobitev seznama FM«;
- »Posodobitev seznama DR«;
- »Glasnost zvonjenja«;
- »Zvonj.«;
- »Privzete nastavitve«.



Svetujemo vam, da iz varnostnih razlogov vse te nastavitve opravite pri zaustavljenem vozilu.

DACIA MEDIA CONTROL: FUNKCIJA VOZILA (1/2)

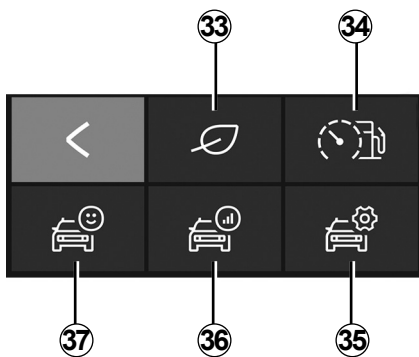

»Car«

Za dostop do menija »Avto« preko privzetega začetnega menija »Dacia Media Control« pritisnite tipko »Avto«.

Meni »Avto« sestavljajo različne ikone.

33 Dostop do menija Driving Eco.

34 Indikator trenutne porabe in voznega vedenja.

35 Dostop do nastavitve za meni »Avto« iz aplikacije.

36 Dostop do zapisov vaše zadnje poti.

37 Dostop do podatkov na instrumentni plošči vašega vozila.

Opomba: če želite uporabljati vse funkcije menija »Avto«, morate telefon ali tablični računalnik Bluetooth® povezati z avdio sistemom.



»Driving Eco«

Ta funkcija omogoča prikaz skupnega rezultata v realnem času, ki odraža vaš način vožnje.

Pri tem rezultatu se upoštevajo naslednja merila:

- pospeševanje;
- sposobnost predvidevanja zaviranja;
- skladnost s spreminjanjem prestavnega razmerja.

Po koncu posamezne vožnje lahko dobite skupni rezultat in prilagojene nasvete.

Ogledate si lahko tudi:

- prevoženo razdaljo brez porabe;
- rezultati zadnjih desetih voženj.

Opomba:

- odvisno od vašega telefona aplikacija »Driving Eco« več ne zapisuje vaših rezultatov, medtem ko deluje v ozadju;
- pritisnite gumb »Privz.avdio« na instrumentni plošči, da začnete novo pot, ko je aplikacija zagnana.

Pot se upošteva le, če je daljša od 400 metrov. Če je čas med zaustavitvijo in zagonom motorja krajši od 4 ur, aplikacija postopno podaljšuje pot, dokler ne zaustavite motorja.



Svetujemo vam, da iz varnostnih razlogov vse te nastavitve opravite pri zaustavljenem vozilu.

DACIA MEDIA CONTROL: FUNKCIJA VOZILA (2/2)



»Indikator trenutne porabe in voznega vedenja«

S to funkcijo si lahko ogledate trenutno porabo goriva v primerjavi s povprečno porabo vašega vozila in opazujete svoje vozno vedenje.

Opomba: ta funkcija ni na voljo v izvedenkah LPG.



»Nastavitve«

Ta funkcija omogoča dostop do nastavitvev za meni »Avto« in nastavitvev nekaterih možnosti.



»Pregled potovalnih podatkov«

Ta funkcija vam omogoča, da ocenite svoj stil vožnje na prejšnjih vožnjah:

- pospeševanje;
- spreminjanje prestavnih ramerij;
- predvidevanje;
- ...



»Instrumentna plošča«

Ta funkcija omogoča dostop do različnih podatkov, shranjenih na instrumentni plošči, kot so:

- povprečna hitrost;
- povprečna poraba goriva;
- skupna razdalja;
- prevožena razdalja po zadnjem vračanju v začetni položaj;
- ...

DACIA MEDIA CONTROL: FUNKCIJA TELEFON (1/3)

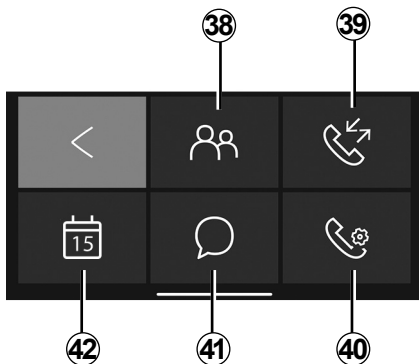

»Phone«

Za dostop do menija »Telefon« preko privzetega začetnega menija »Dacia Media Control« pritisnite tipko »Telefon«.

Meni »Telefon« sestavljajo ga različne ikone:

38 Dostop do imenika;

39 Dostop do zgodovine klicev;

40 Dostopajte do menija "Telefon" (odvisno od modela vašega telefona);



41 Dostopajte do sporočil, ki ste jih prejeli v svoj pametni telefon ali tablični računalnik;

42 Dostopajte do »Koledarja«;

57 Vnesite številko prek številске tipkovnice, odvisno od modela vašega telefona.

Opomba: glasovno pošto lahko poslušate tako, da na tipkovnici na sprednjem delu radia pritisnete »1«.

Najprej pritisnite in zadržite tipko »1« na tipkovnici na sprednjem delu radia, da shranite številko svojega telefonskega predala.



»Imenik telefona«

Pritisnite ikono »Imenik telefona« za dostop do seznama stikov v telefonu Bluetooth®.

Ko zvočni sistem in telefon Bluetooth® povežete preko brezžične tehnologije Bluetooth®, lahko dostopate do številčk stikov iz imenika preko aplikacije »Dacia Media Control«.

Izberite stik (če ima stik več številčk, bo sistem zahteval, da izberete tisto, ki jo želite poklicati), klic se vzpostavi samodejno po pritisku številčke stika.

Če je stik povezan z naslovom, lahko zaženete aplikacijo navigacijskega sistema. To storite tako, da pritisnete ikono za navigacijo in zaženete vodenje do shranjenega naslova.

Opomba: za premikanje po seznamu stikov po zaslonu pametnega telefona s prstom pordrsajte navzgor.

DACIA MEDIA CONTROL: FUNKCIJA TELEFON (2/3)



Nastavitve telefona

Pregled zgodovine klicev:

- izhodnih klicev;
- neodgovorjenih klicev;
- dohodnih klicev.

Ko prikažete zgodovino klicev, se stiki razvrstijo od najnovejšega do najstarejšega.

Premikanje po zgodovini klicev tako, da po zaslonu pametnega telefona s prstom podrsate navzgor.

Klicanje stikov s seznama zgodovine klicev tako, da na seznamu preprosto izberete stik, ki ga želite poklicati.



»Nastavitve telefona«

Ta funkcija omogoča dostop do nastavitvev za meni »Telefon« in nastavitvev nekaterih možnosti.



»Vnos številke«

Funkcija za vnos številke vam omogoča, da vnesete telefonsko številko in pokličete stik prek aplikacije »Dacia Media Control«.

Telefonsko številko vnesite prek gumbov s števkami. Ko vnesete številko, ki jo želite poklicati, pritisnite gumb  za klicanje.



»Sporočila«

Funkcija »Sporočila« vam omogoča branje in/ali poslušanje sporočil, prejetih med uporabo aplikacije »Dacia Media Control«.

Opomba: za premikanje po seznamu sporočil po zaslonu pametnega telefona s prstom podrsajte navzgor.

DACIA MEDIA CONTROL: FUNKCIJA TELEFON (3/3)

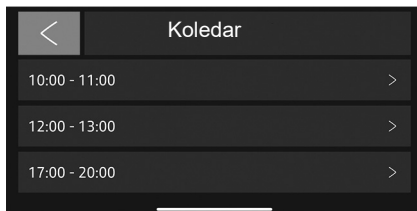

»Koledar«

Funkcija Koledar vam omogoča dostop do vseh opravil (vsi sestanki in dogodki za določen dan itd.), shranjenih v koledarju v vašem telefonu ali tabličnem računalniku. Ko je z dogodkom povezan poštni naslov, lahko zaženete aplikacijo navigacijskega sistema za vodenje do te lokacije.

To storite tako, da pritisnete ikono za navigacijo in zaženete vodenje do shranjenega naslova.



Priporočljivo je, da se med vnašanjem številke ali iskanjem stika ustavite.

DACIA MEDIA CONTROL: NASTAVITEV PARAMETROV (1/2)

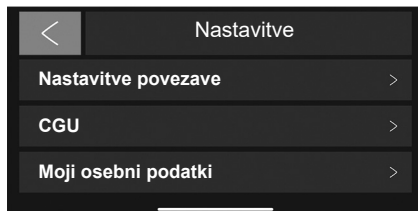

»Nastavitve«

Za dostop do menija nastavitve v privzetem »Dacia Media Control« glavnem meniju izberite »Nastavitve«.

»Nastavitve« sistema »Dacia Media Control« lahko uporabite za prilagajanje ali ogled naslednjih:

- ko je enkrat vzpostavljena povezava z avdio sistemom, samodejno zaženite aplikacijo **Dacia Media Control**;

- Informacije o vašem uporabniškem računu;
- splošne pogoje uporabe;
- povezava z zvočnim sistemom;
- vodnik z navodili za uporabo aplikacije;
- gumb bližnjica za vrnitev v aplikacijo **Dacia Media Control**;
- obnovite privzete nastavitve;
- verzija »Dacia Media Control«, ki je nameščena v vašem telefonu;
- povezava Bluetooth® (samodejno ali ročno);
- ...

Nastavitve povezave

Seznanjanje

Ta funkcija omogoča vklop funkcije Bluetooth® v telefonu in iskanje zvočnega sistema »MY CAR«.

»Zagon aplikacije Dacia Media Control«

To možnost izberite, če želite vklopiti ali izklopiti samodejni zagon aplikacije ob vzpostavitvi povezave z zvočnim sistemom vašega vozila.

»CGU«

Ta možnost omogoča prikaz splošnih pogojev uporabe.

DACIA MEDIA CONTROL: NASTAVITEV PARAMETROV (2/2)

»Moji osebni podatki«

Ta možnost omogoča ogled podatkov o varstvu osebnih podatkov.

»Podpora«

Ta možnost vam omogoča ogled podatkov, potrebnih za podporo proizvajalca.

Vodnik

Ta funkcija omogoča ogled vodnika z navodili za aplikacijo »Dacia Media Control«.

»Privzete nastavitve«

Ta možnost omogoča ponastavitev na privzete nastavitve.

»Vkllop informacij Dacia Media Control«

Odključajte, da vklopite ali izklopite prikaz gumba bližnjice aplikacije. Ta funkcija je na voljo samo v pametnih telefonih Android in za uporabo potrebuje sistemsko pooblastilo. Gumb je viden samo izven aplikacije »Dacia Media Control«. Ko pritisnete gumb bližnjica, se odpre aplikacija »Dacia Media Control«.

»Spremljanje statistike«

Ta funkcija omogoča vklop ali izklop prenosa podatkov v namensko statistično orodje.

»Verzija za nadzor medijev«

Ta funkcija je privzeto obarvana sivo, z njo pa si lahko ogledate verzijo aplikacije, ki je nameščena na vašem pametnem telefonu.



Svetujemo vam, da iz varnostnih razlogov vse te nastavitve opravite pri zaustavljenem vozilu.

MOTNJE PRI DELOVANJU (1/2)

Opis	Možni vzroki	Rešitve
Zvok ni slišen.	Mobilni telefon ni priključen ali povezan s sistemom. Glasnost je nastavljena na najmanjšo ali pa je zvok začasno ustavljen.	Preverite, ali je prenosni telefon povezan s sistemom. Povečajte glasnost ali deaktivirajte začasno prekinitev.
Zvočni sistem ne deluje in prikazovalnik se ne vklopi.	Zvočni sistem ni pod napetostjo.	Preklopite zvočni sistem pod napetost.
	Varovalka zvočnega sistema je pregorela.	Zamenjajte varovalko (glejte poglavje »Varovalke« v navodilih za uporabo vozila).
Zvočni sistem ne deluje, prikazovalnik pa je vklopljen.	Glasnost je najmanjša.	Pritisnite gumb 19 ali zavrtite gumb 1 .
	Kratek stik zvočnikov.	Posvetujte se s predstavnikom servisne mreže vozila.
Levi ali desni zvočnik ne oddajata zvokov.	Upravljanje ravnovesja zvoka (leva/desna nastavitev) ni pravilno.	Pravilno upravljajte ravnovesje zvoka.
	Odklopite zvočnik.	Posvetujte se s predstavnikom servisne mreže vozila.
Radijski sprejem je slab ali pa ga ni.	Vozilo je preveč oddaljeno od oddajnika, s katerim se povezuje radio (motnje).	Poiščite drug oddajnik z boljšim lokalnim signalom.
	Sprejem ovirajo motnje motorja.	Posvetujte se s predstavnikom servisne mreže vozila.
	Antena je poškodovana ali pa ni povezana.	Posvetujte se s predstavnikom servisne mreže vozila.

MOTNJE PRI DELOVANJU (2/2)

Opis	Možni vzroki	Rešitve
Telefon se ne poveže s sistemom.	<ul style="list-style-type: none">– Telefon je izklopljen.– Baterija telefona je prazna.– Telefon ni bil predhodno seznanjen s sistemom za prostoročno telefoniranje.– Možnost Bluetooth® telefona in sistema ni aktivirana.– Telefon je konfiguriran tako, da ne more sprejeti zahteve za vzpostavitev povezave z zvočnim sistemom.	<ul style="list-style-type: none">– Vključite telefon.– Ponovno napolnite baterijo telefona.– Seznanite telefon in sistem za prostoročno telefoniranje.– Aktivirajte možnost Bluetooth® telefona in sistema.– Telefon konfigurirajte tako, da bo lahko sprejel zahtevo za vzpostavitev povezave z zvočnim sistemom.
Predvajalnik zvoka Bluetooth® se ne poveže s sistemom.	<ul style="list-style-type: none">– Predvajalnik je vklopljen.– Baterija predvajalnika je prazna.– Predvajalnik ni bil predhodno seznanjen z zvočnim sistemom.– Možnost Bluetooth® predvajalnika in zvočnega sistema ni aktivirana.– Prenosni predvajalnik zvoka je konfiguriran tako, da ne more sprejeti zahteve za vzpostavitev povezave z zvočnim sistemom.– Glasba se ne predvaja s predvajalnika.	<ul style="list-style-type: none">– Vključite predvajalnik zvoka.– Ponovno napolnite baterijo predvajalnika.– Seznanite predvajalnik z zvočnim sistemom.– Aktivirajte možnost Bluetooth® predvajalnika in zvočnega sistema.– Konfigurirajte predvajalnik za sprejem zahteve za povezavo sistema.– Morda bo nujno zagnati glasbo iz predvajalnika (odvisno od združljivosti telefona).
Prikaže se sporočilo »Baterija je skoraj prazna«.	Daljša uporaba sistema prostoročnega telefoniranja povzroči hitrejše praznjenje baterije telefona.	Ponovno napolnite baterijo telefona.

ABECEDNO KAZALO (1/2)

B

Bluetooth®..... SLO.12 – SLO.13
brežžični polnilnik SLO.51 – SLO.52

Č

čelne plošče in stikala na volanu SLO.4 → SLO.10

D

Dacia nadzor medijev
funkcija navigacijskega sistema SLO.64, SLO.67 – SLO.68
funkcija telefoniranja SLO.65, SLO.74 → SLO.76
funkcija vozila SLO.65, SLO.72 – SLO.73
multimedijska funkcija SLO.65, SLO.69 → SLO.71
predstavitev SLO.11, SLO.62
splošni opis SLO.11, SLO.62 → SLO.66
spreminjanje nastavitve SLO.77 – SLO.78
dodelitev telefona SLO.33 → SLO.38

G

glasnost SLO.14
glasnost povezave SLO.46, SLO.50
glasovno prepoznavanje SLO.16
gumbi SLO.4 → SLO.10

I

izbira vira SLO.14
izključitev zvoka SLO.14

J

jezik
spremeni SLO.54, SLO.59

K

klicanje SLO.44, SLO.48

M

motnje pri delovanju SLO.79 – SLO.80

N

nastavitve
zvok SLO.53, SLO.58

O

odklop telefona SLO.41, SLO.43
odstranjevanje telefona SLO.35, SLO.38
oprema za prostoročno telefoniranje SLO.12 – SLO.13

P

pogon na 4 kolesa (4WD) SLO.77
povezava
neuspešna SLO.40, SLO.42
povezava SLO.46, SLO.50
povezava Bluetooth SLO.33 → SLO.38
preklic dodelitve telefona SLO.35, SLO.38
prikazovalnik SLO.4 → SLO.10
priključitev telefona SLO.37, SLO.39
priporočila za uporabo SLO.2 – SLO.3
prometne informacije SLO.54, SLO.59

Q

QR koda SLO.11

R

radio
izbira postaje SLO.17 – SLO.18, SLO.22 – SLO.23
prednastavitev radijskih postaj SLO.17 – SLO.18,
SLO.22 – SLO.23
ročni način SLO.17 – SLO.18, SLO.22 – SLO.23
samodejni način delovanja SLO.17 – SLO.18, SLO.22 – SLO.23
samodejno shranjevanje radijskih postaj SLO.17 – SLO.18,
SLO.22 – SLO.23
radio-tekst SLO.57, SLO.61
RDS SLO.12

S

sledenje frekvencam AF-RDS SLO.20, SLO.24
sprejem klica SLO.44, SLO.48

ABECEDNO KAZALO (2/2)

T

telefonski imenik SLO.44, SLO.48

U

ura

nastavitev SLO.54, SLO.59

USB

vir zvoka SLO.12 – SLO.13

USB priključek SLO.25, SLO.29

V

valovna dolžina SLO.17 – SLO.18, SLO.22 – SLO.23

vožnja SLO.14

Z

zagon motorja SLO.14

zaustavitev SLO.14

zgodovina klicev SLO.44, SLO.48

zunanj vir SLO.25, SLO.29