

MEDIA DISPLAY & MEDIA NAV

Español

E

Português

P

Polski

PL



Precauciones de utilización	E.1.3
Generalidades	E.1.5
Descripción general	E.1.5
Presentación de los mandos	E.1.8
Encendido/Apagado	E.1.15
Funcionamiento y utilización	E.1.16
Volumen	E.1.19
Multimedia	E.1.20
Escuchar la radio	E.1.20
Fuentes audio auxiliares	E.1.24
Ajustar el sonido.	E.1.27
Vídeo	E.1.29
Teléfono	E.1.31
Acoplar/desacoplar un dispositivo Bluetooth®	E.1.31
Conectar/desconectar dispositivos Bluetooth®	E.1.35
Realizar/recibir una llamada.	E.1.37
Agenda telefónica.	E.1.40
Utilizar el reconocimiento de voz	E.1.41
Cargador inalámbrico.	E.1.44
Aplicaciones	E.1.46
Interfaz del smartphone	E.1.46
Android Auto™, CarPlay™	E.1.49
Yandex.Auto	E.1.53
Vehículo.	E.1.56
Parámetros del vehículo.	E.1.56
Cámara de marcha atrás	E.1.58
Cámara multivisión.	E.1.61
Ecoconducción.	E.1.63
Arranque del motor a distancia	E.1.64
Info 4x4.	E.1.67

Multi-Sense	E.1.68
Navegación	E.1.71
El navegador	E.1.71
Leer un mapa	E.1.72
Introducción de un destino	E.1.75
Sistema de guiado	E.1.81
Ajustes mapa	E.1.87
Administrar favoritos	E.1.88
Ajustes de navegación	E.1.90
Ajustes	E.1.94
Ajustes del sistema	E.1.94
Actualización del sistema	E.1.96
Anomalías de funcionamiento	E.1.102

PRECAUCIONES DE UTILIZACIÓN (1/2)

Es indispensable seguir las precauciones de utilización del sistema, que se detallan a continuación, por razones de seguridad o riesgo de sufrir daños materiales. Debe respetar obligatoriamente las leyes del país en el que se encuentre.



Precauciones que conciernen a la manipulación del sistema

- Accione los mandos (en el frontal o en el volante) y consulte la información de la pantalla cuando las condiciones de circulación se lo permitan.
- Ajuste el volumen a un nivel moderado que le permita oír los sonidos del entorno.

Precauciones que conciernen a la navegación

- La utilización del sistema de navegación no exime, en ningún caso, al conductor de la responsabilidad de mantener la atención durante la conducción del vehículo.
- Dependiendo de la zona geográfica, puede que el mapa no esté actualizado con la última información sobre las nuevas características del recorrido. Manténgase alerta. En todos los casos, el código de circulación y los paneles de señalización en carretera siempre tendrán prioridad sobre las indicaciones del sistema de navegación.

Precauciones materiales

- No realice ningún desmontaje ni ninguna modificación del sistema para evitar cualquier riesgo material y posibles quemaduras.
- En caso de funcionamiento anómalo y para realizar cualquier operación de desmontaje, consulte con un representante del constructor.
- No introduzca cuerpos extraños en el lector.
- No utilice productos a base de alcohol o aerosoles de fluidos en la zona.

Precauciones que conciernen al teléfono

- Determinadas leyes regulan el uso del teléfono en el coche. No por ello dichas leyes autorizan el uso de sistemas de telefonía manos libres en todas las situaciones de conducción: todo conductor ha de ser dueño de su conducción.
- Llamar mientras se conduce es un factor importante de distracción y de riesgo en todas las fases de utilización (marcar, hablar por teléfono, buscar una entrada en la agenda, etc.).

PRECAUCIONES DE UTILIZACIÓN (2/2)

La descripción de los modelos que figuran en este manual se ha establecido a partir de las características conocidas en la fecha de concepción de este documento. **El manual reúne todas las funciones existentes para los modelos descritos. Su presencia depende del modelo del equipamiento, de las opciones elegidas y del país de comercialización. Asimismo, en este documento pueden estar descritas ciertas funcionalidades que harán su aparición a lo largo del año. Las pantallas presentes en el manual no son contractuales.**

Dependiendo de la marca y modelo de su teléfono, algunas funciones pueden ser parcialmente o completamente incompatibles con el sistema multimedia de su vehículo.

Si desea más información, consulte con el representante de la marca.

DESCRIPCIÓN GENERAL (1/3)

Introducción

Si el vehículo dispone del equipo, el sistema multimedia proporciona las funciones siguientes:

- radio RDS;
- radio DR;
- gestión de fuentes de audio externas;
- teléfono manos libres,
- reconocimiento de voz;
- ayuda a la navegación;
- información sobre el tráfico en carretera;
- información de las zonas de precaución;
- Ayuda al aparcamiento (cámara de marcha atrás o cámara multivista);
- programación de arranque del motor a distancia.
- Información sobre la inclinación del vehículo (información 4 x 4);
- información sobre su estilo de conducción y consejos de conducción con el fin de optimizar el consumo de carburante.

Funciones de la radio

El sistema multimedia permite la escucha de las emisoras de radio FM (frecuencia modulada) DR (radio digital) y AM (amplitud modulada).

El sistema DR permite una mejor reproducción de sonido y acceder a información de texto del programa actual, etc.

El sistema RDS permite la visualización del nombre de algunas emisoras o de la información difundida por las emisoras de radio FM:

- información sobre el estado general del tráfico (TA);
- mensaje(s) de emergencia.

Función audio auxiliar

Puede escuchar su reproductor de audio directamente en los altavoces de su vehículo. Tiene varias posibilidades para conectar su reproductor, según el tipo de aparato que posea:

- USB audio;
- conexión Bluetooth®;
- replicación de smartphone.

Para obtener más detalles sobre la lista de dispositivos compatibles, consulte con un representante de la marca o consulte el sitio web del fabricante, si dispone de ella.

DESCRIPCIÓN GENERAL (2/3)

Función de telefonía manos libres

El sistema de telefonía manos libres Bluetooth® garantiza las funciones siguientes sin necesidad de manipular el teléfono:

- realizar / recibir / suspender una llamada;
- consultar la lista de contactos de la agenda telefónica;
- consultar el registro de llamadas realizadas desde el sistema;
- llamar a los servicios de emergencia.

Compatibilidad de los teléfonos

Algunos teléfonos no son compatibles con el sistema manos libres, no permiten aprovechar el conjunto de funciones disponibles o no reproducen una calidad acústica óptima.

Para obtener más información acerca de la lista de teléfonos compatibles, consulte con un representante de la marca o consulte el sitio web del fabricante, si dispone de ella.

Función de arranque del motor a distancia

Cuando está instalada, esta función le permite programar el motor para su arranque a distancia, con el fin de calentar o ventilar el habitáculo hasta 24 horas antes de utilizar el vehículo.

Driving Eco

El menú “Driving Eco” permite visualizar en tiempo real una puntuación global que refleja su estilo de conducción.

Función de ayuda a la navegación

El sistema de navegación determina automáticamente la posición geográfica del vehículo mediante la recepción de señales GPS.

Propone un itinerario hasta el destino de su elección mediante el mapa de carreteras. En resumen, indica la ruta a seguir, paso a paso, gracias a la pantalla de visualización y a los mensajes vocales.

Información de tráfico

Esta función le informa en tiempo real de las condiciones del tráfico.

Alertas o puntos de alerta de seguridad vial

Este servicio le permite recibir alertas en tiempo real, como las de exceso de velocidad o la posición de los puntos conflictivos de seguridad vial.



Su sistema de telefonía manos libres sólo tiene como fin facilitar la comunicación disminuyendo los factores de riesgo sin eliminarlos totalmente. Debe respetar obligatoriamente las leyes del país en el que se encuentre.

DESCRIPCIÓN GENERAL (3/3)

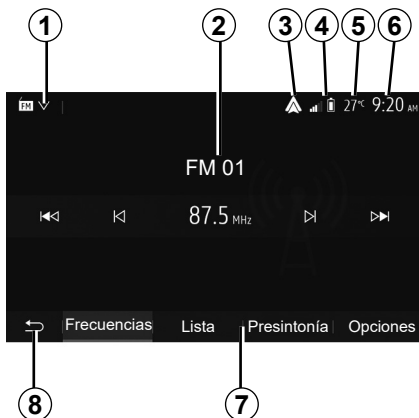

Visualizaciones

Pantalla de menús

1 Zona de selección de modo.

Muestra el modo seleccionado. Al tocar la zona de selección de modo, aparecerá el menú desplegable.

2 Zona de índice.

Muestra el contenido de un apartado del menú y sus datos correspondientes.

3 Acceso directo a Android Auto™/Carplay™.

4 Zona de información telefónica.

Si el sistema Bluetooth® o la replicación de smartphone están activados, se visualizarán los niveles de recepción y de batería del dispositivo conectado.



5 Temperatura exterior.

6 Zona de hora.

7 Zona de menú:

- muestra el menú inferior del modo;
- muestra el menú actual subarreglado.

8 Zona de inicio o de regreso a la navegación.

Según el modo en el que se encuentre, esta zona muestra:

- botón Inicio: vuelve al menú de inicio;
- botón Atrás: permite volver a la pantalla anterior;
- botón Bandera: vuelve a la pantalla de navegación.

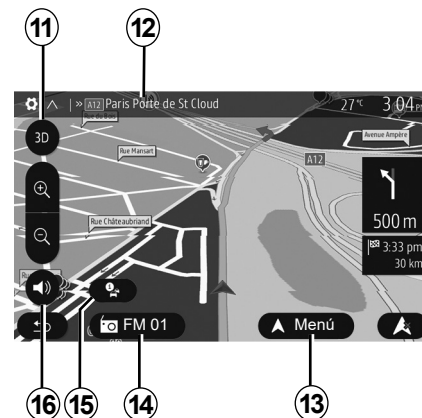

9 Modo stand-by y visualización del reloj.

10 Zona de selección de arranque remoto del motor.

Pantalla de navegación

La disponibilidad depende del vehículo, el país y/o la normativa legal vigente.

11 Modo mapa (2D/3D y 2D Norte).

12 Nombre de la próxima calle que debe tomar en su itinerario.

13 Opciones de ajuste del itinerario y del mapa.

14 Información de audio actual.

15 Información de tráfico.

16 Guiado vocal On / Off.

PRESENTACIÓN DE LOS MANDOS (1/7)

Frontales del sistema

Las selecciones de pantalla se efectúan pulsando en la parte deseada de esta.

La disponibilidad de la pantalla de navegación depende del vehículo, el país y/o la normativa legal vigente.

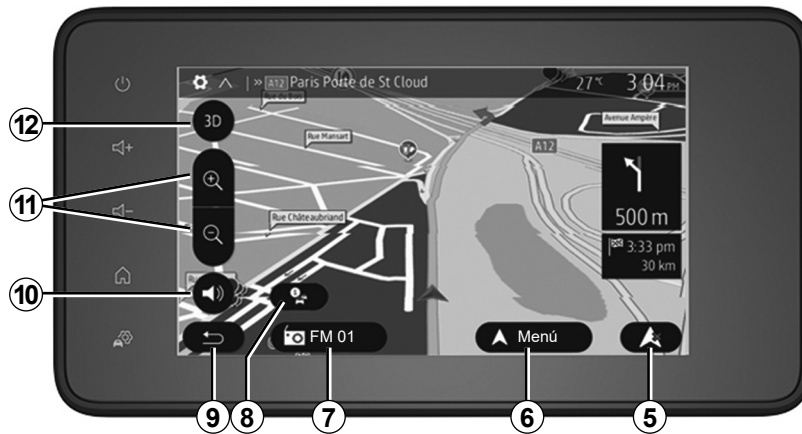
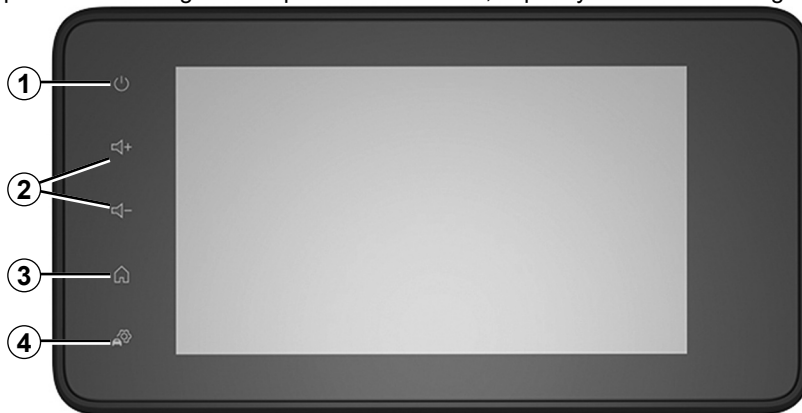

PRESENTACIÓN DE LOS MANDOS (2/7)

Mandos bajo el volante

La disponibilidad depende del vehículo

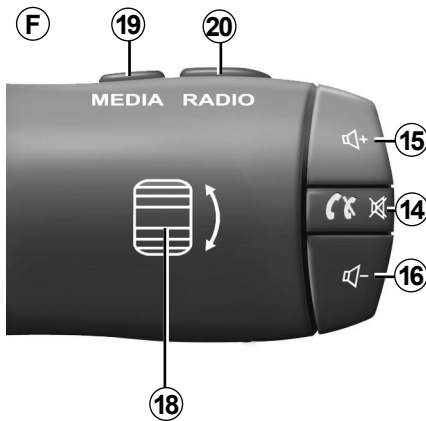
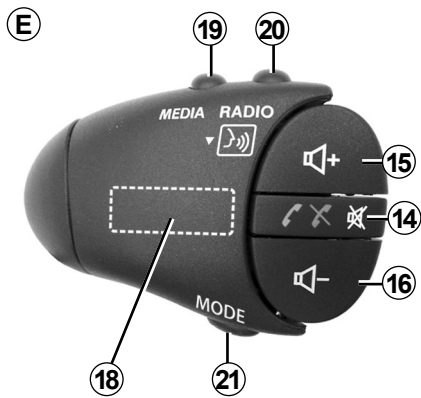
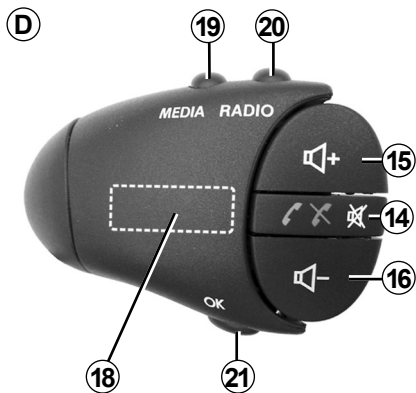
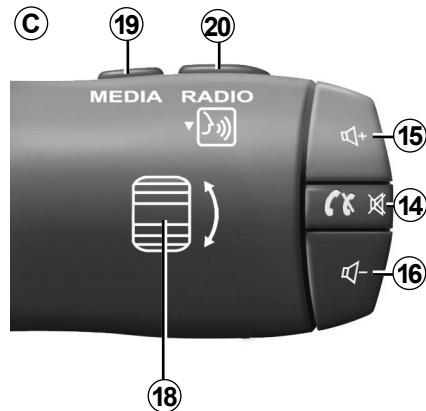
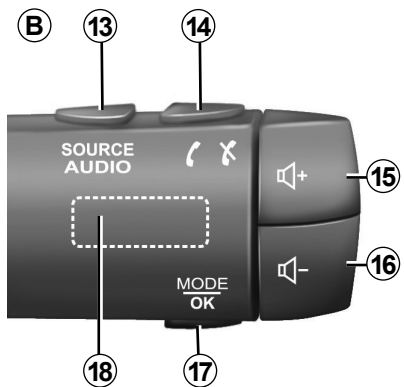
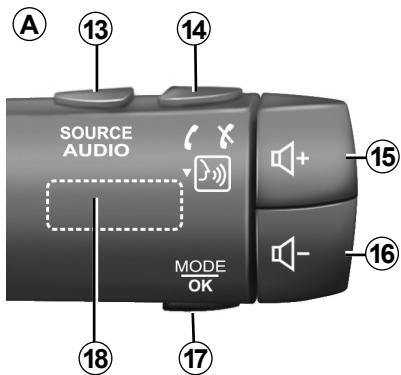

PRESENTACIÓN DE LOS MANDOS (3/7)

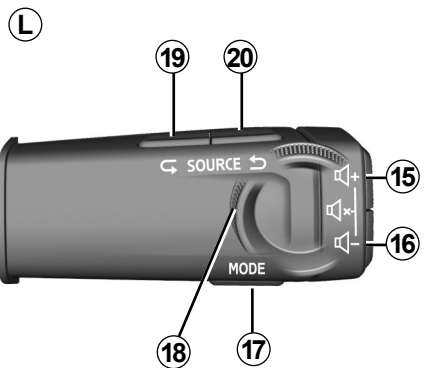
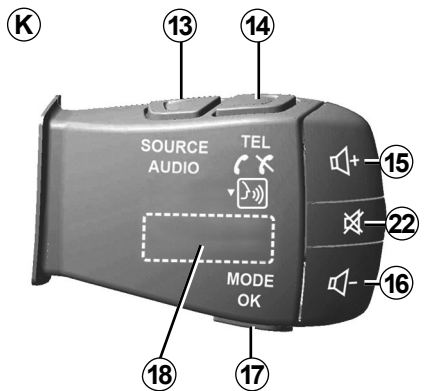
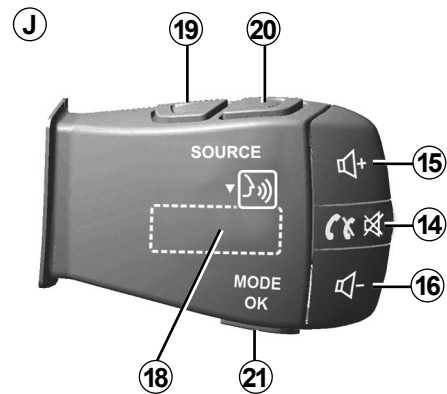
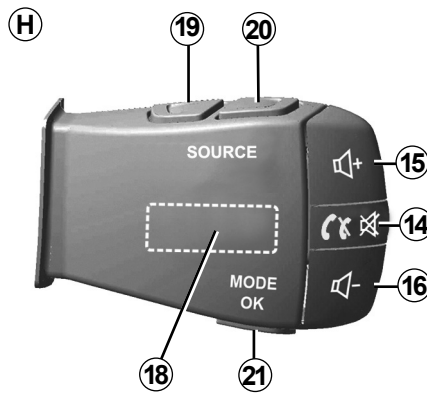
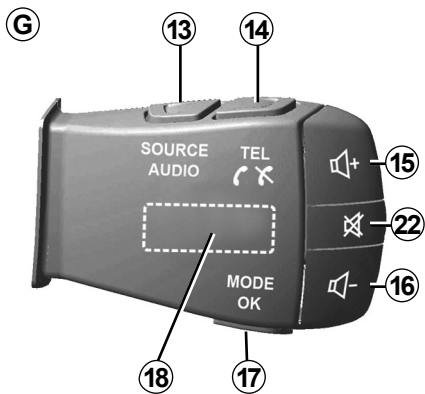

PRESENTACIÓN DE LOS MANDOS (4/7)

Mandos bajo el volante

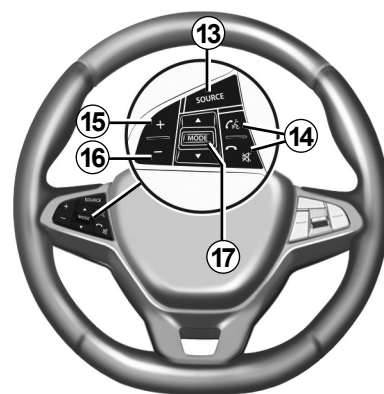
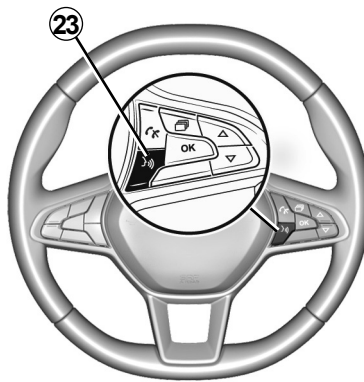
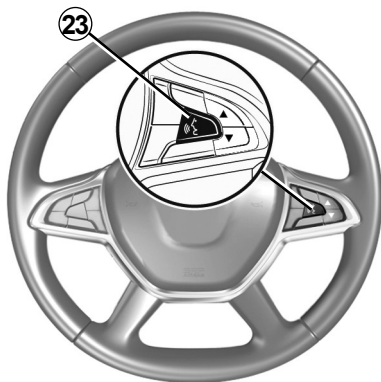
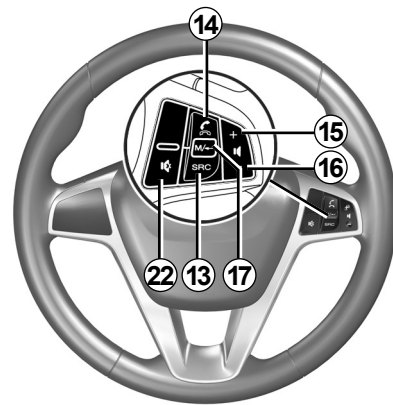
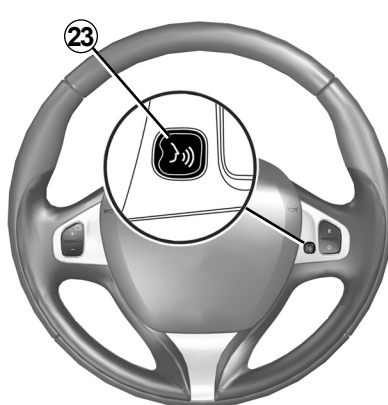
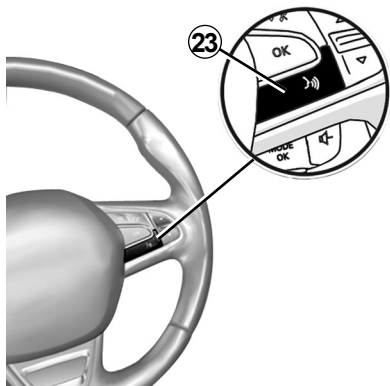

PRESENTACIÓN DE LOS MANDOS (5/7)

	Función
1	Pulsar: pantalla en espera ON/OFF. Mantenga pulsado (durante más de 10 segundos) si su sistema deja de responder o en caso de supercondenación: esto permite la reinicialización del sistema multimedia.
2, 15, 16	Ajustar el volumen.
3	Acceder al menú «Inicio».
	Teléfono o fuentes auxiliares: salir de la ventana actual para volver a la pantalla de navegación (actual) o a la pantalla anterior.
4	Acceda al menú «Ajustes del vehículo».
5	Eliminar la ruta actual.
6	Acceda al menú «Navegación».
7	Acceder a los medios que están activos en este momento (FM/AM/DR/USB/Bluetooth®)
8	Información de tráfico en curso (TMC).
9	Volver a la pantalla/menú anterior.
10	Activar / desactivar el guiado vocal.
11	Cambiar el zoom de visualización del mapa.
12	Cambiar el modo de visualización del mapa (2D/3D/2D Norte).

PRESENTACIÓN DE LOS MANDOS (6/7)

	Función
13	Elegir la fuente de audio (FM/AM/DR/USB/Bluetooth®).
14	Recepción de una llamada: – Presión breve: contestar la llamada; – Presión prolongada: rechazar la llamada. Presión breve durante una llamada: terminar la llamada. Al escuchar una fuente de audio: silenciar/activar el sonido (únicamente para los controles C, D, E, F, H y J). Presión breve: acceder al menú «Telefono» (únicamente para los controles B y G). Pulse: activar/desactivar el reconocimiento de voz de su teléfono (únicamente para los controles A y K).
15	Aumentar el volumen de la fuente de audio que se está escuchando.
16	Reducir el volumen de la fuente de audio que se está escuchando.
15+16	Silenciar/activar el sonido (únicamente para los controles A, B y L).
17, 21	Radio: cambiar el modo de emisora de radio («Frecuencia», «Lista», «Presintonía») USB/fuente de medios del reproductor de audio digital portátil: cambie el modo de reproducción de los medios que se están reproduciendo en este momento («Principal» o «Lista»).
18	Dial trasero: – Radio: cambiar el modo de la radio (Frecuencia/Lista/Preselección); – Multimedia: avanza / retrocede una pista. Puntear: validar una acción (únicamente para el control C).
19	Ir a la fuente de audio anterior (FM/AM/DR/USB/Bluetooth®).

PRESENTACIÓN DE LOS MANDOS (7/7)

	Función
20	Pulse brevemente para ir a la fuente de audio siguiente (FM/AM/DR/USB/Bluetooth®). Mantener pulsado: activar/desactivar el reconocimiento de voz de su smartphone (únicamente para los controles C , E y J).
22	Quitar / restablecer el sonido de la radio. Poner en pausa / reanudar la reproducción de la pista de audio. Interrumpir el sintetizador de voz de reconocimiento de voz.
23	Activar/desactivar el reconocimiento de su smartphone si está conectado al sistema multimedia.

ENCENDIDO/APAGADO

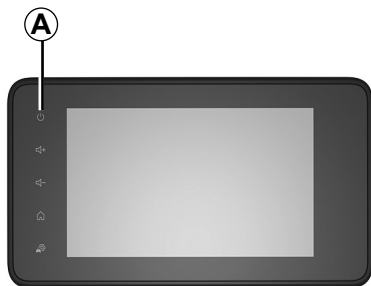

Encendido

El sistema multimedia se pone en marcha automáticamente al poner el contacto. En los otros casos, pulse la tecla **A** para poner en marcha su sistema multimedia.

Con el contacto quitado, se podrá utilizar el sistema durante veinte minutos. Pulse el botón **A** para que el sistema multimedia funcione durante aproximadamente veinte minutos más.

Parada

El sistema multimedia puede necesitar unos minutos para actualizarse y desactivarse después de cortar el contacto, dependiendo de las aplicaciones en funcionamiento.

Mantenga pulsado el botón **A** (hasta que aparezca una pantalla negra) para reiniciar el sistema multimedia.

Por razones de seguridad, si la temperatura es demasiado baja o demasiado alta dentro del vehículo, el sistema multimedia no arrancará o se apagará automáticamente. Espere unos instantes para que la temperatura vuelva a un nivel más adecuado para que el sistema multimedia funcione adecuadamente.

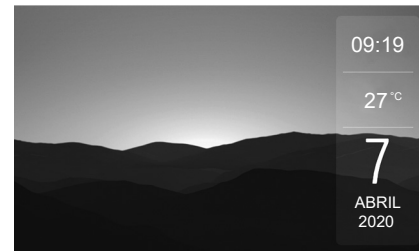

Pantalla en stand-by

El modo pantalla en espera permite apagar la pantalla de visualización.

En este modo, no funciona la radio ni el sistema de guiado.

El protector de pantalla muestra la hora y la temperatura exterior.

Pulse brevemente la tecla **A** para activar / desactivar la pantalla en espera.

FUNCIONAMIENTO Y UTILIZACIÓN (1/3)

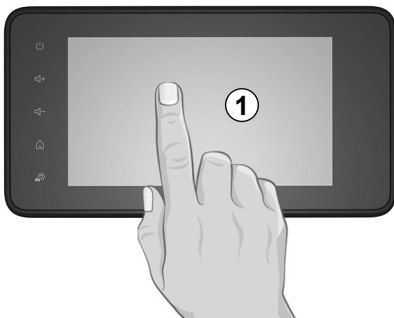

Pantalla multimedia 1

Pulsación breve:

- selección de opción,
- ejecución de opción (pantalla de lectura multimedia).

En el menú «Multimedia» > «Principal», una pulsación en el botón de avance lleva al siguiente título.

Pulsación prolongada:

- memorizar un elemento (por ejemplo, una emisora de radio).

En el menú «Radio» > «Presintonía», una pulsación prolongada en el número de preselección memoriza la emisora de radio que se está escuchando.

- Desplazamiento rápido.

Al pulsar prolongadamente los botones de visualización hacia abajo se muestra una visualización (por página) acelerada.

- Avance / retroceso rápido (pantalla de lectura multimedia).

En el menú «Multimedia» > «Principal», una pulsación prolongada en el botón «Avance/retroceso rápido» permite avanzar o retroceder rápidamente en la pista que se está reproduciendo.

FUNCIONAMIENTO Y UTILIZACIÓN (2/3)

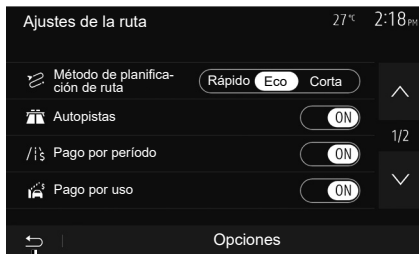

2

Volver al menú «Inicio»

El sistema vuelve directamente al menú «Inicio» si efectúa una presión prolongada en **2** o una presión breve en **3** dondequiera que se encuentre en el sistema.



3

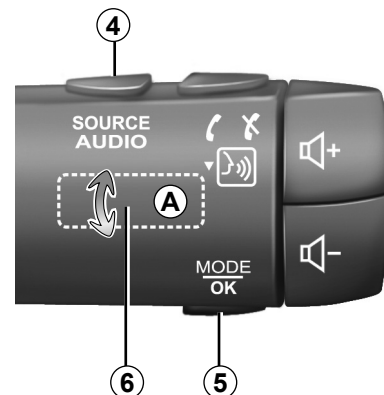

Audio: uso de los mandos situados de la columna de dirección

La disponibilidad depende del vehículo

Pulse la tecla **5** para cambiar el modo de búsqueda de emisoras de radio.

Gire la moleta **6** para cambiar de emisora (movimiento **A**).

Pulse **4** para cambiar de fuente (USB, AM, FM, DR y Bluetooth®).

FUNCIONAMIENTO Y UTILIZACIÓN (3/3)

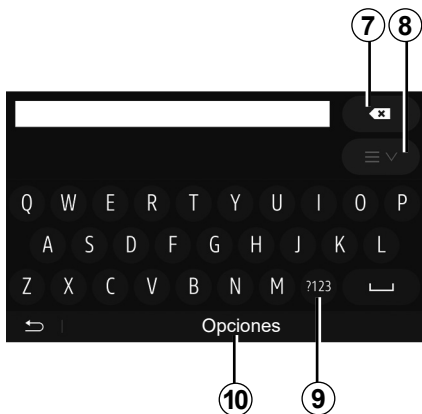

Pulse **9** para utilizar cifras o símbolos.
Pulse **10** para cambiar la configuración del teclado.

Utilice un teclado alfabético

Para introducir un apartado mediante un teclado alfabético, elija cada letra con ayuda de este.

Al introducir cada letra, el sistema elimina el brillo de determinados caracteres para facilitar el proceso.

Pulse **7** para borrar la última letra introducida.

Pulse **8** para ver la lista de resultados. Si fuera necesario, pulse de nuevo **8** para volver al teclado alfabético.

VOLUMEN

Volumen

Ajuste el volumen al escuchar los diversos mensajes, fuentes, tonos y comunicaciones telefónicas:

- girando o pulsando el botón **1** situado en el frontal del sistema multimedia;
- pulsando el control **13** o **14** en el mando de la columna de dirección.

Para ajustar esta función, consulte el apartado “Preferencias acústicas” del capítulo “Ajustes de audio”.

La fuente de radio que se está escuchando se interrumpe al recibir información de tráfico “TA”, boletines informativos o un mensaje de advertencia.

Nota: el volumen seleccionado durante la reproducción no se mantiene al iniciar el sistema la siguiente vez.



Ajuste el volumen a un nivel moderado que le permita oír los sonidos del entorno.

Ajustes del volumen en función de la velocidad

Cuando esta función está activada, el volumen de audio y de navegación varía en función de la velocidad del vehículo.

Para activar y ajustar esta función, consulte el apartado «Adaptación del volumen en función de la velocidad» del capítulo «Ajustar el sonido».

Corte del sonido

Para silenciar el sonido:

- mando en el volante: pulse brevemente el botón **21**;
- o
- panel multimedia: pulse el botón **3B**;
- o
- mandos bajo el volante **C, D, E, F, H** y **J**: pulse el botón **12**;
- o
- mandos bajo el volante **A, B** y **K**: pulse los botones **13** y **14** simultáneamente.

El icono “SILENCIO” se muestra en la parte superior de la pantalla.

Para retomar la escucha de la fuente de audio actual:

- mando en el volante: pulse brevemente el botón **21**;
- o
- panel multimedia: pulse el botón **3B**, o bien
- mandos bajo el volante **C, D, E, F, H** y **J**: pulse el botón **12**;
- o
- mandos bajo el volante **A, B** y **K**: pulse los botones **13** y **14** simultáneamente.

Esta función se desactiva automáticamente al actuar sobre el volumen o cuando se emite un boletín informativo (tráfico en carretera, noticias, información de emergencia, etc.).

ESCUCHAR LA RADIO (1/4)



Elegir una gama de ondas

Para elegir una gama de ondas:

- pulse **1**;
- Seleccione la banda «FM», «AM» o «DR» (radio digital, en vehículos que disponen del equipo) pulsando la banda deseada.

Elija una emisora de radio «FM», «AM» o «DR».

Hay diferentes modos para seleccionar una emisora de radio.

Tras haber seleccionado la banda de frecuencia, elija el modo pulsando las pestañas **7**, **8** o **9**.

Se dispone de varios métodos de búsqueda:

- modo «Frecuencia» (pestaña **9**);
- modo «Lista» (pestaña **8**);
- modo «Presintonía» (pestaña **7**).

Es posible cambiar estos modos mediante el mando bajo el volante.

Nota: la marca **4** indica la posición en la lista memorizada de la emisora de radio que se está escuchando.

Modo «Frecuencia»

Este modo permite la búsqueda manual o automática de emisoras mediante el barrido de la franja de frecuencias seleccionada. Seleccione el modo “Frecuencia” pulsando **9**.

Para hacer un barrido de la franja de frecuencia:

- avance o retroceda en modo manual por pasos de frecuencia pulsando sucesivamente **3** o **5**;
- avance o retroceda en modo automático (búsqueda) hasta llegar a la próxima emisora pulsando **2** o **6**.

Repita la operación en cada parada de la búsqueda si es necesario.

También puede girar la rueda situada en el mando de la columna de dirección para pasar a la siguiente emisora.

Nota: para volver a la pantalla de inicio, pulse el botón **10**.

ESCUCHAR LA RADIO (2/4)

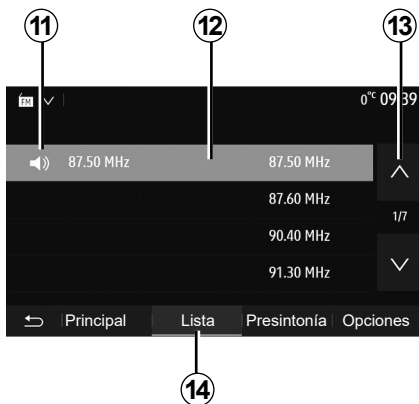

Modo «Lista»

Seleccione el modo «Lista» pulsando **14**.

Este modo de funcionamiento le permite buscar fácilmente una emisora cuyo nombre esté incluido en una lista por orden alfabético (solo en banda «FM» y «DR»).

Seleccione la emisora deseada pulsando la zona **12**.

Pulse **13** para ver todas las emisoras.

Nota: el **11** símbolo indica la emisora que se está escuchando.

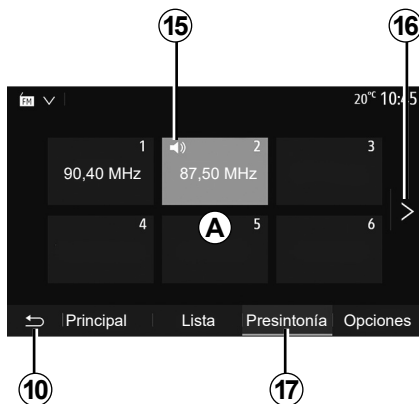

Los nombres de las emisoras de radio, cuya frecuencia no utiliza el sistema RDS, no aparecen en la pantalla. Solo su frecuencia está indicada y clasificada al final de la lista.

Modo «Presintonía»

Seleccione el modo «Presintonía» pulsando **17**.

Este modo permite seleccionar las emisoras que haya memorizado previamente (consulte el apartado «Memorizar una emisora» en este capítulo).

Pulse una de las teclas de la zona **A** para elegir las emisoras memorizadas.

Nota: para volver a la pantalla de inicio, pulse el botón **10**.

Memorizar una emisora

Seleccione una emisora de radio utilizando uno de los modos descritos anteriormente. Pulse prolongadamente una de las teclas de la zona **A**.

Se pueden memorizar hasta doce emisoras por cada gama de ondas. Si cambia la región mediante la función «RDS», las emisoras memorizadas no se actualizan automáticamente. Debe volver a memorizar la emisora que se esté reproduciendo.

Nota: el **15** símbolo indica la emisora que se está escuchando.

Para pasar a la página siguiente, pulse la tecla **16**.

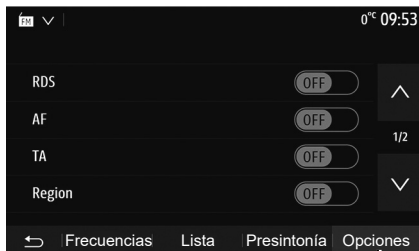

Ajustes de la radio

Visualice el menú de los ajustes de audio pulsando **18**. Puede activar o desactivar funciones pulsando "ON" u "OFF" (el menú de configuración cambia según la banda).

Las funciones disponibles son las siguientes:

- «RDS»;
- «AF»;
- «TA» (información de tráfico);
- «Región»;
- «Noticias»;
- «AM»;
- « DLS » ;
- «Aviso»;
- «Actualizar».

«RDS»

La función «RDS» recibe la información transmitida por la emisora de radio que se está escuchando.

El sistema puede mostrar el nombre de la emisora de radio y mensajes de texto, así como recibir advertencias de tráfico u otro tipo de información.

Cuando la función «RDS» está activada, el seguimiento del cambio de frecuencia (AF) se activa automáticamente.

En general, la información de tráfico se envía mediante «RDS».

Nota: no todas las emisoras de radio permiten este seguimiento.

A veces, unas condiciones de recepción malas pueden provocar cambios de frecuencia intempestivos y desagradables. En tal caso, desactive el seguimiento automático del cambio de frecuencia.

«AF» (según el país)

La frecuencia de una emisora FM cambia según la zona geográfica. Algunas emisoras utilizan el sistema RDS, principalmente para el seguimiento automático del cambio de frecuencia AF durante los desplazamientos del vehículo.

«TA» (información de tráfico)

Cuando esta función está activada, el sistema multimedia realiza la búsqueda y la escucha automática de la información de tráfico en el momento en que es emitida por ciertas emisoras de radio «FM» y «DR».

Nota: la emisión automática de información del tráfico está desactivada cuando el sistema de audio está en la gama de ondas «AM».

Seleccione una emisora de radio que transmita información de tráfico. Si está escuchando música de otra fuente (memoria USB, Bluetooth®, etc.), el sistema cambia automáticamente a la radio si se recibe información de tráfico.

La información de tráfico se emite de forma automática y prioritaria, independientemente de la fuente escuchada.

Seleccione "ON" para activar esta función u "OFF" para desactivarla.

ESCUCHAR LA RADIO (4/4)

«Región»

Este ajuste permite la recepción de programas regionales específicos. Desactiva temporalmente el seguimiento automático del cambio de frecuencia (AF) en una emisora de radio que utiliza frecuencias regionales.

El oyente puede seguir escuchando su programa incluso si recibe una señal más débil.

Nota:

- el ajuste “Región” solo se aplica a la emisora de radio que se está escuchando;
- algunas radios emiten en frecuencias regionales. En este caso:
 - con la función «Región» activada: el sistema no cambiará al emisor correspondiente a la nueva región, sino que el sistema cambiará normalmente entre los emisores de la región inicial;
 - Con la función «Región» inhabilitada: el sistema cambiará el emisor correspondiente a la nueva región, aunque el programa emitido sea diferente.

«Noticias»

Cuando esta función está activada, es posible la escucha automática de noticias desde su difusión por determinadas emisoras de radio «FM» o «DR».

Si selecciona a continuación otras fuentes, la emisión del tipo de programa elegido interrumpirá la lectura de otras fuentes.

Seleccione “ON” para activar esta función u “OFF” para desactivarla.

«AM»

Puede activar o desactivar la longitud de ondas «AM».

Seleccione “ON” para activar esta función u “OFF” para desactivarla.

«DLS»

La disponibilidad depende del vehículo y el país. Solamente en “DR”.

Algunas emisoras de radio emiten información textual relativa al programa que se está escuchando (por ejemplo, el título de una canción).

“Actualizar”

Para actualizar la lista de las emisoras de radio y obtener las más recientes, pulse «Iniciar».

Nota: es preferible actualizar la lista «DR» nada más poner en marcha el sistema.

FUENTES DE AUDIO AUXILIARES (1/3)

El sistema tiene dos tipos de entradas auxiliares:

- con una toma para la conexión de una fuente de audio externa (lector MP3, reproductor de audio, memoria USB, teléfono, etc.);
- con Bluetooth® (reproductor de audio Bluetooth®, teléfono Bluetooth®).

Para conocer la posición de entrada, consulte el capítulo referente a la «presentación de los mandos».

Principios de funcionamiento y conexión

Conecte su reproductor de audio digital portátil al puerto USB. Una vez que esté conectado, el sistema detectará automáticamente la fuente auxiliar.

Nota: la memoria USB utilizada debe tener el formato FAT32 o NTFS y una capacidad máxima de 32GB. Es posible que algunos formatos no sean compatibles con el sistema.

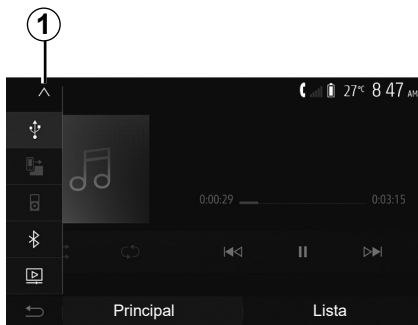

Seleccionar una fuente auxiliar

Para seleccionar una fuente de entrada, pulse **1**.

Aparece una lista de las fuentes de entrada disponibles:

- USB: unidad flash USB, reproductor MP3, teléfono, etc.;
- dispositivos de audio;
- BT: dispositivos Bluetooth®;

- Vídeo: memoria USB (archivos MP4, 3GP, AVI, MPG y MPEG).

Nota: para que los archivos de vídeo almacenados en una memoria USB se reproduzcan, se deben cumplir las condiciones siguientes:

- formato de visualización de vídeo limitado a una definición máxima de 800 x 480;
- frecuencia de cuadro limitada a un máximo de 30 fotogramas por segundo.

En modo de navegación o mientras escucha la radio, seleccione la fuente de audio auxiliar pulsando «Inicio» y, a continuación, «Multimedia».

El sistema se reanuda en la última pista de audio que se escuchó.



Manipule el reproductor de audio cuando las condiciones de circulación se lo permitan.

Guarde el reproductor de audio cuando circule (hay riesgo de que sea proyectado en caso de frenazo brusco).

FUENTES DE AUDIO AUXILIARES (2/3)

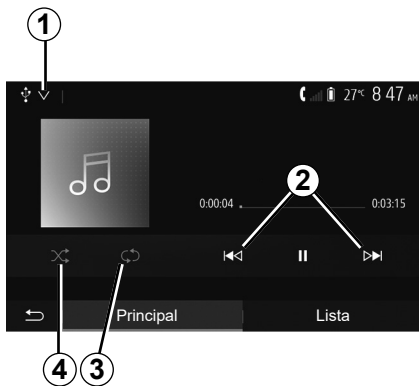

Formatos de audio

El sistema multimedia solo reconoce los formatos MP3, WMA y FLAC.

Lectura acelerada

Mantenga pulsado **2** para avanzar o retroceder rápidamente. La lectura se reanuda al soltar la tecla.

Repetir

Esta función permite repetir una o todas las pistas. Pulse **3** una o más veces para repetir pistas.

Lectura aleatoria

Esta función permite leer todas las pistas de manera aleatoria. Pulse **4** para activar la lectura aleatoria.

Entrada auxiliar: USB, puerto Bluetooth®

Conexión: USB y reproductor de audio digital portátil

Conecte la toma del reproductor de audio digital portátil a la entrada USB de la unidad.

Una vez conectada la toma USB del reproductor de audio digital portátil, se visualizará el menú «USB». Puede que se muestre el modelo o el menú del reproductor de audio digital portátil.

Nota: es posible que no puedan conectarse algunos tipos de reproductores de audio digital portátiles.

Utilización

Seleccione el reproductor de audio digital portátil en la lista desplegable **1** de la pantalla del sistema multimedia y, a continuación, pulse la lista de reproducción o la pista de audio que desee.

Una vez conectado, en algunos modelos ya no podrá controlar directamente el reproductor de audio digital portátil. Utilice los botones del frontal del sistema multimedia para seleccionar archivos de audio.

Carga con el puerto USB

Una vez que el conector USB del reproductor de audio digital portátil esté conectado a la toma USB del sistema, puede cargar o mantener la carga de la batería durante su utilización.

Nota: algunos dispositivos no recargan ni mantienen el nivel de carga de la batería cuando están conectados al puerto USB en el sistema multimedia.

Se recomienda el uso de cables USB recomendados por el fabricante del teléfono para el correcto funcionamiento de la aplicación.

FUENTES DE AUDIO AUXILIARES (3/3)

Conexión: Bluetooth®

Consulte el capítulo referente a la «conexión/desconexión de dispositivos Bluetooth®».

Una vez que se haya conectado el Bluetooth®, se mostrará el menú «BT».

Utilización

Seleccione «BT» en la lista desplegable **1** y, a continuación, en la pantalla del sistema multimedia, pulse en la lista de reproducción o en la pista de audio deseada.

Todas las pistas de audio del dispositivo Bluetooth® se pueden seleccionar directamente en la pantalla del sistema multimedia.

Nota: una vez conectado, no se tiene la posibilidad de controlar directamente el reproductor de audio digital. Debe utilizar las teclas del frontal del sistema.

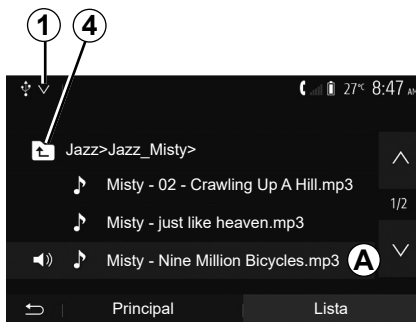

Seleccionar una pista

Para seleccionar una pista de audio de una carpeta, pulse «Lista» y, a continuación, seleccione una pista **A** de esta lista.

Para acceder al nivel anterior en la estructura de carpetas, pulse **4**.

Por defecto, los álbumes están ordenados por orden alfabético.

Según el tipo de reproductor digital, se puede afinar la selección por carpetas y archivos.

Nota: es mejor utilizar una conexión USB para facilitar la búsqueda de música.

AJUSTAR EL SONIDO (1/2)



En el menú principal, pulse «Ajustes» para visualizar el menú de ajustes. Pulse **2** para acceder a los parámetros del sonido.

Puede salir del menú de ajustes y volver a la página de inicio pulsando **3**.

Ajustes del volumen en función de la velocidad («Vol/Velocidad»)

Cuando la velocidad del vehículo supera aproximadamente los 40 km/h, el nivel del volumen aumenta en relación con el nivel del volumen original.

Ajuste la relación volumen/velocidad pulsando «+» o «-» en la zona **1**.

Puede desactivar esta función pulsando «-» hasta que aparezca «Off».

«Volumen»

Pulse «On» u «Off» para activar/desactivar la función loudness que permite acentuar los graves y los agudos.

AJUSTAR EL SONIDO (2/2)

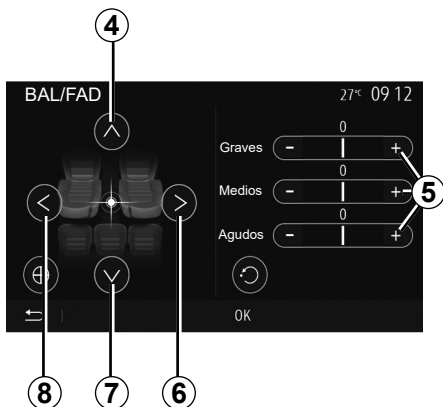

Reparto del sonido izquierda/derecha y delante/detrás

Pulse **6** o **8** para ajustar el balance del sonido de la parte izquierda/derecha. Pulse **4** o **7** para ajustar el balance del sonido de la parte delantera/trasera. Tras haber ajustado el balance, pulse «OK» para validar.

Graves, intermedios, agudos

Pulse las zonas **5** «+» o «-» para ajustar los graves, los medios y los agudos. Una vez efectuado el ajuste, pulse «OK» para validar.



Preferencias acústicas

Visualice el menú de preferencias acústicas pulsando **9**.

Puede ajustar el volumen de cada sonido independientemente:

- «Audio»;
- «AT»;
- «Nav»;
- «Telefono»;
- «Timbre» (del teléfono);
- «VR».

Para ello, pulse «+» o «-».



Pulse **10** para pasar a la página siguiente.

Pulse **11** para reinicializar todas las preferencias acústicas.

Pulse **12** para volver a la pantalla anterior.

VÍDEO (1/2)

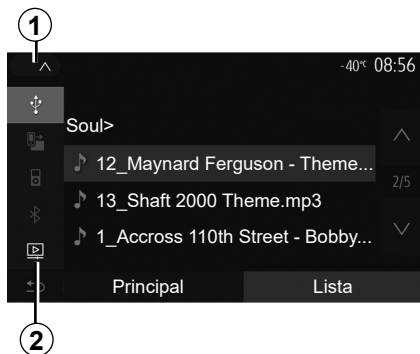

Vídeo

Dependiendo del país y/o la normativa legal vigente, el sistema puede reproducir archivos de vídeo almacenados en su memoria USB.

Introduzca su unidad flash USB en el sistema multimedia. En el menú «Multimedia», pulse **1** y, a continuación, seleccione el modo «Vídeo» **2**.

Nota:

- es posible que algunos formatos de vídeo no sean compatibles con el sistema;
- la memoria USB deberá estar en formato FAT32 o NTFS y tener una capacidad mínima de 8GB y una capacidad máxima de 32GB;

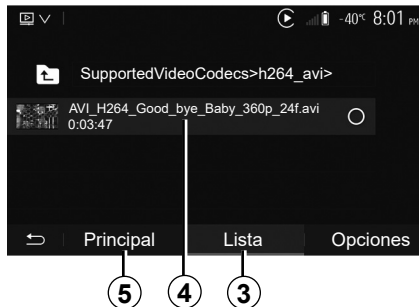

- las fuentes de entrada descritas anteriormente pueden variar.

Modo «Lista»

Pulse la pestaña «Lista» **3** para ver los vídeos disponibles. Seleccione el vídeo que desee ver pulsando la zona **4**. El vídeo seleccionado se reproducirá automáticamente.

Modo «Principal»

Pulse la pestaña «Principal» **5** para iniciar el vídeo seleccionado.

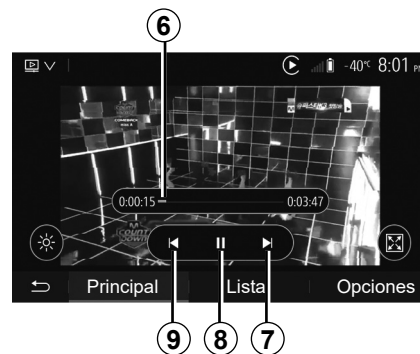

Durante la reproducción de un vídeo, puede:

- pulse **9** para volver a iniciar el vídeo desde el principio, pulse **9** de nuevo para acceder al vídeo anterior;
- pausar la reproducción pulsando **8**;
- acceder al siguiente vídeo pulsando **7**;
- utilice la barra de desplazamiento **6** para desplazarse hacia arriba o hacia abajo rápidamente;

La reproducción de vídeos solo es posible con el vehículo parado.

VÍDEO (2/2)

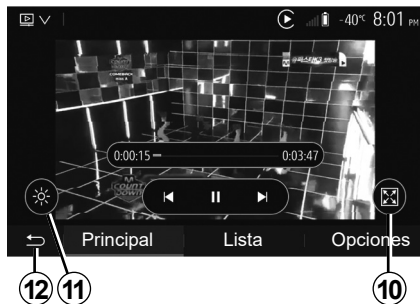

- ver el vídeo en pantalla completa pulsando **10**;
- ajustar la luminosidad de la pantalla, pulsando **11**. Aparecerá una barra de control para permitirle efectuar el ajuste. Toque la pantalla fuera de esta barra para hacerla desaparecer y continuar la reproducción del vídeo;
- volver al menú anterior pulsando **12**.

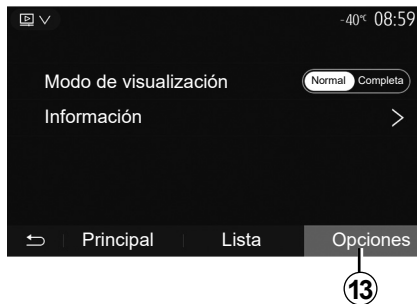

Modo «Opciones»

- Pulse la pestaña «Opciones» **13** para:
- acceder a los ajustes de reproducción;
 - ver información detallada sobre el vídeo (título, género, fecha, etc.)

ACOPLAR, DESACOPLAR DISPOSITIVOS BLUETOOTH® (1 / 4)

Emparejar un nuevo teléfono Bluetooth®

Para utilizar el sistema manos libres, debe acoplar su móvil Bluetooth® al vehículo cuando lo vaya a utilizar por primera vez.

El acoplamiento permite al sistema reconocer y memorizar un teléfono Bluetooth®. Puede acoplar hasta cinco smartphones, pero solo puede conectarse uno de ellos al sistema manos libres cada vez.

El emparejamiento se efectúa directamente tanto a través del sistema multimedia como a través de su teléfono.

Asegúrese de que el sistema y el smartphone estén encendidos y también de que el Bluetooth® de su smartphone esté activado, visible e identificable por los demás dispositivos (consulte el manual de su teléfono para obtener información complementaria).

En función de la marca y del modelo del teléfono, las funciones de manos libres pueden ser total o parcialmente incompatibles con el sistema del vehículo.

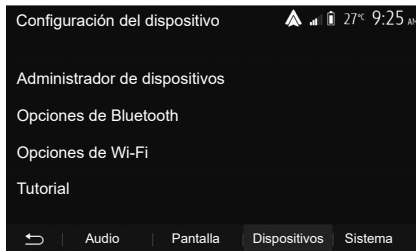

Acoplar un teléfono Bluetooth® desde el sistema multimedia

- Active la conexión Bluetooth® del teléfono;
- pulse «Ajustes» > «Dispositivos» > «Administrador de dispositivos» > «Añadir» **1** > «OK» > «Buscar dispos.»;
- Asegúrese de que el teléfono esté activado y visible en el espacio de vinculación Bluetooth®;
- seleccione su teléfono en la lista de periféricos encontrados por el sistema;
- Se visualizará un mensaje en la pantalla de su teléfono.

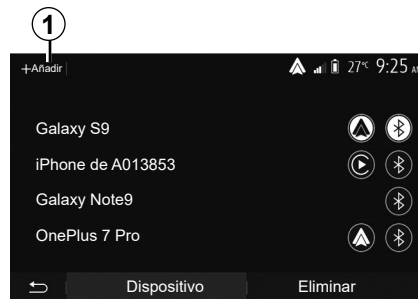

Si desea una lista de los teléfonos compatibles, consulte el sitio <https://easyconnect.renault.com>.



Por razones de seguridad, efectúe estas operaciones con el vehículo parado.

ACOPLAR, DESACOPLAR DISPOSITIVOS BLUETOOTH® (2 / 4)

Según el teléfono, pulse “Emparejar”, “Acoplar” o “Conectarse” para autorizar el acoplamiento.

- Según el teléfono, marque en el teclado del teléfono el código mostrado en la pantalla del sistema multimedia;
- Aparecerá un segundo mensaje en la pantalla de su teléfono proponiendo el emparejamiento automático con el sistema multimedia en próximas utilizations. Acepte esta autorización para no repetir más estos pasos.

Transferencia de la agenda

Según el teléfono, es posible que el sistema le solicite que confirme la transferencia de la agenda del teléfono y el registro de llamadas al sistema multimedia durante el emparejamiento.

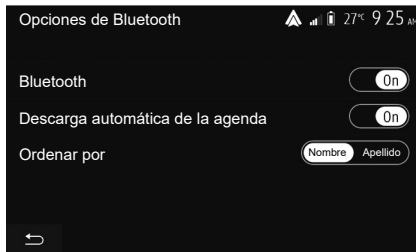

Acepte la opción de compartir si desea disponer de esta información en el sistema multimedia. También puede autorizar el uso compartido automático de la agenda del teléfono y el registro de llamadas a través de «Opciones de Bluetooth» para que el sistema los transfiera automáticamente durante los emparejamientos siguientes.

Nota: La memoria del sistema es restringida y es posible que no se pueda importar todos los contactos.

A partir de ahora su smartphone está acoplado al sistema multimedia.

Nota: El tiempo de acoplamiento varía en función de la marca y del modelo del teléfono.

Si el acoplamiento falla, repita la operación. Si el sistema multimedia no localiza su teléfono mientras busca dispositivos Bluetooth®, consulte el manual de su teléfono.

ACOPLAR, DESACOPLAR DISPOSITIVOS BLUETOOTH® (3 / 4)

Emparejar un teléfono Bluetooth® al sistema multimedia desde el teléfono

- Active la conexión Bluetooth® del teléfono y del sistema;
- en el menú principal de su sistema multimedia, pulse «Ajustes» > «Dispositivos» > «Administrador de dispositivos» > «Añadir» **1** > «OK». De esta manera, el sistema se mantendrá visible para los otros teléfonos Bluetooth®;
- aparecerá un mensaje en la pantalla mostrando una contraseña y el tiempo restante durante el que el sistema permanecerá visible.
- desde el teléfono, visualice la lista de los dispositivos Bluetooth® disponibles;
- seleccione el sistema multimedia entre los dispositivos disponibles durante el tiempo establecido e introduzca con el teclado del teléfono la contraseña visualizada en la pantalla del sistema (según el teléfono).

Aparecerá un mensaje en la pantalla de su teléfono para indicarle que a partir de ese momento ha quedado emparejado con el sistema multimedia.

Nota: El tiempo de acoplamiento varía en función de la marca y del modelo del teléfono.

Si el acoplamiento falla, repita la operación.



Su sistema manos libres tiene por único fin facilitar la comunicación disminuyendo los factores de riesgo sin eliminarlos totalmente. Debe usted respetar obligatoriamente las leyes del país en el que se encuentre.

Cuando se encienda el sistema multimedia, se conectará automáticamente el último teléfono acoplado.

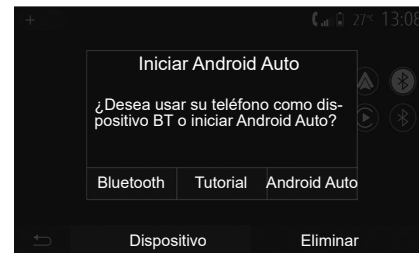

Emparejamiento mediante Wi-Fi (Android Auto™/CarPlay™)

Para acceder al emparejamiento mediante Wi-Fi, durante la primera conexión **Bluetooth®** con el teléfono se le ofrecerá la opción de usar su teléfono como dispositivo **Bluetooth®** o conectarse mediante Wi-Fi (Android Auto™, CarPlay™) para el uso de réplicas de las aplicaciones en su smartphone. Dispone de tutoriales que le ayudarán cuando realice el emparejamiento mediante Wi-Fi. Si desea más información, consulte los capítulos denominados «Interfaz del smartphone» y «Android Auto™, CarPlay™».

ACOPLAR, DESACOPLAR DISPOSITIVOS BLUETOOTH® (4 / 4)

Desemparejar un teléfono Bluetooth® del sistema multimedia

El desacoplamiento permite eliminar un teléfono de la memoria del sistema de manos libres.

En el menú principal, pulse «Ajustes» > «Dispositivos» y, a continuación, «Administrador de dispositivos». Pulse la pestaña «Eliminar» **4** y, a continuación, el icono «Papelera» **3** situado enfrente del nombre del smartphone que desee eliminar de la lista. Valide su opción pulsando «OK».

Desemparejar todos los teléfonos Bluetooth® del sistema multimedia

También puede eliminar de la memoria del sistema manos libres todos los teléfonos previamente acoplados. En el menú principal, seleccione «Ajustes» > «Dispositivos» > «Administrador de dispositivos», a continuación, la pestaña «Eliminar» y, finalmente, «Todo» **2**. Confirme la supresión de todos los teléfonos acoplados pulsando «OK».

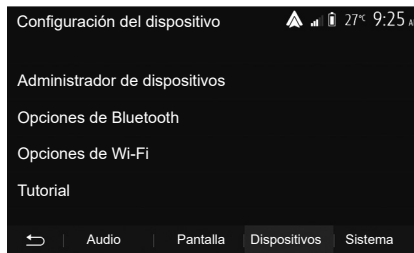

«Opciones de Wi-Fi»

Para activar o desactivar Wi-Fi, seleccione la frecuencia del país o restablezca su contraseña Wi-Fi.



«Tutorial»

Acceda a tutoriales de integración de smartphones para Android Auto o CarPlay, así como guiado vocal para la función de reconocimiento de voz.

CONECTAR, DESCONECTAR DISPOSITIVOS BLUETOOTH® (1/2)

Conectar un teléfono Bluetooth® acoplado

No se podrá conectar ningún teléfono al sistema de telefonía manos libres si no ha sido previamente acoplado. Consulte el capítulo «Acoplar / desacoplar dispositivos Bluetooth®».

Su teléfono debe estar conectado al sistema de telefonía manos libres para acceder a todas sus funciones.

Conexión automática

Al ponerse en marcha, el sistema de telefonía manos libres busca los teléfonos previamente acoplados que se encuentren cerca del vehículo (esta búsqueda puede llevar un minuto). Se conectará automáticamente al último teléfono conectado si:

- la conexión Bluetooth® del teléfono está activada;
- durante el acoplamiento, ha autorizado la conexión automática del teléfono con el sistema.

Nota:

- si una comunicación está en curso en el momento de la conexión, el sonido se transfiere automáticamente a los altavoces del vehículo;
- se recomienda que, durante el aparejamiento con el sistema, acepte y deje que aparezcan en su teléfono la totalidad de mensajes para que la función de reconocimiento automático de dispositivos se realice sin impedimentos.

Conexión manual

Desde el menú principal, efectúe las manipulaciones siguientes:

- pulse «Teléfono»;
- Pulse «Ver lista de dispositivos Bluetooth»;
- seleccione el nombre del teléfono que desea conectar.

Su teléfono está conectado al sistema multimedia.

Fallo en la conexión

En caso de conexión fallida, por favor, compruebe que:

- el dispositivo está encendido,
- el dispositivo está configurado para aceptar la solicitud de conexión automática del sistema;
- la batería de su dispositivo no está descargada,
- su dispositivo se ha acoplado previamente al sistema manos libres,
- la función Bluetooth® del dispositivo y del sistema está activada.

Nota: el uso prolongado de su sistema manos libres descargará con mayor rapidez la batería de su dispositivo.

CONECTAR, DESCONECTAR DISPOSITIVOS BLUETOOTH® (2/2)

Cambiar el teléfono conectado

Puede conectar o desconectar en cualquier momento un dispositivo Bluetooth®.

En el menú principal, pulse «Integración de smartphone» y, a continuación, seleccione el dispositivo que desea conectar y confirme pulsando «OK».

El icono Bluetooth® **1** aparece en blanco frente al nombre de su teléfono para indicar que se ha establecido la conexión.

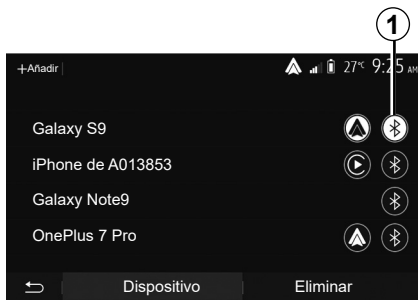

Desconectar un teléfono conectado

Para desconectar un teléfono del sistema multimedia, seleccione el icono Bluetooth® **1** y, a continuación, «OK».

Si se encuentra en medio de una comunicación en el momento de la desconexión del teléfono, la comunicación se transferirá automáticamente al teléfono.

HACER O RECIBIR UNA LLAMADA (1/3)

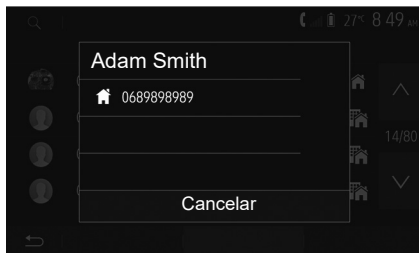

Realizar una llamada desde la agenda

Con el teléfono conectado, en el menú «Telefónico», seleccione «Agenda» en el menú desplegable **1**.

Seleccione el contacto (o el número apropiado si el contacto cuenta con varios números). La llamada se inicia automáticamente tras pulsar el número del contacto.

Nota: puede realizar una llamada desde el sistema multimedia utilizando la función de reconocimiento de voz de su smartphone. Consulte el capítulo «Utilizar el reconocimiento de voz».

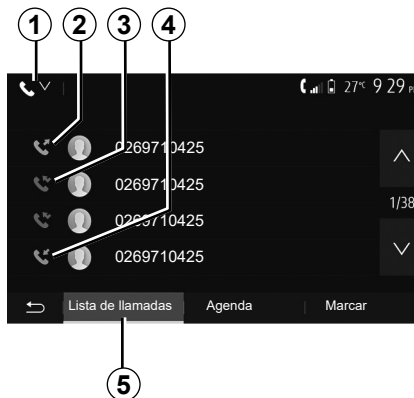

Llamar a un número desde el registro de llamadas

Puede utilizar la lista de llamadas registrada en la memoria del teléfono para realizar una llamada.

Después de conectar su dispositivo y el teléfono con Bluetooth® mediante la tecnología inalámbrica Bluetooth®, los números de las listas de su teléfono «todas las llamadas», «llamadas realizadas», «llamadas recibidas» y «llamadas perdidas» se transferirán automáticamente a la lista de llamadas de su sistema multimedia.

En la pestaña «Lista de llamadas» **5** pulse **1** para filtrar el registro de llamadas por tipo de llamada y aparecerá una lista desplegable:

- pulse el icono **2** para acceder a la lista de llamadas realizadas;
- pulse el icono **3** para acceder a la lista de llamadas perdidas;
- pulse el icono **4** para acceder a la lista de llamadas recibidas;
- pulse el icono **1** para volver a la lista de todas las llamadas.

En cada una de las listas, se indican los contactos del más reciente al más antiguo. Seleccione un contacto para realizar la llamada.

HACER O RECIBIR UNA LLAMADA (2/3)



Marcar un número

En el menú principal, pulse «Teléfono» y, a continuación, «Marcar».

Pulse las teclas numeradas para marcar un número y, a continuación, **7** para iniciar la llamada.

Para borrar un número, pulse **8**. Una presión prolongada en **8** permite borrar todas las cifras a la vez.



Se recomienda parar para introducir un número o para buscar un contacto.



Recibir una llamada

Cuando reciba una llamada, se mostrará en la pantalla del sistema un mensaje con la siguiente información de la persona que llama:

- el nombre del contacto (si su número está registrado en su agenda),
- el número del contacto entrante;
- «Número desconocido» (si el número no se puede visualizar).

Nota: cuando aparezca en la pantalla el mensaje de llamada entrante durante la navegación, acepte o rechace la llamada para volver a la pantalla de navegación.

Nota: puede contestar o rechazar una llamada entrante pulsando el botón situado en la columna de dirección de su vehículo.

HACER O RECIBIR UNA LLAMADA (3/3)

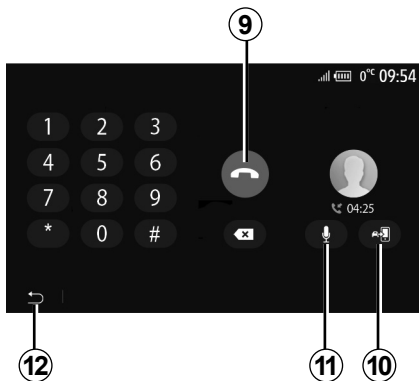

Mientras habla

Mientras está hablando, usted puede:

- colgar pulsando **9**,
- alterne entre los altavoces del teléfono o los altavoces del vehículo pulsando **10**;

- desactive o active el micrófono pulsando **11**;
- pulse **12** para volver a la pantalla anterior (de navegación por ejemplo) o a la pantalla de inicio.

AGENDA TELEFÓNICA

1



En el menú principal, pulse «Teléfono» y, a continuación, «Agenda» para acceder a la agenda telefónica del sistema.

Usar la agenda telefónica

Puede utilizar las entradas de la agenda telefónica almacenadas en la memoria del teléfono.

Tras conectar el sistema y el teléfono Bluetooth® mediante la tecnología inalámbrica Bluetooth®, los números de la agenda del teléfono se transferirán a la agenda del sistema si los contactos están en la memoria teléfono del dispositivo.

Nota: en determinados teléfonos, el sistema puede solicitar confirmación para transferir al sistema la agenda del teléfono en el proceso del acoplamiento.

Llamar a un número de la agenda

Una vez localizado en la agenda el contacto al que se desea llamar, seleccione el número para iniciar la llamada.

Buscar un contacto en la agenda

Pulse **1** e introduzca mediante el teclado numérico el nombre o el apellido del contacto que desea buscar.

Según la marca y el modelo del teléfono, podría no funcionar la transferencia de los contactos al sistema multimedia.



Se recomienda parar para introducir un número o para buscar un contacto.

UTILICE EL RECONOCIMIENTO DE VOZ (1/3)

Presentación

El sistema multimedia tiene un sistema de reconocimiento de voz que permite controlar con la voz algunas funciones y aplicaciones del sistema multimedia y del teléfono. Esto le permite utilizar el sistema multimedia o su teléfono manteniendo las manos en el volante.

Nota:

- la posición del botón de reconocimiento de voz puede variar (mando del volante, mando de la columna de dirección del vehículo o pantalla del sistema multimedia);
- durante el uso del reconocimiento de voz, el idioma utilizado por el sistema será el que tenga definido en su teléfono;
- si su smartphone no está equipado con la función de reconocimiento de voz, se visualizará un mensaje en el sistema multimedia.

Activación del reconocimiento de voz del teléfono con el sistema multimedia

Para activar el sistema de reconocimiento de voz de su teléfono, deberá:

- captar la señal 3G, 4G o el Wifi con el smartphone;
- activar el Bluetooth® del smartphone y mantenerlo visible para los otros dispositivos (consulte el manual de utilización del teléfono);
- acoplar y conectar el smartphone al sistema multimedia (consulte el capítulo referente a «acoplar, desacoplar los dispositivos Bluetooth®»).

Mantenga pulsado el botón de reconocimiento de voz  para su activación.



Nota: marcas **1** y **2** en el menú «Ajustes» > «Dispositivos» y, a continuación, «Administrador de dispositivos» indica que su smartphone está emparejado y conectado a su sistema multimedia. Esto es necesario para utilizar el reconocimiento de voz.

UTILICE EL RECONOCIMIENTO DE VOZ (2/3)

A

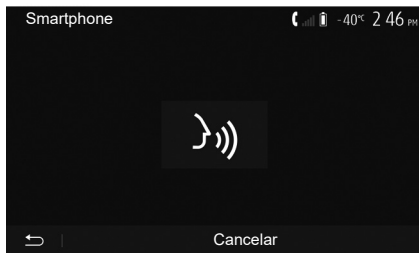

Una señal acústica junto con la imagen de la pantalla **A** indican que el reconocimiento de voz está activo.

Hable en voz alta y clara.

Nota: el sistema de reconocimiento de voz de su smartphone solo le permite utilizar algunas funciones de su teléfono. No permite interactuar con las otras funcionalidades del sistema multimedia, como la radio, el Driving Eco, etc.

B

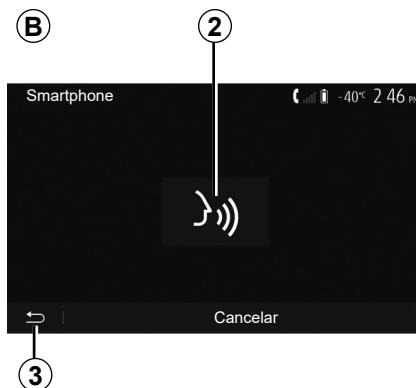

Utilización

Para volver a iniciar el sistema de reconocimiento de voz una vez activado, púntee en el mando del volante, en el mando de la columna de dirección del vehículo o en el botón **2** de la pantalla de su sistema multimedia.

Cuando lo desee, puede volver al menú principal pulsando **3**.

4

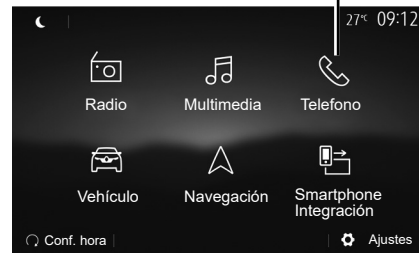

Para volver a la pantalla **B**, pulse **4** en el menú principal del sistema multimedia.

Nota: durante la utilización del reconocimiento de voz, las funciones «Multimedia» y «Radio» no están disponibles y tampoco se puede acceder a ellas desde el menú principal del sistema multimedia.

UTILICE EL RECONOCIMIENTO DE VOZ (3/3)

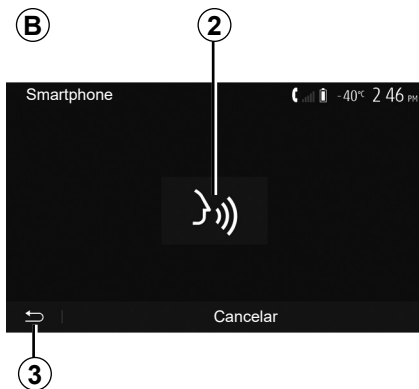

Desactivación

Pulse el botón **2** en la pantalla **B** o mantenga pulsado el botón de reconocimiento de voz  en su vehículo. Una señal acústica indica que el reconocimiento de voz está desactivado.

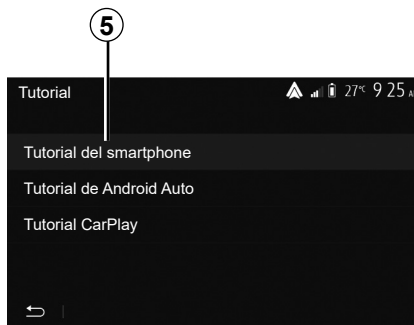

Ayuda

Puede obtener ayuda adicional sobre el funcionamiento y las condiciones de utilización del sistema de reconocimiento de voz.

Para ello, desde el menú principal, pulse «Ajustes» > «Dispositivos» > «Tutorial» > «Tutorial del smartphone» **5**.

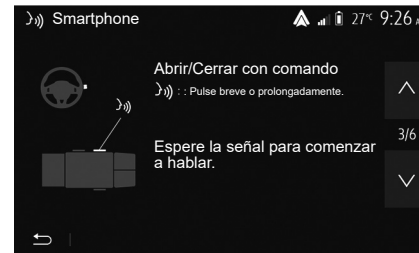

Esta función se presenta en forma de pantallas que explican la utilización del reconocimiento de voz así como:

- condiciones de utilización;
- los teléfonos compatibles;
- la activación y la desactivación de la función utilizando el botón de reconocimiento de voz  en su vehículo;
- el método para interactuar con la pantalla;
- las funciones disponibles;
- el alcance de las funciones.

CARGADOR INALÁMBRICO (1/2)

Zona de carga por inducción

Según el vehículo, puede utilizar la zona de carga por inducción **1** para cargar un smartphone sin usar un cable.

La ubicación específica de esta zona de carga se identifica por su símbolo asociado y puede variar según el vehículo.

Nota:

- si desea información adicional sobre los teléfonos compatibles, póngase en contacto con un representante de la marca o visite <https://easyconnect.renault.com>.
- es preferible quitar el chasis o la carcasa de protección del teléfono antes de efectuar el proceso de carga para que el resultado del mismo sea óptimo.

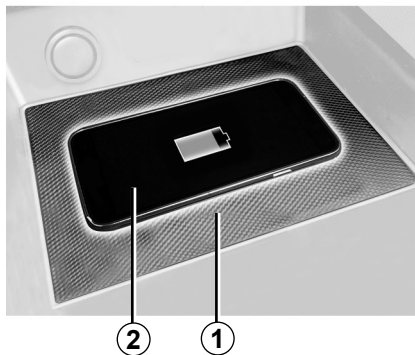

Procedimiento de carga

Coloque su teléfono en la **2** zona de inducción **1**.

El proceso de carga del teléfono **2** se interrumpe en los casos siguientes:

- detección de un objeto en la zona de inducción **1**;
- sobrecalentamiento de la zona de inducción **1**. Cuando la temperatura desciende, el proceso de carga del teléfono **2** se reanudará rápidamente.

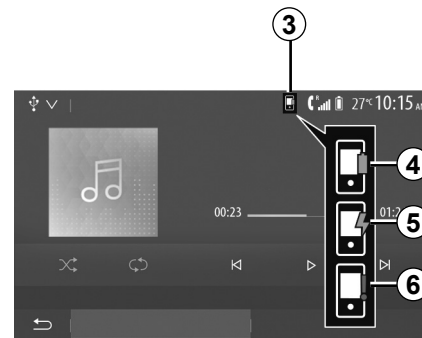

Progreso de carga

Según el vehículo y el sistema de carga inalámbrica, el sistema multimedia puede informarle del nivel de carga **2** de su smartphone **3**:

- carga finalizada **4**;
- carga en curso **5**;
- objeto detectado en la zona de carga/sobrecalentamiento de objeto/procedimiento de carga interrumpido **6**.

Nota: el sistema multimedia indicará si el procedimiento de carga de su teléfono **2** se ha interrumpido.

CARGADOR INALÁMBRICO (2/2)

Según el vehículo, el cargador por inducción puede usar software de código abierto bajo licencia BSD-3-Clause que contiene restricciones y limitaciones. Infórmese consultando Open Source Initiative.

Es fundamental no dejar objetos (memoria USB, tarjeta SD, tarjeta de crédito, joyas, llaves, monedas, etc.) en la zona de carga por inducción **1** durante la carga del teléfono. Retire todas las tarjetas magnéticas o tarjetas de crédito de la funda antes de colocar el teléfono en la zona de carga de inducción **1**.

Los objetos que se dejen en la zona de carga de inducción **1** podrían sobrecalentarse. Se recomienda colocarlos en las otras zonas de almacenamiento previstas (compartimento, sujeción en el parasol, etc.).

INTERFAZ DEL SMARTPHONE (1/3)

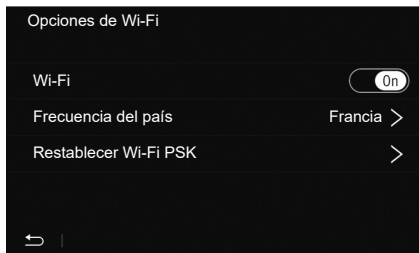

Métodos

Hay dos maneras de acceder a la interfaz del smartphone:

- conectar el smartphone utilizando una conexión USB;
- conexión inalámbrica para smartphone (la disponibilidad depende del vehículo y/o del nivel de acabado).

Un menú de ajustes está disponible para la conexión inalámbrica.

«Opciones de Wi-Fi»

Para acceder al menú «Opciones de Wi-Fi», en el menú principal, pulse «Ajustes» y, a continuación, la pestaña «Dispositivos».

«Wi-Fi»

Seleccione «On» u «Off» para activar o desactivar la conexión Wi-Fi del vehículo.

«Frecuencia del país»

En este menú puede seleccionar el país en el que está utilizando la conexión Wi-Fi del vehículo para adaptar la frecuencia de conexión a la normativa legal vigente en ese país.

«Restablecer Wi-Fi PSK»

Utilice esta opción para reinicializar todas las conexiones anteriores a su vehículo, con el fin de conectar un nuevo dispositivo o solucionar un problema de conectividad.

INTERFAZ DEL SMARTPHONE (2/3)

A

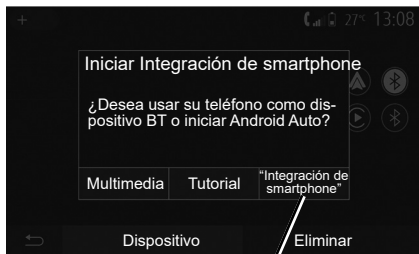

Conectar el smartphone utilizando una conexión USB

Primera utilización

Después de conectar su smartphone al puerto USB del vehículo, debe aparecer la pantalla **A**:

- «Multimedia»: le permite usar su smartphone para las funciones del reproductor de audio digital portátil siguientes:
 - MTP (Media Transfer Protocol) ;
 - reproductor de audio digital portátil.

- «Tutorial»: le permite acceder a tutoriales sobre cómo utilizar las aplicaciones de interfaz de un smartphone;
- «Integración de smartphone»: le permite acceder a la interfaz del smartphone a través de la aplicación adaptada:
 - Android Auto™;
 - CarPlay™.

Seleccione la opción «Android Auto™, CarPlay™» **1** para acceder a la interfaz del smartphone.

La pantalla de la aplicación de la interfaz del smartphone debe aparecer en su sistema multimedia.

INTERFAZ DEL SMARTPHONE (3/3)

B **2**

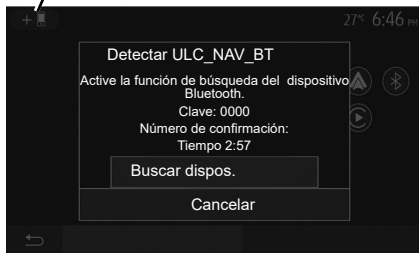

Conectar el smartphone utilizando una conexión inalámbrica

La disponibilidad depende del vehículo y/o del nivel de acabado.

Primera utilización

Para este tipo de conexión, deberá realizar operaciones para emparejar su teléfono Bluetooth® al sistema multimedia:

- active la conexión Bluetooth® y la conexión Wi-Fi en su teléfono y en su sistema multimedia;

- en el menú principal de su sistema multimedia, pulse «Ajustes» > «Dispositivos» > «Administrador de dispositivos» > «Añadir 2» > «OK». De esta manera, el sistema se mantendrá visible para los otros teléfonos Bluetooth®;
- aparecerá la pantalla **B** mostrando una contraseña y el tiempo restante durante el que el sistema permanecerá visible;
- desde el teléfono, visualice la lista de los dispositivos Bluetooth® disponibles;
- seleccione el sistema multimedia entre los dispositivos disponibles durante el tiempo establecido e introduzca con el teclado del teléfono la contraseña visualizada en la pantalla del sistema (según el teléfono).

Aparecerá un mensaje en la pantalla de su teléfono para indicarle que a partir de ese momento ha quedado emparejado con el sistema multimedia.

C

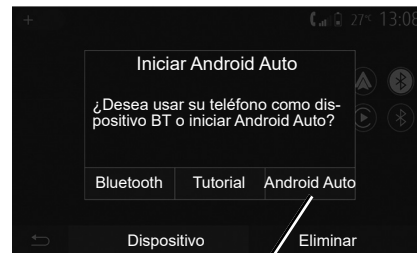

Una vez que su smartphone está emparejado, debe aparecer la pantalla **C**. Seleccione «Android Auto™, CarPlay™» **3** para acceder a la interfaz del smartphone.

La pantalla de la aplicación de la interfaz del smartphone debe aparecer en su sistema multimedia.

ANDROID AUTO™, CARPLAY™ (1/4)

Android Auto™

presentación

«Android Auto™» es una aplicación que se puede descargar (desde la plataforma de descarga de aplicaciones en su smartphone) y que permite utilizar algunas aplicaciones y funciones de su teléfono a través de la pantalla del sistema multimedia.

Nota:

- para saber si su smartphone es compatible con la aplicación «Android Auto™», consulte el sitio web oficial del sistema operativo de su teléfono;
- la aplicación «Android Auto™» funciona cuando su smartphone está conectado al puerto USB del vehículo o a través de Wi-Fi (la disponibilidad depende de que su vehículo y su smartphone dispongan del servicio de reconocimiento de voz. La aplicación «Android Auto™» debe estar disponible en el botón **1** del menú principal.

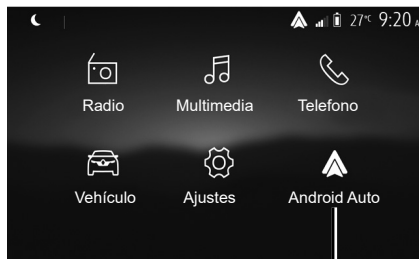

1

Primera utilización

Conecte su teléfono al puerto USB de su sistema multimedia:

- acepte las solicitudes de su smartphone para poder utilizar la aplicación «Android Auto™»;
- Confirme pulsando «Aceptar» en su teléfono.

La aplicación «Android Auto™» se inicia en el sistema multimedia.

Si el procedimiento descrito anteriormente falla, repita la operación.

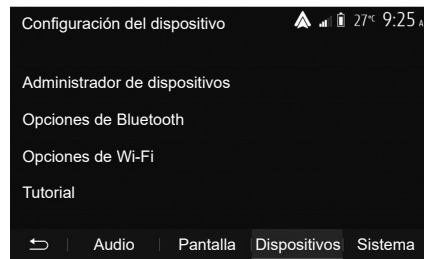

Puede gestionar los dispositivos conectados a su sistema multimedia desde «Ajustes» > «Dispositivos» > «Administrador de dispositivos».

Nota: la primera conexión con «Android Auto™» se realiza cuando el vehículo está detenido y solo para activar el reconocimiento de voz del sistema multimedia.

Se recomienda el uso de cables USB recomendados por el fabricante del teléfono para el correcto funcionamiento de la aplicación.

ANDROID AUTO™, CARPLAY™ (2/4)

CarPlay™

presentación

“CarPlay™” es un servicio nativo disponible en su smartphone que le permite utilizar algunas aplicaciones de su teléfono desde la pantalla del sistema multimedia.

Nota:

- si su smartphone no está equipado con el servicio «CarPlay™», consulte el sitio web oficial del sistema operativo de su teléfono;
- el servicio “CarPlay™” funciona cuando su smartphone está conectado al puerto USB del vehículo o a través de Wi-Fi (la disponibilidad depende de que su vehículo y su smartphone dispongan del equipo). Debe estar activado el servicio SIRI. El servicio “CarPlay™” debe estar visible desde el botón **2** del menú principal.

Se recomienda el uso de cables USB recomendados por el fabricante del teléfono para el correcto funcionamiento de la aplicación.

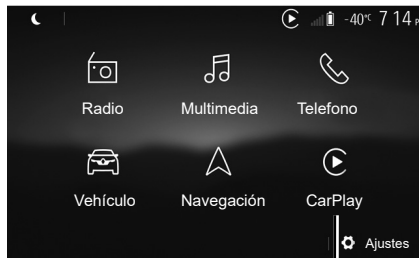

2

Primera utilización

Conecte su teléfono al puerto USB del vehículo o de su sistema multimedia.

El servicio CarPlay™ se inicia en el sistema multimedia.

Si el procedimiento descrito anteriormente falla, repita la operación.

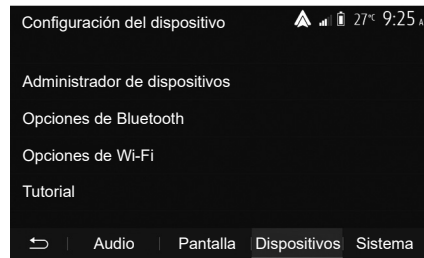

Puede acceder a un tutorial sobre la conexión de su smartphone con su sistema multimedia a través de “Ajustes” > “Dispositivos” > “Tutorial”.

ANDROID AUTO™, CARPLAY™ (3/4)

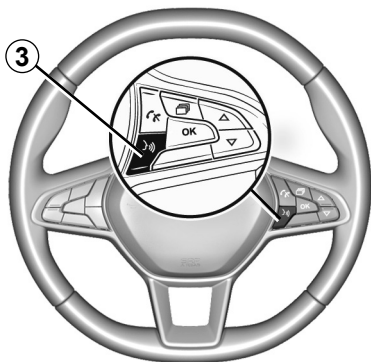

Una vez que se hayan activado la aplicación «Android Auto™» o el servicio «CarPlay™», puede utilizar el botón de reconocimiento de voz de su vehículo para activar determinadas funciones de su smartphone con la voz. Para ello, pulse el botón 3 en el volante de su vehículo (si desea más información, consulte el capítulo «Utilizar el reconocimiento de voz»).

Observación:

- puede utilizar «Android Auto™» o «CarPlay™» para acceder a las aplicaciones de navegación y música de su smartphone. Estas aplicaciones sustituirán a las aplicaciones similares integradas en su sistema multimedia que ya se estén ejecutando. Por ejemplo, solo puede utilizarse una aplicación de navegación, «Android Auto™»/«CarPlay™», o la aplicación integrada en su sistema multimedia;
- cuando esté usando «Android Auto™» o «CarPlay™», algunas funciones del sistema multimedia continuarán ejecutándose en segundo plano. Por ejemplo, si activa «Android Auto™» o «CarPlay™» y utiliza la navegación de su smartphone mientras escucha la radio del sistema multimedia, la radio seguirá emitiendo.

Quando utilize la aplicación "Android Auto™" o el servicio "CarPlay™", la transferencia de datos vinculada a su funcionamiento puede ocasionar costes suplementarios no incluidos en su tarifa telefónica.

ANDROID AUTO™, CARPLAY™ (4/4)

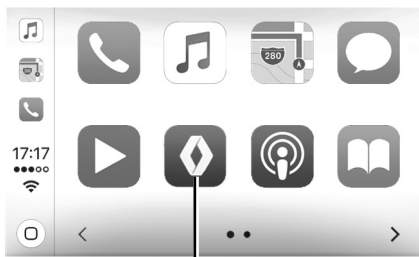

3

Vuelva a la interfaz de su sistema multimedia

Para volver a la interfaz:

- pulse el botón “Inicio” situado en el panel frontal de su sistema multimedia o en el mando central;

o

- pulse el botón 3 situado en la pantalla del sistema multimedia según «Android Auto™» o «CarPlay™».

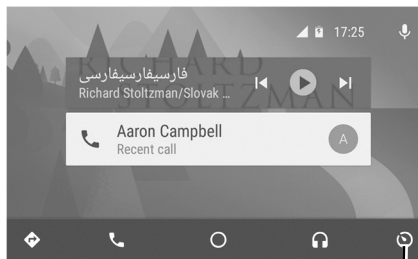

3

Las funciones de la aplicación “Android Auto™” y el servicio “Carplay™” dependen de la marca y el modelo de su teléfono. Para obtener más información, consulte el sitio web del fabricante, si lo hay.

YANDEX.AUTO™ (1/3)

Presentación Yandex.Auto™

«Yandex.Auto™» es una aplicación que se puede descargar en su smartphone y que le permite utilizar algunas aplicaciones de su teléfono desde la pantalla del sistema multimedia (la disponibilidad depende del país).

Nota: la aplicación «Yandex.Auto™» solo funciona si su smartphone está conectado al puerto USB de su vehículo y si el servicio de reconocimiento de voz está activado.

Primera utilización

Descargue e instale la aplicación «Yandex.Auto™» a través de la plataforma de descarga de aplicaciones de su smartphone.

Conecte su teléfono al puerto USB de su sistema multimedia.

Acepte las solicitudes de su smartphone para poder utilizar la aplicación.

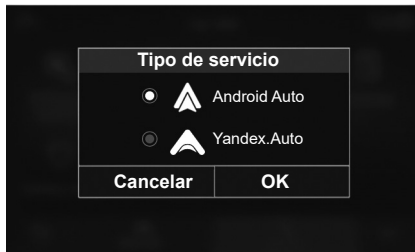

El sistema multimedia sugiere «Android Auto™» o «Yandex.Auto™», según el país:

- la conexión como una fuente de audio;
- un tutorial sobre cómo utilizar la función.

La aplicación se ejecuta en el sistema multimedia y debe estar visible en la zona **1**.

Si el procedimiento descrito anteriormente falla, repita la operación.



Particularidad de «Yandex.Auto™»

La aplicación «Yandex.Auto™» solo funcionará si se cumplen todas las condiciones siguientes:

- el smartphone está conectado al puerto USB del vehículo;
- el smartphone está conectado a su sistema multimedia mediante Bluetooth®;
- el teléfono está desbloqueado;
- la aplicación «Yandex.Auto™» está en la pantalla de su teléfono.

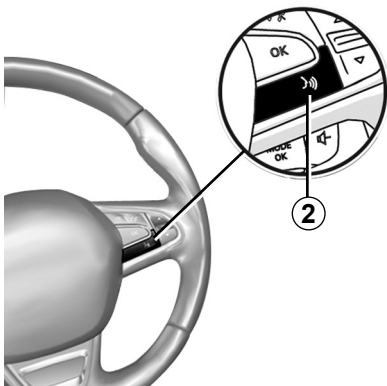

Reconocimiento de voz

Según el vehículo, una vez que la aplicación «Yandex.Auto™» esté funcionando con su sistema multimedia, puede activar el botón de reconocimiento de voz **2** de su vehículo para controlar determinadas funciones de su smartphone con la voz:

- pulsación breve: activar/desactivar el reconocimiento de voz del sistema multimedia;
- presión prolongada: activar/desactivar el reconocimiento de voz del teléfono si este está conectado al sistema multimedia.

Nota: cuando utilice «Yandex.Auto™», podrá acceder a las aplicaciones de navegación y música de su smartphone.

Estas aplicaciones sustituirán a las aplicaciones similares integradas en su sistema multimedia que ya se estén ejecutando.

Solo podrá utilizarse una aplicación de navegación:

- «Android Auto™»;
- «Yandex.Auto™»;
- «CarPlay™»;
- o la que se incluya en el sistema multimedia.

Nota: cuando esté utilizando la aplicación «Yandex.Auto™», algunas funciones de su sistema multimedia seguirán operativas en segundo plano. Por ejemplo, si inicia «Yandex.Auto™» y utiliza la navegación de su smartphone mientras escucha la radio del sistema multimedia, la radio seguirá emitiendo.



Volver a la interfaz multimedia

Volver a la interfaz de su sistema multimedia:

- pulse el botón **Página de inicio 3** situado en el panel frontal del sistema multimedia o en el mando central;
- o
- pulse el botón **4** situado en la pantalla del sistema multimedia.



Cuando utilice la función «Yandex.Auto™», el uso de datos móviles vinculado a su funcionamiento puede ocasionar costes adicionales no incluidos en su suscripción telefónica.

La disponibilidad de las funciones de la aplicación «Yandex.Auto™» depende de la marca y el modelo de su teléfono. Para obtener más información, consulte el sitio web del fabricante, si lo hay.

AJUSTES DEL VEHÍCULO (1/2)



Presentación

En el menú principal, pulse «Vehículo» y, a continuación, «Ajustes del vehículo» **1** para acceder a este menú.

En este menú puede ajustar la configuración de las ayudas a la conducción, el acceso al vehículo y la ayuda al aparcamiento.

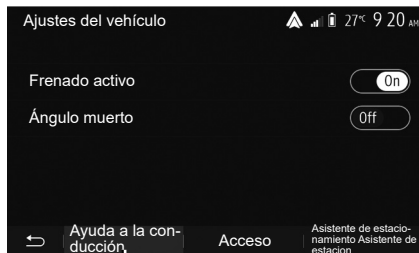

«Ayuda a la conducción» 2

Según el vehículo, desde este menú puede activar/desactivar las ayudas a la conducción de su vehículo.

«Frenado activo»

Esta función informa al conductor de la existencia de un riesgo de colisión. Seleccione «ON» para activar esta función. Para obtener más información, consulte la sección «Frenado activo de emergencia» en el manual de uso del vehículo.

«Ángulo muerto»

Esta función informa al conductor de la existencia de un vehículo dentro del ángulo muerto. Seleccione «ON» para activar esta función. Para obtener más información, consulte la sección «Advertencia de ángulo muerto» en el manual de uso del vehículo.

Nota: la disponibilidad de las opciones y los ajustes puede variar en función del modelo del vehículo y del nivel de equipamiento.



Por razones de seguridad, efectúe estas operaciones con el vehículo parado.

AJUSTES DEL VEHÍCULO (2/2)

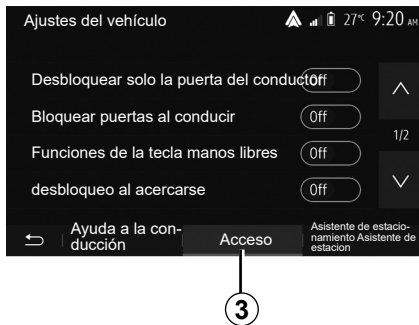

«Acceso» 3

Este menú permite activar/desactivar las siguientes opciones:

- «Desbloquear solo la puerta del conductor»;
- «Bloquear puertas al conducir»;
- «Funciones de la tecla manos libres»;
- «desbloqueo al acercarse»;
- «Cierre al alejarse caminando»;
- «Modo de silencio»;

- «Sonido de bloqueo automático»;
- «Sonido de secuencia interna»;
- «Limpiaparabrisas trasero en marcha atrás»: el limpiaviento se activa cuando se pone la marcha atrás.

Nota:

- esta opción solo funciona si los limpiaparabrisas delanteros están activados;
- la disponibilidad de las opciones y los ajustes puede variar en función del modelo del vehículo y del nivel de equipamiento.



Por razones de seguridad, efectúe estas operaciones con el vehículo parado.

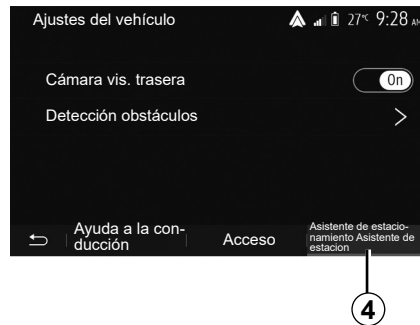

«Ayuda al estacionamiento» 4

Puede utilizar este menú para activar/desactivar la cámara de marcha atrás y ajustar la configuración para la detección de obstáculos durante las maniobras.

Para obtener más información, consulte la sección sobre «Cámara vis. trasera».

CÁMARA DE MARCHA ATRÁS (1/3)

Funcionamiento

Al meter la marcha atrás (y hasta unos cinco segundos después de meter otra marcha), se muestra una vista del entorno trasero del vehículo en la pantalla del sistema multimedia acompañada de la guía, una silueta del vehículo y una señal acústica.

Unos detectores de ultrasonidos instalados en el vehículo «miden» la distancia entre el vehículo y un obstáculo.

Cuando se alcanza la zona roja, guíese por la representación del parachoques para detenerse con precisión.

Observación:

- si desea más información sobre la utilización de Ayuda al aparcamiento, consulte el manual de uso del vehículo;
- compruebe que la cámara de marcha atrás no quede oculta (suciedad, barro, nieve, etc.);
- una vez introducida la marcha atrás, la pantalla multimedia muestra una vista de la zona de detrás del vehículo durante varios segundos.

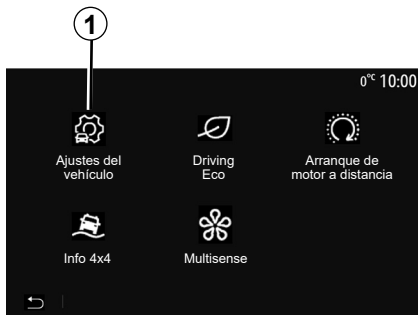

Activación/desactivación

Cámara de marcha atrás

Puede activar o desactivar la cámara de marcha atrás. Para ello, en el menú principal, seleccione «Vehículo» > «Ajustes del vehículo» **1** y, a continuación, pulse la pestaña «Asistente de estacionamiento Asistente de estacion» **2**.

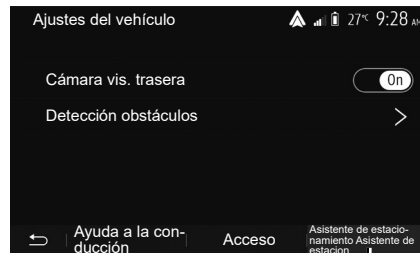

«Asistente de estacionamiento Asistente de estacion»

Este menú le permite activar/desactivar la cámara de marcha atrás y configurar «Detección obstáculos».

CÁMARA DE MARCHA ATRÁS (2/3)

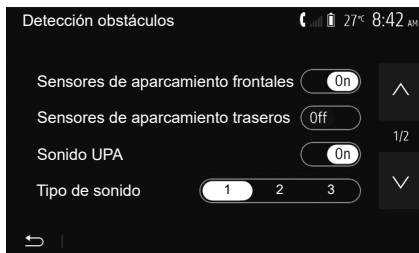

«Detección obstáculos»

Según el vehículo, puede activar o desactivar independientemente los sensores delanteros y/o traseros de su vehículo. Seleccione «On» u «Off» para activar o desactivar los captadores requeridos.

Ajustar el sonido

Puede activar o desactivar la alerta de audio y seleccionar varios sonidos así como ajustar el volumen de los captadores de obstáculo.



Ajuste de la pantalla

Puede acceder a los ajustes de la pantalla con el botón 3.

En este menú puede activar/desactivar las líneas auxiliares fijas 4 o móviles 5 (según el vehículo) que indican la distancia que hay detrás del vehículo; también puede ajustar la configuración de la pantalla.

Pulse «+» o «-» para ajustar el contraste 6, la luminosidad 7 y los colores 8.

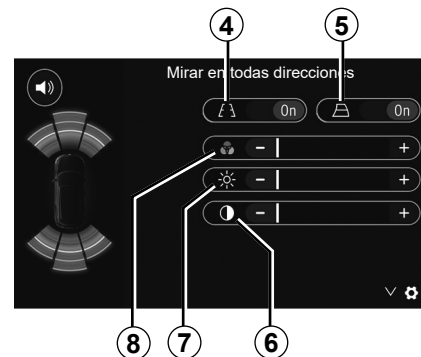



Esta función es una ayuda adicional. No puede por tanto, en ningún caso, sustituir la vigilancia ni la responsabilidad del conductor.

El conductor debe estar siempre listo para los acontecimientos imprevistos que pueden darse durante la conducción: vigile siempre, por tanto, que no haya obstáculos móviles pequeños (tales como un niño, un animal, un cochecito de niños, una bicicleta, una piedra, un poste, etc.) dentro de la zona de ángulo muerto durante la maniobra.

La pantalla representa una imagen invertida.

Las líneas auxiliares son una representación proyectada sobre un suelo plano; esta información se debe ignorar cuando se superpone a un objeto vertical o colocado en el suelo.

Los objetos que aparecen en el borde de la pantalla pueden aparecer deformados.

En caso de luminosidad excesiva (nieve, vehículo al sol, etc.), la visión de la cámara podría verse afectada.

CÁMARA MULTIVISTA (1/2)

presentación

Si el vehículo dispone del equipo, hay cuatro cámaras repartidas entre la parte delantera, los retrovisores exteriores y la parte trasera del vehículo para ofrecerle ayuda adicional durante las maniobras difíciles.

Nota: asegúrese de que las cámaras no queden ocultas (por suciedad, barro, nieve, condensación, etc.).



Esta función es una ayuda complementaria. No puede por tanto, en ningún caso, sustituir la vigilancia ni la responsabilidad del conductor.

El conductor debe estar siempre atento a los acontecimientos imprevistos que pueden darse durante la conducción: vigile por ello que no haya obstáculos móviles (tales como un niño, un animal, un cochecito de niños, una bicicleta...) o un obstáculo demasiado pequeño o demasiado fino (piedra de tamaño mediano, estaca muy fina...) durante la maniobra.

Operación

Cuando se mete la marcha atrás, la cámara de visión trasera muestra en la pantalla multimedia el entorno de la parte trasera del vehículo.

También tiene la posibilidad de elegir la vista que desee que se muestre en la pantalla multimedia pasando a modo manual.

Activación/desactivación

El sistema se activa cuando el vehículo circula a una velocidad inferior a 20 km/h aproximadamente. Cuando el vehículo supera esta velocidad, el sistema se desactiva.

El sistema también puede activarse pulsando el botón de activación de su vehículo. Para obtener más información, consulte el capítulo «Cámara multivista» en el manual de uso del vehículo.

Nota: si desea más información sobre la elección de modo manual o modo automático, consulte el manual de utilización del vehículo.

CÁMARA MULTIVISTA (2/2)



Elección de cámara

Para activar la vista de cámara deseada, seleccione la vista correspondiente en la pantalla multimedia:

- 1 Vista de la zona trasera;
- 2 Vista de la zona delantera;
- 3 Vista de la zona del lado derecho;
- 4 Vista de la zona del lado izquierdo.

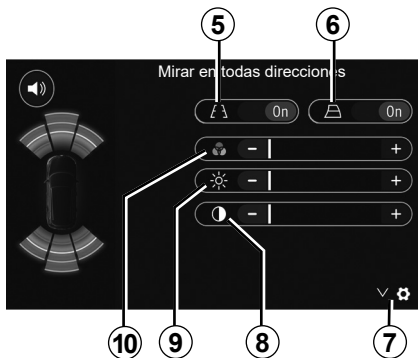

Ajustes

Pulse **7** para visualizar la lista de ajustes.

Active o desactive la visualización de las líneas auxiliares fijas **5** o móviles **6**.

Pulse "+" o "-" para ajustar el contraste **8**, la luminosidad **9** y los colores **10**.

DRIVING ECO



Acceder al menú Driving Eco

En el menú principal, pulse «Vehículo» y, a continuación, «Driving Eco».

El menú «Driving Eco» permite acceder a la información siguiente:

- «Eco coaching»;
- «Inf. recorrido»;
- «Clasific. Eco».

«Eco coaching»

Este menú evalúa su estilo de conducción y le da los consejos más adecuados para optimizar su consumo de carburante.



«Inf. recorrido»

En este menú puede visualizar los datos registrados durante el último recorrido:

- «Consumo medio»;
- «Consumo total»;
- «Velocidad media»;
- «Distancia sin consumo».

Nota: puede restablecer los datos pulsando **1**.

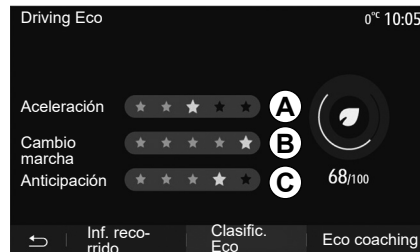

«Clasific. Eco»

Este menú permite obtener una nota global sobre 100. Cuanto mayor es la nota, mejor es su valoración como eco-conductor:

- rendimiento medio de aceleración (zona **A**);
- rendimiento medio de cambio de velocidad (zona **B**);
- rendimiento medio de anticipación de frenada (zona **C**).

ARRANQUE DEL MOTOR A DISTANCIA (1/3)

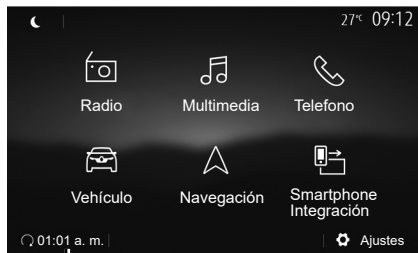

1

Cuando está instalada, esta función le permite programar el motor para su arranque a distancia, con el fin de calentar o ventilar el habitáculo hasta 24 horas antes de utilizar el vehículo. Ajuste el nivel de calefacción requerido (temperatura, deshielo) antes de programar la función. La configuración y la programación se realizan a través de la pantalla multimedia.

Programación de la hora de inicio de la función

- Ponga el contacto y pulse **1** en el menú principal. Aparece la pantalla **A**;

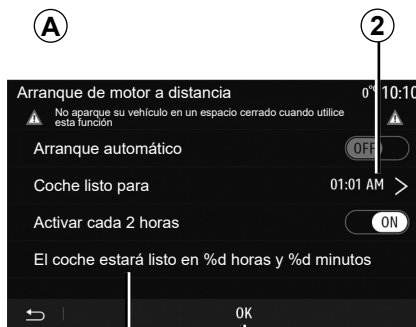

4

3

- seleccione el botón «On» en la línea «Arranque automático» para activar la función;
- establezca la hora de inicio a la que desea utilizar el vehículo pulsando la línea **2**;
- presione las flechas «arriba» y «abajo» para desplazar las horas y los minutos hasta llegar a la hora deseada;
- pulse «OK» para validar. El marcador **4** le indicará el tiempo que queda antes de que desee utilizar el vehículo;
- Pulse «OK» **3** para confirmar y finalizar la programación;

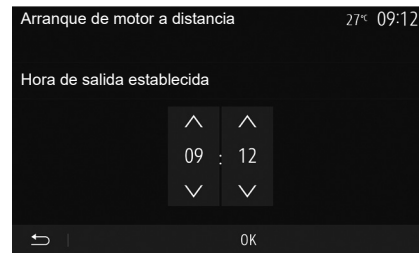

- ajuste los mandos de climatización a la temperatura deseada en el habitáculo al arrancar el motor, a continuación, seleccione el modo de deshielo (consulte el capítulo 2 del manual del vehículo);

Para activar el arranque del motor a distancia mediante una programación, debe seleccionar una hora superior en al menos quince minutos a la hora señalada por el sistema multimedia.

ARRANQUE DEL MOTOR A DISTANCIA (2/3)

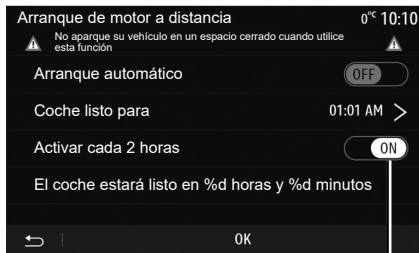

- quite el contacto.

Al bloquear su vehículo, dos intermitencias, y después la señal de precaución y luces indicadoras encendidas durante aproximadamente tres segundos indican que la programación se ha tenido en cuenta.

El arranque del motor a distancia funciona si:

- la palanca está en posición neutra (punto muerto), en caso de vehículos con caja de velocidades manual o robotizada;
- la palanca está en la posición **P**, en caso de vehículos con caja de velocidades automática;

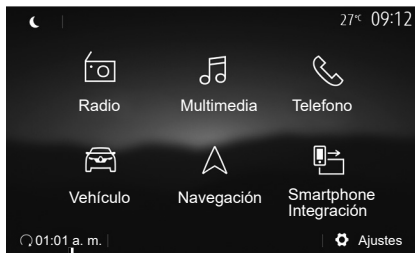

- se apaga el contacto;
- todos los abrientes (capó delantero, puertas, maletero) están cerrados y bloqueados al abandonar el vehículo.

Nota: debe apagar el sistema multimedia pulsando el botón «Off» antes de abandonar su vehículo para que la función de arranque a distancia del motor se ejecute.

«Activar cada 2 horas»

Esta función permite que su vehículo arranque automáticamente cada dos horas en función de la temperatura del motor.

Para activar esta función, pulse el botón «On» 5.

Nota: no olvide apagar el sistema de ventilación para activar la función «Activar cada 2 horas».

Cuando esta función está activada, el sistema de ventilación no se activa durante los cuatro primeros arranques, en caso de que se realicen.

Con frío intenso, el vehículo arrancará automáticamente y permanecerá encendido durante unos diez minutos, después se apagará.

Si la temperatura del motor no requiere volver a arrancar, el vehículo no arrancará automáticamente durante las primeras cuatro reactivaciones y volverá al modo en espera durante dos horas. El motor se volverá a arrancar si la temperatura del motor es demasiado baja. En cualquiera de los casos, se producirá la última puesta en marcha.

Unos quince minutos antes de la hora programada, el motor arranca y permanece funcionando durante diez minutos, aproximadamente.

Nota: el marcador 6 le recuerda la hora de arranque del vehículo que ya ha definido.

ARRANQUE DEL MOTOR A DISTANCIA (3/3)

Según el vehículo, asegúrese de que los consumidores como los limpiaparabrisas, las luces exteriores, la radio, los asientos calefactados, el volante calefactado, etc. están desactivados y todos los accesorios están desconectados antes de abandonar el vehículo.

Particularidad de los vehículos que poseen la función «Activar cada 2 horas».

Es imperativo que el vehículo circule durante al menos 10 minutos entre cada uso de la función. Riesgo de deterioro del aceite del motor.



No estacione ni haga funcionar el motor en lugares donde haya sustancias o materiales combustibles, tales como hierbas u hojas, que puedan hacer contacto con un sistema de escape caliente.



Responsabilidad del conductor durante el estacionamiento o la parada del vehículo

No abandone nunca su vehículo dejando dentro a un niño, un adulto no autónomo o a un animal, aunque sea por poco tiempo. Pueden correr peligro o poner en peligro a otras personas arrancando el motor, accionando equipos tales como los elevallunas, bloqueando las puertas, etc. Además, recuerde que cuando hace calor o el vehículo está al sol, la temperatura interior del habitáculo aumenta muy rápidamente.

EXISTE EL RIESGO DE MUERTE O DE GRAVES LESIONES.

En condiciones extremas, es posible que el arranque a distancia mediante programación no funcione.



No utilice la función de arranque del motor a distancia o la de programación cuando:

– el vehículo se encuentra en un garaje o en un espacio reducido.

Existe riesgo de intoxicación o de asfixia por emisiones de gases de escape.

– el vehículo está cubierto con una capa de protección.

Riesgo de incendio.

– el capot del motor está abierto o antes de que se abra.

Riesgo de quemaduras o de lesiones graves.

Según el país, puede estar prohibido el uso de la función de arranque a distancia o su programación por la legislación o la reglamentación en vigor.

Antes de utilizar esta función, compruebe la legislación o la reglamentación del país en vigor.

INFO 4X4

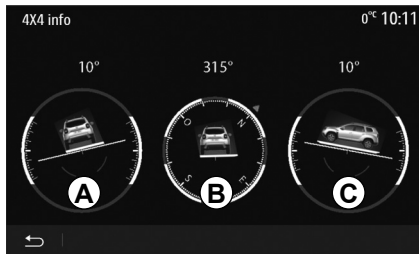

Acceda al menú «Info 4x4».

En vehículos que disponen de este equipo, en el menú principal pulse «Vehículo» y, a continuación, «Info 4x4».

La función «Info 4x4» le permite visualizar la información siguiente de su vehículo:

- Ángulo de convergencia (dirección) de las ruedas, en tiempo real (zona **A**);
- Dirección, mediante un compás (zona **B**);

- Ángulo horizontal (inclinación) en grados, en tiempo real (zona **C**).

Nota:

- los valores de los ángulos que se muestran en la pantalla pueden diferir de los valores reales en uno a tres grados;
- la pantalla se actualiza cada segundo aproximadamente.

MULTI-SENSE (1/3)

Menú Multi-Sense

En los vehículos que disponen de este equipo, en el menú principal pulse «Vehículo» y, a continuación, «Multi-Sense». Este menú permite personalizar el comportamiento de algunos de los sistemas del vehículo.

Selección del modo

Los modos disponibles pueden variar según el nivel de equipamiento y del vehículo. Desde el menú «Multi-Sense», seleccione el **1** modo deseado:

- «My Sense» o «Normal», según el vehículo;
- «Sport»;
- «Eco».

Nota: el último modo activo no se memoriza al volver a arrancar el vehículo. Por defecto, el vehículo vuelve a arrancar en modo My Sense o Normal.

Modo Sport

Este modo autoriza una mayor respuesta del motor y de la caja de velocidades. La dirección es más firme.



Modo Eco

El modo Eco se centra en el ahorro de energía. La dirección es suave, y la gestión del motor y de la caja de cambios permite reducir el consumo.

Modo My Sense o Normal

El modo My Sense o Normal (según el vehículo) adopta por defecto los ajustes estándar del vehículo. Según el nivel de equipamiento del vehículo, se puede volver a configurar manualmente el modo My Sense modificando los ajustes de conducción, confort e iluminación ambiental.

Configuración del modo

Pulse «Configuración de modo» **2** para personalizar los ajustes siguientes:

- «Volante»;
- «Climatización»;
- «Iluminación de ambiente»;
- «Intensidad»;
- «Ambiente».

Nota: algunos ajustes de configuración de «Multi-Sense» están restringidos según la categoría y el nivel de equipamiento de su vehículo. Estos menús permanecen visibles en la pantalla multimedia pero no están disponibles.



Por razones de seguridad, efectúe estas operaciones con el vehículo parado.

MULTI-SENSE (2/3)

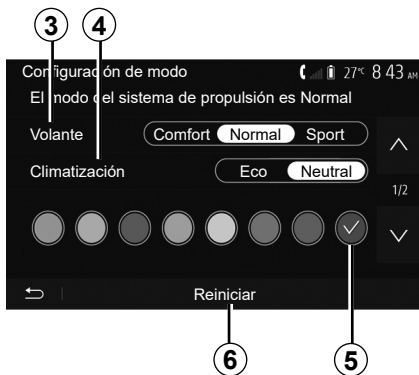

«Volante» 3

Este ajuste ofrece varios modos de respuesta de dirección:

- «Comfort»;
- «Normal»;
- «Sport».

En función del modo seleccionado, la sensibilidad de la dirección puede ajustarse para volverse más pesada o más reactiva con el fin de ofrecer un óptimo equilibrio entre suavidad y precisión.

«Climatización» 4

Este ajuste ofrece varios modos de funcionamiento del aire acondicionado:

- «Eco»;
- «Neutral».

Dependiendo del modo seleccionado, se le ofrecerá el equilibrio óptimo entre la temperatura de confort y el ahorro de carburante.

Para obtener más información sobre la configuración del aire acondicionado, que depende del nivel de equipamiento, consulte el capítulo sobre «Climatización» en el manual de uso del vehículo.

«Iluminación de ambiente»

Este ajuste se puede utilizar para elegir el tipo de color de la iluminación ambiente de su vehículo.

Para cambiar el color de ambiente en el vehículo, seleccione un color 5 entre los disponibles.

«Intensidad» 7

Este ajuste le permite ajustar la luminosidad de la iluminación de ambiente de su vehículo. Para ello, pulse "+" o "-".

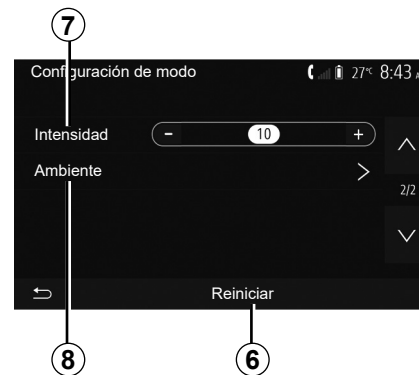

«Ambiente» 8

El color y la intensidad seleccionadas pueden aplicarse a las siguientes zonas:

- «Cuadro de mandos»;
- «Frontal»;
- «Trasero».

Pulse «On» u «Off» para activar/desactivar la iluminación de ambiente en la zona seleccionada.

«Reiniciar» 6

Esta opción le permite reinicializar los valores predeterminados del modo actual.

MULTI-SENSE (3/3)

Multimodo

En los vehículos equipados con esta función, el mando **A** ubicado en la consola central le permite cambiar el modo de conducción sin utilizar el sistema multimedia.

Utilice el mando **A** para seleccionar el modo deseado:

- «Eco»;
- «Normal» (pulse el botón central);
- «Sport».

Los modos de conducción son similares a los del menú «Multi-Sense»; el modo Normal corresponde al modo My Sense y adopta los ajustes estándar del vehículo. Sin embargo, a diferencia del menú «Multi-Sense», no puede configurar y personalizar estos modos de conducción.

Nota: el último modo activo no se memoriza al volver a arrancar el vehículo. Por defecto, el vehículo se reinicia en modo "Normal".

A



EL SISTEMA DE NAVEGACIÓN

El sistema de navegación

En vehículos que disponen del equipo, el sistema de navegación determinará su ubicación y le guiará utilizando la información siguiente:

- del receptor GPS;
- del mapa digitalizado.

El receptor GPS

El sistema de navegación utiliza los satélites GPS (Global Positioning System) que orbitan alrededor de la tierra.

El receptor GPS recibe señales emitidas por varios satélites. El sistema puede, así, localizar el vehículo.

Nota: tras un desplazamiento sin circular de larga distancia (transbordador, transporte terrestre), el sistema puede tardar algunos minutos en recobrar un funcionamiento normal.

El mapa digitalizado

El mapa digital contiene mapas de carreteras y planos de las ciudades necesarios en el sistema.

Memoria USB de «Mapas»

Para instalar la versión más reciente, introduzca su memoria USB en un ordenador conectado a internet. Consulte el capítulo «Actualización de la cartografía».

Nota: la memoria USB no se proporciona con el sistema.

Utilice preferentemente la edición más reciente.

Introducir la memoria USB

Introduzca su memoria USB en el puerto **A** de su vehículo. Para identificar la ubicación del puerto USB **A**, consulte el manual de uso del vehículo (en caso necesario).



LEER UN MAPA (1/3)

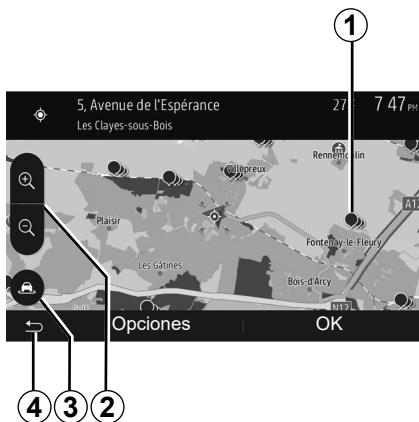

Visualización del mapa

Para visualizar el mapa del entorno de la posición actual del vehículo, pulse «Inicio» > «Navegación».

Toque la pantalla del mapa.

Para desplazarse por el mapa de navegación, deslízelo por la pantalla en la dirección deseada. Dependiendo de la pantalla, pulse **3** o **4** para volver a su ubicación actual.

Pulse **2** para realizar un zoom de aumento o disminución.

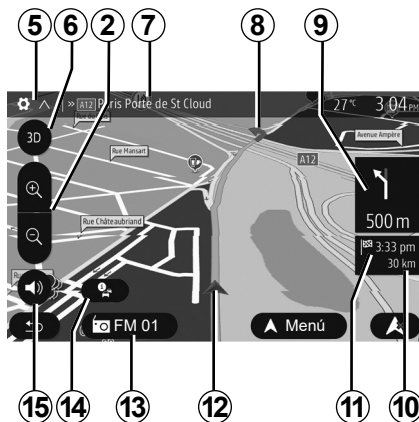

Legenda del mapa

- 5** Opciones de visualización de navegación.
 - modo 3D;
 - modo 2D;
 - modo 2D Norte (la parte superior del mapa representa siempre el Norte).
- 7** Nombre de la próxima carretera principal o información sobre el próximo panel de señalización.
- 8** Itinerario calculado por el sistema de navegación.
- 9** Distancia y dirección del próximo cambio de dirección.

- 10** Distancia restante hasta el destino
- 11** Hora de llegada estimada.
- 12** Posición del vehículo en el mapa de navegación.
- 13** Fuente de audio que se está escuchando.
- 14** Información de Tráfico. Pulse esta zona para conocer los distintos incidentes presentes en su recorrido.
- 15** Activar / desactivar el guiado vocal.

Posición GPS

Esta función permite conocer la localización geográfica del lugar seleccionado (dirección / longitud / latitud).

Toque en la pantalla el punto deseado. Pulse «Opciones» y, a continuación, pulse «Noticias» para localizar el emplazamiento exacto del punto seleccionado.

Símbolos cartográficos

El sistema de navegación utiliza símbolos **1** para la visualización de los puntos de interés (POI). Consulte el apartado «Visualizar los puntos de interés» del capítulo «Ajustes del mapa».

LEER UN MAPA (2/3)



«Posición actual»

Esta función permite verificar los datos sobre la posición actual y buscar un POI cercano. Funciona cuando el GPS está activado.

Con el itinerario ya en curso, pulse la zona **7** para acceder a la pantalla «Posición actual».

Esta pantalla recoge los siguientes datos:

- latitud,
- longitud,
- altitud,
- número de la calle;
- dirección actual.



Datos del país

Pulse **15**, y, continuación, «Información del país».

Esta función permite controlar los datos del país según su posición actual.

Esta pantalla recoge los siguientes datos:

- limitación de velocidad.

se muestran las limitaciones de velocidad de las vías rápidas. La unidad mostrada depende de los parámetros regionales activos. Si no hay ningún dato disponible, se muestra «--» en la posición del cuadro donde iría la cifra.

- Código telefónico del país;
- número de emergencias;
- restricciones legales en vigor dentro del país;
 - tasa máxima autorizada de alcohol en sangre;
 - chaleco de seguridad obligatorio;
 - extintor obligatorio;
 - obligación de encender los faros en todo momento;
 - lámparas de recambio obligatorias;
 - botiquín obligatorio;
 - triángulo de señalización obligatorio;
 - casco obligatorio para los motociclistas;
 - cadenas de nieve obligatorias en invierno;
 - cadenas de nieve recomendadas en invierno;
 - neumáticos «de nieve» obligatorios en invierno;
 - neumáticos «de nieve» recomendados en invierno.

LEER UN MAPA 3/3)



16

« Ayuda cerca »

Esta función permite pedir ayuda cercana a la posición actual.

Pulse **16** para abrir una nueva pantalla de búsqueda rápida.

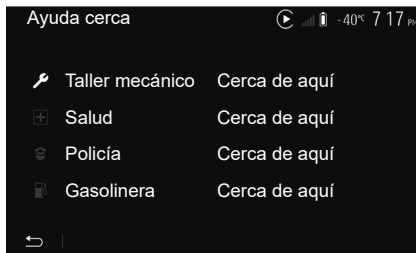

Datos de esta pantalla:

- servicios de reparación del automóvil;
- servicios sanitarios y de emergencia;
- comisarías de policía;
- gasolineras.

INTRODUCIR UN DESTINO (1/6)

Menú de destino

En la pantalla de inicio, pulse «Nav» > «Menú» > «Destino» para acceder al destino

El menú de destino propone distintos métodos para indicar un destino:

- introducir una dirección (completa o parcial);
- seleccionar una dirección a partir de «Puntos de interés»;
- seleccionar un destino entre los destinos anteriores;
- seleccionar una dirección a partir de los destinos favoritos;
- seleccionar un destino en el mapa;
- seleccionar una latitud y longitud.

Introducir una dirección

Para introducir una dirección, pulse **1**.

Este apartado permite la introducción de la dirección completa o solo de una parte: país, ciudad, calle y número de calle.

Nota: solo se admiten las direcciones del mapa digital que son conocidas por el sistema.



Cuando lo utilice por primera vez:

- Pulse «País»;
- introduzca, mediante el teclado, el nombre del país deseado.

Al introducir la dirección, el sistema elimina el brillo de determinados caracteres para facilitar el proceso.

El sistema puede sugerir varias listas de países si pulsa **2**. Seleccione el país deseado de las listas.

- Proceda del mismo modo para una población/distrito, «Calle», calle lateral y número de calle.

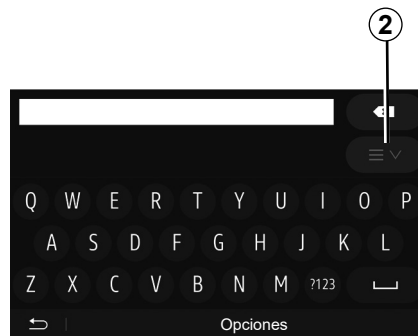

Nota:

- La calle lateral y el número de calle se pueden activar una vez que haya seleccionado «Calle»;
- en el momento de introducir la calle, no es necesario especificar el tipo de vía (calle, avenida, bulevar, etc.);
- el sistema memoriza las últimas direcciones introducidas. Una vez que ha introducido un destino mediante la dirección, esta se mostrará en la próxima utilización.

INTRODUCIR UN DESTINO (2/6)

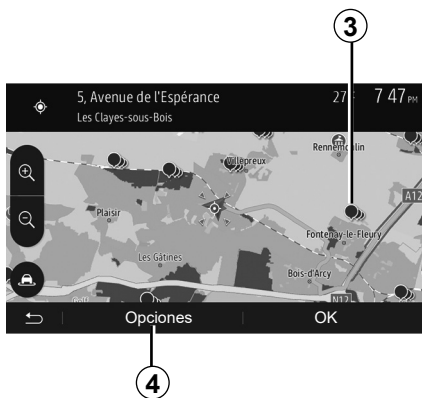

Seleccionar puntos de interés (POI)

Puede seleccionar su destino a partir de puntos de interés.

Puede localizar un lugar de diversas maneras:

- con la función de búsqueda rápida, podrá localizar rápidamente un lugar cercano por su nombre;
- con la función de búsqueda predefinida, puede localizar tipos de lugares buscados con frecuencia con tan solo efectuar unas pulsaciones en la pantalla;
- puede localizar un lugar por su categoría.

Búsqueda rápida de puntos de interés

La función de búsqueda rápida permite localizar rápidamente un lugar.

Pulse en un punto del mapa para buscar puntos de interés. Según su posición, se visualizarán en la pantalla uno o varios puntos **3**.

Pulse **4** y, a continuación, «Puntos de interés cerca del cursor» para visualizar la lista de los puntos de interés, con su nombre y la distancia desde el lugar seleccionado.

Buscar puntos de interés con ayuda de las categorías preprogramadas

La función de búsqueda preprogramada permite localizar rápidamente los tipos de lugares seleccionados más frecuentemente.

En la pantalla de inicio, pulse «Nav» > «Menú» > «Destino» > «Puntos de interés» para acceder a las categorías preprogramadas.

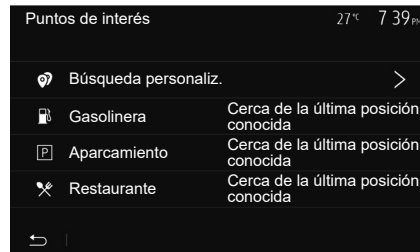

Categorías (gasolinera / aparcamiento / restaurante)

- Si hay un itinerario activo, se buscarán los puntos de interés «Gasolinera» y «Restaurante» a lo largo de ese itinerario. El punto de interés «Aparcamiento» se busca en las inmediaciones del destino.
- Si no hay ningún itinerario activo (ningún destino seleccionado), estos puntos se buscan en las inmediaciones de la posición actual.
- Si la posición actual ya no está disponible (no hay señal GPS), estos puntos se buscan en las inmediaciones de la última posición conocida.

INTRODUCIR UN DESTINO (3/6)

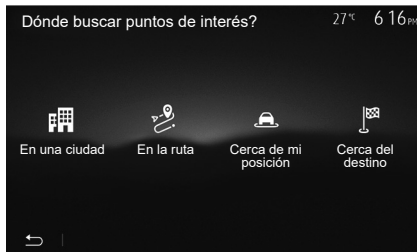

Buscar puntos de interés por categoría

Puede buscar puntos de interés según su categoría y subcategoría.

En la pantalla de inicio, pulse «Nav» > «Menú» > «Destino» > «Puntos de interés» > «Búsqueda personaliz.».

Seleccione la zona alrededor de la cual desea buscar el lugar:

- Pulse «En una ciudad» para localizar un lugar en una población/distrito seleccionado (la lista de resultados se ordenará según la distancia desde el centro de la población/ciudad seleccionada).

- Pulse «En la ruta» para buscar en todo el itinerario activo y no en las inmediaciones de un punto determinado. Resulta de utilidad cuando desea realizar una etapa con únicamente un desvío mínimo, por ejemplo, si busca las próximas gasolineras o los restaurantes cercanos (la lista de resultados se ordena en función de la distancia requerida del desvío).

- Pulse «Cerca de mi posición» para realizar una búsqueda en las inmediaciones de la posición actual o, si esta no estuviera disponible, en las inmediaciones de la última posición conocida (la lista de resultados se ordena según la distancia desde esta posición).

- Pulse «Cerca del destino» para localizar un lugar en las inmediaciones del destino del itinerario activo (la lista de resultados se ordena según la distancia desde el destino).

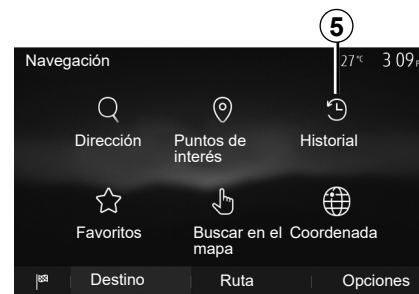

Seleccionar un destino entre los destinos anteriores

Pulse **5** para localizar un destino previamente definido.

INTRODUCIR UN DESTINO (4/6)

Seleccionar una dirección entre los destinos favoritos

Puede encontrar el destino entre los destinos favoritos. Para utilizar esta función de forma más eficaz, se recomienda memorizar previamente los destinos frecuentes.

En primer lugar, memorice los destinos favoritos buscando su dirección. Consulte el capítulo «Gestionar favoritos».

En la pantalla de inicio, pulse «Nav» > «Menú» > «Destino» > «Favoritos» para visualizar la lista de destinos favoritos.



Seleccionar un destino en el mapa

Esta función permite localizar un destino en el mapa.

- En la pantalla de inicio, pulse «Nav» > «Menú» > «Destino» > «Buscar en el mapa» para seleccionar el destino en el mapa;
- a continuación, pulse en el mapa en el punto que desea definir como destino. El punto **6** aparece;
- pulse «7» para confirmar.

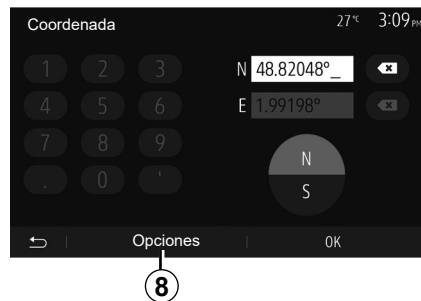

Introducir las coordenadas del destino

Esta función permite buscar un destino introduciendo sus coordenadas.

En la pantalla de inicio, pulse «Nav» > «Menú» > «Destino» > «Coordenada».

Puede introducir los valores de latitud y longitud en uno de los formatos siguientes: grados decimales; grados y minutos decimales; o grados, minutos y segundos decimales.

Pulse **8** y, a continuación, UTM para introducir las coordenadas en formato UTM.

INTRODUCIR UN DESTINO (5/6)



Ordenar la lista

Los resultados de una búsqueda de destino por punto de interés, el histórico o los favoritos pueden ordenarse por su nombre y distancia. Si hay un itinerario activo, los resultados pueden ordenarse según el desvío necesario. Pulse **9** para visualizarlos en el mapa.

Localizar un destino por su nombre

Si selecciona un destino por punto de interés, histórico o favoritos, puede realizar una búsqueda del destino en la lista por su nombre. Pulse «Buscar» e introduzca el nombre mediante el teclado.

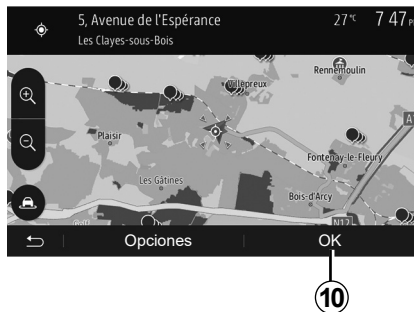

Validar el destino

Existen varias opciones en la pantalla antes de confirmar un destino:

- «OK»;
- «Opciones».

Comienza una cuenta atrás de 10 segundos. Si durante ese tiempo no realiza ninguna acción, el guiado comenzará automáticamente.

«OK»

- Si no hay un itinerario activo (ningún destino seleccionado), pulse **10** para confirmar el destino como nuevo itinerario.



- Si ya existe un itinerario activo, puede seleccionar el destino como un nuevo itinerario o como una etapa. Pulse **10** y, a continuación, «Nueva ruta» o «Etapa».

«Opciones»

Antes de terminar la cuenta atrás de 10 segundos, aparecen en la pantalla las opciones siguientes:

«Rutas alternativas»

Pulse **11** para cambiar o modificar el itinerario.

INTRODUCIR UN DESTINO (6/6)



«Itinerario»

Pulse **12** para ver en detalle su itinerario. Consulte el capítulo «Guiado».

«Ajustes de la ruta»

Pulse **13** para ajustar el recorrido en función de las carreteras y el modo de itinerario deseado.

«Simular navegación»

Pulse **15** para que se realice una simulación del itinerario seleccionado. Consulte el capítulo «Guiado».

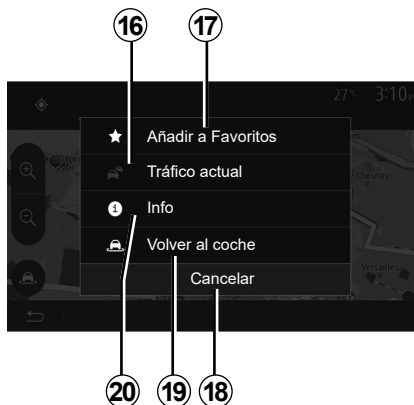

«Tráfico actual»

Esta función permite obtener información sobre los incidentes de circulación existentes en su trayecto o cerca de su posición. Para acceder, pulse **14** y seleccione «Tráfico actual».

«Opciones»

Al finalizar la cuenta atrás de los **10 segundos**, aparecen en la pantalla las opciones siguientes:

«Añadir a Favoritos»

Pulse **17** para memorizar el destino seleccionado como destino favorito.

«Tráfico actual»

Pulse **16** para obtener información sobre los incidentes de circulación existentes en su trayecto o cerca de su posición.

«Noticias»

Pulse **20** para consultar la dirección, la latitud, la longitud y el número de teléfono de un punto de interés (solo está activo tras seleccionar un punto de interés).

«Volver al coche»

Pulse **19** para volver a la posición actual del vehículo.

Nota: Para cerrar la ventana «Opciones», pulse **18**.

GUIADO (1/6)

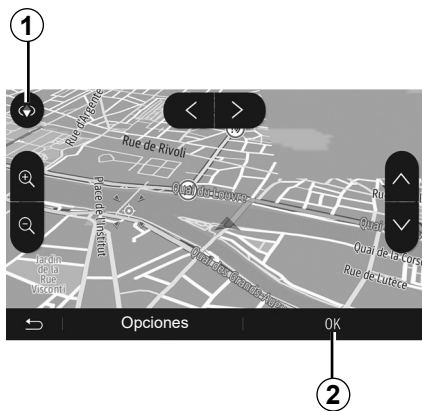

Activar el guiado

Pulse **2** o espere diez segundos tras introducir un destino. El guiado comienza.

Nota: en cualquier momento se puede interactuar con el mapa deslizando en la dirección deseada o pulsando en la pantalla.

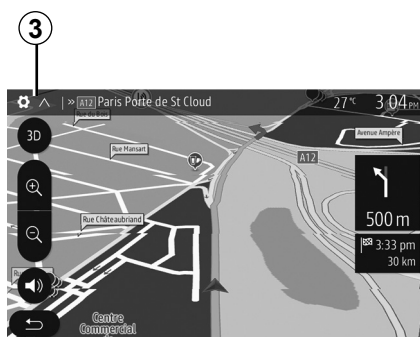

Pantallas de guiado

El sistema propone varias opciones de mapa de navegación.

Pulse **3** para cambiar la visualización del mapa y abrir el menú desplegable. A continuación, seleccione entre los diferentes modos de visualización propuestos:

- 2D;
- 3D;
- 2D Norte.

También puede cambiar la visualización del mapa pulsando en la brújula **1** en el mapa.

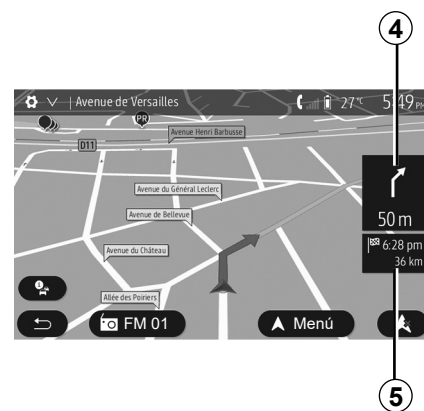

Modo pantalla completa (2D, 3D o 2D norte)

Este modo le permite visualizar el mapa de navegación en la totalidad de la pantalla.

Los datos sobre la hora de llegada y la distancia restante hasta el destino se indican en **5**.

La indicación sobre el próximo cambio de dirección se sitúa en **4**.

GUIADO (2/6)



6

Mapa de intersección

Durante un guiado, antes de cada cambio de dirección.

Itinerario alternativo

El sistema propone un itinerario alternativo en caso de accidente o de tráfico denso en su recorrido. Pulse «Sí» o «No» según su elección.

Tráfico

Durante el guiado, puede obtener en todo momento información sobre el tráfico pulsando 6.



7

8

9

10

La pantalla indica las diferentes incidencias que afectan a su recorrido. El sistema le indicará el tiempo de retraso que estos incidentes añaden a su recorrido. Pulse 8 para modificar los parámetros de visualización de las incidencias. Pulse 10 para tomar un desvío, 9 para acceder a las opciones del tráfico (consulte el capítulo «Ajustes de navegación») o 7 para volver a la navegación.

Nota: la información de tráfico depende de la suscripción y de la recepción de señal.

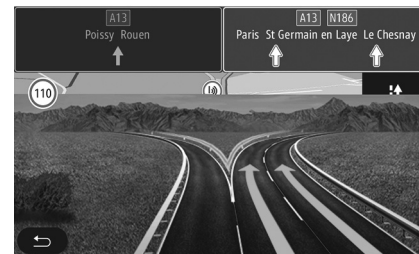

Vista de las incorporaciones a autopista

Durante un guiado, antes de cada enlace de autopista, el sistema muestra una vista en tres dimensiones del enlace.

Nota: para ciertas incorporaciones solo aparece una flecha de guiado. El sistema vuelve al modo normal después de pasar el enlace.

GUIADO (3/6)

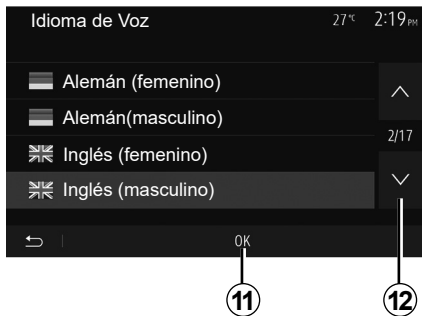

Cambiar el idioma del guiado vocal

Pulse «Inicio» > «Nav» > «Opciones» > «Ajustes de voz» para cambiar el idioma de guiado vocal.

Puede consultar la lista de idiomas pulsando **12**. Seleccione el idioma deseado y a continuación pulse **11** para confirmar.

Para configurar el sonido del guiado vocal, consulte el apartado «Preferencias acústicas» del capítulo «Ajustar el sonido».

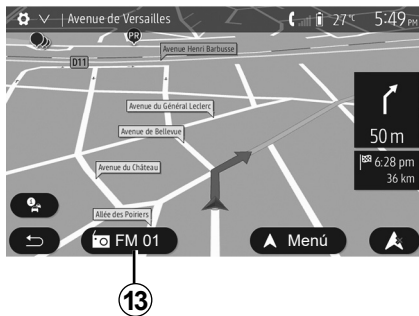

Escuchar la radio durante el guiado vocal

Si se escucha la radio cuando está activado el guiado vocal y antes de cada cambio de dirección, el sistema cortará el sonido de la radio hasta el paso de la intersección.

Puede acceder a la pantalla de escucha de una emisora de radio durante la navegación pulsando **13**. Para volver a la pantalla de navegación pulse **14**. Para volver al menú principal, mantenga pulsado **14** durante tres segundos, aproximadamente.



Detalles sobre el itinerario

Esta función permite visualizar el itinerario.

Pulse «Inicio» > «Nav» > «Itinerario» después de haber introducido un destino.

Se le proponen seis opciones:

- «Editar ruta»;
- «Evitar»;
- «Vista general»;
- «Cancelar ruta»;
- «Rutas alternativas»;
- «Itinerario».

GUIADO (4/6)



Vista previa del itinerario

En la pantalla de inicio, pulse «Nav» > «Menú» > «Itinerario» > «Vista general» para ver un mapa con una vista general del itinerario activo.

Se incluirá la siguiente información:

- nombre y / o dirección del destino;
- duración total del trayecto;
- distancia total del itinerario;

- puntos y zonas especiales del itinerario (peajes, vías de pago, autopistas, etc.);
- itinerarios alternativos (por ejemplo: «Corta», «Rápido», «Económico»).

Pulse **15** para ver las siguientes opciones:

- «Advertencias»;
- «Ajustes de la ruta»;
- «Ajustes de mapa»;
- «Ajustes de voz»;
- «Formato coordenadas»;
- «GPS»;
- «Actualizaciones de mapas»;
- «Tráfico».

Nota: para obtener más información, consulte la página siguiente.

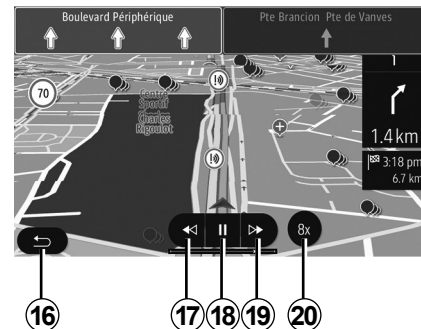

«Simular navegación»

En la pantalla de inicio, pulse «Nav» > »Menú» > «Itinerario» > «Vista general» > «Opciones» > «Simular navegación» para simular el itinerario que va a seguir hasta el destino.

- Pulse **18** para iniciar o interrumpir la simulación.
- Pulse **20** para aumentar la velocidad de la simulación.
- En todo momento, se puede detener la simulación del recorrido seleccionando la tecla **16**.
- Para pasar a la maniobra anterior/siguiente, pulse **17** o **19**.

GUIADO (5/6)



Etapas y destinos

Pulse «Inicio» > «Nav» > «Itinerario» > «Editar ruta» para modificar el itinerario añadiendo, cambiando o suprimiendo etapas.

Pulse **21** para añadir etapas y, a continuación, **25** para añadir un nuevo destino. Hay diversos métodos para indicar un destino: consulte el capítulo «Introducir un destino».

- Pulse **23** para eliminar un destino.
- Pulse **24** para reorganizar la lista.
- Pulse **22** para modificar la dirección de comienzo del itinerario.

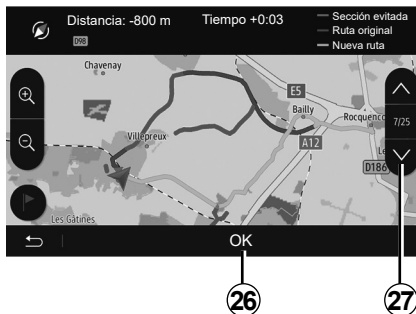

Rodeos

Pulse «Inicio» > «Nav» > «Itinerario» > «Evitar» para tomar un desvío. Pulse una zona de la lista en función del desvío deseado.

Para cambiar de zona, pulse **27**.

Confirme el nuevo itinerario pulsando **26**.

Cancelar el itinerario

En todo momento, puede detener un guiado en curso.

Pulse «Inicio» > «Nav» > «Itinerario» > «Cancelar ruta» para cancelar el itinerario activo.

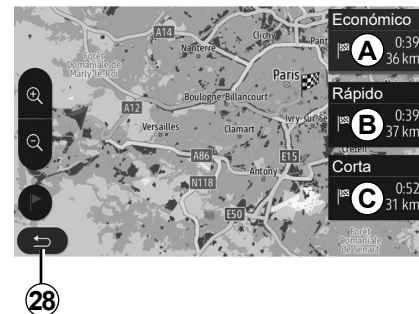

Itinerarios alternativos

Este apartado permite modificar el método de planificación de itinerario. Hay tres modos disponibles:

- «Rápido»;
- «Económico»;
- «Corta».

Consulte el apartado «Configuración del itinerario» del capítulo «Ajustes de navegación».

Pulse «Inicio» > «Nav» > «Itinerario» > «Rutas alternativas» y después pulse **A**, **B** o **C** para confirmar el nuevo itinerario. Pulse **28** para volver a la pantalla anterior.

GUIADO (6/6)

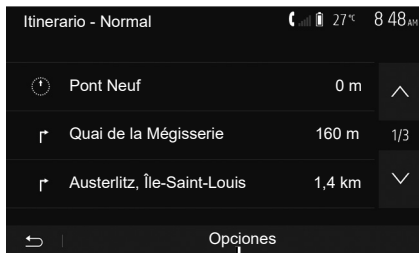

«Itinerario»

Esta función permite visualizar la hoja de ruta. Se muestran más detalles sobre el recorrido:

- flechas de cambio de dirección;
- número de la carretera;
- distancia antes de un desvío.

Pulse **29** para ordenar los detalles del itinerario según los siguientes criterios:

– resumen:

se muestran únicamente los detalles principales del trayecto (punto de partida y de destino), la distancia total, el tiempo restante y la hora de llegada;

– descripción estándar:

se muestran todas las etapas y detalles de las señalizaciones, números de carreteras, nombres de calles y distancia. También se muestran datos y avisos, como las denominaciones de los itinerarios definidos por el conductor, las restricciones (de acceso y de maniobra), las preferencias de usuario omitidas, etc.;

– lista de carreteras:

se detalla el itinerario con los números de carreteras y los nombres de calles. Se muestran, asimismo, la longitud, la dirección media y la duración del trayecto. Los elementos del trayecto no se incluyen en este modo.

«Ajustes de la ruta»

En este apartado, puede elegir los parámetros del itinerario. Consulte el apartado «Configuración del itinerario» del capítulo «Ajustes de navegación».

AJUSTES MAPA



En el menú de navegación, pulse **2** y después **1** para acceder al menú de ajustes del mapa.

Ajustar el modo de visualización

Esta función permite cambiar la visualización del mapa entre una vista en perspectiva 3D, una vista de arriba a abajo 2D o una vista con el norte siempre en la parte superior.

Pulse «3D», «2D» o «2D Norte».

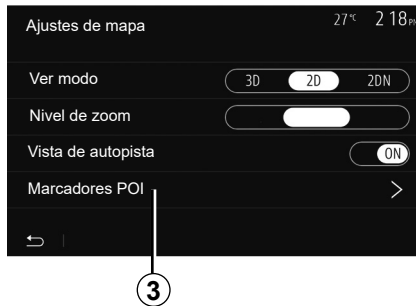

Ajustar el punto de vista

Esta función permite ajustar el zoom de base y la inclinación. Pulse el zoom deseado entre los tres niveles disponibles.

Vista de autopista

Esta función permite activar / desactivar la vista de autopista.

Pulse «On» para activar la función o pulse «Off» para desactivarla.

Visualizar los puntos de interés

Puede elegir visualizar ciertos puntos de interés (visibles a escala 100 m) en el mapa.

Para acceder directamente a esta función, pulse **3** para ver los puntos de interés en el mapa:

- alojamiento;
- aeropuerto;
- automóvil;
- comercio;
- restauración;
- ...

Pulse los marcadores a la izquierda de los puntos de interés para que se muestren/oculten los que desea que aparezcan (marcador vacío para ocultar, marcador completo para mostrar).

Introduzca el nombre del punto de interés para abrir la lista de subcategorías.

Nota: en los países para los que no hay cartografía disponible puede desactivar la función de navegación. En el menú principal, seleccione «Ajustes» > «Sistema», pulse «Off» frente a «Navegación» para desactivar la función de navegación.

ADMINISTRAR FAVORITOS (1/2)

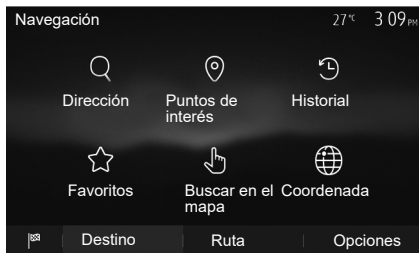

Crear una entrada

En la pantalla de inicio, pulse «Nav»> «Menú» > «Destino» para acceder al destino. Dispone de varios métodos para introducir un destino:

- «Dirección»: consulte el apartado «Introducir una dirección» del capítulo «Introducir un destino».
- «Puntos de interés»: consulte el apartado «Seleccionar un punto de interés (POI)» del capítulo «Introducir un destino».

- «Historial»: consulte el apartado «Seleccionar un destino anterior» del capítulo «Introducir un destino».
- «Favoritos»: acceda a destinos memorizados.
- «Buscar en el mapa»: consulte el apartado «Seleccionar un destino en el mapa» del capítulo «Introducir un destino».
- «Coordenada»: consulte el apartado «Introducir las coordenadas de un destino» del capítulo «Introducir un destino».

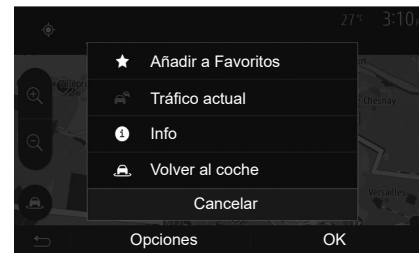

En cualquier caso, una vez se ha validado la dirección, el sistema la localiza en el mapa. Pulse «Opciones» y, a continuación, «Añadir a Favoritos» para añadir el destino a Favoritos.

Antes de guardar un destino entre los favoritos puede cambiarle el nombre con el teclado digital.

ADMINISTRAR FAVORITOS (2/2)

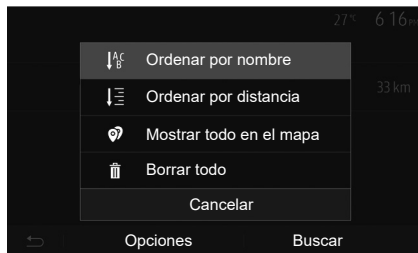

Ordenar la lista

Puede ordenar la lista de destinos favoritos por nombre, por distancia o mostrarlos todos en el mapa. Pulse «Opciones».

Eliminar los destinos favoritos

Pulse en el destino favorito que desea eliminar. Pulse «Opciones», «Borrar favorito» y confirme la selección pulsando «Borrar».

Para eliminar todos los destinos favoritos, pulse «Opciones» y, a continuación, «Borrar todo». Confirme esta eliminación pulsando «Borrar todo».

Buscar un destino favorito

Con esta función puede buscar por el nombre un destino favorito de la lista.

Pulse «Buscar» e introduzca, mediante el teclado, el nombre del destino favorito.

AJUSTES DE NAVEGACIÓN (1/4)

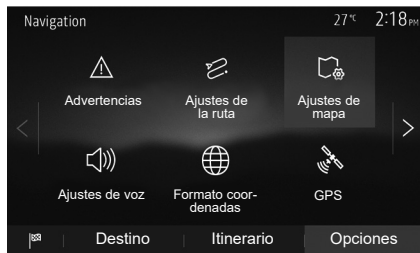

La pestaña «Opciones» en la parte inferior del menú «Navegación» permite cambiar la visualización del mapa o los parámetros de navegación.

«Advertencias»

Este apartado permite configurar las advertencias.

Advertencia en caso de exceso de velocidad

Los mapas pueden contener información sobre los límites de velocidad de los tramos de carretera. El sistema puede indicarle si sobrepasa el límite actual.



Según la región, esta información puede no estar disponible o no ser totalmente correcta para todas las carreteras del mapa.

Están disponibles los siguientes tipos de alerta:

- pitido: se emite una advertencia no verbal cuando se sobrepasa el límite de velocidad autorizado;
- advertencia visual: cuando se sobrepasa, se muestra en rojo y parpadeando el límite de velocidad actual.

Pulse «On» u «Off» para activar o desactivar la advertencia.

Límite de velocidad siempre visible

La visualización del límite de velocidad del tramo de carretera se activa o desactiva pulsando «On» u «Off».

Advertencias de punto de alerta

Cuando el conductor atraviesa una zona que exige una mayor atención, aparece en la pantalla una señal de advertencia visual acompañada de una señal acústica. Estas zonas peligrosas se corresponden con los tramos del recorrido en los que los conductores deben ser más prudentes. Pueden ser permanentes o temporales. Esta función se puede activar o desactivar.

Distancia de pre-alerta

Puede elegir, entre varias opciones, la distancia de una zona de peligro a la que desea que se emita la alerta.

En algunos países es ilícito descargar y activar la opción de las zonas peligrosas y puede ser considerado como una infracción a la normativa.

AJUSTES DE NAVEGACIÓN (2/4)



«Ajustes de la ruta»

Esta función permite definir la manera de calcular los itinerarios.

«Método de planificación de ruta»

Este sistema propone tres criterios de cálculo de itinerario:

- «Rápido»: indica un itinerario rápido, si puede circular al límite de velocidad o casi en todas las carreteras;
- «Corta»: indica un itinerario corto para reducir al mínimo la distancia que se debe recorrer;

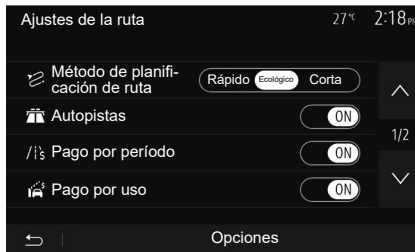

- «Eco»: este modo ofrece un equilibrio entre los modos de enrutamiento rápido y breve. Permite ganar cierta distancia circulando durante algo más de tiempo. El itinerario calculado será probablemente más corto que la solución rápida, pero no mucho más lento.

«Autopistas»

Puede evitar las autopistas cuando conduzca un vehículo lento o remolque otro vehículo.

«Pago por período»

Puede autorizar o desautorizar la utilización de carreteras cuyo uso requiere la compra de una autorización especial para un determinado periodo.

«Ruta de peaje»

Puede autorizar o desautorizar el uso de vías de peaje.

«Transbordadores»

Puede autorizar o desautorizar el uso de todo tipo de transbordadores, embarcaciones y trenes.

«Bus-VAO»

Esta función permite visualizar las carreteras destinadas únicamente a conductores que comparten coche.

«Vías no asfaltadas»

Puede autorizar o desautorizar el uso de caminos de tierra.



Por razones de seguridad, efectúe estas operaciones con el vehículo parado.

AJUSTES DE NAVEGACIÓN (3/4)



«Ajustes de mapa»

Consulte el capítulo «Ajustes mapa».

«Ajustes de voz»

Esta función permite modificar el idioma del guiado vocal. Consulte el capítulo «Guiado» de este manual.



«Formato coordenadas»

Esta función permite modificar el formato de las coordenadas.

Este sistema ofrece tres tipos de formato.

A

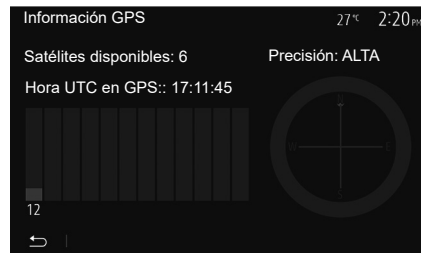

GPS

Esta función permite controlar el estado de los satélites GPS.

Pulse GPS para ver los datos del GPS (pantalla **A**).



Precauciones que conciernen a la navegación

La utilización del sistema de navegación no exime, en ningún caso, al conductor de mantener la atención durante la conducción del vehículo.

AJUSTES DE NAVEGACIÓN (4/4)

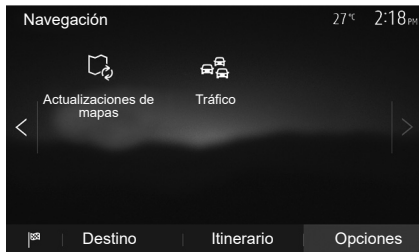

«Actualizaciones de mapas»

Esta función permite controlar las fechas de las últimas actualizaciones efectuadas.

«Tráfico»

Esta función permite activar o desactivar «Info de tráfico», la señalización de los diferentes tipos de incidencias y gestionar los itinerarios alternativos en caso de accidentes o atascos.

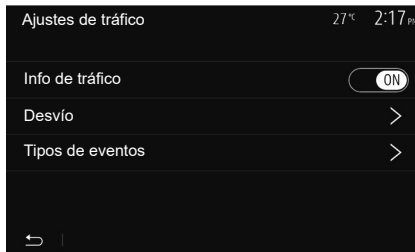

«Info de tráfico»

Puede activar o desactivar la visualización de las alertas de los diferentes incidentes que se encuentren en su itinerario.

«Desvío»

Esta función permite ahorrar tiempo, en caso de que se produzca un incidente en el recorrido, proponiendo un itinerario alternativo.

El sistema multimedia le solicitará que seleccione el tiempo por encima del cual le sugerirá un nuevo itinerario tomando un desvío para ahorrar tiempo.

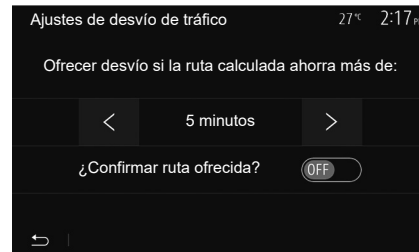

«Tipos de eventos»

Esta función permite elegir los tipos de incidencias que se visualizarán durante la navegación:

- «Todos los eventos»;
- «Eventos de tráfico»;
- «Cierre y bloqueo»;
- «Accidente»;
- ...



Por razones de seguridad, efectúe estas operaciones con el vehículo parado.

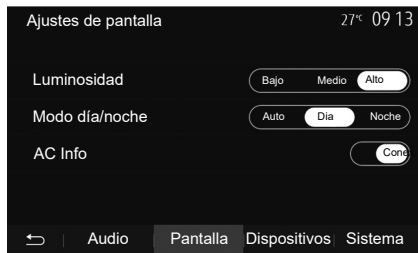

Para acceder a los ajustes del sistema multimedia, desde la pantalla inicial pulse en «Ajustes» y seleccione un apartado de la parte inferior de la pantalla.

Ajustes de audio

Consulte el capítulo «Ajustar el sonido».

Ajuste de la pantalla

«Luminosidad»

Puede ajustar la luminosidad de la pantalla según sus preferencias. Se proponen tres modos:

- «Bajo»;
- «Medio»;
- «Alto».

«Modo día/noche»

Para mejorar la visibilidad de la pantalla de navegación de día o de noche, puede modificar la combinación de colores del mapa.

- «Auto»: el GPS muestra la pantalla del mapa. El paso al modo diurno o nocturno es automático en función del encendido de las luces.
- «Día»: la pantalla del mapa se muestra siempre con colores luminosos.
- «Noche»: la pantalla del mapa se muestra siempre con colores oscuros.

«AC Info»

Esta función le permite activar / desactivar la visualización de la información de climatización cuando se modifican los ajustes.

Dispositivos

Consulte el capítulo «Acoplar / desacoplar dispositivos Bluetooth®».

AJUSTES DEL SISTEMA (2/2)

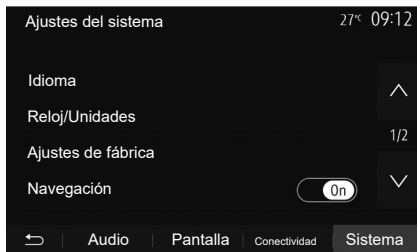

Ajuste del sistema

«Idioma»

Esta función permite cambiar el idioma utilizado en el sistema y el idioma del guiado vocal.

Para cambiar el idioma, seleccione el idioma deseado y confirme su elección pulsando «OK».

«Reloj»

Utilice esta función para configurar la visualización de la hora (reloj de 12 o 24 horas).

Nota: en versiones con navegación, el GPS configura automáticamente la hora si está instalado el mapa del país en el que se encuentra. En versiones sin navegación, la hora solo se puede configurar manualmente.

Para modificar la hora de forma manual, pulse «Reloj/Unidades» y seleccione «Ajuste de hora».

«Unidades»

Esta función le permite configurar la unidad de distancia que se muestra en su sistema multimedia. Puede escoger entre «km» y «mi».

Nota: los parámetros de su sistema multimedia no afectan la pantalla del cuadro de instrumentos de su vehículo. Para obtener más información acerca de los parámetros de visualización del cuadro de instrumentos, consulte el manual de utilización del vehículo.

«Ajustes de fábrica»

Esta función permite reinicializar diversos parámetros de ajustes predeterminados.

- Todo: puede restablecer todos los «Ajustes de fábrica» a los parámetros predeterminados.
- Teléfono: reinicializa todos los parámetros relativos al teléfono.
- Navegación: reinicializa todos los parámetros relativos a la navegación.
- Audio / Multimedia / Radio / Sistema: reinicializa todos los parámetros relativos al sonido, multimedia y radio.

«Navegación»

Esta función le permite activar o desactivar la navegación del sistema.

«Versión del sistema»

Esta función permite controlar la versión del sistema.

ACTUALIZACIÓN DEL SISTEMA (1/6)

Para una planificación específica de su recorrido, utilice la cartografía más reciente.

Busque las actualizaciones de la cartografía en naviextras.com



Para obtener más información, acceda al menú "Actualizar la cartografía" o haga clic en "Más".

Más tarde

Cancelar

Más

Actualización del sistema multimedia sin mapas

En el caso de vehículos no equipados con un sistema de navegación, consulte a un representante de la marca.



Actualización de su sistema multimedia y el mapa

Nota: compruebe si sus sistemas ya están actualizados para evitar iniciar un procedimiento innecesariamente.

Para actualizar su sistema multimedia y el mapa, necesita una memoria USB y un ordenador conectado a Internet.

Utilice su ordenador para descargar actualizaciones de Internet a la memoria USB; a continuación, instale las actualizaciones desde la memoria USB en el sistema multimedia del vehículo.

Si el software del sistema multimedia no está actualizado, el software Toolbox ofrecerá una actualización del sistema antes de la actualización del mapa. El sistema y el mapa no se pueden actualizar simultáneamente. El proceso debe repetirse para cada actualización.

Deberá proceder de la manera siguiente:

- guarde el sistema en una memoria USB;
- instale el software Toolbox en su ordenador;
- descargue productos de Toolbox a la memoria USB;
- Actualización del sistema multimedia o el mapa desde la memoria USB.

Siga los pasos que se describen a continuación en orden.

ACTUALIZACIÓN DEL SISTEMA (2/6)

Registro del sistema en una memoria USB

Para registrar su sistema multimedia en su perfil de usuario, conecte primero una memoria USB vacía al sistema multimedia para crear una marca.

Nota:

- para insertar la memoria USB en el sistema multimedia, consulte el apartado sobre «Inserción de la memoria USB» en el capítulo «Sistema de navegación».
- la memoria USB no se proporciona con el sistema;
- la memoria USB que se esté utilizando debe estar en formato FAT32 y tener una capacidad mínima de 4GB y una capacidad máxima de 32GB;
- para guardar los datos del sistema en la memoria USB, arranque el vehículo y no apague el motor mientras se estén cargando los datos;
- no realice ninguna función durante el proceso de actualización de su sistema multimedia.

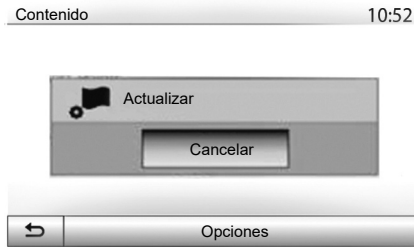

Para guardar la instantánea del sistema en la memoria USB debe realizar lo siguiente:

- conecte su memoria USB al puerto USB de su sistema multimedia;
- en el menú principal, seleccione el menú «Navegación»;
- seleccione el menú «Opciones»;

- seleccione el menú «Actualizaciones de mapas» de la segunda página del menú «Opciones»;
- pulse el botón «Opciones» en la parte inferior de la pantalla;
- seleccione la función «Actualizar» en la pantalla de su sistema multimedia.

De este modo, se instalará una marca de su sistema de navegación en la memoria USB que Toolbox utilizará para registrar el sistema en su perfil de usuario y que permitirá a Toolbox identificar las actualizaciones disponibles para su sistema de navegación.

Una vez terminado el proceso de registro de datos, puede retirar la memoria USB del sistema multimedia.

Las actualizaciones del sistema deben realizarse con el motor en marcha. Los vehículos eléctricos deben estar cargando o con el motor en marcha (testigo READY encendido).

ACTUALIZACIÓN DEL SISTEMA (3/6)

Instalación del software Toolbox en su ordenador

Instale Naviextras Toolbox en su ordenador con solo unos clics. La aplicación Toolbox se puede descargar desde el sitio web del fabricante.

Diríjase al sitio web y haga clic en Registro en el área de «Bienvenida al invitado» en la parte superior de la pantalla. Una vez creada y guardada su cuenta, complete la información solicitada (modelo del vehículo, tipo de sistema multimedia a bordo, etc.) y, a continuación, descargue el software.

Tras la descarga del software, inicie la instalación.

Siga las instrucciones que aparecen en la pantalla.

Las pantallas presentes en el manual no son contractuales.



Descarga de productos de Toolbox a la memoria USB.

Conexión a Toolbox

Ejecute el software de Naviextras Toolbox y asegúrese de que su ordenador esté conectado a Internet.

Cuando inicie Toolbox en su ordenador, inserte la memoria USB que contiene la instantánea de su sistema multimedia. Una vez que el software haya reconocido la memoria USB, se ofrecerán dos opciones: Iniciar sesión y Registrarse.

Si no está registrado en el sitio web Naviextras.com, puede hacerlo desde Toolbox haciendo clic en en la página de inicio de sesión. Siga las instrucciones que aparecen en la pantalla.

Si su suscripción lo permite y si Toolbox encuentra su sistema en la lista de sistemas admitidos, se mostrará la pantalla de inicio y podrá conectarse a su cuenta de Naviextras.

Una vez conectado a su cuenta de Naviextras Toolbox y con su memoria USB conectada a su ordenador, puede obtener aplicaciones, servicios y contenido, tanto gratuitos como de pago, seleccionando los que desee instalar en su sistema multimedia desde el menú Catálogo en la barra de menús situada en el lado izquierdo de la pantalla de Toolbox.

En algunos países es ilícito descargar y activar la opción de zonas peligrosas y puede tener la consideración de infracción a la normativa.

ACTUALIZACIÓN DEL SISTEMA (4/6)

Actualizaciones de Toolbox a la memoria USB

Haga clic en «Actualizar» en la barra de menús situada en el lado izquierdo de la pantalla de Toolbox.

El menú de actualizaciones abre una pantalla que muestra todas las actualizaciones disponibles, incluidas las siguientes:

- los artículos que ha adquirido pero que aún no ha instalado (actualizaciones o extras),
- las actualizaciones o extras gratuitos que ha añadido a la cola de instalación desde el Catálogo;
- las actualizaciones del sistema (si hay disponible alguna versión más reciente);
- las actualizaciones gratuitas especiales.

Todas las actualizaciones disponibles se indican por región en una lista y en un mapamundi.

Por defecto, aparecen seleccionados para instalarse todos los artículos de todas las regiones. Si decide omitir temporalmente una región, desactive la casilla del inicio de la línea de la tabla correspondiente. Una vez revisada la tabla, haga clic en el botón «Instalar» situado en la zona inferior de la pantalla, para iniciar el procedimiento de instalación.

La Toolbox comenzará a descargar e instalar las actualizaciones seleccionadas. Espere hasta que aparezca el mensaje que anuncia que la operación ha concluido.

Nota: el tiempo de descarga de la aplicación varía en función del tamaño de la aplicación y de la calidad de recepción de la red móvil.

La aplicación Toolbox le avisará si los elementos seleccionados superan la capacidad máxima del sistema multimedia. En tal caso, podrá seleccionar los artículos que quiere instalar o suprimir del sistema, para respetar el límite de capacidad.

Aunque haya suprimido artículos del sistema, seguirán siendo suyos y podrá instalarlos posteriormente de manera gratuita.

No retire la memoria USB del sistema ni la desactive durante una actualización.



En algunos países es ilícito descargar y activar la opción de las alertas de radares y puede ser considerado como infracción de la normativa.

ACTUALIZACIÓN DEL SISTEMA (5/6)

Actualización del sistema y la cartografía

Una vez completado el proceso de instalación, puede extraer la memoria USB del ordenador. Conecte la memoria USB en el puerto USB del sistema multimedia del vehículo.

Nota:

- para actualizar mapas, arranque el vehículo y no pare el motor mientras se estén cargando los datos. Cuando el sistema multimedia está activo, identifica automáticamente las actualizaciones disponibles en la memoria USB y propone actualizar el sistema o la cartografía según las actualizaciones disponibles en la memoria USB. No desconecte el sistema multimedia durante la instalación de la actualización;
- La descarga y la instalación de una actualización del sistema solo es posible si existe alguna versión más reciente;
- las funciones proporcionadas por el sistema multimedia dependen del modelo y el nivel de equipamiento de su vehículo.

A

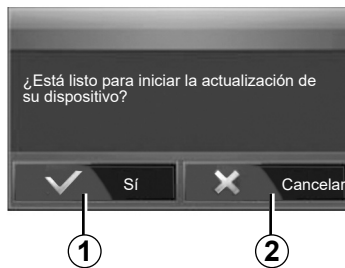

La pantalla **A** se muestra automáticamente al conectar la unidad flash USB:

- pulse **1** para iniciar la actualización;
- pulse **2** para volver a la pantalla anterior.

Al pulsar el botón **1**, se pone en marcha el proceso de actualización. No haga nada más durante el proceso de actualización de su sistema.

Una vez completada la actualización, el sistema multimedia se reiniciará con todas las funciones nuevas y actualizadas.

El sistema multimedia puede reiniciarse automáticamente durante el proceso de actualización. Espere hasta que se muestre la pantalla de la radio.

En caso de interrupción involuntaria de la actualización, repita el proceso desde el principio.

ACTUALIZACIÓN DEL SISTEMA (6/6)

Licencia

Para obtener los códigos fuente de GPL, LGPL, MPL y otras licencias de código abierto existentes en este producto, visite el sitio web especializado. Como complemento de los códigos fuente, están disponibles para su descarga todos los términos de las licencias referidas, las exclusiones de garantía y las menciones de copyright.

El sitio especializado también le proporcionará el código fuente abierto en un CD-ROM por una tarifa que comprenda los costes de distribución (tales como coste del soporte y gastos de envío y manipulación) bajo petición por correo electrónico.

Esta oferta es válida durante tres años a contar desde la fecha de adquisición del producto.

Garantía de actualización de mapa

Tras la entrega de su vehículo nuevo, dispone de un plazo máximo de 90 días para actualizar la cartografía gratuitamente. Pasado este plazo, las actualizaciones serán de pago.

Cuando se inicia la navegación, el sistema multimedia propone actualizar la cartografía. Este recordatorio aparece dos veces al año durante siete años. Puede:

- seleccione «Más tarde» y el recordatorio aparecerá la próxima vez que se active la navegación;
- seleccione «Cancelar» y el recordatorio ya no aparecerá;
- seleccione «Más» y el sistema mostrará el menú «Actualizaciones de mapas».

ANOMALÍAS DE FUNCIONAMIENTO (1/5)

Sistema		
Descripción	Causas	Soluciones
No se visualiza ninguna imagen.	La pantalla está en espera.	Compruebe que la pantalla no está en espera.
	El sistema está parado.	La temperatura del interior del vehículo es demasiado baja o demasiado alta.
	El vehículo está apagado.	Vuelva a arrancar su vehículo.
No se oye ningún sonido.	El volumen está al mínimo o está activada la función de silencio.	Suba el volumen o desactive la función de silencio.
	La fuente del sistema seleccionada no es correcta.	Compruebe la fuente del sistema seleccionada y asegúrese de que la fuente de salida sea el sistema multimedia.
Los altavoces derecho, izquierdo, delantero o trasero no emiten ningún sonido.	Los parámetros balance o fader son incorrectos.	Ajuste el sonido balance o fader correctamente.
El tiempo visualizado no es correcto.	El ajuste de la hora está establecido en «Auto» y el sistema no recibe una señal del GPS.	Con «Navegación»: circule con su vehículo hasta recibir la señal GPS.
		Sin «Navegación»: consulte el capítulo denominado "Ajustes del sistema" para ajustar la hora.

ANOMALÍAS DE FUNCIONAMIENTO (2/5)

Navegación		
Descripción	Causas	Soluciones
No se oye ningún sonido.	El volumen del menú «Nav» está al mínimo o está activada la función de silencio.	Aumente el volumen («Opciones» en el menú «Nav») o desactive la función de silencio. El volumen en modo GPS puede ajustarse mientras el guiado esté hablando.
La posición del vehículo en la pantalla no corresponde a su emplazamiento real.	Mala localización del vehículo debido a la recepción GPS.	Desplace el vehículo hasta obtener una recepción correcta de las señales GPS.
	La versión del mapa está obsoleta.	Actualice el mapa.
Las indicaciones facilitadas en la pantalla no corresponden a la realidad.	La versión del sistema está obsoleta.	Consiga la última versión del sistema.
Algunos apartados del menú no están disponibles.	En función del mando en curso, algunos apartados no están disponibles.	
El guiado vocal no está disponible.	El sistema de navegación no tiene en cuenta la intersección. El guiado vocal está desactivado.	Suba el volumen. Compruebe que el guiado vocal está activado.
El guiado vocal no corresponde a la realidad.	El guiado vocal puede variar en función del entorno.	Conduzca en función de las condiciones reales.
El itinerario propuesto no empieza o no termina en el destino deseado.	El sistema no reconoce el destino.	Introduzca una ruta próxima a la del destino deseado.

ANOMALÍAS DE FUNCIONAMIENTO (3/5)

Teléfono		
Descripción	Causas	Soluciones
No se oye ningún timbre ni ningún tono.	El teléfono móvil no está conectado al sistema. El volumen está al mínimo o está activada la función de silencio.	Compruebe que el teléfono móvil esté encendido o conectado al sistema. Suba el volumen del timbre o desactive la función de silencio. Compruebe la fuente del sistema seleccionada y asegúrese de que la fuente de salida sea el sistema multimedia.
No es posible realizar una llamada.	El teléfono móvil no está conectado al sistema. El bloqueo del teclado del teléfono está activado.	Compruebe que el teléfono móvil esté encendido o conectado al sistema. Desbloquee el teclado del teléfono.
	Durante la operación se expulsan varias fuentes de audio.	Reinicie el sistema multimedia manteniendo pulsado el botón on/off (hasta que la pantalla se apague).

ANOMALÍAS DE FUNCIONAMIENTO (4/5)

Multimedia		
Descripción	Causas	Soluciones
No se oye ningún sonido.	El volumen está al mínimo o está activada la función de silencio.	Suba el volumen o desactive la función de silencio.
	La fuente de audio no está encendida o conectada al sistema.	Compruebe la fuente del sistema seleccionada y asegúrese de que la fuente de salida sea el sistema multimedia.
El sistema multimedia no reconoce ninguna fuente de audio externa (reproductor MP3, reproductor de audio, lápiz USB o teléfono, etc.).	Durante la operación se expulsan varias fuentes de audio.	Reinicie el sistema multimedia manteniendo pulsado el botón on/off (hasta que la pantalla se apague).
Android Auto™/CarPlay™ no se inicia en el sistema multimedia.	Android Auto™/CarPlay™ no está configurado correctamente en su smartphone.	Visite el sitio web del fabricante de su smartphone para obtener información de configuración.
	El cable USB no es compatible con la transferencia de datos.	Utilice un cable USB recomendado por el fabricante del teléfono para el correcto funcionamiento de la aplicación.
	El sistema multimedia no reconoce la fuente de audio durante la operación.	Reinicie el sistema multimedia manteniendo pulsado el botón on/off (hasta que la pantalla se apague).
Fallo de funcionamiento de la fuente de audio (el reconocimiento de voz desconectado en SIRI/CarPlay™/Android Auto™, reproductor MP3, reproductor de audio o de teléfono, etc.).		

ANOMALÍAS DE FUNCIONAMIENTO (5/5)

Multimedia		
Descripción	Causas	Soluciones
Fallo de funcionamiento de Android Auto™/CarPlay™.	El smartphone ya no es compatible tras una actualización de la aplicación Android Auto™/CarPlay™.	Vuelva a la versión anterior o consulte los ajustes de Android Auto™/CarPlay™ de la marca de su smartphone.
Fallo operativo con las aplicaciones de geolocalización.	La red no está disponible. La geolocalización no está activada en el teléfono.	Encuentre un lugar con una señal fuerte de recepción. Active la geolocalización en su teléfono.
Anomalía de funcionamiento de Android Auto™ Wi-Fi.	Es posible que su smartphone no sea compatible con la función de replicación inalámbrica Android Auto™ .	Compruebe si su smartphone es compatible con la función de replicación inalámbrica Android Auto™ .
Anomalía de funcionamiento de Android Auto™/CarPlay™ Wi-Fi.	La función «Wi-Fi» no está activada en el sistema multimedia.	Active la función Wi-Fi en el menú del sistema multimedia.
Anomalía de funcionamiento de Android Auto™/CarPlay™ Wi-Fi.	El país de «Wi-Fi» no está configurado en el canal correcto del sistema multimedia.	Configure el país en el submenú Wi-Fi del menú del sistema multimedia.
Anomalía de funcionamiento de Android Auto™/CarPlay™ Wi-Fi. Mensaje «Anomalía de conexión».	El mensaje «Anomalía de conexión» puede aparecer en el caso de determinados smartphones cuando están apagados, conectados a través de Wi-Fi o en modo de aplicación nativa (Radio, Navegación, etc.).	No hay ningún otro efecto aparte del mensaje que aparece de forma involuntaria. La única solución posible (fallo del smartphone) consiste en dejar el smartphone encendido o en modo Android Auto™/CarPlay™.

ÍNDICE ALFABÉTICO (1/3)

A

acoplar un teléfono.....	E.31 → E.34
agenda.....	E.40
agenda de direcciones.....	E.78, E.88 – E.89
agudos.....	E.27 – E.28
ahorro de carburante.....	E.63
ajustes	
luminosidad.....	E.94
reparto del sonido detrás / delante.....	E.28
reparto del sonido izquierda / derecha.....	E.28
ajustes.....	E.12 → E.14, E.22, E.91 → E.95
ajustes de audio	
ajustes de sonido.....	E.12 → E.14
ajustes de navegación	
ajustes del itinerario.....	E.79 – E.80
ajustes por defecto	
interfaz del smartphone.....	E.46 → E.48
Android Auto™, CarPlay™.....	E.49 → E.52
anomalías de funcionamiento.....	E.15, E.102 → E.106
arranque a distancia del motor.....	E.5 → E.7, E.64 → E.66
ARTIST.....	E.25

B

BALANCE.....	E.27
BASS.....	E.27
Bluetooth®.....	E.31 → E.35, E.40
búsqueda acelerada.....	E.24

C

cámara de marcha atrás	
parámetros.....	E.94
cámara de marcha atrás.....	E.5, E.58 → E.60
cámara multivista.....	E.5, E.61 – E.62
cargador inalámbrico	
zona de carga.....	E.44 – E.45
cargador inalámbrico.....	E.44 – E.45

colgar una llamada.....	E.13
conectar un teléfono.....	E.35
conexión Bluetooth.....	E.35
consumo de carburante.....	E.63
corte del sonido.....	E.19

D

desacoplar un teléfono.....	E.34
descolgar una llamada.....	E.13, E.38
desconectar un teléfono.....	E.36
destino.....	E.75 → E.80, E.78, E.85, E.88 – E.89
destino en particular	
dirección en favoritos.....	E.78
desvío.....	E.85, E.93

E

Ecoconducción.....	E.63
emisora de radio.....	E.20 → E.23
etapa.....	E.85

F

favorito	
añadir.....	E.80
eliminar.....	E.89
frontales y mandos en el volante.....	E.8 → E.14
fuentes auxiliar.....	E.24 → E.26
funciones.....	E.5 → E.7

G

gama de ondas.....	E.20 → E.23
GPS	
recepción.....	E.71
receptor.....	E.71, E.92
graves.....	E.28
guiado	
activación.....	E.81

ÍNDICE ALFABÉTICO (2/3)

mapa E.81 → E.86
vocal E.12 → E.14, E.81 → E.86

H

hora
visualización E.95
hora E.95

I

idioma
modificar E.95
idiomas E.95
info 4x4 E.5, E.67
info tráfico E.5 → E.7, E.22, E.80, E.93
introducir una dirección E.75
itinerario detallado E.80, E.83, E.86

L

llamar E.37, E.40
llave USB E.29 – E.30, E.96 → E.101

M

mando bajo el volante E.20
mando vocal E.41 → E.43
mandos E.8 → E.14, E.17
mapa
ajustes E.87, E.90
escala E.72
mapa digital E.71
visualización E.12 → E.14, E.72, E.87
marcar un número E.38
marcha E.15
medios E.12 → E.14
memorizar una emisora de radio E.21
MENÚ E.12
menú de destino E.75 → E.80

modo
audio E.12 → E.14
modo 3D/2D E.81
modo LIST/LISTA E.21
modo MANU/MANUAL E.20
modo MEMO E.21
MP3 E.24
Multi-Sense E.68 → E.70

N

numerar E.38

P

pantalla
ajustes E.87
menú E.7
pantalla navegación E.81 → E.86
stand-by E.12, E.15
visualizaciones de navegación E.7, E.81 → E.86
pantallas
pantalla multimedia E.8 → E.14
parada E.15
parámetros E.86
POI (puntos de interés) E.74 → E.80, E.87
posición vehículo E.72
precauciones de utilización E.3
punto de interés E.73, E.75 → E.80, E.87

R

radio E.5, E.12 → E.14, E.20 → E.23
RDS E.5
recibir una llamada E.38
reconocimiento de voz E.13 – E.14, E.41 → E.43, E.51
registro de llamadas E.37
reglajes
audio E.27 – E.28, E.94

ÍNDICE ALFABÉTICO (3/3)

reproductor de audio Bluetooth®

acoplar E.25

desacoplar E.25

S

seleccionar

pista E.26

símbolos cartográficos..... E.72

sistema

actualización E.96 → E.101

T

teclado numérico E.18

teléfono..... E.6

toma USB E.5, E.12, E.24 → E.26, E.29 – E.30, E.96 → E.101

U

unidad de distancia..... E.95

USB

puerto USB E.71

USB E.71, E.96 → E.101

V

validar un destino E.79 – E.80

vídeos E.29 – E.30

volumen..... E.12 → E.14, E.19

volumen comunicación..... E.19

volumen timbre E.28

volumen: adaptado a la velocidad..... E.19, E.27

W

WMA..... E.24

Y

Yandex.Auto E.53 → E.55

Precauções de utilização	P.1.3
Generalidades	P.1.5
Descrição geral	P.1.5
Apresentação dos comandos	P.1.8
Funcionamento/paragem	P.1.15
Funcionamento e utilização	P.1.16
Volume	P.1.19
Multimédia	P.1.20
Ouvir rádio	P.1.20
Fontes áudio auxiliares	P.1.24
Regular o som	P.1.27
Vídeo	P.1.29
Telemóvel	P.1.31
Emparelhar/desemparelhar um aparelho Bluetooth®	P.1.31
Emparelhar/desemparelhar aparelhos Bluetooth®	P.1.35
Fazer, receber uma chamada	P.1.37
Lista telefónica	P.1.40
Utilizar o reconhecimento vocal	P.1.41
Carregador sem fios	P.1.44
Aplicações	P.1.46
Interface de smartphone	P.1.46
Android Auto™, CarPlay™	P.1.49
Yandex.Auto	P.1.53
Veículo	P.1.56
Parâmetros do veículo	P.1.56
Câmara de marcha-atrás	P.1.58
Câmara multivista	P.1.61
Condução eco	P.1.63
Arranque do motor à distância	P.1.64
Informação 4x4	P.1.67

Multi-Sense	P.1.68
Navegação	P.1.71
Sistema de navegação	P.1.71
Ler um mapa	P.1.72
Introduzir um destino	P.1.75
Navegação	P.1.81
Regulações do mapa	P.1.87
Gerir os favoritos	P.1.88
Regulação de navegação	P.1.90
Regulações	P.1.94
Configurações do sistema	P.1.94
Atualização do sistema	P.1.96
Anomalias de funcionamento	P.1.102

PRECAUÇÕES DURANTE A UTILIZAÇÃO DE (1/2)

É imperativo tomar as precauções abaixo indicadas, durante a utilização do sistema, por razões de segurança e para evitar danos materiais. Respeite obrigatoriamente as leis em vigor no país em que se encontra.



Precauções relativas à manipulação do sistema

- Manipule os comandos (no painel frontal ou no volante) e consulte as informações afixadas no ecrã quando as condições de circulação o permitirem.
- Regule o volume sonoro para um nível moderado que lhe permita ouvir os ruídos do meio envolvente.

Precauções relativas à navegação

- A utilização do sistema de navegação não substitui, em caso algum, a responsabilidade nem a vigilância do condutor durante a condução do veículo.
- Consoante as zonas geográficas, o mapa pode não dispor das mais recentes informações sobre estradas novas. Por isso, o condutor deve manter-se atento. Em todo o caso, o código da estrada e os painéis de sinalização rodoviária são sempre prioritários relativamente às indicações dadas pelo sistema de navegação.

Precauções materiais

- Não desmonte nem modifique o sistema para não danificar o equipamento e evitar queimaduras.
- Em caso de mau funcionamento ou para qualquer operação de desmontagem, contacte um representante do construtor.
- Não insira corpos estranhos no leitor.
- Não utilize produtos com álcool e/ou fluidos de vaporização na zona.

Precauções relativas ao telemóvel

- A utilização do telemóvel no automóvel está regulamentada por várias leis. A actual regulamentação não autoriza a utilização de sistemas de telefonia mãos-livres em todas as situações de condução: o condutor deve manter o domínio da sua condução;
- Telefonar durante a condução é um factor importante de distração e de risco em qualquer fase de utilização (marcação, comunicação, pesquisa de uma entrada na lista telefónica, etc.).

PRECAUÇÕES DURANTE A UTILIZAÇÃO DE (2/2)

A descrição dos modelos descritos neste manual foi concebida a partir das características conhecidas à data da sua elaboração. **O manual reúne o conjunto das funções existentes nos modelos descritos. A sua presença depende do modelo do equipamento, das opções escolhidas e do país de comercialização. Do mesmo modo, as funcionalidades a introduzir futuramente podem estar já descritas neste documento. Os ecrãs apresentados no «Manual» não são contratuais.**

Consoante a marca e o modelo do seu telemóvel, algumas funções poderão ser parcial ou totalmente incompatíveis com o sistema multimédia do veículo.

Para mais informações, consulte um representante da marca.

DESCRIÇÃO GERAL (1/3)

Introdução

Se o veículo dispuser de um sistema multimídia, este disponibilizará as seguintes funções:

- rádio RDS;
- rádio DR;
- gestão de fontes de áudio externas;
- telemóvel mãos-livres;
- reconhecimento de voz;
- ajuda à navegação;
- informações de trânsito;
- informações sobre as zonas de vigilância;
- Sistema de auxílio ao estacionamento (câmara de marcha-atrás ou câmara multivista);
- programação do arranque do motor à distância;
- Informações sobre a inclinação do veículo (informações 4x4);
- informações sobre o seu estilo de condução e conselhos de condução para otimizar o seu consumo de combustível.

Funções de rádio

O sistema multimídia permite a audição das estações de rádio FM (frequência modulada), DR (radiodifusão sonora digital) e AM (amplitude modulada).

O sistema DR permite uma melhor reprodução sonora e o acesso a informações textuais sobre o programa atual, etc.

O sistema RDS permite a afixação do nome de determinadas estações ou informações difundidas pelas estações de rádio FM:

- informações sobre o estado geral do trânsito rodoviário (TA);
- mensagens de emergência.

Função de áudio auxiliar

Pode ouvir o aparelho áudio diretamente através dos altifalantes do seu veículo. Existem várias possibilidades de ligação, consoante o tipo de aparelho de áudio que possui:

- áudio USB;
- ligação Bluetooth®;
- replicação de smartphone.

Para obter mais informações sobre a lista de aparelhos compatíveis, consulte um representante da marca ou o sítio web do fabricante, se existir.

DESCRIÇÃO GERAL (2/3)

Função telefonia mãos-livres

O sistema de telefone mãos livres Bluetooth® assegura as seguintes funções, libertando o condutor da necessidade de manipular diretamente o telemóvel:

- fazer/receber/suspender uma chamada;
- consultar a lista de contactos da lista telefónica do telemóvel;
- consultar o histórico de chamadas transferidas a partir do sistema;
- chamada de emergência.

Compatibilidade dos telemóveis

Alguns telemóveis não são compatíveis com o sistema de mãos livres, não permitem explorar todas as funcionalidades oferecidas ou não proporcionam a melhor qualidade acústica.

Para obter mais informações sobre a lista de telemóveis compatíveis, consulte um representante da marca ou o sítio web do fabricante, se existir.

Função do arranque do motor à distância

Se esta função estiver presente, permitirá a programação do arranque do motor à distância, de modo a aquecer ou ventilar o habitáculo até 24 horas antes da utilização do veículo.

Driving Eco

O menu “Driving Eco” apresenta uma pontuação global em tempo real que reflete o seu estilo de condução.

Função ajuda à navegação

O sistema de navegação determina automaticamente a posição geográfica do veículo, através da receção de sinais GPS.

Propõe um itinerário até ao destino selecionado graças ao seu mapa rodoviário. Além disso, indica a estrada a seguir, passo a passo, através de indicações no ecrã e mensagens vocais.

Informações de trânsito

Esta função indica, em tempo real, as condições relativas ao trânsito.

Alertas de segurança na estrada ou pontos de alertas

Este serviço permite-lhe receber alertas em tempo real como, por exemplo, os alertas de excesso de velocidade ou a posição das zonas de alerta de segurança na estrada.



O seu sistema de telefonia mãos-livres serve apenas para facilitar a comunicação, reduzindo os factores de risco sem os eliminar totalmente. Respeite obrigatoriamente as leis em vigor no país em que se encontra

DESCRIÇÃO GERAL (3/3)



Afixações

Ecrã de menus

1 Zona de seleção de modo.

Afixa o modo selecionado. Quando a zona de seleção de modo é tocada, aparece um menu pendente.

2 Zona do índice.

Afixa o conteúdo de uma rubrica de menu e informações relacionadas.

3 Atalho para Android Auto™/Carplay™.

4 Zona de informação do telemóvel.

Se o sistema Bluetooth® ou a replicação de smartphone estiverem ativados, os níveis de receção e da bateria do dispositivo conectado serão apresentados.

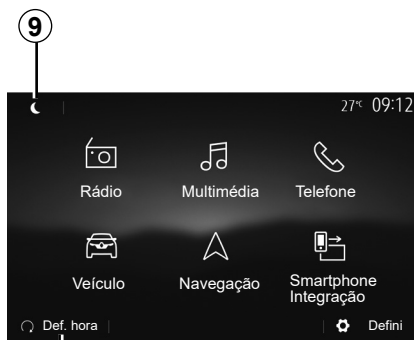

5 Temperatura exterior.

6 Zona Hora.

7 Zona Menu:

- afixa o menu inferior do modo;
- afixa o menu atual em realçado.

8 Zona de Início ou regresso à navegação.

Consoante o modo em que se encontra, esta zona afixa:

- botão Inicial: retorna ao menu inicial;
- botão Voltar: permite voltar ao ecrã anterior;
- botão Bandeira: voltar ao ecrã de navegação.

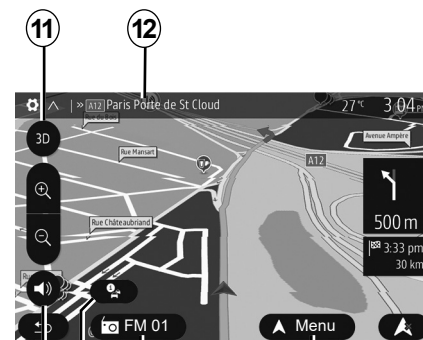

9 Modo de suspensão e afixação do relógio.

10 Zona de seleção do arranque à distância do motor.

Ecrã de navegação

A disponibilidade depende do veículo, do país e/ou da legislação em vigor.

11 Modo de mapa (2D/3D e 2D norte).

12 Nome da próxima rua onde deve virar no seu itinerário.

13 Opções de regulação de itinerário e de mapa.

14 Informações de áudio atuais.

15 Informações de trânsito.

16 Guia de voz ligado/desligado.

APRESENTAÇÃO DOS COMANDOS (1/7)

Painéis do sistema

As seleções de ecrã são efectuadas com uma pressão na parte pretendida do ecrã.

A disponibilidade do ecrã de navegação depende do veículo, do país e/ou da legislação em vigor.

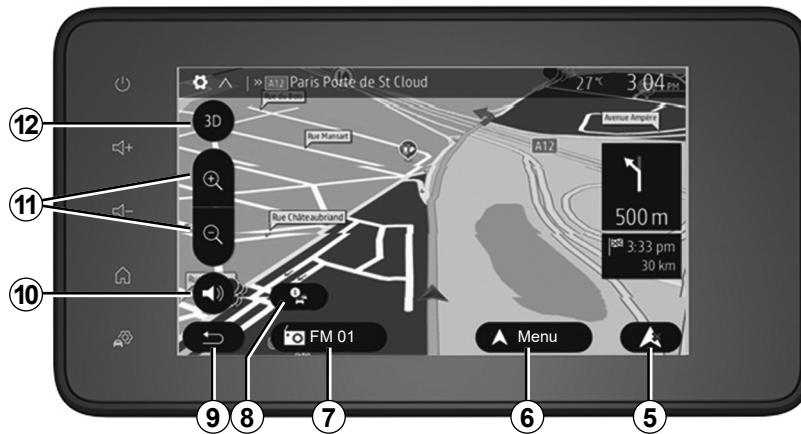

APRESENTAÇÃO DOS COMANDOS (2/7)

Comandos sob o volante

A disponibilidade depende do veículo

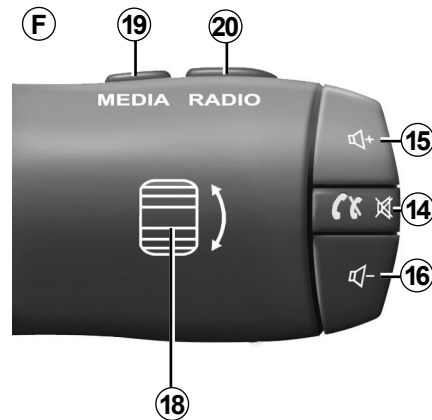
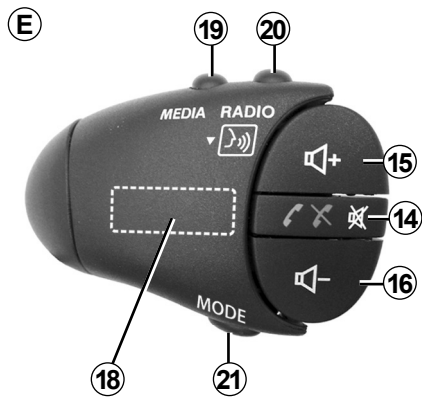
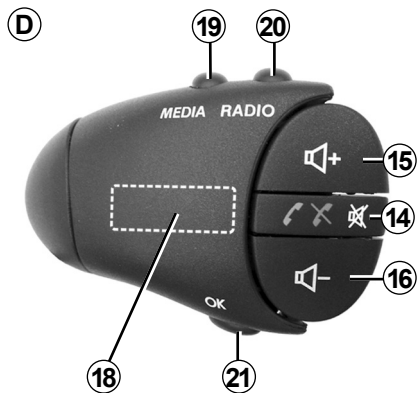
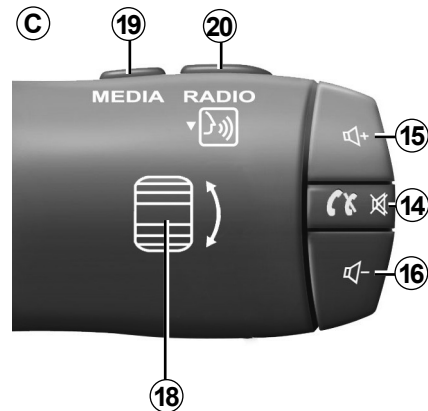
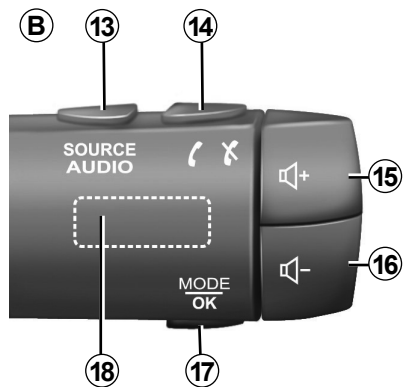
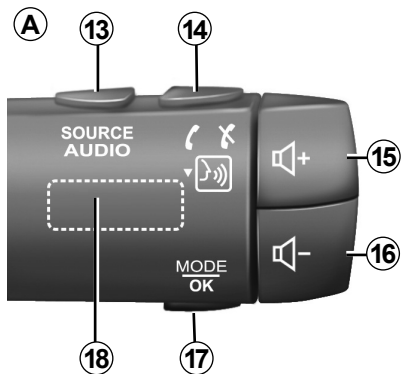

APRESENTAÇÃO DOS COMANDOS (3/7)

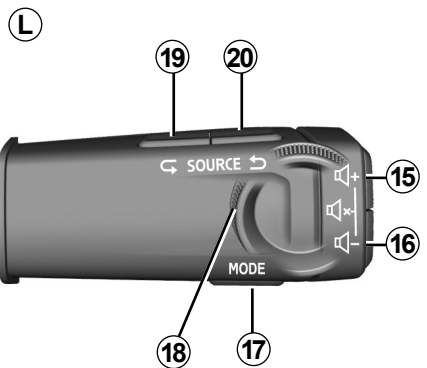
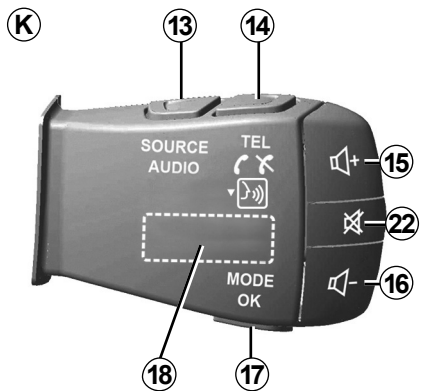
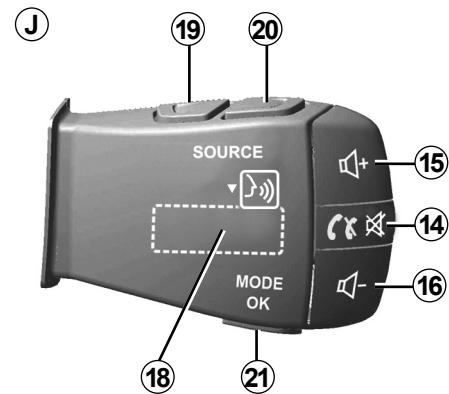
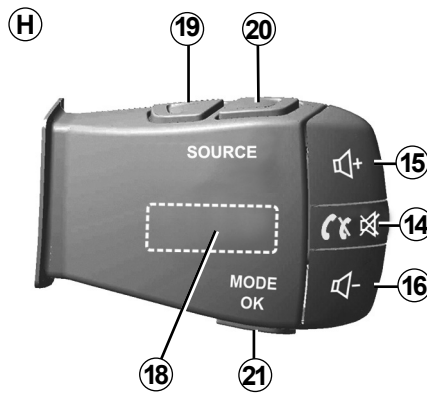
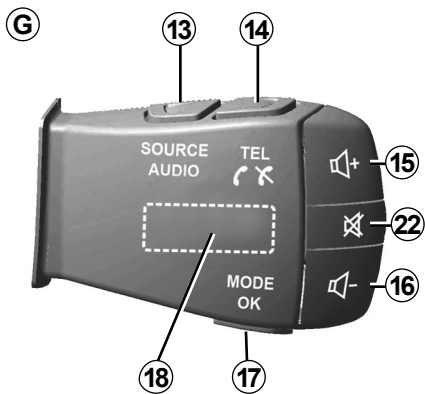

APRESENTAÇÃO DOS COMANDOS (4/7)

Comandos sob o volante

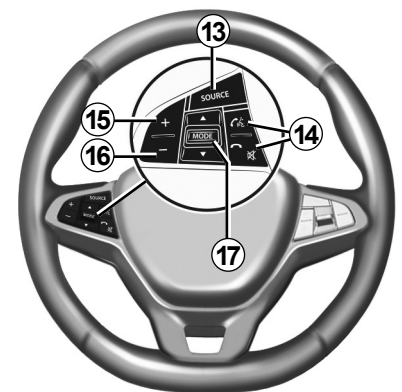
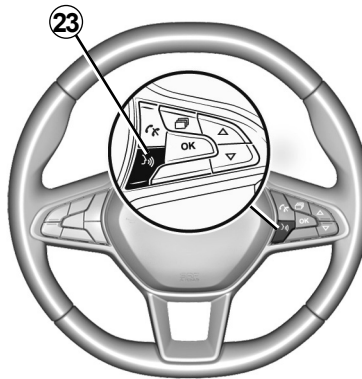
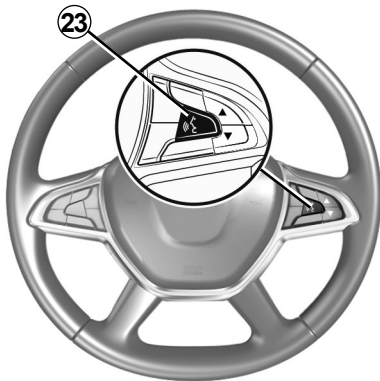
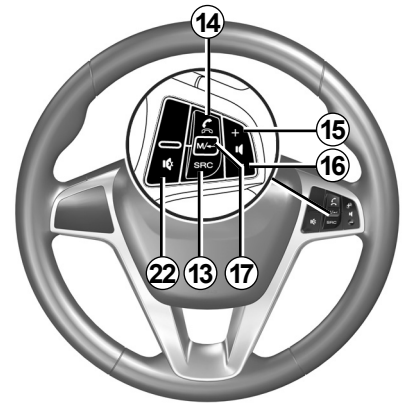
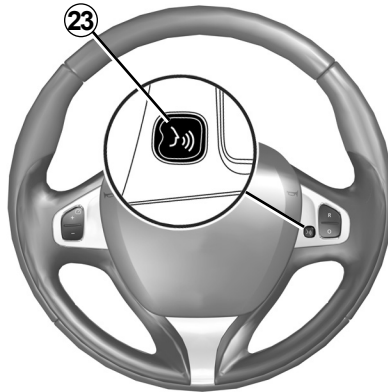
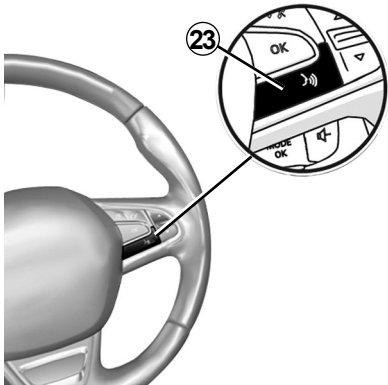

APRESENTAÇÃO DOS COMANDOS (5/7)

	Função
1	Toque: ecrã de suspensão ON/OFF. Efetue uma pressão longa (>10 segundos) se o sistema deixar de responder ou em caso de supertrancamento: isto permite que o sistema multimédia seja reiniciado.
2, 15, 16	regular o volume.
3	Aceder ao menu «Início».
	Telefone ou fontes auxiliares: sair do ecrã atual para regressar ao ecrã de navegação (em curso) ou ao ecrã anterior.
4	Aceder ao menu «Definições do veículo».
5	Eliminar o itinerário em curso.
6	Aceder ao menu «Navegação».
7	Aceder à fonte em escuta nesse momento (FM/AM/DR/USB/Bluetooth®).
8	Informações de trânsito em curso (TMC).
9	Regressar ao ecrã/menu anterior.
10	Ativar/desativar o guia de voz.
11	Mudar o zoom de apresentação do mapa.
12	Mudar o modo de apresentação do mapa (2D/3D/2D norte).

APRESENTAÇÃO DOS COMANDOS (6/7)

	Função
13	Selecionar a fonte de áudio (FM/AM/DR/USB/Bluetooth®).
14	Na recepção de uma chamada: – Pressão breve: atender a chamada; – Pressão longa: rejeitar a chamada. Pressão breve durante uma chamada: terminar a chamada. Ao escutar uma fonte de áudio: cortar/repor o som (apenas para os comandos C, D, E, F, H e J). Pressão breve: aceder ao menu «Telefone» (apenas para os comandos B e G). Toque: ativar/desativar o reconhecimento vocal do telefone (apenas para os comandos A e K).
15	Aumentar o volume da fonte de áudio em escuta.
16	Diminuir o volume da fonte de áudio em escuta.
15+16	Cortar/repor o som (apenas para os comandos A, B e L).
17, 21	Rádio: mudar o modo de estações de rádio («Frequência», «Lista», «Predefini»). Fonte do suporte USB/aparelho de áudio digital portátil: alterar o modo de reprodução da fonte em escuta nesse momento («Principal» ou «Lista»).
18	Botão traseiro: – Rádio: alterar o modo de rádio (Frequência/Lista/Estação pré-sintonizada); – Média: faixa anterior/seguinte. Toque: confirmar uma ação (apenas para o comando C).
19	Ir para a fonte de áudio anterior (FM/AM/DR/USB/Bluetooth®).

APRESENTAÇÃO DOS COMANDOS (7/7)

	Função
20	Efetue uma pressão breve para ir para a fonte de áudio seguinte (FM/AM/DR/USB/Bluetooth®). Pressão longa: ativar/desativar o reconhecimento vocal do smartphone (apenas para os comandos C , E e J).
22	Cortar/repor o som do rádio. Colocar em pausa/em leitura da faixa de áudio. Interromper o sintetizador de voz do reconhecimento de voz.
23	Ativar/desativar o reconhecimento vocal no smartphone se estiver ligado ao sistema multimédia.

FUNCIONAMENTO/PARAGEM

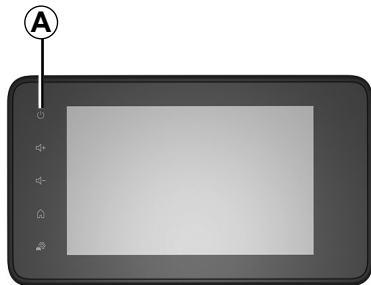

Funcionamento

O sistema multimédia entra automaticamente em funcionamento logo que se liga a ignição. Em qualquer outra situação, prima a tecla **A** para ligar o seu sistema multimédia.

Com a ignição desligada, pode utilizar o sistema durante vinte minutos. Prima o botão **A** para que o sistema multimédia funcione durante cerca de vinte minutos suplementares.

Paragem

O sistema multimédia pode demorar alguns minutos a ser atualizado e desativado após a ignição ser desligada, dependendo das aplicações em funcionamento.

Prima e mantenha premido o botão **A** (até que apareça um ecrã preto) para reiniciar o sistema multimédia.

Por motivos de segurança, se a temperatura estiver demasiado baixa ou elevada dentro do veículo, o sistema multimédia não se ligará ou desligará automaticamente. Aguarda alguns minutos para que a temperatura atinja um nível mais adequado para permitir o funcionamento correto do sistema multimédia.

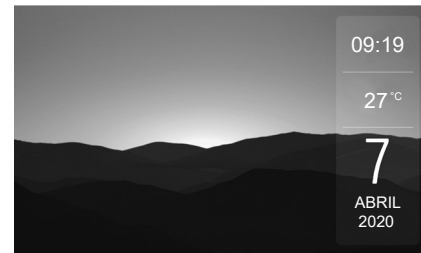

Suspensão de ecrã

O modo de suspensão de ecrã permite apagar todas as afixações do ecrã.

Neste modo, o rádio ou o sistema de navegação não funcionam.

O ecrã de suspensão afixa a hora e a temperatura exterior.

Prima brevemente a tecla **A** para ativar/desactivar o ecrã de suspensão.

FUNCIONAMENTO E UTILIZAÇÃO (1/3)

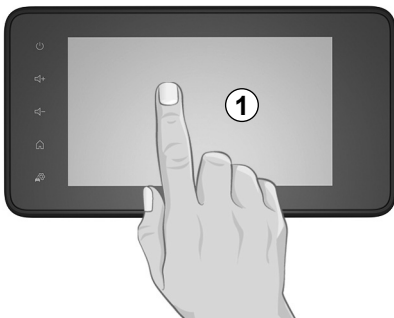

Painel frontal multimédia 1

Pressão breve:

- selecção de opção;
- execução de opção (ecrã de leitura média).

No menu «Multimédia» > «Leitor», uma pressão no botão de avanço provoca o avanço para o título seguinte.

Pressão longa:

- guardar um item (estação de rádio, por exemplo).

No menu «Rádio» > «Predefini», uma pressão longa no número da estação pré-sintonizada guarda a estação de rádio atualmente reproduzida.

- Passagem rápida.

As pressões longas nos botões de passagem para baixo iniciam um movimento (por página) acelerado.

- Avanço/retrocesso rápido (ecrã de leitura média).

No menu «Multimédia» > «Leitor», uma pressão longa no botão «Avanço/retrocesso rápidos» permite avançar/retroceder rapidamente na faixa reproduzida.

FUNCIONAMENTO E UTILIZAÇÃO (2/3)

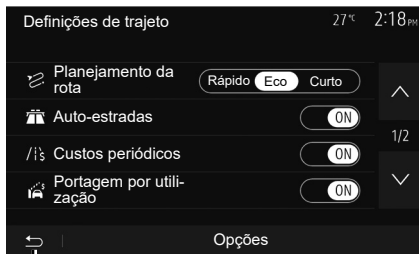

2

Regressar ao menu «Início»

O sistema acede diretamente ao menu «Início» com uma pressão longa em **2** ou com uma pressão breve em **3** sempre que se encontrar no sistema.



3

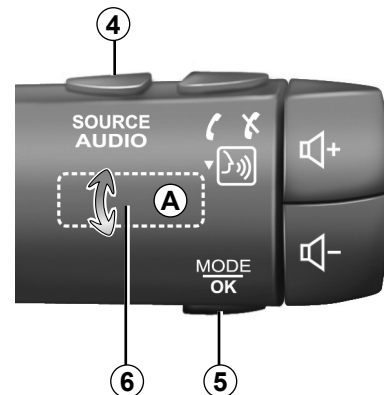

Áudio: utilizar os comandos sob o volante

A disponibilidade depende do veículo

Prima a tecla **5** para mudar o modo de pesquisa de estação de rádio.

Rode o botão **6** para mudar de estação (movimento **A**)

Prima **4** para mudar de fonte (USB, AM, FM, DR e Bluetooth®).

FUNCIONAMENTO E UTILIZAÇÃO (3/3)

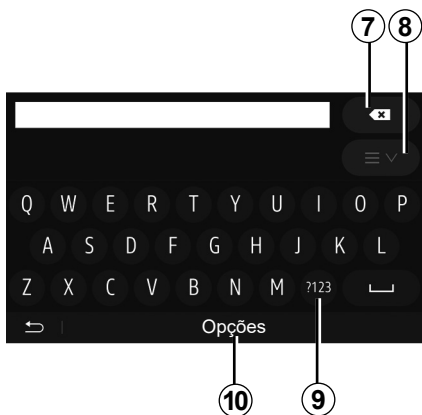

Prima **9** para utilizar números ou símbolos.

Prima **10** para alterar a configuração do teclado.

Utilizar um teclado alfabético

Ao introduzir uma rubrica através de um teclado alfabético, seleccione cada letra com a ajuda do teclado.

Quando introduz cada letra, o sistema suprime o realce de determinadas letras para facilitar a operação.

Prima **7** para apagar o último carácter introduzido.

Prima **8** para afixar a lista de resultados. Se necessário, prima novamente **8** para regressar ao teclado alfabético.

VOLUME

Volume

Regule o volume sonoro para ouvir as várias mensagens, fontes, toques e comunicações telefónicas:

- rodando ou premindo o botão **1** no painel frontal do sistema multimédia;
- premindo o comando **13** ou **14** no comando sob o volante.

Para regular esta função, consulte as informações sobre “Preferências sonoras”, no capítulo “Regulações áudio”.

A fonte de rádio em escuta é interrompida quando são recebidas informações de trânsito “TA”, boletins noticiosos ou uma mensagem de aviso.

Nota: O volume definido durante a reprodução não é memorizado para a reativação seguinte do sistema.



Regule o volume sonoro para um nível moderado que lhe permita ouvir os ruídos do meio envolvente.

Adaptação do volume à velocidade do veículo

Se esta função estiver ativada, o volume áudio e o volume da navegação variam em função da velocidade do veículo.

Para activar e regular esta função, consulte o parágrafo «Adaptação do volume à velocidade», no capítulo «Regular o som».

Cortar o som

Para cortar o som:

- comando no volante: efetue uma pressão breve no botão **21**;
- ou
- painel multimédia. prima o botão **3B**;
- ou
- comandos sob volante **C, D, E, F, H** e **J**: prima o botão **12**;
- ou
- comandos sob o volante **A, B** e **K**: prima os botões **13** e **14** em simultâneo.

O ícone “MUTE” é apresentado na parte superior do ecrã.

Para continuar a ouvir a fonte de áudio em escuta:

- comando no volante: efetue uma pressão breve no botão **21**;
- ou
- painel multimédia. prima o botão **3B**;
- ou
- comandos sob volante **C, D, E, F, H** e **J**: prima o botão **12**;
- ou
- comandos sob o volante **A, B** e **K**: prima os botões **13** e **14** em simultâneo.

Esta função é automaticamente desativada quando o comando do volume é utilizado ou durante a difusão de um boletim (informações de trânsito, notícias, informações de emergência, etc.).

OUVIR RÁDIO (1/4)



Escolher uma gama de ondas

Para escolher uma gama de ondas:

- prima **1**;
- Selecione a gama «FM», «AM» ou «DR» (rádio digital, em veículos equipados com esta função) premindo a gama pretendida.

Escolha uma estação de rádio «FM», «AM» ou «DR»

Há vários modos de selecionar uma estação de rádio.

Depois de selecionar a gama de ondas, selecione o modo premindo os separadores **7**, **8** ou **9**.

São disponibilizados vários métodos de pesquisa:

- Modo de “Frequência” (separador **9**);
- Modo «Lista» (separador **8**);
- Modo «Predefini» (separador **7**).

É possível alterar estes modos com o auxílio do comando sob o volante.

Nota: o marcador **4** indica a posição na lista guardada da estação de rádio atualmente reproduzida.

Modo de «Frequência»

Este modo permite procurar manualmente ou automaticamente estações por varrimento da gama de frequência selecionada. Selecione o modo de “Frequência” premindo **9**.

Para varrer a gama da frequência:

- avance ou recue em modo manual por incrementos de frequência com pressões sucessivas em **3** ou **5**;
- avance ou recue em modo automático (pesquisa) até à estação seguinte premindo **2** ou **6**.

Repita a operação a cada paragem da pesquisa, se necessário.

É igualmente possível mover o botão de comando sob o volante para passar à estação seguinte.

Nota: para regressar ao ecrã inicial, prima o botão **10**.

OUVIR RÁDIO (2/4)



Modo «Lista»

Selecione o modo «Lista» pre-
mindo **14**.

Este modo de funcionamento permite
procurar facilmente uma estação pelo
seu nome numa lista classificada por
ordem alfabética (apenas nas bandas
«FM» e «DR»).

Selecione a estação pretendida pre-
mindo a zona **12**.

Prima **13** para percorrer todas as es-
tações.

Nota: o símbolo **11** indica a estação
atualmente reproduzida.

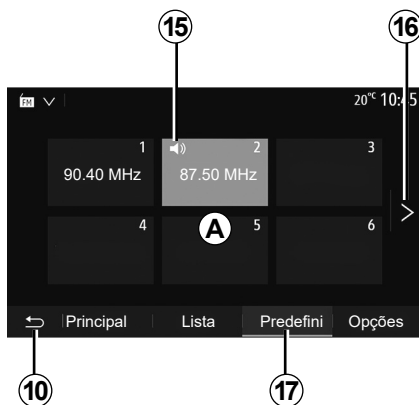

Os nomes das estações de rádio cuja
frequência não utiliza o sistema RDS
não aparecem no ecrã. Só a respec-
tiva frequência é indicada e ordenada
no fim da lista.

Modo «Predefini»

Selecione o modo “Predefini” pre-
mindo **17**.

Este modo permite chamar as esta-
ções previamente memorizadas (con-
sulte o parágrafo «Memorizar uma es-
tação», neste capítulo).

Prima uma das teclas da zona **A** para
escolher as estações memorizadas.

Nota: para regressar ao ecrã inicial,
prima o botão **10**.

Memorizar uma estação

Selecione uma estação de rádio, uti-
lizando um dos modos descrito anteri-
ormente. Efetue uma pressão longa
numa das teclas da zona **A**.

É possível guardar até doze estações
por gama de ondas. Se mudar a região
através da função «RDS», as esta-
ções memorizadas não serão atualiza-
das automaticamente. Será necessário
memorizar novamente a estação em
escuta nesse momento.

Nota: o símbolo **15** indica a estação
atualmente reproduzida.

Para passar à página seguinte, prima
a tecla **16**.

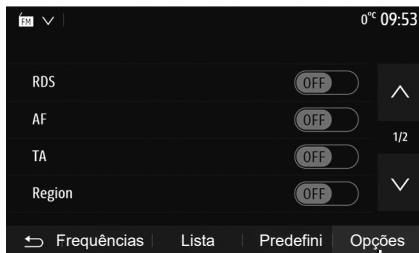

Regulações do rádio

Afixe o menu de regulações áudio premindo em **18**. Pode ativar ou desativar funções premindo «ON» ou «OFF» (o menu de configuração muda consoante a gama).

As funções disponíveis são as seguintes:

- «RDS»;
- «AF»;
- «TA» (informações de trânsito);
- «Região»;
- «Notícias»;
- «AM»;
- «DLS»;
- «Anúncio»;
- «Update lista».

«RDS»

A função «RDS» recebe informações transmitidas pela estação de rádio em escuta nesse momento.

O sistema poderá apresentar o nome da estação de rádio e mensagens de texto e poderá receber avisos de trânsito ou outras informações.

Quando a função «RDS» está ativa, a sintonia permanente de frequência (AF) é ativada automaticamente.

A informação de trânsito é geralmente enviada através de «RDS»;

Nota: nem todas as estações de rádio oferecem esta possibilidade.

As más condições de receção podem provocar por vezes mudanças bruscas e desagradáveis de frequência. Neste caso, desative o modo de seguimento automático de mudança de frequência.

«AF» (consoante o país)

A frequência de uma estação FM muda consoante a zona geográfica. Algumas estações utilizam o sistema RDS, sobretudo para a sintonia contínua de estações da frequência AF durante trajetos.

«TA» (informações de trânsito)

Quando esta funcionalidade está ativa, o sistema multimédia procura e reproduz automaticamente informações de trânsito quando forem emitidas por algumas estações de rádio «FM» e «DR».

Nota: A difusão automática das informações de trânsito é desactivada quando o sistema de áudio estiver regulado numa gama de ondas «AM».

Selecione uma estação de rádio que difunda informações de trânsito. Se estiver a escutar música de outra fonte (unidade USB, Bluetooth®, etc.), o sistema passará automaticamente para o rádio se for recebida uma informação de trânsito.

As informações de trânsito serão automática e prioritariamente difundidas, qualquer que seja a fonte em curso.

Selecione «ON» para ativar esta função ou «OFF» para desativar a mesma.

OUVIR RÁDIO (4/4)

«Região»

Esta definição permite a receção de programas regionais específicos. A função desativa temporariamente a sintonia permanente de frequência (AF) numa rádio que utilize frequências regionais.

O ouvinte pode continuar a escutar o seu programa mesmo que receba um sinal de menor intensidade.

Observação:

- a definição “Região” apenas se aplica à estação de rádio em escuta nesse momento;
- algumas estações de rádio difundem emissões em frequências regionais. Neste caso:
 - com o modo «Região» ativado: o sistema não passará para o transmissor da nova região, mas alterará normalmente entre os transmissores da região inicial;
 - Com o modo «Região» desativado: o sistema passará para o transmissor da nova região, mesmo que o programa emitido seja diferente.

«Notícias»

Quando esta função está ativa, é possível ouvir automaticamente informações noticiosas quando são difundidas por determinadas estações de rádio «FM» ou «DR».

Se seleccionar depois outras fontes, a difusão do tipo de programa escolhido irá interromper a leitura dessas outras fontes.

Selecione «ON» para ativar esta função ou «OFF» para desativar a mesma.

«AM»

Pode ativar ou desativar o comprimento de ondas «AM».

Selecione «ON» para ativar esta função ou «OFF» para desativar a mesma.

«DLS»

A disponibilidade depende do veículo e do país. Apenas em «DR».

Algumas estações de rádio difundem informações de texto relacionadas com o programa emitido (por exemplo, o título de uma faixa).

«Update lista»

Para actualizar a lista das estações de rádio e obter as mais recentes, prima «Iniciar».

Nota: de preferência, atualize a lista «DR» assim que o sistema for ligado.

FONTES DE ÁUDIO AUXILIARES (1/3)

O seu sistema dispõe de dois tipos de entradas auxiliares:

- com ligação para ligar uma fonte de áudio externa (leitor MP3, aparelho de áudio, chave USB, telefone...);
- com Bluetooth® (aparelho de áudio Bluetooth®, telemóvel Bluetooth®).

Para conhecer a posição de entrada, consulte o capítulo sobre «Apresentação dos comandos».

Princípios de funcionamento e de ligação

Ligue o seu aparelho de áudio digital portátil à porta USB. Após a ligação, o sistema deteta automaticamente a fonte auxiliar.

Nota: a unidade USB utilizada deve estar no formato FAT32 ou NTFS e dispor de uma capacidade máxima de 32GB. Alguns formatos poderão não ser compatíveis com o sistema.

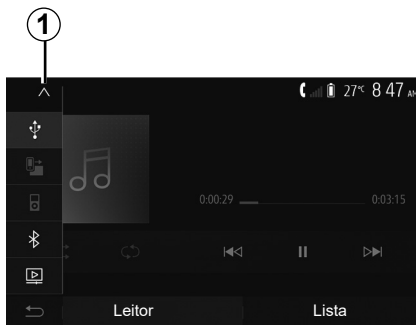

Selecionar uma fonte auxiliar

Para selecionar uma fonte de entrada, prima **1**.

Afixa-se automaticamente uma lista de fontes de entrada disponíveis:

- Unidade USB: USB, leitor MP3, telefone, etc.;
- aparelhos áudio;
- BT: aparelhos Bluetooth®;

- Vídeo: unidade USB (ficheiros MP4, 3GP, AVI, MPG e MPEG).

Nota: para que os seus ficheiros de vídeo sejam reproduzidos através de uma unidade USB, as seguintes condições devem estar reunidas:

- formato de visualização de vídeo limitado a uma definição máxima de 800 x 480;
- velocidade de projeção limitada a um máximo de 30 frames por segundo.

No modo de navegação ou ao escutar rádio, seleccione a fonte de áudio auxiliar premindo «Início» e, em seguida, «Multimédia».

O sistema retoma a última faixa de áudio escutada.



Manipule o aparelho de áudio quando as condições de circulação o permitirem.

Mantenha o aparelho de áudio arrumado enquanto o veículo estiver a circular (risco de projeção em caso de travagem forte).

FONTES DE ÁUDIO AUXILIARES (2/3)

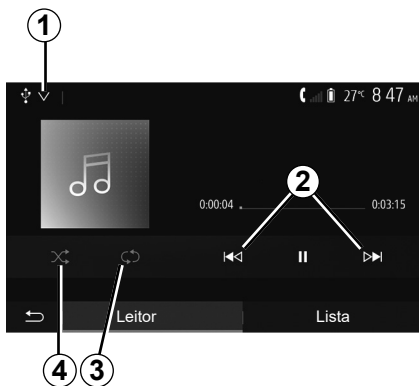

Formatos de áudio

Os únicos formatos reconhecidos pelo sistema multimédia são MP3, WMA e FLAC.

Leitura acelerada

Mantenha a pressão em **2** para avançar ou recuar rapidamente. A leitura é retomada logo que largar a tecla.

Repetir

Esta função permite-lhe repetir uma ou todas as faixas. Prima **3** uma ou várias vezes para repetir a(s) faixa(s).

Leitura aleatória

Esta função permite-lhe ler todas as faixas de modo aleatório. Prima **4** para uma reprodução aleatória.

Fonte auxiliar: USB, porta Bluetooth®

Ligação: USB e aparelho de áudio digital portátil

Ligue a ficha do aparelho de áudio digital portátil à entrada USB da unidade. Assim que a ficha USB do aparelho áudio digital portátil for ligada, o menu «USB» será apresentado. Poderá ser apresentado o modelo ou o menu do aparelho áudio digital portátil.

Nota: poderá não ser possível ligar alguns tipos de aparelho áudio digital portátil.

Utilização

Selecione o aparelho áudio digital portátil na lista pendente **1** no ecrã do sistema multimédia e, em seguida, prima a lista de reprodução ou a faixa de áudio pretendida.

Após a ligação, em alguns modelos, deixará de ser possível comandar diretamente o aparelho áudio digital portátil. Utilize os botões no painel frontal do sistema multimédia para selecionar os ficheiros de áudio.

Carramento pela porta USB

Quando a ficha USB do aparelho áudio digital portátil for ligada à tomada USB do sistema, poderá carregar ou manter a carga da bateria durante a utilização.

Nota: alguns aparelhos não recarregam nem mantêm o nível de carga da bateria quando são ligados à porta USB do sistema multimédia.

É aconselhável utilizar os cabos USB recomendados pelo fabricante do telemóvel para que a aplicação funcione corretamente.

FONTES DE ÁUDIO AUXILIARES (3/3)

Ligação: Bluetooth®

Consulte o capítulo sobre «Ligar/desligar aparelhos Bluetooth®». Depois de ligar o Bluetooth®, o menu «BT» é apresentado.

Utilização

Selecione «BT» na lista pendente **1** e, em seguida, prima a lista de reprodução ou a faixa de áudio pretendida no ecrã do sistema multimédia.

Todas as faixas de áudio do seu aparelho Bluetooth® podem ser seleccionadas directamente no ecrã do sistema multimédia.

Nota: Depois de ligado, deixa de ser possível comandar directamente o aparelho de áudio digital. Deve utilizar as teclas do painel frontal do seu sistema.

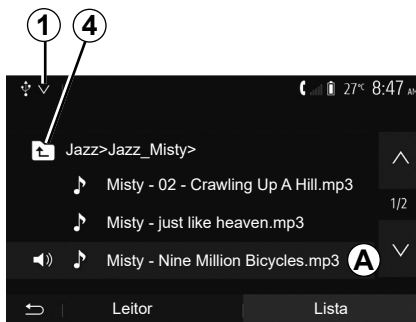

Seleccionar uma faixa

Para seleccionar uma faixa de áudio situada dentro de uma pasta, prima «Lista» e, em seguida, seleccione uma faixa **A** nessa lista.

Para regressar ao nível anterior na estrutura de uma pasta, prima **4**. Por predefinição, os álbuns estão classificados por ordem alfabética.

Consoante o tipo de aparelho de áudio digital, a seleção pode ser afinada por pastas e ficheiros.

Nota: é aconselhável utilizar uma ligação USB de modo a facilitar a procura de músicas.

REGULAR O SOM (1/2)



No menu principal, prima «Defini» para visualizar o menu das regulações. Prima **2** para aceder aos parâmetros do som.

Pode sair do menu de configurações e regressar à página de início premindo **3**.

Adaptação do volume à velocidade do veículo («Vol/Velocidade»)

Quando o veículo exceder aproximadamente 40 km/h, o nível do volume aumentará em relação ao nível do volume original.

Regule a relação volume/velocidade premindo «+» ou «-» na zona **1**.

Pode desativar esta função premindo «-» até surgir «Off».

« Sonoridade »

Prima «On» ou «Off» para ativar/desativar a função de repartição de baixos ou agudos, a qual acentua os baixos e os agudos.

REGULAR O SOM (2/2)

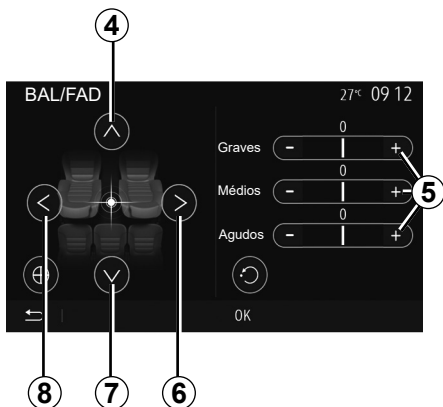

Repartição do som da esquerda/direita e da frente/atrás

Prima **6** ou **8** para regular o balanço do som esquerdo/direito.

Prima **4** ou **7** para regular o balanço do som dianteiro/traseiro.

Depois de ter regulado o balanço, prima «OK» para validar.

Baixos, intermédios, agudos

Prima as zonas **5** «+» ou «-» para regular os graves, médios e agudos.

Depois de efectuar a configuração, prima «OK» para validar.



Preferências sonoras

Afixe o menu das preferências sonoras premindo **9**.

Pode regular o volume de cada som independentemente:

- «Audio»;
- «TA»;
- «Nave.»;
- «Telefone»;
- «Toque» (do telefone);
- «VR».

Para tal, prima «+» ou «-».



Prima **10** para passar à página seguinte.

Prima **11** para reiniciar todas as preferências sonoras.

Prima **12** para regressar ao ecrã anterior.

VÍDEO (1/2)

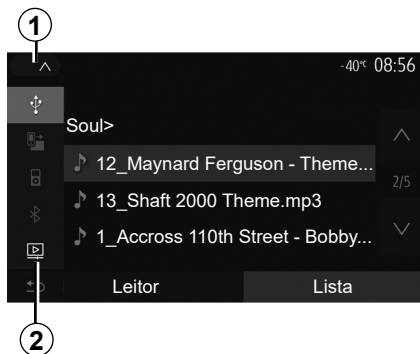

Vídeo

Consoante o país e/ou a legislação em vigor, o sistema poderá ser capaz de reproduzir ficheiros de vídeo memorizados na unidade USB.

Insira a unidade USB no sistema multimédia. No menu «Multimédia», prima **1** e, em seguida, selecione o modo «Vídeo» **2**.

Nota:

- alguns formatos de vídeo poderão não ser compatíveis com o sistema;
- a unidade USB deve estar no formato FAT32 ou NTFS e ter uma capacidade mínima de 8GB e uma capacidade máxima de 32GB;

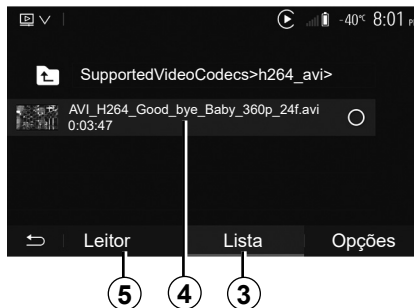

- as fontes de entrada descritas mais acima poderão variar.

Modo «Lista»

Prima o separador «Lista» **3** para ver os vídeos disponíveis. Selecione o vídeo que pretende visualizar premindo a zona **4**. O vídeo selecionado é reproduzido automaticamente.

Modo «Leitor»

Prima o separador «Leitor» **5** para ver o vídeo selecionado.

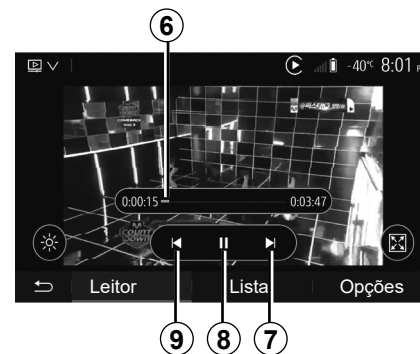

Durante a leitura de um vídeo, pode:

- prima **9** para reiniciar o vídeo a partir do início e prima **9** novamente para aceder ao vídeo anterior.
- colocar em pausa premindo **8**;
- aceder ao vídeo seguinte premindo **7**
- use a barra de deslocamento **6** para se deslocar rapidamente para cima e para baixo;

A leitura dos vídeos é possível apenas com o veículo parado.

VÍDEO (2/2)

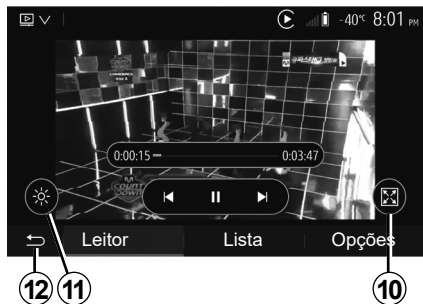

- colocar o vídeo em todo o ecrã premindo **10**;
- regular a luminosidade do ecrã premindo **11**. É afixada uma barra de controlo que lhe permite efetuar a regulação. Toque no ecrã fora desta barra para a fazer desaparecer e prosseguir com a reprodução do vídeo;
- regressar ao menu anterior premindo **12**.

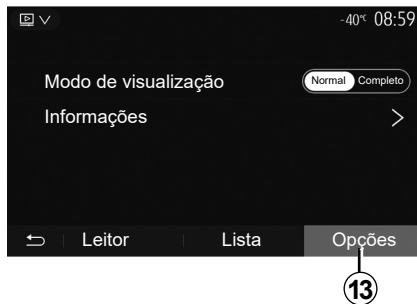

Modo “Opções”

Prima o separador «Opções» **13** para:

- aceder às regulações de reprodução;
- consultar informações detalhadas sobre o vídeo (título, género, data, etc.)

EMPARELHAR, DESEMPRELHAR APARELHOS BLUETOOTH® (1/4)

Emparelhar um novo telemóvel Bluetooth®

Para utilizar o seu sistema de telefone mãos-livres, deve emparelhar o seu telemóvel Bluetooth® com o veículo antes da primeira utilização.

O emparelhamento permite que o sistema reconheça e memorize um telemóvel Bluetooth®. É possível emparelhar até cinco smartphones, mas apenas um de cada vez pode estar ligado ao sistema mãos livres.

O emparelhamento é efetuado diretamente através do sistema multimédia ou através do seu telemóvel.

Certifique-se de que o sistema e o smartphone estão ligados e que o Bluetooth® do seu smartphone está ativo, visível e identificável para outros aparelhos (consulte as instruções do telefone para mais informações).

Consoante a marca e o modelo do seu telemóvel, as funções mãos-livres podem ser parcial ou totalmente incompatíveis com o sistema do seu veículo.

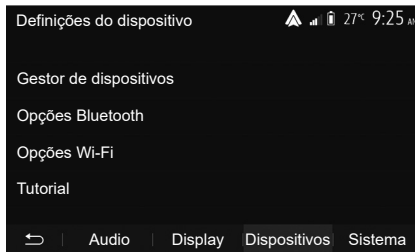

Emparelhar um telemóvel Bluetooth® a partir do sistema multimédia

- Active a ligação Bluetooth® do seu telemóvel;
- prima «Defini» > «Dispositivos» > «Gestor de dispositivos» > «Adicionar» **1** > «OK» > «Pesquisar dispositivo»;
- certifique-se de que o seu telemóvel está ligado e visível na ligação Bluetooth®;
- seleccione o seu telemóvel na lista de periféricos encontrados pelo sistema;
- É apresentada uma mensagem no ecrã do seu telemóvel.

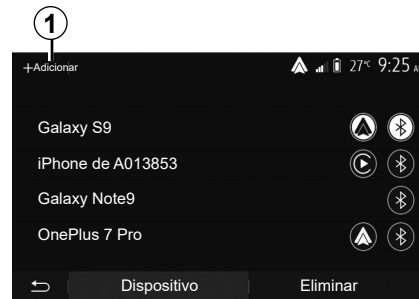

Para obter uma lista de telefones compatíveis, consulte o site <https://easyconnect.renault.com>.



Por razões de segurança, efetue estas operações com o veículo parado.

EMPARELHAR, DESEMPARELHAR APARELHOS BLUETOOTH® (2/4)

Consoante o telemóvel, prima “Associar”, “Emparelhar” ou “Ligar” para autorizar o emparelhamento.

- Consoante o telemóvel, digite no teclado do telefone o código afixado no ecrã do sistema multimédia;
- É apresentada uma segunda mensagem no ecrã do seu telemóvel, propondo o emparelhamento automático com o sistema multimédia nas próximas utilizações. Aceite esta autorização para não voltar a efetuar estes passos.

Transferir a lista telefónica

Consoante o tipo de telemóvel, o sistema poderá pedir que confirme a transferência da lista telefónica e do histórico de chamadas para o sistema multimédia durante o emparelhamento.

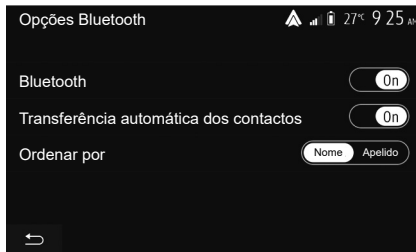

Aceite a partilha para encontrar estas informações no sistema multimédia. É igualmente possível autorizar a partilha automática da lista telefónica e dos registos de chamadas através da opção «Opções Bluetooth» para que o sistema os transfira automaticamente durante os emparelhamentos seguintes.

Nota: a memória do sistema multimédia está restringida e é possível que nem todos os contactos sejam importados.

O smartphone está agora emparelhado com o sistema multimédia.

Nota: o tempo de emparelhamento varia em função da marca e do modelo do telemóvel.

Se o emparelhamento falhar, repita a operação. Se o telemóvel não for detetado pelo sistema durante a pesquisa dos periféricos Bluetooth®, consulte o manual do utilizador do seu telemóvel.

EMPARELHAR, DESEMPARELHAR APARELHOS BLUETOOTH® (3/4)

Emparelhar um telefone Bluetooth® com o sistema multimédia a partir do telefone

- Active a ligação Bluetooth® do seu telemóvel e do sistema;
- no menu principal do sistema multimédia, prima «Defini» > «Dispositivos» > «Gestor de dispositivos» > «Adicionar» **1** > «OK». Dessa forma, tornará o sistema visível para outros telemóveis Bluetooth®;
- é apresentada uma mensagem no ecrã com uma palavra-passe e o tempo restante durante o qual o sistema continua visível;
- no seu telemóvel, afixe a lista dos aparelhos Bluetooth® disponíveis;
- selecione o sistema multimédia entre os aparelhos disponíveis durante o tempo indicado e utilize o teclado do telefone para introduzir a palavra-passe apresentada no ecrã do sistema (consoante o telefone).

É apresentada uma mensagem no ecrã do telemóvel para indicar que este está agora emparelhado com o sistema multimédia.

Nota: o tempo de emparelhamento varia em função da marca e do modelo do telemóvel.

Se o emparelhamento falhar, repita a operação.



O seu sistema de mãos-livres tem como objetivo apenas facilitar a comunicação, reduzindo os fatores de risco sem os eliminar totalmente. Respeite obrigatoriamente as leis em vigor no país em que se encontra.

Assim que o sistema multimédia for ligado, o último dispositivo registado será automaticamente ligado ao sistema.

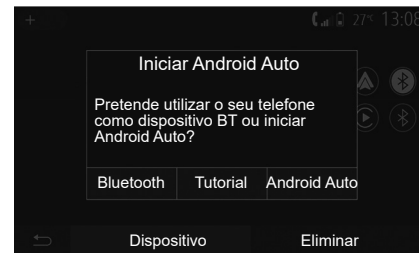

Emparelhamento por Wi-Fi (Android Auto™/CarPlay™)

Para aceder ao emparelhamento via Wi-Fi, durante a primeira ligação **Bluetooth®** ao seu telefone, ser-lhe-á dada a opção de utilizar o seu telefone como dispositivo **Bluetooth®** ou de o ligar por Wi-Fi (Android Auto™, CarPlay™) de modo a utilizar réplicas das aplicações presentes no seu smartphone. Estão disponíveis tutoriais para o orientar ao longo do emparelhamento por Wi-Fi. Para mais informações, consulte os capítulos intitulados «Interface de smartphone» e «Android Auto™, CarPlay™».

EMPARELHAR, DESEMPARELHAR APARELHOS BLUETOOTH® (4/4)

Desemparelhar um telefone Bluetooth® do sistema multimédia

O desemparelhamento elimina um telemóvel da memória do sistema de mãos-livres.

No menu principal, prima «Defini» > «Dispositivos» e, depois, «Gestor de dispositivos». Prima o separador «Eliminar» **4** e, em seguida, o ícone de «Reciclagem» **3** à frente do nome do smartphone que pretende eliminar da lista. Confirme a sua escolha premindo «OK».

Desemparelhar todos os telefones Bluetooth® do sistema multimédia

É igualmente possível eliminar da memória do sistema mãos-livres todos os telemóveis anteriormente emparelhados. No menu principal, selecione «Defini» > «Dispositivos» > «Gestor de dispositivos» e, em seguida, o separador «Eliminar» e «Todas» **2**. Confirme a eliminação de todos os telemóveis emparelhados premindo «OK».

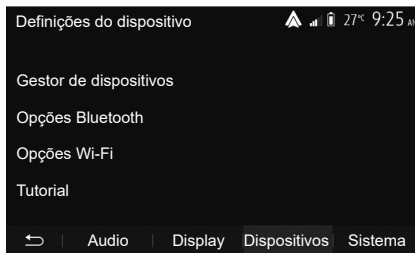

«Opções Wi-Fi»

Para ativar ou desativar a ligação por Wi-Fi, selecione a frequência do país ou reponha a sua palavra-passe da ligação Wi-Fi.



«Tutorial»

Acuda a tutoriais sobre a integração de smartphones para o Android Auto ou o CarPlay e a um guia de voz para a funcionalidade de reconhecimento vocal.

LIGAR, DESLIGAR APARELHOS BLUETOOTH® (1/2)

Ligar um telemóvel Bluetooth® emparelhado

Nenhum telemóvel pode ser ligado ao sistema de telefone mãos-livres sem ter sido previamente emparelhado. Consulte o capítulo «Emparelhar/demparelhar aparelhos Bluetooth®».

O seu telemóvel deve estar ligado ao sistema de telefone mãos-livres, para que possa aceder a todas as suas funções.

Ligação automática

Logo que o sistema é activado, o sistema de telefone mãos-livres procura os telemóveis anteriormente registados ao seu alcance (esta detecção pode durar um minuto). Este ligar-se-á automaticamente ao último telemóvel ligado se:

- a ligação Bluetooth® do telemóvel estiver activada;
- tiver previamente autorizado, durante o emparelhamento, a ligação automática do seu telemóvel ao sistema.

Observação:

- Se, no momento da ligação, estiver em curso uma chamada, o som será transferido automaticamente para os altifalantes do veículo;
- É aconselhável aceitar e autorizar todas as mensagens apresentadas no seu telefone durante o emparelhamento com o sistema, de modo a que a função de reconhecimento automático do aparelho seja executada sem problemas.

Ligação manual

No menu principal, efectue as seguintes operações:

- prima «Telefone»;
- prima «Ver lista de dispositivos Bluetooth»;
- seleccione o nome do telemóvel que pretende ligar.

O seu telemóvel está ligado ao sistema multimédia.

Ligação falhada

Se uma tentativa de ligação falhar, verifique se:

- o seu aparelho está ligado;
- o aparelho está configurado para aceitar o pedido de ligação automática do sistema;
- a bateria do seu aparelho não está descarregada;
- o seu aparelho já foi emparelhado ao sistema de mãos-livres;
- a função Bluetooth® do seu aparelho e do sistema está activada.

Nota: A utilização prolongada do seu sistema de mãos-livres acelera a descarga da bateria do seu aparelho.

LIGAR, DESLIGAR APARELHOS BLUETOOTH® (2/2)

Mudar o telemóvel ligado

Pode em qualquer altura ligar ou desligar um aparelho Bluetooth®.

No menu principal, prima «Integração de smartphones» e, em seguida, selecione o aparelho a ligar e confirme premindo «OK».

O ícone Bluetooth® **1** surge a branco à frente do nome do seu telefone para indicar que a ligação foi estabelecida.

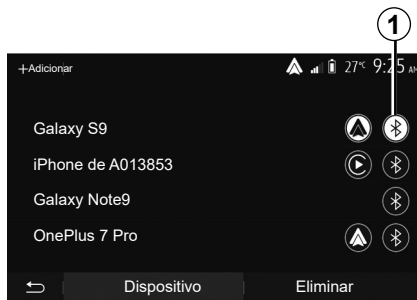

Desligar um telemóvel ligado

Para desligar um telefone do sistema multimédia, selecione o ícone Bluetooth® **1** e, em seguida, «OK».

Se o telemóvel for desligado do sistema durante uma comunicação, esta passa automaticamente para o seu telemóvel.

FAZER, RECEBER UMA CHAMADA (1/3)

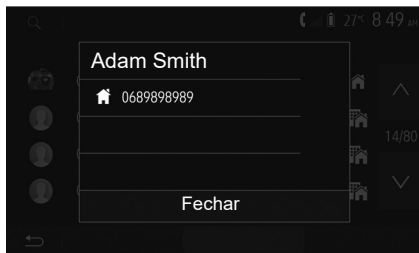

Fazer uma chamada a partir da lista telefónica

Com o telemóvel ligado, no menu «Telefone», seleccione «Lista telef» no menu pendente **1**.

Selecione o contacto (ou o número pretendido, caso o contacto possua diversos números). A chamada inicia-se automaticamente após premir o número do contacto.

Nota: é possível efetuar uma chamada a partir do sistema multimédia utilizando o reconhecimento vocal do seu smartphone. Consulte o capítulo «Utilizar o reconhecimento vocal».

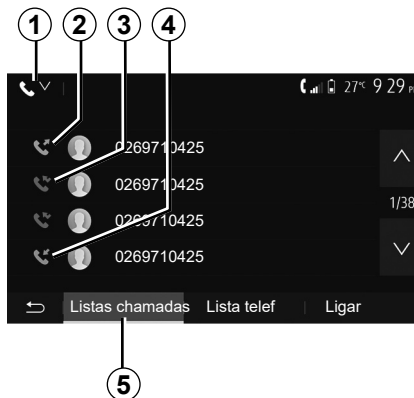

Ligar para um número no histórico de chamadas

Pode utilizar a lista de chamadas registadas na memória do telemóvel para efectuar uma chamada.

Após ligar o seu aparelho e o seu telemóvel Bluetooth® através da tecnologia sem fios Bluetooth®, os números das listas «Todas as chamadas», «Chamadas efetuadas», «Chamadas recebidas» e «Chamadas não atendidas» do seu telemóvel são transferidos automaticamente para a lista de chamadas do sistema multimédia.

No separador «Listas chamadas» **5**, prima **1** para filtrar o registo de chamadas por tipo de chamada e será apresentada uma lista pendente:

- prima o ícone **2** para aceder à lista das chamadas efetuadas;
- prima o ícone **3** para aceder à lista das chamadas não-atendidas;
- prima o ícone **4** para aceder à lista das chamadas recebidas;
- prima o ícone **1** para regressar à lista de todas as chamadas.

Em cada uma das listas, os contactos são afixados do mais recente para o mais antigo. Seleccione um contacto para iniciar a chamada.

FAZER, RECEBER UMA CHAMADA (2/3)

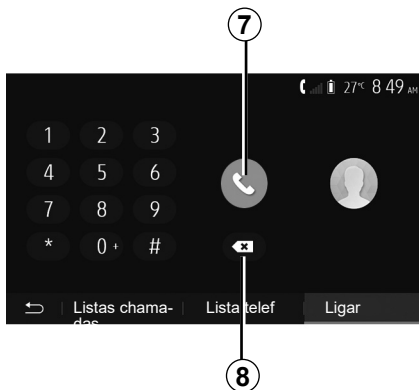

Marcar um número

No menu principal, prima «Telefone» e, em seguida, «Ligar».

Prima as teclas numeradas para introduzir um número e, depois, **7** para iniciar a chamada.

Para apagar um número, prima **8**. Uma pressão longa em **8** permite apagar todos os algarismos de uma só vez.



Recomenda-se que pare o veículo para introduzir um número ou para procurar um contacto.



Receber uma chamada

Ao receber uma chamada, é apresentada uma mensagem no ecrã do sistema multimédia com as seguintes informações sobre o autor da chamada:

- o nome do contacto (se o seu número constar da sua lista telefónica);
- o número do contacto correspondente;
- «Número desconhecido» (se o número não pode ser visualizado).

Nota: quando a mensagem de uma chamada recebida for apresentada no ecrã durante a navegação, atenda ou rejeite a chamada para regressar ao ecrã de navegação.

Nota: É possível atender ou rejeitar uma chamada recebida premindo o botão sob o volante do veículo.

FAZER, RECEBER UMA CHAMADA (3/3)

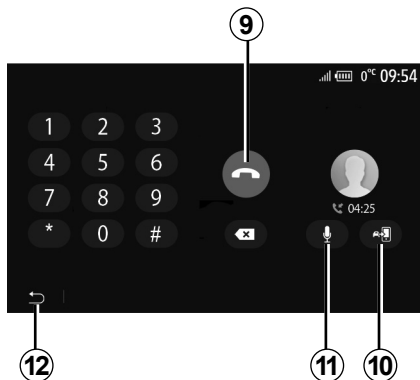

Durante uma comunicação

Durante uma comunicação, pode:

- desligar premindo **9**;
- alterne entre o altifalante do telefone ou os altifalantes do veículo premindo **10**;

- desative ou ative o microfone premindo **11**;
- prima **12** para regressar ao ecrã anterior (de navegação, por exemplo) ou ao ecrã de início.

LISTA TELEFÓNICA

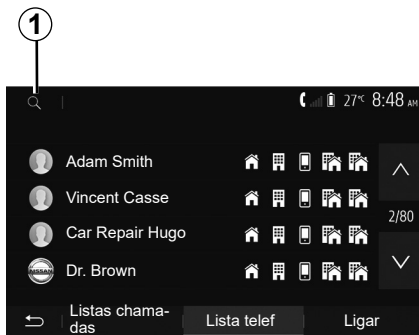

No menu principal, prima «Telefone» e, em seguida, «Lista telef» para aceder à lista telefónica do sistema.

Utilizar a lista telefónica

Pode utilizar as entradas da lista telefónica registadas na memória do telemóvel.

Depois de ter ligado o seu sistema e o seu telemóvel Bluetooth® através da tecnologia sem fios Bluetooth®, os números da lista telefónica do seu telemóvel são transferidos para o sistema se os contactos estiverem na memória do telefone do seu aparelho.

Nota: Em determinados telemóveis, o sistema pode pedir que confirme a transferência da lista telefónica para o sistema durante o emparelhamento.

Ligar para um número da lista telefónica

Depois de encontrar na lista telefónica o contacto para o qual pretende ligar, seleccione o número para iniciar a chamada.

Procurar um contacto na lista telefónica

Prima **1** para introduzir o nome ou o apelido do contacto a pesquisar com a ajuda do teclado numérico.

Consoante a marca e o modelo do seu telemóvel, a transferência dos seus contactos para o sistema multimédia poderá não funcionar.



Recomenda-se que pare o veículo para introduzir um número ou para procurar um contacto.

UTILIZAR O RECONHECIMENTO VOCAL (1/3)

Apresentação

O sistema multimédia dispõe de um sistema de reconhecimento vocal que permite o comando por voz de funções no sistema multimédia e no telefone. Isto permite utilizar o sistema multimédia ou o telefone mantendo as mãos no volante.

Observação:

- a posição do botão do reconhecimento vocal poderá variar (comando no volante, comando sob o volante ou ecrã do sistema multimédia);
- durante a utilização do reconhecimento vocal, o idioma definido no seu telemóvel será o idioma utilizado pelo sistema;
- se o seu smartphone não estiver equipado com reconhecimento vocal, será apresentada uma mensagem no sistema multimédia.

Ativar o reconhecimento vocal do telefone com o sistema multimédia

Para ativar o sistema de reconhecimento vocal do telefone, deverá:

- captar 3G, 4G ou Wifi com o seu smartphone;
- ativar o Bluetooth® do seu smartphone e torná-lo visível para outros aparelhos (consulte o manual do utilizador do seu telemóvel);
- emparelhar e ligar o smartphone ao sistema multimédia (consulte o capítulo «Emparelhar e desemparelhar aparelhos Bluetooth®»).

Efetue uma pressão longa no botão de reconhecimento vocal  para proceder à ativação.



Nota: as marcas **1** e **2** no menu «Defini» > «Dispositivos» e, em seguida, «Gestor de dispositivos» indicam que o seu smartphone está emparelhado e ligado ao sistema multimédia. Este procedimento é necessário para utilizar o reconhecimento vocal.

UTILIZAR O RECONHECIMENTO VOCAL (2/3)

A

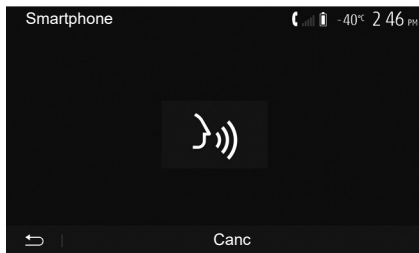

Um sinal sonoro e a afixação do ecrã **A** indicam que o reconhecimento de voz está ativado.

Fale em voz alta e de modo inteligível.

Nota: o sistema de reconhecimento vocal do seu smartphone apenas permite utilizar determinadas funções do seu telemóvel. Este sistema não permite interagir com as restantes funcionalidades do sistema multimédia, como, por exemplo, o rádio, Driving Eco, etc.

B

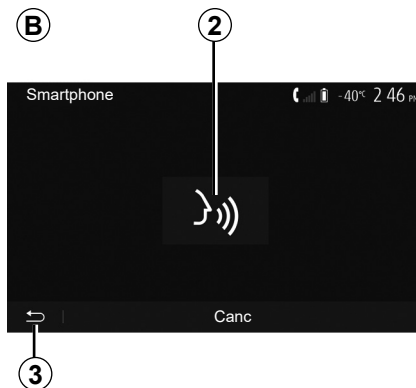

Utilização

Após a ativação, para reiniciar o sistema de reconhecimento vocal, toque no comando do volante ou no comando sob o volante ou no sistema multimédia, ou no botão **2** do ecrã do sistema multimédia.

É possível regressar ao menu principal a qualquer momento premindo **3**.

4



Para voltar ao ecrã **B**, prima **4** no menu principal do sistema multimédia.

Nota: durante a utilização do reconhecimento vocal, as funções «Multimédia» e «Rádio» não estarão disponíveis nem acessíveis no menu principal do sistema multimédia.

UTILIZAR O RECONHECIMENTO VOCAL (3/3)

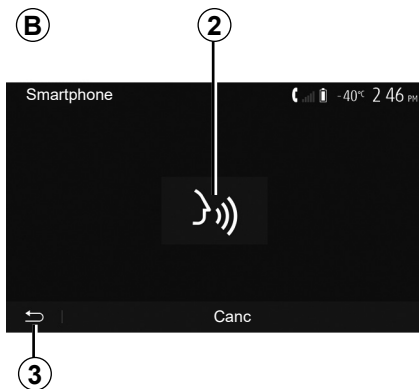

Desactivação

Prima o botão **2** no ecrã **B** ou efetue uma pressão longa no botão de reconhecimento vocal  do veículo. Um sinal sonoro indica que o reconhecimento vocal está inativo.



Ajuda

Pode obter ajuda suplementar sobre o funcionamento e as condições de utilização do sistema de reconhecimento de voz.

Para tal, no menu principal, prima «Defini» > «Dispositivos» > «Tutorial» > «Tutorial do smartphone» **5**.

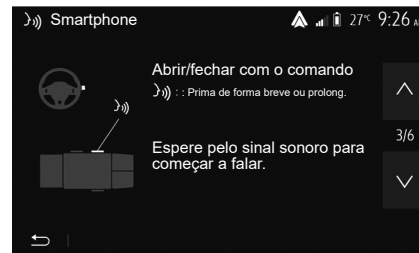

Esta função é apresentada sob a forma de ecrãs, nos quais se explica a utilização do reconhecimento de voz, assim como:

- condições de utilização;
- os telemóveis compatíveis;
- a ativação e a desativação da função através do botão de reconhecimento vocal  do veículo;
- o método para interagir com o ecrã;
- as funções disponíveis;
- a extensão das funções.

CARREGADOR SEM FIOS (1/2)

Zona de carregamento por indução

Consoante o veículo, é possível utilizar a zona de carga por indução **1** para carregar um smartphone sem utilizar um cabo.

A localização dedicada desta zona de carga é identificada através do respetivo símbolo associado e poderá variar consoante o veículo.

Observação:

- para mais informações sobre telefones compatíveis, contacte um representante da marca ou consulte <https://easyconnect.renault.com>.
- é aconselhável remover a capa ou a bolsa de proteção do telefone antes de o carregar, de modo a obter a carga ideal.

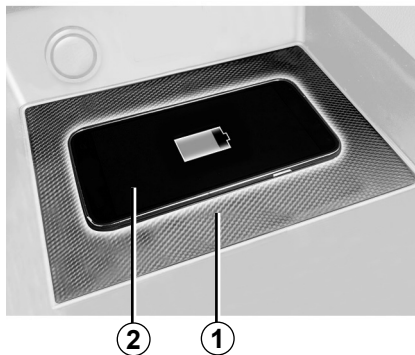

Procedimento de carga

Posicione o telefone na **2** zona de indução **1**.

A carga do telefone **2** é interrompida nos seguintes casos:

- deteção de um objeto na zona de indução **1**;
- sobreaquecimento da zona de indução **1**. Assim que a temperatura diminuir, o procedimento de carga do telefone **2** será reiniciado após alguns instantes.

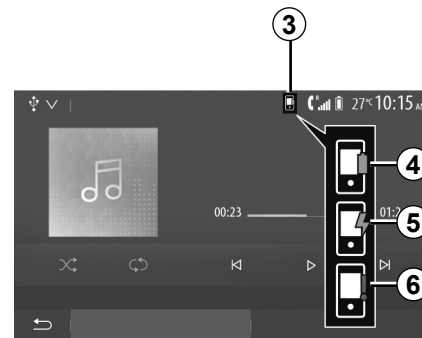

Progresso da carga

Consoante o veículo e o sistema de carga sem fios, o sistema multimédia poderá informá-lo sobre o nível de carga **3** do seu smartphone **2**:

- carga concluída **4**;
- carga em curso **5**;
- objeto detetado na zona de carga/objeto em sobreaquecimento/procedimento de carga interrompido **6**.

Nota: o sistema multimédia indicará se o procedimento de carga do telefone **2** for interrompido.

CARREGADOR SEM FIOS (2/2)

Consoante o veículo, o carregador indutivo poderá utilizar BSD-3-Clause software de código aberto sob licença, o qual contém restrições e limitações. Informe-se consultando Open Source Initiative.

É imperativo não deixar quaisquer objetos (unidade USB, cartão SD, cartão de crédito, joias, chaves, moedas, etc.) na zona de carga por indução **1** enquanto o telefone é carregado. Remova todos os cartões magnéticos ou cartões de crédito do compartimento antes de posicionar o telefone na zona de carga por indução **1**.

Os objetos que permaneçam na zona de carga por indução **1** poderão entrar em sobreaquecimento. É aconselhável colocá-los nas outras zonas de arrumação disponíveis. (porta-objetos, porta-objetos da pala de sol, etc.).

INTERFACE DE SMARTPHONE (1/3)

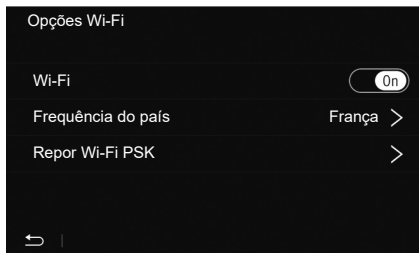

Métodos

Existem duas formas de aceder à interface de smartphone:

- ligar o smartphone através de uma ligação USB;
- ligação de smartphone sem fios (a disponibilidade depende do veículo e/ou do nível de acabamento).

Está disponível um menu de regulações para a ligação sem fios.

«Opções Wi-Fi»

Para aceder ao menu «Opções Wi-Fi», no menu principal, prima «Defini» e, em seguida, o separador «Dispositivos».

«Wi-Fi»

Selecione «On» ou «Off» para ativar ou desativar a ligação Wi-Fi do veículo.

«Frequência do país»

Neste menu, pode seleccionar o país em que está a utilizar a ligação Wi-Fi do veículo de modo a adaptar a frequência da ligação à legislação em vigor no país em questão.

«Repor Wi-Fi PSK»

Utilize esta opção para reinicializar todas as ligações anteriores ao seu veículo, para ligar um novo dispositivo ou para resolver um problema de conectividade.

INTERFACE DE SMARTPHONE (2/3)

A

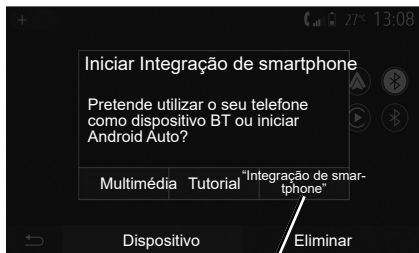

1

Ligar o smartphone através de uma ligação USB

Primeira utilização

Após ligar o smartphone à porta USB do veículo, o ecrã **A** deverá ser apresentado:

- «Multimédia»: permite utilizar o smartphone para as seguintes funções do aparelho de áudio digital portátil:
 - MTP (Media Transfer Protocole);
 - aparelho de áudio digital portátil.

- «Tutorial»: aceder a tutoriais sobre como utilizar aplicações da interface de smartphone;
- «Integração de smartphone»: permite aceder à interface de smartphone através da aplicação adaptada:
 - Android Auto™;
 - CarPlay™.

Selecione a opção «Android Auto™, CarPlay™» **1** para aceder à interface de smartphone.

O ecrã da aplicação da interface de smartphone deverá ser apresentado no sistema multimédia.

INTERFACE DE SMARTPHONE (3/3)

B 2

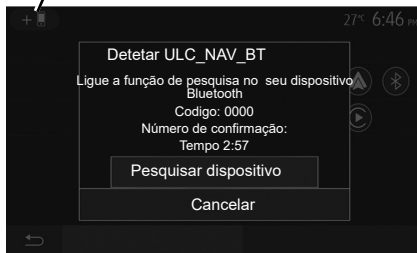

Ligar o smartphone através de uma ligação sem fios

A disponibilidade depende do veículo e/ou do nível de acabamento.

Primeira utilização

Para este tipo de ligação, será necessário realizar operações para emparelhar o telefone Bluetooth® ao sistema multimédia:

- ative a ligação Bluetooth® e a ligação Wi-Fi no telefone e no sistema multimédia;

- no menu principal do sistema multimédia, prima «Defini» > «Dispositivos» > «Gestor de dispositivos» > «Adicionar» 2 > «OK». Dessa forma, tornará o sistema visível para outros telemóveis Bluetooth®;
- o ecrã **B** surge e apresenta uma mensagem com uma palavra-passe e o tempo restante durante o qual o sistema continua visível;
- no seu telemóvel, afixe a lista dos aparelhos Bluetooth® disponíveis;
- seleccione o sistema multimédia entre os aparelhos disponíveis durante o tempo indicado e utilize o teclado do telefone para introduzir a palavra-passe apresentada no ecrã do sistema (consoante o telefone).

É apresentada uma mensagem no ecrã do telemóvel para indicar que este está agora emparelhado com o sistema multimédia.

C

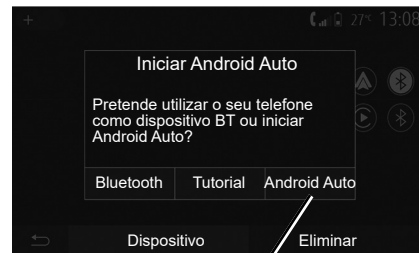

Assim que o smartphone estiver emparelhado, o ecrã **C** deverá surgir.

Selecione «Android Auto™, CarPlay™» 3 para aceder à interface de smartphone.

O ecrã da aplicação da interface de smartphone deverá ser apresentado no sistema multimédia.

ANDROID AUTO™, CARPLAY™ (1/4)

Android Auto™

apresentação

«Android Auto™» é uma aplicação que pode ser transferida (a partir da plataforma de transferências de aplicações no seu smartphone) e que permite utilizar algumas aplicações e funções do telemóvel a partir do ecrã do sistema multimédia.

Observação:

- para determinar se o seu smartphone é compatível com a aplicação «Android Auto™», consulte o site oficial do sistema operativo do telefone;
- a aplicação «Android Auto™» funciona quando o smartphone está ligado à porta USB do veículo ou por Wi-Fi (a disponibilidade depende de se o veículo e o smartphone dispõem deste equipamento). O serviço de reconhecimento de voz deve estar ativo. A aplicação «Android Auto™» deve estar disponível com o botão **1** no menu principal.

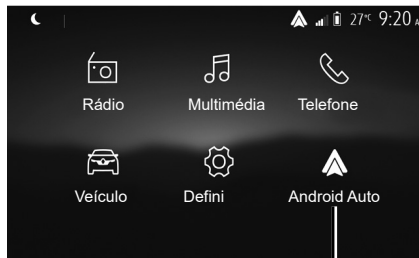

1

Primeira utilização

Ligue o telemóvel à porta USB do sistema multimédia:

- aceite os pedidos no smartphone para utilizar a aplicação «Android Auto™»;
- Confirme premindo «Aceitar» no telefone.

A aplicação «Android Auto™» é iniciada no sistema multimédia.

Caso o procedimento descrito acima não funcione, repita a operação.

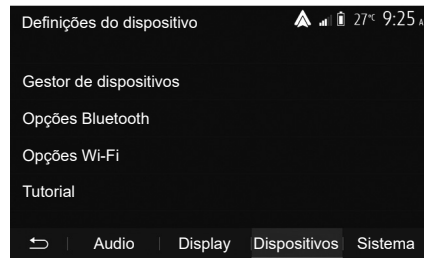

É possível gerir os dispositivos ligados ao sistema multimédia em «Defini» > «Dispositivos» > «Gestor de dispositivos».

Nota: a primeira ligação ao «Android Auto™» é realizada com o veículo parado, destinando-se apenas a ativar o reconhecimento vocal do sistema multimédia.

É aconselhável utilizar os cabos USB recomendados pelo fabricante do telemóvel para que a aplicação funcione corretamente.

ANDROID AUTO™, CARPLAY™ (2/4)

CarPlay™

apresentação

«CarPlay™» é um serviço nativo disponível no smartphone que lhe permite utilizar algumas aplicações do telefone a partir do ecrã do sistema multimédia.

Observação:

- se o seu smartphone não estiver equipado com o serviço «CarPlay™», consulte o site oficial do sistema operativo do telefone;
- o serviço «CarPlay™» funciona quando o smartphone está ligado à porta USB do veículo ou por Wi-Fi (a disponibilidade depende de se o veículo e o smartphone dispõem deste equipamento). O serviço SIRI deve estar ativo. O serviço «CarPlay™» deverá ser visível a partir do botão 2 no menu principal.

É aconselhável utilizar os cabos USB recomendados pelo fabricante do telemóvel para que a aplicação funcione corretamente.

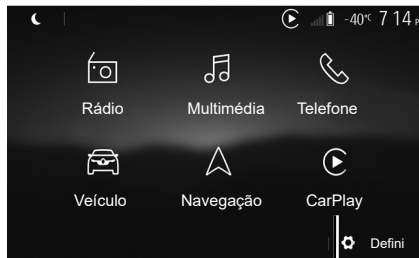

Primeira utilização

Ligue o telefone à porta USB do sistema multimédia.

O serviço CarPlay™ é iniciado no sistema multimédia.

Caso o procedimento descrito acima não funcione, repita a operação.

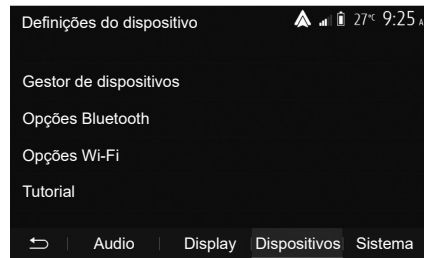

É possível aceder a um tutorial sobre como ligar um smartphone ao sistema multimédia através de «Defini» > «Dispositivos» > «Tutoria».

ANDROID AUTO™, CARPLAY™ (3/4)

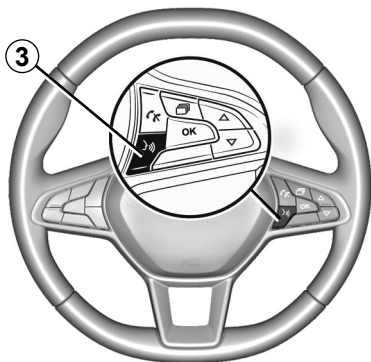

Quando a aplicação «Android Auto™» ou o serviço «CarPlay™» estiverem ativados, será possível utilizar o botão de reconhecimento vocal do veículo para ativar algumas funções do smartphone por voz. Para tal, prima o botão **3** no volante do veículo (para mais informações, consulte a secção sobre como «Utilizar o reconhecimento vocal»).

Observação:

- poderá utilizar «Android Auto™» ou «CarPlay™» para aceder às aplicações de navegação e música do seu smartphone. Estas aplicações substituirão aplicações semelhantes integradas no sistema multimédia que já se encontrem em execução. Por exemplo, apenas pode ser utilizada uma aplicação de navegação, «Android Auto™»/«CarPlay™», ou a aplicação integrada no seu sistema multimédia;
- se utilizar o «Android Auto™» ou o «CarPlay™», algumas funções do sistema multimédia continuarão a ser executadas em segundo plano. Por exemplo, se iniciar o «Android Auto™» ou «CarPlay™» e utilizar a navegação do seu smartphone com o rádio do sistema multimédia ligado, rádio continuará a emitir.

Quando utilizar a aplicação “Android Auto™” ou o serviço “CarPlay™”, a transferência de dados de telemóvel necessários para que funcione poderá ter custos adicionais não incluídos no tarifário do telefone.

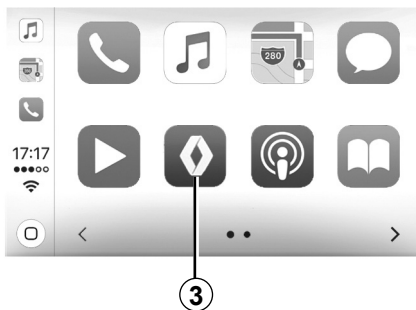

Regressar à interface do sistema multimédia

Para regressar à interface:

- prima o botão “Home” no painel dianteiro do sistema multimédia ou no comando central;

ou

- prima o botão **3** no ecrã do sistema multimédia de acordo com «Android Auto™» ou «CarPlay™».

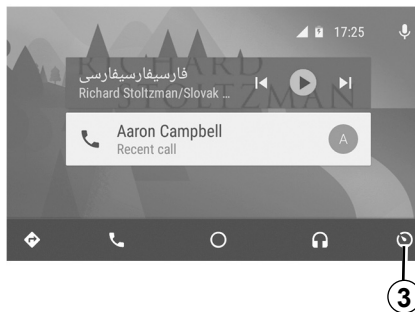

As funções da aplicação “Android Auto™” e o serviço “Carplay™” dependem da marca e do modelo do telefone. Para conhecer as particularidades, consulte o sítio do fabricante, caso exista.

YANDEX.AUTO™ (1/3)

apresentação Yandex.Auto™

«Yandex.Auto™» é uma aplicação que pode ser transferida com o seu smartphone de modo a utilizar algumas das aplicações do telefone através do ecrã do sistema multimédia (a disponibilidade depende do país).

Nota: a aplicação «Yandex.Auto™» apenas funcionará se o smartphone estiver ligado à porta USB do veículo e se o serviço de reconhecimento vocal estiver ativo.

Primeira utilização

Transfira e instale a aplicação «Yandex.Auto™» a partir da plataforma de transferência de aplicações do seu smartphone.

Ligue o telefone à porta USB do sistema multimédia.

Aceite os pedidos no smartphone para utilizar a aplicação.

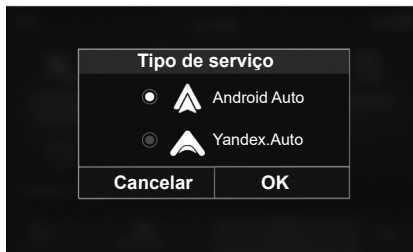

O sistema multimédia sugere «Android Auto™» ou «Yandex.Auto™», consoante o país:

- a ligação como fonte de áudio;
- um tutorial sobre a utilização da função.

A aplicação é executada no sistema multimédia e deverá estar visível na zona **1**.

Caso o procedimento descrito acima não funcione, repita a operação.



Particularidade de «Yandex.Auto™»

A aplicação «Yandex.Auto™» funciona apenas se forem satisfeitas as seguintes condições:

- o smartphone está ligado à porta USB do veículo;
- o smartphone está ligado ao sistema multimédia por Bluetooth®;
- o telemóvel está desbloqueado;
- a aplicação «Yandex.Auto™» está no ecrã do seu telemóvel.

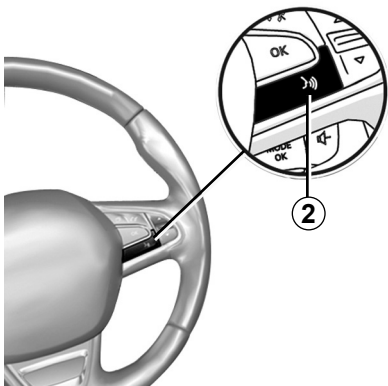

Reconhecimento vocal

Consoante o veículo, assim que a aplicação «Yandex.Auto™» estiver a funcionar com o sistema multimédia, poderá ativar o botão de reconhecimento de voz **2** no veículo para controlar algumas funções do smartphone através da voz:

- pressão breve: ativar/desativar o reconhecimento vocal do sistema multimédia;
- pressão longa: ativar/desativar o reconhecimento vocal do telefone se este estiver ligado ao sistema multimédia.

Nota: se utilizar «Yandex.Auto™», poderá aceder a aplicações de navegação e de música no smartphone.

Estas aplicações substituirão aplicações semelhantes integradas no sistema multimédia que já se encontrem em execução.

Apenas é possível utilizar um sistema de navegação: o do

- «Android Auto™»;
- «Yandex.Auto™»;
- «CarPlay™»;
- ou o sistema de navegação incluído no sistema multimédia.

Nota: quando utilizar a aplicação «Yandex.Auto™», algumas das funções do sistema multimédia continuarão a funcionar em segundo plano. Por exemplo, se iniciar o «Yandex.Auto™» e utilizar a navegação do seu smartphone com o rádio do sistema multimédia ligado, o rádio prosseguirá a emissão.



Regressar à interface multimédia

Regressar à interface do sistema multimédia:

- prima o botão de Página inicial **3** no painel dianteiro do sistema multimédia ou no comando central;

ou

- prima o botão **4** no ecrã do sistema multimédia.



Ao utilizar a função «Yandex.Auto™», a utilização de dados móveis necessária ao funcionamento poderá gerar custos suplementares não abrangidos pela sua subscrição telefónica.

A disponibilidade das funções da aplicação «Yandex.Auto™» depende da marca e do modelo do telefone. Para conhecer as particularidades, consulte o sítio do fabricante, caso exista.

REGULAÇÕES DO VEÍCULO (1/2)

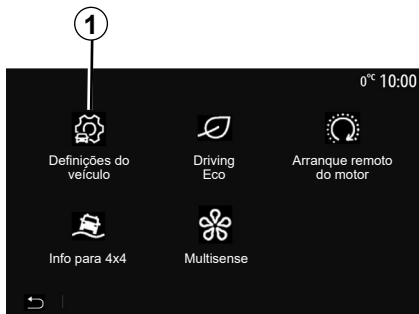

apresentação

No menu principal, prima «Veículo» e, em seguida, «Definições do veículo» **1** para aceder a este menu.

Neste menu, é possível configurar as regulações das ajudas à condução, do acesso ao veículo e do sistema de ajuda ao estacionamento.

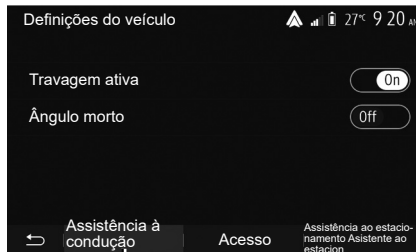

«Assistência à condução» 2

Consoante o veículo, neste menu, é possível ativar/desativar as ajudas à condução do veículo.

«Travagem ativa»

Esta função notifica o condutor em caso de risco de colisão. Selecione «ON» para ativar esta função. Para mais informações, consulte o capítulo «Travagem de emergência ativa» no manual do utilizador do veículo.

«Ângulo morto»

Esta função notifica o condutor quando existe outro veículo num ângulo morto. Selecione «ON» para ativar esta função. Para mais informações, consulte o capítulo «Aviso de ângulo morto» no manual do utilizador do veículo.

Nota: a disponibilidade das opções e das definições poderá variar consoante o veículo e o nível de equipamento.



Por razões de segurança, efetue estas operações com o veículo parado.

REGULAÇÕES DO VEÍCULO (2/2)

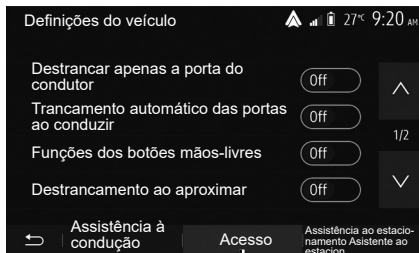

3

«Acesso» 3

Este menu permite ativar/desativar as seguintes opções:

- «Destrancar apenas a porta do condutor»;
- «Trancamento automático das portas ao conduzir»;
- «Funções dos botões mãos-livres»;
- «Destrancamento ao aproximar»;
- «Trancamento ao afastar»;
- «Modo silencioso»;

- «Som de retrancamento»;
- «Som de sequência interna»;
- «Limpa-vidros traseiro com a marcha-atrás engatada Ativar limpavidros traseiro em marcha atrás»: o limpavidros traseiro é ativado quando a marcha-atrás é engatada.

Nota:

- esta opção apenas funcionará se os limpavidros dianteiros estiverem ativos;
- a disponibilidade das opções e das definições poderá variar consoante o veículo e o nível de equipamento.



Por razões de segurança, efetue estas operações com o veículo parado.

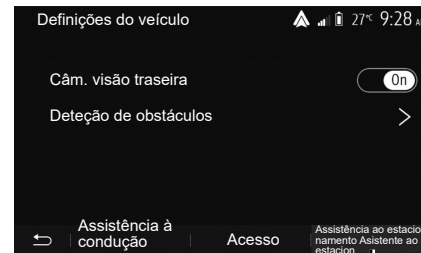

4

«Sistemas de ajuda ao estacionamento» 4

Pode utilizar este menu para ativar/desativar a câmara de marcha-atrás e configurar as regulações da deteção de obstáculos durante as manobras.

Para mais informações, consulte o capítulo sobre «Câm. visão traseira».

CÂMARA DE MARCHA ATRÁS (1/3)

Funcionamento

Ao engrenar a marcha-atrás (e até aproximadamente cinco segundos depois de engrenar outra mudança), é apresentada uma vista da periferia atrás do veículo no ecrã do sistema multimédia, em conjunto com a guia, uma silhueta do veículo e um sinal sonoro.

Os sensores ultrassónicos montados no veículo «medem» a distância entre o veículo e um obstáculo.

Quando a zona vermelha é atingida, consulte a representação do pára-choques para parar com precisão.

Observação:

- para mais informações sobre a utilização do Sistema de auxílio ao estacionamento, consulte o manual do utilizador do veículo;
- certifique-se que a câmara de marcha atrás não está tapada (sujeidades, lama, neve...);
- depois de engrenar a marcha-atrás, o ecrã multimédia apresenta uma vista da área por trás do veículo durante alguns segundos.

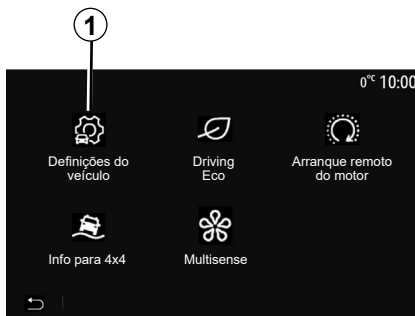

Ativação/desativação

Câmara de marcha atrás

É possível ativar/desativar a câmara de marcha-atrás. Para tal, no menu principal, seleccione «Veículo» > «Definições do veículo» **1** e, em seguida, prima o separador «Assistência ao estacionamento Assistente ao estacionamento» **2**.

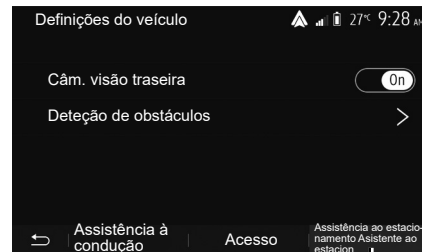

«Assistência ao estacionamento Assistente ao estacionamento»

Este menu permite ativar/desativar a câmara de marcha atrás e configurar a «Deteção de obstáculos».

CÂMARA DE MARCHA ATRÁS (2/3)

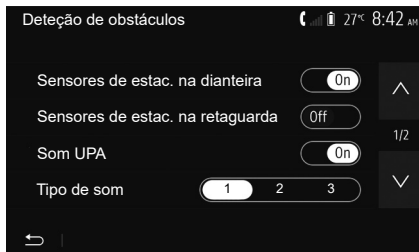

«Detecção de obstáculos»

Consoante o veículo, é possível ativar ou desativar independentemente os sensores dianteiros e/ou traseiros do veículo. Seleccione «On» ou «Off» para ativar ou desativar o(s) sensor(es) pretendido(s).

Regulações de sons

É possível ativar/desativar o alerta audível e efetuar uma seleção a partir de uma série de sons, bem como ajustar o volume dos sensores de obstáculos.



Regulação do ecrã

É possível aceder às regulações do visor com o botão 3.

Neste menu, é possível ativar/desativar as linhas orientadoras fixas 4 ou móveis 5 (consoante o veículo) que indicam a distância atrás do veículo e configurar as regulações do ecrã.

Prima «+» ou «-» para regular o contraste 6, a luminosidade 7 e as cores 8.

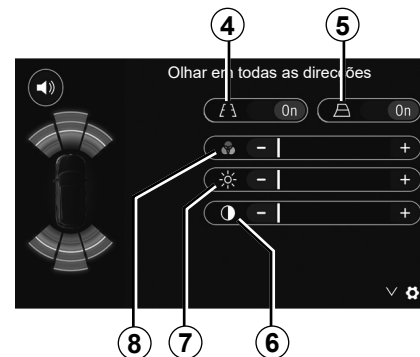



Esta função constitui uma ajuda suplementar. Por isso, em caso algum o sistema poderá substituir a vigilância e a responsabilidade do condutor.

O condutor deve estar sempre preparado para imprevistos que possam surgir durante a condução: certifique-se sempre de que não existem obstáculos móveis de dimensões pequenas e estreitas (como, por exemplo, uma criança, um animal, um carrinho de criança, uma bicicleta, uma pedra, um poste, etc.) no ângulo morto durante a manobra.

O ecrã apresenta uma imagem invertida.

As zonas são uma representação projectada em solo plano, esta informação deve ser ignorada quando se sobrepõe a um objecto vertical ou assente no solo.

Os objectos que se afixam no bordo do ecrã podem surgir deformados.

Em caso de excessiva luminosidade (neve, veículo ao sol, etc.), a imagem captada pela câmara pode ser perturbada.

CÂMARA MULTIVISTA (1/2)

apresentação

Se o veículo dispuser deste equipamento, existirão quatro câmaras montadas à frente, nos retrovisores exteriores laterais e na traseira do veículo, de modo a prestar uma ajuda adicional durante manobras difíceis.

Nota: certifique-se de que as câmaras não estão obstruídas (por sujidade, lama, neve, condensação, etc.).



Esta função é um auxílio complementar. Por isso, em caso algum o sistema poderá substituir a vigilância e a responsabilidade do condutor.

O condutor deve manter-se atento a situações imprevistas que possam surgir durante a condução: assegure que não existem obstáculos móveis (tais como uma criança, animal, carrinho de bebé, bicicleta...) ou demasiado pequenos ou finos (pedras de pequena dimensão, um pau fino...) durante a manobra.

Funcionamento

Quando a marcha-atrás é engrenada, a câmara de marcha-atrás apresenta a zona atrás do veículo no ecrã multimédia.

É igualmente possível escolher a vista a apresentar no ecrã multimédia passando para o modo manual.

Ativação/desativação

O sistema é ativado quando o veículo circula a uma velocidade inferior a aproximadamente 20 km/h. Quando o veículo excede esta velocidade, o sistema é desativado.

O sistema pode ser igualmente ativado premindo o botão de ativação no veículo. Para mais informações, consulte o capítulo «Câmara multivista» no Manual do Utilizador do veículo.

Nota: Para mais informações sobre a escolha do modo Automático ou Manual, consulte o manual do utilizador do veículo.

CÂMARA MULTIVISTA (2/2)



Escolha da câmara

Para ativar a vista da câmara pretendida, seleccione-a no ecrã multimédia:

- **1** Vista da zona traseira;
- **2** Vista da zona dianteira;
- **3** Vista da zona do lado direito;
- **4** Vista da zona do lado esquerdo.

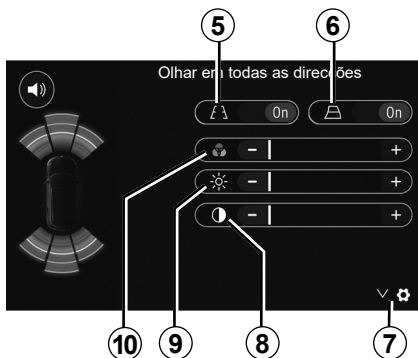

regulações

Prima **7** para mostrar a lista de configurações.

Ative ou desative a visualização das linhas orientadoras fixas **5** ou móveis **6**.

Prima «+» ou «-» para regular o contraste **8**, a luminosidade **9** e as cores **10**.

DRIVING ECO



«Aceder ao menu Driving Eco»

No menu principal, prima «Veículo» e, em seguida, «Driving Eco».

O menu «Driving Eco» permite aceder às seguintes informações:

- «Acompa. Eco»;
- «Relat. viag.»;
- «Pontuação Eco».

«Acompa. Eco»

Este menu avalia o seu estilo de condução e fornece os conselhos mais adaptados para otimizar o seu consumo de combustível.



«Relat. viag.»

Este menu permite visualizar os dados registados durante o seu último percurso:

- «Consumo méd.»;
- «Consumo total»;
- «Velocidade média»;
- «Distância s/cons.».

Nota: É possível repor os dados premindo **1**.



«Pontuação Eco»

Este menu permite-lhe obter uma classificação global em 100. Quanto maior a nota, melhor será o seu desempenho de condução eco:

- desempenho médio de aceleração (zona **A**);
- desempenho médio de mudança de relação (zona **B**);
- desempenho médio de antecipação de travagem (zona **C**).

ARRANQUE DO MOTOR À DISTÂNCIA (1/3)

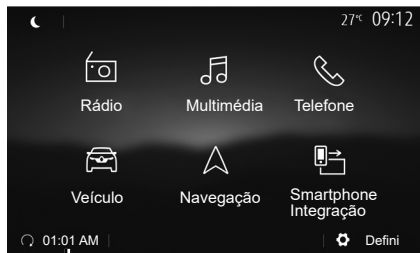

Se esta função estiver presente, permitirá a programação do arranque do motor à distância, de modo a aquecer ou ventilar o habitáculo até 24 horas antes da utilização do veículo.

Regule o nível de aquecimento pretendido (temperatura, degelo) antes de programar a função. A configuração e a programação são realizadas através do visor multimédia.

Programações da hora de início da função

– Ligue a ignição e, em seguida, prima **1** no menu principal. O ecrã **A** aparece;



- seleccione o botão «On» na linha «Arranque automático» para ativar a função;
- defina a hora de partida a que pretende começar a conduzir o veículo premindo a linha **2**;
- prima as setas «para cima» e «para baixo» para percorrer as horas e os minutos até definir a hora pretendida;
- prima «OK» para validar. A marca **4** apresenta o tempo restante até à hora a que pretendia utilizar o veículo;
- prima «OK» **3** para confirmar e finalizar a programação;

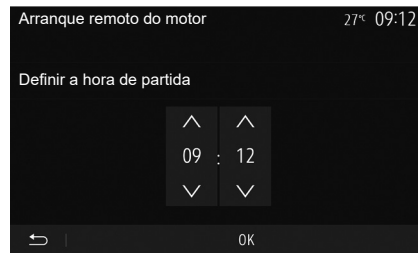

- regule os comandos do ar condicionado para a temperatura pretendida no habitáculo aquando do arranque do motor e, em seguida, mude para o modo de degelo (consulte o Capítulo 2 do manual do veículo);

Para ativar o arranque à distância através da programação, é necessário seleccionar uma hora que seja, pelo menos, quinze minutos posterior à hora apresentada pelo sistema multimédia.

ARRANQUE DO MOTOR À DISTÂNCIA (2/3)

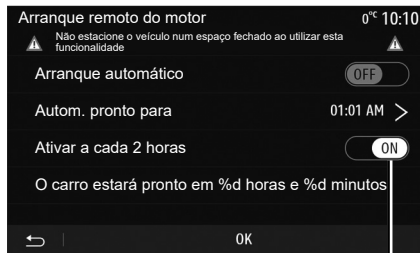

- desligue a ignição.

Ao trancar o veículo, duas intermitências e, em seguida, a ativação do sinal de perigo e dos pisca-piscas durante aproximadamente três segundos indica que a programação foi tomada em consideração.

O arranque do motor à distância funciona se:

- a alavanca estiver na posição neutra (ponto morto) nos veículos com caixa de velocidades manual ou robotizada;
- a alavanca estiver na posição **P** nos veículos com caixa de velocidades automática;

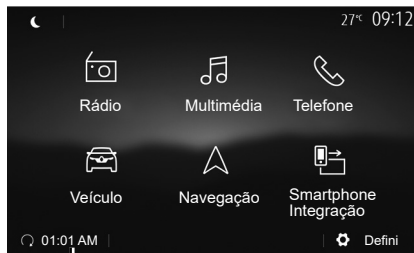

- a ignição estiver desligada;
- todos os abríveis (capô, portas, porta-bagagens) estiverem fechados e trancados quando sair do veículo.

Nota: é necessário desligar o sistema multimédia premindo o botão «Off» antes de sair do veículo para que a função de arranque do motor à distância funcione.

«Ativar a cada 2 horas»

Esta função permite que o veículo se ligue automaticamente de duas em duas horas consoante a temperatura do motor.

Para ativar esta função, prima o botão «On» **5**.

Nota: não se esqueça de desligar o sistema de ventilação para que a função «Ativar a cada 2 horas» seja ativada.

Quando esta função é ativada, o sistema de ventilação não será ativado durante os primeiros quatro arranques, se ocorrerem.

Com o tempo muito frio, o veículo ligar-se-á automaticamente e ficará ligado durante cerca de dez minutos e, em seguida, desligar-se-á.

Se a temperatura do motor não exigir um re arranque, o veículo não será ligado automaticamente durante as primeiras quatro reativações e regressará à suspensão durante duas horas. O motor será novamente ligado se a temperatura do motor for demasiado baixa. Em todos os casos, o último arranque terá lugar.

Aproximadamente quinze minutos antes da hora programada, o motor arranca e permanece ligado durante cerca de dez minutos.

Nota: o marcador **6** recorda a hora de arranque do veículo previamente definida.

ARRANQUE DO MOTOR À DISTÂNCIA (3/3)

Consoante o veículo, certifique-se de que os consumidores como, por exemplo, os limpa-vidros, as luzes exteriores, os bancos aquecidos, o volante aquecido, etc. estão desativados e que todos os acessórios estão desligados antes de sair do veículo.

Particularidade dos veículos equipados com a função «Ativar a cada 2 horas».

É imperativo que o veículo circule durante, pelo menos, 10 minutos entre cada utilização da função. Risco de desgaste do óleo do motor.



Não estacione, nem ligue o motor em locais onde substâncias ou matérias combustíveis, tais como ervas ou folhas secas, possam entrar em contacto com o sistema de escape quente.



Responsabilidade do condutor durante o estacionamento ou paragem do veículo

Ao abandonar o veículo, nunca deixe crianças, um adulto não autónomo ou animais lá dentro, ainda que seja por pouco tempo. Estes poderão colocar-se em perigo a si mesmos ou terceiros, por exemplo, ligando o motor, equipamentos como, por exemplo, os vidros elétricos ou trancando as portas. Além disso, com tempo quente e/ou com sol, tenha em atenção que a temperatura no interior do habitáculo aumenta muito rapidamente.

PERIGO DE MORTE OU FERIMENTOS GRAVES.

Em condições extremas, o arranque remoto através da programação poderá não funcionar.



Não utilize a função de arranque remoto do motor ou a respetiva programação se:

– o veículo estiver numa garagem ou num espaço fechado.

Risco de intoxicação ou de asfixia por emissão dos gases de escape.

– se o veículo estiver protegido com uma capa de proteção.

Risco de incêndio.

– se o capô estiver aberto ou antes de ser aberto.

Risco de queimaduras ou ferimentos graves.

Consoante o país, a utilização da função de arranque remoto ou da respetiva programação pode ser proibida pela legislação e/ou pela regulamentação em vigor.

Antes de utilizar esta função, verifique a legislação e/ou a regulamentação nacional em vigor.

INFO PARA 4X4

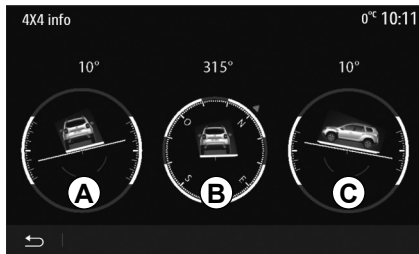

Aceder ao menu «Info para 4x4»

Em veículos equipados com esta função, no menu principal, prima «Veículo» e, em seguida, «Info para 4x4».

A função «Info para 4x4» permite visualizar as seguintes informações do veículo:

- Sopé das rodas (motrizes) em graus, em tempo real (zona **A**);
- Rumo, através de uma bússola (zona **B**);

- Ângulo horizontal (oscilação longitudinal) em graus, em tempo real (zona **C**).

Nota:

- os valores de ângulo apresentados no ecrã poderão divergir da realidade em um a três graus;
- o visor é atualizado a cada segundo, aproximadamente.

MULTI-SENSE (1/3)

Menu Multi-Sense

Em veículos equipados com esta função, no menu principal, prima «Veículo» e, em seguida, «Multi-Sense». Este menu permite-lhe personalizar o comportamento de alguns sistemas incorporados.

Escolha do modo

Os modos disponíveis podem variar segundo o veículo e nível de equipamento. No menu «Multi-Sense», seleccione o modo **1** desejado:

- «My Sense» ou «Normal», consoante o veículo;
- «Sport»;
- «Eco».

Nota: o último modo ativo não é memorizado ao ligar novamente o veículo. Por predefinição, o veículo é novamente ligado no modo My Sense ou Normal.

Modo Sport

Este modo permite uma capacidade de resposta aumentada do motor e da caixa de velocidades. A direção é mais firme.



Modo Eco

O modo Eco concentra-se na poupança de energia. A direção é suave e a gestão do motor e da caixa de velocidades permite reduzir o consumo.

Modo My Sense ou Normal

O modo My Sense ou Normal (consoante o veículo) adota as predefinições do veículo. Consoante o nível de equipamento do veículo, é possível reconfigurar manualmente o modo My Sense modificando as definições de condução, conforto e iluminação ambiente.

Configuração do modo

Prima «Configuração do modo» **2** para personalizar as seguintes regulações:

- «Direção»;
- «Clima»;
- «Iluminação ambiente»;
- «Intensidade»;
- «Ambiente».

Nota: determinadas regulações de configuração do «Multi-Sense» estão condicionadas à categoria e ao nível de equipamento do veículo. Estes menus permanecem visíveis no ecrã multimédia, mas estão indisponíveis.



Por razões de segurança, efetue estas operações com o veículo parado.

MULTI-SENSE (2/3)



«Direção» 3

Esta regulação disponibiliza vários modos de resposta da direção:

- «Comfort»;
- «Normal»;
- «Sport».

Consoante o modo selecionado, a sensibilidade da direção pode ser regulada para que se torne mais pesada ou reativa, de modo a proporcionar o equilíbrio ideal entre uma experiência de direção tranquila e precisa.

«Climatização» 4

Esta regulação disponibiliza vários modos de funcionamento do ar condicionado:

- «Eco»;
- «Neutral».

Consoante o modo selecionado, ser-lhe-á proporcionado o equilíbrio ideal entre o conforto térmico e o consumo de combustível.

Para mais informações sobre as definições do ar condicionado, as quais variam consoante o nível de equipamento, consulte o capítulo sobre «Clima» no manual do utilizador do veículo.

«Iluminação ambiente»

Esta regulação pode ser utilizada para escolher o tipo de cor da iluminação ambiente para o veículo.

Para alterar a cor ambiente do veículo, seleccione uma cor **5** entre as cores disponíveis.

«Intensidade» 7

Esta regulação permite regular a intensidade da iluminação ambiente no veículo. Para tal, prima «+» ou «-».

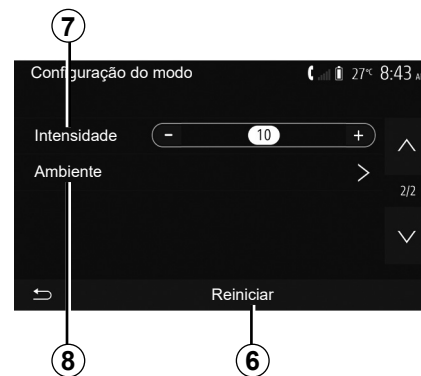

«Ambiente» 8

A cor e a intensidade selecionadas podem ser aplicadas às seguintes zonas:

- «Tablier»;
- «Frontal»;
- «Traseiro».

Prima «On» ou «Off» para ativar/desativar a iluminação ambiente na zona selecionada.

«Reiniciar» 6

Esta opção permite reinicializar os valores predefinidos do modo atual.

MULTI-SENSE (3/3)

Multimodo

Em veículos equipados com esta função, o comando **A** situado na consola central permite mudar o modo de condução sem utilizar o sistema multi-média.

Utilize o comando **A** para seleccionar o modo pretendido:

- «Eco»;
- «Normal» (prima o botão central);
- «Sport».

Os modos de condução são semelhantes aos modos presentes no menu «Multi-Sense», o modo Normal corresponde ao modo My Sense e adota as predefinições do veículo. No entanto, ao contrário do menu «Multi-Sense», não é possível configurar e personalizar estes modos de condução.

Nota: o último modo ativo não é memorizado ao ligar novamente o veículo. Por predefinição, o veículo é ligado em modo «Normal».

A



SISTEMA DE NAVEGAÇÃO

Sistema de navegação

Em veículos equipados com esta função, o sistema de navegação determinará a sua localização e orientá-lo-á através das seguintes informações:

- do recetor de GPS;
- do mapa digital.

O recetor de GPS

O sistema de navegação utiliza os satélites GPS (Global Positioning System) que se encontram em órbita à volta da Terra.

O recetor de GPS recebe sinais emitidos por vários satélites. O sistema pode assim localizar o veículo.

Nota: se o veículo for deslocado uma grande distância sem ser pelos seus próprios meios (transporte por ferry, etc.), o sistema pode demorar alguns minutos até recuperar um funcionamento normal.

Mapa digital

O mapa digital contém mapas rodoviários e plantas das cidades necessários ao sistema.

Unidade USB de «Mapas»

Instale a versão mais recente introduzindo a unidade USB num computador ligado à Internet. Consulte o capítulo «Atualizar mapa».

Nota: a chave USB não é fornecida com o sistema.

Utilize, de preferência, a edição mais recente.

Introduzir a chave USB

Insira a unidade USB na porta **A** do veículo. Para identificar a localização da porta USB **A**, consulte o Manual do utilizador do veículo (se necessário).

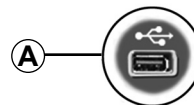

LER UM MAPA (1/3)

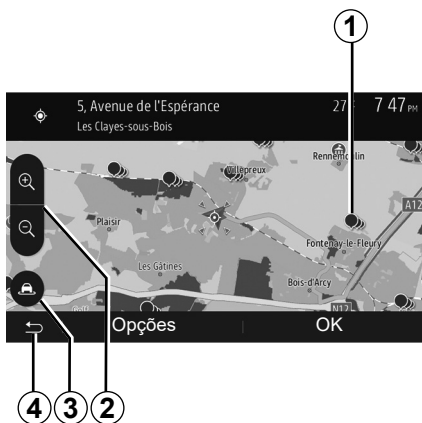

Afixação do mapa

Para visualizar o mapa em redor da posição do veículo, prima «Início» > «Navegação».

Toque no ecrã do mapa.

Para se deslocar no mapa de navegação, faça-o deslizar no sentido pretendido no ecrã. Consoante o ecrã, prima **3** ou **4** para regressar à sua localização atual.

Prima **2** para afastar ou aproximar.

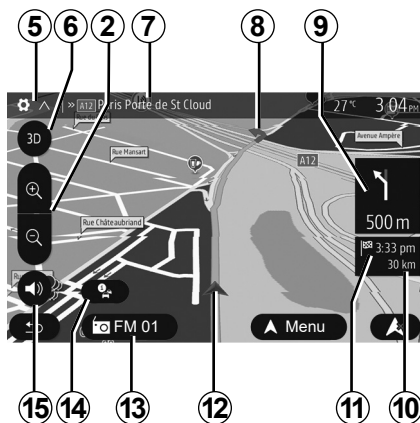

Legenda do mapa

- 5** Opções de afixação de navegação.
- 6** Acesso aos diferentes modos de afixação:
 - modo 3D;
 - modo 2D;
 - modo 2D norte (a parte superior do mapa representa sempre o norte).
- 7** Nome da próxima estrada principal ou informação sobre o próximo painel de sinalização.
- 8** Itinerário calculado pelo sistema de navegação.
- 9** Distância e indicação da próxima mudança de direção.

10 Distância restante a percorrer até ao destino.

11 Hora de chegada prevista.

12 Posição do veículo no mapa de navegação.

13 Média atualmente em audição.

14 Informações de trânsito. Prima esta zona para tomar conhecimento dos vários incidentes que se encontram no seu percurso.

15 Ativar/desativar o guia de voz.

Posição GPS

Esta função permite conhecer a localização geográfica do local seleccionado (endereço/longitude/latitude)

Toque no local pretendido no ecrã. Prima «Opções» e, em seguida, prima «Notícias» para conhecer a localização exata da posição seleccionada.

Símbolos cartográficos

O sistema de navegação utiliza símbolos **1** para afixar os pontos de interesse (POI). Consulte as informações sobre «Visualizar pontos de interesse» no capítulo «Regulações do mapa».

LER UM MAPA (2/3)



15

«Onde estou?»

Esta função permite-lhe verificar as informações sobre a posição actual e pesquisar um POI próximo. Funciona quando o GPS está ligado.

Com o itinerário já em curso, prima a zona **7** para aceder ao ecrã «Onde estou?».

Este ecrã contém as seguintes informações:

- latitude;
- longitude;
- altitude;
- número da rua;
- endereço actual.

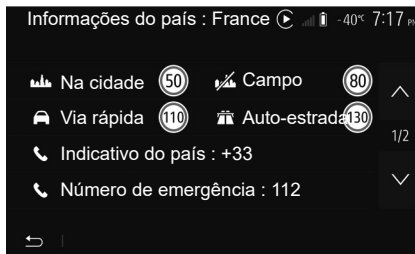

Informações do país

Prima **15** e depois «Info país».

Esta função permite-lhe visualizar as informações do país de acordo com a sua posição actual.

Este ecrã contém as seguintes informações:

- limite de velocidade.

são afixados os limites de velocidade das vias rápidas. A unidade afixada depende dos parâmetros regionais ativos. Se não estiver disponível nenhum dado, é afixado «--» em vez do quadro e do valor.

- Indicativo telefónico do país;
- número de emergência;
- restrições legais em vigor no país:
 - taxa máxima de álcool autorizada no sangue;
 - colete de segurança obrigatório;
 - extintor obrigatório;
 - obrigação de faróis ligados continuamente;
 - lâmpadas de substituição obrigatórias;
 - caixa de primeiros socorros obrigatória;
 - triângulo de pré-sinalização obrigatório;
 - capacete obrigatório para os motociclistas;
 - correntes de neve exigidas no Inverno;
 - correntes de neve recomendadas no Inverno;
 - pneus de «neve» exigidos no Inverno;
 - pneus de «neve» recomendados no Inverno.

LER UM MAPA (3/3)



16

« Ajuda por perto »

Esta função permite-lhe pesquisar ajuda na proximidade da sua posição actual.

Prima **16** para abrir um novo ecrã de pesquisa rápida.

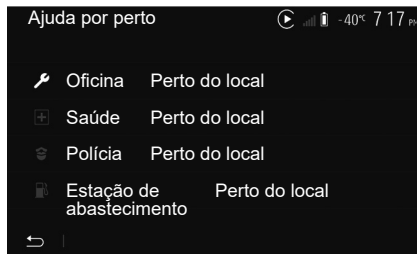

Informações no ecrã:

- serviços de reparação automóvel;
- serviços médicos e de emergência;
- esquadra de polícia;
- estações de serviço.

INTRODUZIR UM DESTINO (1/6)

Menu de destino

No ecrã inicial, prima «Nave.» > «Menu» > «Destino» para aceder ao menu de destino.

O menu de destino propõe vários métodos para indicar um destino:

- introduzir um endereço (parcial ou completo);
- seleccionar um endereço a partir de «Pontos de interesse»;
- seleccionar um destino de entre os destinos anteriores;
- seleccionar um endereço a partir dos destinos favoritos;
- seleccionar um destino no mapa;
- seleccionar uma latitude e uma longitude.

Introduzir um endereço

Para introduzir um endereço, prima **1**.

Esta rubrica permite-lhe introduzir todo ou apenas uma parte do endereço: país, cidade, rua e número de porta.

Nota: são admitidos apenas os endereços conhecidos pelo sistema no mapa digital.



Na primeira utilização:

- prima «País»;
- introduza com o teclado o nome do país pretendido.

Durante a introdução do endereço, o sistema suprime o realce de determinadas letras para facilitar a sua introdução.

O sistema pode sugerir várias listas de países se premir **2**. Selecione o país pretendido nas listas.

- Proceda do mesmo modo para Cidade/Periferia, «Rua», Rua transversal e Número de rua.

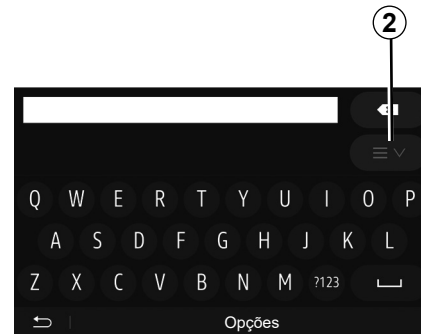

Observação:

- Rua transversal e Número de rua podem ser ativados após seleccionar «Rua»;
- ao introduzir a rua, não é necessário indicar o tipo de via (rua, avenida, quarteirão, etc.);
- o sistema memoriza os últimos endereços introduzidos. Quando tiver introduzido um endereço de destino, este será indicado na próxima utilização.

INTRODUZIR UM DESTINO (2/6)

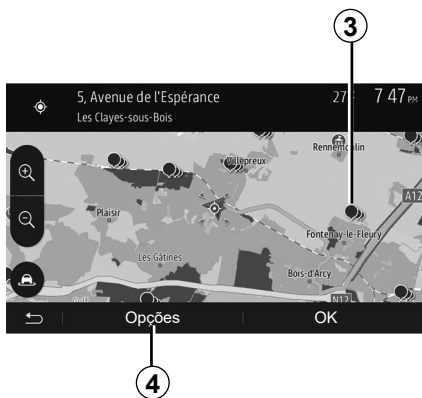

Seleccionar pontos de interesse (POI)

Pode seleccionar o seu destino a partir dos pontos de interesse.

Pode encontrar um local de vários modos:

- com a função de pesquisa rápida, pode encontrar rapidamente um local na proximidade através do seu nome;
- com a função de pesquisa predefinida, pode encontrar tipos de locais pesquisados frequentemente através de alguns toques no ecrã;
- pode procurar um local através da sua categoria.

Pesquisa rápida de pontos de interesse

A função de pesquisa rápida permite encontrar rapidamente um local.

Prima num local do mapa para pesquisar pontos de interesse. De acordo com a sua posição, um ou vários pontos **3** são afixados no ecrã.

Prima **4** e, depois, «Pontos de inter. ao redor do cursor» para afixar a lista de pontos de interesse com os nomes e a distância a partir do local seleccionado.

Pesquisar pontos de interesse com a ajuda de categorias pré-programadas

A função de pesquisa pré-programada permite-lhe encontrar rapidamente os tipos de locais que são seleccionados com maior frequência.

No ecrã de início, prima «Nave.» > «Menu» > «Destino» > «Pontos de interesse» para aceder às categorias pré-programadas.

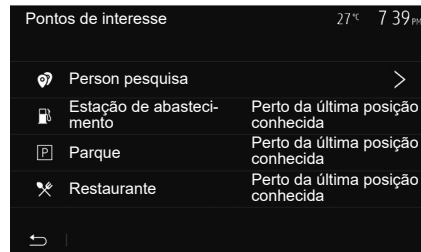

Categorias (estação de serviço/estacionamento/restaurante)

- Se estiver activo um itinerário, os pontos de interesse «Estação de abastecimento» e «Restaurante» são pesquisados ao longo do itinerário. O ponto de interesse «Parque» é pesquisado em redor do destino.
- Se não estiver activo nenhum itinerário (sem destino seleccionado), estes pontos são pesquisados em redor da posição actual.
- Se a posição actual deixar de estar disponível (sem sinal GPS), estes pontos são pesquisados em redor da última posição conhecida.

INTRODUZIR UM DESTINO (3/6)

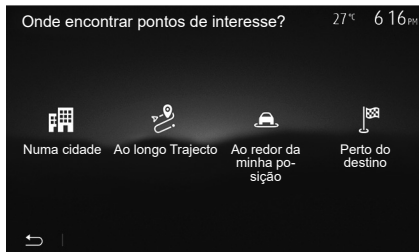

Pesquisar pontos de interesse por categoria

Pode pesquisar pontos de interesse através da sua categoria e subcategoria.

No ecrã inicial, prima «Nave.» > «Menu» > «Destino» > «Pontos de interesse» > «Person pesquisa».

Selecione a zona em redor da qual a pesquisa deve ser efectuada:

- Prima «Numa cidade» para pesquisar um local numa cidade/periferia seleccionada (a lista de resultados será ordenada de acordo com a distância a partir do centro da cidade/localidade seleccionada).

- Prima «Ao longo Trajecto» para pesquisar ao longo do itinerário activo, e não em redor de um dado ponto. Esta pesquisa é útil quando pretende fazer uma etapa com o mínimo de desvios, por exemplo, se procura estações de serviço ou restaurantes na proximidade (a lista de resultados é ordenada de acordo com o comprimento do desvio necessário).

- Prima «Ao redor da minha posição» para efectuar uma pesquisa em redor da posição actual ou, se esta não estiver disponível, em redor da última posição conhecida (a lista de resultados é ordenada de acordo com a distância a partir desta posição).

- Prima «Perto do destino» para pesquisar um local em redor do destino do itinerário activo (a lista de resultados é ordenada de acordo com a distância a partir do destino).



Seleccionar um destino entre os destinos anteriores

Prima **5** para encontrar um destino que definiu anteriormente.

INTRODUZIR UM DESTINO (4/6)

Seleccionar um endereço nos destinos favoritos

Pode encontrar o destino nos destinos favoritos. Para utilizar esta função de modo mais eficaz, recomendamos que memorize antecipadamente os seus destinos frequentes.

Numa primeira fase, memorize os destinos favoritos pesquisando o endereço. Consulte o capítulo «Gerir os favoritos».

No ecrã inicial, prima «Nave.» > «Menu» > «Destino» > «Favoritos» para visualizar a lista de destinos favoritos.

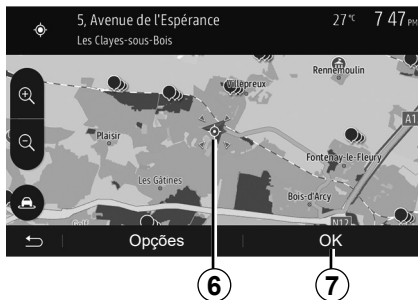

Seleccionar um destino no mapa

Esta função permite-lhe pesquisar um destino percorrendo o mapa.

- No ecrã inicial, prima «Nave.» > «Menu» > «Destino» > «Procurar no mapa» para seleccionar o destino no mapa;
- em seguida, seleccione o local do mapa que pretende definir como destino. O ponto **6** é afixado;
- prima **7** para validar.

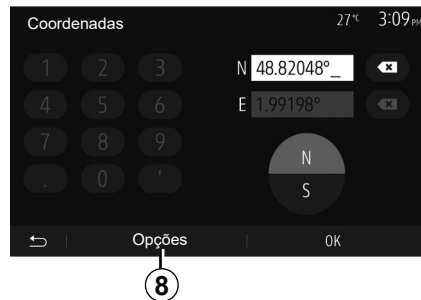

Introduzir as coordenadas do destino

Esta opção permite-lhe pesquisar um destino introduzindo as suas coordenadas.

No ecrã inicial, prima «Nave.» > «Menu» > «Destino» > «Coordenadas».

Pode introduzir os valores da latitude e da longitude num dos seguintes formatos: graus decimais; graus e minutos decimais; ou graus, minutos e segundos decimais.

Prima **8** e, depois, UTM para introduzir as coordenadas em formato UTM.

INTRODUZIR UM DESTINO (5/6)



Ordenar a lista

Os resultados de uma pesquisa de destino por ponto de interesse, histórico ou favoritos podem ser ordenados por nome e distância. Se estiver ativo um itinerário, os resultados podem ser ordenados por desvio. Prima **9** para os afixar no mapa.

Encontrar um destino pelo respectivo nome

Se seleccionar um destino por ponto de interesse, histórico ou favoritos, pode efectuar uma pesquisa do destino na lista através do nome respectivo. Prima «Procurar» e introduza o nome através do teclado.

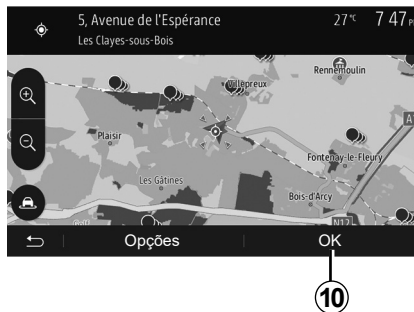

Validar o destino

O utilizador dispõe de várias opções no ecrã antes de validar um destino:

- «OK»;
- «Opções».

Inicia-se uma contagem de 10 segundos. Se, durante este tempo, não efectuar qualquer acção, a navegação começará automaticamente.

«OK»

- Se não estiver activo um itinerário (nenhum destino seleccionado), prima **10** para confirmar o destino como novo itinerário.



- Se estiver activo um itinerário, pode seleccionar o destino como novo itinerário ou etapa. Prima **10** e depois «Novo trajeto» ou «Ponto de trajeto».

«Opções»

Antes de terminar a contagem de 10 segundos, as seguintes opções aparecem no ecrã:

«Alternativas de trajeto»

Prima **11** para alterar ou modificar o itinerário.

INTRODUZIR UM DESTINO (6/6)



«Itinerário»

Prima **12** para visualizar em pormenor o seu itinerário. Consulte o capítulo «Guia».

«Definições de trajeto»

Prima **13** para regular o seu percurso consoante as estradas e o modo de itinerário pretendidos.

«Simular navegação»

Prima **15** para obter uma simulação do itinerário que seleccionou. Consulte o capítulo «Guia».



«Trânsito actual»

Esta função permite obter informações sobre os incidentes de circulação registados no seu trajecto ou perto da sua posição. Para aceder a esta função, prima **14** e, depois, seleccione «Trânsito actual».

«Opções»

Antes de terminar a contagem de **10 segundos**, as seguintes opções aparecem no ecrã:

«Adicionar aos Favoritos»

Prima **17** para memorizar o destino seleccionado nos destinos favoritos.

«Trânsito actual»

Prima **16** para obter informações sobre os incidentes de circulação registados no seu trajecto ou perto da sua posição.

«Notícias»

Prima **20** para consultar o endereço, a latitude, a longitude e o número de telefone de um ponto de interesse (activo apenas depois da selecção de um ponto de interesse).

«Retornar ao carro»

Prima **19** para regressar à posição actual do veículo.

Nota: Para fechar a janela «Opções», prima **18**.

NAVEGAÇÃO (1/6)

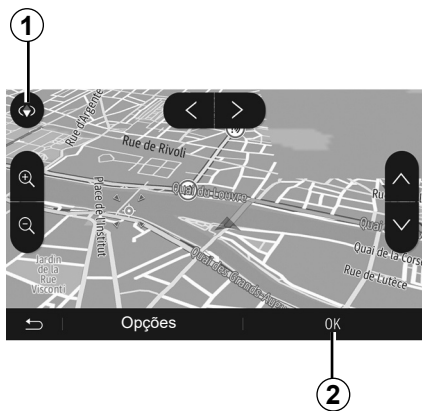

Activar o guia

Prima **2** ou aguarde 10 segundos após introduzir um destino. O guia é iniciado.

Nota: Em qualquer momento, pode interagir com o mapa fazendo-o deslizar na direcção pretendida ou premindo o ecrã.

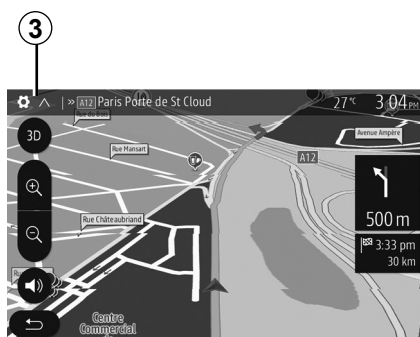

Ecrãs de navegação

O sistema propõe várias opções de mapas de navegação.

Prima **3** para mudar a visualização do mapa e abrir o menu pendente. Em seguida, seleccione entre as diferentes visualizações propostas:

- 2D ;
- 3D ;
- 2D norte.

Podem mudar também a visualização do mapa premindo a bússola **1** do mapa.

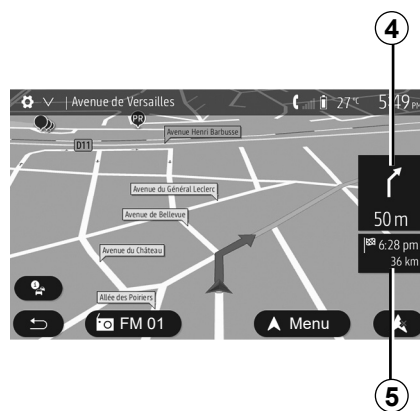

Modo de ecrã inteiro (2D, 3D ou 2D norte)

Este modo permite-lhe visualizar o mapa de navegação em todo o ecrã.

As informações sobre a hora de chegada e a distância restante até ao destino são indicadas em **5**.

A indicação da próxima mudança de direcção situa-se em **4**.

NAVEGAÇÃO (2/6)



6

Mapa de cruzamento

Durante uma navegação, antes de mudar de direcção.

Itinerário alternativo

O sistema propõe-lhe um itinerário alternativo em caso de acidente ou de trânsito intenso no seu percurso. Prima «Sim» ou «Não» de acordo com as suas preferências.

Resumo do trânsito

Durante a navegação, pode obter informações sobre o trânsito, em qualquer altura, premindo 6.

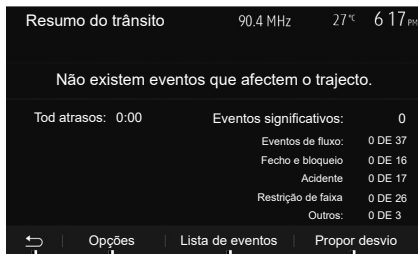

7

8

9

10

O ecrã apresenta as várias ocorrências visíveis no seu percurso. O sistema indicará o tempo de atraso que estes incidentes acrescentam ao seu percurso. Prima 8 para modificar os parâmetros de afinação das ocorrências. Prima 10 para efetuar um desvio, prima 9 para aceder às opções de trânsito (consulte o capítulo «Configurações de navegação») ou 7 para regressar à navegação.

Nota: as informações de trânsito dependem da sua subscrição e da recepção de sinal.



Vista de ligações de auto-estrada

Durante uma navegação e antes de cada ligação de auto-estrada, o sistema afixa uma vista a três dimensões da ligação.

Nota: nalgumas ligações, aparece apenas uma seta de navegação. O sistema regressa ao modo normal depois de passar a ligação.

NAVEGAÇÃO (3/6)

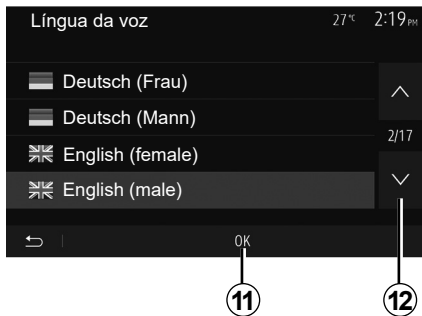

Alterar o idioma do guia de voz

Prima «Início» > «Nave.» > «Opções» > «Definições de voz» para alterar o idioma do guia de voz.

Percorra a lista de idiomas premindo **12**. Selecione o idioma pretendido e, em seguida, prima **11** para confirmar.

Para parametrizar o som do guia de navegação por voz, consulte o parágrafo «Preferências sonoras», no capítulo «Regular o som».

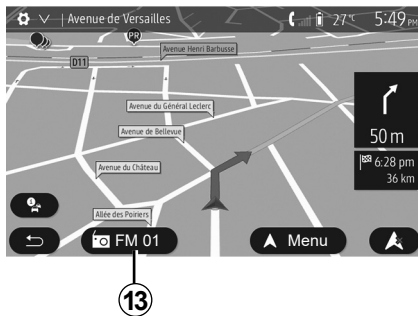

Ouvir rádio durante o guia vocal

Durante a audição de rádio, no momento de um guia de navegação por voz e antes de uma mudança de direcção, o sistema corta o som do rádio até passar o cruzamento.

Pode aceder ao ecrã de áudio de rádio durante a navegação premindo **13**. Para regressar ao ecrã de navegação, prima **14**. Para voltar ao menu principal, mantenha premido **14** durante aproximadamente três segundos.



Detalhes sobre o itinerário

Esta função permite-lhe visualizar o seu itinerário.

Prima «Início» > «Nave.» > «Itinerário» após introduzir um destino.

São-lhe propostas seis opções:

- «Edit. Trajeto»;
- «A evitar»;
- «Descrição geral»;
- «Cancelar trajeto»;
- «Alternativas de trajeto»;
- «Itinerário».

NAVEGAÇÃO (4/6)



15

Pré-visualização do itinerário

No ecrã inicial, prima «Nave.» > «Menu» > «Itinerário» > «Descrição geral» para ver um mapa com uma perspetiva do itinerário ativo.

São fornecidas as informações seguintes:

- nome e/ou endereço do destino;
- duração total do trajeto;
- a distância total do itinerário;

- os pontos e secções especiais do itinerário (portagens, estradas pagas, auto-estradas...);
- os itinerários alternativos (por exemplo: «Curto», «Rápido», «Económico»).

Prima **15** para afixar as opções seguintes:

- «Avisos»;
- «Definições de trajeto»;
- «Opções de Mapa»;
- «Definições de voz»;
- «Formato Coordenada»;
- «GPS»;
- «Atualização de mapas»;
- «Trânsito».

Nota: Para obter mais informações, consulte a página seguinte.

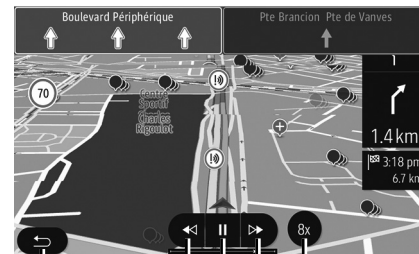

16

17

18

19

20

«Simular navegação»

No ecrã inicial, prima «Nave.» > «Menu» > «Itinerário» > «Descrição geral» > «Opções» > «Simular navegação» para simular o itinerário que o levará até ao destino.

- Prima **18** para iniciar ou interromper a simulação.
- Prima **20** para aumentar a velocidade da simulação.
- Pode sair em qualquer altura da simulação do percurso seleccionando a tecla **16**.
- Para passar para a manobra anterior/seguinte, prima **17** ou **19**.

NAVEGAÇÃO (5/6)



Etapas de destino

Prima «Início» > «Nave.» > «Itinerário» > «Edit.Trajeto» para modificar o itinerário acrescentando, modificando ou eliminando etapas.

Prima **21** para acrescentar etapas e, depois, **25** para acrescentar um novo destino. Existem vários métodos para indicar um destino: consulte o capítulo «Introduzir um destino».

- Prima **23** para suprimir um destino.
- Prima **24** para reordenar a lista.
- Prima **22** para modificar o endereço de partida do itinerário.



Desvios

Prima «Início» > «Nave.» > «Itinerário» > «A evitar» para efetuar um desvio. Prima uma zona da lista de acordo com o desvio pretendido.

Para mudar de zona, prima **27**.

Confirme o novo itinerário premindo **26**

Anular o itinerário

Pode interromper em qualquer altura uma navegação em curso.

Prima «Início» > «Nave.» > «Itinerário» > «Cancelar trajeto» para cancelar o itinerário ativo.



Itinerários alternativos

Esta rubrica permite-lhe modificar o método de planeamento do itinerário. Estão disponíveis três modos que lhe permitem modificar o método de planeamento do itinerário:

- «Rápido»;
- «Económico»;
- «Curto».

Consulte o parágrafo «Parametização do itinerário», no capítulo «Configurações de navegação».

Prima «Início» > «Nave.» > «Itinerário» > «Alternativas de trajeto» e, em seguida, **A**, **B** ou **C** para confirmar o novo itinerário. Prima **28** para regressar ao ecrã anterior.

NAVEGAÇÃO (6/6)



«Itinerário»

Esta função permite-lhe visualizar a folha de estrada. Aparecem vários detalhes do percurso:

- setas de mudança de direcção;
- número da estrada;
- distância antes de uma ligação.

Prima **29** para ordenar os detalhes do itinerário:

– resumo:

apresenta apenas os dados principais do trajeto (partida, destino), a distância total, o tempo restante e a hora de chegada;

– descrição padrão:

apresenta todas as etapas e informações dos painéis, os números das estradas, os nomes das ruas e a distância. Apresenta também informações e avisos como, por exemplo, os nomes das etapas introduzidas pelo condutor, as restrições (de acesso e de manobra), as preferências de utilizador ignoradas, etc.;

– lista de estradas:

detalha o itinerário por números das estradas e nomes das ruas. Afixa igualmente o seu comprimento, a direcção média e o tempo do trajeto. Os elementos do trajeto não são afixados neste modo.

«Definições de trajeto»

Esta rubrica permite-lhe escolher os seus parâmetros do itinerário. Consulte o parágrafo «Parametrização do itinerário», no capítulo «Configurações de navegação».

REGULAÇÕES DO MAPA



No menu de navegação, prima **2** e, depois, **1** para aceder ao menu de configuração do mapa.

Regular o modo de afixação

Esta função permite-lhe alterar a visualização do mapa entre uma vista de perspectiva 3D., uma vista vertical 2D e uma vista com o norte sempre na parte superior do mapa.

Prima «3D», «2D» ou «2D norte».

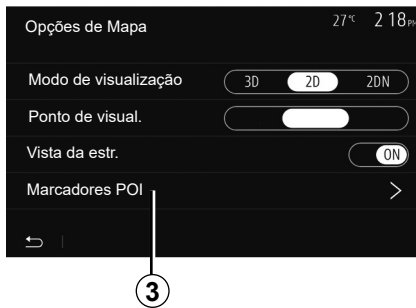

Regular o ponto de visão

Esta função permite-lhe regular o zoom de base e a inclinação. Prima o zoom pretendido entre os três níveis disponíveis.

Vista de auto-estrada

Esta função permite activar/desactivar a vista de auto-estrada.

Prima «On» para ativar a função ou prima «Off» para a desativar.

Afixar os pontos de interesse

Pode escolher afixar certos pontos de interesse (visíveis na escala 100 m) no mapa.

Para aceder directamente a esta função, prima **3** para afixar os pontos de interesse no mapa:

- alojamento;
- aeroporto;
- automóvel;
- empresas;
- café ou bar;
- ...

Prima os marcadores à esquerda dos Pontos de interesse para visualizar/ocultar os que pretende que sejam apresentados (marcador vazio para ocultar, marcador completo para visualizar).

Introduza o nome do ponto de interesse para abrir a lista das subcategorias.

Nota: nos países cuja cartografia não está disponível, é possível desativar a função de navegação. No menu principal, seleccione «Defini» > «Sistema» e prima «Off» à frente de «Navegação» para desativar a função de navegação.

GERIR OS FAVORITOS (1/2)

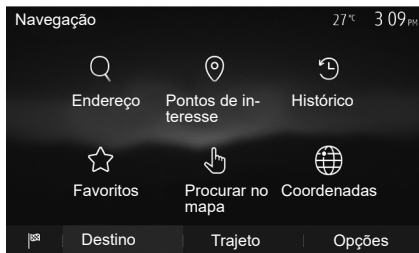

Criar uma entrada

No ecrã inicial, prima «Nave.» > «Menu» > «Destino» para aceder ao menu de destino. Dispõe de vários métodos para introduzir um destino:

- «Endereço»: consulte o parágrafo «Introduzir um endereço», no capítulo «Introduzir um destino».
- «Pontos de interesse»: consulte o parágrafo «Seleccionar um ponto de interesse (POI)», no capítulo «Introduzir um destino».

- «Histórico»: consulte o parágrafo «Seleccionar um destino entre os destinos anteriores», no capítulo «Introduzir um destino».
- «Favoritos»: aceda aos destinos que tenha registado.
- «Procurar no mapa»: consulte o parágrafo «Seleccionar um destino no mapa», no capítulo «Introduzir um destino».
- «Coordenadas»: consulte o parágrafo «Seleccionar as coordenadas do destino», no capítulo «Introduzir um destino».

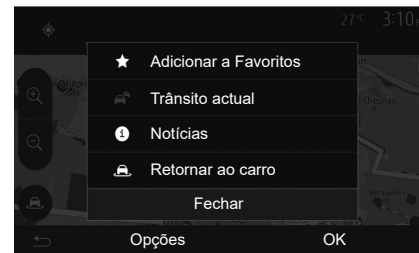

De qualquer modo, quando o endereço é validado, o sistema localiza-o no mapa. Prima «Opções» e depois «Adicionar aos Favoritos» para acrescentar o destino aos Favoritos.

Antes de registar um destino favorito, pode modificar o seu nome com o auxílio do teclado numérico.

GERIR OS FAVORITOS (2/2)

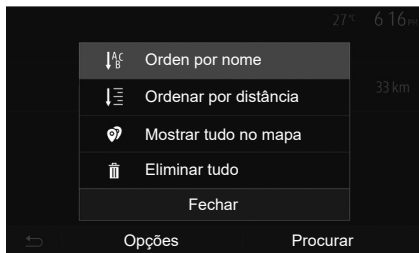

Ordenar a lista

Pode ordenar a lista de destinos favoritos por nome, por distância ou ainda afixá-los no mapa. Prima «Opções».

Suprimir os destinos favoritos

Prima o destino favorito que pretende suprimir. Prima «Opções», «Deletar favorito» e confirme a eliminação premeindo «Apagar».

Para apagar todos os destinos favoritos, prima «Opções» e depois «Deletar tudo». Confirme esta eliminação premeindo «Deletar tudo».

Pesquisar um destino favorito

Esta função permite-lhe pesquisar um destino favorito na lista pelo seu nome.

Prima «Procurar» e introduza o nome do destino favorito com o auxílio do teclado numérico.

REGULAÇÕES DE NAVEGAÇÃO (1/4)



O separador «Opções» na parte inferior do menu «Navegação» permite modificar a visualização do mapa ou os parâmetros de navegação.

«Avisos»

Esta rubrica permite-lhe configurar os avisos.

Alerta em caso de excesso de velocidade

Os mapas podem conter informações sobre os limites de velocidade em troços da estrada. O sistema pode adverti-lo se ultrapassar o limite actual.



Consoante as regiões, estas informações podem não estar disponíveis ou podem não estar correctas para todas as estradas do mapa.

Estão disponíveis os tipos de avisos seguintes:

- sinal sonoro: recebe um aviso não-verbal quando ultrapassa o limite de velocidade;
- aviso visual: a velocidade limite actual é afixada a vermelho e pisca no mapa quando a ultrapassa.

Prima «On» ou «Off» para ativar ou desativar o aviso.

Limite de velocidade sempre visível

Ative ou desative a afixação do limite de velocidade imposto para o troço de via premindo «On» ou «Off».

Avisos de ponto de alerta

Quando o condutor atravessa uma zona de vigilância aumentada, aparece no ecrã um sinal de aviso visual acompanhado de um sinal sonoro. Estas zonas de perigo correspondem a troços de via nos quais os condutores devem ser mais prudentes. Estes podem ser permanentes ou temporários. Pode activar ou desactivar esta função.

Distância de pré-alerta

Pode escolher uma distância, entre várias opções, para a qual pretende ser avisado de uma zona de perigo aumentada.

Em alguns países é ilícito transferir e ativar a opção das zonas de perigo, podendo constituir uma infração legal.

REGULAÇÕES DE NAVEGAÇÃO (2/4)



«Definições de trajeto»

Esta função permite-lhe definir a forma como os itinerários são calculados.

«Planejamento da rota»

Este sistema propõe-lhe três critérios de cálculo de itinerário:

- «Rápido»: indica um itinerário rápido se puder circular à velocidade limite ou perto da velocidade limite em todas as estradas;
- «Curto»: indica um itinerário curto para minimizar a distância a percorrer;

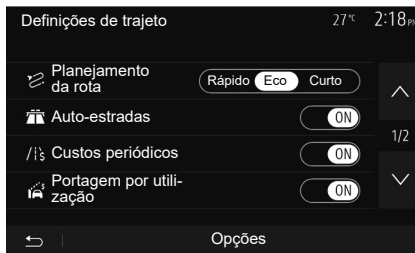

- «Eco»: este modo oferece um compromisso entre os modos rápido e curto. Permite-lhe economizar uma determinada distância circulando um pouco mais. O itinerário calculado será provavelmente mais curto do que a solução rápida, mas é muito mais lento.

«Auto-estradas»

Pode querer evitar as auto-estradas quando conduz um automóvel lento ou quando reboca outro veículo.

«Custos periódicos»

Pode autorizar ou não a utilização de estradas que exigem a aquisição de uma autorização especial para um determinado período.

«Via pedagiada»

Pode autorizar ou não a utilização de estradas com portagem.

«Ferries»

Pode autorizar ou não a utilização de ferries, barcos e comboios.

«Partilha de carro»

Esta função permite-lhe visualizar as estradas destinadas apenas à alta ocupação.

«Estr. não pavimentadas»

Pode autorizar ou não a utilização de caminhos de terra.



Por razões de segurança, efectue estas operações com o veículo parado.

REGULAÇÕES DE NAVEGAÇÃO (3/4)



«Opções de Mapa»

Consulte o capítulo «Regulações do mapa».

«Definições de voz»

Esta função permite modificar o idioma do guia de voz. Consulte o capítulo «Navegação» deste manual.

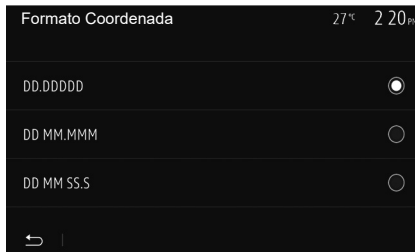

«Formato Coordenada»

Esta função permite-lhe modificar o formato das coordenadas.

Este sistema oferece três tipos de formatos.

A

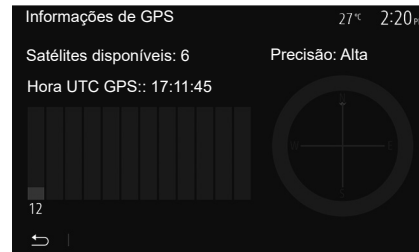

GPS

Esta função permite-lhe controlar o estado dos satélites de GPS.

Prima «GPS» para afixar as informações GPS (ecrã A).



Precauções relativas à navegação

A utilização do sistema de navegação não substitui, em caso algum, a responsabilidade nem a vigilância do condutor durante a condução do veículo.

REGULAÇÕES DE NAVEGAÇÃO (4/4)

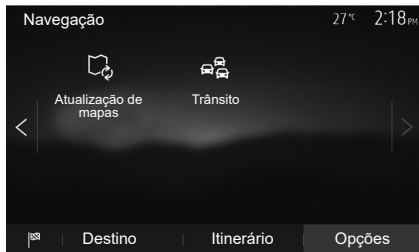

«Atualização de mapas»

Esta função permite-lhe controlar as datas das últimas actualizações efectuadas.

«Trânsito»

Esta função permite ativar ou desativar a «Info de tráfego», a sinalização dos vários tipos de ocorrências e gerir as alternativas de itinerários em caso de acidentes ou de engarrafamentos.

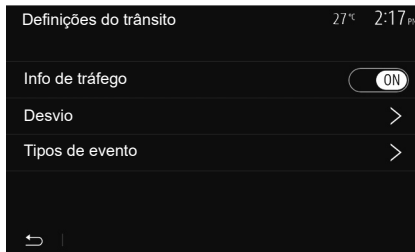

«Info de tráfego»

Pode activar ou desactivar a afixação dos alertas dos vários incidentes que se encontram no seu itinerário.

«Desvio»

Esta função permite-lhe poupar tempo quando ocorre um incidente no seu percurso, propondo um itinerário alternativo.

O sistema multimédia propõe-lhe a seleção de um período de tempo após o qual lhe é sugerido um novo itinerário com um desvio para poupar tempo.

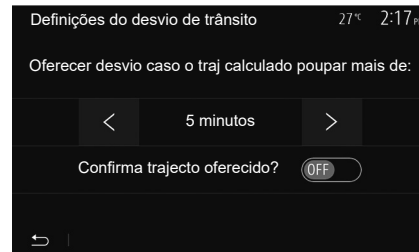

«Tipos de evento»

Esta função permite-lhe escolher os tipos de ocorrências a afixar durante a navegação:

- «Todos os eventos»;
- «Eventos de fluxo»;
- «Fecho e bloqueio»;
- «Acidente»;
- ...



Por razões de segurança, efectue estas operações com o veículo parado.

REGULAÇÕES DO SISTEMA (1/2)

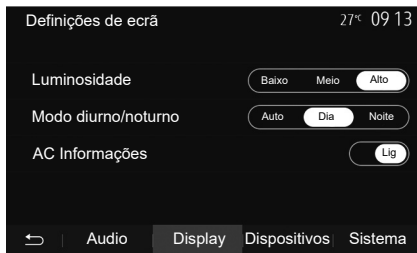

Para aceder aos parâmetros de configurações do sistema multimédia, no ecrã inicial, prima “Defini” e, em seguida, selecione uma secção na parte inferior do ecrã.

Regulações de áudio

Consulte o capítulo «Regular o som».

Regulação do ecrã

«Luminosidade»

Pode regular a luminosidade do ecrã de acordo com as suas preferências. São propostos três modos:

- «Baixo»;
- «Meio»;
- «Alto».

“Modo diurno/noturno”

Para melhorar a visibilidade do ecrã de navegação de dia e de noite, pode alterar a combinação de cores do mapa.

- «Auto»: o GPS apresenta o ecrã do mapa. A passagem para o modo diurno ou noturno é automática, consoante as luzes estiverem acesas ou não.
- «Dia»: o ecrã do mapa é afixado sempre com cores luminosas.
- «Noite»: o ecrã do mapa é sempre apresentado com cores mais escuras.

«AC Informações»

Esta função permite activar/desactivar a visualização das informações de climatização quando modifica as configurações.

Aparelhos

Consulte o capítulo «Emparelhar/desemparelhar aparelhos Bluetooth®».

REGULAÇÕES DO SISTEMA (2/2)

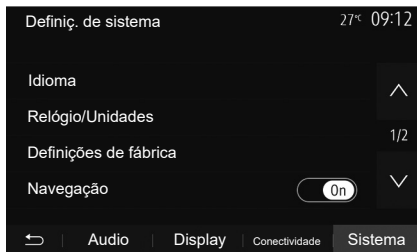

Regulação do sistema

«Idioma»

Esta função permite-lhe alterar o idioma utilizado no sistema e o idioma do guia vocal.

Para mudar o idioma, selecione o idioma pretendido e confirme a sua escolha premindo «OK».

«Relógio»

Utilize esta função para definir a visualização da hora (relógio com formato de 12 ou 24 horas).

Nota: em versões com navegação, a hora será acertada automaticamente pelo GPS se o mapa do país em que se encontrar estiver instalado. Em versões sem navegação, apenas será possível acertar a hora manualmente.

Para modificar a hora manualmente, prima «Relógio/Unidades» e, em seguida, selecione «Definição da hora».

«Unidades»

Esta função permite definir a unidade de distância apresentada no sistema multimédia. Pode escolher entre «km» e «mls».

Nota: As regulações do sistema multimédia não afetam a visualização do quadro de instrumentos do veículo. Para mais informações sobre as regulações de visualização do quadro de instrumentos, consulte o manual do utilizador do veículo.

«Definições de fábrica»

Esta função permite-lhe reiniciar vários parâmetros com configurações predefinidas.

- Todas: repõe todas as predefinições de «Definições de fábrica».
- Telemóvel: reinicializa todos os parâmetros ligados ao telemóvel.
- Navegação: reinicializa todos os parâmetros ligados à navegação.
- Áudio/Média/Rádio/Sistema: reinicializa todos os parâmetros ligados ao som, média e rádio.

«Navegação»

Esta função permite-lhe activar ou desactivar a navegação do sistema.

«Versão do sistema»

Esta função permite-lhe controlar a versão do sistema.

ATUALIZAÇÃO DO SISTEMA (1/6)

Para um planeamento específico do itinerário, utilize os mapas mais recentes.

Procurar atualizações de mapas em naviextras.com



Para saber mais, aceda ao menu "Atualizar mapas" ou clique em "Mais".

Mais tarde

Fechar

Mais

Atualizar o sistema multimédia sem mapas

No caso de veículos não equipados com um sistema de navegação, contacte um representante da marca.



Atualizar o sistema multimédia e o mapa

Nota: verifique se os sistemas já estão atualizados, de modo a evitar o início desnecessário de um procedimento.

Para atualizar o sistema multimédia e o respetivo mapa, será necessária uma unidade USB e um computador ligado à Internet.

Utilize o computador para transferir atualizações da Internet para a unidade USB e, em seguida, instale as atualizações da unidade USB no sistema multimédia do veículo.

Se o software do sistema multimédia não estiver atualizado, o software Toolbox disponibilizará uma atualização do sistema antes da atualização do mapa. Não é possível atualizar o sistema e o mapa em simultâneo. É necessário repetir o processo em todas as atualizações.

Será necessário proceder da seguinte forma:

- guardar o sistema numa unidade USB;
- instalar o software Toolbox no computador;
- transferir produtos do Toolbox para a unidade USB;
- Atualizar o sistema multimédia ou o mapa através da unidade USB.

Siga os passos descritos mais abaixo de forma sequencial.

ATUALIZAÇÃO DO SISTEMA (2/6)

Registo do sistema com uma chave USB

Para guardar o sistema multimédia no seu perfil de utilizador, ligue em primeiro lugar uma unidade USB vazia ao sistema multimédia para criar uma impressão digital.

Nota:

- para inserir a unidade USB no sistema multimédia, consulte as informações sobre «Inserir a unidade USB» no capítulo «Sistema de navegação».
- a unidade USB não é fornecida juntamente com o sistema;
- a unidade USB utilizada deve estar no formato FAT32 e deve ter uma capacidade mínima de 4GB e uma capacidade máxima de 32GB;
- para guardar os dados do sistema na unidade USB, ligue o veículo e não desligue o motor enquanto os dados estiverem a ser carregados;
- não utilize nenhuma função do sistema multimédia durante o procedimento.

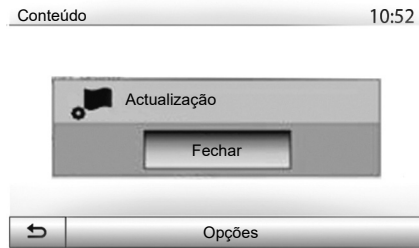

Para guardar os dados instantâneos do sistema na unidade USB, é necessário:

- ligar a unidade USB à tomada USB do sistema multimédia;
- no menu principal, seleccionar o menu «Navegação»;
- seleccionar o menu «Opções»;

- seleccione o menu «Atualização de mapas» na segunda página do menu «Opções»;
- prima o botão »Opções» na parte inferior do ecrã;
- seleccione a função «Actualização» no ecrã do sistema multimédia.

Este procedimento instala uma impressão digital do sistema de navegação na unidade USB, a qual será utilizada pela Toolbox para guardar o sistema no seu perfil de utilizador e permitir que a Toolbox determine que atualizações estão disponíveis para o sistema de navegação.

Quando o processo de registo de dados for concluído, poderá remover a chave USB do sistema multimédia.

As atualizações do sistema devem ser realizadas com o motor a trabalhar. Os veículos elétricos devem ser carregados ou ter o motor a trabalhar (testemunho READY aceso).

ATUALIZAÇÃO DO SISTEMA (3/6)

Instalar o software Toolbox no computador

Instale a Naviextras Toolbox no seu computador com alguns cliques. A Toolbox pode ser transferida a partir do website do fabricante.

Aceda ao site e clique em Registrar na área «Bem-vindo, utilizador convidado» na parte superior do ecrã. Após criar e guardar a sua conta, preencha as informações solicitadas (modelo do veículo, tipo de sistema multimédia de bordo, etc.) e, em seguida, transfira o software.

Após transferir o software, inicie a instalação.

Siga as instruções que se afixam no monitor.

Os ecrãs apresentados no «Manual» não são contratuais.



Transferir produtos da Toolbox para a unidade USB

Estabelecer uma ligação à Toolbox

Execute o software da Naviextras Toolbox e certifique-se de que o computador está ligado à Internet.

Quando iniciar o Toolbox no computador, insira a unidade USB que contém os dados instantâneos do sistema multimédia. Assim que o software reconhecer a unidade USB, serão disponibilizadas duas opções: Iniciar sessão e Registrar.

Se não estiver registado no site Naviextras.com, poderá fazê-lo no Toolbox clicando em na página de início de sessão. Siga as instruções que se afixam no monitor.

Se a sua subscrição o permitir e a Toolbox encontrar o sistema na lista de sistemas suportados, o ecrã de boas-vindas será apresentado de modo a permitir estabelecer uma ligação à sua conta Naviextras.

Após a ligação à sua conta Naviextras Toolbox, e com a unidade USB ligada ao computador, é possível obter aplicações, serviços e conteúdos gratuitos ou pagos selecionando os que pretende instalar no sistema multimédia no menu Catálogo na barra de menus no lado esquerdo do ecrã do Toolbox.

Em determinados países, é ilegal transferir e ativar a opção das zonas de aviso, podendo expor os infratores a sanções judiciais.

ATUALIZAÇÃO DO SISTEMA (4/6)

Atualizações da Toolbox para a unidade USB

Clique em «Actualização» na barra de menus no lado esquerdo do ecrã do Toolbox.

O menu de atualizações abre um ecrã com todas as atualizações disponíveis, incluindo:

- os artigos que adquiriu, mas que ainda não estão instalados (atualizações ou extras);
- as atualizações e os extras gratuitos que acrescentou à lista de instalação a partir do catálogo;
- atualizações do sistema (se estiver disponível uma versão mais recente);
- atualizações gratuitas especiais.

Todas as actualizações disponíveis estão indicadas por região sob a forma de lista, e num planisfério.

Por predefinição, todos os artigos relacionados com todas as regiões são seleccionados para a instalação respectiva. Se optar por omitir momentaneamente uma região, desmarque a caixa no início da linha do quadro correspondente. Depois de ter revisto o quadro, clique no botão «Instalar» situado na zona inferior do ecrã para iniciar o procedimento de instalação.

A Toolbox começa a efectuar a transferência e a instalação das actualizações seleccionadas. Aguarde até receber a mensagem indicando o fim da operação.

Nota: o tempo de transferência da aplicação varia em função do tamanho da aplicação e da qualidade de receção da rede móvel.

A Toolbox avisa-o se os artigos seleccionados ultrapassarem a capacidade máxima do sistema multimédia. Nesse caso, pode seleccionar os artigos a instalar ou a suprimir do sistema para respeitar este limite de armazenamento.

Mesmo quando os artigos são suprimidos do sistema, conserva a sua propriedade, e pode instalá-los posteriormente de modo gratuito.

Não retire a chave USB do sistema nem a desactive durante uma actualização.



Nalguns países, é ilícito transferir e activar a opção dos alertas de radares, e pode constituir uma infracção à regulamentação.

ATUALIZAÇÃO DO SISTEMA (5/6)

Actualização do sistema e cartografia

Quando o processo de instalação estiver concluído, a unidade USB poderá ser extraída do computador. Ligue a unidade USB à porta USB do sistema multimédia do veículo.

Observação:

- para atualizar mapas, ligue o veículo e não desligue o motor enquanto os dados estiverem a ser carregados. Quando o sistema multimédia é ativado, identifica automaticamente as atualizações disponíveis na chave USB, propondo a atualização do sistema ou da cartografia a partir das atualizações encontradas na chave USB. Não desligue o sistema multimédia durante a instalação da atualização;
- A transferência e a instalação de uma atualização do sistema apenas serão possíveis se existir uma versão mais recente;
- as funções disponibilizadas pelo sistema multimédia dependem do modelo e do nível de equipamento do veículo.

A

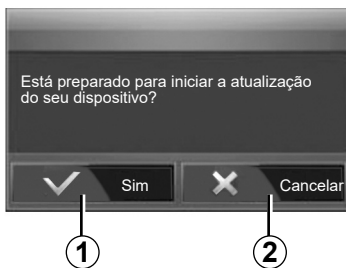

O ecrã **A** é apresentado automaticamente quando a unidade USB é ligada:

- prima **1** para iniciar a atualização;
- prima **2** para regressar ao ecrã anterior.

O procedimento de atualização será iniciado quando o botão **1** for premido. Não efetue qualquer manipulação durante o procedimento de atualização do seu sistema.

Quando a atualização for concluída, o sistema multimédia será reiniciado com todas as novas funcionalidades atualizadas.

O sistema multimédia poderá ser reiniciado automaticamente durante o processo de atualização. Aguarde pela afixação do ecrã do rádio.

Se a actualização for interrompida involuntariamente, repita o processo desde o início.

ATUALIZAÇÃO DO SISTEMA (6/6)

Licença

Para obter os códigos fonte GPL, LGPL, MPL e outras licenças de código aberto constantes neste produto, visite o site dedicado para o efeito.

Como complemento dos códigos fonte, todos os termos de licença, exclusões de garantia e menções de direitos de autor estão disponíveis para transferência.

O site dedicado fornecerá igualmente os códigos, em código aberto, num CD-ROM mediante o pagamento de um montante que abrange os custos de distribuição (tais como o custo dos suportes, de expedição e de manutenção) solicitados por e-mail.

Esta oferta é válida por um período de três anos a partir da data de compra do produto.

Garantia de usar o mapa mais recente

Após a entrega do seu veículo novo, tem o prazo máximo de 90 dias para actualizar gratuitamente a cartografia. Depois deste período as actualizações são pagas.

Quando a navegação é iniciada, o sistema multimédia propõe a actualização do mapa. Este lembrete surge duas vezes por ano ao longo de sete anos. É possível:

- selecione «Mais tarde» para que o lembrete seja apresentado da próxima vez que a Navegação for iniciada;
- selecione «Fechar» para que o lembrete não volte a ser apresentado;
- selecione “Mais” para que o sistema apresente o menu «Actualização de mapas».

ANOMALIAS DE FUNCIONAMENTO (1/5)

Sistema		
Descrição	Causas	Soluções
Não é afixada nenhuma imagem.	O ecrã está em suspensão.	Verifique se o ecrã não está em suspensão.
	O sistema está parado	A temperatura no interior do veículo é muito baixa ou muito elevada.
	O veículo está desligado.	Voltar a ligar o veículo.
Não se ouve nenhum som.	O volume está no mínimo ou a função de silêncio está activada.	Aumente o volume ou desactive a função de silêncio.
	A fonte seleccionada do sistema não está correta.	Verifique a fonte seleccionada do sistema e certifique-se de que a fonte de saída é o sistema multimédia.
Não é emitido nenhum som pelo altifalante esquerdo, direito, dianteiro ou traseiro.	Os parâmetros balance ou fader estão incorrectos.	Regule o som balance ou fader correctamente.
A hora apresentada não está correta.	A regulação da hora está definida como «Auto» e o sistema deixou de receber um sinal GPS.	Com «Navegação»: conduza o veículo até ser recebido um sinal de GPS.
		Sem «Navegação»: consulte o capítulo intitulado «Regulações do sistema» para acertar a hora.

ANOMALIAS DE FUNCIONAMENTO (2/5)

Navegação		
Descrição	Causas	Soluções
Não se ouve nenhum som.	O volume no menu «Nave.» está no mínimo ou a função de silêncio está ativa.	Aumente o volume («Opções» no menu «Nave.») ou desative a função de silêncio. O volume em modo GPS pode ser regulado durante a voz do guia.
A posição do veículo no ecrã não corresponde à sua real localização.	Localização errada do veículo devido à recepção GPS.	Desloque o veículo até obter uma boa recepção dos sinais GPS.
	A versão do mapa está desatualizada.	Atualize o mapa.
As indicações afixadas no ecrã não correspondem à realidade.	A versão do sistema está obsoleta.	Adquira a última versão do sistema.
Algumas rubricas de menu estão indisponíveis.	Algumas rubricas estão indisponíveis em função do comando em curso.	
O guia de voz está indisponível.	O sistema de navegação não considera o cruzamento. O guia de voz está desactivado.	Aumente o volume. Verifique se o guia de voz está activo.
O guia de voz não corresponde à realidade.	O guia de voz pode variar em função das condições do meio envolvente.	Conduza em função das condições reais.
O itinerário proposto não é iniciado ou não termina no destino pretendido.	O destino não é reconhecido pelo sistema.	Introduza o nome de uma estrada próxima do destino pretendido.

ANOMALIAS DE FUNCIONAMENTO (3/5)

Telemóvel		
Descrição	Causas	Soluções
Não é audível nenhum som nem nenhum toque.	O telemóvel não está ligado ou afectado ao sistema. O volume está no mínimo ou a função de silêncio está activa.	Verifique se o telemóvel está ligado ou afetado ao sistema. Aumente o volume do toque ou desactive a função de silêncio. Verifique a fonte selecionada do sistema e certifique-se de que a fonte de saída é o sistema multimédia.
Impossibilidade de realizar uma chamada.	O telemóvel não está ligado ou afectado ao sistema. O bloqueamento do teclado do telemóvel está activo.	Verifique se o telemóvel está ligado ou afetado ao sistema. Desbloqueie o teclado do telemóvel.
	Várias fontes de áudio são ejetadas durante o funcionamento.	Reinicie o sistema multimédia premindo e mantendo premido o botão ligar/desligar (até que o ecrã se desligue).

ANOMALIAS DE FUNCIONAMENTO (4/5)

Média		
Descrição	Causas	Soluções
Não se ouve nenhum som.	O volume está no mínimo ou a função de silêncio está activada.	Aumente o volume ou desactive a função de silêncio.
	A fonte de áudio não está ativa ou não está ligada ao sistema.	Verifique a fonte selecionada do sistema e certifique-se de que a fonte de saída é o sistema multimédia.
As fontes de áudio externas (reprodutor MP3, reprodutor de áudio portátil, chave USB ou telemóvel, etc.) não são reconhecidas pelo sistema multimédia.	Várias fontes de áudio são ejetadas durante o funcionamento.	Reinicie o sistema multimédia premindo e mantendo premido o botão ligar/desligar (até que o ecrã se desligue).
O Android Auto™/CarPlay™ não é ativado no sistema multimédia.	O Android Auto™/CarPlay™ não está corretamente configurado no smartphone.	Visite o sítio do fabricante do smartphone para obter os dados sobre a configuração.
	O cabo USB não é compatível com transferência de dados.	Utilize um cabo USB recomendado pelo fabricante do telemóvel para que a aplicação funcione corretamente.
	A fonte de áudio deixou de ser reconhecida pelo sistema multimédia durante o funcionamento.	Reinicie o sistema multimédia premindo e mantendo premido o botão ligar/desligar (até que o ecrã se desligue).
Anomalia no funcionamento da fonte de áudio (reconhecimento de voz desligado no SIRI/CarPlay™/Android Auto™, reprodutor MP3, reprodutor de áudio portátil ou telemóvel, etc.).		

ANOMALIAS DE FUNCIONAMENTO (5/5)

Média		
Descrição	Causas	Soluções
Anomalia no funcionamento do Android Auto™/CarPlay™.	O smartphone deixou de ser compatível na sequência de uma atualização da aplicação Android Auto™/CarPlay™.	Efetue o downgrade para a versão anterior ou consulte as regulações do Android Auto™/CarPlay™ da marca do smartphone.
Anomalia operacional nas aplicações de geolocalização.	A rede está indisponível. A geolocalização não está ativada no smartphone.	Encontre um local com uma boa receção do sinal. Ative a geolocalização no smartphone.
Anomalia de funcionamento de Wi-Fi do Android Auto™.	O seu smartphone poderá não ser compatível com a função de replicação sem fios do Android Auto™.	Verifique se o seu smartphone é compatível com a função de replicação sem fios do Android Auto™.
Anomalia de funcionamento de Wi-Fi do Android Auto™/CarPlay™.	A função «Wi-Fi» não está ativa no sistema multimédia.	Ative a função Wi-Fi no menu do sistema multimédia.
Anomalia de funcionamento de Wi-Fi do Android Auto™/CarPlay™ .	O país de «Wi-Fi» não está configurado no canal correto do sistema multimédia.	Configure o país no submenu Wi-Fi do menu do sistema multimédia.
Anomalia de funcionamento de Wi-Fi do Android Auto™/CarPlay™ . Mensagem «Falha de ligação»	A mensagem «Falha de ligação» poderá ser apresentada em determinados smartphones quando estiverem desligados, ligados por Wi-Fi ou num modo de aplicação nativa (Rádio, Navegação, etc.).	Nenhum efeito para além da apresentação inadvertida da mensagem. Nenhuma solução (falha do smartphone) para além de deixar o smartphone ligado ou no modo Android Auto™/CarPlay™.

ÍNDICE ALFABÉTICO (1/3)

A

agudos.....	P.27 – P.28
Android Auto™, CarPlay™.....	P.49 → P.52
anomalias de funcionamento.....	P.15, P.102 → P.106
aparelho áudio Bluetooth®	
eliminar.....	P.25
registar.....	P.25
arranque do motor à distância.....	P.5 → P.7, P.64 → P.66
ARTISTA.....	P.25
atender uma chamada.....	P.13, P.38

B

balanço.....	P.27
BASS.....	P.27
Bluetooth®.....	P.31 → P.35, P.40
busca acelerada.....	P.24

C

câmara de marcha-atrás	
parâmetros.....	P.94
câmara de marcha-atrás.....	P.5, P.58 → P.60
câmara multivista.....	P.5, P.61 – P.62
carregador sem fios	
zona de carga.....	P.44 – P.45
carregador sem fios.....	P.44 – P.45
chamar.....	P.37, P.40
chave USB.....	P.29 – P.30, P.96 → P.101
comando por voz.....	P.41 → P.43
comando sob o volante.....	P.20
comandos.....	P.8 → P.14, P.17
condução ECO.....	P.63
consumo de combustível.....	P.63

D

desligar uma chamada.....	P.13
destino.....	P.75 → P.80, P.78, P.85, P.88 – P.89

destino particular	
endereço nos favoritos.....	P.78
desvio.....	P.85, P.93

E

economias de combustível.....	P.63
ecrã	
afixações de navegação.....	P.7, P.81 → P.86
ecrã de navegação.....	P.81 → P.86
em suspensão.....	P.12, P.15
menu.....	P.7
regulações.....	P.87
ecrãs	
ecrã multimédia.....	P.8 → P.14
eliminar um telemóvel.....	P.34, P.36
estação de rádio.....	P.20 → P.23
etapa.....	P.85

F

favoritos	
adicionar.....	P.80
eliminar.....	P.89
fonte.....	P.12 → P.14
áudio.....	P.12 → P.14
fonte externa.....	P.24 → P.26
funções.....	P.5 → P.7

G

gama de ondas.....	P.20 → P.23
GPS	
recepção.....	P.71
receptor.....	P.71, P.92
graves.....	P.28

ÍNDICE ALFABÉTICO (2/3)

I

informação 4x4.....	P.5, P.67
informações de trânsito.....	P.5 → P.7, P.22, P.80, P.93
interrupção do som.....	P.19
introduzir um endereço.....	P.75
itinerário detalhado.....	P.80, P.83, P.86

L

ligação Bluetooth.....	P.35
ligar.....	P.15
língua	
modificar.....	P.95
línguas.....	P.95
lista.....	P.40
lista de destinos.....	P.78, P.88 – P.89

M

mapa	
afixação.....	P.12 → P.14, P.72, P.87
escala.....	P.72
mapa digitalizado.....	P.71
regulações.....	P.87, P.90
marcar um número.....	P.38
memorizar uma estação de rádio.....	P.21
MENU.....	P.12
menu de destino.....	P.75 → P.80
modo 3D/2D.....	P.81
modo LIST/LISTA.....	P.21
modo MANU/MANUAL.....	P.20
modo MEMO.....	P.21
MP3.....	P.24
multi-sensor.....	P.68 → P.70

N

numerar.....	P.38
--------------	------

O

orientação	
activação.....	P.81
mapa.....	P.81 → P.86
por voz.....	P.12 → P.14, P.81 → P.86

P

painéis frontais e comandos ao volante.....	P.8 → P.14
paragem.....	P.15
parametrização.....	P.86
POI.....	P.74 → P.80, P.87
ponto de interesse.....	P.73, P.75 → P.80, P.87
posição do veículo.....	P.72
precauções de utilização.....	P.3

R

rádio.....	P.5, P.12 → P.14, P.20 → P.23
RDS.....	P.5
receber uma chamada.....	P.38
reconhecimento voca.....	P.13 – P.14, P.41 → P.43, P.51
registar um telemóvel.....	P.31 → P.35
registo das chamadas.....	P.37
regulações	
áudio.....	P.27 – P.28, P.94
luminosidade.....	P.94
repartição do som esquerda/direita.....	P.28
repartição do som trás/frente.....	P.28
regulações.....	P.12 → P.14, P.22, P.91 → P.95
regulações áudio	
regulações de sons.....	P.12 → P.14
regulações de navegação	
regulações do itinerário.....	P.79 – P.80
regulações predefinidas	
interface de smartphone.....	P.46 → P.48
relógio	
afixação.....	P.95

ÍNDICE ALFABÉTICO (3/3)

relógio..... P.95

S

seleccionar

 pista P.26

símbolos cartográficos..... P.72

sistema

 atualização.....P.96 → P.101

T

teclado numérico P.18

telemóvel P.6

tomada USBP.5, P.12, P.24 → P.26, P.29 – P.30, P.96 → P.101

U

unidade de distância..... P.95

USB

 porta USB P.71

USB P.71, P.96 → P.101

V

validar um destino P.79 – P.80

vídeos P.29 – P.30

volume P.12 → P.14, P.19

volume de comunicação..... P.19

volume do toque P.28

volume: adaptado à velocidade..... P.19, P.27

W

WMA..... P.24

Y

Yandex.AutoP.53 → P.55



Środki ostrożności	PL.1.3
Informacje ogólne	PL.1.5
Opis ogólny	PL.1.5
Opis elementów sterujących	PL.1.8
Włączanie/Wyłączanie	PL.1.15
Działanie i użytkowanie	PL.1.16
Głośność dźwięku	PL.1.19
Multimedia	PL.1.20
Słuchanie radia	PL.1.20
Zewnętrzne źródła audio	PL.1.24
Regulacja dźwięku	PL.1.27
Wideo	PL.1.29
Telefon	PL.1.31
Powiązanie/usunięcie powiązania urządzenia Bluetooth®	PL.1.31
Podłączanie/odłączanie urządzenia Bluetooth®	PL.1.35
Nawiązywanie, odbieranie połączenia	PL.1.37
Książka telefoniczna	PL.1.40
Korzystanie z systemu rozpoznawania mowy	PL.1.41
Ładowarka bezprzewodowa	PL.1.44
Aplikacje	PL.1.46
Interfejs smartfona	PL.1.46
Android Auto™, CarPlay™	PL.1.49
Yandex.Auto	PL.1.53
Pojazd	PL.1.56
Parametry pojazdu	PL.1.56
Kamera cofania	PL.1.58
Kamera wielofunkcyjna	PL.1.61
Eco jazda	PL.1.63
Zdalne uruchamianie silnika	PL.1.64
Info o napędzie 4x4	PL.1.67
Multi-Sense	PL.1.68

Nawigacja	PL.1.71
System nawigacji	PL.1.71
Czytanie mapy	PL.1.72
Wprowadzanie miejsca przeznaczenia	PL.1.75
Naprowadzanie	PL.1.81
Ustawienia mapy	PL.1.87
Zarządzanie ulubionymi	PL.1.88
Ustawienia nawigacji	PL.1.90
Ustawienia	PL.1.94
Ustawienia systemu	PL.1.94
Aktualizacja systemu	PL.1.96
Nieprawidłowości w działaniu	PL.1.102

ŚRODKI OSTROŻNOŚCI OBOWIĄZUJĄCE PODCZAS UŻYTKOWANIA (1/2)

Podczas obsługi systemu, ze względów bezpieczeństwa oraz w celu uniknięcia szkód materialnych, konieczne jest przestrzeganie poniższych środków ostrożności. Należy ściśle stosować się do zasad obowiązujących w kraju, w którym pojazd jest eksploatowany.



Zalecenia dotyczące obsługi systemu

- Używać przycisków sterujących (w przednim panelu lub przy kierownicy) i zapoznawać się z informacjami wyświetlanymi na ekranie, gdy pozwalają na to warunki ruchu drogowego.
- Ustawić umiarkowany poziom głośności, niezagłuszający odgłosów z otoczenia.

Zalecenia dotyczące nawigacji

- Korzystanie z systemu nawigacji nie zwalnia kierowcy z odpowiedzialności ani obowiązku zachowania ostrożności podczas prowadzenia pojazdu.
- W zależności od strefy geograficznej na mapie może brakować najnowszych informacji dotyczących trasy. Należy zachować ostrożność. W każdym przypadku, kodeks drogowy i drogowe znaki sygnalizacyjne są ważniejsze niż wskazówki systemu nawigacji.

Zalecenia w celu uniknięcia szkód materialnych

- Nie wolno demontować ani modyfikować systemu, ponieważ może to doprowadzić do powstania szkód materialnych i oparzeń.
- W przypadku usterki i konieczności wykonania demontażu, należy zwrócić się do autoryzowanego przedstawiciela producenta.
- Nie wkładać do odtwarzacza żadnych przedmiotów.
- Nie należy stosować na tym terenie środków z dodatkiem alkoholu i/lub cieczy w rozpylaczu.

Zalecenia dotyczące telefonu

- Niektóre przepisy określają korzystanie z telefonów w samochodzie. Nie zezwalają jednak na obsługę telefonicznych zestawów głośnomówiących w każdej sytuacji związanej z jazdą: kierowca ma obowiązek zachowania pełnej kontroli nad pojazdem;
- Prowadzenie rozmów w trakcie jazdy jest czynnikiem rozpraszającym i znacznie zwiększającym możliwość spowodowania wypadku, bez względu na czynność wykonywaną za pomocą zestawu (wybieranie numerów, nawiązywanie połączenia, wyszukiwanie pozycji w książce telefonicznej itp.).

ŚRODKI OSTROŻNOŚCI OBOWIĄZUJĄCE PODCZAS UŻYTKOWANIA (2/2)

Opis modeli prezentowanych w niniejszej instrukcji został opracowany na podstawie danych technicznych znanych w okresie redagowania tekstu. **W instrukcji są omówione wszystkie funkcje dostępne w opisanych modelach. Ich występowanie zależy od modelu urządzenia, wybranych opcji i kraju sprzedaży. Instrukcja może zawierać również opis funkcji mających się pojawić w najbliższej przyszłości. Ekran przedstawione w instrukcji nie wchodzi w zakres umowy.**

W zależności od marki i modelu telefonu niektóre funkcje mogą być częściowo lub całkowicie niekompatybilne z systemem multimedialnym pojazdu.

Szczegółowych informacji udzielają Autoryzowani Partnerzy marki.

OPIS OGÓLNY (1/3)

Wprowadzenie

System multimedialny zapewnia następujące funkcje (zależnie od wyposażenia):

- radio RDS;
- radio DR;
- sterowanie zewnętrznymi źródłami audio;
- zestaw głośnomówiący dla telefonu;
- rozpoznawanie głosu;
- pomoc w nawigacji;
- informacje o ruchu drogowym;
- informacje o strefach ostrożności;
- System pomocy przy parkowaniu (kamera cofania lub kamera wielofunkcyjna);
- programowanie zdalnego uruchamiania silnika;
- Informacje o kącie nachylenia pojazdu (informacje dostępne w pojeździe z napędem 4x4);
- informacje o stylu jazdy kierowcy i rady dotyczące zmniejszenia zużycia paliwa.

Funkcje radia

System multimedialny umożliwia słuchanie stacji radiowych FM (modulacja częstotliwości), DR (cyfrowa technologia DAB) i AM (modulacja amplitudy).

System DR umożliwia lepsze odtwarzanie dźwięku i zapewnia dostęp do informacji tekstowych na temat bieżącego programu itp.

System RDS umożliwia wyświetlanie nazw niektórych stacji lub informacji nadawanych przez stacje radiowe FM:

- informacji dotyczących ogólnej sytuacji na drogach (TA);
- komunikaty alarmowe.

Funkcja odtwarzania dźwięku z urządzeń zewnętrznych

Możliwe jest odtwarzanie muzyki z przenośnego odtwarzacza audio bezpośrednio z głośników samochodu. Jest wiele możliwości podłączenia przenośnego odtwarzacza, zależnie od typu posiadanego urządzenia:

- USB audio;
- połączenie Bluetooth®;
- replikacja smartfona.

W celu uzyskania dokładniejszych informacji dotyczących listy kompatybilnych urządzeń, prosimy zwrócić się do przedstawiciela marki lub wejść na stronę internetową producenta, jeśli producent ją posiada.

OPIS OGÓLNY (2/3)

Funkcja telefonicznego zestawu głośnomówiącego

Telefoniczny zestaw głośnomówiący Bluetooth® pozwala uniknąć konieczności ręcznej obsługi telefonu zapewniając dostęp do następujących funkcji:

- nawiązywanie/odbieranie/zawieszenie połączenia;
- przeglądanie listy kontaktów z książki telefonicznej telefonu;
- sprawdzanie historii połączeń przechodzących przez system;
- połączenie ze służbami ratunkowymi.

Kompatybilność telefonów

Niektóre telefony nie są kompatybilne z zestawem głośnomówiącym, nie pozwalają korzystać ze wszystkich oferowanych funkcji lub nie zapewniają optymalnej jakości akustycznej.

W celu uzyskania dokładniejszych informacji dotyczących listy kompatybilnych telefonów, prosimy zwrócić się do przedstawiciela marki lub wejść na stronę internetową producenta, jeśli producent ją posiada.

Funkcja zdalnego uruchamiania silnika

Jeśli pojazd jest wyposażony w tę funkcję, można zaprogramować zdalne uruchomienie silnika w celu ogrzania i przewietrzenia kabiny na maksymalnie 24 godziny przed użyciem pojazdu.

Driving Eco

Menu „Driving Eco” umożliwia wyświetlanie w czasie rzeczywistym ogólnego wyniku, który odzwierciedla styl jazdy użytkownika.

Funkcja pomocy w nawigacji

System nawigacji określa automatycznie położenie geograficzne pojazdu za pomocą odbieranych sygnałów GPS.

Proponuje on trasę do wybranego miejsca przeznaczenia dzięki swojej mapie drogowej. Na koniec, wskazuje krok po kroku drogę, którą należy jechać, na ekranie wyświetlacza oraz za pomocą komunikatów głosowych.

Informacje o ruchu drogowym

Funkcja ta informuje o warunkach dotyczących ruchu drogowego w czasie rzeczywistym.

Komunikaty bezpieczeństwa na drodze lub newralgiczne punkty

Funkcja ta umożliwia otrzymywanie w czasie rzeczywistym ostrzeżeń, takich jak ostrzeżenie o przekroczeniu prędkości lub położeniu stref ostrzeżenia o bezpieczeństwie na drodze.



Telefoniczny zestaw głośnomówiący ma za zadanie ułatwiać komunikację poprzez ograniczenie czynników ryzyka, jednak nie eliminuje ich całkowicie. Należy ściśle stosować się do zasad obowiązujących w kraju, w którym pojazd jest eksploatowany.

OPIS OGÓLNY (3/3)

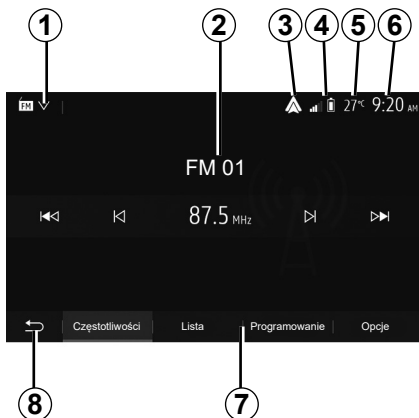

Wyświetlane informacje

Ekran menu

Obszar wyboru trybu 1.

Wyświetla wybrany tryb. Po dotknięciu obszaru wyboru trybu zostanie wyświetlone rozwijane menu.

2 Strefa spisu treści.

Wyświetla zawartość elementu menu i powiązane informacje.

3 Skrót do Android Auto™/Carplay™.

4 Obszar informacji związanych z telefonem. Jeśli system Bluetooth® lub replikacja smartfona zostanie aktywowana, na ekranie wyświetla się poziom odbioru i poziom naładowania baterii podłączonego urządzenia.



5 Temperatura zewnętrzna.

6 Strefa Czasu.

7 Strefa menu:

- wyświetlanie menu danego trybu;
- wyświetlanie aktualnego menu jako wyróżnionego.

8 Strona główna lub powrót do nawigacji.

- Zależnie od bieżącego trybu w tej strefie wyświetla się:
- przycisk menu głównego: jego naciśnięcie powoduje powrót do menu głównego;
 - przycisk Wstecz: jego naciśnięcie powoduje powrót do poprzedniego ekranu;
 - przycisk flagi: jego naciśnięcie powoduje powrót do ekranu nawigacji.

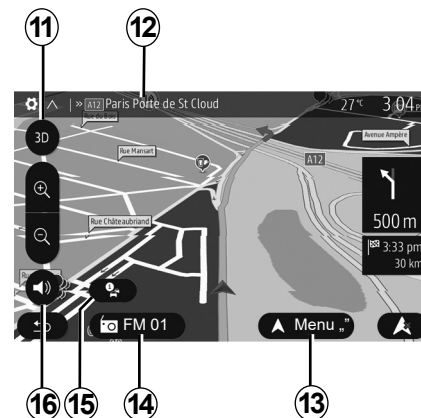

9 Tryb czuwania i wyświetlanie zegara.

10 Obszar wyboru zdalnego rozruchu silnika

Ekran nawigacji

Dostępność zależy od pojazdu, kraju i/lub obowiązujących przepisów.

11 Tryb mapy (2D/3D i 2D Północ).

12 Nazwa najbliższej ulicy do wyboru na danej trasie.

13 Opcje regulacji trasy i mapy.

14 Aktualne informacje audio.

15 Informacje o ruchu drogowym.

16 Wł./wył. prowadzenia głosowego.

OPIS ELEMENTÓW STERUJĄCYCH (1/7)

Panele systemu

Wybór na ekranie odbywa się poprzez naciskanie odpowiedniej strefy ekranu.

Dostępność ekranu nawigacji zależy od pojazdu, kraju i/lub obowiązujących przepisów.

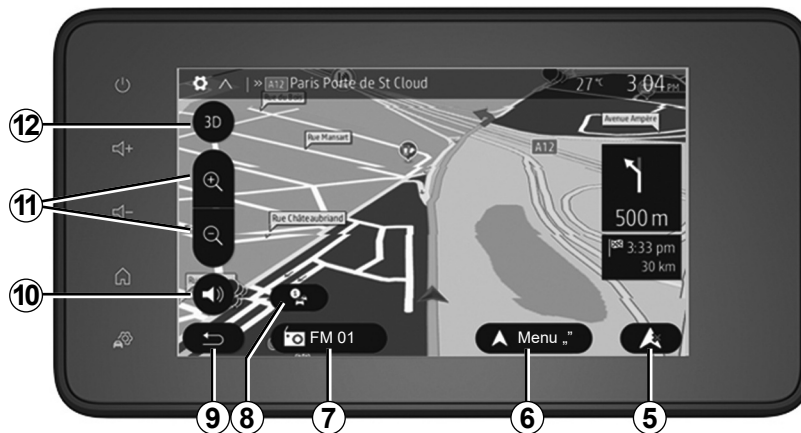

OPIS ELEMENTÓW STERUJĄCYCH (2/7)

Elementy sterujące przy kierownicy

Dostępność zależy od pojazdu

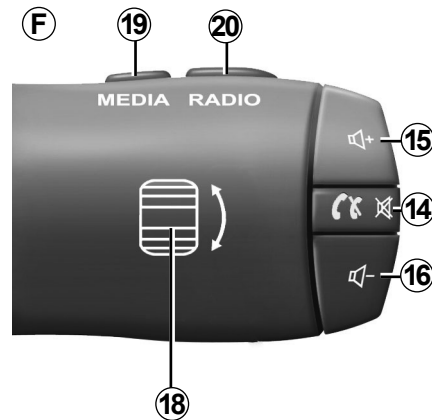
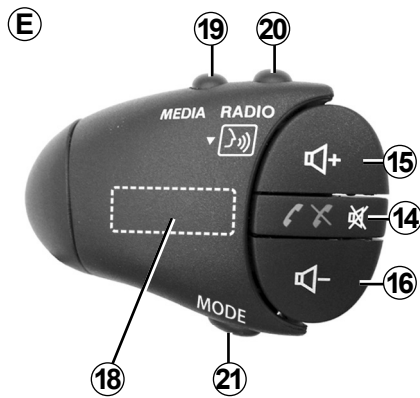
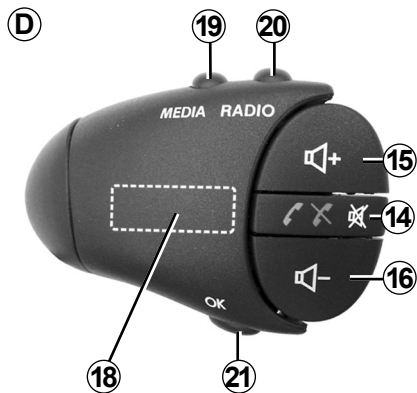
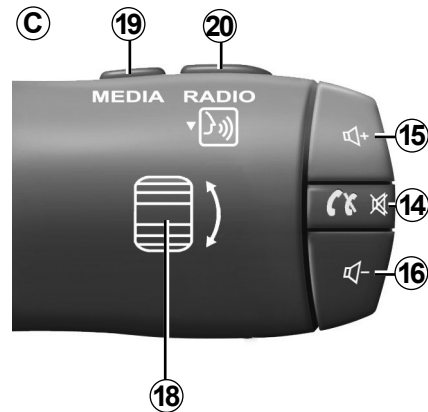
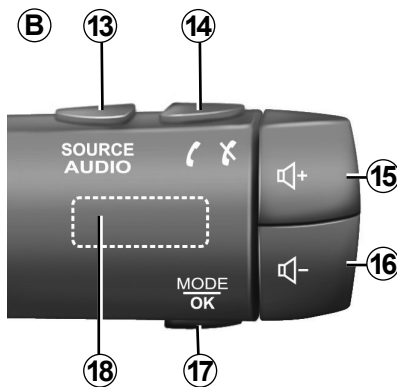
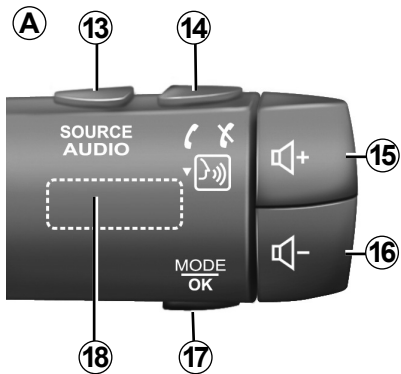

OPIS ELEMENTÓW STERUJĄCYCH (3/7)

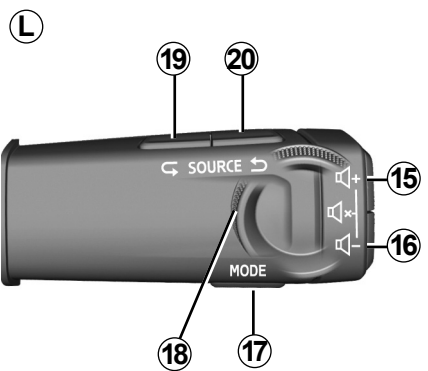
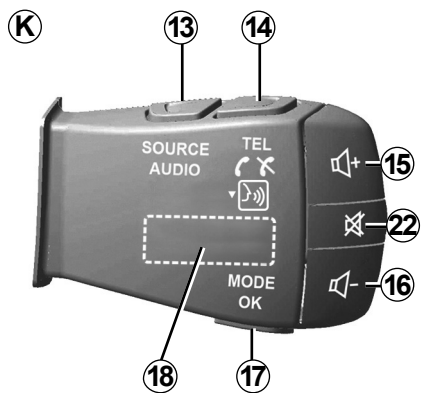
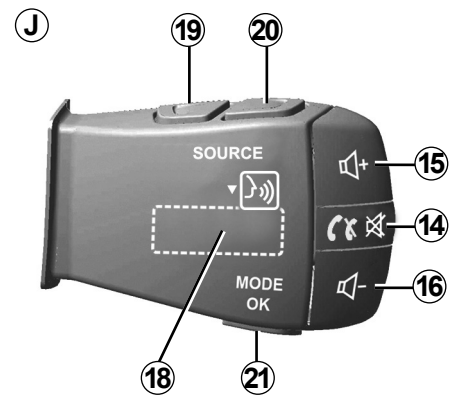
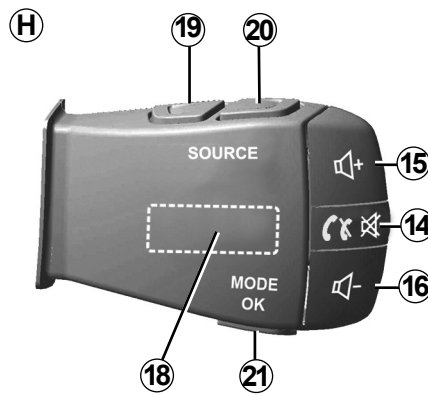
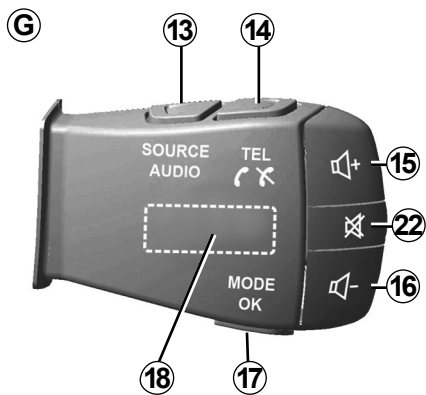

OPIS ELEMENTÓW STERUJĄCYCH (4/7)

Elementy sterujące przy kierownicy

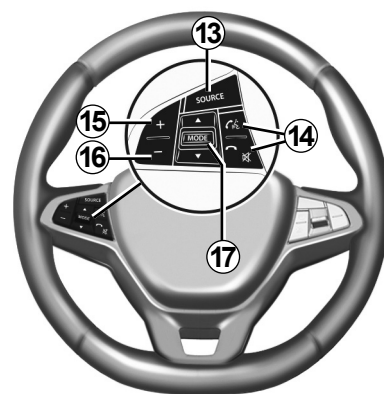
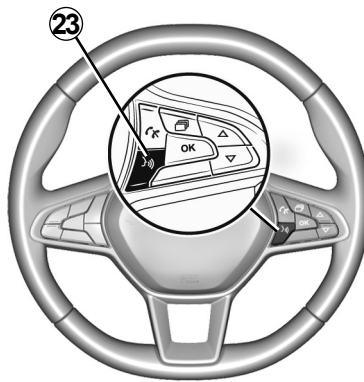
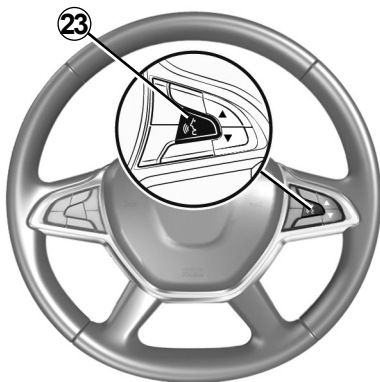
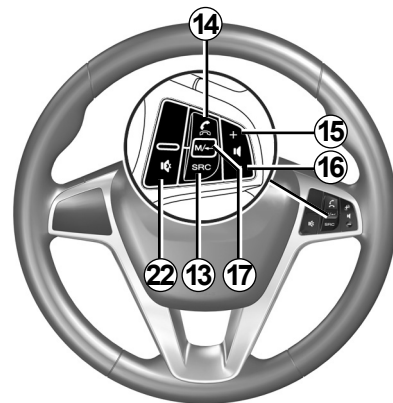
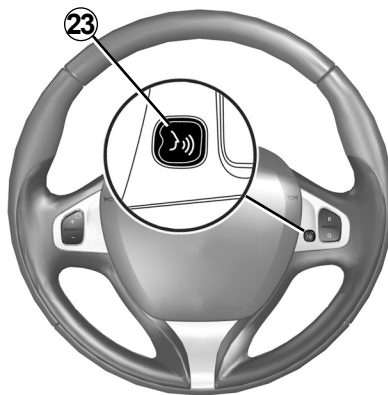
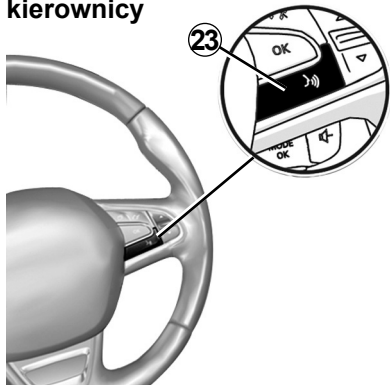

OPIS ELEMENTÓW STERUJĄCYCH (5/7)

	Funkcja
1	Dotknięcie: ekran w trybie czuwania ON / OFF. Naciśnij i przytrzymaj przycisk > 10 sekund, jeśli system przestał reagować lub w przypadku zablokowania: spowoduje to ponowne uruchomienie systemu multimedialnego.
2, 15, 16	Regulacja głośności.
3	Dostęp do menu „Strona główna”
	Telefon lub urządzenia peryferyjne: wyjdź z bieżącego okna, aby wrócić do ekranu nawigacji lub do poprzedniego ekranu.
4	Otwórz menu „Ustawienia pojazdu”.
5	Usuń bieżącą trasę.
6	Otwórz menu „Nawigacja”.
7	Dostęp do aktualnie używanego urządzenia multimedialnego (FM/AM/DR/USB/Bluetooth®).
8	Informacje o ruchu drogowym w toku (TMC).
9	Powrót do poprzedniego ekranu/menu.
10	Włączanie/wyłączanie prowadzenia głosowego.
11	Zmiana przybliżenia wyświetlania mapy.
12	Zmiana trybu wyświetlania mapy (2D/3D/2D Północ).

OPIS ELEMENTÓW STERUJĄCYCH (6/7)

	Funkcja
13	Wybór źródła audio (FM/AM/DR/USB/Bluetooth®).
14	<p>Podczas odbioru połączenia:</p> <ul style="list-style-type: none">– Krótkie naciśnięcie: odebranie połączenia telefonicznego;– Długie naciśnięcie: odrzucenie połączenia telefonicznego. <p>Krótkie naciśnięcie w trakcie rozmowy: przerwanie połączenia.</p> <p>Odtwarzanie źródła audio: wyłączenie/włączenie dźwięku (wyciszenie) (tylko w przypadku przycisków C, D, E, F, H i J).</p> <p>Krótkie naciśnięcie: dostęp do menu „Telefon” (tylko w przypadku przycisków B i G).</p> <p>Dotknięcie: włączenie/wyłączenie funkcji rozpoznawania mowy telefonu (tylko przyciski A i K).</p>
15	Zwiększenie poziomu głośności aktywnego źródła sygnału audio.
16	Zmniejszenie poziomu głośności aktywnego źródła sygnału audio.
15+16	Włączenie/wyłączenie dźwięku (wyłącznie elementy sterujące A, B i L).
17, 21	<p>Radio: zmiana trybu stacji radiowej („Częstotliwość”, „Lista”, „Programowanie”).</p> <p>USB/przenośny odtwarzacz multimedialny audio: zmiana trybu odtwarzania aktualnie odtwarzanych multimediów („Główne” lub „Lista”).</p>
18	<p>Tylne pokrętko:</p> <ul style="list-style-type: none">– Radioodtwarzacz: zmiana trybu wyszukiwania stacji radiowej (zaprogramowane stacje/lista/ręczny wybór częstotliwości);– Urządzenie multimedialne: poprzedni/następny utwór. <p>Dotknięcie: potwierdzenie czynności (tylko w przypadku przycisku C).</p>
19	Przejsie do poprzedniego źródła audio (FM/AM/DR/USB/Bluetooth®).

OPIS ELEMENTÓW STERUJĄCYCH (7/7)

	Funkcja
20	Krótko naciśnij, aby przejść do następnego źródła audio (FM/AM/DR/USB/Bluetooth®). Naciśnięcie i przytrzymanie: włączenie/wyłączenie funkcji rozpoznawania mowy smartfona (tylko w przypadku przycisków C , E i J).
22	Wyłączenie/ponowne włączenie dźwięku radia. Wstrzymanie/wznowienie odtwarzania ścieżki audio. Wstrzymanie działania syntezy funkcji rozpoznawania mowy.
23	Włączenie/wyłączenie funkcji rozpoznawania mowy w telefonie, jeśli jest podłączony do systemu multimedialnego.

WŁĄCZANIE/WYŁĄCZANIE

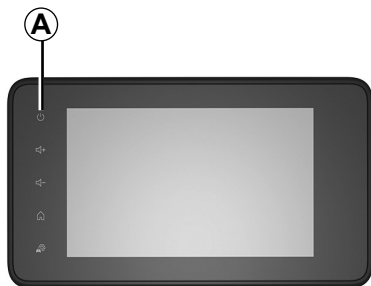

Włączanie

System multimedialny uruchamia się automatycznie przy włączeniu zapłonu. W pozostałych przypadkach, aby włączyć system multimedialny, należy nacisnąć przycisk **A**.

Po wyłączeniu stacyjki możliwe jest korzystanie z systemu jeszcze przez 20 minut. Naciśnij przycisk **A**, aby korzystać z systemu multimedialnego jeszcze przez około 20 minut.

Wyłączenie

Zależnie od włączonych aplikacji może upłynąć kilka minut, zanim system multimedialny zostanie wyłączony po wyłączeniu silnika.

Naciśnij i przytrzymaj przycisk **A** (aż pojawi się czarny ekran), aby uruchomić ponownie system multimediiów.

Ze względów bezpieczeństwa, jeśli temperatura w pojeździe będzie zbyt niska lub zbyt wysoka, system multimediiów nie włączy się lub zostanie automatycznie wyłączony. Zaczekaj kilka minut, aż temperatura wróci do poziomu, przy którym system multimediiów będzie działał prawidłowo.

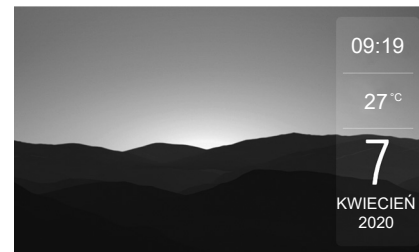

Ekran w trybie czuwania

Tryb czuwania ekranu umożliwia wygaszenie wyświetlacza.

W tym trybie radio i system prowadzenia nie działają.

Ekran czuwania wyświetla godzinę i temperaturę zewnętrzną.

Nacisnąć krótko przycisk **A**, aby włączyć/wyłączyć czuwanie ekranu.

DZIAŁANIE I UŻYTKOWANIE (1/3)

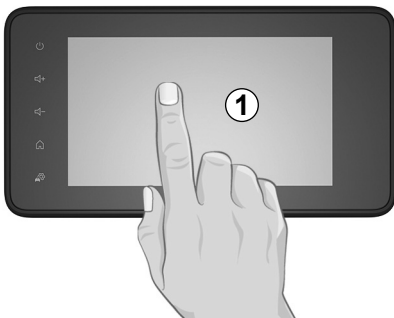

Panel multimedialny 1

Krótkie naciśnięcie:

- wybór opcji;
- wykonanie opcji (ekran odtwarzania mediów).

Naciśnięcie przycisku „Dalej” w menu „Multimedia” > „Odtwarzacz” powoduje przeskok do następnego utworu.

Dłuższe naciśnięcie:

– zapisywanie pozycji (np. stacji radiowej). Naciśnięcie i przytrzymanie przycisku zaprogramowanej stacji w menu „Radio” > „Programowanie” powoduje zapisanie częstotliwości aktualnie słuchanej stacji radiowej.

- Szybkie przewijanie.

Dłuższe naciśnięcie przycisków przewijania w dół uruchamia przewijanie przyspieszone (stronami).

- Przewijanie w przód/w tył (ekran odtwarzania mediów).

Naciśnięcie i przytrzymanie przycisku szybkiego przewijania w przód/w tył w menu „Multimedia” > „Odtwarzacz” powoduje szybkie przewinięcie w przód/w tył aktualnie odtwarzanego utworu.

DZIAŁANIE I UŻYTKOWANIE (2/3)

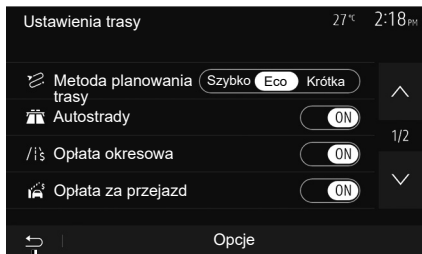

2

Dostęp do menu „Strona główna”

System przechodzi bezpośrednio do menu „Strona główna” po naciśnięciu i przytrzymaniu przycisku **2** lub krótkim naciśnięciu przycisku **3** (niezależnie od miejsca systemu).



3

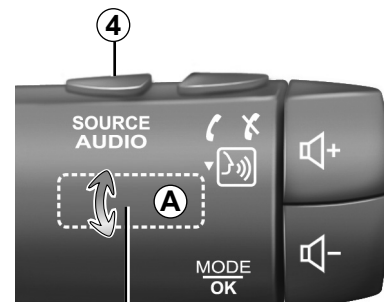

6

5

Audio: używanie elementów sterujących przy kierownicy

Dostępność zależy od pojazdu

Aby zmienić tryb wyszukiwania stacji radiowych, należy nacisnąć **5**.

Aby zmienić stację, należy obrócić pokrętkę **6** (ruch **A**).

Aby zmienić źródło, należy nacisnąć **4** (USB, AM, FM, DR i Bluetooth®).

DZIAŁANIE I UŻYTKOWANIE (3/3)

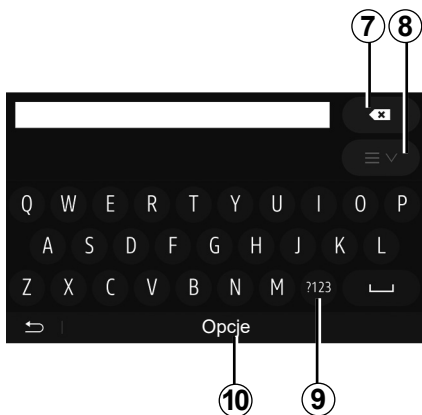

Nacisnąć **9**, aby używać cyfr i symboli.

Nacisnąć **10**, aby zmienić konfigurację klawiatury.

Użycie klawiatury literowej

W trakcie wprowadzania danych do pozycji za pomocą klawiatury literowej, należy wybierać każdą literę na klawiaturze.

Podczas wprowadzania poszczególnych liter, dla ułatwienia system usuwa podświetlenie niektórych liter.

Nacisnąć **7**, aby usunąć ostatni wprowadzony znak.

Nacisnąć **8**, aby wyświetlić listę wyników. W razie potrzeby naciśnij ponownie **8**, aby powrócić do klawiatury alfabetycznej.

GŁOŚNOŚĆ

Głośność

Ustawianie głośności różnych komunikatów, źródeł, dzwonek i połączeń telefonicznych:

- poprzez obrót lub naciśnięcie przycisku **1** na przednim panelu systemu multimedialnego;
- poprzez naciśnięcie elementu sterującego **13** lub **14** na elemencie sterującym przy kierownicy.

W celu ustawienia tej funkcji należy zapoznać się z punktem „Ustawienia audio” w rozdziale „Regulacja dźwięku”.

Słuchanie radia zostaje przerwane w chwili odbioru informacji drogowych „TA”, biuletynów informacyjnych lub komunikatów ostrzegawczych.

Uwaga: głośność ustawiona podczas odtworzenia nie zostanie zapamiętana i przywrócona po wznowieniu działania systemu.



Ustawić umiarkowany poziom głośności, niezagłuszający odgłosów z otoczenia.

Dostosowanie głośności do prędkości pojazdu

Kiedy ta funkcja jest włączona, poziom głośności systemu audio i nawigacji zmienia się zależnie od prędkości pojazdu.

W celu ustawienia tej funkcji, patrz punkt „Dostosowanie głośności do prędkości pojazdu” w rozdziale „Regulacja dźwięku”.

Wyłączanie dźwięku

Aby wyłączyć dźwięk:

- element sterujący na kierownicy: krótko naciśnij przycisk **21**;
- lub
- panel multimedialny: naciśnij przycisk **3B**;
- lub
- elementy sterujące na kolumnie kierownicy **C, D, E, F, H** i **J**: naciśnij przycisk **12**;
- lub
- elementy sterujące na kolumnie kierownicy **A, B** i **K**: naciśnij równocześnie przyciski **13** i **14**.

Ikona „WYCISZ” jest wyświetlana w górnej części ekranu.

Aby przywrócić słuchanie z aktualnie wybranego źródła dźwięku:

- element sterujący na kierownicy: krótko naciśnij przycisk **21**;
- lub
- panel multimedialny: naciśnij przycisk **3B** lub
- elementy sterujące na kolumnie kierownicy **C, D, E, F, H** i **J**: naciśnij przycisk **12**;
- lub
- elementy sterujące na kolumnie kierownicy **A, B** i **K**: naciśnij równocześnie przyciski **13** i **14**.

Funkcja zostaje automatycznie wyłączona w przypadku regulacji głośności oraz podczas nadawania informacji i informacji drogowych (ruch drogowy, informacje, informacje o wypadkach itd.).

SŁUCHANIE RADIA (1/4)

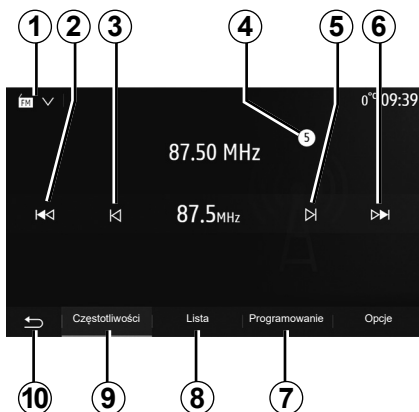

Wybór zakresu fal

Wybór zakresu fal:

- nacisnąć na **1**;
- Wybierz pasmo „FM”, „AM” lub „DR” (radio cyfrowe, zależnie od wyposażenia), naciskając odpowiednie pasmo.

Wybierz stację radiową: „FM”, „AM” lub „DR”.

Dostępne są różne tryby wyboru stacji radiowej.

Po wyborze pasma wybierz tryb, naciskając zakładki **7**, **8** lub **9**.

Dostępnych jest kilka metod szukania:

- Tryb „Częstotliwość” (zakładka **9**);
- Tryb „Lista” (zakładka **8**);
- Tryb „Programowanie” (zakładka **7**).

Tryby te można zmienić za pomocą elementu sterującego pod kierownicą.

Uwaga: znak **4** oznacza miejsce aktualnie odtwarzanej stacji radiowej na liście zapisanych stacji radiowej.

Tryb „częstotliwość”

Ten tryb umożliwia automatyczne odnalezienie stacji poprzez ręczne lub automatyczne wyszukiwanie stacji radiowych według wybranego zakresu częstotliwości. Wybierz tryb „Częstotliwość”, naciskając **9**.

Przewijanie zakresu częstotliwości:

- naciskać **3** lub **5** w ten sposób ręcznie przesuwać do przodu lub do tyłu co jeden skok częstotliwości;
- naciskać **2** lub **6** w ten sposób automatycznie przesuwać do przodu lub do tyłu do następnej stacji (wyszukiwanie).

W razie potrzeby, po każdym zatrzymaniu wyszukiwania nacisnąć ponownie.

Można użyć pokrętki na kolumnie kierownicy, aby przejść do następnej stacji.

Uwaga: aby powrócić do ekranu powitalnego nacisnąć przycisk **10**.

SŁUCHANIE RADIA (2/4)



Tryb „Lista”

Wybrać tryb „Lista”, naciskając **14**.

Ten tryb działania umożliwia łatwe wyszukiwanie stacji o znanej nazwie z listy uszeregowanej w porządku alfabetycznym (wyłącznie w paśmie „FM” i „DR”).

Naciskając strefę **12**, wybrać żądaną stację.

Aby przewijać wszystkie stacje, nacisnąć **13**.

Uwaga: ikona **11** wskazuje stację radiową, która jest aktualnie odtwarzana.

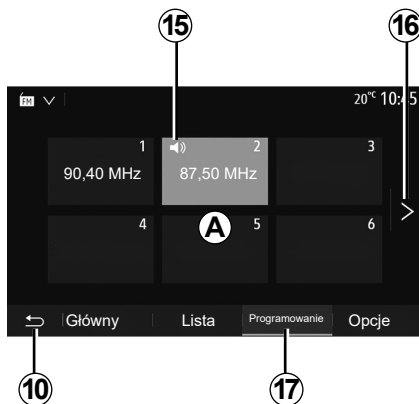

Nazwy stacji radiowych, których częstotliwość nie korzysta z systemu RDS nie pojawiają się na ekranie. Na końcu listy podane są tylko ich częstotliwości.

Tryb „Programowanie”

Wybrać tryb „Programowanie”, naciskając **17**.

Ten tryb działania umożliwia wywoływanie na żądanie stacji, które zostały wcześniej zapisane w pamięci (patrz punkt „Zapamiętywanie stacji” w tym rozdziale).

Aby wybrać zapamiętane stacje, nacisnąć strefę **A**.

Uwaga: aby powrócić do ekranu powitalnego nacisnąć przycisk **10**.

Zapamiętywanie stacji

Wybrać stację radiową korzystając z jednego z wcześniej opisanych sposobów. Nacisnąć i przytrzymać jeden z przycisków strefy **A**.

W każdym zakresie częstotliwości można zapisać maksymalnie dwanaście stacji radiowych. W przypadku zmiany regiony za pomocą funkcji „RDS” zapisane stacje nie są automatycznie aktualizowane. Należy ponownie zapisać aktualnie odtwarzaną stację.

Uwaga: ikona **15** wskazuje stację radiową, która jest aktualnie odtwarzana.

Nacisnąć przycisk **16**, aby przejść na następną stronę.

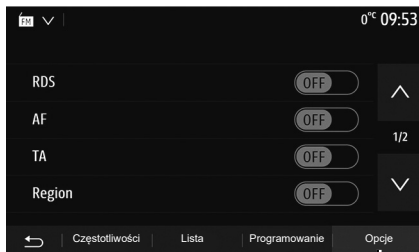

Ustawienia radia

Wyświetlić menu ustawień audio naciskając **18**. Możesz włączyć lub wyłączyć funkcję, naciskając „ON” lub „OFF” (menu konfiguracji zmienia się w zależności od pasma).

Mogą się na nim pojawiać następujące informacje:

- „RDS”;
- „AF”;
- „TA” Informacje o ruchu drogowym;
- „Region”;
- „Wiadom”;
- „AM”;
- „DLS”;
- „Informacje”;
- „Aktualizuj”.

„RDS”

Funkcja „RDS” odbiera informacje przesyłane przez aktualnie odtwarzaną stację radiową.

System może wyświetlać nazwę stacji radiowej i wiadomości tekstowe oraz odbierać ostrzeżenia o ruchu drogowym lub inne informacje.

Gdy funkcja „RDS” jest aktywna, automatyczne dostrajanie częstotliwości (AF) jest aktywowane automatycznie.

Informacje o ruchu są zasadniczo wysyłane przez „RDS”.

Uwaga: nie wszystkie stacje radiowe oferują tę usługę.

Złe warunki odbioru mogą czasami spowodować nagłe i nieprzyjemne zmiany częstotliwości. Należy wówczas wyłączyć automatyczne uwzględnianie zmiany częstotliwości.

„AF” (zależnie od kraju)

Częstotliwość stacji FM zmienia się zgodnie z obszarem geograficznym. Niektóre stacje używają systemu RDS głównie do automatycznego przestrajania częstotliwości AF podczas podróży samochodem.

„TA” informacje o ruchu drogowym

Gdy funkcja jest aktywna, system multimedialny automatycznie wyszukuje i odtwarza komunikaty drogowe w chwili ich nadania przez niektóre stacje radiowe „FM” i „DR”.

Uwaga: automatyczne nadawanie informacji o ruchu jest wyłączone, kiedy system audio jest w zakresie fal „AM”.

Wybierz stację radiową, która nadaje informacje o ruchu drogowym. Jeżeli słuchasz muzyki z innego źródła (pamięć flash USB, Bluetooth® itp.), system automatycznie przełączy się na radio po otrzymaniu komunikatu drogowego.

Informacje drogowe są nadawane automatycznie i w pierwszej kolejności, niezależnie od włączonego źródła dźwięku.

Wybierz „ON”, aby włączyć tę funkcję lub „OFF”, aby ją wyłączyć.

SŁUCHANIE RADIA (4/4)

„Region”

To ustawienie umożliwia odbiór określonych programów regionalnych. Tymczasowo wyłącza automatyczne dostrajanie częstotliwości (AF) w radiu, które wykorzystuje częstotliwości regionalne.

Słuchacz może słuchać swojego programu, nawet jeśli odbiera słabszy sygnał.

Cecha szczególna:

- ustawienie „Region” dotyczy tylko aktualnie odtwarzanej stacji radiowej;
- Niektóre stacje radiowe nadają sygnał na częstotliwościach regionalnych. W obu przypadkach:
 - Przy włączonej funkcji „Region”: system nie przełączy się na nadajnik dla nowego regionu, ale system przełączy się normalnie między nadajnikami regionu początkowego;
 - przy wyłączonej funkcji „Region”: system przełączy się na nadajnik dla nowego regionu, nawet jeśli nadawany program jest inny.

„Wiadom.”

Gdy ta funkcja jest włączona, można automatycznie słuchać aktualności, gdy są one nadawane przez niektóre stacje radiowe „FM” lub „DR”.

Jeżeli następnie zostanie wybrane inne źródło dźwięku, nadawanie tego typu programu przerwie odtwarzanie z innych źródeł.

Wybierz „ON”, aby włączyć tę funkcję lub „OFF”, aby ją wyłączyć.

„AM”

Można włączyć lub wyłączyć zakres fal „AM”.

Wybierz „ON”, aby włączyć tę funkcję lub „OFF”, aby ją wyłączyć.

„DLS”

Dostępność zależy od pojazdu i kraju. Tylko w trybie „DR”.

Niektóre stacje radiowe nadają informacje tekstowe związane z aktualnie emitowanym programem (na przykład tytuł utworu).

„Aktualizuj”

Aby zaktualizować listę stacji i znaleźć stacje dostępne w danym momencie, należy nacisnąć „Start”.

Uwaga: zalecamy aktualizację listy „DR” natychmiast po włączeniu systemu.

ZEWNĘTRZNE ŹRÓDŁA AUDIO (1/3)

System posiada dwa rodzaje dodatkowych wejść:

- do połączenia zewnętrznego źródła dźwięku (odtwarzacz MP3, przenośny odtwarzacz, pamięć pendrive USB, telefon itp.);
- do Bluetooth® (odtwarzacza przenośny audio Bluetooth®, telefon Bluetooth®).

Aby poznać położenie wejściowe, skorzystaj z rozdziału „Prezentacja elementów sterujących”.

Zasady działania i podłączenia

Podłącz przenośny cyfrowy odtwarzacz audio do gniazda USB. Po podłączeniu system automatycznie wykrywa źródło zewnętrzne.

Uwaga: używana pamięć USB powinna być sformatowana do formatu FAT32 lub NTFS i mieć maksymalną pojemność 32GB. Niektóre formaty nie są kompatybilne z systemem multimedialnym.

1

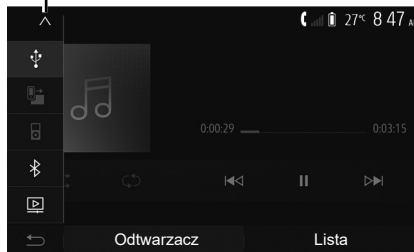

Wybór źródła zewnętrznego

Aby wybrać źródło, nacisnąć **1**. Wyświetla się natychmiastowo lista dostępnych źródeł danych:

- USB: przycisk USB, odtwarzacz MP3, telefon itd.;
- urządzenia audio;
- BT: urządzenia Bluetooth®;

- Film: pamięć przenośna USB (pliki MP4, 3GP, AVI, MPG i MPEG).

Uwaga: do odtwarzania plików wideo za pomocą napędu USB muszą być spełnione następujące warunki:

- format wyświetlania wideo ograniczony do maksymalnej rozdzielczości 800 x 480;
- ilość klatek ograniczona maksymalnie do 30 klatek na sekundę.

W trybie nawigacji lub podczas słuchania radia wybierz zewnętrzne źródło audio, naciskając przycisk „Strona główna”, następnie „Multimedia”.

System powraca do odtwarzania ostatnio słuchanej ścieżki audio.



Należy korzystać z przenośnego odtwarzacza, gdy pozwalają na to warunki związane z ruchem drogowym.

Podczas jazdy, należy schować przenośny odtwarzacz (ryzyko wyrzucenia odtwarzacza w przypadku silnego hamowania).

ZEWNĘTRZNE ŹRÓDŁA AUDIO (2/3)

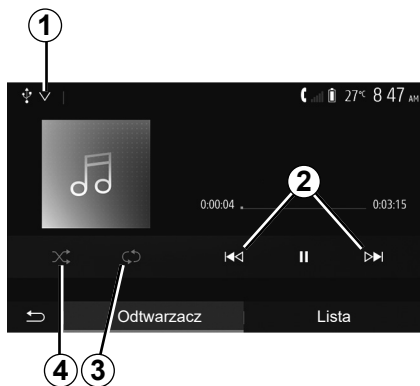

Formaty audio

System multimedialny odczytuje tylko formaty MP3, WMA i FLAC.

Szybkie odtwarzanie

Wcisnąć i przytrzymać przycisk **2** w celu szybkiego przewinięcia do przodu lub do tyłu. Odtwarzanie rozpoczyna się ponownie po zwolnieniu przycisku.

Powtórzenie

Funkcja ta umożliwia powtórzenie jednej ścieżki lub wszystkich ścieżek. Naciśnij **3** jeden lub więcej razy, aby powtórzyć utwory.

Odtwarzanie w przypadkowej kolejności

Funkcja ta umożliwia odtworzenie wszystkich ścieżek w kolejności przypadkowej. Naciśnij **4**, aby włączyć odtwarzanie losowe.

Wejście AUX: gniazdo USB, Bluetooth®

Połączenie: USB i przenośny cyfrowy odtwarzacz audio

Podłącz gniazdo przenośnego odtwarzacza audio do gniazda wejściowego USB modułu. Po podłączeniu gniazda USB przenośnego odtwarzacza cyfrowego audio wyświetla się menu „USB”. Może zostać wyświetlony model lub menu przenośnego cyfrowego odtwarzacza audio.

Uwaga: podłączenie niektórych typów przenośnych cyfrowych odtwarzaczy audio może być niemożliwe.

Sposób użycia

Wybierz „Przenośny odtwarzacz cyfrowy audio” z przewijanej listy **1**, następnie kliknij listę odtwarzania lub wybraną ścieżkę dźwiękową na ekranie systemu multimedialnego.

Po podłączeniu w niektórych modelach nie będzie już można bezpośrednio sterować przenośnym cyfrowym odtwarzaczem audio. Użyj przycisków na przednim panelu systemu multimedialnego, aby wybrać pliki audio.

Ładowanie za pomocą portu USB

Gdy złącze przenośnego odtwarzacza audio USB zostanie podłączone do gniazda USB systemu multimedialnego, można ładować lub podtrzymywać napięcie akumulatora tego odtwarzacza.

Uwaga: niektóre urządzenia nie będą się ładowały ani nie będą utrzymywały poziomu naładowania akumulatora mimo podłączenia ich do portu USB w systemie multimedialnym.

Aby zapewnić prawidłowe działanie aplikacji, zaleca się korzystanie z kabli USB wskazanych przez producenta telefonu.

ZEWNĘTRZNE ŹRÓDŁA AUDIO (3/3)

Podłączenie: Bluetooth®

Patrz rozdział „Podłączanie/odłączanie urządzeń Bluetooth®”.

Po podłączeniu Bluetooth® wyświetla się menu „BT”.

Sposób użycia

Wybierz „BT” z przewijanej listy **1**, następnie kliknij listę odtwarzania lub wybraną ścieżkę dźwiękową na ekranie systemu multimedialnego.

Wszystkie ścieżki audio urządzenia Bluetooth® mogą być wybrane bezpośrednio na ekranie systemu multimedialnego.

Uwaga: po podłączeniu nie będzie już możliwości bezpośredniego sterowania przenośnym cyfrowym odtwarzaczem audio. Należy używać przycisków w panelu przednim systemu.

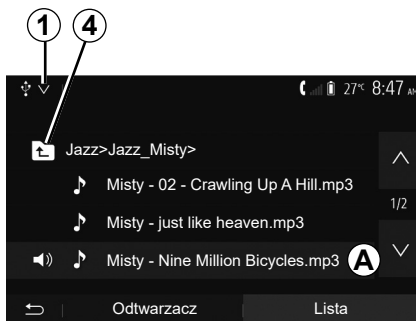

Wybór ścieżki dźwiękowej

Aby wybrać ścieżkę audio w folderze, naciśnij „Lista”, następnie wybierz ścieżkę **A** z tej listy.

Aby wrócić do poprzedniego poziomu folderu, naciśnij **4**.

Domyślnie, utwory w albumach podawane są w porządku alfabetycznym.

Zależnie od rodzaju przenośnego odtwarzacza cyfrowego, można dokładniej określić swój wybór w odniesieniu do konkretnych folderów bądź plików.

Uwaga: korzystanie z połączenia USB ułatwia wyszukiwanie muzyki.

REGULACJA DŹWIĘKU (1/2)



W menu głównym kliknij „Ustaw”, aby uzyskać dostęp do menu ustawień. Aby przejść do parametrów dźwięku, naciśnij 2.

Można wyjść z menu ustawień i wrócić na stronę główną, naciskając 3.

Dostosowanie głośności do prędkości pojazdu („Głośn./Prędk.”)

Gdy prędkość pojazdu przekroczy około 40 km/h, poziom głośności wzrasta w stosunku do pierwotnego poziomu głośności.

Wyregulować poziom głośności względem prędkości pojazdu, naciskając strefę „+” lub „-” 1.

Możesz wyłączyć tę funkcję, naciskając „-” aż do momentu pojawienia się „Off”.

„Głośność”

Aby włączyć/wyłączyć funkcję wzmacniania tonów niskich i wysokich, naciśnij „On” lub „Off”.

REGULACJA DŹWIĘKU (2/2)

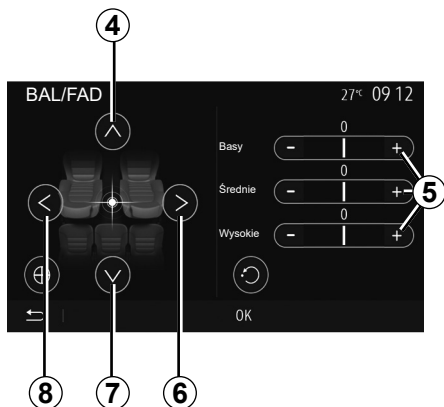

Rozdzielenie dźwięku na stronę lewą/prawą oraz na przód/tył pojazdu

Aby ustawić balans lewa/prawa, nacisnąć **6** lub **8**.

Aby ustawić balans przód/tył, nacisnąć **4** lub **7**.

Po ustawieniu balansu potwierdzić, naciskając „OK”.

Tony niskie, średnie, wysokie

Kliknij **5** „+” lub „-”, aby dostosować poziom niskich, średnich i wysokich tonów.

Po dokonaniu regulacji nacisnąć przycisk „OK”, aby zatwierdzić ustawienia.



Ustawienia dźwięków

Wyświetlić menu ustawień, naciskając **9**.

Można ustawić głośność każdego dźwięku oddzielnie:

- „Dźwięk”;
- „TA”;
- „Nawig.”;
- „Telefon”;
- „Dzwonek” (w telefonie);
- „VR”.

W tym celu nacisnąć przycisk „+” lub „-”.

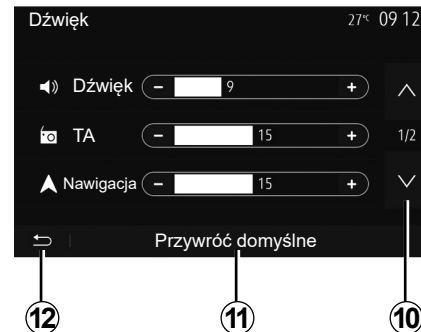

Nacisnąć **10**, aby przejść na następną stronę.

Nacisnąć **11**, aby ponownie ustawić wszystkie ustawienia dźwiękowe.

Aby powrócić do poprzedniego ekranu, nacisnąć **12**.

VIDEO (1/2)



Wideo

W zależności od kraju i/lub obowiązujących przepisów system może odtwarzać pliki wideo zapisane na pamięci USB. Podłącz pamięć USB do systemu multimedialnego. W menu „Multimedia” wybierz **1**, następnie wybierz tryb „Film” **2**.

Uwaga:

- niektóre formaty wideo nie są kompatybilne z systemem multimedialnym;
- pamięć przenośna USB musi być sformatowana w formacie FAT32 lub NTFS i mieć pojemność przynajmniej 8GB, ale nie większą niż 32GB;



- urządzenia wejściowe opisane powyżej mogą się różnić.

Tryb „Lista”

Naciśnij zakładkę „Lista”, **3**aby wyświetlić dostępne wideo. Wybierz film, który chcesz obejrzeć, naciskając obszar **4**. Wybrane wideo zostanie automatycznie włączone.

Tryb „Odtwarzacz”

Naciśnij zakładkę „Odtwarzacz”, **5**aby wyświetlić wybrane wideo.

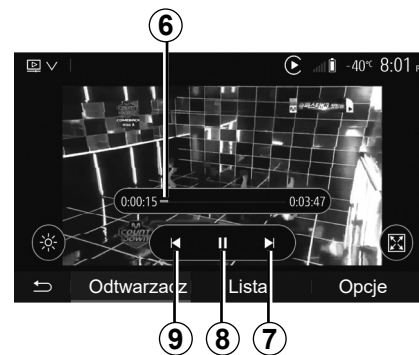

Podczas odczytu pliku wideo można:

- naciśnij **9**, aby jeszcze raz rozpocząć odtwarzanie wideo od początku; naciśnij jeszcze raz **9**, aby włączyć poprzednie wideo;
- wstrzymanie odtwarzania poprzez naciśnięcie **8**;
- przejdź do następnego pliku wideo, naciskając **7**;
- pasek przewijania **6** służy do szybkiego przechodzenia w górę i w dół;

Odtwarzanie plików wideo jest możliwe wyłącznie na postoju.

WIDEO (2/2)

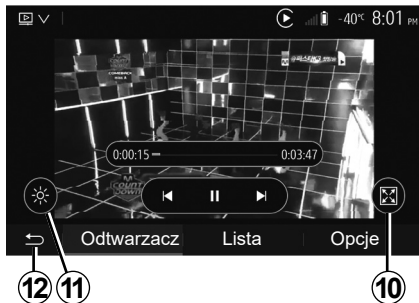

- ustaw plik wideo w trybie pełnoekranowym, naciskając **10**;
- dostosuj jasność ekranu, naciskając **11**. Pojawia się pasek kontrolny, który umożliwia wykonanie ustawień. Dotknij ekranu poza tym paskiem, aby spowodować jego zniknięcie i powrócić do odtwarzania pliku wideo;
- powrócić do poprzedniego menu, naciskając **12**.

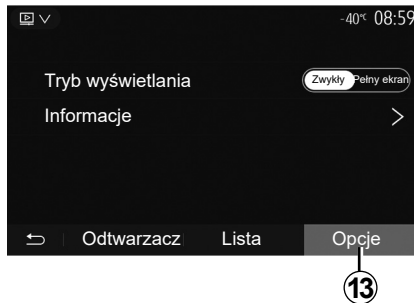

Tryb „Opcje”

Naciśnij zakładkę „Opcje”, aby **13**:

- otworzyć menu ustawień odtwarzania;
- uzyskać szczegółowe informacje nt. filmu wideo (tytuł, gatunek, data itd.).

POWIĄZYWANIE, USUWANIE POWIĄZANIA TELEFONÓW BLUETOOTH® (1/4)

Synchronizacja innego telefonu Bluetooth®

Aby korzystać z telefonicznego zestawu głośnomówiącego, należy powiązać z nim telefon komórkowy Bluetooth® przy jego pierwszym użyciu w samochodzie.

Synchronizacja umożliwia systemowi rozpoznanie i zapisanie telefonu Bluetooth® w pamięci. Można zsynchronizować maksymalnie pięć smartfonów, ale tylko jeden może być połączony z zestawem głośnomówiącym w danym momencie.

Synchronizację należy wykonać bezpośrednio przez system multimedialny lub telefon.

System i smartfon muszą być włączone i funkcja Bluetooth® w smartfonie musi być włączona, widoczna i rozpoznawalna przez inne urządzenia (dodatkowe informacje można znaleźć w instrukcji obsługi telefonu).

W zależności od marki i modelu telefonu funkcje głośnomówiące mogą być częściowo lub całkowicie niekompatybilne z systemem pojazdu.

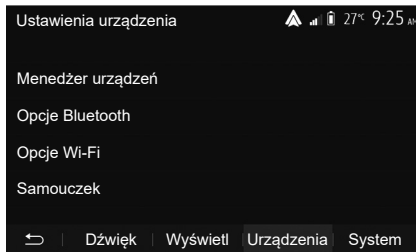

Powiązywanie telefonu Bluetooth® z systemem multimedialnym

- Aktywować połączenie Bluetooth® telefonu;
- nacisnąć „Ustaw” > „Urządzenia” > „Menedżer urządzeń” > „Dodaj” 1 > „OK” > „Wyszukaj urządzenie”;
- sprawdzić, czy telefon jest aktywny i widoczny na połączeniu Bluetooth®;
- wybrać swój telefon z listy urządzeń znalezionych przez system;
- Na ekranie telefonu pojawia się komunikat.

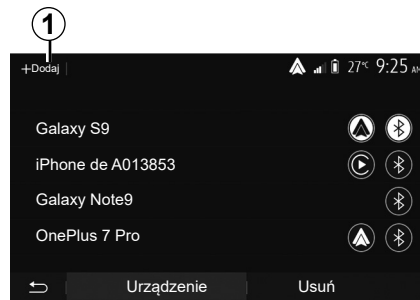

Aby sprawdzić listę kompatybilnych telefonów, wyświetlić stronę <https://easysconnect.renault.com>.



Ze względów bezpieczeństwa, czynności te należy wykonywać na postoju.

POWIĄZYWANIE, USUWANIE POWIĄZANIA TELEFONÓW BLUETOOTH® (2/4)

Zależnie od posiadanego telefonu naciśnij odpowiednie polecenie parowania, aby autoryzować powiązanie.

- Zależnie od wersji telefonu, wybrać na klawiaturze telefonu kod wyświetlony na ekranie systemu multimedialnego;
- Na ekranie telefonu pojawia się drugi komunikat z propozycją automatycznej synchronizacji z systemem multimedialnym podczas kolejnego użycia. Dzięki zaakceptowaniu przy kolejnym uruchomieniu nie będzie konieczności powtarzania tych etapów.

Transfer książki telefonicznej

Zależnie od modelu telefonu podczas parowania system może wyświetlić monit o potwierdzenie transferu książki telefonicznej i dziennika połączeń do systemu multimedialnego.

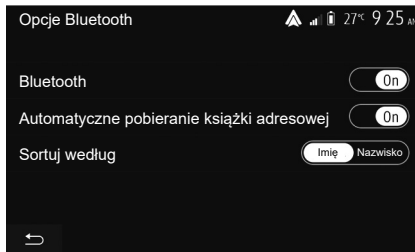

Należy zaakceptować udostępnianie danych, aby te informacje były dostępne w systemie multimedialnym. Można również zezwolić na automatyczne udostępnianie książki telefonicznej i historii połączeń dla systemu za pomocą funkcji „Opcje Bluetooth”, aby przenosić je automatycznie podczas kolejnych synchronizacji.

Uwaga: ze względu na ograniczoną pojemność pamięci systemu może się zdarzyć, że nie wszystkie kontakty zostaną zaimportowane z telefonu.

Smartfon jest już zsynchronizowany z systemem multimedialnym.

Uwaga: czas synchronizacji zależy od marki i modelu telefonu.

Jeżeli powiązanie nie powiodło się, należy powtórzyć powyższe czynności. Jeśli telefon nie jest widoczny dla systemu podczas wyszukiwania urządzeń Bluetooth®, zajrzyj do instrukcji obsługi telefonu, aby rozwiązać ten problem.

POWIĄZYWANIE, USUWANIE POWIĄZANIA TELEFONÓW BLUETOOTH® (3/4)

Powiązywanie telefonu Bluetooth® z systemem multimedialnym z poziomu telefonu

- Uruchomić połączenie Bluetooth® telefonu i systemu;
- w menu głównym systemu multimedialnego nacisnąć przycisk „Ustaw” > „Urządzenia” > „Menedżer urządzeń” > „Dodaj” 1 > „OK”. W ten sposób system będzie widoczny dla innych telefonów Bluetooth®;
- na ekranie pojawia się komunikat z hasłem i pozostałym czasem, przez który system pozostaje widoczny;
- w telefonie należy wyświetlić listę dostępnych urządzeń Bluetooth®;
- wybierz system multimedialny z dostępnych przez określony czas urządzeń, następnie, w zależności od wersji telefonu, na klawiaturze telefonu wprowadź hasło wyświetlone na ekranie systemu.

Na ekranie telefonu pojawia się komunikat informujący o synchronizacji urządzenia z systemem multimedialnym.

Uwaga: czas synchronizacji zależy od marki i modelu telefonu.

Jeżeli powiązanie nie powiodło się, należy powtórzyć powyższe czynności.



Zestaw głośnomówiący ma za zadanie ułatwiać komunikację poprzez ograniczenie czynników ryzyka, jednak nie eliminuje ich całkowicie. Należy ściśle stosować się do zasad obowiązujących w kraju, w którym pojazd jest eksploatowany.

Podczas włączenia systemu multimedialnego ostatnio zsynchronizowane urządzenie zostanie automatycznie połączone z systemem.

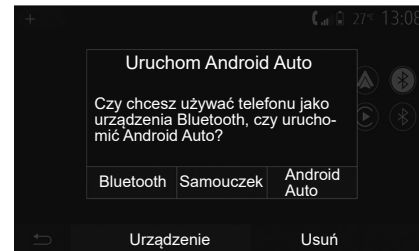

Synchronizacja przez Wi-Fi (Android Auto™/CarPlay™)

Aby uzyskać dostęp do funkcji synchronizacji za pośrednictwem Wi-Fi, podczas pierwszego połączenia **Bluetooth®** z telefonem będzie można używać telefonu jako **Bluetooth®** urządzenia lub połączyć przez Wi-Fi (Android Auto™, CarPlay™), aby korzystać z funkcji replikacji aplikacji na smartfonie. Dostępne są samouczki, które przeprowadzą Cię przez proces synchronizacji za pośrednictwem Wi-Fi. Aby uzyskać więcej informacji, zapoznaj się z sekcjami „Interfejs smartfona” i „Android Auto™, CarPlay™”.

POWIĄZYWANIE, USUWANIE POWIĄZANIA TELEFONÓW BLUETOOTH® (4/4)

Anulowanie synchronizacji telefonu Bluetooth® z systemem multimedialnym

Anulowanie synchronizacji pozwala usunąć telefon z pamięci zestawu głośnomówiącego.

W menu głównym naciśnij „Ustaw” > „Urządzenia”, a następnie „Menedżer urządzeń”. Wybierz zakładkę „Usuń” 4 i kliknij ikonę kosza na śmieci 3 przy nazwie smartfona, który ma zostać usunięty z listy. Potwierdzić wybór, naciskając „OK”.

Anulowanie synchronizacji wszystkich Bluetooth®

wszystkich Bluetooth® multimedialnym

Z pamięci systemu można również usunąć wszystkie wcześniej zsynchronizowane telefony. W menu głównym wybierz opcję „Ustaw” > „Urządzenia” > „Menedżer urządzeń”, następnie zakładkę „Usuń” i „Wszystko” 2. Potwierdź usunięcie wszystkich sparowanych telefonów, naciskając „OK”.

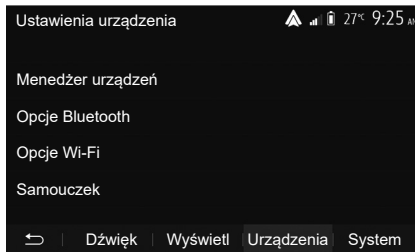

„Opcje Wi-Fi”

Aby włączyć lub wyłączyć Wi-Fi, wybierz częstotliwość kraju lub zresetuj hasło Wi-Fi.



„Samouczek”

Uzyskaj dostęp do samouczków integracji ze smartfonem dla Android Auto lub CarPlay oraz wskazówki głosowe dla funkcji rozpoznawania głosu.

PODŁĄCZANIE, ODŁĄCZANIE URZĄDZEŃ BLUETOOTH® (1/2)

Podłączenie powiązanego telefonu Bluetooth®

Zaden telefon, który nie został wcześniej powiązany, nie może zostać połączony z telefonicznym zestawem głośnomówiącym. Patrz rozdział „Powiązanie/usunięcie powiązań urządzeń Bluetooth®”.

Telefon powinien być podłączony do telefonicznego zestawu głośnomówiącego, aby możliwy był dostęp do wszystkich jego funkcji.

Podłączenie automatyczne

Po włączeniu systemu zestaw głośnomówiący wyszukuje telefony wcześniej powiązane, znajdujące się w pobliżu (wyszukiwanie może potrwać minutę). Łączy się automatycznie z ostatnim połączonym telefonem, jeśli:

- połączenie Bluetooth® telefonu jest aktywne;
- podczas powiązania zezwolono na automatyczne połączenie telefonu z systemem.

Cecha szczególna:

- Jeżeli w trakcie łączenia trwa rozmowa telefoniczna, zostanie ona przeniesiona automatycznie na głośniki samochodu;
- podczas podłączania telefonu do systemu należy przyjmować wszystkie wyświetlane w telefonie komunikaty i udzielać wszystkich zezwoleń, aby automatyczne rozpoznawanie urządzeń działało bezproblemowo.

Połączenie ręczne

W menu głównym należy wykonać następujące działania:

- kliknij „Telefon”;
- nacisnąć „Wyświetl listę urządzeń Bluetooth”;
- wybrać nazwę telefonu, który ma być podłączony.

Telefon jest połączony z systemem multimedialnym.

Połączenie zakończone niepowodzeniem

W przypadku nieudanej próby połączenia, należy sprawdzić, czy:

- telefon jest włączony;
- konfiguracja telefonu umożliwia automatyczne połączenie z systemem;
- bateria telefonu nie jest rozładowana;
- telefon był wcześniej powiązany z zestawem głośnomówiącym;
- funkcja Bluetooth® telefonu i systemu jest włączona.

Uwaga: korzystanie przez dłuższy czas z zestawu głośnomówiącego powoduje szybsze wyczerpanie się baterii w telefonie.

PODŁĄCZANIE, ODŁĄCZANIE URZĄDZEŃ BLUETOOTH® (2/2)

Zmiana podłączonego telefonu

W dowolnej chwili można podłączyć lub odłączyć jedno z urządzeń Bluetooth®.

W menu głównym naciśnij „Integracja ze smartfonem”, następnie wybierz urządzenie do połączenia i potwierdź, naciskając „OK”.

Ikona Bluetooth® **1** pojawia się na białym tle przeciw nazwy telefonu wskazując, że połączenie zostało nawiązane.

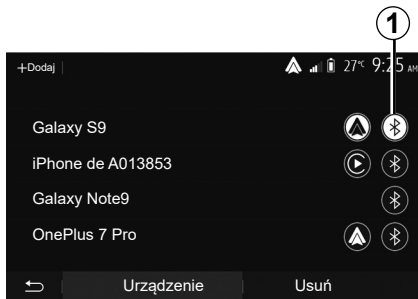

Odłączenie telefonu podłączonego

Aby odłączyć telefon od systemu multimedialnego, kliknij ikonę Bluetooth® **1**, następnie „OK”.

Jeżeli w chwili odłączenia telefonu użytkownik prowadzi rozmowę, zostanie ona automatycznie przekierowana na jego telefon.

NAWIĄZYWANIE, ODBIERANIE POŁĄCZENIA (1/3)

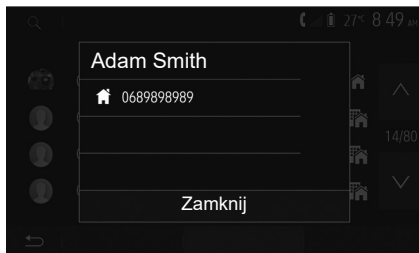

Nawiązywanie połączenia z poziomu książki telefonicznej

Kiedy telefon jest połączony, w menu „Telefon” wybrać „Książka tel” z listy rozwijalnej „1”.

Wybrać kontakt (lub właściwy numer, jeśli kontakt ma przypisane więcej numerów). Nawiązanie połączenia odbywa się automatycznie po naciśnięciu numeru kontaktu.

Uwaga: połączenie można nawiązać z systemu multimedialnego za pomocą funkcji rozpoznawania głosu w smartfonie. Patrz rozdział „Korzystanie z funkcji rozpoznawania mowy”.

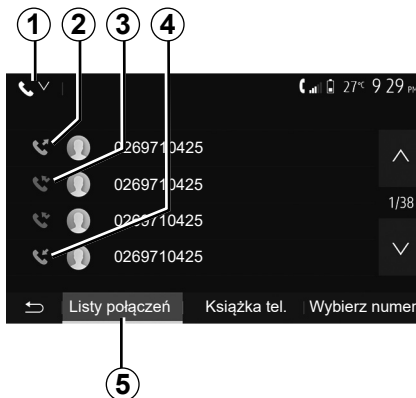

Połączenie z numerem z historii połączeń

Można wykorzystać listę połączeń zapisanych w pamięci telefonu, aby nawiązać połączenie.

Gdy urządzenie zostanie połączone z telefonem Bluetooth® poprzez komunikację bezprzewodową Bluetooth®, numery z list „Wszystkie połączenia”, „Wychodzące połączenia” i „Nieodebrane połączenia” zostaną automatycznie skopiowane do listy połączeń w systemie multimedialnym.

W zakładce „Listy połączeń” 5 wybierz 1, aby przefiltrować dziennik połączeń według typu połączenia; pojawi się rozwijana lista:

- kliknij ikonę 2, aby uzyskać dostęp do listy połączeń wychodzących;
- kliknij ikonę 3, aby uzyskać dostęp do listy połączeń nieodebranych;
- kliknij ikonę 4, aby uzyskać dostęp do listy połączeń przychodzących;
- kliknij ikonę 1, aby uzyskać dostęp do listy wszystkich połączeń.

Na każdej z tych list kontakty są wyświetlane od najnowszego do najstarszych. Aby wykonać połączenie, należy wybrać kontakt.

NAWIĄZYWANIE, ODBIERANIE POŁĄCZENIA (2/3)

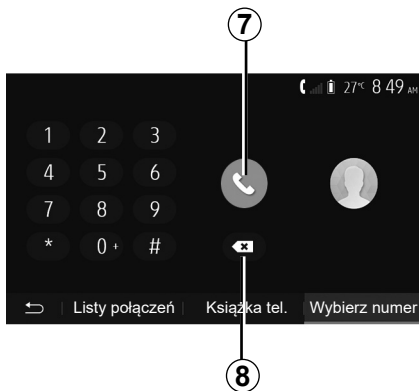

Wybieranie numeru

W menu głównym nacisnąć „Telefon”, następnie „Wybierz numer”.

Aby wybrać numer, nacisnąć odpowiednie przyciski numeryczne, a następnie nacisnąć 7 w celu nawiązania połączenia.

Aby usunąć numer, nacisnąć 8. Dłuższe naciśnięcie 8 umożliwi usunięcie wszystkich cyfr.



Zalecane jest zatrzymanie samochodu w celu wybrania numeru lub wyszukania kontaktu.

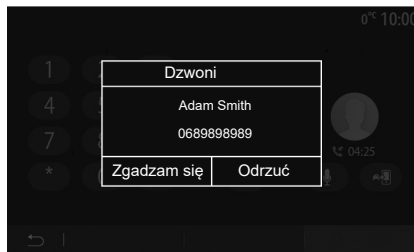

Odbieranie połączeń

Kiedy przychodzi połączenie, na ekranie systemu multimedialnym jest wyświetlany komunikat z następującymi informacjami o dzwoniącym:

- nazwa kontaktu (jeżeli jego numer jest zapisany w książce telefonicznej);
- numer dzwoniącego;
- „Numer nieznan” (jeżeli nie można wyświetlić numeru).

Uwaga: gdy komunikat połączenia przychodzącego pojawia się na ekranie w trakcie korzystania z nawigacji, można zaakceptować lub odrzucić połączenie, aby wrócić do ekranu nawigacji.

Uwaga: można odebrać lub odrzucić połączenie przychodzące za pomocą przycisku na kolumnie kierownicy.

NAWIĄZYWANIE, ODBIERANIE POŁĄCZENIA (3/3)

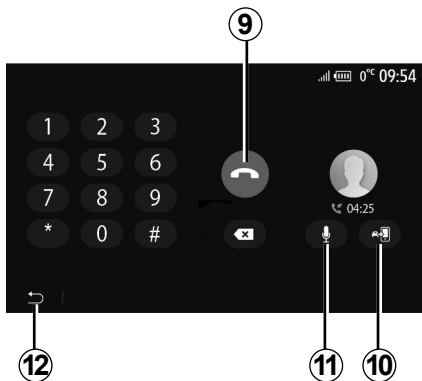

W trakcie prowadzenia rozmowy

W trakcie prowadzenia rozmowy, użytkownik może:

- przerwać połączenie naciskając **9**;
- przełączać między głośnikami telefonu lub głośnikami pojazdu, naciskając **10**;

- wyłączyć lub włączyć mikrofon, naciskając **11**;
- nacisnąć **12**, żeby wrócić do poprzedniego ekranu (np. nawigacji) lub ekranu głównego.

KSIĄŻKA TELEFONICZNA

1

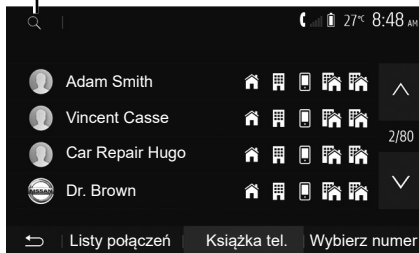

W menu głównym kliknij opcję „Telefon”, następnie zakładkę „Książka tel.” w celu uzyskania dostępu do książki telefonicznej systemu.

Korzystanie z książki telefonicznej

Istnieje możliwość korzystania z wpisów książki telefonicznej zapisanych w pamięci telefonu.

Po połączeniu systemu i telefonu Bluetooth® łączem bezprzewodowym Bluetooth®, numery z książki telefonicznej telefonu zostaną automatycznie przesłane do książki telefonicznej systemu, jeśli kontakty są w pamięci telefonu.

Uwaga: w niektórych telefonach podczas powiązania system może poprosić o potwierdzenie przesłania książki telefonicznej z telefonu do systemu.

Połączenie z jednym z numerów z książki telefonicznej

Po znalezieniu w książce telefonicznej szukanego kontaktu można wybrać numer i nawiązać połączenie.

Wyszukać kontakt w książce telefonicznej

Nacisnąć 1, a następnie za pomocą klawiatury wprowadzić nazwę kontaktu.

W zależności od marki i modelu telefonu transfer kontaktów do systemu multimedialnego może nie zadziałać.



Zalecane jest zatrzymanie samochodu w celu wybrania numeru lub wyszukania kontaktu.

KORZYSTANIE Z SYSTEMU ROZPOZNAWANIE GŁOSU (1/3)

Prezentacja

System multimedialny ma funkcję rozpoznawania mowy, która umożliwia głosowe sterowanie niektórymi funkcjami systemu multimedialnego oraz telefonu. To umożliwia korzystanie z systemu multimedialnego lub z telefonu bez konieczności odrywania rąk od kierownicy.

Cecha szczególna:

- lokalizacja przycisku rozpoznawania głosu może być różna (elementy sterujące na kierownicy, na kolumnie kierownicy lub na ekranie systemu multimedialnego);
- podczas używania systemu rozpoznawania mowy, język wybrany w telefonie będzie językiem używanym przez system;
- jeżeli smartfon nie ma funkcji rozpoznawania mowy, na ekranie systemu multimedialnego pojawia się komunikat informacyjny.

Aktywacja funkcji rozpoznawania mowy w telefonie za pomocą systemu multimedialnego

Aby włączyć funkcję rozpoznawania mowy w telefonie za pośrednictwem systemu:

- połączyć się za pomocą smartfona z 3G, 4G lub Wifi;
- włączyć funkcję Bluetooth® w smartfonie i ustawić go tak, aby był widoczny dla innych urządzeń (patrz instrukcja obsługi telefonu);
- zsynchronizuj i podłącz smartfon do systemu multimedialnego (patrz rozdział „Synchronizacja/usuwanie zsynchronizowanych urządzeń Bluetooth®”);

Naciśnij i przytrzymaj przycisk rozpoznawania głosu , aby aktywować tę funkcję.

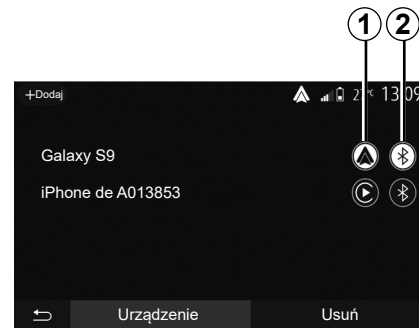

Uwaga: znaki 1 i 2 w menu „Ustaw” > „Urządzenia” > „Menedżer urządzeń” oznaczają, że smartfon jest zsynchronizowany i podłączony do systemu multimedialnego. Jest to konieczne, aby korzystać z funkcji rozpoznawania mowy.

KORZYSTANIE Z SYSTEMU ROZPOZNAWANIE GŁOSU (2/3)

A

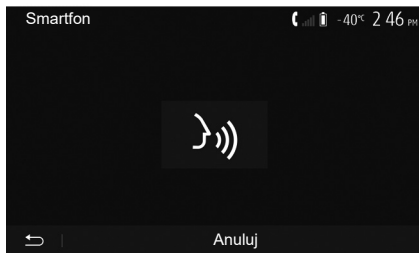

Sygnał dźwiękowy jak również wyświetlanie na ekranie **A** informują, że rozpoznawanie mowy jest aktywne.

Mówić głośno i wyraźnie.

Uwaga: system rozpoznawania mowy smartfona umożliwia tylko obsługiwane niektóre funkcje telefonu. Nie zapewnia współpracy z innymi funkcjami systemu multimedialnego, takimi jak radioodtwarzacz, Driving Eco itd.

B

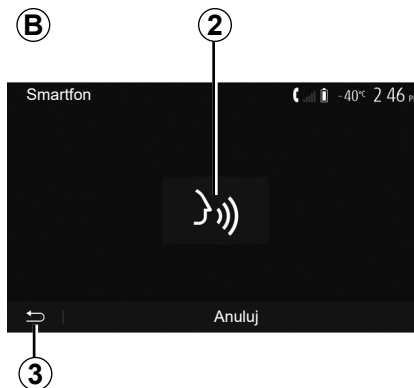

Sposób użycia

Aby wznowić działanie funkcji rozpoznawania mowy, kliknij przycisk na kierownicy lub na kolumnie kierownicy pojazdu albo przycisk **2** na ekranie systemu multimedialnego.

W każdej chwili można wrócić do menu głównego, naciskając przycisk **3**.

4

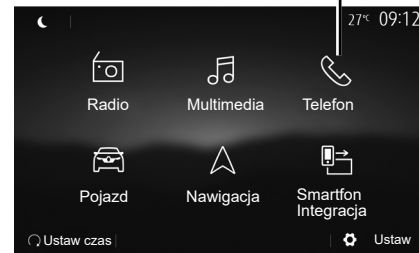

Aby powrócić do ekranu **B**, w menu głównym systemu multimedialnego naciśnij ikonę **4**.

Uwaga: podczas używania funkcji rozpoznawania mowy funkcje „Multimedia” i „Radio” są niedostępne z menu głównego systemu multimedialnego.

KORZYSTANIE Z SYSTEMU ROZPOZNAWANIE GŁOSU (3/3)

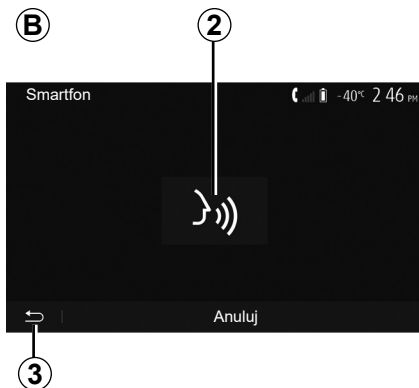

Wyłączenie

Naciśnij przycisk **2** na ekranie **B** lub naciśnij i przytrzymaj przycisk rozpoznawania głosu  w pojeździe. Sygnał dźwiękowy sygnalizuje wyłączenie funkcji rozpoznawania mowy.

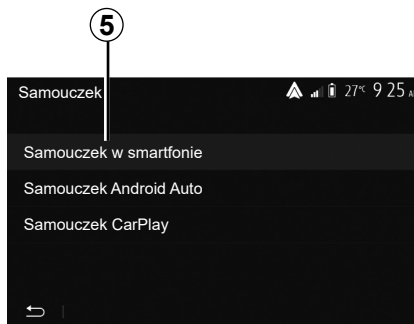

Pomoc

Można uzyskać dodatkową pomoc dotyczącą działania i warunków użytkowania systemu rozpoznawania mowy.

Aby to zrobić, w menu głównym wybierz „Ustaw” > „Urządzenia” > „Samouczek” > „Samouczek w smartfonie” **5**.

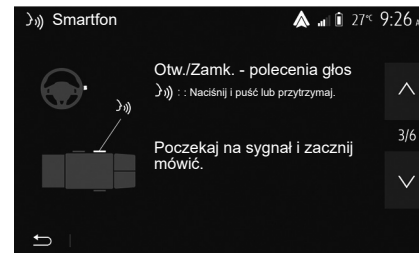

Funkcja ta jest przedstawiona w formie ekranów wyjaśniających użytkowanie systemu rozpoznawania głosu oraz:

- warunki użycia;
- kompatybilne telefony;
- aktywacja i dezaktywacja funkcji za pomocą przycisku rozpoznawania głosu  w pojeździe;
- metody poruszania się po ekranie;
- dostępne funkcje;
- zakres działania funkcji.

ŁADOWARKA BEZPRZEWODOWA (1/2)

Strefa ładowania indukcyjnego

W zależności od pojazdu można skorzystać ze strefy ładowania indukcyjnego **1**, aby ładować smartfon bez użycia kabla.

Dedykowana lokalizacja tej strefy ładowania jest oznaczona odpowiednim symbolem i może się różnić w zależności od pojazdu.

Cecha szczególna:

- aby uzyskać więcej informacji na temat kompatybilnych telefonów, skontaktuj się z autoryzowanym sprzedawcą lub odwiedź stronę <https://easyconnect.renault.com>.
- przed ładowaniem zaleca się zdjąć ochronną obudowę z telefonu, aby uzyskać optymalną wydajność ładowania.

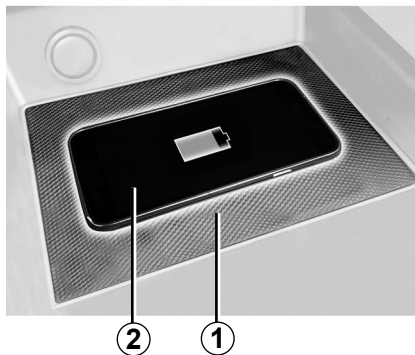

Procedura ładowania

Ustaw telefon w strefie **2** indukcji **1**.

Ładowanie telefonu **2** jest przerywane w następujących przypadkach:

- wykrycie metalowego przedmiotu w strefie ładowania indukcyjnego **1**;
- przegrzanie strefy ładowania indukcyjnego **1**. Gdy temperatura spadnie, procedura ładowania telefonu **2** zostaje wznowiona.

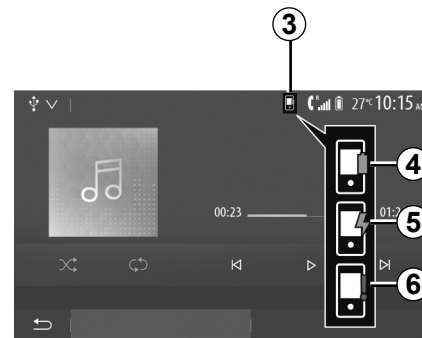

Postęp ładowania

W zależności od pojazdu i bezprzewodowego systemu ładowania system multimedialny może informować o poziomie naładowania **3** smartfona **2**.

- ładowanie zakończone **4**;
- ładowanie w toku **5**;
- wykrycie obiektu w obszarze ładowania/przegrzanie obiektu/wstrzymanie ładowania **6**.

Uwaga: system multimedialny zaszytuje, gdy procedura ładowania telefonu **2** zostanie przerwana.

ŁADOWARKA BEZPRZEWODOWA (2/2)

W zależności od pojazdu może być używana ładowarka indukcyjna BSD-3-Clause wykorzystująca oprogramowanie open source objęte licencją, które zawiera ograniczenia. Aby uzyskać szczegółowe informacje, patrz Open Source Initiative.

Istotne jest, aby nie pozostawiać żadnych przedmiotów (pamięć przenośna USB, karta SD, karta kredytowa, biżuteria, klucze, płyty, monety itp.) w obszarze ładowania indukcyjnego **1** podczas ładowania telefonu. Wyjąć wszystkie karty magnetyczne lub karty kredytowe z etui przed umieszczeniem telefonu w obszarze ładowania indukcyjnego **1**.

Przedmioty pozostawione w obszarze ładowania indukcyjnego **1** mogą się przegrzać. Wskazane jest umieszczenie ich w innych przewidzianych do tego miejscach (schowek, osłona przeciwśłoneczna itp.).

INTERFEJS SMARTFONA (1/3)



Metody

Istnieją dwa sposoby uzyskania dostępu do interfejsu smartfona:

- Podłącz smartfon za pomocą połączenia USB;
- bezprzewodowe połączenie ze smartfonom (dostępność zależy od pojazdu i/lub poziomu wykończenia).

Dostępne jest menu ustawień połączenia bezprzewodowego.

„Opcje Wi-Fi”

Aby uzyskać dostęp do menu „Opcje Wi-Fi”, w menu głównym wybierz „Ustaw”, następnie kliknij zakładkę „Urządzenia”.

„Wi-Fi”

Wybierz „On” lub „Off”, aby włączyć lub wyłączyć połączenie Wi-Fi pojazdu.

„Częstotliwość kraju”

Menu umożliwia wybór kraju, w którym korzystasz z połączenia Wi-Fi pojazdu w celu dostosowania częstotliwości połączenia do przepisów obowiązujących w tym kraju.

„Resetuj PSK WiFi”

Użyj tej opcji, aby ponownie zainicjować wszystkie poprzednie połączenia z pojazdem i podłączyć nowe urządzenie lub usunąć problem z łącznością.

INTERFEJS SMARTFONA (2/3)

A

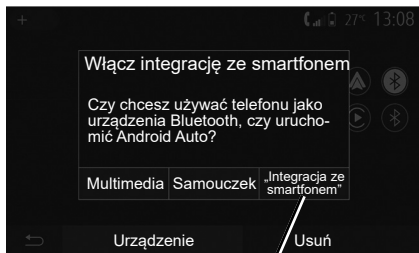

1

Podłącz smartfon za pomocą połączenia USB

Pierwsze użycie

Po podłączeniu smartfona do portu USB pojazdu powinien się wyświetlić ekran **A**:

- „Multimedia”: umożliwia korzystanie ze smartfona w celu obsługi następujących funkcji przenośnego cyfrowego odtwarzacza audio:
 - MTP (Media Transfer Protocole) ;
 - przenośny cyfrowy odtwarzacz audio.

- „Samouczek”: dostęp do samouczków dotyczących korzystania z aplikacji interfejsu smartfona;
- „Integracja ze smartfonem”: umożliwia dostęp do interfejsu smartfona za pośrednictwem dedykowanej aplikacji:
 - Android Auto™ ;
 - CarPlay™.

Wybierz opcję „Android Auto™, CarPlay™” **1**, aby uzyskać dostęp do interfejsu smartfona.

Na ekranie systemu multimedialnego powinien pojawić się ekran aplikacji interfejsu smartfona.

INTERFEJS SMARTFONA (3/3)

B **2**

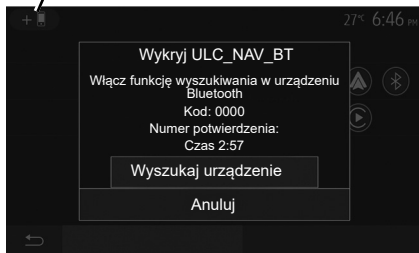

Podłącz smartfon za pomocą połączenia bezprzewodowego

Dostępność zależy od pojazdu i/lub poziomu wyposażenia.

Pierwsze użycie

W przypadku tego typu połączenia konieczne będzie przeprowadzenie operacji w celu synchronizacji telefonu Bluetooth® z systemem multimedialnym:

- uruchom połączenie Bluetooth® w telefonie i połączenie Wi-Fi w systemie multimedialnym;

- w menu głównym systemu multimedialnego naciśnij przycisk „Ustaw” > „Urządzenia” > „Menedżer urządzeń” > „Dodaj” **2** > „OK”. W ten sposób system będzie widoczny dla innych telefonów Bluetooth®;
- pojawia się ekran **B** z hasłem i pozostałym czasem, przez który system pozostaje widoczny;
- w telefonie należy wyświetlić listę dostępnych urządzeń Bluetooth®;
- wybierz system multimedialny z dostępnych przez określony czas urządzeń, następnie, w zależności od wersji telefonu, na klawiaturze telefonu wprowadź hasło wyświetlone na ekranie systemu.

Na ekranie telefonu pojawia się komunikat informujący o synchronizacji urządzenia z systemem multimedialnym.

C



Po synchronizacji smartfona powinien się pojawić ekran **C**.

Wybierz „Android Auto™, CarPlay™” **3**, aby uzyskać dostęp do interfejsu smartfona.

Na ekranie systemu multimedialnego powinien pojawić się ekran aplikacji interfejsu smartfona.

ANDROID AUTO™, CARPLAY™ (1/4)

Android Auto™

prezentacja

Pobranie aplikacji „Android Auto™” (z platformy z aplikacjami na Twój telefon) pozwala obsługiwać niektóre funkcje i aplikacje w telefonie za pomocą ekranu systemu multimedialnego.

Cecha szczególna:

- aby sprawdzić, czy smartfon jest kompatybilny z aplikacją „Android Auto™”, sprawdź oficjalną stronę systemu operacyjnego telefonu;
- Aplikacja „Android Auto™” działa, gdy smartfon jest podłączony do pojazdu przez port USB lub przez Wi-Fi (zależnie od wyposażenia i dostępności funkcji w smartfonie). Usługa rozpoznawania głosu musi być aktywna. Aplikacja „Android Auto™” powinna być dostępna po naciśnięciu przycisku **1** w menu głównym.

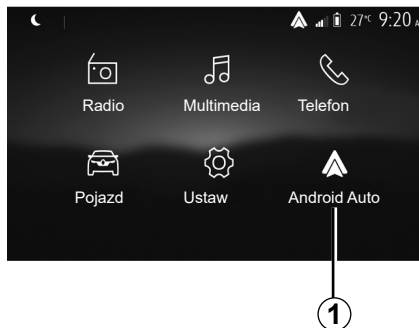

Pierwsze użycie

Podłącz telefon do portu USB systemu multimedialnego:

- zatwierdzić żądania za pomocą smartfona, aby korzystać z aplikacji „Android Auto™”;
- Potwierdzić, naciskając przycisk „Akceptuj” w telefonie.

Aplikacja „Android Auto™” zostanie uruchomiona w systemie multimedialnym.

Jeżeli procedura opisana powyżej zakończy się niepowodzeniem, powtórz ją od początku.

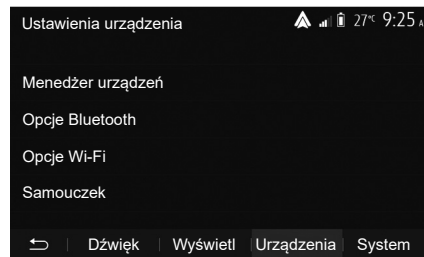

Urządzeniami podłączonymi do systemu multimedialnego można zarządzać, wybierając w dowolnej chwili „Ustaw” > „Urządzenia” > „Menedżer urządzeń”.

Uwaga: pierwsze połączenie z aplikacją „Android Auto™” można nawiązać podczas postoju. Jest to konieczne do aktywacji funkcji rozpoznawania mowy w systemie multimedialnym.

Aby zapewnić prawidłowe działanie aplikacji, zaleca się korzystanie z kabli USB wskazanych przez producenta telefonu.

ANDROID AUTO™, CARPLAY™ (2/4)

CarPlay™

prezentacja

„CarPlay™” to fabryczna aplikacja, którą można pobrać na smartfon i która umożliwia korzystanie z wybranych aplikacji telefonu za pośrednictwem ekranu systemu multimedialnego.

Cecha szczególna:

- jeżeli smartfon nie jest wyposażony w usługę „CarPlay™”, sprawdź oficjalną stronę internetową systemu operacyjnego telefonu;
- Usługa „CarPlay™” działa, gdy smartfon jest podłączony do pojazdu przez port USB lub przez Wi-Fi (zależnie od wyposażenia i dostępności funkcji w smartfonie). Usługa SIRI musi być włączona. Usługa „CarPlay™” powinna być dostępna po naciśnięciu przycisku **2** w menu głównym.

Aby zapewnić prawidłowe działanie aplikacji, zaleca się korzystanie z kabli USB wskazanych przez producenta telefonu.

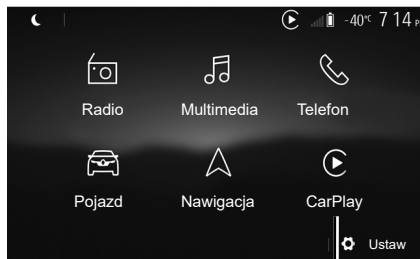

Pierwsze użycie

Podłącz telefon do gniazda USB systemu multimedialnego.

System multimedialny uruchamia aplikację CarPlay™.

Jeżeli procedura opisana powyżej zakończy się niepowodzeniem, powtórz ją od początku.

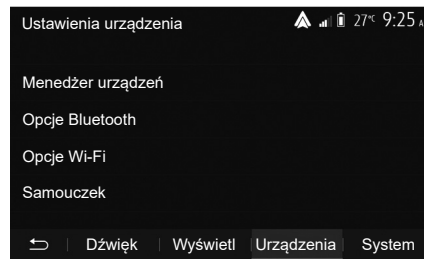

Możesz uzyskać dostęp do samouczka dotyczącego podłączania smartfonów do systemu multimedialnego, w tym celu wybierz „Ustaw” > „Urządzenia” > „Samouczek”.

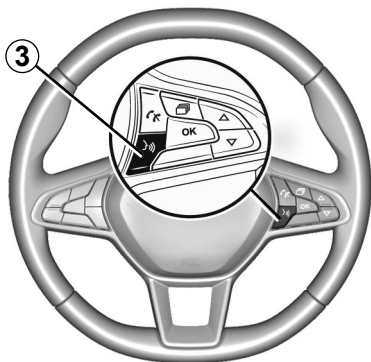

Po uruchomieniu aplikacji „Android Auto™” lub „CarPlay™” w systemie multimedialnym można użyć przycisku funkcji rozpoznawania mowy do aktywacji niektórych funkcji smartfona za pomocą głosu. W tym celu należy nacisnąć przycisk **3** na kierownicy (więcej informacji zawiera rozdział „Korzystanie z funkcji rozpoznawania mowy”).

Uwaga:

- ikona „Android Auto™” lub „CarPlay™” umożliwia dostęp do plików audio i systemu nawigacji smartfona. Te aplikacje zastępują podobne aplikacje wbudowane w system multimedialny, które zostały już uruchomione. Przykładowo można korzystać tylko z jednej aplikacji służącej do nawigacji: „Android Auto™”/„CarPlay™” lub aplikacji zainstalowanej w systemie multimedialnym;
- podczas korzystania z funkcji „Android Auto™” lub „CarPlay™” niektóre funkcje systemu multimedialnego będą nadal działać w tle. Przykładowo w przypadku uruchomienia aplikacji „Android Auto™” lub „CarPlay™” i korzystania z funkcji nawigacji w smartfonie podczas korzystania z radioodtwarzacza systemu multimedialnego radio będzie nadal emitować dźwięk.

W przypadku korzystania z aplikacji „Android Auto™” lub „CarPlay™” transfer danych komórkowych niezbędnych do prawidłowego działania aplikacji może spowodować naliczenie dodatkowych kosztów nieobjętych w kwocie abonamentu.

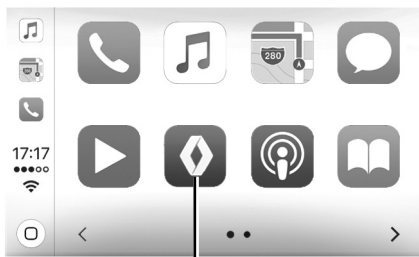

Powrót do interfejsu systemu multimedialnego

Powrót do interfejsu:

- naciśnij przycisk „Strona główna” na przednim panelu systemu multimedialnego lub użyj centralnego elementu sterującego;

lub

- naciśnij przycisk **3** na ekranie systemu multimedialnego, zgodnie z „Android Auto™” lub „CarPlay™”.

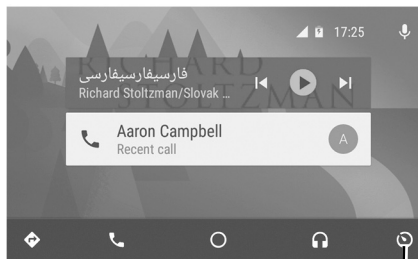

Funkcje aplikacji „Android Auto™” i „CarPlay™” zależą od marki i modelu telefonu. Aby uzyskać więcej informacji, należy odwiedzić stronę internetową producenta (jeżeli jest dostępna).

YANDEX.AUTO™(1/3)

prezentacja Yandex.Auto™

„Yandex.Auto™” to aplikacja, którą można pobrać na smartfon i która pozwala używać niektórych aplikacji zainstalowanych w telefonie za pośrednictwem ekranu systemu multimedialnego (dostępność zależy od kraju).

Uwaga: aplikacja „Yandex.Auto™” działa tylko w przypadku, gdy smartfon jest podłączony do gniazda USB pojazdu i gdy funkcja rozpoznawania mowy jest włączona.

Pierwsze użycie

Pobierz i zainstaluj aplikację „Yandex.Auto™” dostępną na witrynie pobierania smartfona.

Podłącz telefon do gniazda USB systemu multimedialnego.

Zatwierdzić żądania za pomocą smartfona, aby korzystać z aplikacji.

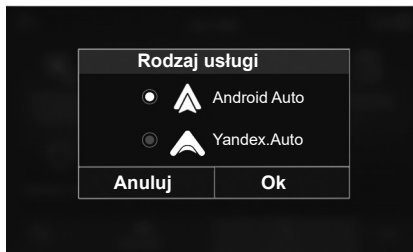

System multimedialny oferuje również aplikację „Android Auto™” lub „Yandex.Auto™”, w zależności od kraju:

- połączenia jako źródła dźwięku;
- samouczek na temat obsługi funkcji.

Aplikacja działa w systemie multimedialnym i powinna być widoczna w obszarze 1.

Jeżeli procedura opisana powyżej zakończy się niepowodzeniem, powtórz ją od początku.



Cecha szczególna funkcji „Yandex.Auto™”

Aplikacja „Yandex.Auto™” działa tylko w przypadku, gdy spełnione są wszystkie następujące warunki:

- smartfon jest podłączony do portu USB pojazdu;
- smartfon jest połączony z systemem multimedialnym za pośrednictwem Bluetooth®;
- odblokowany telefon;
- aplikacja „Yandex.Auto™” znajduje się na ekranie telefonu.

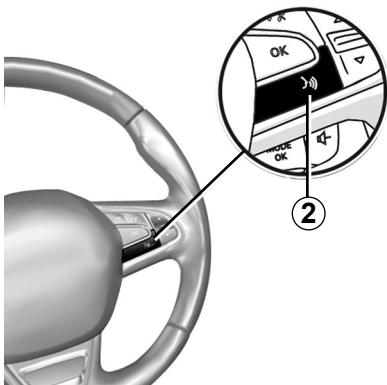

System rozpoznawania głosu

Po włączeniu aplikacji „Yandex.Auto™” w systemie multimedialnym można użyć przycisku funkcji rozpoznawania mowy podczas jazdy **2** do sterowania niektórymi funkcjami smartfona za pomocą głosu (zależnie od pojazdu):

- krótkie naciśnięcie: włączanie/wyłączanie funkcji rozpoznawania mowy systemu multimedialnego;
- długie naciśnięcie: włączanie/wyłączanie funkcji rozpoznawania mowy telefonu podłączonego do systemu multimedialnego.

Uwaga: funkcja „Yandex.Auto™” umożliwia dostęp do muzyki i systemu nawigacji na smartfonie.

Te aplikacje zastąpią podobne aplikacje wbudowane w system multimedialny, które zostały już uruchomione.

Tylko jedna nawigacja, czyli:

- „Android Auto™”;
- „Yandex.Auto™”;
- „CarPlay™”;
- lub korzystać z aplikacji w systemie multimedialnym.

Uwaga: w przypadku korzystania z aplikacji „Yandex.Auto™” niektóre funkcje systemu multimedialnego będą nadal pracować w tle. Przykładowo w przypadku uruchomienia aplikacji „Yandex.Auto™” i korzystania z funkcji nawigacji w smartfonie podczas korzystania z radioodtwarzacza systemu multimedialnego radioodtwarzacz będzie nadal emitować dźwięk.



Powrót do interfejsu systemu multimedialnego

Wróć do interfejsu systemu multimedialnego:

- nacisnąć przycisk „Strona główna” **3** na przednim panelu systemu multimedialnego lub użyć centralnego elementu sterującego;

lub

- naciśnij przycisk **4** na ekranie systemu multimediiów.

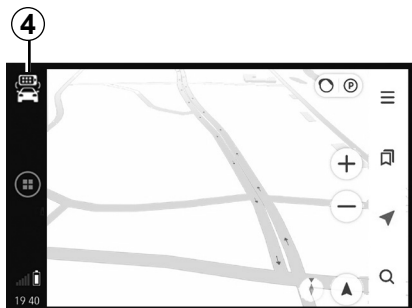

W przypadku korzystania z funkcji „Yandex.Auto™” transfer danych komórkowych niezbędnych do prawidłowego działania aplikacji może spowodować naliczenie dodatkowych kosztów nieobjętych w kwocie abonamentu.

Funkcje aplikacji „Yandex.Auto™” zależą od marki i modelu telefonu. Aby uzyskać więcej informacji, należy odwiedzić stronę internetową producenta (jeżeli jest dostępna).

USTAWIENIA POJAZDU (1/2)

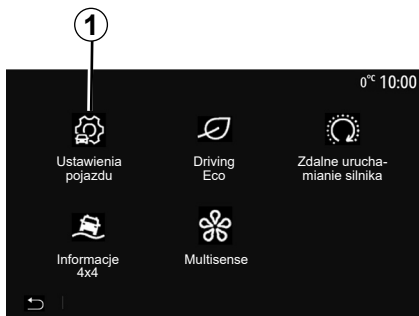

Prezentacja

W menu głównym naciśnij „Pojazd”, następnie „Ustawienia pojazdu” 1, aby uzyskać dostęp do tego menu.

W tym menu możesz dostosować ustawienia systemów wspomagających kierowcę, funkcji dostępu i systemu pomocy przy parowaniu.

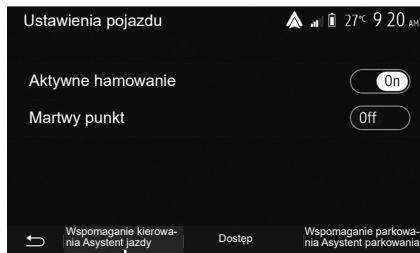

„Wspomaganie kierowania Asystent jazdy” 2

W zależności od pojazdu w tym menu można włączać/wyłączać systemy wspomagające prowadzenie pojazdu.

„Aktywne hamowanie”

Funkcja ostrzega kierowcę o ryzyku zderzenia. Wybierz „ON”, aby włączyć tę funkcję. Aby uzyskać więcej informacji, zapoznać się z treścią rozdziału "Aktywny system awaryjnego hamowania" w instrukcji obsługi pojazdu.

„Martwy punkt”

Funkcja ostrzega kierowcę, gdy inny pojazd znajduje się w martwym polu widzenia. Wybierz „ON”, aby włączyć tę funkcję. Aby uzyskać więcej informacji, zapoznać się z treścią rozdziału "Funkcja monitorowania martwego pola widzenia" w instrukcji obsługi pojazdu.

Uwaga: dostępność opcji i ustawień może się różnić w zależności od modelu pojazdu i poziomu wyposażenia.



Ze względów bezpieczeństwa, czynności te należy wykonywać na postoju.

USTAWIENIA POJAZDU (2/2)



„Dostęp” 3

To menu umożliwia włączenie/wyłączenie następujących opcji:

- „Odblokowanie samych drzwi kierowcy”;
- „Auto. blok. drzwi podcz. jazdy”;
- „Najważniejsze funkcje zestawu głośnomówiącego”;
- „Zablokuj przy oddalaniu”;
- „Odblok. przy zbliżaniu”;
- „Tryb cichy”;

- „Sygnał automatycznej blokady ponownej”;
- „Dźwięk wewnętrznej sekwencji”;
- „Aut. wł. wycieraczki tył.”: wycieraczka tylnej szyby uruchamia się w momencie włączenia wstecznego biegu.

Uwaga:

- opcja działa wyłącznie w przypadku, gdy wycieraczki przedniej szyby są włączone;
- dostępność opcji i ustawień może się różnić w zależności od modelu pojazdu i poziomu wyposażenia.

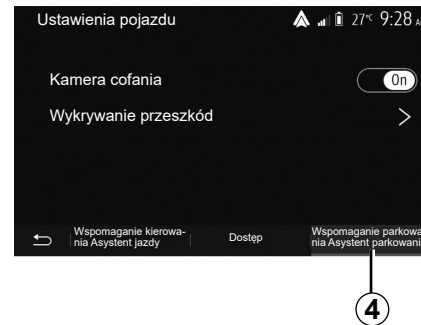

„System pomocy przy parkowaniu” 4

Menu umożliwia włączenie/wyłączenie kamery cofania oraz zmianę ustawień systemu wykrywania przeszkód podczas manewrowania.

Dodatkowe informacje na ten temat można znaleźć w części „Kamera cofania”.



Ze względów bezpieczeństwa, czynności te należy wykonywać na postoju.

KAMERA COFANIA (1/3)

Zasada działania

Włączenie wstecznego biegu (po około pięciu sekundach od włączenia innego przełożenia) powoduje wyświetlenie widoku strefy za pojazdem na ekranie systemu multimedialnego; na ekranie pojawiają się również linie pomocnicze i sylwetka samochodu, a brzęczyk emituje sygnał dźwiękowy.

Czujniki ultradźwiękowe pojazdu „mierzą” odległość między pojazdem i przeszkodą.

Po wyświetleniu obszaru oznaczonego na czerwono, w celu precyzyjnego zaparkowania należy śledzić obraz z kamery przedstawiający zderzak.

Uwaga:

- aby uzyskać więcej informacji na temat korzystania z funkcji Park Assist, zapoznaj się z instrukcją obsługi pojazdu;
- należy zwrócić uwagę, aby kamera cofania nie była niczym pokryta (brud, błoto, śnieg itp.);
- po włączeniu biegu wstecznego na ekranie systemu multimedialnego przez kilka sekund będzie wyświetlony obraz z kamery cofania.

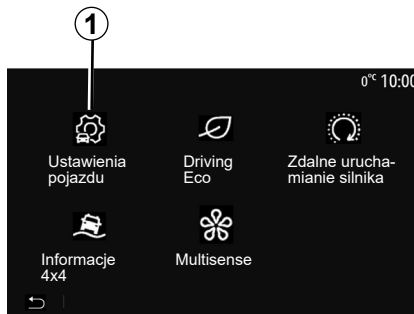

Włączanie/wyłączanie

Kamera cofania

Kamerę cofania można włączyć lub wyłączyć. W tym celu w menu głównym wybierz „Pojazd” > „Ustawienia pojazdu” **1**, następnie kliknij zakładkę „Wspomaganie parkowania Asystent parkowania” **2**.

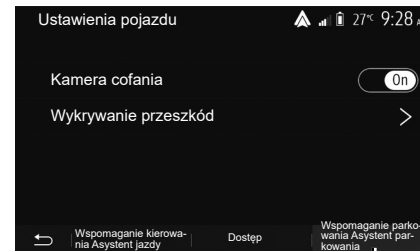

„Wspomaganie parkowania Asystent parkowania”

Menu umożliwia włączanie/wyłączanie kamery cofania i ustawianie funkcji „Wykrywanie przeszkód”.

KAMERA COFANIA (2/3)

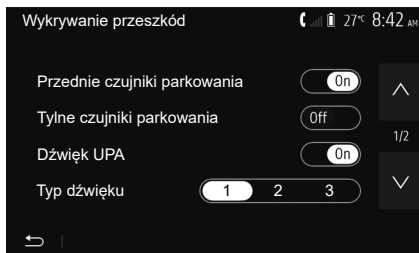

„Wykrywanie przeszkód”

Można niezależnie włączyć lub wyłączyć przednie i/lub tylne czujniki pojazdu (zależnie od wyposażenia). Wybierz „On” lub „Off” w celu włączenia lub wyłączenia odpowiednich czujników.

Regulacja głośności

Można włączać/wyłączać alerty dźwiękowe, wybierać dźwięki, a także dostosowywać głośność sygnalizacji czujników przeszkód.



Ustawienia ekranu

Aby wyświetlić menu ustawień ekranu, naciśnij przycisk 3.

Menu umożliwia włączanie/wyłączanie stałych 4 lub ruchomych 5 linii pomocniczych (zależnie od wyposażenia), wskazujących odległość za pojazdem oraz zmianę ustawień ekranu.

Naciśnij „+” lub „-”, aby wyregulować kontrast 6, jasność 7 i kolory 8.

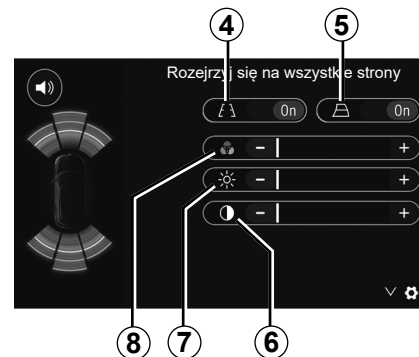



Funkcja ta stanowi dodatkową pomoc w prowadzeniu pojazdu. W żadnym wypadku nie zwalnia go zatem z obowiązku uważnego i odpowiedzialnego sposobu prowadzenia pojazdu.

Kierowca powinien zawsze być przygotowany na nagłe zdarzenia, jakie mogą wystąpić podczas jazdy: w czasie wykonywania manewrów należy zwrócić uwagę na wąskie przeszkody ruchome (np. dziecko, zwierzę, wózek, rower, kamień, słupek itp.).

Ekran pokazuje odwrócony obraz.

Pole pomiaru odległości to odwzorowanie rzutu na płaską powierzchnię podłoża; informacje te należy pominąć, gdy nakładają się one na przeszkodę pionową lub ustawioną na ziemi.

Obiekty ukazujące się na skraju pola ekranu mogą być zdeformowane.

W przypadku zbyt silnego natężenia światła (śnieg, pojazd stojący w słońcu...) mogą wystąpić zakłócenia widoczności obrazu z kamery.

KAMERA WIELOFUNKCYJNA (1/2)

prezentacja

Pojazd może być wyposażony w cztery kamery umieszczone z przodu, w zewnętrznych lusterkach i z tyłu; kamery zapewniają dodatkową pomoc podczas trudnych manewrów.

Uwaga: kamery nie mogą być zanieczyszczone (pyłem, błotem, śniegiem, skroplinami itd.).



Funkcja ma charakter pomocniczy. W żadnym wypadku nie zwalnia go z obowiązku uważnego i odpowiedzialnego sposobu prowadzenia pojazdu.

Kierowca powinien zawsze być przygotowany na nagłe zdarzenia, jakie mogą zaistnieć w czasie jazdy: w czasie wykonywania manewrów należy zwrócić uwagę na przeszkody ruchome (jak np. dziecko, zwierzę, wózek, rower itp.) lub przeszkody o zbyt małych wymiarach, by system mógł je wykryć (średniej wielkości kamień, cienki słupek itp.).

Czynność

Po włączeniu biegu wstecznego kamera cofania wyświetla obszar znajdujący się za pojazdem na ekranie multimedialnym.

Można zmienić widok wyświetlany na ekranie multimedialnym. W tym celu należy uruchomić tryb ręczny.

Włączanie/wyłączanie

System włącza się, kiedy samochód jedzie z prędkością niższą niż około 20 km/h. Po przekroczeniu określonej prędkości system zostaje wyłączony.

System można również włączyć, naciskając przycisk aktywacji w samochodzie. Aby uzyskać więcej informacji, zapoznaj się z treścią rozdziału „Kamera wielofunkcyjna” w instrukcji obsługi pojazdu.

Uwaga: aby uzyskać więcej informacji na temat wyboru trybu automatycznego lub ręcznego, zapoznać się z instrukcją obsługi pojazdu.

KAMERA WIELOFUNKCYJNA (2/2)



Wybór kamery

Aby włączyć widok wybranej kamery, wybrać go na ekranie multimedialnym:

- 1 Widok w tył;
- 2 Widok w przód;
- 3 Widok w prawo;
- 4 Widok w lewo.

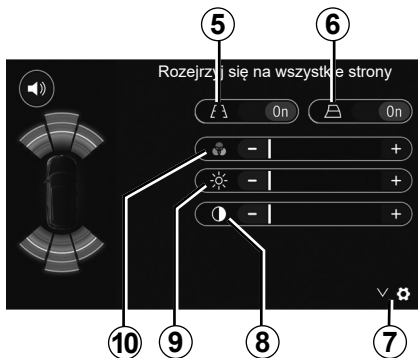

Ustawienia

Nacisnąć **7**, aby wyświetlić listę ustawień.

Włączyć lub wyłączyć wyświetlanie stałych **5** lub mobilnych **6** linii pomocniczych.

Nacisnąć „+” lub „-”, aby wyregulować kontrast **8**, jasność **9** i kolory **10**.

DRIVING ECO



Otwórz menu Driving Eco

W menu głównym naciśnij „Pojazd”, następnie „Driving Eco”.

Menu „Driving Eco” zapewnia dostęp do następujących informacji:

- „Eco-nauka”;
- „Report z trasy”;
- „Eco-punktacja”.

„Eco-nauka”

To menu ocenia styl jazdy i daje najstosowniejsze rady w celu optymalizacji zużycia paliwa.



„Report z trasy”

To menu pozwala wyświetlić dane zarejestrowane podczas ostatniej jazdy:

- „Średnie zużycie”;
- „Zużycie całkowite”;
- „Średnia prędkość”;
- „Dystans bez zużycia”.

Uwaga: można zresetować dane, naciskając przycisk **1**.



„Eco-punktacja”

To menu umożliwia uzyskanie ogólnej oceny na 100 punktów. Im wyższa nota, tym bardziej ekonomiczny styl jazdy:

- średnia wydajność przyspieszenia (strefa **A**);
- średnia wydajność zmiany biegów (strefa **B**);
- średnia wydajność przewidywania konieczności hamowania (strefa **C**).

ZDALNE URUCHAMIANIE SILNIKA (1/3)

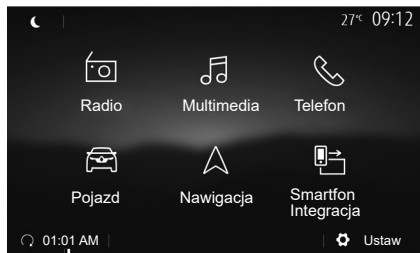

Jeśli pojazd jest wyposażony w tę funkcję, można zaprogramować zdalne uruchomienie silnika w celu ogrzania i przewietrzenia kabiny na maksymalnie 24 godziny przed użyciem pojazdu.

Ustawi żądany poziom ogrzewania (temperatura, odszranianie) przed zaprogramowaniem funkcji. Konfiguracja i programowanie odbywa się za pośrednictwem wyświetlacza systemu multimedialnego.

Programowanie godziny uruchomienia funkcji

- Włączyć zapłon, a następnie nacisnąć przycisk **1** w menu głównym. Pojawia się ekran **A**;



- kliknij przycisk „On” w wierszu „Automatyczny rozruch”, aby włączyć funkcję;
- ustaw godzinę, o której samochód ma być użyty, naciskając wiersz **2**;
- nacisnąć strzałki „góra” i „dół”, żeby prze-wijać godziny i minuty aż do określenia żądanej godziny;
- zatwierdzić, naciskając „OK”. Znacznik **4** pokazuje czas pozostały do momentu, w którym pojazd ma być użyty;
- naciśnij „OK” **3**, aby zatwierdzić i zakończyć programowanie;

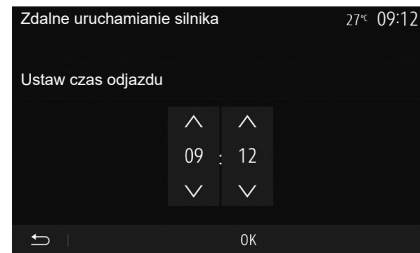

- ustaw elementy sterujące klimatyzacją na wymaganą temperaturę w kabinie w momencie rozruchu silnika, następnie ustaw tryb usuwania szronu (patrz rozdział 2 instrukcji obsługi pojazdu);

Aby zaprogramować zdalny rozruch, należy wybrać godzinę późniejszą co najmniej o piętnaście minut od godziny wyświetlanej przez system multimedialny.

ZDALNE URUCHAMIANIE SILNIKA (2/3)

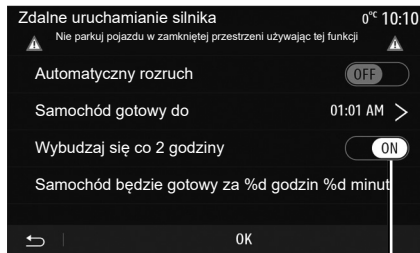

- wyłączyć zapłon.

W momencie blokowania pojazdu światła awaryjne i kierunkowskazy powinny dwa razy mignąć i zapalić się na ok. trzy sekundy; oznacza to, że programowanie zostało uwzględnione.

Zdalne uruchomienie silnika działa, jeśli:

- dźwignia znajduje się w położeniu neutralnym w przypadku pojazdów z automatyczną lub ręczną skrzynią biegów;
- dźwignia znajduje się w położeniu P w przypadku pojazdów z automatyczną skrzynią biegów;

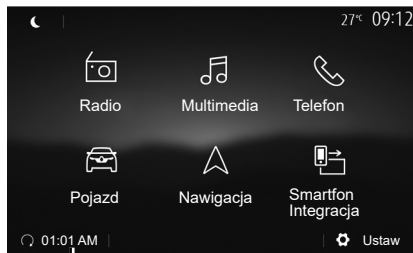

- zapłon jest wyłączony ;
- przy wysiadaniu z samochodu wszystkie otwory (klapa przednia, drzwi, klapa bagażnika) są zamknięte i zablokowane.

Uwaga: należy wyłączyć system multimedialny, naciskając przycisk „Off” przed opuszczeniem pojazdu, aby funkcja zdalnego rozruchu silnika była aktywna.

„Wybudź się co 2 godziny”

Funkcja umożliwi automatyczny rozruch silnika co dwie godziny w zależności od temperatury silnika.

Aby włączyć funkcję, kliknij przycisk „On” 5.

Uwaga: pamiętaj, aby wyłączyć układ wentylacji, aby włączyć funkcję „Wybudź się co 2 godziny”.

Gdy funkcja jest włączona, układ wentylacji nie włącza się podczas pierwszych czterech rozruchów silnika.

Jeśli niskie temperatury się utrzymują, pojazd automatycznie uruchamia silnik na ok. 10 minut, a następnie się wyłącza.

Jeżeli temperatura silnika nie wymaga ponownego rozruchu, silnik nie zostanie automatycznie uruchomiony podczas pierwszych czterech rozruchów i zostanie ustawiony w tryb czuwania na dwie godziny. Jeżeli temperatura silnika będzie zbyt niska, silnik zostanie uruchomiony.

We wszystkich przypadkach system wykona ostatni zaprogramowany rozruch.

Okolo piętnaście minut przed zaprogramowaną godziną następuje uruchomienie silnika na około dziesięć minut.

Uwaga: ikona 6 przypomina o zaprogramowanej godzinie uruchomienia pojazdu.

W zależności od wersji należy sprawdzić, czy odbiorniki prądu, takie jak wycieraczki, światła zewnętrzne, radiodiodwarzacz, podgrzewane fotele, podgrzewana kierownica itp. są wyłączone; przed opuszczeniem pojazdu należy również sprawdzić, czy wszystkie akcesoria zostały odłączone.

Cecha szczególna pojazdów wyposażonych w funkcję „Wybudzaj się co 2 godziny”.

Pomiędzy kolejnymi użyciami funkcji pojazd musi wykonać cykl jazdy trwający co najmniej 10 minut. Ryzyko zużycia oleju silnikowego.



Należy unikać parkowania samochodu i włączania silnika w miejscach, gdzie łatwopalne substancje i materiały, takie jak trawa lub liście mogłyby mieć styczność z rozgrzаныmi elementami układu wydechowego.



Odpowiedzialność kierowcy podczas postoju lub po zatrzymaniu pojazdu

Nigdy nie należy opuszczać pojazdu, pozostawiając w kabinie, nawet na bardzo krótki czas, dziecko, osobę niepełnosprawną lub zwierzę. Osoby mogą spowodować zagrożenie dla siebie lub innych, na przykład poprzez uruchomienie silnika, włączenie wyposażenia (elektryczne podnośniki szyb, zamki drzwi itp.); ponadto należy pamiętać, że przy wysokiej temperaturze otoczenia i/lub słonecznej pogodzie wnętrze pojazdu bardzo szybko się nagrzewa.

RYZIKO ŚMIERCI LUB POWAŻNYCH OBRAŹEŃ.

W ekstremalnych warunkach funkcja programowania zdalnego rozruchu może nie działać.



Nie należy używać funkcji zdalnego rozruchu silnika ani jej programować gdy:

– samochód znajduje się w garażu lub w zamkniętej przestrzeni.

Istnieje ryzyko zatrucia lub uduszenia przez spaliny.

– samochód jest przykryty plandeką.

Ryzyko pożaru.

– pokrywa komory silnika jest otwarta lub w trakcie otwierania.

Ryzyko poparzeń lub obrażeń.

W niektórych krajach przepisy mogą zabraniać korzystania z funkcji zdalnego rozruchu lub jej programowania.

Przed użyciem tej funkcji należy sprawdzić, czy przepisy obowiązujące w danym kraju na to pozwalają.

INFORMACJE 4X4

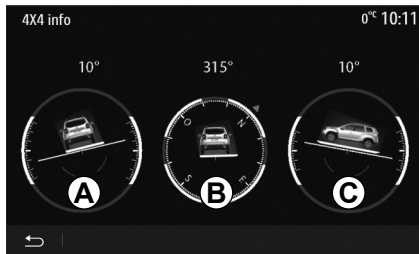

Otwórz menu „Informacje 4x4”.

W wyposażonych pojazdach w menu głównym naciśnij „Pojazd”, następnie „Informacje 4x4”.

Funkcja „Informacje 4x4” umożliwia wyświetlenie następujących informacji:

- Kąt pochylenia kół (napędowych) w stopniach, w czasie rzeczywistym (pole **A**);
- Kierunek jazdy za pomocą kompasu (pole **B**);

- Kąt pochylenia względem poziomu (przechył) w stopniach, w czasie rzeczywistym (pole **C**).

Uwaga:

- kąt wyświetlany na ekranie może się różnić od rzeczywistego od jednego do trzech stopni;
- wyświetlacz odświeża dane mniej więcej raz na sekundę.

MULTI-SENSE (1/3)

Menu „Multi-Sense”

W menu głównym naciśnij „Pojazd”, następnie „Multi-Sense” (zależnie od wyposażenia). To menu umożliwia personalizację zachowania niektórych systemów pokładowych.

Wybór trybu

Dostępne tryby mogą się różnić w zależności od pojazdu i wersji wyposażenia. W menu „Multi-Sense” wybierz żądany tryb 1:

- „My Sense” lub „Normal”, zależnie od wersji pojazdu;
- „Sport”;
- „Eco”.

Uwaga: system nie ustawia ostatniego aktywnego trybu przy ponownym uruchomieniu pojazdu. Po ponownym uruchomieniu pojazdu domyślnie wybierany jest tryb My Sense lub Normal.

TrybSport

Ten tryb pozwala na zwiększoną reaktywność silnika i skrzyni biegów. Układ kierowniczy działa z większym oporem i większą precyzją.

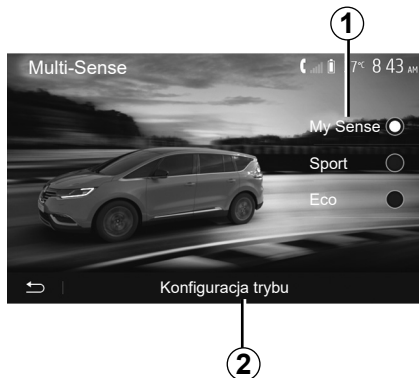

TrybEco

Tryb Eco zapewnia największą oszczędność energii. Układ kierowniczy działa bardzo płynnie, a charakterystyka pracy silnika i skrzyni biegów sprzyja redukcji zużycia paliwa.

Tryb My Sense lub Normal

Tryb My, Sense lub Normal (w zależności od pojazdu) domyślnie przyjmuje standardowe ustawienia pojazdu. W zależności od poziomu wyposażenia pojazdu możliwa jest ręczna rekonfiguracja trybu My Sense poprzez zmianę ustawień jazdy, komfortu i podświetlenia wnętrza.

Konfiguracja trybu

Naciśnij „Konfiguracja trybu” 2, aby dostosować następujące ustawienia:

- „Kierowanie”;
- „Klimatyzacja”;
- „Oświetlenie wnętrza”;
- „Intensywność”;
- „Otoczenie”.

Uwaga: niektóre menu konfiguracji „Multi-Sense” są ograniczone zgodnie z kategorią i poziomem wyposażenia pojazdu. Menu pozostają widoczne na ekranie multimedialnym, ale nie są dostępne.



Ze względów bezpieczeństwa, czynności te należy wykonywać na postoju.

MULTI-SENSE (2/3)



„Kierowanie” 3

Funkcja oferuje kilka trybów reakcji układu kierowniczego:

- „Comfort”;
- „Zwykły”;
- „Sport”.

W zależności od wybranego trybu czułość układu kierowniczego można wyregulować tak, aby kierownica wywierała większy lub mniejszy opór, co umożliwia dostosowanie płynności i precyzji prowadzenia pojazdu.

„Klimatyzacja” 4

Funkcja oferuje kilka trybów pracy klimatyzacji:

- „Eco”;
- „Neutral”.

W zależności od wybranego trybu zaefektowana zostanie optymalna równowaga między komfortem termicznym a zużyciem paliwa.

Więcej informacji na temat ustawień klimatyzacji, które zależą od poziomu wyposażenia, można znaleźć w rozdziale „Klimatyzacja” w instrukcji obsługi pojazdu.

„Oświetlenie wnętrza”

Funkcja umożliwia wybór koloru oświetlenia wnętrza pojazdu.

Aby zmienić kolor tła w pojeździe, należy wybrać kolor 5 spośród dostępnych kolorów.

„Intensywność” 7

Funkcja umożliwia dostosowanie jasności oświetlenia wnętrza pojazdu. W tym celu nacisnąć przycisk „+” lub „-”.

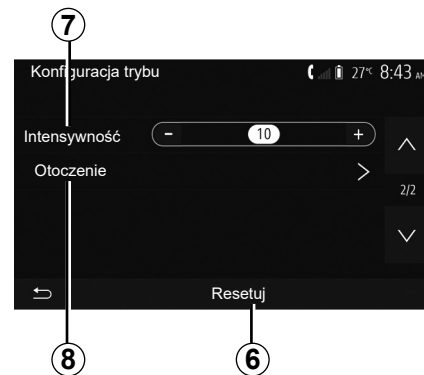

„Otoczenie” 8

Wybrane kolory oraz natężenie może być stosowane w następujących strefach:

- „Tablica wskaźników”;
- „Przód”;
- „Tył”.

Naciśnij „On” lub „Off”, aby włączyć lub wyłączyć oświetlenie wnętrza w wybranym obszarze.

„Resetuj” 6

Funkcja umożliwia przywrócenie fabrycznych ustawień bieżącego trybu.

MULTI-SENSE (3/3)

Wielofunkcyjny

Element sterujący **A** umieszczony na konsoli środkowej umożliwia zmianę trybu jazdy bez korzystania z systemu multimedialnego (zależnie od wyposażenia pojazdu).

Użyj elementu sterującego **A**, aby wybrać odpowiedni tryb:

- „Eco”;
- „Normal” (naciśnięcie środkowego przycisku);
- „Sport”.

Tryby jazdy są podobne do trybów „Multi-Sense” menu; tryb Normal odpowiada trybowi My Sense i przyjmuje standardowe ustawienia pojazdu. Jednak w przeciwieństwie do trybu „Multi-Sense” nie można konfigurować ani dostosowywać tych trybów jazdy.

Uwaga: system nie ustawia ostatniego aktywnego trybu przy ponownym uruchomieniu pojazdu. Po ponownym uruchomieniu pojazdu domyślnie wybierany jest tryb „Normal”.

A



SYSTEM NAWIGACJI

System nawigacji

W wyposażonych pojazdach system nawigacji określa lokalizację i prowadzi użytkownika przy użyciu następujących informacji:

- odbiornika GPS;
- z mapy cyfrowej.

Odbiornik GPS

System nawigacji korzysta z satelitów systemu GPS (Global Positioning System) rozmieszczonych na orbicie okołoziemskiej.

Odbiornik GPS otrzymuje sygnały nadawane przez wielu satelitów. System może dzięki temu określić położenie samochodu.

Uwaga: po przemieszczeniu bez jazdy na długim dystansie (prom, kolej), system potrzebuje kilku minut na powrót do normalnego działania.

Mapa cyfrowa

Mapa cyfrowa zawiera mapy drogowe oraz plany miast niezbędnych dla systemu nawigacyjnego.

Pamięć flash USB z mapami

Aby zainstalować najnowszą wersję, podłącz pamięć flash USB do gniazda komputera połączonego z Internetem. Patrz rozdział „Aktualizacja mapy”.

Uwaga: nośnik danych USB nie jest częścią wyposażenia systemu.

Najlepiej używać najnowszej wersji.

Podłączanie pamięci USB

Umieść pamięć USB w gnieździe **A** pojazdu. Aby zidentyfikować lokalizację USB gniazda **A**, zapoznaj się z instrukcją obsługi pojazdu (w razie potrzeby).



CZYTANIE MAPY (1/3)

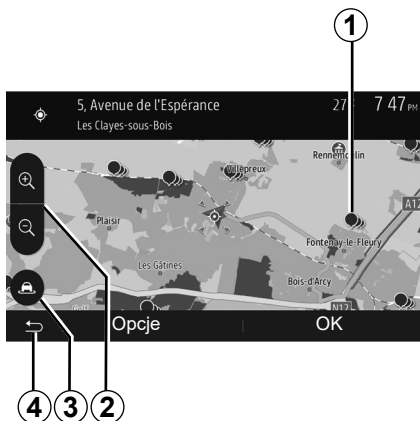

Wyświetlanie mapy

Aby wyświetlić mapę otoczenia pojazdu, naciśnij „Strona główna” > „Nawigacja”.

Dotknąć ekranu mapy.

Aby przemieszczać się na mapie nawigacji należy ją przesuwając w żądanym kierunku na ekranie. W zależności od ekranu naciśnij **3** lub **4**, aby powrócić do bieżącej lokalizacji.

Nacisnąć **2**, aby przybliżyć lub oddalić.

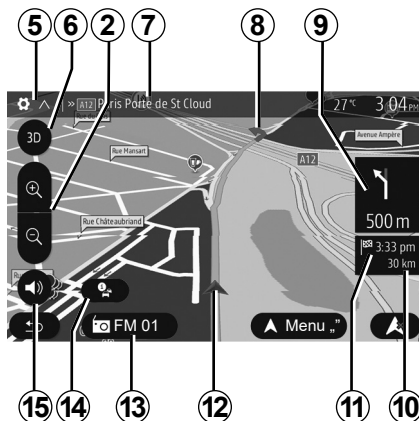

Legenda mapy

- 5** Opcje wyświetlania nawigacji.
- 6** Dostęp do różnych trybów wyświetlania:
 - tryb 3D;
 - tryb 2D;
 - tryb 2D (górną mapę zawsze wskazuje północ).
- 7** Nazwa najbliższej drogi głównej lub informacja o najbliższym drogowskazu.
- 8** Trasa obliczona przez system nawigacji.
- 9** Odległość i wskazanie najbliższego punktu zmiany kierunku.

10 Odległość pozostała do miejsca przeznaczenia.

11 Szacowana godzina przybycia.

12 Położenie pojazdu na mapie nawigacji.

13 Aktualnie otwierane źródło dźwięku.

14 Informacje o ruchu drogowym. Nacisnąć w tej strefie, aby uzyskać informacje o różnych zdarzeniach drogowych na trasie.

15 Włączanie/wyłączanie prowadzenia głosowego.

Pozycja GPS

Funkcja ta umożliwia poznanie położenia geograficznego wybranego miejsca (adres/szerokość/długość).

Dotknąć wybranego miejsca na ekranie. Aby znaleźć dokładne położenie wybranego miejsca naciśnij „Opcje”, następnie „Wiadomości”.

Symbole kartograficzne

W systemie nawigacji do wyświetlenia użytecznych miejsc (POI) używane są symbole **1**. Patrz akapit „Wyświetlanie punktów POI” w rozdziale „Ustawienia mapy”.

CZYTANIE MAPY (2/3)



„Gdzie jestem?”

Funkcja ta umożliwi sprawdzenie informacji o aktualnej pozycji i wyszukanie POI w pobliżu. Działa, kiedy włączony jest GPS.

Gdy trasa jest już w toku, naciśnij obszar 7, aby wyświetlić ekran „Gdzie jestem?”.

Na ekranie podane są poniższe informacje:

- szerokość geograficzna;
- długość geograficzna;
- wysokość n.p.m.;
- numer ulicy;
- aktualny adres.



Informacje o kraju

Nacisnąć 15, a następnie „Informacje o kraju”.

Funkcja ta umożliwi wyświetlanie informacji o kraju według twojej aktualnej pozycji.

Na ekranie podane są poniższe informacje:

- ograniczenie prędkości.

wyświetlają się ograniczenia prędkości na drogach szybkiego ruchu. Wyświetlana jednostka zależy od aktywnych parametrów regionalnych. Jeżeli żadne dane nie są dostępne, zamiast tabeli i liczb wyświetlany jest symbol „-”.

- Telefoniczny numer kierunkowy kraju;
- numer telefonu w nagłych wypadkach;
- ograniczenia prawne obowiązujące w danym kraju:
 - maksymalna zawartość alkoholu we krwi;
 - obowiązek posiadania kamizelki odblaskowej;
 - obowiązek posiadania gaśnicy;
 - obowiązek jazdy ze światłami włączonymi przez cały czas;
 - obowiązek posiadania żarówek na wymianę;
 - obowiązek posiadania apteczki;
 - obowiązek posiadania trójkąta ostrzegawczego;
 - obowiązek jazdy w kasku dla motocyklistów;
 - obowiązek posiadania łańcuchów śnieżnych w zimie;
 - zalecenie posiadania łańcuchów śnieżnych w zimie;
 - obowiązek posiadania opon zimowych w zimie;
 - zalecenie posiadania opon zimowych w zimie.

CZYTANIE MAPY (3/3)



„Pomoc w pobliżu”

Funkcja ta umożliwia wyszukiwanie pomocy w pobliżu aktualnej pozycji.

Aby otworzyć nowy ekran szybkiego wyszukiwania, należy nacisnąć **16**.

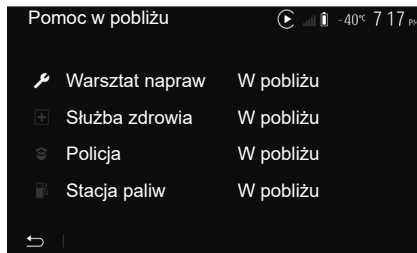

Informacje podawane na tym ekranie:

- serwisy napraw samochodowych;
- służby ratunkowe;
- komisariaty policji;
- stacje benzynowe.

WPROWADZANIE MIEJSCA PRZEZNACZENIA(1/6)

Menu miejsca przeznaczenia

Na ekranie głównym naciśnij „Nawig.” > „Menu” > „Cel podróży” w celu uzyskania dostępu do menu wyboru miejsca docelowego. Menu to udostępnia różne metody wskazania miejsca przeznaczenia:

- wprowadzenie adresu (pełnego lub częściowego);
- wybór adresu na podstawie „Interesujące miejsca”;
- wybór miejsca przeznaczenia spośród miejsc poprzednich;
- wybór adresu na podstawie ulubionych miejsc docelowych;
- wybór miejsca przeznaczenia na mapie;
- wybór szerokości i długości geograficznej.

Wprowadzanie adresu

Aby wprowadzić adres, naciśnij **1**.

Ta pozycja umożliwi wprowadzenie części lub całego adresu: kraju, miasta, ulicy i numeru budynku.

Uwaga: dopuszczalne są wyłącznie dane adresowe z mapy cyfrowej rozpoznawane przez system.



Podczas pierwszego użycia:

- naciśnięcie „Kraj”;
- za pomocą klawiatury wprowadzić nazwę wybranego kraju.

Podczas wprowadzania adresu system usuwa podświetlenie niektórych liter w celu ułatwienia wpisywania.

Po naciśnięciu **2** system może podpowieścić kilka list krajów. Wybrać z listy żądany kraj.

- Zrób to samo dla miasta/przedmieścia, Ulica, nazwy ulicy i numeru budynku.

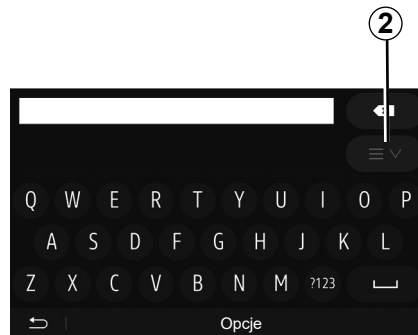

Cecha szczególna:

- Po wybraniu Ulica można aktywować nazwę ulicy i numer domu;
- w chwili wprowadzania ulicy nie ma potrzeby wprowadzania jej typu (ulica, aleja, bulwar itp.);
- system zachowuje w pamięci ostatnio wprowadzone adresy. Po wprowadzeniu adresu miejsca docelowego przy następnym użyciu wyświetli się ostatnio użyty adres.

WPROWADZANIE MIEJSCA PRZEZNACZENIA (2/6)



Wybrać z użytecznych miejsc (POI)

Można wybrać miejsce przeznaczenia na podstawie miejsc użytecznych.

Miejsce można znaleźć na różne sposoby:

- Za pomocą funkcji szybkiego wyszukiwania można szybko znaleźć miejsce w pobliżu za pomocą jego nazwy;
- Dzięki funkcji wyszukiwania zdefiniowanego wstępnie, za pomocą kilku naciśnięć ekranu można wyszukać rodzaje miejsc często wyszukiwanych;
- Można szukać miejsca na podstawie jego kategorii.

Szybkie wyszukiwanie miejsc użytecznych

Funkcja szybkiego wyszukiwania umożliwia szybkie znalezienie danego miejsca.

Aby wyszukać użyteczne miejsca, należy nacisnąć dowolne miejsce na mapie. W zależności od położenia jeden lub kilka punktów **3** pojawia się na ekranie.

Aby wyświetlić listę użytecznych miejsc z nazwami i odległościami od wybranego punktu, należy nacisnąć **4**, a następnie „Interesujące miejsca wokół kursora”.

Wyszukiwanie miejsc użytecznych na podstawie wstępnie zaprogramowanych kategorii

Funkcja wyszukiwania wstępnie zaprogramowanego umożliwia szybkie odnalezienie rodzajów miejsc najczęściej wybieranych.

Na ekranie głównym wybierz „Nawig.” > „Menu” > „Cel podróży” > „Interesujące miejsca”, aby uzyskać dostęp do menu kategorii.

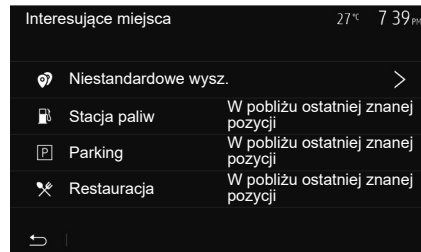

Kategorie (stacja benzynowa/parking/restauracja)

- Jeżeli istnieje aktywna trasa, wzdłuż trasy są wyszukiwane „Stacja paliw” i „Restauracja”. Użyteczne miejsce „Parking” jest wyszukiwane wokół miejsca docelowego.
- Jeżeli nie jest aktywna żadna trasa (brak wyboru miejsca przeznaczenia), miejsca te są wyszukiwane wokół aktualnej pozycji.
- Jeżeli aktualna pozycja też nie jest dostępna (brak sygnału GPS), punkty te są wyszukiwane w pobliżu ostatniej znanej pozycji.

WPROWADZANIE MIEJSCA PRZEZNACZENIA (3/6)

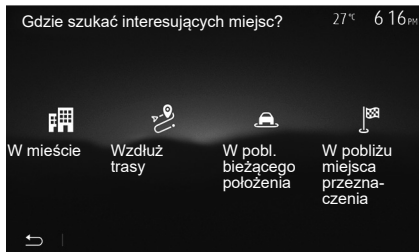

Wyszukiwanie miejsc użytecznych według kategorii

Można wyszukiwać miejsca użyteczne według kategorii i podkategorii.

Na ekranie głównym wybierz „Nawig.” > „Menu” > „Cel podróży” > „Interesujące miejsca” > „Niestandardowe wysz.”.

Wybór strefy, wokół której miejsce ma być wyszukiwane:

- Naciśnij „W mieście”, aby wyszukać miejsce w wybranym mieście/przedmieściu (lista wyników zostanie ułożona według odległości od centrum wybranego miasta).

- Aby wyszukać wzdłuż aktywnej trasy, a nie wokół danego miejsca, należy nacisnąć „Wzdłuż trasy”. Jest to użyteczne w przypadku, gdy planowana jest przerwa w podróży z minimalnym nadłożeniem drogi, np. jeżeli wyszukiwane są najbliższe stacje benzynowe lub restauracje (lista wyników zostanie ułożona według długości koniecznego objazdu).

- Aby wykonać wyszukiwanie wokół aktualnej pozycji lub, jeżeli nie jest ona dostępna, wokół ostatniej znanej pozycji, należy nacisnąć „W pobl. bieżącego położenia” (lista wyników zostanie ułożona według odległości od tej pozycji).

- Aby wykonać wyszukiwanie miejsca wokół miejsca przeznaczenia aktywnej trasy, należy nacisnąć „W pobliżu miejsca przeznaczenia” (lista wyników zostanie ułożona według odległości od miejsca przeznaczenia).

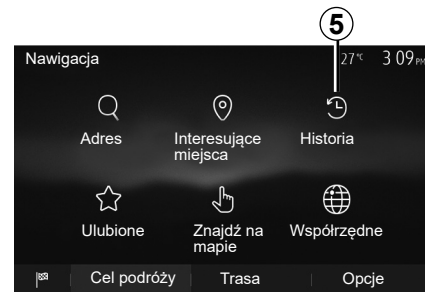

Wybór miejsca przeznaczenia spośród poprzednich miejsc przeznaczenia

Nacisnąć 5, aby znaleźć wcześniej określone miejsce przeznaczenia.

WPROWADZANIE MIEJSCA PRZEZNACZENIA (4/6)

Wybór adresu z ulubionych miejsc przeznaczenia

Można wybrać miejsce przeznaczenia spośród miejsc ulubionych. Aby skutecznie korzystać z tej funkcji, zalecamy wcześniejsze zapisanie często wybieranych miejsc przeznaczenia.

Najpierw należy zapamiętać ulubione miejsca docelowe, wyszukując adres. Patrz rozdział „Zarządzanie ulubionymi”.

Na ekranie głównym wybierz „Nawig.” > „Menu” > „Cel podróży” > „Ulubione”, aby wyświetlić listę ulubionych miejsc docelowych.

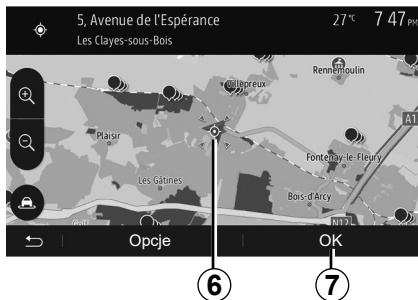

Wybór miejsca przeznaczenia na mapie

Ta funkcja umożliwia wyszukanie miejsca przeznaczenia przewijając mapę.

- Na ekranie głównym wybierz „Nawig.” > „Menu” > „Cel podróży” > „Znajdź na mapie”, aby wybrać cel na mapie;
- następnie nacisnąć na mapie miejsce, które ma zostać wybrane jako miejsce docelowe. Wyświetla się punkt 6;
- Nacisnąć „7”, aby zatwierdzić.



Wprowadzanie współrzędnych miejsca przeznaczenia

Funkcja ta umożliwia wyszukiwanie miejsca przeznaczenia poprzez wprowadzenie jego współrzędnych.

Na ekranie głównym wybierz „Nawig.” > „Menu” > „Cel podróży” > „Współrzędne”.

Szerokość i długość geograficzną można wprowadzać w jednym z następujących formatów: stopnie dziesiętne; stopnie i minuty dziesiętne; stopnie, minuty i sekundy dziesiętne.

Aby wprowadzić współrzędne w formacie UTM, należy nacisnąć 8, a następnie UTM.

WPROWADZANIE MIEJSCA PRZEZNACZENIA (5/6)



Sortowanie listy

Wyniki wyszukiwania miejsca docelowego według miejsca docelowego, historii lub ulubionych można sortować według nazwy i odległości. Jeżeli istnieje aktywna trasa, wyniki można sortować według objazdów. Nacisnąć **9**, aby wyświetlić je na mapie.

Wyszukiwanie miejsca przeznaczenia według nazwy

Jeżeli miejsce docelowe jest wyszukiwane według miejsc użytecznych, historii lub ulubionych, można wyszukiwać je na liście na podstawie nazwy. Nacisnąć „Wyszukaj” i za pomocą klawiatury wpisać nazwę.

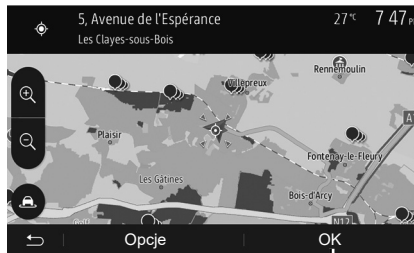

Zatwierdzenie miejsca docelowego

Zatwierdzenie miejsca przeznaczenia jest możliwe na kilka sposobów:

- „OK”;
- „Opcje”.

Rozpoczyna się odliczanie 10 sekund. Jeśli przez ten czas nie zostanie podjęte żadne działanie, nawigacja zacznie działać automatycznie.

„OK”

- Jeżeli aktywna trasa nie istnieje (nie wybrano żadnego miejsca przeznaczenia), aby potwierdzić miejsce przeznaczenia dla nowej trasy, należy nacisnąć **10**.



- Jeżeli trasa aktywna istnieje, można wybrać miejsce przeznaczenia dla nowej trasy lub etapu. Nacisnąć **10**, a następnie „Nowa trasa” lub „Punkt trasy”.

„Opcje”

Zanim zakończy się odliczanie 10 sekund na ekranie pojawiają się następujące możliwości wyboru:

„Metody obliczania trasy”

Nacisnąć **11**, aby zmienić lub zmodyfikować trasę.

WPROWADZANIE MIEJSCA PRZEZNACZENIA (6/6)

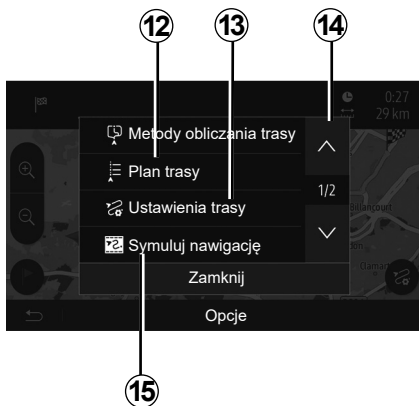

„Plan trasy”

Nacisnąć **12**, aby wyświetlić szczegóły trasy. Patrz rozdział „Nawigacja”.

„Ustawienia trasy”

Nacisnąć **13**, aby ustawić trasę zgodnie z wybranymi drogami i trybem trasy.

„Symuluj nawigację”

Nacisnąć **15**, aby obejrzeć symulację wybranej trasy. Patrz rozdział „Nawigacja”.



„Bieżący ruch drogowy”

Funkcja ta umożliwia otrzymanie informacji dotyczących zdarzeń drogowych, do jakich doszło na trasie przejazdu lub w pobliżu położenia. Aby uzyskać do niego dostęp należy nacisnąć **14**, a następnie wybrać „Bieżący ruch drogowy”.

„Opcje”

Na koniec odliczania **10 sekund** na ekranie pojawiają się następujące możliwości wyboru:

„Dodaj do ulubionych”

Aby zapisać wybrane miejsce przeznaczenia w ulubionych miejscach przeznaczenia, należy nacisnąć **17**.

„Bieżący ruch drogowy”

Nacisnąć **16**, aby uzyskać informacje dotyczące zdarzeń drogowych, jakie miały miejsce na trasie lub w pobliżu położenia.

„Wiadomości”

Nacisnąć **20**, aby sprawdzić adres, szerokość geograficzną, długość geograficzną i numeru telefonu użytecznego miejsca (aktywne wyłącznie po wyborze UM).

„Powrót do pojazdu”

Aby przywrócić aktualne położenie pojazdu, nacisnąć **19**.

Uwaga: Aby zamknąć okienko „Opcje”, nacisnąć **18**.

NAWIGACJA (1/6)

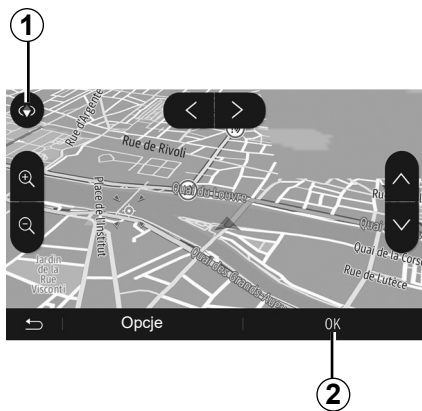

Włączanie prowadzenia

Po wprowadzeniu punktu docelowego nacisnąć przycisk **2** lub odczekać 10 sekund. Następuje włączenie funkcji naprowadzania.

Uwaga: w każdej chwili można poruszać się po mapie, przesuwając w wybranym kierunku lub dotykając ekranu.

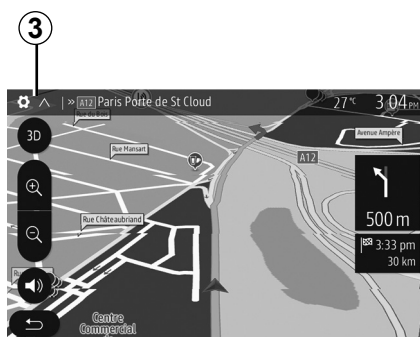

Ekranu prowadzenia

System proponuje wybór kilku map nawigacji.

Nacisnąć na **3**, aby zmienić wyświetlanie mapy oraz otworzyć listę przewijaną. Następnie wybrać spośród różnych proponowanych sposobów wyświetlania:

- 2D ;
- 3D;
- 2D Północ.

Sposób wyświetlania mapy można także zmienić, naciskając kompas **1** na mapie.

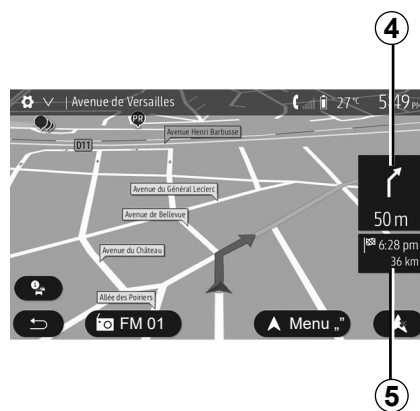

Tryb pełnoekranowy (2D, 3D lub 2D Północ)

Tryb ten umożliwia wyświetlenie mapy nawigacji na całym ekranie.

Informacje dotyczące godziny przybycia i odległości pozostającej do miejsca przeznaczenia są podane **5**.

Wskazanie najbliższej zmiany kierunku podane jest **4**.

NAWIGACJA (2/6)



6

Mapa skrzyżowania

Podczas naprowadzania, przed każdą zmianą kierunku.

Trasa alternatywna

System proponuje trasę alternatywną, jeśli na trasie dochodzi do wypadku lub panuje duże natężenie ruchu. Nacisnąć na „Tak” lub „Nie” w zależności od wyboru.

Podsumowanie ruchu drogowego

Podczas naprowadzania można w każdej chwili uzyskać informacje o ruchu drogowym, naciskając na 6.

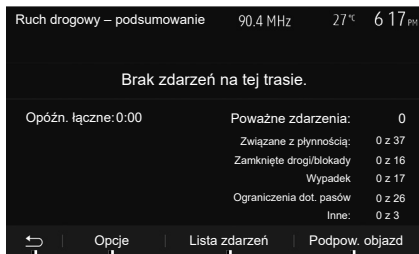

7

8

9

10

Ekran pokazuje różne zdarzenia występujące na trasie przejazdu. System pokazuje czas opóźnienia spowodowanego tymi zdarzeniami. Aby zmienić parametry wyświetlania zdarzeń, nacisnąć na 8. Nacisnąć przycisk 10, aby wybrać objazd i przycisk 9, aby wyświetlić opcje ruchu drogowego (patrz rozdział „Ustawienia systemu nawigacji”) lub przycisk 7, aby wrócić do nawigacji.

Uwaga: otrzymywanie informacji o ruchu drogowym zależy od posiadanego abonamentu i odbioru sygnału.

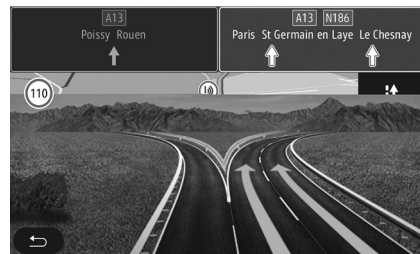

Widok rozjazdów autostradowych

Podczas naprowadzania, przed każdym rozjazdem autostradowym, system wyświetla trójwymiarowy widok rozjazdu.

Uwaga: dla niektórych rozjazdów pojawia się jedynie strzałka prowadząca. Po przejechaniu rozjazdu system powraca do trybu zwykłego.



Zmiana języka prowadzenia głosowego

Aby zmienić język nawigacji, wybierz kolejno „Strona główna” > „Nawig.” > „Opcje” > „Ustawienia głosowe”.

Naciskając **12** przewinąć listę języków. Należy wybrać język i potwierdzić, naciskając **11**.

Ustawienie dźwięków nawigacji, patrz paragraf „Ustawienia dźwięków” w rozdziale „Regulacja dźwięku”.

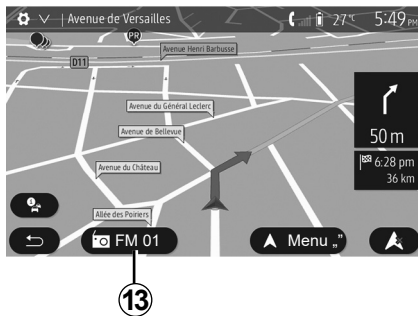

Śłuchanie radia z naprowadzeniem głosowym

Jeśli w trakcie działania nawigacji działa radio, przed każdą zmianą kierunku system wyłącza dźwięk radia aż do momentu przejechania skrzyżowania.

Do ekranu słuchania radia podczas nawigacji można przejść, przyciskając **13**. Aby wrócić do ekranu nawigacji, należy nacisnąć **14**. Aby powrócić do menu głównego, nacisnąć i przytrzymać przez około trzy sekundy przycisk **14**.

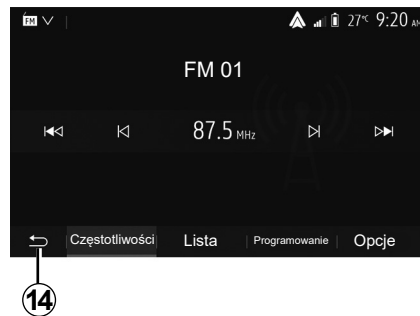

Szczegółowe informacje dotyczące trasy

Funkcja ta umożliwi wyświetlanie trasy.

Po wprowadzeniu miejsca przeznaczenia wybierz „Strona główna” > „Nawig.” > „Plan trasy”.

Dostępnych jest sześć opcji:

- „Edytuj trasę”;
- „Omijać”;
- „Podgląd”;
- „Anuluj trasę”;
- „Metody obliczania trasy”;
- „Plan trasy”.



Podgląd trasy

Na ekranie głównym naciśnij „Nawig.” > „Menu” > „Plan trasy” > „Podgląd”, aby wyświetlić mapę z podglądem aktywnej trasy.

Podane zostaną następujące informacje:

- nazwa i/lub adres miejsca przeznaczenia;
- całkowity czas trwania podróży;
- całkowita długość trasy;

- punkty i odcinki specjalne trasy (stacje poboru opłat, drogi płatne, autostrady itp.);
- trasy alternatywne (np. „Krótka”, „Szybko”, „Oszczędny”).

Aby wyświetlić poniższe opcje, należy nacisnąć **15**.

- „Ostrzeżenia”;
- „Ustawienia trasy”;
- „Ustawienia mapy”;
- „Ustawienia głosowe”;
- „Format współrzędnych”;
- „GPS”;
- „Mapa aktualizuj”;
- „Duży ruch”.

Uwaga: więcej informacji znajduje się na następnej stronie.

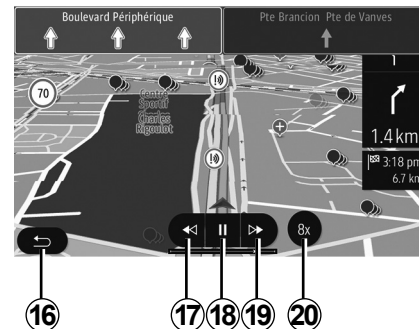

„Symuluj nawigację”

Na ekranie głównym naciśnij „Nawig.” > „Menu” > „Plan trasy” > „Podgląd” > „Opcje” > „Symuluj nawigację”, aby wyświetlić symulację trasy do punktu docelowego.

- Aby włączyć lub przerwać symulację, należy nacisnąć **18**.
- Aby zwiększyć prędkość symulacji, należy nacisnąć **20**.
- Symulację trasy można przerwać w dowolnym momencie, naciskając przycisk **16**.
- Naciśnięcie **17** lub **19** umożliwia przejście do poprzedniego/następnego działania.

NAWIGACJA (5/6)



Etapy i miejsce przeznaczenia

Aby zmienić trasę, dodając, zmieniając lub usuwając etapy, wybierz „Strona główna” > „Nawig.” > „Plan trasy” > „Edytuj trasę”.

Aby dodać etapy, nacisnąć **21**, a następnie **25**, aby dodać nowe miejsce przeznaczenia. Wskazanie miejsca przeznaczenia można wykonać na różne sposoby: patrz rozdział „Wprowadzanie miejsca docelowego”.

- Aby usunąć miejsce przeznaczenia, nacisnąć **23**.
- Aby zmienić kolejność listy, nacisnąć **24**.
- Nacisnąć **22**, aby zmienić adres rozpoczęcia podróży.

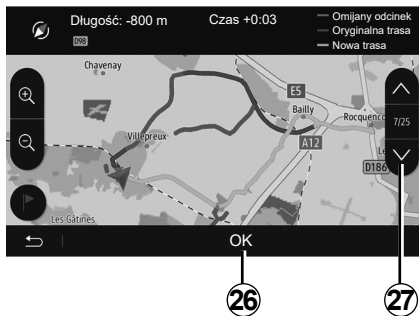

Objazdy

Wybierz „Strona główna” > „Nawig.” > „Plan trasy” > „Unikaj”, aby wykonać objazd. W zależności od żądanego objazdu nacisnąć strefę listy.

Aby zmienić strefę, nacisnąć **27**.

Potwierdzić nową trasę naciskając **26**.

Anulowanie trasy

W dowolnej chwili można zatrzymać aktualne prowadzenie.

Aby anulować aktywną trasę, wybierz „Strona główna” > „Nawig.” > „Plan trasy” > „Anuluj trasę”.

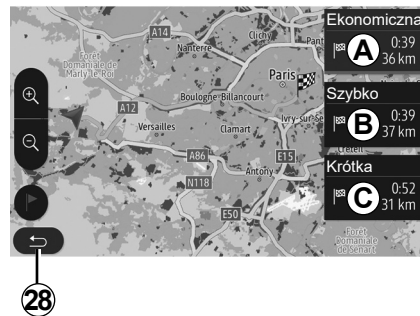

Trasy alternatywne

Ta pozycja umożliwi zmianę metody planowania trasy. Dostępne są trzy tryby, które pozwalają na zmienianie metody planowania trasy.

- „Szybko”;
- „Ekonomiczna”;
- „Krótka”.

Patrz paragraf „Parametry trasy” w rozdziale „Ustawienia nawigacji”.

Aby potwierdzić nową trasę, należy nacisnąć „Strona główna” > „Nawig.” > „Plan trasy” > „Metody obliczania trasy”, a następnie **A**, **B** lub **C**. Aby powrócić do poprzedniego ekranu, nacisnąć **28**.



„Plan trasy”

Funkcja ta umożliwia wyświetlenie karty drogowej. Pojawia się wiele szczegółów trasy:

- strzałki zmiany kierunku;
- numer drogi;
- odległość do rozjazdu.

Nacisnąć **29**, aby posortować szczegóły trasy:

- podsumowanie:

wyświetla wyłącznie szczegóły trasy (początek, miejsce przeznaczenia), całkowite odległości, pozostały czas i godzinę przybycia;

- standardowy opis:

pokazuje wszystkie etapy i informacje o drogowskazach, numery dróg, nazwy ulic i odległość. Wyświetla także informacje i ostrzeżenia, takie jak nazwy punktów pośrednich wprowadzone przez kierowcę, ograniczenia (dostępu i manewrów), pomijane strefy wg preferencji użytkownika itp.;

- lista dróg:

szczegóły trasy według nazw i numerów dróg. Wyświetla także ich długości, średni kierunek i czas przejazdu. Elementy trasy nie są wyświetlane w tym trybie.

„Ustawienia trasy”

Pozycja ta umożliwia wybór parametrów trasy. Patrz paragraf „Parametry trasy” w rozdziale „Ustawienia nawigacji”.

USTAWIENIA MAPY



W menu nawigacji nacisnąć **2**, a następnie **1**, aby wejść do menu ustawień mapy.

Ustawianie trybu wyświetlania

Funkcja ta umożliwi zmianę widoku mapy z widoku w perspektywie 3D, na widok pionowy 2D i na widok z północą zawsze na górze.

Nacisnąć „3D”, „2D” lub „2D Północ”.



Ustawienia punktu widzenia

Funkcja ta umożliwi ustawienie powiększenia podstawowego i pochylenia. Wybrać jeden z trzech dostępnych poziomów przybliżenia.

Widok autostrady

Funkcja ta umożliwi włączenie/wyłączenie widoku autostrady.

Naciśnij „On”, aby włączyć funkcję lub „Off”, aby ją wyłączyć.

Wyświetlanie miejsc użytecznych

Można wybrać wyświetlanie na mapie niektórych miejsc użytecznych (widocznych w skali 100 m).

Aby przejść bezpośrednio do tej funkcji, nacisnąć **3**, aby wyświetlić użyteczne miejsca na mapie:

- zakwaterowanie;
- lotnisko;
- obsługa samochodowa;
- biznes;
- kawiarnia lub bar;
- ...

Naciśnij znaczniki po lewej stronie punktów POI, aby wyświetlić/ukryć te, które mają się pojawiać (pusty znacznik w celu ukrycia, pełny znacznik w celu wyświetlenia).

Aby otworzyć listę podkategorii, należy wprowadzić nazwę użytecznego miejsca.

Uwaga: w krajach, których mapy nie są dostępne, można wyłączyć funkcję nawigacji. Z menu głównego wybierz „Ustaw” > „System”, następnie kliknij „Off” naprzeciw „Nawigacja”, aby wyłączyć funkcję nawigacji.

ZARZĄDZANIE ULUBIONYMI (1/2)

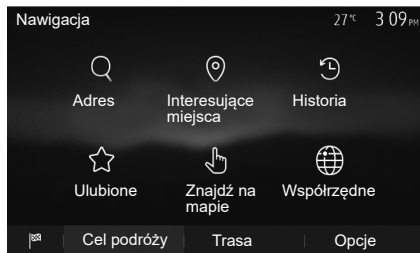

Tworzenie wpisu

Na ekranie głównym naciśnij „Nawig.” > „Menu” > „Cel podróży” w celu uzyskania dostępu do menu wyboru miejsca docelowego. Istnieje kilka sposobów wprowadzenia miejsca docelowego:

- „Adres”: patrz punkt „Wprowadzanie adresu” w rozdziale „Wprowadzanie miejsca docelowego”.
- „Interesujące miejsca”: patrz punkt „Wybór użytecznego miejsca (POI)” w rozdziale „Wprowadzanie miejsca docelowego”.

- „Historia”: patrz punkt „Wybór miejsca docelowego spośród poprzednich miejsc docelowych” w rozdziale „Wprowadzanie miejsca docelowego”.
- „Ulubione”: dostęp do miejsc, które zostały zapisane.
- „Znajdź na mapie”: patrz punkt „Wybór miejsca docelowego na mapie” w rozdziale „Wprowadzanie miejsca docelowego”.
- „Współrzędne”: patrz punkt „Wprowadzanie współrzędnych geograficznych miejsca docelowego” w rozdziale „Wprowadzanie miejsca docelowego”.

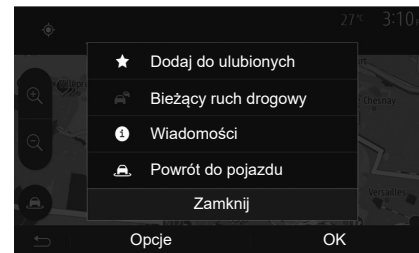

We wszystkich przypadkach, po zatwierdzeniu adresu system lokalizuje go na mapie. Aby dodać miejsce docelowe do Ulubionych, należy nacisnąć przycisk „Opcje”, a następnie „Dodaj do ulubionych”.

Przed zapisaniem ulubionego miejsca docelowego można zmienić jego nazwę za pomocą klawiatury.

ZARZĄDZANIE ULUBIONYMI (2/2)

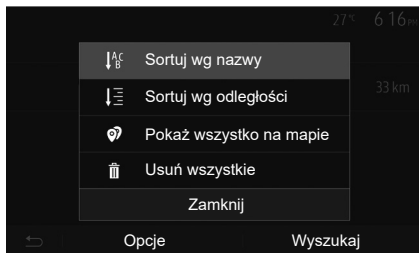

Sortowanie listy

Można sortować listę ulubionych miejsc docelowych według nazwy lub odległości, a także wyświetlić je wszystkie na mapie. Nacisnąć „Opcje”.

Usuwanie ulubionych miejsc docelowych

Nacisnąć ulubione miejsce docelowe, które ma zostać usunięte. Nacisnąć przycisk „Opcje”, „Usuń element z Ulubionych” i potwierdzić usunięcie, naciskając „Usuń”.

Aby usunąć wszystkie ulubione miejsca docelowe, należy nacisnąć „Opcje”, a następnie „Usuń wszystkie”. Potwierdzić usunięcie, naciskając „Usuń wszystkie”.

Wyszukiwanie ulubionego miejsca docelowego

Funkcja ta umożliwia wyszukanie na liście ulubionego miejsca docelowego za pomocą jego nazwy.

Nacisnąć „Wyszukaj” i za pomocą klawiatury wpisać nazwę ulubionego miejsca docelowego.



Zakładka „Opcje” na dole menu „Nawigacja” umożliwia zmianę sposobu wyświetlania mapy lub parametrów nawigacji.

„Ostrzeżenia”

Pozycja ta umożliwia konfigurację ostrzeżeń.

Ostrzeżenie w przypadku przekroczenia prędkości

Mapy mogą zawierać informacje dotyczące ograniczeń prędkości na poszczególnych odcinkach dróg. System może ostrzegać o przekroczeniu aktualnego ograniczenia.

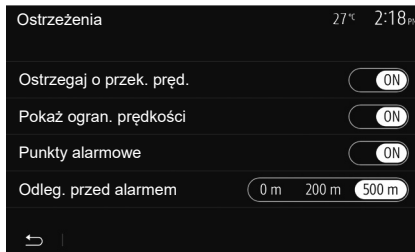

Informacje te mogą być niedostępne dla danego regionu lub nie być prawidłowe dla wszystkich dróg na mapie.

Dostępne są następujące rodzaje alarmów:

- sygnał dźwiękowy: po przekroczeniu dopuszczalnej prędkości zostaje wyemitowane ostrzeżenie dźwiękowe;
- ostrzeżenie wizualne: po przekroczeniu dopuszczalnej prędkości wartość ograniczenia wyświetla się na czerwono i miga na mapie.

Aby włączyć lub wyłączyć ostrzeżenia, kliknij „On” lub „Off”.

Ograniczenie prędkości jest zawsze wyświetlane

Wyświetlanie ograniczenia prędkości na wybranym odcinku drogi można włączyć lub wyłączyć, naciskając „On” lub „Off”.

Ostrzeżenia o punktach alarmowych

Gdy kierowca wjedzie w strefę zwiększonej czujności, na ekranie pojawi się wizualny sygnał ostrzeżenia oraz rozlegnie się sygnał dźwiękowy. Te strefy zagrożenia oznaczają odcinki drogi, na których kierowcy muszą zwiększyć ostrożność. Odcinki te mogą być stałe lub czasowe. Funkcję można włączyć lub wyłączyć.

Odległość poprzedzająca ostrzeżenie

Można wybrać jedną z kilku odległości, w jakich uruchomić ma się ostrzeżenie przed strefą zwiększonego niebezpieczeństwa.

W niektórych krajach pobranie i aktywacja funkcji ostrzegania o niebezpiecznych miejscach jest nielegalna i może stanowić naruszenie przepisów prawa.

USTAWIENIA NAWIGACJI (2/4)

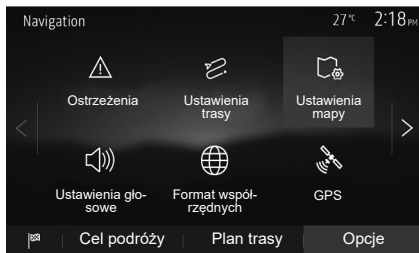

„Ustawienia trasy”

Funkcja ta umożliwia określenie sposobu, w jaki obliczana jest trasa.

„Metoda planowania trasy”

System proponuje 3 kryteria obliczania trasy:

- „Szybko”: podaje trasę szybką, jeżeli można jechać z prędkością dozwoloną lub prawie po wszystkich drogach;
- „Krótka”: podaje trasę krótką o minimalnej długości;

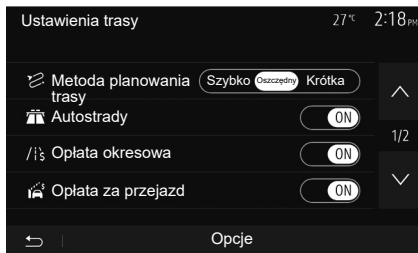

- „Eco”: tryb stanowi kompromis pomiędzy trasą szybką i krótką. Umożliwia oszczędzenie odległości wydłużając nieco czas przejazdu. Obliczona trasa będzie prawdopodobnie krótsza niż trasa szybka, ale niewiele wolniejsza.

„Autostrady”

Istnieje możliwość unikania autostrad przy jeździe pojazdem wolnym lub podczas holowania.

„Oplata okresowa”

Można zezwolić lub nie na korzystanie z dróg, których użytkowanie wymaga zakupu specjalnego zezwolenia na określony czas.

„Oplata za przejazd”

Można zezwolić lub nie na korzystanie z dróg z dróg płatnych w punktach poboru opłat.

Promy

Można zezwolić lub nie na korzystanie z wszelkiego rodzaju przepraw promowych na statkach lub kolejowych.

„Carpool”

Funkcja ta umożliwia wyświetlenie dróg przeznaczonych wyłącznie do carpoolingu (dojazdów grupowych).

„Drogi gruntowe”

Zezwolenie lub brak zezwolenia na przejazd drogą kolejową.



Ze względów bezpieczeństwa czynności te należy wykonywać na postoju.

USTAWIENIA NAWIGACJI (3/4)



„Ustawienia mapy”

Patrz rozdział „Ustawienia mapy”.

„Ustawienia głosowe”

Funkcja ta umożliwia zmianę języka prowadzenia głosowego. Patrz rozdział „Naprowadzanie” w niniejszej instrukcji.

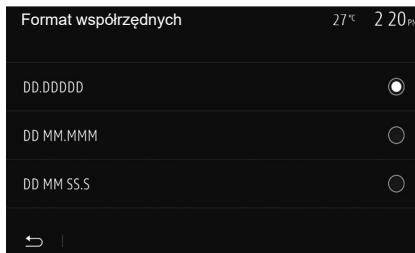

„Format współrzędnych”

Funkcja ta umożliwia zmianę formatu współrzędnych geograficznych.

System umożliwia wybór spośród 3 formatów.

A

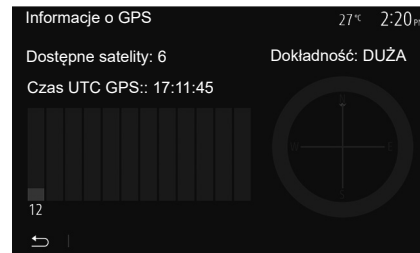

GPS

Funkcja ta umożliwia sprawdzenie stanu satelitów GPS.

Aby wyświetlić informacje o GPS, naciśnij „GPS” (ekran **A**).



Zalecenia dotyczące nawigacji

Korzystanie z systemu nawigacji nie zwalnia kierowcy z odpowiedzialności ani obowiązku zachowania ostrożności podczas prowadzenia pojazdu.

USTAWIENIA NAWIGACJI (4/4)

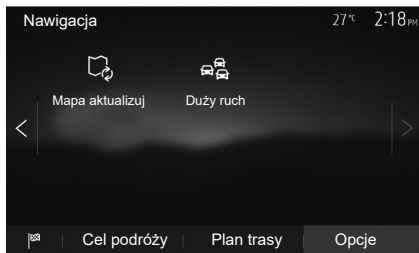

„Mapa aktualizuj”

Funkcja ta umożliwia sprawdzenie dat ostatnio przeprowadzonych aktualizacji.

„Duży ruch”

Funkcja umożliwia włączenie lub wyłączenie „Inf. o r. drog.”, sygnalizację różnego rodzaju zdarzeń i proponowanie alternatywnych tras przejazdu w razie wypadku lub korków.



„Inf. o r. drog.”

Można włączyć lub wyłączyć wyświetlanie ostrzeżeń o różnych zdarzeniach drogowych, które znajdują się na trasie.

„Objazd”

W razie wystąpienia zdarzeń na trasie funkcja ta pozwala na oszczędność czasu, proponując inną trasę przejazdu.

System multimediów sugeruje wybór czasu, po przekroczeniu którego zostanie zaproponowany objazd, co pozwoli skrócić czas dojazdu do celu.

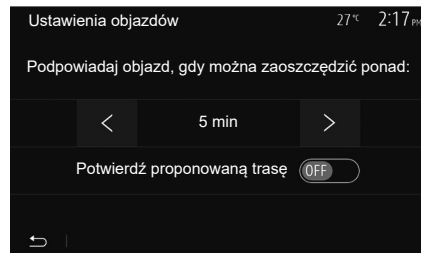

„Typy zdarzeń”

Funkcja ta pozwala wybrać rodzaj zdarzeń, jakie nawigacja ma wyświetlać:

- „Wszystkie zdarzenia”;
- „Związane z płynnością”;
- „Zamknięte drogi/blokady”;
- „Wypadek”;
- ...



Ze względów bezpieczeństwa czynności te należy wykonywać na postoju.

USTAWIENIA SYSTEMU (1/2)

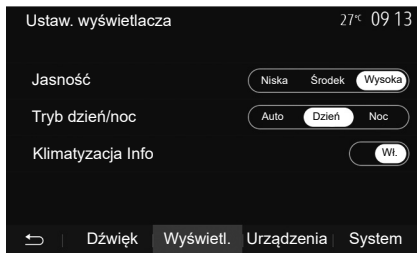

Aby przejść do ustawień systemu multimedialnych z ekranu głównego, należy nacisnąć „Ustaw”, a następnie wybrać sekcję u dołu ekranu.

Ustawienia audio

Patrz rozdział „Regulacja dźwięku”.

Ustawienia ekranu

„Jasność”

Można wyregulować jasność ekranu według własnych upodobań. Zaproponowane są trzy tryby:

- „Niska”;
- „Środek”;
- „Wysoka”.

„Tryb dzień/noc”

Aby poprawić widoczność ekranu nawigacji w dzień i w nocy, można zmieniać zestawy kolorów mapy.

- „Auto”: GPS wyświetla ekran mapy. Przejście do trybu dziennego lub nocnego odbywa się automatycznie w zależności od włączenia świateł.
- „Dzień”: ekran mapy wyświetla się zawsze w jasnych kolorach.
- „Noc”: ekran mapy wyświetla się zawsze w ciemnych kolorach.

„Klimatyzacja Info”

Funkcja ta pozwala włączyć/wyłączyć wyświetlanie informacji o klimatyzacji w czasie zmiany ustawień.

Urządzenia

Patrz rozdział „Powiązanie/usunięcie powiązań urządzeń Bluetooth®”.

USTAWIENIA SYSTEMU (2/2)

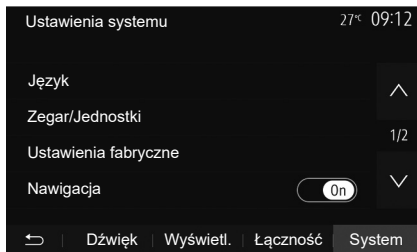

Ustawienia systemu

„Język”

Funkcja ta umożliwia zmianę języka używanego przez system i języka prowadzenia głosowego.

Aby zmienić język, zaznacz żądany język i potwierdź wybór, naciskając przycisk „OK”.

„Zegar”

Użyj tej funkcji, aby ustawić wyświetlanie czasu (zegar 12- lub 24-godzinny).

Uwaga: w wersjach z nawigacją czas jest ustawiany automatycznie przez GPS jeśli mapa kraju, w którym jesteś, jest zainstalowana. W wersjach bez systemu nawigacji czas można ustawić tylko ręcznie.

Aby zmienić czas ręcznie, nacisnąć „Zegar/Jednostki”, następnie „Ustawianie czasu”.

„Jednostki”

Funkcja umożliwia ustawienie jednostek odległości wyświetlanych przez system multimedialnych. Można wybrać „km” lub „mls”.

Uwaga: ustawienia systemu multimedialnych nie mają wpływu na wyświetlacz na tablicy wskaźników pojazdu. Więcej informacji na temat ustawień wyświetlacza na tablicy wskaźników można znaleźć w instrukcji obsługi pojazdu.

„Ustawienia fabryczne”

Funkcja ta umożliwia przywrócenie domyślnych ustawień parametrów.

- Wszystkie: resetuje wszystkie „Ustawienia fabryczne” do ustawień domyślnych.
- Telefon: resetowanie parametrów związanych z telefonem.
- Nawigacja: resetowanie parametrów związanych z nawigacją.
- Audio/Media/Radio/System: resetowanie parametrów związanych z dźwiękiem, mediami i radiem.

„Nawigacja”

Funkcja ta umożliwia włączenie lub wyłączenie nawigacji systemu.

„Wersja systemu”

Funkcja ta umożliwia sprawdzenie wersji systemu.

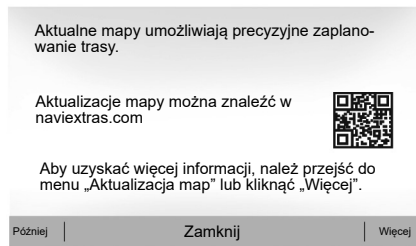

Aktualizacja systemu multimedialnego bez map

W przypadku pojazdów niewyposażonych w system nawigacji skonsultuj się z ASO.



Aktualizacja systemu multimedialnego i mapy

Uwaga: sprawdź, czy twoje systemy są zaktualizowane, aby uniknąć niepotrzebnego rozpoczynania procedury.

Aby zaktualizować system multimedialny oraz mapy, należy dysponować pamięcią USB i komputerem podłączonym do Internetu.

Użyj komputera, aby pobrać aktualizację z Internetu na pamięć USB, następnie zainstaluj aktualizację z pamięci USB w systemie multimedialnym pojeździe.

Jeżeli oprogramowanie systemu multimedialnego nie jest aktualne, oprogramowanie Toolbox zaoferuje aktualizację systemu przed aktualizacją mapy. Nie można jednocześnie aktualizować systemu i mapy. Proces należy powtórzyć dla każdej aktualizacji.

Należy wykonać następujące czynności:

- zapisz system na pamięci USB;
- zainstaluj oprogramowanie Toolbox na komputerze;
- pobierz produkty z Toolbox na pamięć USB;
- Aktualizacja systemu multimedialnego lub mapy z pamięci USB.

Wykonaj kolejno czynności opisane poniżej.

AKTUALIZACJA SYSTEMU (2/6)

Rejestracja systemu w pamięci USB

Aby zapisać dane systemu multimedialnego w profilu użytkownika, najpierw podłączyć pustą pamięć USB do systemu multimedialnego. To pozwoli utworzyć kopię systemu.

Uwaga:

- aby podłączyć pamięć USB do systemu multimedialnego, zapoznaj się z informacjami zawartymi w części „Podłączanie pamięci USB” rozdziału „System nawigacji”.
- pamięć USB nie jest częścią wyposażenia systemu;
- pamięć USB musi być sformatowana do formatu FAT32 i mieć pojemność przynajmniej 4GB, ale nie większą niż 32GB;
- Aby zapisać dane systemowe na pamięci USB, uruchom pojazd i nie wyłączaj silnika podczas ładowania danych;
- podczas wykonywania opisanej procedury nie należy używać żadnych funkcji systemu multimedialnego.



Aby zapisać dane systemu na pamięci USB:

- podłącz pamięć USB do gniazda USB systemu multimedialnego;
- w menu głównym wybierz „Nawigacja”;
- wybierz menu „Opcje”;

- wybierz menu „Mapa aktualizuj” na drugiej stronie menu „Opcje”;
- kliknij przycisk „Opcje” na dolnej części ekranu;
- wybierz funkcję „Aktualizuj” na ekranie systemu multimedialnego.

Spowoduje to utworzenie kopii systemu nawigacji na pamięci USB, która umożliwi rejestrację systemu za pomocą aplikacji Toolbox na koncie użytkownika oraz określenie dostępnych aktualizacji systemu przez aplikację Toolbox .

Po zakończeniu procesu rejestracji danych można odłączyć pamięć USB od systemu multimedialnego.

Aktualizacje systemu należy wykonywać przy pracującym silniku. Pojazdy elektryczne muszą się ładować lub silnik musi być uruchomiony (zapalona lampka ostrzegawcza READY).

AKTUALIZACJA SYSTEMU (3/6)

Instalowanie oprogramowania Toolbox na komputerze

Zainstalować aplikację Naviextras Toolbox na komputerze. Aplikację Toolbox można pobrać ze strony producenta.

Przejdź do strony internetowej i kliknij Zarejestruj w strefie powitania użytkownika (górną część ekranu). Po utworzeniu i zapisaniu konta wpisz wymagane informacje (model pojazdu, typ pokładowego systemu multimedialnego itp.), następnie pobierz oprogramowanie.

Po pobraniu oprogramowania rozpocznij instalację.

Wykonywać czynności zgodnie z instrukcjami wyświetlonymi na ekranie.

Ekran przedstawiony w instrukcji nie wchodzi w zakres umowy.



Pobieranie produktów z aplikacji Toolbox na pamięć USB

Nawiązać połączenie z aplikacją Toolbox

Uruchomić aplikację Naviextras Toolbox i upewnić się, że komputer jest podłączony do Internetu.

Po uruchomieniu Toolbox na komputerze włóż pamięć USB zawierającą dane systemu multimedialnego. Gdy oprogramowanie rozpozna pamięć USB, wyświetlą się dwie opcje: „Logowanie” i „Rejestracja”.

Jeżeli nie jesteś zarejestrowany na stronie internetowej Naviextras.com, można to zrobić z poziomu Toolbox, klikając przycisk na stronie logowania. Wykonywać czynności zgodnie z instrukcjami wyświetlonymi na ekranie.

Jeżeli subskrypcja to umożliwia i aplikacja Toolbox znajduje system na liście obsługiwanych systemów, na wyświetlaczu pojawia się ekran powitalny, który umożliwia zalogowanie się na konto Naviextras.

Po zalogowaniu się na konto Naviextras Toolbox i podłączeniu pamięci USB do komputera można pobierać płatne i darmowe aplikacje, usługi i dane; w tym celu należy wybrać żądane produkty z menu „Katalog” w pasku menu po lewej stronie ekranu aplikacji Toolbox.

W niektórych krajach pobranie i aktywacja funkcji ostrzegania o niebezpiecznych miejscach jest nielegalna i może stanowić naruszenie przepisów prawa.

AKTUALIZACJA SYSTEMU (4/6)

Zapisywanie aktualizacji dostępnych w aplikacji Toolbox na pamięć USB

Kliknij menu Aktualizuj na pasku menu po lewej stronie ekranu aplikacji Toolbox.

Na wyświetlaczu pojawia się menu aktualizacji, które zawiera dostępne aktualizacje:

- zakupione pozycje, których jeszcze nie zainstalowano (aktualizacje lub dodatki);
- darmowe aktualizacje i dodatki, dodane do pliku instalacyjnego z katalogu;
- aktualizacje systemu (jeżeli dostępna jest nowsza wersja);
- specjalne, darmowe aktualizacje.

Wszystkie dostępne aktualizacje są wyświetlane według regionu w formie listy i mapy.

Domyślnie, wszystkie pozycje dotyczące wszystkich regionów są wybierane w widoku instalacji. Jeśli zdecydują się Państwo pominąć tymczasowo region, należy odznaczyć pole wyboru na początku odpowiedniej tabeli. Po przejrzaniu tabeli, kliknąć przycisk „Instaluj” znajdujący się na dole ekranu, aby rozpocząć procedurę instalacyjną.

Toolbox rozpoczyna pobieranie i instalację zaznaczonych aktualizacji. Należy poczekać na wyświetlenie się komunikatu informującego o zakończeniu czynności.

Uwaga: czas pobierania aplikacji różni się w zależności od rozmiaru aplikacji i jakości odbioru w sieci komórkowej.

Toolbox wyświetli komunikat ostrzegawczy, jeśli wielkość zaznaczonych elementów przekracza pojemność systemu multimedialnego. W takim przypadku można zaznaczyć pozycje do zainstalowania lub usunięcia z systemu, aby przestrzegać wskazanego limitu miejsca do przechowywania.

Nawet jeśli jakieś zostaną pozycje usunięte z systemu, zachowane jest prawo własności do nich i można je zainstalować później nieodpłatnie.

Nie wyjmować pamięci USB z systemu, ani go nie wyłączać podczas aktualizacji.



W niektórych krajach instalacja i aktywacja funkcji ostrzegania o radarach jest nielegalna i może stanowić naruszenie przepisów prawa.

AKTUALIZACJA SYSTEMU (5/6)

Aktualizacja systemu i danych kartograficznych

Po zakończeniu procesu instalacji można odłączyć pamięć USB od komputera. Podłączyć pamięć USB do gniazda USB systemu multimedialnego pojazdu.

Cecha szczególna:

- aby mapy zostały zaktualizowane, uruchom pojazd i nie wyłączaj silnika, dopóki trwa wczytywanie danych. Gdy system multimedialny jest włączony, automatycznie wyszukuje dostępne aktualizacje zapisane w pamięci USB i proponuje aktualizację systemu lub danych kartograficznych zgodnie z aktualizacjami dostępnymi w pamięci USB. Nie wyłączaj systemu multimedialnego podczas instalowania aktualizacji;
- Oprogramowanie można pobierać i instalować tylko w przypadku, gdy dostępna jest nowsza wersja;
- funkcje oferowane przez system multimedialny zależą od modelu i poziomu wyposażenia pojazdu.

A

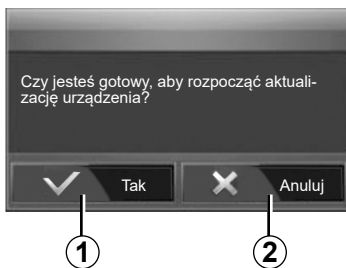

Ekran **A** wyświetla się automatycznie po podłączeniu pamięci USB:

- Aby rozpocząć aktualizację, nacisnąć **1**.
- Aby powrócić do poprzedniego ekranu, nacisnąć **2**.

Po naciśnięciu przycisku **1** rozpoczyna się procedura aktualizacji. Podczas trwania aktualizacji systemu nie wykonywać żadnych czynności.

Po zakończeniu aktualizacji system multimedialny zostaje ponownie uruchomiony i działa w nowej wersji.

Podczas aktualizacji system multimedialny może zostać automatycznie zrestartowany. Poczekaj, aż wyświetli się ekran radia.

W razie przypadkowego przerwania aktualizacji, proces należy rozpocząć od nowa.

AKTUALIZACJA SYSTEMU (6/6)

Licencja

Aby uzyskać GPL, LGPL, MPL i inne licencje open source zawarte w tym produkcie, prosimy odwiedzić odpowiednią stronę internetową

W uzupełnieniu kodów źródłowych dostępne są do pobrania wszystkie warunki licencji, wyłączenia gwarancyjne i prawa autorskie.

Dedykowana strona zapewni również otwarty kod źródłowy na CD-ROM za opłatą na pokrycie kosztów dystrybucji (takich jak media, koszty wysyłki i obsługi) na żądanie pocztą elektroniczną.

Oferta jest ważna przez trzy lata liczone począwszy od dnia zakupu produktu.

Gwarancja najnowszych map

Po dostarczeniu nowego pojazdu, użytkownik może w terminie maksimum 90 dni dokonać bezpłatnej aktualizacji mapy. Po przekroczeniu tego terminu aktualizacje są odpłatne.

Po uruchomieniu nawigacji system multimedialny proponuje zaktualizowanie mapy. To przypomnienie pojawia się dwa razy w roku przez siedem lat. Można:

- jeśli wybrana zostanie opcja „Później”, przypomnienie pojawi się przy kolejnym włączaniu systemu nawigacji;
- jeśli zostanie wybrana opcja „Zamknij”, przypomnienie nie pojawi się już wcale;
- jeśli zostanie wybrana opcja „Więcej”, system wyświetli menu „Mapa aktualizuj”.

NIEPRAWIDŁOWOŚCI W DZIAŁANIU (1/5)

System		
Opis	Przyczyny	Rozwiązania
Nie wyświetla się żaden obraz.	Ekran jest w trybie czuwania.	Sprawdzić, czy ekran nie jest w trybie czuwania.
	System jest wyłączony.	Temperatura wewnątrz pojazdu jest zbyt niska lub zbyt wysoka.
	Silnik jest wyłączony.	Ponownie uruchom pojazd.
Nie słycać żadnego dźwięku.	Poziom głośności jest ustawiony na minimum albo włączona jest funkcja wyciszenia.	Zwiększyć poziom głośności lub wyłączyć funkcję wyciszenia.
	Wybrany system źródłowy nie jest poprawny.	Sprawdź, czy w wybranym systemie źródłowym jako wyjście jest wybrany system multimedialny.
Żaden dźwięk nie jest emitowany przez głośnik lewy, prawy, przedni lub tylny.	Parametry balance lub fader są nieprawidłowe.	Ustawić prawidłowo dźwięk balance lub fader.
Wyświetlany czas nie jest poprawny.	Jako ustawienie zegara jest wybrana wartość „Auto” i system nie odbiera sygnału GPS.	Funkcja „Nawigacja”: prowadź pojazd do momentu odebrania sygnału GPS.
		Bez funkcji „Nawigacja”: skorzystaj z części „Ustawienia systemu”, aby ustawić godzinę.

NIEPRAWIDŁOWOŚCI W DZIAŁANIU (2/5)

Nawigacja		
Opis	Przyczyny	Rozwiązania
Nie słycać żadnego dźwięku.	Głośność w menu „Nawig.” zostanie wyłączona lub ustawiona jako najniższa możliwa wartość.	Zwiększanie poziomu głośności („Opcje” w menu „Nawig.”) lub wyłączenie funkcji wyciszenia. Poziom głośności w trybie GPS można regulować naprowadzaniem głosowym.
Położenie pojazdu na ekranie nie zgadza się z jego rzeczywistą lokalizacją.	Nieprawidłowa lokalizacja samochodu wynikająca z odbioru sygnału GPS.	Zmienić położenie pojazdu na takie, w którym odbiór sygnałów GPS będzie prawidłowy.
	Mapa jest nieaktualna.	Zaktualizuj mapę.
Wskazówki wyświetlane na ekranie nie odpowiadają rzeczywistości.	Wersja systemu jest przestarzała.	Pobrać najnowszą wersję systemu.
Niektóre pozycje menu są niedostępne.	W zależności od wybranego polecenia, niektóre pozycje są niedostępne.	
Prowadzenie głosowe jest niedostępne.	System nawigacji nie uwzględni skrzyżowań. Prowadzenie głosowe jest wyłączone.	Zwiększyć poziom głośności. Sprawdzić, czy prowadzenie głosowe jest włączone.
Prowadzenie głosowe nie odpowiada rzeczywistej sytuacji.	Prowadzenie głosowe może się zmieniać zależnie od otoczenia.	Należy dostosować sposób jazdy do rzeczywistych warunków.
Proponowana trasa nie zaczyna się ani nie kończy w żądanym miejscu.	System nie rozpoznaje miejsca przeznaczenia.	Wprowadzić drogę znajdującą się w pobliżu wybranego miejsca przeznaczenia.

NIEPRAWIDŁOWOŚCI W DZIAŁANIU (3/5)

Telefon		
Opis	Przyczyny	Rozwiązania
Nie słychać żadnego dźwięku ani dzwonka.	Telefon komórkowy nie jest podłączony do systemu lub nie jest z nim powiązany. Poziom głośności jest ustawiony na minimum albo włączona jest funkcja wyciszenia.	Sprawdź, czy telefon komórkowy jest włączony i połączony z systemem. Zwiększyć poziom głośności lub wyłączyć funkcję wyciszenia. Sprawdź, czy w wybranym systemie źródłowym jako wyjście jest wybrany system multimedialny.
Niemożliwe nawiązanie połączenia.	Telefon komórkowy nie jest podłączony do systemu lub nie jest z nim powiązany. Włączona jest blokada klawiatury telefonu.	Sprawdź, czy telefon komórkowy jest włączony i połączony z systemem. Odblokować klawiaturę telefonu.
	Różne źródła dźwięku są automatycznie wyłączone podczas pracy systemu.	Uruchom ponownie system multimedialny, naciskając i przytrzymując przycisk Wł./Wył. (aż ekran zgaśnie).

NIEPRAWIDŁOWOŚCI W DZIAŁANIU (4/5)

Media;		
Opis	Przyczyny	Rozwiązania
Nie słychać żadnego dźwięku.	Poziom głośności jest ustawiony na minimum albo włączona jest funkcja wyciszenia.	Zwiększyć poziom głośności lub wyłączyć funkcję wyciszenia.
	Źródło dźwięku nie jest włączone lub połączone z systemem.	Sprawdź, czy w wybranym systemie źródłowym jako wyjście jest wybrany system multimediiów.
System multimediiów nie rozpoznaje zewnętrznego źródła dźwięku (odtwarzacza MP3, przenośnego odtwarzacza muzyki, klucza sprzętowego USB, telefonu).	Różne źródła dźwięku są automatycznie wyłączone podczas pracy systemu.	Uruchom ponownie system multimediiów, naciskając i przytrzymując przycisk Wł./Wył. (aż ekran zgaśnie).
Aplikacja Android Auto™/CarPlay™ nie jest uruchamiana w systemie multimediiów.	Aplikacja Android Auto™/CarPlay™ nie została poprawnie skonfigurowana w Twoim smartfonie.	Informacje o konfiguracji są dostępne na stronie internetowej producenta smartfona.
	Kabel USB nie jest odpowiedni do transferu danych.	Aby zapewnić prawidłowe działanie aplikacji, zaleca się korzystanie z kabli USB wskazanych przez producenta telefonu.
	Źródło dźwięku przestało być rozpoznawane przez system multimediiów.	Uruchom ponownie system multimediiów, naciskając i przytrzymując przycisk Wł./Wył. (aż ekran zgaśnie).
Błąd działania źródła dźwięku (odłączenie rozpoznawania mowy w SIRI/CarPlay™/Android Auto™, odtwarzaczu MP3, przenośnym odtwarzaczu muzyki, telefonie).		

NIEPRAWIDŁOWOŚCI W DZIAŁANIU (5/5)

Media;		
Opis	Przyczyny	Rozwiązania
Usterka aplikacji Android Auto™/CarPlay™.	Smartfon nie obsługuje już aktualizacji aplikacji Android Auto™/CarPlay™.	Zainstaluj poprzednią wersję aplikacji Android Auto™/CarPlay™ lub sprawdź zalecane ustawienia dla Twojego smartfona.
Usterka aplikacji wykorzystujących dane geolokalizacyjne.	Sieć jest niedostępna. Funkcja geolokalizacji nie została włączona w Twoim telefonie.	Znajdź lokalizację w miejscu, w którym jest dobry odbiór sygnału sieci. Włącz geolokalizację w telefonie.
Usterka Android Auto™ Wi-Fi.	Twój smartfon może nie być zgodny z funkcją replikacji bezprzewodowej Android Auto™.	Sprawdź, czy Twój smartfon jest zgodny z funkcją replikacji bezprzewodowej Android Auto™.
Usterka Android Auto™/CarPlay™ Wi-Fi.	Funkcja „Wi-Fi” nie jest aktywna w systemie multimedialnym.	Uruchom funkcję Wi-Fi w menu systemu multimedialnego.
Usterka Android Auto™/CarPlay™ Wi-Fi.	Kraj „Wi-Fi” nie jest skonfigurowany na właściwym kanale systemu multimedialnego.	Skonfiguruj kraj w menu podrzędnym „Wi-Fi” menu systemu multimedialnego.
Usterka Android Auto™/CarPlay™ Wi-Fi. Komunikat „Błąd połączenia”	Komunikat „Błąd połączenia” może pojawić się w przypadku niektórych smartfonów, gdy są wyłączone, połączone przez Wi-Fi lub w trybie aplikacji fabrycznej (radio, nawigacja itp.).	Brak efektu innego niż nieumyślne wyświetlenie komunikatu. Brak rozwiązania (błąd smartfona) z wyjątkiem pozostawienia smartfona z włączonym lub wyłączonym trybem Android Auto™/CarPlay™.

SKOROWIDZ ALFABETYCZNY (1/3)

A

Android Auto™, CarPlay™ PL.49 → PL.52
anulowanie dopasowania telefonu PL.34
ARTIST PL.25

B

BALANCE PL.27
BASS PL.27
Bluetooth® PL.31 → PL.35, PL.40

D

dodatkowe źródło PL.24 → PL.26
dostosowanie telefonu PL.31 → PL.34

E

ekran
ekran systemu nawigacji PL.81 → PL.86
ekrany systemu nawigacji PL.7, PL.81 → PL.86
menu PL.7
regulacja PL.87
stan czuwania PL.12, PL.15
ekrany
ekran multimedialny PL.8 → PL.14
element sterujący pod kierownicą PL.20
elementy sterujące PL.8 → PL.14, PL.17
etap PL.85

F

funkcje PL.5 → PL.7

G

głośność PL.12 → PL.14, PL.19
głośność dzwonka PL.28
głośność połączeń PL.19
głośność: dostosowana do prędkości PL.19, PL.27
gniazdo USB PL.5, PL.12, PL.24 → PL.26, PL.29 – PL.30,
PL.96 → PL.101
godzina
wyświetlanie PL.95
godzina PL.95

GPS

odbiór PL.71
odbiornik PL.71, PL.92

H

historia połączeń PL.37

I

info o napędzie 4x4 PL.5, PL.67
informacje dotyczące ruchu drogowego ... PL.5 → PL.7, PL.22, PL.80,
PL.93
interesujące miejsca na trasie PL.73 → PL.80, PL.87

J

jazda ECO PL.63
jednostka odległości PL.95
język
zmiana PL.95
języki PL.95

K

kamera cofania
parametry PL.94
kamera cofania PL.5, PL.58 → PL.60
kamera wielofunkcyjna PL.5, PL.61 – PL.62
klucz USB PL.29 – PL.30, PL.96 → PL.101
konkretne miejsce docelowe
adres w ulubionych PL.78
książka adresowa PL.78, PL.88 – PL.89

Ł

ładowarka bezprzewodowa
obszar ładowania PL.44 – PL.45
ładowarka bezprzewodowa PL.44 – PL.45

M

mapa
mapa cyfrowa PL.71
regulacje PL.87, PL.90
skala PL.72

SKOROWIDZ ALFABETYCZNY (2/3)

wyświetlanie	PL.12 → PL.14, PL.72, PL.87
media	PL.12 → PL.14
MENU	PL.12
menu miejsce przeznaczenia	PL.75 → PL.80
miejsce przeznaczenia . PL.75 → PL.80, PL.78, PL.85, PL.88 – PL.89	
MP3	PL.24
Multi-Sense	PL.68 → PL.70

N

nagrania wideo	PL.29 – PL.30
naprowadzanie	
głosowe	PL.12 → PL.14, PL.81 → PL.86
mapa	PL.81 → PL.86
włączanie	PL.81
nawiązywanie połączenia	PL.37, PL.40
nieprawidłowości w działaniu	PL.15, PL.102 → PL.106
niskie tony	PL.28

O

objazd	PL.85, PL.93
odbieranie połączeń	PL.38
odbieranie połączenia	PL.13, PL.38
odłączanie telefonu	PL.36
oszczędne zużycie paliwa	PL.63
oznaczyć numerami	PL.38

P

podłączanie telefonu	PL.35
połączenie Bluetooth	PL.35
położenie pojazdu	PL.72
potwierdzanie miejsca przeznaczenia	PL.79 – PL.80
przednie panele i elementy sterujące przy kierownicy ... PL.8 → PL.14	
przenośny odtwarzacz audio Bluetooth®	
powiązanie telefonu	PL.25
usuwanie powiązania telefonu	PL.25

R

radioodtwarzacz	PL.5, PL.12 → PL.14, PL.20 → PL.23
RDS	PL.5

regulacje

audio	PL.27 – PL.28, PL.94
poziom oświetlenia	PL.94
rozdział dźwięku: strona lewa - prawa	PL.28
rozdział dźwięku: tył - przód	PL.28
regulacje	PL.12 → PL.14, PL.22, PL.91 → PL.95
rozłączanie się	PL.13
rozpoznawanie głosu	PL.13 – PL.14, PL.41 → PL.43, PL.51

Ś

ścieżka szczegółowa	PL.80, PL.83, PL.86
środki ostrożności	PL.3

S

spis	PL.40
stacja radio	PL.20 → PL.23
sterowanie mową	PL.41 → PL.43
stopień	PL.15
symbole kartograficzne	PL.72
system	
aktualizacja	PL.96 → PL.101
szybkie wyszukiwanie	PL.24

T

telefon	PL.6
tryb 3D/2D	PL.81
tryb LIST/LISTA	PL.21
tryb MANU/RĘCZNY	PL.20
tryb MEMO	PL.21

U

ulubione	
dodawanie	PL.80
usuwanie	PL.89
USB	
gniazdo USB	PL.71
USB	PL.71, PL.96 → PL.101
ustawienia audio	
ustawienia dźwięku	PL.12 → PL.14

SKOROWIDZ ALFABETYCZNY (3/3)

ustawienia domyślne

interfejs smartfona..... PL.46 → PL.48

ustawienia nawigacji

parametry trasy PL.79 – PL.80

W

WMA..... PL.24

wpisywanie adresu PL.75

wpisywanie parametrów PL.86

wybieranie

ścieżka PL.26

wybieranie numeru PL.38

wyłączanie dźwięku PL.19

wysokie tony PL.27 – PL.28

Y

Yandex.Auto PL.53 → PL.55

Z

zakres fal PL.20 → PL.23

zapisanie w pamięci stacji radiowej..... PL.21

zatrzymanie PL.15

zdalne uruchamianie silnika PL.5 → PL.7, PL.64 → PL.66

zestaw przycisków numerycznych..... PL.18

Ż

źródło

audio PL.12 → PL.14

