

# **MEDIA DISPLAY & MEDIA NAV**

**Hrvatski** .....

**HR**

**Slovenščina** .....

**SLO**



Mjere opreza pri upotrebi . . . . .	HR.1.3
Općenito . . . . .	HR.1.5
Općeniti opis . . . . .	HR.1.5
Predstavljanje komandi . . . . .	HR.1.8
Uključivanje/isključivanje . . . . .	HR.1.15
Rad i upotreba . . . . .	HR.1.16
Jačina zvuka . . . . .	HR.1.19
Multimedija . . . . .	HR.1.20
Slušanje radija . . . . .	HR.1.20
Vanjski audio izvori . . . . .	HR.1.24
Podešavanje zvuka . . . . .	HR.1.27
Videozapis . . . . .	HR.1.29
Telefon . . . . .	HR.1.31
Uparivanje/uklanjanje uređaja Bluetooth® s popisa uparenih uređaja . . . . .	HR.1.31
Spajanje/odspajanje uređaja Bluetooth® . . . . .	HR.1.35
Pozivanje, primanje poziva . . . . .	HR.1.37
Telefonski imenik . . . . .	HR.1.40
Upotreba glasovnog prepoznavanja . . . . .	HR.1.41
Bežični punjač . . . . .	HR.1.44
Aplikacije . . . . .	HR.1.46
Sučelje pametnog telefona . . . . .	HR.1.46
Android Auto™, CarPlay™ . . . . .	HR.1.49
Yandex.Auto . . . . .	HR.1.53
Vozilo . . . . .	HR.1.56
Parametri vozila . . . . .	HR.1.56
Kamera za vožnju unatrag . . . . .	HR.1.58
Kamera s višestrukim prikazima . . . . .	HR.1.61
Eko vožnja . . . . .	HR.1.63
Daljinsko pokretanje motora . . . . .	HR.1.64
4x4 informacije . . . . .	HR.1.67
Multi-Sense . . . . .	HR.1.68

Navigacija	HR.1.71
Sustav za navigaciju	HR.1.71
Čitanje karte	HR.1.72
Unos odredišta	HR.1.75
Navođenje	HR.1.81
Podešavanja karte	HR.1.87
Upravljanje omiljenim mjestima	HR.1.88
Podešavanje sustava za navigaciju	HR.1.90
Postavke	HR.1.94
Podešavanja sustava	HR.1.94
Ažuriranje sustava	HR.1.96
Smetnje u radu	HR.1.102

## MJERE OPREZA PRI UPOTREBI (1/2)

Obavezno slijedite dolje navedene mjere opreza prilikom upotrebe sustava iz sigurnosnih razloga ili zbog opasnosti od materijalne štete. Obavezno poštujujte zakone koji su na snazi u zemlji u kojoj se nalazite.



### Mjere opreza za rukovanje sustavom

- Rukujte komandama (na prednjem dijelu i na kolu upravljača) i pregledavajte informacije na zaslonu kad vam to uvjeti u prometu dopuštaju.
- Podesite glasnoću na umjerenu razinu kako biste mogli čuti okolnu buku.

### Mjere opreza vezane uz navigaciju

- Korištenje sustava za navigaciju u vožnji ne zamjenjuje odgovornost niti pažnju vozača ni u kom slučaju.
- Ovisno o zemljopisnom području, na zemljovidu mogu nedostajati najnovije informacije o novim cestama. Budite oprezni. U svakom slučaju, prometni propisi i cestovna signalizacija uvijek imaju prednost pred sustavom za navigaciju.

### Mjere opreza za opremu

- Nemojte skidati ni raditi preinake na sustavu kako biste izbjegli svaku opasnost od oštećenja opreme i opekotina.
- U slučaju nepravilnosti u radu te za zahvate skidanja, kontaktirajte predstavnika proizvođača.
- Nemojte umetati strana tijela u čitač.
- Nemojte koristiti proizvode koji sadrže alkohol i/ili prskati tekućinu na to područje.

### Mjere opreza za telefon

- Postoje zakoni kojima je propisano korištenje telefona u automobilu. Oni isto tako ne dopuštaju korištenje sustava za telefoniranje u načinu rada slobodne ruke u svim situacijama u vožnji: vozač mora ostati koncentriran na vožnju;
- Telefoniranje u vožnji ometa vozača i vrlo je opasno u svim fazama korištenja (unos broja, razgovaranje, traženje unosa u imeniku...).

## MJERE OPREZA PRI UPOTREBI (2/2)

Opis modela, prikazan u ovoj knjižici uputstava, sastavljen je na osnovu karakteristika poznatih na dan sastavljanja ovog dokumenta. **Knjižica objedinjuje sve postojeće funkcije za opisane modele. Njihova prisutnost ovisi o modelu opreme, odabranim opcijama i zemlji prodaje. Isto tako, u ovom dokumentu mogu biti opisane i neke funkcije koje bi se tek trebale pojaviti tijekom godine. Zasloni prisutni u knjižici nisu vezani ugovornom obavezom.**

Ovisno o marki i modelu vašeg telefona, neke funkcije mogu biti djelomično ili u potpunosti nekompatibilne s multimedijским sustavom vašeg vozila.

Da biste saznali više, potražite savjet Predstavnikа marke.

# OPĆENITI OPIS (1/3)

## Uvod

Ako je vozilo njime opremljeno, multimedij-ski sustav pruža sljedeće funkcije:

- RDS radija;
- DR radija;
- upravljanje vanjskim izvorima zvuka;
- telefon slobodne ruke;
- glasovno prepoznavanje;
- pomoć pri navigaciji;
- informacije o stanju na cestama;
- informacije o područjima nadzora;
- Pomoć pri parkiranju (kamera za vožnju unazad ili kamera s višestrukim prikazima);
- programiranje daljinskog pokretanja motora;
- Informacije o nagibu vozila (informacije o 4 × 4);
- informacije o vašem stilu vožnje i savjete za vožnju kako biste optimizirali potrošnju goriva.

## Funkcije radija

Multimedijalni sustav omogućuje slušanje FM (promjena frekvencije) DR (digitalna difuzija zvuka) i AM (promjena amplitude) radijskih postaja.

Sustav DR omogućuje bolju reprodukciju zvuka i pristup tekstualnim informacijama o trenutnom programu itd.

Sustav RDS omogućuje prikaz naziva pojedinih radijskih postaja ili informacije koje emitiraju radijske postaje FM:

- informacije o općenitom stanju u prometu (TA);
- hitne poruke.

## Pomoćna audio funkcija

Možete slušati svoj prijenosni audio uređaj izravno preko zvučnika u vozilu. Postoji nekoliko različitih mogućnosti spajanja prijenosnog uređaja, što ovisi o vrsti vašeg uređaja:

- USB audio;
- Bluetooth® veza;
- presliku pametnog telefona.

Za više detalja o popisu kompatibilnih uređaja obratite se Predstavniku marke ili pogledajte internetsku stranicu proizvođača ako je ima.



## OPĆENITI OPIS (2/3)

### Funkcija telefoniranja u načinu rada slobodne ruke

Sustav za telefoniranje u načinu rada slobodne ruke Bluetooth® osigurava korištenje sljedećih funkcija bez rukovanja telefonom:

- pozivanje/primanje/prekid poziva;
- pregledavanje popisa kontakata iz telefonskog imenika;
- pregledavanje zapisnika poziva zabilježenih u sustavu;
- pozive u pomoć.

### Kompatibilnost telefona

Neki telefoni nisu kompatibilni sa sustavom slobodne ruke, ne omogućuju korištenje svih ponuđenih funkcija ili ne osiguravaju optimalnu akustičnu kvalitetu.

Za više detalja o popisu kompatibilnih telefona obratite se Predstavniku marke ili pogledajte internetsku stranicu proizvođača ako je ima.

### Funkcija daljinskog pokretanja motora

Kada je postavljena, ova funkcija omogućuje programiranje daljinskog pokretanja motora da bi se putnički prostor rashladilo ili zagrijao do 24 sata prije upotrebe vozila.

### Driving Eco

Izbornik "Driving Eco" omogućuje da se u stvarnom vremenu prikaže ukupni rezultat koji odražava vaš način vožnje.

### Funkcija pomoći pri navigaciji

Sustav za navigaciju automatski određuje geografski položaj vozila prijemom GPS signala .

Sustav nudi plan puta do odredišta po vašem izboru zahvaljujući svom zemljovidu. Osim toga, označava, korak po korak, smjer vožnje zahvaljujući zaslonu za prikaz i glasovnim porukama.

### informacije o stanju u prometu

Ova vas funkcija u stvarnom vremenu obavještava o stanju u prometu.

### Sigurnosna upozorenja stanja u prometu ili točke upozorenja

Ova vam usluga omogućuje da u stvarnom vremenu primete upozorenja kao što su upozorenja na prekoračenje brzine ili položaj područja za koja vrijede sigurnosna upozorenja za stanje u prometu.



Vaš sustav za telefoniranje u načinu rada slobodne ruke ima za cilj olakšati komunikaciju i smanjiti faktore opasnosti, ali to ne znači da oni ne postoje. Obavezno poštujte zakone koji su na snazi u zemlji u kojoj se nalazite.

## OPĆENITI OPIS (3/3)

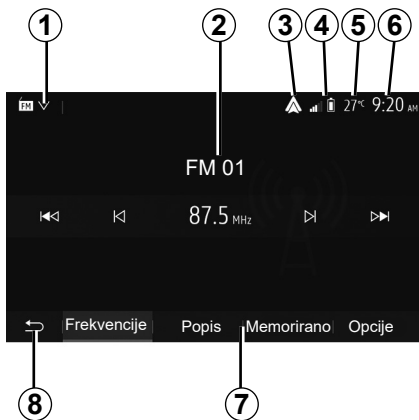

### Prikazi

#### Zaslon izbornika

##### 1 Područje odabira načina rada.

Prikazuje odabrani način rada. Kada dodirnete područje odabira načina rada, pojavljuje se padajući izbornik.

##### 2 Tablica područja sadržaja.

Prikazuje sadržaj stavke izbornika i pripadajuće informacije.

##### 3 Prečac do izbornika Android Auto™/Carplay™.

##### 4 Područje informacija telefona.

Ako je aktiviran sustav Bluetooth® ili preslika pametnog telefona, prikazat će se prijem i razina napunjenosti povezanog uređaja.



##### 5 Vanjska temperatura.

##### 6 Područje sata.

##### 7 Područje izbornika:

- prikazuje donji izbornik načina rada;
- prikazuje istaknuto trenutačni izbornik.

##### 8 Početno područje ili povratak na navigaciju.

Ovisno o načinu rada u kojem se nalazite, ova područje prikazuje:

- gumb "Početak": vraća na početni izbornik;
- gumb "Natrag": vraća na prethodni zaslon;
- gumb "Zastavica": povratak na zaslon navigacije.

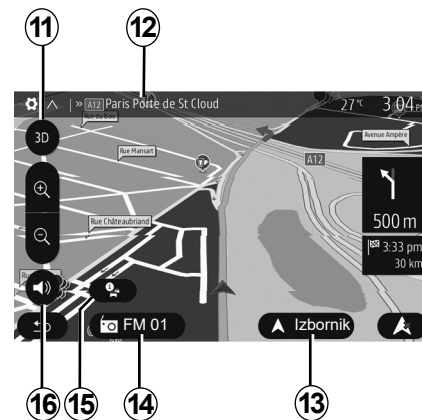

##### 9 Stanje mirovanja i prikaz sata.

##### 10 Područje za odabir daljinskog pokretanja motora.

#### Zaslon za navigaciju

Dostupnost ovisi o vozilu, državi i/ili važećim propisima.

##### 11 Način rada za prikaz zemljovida (2D/3D i 2D sjever).

##### 12 Naziv sljedeće ulice na vašem planu puta.

##### 13 Opcije podešavanja plana puta i zemljovida.

##### 14 Trenutne audio informacije.

##### 15 Informacije o stanju u prometu.

##### 16 Glasovno navođenje uključeno/isključeno.

# PREDSTAVLJANJE KOMANDI (1/7)

## Prednji dijelovi sustava

Odabiri na zaslonu izvode se pritiskom na željeni dio zaslona.

Dostupnost navigacijskog zaslona ovisi o vozilu, zemlji i/ili važećem zakonodavstvu.

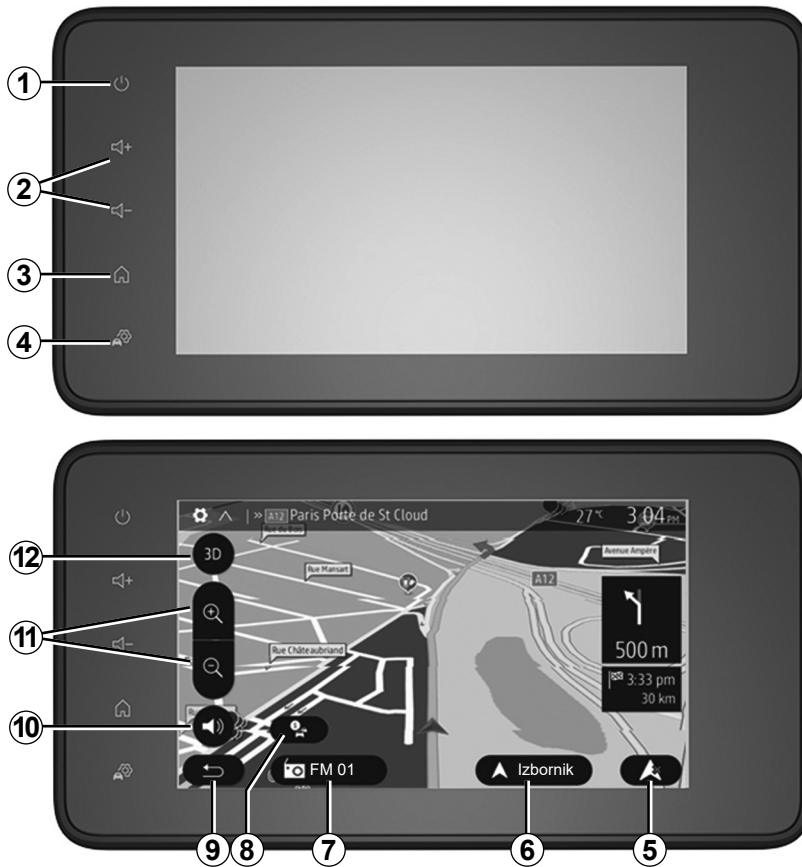

# PREDSTAVLJANJE KOMANDI (2/7)

## Komande ispod upravljača

Dostupnost ovisi o vozilu

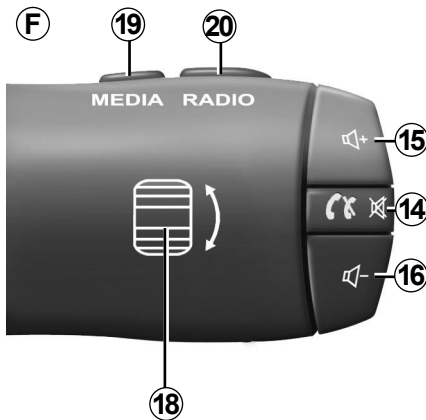
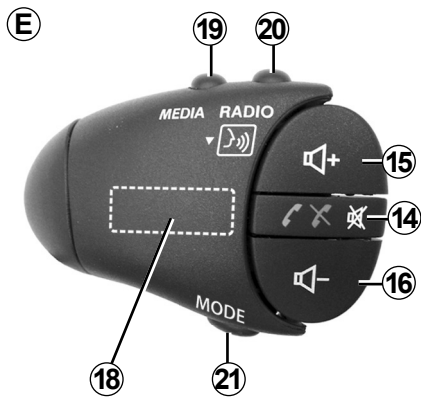
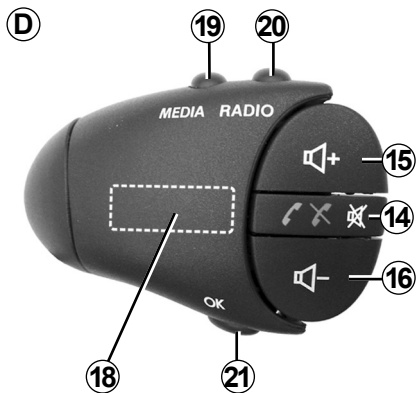
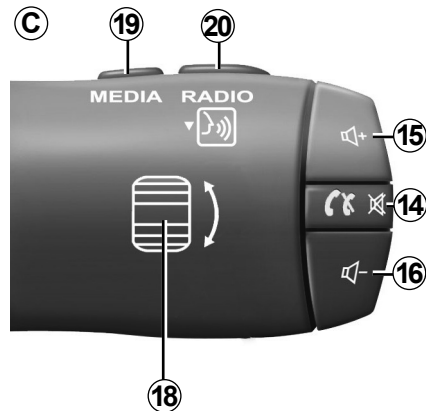
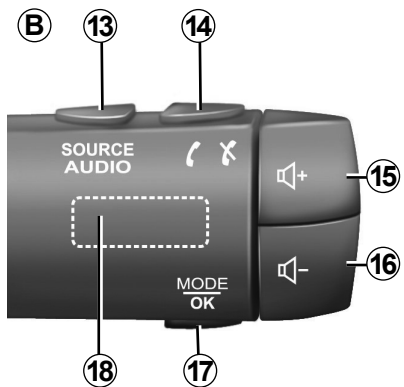
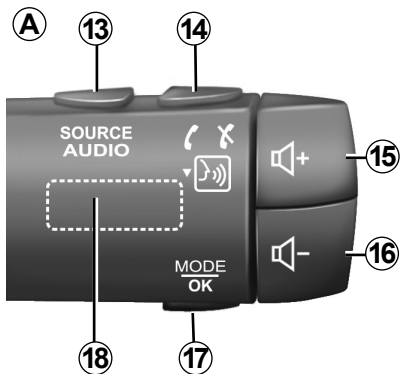

# PREDSTAVLJANJE KOMANDI (3/7)

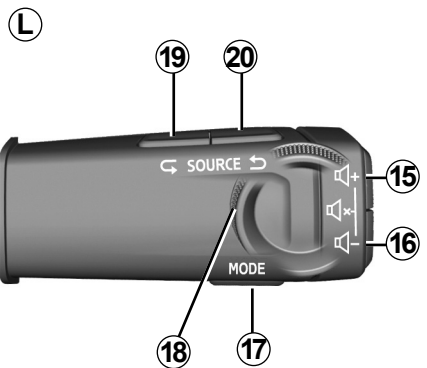
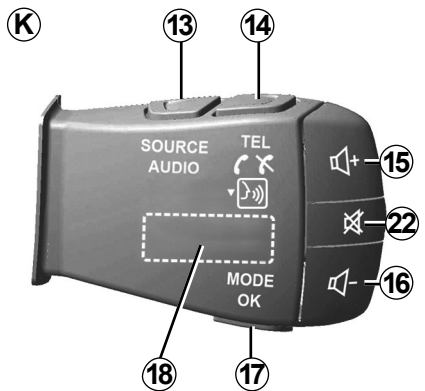
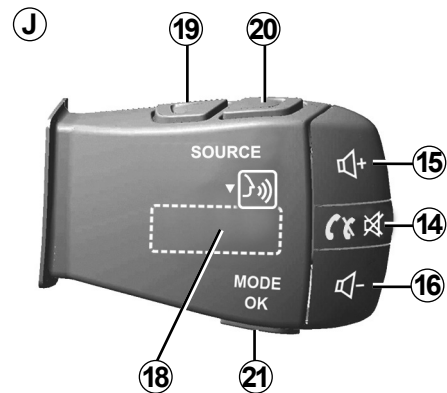
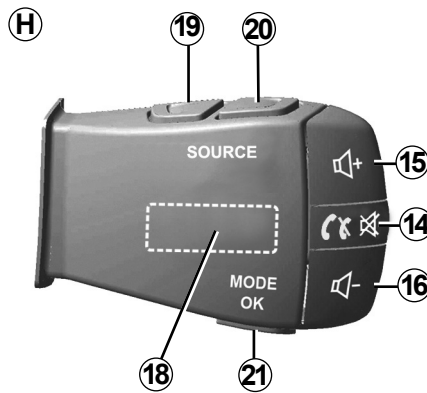
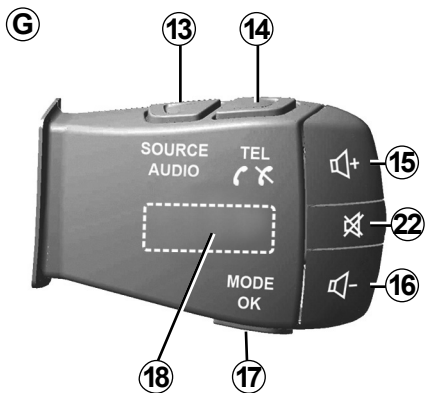

# PREDSTAVLJANJE KOMANDI (4/7)

## Komande ispod upravljača

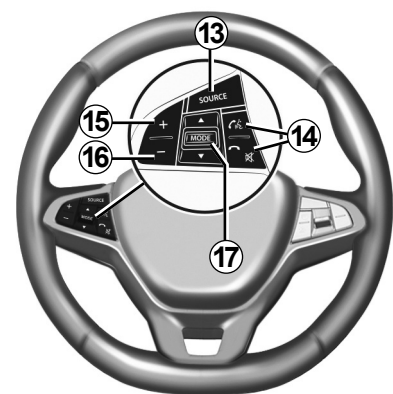
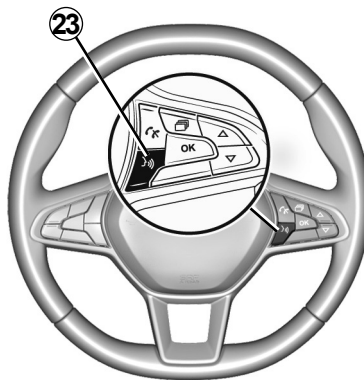
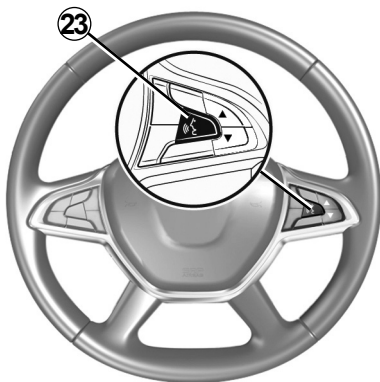
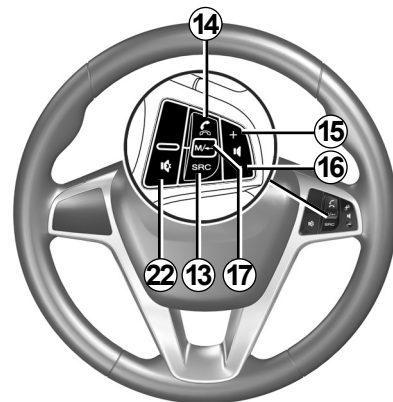
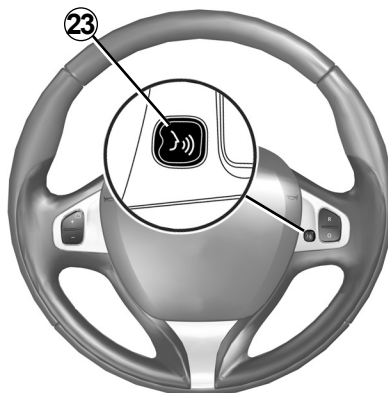
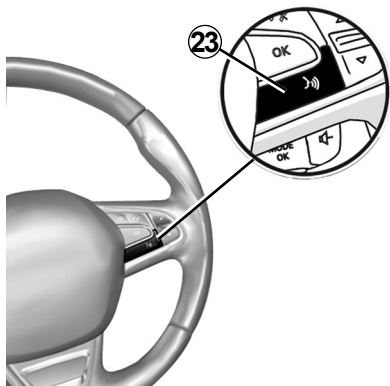

## PREDSTAVLJANJE KOMANDI (5/7)

	Funkcija
<b>1</b>	Dodirnite: zaslon u stanju mirovanja ON / OFF. Pritisnite i držite (>10 sekundi) ako vaš sustav više ne reagira ili u slučaju blokade: ovo omogućuje ponovno pokretanje multimedijskog sustava.
<b>2, 15, 16</b>	Podešavanje glasnoće.
<b>3</b>	Pristup izborniku "Početno".
	Telefon ili dodatni izvori: izađite iz trenutnog prozora za povratak na zaslon navigacije (u tijeku) ili na prethodni zaslon.
<b>4</b>	Pristupite izborniku "Postavke vozila".
<b>5</b>	Izbrišite trenutni plan puta.
<b>6</b>	Pristupite izborniku "Navigacija".
<b>7</b>	Pristup zapisu koji se trenutno reproducira (FM/AM/DR/USB/Bluetooth®).
<b>8</b>	Informacije o stanju u prometu (TMC) su u tijeku.
<b>9</b>	Vratite se na prethodni zaslon/izbornik.
<b>10</b>	Uključivanje/isključivanje glasovnog navođenja.
<b>11</b>	Promjena zumiranja prikaza zemljovida.
<b>12</b>	Promjena načina prikaza zemljovida (2D/3D/2D sjever).

## PREDSTAVLJANJE KOMANDI (6/7)

	Funkcija
<b>13</b>	Odabir izvora zvuka (FM/AM/DR/USB/Bluetooth®).
<b>14</b>	<p>Prilikom prijema poziva:</p> <ul style="list-style-type: none"><li>– Kratki pritisak: odgovaranje na poziv;</li><li>– Dugi pritisak: odbijanje poziva.</li></ul> <p>Kratki pritisak tijekom poziva: prekid poziva.</p> <p>Slušanje audio izvora: isključivanje/uključivanje zvuka (samo za kontrole <b>C, D, E, F, H i J</b>).</p> <p>Kratki pritisak: pristup izborniku "Telefon" (samo za kontrole <b>B i G</b>).</p> <p>Pritisnite: uključivanje/isključivanje glasovnog prepoznavanja telefona (samo za kontrolu <b>A i K</b>).</p>
<b>15</b>	Povećanje glasnoće trenutačnog izvora zvuka.
<b>16</b>	Smanjenje glasnoće trenutačnog izvora zvuka.
<b>15+16</b>	Isključivanje/uključivanje zvuka (samo za kontrole <b>A, B i L</b> ).
<b>17, 21</b>	<p>Radio: promijenite način rada radijske stanice ("Frekvencija", "Popis", "Memorirano").</p> <p>Izvor USB/ digitalni prijenosni audio uređaj: promjena načina reprodukcije za zapis koji se trenutačno reproducira ("Glavni" ili "Popis").</p>
<b>18</b>	<p>Stražnji kotačić:</p> <ul style="list-style-type: none"><li>– Radio: promjena načina rada radija (Frekvencija/Popis/Programirani);</li><li>– Medij: prebacivanje na prethodnu/sljedeću pjesmu.</li></ul> <p>Dodirnite: potvrđivanje akcije (samo za kontrolu <b>C</b>).</p>
<b>19</b>	Idite na prethodni izvor zvuka (FM/AM/DR/USB/Bluetooth®).



## PREDSTAVLJANJE KOMANDI (7/7)

	Funkcija
20	Kratko pritisnite za prelazak na sljedeći izvor zvuka (FM/AM/DR/USB/Bluetooth®). Pritisnite i držite: uključivanje/isključivanje glasovnog prepoznavanja Smartphone telefona (samo za kontrolu <b>C</b> , <b>E</b> i <b>J</b> ).
22	Isključivanje/ponovno vraćanje zvuka radija. Pauziranje/reprodukcija audio zapisa. Prekid govornog uređaja glasovnog prepoznavanja.
23	Uključivanje/isključivanje glasovnog prepoznavanja Smartphone telefona ako je povezan s multimedijalnim sustavom.

# UKLJUČIVANJE/ISKLJUČIVANJE

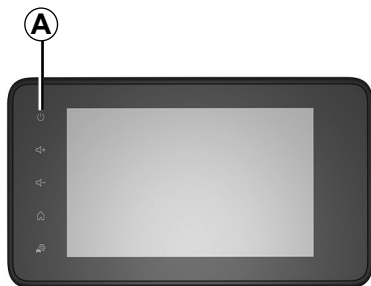

## Pokretanje

Multimedijalni sustav uključuje se automatski prilikom pokretanja vozila. U drugim slučajevima, pritisnite tipku **A** za uključivanje multimedijalnog sustava.

Kod isključenog kontakta sustav može raditi dvadeset minuta. Pritisnite gumb **A** za uključivanje rada multimedijanskog sustava na još približno dvadeset minuta.

## Položaj zaustavljanja

Za ažuriranje i isključivanje multimedijanskog sustava nakon isključivanja kontakta možda će trebati nekoliko minuta, ovisno o pokrenutim aplikacijama.

Pritisnite i držite gumb **A** (dok ne se pojavi crni zaslon) za ponovno pokretanje multimedijanskog sustava.

**Iz sigurnosnih razloga**, ako je temperatura unutar vozila preniska ili previsoka, multimedijanski se sustav neće uključiti ili će se automatski isključiti. Pričekajte nekoliko minuta da se temperatura vrati na prikladnu razinu za ispravan rad multimedijanskog sustava.

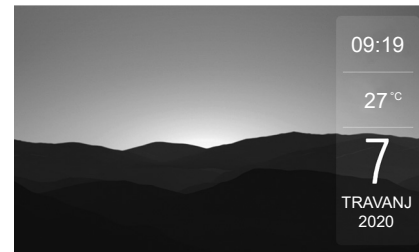

## Zaslon u stanju mirovanja

Način rada sa zaslonom u stanju mirovanja omogućuje gašenje prikaza na zaslonu.

U ovom načinu rada autoradio ili sustav za navođenje nisu djelatni.

Na zaslonu mirovanja prikazuje se sat i vanjska temperatura.

Kratko pritisnite tipku **A** za uključivanje/isključivanje prednjeg zaslona mirovanja.

## RAD I UPOTREBA (1/3)

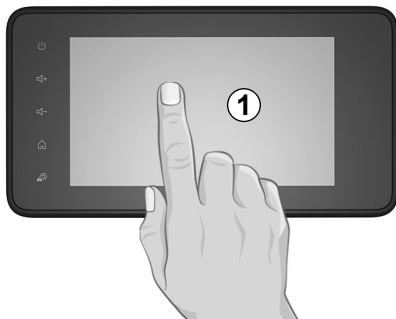

### Prednji dio multimedijalnog sustava 1

#### Kratki pritisak:

- odabir opcije;
- izvođenje opcije (zaslon za čitanje medija)

Na izborniku "Mediji" > "Reproduktor" pritisnite tipku za prijelaz na sljedeći naslov.

#### Dugi pritisak:

- pohranjivanje stavke (radijske postaje na primjer).

Na izborniku "Radio" > "Memorirano" pritiskom i držanjem unaprijed postavljenih brojeva pohranjuje se radijska postaja koju trenutno slušate.

- Brzi prikaz.

Dugim pritiscima na gumb za prikaz prema dolje pokreće se ubrzani prikaz (po stranicama).

- Brzo premotavanje prema naprijed/prema nazad (zaslon za čitanje medija)

U izborniku "Mediji" > "Reproduktor" pritisnite i držite tipku "Brzo premotavanje prema naprijed/prema nazad" za snimku koja se reproducira.

## RAD I UPOTREBA (2/3)



2

### Povratak u izbornik “Početno”

Sustav izravno prelazi na izbornik “Početna stranica” ako pritisnete i držite **2** ili ako kratko pritisnete **3** kada god ste u sustavu.



3

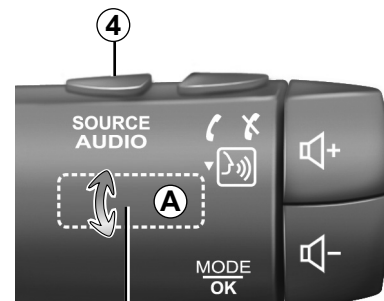

6

5

### Zvuk: komande na kolu upravljača

#### Dostupnost ovisi o vozilu

Pritisnite tipku **5** za promjenu načina traženja radijske postaje.

Okrenite kotačić **6** za promjenu radijske postaje (pomak **A**).

Pritisnite **4** za promjenu izvora (USB, AM, FM, DR i Bluetooth®).

## RAD I UPOTREBA (3/3)

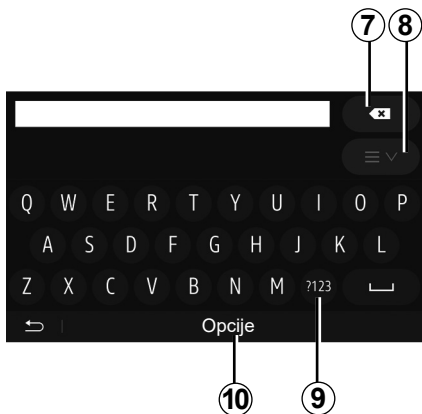

Pritisnite **9** za upotrebu brojki ili simbola.

Pritisnite **10** za promjenu konfiguracije tipkovnice.

### Korištenje alfabetske tipkovnice

Prilikom unosa vrijednosti u neku rubriku korištenjem alfabetske tipkovnice, svako slovo odaberite pomoću tipkovnice.

Tijekom unosa svakog slova sustav briše oznake isticanja s označenih slova i tako olakšava unos.

Pritisnite **7** ako želite izbrisati posljednji uneseni znak.

Pritisnite **8** za prikaz popisa rezultata. Ako je potrebno, ponovno pritisnite **8** za povratak na abecednu tipkovnicu.

# GLASNOĆA

## Glasnoća

Podesite glasnoću prilikom slušanja različitih poruka, izvora, zvonjava i telefonskih razgovora:

- okretanjem ili pritiskanjem tipke **1** na prednjoj ploči multimedijalnog sustava;
- pritiskom komande **13** ili **14** na komandama na upravljaču.

Za podešavanje ove funkcije pogledajte odlomak “Korisničko podešavanje zvuka” u poglavlju “Podešavanje zvuka”.

Slušani radijski izvor prekida se prilikom primanja informacija o stanju u prometu “TA”, vijesti ili poruka upozorenja.

**Napomena:** postavka glasnoće podešena tijekom reprodukcije nije upamćena kod sljedećeg ponovno pokretanje sustava.



Podesite glasnoću na umjerenu razinu kako biste mogli čuti okolnu buku.

## Podešavanje glasnoće sukladno brzini vozila

Kada je ova funkcija uključena audio sustav i sustav za navigaciju mijenjaju glasnoću ovisno o brzini vozila.

Za uključivanje i podešavanje ove funkcije pogledajte odlomak “Podešavanje glasnoće sukladno brzini vozila” u poglavlju “Podešavanje zvuka”.

## Isključivanje zvuka

Za isključivanje zvuka:

- komande na kolu upravljača: nakratko pritisnite gumb **21**;
- ili
- multimedijaska ploča: pritisnite gumb **3B**;
- ili
- komande na kolu upravljača **C, D, E, F, H** i **J**: pritisnite gumb **12**;
- ili
- komande na stupu upravljača **A, B** i **K**: istodobno pritisnite gume **13** i **14**.

Ikona “MUTE” prikazana je na vrhu zaslona.

Za nastavak slušanja izvora zvuka koji je odabran:

- komande na kolu upravljača: nakratko pritisnite gumb **21**;
- ili
- multimedijaska ploča: pritisnite gumb **3B**;
- ili
- komande na kolu upravljača **C, D, E, F, H** i **J**: pritisnite gumb **12**;
- ili
- komande na stupu upravljača **A, B** i **K**: istodobno pritisnite gume **13** i **14**.

Ova funkcija isključuje se automatski nakon djelovanja na tipku za podešavanje glasnoće i u slučaju emitiranja (informacija o stanju u prometu, vijesti, obavijesti o hitnim slučajevima, itd.).

## SLUŠANJE RADIJA (1/4)



### Odabir frekvencije

Za odabir valne duljine:

- pritisnite **1**;
- Odaberite frekvencijski pojas “FM”, “AM” ili “DR” (digitalni radio, na vozilima opremljenima njime) pritiskom željenog frekvencijskog pojasa.

### Odaberite radijsku stanicu “FM”, “AM” ili “DR”.

Postoje različiti načini odabira radijskih postaja.

Nakon odabira valne duljine odaberite način rada pritiskom na kartice **7**, **8** ili **9**.

Ponudeno je nekoliko načina pretraživanja:

- Način rada “Frekvencija” (kartica **9**);
- način rada “Popis” (kartica **8**);
- način rada “Memorirano” (kartica **7**).

Te načine rada možete mijenjati pomoću komande na kolu upravljača.

**Napomena:** oznaka **4** označava položaj na popisu memoriranih radijskih postaja koje trenutno slušate.

### Način rada “Frekvencija”

Ovaj način rada omogućuje ručno ili automatsko traženje radijskih postaja pretraživanjem odabranog frekvencijskog raspona. Odaberite način rada “Frekvencija” pritiskom na **9**.

Za pretraživanje frekvencijskog raspona:

- pomičite se prema naprijed ili nazad u ručnom načinu rada po frekvencijama uzastopnim pritiskanjem **3** ili **5**;
- pomičite se prema naprijed ili nazad u automatskom načinu rada (traženje) do sljedeće postaje pritiskom na **2** ili **6**.

Ponovite zahvat kod svakog prekida pretraživanja ako je to potrebno.

Također možete pomaknuti kotačić komande na kolu upravljača za prijelaz na sljedeću postaju.

**Napomena:** za vraćanje na zaslom dobrodošlice pritisnite tipku **10**.

## SLUŠANJE RADIJA (2/4)

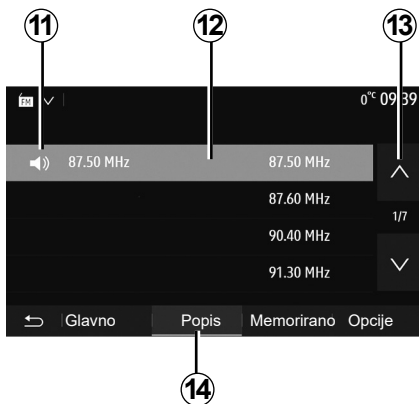

### Način rada "Popis"

Odaberite način rada "Popis" pritiskom na **14**.

Ovaj način rada omogućuje jednostavan pronalazak postaje prema nazivu s abecednog popisa (samo za "FM" i "DR").

Odaberite željenu postaju pritiskom na područje **12**.

Pritisnite **13** za prikaz svih postaja.

**Napomena:** simbol **11** označava postaju koju trenutno slušate.

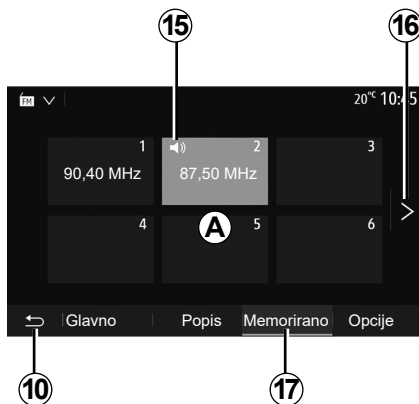

Nazivi radijskih postaja čiju frekvenciju ne koristi sustav RDS ne pojavljuje se na zaslonu. Navedena je samo njihova frekvencija i poredana na kraju popisa.

### način rada "Memorirano"

Odaberite način rada "Memorirano" pritiskom na **17**.

Ovaj način rada omogućuje vam da na zahtjev pozovete postaje koje ste prethodno memorirali (pogledajte odlomak "Memoriranje postaje" u ovom poglavlju).

Pritisnite jednu od tipki u području **A** za odabir upamćenih radijskih postaja.

**Napomena:** za vraćanje na zaslon dobrodošlice pritisnite tipku **10**.

## Memoriranje postaje

Odaberite jednu radijsku postaju na jedan od prethodno opisanih načina. Dugo držite pritisnutom jednu od tipki u području **A**.

Možete memorirati do dvanaest radijskih postaja za svaku valnu duljinu. Ako promijenite regiju s pomoću funkcije "RDS", pohranjene postaje ne ažuriraju se automatski. Morate ponovno pohraniti postaju koja se trenutno reproducira.

**Napomena:** simbol **15** označava postaju koju trenutno slušate.

Za prelazak na sljedeću stranicu pritisnite tipku **16**.



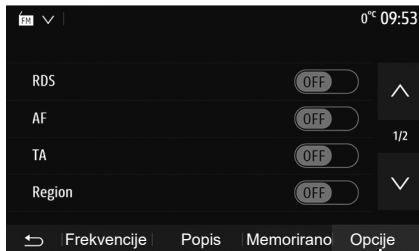

### Podešavanje autoradija

Prikažite izbornik audio podešavanja pritiskom na **18**. Funkcije možete uključiti ili isključiti pritiskom na "ON" ili "OFF" (izbornik konfiguracije mijenja se ovisno o frekvencijskom pojasu).

Raspoložive su sljedeće funkcije:

- "RDS";
- "AF";
- "TA" (informacije o stanju u prometu);
- "Regija";
- "Vijesti";
- "AM";
- "DLS";
- "Najava";
- "Ažuriraj popis".

### « RDS »

Funkcija "RDS" prima informacije koje prenosi radio postaja koja se trenutno reproducira.

Vaš sustav može prikazati naziv radijske postaje i tekstualne poruke kao i primati upozorenja o prometu ili druge informacije.

Kad se uključi funkcija "RDS", automatski se aktivira praćenje promjene frekvencije (AF).

Informacije o stanju u prometu obično se šalju putem "RDS".

**Napomena:** tu mogućnost ne pružaju sve radijske postaje.

Loši uvjeti prijema ponekad mogu uzrokovati nenadane i neugodne promjene frekvencije. U tom slučaju isključite automatsko praćenje promjene frekvencije.

### "AF" (ovisno o zemlji)

Frekvencija stanice FM mijenja se prema zemljopisnom području. Neke stanice koriste sustav RDS, većinom za automatsko vraćanje frekvencije AF tijekom putovanja automobilom.

### "TA" (informacije o stanju u prometu)

Kada je ova značajka uključena, vaš multimedijski sustav traži i reproducira informacije o stanju u prometu kada ih emitiraju neke "FM" i "DR" radijske postaje.

**Napomena:** automatsko emitiranje informacija o stanju u prometu isključuje se kada je audio sustav namješten na valnu duljinu "AM".

Odaberite radijsku postaju koja emitira podatke o prometu. Ako slušate glazbu s drugog izvora (USB memorijski pogon, Bluetooth® itd.), sustav se automatski prebacuje na radio ako primi obavijest o stanju u prometu.

Informacije o stanju u prometu emitiraju se automatski i neovisno o izvoru slušanja.

Odaberite "ON" za uključivanje ove funkcije ili "OFF" za njezino isključivanje.

# SLUŠANJE RADIJA (4/4)

## “Regija”

Ova postavka omogućuje prijem određenih regionalnih programa. Privremeno isključuje automatsko praćenje promjene frekvencije (AF) na radiju koji koristi regionalne frekvencije.

Slušatelj i dalje može slušati svoj program čak i ako prima slabiji signal.

### Osobitost:

- postavka “Regija” odnosi se samo na radijsku postaju koja se trenutno reproduira;
- neke radijske stanice emitiraju putem regionalnih frekvencija. U tom slučaju:
  - kada je stavka “Regija” uključena: sustav se neće prebaciti na odašiljač za novu regiju, ali će se normalno prebacivati između odašiljača početne regije;
  - kada je stavka “Regija” onemogućena: sustav će se prebaciti na odašiljač za novu regiju, čak i ako je program emitiranja drugačiji.

## “Vijesti”

Dok je uključena, ova funkcija omogućuje automatsko slušanje informacija u trenutku njihova emitiranja na pojedinim “FM” ili “DR” radijskim postajama.

Ako zatim odaberete druge izvore, emitiranje odabrane vrste programa prekinut će čitanje drugih izvora.

Odaberite “ON” za uključivanje ove funkcije ili “OFF” za njezino isključivanje.

## “AM”

Možete uključiti ili isključiti valnu duljinu “AM”.

Odaberite “ON” za uključivanje ove funkcije ili “OFF” za njezino isključivanje.

## “DLS”

Dostupnost ovisi o vozilu i zemlji. Samo u “DR”.

Neke radijske postaje emitiraju tekstualne informacije koje se odnose na program koji se emitira (npr.: naziv pjesme).

## “Ažuriraj popis”

Za osvježavanje popisa radijskih postaja i dobivanje najnovijih pritisnite “Pokreni” .

**Napomena:** preporučuje se ažuriranje popisa “DR” odmah nakon uključivanja sustava.

## POMOĆNI AUDIO IZVORI (1/3)

Vaš sustav ima dvije vrste pomoćnih uređaja:

- za povezivanje vanjskog audio izvora (MP3 čitača, prijenosnog audio uređaja, USB ključa, telefona...);
  - s Bluetooth® značajkom (Bluetooth® prijenosni audio uređaj, Bluetooth® telefon).
- Pogledajte poglavlje “Predstavljanje komandi” kako biste saznali položaj ulaza.

### Načini rada i priključivanje

Spojite svoj prijenosni digitalni audiouređaj s priključkom USB. Nakon spajanja sustav automatski otkriva pomoćni izvor.

**Napomena:** upotrijebljeni USB pogon mora biti FAT32 ili formatiran NTFS i mora imati maksimalni kapacitet 32GB. Neki formati nisu kompatibilni sa sustavom.

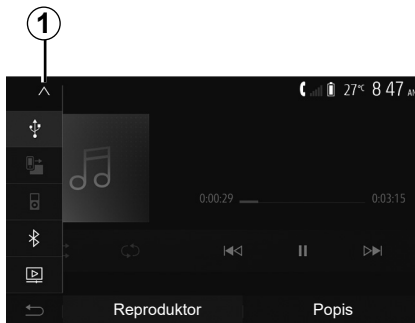

### Biranje pomoćnog izvora

Za odabir izvora ulaza pritisnite **1**. Odmah se prikazuje popis dostupnih izvora ulaza:

- USB: USB ključ, MP3 reproduktor, telefon itd.;
- audio uređaji;
- BT : uređaji Bluetooth®;

- Videozapis: USB flash memorija (MP4, 3GP, AVI, MPG i MPEG datoteke).

**Napomena:** za reprodukciju vaših videozapisa pomoću USB pogona moraju biti ispunjeni sljedeći uvjeti:

- format videozapisa ograničen na maksimalnu definiciju od 800 x 480;
- brzina slike ograničena na maksimalno 30 sličica u sekundi.

U načinu rada navigacije ili prilikom slušanja radija, odaberite pomoćni izvor zvuka pritiskom na tipku “Početno” pa zatim “Mediji”.

Sustav nastavlja očitavanje zadnje preslušane pjesme.



Rukujte prijenosnim audio uređajem kada vam to uvjeti u prometu dozvoljavaju.

Pospremite prijenosni audio uređaj dok vozite (postoji opasnost od izbacivanja u slučaju naglog kočenja).

## POMOĆNI AUDIO IZVORI (2/3)

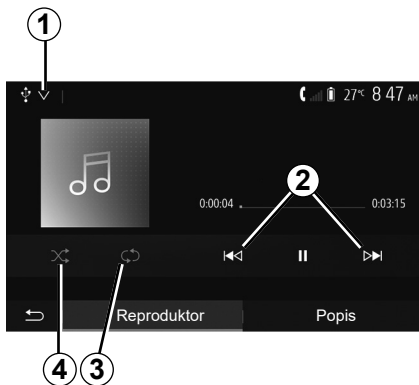

### Audio formati

Multimedijски sustav prepoznaje samo formate MP3, WMA i FLAC.

### Ubrzano čitanje

Zadržite pritisak na **2** za brzo premotavanje prema naprijed/prema nazad. Reprodukcijska se nastavlja nakon otpuštanja tipke.

### Ponavljanje

Ova funkcija vam omogućuje ponavljanje jedne ili svih pjesama. Pritisnite **3** jednom ili više puta za ponavljanje pjesme (pjesama).

### Nasumično čitanje

Ova funkcija omogućuje nasumičnu reprodukciju svih pjesama. Pritisnite **4** za nasumičnu reprodukciju.

## Pomoćni ulaz: USB, Bluetooth® priključak

### Veza: USB i digitalni prijenosni audio uređaj

Spojite utičnicu digitalnog prijenosnog audio uređaja na ulazni USB priključak jedinice. Nakon spajanja USB priključka digitalnog prijenosnog audio uređaja prikazuje se izbornik "USB". Može se prikazati model ili izbornik digitalnog prijenosnog audio uređaja.

**Napomena:** možda nećete moći povezati neke vrste digitalnih prijenosnih audio uređaja.

### Upotreba

S padajućeg popisa na zaslonu multimedijskog sustava **1** odaberite digitalni prijenosni audio uređaj i potom pritisnite željeni popis za reprodukciju ili audio zapis.

Na nekim modelima nakon povezivanja više nećete moći izravno upravljati prijenosnim digitalnim audio uređajem. Upotrijebite gumb na prednjoj ploči vašeg multimedijskog sustava za odabir audio datoteka.

### Punjenje preko USB priključka

Nakon priključivanja utikača digitalnog prijenosnog audio uređaja USB u USB priključak sustava, tijekom korištenja možete puniti ili održavati napunjenost baterije uređaja.

**Napomena:** neki uređaji se ne pune ili održavaju razinu punjenja akumulatora kada su povezani na USB priključak multimedijskog sustava.

Savjetuje se upotreba USB kabela koje preporučuje proizvođač telefona, kako bi aplikacija ispravno radila.

## POMOĆNI AUDIO IZVORI (3/3)

### Spajanje: Bluetooth®

Pogledajte poglavlje “Spajanje/odspajanje Bluetooth® uređaja”.

Nakon spajanja putem značajke Bluetooth® prikazuje se izbornik “BT”.

### Upotreba

Odaberite “BT” na padajućem popisu **1**, zatim pritisnite željeni popis za reprodukciju ili pjesmu na zaslonu multimedijalnog sustava

Sve pjesme s vašeg uređaja Bluetooth® mogu se odabrati izravno na zaslonu multimedijalnog sustava.

**Napomena:** nakon spajanja više ne možete izravno upravljati svojim prijenosnim digitalnim audio uređajem. Morate upotrebljavati tipke na prednjem dijelu sustava.

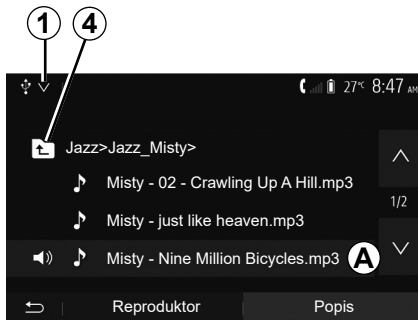

### Odabir zapisa

Za odabir audio zapisa u mapi pritisnite “Popis” i zatim odaberite zapis s popisa **A**.

Za povratak na prethodnu hijerarhijsku razinu mape, pritisnite “4”.

Albumi su prema zadanim postavkama sortirani abecednim redoslijedom.

Ovisno o vrsti digitalnog prijenosnog audio uređaja, odabir možete suziti na mape i datoteke.

**Napomena:** najbolje je koristiti USB vezu za lakše pretraživanje glazbe.

## PODEŠAVANJE ZVUKA (1/2)



U glavnom izborniku pritisnite “Postavka” za prikaz izbornika s postavkama. Pritisnite **2** za pristup parametrima zvuka.

Pritiskom na **3** možete izaći iz izbornika podešavanja i vratiti se na početnu stranicu.

### Podešavanje glasnoće sukladno brzini vozila (“Glasnoća/Brzina”)

Kad brzina vašeg vozila prijeđe otprilike 40 km/h, razina glasnoće povećava se u odnosu na izvornu razinu glasnoće.

Podesite omjer glasnoća/brzina pritiskom “+” or “-” u području **1**.

Ovu funkciju možete isključiti pritiskom na “-” dok se ne pojavi “Off”.

### “Glasnoća”

Pritisnite “On” ili “Off” za uključivanje/isključivanje funkcije glasnoće, kojom se pojačavaju niski i visoki tonovi.

## PODEŠAVANJE ZVUKA (2/2)

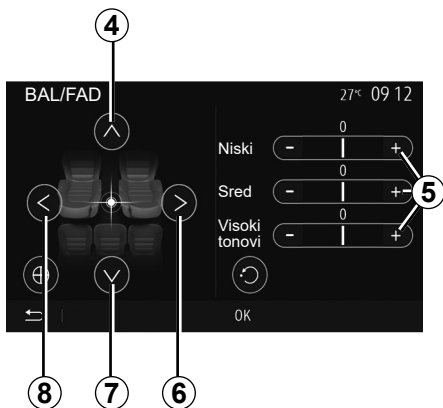

### Raspodjela zvuka lijevo/desno i sprijeda/straga

Pritisnite **6** ili **8** za podešavanje ravnoteže zvuka lijevo/desno.

Pritisnite **4** ili **7** za podešavanje ravnoteže zvuka sprijeda/straga.

Nakon podešavanja balansa, pritisnite "U redu" za potvrdu.

### Niski, srednji, visoki tonovi

Pritisnite područja **5 "+"** ili **"-"** za podešavanje niskih, srednjih i visokih tonova.

Kada ste obavili podešavanja pritisnite "U redu" za potvrdu.



### Korisničko podešavanje zvuka

Izbornik korisničkog podešavanja zvuka prikazite pritiskom na **9**.

Možete podesiti glasnoću svakog pojedinog zvuka:

- "Audio";
- "TA";
- "Navig.";
- "Telefon";
- "Zvono" (u telefonu);
- "VR".

Za to pritisnite "+" ili "-".



Pritisnite **10** za prelazak na sljedeću stranicu.

Pritisnite **11** za ponovno početno podešavanje svih korisničkih podešavanja zvuka.

Pritisnite **12** za povratak na prethodni zaslon.

## VIDEOZAPIS (1/2)

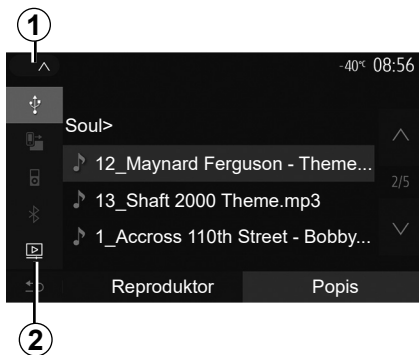

### Videozapis

Ovisno o državi i/ili važećem propisu, sustav može reproducirati video datoteke pohranjene na vašem USB memorijskom pogonu. Umetnite USB ključ u multimedijalni sustav. U izborniku "Mediji" pritisnite **1**, a zatim odaberite način "Videozapis" **2**.

### Napomena:

- neki formati videozapisa nisu kompatibilni sa sustavom;
- USB memorijski pogon FAT32 ili NTFS formatiran i ima minimalni kapacitet od 8GB i maksimalni kapacitet 32GB;

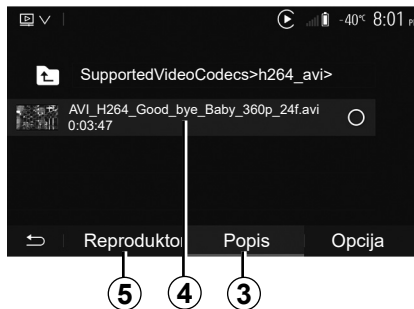

- prethodno opisani ulazni izvori mogu se razlikovati.

### način rada "Popis"

Pritisnite karticu "Popis" **3** za prikaz dostupnih videozapisa. Odaberite videozapis za prikaz pritiskom na područje **4**. Odabrani videozapis reproducira se automatski.

### način rada "Reproduktor"

Pritisnite karticu "Reproduktor" **5** za prikaz odabranog videozapisa.

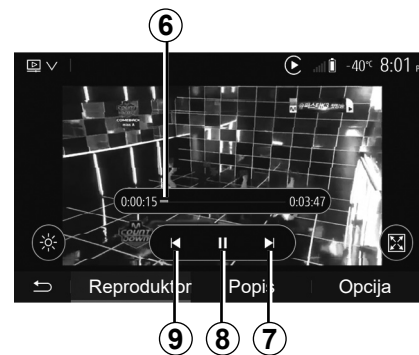

Tijekom čitanja videozapisa možete:

- Pritisnite **9** za ponovno pokretanje videozapisa od početka, ponovno pritisnite **9** za pristup prethodnom videozapisu.
- pauzirati pritiskom na **8**;
- pristupite sljedećem videozapisu pritiskom na **7**
- Upotrijebite okomiti klizač **6** za brzo pomicanje gore i dolje.

Čitanje videozapisa moguće je samo dok vozilo stoji.



## VIDEOZAPIS (2/2)

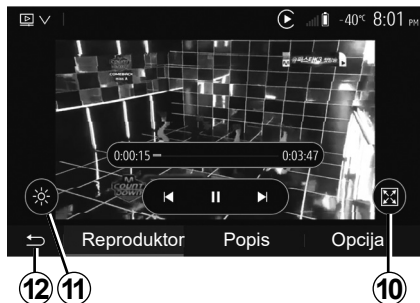

- postaviti videozapis u način rada preko cijelog zaslona pritiskom na **10**;
- podesite jačinu osvjetljenosti zaslona pritiskom na **11**. Pojavljuje se kontrolna traka koja vam omogućuje podešavanje. Dodirnite zaslon izvan ove trake kako bi nestala i nastavite reprodukciju videozapisa;
- vratite se na prethodni izbornik pritiskom **12**.

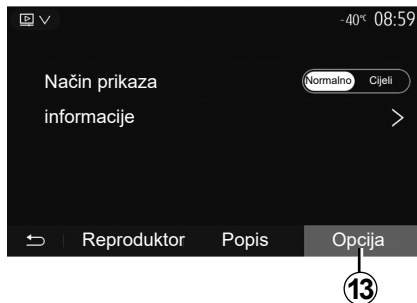

### način rada "Opcije"

Pritisnite karticu "Opcija" **13** za:

- pristup postavkama reprodukcije;
- pregled pojedinosti informacija o videozapisu (naslov, vrsta, datum itd.)

## Uparivanje novog telefona Bluetooth®

Kako biste sustav mogli upotrebljavati u načinu rada slobodne ruke, morate upariti svoj Bluetooth® mobilni telefon s vozilom prilikom prve upotrebe.

Uparivanje sustavu omogućuje da prepozna i upamti telefon Bluetooth®. Možete upariti do pet pametnih telefona, ali istovremeno samo jedan može biti povezan sa sustavom u načinu rada slobodne ruke.

Uparivanje se obavlja izravno putem multimedijskog sustava ili telefona.

Sustav i Smartphone telefon moraju biti uključeni, a funkcija Bluetooth® na vašem pametnom telefonu mora biti uključena, vidljiva i ostali je telefoni moraju prepoznati (dodatne informacija potražite u knjižici uputstva za telefon).

Ovisno o marki i modelu vašeg telefona, funkcija slobodne ruke može biti djelomično ili u potpunosti nekompatibilna sa sustavom vašeg vozila.

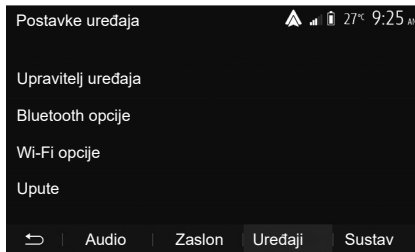

### Uparivanje telefona Bluetooth® putem multimedijskog sustava

- Uključite Bluetooth® povezivanje na telefonu;
- pritisnite "Postavka" > "Uređaji" > "Upravitelj uređaja" > "Dodaj" **1** > "OK" > "Traženje uređaja";
- provjerite je li vaš telefon uključen i vidljiv na Bluetooth® vezi;
- odaberite svoj telefon na popisu uređaja koje je pronašao sustav;
- Na zaslonu telefona prikazat će se poruka.

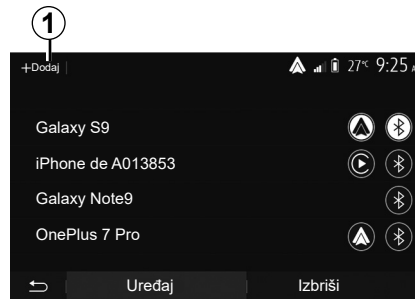

Popis kompatibilnih telefona potražite na web-mjestu <https://easyconnect.renault.com>.



Iz sigurnosnih razloga, ova podešavanja vršite dok vozilo stoji.

## UPARIVANJE, UKLANJANJE UREĐAJA S POPISA UPARENIH UREĐAJA BLUETOOTH® (2/4)

Kako biste dopustili uparivanje, pritisnite “Udruži”, “Upari” ili “Poveži”, ovisno o telefonu.

- Ovisno o telefonu, pomoću tipkovnice telefona unesite kod prikazan na zaslону multimedijalnog sustava;
- Na zaslону telefona prikazat će se druga poruka u kojoj će vam biti ponuđeno automatsko uparivanje multimedijalnog sustava prilikom sljedećih upotreba. Prihvatite ovo dopuštenje kako više ne biste ponovno započinjali ove faze.

### Prijenos imenika

Ovisno o vrsti telefona, sustav vas može zatražiti da potvrdite prijenos telefonskog imenika i zapisnika poziva na multimedijalni sustav prilikom uparivanja.

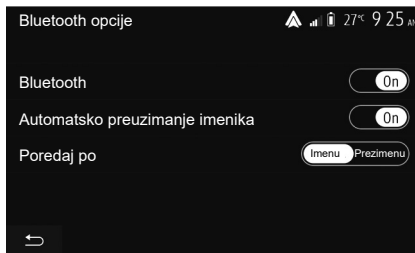

Prihvatite dijeljenje kako biste dobili te informacije u multimedijalnom sustavu. Možete dopustiti i automatsko dijeljenje telefonskog imenika i zapisnika poziva s pomoću “Bluetooth opcije” kako biste sustavu omogućili automatski prijenos prilikom sljedećeg uparivanja.

**Napomena:** memorija multimedijalnog sustava ograničena je i s telefona se možda neće uvesti svi kontakti.

Vaš je Smartphone telefon sada uparen s vašim multimedijalnim sustavom.

**Napomena:** vrijeme uparivanja mijenja se ovisno o marki i modelu vašeg telefona.

U slučaju neuspješnog uparivanja, ponovite radnju. Ako vaš telefon nije vidljiv sustavu dok pretražuje Bluetooth® uređaje, pogledajte priručnik telefona.

# UPARIVANJE, UKLANJANJE UREĐAJA S POPISA UPARENIH UREĐAJA BLUETOOTH® (3/4)

## Uparivanje Bluetooth® telefona s multimedijalnim sustavom s telefona

- Uključite Bluetooth® vezu telefona i sustava;
- u glavnom izborniku vašeg multimedijalnog sustava pritisnite “Postavka” > “Uređaji” > “Upravitelj uređaja” > “Dodaj” **1** > “OK”. Sustav tako postaje vidljivi i drugim telefonima Bluetooth®;
- Na zaslonu se pojavljuje poruka u kojoj je prikazana lozinka i preostalo vrijeme vidljivosti sustava;
- na telefonu prikazite popis dostupnih Bluetooth® uređaja.
- u danom vremenu odaberite multimedijalni sustav s popisa dostupnih uređaja i s pomoću tipkovnice na svom telefonu unesite lozinku prikazanu na zaslonu sustava (ovisno o modelu telefona).

Na zaslonu telefona prikazuje se poruka kako bi vas obavijestila da je uređaj odsad uparen s vašim multimedijalnim sustavom.

**Napomena:** vrijeme uparivanja mijenja se ovisno o marki i modelu vašeg telefona.

U slučaju neuspješnog uparivanja, ponovite radnju.



Vaš sustav u načinu rada slobodne ruke ima za cilj olakšati komunikaciju i smanjiti faktore opasnosti, ali to ne znači da oni ne postoje. Obavezno poštujte zakone koji su na snazi u zemlji u kojoj se nalazite.

Prilikom uključivanja multimedijalnog sustava posljednji upareni uređaj automatski će biti spojen sa sustavom.

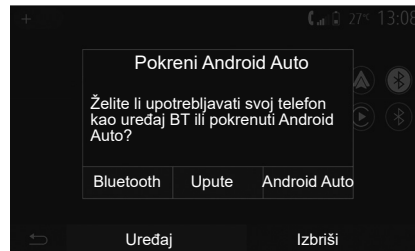

## Uparivanje putem Wi-Fi (Android Auto™/CarPlay™)

Kako biste uređaj uparili putem Wi-Fi, tijekom prve **Bluetooth®** veze s vašim telefonom prikazat će vam se mogućnost odabira: želite li telefon upotrebljavati kao **Bluetooth®** uređaj ili se povezati putem Wi-Fi (Android Auto™, CarPlay™) kako biste mogli koristiti replike aplikacija s vašeg pametnog telefona. Dostupne su upute za uparivanje putem Wi-Fi, Za više informacija pogledajte odjeljke “Sučelje pametnog telefona” i “Android Auto™, CarPlay™”.

# UPARIVANJE, UKLANJANJE UREĐAJA S POPISA UPARENIH UREĐAJA BLUETOOTH® (4/4)

## Uklanjanje Bluetooth® telefona iz multimedijskog sustava

Uklanjanje telefona s popisa uparenih uređaja omogućuje brisanje telefona iz memorije sustava za slobodne ruke.

U glavnom izborniku pritisnite "Postavka" > "Uređaji" te "Upravitelj uređaja". Pritisnite karticu "Izbriši" **4** i zatim ikonu "Koš za smeće" **3** nasuprot naziva pametnog telefona koji želite ukloniti s popisa. Potvrdite odabir pritiskom na "OK".

## Uklanjanje svih Bluetooth® telefona iz multimedijskog sustava

Možete ukloniti i sve prethodno uparene telefone iz memorije sustava slobodne ruke. Na glavnom izborniku odaberite "Postavka" > "Uređaji" > "Upravitelj uređaja" a zatim karticu "Izbriši" i "Sve" **2**. Potvrdite brisanje svih uparenih telefona pritiskom na "OK".

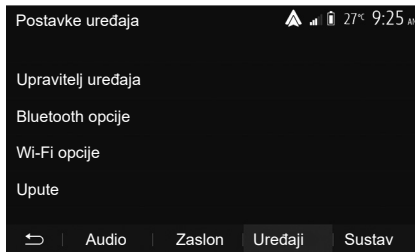

### "Wi-Fi opcije"

Da biste uključili ili isključili Wi-Fi, odaberite frekvenciju države ili resetirajte svoju lozinku za Wi-Fi.



### "Upute"

Pristup vodičima za integraciju pametnih telefona za Android Auto ili CarPlay te glasovno navođenje za značajku prepoznavanja glasa.

# POVEZIVANJE, ODSPAJANJE BLUETOOTH® UREĐAJA (1/2)

## Povezivanje uparenog Bluetooth® telefona

Nijedan se telefon ne može povezati sa sustavom za telefoniranje u načinu rada slobodne ruke ako prethodno nije uparen. Pogledajte poglavlje "Uparivanje /uklanjanje Bluetooth® uređaja s popisa uparenih uređaja".

Vaš telefon mora biti povezan sa sustavom za telefoniranje u načinu rada slobodne ruke za pristup svim ovim funkcijama.

### Automatsko povezivanje

Sustav telefoniranja u načinu rada slobodne ruke, nakon pokretanja vozila, traži prethodno uparene telefone u blizini (ovo traženje može potrajati jednu minutu). Automatski će se povezati sa zadnjim povezanim telefonom ako:

- je uključena Bluetooth® veza telefona;
- ste dozvolili, prilikom uparivanja, automatsko povezivanje telefona sa sustavom.

### Osobitost:

- ako je u trenutku povezivanja u tijeku neki razgovor, zvuk se automatski prebacuje na zvučnike u vozilu;
- preporučuje se da prihvatite i odobrite sve poruke koje se prilikom uparivanja sa sustavom pojavljuju na vašem telefonu kako bi se funkcija automatskog prepoznavanja uređaja izvršila bez problema.

### Ručno povezivanje

U glavnom izborniku obavite sljedeće radnje:

- pritisnite "Telefon";
- pritisnite "Prikaz popisa Bluetooth uređaja";
- odaberite naziv telefona kojeg želite povezati.

Vaš je telefon povezan s multimedijalnim sustavom.

## Neuspjelo povezivanje

U slučaju neuspjelog povezivanja provjerite:

- je li uređaj upaljen;
- je li uređaj konfiguriran za prihvaćanje zahtjeva za povezivanje sa sustavom;
- baterija vašeg uređaja nije istrošena;
- je li vaš uređaj prethodno uparen sa sustavom za telefoniranje u načinu rada slobodne ruke;
- je li funkcija Bluetooth® na vašem uređaju i sustavu uključena.

**Napomena:** Duža upotreba sustava za telefoniranje u načinu rada slobodne ruke brže prazni bateriju uređaja.

## POVEZIVANJE, ODSPAJANJE BLUETOOTH® UREĐAJA (2/2)

### Mijenjanje povezanog telefona

U bilo kojem trenutku možete povezati ili odspojiti jedan od Bluetooth® uređaja.

U glavnom izborniku pritisnite “Integracija pametnog telefona”, a zatim odaberite uređaj za povezivanje i potvrdite pritiskom na “OK”.

Ikona Bluetooth® **1** pojavljuje se u bijeloj boji nasuprot nazivu vašeg telefona koja označava da je uspostavljena veza.

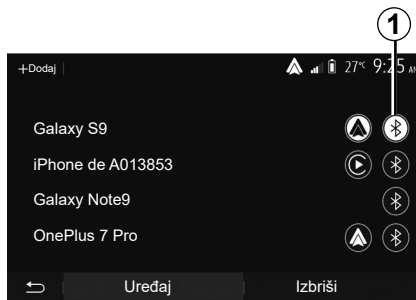

### Odspajanje povezanog telefona

Za odvajanje telefona iz multimedijiskog sustava odaberite ikonu Bluetooth® **1**, a zatim “OK”.

Ako u trenutku odspajanja telefona razgovarate, razgovor će automatski biti prebačen na vaš telefon.

## POZIVANJE, PRIMANJE POZIVA (1/3)

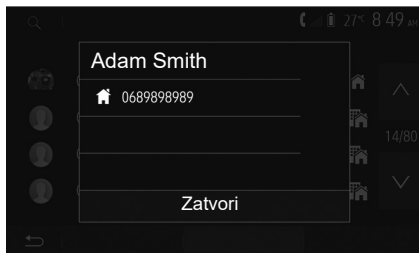

### Pozivanje iz imenika

Kada je telefon spojen, u izborniku "Telefon" odaberite "Telefonski imenik" na padajućem izborniku **1**.

Odaberite kontakt (ili broj koji želite nazvati ako kontakt ima više brojeva). Poziv počinje automatski nakon pritiska na broj kontakta.

**Napomena:** moguće je uspostaviti poziv s multimedijiskog sustava pomoću funkcije glasovnog prepoznavanja na pametnom telefonu. Pogledate poglavlje "Upotreba glasovnog prepoznavanja".

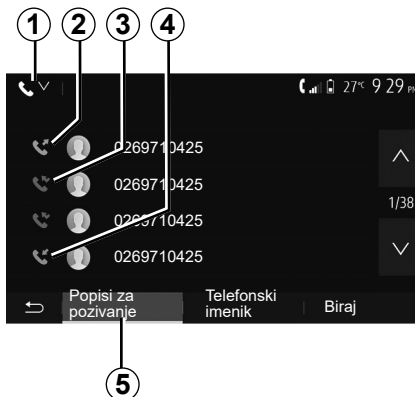

### Pozivanje broja iz popisa poziva

Za pozivanje možete upotrebljavati popis poziva pohranjen u memoriji telefona.

Nakon povezivanja uređaja i telefona Bluetooth® putem bežične tehnologije Bluetooth®, brojevi s popisa "svi pozivi", "odlazni pozivi", "odgovoreni pozivi" i "propušteni pozivi" s vašeg telefona automatski se prebacuju u popis poziva u vašem multimedijiskom sustavu.

Na kartici "Popisi za pozivanje" **5** pritisnite **1** za filtriranje zapisa poziva prema vrsti poziva i pojavit će se padajući popis:

- pritisnite ikonu **2** za pristup popisu odlaznih poziva;
- pritisnite ikonu **3** za pristup popisu propuštenih poziva;
- pritisnite ikonu **4** za pristup popisu dolaznih poziva;
- pritisnite ikonu **1** za povratak na popis svih poziva.

Na svakom od popisa, kontakti se prikazuju od najnovijeg prema najstarijem. Odaberite jedan od kontakata kako biste ga pozvali.



## POZIVANJE, PRIMANJE POZIVA (2/3)

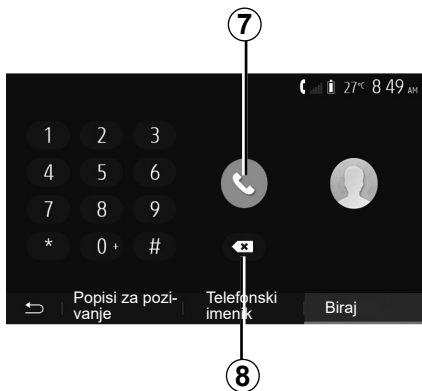

### Biranje broja

Na glavnom izborniku pritisnite “Telefon”, a zatim “Biraj”.

Pritisnite numerirane tipke za biranje broja, a zatim **7** za pozivanje.

Za brisanje broja pritisnite **8**. Dugi pritisak **8** omogućuje da se sve znamenke odjednom obrišu.



Preporučljivo je zaustaviti vozilo prilikom unosa broja ili traženja kontakta.

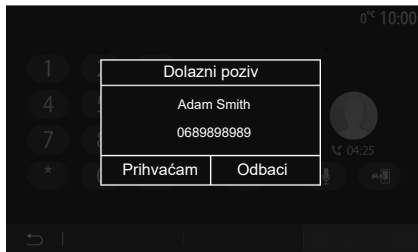

### Primanje poziva

Prilikom primanja poziva prikazuje se poruka na zaslonu multimedijskog sustava sa sljedećim informacijama o pozivatelju:

- ime kontakta (ako se njegov broj nalazi u vašem imeniku);
- broj pozivatelja;
- “Nepoznati broj” (ako se broj telefona ne može prikazati).

**Napomena:** kada se tijekom navigacije na zaslonu pojavi poruka dolaznog poziva, prihvatite ili odbijte poziv za povratak zaslona za navigaciju.

**Napomena:** možete odgovoriti na ili odbiti dolazni poziv pritiskom na tipku na stupu upravljača vašeg vozila.

## POZIVANJE, PRIMANJE POZIVA (3/3)

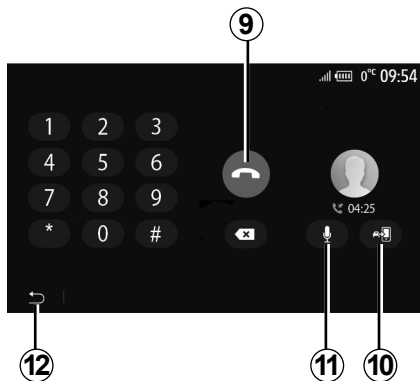

### Za vrijeme trajanja poziva

Za vrijeme trajanja poziva možete:

- prekinuti poziv pritiskom na **9**;
- prebacite se sa zvučnika telefona na zvučnike vozila i obratno pritiskom na **10**;

- uključite ili isključite mikrofons pritiskom na **11**;
- pritisnite **12** za povratak na prethodni zaslon (na primjer, za navigaciju) ili za odlazak na početni zaslon.

# TELEFONSKI IMENIK

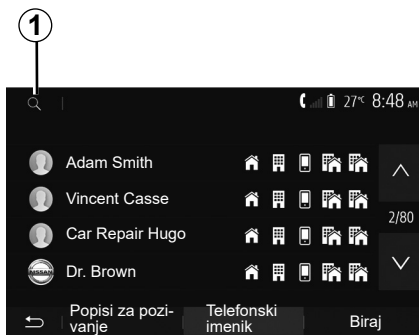

U glavnom izborniku pritisnite “Telefon”, zatim “Telefonski imenik” za pristup telefonskom imeniku sustava.

## Korištenje telefonskog imenika

Možete koristiti unose telefonskog imenika koji su pohranjeni u memoriji telefona.

Nakon povezivanja sustava i vašeg Bluetooth® telefona putem bežične tehnologije Bluetooth®, brojevi iz telefonskog imenika vašeg telefona prebacuju se u imenik sustava ako se kontakti nalaze u memoriji vašeg uređaja.

**Napomena:** na nekim telefonima sustav može zatražiti potvrdu prijena telefonskog imenika u sustav prilikom uparivanja.

## Pozivanje broja iz telefonskog imenika

Nakon što ste pronašli kontakt koji želite pozvati iz imenika, odaberite željeni broj za pozivanje.

## Traženje kontakta u imeniku

Pritisnite **1**, a zatim pomoću numeričke tipkovnice unesite ime ili prezime kontakta koji tražite.

Ovisno o marki i modelu vašeg telefona, prijenos kontakta u multimedijalni sustav možda neće raditi.



Preporučljivo je zaustaviti vozilo prilikom unosa broja ili traženja kontakta.

# UPOTREBA GLASOVNOG PREPOZNAVANJA (1/3)

## Predstavljanje

Vaš je multimedijски sustav opremljen sustavom glasovnog prepoznavanja koji omogućava glasovno upravljanje nekim funkcijama multimedijskog sustava i vašeg telefona. To omogućuje upotrebu multimedijskog sustava ili telefona s obje ruke na upravljaču.

### Osobitost:

- položaj gumba za funkciju glasovnog prepoznavanja može se razlikovati (komande na kolu upravljača, komande na stupa upravljača ili zaslon multimedijskog sustava);
- prilikom upotrebe značajke glasovnog prepoznavanja jezik postavljen na vašem telefonu ujedno je i jezik koji će upotrebljavati sustav;
- ako vaš pametni telefon nema značajku glasovnog prepoznavanja, na zaslonu multimedijskog sustava prikazat će se poruka.

## Uključivanje telefona glasovnog prepoznavanja multimedijalnim sustavom

Za uključivanje sustava glasovnog prepoznavanja na vašem telefonu morate:

- pametnim telefonom hvatati mrežu 3G, 4G ili Wifi;
- uključite Bluetooth® funkciju na Smartphone telefonu i učiniti ga vidljivim za druge uređaje (pogledajte upute za upotrebu telefona);
- uparite i povežite svoj pametni telefon s multimedijalnim sustavom (pogledajte poglavlje “Uparivanje, uklanjanje telefona s popisa uparenih Bluetooth® uređaja”).

Pritisnite i zadržite gumb za glasovno prepoznavanje  da biste aktivirali.

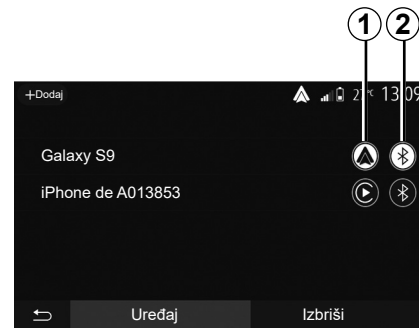

**Napomena:** oznake **1** i **2** u izborniku “Postavka” > “Uređaji” tada “Upravitelj uređaja” označavaju da je vaš pametni telefon uparen i povezan s vašim multimedijalnim sustavom. Ovo je potrebno za upotrebu glasovnog prepoznavanja.

## UPOTREBA GLASOVNOG PREPOZNAVANJA (2/3)

**A**

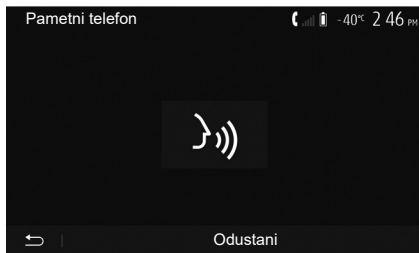

Zvučni signal i prikaz zaslona **A** označavaju da je glasovno prepoznavanje uključeno.

Govorite razgovijetno i jasno.

**Napomena:** sustav glasovnog prepoznavanja pametnog telefona omogućuje vam upotrebu određenih funkcija telefona. Ne omogućuje vam interakciju s drugim funkcijama multimedijalnog sustava kao što su autораdio, Driving Eco itd.

**B**

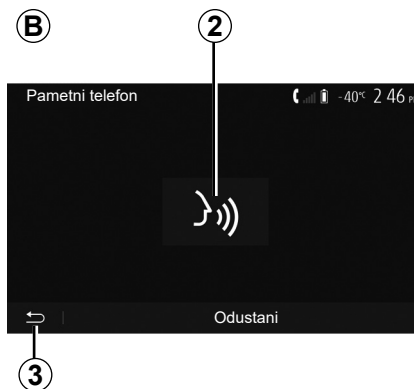

### Upotreba

Kad je aktivirano, glasovno prepoznavanje možete ponovno pokrenuti ako dodirnete komande kola upravljača, komande stupa upravljača ili multimedijalni sustav ili **2** gumb na zaslonu multimedijalnog sustava.

U svakom se trenutku možete vratiti u glavni izbornik pritiskom na **3**.

**4**

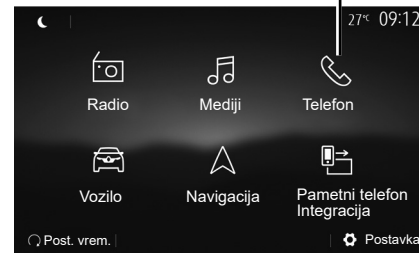

Za povratak na zaslon **B** pritisnite **4** na glavnom izborniku multimedijalnog sustava.

**Napomena:** tijekom upotrebe glasovnog prepoznavanja, funkcije "Mediji" i "Radio" nisu dostupne i ne može im se pristupiti iz glavnog izbornika multimedijalnog sustava.

## UPOTREBA GLASOVNOG PREPOZNAVANJA (3/3)

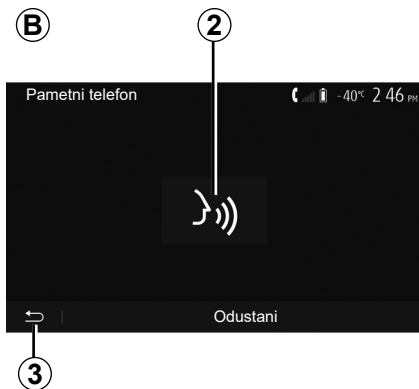

### Isključivanje

Pritisnite gumb **2** na zaslonu **B** ili pritisnite i držite gumb glasovnog prepoznavanja  u vašem vozilu. Zvučni signal vas obavještava da je glasovno prepoznavanje isključeno.



### Pomoć

Možete dobiti i dodatnu pomoć za rad i uvjete upotrebe sustava glasovnog prepoznavanja.

Da biste to izvršili, u glavnom izborniku pritisnite "Postavka" > "Uređaj" > "Upute" > "Vodič za pametne telefone" **5**.



Ova je funkcija predstavljena u obliku zaslona na kojem su objašnjeni način upotrebe glasovnog prepoznavanja i:

- uvjeti upotrebe;
- kompatibilni telefoni;
- uključivanje i isključivanje funkcije pomoću gumba za glasovno prepoznavanje  u vašem vozilu;
- način interakcije sa zaslonom;
- raspoložive funkcije;
- raspon funkcija.

## BEŽIČNI PUNJAČ (1/2)

### Područje induksijskog punjenja

Ovisno o vozilu, možete koristiti zonu induksijskog punjenja **1** za punjenje pametnog telefona bez upotrebe kabela.

Namijenjeno mjesto ovog područja punjenja označeno je pripadajućim simbolom i može se razlikovati ovisno o vašem vozilu.

#### Osobitost:

- Za dodatne informacije o kompatibilnim telefonima obratite se ovlaštenom zastupniku ili posjetite web-mjesto <https://easyconnect.renault.com>.
- Prije punjenja poželjno je s telefona ukloniti zaštitnu navlaku ili masku da bi se postigla optimalna učinkovitost punjenja.

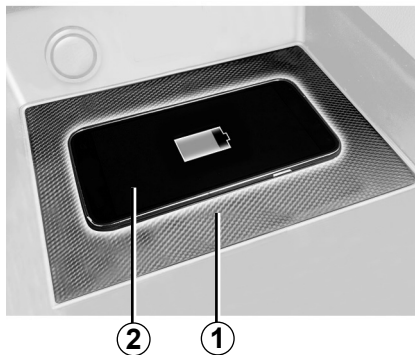

### Postupak punjenja

Postavite svoj telefon **2** na induksijsko područje **1**.

Punjenje telefona **2** prekida se u sljedećim slučajevima:

- U području indukcije otkriven je predmet **1**.
- područje indukcije **1** se pregrijava. Kad temperatura padne, postupak punjenja vašeg telefona **2** uskoro će se ponovno pokrenuti.

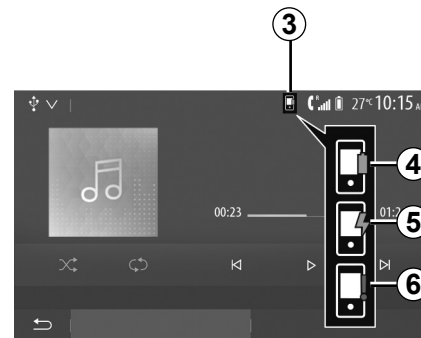

### Napredak punjenja

Ovisno o vozilu i bežičnom sustavu punjenja, multimedijски sustav može vas obavijestiti o **2**razini napunjenosti **3** pametnog telefona:

- punjenje je dovršeno **4**
- punjenje je u tijeku **5**
- otkriven je predmet u području punjenja / predmet se pregrijava / postupak punjenja je prekinut **6**.

**Napomena:** multimedijски sustav oglasit će se ako se postupak punjenja **2** vašeg telefona prekine.

## BEŽIČNI PUNJAČ (2/2)

Ovisno o vozilu, induktivni punjač može koristiti BSD-3-Clause softver otvorenog koda pod licencom, koji sadrži ograničenja. Informacije potražite u Open Source Initiative.

Nipošto ne ostavljajte razne predmete (USB pogon, SD karticu, kreditnu karticu, nakit, ključeve, kovanice itd.) u području indukcijskog punjenja **1** tijekom punjenja telefona. Uklonite sve magnetne kartice ili kreditne kartice iz zaštitne maske telefona prije postavljanja telefona na područje indukcijskog punjenja **1**.

Predmeti ostavljeni u području indukcijskog punjenja **1** mogu se pregrijati. Preporučuje se da ih stavite na druga mjesta za odlaganje koja su za to namijenjena. (pretinac za odlaganje, pretinac štitnika za sunce itd.)



# SUČELJE PAMETNOG TELEFONA (1/3)

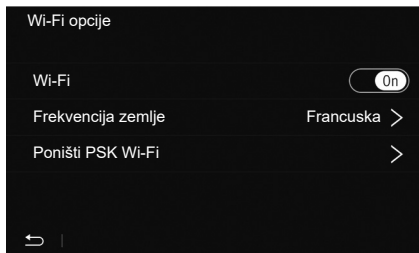

## Metode

Dva su načina pristupa sučelju pametnog telefona:

- povežite pametni telefon pomoću veze USB;
- bežična veza s pametnim telefonom (dostupnost ovisi o vozilu i/ili završnoj razini).

Izbornik postavki dostupan je za bežičnu vezu.

## “Wi-Fi opcije”

Za pristup izborniku “Wi-Fi opcije” u glavnom izborniku pritisnite “Postavka”, a zatim karticu “Uređaji”.

## “Wi-Fi”

Odaberite “On” ili “Off” za uključivanje ili isključivanje veze na vašem Wi-Fi vozilu.

## “Frekvencija zemlje”

U ovom izborniku možete odabrati zemlju u kojoj upotrebljavate vezu u vašem Wi-Fi vozilu kako bi se frekvencija veze prilagodila propisima koji su na snazi u toj zemlji.

## “Poništi PSK Wi-Fi”

Upotrijebite ovu opciju za ponovno pokretanje prethodnih veza s vašim vozilom, kako biste povezali novi uređaj ili riješili problem s povezivanjem.

## SUČELJE PAMETNOG TELEFONA (2/3)

A



1

### Povežite pametni telefon pomoću veze USB

#### Prva upotreba

Nakon povezivanja pametnog telefona s USB priključkom vozila, trebao bi se pojaviti zaslon **A**:

- “Mediji”: omogućuje vam upotrebu vašeg pametnog telefona za sljedeće funkcije prijenosnog digitalnog audiouređaja:
  - MTP (Media Transfer Protocole);
  - digitalni prijenosni audio uređaj.

- “Upute”: pristupite nizu uputa o tome kako upotrebljavati aplikacije sučelja pametnog telefona;
- “Integracija pametnog telefona”: omogućuje vam pristup sučelju pametnog telefona putem prilagođene aplikacije:
  - Android Auto™;
  - CarPlay™.

Odaberite opciju “Android Auto™, CarPlay™” **1** za pristup sučelju pametnog telefona.

Zaslon aplikacije sučelja pametnog telefona trebao bi se pojaviti na vašem multimedijalnom sustavu.

## SUČELJE PAMETNOG TELEFONA (3/3)

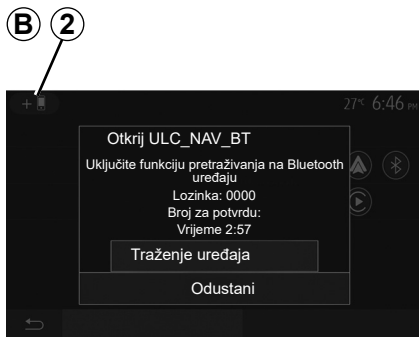

### Povežite pametni telefon pomoću bežične veze

Dostupnost ovisi o vozilu i/ili završnoj razini.

#### Prva upotreba

Za ovu vrstu veze morat ćete izvršiti postupke uparivanja vašeg telefona Bluetooth® s multimedijalnim sustavom:

- uključite vezu Bluetooth® i vezu Wi-Fi na vašem telefonu i na vašem multimedijalnom sustavu;

- u glavnom izborniku vašeg multimedijalnog sustava pritisnite “Postavka” > “Uređaji” > “Upravitelj uređaja” > “Dodaj” **2** > “OK”. Sustav tako postaje vidljivi i drugim telefonima Bluetooth®;
- pojavljuje se zaslon **B** koji prikazuje lozinku i preostalo vrijeme tijekom kojeg će sustav ostati vidljiv;
- na telefonu prikažite popis dostupnih Bluetooth® uređaja.
- u danom vremenu odaberite multimedij-ski sustav s popisa dostupnih uređaja i s pomoću tipkovnice na svom telefonu unesite lozinku prikazanu na zaslonu sustava (ovisno o modelu telefona).

Na zaslonu telefona prikazuje se poruka kako bi vas obavijestila da je uređaj odsad uparen s vašim multimedijalnim sustavom.

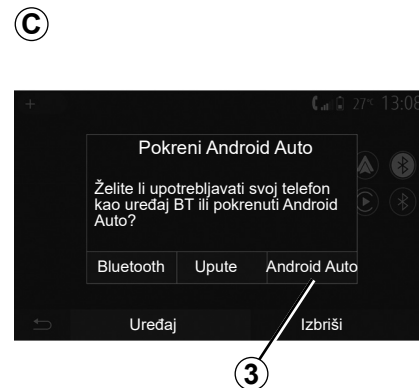

Nakon uparivanja vašeg pametnog telefona trebao bi se pojaviti zaslon **C**.

Odaberite “Android Auto™, CarPlay™” **3** za pristup sučelju pametnog telefona.

Zaslon aplikacije sučelja pametnog telefona trebao bi se pojaviti na vašem multimedijalnom sustavu.

# ANDROID AUTO™, CARPLAY™ (1/4)

## Android Auto™

### Uvodna riječ

“Android Auto™” aplikacija je koju je moguće preuzeti (s platforme za preuzimanje aplikacija na pametnom telefonu), koja vam omogućuje upotrebu aplikacija i funkcija telefona sa zaslona multimedijskog sustava.

### Osobitost:

- kako biste utvrdili je li vaš pametni telefon kompatibilan s aplikacijom “Android Auto™”, pogledajte službeno web-mjesto operacijskog sustava vašeg telefona;
- aplikacija “Android Auto™” djeluje kada je pametni telefon povezan na USB priključak vozila ili putem Wi-Fi veze (dostupnost ovisi o opremljenosti vozila i pametnog telefona). Usluga prepoznavanja glasa mora biti aktivirana. Aplikacija “Android Auto™” bi trebala biti dostupna putem gumba **1** na glavnom izborniku.

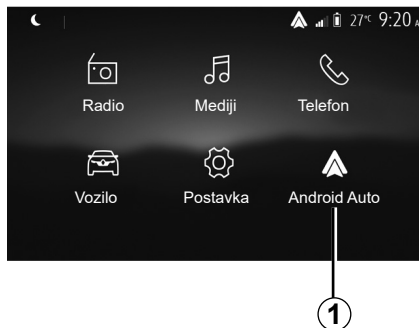

### Prva upotreba

Povežite svoj telefon s USB priključkom multimedijskog sustava:

- prihvatite zahtjeve na pametnom telefonu za korištenje aplikacije “Android Auto™”;
- Potvrdite pritiskom na gumb “Prihvati” na telefonu.

Aplikacija “Android Auto™” se pokreće na multimedijском sustavu.

Ako prethodno opisan postupak ne uspije, ponovite radnju.

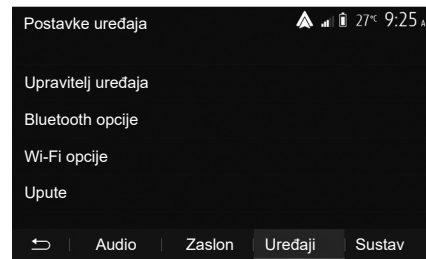

Uređajima spojenima s vašim multimedijalnim sustavom možete upravljati na “Postavka” > “Uređaji” > “Upravitelj uređaja”.

**Napomena:** prvo povezivanje s aplikacijom “Android Auto™” vrši se kada je vozilo zauzstavljeno isključivo kako bi se uključila funkcija glasovnog prepoznavanja multimedijskog sustava.

Savjetuje se upotreba USB kabela koje preporučuje proizvođač telefona, kako bi aplikacija ispravno radila.

# ANDROID AUTO™, CARPLAY™ (2/4)

## CarPlay™

### Uvodna riječ

“CarPlay™” je izvorna usluga dostupna na pametnom telefonu koji omogućuje upotrebu aplikacija na vašem telefonu sa zaslona multimedijalnog sustava.

### Osobitost:

- Ako vaš pametni telefon nije opremljen značajkom “CarPlay™”, pogledajte službeno web-mjesto operacijskog sustava vašeg telefona;
- usluga “CarPlay™” djeluje kada je pametni telefon povezan na USB priključak vozila ili putem Wi-Fi veze (dostupnost ovisi o opremljenosti vozila i pametnog telefona). Usluga SIRI mora biti aktivirana. Usluga “CarPlay™” vidljiva je na gumbu **2** u glavnom izborniku.

Savjetuje se upotreba USB kabela koje preporučuje proizvođač telefona, kako bi aplikacija ispravno radila.

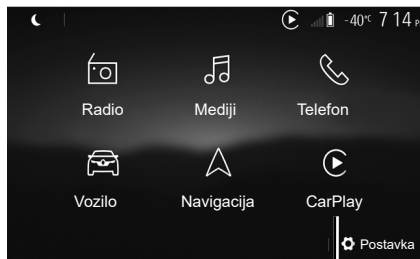

### Prva upotreba

Povežite svoj telefon s USB priključkom multimedijalnog sustava.

Usluga CarPlay™ se pokreće na multimedijalnom sustavu.

Ako prethodno opisan postupak ne uspije, ponovite radnju.

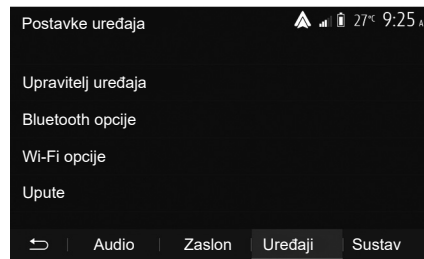

Vodiču o povezivosti pametnog telefona s vašim multimedijalnim sustavom možete pristupiti putem “Postavka” > “Uređaji” > “Upute”.

## ANDROID AUTO™, CARPLAY™ (3/4)

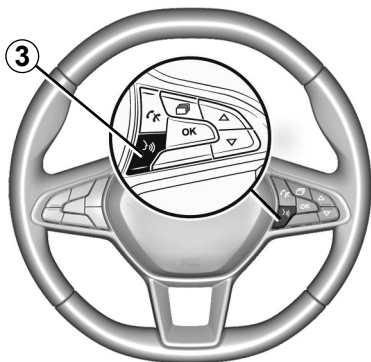

Kada je "Android Auto™" aplikacija ili usluga "CarPlay™" uključena, pomoću gumba za glasovno prepoznavanje u svojem vozilu možete glasom aktivirati neke funkcije svojeg pametnog telefona. Za to pritisnite i držite gumb **3** na kolu upravljača vozila (za više informacija pogledajte poglavlje "Korištenje glasovnog prepoznavanja").

### Napomena:

- navigaciji i glazbenim aplikacijama na vašem telefonu možete pristupiti s pomoću aplikacija "Android Auto™" ili "CarPlay™". Te aplikacije zamijenit će slične aplikacije integrirane u vaš multimedijски sustav koje su već pokrenute. Primjerice, moguće je koristiti ili jednu aplikaciju za navigaciju, "Android Auto™"/"CarPlay™", ili aplikaciju integriranu u vaš multimedijски sustav;
- ako koristite "Android Auto™" ili "CarPlay™", neke će se funkcije multimedijskog sustava nastaviti izvršavati u pozadini. Na primjer, ako pokrenete "Android Auto™" ili "CarPlay™" i koristite sustav za navigaciju na pametnom telefonu dok na multimedijalnom sustavu radi radio, radio će se nastaviti emitirati.

Ako upotrebljavate aplikaciju "Android Auto™" ili uslugu "CarPlay™", prijenos mobilnih podataka potrebnih za njen rad može dovesti do dodatnih troškova koji nisu uključeni u vašu telefonsku pretplatu.

## ANDROID AUTO™, CARPLAY™ (4/4)

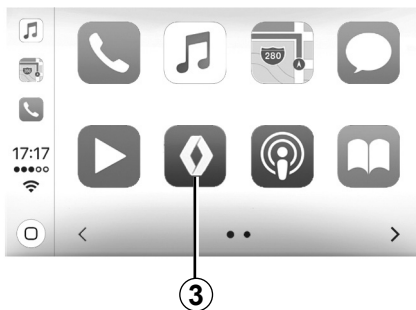

### Povratak u sučelje vašeg multimedijalnog sustava

Za povratak u sučelje:

- pritisnite gumb "Home" na prednjoj ploči multimedijalnog sustava ili na središnjoj konzoli;

ili

- pritisnite gumb **3** na zaslonu multimedijalnog sustava prema "Android Auto™" ili "CarPlay™".

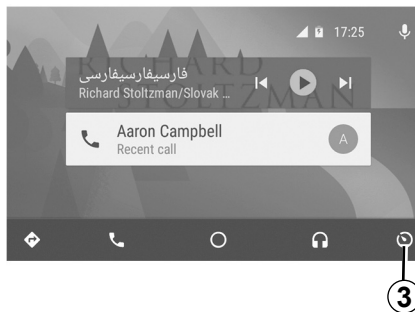

Funkcije aplikacije "Android Auto™" i usluge "Carplay™" ovise o proizvođaču i modelu vašeg telefona. Dodatne informacije potražite na web-mjestu proizvođača ako ono postoji.

# YANDEX.AUTO™ (1/3)

## Uvodna riječ Yandex.Auto™

“Yandex.Auto™” je aplikacija koja se može preuzeti s vašeg pametnog telefona kako biste mogli upotrebljavati neke od aplikacija na pametnom telefonu putem zaslona svog multimedijalnog sustava (dostupnost ovisi o zemlji).

**Napomena:** aplikacija “Yandex.Auto™” radi samo ako je vaš pametni telefon spojen s priključkom USB u vašem vozilu i ako je uključena usluga glasovnog prepoznavanja.

## Prva upotreba

Preuzmite i instalirajte aplikaciju “Yandex.Auto™” putem platforme za preuzimanje aplikacija na svoj pametni telefon.

Povežite svoj telefon s USB priključkom multimedijalnog sustava.

Prihvatite zahtjeve na svom pametnom telefonu da biste mogli upotrebljavati aplikaciju.

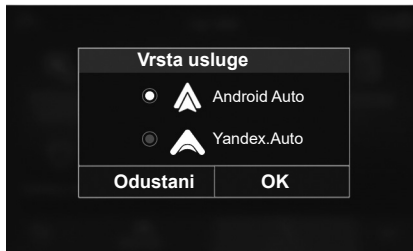

multimedijalni sustav nudi aplikaciju “Android Auto™” ili “Yandex.Auto™”, ovisno o zemlji:

- veze kao izvora zvuka
- vodiča kroz rad funkcije.

Aplikacija se pokreće u multimedijском sustavu i trebala bi biti vidljiva u području **1**.

Ako prethodno opisan postupak ne uspije, ponovite radnju.



## Posebna značajka aplikacije “Yandex.Auto™”

Aplikacija “Yandex.Auto™” radić će samo ako su zadovoljeni svi dolje navedeni uvjeti:

- pametni telefon povezan je s USB priključkom vozila;
- pametni telefon je povezan s multimedijalnim sustavom putem veze Bluetooth®
- telefon je otklučan
- aplikacija “Yandex.Auto™” nalazi se na zaslonu vašeg telefona.



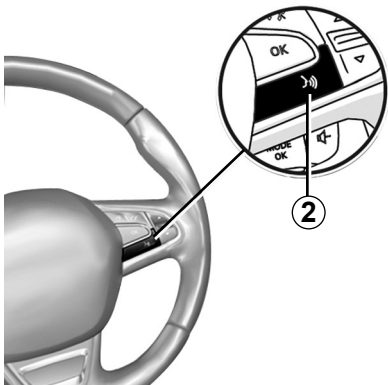

### Glasovno prepoznavanje

Ovisno o vozilu, kad se aplikacija “Yandex.Auto™” uključi na vašem multimedijalnom sustavu, možete uključiti gumb za glasovno prepoznavanje 2 u svom vozilu radi upravljanja nekim funkcijama vašeg pametnog telefona glasom:

- kratki pritisak: uključivanje/isključivanje glasovnog prepoznavanja multimedijalnog sustava;
- dugi pritisak: uključivanje/isključivanje glasovnog prepoznavanja za vaš telefon ako je povezan s multimedijalnim sustavom.

**Napomena:** kad upotrebljavate “Yandex.Auto™”, možete pristupiti sustavu za navigaciju i glazbenim aplikacijama na svom pametnom telefonu.

Te aplikacije zamijenit će slične aplikacije integrirane u vaš multimedijski sustav koje su već pokrenute.

Samo se jedna navigacija može upotrijebiti, bilo ona aplikacije

- “Android Auto™”;
- “Yandex.Auto™”;
- “CarPlay™”;
- ili ona koja je ugrađena u vaš multimedijski sustav.

**Napomena:** kad upotrebljavate aplikaciju “Yandex.Auto™”, neke funkcije vašeg multimedijalnog sustava nastavit će s radom u pozadini. Na primjer, ako pokrenete “Yandex.Auto™” i upotrebljavate sustav za navigaciju na svom pametnom telefonu dok na multimedijalnom sustavu trenutno radi radio, radio će se nastaviti emitirati.



## Povratak na multimedijско sučelje

Za povratak na sučelje multimedijskog sustava:

- pritisnite gumb Početna stranica **3** na prednjoj ploči multimedijskog sustava ili na središnjoj komandi

ili

- pritisnite gumb **4** na zaslonu multimedijalnog sustava.



Kad upotrebljavate aplikaciju “Yandex. Auto™”, upotreba mobilnih podataka potrebnih za njezin rad može dovesti do dodatnih troškova koji nisu uključeni u vašu telefonsku pretplatu.

Dostupnost funkcija aplikacije “Yandex. Auto™” ovisi o proizvođaču i modelu vašeg telefona. Dodatne informacije potražite na web-mjestu proizvođača ako ono postoji.

## POSTAVKE VOZILA (1/2)

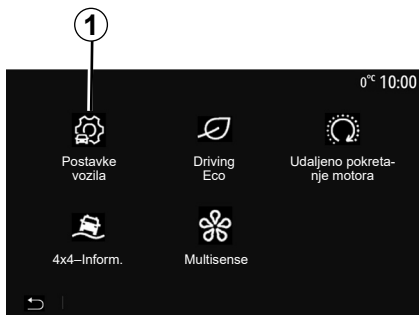

### Uvod

U glavnom izborniku pritisnete “Vozilo”, a zatim “Postavke vozila” **1** za pristup ovom izborniku.

U ovom izborniku možete podesiti postavke za pomoć pri vožnji, pristup vozilu i pomoć pri parkiranju.

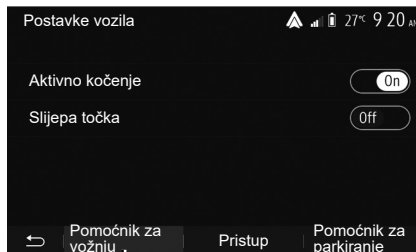

### “Pomoćnik za vožnju” 2

Ovisno o vozilu, putem ovog izbornika možete aktivirati/deaktivirati pomoćna sredstva u vožnji.

#### “Aktivno kočenje”

Ova funkcija upozorava vozača u slučaju opasnosti od sudara. Odaberite “ON” da biste uključili ovu funkciju. Dodatne informacije potražite u poglavlju “Aktivno naglo kočenje” u knjižici uputstava vozila.

#### “Slijepa točka”

Ova funkcija upozorava vozača kada se drugo vozilo nalazi u njegovom mrtvom kutu. Odaberite “ON” da biste uključili ovu funkciju. Dodatne informacije potražite u poglavlju “Upozorenje za mrtvi kut” u knjižici uputstava vozila.

**Napomena:** dostupnost mogućnosti i postavki može se razlikovati ovisno o vozilu i razini opreme.



Iz sigurnosnih razloga, ova podešavanja vršite dok vozilo stoji.

## POSTAVKE VOZILA (2/2)

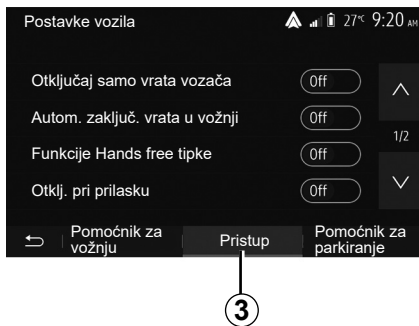

### “Pristup” 3

Ovaj izbornik omogućuje uključivanje/isključivanje sljedećih opcija:

- “Otključaj samo vrata vozača”;
- “Autom. zaključ. vrata u vožnji”;
- “Funkcije Hands free tipke”;
- “Otklj. pri prilasku”;
- “Zatv. pri odlasku”;
- “Tihi način rada”;

- “Zvuk autom. zaklj.”;
- “Zvuk unutarnjeg niza”;
- “Stražnji brisač prilikom kretanja unatrag”: brisač stražnjeg stakla uključuje se čim se uključi brzina za vožnju unazad.

#### Napomena:

- ova opcija radi samo ako su uključeni brisači prednjeg stakla;
- dostupnost mogućnosti i postavki može se razlikovati ovisno o vozilu i razini opreme.

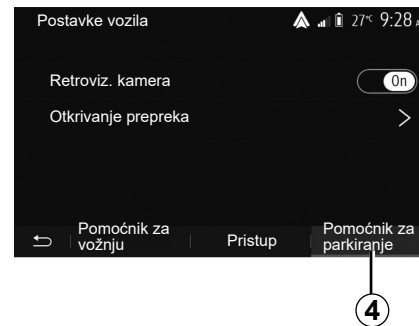

### “Pomoć pri parkiranju” 4

Ovaj izbornik možete upotrebljavati za uključivanje/isključivanje kamere za vožnju unatrag i za podešavanje postavki za otkrivanje prepreka prilikom manevriranja.

Dodatne informacije potražite u poglavlju “Retroviz. kamera”.



Iz sigurnosnih razloga, ova podešavanja vršite dok vozilo stoji.

# KAMERA ZA VOŽNJU UNAZAD (1/3)

## Rad

Prilikom prebacivanja u brzinu za vožnju unatrag (i do približno pet sekundi nakon prebacivanja u drugu brzinu), na zaslonu multimedijskog sustava prikazuje se okolina iza vozila uz smjernice, siluetu vozila i zvučni signal.

Ultrazvučni senzori ugrađeni u vozilo “mjere” udaljenost između vozila i prepreke.

Kada se dosegne crveno područje, možete si pomoći s prikazom obloge branika kako biste se precizno zaustavili.

## Napomena:

- za više informacija o korištenju pomoći pri parkiranju, pogledajte korisnički priručnik za vozilo;
- pazite da kamera za vožnju unazad nije zaklonjena (prljavština, blato, snijeg...);
- nakon uključivanja brzine za vožnju unazad, na zaslonu multimedijskog sustava prikazuje se područje iza vozila tijekom nekoliko sekundi.

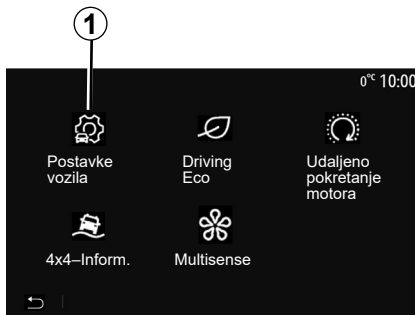

## Uključivanje/isključivanje

### Kamera za vožnju unazad

Možete uključiti/isključiti kameru za vožnju unazad. Da biste to izvršili, u glavnom izborniku odaberite “Vozilo” > “Postavke vozila” **1**, a zatim pritisnite karticu “Pomoćnik za parkiranje” **2**.

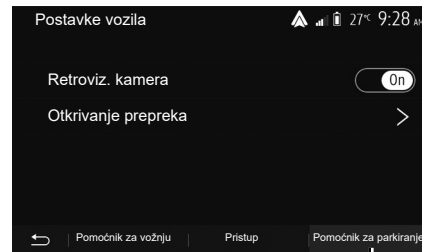

### “Pomoćnik za parkiranje”

Taj izbornik omogućuje uključivanje/isključivanje kamere za vožnju unazad i postavljanje “Otkrivanje prepreka”.

## KAMERA ZA VOŽNJU UNAZAD (2/3)

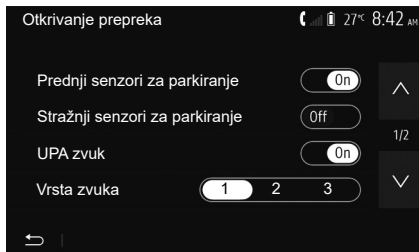

### “Otkrivanje prepreka”

Ovisno o vozilu, možete neovisno uključiti ili isključiti prednje i/ili stražnje senzore vozila. Odaberite “On” ili “Off” za uključivanje ili isključivanje potrebnog (potrebnih) senzora.

### Podešavanje jačine zvuka

Možete uključiti/isključiti zvučno upozorenje i birati između nekoliko zvukova, kao i podešiti glasnoću senzora za otkrivanje prepreka.

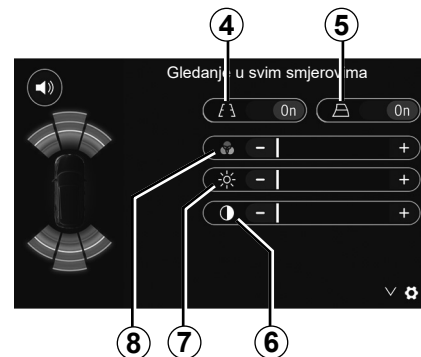

### Podešavanje zaslona

Postavkama zaslona možete pristupiti pomoću gumba 3.

U ovom izborniku možete uključiti/isključiti nepomične 4 ili pokretne 5 (ovisno o vozilu) indikatore udaljenosti koji označavaju udaljenost iza vozila te možete prilagoditi postavke zaslona.

Pritisnite “+” ili “-” za podešavanje kontrasta 6, svjetline 7 i boja 8.

## KAMERA ZA VOŽNJU UNAZAD (3/3)



Ova funkcija je dodatna pomoć. Ona dakle ne može, niti u jednom slučaju, zamijeniti oprez niti odgovornost vozača.

Vozač uvijek mora paziti na iznenadne situacije koje se mogu desiti u vožnji: stoga prilikom upravljanja vozilom uvijek pazite na male, uske i pomične prepreke (kao što su, na primjer, djeca, životinje, dječja kolica, bicikli, kamenje, stupovi itd.) u mrtvom kutu.

Zaslon prikazuje obrnutu sliku.

Indikator udaljenosti je prikaz projiciran na ravnoj površini, ta se informacija mora zanemariti kada prikaz ide preko nekog okomitog predmeta ili predmeta na tlu.

Predmeti koji se pojavljuju na rubu zaslona mogu biti iskrivljeni.

U slučaju prejake svjetlosti (snijeg, vozilo na suncu itd.), vidljivost kamere može biti znatno smanjena.

# KAMERA S VIŠESTRUKIM PRIKAZIMA (1/2)

## Uvodna riječ

Ako je vozilo tako opremljeno, ima četiri kamere postavljene sprijeda, na bočnim vanjskim retrovizorima i na stražnjem dijelu vozila kako bi vam pružilo dodatnu pomoć prilikom složenog manevriranja.

**Napomena:** pripazite da kamere nisu prekrivene (prijavštinom, blatom, snijegom, kondenzacijom itd.).



Ova je funkcija dodatna pomoć. Ona dakle ne može, u niti jednom slučaju, zamijeniti oprez niti odgovornost vozača.

Vozač uvijek mora paziti na iznenadne situacije koje se mogu dogoditi tijekom vožnje: stoga uvijek pazite na pomične prepreke (kao što su na primjer djeca, životinje, dječja kolica, bicikl...) kao i na jako male ili tanke prepreke (manje kamenje, jako tanki kolčići...) prilikom upravljanja.

## Zahvat

Kada je uključen stupanj prijenosa za vožnju unazad, kamera za vožnju unazad prikazuje područje iza vozila na multimedijском zaslonu.

Imate i mogućnost odabira prikaza koji će se prikazivati na multimedijском zaslonu prelaškom na ručni način rada.

## Uključivanje/isključivanje

Sustav se uključuje kada vozilo vozi brzinom manjom od otprilike 20 km/h. Kada vozilo prijeđe tu brzinu, sustav je isključen.

Sustav se može uključiti i pritiskom na tipku za uključivanje u vašem vozilu. Dodatne informacije potražite u poglavlju "Kamera s višestrukim prikazima" u Korisničkom priručniku vozila.

**Napomena:** za više informacija o odabiru automatskog ili ručnog načina rada pogledajte knjižicu uputstava svojeg vozila.



## KAMERA S VIŠESTRUKIM PRIKAZIMA (2/2)



### Odabir kamere

Da biste uključili željeni prikaz kamere, odaberite ovaj na multimedijском zaslону:

- **1** prikaz stražnjeg područja;
- **2** prikaz prednjeg područja;
- **3** prikaz desnog područja;
- **4** prikaz lijevog područja.

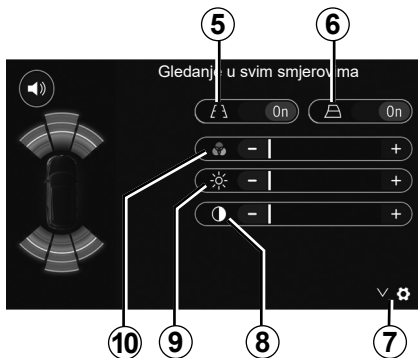

### Postavke

Pritisnite **7** za prikaz popisa podešavanja.

Uključite ili isključite zaslon nepomičnih **5** ili pokretnih **6** indikatora udaljenosti.

Pritisnite "+" ili "-" za podešavanje kontrasta **8**, osvijetljenosti **9** i boja **10**.

# DRIVING ECO



## Pristup izborniku Driving Eco

U glavnom izborniku pritisnite “Vozilo”, a zatim “Driving Eco”.

Izbornik “Driving Eco” omogućuje pristup sljedećim informacijama:

- “Eco obuka”;
- “Izv. o putu”;
- “Eco bodovanje”.

### “Eco obuka”

Ovaj izbornik procjenjuje vaš način vožnje i daje vam savjete kako biste na najbolji način optimizirali potrošnju goriva.



### “Izv. o putu”

Ovaj vam izbornik omogućuje prikaz podataka pohranjenih tijekom vašeg posljednjeg plana puta:

- “Prosječna potrošnja”;
- “Ukupna potrošnja”;
- “Prosječna brzina”;
- “Udaljenost bez potrošnje”.

**Napomena:** podatke možete ponovno početno postaviti pritiskom na **1**.



### “Eco bodovanje”

Ovaj vam izbornik omogućuje dobivanje općenite ocjene do 100. Što je ocjena viša, to su vaše performanse eko vožnje bolje:

- prosječne performanse ubrzanja (područje **A**);
- prosječne performanse prijenosa brzine (područje **B**);
- prosječne performanse mehanizma za predviđanje kočenja (područje **C**).

## DALJINSKO POKRETANJE MOTORA (1/3)

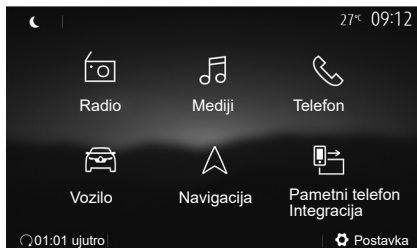

Kada je postavljena, ova funkcija omogućuje programiranje daljinskog pokretanja motora da bi se putnički prostor rashladio ili zagrijao do 24 sata prije upotrebe vozila.

Prije programiranja funkcije prilagodite razinu grijanja (temperaturu, odmrzavanje). Konfiguracija i programiranje vrše se putem zaslona multimedijalnog sustava.

### Programiranje vremena pokretanja funkcije

- Uključite kontakt, a zatim pritisnite **1** na glavnom izborniku. Prikazat će se zaslon **A**;



- odaberite gumb "On" na crti "Auto. Pokretanje" za uključivanje funkcije;
- odredite vrijeme polaska kad želite pokrenuti vozilo pritiskom na crtu **2**;
- pritisnite strelice "gore" i "dolje" za prikaz sati i minuta sve do željenog sata;
- pritisnite "U redu" za potvrdu. Oznaka **4** pokazuje preostalo vrijeme do vremena kada ste željeli upotrijebiti vozilo;
- pritisnite "U redu" **3** da biste potvrdili i završili programiranje;

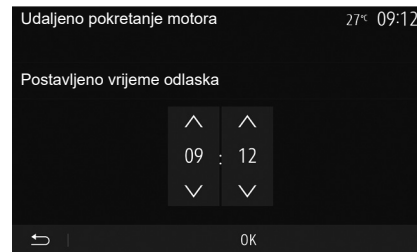

- prilagodite komande klima uređaja na željenu temperaturu u putničkom prostoru prilikom pokretanja motora, a zatim postavite na način odleđivanja (pogledajte 2. poglavlje priručnika za vozila);

Da biste aktivirali daljinsko pokretanje programiranjem, morate odabrati vrijeme koje je barem 15 minuta kasnije od vremena prikazanog u multimedijalnom sustavu.

## DALJINSKO POKRETANJE MOTORA (2/3)

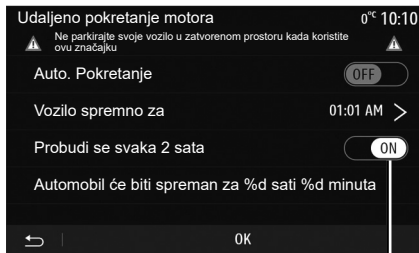

- isključite kontakt.

Prilikom zaključavanja vozila, dva treptaja, a zatim svjetla upozorenja i pokazivači smjera uključuju se na približno tri sekunde što označava da se programiranje uzelo u obzir.

Daljinsko pokretanje motora radi ako:

- je ručica u neutralnom položaju (praznom hodu) na vozilima opremljenim ručnim ili robotiziranim mjenjačem;
- je ručica u položaju **P** na vozilima opremljenima automatskim mjenjačem;

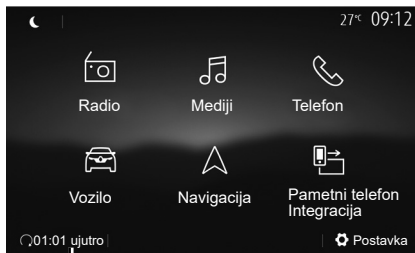

- je kontakt isključen;
- su svi otvarajući dijelovi (poklopac motornog prostora, vrata, prtljažnik) zatvoreni i zaključani prilikom napuštanja vozila.

**Napomena:** morate isključiti svoj multimedijski sustav pritiskom na gumb "Off" prije napuštanja vozila kako bi funkcija daljinskog pokretanja motora radila.

### “Probudi se svaka 2 sata”

Ta funkcija omogućuje automatsko pokretanje vašeg vozila svaka dva sata ovisno o temperaturi motora.

Za aktivaciju ove funkcije pritisnite gumb “On” 5.

**Napomena:** ne zaboravite isključiti sustav ventilacije kako biste uključili funkciju “Probudi se svaka 2 sata”.

Kada se ta funkcija aktivira, sustav za ventilaciju neće se aktivirati tijekom prvog pokretanja ako do toga dođe.

Po velikim hladnoćama vozilo će se automatski pokrenuti i ostat će upaljeno otprilike deset minuta, a zatim će se ugasiti.

Ako je temperatura motora takva da ne zahtjeva ponovno pokretanje, vozilo se neće automatski ponovno pokrenuti tijekom prva četiri puta ponovnog pokretanja i prijeći će u stanje mirovanja na dva sata. Motor će se ponovno pokrenuti ako je njegova temperatura preniska.

U svakom slučaju, doći će do posljednjeg pokretanja.

Otprilike 15 minuta prije programiranog vremena, motor se pokreće i ostaje upaljen otprilike 10 minuta.

**Napomena:** oznaka 6 vas podsjeća na vrijeme pokretanja vozila koje ste već postavili.

Ovisno o vozilu, prije izlaska iz vozila provjerite jesu li potrošači, kao što su brisači, vanjska svjetla, radio, grijanje sjedala, grijanje kola upravljača itd., onemogućeni i je li sva dodatna oprema isključena.

### **Osobitost vozila opremljenih funkcijom "Probudi se svaka 2 sata".**

Vozilo obavezno morate voziti barem 10 minuta između svake primjene ove funkcije. Postoji opasnost od starenja motornog ulja.



Nemojte parkirati vozilo niti pokretati motor na mjestima gdje ima zapaljivih tvari i materijala, kao što su trava i lišće, koji mogu doći u dodir s vrućim ispušnim sustavom.



### **Odgovornost vozača prilikom parkiranja ili zaustavljanja vozila**

Nikada ne ostavljajte dijete, odraslu osobu koja nije samostalna ili životinju u vozilu kada ga napuštate, čak niti na kratko. Mogu ugroziti sebe ili druge, na primjer, pokretanjem motora, uključivanjem opreme kao što su električni podizači stakala ili zaključavanjem vrata itd. Osim toga, po toplom i/ili sunčanom vremenu, ne zaboravite da temperatura putničkog prostora vrlo brzo raste.

### **OPASNOST OD SMRTI ILI TEŠKIH OZLJEDA.**

U ekstremnim uvjetima, daljinsko pokretanje programiranjem možda neće raditi.



Nemojte koristiti daljinsko pokretanje motora ili funkciju programiranja kada:

– vozilo je u garaži ili zatvorenom prostoru.

**Postoji opasnost od trovanja ili gušenja uslijed djelovanja emisija ispušnih plinova.**

– vozilo je prekriveno zaštitnom navlakom.

**Opasnost od požara.**

– poklopac motora otvoren je ili prije nego se otvori.

**Postoji opasnost od opekotina i teških ozljeda.**

**Ovisno o državi, upotreba funkcije daljinskog pokretanja ili programiranja može biti zabranjena važećim zakonom i/ili propisima.**

**Prije korištenja ove funkcije provjerite važeće zakone i/ili propise za svoju državu.**

## 4X4-INFORM.

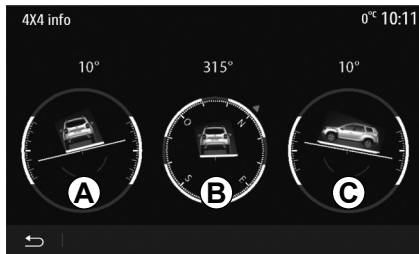

### Pristupite izborniku “4x4–Inform.”

Na vozilima opremljenima ovom funkcijom pritisnite “Vozilo”, a zatim “4x4–Inform.”.

Funkcija “4x4–Inform.” omogućuje vam da vidite sljedeće podatke o svojem vozilu:

- Kut nagiba kotača (pogonskog) u stupnjevima, u stvarnom vremenu (područje **A**);
- Smjer, pomoću kompasa (područje **B**);

- Vodoravni kut (najviši) u stupnjevima, u stvarnom vremenu (područje **C**).

#### Napomena:

- vrijednosti nagiba koje se prikazuju na zaslonu mogu se razlikovati od stvarnih za jedan do tri stupnja;
- zaslon se osvježava otprilike svake sekunde.

## MULTI-SENSE (1/3)

### Izbornik Multi-Sense

Na vozilima opremljenima ovom funkcijom pritisnite "Vozilo", a zatim "Multi-Sense". Ovaj vam izbornik omogućuje korisničko podešavanje ponašanje određenih sustava u vozilu.

### Odabir načina

Dostupni načini ovise o vozilu i razini opreme. U izborniku "Multi-Sense" odaberite željeni način rada **1**:

- "My Sense" ili "Normal", ovisno o vozilu;
- "Sport";
- "Eco".

**Napomena:** zadnji aktivni način rada nije upamćen pri ponovnom pokretanju vozila. Prema zadanim postavkama, vozilo se ponovno pokreće u načinu rada My Sense ili Normal.

### Način rada Sport

Ovaj način rada omogućava pojačani odaziv motora i mjenjača. Upravljač je čvršći.



### Način rada Eco

Eco način rada fokusiran je na uštedu energije. Upravljanje je lagano, rad motora i mjenjača omogućuje smanjenje potrošnje.

### My Sense ili Normal

My Sense ili Normal (ovisno o vozilu) preuzima standardne postavke vozila prema zadanim postavkama. Ovisno o razini opreme vozila, moguće je ručno ponovno konfigurirati način rada My Sense mijenjanjem postavki za vožnju, udobnost i ambijentalno osvjetljenje.

### Konfiguracija načina rada

Pritisnite "Konfiguriranje načina" **2** za prilagodbu sljedećih postavki:

- "Upravljanje";
- "Klima";
- "Ambijentalna rasvjeta";
- "Intenzitet";
- "Ambijent".

**Napomena:** određene postavke za konfiguraciju "Multi-Sense" ograničene su ovisno o kategoriji i razini opreme vašeg vozila. Ti izbornici ostaju vidljivi na zaslonu multimedijskog sustava, ali nisu dostupni.



Iz sigurnosnih razloga, ova podešavanja vršite dok vozilo stoji.

## MULTI-SENSE (2/3)



### “Upravljanje” 3

Ova postavka nudi nekoliko načina odziva upravljača:

- “Comfort”;
- “Normalno”;
- “Sport”.

Ovisno o odabranom načinu rada, osjetljivost sklopa upravljačkog mehanizma može se prilagoditi tako da upravljanje bude teže ili odzivnije za pružanje optimalne ravnoteže između neometane i precizne vožnje.

### “Klima” 4

Ova postavka nudi nekoliko načina rada klima uređaja:

- “Eco”;
- “Neutral”.

Ovisno o odabranom načinu, ponudit će vam se optimalna ravnoteža između ugodne temperature i uštede goriva.

Za daljnje informacije o postavkama klima uređaja, koje ovise o razini opreme, pogledajte odjeljak “Klima” u korisničkom priručniku vašeg vozila.

### “Ambijentalna rasvjeta”

Ova se postavka može upotrijebiti za odabir vrste boje ambijentalne rasvjete za vaše vozilo.

Da biste promijenili ambijentalnu boju u vašem vozilu, odaberite jednu od raspoloživih boja 5.

### “Intenzitet” 7

Ova vam postavka omogućuje podešavanje svjetline ambijentalne rasvjete u vašem vozilu. Za to pritisnite “+” ili “-”.

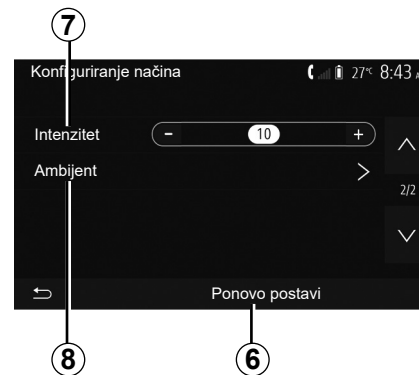

### “Ambijent” 8

Odabranu boju i jačinu možete primijeniti na sljedeća područja:

- “Upravljačka ploča”;
- “Sprijeda”;
- “Straga”.

Pritisnite “On” ili “Off” za uključivanje/isključivanje ambijentalne rasvjete u odabranom području.

### “Ponovo postavi” 6

Ova vam mogućnost omogućuje ponovno pokretanje zadanih vrijednosti za trenutni način rada.



## MULTI-SENSE (3/3)

### Višestruki način rada

Na vozilima opremljenima ovom funkcijom komanda **A** smještena na središnjoj konzoli omogućuje vam promjenu načina vožnje bez upotrebe multimedijalnog sustava.

Upotrijebite komandu **A** za odabir željenog načina rada:

- “Eco”;
- “Normal” (pritisnite središnji gumb);
- “Sport”.

Načini vožnje slični su onima u izborniku “Multi-Sense”, način Normal odgovara načinu My Sense i usvaja uobičajene postavke vozila. No, za razliku od izbornika “Multi-Sense”, ne možete konfigurirati i prilagoditi ove načine vožnje.

**Napomena:** zadnji aktivni način rada nije upamćen pri ponovnom pokretanju vozila. Po zadanim postavkama, vozilo se ponovno pokreće u načinu rada “Normal”.

**A**



# SUSTAV ZA NAVIGACIJU

## Sustav za navigaciju

Na vozilima opremljenima ovom opcijom sustav za navigaciju odredit će vašu lokaciju i navoditi vas koristeći sljedeće podatke:

- prijemnika GPS;
- numeriranog zemljovida.

## GPS prijemnik

Sustav za navigaciju koristi GPS (Global Positioning System) satelite u Zemljinoj orbiti.

GPS prijemnik prima signale koje šalje više satelita. Sustav na ovaj način može odrediti položaj vozila.

**Napomena:** nakon premještanja vozila bez vožnje na veću udaljenost (prijevoz trajektom, u kombinaciji vlak-cesta), sustavu će možda trebati nekoliko minuta za povratak u normalan način rada.

## Numerirani zemljovid

Numerirani zemljovid sadrži autokarte i planove gradove potrebne sustavu.

## USB memorijski pogon “Karte”

Za instaliranje najnovije verzije umetnite USB memorijski pogon u računalo spojeno na internet. Pogledajte poglavlje “Ažuriranje karte”.

**Napomena:** ključ USB se ne isporučuje sa sustavom.

Po mogućnosti upotrebljavajte najnovije izdanje.

## Umetanje USB ključa

Umetnite svoj pogon USB u priključak **A** vozila. Da biste odredili položaj priključka USB **A**, pogledajte Korisnički priručnik vozila (prema potrebi).

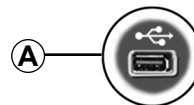

# ČITANJE ZEMLJOVIDA (1/3)

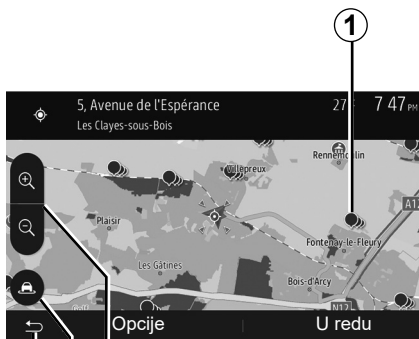

4 3 2

## Prikaz zemljovida

Za prikaz zemljovida područja oko vozila pritisnite "Početno" > "Navigacija".

Dotaknite zaslon zemljovida.

Za pomicanje po zemljovidu sustava za navigaciju klizno ga pomičite u željenom smjeru na zaslonu. Ovisno o zaslonu pritisnite **3** ili **4** za povratak na svoju trenutnu lokaciju.

Pritisnite **2** za zimanje sprijeda ili straga.

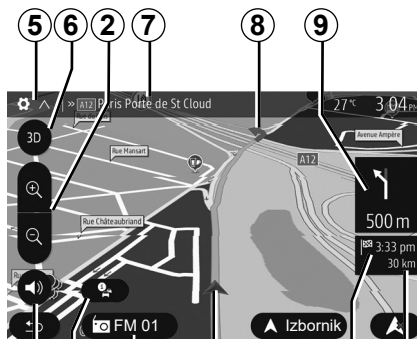

15 14 13 12 11 10

## Legenda zemljovida

- 5 Opcije prikaza navigacije.
- 6 Pristup različitim načinima prikaza:
  - način rada3D;
  - način rada2D;
  - način rada 2D sjever (gornji dio zemljovida uvijek predstavlja sjever).
- 7 Naziv sljedeće glavne ulice ili informacije o sljedećem prometnom znaku.
- 8 Plan puta koji je izračunao sustav za navigaciju.
- 9 Udaljenost i ukazivanje na približavanje točki u kojoj treba promijeniti smjer.

**10** Preostala udaljenost do dolaska na odredište.

**11** Pretpostavljeno vrijeme dolaska.

**12** Položaj vozila na zemljovidu sustava za navigaciju.

**13** Mediji koji se trenutno slušaju.

**14** Informacije o stanju u prometu Traffic Pritisnite ovo područje kako biste saznali za različite nezgode na vašoj trasi puta.

**15** Uključivanje/isključivanje glasovnog navođenja.

## Položaj "GPS"

Ova funkcija omogućuje saznavanje geografske lokacije odabranog mjesta (adresa/zemljopisna dužina/širina).

Dotaknite željeno mjesto na zaslonu. Pritisnite "Opcija", a zatim pritisnite "Vijesti" kako biste pronašli točnu lokaciju odabranog mjesta.

## Kartografski simboli

Sustav za navigaciju koristi simbole **1** za prikaz interesnih točaka (POI). Pogledajte informacije o "Prikazu interesnih točaka" u poglavlju "Postavke karte".

## ČITANJE ZEMLJOVIDA (2/3)



15

### “Gdje se nalazim?”

Ova funkcija omogućuje provjeru informacija o trenutnom položaju i traženje POI u blizini. Radi kada je GPS uključen.

Kad je plan puta već u tijeku, pritisnite **7** za pristup zaslonu “Gdje se nalazim?”.

Na ovom su zaslonu sadržane sljedeće informacije:

- zemljopisna širina;
- zemljopisna dužina;
- visina;
- kućni broj;
- trenutna adresa.



### Informacije o zemlji

Pritisnite **15**, a zatim “Info o državi”.

Ova funkcija omogućuje prikaz informacija o zemlji u kojoj se trenutno nalazite.

Na ovom su zaslonu sadržane sljedeće informacije:

- ograničenje brzine.

prikazuju se ograničenja brzine na brzim cestama. Prikazana jedinica ovisi o aktivnim regionalnim parametrima. Ako niti jedan podatak nije dostupan, prikazuje se “--” umjesto tablice i brojke.

- Telefonski broj zemlje;
- broj hitne službe;
- važeća zakonska ograničenja u zemlji:
  - maksimalni dozvoljeni udio alkohola u krvi;
  - obavezan sigurnosni prsluk;
  - obavezan aparat za gašenje požara;
  - obavezna stalno upaljena svjetla;
  - obavezne rezervne žarulje;
  - obavezna kutija za prvu pomoć;
  - obavezan signalizacijski trokut;
  - obavezna kaciga za motoriste;
  - lanci za snijeg obavezni zimi;
  - lanci za snijeg preporučeni zimi;
  - “zimske” gume obavezne zimi;
  - “zimske” gume preporučene zimi.

## ČITANJE ZEMLJOVIDA (3/3)



16

### « Pomoć u blizini »

Ova funkcija omogućuje traženje pomoći u blizini vaše trenutne lokacije.

Pritisnite **16** za otvaranje novog zaslona za brzo pretraživanje.

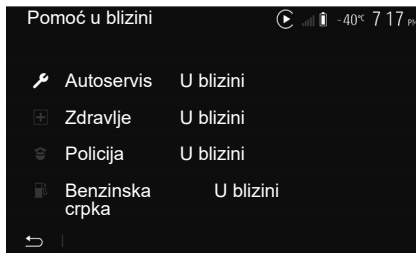

Informacije na tom zaslonu:

- servisi za popravak automobila;
- medicinske službe i službe hitne pomoći;
- policijske postaje;
- benzinske postaje.

# UNOS ODREDIŠTA (1/6)

## Izbornik odredišta

Na početnom zaslonu pritisnite "Navig." > "Izbornik" > "Odredište" za pristup izborniku odredišta.

Izbornik odredišta nudi različite mogućnosti unosa odredišta:

- unos adrese (cijele ili djelomično);
- odaberite adresu iz "Zanimljiva točka";
- odaberite jedno odredište među prethodnim odredištima;
- odaberite adresu među omiljenim odredištima;
- odaberite jedno odredište na zemljovidu;
- odaberite zemljopisnu širinu i dužinu.

## Unos adrese

Za unos adrese pritisnite **1**.

U ovu rubriku možete unijeti cijelu adresu ili dio adrese: zemlju, grad, ulicu i kućni broj.

**Napomena:** dopuštene su samo adrese koje se već nalaze u sustavu u numeriranom zemljovidu.



Prilikom prve upotrebe:

- pritisnite "Država";
- pomoću tipkovnice unesite naziv željene zemlje.

Tijekom unosa adrese sustav briše pojedina označena slova istaknuta i tako olakšava unos.

Sustav može predložiti nekoliko popisa zemalja ako pritisnete **2**. U popisima odaberite željenu zemlju.

- Učinite isto za grad/kvart, "Ulica", stranu ulice i kućni broj.

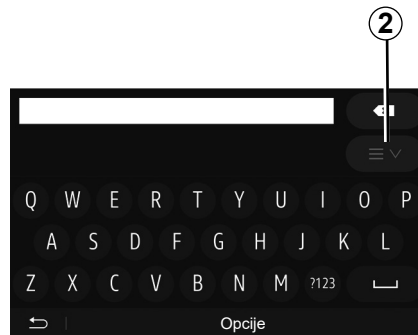

**Osobitost:**

- Strana ulice i kućni broj mogu se aktivirati nakon što odaberete "Ulica";
- prilikom unosa naziva ulice nije potrebno navoditi vrstu ulice (ulica, avenija, bulevar...);
- sustav zadržava u memoriji posljednje unesene adrese. Nakon što unesete odredište pomoću adrese, prilikom sljedeće upotrebe navest će se prethodna adresa.

## UNOS ODREDIŠTA (2/6)

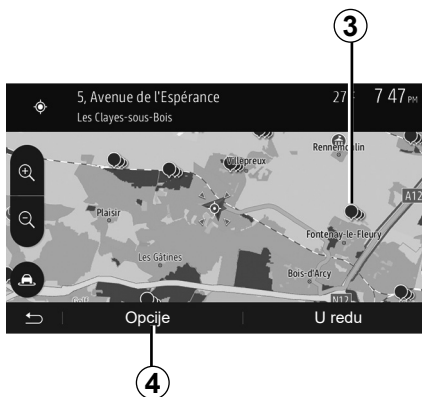

### Odabir interesnih točaka (POI)

Odredište možete odabrati među interesnim točkama.

Određeno mjesto može se pronaći na različite načine:

- pomoću funkcije brzog traženja možete brzo pronaći neko mjesto u blizini prema njegovom nazivu;
- pomoću funkcije unaprijed određenog traženja možete pronaći često tražena mjesta samo s nekoliko pritisaka na zaslom;
- neko mjesto možete tražiti i prema njegovoj kategoriji.

### Brzo traženje interesnih točaka

Funkcija brzog traženja omogućuje brzo pronalaženje nekog mjesta.

Za traženje interesnih točaka pritisnite mjesto na zemljovidu. Ovisno o vašem položaju, na zaslonu će se prikazati jedna ili više točaka **3**.

Pritisnite **4**, a zatim “Zanimljive točke u bliz. pokazivača” za prikaz popisa interesnih točaka s nazivima i udaljenošću od odabranog mjesta.

### Traženje interesnih točaka pomoću unaprijed programiranih kategorija

Funkcija unaprijed programiranog traženja omogućuje brzo pronalaženje najčešće biranih mjesta.

Na početnom zaslonu pritisnite “Navig.” > “Izbornik” > “Odredište” > “Zanimljiva točka” za pristup unaprijed programiranim kategorijama.

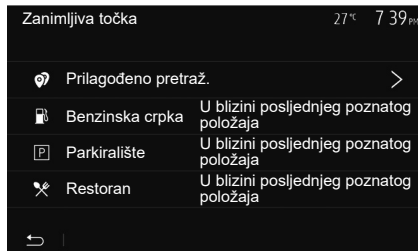

### Kategorije (benzinske pumpe/parkirališta/restorani)

- Ako postoji aktivni plan puta, interesne točke “Benzinska crpka” i “Restoran” traže se na cijelom planu puta. Interesna točka “Parkiralište” traži se oko odredišta.
- Ako nema aktivnog plana puta (odredište nije odabrano), te se točke traže oko trenutne lokacije.
- Ako više nije dostupna trenutačna lokacija (nema GPS signala), te se točke traže oko posljednje poznate lokacije.

## UNOS ODREDIŠTA (3/6)



### Traženje interesnih točaka po kategorijama

Interesne točke možete tražiti po kategorijama i podkategorijama.

Na početnom zaslonu pritisnite "Navig." > "Izbornik" > "Odredište" > "Zanimljiva točka" > "Prilagođeno pretraž."

Odaberite područje oko kojeg treba tražiti određeno mjesto:

- Pritisnite "U gradu" za pretragu mjesta u odabranom gradu/predgrađu (popis rezultata razvrstat će se prema udaljenosti od središta odabranog grada).

- Pritisnite "Uz rutu" za traženje duž aktivnog plana puta, a ne oko dane točke. Ova je mogućnost korisna kada želite napraviti etapu samo s minimalnim obilaskom, npr. ako tražite sljedeće benzinske postaje ili restorane u blizini (popis rezultata sortiran je prema duljini potrebnog obilaska).
- Pritisnite "U blizini mog položaja" za pokretanje traženja oko trenutne lokacije ili, ako više nije dostupna, oko posljednje poznate lokacije (popis rezultata sortiran je prema udaljenosti od te lokacije).
- Pritisnite "U blizini odredišta" za traženje mjesta oko odredišta aktivnog plana puta (popis rezultata sortiran je prema udaljenosti od odredišta).

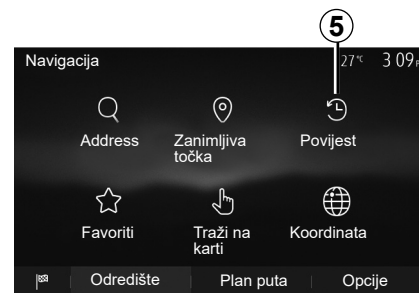

### Odabir odredišta među prethodnim odredištima

Pritisnite **5** za pronalaženje odredišta koje ste prethodno odredili.



## UNOS ODREDIŠTA (4/6)

### Odabir adrese u omiljenim odredištima

Možete pronaći odredište u omiljenim odredištima. Za učinkovitije korištenje ove funkcije savjetujemo vam da unaprijed memorirate odredišta na koja često odlazite.

U početku memorirajte omiljena odredišta tražeći adresu. Pogledajte poglavlje “Upravljanje omiljenim funkcijama”.

Na početnom zaslonu pritisnite “Navig.” > “Izbornik” > “Odredište” > “Favoriti” za prikaz popisa omiljenih odredišta.

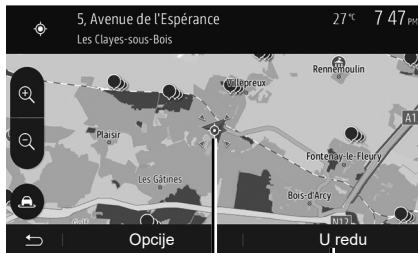

6

7

### Odabir odredišta na zemljovidu

Ova funkcija omogućuje traženje odredišta prikazom zemljovida.

- Na početnom zaslonu pritisnite “Navig.” > “Izbornik” > “Odredište” > “Traži na karti” za odabir odredišta na karti;
- zatim na zemljovidu pritisnite mjesto koje želite odrediti kao odredište. Prikazuje se točka **6**;
- pritisnite “7” za potvrdu.

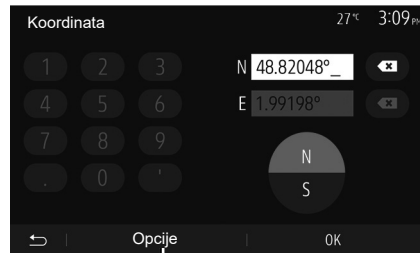

8

### Unos koordinata odredišta

Ova mogućnost omogućuje traženje odredišta unoseći njegove koordinate.

Na početnom zaslonu pritisnite “Navig.” > “Izbornik” > “Odredište” > “Koordinata”.

Vrijednosti zemljopisne širine i dužine možete unijeti u sljedećim formatima: decimalni stupnjevi; decimalni stupnjevi i minute; ili decimalni stupnjevi, minute i sekunde.

Pritisnite **8**, a zatim UTM za unos koordinata u formatu UTM.

## UNOS ODREDIŠTA (5/6)



### Sortiranje popisa

Rezultati traženja odredišta prema interesnim točkama, pregledu ili omiljenim odredištima mogu se sortirati prema nazivu i udaljenosti. Ako postoji aktivni plan puta, rezultati se mogu sortirati prema obilasku. Pritisnite **9** za prikaz zemljovidna na zaslonu.

### Pronalaženje odredišta prema nazivu

Ako odaberete odredište prema interesnim točkama, pregledu ili omiljenim odredištima, možete tražiti odredište u popisu prema nazivu. Pritisnite "Traži" i pomoću tipkovnice unesite naziv.

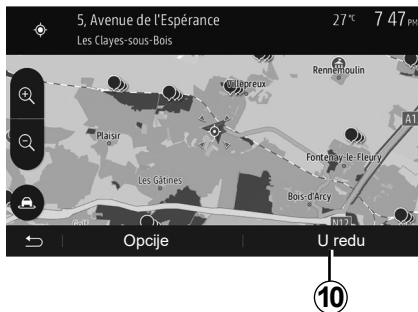

### Potvrdite odredište

Na zaslonu se prije potvrde odredišta prikazuje više mogućnosti:

- "U redu";
- "Opcije".

Započinje odbrojavanje od 10 sekundi. Ako u tom razdoblju ništa ne napravite, navođenje automatski započinje.

#### "U redu"

- Ako ne postoji aktivni plan puta (nije odabrano odredište), pritisnite **10** za potvrdu odredišta kao novog plana puta.



- Ako postoji aktivni plan puta, možete odabrati odredište kao novi plan puta ili etapu. Pritisnite **10**, a zatim "Nova ruta" ili "Međuodredište".

#### "Opcije"

**Prije završetka odbrojavanja od 10 sekundi** na zaslonu se prikazuju sljedeće mogućnosti:

#### "Alternativne rute"

Pritisnite **11** za promjenu ili izmjenu plana puta.

## UNOS ODREDIŠTA (6/6)

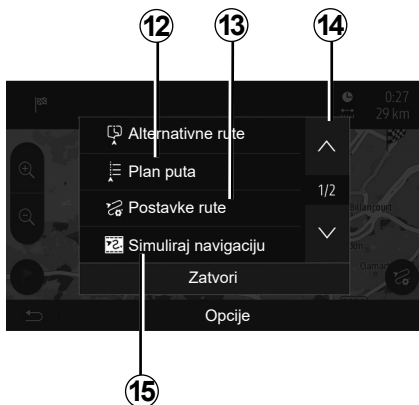

### “Plan puta”

Pritisnite **12** za prikaz pojedinih plana puta. Pogledajte poglavlje “Navođenje”.

### “Postavke rute”

Pritisnite **13** za podešavanje trase puta ovisno o željenim cestama i načinu plana puta.

### “Simuliraj navigaciju”

Pritisnite **15** za simulaciju plana puta koji ste odabrali. Pogledajte poglavlje “Navođenje”.

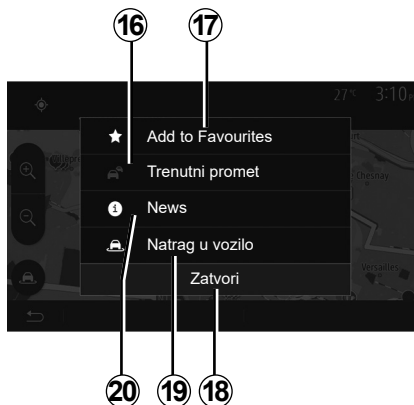

### “Trenutni promet”

Ova funkcija omogućuje dobivanje informacija o prometnim nezgodama na vašoj trasi puta ili u blizini vašeg položaja. Za pristup pritisnite **14** i odaberite “Trenutni promet”.

### “Opcije”

Nakon odobravanja od **10** sekundi na zaslonu se prikazuju sljedeće mogućnosti:

### “Dodaj u favorite”

Pritisnite **17** za pohranjivanje odabranog odredišta u omiljena odredišta.

### “Trenutni promet”

Pritisnite **16** za dobivanje informacija o prometnim nezgodama na vašoj trasi puta ili u blizini vašeg položaja.

### “News”

Pritisnite **20** za pregledavanje adrese, zemljopisne širine, zemljopisne dužine i telefonskog broja interesne točke (uključuje se tek nakon odabira interesne točke).

### “Natrag u vozilo”

Pritisnite **19** za povratak na trenutnu lokaciju vozila.

**Napomena:** Za zatvaranje prozora “Opcije” pritisnite **18**.

## NAVOĐENJE (1/6)

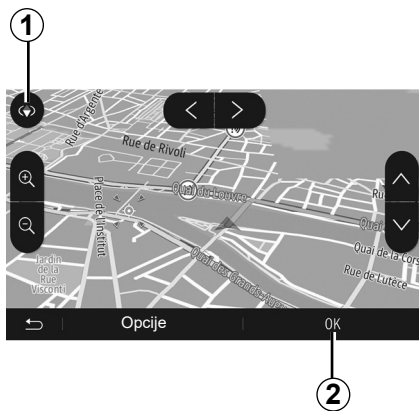

### Uključivanje navođenja

Pritisnite **2** ili pričekajte 10 sekundi nakon unosa odredišta. Navođenje započinje.

**Napomena:** interakcija sa zemljovidom dostupna vam je u svakom trenutku njegovim kliznim pomicanjem u željenom smjeru ili pritiskanjem zaslona.

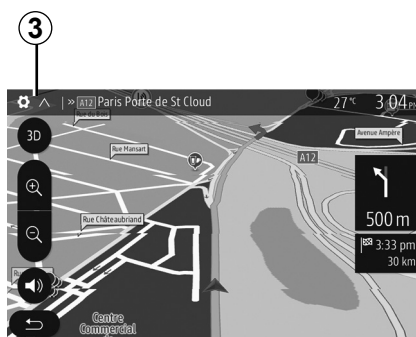

### Zasloni za navođenje

Sustav predlaže više mogućnosti odabira zemljovida za navigaciju.

Pritisnite **3** za promjenu prikaza zemljovida i otvaranje padajućeg izbornika. Zatim odaberite među različitim ponuđenim prikazima:

- 2D;
- 3D;
- 2D sjever.

Prikaz zemljovida možete promijeniti i pritiskom na kompas **1** na zemljovidu.

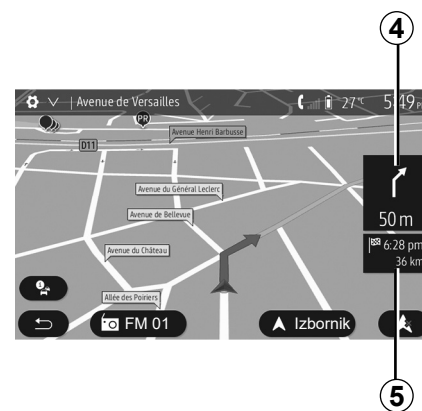

### Način rada preko cijelog zaslona (2D, 3D ili 2D sjever)

Ovaj način rada omogućuje prikaz zemljovida za navigaciju preko cijelog zaslona.

Informacije o vremenu dolaska i preostaloj udaljenosti do odredišta navedene su na **5**.

Obavijest o sljedećoj promjeni smjera nalazi se na **4**.

## NAVOĐENJE (2/6)



### Zemljovid križanja

Tijekom navođenja, prije svake promjene smjera.

### Alternativni plan puta

Sustav vam predlaže alternativni plan puta u slučaju nesreće ili gustog prometa na vašoj putanji, Ovisno o odabiru, pritisnite "Da" ili "Ne".

### Sažetak informacija o stanju u prometu

Tijekom navođenja u bilo kojem trenutku možete dobiti informacije o stanju u prometu pritiskom na **6**.

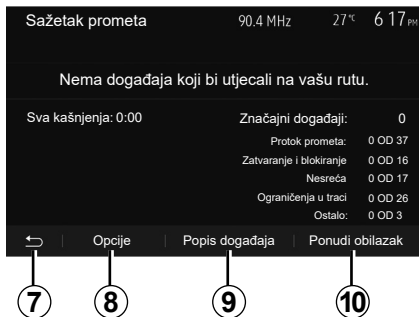

Na zaslonu se prikazuju različiti događaji na vašoj trasi puta. Sustav će navesti koliko ćete kasniti zbog nesreća na vašem planu puta. Pritisnite **8** za izmjenu parametara prikaza događaja. Pritisnite **10** za obilazak, **9** za pristup opcijama u prometu (pogledajte poglavlje "Podešavanje navigacije") ili **7** za povratak na navigaciju.

**Napomena:** informacije o stanju u prometu ovise o vašoj pretplati i prijemu signala.

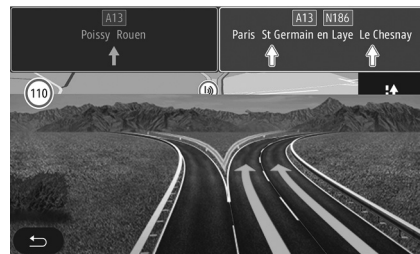

### Prikaz izlaza na autocestu

Tijekom navođenja, prije svakog izlaza na autocestu, sustav prikazuje trodimenzionalni prikaz izlaza.

**Napomena:** za neke izlaze pojavljuje se samo strelica navođenja. Sustav prelazi u uobičajeni način rada nakon prolaza izlaza.

## NAVOĐENJE (3/6)



### Promjena jezika glasovnog navođenja

Pritisnite “Početni zaslom” > “Navig.” > “Opcija” > “Postavke glasa” za promjenu jezika glasovnog navođenja.

Prikažite popis jezika pritiskom na **12**. Odaberite željeni jezik, a zatim pritisnite **11** za potvrdu.

Za parametrisiranje zvuka glasovnog navođenja pogledajte odlomak “Korisničko podešavanje zvuka” u poglavlju “Podešavanje zvuka”

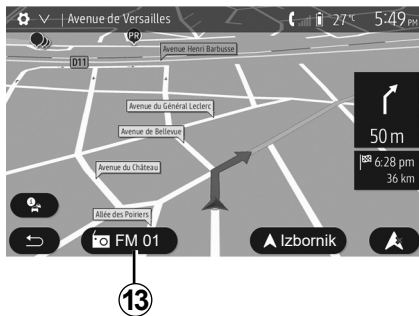

### Slušanje radija tijekom glasovnog navođenja

Tijekom slušanja neke radijske postaje prilikom glasovnog navođenja i prije svake promjene smjera, sustav privremeno isključuje zvuk radija sve do prolaska kroz križanje.

Zaslonu slušanja radijske postaje tijekom navigacije možete pristupiti pritiskom na **13**. Za povratak na zaslon navigacije pritisnite **14**. Za povratak u glavni izbornik otprilike 3 sekunde držite pritisnuto **14**.

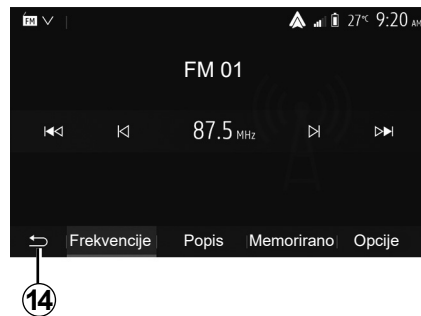

### Pojedinosti o planu puta

Ova funkcija omogućuje vam prikaz plana puta.

Pritisnite “Početni zaslom” > “Navig.” > “Plan puta” nakon unosa odredišta.

Dostupno vam je šest mogućnosti:

- “Uredi rutu”;
- “Izbjegavati”;
- “Pregled”;
- “Poništi rutu”;
- “Alternativne rute”;
- “Plan puta”.

## NAVOĐENJE (4/6)



### Prikaz plana puta

Na početnom zaslonu pritisnite “Navig.” > “Izbornik” > “Plan puta” > “Pregled” da biste vidjeli kartu s pregledom aktivnog plana puta.

Prikazuju se sljedeće informacije:

- naziv i/ili adresa odredišta;
- ukupno trajanje putovanja;
- ukupna kilometraža plana puta;

- točke i posebni dijelovi plana puta (naplata cestarina, ceste koje se plaćaju, autoceste...);
- alternativni planovi puta (npr. “Najkraće”, “Brzo”, “Ekonomični”).

Pritisnite **15** za prikaz sljedećih opcija:

- “Upozorenja”;
- “Postavke rute”;
- “Postavke mape”;
- “Postavke glasa”;
- “Oblik koordinata”;
- “GPS”;
- “Nadopuna karte”;
- “Promet”.

**Napomena;** dodatne informacije potražite na sljedećoj stranici.

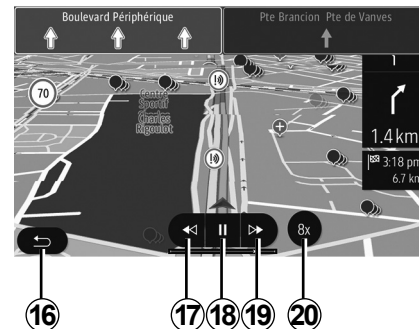

### “Simuliraj navigaciju”

Na početnom zaslonu pritisnite “Navig.” > “Izbornik” > “Plan puta” > “Pregled” > “Opcija” > “Simuliraj navigaciju” za simulaciju plana puta kojim ćete doći do odredišta.

- Pritisnite **18** za pokretanje ili prekid simulacije.
- Pritisnite **20** za povećanje brzine simulacije.
- Simulaciju možete prekinuti u bilo kojem trenutku pritiskom na tipku **16**.
- Za prelazak na prethodni/sljedeći manevar pritisnite **17** ili **19**.

## NAVOĐENJE (5/6)



### Etape i odredište

Pritisnite "Početni zaslon" > "Navig." > "Plan puta" > "Uredi rutu" za promjenu plana puta dodavanjem, izmjenom ili brisanjem koraka puta.

Pritisnite **21** za dodavanje etape, a zatim **25** za dodavanje novog odredišta. Postoje različite mogućnosti unosa odredišta: pogledajte poglavlje "Unos odredišta".

- Pritisnite **23** za uklanjanje odredišta.
- Pritisnite **24** za ponovno raspoređivanje popisa.
- Pritisnite **22** za promjenu početne adrese plana puta.

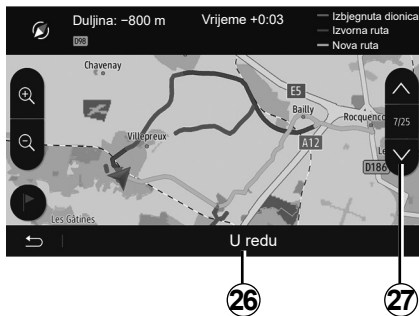

### Obilazak

Pritisnite "Početni zaslon" > "Navig." > "Plan puta" > "Izbjegavati" za obilazak. Pritisnite područje na popisu ovisno o željenom obilasku.

Za promjenu područja pritisnite **27**.

Novi plan puta potvrdite pritiskom na **26**.

### Poništavanje plana puta

U svakom trenutku možete prekinuti navođenje u tijeku.

Pritisnite "Početni zaslon" > "Navig." > "Plan puta" > "Poništi rutu" za poništavanje aktivnog plana puta.

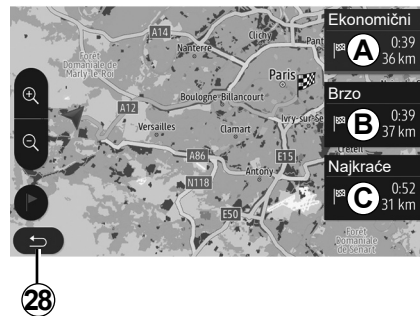

### Alternativni planovi puta

Ova vam rubrika omogućuje izmjenu izrade plana puta. Tri dostupna načina rada omogućuju vam promjenu načina izrade plana puta:

- "Brzo";
- "Ekonomični";
- "Najkraće".

Pogledajte odlomak "Parametriranje plana puta" u poglavlju "Podešavanja sustava za navigaciju".

Pritisnite "Početno" > "Navig." > "Plan puta" > "Alternativne rute" pa zatim **A**, **B** ili **C** za potvrdu novog plana puta. Pritisnite **28** za povratak na prethodni zaslon.



## NAVOĐENJE (6/6)

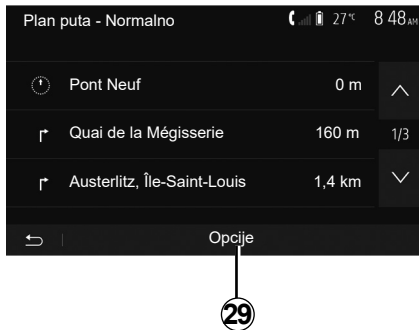

### “Plan puta”

Ova funkcija omogućuje vam prikaz plana puta. Prikazuje se više detalja o putu:

- strelice za promjenu smjera;
- broj ceste;
- udaljenost prije čvora.

Pritisnite **29** za sortiranje pojedinosti plana puta:

- sažetak:

prikazuje samo glavne dijelove puta (polazište, odredište), ukupnu udaljenost, preostalo vrijeme i vrijeme dolaska;

- standardni opis:

prikazuje sve etape i informacije o putokazima, brojeve cesta, nazive ulica i udaljenost. Također prikazuje informacije i upozorenja kao što su nazivi etapa koje je unio vozač, ograničenja (pristupa i rukovanja), nepoznate odabire korisnika, itd.;

- popis cesta:

detaljan plan puta s brojevima cesta i nazivima ulica. Prikazuje i njihovu duljinu, prosječan smjer i trajanje puta. Dijelovi puta ne prikazuju se na ovaj način.

### “Postavke rute”

Ova rubrika omogućuje vam odabir vaših parametara puta. Pogledajte odlomak “Parametriranje plana puta” u poglavlju “Podešavanja sustava za navigaciju”.

# PODEŠAVANJA ZEMLJOVIDA



U izborniku navigacije, pritisnite **2**, a zatim **1** za pristup izborniku podešavanja zemljovida.

## Podešavanje načina prikaza

Ova vam funkcija omogućuje promjenu prikaza zemljovida između prikaza perspektive 3D, i prikaza odozgo prema dolje 2D i prikaza sa sjeverom uvijek na gornjem dijelu.

Pritisnite "3D", "2D" ili "2D sjever".



## Podešavanje točke gledanja

Ova funkcija omogućuje vam podešavanje zumiranja baze i nagiba. Pritiskom odaberite željenu razinu zumiranja između tri ponuđene.

## Prikaz za autocestu

Ova funkcija omogućuje uključivanje/isključivanje prikaza za autocestu.

Pritisnite "On" za uključivanje funkcije ili pritisnite "Off" za njezino isključivanje.

## Prikaz interesnih točaka

Možete odabrati prikaz određenih interesnih točaka (vidljivih u omjeru prikaza 100 m) na zemljovidu.

Za direktan pristup ovoj funkciji pritisnite **3** za prikaz interesnih točaka na zemljovidu:

- smještaj;
- zračna luka;
- automobil;
- posao;
- kavana ili bar;
- ...

Pritisnite oznake s lijeve strane Interesnih točaka za prikaz/sakrivanje točaka koje želite vidjeti (prazna oznaka za sakrivanje, puna oznaka za prikaz).

Unesite naziv interesne točke kako bi se otvorio popis podkategorija.

**Napomena:** u zemljama za koje zemljovidi nisu dostupni možete isključiti funkciju navigacije. U glavnom izborniku odaberite "Postavka" > "Sustav", pritisnite "Off" nasuprot "Navigacija" za isključivanje funkcije navigacije.

# UPRAVLJANJE OMILJENIM MJESTIMA (1/2)

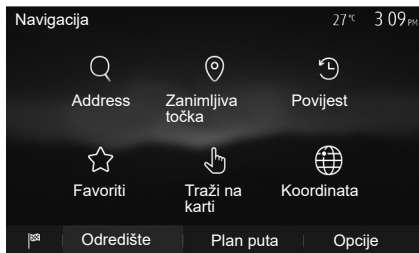

## Unos podataka

Na početnom zaslonu pritisnite "Navig." > "Izbornik" > "Odredište" za pristup izborniku odredišta. Postoji više načina za unos odredišta:

- "Adresa": pogledajte odlomak "Unos adrese" u poglavlju "Unos odredišta".
- "Zanimljiva točka": pogledajte odlomak "Odabir interesnih točaka (POI)" u poglavlju "Unos odredišta".

- "Povijest": pogledajte odlomak "Odabir odredišta među prethodnim odredištima" u poglavlju "Unos odredišta".
- "Favoriti": pristupite odredištima koja ste pohranili.
- "Traži na karti": pogledajte odlomak "Odabir odredišta na zemljovidu" u poglavlju "Unos odredišta".
- "Koordinata": pogledajte odlomak "Unos koordinata odredišta" u poglavlju "Unos odredišta".

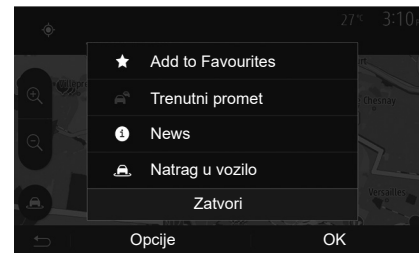

U svakom slučaju, nakon potvrđivanja sustav će locirati adresu na zemljovidu. Pritisnite "Opcije", a zatim "Dodaj u favorite", a zatim dodajte odredište u Omiljena odredišta.

Prije pohranjivanja omiljenog odredišta, možete promijeniti njegov naziv pomoću numeričke tipkovnice.

## UPRAVLJANJE OMILJENIM MJESTIMA (2/2)

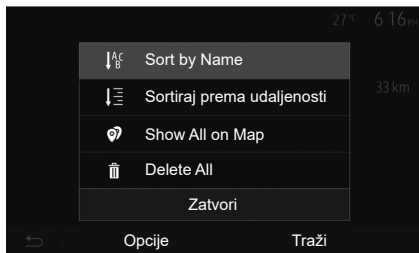

### Sortiranje popisa

Možete sortirati popis omiljenih odredišta po nazivu, kilometraži ili ih pak sve možete prikazati na zemljovidu. Pritisnite “Opcije”.

### Brisanje omiljenih odredišta

Pritisnite omiljeno odredište koje želite izbrišati. Pritisnite “Opcije”, “Izbriši favorita” i brisanje potvrdite pritiskom na “Izbriši”.

Za brisanje svih omiljenih odredišta, pritisnite “Opcije”, a zatim “Izbriši sve”. Brisanje potvrdite pritiskom na “Izbriši sve”.

### Traženje omiljenog odredišta

Ova funkcija omogućuje traženje omiljenog odredišta u popisu prema njegovom nazivu.

Pritisnite “Traži” i pomoću numeričke tipkovnice unesite naziv omiljenog odredišta.

# PODEŠAVANJA SUSTAVA ZA NAVIGACIJU (1/4)



Okvir "Opcije" na dnu izbornika "Navigacija" omogućuje vam promjenu prikaza zemljovida i parametara navigacije.

## "Upozorenja"

Ova rubrika omogućuje konfiguriranje upozorenja.

### Upozorenje u slučaju prekoračenja brzine

Zemljovidi mogu sadržavati informacije o ograničenjima brzine na pojedinim dijelovima ceste. Sustav vas može upozoriti ako prekoračite trenutno ograničenje.

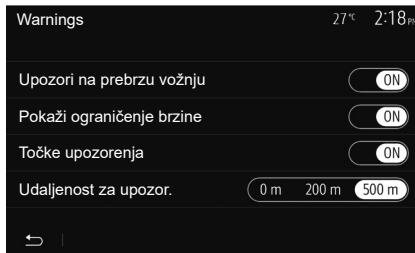

Ovisno o području, te informacije možda nisu dostupne za vašu zemlju ili nisu u potpunosti ispravne za sve ceste na zemljovidu.

Raspoložive su sljedeće vrste upozorenja:

- zvučni signal: neverbalno upozorenje dobivate kada prekoračite dopušteno ograničenje brzine;
- vizualno upozorenje: trenutno ograničenje brzine, kada ga prekoračite, trepće na zemljovidu u crvenoj boji.

Pritisnite "On" ili "Off" za uključivanje ili isključivanje upozorenja.

### Ograničena brzina uvijek je vidljiva

Uključite ili isključite prikaz ograničenja brzine na dijelu ceste kojom vozite pritiskom na "On" ili "Off".

### Upozorenja na točke opreza

Kada vozač prolazi kroz područje povećanog opreza u vožnji, vizualni signal upozorenja pojavljuje se na zaslonu popraćen zvučnim signalom. Ova područja opasnosti odgovaraju dijelovima ceste na kojima vozači moraju biti oprezni. Ona mogu biti trajna ili privremena. Funkciju možete uključiti ili isključiti.

### Udaljenost do prvog upozorenja

Možete odabrati udaljenost, između više mogućnosti, na kojoj želite dobiti upozorenje na područje s višom razinom opasnosti.

U nekim zemljama, učitavanje i uključivanje opcije upozorenja na radarske kontrole nije dopušteno i predstavlja kršenje propisa.

# PODEŠAVANJA SUSTAVA ZA NAVIGACIJU (2/4)



## “Postavke rute”

Ova funkcija omogućuje određivanje načina izračuna plana puta.

### “Metoda planiranja rute”

Ovaj vam sustav predlaže tri glavna kriterija za izračun plana puta.

- “Brzo”: označava brzi plan puta ako možete uvijek ili gotovo uvijek voziti ograničenom brzinom po svim cestama;
- “Najkraće”: označava kratak plan puta s najmanjom kilometražom;

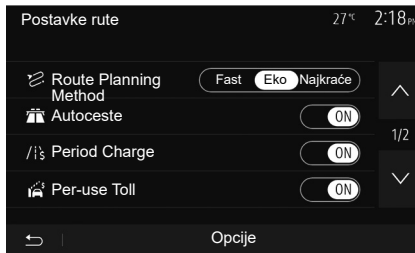

- “Eco”: ovaj način predstavlja kompromis između brzog i kratkog načina plana puta. On omogućuje da dobijete veću udaljenost vozeći se malo dulje. Izračunati plan puta bit će vjerojatno kraći od brzog načina, ali ne puno sporiji.

### “Autoceste”

Možda ćete željeti izbjeći autoceste u slučaju da vozite polagano vozilo ili vučete drugo vozilo.

## “Vremenska naplata”

Možete dozvoliti ili ne dozvoliti upotrebu cesta za čiju je upotrebu potrebna kupovina posebnog odobrenja za određeno razdoblje.

## “Naplata po vožnji”

Možete dozvoliti ili ne dozvoliti upotrebu cesta s naplatom cestarine.

## “Trajekti”:

Možete dozvoliti ili ne dozvoliti upotrebu svih vrsta trajekata, brodova i vlakova.

## “Zajednička vožnja”

Ova vam funkcija omogućuje prikaz cesta namijenjenih isključivo vozilima s više putnika.

## “Makadam”

Možete dozvoliti ili ne dozvoliti upotrebu zemljanih putova.



Iz sigurnosnih razloga, ove zahtjeve vršite dok je vozilo zaustavljeno.

# PODEŠAVANJA SUSTAVA ZA NAVIGACIJUU (3/4)

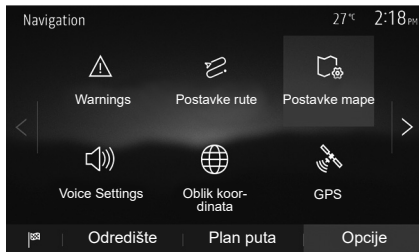

## “Postavke mape”

Pogledajte poglavlje “Podešavanja zemljovida”.

## “Postavke glasa”

Ova funkcija omogućuje promjenu jezika glasovnog navođenja. Pogledajte poglavlje “Navođenje” u ovom priručniku.

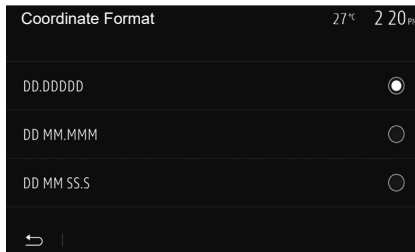

## “Oblik koordinata”

Ova funkcija omogućuje promjenu formata koordinata.

Ovaj sustav nudi tri vrste formata.

**A**

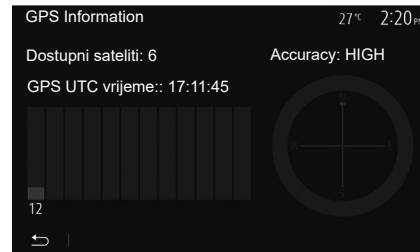

## GPS

Ova vam funkcija omogućuje provjeru stanja satelita GPS.

Pritisnite “GPS” za prikaz informacija GPS (zaslon **A**).



### Mjere opreza za korištenje sustava za navigaciju

Korištenje sustava za navigaciju ni u kojem slučaju u vožnji ne zamjenjuje odgovornost niti pažnju vozača.

# PODEŠAVANJA SUSTAVA ZA NAVIGACIJU (4/4)



## “Nadopuna karte”

Ova vam funkcija omogućuje provjeru datuma posljednjih obavljenih ažuriranja.

## “Promet”

Ova funkcija vam omogućuje uključivanje ili isključivanje “Podaci o prometu”, signalizacije različitih vrsta događaja i upravljanje alternativnim planovima puta u slučaju prometnih nesreća ili prometnih čepova.

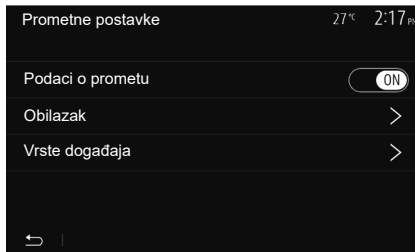

## “Podaci o prometu”

Možete uključiti ili isključiti prikaz upozorenja za različite nesreće koje su se dogodile na vašem planu puta.

## “Obilazak”

Ova funkcija vam omogućuje uštedu vremena kada dođe do nesreće na putu predlažući vam alternativni plan puta.

Multimedijски sustav vam predlaže odabir vremena, nakon čega će predložiti novi plan puta s obilaskom kako biste uštedjeli na vremenu.

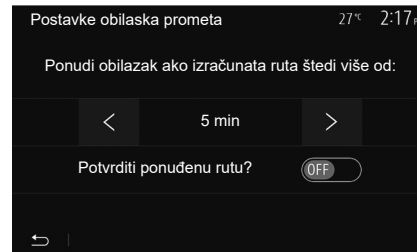

## “Vrste događaja”

Ova funkcija vam omogućuje odabir vrste događaja koji se prikazuju tijekom navigacije:

- “Svi događaji”;
- “Protok prometa”;
- “Zatvaranje i blokiranje”;
- “Nesreća”;
- ...



Iz sigurnosnih razloga, ove zahtjeve vršite dok je vozilo zaustavljeno.



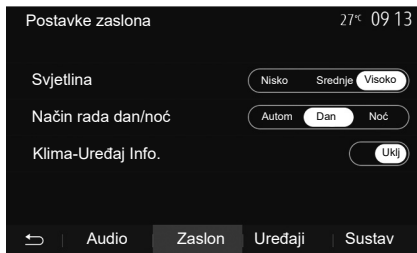

Za pristup postavkama multimedijskog sustava na početnom zaslonu pritisnite "Postavka" pa odaberite rubriku na dnu zaslona.

## Audio podešavanja

Pogledajte poglavlje "Podešavanje zvuka".

## Podešavanje zaslona

### "Svjetlina"

Osvjetljenost zaslona možete podešavati prema vlastitom odabiru. Ponuđena su vam tri načina rada:

- "Nisko";
- "Srednje";
- "Visoko".

### "Način rada dan/noć"

Za poboljšanje vidljivosti zaslona za navigaciju po danu i noći možete mijenjati kombinaciju boja na zemljovidu.

- "Autom": GPS prikazuje zaslon s kartom. Prelazak u dnevni ili noćni način rada je automatski, ovisno o paljenju svjetala.
- "Dan": zaslon zemljovida uvijek se prikazuje u svijetlim bojama.
- "Noć": zaslon s kartom uvijek je prikazan tamnijim bojama.

### "Klima-Uređaj Info."

Ova funkcija omogućuje uključivanje/isključivanje prikaza informacija o klima uređaju tijekom promjena podešavanja.

## Uređaji

Pogledajte poglavlje "Uparivanje uređaja/uklanjanje uređaja s popisa uparenih uređaja Bluetooth®".

# PODEŠAVANJA SUSTAVA (2/2)

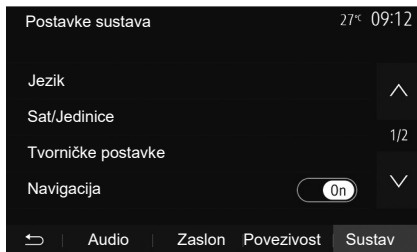

## Podešavanje sustava

### “Jezik”

Ova funkcija omogućuje promjenu jezika sustava i jezika glasovnog navođenja.

Za promjenu jezika odaberite željeni jezika i potvrdite odabir pritiskom na “OK”.

### “Sat”

Ovom funkcijom postavite prikaz vremena (sat od 12 ili 24 sata).

**Napomena:** u verzijama s navigacijom vrijeme se automatski određuje GPS ako je instalirana karta zemlje u kojoj se nalazite. U verzijama bez navigacije vrijeme se može postaviti samo ručno.

Za ručnu promjenu vremena pritisnite “Sat/Jedinice” pa odaberite “Postav. vremena”.

### “Jedinice”

Ova funkcija omogućuje postavljanje jedinice udaljenosti prikazane u multimedijском sustavu. Možete birati između “km” i “milja”.

**Napomena:** postavke multimedijalnog sustava ne utječu na zaslon na instrumentnoj ploči vozila. Dodatne informacije o postavkama zaslona na instrumentnoj ploči potražite u korisničkom priručniku vozila.

### “Tvrničke postavke”

Ova funkcija omogućuje ponovno početno podešavanje različitih zadanih parametara podešavanja.

- Sve: ponovno početno podešava sve “Tvrničke postavke” na zadane postavke.
- Telefon: ponovno početno podešava sve parametre vezane uz telefon.
- Navigacija: ponovno početno podešava sve parametre vezane uz navigaciju.
- Audio/Mediji/Radio/Sustav: ponovno početno podešava sve parametre vezane uz zvuk, medije i radio.

### “Navigacija”

Ova vam funkcija omogućuje uključivanje ili isključivanje navigacije sustava.

### “Verzija sustava”

Ova funkcija omogućuje vam da provjerite verziju sustava.

## AŽURIRANJE SUSTAVA (1/6)

Za posebno planiranje rute koristite najnovije karte.

Tražite ažuriranje karte na [naviextras.com](http://naviextras.com)



Kako biste saznali više, pristupite izborniku "Ažuriranje karte" ili pritisnite "Više".

Kasnije | Zatvori | Više

### Ažuriranje multimedijalnog sustava bez karata

U slučaju da vozila nisu opremljena sustavom za navigaciju, obratite se ovlaštenom zastupniku.



### Ažurirajte multimedijalni sustav i kartu

**Napomena:** provjerite jesu li vaši sustavi već ažurirani kako biste izbjegli nepotrebno pokretanje postupka.

Za ažuriranje multimedijalnog sustava i karte trebat ćete USB memorijski pogon i računalo spojeno s internetom.

Koristite svoje računalo za preuzimanje ažuriranja s interneta na USB memorijski pogon, a zatim instalirajte ažuriranja s USB memorijskog pogona na multimedijском sustavu vašeg vozila.

**Ako softver multimedijalnog sustava nije ažuriran, softver Toolbox će ponuditi ažuriranje sustava prije nego što se karta ažurira. Sustav i karta ne mogu se istovremeno ažurirati. Postupak se mora ponoviti za svako ažuriranje.**

Trebat ćete postupiti na sljedeći način:

- spremite sustav na a USB memorijski pogon;
- instalirajte softver Toolbox na svoje računalo;
- preuzmite proizvode s Toolbox na USB memorijski pogon;
- Ažuriranje multimedijalnog sustava ili karte s pomoću USB memorijskog pogona.

Slijedite korake opisane u nastavku.

## AŽURIRANJE SUSTAVA (2/6)

### Pohranjivanje sustava na ključ USB

Za spremanje multimedijalnog sustava u vaš korisnički profil, prvo spojite prazan USB ključ s multimedijalnim sustavom za stvaranje kopije.

#### Napomena:

- za umetanje USB memorijskog pogona u vaš multimedijski sustav pogledajte dio "Umetanje USB memorijskog pogona" u odjeljku "Navigacijski sustav".
- USB memorijski pogon ne isporučuje se sa sustavom;
- USB memorijski pogon mora biti formatiran u formatu FAT32 i imati kapacitet od minimalno 4GB i maksimalno 32GB;
- za spremanje podataka sustava na USB memorijski pogon, pokrenite vozilo i ne isključujte motor dok se podaci učitavaju;
- za vrijeme postupka nemojte koristiti funkcije multimedijskog sustava.

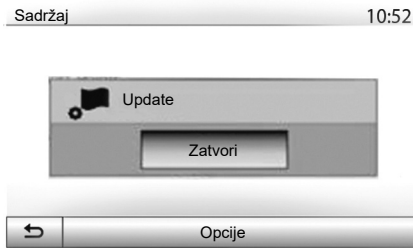

Za spremanje snimke sustava na USB memorijski pogon, morate:

- uključiti USB multimedijski pogon USB u utičnicu na vašem multimedijском sustavu;
- u glavnom izborniku odaberite izbornik "Navigacija";
- odaberite izbornik "Opcije".

- odaberite izbornik "Nadopuna karte" s druge stranice izbornika "Opcije";
- pritisnite gumb "Opcije" na dnu zaslona;
- pritisnite funkciju "Ažuriraj" na zaslonu multimedijalnog sustava.

Tako će se instalirati kopija vašeg sustava za navigaciju na USB ključu koju će koristiti Toolbox za spremanje sustava na vašem korisničkom profilu te da Toolbox utvrdi koja su ažuriranja dostupna za vaš navigacijski sustav.

Po završetku postupka bilježenje podataka, možete izvaditi USB ključ iz multimedijalnog sustava.

**Ažuriranja sustava moraju se izvršiti dok motor radi. Električna vozila moraju se puniti ili motor mora raditi (READY upaljeno kontrolno svjetlo).**

## AŽURIRANJE SUSTAVA (3/6)

### instaliranje softvera Toolbox na računalo

Instalirajte Navixtras Toolbox na svoje računalo u nekoliko klikova. Toolbox možete preuzeti s web-mjesta proizvođača.

Idite na web mjesto i kliknite Registracija u dijelu "Pozdrav korisniku gostu" na vrhu zaslona. Nakon što je vaš račun kreiran i spremljen, ispunite tražene podatke (model vozila, vrstu ugrađenog multimedijskog sustava itd.), a zatim preuzmite softver.

Nakon preuzimanja softvera započnite s instalacijom.

Slijedite upute na zaslonu.

Zaslone koji se nalaze na uputstvu nisu obvezujući.



### Preuzimanje proizvoda iz usluge Toolbox na USB ključ

#### Spajanje na Toolbox

Pokrenite Navixtras Toolbox softver, provjerite je li vaše računalo povezano s internetom.

Kad pokrenete Toolbox na računalu umetnite USB memorijski pogon koji sadrži snimku vašeg multimedijskog sustava. Nakon što je softver prepoznao USB memorijski pogon, nude se dvije mogućnosti: Prijava i Registracija.

Ako niste prijavljeni na web mjestu Navixtras.com, to možete učiniti iz okvira Toolbox klikom na gumb " " na stranici za prijavu. Slijedite upute na zaslonu.

Ako to vaša pretplata dopušta i ako Toolbox pronalazi vaš sustav na popisu podržanih sustava, početni zaslon prikazuje se kako bi vam omogućio spajanje na vaš Navixtras račun.

Kad se povežete na Navixtras Toolbox račun i kad je USB ključ povezan s vašim računalom, možete dobiti besplatne ili plaćene aplikacije, usluge i sadržaj odabirom onih koje želite instalirati na multimedijalni sustav s izbornika Katalog na traci izbornika s lijeve strane zaslona Toolbox.

U nekim zemljama, učitavanje i uključivanje opcije upozorenja na radarske kontrole nije dopušteno i predstavlja kršenje propisa.

## AŽURIRANJE SUSTAVA (4/6)

### Ažuriranja s usluge Toolbox na USB ključ

Kliknite na izbornik "Ažuriraj" u traci izbornika smještenoj na lijevoj strani zaslona Toolbox.

Izbornik ažuriranja otvara zaslon koji prikazuje sva dostupna ažuriranja, uključujući:

- članci koje ste već preuzeli ali još nisu instalirani (ažuriranja ili dodaci);
- ažuriranja i besplatni dodaci koje ste dodali datoteci za instalaciju iz Kataloga;
- ažuriranja sustava (ako je dostupna novija verzija);
- posebna besplatna ažuriranja.

Sva su dostupna ažuriranja sortirana po regijama na popisu i kartografiji.

Prema zadanim postavkama, odabiru se svi članci koji se odnose na sve regije, sukladno njihovoj instalaciji. Ako trenutno želite preskočiti neku regiju, odznačite kvadratić na početku linije u dotičnoj tablici. Nakon što pregledate čitavu tablicu, kliknite gumb "Instaliraj" smješten na donjem dijelu zaslona kako biste pokrenuli postupak instalacije.

Toolbox započinje s preuzimanjem i instalacijom odabranih ažuriranja. Pričekajte dok ne dobijete poruku u kojoj stoji da je postupak završen.

**Napomena:** vrijeme preuzimanja aplikacije varira ovisno o veličini aplikacije i kvaliteti prijema mobilne mreže.

Toolbox vas upozorava ako odabrane stavke prelaze maksimalan kapacitet multimedijskog sustava. U tom slučaju možete odabrati članke koje ćete instalirati ili izbrisati iz sustava, sukladno dostupnoj količini memorije za pohranu.

Čak i kada izbrišete članke iz sustava, zadržavate pravo vlasništva nad njima i možete ih naknadno besplatno instalirati.

Ne vadite USB ključ iz sustava i ne isključujte sustav tijekom ažuriranja.



U nekim zemljama, preuzimanje i uključivanje opcije upozorenja na radarske kontrole nije dopušteno i protuzakonito je.

## AŽURIRANJE SUSTAVA (5/6)

### Ažuriranje sustava i kartografije

Po završetku postupka instaliranja, možete izvaditi USB ključ iz računala. Spojite USB ključ u USB priključak multimedijskog sustava vozila.

#### Osobitost:

- kako biste ažurirali karte, pokrenite vozilo i nemojte isključivati motor za vrijeme učitavanja podataka. Ako je multimedijski sustav uključen, automatski će prepoznati ažuriranja dostupna na USB ključu i ponuditi ažuriranje sustava ili kartografije sukladno ažuriranjima dostupnima na USB ključu. Tijekom instalacije ažuriranja nemojte isključivati multimedijski sustav;
- Preuzimanje i instalacija ažuriranja sustava moguće je samo ako postoji novija verzija;
- funkcije koje pruža multimedijski sustav ovise o modelu i razini opreme vašeg vozila.

**A**

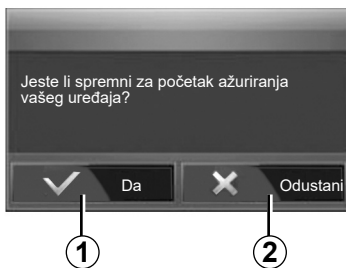

Zaslon **A** se automatski prikazuje nakon spajanja USB ključa:

- pritisnite **1** za pokretanje ažuriranja;
- pritisnite **2** za povratak na prethodni zaslon.

Kada pritisnete gumb **1**, pokreće se postupak ažuriranja. Tijekom postupka ažuriranja sustava ne radite ništa.

Po završetku ažuriranja multimedijalnog sustava ponovno se pokreće sa svim novim, ažuriranim funkcijama.

Tijekom postupka ažuriranja multimedijski sustav može se automatski ponovno pokrenuti. Pričekajte dok se ne prikaže zaslon autoradija.

U slučaju neželjenog prekida ažuriranja, ponovno pokrenite postupak od početka.

## AŽURIRANJE SUSTAVA (6/6)

### Licenca

Za dobivanje GPL, LGPL, MPL i drugih licenci otvorenog koda koje sadrži ovaj proizvod posjetite određenu internetsku stranicu.

Kao dodatak izvornim kodovima, sve ciljane odredbe licence, ograničenja jamstva i navođenje autorskih prava dostupni su za preuzimanje.

Namijenjena web stranica pružit će vam i otvoreni kod na mediju CD-ROM uz naknadu za pokrivanje troškova distribucije (poput medija, otpreme i troškova rukovanja) ako uputite zahtjev e-poštom.

Ova ponuda vrijedi tri godine od datuma kupovine proizvoda.

### Jamstvo aktualiziranja karte

Nakon isporuke novog vozila, svoju kartografiju možete besplatno ažurirati tijekom narednih 90 dana. Po isteku tog roka ažuriranja se naplaćuju.

Prilikom pokretanja sustava za navigaciju, multimedijalni sustav predlaže ažuriranje karte. Ovaj podsjetnik javlja se dva puta godišnje u toku sedam godina. Možete učiniti sljedeće:

- odaberite “Kasnije” i podsjetnik će se prikazati pri sljedećem aktiviranju navigacije;
- odaberite “Zatvori” i podsjetnik se više neće prikazivati;
- odaberite “Više” i sustav prikazuje izbornik “Nadopuna karte”.



## SMETNJE U RADU (1/5)

Sustav		
Opis	Uzroci	Rješenja
Ne prikazuje se slika.	Zaslon je u stanju mirovanja.	Provjerite da zaslon nije u stanju mirovanja.
	Sustav se isključuje.	Temperatura u unutrašnjosti vozila je preniska ili previsoka.
	Vozilo je ugašeno.	Ponovno pokrenite vozilo.
Ne čuje se nijedan zvuk.	Glasnoća je podešena na najmanje ili je uključena funkcija isključivanja zvuka.	Povećajte glasnoću ili isključite funkciju isključivanja zvuka.
	Odabrani izvor sustava nije ispravan.	Provjerite odabrani izvor sustava i provjerite je li multimedijски sustav namješten kao izlazni izvor.
Ne čuje se zvuk s lijevog, desnog, prednjeg ili stražnjeg zvučnika.	Parametri balance ili fader nisu točni.	Pravilno podesite zvuk balance ili fader.
Prikazano vrijeme je neispravno.	Postavka vremena je postavljena na "Auto" i sustav više ne prima GPS signal.	S "Navigacija": vozite dok ne dobijete signal GPS.
		Bez "Navigacija": proučite odjeljak pod nazivom "Postavke sustava" za podešavanje vremena.

## SMETNJE U RADU (2/5)

Navigacija		
Opis	Uzroci	Rješenja
Ne čuje se nijedan zvuk.	Glasnoća na izborniku "Navig." isključena je ili postavljena na najmanju razinu.	Povećajte glasnoću ("Opcija" u izborniku "Navig.") ili isključite funkciju isključivanja zvuka. Glasnoću u način rada GPS može se podešavati tijekom glasa navigacije.
Položaj vozila na zaslonu ne odgovara njegov stvarnoj lokaciji.	Neispravna lokacija vozila zbog prijema GPS.	Pomaknite vozilo tako da dobijete dobar prijem signala GPS.
	Verzija karte zastarjela je.	Ažurirajte kartu.
Upute na zaslonu ne odgovaraju stvarnoj situaciji.	Verzija sustava je zastarjela.	Nabavite posljednju verziju sustava.
Neke rubrike izbornika nisu dostupne.	Ovisno o zadanoj naredbi, neke rubrike nisu dostupne.	
Glasovno navođenje nije dostupno.	Sustav za navigaciju ne uzima u obzir raskršće. Glasovno navođenje je isključeno.	Povećajte glasnoću zvuka. Provjerite je li glasovno navođenje uključeno.
Glasovno navođenje ne odgovara stvarnoj situaciji.	Glasovno navođenje može se razlikovati ovisno o okruženju.	Vozite u skladu sa stvarnim uvjetima.
Ponuđeni plan puta ne počinje ili ne završava na željenom odredištu.	Sustav ne prepoznaje odredište.	Unesite ulicu u blizini željenog odredišta.

## SMETNJE U RADU (3/5)

Telefon		
Opis	Uzroci	Rješenja
Ne čuje se zvuk ni zvonjava.	Mobilni telefon nije priključen ili povezan sa sustavom. Glasnoća je podešena na najmanje ili je uključena funkcija isključivanja zvuka.	Provjerite je li mobilni telefon uključen ili povezan sa sustavom. Povećajte glasnoću zvona ili isključite funkciju isključivanja zvuka. Provjerite odabrani izvor sustava i provjerite je li multimedijски sustav namješten kao izlazni izvor.
Pozivanje brojeva nije moguće.	Mobilni telefon nije priključen ili povezan sa sustavom. Uključeno je zaključavanje tipkovnice telefona.	Provjerite je li mobilni telefon uključen ili povezan sa sustavom. Otključajte tipkovnicu telefona.
	Tijekom postupka izbacuje se nekoliko audio izvora.	Ponovno pokrenite multimedijски sustav pritiskom i držanjem gumba za uključivanje/isključivanje (dok se zaslon ne ugasi).

## SMETNJE U RADU (4/5)

Mediji		
Opis	Uzroci	Rješenja
Ne čuje se nijedan zvuk.	Glasnoća je podešena na najmanje ili je uključena funkcija isključivanja zvuka.	Povećajte glasnoću ili isključite funkciju isključivanja zvuka.
	Audio izvor nije uključen ili povezan sa sustavom.	Provjerite odabrani izvor sustava i provjerite je li multimedijски sustav namješten kao izlazni izvor.
Multimedijски sustav nije prepoznao nijedan audio izvor (MP3 reproduktor, prijenosni reproduktor zvuka, USB uređaj za pohranu, telefon itd.).	Tijekom postupka izbacuje se nekoliko audio izvora.	Ponovno pokrenite multimedijски sustav pritiskom i držanjem gumba za uključivanje/isključivanje (dok se zaslon ne ugasi).
Android Auto™/CarPlay™ se ne pokreće na multimedijском sustavu.	Android Auto™/CarPlay™ nije ispravno konfigurirana na vašem pametnom telefonu.	Posjetite web-mjesto proizvođača pametnog telefona za informacije o konfiguriranju,
	USB kabel nije kompatibilan za prijenos podataka.	Za ispravan rad aplikacije upotrijebite USB kabel koji preporučuje proizvođač telefona.
	Multimedijски sustav više ne prepoznaje audio izvor tijekom rada.	Ponovno pokrenite multimedijски sustav pritiskom i držanjem gumba za uključivanje/isključivanje (dok se zaslon ne ugasi).
Neispravnost u radu audio izvora (funkcija glasovnog prepoznavanja isključena je za stavku SIRI/CarPlay™/Android Auto™, MP3 reproduktora, prijenosnog reproduktora zvuka, telefona itd.).		

## SMETNJE U RADU (5/5)

Mediji		
Opis	Uzroci	Rješenja
Neispravnost u radu aplikacije Android Auto™/CarPlay™.	Nakon ažuriranja aplikacije Android Auto™/CarPlay™, vaš pametni telefon više nije kompatibilan.	Vratite na prethodnu verziju ili pogledajte postavke aplikacija Android Auto™/CarPlay™ za robnu marku vašeg pametnog telefona.
Neispravnost u radu s aplikacijama geo-praćenja.	Mreža nije dostupna. Geo-praćenje nije uključeno na vašem telefonu.	Pronađite lokaciju s jakim prijemom signala. Uključite geo-praćenje na svom telefonu.
Android Auto™ smetnja u radu pomoću Wi-Fi.	Vaš pametni telefon možda nije kompatibilan s funkcijom bežične preslike Android Auto™.	Provjerite je li vaš pametni telefon kompatibilan s funkcijom bežične preslike Android Auto™.
Android Auto™/CarPlay™ smetnja u radu pomoću Wi-Fi.	Funkcija "Wi-Fi" nije uključena u multimedijalnom sustavu.	Uključite funkciju Wi-Fi u izborniku multimedijalnog sustava.
Android Auto™/CarPlay™ smetnja u radu pomoću Wi-Fi.	Zemlja "Wi-Fi" nije konfigurirana na ispravnom kanalu multimedijalnog sustava.	Konfigurirajte zemlju u podizborniku za Wi-Fi u izborniku multimedijalnog sustava.
Android Auto™/CarPlay™ smetnja u radu pomoću Wi-Fi. Poruka "Pogreška pri povezivanju".	Poruka "Pogreška pri povezivanju" može se pojaviti kod određenih pametnih telefona kad su isključeni, povezani putem Wi-Fi ili u načinu izvorne aplikacije (radio, navigacija, itd.).	Jedina je posljedica nehotično pojavljivanje poruke. Jedino je rješenje (pogreška pametnog telefona) ostaviti pametni telefon uključenim ili u načinu rada Android Auto™/CarPlay™.

# ABECEDNO KAZALO (1/3)

**4**  
4x4 informacije ..... HR.5, HR.67

**A**  
adresar ..... HR.78, HR.88 – HR.89  
Android Auto™, CarPlay™ ..... HR.49 → HR.52  
ARTIST ..... HR.25  
audio postavke  
    postavke zvuka ..... HR.12 → HR.14  
autoradio ..... HR.5, HR.12 → HR.14, HR.20 → HR.23

**B**  
BALANCE ..... HR.27  
BASS ..... HR.27  
bežični punjač  
    područje punjenja ..... HR.44 – HR.45  
bežični punjač ..... HR.44 – HR.45  
biranje broja ..... HR.38  
Bluetooth® ..... HR.31 → HR.35, HR.40  
Bluetooth® audio player  
    poništanje uparivanja ..... HR.25  
    uparivanje ..... HR.25

**D**  
daljinsko pokretanje motora ..... HR.5 → HR.7, HR.64 → HR.66  
detaljni opis puta ..... HR.80, HR.83, HR.86

**E**  
ECO vožnja ..... HR.63

**F**  
faza ..... HR.85  
frekvencija ..... HR.20 → HR.23  
funkcije ..... HR.5 → HR.7

**G**  
glasovno prepoznavanje ..... HR.13 – HR.14, HR.41 → HR.43, HR.51  
glasovno upravljanje ..... HR.41 → HR.43  
GPS  
    prijem ..... HR.71

prijemnik ..... HR.71, HR.92

**I**  
informacije o stanju u prometu ... HR.5 → HR.7, HR.22, HR.80, HR.93  
interesna točka ..... HR.73, HR.75 → HR.80, HR.87  
isključenje zvuka ..... HR.19  
IZBORNIK ..... HR.12  
izbornik ..... HR.40  
izbornik odredišta ..... HR.75 → HR.80

**J**  
jačina zvuka ..... HR.12 → HR.14, HR.19  
jačina zvuka komunikacije ..... HR.19  
jačina zvuka za zvonjavu ..... HR.28  
jačina zvuka: u skladu s brzinom ..... HR.19, HR.27  
jezici ..... HR.95  
jezik  
    promijeniti ..... HR.95

**K**  
kamera s višestrukim prikazima ..... HR.5, HR.61 – HR.62  
kamera za vožnju unazad  
    parametri ..... HR.94  
kamera za vožnju unazad ..... HR.5, HR.58 → HR.60  
karta  
    karta označena brojevima ..... HR.71  
    podešavanja ..... HR.87, HR.90  
    prikaz ..... HR.12 → HR.14, HR.72, HR.87  
    skala ..... HR.72  
kartografski simboli ..... HR.72  
komanda na upravljaču ..... HR.20  
komande ..... HR.8 → HR.14, HR.17

**M**  
mediji ..... HR.12 → HR.14  
memoriranje radio stanice ..... HR.21  
mjere opreza za upotrebu ..... HR.3  
mjerna jedinica za udaljenost ..... HR.95  
MP3 ..... HR.24  
Multi-Sense ..... HR.68 → HR.70

## ABECEDNO KAZALO (2/3)

### N

način rada	
audio .....	HR.12 → HR.14
način rada 3D/2D .....	HR.81
način rada LIST/LISTE .....	HR.21
način rada MANU/MANUEL .....	HR.20
način rada MEMO .....	HR.21
navođenje	
glasovno .....	HR.12 → HR.14, HR.81 → HR.86
karta .....	HR.81 → HR.86
uključivanje .....	HR.81
niski tonovi .....	HR.28
numerička tipkovnica .....	HR.18

### O

obilazak .....	HR.85, HR.93
odabrati	
snimku .....	HR.26
određeno odredište	
adresa u favoritima .....	HR.78
odredište .....	HR.75 → HR.80, HR.78, HR.85, HR.88 – HR.89
odspajanje telefona .....	HR.34, HR.36
omiljene	
dodati .....	HR.80
obrisati .....	HR.89
označiti brojem .....	HR.38

### P

parametriranje .....	HR.86
podešavanje	
audio .....	HR.27 – HR.28, HR.94
osvijetljenost .....	HR.94
raspodjela zvuka lijevo/desno .....	HR.28
raspodjela zvuka straga/sprijeda .....	HR.28
podešavanja .....	HR.12 → HR.14, HR.22, HR.91 → HR.95
POI .....	HR.74 → HR.80, HR.87
položaj vozila .....	HR.72
pomoćni izvor .....	HR.24 → HR.26
postavke navigacije	
postavke plana puta .....	HR.79 – HR.80

HR.108

potrošnja goriva .....	HR.63
potvrdite jedno odredište .....	HR.79 – HR.80
pozvati .....	HR.37, HR.40
prednji dio i komande na upravljaču .....	HR.8 → HR.14
pregled poziva .....	HR.37
prekidanje poziva .....	HR.13, HR.38
prekinuti poziv .....	HR.13
primanje poziva .....	HR.38

### R

radio stanica .....	HR.20 → HR.23
RDS .....	HR.5

### S

sat	
prikaz .....	HR.95
sat .....	HR.95
smetnje u radu .....	HR.15, HR.102 → HR.106
spajanje Bluetooth .....	HR.35
spajanje telefona .....	HR.35
sustav	
ažuriranja .....	HR.96 → HR.101

### T

telefon .....	HR.6
---------------	------

### U

ubrzano pretraživanje .....	HR.24
unos adrese .....	HR.75
uparivanje telefona .....	HR.31 → HR.34
USB	
USB priključak .....	HR.71
USB .....	HR.71, HR.96 → HR.101
USB ključ .....	HR.29 – HR.30, HR.96 → HR.101
USB utičnica .....	HR.5, HR.12, HR.24 → HR.26, HR.29 – HR.30, HR.96 → HR.101
uštede goriva .....	HR.63

### V

videozapisi .....	HR.29 – HR.30
-------------------	---------------

## ABECEDNO KAZALO (3/3)

visoki tonovi ..... HR.27 – HR.28  
vožnja ..... HR.15

### W

WMA ..... HR.24

### Y

Yandex.Auto ..... HR.53 → HR.55

### Z

zadane postavke

    sučelje pametnog telefona ..... HR.46 → HR.48

zaslon

    izbornik ..... HR.7

    podešavanja ..... HR.87

    u stanju pripravnosti ..... HR.12, HR.15

    zaslon sustava za navigaciju ..... HR.81 → HR.86

    zaslone sustava za navigaciju ..... HR.7, HR.81 → HR.86

zaslone

    multimedijalni zaslon ..... HR.8 → HR.14

zaustavljanje ..... HR.15





Varnostna priporočila za uporabo . . . . .	SLO.1.3
Splošno . . . . .	SLO.1.5
Splošen opis . . . . .	SLO.1.5
Predstavitev možnosti nadzora . . . . .	SLO.1.8
Vkllop/izkllop . . . . .	SLO.1.15
Delovanje in uporaba . . . . .	SLO.1.16
Glasnost . . . . .	SLO.1.19
Multimedijski sistem. . . . .	SLO.1.20
Poslušanje radia . . . . .	SLO.1.20
Pomožni avdio viri . . . . .	SLO.1.24
Nastavitev zvoka . . . . .	SLO.1.27
Videoposnetek. . . . .	SLO.1.29
Telefonski sistem . . . . .	SLO.1.31
Seznanjanje/prekinitev seznanjanja naprave Bluetooth® . . . . .	SLO.1.31
Priklop/odklop naprav Bluetooth® . . . . .	SLO.1.35
Vzpostavljjanje, sprejemanje klica . . . . .	SLO.1.37
Imenik telefona . . . . .	SLO.1.40
Uporaba prepoznavanja govora . . . . .	SLO.1.41
Brezžični polnilnik . . . . .	SLO.1.44
Aplikacije . . . . .	SLO.1.46
Vmesnik pametnega telefona . . . . .	SLO.1.46
Android Auto™, CarPlay™ . . . . .	SLO.1.49
Yandex.Auto . . . . .	SLO.1.53
Vozilo . . . . .	SLO.1.56
Nastavitve vozila . . . . .	SLO.1.56
Kamera za vzvratno vožnjo . . . . .	SLO.1.58
Kamera z več prikazi . . . . .	SLO.1.61
Ekološka vožnja . . . . .	SLO.1.63
Daljinski zagon motorja . . . . .	SLO.1.64
Informacije o 4-kolesnem pogonu . . . . .	SLO.1.67
Multi-Sense . . . . .	SLO.1.68

Navigacija	SLO.1.71
Navigacijski sistem	SLO.1.71
Branje karte	SLO.1.72
Vnos destinacije	SLO.1.75
Vodenje	SLO.1.81
Nastavitve karte	SLO.1.87
Urejanje priljubljenih	SLO.1.88
Nastavitve navigacije	SLO.1.90
Nastavitve	SLO.1.94
Nastavitve sistema	SLO.1.94
Posodobitev sistema	SLO.1.96
Motnje delovanja	SLO.1.102

# PREVIDNOSTNI UKREPI ZA UPORABO (1/2)

Med uporabo sistema je treba slediti spodaj navedenim previdnostnim ukrepom zaradi varnosti ali tveganja za materialno škodo. Obvezno upoštevajte veljavno zakonodajo države, v kateri ste.



## **Previdnostni ukrepi glede uporabe sistema**

- Uporabljajte gumbе za upravljanje (na sprednjem delu ali na volanu) in si oglejte informacije na zaslonu, če vam to omogočajo pogoji vožnje.
- Glasnost prilagodite tako, da bo mogoče slišati tudi zvoke iz okolice.

## **Previdnostni ukrepi glede navigacije**

- Uporaba navigacijskega sistema nikakor ne pomeni, da vozniku ni treba voziti odgovorno in previdno.
- Odvisno od geografske lege včasih zemljevidi nimajo najnovejših podatkov o poteh. Bodite previdni. V vsakem primeru imajo cestno prometni znaki in predpisi prednost pred navodili navigacijskega sistema.

## **Materialni previdnostni ukrepi**

- Zvočnega sistema ne razstavljajte ali spreminjajte, sicer obstaja tveganje materialne škode in požara.
- V primeru težav v zvezi z delovanjem in glede vseh postopkov razstavljanja kontaktirajte predstavnika proizvajalca.
- V bralnik ne vstavljajte tujkov.
- Na območju ne uporabljajte izdelkov, ki vsebujejo alkohol, in/ali tekočin v razpršilu.

## **Previdnostni ukrepi pri uporabi telefona**

- Uporabo telefona v vozilu urejajo določeni zakoni. Ti ne dovolijo uporabe sistemov za prostoročno telefoniranje pri vseh okoliščinah vožnje: vsak voznik mora med vožnjo ostati zbran;
- Telefoniranje med vožnjo moti koncentracijo in je lahko nevarno ne glede na to, kaj voznik v danem trenutku počne s telefonom (vnaša številke, se pogovarja, išče stik v imeniku itd.).

## PREVIDNOSTNI UKREPI ZA UPORABO (2/2)

Opis modelov, ki jih v teh navodilih ni, je bil pripravljen na podlagi lastnosti, znanih na dan priprave tega dokumenta. **Navodila združujejo skupino obstoječih funkcij za opisane modele. Njihova prisotnost je odvisna od modela opreme, izbranih možnosti in države komercializacije. Prav tako so lahko v tem dokumentu opisani načini delovanja, ki se bodo pojavili tekom leta. Prikazani zasloni v navodilih so informativne narave.**

Pri nekaterih znamkah in modelih telefonov so lahko nekatere funkcije delno ali v celoti nezdržljive z multimedijskim sistemom vozila.

Za več informacij se obrnite na predstavnika servisne mreže za vaše vozilo.

# SPLOŠEN OPIS (1/3)

## Uvod

Če je vozilo opremljeno, ima multimedijski sistem naslednje funkcije:

- radio RDS;
- radio DR;
- upravljanje zunanjih virov zvoka;
- telefon za prostoročno telefoniranje;
- glasovno prepoznavanje;
- pomoč za navigacijski sistem;
- informacije o cestnem prometu;
- informacije o območjih povečane pazljivosti;
- Sistem za pomoč pri parkiranju (kamera za vzvratno vožnjo ali kamera z več prikazi);
- programiranje zagona motorja na daljavo;
- Informacije o nagibu vozila (informacije o pogonu 4 × 4);
- informacije o vašem načinu vožnje in nasveti za vožnjo z optimalno porabo goriva.

## Funkcije radia

Multimedijski sistem omogoča poslušanje radijskih postaj FM (modulacija frekvence), DR (digitalni zvok) in AM (modulacija amplitude).

Sistem DR omogoča boljšo reprodukcijo zvoka in dostop do besedilnih informacij o trenutnem programu itd.

Sistem RDS omogoča prikaz imena nekaterih postaj in ali informacij, ki jih prenašajo radijske postaje FM:

- informacije o splošnem stanju cestnega prometa (TA);
- nujna sporočila.

## Dodatna zvočna funkcija

Predvajalnik zvoka lahko poslušate neposredno prek zvočnikov vozila. Za priključitev predvajalnika obstaja več možnosti glede na napravo:

- zvočni USB;
- povezava Bluetooth®;
- podvajanje pametnega telefona.

Če želite podrobne informacije o seznamu združljivih naprav, se obrnite na predstavnika servisne mreže ali pa obiščite spletno mesto proizvajalca (če ga ima).

## SPLOŠEN OPIS (2/3)

### Funkcija za prostoročno telefoniranje

Sistem za prostoročno telefoniranje Bluetooth® zagotavlja naslednje funkcije in pri tem omogoča uporabo telefona brez rok:

- klicanje/sprejemanje klica/prekinitvev klica;
- ogled seznama stikov iz imenika telefona;
- ogled zgodovine opravljenih klicev iz sistema;
- klicanje službe za podporo.

### Združljivost telefonov

Nekateri telefoni niso združljivi s sistemom za prostoročno telefoniranje, pri čemer je onemogočena uporaba skupine ponujenih funkcij ali pa kakovost zvoka ni optimalna. Če želite podrobne informacije o seznamu združljivih telefonov, se obrnite na predstavnika servisne mreže ali pa obiščite spletno mesto proizvajalca (če ga ima).

### Funkcija zagona motorja na daljavo

Ko je ta funkcija na voljo, lahko z njo programirate oddaljeni zagon motorja, če želite potniški prostor ogreti ali prezračiti do 24 ur pred uporabo vozila.

### Driving Eco

Meni »Driving Eco« omogoča prikaz skupnega rezultata v realnem času, ki odraža vaš način vožnje.

### Funkcija pomoč pri navigaciji

Navigacijski sistem s sprejemanjem signalov GPS samodejno določa zemljepisni položaj vozila.

Priporoča načrt poti do cilja, ki ste ga izbrali, pri čemer uporablja zemljevid cest. Nazadnje po korakih pokaže pot vožnje z zaslonkim prikazom in glasovnimi sporočili.

### Prometne informacije

Ta funkcija vas v realnem času obvešča o prometnih razmerah.

### Opozorila prometne varnosti ali kritične točke

S to funkcijo lahko v realnem času prejmete opozorila, kot so opozorila ob prekoračeni hitrosti ali položaj kritičnih točk prometne varnosti.



Cilj sistema za prostoročno telefoniranje je olajšati komunikacijo tako, da se zmanjša število dejavnikov tveganja, a so nekateri še vedno prisotni. Obvezno upoštevajte veljavno zakonodajo države, v kateri ste.

## SPLOŠEN OPIS (3/3)

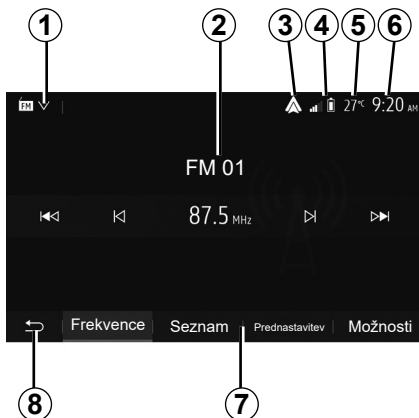

### Prikazi

#### Zaslon menijev

##### 1 Območje izbire načina.

Prikaže izbrani način. Ko se dotaknete območja za izbiro načina, se prikaže spustni meni.

##### 2 Območje kazala vsebine.

Prikaže vsebino rubrike v meniju in pripadajoče informacije.

##### 3 Bližnjica do Android Auto™/Carplay™.

##### 4 Območje podatkov telefona.

Če je aktiviran Bluetooth® sistem ali podvajanje pametnega telefona, bo prikazan sprejem povezane naprave in nivo baterije.



##### 5 Zunanja temperatura

##### 6 Časovno območje.

##### 7 Območje menija:

- prikaže podrejeni meni načina;
- poudarjeno prikaže trenutni meni.

##### 8 Začetna stran ali povratek v navigacijo.

Glede na način, v katerem ste, to območje prikaže:

- gumb za začetni zaslon: vas vrne na začetni meni;
- gumb za nazaj: vas vrne na prejšnji zaslon;
- gumb z zastavico: vas vrne na zaslon navigacijskega sistema.

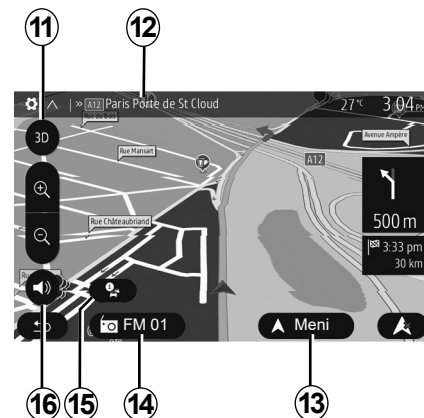

##### 9 Način v stanju pripravljenosti in prikaz ure.

##### 10 Območje izbire za oddaljeni zagon motorja.

#### Zaslon navigacijskega sistema

Razpoložljivost je odvisna od vozila, države in/ali veljavnih predpisov.

##### 11 Način zemljevida (2D/3D in 2D sever).

##### 12 Naziv naslednje ulice, na katero morate zapeljati po načrtu poti.

##### 13 Možnosti nastavitvev poti in zemljevida.

##### 14 Trenutne avdio informacije.

##### 15 Prometne informacije.

##### 16 Glasovno vodenje vključeno/izključeno.



# PREDSTAVITEV NADZORNIH GUMBOV (1/7)

## Plošče sistema

Zaslon izberete tako, da pritisnete želeni del zaslona.

Razpoložljivost zaslon navigacijskega sistema je odvisna od vozila, države in/ali veljavne zakonodaje.

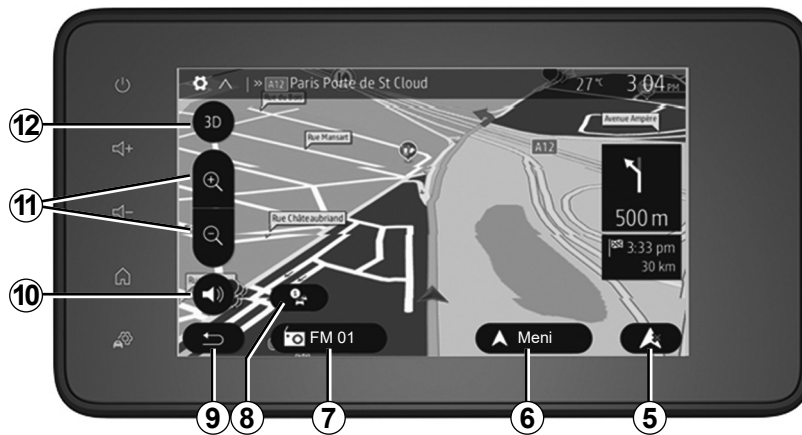

# PREDSTAVITEV NADZORNIH GUMBOV (2/7)

## Stikala pod volanom

Razpoložljivost je odvisna od vozila.

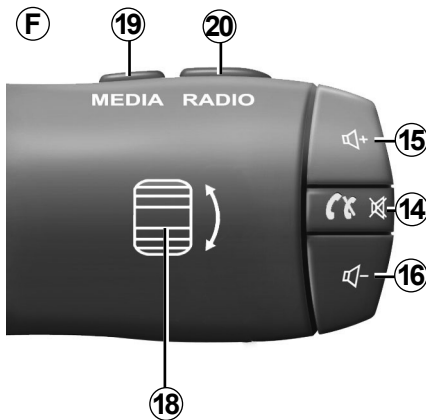
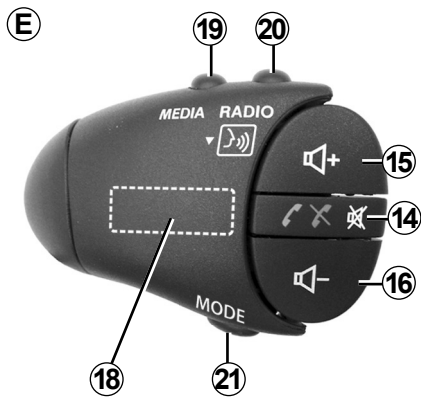
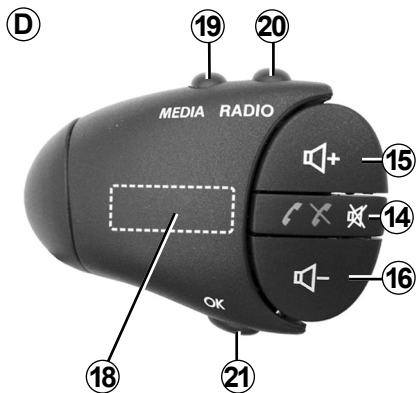
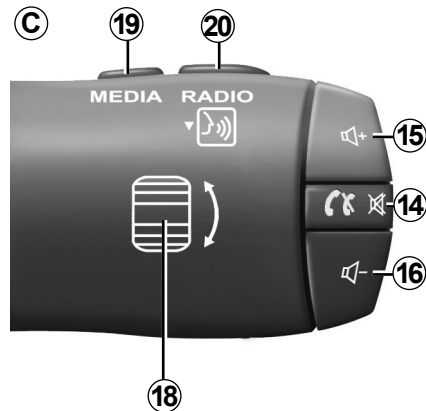
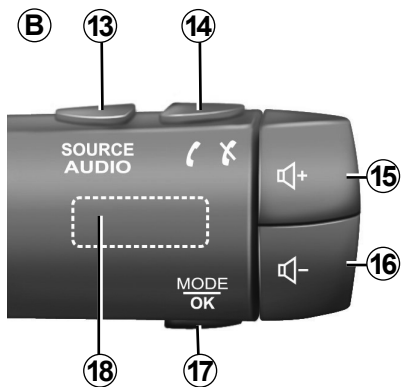
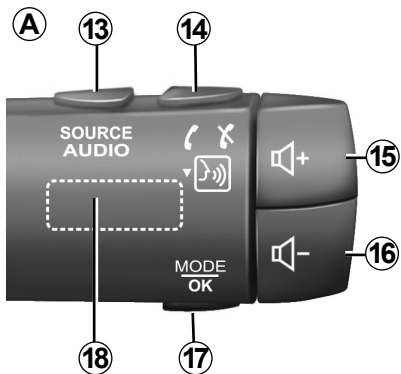

# PREDSTAVITEV NADZORNIH GUMBOV (3/7)

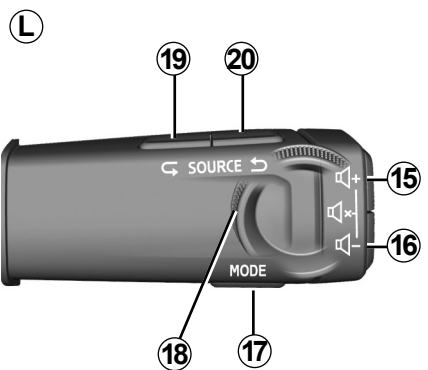
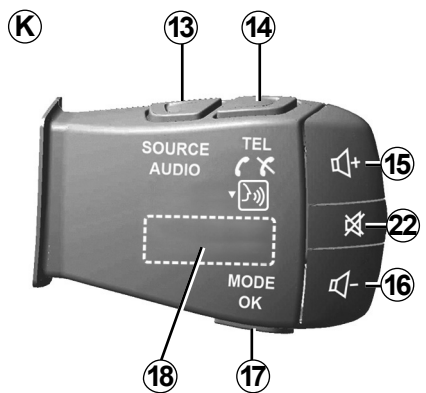
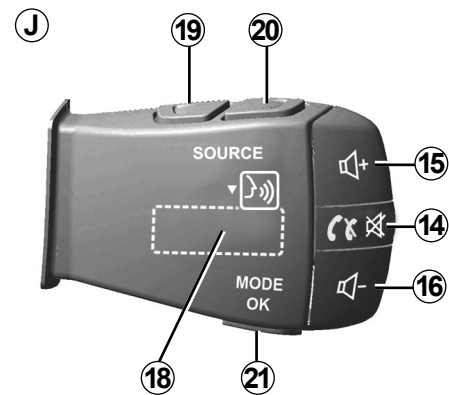
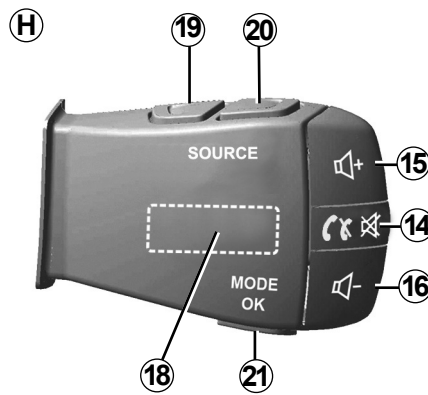
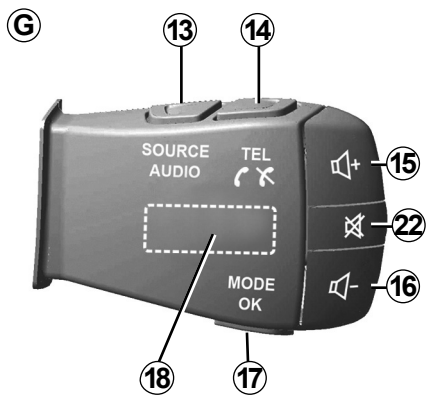

# PREDSTAVITEV NADZORNIH GUMBOV (4/7)

## Stikala pod volanom

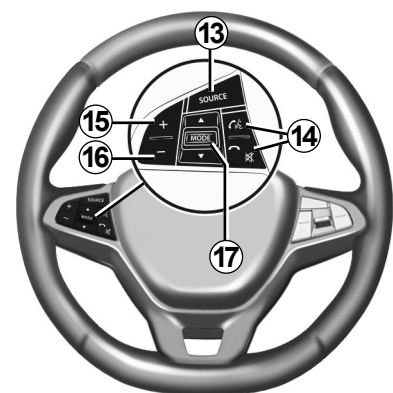
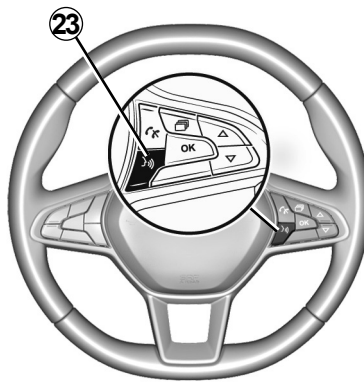
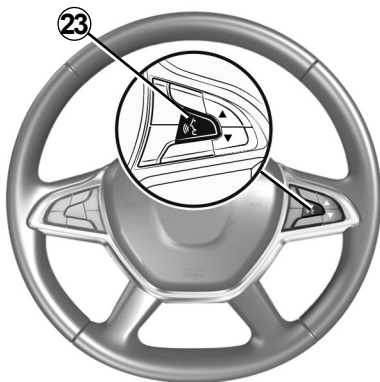
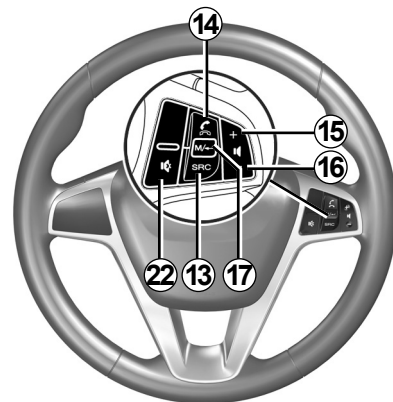
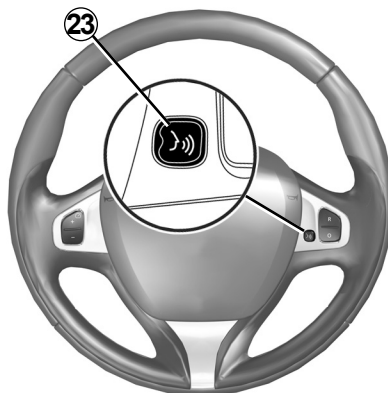
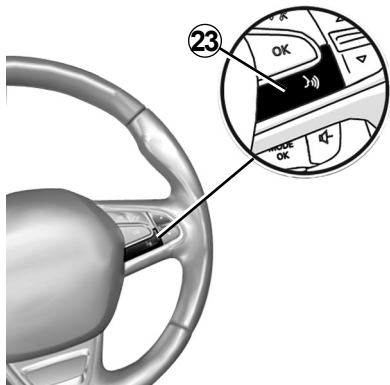

## PREDSTAVITEV NADZORNIH GUMBOV (5/7)

	Funkcija
<b>1</b>	Tapnite: ohranjevalnik zaslona ON/OFF. Pritisnite in držite (> 10 sekund), če se vaš sistem več ne odziva ali če se pojavi dodatno zaklepanje: to omogoča ponovni zagon multimedijskega sistema.
<b>2, 15, 16</b>	Nastavitev glasnosti.
<b>3</b>	Dostop do menija »Začetna stran«.
	Telefon ali dodatni viri: zaprite trenutno okno, da se vrnete na zaslon navigacijskega sistema (trenutno odprtega) ali na prejšnji zaslon.
<b>4</b>	Dostop do menija »Nastavitve vozila«.
<b>5</b>	Izbriši trenutno pot.
<b>6</b>	Dostop do menija »Navigacija«.
<b>7</b>	Dostop do medija, ki se trenutno predvaja (FM/AM/DR/USB/Bluetooth®).
<b>8</b>	Prometne informacije v teku (TMC).
<b>9</b>	Povratek na predhodni zaslon/meni.
<b>10</b>	Vklop/izklop glasovnega vodenja.
<b>11</b>	Spreminjanje povečave pogleda zemljevida.
<b>12</b>	Spreminjanje načina pogleda zemljevida (2D/3D/2D sever)

## PREDSTAVITEV NADZORNIH GUMBOV (6/7)

	Funkcija
<b>13</b>	Izbira vira zvoka (FM/AM/DR/USB/Bluetooth®).
<b>14</b>	Ob sprejemu klica: – Kratek pritisk: sprejem klica; – dolg pritisk: zavrnitev klica.  Kratek pritisk med klicem: prekinitvev klica. Ob poslušanju vira zvoka: izklop/vklop zvoka (le za stikala <b>C</b> , <b>D</b> , <b>E</b> , <b>F</b> , <b>H</b> in <b>J</b> ). Kratek pritisk: dostop do menija »Telefon« (samo za nadzorna stikala <b>B</b> in <b>G</b> ). Pritisnite: vklop/izklop glasovnega prepoznavanja telefona (samo za nadzorna stikala <b>A</b> in <b>K</b> ).
<b>15</b>	Povečanje glasnosti zvočnega vira med poslušanjem.
<b>16</b>	Zmanjšanje glasnosti zvočnega vira med poslušanjem.
<b>15+16</b>	Vklop/izklop zvoka (samo za nadzorna stikala <b>A</b> , <b>B</b> in <b>L</b> ).
<b>17, 21</b>	Radio: sprememba načina radijske postaje (»Frekvenca«, »Seznam«, »Prednastavitev«). Vir za USB/prenosni digitalni predvajalnik zvoka: spremenite način predvajanja za medije, ki se trenutno predvajajo (»Glavni« ali »Seznam«).
<b>18</b>	Kolesce na zadnji strani: – Radio: sprememba načina radia (frekvenca/seznam/prednastavljeno); – Mediji: prejšnji/naslednji posnetek. Pritisk: potrditev dejanja (le za stikalo <b>C</b> ).
<b>19</b>	Pojdite na prejšnji vir zvoka (FM/AM/DR/USB/Bluetooth®).

## PREDSTAVITEV NADZORNIH GUMBOV (7/7)

	Funkcija
20	Kratko pritisnete, da se pomaknete na naslednji vir zvoka (FM/AM/DR/USB/Bluetooth®). Pritisnite in zadržite: vklop/izklop glasovnega prepoznavanja pametnega telefona (le za stikala <b>C</b> , <b>E</b> in <b>J</b> ).
22	Prekinitvev/ponovna vzpostavitev zvoka radia. Začasna zaustavitev/predvajanje zvočnega posnetka. Prekinitvev sintetizatorja glasu glasovnega prepoznavanja.
23	Vklop/izklop glasovnega prepoznavanja na pametnem telefonu, če je povezan z multimedijskim sistemom.

## VKLOP/IZKLOP

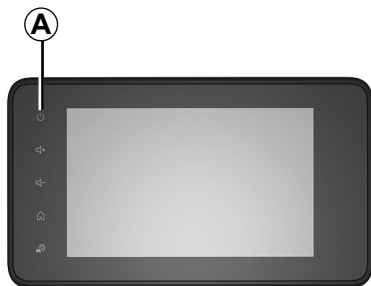

### Vklop

Multimedijski sistem začne samodejno delovati ob vklopu kontakta. V drugih primerih pritisnite tipko **A**, da vklopite svoj multimedijski sistem.

Pri izključenem kontaktu lahko sistem uporabljate dvajset minut. Če želite, da bo multimedijski sistem deloval še približno dodatnih dvajset minut, pritisnite gumb **A**.

### Izklop

Po izklopu kontakta lahko traja nekaj minut, preden se multimedijski sistem posodobi in izklopi, odvisno od vklopljenih aplikacij.

Za ponovni zagon multimedijskega sistema pritisnite in zadržite gumb **A**.

Če je temperatura znotraj vozila prenizka ali previsoka, se multimedijski sistem **iz varnostnih razlogov** ne bo vklopil ali pa se bo samodejno izklopil. Počakajte nekaj trenutkov, da se temperatura vrne na ustrezno raven, ko bo multimedijski sistem lahko pravilno deloval.

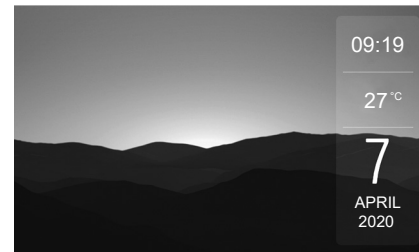

### Ohranjevalnik zaslona

Način ohranjevalnika zaslona omogoča izklop zaslona prikaza.

V tem načinu radio ali sistem vodenja ne deluje.

Ohranjevalnik zaslona prikaže uro in zunanjo temperaturo.

Na kratko pritisnite tipko **A**, da vključite/izključite ohranjevalnik zaslona.



## DELOVANJE IN UPORABA (1/3)

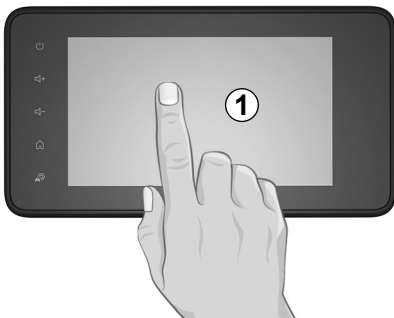

### Multimedijška ploščica 1

#### Kratek pritisk:

- izbira možnosti;
- izvedba možnosti (zaslon medijskega predvajalnika).

Če v meniju »Mediji« > »Predvajalnik« pritisnete gumb za naprej, se premaknete na naslednji naslov.

#### Daljši pritisk:

- shranjevanje elementa (na primer radijske postaje).  
Če v meniju »Radio« > »Prednastavitev« pritisnete in držite gumb prednastavljene postaje, shranite trenutno radijsko postajo.
- Hitri prikaz.  
Z daljšim pritiskom enega od gumbov za prikaz začnete hiter prikaz (strani).
- Hitro previjanje naprej/nazaj (zaslon medijskega predvajalnika).  
Če v meniju »Mediji« > »Predvajalnik« pritisnete in držite gumb za hitro previjanje naprej/nazaj, trenutno predvajano skladbo hitro previjete naprej/nazaj.

## DELOVANJE IN UPORABA (2/3)

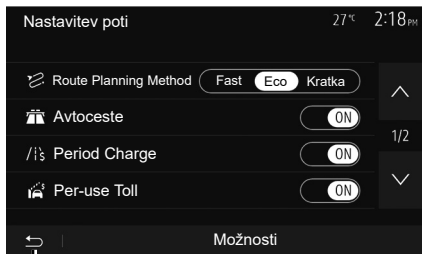

2

### Nazaj v meni »Začetna stran«

Če kjer koli v sistemu pritisnete in držite gumb 2 ali na kratko pritisnete gumb 3, se sistem takoj vrne v meni »Začetni zaslon«.



3

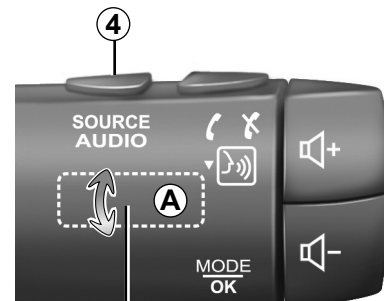

6

5

### Zvok: uporaba upravljalnih gumbov pod volanom

Razpoložljivost je odvisna od vozila.

Če želite spremeniti način iskanja radijskih postaj, pritisnite tipko 5.

Če želite zamenjati postajo (premik A), zavrtite kolesce 6.

Če želite spremeniti vir, pritisnite gumb 4. (USB, AM, FM, DR in Bluetooth®).

## DELOVANJE IN UPORABA (3/3)

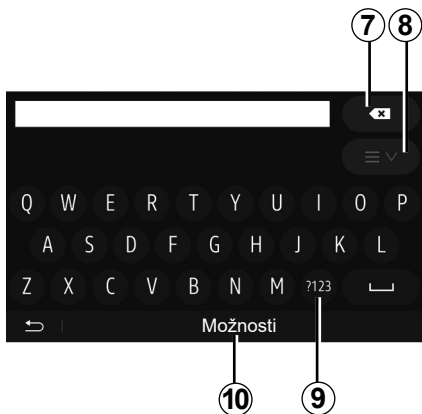

Pritisnite **9** za vnos številk ali simbolov.

Pritisnite **10** za spreminjanje konfiguracije tipkovnice.

### Uporaba črkovne tipkovnice

Med izpolnjevanjem rubrike s črkovno tipkovnico izberite vsako črko na tipkovnici.

Med vnašanjem vsake črke sistem onemogoči premočno bleščanje nekaterih črk, da jih lažje vnesete.

Pritisnite **7** za izbris zadnje vnesene črke.

Pritisnite **8** za prikaz seznama rezultatov. Po potrebi znova pritisnite **8**, da se vrnete na abecedno tipkovnico.

# GLASNOST

## Glasnost

Glasnost zvoka lahko prilagajate med poslušanjem različnih sporočil, virov, zvonjenj in telefonske komunikacije:

- z obračanjem ali pritiskanjem gumba **1** na sprednjem delu multimedijskega sistema;
- s pritiskanjem stikala **13** ali **14** na upravljalni enoti pod volanom.

Če želite to funkcijo urediti, glejte razdelek »Zvočne možnosti« v poglavju »Nastavitev zvoka«.

Poslušani radijski vir se prekine ob sprejemu prometnih informacij »TA«, novic ali opozoril.

**Opomba:** glasnost, nastavljena med predvajanjem, se ne shrani za naslednji zagon sistema.



Glasnost prilagodite tako, da bo mogoče slišati tudi zvoke iz okolice.

## Nastavitev glasnosti glede na hitrost

Če je ta funkcija aktivirana, se glasnost zvočnega sistema in navigacije spreminja glede na hitrost vozila.

Če želite to funkcijo vključiti in urediti, glejte razdelek »Nastavitev glasnosti glede na hitrost« v poglavju »Nastavitev zvoka«.

## Prekinitev zvoka

Izklop zvoka:

- upravljalna enota na volanu: kratko pritisnite gumb **21**;
- ali
- plošča multimedijskega sistema: pritisnite gumb **3B**;
- ali
- stikala pod volanom **C, D, E, F, H** in **J**: pritisnite gumb **12**;
- ali
- stikala pod volanom **A, B** in **K**: istočasno pritisnite gumb **13** in **14**.

Ikona »NEMO« je prikazana na vrhu zaslona.

Če želite nadaljevati s poslušanjem trenutnega zvočnega vira:

- upravljalna enota na volanu: kratko pritisnite gumb **21**;
- ali
- plošča multimedijskega sistema: pritisnite gumb **3B**; ali
- stikala pod volanom **C, D, E, F, H** in **J**: pritisnite gumb **12**;
- ali
- stikala pod volanom **A, B** in **K**: istočasno pritisnite gumb **13** in **14**.

Ta funkcija se samodejno deaktivira med spreminjanjem zvoka ali prometnih informacij (prometne informacije, novice, nujne informacije itd.).

## POSLUŠANJE RADIA (1/4)

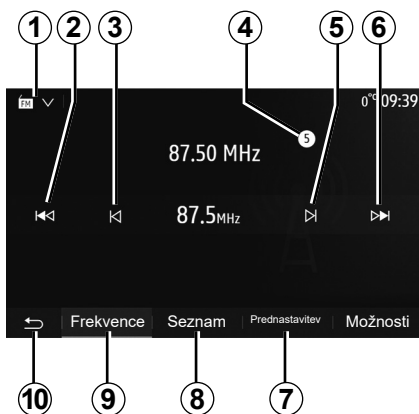

### Izbira frekvenčnega območja

Za izbiro frekvenčnega območja:

- pritisnite gumb **1**.
- Izberite pas »FM«, »AM« ali »DR« (digitalni radio, na opremljenih vozilih) s pritiskom zelenega pasu.

### Izberite radijsko postajo »FM«, »AM« ali »DR«

Radijsko postajo lahko izberete na več načinov.

Ko izberete frekvenčno območje, izberite način tako, da pritisnete zavihke **7**, **8** ali **9**.

Na voljo so različni načini iskanja:

- Način »Frekvenca« (zavihek **9**);
- način »Seznam« (zavihek **8**);
- način »Prednastavitve« (zavihek **7**).

Načine lahko spreminjate z upravljalno enoto pod volanom.

**Opomba:** oznaka **4** označuje položaj trenutno predvajane radijske postaje na shranjenem seznamu.

### Način »Frekvenca«

Ta način vam omogoča ročno ali samodejno iskanje postaj z iskanjem v izbranem frekvenčnem območju. Izberite način »Frekvenca« s pritiskom **9**.

Če želite izbrati frekvenčno območje:

- z zaporednimi pritiski gumba **3** ali **5** se v ročnem načinu pomikajte naprej ali nazaj po frekvencah;
- s pritiskom gumba **2** ali **6** se v samodejnem načinu (iskanje) premikajte naprej ali nazaj do naslednje radijske postaje.

Po potrebi postopek ponovite vsakokrat, ko se iskanje ustavi.

Z vrtljivim gumbom na upravljalni enoti pod volanom se lahko tudi pomaknete do naslednje radijske postaje.

**Opomba:** če se želite vrniti na začetni zaslon, pritisnite gumb **10**.

## POSLUŠANJE RADIA (2/4)

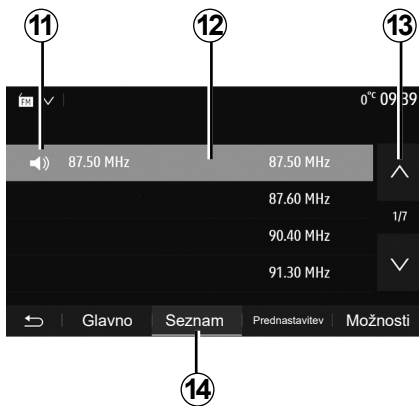

### Način »Seznam«

Izberite način »Seznam« s pritiskom na **14**.

S tem načinom delovanja ime postaje enostavno poiščete na seznamu, ki je urejen po abecednem redu (samo »FM« in »DR«).

Želena postajo izberite tako, da pritisnete območje **12**.

Pritisnite **13** za prikaz vseh postaj.

**Opomba:** simbol **11** označuje radijsko postajo, ki jo trenutno poslušate.

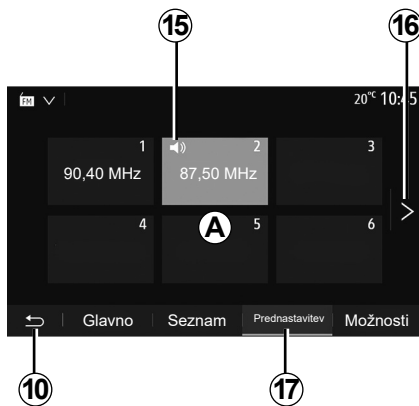

Imena radijskih postaj, katerih frekvence ne uporabljajo sistema RDS, se ne pojavijo na zaslonu. Njihove frekvence najdete razvrščene na koncu seznama.

### Način »Prednastavitev«

Izberite način »Prednastavitev« s pritiskom na **17**.

S tem načinom lahko prikličete postaje, ki ste jih predhodno shranili (glejte razdelek »Shranjevanje postaj« v tem poglavju).

Pritisnite eno od tipk na območju **A**, da izberete shranjene postaje.

**Opomba:** če se želite vrniti na začetni zaslon, pritisnite gumb **10**.

## Shranjevanje postaje

Z enim od prej opisanih načinov izberite radijsko postajo. Z daljšim pritiskom ene od tipk v območju **A** shranite radijsko postajo.

Za vsako frekvenčno območje lahko shranite do dvanajst postaj. Če spremenite regijo s funkcijo »RDS«, se shranjene postaje ne posodobijo samodejno. Ponovno morate shraniti postajo, ki se trenutno predvaja.

**Opomba:** simbol **15** označuje radijsko postajo, ki jo trenutno poslušate.

Za preklon na naslednjo stran pritisnite tipko **16**.

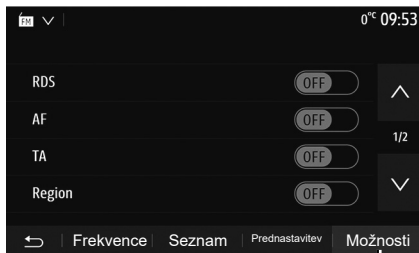

## Nastavitve radia

Meni z nastavitvami zvoka prikažete s pritiskom gumba **18**. Funkcije lahko vklopite ali izklopite s pritiskom na »ON« ali »OFF« (meni za konfiguracijo se spremeni glede na frekvenčni pas).

Na voljo so naslednje funkcije:

- »RDS«;
- »AF«;
- »TA« (prometne informacije);
- »Območje«;
- »Novice«;
- »AM«;
- »DLS«;
- »Napoved«;
- »Posod. seznam«.

## »RDS«

Funkcija »RDS« sprejema informacije, ki jih posreduje radijska postaja, ki se trenutno predvaja.

Vaš sistem lahko prikaže ime radijske postaje in besedilna sporočila ter prejema prometna opozorila ali druge informacije.

Ko je funkcija »RDS« vklopljena, se samodejno vključi spremljanje spremembe frekvence (AF).

Prometne informacije se običajno pošiljajo prek »RDS«.

**Opomba:** te možnosti ne omogočajo vse radijske postaje.

Slabi pogoji sprejemanja lahko včasih povzročijo nepričakovane in neprijetne spremembe frekvenc. Samodejno spremljanje spremembe frekvence torej izklopite.

## »AF« (odvisno od države)

Frekvenca FM postaje se spreminja glede na geografsko območje. Nekatere postaje uporabljajo sistem RDS, predvsem za samodejni ponovni zagon AF frekvence med potovanji z avtomobilom.

## »TA« (prometne informacije)

Če je ta funkcija vklopljena, multimedijски sistem samodejno išče in predvaja cestne informacije od trenutka, ko jih začnejo oddajati določene radijske postaje »FM« in »DR«.

**Opomba:** samodejno oddajanje prometnih informacij je izklopljeno, ko je zvočni sistem nastavljen na frekvenčno območje »AM«.

Izberite radijsko postajo, ki oddaja prometne informacije. Če poslušate glasbo iz drugega vira (ključek USB, Bluetooth® itd.), sistem samodejno preklopi na radio, če prejmete prometno obvestilo.

Cestne informacije se oddajajo samodejno in prednostno ne glede na to, kateri vir poslušate.

Izberite »ON«, če želite to funkcijo vklopiti ali »OFF«, če jo želite izklopiti.

# POSLUŠANJE RADIA (4/4)

## »Regija«

Ta nastavitev omogoča sprejem posebnih regionalnih programov. Začasno izključi samodejno spremljanje spremembe frekvence (AF) na radiu, ki uporablja regionalne frekvence.

Poslušalec lahko še naprej posluša svoj program, tudi če prejme manjši signal.

### **Posebnost:**

- nastavitev »Območje« velja samo za radijsko postajo, ki se trenutno predvaja;
- nekateri radii oddajajo prek regionalnih frekvenc. V tem primeru:
  - če je način »Regija« vklopljen: sistem ne bo preklopil na oddajnik za novo regijo, temveč bo normalno preklapljal med oddajniki iz prvotne regije;
  - če je način »Regija« onemogočen: sistem bo preklopil na oddajnik za novo regijo, tudi če je program oddajanja drugačen.

## »Novice«

Ko je ta funkcija vklopljena, omogoča samodejno poslušanje informacij, ki jih oddajajo določene radijske postaje »FM« in »DR«.

Če nato izberete drug vir, bo oddajanje izbrane vrste programa prekinilo branje drugih virov.

Izberite »ON«, če želite to funkcijo vklopiti ali »OFF«, če jo želite izklopiti.

## »AM«

Po želji lahko vključite ali izključite valovno dolžino »AM«.

Izberite »ON«, če želite to funkcijo vklopiti ali »OFF«, če jo želite izklopiti.

## »DLS«

Razpoložljivost je odvisna od vozila in države. Samo v »DR«.

Nekatere radijske postaje oddajajo besedilne informacije povezane s programom, ki ga trenutno poslušate (npr. naslov pesmi).

## »Posod. seznam«

Če želite posodobiti seznam radijskih postaj in pridobiti najnovejše, pritisnite »Začetek«.

**Opomba:** priporočljivo je, da seznam »DR« posodobite takoj, ko se sistem vklopi.



## POMOŽNI VIRI ZVOKA (1/3)

Vaš sistem ima dve vrsti dodatnih vhodov:

- s priključkom za priklop zunanjega vira zvoka (predvajalnik MP3, predvajalnik zvoka, ključ USB, telefon ...);
- s tehnologijo Bluetooth® (predvajalnik zvoka Bluetooth®, telefon Bluetooth®).

Za seznanitev s položajem vhoda glejte poglavje »Predstavitev možnosti upravljanja«.

### Načela delovanja in priklopljanja

Povežite prenosni digitalni predvajalnik zvoka z vhodom USB. Ko je povezan, sistem samodejno zazna dodatni vir.

**Opomba:** uporabljen USB ključ mora biti formatiran v formatu FAT32 ali NTFS in ima lahko največ 32GB prostora. Nekateri formati morda niso združljivi s sistemom.

1

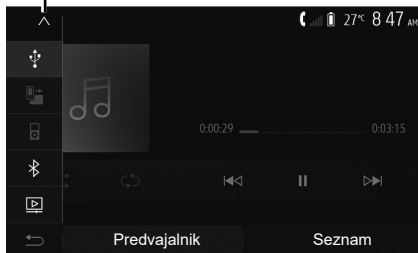

### Izbira dodatnega vira

Pritisnite **1**, da izberete vir vhoda.

Takoj se prikaže seznam virov vhodov, ki so na voljo:

- USB: USB ključ, MP3 predvajalnik, telefon itd.;
- zvočne naprave;
- BT : naprave Bluetooth®;

- Video: USB bliskovni pogon (MP4, 3GP, AVI, MPG in datoteke MPEG).

**Opomba:** za predvajanje vaših videoposnetkov preko USB ključa, morajo biti izpolnjeni naslednji pogoji:

- format video prikaza je omejen na maksimalno ločljivost 800 x 480;
- hitrost slike je omejena na maksimum 30 sličic na sekundo.

Med navigacijo ali poslušanjem radia izberete pomožni vir zvoka tako, da pritisnete tipko »Začetna stran« in nato »Mediji«.

Sistem bo ponovno zavrtel zvočni posnetek, ki ste ga poslušali nazadnje.



Prenosni predvajalnik uporabljajte, če vam to omogočajo pogoji v prometu.

Med vožnjo prenosni predvajalnik zvoka pospravite (tveganje v primeru močnega zaviranja).

## POMOŽNI VIRI ZVOKA (2/3)

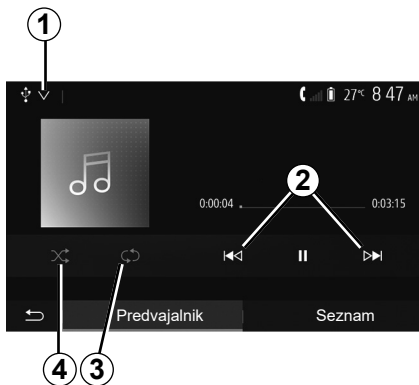

### Oblike zapisa zvoka

Multimedijski sistem prepozna samo formate MP3, WMA in FLAC.

### Hitrejša branje

Za hiter premik naprej ali nazaj zadržite gumb **2**. Branje se nadaljuje, ko tipko izpustite.

### Ponovno predvajanje

S to funkcijo lahko ponovno predvajate en ali vse zvočne posnetke. Pritisnite **3** enkrat ali večkrat za ponovitev skladb(e).

### Branje po naključnem vrstnem redu

S to funkcijo lahko omogočite predvajanje vseh zvočnih posnetkov po naključnem vrstnem redu. Pritisnite **4** za naključno predvajanje.

### Dodatni vhod: USB, vrata Bluetooth®

#### Povezava: USB in prenosni digitalni predvajalnik zvoka

Povežite vhod prenosnega digitalnega predvajalnika zvoka s priključkom USB na ohišju. Ko je vhod USB prenosnega digitalnega predvajalnika zvoka povezan, se prikaže meni »USB«. Na zaslonu se lahko prikaže model ali meni prenosnega digitalnega predvajalnika zvoka.

**Opomba:** nekaterih vrst prenosnih digitalnih predvajalnikov zvoka morda ne bo mogoče povezati.

#### Uporaba

Na spustnem seznamu **1** na zaslonu multimedijskega sistema izberite prenosni digitalni predvajalnik zvoka in nato pritisnite želeni seznam predvajanja ali zvočni posnetek.

Ko je povezava vzpostavljena, na nekaterih modelih ne boste mogli več neposredno upravljati svojega prenosnega digitalnega predvajalnika zvoka. Uporabite gumba na sprednji plošči multimedijskega sistema, da izberete zvočne datoteke.

#### Polnjenje prek vhoda USB

Ko je priključek USB prenosnega digitalnega predvajalnika zvoka priključen v vhod USB sistema, lahko med uporabo polnite baterijo (ali je ne porabljate).

**Opomba:** pri nekaterih napravah se baterija ne polni oz. se prazni, ko so povezane z vhodom USB na multimedijskem sistemu.

Za pravilno delovanje aplikacije svetujemo uporabo kablov USB, ki jih priporoča proizvajalec telefona.

## POMOŽNI VIRI ZVOKA (3/3)

### Povezava: Bluetooth®

Glejte poglavje »Priključitev/izključitev naprav Bluetooth®«.

Ko povežete Bluetooth®, se prikaže meni »BT«.

### Uporaba

Izberite »BT« na spustnem seznamu **1** in nato pritisnite na seznam predvajanja ali na želeni zvočni posnetek na zaslonu multimedijskega sistema.

Vse zvočne posnetke na vaši napravi Bluetooth® lahko neposredno izberete na zaslonu multimedijskega sistema.

**Opomba:** ko digitalni prenosni predvajalnik zvoka povežete, z njim ni več mogoče neposredno upravljati. Uporabiti morate tipke na sprednjem delu zvočnega sistema.



### Izbiranje posnetka

Če želite izbrati zvočni posnetek v mapi, pritisnite »Seznam« in nato s seznama izberite posnetek **A**.

Če se v mapi želite pomakniti za eno raven nazaj, pritisnite **4**.

Privzeto so albumi razvrščeni po abecednem vrstnem redu.

Glede na vrsto digitalnega prenosnega predvajalnika lahko izbor zožite z mapami in datotekami.

**Opomba:** za preprostejše iskanje glasbe je priporočena povezava USB.

## NASTAVITEV ZVOKA (1/2)



V glavnem meniju pritisnite »Nastavitve« za prikaz menija nastavitvev: Pritisnite **2** za dostop do nastavitvev parametrov zvoka.

Meni nastavitvev lahko zapustite tako, da pritisnete gumb **3** in se vrnete na začetno stran.

### Prilagoditev glasnosti glede na hitrost (»Glasnost/hitrost«)

Ko hitrost vašega vozila preseže približno 40 km/h, se glasnost poveča glede na prvotno glasnost.

Razmerje glasnost/hitrost lahko prilagajate s pritiskom »+« ali »-« v območju **1**.

To funkcijo lahko deaktivirate s pritiskanjem na »-« dokler se ne prikaže »Off«.

### »Glasnost«

Pritisnite »On« ali »Off«, če želite vključiti/izključiti funkcijo »loudness« (glasnost), s katero lahko povečate nizke in visoke tone.

## NASTAVITEV ZVOKA (2/2)

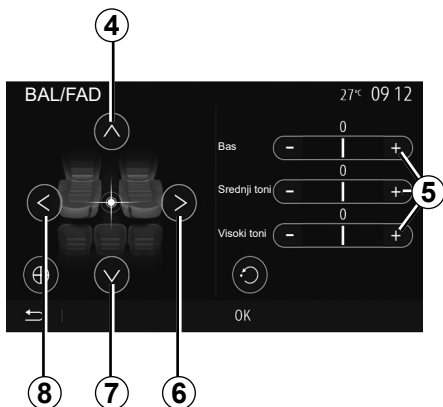

### Porazdelitev zvoka levo/desno in spredaj/zadaj

Pritisnite **6** ali **8** za porazdelitev zvoka levo/desno (balance).

Pritisnite **4** ali **7** za porazdelitev zvoka spredaj/zadaj (balance).

Ko nastavite porazdelitev zvoka, pritisnite »V redu« za potrditev.

### Nizki, srednji, visoki toni

Pritisnite območji **5** »+« ali »-«, za nastavev nizkih, srednjih in visokih tonov.

Ko ste dokončali nastavitve, pritisnite »V redu« za potrditev.



### Zvočne možnosti

Za prikaz menija z zvočnimi možnostmi pritisnite **9**.

Posebej lahko nastavite glasnost vsakega zvoka.

- »Zvok«;
- »TA«;
- »Navig.«;
- »Telefon«;
- »Zvonj.« (telefona);
- »VR«.

To storite tako, da pritisnete »+« ali »-«.



Pritisnite **10** za premik na naslednjo stran.

Pritisnite »**11**«, da ponastavite vse zvočne možnosti.

Pritisnite **12**, da se vrnete na prejšnji zaslon.

## VIDEOPOSNETKI (1/2)



### Videoposnetek

Sistem lahko morda predvaja videodateke, shranjene v ključku USB, odvisno od države in/ali veljavnih predpisov. Vstavite ključek USB v multimedijски sistem. V meniju »Večpredst.« pritisnite **1**, nato izberite način »Video« **2**.

### Opomba:

- nekatere oblike zapisa videoposnetkov morda niso združljive s sistemom;
- ključek USB mora biti formatiran v obliki FAT32 ali NTFS ter mora imeti vsaj 8GB prostora in največ 32GB prostora;



- zgoraj opisani vhodni viri se lahko razlikujejo.

### Način »Seznam«

Pritisnite zavihek »Seznam« **3** za prikaz videoposnetkov, ki so na voljo. Izberite videoposnetek, ki ga želite prikazati, tako, da pritisnete območje **4**. Izbrani videoposnetek se predvaja samodejno.

### Način »Predvajalnik«

Pritisnite zavihek »Predvajalnik« **5** za ogled izbranega videoposnetka.

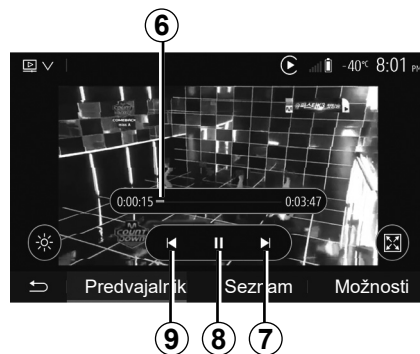

Med predvajanjem videoposnetka lahko:

- pritisnite **9** za ponovno predvajanje videoposnetka od začetka, še enkrat pritisnite **9** za dostop do prejšnjega videoposnetka;
- s pritiskom na **8** začasno zaustavite predvajanje;
- dostopite do naslednjega videoposnetka s pritiskom gumba **7**;
- za hitro pomikanje gor in dol uporabite drsnik **6**;

Predvajanje videoposnetkov je mogoče samo pri zaustavljenem vozilu.

## VIDEOPOSNETKI (2/2)

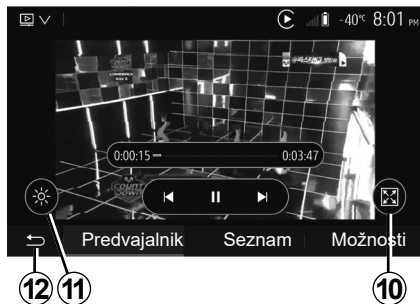

- nastavite celozaslonski prikaz videoposnetka s pritiskom na **10**;
- nastavite svetlost zaslona tako, da pritisnete **11**. Prikaže se kontrolna vrstica, s katero lahko določite nastavitve. Dotaknite se zaslona izven vrstice, da ta izgine in nadaljujete predvajanje videoposnetka;
- vrnite se v predhodni meni tako, da pritisnete **12**.

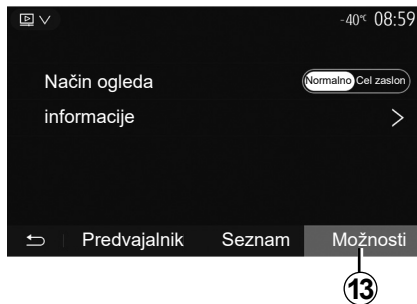

### Način »Možnosti«

Pritisnite zavihek »Možnosti« **13** za:

- dostop do nastavitve predvajanja;
- prikaz podrobnih podatkov o videoposnetku (naslov, zvrst, datum ...)

# SEZNANJANJE, PREKINITEV SEZNANJANJA NAPRAV BLUETOOTH® (1/4)

## Seznanjanje novega telefona Bluetooth®

Za uporabo sistema za prostoročni način morate pri prvi uporabi najprej seznaniti svoj prenosni telefon Bluetooth® s sistemom v vozilu.

Povezava omogoča sistemu zaznavo in shranitev telefona Bluetooth®. S sistemom lahko seznanite največ pet pametnih telefonov, istočasno pa je lahko s sistemom za prostoročno telefoniranje povezan samo eden.

Seznanjanje se izvede neposredno prek multimedijskega sistema ali telefona.

Prepričajte se, da sta sistem in pametni telefon vklopljena ter da je funkcija Bluetooth® v vašem pametnem telefonu vklopljena, naprava vidna in da jo lahko druge naprave prepoznajo (za dodatne informacije glejte navodila za uporabo telefona).

Pri nekaterih znamkah in modelih telefonov so lahko funkcije za prostoročno telefoniranje delno ali v celoti nezdružljive s sistemom vozila.

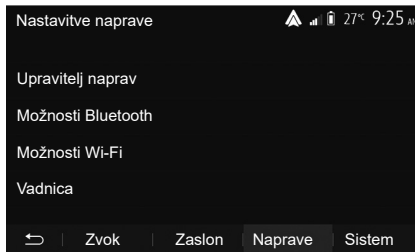

### Seznanjanje telefona Bluetooth® prek multimedijskega sistema

- Vključite povezavo Bluetooth® na telefonu;
- pritisnite »Nastavitev« > »Naprave« > »Upravitelj naprav« > »Dodaj« **1** > »OK« > »Poišči napravo«;
- prepričajte se, da je telefon vključen in viden na povezavi Bluetooth®;
- izberite telefon na seznamu naprav, ki jih zazna sistem;
- Na zaslonu telefona se prikaže sporočilo.

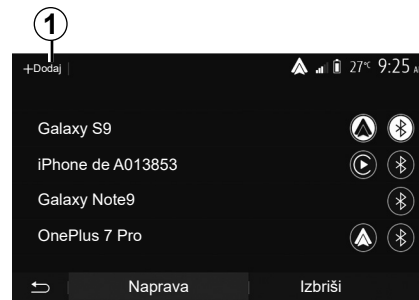

Seznam združljivih telefonov je na voljo na spletnem mestu <https://easyconnect.renault.com>.



Zaradi varnosti vam svetujemo, da vse te nastavitve opravite pri zaustavljenem vozilu.



## SEZNANJANJE, PREKINITEV SEZNANJANJA NAPRAV BLUETOOTH® (2/4)

Odvisno od telefona pritisnite »Poveži se« ali »Seznani se«, da dovolite seznanjanje.

- Odvisno od telefona s tipkovnico vnesite kodo, ki se je prikazala na zaslonu multimedijskega sistema;
- Na zaslonu telefona se prikaže še eno sporočilo s predlogom za samodejno seznanjanje z multimedijskim sistemom pri naslednjih uporabah. Sprejmite to dovoljenje, če ne želite ponoviti tega postopka.

### Prenos telefonskega imenika

Odvisno od vrste telefona vas lahko sistem med seznanjanjem pozove, da potrdite prenos imenika in zgodovine klicev v multimedijski sistem.

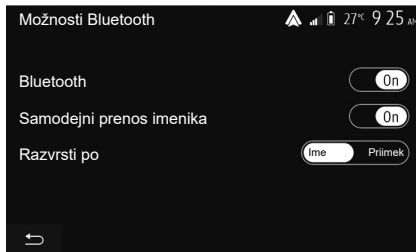

Sprejmite deljenje (sharing), če želite te podatke prenesti v multimedijski sistem. Če uporabite »Možnosti Bluetooth«, lahko omogočite samodejno skupno rabo telefonskega imenika in dnevnika klicev, saj ju lahko sistem samodejno prenese pri naslednjih seznanitvah.

**Opomba:** pomnilnik multimedijskega sistema je omejen, zato je možno, da ne bodo uvoženi vsi stiki.

Vaš pametni telefon je zdaj seznanjen z multimedijskim sistemom.

**Opomba:** čas seznanjanja se razlikuje glede na znamko in model telefona.

Če seznanjanje ne uspe, ponovite postopek. Če sistem med iskanjem naprav Bluetooth® vašega telefona ne zazna, glejte navodila za uporabo telefona.

# SEZNAVANJE, PREKINITEV SEZNAVANJA NAPRAV BLUETOOTH® (3/4)

## Seznavanje telefona Bluetooth® z multimedijским sistemom prek telefona

- Vključite povezavo Bluetooth® telefona in sistema;
- na glavnem meniju multimedijškega sistema pritisnite »Nastavitev« > »Naprave« > »Upravitelj naprav« > »Dodaj« **1** > »OK«. Tako bo sistem viden drugim telefonom Bluetooth®;
- na zaslonu se prikaže sporočilo z geslom in preostalim časom, ko bo sistem še vedno viden;
- na telefonu priključite seznam z napravami Bluetooth®, ki so na voljo;
- izberite multimedijški sistem med napravami, ki so na voljo v predvidenem času, in uporabite telefon s tipkovnico za vnos gesla, ki se je prikazalo na zaslonu sistema (odvisno od telefona).

Na zaslonu telefona se prikaže sporočilo, da je telefon zdaj seznanjen z multimedijским sistemom.

**Opomba:** čas seznavanja se razlikuje glede na znamko in model telefona.

Če seznavanje ne uspe, ponovite postopek.



Cilj sistema za prostoročno telefoniranje je olajšati komunikacijo tako, da se zmanjša število dejavnikov tveganja, a so nekateri še vedno prisotni. Obvezno upoštevajte zakonske odredbe države, v kateri se nahajate.

Pri vklopu multimedijškega sistema se zadnja seznanjena naprava samodejno poveže s sistemom.

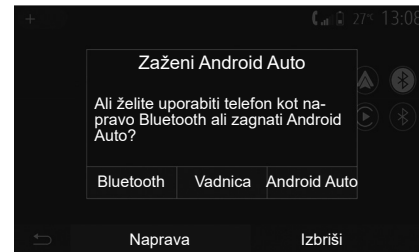

## Seznavanje prek povezave Wi-Fi (Android Auto™/CarPlay™)

Če želite dostopiti do seznavanja prek povezave Wi-Fi, se med prvo povezavo Bluetooth® s telefonom prikaže možnost za uporabo telefona kot naprave Bluetooth® ali za povezavo preko Wi-Fi (Android Auto™, CarPlay™), da boste lahko v pametnem telefonu uporabljali dvojnik aplikacij. Na voljo so vadnice, ki vas bodo vodile skozi postopek seznavanja prek povezave Wi-Fi. Za dodatne informacije glejte poglavji z naslovom »Vmesnik pametnega telefona« in »Android Auto™, CarPlay™«.

## SEZNANJANJE, PREKINITEV SEZNANJANJA NAPRAV BLUETOOTH® (4/4)

### Prekličite seznanitev telefona Bluetooth® z multimedijским sistemom

Prekinitve seznanjanja omogoča izbris enega telefona iz pomnilnika sistema za prostoročno telefoniranje.

V glavnem meniju pritisnite »Nastavitev« > »Naprave« in nato »Upravitelj naprav«. Pritisnite zavihek »Izbriši« 4, nato pa ikono »Koš« 3 nasproti imena pametnega telefona, ki ga želite izbrisati s seznama. Potrdite izbiro tako, da pritisnete »OK«.

### Prekličite seznanitev vseh telefonov Bluetooth® z multimedijским sistemom

Prav tako lahko odstranite vse telefone, ki ste jih predhodno seznanili, iz pomnilnika sistema za prostoročni način. Na glavnem meniju izberite »Nastavitev« > »Naprave« > »Upravitelj naprav«, nato pa zavihek »Izbriši« in »Vse« 2. Potrdite odstranitev vseh seznanjenih telefonov tako, da pritisnete »OK«.

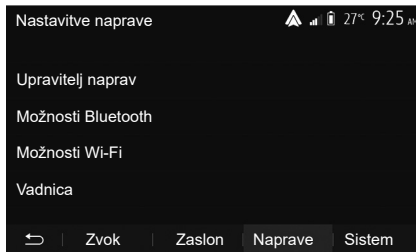

#### »Možnosti Wi-Fi«

Za vklop ali izklop povezave Wi-Fi izberite frekvenco države ali ponastavite svoje geslo za Wi-Fi.



#### »Vadnica«

Dostopite do vadnic za integracijo pametnega telefona za Android Auto ali CarPlay, kot tudi do glasovnih navodil za funkcijo glasovnega prepoznavanja.

## VZPOSTAVITEV, PREKINITEV POVEZAVE NAPRAV BLUETOOTH® (1/2)

### Vzpostavitev povezave s seznanjenim telefonom Bluetooth®

Nobenega telefona ni mogoče povezati s sistemom za prostoročno telefoniranje, če ni bil predhodno seznanjen. Glejte poglavje »Seznanjanje/prekinitev seznanjanja naprav Bluetooth®«.

Telefon mora biti povezan v sistem za prostoročno telefoniranje, da lahko dostopate do vseh njegovih funkcij.

#### Samodejni priklop

Ko se sistem za prostoročno telefoniranje zažene, išče predhodno seznanjene telefone v bližini (to iskanje lahko traja eno minuto). Sistem se samodejno poveže z zadnjim povezanim telefonom, če:

- je povezava Bluetooth® telefona vključena;
- ste pri seznanjanju predhodno dovolili, da se telefon samodejno poveže s sistemom.

#### Opomba:

- če se med vzpostavitvijo povezave pogovarjate, se zvok samodejno prenese v zvočnike v vozilu;
- priporočljivo je, da sprejmete in dovolite vsa sporočila, ki se prikažejo v vašem telefonu pri seznanjanju s sistemom, da lahko funkcija samodejnega prepoznavanja naprave nemoteno deluje.

#### Ročna povezava

V glavnem meniju izvedite naslednji postopek:

- pritisnite »Telefon«;
- pritisnite »Prikaz seznama naprav Bluetooth«;
- izberite ime telefona, ki ga želite povezati.

Vaš telefon je povezan z multimedijskim sistemom.

### Vzpostavitev povezave ni uspela

Če vzpostavitev povezave ni uspela, preverite ali:

- naprava je vklopljena;
- naprava je konfigurirana tako, da sprejme zahtevo sistema za samodejno povezavo;
- baterija naprave ni izpraznjena;
- naprava je bila predhodno povezana s sistemom za prostoročno telefoniranje;
- funkcija Bluetooth® vaše naprave in sistema je vključena;

**Opomba:** daljša uporaba sistema za prostoročno telefoniranje povzroči hitrejšo praznjenje baterije naprave.

## VZPOSTAVITEV, PREKINITEV POVEZAVE NAPRAV BLUETOOTH® (2/2)

### Spreminjanje povezanega telefona

Kadar koli lahko vzpostavite ali prekinete povezavo naprave Bluetooth®.

V glavnem meniju pritisnite »Povezovanje pametnega telefona«, nato izberite napravo, ki jo želite povezati, in potrdite s pritiskom »OK«.

Ikona Bluetooth® **1** je prikazana v beli barvi nasproti imena vašega telefona, kar pomeni, da je povezava vzpostavljena.

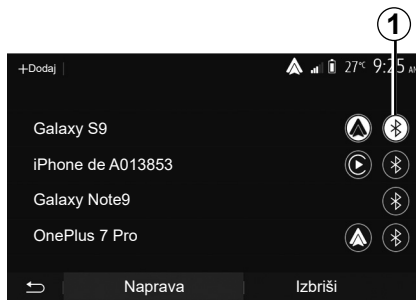

### Prekinitev povezave s telefonom

Če želite prekiniti povezavo med telefonom in multimedijским sistemom, izberite ikono Bluetooth® **1**, nato »OK«.

Če se med prekinitvijo povezave pogovarjate po telefonu, se pogovor samodejno prenese na telefon.

## VZPOSTAVLJANJE, SPREJEMANJE KLICA (1/3)

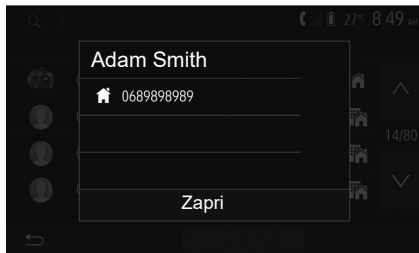

### Vzpostavljanje klica iz imenika

Pri povezanem telefonu v meniju »Telefon« izberite »Imenik« v spustnem meniju **1**.

Izberite stik (ali ustrezno številko, če ima stik več številk). Klic se vzpostavi samodejno, potem ko pritisnete številko stika.

**Opomba:** prek multimedijskega sistema lahko kličete s pomočjo glasovnega prepoznavanja v vašem pametnem telefonu. Glejte poglavje »Uporaba glasovnega prepoznavanja«.

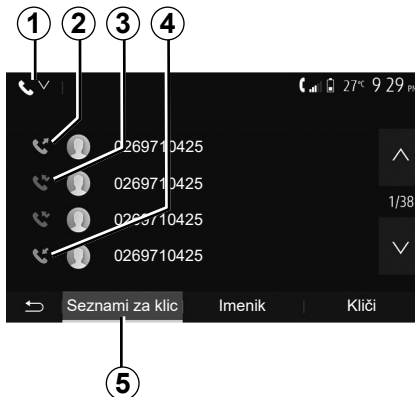

### Klicanje številke iz zgodovine klicev

Za klicanje lahko uporabite seznam klicev, shranjenih v pomnilniku telefona.

Ko povežete napravo in telefon s funkcijo Bluetooth® prek brezžične tehnologije Bluetooth®, se številke s seznamov »Vsi klici«, »Klicane številke«, »Prejeti klici« in »Zgrešeni klici« iz vašega telefona samodejno prenesejo na seznam klicev v multimedijem sistemu.

V zavihku »Seznami za klic« **5** pritisnite **1**, za filtriranje zgodovine klicev glede na vrsto klica in prikazal se bo drsni spisak:

- pritisnite ikono **2**, za dostop do seznama klicanih števil;
- pritisnite ikono **3**, za dostop do seznama zgrešenih klicev;
- pritisnite ikono **4**, za dostop do seznama vhodnih klicev;
- pritisnite ikono **1**, za povratek na seznam vseh klicev.

Na vseh treh seznamih so stiki prikazani od najnovejšega do najstarejšega. Izberite stik, ki ga želite poklicati.

## VZPOSTAVLJANJE, SPREJEMANJE KLICA (2/3)

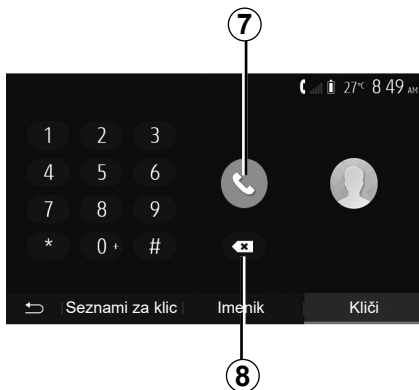

### Vnos številke

V glavnem meniju pritisnite »Telefon« in nato »Kličī«.

Pritisnite tipke s števkami, da vnesete številko, nato pritisnite **7**, da jo pokličete.

Če želite izbrisati številko, pritisnite **8**. Z daljšim pritiskom na **8** lahko izbrišete vse številke naenkrat.



Priporočljivo je, da se med vnašanjem številke ali iskanjem stika ustavite.

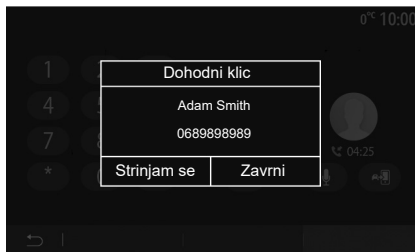

### Sprejem klica

Ob sprejemu klica se na zaslonu multimedijskega sistema prikaže sporočilo z naslednjimi informacijami o klicatelju:

- ime stika (če je klicateljeva številka v vašem imeniku);
- številka klicatelja;
- »Neznana številka« (če številke ni mogoče prikazati).

**Opomba:** če se med navigacijo prikaže sporočilo dohodnega klica, se na zaslon navigacijskega sistema vrnete tako, da sprejmete ali zavrnete klic.

**Opomba:** dohodni klic lahko sprejmete ali zavrnete z gumbom na volanskem drogu vozila.

## VZPOSTAVLJANJE, SPREJEMANJE KLICA (3/3)

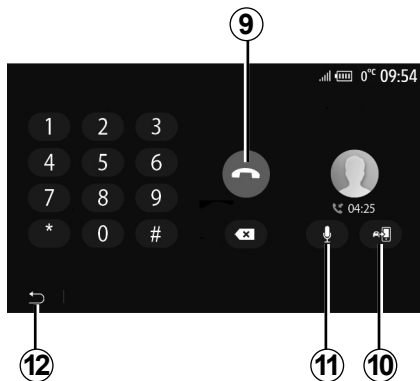

### Med pogovorom

Med pogovorom lahko:

- prekinete klic s pritiskom na **9**;
- preklopite med zvočniki telefona ali zvočniki vozila s pritiskom **10**;

- mikrofona vklopite ali izklopite s pritiskom **11**;
- pritisnite **12**, za povratek na predhodni zaslon (npr. na zaslon navigacijskega sistema) ali na trenutni zaslon.



# IMENIK TELEFONA

1



Na glavnem meniju pritisnite »Telefon«, nato pa »Imenik«, za dostop do telefonskega imenika sistema.

## Uporaba imenika telefona

Uporabljate lahko vnose v imenik telefona, ki so zabeleženi v njem.

Ko povežete sistem in telefon Bluetooth® prek brezžične tehnologije Bluetooth®, se številke iz imenika telefona prenesejo v imenik sistema, če so v vaši napravi stiki shranjeni v pomnilniku telefona.

**Opomba:** pri nekaterih telefonih vas lahko sistem pozove, da pri seznanjanju potrdite prenos imenika telefona v sistem.

## Klicanje številke iz imenika

Ko v imeniku najdete stik, ki ga želite poklicati, izberite zeleno številko, da jo pokličete.

## Iskanje stika v imeniku

Pritisnite **1** in z uporabo digitalne tipkovnice vnesite priimek ali ime stika, ki ga želite poiskati.

Odvisno od znamke in modela telefona se lahko zgodi, da prenos vaših stikov v multimedijски sistem ne deluje.



Priporočljivo je, da se med vnašanjem številke ali iskanjem stika ustavite.

# UPORABA GLASOVNEGA PREPOZNAVANJA (1/3)

## Predstavitev

Vaš multimedijski sistem vsebuje sistem glasovnega prepoznavanja, ki omogoča glasovno upravljanje nekaterih funkcij v multimedijem sistemu in vašem telefonu. To vam omogoča uporabo multimedijskega sistema ali telefona, ne da bi roke umaknili z volana.

### Opomba:

- položaj gumba za glasovno prepoznavanje je lahko različen (na upravljalni enoti na volanu, na stikalu pod volanom ali na zaslonu multimedijskega sistema);
- pri uporabi glasovnega prepoznavanja bo sistem uporabil jezik, ki je določen v vašem telefonu;
- če vaš pametni telefon nima glasovnega prepoznavanja, se bo v multimedijem sistemu prikazalo sporočilo.

## Vklop funkcije glasovnega prepoznavanja v telefonu prek multimedijskega sistema

Za vklop sistema za glasovno prepoznavanje v vašem telefonu:

- vaš pametni telefon lovi omrežje 3G, 4G ali Wifi;
- vklopite funkcijo Bluetooth® v pametnem telefonu in ga nastavite tako, da bo viden drugim napravam (za navodila glejte priročnik telefona);
- seznanite in povežite pametni telefon z multimedijem sistemom (glejte poglavje »Seznanitev/preklic seznanitve z napravami Bluetooth®«).

Za vklop glasovnega prepoznavanja  pritisnite gumb in ga držite.

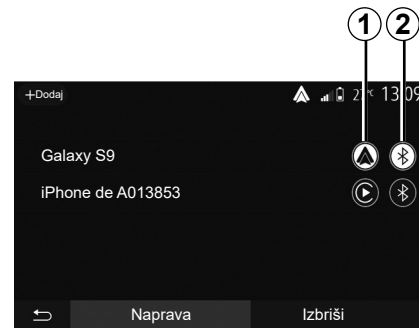

**Opomba:** oznaki 1 in 2 v meniju »Nastavitve« > »Naprave«, nato »Upravitelj naprav« nakužujeta, da je vaš pametni telefon seznanjen in povezan z vašim multimedijem sistemom. To je potrebno pri uporabi glasovnega prepoznavanja.

## UPORABA GLASOVNEGA PREPOZNAVANJA (2/3)

A

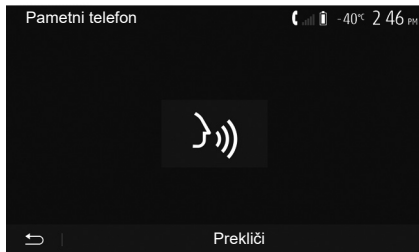

Zvočni signal in prikaz zaslona **A** vas bosta obvestila, da je glasovno prepoznavanje vključeno.

Govorite glasno in razumljivo.

**Opomba:** sistem glasovnega prepoznavanja v pametnem telefonu omogoča samo uporabo nekaterih funkcij telefona. Ne omogoča pa interakcije z drugimi funkcijami večpredstavnostnega sistema, kot so radio, Driving Eco itd.

B

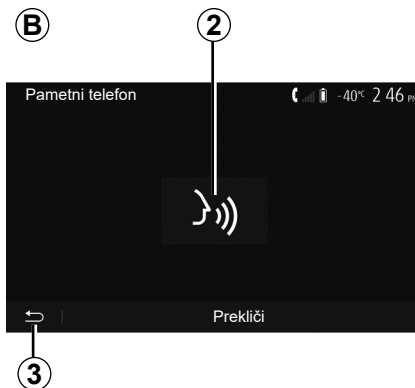

### Uporaba

Ko je funkcija glasovnega prepoznavanja vključena in želite ponastaviti sistem glasovnega prepoznavanja, tapnite upravljalno enoto na volanu, stikalo pod volanom ali multimedijski sistem ali gumb **2** na zaslonu vašega multimedijskega sistema.

V glavni meni se lahko kadar koli vrnete s pritiskom gumba **3**.

4

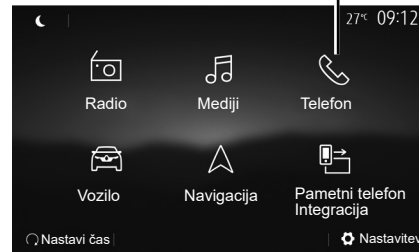

V glavnem meniju multimedijskega sistema pritisnite **4**, da se vrnete na zaslon **B**.

**Opomba:** ko uporabljate funkcijo glasovnega prepoznavanja, funkciji »Mediji« in »Radio« ne bosta na voljo ali dostopni v glavnem meniju multimedijskega sistema.

## UPORABA GLASOVNEGA PREPOZNAVANJA (3/3)

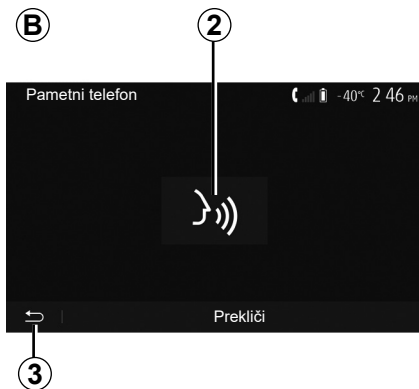

### Deaktiviranje

Pritisnite gumb **2** na zaslonu **B** ali pritisnite gumb za glasovno prepoznavanje  v vašem vozilu in ga držite. Zvočni signal označuje, da je prepoznavanje govora izklopljeno.

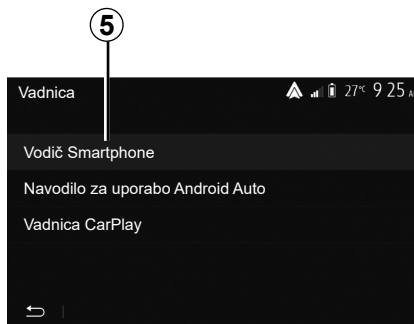

### Pomoč

Na voljo je dodatna pomoč glede delovanja in pogojev uporabe sistema glasovnega prepoznavanja.

Če želite dostopati do te možnosti, v glavnem meniju pritisnite »Nastavitev« > »Naprave« > »Vadnica« > »Vodič Smartphone« **5**.

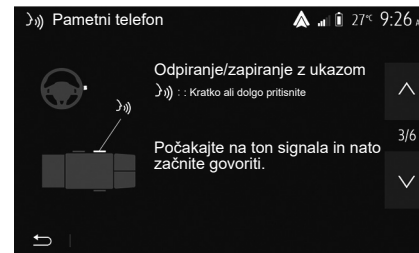

Ta funkcija vam v obliki zaslonskih prikazov razloži uporabo glasovnega prepoznavanja pa tudi:

- pogoji uporabe;
- združljivi telefoni;
- vklop in izklop funkcije z gumbom za glasovno prepoznavanje  v vašem vozilu;
- način, kako delovati na zaslon;
- funkcije na voljo;
- obseg funkcij.

## BREŽŽIČNI POLNILNIK (1/2)

### Območje indukcijskega polnjenja

Odvisno od vozila lahko uporabite območje indukcijskega polnjenja **1** za polnjenje pametnega telefona brez kabla.

Lokacija, predvidena za to območje polnjenja, je označena s pripadajočim simbolom in se lahko razlikuje glede na vozilo.

#### Posebnost:

- Za več informacij o združljivih telefonih se obrnite na predstavnika servisne mreže ali obiščite spletno mesto <https://easyconnect.renault.com>.
- Za optimalno polnjenje je priporočeno, da s telefona odstranite zaščitno ohišje.

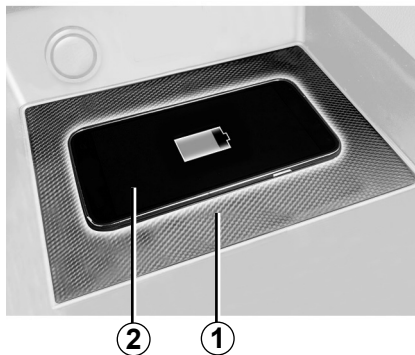

### Postopek polnjenja

Telefon postavite v **2** območje indukcijskega polnjenja **1**.

Polnjenje telefona **2** je prekinjeno v naslednjih primerih:

- predmet je zaznan v območju indukcijskega polnjenja **1**;
- območje indukcijskega polnjenja **1** se pregreva. Ko temperatura pade, se bo postopek polnjenja telefona **2** po nekaj trenutkih znova zagnal.

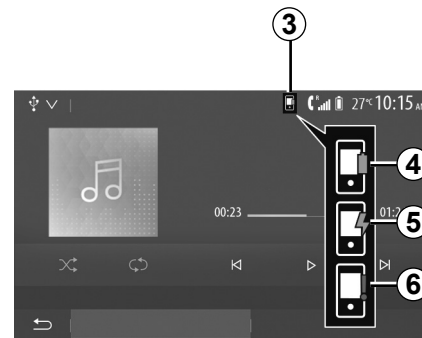

### Napredek polnjenja

Odvisno od vozila in sistema brezžičnega polnjenja vas lahko multimedijski sistem obvesti o **2** nivoju polnjenja **3** pametnega telefona:

- polnjenje je končano **4**;
- polnjenje je v teku **5**;
- v območju polnjenja je bil zaznan predmet/predmet se pregreva/postopek polnjenja je bil prekinjen **6**.

**Opomba:** multimedijski sistem vas opozori, če se **2** postopek polnjenja telefona prekine.

## BREŽIČNI POLNILNIK (2/2)

Odvisno od vozila lahko induktivni polnilnik uporablja BSD-3-Clause odprtokodno programsko opremo z licenco, ki ima prepovedi in omejitve. Oglejte si Open Source Initiative.

Med polnjenjem telefona v območju indukcijskega polnjenja **1** ne puščajte nobenih predmetov (ključ USB, kartica SD, kreditne kartice, nakit, ključi, kovanci itd.). Pred odlaganjem telefona v območju indukcijskega polnjenja **1** iz ohišja telefona odstranite vse magnetne ali kreditne kartice.

Predmeti se na območju indukcijskega polnjenja **1** lahko pregrejejo. Priporočljivo je, da takšne predmete odložite na druga mesta, ki so namenjena shranjevanju (odlagalni predal, odlagalno mesto v senčniku itd.).

## VMESNIK PAMETNEGA TELEFONA (1/3)

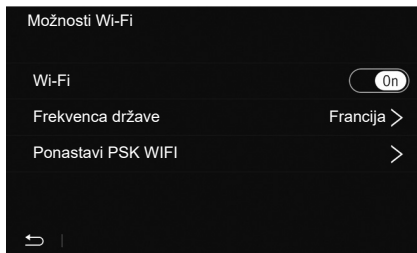

### Metode

Do vmesnika pametnega telefona lahko dostopate na dva načina:

- povezovanje pametnega telefona s USB povezavo;
- povezava pametnega telefona (razpoložljivost je odvisna od vozila in/ali končne opreme).

Za brezžično povezavo je na voljo meni z nastavitvami.

### »Možnosti Wi-Fi«

Za dostop do menija »Možnosti Wi-Fi«, v glavnem meniju pritisnite ikono »Nastavitve« in nato zavihek »Naprave«.

### »Wi-Fi«

Izberite »On« ali »Off« za vklop ali izklop povezave vozila Wi-Fi.

### »Frekvenca države«

V tem meniju lahko izberete državo, v kateri uporabljate povezavo vozila Wi-Fi, da prilagodite frekvenco povezave veljavni uredbi v tej državi.

### »Ponastavi PSK WIFI«

S to možnostjo ponovno aktivirajte vse prejšnje povezave s svojim vozilom, da povežete novo napravo ali odpravite težavo s povezavo.

## VMESNIK PAMETNEGA TELEFONA (2/3)

A

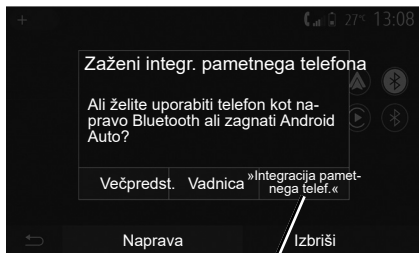

1

### Povezovanje pametnega telefona s USB povezavo;

#### Prva uporaba

Po povezovanju pametnega telefona z USB vhodom vozila, bi se moral prikazati zaslon **A**:

- »Večpredst.«: omogoča uporabo pametnega telefona za naslednje funkcije prenosnega digitalnega predvajalnika zvoka:
  - MTP (Media Transfer Protocole);
  - digitalni prenosni predvajalnik zvoka.

- »Vadnica«: dostop do zbirk navodil o uporabi aplikacij vmesnikov za pametne telefone;
- »Integracija pametnega telef.«: omogoča dostop do vmesnika pametnega telefona preko prilagojene aplikacije:
  - Android Auto™;
  - CarPlay™.

Izberite možnost »Android Auto™, CarPlay™« **1** za dostop do vmesnika pametnega telefona.

Zaslon aplikacije vmesnika pametnega telefona se mora odpreti v multimedijem sistemu.



## VMESNIK PAMETNEGA TELEFONA (3/3)

**B** **2**

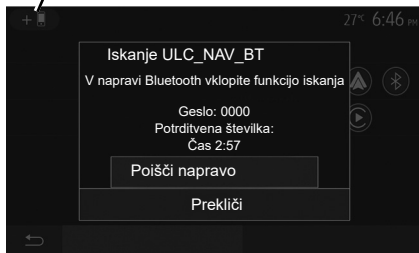

### Povezovanje pametnega telefona z brezžično povezavo

Razpoložljivost je odvisna od vozila in/ali končne opreme.

#### Prva uporaba

Za to vrsto povezave boste morali izvesti postopke seznanjanja svojega Bluetooth® telefona v multimedijški sistem:

- aktivirajte povezavo Bluetooth® in povezavo Wi-Fi na svojem telefonu in multimedijškemu sistemu;

- V glavnem meniju multimedijskega sistema pritisnite gumb »Nastavitev« > »Naprave« > »Upravitelj naprav« > »Dodaj« **2** > »OK«. Tako bo sistem viden drugim telefonom Bluetooth®;
- prikaže se zaslon **B** s sporočilom z geslom in preostankom časa, dokler bo sistem še vedno viden;
- na telefonu priključite seznam z napravami Bluetooth®, ki so na voljo;
- izberite multimedijški sistem med napravami, ki so na voljo v predvidenem času, in uporabite telefon s tipkovnico za vnos gesla, ki se je prikazalo na zaslonu sistema (odvisno od telefona).

Na zaslonu telefona se prikaže sporočilo, da je telefon zdaj seznanjen z multimedijškim sistemom.

**C**

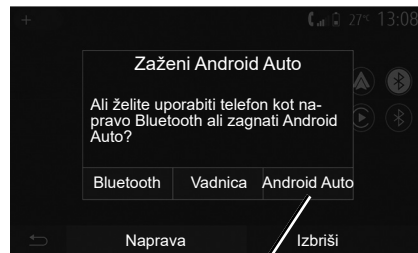

Ko je vaš pametni telefon seznanjen, se mora odpreti zaslon **C**.

Izberite »Android Auto™, CarPlay™« **3** za dostop do vmesnika pametnega telefona.

Zaslon aplikacije vmesnika pametnega telefona se mora odpreti v multimedijškem sistemu.

# ANDROID AUTO™, CARPLAY™ (1/4)

## Android Auto™

### predstavitev

»Android Auto™« je aplikacija, ki jo lahko prenesete (prek platforme za prenos aplikacij v pametnem telefonu) in omogoča uporabo nekaterih aplikacij ter funkcij v telefonu prek zaslona multimedijskega sistema.

### Opomba:

- če želite ugotoviti, ali je vaš pametni telefon združljiv z aplikacijo »Android Auto™«, glejte uradno spletno mesto operacijskega sistema telefona;
- Funkcije aplikacije »Android Auto™«, ko je pametni telefon povezan z USB vhodom vozila ali prek Wi-Fi (razpoložljivost je odvisna od opreme vašega vozila in pametnega telefona). Vključena mora biti storitev za glasovno prepoznavanje. Aplikacija »Android Auto™« je na voljo preko gumba **1** v glavnem meniju.

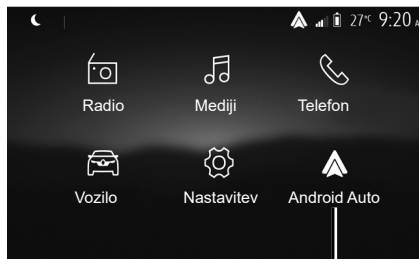

### Prva uporaba

Povežite telefon prek vhoda USB multimedijskega sistema:

- če želite uporabljati aplikacijo »Android Auto™«, sprejmite zahteve v pametnem telefonu;
- Potrdite tako, da na telefonu pritisnete »Sprejmi«.

Aplikacija »Android Auto™« se zažene v multimedijem sistemu.

Če zgoraj opisani postopek ni uspešen, korake ponovite.

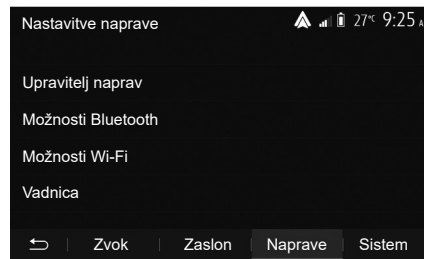

Naprave, povezane z multimedijem sistemom, lahko kadar koli urejate preko »Nastavitev« > »Naprave« > »Upravitelj naprav«.

**Opomba:** prva povezava z aplikacijo »Android Auto™« se vzpostavi, ko je vozilo zaustavljeno samo za namen vklopa glasovnega prepoznavanja multimedijskega sistema.

Za pravilno delovanje aplikacije svetujemo uporabo kablov USB, ki jih priporoča proizvajalec telefona.

# ANDROID AUTO™, CARPLAY™ (2/4)

## CarPlay™

### predstavitev

»CarPlay™« je izvorna storitev, ki je na voljo v vašem pametnem telefonu in omogoča uporabo nekaterih aplikacij v telefonu prek zaslona multimedijskega sistema.

### Opomba:

- če vaš pametni telefon ni opremljen s storitvijo »CarPlay™«, glejte uradno spletno mesto operacijskega sistema telefona;
- Funkcije storitve »CarPlay™«, ko je pametni telefon povezan z USB vhodom vozila ali prek Wi-Fi (razpoložljivost je odvisna od opreme vašega vozila in pametnega telefona). Storitve SIRI mora biti aktivirana. Storitve »CarPlay™« bi morala biti vidna prek gumba **2** v glavnem meniju.

Za pravilno delovanje aplikacije svetujemo uporabo kablov USB, ki jih priporoča proizvajalec telefona.

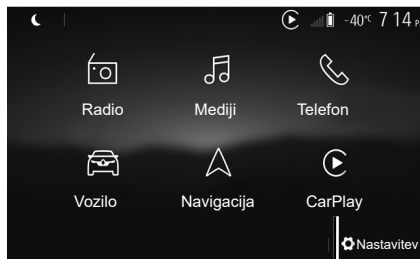

### Prva uporaba

Povežite telefon prek vhoda USB multimedijskega sistema.

Storitev CarPlay™ se zažene v multimedijem sistemu.

Če zgoraj opisani postopek ni uspešen, korake ponovite.

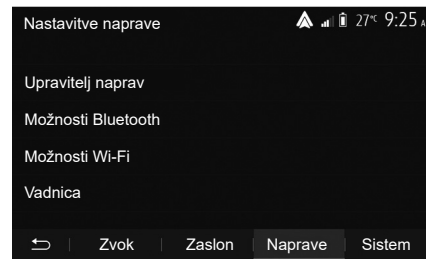

Do vodnika o povezljivosti pametnega telefona z vašim multimedijem sistemom lahko dostopate prek »Nastavitve« > »Naprave« > »Vadnica«.

## ANDROID AUTO™, CARPLAY™ (3/4)

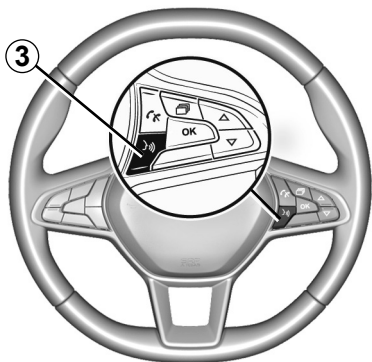

Ko se aplikacija »Android Auto™« ali storitev »CarPlay™« aktivira, lahko uporabite gumb za glasovno prepoznavanje v vozilu, če želite glasovno vklopiti nekatere funkcije pametnega telefona. To storite tako, da pritisnete gumb **3** na volanu vozila (za več informacij glejte poglavje »Uporaba glasovnega prepoznavanja«).

### Opomba:

- za dostop do aplikacij navigacijskega sistema in glasbe v pametnem telefonu lahko uporabite »Android Auto™« ali »CarPlay™«. Te aplikacije nadomeščajo podobne aplikacije, vgrajene v multimedijijski sistem, ki se že izvajajo. Uporablja se lahko na primer samo ena aplikacija navigacijskega sistema (»Android Auto™«/»CarPlay™«) ali aplikacija, ki je vgrajena v multimedijijski sistem;
- ko uporabljate »Android Auto™« ali »CarPlay™«, se bodo nekatere funkcije multimedijijskega sistema še naprej izvajale v ozadju. Če na primer zaženete aplikacijo »Android Auto™« ali storitev »CarPlay™« in uporabljate navigacijski sistem v pametnem telefonu, medtem ko se v multimedijijskem sistemu predvaja radio, se bo radio predvajal še naprej.

Kadar uporabljate aplikacijo »Android Auto™« ali storitev »CarPlay™«, lahko prenos mobilnih podatkov, ki so potrebni za njuno delovanje, povzroči dodatne stroške, ki niso vključeni v telefonsko naročnino.



## Vrnite se na vmesnik multimedijskega sistema

Za vrnitev v vmesnik:

- pritisnite gumb »Domov« na sprednjem delu multimedijskega sistema ali na osrednji upravljalni enoti;

ali

- pritisnite gumb **3** na zaslonu multimedijskega sistema v skladu z aplikacijo »Android Auto™« ali storitvijo »CarPlay™«.

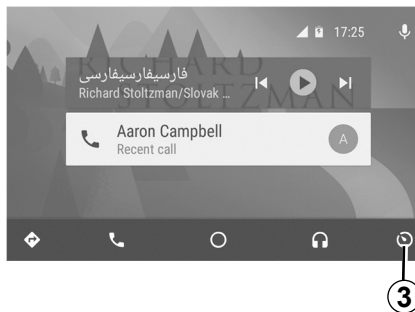

Funkcije aplikacije »Android Auto™« in storitve "Carplay™" so odvisne od znamke in modela telefona. Za več informacij glejte spletno mesto proizvajalca, če je na voljo.

# YANDEX.AUTO™(1/3)

## Predstavitev Yandex.Auto™

»Yandex.Auto™« je aplikacija, ki jo lahko prenesete s svojim pametnim telefonom, tako da nekatere aplikacije telefona uporabljate prek zaslona multimedijskega sistema (razpoložljivost je odvisna od države).

**Opomba:** aplikacija »Yandex.Auto™« deluje le, če je pametni telefon povezan z USB vhodom vozila in je aktivirana storitev za glasovno prepoznavanje.

### Prva uporaba

Prenesite in namestite aplikacijo »Yandex.Auto™« preko platforme za prenos aplikacij v pametnem telefonu.

Povežite telefon prek vhoda USB multimedijskega sistema.

Za uporabo aplikacije sprejmite zahteve v pametnem telefonu.

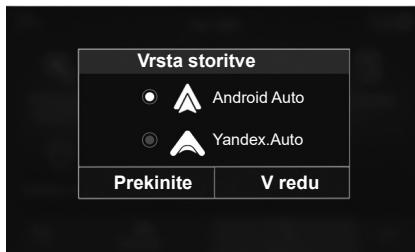

Multimedijski sistem glede na vašo državo predlaga aplikacijo »Android Auto™« ali »Yandex.Auto™«:

- povezava kot vir zvoka;
- vodnik o delovanju funkcije.

aplikacija deluje v okviru multimedijskega sistema in bo vidna v območju 1.

Če zgoraj opisani postopek ni uspešen, korake ponovite.

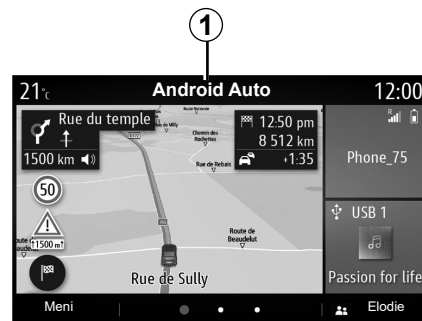

**posebna funkcija aplikacije »Yandex.Auto™«.**

Aplikacija »Yandex.Auto™« deluje le, če so izpolnjeni naslednji pogoji:

- Pametni telefon je povezan z USB vhodom vašega vozila;
- pametni telefon je povezan z multimedijskim sistemom prek funkcije Bluetooth®;
- telefon je odklenjen;
- aplikacija »Yandex.Auto™« je prikazana na zaslonu telefona.

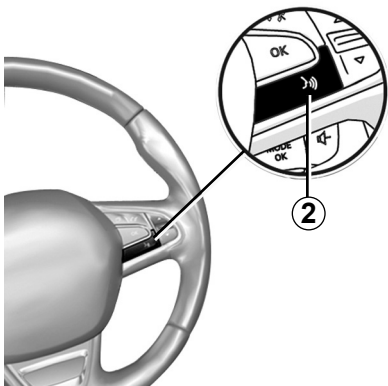

### Glasovno prepoznavanje

Ovisno od vozila, ko aplikacija »Yandex.Auto™« deluje v multimedijem sistemu, lahko uporabite gumb za glasovno prepoznavanje 2 v vozilu, če želite nadzorovati nekatere funkcije pametnega telefona z glasom:

- kratek pritisk: vklop/izklop glasovnega prepoznavanja multimedijskega sistema;
- daljši pritisk: vklop/izklop glasovnega prepoznavanja vašega telefona, če je telefon povezan z multimedijemskim sistemom.

**Opomba:** med uporabo aplikacije »Yandex.Auto™« lahko dostopate do aplikacij navigacijskega sistema in glasbe v pametnem telefonu.

Te aplikacije nadomeščajo podobne aplikacije, vgrajene v multimedijemski sistem, ki se že izvajajo.

En navigacijski sistem, v okviru:

- »Android Auto™«;
- »Yandex.Auto™«;
- »CarPlay™«;
- ali pa lahko uporabljate navigacijski sistem, vključen v vaš multimedijemski sistem.

**Opomba:** med uporabo aplikacije »Yandex.Auto™« se nekatere funkcije multimedijskega sistema še naprej izvajajo v ozadju. Če na primer zaženete »Yandex.Auto™« in uporabljate navigacijski sistem v pametnem telefonu, medtem ko se v multimedijemskem sistemu predvaja radio, se bo radio predvajal še naprej.



## Vračanje na vmesnik multimedijskega sistema

Vračanje na vmesnik multimedijskega sistema:

- pritisnite gumb »Začetna stran« **3** na sprednjem delu multimedijskega sistema ali na osrednji upravljalni enoti;

ali

- pritisnite gumb **4** na zaslonu multimedijskega sistema.



Kadar uporabljate aplikacijo »Yandex.Auto™«, lahko uporaba mobilnih podatkov, ki so potrebni za njeno delovanje, povzroči dodatne stroške, ki niso vključeni v telefonsko naročnino.

Razpoložljivost funkcij aplikacije »Yandex.Auto™« je odvisna od znamke in modela telefona. Za več informacij glejte spletno mesto proizvajalca, če je na voljo.



## NASTAVITVE VOZILA (1/2)

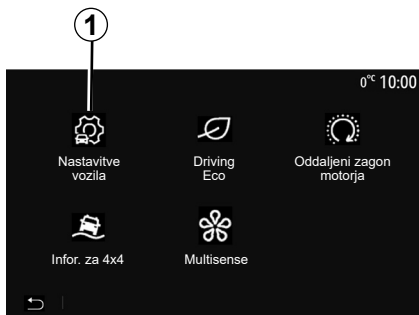

### Predstavitev

V glavnem meniju pritisnite »Vozilo« in nato »Nastavitve vozila« 1, če želite dostopiti do tega menija.

V tem meniju lahko prilagodite nastavitve funkcij za pomoč pri vožnji, dostop do vozila in pomoč pri parkiranju.

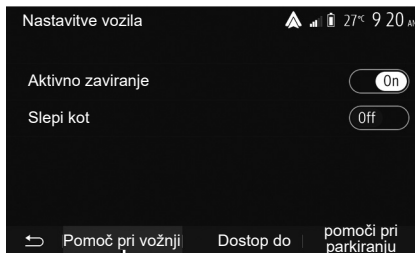

### »Pomoč pri vožnji« 2

Odvisno od vozila lahko v tem meniju vklopite/izklopite pomoč pri vožnji.

### »Aktivno zaviranje«

Ta funkcija opozori voznika ob tveganju trčenja. Za vklop te funkcije izberite »ON«. Za več informacij glejte poglavje "Aktivno zaviranje v sili" v navodilih za uporabo vozila.

### »Slepi kot«

Ta funkcija opozori voznika, da je v mrtvem kotu vozilo. Za vklop te funkcije izberite »ON«. Za več informacij glejte razdelek "Opozorilnik za mrtvi kot" v navodilih za uporabo vozila.

**Opomba:** razpoložljivost možnosti in nastavitve se lahko razlikujejo glede na model vozila in raven opremljenosti.



Zaradi varnosti vam svetujemo, da vse te nastavitve opravite pri zaustavljenem vozilu.

## NASTAVITVE VOZILA (2/2)

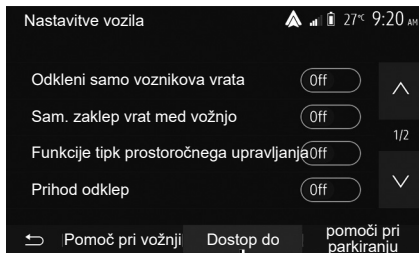

3

### »Dostop« 3

Ta meni omogoča, da vklopite/izklopite naslednje možnosti:

- »Odkleni samo voznikova vrata«;
- »Sam. zaklep vrat med vožnjo«;
- »Funkcije tipk prostoročnega upravljanja«;
- »Prihod odklep«;
- »Odhod zaklep«;
- »Tihi način«;

- »Zvok samodejnega ponovnega zaklepa«;
- »Zvok notranjega postopka«;
- »Zadnji brisalec pri vzratni vožnji«: brisalec zadnjega stekla se vklopi, ko prestatite v vzratno prestavo.

### Opomba:

- ta možnost deluje samo, če so vključeni prednji brisalci;
- razpoložljivost možnosti in nastavitve se lahko razlikujejo glede na model vozila in raven opremljenosti.

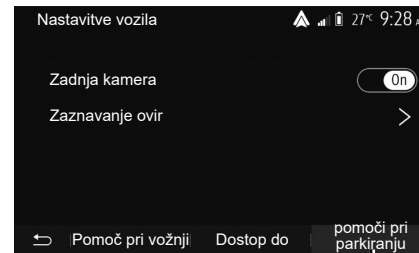

4

### »Pomoči pri parkiranju« 4

S tem menijem lahko vklopite/izklopite kamero za vzratno vožnjo in prilagodite nastavitve za zaznavanje ovir med manevriranjem vozila.

Če želite več informacij, glejte poglavje »Zadnja kamera«.



Zaradi varnosti vam svetujemo, da vse te nastavitve opravite pri zaustavljenem vozilu.

# KAMERA ZA VZVRATNO VOŽNJO (1/3)

## Delovanje

Pri preklopu v vzvratno prestavo (in do približno pet sekund po preklopu v drugo prestavo) se na zaslonu multimedijskega sistema pojavijo prikaz okolice za vozilom, vodič in obris vozila, prav tako pa se zasliši zvočni signal.

Ultrazvočna tipala, ki so nameščena v vozilu, merijo razdaljo med vozilom in oviro.

Ko je doseženo rdeče območje, si za natančno zaustavitev pomagajte s prikazom odbijača.

### Opomba:

- Za več informacij o uporabi funkcije pomoči pri parkiranju, glejte uporabniški priročnik za vozilo;
- kamera za vzvratno vožnjo ne sme biti prekrita (z umazanijo, blatom, snegom itd.);
- ko je izbrana vzvratna prestava, se na multimedijem zaslonu za nekaj sekund prikaže območje za vozilom.

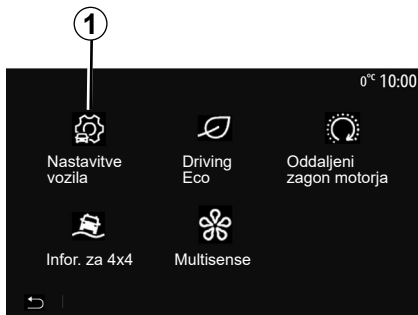

## Vklop/izklop

### Kamera za vzvratno vožnjo

Kamero za vzvratno vožnjo lahko vklopite/izklopite. To storite tako, da v glavnem meniju izberete »Vozilo« > »Nastavitve vozila« **1**, nato pa pritisnete zavihek »pomoči pri parkiranju« **2**.

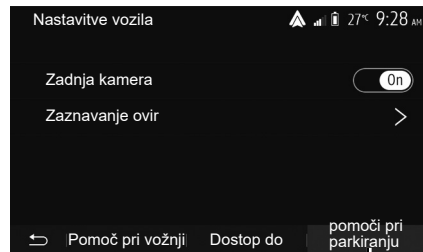

### »pomoči pri parkiranju«

Ta meni vam omogoča, da vklopite/izklopite kamero za vzvratno vožnjo ter nastavite »Zaznavanje ovir«.

## KAMERA ZA VZVRATNO VOŽNJO (2/3)

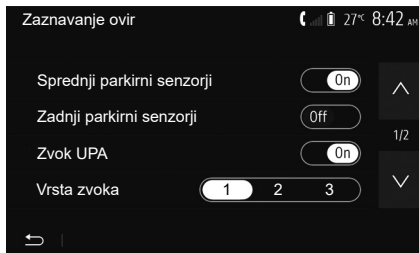

### »Zaznavanje ovir«

Odvisno od vozila lahko neodvisno vklopite ali izklopite sprednja in/ali zadnja tipala vašega vozila. Izberite »On« ali »Off« za vklop ali izklop potrebnih senzorjev.

### Nastavitve zvokov

Lahko vklopite/izklopite zvočno opozarjanje in izbirate med več zvoki ter prilagajate glasnost tipal, ki zaznavajo ovire.

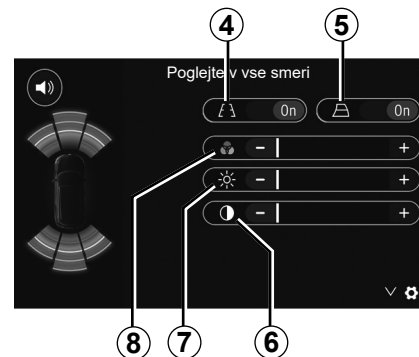

### Nastavitve zaslona

Do nastavitve zaslona lahko dostopate preko gumba **3**.

V tem meniju lahko vklopite/izklopite nepremične **4** ali premične **5** (odvisno od vozila) indikatorje oddaljenosti, ki označujejo razdaljo za vozilom, in lahko prilagodite nastavitve zaslona.

S pritiskom na »+« ali »-« lahko nastavite kontrast **6**, svetlost **7** in barve **8**.



Ta funkcija predstavlja dodatno pomoč. Zato ne more v nobenem primeru nadomestiti voznikove pazljivosti in odgovornosti

Voznik mora biti vedno pripravljen na nenadne nepredvidene dogodke, ki se lahko zgodijo med vožnjo: zato med manevriranjem vedno pazite, da v okolici vozila ni majhnih, ozkih premičnih ovir (kot so na primer otroci, živali, otroški vozički, kolesa, večji kamni, stebriček itd.) v mrtvem kotu.

Zaslon prikazuje zrcalno sliko.

Indikator oddaljenosti je prikazan s projekcijo na ravnih tleh; te informacije ne smemo upoštevati, ko se prikaže na navpičnem predmetu ali na predmetu, postavljenem na tleh.

Predmeti, ki se pojavijo na robu zaslona, so lahko deformirani.

V primeru močne svetlobe (sneg, vozilo na soncu itd.) je lahko vidljivost kamere motena.

# KAMERA Z VEČ PRIKAZI (1/2)

## predstavitev

Če je vozilo opremljeno s štirimi kamerami, nameščenimi spredaj, na stranskih ogledalih in na zadnjem delu vozila, ki vam zagotavljajo dodatno pomoč pri težjih manevrih.

**Opomba:** prepričajte se, da kamere niso prekrite (z umazanijo, blatom, snegom, kondenzatom itd.).



Ta funkcija predstavlja dodatno pomoč pri vožnji. Zato ne more v nobenem primeru nadomestiti voznikove pazljivosti in odgovornosti.

Voznik mora biti stalno pozoren na nepredvidene dogodke, ki se lahko zgodijo med vožnjo: zato med manevriranjem vedno pazite, da v okolici vozila ni premičnih ovir (kot so na primer otrok, žival, otroški voziček, kolo ...) oziroma manjših ali ožjih ovir (srednje velik kamen, količek ...).

## Operacija

V vzvratni prestavi kamera za vzvratno vožnjo prikaže območje za vozilom na zaslonu multimedijskega sistema.

Prav tako lahko izberete prikaz na zaslonu multimedijskega sistema tako, da preklopite v način ročnega upravljanja.

## Vklop/izklop

Sistem se vklopi, ko vozilo vozi s hitrostjo, manjšo od približno 20 km/h. Ko vozilo preseže to hitrost, se sistem izklopi.

Sistem lahko vklopite tudi tako, da pritisnete gumb za vklop v vozilu. Za več informacij glejte poglavje »Kamera z več prikazi« v navodilih za uporabo vozila.

**Opomba:** za več informacij o izbiri samodejnega ali ročnega načina glejte knjižico z navodili za uporabo vašega vozila.

## KAMERA Z VEČ PRIKAZI (2/2)



### Izbira kamere

Za vklop zelenega pogleda kamere, ga izberite na multimedijem zaslonu:

- **1** prikaz območja za vozilom;
- **2** prikaz območja pred vozilom;
- **3** prikaz območja ob desni strani vozila;
- **4** prikaz območja ob levi strani vozila.

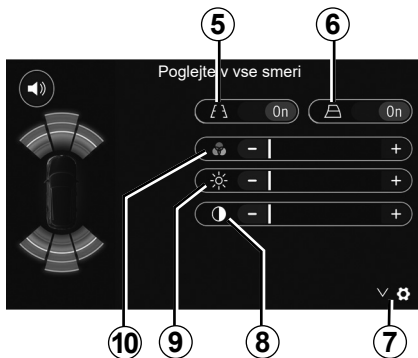

### nastavitve

Pritisnite **7** za prikaz seznama nastavitve.

Vklopite ali izklopite prikaz nepremičnih **5** ali premičnih **6** indikatorjev oddaljenosti.

S pritiskom na »+« ali »-« lahko nastavite kontrast **8**, svetlost **9** in barve **10**.

# DRIVING ECO



## Dostop do menija Driving Eco

V glavnem meniju pritisnite »Vozilo« in nato »Driving Eco«.

V meniju »Driving Eco« lahko dostopate do naslednjih informacij:

- »Ekološ. izobr.«;
- »Poročilo o poti«;
- »Rezul. ek. vož.«.

### »Ekološ. izobr.«

Ta meni oceni vaš način vožnje in vam v skladu s tem posreduje nasvete za optimalno porabo goriva.



### »Poročilo o poti«

V tem meniju lahko vidite podatke, ki so bili pridobljeni med zadnjo vožnjo:

- »Povprečna poraba«;
- »Skupna poraba«;
- »Povprečna hitrost«;
- »Razdalja brez porabe«.

**Opomba:** podatke lahko ponastavite s pritiskom gumba **1**.



### »Rezul. ek. vož.«

S tem menijem lahko dobite skupno oceno na lestvici do 100. Večja kot je ocena, učinkovitejša je vaša ekološka vožnja:

- povprečna zmogljivost pospeška (območje **A**);
- povprečna učinkovitost prestavljanja (območje **B**);
- povprečna učinkovitost funkcije predvidevanja zaviranja (območje **C**).



## ZAGON MOTORJA NA DALJAVO (1/3)

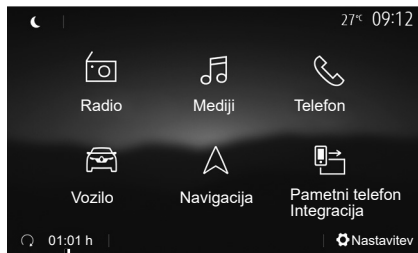

Ko je ta funkcija na voljo, lahko z njo programirate oddaljeni zagon motorja, če želite potniški prostor ogreti ali prezračiti do 24 ur pred uporabo vozila.

Želena toplotno ugodje (temperatura, odmrzovanje) nastavite pred programiranjem funkcije. Konfiguracija in programiranje se opravi prek zaslona multimedijskega sistema.

### Nastavitev časa vklopa funkcije

- Vključite kontakt, nato v glavnem meniju pritisnite **1**. Prikaže se zaslon **A**;



- izberite gumb »On« v vrstici »Samodejni zagon« za vklop funkcije;
- določite uro odhoda, ko želite uporabiti vozilo in začeti vožnjo, s pritiskom vrstice **2**;
- pritisnite puščici »gor« in »dol«, da pomaknete ure in minute do želenega časa;
- pritisnite »V redu« za potrditev. Oznaka **4** prikazuje preostali čas do trenutka, ko želite uporabiti vozilo;
- pritisnite gumb »V redu« **3** za potrditev in dokončanje nastavitve;

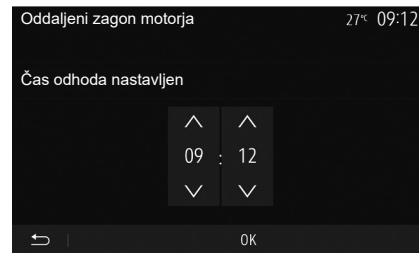

- ob zagonu motorja nastavite stikala klimatske naprave na zeleno temperaturo za potniški prostor, nato preklopite na način ogrevanje (glejte 2. poglavje v navodilih za uporabo vozila);

Za vklop oddaljenega zagona s programiranjem je treba izbrati čas, ki je vsaj petnajst minut za časom, prikazanim v multimedijem sistemu.

## ZAGON MOTORJA NA DALJAVO (2/3)

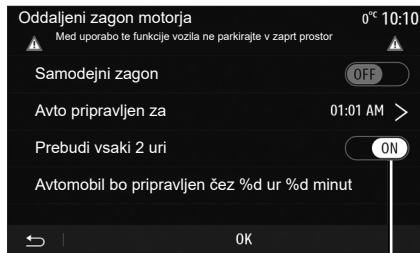

- izključite kontakt.

Dva utripa ob zaklepanju vozila, nato pa vklop varnostnih utripalk in smerokazov za približno tri sekunde označujejo, da je nastavev upoštevana.

Zagon motorja na daljavo deluje, če:

- je ročica v nevtralnem položaju (prazen tek) pri vozilih z ročnim ali robotiziranim menjalnikom;
- je ročica v položaju **P** pri vozilih z avtomatskim menjalnikom;

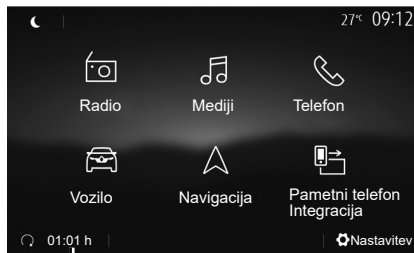

- je kontakt izključen;
- so vsi odpiralni deli (pokrov motornega prostora, vrata in prtljažnik) zaprti in zaklenjeni, ko zapustite vozilo.

**Opomba:** multimedijski sistem morate izklopiti s pritiskom gumba »Off«, preden zapustite svoje vozilo, da deluje funkcija daljinskega zagona motorja.

### »Prebudi vsaki 2 uri«

Ta funkcija omogoča, da se vozilo samodejno zažene vsaki dve uri, odvisno od temperature motorja.

Če želite vklopiti to funkcijo, pritisnite gumb »On« **5**.

**Opomba:** ne pozabite izklopiti sistema pre-zračevanja, da se funkcija »Prebudi vsaki 2 uri« vklopi.

Ko je ta funkcija vklopljena, se sistem pre-zračevanja ne bo vklopil med prvimi štirimi zagoni, če se izvedejo.

Pri zelo nizkih temperaturah se bo vozilo samodejno zagnalo za približno deset minut in bo nato ugasnilo.

Če zaradi temperature motorja ponoven zagon ni potreben, se vozilo v času za prve štiri ponovne zagone ne bo samodejno zagnalo in bo za dve uri prešlo v stanje pripravljenosti. Če bo temperatura motorja prenizka, se bo motor ponovno zagnal. V vsakem primeru se bo izvedel zadnji zagon.

Približno petnajst minut pred programiranim časom se motor zažene in ostane vklopljen približno deset minut.

**Opomba:** oznaka **6** vas opozarja na čas zagona vozila, ki ste ga predhodno določili.

Preden zapustite vozilo, se glede na izvedenko vozila prepričajte, da ste izklopili porabnike energije, kot so brisalci, zunanje luči, radio, ogrevanje sedežev, ogrevanje volana itd., ter da ste odklopili vso dodatno opremo.

### **Posebnosti vozil s funkcijo »Prebudi vsaki 2 uri«.**

Vozilo je obvezno treba voziti vsaj 10 minut pred vsako uporabo funkcije. Tveganje izrabe motornega olja.



Ne ustavljajte vozila s prižganim motorjem na mestih, kjer lahko hitro vnetljive snovi, npr. suha trava ali listje, pridejo v stik z vročim izpušnim sistemom.



### **Voznikova odgovornost med parkiranjem ali ob zaustavitvi vozila**

Nikoli ne zapuščajte vozila, niti za kratek čas, če v njem ostane otrok, odrasla oseba, ki potrebuje pomoč drugih ali žival. Ta bi namreč lahko ogrožal sebe ali druge osebe z zagonom motorja, vključitvijo opreme kot je na primer pomik stekla ali zaklepanje vrat. Poleg tega ne pozabite, da lahko v toplem oziroma sončnem vremenu temperatura v notranjosti vozila zelo hitro naraste.

### **SMRTNA NEVARNOST ALI NEVARNOST HUJŠIH POŠKODB.**

V ekstremnih razmerah oddaljeni zagon s programiranjem morda ne bo deloval.



Funkcije za oddaljeni zagon motorja ne uporabljajte oz. ne programirajte v naslednjih pogojih:

– vozilo je v garaži ali v zaprtem prostoru.

### **Obstaja nevarnost zastrupitve ali zadušitve zaradi izpušnih plinov.**

– vozilo je pokrito z zaščito.

### **Obstaja nevarnost požara.**

– pokrov motornega prostora je odprt oz. preden se odpre.

### **Obstaja nevarnost opeklin ali hudih telesnih poškodb.**

Uporaba funkcije za oddaljeni zagon motorja ali programiranje te funkcije je lahko prepovedano z zakonodajo in/ali z veljavnimi predpisi, odvisno od države.

Preden uporabite to funkcijo, preverite zakonodajo in/ali predpise vaše države.

## INFOR. ZA 4X4

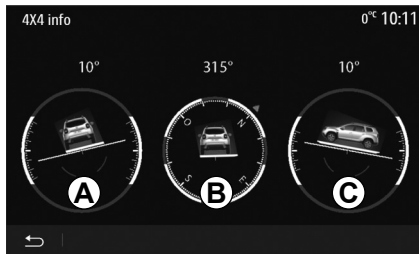

### Dostop do menija »Infor. za 4x4«.

Na opremljenih vozilih v glavnem meniju pritisnite »Vozilo« nato »Infor. za 4x4«.

Funkcija »Infor. za 4x4« omogoča prikaz lastnosti vašega vozila:

- Nagib kolesa (pogon) v stopinjah, v dejanskem času (območje **A**);
- Smer, s kompasom (območje **B**);

- Vodoravni kot (naklon) v stopinjah, v dejanskem času (območje **C**).

#### Opomba:

- na zaslonu prikazani podatki o nagibu se lahko razlikujejo od dejanskega stanja za eno do tri stopinje;
- prikazovalnik se osveži približno vsako sekundo.

## MULTI-SENSE (1/3)

### Meni Multi-Sense

Pri vozilih opremljenih s to opremo v glavnem meniju pritisnite »Vozilo«, nato pa »Multi-Sense«. Ta meni vam omogoča prilagoditev delovanja nekaterih vgrajenih sistemov.

### Izbira načina

Razpoložljivi načini se lahko razlikujejo glede na vozilo in nivo opremljenosti. V meniju »Multi-Sense« izberite želeni način **1**:

- »My Sense« ali »Normal«, odvisno od vozila;
- »Sport«;
- »Eco«.

**Opomba:** zadnji aktivni način ni shranjen ob ponovnem zagonu vozila. Privzeto se vozilo znova zažene v načinu My Sense ali Normal.

### Način Sport

Ta način omogoča večjo odzivnost motorja in menjalnika. Krmiljenje je trdnejše.



### Način Eco

Način Eco zagotavlja varčevanje z energijo. Krmiljenje je nemoteno, upravljanje motorja in menjalnika pa omogoča manjšo porabo.

### način My Sense ali Normal

način My Sense ali Normal (odvisno od vozila) privzeto prevzame standardne nastavitve vozil. Odvisno od ravnih opreme vozila lahko ročno rekonfigurirate način My Sense s spreminjanjem nastavitve vožnje, udobja in prostorske osvetlitve.

### Konfiguracija načina

Pritisnite »Konfiguracija načina« **2**, za prilagoditev naslednjih nastavitvev:

- »Upravljanje«;
- »Klima«;
- »Ambientalna osvetlitev«;
- »Intenzivnost«;
- »Okolje«.

**Opomba:** določene konfiguracijske omejitve »Multi-Sense« so povezane s kategorijo in nivojem opremljenosti vozila. Ti meniji ostajajo vidni na zaslonu multimedijskega sistema, vendar niso na voljo.



Zaradi varnosti vam svetujemo, da vse te nastavitve opravite pri zaustavljenem vozilu.

## MULTI-SENSE (2/3)



### »Upravljanje« 3

Ta nastavevte ponuja več načinov odziva volana:

- »Comfort«;
- »Normalno«;
- »Sport«.

Glede na izbrani način je mogoče prilagoditi občutljivost sklopa krmilnega mehanizma, da postane težji in bolj odziven ter tako zagotovi optimalno ravnovesje med nemotnim in natančnim krmiljenjem.

### »Klimatizacija« 4

Ta nastavevte ponuja več načinov delovanja klimatske naprave:

- »Eco«;
- »Neutral«.

Odvisno od izbranega načina vam bo sistem ponudil optimalno razmerje med temperaturnim udobjem in porabo goriva.

Za dodatne informacije o nastavitvah klimatske naprave, ki so odvisne od nivoja opremljenosti, glejte razdelek »Klima« v navodilih za uporabo vozila.

### »Ambientalna osvetlitev«

S to nastavitvijo lahko izberete vrsto barvne ambientalne osvetlitve vozila.

Za zamenjavo barve ambientalne osvetlitve v vozilu, izberite eno od barv 5, ki so na voljo.

### »Intenzivnost« 7

S to nastavitvijo lahko prilagodite svetlost ambientalne osvetlitve vozila. To storite tako, da pritisnete »+« ali »-«.

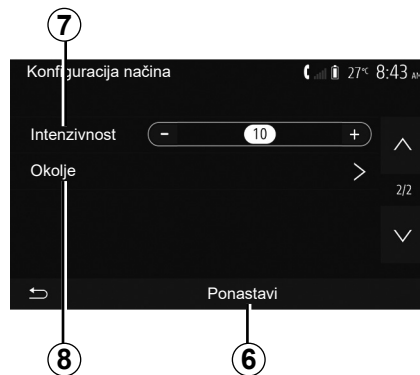

### »Okolje« 8

Izbrano barvo in jakost lahko uporabite v naslednjih območjih:

- »Armatura plošča«;
- »Spređaj«;
- »Zadaj«.

Pritisnite »On« ali »Off«, da vklopite/izklopite ambientalno osvetlitev v izbranem območju.

### »Ponastavi« 6

Ta možnost vam omogoča ponovo aktiviranje privzete vrednosti za trenutni način.

## MULTI-SENSE (3/3)

### Večnačinski način (multimode)

Pri s tem opremljenih vozilih lahko s stikalom **A** na sredinski konzoli spremenite način vožnje brez uporabe multimedijskega sistema.

Za izbiro zelenega načina uporabite stikalo **A**:

- »Eco«;
- »Normal« (pritisnite sredinski gumb);
- »Sport«.

Način vožnje je podoben načinom na meniju »Multi-Sense«; način Normal ustreza načinu My Sense in prevzame standardne nastavitve vozila. Toda za razliko od menija »Multi-Sense« ne morete konfigurirati in prilagoditi načinov vožnje.

**Opomba:** zadnji aktivni način ni shranjen ob ponovnem zagonu vozila. Privzeto se vozilo znova zažene v načinu »Normal«.

**A**



# NAVIGACIJSKI SISTEM

## Navigacijski sistem

Na opremljenih vozilih bo navigacijski sistem določil vašo lokacijo in vas vodil z naslednjimi informacijami:

- sprejemnika GPS;
- digitalnega zemljevida.

## Sprejemnik GPS

Navigacijski sistem uporablja satelite GPS (Sistem globalnega določanja položaja) v zemeljski orbiti.

Sprejemnik GPS prejema signale od več satelitov. Tako lahko določi položaj vozila.

**Opomba:** po spremembi položaja brez vozne na dolgi razdalji (trajekt, kombinirani prevoz) lahko traja nekaj minut, da sistem ponovno vzpostavi normalno delovanje.

## Digitalni zemljevid

Digitalni zemljevid je sestavljen iz cestnih kart in načrtov mest, ki jih potrebuje sistem.

## Ključek USB za aplikacijo »Zemljevidi«

Če želite namestiti najnovjšo različico, vstavite ključek USB v računalnik, ki je povezan z internetom. Glejte poglavje »Posodobitev zemljevida«.

**Opomba:** ključ USB ni priložen sistemu.

Najbolje je, da uporabljate najnovjšo izdajo.

## Vstavljanje ključa USB

Vstavite USB ključek v vhod **A** vašega vozila. Za prepoznavanje lokacije USB vhoda **A**, pogledjte navodila za uporabo vozila (če je potrebno).





## BRANJE ZEMLJEVIDA (1/3)

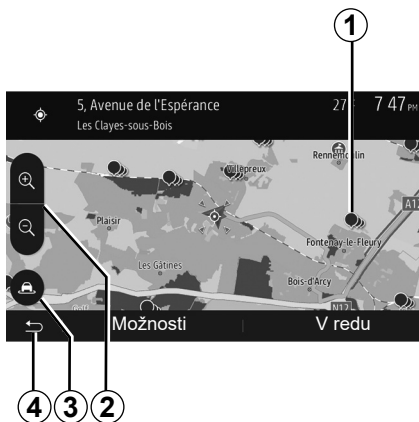

### Prikaz zemljevida

Za prikaz zemljevida območja okrog položaja vozila pritisnite »Začetna stran« »Navigacija«.

Dotaknite se zaslonskega zemljevida.

Če se želite pomikati po zemljevidu za navigacijo, ga premikajte v zeleni smeri po zaslону. Odvisno od zaslona pritisnite **3** ali **4**, za povratek na svojo trenutno lokacijo.

Pritisnite **2** za povečavo ali zmanjšanje.

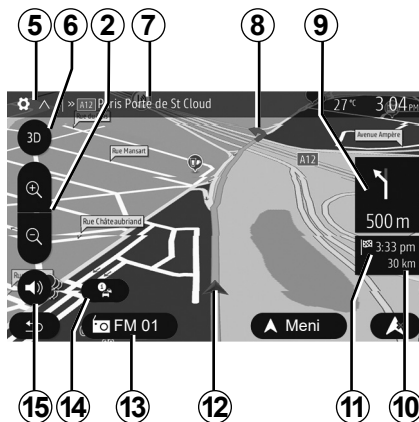

### Legenda zemljevida

- 5** Možnosti prikaza navigacijskega sistema
- 6** Dostop do različnih načinov prikaza:
  - način 3D;
  - način 2D;
  - način 2D sever (zgornji del zemljevida je vedno sever).
- 7** Ime naslednje glavne ceste ali informacije o naslednjem prometnem znaku.
- 8** Načrt poti, ki ga izračuna navigacijski sistem.
- 9** Razdalja in nakazovanje naslednje spremembe smeri.

- 10** Prikaz števila kilometrov do cilja.
- 11** Predviden čas prihoda.
- 12** Položaj vozila na zemljevidu navigacije.
- 13** Medij, ki ga trenutno poslušate.
- 14** Prometne informacije Pritisnite to območje, da se prikažejo različne težave na vaši poti.
- 15** Vklop/izklop glasovnega vodenja.

### Položaj GPS

Ta funkcija omogoča prepoznavanje geografske lokacije izbranega kraja (naslov/zemljepisna dolžina/nadmorska višina). Na zaslону se dotaknite zelenega kraja. Pritisnite »Možnosti« in nato »Novice«, da najdete natančni položaj izbranega kraja.

### Kartografski simboli

Navigacijski sistem za prikaz zanimivosti (POI) POI uporablja simbole **1**. Glejte odstavek »Prikaz zanimivosti« v poglavju »Nastavitve zemljevida«.



15

### »Kje sem?«

S to funkcijo lahko preverite informacije o trenutnem položaju in poiščete POI v bližini. Funkcija deluje, ko je GPS vključen.

Ko ste že na poti, pritisnite območje 7 za dostop do »Kje sem?« zaslona.

Na tem zaslonu so naslednje informacije:

- zemljepisna širina;
- zemljepisna dolžina;
- nadmorska višina;
- številka ceste;
- trenutni naslov.

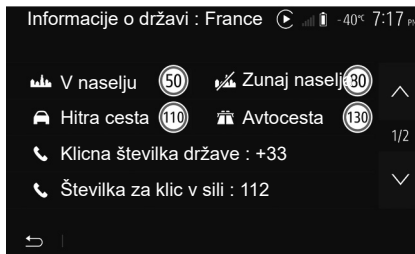

### Informacije o državi

Pritisnite 15 in nato »Informacije o državi«.

S to funkcijo lahko prikazete informacije o državi glede na vaš trenutni položaj.

Na tem zaslonu so naslednje informacije:

- omejitev hitrosti.

prikazane so omejitve hitrosti za prehitvalne pasove. Prikazana enota je odvisna od aktivnih regionalnih parametrov. Če podatki niso na voljo, se namesto preglednice s številkami prikaže »--«.

- Telefonska koda države;
- številka za klic v sili;
- veljavne zakonske omejitve v državi;
  - najvišji dovoljeni delež alkohola v krvi;
  - obvezna uporaba varnostnega jopiča;
  - obvezen gasilni aparat;
  - obvezna uporaba luči podnevi in ponoči;
  - obvezne nadomestne žarnice;
  - obvezen komplet prve pomoči;
  - obvezen opozorilni trikotnik;
  - obvezna uporaba čelade za motoriste;
  - pozimi obvezne snežne verige;
  - pozimi priporočene snežne verige;
  - pozimi obvezne zimske pnevmatike;
  - pozimi priporočene zimske pnevmatike.

## BRANJE ZEMLJEVIDA (3/3)



### « Bližnja pomoč »

S to funkcijo lahko poiščete pomoč v bližini vašega trenutnega položaja.

Pritisnite **16**, da odprete nov zaslon za hitro iskanje.

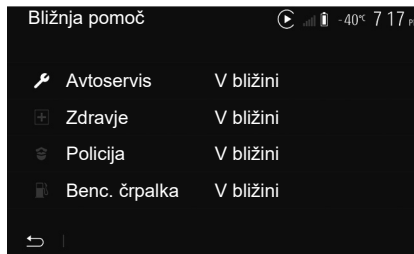

Informacije na tem zaslonu:

- avtomehanične delavnice;
- zdravniške in nujne službe;
- policijske postaje;
- bencinske črpalke.

# VNOS CILJA (1/6)

## Meni »Cilj«

Na začetnem zaslону pritisnite »Navig.« > »Meni« > »Cilj« za dostop do menija cilj. Meni »Cilj« vam ponudi različne načine določitve cilja:

- vnos naslova (celotnega ali delnega);
- izbira naslova iz možnosti »Interesne točke«;
- izbira cilja med prejšnjimi cilji;
- izbira naslova med priljubljenimi cilji;
- izbira cilja na zemljevidu;
- izbira zemljepisne širine in dolžine.

## Vnos naslova

Za vnos naslova pritisnite **1**.

Ta rubrika omogoča vnos celega ali delnega naslova: država, mesto, ulica in hišna številka.

**Opomba:** sistem sprejme samo naslove, ki jih pozna na digitalnem zemljevidu.



Ob prvi uporabi:

- pritisnite »Država«;
- s tipkovnico vnesite ime zelene države.

Med vnašanjem naslova sistem onemogoči premočno bleščanje nekaterih črk, da lažje pravilno vnesete cilj.

Sistem lahko predlaga več seznamov držav, če pritisnete **2**. Izberite zeleno državo na seznamih.

- Enako storite za Mesto/Predmestje, »Ulica«, Stranska ulica in Hišna številka.

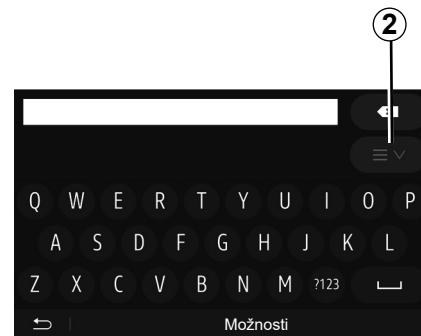

**Opomba:**

- Ko izberete možnost »Ulica«, lahko aktivirate stransko ulico in številko ulice;
- pri vnosu imena ulice ni treba navesti vrste poti (ulica, cesta, avenija itd.);
- sistem shranjuje zadnje iskane naslove. Ko enkrat vnesete naslov cilja, bo pri naslednji uporabi prikazan prejšnji naslov.

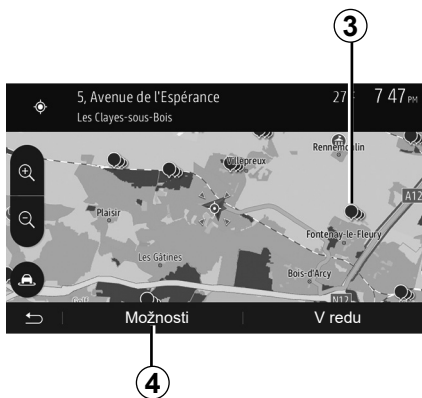

### Izbira točk zanimanja (POI)

Cilj lahko izberete med točkami zanimanja. Kraj lahko najdete na več načinov:

- s funkcijo hitrega iskanja lahko hitro najdete kraj v bližini po imenu;
- s funkcijo prednastavljenega iskanja lahko poiščete vrste pogosto iskanih krajev že z nekaj pritiski na zaslou;
- kraj lahko iščete po kategoriji.

### Hitro iskanje točk zanimanja

S funkcijo hitrega iskanja lahko hitro najdete kraj.

Pritisnite kraj na zemljevidu, da poiščete točke zanimanja. Odvisno od vašega položaja se na zaslonu prikaže ena ali več točk 3.

Pritisnite 4 in nato »Poišči inter. točke v bližini kazal.«, da se prikaže seznam točk zanimanja z imeni in razdaljo od izbranega kraja.

### Iskanje točk zanimanja na podlagi predprogramiranih kategorij

S funkcijo predprogramiranega iskanja lahko hitro najdete najpogosteje izbrane kategorije krajev.

Na začetnem zaslonu pritisnite »Navig.« > »Meni« > »Cilj« > »Interesne točke« za dostop do prednastavljenih kategorij.

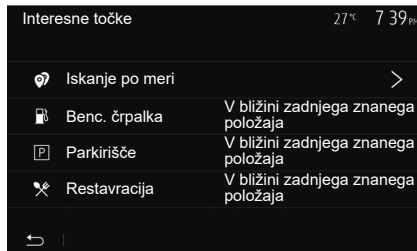

### Kategorije (bencinska črpalka/parkirišče/restavracija)

- Če obstaja aktivna pot, sistem poišče točke zanimanja »Benc. črpalka« in »Restavracija« ob načrtovani poti. Sistem poišče točko zanimanja »Parkirišče« okrog cilja.
- Če ni aktivna nobena pot (cilj ni izbran), sistem poišče te točke v bližini trenutnega položaja.
- Če trenutni položaj ni več na voljo (ni signala GPS), sistem išče te točke v bližini zadnjega znanega položaja.

## VNOS CILJA (3/6)

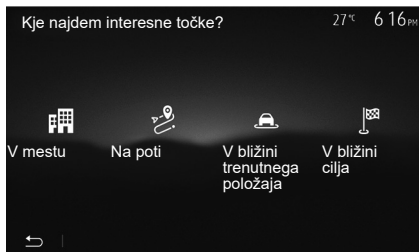

### Iskanje točk zanimanja (POI) po kategoriji

Točke zanimanja lahko iščete po kategorijah in podkategorijah.

Na začetnem zaslonu pritisnite »Navig.« > »Meni« > »Cilj« > »Interesne točke« > »Iskanje po meri«.

Izberite območje, v bližini katerega želite poiskati kraj:

- Pritisnite »V mestu«, če želite poiskati kraj v izbranem mestu/predmestju (rezultati na seznamu bodo razvrščeni glede na razdaljo od središča izbranega mesta).

- Pritisnite »Na poti«, če želite iskati ob aktivni poti in ne okoli dane točke. Ta možnost je koristna, kadar želite prevoziti etapo z zelo kratkim obvozom, npr. če iščete naslednje bencinske servise ali bližnje restavracije (rezultati na seznamu bodo razvrščeni glede na dolžino obvoza, ki ga morate prevoziti).
- Pritisnite »V bližini trenutnega položaja« za iskanje okoli trenutnega položaja ali, če ta ni na voljo, okoli zadnjega znanega položaja (rezultati na seznamu bodo razvrščeni glede na oddaljenost od tega položaja).
- Pritisnite »V bližini cilja« za iskanje kraja okoli cilja aktivnega načrta poti (rezultati na seznamu bodo razvrščeni glede na oddaljenost od cilja).

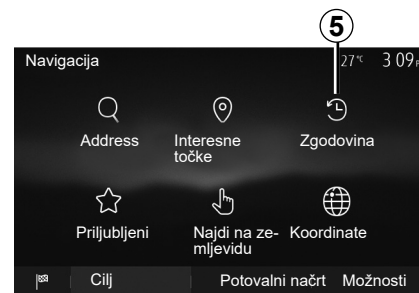

### Izbira cilja med prejšnjimi cilji

Pritisnite **5**, da poiščete cilj, ki ste ga že opredelili.

## VNOS CILJA (4/6)

### Izbira naslova med priljubljenimi cilji

Cilj lahko poiščete med priljubljenimi cilji. Da bi bila ta funkcija bolj koristna, priporočamo, da že vnaprej shranite cilje, do katerih pogosto vozite.

Najprej shranite priljubljene cilje z iskanjem naslova. Glejte poglavje »Upravljanje priljubljenih«.

Na začetnem zaslonu pritisnite »Navig.« > »Meni« > »Cilj« > »Priljubljeni« za prikaz seznama priljubljenih ciljev.

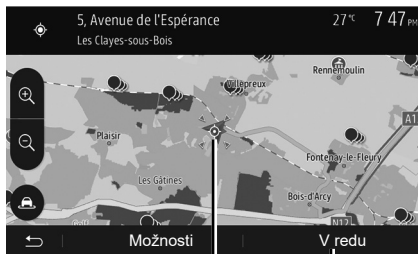

6

7

### Izbira cilja na zemljevidu

Ta funkcija omogoča, da opredelite cilj na zemljevidu.

- Na začetnem zaslonu pritisnite »Navig.« > »Meni« > »Cilj« > »Najdi na zemljevidu« za izbiro cilja na zemljevidu;
- nato na zemljevidu pritisnite na kraj, ki ga želite določiti za cilj. Prikaže se točka **6**;
- pritisnite **7** za potrditev.

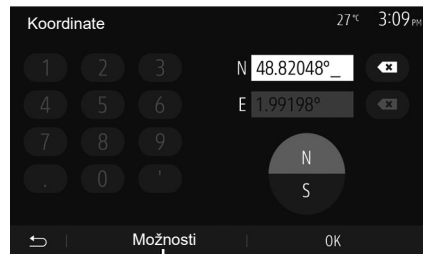

8

### Vnos koordinat cilja

Tako lahko iščete cilj z vnosom koordinat cilja.

Na začetnem zaslonu pritisnite »Navig.« > »Meni« > »Cilj« > »Koordinate«.

Vrednosti za zemljepisno širino in dolžino lahko vnesete v eni od naslednjih oblik: v decimalnih stopinjah; v decimalnih stopinjah in minutah; ali v decimalnih stopinjah, minutah in sekundah.

Pritisnite **8** in nato UTM za vnos koordinat v obliki UTM.



### Razvrščanje podatkov na seznamu

Rezultate iskanja cilja med točkami zanimanja, prejšnjimi cilji ali priljubljenimi cilji lahko razvrstite po imenu in razdalji. Če obstaja aktivna pot, lahko rezultate razvrstite glede na obvoz. Če jih želite prikazati na zemljevidu, pritisnite **9**.

### Iskanje cilja po imenu

Če izberete cilj glede na točko zanimanja, zgodovino ciljev ali priljubljene cilje, lahko cilj na seznamu iščete po imenu. Pritisnite »Najdi« in vnesite ime s tipkovnico.



### Potrditev cilja

Pred potrditvijo cilja je na zaslону na voljo več možnosti:

- »V redu«;
- »Možnosti«.

Začne se odštevanje 10 sekund. Če v tem času ne storite nič, se vodenje samodejno začne.

#### »V redu«

- Če ne obstaja aktivna pot (cilj ni izbran), pritisnite **10**, da potrdite cilj kot novo pot.



- Če obstaja aktivna pot, lahko cilj izberete kot nov načrt poti ali etapo. Pritisnite **10** in nato »Nova pot« ali »Postaja«.

#### »Možnosti«

**Pred koncem odštevanja 10 sekund** se na zaslону prikažejo naslednje izbire:

#### »Druge možne poti«

Pritisnite **11**, če želite spremeniti načrt poti.



## VNOS CILJA (6/6)

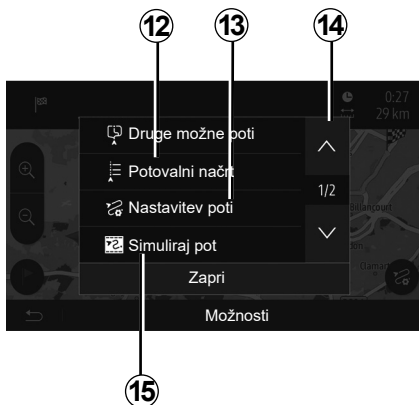

### »Potovalni načrt«

Pritisnite **12** za podroben prikaz vašega načrta poti. Glejte poglavje »Vodenje«.

### »Nastavitev poti«

Pritisnite **13** za nastavev svoje poti po zelenih cestah in načinu za načrt poti.

### »Simuliraj pot«

Pritisnite **15** za simulacijo izbranega načrta poti. Glejte poglavje »Vodenje«.

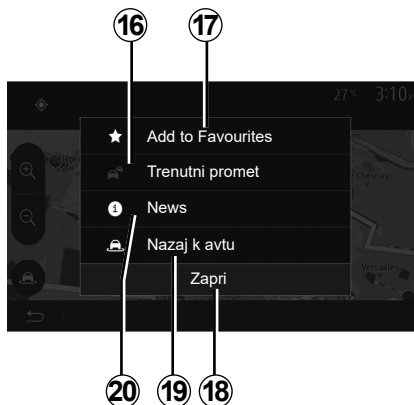

### »Trenutni promet«

S to funkcijo lahko pridobite informacije o sporočenih prometnih težavah na poti ali blizu vašega položaja. Za dostop do njih pritisnite **14** in nato izberite »Trenutni promet«.

### »Možnosti«

Po koncu odštevanja **10 sekund** se na zaslonu prikažejo naslednje izbire:

### »Dodaj med priljubljene«

Pritisnite **17**, da shranite izbrani cilj med priljubljene cilje.

### »Trenutni promet«

Pritisnite **16**, da pridobite informacije o sporočenih prometnih težavah na poti ali blizu vašega položaja.

### »News«

Pritisnite **20**, da pridobite naslov, zemljepisno širino, zemljepisno dolžino in telefonsko številko točke zanimanja (na voljo le po izbiri točke zanimanja).

### »Nazaj k avtu«

Pritisnite **19**, da se vrnete na trenutni položaj vozila.

**Opomba:** če želite zapreti okno »Možnosti«, pritisnite **18**.

## VODENJE (1/6)

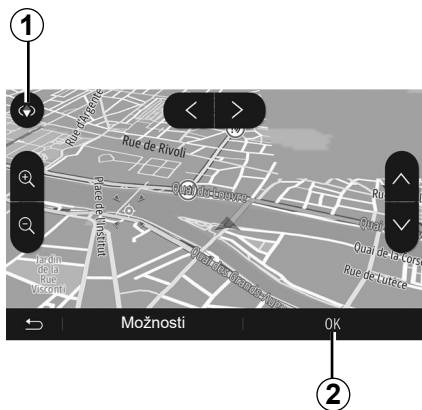

### Vključitev vodenja

Ko vnesete cilj, pritisnite **2** ali počakajte 10 sekund. Vodenje se začne.

**Opomba:** na zemljevid lahko kadar koli delujete tako, da ga z drsenjem premaknete v zeleno smer ali pritisnete na zaslon.

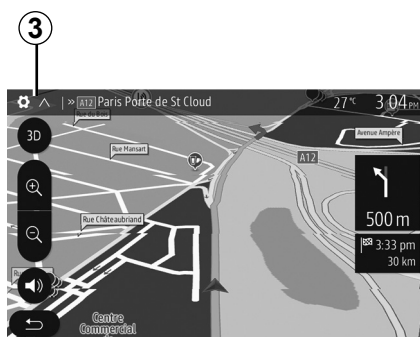

### Zasloni vodenja

Sistem predlaga več možnosti navigacijskih zemljevidov.

Pritisnite **3**, da spremenite prikaz zemljevida in odprete spustni meni. Nato izberite med različnimi predlaganimi prikazi:

- 2D ;
- 3D ;
- 2D sever.

Prikaz zemljevida lahko spremenite tudi tako, da pritisnete kompas **1** na zemljevidu.

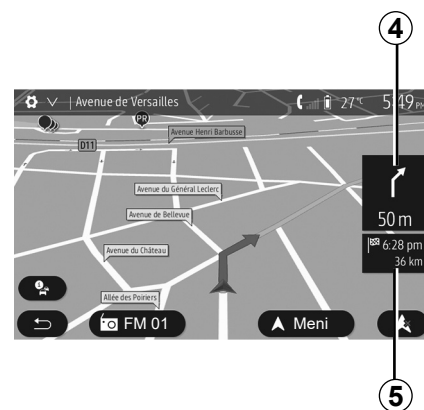

### Celozaslonski prikaz (2D, 3D ali 2D sever)

V tem načinu lahko vizualizirate navigacijski zemljevid na celem zaslonu.

Informacije o času prihoda in preostali razdalji do cilja so navedene na predelu **5**.

Naslednja sprememba smeri je navedena na predelu **4**.

## VODENJE (2/6)



### Načrt križišča

Med vodenjem pred vsako spremembo smeri.

### Alternativni načrt poti

Sistem predlaga alternativni načrt poti v primeru nesreče ali gostega prometa na poti. Pritisnite »Da« ali »Ne« po izbiri.

### Povzetek prometa

Med vodenjem lahko kadar koli pridobite informacije o prometu s pritiskom na **6**.

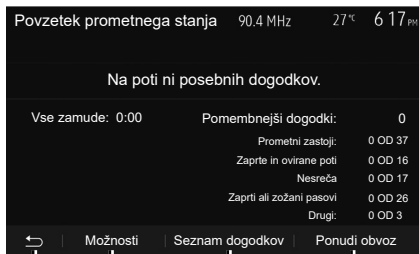

Na zaslonu so prikazani različni dogodki, ki se pojavijo na vaši poti. Sistem vam bo pokazal zamudo, ki se zaradi teh težav nabere na vaši poti. Pritisnite **8** za spreminjanje parametrov prikaza dogodkov. Pritisnite **10** za obvoz, **9** za dostop do prometnih informacij (glejte poglavje »Nastavitve navigacijskega sistema«), ali **7** za vrnitev v navigacijski sistem.

**Opomba:** prometne informacije so odvisne od naročnine in sprejema signala.

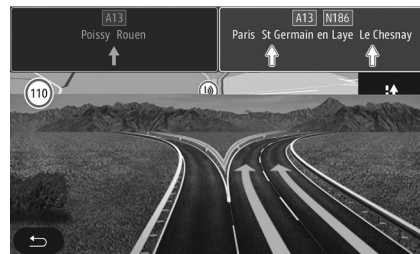

### Ogled stičišča avtocest

Med vodenjem sistem pred vsakim avtocestnim stičiščem prikaže tridimenzionalno sliko stičišča.

**Opomba:** za nekatera stičišča se prikaže samo ena puščica. Sistem po stičišču preklopi v normalni način.

## VODENJE (3/6)



### Spreminjanje jezika glasovnega vodenja

Če želite spremeniti jezik vodenja, pritisnite »Začetna stran« > »Navig.« > »Možnosti« > »Glasovne nastavitve«.

S pritiskanjem **12** prikazete seznam jezikov. Izberite želeni jezik in potrdite izbiro s pritiskom na **11**.

Za nastavitve zvoka glasovnega vodenja glejte razdelek »Zvočne možnosti« v poglavju »Nastavitve zvoka«.

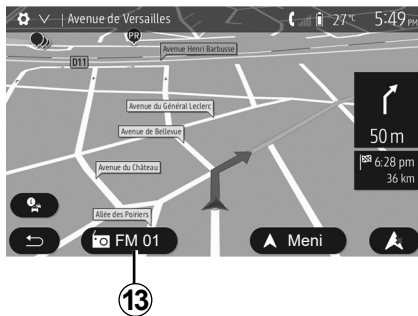

### Poslušanje radija med glasovnim vodenjem

Pri poslušanju radijske postaje med glasovnim vodenjem sistem pred vsako spremembo smeri začasno izklopi zvok radija, dokler ne prevozite križišča.

Med navigacijo lahko dostopate do zaslona radijske postaje, ki se predvaja, s pritiskom na **13**. Na zaslon navigacijskega sistema se vrnete s pritiskom na **14**. Če se želite vrniti v glavni meni, približno tri sekunde držite pritisnjen gumb **14**.

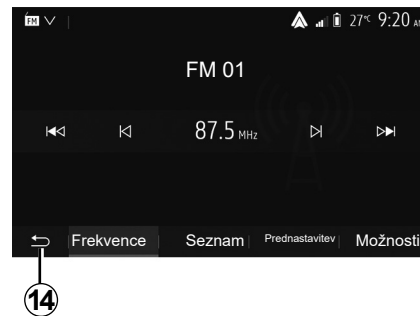

### Podrobnosti načrta poti

Ta funkcija omogoča vizualizacijo vašega načrta poti.

Pritisnite »Začetna stran« > »Navig.« > »Potovalni načrt« po vnosu cilja.

Predlaganih je šest možnosti:

- »Uredi pot«;
- »Območja izogibanja«;
- »Pregled«;
- »Prekliči pot«;
- »Druge možne poti«;
- »Potovalni načrt«.

## VODENJE (4/6)



### Pregled načrta poti

Na začetnem zaslonu pritisnite »Navig.« > »Meni« > »Potovalni načrt« > »Pregled« za ogled zemljevida s pregledom aktivne poti.

Na voljo so naslednje informacije:

- ime in/ali naslov cilja;
- skupni čas vožnje;
- skupna razdalja poti;

- posebne točke in odseki pri načrtu poti (cestnine, plačljive ceste, avtoceste ...);
- alternativni načrti poti (npr. »Kratka«, »Hitro«, »Varčna vožnja«).

Pritisnite **15**, če želite prikazati naslednje možnosti:

- »Opozorila«;
- »Nastavitev poti«;
- »Nastavitev zemljevida«;
- »Glasovne nastavitve«;
- »Oblika koordinat«;
- »GPS«;
- »Posodobitev zemljevid«;
- »Promet«.

**Opomba:** če želite več informacij, glejte naslednjo stran.

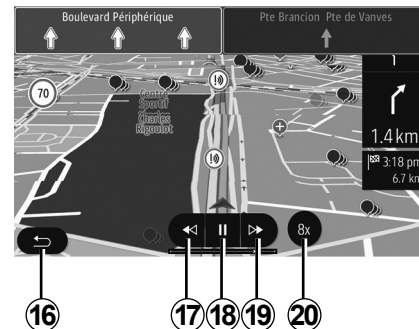

### »Simuliraj pot«

Na začetnem zaslonu pritisnite »Navig.« > »Meni« > »Potovalni načrt« > »Pregled« > »Možnosti« > »Simuliraj pot« za prikaz simulacije poti do vašega cilja.

- Če želite začeti ali prekiniti simulacijo, pritisnite **18**.
- Če želite pospešiti simulacijo, pritisnite **20**.
- Simulacijo poti lahko kadar koli prekinete z izbiro tipke **16**.
- Če se želite premakniti na prejšnje/naslednje dejanje, pritisnite **17** ali **19**.

## VODENJE (5/6)



### Etape in cilj

Pritisnite »Začetna stran« > »Navig.« > »Potovalni načrt« > »Uredi pot« za spreminjanje poti z dodajanjem, spreminjanjem, ali brisanjem korakov.

Pritisnite **21**, če želite dodati etape, in **25**, če želite dodati nov cilj. Na voljo imate različne načine označevanja cilja: glejte poglavje »Vnos cilja«.

- Pritisnite **23**, da izbrišete cilj.
- Pritisnite **24**, da spremenite vrstni red na seznamu.
- Pritisnite **22**, da spremenite začetni naslov pri načrtu poti.



### Obvoz

Pritisnite »Začetna stran« > »Navig.« > »Potovalni načrt« > »Območja izogibanja« obvoz. Pritisnite območje na seznamu glede na želeni obvoz.

Če želite izbrati drugo območje, pritisnite **27**. Novi načrt poti potrdite s pritiskom na **26**.

### Preključni načrt poti

Trenutno vodenje lahko kadar koli prekinete. Pritisnite »Začetna stran« > »Navig.« > »Potovalni načrt« > »Preključni pot« za preključni aktivnega načrta poti.

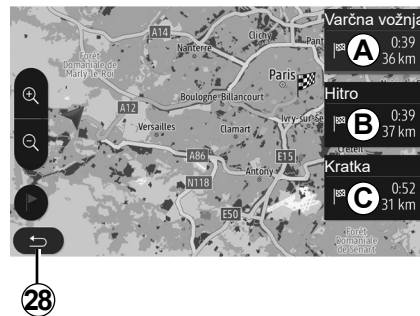

### Alternativni načrti poti

Ta rubrika omogoča spremembo načina pri načrtovanju poti. Na voljo so trije načini, s katerimi lahko spremenite načrtovanje poti:

- « Hitro »;
- »Varčna vožnja«;
- « Kratka ».

Glejte razdelek »Nastavitev načrta poti« v poglavju »Nastavitve navigacije«.

Pritisnite »Začetna stran« > »Navig.« > »Potovalni načrt« > »Druge možne poti« in nato **A**, **B** ali **C**, da potrdite nov načrt poti. Pritisnite **28**, za povratek na prejšnji zaslom.

## VODENJE (6/6)



29

### »Potovalni načrt«

Ta funkcija omogoča vizualizacijo načrta poti. Prikaže se več podrobnosti poti:

- puščice spremembe smeri;
- številka ceste,
- razdalja do odcepa.

Pritisnite **29**, da razvrstite podrobnosti o poti v skupine:

- povzetek:

prikazane so le glavne podrobnosti poti (začetek, cilj), skupna razdalja, preostali čas in čas prihoda;

- standardni opis:

prikazuje vse stopnje in podrobnosti tabel, številke cest, imena ulic in razdaljo. Prikazane so tudi informacije in opozorila, kot so imena etap, ki jih je vnesel voznik, omejitve (dostopa in zavijanja), prezrte uporabniške izbire itd.;

- seznam cest:

prikazane so podrobne informacije o poti s številkami in imeni cest. Poleg tega je prikazana tudi dolžina cest, srednja smer in čas vožnje. V tem načinu niso prikazani elementi poti.

### »Nastavitev poti«

V tej rubriki lahko izberete parametre poti. Glejte razdelek »Nastavitev načrta poti« v poglavju »Nastavitve navigacije«.

# NASTAVITVE ZEMLJEVIDA



V meniju navigacijskega sistema pritisnite **2** in nato **1** za dostop do menija za nastavitve zemljevida.

## Nastavitev načina prikaza

Ta funkcija omogoča, da pogled zemljevida spremenite v način 3D., pogled od zgoraj 2D ali pogled, pri katerem je sever vedno zgoraj.

Pritisnite »3D«, »2D« ali »2D sever«.

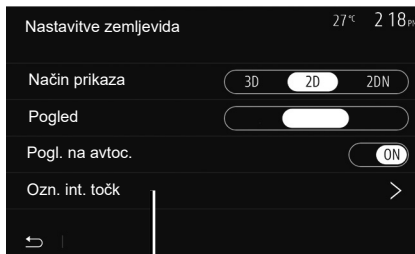

## Nastavitev zornega kota

S to funkcijo lahko upravljate osnovno povečavo in naklon. Pritisnite na zeleno povečavo med tremi ravnmi, ki so na voljo.

## Pogled avtoceste

S to funkcijo lahko vključite/izključite pogled avtoceste.

Pritisnite »On«, da vključite funkcijo, ali pritisnite »Off«, da jo izključite.

## Prikaz točk zanimanja

Izberete lahko prikaz določenih točk zanimanja (ki so vidne na lestvici 100 m) na zemljevidu.

Če želite neposredno dostopiti do te funkcije, pritisnite **3** za prikaz točk zanimanja na zemljevidu:

- nastanitve;
- letališče;
- avtomobil;
- opravki;
- kavarna ali bar;
- ...

Pritisnite oznake na levi strani zanimivosti, da prikazete/skrijete tiste, ki jih želite videti (prazna oznaka, ki jo želite skriti, polna oznaka za prikaz).

Vnesite ime točke zanimanja, da odprete seznam podkategorij.

**Opomba:** v državah, za katere zemljevidi niso na voljo, lahko izklopite funkcijo navigacije. V glavnem meniju izberite »Nastavitve« > »Sistem«, pritisnite »Off« nasproti »Navigacija« za izklop funkcije navigacijskega sistema.



# UPRAVLJANJE PRILJUBLJENIH (1/2)

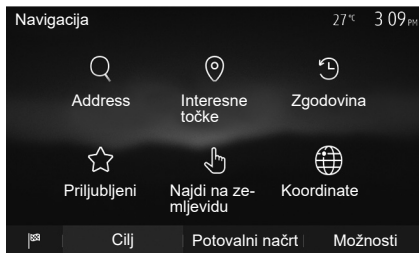

## Ustvarjanje vnosa

Na začetnem zaslonu pritisnite »Navig.« > »Meni« > »Cilj« za dostop do menija cilj. Cilj lahko vnesete na več načinov:

- »Naslov«: glejte razdelek »Vnos naslova« v poglavju »Vnos cilja«.
- »Interesne točke«: glejte razdelek »Izbira točke zanimanja (POI)« v poglavju »Vnos cilja«.

- »Zgodovina«: glejte razdelek »Izbira cilja med prejšnjimi cilji« v poglavju »Vnos cilja«.
- »Priljubljeni«: dostop do ciljev, ki ste jih shranili.
- »Najdi na zemljevidu«: glejte razdelek »Izbira cilja na zemljevidu« v poglavju »Vnos cilja«.
- »Koordinate«: glejte razdelek »Vnos koordinat cilja« v poglavju »Vnos cilja«.

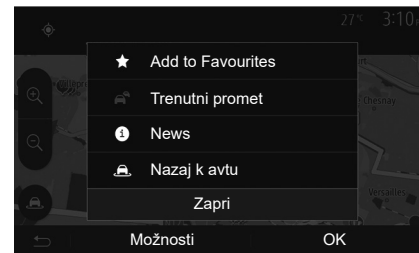

V vseh primerih sistem določi položaj naslova na zemljevidu, ko potrdite naslov. Pritisnite »Možnosti« in nato »Dodaj med priljubljene«, da dodate cilj med Priljubljene.

Preden shranite priljubljen cilj, lahko z uporabo številске tipkovnice spremenite ime cilja.

## UPRAVLJANJE PRILJUBLJENIH (2/2)

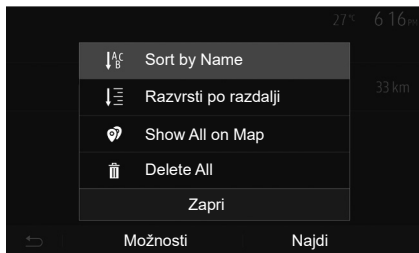

### Razvrščanje podatkov na seznamu

Na seznamu priljubljenih ciljev lahko cilje razvrstite po imenu, po razdalji ali pa vse prikazete na zemljevidu. Pritisnite »Možnosti«.

### Brisanje priljubljenih ciljev

Pritisnite priljubljeni cilj, ki ga želite izbrisati. Pritisnite »Možnosti«, »Izbriši priljubljene« in potrdite s pritiskom na »Izbriši«.

Če želite izbrisati vse priljubljene cilje, pritisnite »Možnosti« in nato »Izbriši vse«. Odstranitev potrdite s pritiskom na »Izbriši vse«.

### Iskanje priljubljenega cilja

S to funkcijo lahko iščete priljubljeni cilj na seznamu po imenu.

Pritisnite »Najdi« in z uporabo številke tipkovnice vnesite ime priljubljenega cilja.

# NASTAVITVE NAVIGACIJSKEGA SISTEMA (1/4)



Zavihek »Možnosti« v spodnjem delu menija »Navigacija« omogoča, da spreminjate prikaz zemljevida ali parametre navigacijskega sistema.

## »Opozorila«

Ta rubrika vam omogoča konfiguracijo opozoril.

### Opozorilo ob prekoračitvi hitrosti

Na zemljevidih so lahko informacije o omejitvah hitrosti na cestnih odsekih. Sistem vas lahko opozori, če prekoračite veljavno omejitev hitrosti.

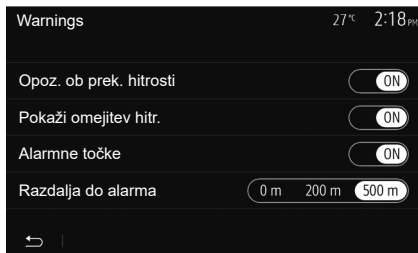

V nekaterih regijah te informacije morda niso na voljo ali pa morda niso popolnoma pravilne za vse ceste na zemljevidu.

Na voljo so naslednje vrste opozoril:

- zvočni signal: ko prekoračite predpisano omejitev hitrosti, boste zaslišali neverbalno zvočno opozorilo;
- prikazno opozorilo: veljavna omejitev hitrosti se prikaže na zemljevidu in rdeče utripa, ko jo prekoračite.

Če želite vklopiti ali izklopiti opozorilo, pritisnite »On« ali »Off«.

### Stalen prikaz omejitve hitrosti

Vključite ali izključite prikaz omejitve hitrosti na trenutnem cestnem odseku s pritiskom na »On« ali »Off«.

### Opozorila o kritičnih točkah

Ko voznik pelje mimo območja, kjer je potrebna povečana pazljivost, se na zaslonu prikaže opozorilo in vključi se zvočno opozorilo. Ta nevarna območja pomenijo cestne odseke, na katerih morajo biti vozniki previdnejši. Taka območja so lahko stalna ali začasna. To funkcijo lahko vključite ali izključite.

### Razdalja za zgodnje opozarjanje

Izberete lahko med različnimi oddaljenostmi do območja povečane nevarnosti, pri katerih naj vas sistem opozori nanj.

V nekaterih državah sta prenos in aktiviranje možnosti nevarnih območij protipravna in lahko pomenita kršitev zakonodaje.

## NASTAVITVE NAVIGACIJSKEGA SISTEMA (2/4)

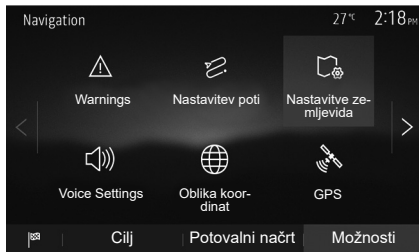

### »Nastavitev poti«

Ta funkcija omogoča, da opredelite način za izračun načrta poti.

#### »Način načrtovanja poti«

Ta sistem predlaga tri merila za izračun načrta poti:

- »Hitro«: prikaže se hitra pot, če lahko vozite z najvišjo dovoljeno hitrostjo ali po skoraj vseh cestah;
- »Kratka«: prikaže se kratka pot, ki pomeni, da morate prevoziti najkrajšo razdaljo;

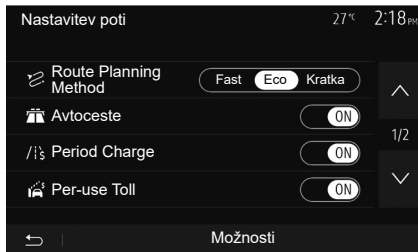

- »Eco«: ta način je kompromis med najhitrejšo in najkrajšo potjo. Omogoča, da prevozite nekoliko krajšo razdaljo v nekoliko daljšem času. Izračunana pot bo verjetno krajša od hitre poti, vendar ne veliko počasnejša.

#### »Avtoceste«

Morda se želite izogniti avtocestam, kadar vozite počasen avtomobil ali vlečete drugo vozilo.

### »Vinjeta«

Lahko dovolite ali izključite uporabo cest, za katere morate kupiti posebno dovoljenje za določen čas.

### »Plačilo cestnine«

Lahko dovolite ali izključite uporabo cest, za katere se plača cestnina.

### »Trajekti«

Lahko dovolite ali izključite uporabo vseh vrst trajektov, ladij in vlakov.

### »Skupna vožnja«

Ta funkcija omogoča prikaz cest, ki so namenjene izključno za vozila z več potniki.

### »Makadamske ceste«

Lahko dovolite ali izključite uporabo poljskih cest.



Zaradi varnostnih razlogov je priporočljivo, da vse te postopke opravite, ko vozilo miruje.

## NASTAVITVE NAVIGACIJSKEGA SISTEMA (3/4)

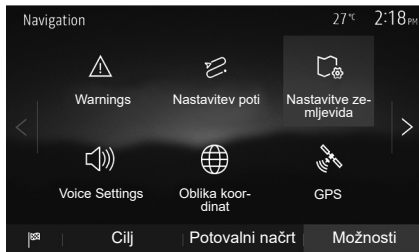

### »Nastavitve zemljevida«

Glejte poglavje »Nastavitve zemljevida«.

### »Glasovne nastavitve«

S to funkcijo lahko spremenite jezik glasovnega vodenja. Glejte razdelek »Vodenje« v teh navodilih za uporabo.

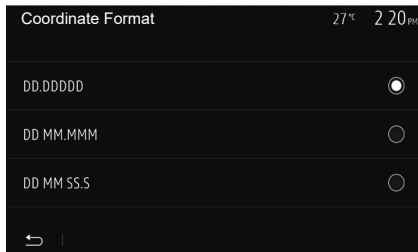

### »Oblika koordinat«

S to funkcijo lahko spremenite obliko zapisa koordinat.

V tem sistemu so na voljo tri oblike zapisa.

**A**

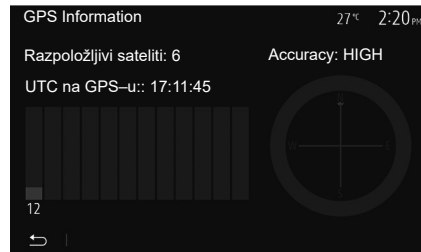

### GPS

S to funkcijo lahko spremljate stanje satelitov GPS.

Pritisnite »GPS«, če želite prikazati informacije GPS (zaslon **A**).



#### Varnostni ukrepi glede navigacije

Uporaba navigacijskega sistema nikakor ne pomeni, da vozniku ni treba voziti odgovorno in previdno.

# NASTAVITVE NAVIGACIJSKEGA SISTEMA (4/4)

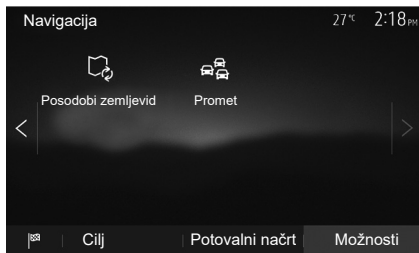

## »Posodobi zemljevid«

S to funkcijo lahko preverite datume zadnjih opravljenih posodobitev.

## »Promet«

Ta funkcija omogoča, da vključite ali izključite »Prometne info.« opozarjanje na različne vrste dogodkov, ter da upravljate alternativne načrte poti v primeru nesreč ali zastojev.

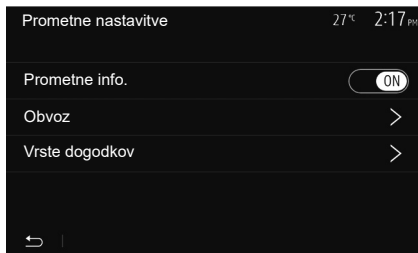

## »Prometne info.«

Lahko vključite ali izključite prikaz opozoril na različne težave, ki se pojavijo na vašem načrtu poti.

## »Obvoz«

Ta funkcija omogoča, da prihranite čas tako, da predlaga alternativni načrt pot, če na vaši poti pride do težav.

Multimedijski sistem vam bo ponudil, da izberete čas, po katerem predlaga nov načrt poti z obvozom, ki vam prihrani čas.

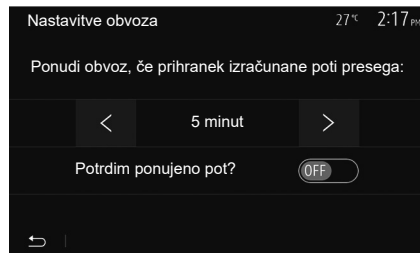

## »Vrste dogodkov«

S to funkcijo lahko izberete vrste dogodkov, ki se prikažejo med navigacijo:

- »Vsi dogodki«;
- »Prometni zastoji«;
- »Zaprte in ovirane poti«;
- »Nesreča«;
- ...



Zaradi varnostnih razlogov je priporočljivo, da vse te postopke opravite, ko vozilo miruje.

# NASTAVITVE SISTEMA (1/2)

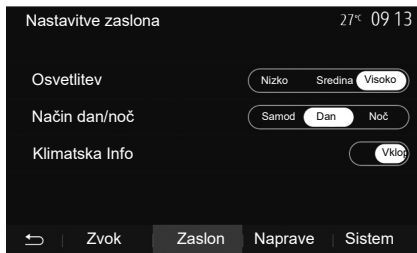

Za dostop do nastavitve multimedijskega sistema na začetnem zaslonu pritisnite »Nastavitve« in nato izberite rubriko v spodnjem delu zaslona.

## Nastavitve zvoka

Glejte poglavje »Nastavitve zvoka«.

## Nastavitve zaslona

### »Osvetlitev«

Svetlost zaslona lahko prilagajate po svojih željah. Predlagani so trije načini:

- »Nizko«;
- »Sredina«;
- »Visoko«.

### »Način dan/noč«

Če želite izboljšati vidljivost na zaslonu navigacijskega sistema podnevi in ponoči, lahko spremenite kombinacijo barv na zemljevidu.

- »Samod«: sistem GPS prikaže zaslon z zemljevidom. Prehod v dnevni ali nočni način je samodejen ob vklopu luči.
- »Dan«: zaslon z zemljevidom je vedno prikazan v svetlih barvah.
- »Noč«: zaslon z zemljevidom je vedno prikazan v temnih barvah.

### »Klimatska Info«

Ta možnost vam omogoča, da vključite/izključite prikaz informacij o klimatski napravi pri spreminjanju nastavitvev.

## Naprave

Glejte poglavje »Seznanjanje/prekinitev seznanjanja naprav Bluetooth®«.

# NASTAVITVE SISTEMA (2/2)

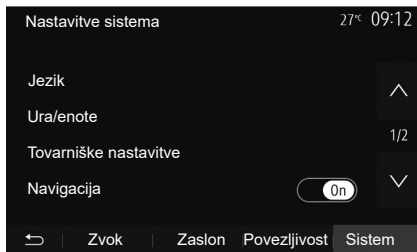

## Nastavitev sistema

### »Jezik«

S to funkcijo lahko spremenite jezik, ki se uporablja v sistemu, in jezik glasovnega vodenja.

Če želite spremeniti jezik, izberite želeni jezik in potrdite izbiro s pritiskom na »OK«.

### »Ura«

S to funkcijo lahko nastavite prikaz ure (12-urni ali 24-urni prikaz).

**Opomba:** pri izvedenkah z navigacijskim sistemom GPS samodejno nastavi uro, če je nameščen zemljevid države, v kateri ste. Pri izvedenkah brez navigacijskega sistema uro lahko nastavite samo ročno.

Če želite ročno nastaviti uro, pritisnite »Ura/enote« in nato izberite »Nastavitev časa«.

### »enote«

S to funkcijo lahko nastavite enote razdalje, prikazane v multimedijem sistemu. Izbirate lahko med kilometri – »km« in miljami – »mls«.

**Opomba:** nastavitve multimedijskega sistema ne vplivajo na prikazovalnik instrumentne plošče vozila. Za več informacij o nastavitvah prikazovalnika instrumentne plošče glejte uporabniški priročnik za vozilo.

### »Tovarniške nastavitve«

S to funkcijo lahko za različne parametre znova uporabite privzete nastavitve.

- Vse: ponastavi vse »Tovarniške nastavitve« na privzete nastavitve.
- Telefon: povrne vse parametre, povezane s telefonom.
- Navigacijski sistem: povrne vse parametre, povezane z navigacijskim sistemom.
- Avdio/mediji/radio/sistem: povrne vse nastavitve, povezane z zvokom, mediji in radijem.

### »Navigacija«

S to funkcijo lahko vključite ali izključite navigacijo sistema.

### »Različica sistema«

S to funkcijo lahko preverite različico sistema.



# POSODOBITEV SISTEMA (1/6)

Za posebno načrtovanje poti uporabite najnovejšo različico zemljevidov.

Iskanje posodobitev zemljevidov na [navixtras.com](http://navixtras.com)



Za več informacij dostopajte do menija »Posodobitev zemljevidov« ali kliknite možnost »Več«.

Pozneje | Zapri | More

## Posodabljanje multimedijskega sistema brez zemljevidov

Če vozilo ni opremljeno z navigacijskim sistemom, se obrnite na pooblaščenega prodajalca.



## Posodobitev multimedijskega sistema in zemljevida

**Opomba:** preverite, ali so vaši sistemi že posodobljeni, da se izognete nepotrebnemu zagonu postopka.

Če želite posodobiti svoj multimedijski sistem in zemljevid, potrebujete ključ USB in računalnik z vzpostavljeno povezavo s spletom.

Uporabite računalnik za prenos posodobitev iz interneta na ključek USB, nato pa namestite posodobitve s ključka USB v multimedijski sistem v vozilu.

**Če programska oprema multimedijskega sistema ni posodobljena, programska oprema Toolbox pred posodobitvijo zemljevida ponudi posodobitev sistema. Sistema in zemljevida ni mogoče posodobiti hkrati. Postopek je treba ponoviti za vsako posodobitev.**

Opravi boste morali naslednji postopek:

- sistem shranite na ključek USB;
- namestite programsko opremo Toolbox v računalnik;
- prenesite izdelke iz programske opreme Toolbox na ključek USB;
- Posodabljanje multimedijskega sistema ali zemljevida s ključka USB.

Upoštevajte spodnje korake v navedenem vrstnem redu.

## POSODOBITEV SISTEMA (2/6)

### Shranjevanje sistema na ključ USB

Če želite multimedijski sistem shraniti v svoj uporabniški profil, najprej v multimedijski sistem priključite prazen ključ USB, da ustvarite zapis.

#### Opomba:

- za vstavljanje ključka USB v multimedijski sistem glejte razdelek »Vstavljanje ključa USB« v poglavju »Navigacijski sistem«.
- ključek USB ni priložen sistemu;
- ključek USB, ki ga uporabljate, mora biti formatiran v obliki FAT32 ter mora imeti vsaj 4GB in največ 32GB prostora;
- če želite shraniti podatke sistema na ključek USB, zaženite vozilo in med nalaganjem podatkov ne izklaplajte motorja;
- med tem postopkom ne uporabljajte nobene funkcije multimedijskega sistema.

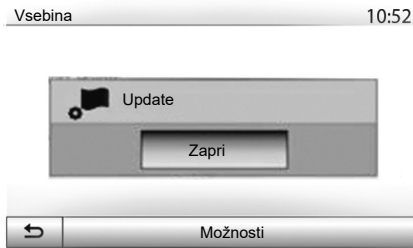

Če želite posnetek sistema shraniti na ključek USB, storite naslednje:

- priključite ključek USB v vhod za USB v multimedijem sistemu;
- v glavnem meniju izberite meni »Navigacija«;
- izberite meni »Možnosti«;

- izberite meni »Posodobi zemljevid« na drugi strani menija »Možnosti«;
- pritisnite gumb »Možnosti« na spodnjem delu zaslona;
- na zaslonu multimedijskega sistema izberite funkcijo »Posodobi«.

Tako svoj navigacijski sistem zapišete na ključ USB, da ga bo lahko aplikacija Toolbox uporabila za shranjevanje sistema v vašem uporabniškem profilu in da bo lahko aplikacija Toolbox določila posodobitve, ki so na voljo za vaš navigacijski sistem.

Ko je postopek zapisovanja podatkov dokončan, lahko odstranite ključ USB iz multimedijskega sistema.

**Posodobitve sistema je treba izvesti med delovanjem motorja. Električna vozila se morajo polniti ali pa mora njihov motor delovati (vključena opozorilna lučka READY).**

## POSODOBITEV SISTEMA (3/6)

### Namestitev programske opreme Toolbox v računalnik

S samo nekaj kliki v računalnik namestite Naviextras Toolbox. Aplikacijo Toolbox lahko prenesete s spletne strani proizvajalca.

Odprite spletno mesto in na vrhu zaslona kliknite »Registracija« v območju »Pozdravljen, gostujoči uporabnik«. Ko je račun ustvarjen in shranjen, vnesite potrebne podatke (model vozila, vrsto vgrajenega multimedijskega sistema itd.) in nato prenesite programsko opremo.

Po prenosu programske opreme zaženite namestitev.

Sledite navodilom na zaslonu.



### Prenos izdelkov iz aplikacije Toolbox na ključ USB

#### Dostop do aplikacije Toolbox

Zaženite programsko opremo Naviextras Toolbox in se prepričajte, da ima računalnik vzpostavljeno povezavo s spletom.

Ko zaženete Toolbox v svojem računalniku, vstavite ključek USB, ki vsebuje posnetek multimedijskega sistema. Ko programska oprema prepozna ključek USB, sta na voljo sta dve možnosti: Prijava in Registracija.

Zaslone, ki so prisotni v teh navodilih za uporabo, niso pravno zavezujoči.

Če niste registrirani na spletnem mestu Naviextras.com, lahko to storite tako, da v aplikaciji Toolbox na strani za povezavo kliknete gumb. Sledite navodilom na zaslonu.

Če je to vključeno v vašo naročnino in če aplikacija Toolbox vaš sistem najde na seznamu podprtih sistemov, se prikaže začetni zaslon, na katerem se lahko prijavite v svoj račun Naviextras.

Ko ste prijavljeni v svoj račun Naviextras Toolbox in je ključek USB priključen v računalnik, lahko pridobite brezplačne ali plačljive aplikacije, storitve in vsebino tako, da v menijski vrstici na levi strani zaslona aplikacije Toolbox izberete meni kataloga ter izberete elemente, ki jih želite namestiti v svoj multimedijski sistem.

V nekaterih državah sta prenos in vklop opozoril za nevarne odseke protipravnna in lahko pomenita kršitev zakonodaje.

## POSODOBITEV SISTEMA (4/6)

### Prenos posodobitev iz aplikacije Toolbox na ključ USB

V vrstici menija na levi strani zaslona aplikacije Toolbox kliknite »Posodobi«.

Meni posodobitev prikaže zaslon z vsemi posodobitvami, ki so na voljo, kar vključuje tudi:

- izdelke, ki ste jih pridobili, a jih še niste namestili (posodobitve ali dodatke);
- brezplačne posodobitve in dodatke iz kataloga, ki ste jih dodali na seznam za namestitve;
- posodobitve sistema (če je na voljo novejša različica);
- posebne brezplačne posodobitve.

Vse posodobitve, ki so na voljo, so prikazane po regijah v obliki seznama in na vrtiljivi karti.

Privzeto so izbrani vsi izdelki, ki so na voljo za namestitve v vseh regijah. Če želite začasno izpustiti neko regijo, odznačite okvirček pred vrstico te regije. Ko pregledate prikazane posodobitve, kliknite gumb »Namestitve« na spodnjem delu zaslona, da zaženete postopek namestitve.

Toolbox začne prenašati in nameščati izbrane posodobitve. Počakajte, dokler se ne prikaže sporočilo, da je postopek zaključen.

**Opomba:** čas prenosa aplikacije se razlikuje glede na velikost aplikacije in kakovost sprejema v mobilnem omrežju.

Toolbox vas opozori, če izbrani izdelki presegajo največjo prostornino multimedijskega sistema. V tem primeru lahko izberete, katere izdelke želite namestiti v sistem ali izbrisati iz sistema, da ne presežete največje zmogljivosti pomnilnika.

Četudi izdelke izbrišete iz sistema, so še naprej vaša last in jih lahko pozneje brezplačno namestite.

Med posodabljanjem ne odstranite ključa USB iz sistema niti ga ne deaktivirajte.



V nekaterih državah sta prenos in aktiviranje možnosti radarskih opozoril protipravna in lahko pomenita kršitev zakonodaje.

# POSODOBITEV SISTEMA (5/6)

## Posodobitev sistema in kart

Ko je postopek namestitve končan, lahko ključ USB odklopite iz računalnika. Ključ USB priključite v vhod USB multimedijskega sistema vozila.

### Opomba:

- za posodobitev zemljevidov zaženite vozilo in ne zaustavite motorja, ko se podatki nalagajo. Ko je multimedijski sistem vklopljen, samodejno prepozna posodobitve, ki so na voljo v ključu USB, in predlaga posodobitev sistema ali kart glede na posodobitve, ki so na voljo v ključu USB. Med nameščanjem posodobitve ne izklopite multimedijskega sistema;
- prenos in namestitev posodobitve sistema sta možna le, če obstaja novejša različica;
- funkcije, ki jih zagotavlja multimedijski sistem, so odvisne od modela in ravni opreme vašega vozila.

**A**



Ko priključite ključek USB, se samodejno prikaže zaslon **A**:

- pritisnite **1**, da zaženete posodobitev;
- pritisnite **2**, da se vrnete na prejšnji zaslon.

S pritiskom gumba **1** zaženete postopek posodobitve. Med postopkom posodobitve ne upravljajte s sistemom.

Ko je posodobitev končana, se multimedijski sistem znova zažene z vsemi novimi funkcijami, ki ste jih posodobili.

Med postopkom posodobitve se lahko multimedijski sistem samodejno znova zažene. Počakajte, da se prikaže zaslon radia.

Če med posodobitvijo pride do neželene prekinitve, postopek ponovite od začetka.

## POSODOBITEV SISTEMA (6/6)

### O licenci

Za izvirne kode GPL, LGPL, MPL in druge odprtokodne licence, vsebovane v tem izdelku, obiščite ustrezno spletno mesto.

Kot dopolnilo izvornim kodam so vsi zadevni pogoji licence, izključitve odgovornosti in navedbe avtorskih pravic na voljo za prenos.

Na ustreznem spletnem mestu bo na zahtevo prek e-pošte na voljo tudi CD-ROM z odprto kodo, za katerega se zaračuna plačilo za kritje stroškov pri distribuciji (kot so stroški za nosilce, pošiljanje in vzdrževanje). Ta ponudba velja tri leta od datuma, ko ste kupili izdelek.

### Zajamčena posodobitev kartice

Po dostavi vašega novega vozila lahko 90 dni brezplačno posodabljate karte. Potem so posodobitve plačljive.

Ob zagonu navigacijskega sistema multimedijiški sistem predlaga posodobitev zemljevida. To opozorilo se prikazuje dvakrat letno sedem let. Lahko:

- če izberite možnost »Pozneje«, se bo opozorilo prikazalo ob naslednjem zagonu navigacijskega sistema;
- če izberete možnost »Zapri«, se opozorilo ne bo več prikazovalo;
- če izberete možnost »Več«, bo sistem prikazal meni »Posodobi zemljevid«.

## MOTNJE PRI DELOVANJU (1/5)

Sistem		
Opis	Vzroki	Rešitve
Prikazana ni nobena slika.	Vklopljen je ohranjevalnik zaslona.	Preverite, ali ni vklopljen ohranjevalnik zaslona.
	Sistem je izključen	Temperatura v notranjosti vozila je prenizka ali previsoka.
	Vozilo je izklopljeno.	Znova zaženite vozilo.
Zvok ni slišen.	Glasnost je najmanjša ali je vklopljen nemi način.	Povečajte glasnost ali izključite nemi način.
	Vir izbranega sistema ni pravilen.	Preverite vir izbranega sistema in se prepričajte, da je izhodni vir multimedijijski sistem.
Levi, desni, sprednji ali zadnji zvočnik ne oddaja zvoka.	Parametri balance ali fader so napačni.	Pravilno nastavite zvok balance ali fader.
Prikazani čas ni pravilen.	Nastavitev ure je nastavljen na »Auto« in sistem ne sprejema več signala GPS.	Z možnostjo »Navigacija«: vozite vozilo, dokler ne prejmete signala GPS.
		Brez možnosti »Navigacija«: za nastavitev časa glejte poglavje »Nastavitve sistema«.

## MOTNJE PRI DELOVANJU (2/5)

Navigacija		
Opis	Vzroki	Rešitve
Zvok ni slišen.	Glasnost menija »Navig.« je nastavljena na minimum, ali pa je vklopljen nemi način.	Povečajte glasnost (z izbiro »Možnosti« na meniju »Navig.«) ali izklopite funkcijo utišanja zvoka (nemo). Glasnost v načinu GPS lahko nastavite med glasovnim vodenjem.
Položaj vozila na zaslonu ne ustreza dejanskemu položaju vozila.	Oteženo določanje položaja vozila zaradi sprejema GPS.	Premikajte vozilo, dokler ne dosežete dobrega sprejema signalov GPS.
	Različica zemljevida je zastarela.	Posodobite zemljevid.
Informacije na zaslonu ne ustrezajo dejanskemu stanju.	Različica sistema je zastarela.	Kupite najnovejšo različico sistema.
Nekatere rubrike menija niso na voljo.	Med posameznimi procesi upravljanja, ki se izvajajo, nekatere rubrike niso na voljo.	
Glasovno vodenje ni na voljo.	Navigacijski sistem ne upošteva križišča. Glasovno vodenje je izključeno.	Povečajte glasnost. Preverite, ali je glasovno vodenje vključeno.
Glasovno vodenje ne ustreza dejanskemu stanju.	Glasovno vodenje se lahko razlikuje glede na okolje.	Pri vožnji upoštevajte dejanske pogoje.
Predlagana pot se ne začne ali ne zaključi na zeleni točki.	Sistem ne prepozna cilja.	Vnesite pot blizu zelenega cilja.



## MOTNJE PRI DELOVANJU (3/5)

Telefon		
Opis	Vzroki	Rešitve
Zvok in zvonjenje nista slišna.	Prenosni telefon ni povezan s sistemom. Glasnost je najmanjša ali je vklopljen nemi način.	Preverite, ali je mobilni telefon vklopljen in povezan s sistemom. Povečajte glasnost zvonjenja ali izključite nemi način. Preverite vir izbranega sistema in se prepričajte, da je izhodni vir multimedijski sistem.
Klicanje ni mogoče.	Prenosni telefon ni povezan s sistemom. Aktivirano je zaklepanje tipkovnice telefona.	Preverite, ali je mobilni telefon vklopljen in povezan s sistemom. Odklenite tipkovnico telefona.
	Med delovanjem je odstranjenih več virov zvoka.	Znova zaženite multimedijski sistem tako, da pritisnete in zadržite gumb za vklop/izklop (dokler se zaslon ne izklopi).

## MOTNJE PRI DELOVANJU (4/5)

Mediji		
Opis	Vzroki	Rešitve
Zvok ni slišen.	Glasnost je najmanjša ali je vklopljen nemi način.	Povečajte glasnost ali izključite nemi način.
	Vir zvoka ni vklopljen ali ni povezan s sistemom.	Preverite vir izbranega sistema in se prepričajte, da je izhodni vir multimedijijski sistem.
Multimedijijski sistem ne prepozna nobenega zunanjega vira zvoka (predvajalnik MP3, prenosni predvajalnik zvoka, ključ USB ali telefon itd.).	Med delovanjem je odstranjenih več virov zvoka.	Znova zaženite multimedijijski sistem tako, da pritisnete in zadržite gumb za vklop/izklop (dokler se zaslon ne izklopi).
Aplikacija Android Auto™/CarPlay™ se ne zažene v multimedijijskem sistemu.	Aplikacija Android Auto™/CarPlay™ v vašem pametnem telefonu ni pravilno konfigurirana.	Za informacije o konfiguraciji obiščite spletno mesto proizvajalca vašega pametnega telefona.
	Kabel USB ni primeren za prenos podatkov.	Za pravilno delovanje aplikacije uporabite kabel USB, ki ga priporoča proizvajalec telefona.
	Multimedijijski sistem med delovanje vira zvoka ne prepozna več.	Znova zaženite multimedijijski sistem tako, da pritisnete in zadržite gumb za vklop/izklop (dokler se zaslon ne izklopi).
Motnje v delovanju vira zvoka (prekinjena povezava z glasovnim prepoznavanjem: SIRI/CarPlay™/Android Auto™, predvajalnik MP3, prenosni predvajalnik zvoka ali telefon itd.).		

## MOTNJE PRI DELOVANJU (5/5)

Mediji		
Opis	Vzroki	Rešitve
Motnje v delovanju aplikacije Android Auto™/CarPlay™.	Zaradi posodobitve aplikacije Android Auto™/CarPlay™ vaš pametni telefon ni več združljiv s sistemom.	Zamenjajte s starejšo različico ali glejte nastavitve Android Auto™/CarPlay™ za informacije o svoji znamki pametnega telefona.
Motnje v delovanju aplikacij za določanje lokacije.	Omrežje ni na voljo. Določanje lokacije v vašem telefonu ni vklopljeno.	Poiščite mesto z dobrim sprejemom signala. V telefonu vklopite določanje lokacije.
Napaka v delovanju sistema Android Auto™ s povezavo Wi-Fi.	Vaš pametni telefon morda ni združljiv s funkcijo brezžičnega podvajanja Android Auto™.	Preverite, ali je vaš pametni telefon združljiv s funkcijo brezžičnega podvajanja Android Auto™.
Napaka v delovanju sistema Android Auto™/CarPlay™ s povezavo Wi-Fi.	Funkcija »Wi-Fi« ni vklopljena v multimedijem sistemu.	Vklopite funkcijo Wi-Fi na meniju multimedijskega sistema.
Napaka v delovanju sistema Android Auto™/CarPlay™ s povezavo Wi-Fi.	Država »Wi-Fi« ni konfigurirana na ustreznem kanalu multimedijskega sistema.	Konfigurirajte državo na podmeniju Wi-Fi menija multimedijskega sistema.
Napaka v delovanju sistema Android Auto™/CarPlay™ s povezavo Wi-Fi. Sporočilo »Napaka v povezavi«.	Sporočilo »Napaka v povezavi« se lahko prikaže za določene pametne telefone, ki so izklopljeni, povezani preko povezave, Wi-Fi ali v načinu izvorne aplikacije (radio, navigacija itd.).	Razen nepredvidenega prikaza sporočila ni drugega učinka. Na voljo ni rešitve (gre za napako pametnega telefona), razen, da pustite pametni telefon vklopljen ali v načinu Android Auto™/CarPlay™.

# ABECEDNO KAZALO (1/3)

## A

Android Auto™, CarPlay™ ..... SLO.49 → SLO.52  
ARTIST (izvajalec)..... SLO.25

## B

BALANCE (razmerje glasnosti levo/desno)..... SLO.27  
BASS (nizki toni)..... SLO.27  
Bluetooth®..... SLO.31 → SLO.35, SLO.40  
brezžični polnilnik  
območje polnjenja ..... SLO.44 – SLO.45  
brezžični polnilnik ..... SLO.44 – SLO.45

## Č

čelne plošče in stikala na volanu ..... SLO.8 → SLO.14

## C

cilj ..... SLO.75 → SLO.80, SLO.78, SLO.85, SLO.88 – SLO.89

## D

dodelitev telefona ..... SLO.31 → SLO.34

## E

EKO vožnja..... SLO.63  
enota za razdaljo ..... SLO.95  
etapa..... SLO.85

## F

funkcije ..... SLO.5 → SLO.7

## G

glasnost ..... SLO.12 → SLO.14, SLO.19  
glasnost povezave ..... SLO.19  
glasnost zvonjenja ..... SLO.28  
glasnost: prilagajanje glede na hitrost ..... SLO.19, SLO.27  
glasovno prepoznavanje..... SLO.13 – SLO.14, SLO.41 → SLO.43, SLO.51  
glasovno upravljanje..... SLO.41 → SLO.43  
GPS (sistem globalnega pozicioniranja)  
sprejem ..... SLO.71  
sprejemnik..... SLO.71, SLO.92

## I

imenik ..... SLO.40  
Informacije o 4-kolesnem pogonu ..... SLO.5, SLO.67  
izbira  
skladba/posnetek ..... SLO.26  
izbiranje številke ..... SLO.38  
izključitev zvoka ..... SLO.19

## J

jezik  
spremeni ..... SLO.95  
jeziki..... SLO.95

## K

kamera za več prikazov ..... SLO.5, SLO.61 – SLO.62  
kamera za vzvratno vožnjo  
parametri ..... SLO.94  
kamera za vzvratno vožnjo ..... SLO.5, SLO.58 → SLO.60  
kartografski simboli ..... SLO.72  
klicanje..... SLO.37, SLO.40  
knjižica z naslovi ..... SLO.78, SLO.88 – SLO.89

## M

mediji ..... SLO.12 → SLO.14  
MENI..... SLO.12  
meni cilja ..... SLO.75 → SLO.80  
motnje pri delovanju ..... SLO.15, SLO.102 → SLO.106  
MP3 ..... SLO.24  
Multi-Sense..... SLO.68 → SLO.70

## N

način 3D/2D ..... SLO.81  
način LIST/LISTE (seznam) ..... SLO.21  
način MANU/MANUEL (ročno) ..... SLO.20  
način MEMO (spomin)..... SLO.21  
nastavitev ..... SLO.86  
nastavitve  
osvetlitev ..... SLO.94  
razmerje zvoka levo/desno ..... SLO.28  
razmerje zvoka spredaj/zadaj ..... SLO.28

## ABECEDNO KAZALO (2/3)

zvok.....SLO.27 – SLO.28, SLO.94  
nastavitve.....SLO.12 → SLO.14, SLO.22, SLO.91 → SLO.95  
nastavitve navigacije  
nastavitve načrta poti.....SLO.79 – SLO.80  
nastavitve zvoka  
nastavitve zvokov.....SLO.12 → SLO.14  
nizkotonci.....SLO.28

### O

obvoz.....SLO.85, SLO.93  
odklop telefona.....SLO.36

### P

podroben potovalni načrt.....SLO.80, SLO.83, SLO.86  
POI (pomembne interesne točke).....SLO.74 → SLO.80, SLO.87  
položaj vozila.....SLO.72  
poraba goriva.....SLO.63  
poseben cilj  
naslov v priljubljenih.....SLO.78  
pospešeno iskanje.....SLO.24  
potrditev cilja.....SLO.79 – SLO.80  
povezava Bluetooth.....SLO.35  
prekinitev klica.....SLO.13  
preklic dodelitve telefona.....SLO.34  
prenosni avdio predvajalnik Bluetooth®  
razdruževanje.....SLO.25  
združevanje.....SLO.25  
prevzem klica.....SLO.13, SLO.38  
prihranek pri porabi goriva.....SLO.63  
priključitev telefona.....SLO.35  
priljubljene  
dodaj.....SLO.80  
izbriši.....SLO.89  
priporočila za uporabo.....SLO.3  
privzete nastavitve  
vmesnik za pametni telefon.....SLO.46 → SLO.48  
prometne informacije.....SLO.5 → SLO.7, SLO.22, SLO.80, SLO.93

### R

radijska postaja.....SLO.20 → SLO.23

SLO.108

radio.....SLO.5, SLO.12 → SLO.14, SLO.20 → SLO.23  
RDS.....SLO.5

### S

shranjevanje radijske postaje.....SLO.21  
sistem  
posodobitev.....SLO.96 → SLO.101  
sprejem klica.....SLO.38  
stikala in gumbi za upravljanje.....SLO.8 → SLO.14, SLO.17  
stikalo za upravljanje pod volanom.....SLO.20

### Š

številčenje.....SLO.38

### T

telefon.....SLO.6  
tipkovnica s števkami.....SLO.18

### U

ura  
prikaz podatkov na zaslonu.....SLO.95  
ura.....SLO.95  
USB  
vhod USB.....SLO.71  
USB.....SLO.71, SLO.96 → SLO.101  
USB ključ.....SLO.29 – SLO.30, SLO.96 → SLO.101  
USB priključek.....SLO.5, SLO.12, SLO.24 → SLO.26,  
SLO.29 – SLO.30, SLO.96 → SLO.101

### V

valovna dolžina.....SLO.20 → SLO.23  
videoposnetki.....SLO.29 – SLO.30  
vir  
zvok.....SLO.12 → SLO.14  
visokotonci.....SLO.27 – SLO.28  
vnos naslova.....SLO.75  
vođenje  
glasovno.....SLO.12 → SLO.14, SLO.81 → SLO.86  
vključitev.....SLO.81  
zemljevid.....SLO.81 → SLO.86

## ABECEDNO KAZALO (3/3)

vožnja ..... SLO.15

### W

WMA..... SLO.24

### Y

Yandex.Auto ..... SLO.53 → SLO.55

### Z

zagon motorja na daljavo ..... SLO.5 → SLO.7, SLO.64 → SLO.66

zaslon

meni ..... SLO.7

nastavitve ..... SLO.87

prikaz navigacijskega sistema ..... SLO.7, SLO.81 → SLO.86

stanje pripravljenosti ..... SLO.12, SLO.15

zaslon navigacijskega sistema ..... SLO.81 → SLO.86

zasloni

zaslon multimedijskega sistema..... SLO.8 → SLO.14

zaustavitev..... SLO.15

zemljevid

digitalni zemljevid ..... SLO.71

merilo ..... SLO.72

nastavitve ..... SLO.87, SLO.90

prikaz..... SLO.12 → SLO.14, SLO.72, SLO.87

zgodovina klicev ..... SLO.37

zunanji vir ..... SLO.24 → SLO.26

### Ž

željeni cilj ..... SLO.73, SLO.75 → SLO.80, SLO.87

