

MEDIA DISPLAY & MEDIA NAV

Türkçe

TR

Român

RO

ελληνικά

GR

български

BUL

Kullanım ile ilgili tedbirler	TR.1.3
Genel bilgiler	TR.1.5
Genel tanım	TR.1.5
Kumandaların tanıtımı	TR.1.8
Açma/Kapatma	TR.1.15
Çalışma ve kullanım	TR.1.16
Ses seviyesi	TR.1.19
Multimedya	TR.1.20
Radyo dinleme	TR.1.20
Harici ses kaynakları	TR.1.24
Sesi ayarlama	TR.1.27
Video	TR.1.29
Telefon	TR.1.31
Bir Bluetooth® cihazını eşleştirme/ayırma	TR.1.31
Bir Bluetooth® cihazını bağlama/bağlantıyı kesme	TR.1.35
Çağrı göndermek, almak	TR.1.37
Telefon rehberi	TR.1.40
Ses tanımayı kullanma	TR.1.41
Kablosuz şarj cihazı	TR.1.44
Uygulamalar	TR.1.46
Akıllı Telefon Arayüzü	TR.1.46
Android Auto™, CarPlay™	TR.1.49
Yandex.Auto	TR.1.53
Araç	TR.1.56
Araç ayarları	TR.1.56
Geri görüş kamerası	TR.1.58
Çok görüşlü kamera	TR.1.61
Eko sürüş (Eco driving)	TR.1.63
Uzaktan motorun çalıştırılması	TR.1.64
4x4 bilgi	TR.1.67
Multi-Sense	TR.1.68

Navigasyon	TR.1.71
Seyir yardımı sistemi	TR.1.71
Haritanın okunması	TR.1.72
Gidilecek yerin girilmesi	TR.1.75
Yönlendirme	TR.1.81
Harita ayarları	TR.1.87
Favorilerin yönetimi	TR.1.88
Seyir sistemi ayarları	TR.1.90
Ayarlar	TR.1.94
Sistem ayarları	TR.1.94
Sistemin güncelleştirilmesi	TR.1.96
Çalışma arızaları	TR.1.102

KULLANIM İLE İLGİLİ TEDBİRLER (1/2)

Sistemin kullanılması sırasında güvenlik açısından veya maddi zarara uğramamak için aşağıdaki önlemleri mutlaka alın. Bulduğunuz ülkenin yasalarına mutlaka uyun.



Sistemin kullanılmasıyla ilgili önlemler

- Trafik koşullarının izin verdiği sıralarda kumandalarda (ön yüzdeki veya direksiyon simidindeki) işlem yapın ve ekrandaki bilgilere bakın.
- Ses seviyesini, çevredeki seslerin duyulacağı bir seviyeye ayarlayın.

Seyir ile ilgili önlemler

- Seyir yardım sisteminin kullanımı, hiçbir durumda aracın sürülmesi sırasında sürücünün özenini ve sorumluluğunu üstlenemez.
- Coğrafi bölgelere göre içinde bulunan «harita» rota yenilikleri hakkındaki bilgileri eksik olabilir. Dikkatli olunuz. Her durumda, trafik yasası ve trafik levhaları seyir sistemi talimatlarına nazaran her zaman önceliklidir.

Cihaz ile ilgili alınacak tedbirler

- Herhangi bir maddi zarara uğramamak ve yanma tehlikesinin önüne geçmek için sistemi sökmeyin ve herhangi bir değişiklik yapmayın.
- Çalışma arızası durumunda ve tüm sökme işlemleri için üretici firma yetkili servisine başvurun;
- Okuyucuya yabancı bir cisim, hasarlı veya kirlili sokmayın.
- Alan üzerinde alkol ve/veya püskürtme sıvıları içeren ürünler kullanmayınız.

Telefonla ilgili önlemler

- Bazı kanunlar araç içinde telefon kullanılmasını belirli kurallara bağlamıştır. Her ne olursa olsun eller serbest telefon sisteminin sürüşün her anında kullanılmasına izin vermemektedir: tüm sürücüler direksiyon başındayken sürüşe hakim olmak zorundadır.
- Araç kullanırken telefon etme, sistemin tüm kullanım aşamalarında (numarayı tuşlama, konuşma, ajandaya kaydedilmiş bir numarayı arama...) sürüş hakimiyetinden uzaklaştıran ve bu nedenle önemli bir risk oluşturan bir eylemdir.

KULLANIM İLE İLGİLİ TEDBİRLER (2/2)

Bu kullanım kitabında belirtilen modellerin tanımları, kitabın basım tarihinde geçerli olan özelliklere uygun olarak hazırlanmıştır. **Bu kullanım kitabı, söz konusu modeller için mevcut tüm fonksiyonları içermektedir. Bu fonksiyonlar, ekipman modeline, seçilen seçeneklere ve satıldığı ülkeye göre farklılık gösterir. Üretici firmanın, önceden haber vermeksizin model, teknik özellik, ekipman ve aksesuar değişikliği yapma hakkı saklıdır. Kitapçık üzerindeki ekranlar sözleşmeye bağlı değildir.**

Telefonunuzun marka ve modeline bağlı olarak, bazı fonksiyonlar aracınızın multimedya sistemiyle kısmen veya tamamen uyumsuz olabilir.

Daha fazla bilgi için bir Yetkili Bayiye danışınız.

GENEL TANIM (1/3)

Giriş

Araçta mevcutsa, multimedya sistemi aşağıdaki işlevleri sunar:

- radyo RDS;
- radyo DR;
- harici ses kaynaklarının yönetimi;
- Eller serbest telefon;
- ses tanıma;
- seyir sistemi yardımı;
- yol trafik bilgileri;
- sorunlu bölgeler için bilgiler;
- Park yardımı (Geri görüş kamerası veya Çok görüşlü kamera);
- uzaktan motorun programlanması;
- Aracın eğimine ilişkin bilgiler (4x4 bilgileri);
- yakıt tüketiminizi iyileştirmek için sürüş stiliğiniz ve sürüş önerileri üzerine bilgiler... tüketimi

Radyo fonksiyonları

Multimedya sistemi FM (frekans modülasyonu) ve DR (dijital ses) ve AM (genlik modülasyonu) radyo istasyonlarını dinlemenizi sağlar.

DR sistemi, daha iyi ses sound reproduksiyonuna ve geçerli program için metin bilgisine erişime olanak sağlar.

RDS sistemi, bazı istasyonların isimlerinin görüntülenmesini veya FM radyo istasyonlarının yayınladığı haberlerin dinlenmesini sağlar:

- yoldaki trafiğin genel durumu hakkında bilgiler(TA);
- acil durum mesaj(ları).

İlave ses kaynağı fonksiyonu

Portatif müzik çalarınızı, doğrudan aracın hoparlörlerinden dinleyebilirsiniz. Sahip olduğunuz cihaza göre müzik çalarınıza çeşitli şekillerde bağlanabilirsiniz:

- USB ses;
- Bluetooth® bağlantısı;
- akıllı telefon çoğaltması.

uyumlu cihazların listesiyle ilgili daha ayrıntılı bilgi için mevcutsa lütfen markanın yetkili servisine veya varsa üretici firmanın internet sitesine danışın.

GENEL TANIM (2/3)

Eller serbest telefon fonksiyonu

Bluetooth® eller serbest telefon sistemi, telefonunuzda herhangi bir işlem yapmanıza gerek bırakmadan aşağıdaki fonksiyonları gerçekleştirme olanağı sağlar:

- arama yapma/aramayı cevaplandırma/aramayı beklemeye alma;
- telefon rehberinde kayıtlı bulunan numara listesine bakma;
- sistemden yapılan aramaların kayıtlarını kontrol etme;
- yardım telefonlarını arama.

Telefonların uyumluluğu

Bazı telefonlar, eller serbest telefon sistemiyle uyumlu değildir ve sistemin sunduğu tüm olanaklardan yararlanmak mümkün değildir veya üstün bir ses kalitesiyle konuşulmasına olanağını sağlamaz.

Uyumlu telefonların listesiyle ilgili daha ayrıntılı bilgi için lütfen markanın yetkili servisine veya varsa üretici firmanın internet sitesine danışın.

Uzaktan motoru çalıştırma işlevi

Bu işlev mevcut olduğunda, aracı kullanmadan 24 saat öncesine kadar araç içini ısıtacak veya havalandıracak şekilde motorun uzaktan çalışmasını programlamanıza olanak tanır.

Driving Eco

“Driving Eco” menüsü, sürüş tarzınızı gösteren gerçek zamanlı genel bir puan görüntülenmesini sağlar.

Seyir sistemine yardım fonksiyonu

Seyir sistemi GPS sinyalleri alımı ile aracın coğrafi konumunu otomatik olarak belirler. Yol haritası sayesinde hedef noktanıza kadar bir yolculuk programı sunar. En son görüntü ekranı ve sesli mesajlar sayesinde adım adım izlenecek yolu gösterir.

Trafik bilgileri

Bu fonksiyon trafikle ilgili gerçek zamanlı bilgileri sunar.

Yol güvenliği uyarıları veya uyarı noktaları

Bu servis hız aşımı veya yol güvenliği uyarı bölge konumları gibi uyarıları gerçek zamanlı olarak almanızı sağlar.



Eller serbest telefon sisteminizin kullanım amacı tümünden ortadan kaldırmamakla birlikte risk oluşturacak durumların azaltılmasını sağlayarak iletişimi kolaylaştırmaktır. Bulduğunuz ülkenin yasalarına mutlaka uyun.

GENEL TANIM (3/3)

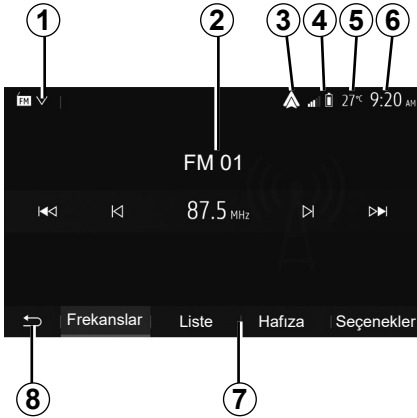

Gösterimler

Menü ekranı

1 Mod seçim alanı.

Seçilen modu gösterir. Mod seçimi alanına dokunulduğunda açılır menü görünür.

2 İçindekiler alanı.

Bir menü öğesinin içeriğini ve ilgili bilgileri gösterir.

3 Android Auto™/Carplay™ kısayolu.

4 Telefon bilgileri alanı.

Bluetooth® sistemi veya akıllı telefon çoğaltma etkinleştirildiğinde, bağlı cihazınızın alım ve pil seviyesi görüntülenir.



5 Dış hava sıcaklığı.

6 Zaman alanı.

7 Menü alanı:

- alt menü modunu görüntüler;
- vurgulanan mevcut menüyü görüntüleme.

8 Ana sayfa alanı veya seyir sistemine dönme.

- Bulduğunuz moda göre, bu bölge görüntülenir:
- ana sayfa düğmesi: ana menüye geri döner;
 - geri düğmesi: önceki ekrana geri döner;
 - bayrak düğmesi: seyir sistemi ekranına döner.

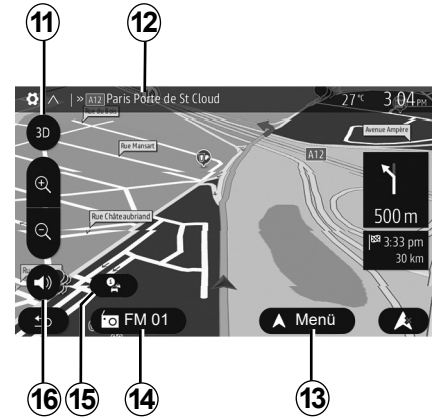

9 Bekleme modu (standby) ve saatin gösterimi

10 Uzaktan motor çalıştırma seçim alanı.

Seyir sistemi ekranı

Kullanılabilirlik araca, ülkeye ve/veya yürürlükteki yönetmeliklere bağlıdır.

11 Harita modu (2D/3D ve 2D Kuzey).

12 Güzergahınız üzerinde gidilecek sonraki sokağın adı.

13 Rota ve harita ayar seçenekleri

14 Mevcut ses bilgisi.

15 Trafik bilgileri.

16 Sesli yardım Açık/Kapalı.

KUMANDALARIN TANITILMASI (1/7)

Sistem panelleri

Ekran seçimleri ekranın istenilen kısmını basarak gerçekleşir.

Seyir sistemi ekranının kullanılabilirliği araca, ülkeye ve/veya yürürlükteki yönetmeliklere bağlıdır.

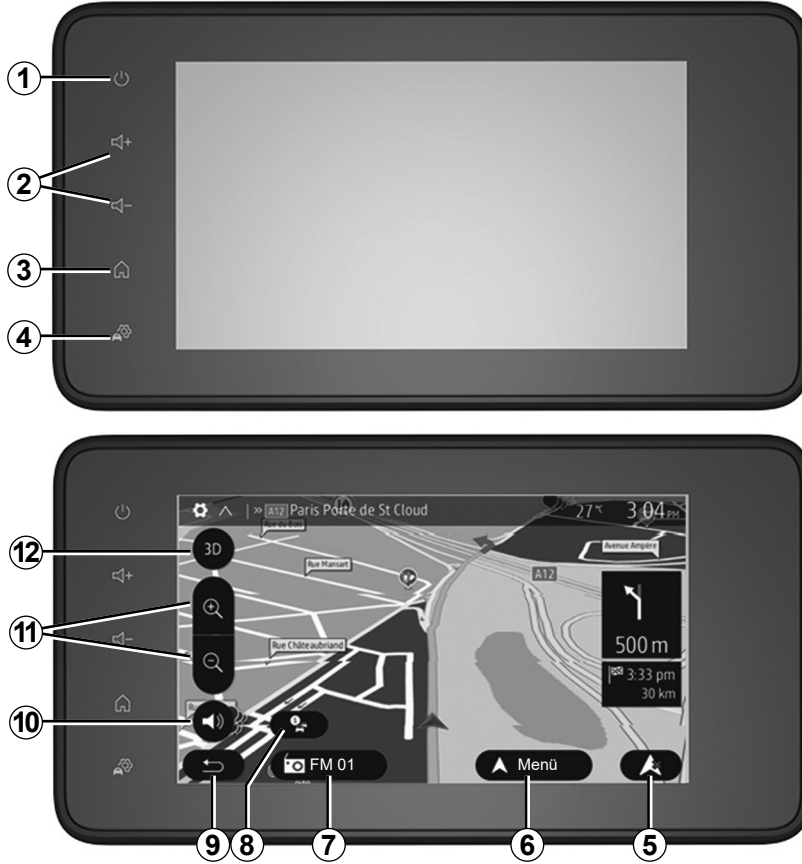

KUMANDALARIN TANITILMASI (2/7)

Direksiyon simidi altındaki kumandalar ()

Kullanılabilirlik araca bağlıdır

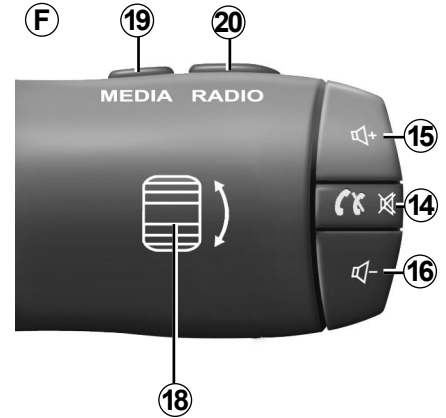
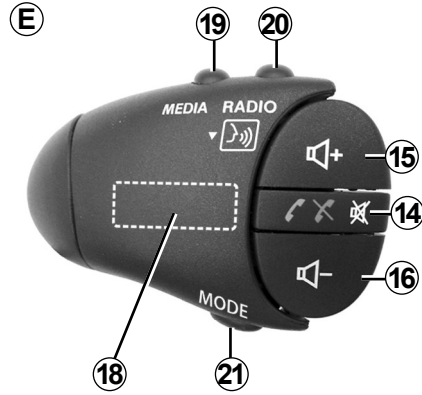
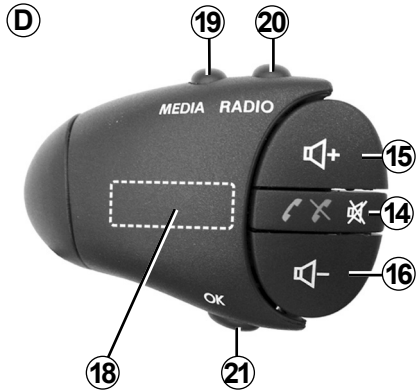
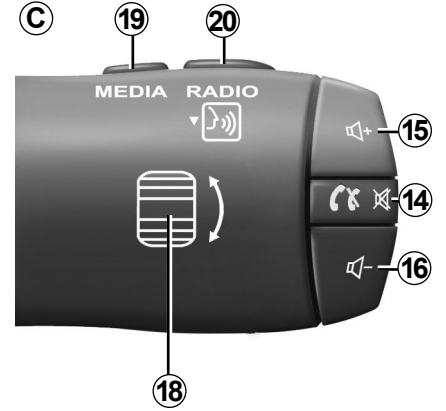
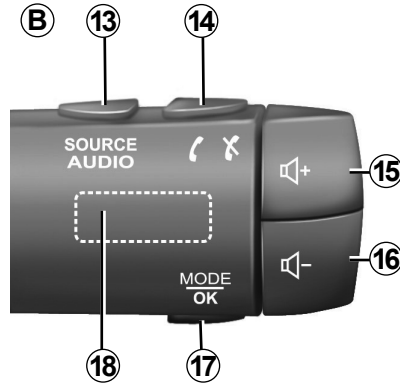
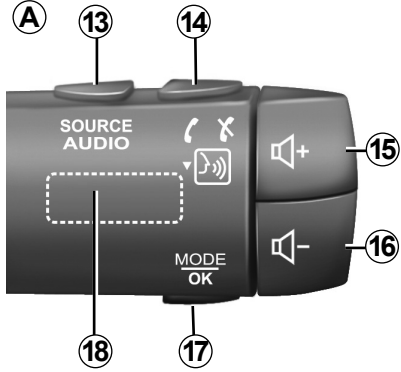

KUMANDALARIN TANITILMASI (3/7)

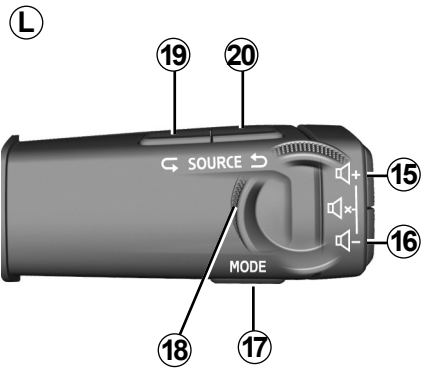
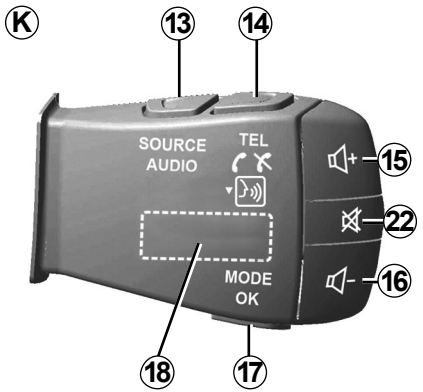
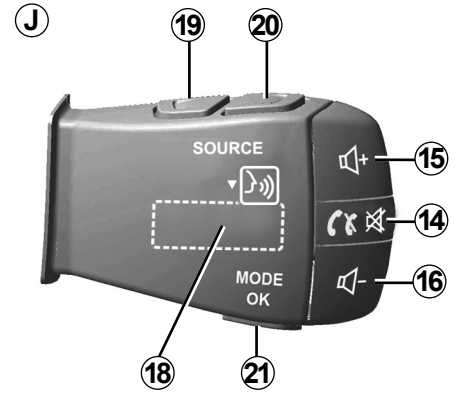
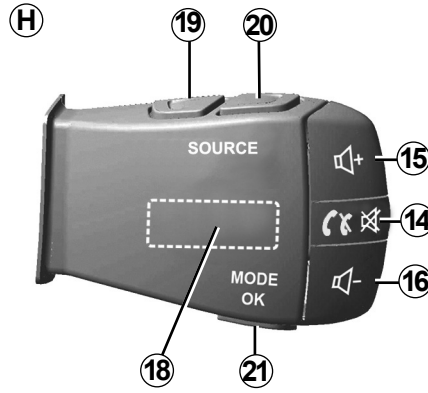
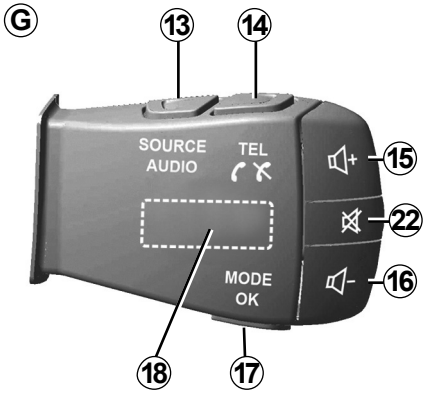

KUMANDALARIN TANITILMASI (4/7)

Direksiyon simidi altındaki kumandalar ()

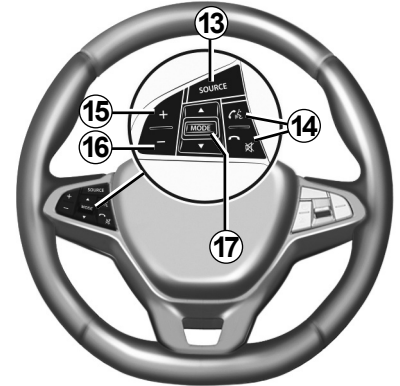
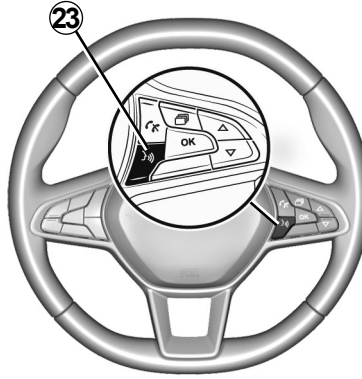
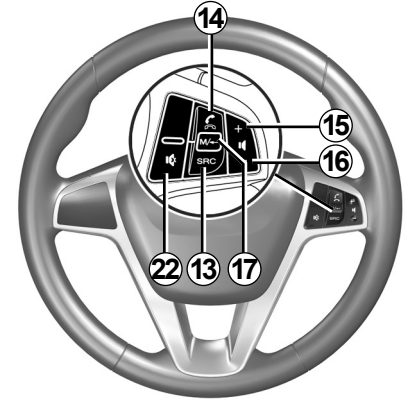
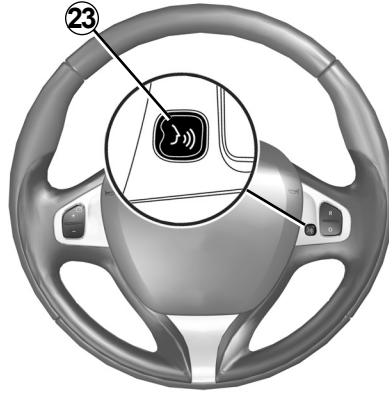
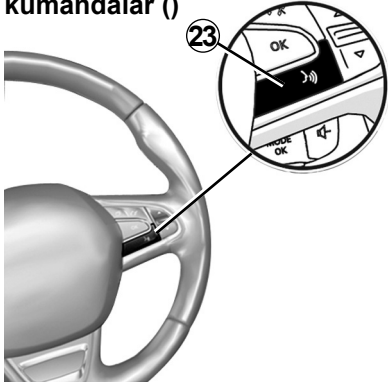

KUMANDALARIN TANITILMASI (5/7)

	Fonksiyon
1	Dokunma: bekleme (standby) ekranı ON/OFF. Sisteminiz yanıt vermiyorsa veya süper kilitleme durumunda basılı tutun (10 saniyeden fazla): Bu, multimedya sisteminin yeniden başlatılmasını sağlar.
2, 15, 16	Ses seviyesi ayarı.
3	"Ana menü"ye erişim.
	Telefon veya ilave kaynaklar: (mevcut) seyir sistemi ekranına veya önceki ekrana dönmek için mevcut ekrandan çıkınız.
4	"Araç Ayarları" menüsüne erişiniz.
5	Geçerli Rotayı Siliniz.
6	"Navigasyon" menüsüne erişiniz.
7	Şu anda çalmakta olan medyaya erişme (FM/AM/DR/USB/Bluetooth®).
8	Trafik bilgisi devam ediyor (TMC).
9	Önceki ekrana/menüye geri dön.
10	Sesli yardımı devreye almak/devre dışı bırakmak.
11	Harita görünüm yakınlaştırmalarını değiştirmek.
12	Harita görünüm modunu (2D/3D/2D Kuzey) değiştirmek.

KUMANDALARIN TANITILMASI (6/7)

	Fonksiyon
13	Ses kaynağı seçimi e (FM/AM/DR/USB/Bluetooth®).
14	<p>Bir çağrı geldiğinde:</p> <ul style="list-style-type: none">– Kısa süre basma: çağrıyı yanıtlama;– Uzun süre basma: çağrıyı reddetme. <p>Arama sırasında kısa basma: aramayı bitirme.</p> <p>Bir ses kaynağını dinlerken: sesi kapatma/açma (yalnızca C, D, E, F, H ve J kontrolü için).</p> <p>Kısa basma: “Telefon” menüsüne erişme (yalnızca B ve G kontrolleri için).</p> <p>Dokunma: telefonunuzdaki ses tanıma özelliğini devreye alma/devre dışı bırakma (yalnızca A ve K kontrolleri için).</p>
15	Dinleme halindeyken ses kaynağının sesini açma.
16	Dinleme halindeyken ses kaynağının sesini kısma.
15+16	Sesi kapatma/açma (yalnızca A , B ve L kontrolü için).
17, 21	<p>Radyo: Radyo istasyonu modunu değiştirir (“Frekans”, “Liste”, “Hafıza”).</p> <p>USB/taşınabilir dijital müzik çalar kaynağı: mevcut çalmakta olan medya için çalma modunu değiştirir (“Ana” veya “Liste”).</p>
18	<p>Arka kadran:</p> <ul style="list-style-type: none">– Radyo: radyo modunu değiştirme (Frekans/Liste/Ön ayar);– Medya: bir parçayı ileri/geri alma. <p>Dokunma: bir işlemi onaylama (yalnızca C kontrolü için).</p>
19	Önceki ses kaynağına gitme (FM/AM/DR/USB/Bluetooth®).

KUMANDALARIN TANITILMASI (7/7)

	Fonksiyon
20	Sonraki ses kaynağına gitmek için kısa süre basın (FM/AM/DR/USB/Bluetooth®). Basılı tutma: akıllı telefonunuzdaki ses tanıma özelliğini devreye alma/devre dışı bırakma (yalnızca C , E ve J kontrolü için).
22	Radyonun sesini kesmek/yeniden açmak. Parçayı duraklatmak/başlatmak. Ses tanıma ses sentezleyiciyi kesin.
23	Multimedya sistemine bağlıysa akıllı telefonunuzdaki ses tanıma özelliğini devreye alma/devre dışı bırakma.

AÇMA/KAPATMA

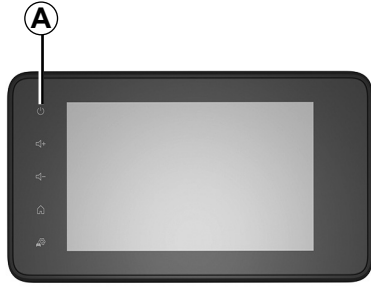

Çalıştırılması

Mülimedya sistemi, aracın çalıştırılmasıyla otomatik olarak çalışmaya başlar. Diğer durumlarda, mülimedya sisteminizi çalıştırmak için **A** tuşuna basın.

Kontak kapalıyken, sistemi yirmi dakika boyunca kullanabilirsiniz. Mülimedya sistemini bir yirmi dakika daha çalıştırmak için **A** düğmesine basın.

Durdurulması

Mülimedya sisteminin güncellenmesi ve devre dışı kalması, kontak kapatıldıktan sonra, çalışan uygulamalara bağlı olarak birkaç dakika sürebilir.

Mülimedya sistemini yeniden başlatmak için **A** düğmesini basılı tutun (siyah bir ekran görünene kadar).

Güvenlik nedeniyle, araç içinde sıcaklık çok düşük veya çok yüksekse mülimedya sistemi çalışmaz veya otomatik olarak kapanır. Sıcaklığın, mülimedya sisteminin düzgün çalışması için daha uygun bir seviyeye dönmesi için birkaç dakika bekleyiniz.

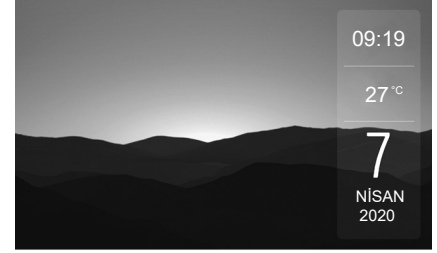

Bekleme ekranı

Bekleme ekranı modu görüntü ekranını kapatmayı sağlar.

Bu modda, radyo ve rehberlik sistemi çalışmaz.

Bekleme ekranı saati ve dış hava sıcaklığını gösterir.

Bekleme ekranını etkinleştirmek/devre dışı bırakmak için **A** tuşuna basın.

ÇALIŞMA VE KULLANIM (1/3)

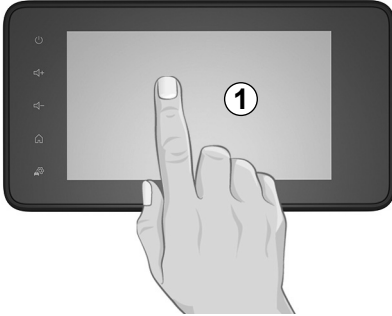

Mültimedya yüz 1

Kısa basma:

- opsiyon seçimi;
- seçeneklerin oynatılması (medya çalma ekranı).

“Media” > “Oynatıcı” menüsünden ileri düğmesine tıklayarak sonraki başlığa geçebilirsiniz.

Uzun süreli basma:

- öğeyi kaydetmek (örneğin radyo istasyonu).
- “Radyo” > “Hafıza” menüsünden, ön ayarlı sayıları basılı tutarak çalmakta olan radyo istasyonunu kaydedebilirsiniz.
- Hızlı sarma.
- Hızlı sarma tuşunun altına uzun basarak hızlı sarma yapabilirsiniz.
- Hızlı ileri/geri sarma (medya çalma ekranı).
- “Media” > “Oynatıcı” menüsünden “Hızlı ileri/geri” düğmesini basılı tutarak çalan parçayı ileri/geri alabilirsiniz.

ÇALIŞMA VE KULLANIM (2/3)



2

“Ana menü”ye dönüş

Sistemde nerede olursanız olun 2 düğmesini basılı tutar veya 3 üzerine kısa süreli basarsanız, sistem doğrudan “Ana” menüye gider.



3

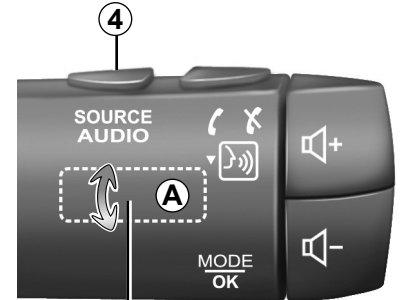

6

5

Ses: direksiyon kumandalarını kullanmak

Kullanılabilirlik araca bağlıdır

Radyo kanalı arama moduna geçmek için 5 tuşuna basın.

Kanal değiştirmek için 6 düğmeyi çevirin (hareket A).

Kaynağı değiştirmek için 4 üzerine uzunca basın (USB, AM, FM, DR ve Bluetooth®).

ÇALIŞMA VE KULLANIM (3/3)

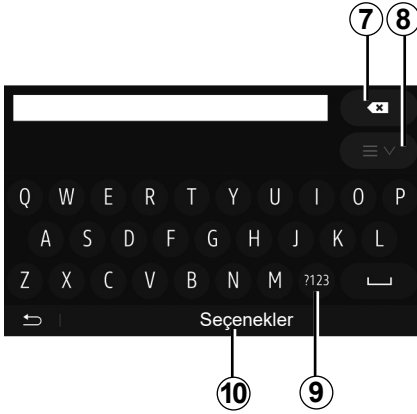

Sayıları veya simgeleri kullanmak için **9** düğmesine basın.

Klavye konfigürasyonunu değiştirmek için **10** üzerine basın.

Alfabetik klavyenin kullanılması

Alfabetik klavye yardımıyla bir başlığın girilmesi sırasında klavye yardımıyla her bir harfi seçin.

Her harfin girişi sırasında sistem bazı harfleri vurgulayarak kaldırır.

Girilen son karakteri silmek için **7** üzerine basın.

Sonuç listesini görüntülemek için **8** düğmesine basın. Gerekirse, alfabetik tuş takımına dönmek için tekrar **8** düğmesine basın.

SES SEVİYESİ

Ses seviyesi

Değişik mesajların okunması, zil sesi ve telefon görüşmesi sırasında ses seviyesini ayarlayın:

- multimedya sisteminin ön yüzündeki **1** düğmesini çevirerek veya basarak;
- direksiyon simidindeki kumandada **13** veya **14** kontrolüne basarak.

Bu işlevi ayarlamak için, “Ses ayarları” bölümünde “Ses tercihleri” içerisindeki bilgilere bakın.

Dinlenen radyo kaynağı “TA” trafik bilgileri, haber bülteni veya bir uyarı mesajı alındığında kesilir.

Not: çalma sırasındaki ses ayarı sonraki yenden başlatma için hafızaya alınmaz.



Ses seviyesini, çevredeki seslerin duyulacağı bir seviyeye ayarlayın.

Hıza göre ses seviyesi değişimi

Bu fonksiyon devredeyken, ses sistemi ve seyir sistemi ses seviyesi araç hızına bağlı olarak değişir.

Bu fonksiyonu ayarlamak için “Ses ayarlanması” bölümünün “Hıza bağlı olarak ses seviyesi” paragrafına bakın.

Sesin kesilmesi

Sesi kapatmak için:

- direksiyon simidi kumandası: **21** düğmesine kısa süre basın;
- veya
- multimedya panosu: **3B** düğmesine basın;
- veya
- direksiyon kolonu kumandaları **C, D, E, F, H** ve **J: 12** düğmesine basın;
- veya
- direksiyon kolonu kumandaları **A, B** ve **K: 13** ve **14** düğmelerine aynı anda basın.

Ekranın üst kısmında “SESSİZ” simgesi görüntülenir.

Mevcut ses kaynağını dinlemeye devam etmek için:

- direksiyon simidi kumandası: **21** düğmesine kısa süre basın;
- veya
- multimedya panosu: **3B** düğmesine basın veya
- direksiyon kolonu kumandaları **C, D, E, F, H** ve **J: 12** düğmesine basın;
- veya
- direksiyon kolonu kumandaları **A, B** ve **K: 13** ve **14** düğmelerine aynı anda basın.

Bu işlev ses seviyesi kumandası kullanıldığında veya bir bülten (yol trafiği, haberler, acil durum bilgileri vb.) yayınlandığında devre dışı bırakılır.

RADYO DİNLEME (1/4)

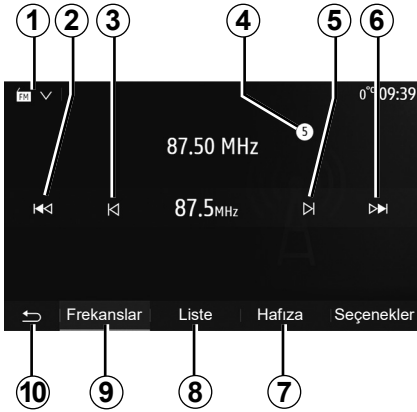

Dalga bandını seçme

Dalga bandını seçmek için:

- **1**'a basınız.
- İstenilen banda basarak "FM", "AM" veya "DR" bandını (dijital radyo, donanımlı araçlarda) seçiniz.

Bir radyo istasyonu "FM", "AM" veya "DR" seçiniz.

Bir radyo istasyonu seçmek için çeşitli modlar bulunur.

Dalga bandını seçtikten sonra, **7**, **8** veya **9** sekmelerine basarak modunu seçiniz.

Çeşitli arama yöntemleri sunulur:

- "Frekans" modu (**9** sekmesi);
- "Liste" modu (**8** sekmesi);
- "Hafıza" modu (**7** sekmesi).

Bu modları direksiyon kumandası yardımıyla değiştirmek mümkündür.

Not: **4** işareti, şu anda çalmakta olan radyo istasyonunun yerini kayıtlı listenizde gösterir.

"Frekans" Modu

Bu mod, seçilen frekans aralığı taraması ile manuel veya otomatik olarak istasyon aramanıza olanak verir. **9** öğesine basarak "Frekans" modunu seçiniz.

Frekans taramak için:

- manuel modda **3** veya **5** üzerine art arda basarak adım adım ilerleyerek çalıştırınız;
- otomatik modda **2** veya **6** öğelerine basarak bir sonraki istasyona gidiniz;

Gerekirse durulan her istasyonda işlemi tekrarlayın.

Aynı zamanda, sonraki radyo istasyonuna geçmek için direksiyon kolundaki kumanda topuzunu hareket ettirebilirsiniz.

Not: karşılama ekranına geri dönmek için **10** düğmesine basın.

RADYO DİNLEME (2/4)

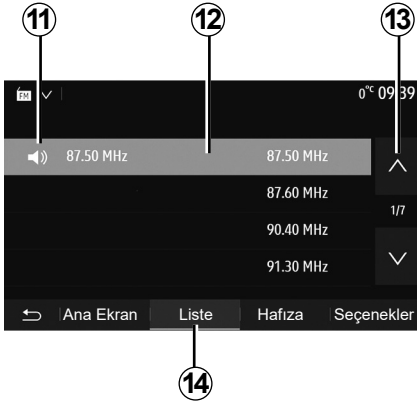

“Liste” Modu

14 öğesine basarak “Liste” modunu seçin.

Bu işlem modu, ismini bildiğiniz alfabetik sırayla yazılmış listede olan bir istasyonu kolay bir şekilde aramanızı sağlar (sadece “FM” ve “DR” bandı).

12 bölgesi üzerine basarak istediğiniz istasyonu seçin.

Tüm istasyonlarda gezinmek için **13** üzerine basın.

Not: **11** simgesi, şu anda dinlemekte olduğunuz istasyonu belirtir.

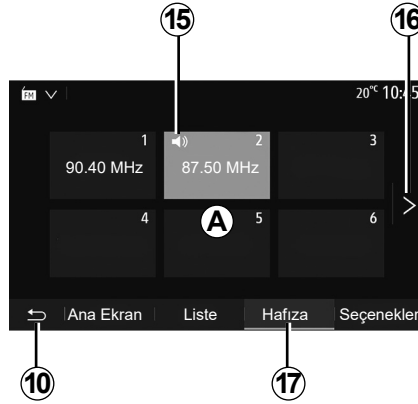

Frekanslarında sistem kullanmayan RDS radyo istasyonlarının isimleri ekranda görüntülenmez. Sadece bu radyoların frekansları listenin en sonunda belirtilir ve listelenir.

“Hafıza” modu

17 üzerine basarak “Hafıza” modunu seçin.

Bu mod, daha önce hafızaya alınan seçilmiş istasyonların istenildiğinde hatırlanmasını sağlar (Bu bölümdeki “Bir istasyonu kaydetmek” paragrafına bakın).

Hafızaya alınmış istasyonları seçmek için **A** bölgesindeki tuşlardan birine basın.

Not: karşılama ekranına geri dönmek için **10** düğmesine basın.

Bir istasyonu hafızaya almak

Yukarıda açıklanan modlardan birini kullanarak bir istasyonu seçin. **A** bölgesindeki düğmelerden birini basılı tutun.

Dalga bandı başına on iki istasyona kadar kaydedebilirsiniz. Bölgeyi “RDS” işlevi aracılığıyla değiştirtirseniz, kaydedilen istasyonlar otomatik olarak güncellenmez. Çalmakta olan istasyonu tekrar kaydetmelisiniz.

Not: **15** simgesi, şu anda dinlemekte olduğunuz istasyonu belirtir.

Sonraki sayfaya geçmek için **16** tuşuna basın.

RADYO DİNLEME (3/4)

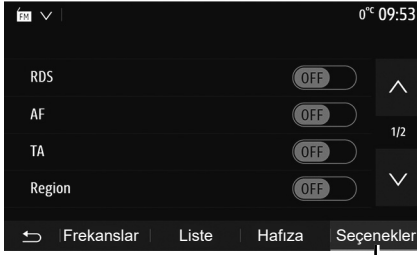

Radyo ayarları

18 üzerine basarak ayarlar menüsünün görüntülenmesini sağlayınız. "ON" veya "OFF" öğelerine basarak işlevleri etkinleştirebilir veya devre dışı bırakabilirsiniz (konfigürasyon tanıtım menüsü banda göre değişir).

Aşağıdaki fonksiyonlar mevcuttur:

- "RDS";
- "AF";
- "TA" (trafik bilgisi);
- "Bölge";
- "Haberler";
- "AM";
- "DLS";
- "Duyuru";
- "Liste güncelle".

"RDS"

"RDS" işlevi, çalmakta olan radyo istasyonu tarafından iletilen bilgileri alır.

Sisteminiz, radyo istasyonu ve metin mesajlarının adını görüntüleyebilir, ayrıca trafik uyarıları veya başka bilgiler alabilir.

"RDS" işlevi etkinleştirildiğinde, frekans değiştirme (AF) otomatik olarak etkinleştirilir.

Trafik bilgileri genellikle "RDS" aracılığıyla gönderilir.

Not: her istasyon böyle bir izlenmeye izin vermez.

Kötü sinyal alımı şartları bazen, zamansız ve parazitli frekans değişimlerine neden olabilir. O zaman frekans değiştirme otomatik takibini devre dışı bırakın.

"AF" (ülkeye bağlı olarak)

Bir FM istasyonunun frekansı, coğrafi alana göre değişir. Bazı istasyonlar, temelde araçla yolculuklar sırasında AF frekansını otomatik olarak yeniden ayarlamak için RDS sistemini kullanır.

"TA" (trafik bilgisi)

Bu özellik etkinleştirildiğinde, bazı "FM" ve "DR" radyo istasyonları tarafından yeni raporlar yayınlandıkça, multimedya sisteminiz trafik bültenlerini otomatik olarak arar ve oynatır.

Not: trafik bilgileri otomatik dağıtımı ses sistemi dalga bandı AM üzerinden ayarlandığında devre dışı olur.

Trafik bilgilerini yayınlayan bir radyo istasyonu seçiniz. Başka bir kaynaktan (USB flaş sürücü, Bluetooth® vb.) müzik dinliyorsanız, bir trafik duyurusu alındığında sistem otomatik olarak radyoya geçer.

Trafik bilgisi otomatik olarak yayınlanır ve öncelik ne olursa olsun oynatılır.

Bu işlevi etkinleştirmek için "ON" veya devre dışı bırakmak için "OFF" öğelerini seçiniz.

RADYO DİNLEME (4/4)

“Bölge”

Bu ayar belirli bölgesel programların alınmasını sağlar. Bölgesel frekansları kullanan bir radyoda, otomatik frekans değiştirme özelliğini (AF) geçici olarak devre dışı bırakır.

Dinleyici, daha az sinyal olsa bile programlarını dinlemeye devam edebilir.

Not:

- “Bölge” ayarı yalnızca o anda çalmakta olan radyo istasyonu için geçerlidir;
- bazı radyolar bölgesel frekanslarda yayınlar. Bu takdirde:
 - Bölge devredeyken: sistem, yeni bölge için vericiye geçmez, ancak sistem ilk bölgenin vericileri arasında normal bir şekilde değişir;
 - “Bölge” devre dışıyken: yayın programı farklı olsa bile, sistem yeni bölgenin vericisine geçecektir.

“Haberler”

Bu fonksiyon devreye alındığında ses sisteminiz, bazı “FM” veya “DR” radyo istasyonları tarafından yayınlanan bilgilerin otomatik olarak dinlenmesini sağlar (ülkeye göre).

Daha sonra başka kaynakları seçerseniz, seçilen türdeki programın yayını başka kaynağın oynatılması sebebiyle kesilir.

Bu işlevi etkinleştirmek için “ON” veya devre dışı bırakmak için “OFF” öğelerini seçiniz.

“AM”

“AM” dalga boyunu etkinleştirebilir veya devreden çıkarabilirsiniz.

Bu işlevi etkinleştirmek için “ON” veya devre dışı bırakmak için “OFF” öğelerini seçiniz.

“DLS”

Kullanılabilirlik, araca ve ülkeye bağlıdır. Yalnızca “DR” içerisinde.

Bazı radyo istasyonları, yayımlanmakta olan programa ilişkin metin bilgileri de yayımlar (örneğin parçanın adı).

“Liste güncelle”

Radyo istasyonlarının listesini güncellemek ve en son yayına başlayanları listeye almak için “Başlat” üzerine basın.

Not: tercihen sisteminiz açılır açılmaz “DR” listesini güncelleştirmeniz önerilir.

HARİCİ SES KAYNAKLARI (1/3)

Sisteminiz iki ilave giriş tipi vardır:

- harici bir ses kaynağı (MP3 çalar, müzik çalar veya USB anahtarı, telefon...) bağlantısı için;
- Bluetooth® ile (Bluetooth® ses dosyası çalar, Bluetooth® telefon).

Giriş pozisyonu için, "Kontrollerin tanıtımı" bölümüne bakınız.

Çalışma ve bağlantı ilkeleri

Taşınabilir dijital müzik çalarınızı USB bağlantı noktasına bağlayınız. Bağlandıktan sonra sistem yardımcı kaynağı otomatik olarak algılar.

Not: Kullanılan USB sürücü FAT32 veya NTFS formatında biçimlendirilmelidir ve azami 32GB kapasiteye sahip olmalıdır. Bazı biçimler sistem ile uyumlu olmayabilir.

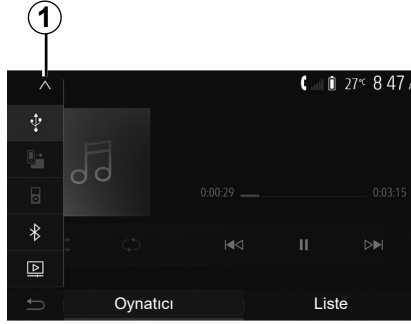

Bir harici kaynak seçmek

Giriş kaynağını seçmek için, **1** üzerine basın. Mevcut giriş kaynaklarının listesi hemen çıkar:

- USB: USB anahtar, MP3 çalar, telefon, vb.;
- ses cihazları;
- BT: cihazlar Bluetooth®;

- Video: USB flaş bellek (MP4, 3GP, AVI, MPG ve MPEG dosyaları).

Not: Video dosyalarınızın USB sürücü kullanılarak oynatılması için aşağıdaki koşulların karşılanması gerekir:

- Maksimum 800 x 480 çözünürlükle sınırlı video görüntüleme biçimi;
- Kare hızı saniyede maksimum 30 kare ile sınırlıdır.

Seyir modunda veya radyo dinlerken dinleyeceğiniz kaynağı seçmek için "Ana sayfa" ve ardından "Media" tuşlarına basınız.

Sistem dinlenen en son şarkıyı çalmaya devam eder.



Portatif müzik çalarla ilgili işlemleri sadece trafik koşulları izin verdiği zaman gerçekleştiriniz.

Seyir sırasında portatif müzik çaları kaldırmayın (ani fren yapılması halinde bulunduğu yerden savrulma tehlikesi).

HARİCİ SES KAYNAKLARI (2/3)

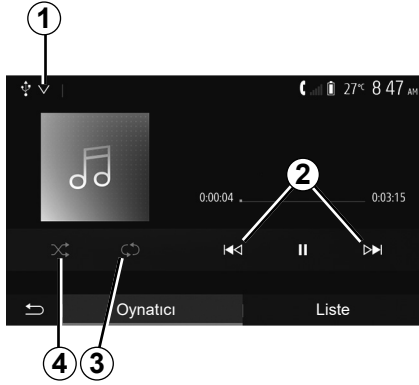

Ses formatları

Multimedya sistemi tarafından yalnızca MP3, WMA ve FLAC biçimleri tanınır.

Hızlı ileri/geri alma

Hızlı ileri veya geri alma için **2** üzerine basılı tutunuz. Tuş bırakıldığında okuma tekrar başlar.

Tekrarlama

Bu fonksiyon, bir veya tüm parçaların tekrar çalınmasını sağlar. Parça ya da parçaları tekrarlamak için bir veya birden fazla kez **3** ögesine basınız.

Rastgele çalma

Bu işlev, tüm şarkıları karışık modda çalmanızı sağlar. Karışık çalmak için **4** ögesine basınız.

Yardımcı giriş: USB, Bluetooth® bağlantı noktası

Bağlantı: USB ve portatif dijital müzik çalar

Portatif dijital müzik çaların fişini, kutunun USB fiş girişine takın. Portatif dijital müzik çaların USB soketi takıldıktan sonra "USB" menüsü ekrana gelir. Portatif dijital müzik çaların modeli veya menüsü görüntülenebilir.

Not: Bazı portatif dijital müzik çalar türlerini bağlamak mümkün olmayabilir.

Kullanım

Multimedya sistemi ekranında **1** aşağı açılır listeden portatif dijital müzik çaları seçiniz ve ardından dilediğiniz çalma listesine veya müzik parçasına basınız.

Bağlandıktan sonra, bazı modellerde portatif dijital müzik çalarınızı doğrudan kontrol edemezsiniz. Ses dosyalarını seçmek için multimedya sisteminizin ön panelindeki düğmeleri kullanınız.

USB portu ile yükleme

Portatif dijital müzik çalarınızın USB konektörü, sistemin USB soketine takıldığında, kullanım esnasında bataryayı şarj edebilir ya da şarj seviyesini koruyabilirsiniz.

Not: bazı cihazlar multimedya sisteminin USB bağlantı noktasına bağlandığında tekrar şarj olmaz veya akü şarj seviyesini korumaz.

Uygulamanın düzgün çalışması için, telefon üreticisi tarafından önerilen USB kablolarının kullanılması tavsiye edilir.

HARİCİ SES KAYNAKLARI (3/3)

Bağlantı: Bluetooth®

“Bluetooth® cihazlarını devreye alma/devreden çıkarma” bölümüne bakınız. Bluetooth® bağlandığında, “BT” menüsü görüntülenir.

Kullanım

Multimedya sistemi ekranında aşağı açılır listeden **1** “BT” öğesini seçiniz ve ardından çalma listesine veya istenen parçaya basınız.

Cihazınızın tüm ses parçaları Bluetooth® multimedya sistemi ekranı üzerinden seçilebilir.

Not: sisteme bağlandıktan sonra sayısal portatif müzik çalarınıza doğrudan kumanda etmeniz mümkün değildir. Sisteminizin ön yüzündeki tuşlarını kullanmanız gerekir.



Bir parçanın seçilmesi

Bir dosyadan bir ses parçası seçmek için, “Liste” üzerine basınız, ardından bu listeden bir şarkı **A** seçiniz.

Dosya sisteminde bir önceki seviyeye geri dönmek için **4** üzerine basın. Fabrika ayarı olarak müzik albümleri alfabetik sıraya göre dizilmişlerdir.

Sayısal portatif müzik çaların tipine göre, seçiminizi dosya veya klasör olarak yapmanız mümkündür.

Not: daha kolay müzik aramalarında bir USB bağlantısı kullanmak en iyisidir.

SESİ AYARLAMA (1/2)

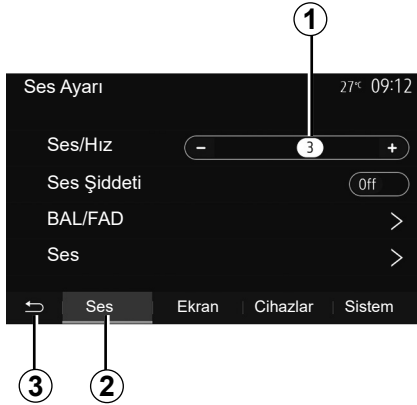

Ayarlar menüsünü görüntülemek için ana menüde "Ayarlar" öğesine basınız. Ses ayarlarına erişmek için 2 üzerine basın.

3 üzerine basarak ayarlar menüsünden çıkabilir ve ana sayfaya geri dönebilirsiniz.

Hıza göre ses seviyesi değişimi ("Ses/Hız")

Aracınızın hızı yaklaşık 40 km/sa. değerini aştığında, ses seviyesi orijinal ses düzeyine göre artar.

Ses seviyesi/araç hızı oranını ayarlamak için 1 bölgesindeki "+" veya "-" düğmesine basın.

Bu fonksiyonu, "Off" öğesi görüntülenene kadar "-" öğesine basarak devre dışı bırakabilirsiniz.

"Ses Şiddeti"

Bas ve tiz sesleri yükselten ses yüksekliği fonksiyonunu etkinleştirmek/devre dışı bırakmak için "On" veya "Off" üzerine basınız.

SESE AYARLAMA (2/2)

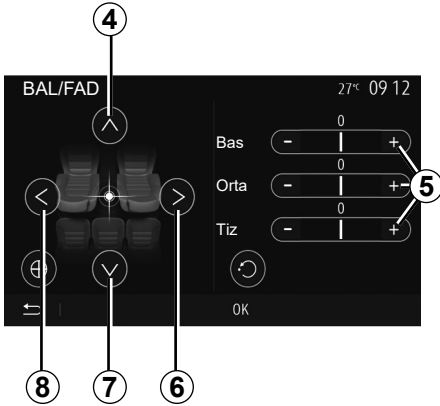

Sesin sol/sağ ve ön/arka dağılımı

Sağ/sol ses dengesini ayarlamak için 6 veya 8 üzerine basın.
Ön/arka ses dengesini ayarlamak için 4 veya 7 üzerine basın.
Denge ayarlarını yaptıktan sonra onaylamak için "OK" üzerine basın.

Baslar , tizler

Bas, orta ve tiz ayarı yapmak için 5 "+" veya "-" alanlarına basınız.
Ayarlama bitince, onaylamak için "OK" üzerine basın.



Ses tercihleri

9 öğesine basarak tercihler menüsünün görüntülenmesini sağlayın.

Her bir ses seviyesini ayrıca ayarlayabilirsiniz:

- "Ses";
- "TA";
- "Nav";
- "Telefon";
- "Zil sesi" (telefondan);
- "VR".

Bunu yapmak için, "+" veya "-" düğmelerine basın.



Sonraki sayfaya geçmek için 10 düğmesine basın.

Tüm ses tercihlerini yeniden başlatmak için 11 üzerine basın.

Önceki ekrana dönmek için 12'ye basın.

VIDEO (1/2)

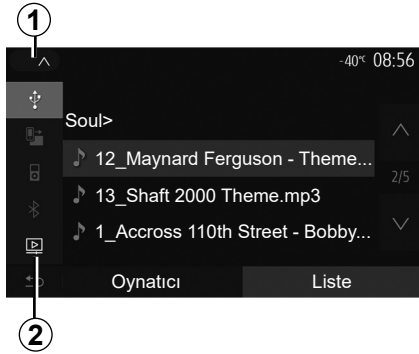

Video

Ülkeye ve/veya yürürlükteki düzenlemelere bağlı olarak, sistem USB flash sürücünüzde kayıtlı video dosyalarını oynatabilir.

USB flaş belleğini multimedya sistemine yerleştiriniz. "Media" menüsünden, **1** öğesine basınız ve ardından "Video" **2** modunu seçiniz.

Not:

- bazı video biçimleri sistem ile uyumlu olmayabilir;
- USB flaş bellek FAT32 veya NTFS olarak biçimlendirilmeli ve minimum 8GB, maksimum 32GB kapasiteye sahip olmalıdır;

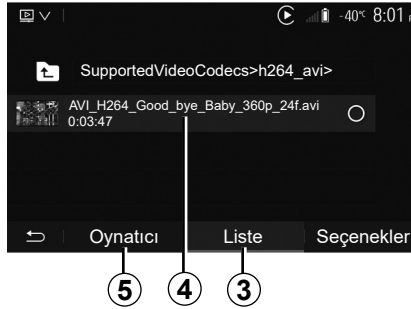

- yukarıda açıklanan giriş kaynakları farklılık gösterebilir.

"Liste" modu

Mevcut videoları görüntülemek için "Liste" sekmesine **3** basınız. **4** alanına basarak görüntülemek istediğiniz videoları seçiniz. Seçilen video otomatik olarak oynatılır.

"Oynatıcı" modu

Seçilen videoyu görüntülemek için "Oynatıcı" sekmesine **5** basınız.

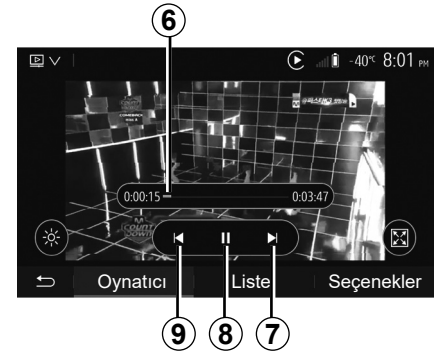

Bir video okunurken:

- Videoyu baştan başlatmak için **9** öğesine basınız, önceki videoya erişmek için tekrar **9** öğesine basınız;
- **8** basarak duraklatabilirsiniz;
- **7** öğesine basarak bir sonraki videoya geçebilirsiniz;
- hızlı bir şekilde yukarı çıkıp aşağı inmek için kaydırma çubuğunu **6** kullanınız;

Videoları sadece araç duruyorken yürütebilirsiniz.

VİDEO (2/2)

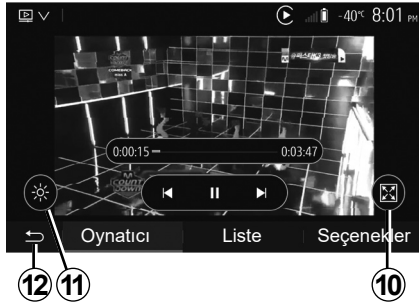

- **10** üzerine basarak videoyu tam ekran görüntüleyebilirsiniz;
- **11** üzerine basarak ekranın parlaklığını ayarlayabilirsiniz. Ayarı yapmanız için bir kontrol çubuğu belirir. Çubuğun kaybolması ve oynatılan videoya devam etmek için bu çubuğun dışındaki bir ekran bölgesine dokununuz;
- **12** üzerine basarak önceki menüye geri dönebilirsiniz.

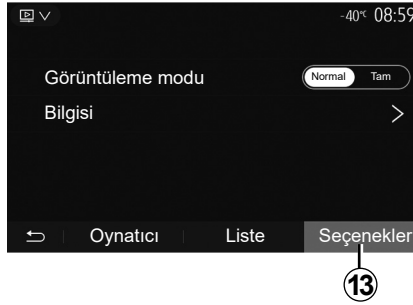

"Seenekler" modu

Aşağıdakiler için "Seenekler" sekmesine **13** basınız:

- çalma ayarlarına erişim;
- video hakkında detaylı bilgileri görüntüleme (isim, tür, tarih, vs.)

CİHAZLARI EŞLEŞTİRME, EŞLEŞTİRMEYEN ÇIKARMA BLUETOOTH® (1/4)

Başka bir Bluetooth® telefonu eşleştirmek

Eller serbest sisteminizi kullanmanız için, Bluetooth® cep telefonunuzu ilk defa kullandığınız zaman telefon ile aracın eşleşmesi gerekir.

Eşleştirme işlemi, sistemin bir Bluetooth® cihazını tanımasını ve hafızasına almasını sağlar. En fazla beş adet akıllı telefonla eşleştirme yapabilirsiniz ancak bunlardan yalnızca bir tanesi aynı anda eller serbest sisteme bağlanabilir.

Eşleştirme ya doğrudan multimedya sistemi aracılığıyla ya da telefonunuz aracılığıyla gerçekleştirilir.

Sistemin ve akıllı telefonunuzun açık olduğundan ve ayrıca akıllı telefonunuzdaki Bluetooth® özelliğinin etkinleştirildiğinden, diğer cihazlar tarafından görünür ve tanımlanabilir olduğundan emin olunuz (daha fazla bilgi için telefonunuzun kullanım kitabına bakınız).

Telefonunuzun marka ve modeline göre, eller serbest fonksiyonu aracınızın sistemiyle kısmen veya tamamen uyumsuz olabilir.

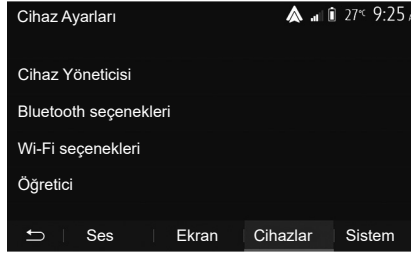

Mültimedya sisteminden bir Bluetooth® telefonunun eşleştirilmesi

- Cep telefonunuzun Bluetooth® bağlantısını etkinleştirin;
- “Ayarlar” > “Cihazlar” > “Cihaz Yöneticisi” > “Ekle” 1 > “OK” > “Aygıt ara” ögesine basınız;
- telefonunuzun Bluetooth® hattı üzerinden etkin ve görünür olduğundan emin olun.
- sistem tarafından bulunan aygıtlar listesinden telefonunuzu seçin;
- Telefonunuzun ekranında bir mesaj görüntülenir.

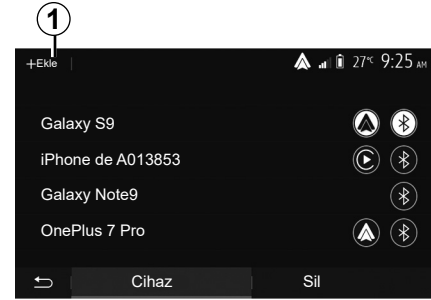

Uyumlu telefonların bir listesi için <https://easyconnect.renault.com> sitesine başvurunuz.



Güvenlik nedeniyle, bu işlemleri araç duruyorken yapınız.

CİHAZLARI EŞLEŞTİRME, EŞLEŞTİRMEYEN ÇIKARMA BLUETOOTH® (2/4)

Telefona bağlı olarak, eşleştirmeyi yönetmek için "Çift", "Eşleştir" ve "Bağlan" a basın.

- Telefona göre, multimedya sistemi ekranında görüntülenen kodu telefon klavyenizde yazın;
- Telefonunuzun ekranında ileriki kullanımlarınızda da multimedya sisteminin otomatik olarak eşleştirmesini soran ikinci bir mesaj görünür. Bu işlemleri tekrar yapmamak için bu yetkilendirmeyi kabul edin.

Telefon rehberinin aktarılması

Telefon türüne bağlı olarak sistem, eşleştirme sırasında telefon rehberinin ve arama geçmişinin multimedya sistemine aktarılmasını onaylamanızı isteyebilir.

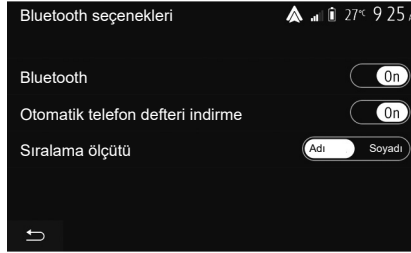

Bu bilgileri multimedya sisteminizde tekrar bulmak için paylaşımı kabul ediniz. Ayrıca telefon rehberi ve çağrı kayıtlarının sonraki eşleştirmelerde sistem tarafından aktarılmasını etkinleştirmek üzere "Bluetooth seçenekleri" öğesini kullanarak otomatik olarak paylaşılmasına da izin verebilirsiniz.

Not: multimedya sisteminizin hafızası sınırlıdır ve telefonunuzdaki tüm kişiler içe aktarılabilir.

Akıllı telefonunuz bundan sonra multimedya sisteminizde eşlenir, görüntülenir.

Not: eşleştirme süresi telefonun markası ve modeline göre değişiklik gösterir.

Eşleştirme başarısız olursa işlemi yenileyin. Yakındaki Bluetooth® cihazlar arandığında telefonunuz sistem tarafından görülüyorsa telefonunuzun kullanma kılavuzuna göz atınız.

CİHAZLARI EŞLEŞTİRME, EŞLEŞTİRMEYEN ÇIKARMA BLUETOOTH® (3/4)

Telefon üzerinden bir Bluetooth® telefonunun multimedya sistemiyle eşleştirilmesi

- telefonunuzun ve sistemin Bluetooth® bağlantısını etkinleştirin;
- multimedya sisteminizin ana menüsünden “Ayarlar” > “Cihazlar” > “Cihaz Yöneticisi” > “Ekle” 1 > “OK” öğelerine basınız. Dolayısıyla sistemi diğer Bluetooth® telefonlarda da görünür yaparsınız;
- ekranda sistemin görünür kaldığı sırada bir parola ve kalan süreyi gösteren bir mesaj görünür;
- telefonunuzda, mevcut Bluetooth® cihazların listesini görüntüleyin;
- atama zamanı esnasında mevcut cihazlar arasından multimedya sistemini seçin ve telefon klavyeniz üzerinden sistem ekranında görüntülenen parolayı girin (telefona göre).

Multimedya sistemine eşleştirilmiş olan cihazları göstermek için telefonunuzun ekranında bir mesaj görüntülenir.

Not: eşleştirme süresi telefonun markası ve modeline göre değişiklik gösterir.

Eşleştirme başarısız olursa işlemi yenileyin.



Eller serbest sisteminizin kullanım amacı tümden ortadan kaldırmamakla birlikte risk oluşturacak durumların azaltılmasını sağlayarak iletişimi kolaylaştırmaktır. Bulduğunuz ülkenin kanunlarına mutlaka uyunuz.

Multimedya sistemi açılırken, eşleştirilmiş son cihaz otomatik olarak sisteme bağlanacaktır.



Wi-Fi aracılığıyla eşleştirme (Android Auto™/CarPlay™)

Akıllı telefonunuzda uygulamaların replikalarını kullanmak üzere Wi-Fi aracılığıyla eşleştirmeye erişmek için, telefonunuzla yapılan ilk **Bluetooth®** bağlantısında size telefonunuzu bir **Bluetooth®** cihazı olarak kullanma veya Wi-Fi (Android Auto™, CarPlay™) aracılığıyla bağlanma seçeneği sunulur. Wi-Fi aracılığıyla eşleştirme yaparken size rehberlik edecek eğitimler mevcuttur. Daha fazla bilgi için lütfen “Akıllı Telefon Arayüzü” ve “Android Auto™, CarPlay™” başlıklı bölümlere başvurunuz.

CİHAZLARI EŞLEŞTİRME, EŞLEŞTİRMEYİ DURDURMA VE ÇIKARMA BLUETOOTH® (4/4)

Bir Bluetooth® telefonun mültimedya sistemiyle eşleştirmesini durdurmak için

Eşleştirmeyi durdurma işlemi, bir telefonun eller serbest sistemi hafızasından silinmesini sağlar.

Ana menüden, “Ayarlar” > “Cihazlar”, ardından “Cihaz Yöneticisi” öğelerine basınız. “Sil” sekmesine 4 basınız ve ardından listeden çıkarmak istediğiniz akıllı telefona ait ismin karşısındaki “Çöp kutusu” 3 simgesine basınız. “OK” öğesine basarak seçiminizi onaylayınız.

Tüm Bluetooth® telefonların mültimedya sistemiyle eşleştirmesini durdurmak için

Eller serbest sistemi hafızasında daha önce eşleştirilmiş tüm telefonları aynı şekilde silebilirsiniz. Ana menüden “Ayarlar” > “Cihazlar” > “Cihaz Yöneticisi” ve ardından “Sil” sekmesini ve “Tümü” 2 öğelerini seçiniz. “OK” öğesine basarak eşleştirilmiş tüm telefonların silinmesini onaylayınız.

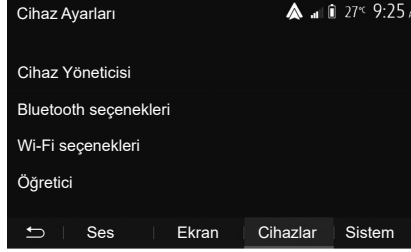

“Wi-Fi seçenekleri”

Wi-Fi öğesini etkinleştirmek veya devre dışı bırakmak için, ülke frekansını seçiniz veya Wi-Fi parolanızı sıfırlayınız.



“Öğretici”

Android Auto veya CarPlay için akıllı telefon entegrasyonu ve ses tanıma işlevi için ses kılavuzu eğitimlerine erişiniz.

CİHAZLAR İLE BAĞLANTI KURMAK, BAĞLANTIYI KESMEK BLUETOOTH® (1/2)

Eşleştirilmiş bir telefonun Bluetooth® bağlanması

Daha önce eşleştirilmemiş olması halinde herhangi bir telefon eller serbest telefon sistemiyle bağlantıya geçemez. “Bluetooth® aygıtları eşleştirme, eşleştirmeyi durdurma” bölümüne bakın.

Tüm fonksiyonların kullanılabilir olması için telefonunuzun eller serbest telefon sistemi ile bağlantıya geçmesi gerekir.

Otomatik bağlantı

Sistem açılışında eller serbest telefon sistemi yakınlarda mevcut olan eşleştirilmiş telefonları arar (bu arama bir dakika kadar sürebilir). Aşağıdaki durumlarda otomatik olarak bağlanan son telefona bağlanacaktır:

- telefon bağlantısı Bluetooth® etkin ise;
- bir kez yetkilendirildiğinde, telefonunuzun sisteme otomatik bağlantısı eşleştirme sırasında

Not:

- bağlantı sırasında bir arama gerçekleşirse ses otomatik olarak araç hoparlörüne iletilir;
- otomatik olarak tanıma işlevinin hiç bir sorun olmadan çalışması için, sistemle eşleşirken telefonunuzda görünen tüm mesajların kabul edilmesi ve izin verilmesi önerilir.

Manüel bağlantı

Ana menüden, aşağıda belirtilenleri gerçekleştirin:

- “Telefon” ögesine basınız;
- “Bluetooth cihaz listesini görüntüle” üzerine basın;
- bağlamak istediğiniz telefonun adını seçin.

Telefonunuz multimedya sistemine bağlanır.

Bağlantının başarısız olması

Bağlantının sağlanamaması gibi durumlarda lütfen aşağıdakileri kontrol edin:

- cihazınız çalışıyor;
- cihazın konfigürasyon ayarları sistemin otomatik bağlanma talebini kabul edecek şekilde yapılmıştır;
- cihazınızın şarjı bitmemiş;
- cihazınız daha önceden eller serbest sistemiyle eşleştirilmiş;
- cihazınızın ve sistemin Bluetooth® fonksiyonu devrede.

Not: Eller serbest sisteminin uzun süreli kullanılması cihazınızın şarjının daha çabuk bitmesine neden olur.

CİHAZLAR İLE BAĞLANTI KURMAK, BAĞLANTIYI KESMEK BLUETOOTH® (2/2)

Bağlı telefonu değiştirme

Herhangi bir zaman cihazlardan bir tanesini etkinleştirebilir veya devreden çıkarabilirsiniz Bluetooth®.

Ana menüden “Akıllı Telefon Entegrasyonu”na basınız, ardından bağlanacak cihazı seçiniz ve “OK” ögesine tıklayarak onaylayınız.

Bağlantının kurulduğunu göstermek için telefonunuzun adının karşısında beyaz renkte bir Bluetooth® 1 simgesi görünür.

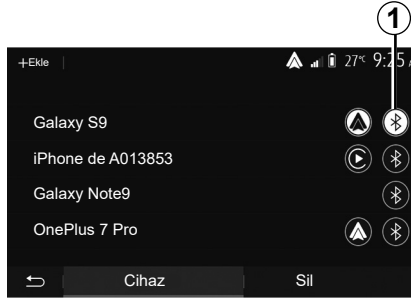

Bağlı telefonun bağlantısının kesilmesi

Telefonun multimedya sisteminden bağlantısını kesmek için Bluetooth® simgesini 1, ardından "OK" ögesini seçiniz.

Telefonunuzun araçla bağlantısının kesilmesi sırasında iletişim halindeyseniz, iletişim otomatik olarak doğrudan telefonunuza aktarılır.

ÇAĞRI GÖNDERME, ALMA (1/3)

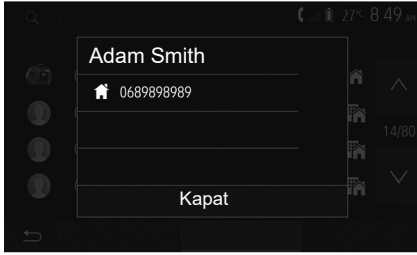

Rahberden bir çağrı yapmak

Telefon bağlıken, "Telefon cihazı" menüsünde, aşağı açılır menüden **1** "Telefon Rehberi" seçin.

Kişi seçin (veya birden fazla kişi içeriyorsa numarayı seçin) Kişinin numarası üzerine bastıktan sonra arama otomatik olarak başlatılacaktır.

Not: akıllı telefonunuzdaki ses tanıma işlevini kullanarak multimedya sisteminde bir çağrı yapabilirsiniz. "Ses tanımayı kullanmak" bölümüne bakınız.

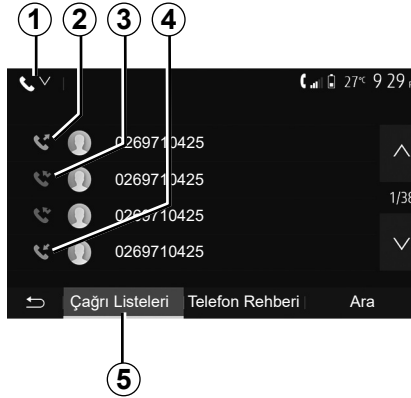

Arama geçmiş listesinde bir kişinin aranması

Bir arama gerçekleştirmek için telefon hafızasında bulunan çağrı listesini kullanabilirsiniz.

Ünitenizi ve Bluetooth® telefonunuzu Bluetooth® kablosuz ağ teknolojisi ile bağladıktan sonra, telefonunuzdaki "Tüm Aramalar", "Aranan Numaralar", "Gelen Aramalar", "Cevapsız Aramalar" otomatik olarak multimedya sisteminizdeki çağrı listesine aktarılır.

Çağrı kaydını çağrı türüne göre filtrelemek için "Çağrı Listeleri" sekmesinden **5**, **1** öğesine bastığınızda bir açılır liste görünür:

- Giden çağrılar listesine erişmek için **2** simgesine basınız;
- Cevapsız çağrılar listesine erişmek için **3** simgesine basınız;
- Gelen çağrılar listesine erişmek için **4** simgesine basınız;
- Tüm çağrılar listesine dönmek için **1** simgesine basınız.

Her bir listede kişiler en yeniden en eskiye doğru gösterilir. Bir çağrı yapmak için bir kişi seçin.

ÇAĞRI GÖNDERME, ALMA (2/3)

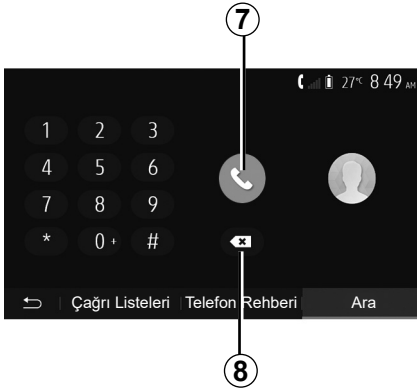

Bir numara tuşlamak

Ana menüden, “Telefon”, ardından “Ara” öğelerine basınız.

Çağrı yapmak için önce numara tuşlarına sonra çağrıyı başlatmak için **7** üzerine basın.

Numarayı silmek için **8** üzerine basın. Tüm sayıları bir defada silmek için **8** üzerine uzun basın.



Bir numarayı tuşlarken veya kayıtlı bir numarayı ararken aracı durdurmanız tavsiye edilir.



Bir çağrı almak

Bir çağrı alındığında, multimedya sistemi ekranında arayan kişi ile ilgili aşağıdaki bilgiler bir mesajda görüntülenecektir:

- İsim (numara rehberinizde kayıtlı ise);
- Arayanın kişinin numarası;
- “Bilinmeyen Numara” (numara görüntülenmiyor ise).

Not: gelen arama mesajı seyir esnasında ekranda görüldüğünde, seyir sistemi ekranına dönmek için aramayı kabul edin veya reddediniz.

Not: aracınızın direksiyon simidindeki tuşa basarak gelen bir çağrıyı yanıtlayabilir veya reddedebilirsiniz.

ÇAĞRI GÖNDERME, ALMA (3/3)

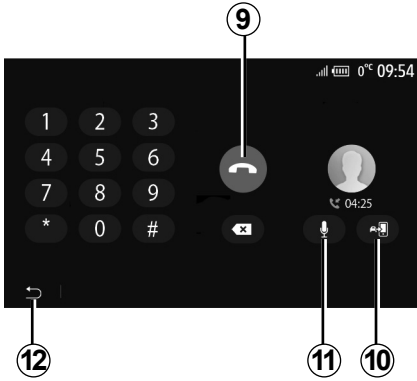

İletişim halinde

İletişim halindeyken aşağıdakileri yapabilirsiniz:

- **9** üzerine basarak çağrıyı sonlandırabilirsiniz;
- **10** ögesine basarak telefon hoparlörleri veya araç hoparlörleri arasında geçiş yapınız;

- **11** ögesine basarak mikrofonu devre dışı bırakınız veya etkinleştiriniz;
- önceki ekrana (örneğin seyir sistemine) veya ana sayfa ekranına geri dönmek için **12** ögesine basınız.

TELEFON AJANDASI

1



Sistemin telefon rehberine erişmek için, ana menüden “Telefon”, ardından “Telefon Rehberi” ögesine basınız.

Telefon rehberini kullanmak

Telefon hafızası içinde saklanan telefon rehberini kullanabilirsiniz.

Sisteminizi ve telefonunuzu Bluetooth® Bluetooth® kablosuz teknolojisini kullanarak bağladıktan sonra, telefon rehberinizdeki numaralar eğer kişiler cihazınızın telefon hafızasındaysa sisteme aktarılır.

Not: bazı telefonlarda sistem sizden eşleştirme olduğunda rehberin aktarılmasını onaylamanızı isteyebilir.

Ajandaya kayıtlı bir numarayı arama

Rehberde aramak istediğiniz kişi bulduktan sonra, çağrı yapmak istediğiniz numarayı seçin.

Rehberde bir kişi aramak

Önce **1** üzerine basınız ve sonra aramak istediğiniz kişinin ismini veya soyadını dijital klavye yardımı ile giriniz.

Telefonunuzun marka ve modeline göre, multimedya sisteminde kişilerin aktarımı işlemi gerçekleşmeyebilir.



Bir numarayı tuşlarken veya kayıtlı bir numarayı ararken aracı durdurmanız tavsiye edilir.

SES TANIMAYI KULLANMA (1/3)

Tanıtım

Multimedya sisteminizin bir ses tanıma sistemi bulunmaktadır. Bu sistem, multimedya sisteminde ve telefonunuzda yer alan bazı işlevlerin sesle kumanda edilmesine olanak tanır. Böylece ellerinizi direksiyondan kaldırmadan mültimedya sistemini veya telefonunuzu kullanabilirsiniz.

Not:

- ses tanımlama düğmesinin konumu değişiklik gösterebilir (direksiyon simidindeki kumanda, direksiyon kolunu kumandası veya multimedya sistemi ekranı);
- ses tanımlamanın kullanımında telefonunuzda kullanılan dil sistem tarafından kullanılan dil olacaktır;
- akıllı telefonunuzda ses tanıma özelliği ile donatılmamışsa multimedya sisteminizde bir mesaj görüntülenir.

Multimedya sistemi ile cep telefonunun ses tanıma özelliğinin etkinleştirilmesi

Telefonunuzun ses tanımlama sistemini devreye sokmak için:

- akıllı telefonunuzla 3G, 4G veya Wifi seçin;
- akıllı telefonunuzun Bluetooth® özelliğini etkinleştiriniz ve görünen diğer cihazları arayınız (telefonunuzun kullanım kılavuzuna bakınız);
- akıllı telefonunuzla multimedya sistemini eşleştiriniz ve bağlayınız (lütfen “Bluetooth® cihazlarını eşleştirme, eşleştirmeyi durdurma” bölümüne bakınız);

Etkinleştirmek için ses tanıma düğmesine  basılı tutun.

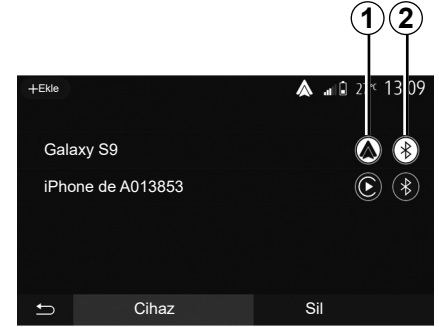

Not: “Ayarlar” menüsündeki **1** ve **2** işaretleri > “Cihazlar” ve ardından “Cihaz Yöneticisi”, akıllı telefonunuzun eşleştiğini ve multimedya sisteminize bağlandığını belirtir. Ses tanımayı kullanmak için bu gereklidir.

SES TANIMAYI KULLANMA (2/3)

A



Sesli bir sinyal ve A ekranındaki gösterge ses tanımlamanın etkinleştirildiğini bildirecektir.

Yüksek sesle ve anlaşılır şekilde konuşunuz.

Not: akıllı telefonunuzun ses tanıma sistemi sadece telefonunuzun belirli özelliklerini kullanmanızı sağlar. Multimedya sisteminizin radyo, Driving Eco vb. gibi diğer özellikleri ile etkileşim kurabilmenizi sağlamaz.

B

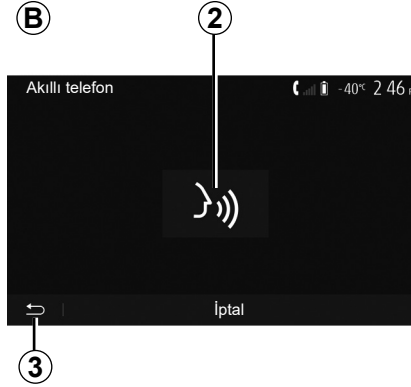

Kullanım

Ses tanıma sistemi etkinleştirildikten sonra sistemi tekrar çalıştırmak için, direksiyon simidindeki kumandaya veya direksiyon kolundaki kumandaya veya multimedya sistemine dokununuz ya da multimedya sistemi ekranındaki 2 düğmesine dokununuz.

İstediğiniz zaman 3 düğmesine basarak ana menüye geri gidebilirsiniz.

4

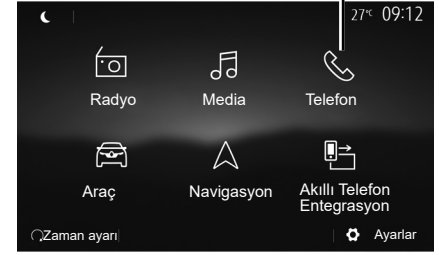

B ekranına geri dönmek için, multimedya sisteminizin ana menüsünden 4 üzerine basın.

Not: ses tanıma kullanılırken "Media" ve "Radyo" işlevleri, multimedya sisteminizin ana ekranından kullanılamaz veya bunlara erişilemez.

SES TANIMAYI KULLANMA (3/3)

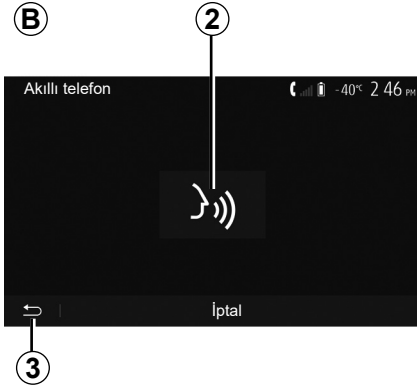

Devre dışı bırakma

B ekranındaki **2** düğmesine basınız veya aracınızdaki ses tanıma düğmesine  basılı tutunuz. Bir sesli sinyal, ses tanıma fonksiyonunun devrede olmadığını gösterir.

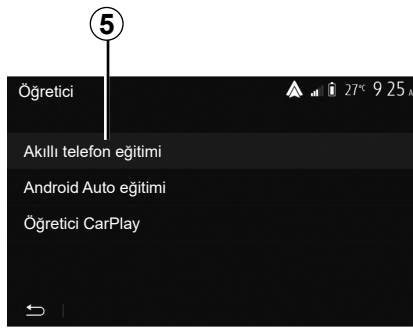

Yardım

Ses tanıma sisteminin çalışma ve kullanım koşullarıyla ilgili ek yardım alabilirsiniz.

Bunu yapmak için ana menüden "Ayarlar" > "Cihazlar" > "Öğretici" > "Akıllı telefon eğitimi" **5** öğelerine basınız.

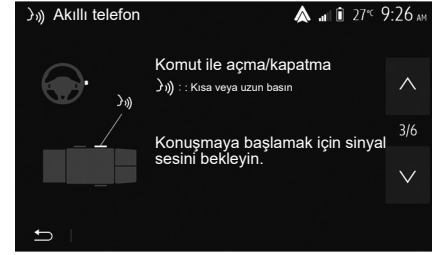

Bu fonksiyon size ses tanımlama sisteminin kullanımını açıklayarak ekranda aşağıdaki-leri sunar:

- kullanım şartları;
- uyumlu telefonlar;
- aracınızdaki ses tanıma düğmesini  kullanarak işlevin etkinleştirme ve devre dışı bırakma;
- ekranla etkileşim kurma şekli;
- kullanılmayan fonksiyonları;
- fonksiyon aralıklarını.

KABLOSUZ ŞARJ CİHAZI (1/2)

İndüksiyon şarj alanı

Araca bağlı olarak, bir akıllı telefonu kablo kullanmadan şarj etmek için indüksiyon şarj alanını **1** kullanabilirsiniz.

Bu şarj bölgesine özel yer, ilgili sembolü ile tanımlanır ve aracınıza bağlı olarak değişebilir.

Not:

- uyumlu telefonlar hakkında daha fazla bilgi almak için Marka Yetkili Servisi'ne başvurunuz veya <https://easyconnect.renault.com> adresini ziyaret ediniz.
- en uygun şarjın sağlanması için şarj etmeden önce koruyucu kabin veya kılıfın çıkarılması önerilir.



Şarj işlemi

Telefonunuzu **2** indüksiyon alanında **1** konumlandırınız.

Telefonun şarj edilmesi **2**aşağıdaki durumlarda kesilir:

- indüksiyon alanında **1** bir obje algılandı;
- indüksiyon alanı **1** aşırı ısındığında. Sıcaklık düştükten sonra telefonu şarj etme işlemi **2** kısa sürede yeniden başlar.

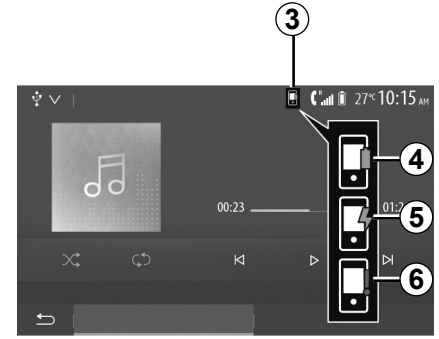

Şarj ilerlemesi

Araca ve kablosuz şarj sistemine bağlı olarak, multimedya sistemi akıllı telefonunuzun **2** şarj seviyesi **3** ile ilgili sizi bilgilendirebilir:

- şarj tamamlandı **4**;
- şarj devam ediyor **5**;
- şarj alanında nesne tespit edildi/aşırı ısınma/şarj işlemi kesintiye uğradı **6**.

Not: Telefonunuzun **2** şarj işleminin kesintiye uğraması halinde multimedya sistemi sinyal verir.

KABLOSUZ ŐARJ CİHAZI (2/2)

Araca baęlı olarak, indüksiyon Őarj cihazı lisans kapsamında BSD-3-Clause açık kaynak yazılımı kullanılabilir ve bu yazılım kısıtlamalar ve sınırlamalar barındırır. Lütfen Őuraya danışarak bilgi alın: Open Source Initiative.

Herhangi bir eŐyanın (USB bellek, SD kart, kredi kartı, mücevherler, anahtarlar, bozuk paralar vs.) indüksiyon Őarj alanında **1** telefonunuz Őarj olurken bırakılmaması çok önemlidir. Telefonunuzu indüksiyon Őarj alanı içine yerleŐtirmeden önce muhafaza içindeki tüm manyetik kartları veya kredi kartlarınızı çıkarınız **1**.

İndüksiyon Őarj alanında **1** bırakılan nesneler aşırı ısınabilir. Mevcut dięer eŐya saklama bölmelerine yerleŐtirilmeleri önerilir. (saklama bölmesi, güneŐlik saklama bölmesi, vb.)

AKILLI TELEFON ARAYÜZÜ (1/3)



Yöntemler

Akıllı telefon arayüzüne erişmenin iki yolu vardır:

- Akıllı telefonu USB bağlantısı kullanarak bağlayınız;
- kablosuz akıllı telefon bağlantısı (kullanılabilirlik, araca ve/veya bitiş seviyesine bağlıdır).

Kablosuz bağlantı için bir ayarlar menüsü mevcuttur.

“Wi-Fi seçenekleri”

“Wi-Fi seçenekleri” menüsüne erişmek için, ana menüden “Ayarlar” ve ardından “Cihazlar” sekmesine basınız.

“Wi-Fi”

Aracınızın Wi-Fi bağlantısını etkinleştirmek veya devre dışı bırakmak için “On” veya “Off” öğelerini seçiniz.

“Ülke frekansı”

Bu menüden, aracınızın Wi-Fi bağlantısını kullandığınız ülkeyi, o ülkede yürürlükte olan frekansa uyarlamak için seçebilirsiniz.

“PSK WiFi ögesini sıfırla”

Yeni bir cihaz bağlamak veya bir bağlantı sorununu çözmek için, aracınızla daha önce yapılmış tüm bağlantıları yeniden başlatmak üzere bu seçeneği kullanınız.

AKILLI TELEFON ARAYÜZÜ (2/3)

A



Akıllı telefonu USB bağlantısı kullanarak bağlayınız

İlk kullanım

Akıllı telefonunuzu aracınızın USB bağlantı noktasına bağladıktan sonra, **A** ekranı görüntülenmelidir:

- “Media”: akıllı telefonunuzu aşağıdaki taşınabilir dijital müzik çalar işlevleri için kullanmanızı sağlar:
 - MTP (Media Transfer Protocole) ;
 - portatif dijital müzik çalar.

- “Öğretici”: akıllı telefon arayüzü uygulamalarının kullanımına ilişkin eğitimlere erişirsiniz;
- “Akıllı telefon entegrasyonu”: uyarlanmış uygulama üzerinden akıllı telefon arayüzüne erişmenizi sağlar:
 - Android Auto™ ;
 - CarPlay™.

Akıllı telefon arayüzüne erişmek için “Android Auto™, CarPlay™” seçeneğini **1** seçiniz.

Akıllı telefon arayüzü uygulama ekranı multimedia sisteminizde görüntülenmelidir.

AKILLI TELEFON ARAYÜZÜ (3/3)

B 2



Akıllı telefonu kablosuz bağlantı kullanarak bağlayınız

Kullanılabilirlik araca ve/veya bitiş seviyesine bağlıdır.

İlk kullanım

Bu tür bir bağlantı için, Bluetooth® telefonunuzu multimedya sistemiyle eşleştirmek üzere işlemler yapmanız gerekir:

- telefonunuzda ve multimedya sisteminizde Bluetooth® bağlantısı ve Wi-Fi bağlantısını etkinleştiriniz;

- multimedya sisteminizin ana menüsünden "Ayarlar" > "Cihazlar" > "Cihaz Yöneticisi" > "Ekle" 2 > "OK" öğelerine basınız. Dolayısıyla sistemi diğer Bluetooth® telefonlarda da görünür yaparsınız;
- B ekranında sistemin görünür kaldığı sırada bir parola ve kalan süreyi gösteren bir mesaj görünür;
- telefonunuzda, mevcut Bluetooth® cihazların listesini görüntüleyin;
- atama zamanı esnasında mevcut cihazlar arasında multimedya sistemini seçin ve telefon klavyeniz üzerinden sistem ekranında görüntülenen parolayı girin (telefona göre).

Multimedya sistemine eşleştirilmiş olan cihazları göstermek için telefonunuzun ekranında bir mesaj görüntülenir.

C

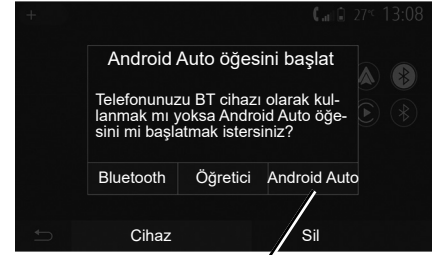

3

Akıllı telefonunuz eşleştirildikten sonra, C ekranı görüntülenmelidir.

Akıllı telefon arayüzüne erişmek için "Android Auto™, CarPlay™" 3 öğelerini seçiniz.

Akıllı telefon arayüzü uygulama ekranı multimedya sisteminizde görüntülenmelidir.

ANDROID AUTO™, CARPLAY™ (1/4)

Android Auto™

tanıtım

“Android Auto™”, telefonunuzdaki multimedia sistemi ekranınızda bazı uygulamaları ve işlevleri kullanmanızı sağlayan, indirilebilecek (akıllı telefonunuzun uygulama indirme platformundan) bir uygulamadır.

Not:

- akıllı telefonunuzun “Android Auto™” uygulamasıyla uyumlu olup olmadığını öğrenmek için telefonunuzun işletim sisteminin resmi web sitesine bakınız;
- “Android Auto™” uygulaması, akıllı telefonunuz aracınızın USB bağlantı noktasına veya Wi-Fi aracılığıyla bağlandığında çalışır (kullanılabilirlik, aracınızın ve akıllı telefonunuzun gerekli donanıma sahip olup olmamasına bağlıdır). Ses tanıma hizmeti etkinleştirilmelidir. “Android Auto™” uygulaması, ana menüdeki **1** düğmesinde kullanılabilir olmalıdır.

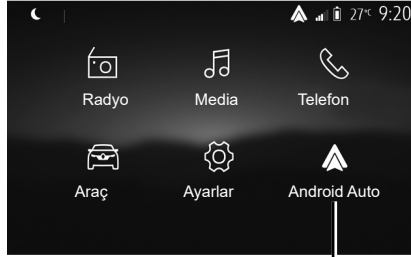

1

İlk kullanım

Telefonunuzu multimedia sisteminizin USB bağlantı noktasına bağlayınız:

- “Android Auto™” uygulamasını kullanabilmek için akıllı telefonunuzdaki istekleri kabul ediniz;
- Telefonunuzdan “Kabul et” e basarak onaylayınız.

“Android Auto™” uygulaması, multimedia sisteminde başlar.

Yukarıda açıklanan prosedür başarısız olursa işlemleri yenileyiniz.

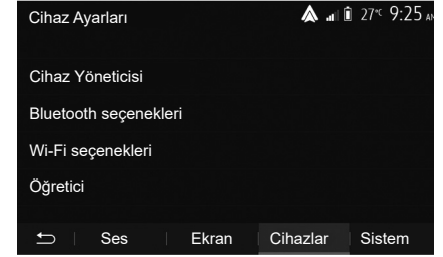

Multimedia sisteminize bağlı cihazları “Ayarlar” > “Cihazlar” > “Cihaz Yöneticisi” üzerinden yönetebilirsiniz.

Not: “Android Auto™” ile ilk bağlantı, araç durdurulduğunda ve yalnızca multimedia sistemi ses tanıma işlevini etkinleştirmek amacıyla kurulur.

Uygulamanın düzgün çalışması için, telefon üreticisi tarafından önerilen USB kablolarının kullanılması tavsiye edilir.

ANDROID AUTO™, CARPLAY™ (2/4)

CarPlay™

tanıtım

“CarPlay™”, telefonunuzdaki multimedya sistemi ekranınızdan bazı uygulamaları kullanmanızı sağlayan akıllı telefonunuzda mevcut olan basit bir hizmettir.

Not:

- akıllı telefonunuzda “CarPlay™” hizmeti bulunmuyorsa lütfen telefonunuzun işletim sisteminin resmi web sitesine bakınız;
- “CarPlay™” hizmeti, akıllı telefonunuz aracınızın USB bağlantı noktasına veya Wi-Fi aracılığıyla bağlandığında çalışır (kullanılabilirlik, aracınızın ve akıllı telefonunuzun gerekli donanıma sahip olup olmamasına bağlıdır). SIRI hizmeti etkinleştirilmelidir. “CarPlay™” hizmeti, ana menüdeki **2** düğmesinde görünür olmalıdır.

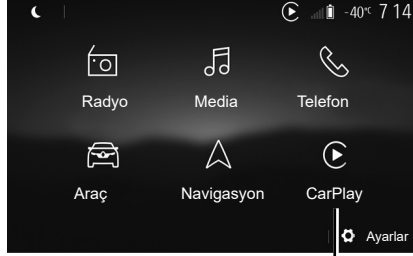

İlk kullanım

Telefonunuzu multimedya sisteminizin USB bağlantı noktasına bağlayınız.

CarPlay™ hizmeti, multimedya sisteminde başlar.

Yukarıda açıklanan prosedür başarısız olursa işlemi yenileyiniz.

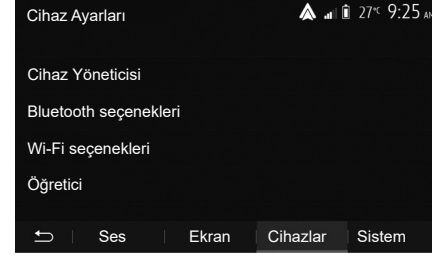

Akıllı telefonunuzu multimedya sistemimize bağlamaya ilişkin bir öğretici içeriğe “Ayarlar” > “Cihazlar” > “Öğretici” üzerinden erişebilirsiniz.

Uygulamanın düzgün çalışması için, telefon üreticisi tarafından önerilen USB kablolarının kullanılması tavsiye edilir.

ANDROID AUTO™, CARPLAY™ (3/4)

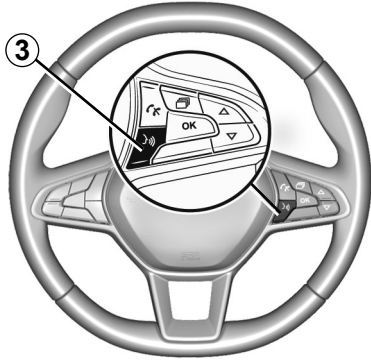

“Android Auto™” uygulaması veya “CarPlay™” hizmeti etkinleştirildiğinde, akıllı telefonunuzun bazı işlevlerini ses ile etkinleştirmek için aracınızdaki ses tanıma düğmesini kullanabilirsiniz. Bunu yapmak için aracınızın direksiyon simidindeki **3** düğmesine basınız (daha fazla bilgi için “Ses tanımayı kullanma” bölümüne bakınız).

Not:

- “Android Auto™” veya “CarPlay™” hizmetlerini kullanarak akıllı telefonunuzdaki seyir yardım sistemi (navigasyon) ve müzik uygulamalarına erişebilirsiniz. Bu uygulamalar, multimedya sisteminize entegre, halihazırda çalışmakta olan benzer uygulamaların yerine geçecektir. Örneğin, sadece bir seyir sistemi uygulaması “Android Auto™”/“CarPlay™” veya multimedya sisteminize entegre edilmiş bir uygulama kullanılabilir;
- “Android Auto™” veya “CarPlay™” kullanırken, bazı multimedya sistemi işlevleri arka planda çalışmaya devam eder. Örneğin, multimedya sisteminde radyo açıkken akıllı telefonunuzda seyir sistemini başlatıp “Android Auto™” veya “CarPlay™” kullanırsanız radyo yayına devam eder.

“Android Auto™” uygulamasını veya “CarPlay™” hizmetini kullanırken bunun için gerekli hücresel verilerin aktarımı, telefon hizmetinize dahil olmayan ilave maliyetler doğurabilir.



Multimedya sisteminizin arayüzüne dönme

Arayüze dönmek için:

- multimedya sisteminizin ön yüzünde veya orta kumandadaki "Ana Sayfa" düğmesine basın;

veya

- "Android Auto™" veya "CarPlay™" öğesine göre multimedya sistem ekranında 3 düğmesine basınız.

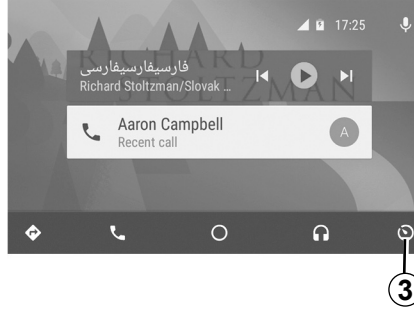

"Android Auto™" uygulamasının işlevleri ve "Carplay™" hizmeti, telefonunuzun marka ve modeline bağlıdır. Daha fazla bilgi için lütfen varsa yapım sitesine bakınız.

YANDEX.AUTO™(1/3)

Tanıtım Yandex.Auto™

“Yandex.Auto™”, telefonunuzdaki uygulamaların bazılarını multimedya sistemi ekranı aracılığıyla kullanmanızı sağlamak üzere akıllı telefonunuzu kullanarak indirilebilecek bir uygulamadır (kullanılabilirlik ülkeye bağlıdır).

Not: “Yandex.Auto™” uygulaması, ancak akıllı telefonunuz aracınızın USB bağlantı noktasına bağlıysa ve ses tanıma hizmeti etkinleştirildiyse çalışır.

İlk kullanım

“Yandex.Auto™” uygulamasını, akıllı telefonunuzdaki uygulama indirme platformundan indirip kurunuz.

Telefonunuzu multimedya sisteminizin USB bağlantı noktasına bağlayınız.

Uygulamayı kullanabilmek için akıllı telefonunuzdaki istekleri kabul ediniz.



Ülkeye bağlı olarak, multimedya sisteminde “Android Auto™” veya “Yandex.Auto™” sunulur:

- ses kaynağı olarak bağlantı;
- işlevin nasıl çalıştığı hakkında bir öğretici.

Uygulama multimedya sisteminde çalışır ve **1** alanında görülür.

Yukarıda açıklanan prosedür başarısız olursa işlemi yenileyiniz.

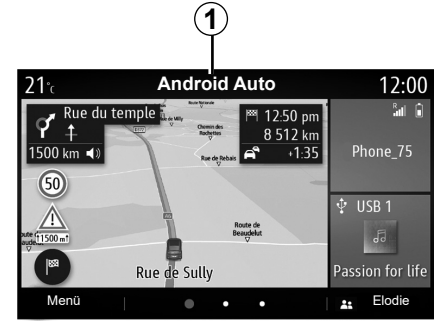

“Yandex.Auto™” ögesinin özelliği

“Yandex.Auto™” uygulaması sadece şu şartların tümünün karşılanması durumunda çalışır:

- akıllı telefon, aracınızın USB bağlantı noktasına bağlıdır;
- akıllı telefon, Bluetooth® aracılığıyla multimedya sisteminize bağlıdır;
- telefon kilidinin açık olması;
- “Yandex.Auto™” uygulamasının telefon ekranınızda bulunması.

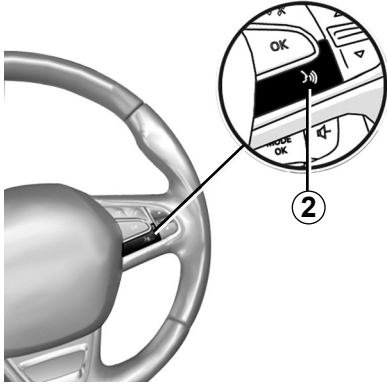

Ses tanıma

Araca bağlı olarak, "Yandex.Auto™" uygulaması multimedya sisteminizle çalıştığında, akıllı telefonunuzun bazı işlevlerini ses ile kontrol etmek için aracınızdaki ses tanıma düğmesini **2** etkinleştirebilirsiniz:

- kısa basma: multimedya sistemi ses tanıma özelliğini açma/kapatma;
- uzun basma: telefon multimedya sistemine bağlıysa telefondaki ses tanıma özelliğini açma/kapatma;

Not: "Yandex.Auto™" kullanırken akıllı telefonunuzdaki seyir sistemi ve müzik uygulamalarına erişebilirsiniz.

Bu uygulamalar, multimedya sisteminize entegre, halihazırda çalışmakta olan benzer uygulamaların yerine geçecektir.

Sadece şuna ait tek bir navigasyon:

- "Android Auto™";
- "Yandex.Auto™";
- "CarPlay™";
- veya multimedya sisteminize dahil olan kullanılabilir.

Not: "Yandex.Auto™" uygulamasını kullanırken multimedya sisteminizin bazı işlevleri arka planda çalışmaya devam eder. Örneğin, multimedya sisteminde radyo açıkken "Yandex.Auto™" sistemini başlatıp akıllı telefonunuzda seyir sistemini kullanırsanız radyo yayına devam eder.



Multimedya arayüzüne dönme

Multimedya sistemi arayüzüne dönme:

- multimedya sisteminizin ön yüzündeki veya orta kumandadaki Ana sayfa düğmesine **3** basınız;

veya

- multimedya sistemi ekranındaki **4** düğmesine basın.

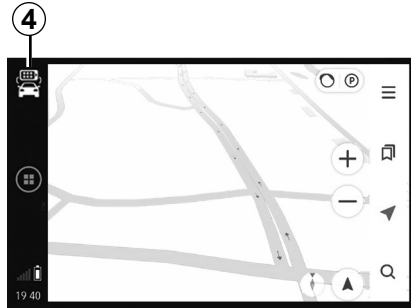

“Yandex.Auto™” uygulamasını kullanırken çalışması için gerekli mobil verilerin kullanımı, telefon aboneliğinize dahil olmayan ilave maliyetler doğurabilir.

“Yandex.Auto™” uygulamasının işlevlerinin kullanılabilirliği, telefonunuzun marka ve modeline bağlıdır. Daha fazla bilgi için, lütfen varsa üretici web sitesine bakınız.

ARAÇ AYARLARI (1/2)

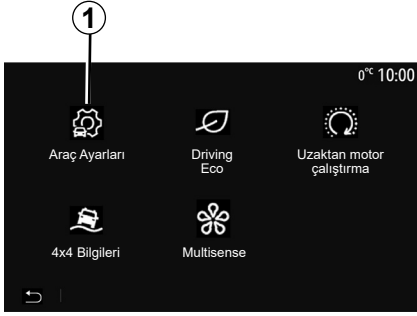

Tanıtım

Bu menüye erişmek için, ana menüden "Araç", ardından "Araç Ayarları" 1 öğesine basınız.

Bu menüden sürüş yardımları, araç erişimi ve park yardımı ayarlarını yapabilirsiniz.

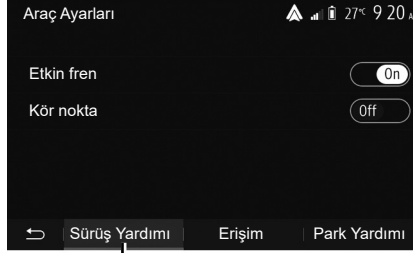

"Sürüş Yardımı" 2

Araca bağlı olarak, bu menüden aracınızın sürüş yardımlarını etkinleştirebilir/devre dışı bırakabilirsiniz.

"Etkin fren"

Bu işlev, çarpma riskine karşı sürücüyü uyarır. Bu fonksiyonu etkinleştirmek için "ON" seçiniz. Daha fazla bilgi için, araç kullanım kılavuzundaki "Aktif acil durum freni" bölümüne bakınız.

"Kör nokta"

Bu işlev, başka bir araç kör noktada olduğunda sürücüyü uyarır. Bu fonksiyonu etkinleştirmek için "ON" seçiniz. Daha fazla bilgi için, araç kullanım kılavuzundaki "Kör nokta uyarısı" bölümüne bakınız.

Not: Seçeneklerin ve ayarların kullanılabilirliği aracınıza ve ekipman seviyesine göre değişiklik gösterebilir.



Güvenlik nedeniyle, bu işlemleri araç duruyorken yapınız.

ARAÇ AYARLARI (2/2)

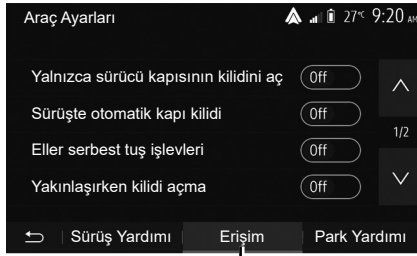

3

“Erişim” 3

Aşağıdaki seçenekleri devreye almanızı/ devre dışı bırakmanızı sağlar:

- “Yalnızca sürücü kapısının kilidini aç”;
- “Sürüşte otomatik kapı kilidi”;
- “Eller serbest tuş işlevleri”;
- “Yakınlaşırken kilidi açma”;
- “Uzaklaşırken kapatma”;
- “Sessiz mod”;

- “Otomatik yeniden kilitleme sesi”;
- “Dahili sıra sesi”;
- “Geri vites kullanımdayken arka cam sileceği”: Geri vites geçildiğinde, arka cam sileceği etkinleşir.

Not:

- bu fonksiyon sadece ön cam silecekleri etkinse çalışır;
- seçeneklerin ve ayarların kullanılabilirliği aracınıza ve ekipman seviyesine göre değişiklik gösterebilir.

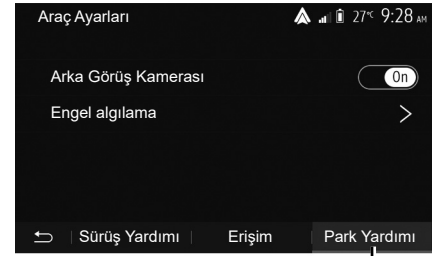

4

“Park yardımları” 4

Bu menüyü, geri görüş kamerasını etkinleştirmek/devre dışı bırakmak ve manevralar sırasında engel algılama ayarlarını yapmak için kullanabilirsiniz.

Daha fazla bilgi için, “Arka Görüş Kamerası” içindeki bölüme bakınız.



Güvenlik nedeniyle, bu işlemleri araç duruyorken yapınız.

GERİ VİTES KAMERASI (1/3)

Çalışması

Geri vites takıldığında (ve başka bir vites geçtikten yaklaşık 5 saniye sonrasında kadar) aracın arka tarafının görüntüsü, kılavuz çizimleri ve aracın silueti multimedya ekranında gösterilir ve sesli bir sinyal çalar.

Aracınıza takılı ultrason kaptörleri, araç ile engel arasındaki mesafeyi “ölçer”.

Kırmızı bölgeye erişildiğinde en iyi şekilde park etmek için tampon görüntüsünden yararlanınız.

Not:

- Park Yardımını kullanmaya ilişkin daha fazla bilgi için lütfen araç kullanım kılavuzuna bakınız;
- geri görüş kamerasının engellenmediğinden (kir, çamur, kar vb.) emin olun;
- geri vites geçildiğinde multimedya ekranı birkaç saniye boyunca aracın arkasındaki alanı gösterir.

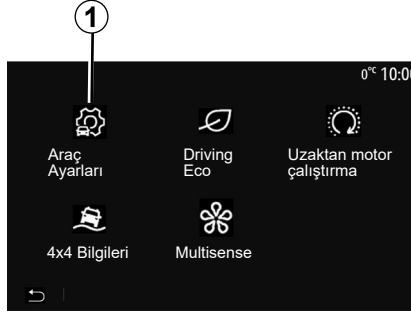

Devreye alma, devre dışı bırakma

Geri görüş kamerası (geri vites kamerası)

Geri görüş kamerasını etkinleştirebilir/devreden çıkarabilirsiniz. Bunun için, ana menüden “Araç” > “Araç Ayarları” 1 seçiniz ve ardından “Park Yardımı” sekmesine 2 basınız.



“Park Yardımı”

Bu menü, geri vites kamerasını etkinleştirmenize/devre dışı bırakmanıza ve “Engel algılama” özgesini kurmanıza olanak tanır.

GERİ VİTES KAMERASI (2/3)



“Engel algılama”

Araca bağlı olarak, aracınızın ön ve/veya arka kaptörlerini bağımsız olarak etkinleştirip devre dışı bırakabilirsiniz. Gerekli algılayıcıları etkinleştirmek veya devre dışı bırakmak için “On” veya “Off” öğelerini seçiniz.

Ses ayarları

Ses uyarılarını etkinleştirebilir/devre dışı bırakabilir ve engel kaptörlerinin ses seviyesini ayarlamanın yanı sıra çeşitli sesler arasından seçim yapabilirsiniz.

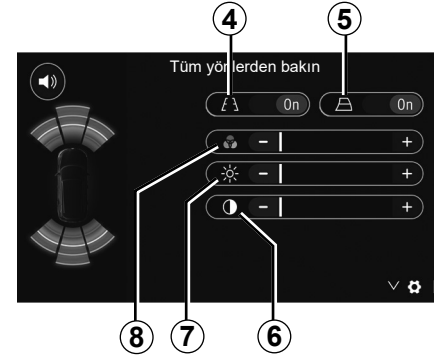

Ekran ayarları

Görüntü ayarlarına 3 düğmesiyle erişebilirsiniz.

Bu menüden, aracın arkasındaki mesafeyi gösteren sabit 4 veya hareketli 5 (araca bağlı) gabarileri etkinleştirebilir/devre dışı bırakabilirsiniz ve ekran ayarlarını değiştirebilirsiniz.

Kontrastı 6, parlaklığı 7 ve renkleri 8 ayarlamak için “+” veya “-” öğelerine basınız.

GERİ VİTES KAMERASI (3/3)



Bu fonksiyon ek bir yardımdır. Dolayısıyla bu fonksiyon hiçbir durumda sürücünün gösterdiği özeni ve sorumluluğu üstlenemez.

Sürücü, sürüş esnasında meydana gelebilecek ani olaylara karşı her zaman hazır olmalıdır: manevra sırasında kör noktada küçük, kısıtlı hareketli engeller (bir çocuk, bir hayvan, çocuk arabası, bisiklet, taş, direk vb.) bulunmadığından her zaman emin olunuz.

Ekran ters bir resim gösterir.

Gabari düz zemine projekte edilen bir gösterimdir, dikey bir nesneyle üst üste geldiğinde veya yere konulduğunda bu bilgi dikkate alınmaz.

Gösterge tablosu ekranında beliren nesnelere deforme olabilir.

Fazla aydınlatma durumunda (kar, araç güneş altında vb.), kamera vizyonu hasar görebilir.

ÇOK GÖRÜŞLÜ KAMERA (1/2)

tanıtım

Aracınızda mevcutsa ön tarafta, dikiz aynalarında ve arka tarafta dört adet kamera bulunur. Bunlar, zorlu manevralarda size daha fazla yardım sunar.

Not: Kameraların engellenmediğinden (kir, çamur, kar, buğu vb.) emin olun.



Bu fonksiyon ilave bir yardımdır. Dolayısıyla bu fonksiyon hiçbir durumda sürücünün gösterdiği özeni ve sorumluluğu üstlenemez.

Sürücü, her zaman sürüş esnasında meydana gelebilecek ani olaylara karşı dikkatli davranmalıdır: Geri manevra sırasında arkasında hareketli (bir çocuk, bir hayvan, çocuk arabası, bisiklet...) veya çok küçük veya çok ince bir engelin (küçük bir taş, çok ince bir çubuk...) bulunmadığından emin olmalıdır.

İşlem

Gerі vites takıldığında, arka görüş kamerası multimedya ekranında aracın arkasındaki bölgeyi gösterir.

Ayrıca, manuel moda geçiş yaparak görüşünüzün multimedya ekranında gösterilmesini seçme olanağınız mevcuttur.

Devreye alma, devre dışı bırakma

Araç hızı yaklaşık 20 km/s'ten daha az olduğunda sistem etkinleştirilir. Araç bu hız değerini aştığında sistem devre dışı bırakılır.

Sistem, aynı zamanda aracınızdaki etkinleştirme düğmesine basılarak da devreye alınabilir. Daha fazla bilgi için, Araç Kullanım Kılavuzunda "Çok görüşlü kamera" bölümüne bakınız.

Not: Otomatik veya Manuel modun seçilmesine ilişkin daha fazla bilgi için, lütfen aracınızın Kullanım Kılavuzuna bakınız.

ÇOK GÖRÜŞLÜ KAMERA (2/2)



Kamera seçimi

İstenilen kamera görüşünü etkinleştirmek için, multimedya ekranında aşağıdakilerden birini seçiniz:

- 1 Arka alan görüşü;
- 2 Ön alan görüşü;
- 3 Sağ yan alan görüşü;
- 4 Sol yan alan görüşü.

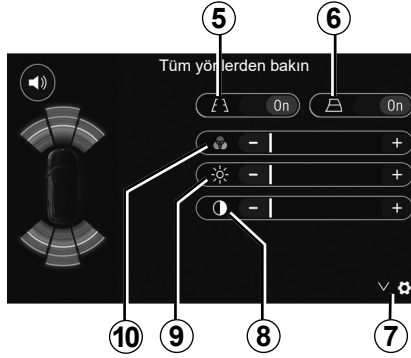

Ayarlar

Ayarlar listesini görüntülemek için 7 üzerine basın.

Sabit 5 veya hareket eden 6 gaberilerin görüntülenmesini etkinleştiriniz veya devre dışı bırakınız.

Kontrastı 8, parlaklığı 9 ve renkleri 10 ayarlamak için "+" veya "-" üzerine basın.

DRIVING ECO

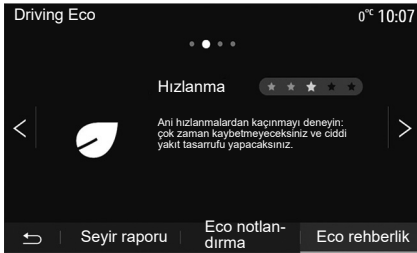

Driving Eco menüsüne erişim

Ana menüden "Araç", ardından "Driving Eco" öğelerine basınız.

"Driving Eco" menüsü aşağıdaki bilgilere erişim sağlar:

- "Eco rehberlik";
- "Seyir raporu";
- "Eco notlandırma".

"Eco rehberlik"

Bu menü sürüş şeklinizi değerlendirir ve elektrik en iyi seviyeye getirmek için öneride bulunur.

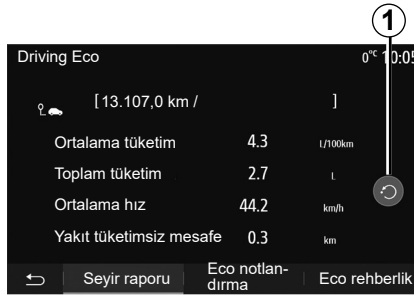

"Seyir raporu"

Bu menü en son güzergahınızda kayıt edilen verileri göstermenizi sağlar.

- "Ortalama tüketim";
- "Toplam tüketim";
- "Ortalama hız";
- "Yakıt tüketimsiz mesafe".

Not: 1 öğesine basarak verileri sıfırlayabilirsiniz.

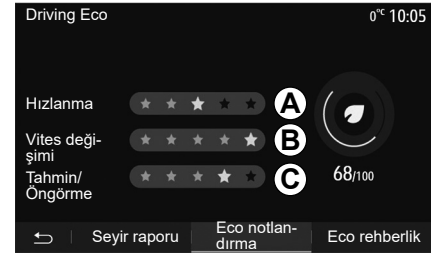

"Eco notlandırma"

Bu menü 100 üzerinden global bir not almanızı sağlar. Notunuz ne kadar yüksekse, eco sürücü performansınız o kadar iyidir:

- ortalama hızlanma performansı (A bölgesi);
- ortalama vites değiştirme performansı (B bölgesi);
- ortalama fren öngörme performansı (C bölgesi).

UZAKTAN MOTORUN ÇALIŞTIRILMASI (1/3)

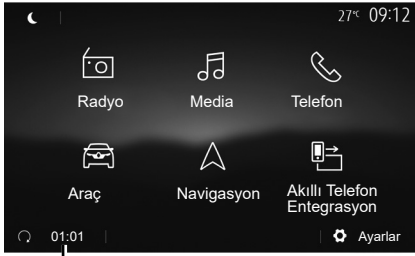

Bu işlev mevcut olduğunda, aracı kullanmadan 24 saat öncesine kadar araç içini ısıtacak veya havalandıracak şekilde moturun uzaktan çalışmasını programlamanıza olanak tanır.

Fonksiyonu programlamadan önce gereken ısıtma seviyesini (sıcaklık, buz giderme) ayarlayınız. Tanıtma işlemi ve programlama, multimedya ekranından yapılır.

Fonksiyon çalışmaya başlama saatinin programlanması

- Konağı açıp ardından ana menüde **1** butonuna basınız. **A** ekranı görünür;



- işlevi etkinleştirmek için “Otomatik çalış” satırındaki “On” düğmesini seçiniz;
- aracınızı kullanmaya başlamak istediğiniz başlangıç saatini **2** satırına basarak belirleyiniz;
- istenilen saatin saat ve dakikalarını gösterimini yapmak için “yukarı” ve “aşağı” oklarına basın;
- onaylamak için “OK” üzerine basın. **4** işareti, aracı kullanmak istemenizden önce kalan süreyi gösterir;
- programlamayı doğrulamak ve sonlandırmak için “OK” **3** düğmesine basınız;

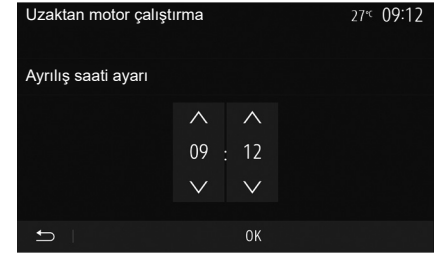

- motoru çalıştırmadan önce klima kumandalarını araç içinde istenen sıcaklığa getirip ardından buz giderme moduna ayarlayınız (lütfen araç kullanım kitabının 2. bölümüne bakınız);

Programlamayla uzaktan çalıştırmayı etkinleştirmek için multimedya sistemi tarafından görüntülenen saatten en az on beş dakika sonrasını seçmelisiniz.

UZAKTAN MOTORUN ÇALIŞTIRILMASI (2/3)

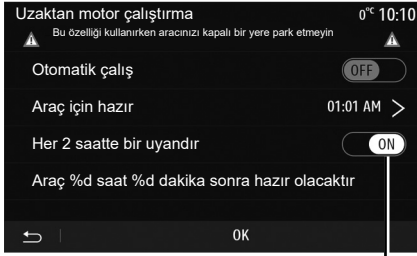

– kontak kapatınız.

Aracınızın kilitlenmesi sırasında iki kez yanıp sönmeye ve dörtlü flaşörler ve yan sinyal lambalarının yaklaşık üç saniye boyunca çalıştırılması, programlanmanın devreye alındığını gösterir.

Uzaktan motor çalıştırma fonksiyonu aşağıdaki durumlarda başlar:

- manuel veya robotize vites kolu araçlar için vites kolu nötr (boş) konumda ise;
- otomatik vites kutulu araçlar için vites kolu P konumdaysa;

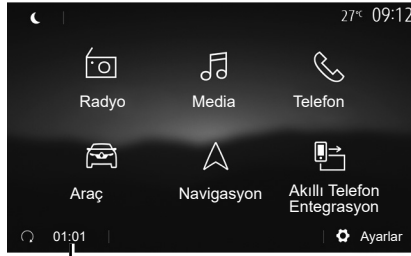

- kontak kapalıyken;
- tüm kapılar ve bagaj kapalıyken (ön kaput, kapılar, bagaj) ve aracı bıraktığınızda hepsi kilitliyse.

Not: Motoru uzaktan çalıştırma işlevinin çalışması için, aracınızdan ayrılmadan önce "Öff" düğmesine basarak multimedya sisteminizi kapatmalısınız.

"Her 2 saatte bir uyandır"

Bu fonksiyon, motor sıcaklığına bağlı olarak aracınızın her iki saatte bir otomatik olarak çalıştırmasını sağlayacaktır.

Bu işlevi etkinleştirmek için "On" 5 düğmesine basınız.

Not: "Her 2 saatte bir uyandır" işlevinin etkinleşmesi için havalandırma sistemini kapatmayı unutmayınız.

Bu işlev etkinleştirildiğinde, havalandırma sistemi ilk dört çalıştırmada devreye girmeyecektir.

Çok soğuk havalarda, araç otomatik olarak çalışacak ve bekleme moduna döner. Motor sıcaklığı aşırı düşükse motor tekrar çalıştırılır. Her durumda son çalıştırma gerçekleşir. Programlanan saatten yaklaşık on beş dakika önce motor çalışır ve yaklaşık on dakika çalışmaya devam eder.

Motor sıcaklığı, yeniden başlatma gerektirmezse, araç ilk dört tekrar aktivasyon zamanında otomatik olarak çalışmaz ve iki saat boyunca bekleme moduna döner. Motor sıcaklığı aşırı düşükse motor tekrar çalıştırılır. Her durumda son çalıştırma gerçekleşir. Programlanan saatten yaklaşık on beş dakika önce motor çalışır ve yaklaşık on dakika çalışmaya devam eder.

Not: 6 işareti, ayarlanmış araç çalıştırma saatinin hatırlatır.

UZAKTAN MOTORUN ÇALIŞTIRILMASI (3/3)

Araca göre lütfen aracınızdan çıkmadan önce cam silecekleri, dış aydınlatma, radyo, ısıtmalı koltuklar, rezistanslı direksiyon gibi yardımcı tertibatın devre dışı bırakıldığını ve tüm aksesuarların bağlantısının kesildiğini kontrol ediniz.

Araçlarda özel bir özellik olarak “Her 2 saatte bir uyandır” işlevi bulunur. Fonksiyonun her kullanımı arasında aracın 10 dakika sürülmesi zorunludur. Motor yağı aşınma riski.



Sıcak egzoz sistemiyle temas edebilecek ot veya yaprak gibi kolay alev alan yanıcı madde veya malzemelerin bulunduğu yerlere aracınızı park etmeyiniz ve buralarda aracınızı çalıştırmayınız.



Aracın park edilmesi veya durdurulması sırasında sürücünün sorumluluğu

Araçta bir çocuk, engelli bir yetişkin veya bir hayvan varken, kısa süreliğine de olsa asla aracınızdan çıkmayınız. Örneğin motoru çalıştırarak, elektrikli pencereler gibi ekipmanları açarak ya da kapıları kilitleyerek kendilerini ve başkalarını tehlikeye sokabilirler. Ayrıca sıcak ve/veya güneşli havalarda, araç içindeki sıcaklığın çok hızlı bir şekilde arttığını unutmayınız.

ÖLÜM VEYA AĞIR YARALANMA TEHLİKESİ VARDIR.

Çok ağır koşullarda programlama ile uzaktan çalıştırma gerçekleşmeyebilir.



Aşağıdaki hallerde motorun uzaktan çalıştırma işlevini veya programlamasını kullanmayınız:

– araç garajda veya kapalı bir yerde.

Egzoz gazı emisyonlarından zehirlenme veya nefes alamama riski bulunur.

– araç koruyucu bir kılıf ile örtülmüş.

Yangın tehlikesi.

– kaput açık veya açılmadan önce.

Yanma veya ciddi yaralanma tehlikesi.

Ülkeye bağlı olarak uzaktan çalıştırma işlevi veya programlaması yürürlükteki yasalarla veya düzenlemelerle yasaklanabilir.

Bu işlevi kullanmadan önce ilgili ülkenin yürürlükteki yasalarını ve/veya düzenlemelerini kontrol ediniz.

4X4 BİLGİLERİ

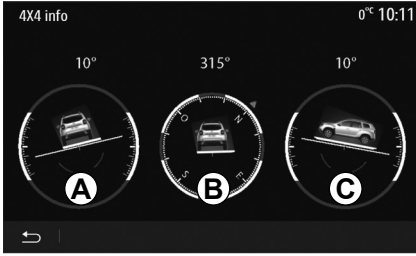

“4x4 Bilgileri” menüsüne erişiniz.

Donanımlı araçlarda ana menüden “Araç” ve ardından “4x4 Bilgileri” öğesine basınız.

“4x4 Bilgileri” işlevi, aracınıza ilişkin aşağıdaki seçenekleri görüntülemenize olanak verir:

- Derece cinsinden tekerlek kamber (sürüş) açısı, gerçek zamanlı (**A** bölgesi);
- Bir pusula kullanarak rota (**B** bölgesi);

- Derece cinsinden yatay açı (adım açısı), gerçek zamanlı (**C** bölgesi).

Not:

- ekranda gösterilen açının değeri, gerçek değerden bir ila üç derece değişiklik gösterebilir;
- ekran, yaklaşık her bir saniyede yenilenir.

MULTI-SENSE (1/3)

Multi-Sense menüsü

Donanımlı araçlarda, ana menüden “Araç” ve ardından “Multi-Sense” ögesine basınız. Bu menü bazı sistemlerin çalışmasını kişiselleştirmenizi sağlar.

Mod seçimi

Kullanılabilir modlar, araç ve ekipman seviyesine göre değişiklik gösterebilir. “Multi-Sense” menüsünden istenilen **1** modunu seçiniz:

- “My Sense” veya “Normal”, araca bağlı olarak;
- “Sport” ;
- “Eco”.

Not: araç yeniden çalıştırıldığında son etkin mod hafızaya alınmaz. Varsayılan olarak, araç My Sense veya Normal modunda yeniden çalıştırılır.

Sport Modu

Bu mod, motor ve vites kutusunun tepki hassasiyetini artırır. Direksiyon daha sıkı, serttir.

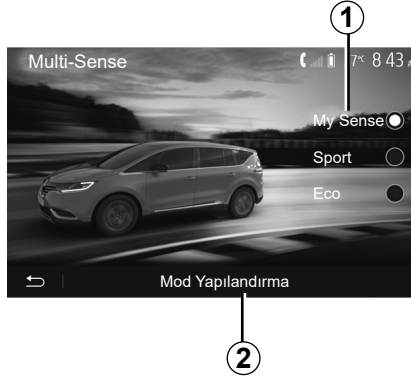

Eco Modu

Eco modu enerji tasarrufuna odaklanır. Direksiyon yumuşaktır, motor ve vites kutusunun yönetimi ise yakıt tüketiminin azaltılmasını sağlar.

My Sense veya Normal modu

My Sense veya Normal modu (araca bağlı olarak), varsayılan olarak aracınızın standart ayarlarını kullanır. Aracın ekipman seviyesine bağlı olarak sürüş, konfor ve ortam aydınlatma ayarlarını değiştirerek My Sense modunu manuel olarak yeniden yapılandırmak mümkündür.

Mod konfigürasyonu

Aşağıdaki ayarları özelleştirmek için “Mod Yapılandırma” **2** ögesine basınız:

- “Direksiyon”;
- “Klima”;
- “Ortam aydınlatması”;
- “Şiddet”;
- “Ortam”.

Not: Bazı “Multi-Sense” konfigürasyon ayarları aracınızın kategorisine ve ekipman seviyesine göre kısıtlanır. Bu menüler multimedya ekranında görünür kalır ancak mevcut kullanılabilir değildir.



Güvenlik nedeniyle, bu işlemleri araç duruyorken yapınız.

MULTI-SENSE (2/3)

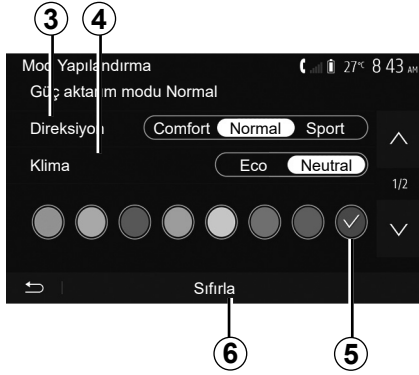

“Direksiyon” 3

Bu ayar, çeşitli direksiyon tepki modları sunar:

- “Comfort”;
- “Normal”;
- “Sport”.

Seçilen moda bağlı olarak, direksiyon hassasiyeti rahat ve hassas bir direksiyon deneyimi arasında optimum bir denge sağlamak üzere daha ağır veya daha çok duyarlı olacak şekilde ayarlanabilir.

“Klima” 4

Bu ayar, çeşitli klima çalışma modları sunar:

- “Eco”;
- “Neutral”.

Seçilen moda bağlı olarak, sıcaklık konforu ve yakıt ekonomisi arasında en uygun dengeyi bulacaksınız.

Ekipman seviyesine bağlı olan klima ayarları hakkında daha fazla bilgi edinmek için, aracınızın kullanım kılavuzundaki “Klima” bölümüne başvurunuz.

“Ortam aydınlatması”

Bu ayar, aracınız için ortam aydınlatması renk tipini seçmek amacıyla kullanılabilir.

Aracınızın ortam rengini değiştirmek için mevcut olanlar arasından bir 5 rengi seçiniz.

“Şiddet” 7

Bu ayar, aracınızdaki ortam aydınlatmasının parlaklığını ayarlamayı sağlar. Bunu yapmak için, “+” veya “-” düğmelerine basın.

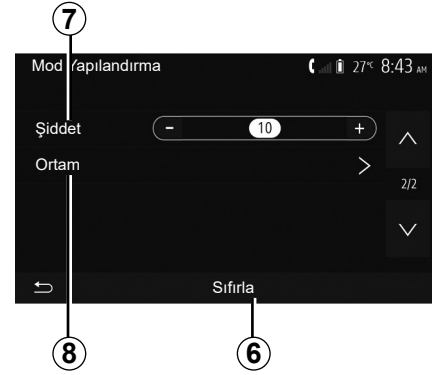

“Ortam” 8

Seçili renk ve yoğunluk aşağıdaki alanlara uygulanabilir:

- “Gösterge”;
- “Ön”;
- “Arka”.

Seçilen alandaki ortam aydınlatmasını etkinleştirmek/devre dışı bırakmak için “On” veya “Off” ögesine basınız.

“Sıfırla” 6

Bu seçenek geçerli mod için varsayılan değerleri yeniden başlatmanızı sağlar.

MULTI-SENSE (3/3)

Çoklu mod

Donanımlı araçlarda, orta konsolda bulunan **A** kumandası, multimedya sistemini kullanmadan sürüş modunu değiştirmenizi sağlar.

İstenen modu seçmek için **A** kumandasını kullanınız:

- "Eco";
- "Normal" (orta düğmeye basın);
- "Sport".

Sürüş modları, "Multi-Sense" menüsündekilere benzerdir; Normal modu My Sense moduna karşılık gelir ve aracın standart ayarlarını benimser. Ancak "Multi-Sense" menüsünün aksine, bu sürüş modlarını yapılandırılmaz yani konfigüre edemez ve özelleştiremezsiniz.

Not: araç yeniden çalıştırıldığında son etkin mod hafızaya alınmaz. Araç, varsayılan olarak "Normal" modunda başlar.

A



SEYİR YARDIMI SİSTEMİ

Seyir yardımcı sistemi

Bu donanım olan araçlarda seyir sistemi konumunuzu belirler ve aşağıdaki bilgileri kullanarak sizi yönlendirir:

- GPS alıcısı;
- numaralandırılmış harita.

GPS alıcısı

Seyir yardımcı sistemi GPS (Global Konumlama Sistemi) uydularını kullanır. GPS alıcısı, birçok uydudan gelen sinyalleri alır. Bu durumda sistem aracın yerini belirleyebilir.

Not: uzun mesafede sürüş olmadan (feribot, demiryolu taşımacılığı) aracın yer değiştirmesinin ardından sistemin normal çalışma moduna dönmesi birkaç dakika alır.

Numaralandırılmış harita

Numaralandırılmış harita, sistem için gerekli yol haritalarına ve şehir planlarına sahiptir.

“Haritalar” USB flaş sürücüsü

En güncel sürümü yüklemek için internete bağlı bir bilgisayara USB flaş sürücüsünü takınız. “Harita güncelleme” bölümüne bakınız.

Not: USB belleği, sistem ile birlikte verilmektedir.

Tercihen en son sürümü kullanın.

USB anahtarını takınız

USB sürücünüzü aracınızın **A** bağlantı noktasına takınız. USB **A** bağlantı noktasının yerini belirlemek için lütfen Araç Kullanım Kılavuzuna bakınız (gerekirse).



HARİTANIN OKUNMASI (1/3)

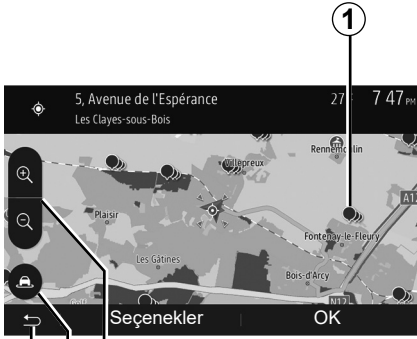

Harita görünümü

Haritada aracın bulunduğu pozisyonu görüntülemek için "Ana sayfa" > "Nav" üzerine basın.

Harita ekranına dokununuz.

Seyir sistemi haritası üzerinde hareket etmek için, ekran üzerinde istediğiniz yöne kaydırın. Ekrana bağlı olarak, bulunduğunuz konuma geri dönmek için **3** veya **4** öğelerine basınız.

Yakınlaştırmak veya uzaklaştırmak için **2** öğesine basınız.

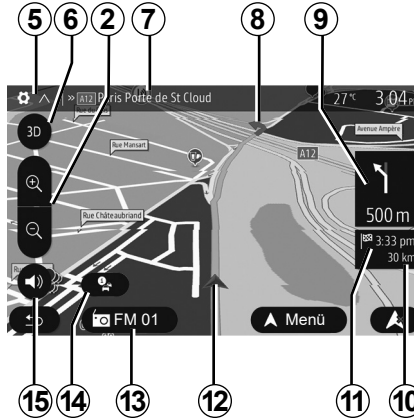

Harita açıklaması

- 5 Navigasyon gösterim ayarları.
- 6 Gösterimin farklı modlarına erişim:
 - 3D modu;
 - 2D modu;
 - 2Dmod Kuzey (haritanın üst kısmı her zaman Kuzey'i gösterir).
- 7 Bir sonraki yol adı veya bir sonraki trafik levhası bilgisi.
- 8 Seyir sistemi ile hesaplanan rota.
- 9 Bir sonraki yön değişimi mesafesi ve belirtimi.

- 10 Hedefe kadar kat edilebilecek mesafe.
- 11 Tahmini varış zamanı.
- 12 Seyir sistemi haritası üzerinde aracın konumu.
- 13 Mevcut dinlenen medya.
- 14 Trafik bilgileri. Yolunuz üzerinde bulunan farklı olayları öğrenmek için bu alan üzerine basın.
- 15 Sesli yardımı devreye almak/devre dışı bırakmak.

Konum GPS

Bu fonksiyon seçili yerin coğrafi konumunun bilinmesini sağlar (adres/enlem/boylam).

Ekranı istediğiniz yere dokununuz. Seçilen yerin tam konumunu bulmak için önce "Seçenekler" ve sonra "Haberler" öğelerine basınız.

Harita sembolleri

Seyir yardımcı sistemi, ilgi çekici noktaların (POI) görüntülenmesi için semboller **1** kullanır. "Harita ayarları" bölümünden "İlgi çekici noktaları görüntülemek" paragrafına bakınız.

HARİTANIN OKUNMASI (2/3)



15

“Neredeyim?”

Bu fonksiyon, geçerli konum bilgilerinizi doğrulama ve bir POI arama olanağı sağlar. Bu özellik GPS bağlantısı etkin olduğunda çalışır.

Rota devam ederken, “Neredeyim?” ekranına erişmek için 7 öğesine basınız.

Bu ekran şu bilgileri içerir:

- enlem;
- boylam;
- yükseklik;
- sokak numarası;
- güncel adres.



Ülke bilgileri

Önce 15 üzerine sonra “Ülke Bilgisi” üzerine basın.

Bu fonksiyon, bulunduğunuz ülke ile ilgili bilgileri görüntülemenizi sağlar.

Bu ekran şu bilgileri sağlar:

- hız sınırı.

Otoban hız kısıtlamaları gösterilmiştir. Görüntülenen birimler yürürlükteki yerel parametrelerdir. Hiçbir veri görüntülenemiyorsa tablo ve sayılar yerine “--” görüntülenir.

- Ülkenin uluslararası telefon kodu;
- acil durum numarası;
- ülkedeki yasal kısıtlamalar;
 - kanda bulunmasına izin verilen maksimum alkol miktarı;
 - zorunlu güvenlik yeleği;
 - zorunlu yangın söndürücü;
 - sürekli farı açık tutma zorunluluğu;
 - zorunlu yedek ampul;
 - zorunlu ilk yardım çantası;
 - zorunlu uyarı üçgeni;
 - motosiklet kullanıcıları için kask zorunluluğu;
 - kış mevsiminde kar zinciri zorunluluğu;
 - kış aylarında kar zinciri bulundurulması tavsiye edilir;
 - kış aylarında “kar” lastiği gereklidir;
 - kış aylarında “kar” lastiği tavsiye edilir.

HARİTANIN OKUNMASI (3/3)



« Yakında Yardım »

Bu fonksiyon ile mevcut konunuza yakın bir alanda yardım arayabilirsiniz.

Yeni bir ekran açarak hızlı arama yapabilmek için **16** üzerine basın.



Bu ekrandaki bilgiler:

- oto tamir hizmetleri;
- tıbbi hizmetler ve acil durum;
- polis;
- benzin istasyonu.

BİR HEDEF GİRMEK (1/6)

Hedef menüsü

Variş noktası menüsüne erişmek için, ana ekrandan "Nav" > "Menü" > "Hedef" öğelerine basınız.

Hedef menüsü bir hedef noktası belirlemek için size çeşitli metotlar sunar:

- bir adres girmek (açık adres veya bir parçası);
- «Önemli Noktalar» gidilecek bir adres seçin;
- önceki hedefler arasında bir hedef seçmek;
- Favori hedefler arasında bir adres seçmek;
- harita üzerinden bir hedef seçmek;
- bir enlem ve boylam girişi yapın.

Bir adres girin

Bir adres girmek için **1** üzerine basın.

Bu bölüm adresin tümünü veya bir bölümünü girebilmenizi sağlar: ülke, şehir, sokak ve bina numarası.

Not: sadece numaralandırılmış harita içinde sistem tarafından tanınan adresler için öneri verebilir.



İlk kullanımda:

- «Ülke» üzerine basın;
- İstedığınız ülkenin adını klavye yardımıyla girin.

Adres girişi sırasında, sistem veri girişini kolaylaştırmak için bazı harfleri vurgulayarak kaldırır.

Eğer **2** üzerine basarsanız, sistem size çeşitli ülke listelerini önerecektir. Listedenden istenen ülkeyi seçin.

- Şehir, Sokak, Yan sokak ve Sokak numarası için de aynısını yapınız.

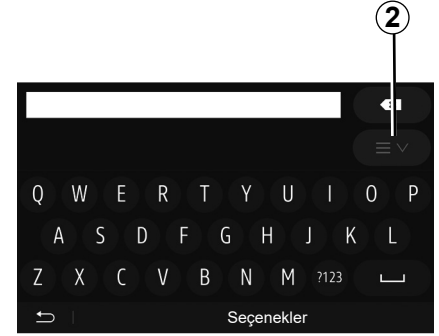

Not:

- Yan sokak ve Sokak numarası Sokak seçtiğinizde etkinleştirilebilir;
- cadde ismi girerken yol tipi (sokak, cadde, bulvar vb.) girmenize gerek yoktur;
- sistem, en son adresleri hafızasında tutar. Bir kez adres olarak bir güzergah girdiğinizde bir sonraki kullanımda önceki adres gösterilecektir.

BİR HEDEF GİRMEK (2/6)



İlgi çekici noktaların (POI) seçilmesi

İlgi çekici nokta seçeneklerinden hedefinizi seçebilirsiniz.

Bir yeri bir kaç şekilde bulabilirsiniz:

- hızlı arama fonksiyonu ile girilen isme en yakın yerleri hızlı bir şekilde bulabilirsiniz;
- Arama fonksiyonu ön ayarı ile, bir kaç tuşa dokunarak sık aranan yerleri kolayca bulabilirsiniz;
- kategori içinden bir yer bulabilirsiniz.

İlgi çekici noktalar için hızlı arama

Hızlı arama fonksiyonu bir yeri hızlı bir şekilde bulmanızı sağlar.

İlgi çekici noktaları aramak için harita üzerinde bir yere basın. Konunuza göre, ekranda bir veya daha çok 3 noktası görüntülenir.

Yerlerin listesini isme ve uzaklığına göre seçilen konumdan görüntülemek için önce 4 sonra "İmleç Civarında Önemli Noktalar" üzerine basın.

Önceden belirlenmiş kategorileri kullanarak İlgi Çekici Noktaları aramak

Önceden belirlenmiş yerler arasında arama fonksiyonu, en sık seçilen yerleri hızlı bir şekilde bulmanıza olanak sağlar.

Ön ayar kategorilerine erişmek için ana ekrandan "Nav" > "Menü" > "Hedef" > "Önemli Noktalar" öğelerine basınız.



Kategoriler (benzin istasyonu/otopark/restoran)

- Eğer etkin bir güzergah bulunuyorsa, ilgi çekici noktalar «Benzin İstasyonu» ve «Restoran» güzergah boyunca aranılır. İlgi çekici noktalar «Park Yeri» hedef boyunca aranır.
- Bir rota aktif değilse (seçilmiş bir rota yoksa) bu noktalar o an bulunan yer çevresinde aranır.
- O anda ki yer durumu bilinmiyorsa (GPS sinyali yoksa) bu noktalar bilinen son yer çevresinde aranır.

BİR HEDEF GİRMEK (3/6)

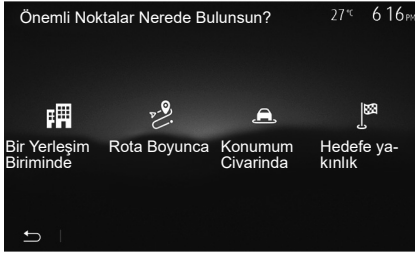

Kategoriye göre ilgi çekici nokta aramak
İlgi Çekici Noktaları kategorilerine ve alt kategorilerine göre arayabilirsiniz.
Ana ekrandan "Nav" > "Menü" > "Hedef" > "Önemli Noktalar" > "Özel Arama" öğelerine basınız.

Aradığınız yerin çevresinde bir bölge seçin:

- Seçilmiş şehirde bir yer bulmak için "Bir Yerleşim Biriminde" öğesine basınız (Sonuçlar seçilmiş olan şehir merkezine olan uzaklıklarına göre listelenecektir).

- Verilen bir noktada değil, aktif rota üzerinde arama yapmak için «Rota Boyunca» öğesine basın. Bu özellik örneğin rota üzerindeyken bir benzin istasyonu veya restoran ararken rota üzerinde küçük bir sapma yapmak istediğinizde yararlıdır (Sonuçlar sapılacak alana olan uzaklığı göre listelenir).
- Mevcut konum yakınında veya bu konumunuz belirlenemiyorsa son bilinen konum yakınında bir arama yapmak için «Konumum Civarında» öğesine basın (Sonuçlar bu pozisyona olan uzaklıklarına göre listelenir).
- Aktif rota çevresinde bir nokta aramak için «Hedefe yakınlık» öğesine basın (Sonuçlar hedefe olan uzaklıklarına göre listelenir).



Önceki hedefler arasında bir hedef seçmek

Daha önceki hedefleriniz arasında bir hedef seçmek için 5 üzerine basın.

BİR HEDEF GİRMEK (4/6)

Favori hedefler arasında bir adres seçmek

Hedefler arasında bir hedef bulabilirsiniz. Bu fonksiyonu daha etkili kullanmak için, sık gittiğiniz hedefleri kaydetmenizi öneririz.

İlk olarak adres arama yaparak favori hedeflerinizi kaydedin. «Sık kullanılanların yönetimi» bölümüne bakın.

Favori varış noktaları listesini görüntülemek için ana ekrandan “Nav” > “Menü” > “Hedef” > “Favoriler” öğelerine basınız.

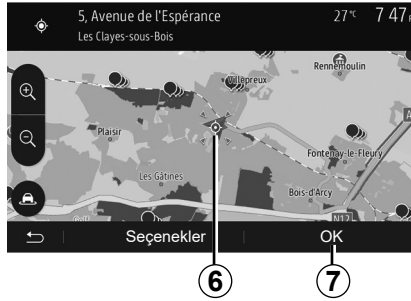

Harita üzerinden bir hedef seçmek

Bu fonksiyon harita üzerinde bir hedef araması yapmanızı sağlar.

- Haritada varış noktasını seçmek için ana ekrandan “Nav” > “Menü” > “Hedef” > “Harita Üstünde Bul” öğelerine basınız;
- ardından, haritanın üzerinde hedef olarak belirlemek istediğiniz yere basın. **6** nokta görüntülenir;
- onaylamak için **7** üzerine basın.

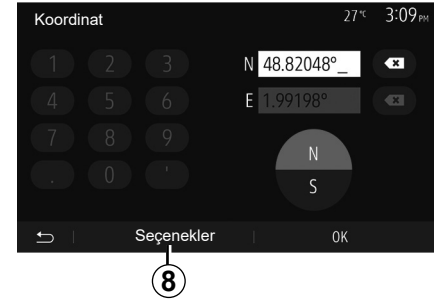

Hedefin koordinatlarını girin

Bu fonksiyon hedefin koordinatlarını girerek arama yapmayı sağlar.

Ana ekrandan “Nav” > “Menü” > “Hedef” > “Koordinat” öğelerine basınız.

Aşağıdaki formatlardaki enlem ve boylamları girebilirsiniz: ondalık derece; ondalık derece ve dakika; veya ondalık derece, dakika ,saniye.

UTM formatında koordinat girmek için önce **8** sonra UTM üzerine basın.

BİR HEDEF GİRMEK (5/6)



Listeyi sırala

Geçmiş veya favori ilgi çekici Noktalar arasından hedef arama sonuçları isim ve uzaklıklarına göre listelenebilir. Aktif bir rota varsa sonuçlar sapağa göre listelenir. Harita üzerinde görüntülemek için **9** üzerine basın.

İsime göre hedef bulmak

Bir geçmiş, favori veya ilgi çekici nokta seçerseniz, listeden isimle hedef arama gerçekleştirilebilir. «Bul» üzerine tıklayın ve klavye ile bir isim girin.

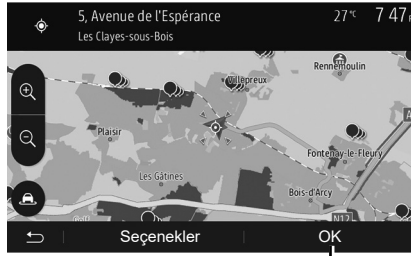

Hedefin onaylanması

Hedefi ekranda onaylamadan önce bir çok seçenek mevcuttur:

- «OK»;
- «Seçenekler».

10 saniyelik geri sayım başlar. Eğer bu zaman aralığında herhangi bir işlem gerçekleştirmezseniz otomatik olarak kılavuz başlayacaktır.

«OK»

- Aktif bir rota yoksa (hiç bir hedef seçilmemişse) hedefi yeni rota olarak kabul etmek için **10** üzerine basın.

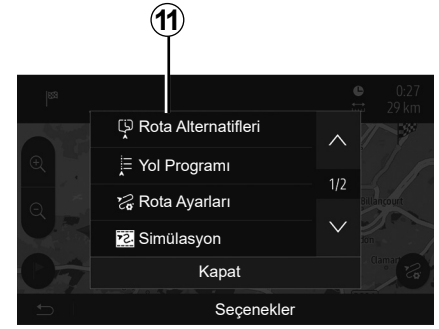

- Aktif bir rota varsa, hedefi yeni bir rota veya etap olarak seçebilirsiniz. Önce **10** sonra «Yeni rota» veya «Yol Noktası» üzerine basın.

«Seçenekler»

10 saniyelik geri sayımın bitmesinden önce, ekranda aşağıdaki seçenekler görünür:

«Rota Alternatifleri»

Güzergahı değiştirmek veya düzenlemek için **11** üzerine basın.

BİR HEDEF GİRMEK (6/6)

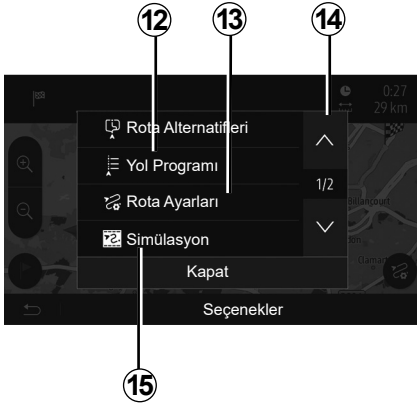

«Yol Programı»

Güzergah ayrıntılarını görüntülemek için **12** üzerine basın. «Kılavuz» bölümüne bakın.

«Rota Ayarları»

Yolunuza göre güzergahınızı ve istenilen yol modunu ayarlamak için **13** üzerine basın.

«Simülasyon»

Seçtiğiniz güzergahın bir simülasyonu için **15** üzerine basın. «Kılavuz» bölümüne bakın.

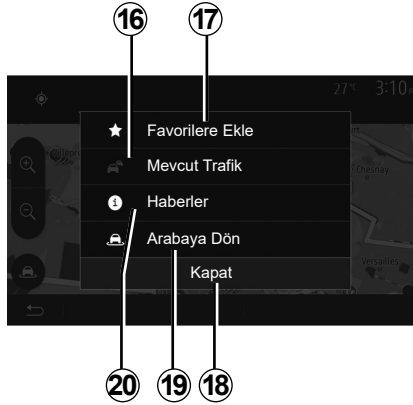

«Mevcut Trafik»

Bu fonksiyon, yolunuz üzerindeki veya konumunuza yakın olan olayların sirkülasyonu açıklamaları üzerine bilgiler elde etmenizi sağlar. Erişmek için **14** üzerine tıklayın ve ardından «Mevcut Trafik» seçin.

«Seçenekler»

10 saniyelik geri sayımın bitiminden sonra aşağıdaki seçenekler ekranda görünür:

«Favorilere Ekle»

Sık kullanılan hedeflere, seçilen hedefi kaydetmek için **17** üzerine basın.

«Mevcut Trafik»

Yolunuz üzerindeki veya konumunuza yakın olan olayların sirkülasyonu açıklamaları üzerine bilgiler elde etmek için **16** üzerine basın.

«Haberler»

İlgi çekici noktanın adresini, enlemini, boylamını ve telefon numarasını öğrenmek için **20** üzerine basın (sadece ilgi çekici noktanın seçiminden sonra etkinleşir).

«Arabaya Dön»

Mevcut araç pozisyonuna dönmek için **19** üzerine basın.

Not: «Seçenekler» penceresini kapatmak için **18** üzerine basın.

SÜRÜŞ (1/6)

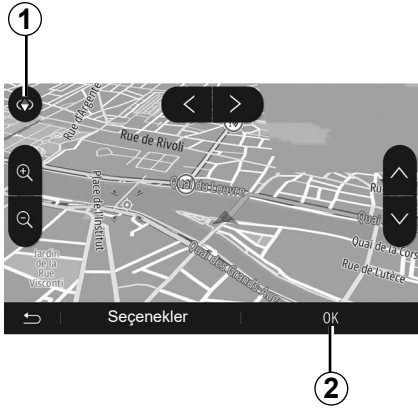

Yardıma aktif hale getirin

Variş yeri girdikten sonra **2** düğmesine basın veya 10 saniye bekleyin. Sürüş başlar.

Not: her zaman, istenilen doğrultuda harita üzerinde kaydırarak veya ekrana basarak etkinleştirilebilirsiniz.

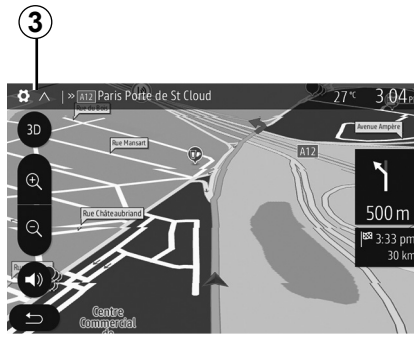

Sürüş ekranları

Sistem birden fazla seyir haritası seçeneği sunar.

Harita görünümünü değiştirmek ve aşağı açılır menüyü açmak için **3** üzerine basın. Ardından, önerilen farklı gösterimler arasından seçin:

- 2D ;
- 3D ;
- 2DNord.

Ayrıca harita üzerindeki **1** pusulaya basarak da harita görüntüsünü değiştirebilirsiniz.

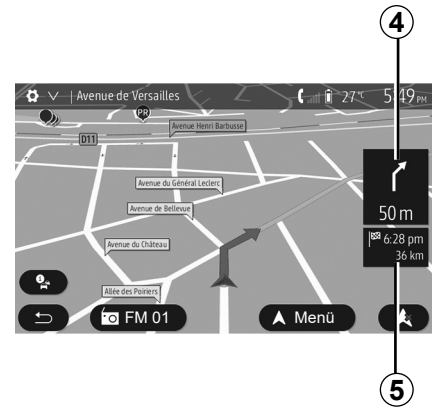

Tam ekran modu (2D, 3D veya 2D Nord)

Bu mod tüm ekranda seyir sistemi haritasını görüntülemeyi sağlar.

Hedefe varış saati ve kalan mesafe bilgileri **5** gösterilir.

Bir sonraki dönüşü gösteren simge **4**.

SÜRÜŞ (2/6)

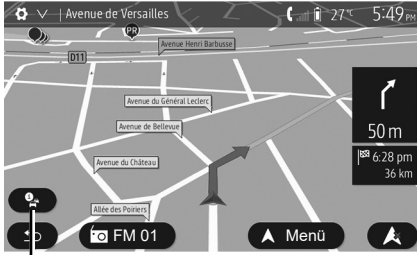

Kavşak haritası

Bir sürüş yardımı esnasında, her direksiyon değişikliğinden önce.

Alternatif rota

Yolunuz üzerinde kaza veya trafik yoğunluğu olması durumunda sistem size alternatif bir yol önerir. Seçimimize göre "Evet" veya "Hayır" üzerine basın.

Trafik özeti

Sürüş boyunca **6** üzerine basarak trafikle ilgili bilgilere hemen ulaşabilirsiniz.



Ekran yolunuz üzerinde farklı olayları gösterir. Sistem parkura eklenen bu olayları gecikme zamanı olarak size bildirecektir. Olay gösterim ayarlarını değiştirmek için **8** üzerine basın. Rotadan sapma için **10** düğmesine, trafik seçeneklerine erişmek için **9** (lütfen "Navigasyon ayarları" bölümüne başvurun) veya navigasyona dönmek için **7** düğmesine basın.

Not: trafik bilgileri, aboneliğinize ve sinyal alımına bağlıdır.

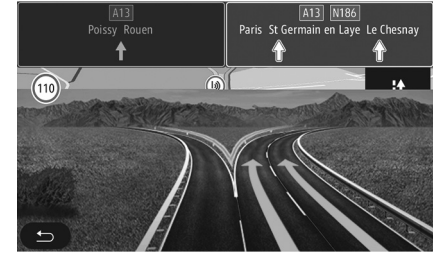

Otoyol kavşaklarını görüntüle

Sürüş sırasında bir otoyol kavşağına yaklaştığında sistem üç boyutlu bir kavşak görünümü görüntüler.

Not: bazı kavşaklarda sadece dönüş okları görüntülenir.

Kavşak geçildikten sonra sistem yeniden normal moda geri döner.

SÜRÜŞ (3/6)



Sesli yardım dilini değiştirme

Sesli yardım dilini değiştirmek için önce "Ana sayfa" sonra "Nav" > "Seçenekler" > "Ses Ayarları" üzerine basınız.

12 üzerine basarak dil listesinin art arda görüntülenmesini sağlayın; Seçmek istediğiniz dili seçin, ardından onaylamak için **11** üzerine basın.

Sesli yardım sesini ayarlamak için, "Sesi ayarlama" bölümünün "Ses tercihleri" paragrafına bakın.



Sesli sürüş sırasında radyo dinleme

Radyo dinlenirken, sesli rehberlik sırasında, her yön değişikliğinden önce sistem radyonun sesini kavşak geçilene kadar geçici olarak kısar.

13 üzerine basarak seyir sistemi boyunca radyo istasyonu dinleme ekranına erişebilirsiniz. Seyir sistemi ekranına geri dönmek için **14** üzerine tıklayın. Ana menüye dönmek için **14** düğmesini yaklaşık üç saniye basılı tutun.



Yolculuk programı detayları

Bu fonksiyon, yolculuk programınızı görüntülemenizi sağlar.

"Ana Sayfa" > "Nav" > "Yol Programı" üzerine basınız ve ardından bir hedef varış giriniz.

Altı seçenek önerilir:

- "Rotayı Düzenle";
- "Yapılmaması gerekenler";
- "Genel Bakış";
- "Rotayı İptal Et";
- "Rota Alternatifleri";
- "Yol Programı".

SÜRÜŞ (4/6)



Rotaya genel bakış

Aktif rotaya bir genel bakışı içeren haritayı görmek için ana ekrandan "Nav" > "Menü" > "Yol Programı" > "Genel Bakış" öğelerine basınız.

Aşağıdaki bilgiler verilir:

- İsim ve/veya hedef adresi;
- toplam yolculuk süresi;
- rotanın toplam mesafesi;

- noktalar ve rotadaki özel bölümler (ücretli geçişler, ücretli yollar, otoyollar...);
- alternatif rotalar (örneğin: "Kısa", "Hızlı", "Ekonomik").

Aşağıdaki seçenekleri görüntülemek için **15** basın:

- "Uyarılar";
- "Rota Ayarları";
- "Harita Ayarları";
- "Ses Ayarları";
- "Koordinat Formatı";
- "GPS";
- "Harita güncellemeleri";
- "Trafik".

Not: daha fazla bilgi için, bir sonraki sayfaya bakın.

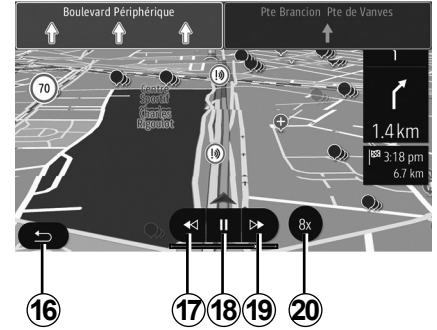

"Simülasyon"

Gideceğiniz hedefin rotasının simülasyonu için "Nav" > "Menü" > "Yol Programı" > "Genel Bakış" > "Seçenekler" > "Simülasyon" öğelerine basınız.

- Simülasyonu başlatmak veya durdurmak için **18** basın.
- Simülasyon hızını artırmak için **20** basın.
- **16** tuşunu seçerek güzergah simülasyonundan istediğiniz zaman çıkabilirsiniz.
- İleri/ geri manevraya geçmek için **17** veya **19** üzerine basın.

SÜRÜŞ (5/6)



Aşamalar ve hedef

Rotayı adımlar ekleyerek, değiştirerek veya silerek değiştirmek için "Ana sayfa" > "Nav" > "Yol Programı" > "Rotayı Düzenle" öğelerine basınız.

Etap eklemek için **21** üzerine basın ardından yeni bir güzergah eklemek için **25** üzerine basın. Hedef belirtmek için farklı yöntemler vardır: bölümden "Bir adres girmek" paragrafına bakın.

- Bir hedefi silmek için **23** üzerine basın.
- Listeyi yeniden düzenlemek için **24** üzerine basın.
- Kalkış güzergah adresini değiştirmek için **22** üzerine basın.



Sapma

Servis yolu için "Ana sayfa" > "Nav" > "Yol Programı" > "Kaçınılması gerekenler" üzerine tıklayınız. İstenilen yola göre listeden bölgeyi seçerek üzerine basınız.

Bölgeyi değiştirmek için **27** üzerine basın. Yeni rotayı **26** üzerinden basarak onaylayın.

Rotayı iptal etmek

Her zaman mevcut sürüşü durdurabilirsiniz. Aktif rotayı iptal etmek için "Ana sayfa" > "Nav" > "Yol Programı" > "Rotayı İptal Et" öğesine basınız.

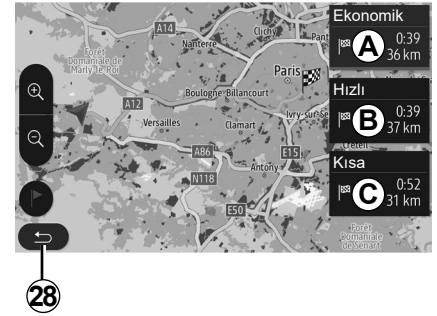

alternatif rotalar

Bu menü rotanızı aktif hale getirdikten sonra rotanızın planlama yöntemini değiştirmenizi sağlar. Rotanızın planlama yöntemini değiştirmenizi sağlayan üç tane mod mevcuttur:

- "Hızlı";
- "Ekonomik";
- "Kısa".

"Seyir sistemi ayarları" bölümünün "Rota ayarlanması" paragrafına bakın. "Ana sayfa" > "Nav" > "Yol Programı" > "Rota Alternatifleri" üzerine basın ardından yeni rotayı onaylamak için **A**, **B** veya **C** üzerine basın. Önceki ekrana dönmek için **28**'ye basın.

SÜRÜŞ (6/6)

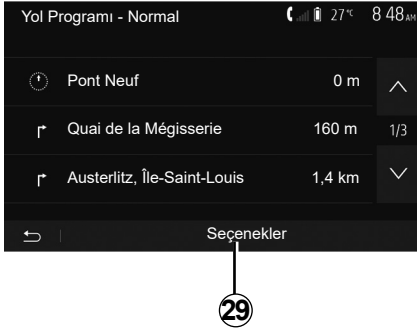

“Yol Programı”

Bu fonksiyon, yol belgesini görüntülemeyi sağlar. Birçok rota ayrıntısı belirir:

- yön değiştirme okları;
- rota numarası;
- kavşaktan önceki mesafe

Rota ayrıntılarını sıralamak için **29** üzerine basın.

– özet:

yalnızca gezinin ana detaylarını (çıkış, varış), toplam mesafeyi, kalan süreyi ve varış zamanını gösterir;

– standart açıklamaya:

tüm aşamaları ve trafik işareti bilgilerini, yol numaralarını, sokak adlarını ve mesafeyi gösterir. Ayrıca sürücü tarafından girilen güzergah bölümlerinin adları, kısıtlamalar (erişim ve manevra kısıtlamaları), göz ardı edilmiş kullanıcı tercihleri vb. bilgiler ve uyarılar da gösterilir;

– yol listesi:

güzergahı yol numaraları ve sokak adlarıyla detaylandırır. Ayrıca uzunluk, ortalama yön ve seyahat süresi de görüntülenir. Yolun elemanları bu modda görüntülenmez.

“Rota Ayarları”

Bu bölüm rota ayarlarını seçmenize olanak sağlar. “Seyir sistemi ayarları” bölümünün “Rota ayarlanması” paragrafına bakın.

HARİTA AYARLARI

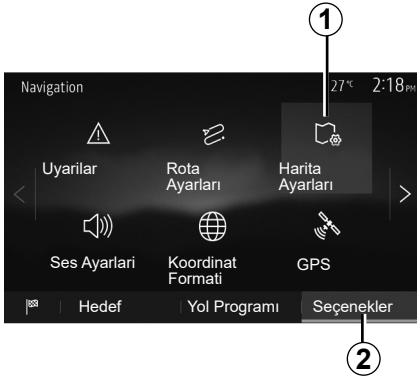

Ana menü üzerinden harita ayarları menüsüne ulaşmak için önce **2** sonra **1** üzerine basın.

Gösterim modlarını ayarlama

Bu özellik, haritanın 3D, perspektif görünümü 2D yukarıdan görünümü ve her zaman yukarıda kuzey görünümü arasında değişiklik yapmanızı sağlar.

"3D", "2D" veya "2D Kuzey" üzerine tıklayın.



Görünümü ayarlayın

Bu özellik yakınlaştırma ve eğme ayarlarını yapmanıza izin verir. İstenilen mevcut üç seviyeye için yakınlaştırma üzerine basın.

Otoyol görünümü

Bu özellik otoyol görünümünü açıp kapamanıza izin verir.

Fonksiyonu etkinleştirmek için "On" ögesine, devre dışı bırakmak için "Off" ögesine basınız.

İlgi çekici noktaları görüntülemek

Harita üzerinde belirli ilgi çekici noktaların gösterilmesini (100 m ölçek içerisinde görülen) seçebilirsiniz.

Doğrudan bu özelliğe ulaşmak için, harita üzerinde ilgi çekici noktaları görüntülemek için **3** ögesine basın:

- konaklama;
- havaalanı;
- otomobil;
- iş;
- kafe veya bar;
- ...

Görmek istediklerinizi görüntülemek/gizlemek için İlgi Çekici Noktaların solundaki işaretlere basınız (gizlemek için boş işaret, görüntülemek için dolu işaret).

Alt kategorileri açmak için ilgi çekici noktanın ismini girin.

Not: harita yazılımının mevcut olmadığı ülkelerde, seyir sistemi devre dışı bırakılabilir. Ana menüden, "Ayarlar" > "Sistem" ögesini seçiniz, seyir sistemi işlevini devre dışı bırakmak için "Navigasyon" karşısındaki "Off" ögesine basınız.

FAVORİLERİ YÖNET (1/2)

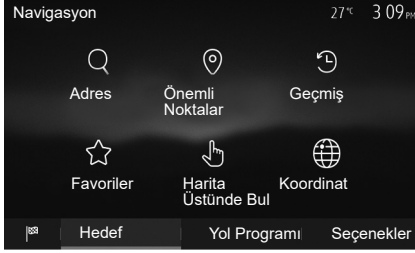

Bir giriş oluşturulması

Variş noktası menüsüne erişmek için, ana ekrandan "Nav" > "Menü" > "Hedef" öğelerine basınız. Bir hedef girmek için çeşitli yöntemler vardır:

- « Adres «: bir hedef girmek» bölümünden «Bir adres girmek» paragrafına bakın.
- « Önemli Noktalar «: «Bir hedef girmek» bölümünden «İlgi çekici noktalar seçmek (POI) paragrafına bakın.

- « Geçmiş «: «Bir hedef girmek» bölümünden «Önceki hedefler arasından bir hedef seçmek» paragrafına bakın.
- « Favoriler «: kaydetmek istediğiniz hedeflere erişin.
- « Harita Üstünde Bul «: «Bir hedef girmek» bölümünden «Harita üzerinden bir hedef seçmek» paragrafına bakın.
- « Koordinat «: «Bir hedef girmek» bölümünden «Koordinatlar üzerinden bir hedef seçmek» paragrafına bakın.

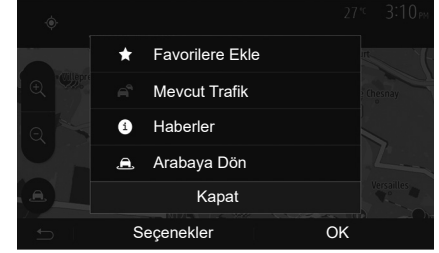

Her durumda, girilen adres doğrulandıktan sonra harita üzerinde gösterilir. Hedefi favorilere eklemek için önce «Seçenekler» sonra «Favorilere Ekle» öğesine basın.

Bir favori hedef seçmeden önce, sayısal klavye yardımıyla adını değiştirebilirsiniz.

FAVORİLERİ YÖNET (2/2)



Listeyi sırala

Favori hedef listesini, isim, mesafe veya haritada gösterilenlere göre sıralayabilirsiniz. «Seçenekler» üzerine basın.

Favori hedefleri silmek

Silmek istediğiniz favori hedefe basın. Önce «Seçenekler», «Favoriyi Sil» ve sonra kaldırmayı onaylamak için «Sil» ögesine basın.

Tüm favori hedefleri silmek için, önce «Seçenekler» sonra «Tümünü Sil» basın. «Tümünü Sil» üzerine basarak silme işlemini onaylayın.

Bir favori hedef bulmak

Bu fonksiyon, isimler listesi arasından favori hedef araması yapmanızı sağlar.

«Bul» ögesine basın ve sayısal klavye yardımı ile favori hedefin ismini girin.

SEYİR SİSTEMİ AYARLARI (1/4)

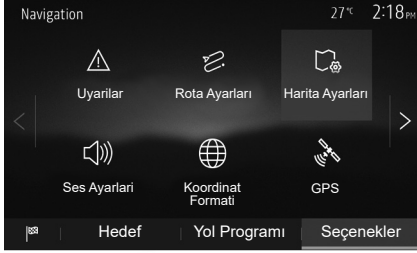

Menünün altındaki “Navigasyon” “Seçenekler” sekmesi harita görünümünü veya seyir sistemi ayarlarını değiştirmeye yarar.

“Uyarılar”

Bu bölüm uyarıları yapılandırmanızı sağlar.

Hız aşımı durumunda uyarı

Haritalar yol boyunca hız limiti ile ilgili bilgiler içerebilir. Geçerli hız limitini geçmeniz durumunda sistem sizi uyarır.

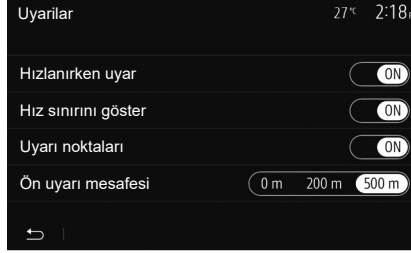

Araca göre, bu bilgi bölgeniz için geçersiz olabilir veya harita üzerindeki tüm yollar için tamamen doğru olmayabilir.

Aşağıdaki alarm tipleri mevcuttur:

- bip sesi: izin verilen hız limitini aştığınızda sözlü olmayan bir uyarı alırsınız;
- görsel uyarı: Üzerine gittiğinizde geçerli hız limiti harita üzerinde görüntülenir ve kırmızı renkte yanıp söner.

Uyarıları etkinleştirmek veya devre dışı bırakmak için “On” veya “Off” öğelerine basınız.

Her zaman görünür hız limitleri

“On” veya “Off” öğelerine basarak rota bölümünün hız limitinin gösterimini etkinleştiriniz veya devre dışı bırakınız.

Uyarı noktası alarmı

Sürücü özellikle dikkat edilmesi gereken bir bölgeden geçerken, sesli bir sinyal eşliğinde ekranda görsel bir uyarı belirir. Bu tehlikeli bölgeler sürücülerin daha fazla dikkatli olmaları gereken bölgeleri belirtmektedir. Geçici veya sabit olabilirler. Bu fonksiyonu devreye alabilir veya devre dışı bırakabilirsiniz.

Ön uyarı mesafesi

Bildirim istediğinizde tehlikesi artırılmış bir kaç bölgeden bir uzaklık seçebilirsiniz.

Bazı ülkelerde tehlikeli bölge seçeneğini uzaktan yüklemek ve devreye almak yasaktır ve yasanın ihlal edilmesine yol açabilir.

SEYİR SİSTEMİ AYARLARI (2/4)



“Rota Ayarları”

Bu fonksiyon rotanın hesaplanma yolunu belirlemenizi sağlar.

“Rota Planlama Yöntemi”

Bu sistem, rota hesaplama için üç kriter sunar:

- “Hızlı”: eğer gidilecek tüm yollarda hız limitine ulaşılabiliyorsa, daha hızlı yolu gösterir;
- “Kısa”: gidilecek yolu kısaltmak için en kısa yolu gösterir;



- “Eco”: bu mod, hızlı ve kısa yol modu arasında uyumu sağlar. Biraz daha uzun bir sürede ilerleyerek size mutlak bir mesafe kazandırır. Hesaplanan yol muhtemelen hızlı seçimden daha kısadır ancak daha yavaş değildir.

“Otoyollar”

Yavaş bir arabayla seyahat ederken veya başka bir araca bağlıyken otoyollardan kaçınmak isteyebilirsiniz.

“Dönem Ücretli”

Belirli bir dönem için lisans satın alınması gereken kullanılmayan yollar için etkinleştirilebilirsiniz.

“Geçiş Ücretli”

Ücretli yolların kullanımını etkinleştirin veya devre dışı bırakabilirsiniz.

“Feribotlar”

Her türlü feribot, tekne ve tren kullanımını etkinleştirilebilir veya devre dışı bırakabilirsiniz.

“Hızlı Şerit”

Bu fonksiyon sadece otomobil ortak kullanım yollarını görüntülemenizi sağlar.

“Asfaltsız Yollar”

Toprak yolların kullanımını etkinleştirilebilir veya devre dışı bırakabilirsiniz.



Güvenlik nedeniyle, bu işlemleri araç duruyorken yapınız.

SEYİR SİSTEMİ AYARLARI (3/4)

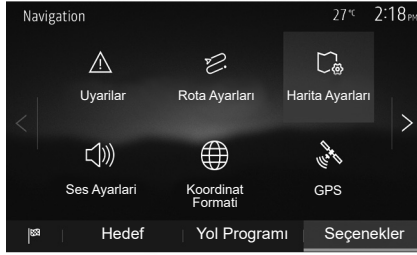

“Harita Ayarları”

“Harita Ayarları” bölümüne bakın.

“Ses Ayarları”

Bu özellik sesli rehber dilini değiştirmenizi sağlar. Bu kılavuzun “Rehber” bölümüne bakınız.



“Koordinat Formatı”

Bu fonksiyon koordinat biçimini değiştirmenizi sağlar.

Bu sistem üç tip format sunar.

A



GPS

Bu özellik GPS uydularının durumlarını izlemenizi sağlar.

GPS bilgilerini görüntülemek için “GPS” üzerine basın (A ekranı).



Seyir ile ilgili önlemler

Seyir yardım sisteminin kullanımı, hiçbir durumda aracın sürülmesi sırasında sürücünün özenini ve sorumluluğunu üstlenemez.

SEYİR SİSTEMİ AYARLARI (4/4)

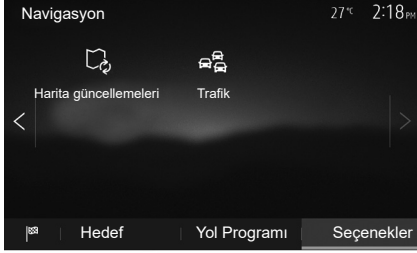

“Harita güncellemeleri”

Bu özellik son güncellemelerinizin tarihlerini kontrol etmenizi sağlar.

“Trafik”

Bu işlev, kaza veya trafik yoğunluğu durumunda çeşitli olayların işaretlenmesini veya alternatif yolları yönetmenizi sağlayan “Trafik bilgisi” özelliğini etkinleştirmenizi veya devre dışı bırakmanızı sağlar.



“Trafik bilgisi”

Yolunuz üzerinde bulunan farklı olayların uyarılarının gösterilmesini etkinleştirir veya devre dışı bırakır.

“Sapma”

Bu fonksiyon yolunuz üzerindeki olaylar nedeniyle size alternatif bir güzergah sunarak zaman kazanmanızı sağlar.

Multimedya sistemi dönüşte daha kısa mesafeli seçenekleri sunarak zaman kazanmanız için yeni bir rota sunar.

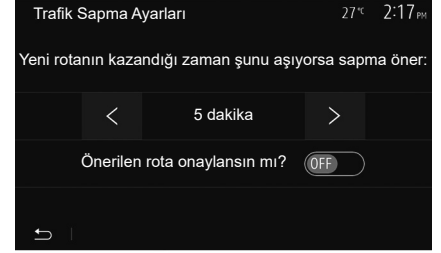

“Olay Türleri”

Bu özellik seyir sistemi sırasında olay türlerini seçmenizi sağlar:

- “Tüm olaylar”;
- “Trafik akışı olayları”;
- “Tıkanmalar ve engeller”;
- “Kaza”;
- ...



Güvenlik nedeniyle, bu işlemleri araç duruyorken yapınız.

SİSTEM AYARLARI (1/2)

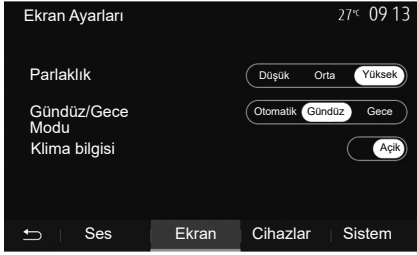

Ana ekran üzerinden multimedya sistemi ayarlarına erişmek için, “Ayarlar” üzerine basıp ardından ekranın alt kısmından bir bölüm seçiniz.

Ses ayarları

«Ses ayarlamaya» bölümüne bakın.

Ekran ayarları

“Parlaklık”

Ekran parlaklığını tercihlerinize göre ayarlayabilirsiniz. Üç mod mevcuttur:

- “Düşük”;
- “Orta”;
- “Yüksek”.

“Gündüz/Gece Modu”

Gece veya gündüz ekran görünürlüğü artırarak için haritanın renk düzenini değiştirebilirsiniz.

- “Otomatik”: GPS harita ekranını görüntüler. Gündüz veya gece moduna geçiş, farların aydınlatmasına bağlı olarak otomatiktir.
- “Gündüz”: harita ekranı, daima parlak renklerde görüntülenir.
- “Gece”: harita ekranı sürekli koyu renklerle gösterilir.

“Klima bilgisi”

Bu fonksiyon ayarı değiştirmek için iklimlendirme bilgilerini görüntülemeyi devreye almayı/ devre dışı bırakmayı sağlar.

Cihazlar

“Bir aygıt eşleştirme, eşleştirmeyi durdurma Bluetooth®” bölümüne bakın.

SİSTEM AYARLARI (2/2)



Sistem ayarı

“Dil”

Bu fonksiyon, sistem ve sesli yardım dillerini değiştirmenizi sağlar.

Dili değiştirmek için, istenilen dili seçin ve “OK” üzerine basarak seçiminizi onaylayınız.

«Saat»

Saat gösterimini ayarlamak için bu işlevi kullanınız (12 veya 24 saat).

Not: navigasyonlu sürümlerde, bulunduğunuz ülkenin haritası yüklüyse saat otomatik olarak GPS tarafından ayarlanır. Navigasyon bulunmayan sürümlerde, saat yalnızca manuel olarak ayarlanabilir.

Saati manuel olarak değiştirmek için “Saat/Birimler” öğesine basın, ardından “Saat Ayarı” öğesini seçin.

“Birimler”

Bu işlev, multimedya sisteminizde görüntülenen mesafe birimini ayarlamanızı sağlar. «km» ve «mil» arasından birini seçebilirsiniz.

Not: multimedya sisteminin ayarları aracın gösterge tablosu ekranını etkilemez. Gösterge tablosu ekran ayarları hakkında daha fazla bilgi için lütfen araç kullanım kılavuzuna bakınız.

“Fabrika Ayarları”

u fonksiyon, yapılan ayarlamaların fabrika ayarlarına geri dönmesini sağlar.

- Tüm: tüm “Fabrika Ayarları” öğesini varsayılan ayarlara getirir.
- Telefon: Telefon ile ilgili tüm ayarları fabrika ayarına döndürür.
- Seyir sistemi: Seyir sistemi ile ilgili tüm ayarları fabrika ayarına döndürür.
- Ses/Medya/Radyo/Sistem: Ses, medya ve radyo ile ilgili tüm ayarları fabrika ayarına döndürür.

“Navigasyon”

Bu özellik navigasyon sistemini etkinleştirmenize veya devre dışı bırakmanıza izin verir.

“Sistem Sürümü”

Bu fonksiyon sistem sürümünü kontrol etmenizi sağlar.

SİSTEMİN GÜNCELLEŞTİRİLMESİ (1/6)

Rotanızı özel olarak planlamak için, lütfen en yeni haritaları kullanınız.

naviextras.com üzerinde harita güncellemelerini arama



Daha fazla bilgi için, "Harita güncelleme" menüsüne erişiniz veya "Daha fazla" seçeneğine tıklayınız.

Daha sonra

Kapat

Daha fazla

Multimedya sisteminin haritalar olmadan güncellenmesi

Navigasyon sistemi bulunmayan araçlar için lütfen bir Marka Yetkili Servisine danışınız.



Multimedya sisteminizi ve haritanızı güncelleyiniz

Not: bir prosedürün gereksiz yere başlatılmasını önlemek için sistemlerinizin güncel olup olmadığını kontrol ediniz.

Multimedya sisteminizi ve haritasını güncellemek için bir USB flaş belleği ve internete bağlı bir bilgisayar gereklidir.

İnternet'ten USB flaş belleğe güncellemeler indirmek için bilgisayarınızı kullanın, ardından güncellemeleri aracınızın multimedya sistemindeki USB flaş belleğe yükleyin.

Multimedya sistemi yazılımı güncel değilse, Toolbox harita güncellenmeden önce bir sistem güncellemesi sunacaktır. Sistem ve harita aynı anda güncellenemez. İşlem her güncelleme için tekrarlanmalıdır.

Aşağıdaki gibi ilerlemeniz gerekecek:

- sistemi bir USB flaş belleğe kaydedin;
- bilgisayarınıza Toolbox yazılımını kurun;
- Toolbox üzerinden ürünleri USB flaş belleğe indirin;
- Multimedya sisteminizi veya haritayı USB flaş bellekten güncelleme.

Aşağıda açıklanan adımları sırayla izleyin.

SİSTEMİN GÜNCELLEŞTİRİLMESİ (2/6)

USB anahtarına sistemi kaydetme

Multimedya sisteminizi kullanıcı profilinize kaydetmek için, önce bir parmak izi oluşturmak üzere boş bir USB anahtarını multimedya sisteminize bağlayınız.

Not:

- USB flaş belleği multimedya sisteminize yerleştirmek için “Seyir sistemi” bölümünde “USB flaş belleğin yerleştirilmesi” bilgisine bakınız.
- USB flaş bellek, sistem ile birlikte verilmemektedir;
- kullarımdaki USB flaş sürücü FAT32 olarak biçimlendirilmeli ve minimum 4GB, maksimum 32GB kapasiteye sahip olmalıdır;
- sistem verilerini USB flash belleğe kaydetmek için, aracı çalıştırın ve veri yüklenirken motoru kapatmayın;
- bu sırada hiçbir multimedya sistemi işlevini kullanmayınız.



Sistemin anlık görüntüsünü USB flaş belleğe kaydetmek için, şunları yapmalısınız:

- USB flaş belleğini multimedya sisteminizin USB fişi girişine takınız;
- ana menüden “Navigasyon” menüsünü seçiniz;
- “Seçenekler” menüsünü seçiniz;

- “Seçenekler” menüsünün ikinci sayfasından “Harita güncellemeleri” menüsünü seçiniz;
- ekranın altındaki “Seçenekler” düğmesine basınız;
- multimedya sistem ekranında “Güncelle” işlevini seçiniz.

Böylece USB anahtarında, sisteminizin Toolbox tarafından kullanıcı profilinize kaydedilmesi ve Toolbox tarafından seyir sisteminiz için gerekli güncellemelerin belirlenmesi için kullanılmak üzere, seyir yardımı sisteminizin bir parmak izi oluşturulur.

Verilerin kaydedilmesi işlemi bittiğinde, multimedya sisteminden USB anahtarını kaldırabilirsiniz.

Motor çalışırken sistem güncellemeleri yapılmalıdır. Elektrikli araçlar şarj edilmeli veya motor çalışırken (READY ikaz ışığı yanar).

SİSTEMİN GÜNCELLEŞTİRİLMESİ (3/6)

Bilgisayarınıza Toolbox yazılımı kurunuz

Birkaç tıklama hareketiyle Navixtras Toolbox ögesini bilgisayarınıza yükleyiniz. Toolbox imalatçının internet sitesinden indirilebilir.

Web sitesine gidiniz ve ekranın üst kısmındaki "Hoş geldiniz Misafir kullanıcı" alanında Kayıt Ol'u tıklayınız. Hesabınız oluşturulduktan ve kaydedildikten sonra, istenen bilgileri (araç modeli, araç içi multimedya sistemi türü) doldurunuz ve yazılımı indiriniz.

Yazılımı indirdikten sonra kurulumu başlatınız.

Ekranında görüntülenen talimatları uygulayınız.



Ürünlerin Toolbox üzerinden USB anahtarına indirilmesi

Toolbox ögesine bağlayınız

Navixtras Toolbox yazılımını çalıştırınız ve bilgisayarınızın İnternete bağlı olduğundan emin olunuz.

Bilgisayarınızda Toolbox ögesini başlattığınızda, multimedya sisteminizin anlık görüntüsünü içeren USB flaş belleği yerleştiriniz. Yazılım, USB flash belleği tanıdığı anda iki seçenek sunulmaktadır: Giriş ve Kayıt.

Navixtras.com web sitesine kayıtlı değilseniz oturum açma sayfasında bulunan düğmesine tıklayarak Toolbox ögesinden kayıt olabilirsiniz. Ekranında görüntülenen talimatları uygulayınız.

Aboneliğiniz izin veriyorsa ve Toolbox ögesi sisteminizi desteklenen sistemler listesinde bulursa, Navixtras hesabınıza bağlanmanızı sağlamak üzere ana ekran açılır.

Siz Navixtras Toolbox hesabınıza bağlandıktan sonra ve USB flaş belleği bilgisayarınıza bağlıyken, Toolbox ekranının sol tarafındaki menü çubuğunda yer alan Katalog menüsünden multimedya sisteminize indirmek istediklerinizi seçerek ücretsiz veya ücretli uygulamalar, hizmetler ve içerik alabilirsiniz.

Kitapçık üzerinde mevcut ekranlar sözleşmeye dayalı değildir.

Bazı ülkelerde, tehlikeli bölge seçeneğini yüklemek ve devreye almak yasaktır ve yasanın ihlal edilmesine yol açabilir.

SİSTEMİN GÜNCELLEŞTİRİLMESİ (4/6)

Güncellemelerin Toolbox ögesinden USBanahtarına yüklenmesi

Toolbox ekranının sol tarafındaki menü çubuğunda yer alan Güncelle ögesine tıklayınız.

Güncellemeler menüsü, şunlar dahil olmak üzere, mevcut tüm güncellemeleri gösteren bir ekran açar:

- satın aldığınız fakat henüz kurmadığınız ürünler (güncelleştirme veya ekstra);
- katalogdan seçtiğiniz ve yükleme için beklemede olan güncelleştirmeler ve ücretsiz ekstralar;
- sistem güncellemeleri (daha yeni bir versiyon varsa);
- özel ücretsiz güncellemeler.

Mevcut tüm güncellemeler bölgeye göre bir düzlem küre üzerinde liste şeklinde gösterilir.

Varsayılan olarak, tüm bölgelere ait tüm ürünler kurulmak üzere seçilmiştir. Geçici olarak bir bölgeyi yok saymak isterseniz, tabloda satır başında ilgili kutuda ki işareti kaldırın. Tabloyu gözden geçirdikten sonra, kurulum sürecini başlatmak için ekranın alt kısmındaki «Kur» butonuna tıklayın.

Toolbox seçili güncellemeleri yüklemeye ve kurmaya başlar. Güncellemenin tamamlandığını bildiren mesajı alana kadar bekleyiniz.

Not: uygulamanın indirme süresi, uygulamanın boyutuna ve mobil ağ sinyal kalitesine bağlı olarak değişir.

Seçili ürünler multimedya sisteminin azami kapasitesini aşarsa Toolbox sizi uyarır. Bu durumda depolama limitini aşmamak için kurulacak veya sistemden kaldırılacak ürünleri seçebilirsiniz.

Sistemden ürün kaldırdığınızda bile ürün hakkına sahip olursunuz ve daha sonra ücretsiz şekilde kurabilirsiniz.

Güncelleme sırasında sistemden USB anahtarı çıkartmayınız ve sistemi devre dışı bırakmayınız.



Bazı ülkelerde radar uyarı opsiyonunu yüklemek ve devreye almak yasaktır ve yasanın ihlal edilmesine yol açabilir.

SİSTEMİN GÜNCELLEŞTİRİLMESİ (5/6)

Sistemin ve haritanın güncelleştirilmesi

Kurulum işlemi tamamlandığında, USB anahtarı bilgisayardan çıkarılabilir. USB anahtarını araç multimedya sisteminin USB portuna takınız.

Not:

- haritalar güncellemek için aracı durdurunuz ve veri aktarılırken motoru kapatmayınız. Multimedya sistemi çalışır durumda iken, USB belleği üzerinde mevcut güncellemeleri otomatik olarak algılar ve USB belleğindeki güncellemelere göre sistemi veya haritayı güncellemeyi teklif eder. Güncelleme kurulurken multimedya sisteminizi kapatmayınız;
- Sistem güncelleştirmesi yüklemek ve kurmak sadece yeni bir sürüm bulunduğunda mümkündür;
- Multimedya sistemi tarafından sağlanan işlevler aracınızın modeline ve donanım seviyesine bağlıdır.

A

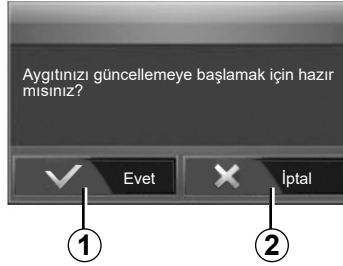

USB flaş belleği bağlandıktan sonra **A** ekranı otomatik olarak görüntülenir:

- Güncellemeyi başlatmak için **1**'e basın;
- Önceki ekrana dönmek için **2**'ye basın.

1 butonuna bastığınızda güncelleme işlemi başlar. Sistemin güncellenmesi sırasında başka bir işlem yapmayın.

Güncelleme işlemi bittiğinde multimedya sistemi güncellenmiş yeni işlevleriyle yeniden başlatılır.

Güncelleme işlemi sırasında multimedya sistemi otomatik olarak yeniden başlayabilir. Radyo ekranı belirene kadar bekleyin.

Güncellenmenin istemsiz olarak durması halinde süreci başından itibaren tekrarlayın.

SİSTEMİN GÜNCELLEŞTİRİLMESİ (6/6)

Lisans

Bu ürün için kaynak kodları GPL, LGPL, MPL ve diğer open source içerik lisanslarını edinmek için, lütfen atanmış siteyi ziyaret edin.

Kaynak kodlara ek olarak, indirme için ilgili tüm lisanslar, garanti feragatleri, telif hakkı bilgileri mevcuttur.

Ayrıca atanmış site, e-posta yoluyla talep üzerine, dağıtım maliyetlerini (ortam, sevkiyat ve taşıma maliyetleri gibi) karşılayacak bir ücret karşılığında, bir CD-ROM ile open source kodunu size sağlar.

Bu teklif ürünü aldığınız tarihten başlamak üzere üç yıl için geçerlidir.

Kartı güncelleme garantisi

Yeni aracınızın tesliminden sonra, haritanızı ücretsiz güncellemek için maksimum 90 günlük bir süreye sahipsiniz. Süre geçildiğinde güncellemeler ücretlidir.

Seyir sistemi çalıştırıldığında, multimedya sistemi haritanızı güncellemeyi teklif eder. Bu hatırlatma, yedi yıl boyunca yılda iki defa görüntülenir. Şunları yapabilirsiniz:

- “Daha sonra” seçeneğini seçtiğinizde, Seyir Sisteminin bir sonraki etkinleştirilmesinde hatırlatma görüntülenir;
- “Kapat” seçeneğini seçtiğinizde hatırlatma artık görüntülenmez;
- “aha fazla” seçeneğini seçtiğinizde sistemde “Harita güncellemeleri” menüsü görüntülenir.

ÇALIŞMA ARIZALARI (1/5)

Sistem		
Açıklama	Nedenler	Çözümler
Hiçbir resim görüntülenmiyor.	Ekran beklemede.	Ekranın beklemede olmadığını kontrol edin.
	Sistem devre dışı bırakılır.	Araç içi sıcaklığı çok yüksek veya çok düşük.
	Araç kapatılır.	Aracı yeniden çalıştırınız.
Hiçbir ses duyulmuyor.	Ses seviyesi minimumda veya ses kapalı.	Ses seviyesini yükseltin veya sessiz konumundan çıkın.
	Seçili sistem kaynağı doğru değildir.	Seçili sistem kaynağını kontrol ediniz ve çıkış kaynağı olarak multimedya sisteminin seçildiğinden emin olunuz.
Sağ, sol, ön ve arka hoparlörlerden ses gelmiyor.	balance veya fader ayarı doğru yapılmamış.	balance veya fader sesini doğru ayarlayın.
Görüntülenen zaman doğru değildir.	Zaman ayarı "Otomatik" olarak ayarlanmış ve sistem artık bir GPS sinyali almıyor.	"Navigasyon" olan: Bir GPS sinyal alınana dek aracınızı sürünüz.
		"Navigasyon" olmayan: Saati ayarlamak için "sistem ayarları" başlıklı bölüme bakınız.

ÇALIŞMA ARIZALARI (2/5)

Seyir sistemi		
Açıklama	Nedenler	Çözümler
Hiçbir ses duyulmuyor.	“Nav” menüsündeki ses seviyesi sessizde veya en düşüğe ayarlanmış.	Ses seviyesini yükseltiniz (“Nav” menüsünden “Seçenekler”) veya sessiz işlevini (mute) devre dışı bırakınız. Sesli yardım esnasında GPSmodundaki ses seviyesi ayarlanabilir.
Ekran üzerindeki araç konumu gerçek yerine uymamaktadır.	GPS alıcısına bağlı araç yeri kötü	GPS sinyallerini doğru alana kadar aracın yerini değiştiriniz.
	Harita sürümü eskidir.	Haritayı güncelleyiniz.
Ekranla verilen uyarılar gerçeğe uymamaktadır.	Sistem sürümü artık kullanımda değil.	Sistem yazılımının en son sürümünü edinin.
Bazı menü bölümleri mevcut değil.	Geçerli komutta bazı öğeler kullanılamaz.	
Sesli sürüş mevcut değildir.	Seyir sistemi kavaşakları dikkate almaz. Sesli sürüş devre dışıdır.	Ses seviyesini artırın. Sesli sürüşün devrede olduğunu kontrol edin.
Sesli sürüş gerçeğe uymamaktadır.	Sesli sürüş çevreye göre değişebilir.	Gerçek şartlara göre aracı sürün.
Verilen rota istenilen hedef noktasında başlamıyor veya bitmiyor.	Hedef noktası sistem tarafından tanınmıyor.	İstenilen hedef noktasına yakın bir yol girin.

ÇALIŞMA ARIZALARI (3/5)

Telefon		
Açıklama	Nedenler	Çözümler
Hiçbir ses ve hiçbir zil sesi duyulmuyor.	Cep telefonu sisteme takılmış veya bağlanmış değildir. Ses seviyesi minimumda veya ses kapalı.	Cep telefonunun açık ve sisteme bağlı olduğundan emin olun. Zilin ses seviyesini yükseltin veya sessiz konumundan çıkın. Seçili sistem kaynağını kontrol ediniz ve çıkış kaynağı olarak multimedya sisteminin seçildiğinden emin olunuz.
Çağrı yapamamak	Cep telefonu sisteme takılmış veya bağlanmış değildir. Telefon klavye kilidi aktif.	Cep telefonunun açık ve sisteme bağlı olduğundan emin olun. Telefon klavye kilidini açın.
	İşlem sırasında birkaç ses kaynağı çıkartılır.	Multimedya sistemini açma/kapama düğmesini basılı tutarak (ekran kapanana kadar) yeniden başlatınız.

ÇALIŞMA ARIZALARI (4/5)

Medya		
Açıklama	Nedenler	Çözümler
Hiçbir ses duyulmuyor.	Ses seviyesi minimumda veya ses kapalı.	Ses seviyesini yükseltin veya sessiz konumundan çıkın.
	Ses kaynağı açık değil veya sisteme bağlı değil.	Seçili sistem kaynağını kontrol ediniz ve çıkış kaynağı olarak multimedya sisteminin seçildiğinden emin olunuz.
Multimedya sistemi tarafından algılanan harici ses kaynağı (MP3 oynatıcı, portatif müzik çalar, USB anahtarı veya telefon vb.) yok.	İşlem sırasında birkaç ses kaynağı çıkartılır.	Multimedya sistemini açma/kapama düğmesini basılı tutarak (ekran kapanana kadar) yeniden başlatınız.
Android Auto™/CarPlay™ multimedya sisteminde çalışmıyor.	Android Auto™/CarPlay™ akıllı telefonda doğru bir şekilde yapılandırılmamış.	Yapılandırma bilgileri için cep telefonunuzun üretici web sitesini ziyaret edin.
	USB kablosu, veri aktarımı için uygun değil.	Uygulamanın düzgün çalışması için telefon üreticisi tarafından önerilen bir USB kablosu kullanın.
	Ses kaynağı, çalışma sırasında multimedya sistemi tarafından artık tanınmıyor.	Multimedya sistemini açma/kapama düğmesini basılı tutarak (ekran kapanana kadar) yeniden başlatınız.
Ses kaynağı çalışma arızası (SIRI/CarPlay™/Android Auto™, MP3 oynatıcı, portatif müzik çalar veya telefon vb.'de ses tanıma bağlantısı kesildi).		

ÇALIŞMA ARIZALARI (5/5)

Medya		
Açıklama	Nedenler	Çözümler
Android Auto™/CarPlay™ çalışma arızası.	Akıllı telefon, Android Auto™/CarPlay™ uygulamasında gerçekleştirilen bir güncellemeden sonra artık uyumlu değil.	Önceki sürüme geçiş yapınız ve akıllı telefon markanız için Android Auto™/CarPlay™ ayarlarına bakınız.
Coğrafi izleme uygulamalarına çalışma arızası.	Ağ mevcut değil. Coğrafi izleme telefonunuzda etkin değil.	Güçlü sinyal alımı olan bir yer bulunuz. Telefonunuzda coğrafi izlemeyi etkinleştiriniz.
Android Auto™ Wi-Fi kullanırken çalışma arızası.	Akıllı telefonunuz Android Auto™ kablosuz çoğaltma işlevi ile uyumlu olmayabilir.	Akıllı telefonunuzun Android Auto™ kablosuz çoğaltma işlevi ile uyumlu olup olmadığını kontrol ediniz.
Android Auto™/CarPlay™ Wi-Fi kullanırken çalışma arızası.	“Wi-Fi” işlevi multimedya sisteminde etkin değil.	Wi-Fi işlevini multimedya sistemi menüsünden etkinleştiriniz.
Android Auto™/CarPlay™ Wi-Fi kullanırken çalışma arızası.	“Wi-Fi” ülkesi multimedya sisteminin doğru kanalında konfigüre edilmemiş,yapılandırılmamış.	Multimedya sistemi menüsünün Wi-Fi alt menüsünde ülkeyi konfigüre ediniz,yapılandırınız.
Android Auto™/CarPlay™ Wi-Fi kullanırken çalışma arızası. “Bağlantı hatası” mesajı.	Bazı akıllı telefonlar Wi-Fi aracılığıyla veya yerel uygulama modunda (Radyo, Navigasyon vb.) bağılyken kapatıldığında “Bağlantı arızası” mesajı görüntülenebilir.	Yanlışlıkla görüntülenen mesajdan başka bir etkisi yoktur. Akıllı telefonu açık veya Android Auto™/CarPlay™ modunda bırakmak dışında çözüm yoktur (akıllı telefon arızası).

ALFABETİK İNDEKS (1/3)

3

3D/2D modu TR.81

4

4x4 bilgi TR.5, TR.67

A

adres kaydetmek TR.75

adres listesi TR.78, TR.88 – TR.89

Android Auto™, CarPlay™ TR.49 → TR.52

ara etaplar TR.85

aracın konumu TR.72

arama almak TR.38

aramak TR.37, TR.40

aramaların tarihçesi TR.37

aramaya cevap vermek TR.13, TR.38

aramayı sonlandırmak TR.13

ARTIST TR.25

ayarlar

aydınlık TR.94

dinleme TR.27 – TR.28, TR.94

ön / arka ses dağıtımı TR.28

sağ / sol ses dağıtımı TR.28

ayarlar TR.12 → TR.14, TR.22, TR.91 → TR.95

B

BALANS TR.27

BAS TR.27

baslar TR.28

belirli varış noktası

favorilerdeki adres TR.78

bir radyo istasyonunu hafızaya almak TR.21

Bluetooth bağlantısı TR.35

Bluetooth® TR.31 → TR.35, TR.40

Ç

çalışma arızaları TR.15, TR.102 → TR.106

çalıştırma TR.15

çok yönlü kamera TR.5, TR.61 – TR.62

D

dalga bantları TR.20 → TR.23

detaylı yol güzergah bilgisi TR.80, TR.83, TR.86

dil

değiştir TR.95

diller TR.95

direksiyon simidi kontrolleri TR.20

durdurma TR.15

E

ECO sürüş TR.63

ekran

ayarlar TR.87

bekleme TR.12, TR.15

menü TR.7

seyir sistemi ekranı TR.81 → TR.86

seyir sistemi gösterimi TR.7, TR.81 → TR.86

ekranlar

multimedya ekranı TR.8 → TR.14

F

fonksiyonlar TR.5 → TR.7

G

geri vites kamerası

parametreler TR.94

geri vites kamerası TR.5, TR.58 → TR.60

gidilecek güzergahı onaylamak TR.79 – TR.80

gidilecek yer TR.75 → TR.80, TR.78, TR.85, TR.88 – TR.89

gidilecek yer menüsü TR.75 → TR.80

GPS

alıcı TR.71, TR.92

sinyal alma TR.71

H

harici kaynak TR.24 → TR.26

harita

ayarlar TR.87, TR.90

dijital harita TR.71

gösterim TR.12 → TR.14, TR.72, TR.87

ALFABETİK İNDEKS (2/3)

ölçek.....	TR.72
harita sembolleri.....	TR.72
hızlı arama.....	TR.24

I	
iletişim ses seviyesi.....	TR.19

K	
kablosuz şarj cihazı	
şarj alanı.....	TR.44 – TR.45
kablosuz şarj cihazı.....	TR.44 – TR.45
kaynak	
ses.....	TR.12 → TR.14
kılavuz	
devreye alma.....	TR.81
harita.....	TR.81 → TR.86
ses.....	TR.12 → TR.14, TR.81 → TR.86
kullanımla ilgili öneriler.....	TR.3
kumandalar.....	TR.8 → TR.14, TR.17

L	
LIST/LİSTE modu.....	TR.21
liste (rehber).....	TR.40

M	
MANU/MANÜEL modu.....	TR.20
MEMO modu.....	TR.21
MENÜ.....	TR.12
mesafe ölçüm.....	TR.95
MP3.....	TR.24
Multi-Sense.....	TR.68 → TR.70

N	
numara oluşturmak.....	TR.38
numaralandırmak.....	TR.38

Ö	
ön panel ve direksiyondan kumandalar.....	TR.8 → TR.14
özel yol güzergahları.....	TR.73, TR.75 → TR.80, TR.87

O	
Ortam.....	TR.12 → TR.14

P	
parametrelendirme.....	TR.86
POI.....	TR.74 → TR.80, TR.87
portatif müzik çalar Bluetooth®	
eşleştir.....	TR.25
eşleştirmeyi durdur.....	TR.25

R	
radio.....	TR.5, TR.12 → TR.14, TR.20 → TR.23
radio istasyonu.....	TR.20 → TR.23
RDS.....	TR.5

S	
saat	
gösterim.....	TR.95
saat.....	TR.95
sayısal klavye.....	TR.18
seçmek	
parça.....	TR.26
ses ayarları	
ses ayarları.....	TR.12 → TR.14
ses seviyesi.....	TR.12 → TR.14, TR.19
ses seviyesi: hıza bağlı olarak uyarlanmış.....	TR.19, TR.27
ses tanıma.....	TR.13 – TR.14, TR.41 → TR.43, TR.51
sesi kesme.....	TR.19
sesle kumanda.....	TR.41 → TR.43
seyir sistemi ayarları	
rota ayarları.....	TR.79 – TR.80
sistem	
güncelle.....	TR.96 → TR.101
Sistem hafızasından bir telefonu silmek.....	TR.34
Sisteme bir telefonu tanıtmak, kaydetmek.....	TR.31 → TR.34

T	
telefon.....	TR.6
telefon bağlantısını kesmek.....	TR.36
televizyona bağlanmak.....	TR.35

ALFABETİK İNDEKS (3/3)

tizTR.27 – TR.28
trafik bilgileri..... TR.5 → TR.7, TR.22, TR.80, TR.93

U

USB
USB portu.....TR.71
USBTR.71, TR.96 → TR.101
USB anahtarı.....TR.29 – TR.30, TR.96 → TR.101
USB prizi..... TR.5, TR.12, TR.24 → TR.26, TR.29 – TR.30,
TR.96 → TR.101
uzaktan motor çalıştırma TR.5 → TR.7, TR.64 → TR.66

V

varsayılan ayarlar
akıllı telefon arabirimi TR.46 → TR.48
videolar TR.29 – TR.30

W

WMA.....TR.24

Y

yakıt tasarrufu.....TR.63
Yakıt tüketimiTR.63
Yandex.Auto TR.53 → TR.55
yer imi
ekle.....TR.80
silTR.89
yön değiştirme,sapma,dönme TR.85, TR.93

Z

zil sesi seviyesi.....TR.28

Precauții de utilizare	RO.1.3
Generalități	RO.1.5
Descriere generală	RO.1.5
Prezentare comenzi	RO.1.8
Pornit/Oprit	RO.1.15
Funcționare și utilizare	RO.1.16
Volum sonor	RO.1.19
Multimedia	RO.1.20
Ascultare radio	RO.1.20
Surse audio auxiliare	RO.1.24
Reglare sunet	RO.1.27
Video	RO.1.29
Telefon	RO.1.31
Împerecherea/desperecherea unui aparat Bluetooth®	RO.1.31
Conectarea/deconectarea aparatelor Bluetooth®	RO.1.35
Efectuarea, recepționarea unui apel	RO.1.37
Agendă telefonică	RO.1.40
Utilizarea recunoașterii vocale	RO.1.41
Încărcător wireless	RO.1.44
Aplicații	RO.1.46
Interfață smartphone	RO.1.46
Android Auto™, CarPlay™	RO.1.49
Yandex.Auto	RO.1.53
Vehicul	RO.1.56
Parametri vehicul	RO.1.56
Cameră de mers înapoi	RO.1.58
Cameră cu vedere multiplă	RO.1.61
Conducere eco	RO.1.63
Pornirea motorului de la distanță	RO.1.64
Info 4x4	RO.1.67
Multi-Sense	RO.1.68

Navigare	RO.1.71
Sistemul de navigare	RO.1.71
Interpretarea unei hărți	RO.1.72
Introducerea unei destinații	RO.1.75
Ghidare	RO.1.81
Reglaje hartă	RO.1.87
Gestionare favorite	RO.1.88
Reglare Navigare	RO.1.90
Setări	RO.1.94
Reglaje de sistem	RO.1.94
Actualizarea sistemului	RO.1.96
Anomalie de funcționare	RO.1.102

PRECAUȚII DE UTILIZARE (1/2)

Este obligatoriu să respectați precauțiile de mai jos în momentul utilizării sistemului din motive de securitate sau din cauza riscurilor de pagube materiale. Respectați obligatoriu legile în vigoare din țara în care vă aflați.



Precauții referitoare la manipularea sistemului

- Manipulați comenzile (din fațadă sau de la volan) și consultați informațiile de pe ecran atunci când condițiile de circulație o permit.
- Reglați volumul sonor la un nivel moderat, care vă permite să auziți zgomotele înconjurătoare.

Precauții referitoare la navigare

- Utilizarea sistemului de navigare nu trebuie să înlocuiască, sub nicio formă, responsabilitatea și vigilența conducătorului auto atunci când conduce vehiculul.
- În funcție de regiunea geografică, este posibil ca harta să nu conțină cele mai recente informații despre șoselele noi. Fiți vigilent. Semnele de circulație și codul rutier au întotdeauna prioritate față de instrucțiunile sistemului de navigare.

Precauții materiale

- Nu efectuați nicio operațiune de demontare sau modificare a sistemului, pentru a evita orice risc de pierdere materială și de arsură.
- În cazul funcționării defectuoase și pentru orice operațiune de demontare, vă rugăm să contactați un reprezentant al constructorului.
- Nu introduceți corpuri străine în cititor.
- Nu utilizați produse pe bază de alcool și/sau nu pulverizați lichide pe suprafață.

Precauții referitoare la telefon

- Anumite legi reglementează utilizarea telefonului în mașină. Acestea nu autorizează utilizarea sistemelor de telefonie mâini libere în nicio situație de conducere: orice șofer trebuie să dețină controlul deplin în timpul conducerii;
- Folosirea telefonului în timpul conducerii vehiculului reprezintă un factor important de distragere a atenției și de risc, în toate fazele utilizării (apelarea unui număr, convorbirea telefonică, căutarea unui contact în agenda telefonică...).

PRECAUȚII DE UTILIZARE (2/2)

Descrierea modelelor prezentate în acest manual a fost stabilită începând cu caracteristicile caracteristicile cunoscute la data conceperii acestui document. **Manualul regrupează ansamblul funcțiilor existente pentru modelele descrise. Prezența lor depinde de modelul echipamentului, de opțiunile alese și de țara de comercializare. De asemenea, funcționalități ce urmează să apară în cursul anului pot fi descrise în acest document. Ecranele reproduse în acest manual nu au caracter contractual.**

În funcție de marca și modelul telefonului dumneavoastră, este posibil ca anumite funcții să fie parțial sau complet incompatibile cu sistemul multimedia al vehiculului dumneavoastră.

Pentru detalii suplimentare, consultați un Reprezentant al mărcii.

DESCRIERE GENERALĂ (1/3)

Introducere

Atunci când vehiculul este echipat, sistemul multimedia oferă următoarele funcții:

- radio RDS;
- radio DR;
- gestionarea surselor audio externe;
- telefon mâini libere;
- recunoaștere vocală;
- asistență la navigare;
- informații despre traficul rutier;
- informații despre zonele de vigilență;
- Asistență la parcare (cameră cu vedere spate sau cameră cu vedere multiplă);
- programarea pornirii motorului de la distanță;
- Informații despre înclinarea vehiculului (informații 4x4);
- informații despre stilul dumneavoastră de conducere și recomandări de conducere pentru optimizarea consumului de carburant.

Funcții radio

Sistemul multimedia permite ascultarea stațiilor radio FM (modulare în frecvență), DR (transmisie audio digitală) și AM (modulare în amplitudine).

Sistemul DR permite o mai bună reproducere a sunetului și acces la informații textuale despre programul actual etc.

Sistemul RDS permite afișarea numelor anumitor stații sau informații difuzate de stațiile radio FM:

- informații despre starea generală a traficului rutier (TA);
- mesaj(e) de urgență.

Funcție audio auxiliară

Puteți să ascultați la dispozitivul dumneavoastră audio portabil direct de la difuzoarele vehiculului. Aveți mai multe posibilități de a conecta dispozitivul dumneavoastră audio portabil, în funcție de tipul de aparat pe care îl dețineți:

- USB audio;
- conexiune Bluetooth®;
- replicarea smartphone-ului.

Pentru informații suplimentare referitoare la lista de aparate compatibile, consultați un Reprezentant al mărcii sau consultați pagina de Internet a constructorului, dacă este disponibilă.

DESCRIERE GENERALĂ (2/3)

Funcție telefonie mâini libere

Sistemul de telefonie mâini libere Bluetooth® asigură următoarele funcții care vă permit să evitați să manevrați telefonul:

- efectuarea/recepționarea/întreruperea unui apel;
- consultarea listei de contacte din agenda telefonică a telefonului;
- consultarea registrului de apeluri din sistem;
- apelarea serviciilor de urgență.

Compatibilitatea telefoanelor

Anumite telefoane nu sunt compatibile cu sistemul mâini libere, și nu permit exploatarea tuturor funcțiilor oferite sau nu asigură o calitate acustică optimă.

Pentru informații suplimentare referitoare la lista de telefoane compatibile, consultați un Reprezentant al mărcii sau consultați pagina de Internet a constructorului, dacă este disponibilă.

Funcția de pornire a motorului de la distanță

Când este prevăzută, această funcție vă permite să programați pornirea motorului de la distanță, pentru a încălzi sau aerisi habitacul cu până la 24 de ore înainte de utilizarea vehiculului.

Driving Eco

Meniul „Driving Eco” permite afișarea în timp real a unui scor general care reflectă stilul dumneavoastră de conducere.

Funcția de asistență la navigare

Sistemul de navigare determină automat poziția geografică a vehiculului prin recepția de semnale GPS.

El vă propune un itinerar către destinația aleasă de dumneavoastră, cu ajutorul hărții sale rutiere. În final acesta indică traseul care trebuie urmat pas cu pas, cu ajutorul ecranului de vizualizare și al mesajelor vocale.

Informații despre trafic.

Această funcție vă informează în timp real cu privire la condițiile de trafic.

Alerte de siguranță rutieră sau puncte de alertă

Acest serviciu vă permite să primiți alerte în timp real, cum ar fi alerte de exces de viteză sau poziția zonelor de alertă de siguranță rutieră.



Sistemul dumneavoastră de telefonie mâini libere are ca unic scop facilitarea convorbirii și reducerea factorilor de risc, fără însă a îi elimina în totalitate. Respectați obligatoriu legile în vigoare din țara în care vă aflați.

DESCRIERE GENERALĂ (3/3)

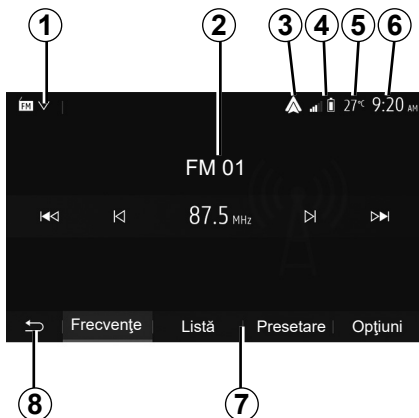

Afișări

Ecraan meniuri

- 1** Zonă de selectare a modului.
Afișează modul selectat. Când atingeți zona de selectare a modului, apare meniul derulant.
- 2** Zonă Cuprins.
Afișează conținutul unei rubrici din meniu și informațiile aferente.
- 3** Comandă rapidă la Android Auto™/Carplay™.
- 4** Zonă cu informații telefon.
Atunci când sistemul Bluetooth® sau replicarea smartphone-ului este activată, vor fi afișate nivelul bateriei și de recepție al dispozitivului dvs.



5 Temperatură exterioară.

6 Zonă Oră.

7 Zonă Meniu:

- afișează meniul inferior al modului;
- afișează meniul actual evidențiat.

- 8** Zonă de Pornire sau revenire la navigare.
În funcție de modul în care vă aflați, această zonă afișează:
- butonul de pornire: revine la a meniul de pornire;
 - butonul Înapoi: revine la ecranul anterior;
 - butonul Steag: revine la ecranul de navigare.

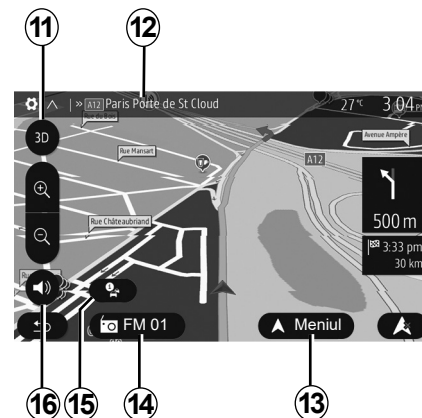

9 Mod de veghe și afișarea ceasului.

10 Zonă de selectare pentru pornirea motorului de la distanță.

Ecraan de navigare

Disponibilitatea depinde de vehicul, de țară și/sau de reglementările în vigoare.

- 11** Mod hartă (2D/3D și 2D Nord).
- 12** Numele următoarei străzi pe care trebuie să mergeți pe itinerarul dumneavoastră.
- 13** Opțiuni de reglare itinerar și hartă.
- 14** Informații audio actuale.
- 15** Informații despre trafic.
- 16** Ghidare vocală On/Off.

PREZENTARE COMENZI (1/7)

Panouri sistem

Selectările de ecran se efectuează printr-o apăsare pe partea dorită a ecranului.

Disponibilitatea ecranului de navigare depinde de vehicul, de țară și/sau de legislația în vigoare.



PREZENTARE COMENZI (2/7)

Comenzi sub volan

Disponibilitatea depinde de vehicul

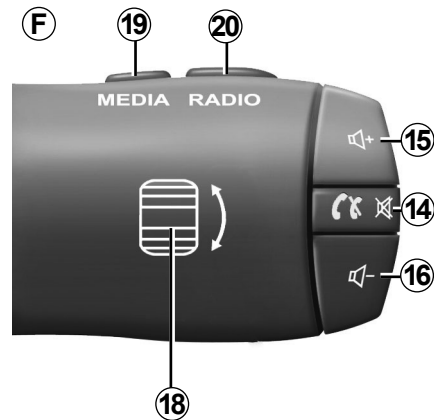
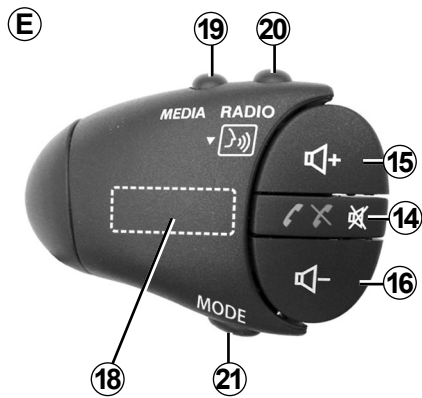
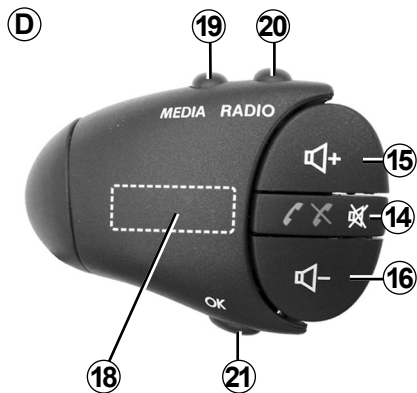
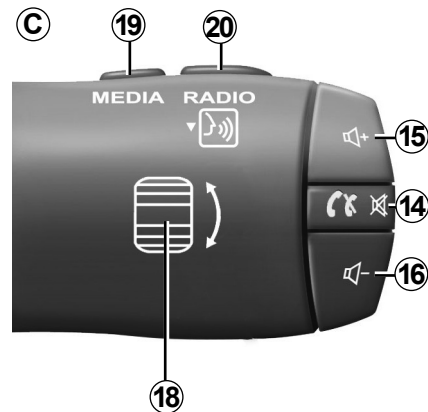
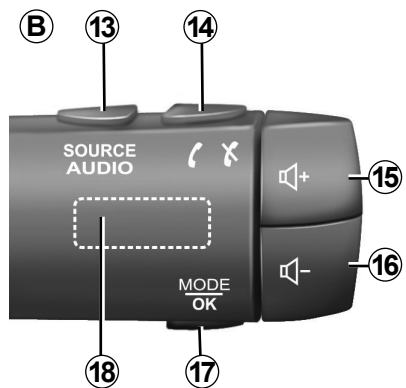
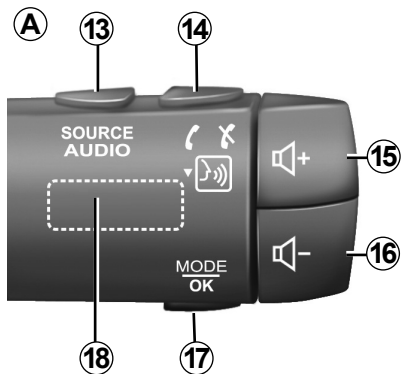

PREZENTARE COMENZI (3/7)

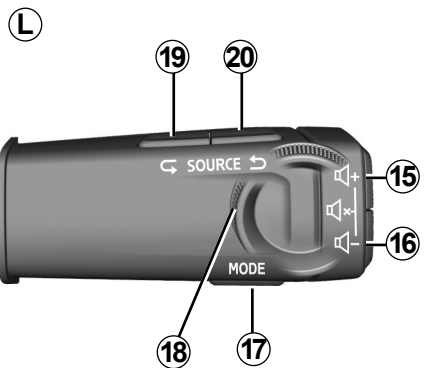
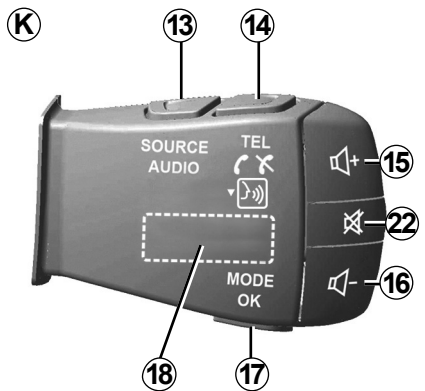
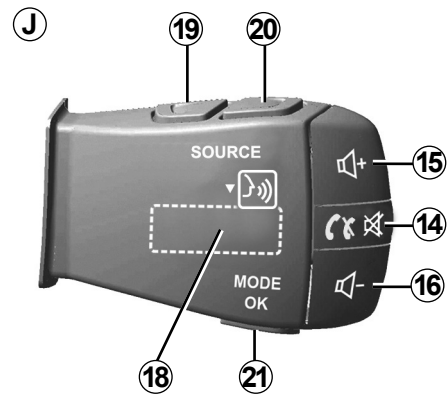
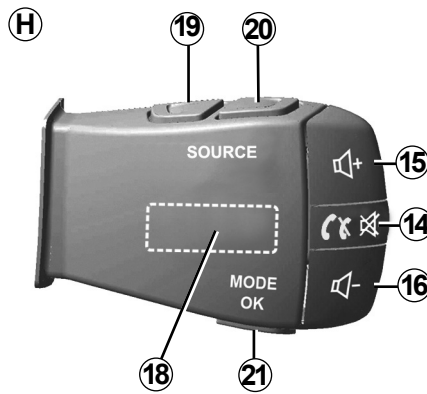
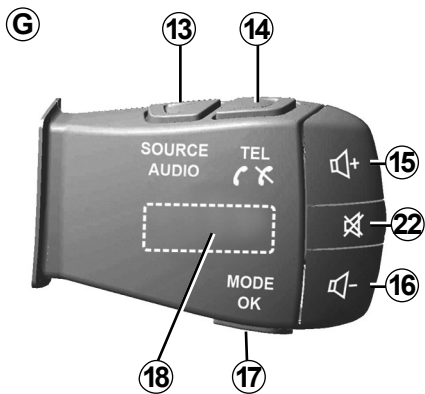

PREZENTARE COMENZI (4/7)

Comenzi sub volan

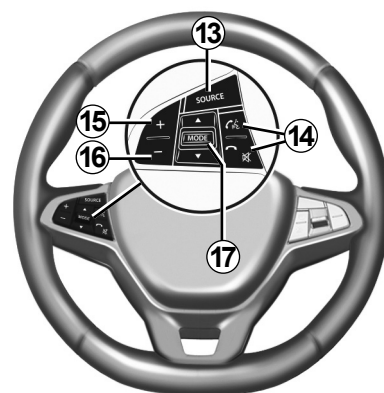
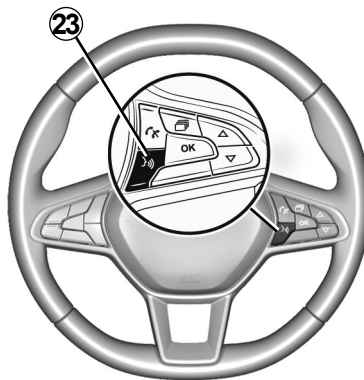
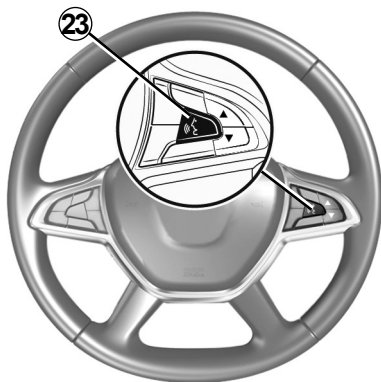
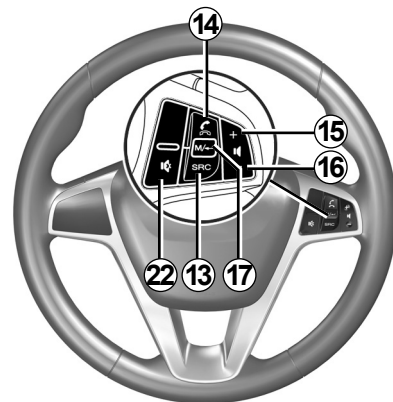
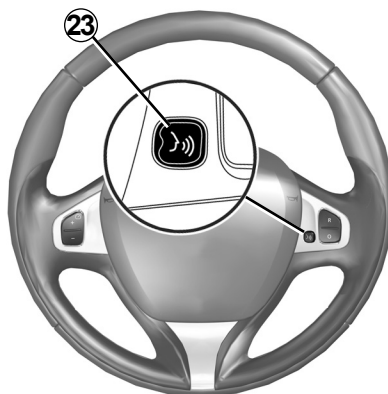
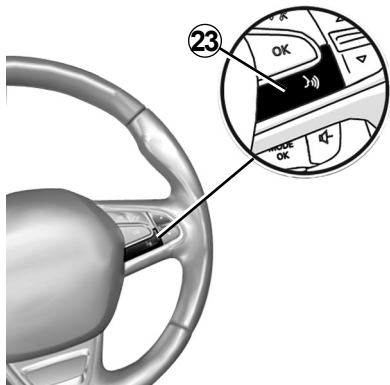

PREZENTARE COMENZI (5/7)

	Funcție
1	Atingeți: ecranul de veghe ON / OFF. Apăsați lung (> 10 secunde) atunci când sistemul nu mai răspunde sau în caz de superblocare: acest lucru permite repornirea sistemului multimedia.
2, 15, 16	Reglare volum.
3	Accesare a meniului „Pagină de pornire”.
	Telefon sau surse auxiliare: ieșire din fereastra actuală pentru a reveni la ecranul de navigare (actual) sau la ecranul anterior.
4	Accesați meniul „Setări vehicul”.
5	Ștergere traseu actual.
6	Accesați meniul „Navigare”.
7	Accesați sursa media redată în prezent (FM/AM/DR/USB/Bluetooth®).
8	Informații despre trafic în curs (TMC).
9	Revenire la meniul/ecranul anterior.
10	Activare/dezactivare ghidare vocală.
11	Schimbați panoramarea hărții.
12	Schimbare mod de vizualizare a hărții (2D/3D/2D Nord).

PREZENTARE COMENZI (6/7)

	Funcție
13	Alegeți sursa audio (FM/AM/DR/USB/Bluetooth®).
14	La primirea unui apel: – Apăsăți scurt: răspuns apel; – Apăsare lungă: respingeți un apel. Apăsare scurtă în timpul unui apel: încheiere apel. La ascultarea unei surse audio: dezactivare/activare sunet (exclusiv pentru comenzile C, D, E, F, H și J). Apăsare scurtă: acces la meniul „Telefon” (exclusiv pentru comenzi B și G). Atingere: activarea/dezactivarea recunoașterii vocale a telefonului (exclusiv pentru comenzile A și K).
15	Măriți volumul sursei audio utilizate momentan.
16	Reduceți volumul sursei audio utilizate momentan.
15+16	Dezactivați/activați sunetul (exclusiv pentru comenzile A, B și L).
17, 21	Radio: schimbați modul postului de radio („Frecvență”, „Listă”, „Presetare”). Sursă media USB/player audio digital portabil: schimbați modul de redare pentru sursa media redată în prezent („Principal” sau „Listă”).
18	Buton rotativ spate: – Radio: schimbarea modului radio (Frecvență/Listă/Presetare); – Media: piesa anterioară/următoare. Atingere: confirmarea unei acțiuni (exclusiv pentru comanda C).
19	Comutați la sursa audio anterioară (FM/AM/DR/USB/Bluetooth®).

PREZENTARE COMENZI (7/7)

	Funcție
20	Apăsăți scurt pentru a trece la următoarea sursă audio (FM/AM/DR/USB/Bluetooth®). Apăsăți și mențineți apăsat: activați/dezactivați recunoașterea vocală a dispozitivului smartphone (exclusiv pentru comenzile C , E și J).
22	Întreruperea/restabilirea sunetului radio. Trecerea în modul pauză/redare a pistei audio. Întrerupeți sintetizatorul de recunoaștere vocală.
23	Activați/dezactivați recunoașterea vocală de pe dispozitivul smartphone, dacă este conectat la sistemul multimedia.

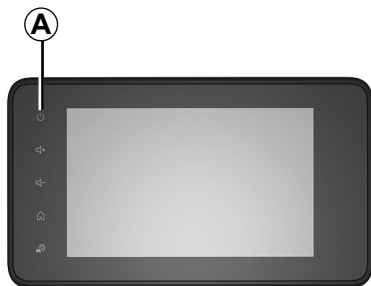

Funcționare

Sistemul multimedia intră în funcțiune automat la punerea contactului. În orice alte situații, apăsați pe tasta **A** pentru a porni sistemul dumneavoastră multimedia.

Cu contactul întrerupt, puteți să utilizați sistemul timp de douăzeci de minute. Apăsați butonul **A** pentru a face să funcționeze sistemul multimedia aproximativ douăzeci de minute suplimentare.

Oprire

Actualizarea și dezactivarea sistemului multimedia poate dura câteva minute după întreruperea contactului, în funcție de aplicațiile care rulează.

Apăsați lung butonul **A** (până când apare ecranul negru) pentru a reporni sistemul multimedia.

Din motive de securitate, dacă temperatura este prea scăzută sau prea ridicată în interiorul vehiculului, sistemul multimedia nu va porni sau se va opri automat. Așteptați câteva momente până când temperatura revine la un nivel mai potrivit pentru buna funcționare a sistemului multimedia.

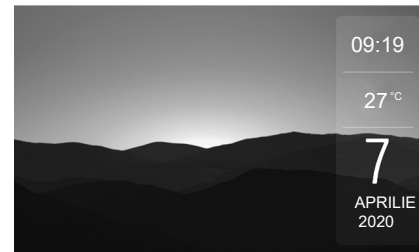

Ecran de veghe

Modul ecran de veghe permite stingerea ecranului de vizualizare.

În acest mod, radioul sau sistemul de ghidare nu funcționează.

Ecranul de veghe afișează ora și temperatura exterioară.

Apăsați scurt pe tasta **A** pentru a activa/dezactiva ecranul de veghe.

FUNȚIONARE ȘI UTILIZARE (1/3)

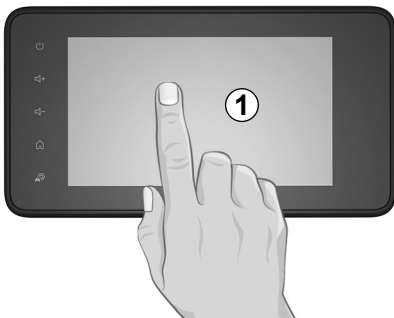

Panou frontal multimedia 1

Apăsare scurtă:

- selectare opțiune;
 - executare opțiune (ecran de citire media).
- În meniul „Media” > „Player”, prin apăsarea pe butonul Următorul, se trece la titlul următor.

Apăsare lungă:

- salvarea unui element (post radio, de exemplu).
În meniul „Radio” > „Presetare”, apăsarea lungă pe numărul prestabilit memorează postul radio redat momentan.
- Derulare rapidă.
Prin apăsări lungi pe butoanele de derulare în jos se lansează o derulare (pe pagină) accelerată.
- Avans/revenire rapidă (ecran de citire media).
În meniul „Media” > „Player”, apăsarea lungă pe butonul „Derulare rapidă înainte/înapoi” derulează rapid înainte/înapoi piesa redată.

FUNȚIONARE ȘI UTILIZARE (2/3)

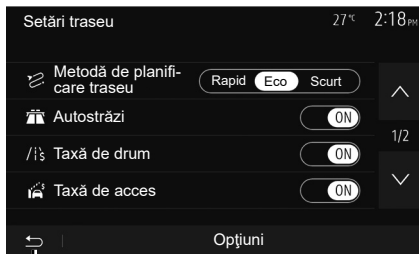

2

Revenire la meniul „Pagină de pornire”

Sistemul accesează direct meniul „Pagină de pornire”, dacă apăsați lung pe **2** sau dacă apăsați scurt pe **3** oriunde vă aflați în sistem.



3

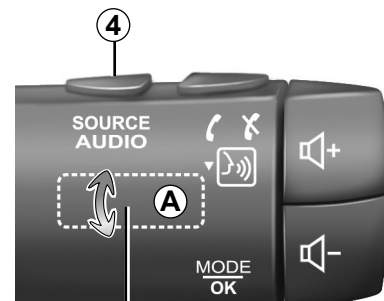

6

5

Audio: utilizarea comenzilor de sub volan

Disponibilitatea depinde de vehicul

Apăsați pe tasta **5** pentru a schimba modul de căutare a stației radio.

Rotiți moleta **6** pentru a schimba stația (mişcare **A**).

Apăsați pe **4** pentru a schimba sursa (USB, AM, FM, DR și Bluetooth®).

FUNȚIONARE ȘI UTILIZARE (3/3)

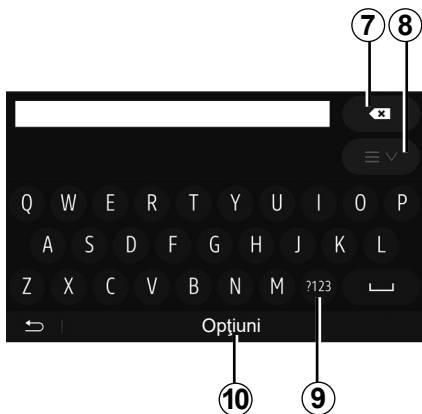

Apăsați pe **9** pentru a utiliza cifre sau simboluri.

Apăsați pe **10** pentru a schimba configurația tastaturii.

Utilizarea unei tastaturi alfabetice

Pentru introducerea unei rubrici cu ajutorul tastaturii, selectați fiecare literă cu ajutorul tastaturii.

În momentul introducerii fiecărei litere, sistemul șterge anumite litere pentru a facilita operațiunea.

Apăsați pe **7** pentru a șterge ultimul caracter introdus.

Apăsați pe **8** pentru a afișa lista rezultatelor. Dacă este necesar, apăsați din nou pe **8** pentru a reveni la tastatura alfabetică.

VOLUM

Volum

Ajustați volumul sonor la ascultarea diverselor mesaje, surse, sonerii și convorbiri telefonice:

- rotind sau apăsând pe butonul **1** de pe panoul frontal al sistemului multimedia;
- apăsând pe comanda **13** sau **14** pe comanda de sub volan.

Pentru a regla această funcție, consultați paragraful „Preferințe sonore” din capitolul „Reglare sunet”.

Sursa radio ascultată este întreruptă la recepționarea informațiilor rutiere „TA”, a buletinelor informative sau a unui mesaj de avertizare.

Notă: volumul setat în timpul redării nu este memorat pentru următoarea repornire a sistemului.



Reglați volumul sonor la un nivel moderat, care vă permite să auziți zgomotele înconjurătoare.

Adaptarea volumului în funcție de viteză

Atunci când această funcție este activată, volumul audio și de navigare variază în funcție de viteza vehiculului.

Pentru a activa și a regla această funcție, consultați paragraful „Adaptarea volumului în funcție de viteză”, din capitolul „Reglare sunet”.

Întrerupere sunet

Pentru a întrerupe sunetul:

- comandă pe volan: apăsați scurt pe butonul **21**;
- sau
- panou multimedia: apăsați pe butonul **3B**;
- sau
- comenzile sub volan **C, D, E, F, H** și **J**: apăsați pe butonul **12**;
- sau
- comenzile sub volan **A, B** și **K**: apăsați simultan pe butoanele **13** și **14**.

Pictograma „MUTE” este afișată în partea de sus a ecranului.

Pentru a continua ascultarea sursei audio în curs:

- comandă pe volan: apăsați scurt pe butonul **21**;
- sau
- panou multimedia: apăsați pe butonul **3B**; sau
- comenzile sub volan **C, D, E, F, H** și **J**: apăsați pe butonul **12**;
- sau
- comenzile sub volan **A, B** și **K**: apăsați simultan pe butoanele **13** și **14**.

Această funcție este dezactivată automat la acționarea comenzii pentru volum sau la difuzarea unui buletin informativ.

ASCULTARE RADIO (1/4)



Alegerea unei game de unde

Pentru a alege o gamă de unde:

- apăsați pe **1**;
- Selectați banda „FM”, „AM” sau „DR” (radio digital, la vehiculele astfel echipate) prin apăsarea benzii dorite.

Alegeți un post de radio „FM”, „AM” sau „DR”.

Există diferite moduri pentru a selecta o stație de radio.

După ce ați selectat banda de frecvență, alegeți modul apăsând pe filele **7**, **8** sau **9**.

Există mai multe metode de căutare:

- mod „Frecvență” (fila **9**);
- mod „Listă” (fila **8**);
- mod „Presetare” (fila **7**).

Este posibil să schimbați aceste moduri cu ajutorul comenzii de sub volan.

Notă: reperul **4** vă informează asupra poziției postului radio redat momentan în lista de posturi memorate.

Mod „Frecvență”

Acest mod vă permite să căutați posturile manual sau automat, prin baleierea plajei de frecvență selectate. Selectați modul „Frecvență” apăsând pe **9**.

Pentru a baleia plaja de frecvență:

- avansați sau mergeți înapoi în mod manual cu pași de frecvență prin apăsări succesive pe **3** sau **5**;
- avansați sau mergeți înapoi în mod automat (căutare) până la următoarea stație radio apăsând pe **2** sau **6**.

Repetati operațiunea la fiecare oprire a căutării, dacă este necesar.

Puteți, de asemenea, să acționați moleta de pe comanda de sub volan pentru a vă deplasa la următorul post radio.

Notă: pentru a reveni la ecranul de pornire, apăsați butonul **10**.

ASCULTARE RADIO (2/4)

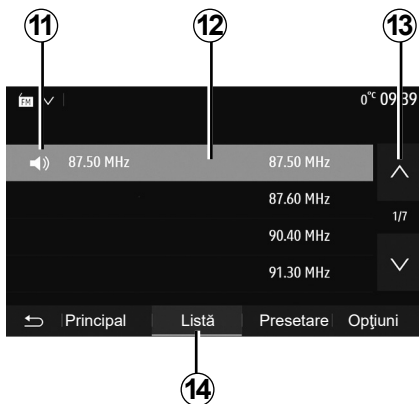

Mod „Listă”

Selecționați modul „Listă” apăsând pe **14**.

Acest mod de funcționare vă permite să găsiți cu ușurință numele unui post într-o listă alfabetică (numai în banda „FM” și „DR”).

Selecționați stația dorită apăsând pe zona **12**.

Apăsați pe **13** pentru a derula toate stațiile.

Notă: simbolul **11** indică postul pe care îl ascultați momentan.

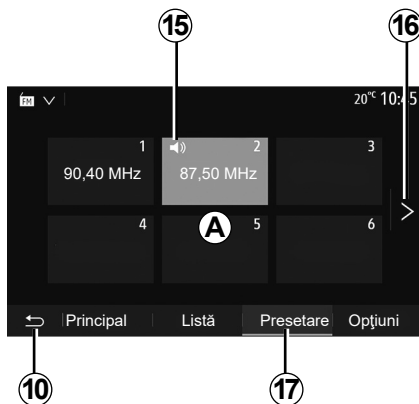

Numele stațiilor de radio a căror frecvență nu utilizează sistemul RDS, nu vor apărea pe ecran. Doar frecvența acestora este indicată și ordonată la sfârșitul listei.

Modul „Presetare”

Selecționați modul „Presetare” apăsând pe **17**.

Acest mod vă permite să rechemați la cerere stațiile pe care le-ați memorat în prealabil (consultați paragraful „Memorarea unei stații” din acest capitol).

Apăsați pe una dintre tastele zonei **A** pentru a alege stațiile memorate.

Notă: pentru a reveni la ecranul de pornire, apăsați butonul **10**.

Memorarea unei stații

Selecționați o stație radio utilizând modurile descrise anterior. Efectuați o apăsare lungă pe una dintre tastele zonei **A**.

Puteți memora până la douăsprezece posturi pe bandă de frecvență. Dacă schimbați regiunea prin intermediul funcției „RDS”, posturile memorate nu se actualizează automat. Trebuie să memorați din nou postul care este redat în prezent.

Notă: simbolul **15** indică postul pe care îl ascultați momentan.

Pentru a trece la pagina următoare, apăsați pe tasta **16**.

ASCULTARE RADIO (3/4)

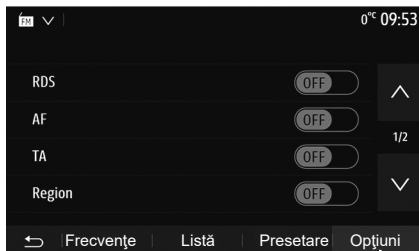

Reglaje radio

Afișați meniul reglajelor printr-o apăsare pe **18**. Puteți activa sau dezactiva funcțiile apăsând pe „ON” sau pe „OFF” (meniul de configurare se schimbă în funcție de bandă).

Funcțiile disponibile sunt următoarele:

- „RDS”;
- „AF”;
- „TA” (informații despre trafic);
- „Regiune”;
- „Știri”;
- „AM”;
- „DLS”;
- „Notificare”;
- „Actualizare listă”.

„RDS”

Funcția „RDS” primește informațiile transmise de postul radio care este redat în prezent.

Sistemul poate afișa numele postului radio și mesajele text, precum și primi avertizări de trafic sau alte informații.

Atunci când funcția „RDS” este activată, reglarea frecvenței (AF) se activează automat.

Informațiile despre trafic sunt transmise în general prin „RDS”.

Notă: acest lucru nu este posibil pentru toate posturile de radio.

Condițiile necorespunzătoare de recepție pot uneori să provoace schimbări de frecvență accidentale și dezagreabile. Dezactivați urmărirea automată pentru modificarea frecvenței.

„AF” (în funcție de țară)

Frecvența unui post FM se schimbă în funcție de zona geografică. Unele posturi folosesc sistemul RDS, în principal pentru reglarea automată a frecvenței AF în timpul deplasărilor rutiere.

„TA” (informații despre trafic)

După activarea acestei caracteristici, sistemul multimedia caută și redă informațiile despre trafic în mod automat, pe măsură ce se difuzează rapoarte noi pe unele posturi radio „FM” și „DR”.

Notă: difuzarea automată a informațiilor despre trafic este dezactivată atunci când sistemul audio este reglat pe gama de unde „AM”.

Selecțați un post de radio care transmite informații despre trafic. Dacă ascultați muzică dintr-o altă sursă (unitate flash USB, Bluetooth® etc.), sistemul trece automat la radio dacă se primește un anunț despre trafic.

Informațiile rutiere sunt difuzate în mod automat și prioritar, indiferent de sursa ascultată.

Selecțați „ON” pentru a activa această funcție sau „OFF” pentru a o dezactiva.

ASCULTARE RADIO (4/4)

„Regiunea”

Această setare permite recepționarea de programe regionale specifice. Dezactivează temporar reglarea automată a frecvenței (AF) la un post de radio care folosește frecvențe regionale.

Ascultătorul poate continua să-și asculte programul, chiar dacă recepționează un semnal mai slab.

Notă:

- setarea „Regiune” se aplică numai postului de radio care este redat în prezent;
- unele radiouri difuzează pe frecvențe regionale. În acest caz:
 - cu Regiunea activată: sistemul nu va comuta la emițător pentru noua regiune, dar sistemul va comuta în mod normal între emițătorii regiunii inițiale;
 - cu „Regiunea” dezactivată: sistemul va comuta la emițătorul pentru noua regiune, chiar dacă programul de difuzare este diferit.

„Știri”

Dacă această funcție este activată, ea permite ascultarea automată a știrilor atunci când acestea sunt difuzate de anumite posturi radio „FM” sau „DR”.

Dacă selectați apoi alte surse, difuzarea titlului de program ales va întrerupe citirea altor surse.

Selectați „ON” pentru a activa această funcție sau „OFF” pentru a o dezactiva.

„AM”

Puteți să activați sau să dezactivați lungimea de unde „AM”.

Selectați „ON” pentru a activa această funcție sau „OFF” pentru a o dezactiva.

„DLS”

Disponibilitatea depinde de vehicul și de țară. Doar în „DR”.

Unele posturi radio difuzează informații text în legătură cu programul difuzat (de exemplu, titlul unei piese).

„Actualizare listă”

Pentru a actualiza lista stațiilor radio și a le obține pe cele mai recente, apăsați pe „Pornire”.

Notă: este preferabil să actualizați lista „DR” imediat după pornirea sistemului.

SURSE AUDIO AUXILIARE (1/3)

Sistemul dumneavoastră este prevăzut cu două tipuri de intrări auxiliare:

- cu conexiune pentru conectarea unei surse audio externe (cititor MP3, dispozitiv audio portabil, cheie USB, telefon...);
- cu Bluetooth® (dispozitiv audio portabil Bluetooth®, telefon Bluetooth®).

Pentru a cunoaște poziția intrării, consultați capitolul „Prezentare comenzi”.

Principii de funcționare și conectare

Conectați playerul audio digital portabil la portul USB. După conectare, sistemul detectează automat sursa auxiliară.

Notă: unitatea USB utilizată trebuie să fie formatată în FAT32 sau NTFS și să aibă o capacitate maximă de 32GB. Este posibil ca unele formate să nu fie compatibile cu sistemul.

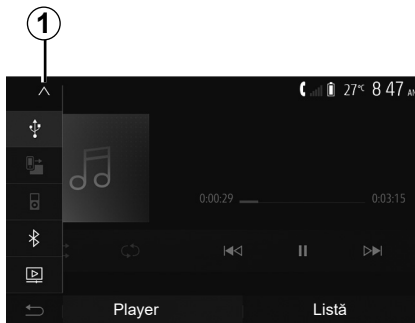

Selectarea unei surse auxiliare

Pentru a selecta o sursă de intrare, apăsați pe **1**.

O listă a surselor de intrare disponibile se afișează instantaneu:

- USB: cheie USB, cititor MP3, telefon etc.;
- dispozitive audio;
- BT : aparate Bluetooth®;

- Video: unitate flash USB (fișierele MP4, 3GP, AVI, MPG și MPEG).

Notă: pentru redarea fișierelor video prin intermediul unei unități USB, trebuie îndeplinite următoarele condiții:

- format de afișare video limitat la o definiție maximă de 800 x 480;
- frecvență de cadre limitată la maximum 30 de cadre pe secundă.

În modul navigare sau în timp ce ascultați radioul, selectați sursa audio auxiliară apăsând pe tasta „Pagină de pornire”, apoi pe „Media”.

Sistemul reia ultima pistă audio ascultată.



Manipulați walkman-ul atunci când condițiile de circulație vă permit acest lucru.

Asigurați-vă că dispozitivul audio portabil este bine așezat în vehicul în timpul mersului (risc de proiectare în caz de frânare bruscă).

SURSE AUDIO AUXILIARE (2/3)

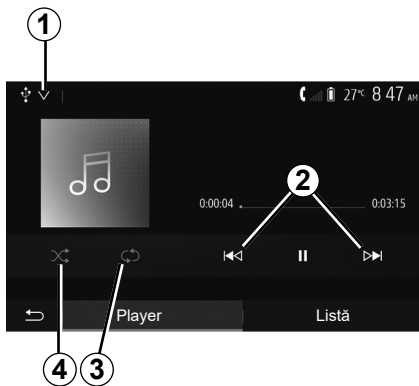

Formate audio

Sistemul multimedia recunoaște doar formatele MP3, WMA și FLAC.

Citire accelerată

Mențineți apăsarea pe **2** pentru avansarea sau revenirea rapidă. Redarea se reia atunci când eliberați tasta.

Repetare

Această funcție permite repetarea unei piste sau a tuturor pistelor. Apăsăți pe **3** încă o dată pentru a repeta melodia(ile).

Citire aleatorie

Această funcție permite citirea tuturor pistelor în ordine aleatorie. Apăsăți pe **4** pentru redare aleatorie.

Intrare auxiliară: USB, port Bluetooth®

Conexiune: USB și player audio digital portabil

Conectați priza playerului audio digital portabil la priza de intrare USB a unității. După conectarea prizei USB a playerului audio digital portabil, se afișează meniul „USB”. Se poate afișa modelul sau meniul playerului audio digital portabil.

Notă: este posibil să nu se poată efectua conectarea anumitor tipuri de playere audio digitale portabile.

Utilizare

Selectați playerul audio digital portabil din lista verticală **1** de pe ecranul sistemului multimedia, apoi apăsați pe lista de redare sau pe pista audio dorită.

După conectare, la unele modele nu veți mai putea să controlați direct playerul audio digital portabil. Utilizați butoanele de pe panoul frontal al sistemului multimedia pentru a selecta fișierele audio.

Încărcare cu portul USB

După ce conectorul USB al playerului audio digital portabil este conectat la priza USB a sistemului, puteți să încărcați sau să mențineți bateria în timpul utilizării sale.

Notă: anumite dispozitive nu încarcă sau mențin nivelul de încărcare a bateriei, atunci când sunt conectate la portul USB de pe sistemul dumneavoastră multimedia.

Este recomandat să folosiți cablurile USB indicate de producătorul telefonului pentru o funcționare corespunzătoare a aplicației.

SURSE AUDIO AUXILIARE (3/3)

Conectare: Bluetooth®

Consultați capitolul „Conectare/deconectare dispozitive Bluetooth®”.

După ce se conectează Bluetooth®, se afișează meniul „BT”.

Utilizare

Selecționați „BT” din lista verticală **1**, apoi apăsați pe lista de redare sau pe pista audio dorită de pe ecranul sistemului multimedia.

Toate piste audio ale aparatului dumneavoastră Bluetooth® pot fi selectate direct de pe ecranul sistemului multimedia.

Notă: după conectare, nu veți mai avea posibilitatea de a controla direct dispozitivul audio portabil digital. Trebuie să utilizați tastele de pe panoul frontal al sistemului dumneavoastră.

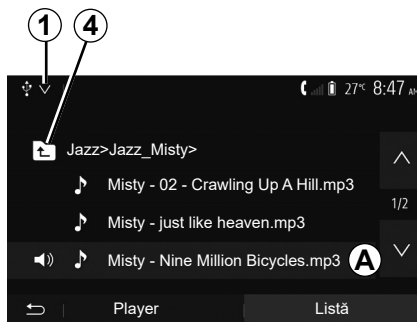

Selectarea pistei

Pentru a selecta o pistă audio dintr-un folder, apăsați pe „Listă”, apoi selecționați o pistă **A** din această listă.

Pentru a reveni la nivelul precedent în arborile de meniu al unui dosar, apăsați pe **4**. Implicit, albumele sunt clasificate în ordine alfabetică.

În funcție de tipul dispozitivului audio portabil digital, puteți să vă rafinați selecția pe dosare și fișiere.

Notă: se recomandă să utilizați o conexiune USB pentru căutări mai ușoare de muzică.

REGLARE SUNET (1/2)



Din meniul principal, apăsați pe „Setare” pentru a afișa meniul de setări. Apăsați pe **2** pentru a accesa parametrii de sunet.

Puteți să părăsiți meniul reglajelor și să reveniți la pagina de pornire apăsând pe **3**.

Adaptarea volumului în funcție de viteză („Vol/Viteză”)

Atunci când viteza vehiculului depășește aproximativ 40 km/h, nivelul volumului crește în raport cu nivelul inițial al volumului.

Reglați raportul volum/viteză apăsând pe „+” sau „-” în zona **1**.

Puteți dezactiva această funcție apăsând pe „-” până când apare opțiunea „Off”.

„Nivel sonor”

Apăsați pe „On” sau pe „Off” pentru a activa/dezactiva funcția de intensitate, care crește nivelul basului și al sunetelor înalte.

REGLARE SUNET (2/2)

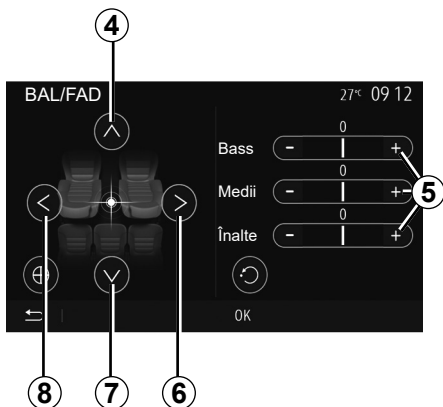

Repartizarea sunetului stânga/dreapta și față/spate

Apăsați pe **6** sau **8** pentru a regla balansul sunetului stânga/dreapta.

Apăsați pe **4** sau **7** pentru a regla balansul sunetului față/spate.

După ce ați reglat balansul, apăsați pe „OK” pentru a valida.

Grave, medii, acute

Apăsați pe zonele **5** „+” sau „-” pentru a regla basul, sunetele medii și sunetele înalte.

După efectuarea reglajului, apăsați pe „OK” pentru a valida.



Preferințe sonore

Afișați meniul preferințelor sonore printr-o apăsare pe **9**.

Puteți să reglați volumul fiecărui sunet în mod independent:

- „Audio”;
- „TA”;
- „Navig.”;
- „Telefon”;
- „Sonerie” (de la telefon);
- „VR”.

Pentru a face acest lucru, apăsați pe „+” sau „-”.



Apăsați pe **10** pentru a trece la pagina următoare.

Apăsați pe **11** pentru a reinițializa toate preferințele sonore.

Apăsați pe **12** pentru a reveni la ecranul anterior.

VIDEO (1/2)

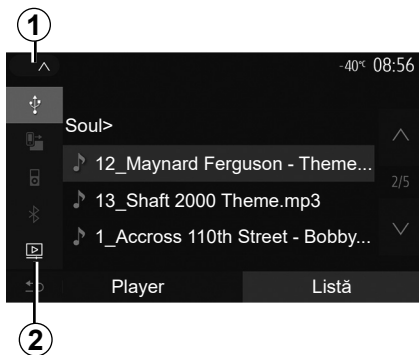

Video

În funcție de țară și/sau de reglementările în vigoare, sistemul poate reda fișierele video stocate pe unitatea flash USB.

Introduceți unitatea flash USB în sistemul multimedia. Din meniul "Media", apăsați pe **1**, apoi selectați modul "Video" **2**.

Notă:

- este posibil ca unele formate video să nu fie compatibile cu sistemul;
- unitatea flash USB trebuie să fie formatată în FAT32 sau NTFS și să aibă o capacitate minimă de 8GB și o capacitate maximă de 32GB;



- sursele de intrare descrise mai sus pot varia.

Modul „Listă”

Apăsați fila „Listă” **3** pentru a vizualiza videoclipurile disponibile. Selectați videoclipul pe care doriți să îl vizionați apăsând pe zona **4**. Videoclipul selectat este redat automat.

Modul „Player”

Apăsați fila „Player” **5** pentru a vizualiza videoclipul selectat.

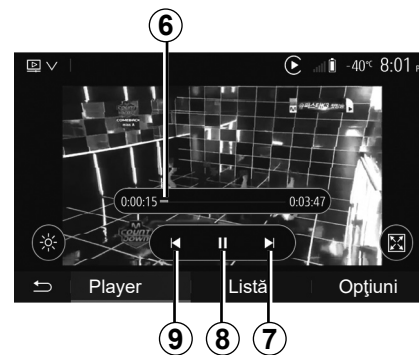

În timpul redării unei înregistrări video, puteți să:

- apăsați **9** pentru a reda videoclipul de la început, apăsați **9** din nou pentru a accesa la videoclipul precedent;
- treceți în modul pauză apăsând pe **8**;
- accesați înregistrarea video următoare apăsând **7**;
- utilizați bara de derulare **6** pentru a naviga rapid în sus și în jos;

Redarea înregistrărilor video este posibilă numai cu vehiculul oprit.

VIDEO (2/2)

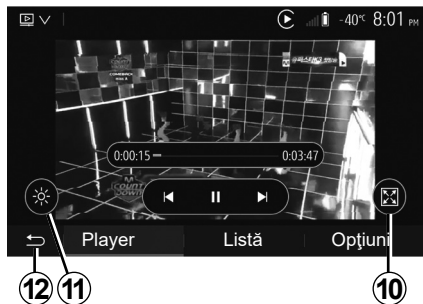

- treceți înregistrarea video pe întregul ecran apăsând pe **10**;
- reglați luminozitatea ecranului apăsând pe **11**. Apare o bară de control care vă permite să efectuați reglajul. Atingeți ecranul în afara acestei bare pentru a o face să dispară și continuați redarea videoclipului;
- reveniți la meniul anterior apăsând pe **12**.

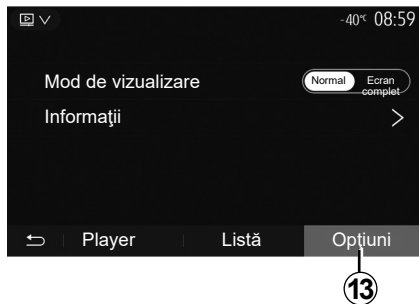

Modul „Opțiuni”

Apăsați fila „Opțiuni” **13** pentru a:

- accesa setările de redare;
- vizualiza informații detaliate despre videoclip (titlu, tip, dată etc.)

ÎMPERECHERE, DESPERECHERE APARATE BLUETOOTH® (1/4)

Împerecherea unui telefon nou Bluetooth®

Pentru a utiliza sistemul dumneavoastră mâini libere, trebuie să împerecheați telefonul dumneavoastră mobil Bluetooth® cu vehiculul în momentul primei utilizări.

Împerecherea îi permite sistemului să recunoască și să memoreze un telefon Bluetooth®. Puteți să împerecheați până la cinci dispozitive smartphone, însă doar unul poate fi conectat la un moment dat la sistemul mâini libere.

Împerecherea se efectuează fie direct fie prin intermediul sistemului multimedia, fie prin intermediul telefonului dumneavoastră.

Asigurați-vă că sistemul și dispozitivul smartphone sunt pornite și că funcția Bluetooth® de pe smartphone este activată, vizibilă și identificabilă de alte dispozitive (consultați manualul de utilizare a telefonului dumneavoastră pentru informații suplimentare).

În funcție de marca și modelul telefonului dumneavoastră, este posibil ca funcțiile „mâini libere” să fie parțial sau total incompatibile cu sistemul vehiculului.

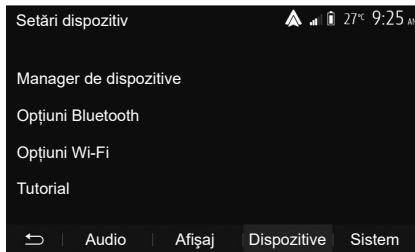

Împerecherea unui telefon Bluetooth® din sistemul multimedia

- Activați conexiunea Bluetooth® pe telefonul dumneavoastră;
- apăsați pe „Setare” > „Dispozitive” > „Manager de dispozitive” > „Adăugare” **1** > „OK” > „Căutare dispozitiv”;
- asigurați-vă că telefonul dumneavoastră este activ și vizibil prin conexiunea Bluetooth®;
- selectați telefonul dumneavoastră din lista de periferice găsite de sistem;
- Un mesaj apare pe ecranul telefonului dumneavoastră.

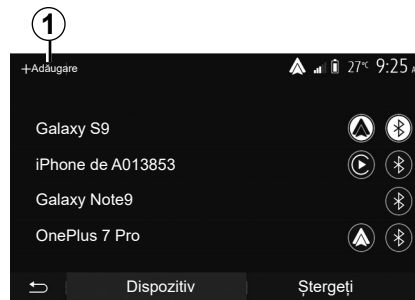

Pentru lista telefoanelor compatibile, consultați site-ul <https://easyconnect.renault.com>.



Din motive de securitate, efectuați aceste manipulări cu vehiculul oprit.

ÎMPERECHERE, DESPERECHERE APARATE BLUETOOTH® (2/4)

În funcție de telefon, apăsați pe „Cuplare”, „Împerechere” sau „Conectare” pentru a autoriza împerecherea.

- În funcție de telefon, introduceți pe tastatura telefonului codul afișat pe ecranul sistemului multimedia;
- Un al doilea mesaj apare pe ecranul telefonului dumneavoastră și vă propune împerecherea automată cu sistemul multimedia la utilizările ulterioare. Acceptați această autorizare pentru a nu relua aceste etape.

Transferarea agendei telefonice

În funcție de tipul de telefon, sistemul poate să vă solicite să confirmați transferul agendei telefonice și al jurnalului de apeluri pe sistemul multimedia în timpul împerecherii.

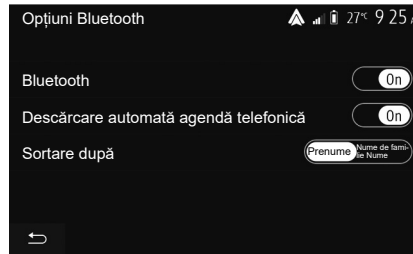

Acceptați partajarea pentru a găsi aceste informații în sistemul multimedia. Puteți, de asemenea, să autorizați partajarea automată a agendei telefonice și a jurnalelor de apeluri folosind „Opțiuni Bluetooth”, pentru a permite sistemului să le transfere automat în timpul împerecherilor ulterioare.

Notă: memoria sistemului multimedia este limitată și este posibil să nu fie importate toate contactele dumneavoastră.

Dispozitivul smartphone este din acest moment împerecheat cu sistemul multimedia.

Notă: timpul de împerechere variază în funcție de marca și modelul telefonului dumneavoastră.

Dacă împerecherea eșuează, reluați operația. Dacă telefonul dumneavoastră nu este vizibil pentru sistem atunci când acesta caută dispozitive Bluetooth®, consultați manualul telefonului.

ÎMPERECHERE, DESPERECHERE APARATE BLUETOOTH® (3/4)

Împerecherea unui telefon Bluetooth® cu sistemul multimedia din telefon

- Activați conexiunea Bluetooth® a telefonului și a sistemului dumneavoastră;
- din meniul principal al sistemului multimedia, apăsați pe „Setare” > „Dispozitive” > „Manager de dispozitive” > „Adăugare” **1** > „OK”. Astfel, sistemul va fi vizibil altor telefoane Bluetooth®;
- un mesaj apare pe ecran, afișând o parolă și timpul rămas în cursul căruia sistemul rămâne vizibil;
- de pe telefonul dumneavoastră, afișați lista de aparate Bluetooth® disponibile;
- selectați sistemul multimedia dintre dispozitivele disponibile în timpul alocat și utilizați tastatura telefonului pentru a introduce parola afișată pe ecranul sistemului (în funcție de telefon).

Un mesaj apare pe ecranul telefonului dvs. pentru a vă indica faptul că, din acest moment, este împerecheat cu sistemul multimedia.

Notă: timpul de împerechere variază în funcție de marca și modelul telefonului dumneavoastră.

Dacă împerecherea eșuează, reluați operația.



Sistemul dumneavoastră mâini libere are ca unic scop facilitarea convorbirii și reducerea factorilor de risc, fără însă a îi elimina în totalitate. Respectați obligatoriile legile în vigoare din țara în care vă aflați.

În momentul pornirii sistemului multimedia, ultimul dispozitiv împerecheat va fi conectat automat la sistem.

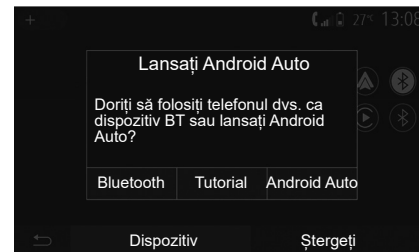

Împerechere prin Wi-Fi (Android Auto™/CarPlay™)

Pentru a accesa împerecherea prin Wi-Fi, în timpul primei conexiuni **Bluetooth®** cu telefonul vi se va da posibilitatea de a utiliza telefonul ca dispozitiv **Bluetooth®** sau de a-l conecta prin Wi-Fi (Android Auto™, CarPlay™), pentru a utiliza reproduceri ale aplicațiilor de pe smartphone. Sunt disponibile tutoriale pentru a vă ghida la împerecherea prin Wi-Fi. Pentru informații suplimentare, consultați capitolele intitulate „Interfață smartphone” și „Android Auto™, CarPlay™”.

ÎMPERECHERE, DESPERECHERE APARATE BLUETOOTH® (4/4)

Desperecheați un telefon Bluetooth® de la sistemul multimedia

Desperecherea permite ștergerea unui telefon din memoria sistemului «mâini libere». Din meniul principal, apăsați pe „Setare” > „Dispozitive”, apoi pe „Manager de dispozitive”. Apăsați pe fila „Ștergeți” 4, apoi pe pictograma „Coș de gunoi” 3 din fața numelui smartphone-ului pe care doriți să îl ștergeți din listă. Validați opțiunea apăsând pe „OK”.

Desperecheați toate telefoanele Bluetooth® de la sistemul multimedia

Puteți, de asemenea, să ștergeți toate telefoanele împerecheate în prealabil din memoria sistemului „mâini libere”. Din meniul principal, selectați „Setare” > „Dispozitive” > „Manager de dispozitive”, apoi fila „Ștergeți” și „Toate” 2. Confirmați ștergerea tuturor telefoanelor împerecheate apăsând pe „OK”.



„Opțiuni Wi-Fi”

Pentru a activa sau a dezactiva Wi-Fi, selectați frecvența țării sau resetați parola Wi-Fi.



„Tutorial”

Accesați tutorialele pentru integrarea smartphone-ului pentru Android Auto sau CarPlay, precum și ghidarea vocală pentru caracteristica de recunoaștere vocală.

CONECTARE, DECONECTARE APARATE BLUETOOTH® (1/2)

Conectarea unui telefon Bluetooth® împerecheat

Niciun telefon nu poate fi conectat la sistemul de telefonie mâini libere dacă nu a fost împerecheat în prealabil. Consultați capitolul „Împerechere/desperechere aparate Bluetooth®”.

Telefonul dumneavoastră trebuie să fie conectat la sistemul de telefonie mâini libere pentru a avea acces la toate funcțiile sale.

Conectare automată

La pornirea sistemului, sistemul de telefonie mâini libere caută telefoanele împerecheate în prealabil, prezente în apropiere (această căutare poate să dureze un minut). Se va conecta automat la ultimul telefon conectat dacă:

- conexiunea Bluetooth® a telefonului este activată;
- ați autorizat în prealabil, în momentul împerecherii, conectarea automată a telefonului dumneavoastră la sistem.

Notă:

- Dacă o convorbire este în curs în momentul conectării, sunetul este transferat automat la difuzoarele vehiculului;
- se recomandă să acceptați și autorizați toate mesajele care apar pe telefonul dumneavoastră în momentul împerecherii acestuia cu sistemul, pentru ca funcția de recunoaștere a automată a dispozitivelor să se realizeze fără probleme.

Conectare manuală

Din meniul principal, efectuați următoarele acțiuni:

- apăsați pe „Telefon”;
- apăsați pe „Vizualizare listă dispozitive Bluetooth”;
- selectați numele telefonului pe care doriți să îl conectați.

Telefonul dumneavoastră este conectat la sistemul multimedia.

Eșec de conectare

În cazul unui eșec de conectare, verificați dacă:

- aparatul este aprins;
- aparatul este configurat pentru a accepta solicitarea de conectare automată a sistemului;
- bateria aparatului dumneavoastră nu este descărcată;
- aparatul dumneavoastră a fost împerecheat în prealabil cu sistemul mâini libere;
- funcția Bluetooth® a aparatului și a sistemului este activată.

Notă: Utilizarea prelungită a sistemului dumneavoastră mâini libere descarcă mai rapid bateria aparatului dumneavoastră.

CONECTARE, DECONECTARE APARATE BLUETOOTH® (2/2)

Schimbarea telefonului conectat

Puteți în orice moment să conectați sau să deconectați un aparat Bluetooth®.

Din meniul principal, apăsați pe „Integrare smartphone”, apoi selectați dispozitivul de conectat și confirmați apăsând pe „OK”.

Pictograma Bluetooth® **1** apare în alb în fața numelui telefonului pentru a vă indica stabilirea conexiunii.

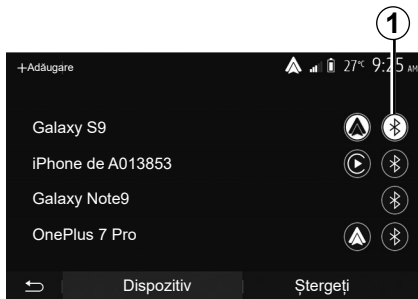

Deconectare telefon conectat

Pentru a deconecta un telefon de la sistemul multimedia, selectați pictograma Bluetooth® **1**, apoi "OK".

Dacă vă aflați într-o convorbire în momentul deconectării telefonului, convorbirea va fi transferată automat pe telefonul dumneavoastră.

EFECTUAREA, RECEPȚIONAREA UNUI APEL (1/3)

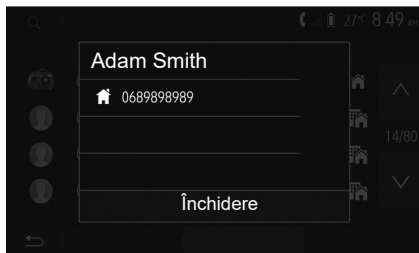

Efectuarea unui apel din agendă

Cu telefonul conectat, din meniul „Telefon”, selectați „Agendă telefon” din meniul derulant **1**.

Selectați contactul (sau numărul corespunzător în cazul în care contactul are mai multe numere). Apelul se lansează automat după ce apăsați pe numărul contactului.

Notă: este posibil să efectuați un apel de la sistemul multimedia folosind recunoașterea vocală de pe smartphone. Consultați capitolul „Utilizarea recunoașterii vocale”.

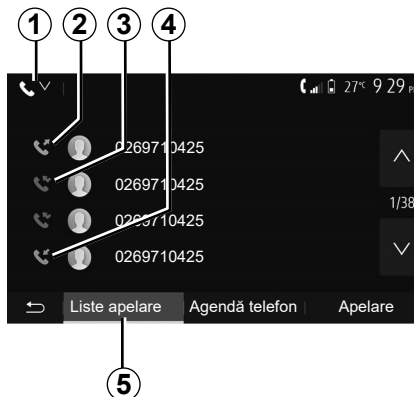

Apelarea unui număr din registrul de apeluri

Puteți să utilizați lista apelurilor înregistrate în memoria telefonului pentru a lansa un apel.

După ce ați conectat aparatul și telefonul dumneavoastră Bluetooth® prin tehnologia wireless Bluetooth®, numerele din listele „Toate apelurile”, „Apeluri efectuate”, „Apeluri recepționate” și „Apeluri nepreluete” din telefonul dumneavoastră sunt transferate automat în lista de apeluri a sistemului dumneavoastră multimedia.

Din fila „Liste apelare” **5**, apăsați pe **1** pentru a filtra jurnalul de apeluri după tipul apelului și va apărea o listă verticală:

- apăsați pe pictograma **2** pentru a accesa lista apelurilor efectuate;
- apăsați pe pictograma **3** pentru a accesa lista apelurilor nepreluete;
- apăsați pe pictograma **4** pentru a accesa lista apelurilor primite;
- apăsați pe pictograma **1** pentru a reveni la lista tuturor apelurilor.

Pentru fiecare dintre liste, contactele sunt afișate de la cel mai recent la cel mai vechi. Selectați un contact pentru a lansa apelul.

EFECTUAREA, RECEPȚIONAREA UNUI APEL (2/3)

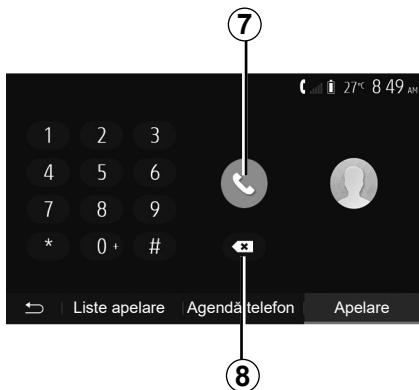

Formarea unui număr

Din meniul principal, apăsați pe „Telefon”, apoi pe „Apelare”.

Apăsați pe tastele numerotate pentru a forma numărul, apoi pe **7** pentru a lansa apelul.

Pentru a șterge un număr, apăsați pe **8**. O apăsare lungă pe **8** permite ștergerea simultană a tuturor cifrelor.



Este recomandat să vă opriți pentru a introduce un număr sau pentru a căuta un contact.



Primire apel

La primirea unui apel, un mesaj se afișează pe ecranul sistemului multimedia, cu următoarele informații despre apelant:

- numele contactului (dacă numărul figurează în agenda dumneavoastră telefonică);
- numărul de contact al apelantului;
- „Număr necunoscut” (dacă numărul nu poate fi vizualizat).

Notă: atunci când mesajul unui apel recepționat apare pe ecran în timpul navigării, acceptați sau respingeți apelul pentru a reveni la ecranul de navigare.

Notă: puteți prelua sau respinge un apel prin apăsarea butonului de pe coloana de direcție a vehiculului.

EFECTUAREA, RECEPȚIONAREA UNUI APEL (3/3)

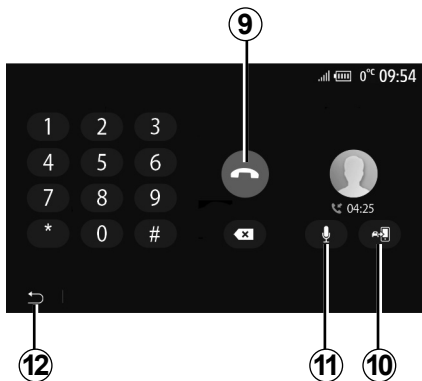

În timpul convorbirii

În timpul convorbirii puteți să:

- încheiați apelul apăsând pe **9**;
- comutați între difuzoarele telefonului sau difuzoarele vehiculului apăsând pe **10**;

- dezactivați sau activați microfonul apăsând pe **11**;
- apăsați pe **12** pentru a reveni la ecranul precedent (de navigare, de exemplu) sau la ecranul de pornire.

AGENDĂ TELEFONICĂ

1



Din meniul principal, apăsați pe „Telefon”, apoi pe „Agendă telefon” pentru a accesa agenda telefonică a sistemului.

Utilizarea agendei telefonice

Puteți să utilizați intrările din agenda telefonică înregistrate în memoria telefonului.

După ce ați conectat sistemul și telefonul dumneavoastră Bluetooth® prin tehnologia fără fir Bluetooth®, numerele din agenda telefonică a telefonului dumneavoastră sunt transferate în agenda sistemului dacă contactele se află în memoria telefonului dumneavoastră.

Notă: la anumite telefoane, este posibil ca sistemul să vă ceară să confirmați transferul agendei telefonice către sistem în momentul împerecherii.

Apelarea unui număr din agenda telefonică

După ce ați găsit contactul pe care doriți să îl apelați în agenda telefonică, selectați numărul pe care doriți să îl apelați pentru a lansa apelul.

Căutarea unui contact în agenda telefonică

Apăsați pe **1** apoi introduceți numele sau prenumele contactului căutat cu ajutorul tasturii numerice.

În funcție de marca și modelul telefonului dumneavoastră, transferul contactelor dumneavoastră în sistemul multimedia poate să nu funcționeze.



Este recomandat să vă opriți pentru a introduce un număr sau pentru a căuta un contact.

UTILIZAREA RECUNOAȘTERII VOCALE (1/3)

Prezentare

Sistemul dvs. multimedia dispune de un sistem de recunoaștere vocală care permite controlarea prin comandă vocală a anumitor funcții ale sistemului multimedia și ale telefonului. Acesta vă permite să vă utilizați sistemul multimedia sau telefonul menținând mâinile pe volan.

Notă:

- poziția butonului de recunoaștere vocală poate varia (comandă pe volan, comandă sub volan sau ecranul sistemului multimedia);
- în momentul utilizării recunoașterii vocale, limba definită pe telefonul dvs. va fi limba utilizată de sistem;
- dacă dispozitivul dvs. smartphone nu este prevăzut cu recunoaștere vocală, pe sistemul multimedia se va afișa un mesaj.

Activarea recunoașterii vocale a telefonului cu ajutorul sistemului multimedia

Pentru a activa sistemul de recunoaștere vocală al telefonului dvs.:

- captați 3G, 4G sau Wifi cu smartphone-ul dumneavoastră;
- activați Bluetooth®-ul smartphone-ului dumneavoastră pentru a-l face vizibil celorlalte dispozitive (consultați manualul de utilizare al telefonului dumneavoastră);
- împerecheați și conectați dispozitivul smartphone la sistemul multimedia (consultați capitolul „Împerechere, desperechere dispozitive Bluetooth®”).

Pentru activare, apăsați lung pe butonul de recunoaștere vocală .

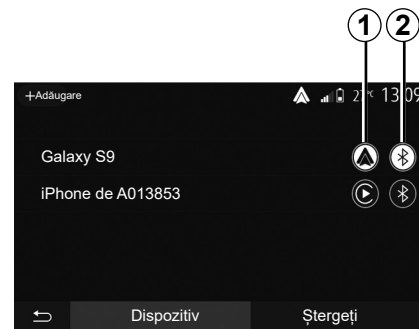

Note: reperele **1** și **2** din meniul „Setare” > „Dispozitive”, apoi „Manager de dispozitive”, indică faptul că smartphone-ul este asociat și conectat la sistemul multimedia. Acest lucru este necesar pentru a utiliza recunoașterea vocală.

UTILIZAREA RECUNOAȘTERII VOCALE (2/3)

A

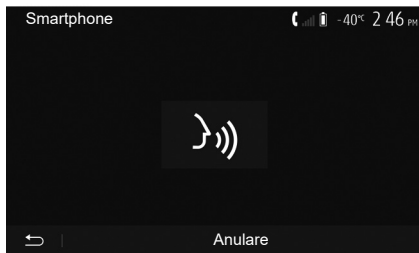

Un semnal sonor, precum și afișajul de pe ecran **A** vă indică faptul că recunoașterea vocală este activă.

Vorbiți cu voce tare și clar.

Notă: sistemul de recunoaștere vocală al smartphone-ului dumneavoastră vă permite să utilizați anumite funcții ale telefonului. Acesta nu vă permite să interacționați cu celelalte funcții ale sistemului multimedia, precum funcția radio, Driving Eco etc.

B

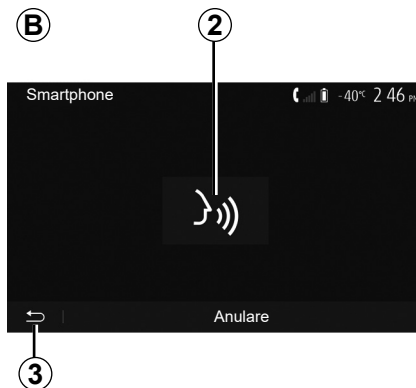

Utilizare

După activare, pentru a reporni sistemul de recunoaștere vocală, atingeți comanda de pe volan, comanda de sub volan sau butonul **2** de pe ecranul sistemului multimedia.

Puteți reveni în orice moment la meniul principal apăsând pe **3**.

4

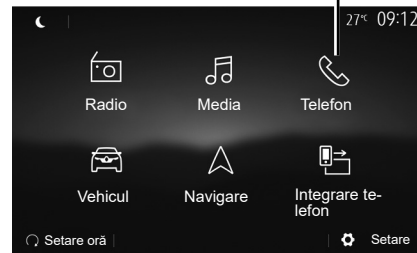

Pentru a reveni la ecranul **B**, apăsați pe **4** din meniul principal al sistemului multimedia.

Notă: când utilizați recunoașterea vocală, funcțiile „Media” și „Radio” nu vor fi disponibile sau accesibile din meniul principal al sistemului multimedia.

UTILIZAREA RECUNOAȘTERII VOCALE (3/3)

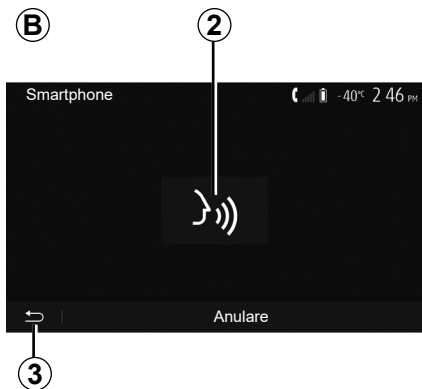

Dezactivare

Apăsați butonul **2** de pe ecranul **B** sau apăsați lung butonul de recunoaștere vocală  de la bordul vehiculului. Un semnal sonor indică faptul că recunoașterea vocală este dezactivată.

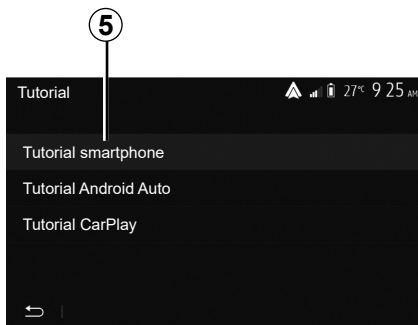

Ajutor

Puteți obține o asistență suplimentară cu privire la funcționarea și condițiile de utilizare a sistemului de recunoaștere vocală.

Pentru a face acest lucru, din meniul principal, apăsați pe „Setare” > „Dispozitive” > „Tutorial” > „Tutorial smartphone” **5**.

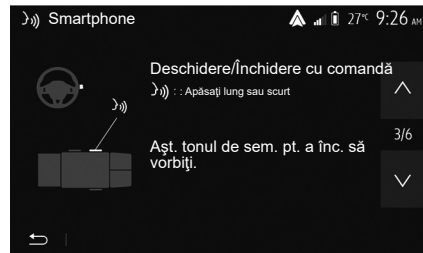

Această funcție este prezentată sub forma unor ecrane care vă explică utilizarea recunoașterii vocale, precum și:

- condiții de utilizare;
- telefoanele compatibile;
- activarea și dezactivarea funcției cu ajutorul butonului de recunoaștere vocală  de la bordul vehiculului;
- metoda de interacționare cu ecranul;
- funcțiile disponibile;
- cuprinsul funcțiilor.

ÎNCĂRCĂTOR WIRELESS (1/2)

Zonă de încărcare prin inducție

În funcție de vehicul, puteți utiliza zona de încărcare prin inducție **1** pentru a încărca un smartphone fără a utiliza un cablu.

Locația dedicată a acestei zone de încărcare este identificată prin simbolul asociat ei și poate varia în funcție de vehiculul dvs.

Notă:

- pentru informații suplimentare referitoare la telefoanele compatibile, contactați un reprezentant al mărcii sau vizitați site-ul <https://easyconnect.renault.com>.
- pentru a obține o încărcare optimă, se recomandă să îndepărtați carcasa sau învelișul de protecție al telefonului înainte de încărcare.

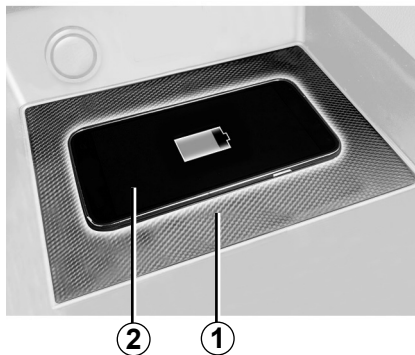

Procedura de încărcare

Poziționați telefonul în zona de inducție **2**, **1**.

Încărcarea telefonului **2** este întreruptă în următoarele cazuri:

- un obiect este detectat în zona de inducție **1**;
- zona de inducție **1** se supraîncălzește. După ce temperatura scade, procedura de încărcare a telefonului **2** va reporni în curând.

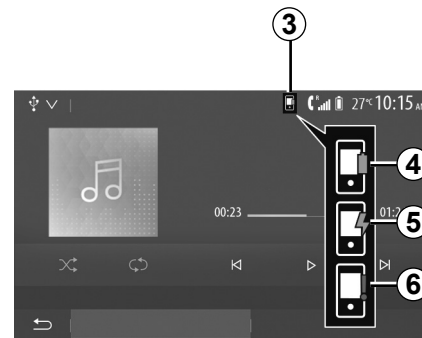

Progresul încărcării

În funcție de vehicul și de sistemul de încărcare wireless, sistemul multimedia vă poate informa în legătură cu nivelul de încărcare **2** al dispozitivului smartphone **3**:

- încărcare finalizată **4**;
- în curs de încărcare **5**;
- obiect detectat în zona de încărcare/supraîncălzire obiect/procedură de încărcare întreruptă **6**.

Notă: sistemul multimedia vă va semnala dacă procedura de încărcare a telefonului **2** este întreruptă.

ÎNCĂRCĂTOR WIRELESS (2/2)

În funcție de vehicul, încărcătorul prin inducție poate utiliza software open source BSD-3-Clause sub licență, care conține restricții și limitări. Luați-le la cunoștință consultând Open Source Initiative.

Este obligatoriu să nu lăsați obiecte (unitate USB, SD card, card de credit, bijuterii, chei, monede etc.) în zona de încărcare prin inducție **1** în timpul încărcării telefonului. Îndepărtați toate cardurile magnetice sau cardurile de credit din carcasă înainte de a poziționa telefonul în zona de încărcare prin inducție **1**.

Obiectele lăsate în zona de încărcare prin inducție **1** se pot supraîncălzi. Se recomandă să le așezați în alte zone de depozitare disponibile. (compartiment de depozitare, compartiment de depozitare din parasolar etc.)

INTERFAȚĂ SMARTPHONE (1/3)



Metode

Există două moduri de a accesa interfața smartphone-ului:

- conectați smartphone-ul folosind o conexiune USB;
- conexiune wireless smartphone (disponibilitatea depinde de vehicul și/sau de nivelul de echipare).

Pentru conexiunea wireless este disponibil un meniu de setări.

„Opțiuni Wi-Fi”

Pentru a accesa meniul „Opțiuni Wi-Fi”, în meniul principal, apăsați pe „Setare”, apoi pe fila „Dispozitive”.

„Wi-Fi”

Selectați „On” sau „Off” pentru a activa sau dezactiva conexiunea Wi-Fi a vehiculului.

„Frecvență țară”

Din acest meniu puteți selecta țara în care utilizați conexiunea Wi-Fi a vehiculului, pentru a adapta frecvența conexiunii la reglementările în vigoare în țara respectivă.

„Resetare PSK WiFi”

Utilizați această opțiune pentru a reinițializa toate conexiunile anterioare la vehicul, pentru a conecta un dispozitiv nou sau pentru a remedia o problemă de conectivitate.

INTERFAȚĂ SMARTPHONE (2/3)

A



Conectați smartphone-ul folosind o conexiune USB

Prima utilizare

După conectarea dispozitivului smartphone la portul USB al vehiculului, trebuie să apară ecranul **A**:

- „Media”: vă permite să utilizați smartphone-ul pentru următoarele funcții ale playerului audio digital portabil:
 - MTP (Media Transfer Protocole) ;
 - player audio digital portabil.

- „Tutorial”: accesați tutoriale despre cum se utilizează aplicațiile de pe interfața smartphone-ului;
- „Integrare smartphone”: vă permite să accesați interfața smartphone-ului prin intermediul aplicației adaptate:
 - Android Auto™ ;
 - CarPlay™.

Selectați opțiunea „Android Auto™, CarPlay™” **1** pentru a accesa interfața smartphone-ului.

Pe sistemul multimedia trebuie să apară ecranul aplicației de pe interfața smartphone-ului.

INTERFAȚĂ SMARTPHONE (3/3)

B **2**

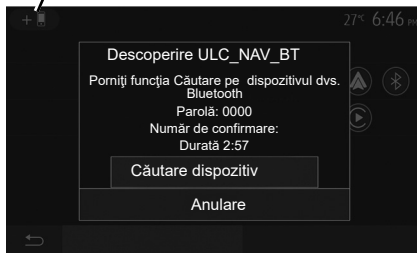

Conectați smartphone-ul folosind o conexiune wireless

Disponibilitatea depinde de vehicul și/sau de nivelul de echipare.

Prima utilizare

Pentru acest tip de conexiune, trebuie să efectuați operațiunile pentru a vă asocia telefonul Bluetooth® la sistemul multimedia:

- activați conexiunea Bluetooth® și conexiunea Wi-Fi pe telefon și pe sistemul multimedia;

- din meniul principal al sistemului multimedia, apăsați pe „Setare” > „Dispozitive” > „Manager de dispozitive” > „Adăugare” **2** > „OK”. Astfel, sistemul va fi vizibil altor telefoane Bluetooth®;
- apare ecranul **B** care afișează o parolă și timpul rămas în cursul căruia sistemul rămâne vizibil;
- de pe telefonul dumneavoastră, afișați lista de aparate Bluetooth® disponibile;
- selectați sistemul multimedia dintre dispozitivele disponibile în timpul alocat și utilizați tastatura telefonului pentru a introduce parola afișată pe ecranul sistemului (în funcție de telefon).

Un mesaj apare pe ecranul telefonului dvs. pentru a vă indica faptul că, din acest moment, este împerecheat cu sistemul multimedia.

C

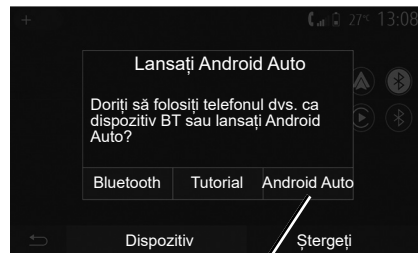

După asocierea smartphone-ului, trebuie să apară ecranul **C**.

Selectați „Android Auto™, CarPlay™” **3** pentru a accesa interfața smartphone-ului.

Pe sistemul multimedia trebuie să apară ecranul aplicației de pe interfața smartphone-ului.

ANDROID AUTO™, CARPLAY™ (1/4)

Android Auto™

prezentare

„Android Auto™” este o aplicație care poate fi descărcată (de pe platforma de descărcare a aplicațiilor pe telefon), care vă permite să utilizați anumite aplicații și funcții de pe telefon folosind ecranul sistemului multimedia.

Notă:

- pentru a determina dacă dispozitivul smartphone este compatibil cu aplicația „Android Auto™”, consultați site-ul web oficial pentru sistemul de operare al telefonului;
- aplicația „Android Auto™” funcționează atunci când smartphone-ul este conectat la portul USB al vehiculului sau prin Wi-Fi (disponibilitatea depinde de echiparea vehiculului și a smartphone-ului). Serviciul de recunoaștere vocală trebuie activat. Aplicația „Android Auto™” poate fi accesată cu ajutorul butonului **1** din meniul principal.

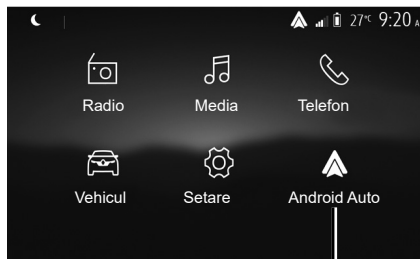

1

Prima utilizare

Conectați-vă telefonul la portul USB al sistemului multimedia:

- acceptați solicitările de pe smartphone pentru a utiliza aplicația „Android Auto™”;
- Confirmați apăsând „Acceptare” pe telefon.

Aplicația „Android Auto™” este lansată pe sistemul multimedia.

Dacă procedura de mai sus eșuează, reptați operația.

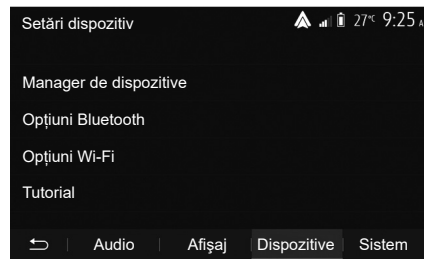

Puteți gestiona dispozitivele conectate la sistemul multimedia din „Setare” > „Dispozitive” > „Manager de dispozitive”.

Notă: prima conectare la „Android Auto™” se face atunci când vehiculul este oprit doar pentru a activa recunoașterea vocală a sistemului multimedia.

Este recomandat să folosiți cablurile USB indicate de producătorul telefonului pentru o funcționare corespunzătoare a aplicației.

ANDROID AUTO™, CARPLAY™ (2/4)

CarPlay™

prezentare

„CarPlay™” este un serviciu nativ disponibil pentru smartphone-ul dvs., care vă permite să utilizați anumite aplicații din telefon pe ecranul sistemului multimedia.

Notă:

- dacă dispozitivul dvs. smartphone nu este prevăzut cu serviciul „CarPlay™”, consultați site-ul web oficial pentru sistemul de operare al telefonului;
- serviciul „CarPlay™” funcționează atunci când smartphone-ul este conectat la portul USB al vehiculului sau prin Wi-Fi (disponibilitatea depinde de echiparea vehiculului și a smartphone-ului). Serviciul SIRI trebuie activat. Serviciul „CarPlay™” poate fi accesat cu ajutorul butonului **2** din meniul principal.

Este recomandat să folosiți cablurile USB indicate de producătorul telefonului pentru o funcționare corespunzătoare a aplicației.

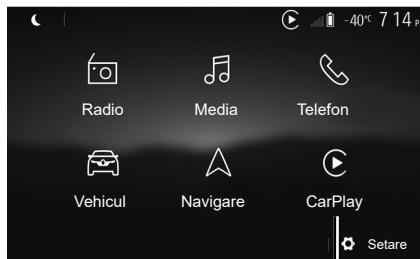

Prima utilizare

Conectați-vă telefonul la portul USB al sistemului multimedia.

Serviciul CarPlay™ este lansat în sistemul multimedia.

Dacă procedura de mai sus eșuează, repetați operația.

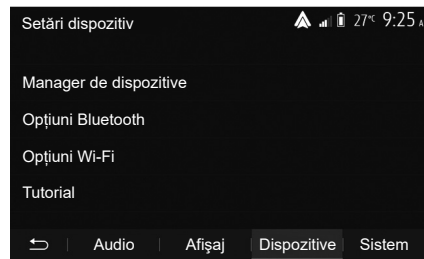

Puteți accesa un tutorial despre conectarea smartphone-ului la sistemul multimedia prin „Setare” > „Dispozitive” > „Tutorial”.

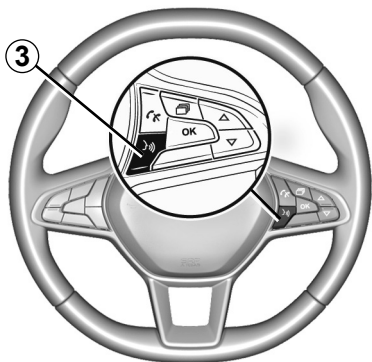

După ce aplicația „Android Auto™” sau serviciul „CarPlay™” este activat, puteți utiliza butonul de recunoaștere vocală de la bordul vehiculului pentru a activa vocal anumite funcții ale dispozitivului smartphone. În acest scop, apăsați butonul **3** de pe volanul vehiculului dvs. (pentru mai multe informații, consultați secțiunea „Utilizarea recunoașterii vocale”).

Remarcă:

- puteți utiliza „Android Auto™” sau „CarPlay™” pentru a accesa aplicațiile de navigare și de muzică ale dispozitivului dvs. smartphone. Aceste aplicații înlocuiesc aplicațiile similare integrate în sistemul multimedia, care deja rulează. De exemplu, poate fi utilizată o singură aplicație de navigare, „Android Auto™”, „CarPlay™” sau aplicația integrată în sistemul dvs. multimedia;
- atunci când utilizați „Android Auto™” sau „CarPlay™”, unele funcții ale sistemului multimedia vor continua să ruleze în fundal. De exemplu, dacă lansați „Android Auto™” sau „CarPlay™” și utilizați aplicația de navigare de pe smartphone în timp ce radioul sistemului multimedia este pornit, veți continua să auziți radioul.

Atunci când folosiți aplicația „Android Auto™” sau serviciul „CarPlay™”, transferul datelor mobile necesare funcționării acestora poate genera costuri suplimentare, care nu sunt incluse în abonamentul dvs. telefonic.



Reveniți la interfața sistemului dvs. multimedia

Pentru a reveni la interfață:

- apăsați butonul „Pornire” de pe panoul frontal al sistemului multimedia sau de pe comanda centrală.

sau

- apăsați butonul 3 de pe ecranul sistemului multimedia în funcție de „Android Auto™” sau „CarPlay™”.

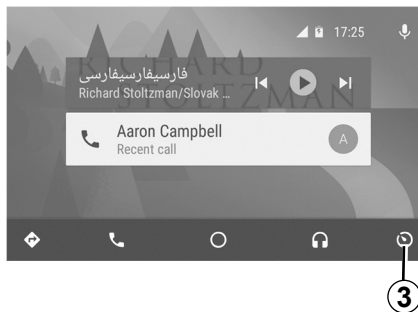

Funcțiile aplicației „Android Auto™” și ale serviciului “Carplay™” depind de marca și de modelul telefonului dvs. Pentru mai multe informații, consultați pagina web a producătorului, dacă există una.

YANDEX.AUTO™ (1/3)

prezentare Yandex.Auto™

„Yandex.Auto™” este o aplicație care poate fi descărcată cu ajutorul smartphone-ului pentru a utiliza anumite aplicații de pe telefon prin intermediul ecranului sistemului multimedia (disponibilitatea depinde de țară).

Notă: aplicația „Yandex.Auto™” funcționează numai dacă smartphone-ul este conectat la portul USB al vehiculului și dacă serviciul de recunoaștere vocală este activat.

Prima utilizare

Descărcați și instalați aplicația „Yandex.Auto™” prin intermediul platformei de descărcare a aplicațiilor de pe smartphone.

Conectați-vă telefonul la portul USB al sistemului multimedia.

Acceptați solicitările de pe smartphone pentru a utiliza aplicația.

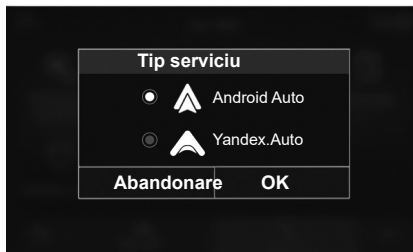

Sistemul multimedia sugerează suggests „Android Auto™” sau „Yandex.Auto™”, în funcție de țară:

- conexiunea ca o sursă audio;
- un tutorial despre modul de funcționare al funcției.

Aplicația rulează pe sistemul multimedia și trebuie să fie vizibilă în zona **1**.

Dacă procedura de mai sus eșuează, repetați operația.



Particularitate a „Yandex.Auto™”

Aplicația „Yandex.Auto™” va funcționa numai dacă sunt îndeplinite toate condițiile următoare:

- smartphone-ul este conectat la portul USB al vehiculului;
- smartphone-ul este conectat la sistemul multimedia prin Bluetooth®;
- telefonul este deblocat;
- aplicația „Yandex.Auto™” este pornită pe ecranul telefonului.

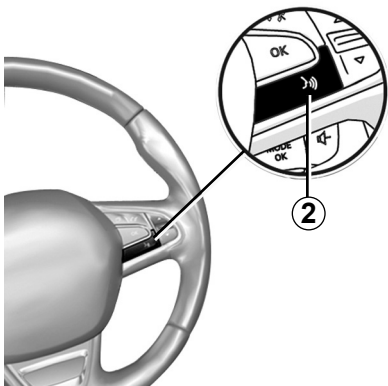

Recunoaștere vocală

În funcție de vehicul, după ce aplicația „Yandex.Auto™” se execută pe sistemul multimedia, puteți activa butonul de recunoaștere vocală **2** din vehicul pentru a controla vocal anumite funcții ale smartphone-ului:

- apăsare scurtă: activarea/dezactivarea funcției de recunoaștere vocală a sistemului multimedia;
- apăsare lungă: activarea/dezactivarea recunoașterii vocale pentru telefon, dacă telefonul este conectat la sistemul multimedia.

Notă: atunci când utilizați „Yandex.Auto™”, puteți accesa aplicațiile de navigare și muzică de pe smartphone.

Aceste aplicații înlocuiesc aplicațiile similare integrate în sistemul multimedia, care deja rulează.

Poate fi folosită o singură navigație, cea a:

- „Android Auto™”;
- „Yandex.Auto™”;
- „CarPlay™”;
- sau cea inclusă în sistemul dvs. multimedia.

Notă: atunci când utilizați aplicația „Yandex.Auto™”, anumite funcții ale sistemului multimedia vor continua să funcționeze în fundal. De exemplu, dacă lansați „Yandex.Auto™” și utilizați navigarea de pe smartphone în timp ce radioul sistemului multimedia este pornit, veți continua să auziți radioul.



Reveniți la interfața multimedia

Reveniți la interfața sistemului dvs. multimedia:

- apăsați butonul Pagină de pornire **3** de pe panoul frontal al sistemului multimedia sau de pe comanda centrală;

sau

- apăsați butonul **4** de pe ecranul sistemului multimedia.



Atunci când folosiți aplicația „Yandex.Auto™”, utilizarea de date mobile necesare funcționării acesteia poate genera costuri suplimentare care nu sunt incluse în abonamentul telefonic.

Disponibilitatea funcțiilor aplicației „Yandex.Auto™” depinde de marca și modelul telefonului dvs. Pentru mai multe informații, consultați pagina web a producătorului, dacă există una.

SETĂRI VEHICUL (1/2)

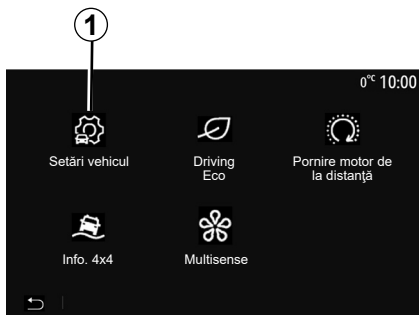

prezentare

Din meniul principal, apăsați pe „Vehicul”, apoi pe „Setări vehicul” **1** pentru a accesa acest meniu.

Din acest meniu puteți ajusta setările pentru sistemele de asistență la conducere, accesul la vehicul și asistența la parcare.

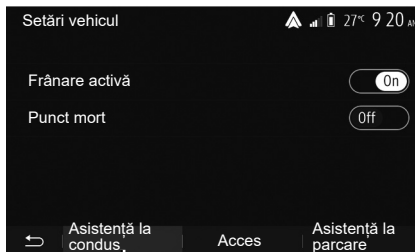

„Asistență la conducere” 2

În funcție de vehicul, din acest meniu puteți activa/dezactiva sistemele de asistență la conducere ale vehiculului.

„Frânare activă”

Această funcție avertizează șoferul în caz de risc de coliziune. Alegeți „ON” pentru a activa această funcție. Pentru informații suplimentare, consultați capitolul „Frânare activă de urgență” din manualul de utilizare al vehiculului.

„Punct mort”

Această funcție avertizează șoferul atunci când un alt vehicul se află într-un unghi mort. Alegeți „ON” pentru a activa această funcție. Pentru informații suplimentare, consultați capitolul „Avertizare unghi mort” din manualul de utilizare al vehiculului.

Notă: disponibilitatea opțiunilor și setărilor poate varia în funcție de vehicul și de nivelul de echipare.



Din motive de securitate, efectuați aceste manipulări cu vehiculul oprit.

SETĂRI VEHICUL (2/2)

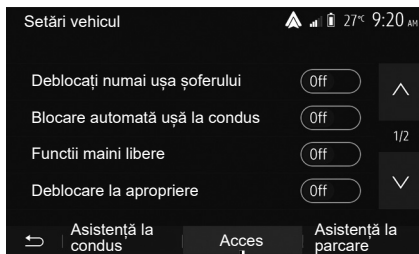

3

„Acces” 3

Acest meniu vă permite activarea/dezactivarea următoarelor opțiuni:

- „Deblocați numai ușa șoferului”;
- „Blocare automată ușă la condus”;
- „Funcții maini libere”;
- „Deblocare la apropiere”;
- „Blocare la îndepărtare”;
- „Mod silențios”;

- „Sunet reblocare automată”;
- „Sunet secvență internă”;
- „Ștergător lunetă în marșarier”: ștergătorul geamului spate se activează la cuplarea treptei de marșarier.

Notă:

- această opțiune funcționează dacă ștergătoarele de parbriz sunt activate;
- disponibilitatea opțiunilor și setărilor poate varia în funcție de vehicul și de nivelul de echipare.

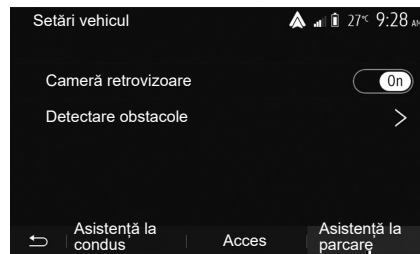

4

„Asistență la staționare” 4

Puteți utiliza acest meniu pentru a activa/dezactiva camera de mers înapoi și pentru a regla setările pentru detectarea obstacolelor în timpul manevrelor.

Pentru informații suplimentare, consultați capitolul „Cameră retrovizoare”.



Din motive de securitate, efectuați aceste manipulări cu vehiculul oprit.

CAMERĂ DE MERS ÎNAPOI (1/3)

Funcționare

La trecerea în marșarier (și până la aproximativ cinci secunde după trecerea într-un alt raport), o imagine a zonei din spatele vehicului se afișează pe ecranul sistemului multimedia, însoțită de ghidaj, de o siluetă a vehicului și de un semnal sonor.

Senzorii cu ultrasunete instalate pe vehicul „măsoară” distanța dintre vehicul și un obstacol.

Când zona roșie este atinsă, ajutați-vă de reprezentarea barei parașoc pentru a vă opri în mod precis.

Remarcă:

- pentru informații suplimentare despre utilizarea Asistenței la parcare, consultați manualul de utilizare al vehicului;
- aveți grijă astfel încât camera de mers înapoi să nu fie acoperită (murdărie, noroi, zăpadă...);
- după cuplarea marșarierului, ecranul multimedia afișează timp de câteva secunde o imagine a zonei din spatele vehicului.

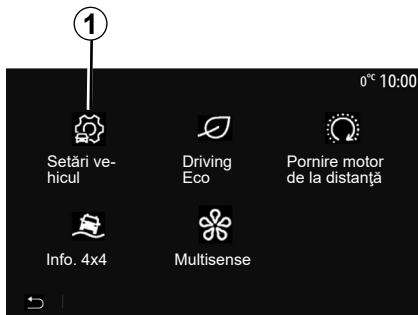

Activare/dezactivare

Cameră de mers înapoi

Puteți activa/dezactiva camera de mers înapoi. Pentru a face acest lucru, din meniul principal, selectați „Vehicul” > „Setări vehicul” 1, apoi apăsați pe fila „Asistență la parcare” 2.

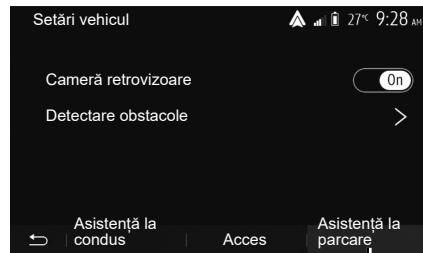

„Asistență la parcare”

Acest meniu vă permite să activați/dezactivați camera de mers înapoi și să configurați „Detectare obstacole”.

CAMERĂ DE MERS ÎNAPOI (2/3)

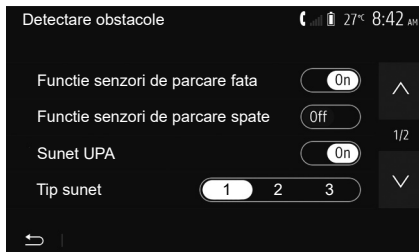

„Detectare obstacole”

În funcție de vehicul, puteți activa sau dezactiva în mod independent senzorii față și/spate ai vehiculului dvs. Selectați „On” sau „Off” pentru a activa sau a dezactiva senzorii necesari.

Reglaje sunet

Puteți să activați/dezactivați alerta audio și să selectați unul dintre sunete, precum și să reglați volumul dintre senzorii de obstacole.

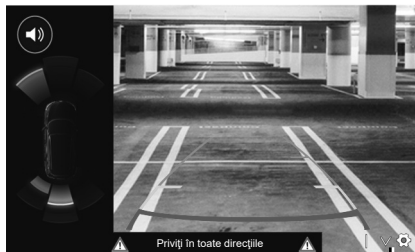

Reglare ecran

Puteți accesa setările pentru afișaj cu butonul 3.

Din acest meniu, puteți activa/dezactiva liniile de ghidare fixe 4 sau mobile 5 (în funcție de vehicul), care indică distanța din spatele vehiculului, și puteți ajusta setările ecranului.

Apăsați pe „+” sau „-” pentru a seta contrastul 6, luminozitatea 7 și culorile 8.

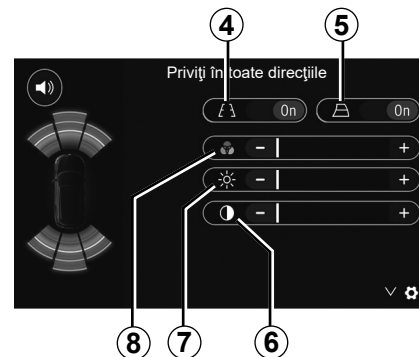



Această funcție este o asistență suplimentară. Ea nu poate, în nici un caz, să înlocuiască atenția, nici responsabilitatea șoferului.

Șoferul trebuie să fie întotdeauna pregătit pentru evenimentele neprevăzute care pot interveni în timpul conducerii: aveți grijă întotdeauna să nu existe obstacole mobile, mici și înguste (de exemplu, un copil, un animal, un cărucior de copil, o bicicletă, o piatră, un stâlp etc.) în punctul mort în timpul manevrelor.

Ecranul reprezintă o imagine inversată.

Gabaritul este o reprezentare proiectată pe suprafață plană, această informație trebuie ignorată atunci când se supra-pune unui obiect vertical sau pus pe sol.

Obiectele care apar pe marginea ecranului pot fi deformat.

În caz de luminozitate prea puternică (ninsoare, vehicul în soare etc.), vizibilitatea camerei poate fi perturbată.

CAMERĂ CU VEDERE MULTIPLĂ (1/2)

prezentare

Atunci când vehiculul este echipat, patru camere sunt montate în partea din față, în retrovizoarele exterioare și în partea din spate a vehiculului, pentru a vă oferi asistență suplimentară în timpul manevrelor dificile.

Notă: aveți grijă în așa fel încât camerele să nu fie acoperite (cu murdărie, noroi, zăpadă, condens etc.).



Această funcție reprezintă un ajutor suplimentar. Aceasta nu poate, în nici un caz, să înlocuiască atenția, nici responsabilitatea șoferului.

Șoferul trebuie să fie întotdeauna atent la evenimentele neprevăzute care pot interveni în timpul conducerii: aveți grijă întotdeauna să nu existe obstacole mobile (ca de exemplu un copil, un animal, cărucior de copil, bicicletă...) sau un obstacol prea mic sau prea subțire (piatră de mărime medie, țăruiș foarte subțire...) în momentul manevrei.

Operație

În momentul cuplării marșarierului, camera cu vedere spate afișează zona din spatele vehiculului pe ecranul multimedia.

De asemenea, aveți opțiunea de a alege imaginea afișată pe ecranul multimedia prin trecerea la modul manual.

Activare/dezactivare

Sistemul se activează atunci când vehiculul rulează cu o viteză mai mică de aproximativ 20 km/h. Atunci când vehiculul depășește această viteză, sistemul se dezactivează.

Sistemul poate fi activat, de asemenea, prin apăsarea butonului de activare din vehicul. Pentru informații suplimentare, consultați capitolul „Cameră cu vedere multiplă” din manualul de utilizare al vehiculului.

Notă: pentru informații suplimentare despre selectarea modului automat sau manual, consultați manualul de utilizare al vehiculului dvs.

CAMERĂ CU VEDERE MULTIPLĂ (2/2)

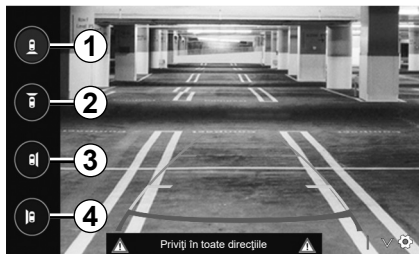

Alegerea camerei

Pentru a activa vizualizarea dorită a camerei, selectați-o pe ecranul multimedia:

- 1 Vizualizare zonă spate;
- 2 Vizualizare zonă față;
- 3 Vizualizare zonă laterală dreapta;
- 4 Vizualizare zonă laterală stânga.

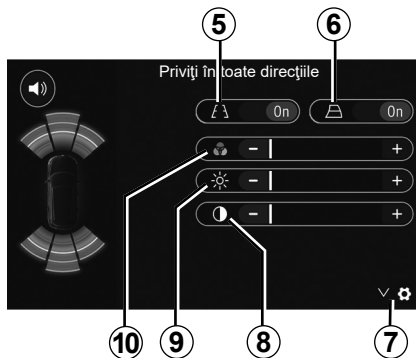

Reglaje

Apăsați pe 7 pentru a face să apară lista reglajelor.

Activați sau dezactivați afișarea liniilor de ghidare fixe 5 sau mobile 6.

Apăsați pe „+” sau „-” pentru a regla contrastul 8 luminozitatea 9 și culorile 10.

DRIVING ECO



Acces la meniul Driving Eco

Din meniul principal, apăsați pe „Vehicul”, apoi pe „Driving Eco”.

Meniul „Driving Eco” vă permite să accesați următoarele informații:

- „Instruire Eco”;
- «Raport călătorie»;
- „Punctaj Eco”.

«Instruire Eco»

Acest meniu evaluează stilul dumneavoastră de conducere și vă oferă recomandările cele mai bune pentru a optimiza consumul de carburant.



«Raport călătorie»

Acest meniu vă permite să vizualizați datele înregistrate în timpul ultimei dumneavoastră călătorii:

- „Consum mediu”;
- „Consum total”;
- „Viteză medie”;
- „Distanță fără consum”.

Notă: puteți reinițializa datele apăsând pe **1**.



«Punctaj Eco»

Acest meniu vă permite să obțineți o notă globală de până la 100. Cu cât nota este mai ridicată, cu atât performanțele dvs. de conducere eco sunt mai bune:

- performanță medie de accelerare (zona **A**);
- performanță medie de schimbare a treptei de viteză (zona **B**);
- performanță medie de anticipare a frânării (zona **C**).

PORNIREA MOTORULUI DE LA DISTANȚĂ (1/3)

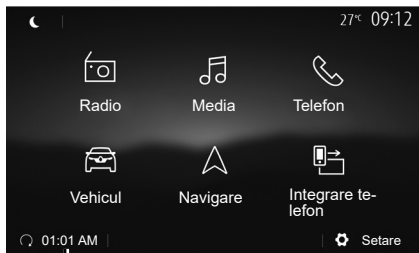

Când este prevăzută, această funcție vă permite să programați pornirea motorului de la distanță, pentru a încălzi sau aerisi habitacul cu până la 24 de ore înainte de utilizarea vehiculului.

Reglați nivelul de încălzire dorit (temperatură, dejivrare) înainte de a programa funcția. Configurarea și programarea se realizează prin intermediul afișajului multimedia.

Programarea orei de pornire a funcției

- Întrerupeți contactul, apoi apăsați pe **1** din meniul principal. Ecranul **A** apare;



- selectați butonul „On” de pe linia „Pornire automată” pentru a activa funcția;
- setați ora de plecare la care doriți să începeți utilizarea vehiculului, apăsând pe linia **2**;
- apăsați pe săgețile „sus” și „jos” pentru derularea orelor și minutelor până la ora dorită;
- apăsați pe „OK” pentru a valida. Reperul **4** vă permite să vizualizați timpul rămas până la ora la care doriți să utilizați vehiculul;
- apăsați pe „OK” **3** pentru a confirma și finaliza programarea;

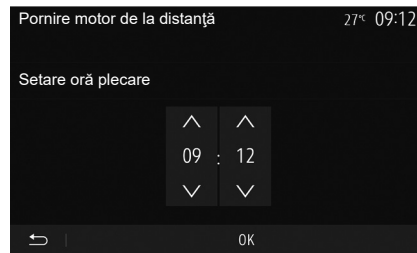

- reglați comenzile de climatizare la temperatura dorită în habitacul când porniți motorul, apoi setați modul de dejivrare (consultați capitolul 2 din manualul vehiculului);

Pentru a activa pornirea de la distanță prin programare, trebuie să selectați un timp la cel puțin cincisprezece minute după timpul afișat de sistemul multimedia.

PORNIREA MOTORULUI DE LA DISTANȚĂ (2/3)

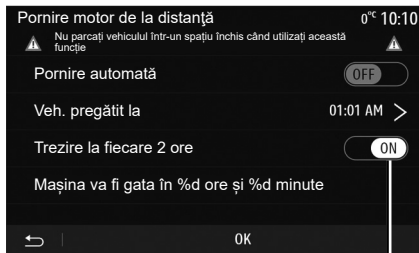

- Întrerupeți contactul.

La blocarea vehiculului, două clipiri, iar apoi aprinderea luminilor de avarie și a lămpilor de semnalizare timp de aproximativ trei secunde indică faptul că programarea a fost luată în considerare.

Pornirea motorului de la distanță funcționează dacă:

- maneta de viteze este în poziția neutră (punct mort) pentru vehicule cu cutie de viteze manuală sau robotizată;
- maneta de viteze este în poziția **P** pentru vehiculele cu cutie de viteze automată;

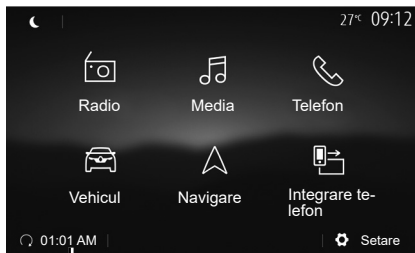

- contactul este întrerupt;
- toate deschiderile mobile (capota față, ușile, portbagajul) sunt închise și blocate atunci când părăsiți vehiculul.

Notă: Înainte de a părăsi vehiculul, trebuie să opriți sistemul multimedia apăsând pe butonul „Off”, pentru ca funcția de pornire de la distanță a motorului să funcționeze.

„Trezire la fiecare 2 ore”

Această funcție permite vehiculului să pornească automat la fiecare două ore, în funcție de temperatura motorului.

Pentru a activa această funcție, apăsați pe butonul „On” 5.

Notă: pentru activarea funcției „Trezire la fiecare 2 ore”, nu uitați să opriți sistemul de ventilare.

Atunci când această funcție este activată, sistemul de ventilare nu funcționează în timpul primelor patru porniri, dacă acestea au loc.

Pe vreme foarte rece, vehiculul va porni automat și va rămâne pornit timp de aproximativ zece minute, apoi se va opri.

Dacă temperatura motorului nu necesită o repornire, vehiculul nu va porni automat în timpul primelor patru reactivări și va reveni în stare de veghe timp de două ore. Motorul va reporni, dacă temperatura acestuia este prea scăzută.

În toate cazurile, va avea loc ultima pornire. Cu aproximativ cincisprezece minute înainte de ora programată motorul pornește și rămâne pornit timp de aproximativ zece minute.

Notă: reperul 6 vă reamintește ora de pornire a vehiculului pe care ați setat-o deja.

PORNIREA MOTORULUI DE LA DISTANȚĂ (3/3)

În funcție de vehicul, asigurați-vă că toți consumatorii, cum ar fi ștergătoarele de geamuri, luminile exterioare, radioul, scaunele cu încălzire, volanul cu încălzire etc. sunt dezactivate și toate accesoriiile sunt deconectate, înainte de a părăsi vehiculul.

Particularitatea vehiculelor echipate cu funcția „Trezire la fiecare 2 ore”. Este imperativ să rulați vehiculul timp de cel puțin 10 minute între fiecare utilizare a funcției. Risc de uzură a uleiului de motor.



Nu staționați și nu porniți motorul în locuri în care se află substanțe sau materiale inflamabile precum iarbă sau frunze care pot veni în contact cu un sistem de eșapament cald.



Responsabilitate șofer în momentul staționării sau opririi vehiculului

Nu părăsiți niciodată vehiculul atunci când în interior se află un copil, un adult neresponsabil sau un animal, chiar și pentru o scurtă durată. Aceștia ar putea fi sau ar putea pune în pericol alte persoane, de exemplu prin pornirea motorului, acționarea echipamentelor, cum ar fi macaralele de geam sau prin blocarea ușilor etc. De asemenea, pe timp cald și/sau însorit, amintiți-vă că temperatura interioară din habitacul crește foarte rapid.

RISC DE DECES SAU DE RĂNIRI GRAVE.

În condiții extreme, pornirea de la distanță prin programare poate să nu funcționeze.



Nu utilizați funcția de pornire de la distanță a motorului sau programarea acesteia când:

– vehiculul se află într-un garaj sau într-un spațiu închis.

Risc de intoxicare sau de asfixiere provocat de emisiile de gaze de eșapament.

– vehiculul este acoperit cu o prelată.

Risc de incendiu.

– capota este deschisă sau urmează a fi deschisă.

Risc de arsuri sau de răniri grave.

În funcție de țară, utilizarea funcției de pornire de la distanță sau programarea acesteia pot fi interzise de lege și/sau de reglementările în vigoare.

Înainte de a utiliza această funcție, consultați legislația și/sau reglementările în vigoare în țara respectivă.

INFO. 4X4

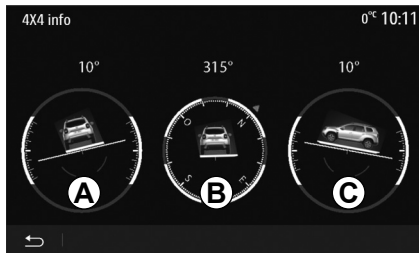

Accesați meniul „Info. 4x4”.

La vehiculele astfel echipate, din meniul principal, apăsați pe „Vehicul”, apoi pe „Info. 4x4”.

Funcția „Info. 4x4” vă permite să vizualizați:

- Unghiul de carosaj al roților (rulare) în grade, în timp real (zona **A**);
- Direcția, cu ajutorul unei busole (zona **B**);

- Unghiul orizontal (pantă) în grade, în timp real (zona **C**).

Notă:

- valorile care indică unghiul, afișate pe ecran, pot diferi de realitate cu unul până la trei grade;
- afișajul este împrăștiat la aproximativ fiecare secundă.

MULTI-SENSE (1/3)

Meniul Multi-Sense

La vehiculele astfel echipate, din meniul principal, apăsați pe „Vehicul”, apoi pe „Multi-Sense”. Acest meniu vă permite să personalizați comportamentul anumitor sisteme incluse.

Selectarea modului

Modurile disponibile pot varia în funcție de vehicul și de nivelul de echipare. Din meniul „Multi-Sense”, selectați modul 1 dorit:

- „My Sense” sau „Normal”, în funcție de vehicul;
- „Sport”;
- „Eco”.

Notă: ultimul mod activ nu este memorat la repornirea vehiculului. În mod implicit, vehiculul repornește în modul My Sense sau Normal.

ModSport

Acest mod permite o reacție mai mare de răspuns din partea motorului și a cutiei de viteze. Direcția este mai rigidă.

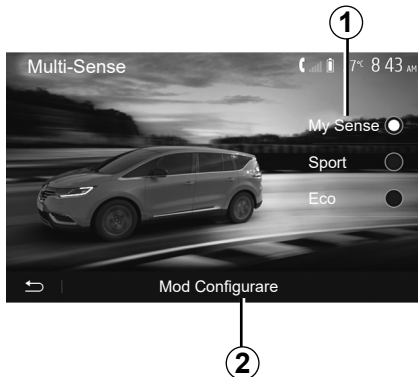

ModEco

Modul Eco pune accentul pe economisirea energiei. Direcția este lină, gestionarea motorului și a cutiei de viteze permit reducerea consumului de carburant.

Modul My Sense sau Normal

Modul My Sense sau Normal (în funcție de vehicul) adoptă în mod implicit setările standard ale vehiculului. În funcție de nivelul de echipare al vehiculului, este posibilă reconfigurarea manuală a modului My Sense, prin modificarea setărilor de conducere, confort și iluminare ambientală.

Configurarea modului

Apăsați pe „Mod Configurare” 2 pentru a personaliza următoarele setări:

- „Direcție”;
- „Climă”;
- „Iluminare ambientală”;
- „Intensitate”;
- „Ambianță”.

Notă: anumite setări de configurare „Multi-Sense” sunt restricționate în funcție de categoria și de nivelul de echipare al vehiculului dvs. Aceste meniuri rămân vizibile pe ecranul multimedia, dar nu sunt disponibile.



Din motive de securitate, efectuați aceste manipulări cu vehiculul oprit.

MULTI-SENSE (2/3)

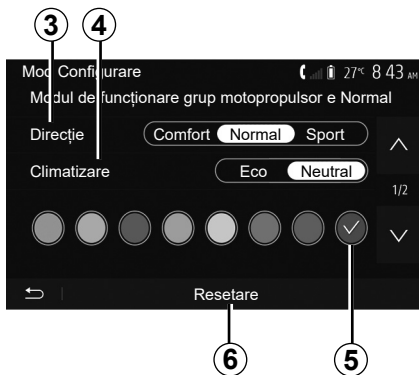

„Direcție” 3

Această setare oferă mai multe moduri de răspuns la direcție:

- „Comfort”;
- „Normal”;
- „Sport”.

În funcție de modul selectat, sensibilitatea direcției poate fi reglată pentru a deveni mai rigidă sau mai sensibilă, pentru a oferi un echilibru optim între o experiență de manevrabilitate lină și una precisă.

„Climatizare” 4

Această setare oferă mai multe moduri de operare a climatizării:

- „Eco”;
- „Neutral”.

În funcție de modul selectat, vi se va oferi echilibrul optim între confortul temperaturii și economia de combustibil.

Pentru informații suplimentare despre setările de climatizare, care depind de nivelul echipamentului, consultați secțiunea „Climă” din manualul de utilizare a vehiculului.

„Iluminare ambientală”

Această setare poate fi utilizată pentru a alege tipul de culoare pentru iluminarea ambientală a vehiculului.

Pentru a schimba culoarea ambientală în vehicul, selectați o culoare 5 din cele disponibile.

„Intensitate” 7

Această setare vă permite să reglați luminozitatea iluminării ambientale din vehicul. Pentru a face acest lucru, apăsați pe „+” sau „-”.

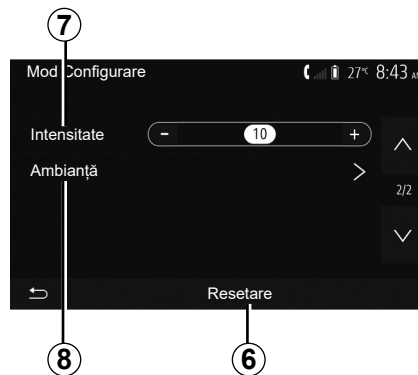

„Ambianță” 8

Culoarea și intensitatea selectate se pot aplica următoarelor zone:

- „Bord”;
- „Față”;
- „Spate”.

Apăsați pe „On” sau „Off” pentru a activa/dezactiva iluminarea ambientală în zona selectată.

„Resetare” 6

Această opțiune vă permite să reinițializați valorile implicite pentru modul curent.

MULTI-SENSE (3/3)

Multimod

La vehiculele, comanda **A** situată pe consola centrală vă permite să schimbați modul de conducere fără a utiliza sistemul multimedia.

Utilizați comanda **A** pentru a selecta modul dorit:

- „Eco”;
- „Normal” (apăsați pe butonul central);
- „Sport”.

Modurile de conducere sunt similare celor din meniul „Multi-Sense”; modul Normal corespunde modului My Sense și adoptă setările standard ale vehiculului. Cu toate acestea, spre deosebire de meniul „Multi-Sense”, nu puteți configura și personaliza aceste moduri de conducere.

Notă: ultimul mod activ nu este memorat la repornirea vehiculului. În mod implicit, vehiculul repornește în modul „Normal”.

A



SISTEMUL DE NAVIGARE

Sistemul de navigare

La vehiculele astfel echipate, sistemul de navigare vă va determina locația și vă va ghida folosind următoarele informații:

- receptorul GPS;
- harta digitală.

Receptorul GPS

Sistemul de navigare utilizează sateliții GPS (Global Positioning System) aflați pe orbită în jurul Pământului.

Receptorul GPS primește semnale de la mai mulți sateliți. Sistemul poate astfel să localizeze vehiculul.

Notă: după o deplasare fără rulare pe distanțe lungi (feribot, tren), este posibil ca sistemul să aibă nevoie de câteva minute până la reluarea funcționării normale.

Harta digitală

Cartela digitală conține hărțile rutiere și hărțile orașelor de care are nevoie sistemul.

Unitate flash USB „Hărți”

Pentru a instala versiunea cea mai recentă, introduceți unitatea flash USB într-un computer conectat la internet. Consultați capitolul „actualizarea hărții”.

Notă: cheia USB nu este furnizată împreună cu sistemul.

Utilizați de preferință ediția cea mai recentă.

Introducerea cheii USB

Introduceți unitatea USB în portul **A** al vehiculului. Pentru a identifica locația portului USB **A**, consultați manualul de utilizare al vehiculului (dacă este necesar).

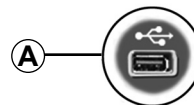

INTERPRETAREA UNEI HĂRȚI (1/3)

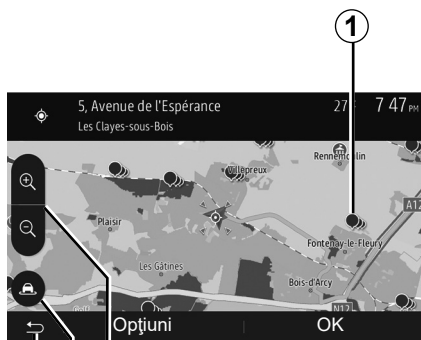

Afișarea hărții

Pentru a afișa harta din jurul poziției vehiculului, apăsați pe „Pagină de pornire” > „Navigare”.

Atingeți ecranul hartă.

Pentru a vă deplasa în harta de navigare, glisați-o în direcția dorită pe ecran. În funcție de ecran, apăsați pe 3 sau pe 4 pentru a reveni la locația actuală.

Apăsați pe 2 pentru a face zoom înainte sau înapoi.

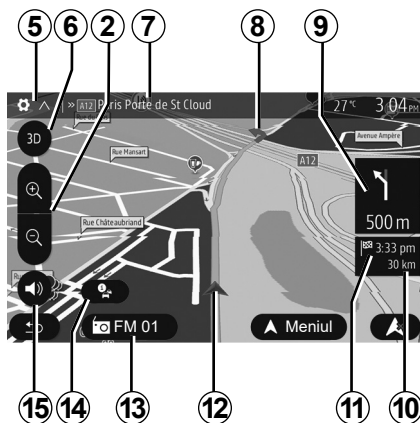

Legenda hărții

- 5 Opțiuni de afișare a navigării.
- 6 Acces la diferite moduri de afișare:
 - mod 3D;
 - mod 2D;
 - mod 2D Nord (partea de sus a hărții reprezintă întotdeauna nordul).
- 7 Denumirea următorului drum principal sau informații cu privire la următorul panou de semnalizare.
- 8 Itinerarul calculat de sistemul de navigare.
- 9 Distanța și indicarea următoarei schimbări de direcție.

10 Distanța rămasă de parcurs până la destinație.

11 Ora de sosire estimată.

12 Poziția vehiculului pe harta de navigare.

13 Dispozitivul media pe care îl ascultați acum.

14 Informații despre trafic. Apăsați pe această zonă pentru a cunoaște diversele incidente prezente pe ruta dumneavoastră.

15 Activare/dezactivare ghidare vocală.

Poziție GPS

Această funcție vă permite să cunoașteți localizarea geografică a locului selectat (adresă/longitudine/latitudine).

Atingeți locul dorit pe ecran. Apăsați pe „Opțiuni”, apoi pe „Știri” pentru a găsi locația exactă a poziției selectate.

Simboluri cartografice

Sistemul de navigare utilizează simbolurile 1 pentru afișarea punctelor de interes (POI). Consultați paragraful „Afișarea punctelor de interes” din capitoul „Setări hartă”.

INTERPRETAREA UNEI HĂRȚI (2/3)



„Unde mă aflu?”

Această funcție vă permite să verificați informațiile referitoare la poziția actuală și să căutați un POI în apropiere. Aceasta funcționează când GPS-ul este activat.

Cu traseul deja în curs de desfășurare, apăsați pe zona 7 pentru a accesa ecranul „Unde mă aflu?”.

Acest ecran cuprinde următoarele informații:

- latitudine;
- longitudine;
- altitudine;
- număr stradă;
- adresă actuală.

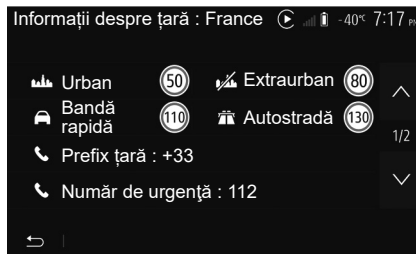

Informații țară

Apăsați pe **15** apoi pe „Informații despre țară”.

Această funcție permite vizualizarea informațiilor despre țară conform poziției dumneavoastră actuale.

Acest ecran cuprinde următoarele informații:

- limită de viteză.

Limitările de viteză ale șoselelor rapide sunt afișate. Unitatea afișată depinde de parametri regionali activi. Dacă nu este disponibilă nicio informație, „-” se afișează în locul tabelului și cifrelor.

- Cod telefonic al țării;
- număr de urgență;
- restricții legale în vigoare în țara respectivă:
 - grad de alcoolemie maxim permis în sânge;
 - vestă de siguranță obligatorie;
 - stingător obligatoriu;
 - obligație de a menține farurile aprinse în permanență;
 - becuri de schimb obligatorii;
 - trusă de prim ajutor obligatorie;
 - triunghi de presemanalizare obligatoriu;
 - cască obligatorie pentru motocicliști;
 - lanțuri de zăpadă necesare pe timp de iarnă;
 - lanțuri de zăpadă recomandate pe timp de iarnă;
 - pneuri de „iarnă” necesare pe timp de iarnă;
 - pneuri de „iarnă” recomandate pe timp de iarnă.

INTERPRETAREA UNEI HĂRȚI (3/3)



16

« Ajutor aproape »

Această funcție vă permite să căutați ajutor în apropierea poziției dumneavoastră actuale.

Apăsați pe **16** pentru a deschide un nou ecran de căutare rapidă.

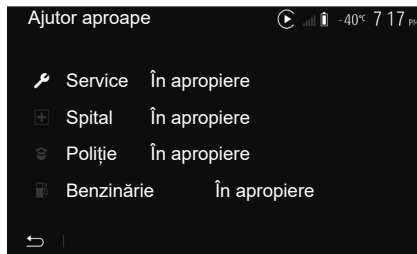

Informații pe acest ecran:

- service auto;
- servicii medicale și de urgență;
- secții de poliție;
- benzinării.

INTRODUCEREA UNEI DESTINAȚII (1/6)

Meniu destinație

Din ecranul de pornire, apăsați pe „Navig.” > „Meniu” > „Destinație” pentru a accesa meniul destinației.

Meniul destinație vă propune diverse modalități pentru a indica o destinație:

- introducerea unei adrese (complete sau parțiale);
- selectarea unei adrese pornind de la „Puncte de interes”;
- selectarea unei destinații dintre destinațiile anterioare;
- selectarea unei adrese pornind de la destinațiile favorite;
- selectarea unei destinații pe hartă;
- selectarea unei latitudini și a unei longitudini.

Introducerea unei adrese

Pentru a introduce o adresă, apăsați pe **1**.

Această rubrică vă permite să introduceți toată adresa sau doar o parte a acesteia: țara, orașul, strada și numărul.

Notă: sunt permise numai adresele cunoscute de către sistem prin intermediul hărții digitale.



La prima utilizare:

- apăsați pe „Țară”;
- introduceți numele țării dorite cu ajutorul tastaturii.

În momentul introducerii adresei, sistemul șterge anumite litere pentru a facilita introducerea.

Sistemul vă poate sugera mai multe liste de țări dacă apăsați pe **2**. Selectați țara dorită din liste.

- Procedați în același mod pentru Oraș/ Suburbie, Stradă, Stradă laterală și Număr stradă.

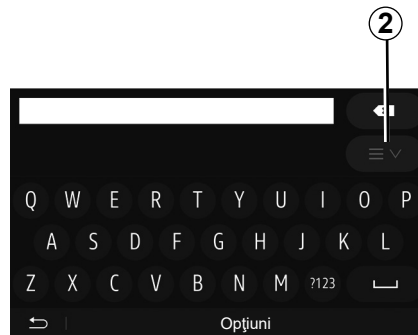

Notă:

- Stradă laterală și Număr stradă pot fi activate după ce selectați Stradă;
- În momentul introducerii străzii, nu este necesar să introduceți tipul acesteia (stradă, alee, bulevard etc.);
- sistemul păstrează în memorie ultimele adrese introduse. Odată ce ați introdus o adresă de destinație, la următoarea utilizare va fi indicată adresa anterioară.

INTRODUCEREA UNEI DESTINAȚII (2/6)

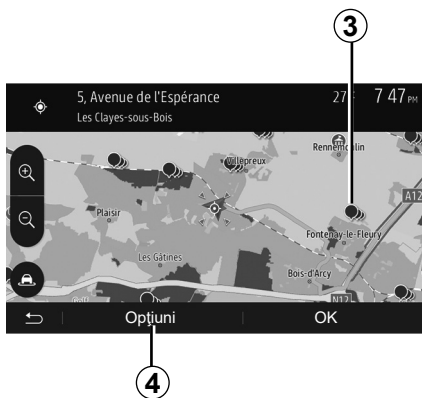

Selectarea punctelor de interes (POI)

Puteți să selectați destinația pornind de la punctele de interes.

Puteți să găsiți un loc în mai multe moduri:

- Cu funcția de căutare rapidă, puteți să găsiți rapid un loc din apropiere după numele acestuia;
- cu funcția de căutare predefinită, puteți să găsiți tipuri de locuri căutate frecvent prin câteva apăsări pe ecran;
- puteți să căutați un loc după categoria acestuia.

Căutarea rapidă a punctelor de interes

Funcția de căutare rapidă vă permite să găsiți rapid un loc.

Apăsați pe un loc pe hartă pentru a căuta puncte de interes. În funcție de poziția dumneavoastră, unul sau mai multe puncte **3** se afișează pe ecran.

Apăsați pe **4** apoi pe „Puncte de interes lângă cursor” pentru a afișa lista de puncte de interes cu numele acestora și distanța pornind de la locul selectat.

Căutarea punctelor de interes cu ajutorul categoriilor preprogramate

Funcția de căutare preprogramată vă permite să găsiți rapid tipurile de locuri cel mai frecvent selectate.

Din ecranul de pornire, apăsați pe „Navig.” > „Meniu” > „Destinație” > „Puncte de interes” pentru a accesa categoriile presetate.

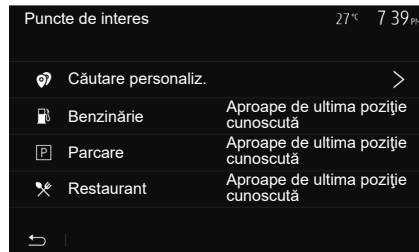

Categorii (benzinărie/parking/restaurant)

- Dacă există un itinerar activ, punctele de interes „Benzinărie” și „Restaurant” sunt căutate de-a lungul itinerarului. Punctul de interes „Parcare” este căutat în jurul destinației.
- Dacă niciun itinerar nu este activ (nici destinație selectată), aceste puncte sunt căutate în jurul poziției actuale.
- Dacă poziția actuală nu mai este disponibilă (nu există semnal GPS), aceste puncte sunt căutate în jurul ultimei poziții cunoscute.

INTRODUCEREA UNEI DESTINAȚII (3/6)

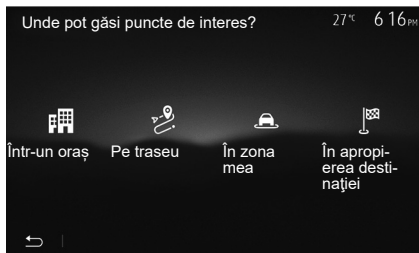

Căutarea punctelor de interes după categorie

Puteți să căutați puncte de interes după categoria și sub-categoria acestora.

Din ecranul de pornire, apăsați pe „Navig.” > „Meniu” > „Destinație” > „Puncte de interes” > „Căutare personaliz.”.

Selecționați zona în jurul căreia trebuie căutat locul:

- Apăsați pe „Într-un oraș” pentru a căuta un loc într-un oraș/o suburbie selectat(ă) (lista rezultatelor va fi ordonată în funcție de distanța față de centrul orașului selectat).

– Apăsați pe „Pe traseu” pentru a căuta de-a lungul itinerarului activ și nu în jurul unui punct dat. Această funcție este utilă atunci când doriți să parcurgeți o etapă cu un ocol minim, de exemplu atunci când căutați cele mai apropiate benzinării sau restaurante (lista rezultatelor este ordonată în funcție de lungimea ocolului necesar).

– Apăsați pe „În zona mea” pentru a efectua o căutare în jurul poziției actuale, sau, dacă aceasta nu este disponibilă, în jurul ultimei poziții cunoscute (lista rezultatelor este ordonată în funcție de distanța față de această poziție).

– Apăsați pe „În apropierea destinației” pentru a căuta un loc în jurul destinației itinerarului activ (lista rezultatelor este ordonată în funcție de distanța față de destinație).

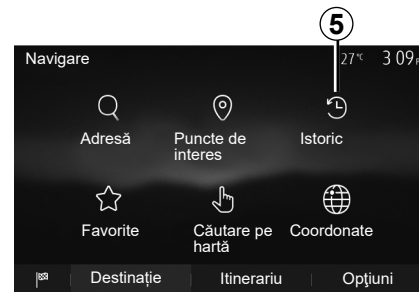

Selectarea unei destinații dintre destinațiile anterioare

Apăsați pe **5** pentru a găsi o destinație pe care ați definit-o anterior.

INTRODUCEREA UNEI DESTINAȚII (4/6)

Selectarea unei adrese din destinațiile favorite

Puteți să găsiți destinația în destinațiile favorite. Pentru a utiliza mai eficient această funcție, vă recomandăm să salvați înainte destinațiile dumneavoastră frecvente.

Prima dată salvați destinațiile favorite căutând adresa. Consultați capitolul „Gestionare favorite”.

Din ecranul de pornire, apăsați pe „Navig.” > „Meniu” > „Destinație” > „Favorite” pentru a afișa lista destinațiilor preferate.

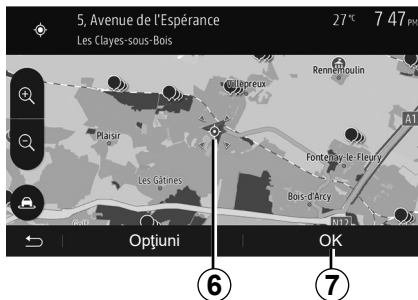

Selectarea unei destinații pe hartă

Această funcție vă permite să căutați o destinație derulând harta.

- Din ecranul de pornire, apăsați pe „Navig.” > „Meniu” > „Destinație” > „Căutare pe hartă” pentru a selecta destinația pe hartă;
- apoi apăsați pe locul de pe hartă pe care doriți să îl definiți ca destinație. Punctul **6** se afișează;
- apăsați pe **7** pentru a valida.

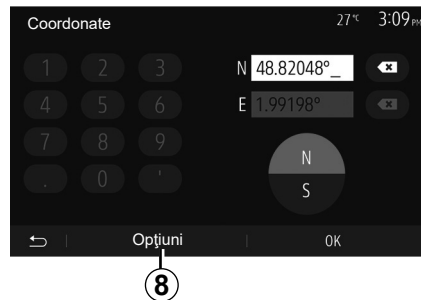

Introducerea coordonatelor destinației

Această funcție vă permite să căutați o destinație prin introducerea coordonatelor sale.

Din ecranul de pornire, apăsați pe „Navig.” > „Meniu” > „Destinație” > „Coordonate”.

Puteți să introduceți valorile latitudinii și longitudinii într-unul dintre formatele următoare: grade zecimale; grade și minute zecimale; sau grade, minute și secunde zecimale.

Apăsați pe **8**, apoi pe UTM pentru a introduce coordonatele în format UTM.

INTRODUCEREA UNEI DESTINAȚII (5/6)



Sortare listă

Rezultatele căutării unei destinații după punct de interes, istoric sau favorite pot fi sortate după nume și distanță. Dacă există un itinerar activ, rezultatele pot fi sortate după ocol. Apăsați pe **9** pentru a le afișa pe hartă.

Găsirea unei destinații după nume

Dacă selectați o destinație după punct de interes, istoric sau favorite, puteți să efectuați o căutare a destinației în listă după numele acesteia. Apăsați pe „Căutare” și introduceți numele cu ajutorul tastaturii.

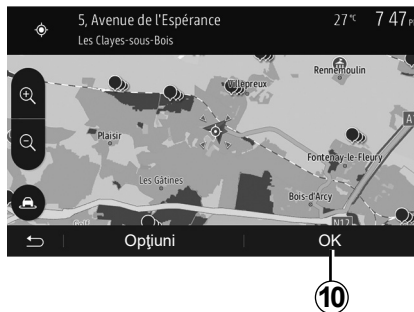

Validarea destinației

Există mai multe opțiuni posibile pe ecran înainte de a valida o destinație:

- „OK”;
- „Opțiuni”.

Pornește o numărătoare inversă de 10 secunde. Dacă în timpul acestui interval nu întreprindeți nicio acțiune, ghidarea va porni automat.

„OK”

- Dacă nu există un itinerar activ (nicio destinație selectată), apăsați pe **10** pentru a confirma destinația ca itinerar nou.



- Dacă există un itinerar activ, puteți să selectați destinația ca itinerar nou sau etapă nouă. Apăsați pe **10** apoi pe „Traseu nou” sau „Punct de traseu”.

„Opțiuni”

Înainte de scurgerea celor 10 secunde, următoarele opțiuni apar pe ecran:

„Trasee alternative”

Apăsați pe **11** pentru a schimba sau modifica itinerarul.

INTRODUCEREA UNEI DESTINAȚII (6/6)



„Itinerariu”

Apăsați pe **12** pentru a vizualiza în detaliu itinerarul. Consultați capitolul „Ghidare”.

„Setări traseu”

Apăsați pe **13** pentru a regla ruta dumneavoastră în funcție de drumurile și modul de itinerar dorite.

„Simulare navigație”

Apăsați pe **15** pentru o simulare a itinerarului pe care l-ați selectat. Consultați capitolul „Ghidare”.



„Trafic curent”

Această funcție permite obținerea de informații despre incidentele de circulație semnalate pe traseul dumneavoastră sau în apropierea poziției dumneavoastră. Pentru a o accesa, apăsați pe **14**, apoi selectați „Trafic curent”.

„Opțiuni”

După scurgerea celor **10 secunde**, următoarele opțiuni apar pe ecran:

„Adăugare la Favorite”

Apăsați pe **17** pentru a înregistra destinația selectată în destinațiile favorite.

„Trafic curent”

Apăsați pe **16** pentru a obține informații despre incidentele de circulație semnalate pe traseul dumneavoastră sau în apropierea poziției dumneavoastră.

„News”

Apăsați pe **20** pentru a consulta adresa, latitudinea, longitudinea și numărul de telefon al unui punct de interes (activ numai după selectarea unui punct de interes);

„Înapoi la mașină”

Apăsați pe **19** pentru a reveni la poziția actuală a vehiculului.

Notă: Pentru a închide fereastra „Opțiuni”, apăsați pe **18**.

GHIDARE (1/6)

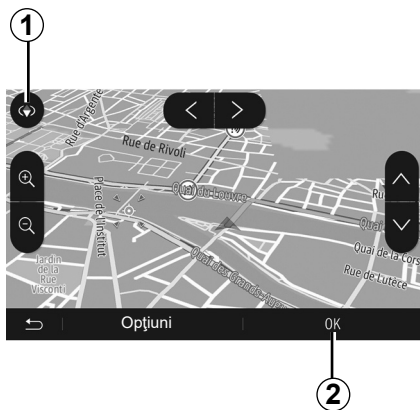

Activarea ghidării

Apăsați pe **2** sau așteptați 10 secunde după ce introduceți o destinație. Ghidarea începe.

Notă: În orice moment, puteți interacționa cu harta glisând-o în direcția dorită sau apășând pe ecran.

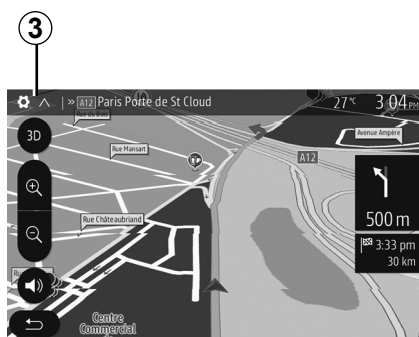

Ecrane de ghidare

Sistemul propune mai multe opțiuni de hărți de navigare.

Apăsați pe **3** pentru a schimba afișarea hărții și pentru a deschide meniul derulant. Apoi selectați una dintre diversele afișări propuse:

- 2D ;
- 3D ;
- 2D Nord.

Puteți de asemenea să schimbați afișarea hărții apășând pe busola **1** de pe hartă.

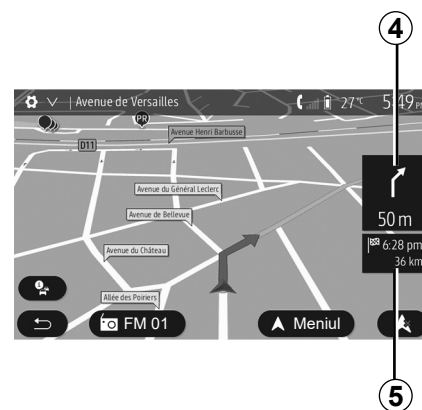

Mod ecran întreg (2D, 3D sau 2D Nord)

Acest mod vă permite să vizualizați harta de navigare pe tot ecranul.

Informațiile despre ora de sosire și distanța rămasă până la destinație sunt indicate în **5**.

Indicarea următoarei schimbări de direcție este afișată în **4**.

GHIDARE (2/6)



6

Harta intersecției

În timpul ghidării, înainte de orice schimbare a direcției.

Itinerar alternativ

Sistemul vă propune un itinerar alternativ în caz de accident sau de trafic aglomerat pe ruta dumneavoastră. Apăsați pe „Da” sau pe „Nu”, la alegere.

Rezumat trafic

În timpul ghidării, puteți obține în orice moment informații despre trafic apăsând pe 6.

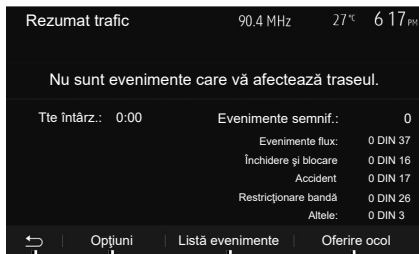

7

8

9

10

Ecranul vă indică diversele evenimente care apar pe ruta dumneavoastră. Sistemul vă va indica durata întârzierilor pe care aceste incidente le adaugă rutei dumneavoastră. Apăsați pe 8 pentru a modifica parametrii de afișare a evenimentelor. Apăsați pe 10 pentru a face un ocol, pe 9 pentru a accesa opțiunile de trafic (consultați capitolul „Reglaje de navigare”) sau pe 7 pentru a reveni la navigare.

Notă: informațiile despre trafic depind de abonamentul dvs. sau de recepția semnalului.



Vizualizare noduri de autostradă

În timpul unei ghidări, înainte de fiecare nod de autostradă, sistemul afișează o imagine în trei dimensiuni a nodului.

Notă: pentru anumite noduri apare numai o săgeată de ghidare. Sistemul revine la modul normal după ce ați trecut de nod.

GHIDARE (3/6)



Schimbarea limbii ghidării vocale

Apăsați pe „Pagină de pornire” > „Navig.” > „Opțiuni” > „Setări voce” pentru a schimba limba ghidării vocale.

Derulați lista de limbi apăsând pe **12**. Selectați limba dorită, apoi apăsați pe **11** pentru a confirma.

Pentru a regla sunetul ghidării vocale, consultați paragraful „Preferințe sonore” din capitolul „Reglare sunet”.

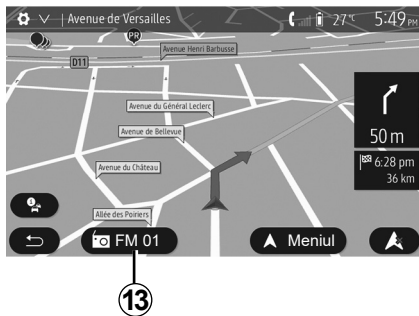

Ascultarea radioului în timpul ghidării vocale

Atunci când ascultați o stație radio, în momentul unei ghidări vocale și înainte de orice schimbare a direcției, sistemul întrerupe temporar sunetul radioului până treceți de intersecție.

În timpul navigării puteți accesa ecranul de ascultare a unei stații radio apăsând pe **13**. Pentru a reveni la ecranul de navigare apăsați pe **14**. Pentru a reveni la meniul principal, țineți apăsat **14** timp de aproximativ trei secunde.



Detalii privind itinerarul

Această funcție vă permite să vizualizați itinerarul.

Apăsați pe „Pagină de pornire” > „Navig.” > „Itinerariu” după ce ați introdus o destinație.

Aveți la dispoziție șase opțiuni:

- „Editare traseu”;
- „De evitat”;
- „Privire generală”;
- „Anulare traseu”;
- „Trasee alternative”;
- „Itinerariu”.

GHIDARE (4/6)



Imagine de ansamblu a itinerarului

Din ecranul de pornire, apăsați pe „Navig.” > „Meniu” > „Itinerariu” > „Privire generală” pentru a vedea o hartă cu o imagine de ansamblu a rutei active.

Sunt furnizate următoarele informații:

- numele și/sau adresa destinației;
- durata totală a călătoriei;
- distanța totală a itinerarului;

- punctele și secțiunile speciale ale itinerarului (taxe, drumuri cu plată, autostrăzi...);
- itinerarele alternative (de exemplu „Scurt”, „Rapid”, „Economic”).

Apăsați pe **15** pentru a afișa următoarele opțiuni:

- „Avertismente”;
- „Setări traseu”;
- „Setări hartă”;
- „Setări voce”;
- „Coordonare format”;
- „GPS”;
- „Harta actualizări”;
- „Trafic”.

Notă: pentru mai multe informații, consultați pagina următoare.

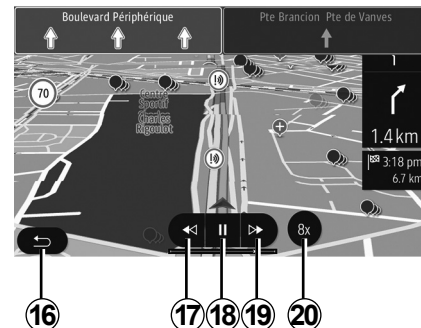

„Simulare navigație”

Din ecranul de pornire, apăsați pe „Navig.” > „Meniu” > „Itinerariu” > „Privire generală” > „Opțiuni” > „Simulare navigație” pentru a simula traseul pe care îl veți parcurge până la destinație.

- Apăsați pe **18** pentru a lansa sau a întrerupe simularea.
- Apăsați pe **20** pentru a mări viteza simulării.
- Puteți să părăsiți oricând simularea rutei selectând tasta **16**.
- Puteți să treceți la manevra anterioară/următoare apăsând pe **17** sau **19**.

GHIDARE (5/6)

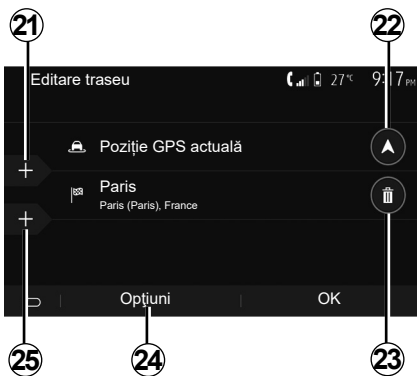

Etape și destinație

Apăsați pe „Pagină de pornire” > „Navig.” > „Itinerariu” > „Editare traseu” pentru a schimba traseul, adăugând, modificând sau ștergând etape.

Apăsați pe **21** pentru a adăuga etape, apoi pe **25** pentru a adăuga o nouă destinație. Există diferite metode pentru a indica o destinație: consultați capitolul „Introducerea unei destinații”.

- Apăsați pe **23** pentru a șterge o destinație.
- Apăsați pe **24** pentru a reordona lista.
- Apăsați pe **22** pentru a modifica adresa de plecare a itinerarului.

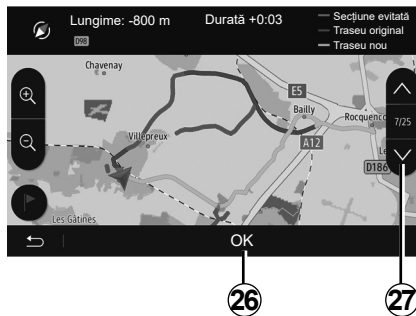

Ocoluri

Apăsați pe „Pagină de pornire” > „Navig.” > „Itinerariu” > „De evitat” pentru a face un ocol. Apăsați pe o zonă a listei în funcție de ocolul dorit.

Pentru a schimba zona, apăsați pe **27**.
Confirmați noul itinerar apăsând pe **26**.

Anularea itinerarului

Puteți să opriți în orice moment o ghidare în curs.

Apăsați pe „Pagină de pornire” > „Navig.” > „Itinerariu” > „Anulare traseu” pentru a anula traseul activ.

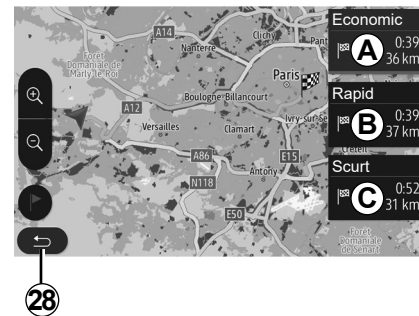

Itinerare alternative

Această rubrică vă permite să modificați metoda de planificare a itinerarului. Sunt disponibile trei moduri care vă permit să modificați metoda de planificare a itinerarului:

- „Rapid”;
- „Economic”;
- „Scurt”.

Consultați paragraful „Parametrizare itinerar” din capitolul „Reglaje de navigare”.

Apăsați pe „Pagină de pornire” > „Navig.” > „Itinerariu” > „Trasee alternative”, apoi pe **A**, **B** sau **C** pentru a confirma noul itinerar. Apăsați pe **28** pentru a reveni la ecranul anterior.

GHIDARE (6/6)

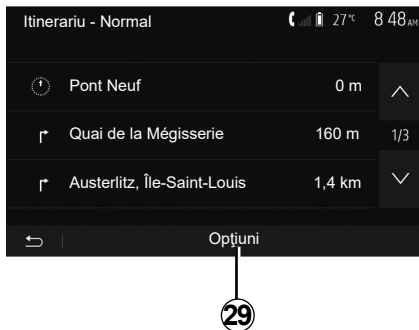

„Itinerariu”

Această funcție vă permite să vizualizați traseul. Vor apărea mai multe detalii ale rutei:

- săgeți care indică schimbări de direcție;
- număr drum;
- distanță până la o intersecție.

Apăsați pe **29** pentru a tria detaliile itinerarului:

- rezumat:

afișează numai detaliile principale ale călătoriei (plecare, destinație), distanța totală, timpul rămas și ora sosirii;

- descrierea standard:

afișează toate etapele și informațiile pa-nourilor, numerele drumurilor, numele străzilor și distanța. Afișează, de ase-menea, informații și avertizări, precum numele etapelor de traseu introduse de către șofer, restricțiile (de acces și de ma-nevră), preferințele utilizatorului ignorate etc.;

- lista de drumuri:

detaliază traseul după numerele drumu-rilor și numele străzilor. Afișează de ase-menea lungimea, direcția medie și durata călătoriei. Elementele traseului nu se afi-șează în acest mod.

„Setări traseu”

Această rubrică vă permite să alegeți pa-rametrii itinerarului. Consultați paragra-ful „Parametrizare itinerar” din capitoul „Reglaje de navigare”.

REGLAJE HARTĂ



Din meniul de navigare, apăsați pe **2**, apoi pe **1** pentru a avea acces la meniul de reglare a hărții.

Reglarea modului de afișare

Această funcție vă permite să schimbați modul de vizualizare a hărții între o vizualizare în perspectivă 3D, o vizualizare sus-jos 2D și o vizualizare cu nordul tot timpul în partea de sus.

Apăsați pe „3D”, „2D” sau „2D Nord”.

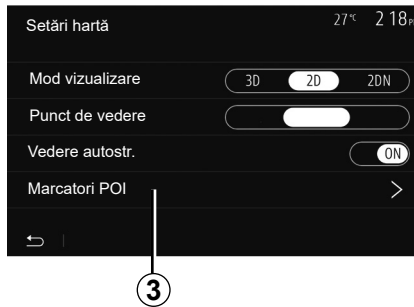

Reglarea punctului de vizualizare

Această funcție vă permite să reglați zoom-ul de bază și înclinarea. Apăsați pe zoom-ul dorit dintre cele trei niveluri disponibile.

Vizualizare autostradă

Această funcție permite activarea/dezactivarea vizualizării autostrăzii.

Apăsați pe „On” pentru a activa funcția sau apăsați pe „Off” pentru a o dezactiva.

Afișarea punctelor de interes

Puteți să alegeți afișarea anumitor puncte de interes (vizibile la o scară de 100 m) pe hartă.

Pentru a accesa direct această funcție, apăsați pe **3** pentru a afișa punctele de interes pe hartă:

- cazare;
- aeroport;
- automobile;
- afaceri;
- cafea sau bar;
- ...

Apăsați pe marcatoarele din partea stângă a Punctelor de interes pentru a le afișa/ascunde pe cele pe care doriți să apară (marcător gol pentru ascundere, marcător plin pentru afișare).

Introduceți numele punctului de interes pentru a deschide lista cu subcategorii.

Notă: în țările în care nu sunt disponibile hărți, puteți să dezactivați funcția de navigare. Din meniul principal, selectați „Setare” > „Sistem” și apăsați pe „Off” în fața „Navigare” pentru a dezactiva funcția de navigare.

GESTIONARE FAVORITE (1/2)

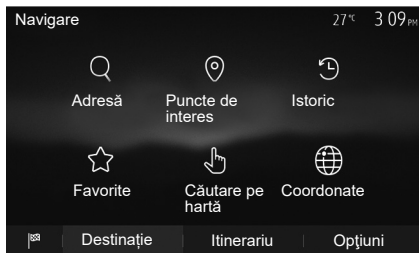

Crearea unei intrări

Din ecranul de pornire, apăsați pe „Navig.” > „Meniu” > „Destinație” pentru a accesa meniul destinației. Dispuneți de mai multe metode pentru a introduce o destinație:

- „Adresă”: consultați paragraful „Introducerea unei adrese” din capitolul „Introducerea unei destinații”.
- „Puncte de interes”: consultați paragraful „Selectarea punctelor de interes (POI)” din capitolul „Introducerea unei destinații”.

- „Istoric”: consultați paragraful „Selectarea unei destinații dintre destinațiile anterioare” din capitolul „Introducerea unei destinații”.
- „Favorite”: accesați destinațiile pe care le-ați înregistrat.
- „Căutare pe hartă”: consultați paragraful „Selectarea unei destinații pe hartă” din capitolul „Introducerea unei destinații”.
- „Coordonate”: consultați paragraful „Introducerea coordonatelor destinației” din capitolul „Introducerea unei destinații”.

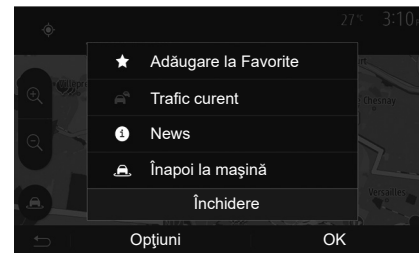

În toate cazurile, odată adresa validată, sistemul o localizează pe hartă. Apăsați pe „Opțiuni” apoi pe „Adăugare la Favorite” pentru a adăuga destinația la Favorite.

Înainte de a înregistra o destinație favorită, puteți să îi modificați numele cu ajutorul tasturii numerice.

GESTIONARE FAVORITE (2/2)

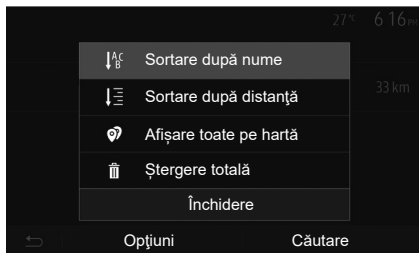

Sortare listă

Puteți să sortați lista de destinații favorite după nume, după distanță sau să le afișați pe toate pe hartă. Apăsați pe „Opțiuni”.

Ștergere destinații favorite

Apăsați pe destinația favorită pe care doriți să o ștergeți. Apăsați pe „Opțiuni”, „Ștergere favorit” și confirmați ștergerea apăsând pe „Ștergere”.

Pentru a șterge toate destinațiile favorite, apăsați pe „Opțiuni” apoi pe „Ștergere totală”. Confirmați ștergerea printr-o apăsare pe „Ștergere totală”.

Căutarea unei destinații favorite

Această funcție vă permite să căutați o destinație favorită în listă după numele său.

Apăsați pe „Căutare” și introduceți numele destinației favorite cu ajutorul tastaturii numerice.

REGLAJE DE NAVIGARE (1/4)

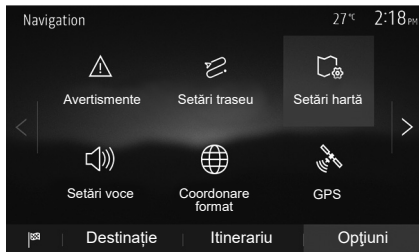

Fila „Opțiuni” de sub meniul „Navigare” vă permite să modificați afișajul hărții sau parametrii de navigare.

„Avertismente”

Această rubrică vă permite să configurați avertismentele.

Alertă în caz de exces de viteză

Hărțile pot conține informații referitoare la limitele de viteză de pe tronsoanele drumului. Sistemul vă poate avertiza dacă depășiți limita actuală.

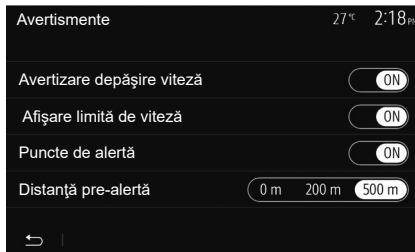

În funcție de regiune, este posibil ca aceste informații să fie indisponibile sau să nu fie corecte pentru toate drumurile de pe hartă.

Sunt disponibile următoarele tipuri de alertă:

- semnal sonor: primiți un avertisment non-verbal atunci când depășiți limita de viteză;
- avertisment vizual: viteza limită actuală se afișează și clipește în roșu pe hartă atunci când o depășiți.

Apăsați pe „On” sau pe „Off” pentru a activa sau a dezactiva avertismentul.

Viteză limitată vizibilă permanent

Activați sau dezactivați afișarea limitei de viteză a porțiunii de drum, apăsând pe „On” sau pe „Off”.

Avertismente punct de alertă

Când șoferul traversează o zonă de vigilență sporită, un semnal de avertizare vizuală apare pe ecran însoțit de un semnal sonor. Aceste zone periculoase corespund unor porțiuni de drum pe care șoferii trebuie să fie mai prudenți. Acestea pot fi permanente sau temporare. Puteți să activați sau să dezactivați această funcție.

Distanță de pre-alertă

Puteți alege dintre mai multe opțiuni o distanță la care doriți să fiți alertat cu privire la o zonă cu pericol sporit.

În unele țări, descărcarea și activarea opțiunii privind zonele periculoase este ilegală și poate constitui o încălcare a legilor în vigoare.

REGLAJE DE NAVIGARE (2/4)

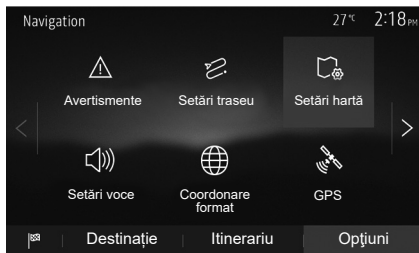

„Setări traseu”

Această funcție vă permite să definiți modul în care sunt calculate itinerarele.

„Metodă de planificare traseu”

Acest sistem vă propune trei criterii de calcul al itinerarului:

- „Rapid”: indică un itinerar rapid dacă puteți să rulați la viteza limită pe aproape toate drumurile;
- „Scurt”: indică un itinerar scurt pentru a reduce distanța de parcurs;

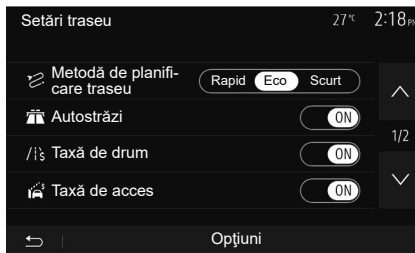

- „Eco”: acest mod oferă un compromis între modurile de traseu rapid și scurt. Acesta vă permite să câștigați o anumită distanță rulând ceva mai mult timp. Itinerarul calculat va fi probabil mai scurt decât soluția rapidă, dar nu va fi mult mai lent.

„Autostrăzi”

Puteți să optați pentru evitarea autostrăzilor atunci când conduceți un vehicul lent sau remorcați un alt vehicul.

„Taxă de drum”

Puteți să autorizați sau nu utilizarea drumurilor a căror folosire necesită achiziționarea unei autorizații speciale pentru o anumită perioadă.

„Taxă de acces”

Puteți să autorizați sau nu utilizarea drumurilor cu taxă.

„Feriboturi”

Puteți să autorizați sau nu utilizarea tuturor tipurilor de feriboturi, vapoare și trenuri.

„Bandă specială”

Această funcție vă permite să vizualizați drumurile destinate exclusiv autovehiculelor folosite în comun de mai mulți pasageri (HOV).

„Drumuri nepavate”

Puteți să autorizați sau nu utilizarea drumurilor de pământ.



Din motive de securitate, efectuați aceste operațiuni cu vehiculul oprit.

REGLAJE DE NAVIGARE (3/4)

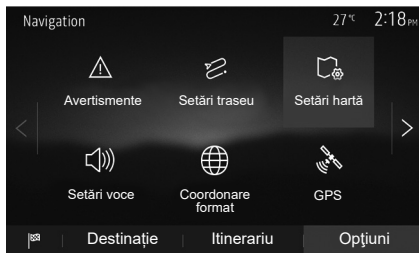

„Setări hartă”

Consultați capitolul „Reglaje hartă”.

„Setări voce”

Această funcție permite modificarea limbii ghidării vocale. Consultați capitolul „Ghidare” din acest manual.

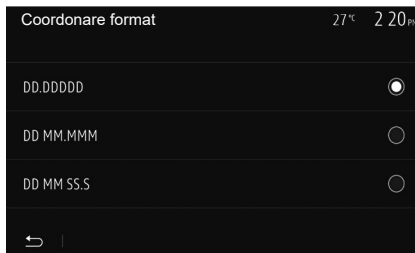

„Coordonare format”

Această funcție vă permite să modificați formatul coordonatelor.

Acest sistem oferă trei tipuri de format.

A

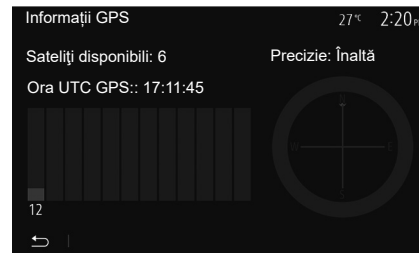

GPS

Această funcție vă permite să controlați starea sateliților GPS.

Apăsați pe „GPS” pentru a afișa informațiile GPS (ecran **A**).



Precauții referitoare la navigare

Utilizarea sistemului de navigare nu trebuie să înlocuiască, sub nicio formă, responsabilitatea și vigilența conducătorului auto atunci când conduce vehiculul.

REGLAJE DE NAVIGARE (4/4)

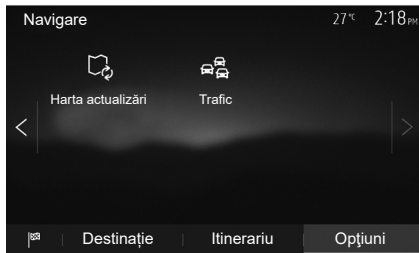

„Harta actualizări”

Această funcție vă permite să controlați datele celor mai recente actualizări efectuate.

„Trafic”

Această funcție vă permite să activați sau să dezactivați „Info trafic”, semnalizarea diferitelor evenimente și să gestionați traseele alternative în caz de accidente sau ambuteiaje.

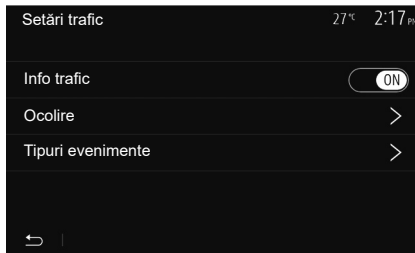

„Info trafic”

Puteți să activați sau să dezactivați afișarea alertelor pentru diverse incidente de pe itinerarul dumneavoastră.

„Ocolire”

Această funcție vă permite să câștigați timp atunci când are loc un incident pe ruta dumneavoastră, propunându-vă un itinerar alternativ.

Sistemul multimedia vă permite să alegeți un timp după care urmează să vi se recomande un nou itinerar cu ocolire pentru a câștiga timp.

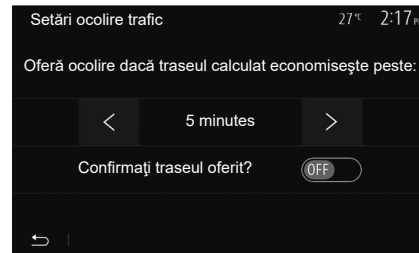

„Tipuri evenimente”

Această funcție vă permite să alegeți tipurile de evenimente care vor fi afișate în timpul navigării:

- „Toate evenimentele”;
- „Evenimente flux”;
- „Închidere și blocare”;
- „Accident”;
- ...



Din motive de securitate, efectuați aceste operațiuni cu vehiculul oprit.

REGLAJE DE SISTEM (1/2)

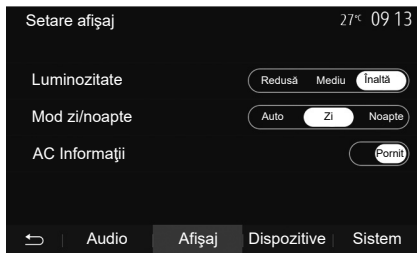

Pentru a accesa parametrii de reglare a sistemului multimedia, de pe ecranul de pornire, apăsați pe „Setare”, apoi selectați o rubrică din partea de jos a ecranului.

Reglaje audio

Consultați capitolul „Reglare sunet”.

Reglare ecran

„Luminozitate”

Puteți să reglați luminozitatea ecranului după preferințele dumneavoastră. Vă sunt propuse trei moduri:

- „Redusă”;
- „Mediu”;
- „Înaltă”.

„Mod zi/noapte”

Pentru a îmbunătăți vizibilitatea ecranului de navigare de zi sau de noapte, puteți să schimbați combinația de culori a hărții.

- „Auto”: GPS afișează ecranul hărții. Trecerea în modul zi sau în modul noapte este automată, în funcție de aprinderea luminilor.
- „Zi”: ecranul hărții este afișat întotdeauna în culori deschise.
- „Noapte”: ecranul hărții este afișat întotdeauna în culori închise.

„AC Informații”

Această funcție vă permite să activați/dezactivați afișarea informațiilor despre climatizare în momentul modificării reglajelor.

Dispozitive

Consultați capitolul „Împerechere/desperechere aparate Bluetooth®”.

REGLAJE DE SISTEM (2/2)



Reglare sistem

„Limbă”

Această funcție vă permite să schimbați limba utilizată în sistem sau limba ghidării vocale.

Pentru a schimba limba, selectați limba dorită și confirmați opțiunea apăsând pe „OK”.

„Ceas”

Utilizați această funcție pentru a seta afișarea orei (ceas cu format de 12 sau 24 de ore).

Notă: la versiunile cu navigare, ora este setată automat de către GPS, dacă este instalată harta țării în care vă aflați. La versiunile fără navigare, ora poate fi setată doar manual.

Pentru a modifica ora manual, apăsați pe „Ceas/Unități”, apoi selectați „Setare timp”.

„Unități”

Această funcție vă permite să setați unitatea de distanță afișată pe sistemul dumneavoastră multimedia. Puteți să alegeți între „km” și „mls”.

Notă: setările sistemului multimedia nu afectează afișajul tabloului de bord al vehiculului. Pentru informații suplimentare despre setările afișajului tabloului de bord, consultați manualul de utilizare al vehiculului.

„Setare din fabrică”

Această funcție vă permite să reinițializați diverse parametri la reglajele implicite.

- Toate: reinițializează toate „Setare din fabrică” la reglajele implicite.
- Telefon: reinițializează toți parametrii referitori la telefon.
- Navigare: reinițializează toți parametrii referitori la navigare.
- Audio/Media/Radio/Sistem: reinițializează toți parametrii referitori la sunet, media și radio.

„Navigare”

Această funcție vă permite să activați sau să dezactivați navigarea sistemului.

„Versiune sistem”

Această funcție vă permite să controlați versiunea sistemului.

ACTUALIZAREA SISTEMULUI (1/6)

Pentru o planificare specifică a rutei dumneavoastră, utilizați cele mai recente hărți.

Căutați actualizări de hărți pe naviextras.com



Pentru informații suplimentare, accesați meniul „Actualizare hărți” sau faceți clic pe „Mai mult”.

Mai târziu

Închidere

Mai mult

Actualizarea sistemului multimedia fără hărți

În cazul vehiculelor care nu sunt echipate cu un sistem de navigare, consultați un reprezentant al mărcii.



Actualizați sistemul multimedia și harta

Notă: verificați dacă sistemele sunt deja actualizate pentru a evita începerea inutilă a unei proceduri.

Pentru a actualiza sistemul multimedia și harta acestuia, veți avea nevoie de o unitate flash USB și de un computer conectat la internet.

Utilizați computerul pentru a descărca actualizări de pe internet pe unitatea flash USB, apoi instalați actualizările de pe unitatea flash USB în sistemul multimedia al vehiculului dvs.

Dacă software-ul sistemului multimedia nu este actualizat, software-ul Toolbox va oferi o actualizare a sistemului înainte de actualizarea hărții. Sistemul și harta nu pot fi actualizate în același timp. Procesul trebuie repetat pentru fiecare actualizare.

Trebuie să procedați după cum urmează:

- salvați sistemul pe o unitate flash USB;
- instalați software-ul Toolbox pe computer;
- descărcați produse din Toolbox pe unitatea flash USB;
- Actualizarea sistemului multimedia sau a hărții de pe unitatea flash USB.

Urmați în succesiune pașii descriși mai jos.

ACTUALIZAREA SISTEMULUI (2/6)

Înregistrarea sistemului pe o cheie USB

Pentru a salva sistemul multimedia în profilul dvs. de utilizator, mai întâi conectați o cheie USB la sistemul multimedia pentru a crea o amprentă.

Notă:

- pentru a introduce unitatea flash USB în sistemul multimedia, consultați paragraful „Introducerea unității flash USB” din capitolul „Sistemul de navigare”.
- unitatea flash USB nu este furnizată împreună cu sistemul;
- unitatea flash USB utilizată trebuie să fie formatată în FAT32 și să aibă o capacitate minimă de 4GB și o capacitate maximă de 32GB;
- pentru a salva datele sistemului pe unitatea flash USB, porniți vehiculul și nu opriți motorul în timpul încărcării datelor;
- nu utilizați alte funcții ale sistemului multimedia pe durata procedurii.



Pentru a salva instantaneul sistemului pe unitatea flash USB, trebuie să:

- conectați unitatea flash USB la priza USB a sistemului dvs. multimedia;
- din meniul principal, selectați meniul „Navigare”;
- selectați meniul „Opțiuni”;

- selectați meniul „Harta actualizări” de pe a doua pagină a meniului „Opțiuni”;
- apăsați butonul „Opțiuni” din partea de jos a ecranului;
- selectați funcția „Actualizare” de pe ecranul sistemului multimedia.

Aceasta instalează o amprentă a sistemului dvs. de navigare pe cheia USB care va fi utilizată de Toolbox pentru a salva sistemul în profilul dvs. de utilizator și care va permite Toolbox să identifice actualizările disponibile pentru sistemul dvs. de navigare.

După terminarea procesului de înregistrare a datelor, puteți scoate cheia USB din sistemul multimedia.

Actualizările sistemului trebuie efectuate în timp ce motorul este pornit. Vehiculele electrice trebuie să fie încărcate sau cu motorul pornit (mătrou luminos READY aprins).

ACTUALIZAREA SISTEMULUI (3/6)

Instalarea software-ului Toolbox pe computer

Instalați Naviextras Toolbox pe computerul dumneavoastră cu doar câteva clicuri. Aplicația Toolbox poate fi descărcată de pe site-ul web al constructorului.

Accesați site-ul web și faceți clic pe Înregistrare în zona „Bun venit utilizator invitat” din partea de sus a ecranului. După crearea și salvarea contului dvs., completați informațiile solicitate (modelul vehiculului, tipul sistemului multimedia de la bord etc.), apoi descărcați software-ul.

După descărcarea software-ului, lansați instalarea.

Urmați instrucțiunile de pe ecran.

Ecranele reproduse în acest manual nu au caracter contractual.



Descărcarea produselor de pe Toolbox pe cheia USB

Conectați-vă la Toolbox

Executați software-ul Naviextras Toolbox și asigurați conectarea la Internet a computerului dvs.

Atunci când porniți Toolbox pe computer, introduceți unitatea flash USB care conține instantaneul sistemului multimedia. După ce software-ul a recunoscut unitatea flash USB, sunt oferite două opțiuni: Conectare și Înregistrare.

Dacă nu sunteți înregistrat pe site-ul web Naviextras.com, puteți face acest lucru din Toolbox, făcând clic pe butonul din pagina de conectare. Urmați instrucțiunile de pe ecran.

Dacă abonamentul permite și dacă Toolbox găsește sistemul dvs. pe lista de sisteme acceptate, apare ecranul de întâmpinare pentru a vă permite să vă conectați la contul Naviextras.

După conectarea la contul Naviextras Toolbox și cu unitatea flash USB conectată la computer, puteți obține aplicații, conținut și servicii gratuite sau contra cost prin selectarea celor pe care doriți să le instalați în sistemul dvs. multimedia din meniul Catalog, din bara de meniu din partea stângă a ecranului Toolbox.

În unele țări, descărcarea și activarea opțiunii privind zonele periculoase este ilegală și poate constitui o încălcare a legilor în vigoare.

ACTUALIZAREA SISTEMULUI (4/6)

Actualizări din Toolbox pe cheia USB

Faceți clic pe Actualizare din bara de meniu din partea stângă a ecranului Toolbox.

Meniul de actualizări deschide un ecran care prezintă toate actualizările disponibile, inclusiv:

- articolele pe care le-ați achiziționat, dar încă nu le-ați instalat (actualizări sau suplimente);
- actualizările și suplimentele gratuite pe care le-ați adăugat la lista de instalare din catalog;
- actualizări de sistem (dacă este disponibilă o versiune mai recentă);
- actualizări gratuite speciale.

Toate actualizările disponibile sunt indicate după regiuni sub forma unei liste și pe o planisferă.

Toate articolele referitoare la toate regiunile sunt selectate implicit în vederea instalării lor. Dacă optați să omiteți pentru moment o regiune, debifați caseta de la începutul liniei din tabel corespunzătoare acesteia. După ce ați trecut în revistă tabelul, faceți clic pe butonul „Instalare” situat în partea inferioară a ecranului pentru a lansa procedura de instalare.

Toolbox-ul începe descărcarea și instalarea actualizărilor selectate. Așteptați cu răbdare până la primirea mesajului care anunță sfârșitul operațiunii.

Notă: timpul de descărcare pentru aplicație variază în funcție de dimensiunea aplicației și de calitatea de recepție a rețelei mobile.

Toolbox vă avertizează dacă elementele selectate depășesc capacitatea maximă a sistemului multimedia. În acest caz, puteți să selectați articolele pe care doriți să le instalați sau să le ștergeți din sistem pentru a respecta această limită de stocare.

Chiar dacă anumite articole sunt șterse din sistem, dumneavoastră rămâneți proprietarul acestora și puteți să le instalați ulterior în mod gratuit.

Nu scoateți cheia USB din sistem și nu o dezactivați în timpul unei actualizări.



În unele țări, descărcarea și activarea opțiunilor privind alertele radar este ilegală și poate constitui o încălcare a legilor în vigoare.

ACTUALIZAREA SISTEMULUI (5/6)

Actualizarea sistemului și hărți

După finalizarea procesului de instalare, cheia USB poate fi scoasă din computer. Conectați cheia USB la portul USB al sistemului multimedia al vehiculului.

Notă:

- pentru a actualiza hărțile, porniți vehiculul și nu opriți niciodată motorul în timp ce datele se încarcă. Dacă sistemul multimedia este activ, acesta identifică automat actualizările disponibile pe cheia USB și propune actualizarea sistemului sau a hărților conform actualizărilor disponibile pe cheia USB. Nu opriți sistemul multimedia în timpul instalării actualizării;
- descărcarea și instalarea unei actualizări a sistemului sunt posibile numai dacă este disponibilă o versiune mai recentă;
- funcțiile furnizate de sistemul multimedia depind de modelul și de nivelul de echipare ale vehiculului.

A



Ecranul **A** se afișează automat în momentul conectării unității flash USB:

- apăsați pe **1** pentru a lansa actualizarea;
- apăsați pe **2** pentru a reveni la ecranul anterior.

Când apăsați pe butonul **1**, se lansează procedura de actualizare. Nu mai efectuați nicio operație în timpul procedurii de actualizare a sistemului.

După încheierea actualizării, sistemul multimedia repornește cu toate noile funcționalități actualizate.

Sistemul multimedia poate reporni automat în timpul procedurii de actualizare. Așteptați să se afișeze ecranul radio.

În cazul întreruperii involuntare a actualizării, reluați procesul de la început.

ACTUALIZAREA SISTEMULUI (6/6)

Licență

Pentru a obține GPL, LGPL, MPL și alte coduri sursă pentru licențe open source incluse în acest produs, vizitați site-ul web dedicat.

Pe lângă codurile sursă, sunt disponibile pentru descărcare toate condițiile de licență, excluderile de la garanție și mențiunile de copyright.

De asemenea, site-ul dedicat vă va oferi codul open source pe un CD-ROM contra cost pentru a acoperi costurile de distribuție (precum costurile pentru suportul media, expediere și gestionare), la cerere prin e-mail. Această ofertă este valabilă timp de trei ani de la data la care ați achiziționat produsul.

Garanția actualizării hărții

După livrarea vehiculului nou, aveți la dispoziție o perioadă de maximum 90 de zile pentru a actualiza hărțile în mod gratuit. După aceea, actualizările se fac contra cost.

Atunci când porniți navigarea, sistemul multimedia vă propune să actualizați harta. Acest memento apare de două ori pe an timp de șapte ani. Puteți să:

- selectați „Mai târziu” și alerta va apărea data viitoare când activați navigarea;
- selectați „Închidere” și alerta nu va mai apărea;
- selectați „Mai multe” și sistemul afișează meniul „Harta actualizări”.

ANOMALII DE FUNCȚIONARE (1/5)

Sistem		
Descriere	Cauze	Soluții
Nu este afișată nicio imagine.	Ecranul este inactiv.	Asigurați-vă că ecranul nu este inactiv.
	Sistemul este oprit	Temperatura din interiorul vehiculului este prea scăzută sau prea ridicată.
	Vehiculul este oprit.	Reporniți vehiculul.
Nu se aude niciun sunet.	Volumul este la minimum sau funcția mut este activată.	Măriți volumul sau dezactivați funcția mut.
	Sursa sistemului selectat nu este corectă.	Verificați sursa sistemul selectat și asigurați-vă că sursa de ieșire este sistemul multimedia.
Nu este emis niciun sunet de către difuzorul stânga, dreapta, față sau spate.	Parametrii balance sau fader sunt incorecți.	Reglați sunetul balance sau fader corect.
Ora afișată nu este corectă.	Reglarea orei este setată la „Auto” și sistemul nu mai recepționează un semnal GPS.	Cu „Navigare”: conduceți vehiculul până când obțineți semnalul GPS.
		Fără „Navigare”: consultați capitolul intitulat „Reglaje de sistem” pentru a regla ora.

ANOMALII DE FUNCȚIONARE (2/5)

Navigare		
Descriere	Cauze	Soluții
Nu se aude niciun sunet.	Volumul din meniul „Navig.” este dezactivat sau este setat la minimum.	Măriți volumul („Opțiuni” din meniul „Navig.”) dezactivați întreruperea sunetului. Volumul în modul GPS poate fi reglat în timpul vocii ghidării.
Poziția vehiculului pe ecran nu corespunde cu amplasarea reală a acestuia.	Localizare incorectă a vehiculului din cauza recepției GPS.	Deplasați vehiculul până când obțineți o recepție bună a semnalelor GPS.
	Versiunea hărții este învechită.	Actualizați harta.
Informațiile furnizate pe ecran nu corespund cu realitatea.	Versiunea sistemului este învechită.	Procurați-vă cea mai nouă versiune a sistemului.
Anumite rubrici ale meniului nu sunt disponibile.	În funcție de comanda în curs, anumite rubrici nu sunt disponibile.	
Ghidarea vocală nu este disponibilă.	Sistemul de navigare nu ia în considerare intersecția. Ghidarea vocală este dezactivată.	Măriți volumul. Asigurați-vă că ghidarea vocală este activată.
Ghidarea vocală nu corespunde realității.	Ghidarea vocală poate varia în funcție de mediu.	Conduceți ținând cont de condițiile reale.
Itinerarul propus nu începe sau nu se încheie la destinația dorită.	Destinația nu este recunoscută de sistem.	Introduceți un drum aflat în apropierea destinației dorite.

ANOMALII DE FUNCȚIONARE (3/5)

Telefon		
Descriere	Cauze	Soluții
Nu se aud niciun sunet și nicio sonerie.	Telefonul mobil nu este branșat sau conectat la sistem. Volumul este la minimum sau funcția mut este activată.	Asigurați-vă că telefonul mobil este pornit sau conectat la sistem. Măriți volumul soneriei sau dezactivați funcția mut. Verificați sursa sistemul selectat și asigurați-vă că sursa de ieșire este sistemul multimedia.
Imposibilitate de efectuare a unui apel.	Telefonul mobil nu este branșat sau conectat la sistem. Blocarea tastaturii telefonului este activată.	Asigurați-vă că telefonul mobil este pornit sau conectat la sistem. Deblocați tastatura telefonului.
	În timpul funcționării sunt eliminate mai multe surse audio.	Reporniți sistemul multimedia apăsând lung pe butonul pornit/oprit (până când ecranul se stinge).

ANOMALII DE FUNCȚIONARE (4/5)

Media		
Descriere	Cauze	Soluții
Nu se aude niciun sunet.	Volumul este la minimum sau funcția mut este activată.	Măriți volumul sau dezactivați funcția mut.
	Sursa audio nu este pornită sau nu este conectată la sistem.	Verificați sursa sistemul selectat și asigurați-vă că sursa de ieșire este sistemul multimedia.
Nici o sursă audio externă (cititor MP3, dispozitiv audio portabil, chele USB sau telefon etc.) nu este recunoscută de sistemul multimedia.	În timpul funcționării sunt eliminate mai multe surse audio.	Reporniți sistemul multimedia apăsând lung pe butonul pornit/oprit (până când ecranul se stinge).
Android Auto™/CarPlay™ nu pornește pe sistemul multimedia.	Android Auto™/CarPlay™ nu este configurat corect pe telefon.	Vizitați site-ul web al producătorului cu privire la telefonul dvs. pentru informații cu privire la configurare.
	Cablul USB nu este compatibil cu transferul de date.	Utilizați un cablu USB recomandate de producătorul telefonului pentru o funcționare corespunzătoare a aplicației.
	Sursa audio nu mai este recunoscută de sistemul multimedia în timpul funcționării.	Reporniți sistemul multimedia apăsând lung pe butonul pornit/oprit (până când ecranul se stinge).
Funcționare defectuoasă a sursei audio (recunoașterea vocală este deconectată pentru SIRI/CarPlay™/Android Auto™, cititor MP3, dispozitiv audio portabil sau telefon etc.).		

ANOMALII DE FUNCȚIONARE (5/5)

Media		
Descriere	Cauze	Soluții
Funcționare defectuoasă a Android Auto™/CarPlay™.	Telefonul dvs. nu mai este compatibil după o actualizare a aplicației Android Auto™/CarPlay™.	Reveniți la versiunea anterioară sau consultați setările Android Auto™/CarPlay™ corespunzătoare mărcii telefonului dvs.
Funcționare defectuoasă a aplicațiilor de urmărire geografică.	Rețeaua nu este disponibilă. Urmărirea geografică nu este activată pe telefonul dvs.	Găsiți un loc cu semnal puternic. Activați urmărirea geografică pe telefon.
Defect de funcționare Android Auto™ la utilizarea Wi-Fi.	Este posibil ca smartphone-ul să nu fie compatibil cu funcția de replicare wireless Android Auto™.	Verificați dacă smartphone-ul este compatibil cu funcția de replicare wireless Android Auto™.
Defect de funcționare Android Auto™/CarPlay™ la utilizarea Wi-Fi.	Funcția „Wi-Fi” nu este activată pe sistemul multimedia.	Activați funcția Wi-Fi din meniul sistemului multimedia.
Defect de funcționare Android Auto™/CarPlay™ la utilizarea Wi-Fi.	Țara „Wi-Fi” nu este configurată pe canalul corect al sistemului multimedia.	Configurați țara în submeniul Wi-Fi din meniul sistemului multimedia.
Defect de funcționare Android Auto™/CarPlay™ la utilizarea Wi-Fi. Mesaj „Eroare de conectare”.	Mesajul „Eroare de conectare” poate apărea pentru anumite smartphone-uri atunci când acestea sunt oprite, conectate prin Wi-Fi sau în modul aplicației native (Radio, Navigare etc.).	Niciun alt efect în afară de apariția accidentală a mesajului. Nu există altă soluție (eroare de smartphone), în afară de lăsarea smartphone-ului pornit sau în modul Android Auto™/CarPlay™.

INDEX ALFABETIC (1/3)

A

Android Auto™, CarPlay™ RO.49 → RO.52
anomalii de funcționare RO.15, RO.102 → RO.106
apelare RO.37, RO.40
ARTIST RO.25
ascuțite RO.27 – RO.28

B

balador audio Bluetooth®
 desperechere RO.25
 împerechere RO.25
BALANS RO.27
BASS RO.27
Bluetooth® RO.31 → RO.35, RO.40

C

cameră cu vedere multiplă RO.5, RO.61 – RO.62
cameră de mers înapoi
 parametri RO.94
cameră de mers înapoi RO.5, RO.58 → RO.60
carnet de adrese RO.78, RO.88 – RO.89
căutare accelerată RO.24
cheie USB RO.29 – RO.30, RO.96 → RO.101
comandă sub volan RO.20
comandă vocală RO.41 → RO.43
comenzi RO.8 → RO.14, RO.17
compunere a unui număr RO.38
conducere ECO RO.63
conectare a unui telefon RO.35
conexiune Bluetooth RO.35
consum de carburant RO.63

D

deconectare a unui telefon RO.36
decuplare a unui apel RO.13, RO.38
desperechere a unui telefon RO.34
destinație RO.75 → RO.80, RO.78, RO.85, RO.88 – RO.89
destinație specifică
 adresă în favorite RO.78

E

economii de carburant RO.63
ecran
 afișări de navigare RO.7, RO.81 → RO.86
 ecran navigare RO.81 → RO.86
 meniu RO.7
 reglaje RO.87
 veghe RO.12, RO.15
ecrane
 ecran multimedia RO.8 → RO.14
etapă RO.85

F

fațade și comenzi la volan RO.8 → RO.14
favorit
 adăugare RO.80
 ștergere RO.89
funcții RO.5 → RO.7

G

gamă de unde RO.20 → RO.23
ghidare
 activare RO.81
 hartă RO.81 → RO.86
 vocal RO.12 → RO.14, RO.81 → RO.86
GPS
 recepție RO.71
 receptor RO.71, RO.92
grave RO.28

H

hartă
 afișare RO.12 → RO.14, RO.72, RO.87
 hartă numerizată RO.71
 reglaje RO.87, RO.90
 scară RO.72

I

împerechere a unui telefon RO.31 → RO.34

INDEX ALFABETIC (2/3)

încărcător wireless
 zonă de încărcare RO.44 – RO.45
încărcător wireless..... RO.44 – RO.45
info 4x4 RO.5, RO.67
informații despre trafic RO.5 → RO.7, RO.22, RO.80, RO.93
întrerupere sunet RO.19
introducere a unei adrese RO.75
istoric apeluri RO.37
itinerar detaliat RO.80, RO.83, RO.86

L

limbă
 modificare RO.95
limbi RO.95

M

media RO.12 → RO.14
memorare a unei stații radio RO.21
MENU RO.12
meniu de destinație RO.75 → RO.80
mod 3D/2D RO.81
mod LIST/LISTE RO.21
mod MANU/MANUAL RO.20
mod MEMO RO.21
MP3 RO.24
Multi-Sense RO.68 → RO.70

N

numerotare RO.38

O

ocolire RO.85, RO.93
oprire RO.15
oră
 afișare RO.95
oră RO.95

P

parametraj RO.86
POI RO.74 → RO.80, RO.87

RO.108

pornirea motorului de la distanță RO.5 → RO.7, RO.64 → RO.66
poziție vehicul RO.72
precauții de utilizare RO.3
primire apel RO.38
priză USB RO.5, RO.12, RO.24 → RO.26, RO.29 – RO.30,
RO.96 → RO.101
punct de interes RO.73, RO.75 → RO.80, RO.87

R

radio RO.5, RO.12 → RO.14, RO.20 → RO.23
RDS RO.5
recunoaștere vocală RO.13 – RO.14, RO.41 → RO.43, RO.51
reglaje
 audio RO.27 – RO.28, RO.94
 luminozitate RO.94
 repartizare sunet spate / față RO.28
 repartizare sunet stânga / dreapta RO.28
reglaje RO.12 → RO.14, RO.22, RO.91 → RO.95
repertoar RO.40

S

selectare
 pistă RO.26
setări audio
 setări de sunet RO.12 → RO.14
setări implicite
 interfață smartphone RO.46 → RO.48
setări navigare
 setări traseu RO.79 – RO.80
simboluri cartografice RO.72
sistem
 actualizare RO.96 → RO.101
stație radio RO.20 → RO.23
sursă
 audio RO.12 → RO.14
 sursă auxiliară RO.24 → RO.26

T

tastatură numerică RO.18
telefon RO.6

INDEX ALFABETIC (3/3)

terminare a unui apel.....RO.13
treaptăRO.15

U

unitate de distanțăRO.95
USB
 port USB.....RO.71
USBRO.71, RO.96 → RO.101

V

validare a unei destinații.....RO.79 – RO.80
videoclipuri.....RO.29 – RO.30
volumRO.12 → RO.14, RO.19
volum comunicareRO.19
volum sonerieRO.28
volum: adaptat la viteză.....RO.19, RO.27

W

WMA.....RO.24

Y

Yandex.AutoRO.53 → RO.55



Προφυλάξεις κατά τη χρήση	GR.1.3
Γενικά	GR.1.5
Γενική περιγραφή	GR.1.5
Παρουσίαση των χειριστηρίων	GR.1.8
Ενεργοποίηση/Απενεργοποίηση	GR.1.15
Λειτουργία και χρήση	GR.1.16
Ηχητική ένταση	GR.1.19
Πολυμέσα	GR.1.20
Ακρόαση ραδιοφώνου	GR.1.20
Εξωτερικές πηγές ήχου	GR.1.24
Ρύθμιση ήχου	GR.1.27
Βίντεο	GR.1.29
Τηλέφωνο	GR.1.31
Συγχρονισμός/αποσυγχρονισμός συσκευής Bluetooth®	GR.1.31
Σύνδεση/αποσύνδεση συσκευών Bluetooth®	GR.1.35
Πραγματοποίηση, απάντηση κλήσης	GR.1.37
Τηλεφωνικός κατάλογος	GR.1.40
Χρήση της φωνητικής αναγνώρισης	GR.1.41
Ασύρματος φορτιστής	GR.1.44
Εφαρμογές	GR.1.46
Περιβάλλον smartphone	GR.1.46
Android Auto™, CarPlay™	GR.1.49
Yandex.Auto	GR.1.53
Όχημα	GR.1.56
Ρυθμίσεις αυτοκινήτου	GR.1.56
Καμερα οπισθεν	GR.1.58
Κάμερα πολλαπλών λήψεων	GR.1.61
Εξοικονόμηση ενέργειας κατά την οδήγηση	GR.1.63
Εκκίνηση του κινητήρα από απόσταση	GR.1.64
Πληρ. 4x4	GR.1.67
Multi-Sense	GR.1.68

Πλοήγηση	GR.1.71
Το σύστημα πλοήγησης	GR.1.71
Ανάγνωση χάρτη	GR.1.72
Εισαγωγή προορισμού	GR.1.75
Καθοδήγηση	GR.1.81
Ρυθμίσεις χάρτη	GR.1.87
Διαχείριση των αγαπημένων	GR.1.88
Ρύθμιση πλοήγησης	GR.1.90
Ρυθμίσεις	GR.1.94
Ρυθμίσεις συστήματος	GR.1.94
Ενημέρωση συστήματος	GR.1.96
Πρόβλημα λειτουργίας	GR.1.102

ΠΡΟΦΥΛΑΞΕΙΣ ΚΑΤΑ ΤΗ ΧΡΉΣΗ (1/2)

Είναι υποχρεωτικό να ακολουθείτε τις παρακάτω προφυλάξεις όταν χρησιμοποιείτε το σύστημα για λόγους ασφαλείας ή λόγω κινδύνου υλικών ζημιών. Είστε υποχρεωμένοι να τηρείτε τους ισχύοντες νόμους της χώρας όπου βρίσκεστε.



Προφυλάξεις σχετικά με τον χειρισμό του συστήματος

- Χειριστείτε τις εντολές (στην πρόσοψη ή στο τιμόνι) και συμβουλευθείτε τις πληροφορίες στην οθόνη όταν οι συνθήκες κυκλοφορίας σας το επιτρέπουν.
- Ρυθμίστε την ένταση του ήχου σε ένα μέτριο επίπεδο το οποίο θα σας επιτρέπει να ακούτε τους εξωτερικούς θορύβους.

Προφυλάξεις σχετικά με την πλοήγηση

- Η χρήση του συστήματος πλοήγησης σε καμία περίπτωση δεν αντικαθιστά την υπευθυνότητα ή την εγρήγορση του οδηγού κατά την οδήγηση του αυτοκινήτου.
- Ανάλογα με τη γεωγραφική περιοχή, ο χάρτης ενδέχεται να διαθέτει ελλιπείς πληροφορίες σχετικά με τους καινούριους δρόμους. Να είστε προσεκτικοί. Σε κάθε περίπτωση, ο κώδικας οδικής κυκλοφορίας και οι πινακίδες οδικής σήμανσης έχουν πάντα προτεραιότητα έναντι των ενδείξεων του συστήματος πλοήγησης.

Υλικές προφυλάξεις

- Μην πραγματοποιείτε καμία εξαγωγή ή τροποποίηση στο σύστημα, προκειμένου να αποφύγετε κάθε υλικό κίνδυνο και κίνδυνο εγκαύματος.
- Σε περίπτωση δυσλειτουργίας ή οποιασδήποτε διαδικασίας εξαγωγής, φροντίστε να επικοινωνήσετε με μία επίσημη αντιπροσωπεία του κατασκευαστή.
- Μην εισαγάγετε ξένα αντικείμενα στον οδηγό ανάγνωσης.
- Μην χρησιμοποιείτε προϊόντα τα οποία περιέχουν αλκοόλη ή/και υγρά ψεκασμού στην περιοχή.

Προφυλάξεις σχετικά με το τηλέφωνο

- Η χρήση τηλεφώνου στο αυτοκίνητο ρυθμίζεται από σχετική νομοθεσία. Ωστόσο, η ισχύουσα νομοθεσία δεν επιτρέπει τη χρήση συστημάτων τηλεφωνίας ελεύθερα χέρια υπό οποιεσδήποτε συνθήκες οδήγησης: Κάθε οδηγός πρέπει να διατηρεί τον έλεγχο του αυτοκινήτου του.
- Η χρήση τηλεφώνου κατά την οδήγηση είναι ένας σημαντικός παράγοντας που αποσπά την προσοχή του οδηγού και αυξάνει τον κίνδυνο πρόκλησης ατυχήματος. Αυτό ισχύει για όλα τα στάδια χρήσης του τηλεφώνου (πληκτρολόγηση αριθμού, συνομιλία, αναζήτηση μίας επαφής από τον τηλεφωνικό κατάλογο...).

Η περιγραφή των μοντέλων που υπάρχουν μέσα σε αυτές τις οδηγίες χρήσης πραγματοποιήθηκε με τα χαρακτηριστικά που ήταν γνωστά την ημέρα σχεδιασμού αυτού του εγγράφου. **Οι οδηγίες χρήσης συγκεντρώνουν το σύνολο των λειτουργιών που υπάρχουν στα μοντέλα που περιγράφονται. Η ύπαρξή τους εξαρτάται από το μοντέλο εξοπλισμού, τις επιλεγμένες επιλογές και τη χώρα πώλησης. Ομοίως, στο έγγραφο αυτό ενδέχεται να περιγράφονται λειτουργίες οι οποίες θα εμφανιστούν κατά τη διάρκεια του έτους. Οι οθόνες που υπάρχουν στις οδηγίες χρήσης δεν είναι δεσμευτικές.**

Ανάλογα με τη μάρκα και το μοντέλο του τηλεφώνου σας, ορισμένες λειτουργίες μπορεί να είναι μερικώς ή πλήρως ασύμβατες με το σύστημα πολυμέσων του αυτοκινήτου σας.

Για περαιτέρω λεπτομέρειες, συμβουλευθείτε έναν εξουσιοδοτημένο αντιπρόσωπο.

ΓΕΝΙΚΗ ΠΕΡΙΓΡΑΦΗ (1/3)

Εισαγωγή

Εάν το αυτοκίνητο είναι κατάλληλα εξοπλισμένο, το σύστημα πολυμέσων παρέχει τις εξής λειτουργίες:

- ραδιόφωνο RDS,
- ραδιόφωνο DR,
- διαχείριση εξωτερικών πηγών ήχου,
- τηλέφωνο με ανοιχτή ακρόαση,
- φωνητική αναγνώριση,
- σύστημα πλοήγησης,
- πληροφορίες για την οδική κίνηση,
- πληροφορίες για τις περιοχές που χρειάζεται αυξημένη προσοχή,
- Βοήθεια στο παρκάρισμα (κάμερα οπισθοπορείας ή κάμερα πολλαπλών λήψεων),
- Προγραμματισμός εκκίνησης κινητήρα από απόσταση,
- Πληροφορίες σχετικά με την κλίση του αυτοκινήτου (πληροφορίες σχετικά με το σύστημα 4x4),
- πληροφορίες για τον τρόπο οδήγησης σας και συμβουλές οδήγησης ώστε να βελτιστοποιήσετε την κατανάλωση καυσίμου.

Λειτουργίες ραδιοφώνου

Το σύστημα πολυμέσων επιτρέπει την ακρόαση ραδιοφωνικών σταθμών FM (ρύθμιση συχνότητας) DR (ψηφιακή εκπομπή) και AM (ρύθμιση εύρους).

Το σύστημα DR επιτρέπει καλύτερη αναπαραγωγή ήχου και πρόσβαση σε πληροφορίες κειμένου σχετικά με το τρέχον πρόγραμμα κ.λπ.

Το σύστημα RDS επιτρέπει την εμφάνιση στην οθόνη του ονόματος ορισμένων σταθμών ή πληροφοριών που μεταδίδονται από τους ραδιοφωνικούς σταθμούς FM:

- πληροφορίες για τη γενική κατάσταση της οδικής κίνησης (TA),
- επείγοντα μηνύματα.

Λειτουργία εξωτερικών πηγών ήχου

Μπορείτε να ακούτε το προσωπικό σας ραδιόφωνο απευθείας μέσω των ηχείων του οχήματός σας. Έχετε στη διάθεσή σας μία μεγάλη ποικιλία επιλογών για να συνδέσετε τη φορητή σας συσκευή, ανάλογα με τον τύπο της συσκευής που έχετε:

- κάρτες ήχου USB,
- σύνδεση Bluetooth®
- αναπαραγωγή smartphone.

Για περισσότερες πληροφορίες σχετικά με τη λίστα των συμβατών συσκευών, απευθυνθείτε σε μια επίσημη αντιπροσωπεία ή συμβουλευθείτε τον διαδικτυακό τόπο του κατασκευαστή, εάν υπάρχει.

ΓΕΝΙΚΗ ΠΕΡΙΓΡΑΦΗ (2/3)

Λειτουργία τηλεφωνίας ελεύθερα χέρια

Το σύστημα τηλεφωνίας ανοιχτής ακρόασης Bluetooth® εξασφαλίζει τις ακόλουθες λειτουργίες, απαλλάσσοντάς σας από τον χειροκίνητο χειρισμό του τηλεφώνου:

- Πραγματοποίηση/απάντηση/αναμονή κλήσης,
- Πρόσβαση στη λίστα επαφών του καταλόγου του τηλεφώνου,
- Εμφάνιση του ιστορικού των πραγματοποιηθέντων κλήσεων από το σύστημα,
- Κλήση έκτακτης ανάγκης.

Συμβατότητα τηλεφώνων

Ορισμένα τηλέφωνα δεν είναι συμβατά με το σύστημα ελεύθερα χέρια, δεν επιτρέπουν την αξιοποίηση όλων των προσφερόμενων λειτουργιών ή δεν προσφέρουν άριστη ακουστική ποιότητα.

Για περισσότερες πληροφορίες σχετικά με τη λίστα συμβατών τηλεφώνων, απευθυνθείτε σε μια επίσημη αντιπροσωπεία ή συμβουλευθείτε τον διαδικτυακό τόπο του κατασκευαστή, εάν υπάρχει.

Λειτουργία εκκίνησης κινητήρα από απόσταση

Αυτή η λειτουργία, εάν υπάρχει, επιτρέπει τον προγραμματισμό εκκίνησης του κινητήρα από απόσταση, για θέρμανση ή εξαερισμό της καμπίνας επιβατών έως και 24 ώρες πριν από τη χρήση του αυτοκινήτου.

Driving Eco

Το μενού «Driving Eco» επιτρέπει την εμφάνιση σε πραγματικό χρόνο μιας συνολικής βαθμολογίας που αντικατοπτρίζει τον τρόπο οδήγησής σας.

Συμπληρωματική λειτουργία του συστήματος πλοήγησης

Το σύστημα πλοήγησης προσδιορίζει αυτόματα τη γεωγραφική θέση του αυτοκινήτου, μέσω της λήψης σημάτων GPS. Σας προτείνει μια διαδρομή μέχρι τον προορισμό της επιλογής σας χάρη στον οδικό του χάρτη. Τέλος, σας υποδεικνύει τη διαδρομή που πρέπει να ακολουθήσετε, βήμα-βήμα, χάρη στην οθόνη οπτικής απεικόνισης και στα φωνητικά μηνύματα.

Πληροφορίες κίνησης

Αυτή η λειτουργία σας ενημερώνει σε πραγματικό χρόνο για τις συνθήκες σχετικά με την κίνηση.

Προειδοποιήσεις οδικής ασφάλειας ή σημεία προειδοποίησης

Αυτή η υπηρεσία σας επιτρέπει να λαμβάνετε προειδοποιήσεις σε πραγματικό χρόνο, όπως προειδοποιήσεις για υπερβολική ταχύτητα ή τη θέση των περιοχών που απαιτείται αυξημένη προσοχή για την οδική ασφάλεια.



Το σύστημα τηλεφωνίας ελεύθερα χέρια έχει αποκλειστικά ως στόχο να διευκολύνει την επικοινωνία, συμβάλλοντας στη μείωση των παραγόντων κινδύνου, χωρίς όμως να εγγυάται την πλήρη εξάλειψή τους. Είστε υποχρεωμένοι να τηρείτε τους ισχύοντες νόμους της χώρας όπου βρίσκεστε.

ΓΕΝΙΚΗ ΠΕΡΙΓΡΑΦΗ (3/3)



8

7

Ενδείξεις

Οθόνη μενού

- 1 Περιοχή επιλογής λειτουργίας.
Εμφάνιση της επιλεγμένης λειτουργίας. Όταν αγγίζετε την περιοχή επιλογής τρόπου λειτουργίας, το αναπτυσσόμενο μενού εμφανίζεται.
- 2 Περιοχή πίνακα περιεχομένων.
Εμφανίζει το περιεχόμενο ενός πεδίου του μενού και σχετικές πληροφορίες.
- 3 Συντόμευση προς Android Auto™/Carplay™.
- 4 Περιοχή πληροφοριών τηλεφωνίας.
Εάν είναι ενεργοποιημένη η αναπαραγωγή του συστήματος Bluetooth® ή του smartphone, θα εμφανιστεί το επίπεδο λήψης και φόρτισης της μπαταρίας της συνδεδεμένης συσκευής σας.



10

- 5 Εξωτερική θερμοκρασία.
- 6 Περιοχή ώρας.
- 7 Περιοχή μενού:
 - εμφανίζει το υπομενού της λειτουργίας,
 - εμφάνιση του τρέχοντος μενού με υπογράμμιση.
- 8 Περιοχή Αρχικής Οθόνης ή επιστροφή στην πλοήγηση.
Ανάλογα με την κατάσταση στην οποία βρίσκεστε, αυτή η περιοχή εμφανίζει:
 - το πλήκτρο Υποδοχής: σάς επιστρέφει στο μενού υποδοχής,
 - το πλήκτρο Πίσω: επιστρέφει στην προηγούμενη οθόνη,
 - το πλήκτρο Σημαία: επιστρέφει στην οθόνη πλοήγησης.



16

15

14

13

- 9 Λειτουργία αναστολής και εμφάνιση του ρολογιού.
 - 10 Περιοχή επιλογής απομακρυσμένης εκκίνησης κινητήρα.
- #### Οθόνη πλοήγησης
- Η διαθεσιμότητα εξαρτάται από το μοντέλο του αυτοκινήτου, τη χώρα ή/και τον ισχύοντα κανονισμό.
- 11 Λειτουργία χάρτη (2D/3D και 2D Βορράς).
 - 12 Ονομασία της επόμενης οδού στη διαδρομή σας.
 - 13 Επιλογές ρύθμισης διαδρομής και χάρτη.
 - 14 Τρέχουσες πληροφορίες ήχου.
 - 15 Πληροφορίες κίνησης.
 - 16 Λειτουργία φωνητικής καθοδήγησης On/Off.

ΠΑΡΟΥΣΙΑΣΗ ΤΩΝ ΧΕΙΡΙΣΤΗΡΙΩΝ (1/7)

Οθόνες συστήματος

Οι επιλογές οθόνης πραγματοποιούνται πιέζοντας το σημείο που επιθυμείτε στην οθόνη.

Η διαθεσιμότητα της οθόνης πλοήγησης εξαρτάται από το μοντέλο του αυτοκινήτου, τη χώρα ή/και την ισχύουσα νομοθεσία.

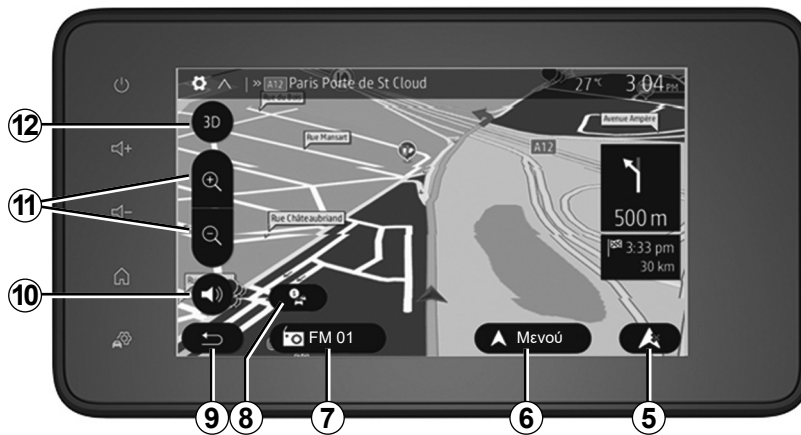

ΠΑΡΟΥΣΙΑΣΗ ΤΩΝ ΧΕΙΡΙΣΤΗΡΙΩΝ (2/7)

Χειριστήρια στην κολώνα τιμονιού

Η διαθεσιμότητα εξαρτάται από το όχημα

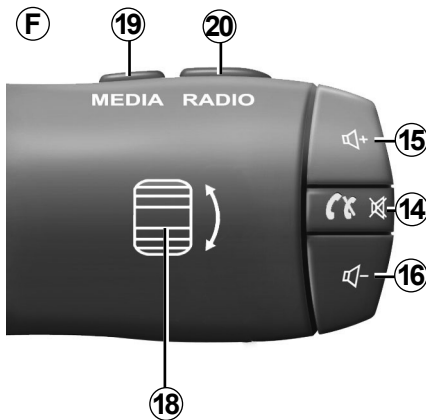
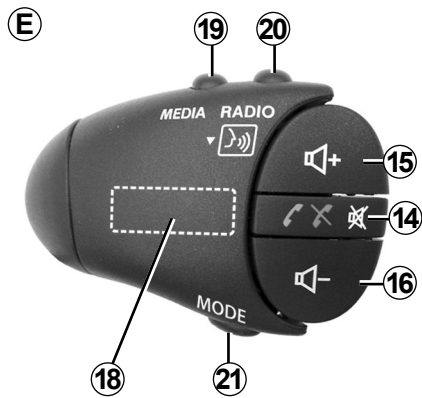
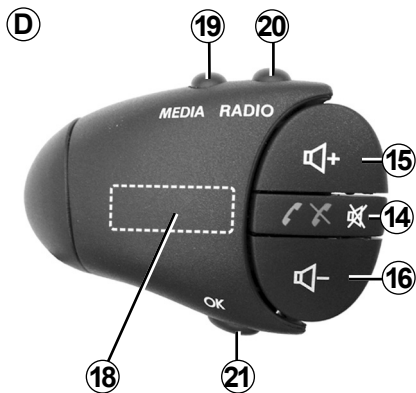
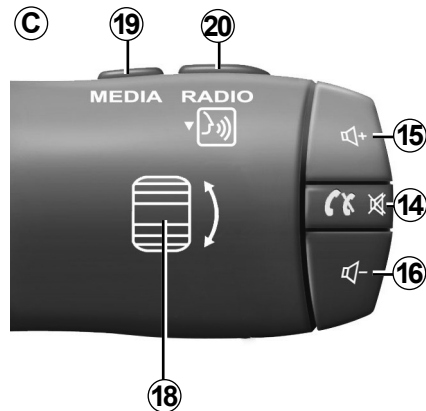
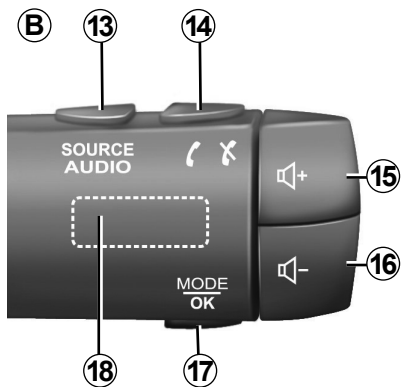
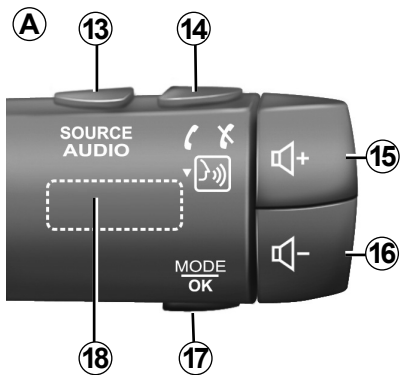

ΠΑΡΟΥΣΙΑΣΗ ΤΩΝ ΧΕΙΡΙΣΤΗΡΙΩΝ (3/7)

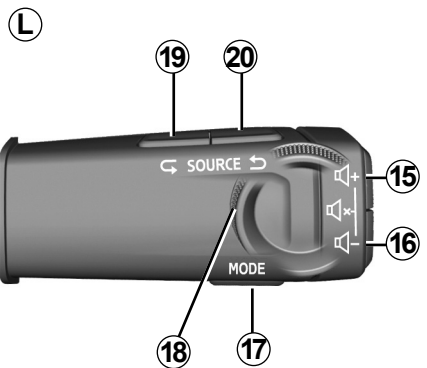
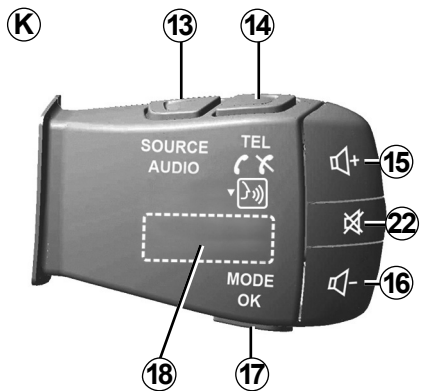
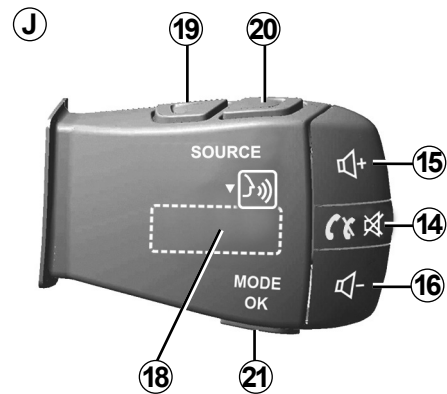
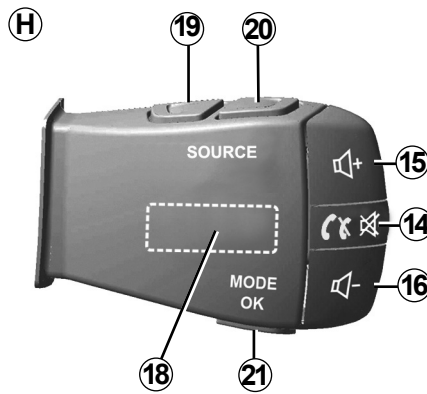
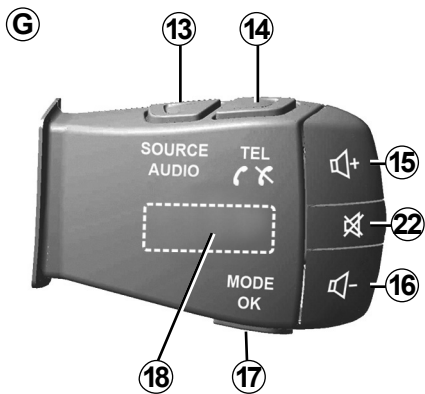

ΠΑΡΟΥΣΙΑΣΗ ΤΩΝ ΧΕΙΡΙΣΤΗΡΙΩΝ (4/7)

Χειριστήρια στην κολώνα τιμονιού

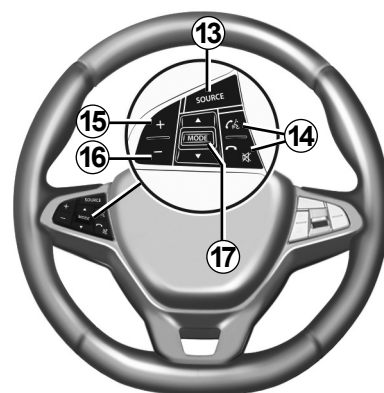
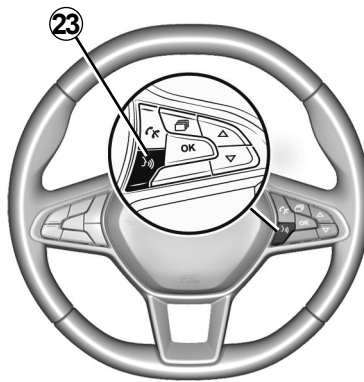
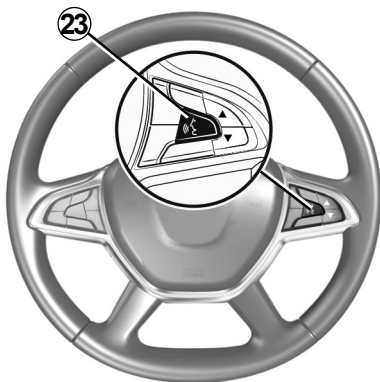
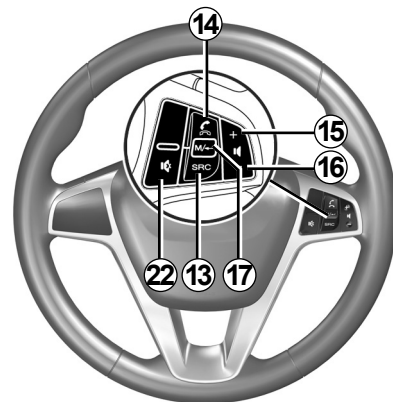
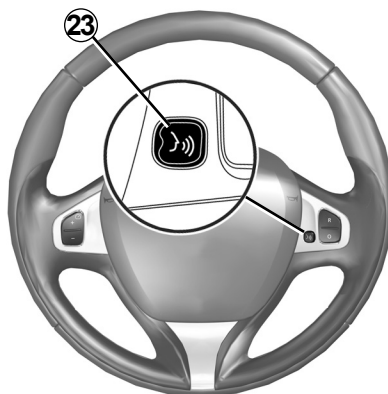
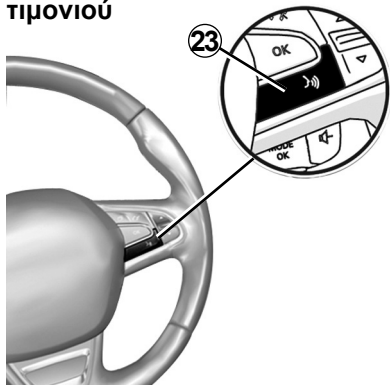

ΠΑΡΟΥΣΙΑΣΗ ΤΩΝ ΧΕΙΡΙΣΤΗΡΙΩΝ (5/7)

	Λειτουργία
1	Πάτημα: οθόνη αναμονής ON / OFF. Πιέστε παρατεταμένα (> 10 δευτερόλεπτα), εάν το σύστημά σας δεν αποκρίνεται πλέον ή σε περίπτωση αδιεξόδου: επιτρέπει την επανεκκίνηση του συστήματος πολυμέσων.
2, 15, 16	Ρύθμιση έντασης.
3	Πρόσβαση στο μενού «Αρχική Οθόνη».
	Τηλέφωνο ή βοηθητικές πηγές: βγείτε από την τρέχουσα οθόνη για να επιστρέψετε στην οθόνη πλοήγησης (σε εξέλιξη) ή στην προηγούμενη οθόνη.
4	Πρόσβαση στο μενού «Ρυθμίσεις οχήματος».
5	Διαγραφή τρέχουσας διαδρομής.
6	Πρόσβαση στο μενού «Πλοήγηση».
7	Αποκτήστε πρόσβαση στο μέσο σε αναπαραγωγή αυτή τη στιγμή (FM/AM/DR/USB/Bluetooth®).
8	Πληροφορίες κυκλοφορίας σε εξέλιξη (TMC).
9	Επιστροφή στην προηγούμενη οθόνη/μενού.
10	Ενεργοποίηση/απενεργοποίηση της λειτουργίας φωνητικής καθοδήγησης.
11	Αλλαγή της εστίασης της προβολής του χάρτη.
12	Αλλαγή του τρόπου προβολής του χάρτη (2D/3D/2D Βορράς).

ΠΑΡΟΥΣΙΑΣΗ ΤΩΝ ΧΕΙΡΙΣΤΗΡΙΩΝ (6/7)

	Λειτουργία
13	Επιλέξτε την πηγή ήχου (FM/AM/DR/USB/Bluetooth®).
14	<p>Για εισερχόμενη κλήση:</p> <ul style="list-style-type: none">– Σύντομο πάτημα: απάντηση κλήσης;– Παρατεταμένο πάτημα: απόρριψη κλήσης. <p>Στιγμιαίο πάτημα κατά τη διάρκεια συνομιλίας: Τερματισμός κλήσης.</p> <p>Κατά τη διάρκεια της ακρόασης μιας πηγής ήχου: επιλέξτε σίγαση/κατάργηση σίγασης ήχου) (μόνο για τα χειριστήρια C, D, E, F, H και J).</p> <p>Στιγμιαίο πάτημα: πρόσβαση στο μενού «Τηλέφ» (μόνο για τα χειριστήρια B και G).</p> <p>Πάτημα: ενεργοποίηση/απενεργοποίηση της φωνητικής αναγνώρισης του τηλεφώνου σας (μόνο για τα χειριστήρια A και K).</p>
15	Αύξηση της έντασης της πηγής ήχου που βρίσκεται σε χρήση.
16	Μείωση της έντασης της πηγής ήχου που βρίσκεται σε χρήση.
15+16	Επιλέξτε σίγαση/κατάργηση σίγασης ήχου) (μόνο για τα χειριστήρια A , B και L).
17, 21	<p>Ραδιόφωνο: αλλάξτε τη λειτουργία ραδιοφωνικού σταθμού («Συχνότητα», «Λίστα», «Προεπιλ»).</p> <p>USB/φορητή πηγή πολυμέσων ψηφιακού ήχου: αλλάξτε τη λειτουργία αναπαραγωγής για το μέσο που αναπαράγεται αυτή τη στιγμή («Κύρια» ή «Λίστα»).</p>
18	<p>Πίσω καντράν:</p> <ul style="list-style-type: none">– Ραδιόφωνο: αλλαγή λειτουργίας ραδιοφώνου (Συχνότητα/Λίστα/Προκαθορισμένοι σταθμοί),– Πολυμέσα: προηγούμενο/επόμενο κομμάτι. <p>Πάτημα: επικύρωση μιας ενέργειας (μόνο για το χειριστήριο C).</p>
19	Μεταβείτε στην προηγούμενη πηγή ήχου (FM/AM/DR/USB/Bluetooth®).

ΠΑΡΟΥΣΙΑΣΗ ΤΩΝ ΧΕΙΡΙΣΤΗΡΙΩΝ (7/7)

	Λειτουργία
20	Πιέστε σύντομα για να μεταβείτε στην επόμενη πηγή ήχου (FM/AM/DR/USB/Bluetooth®). Παρατεταμένο πάτημα: ενεργοποίηση/απενεργοποίηση της φωνητικής αναγνώρισης smartphone (μόνο για το χειριστήριο C , E και J).
22	Παύση/συνέχιση του ήχου του ραδιοφώνου. Παύση/αναπαραγωγή του μουσικού κομματιού. Διακοπή του συστήματος σύνθεσης φωνής της φωνητικής αναγνώρισης.
23	Ενεργοποίηση/απενεργοποίηση της φωνητικής αναγνώρισης στο smartphone σας, εάν είναι συνδεδεμένο με το σύστημα πολυμέσων.

ΕΝΕΡΓΟΠΟΪΗΣΗ/ΑΠΕΝΕΡΓΟΠΟΪΗΣΗ

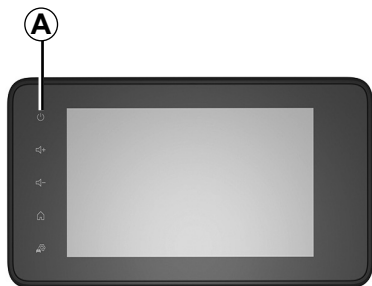

Ενεργοποίηση

Το σύστημα πολυμέσων ενεργοποιείται αυτόματα με την εκκίνηση του αυτοκινήτου. Σε κάθε άλλη περίπτωση, πιέστε το πλήκτρο **A** για να θέσετε σε λειτουργία το σύστημα πολυμέσων.

Με κλειστό διακόπτη, μπορείτε να χρησιμοποιήσετε το σύστημα για είκοσι λεπτά. Πατήστε το πλήκτρο **A** για να λειτουργήσει το σύστημα πολυμέσων για περίπου είκοσι επιπλέον λεπτά.

Σταμάτημα

Το σύστημα πολυμέσων ενδέχεται να χρειαστεί μερικά λεπτά για να ενημερωθεί και να απενεργοποιηθεί αφού κλείσετε τον διακόπτη, ανάλογα με τις εφαρμογές σε λειτουργία.

Πιέστε παρατεταμένα το πλήκτρο **A** (μέχρι να εμφανιστεί μια μαύρη οθόνη) για να ξεκινήσετε ξανά το σύστημα πολυμέσων.

Για λόγους ασφαλείας, εάν η θερμοκρασία είναι υπερβολικά χαμηλή ή υπερβολικά υψηλή στο εσωτερικό του αυτοκινήτου, το σύστημα πολυμέσων δεν ξεκινάει ή απενεργοποιείται αυτόματα. Περιμένετε μερικά λεπτά μέχρι η θερμοκρασία να επιστρέψει σε επίπεδο πιο κατάλληλο για τη σωστή λειτουργία του συστήματος πολυμέσων.

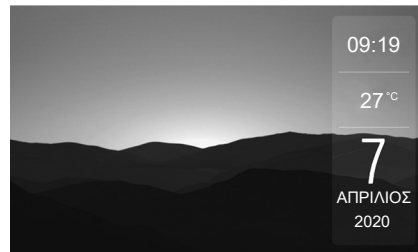

Οθόνη αναμονής

Η λειτουργία της οθόνης αναμονής επιτρέπει το σβήσιμο της οθόνης οπτικοποίησης.

Σε αυτήν τη λειτουργία, το ραδιόφωνο ή το σύστημα καθοδήγησης δεν λειτουργούν.

Η οθόνη αναμονής εμφανίζει την ώρα και την εξωτερική θερμοκρασία.

Πιέστε στιγμιαία το πλήκτρο **A** για να ενεργοποιήσετε/απενεργοποιήσετε την οθόνη αναμονής.

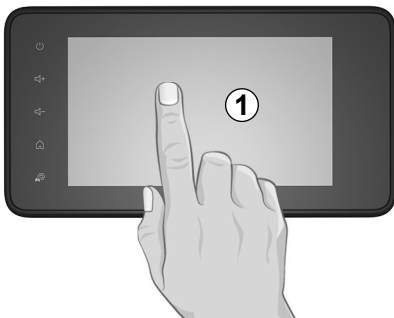

Πρόσωση πολυμέσων 1

Στιγμιαίο πάτημα:

- Επιλογή στοιχείου,
- Εκτέλεση επιλογής (οθόνη ανάγνωσης μέσου).

Από το μενού «Πολυμ» > «Πρ.αναπ», πατώντας το πλήκτρο, επόμενο, μεταβαίνετε στον επόμενο τίτλο.

Παρατεταμένο πάτημα:

- αποθήκευση στοιχείου (για παράδειγμα, ενός ραδιοφωνικού σταθμού). Από το μενού «Ραδιόφ» > «Προεπιλ», πατώντας παρατεταμένα τον αριθμό προκαθορισμένης ρύθμισης αποθηκεύετε το ραδιοφωνικό σταθμό σε ακρόαση τη συγκεκριμένη στιγμή.
- Γρήγορη εναλλαγή. Πιέζοντας παρατεταμένα τα πλήκτρα εναλλαγής προς τα κάτω, ξεκινάτε μια γρήγορη εναλλαγή (ανά σελίδα).
- Γρήγορη μετάβαση προς τα εμπρός/πίσω (οθόνη ανάγνωσης μέσου). Από το μενού «Πολυμ» > «Πρ.αναπ», πατώντας παρατεταμένα το πλήκτρο «Γρήγορη μετακίνηση προς τα εμπρός/πίσω» εκτελείται γρήγορη μετακίνηση προς τα εμπρός/πίσω του κομματιού σε αναπαραγωγή.

ΛΕΙΤΟΥΡΓΙΑ ΚΑΙ ΧΡΗΣΗ (2/3)

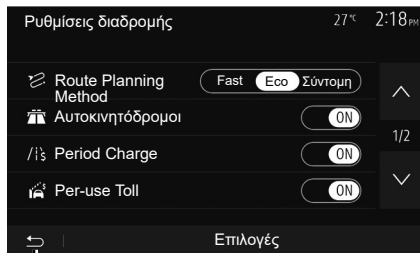

2

Επιστροφή στο μενού «Αρχική Σελίδα»

Το σύστημα μεταβαίνει απευθείας στο «Αρχικό» μενού εάν πατήσετε παρατεταμένα το **2** ή εάν πατήσετε στιγμιαία το **3**, όπου και αν βρίσκεστε στο σύστημα.



3

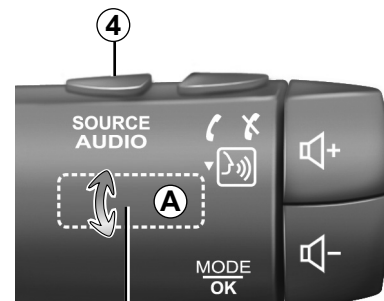

6

5

Ήχος: χρήση των χειριστηρίων στην κολώνα τιμονιού

Η διαθεσιμότητα εξαρτάται από το όχημα

Πιέστε το πλήκτρο **5** για να αλλάξετε τον τρόπο αναζήτησης ραδιοφωνικού σταθμού.

Περιστρέψτε το ροδάκι **6** για να αλλάξετε σταθμό (κίνηση **A**).

Πατήστε **4** για να αλλάξετε πηγή (USB, AM, FM, DR και Bluetooth®).

ΛΕΙΤΟΥΡΓΙΑ ΚΑΙ ΧΡΗΣΗ (3/3)

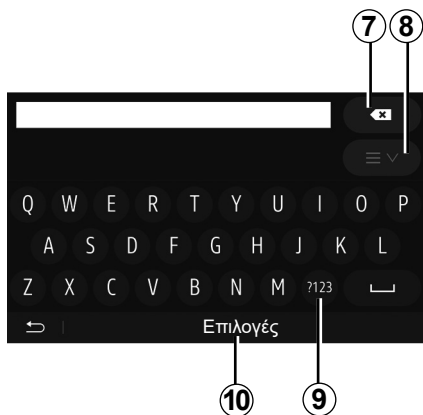

Πατήστε **9** για να χρησιμοποιήσετε αριθμούς ή σύμβολα.

Πατήστε **10** για να αλλάξετε τη διάταξη του πληκτρολογίου.

Χρήση αλφαβητικού πληκτρολογίου

Κατά την καταχώριση ενός πεδίου με τη βοήθεια αλφαβητικού πληκτρολογίου, επιλέξτε κάθε γράμμα με τη βοήθεια του πληκτρολογίου.

Κατά την καταχώριση κάθε γράμματος, το σύστημα καταργεί την επισήμανση από ορισμένα γράμματα για να διευκολύνει τη διαδικασία.

Πατήστε **7** για να διαγράψετε τον τελευταίο χαρακτήρα που καταχωρήσατε.

Πατήστε **8** για να εμφανίσετε τη λίστα των αποτελεσμάτων. Εάν απαιτείται, πιέστε **8** ξανά για να επιστρέψετε στο αλφαβητικό πληκτρολόγιο.

ΈΝΤΑΣΗ

Ένταση

Ρυθμίστε την ένταση του ήχου κατά την ακρόαση διαφόρων μηνυμάτων, πηγών, κουδουνισμάτων και τηλεφωνικών συνομιλιών:

- στρέφοντας ή πατώντας το πλήκτρο **1** στην πρόσοψη του συστήματος πολυμέσων.
- πατώντας το χειριστήριο **13** ή **14** στο χειριστήριο κολώνας τιμονιού.

Για να ρυθμίσετε αυτή τη λειτουργία, ανατρέξτε στην ενότητα «Ηχητικές προτιμήσεις» στην ενότητα «Ρυθμίσεις ήχου».

Η ακρόαση της πηγής ραδιοφώνου διακόπτεται κατά τη λήψη πληροφοριών κίνησης «TA», ενημερωτικών δελτίων ή ενός προειδοποιητικού μηνύματος.

Σημείωση: η ένταση ήχου που ρυθμίζεται κατά τη διάρκεια της αναπαραγωγής δεν αποθηκεύεται για την επόμενη επανεκκίνηση του συστήματος.



Ρυθμίστε την ένταση του ήχου σε ένα μέτριο επίπεδο το οποίο θα σας επιτρέπει να ακούτε τους εξωτερικούς θορύβους.

Προσαρμογή της έντασης ανάλογα με την ταχύτητα

Όταν αυτή η λειτουργία είναι ενεργοποιημένη, η ένταση των πηγών ήχου και της πλοήγησης μεταβάλλεται ανάλογα με την ταχύτητα του αυτοκινήτου.

Για να ενεργοποιήσετε και να ρυθμίσετε αυτήν τη λειτουργία, συμβουλευθείτε την ενότητα «Προσαρμογή της έντασης ανάλογα με την ταχύτητα» στο κεφάλαιο «Ρυθμίσεις ήχου».

Διακοπή του ήχου

Για σίγαση του ήχου:

- χειριστήριο τιμονιού: πιέστε στιγμιαία το πλήκτρο **21**,
- ή
- πίνακας πολυμέσων: πιέστε το πλήκτρο **3B**,
- ή
- χειριστήρια κολώνας τιμονιού **C, D, E, F, H** και **J**: πιέστε το πλήκτρο **12**,
- ή
- χειριστήρια κολώνας τιμονιού **A, B** και **K**: πιέστε τα πλήκτρα **13** και **14** ταυτόχρονα.

Το εικονίδιο «ΣΙΓΑΣΗ» εμφανίζεται στο επάνω μέρος της οθόνης.

Για να συνεχίσετε την ακρόαση της τρέχουσας πηγής ήχου:

- χειριστήριο τιμονιού: πιέστε στιγμιαία το πλήκτρο **21**,
- ή
- πίνακας πολυμέσων: πιέστε το πλήκτρο **3B** ή
- χειριστήρια κολώνας τιμονιού **C, D, E, F, H** και **J**: πιέστε το πλήκτρο **12**,
- ή
- χειριστήρια κολώνας τιμονιού **A, B** και **K**: πιέστε τα πλήκτρα **13** και **14** ταυτόχρονα.

Η λειτουργία αυτή απενεργοποιείται αυτόματα κατά τη χρήση του χειριστήριου ρύθμισης της έντασης ή σε περίπτωση μετάδοσης ενημερωτικού δελτίου (οδική κίνηση, ειδήσεις, πληροφορίες έκτακτης ανάγκης κ.λπ.).



Επιλογή μίας ζώνης συχνοτήτων

Για να επιλέξετε μια ζώνη συχνοτήτων:

- πιέστε το πλήκτρο **1**,
- Επιλέξτε την μπάντα «FM», «AM» ή «DR» (ψηφιακό ραδιόφωνο, σε εξοπλισμένα οχήματα) πατώντας τη μπάντα που θέλετε.

Επιλέξτε ένα ραδιοφωνικό σταθμό «FM», «AM» ή «DR».

Μπορείτε να χρησιμοποιήσετε διάφορους τρόπους για να επιλέξετε έναν ραδιοφωνικό σταθμό.

Αφού επιλέξετε τη ζώνη συχνοτήτων, επιλέξτε τον τρόπο λειτουργίας πατώντας τις καρτέλες **7**, **8** ή **9**.

Παρέχονται πολλές μέθοδοι αναζήτησης:

- Λειτουργία «Συχνότητα» (καρτέλα **9**),
- τρόπος λειτουργίας «Λίστα» (καρτέλα **8**),
- τρόπος λειτουργίας «Προεπιλ» (καρτέλα **7**).

Μπορείτε να αλλάξετε αυτούς τους τρόπους λειτουργίας με τη βοήθεια του χειριστηρίου κάτω από το τιμόνι.

Σημείωση: ο δείκτης **4** επισημαίνει τη θέση του ραδιοφωνικού σταθμού που αναπαράγεται στη λίστα αποθηκευμένων σταθμών σας.

Τρόπος λειτουργίας «Συχνότητα»

Αυτή η λειτουργία επιτρέπει τη χειροκίνητη ή την αυτόματη αναζήτηση ραδιοφωνικών σταθμών μέσω σάρωσης του εύρους της επιλεγμένης ζώνης συχνοτήτων. Επιλέξτε τον τρόπο λειτουργίας «Συχνότητα» πατώντας **9**.

Για σάρωση του εύρους συχνότητας:

- μετακινηθείτε προς τα εμπρός ή προς τα πίσω χειροκίνητα ανά συχνότητα πατώντας διαδοχικά το πλήκτρο **3** ή **5**,
- μετακινηθείτε προς τα εμπρός ή προς τα πίσω αυτόματα (αναζήτηση) έως τον επόμενο ραδιοφωνικό σταθμό πατώντας το πλήκτρο **2** ή **6**.

Επαναλάβετε την ενέργεια σε κάθε παύση της αναζήτησης, εάν είναι απαραίτητο.

Μπορείτε επίσης να μετακινήσετε το περιστροφικό χειριστήριο στην κολώνα τιμονιού για να μεταβείτε στον επόμενο ραδιοφωνικό σταθμό.

Σημείωση: για να επιστρέψετε στην αρχική οθόνη, πατήστε το πλήκτρο **10**.

ΑΚΡΟΑΣΗ ΡΑΔΙΟΦΩΝΟΥ (2/4)



Τρόπος λειτουργίας «Λίστα»

Επιλέξτε τη λειτουργία «Λίστα» πατώντας στο **14**.

Αυτός ο τρόπος λειτουργίας σας επιτρέπει να αναζητάτε εύκολα έναν ραδιοφωνικό σταθμό, του οποίου το όνομα γνωρίζετε, από μια αλφαβητική λίστα (μόνο στις μπάντες «FM» και «DR»).

Επιλέξτε τον ραδιοφωνικό σταθμό που επιθυμείτε πατώντας την περιοχή **12**.

Πιέστε το πλήκτρο **13** για διαδοχική εμφάνιση όλων των ραδιοφωνικών σταθμών.

Σημείωση: το σύμβολο **11** υποδεικνύει το σταθμό που αναπαράγεται τη συγκεκριμένη στιγμή.



Τα ονόματα των ραδιοφωνικών σταθμών, η συχνότητα των οποίων δεν χρησιμοποιεί το σύστημα RDS, δεν εμφανίζονται στην οθόνη. Μόνο η συχνότητά τους επισημαίνεται και ταξινομείται στο τέλος της λίστας.

λειτουργία «Προεπιλ»

Επιλέξτε τη λειτουργία «Προεπιλ» πατώντας **17**.

Αυτός ο τρόπος σας επιτρέπει να ανακαλείτε όταν επιθυμείτε τους ραδιοφωνικούς σταθμούς που έχετε ήδη αποθηκεύσει (συμβουλευθείτε την ενότητα «Αποθήκευση σταθμού» σε αυτό το κεφάλαιο).

Πιέστε ένα από τα πλήκτρα της περιοχής **A**, για να επιλέξετε τους αποθηκευμένους ραδιοφωνικούς σταθμούς.

Σημείωση: για να επιστρέψετε στην αρχική οθόνη, πατήστε το πλήκτρο **10**.

Απομημόνευση σταθμού

Επιλέξτε έναν ραδιοφωνικό σταθμό χρησιμοποιώντας έναν από τους τρόπους λειτουργίας που περιγράφηκαν προηγουμένως. Πιέστε παρατεταμένα ένα από τα πλήκτρα της περιοχής **A**.

Μπορείτε να αποθηκεύσετε μέχρι δώδεκα ραδιοφωνικούς σταθμούς ανά ζώνη συχνοτήτων. Εάν αλλάξετε την περιοχή μέσω της λειτουργίας «RDS», οι αποθηκευμένοι σταθμοί δεν ενημερώνονται αυτόματα. Πρέπει να αποθηκεύσετε ξανά τον σταθμό που παίζει αυτήν τη στιγμή.

Σημείωση: το σύμβολο **15** υποδεικνύει το σταθμό που αναπαράγεται τη συγκεκριμένη στιγμή.

Για να περάσετε στην επόμενη σελίδα, πιέστε το πλήκτρο **16**.

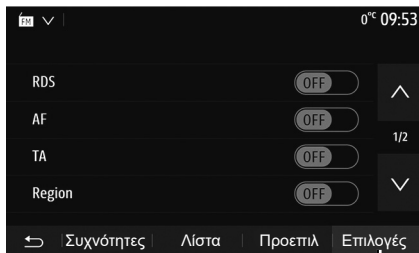

Ρυθμίσεις ραδιοφώνου

Εμφανίστε το μενού ρυθμίσεων πιέζοντας το πλήκτρο **18**. Μπορείτε να ενεργοποιήσετε ή να απενεργοποιήσετε τις λειτουργίες πατώντας «ON» ή «OFF» (το μενού διαμόρφωσης αλλάζει ανάλογα με την μπάντα).

Οι διαθέσιμες λειτουργίες είναι οι ακόλουθες:

- «RDS»;
- «AF»,
- «TA» (πληροφορίες κίνησης),
- «Περ/χή»;
- «Ειδήσεις»;
- «AM»;
- «DLS»;
- «Αναγγελία»;
- «Εν. Λίσ».

«RDS»

Η λειτουργία «RDS» λαμβάνει πληροφορίες που μεταδίδονται από τον ραδιοφωνικό σταθμό που παίζει αυτήν τη στιγμή.

Το σύστημά σας ενδέχεται να εμφανίζει το όνομα του ραδιοφωνικού σταθμού και μηνύματα κειμένου, όπως και να λαμβάνει προειδοποιήσεις οδικής κυκλοφορίας ή άλλες πληροφορίες.

Όταν η λειτουργία «RDS» είναι ενεργοποιημένη, ενεργοποιείται αυτόματα η επαναφορά συχνότητας (AF).

Οι πληροφορίες κίνησης μεταδίδονται γενικά μέσω του «RDS».

Σημείωση: δεν επιτρέπουν όλοι οι ραδιοφωνικοί σταθμοί αυτήν τη λειτουργία.

Η ύπαρξη δυσχερών συνθηκών λήψης ραδιοφωνικού σήματος ενδέχεται να προκαλέσει ανεπιθύμητες και δυσάρεστες αλλαγές συχνότητας. Σε αυτή την περίπτωση, απενεργοποιήστε την αυτόματη αλλαγή συχνότητας.

«AF» (ανάλογα με τη χώρα)

Η συχνότητα ενός σταθμού FM αλλάζει ανάλογα με τη γεωγραφική περιοχή. Ορισμένοι σταθμοί χρησιμοποιούν το σύστημα RDS, κυρίως για αυτόματο επανασυντονισμό της συχνότητας AF κατά τη διάρκεια ταξιδιών με το αυτοκίνητο.

«TA» (πληροφορίες κίνησης)

Όταν αυτή η λειτουργία είναι ενεργοποιημένη, το σύστημα πολυμέσων πραγματοποιεί αναζήτηση και αναπαράγει αυτόματα ενημερωτικά δελτία οδικής κυκλοφορίας καθώς εκδίδονται νέα δελτία από μερικούς ραδιοφωνικούς σταθμούς «FM» και «DR».

Σημείωση: Η αυτόματη μετάδοση των πληροφοριών κίνησης είναι απενεργοποιημένη όταν το σύστημα ήχου είναι ρυθμισμένο στη ζώνη συχνοτήτων «AM».

Επιλέξτε έναν ραδιοφωνικό σταθμό που μεταδίδει πληροφορίες οδικής κυκλοφορίας. Εάν ακούτε μουσική από άλλη πηγή (μονάδα flash USB, Bluetooth® κ.λπ.), το σύστημα μεταβαίνει αυτόματα στο ραδιόφωνο, εάν λάβει μια ανακοίνωση οδικής κυκλοφορίας.

Οι οδικές πληροφορίες μεταδίδονται αυτόματα και έχουν προτεραιότητα, ανεξάρτητα από την πηγή ακρόασης.

Επιλέξτε «ON» για να ενεργοποιήσετε τη λειτουργία ή «OFF» για να την απενεργοποιήσετε.

ΑΚΡΟΑΣΗ ΡΑΔΙΟΦΩΝΟΥ (4/4)

«Περιοχή»

Αυτή η ρύθμιση επιτρέπει τη λήψη συγκεκριμένων περιφερειακών προγραμμάτων. Απενεργοποιεί προσωρινά την αυτόματη επαναφορά συχνότητας (AF) σε ένα ραδιόφωνο που χρησιμοποιεί περιφερειακές συχνότητες.

Ο ακροατής μπορεί να συνεχίσει να ακούει το πρόγραμμά του ακόμη και αν λαμβάνει μικρότερο σήμα.

Παρατήρηση

- η ρύθμιση «Περ/χή» ισχύει μόνο για τον ραδιοφωνικό σταθμό που παίζει αυτή τη στιγμή,
- ορισμένα ραδιόφωνα μεταδίδονται σε περιφερειακές συχνότητες. Σε αυτήν την περίπτωση:
 - με ενεργοποιημένο το «Περιοχή»: το σύστημα δεν θα μεταβεί στον πομπό για τη νέα περιοχή, αλλά το σύστημα θα αλλάξει κανονικά μεταξύ των πομπών της αρχικής περιοχής,
 - Με απενεργοποιημένο το «Περιοχή»: το σύστημα θα μεταβεί στον πομπό για τη νέα περιοχή, ακόμα και αν το πρόγραμμα εκπομπής είναι διαφορετικό.

«Ειδήσεις»

Όταν αυτή η λειτουργία είναι ενεργοποιημένη, επιτρέπεται η αυτόματη ακρόαση ειδήσεων κατά τη μετάδοσή τους από ορισμένους ραδιοφωνικούς σταθμούς «FM» ή «DR».

Εάν, στη συνέχεια, επιλέξετε άλλες πηγές, η μετάδοση του επιλεγμένου τύπου προγράμματος θα διακόπτει την ανάγνωση των άλλων πηγών.

Επιλέξτε «ON» για να ενεργοποιήσετε τη λειτουργία ή «OFF» για να την απενεργοποιήσετε.

«AM»

Μπορείτε να ενεργοποιήσετε ή να απενεργοποιήσετε τη συχνότητα «AM».

Επιλέξτε «ON» για να ενεργοποιήσετε τη λειτουργία ή «OFF» για να την απενεργοποιήσετε.

«DLS»

Η διαθεσιμότητα εξαρτάται από το μοντέλο του αυτοκινήτου και τη χώρα. Μόνο σε «DR»

Μερικοί ραδιοφωνικοί σταθμοί εκπέμπουν πληροφορίες με μορφή κειμένου που αφορούν στο πρόγραμμα που αναμεταδίδεται (τον τίτλο ενός κομματιού, για παράδειγμα).

«Εν. λίσ»

Για να ενημερώσετε τη λίστα των ραδιοφωνικών σταθμών και να αποκτήσετε τους πιο πρόσφατους, πατήστε «Εναρξη».

Σημείωση: συστήνεται να ενημερώνετε τη λίστα «DR» μόλις ενεργοποιείτε το σύστημά σας.

ΕΞΩΤΕΡΙΚΕΣ ΠΗΓΕΣ ΉΧΟΥ (1/3)

Το σύστημά σας διαθέτει δύο εισόδους εξωτερικών πηγών:

- με καλωδιακή σύνδεση για τη σύνδεση μιας εξωτερικής πηγής ήχου (συσσκευή MP3, φορητή συσκευή ήχου, κλειδί USB, τηλέφωνο...),
- με Bluetooth® (φορητή συσκευή ήχου Bluetooth®, τηλέφωνο Bluetooth®).

Για να βρείτε τη θέση της εισόδου, συμβουλευθείτε το κεφάλαιο «Παρουσίαση των χειριστηρίων».

Αρχές λειτουργίας και σύνδεσης

Συνδέστε τη φορητή συσκευή αναπαραγωγής ψηφιακού ήχου σας στη θύρα USB. Μόλις συνδεθεί, το σύστημα εντοπίζει αυτόματα τη βοηθητική πηγή ήχου (aux).

Σημείωση: η μονάδα αποθήκευσης USB που χρησιμοποιείται πρέπει να είναι μορφοποιημένη στη μορφή FAT32 ή NTFS και να έχει μέγιστη χωρητικότητα 32GB. Ορισμένες μορφές ενδέχεται να μην είναι συμβατές με το σύστημα.

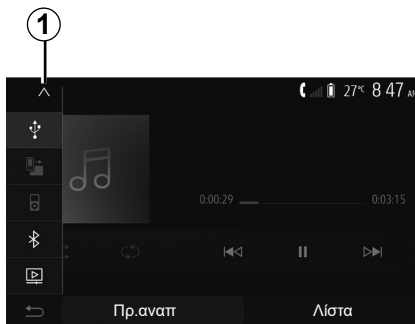

Επιλογή εξωτερικής πηγής

Για να επιλέξετε μια πηγή εισόδου, πατήστε **1**.

Εμφανίζεται αμέσως μια λίστα των διαθέσιμων πηγών εισόδου:

- USB: πλήκτρο USB, συσκευή αναπαραγωγής MP3, τηλέφωνο, κ.λπ.;
- συσκευές ήχου,
- BT: Συσκευές Bluetooth®.

- Βίντεο: μονάδα flash USB (MP4, 3GP, AVI, MPG και MPEG αρχεία).

Σημείωση: για την αναπαραγωγή των αρχείων βίντεο με τη χρήση μονάδας USB πρέπει να πληρούνται οι ακόλουθες προϋποθέσεις:

- μορφή προβολής βίντεο περιορισμένη σε μέγιστη ανάλυση 800 x 480,
- ταχύτητα καρέ περιορισμένος σε 30 καρέ ανά δευτερόλεπτο το μέγιστο.

Στη λειτουργία πλοήγησης ή κατά την ακρόαση ραδιοφώνου, επιλέξτε τη βοηθητική πηγή ήχου πιέζοντας «Αρχική Οθόνη» και, στη συνέχεια, «Πολυμ».

Το σύστημα επανέρχεται στο τελευταίο μουσικό κομμάτι που ακούσατε.



Χειριστείτε τη φορητή συσκευή ήχου όταν οι συνθήκες κυκλοφορίας σας το επιτρέπουν.

Φροντίστε η φορητή συσκευή ήχου να είναι τακτοποιημένη ενώ οδηγείτε (κίνδυνος εκτίναξης σε περίπτωση απότομου φρεναρίσματος).

ΕΞΩΤΕΡΙΚΕΣ ΠΗΓΕΣ ΉΧΟΥ (2/3)

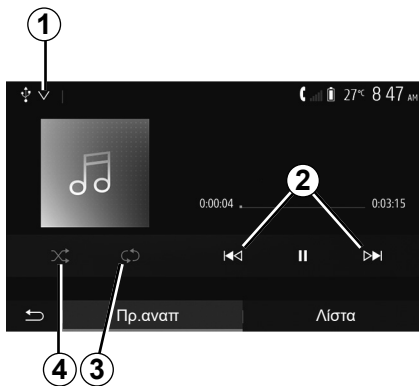

Τύποι αρχείων ήχου

Μόνο οι μορφές αρχείων MP3, WMA και FLAC αναγνωρίζονται από το σύστημα πολυμέσων.

Γρήγορη προσπέραση μουσικών κομματιών

Κρατήστε πατημένο το πλήκτρο **2** για γρήγορη μετάβαση προς τα εμπρός ή προς τα πίσω στη λίστα των μουσικών κομματιών. Η ανάγνωση του CD/CD MP3 συνεχίζεται όταν αφήσετε το πλήκτρο.

Επανάληψη

Αυτή η λειτουργία σας επιτρέπει να επαναλάβετε ένα ή όλα τα μουσικά κομμάτια. Πατήστε **3** μία ή περισσότερες φορές για επανάληψη του/-ων κομματιού/-ών.

Αναπαραγωγή με τυχαία σειρά

Αυτή η λειτουργία σας επιτρέπει να αναπαραγάγετε όλα τα μουσικά κομμάτια με τυχαία σειρά. Πατήστε **4** για τυχαία αναπαραγωγή.

Βοηθητική είσοδος: θύρα USB, Bluetooth®

Σύνδεση: USB και φορητή ψηφιακή συσκευή αναπαραγωγής ήχου

Συνδέστε την υποδοχή της φορητής ψηφιακής συσκευής ήχου στην είσοδο USB της μονάδας.

Μόλις συνδέσετε την υποδοχή USB της φορητής ψηφιακής συσκευής αναπαραγωγής ήχου, εμφανίζεται το μενού «USB». Ενδέχεται να εμφανιστεί το μοντέλο ή το μενού της φορητής ψηφιακής συσκευής αναπαραγωγής ήχου.

Σημείωση: Ενδέχεται να μην είναι δυνατή η σύνδεση ορισμένων τύπων φορητών ψηφιακών συσκευών αναπαραγωγής ήχου.

Χρήση

Επιλέξτε τη φορητή ψηφιακή συσκευή αναπαραγωγής ήχου από την αναπτυσσόμενη λίστα **1** στην οθόνη του συστήματος πολυμέσων και, στη συνέχεια, πιέστε τη λίστα αναπαραγωγής ή το μουσικό κομμάτι που επιθυμείτε.

Μόλις συνδεθείτε, σε ορισμένα μοντέλα δεν θα μπορείτε πλέον να ελέγχετε απευθείας τη φορητή ψηφιακή συσκευή αναπαραγωγής ήχου. Χρησιμοποιήστε τα κουμπιά στην πρόσοψη του συστήματος πολυμέσων σας για να επιλέξετε αρχεία ήχου.

Φόρτωση με τη θύρα USB

Μόλις συνδέσετε το φις USB της φορητής ψηφιακής συσκευής αναπαραγωγής ήχου στην υποδοχή USB του συστήματος, μπορείτε να φορτίσετε ή να συντηρήσετε την μπαταρία κατά τη χρήση.

Σημείωση: Ορισμένες συσκευές δεν επαναφορτίζονται ούτε διατηρείται το επίπεδο φόρτισης της μπαταρίας, όταν συνδέονται στη θύρα USB του συστήματος πολυμέσων.

Συστήνεται η χρήση των καλωδίων USB που συνιστά ο κατασκευαστής του τηλεφώνου για τη σωστή λειτουργία της εφαρμογής.

ΕΞΩΤΕΡΙΚΕΣ ΠΗΓΕΣ ΉΧΟΥ (3/3)

Σύνδεση: Bluetooth®

Συμβουλευθείτε το κεφάλαιο «Σύνδεση/αποσύνδεση συσκευών Bluetooth®».

Μόλις συνδεθεί το Bluetooth®, εμφανίζεται το μενού «BT».

Χρήση

Επιλέξτε «BT» από την αναπτυσσόμενη λίστα **1**, και στη συνέχεια πατήστε πάνω στην λίστα αναπαραγωγής ή στο μουσικό κομμάτι που επιθυμείτε, στην οθόνη του συστήματος πολυμέσων.

Όλα τα μουσικά κομμάτια του Bluetooth® σας μπορούν να επιλεγούν απευθείας από την οθόνη του συστήματος πολυμέσων.

Σημείωση: Μόλις συνδεθεί η συσκευή, δεν θα έχετε πλέον τη δυνατότητα άμεσου χειρισμού της ψηφιακής σας φορητής συσκευής ήχου. Θα πρέπει να χρησιμοποιήσετε τα πλήκτρα της πρόσωσης του συστήματος.



Επιλογή μουσικού κομματιού

Για να επιλέξετε ένα μουσικό κομμάτι από έναν φάκελο, πιάστε «Λίστα» και, στη συνέχεια, επιλέξτε ένα κομμάτι **A** από αυτήν τη λίστα.

Για να επιστρέψετε στο προηγούμενο επίπεδο στη δενδροειδή δομή πλοήγησης ενός φακέλου, πιάστε το πλήκτρο **4**. Από προεπιλογή, τα άλμπουμ είναι ταξινομημένα κατά αλφαβητική σειρά.

Ανάλογα με τον τύπο της ψηφιακής φορητής συσκευής, μπορείτε να εξειδικεύσετε την επιλογή σας κατά φακέλους και αρχεία.

Σημείωση: συνιστάται να χρησιμοποιείτε μια σύνδεση USB για ευκολότερη αναζήτηση μουσικών κομματιών.

ΡΥΘΜΙΣΕΙΣ ΉΧΟΥ (1/2)



Από το βασικό μενού, πατήστε «Ρύθμιση» για να εμφανιστεί το μενού ρυθμίσεων. Πατήστε **2** για να αποκτήσετε πρόσβαση στις παραμέτρους ήχου.

Μπορείτε να εγκαταλείψετε το μενού ρυθμίσεων και να επιστρέψετε στην αρχική σελίδα πατώντας **3**.

Προσαρμογή της έντασης ανάλογα με την ταχύτητα («Έντ./Ταχ»)

Όταν η ταχύτητα του αυτοκινήτου σας υπερβαίνει περίπου τα 40 χλμ./ώ, το επίπεδο έντασης αυξάνεται σε σχέση με το αρχικό επίπεδο έντασης.

Ρυθμίστε τη σχέση έντασης/ταχύτητας πιέζοντας «+» ή «->» στην περιοχή **1**.

Μπορείτε να απενεργοποιήσετε αυτήν τη λειτουργία πατώντας το «->» μέχρι να εμφανιστεί το «Off».

«Ακ/τητα»

Πατήστε «On» ή «Off» για να ενεργοποιήσετε/απενεργοποιήσετε τη λειτουργία loudness που αυξάνει την ένταση των μπάσων και των πρίμων.

ΡΥΘΜΙΣΕΙΣ ΉΧΟΥ (2/2)

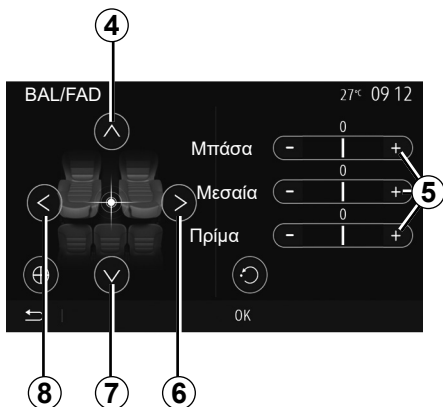

Κατανομή του ήχου αριστερά/δεξιά και εμπρός/πίσω

Πιέστε το πλήκτρο **6** ή **8** για να ρυθμίσετε την κατανομή του ήχου αριστερά/δεξιά. Πιέστε το πλήκτρο **4** ή **7** για να ρυθμίσετε την κατανομή του ήχου εμπρός/πίσω. Αφού ρυθμίσετε την κατανομή, πιέστε το πλήκτρο «OK» για επικύρωση.

Μπάσα, μεσαία, πρίμα

Πατήστε τις περιοχές **5** «+» ή «-» για να ρυθμίσετε τα μπάσα, τους μεσαίους τόνους και τα πρίμα. Μόλις ολοκληρωθεί η ρύθμιση, πιέστε το πλήκτρο «OK» για επικύρωση.



Ηχητικές προτιμήσεις

Εμφανίστε το μενού ηχητικών προτιμήσεων πατώντας **9**.

Μπορείτε να ρυθμίσετε την ένταση του κάθε ήχου ξεχωριστά:

- «Ήχος»;
- «ΤΑ»;
- «Πλοήγ.»;
- «Τηλέφ»;
- «Ήχ κλήσ» (του τηλεφώνου);
- «VR».

Για τον σκοπό αυτό πατήστε «+» ή «-».

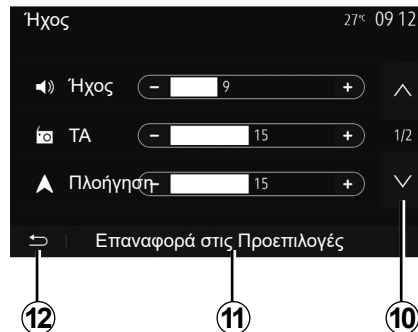

Πατήστε **10** για να μετακινηθείτε στην επόμενη σελίδα.

Πατήστε **11** για να ρυθμίσετε από την αρχή όλες τις ηχητικές προτιμήσεις.

Πιέστε το πλήκτρο **12** για να επιστρέψετε στην προηγούμενη οθόνη.

BINTEO (1/2)



Βίντεο

Ανάλογα με τη χώρα ή/και τον ισχύοντα κανονισμό, το σύστημα ενδέχεται να μπορεί να αναπαράγει τα αρχεία βίντεο που είναι αποθηκευμένα στη μονάδα flash USB. Τοποθετήστε τη συσκευή αποθήκευσης USB στο σύστημα πολυμέσων. Από το μενού «Πολυμ» πιέστε το πλήκτρο **1** κατόπιν επιλέξτε τη λειτουργία «Βίντεο» **2**.

Σημείωση:

- ορισμένες μορφές βίντεο ενδέχεται να μην είναι συμβατές με το σύστημα,
- Η μονάδα flash USB πρέπει να έχει διαμορφωθεί ως FAT32 ή NTFS με ελάχιστη χωρητικότητα 8GB και μέγιστη χωρητικότητα 32GB,



- οι πηγές εισόδου που περιγράφονται παραπάνω ενδέχεται να διαφέρουν.

Λειτουργία «Λίστα»

Πιέστε την καρτέλα «Λίστα» **3** για να εμφανίσετε τα διαθέσιμα βίντεο. Επιλέξτε το βίντεο που θέλετε να δείτε πιέζοντας την περιοχή **4**. Η αναπαραγωγή του επιλεγμένου βίντεο εκτελείται αυτόματα.

Λειτουργία «Πρ. αναπ»

Πιέστε την καρτέλα «Πρ. αναπ» **5** για να δείτε το επιλεγμένο βίντεο.

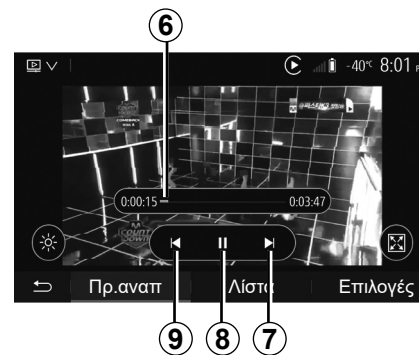

Κατά την αναπαραγωγή ενός αρχείου βίντεο, μπορείτε:

- πιέστε **9** για να ξεκινήσετε ξανά το αρχείο βίντεο, από την αρχή, πιέστε το πλήκτρο **9** για να αποκτήσετε πρόσβαση στο προηγούμενο αρχείο βίντεο,
- να θέσετε σε λειτουργία παύσης ένα μουσικό κομμάτι πατώντας το πλήκτρο **8**;
- αποκτήστε πρόσβαση στο επόμενο βίντεο πατώντας **7**;
- χρησιμοποιήστε τη ράβδο κύλισης **6** για να μετακινηθείτε επάνω και κάτω γρήγορα,

Η αναπαραγωγή αρχείων βίντεο είναι δυνατή μόνο με το αυτοκίνητο σταματημένο.

ΒΙΝΤΕΟ (2/2)

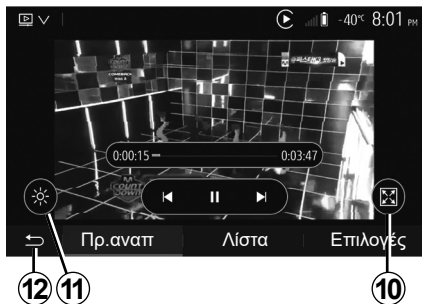

- προβάλετε το βίντεο σε πλήρη οθόνη πατώντας **10**,
- ρυθμίστε τη φωτεινότητα της οθόνης πιέζοντας το **11**. Μια μπάρα ελέγχου εμφανίζεται για να μπορείτε να πραγματοποιήσετε τη ρύθμιση. Αγγίξτε την οθόνη εκτός της γραμμής για να την κρύψετε από την οθόνη και να συνεχίσετε την αναπαραγωγή του βίντεο,
- επιστροφή στο προηγούμενο μενού πιέζοντας το **12**.

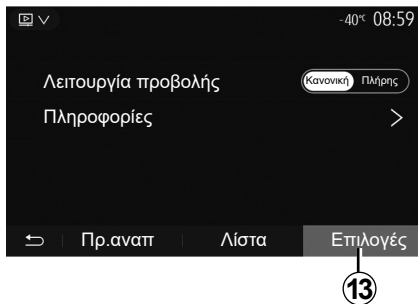

Λειτουργία «Επιλογές»

Πιέστε την καρτέλα «Επιλογές» **13** για να:

- αποκτήσετε πρόσβαση στις ρυθμίσεις πολυμέσων;
- να προβάλετε αναλυτικές πληροφορίες για το αρχείο βίντεο (τίτλος, είδος, ημερομηνία, κ.λπ.)

Αντιστοίχιση νέου τηλεφώνου Bluetooth®

Για να χρησιμοποιήσετε το σύστημα ανοιχτής ακρόασης, πρέπει να φροντίσετε το κινητό Bluetooth® να συγχρονιστεί με το αυτοκίνητο κατά την πρώτη χρήση.

Η αντιστοίχιση επιτρέπει στο σύστημα να αναγνωρίσει και να αποθηκεύσει μια συσκευή Bluetooth®. Μπορείτε να αντιστοιχίσετε έως και πέντε smartphone, αλλά μόνο ένα μπορεί να είναι συνδεδεμένο κάθε φορά στο σύστημα hands-free.

Η αντιστοίχιση εκτελείται απευθείας μέσω του συστήματος πολυμέσων ή του τηλεφώνου σας.

Βεβαιωθείτε ότι το σύστημα και το smartphone είναι ενεργοποιημένα και βεβαιωθείτε ότι το Bluetooth® στο smartphone σας είναι ενεργοποιημένο, ορατό και αναγνωρίσιμο από τις άλλες συσκευές (συμβουλευθείτε τις οδηγίες χρήσης του τηλεφώνου σας για περαιτέρω πληροφορίες).

Ανάλογα με τη μάρκα και το μοντέλο του τηλεφώνου σας, οι λειτουργίες του συστήματος τηλεφωνίας με ανοιχτή ακρόαση (hands free) ίσως να είναι εν μέρει ή εντελώς ασύμβατες με το σύστημα του αυτοκινήτου σας.

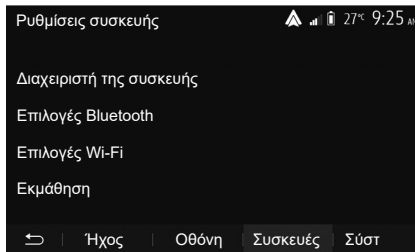

Σύζευξη τηλεφώνου Bluetooth® μέσω του συστήματος πολυμέσων

- Ενεργοποιήστε τη σύνδεση Bluetooth® του τηλεφώνου σας,
- πιέστε «Ρύθμιση» > «Συσκευές» > «Διαχειριστή της συσκευής» > «Προσθήκη» **1** > «OK» > «Αναζήτηση συσκευής»,
- βεβαιωθείτε ότι το τηλέφωνό σας είναι ενεργό και ορατό στη σύνδεση Bluetooth®,
- επιλέξτε το τηλέφωνό σας από τη λίστα περιφερειακών συσκευών που ανιχνεύτηκαν από το σύστημα,
- Στην οθόνη του τηλεφώνου σας εμφανίζεται ένα μήνυμα.

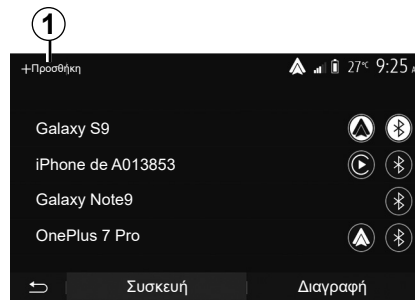

Για μια λίστα συμβατών τηλεφώνων, συμβουλευθείτε την τοποθεσία <https://easycconnect.renault.com>.



Για λόγους ασφαλείας, κάνετε αυτούς τους χειρισμούς με το αυτοκίνητο σταματημένο.

ΑΝΤΙΣΤΟΙΧΙΣΗ, ΚΑΤΑΡΓΗΣΗ ΑΝΤΙΣΤΟΙΧΙΣΗΣ ΣΥΣΚΕΥΩΝ BLUETOOTH® (2/4)

Ανάλογα με το τηλέφωνο, πατήστε «Σύζευξη», «Ζεύξη» ή «Σύνδεση» για να εξουσιοδοτήσετε τη σύνδεση.

- Ανάλογα με το τηλέφωνο, πληκτρολογήστε στο τηλέφωνο σας τον κωδικό που αναγράφεται στην οθόνη του συστήματος πολυμέσων,
- Στην οθόνη του τηλεφώνου σας εμφανίζεται ένα δεύτερο μήνυμα που σας προτείνει αυτόματη σύζευξη με το σύστημα πολυμέσων για μελλοντικές χρήσεις. Αποδεχτείτε το αίτημα για να μην χρειαστεί να ξεκινήσετε από την αρχή τα βήματα στο μέλλον.

Μεταφορά του τηλεφωνικού καταλόγου

Ανάλογα με τον τύπο του τηλεφώνου, το σύστημα μπορεί να σας ζητήσει να επικυρώσετε τη μεταφορά από τον τηλεφωνικό κατάλογο και το ιστορικό κλήσεων στο σύστημα πολυμέσων κατά τη διάρκεια της αντιστοίχισής.

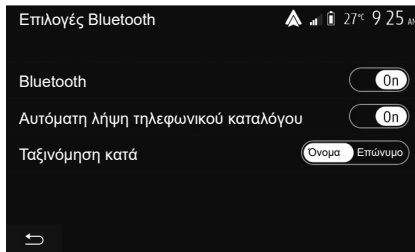

Αποδεχτείτε την κοινοποίηση προκειμένου να ανακτηθούν αυτές οι πληροφορίες στο σύστημα πολυμέσων σας. Μπορείτε επίσης να επιτρέψετε την αυτόματη κοινή χρήση του τηλεφωνικού καταλόγου και των αρχείων κλήσεων χρησιμοποιώντας το «Επιλογές Bluetooth» για να επιτρέψετε στο σύστημα να τα μεταφέρει αυτόματα κατά τη διάρκεια των επόμενων συζεύξεών σας.

Σημείωση: η μνήμη του συστήματος πολυμέσων είναι περιορισμένη και ενδέχεται να μην εισαχθούν όλες οι επαφές από το τηλέφωνό σας.

Το smartphone σας είναι πλέον συγχρονισμένο με το σύστημα πολυμέσων σας.

Σημείωση: Ο χρόνος που απαιτείται για την αντιστοίχιση διαφέρει ανάλογα με την μάρκα και το μοντέλο του τηλεφώνου σας.

Αν δεν καταστεί δυνατός ο συγχρονισμός, επαναλάβετε την διαδικασία. Εάν το τηλέφωνό σας δεν είναι ορατό από το σύστημα κατά την αναζήτηση συσκευών Bluetooth® ανατρέξτε στο εγχειρίδιο του τηλεφώνου σας.

ΑΝΤΙΣΤΟΙΧΙΣΗ, ΚΑΤΑΡΓΗΣΗ ΑΝΤΙΣΤΟΙΧΙΣΗΣ ΣΥΣΚΕΥΩΝ BLUETOOTH® (3/4)

Σύζευξη ενός τηλεφώνου Bluetooth® με το σύστημα πολυμέσων από το τηλέφωνο

- Ενεργοποιήστε τη σύνδεση Bluetooth® του τηλεφώνου σας και του συστήματος,
- από το βασικό μενού του συστήματος πολυμέσων σας, πιάστε το «Ρύθμιση» > «Συσκευές» > «Διαχειριστή της συσκευής» > «Προσθήκη» 1 > «ΟΚ». Έτσι το σύστημα γίνεται ορατό στα άλλα τηλέφωνα Bluetooth®,
- Στην οθόνη εμφανίζεται ένα μήνυμα με έναν κωδικό πρόσβασης και το χρόνο που απομένει, κατά τον οποίο το σύστημα παραμένει ορατό,
- από το τηλέφωνό σας, εμφανίστε τη λίστα των διαθέσιμων συσκευών Bluetooth®,
- επιλέξτε το σύστημα πολυμέσων από τις διαθέσιμες συσκευές εντός του προβλεπόμενου χρόνου και πληκτρολογήστε στο τηλέφωνό σας τον κωδικό πρόσβασης που εμφανίζεται στην οθόνη του συστήματος (ανάλογα με το τηλέφωνο).

Στην οθόνη του τηλεφώνου σας εμφανίζεται ένα μήνυμα που σας ενημερώνει ότι έχει επιτευχθεί πλέον σύζευξη με το σύστημα πολυμέσων.

Σημείωση: Ο χρόνος που απαιτείται για την αντιστοίχιση διαφέρει ανάλογα με την μάρκα και το μοντέλο του τηλεφώνου σας.

Αν δεν καταστεί δυνατός ο συγχρονισμός, επαναλάβετε την διαδικασία.



Το σύστημα ελεύθερα χέρια έχει αποκλειστικά ως στόχο να διευκολύνει την επικοινωνία, συμβάλλοντας στη μείωση των παραγόντων κινδύνου, χωρίς όμως να εγγυάται την πλήρη εξάλειψή τους. Είστε υποχρεωμένοι να τηρείτε τους ισχύοντες νόμους της χώρας όπου βρίσκεστε.

Κατά την ενεργοποίηση του συστήματος πολυμέσων, η τελευταία συγχρονισμένη συσκευή θα συνδέεται αυτόματα στο σύστημα.

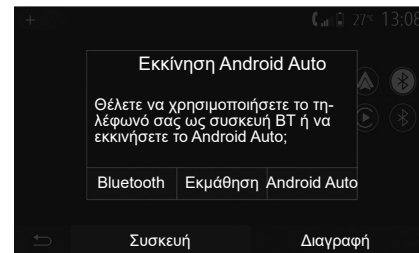

Σύζευξη μέσω Wi-Fi (Android Auto™/ CarPlay™)

Για πρόσβαση στη σύζευξη μέσω Wi-Fi, κατά τη διάρκεια της πρώτης σύνδεσης Bluetooth® με το τηλέφωνό σας, θα σας δοθεί η δυνατότητα να χρησιμοποιήσετε το τηλέφωνό σας ως συσκευή Bluetooth® ή να συνδεθείτε μέσω Wi-Fi (Android Auto™, CarPlay™) για να χρησιμοποιήσετε αντίγραφα των εφαρμογών στο smartphone σας. Διατίθενται εκπαιδευτικές παρουσιάσεις που θα σας καθοδηγήσουν κατά τη σύζευξη μέσω Wi-Fi. Για περισσότερες πληροφορίες, ανατρέξτε στις ενότητες με τίτλο «Διεπαφή Smartphone» και «Android Auto™, CarPlay™».

ΑΝΤΙΣΤΟΙΧΙΣΗ, ΚΑΤΑΡΓΗΣΗ ΑΝΤΙΣΤΟΙΧΙΣΗΣ ΣΥΣΚΕΥΩΝ BLUETOOTH® (4/4)

Καταργήστε τη σύζευξη ενός τηλεφώνου Bluetooth® από το σύστημα πολυμέσων

Η κατάργηση αντιστοίχισης σας επιτρέπει να καταργήσετε ένα τηλέφωνο από τη μνήμη του συστήματος hands-free.

Από το βασικό μενού, επιλέξτε «Ρύθμιση» > «Συσκευές» και έπειτα «Διαχειριστή της συσκευής». Πατήστε την καρτέλα «Διαγραφή» **4** και κατόπιν το εικονίδιο «Κάδος ανακύκλωσης» **3** απέναντι από το όνομα του smartphone που θέλετε να διαγράψετε από τη λίστα. Επιβεβαιώστε την επιλογή σας πιέζοντας «OK».

Καταργήστε τη σύζευξη όλων των τηλεφώνων Bluetooth® από το σύστημα πολυμέσων

Μπορείτε επίσης να καταργήσετε από τη μνήμη του συστήματος hands-free όλα τα τηλέφωνα που έχουν αντιστοιχιστεί στο παρελθόν. Από το βασικό μενού, επιλέξτε «Ρύθμιση» > «Συσκευές» > «Διαχειριστή της συσκευής» στη συνέχεια την καρτέλα «Διαγραφή» και «Όλα» **2**. Επιβεβαιώστε τη διαγραφή όλων των αντιστοιχισμένων τηλεφώνων πατώντας «OK».

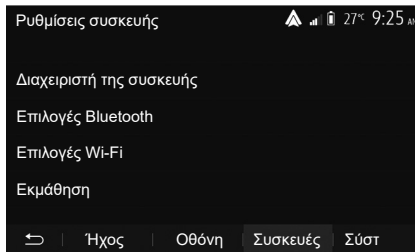

«Επιλογές Wi-Fi»

Για να ενεργοποιήσετε ή να απενεργοποιήσετε το Wi-Fi, επιλέξτε τη συχνότητα της χώρας ή επαναφέρετε τον κωδικό πρόσβασης του Wi-Fi.



«Εκμάθηση»

Αποκτήστε πρόσβαση σε εκπαιδευτικές παρουσιάσεις ενοποίησης smartphone για Android Auto ή CarPlay καθώς και φωνητική καθοδήγηση για τη δυνατότητα αναγνώρισης φωνής.

ΣΥΝΔΕΣΗ, ΑΠΟΣΥΝΔΕΣΗ ΣΥΣΚΕΥΩΝ BLUETOOTH® (1/2)

Σύνδεση ενός τηλεφώνου Bluetooth® που έχει συγχρονιστεί

Κανένα τηλέφωνο δεν μπορεί να συνδεθεί στο σύστημα τηλεφωνίας με ανοιχτή ακρόαση (hands free) εάν δεν έχει προηγουμένως συγχρονιστεί. Συμβουλευθείτε το κεφάλαιο «Συγχρονισμός/αποσυχρονισμός συσκευών Bluetooth®».

Το τηλέφωνό σας πρέπει να είναι συνδεδεμένο στο σύστημα τηλεφωνίας ελεύθερα χέρια, για να μπορείτε να αποκτήσετε πρόσβαση σε όλες τις λειτουργίες του.

Αυτόματη σύνδεση

Μόλις το σύστημα ενεργοποιηθεί, το σύστημα τηλεφωνίας ανοιχτής ακρόασης αναζητά τις τηλεφωνικές συσκευές που έχουν ήδη συγχρονιστεί και βρίσκονται εντός εμβέλειας (αυτή η αναζήτηση μπορεί να διαρκέσει ένα λεπτό). Θα συνδεθεί αυτόματα στο τελευταίο τηλέφωνο αν:

- η σύνδεση Bluetooth® του τηλεφώνου είναι ενεργοποιημένη,
- έχετε προηγουμένως επιτρέψει, κατά τη διάρκεια του συγχρονισμού, την αυτόματη σύνδεση του τηλεφώνου σας στο σύστημα.

Παρατήρηση

- Εάν μια συνομιλία βρίσκεται σε εξέλιξη κατά τη σύνδεση, ο ήχος μεταφέρεται αυτόματα στα ηχεία του αυτοκινήτου,
- συνιστάται η αποδοχή και εξουσιοδότηση όλων των μηνυμάτων που εμφανίζονται στο τηλέφωνό σας κατά τη σύζευξή του με το σύστημα, ώστε η λειτουργία αυτόματης αναγνώρισης των συσκευών να εκτελείται ομαλά.

Χειροκίνητη σύνδεση

Από το βασικό μενού, ακολουθήστε τα παρακάτω βήματα:

- πατήστε «Τηλέφ»,
- πατήστε «Εμφάνιση λίστας συσκευών Bluetooth»,
- επιλέξτε το όνομα του τηλεφώνου που επιθυμείτε να συνδέσετε.

Το τηλέφωνο σας είναι συνδεδεμένο στο σύστημα πολυμέσων.

Αποτυχία σύνδεσης

Σε περίπτωση αποτυχίας της σύνδεσης, βεβαιωθείτε ότι:

- Η συσκευή σας είναι ενεργοποιημένη,
- Έχει γίνει ρύθμιση των παραμέτρων της συσκευής σας προκειμένου να γίνει δεκτό το αίτημα αυτόματης σύνδεσης με το σύστημα,
- Η μπαταρία της συσκευής σας δεν έχει αποφορτιστεί,
- Έχει προηγηθεί συγχρονισμός της συσκευής σας με το σύστημα ελεύθερα χέρια,
- Η λειτουργία Bluetooth® της συσκευής σας και του συστήματος είναι ενεργοποιημένη.

Σημείωση: Η παρατεταμένη χρήση του συστήματος ελεύθερα χέρια συντελεί στην πιο γρήγορη αποφόρτιση της μπαταρίας της συσκευής σας.

ΣΥΝΔΕΣΗ, ΑΠΟΣΥΝΔΕΣΗ ΣΥΣΚΕΥΩΝ BLUETOOTH® (2/2)

Αλλαγή συνδεδεμένου τηλεφώνου

Μπορείτε ανά πάσα στιγμή να συνδέσετε ή να αποσυνδέσετε μια συσκευή Bluetooth®.

Από το βασικό μενού πατήστε «Ενοποίηση Smartphone» και, στη συνέχεια, επιλέξτε τη συσκευή για σύνδεση και επιβεβαίωση πατώντας το «OK».

Το εικονίδιο Bluetooth® **1** εμφανίζεται με λευκό χρώμα δίπλα στο όνομα του τηλεφώνου σας για να υποδείξει ότι η σύνδεση έχει πραγματοποιηθεί.

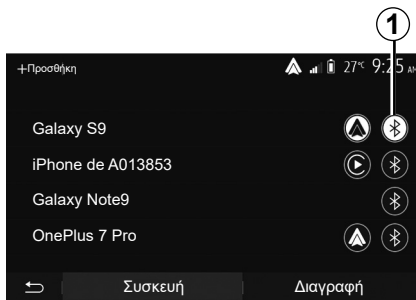

Αποσύνδεση συνδεδεμένου τηλεφώνου

Για να αποσυνδέσετε ένα τηλέφωνο από το σύστημα πολυμέσων, επιλέξτε το εικονίδιο Bluetooth® **1** και κατόπιν το «OK».

Αν κατά την αποσύνδεση του τηλεφώνου σας βρίσκεστε σε τηλεφωνική επικοινωνία, η συνομιλία μεταφέρεται αυτόματα στο τηλέφωνό σας.

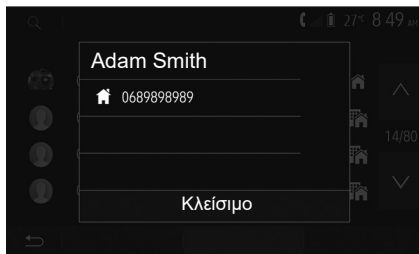

Πραγματοποίηση κλήσης από τον τηλεφωνικό κατάλογο

Με το τηλέφωνο συνδεδεμένο, από το μενού «Τηλεφωνική συσκευή», επιλέξτε «Τηλ.κατ» από το αναπτυσσόμενο μενού **1**.

Επιλέξτε την επαφή (ή τον κατάλληλο αριθμό εάν η επαφή διαθέτει πολλούς αριθμούς). Η κλήση ξεκινά αυτόματα, αφού πιέσετε τον αριθμό της επαφής.

Σημείωση: Μπορείτε να πραγματοποιήσετε μια κλήση από το σύστημα πολυμέσων μέσω της λειτουργίας φωνητικής αναγνώρισης του smartphone σας. Συμβουλευθείτε το κεφάλαιο «Χρήση της φωνητικής αναγνώρισης».

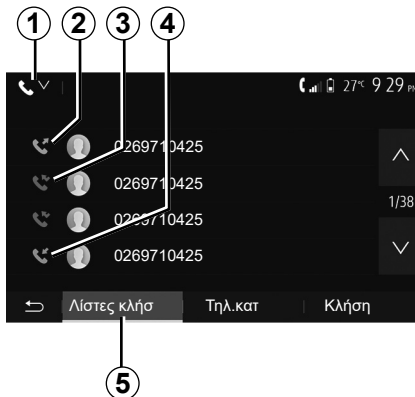

Κλήση αριθμού τηλεφώνου από το ιστορικό κλήσεων

Μπορείτε να χρησιμοποιήσετε τη λίστα των κλήσεων που έχει αποθηκευτεί στη μνήμη του τηλεφώνου για να πραγματοποιήσετε μια κλήση.

Μόλις συνδέσετε τη συσκευή σας και Bluetooth® το τηλέφωνο μέσω Bluetooth® της ασύρματης τεχνολογίας, οι αριθμοί τηλεφώνων από τις λίστες «Όλες οι κλήσεις», «Εξερχόμενες κλήσεις», «Εισερχόμενες κλήσεις» και «Αναπάντητες κλήσεις» του τηλεφώνου σας μεταφέρονται αυτόματα στη λίστα κλήσεων του συστήματος πολυμέσων.

Από την καρτέλα «Λίστες κλήσ» **5** πατήστε **1** για να φιλτράρετε το αρχείο καταγραφής κλήσεων ανά τύπο κλήσης και θα εμφανιστεί μια αναπτυσσόμενη λίστα:

- πιέστε το εικονίδιο **2** για να αποκτήσετε πρόσβαση στη λίστα των εξερχόμενων κλήσεων,
- πιέστε το εικονίδιο **3** για να αποκτήσετε πρόσβαση στη λίστα των αναπάντητων κλήσεων,
- πιέστε το εικονίδιο **4** για να αποκτήσετε πρόσβαση στη λίστα των εισερχόμενων κλήσεων,
- πιέστε το εικονίδιο **1** για να επιστρέψετε στη λίστα όλων των κλήσεων.

Για καθεμία από τις λίστες, οι επαφές εμφανίζονται με σειρά από την πιο πρόσφατη ως την παλαιότερη. Επιλέξτε μια επαφή για να πραγματοποιήσετε την κλήση.

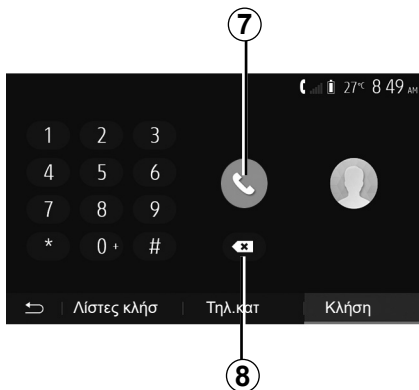

Πληκτρολόγηση αριθμού τηλεφώνου

Από το βασικό μενού, πατήστε «Τηλέφ», κατόπιν «Κλήση».

Πατήστε τα αριθμημένα πλήκτρα για να πληκτρολογήσετε τον αριθμό τηλεφώνου, έπειτα πιέστε **7** για να πραγματοποιήσετε την κλήση.

Για να σβήσετε έναν αριθμό, πατήστε **8**. Πιέζοντας παρατεταμένα το πλήκτρο **8** μπορείτε να διαγράψετε όλα τα ψηφία μαζί.



Συνιστάται να σταματάτε το αυτοκίνητο για να καταχωρίσετε έναν αριθμό τηλεφώνου ή για να αναζητήσετε μια επαφή.

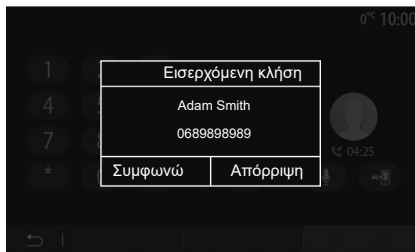

Απάντηση κλήσης

Κατά τη λήψη μιας κλήσης, στην οθόνη του συστήματος πολυμέσων εμφανίζεται ένα μήνυμα με τις ακόλουθες πληροφορίες για την επαφή που καλεί:

- Το όνομα της επαφής (εάν ο αριθμός τηλεφώνου υπάρχει στον κατάλογο σας),
- τον αριθμό της επαφής που καλεί,
- Η ένδειξη «Άγν. αριθμός» (εάν ο αριθμός τηλεφώνου δεν μπορεί να εμφανιστεί στην οθόνη).

Σημείωση: Όταν το μήνυμα εισερχόμενης κλήσης εμφανιστεί στην οθόνη κατά την πλοήγηση, αποδεχτείτε ή απορρίψτε την κλήση για να επιστρέψετε στην οθόνη πλοήγησης.

Σημείωση: Μπορείτε να απαντήσετε σε μια εισερχόμενη κλήση ή να την απορρίψετε πιέζοντας το πλήκτρο στην κολώνα τιμονιού του αυτοκινήτου σας.

ΠΡΑΓΜΑΤΟΠΟΙΗΣΗ, ΑΠΑΝΤΗΣΗ ΚΛΗΣΗΣ (3/3)

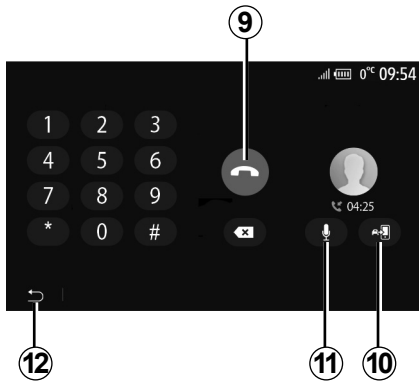

Κατά τη διάρκεια της συνομιλίας

Κατά τη διάρκεια της συνομιλίας μπορείτε:

- Να τερματίσετε την κλήση πιέζοντας το πλήκτρο **9**,
- εναλλαχθείτε μεταξύ των ηχείων του τηλεφώνου ή των ηχείων του αυτοκινήτου πατώντας **10**,

- απενεργοποιήστε ή ενεργοποιήστε το μικρόφωνο πατώντας **11**,
- πατήστε **12** για να επιστρέψετε στην προηγούμενη οθόνη (πλοήγησης για παράδειγμα) ή στην οθόνη υποδοχής.

1



Από το βασικό μενού, πιέστε «Τηλέφ» και έπειτα «Τηλ.κατ» για να εισέλθετε στον τηλεφωνικό κατάλογο του συστήματος.

Χρήση του τηλεφωνικού καταλόγου

Μπορείτε να χρησιμοποιήσετε τις επαφές του τηλεφωνικού καταλόγου που έχετε καταχωρίσει στη μνήμη του τηλεφώνου.

Αφού συνδέσετε το σύστημα και το τηλέφωνο Bluetooth® μέσω της ασύρματης τεχνολογίας Bluetooth®, οι αριθμοί τηλεφώνου του τηλεφωνικού καταλόγου σας μεταφέρονται στον τηλεφωνικό κατάλογο του συστήματος αν οι επαφές βρίσκονται στην τηλεφωνική μνήμη της συσκευής σας.

Σημείωση: σε ορισμένα τηλέφωνα, το σύστημα μπορεί να σας ζητήσει να επιβεβαιώσετε τη μεταφορά του καταλόγου του τηλεφώνου κατά τον συγχρονισμό.

Κλήση αριθμού τηλεφώνου από τον τηλεφωνικό κατάλογο

Αφού βρείτε την επαφή που επιθυμείτε να καλέσετε στον τηλεφωνικό κατάλογο, επιλέξετε τον αριθμό τηλεφώνου για να πραγματοποιήσετε την κλήση.

Αναζήτηση επαφής στον τηλεφωνικό κατάλογο

Πατήστε **1** και έπειτα καταχωρίστε το επώνυμο ή το όνομα της επαφής προς αναζήτηση με τη βοήθεια του πληκτρολογίου.

Ανάλογα με τη μάρκα και το μοντέλο του τηλεφώνου σας, η μεταφορά των επαφών σας στο σύστημα πολυμέσων μπορεί να μην λειτουργεί.



Συνιστάται να σταματάτε το αυτοκίνητο για να καταχωρίσετε έναν αριθμό τηλεφώνου ή για να αναζητήσετε μια επαφή.

ΧΡΗΣΗ ΤΗΣ ΦΩΝΗΤΙΚΗΣ ΑΝΑΓΝΩΡΙΣΗΣ (1/3)

Παρουσίαση

Το σύστημα πολυμέσων διαθέτει σύστημα φωνητικής αναγνώρισης που επιτρέπει τον φωνητικό έλεγχο ορισμένων λειτουργιών του συστήματος πολυμέσων και του τηλεφώνου σας. Αυτό επιτρέπει τη χρήση του συστήματος πολυμέσων ή του τηλεφώνου, ενώ τα χέρια σας παραμένουν στο τιμόνι.

Παρατήρηση

- η θέση του πλήκτρου της φωνητικής αναγνώρισης ενδέχεται να διαφέρει (χειριστήριο τιμονιού, χειριστήριο κολώνας τιμονιού ή οθόνη του συστήματος πολυμέσων),
- κατά τη χρήση της φωνητικής αναγνώρισης, η επιλεγμένη γλώσσα του τηλεφώνου σας θα είναι η γλώσσα που χρησιμοποιείται από το σύστημα σας,
- εάν το smartphone δεν διαθέτει φωνητική αναγνώριση, εμφανίζεται σχετικό μήνυμα στο σύστημα πολυμέσων.

Ενεργοποίηση της φωνητικής αναγνώρισης του τηλεφώνου με το σύστημα πολυμέσων

Για να ενεργοποιήσετε το σύστημα φωνητικής αναγνώρισης του τηλεφώνου σας, θα πρέπει να:

- να έχετε σήμα 3G, 4G ή Wifi με το smartphone σας,
- να ενεργοποιήσετε τη λειτουργία Bluetooth® στο smartphone σας, ώστε να είναι ορατό στις άλλες συσκευές (ανατρέξτε στο εγχειρίδιο του τηλεφώνου για οδηγίες),
- εκτελέσετε σύζευξη και σύνδεση του smartphone με το σύστημα πολυμέσων (ανατρέξτε στην ενότητα «Σύζευξη, αποσύζευξη συσκευών Bluetooth®»).

Πιέστε παρατεταμένα το πλήκτρο της φωνητικής αναγνώρισης  για να ενεργοποιήσετε.

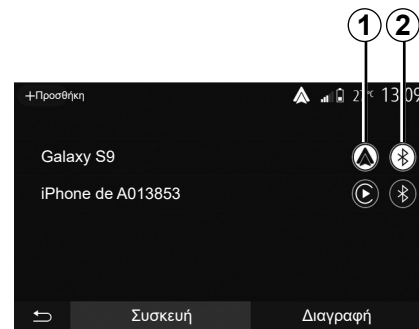

Σημείωση: τα σημάδια **1** και **2** στο μενού «Ρύθμιση» > «Συσκευές» κατόπιν «Διαχειριστή της συσκευής» υποδεικνύει ότι το smartphone σας είναι συζευγμένο και συνδεδεμένο στο σύστημα πολυμέσων σας. Αυτό είναι απαραίτητο για τη χρήση της αναγνώρισης φωνής.

ΧΡΗΣΗ ΤΗΣ ΦΩΝΗΤΙΚΗΣ ΑΝΑΓΝΩΡΙΣΗΣ (2/3)

Α

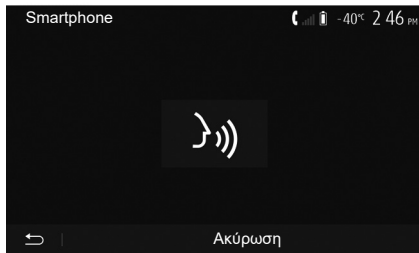

Ένα ηχητικό σήμα καθώς και η εμφάνιση της οθόνης **A** σας επισημαίνει ότι η φωνητική αναγνώριση είναι ενεργή.

Μιλήστε δυνατά και καθαρά.

Σημείωση: Το σύστημα φωνητικής αναγνώρισης του smartphone σας επιτρέπει να χρησιμοποιείτε ορισμένες λειτουργίες του τηλεφώνου σας. Δεν επιτρέπει τη διαδραστική χρήση των υπόλοιπων λειτουργιών του συστήματος πολυμέσων σας, όπως το ραδιόφωνο, το Driving Eco κ.λπ.

Β

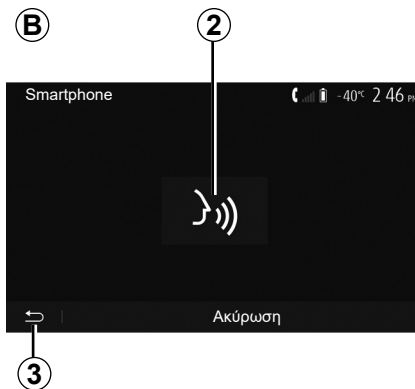

Χρήση

Μετά την ενεργοποίηση, για να επανεκκινήσετε το σύστημα φωνητικής αναγνώρισης, πατήστε το χειριστήριο στο τιμόνι ή το χειριστήριο στην κολώνα του τιμονιού ή στο σύστημα πολυμέσων σας ή το πλήκτρο **2** στην οθόνη του συστήματος πολυμέσων.

Μπορείτε να επιστρέψετε στο βασικό μενού ανά πάσα στιγμή πατώντας **3**.

4

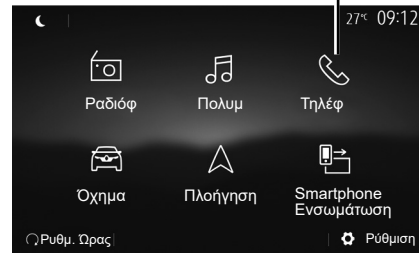

Για να επιστρέψετε στην οθόνη **B** πιάστε **4** από το κύριο μενού του συστήματος πολυμέσων.

Σημείωση: κατά τη χρήση της φωνητικής αναγνώρισης, οι λειτουργίες «Πολυμ» και «Ραδιόφ» δεν είναι διαθέσιμες, ούτε προσβάσιμες από το κύριο μενού του συστήματος πολυμέσων.

ΧΡΗΣΗ ΤΗΣ ΦΩΝΗΤΙΚΗΣ ΑΝΑΓΝΩΡΙΣΗΣ (3/3)

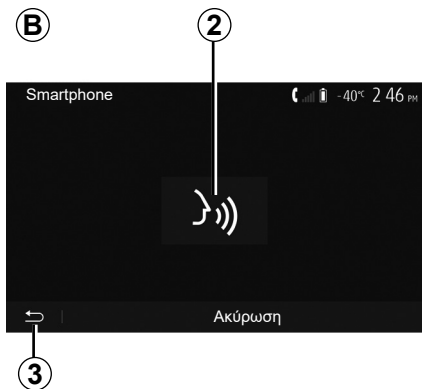

Απενεργοποίηση

Πιέστε το πλήκτρο **2** στην οθόνη **B** ή πιέστε παρατεταμένα το πλήκτρο της φωνητικής αναγνώρισης  στο αυτοκίνητό σας. Ένα ηχητικό σήμα υποδεικνύει ότι η φωνητική αναγνώριση έχει απενεργοποιηθεί.

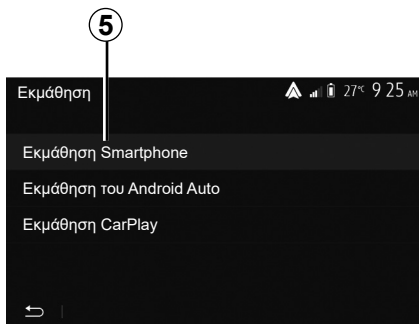

Βοήθεια

Μπορείτε να αποκτήσετε συμπληρωματική βοήθεια όσον αφορά την λειτουργία και τις συνθήκες χρήσης του συστήματος φωνητικής αναγνώρισης.

Για να το κάνετε αυτό, πατήστε από το κύριο μενού «Ρύθμιση» > «Συσκευές» > «Εκμάθηση» > «Εκμάθηση Smartphone» **5**.

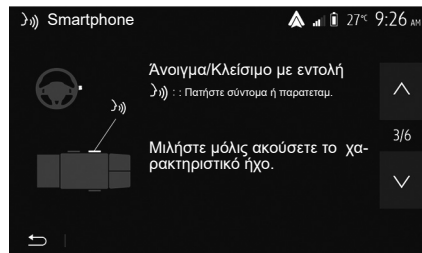

Αυτή η λειτουργία παρουσιάζεται με την μορφή οθονών που σας εξηγούν τη χρήση της φωνητικής αναγνώρισης καθώς και:

- συνθήκες χρήσης,
- τις συμβατές συσκευές τηλεφώνου,
- το ενεργοποίηση και απενεργοποίηση της λειτουργίας με το πλήκτρο φωνητικής αναγνώρισης  στο αυτοκίνητό σας;
- τη μέθοδο αλληλεπίδρασης με την οθόνη,
- τις διαθέσιμες λειτουργίες,
- το εύρος των λειτουργιών.

ΑΣΥΡΜΑΤΟΣ ΦΟΡΤΙΣΤΗΣ (1/2)

Περιοχή επαγωγικής φόρτισης

Ανάλογα με το μοντέλο του αυτοκινήτου, μπορείτε να χρησιμοποιήσετε τη ζώνη επαγωγικής φόρτισης **1** για να φορτίσετε ένα smartphone χωρίς να χρησιμοποιήσετε καλώδιο.

Η ειδική θέση αυτής της ζώνης φόρτισης προσδιορίζεται από το σχετικό σύμβολο και ενδέχεται να διαφέρει ανάλογα με το αυτοκίνητό σας.

Παρατήρηση

- για περισσότερες πληροφορίες σχετικά με τα συμβατά τηλέφωνα, απευθυνθείτε σε έναν εξουσιοδοτημένο αντιπρόσωπο ή επισκεφθείτε τη διεύθυνση <https://easyconnect.renault.com>.
- είναι προτιμότερο να αφαιρέσετε το προστατευτικό κάλυμμα ή τη θήκη από το τηλέφωνό σας πριν τη φόρτιση, προκειμένου να επιτύχετε τη βέλτιστη φόρτιση.

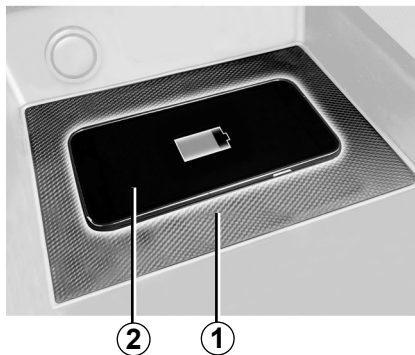

Διαδικασία φόρτισης

Τοποθετήστε το τηλέφωνό σας **2** στην περιοχή επαγωγικής φόρτισης **1**.

Η φόρτιση του τηλεφώνου **2** διακόπτεται στις παρακάτω περιπτώσεις:

- όταν ανιχνεύεται κάποιο αντικείμενο στην περιοχή επαγωγικής φόρτισης **1**,
- όταν η περιοχή επαγωγικής φόρτισης **1** υπερθερμαίνεται. Μόλις πέσει η θερμοκρασία, η διαδικασία φόρτισης του τηλεφώνου σας **2** θα επανεκκινηθεί σύντομα.

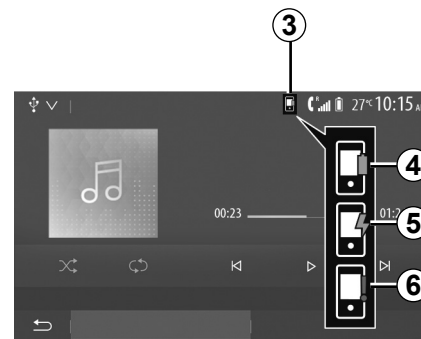

Πρόδος φόρτισης

Ανάλογα με το μοντέλο του αυτοκινήτου και το ασύρματο σύστημα φόρτισης, το σύστημα πολυμέσων ενδέχεται να σας ενημερώσει για το επίπεδο φόρτισης **2** του smartphone σας **3**:

- η φόρτιση ολοκληρώθηκε **4**,
- φόρτιση σε εξέλιξη **5**,
- αντικείμενο που ανιχνεύεται στην περιοχή φόρτισης/υπερθέρμανση αντικειμένου/η διαδικασία φόρτισης διακόπηκε **6**.

Σημείωση: Το σύστημα πολυμέσων θα σας ειδοποιήσει, εάν διακοπεί η διαδικασία φόρτισης του τηλεφώνου σας **2**.

ΑΣΥΡΜΑΤΟΣ ΦΟΡΤΙΣΤΗΣ (2/2)

Ανάλογα με το μοντέλο του αυτοκινήτου, μπορεί να χρησιμοποιηθεί το λογισμικό ανοιχτού κώδικα με άδεια χρήσης από τον επαγωγικό φορτιστή BSD-3-Clause, το οποίο περιέχει περιορισμούς και οριοθετήσεις των δικαιωμάτων. Για να ενημερωθείτε ανατρέξτε στην ενότητα Open Source Initiative.

Είναι σημαντικό να μην αφήσετε κανένα αντικείμενο (συσκευές αποθήκευσης USB, κάρτες SD, πιστωτικές κάρτες, κοσμήματα, κλειδιά, κέρματα, κ.λπ.) στη ζώνη της επαγωγικής φόρτισης **1** κατά τη διάρκεια της φόρτισης του τηλεφώνου σας. Αφαιρέστε όλες τις μαγνητικές κάρτες ή τις πιστωτικές κάρτες από τη θήκη προτού τοποθετήσετε το τηλέφωνό σας στην περιοχή της επαγωγικής φόρτισης **1**.

Τυχόν αντικείμενα που έχετε αφήσει στην περιοχή επαγωγικής φόρτισης **1** ενδέχεται να υπερθερμανθούν. Συνιστάται η τοποθέτησή τους στους άλλους παρεχόμενους αποθηκευτικούς χώρους. (αποθηκευτικός χώρος, αποθηκευτικός χώρος αλεξήλιου, κ.λπ.)

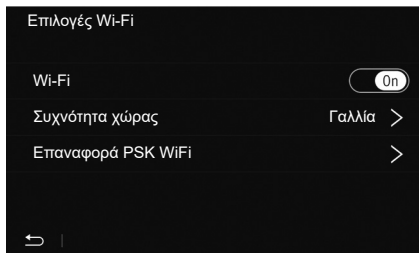

Μέθοδοι

Υπάρχουν δύο τρόποι πρόσβασης του περιβάλλοντος smartphone:

- να συνδέσετε το smartphone χρησιμοποιώντας μια σύνδεση USB,
- ασύρματη σύνδεση smartphone (η διαθεσιμότητα εξαρτάται από το μοντέλο ή/και το επίπεδο εξοπλισμού του αυτοκινήτου).

Ένα μενού ρυθμίσεων είναι διαθέσιμο για την ασύρματη σύνδεση.

«Επιλογές Wi-Fi»

Για να αποκτήσετε πρόσβαση στο μενού «Επιλογές Wi-Fi», από το βασικό μενού πατήστε το «Ρύθμιση» και κατόπιν την καρτέλα «Συσκευές».

«Wi-Fi»

Επιλέξτε «On» ή «Off» για να ενεργοποιήσετε ή να απενεργοποιήσετε τη σύνδεση Wi-Fi του αυτοκινήτου σας.

«Συχνότητα χώρας»

Από αυτό το μενού μπορείτε να επιλέξετε τη χώρα στην οποία χρησιμοποιείτε τη σύνδεση Wi-Fi του αυτοκινήτου σας για να προσαρμόσετε τη συχνότητα σύνδεσης στον κανονισμό που ισχύει σε αυτήν τη χώρα.

«Επαναφορά PSK WiFi»

Χρησιμοποιήστε αυτήν την επιλογή για να κάνετε εκ νέου αρχική ρύθμιση όλων των προηγούμενων συνδέσεων με το αυτοκίνητό σας, προκειμένου να συνδέσετε μια νέα συσκευή ή να διορθώσετε ένα πρόβλημα συνδεσιμότητας.

ΠΕΡΙΒΑΛΛΟΝ SMARTPHONE (2/3)

A



Συνδέστε το smartphone χρησιμοποιώντας μια σύνδεση USB

Πρώτη χρήση

Αφού συνδέσετε το smartphone σας στη θύρα USB του αυτοκινήτου σας, θα πρέπει να εμφανιστεί η οθόνη **A**:

- «Πολυμ»: σας επιτρέπει να χρησιμοποιήσετε το smartphone σας για τις ακόλουθες φορητές λειτουργίες αναπαραγωγής ψηφιακού ήχου:
 - MTP (Media Transfer Protocole);
 - φορητή ψηφιακή συσκευή αναπαραγωγής ήχου.

- «Εκμάθηση»: πρόσβαση σε εκπαιδευτικές παρουσιάσεις σχετικά με τον τρόπο χρήσης εφαρμογών περιβάλλοντος smartphone;
- «Ενοποίηση smartphone»: σας επιτρέπει να έχετε πρόσβαση στο περιβάλλον smartphone μέσω της προσαρμοσμένης εφαρμογής:
 - Android Auto™;
 - CarPlay™.

Επίλεξε την επιλογή «Android Auto™, CarPlay™» **1** για πρόσβαση στο περιβάλλον του smartphone.

Η οθόνη της εφαρμογής διεπαφής smartphone θα πρέπει να εμφανίζεται στο σύστημα πολυμέσων σας.

ΠΕΡΙΒΑΛΛΟΝ SMARTPHONE (3/3)

Ⓑ ②

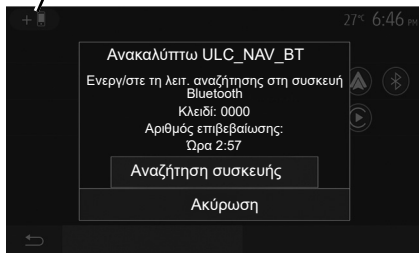

Συνδέστε το smartphone χρησιμοποιώντας μια ασύρματη σύνδεση

Η διαθεσιμότητα εξαρτάται από το μοντέλο ή/και το επίπεδο εξοπλισμού του αυτοκινήτου.

Πρώτη χρήση

Για αυτόν τον τύπο σύνδεσης, θα πρέπει να εκτελέσετε λειτουργίες για να συζευχτείτε το τηλέφωνο με Bluetooth® με το σύστημα πολυμέσων:

- ενεργοποιήστε τη σύνδεση Bluetooth® και τη σύνδεση Wi-Fi στο τηλέφωνό σας και στο σύστημα πολυμέσων σας,

- από το βασικό μενού του συστήματος πολυμέσων σας, πιέστε το «Ρύθμιση» > «Συσκευές» > «Διαχειριστή της συσκευής» > «Προσθήκη» 2 > «OK». Έτσι το σύστημα γίνεται ορατό στα άλλα τηλέφωνα Bluetooth®,
- εμφανίζεται η οθόνη Β με έναν κωδικό πρόσβασης και το χρόνο που απομένει, κατά τον οποίο το σύστημα παραμένει ορατό,
- από το τηλέφωνό σας, εμφανίστε τη λίστα των διαθέσιμων συσκευών Bluetooth®,
- επιλέξτε το σύστημα πολυμέσων από τις διαθέσιμες συσκευές εντός του προβλεπόμενου χρόνου και πληκτρολογήστε στο τηλέφωνό σας τον κωδικό πρόσβασης που εμφανίζεται στην οθόνη του συστήματος (ανάλογα με το τηλέφωνο).

Στην οθόνη του τηλεφώνου σας εμφανίζεται ένα μήνυμα που σας ενημερώνει ότι έχει επιτευχθεί πλέον σύζευξη με το σύστημα πολυμέσων.

Ⓒ

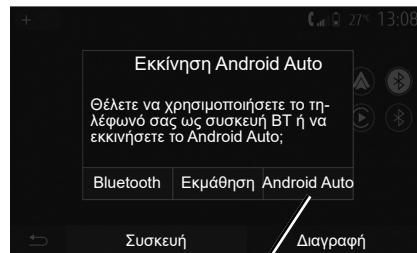

Μόλις συζευχθεί το smartphone σας, θα πρέπει να εμφανιστεί η οθόνη C.

Επιλέξτε «Android Auto™, CarPlay™» 3 για πρόσβαση στο περιβάλλον του smartphone.

Η οθόνη της εφαρμογής διεπαφής smartphone θα πρέπει να εμφανίζεται στο σύστημα πολυμέσων σας.

Android Auto™

Εισαγωγή

Το «Android Auto™» είναι μια εφαρμογή την οποία μπορείτε να λάβετε (από την πλατφόρμα λήψης εφαρμογών στο smartphone) και η οποία σας επιτρέπει να χρησιμοποιήσετε κάποιες εφαρμογές και λειτουργίες του κινητού σας από την οθόνη του συστήματος πολυμέσων.

Παρατήρηση

- για να μάθετε εάν το smartphone σας είναι συμβατό με την εφαρμογή «Android Auto™», ανατρέξτε στον επίσημο δικτυακό τόπο του λειτουργικού συστήματος του τηλεφώνου σας.
- η εφαρμογή «Android Auto™» λειτουργεί όταν το smartphone σας είναι συνδεδεμένο στη θύρα USB του αυτοκινήτου σας ή μέσω Wi-Fi (η διαθεσιμότητα εξαρτάται από το εάν το αυτοκίνητό σας και το smartphone είναι κατάλληλα εξοπλισμένα). Η υπηρεσία αναγνώρισης φωνής πρέπει να είναι ενεργοποιημένη. Η εφαρμογή «Android Auto™» πρέπει να είναι διαθέσιμη από το πλήκτρο **1** στο βασικό μενού.

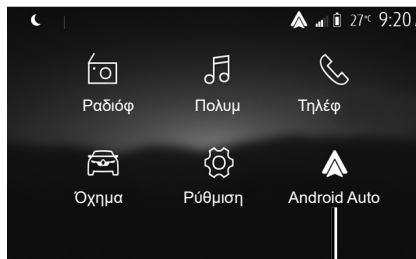

1

Πρώτη χρήση

Συνδέστε το τηλέφωνό σας στη θύρα USB του συστήματος πολυμέσων:

- αποδεχτείτε τα αιτήματα στο κινητό σας για να χρησιμοποιήσετε την εφαρμογή «Android Auto™»,
- Επικυρώστε πιέζοντας το πλήκτρο «Αποδοχή» στο τηλέφωνό σας.

Η «Android Auto™» εφαρμογή ξεκινά στο σύστημα πολυμέσων.

Εάν η διαδικασία που περιγράφεται παραπάνω αποτυγχάνει, επαναλάβετε τη διαδικασία.

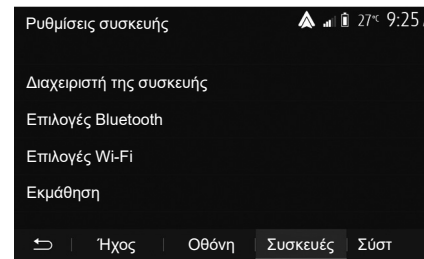

Μπορείτε να διαχειριστείτε τις συσκευές που συνδέονται με το σύστημα πολυμέσων μέσω του «Ρύθμιση» > «Συσκευές» > «Διαχειριστή της συσκευής».

Σημείωση: η πρώτη σύνδεση με το «Android Auto™» εκτελείται όταν το αυτοκίνητο είναι σταματημένο αποκλειστικά και μόνο για την ενεργοποίηση της φωνητικής αναγνώρισης του συστήματος πολυμέσων.

Συστήνεται η χρήση των καλωδίων USB που συνιστά ο κατασκευαστής του τηλεφώνου για τη σωστή λειτουργία της εφαρμογής.

ANDROID AUTO™, CARPLAY™ (2/4)

CarPlay™

Εισαγωγή

Το «CarPlay™» είναι μια εγγενής εφαρμογή διαθέσιμη για το έξυπνο κινητό σας που σας δίνει τη δυνατότητα να χρησιμοποιήσετε κάποιες εφαρμογές του κινητού σας από την οθόνη του συστήματος πολυμέσων.

Παρατήρηση

- εάν το smartphone σας δεν διαθέτει την υπηρεσία «CarPlay™», ανατρέξτε στον επίσημο δικτυακό τόπο του λειτουργικού συστήματος του τηλεφώνου σας,
- η υπηρεσία «CarPlay™» λειτουργεί όταν το smartphone σας είναι συνδεδεμένο στη θύρα USB του αυτοκινήτου σας ή μέσω Wi-Fi (η διαθεσιμότητα εξαρτάται από το εάν το αυτοκίνητό σας και το smartphone είναι κατάλληλα εξοπλισμένα). Η υπηρεσία SIRI πρέπει να είναι ενεργοποιημένη. Η υπηρεσία «CarPlay™» θα πρέπει να είναι ορατή από το πλήκτρο 2 στο βασικό μενού.

Συστήνεται η χρήση των καλωδίων USB που συνιστά ο κατασκευαστής του τηλεφώνου για τη σωστή λειτουργία της εφαρμογής.

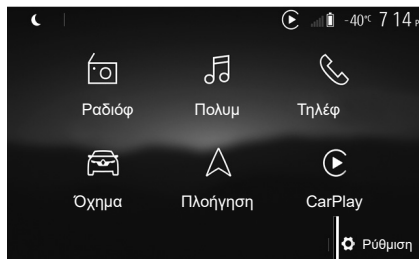

Πρώτη χρήση

Συνδέστε το τηλέφωνό σας στη θύρα USB του συστήματος πολυμέσων.

Η υπηρεσία CarPlay™ ξεκινά στο σύστημα πολυμέσων.

Εάν η διαδικασία που περιγράφεται παραπάνω αποτυγχάνει, επαναλάβετε τη διαδικασία.

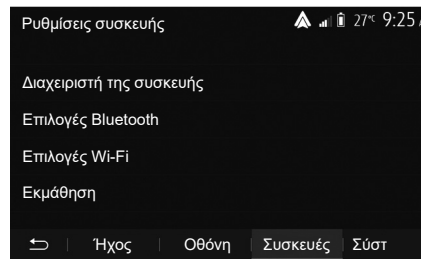

Μπορείτε να αποκτήσετε πρόσβαση σε μια εκπαιδευτική παρουσίαση σχετικά με τη σύνδεση του συστήματος πολυμέσων από το μενού «Ρύθμιση» > «Συσκευές» > «Εκμάθηση».

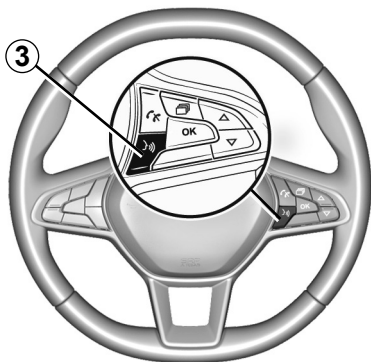

Μόλις ενεργοποιηθεί η εφαρμογή «Android Auto™» ή η υπηρεσία «CarPlay™», μπορείτε να χρησιμοποιήσετε το πλήκτρο φωνητικής αναγνώρισης στο αυτοκίνητό σας για να ενεργοποιήσετε ορισμένες φωνητικές λειτουργίες του smartphone σας. Για τον σκοπό αυτό, πιάστε το πλήκτρο **3** στο τιμόνι του αυτοκινήτου σας (για περισσότερες πληροφορίες, συμβουλευθείτε το κεφάλαιο «Χρήση φωνητικής αναγνώρισης»).

Παρατήρηση:

- μπορείτε να χρησιμοποιήσετε το «Android Auto™» ή το «CarPlay™» για να αποκτήσετε πρόσβαση στις εφαρμογές πλοήγησης και μουσικής του smartphone σας. Αυτές οι εφαρμογές αντικαθιστούν παρόμοιες εφαρμογές που είναι ενσωματωμένες στο σύστημα πολυμέσων σας και εκτελούνται ήδη. Για παράδειγμα, μπορεί να χρησιμοποιηθεί μόνο μία εφαρμογή πλοήγησης, «Android Auto™»/«CarPlay™» ή η εφαρμογή που είναι ενσωματωμένη στο σύστημα πολυμέσων σας,
- όταν χρησιμοποιείτε το «Android Auto™» ή το «CarPlay™», ορισμένες λειτουργίες του συστήματος πολυμέσων θα συνεχίσουν να εκτελούνται στο παρασκήνιο. Για παράδειγμα, εάν ξεκινήσετε το «Android Auto™» ή το «CarPlay™» και χρησιμοποιήσετε την πλοήγηση στο έξυπνο κινητό σας ενώ το ραδιόφωνο στο σύστημα πολυμέσων παίζει, το ραδιόφωνο συνεχίζει να παίζει.

Κατά τη χρήση της εφαρμογής «Android Auto™» ή της υπηρεσίας «CarPlay™», η μεταφορά δεδομένων δικτύου κινητής τηλεφωνίας που απαιτείται για τη λειτουργία τους, μπορεί να οδηγήσει σε επιπλέον χρεώσεις που δεν περιλαμβάνονται στο πακέτο της τηλεφωνικής σας συνδρομής.



Επιστρέψτε στο περιβάλλον του συστήματος πολυμέσων σας

Για να επιστρέψετε στο περιβάλλον:

- πιέστε το πλήκτρο «Οθόνη υποδοχής» στην πρόσοψη του συστήματος πολυμέσων ή στο κεντρικό χειριστήριο,

ή

- πιέστε το πλήκτρο 3 στην οθόνη του συστήματος πολυμέσων σύμφωνα με το «Android Auto™» ή το «CarPlay™».

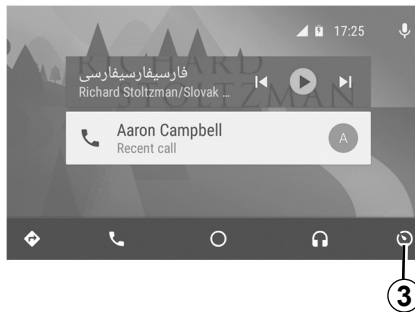

Οι λειτουργίες της εφαρμογής «Android Auto™» και η υπηρεσία «Carplay™» εξαρτώνται από τη μάρκα και το μοντέλο του τηλεφώνου σας. Για περισσότερες πληροφορίες, ανατρέξτε στον διαδικτυακό τόπο του κατασκευαστή εάν υπάρχει.

YANDEX.AUTO™(1/3)

Εισαγωγή Yandex.Auto™

Η «Yandex.Auto™» είναι μια εφαρμογή που μπορείτε να κατεβάσετε με το smartphone σας, ώστε να μπορείτε να χρησιμοποιείτε ορισμένες εφαρμογές του τηλεφώνου σας μέσω της οθόνης του συστήματος πολυμέσων (η διαθεσιμότητα εξαρτάται από τη χώρα).

Σημείωση: η εφαρμογή «Yandex.Auto™» λειτουργεί μόνο εάν το smartphone σας είναι συνδεδεμένο στη θύρα USB του αυτοκινήτου σας και εάν είναι ενεργοποιημένη η υπηρεσία αναγνώρισης φωνής.

Πρώτη χρήση

Κάντε λήψη και εγκαταστήστε την εφαρμογή «Yandex.Auto™» μέσω της πλατφόρμας λήψης εφαρμογών του smartphone σας.

Συνδέστε το τηλέφωνό σας στη θύρα USB του συστήματος πολυμέσων.

Αποδεχτείτε τα αιτήματα στο smartphone σας για να χρησιμοποιήσετε την εφαρμογή.

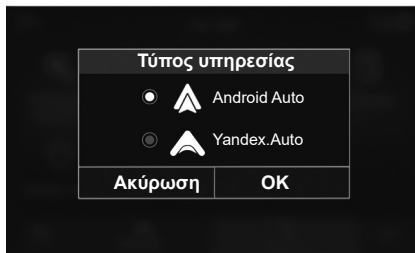

Το σύστημα πολυμέσων σας προτείνει «Android Auto™» ή «Yandex.Auto™», ανάλογα με τη χώρα:

- τη χρήση της σύνδεσης ως πηγή ήχου,
- την προβολή σεμιναρίου σχετικά με τον τρόπο λειτουργίας.

Η εφαρμογή λειτουργεί με το σύστημα πολυμέσων και θα πρέπει να εμφανίζεται στην περιοχή **1**.

Εάν η διαδικασία που περιγράφεται παραπάνω αποτυγχάνει, επαναλάβετε τη διαδικασία.



Ιδιαιτερότητα του «Yandex.Auto™»

Η εφαρμογή «Yandex.Auto™» λειτουργεί μόνο εάν πληρούνται όλες οι ακόλουθες συνθήκες:

- το smartphone είναι συνδεδεμένο στη θύρα USB του αυτοκινήτου σας,
- το smartphone είναι συνδεδεμένο στο σύστημα πολυμέσων σας μέσω Bluetooth®,
- το τηλέφωνο είναι ξεκλειδωτο,
- η εφαρμογή «Yandex.Auto™» είναι στην οθόνη του τηλεφώνου σας.

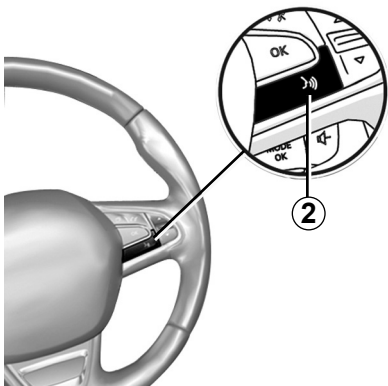

ΦΩΝΗΤΙΚΗ ΑΝΑΓΝΩΡΙΣΗ

Ανάλογα με το μοντέλο του αυτοκινήτου σας, μόλις ενεργοποιηθεί η εφαρμογή «Yandex.Auto™» με το σύστημα πολυμέσων σας, μπορείτε να ενεργοποιήσετε το πλήκτρο φωνητικής αναγνώρισης **2** στο αυτοκίνητό σας για να ελέγξετε ορισμένες λειτουργίες του smartphone σας με φωνητικές εντολές:

- σύντομο πάτημα: ενεργοποίηση/απενεργοποίηση της φωνητικής αναγνώρισης του συστήματος πολυμέσων,
- παρατεταμένο πάτημα: ενεργοποίηση/απενεργοποίηση της φωνητικής αναγνώρισης για το τηλέφωνό σας, σε περίπτωση που το τηλέφωνό σας είναι συνδεδεμένο με το σύστημα πολυμέσων.

Σημείωση: όταν χρησιμοποιείτε την εφαρμογή «Yandex.Auto™» μπορείτε να αποκτήσετε πρόσβαση σε εφαρμογές και μουσικής στο smartphone.

Αυτές οι εφαρμογές αντικαθιστούν παρόμοιες εφαρμογές που είναι ενσωματωμένες στο σύστημα πολυμέσων σας και εκτελούνται ήδη.

Μπορεί να χρησιμοποιηθεί μία πλοήγηση μόνο, εκείνη του:

- «Android Auto™»;
- «Yandex.Auto™»;
- «CarPlay™»;
- ή εκείνη που περιλαμβάνεται στο σύστημα πολυμέσων σας.

Σημείωση: όταν χρησιμοποιείτε την εφαρμογή «Yandex.Auto™», ορισμένες λειτουργίες του συστήματος πολυμέσων θα συνεχίσουν να εκτελούνται στο παρασκήνιο. Για παράδειγμα, εάν ξεκινήσετε το «Yandex.Auto™» και χρησιμοποιήσετε την πλοήγηση στο smartphone σας ενώ το ραδιόφωνο στο σύστημα πολυμέσων παίζει, το ραδιόφωνο συνεχίζει να παίζει.



Επιστροφή στο περιβάλλον πολυμέσων

Επιστρέψτε στο περιβάλλον του συστήματος πολυμέσων:

- πιέστε το πλήκτρο αρχικής σελίδας **3** στην πρόσοψη του συστήματος πολυμέσων ή στο κεντρικό χειριστήριο,

ή

- πιέστε το πλήκτρο **4** στην οθόνη του συστήματος πολυμέσων.

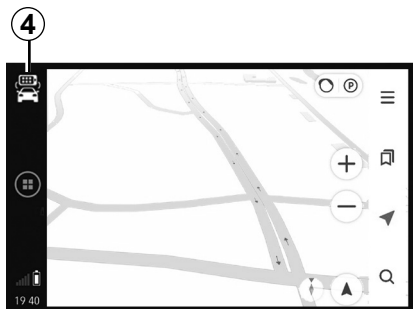

Κατά τη χρήση της εφαρμογής «Yandex.Auto™» η χρήση δεδομένων κινητού δικτύου που απαιτείται για τη λειτουργία της, μπορεί να οδηγήσει σε επιπλέον χρεώσεις που δεν περιλαμβάνονται στη συνδρομή του τηλεφώνου σας.

Η διαθεσιμότητα των λειτουργιών της εφαρμογής «Yandex.Auto™» εξαρτώνται από την μάρκα και το μοντέλο του τηλεφώνου σας. Για περισσότερες πληροφορίες, ανατρέξτε στον διαδικτυακό τόπο του κατασκευαστή εάν υπάρχει.

ΡΥΘΜΙΣΕΙΣ ΑΥΤΟΚΙΝΗΤΟΥ (1/2)

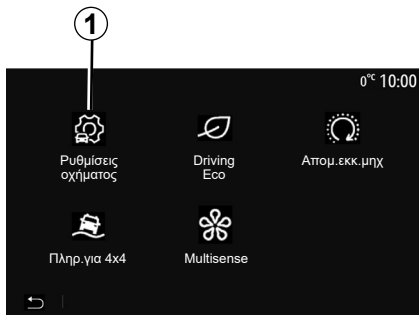

Εισαγωγή

Από το βασικό μενού, πιάστε «Όχημα» και κατόπιν «Ρυθμίσεις οχήματος» **1** για να αποκτήσετε πρόσβαση σε αυτό το μενού.

Από αυτό το μενού μπορείτε να προσαρμόσετε τις ρυθμίσεις για βοηθήματα οδήγησης, πρόσβαση στο όχημα και υποβοήθηση στάθμευσης.

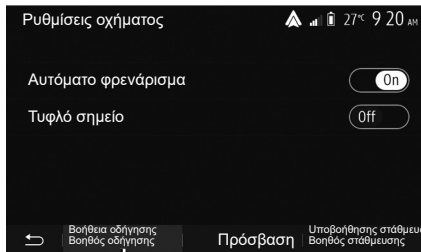

«Βοήθεια οδήγησης Βοηθός οδήγησης» 2

Ανάλογα με το μοντέλο του αυτοκινήτου, από αυτό το μενού μπορείτε να ενεργοποιήσετε/ απενεργοποιήσετε τα συστήματα υποβοήθησης της οδήγησης του αυτοκινήτου σας.

«Αυτόματο φρενάρισμα»

Αυτή η λειτουργία ειδοποιεί τον οδηγό σε περίπτωση κινδύνου σύγκρουσης. Επιλέξτε «ON» για να ενεργοποιήσετε αυτή τη λειτουργία. Για περισσότερες πληροφορίες, ανατρέξτε στην ενότητα «Ενεργή πέδηση έκτακτης ανάγκης» στο εγχειρίδιο χρήσης του αυτοκινήτου.

«Τυφλό σημείο»

Αυτή η λειτουργία ειδοποιεί τον οδηγό, όταν ένα άλλο αυτοκίνητο βρίσκεται σε τυφλό σημείο. Επιλέξτε «ON» για να ενεργοποιήσετε αυτή τη λειτουργία. Για περισσότερες πληροφορίες, ανατρέξτε στην ενότητα «Προειδοποίηση τυφλού σημείου» στο εγχειρίδιο χρήσης του αυτοκινήτου.

Σημείωση: Η διαθεσιμότητα των επιλογών και των ρυθμίσεων ενδέχεται να διαφέρει ανάλογα με το μοντέλο και το επίπεδο εξοπλισμού του αυτοκινήτου σας.



Για λόγους ασφαλείας, κάνετε αυτούς τους χειρισμούς με το αυτοκίνητο σταματημένο.

ΡΥΘΜΙΣΕΙΣ ΑΥΤΟΚΙΝΗΤΟΥ (2/2)

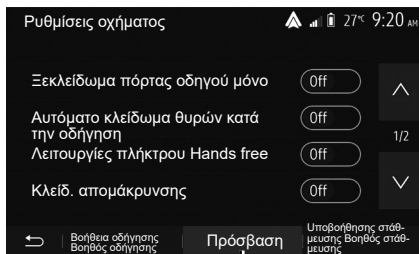

«Πρόσβαση» 3

Αυτό το μενού σας επιτρέπει να ενεργοποιήσετε/απενεργοποιήσετε τις ακόλουθες επιλογές:

- «Ξεκλείδωμα πόρτας οδηγού μόνο»,
- «Αυτόματο κλείδωμα θυρών κατά την οδήγηση»,
- «Λειτουργίες πλήκτρου Hands free»,
- «Κλειδ. απομάκρυνσης»,
- «Κλείσιμο κατά την αποχώρηση Ξεκλείδωμα προσέγγισης»,
- «Αθόρυβη λειτουργία»,

- «Ήχος αυτόματου επανακλειδώματος»,
- «Ήχος εσωτερικής ακολουθίας»,
- «Πίσω υαλοκαθαριστήρας κατά την όπισθεν»: ο πίσω υαλοκαθαριστήρας ενεργοποιείται όταν βάζετε όπισθεν.

Σημείωση:

- αυτή η επιλογή λειτουργεί μόνο όταν οι εμπρός υαλοκαθαριστήρες είναι ενεργοποιημένοι,
- η διαθεσιμότητα των επιλογών και των ρυθμίσεων ενδέχεται να διαφέρει ανάλογα με το μοντέλο και το επίπεδο εξοπλισμού του αυτοκινήτου σας.



Για λόγους ασφαλείας, κάνετε αυτούς τους χειρισμούς με το αυτοκίνητο σταματημένο.

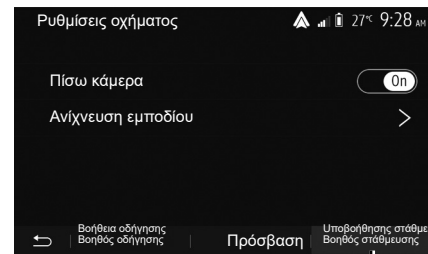

«Συστήματα βοήθειας στο παρκάρισμα» 4

Μπορείτε να χρησιμοποιήσετε αυτό το μενού για να ενεργοποιήσετε/απενεργοποιήσετε την κάμερα οπισθοπορείας και να προσαρμόσετε τις ρυθμίσεις για την ανίχνευση εμποδίων κατά τη διάρκεια ελιγμών.

Για περισσότερες πληροφορίες, συμβουλευτείτε την ενότητα για «Πίσω κάμερα».

ΚΑΜΕΡΑ ΟΠΙΣΘΕΝ (1/3)

Λειτουργία

Με την αλλαγή στην όπισθεν (και σε διάστημα έως πέντε δευτερόλεπτα περίπου από την αλλαγή σε άλλη ταχύτητα) μια εικόνα του περιβάλλοντος στο πίσω μέρος του αυτοκινήτου εμφανίζεται στην οθόνη του συστήματος πολυμέσων συνοδευόμενη από τον οδηγό, ένα περίγραμμα του αυτοκινήτου και ηχητικό σήμα.

Οι ανιχνευτές υπερήχων που είναι τοποθετημένοι στο αυτοκίνητό σας «μετρούν» την απόσταση ανάμεσα στο αυτοκίνητο και ένα εμπόδιο.

Όταν φτάσετε στην κόκκινη περιοχή, χρησιμοποιήστε την εικόνα του προφυλακτήρα για να σταματήσετε στο ακριβές σημείο.

Παρατήρηση:

- για περισσότερες πληροφορίες σχετικά με τη χρήση του συστήματος υποβοήθησης στάθμευσης, ανατρέξτε στο εγχειρίδιο χρήσης του αυτοκινήτου,
- φροντίστε η κάμερα όπισθεν να μην καλύπτεται (ακαθαρσίες, λάσπη, χιόνι...),
- μόλις επιλεχθεί η όπισθεν, η οθόνη πολυμέσων εμφανίζει μια προβολή του χώρου στο πίσω μέρος του αυτοκινήτου για μερικά δευτερόλεπτα.

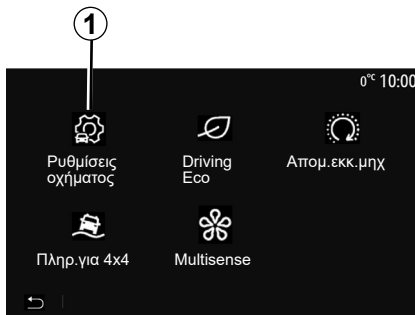

Ενεργοποίηση/απενεργοποίηση

ΚΑΜΕΡΑ ΟΠΙΣΘΕΝ

Μπορείτε να ενεργοποιήσετε/απενεργοποιήσετε την κάμερα οπισθοπορείας. Για να το κάνετε αυτό, από το βασικό μενού, επιλέξτε «Όχημα» > «Ρυθμίσεις οχήματος» **1** και κατόπιν πατήστε την καρτέλα «Υποβοήθησης στάθμευσης Βοηθός στάθμευσης» **2**.

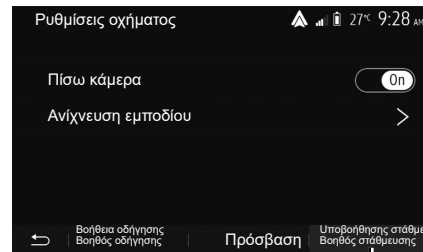

«Υποβοήθησης στάθμευσης Βοηθός στάθμευσης»

Αυτό το μενού σας επιτρέπει να ενεργοποιήσετε/απενεργοποιήσετε την κάμερα οπισθοπορείας και να ρυθμίσετε το «Ανίχνευση εμποδίου».

ΚΑΜΕΡΑ ΟΠΙΣΘΕΝ (2/3)

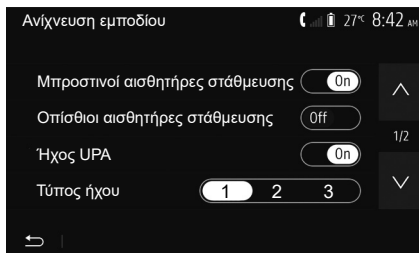

«Ανίχνευση εμποδίου»

Ανάλογα με το μοντέλο του αυτοκινήτου σας, μπορείτε να ενεργοποιήσετε ή να απενεργοποιήσετε ανεξάρτητα τους μπροστινούς ή/και τους πίσω αισθητήρες του αυτοκινήτου. Επιλέξτε «On» ή «Off» για ενεργοποίηση ή απενεργοποίηση του/-ων απαιτούμενου/-ων αισθητήρα/-ων.

Ρυθμίσεις ήχου

Μπορείτε να ενεργοποιήσετε/απενεργοποιήσετε το ηχητικό σήμα και να επιλέξετε μεταξύ διαφόρων ήχων, καθώς και ρυθμίσετε την ένταση από τους αισθητήρες εμποδίων.



3

Ρύθμιση οθόνης

Μπορείτε να αποκτήσετε πρόσβαση στις ρυθμίσεις οθόνης με το πλήκτρο 3.

Από αυτό το μενού μπορείτε να ενεργοποιήσετε/απενεργοποιήσετε τις σταθερές 4 ή τις κινητές 5 γραμμές καθοδήγησης (ανάλογα με το μοντέλο του αυτοκινήτου) που υποδεικνύουν την απόσταση πίσω από το αυτοκίνητο και μπορείτε να ορίσετε τις ρυθμίσεις της οθόνης.

Πατήστε «+» ή «-» για να ρυθμίσετε την αντίθεση 6, τη φωτεινότητα 7 και τα χρώματα 8.

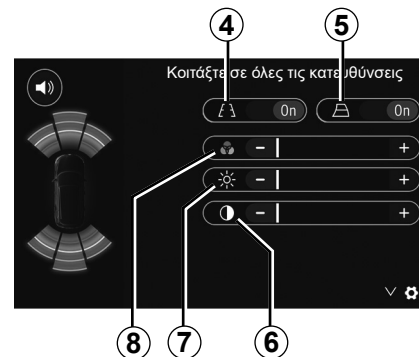



Η λειτουργία αυτή αποτελεί συμπληρωματική βοήθεια. Συνεπώς, δεν μπορεί, σε καμία περίπτωση, να αντικαταστήσει την προσοχή και την υπευθυνότητα που πρέπει να επιδεικνύει ο οδηγός.

Ο οδηγός πρέπει να είναι πάντα προετοιμασμένος για τυχόν αναπάντεχα συμβάντα κατά την οδήγηση: πρέπει να διασφαλίζεται πάντα ότι δεν υπάρχουν μικρά, στενά κινούμενα εμπόδια (όπως παιδί, ζώο, καρτσάκι, ποδήλατο, πέτρα, κολυβάκια, κ.λπ.) στα τυφλά σημεία, κατά την εκτέλεση ελιγμών.

Η εικόνα στην οθόνη είναι αντεστραμμένη.

Ο οδηγός είναι μια εικόνα που προβάλλεται σε επίπεδο έδαφος, αυτή η πληροφορία δεν πρέπει να λαμβάνεται υπόψη όταν προβάλλεται πάνω σε κατακόρυφο αντικείμενο ή σε αντικείμενο που βρίσκεται πάνω στο έδαφος.

Τα αντικείμενα που στο άκρο της οθόνης ενδέχεται να εμφανίζονται παραμορφωμένα.

Σε περίπτωση πολύ έντονης φωτεινότητας (χιόνι, αυτοκίνητο στον ήλιο κ.λπ.), η εικόνα της κάμερας ενδέχεται να διαταραχθεί.

ΚΑΜΕΡΑ ΠΟΛΛΑΠΛΩΝ ΛΗΨΕΩΝ (1/2)

Εισαγωγή

Εάν το αυτοκίνητο είναι κατάλληλα εξοπλισμένο, οι τέσσερις κάμερες που είναι τοποθετημένες στο μπροστινό μέρος, στους πλευρικούς εξωτερικούς καθρέφτες και στο πίσω μέρος του αυτοκινήτου σας παρέχουν επιπλέον βοήθεια στη διάρκεια των δύσκολων ελιγμών.

Σημείωση: Φροντίστε ώστε το οπτικό πεδίο κάθε κάμερας να μην παρεμποδίζεται (ακαθαρσίες, λάσπη, χιόνι, συμπύκνωση υδρατμών κ.λπ.).



Αυτή η λειτουργία αποτελεί συμπληρωματική βοήθεια. Συνεπώς, δεν μπορεί, σε καμία περίπτωση, να αντικαταστήσει την προσοχή και την υπευθυνότητα που πρέπει να επιδεικνύει ο οδηγός.

Ο οδηγός πρέπει να είναι πάντοτε προσεκτικός για τυχόν αναπάντεχα συμβάντα που μπορεί να προκύψουν κατά την οδήγηση: Πρέπει πάντοτε, κατά τη διάρκεια των ελιγμών, να προσέχετε για την ύπαρξη κινούμενων εμποδίων (π.χ. παιδί, ζώο, καρτσάκι, ποδήλατο...) ή ενός πολύ μικρού ή λεπτού εμποδίου (πέτρα μεσαίου μεγέθους, λεπτό κολωνάκι...).

Εργασία

Μόλις επιλεγθεί η όπισθεν, η κάμερα οπισθοπορείας εμφανίζει την περιοχή στο πίσω μέρος του αυτοκινήτου στην οθόνη πολυμέσων.

Έχετε, επίσης, τη δυνατότητα επιλογής της προβολής που θα εμφανίζεται στην οθόνη πολυμέσων επιλέγοντας τον χειροκίνητο τρόπο λειτουργίας.

Ενεργοποίηση/απενεργοποίηση

Το σύστημα ενεργοποιείται όταν το αυτοκίνητο κινείται με ταχύτητα κάτω από 20 χλμ./ώρα περίπου. Όταν το αυτοκίνητο υπερβεί αυτή την ταχύτητα το σύστημα απενεργοποιείται.

Το σύστημα μπορεί να ενεργοποιηθεί, επίσης, πιέζοντας το πλήκτρο ενεργοποίησης στο αυτοκίνητό σας. Για περισσότερες πληροφορίες, ανατρέξτε στην ενότητα «Κάμερα πολλαπλών λήψεων» στο Εγχειρίδιο χρήσης του αυτοκινήτου.

Σημείωση: Για περισσότερες πληροφορίες σχετικά με την επιλογή του αυτόματου ή του χειροκίνητου τρόπου λειτουργίας, ανατρέξτε στο εγχειρίδιο χρήσης του αυτοκινήτου σας.

ΚΑΜΕΡΑ ΠΟΛΛΑΠΛΩΝ ΛΗΨΕΩΝ (2/2)



Επιλογή κάμερας

Για να ενεργοποιήσετε την επιθυμητή προβολή κάμερας, επιλέξτε αυτό το στοιχείο στην οθόνη πολυμέσων:

- **1** Προβολή του χώρου πίσω,
- **2** Προβολή του χώρου εμπρός,
- **3** Προβολή του χώρου στη δεξιά πλευρά,
- **4** Προβολή του χώρου στην αριστερή πλευρά.

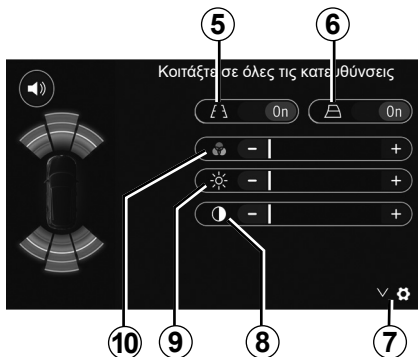

Ρυθμίσεις

Πατήστε το **7** για να εμφανιστεί η λίστα των ρυθμίσεων.

Ενεργοποιήστε ή απενεργοποιήστε την εμφάνιση σταθερών **5** ή κινούμενων **6** κατευθυντήριων γραμμών.

Πατήστε «+» ή «-» για να ρυθμίσετε την αντίθεση **8**, τη φωτεινότητα **9** και τα χρώματα **10**.

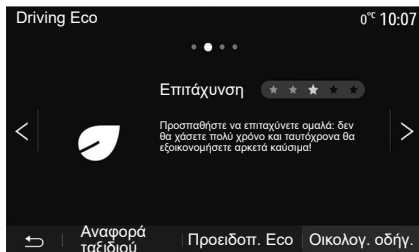

Πρόσβαση στο μενού Driving Eco

Από το βασικό μενού, πατήστε «Οχημα», κατόπιν «Driving Eco».

Το μενού «Driving Eco» επιτρέπει την πρόσβαση στις ακόλουθες πληροφορίες:

- «Οικολογ. οδήγ.»;
- «Αναφορά ταξιδιού»;
- «Προειδοπ. Eco».

«Οικολογ. οδήγ.»

Αυτό το μενού αξιολογεί τον τρόπο οδήγησής σας και σάς παρέχει τις πλέον κατάλληλες ανά περίπτωση συμβουλές ώστε να βελτιστοποιηθεί η κατανάλωση πετρελαίου κίνησης/diesel.



«Αναφορά ταξιδιού»

Αυτό το μενού σας επιτρέπει να δείτε τα δεδομένα που καταχωρίστηκαν κατά τη διάρκεια της τελευταίας διαδρομής σας:

- «Μέση κατανάλ.»;
- «Συνολική κατανάλωση»;
- «Μέση ταχύτητα»;
- «Απόσταση χωρ.καταν.».

Σημείωση: Μπορείτε να εκτελέσετε επαναφορά των δεδομένων πιέζοντας **1**.



«Προειδοπ. Eco»

Αυτό το μενού σας επιτρέπει να αποκτήσετε μια συνολική βαθμολογία στα 100. Όσο μεγαλύτερη η βαθμολογία, τόσο οικονομικότερη είναι η οδήγηση:

- μέση απόδοση επιτάχυνσης (ζώνη **A**),
- μέση απόδοση αλλαγής ταχυτήτων (ζώνη **B**),
- μέση απόδοση πρόβλεψης πέδησης (ζώνη **C**).

ΕΚΚΙΝΗΣΗ ΤΟΥ ΚΙΝΗΤΗΡΑ ΑΠΟ ΑΠΟΣΤΑΣΗ (1/3)

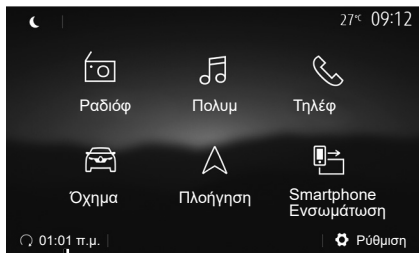

1

Αυτή η λειτουργία, εάν υπάρχει, επιτρέπει τον προγραμματισμό εκκίνησης του κινητήρα από απόσταση, για θέρμανση ή εξαερισμό της καμπίνας επιβατών έως και 24 ώρες πριν από τη χρήση του αυτοκινήτου. Ρυθμίστε το επιθυμητό επίπεδο θέρμανσης (θερμοκρασία, ξεπαγώμα) πριν από τον προγραμματισμό της λειτουργίας. Η διαμόρφωση και ο προγραμματισμός εκτελούνται μέσω της οθόνης πολυμέσων.

Προγραμματισμός της ώρας έναρξης της λειτουργίας

- Ανοίξτε το διακόπτη και, στη συνέχεια, πιέστε το πλήκτρο **1** από το βασικό μενού. Η οθόνη **A** εμφανίζεται,

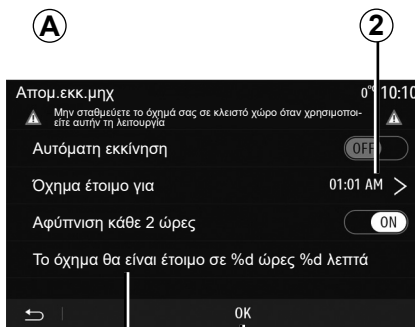

4

3

- επιλέξτε το πλήκτρο «On» στη γραμμή «Αυτόματη εκκίνηση» για να ενεργοποιήσετε τη λειτουργία,
- ορίστε την ώρα αναχώρησης για τη στιγμή που επιθυμείτε να αρχίσετε να χρησιμοποιείτε το αυτοκίνητο σας πατώντας τη γραμμή **2**,
- πατήστε τα βέλη «πάνω» και «κάτω» για διαδοχική εμφάνιση των ωρών και των λεπτών μέχρι την επιθυμητή ώρα,
- πατήστε «OK» για επικύρωση. Ο δείκτης **4** υποδεικνύει το χρόνο που απομένει μέχρι την ώρα που επιθυμείτε να χρησιμοποιήσετε το αυτοκίνητο,
- πιέστε «OK» **3** για επικύρωση και ολοκλήρωση του προγραμματισμού,

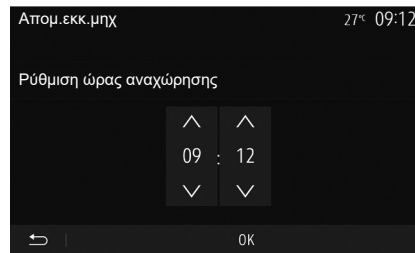

- ρυθμίστε τα χειριστήρια κλιματισμού στην επιθυμητή θερμοκρασία για την καμπίνα επιβατών κατά την εκκίνηση του κινητήρα, στη συνέχεια, ορίστε τη λειτουργία ξεπαγώματος (βλ. Ενότητα 2 του εγχειριδίου του αυτοκινήτου).

Για να ενεργοποιήσετε τη λειτουργία εκκίνησης κινητήρα από απόσταση με προγραμματισμό, πρέπει να επιλέξετε ένα χρονικό διάστημα τουλάχιστον δεκαπέντε λεπτά αργότερα από το χρόνο που εμφανίζεται στο σύστημα πολυμέσων.

ΕΚΚΙΝΗΣΗ ΤΟΥ ΚΙΝΗΤΗΡΑ ΑΠΟ ΑΠΟΣΤΑΣΗ (2/3)

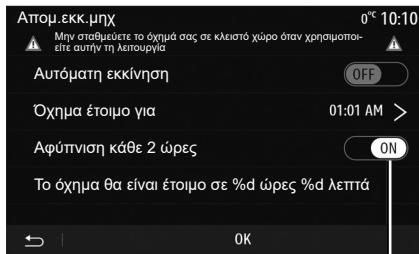

- κλείστε τον διακόπτη.

Όταν κλειδώνετε το αυτοκίνητό σας, δύο αναλαμπές και, στη συνέχεια το άναμμα των φώτων αλάρμ και των φλας για τρία δευτερόλεπτα περίπου υποδεικνύει ότι ο προγραμματισμός έχει καταχωρηθεί.

Η εκκίνηση του κινητήρα από απόσταση λειτουργεί όταν:

- ο μοχλός βρίσκεται σε νεκρά θέση (νεκρό σημείο) για τα αυτοκίνητα με χειροκίνητο ή σειριακό κιβώτιο ταχυτήτων,
- ο μοχλός είναι σε θέση **P** για τα αυτοκίνητα με αυτόματο κιβώτιο ταχυτήτων,

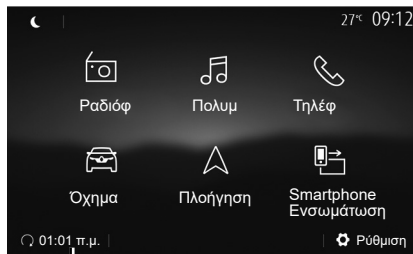

- ο διακόπτης είναι κλειστός,
- όλα τα ανοιγόμενα μέρη (μπροστινό καπό, πόρτες, πορτ-μπαγκάζ) είναι κλειστά και κλειδωμένα όταν εγκαταλείπετε το αυτοκίνητο.

Σημείωση: πρέπει να απενεργοποιήσετε το σύστημα πολυμέσων σας πατώντας το κουμπί «Off» πριν από την έξοδο από το αυτοκίνητό σας για να λειτουργήσει η λειτουργία απομακρυσμένης εκκίνησης του κινητήρα.

«Αφύπνιση κάθε 2 ώρες»

Αυτή η λειτουργία επιτρέπει στο αυτοκίνητό σας να τίθεται σε λειτουργία αυτόματα κάθε δύο ώρες ανάλογα με τη θερμοκρασία του κινητήρα.

Για να ενεργοποιήσετε αυτή τη λειτουργία, πατήστε το κουμπί «On» **5**.

Σημείωση: θυμηθείτε να απενεργοποιήσετε το σύστημα εξαερισμού για να ενεργοποιηθεί η λειτουργία «Αφύπνιση κάθε 2 ώρες».

Όταν αυτή η λειτουργία είναι ενεργοποιημένη, το σύστημα εξαερισμού δεν ενεργοποιείται κατά τη διάρκεια των πρώτων τεσσάρων εκκινήσεων, εάν πραγματοποιηθούν.

Σε δριμύ ψύχος, το αυτοκίνητο θα ξεκινά αυτόματα και θα μένει αναμμένο για δέκα λεπτά και έπειτα θα σβήνει.

Εάν η θερμοκρασία του κινητήρα δεν απαιτεί επανεκκίνηση, το αυτοκίνητο δεν τίθεται σε λειτουργία αυτόματα στη διάρκεια των πρώτων τεσσάρων επανεργοποιήσεων και επιστρέφει στη λειτουργία αναμονής για δύο ώρες. Ο κινητήρας θα θεθεί σε λειτουργία ξανά, εάν η θερμοκρασία του κινητήρα είναι πολύ χαμηλή.

Σε κάθε περίπτωση, αυτό θα συμβεί κατά την τελευταία εκκίνηση.

Περίπου δεκαπέντε λεπτά πριν από την προγραμματισμένη ώρα, ο κινητήρας εκκινεί και παραμένει σε λειτουργία για δέκα λεπτά περίπου.

Σημείωση: Ο δείκτης **6** σας υπενθυμίζει την ώρα εκκίνησης του αυτοκινήτου που έχετε ήδη ορίσει.

ΕΚΚΙΝΗΣΗ ΤΟΥ ΚΙΝΗΤΗΡΑ ΑΠΟ ΑΠΟΣΤΑΣΗ (3/3)

Ανάλογα με το μοντέλο, βεβαιωθείτε ότι οι καταναλωτές, π.χ. υαλοκαθαριστήρες, εξωτερικά φώτα, ραδιόφωνο, θερμαινόμενα καθίσματα, θερμαινόμενο τιμόνι κ.λπ., είναι απενεργοποιημένοι και ότι όλα τα αξεσουάρ έχουν αποσυνδεθεί πριν εγκαταλείψετε το αυτοκίνητο.

Ιδιαιτερότητα αυτοκινήτων που είναι εξοπλισμένα με τη λειτουργία «Αφύπνιση κάθε 2 ώρες».

Είναι απαραίτητο να οδηγείτε το αυτοκίνητο για τουλάχιστον 10 λεπτά μεταξύ κάθε χρήσης της λειτουργίας. Κίνδυνος φθοράς του λαδιού κινητήρα.



Μην σταθμεύετε και μην αφήνετε τον κινητήρα να λειτουργεί σε περιοχές όπου εύφλεκτες ουσίες ή υλικά, όπως χορτάρι ή φύλλα, μπορεί να έλθουν σε επαφή με τη ζεστή εξάτμιση.



Ευθύνη του οδηγού σε περίπτωση στάσης ή στάθμευσης του αυτοκινήτου

Μην εγκαταλείπετε ποτέ το αυτοκίνητο αφήνοντας μέσα ένα παιδί, έναν μη αυτόνομο ενήλικα ή ένα ζώο, ούτε για μικρό χρονικό διάστημα. Αυτή η ενέργεια μπορεί να θέσει τα εν λόγω πρόσωπα ή τρίτους σε κίνδυνο, εάν, για παράδειγμα, εκκινήσουν τον κινητήρα, ενεργοποιήσουν εξοπλισμό όπως τα ηλεκτρικά παράθυρα ή κλειδώσουν τις πόρτες κ.λπ. Επιπλέον, σε συνθήκες υψηλής θερμοκρασίας/ηλιοφάνειας, να θυμάστε ότι η θερμοκρασία στο εσωτερικό της καμπίνας επιβατών αυξάνεται πολύ γρήγορα.

ΚΙΝΔΥΝΟΣ ΘΑΝΑΤΟΥ Ή ΣΟΒΑΡΩΝ ΤΡΑΥΜΑΤΙΣΜΩΝ.

Σε ακραίες συνθήκες, η λειτουργία εκκίνησης κινητήρα από απόσταση με προγραμματισμό ενδέχεται να μην λειτουργήσει.



Μην χρησιμοποιείτε τη λειτουργία εκκίνησης του κινητήρα από απόσταση ή τον προγραμματισμό του όταν:

– το αυτοκίνητο βρίσκεται σε γκαράζ ή σε περιορισμένο χώρο.

Υπάρχει κίνδυνος δηλητηρίασης ή ασφυξίας από τις εκπομπές καυσαερίων.

– το αυτοκίνητο καλύπτεται με κάλυμμα προστασίας.

Κίνδυνος πυρκαγιάς.

– το καπό είναι ανοιχτό ή πριν ανοίξει.

Κίνδυνος εγκαυμάτων ή σοβαρού τραυματισμού.

Ανάλογα με τη χώρα, ενδέχεται να απαγορεύεται η χρήση της λειτουργίας εκκίνησης κινητήρα από απόσταση ή ο προγραμματισμός του από την ισχύουσα νομοθεσία ή/και τους ισχύοντες κανονισμούς.

Πριν χρησιμοποιήσετε αυτή τη λειτουργία, ελέγξτε τη νομοθεσία ή/και τους ισχύοντες κανονισμούς της χώρας.

ΠΛΗΡ.ΓΙΑ 4X4

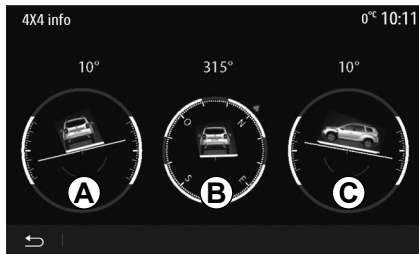

Πρόσβαση στο μενού «Πληρ.για 4x4»

Σε αυτοκίνητα με το σχετικό εξοπλισμό, από το βασικό μενού πατήστε «Όχημα» και μετά «Πληρ.για 4x4».

Η λειτουργία «Πληρ.για 4x4» σας επιτρέπει να δείτε τις εξής παραμέτρους του αυτοκινήτου σας:

- Γωνία κάμπερ των τροχών (κίνηση) σε μοίρες, σε πραγματικό χρόνο (περιοχή **A**),
- Πορεία, χρησιμοποιώντας πυξίδα (περιοχή **B**),

- Οριζόντια γωνία (βήμα) σε μοίρες, σε πραγματικό χρόνο (περιοχή **C**).

Σημείωση:

- οι τιμές γωνίας που υποδεικνύονται στην οθόνη ενδέχεται να διαφέρουν από την πραγματικότητα από μία έως τρεις μοίρες,
- η οθόνη ανανεώνεται κάθε δευτερόλεπτο περίπου.

MULTI-SENSE (1/3)

Μενού Multi-Sense

Σε αυτοκίνητα με το σχετικό εξοπλισμό, από το βασικό μενού πατήστε «Οχήμα» και κατόπιν «Multi-Sense». Αυτό το μενού σας επιτρέπει να εξατομικεύσετε τη συμπεριφορά ορισμένων ενσωματωμένων συστημάτων.

Επιλογή τρόπου λειτουργίας

Οι διαθέσιμοι τρόποι λειτουργίας ενδέχεται να διαφέρουν ανάλογα με το αυτοκίνητο και το επίπεδο εξοπλισμού. Από το μενού «Multi-Sense», επιλέξτε τον επιθυμητό τρόπο λειτουργίας 1:

- «My Sense» ή «Normal», ανάλογα με το μοντέλο του αυτοκινήτου,
- «Sport»;
- «Eco».

Σημείωση: Η τελευταία ενεργή λειτουργία δεν είναι απομνημονευμένη, κατά την επανεκκίνηση του αυτοκινήτου. Από προεπιλογή, το αυτοκίνητο επανεκκινείται στη λειτουργία My Sense ή Normal.

Τρόπος λειτουργίας Sport

Αυτή η λειτουργία επιτρέπει την αυξημένη ανταπόκριση του κινητήρα και του κιβωτίου ταχυτήτων. Το τιμόνι είναι πιο σταθερό.



Τρόπος λειτουργίας Eco

Η λειτουργία Eco εστιάζει στην εξοικονόμηση ενέργειας. Η κίνηση του τιμονιού είναι ομαλή, η διαχείριση κινητήρα και κιβωτίου ταχυτήτων επιτρέπει μείωση της κατανάλωσης καυσίμου.

στη λειτουργία My Sense ή Normal

Στη λειτουργία My Sense ή Normal (ανάλογα με το μοντέλο του αυτοκινήτου) υιοθετούνται οι τυπικές ρυθμίσεις του αυτοκινήτου σας από προεπιλογή. Ανάλογα με το επίπεδο του εξοπλισμού του αυτοκινήτου, είναι δυνατή η χειροκίνητη επαναδιαμόρφωση της λειτουργίας My Sense τροποποιώντας τις ρυθμίσεις οδήγησης, άνεσης και εσωτερικού φωτισμού.

Διαμόρφωση λειτουργίας

Πατήστε «Διαμόρφωση λειτουργίας» 2 για να προσαρμόσετε τις ακόλουθες ρυθμίσεις:

- «Τιμόνι»,
- «Κλιματισμός»,
- «Εσωτερικός φωτισμός»,
- «Ένταση»,
- «Περιβάλλον».

Σημείωση: Ορισμένες ρυθμίσεις διαμόρφωσης «Multi-Sense» περιορίζονται ανάλογα με την κατηγορία και το επίπεδο εξοπλισμού του αυτοκινήτου σας. Αυτά τα μενού παραμένουν ορατά στην οθόνη πολυμέσων, αλλά δεν είναι διαθέσιμα.



Για λόγους ασφαλείας, κάνετε αυτούς τους χειρισμούς με το όχημα σταματημένο.

MULTI-SENSE (2/3)

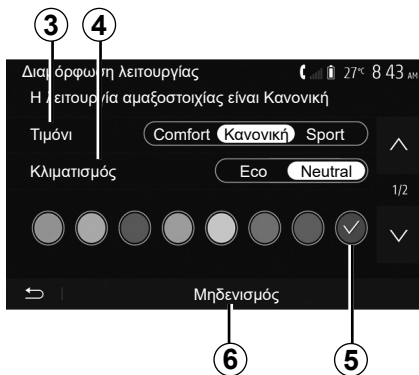

«Τιμόνι» 3

Αυτή η ρύθμιση προσφέρει διάφορες λειτουργίες απόκρισης του συστήματος διεύθυνσης:

- «Ανεση»,
- «Κανονική»,
- «Sport».

Ανάλογα με την επιλεγμένη λειτουργία, η ευαισθησία του τιμονιού μπορεί να ρυθμιστεί ώστε να είναι βαρύτερο ή πιο αντιδραστικό ώστε να παρέχεται βέλτιστη ισορροπία μεταξύ ομαλής και σωστής εμπειρίας τιμονιού.

«Κλιματισμός» 4

Αυτή η ρύθμιση προσφέρει αρκετούς τρόπους λειτουργίας κλιματισμού:

- «Eco»,
- «Neutral».

Ανάλογα με την επιλεγμένη λειτουργία, προτείνεται η βέλτιστη ισορροπία μεταξύ άνεσης θερμοκρασίας και εξοικονόμησης καυσίμου.

Για περισσότερες πληροφορίες σχετικά με τις ρυθμίσεις κλιματισμού, που εξαρτώνται από το επίπεδο του εξοπλισμού, ανατρέξτε στην ενότητα «Κλιματισμός», στο εγχειρίδιο χρήσης του αυτοκινήτου σας.

«Εσωτερικός φωτισμός»

Αυτή η ρύθμιση μπορεί να χρησιμοποιηθεί για να επιλέξετε τον τύπο χρώματος εσωτερικού φωτισμού για το αυτοκίνητό σας.

Για να αλλάξετε το χρώμα του περιβάλλοντος στο αυτοκίνητό σας, επιλέξτε ένα 5 χρώμα από τα διαθέσιμα.

«Ένταση» 7

Αυτή η ρύθμιση σας δίνει τη δυνατότητα να ρυθμίσετε τη φωτεινότητα του εσωτερικού φωτισμού στο αυτοκίνητό σας. Για τον σκοπό αυτό πατήστε «+» ή «->».

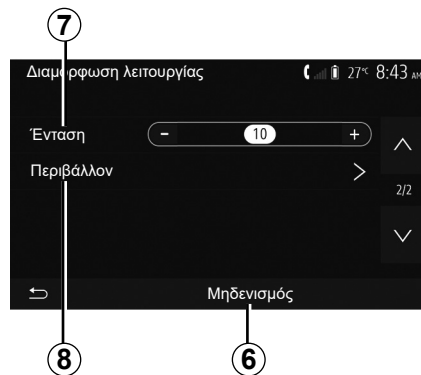

«Περιβάλλον» 8

Το επιλεγμένο χρώμα και ένταση εφαρμόζεται στις εξής περιοχές:

- «Πίνακας οργάνων»,
- «Μπροστά»,
- «Πίσω».

Πατήστε «On» ή «Off» για να ενεργοποιήσετε ή για να απενεργοποιήσετε τον εσωτερικό φωτισμό στην επιλεγμένη περιοχή.

«Μηδενισμός» 6

Αυτή η επιλογή σας δίνει τη δυνατότητα να μηδενίσετε τις προεπιλεγμένες τιμές για την τρέχουσα λειτουργία.

MULTI-SENSE (3/3)

Multimode

Σε οχήματα με το σχετικό εξοπλισμό, το χειριστήριο **A** που βρίσκεται στην κεντρική κονσόλα, σας επιτρέπει να αλλάξετε τον τρόπο λειτουργίας οδήγησης χωρίς να χρησιμοποιήσετε το σύστημα πολυμέσων.

Χρησιμοποιήστε το χειριστήριο **A** για να επιλέξετε τον επιθυμητό τρόπο λειτουργίας:

- «Eco»,
- «Normal» (πίεστε το κεντρικό πλήκτρο),
- «Sport».

Οι τρόποι λειτουργίας οδήγησης είναι παρόμοιοι με εκείνους του μενού «Multi-Sense», ο τρόπος λειτουργίας Normal αντιστοιχεί στον τρόπο λειτουργίας My Sense και υιοθετεί τις τυπικές ρυθμίσεις του αυτοκινήτου. Ωστόσο, σε αντίθεση με το μενού «Multi-Sense», δεν μπορείτε να διαμορφώσετε και να προσαρμόσετε αυτούς τους τρόπους λειτουργίας οδήγησης.

Σημείωση: Η τελευταία ενεργή λειτουργία δεν είναι απομνημονευμένη, κατά την επανεκκίνηση του αυτοκινήτου. Από προεπιλογή, το αυτοκίνητο επανεκκινείται σε λειτουργία «Normal».

A



ΤΟ ΣΥΣΤΗΜΑ ΠΛΟΪΓΗΣΗΣ

Το σύστημα πλοήγησης

Σε οχήματα που διαθέτουν αυτόν τον εξοπλισμό, το σύστημα πλοήγησης θα καθορίσει τη θέση σας και θα σας καθοδηγήσει χρησιμοποιώντας τις ακόλουθες πληροφορίες:

- Του δέκτη GPS,
- Του ψηφιοποιημένου χάρτη.

Ο δέκτης GPS

Το σύστημα πλοήγησης χρησιμοποιεί τους δορυφόρους GPS (Global Positioning System, Παγκόσμιο Σύστημα Εντοπισμού) που βρίσκονται σε τροχιά γύρω από τη Γη. Ο δέκτης GPS λαμβάνει τα σήματα που εκπέμπονται από πολλούς δορυφόρους. Το σύστημα, λοιπόν, μπορεί να εντοπίσει το αυτοκίνητο.

Σημείωση: Μετά από μια μετατόπιση χωρίς οδήγηση για μεγάλη απόσταση (π.χ. μέσα σε οχηματαγωγό ή πάνω σε κυλιόμενο έδαφος), το σύστημα μπορεί να χρειαστεί μερικά λεπτά για να λειτουργήσει και πάλι φυσιολογικά.

Ο ψηφιοποιημένος χάρτης

Ο ψηφιοποιημένος χάρτης περιλαμβάνει οδικούς χάρτες και σχέδια πόλεων που είναι απαραίτητα για το σύστημα.

Μονάδα flash USB για «Χάρτες»

Εγκαταστήστε την πλέον πρόσφατη έκδοση, τοποθετώντας τη μονάδα flash USB σε έναν υπολογιστή συνδεδεμένο στο Internet. Ανατρέξτε στην ενότητα «Ενημέρωση χαρτών».

Σημείωση: Το USB κλειδί δεν παρέχεται μαζί με το σύστημα.

Χρησιμοποιήστε κατά προτίμηση την πιο πρόσφατη έκδοση.

Εισαγωγή του κλειδιού USB

Εισαγάγετε τη μονάδα USB στη θύρα **A** του αυτοκινήτου σας. Για να προσδιορίσετε τη θέση της θύρας USB **A**, ανατρέξτε στο Εγχειρίδιο χρήσης του οχήματος (εάν είναι απαραίτητο).

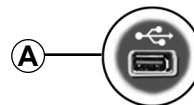

ΑΝΑΓΝΩΣΗ ΧΑΡΤΗ (1/3)

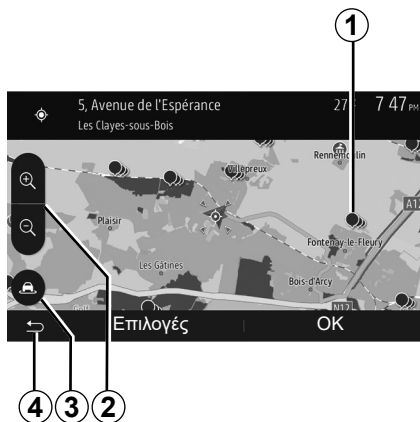

Εμφάνιση χάρτη

Για να εμφανίσετε τον χάρτη γύρω από τη θέση του αυτοκινήτου, πατήστε το πλήκτρο «Αρχική Οθόνη» > «Πλοήγηση».

Αγγίξτε την οθόνη του χάρτη.

Για να μετακινηθείτε επάνω στον χάρτη πλοήγησης, σύρετέ τον στην κατεύθυνση που επιθυμείτε στην οθόνη. Ανάλογα με την οθόνη, πατήστε **3** ή **4** για να επιστρέψετε στην τρέχουσα τοποθεσία σας.

Πατήστε **2** για να εστιάσετε μπροστά ή πίσω.

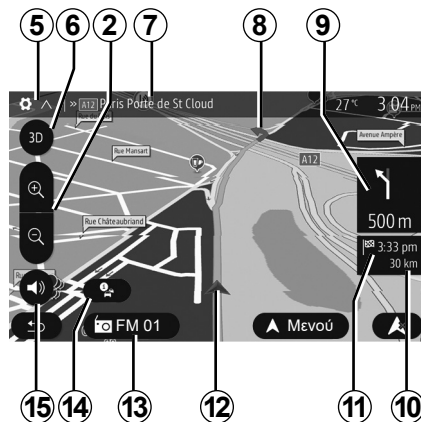

Λεζάντα κάρτας

5 Επιλογές εμφάνισης της πλοήγησης.

6 Πρόσβαση στους διάφορους τρόπους εμφάνισης:

- τρόπος λειτουργίας 3D,
- τρόπος λειτουργίας 2D,
- λειτουργία 2D Βορράς (το πάνω μέρος του χάρτη αντιπροσωπεύει πάντοτε τον Βορρά).

7 Ονομασία του επόμενου κύριου οδικού άξονα ή πληροφορίες σχετικά με την επόμενη πινακίδα σήμανσης.

8 Διαδρομή υπολογιζόμενη από το σύστημα πλοήγησης.

9 Απόσταση και ένδειξη της επόμενης αλλαγής κατεύθυνσης.

10 Απόσταση που απομένει μέχρι τον προορισμό.

11 Υπολογιζόμενη ώρα άφιξης.

12 Θέση του αυτοκινήτου στον χάρτη πλοήγησης.

13 Πολυμέσα σε λειτουργία.

14 Πληροφορίες Κίνησης. Πατήστε αυτή τη περιοχή για να μάθετε τα διάφορα περιστατικά στη διαδρομή σας.

15 Ενεργοποίηση/απενεργοποίηση της λειτουργίας φωνητικής καθοδήγησης.

Θέση GPS

Αυτή η λειτουργία σας επιτρέπει να γνωρίζετε τη γεωγραφική θέση του επιλεγμένου σημείου (διεύθυνση/γεωγραφικό μήκος/γεωγραφικό πλάτος).

Αγγίξτε το σημείο που επιθυμείτε στην οθόνη. Πιέστε το πλήκτρο «Επιλογές» και έπειτα το πλήκτρο «Ειδήσ» για να βρείτε την ακριβή θέση του επιλεγμένου σημείου.

Σύμβολα χαρτογράφησης

Το σύστημα πλοήγησης χρησιμοποιεί σύμβολα **1** για την εμφάνιση των σημείων ενδιαφέροντος (POI). Συμβουλευθείτε την ενότητα «Εμφάνιση σημείων ενδιαφέροντος» στην ενότητα «Ρυθμίσεις χάρτη».



«Πού Βρίσκομαι;»

Αυτή η λειτουργία σας επιτρέπει να ελέγχετε τις πληροφορίες σχετικά με την τρέχουσα θέση και να αναζητάτε ένα κοινικό POI. Λειτουργεί όταν το GPS είναι ενεργοποιημένο.

Με τη διαδρομή σε εξέλιξη, πατήστε την περιοχή **7** για να αποκτήσετε πρόσβαση στην οθόνη «Πού Βρίσκομαι;».

Αυτή η οθόνη περιλαμβάνει τις ακόλουθες πληροφορίες:

- Γεωγραφικό πλάτος,
- Γεωγραφικό μήκος,
- υψόμετρο,
- αριθμός οδού,
- Τρέχουσα διεύθυνση.

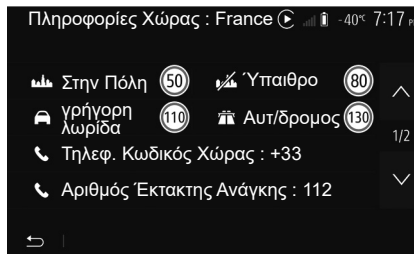

Πληροφορίες χώρας

Πιέστε το πλήκτρο **15** και έπειτα το πλήκτρο «Πληροφορίες Χώρας».

Αυτή η λειτουργία σας επιτρέπει να εμφανίσετε τις πληροφορίες χώρας ανάλογα με την τρέχουσα θέση σας.

Αυτή η οθόνη περιλαμβάνει τις ακόλουθες πληροφορίες:

- όριο ταχύτητας.

εμφανίζονται τα όρια ταχύτητας των οδών ταχείας κυκλοφορίας. Η μονάδα που εμφανίζεται εξαρτάται από τις ισχύουσες τοπικές παραμέτρους. Εάν κανένα δεδομένο δεν είναι διαθέσιμο, το σύμβολο «→» εμφανίζεται αντί του πίνακα και του αριθμού.

- Κωδικός τηλεφώνου της χώρας,
- αριθμός έκτακτης ανάγκης,
- ισχύοντες νομικοί περιορισμοί της χώρας:
 - ανώτατο επιτρεπόμενο ποσοστό αλκοόλ στο αίμα,
 - υποχρεωτικό γιλέκο ασφαλείας,
 - υποχρεωτικός πυροσβεστήρας,
 - υποχρεωτικό άναμμα των προβολέων παντός καιρού,
 - υποχρεωτικοί ανταλλακτικοί λαμπτήρες,
 - υποχρεωτικό κουτί πρώτων βοηθειών,
 - υποχρεωτικό τρίγωνο ασφαλείας,
 - υποχρεωτικό κράνος για τους μοτοσικλετιστές,
 - υποχρεωτικές αντιολισθητικές αλυσίδες τον χειμώνα,
 - συνιστώμενες αντιολισθητικές αλυσίδες τον χειμώνα,
 - υποχρεωτικά ελαστικά «χιονιού» τον χειμώνα,
 - συνιστώμενα ελαστικά «χιονιού» τον χειμώνα.

ΑΝΑΓΝΩΣΗ ΧΑΡΤΗ (3/3)



« Βοήθεια Κοντά »

Αυτή η λειτουργία σας επιτρέπει να αναζητήσετε βοήθεια κοντά στην τρέχουσα θέση σας.

Πιέστε το πλήκτρο **16** για να ανοίξετε μια νέα οθόνη γρήγορης αναζήτησης.

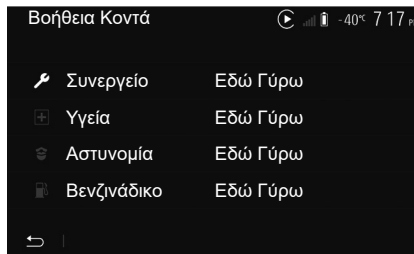

Πληροφορίες σε αυτήν την οθόνη:

- υπηρεσίες επισκευής αυτοκινήτου,
- ιατρικές και έκτακτες υπηρεσίες,
- αστυνομικά τμήματα,
- πρατήρια καυσίμων.

ΕΙΣΑΓΩΓΗ ΠΡΟΟΡΙΣΜΟΥ (1/6)

Μενού προορισμού

Από την αρχική οθόνη, πατήστε «Πλοήγ.» > «Μενού» > «Προορισμός» για να αποκτήσετε πρόσβαση στο μενού προορισμού.

Το μενού προορισμού προτείνει διάφορες μεθόδους για να υποδείξετε κάποιον προορισμό:

- Καταχώριση μίας διεύθυνσης (ολοκληρωμένης ή μερικής),
- Επιλογή διεύθυνσης από «Σημεία Ενδιαφέροντος»,
- Επιλογή ενός προορισμού από τους προηγούμενους προορισμούς,
- Επιλογή μίας διεύθυνσης από τους αγαπημένους προορισμούς,
- Επιλογή ενός προορισμού στον χάρτη,
- Επιλογή ενός γεωγραφικού μήκους και πλάτους.

Καταχώριση διεύθυνσης

Για να καταχωρίσετε μια διεύθυνση, πατήστε **1**.

Αυτό το πεδίο σας επιτρέπει να καταχωρίσετε ολόκληρη τη διεύθυνση ή ένα μέρος της: Χώρα, πόλη, οδό και αριθμό.

Σημείωση: Μόνο οι γνωστές από το σύστημα διευθύνσεις στον ψηφιοποιημένο χάρτη είναι αποδεκτές.



Κατά την πρώτη χρήση:

- πατήστε «Χώρα»,
- καταχωρήστε το όνομα της χώρας που επιθυμείτε με τη βοήθεια του πληκτρολογίου.

Κατά την καταχώριση της διεύθυνσης, το σύστημα καταργεί την επισήμανση από ορισμένα γράμματα για να διευκολύνει την καταχώριση.

Το σύστημα μπορεί να σας προτείνει πολλές λίστες χωρών εάν πιάσετε το πλήκτρο **2**. Επιλέξτε τη χώρα που επιθυμείτε από τις λίστες.

- Κάντε το ίδιο για τα πεδία Πόλη/Προάστιο, «Οδός», Παράδρομος και Αριθμός οδού.

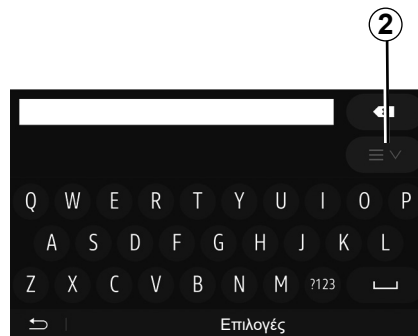

Παρατήρηση

- Τα πεδία Παράδρομος και Αριθμός οδού ενεργοποιούνται μόλις επιλέξετε «Οδός»,
- όταν πληκτρολογείτε το όνομα της οδού, δεν απαιτείται να καθορίσετε τον τύπο του δρόμου (οδός, λεωφόρος κ.λπ.),
- το σύστημα διατηρεί στη μνήμη τις τελευταίες καταχωρίσεις διευθύνσεων. Αφού έχετε εισαγάγει μια διεύθυνση προορισμού, στην επόμενη χρήση θα υποδειχθεί η προηγούμενη διεύθυνση.

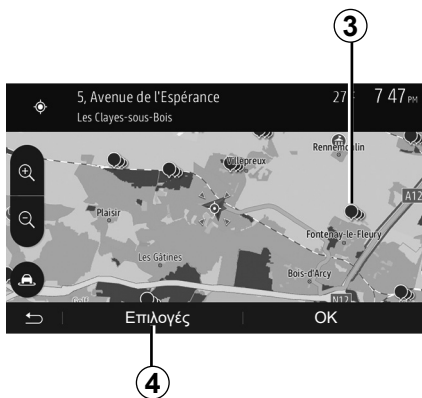

Επιλογή σημείων ενδιαφέροντος (POI)

Μπορείτε να επιλέξετε τον προορισμό σας από τα σημεία ενδιαφέροντος.

Μπορείτε να βρείτε ένα σημείο με διάφορους τρόπους:

- Με τη λειτουργία της γρήγορης αναζήτησης, μπορείτε να βρείτε γρήγορα ένα κοντινό σημείο με βάση το όνομά του,
- με τη λειτουργία της προκαθορισμένης αναζήτησης, μπορείτε να βρείτε τύπους σημείων που αναζητάτε συχνά, απλώς με μερικά πατήματα της οθόνης,
- μπορείτε να αναζητήσετε ένα σημείο με βάση την κατηγορία του.

Γρήγορη αναζήτηση σημείων ενδιαφέροντος

Η λειτουργία της γρήγορης αναζήτησης σας επιτρέπει να βρίσκετε γρήγορα ένα σημείο.

Πιέστε ένα σημείο στον χάρτη για να αναζητήσετε σημεία ενδιαφέροντος. Ανάλογα με τη θέση σας, ένα ή περισσότερα σημεία **3** εμφανίζονται στην οθόνη.

Πατήστε το **4** και έπειτα το «Σημεία Ενδιαφέροντος Γύρω από Δρομέα» για να εμφανίσετε τη λίστα των σημείων ενδιαφέροντος με τα ονόματα και την απόσταση από το σημείο που έχετε επιλέξει.

Αναζήτηση σημείων ενδιαφέροντος με τη βοήθεια προκαθορισμένων κατηγοριών

Η λειτουργία της προκαθορισμένης αναζήτησης σας επιτρέπει να βρίσκετε γρήγορα τους τύπους τοποθεσιών που επιλέγετε συχνότερα.

Από την αρχική οθόνη, πατήστε «Πλοήγ.» > «Μενού» > «Προορισμός» > «Σημεία Ενδιαφέροντος» για πρόσβαση σε προκαθορισμένες κατηγορίες.

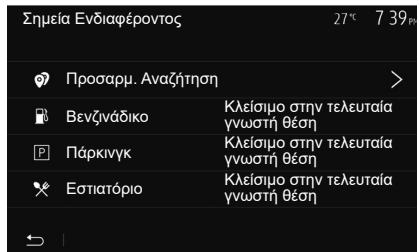

Κατηγορίες (πρατήριο καυσίμων/πάρκινγκ/εστιατόριο)

- Εάν υπάρχει μια ενεργή διαδρομή, τα σημεία ενδιαφέροντος «Βενζινάδικο» και «Εστιατόριο» αναζητούνται κατά τη διάρκεια της διαδρομής. Το σημείο ενδιαφέροντος «Πάρκινγκ» αναζητείται γύρω από τον προορισμό.
- Εάν δεν υπάρχει καμία ενεργή διαδρομή (κανένας επιλεγμένος προορισμός), αυτά τα σημεία αναζητούνται γύρω από την τρέχουσα θέση σας.
- Εάν ούτε η τρέχουσα θέση είναι διαθέσιμη (κανένα σήμα GPS), αυτά τα σημεία αναζητούνται γύρω από την τελευταία γνωστή θέση.

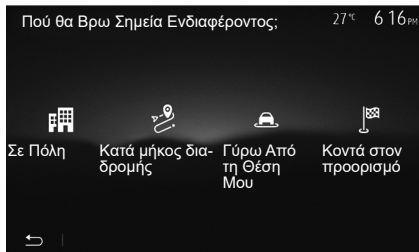

Αναζήτηση σημείων ενδιαφέροντος με βάση την κατηγορία

Μπορείτε να αναζητήσετε σημεία ενδιαφέροντος με βάση τις κατηγορίες και τις υποκατηγορίες τους.

Από τη βασική οθόνη, πατήστε «Πλοήγ.» > «Μενού» > «Προορισμός» > «Σημεία Ενδιαφέροντος» > «Προσαρμ. Αναζήτηση».

- Επιλέξτε την περιοχή γύρω από την οποία πρέπει να αναζητηθεί το σημείο:
- Πιέστε «Σε Πόλη» για να αναζητήσετε ένα μέρος σε μια πόλη/ένα προάστιο που έχετε επιλέξει (η λίστα των αποτελεσμάτων θα ταξινομηθεί ανάλογα με την απόσταση από το κέντρο της επιλεγμένης πόλης).

- Πιέστε το πλήκτρο «Κατά μήκος διαδρομής» για να γίνει αναζήτηση σε ολόκληρη την ενεργή διαδρομή και όχι γύρω από ένα δεδομένο σημείο. Αυτό είναι χρήσιμο όταν θέλετε να κάνετε ένα βήμα με μόνο μία ελάχιστη παράκαμψη, π.χ. εάν αναζητάτε τα πλησιέστερα πρατήρια καυσίμων ή τα κοντινά εστιατόρια (η λίστα των αποτελεσμάτων ταξινομείται ανάλογα με το μήκος της απαραίτητης παράκαμψης).
- Πιέστε το πλήκτρο «Γύρω Από τη Θέση Μου» για να πραγματοποιήσετε μια αναζήτηση γύρω από την τρέχουσα θέση ή, εάν αυτή δεν είναι διαθέσιμη, γύρω από την τελευταία γνωστή θέση (η λίστα των αποτελεσμάτων ταξινομείται ανάλογα με την απόσταση από αυτήν τη θέση).
- Πατήστε το πλήκτρο «Κοντά στον προορισμό» για να αναζητήσετε ένα σημείο γύρω από τον προορισμό της ενεργής διαδρομής (η λίστα των αποτελεσμάτων ταξινομείται ανάλογα με την απόσταση από τον προορισμό).

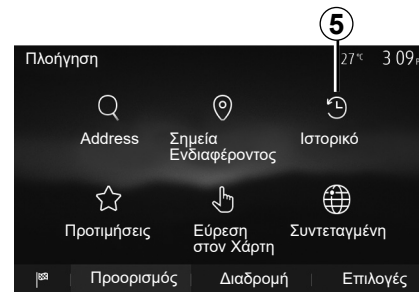

Επιλογή ενός προορισμού από τους προηγούμενους προορισμούς

Πατήστε το 5 για να βρείτε έναν προορισμό που είχατε ορίσει προηγουμένως.

ΕΙΣΑΓΩΓΗ ΠΡΟΟΡΙΣΜΟΥ (4/6)

Επιλογή μιας διεύθυνσης από τους αγαπημένους προορισμούς

Μπορείτε να βρείτε τον προορισμό σας στους αγαπημένους προορισμούς. Για αποτελεσματικότερη χρήση αυτής της λειτουργίας, σας συνιστούμε να αποθηκεύσετε εκ των προτέρων τους συχνούς προορισμούς σας.

Καταρχάς, αποθηκεύστε τους αγαπημένους προορισμούς αναζητώντας την διεύθυνση. Συμβουλευθείτε την ενότητα «Διαχείριση αγαπημένων».

Από τη βασική οθόνη, πατήστε «Πλοήγ.» > «Μενού» > «Προορισμός» > «Προτιμήσεις» για να εμφανιστεί η λίστα των αγαπημένων προορισμών.

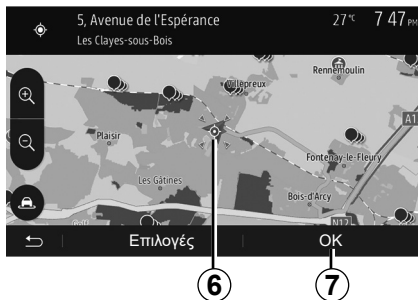

Επιλογή ενός προορισμού στον χάρτη

Αυτή η λειτουργία σας επιτρέπει να αναζητήσετε έναν προορισμό με εναλλαγή των προορισμών του χάρτη.

- Από την αρχική οθόνη, πατήστε «Πλοήγ.» > «Μενού» > «Προορισμός» > «Εύρεση στον Χάρτη» για να επιλέξετε τον προορισμό στο χάρτη.
- έπειτα, πιάστε το σημείο του χάρτη που επιθυμείτε να ορίσετε ως προορισμό. Το σημείο **6** εμφανίζεται.
- πιάστε **7** για επικύρωση.

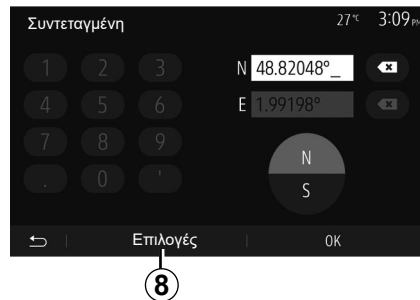

Καταχώριση των συντεταγμένων του προορισμού

Σας επιτρέπει να αναζητήσετε έναν προορισμό εισάγοντας τις συντεταγμένες του.

Από τη βασική οθόνη, πατήστε «Πλοήγ.» > «Μενού» > «Προορισμός» > «Συντεταγμένη».

Μπορείτε να καταχωρίσετε τις τιμές του γεωγραφικού πλάτους και μήκους σύμφωνα με μία από τις ακόλουθες μορφές: δεκαδικές μοίρες, δεκαδικές μοίρες και λεπτά ή δεκαδικές μοίρες, λεπτά και δευτερόλεπτα.

Πατήστε το **8** και έπειτα το UTM για να καταχωρίσετε τις συντεταγμένες σε μορφή UTM.



Ταξινόμηση των αποτελεσμάτων της λίστας

Τα αποτελέσματα μιας αναζήτησης προορισμού με βάση το σημείο ενδιαφέροντος, το ιστορικό ή τα αγαπημένα μπορούν να ταξινομηθούν με βάση το όνομα και την απόσταση. Εάν υπάρχει ενεργή διαδρομή, τα αποτελέσματα μπορούν να ταξινομηθούν με βάση την παράκαμψη. Πατήστε το **9** για να τα εμφανίσετε στον χάρτη.

Εύρεση ενός προορισμού με βάση το όνομά του

Κατά την επιλογή ενός προορισμού με βάση το σημείο ενδιαφέροντος, το ιστορικό ή τα αγαπημένα, μπορείτε να αναζητήσετε τον προορισμό στη λίστα με το όνομά του. Πατήστε «Εύρεση» και εισαγάγετε το όνομα μέσω του πληκτρολογίου.

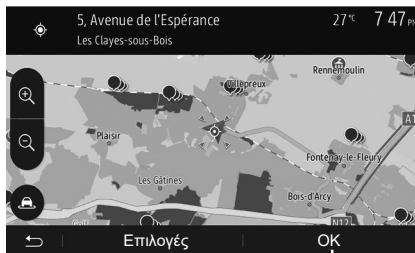

Επικύρωση του προορισμού

Πολλές επιλογές είναι διαθέσιμες στην οθόνη πριν επικυρώσετε έναν προορισμό:

- «OK»;
- «Επιλογές».

Μια αντίστροφη μέτρηση 10 δευτερολέπτων ξεκινά. Εάν σε αυτό το διάστημα δεν κάνετε κάποια ενέργεια, η καθοδήγηση θα ξεκινήσει αυτόματα.

«OK»

- Εάν δεν υπάρχει ενεργή διαδρομή (κανένας επιλεγμένος προορισμός), πιέστε το πλήκτρο **10** για να επιβεβαιώσετε τον προορισμό ως τη νέα διαδρομή.



- Εάν υπάρχει ενεργή διαδρομή, μπορείτε να επιλέξετε τον προορισμό ως νέα διαδρομή ή βήμα. Πιέστε το πλήκτρο **10** και έπειτα το πλήκτρο «Νέα διαδρομή» ή «Ενδιάμεσο Σημείο».

«Επιλογές»

Πριν το πέρας των **10** δευτερολέπτων, εμφανίζονται στην οθόνη οι ακόλουθες επιλογές:

«Εναλλακτικές Διαδρομές»

Πατήστε το **11** για να αλλάξετε ή να τροποποιήσετε την διαδρομή.

ΕΙΣΑΓΩΓΗ ΠΡΟΟΡΙΣΜΟΥ (6/6)

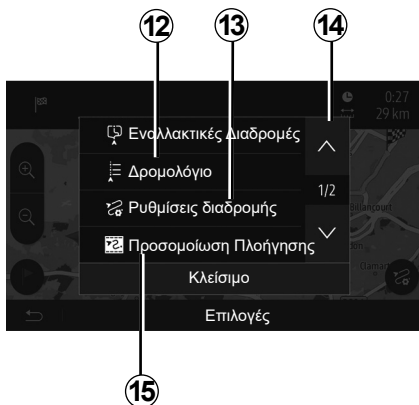

«Δρομολόγιο»

Πατήστε το **12** για λεπτομερή απεικόνιση της διαδρομής σας. Συμβουλευθείτε το κεφάλαιο «Λειτουργία Καθοδήγησης».

«Ρυθμίσεις διαδρομής»

Πατήστε το **13** για να ρυθμίσετε τη διαδρομή σας σύμφωνα με τους δρόμους και τον τύπο διαδρομής που επιθυμείτε.

«Προσομοίωση Πλοήγησης»

Πατήστε το **15** για προσομοίωση της διαδρομής που έχετε επιλέξει. Συμβουλευθείτε το κεφάλαιο «Λειτουργία Καθοδήγησης».

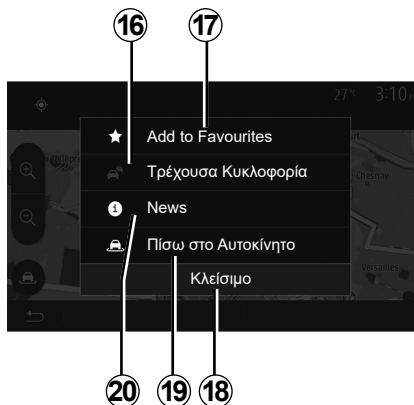

«Τρέχουσα Κυκλοφορία»

Αυτή η λειτουργία επιτρέπει να αποκτήσετε πληροφορίες για τα περιστατικά κυκλοφορίας στη διαδρομή σας ή κοντά στη θέση σας. Για να αποκτήσετε πρόσβαση πατήστε το **14** και επιλέξτε «Τρέχουσα Κυκλοφορία».

«Επιλογές»

Μετά το πέρας των 10 δευτερολέπτων, οι ακόλουθες επιλογές εμφανίζονται στην οθόνη:

«Προσθήκη στα Αγαπημένα»

Πατήστε το **17** για να καταχωρίσετε τον επιλεγμένο προορισμό στους αγαπημένους προορισμούς.

«Τρέχουσα Κυκλοφορία»

Πατήστε το **16** για να αποκτήσετε πληροφορίες για τα περιστατικά κυκλοφορίας στην διαδρομή σας ή κοντά στη θέση σας.

«News»

Πατήστε το **20** για να συμβουλευθείτε τη διεύθυνση, το γεωγραφικό πλάτος και μήκος και τον αριθμό του τηλεφώνου ενός σημείου ενδιαφέροντος (ενεργό μόνο μετά την επιλογή ενός σημείου ενδιαφέροντος).

«Πίσω στο Αυτοκίνητο»

Πιέστε το πλήκτρο **19** για να επανέλθετε στην τρέχουσα θέση του αυτοκινήτου.

Σημείωση: Για να κλείσετε το παράθυρο «Επιλογές», πατήστε **18**.

ΛΕΙΤΟΥΡΓΙΑ ΚΑΘΟΔΗΓΗΣΗΣ (1/6)

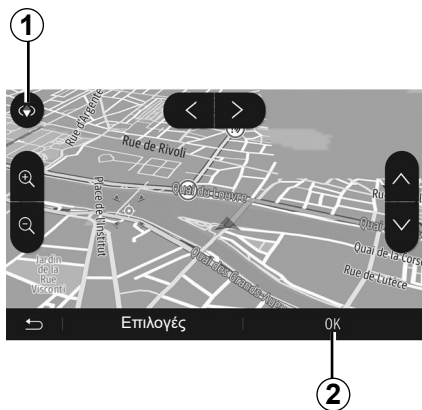

Ενεργοποίηση λειτουργίας καθοδήγησης

Πιέστε **2** ή περιμένετε 10 δευτερόλεπτα αφού καταχωρίσετε έναν προορισμό. Η καθοδήγηση αρχίζει.

Σημείωση: ανά πάσα στιγμή, μπορείτε να προσαρμόξετε τον χάρτη σύροντας προς την επιθυμητή κατεύθυνση ή πατώντας πάνω στην οθόνη.

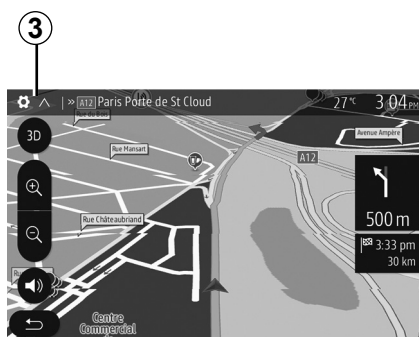

Θόνες λειτουργίας καθοδήγησης

Το σύστημα προτείνει πολλές επιλογές χάρτη πλοήγησης.

Πατήστε **3** για να αλλάξετε τον τρόπο εμφάνισης του χάρτη και να ανοίξετε το αναπτυσσόμενο μενού. Στη συνέχεια, επιλέξτε ανάμεσα στους διάφορους τρόπους εμφάνισης:

- 2D;
- 3D;
- 2D Βορράς.

Μπορείτε επίσης να αλλάξετε την εμφάνιση του χάρτη πιέζοντας την πυξίδα **1** που βρίσκεται επάνω του.

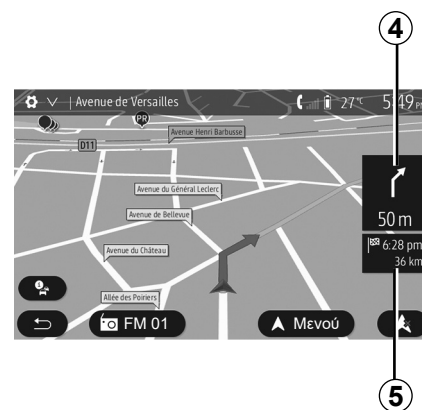

Λειτουργία πλήρους οθόνης (2D, 3D ή 2D Βορράς)

Αυτή η λειτουργία σας επιτρέπει να εμφανίζετε τον χάρτη πλοήγησης σε ολόκληρη την οθόνη.

Οι πληροφορίες σχετικά με την ώρα άφιξης και την απόσταση που απομένει έως τον προορισμό αναγράφονται στο **5**.

Η ένδειξη της επόμενης αλλαγής κατεύθυνσης βρίσκεται στο **4**.



6

Χάρτης διασταύρωσης

Κατά τη διάρκεια καθοδήγησης, πριν από κάθε αλλαγή κατεύθυνσης.

Εναλλακτική διαδρομή

Το σύστημα σας προτείνει μια εναλλακτική διαδρομή σε περίπτωση ατυχήματος ή μεγάλης κίνησης στη διαδρομή σας. Πατήστε «Ναι» ή «Όχι» ανάλογα με την επιλογή σας.

Συνοπτική περιγραφή κίνησης

Κατά την καθοδήγηση, μπορείτε ανά πάσα στιγμή να έχετε πληροφορίες σχετικά με την κίνηση πατώντας 6.

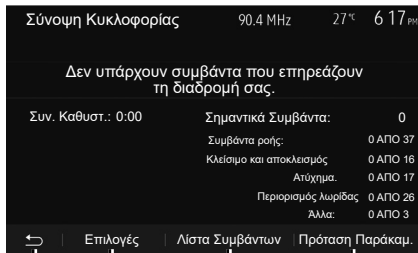

7

8

9

10

Η οθόνη σας επισημαίνει διάφορα περιστατικά κατά τη διαδρομή σας. Το σύστημα θα σας επισημάνει τον χρόνο καθυστέρησης που θα προστεθεί στη διαδρομή σας εξαιτίας αυτών των περιστατικών. Πατήστε στο 8 για να τροποποιήσετε τις παραμέτρους του τρόπου εμφάνισης των συμβάντων. Πιέστε 10 για να εκτελέσετε μια παράκαμψη, 9 για να αποκτήσετε πρόσβαση στις επιλογές κυκλοφοριακής κίνησης (συμβουλευθείτε το κεφάλαιο «Ρυθμίσεις πλοήγησης») ή το 7 για να επιστρέψετε στην πλοήγηση.

Σημείωση: Οι οδικές πληροφορίες εξαρτώνται από τη συνδρομή σας και τη λήψη σημάτων.

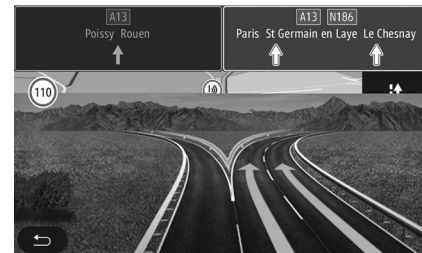

Απεικόνιση των διασταυρώσεων του αυτοκινητοδρόμου

Κατά τη διάρκεια μιας καθοδήγησης, πριν από κάθε διασταύρωση του αυτοκινητοδρόμου, το σύστημα εμφανίζει μια τρισδιάστατη απεικόνιση της διασταύρωσης.

Σημείωση: Για ορισμένες διασταυρώσεις, εμφανίζεται μόνο ένα βέλος καθοδήγησης. Το σύστημα επιστρέφει στην κανονική λειτουργία μετά τη διέλευση από την διασταύρωση.



Αλλαγή της γλώσσας της λειτουργίας φωνητικής καθοδήγησης

Πατήστε «Αρχική Οθόνη» > «Πλοήγ.» > «Επιλογές» > «Ρυθμίσεις Φωνής» για να αλλάξετε τη γλώσσα της λειτουργίας φωνητικής καθοδήγησης.

Εμφανίστε τη λίστα των γλωσσών πιέζοντας το πλήκτρο **12**. Επιλέξτε τη γλώσσα που επιθυμείτε και έπειτα πατήστε **11** για επιβεβαίωση.

Για να ρυθμίσετε τον ήχο της φωνητικής καθοδήγησης, συμβουλευθείτε την ενότητα «Ηχητικές προτιμήσεις» του κεφαλαίου «Ρυθμίσεις ήχου».



Ακρόαση ραδιοφώνου κατά τη λειτουργία φωνητικής καθοδήγησης

Στην περίπτωση ακρόασης ενός ραδιοφωνικού σταθμού τη στιγμή μιας φωνητικής καθοδήγησης και πριν από κάθε αλλαγή κατεύθυνσης, το σύστημα κόβει προσωρινά τον ήχο του ραδιοφώνου μέχρι να περάσετε από την διασταύρωση.

Μπορείτε να αποκτήσετε πρόσβαση στην οθόνη ακρόασης ενός ραδιοφωνικού σταθμού κατά την πλοήγηση πατώντας **13**. Για να επιστρέψετε στην οθόνη πλοήγησης πατήστε **14**. Για να επιστρέψετε στο βασικό μενού, πιάστε παρατεταμένα το **14** για τρία δευτερόλεπτα περίπου.

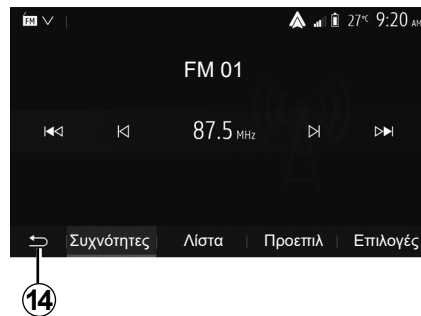

Λεπτομέρειες για τη διαδρομή

Αυτή η λειτουργία σας επιτρέπει να οπτικοποιήσετε τη διαδρομή σας.

Πιέστε «Αρχική Οθόνη» > «Πλοήγ.» > «Δρομολόγιο» αφού εισάγετε έναν προορισμό.

Σας προτείνονται έξι επιλογές:

- «Επεξ. Διαδρομής»;
- «Προς αποφυγή»;
- «Επισκόπηση»;
- «Ακύρωση Διαδρομής»;
- «Εναλλακτικές Διαδρομές»;
- «Δρομολόγιο».

ΛΕΙΤΟΥΡΓΙΑ ΚΑΘΟΔΗΓΗΣΗΣ (4/6)

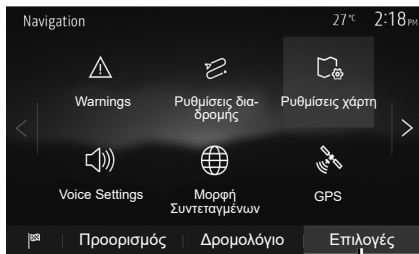

15

Συνοπτική εικόνα της διαδρομής

Από την αρχική οθόνη, πατήστε «Πλοήγ.» > «Μενού» > «Δρομολόγιο» > «Επισκόπηση» για να δείτε έναν χάρτη με μια επισκόπηση της ενεργού διαδρομής.

Σας παρέχονται οι ακόλουθες πληροφορίες:

- Το όνομα και/ή η διεύθυνση του προορισμού,
- Η συνολική διάρκεια της διαδρομής,
- Η ολική απόσταση της διαδρομής,

- Τα ειδικά σημεία και τμήματα της διαδρομής (διόδια, δρόμοι επί πληρωμή, αυτοκινητόδρομοι...),
- Οι εναλλακτικές διαδρομές (για παράδειγμα: «Σύντομη», «Ταχ», «Οικονομική»).

Πιέστε το πλήκτρο **15** για να εμφανιστούν οι ακόλουθες επιλογές:

- «Προειδοποιήσεις»;
- «Ρυθμίσεις διαδρομής»;
- «Ρυθμίσεις χάρτη»;
- «Ρυθμίσεις Φωνής»;
- «Μορφή Συντεταγμένων»;
- «GPS»;
- «Ενημερώσεις χάρτη»;
- «Κυκλοφορία».

Σημείωση: Για περισσότερες πληροφορίες, συμβουλευθείτε την επόμενη σελίδα.

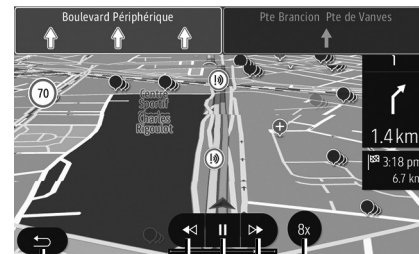

16

17

18

19

20

«Προσομοίωση Πλοήγησης»

Από την αρχική οθόνη πατήστε «Πλοήγ.» > «Μενού» > «Δρομολόγιο» > «Επισκόπηση» > «Επιλογές» > «Προσομοίωση Πλοήγησης» για να προσομοιώσετε τη διαδρομή που θα ακολουθήσετε προς τον προορισμό σας.

- Πιέστε το πλήκτρο **18** για να ξεκινήσετε ή να διακόψετε την προσομοίωση.
- Πιέστε το πλήκτρο **20** για να αυξήσετε την ταχύτητα της προσομοίωσης.
- Μπορείτε ανά πάσα στιγμή να διακόψετε την προσομοίωση της διαδρομής επιλέγοντας το πλήκτρο **16**.
- Για να περάσετε στο προηγούμενο/επόμενο βήμα πατήστε **17** ή **19**.



Βήματα και προορισμός

Πατήστε «Αρχική Οθόνη» > «Πλοήγ.» > «Δρομολόγιο» > «Επεξ. Διαδρομής» για να τροποποιήσετε τη διαδρομή προσθέτοντας, αλλάζοντας ή καταργώντας βήματα.

Πατήστε στο **21** για να προσθέσετε βήματα και έπειτα στο **25** για να προσθέσετε έναν νέο προορισμό. Υπάρχουν διάφορες μέθοδοι για να υποδείξετε κάποιον προορισμό: Συμβουλευθείτε το κεφάλαιο «Εισαγωγή προορισμού».

- Πιέστε το πλήκτρο **23** για να καταργήσετε έναν προορισμό.
- Πιέστε το πλήκτρο **24** για να αναδιατάξετε τη λίστα.
- Πατήστε στο **22** για να τροποποιήσετε τη διεύθυνση αφετηρίας της διαδρομής.

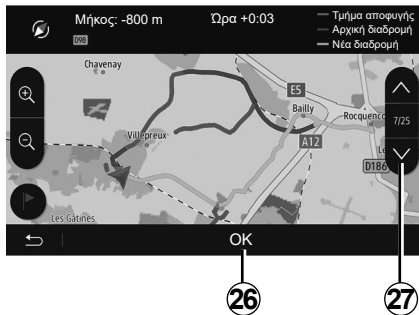

Παρακάμψεις

Πατήστε «Αρχική οθόνη» > «Πλοήγ.» > «Δρομολόγιο» > «Προς αποφυγή» για να ακολουθήσετε μια παράκαμψη. Πατήστε στην περιοχή της λίστας σύμφωνα με την επιθυμητή παράκαμψη.

Για να αλλάξετε περιοχή, πατήστε στο **27**.

Επιβεβαιώστε τη νέα διαδρομή πιέζοντας το πλήκτρο **26**.

Ακύρωση διαδρομής

Μπορείτε ανά πάσα στιγμή να διακόψετε την τρέχουσα λειτουργία καθοδήγησης.

Πατήστε «Αρχική οθόνη» > «Πλοήγ.» > «Δρομολόγιο» > «Ακύρωση Διαδρομής» για να ακυρώσετε την ενεργή διαδρομή.



Εναλλακτικές διαδρομές

Αυτό το πεδίο σας επιτρέπει να τροποποιείτε τη μέθοδο προγραμματισμού της διαδρομής. Υπάρχουν τρεις διαθέσιμοι τρόποι για την τροποποίηση της μεθόδου σχεδιασμού της διαδρομής:

- «Ταχ»;
- «Οικονομική»,
- «Σύντομη».

Συμβουλευθείτε την ενότητα «Παράμετροι διαδρομής» στο κεφάλαιο «Ρυθμίσεις πλοήγησης».

Πατήστε «Αρχική Σελίδα» > «Πλοήγ.» > «Δρομολόγιο» > «Εναλλακτικές Διαδρομές» και ύστερα **A**, **B** ή **C** για να επιβεβαιώσετε τη νέα διαδρομή. Πιέστε το πλήκτρο **28** για να επιστρέψετε στην προηγούμενη οθόνη.

ΛΕΙΤΟΥΡΓΙΑ ΚΑΘΟΔΗΓΗΣΗΣ (6/6)



«Δρομολόγιο»

Η λειτουργία αυτή σας επιτρέπει να οπτικοποιήσετε τον οδικό χάρτη. Εμφανίζονται περισσότερες λεπτομέρειες σχετικά με τη διαδρομή:

- Βέλη αλλαγής κατεύθυνσης,
- Αριθμός δρόμου,
- Απόσταση πριν από μια διασταύρωση.

Πιέστε το πλήκτρο **29** για να ταξινομήσετε τις λεπτομέρειες της διαδρομής:

- συνοπτική περιγραφή:

εμφανίζει μόνο τα κύρια στοιχεία της διαδρομής (αναχώρηση, προορισμός), τη συνολική απόσταση, τον χρόνο που απομένει και την ώρα άφιξης,

- τυπική περιγραφή:

εμφανίζει όλα τα στάδια και τις πληροφορίες των πινακίδων σήμανσης, αριθμούς δρόμων, ονόματα οδών και απόσταση. Εμφανίζει επίσης πληροφορίες και προειδοποιήσεις, όπως είναι οι ονομασίες των βημάτων της διαδρομής που έχει εισαγάγει ο οδηγός, οι περιορισμοί (πρόσβασης και ελιγμών), οι προτιμήσεις που αγνοούνται από τον χρήστη κ.λπ.;

- λίστα δρόμων:

περιγράφει λεπτομερώς τη διαδρομή με τους αριθμούς και τα ονόματα των δρόμων. Εμφανίζει επίσης το μήκος τους, τη μέση κατεύθυνση και τον χρόνο της διαδρομής. Τα στοιχεία της διαδρομής δεν εμφανίζονται σε αυτήν τη λειτουργία.

«Ρυθμίσεις διαδρομής»

Αυτό το πεδίο σας επιτρέπει να επιλέξετε τις παραμέτρους της διαδρομής σας. Συμβουλευθείτε την ενότητα «Παράμετροι διαδρομής» στο κεφάλαιο «Ρυθμίσεις πλοήγησης».



Από το μενού πλοήγησης, πατήστε το **2** και έπειτα το **1** για να αποκτήσετε πρόσβαση στο μενού ρύθμισης χάρτη.

Ρύθμιση τρόπου εμφάνισης

Αυτή η λειτουργία σας επιτρέπει να αλλάζετε την προβολή του χάρτη από προοπτική προβολή 3D, σε γραμμική προβολή από πάνω προς τα κάτω 2D και σε προβολή με τον βορρά πάντοτε προς το πάνω μέρος.

Πατήστε «3D», «2D» ή «2D Βορράς».

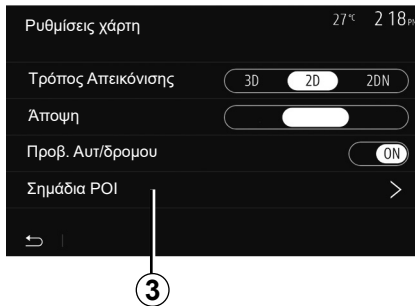

Ρύθμιση του σημείου προβολής

Αυτή η λειτουργία σας επιτρέπει να ρυθμίσετε τη βασική εστίαση και την κλίση. Επιλέξτε την εστίαση που επιθυμείτε μεταξύ των τριών διαθέσιμων επιπέδων.

Προβολή αυτοκινητοδρόμου

Αυτή η λειτουργία σας επιτρέπει να ενεργοποιείτε/απενεργοποιείτε την προβολή αυτοκινητοδρόμου.

Πατήστε «On» για να ενεργοποιήσετε τη λειτουργία ή πατήστε «Off» για να την απενεργοποιήσετε.

Εμφάνιση σημείων ενδιαφέροντος

Μπορείτε να επιλέξετε την εμφάνιση ορισμένων σημείων ενδιαφέροντος (ορατά σε κλίμακα 100 μ.) στον χάρτη.

Για να αποκτήσετε άμεση πρόσβαση σε αυτήν τη λειτουργία, πιέστε το πλήκτρο **3** για να εμφανίσετε τα σημεία ενδιαφέροντος στον χάρτη:

- κατάλυμα,
- αεροδρόμιο,
- αυτοκίνητο,
- επιχειρήσεις,
- καφετέριες ή μπαρ,
- ...

Πατήστε τους δείκτες στα αριστερά των Σημείων ενδιαφέροντος για να εμφανίσετε/αποκρύψετε εκείνα που θέλετε να δείτε να εμφανίζονται (κενός δείκτης για απόκρυψη, γεμάτος δείκτης για εμφάνιση).

Καταχωρίστε το όνομα του σημείου ενδιαφέροντος για να ανοίξετε τη λίστα των υποκατηγοριών.

Σημείωση: Στις χώρες όπου δεν υπάρχουν διαθέσιμα χαρτογραφικά δεδομένα, μπορείτε να απενεργοποιήσετε τη λειτουργία πλοήγησης. Από το κύριο μενού, επιλέξτε «Ρύθμιση» > «Σύστ», πατήστε «Off» δίπλα στο «Πλοήγηση» για να απενεργοποιήσετε τη λειτουργία πλοήγησης.

ΔΙΑΧΕΙΡΙΣΗ ΤΩΝ ΑΓΑΠΗΜΕΝΩΝ (1/2)

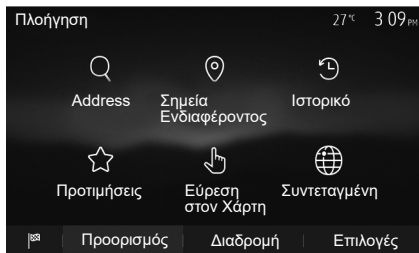

Δημιουργία νέας εγγραφής

Από την αρχική οθόνη, πατήστε «Πλοήγ.» > «Μενού» > «Προορισμός» για να αποκτήσετε πρόσβαση στο μενού προορισμού. Διαθέτετε διάφορες μεθόδους εισαγωγής ενός προορισμού:

- «Διεύθυνση»: Συμβουλευθείτε την ενότητα «Καταχώριση διεύθυνσης» του κεφαλαίου «Εισαγωγή προορισμού».
- «Σημεία Ενδιαφέροντος»: Συμβουλευθείτε την ενότητα «Επιλογή σημείου ενδιαφέροντος (POI)» του κεφαλαίου «Εισαγωγή προορισμού».

- «Ιστορικό»: Συμβουλευθείτε την ενότητα «Επιλογή προορισμού από τους προηγούμενους προορισμούς» του κεφαλαίου «Εισαγωγή προορισμού».
- «Προτιμήσεις»: Αποκτήστε πρόσβαση στους προορισμούς που έχετε καταχωρήσει.
- «Εύρεση στον Χάρτη»: Συμβουλευθείτε την ενότητα «Επιλογή προορισμού στον χάρτη» του κεφαλαίου «Εισαγωγή προορισμού».
- «Συντεταγμένη»: Συμβουλευθείτε την ενότητα «Καταχώριση συντεταγμένων προορισμού» στο κεφάλαιο «Εισαγωγή προορισμού».

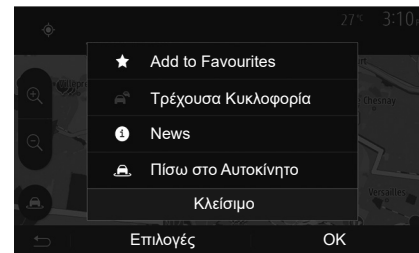

Εν πάση περιπτώσει, μόλις επικυρώσετε τη διεύθυνση, το σύστημα την εντοπίζει στον χάρτη. Πιέστε το πλήκτρο «Επιλογές» και έπειτα το πλήκτρο «Προσθήκη στα Αγαπημένα» για να προσθέσετε τον προορισμό στα Αγαπημένα.

Πριν καταχωρίσετε έναν αγαπημένο προορισμό, μπορείτε να αλλάξετε το όνομά του με την βοήθεια του πληκτρολογίου.

ΔΙΑΧΕΙΡΙΣΗ ΤΩΝ ΑΓΑΠΗΜΕΝΩΝ (2/2)

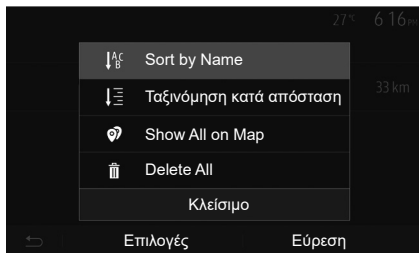

Ταξινόμηση των αποτελεσμάτων της λίστας

Μπορείτε να ταξινομήσετε τους αγαπημένους προορισμούς της λίστας με βάση το όνομα, την απόσταση ή ακόμη και να τους εμφανίσετε όλους στον χάρτη. Πιέστε το πλήκτρο «Επιλογές».

Κατάργηση αγαπημένων προορισμών

Πιέστε τον αγαπημένο προορισμό που επιθυμείτε να καταργήσετε. Πιέστε τα πλήκτρα «Επιλογές», «Διαγραφή Αγαπημένου» και επιβεβαιώστε τη διαγραφή πιέζοντας το πλήκτρο «Διαγραφή».

Για να διαγράψετε όλους τους αγαπημένους προορισμούς, πιέστε το πλήκτρο «Επιλογές» και έπειτα το πλήκτρο «Διαγραφή Όλων». Επιβεβαιώστε αυτή τη διαγραφή με ένα πάτημα στο πλήκτρο «Διαγραφή Όλων».

Αναζήτηση αγαπημένου προορισμού

Αυτή η λειτουργία σας επιτρέπει να αναζητήσετε έναν αγαπημένο προορισμό στη λίστα με βάση το όνομα του.

Πιέστε το πλήκτρο «Εύρεση» και εισαγάγετε το όνομα του αγαπημένου προορισμού με την βοήθεια του πληκτρολογίου.

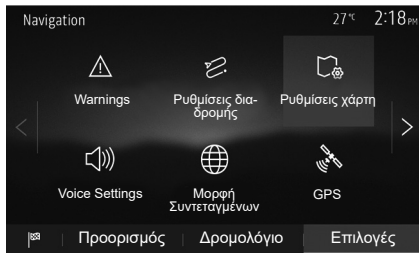

Η καρτέλα «Επιλογές» στο κάτω μέρος του μενού «Πλοήγηση» σας επιτρέπει να αλλάξετε την εμφάνιση του χάρτη ή τις παραμέτρους πλοήγησης.

«Προειδοποιήσεις»

Αυτό το πεδίο σας επιτρέπει να διαμορφώσετε τις προειδοποιήσεις.

Ειδοποίηση σε περίπτωση υπέρβασης ταχύτητας

Οι χάρτες μπορούν να περιέχουν πληροφορίες όσον αφορά τα όρια ταχύτητας των τμημάτων του δρόμου. Το σύστημα μπορεί να σας ειδοποιήσει εάν υπερβείτε το τρέχον όριο.

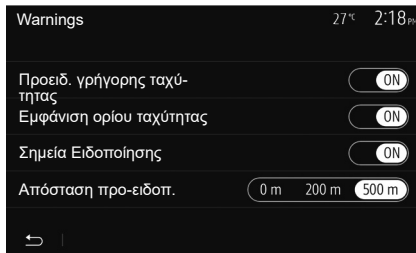

Ανάλογα με την περιοχή, αυτές οι πληροφορίες μπορεί να μην είναι διαθέσιμες ή να μην είναι απολύτως ορθές για όλους τους δρόμους του χάρτη.

Οι ακόλουθοι τύποι προειδοποίησης είναι διαθέσιμοι:

- μπιπ: λαμβάνετε μια μη λεκτική προειδοποίηση όταν υπερβαίνετε το όριο ταχύτητας.
- Οπτική προειδοποίηση: Το τρέχον όριο ταχύτητας εμφανίζεται και αναβοσβήνει στον χάρτη όταν το υπερβαίνετε.

Πατήστε το πλήκτρο «On» ή «Off» για να ενεργοποιήσετε ή να απενεργοποιήσετε την προειδοποίηση.

Όριο ταχύτητας πάντοτε ορατό

Ενεργοποιήστε ή απενεργοποιήστε την εμφάνιση του ορίου ταχύτητας στο εν λόγω τμήμα του δρόμου πατώντας «On» ή «Off».

Προειδοποιήσεις επικίνδυνου σημείου

Όταν ο οδηγός διασχίζει μια περιοχή για την οποία απαιτείται αυξημένη προσοχή, ένα μήνυμα προειδοποίησης εμφανίζεται στην οθόνη, συνοδευόμενο από ένα ηχητικό σήμα. Αυτές οι επικίνδυνες περιοχές αντιστοιχούν σε τμήματα του δρόμου στα οποία οι οδηγοί πρέπει να είναι πιο προσεκτικοί. Μπορεί να είναι μόνιμες ή προσωρινές. Μπορείτε να ενεργοποιήσετε ή να απενεργοποιήσετε αυτή την λειτουργία.

Απόσταση προειδοποίησης

Μπορείτε να επιλέξετε μια απόσταση μεταξύ πολλών επιλογών, στην οποία επιθυμείτε να ειδοποιηθείτε για μια περιοχή αυξημένης επικινδυνότητας.

Σε ορισμένες χώρες η μεταφόρτωση και η ενεργοποίηση της επιλογής των περιοχών κινδύνου είναι παράνομες και μπορεί να αποτελέσουν παράβαση της νομοθεσίας.

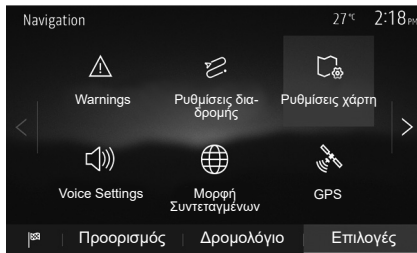

«Ρυθμίσεις διαδρομής»

Αυτή η λειτουργία σας επιτρέπει να ορίσετε πώς υπολογίζονται οι διαδρομές.

«Μέθοδος Σχεδιασμού Διαδρομής»

Αυτό το σύστημα σας προτείνει τρία κριτήρια για τον υπολογισμό της διαδρομής:

- «Ταχ»: Υποδεικνύει μια γρήγορη διαδρομή, εάν μπορείτε να οδηγήσετε με οριακή ή σχεδόν οριακή ταχύτητα σε όλους τους δρόμους.
- «Σύντομη»: Υποδεικνύει μια σύντομη διαδρομή για να ελαχιστοποιήσετε την απόσταση,

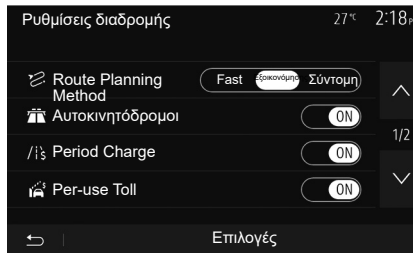

- «Εco»: αυτή η λειτουργία αποτελεί έναν συνδυασμό της γρήγορης και της σύντομης λειτουργίας. Σας επιτρέπει να κερδίσετε μια ορισμένη απόσταση οδηγώντας λίγο περισσότερο. Η υπολογισμένη διαδρομή πιθανόν να είναι πιο σύντομη από τη γρήγορη λύση, αλλά όχι πολύ πιο αργή.

«Αυτοκινητόδρομοι»

Ίσως να θέλετε να αποφύγετε τους αυτοκινητοδρόμους όταν οδηγείτε αργά ή όταν ρυθμίζετε ένα άλλο αυτοκίνητο.

«Χρέωση Περιόδου»

Μπορείτε να επιτρέψετε ή να μην επιτρέψετε δρόμους, η χρήση των οποίων απαιτεί την αγορά μιας ειδικής άδειας για ορισμένη χρονική περίοδο.

«Διόδια Βάσει Χρήσης»

Μπορείτε να επιτρέψετε ή να απαγορεύσετε τη χρήση δρόμων με διόδια.

«Οχηματαγωγά»

Μπορείτε να επιτρέψετε ή απαγορεύσετε, την χρήση κάθε είδους οχηματαγωγών, πλοίων και τρένων.

«Carpool»

Αυτή η λειτουργία σας επιτρέπει να εμφανίσετε τους δρόμους που προορίζονται μόνο για συλλογική χρήση ΙΧ αυτοκινήτων.

«Χωματόδρομοι»

Μπορείτε να επιτρέψετε ή να απαγορεύσετε τη χρήση χωματόδρομων.



Για λόγους ασφαλείας, πραγματοποιήστε αυτές τις εργασίες με το αυτοκίνητο σταματημένο.

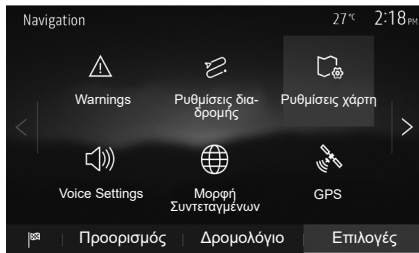

«Ρυθμίσεις χάρτη»

Συμβουλευθείτε το κεφάλαιο «Ρυθμίσεις χάρτη».

«Ρυθμίσεις Φωνής»

Αυτή η λειτουργία σας επιτρέπει να αλλάξετε τη γλώσσα της λειτουργίας φωνητικής καθοδήγησης. Συμβουλευθείτε το κεφάλαιο «Λειτουργία Καθοδήγησης» του παρόντος εγχειριδίου.

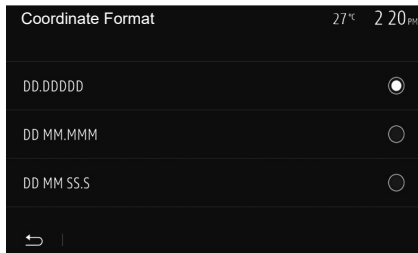

«Μορφή Συντεταγμένων»

Αυτή η λειτουργία σας επιτρέπει να τροποποιήσετε τη μορφή των συντεταγμένων.

Αυτό το σύστημα προσφέρει τρεις τύπους DMS (Μοίρες, Λεπτά, Δευτερόλεπτα).

A

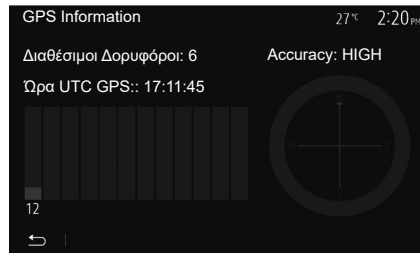

GPS

Αυτή η λειτουργία σας επιτρέπει να ελέγχετε τη θέση των δορυφόρων GPS.

Πατήστε το «GPS» για να εμφανίσετε τις πληροφορίες GPS (οθόνη **A**).



Προφυλάξεις σχετικά με την πλοήγηση

Η χρήση του συστήματος πλοήγησης σε καμία περίπτωση δεν αντικαθιστά την υπευθυνότητα και την προσοχή του οδηγού κατά την οδήγηση του αυτοκινήτου.

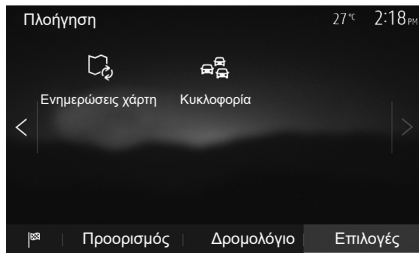

«Ενημερώσεις χάρτη»

Αυτή η λειτουργία σας επιτρέπει να ελέγχετε τις ημερομηνίες των τελευταίων ενημερώσεων που έχουν πραγματοποιηθεί.

«Κυκλοφορία»

Αυτή η λειτουργία σας επιτρέπει να ενεργοποιήσετε ή να απενεργοποιήσετε τις «Πληροφ. κυκλοφ.», την επισήμανση διαφορετικών ειδών συμβάντων και τη διαχείριση εναλλακτικών διαδρομών σε περίπτωση ατυχήματος ή μποτιλιαρίσματος.

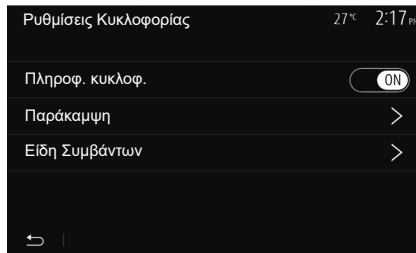

«Πληροφ. κυκλοφ.»

Μπορείτε να ενεργοποιήσετε ή να απενεργοποιήσετε την εμφάνιση των προειδοποιήσεων για διάφορα περιστατικά στη διαδρομή σας.

«Παράκαμψη»

Αυτή η λειτουργία σας επιτρέπει να κερδίσετε χρόνο όταν προκύψει κάποιο περιστατικό στη διαδρομή σας, προτείνοντάς σας μια εναλλακτική διαδρομή.

Το σύστημα πολυμέσων σας προτείνει να διαλέξετε έναν χρόνο πέραν του οποίου σας προτείνεται μια νέα διαδρομή με παράκαμψη για να κερδίσετε χρόνο.

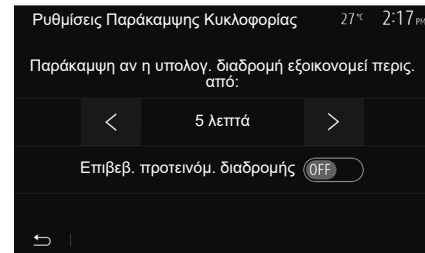

«Είδη Συμβάντων»

Αυτή η λειτουργία σας επιτρέπει να επιλέξετε τα είδη συμβάντων προς εμφάνιση κατά την πλοήγηση:

- «Όλα τα συμβάντα»;
- «Συμβάντα ροής»;
- «Κλείσιμο και αποκλεισμός»;
- «Ατύχημα.»;
- ...



Για λόγους ασφαλείας, πραγματοποιήστε αυτές τις εργασίες με το αυτοκίνητο σταματημένο.

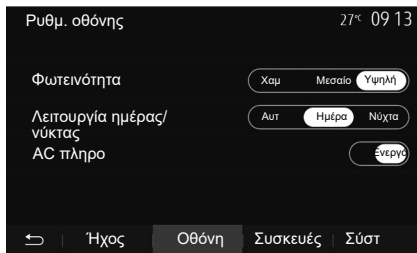

Για να αποκτήσετε πρόσβαση στις ρυθμίσεις του συστήματος πολυμέσων από την αρχική οθόνη, πιάστε «Ρύθμιση» και, στη συνέχεια, επιλέξτε ένα τμήμα στο κάτω μέρος της οθόνης.

Ρυθμίσεις ήχου

Συμβουλευθείτε το κεφάλαιο «Ρυθμίσεις ήχου».

Ρύθμιση οθόνης

«Φωτεινότητα»

Μπορείτε να ρυθμίσετε τη φωτεινότητα της οθόνης ανάλογα με τις προτιμήσεις σας. Σας προτείνονται τρεις τρόποι λειτουργίας:

- «Χαμηλά»,
- «Μεσαία»,
- «Υψηλή».

«Λειτουργία ημέρας/νύχτας»

Για να βελτιώσετε την ορατότητα της οθόνης πλοήγησης την ημέρα ή τη νύχτα, μπορείτε να αλλάξετε τον συνδυασμό των χρωμάτων του χάρτη.

- «Αυτ.»: το GPS εμφανίζει την οθόνη χάρτη. Το πέρασμα σε λειτουργία ημέρας ή νύχτας είναι αυτόματο ανάλογα με το άναμμα των φώτων.
- «Ημέρα»: Η οθόνη χάρτη εμφανίζεται πάντα με φωτεινά χρώματα.
- «Νύχτα»: η οθόνη χάρτη εμφανίζεται πάντα με σκούρα χρώματα.

«AC πλήρο»

Αυτή η λειτουργία επιτρέπει την εμφάνιση/απόκρυψη των πληροφοριών κλιματισμού κατά την αλλαγή των ρυθμίσεων.

Συσκευές

Συμβουλευθείτε το κεφάλαιο «Συγχρονισμός/αποσυγχρονισμός συσκευών Bluetooth®».

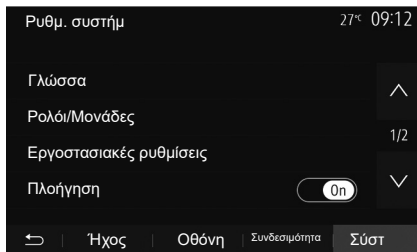

Ρύθμιση συστήματος

«Γλώσσα»

Αυτή η λειτουργία σας επιτρέπει να αλλάξετε τη γλώσσα που χρησιμοποιείται στο σύστημα και τη γλώσσα της λειτουργίας φωνητικής καθοδήγησης.

Για να αλλάξετε τη γλώσσα, επιλέξτε τη γλώσσα που επιθυμείτε και επικυρώστε στην επιλογή σας πατώντας «OK».

«Ρολόι»

Χρησιμοποιήστε αυτή τη λειτουργία για να ορίσετε την ένδειξη ώρας (ρολόι 12 ή 24 ωρών).

Σημείωση: σε εκδόσεις με πλοήγηση, η ώρα ρυθμίζεται αυτόματα από το GPS, εάν έχετε εγκαταστήσει τον χάρτη της χώρας όπου βρίσκεστε. Σε εκδόσεις χωρίς πλοήγηση, η ώρα μπορεί να ρυθμιστεί μόνο χειροκίνητα.

Για να ρυθμίσετε την ώρα χειροκίνητα, πιάστε «Ρολόι/Μονάδες» και, στη συνέχεια, επιλέξτε «Ρύθμιση ώρας».

«Μονάδες»

Αυτή η λειτουργία επιτρέπει τον ορισμό της μονάδας απόστασης που εμφανίζεται στο σύστημα πολυμέσων. Μπορείτε να επιλέξετε ανάμεσα σε «χλμ.» και «μίλια».

Σημείωση: οι ρυθμίσεις του συστήματος πολυμέσων δεν επηρεάζουν την οθόνη στο καντράν του αυτοκινήτου σας. Για περισσότερες πληροφορίες σχετικά με τις ρυθμίσεις της οθόνης του καντράν, συμβουλευθείτε το βιβλίο χρήσης του αυτοκινήτου.

«Εργοστασιακές ρυθμίσεις»

Αυτή η λειτουργία σας επιτρέπει να επαναφέρετε διάφορες παραμέτρους στις προεπιλεγμένες ρυθμίσεις.

- Όλα: επαναφέρει όλα τα στοιχεία «Εργοστασιακές ρυθμίσεις» στις προεπιλεγμένες ρυθμίσεις.
- Τηλέφωνο: Επαναφέρει όλες τις παραμέτρους που έχουν σχέση με το τηλέφωνο.
- Πλοήγηση: Επαναφέρει όλες τις παραμέτρους που έχουν σχέση με την πλοήγηση.
- Ήχος/Πολυμέσα/Ραδιόφωνο/Σύστημα: Επαναφέρει όλες τις παραμέτρους που έχουν σχέση με τον ήχο, τα πολυμέσα και το ραδιόφωνο.

«Πλοήγηση»

Αυτή η ρύθμιση επιτρέπει την ενεργοποίηση ή την απενεργοποίηση του συστήματος.

«Έκδοση συστήματος»

Αυτή η λειτουργία σας επιτρέπει να ελέγχετε την έκδοση του συστήματος.

Για το συγκεκριμένο προγραμματισμό της διαδρομής σας, χρησιμοποιήστε τους πλέον πρόσφατους χάρτες.

Αναζήτηση ενημερώσεων χάρτη στο navixtras.com



Για να μάθετε περισσότερα, αποκτήστε πρόσβαση στο μενού «Ενημέρωση χαρτών» ή κάντε κλικ στην επιλογή «Περισσότερα».

Αργότερα

Κλείσιμο

περισσότερα

Ενημέρωση του συστήματος πολυμέσων χωρίς χάρτες

Σε περίπτωση αυτοκινήτων που δεν διαθέτουν σύστημα πλοήγησης, συμβουλευτείτε ένα Επίσημο Συνεργείο της μάρκας.



Να ενημερώσετε το σύστημα πολυμέσων και τον χάρτη

Σημείωση: Ελέγξτε εάν τα συστήματα είναι ήδη ενημερωμένα για να αποφύγετε την άσκοπη έναρξη μιας διαδικασίας.

Για να ενημερώσετε το σύστημα πολυμέσων και τον χάρτη του, θα χρειαστείτε μια μονάδα flash USB και έναν υπολογιστή συνδεδεμένο στο Internet.

Χρησιμοποιήστε τον υπολογιστή για να πραγματοποιήσετε λήψη ενημερώσεων από το Internet στη μονάδα flash USB και, στη συνέχεια, εγκαταστήστε τις ενημερώσεις από τη μονάδα flash USB στο σύστημα πολυμέσων του αυτοκινήτου σας.

Εάν το λογισμικό του συστήματος πολυμέσων δεν είναι ενημερωμένο, το λογισμικό Toolbox θα προσφέρει μια ενημέρωση του συστήματος πριν από την ενημέρωση του χάρτη. Το σύστημα και ο χάρτης δεν μπορούν να ενημερωθούν ταυτόχρονα. Η διαδικασία απαιτείται να επαναληφθεί για κάθε ενημέρωση.

Θα χρειαστεί να προχωρήσετε ως εξής:

- αποθηκεύστε το σύστημα σε μια μονάδα flash USB,
- εγκαταστήστε το λογισμικό Toolbox στον υπολογιστή σας,
- κατεβάστε προϊόντα από την Toolbox στη μονάδα flash USB.
- Ενημέρωση του συστήματος πολυμέσων ή του χάρτη από τη μονάδα flash USB.

Ακολουθήστε τα βήματα που περιγράφονται παρακάτω με τη σειρά.

Καταχώριση του συστήματος σε USB key

Για να καταχωρίσετε το σύστημα πολυμέσων σας στο προφίλ χρήστη σας, συνδέστε πρώτα ένα κενό στικάκι USB στο σύστημα πολυμέσων για να δημιουργήσετε ένα αποτύπωμα.

Σημείωση:

- Για την τοποθέτηση της μονάδας flash USB στο σύστημα πολυμέσων, ανατρέξτε στις πληροφορίες «Εισαγωγή της μονάδα flash USB», στην ενότητα «Σύστημα πλοήγησης».
- η μονάδα flash USB δεν παρέχεται μαζί με το σύστημα,
- η χρησιμοποιούμενη μονάδα flash USB πρέπει να είναι διαμορφωμένη ως FAT32 και να διαθέτει ελάχιστη χωρητικότητα 4GB και μέγιστη χωρητικότητα 32GB,
- Για να αποθηκεύσετε τα δεδομένα του συστήματος στη μονάδα flash USB, θέστε το αυτοκίνητο σε λειτουργία και μη σβήσετε τον κινητήρα κατά τη φόρτωση των δεδομένων,
- μη χρησιμοποιείτε καμία από τις λειτουργίες του συστήματος πολυμέσων στη διάρκεια της διαδικασίας.

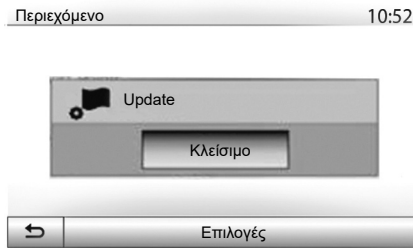

Για να αποθηκεύσετε το στιγμιότυπο συστήματος στη μονάδα flash USB, απαιτείται να κάνετε τα εξής:

- συνδέστε τη μονάδα flash USB στην υποδοχή USB του συστήματος πολυμέσων,
- από το βασικό μενού επιλέξτε το μενού «Πλοήγηση»,
- επιλέξτε το μενού «Επιλογές»,

- επιλέξτε το μενού «Ενημερώσεις χάρτη» από τη δεύτερη σελίδα του μενού «Επιλογές»;
- πατήστε το πλήκτρο «Επιλογές» στο κάτω μέρος της οθόνης;
- επιλέξτε τη λειτουργία «Ενημέρωση» στην οθόνη του συστήματος πολυμέσων σας.

Έτσι γίνεται εγκατάσταση ενός αποτυπώματος του συστήματος πλοήγησης στο στικάκι USB το οποίο θα χρησιμοποιηθεί από το Toolbox για την αποθήκευση του συστήματος στο προφίλ χρήστη σας και επιτρέπει στο Toolbox να προσδιορίζει τις διαθέσιμες ενημερώσεις που αφορούν στο σύστημα πλοήγησης σας.

Μόλις ολοκληρωθεί η διαδικασία της καταχώρησης των δεδομένων, μπορείτε να αφαιρέσετε το USB κλειδί από το σύστημα πολυμέσων.

Οι ενημερώσεις συστήματος πρέπει να εκτελούνται ενώ ο κινητήρας είναι σε λειτουργία. Τα ηλεκτροκίνητα αυτοκίνητα πρέπει να φορτίζονται ή ο κινητήρας να είναι σε λειτουργία (ενδεικτικό READY αναμμένο).

Εγκατάσταση του λογισμικού Toolbox στον υπολογιστή σας

Εγκαταστήστε στον υπολογιστή σας το Naviextras Toolbox με μερικά κλικ. Μπορεί να γίνει λήψη του Toolbox από τον διαδικτυακό τόπο του κατασκευαστή.

Επισκεφθείτε τον δικτυακό τόπο και κάντε κλικ στην επιλογή «Εγγραφή» στο πεδίο «Καλωσορίσατε επισκέπτη» στο επάνω μέρος της οθόνης. Αφού δημιουργηθεί και αποθηκευτεί ο λογαριασμός σας, συμπληρώστε τις πληροφορίες που ζητούνται (μοντέλο οχήματος, τύπος ενσωματωμένου συστήματος πολυμέσων κ.λπ.) και, στη συνέχεια, πραγματοποιήστε λήψη του λογισμικού.

Μετά τη λήψη του λογισμικού, ξεκινήστε την εγκατάσταση.

Ακολουθήστε τις οδηγίες που εμφανίζονται στην οθόνη.

Οι οθόνες που υπάρχουν στις οδηγίες χρήσης δεν είναι δεσμευτικές.



Λήψη προϊόντων από το Toolbox στο στικάκι USB

Συνδεθείτε στο Toolbox

Εκτελέστε το λογισμικό Naviextras Toolbox και βεβαιωθείτε ότι ο υπολογιστής σας είναι συνδεδεμένος στο διαδίκτυο.

Όταν ανοίξετε την Toolbox στον υπολογιστή σας, τοποθετήστε τη μονάδα flash USB που περιέχει το στιγμιότυπο του συστήματος πολυμέσων. Μόλις το λογισμικό αναγνωρίσει τη μονάδα flash USB, προσφέρονται δύο επιλογές: Σύνδεση και Εγγραφή.

Εάν δεν έχετε πραγματοποιήσει εγγραφή στον δικτυακό τόπο Naviextras.com, μπορείτε να το κάνετε εύκολα από το Toolbox, κάνοντας κλικ στο [στη](#) σελίδα σύνδεσης. Ακολουθήστε τις οδηγίες που εμφανίζονται στην οθόνη.

Εάν το επιτρέπει η συνδρομή σας, και εάν το Toolbox βρει το σύστημά σας στη λίστα υποστηριζόμενων συστημάτων, εμφανίζεται η οθόνη υποδοχής που σας δίνει τη δυνατότητα να συνδεθείτε στο λογαριασμό σας Naviextras.

Αφού συνδεθείτε στον λογαριασμό σας Naviextras Toolbox, και με τη μονάδα flash USB συνδεδεμένη στον υπολογιστή σας, μπορείτε να λάβετε δωρεάν ή επί πληρωμή εφαρμογές, υπηρεσίες και περιεχόμενο, επιλέγοντας αυτά που θέλετε να εγκαταστήσετε στο σύστημα πολυμέσων σας από το μενού «Κατάλογος» στη γραμμή μενού στην αριστερή πλευρά της οθόνης Toolbox.

Σε ορισμένες χώρες η μεταφόρτωση και η ενεργοποίηση της επιλογής των περιοχών κινδύνου είναι παράνομες και ενδέχεται να οδηγήσουν σε παράβαση της νομοθεσίας.

Ενημερώσεις από το Toolbox στο στικάκι USB

Κάντε κλικ στο «Ενημέρωση» στη γραμμή μενού που βρίσκεται στην αριστερή πλευρά της οθόνης Toolbox.

Το μενού ενημερώσεων ανοίγει μια οθόνη που δείχνει όλες τις διαθέσιμες ενημερώσεις, στις οποίες περιλαμβάνονται:

- Τα στοιχεία που έχετε αποκτήσει, αλλά δεν έχετε ακόμα εγκαταστήσει (ενημερώσεις ή πρόσθετα),
- Τις δωρεάν ενημερώσεις και τα πρόσθετα που έχετε προσθέσει στην ουρά εγκατάστασης από τον Κατάλογο·
- ενημερώσεις συστήματος (εάν είναι διαθέσιμη μια πιο πρόσφατη έκδοση),
- ειδικές δωρεάν ενημερώσεις.

Όλες οι διαθέσιμες ενημερώσεις επισημαίνονται κατά περιοχή υπό μορφή λίστας και σε έναν παγκόσμιο χάρτη.

Από προεπιλογή, όλα τα στοιχεία που αφορούν όλες τις περιοχές είναι επιλεγμένα προς εγκατάσταση. Εάν επιλέξετε να παραλείψετε προσωρινά μια περιοχή, αποεπιλέξετε το τετραγωνάκι στην αρχή της γραμμής του πίνακα που την αφορά. Αφού έχετε επιθεωρήσει τον πίνακα, κάντε κλικ στο πλήκτρο «Εγκατάσταση» στο κάτω μέρος της οθόνης για να ξεκινήσετε τη διαδικασία της εγκατάστασης.

Το Toolbox ξεκινά τη διαδικασία της μεταφόρτωσης και της εγκατάστασης των επιλεγμένων ενημερώσεων. Περιμένετε μέχρι τη λήψη του μηνύματος που ανακοινώνει το τέλος της διαδικασίας.

Σημείωση: Ο χρόνος λήψης της εφαρμογής ποικίλλει ανάλογα με το μέγεθος της εφαρμογής και την ποιότητα λήψης του δικτύου κινητής τηλεφωνίας.

Το Toolbox σας προειδοποιεί εάν τα επιλεγμένα στοιχεία υπερβαίνουν τη μέγιστη χωρητικότητα του συστήματος πολυμέσων. Σε αυτή την περίπτωση, μπορείτε να επιλέξετε τα στοιχεία προς εγκατάσταση ή κατάργηση από το σύστημα, ώστε να τηρείται αυτό το όριο αποθήκευσης.

Ακόμα και όταν τα στοιχεία έχουν καταργηθεί από το σύστημα, διατηρείτε την κυριότητά τους και μπορείτε να τα εγκαταστήσετε δωρεάν αργότερα.

Μην αφαιρείτε το USB key από το σύστημα και μην το απενεργοποιείτε κατά τη διάρκεια μιας ενημέρωσης.



Σε ορισμένες χώρες η μεταφόρτωση και η ενεργοποίηση της επιλογής προειδοποιήσεων ραντάρ είναι παράνομες και μπορεί να αποτελέσουν παράβαση της νομοθεσίας.

Ενημέρωση συστήματος και χαρτογραφικών δεδομένων

Όταν ολοκληρωθεί η διαδικασία της εγκατάστασης, το στικάκι USB μπορεί να αφαιρεθεί από τον υπολογιστή. Συνδέσετε το στικάκι USB στη θύρα USB του συστήματος πολυμέσων του αυτοκινήτου.

Παρατήρηση

- για την ενημέρωση των χαρτών, θέστε το αυτοκίνητο σε λειτουργία και μη σβήσετε τον κινητήρα κατά τη φόρτωση των δεδομένων. Μόλις το σύστημα πολυμέσων ενεργοποιηθεί, αναγνωρίζει αυτόματα τις διαθέσιμες ενημερώσεις στο κλειδί USB και προτείνει την ενημέρωση του συστήματος ή του χάρτη χρησιμοποιώντας της ενημερώσεις που βρέθηκαν στο κλειδί USB. Μην απενεργοποιήσετε το σύστημα πολυμέσων κατά την εγκατάσταση της ενημέρωσης.
- Η λήψη και η εγκατάσταση μιας ενημέρωσης συστήματος είναι εφικτές μόνο εάν διατίθεται μια πιο πρόσφατη έκδοση.
- οι λειτουργίες που παρέχονται από το σύστημα πολυμέσων εξαρτώνται από το μοντέλο και το επίπεδο εξοπλισμού του αυτοκινήτου σας.

A

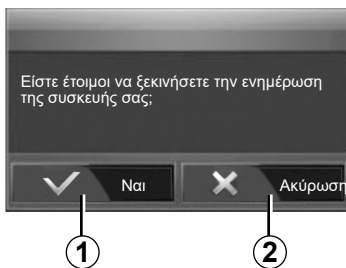

Η οθόνη **A** εμφανίζεται αυτόματα μόλις συνδεθεί η συσκευή αποθήκευσης USB:

- πιάστε **1** για να ξεκινήσει η ενημέρωση,
- πιάστε **2** για να επιστρέψετε στην προηγούμενη οθόνη.

Όταν πατήσετε το πλήκτρο **1**, η διαδικασία ενημέρωσης ξεκινά. Μην πραγματοποιείτε κανένα άλλο χειρισμό κατά τη διαδικασία ενημέρωσης του συστήματός σας.

Όταν ολοκληρωθεί η ενημέρωση, το σύστημα πολυμέσων πραγματοποιεί επανεκκίνηση με όλες τις νέες και ενημερωμένες λειτουργίες.

Το σύστημα πολυμέσων μπορεί να επανεκκινήσει αυτόματα κατά τη διάρκεια της διαδικασίας ενημέρωσης. Περιμένετε μέχρι να εμφανιστεί η οθόνη του ραδιοφώνου.

Σε περίπτωση ακούσιας διακοπής της ενημέρωσης, επαναλάβετε τη διαδικασία από την αρχή.

ΕΝΗΜΕΡΩΣΗ ΣΥΣΤΗΜΑΤΟΣ (6/6)

Άδεια χρήσης

Για να αποκτήσετε τα GPL, LGPL, MPL και άλλες άδειες χρήσης λογισμικών ανοιχτού κώδικα που περιλαμβάνονται σε αυτό το προϊόν, παρακαλούμε επισκεφτείτε τον δικτυακό τόπο αποκλειστικής χρήσης.

Εκτός από τον πηγαίο κώδικα, όλοι οι όροι των αδειών χρήσης, οι εξαιρέσεις εγγύησης και οι λεπτομέρειες πνευματικής ιδιοκτησίας είναι διαθέσιμα προς λήψη.

Ο δικτυακός τόπος αποκλειστικής χρήσης θα σας παρέχει επίσης τον ανοιχτό πηγαίο κώδικα σε CD-ROM έναντι αμοιβής για την κάλυψη του κόστους διανομής (π.χ. μέσα μεταφοράς, έξοδα αποστολής και διεκπεραίωσης) κατόπιν αιτήματος μέσω email.

Αυτή η προσφορά ισχύει για τρία χρόνια από την ημερομηνία κατά την οποία αγοράσατε το προϊόν.

Εγγύηση ενημέρωσης χάρτη

Μετά την παράδοση του καινούργιου σας αυτοκινήτου, έχετε στη διάθεσή σας μια μέγιστη προθεσμία 90 ημερών για να ενημερώσετε δωρεάν τα χαρτογραφικά δεδομένα. Έπειτα, οι ενημερώσεις γίνονται επί πληρωμή.

Κατά την εκκίνηση πλοήγησης, το σύστημα πολυμέσων προτείνει την ενημέρωση του χάρτη σας. Αυτή η υπενθύμιση εμφανίζεται δύο φορές το χρόνο για επτά χρόνια. Μπορείτε:

- επιλέξετε «Αργότερα» και η υπενθύμιση θα εμφανιστεί την επόμενη φορά που ενεργοποιείται το σύστημα Πλοήγησης;
- επιλέξετε «Κλείσιμο» και η υπενθύμιση δεν θα εμφανίζεται πλέον;
- επιλέξετε «Περισσότερα» και το σύστημα εμφανίζει το μενού «Ενημερώσεις χάρτη».

ΠΡΟΒΛΗΜΑΤΑ ΣΤΗ ΛΕΙΤΟΥΡΓΙΑ (1/5)

Σύστημα		
Περιγραφή	Αιτίες	Λύσεις
Δεν εμφανίζεται καμία εικόνα.	Η οθόνη βρίσκεται σε αναμονή.	Βεβαιωθείτε ότι η οθόνη δεν βρίσκεται σε αναμονή.
	Η λειτουργία του συστήματος έχει διακοπεί	Η θερμοκρασία στο εσωτερικό του αυτοκινήτου είναι υπερβολικά χαμηλή ή υπερβολικά υψηλή.
	Ο διακόπτης είναι κλειστός.	Επανεκκινήστε το αυτοκίνητό σας.
Δεν ακούγεται κανένας ήχος.	Η ένταση είναι στο χαμηλότερο επίπεδο ή η λειτουργία σίγασης είναι ενεργοποιημένη.	Δυναμώστε την ένταση ή απενεργοποιήστε τη λειτουργία σίγασης.
	Η επιλεγμένη πηγή συστήματος δεν είναι σωστή.	Ελέγξτε την επιλεγμένη πηγή συστήματος και βεβαιωθείτε ότι η πηγή εξόδου είναι το σύστημα πολυμέσων.
Δεν παράγεται κανένας ήχος από το αριστερό, δεξιό, εμπρός ή πίσω ηχείο.	Οι παράμετροι balance ή fader είναι λανθασμένες.	Ρυθμίστε τον ήχο balance ή fader σωστά.
Η εμφανιζόμενη ώρα δεν είναι σωστή.	Η ρύθμιση της ώρας έχει οριστεί σε «Αυτο» και το σύστημα δεν λαμβάνει πλέον σήμα GPS.	Με «Πλοήγηση»: οδηγήστε το όχημά σας μέχρι να ληφθεί σήμα GPS.
		Χωρίς «Πλοήγηση»: δείτε την ενότητα με τίτλο «Ρυθμίσεις συστήματος» για να προσαρμόσετε την ώρα.

ΠΡΟΒΛΗΜΑΤΑ ΣΤΗ ΛΕΙΤΟΥΡΓΙΑ (2/5)

Πλοήγηση		
Περιγραφή	Αιτίες	Λύσεις
Δεν ακούγεται κανένας ήχος.	Η ένταση στο μενού «Πλοήγ.» τίθεται σε σίγαση ή ρυθμίζεται στο χαμηλότερο επίπεδο.	Δυναμώστε την ένταση («Επιλογές» του μενού «Πλοήγ.») ή απενεργοποιήστε τη λειτουργία σίγασης. Η ένταση σε λειτουργία GPS μπορεί να ρυθμιστεί κατά τη φωνητική καθοδήγηση.
Η θέση του αυτοκινήτου στην οθόνη δεν αντιστοιχεί με την πραγματική θέση στην οποία βρίσκεται.	Λάθος εντοπισμός της θέσης του αυτοκινήτου λόγω της λήψης GPS.	Μετακινήστε το αυτοκίνητο μέχρι να αποκτήσετε καλή λήψη σημάτων GPS.
	Η έκδοση του χάρτη είναι παρωχημένη.	Ενημερώστε τον χάρτη.
Οι ενδείξεις που υπάρχουν στην οθόνη δεν ανταποκρίνονται στην πραγματικότητα.	Η έκδοση του συστήματος είναι ξεπερασμένη.	Προμηθευτείτε την τελευταία έκδοση του συστήματος.
Ορισμένα πεδία του μενού δεν είναι διαθέσιμα.	Ανάλογα με τον τρέχοντα χειρισμό, ορισμένα πεδία δεν είναι διαθέσιμα.	
Η λειτουργία φωνητικής καθοδήγησης δεν είναι διαθέσιμη.	Το σύστημα πλοήγησης δεν λαμβάνει υπόψη τη διασταύρωση. Η λειτουργία φωνητικής καθοδήγησης είναι απενεργοποιημένη.	Δυναμώστε την ένταση. Βεβαιωθείτε ότι η λειτουργία φωνητικής καθοδήγησης είναι ενεργοποιημένη.
Η λειτουργία φωνητικής καθοδήγησης δεν ανταποκρίνεται στην πραγματικότητα.	Η λειτουργία φωνητικής καθοδήγησης μπορεί να ποικίλει ανάλογα με το περιβάλλον.	Οδηγείτε ανάλογα με τις πραγματικές συνθήκες.
Η προτεινόμενη διαδρομή δεν ξεκινά ή δεν τελειώνει με τον επιθυμητό προορισμό.	Το σύστημα δεν αναγνωρίζει τον προορισμό.	Εισαγάγετε έναν δρόμο κοντά στον επιθυμητό προορισμό.

ΠΡΟΒΛΗΜΑΤΑ ΣΤΗ ΛΕΙΤΟΥΡΓΙΑ (3/5)

Τηλέφωνο		
Περιγραφή	Αιτίες	Λύσεις
Δεν ακούγονται κανένας ήχος και κανένα κουδούνισμα.	Το κινητό τηλέφωνο δεν είναι συνδεδεμένο με το σύστημα. Η ένταση είναι στο χαμηλότερο επίπεδο ή η λειτουργία σίγασης είναι ενεργοποιημένη.	Βεβαιωθείτε ότι το κινητό τηλέφωνο είναι ενεργοποιημένο ή συνδεδεμένο στο σύστημα. Δυναμώστε την ένταση των ήχων ή απενεργοποιήστε τη λειτουργία σίγασης. Ελέγξτε την επιλεγμένη πηγή συστήματος και βεβαιωθείτε ότι η πηγή εξόδου είναι το σύστημα πολυμέσων.
Δεν είναι δυνατή η πραγματοποίηση κλήσης.	Το κινητό τηλέφωνο δεν είναι συνδεδεμένο με το σύστημα. Το κλειδί του πληκτρολογίου του τηλεφώνου είναι ενεργοποιημένο.	Βεβαιωθείτε ότι το κινητό τηλέφωνο είναι ενεργοποιημένο ή συνδεδεμένο στο σύστημα. Ξεκλειδώστε το πληκτρολόγιο του τηλεφώνου.
	Πολλές πηγές ήχου εξέρχονται κατά τη λειτουργία.	Επανεκκινήστε το σύστημα πολυμέσων πιέζοντας παρατεταμένα το πλήκτρο ενεργοποίησης/απενεργοποίησης (έως ότου σβήσει η οθόνη).

ΠΡΟΒΛΗΜΑΤΑ ΣΤΗ ΛΕΙΤΟΥΡΓΙΑ (4/5)

Μέσα		
Περιγραφή	Αιτίες	Λύσεις
Δεν ακούγεται κανένας ήχος.	Η ένταση είναι στο χαμηλότερο επίπεδο ή η λειτουργία σίγασης είναι ενεργοποιημένη.	Δυναμώστε την ένταση ή απενεργοποιήστε τη λειτουργία σίγασης.
	Η πηγή ήχου δεν είναι ενεργοποιημένη ή συνδεδεμένη στο σύστημα.	Ελέγξτε την επιλεγμένη πηγή συστήματος και βεβαιωθείτε ότι η πηγή εξόδου είναι το σύστημα πολυμέσων.
Δεν αναγνωρίζεται εξωτερικής πηγής ήχου (MP3 συσκευή, φορητή συσκευή ήχου, συσκευή USB ή τηλέφωνο, κ.λπ.) από το σύστημα πολυμέσων.	Πολλές πηγές ήχου εξέρχονται κατά τη λειτουργία.	Επανεκκινήστε το σύστημα πολυμέσων πιέζοντας παρατεταμένα το πλήκτρο ενεργοποίησης/απενεργοποίησης (έως ότου σβήσει η οθόνη).
Android Auto™/CarPlay™ δεν ξεκινάει στο σύστημα πολυμέσων.	Android Auto™/CarPlay™ δεν έχει διαμορφωθεί σωστά στο smartphone σας.	Επισκεφτείτε το διαδικτυακό τόπο του κατασκευαστή του smartphone για πληροφορίες διαμόρφωσης.
	Το καλώδιο USB δεν είναι κατάλληλο για τη μεταφορά δεδομένων.	Χρησιμοποιήστε το καλώδιο USB που συνιστά ο κατασκευαστής του τηλεφώνου για τη σωστή λειτουργία της εφαρμογής.
	Η πηγή ήχου δεν αναγνωρίζεται πλέον από το σύστημα πολυμέσων κατά τη λειτουργία.	Επανεκκινήστε το σύστημα πολυμέσων πιέζοντας παρατεταμένα το πλήκτρο ενεργοποίησης/απενεργοποίησης (έως ότου σβήσει η οθόνη).
Πρόβλημα λειτουργίας της πηγής ήχου (αποσύνδεση της φωνητικής αναγνώρισης στο SIRI/CarPlay™/Android Auto™, MP3, φορητή συσκευή ήχου ή τηλέφωνο, κ.λπ.).		

ΠΡΟΒΛΗΜΑΤΑ ΣΤΗ ΛΕΙΤΟΥΡΓΙΑ (5/5)

Μέσα		
Περιγραφή	Αιτίες	Λύσεις
Android Auto™/CarPlay™ πρόβλημα λειτουργίας.	Το smartphone σας δεν είναι συμβατό μετά από μια ενημέρωση της εφαρμογής Android Auto™/CarPlay™.	Επιστρέψτε σε προηγούμενη έκδοση ή συμβουλευθείτε τις ρυθμίσεις του Android Auto™/CarPlay™ για τη μάρκα του smartphone σας.
Βλάβη λειτουργίας με τις εφαρμογές γεωγραφικού εντοπισμού.	Το δίκτυο δεν είναι διαθέσιμο. Δεν είναι ενεργοποιημένος ο γεωγραφικός εντοπισμός στο τηλέφωνό σας.	Βρείτε μια τοποθεσία με ισχυρό σήμα λήψης. Ενεργοποιήστε το γεωγραφικό εντοπισμό στο τηλέφωνό σας.
Android Auto™ σφάλμα λειτουργίας κατά τη χρήση του Wi-Fi.	Το smartphone σας ενδέχεται να μην είναι συμβατό με τη λειτουργία ασύρματης αναπαραγωγής Android Auto™.	Ελέγξτε εάν το smartphone σας είναι συμβατό με τη Android Auto™ λειτουργία ασύρματης αναπαραγωγής.
Android Auto™/σφάλμα λειτουργίας κατά τη χρήση του CarPlay™ Wi-Fi.	Η λειτουργία «Wi-Fi» δεν είναι ενεργοποιημένη στο σύστημα πολυμέσων.	Ενεργοποιήστε τη λειτουργία Wi-Fi από το μενού συστήματος πολυμέσων.
Android Auto™/σφάλμα λειτουργίας κατά τη χρήση του CarPlay™ Wi-Fi.	Η χώρα «Wi-Fi» δεν έχει ρυθμιστεί στο σωστό κανάλι του συστήματος πολυμέσων.	Διαμορφώστε τη χώρα στο υπομενού Wi-Fi του μενού του συστήματος πολυμέσων.
Android Auto™/σφάλμα λειτουργίας κατά τη χρήση του CarPlay™ Wi-Fi. Μήνυμα «Σφάλμα σύνδεσης».	Το μήνυμα «Σφάλμα σύνδεσης» ενδέχεται να εμφανιστεί για ορισμένα smartphone όταν είναι απενεργοποιημένα, συνδεδεμένα μέσω Wi-Fi ή σε λειτουργία εγγενών εφαρμογών (Ραδιόφωνο, Πλοήγηση κ.λπ.).	Κανένα άλλο αποτέλεσμα εκτός από το μήνυμα που εμφανίζεται ακούσια. Καμία λύση (σφάλμα smartphone) εκτός από την διατήρηση του smartphone ενεργοποιημένου ή σε τρόπο λειτουργίας Android Auto™/CarPlay™.

ΑΛΦΑΒΗΤΙΚΟ ΕΥΡΕΤΗΡΙΟ (1/3)

A

Android Auto™, CarPlay™ GR.49 → GR.52
ARTIST GR.25

B

BALANCE GR.27
BASS GR.27
Bluetooth® GR.31 → GR.35, GR.40

G

GPS
δέκτης GR.71, GR.92
λήψη GR.71

M

MENU GR.12
MP3 GR.24
Multi-Sense GR.68 → GR.70

P

POI GR.74 → GR.80, GR.87

R

RDS GR.5

T

tweeter GR.27 – GR.28

U

USB
θύρα USB GR.71
USB GR.71, GR.96 → GR.101
USB key GR.29 – GR.30, GR.96 → GR.101

W

WMA GR.24

Y

Yandex.Auto GR.53 → GR.55

A

αγαπημένος
διαγραφή GR.89
προσθήκη GR.80
αναλυτική διαδρομή GR.80, GR.83, GR.86
απάντηση κλήσης GR.38
απομνημόνευση ραδιοφωνικού σταθμού GR.21
αποσυγχρονισμός ενός τηλεφώνου GR.34
αποσύνδεση ενός τηλεφώνου GR.36
αρίθμηση GR.38
αριθμητικό πληκτρολόγιο GR.18
ασύρματος φορτιστής
περιοχή φόρτισης GR.44 – GR.45
ασύρματος φορτιστής GR.44 – GR.45

B

βίντεο GR.29 – GR.30
βραχεία GR.28

Γ

γλώσσα
τροποποίηση GR.95
γλώσσες GR.95
γρήγορη αναζήτηση GR.24

Δ

διακοπή του ήχου GR.19

E

εκκίνηση του κινητήρα από απόσταση GR.5 → GR.7, GR.64 → GR.66
ένταση ήχου GR.12 → GR.14, GR.19
ένταση ήχου επικοινωνίας GR.19
ένταση ήχου ηχητικού σήματος GR.28
ένταση ήχου: προσαρμοσμένη στην ταχύτητα GR.19, GR.27
εξωτερική πηγή GR.24 → GR.26
επικύρωση ενός προορισμού GR.79 – GR.80
επιλογή
κομμάτι (track) GR.26
ευρετήριο GR.40

ΑΛΦΑΒΗΤΙΚΟ ΕΥΡΕΤΗΡΙΟ (2/3)

Θ

θέση αυτοκινήτου..... GR.72

Ι

ιστορικό των κλήσεων..... GR.37

Κ

καθοδήγηση

ενεργοποίηση..... GR.81

κάρτα..... GR.81 → GR.86

φωνητική..... GR.12 → GR.14, GR.81 → GR.86

κάμερα όπισθεν

παράμετροι..... GR.94

κάμερα όπισθεν..... GR.5, GR.58 → GR.60

κάμερα πολλαπλών λήψεων..... GR.5, GR.61 – GR.62

κάρτα

εμφάνιση ενδείξεων..... GR.12 → GR.14, GR.72, GR.87

ρυθμίσεις..... GR.87, GR.90

σκάλα..... GR.72

ψηφιοποιημένη κάρτα..... GR.71

κατανάλωση καυσίμου..... GR.63

καταχώρηση μιας διεύθυνσης..... GR.75

κλήση αριθμού..... GR.38

Λ

λειτουργίες..... GR.5 → GR.7

Μ

μενού προορισμού..... GR.75 → GR.80

μέσα..... GR.12 → GR.14

μονάδα απόστασης..... GR.95

Ο

οδήγηση ECO..... GR.63

οθόνες

οθόνη πολυμέσων..... GR.8 → GR.14

οθόνη

αναμονή..... GR.12, GR.15

εμφάνιση ενδείξεων του συστήματος πλοήγησης..... GR.7, GR.81 → GR.86

GR.108

μενού..... GR.7

οθόνη συστήματος πλοήγησης..... GR.81 → GR.86

ρυθμίσεις..... GR.87

οικονομία καυσίμου..... GR.63

Π

παράκαμψη..... GR.85, GR.93

περιοχή συχνοτήτων..... GR.20 → GR.23

ΠΗΓΗ

ήχος..... GR.12 → GR.14

Πληρ. 4x4..... GR.5, GR.67

πληροφορίες κίνησης στους δρόμους .. GR.5 → GR.7, GR.22, GR.80, GR.93

πορεία..... GR.15

πραγματοποίηση κλήσης..... GR.37, GR.40

προβλήματα στη λειτουργία..... GR.15, GR.102 → GR.106

προεπιλεγμένες ρυθμίσεις

περιβάλλον smartphone..... GR.46 → GR.48

προορισμός..... GR.75 → GR.80, GR.78, GR.85, GR.88 – GR.89

προσώσεις και χειριστήρια στο τιμόνι..... GR.8 → GR.14

προφυλάξεις κατά τη χρήση..... GR.3

Ρ

ραδιοφωνικός σταθμός..... GR.20 → GR.23

ραδιόφωνο..... GR.5, GR.12 → GR.14, GR.20 → GR.23

ρυθμίσεις

κατανομή του ήχου αριστερά / δεξιά..... GR.28

κατανομή του ήχου πίσω / εμπρός..... GR.28

σύστημα ήχου..... GR.27 – GR.28, GR.94

φωτεινότητα..... GR.94

ρυθμίσεις..... GR.12 → GR.14, GR.22, GR.91 → GR.95

ρυθμίσεις ήχου

ρυθμίσεις ήχου..... GR.12 → GR.14

ρυθμίσεις πλοήγησης

παράμετροι διαδρομής..... GR.79 – GR.80

ρύθμιση παραμέτρων..... GR.86

Σ

σβήσιμο..... GR.15

σημείο ιδιαίτερου ενδιαφέροντος..... GR.73, GR.75 → GR.80, GR.87

ΑΛΦΑΒΗΤΙΚΟ ΕΥΡΕΤΗΡΙΟ (3/3)

σημειωματάριο διευθύνσεων	GR.78, GR.88 – GR.89
στάδιο	GR.85
συγκεκριμένος προορισμός διεύθυνση στα αγαπημένα	GR.78
συγχρονισμός ενός τηλεφώνου	GR.31 → GR.34
σύνδεση Bluetooth.....	GR.35
σύνδεση ενός τηλεφώνου.....	GR.35
σύστημα ενημέρωση	GR.96 → GR.101

T

τερματισμός κλήσης.....	GR.13, GR.38
τηλέφωνο.....	GR.6
τρόπος λειτουργίας 3D/2D.....	GR.81
τρόπος λειτουργίας LIST/LISTE	GR.21
τρόπος λειτουργίας MANU/MANUEL	GR.20
τρόπος λειτουργίας MEMO.....	GR.21

Y

υποδοχή USB.....	GR.5, GR.12, GR.24 → GR.26, GR.29 – GR.30, GR.96 → GR.101
------------------	--

Φ

φορητή συσκευή ήχου Bluetooth® κατάργηση συγχρονισμού	GR.25
συγχρονισμός.....	GR.25
φωνητική αναγνώριση	GR.13 – GR.14, GR.41 → GR.43, GR.51
φωνητική εντολή.....	GR.41 → GR.43

X

χαρτογραφικά σύμβολα	GR.72
χειριστήρια	GR.8 → GR.14, GR.17
χειριστήριο στο τιμόνι	GR.20

Ω

ώρα εμφάνιση ενδείξεων.....	GR.95
ώρα.....	GR.95



GR.110



Предпазни мерки при употреба	BUL.1.3
Общи положения	BUL.1.5
Общо описание	BUL.1.5
Описание на командите	BUL.1.8
Стартиране/спиране	BUL.1.15
Функциониране и използване	BUL.1.16
Сила на звука	BUL.1.19
Мултимедия	BUL.1.20
Слушане на радио	BUL.1.20
Допълнителни аудиоизточници	BUL.1.24
Настройване на звука	BUL.1.27
Видеоклипове	BUL.1.29
Телефон	BUL.1.31
Регистриране/дерегистриране на Bluetooth® устройства	BUL.1.31
Свързване/прекрояване на връзката с Bluetooth® устройства	BUL.1.35
Извършване, получаване на повикване	BUL.1.37
Телефонен указател	BUL.1.40
Използване на гласовото разпознаване	BUL.1.41
Безжично зарядно устройство	BUL.1.44
Приложения	BUL.1.46
Интерфейс на смартфон	BUL.1.46
Android Auto™, CarPlay™	BUL.1.49
Yandex.Auto	BUL.1.53
Автомобил	BUL.1.56
Настройки на автомобила	BUL.1.56
Камера за задно виждане	BUL.1.58
Камера с множество изгледи	BUL.1.61
Екологично шофиране	BUL.1.63
Дистанционно стартиране на двигателя	BUL.1.64
Информация за 4x4	BUL.1.67
Multi-Sense	BUL.1.68
Навигация	BUL.1.71

Навигационна система	BUL.1.71
Четене на карта	BUL.1.72
Въвеждане на дестинация	BUL.1.75
Навигация	BUL.1.81
Настройки на картата	BUL.1.87
Управление на любими	BUL.1.88
Настройки на навигацията	BUL.1.90
Настройки	BUL.1.94
Системни настройки	BUL.1.94
Обновяване на системата	BUL.1.96
Неизправности във функционирането	BUL.1.102

ПРЕДПАЗНИ МЕРКИ ПРИ УПОТРЕБА (1/2)

Задължително е да спазвате описаните по-долу предпазни мерки по време на използването на системата, за да се гарантира сигурността и да се предотврати рискът от материални щети. Спазвайте задължително действащите закони в държавата, в която се намирате.



Предпазни мерки относно работа със системата.

- Работете с командите (на предния панел или на волана) и обръщайте внимание на извежданата информация на екрана, когато условията на движение ви позволяват това.
- Настройте звука към средно ниво, което позволява да чувате околните шумове.

Предпазни мерки относно навигацията

- Използването на навигационната система в никакъв случай не заменя отговорността или бдителността на водача по време на шофиране.
- В зависимост от географската зона в картата може да липсва актуална информация за нови пътища. Бъдете внимателни. При всички случаи, правилникът за движение по пътищата и табелите за пътна сигнализация винаги имат приоритет пред индикациите в навигационната система.

Предпазни мерки относно материални щети

- Не се опитвайте да демонтирате или модифицирате системата. Така ще избегнете всякакъв риск от материални щети и изгаряне.
- В случай на неизправност и за всякакви процедури по демонтиране се свържете с представител на производителя.
- Не поставяйте чужди тела в четеца.
- Не използвайте продукти, съдържащи спирт, и/или не пръскайте течни продукти в тази зона.

Предпазни мерки относно телефона

- Използването на телефон в автомобила се регламентира от определени закони. Те не позволяват използване на системи за мобилни телефони тип „свободни ръце“ в каквато и да е ситуация на шофиране: вниманието на водача трябва изцяло да е насочено към шофирането;
- Използването на телефона по време на шофиране е разсейващ фактор и носи сериозни рискове, като това се отнася за всички етапи на използване на телефона (набиране на номер, разговор, търсене на запис в паметта...).

ПРЕДПАЗНИ МЕРКИ ПРИ УПОТРЕБА (2/2)

Описанието на модифицираните модели в това ръководство се базира на познатите характеристики с актуалност датата на създаване на този документ. **Ръководството комбинира всички налични функции за описаните модели. Наличието на функциите зависи от модела на оборудването, избраните опции и държавата на закупуване. Наред с това функционалности, които следва да се появят в течение на годината, може да са описани в този документ. Екраните, показани в ръководството, не са задължителни.**

В зависимост от марката и модела на телефона ви, някои функции може да са частично или напълно несъвместими с мултимедийната система на автомобила.

За повече подробности се обърнете към представител на марката.

ОБЩО ОПИСАНИЕ (1/3)

Въведение

Ако автомобилът е оборудван с мултимедийна система, тя предоставя следните функции:

- радио RDS;
- радио DR;
- управление на външни аудиоизточници;
- система „свободни ръце“ за мобилни телефони
- гласово разпознаване;
- помощ при навигация;
- информация за пътния трафик;
- информация за зоните, изискващи повишена бдителност;
- Помощ при паркиране (камера за обратно виждане или камера с множество изгледи);
- програмиране на дистанционното стартиране на двигателя;
- Информация за наклона на автомобила (информация за 4 x 4);
- информация за стила ви на шофиране и съвети за шофиране с цел оптимизиране на консумацията ви на гориво.

Функции за радио

Мултимедийната система позволява слушането на радиостанции FM (честотна модулация), DR (цифрово радиоразпространение) и AM (амплитудна модулация).

Системата DR позволява постигането на по-добро възпроизвеждане на звука и достъп до текстовата информация относно текущата програма и др.

Системата RDS позволява извеждане на наименованието на някои станции или на информация, разпространявана от радиостанциите FM:

- информация за общото състояние на пътния трафик (TA);
- спешни съобщения.

Допълнителни аудиофункции

Можете да слушате своя аудиоплейър директно през високоговорителите на автомобила си. Имате няколко възможности за свързване на аудиоплейъра си в зависимост от типа на притежаваното от Вас устройство:

- аудио USB;
- Bluetooth® връзка;
- репликация на смартфон.

За повече подробности относно списъка със съвместими устройства обърнете се към представител на марката или прегледайте интернет сайта на производителя, ако има такъв.

ОБЩО ОПИСАНИЕ (2/3)

Функция „свободни ръце“ за мобилни телефони

Системата „свободни ръце“ за мобилни телефони с Bluetooth® осигурява описаните по-долу функции, спестявайки ви усилията да управлявате своя телефон с ръце:

- осъществяване/приемане/преустановяване на обаждане;
- преглед на списъка с контакти от укаателя на телефона;
- преглед на историята на повикванията чрез системата;
- обаждане на спешен номер.

Съвместимост на телефоните

Някои телефони не са съвместими със системата „свободни ръце“, не позволяват използването на всички предлагани функции или не осигуряват оптимално качество на звука.

За повече подробности относно списъка със съвместими телефони обърнете се към представител на марката или разгледайте интернет сайта на производителя, ако има такъв.

Функция за дистанционно стартиране на двигателя

Ако е инсталирана, тази функция ви позволява също да програмирате двигателя да бъде стартиран дистанционно, за да се затопли или проветри купето до 24 часа, преди да използвате автомобила.

Driving Eco

Менюто „Driving Eco“ показва в реално време обща оценка, която отразява стила ви на шофиране.

Функция помощна навигация

Системата за навигация определя автоматично географското положение на автомобила чрез получаване на GPS сигнали.

Тя предлага маршрут до избраната от вас дестинация посредством пътната си карта. На последно място, тя показва предстоящия път, стъпка по стъпка, благодарение на екрана за визуализация и гласовите съобщения.

информация за трафика

Тази функция ви информира в реално време за условията, свързани с трафика.

Предупреждения за сигурност на пътя или зони на повишено внимание

Тази услуга позволява получаването на предупреждения в реално време, например сигнал за превишаване на скоростта или местоположение на зоните за предупреждение за пътна сигурност.



Системата „свободни ръце“ за мобилни телефони има за цел единствено да улесни комуникацията, намалявайки рисковите фактори, без да ги елиминира изцяло. Спазвайте задължително действащите закони в държавата, в която се намирате.

ОБЩО ОПИСАНИЕ (3/3)

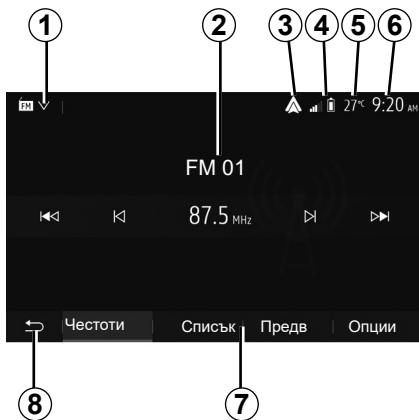

Показания

Екран с менюта

1 Зона за избор на режим.

Показва избрания режим. При докосване на зоната за избор на режим се показва падащо меню.

2 Зона на съдържанието.

Показва съдържанието на елемент от менюто и свързаната с него информация.

3 Бърз достъп до Android Auto™/Carplay™.

4 Зона за информация за телефон.

Ако Bluetooth® системата или репликацията на смартфон е активирана, ще се показват нивото на приемания сигнал и нивото на заряда на батерията на свързаното устройство.



5 Външна температура.

6 Зона на часовника.

7 Зона с менюта:

- извежда подменюто на режима;
- показва актуалното меню подчертано.

8 Начална зона или връщане към навигацията.

В зависимост от режима, в който се намирате, тази зона показва:

- бутон „Начало“: връща към началното меню;
- бутон „Назад“: връща към предходния екран;
- бутон „Флаг“: връща към екрана за навигация.

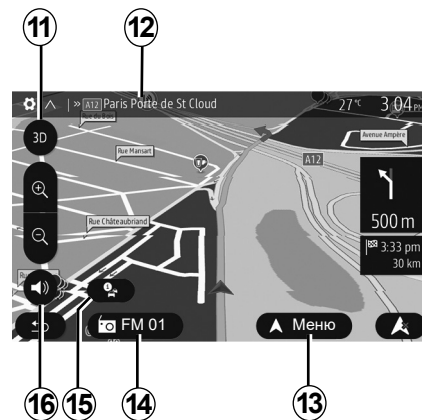

9 Режим на готовност и показване на часовника.

10 Зона за избор на дистанционно стартиране на двигателя.

Навигационен екран

Наличността зависи от автомобила, държавата и/или приложимата нормативна база.

11 Режим карта (2D/3D и 2D Nord).

12 Име на следващата улица, по която трябва да поемете по маршрута си.

13 Опции за настройване на маршрута и картата.

14 Актуална звукова информация.

15 Информация за трафика.

16 Гласово управление On/Off (Вкл./Изкл.).

ОПИСАНИЕ НА БУТОНИТЕ ЗА УПРАВЛЕНИЕ (1/7)

Панели на системата

Изборът от екран се извършва, като се натисне върху желаната част от екрана.

Наличността на екрана за навигация зависи от автомобила, държавата и/или приложимото законодателство.

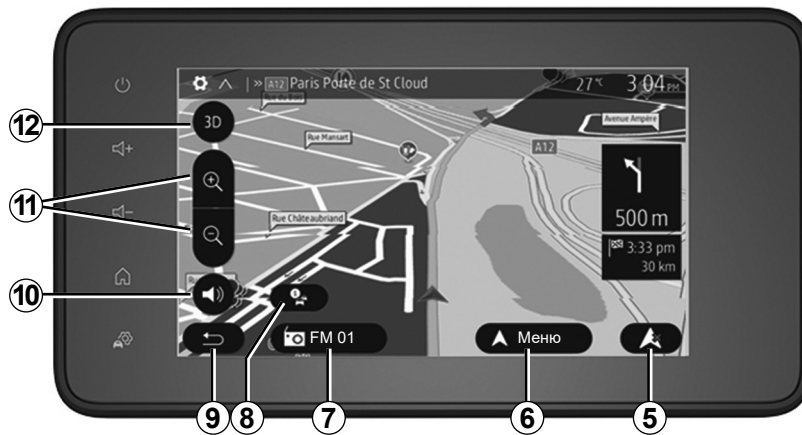

ОПИСАНИЕ НА БУТОНИТЕ ЗА УПРАВЛЕНИЕ (2/7)

Превключватели на кормилната колона

Наличността зависи от автомобила

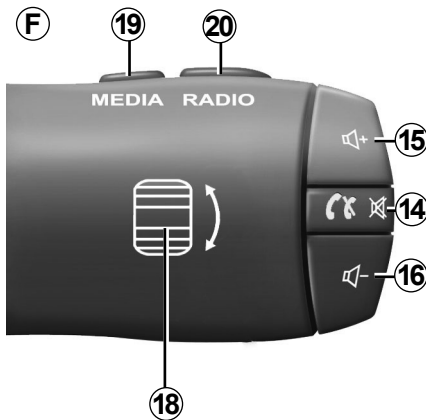
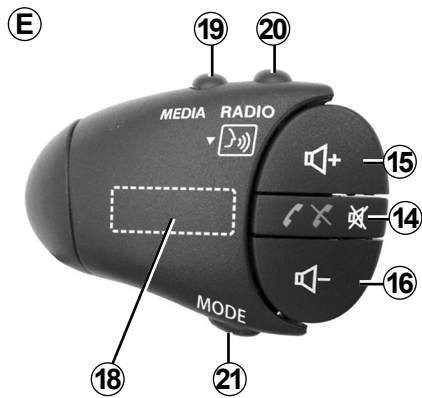
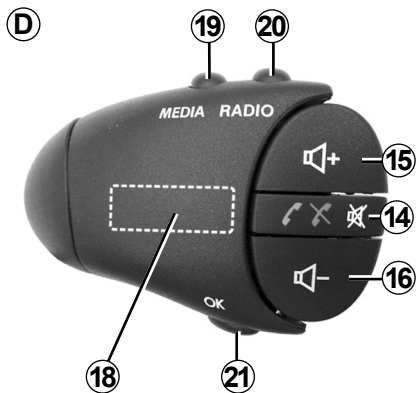
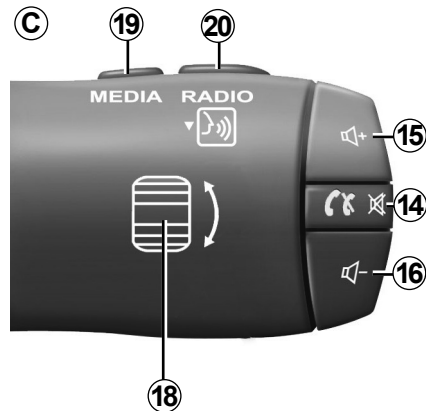
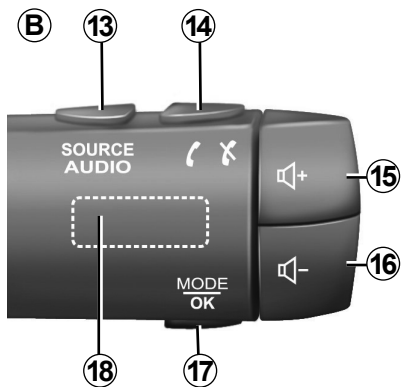
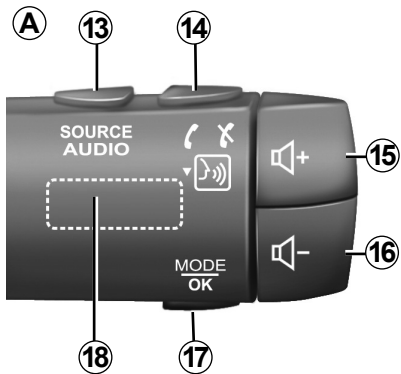

ОПИСАНИЕ НА БУТОНИТЕ ЗА УПРАВЛЕНИЕ (3/7)

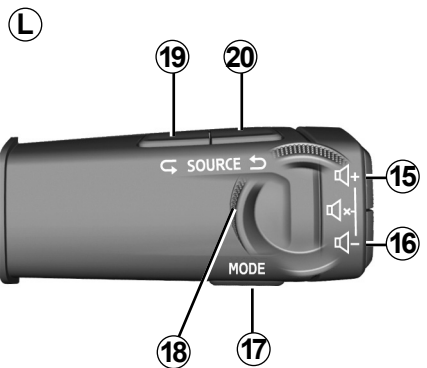
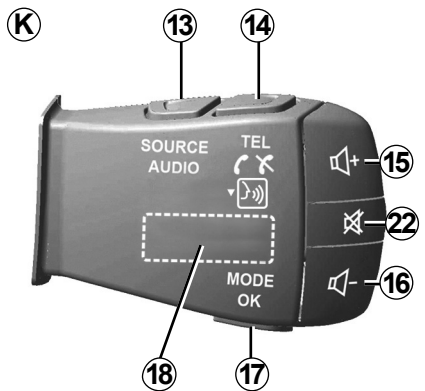
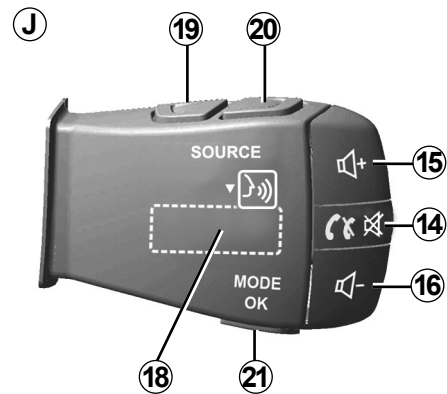
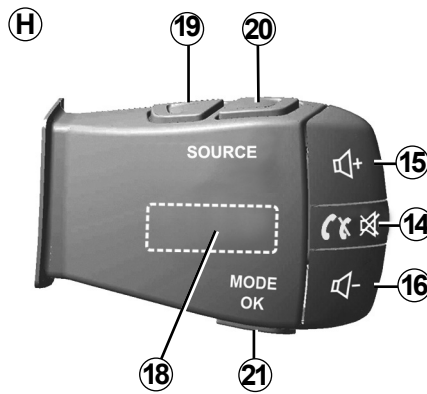
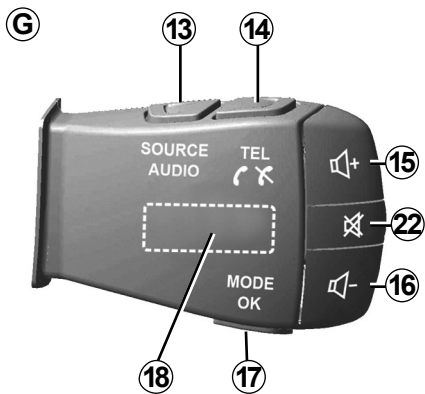

ОПИСАНИЕ НА БУТОНИТЕ ЗА УПРАВЛЕНИЕ (4/7)

Превключватели на
кормилната колона

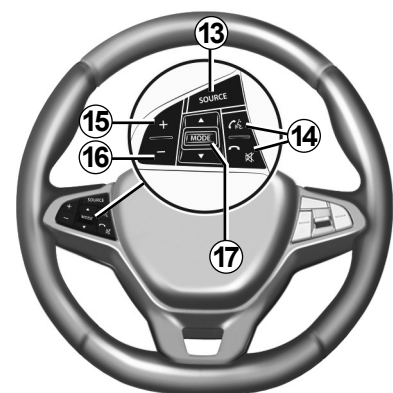
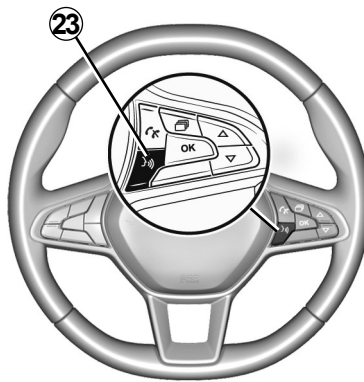
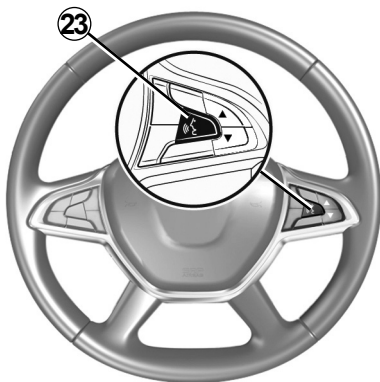
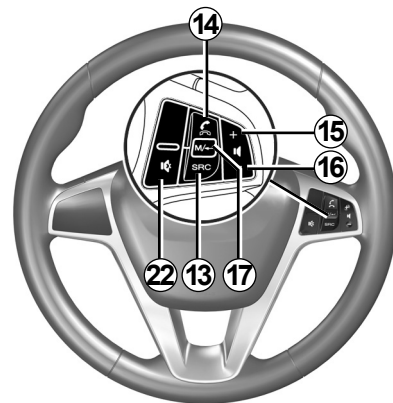
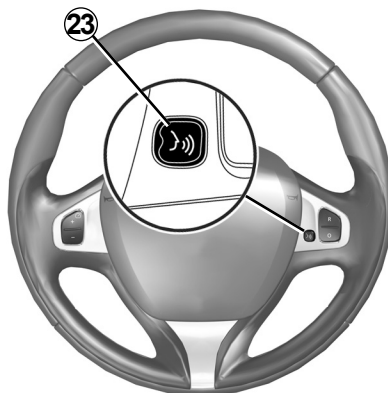

ОПИСАНИЕ НА БУТОНИТЕ ЗА УПРАВЛЕНИЕ (5/7)

	Функция
1	Докосване: екран в режим на готовност ON/OFF. Натиснете и задръжте (>10 секунди), ако системата вече не отговаря или в случай на блокиране: това позволява на мултимедийната система да се рестартира.
2, 15, 16	Настройване на силата на звука.
3	Достъп до началното меню.
	Телефони или външни източници: излезте от настоящия прозорец, за да се върнете към навигационния (настоящия) екран или към предходния екран.
4	Достъп до меню „Настройки на автомобила“.
5	Изтриване на текущия маршрут.
6	Достъп до меню „Навигация“.
7	Достъп до мултимедията, която се възпроизвежда в момента (FM/AM/DR/USB/Bluetooth®).
8	Текуща информация за трафика (TMC).
9	Връщане към предишния екран/меню.
10	Активиране/деактивиране на гласовото управление.
11	Смяна на мащабирането на изгледа на картата.
12	Смяна на режима на изглед на картата (2D/3D/2D Nord (север)).

ОПИСАНИЕ НА БУТОНИТЕ ЗА УПРАВЛЕНИЕ (6/7)

	Функция
13	Избор на аудиоизточника (FM/AM/DR/USB/Bluetooth®).
14	<p>При получаване на повикване:</p> <ul style="list-style-type: none"> – кратко натискане: отговор на повикването; – продължително натискане: отхвърляне на повикването. <p>Кратко натискане по време на повикване: прекратяване на повикването.</p> <p>При слушане на аудио източник: изключване/включване на звука (само за елементи за управление C, D, E, F, H и J).</p> <p>Кратко натискане: достъп до меню „Телефон“ (само за бутони за управление B и G).</p> <p>Докосване: активиране/деактивиране на гласовото разпознаване на телефона (само за контролни елементи A и K).</p>
15	Увеличаване на силата на звука на текущия аудиоизточник.
16	Намаляване на силата на звука на текущия аудиоизточник.
15+16	Изключване/включване на звука (само за елементи за управление A, B и L).
17, 21	<p>Радио: смяна на режима на радиостанцията („Честота“, „Списък“, „Предв“).</p> <p>Мултимедиен източник (USB/преносим цифров аудиоплейър): смяна на режима на възпроизвеждане на възпроизвеждащата в момента мултимедия („Главен“ или „Списък“).</p>
18	<p>Заден въртящ се регулатор:</p> <ul style="list-style-type: none"> – Радио: смяна на режима на радиото (честота/списък/предварително програмирани); – Мултимедия: предишен/следващ запис. <p>Докосване: потвърждаване на действие (само за бутон за управление C).</p>
19	Връщане към предишния аудиоизточник (FM/AM/DR/USB/Bluetooth®).

ОПИСАНИЕ НА БУТОНИТЕ ЗА УПРАВЛЕНИЕ (7/7)

	Функция
20	Кратко натискане за преминаване към следващия аудиоизточник (FM/AM/DR/USB/Bluetooth®). Натискане и задържане: активиране/деактивиране на гласовото разпознаване на смартфона (само за бутони за управление C , E и J).
22	Прекъсване/възобновяване на звука на радиото Поставяне на пауза/възпроизвеждане на аудиофайл Прекъсване на гласовия синтезатор за гласово разпознаване.
23	Активиране/деактивиране на гласовото разпознаване на смартфона, ако е свързан към мултимедийната система.

СТАРТИРАНЕ/СПИРАНЕ

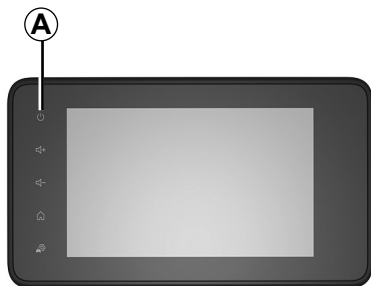

Стартиране

Мултимедийната система стартира автоматично при включване на контакт. В другите случаи натиснете бутона **A**, за да пуснете мултимедийната система.

При прекъснат контакт можете да използвате системата си в продължение на двадесет минути. Натиснете бутона **A**, за да оставите мултимедийната система да функционира още около двадесет минути.

Спиране

Може да са необходими няколко минути на мултимедийната система да се актуализира и може да се деактивира след изключване на запалването в зависимост от изпълняваните в момента приложения.

Натиснете и задръжте бутона **A** (докато се покаже черен екран), за да рестартирате мултимедийната система.

От съображения за сигурност, ако температурата в автомобила е твърде ниска или висока, мултимедийната система няма да стартира или ще се изключи автоматично. Изчакайте малко, за да бъде достигната подходяща температура за правилното функциониране на мултимедийната система.

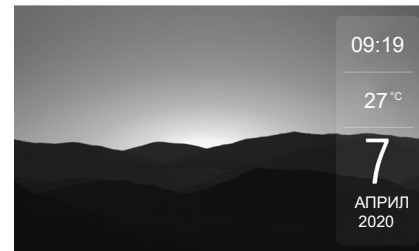

Екран в режим на готовност

Режимът в готовност на екрана позволява изключване на екрана за визуализация.

В този режим радиото или навигационната система не функционират.

Екранът в режим на готовност показва часа и външната температура.

Натиснете за кратко бутона **A**, за да активирате/деактивирате режима на готовност.

ФУНКЦИОНИРАНЕ И ИЗПОЛЗВАНЕ (1/3)

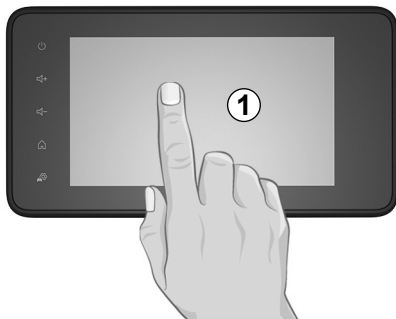

Мултимедиен екран 1

Натискане за кратко:

- избор на опция;
- изпълнение на опция (екран за възпроизвеждане на носители).

Натискането на следващия бутон от менюто „Медия“ > „Плейър“ сменя на следващото заглавие.

Продължително натискане:

- запаметяване на елемент (например радиостанция).

Натискането и задържането на предварително програмираното число от менюто „Радио“ > „Предв“ запаметява слушаната в момента радиостанция.

- Бързо превъртане.

С продължителни натискания върху бутоните за превъртане надолу се стартира ускорено превъртане (по страници).

- бързо придвижване напред/назад (екран за възпроизвеждане на носители).

Натискането и задържането на бутона за „Бързо превъртане напред/назад“ от менюто „Медия“ > „Плейър“ бързо превърта настоящо възпроизвежданото заглавие напред/назад.

ФУНКЦИОНИРАНЕ И ИЗПОЛЗВАНЕ (2/3)

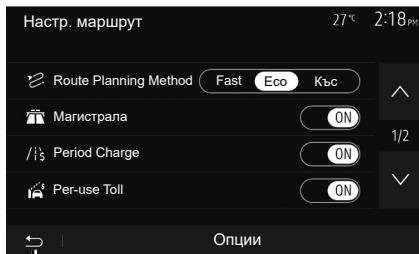

2

Връщане към началното меню

Системата отива директно на менюто „Начало“, ако натиснете и задържите 2 или за кратко натиснете 3, където и да сте в системата.



3

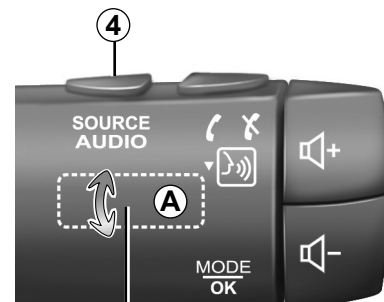

Аудио: използване на бутоните за управление на волана

Наличността зависи от автомобила

Натиснете бутон 5, за да промените режима на търсене на радиостанция.

Завъртете ролка 6, за да смените станцията (движение А).

Натиснете 4, за да смените източника (USB, AM, FM, DR и Bluetooth®).

ФУНКЦИОНИРАНЕ И ИЗПОЛЗВАНЕ (3/3)

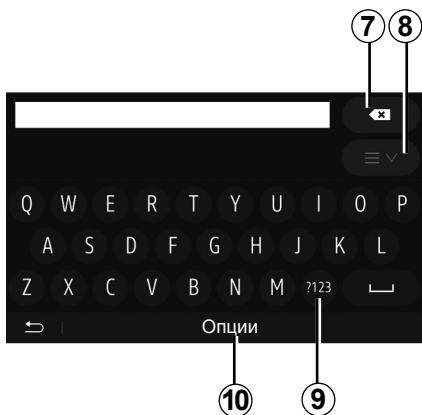

Натиснете **9**, за да използвате цифри или символи.

Натиснете **10**, за да промените подредбата на клавиатурата.

Използване на буквена клавиатура

При въвеждане на опция посредством буквената клавиатура изберайте всяка буква с помощта на клавиатурата.

При въвеждането на всяка буква системата премахва открояването на някои букви, за да улесни действието.

Натиснете **7**, за да изтриете последния въведен знак.

Натиснете **8**, за да изведете списъка с резултати. Ако е необходимо, натиснете **8** отново, за да се върнете към буквено-цифрената клавиатура.

СИЛА НА ЗВУКА

Сила на звука

Регулирайте силата на звука при слушането на различни съобщения, източници, прозвънявания и телефонни разговори:

- чрез завъртане или натискане на бутон **1** на предния панел на мултимедийната система;
- чрез натискане на регулатора **13** или **14** на превключвателя на кормилната колона.

За да регулирате тази функция, вижте раздел „Предпочитания за аудио“ в глава „Настройки на аудио“.

Възпроизвежданият в момента радиоизточник се прекъсва при приемането на пътна информация ТА, новинарски бюлетини или предупредително съобщение.

Забележка: силата на звука, зададена по време на възпроизвеждане, не се запазва за следващото рестартиране на системата.



Настройте силата на звука към средно ниво, което позволява да чувате околните шумове.

Адаптиране на силата на звука в зависимост от скоростта

Когато бъде активирана тази функция, силата на звука на аудиосистемата и на навигацията варира в зависимост от скоростта на автомобила.

За да активирате и регулирате тази функция, вижте раздел „Адаптиране на силата на звука в зависимост от скоростта“ в глава „Настройване на звука“.

Изключване на звука

За изключване на звука:

- контролен елемент на волана: натиснете за кратко бутон **21**;
- или
- мултимедийен панел: натиснете бутон **3B**;
- или
- контролни елементи на волана **C, D, E, F, H** и **J**: натиснете бутон **12**;
- или
- контролни елементи на волана **A, B** и **K**: натиснете едновременно бутоните **13** и **14**.

Иконата „ИЗКЛЮЧВАНЕ НА ЗВУКА“ се показва в горния край на екрана.

За да продължите възпроизвеждането на текущия аудиоизточник:

- контролен елемент на волана: натиснете за кратко бутон **21**;
- или
- мултимедийен панел: натиснете бутон **3B**; или
- контролни елементи на волана **C, D, E, F, H** и **J**: натиснете бутон **12**;
- или
- контролни елементи на волана **A, B** и **K**: натиснете едновременно бутоните **13** и **14**.

Тази функция се деактивира автоматично, когато се използва контролният елемент за сила на звука или по време на излъчването на бюлетин (пътен трафик, новини, информация за извънредни ситуации и др.).

СЛУШАНЕ НА РАДИО (1/4)



Избор на вълнов диапазон

За да изберете вълнов диапазон:

- натиснете **1**;
- изберете честотна лента „FM“, „AM“ или „DR“ (цифрово радио, при автомобили със съответното оборудване), като натиснете желаната честотна лента.

Изберете радиостанция „FM“, „AM“ или „DR“

Има различни начини за избор на радиостанция.

След като изберете вълновия диапазон, изберете режима, като натиснете разделите **7**, **8** или **9**.

Налични са няколко метода на търсене:

- режим „Честота“ (раздел **9**);
- режим „Списък“ (раздел **8**);
- режим „Предв“ (раздел **7**).

Можете да промените тези режими чрез бутона за управление под волана.

Забележка: маркерът **4** показва позицията на слушаната в момента радиостанция във вашия запаметен списък.

Режим „Честота“

Този режим ви позволява да търсите радиостанции ръчно или автоматично чрез сканиране на избрания честотен диапазон. Изберете режим „Честота“, като натиснете **9**.

За да превъртите честотния диапазон:

- придвижвайте се напред или назад в ръчен режим през честотните стъпки, като натискате последователно **3** или **5**;
- придвижвайте се напред или назад в автоматичен режим (търсене) до следващата станция, като натискате **2** или **6**.

Повтаряйте действието при всяко спиране на търсенето, ако е необходимо.

Можете също да завъртите регулатора на превключвателя на кормилната колона, за да преминете на следващата станция.

Забележка: за да се върнете обратно на приветстващия екран, натиснете бутон **10**.

СЛУШАНЕ НА РАДИО (2/4)



Режим „Списък“

Изберете режим „Списък“, като натиснете **14**.

Този работен режим ви позволява да намерите лесно станция, чието име знаете, в подреден по азбучен ред списък (само за „FM“ и „DR“).

Избирайте желаната станция с натискане в зона **12**.

Натискайте **13**, за да се придвижите през всички станции.

Забележка: символът **11** показва станцията, която слушате в момента.



Имената на радиостанциите, чиято честота не използва RDS системата, не се показват на екрана. Те са посочени и подредени само по честота в края на списъка.

Режим „Предв“

Изберете режим „Предв“, като натиснете **17**.

Този режим ви предоставя възможност да извиквате при поискване станциите, които сте запазили предварително (вижте раздел „Запамятаване на станция“ в тази глава).

Натиснете един от бутоните в зона **A**, за да изберете запазените станции.

Забележка: за да се върнете обратно на приветстващия екран, натиснете бутон **10**.

Запамятаване на станция.

Изберете радиостанция, използвайки описаните по-горе режими. Натиснете продължително един от бутоните в зона **A**.

Можете да запазите до дванадесет станции на даден вълнов диапазон. Ако промените региона чрез функцията „RDS“, запазените радиостанции няма да се актуализират автоматично. Трябва да запазите отново радиостанцията, която се възпроизвежда в момента.

Забележка: символът **15** показва станцията, която слушате в момента.

За да преминете към следващата страница, натиснете бутон **16**.

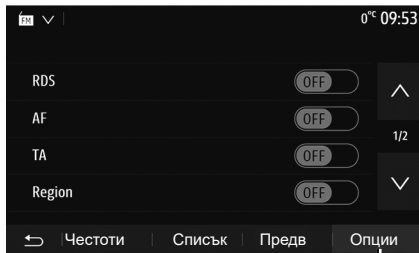

Настройки на радиото

Изведете на дисплея менюто с настройки, като натиснете **18**. Можете да активирате и деактивирате функциите, като натискате „ON“ или „OFF“ (менюто за конфигуриране се променя в зависимост от честотната лента).

Налични са следните функции:

- „RDS“;
- „AF“;
- „TA“ (информация за трафика);
- „Район“;
- „Новини“;
- „AM“;
- „DLS“;
- „Съобщение“;
- „Списък акт“.

„RDS“

Функцията „RDS“ получава информацията, предавана от радиостанцията, която се възпроизвежда в момента.

Системата може да показва името на радиостанцията и текстови съобщения, както и да получава предупреждения за трафика или друга информация.

Когато функцията „RDS“ се активира, пренастройването на честотата (AF) се активира автоматично.

Информацията за трафика по принцип се изпраща през „RDS“.

Забележка: Не всички радиостанции предлагат това проследяване.

При неблагоприятни условия на радиоприемане е възможна внезапна промяна в честотата на станцията. В такъв случай деактивирайте автоматичното проследяване на промените на честотата.

„AF“ (в зависимост от държавата)

Честотата на FM радиостанция се променя според географския регион. Някои радиостанции използват системата RDS основно за автоматично пренастройване на AF честотата по време на пътувания.

„TA“ (информация за трафика)

Когато тази функция се активира, мултимедийната система търси и възпроизвежда автоматично информация за трафика при излъчването ѝ от някои FM и DR радиостанции.

Забележка: автоматичното разпространение на информацията за трафика се деактивира, когато аудиосистемата е настроена на вълновия диапазон „AM“.

Изберете радиостанция, която предава информация за трафика. Ако слушате музика от друг източник (USB устройство с памет, Bluetooth® и др.), системата автоматично превключва на радиото, ако бъде получена информация за трафика.

Пътната информация се разпространява автоматично и с предимство независимо коя станция слушате.

Изберете „ON“, за да активирате тази функция, или „OFF“, за да я деактивирате.

СЛУШАНЕ НА РАДИО (4/4)

„Зона“

Тази настройка позволява приемането на конкретни регионални програми. Тя деактивира временно автоматичното пренастройване на честотата (AF) на радио, което използва регионални честоти.

Слушателят може да продължи да слуша програмата дори ако приеманият сигнал е по-слаб.

Забележка:

- настройката „Район“ е приложима само за радиостанцията, която се възпроизвежда в момента;
- някои радиа излъчват на регионални честоти. В този случай:
 - при активиран „Зона“: системата няма да превключи на предавателя за новия регион, а ще превключи нормално между предавателите на първоначалния регион;
 - При деактивиран „Зона“: системата ще превключи на предавателя за новия регион дори ако излъчваната програма е различна.

„Новини“

Активирането на тази функция ви позволява да слушате автоматично информация веднага щом бъде разпространена от определени „FM“ или „DR“ радиостанции.

Ако след това изберете други източници, излъчването на типа избрана програма ще преустанови възпроизвеждането на другите източници.

Изберете „ON“, за да активирате тази функция, или „OFF“, за да я деактивирате.

“AM“

Можете да активирате или деактивирате дължината на вълните „AM“.

Изберете „ON“, за да активирате тази функция, или „OFF“, за да я деактивирате.

„DLS“

Наличността зависи от автомобила и държавата. Само в DR.

Някои радиостанции предават текстова информация относно програмите, които се излъчват в момента (например заглавието на песен).

„Списък акт“

За да актуализирате списъка със станции и да изтеглите най-новите, натиснете „Старт“.

Забележка: за предпочитане е да актуализирате списъка „DR“ след включване на системата ви.

ДОПЪЛНИТЕЛНИ АУДИОИЗТОЧНИЦИ (1/3)

Системата е оборудвана с два допълнителни входа:

- гнездо за свързване на външен аудиоизточник (четец за MP3, аудиоплейър, USB устройство, телефон и др.);
- Bluetooth® устройство (Bluetooth® аудиоплейър, Bluetooth® телефон).

За да разберете коя е входната позиция, вижте глава „Описание на командите“.

Принципи на функциониране и свързване

Свържете преносимия си цифров аудиоплейър към USB порта. След като се свърже, системата автоматично открива допълнителния източник.

Забележка: използваното USB устройство трябва да е форматирано във формат FAT32 или NTFS и да има максимален капацитет 32GB. Някои формати може да не са съвместими със системата.

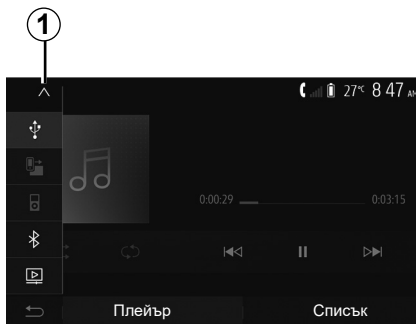

Избор на допълнителен източник

За да изберете входен източник, натиснете **1**.

Незабавно се показва списък с наличните входни източници:

- USB: USB устройство, MP3 плейър, телефон и др.;
- аудиоустройства ;
- BT: устройства Bluetooth®;

- Видео: USB флаш памет (MP4, 3GP, AVI, MPG и MPEG файлове).

Забележка: за да могат да се възпроизведат вашите видеофайлове чрез USB устройство, трябва да са спазени следните условия:

- форматът на показване на видео е ограничен до максимална разделителна способност от 800 x 480;
- кадровата честота е ограничена до максимум 30 кадъра в секунда.

В режим на навигация или по време на слушане на радио изберете допълнителния аудиоизточник, като натиснете бутона „Начало“, след което „Медия“.

Системата се връща към последния слушан аудиофайл.



Работете с аудиоплейъра, когато условията на движение позволяват това.

Прикрепете аудиоплейъра, докато шофирате (съществува опасност от изхвърлянето му при внезапно спиране).

ДОПЪЛНИТЕЛНИ АУДИОИЗТОЧНИЦИ (2/3)

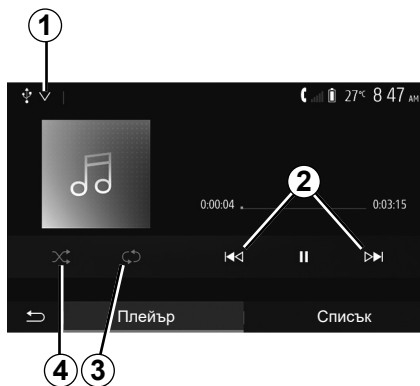

Аудиоформати

Мултимедийната система разпознава само формати MP3, WMA и FLAC.

Ускорено възпроизвеждане

Задръжте натиснат бутона **2**, за да превъртите бързо напред или назад. Възпроизвеждането се възобновява, когато освободите бутона.

Повторение

Тази функция ви позволява да повторите един файл или всички файлове. Натиснете **3** един път или няколко пъти, за да повторите записа(ите).

Произволно възпроизвеждане

Тази функция позволява произволното възпроизвеждане на всички файлове. Натиснете **4** за разбъркано възпроизвеждане.

Допълнителен вход: USB, Bluetooth® порт

Свързване: USB и преносим цифров аудиоплейър

Свържете гнездото на преносимия цифров аудиоплейър към USB входа на устройството.

След като се свърже USB гнездото на преносимия цифров аудиоплейър, се показва менюто „USB“. Може да се показва моделът или менюто на преносимия цифров аудиоплейър.

Забележка: някои видове преносими цифрови аудиоплейъри е възможно да не могат да бъдат свързани.

Използване

Изберете преносимия цифров аудиоплейър от падащия списък **1** на екрана на мултимедийната система, след което натиснете желаните плейлист или аудиозапис.

След свързване при някои модели няма да можете вече да управлявате директно преносимия цифров аудиоплейър. Използвайте бутоните на предния панел на мултимедийната система, за да изберете аудиофайлове.

Зареждане с USB порта

След като USB конекторът на преносимия цифров аудиоплейър бъде включен в USB гнездото, можете да зареждате или поддържате заряда на батерията по време на използването.

Забележка: някои устройства не се зареждат или не поддържат заряда на батерията си, когато са свързани към USB порта на мултимедийната система.

Съветваме ви да използвате USB кабели, препоръчани от производителя на телефона, за правилно функциониране на приложението.

ДОПЪЛНИТЕЛНИ АУДИОИЗТОЧНИЦИ (3/3)

Свързване: Bluetooth®

Вижте глава „Свързване/прекръпяване на връзка с устройства Bluetooth®“. След свързване на Bluetooth® се показва менюто „BT“.

Използване

Изберете „BT“ от падащия списък **1**, след което натиснете желаните списък за възпроизвеждане или аудиофайл на екрана на мултимедийната система.

Всички аудиофайлове на Bluetooth® устройството ви могат да бъдат избирани директно от екрана на мултимедийната система.

Забележка: след като свържете своя цифров аудиоплейър, няма да можете да го управлявате директно. Трябва да използвате бутоните на предния панел на системата.

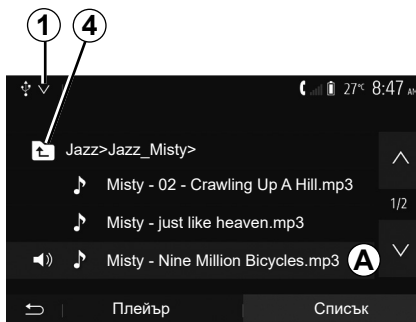

Избор на файл

За да изберете аудиозапис от папка, натиснете „Списък“, след което изберете запис **A** от този списък.

За да се върнете към предходното ниво в дървото на папката, натиснете **4**. Албумите по подразбиране са подредени в азбучен ред.

Според вида на плейъра можете да прецизирате избора си по папки и файлове.

Забележка: най-добре е да използвате USB връзка, за да търсите по-лесно музикалните си записи.

НАСТРОЙВАНЕ НА ЗВУКА (1/2)



В главното меню натиснете „Настройка“, за да се покаже менюто с настройки. Натиснете **2**, за да отворите параметрите на звука.

Можете да излезете от менюто с настройки и да се върнете в началната страница, като натиснете **3**.

Адаптиране на силата на звука в зависимост от скоростта („Сила/скор“)

Когато скоростта на автомобила надхвърли 40 km/h, нивото на силата на звука се увеличава спрямо първоначалното.

Регулирайте съотношението сила на звука/скорост чрез натискане на „+“ или „-“ в областта **1**.

Можете да деактивирате тази функция, като натиснете „-“, докато се покаже „Off“.

« Гръмкост »

Натиснете „On“ или „Off“, за да активирате/деактивирате функцията за силен звук, която увеличава ниските и високите тонове.

НАСТРОЙВАНЕ НА ЗВУКА (2/2)

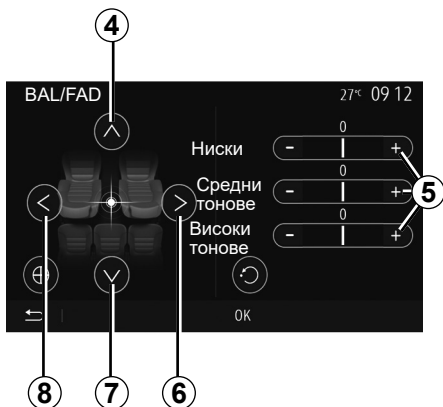

Разпределение на звука отляво/отдясно и отзад/отпред

Натиснете **6** или **8**, за да регулирате баланса на звука отляво/отдясно.
Натиснете **4** или **7**, за да регулирате баланса на звука отпред/отзад.
След като регулирате баланса, натиснете „OK“, за да потвърдите.

Ниски, средни, високи тонове

Натиснете областите **5** „+“ или „-“, за да регулирате ниските, средните и високите тонове.
След приключване на настройката натиснете „OK“, за да потвърдите.

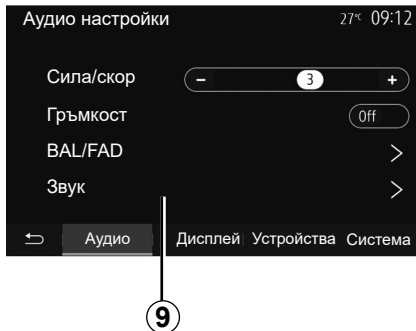

Предпочитания за звука

Изведете на дисплея менюто с предпочитанията за звука, като натиснете **9**.

Можете да настроите силата на всеки звук поотделно:

- „Аудио“;
- „ТА“;
- „Навиг.“;
- „Телефон“;
- „Звънене“ (на телефона);
- „VR“.

За целта натиснете „+“ или „-“.

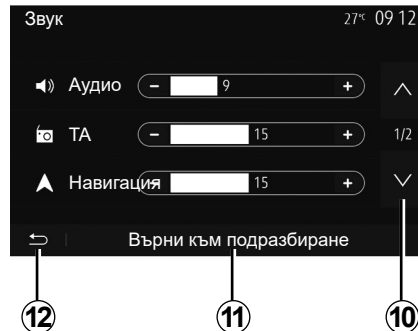

Натиснете **10**, за да преминете към следващата страница.

Натиснете **11**, за да инициализирате повторно всички предпочитания за звука.

Натиснете **12**, за да се върнете към предходния екран.

ВИДЕОКЛИПОВЕ (1/2)



Видеоклипове

В зависимост от държавата и/или действащата нормативна база системата е възможно да възпроизвежда видеофайлове, съхранявани на USB устройството с памет.

Поставете USB устройството с памет в мултимедийната система. В менюто „Медия“ натиснете **1**, след това изберете режим „Видео“ **2**.

Забележка:

- някои видеоформати може да не са съвместими със системата;
- USB флаш паметта трябва да бъде форматирана във формат FAT32 или NTFS и да има минимален капацитет 8GB и максимален 32GB;



- входните източници, описани по-горе, може да се различават.

Режим „Списък“

Натиснете раздела „Списък“ **3** за преглед на наличните видеоклипове. Изберете видеоклипа, който искате да гледате, като натиснете областта **4**. Избраният видеоклип се възпроизвежда автоматично.

Режим „Плейър“

Натиснете раздела „Плейър“ **5**, за да гледате избрания видеоклип.

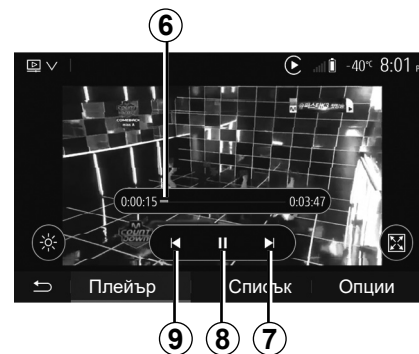

По време на възпроизвеждането на видеоклип можете:

- натиснете **9**, за да стартирате видеоклипа отначало, или натиснете **9** отново, за да се върнете на предишния видеоклип;
- да поставяте на пауза, като натиснете **8**;
- осъществявате достъп до следващия видеоклип, като натиснете **7**;
- използвайте лентата за превъртане **6**, за да се придвижвате бързо нагоре и надолу;

Възпроизвеждането на видеоклипове е възможно само при спрян автомобил.

ВИДЕОКЛИПОВЕ (2/2)

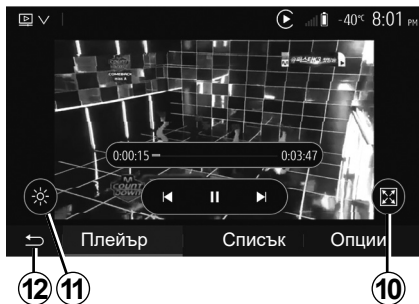

- да гледате видеоклипа на цял екран, като натиснете **10**;
- да регулирате яркостта на екрана, като натиснете **11**. Ще се покаже лента за управление, за да извършите регулирането. Докоснете екрана извън тази лента, за да се скрие и да продължи възпроизвеждането на видеоклипа;
- да се върнете към предишното меню, като натиснете **12**.

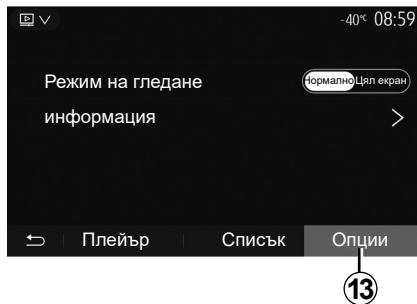

Режим „Опции“

Натиснете раздела „Опции“ **13** за:

- достъп до настройките за възпроизвеждане;
- преглед на подробна информация за видеоклипа (заглавие, тип, дата и т.н.).

РЕГИСТРИРАНЕ И ДЕРЕГИСТРИРАНЕ НА BLUETOOTH® устройства (1/4)

Регистриране на друг телефон с Bluetooth®

За да използвате системата „свободни ръце“, трябва да регистрирате Bluetooth® връзката на мобилния си телефон в автомобила при първото използване.

Регистрирането ще позволи на системата да разпознае и запамети телефон с Bluetooth®. Можете да регистрирате до пет смартфона, но само един може да бъде свързан към системата „свободни ръце“ в даден момент.

Регистрирането се извършва директно чрез мултимедийната система или чрез телефона.

Уверете се, че системата и смартфонът са включени и че функцията Bluetooth® на смартфона е активирана и той е видим и разпознаваем от другите устройства (за допълнителна информация прегледайте инструкциите за телефона).

В зависимост от марката и модела на телефона функцията „свободни ръце“ може да е частично или напълно не-съвместима със системата на автомобила.

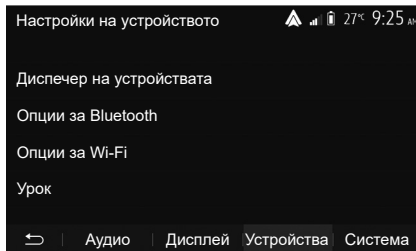

Регистриране на телефон с Bluetooth® от мултимедийната система

- Активирайте Bluetooth® връзката на телефона си.
- натиснете „Настройка“ > „Устройства“ > „Диспечер на устройствата“ > „Добавяне“ 1 > „ОК“ > „Устройство за търсене“;
- Уверете се, че телефонът ви е активен и видим по Bluetooth® връзката.
- Изберете телефона си в списъка с периферни устройства, намерени от системата.
- на екрана на телефона ви се показва съобщение.

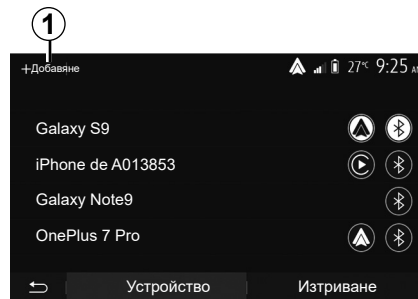

За списък със съвместими телефони направете справка в уебсайта <https://easysconnect.renault.com>.



От съображения за сигурност извършвайте тези действия при спряло превозно средство.

РЕГИСТРИРАНЕ И ДЕРЕГИСТРИРАНЕ НА BLUETOOTH® устройства (2/4)

В зависимост от телефона натиснете „Сдвояване“, „Регистриране“ или „Свързване“, за да разрешите регистрирането.

- в зависимост от телефона въведете чрез клавиатурата на телефона кода, изведен на дисплея на мултимедийната система;
- на екрана на телефона ви се показва второ съобщение, което ви предлага да разрешите автоматичното му регистриране в мултимедийната система при следващо ползване. Приемете това разрешаване, за да не започвате отново тези етапи.

Прехвърляне на телефонния указателя

В зависимост от типа на телефона системата може да поиска да потвърдите прехвърлянето на телефонния указател и регистъра на обажданията към мултимедийната система по време на регистрацията.

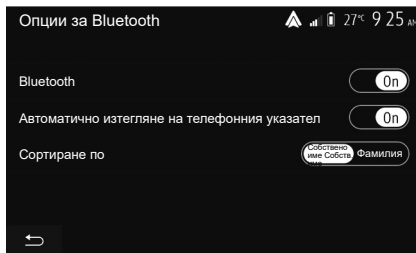

Приемете споделянето, за да намерите тази информация в мултимедийната система. Можете също така да разрешите автоматичното споделяне на телефонния указател и регистрите на обажданията с помощта на „Опции за Bluetooth“, за да може системата да ги прехвърля автоматично при следващите сдвоявания.

Забележка: паметта на мултимедийната система е ограничена и е възможно да не може да се импортират всички ваши контакти.

Смартфонът е регистриран в мултимедийната система.

Забележка: времето за регистриране е различно в зависимост от марката и модела на телефона.

Ако регистрирането не е успешно, повторете процедурата. Ако телефонът ви не е видим за системата, докато тя търси Bluetooth® устройства, вижте ръководството за експлоатация на телефона си.

РЕГИСТРИРАНЕ И ДЕРЕГИСТРИРАНЕ НА BLUETOOTH® устройства (3/4)

Регистриране на телефон с Bluetooth® в мултимедийната система от телефона

- Активирайте Bluetooth® връзката на телефона и на системата.
- в главното меню на мултимедийната система натиснете „Настройка“ > „Устройства“ > „Диспечер на устройствата“ > „Добавяне“ **1** > „ОК“. По този начин системата става видима за другите телефони с Bluetooth®;
- на екрана се показва съобщение с парола и оставащото време, през което системата остава видима;
- В телефона си изведете списъка с личните Bluetooth® устройства.
- изберете мултимедийната система от наличните устройства в определеното време и чрез клавиатурата на телефона въведете паролата, показана на екрана на системата (в зависимост от телефона).

На екрана на телефона ви се показва съобщение, което ви уведомява, че той вече е регистриран в мултимедийната система.

Забележка: времето за регистриране е различно в зависимост от марката и модела на телефона.

Ако регистрирането не е успешно, повторете процедурата.



Системата „свободни ръце“ има за цел единствено да улесни комуникацията, намалявайки рисковите фактори, без да ги елиминира изцяло. Спазвайте задължително действащите закони в държавата, в която се намирате.

При включване на мултимедийната система към нея автоматично се свързва последното регистрирано устройство.

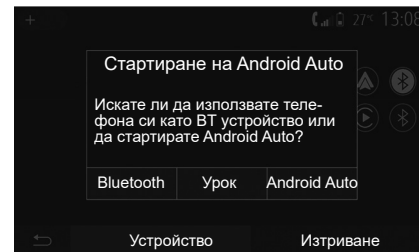

Сдвояване чрез Wi-Fi (Android Auto™/CarPlay™)

За достъп до сдвояването чрез Wi-Fi, по време на първото свързване през Bluetooth® с вашия телефон, ще имате възможност да използвате телефона като Bluetooth® устройство или да се свържете чрез Wi-Fi (Android Auto™, CarPlay™), за да използвате копия на приложенията на вашия смартфон. Предлагат се ръководства, които да ви напътстват при сдвояването чрез Wi-Fi. За повече информация вижте главите със заглавие „Интерфейс на смартфон“ и „Android Auto™, CarPlay™“.

РЕГИСТРИРАНЕ И ДЕРЕГИСТРИРАНЕ НА BLUETOOTH® устройства (4/4)

Дерегистриране на Bluetooth® телефон от мултимедийната система

Дерегистрирането изтрива телефон от паметта на системата „свободни ръце“. В главното меню натиснете „Настройка“ > „Устройства“ и след това „Диспечер на устройствата“. Натиснете раздела „Изтриване“ 4 и след това иконата на кошче 3 срещу името на смартфона, който искате да изтриете от списъка. Потвърдете избора си, като натиснете „ОК“.

Дерегистриране на всички Bluetooth® телефони от мултимедийната система

Можете също така да изтриете всички регистрирани преди това телефони от паметта на системата „свободни ръце“. В главното меню изберете „Настройка“ > „Устройства“ > „Диспечер на устройствата“, след това в раздела „Изтриване“ и „Всички“ 2. Потвърдете изтриването на всички регистрирани телефони, като натиснете „ОК“.

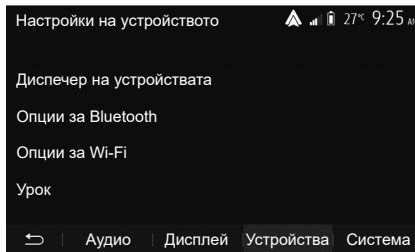

„Опции за Wi-Fi“

За активиране или деактивиране на Wi-Fi изберете честотата в съответната държава или нулирайте паролата си за Wi-Fi.

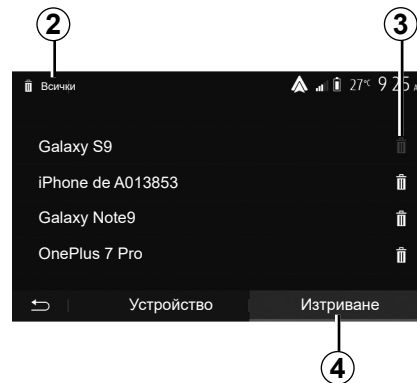

„Урок“

Достъп до ръководствата за интегриране на смартфон за Android Auto или CarPlay, както и за гласови указания за грешка при разпознаване на глас.

СВЪРЗВАНЕ И ПРЕКРАТЯВАНЕ НА ВРЪЗКАТА МЕЖДУ УСТРОЙСТВА С BLUETOOTH® (1/2)

Свързване на регистриран телефон с Bluetooth®

Телефон не може да бъде свързан към системата „свободни ръце“ за мобилни телефони, ако не е бил регистриран в системата предварително. Вижте глава „Регистриране/дерегистриране на устройства с Bluetooth®“.

Вашият телефон трябва да е свързан към системата „свободни ръце“ за мобилни телефони, за да имате достъп до всички негови функции.

Автоматично свързване

При включването си системата „свободни ръце“ започва да търси налични в близост и регистрирани в системата телефони (това търсене може да отнеме една минута). Тя ще се свърже автоматично с последния свързан телефон, ако:

- Bluetooth® връзката на телефона е активирана;
- предварително сте разрешили, по време на регистрирането, автоматичното свързване на телефона ви към системата.

Забележка:

- ако в момента на свързване се осъществява разговор, звукът се прехвърля автоматично към високоговорителите на автомобила;
- препоръчително е да приемете и да разрешите всички съобщения, които се показват на телефона ви по време на регистрирането му в системата, за да може функцията за автоматично разпознаване на устройствата да работи безпрепятствено.

Ръчно свързване

В главното меню извършете следните действия:

- натиснете „Телефон“;
- натиснете „Преглед на списък с Bluetooth устройства“;
- изберете името на телефона, който искате да свържете.

Телефонът ви е свързан към мултимедийната система.

Неуспешно свързване

В случай на неуспешно свързване проверете дали:

- устройството ви е включено;
- устройството е конфигурирано за приемане на заявката за автоматично свързване към системата;
- батерията на устройството ви не е изтощена;
- устройството ви е предварително регистрирано в системата „свободни ръце“;
- функцията Bluetooth® на устройството Ви и на системата е активирана.

Забележка: продължителното използване на системата „свободни ръце“ изчерпва по-бързо заряда на батерията на устройството ви.

Промяна на свързан телефон

Във всеки един момент можете да свържете или да прекратите връзката на устройство с Bluetooth®.

В главното меню натиснете „Интегриране на смартфон“, след това изберете устройството за свързване и потвърдете с натискане на „ОК“.

Срещу името на телефона ви се показва иконата Bluetooth® **1**, което означава, че връзката е установена.

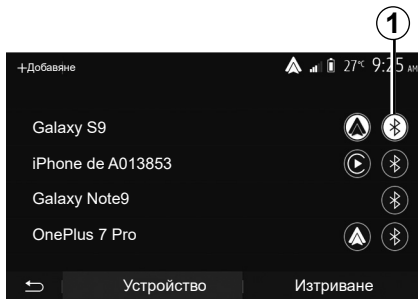

Прекратяване на връзката със свързан телефон

За да прекъснете връзката на телефон с мултимедийната системата, изберете иконата Bluetooth® **1**, след това „ОК“.

Ако провеждате разговор по време на прекратяване на връзката на телефона ви със системата, разговорът автоматично се прехвърля към телефона ви.

ИЗВЪРШВАНЕ, ПОЛУЧАВАНЕ НА ПОВИКВАНЕ (1/3)

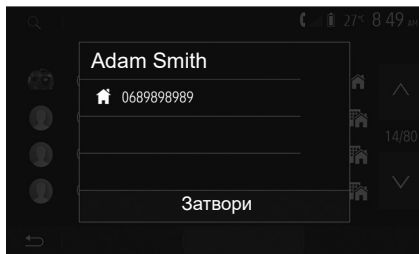

Осъществяване на повикване от указателя

При свързан телефон в менюто „Телефон“ изберете „Тел. указ.“ в падащото меню **1**.

Изберете контакта (или съответния номер, ако лицето за контакт има няколко номера). Повикването стартира автоматично след натискане върху номера на контакта.

Забележка: можете да извършвате повиквания от мултимедийната система с помощта на функцията за гласово разпознаване на вашия смартфон. Направете справка с главата „Използване на гласовото разпознаване“.

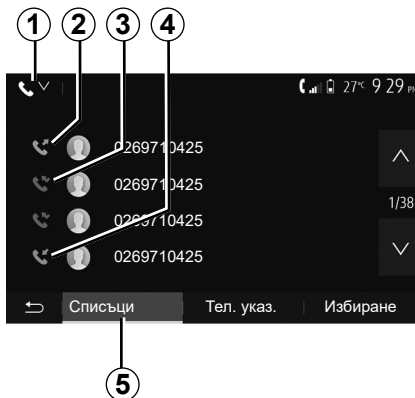

Обаждане на номер от историята на обажданията

Можете да използвате списъка с обажданията, записани в паметта на телефона, за да стартирате обаждане.

След като свържете устройството и телефона си с Bluetooth® посредством безжичната технология Bluetooth®, номерата от списъците „Всички повиквания“, „Изходящи повиквания“, „Входящи повиквания“ и „Пропуснати повиквания“ в телефона ви се прехвърлят автоматично в списъка с повиквания на мултимедийната система.

В раздела „Списъци“ **5** натиснете **1**, за да филтрирате регистъра на обажданията по тип обаждане, и ще се покаже падащ списък:

- натиснете иконата **2**, за да отворите списъка с изходящи обаждания;
- натиснете иконата **3**, за да отворите списъка с пропуснати обаждания;
- натиснете иконата **4**, за да отворите списъка с входящи обаждания;
- натиснете иконата **1**, за да се върнете към списъка с всички обаждания.

Във всеки от списъците контактите са изведени от най-скорошния към най-стария. Изберете контакт, за да стартирате обаждането.

ИЗВЪРШВАНЕ, ПОЛУЧАВАНЕ НА ПОВИКВАНЕ (2/3)



Набиране на номер

В главното меню натиснете „Телефон“ и след това „Избиране“.

Натиснете бутоните с цифри, за да наберете номер, след това **7**, за да стартирате обаждане.

За да изтриете номер, натиснете **8**. С продължително натискане на **8** можете да изтриете всички цифри наведнъж.



Препоръчително е да спрете автомобила, за да наберете номер или да потърсите контакт.

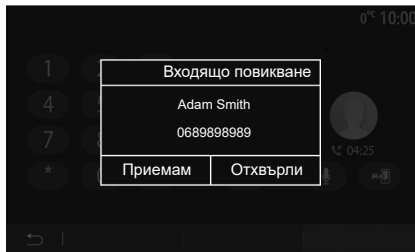

Получаване на повикване

При приемане на повикване на екрана на мултимедийната система се показва съобщение със следната информация за обаждания се:

- името на контакта (ако номерът му присъства в указателя ви);
- номера на обаждания се контакт;
- „Непознат номер“ (ако номерът не може да се визуализира).

Забележка: когато съобщението за входящо повикване се покаже на екрана по време на навигация, приемете или откажете повикването, за да се върнете към екрана за навигация.

Забележка: можете да отговорите или да отхвърлите входящо повикване, като натиснете бутона на кормилната колона на автомобила.

ИЗВЪРШВАНЕ, ПОЛУЧАВАНЕ НА ПОВИКВАНЕ (3/3)

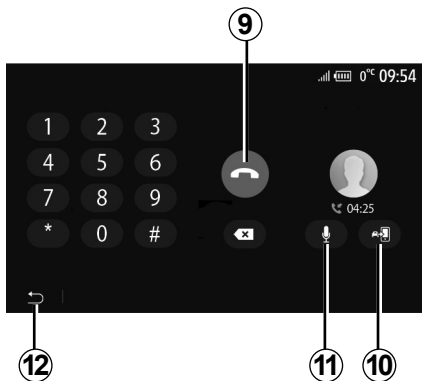

- деактивиране или активиране на микрофона чрез натискане на **11**;
- да натиснете **12**, за да се върнете към предходния екран (например за навигация) или към началния екран.

По време на разговор

По време на разговор можете:

- да прекратите разговора, като натиснете **9**;
- превключване между високоговорителите на телефона и тези на автомобила чрез натискане **10**;

ТЕЛЕФОНЕН УКАЗАТЕЛ

1

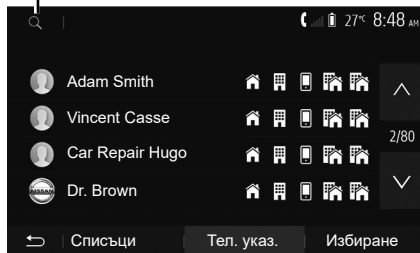

В главното меню натиснете „Телефон“, след това „Тел. указ.“ за достъп до телефонния указател на системата.

Използване на телефонния указател

Можете да използвате записите в телефонния указател, регистрирани в паметта на телефона.

След като свържете системата и Bluetooth® модула на телефона си посредством безжичната технология Bluetooth®, номерата от указателя на телефона ви се прехвърлят в този на системата, ако контактите са в паметта на телефона ви.

Забележка: при някои телефони системата може да поиска да потвърдите прехвърлянето на указателя от телефона към системата по време на регистрацията.

Обаждане на номер от указателя

След като намерите контакта, на който искате да се обадите, в указателя, изберете номера и стартирайте обаждането.

Търсене на контакт в указателя

Натиснете **1** и след това въведете името на контакта, който искате да търсите, посредством клавиатурата.

В зависимост от марката и модела на телефона ви прехвърлянето на контактите в мултимедийната система може да не се извърши.



Препоръчително е да спрете автомобила, за да наберете номер или да потърсите контакт.

ИЗПОЛЗВАНЕ НА ГЛАСОВОТО РАЗПОЗНАВАНЕ (1/3)

Описание

Мултимедийната система има система за гласово разпознаване, която позволява гласово управление на някои от функциите на мултимедийната система и на телефона. По този начин можете да използвате мултимедийната система или телефона, без да вдигате ръце от волана.

Забележка:

- позицията на бутона за гласово разпознаване може да се различава (контролен елемент на волана, на кормилната колона или на екрана на мултимедийната система);
- когато използвате гласовото разпознаване, зададеният за телефона ви език ще бъде езикът, използван от системата ви;
- ако смартфонът ви не разполага с гласово разпознаване, на мултимедийната система ще се покаже съобщение.

Активиране на гласовото разпознаване на телефона с мултимедийната система

За да активирате системата за гласово разпознаване на телефона си, трябва:

- да се свържете с 3G, 4G или Wifi мрежа чрез телефона си;
- активирайте функцията Bluetooth® на смартфона и го направете видим за другите устройства (вижте ръководството за експлоатация на смартфона);
- да регистрирате или свържете смартфона си към мултимедийната система (вижте глава „Регистриране/дерегистриране на Bluetooth® устройства“).

Натиснете и задръжте бутона за гласово разпознаване , за да го активирате.

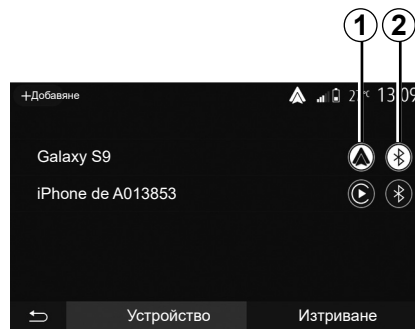

Забележка: знаците **1** и **2** в менюто „Настройка“ > „Устройства“ > „Диспечер на устройствата“ показват, че смартфонът е сдвоен и свързан с мултимедийната система. Това е необходимо, за да се използва гласовото разпознаване.

ИЗПОЛЗВАНЕ НА ГЛАСОВОТО РАЗПОЗНАВАНЕ (2/3)

А

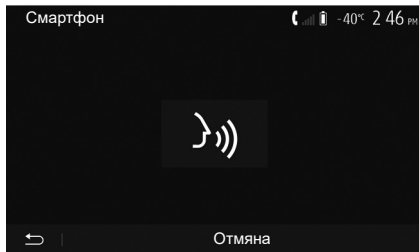

Звуков сигнал, както и изведеното съобщение на екрана **A** посочват, че гласовото разпознаване е активно.

Говорете разбираемо и на висок глас.

Забележка: системата за гласово разпознаване на смартфона ви позволява само да използвате някои функции на телефона си. Тя не ви позволява да взаимодействате с други функции на мултимедийната система, като например радиото, Driving Eco и др.

В

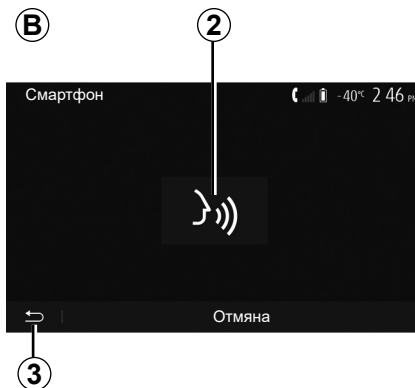

Използване

След като веднъж е активирана, за да стартирате отново системата за гласово разпознаване, докоснете елемента за управление на волана, на кормилната колона или на мултимедийната система или бутона **2** на екрана на мултимедийната система.

Можете да се върнете в главното меню по всяко време, като натиснете **3**.

4

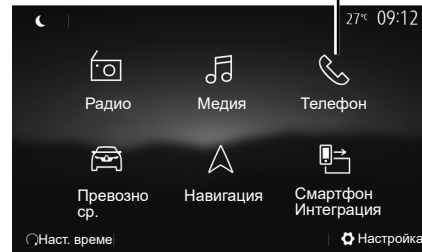

За да се върнете на екрана **B**, натиснете **4** в главното меню на мултимедийната система.

Забележка: когато използвате гласовото разпознаване, функциите „Медия“ и „Радио“ не са налични или не са достъпни от главното меню на мултимедийната система.

ИЗПОЛЗВАНЕ НА ГЛАСОВОТО РАЗПОЗНАВАНЕ (3/3)

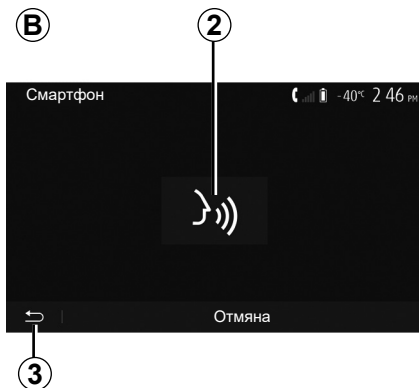

Деактивиране

Натиснете и задръжете бутона **2** на екрана **B** или натиснете и задръжете бутона за гласово разпознаване  в автомобила. Звуков сигнал показва, че гласовото разпознаване е деактивирано.

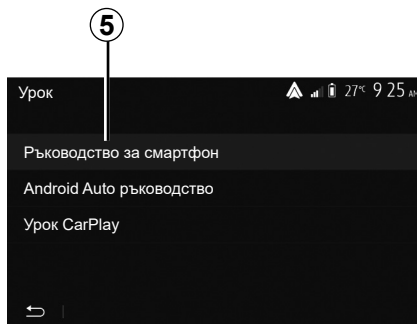

Помощ

Можете да получите допълнителна помощ за функционирането и условията за използване на системата за гласово разпознаване.

За целта в главното меню натиснете „Настройка“ > „Устройства“ > „Урок“ > „Ръководство за смартфон“ **5**.

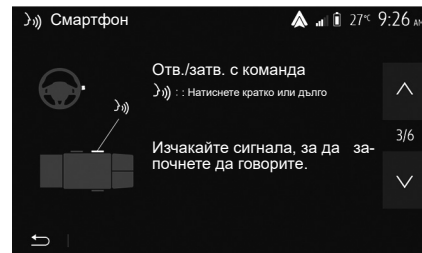

Тази функция е представена под формата на екрани, които обясняват използването на гласовото разпознаване, например:

- условия на експлоатация;
- съвместимите телефони;
- активирането и деактивирането на функцията с помощта на бутона за гласово разпознаване  в автомобила;
- начина на взаимодействие с екрана;
- наличните функции;
- обхвата на функциите.

БЕЗЖИЧНО ЗАРЯДНО УСТРОЙСТВО (1/2)

Зона за индукционно зареждане

В зависимост от автомобила можете да използвате зоната за индукционно зареждане **1** за зареждане на смартфон без използване на кабел.

Конкретното местоположение на тази зона за зареждане е обозначено със съответния символ и може да е различно в зависимост от автомобила.

Забележка:

- за повече информация относно съвместимите телефони се обърнете към представителя на марката или посетете <https://easyconnect.renault.com>.
- за предпочитане е да отстраните защитната обвивка или калъф на телефона преди зареждане, за да осигурите оптимално зареждане.

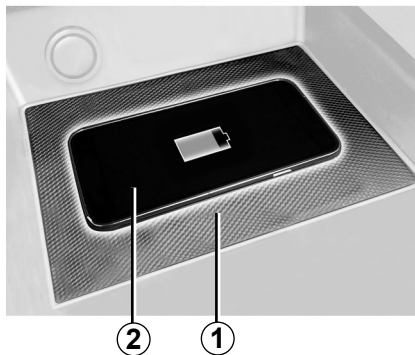

Процедура за зареждане

Поставете телефона **2** в индукционната зона **1**.

Зареждането на телефона **2** се прекъсва в следните случаи:

- когато бъде открит предмет в индукционната зона **1**;
- индукционната зона **1** прегрява. След като температурата спадне, процедурата за зареждане на телефона **2** скоро ще стартира отново.

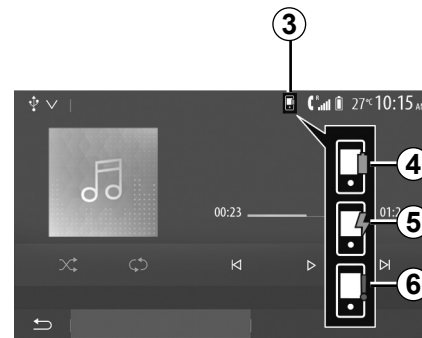

В момента се извършва зареждане

В зависимост от автомобила и системата за безжично зареждане мултимедийната система може да ви информира за нивото на заряда **2** на смартфона ви **3**:

- зареждането е завършено **4**;
- в момента се извършва зареждане **5**;
- открит е предмет в зоната за зареждане/прегриване на предмет/процедурата за зареждане е прекъсната **6**.

Забележка: мултимедийната система ще сигнализира, ако процедурата за зареждане на телефона **2** бъде прекъсната.

БЕЗЖИЧНО ЗАРЯДНО УСТРОЙСТВО (2/2)

В зависимост от автомобила индуктивното зарядно устройство може да използва софтуера с отворен код BSD-3-Clause по лиценз, който съдържа забрани и ограничения. Моля информирайте се, като направите справка с Open Source Initiative.

Важно е да не оставяте предмети (USB флаш памет, SD карта, кредитна карта, бижута, ключове, монети и др.) в зоната за индукционно зареждане **1**, докато зареждате телефона. Извадете всички магнитни карти или кредитни карти от калъфа, преди да поставите телефона в зоната за индукционно зареждане **1**.

Предмети, оставени в зоната за индукционно зареждане **1**, може да прегреят. Препоръчително е да ги поставяте на другите предоставени места за съхранение (отделение за съхранение, отделение за съхранение в сенника и др.).

ИНТЕРФЕЙС НА СМАРТФОН (1/3)

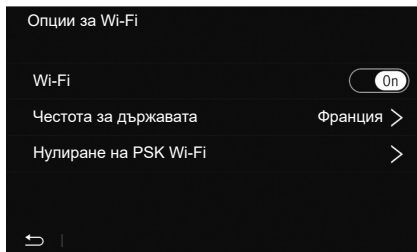

Методи

Съществуват две възможности за достъп до интерфейса на смартфона:

- свързване на смартфона чрез USB връзка;
- безжична връзка за смартфон (наличието зависи от автомобила и/или нивото на оборудване).

Има меню с настройки за безжичната връзка.

„Опции за Wi-Fi“

За да отворите меню „Опции за Wi-Fi“, в главното меню натиснете „Настройка“ и след това раздела „Устройства“.

„Wi-Fi“

Изберете „On“ или „Off“, за да активирате или деактивирате Wi-Fi връзката на автомобила.

„Честота за държавата“

В това меню можете да изберете държавата, в която използвате Wi-Fi връзката на автомобила си, за да адаптирате честотата на връзката към местното законодателство в тази държава.

„Нулиране на PSK Wi-Fi“

Използвайте тази опция за реинициализиране на всички предишни връзки към автомобила ви, за да свържете ново устройство или да коригирате проблем с връзката.

ИНТЕРФЕЙС НА СМАРТФОН (2/3)

А



Свързване на смартфона чрез USB връзка

Първо използване

След като свържете смартфона си към USB порта на автомобила, трябва да се покаже екранът **A**:

- „Медия“: позволява ви да използвате смартфона си за следните функции на преносимия цифров аудиоплейър:
 - MTP (Media Transfer Protocole);
 - преносим цифров аудиоплейър.

- „Урок“: достъп до ръководствата относно това как да използвате приложенията на интерфейса на смартфона;
- „Интегриране на смартфон“: позволява ви да достигате интерфейса на смартфона чрез адаптираното приложение;
 - Android Auto™;
 - CarPlay™.

Изберете опцията „Android Auto™, CarPlay™“ **1** за достъп до интерфейса на смартфона.

Екранът на приложението на интерфейса на смартфона трябва да се покаже на мултимедийната система.

ИНТЕРФЕЙС НА СМАРТФОН (3/3)

В 2

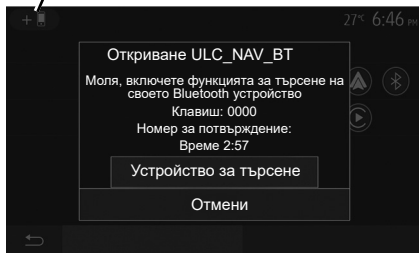

Свързване на смартфона чрез безжична връзка

Наличността зависи от автомобила и/или нивото на оборудване.

Първо използване

За този тип връзка ще трябва да изпълните операции за сдвояване на телефона си с Bluetooth® към мултимедийната система:

- активирайте Bluetooth® връзката и Wi-Fi връзката на телефона и на мултимедийната система;

- в главното меню на мултимедийната система натиснете „Настройка“ > „Устройства“ > „Диспечер на устройствата“ > „Добавяне“ 2 > „ОК“. По този начин системата става видима за другите телефони с Bluetooth®;
- на екрана В се показва съобщение с парола и оставащото време, през което системата ще бъде видима;
- В телефона си изведете списъка с наличните Bluetooth® устройства.
- изберете мултимедийната система от наличните устройства в определеното време и чрез клавиатурата на телефона въведете паролата, показана на екрана на системата (в зависимост от телефона).

На екрана на телефона ви се показва съобщение, което ви уведомява, че той вече е регистриран в мултимедийната система.

С

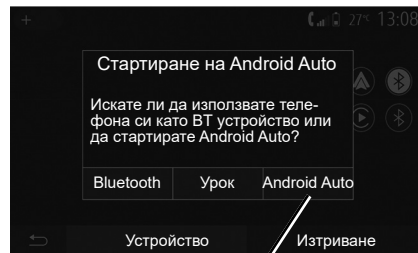

След като смартфонът бъде сдвоен, трябва да се покаже екранът С.

Изберете „Android Auto™, CarPlay™“ 3 за достъп до интерфейса на смартфона.

Екранът на приложението на интерфейса на смартфона трябва да се покаже на мултимедийната система.

ANDROID AUTO™, CARPLAY™ (1/4)

Android Auto™

представяне

„Android Auto™“ е приложение, което можете да изтеглите (от платформата за изтегляне на приложения за смартфона ви) и което ви позволява да използвате някои приложения и функции на телефона си от екрана на мултимедийната система.

Забележка:

- за да определите дали смартфонът ви е съвместим с приложението Android Auto™, вижте официалния уебсайт на операционната система на телефона;
- приложението Android Auto™ работи, когато смартфонът ви е свързан към USB порта на автомобила или чрез Wi-Fi (наличиността зависи от това дали автомобилът и смартфонът имат съответното оборудване). Услугата за гласово разпознаване трябва да е активирана. Приложението Android Auto™ трябва да е налично чрез бутона **1** в главното меню.

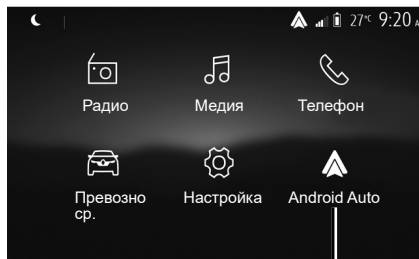

1

Първо използване

Свържете телефона си към USB порта на мултимедийната система:

- Приемете заявките на смартфона, за да използвате приложението Android Auto™;
- Потвърдете, като натиснете „Приеман“ на телефона.

Приложението Android Auto™ стартира на мултимедийната система.

Ако описаната по-горе процедура е неуспешна, повторете операцията.

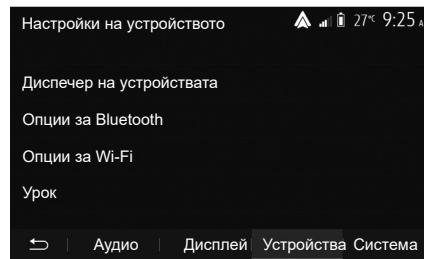

Можете да управлявате свързаните към мултимедийната система устройства от „Настройка“ > „Устройства“ > „Диспечер на устройствата“.

Забележка: първото свързване с „Android Auto™“ се извършва, когато автомобилът бъде спрял, за да се активира гласовото разпознаване на мултимедийната система.

Съветваме ви да използвате USB кабели, препоръчани от производителя на телефона, за правилно функциониране на приложението.

ANDROID AUTO™, CARPLAY™ (2/4)

CarPlay™

представяне

CarPlay™ е вградена услуга, налична на смартфона, която ви позволява да използвате някои приложения на телефона от екрана на мултимедийната система.

Забележка:

- ако смартфонът ви не разполага с услугата CarPlay™, вижте официалния уебсайт на операционната система на телефона;
- услугата CarPlay™ работи, когато смартфонът ви е свързан към USB порта на автомобила или чрез Wi-Fi (наличиостта зависи от това дали автомобилът и смартфонът имат съответното оборудване). Услугата SIRI трябва да е активирана. Услугата CarPlay™ трябва да е видима чрез бутона **2** в главното меню.

Съветваме ви да използвате USB кабели, препоръчани от производителя на телефона, за правилно функциониране на приложението.

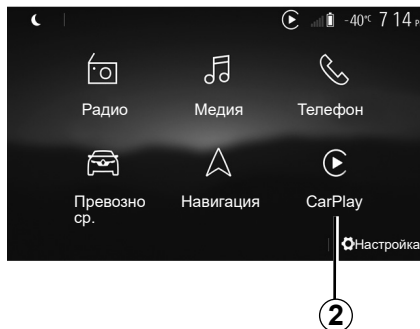

Първо използване

Свържете телефона си към USB порта на мултимедийната система.

Услугата CarPlay™ се стартира на мултимедийната система.

Ако описаната по-горе процедура е неуспешна, повторете операцията.

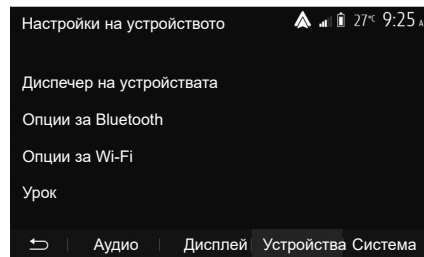

Можете да осъществявате достъп до ръководство за свързване на вашия смартфон към мултимедийната система чрез „Настройка“ > „Устройства“ > „Урок“.

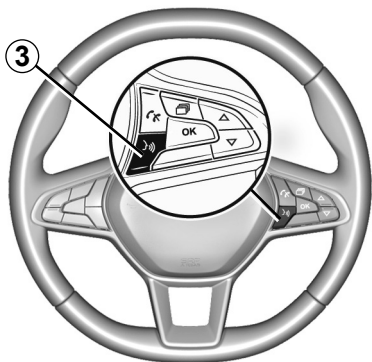

След като приложението Android Auto™ или услугата CarPlay™ бъдат активирани, можете да използвате бутона за гласово разпознаване на автомобила, за да активирате някои от функциите на смартфона с помощта на гласа си. За целта натиснете бутона **3** на волана на автомобила (за повече информация вижте раздел „Използване на гласовото разпознаване“).

Забележка:

- може да използвате Android Auto™ или CarPlay™ за достъп до навигационните и музикалните приложения на смартфона си. Тези приложения ще заменят подобни приложения, интегрирани в мултимедийната система, които вече се изпълняват. Така например може да се използва само едно приложение за навигация, Android Auto™/CarPlay™ или приложението, интегрирано в мултимедийната система;
- когато използвате Android Auto™ или CarPlay™, някои функции на мултимедийната система ще продължат да се изпълняват във фонов режим. Например, ако стартирате Android Auto™ или CarPlay™ и използвате навигацията на смартфона, докато радиото в мултимедийната система се възпроизвежда, радиото ще продължи да предава.

Когато използвате приложението Android Auto™ или услугата CarPlay™, трансферът на мобилни данни, необходими за функциониране на системата, може да доведе до допълнителни разходи, които не са включени в плана на телефона.

ANDROID AUTO™, CARPLAY™ (4/4)

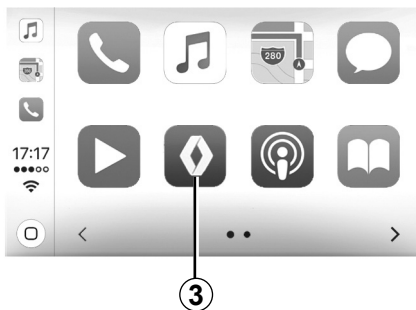

Връщане към интерфейса на мултимедийната система

За да се върнете към интерфейса:

- натиснете бутона „Начало“ на предния панел на мултимедийната система или на централното управление.

или

- натиснете бутона 3 на екрана на мултимедийната система според „Android Auto™“ или „CarPlay™“.

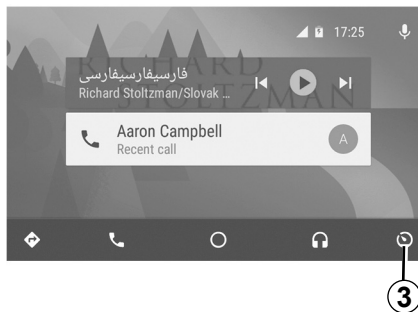

Функциите на приложението Android Auto™ и услугата Carplay™ зависят от марката и модела на телефона ви. За допълнителна информация вижте уеб сайта на производителя, ако има такъв.

YANDEX.AUTO™(1/3)

представяне Yandex.Auto™

Yandex.Auto™ е приложение, което можете да изтеглите през смартфона, за да използвате някои от приложенията на телефона си през екрана на мултимедийната система (наличиостта зависи от държавата).

Забележка: приложението „Yandex.Auto™“ работи само ако смартфонът е свързан към USB порта на автомобила и услугата за гласово разпознаване е активирана.

Първо използване

Изтеглете и инсталирайте приложението „Yandex.Auto™“ от платформата за изтегляне на приложения на вашия смартфон.

Свържете телефона си към USB порта на мултимедийната система.

Приемете исканията на смартфона, за да използвате приложението.

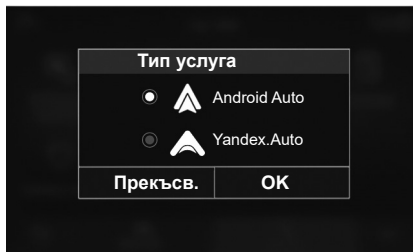

Мултимедийната система предлага „Android Auto™“ или „Yandex.Auto™“ в зависимост от държавата:

- връзката като аудиоизточник;
- ръководство за начина на работа на функцията.

Приложението се изпълнява на мултимедийната система и трябва да се вижда в областта **1**.

Ако описаната по-горе процедура е неуспешна, повторете операцията.



Специална функция на „Yandex.Auto™“

Приложението „Yandex.Auto™“ ще работи само ако са изпълнени всички условия по-долу:

- смартфонът е свързан към USB порта на автомобила;
- смартфонът е свързан към мултимедийната система през Bluetooth®;
- телефонът е отключен;
- приложението „Yandex.Auto™“ е на екрана на телефона.

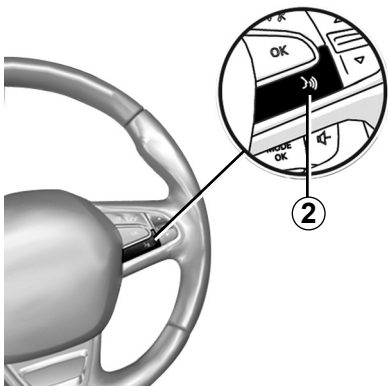

Гласово разпознаване

В зависимост от автомобила, след като приложението Yandex.Auto™ работи с мултимедийната система, можете да активирате бутона за гласово разпознаване **2** в автомобила, за да управлявате гласово някои функции на смартфона:

- кратко натискане: активиране/деактивиране на гласовото разпознаване на мултимедийната система;
- продължително натискане: активиране/деактивиране на гласовото разпознаване за телефона, ако той е свързан към мултимедийната система.

Забележка: когато използвате „Yandex.Auto™“, имате достъп до навигацията и приложенията за музика на смартфона си.

Тези приложения ще заменят подобни приложения, интегрирани в мултимедийната система, които вече се изпълняват.

Може да се използва само една навигация, тази на:

- „Android Auto™“;
- „Yandex.Auto™“;
- „CarPlay™“;
- или тази, която е включена в мултимедийната система.

Забележка: когато използвате приложението „Yandex.Auto™“, някои функции на мултимедийната система ще продължат да се изпълняват във фонов режим. Например, ако стартирате „Yandex.Auto™“ и използвате навигацията на смартфона, докато радиото в мултимедийната система се възпроизвежда, радиото ще продължи да предава.



Връщане към мултимедийния интерфейс

Връщане към интерфейса на мултимедийната система:

- натиснете бутона на началната страница **3** на предния панел на мултимедийната система или на централното управление;

или

- натиснете бутона **4** на екрана на мултимедийната система.



Когато използвате приложението „Yandex.Auto™“, използването на мобилни данни, необходими за неговото функциониране, може да доведе до допълнителни разходи, които не са включени в абонаментния план на телефона.

Наличието на функциите на приложението „Yandex.Auto™“ зависи от марката и модела на телефона ви. За допълнителна информация вижте уеб сайта на производителя, ако има такъв.

НАСТРОЙКИ НА АВТОМОБИЛА (1/2)

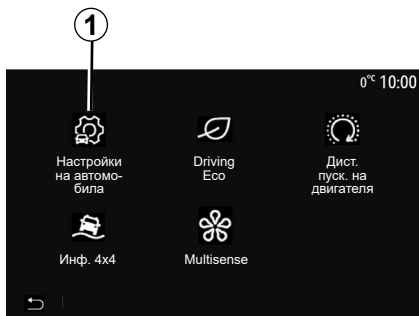

Въведение

В главното меню натиснете „Превозно ср.“, след което раздела „Настройки на автомобила“ 1, за да осъществите достъп до това меню.

От това меню можете да регулирате настройките за помощните системи за шофиране, достъпа до автомобила и мощта при паркиране.

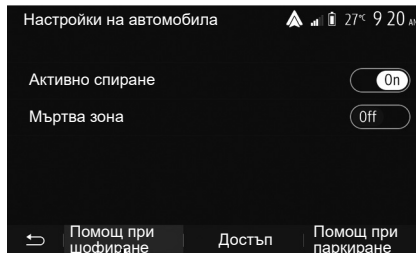

„Помощ при шофиране“ 2

В зависимост от автомобила от това меню можете да активирате/деактивирате помощните системи при шофиране на вашия автомобил.

„Активно спиране“

Тази функция предупреждава водача в случай на риск от сблъсък. Изберете „ON“, за да активирате тази функция. За допълнителна информация вижте раздел „Активна система за екстремно спиране“ в ръководството за експлоатация на автомобила.

„Мъртва зона“

Тази функция предупреждава водача, когато друг автомобил се намира в спялата зона. Изберете „ON“, за да активирате тази функция. За допълнителна информация вижте раздел „Предупреждение за спяла зона“ в ръководството за експлоатация на автомобила.

Забележка: наличността на опциите и настройките може да се различава в зависимост от автомобила и нивото на оборудване.



От съображения за сигурност извършвайте тези действия при спряло превозно средство.

НАСТРОЙКИ НА АВТОМОБИЛА (2/2)

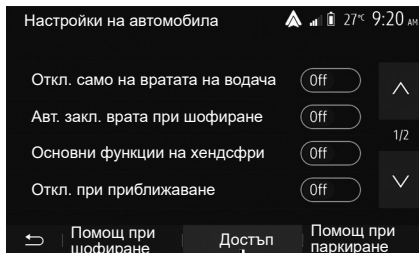

„Достъп“ 3

Това меню ви позволява активиране/деактивиране на следните опции:

- „Откл. само на вратата на водача“;
- „Авт. закл. врата при шофиране“;
- „Основни функции на хендсфри“;
- „Откл. при приближаване“;
- „Затв. при отдалечаване“;
- „Тих режим“;

- „Звук на авт. заключване“;
- „Звук на вътрешна последователност“
- „Задна чистачка при задна предавка“: чистачката на задното стъкло се активира при включване на задна предавка.

Забележка:

- тази опция работи само ако чистачките на предното стъкло са активирани;
- наличността на опциите и настройките може да се различава в зависимост от автомобила и нивото на оборудване.



От съображения за сигурност извършвайте тези действия при спряло превозно средство.

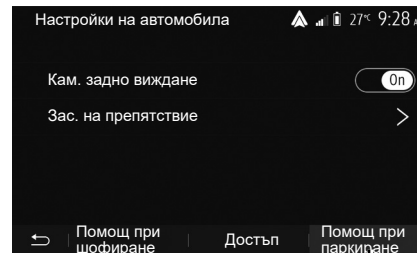

„Помощни системи за паркиране“ 4

Можете да използвате това меню за активиране/деактивиране на камерата за задно виждане и за регулиране на настройките за откриване на препятствия по време на маневрите.

За допълнителна информация вж. глава „Кам. задно виждане“.

КАМЕРА ЗА ОБРАТНО ВИЖДАНЕ (1/3)

Действие

При превключване на задна предавка (и до около пет секунди след превключване на друга предавка) на екрана на мултимедийната система се показва изглед от околността зад автомобила, заедно с направляващите линии, силует на автомобила и звуков сигнал.

Инсталираните във вашия автомобил ултразвукови сензори „измерват“ разстоянието между автомобила и препятствието при заден ход.

Когато достигнете червената зона, изображението на бронята може да ви помогне да паркирате точно.

Забележка:

- за повече информация относно използването на асистента за паркиране вижте ръководството за експлоатация на автомобила;
- уверете се, че камерата за задно виждане не е закрыта (замърсявания, кал, сняг и др.);
- при включена задна предавка мултимедийният екран показва изглед на областта зад автомобила за няколко секунди.

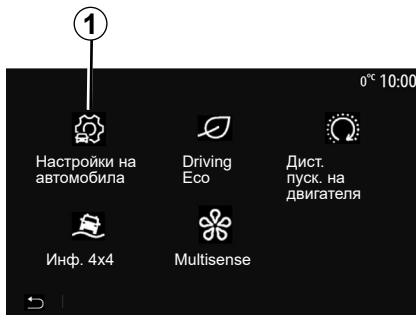

Активиране/деактивиране

Камера за задно виждане

Можете да активирате/деактивирате камерата за обратно виждане. За целта от главното меню изберете „Превозно ср.“ > „Настройки на автомобила“ **1**, след това натиснете раздела „Помощ при паркиране“ **2**.

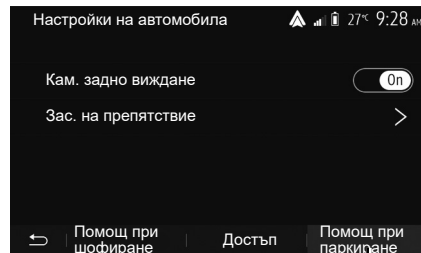

„Помощ при паркиране“

Това меню ви позволява да активирате/деактивирате камерата за обратно виждане и да настройвате „Зас. на препятствие“.

КАМЕРА ЗА ОБРАТНО ВИЖДАНЕ (2/3)

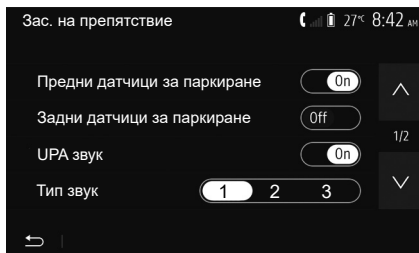

„Зас. на препятствие“

В зависимост от автомобила можете да активирате или деактивирате поотделно предните и/или задните сензори на автомобила. Изберете „On“ или „Off“, за да активирате или деактивирате необходимите сензори.

Настройки на звука

Можете да активирате/деактивирате звуковото предупреждение и да изберете от няколко звука, както и да регулирате силата на звука на сензорите за препятствия.



3

Настройване на екрана

Можете да осъществите достъп до настройките за показване с помощта на бутон **3**.

От това меню можете да активирате/деактивирате фиксираните **4** или подвижните **5** (в зависимост от автомобила) направляващи линии, които показват разстоянието зад автомобила, както и да регулирате настройките на екрана.

Натиснете „+“ или „-“, за да регулирате контраста **6**, яркостта **7** и цветовете **8**.

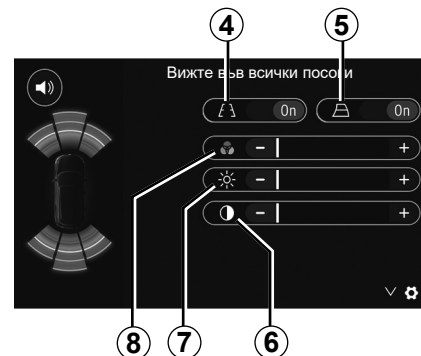



Тази функция е допълнителна помощ. Затова тя не може при никакви обстоятелства да замени бдителността или отговорността на водача.

Водачът винаги трябва да бъде готов за внезапно възникващите ситуации, които могат да се случат по време на шофиране: затова по време на маневра винаги се уверявайте, че в сляпата зона няма твърде малки или тесни движещи се препятствия (като дете, животно, количка, велосипед, камък, крайпътен знак и др.)

Екранът представя обърнато изображение.

Габаритът представлява проекция върху плоска повърхност и тази информация трябва да се игнорира, когато проекцията е върху вертикален или поставен на земята предмет.

Обектите, които се появяват по края на екрана, може да са деформирани.

При твърде силна осветеност (сняг, излагане на автомобила на слънце и др.) визуализиращата способност на камерата може да бъде нарушена.

КАМЕРА С МНОЖЕСТВО ИЗГЛЕДИ (1/2)

представяне

В зависимост от оборудването на автомобила четири камери са монтирани отпред, в огледалата на вратите, и отзад на автомобила, за да ви осигурят допълнителна помощ по време на трудни маневри.

Забележка: уверете се, че камерите не са закрити (от мръсотия, кал, сняг, конденз и др.).



Тази функция осигурява една допълнителна помощ. Тоест тя в никакъв случай не замества нито бдителността, нито отговорността на водача.

Водачът винаги трябва да реагира с внимание на внезапно възникващите ситуации, които могат да се случат по време на карането: затова по време на маневра винаги се уверявайте, че няма движещи се препятствия (като дете, животно, детска количка, колело...) или твърде малки или фини пречки (камък със среден размер, тънки остри предмети...).

Операции

При включен заден ход камерата за обратен поглед показва областта зад превозното средство на мултимедийния екран.

Имате също опцията за избор на изгледа, който да се показва на мултимедийния екран, при смяна на ръчен режим.

Активиране/деактивиране

Система се активира, когато превозното средство се движи със скорост под около 20 km/h. Когато превозното средство превиши тази скорост, системата се дезактивира.

Системата може също да се активира с натискане на бутона за активиране в превозното средство. За допълнителна информация вижте раздел „Камера с множество изгледи“ в ръководството за експлоатация на автомобила.

Забележка: За повече информация относно избора на автоматичен или ръчен режим направете справка в ръководството за експлоатация за водача.

КАМЕРА С МНОЖЕСТВО ИЗГЛЕДИ (2/2)



Избор на камера

За да активирате желаните изглед от камерата, изберете следното на мултимедийния екран:

- 1 Изглед назад;
- 2 Изглед напред;
- 3 Изглед надясно;
- 4 Изглед наляво.

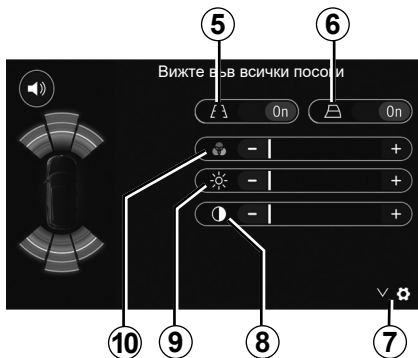

Настройки

Натиснете **7**, за да изведете списъка с настройки.

Активирайте или деактивирайте показването на фиксираните **5** или подвижните **6** направляващи линии.

Натиснете „+“ или „-“, за да регулирате контраста **8**, осветеността **9** и цветовете **10**.

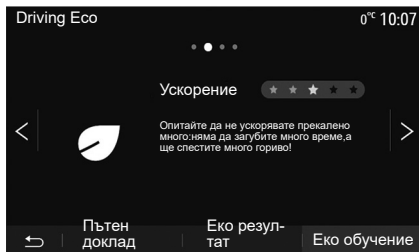

Достъп до меню Driving Eco

В главното меню натиснете „Превозно ср.“ и след това „Driving Eco“.

Менюто „Driving Eco“ позволява достъп до следните данни:

- „Еко обучение“;
- „Пътен доклад“;
- „Еко резултат“.

„Еко обучение“

Това меню оценява стила ви на шофиране и ви дава най-подходящите съвети за оптимизиране на консумацията ви на гориво.

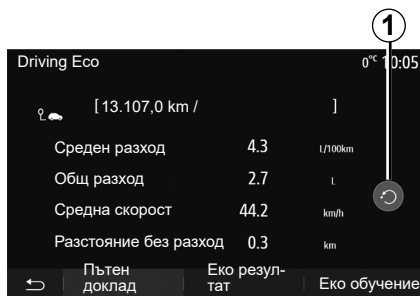

„Пътен доклад“

Това меню позволява визуализиране на данните, регистрирани по време на последния ви маршрут:

- „Среден разход“;
- „Общ разход“;
- „Средна скорост“;
- „Разстояние без разход“.

Забележка: можете да върнете данните в начално състояние, като натиснете **1**.



„Еко резултат“

Това меню ви позволява да получите обща оценка до 100. Колкото по-висока е оценката, толкова по-добра е ефективността ви като екологичен водач:

- средни работни характеристики при ускорение (зона **A**);
- средни работни характеристики при превключване на скоростите (зона **B**);
- средни работни характеристики при предвиждане на спирачното усилие (зона **C**).

ДИСТАНЦИОННО СТАРТИРАНЕ НА ДВИГАТЕЛЯ (1/3)

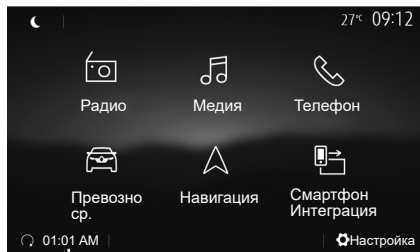

Ако е инсталирана, тази функция ви позволява също да програмирате двигателя да бъде стартиран дистанционно, за да се затопли или проветри купето до 24 часа, преди да използвате автомобила. Регулирайте необходимото ниво на отопление (температура, размразяване), преди да програмирате функцията. Конфигурирането и програмирането се извършват през мултимедийния дисплей.

Програмиране на началния час на функцията

– Включете запалването, след което натиснете **1** от главното меню. Показва се екран **A**.

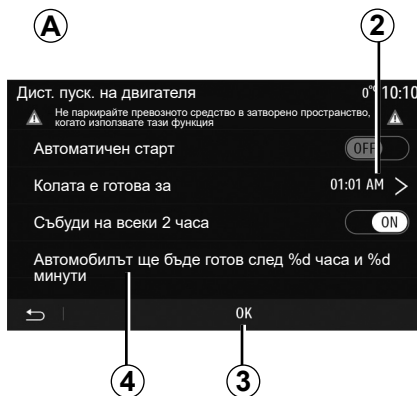

- изберете бутона „On“ на реда „Автоматичен старт“, за да активирате функцията;
- определете началния час, от когото искате да започнете да използвате автомобила, като натиснете реда **2**;
- Натиснете стрелките за нагоре и надолу, за да превъртите часовете и минутите до желания час.
- Натиснете „OK“, за да потвърдите. Означението **4** показва колко време ви остава до зададения час за използване на автомобила;
- натиснете „OK“ **3**, за да потвърдите и завършите програмирането;

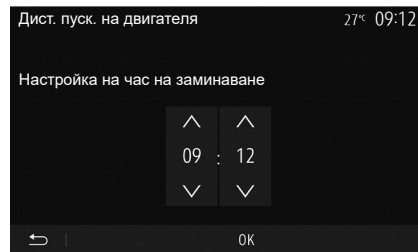

- настройте регулаторите на климатика според желаната температура в купето при стартиране на двигателя, след това задайте режима на размразяване (вижте глава 2 от ръководството за автомобила);

За да активирате дистанционното стартиране чрез програмирание, трябва да изберете час, който е поне с петнадесет минути по-късно от часа, който показва мултимедийната система.

ДИСТАНЦИОННО СТАРТИРАНЕ НА ДВИГАТЕЛЯ (2/3)

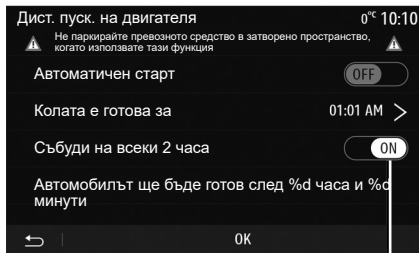

- прекъснете контакта.

При заключване на автомобила двете примигвания и след това включването за около три секунди на аварийните светлини и мигачите показват, че програмирането е прието.

Дистанционното стартиране на двигателя функционира, ако:

- лостът е в неутрална позиция (мъртва точка) – за автомобили с ръчна или роботизирана скоростна кутия;
- лостът е в положение **P** – за автомобили с автоматична скоростна кутия;

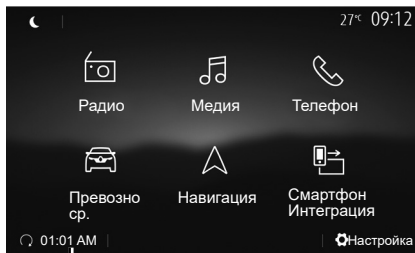

- контактът е прекъснат;
- всички отварящи се части (преден капак, врати, багажник) са затворени и заключени, когато напускате автомобила.

Забележка: трябва да изключите мултимедийната система, като натиснете бутона „Off“, преди да напуснете автомобила, за да работи функцията за дистанционно стартиране на двигателя.

„Събуди на всеки 2 часа“

Тази функция позволява на автомобила ви да стартира автоматично на всеки два часа в зависимост от температурата на двигателя.

За да активирате тази функция, натиснете бутона „On“ 5.

Забележка: не забравяйте да изключите вентилационната система, за да се активира функцията „Събуди на всеки 2 часа“.

Когато тази функция се активира, вентилационната система няма да се активира през първите четири пъти на стартиране, ако бъдат извършени.

При силен студ автомобилът ще стартира автоматично и ще остане така в продължение на около десет минути, след което ще се изключи.

Ако температурата на двигателя не изисква рестартиране, автомобилът няма да стартира автоматично през първите четири пъти на повторно активиране и ще се върне в режим на готовност в продължение на два часа. Двигателят ще стартира повторно, ако температурата му е твърде ниска.

При всички случаи последния път на стартиране ще бъде извършен.

Приблизително петнадесет минути преди програмираното време, двигателят започва да работи и остава включен около десет минути.

Забележка: маркерът 6 ви напомня за часа на стартиране на автомобила, който вече сте задали.

ДИСТАНЦИОННО СТАРТИРАНЕ НА ДВИГАТЕЛЯ (3/3)

В зависимост от автомобила се уверете, че консуматори, като например чистачки, външни светлини, радио, седалки с подгряване, волан с подгряване и др., са деактивирани и всички принадлежности са изключени, преди да излезете от автомобила.

Особеност при автомобили, оборудвани с функцията „Събуди на всеки 2 часа“.

Задължително шофирайте автомобила поне 10 минути между отделните използвания на функцията. Риск от стареене на двигателното масло.



Не спирайте и не оставяйте двигателя да работи на места, където има запалими материали от типа на трева или листа, които могат да влязат в контакт със системата за отделяне на горещите газове.



Отговорност на водача при паркиране или спиране на превозното средство

Не напускайте никога автомобила, оставяйки в него, дори и за кратко време, дете, възрастен човек, който не може да се самообслужва, или животно. Те може да изложат себе си или други лица на риск, като например стартират двигателя, включат оборудване (напр. електрически стъклоподемници), заключат вратите и др. Също така при горещо и/или слънчево време не забравяйте, че температурата в купето се повишава много бързо.

СЪЩЕСТВУВА ОПАСНОСТ ОТ СЕРИОЗНИ НАРАНЯВАНИЯ ИЛИ СМЪРТ.

При екстремни условия дистанционното стартиране чрез програмиране може да не работи.



Не използвайте функцията за дистанционно стартиране на двигателя и не я програмирайте, когато:

– автомобилът се намира в гараж или в затворено пространство.

Опасност от отравяне или задущаване от емисиите на отработени газове.

– автомобилът е покрит със защитно покривало.

Опасност от пожар.

– капакът на двигателя е отворен или готов да се отвори.

Опасност от изгаряне или сериозно нараняване.

В зависимост от държавата използването на функцията за отдалечено стартиране или програмирането ѝ може да са забранени от законодателството и/или действащите разпоредби.

Преди да използвате тази функция, проверете законодателството и/или действащите разпоредби за съответната държава.

ИНФ. 4X4

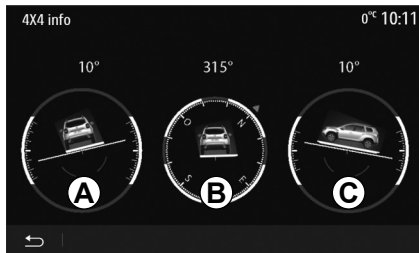

Достъп до меню „Инф. 4x4“.

При автомобили със съответното оборудване в главното меню натиснете „Превозно ср.“ и след това „Инф. 4x4“.

Функцията „Инф. 4x4“ ви позволява да видите следното за вашия автомобил:

- Страничен наклон на колелата (при шофиране) в градуси, в реално време (зона **A**);
- Посока, използвайки компас (зона **B**);

- Хоризонтален ъгъл (на тангаж) в градуси, в реално време (зона **C**).

Забележка:

- стойностите на ъгъла, показвани на екрана, може да се различават от действителните с един до три градуса;
- дисплеят се опреснява приблизително на всяка секунда.

MULTI-SENSE (1/3)

Меню Multi-Sense

При автомобили със съответното оборудване в главното меню натиснете „Превозно ср.“, след това „Multi-Sense“. Това меню ви позволява да персонализирате поведението на някои бордови системи.

Избор на режим

Наличните режими може да се различават в зависимост от автомобила и нивото на оборудване. От менюто „Multi-Sense“ изберете желанния режим 1:

- „My Sense“ или „Normal“ в зависимост от автомобила;
- „Sport“;
- „Eco“.

Забележка: последният активен режим не се запамятава при повторно стартиране на автомобила. По подразбиране автомобилът се стартира повторно в режим My Sense или Normal.

Режим Sport

Този режим позволява повишена бързина на реакцията от страна на двигателя и скоростната кутия. Завиването е по-стегнато.



Режим Eco

Режим Eco е насочен към икономия на енергия. Завиването е меко, управлението на двигателя и скоростната кутия позволява намаляване на консумацията на гориво.

Режим My Sense или Normal

Режим My Sense или Normal (в зависимост от автомобила) възприема стандартните настройки на автомобила по подразбиране. В зависимост от нивото на оборудване на автомобила е възможно ръчно да се преконфигурира режим My Sense чрез промяна на настройките за шофиране, комфорт и околна осветленост.

Режим на конфигуриране

Натиснете „Конфигурация на режим“ 2, за да персонализирате следните настройки:

- „Управление“;
- „Климат“;
- „Околно осветление“;
- „Интензивност“;
- „Обстановка“.

Забележка: определени настройки за конфигуриране на „Multi-Sense“ са ограничени в зависимост от категорията на вашия автомобил и нивото на оборудването. Тези менюта остават видими на мултимедийния екран, но не са достъпни.



От съображения за сигурност извършвайте всички действия при спряло превозно средство.

MULTI-SENSE (2/3)

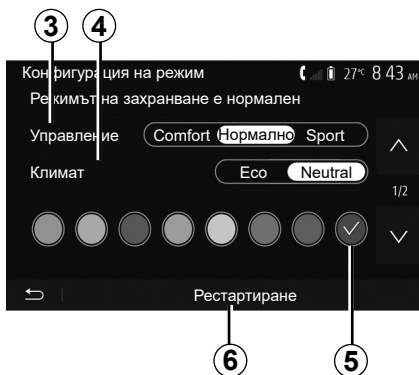

„Управление“ 3

Тази настройка предлага няколко режима на реакция на кормилното управление:

- „Comfort“;
- „Нормално“;
- „Sport“.

В зависимост от избрания режим чувствителността на кормилното управление може да се регулира, така че то да бъде по-твърдо или по-чувствително, за да се осигури оптимален баланс между плавност и точност на кормилното управление.

„Климат“, 4

Тази настройка предлага няколко режима на работа на климатика:

- „Eco“;
- „Neutral“.

В зависимост от избрания режим ще ви бъде предложен оптимален баланс между температурен комфорт и икономия на гориво.

За допълнителна информация относно настройките на климатика, които зависят от нивото на оборудване, вижте глава „Климат“ в ръководството за експлоатация на автомобила.

„Околно осветление“

Тази настройка може да се използва за избор на типа на цвета на околното осветление за вашия автомобил.

За да промените цвета на околното осветление в автомобила, изберете цвят 5 от наличните.

„Интензивност“, 7

Тази настройка ви позволява да регулирате яркостта на околното осветление във вашия автомобил. За целта натиснете „+“ или „-“.



„Обстановка“, 8

Избраният цвят и интензивност могат да се приложат към следните зони:

- „Арматурно табло“;
- „Отпред“;
- „Отзад“.

Натиснете „On“ или „Off“, за да активирате/деактивирате околното осветление в избраната зона.

„Рестартиране“ 6

Тази опция ви позволява да реинициализирате стойностите по подразбиране за текущия режим.

MULTI-SENSE (3/3)

Мултирежим

При автомобили със съответното оборудване контролният елемент **A**, разположен в централната конзола, ви позволява да промените режима на шофиране, без да използвате мултимедийната система.

Използвайте контролният елемент **A**, за да изберете желания режим:

- „Eco“;
- „Normal“ (натискане на централния бутон);
- „Sport“.

Режимите на шофиране са подобни на онези в менюто „Multi-Sense“, режим Normal съответства на режим My Sense и приема стандартните настройки на автомобила. За разлика от меню „Multi-Sense“ обаче не можете да конфигурирате и персонализирате тези режими на шофиране.

Забележка: последният активен режим не се запамятава при повторно стартиране на автомобила. По подразбиране автомобилът се стартира повторно в режим „Normal“.

A



НАВИГАЦИОННА СИСТЕМА

Навигационна система

При автомобили със съответното оборудване навигационната система ще определи местоположението ви и ще ви упътва, като използва следната информация:

- от приемника GPS;
- от цифровата карта.

Приемник GPS

Навигационната система използва спътниците на GPS (Global Positioning System – Глобална система за позициониране), намиращи се в орбита около Земята. Приемникът GPS получава сигнали, предавани от няколко сателита. Така системата може да локализира автомобила.

Забележка: след преместване без шофиране на дълго разстояние (с ферибот, влак) може да са необходими няколко минути за възобновяване на нормалното функциониране на системата.

Цифрова карта

Цифровата карта съдържа пътни карти и планове на градове, необходими на системата.

USB устройство с памет „Крти“

За да инсталирате най-новата версия, поставете USB устройството с памет в компютър, свързан към интернет. Вижте глава „Актуализация на картата“.

Забележка: USB устройството не се поставя със системата.

За предпочитане е да използвате последното издание.

Поставяне на USB устройството

Поставете USB флаш памет в **A** порта на автомобила. За да откриете местоположението на USB порта **A**, вижте ръководството за експлоатация на автомобила (ако е необходимо).



ЧЕТЕНЕ НА КАРТА (1/3)

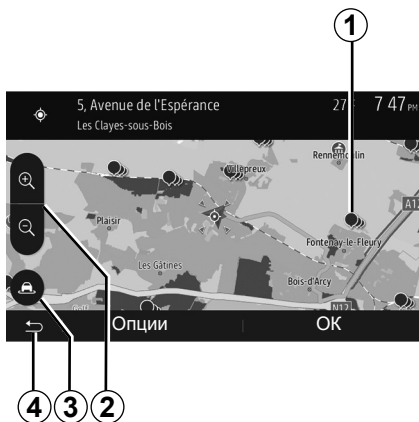

Показване на картата

За да изведете картата около разположението на автомобила, натиснете натиснете „Ассиеи“ (Начало) > „Навигация“.

Докоснете екрана с карта.

За да се придвижите в навигационната карта, приплъзнете я на екрана в желаната посока. В зависимост от екрана натиснете **3** или **4**, за да се върнете на текущото си местоположение.

Натиснете **2**, за да увеличите или намалите мащаба.

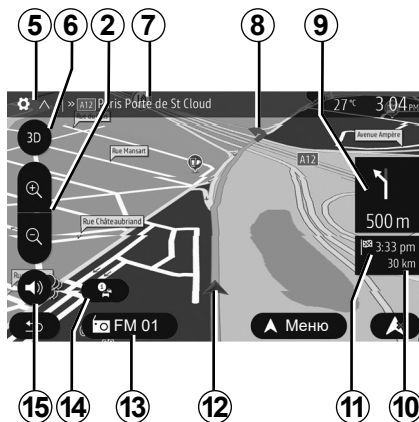

Легенда на картата

- 5 Опции за извеждане на навигацията
- 6 Достъп до различните режими на извеждане:
 - режим 3D;
 - режим 2D;
 - режим 2D Nord (Север) (горната част на картата винаги представлява север).
- 7 Име на най-близкия главен път или информация за най-близкия пътен знак.
- 8 Маршрут, изчислен от навигационната система.
- 9 Разстояние и индикация за следващата смяна на посоката.

10 Разстояние, което остава да се измине до дестинацията.

11 Прогнозен час на пристигане.

12 Позиция на автомобила върху навигационната карта.

13 Текущо слушана медия.

14 Информация за трафика. Натиснете в тази зона, за да се запознаете с различните събития, възникнали по маршрута ви.

15 Активиране/деактивиране на гласовото управление.

GPS позиция

Тази функция дава възможност да разберете географското местоположение на избраното място (адрес/географска дължина/ширина).

Докоснете желаното място на екрана. Натиснете „Опции“ и след това „Новини“, за да намерите точното местоположение на избраното място.

Символи на картата

Системата за навигация използва символи **1**, за да покаже точките на интерес (POI). Вижте раздел „Показване на точките на интерес“ в глава „Настройки на картата“.

ЧЕТЕНЕ НА КАРТА (2/3)



15

„Къде съм?“

Тази функция ви позволява да проверите данните за текущото си местоположение и да потърсите точка на интерес (POI) в близост. Тя действа, когато GPS устройството е включено.

Докато маршрутът се изпълнява, натиснете областта 7 за достъп до екрана „Къде съм?“.

На този екран са показани следните данни:

- географска ширина;
- географска дължина;
- надморска височина;
- номер на улица;
- текущ адрес.

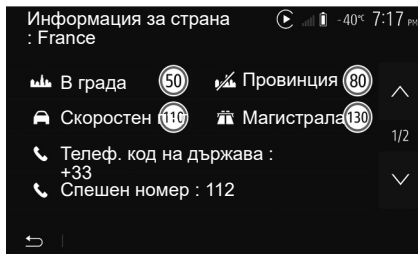

Информация за държави

Натиснете 15 и след това „Информация за страна“.

Тази функция ви позволява да визуализирате информацията за държавите в зависимост от текущото ви местоположение.

На този екран са показани следните данни:

- ограничение на скоростта.

Показани са ограниченията на скоростта по скоростните пътища. Показаната мерна единица зависи от действащите регионални параметри. Ако няма достъп до данни, вместо таблицата и цифрата се извежда „--“.

- телефонен код на държавата;
- номер при спешни случаи;
- законови ограничения, действащи в държавата:
 - максимално допустимо съдържание на алкохол в кръвта;
 - задължителна обезопасителна жилетка;
 - задължителен пожарогасител;
 - задължение за включени фарове по всяко време;
 - задължителни резервни електрически крушки;
 - задължителен комплект за първа помощ;
 - задължителен триъгълник за предварителна сигнализация;
 - задължителни каски за мотоциклетисти;
 - вериги за сняг, изисквани през зимата;
 - вериги за сняг, препоръчвани през зимата;
 - зимни гуми, изисквани през зимата;
 - зимни гуми, препоръчвани през зимата.

ЧЕТЕНЕ НА КАРТА (3/3)



16

« Помощ наблизно »

Тази функция ви дава възможност да потърсите помощ в близост до текущото ви местоположение.

Натиснете **16**, за да отворите нов екран за бързо търсене.

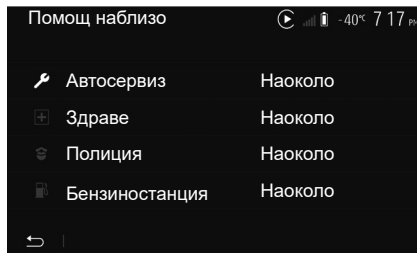

Информация върху този екран:

- автомобилни сервизи;
- служби за медицинска и спешна помощ;
- полицейски управления;
- бензиностанции.

ВЪВЕЖДАНЕ НА ДЕСТИНАЦИЯ (1/6)

Меню за дестинация

В началния екран натиснете „Навиг.“ > „Меню“ > „Крайна цел“, за да отворите менюто на дестинацията.

То предлага различни методи за обозначаване на дестинация:

- въвеждане на адрес (пълен или частичен);
- избор на адрес от „Интересни обекти“;
- избор на дестинация измежду предходните дестинации;
- избор на адрес измежду любимите дестинации;
- избор на дестинация върху картата;
- избор на географска ширина и дължина.

Въвеждане на адрес

За да въведете адрес, натиснете **1**.

Тази опция ви позволява да въведате цял адрес или част от адрес: държава, град, улица и номер на улица.

Забележка: позволени са само адресите, които системата познава в цифровата карта.

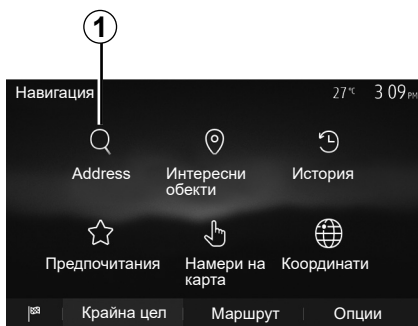

При първото използване:

- натиснете „Страна“;
- въведете името на желаната държава посредством клавиатурата.

При въвеждането на адреса системата премахва открояването на някои букви, за да се улесни въвеждането.

Системата може да предложи няколко списъци с държави, ако натиснете **2**. Изберете желаната държава от списъците.

- Продължете по същия начин за „Град/Предградие“, Път, „Пресечка“ и „Номер на улица“.

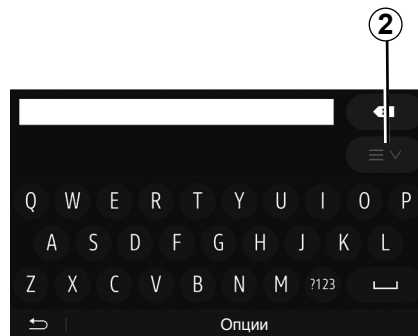

Забележка:

- „Пресечка“ и „Номер на улица“ могат да бъдат активирани, след като сте избрали Път;
- в момента на въвеждането на улицата не е необходимо да задавате вида на пътя (улица, главна улица, булевард и т.н.);
- системата запазва в паметта последните въведени адреси. След като въведете дестинация чрез адрес, при следващото ползване предходният адрес ще бъде посочен.

ВЪВЕЖДАНЕ НА ДЕСТИНАЦИЯ (2/6)

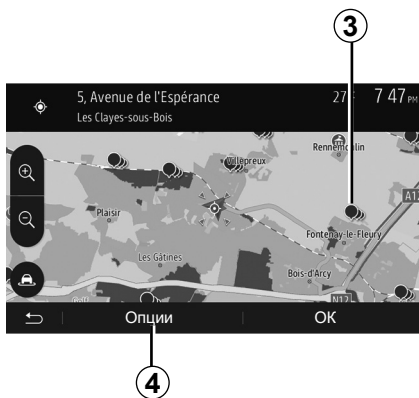

Избор на точки на интерес (POI)

Можете да избирате дестинацията си посредством точки на интерес. Едно място може да бъде намерено по различни начини:

- С функцията за бързо търсене можете бързо да намерите място в близост по името му.
- С функцията за предварително определено търсене можете да намерите видове места, които се търсят често, само чрез няколко натискания върху екрана.
- Можете да търсите място по категорията му.

Бързо търсене на точки на интерес

Функцията за бързо търсене ви позволява да намерите бързо произволно място.

Натиснете върху място от картата, за да потърсите точки на интерес. В зависимост от местоположението ви на екрана се показват една или няколко точки **3**.

Натиснете **4** и след това „Интересни обекти около курсора“, за да изведете списъка с точките на интерес с имената и разстоянието от избраното място.

Търсене на точки на интерес посредством предварително програмирани категории

Функцията за предварително програмирано търсене ви позволява да намерите бързо типовете места, които са избирани най-често.

В началния екран натиснете „Навиг.“ > „Меню“ > „Крайна цел“ > „Интересни обекти“ за достъп до предварително програмираните категории.

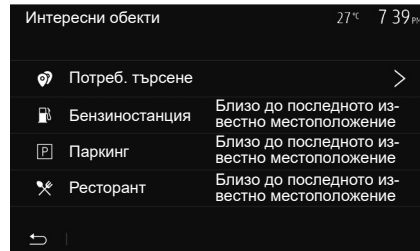

Категории (бензиностанция/паркинг/ресторант)

- Ако има активен маршрут, точките на интерес „Бензиностанция“ и „Ресторант“ се търсят по продължението му. Точката на интерес „Паркинг“ се търси около дестинацията.
- Ако нито един маршрут не е избран (няма избрана дестинация), тези точки се търсят около настоящото ви местоположение.
- Ако настоящото местоположение вече не е достъпно (няма сигнал за GPS), тези точки се търсят около последното ви познато местоположение.

ВЪВЕЖДАНЕ НА ДЕСТИНАЦИЯ (3/6)

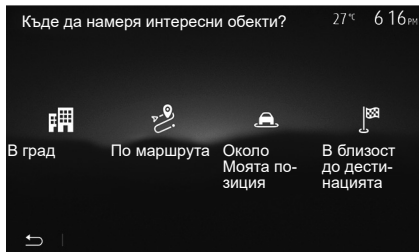

Търсене на точки на интерес по категории

Можете да търсите точки на интерес по категориите и подкатегиите им.

В началния екран натиснете „Навиг.“ > „Меню“ > „Крайна цел“ > „Интересни обекти“ > „Потреб. търсене“.

Изберете зоната, около която трябва да се търси мястото:

- Натиснете „В град“, за да потърсите място в избран град/предградие (списъкът с резултатите ще бъде подреден според разстоянието от центъра на избрания град).

- Натиснете „По маршрута“, за да търсите по протежение на активния маршрут, а не около дадена точка. Полезно е, когато искате да изминете етап от маршрута с минимално отклонение, например ако търсите следващите бензиностанции или ресторанти в близост (списъкът с резултатите се подрежда според дължината на необходимото отклонение).

- Натиснете „Около Моята позиция“, за да извършите търсене около настоящото си местоположение или, ако то не е достъпно, около последното известно местоположение (списъкът с резултатите се подрежда според разстоянието от него).

- Натиснете „À proximité de la destination“ (В близост до дестинацията), за да потърсите място около дестинацията на активния маршрут (списъкът с резултатите е подреден според разстоянието от дестинацията).

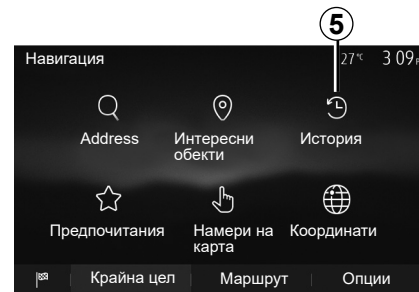

Избор на дестинация измежду предходни дестинации

Натиснете **5**, за да намерите дестинация, която сте определили предварително.

ВЪВЕЖДАНЕ НА ДЕСТИНАЦИЯ (4/6)

Избор на адрес от любимите дестинации

Можете да намерите дестинацията в любимите дестинации. За да използвате ефективно тази функция, съветваме ви да запаметите предварително дестинациите, които посещавате често.

На първо време запаметете любимите дестинации при търсенето на адреса. Вижте глава „Управление на любимите дестинации“.

В началния екран натиснете „Навиг.“ > „Меню“ > „Крайна цел“ > „Предпочитания“, за да се покаже списъкът с любимите дестинации.

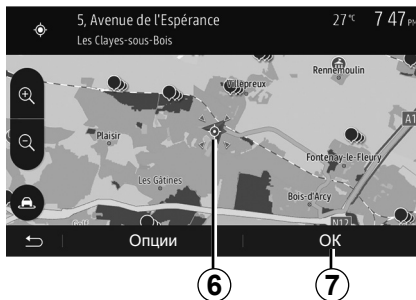

Изберете дестинация от картата.

Тази функция ви позволява да търсите дестинация, като превъртате картата на екрана.

- В началния екран натиснете „Навиг.“ > „Меню“ > „Крайна цел“ > „Намери на карта“, за да изберете дестинацията на картата;
- Натиснете мястото върху картата, което искате да определите като дестинация. Показва се точка **6**.
- Натиснете **7**, за да потвърдите.

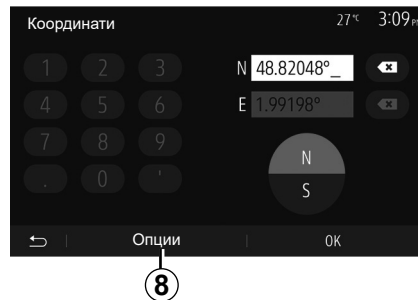

Въвеждане на координатите на дестинацията

По този начин можете да търсите дестинация чрез въвеждане на координатите ѝ.

В началния екран натиснете „Навиг.“ > „Меню“ > „Крайна цел“ > „Координати“.

Можете да въведете стойностите на географската ширина и дължина в един от следните формати: десетични градуси; десетични градуси и минути; или десетични градуси, минути и секунди.

Натиснете **8**, след това UTM, за да въведете координатите във формат UTM.

ВЪВЕЖДАНЕ НА ДЕСТИНАЦИЯ (5/6)



Сортиране на списъка

Резултатите от търсене на дестинация по точка на интерес, история или любими могат да бъдат сортирани по име и разстояние. Ако има активен маршрут, резултатите могат да бъдат сортирани по отклонение. За да ги изведете картата, натиснете **9**.

Намиране на дестинация по името ѝ

Ако избирате дестинация по точка на интерес, история или любими, можете да я търсите в списъка по името ѝ. Натиснете „Намери“ и въведете името посредством клавиатурата.

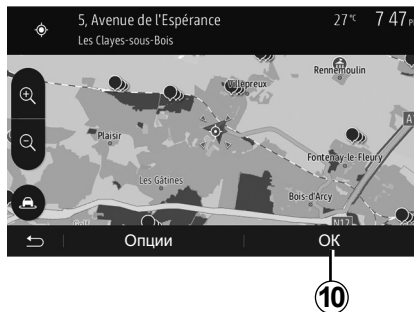

Потвърждаване на дестинацията

Преди потвърждаване на дестинация на екрана е възможно да се направи избор по няколко начина:

- „ОК“;
- „Опции“.

Започва отброяване на 10 секунди. Ако през този интервал от време не предприемете никакво действие, навигацията започва автоматично.

„ОК“

- Ако няма активен маршрут (нито една дестинация не е избрана), натиснете **10**, за да потвърдите дестинацията като нов маршрут.

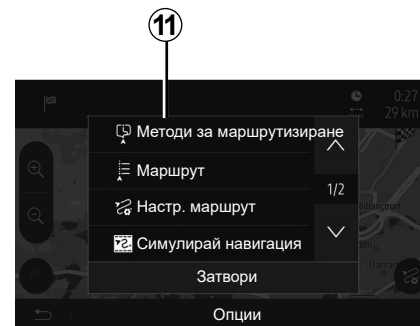

- Ако има активен маршрут, можете да изберете дестинацията като нов маршрут или етап. Натиснете **10** и след това „Нов маршрут“ или „Пътен етап“.

„Опции“

Преди края на 10-те секунди, на екрана се извеждат следните възможности за избор:

„Методи за маршрутизиране“

Натиснете **11**, за да смените или промените маршрута.

ВЪВЕЖДАНЕ НА ДЕСТИНАЦИЯ (6/6)



„Маршрут“

Натиснете **12**, за да визуализирате с подробности маршрута си. Вижте глава „Навигация“.

„Настр. маршрут“

Натиснете **13**, за да настроите маршрута си според желаните пътища и режим на маршрута.

„Симулирай навигация“

Натиснете **15**, за да изведете симулация на маршрута, който сте избрали. Вижте глава „Навигация“.

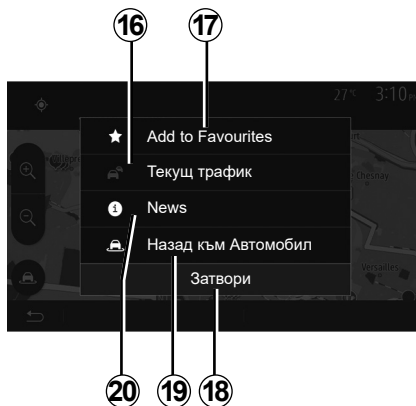

„Текущ трафик“

Тази функция позволява да получите информация за докладваните пътни събития по маршрута или в близост до местоположението ви. За достъп до нея натиснете **14** и след това изберете „Текущ трафик“.

„Опции“

След отброяването на **10-те секунди**, на екрана се показват следните възможности за избор:

„Добави към предпочитания“

Натиснете **17**, за да регистрирате избраната дестинация сред любимите.

„Текущ трафик“

Натиснете **16**, за да получите информация за докладваните пътни събития по маршрута или в близост до местоположението ви.

„News“

Натиснете **20**, за да проверите адреса, географската ширина, дължина и телефонния номер на точка на интерес (активна само след избор на точка на интерес).

„Назад към Автомобил“

Натиснете **19**, за да се върнете към актуалното разположение на автомобила.

Забележка: За да затворите прозореца „Опции“, натиснете **18**.

НАВИГАЦИЯ (1/6)

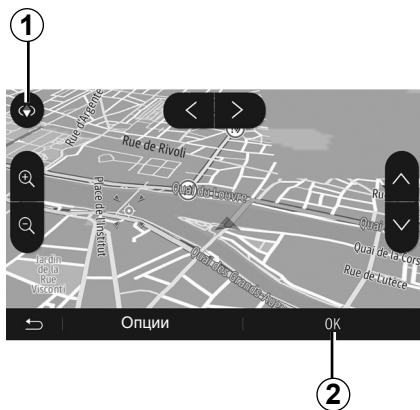

Активиране на навигацията

Натиснете **2** или изчакайте 10 секунди, след като въведете дестинация. Навигацията започва.

Забележка: във всеки момент можете да взаимодействате с картата, като я плъзнете в желаната посока или като натиснете върху екрана.

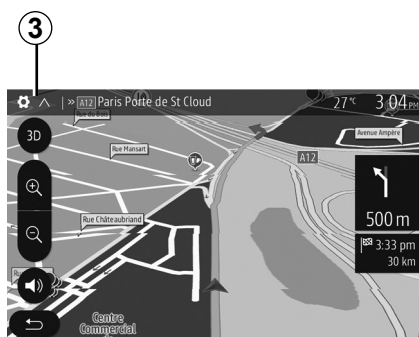

Екрани за навигация

Системата предлага разнообразие от навигационни карти.

Натиснете **3**, за да промените изгледа на картата и да отворите падащото меню. След това изберете измежду различните предлагани изгледи:

- 2D ;
- 3D ;
- 2D Nord (север).

Можете да промените изгледа на картата и като натиснете върху компаса **1** на картата.

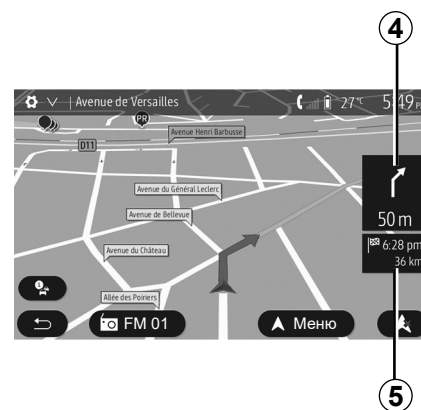

Режим на цял екран (2D, 3D или 2D Nord (север))

Този режим ви позволява да видите навигационната карта върху целия екран.

Информацията за часа на пристигане и оставащото до дестинацията разстояние е посочена в **5**.

Означението за най-близката смяна на посоката се намира на **4**.

НАВИГАЦИЯ (2/6)



6

Карта на кръстовище

По време на навигацията, преди всяка смяна на посоката.

Алтернативен маршрут

Системата предлага алтернативен маршрут в случай на произшествие или интензивен трафик по маршрута ви. Натиснете „Да“ или „Не“ в зависимост от вашия избор.

Обобщена информация за трафика

По време на навигацията можете да получите по всяко време информация за трафика, като натиснете 6.

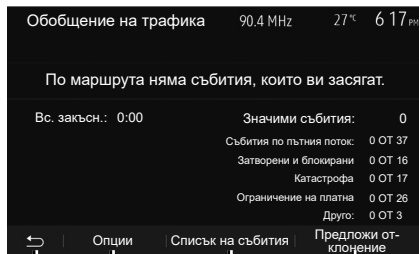

7

8

9

10

На екрана са посочени различните събития, възникващи по маршрута ви. Системата посочва закъснението, което тези инциденти добавят към маршрута ви. Натиснете 8, за да промените параметрите на показване на събитията. Натиснете 10, за да направите отклонение, 9 – за да отворите опциите за трафика (вижте глава „Настройки на навигацията“), или 7 – за да се върнете към навигацията.

Забележка: информацията за пътния трафик зависи от абонамента ви и приемания сигнал.

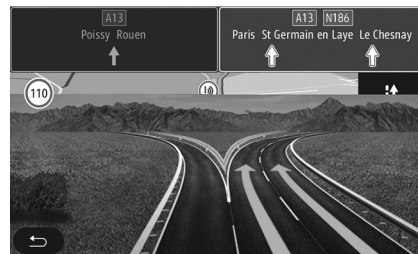

Изглед на пътен възел на магистрален път

По време на навигацията, преди всеки пътен възел на магистрала, системата извежда триизмерен изглед на възела.

Забележка: за някои пътни възли се показва само навигационна стрелка. Системата преминава в нормален режим след отминаване на пътния възел.

НАВИГАЦИЯ (3/6)



Промяна на езика на гласовата навигация

Натиснете „Начало“ > „Навиг.“ > „Опции“ > „Гласови настройки“, за да смените езика за гласовите указания.

Превъртете списъка с езиците, като натискате **12**. Изберете желан език, след това натиснете **11**, за да потвърдите.

За да зададете параметри за звука на гласовото управление, вижте раздела „Предпочитания за звука“ в глава „Настройване на звука“.



Слушане на радио по време на гласова навигация

Когато слушате радиостанция по време на гласово управление и преди всяка смяна на посоката, системата прекъсва временно звука на радиото до преминаване на кръстовището.

По време на навигация можете да отворите екрана за слушане на радиостанция, като натиснете **13**. За да се върнете към екрана за навигация, натиснете **14**. За да се върнете в главното меню, натиснете **14** и задръжте в продължение на около три секунди.

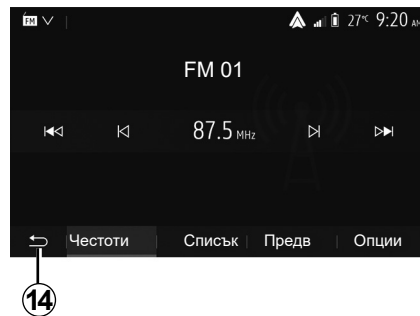

Подробности за маршрута

Тази функция ви позволява да визуализирате маршрута си.

Натиснете „Начало“ > „Навиг.“ > „Маршрут“, след като въведете дестинация.

Имате шест възможности за избор:

- „Редактирай маршрут“;
- „À éviter“ (Да се избягва);
- „Обзор“;
- „Отмяна маршрут“;
- „Методи за маршрутизиране“;
- „Маршрут“.

НАВИГАЦИЯ (4/6)



Преглед на маршрута

В началния екран натиснете „Навиг.“ > „Меню“ > „Маршрут“ > „Обзор“, за видите карта с общ преглед на активния маршрут.

Ще бъде предоставена следната информация:

- наименованието и/или адреса на дестинацията;
- общата продължителност на пътуването;
- общата дължина на маршрута;

- специалните точки и отсечки от маршрута (пътни такси, платени участъци, магистрали и др.);
- алтернативните маршрути (например „Къс“, „Бърз“, „Економичен“ (Икономичен)).

Натиснете **15**, за да изведете следните опции:

- „Предупреждения“;
- „Настр. маршрут“;
- „Настройки на карта“;
- „Гласови настройки“;
- „Формат на координати“;
- „GPS“;
- „Актуализации на карти“;
- „Трафик“.

Забележка: за повече информация вижте следващата страница.

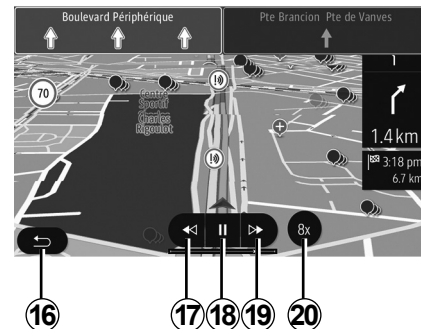

„Симулирай навигация“

В началния екран натиснете „Навиг.“ > „Меню“ > „Маршрут“ > „Обзор“ > „Опции“ > „Симулирай навигация“, за да симулирате маршрута, който ще вземете до дестинацията.

- Натиснете **18**, за да стартирате или прекратите симулацията.
- Натиснете **20**, за да увеличите скоростта на симулацията.
- По всяко време можете да излезете от симулацията на маршрута, като изберете бутон **16**.
- За да преминете към предходното/следващото действие, натиснете **17** или **19**.

НАВИГАЦИЯ (5/6)



Етапи и дестинация

Натиснете „Начало“ > „Навиг.“ > „Маршрут“ > „Редактирай маршрут“, за да промените маршрута, като добавите, промените или изтриете етапи.

Натиснете **21**, за да добавите етапи, след това **25**, за да добавите нова дестинация. Съществуват различни методи за обозначаване на дестинация: вижте глава „Въвеждане на дестинация“.

- Натиснете **23**, за да премахнете дестинация.
- Натиснете **24**, за да пренаредите списъка.
- Натиснете **22**, за да промените началния адрес на маршрута.



Отклонения

Натиснете „Начало“ > „Навиг.“ > „Маршрут“ > „Да се избягва“, за да заобиколите. Натиснете върху една зона от списъка в зависимост от желаното отклонение. За да промените зоната, натиснете **27**. Потвърдете новия маршрут с натискане на **26**.

Анулиране на маршрута

По всяко време можете да спрете текущата навигация. Натиснете „Начало“ > „Навиг.“ > „Маршрут“ > „Отмяна маршрут“, за да отмените активния маршрут.

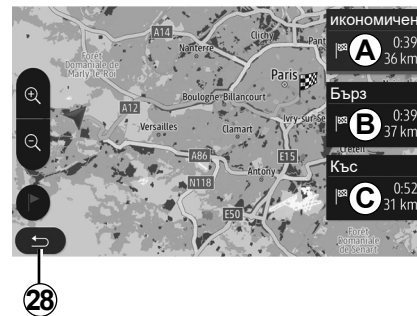

Алтернативни маршрути

Тази опция ви позволява да промените метода на планиране на маршрута. Предлагат се три режима, които ви позволяват да промените метода на планиране на маршрута.

- „Бърз“;
- „Économique“ (Икономичен);
- „Къс“.

Вижте раздел „Параметри на маршрута“ в глава „Настройки за навигация“.

Натиснете „Ассueil“ (Начало) > „Навиг.“ > „Маршрут“ > „Методи за маршрутизиране“, след което **A**, **B** или **C**, за да потвърдите новия маршрут. Натиснете **28**, за да се върнете към предходния екран.

НАВИГАЦИЯ (6/6)

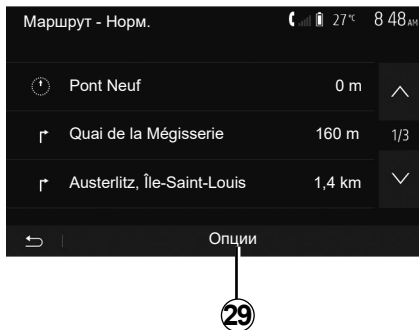

„Маршрут“

Тази функция ви позволява да визуализирате пътната карта. Извеждат се различни детайли за пътуването:

- стрелки за смяна на посоката,
- номер на пътя,
- разстояние до разклонение.

Натиснете **29**, за да сортирате подробните данни за маршрута:

- обобщение:

показва само основната информация за пътуването (тръгване, дестинация), общото разстояние, оставащото време и часът на пристигане;

- стандартно описание:

показва всички етапи и информация за пътните знаци, номерата на пътищата, имената на улиците и разстоянието. Извежда се също информация и предупреждения, като например въведените от водача наименования на етапите, ограниченията (за достъп и маневриране), игнорираните потребителски предпочитания и други;

- списък на пътищата:

представя подробности за маршрута с номерата на пътищата и имената на улиците. Извежда се също дължината им, средната посока и времето на маршрута. В този режим не се показват елементите на маршрута.

„Настр. маршрут“

Тази опция ви позволява да избирате параметрите на маршрута си. Вижте раздел „Параметри на маршрута“ в глава „Настройки за навигация“.

НАСТРОЙКИ НА КАРТАТА



В менюто за навигация натиснете **2** и след това **1**, за да отворите менюто за настройки на картата.

Настройване на режима на показване

Тази функция ви позволява да промените изгледа на картата между изглед в 3D, перспектива, изглед отгоре надолу в 2D и изглед, при който посока север е винаги нагоре.

Натиснете „3D“, „2D“ или „2D Nord“.



Настройване на гледната точка

Тази функция ви позволява да настройвате основния мащаб и наклона. Натиснете желания мащаб, като изберете между трите налични нива.

Изглед „Магистрала“

Тази функция ви позволява да активирате/деактивирате изгледа „Магистрала“.

Натиснете „On“, за да активирате функцията, или „Off“, за да я деактивирате.

Показване на точките на интерес

Можете да изберете определени точки, представляващи интерес (видими при мащаб 100 m), да се показват на картата.

За директен достъп до тази функция натиснете **3**, при което на картата ще се покажат следните точки на интерес:

- настаняване;
- летище;
- автомобил;
- бизнес;
- кафене или бар;
- ...

Натиснете маркерите отляво на точките на интерес, за да се покажат/скрият онези, които искате (празен маркер за скриване, пълен маркер за показване).

Въведете името на точката на интерес, за да отворите списък с подкатегории.

Забележка: в държавите, за които няма карти, можете да деактивирате функцията за навигация. В главното меню изберете „Настройка“ > „Система“, натиснете „Off“ срещу „Навигация“, за да деактивирате функцията за навигация.

УПРАВЛЕНИЕ НА „ЛЮБИМИ“ (1/2)

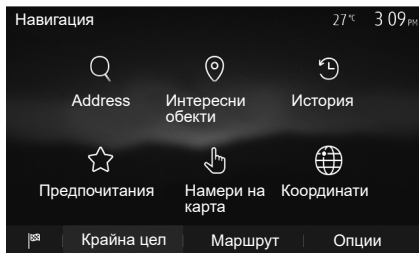

Създаване на запис

В началния екран натиснете „Навиг.“ > „Меню“ > „Крайна цел“, за да отворите менюто на дестинацията. Разполагате с няколко начина за въвеждане на дестинация:

- „Адрес“: вижте раздел „Въвеждане на адрес“ в глава „Въвеждане на дестинация“.
- „Интересни обекти“: вижте раздел „Избор на точка на интерес (POI) в глава „Въвеждане на дестинация“.

- „История“: вижте раздел „Избор на дестинация от предходни дестинации“ в глава „Въвеждане на дестинация“.
- „Предпочитания“: отворете регистрираните от вас дестинации.
- „Намери на карта“: вижте раздел „Избор на дестинация върху картата“ в глава „Въвеждане на дестинация“.
- „Координати“: вижте раздел „Въвеждане на координатите на дестинацията“ в глава „Въвеждане на дестинация“.

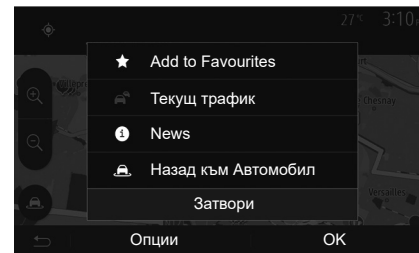

Във всички случаи веднага след потвърждаване на адреса системата го локализира върху картата. Натиснете „Опции“ и след това „Добави към предпочитания“, за да добавите дестинацията в „Любими места“.

Преди да регистрирате любима дестинация, можете да промените името ѝ посредством клавиатурата с цифри.

УПРАВЛЕНИЕ НА „ЛЮБИМИ“ (2/2)

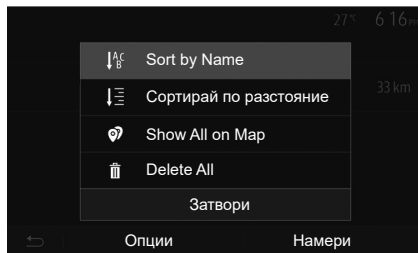

Сортиране на списъка

Можете да сортирате списъка с любимите дестинации по име, по разстояние или всички да бъдат показани на картата. Натиснете „Опции“.

Премахване на любимите дестинации

Натиснете любимата дестинация, която искат е да премахнете. Натиснете „Опции“, „Изтрий предпочитание“ и потвърдете, като натиснете „Изтрий“.

За да изтриете всички любими дестинации, натиснете „Опции“ и след това – „Изтрий всички“. Потвърдете премахването, като натиснете „Изтрий всички“.

Търсене на любима дестинация

Тази функция ви позволява да търсите любима дестинация в списъка по името ѝ.

Натиснете „Намери“ и въведете името на любимата дестинация посредством клавиатурата с цифри.

НАСТРОЙКИ НА НАВИГАЦИЯТА (1/4)

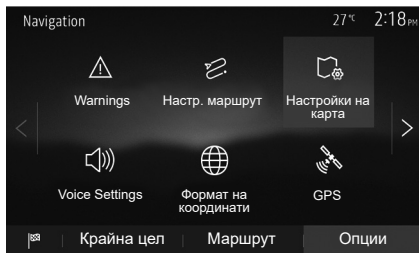

Разделът „Опции“ в долната част на менюто „Навигация“ ви позволява да промените показването на картата или параметрите на навигиране.

« Предупреждения »

Тази опция ви позволява да конфигурирате предупреждения.

Предупреждение при превишаване на скорост

Картите могат да съдържат информация за ограниченията на скоростта за отделните участъци от пътя. Системата може да ви предупреди, ако надхвърлите текущото ограничение.

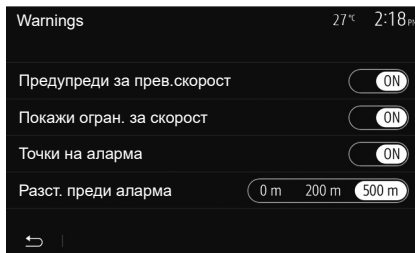

В зависимост от региона тази информация може да не е достъпна или да не е съвсем точна за всички пътища на картата.

Разполагате със следните видове алармени сигнали:

- звуков сигнал: получавате несловесно предупреждение при надхвърляне на ограничението за разрешена скорост;
- визуално предупреждение: актуалното ограничение на скоростта се извежда и примигва в червено върху картата, когато го превишите.

Натиснете „On“ или „Off“, за да активирате или деактивирате предупреждението.

Постоянно визуализиране на ограничението на скоростта

Активирайте или деактивирайте показването на ограничението на скоростта за частта от пътя, като натиснете „On“ или „Off“.

Предупреждения при точки за сигнализация

Когато водачът преминава през участък, изискващ повишена бдителност, върху екрана се показва визуален сигнал за предупреждение, придружен от звуков сигнал. Тези опасни участъци съответстват на части от пътя, в които водачите трябва да бъдат по-предпазливи. Те могат да бъдат постоянни или временни. Можете да активирате или деактивирате тази функция.

Разстояние за предупреждение

Имате няколко възможности за избор на разстоянието, на което искате да получите предупреждение за участък с повишена опасност.

В някои държави изтеглянето и активирането на опцията за зони на предупреждение е незаконно и би могло да доведе до съдебно преследване.

НАСТРОЙКИ НА НАВИГАЦИЯТА (2/4)

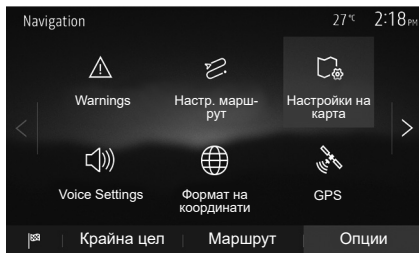

„Настр. маршрут“

Тази функция ви позволява да определите начина, по който се изчисляват маршрутите.

„Метод за планиране на маршрут“

Системата предлага три критерия за изчисляване на маршрута:

- „Бърз“: посочва бърз маршрут, ако можете да се движите с максимално допустимата скорост или близо до нея по всички пътища;
- „Къс“: посочва кратък маршрут, за да се сведе до минимум изминаваното разстояние;

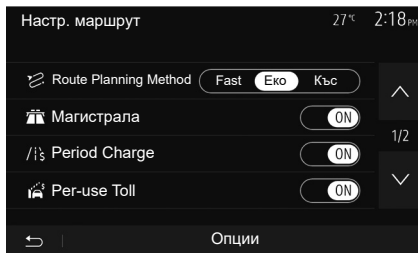

- „Есо“: този режим предлага компромис между бързия и краткия режим. С него можете да спечелите известно разстояние, като се движите малко по-дълго време. Изчисленият маршрут вероятно ще бъде по-кратък от бързото решение, но не много по-бавен.

„Магистрала“

Възможно е да искате да избягвате магистралите, ако карате по-бавна кола или теглите друга кола.

„Заплатен период“

Можете да разрешите или забраните използването на пътища, чието използване изисква закупуването на специално разрешение за определен период.

„Еднократна такса“

Можете да разрешите или забраните използването на пътища с пътни такси.

„Ferries“ (Фериботи)

Можете да разрешите или забраните използването на всички видове фериботи, кораби и влакове.

„Автопул“

Тази функция ви позволява да визуализирате пътищата, предназначени само за съвместно ползване на автомобили.

„Неасфалтирани пътища“

Можете да разрешите или забраните използването на черни пътища.



От съображения за сигурност извършвайте тези действия при спряло превозно средство.

НАСТРОЙКИ НА НАВИГАЦИЯТА (3/4)

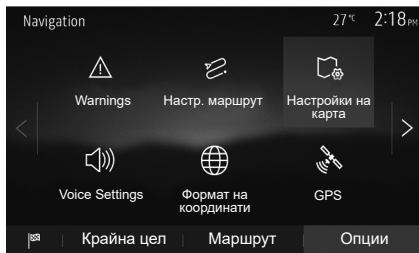

„Настройки на карта“

Вижте глава „Настройки на картата“.

„Гласови настройки“

Тази функция позволява да се промени гласовата навигация. Вижте глава „Навигация“ на настоящото ръководство.

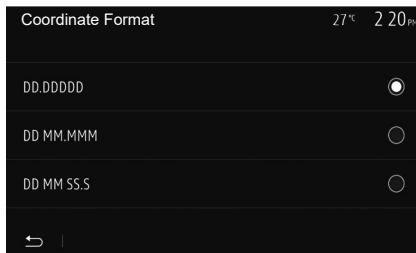

„Формат на координати“

Тази функция позволява да се промени формата на координатите.

Системата предлага три типа формат.

A

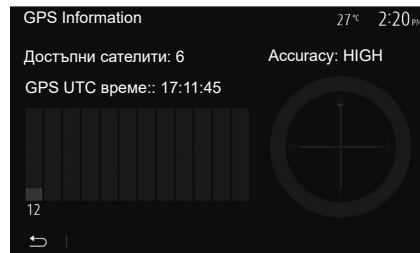

GPS

Тази функция позволява да се контролира състоянието на GPS спътниците.

Натиснете GPS, за да изведете информацията от GPS (екран **A**).



Предпазни мерки относно навигацията

Употребата на навигационната система в никакъв случай не заменя отговорността или бдителността на водача по време на шофиране на автомобила.

НАСТРОЙКИ НА НАВИГАЦИЯТА (4/4)

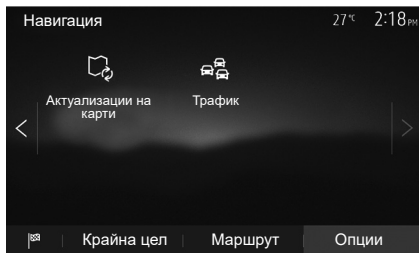

„Актуализации на карти“

Тази функция позволява да се контролират датите на последните извършени актуализации.

„Трафик“

Тази функция позволява да се активира или деактивира „Трафик инфо“, маркирането на различни събития и управлението на алтернативните маршрути в случай на произшествия или задръствания.

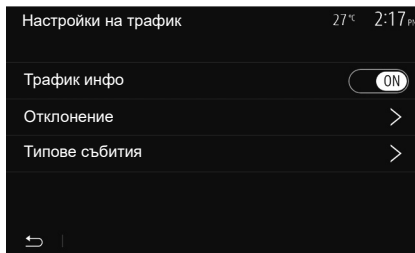

„Трафик инфо“

Можете да активирате или деактивирате извеждането на предупреждения за различните произшествия, намиращи се по маршрута ви.

„Отклонение“

Тази функция позволява да пестите време при настъпването на произшествие по пътя ви, като предлага алтернативен маршрут.

Мултимедийната система предлага да изберете време, над което да ви се предлага нов маршрут с отклонение, за да спестите време.

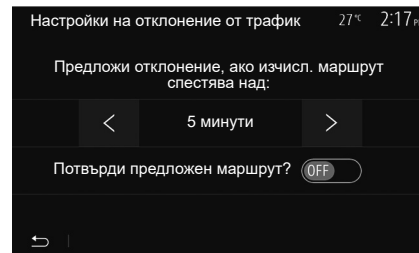

„Типове събития“

Тази функция позволява да изберете типовете събития, които да се извеждат по време на навигация:

- „Всички събития“
- „Събития по пътният поток“
- „Затворени и блокирани“
- „Катастрофа“
- ...



От съображения за сигурност извършвайте тези действия при спряло превозно средство.

НАСТРОЙКИ НА СИСТЕМАТА (1/2)

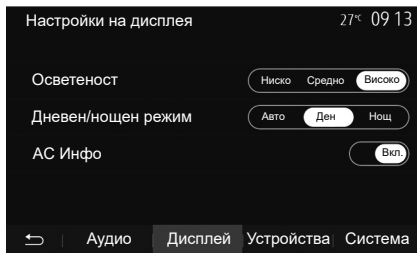

За да стигнете до настройките на мултимедийната система, в началния екран натиснете „Настройка“, след което изберете раздел в долната част на екрана.

Аудионастройки

Вижте глава „Настройване на звука“.

Настройване на екрана

„Осветеност“

Можете да настроите осветеността на екрана в съответствие с предпочитанията си. Предлагат се три режима:

- „Ниско“;
- „Средно“;
- „Високо“.

„Дневен/нощен режим“

За да подобрите видимостта на екрана за навигация при дневна и нощна светлина, можете да промените съчетанието на цветове на картата.

- „Авто“: GPS показва екрана с карта. Преминаването в дневен или нощен режим е автоматично в зависимост от запалването на светлините.
- „Ден“: екранът с картата се показва винаги с ярки цветове.
- „Нощ“: екранът с карта се показва винаги с по-тъмни цветове.

„АС Инфо“

Тази функция ви позволява да активирате/деактивирате извеждането на данни за климатика по време на промяна на настройката.

Устройства

Вижте глава „Регистриране/дерегистриране на Bluetooth® устройствата“.

НАСТРОЙКИ НА СИСТЕМАТА (2/2)

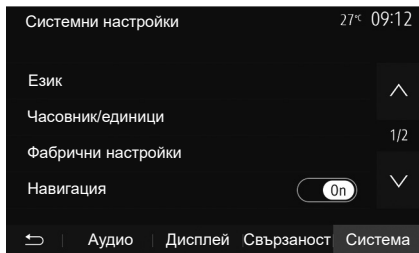

Настройване на системата

„Език“

Тази функция ви позволява да промените използвания език в системата и езика на гласовото управление.

За да смените езика, изберете желанния език и потвърдете избора си, като натиснете „ОК“.

„Часовник“

Използвайте тази функция, за да зададете формата на показване на часа (12- или 24-часов формат).

Забележка: във версии с навигация часът се задава автоматично от GPS, ако е инсталирана картата на държавата, в която се намирате. Във версии без навигация часът може да се задава само ръчно.

За да промените часа ръчно, натиснете „Часовник/единици“ и изберете „Настройка на часа“.

„единици“

Тази функция ви позволява да зададете мерната единица за разстояние, която да се показва на мултимедийната система. Можете да избирате между „km“ и „mils“.

Забележка: настройките за мултимедийната система не оказват влияние върху дисплея на арматурното табло. За допълнителна информация относно настройките на дисплея на арматурното табло вижте ръководството за експлоатация на автомобила.

„Фабрични настройки“

Тази функция ви позволява повторно да инициализирате различни параметри на настройките по подразбиране.

- Всички: възстановява настройките по подразбиране на всички „Фабрични настройки“.
- Телефон: инициализира повторно всички параметри, свързани с телефона.
- Навигация: инициализира повторно всички параметри, свързани с навигацията.
- Аудио/мултимедии/радио/система: инициализира повторно всички параметри, свързани със звука, мултимедийните устройства и радиото.

„Навигация“

Тази функция ви позволява да активирате или деактивирате навигацията на системата.

„Системна версия“

Тази функция ви позволява да управлявате версията на системата.

ОБНОВЯВАНЕ НА СИСТЕМАТА (1/6)

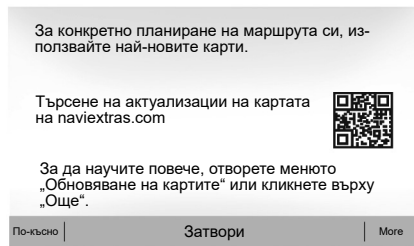

Обновяване на мултимедийната система без карти

Ако автомобилите не са оборудвани с навигационна система, се обърнете към представител на марката.



Актуализиране на мултимедийната система и картата

Забележка: проверете дали системите ви вече са актуализирани, за да избегнете ненужно стартиране на процедурата.

За да актуализирате мултимедийната си система и нейната карта, ще имате нужда от USB флаш памет и свързан към интернет компютър.

Използвайте компютъра, за да изтеглите актуализации от интернет на USB флаш паметта, след това инсталирайте актуализациите от USB флаш паметта на мултимедийната система на автомобила.

Ако софтуерът на мултимедийната система не е актуализиран, той Toolbox ще предложи актуализация на системата, преди картата да бъде актуализирана. Системата и картата не могат да се актуализират едновременно. Процесът трябва да бъде повторен за всяка актуализация.

Ще трябва да действате по следния начин:

- запазете системата на USB флаш памет;
- инсталирайте софтуера Toolbox на компютъра си;
- изтеглете продуктите от Toolbox на USB флаш паметта;
- Актуализиране на мултимедийната система или карта от USB флаш паметта.

Следвайте последователно стъпките, описани по-долу.

ОБНОВЯВАНЕ НА СИСТЕМАТА (2/6)

Регистриране на системата в USB устройство

За да запишете мултимедийната си система във вашия потребителски профил, първо свържете празен USB ключ към мултимедийната система, за да създадете копие.

Забележка:

- за да поставите USB флаш паметта в мултимедийната система, вижте информацията в раздел „Поставяне на USB флаш паметта“ в глава „Навигационна система“.
- USB устройството с памет не се доставя със системата;
- USB устройството с памет, което се използва, трябва да бъде форматирано във формат FAT32 и да има минимален капацитет 4GB и максимален 32GB;
- за да запазите данните на системата в USB флаш паметта, стартирайте автомобила и не изключвайте двигателя, докато данните се зареждат;
- Не използвайте функциите на мултимедийната система по време на процедурата.

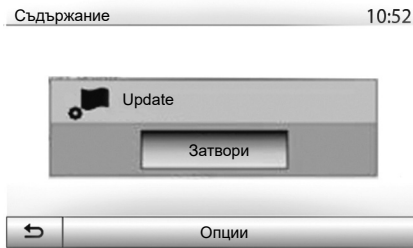

За да запазите моментна снимка на системата на USB флаш паметта, трябва:

- да включите USB флаш паметта в USB гнездото на мултимедийната система;
- от главното меню да изберете меню „Навигация“;
- да изберете меню „Опции“;

- изберете менюто „Актуализации на карти“ от втората страница на менюто „Опции“;
- натиснете бутона „Опции“ в долната част на екрана;
- изберете функцията „Актуализиране“ на екрана на мултимедийната система.

По този начин се инсталира копие на навигационната система на USB ключа, което ще послужи на Toolbox за записване на системата в потребителския ви профил и ще позволи на Toolbox да идентифицира наличните за навигационната система актуализации.

Когато процесът на записване на данни завърши, може да извадите USB устройството от мултимедийната система.

Актуализациите на системата трябва да се извършват, докато двигателят работи. Електрическите автомобили трябва да се зареждат или двигателят да работи (предупредителният индикатор READY свети).

ОБНОВЯВАНЕ НА СИСТЕМАТА (3/6)

Инсталиране на софтуера Toolbox на вашия компютър

Инсталирайте Naviextras Toolbox на вашия компютър с няколко щраквания. Можете да изтеглите Toolbox от уеб сайта на производителя.

Отидете в уебсайта и щракнете върху „Register“ (Регистриране) в областта „Welcome Guest user“ (Добре дошъл, гост потребител) в горната част на екрана. След като акаунтът ви бъде създаден и запазен, попълнете исканата информация (модел на автомобила, тип на бордовата мултимедийна система и др.), след което изтеглете софтуера.

След изтегляне на софтуера започнете инсталирането.

Следвайте инструкциите на екрана.

Екраните, показани в ръководството, не са задължителни.



Изтегляне на продукти от Toolbox на USB ключа

Свързване към Toolbox

Изпълнете софтуера Naviextras Toolbox и се уверете, че вашият компютър е свързан към интернет.

Когато стартирате Toolbox на компютъра, поставете USB флаш паметта, съдържаща моментна снимка на мултимедийната ви система. След като софтуерът разпознае USB флаш паметта, се предлагат две опции: „Влизане“ и „Регистрация“.

Ако не сте се регистрирали в уебсайта Naviextras.com, можете да го направите от Toolbox, като щракнете върху на страницата за влизане. Следвайте инструкциите на екрана.

Ако вашият абонамент го позволява и ако Toolbox намери вашата система в списъка с поддържани системи, се появява началният екран, позволяващ ви да се свържете с вашия акаунт в Naviextras.

След като се свържете с вашия акаунт в Naviextras Toolbox и с поставена в компютъра USB флаш памет, можете да получите безплатни или платени приложения, услуги и съдържание, като изберете тези елементи, които желаете да инсталирате в мултимедийната система, от менюто „Каталог“ в лентата с менюта, разположена от лявата страна на екрана на Toolbox.

В някои държави изтеглянето и активирането на опцията за зони на предупреждение е незаконно и може да доведе до съдебно преследване.

ОБНОВЯВАНЕ НА СИСТЕМАТА (4/6)

Актуализации от Toolbox на USB ключа

Щракнете върху Актуализиране в лентата с менюта, разположена от лявата страна на екрана на Toolbox.

Менюто за актуализации отваря екран, показващ всички налични актуализации, включително:

- елементи, които сте получили, но все още не сте инсталирали (актуализации или екстри);
- обновленията и безплатните екстри, които сте добавили към инсталационния файл от Каталога;
- актуализации на системата (ако е налична по-нова версия);
- специални безплатни актуализации.

Всички налични обновления са посочени по региони във вид на списък и върху планшета.

По подразбиране всички елементи, свързани със всички региони, са избрани с оглед инсталирането им. Ако решите да пропуснете временно определен регион, премахнете отметката от квадратчето в началото на съответния ред в таблицата. След като прегледате таблицата, кликнете върху бутона „Installer“ (Инсталиране), разположен в долната част на екрана, за да стартирате процеса на инсталиране.

Toolbox пристъпва към изтегляне и инсталиране на избраните обновления. Изчакайте до получаването на съобщението, обявяващо края на операцията.

Забележка: времето за изтегляне на приложението е различно в зависимост от размера му и качеството на мобилната връзка.

Toolbox ви предупреждава, ако избраните елементи надвишават максималния капацитет на мултимедийната система. В този случай можете да изберете елементите за инсталиране или премахване от системата, за да се съобразите с максималния обем за съхранение.

Дори когато елементите са премахнати от системата, вие запазвате собствеността върху тях и можете да ги инсталирате по-късно безплатно.

Моля, не изваждайте USB устройството от системата и не го деактивирайте по време на обновление.



В някои държави изтеглянето и активирането на опцията за предупреждение за радари е незаконно и може да представлява нарушение на закона.

ОБНОВЯВАНЕ НА СИСТЕМАТА (5/6)

Обновяване на системата и картите

Когато процесът на инсталация приключи, USB ключът може да бъде изваден от компютъра. Свържете USB ключа към USB порта на мултимедийната система на автомобила.

Забележка:

- за да актуализирате картите, запалете автомобила и не изключвайте двигателя, докато данните се зареждат. Когато мултимедийната система се включи, тя автоматично идентифицира наличните обновления в USB устройството и предлага да обнови системата или картите в съответствие с обновленията, открити в USB устройството. Не изключвайте мултимедийната система по време на инсталиране на актуализацията;
- Изтеглянето и инсталирането на актуализация на системата са възможни само ако има налична по-нова версия;
- функциите, предоставяни от мултимедийната система, зависят от модела и нивото на оборудването на вашия автомобил.

A

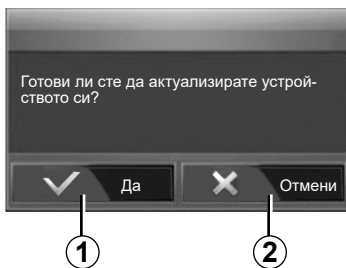

Екранът **A** се показва автоматично веднага щом бъде свързано USB устройството с памет:

- Натиснете **1**, за да стартирате актуализацията.
- Натиснете **2**, за да се върнете към предходния екран.

Когато натиснете бутона **1**, се стартира процесът на актуализация. Не извършвайте никакви действия по време на процеса на актуализация на системата.

След като актуализирането приключи, мултимедийната система се рестартира, при което всички нови функции са актуализирани.

Мултимедийната система може автоматично да се рестартира по време на процеса на обновяване. Изчакайте да се покаже екранът на радиото.

Ако обновлението бъде прекъснато неволно, започнете го отново отначало.

ОБНОВЯВАНЕ НА СИСТЕМАТА (6/6)

Лиценз

За да получите GPL, LGPL, MPL и другите лицензи за отворен изходен код, съдържащ се в този продукт, посетете специализирания уебсайт.

В допълнение към изходния код са достъпни за изтегляне всички посочени лицензионни условия, изключения от гаранции и информация за авторски права.

Специализираният сайт ще ви предостави отворения изходен код и на CD-ROM срещу заплащане на разходите за разпространение (като например разходите за носител, изпращане и обработка) при поискване по имейла.

Предложението е валидно три години след датата на закупуване на продукта.

Гаранция за обновяване на картата

След доставката на вашия нов автомобил, разполагате с максимален срок от 90 дни, през който да актуализирате картите безплатно. След това актуализациите ще бъдат платени.

Когато се стартира навигацията, мултимедийната система предлага да актуализира картата. Това напомняне се появява два пъти годишно в продължение на седем години. Можете:

- да изберете „По-късно“ и напомнянето ще се появи при следващото активиране на навигацията;
- да изберете „Затвори“ и напомнянето вече няма да се показва;
- да изберете „Още“ и системата показва менюто „Актуализации на карти“.

НЕИЗПРАВНОСТИ ВЪВ ФУНКЦИОНИРАНЕТО (1/5)

Система		
Описание	Причини	Решения
Не се показва никакво изображение.	Екранът е в режим на готовност.	Проверете дали екранът не е в режим на готовност.
	Системата е спряна	Температурата вътре в автомобила е много ниска или много висока.
	Автомобилът е изключен.	Рестартирайте автомобила.
Не се чува звук.	Силата на звука е на минимум или е активирана функцията за заглушаване на звука.	Увеличете нивото на звука или деактивирайте функцията за заглушаване.
	Избраният източник за системата не е правилен.	Проверете избрания източник за системата и се уверете, че източникът на възпроизвеждане е мултимедийната система.
Не се чува звук от левия, десния, предния или задния високоговорител.	Параметрите balance или fader не са правилни.	Настройте balance на звука или fader правилно.
Показваното време не е правилно.	Настройката на времето е зададена на „Автоматично“ и системата вече не получава GPS сигнал.	С „Навигация“: шофирайте автомобила, докато бъде получен GPS сигнал.
		Без „Навигация“: вижте главата „Настройки на системата“, за да настроите часа.

НЕИЗПРАВНОСТИ ВЪВ ФУНКЦИОНИРАНЕТО (2/5)

Навигация		
Описание	Причини	Решения
Не се чува звук.	Силата на звука в меню „Навиг.“ е изключена или е зададена на минимум.	Увеличете силата на звука („Опции“ в меню „Навиг.“) или деактивирайте функцията за изключване на звука. Силата на звука в режим GPS може да бъде настроена по време на гласовото управление.
Местоположението на автомобила на екрана не отговаря на реалното му такова.	Лошо локализиране на автомобила поради приемане на сигнала GPS.	Преместете автомобила, докато не получите добър сигнал GPS.
	Версията на картата е остаряла.	Актуализирайте картата.
Индикациите, посочвани на екрана, не отговарят на реалността.	Версията на системата е остаряла.	Снабдете се с последната версия на системата.
Някои опции от менюто не са налични.	В зависимост от актуалната команда някои опции не са налични.	
Гласовото управление не е налично.	Навигационната система не отчита кръстовището. Гласовото управление е изключено.	Увеличете звука. Проверете дали гласовото управление е активирано.
Гласовото управление не отговаря на реалността.	Гласовото управление може да варира според околната среда.	Шофирайте според реалните условия.
Предлаганият маршрут не започва или не свършва в желаната дестинация.	Дестинацията не е разпозната от системата.	Въведете път, близък до желаната дестинация.

НЕИЗПРАВНОСТИ ВЪВ ФУНКЦИОНИРАНЕТО (3/5)

Телефон		
Описание	Причини	Решения
Не се чува звук и звънене.	Мобилният телефон не е включен или свързан към системата. Силата на звука е на минимум или е активирана функцията за заглушаване на звука.	Проверете дали мобилният телефон е включен или е свързан към системата. Увеличете силата на звънене или деактивирайте функцията за заглушаване. Проверете избрания източник за системата и се уверете, че източникът на възпроизвеждане е мултимедийната система.
Не е възможно да се осъществи обаждане.	Мобилният телефон не е включен или свързан към системата. Активирано е заключването на клавиатурата на телефона.	Проверете дали мобилният телефон е включен или е свързан към системата. Отключете клавиатурата на телефона.
	По време на работа се показват няколко аудиоизточника.	Рестартирайте мултимедийната система, като натиснете и задържите бутона за вкл./изкл. (докато екранът се изключи).

НЕИЗПРАВНОСТИ ВЪВ ФУНКЦИОНИРАНЕТО (4/5)

Медия		
Описание	Причини	Решения
Не се чува звук.	Силата на звука е на минимум или е активирана функцията за заглушаване на звука.	Увеличете нивото на звука или деактивирайте функцията за заглушаване.
	Аудиоизточникът не е включен или не е свързан към системата.	Проверете избора на източник за системата и се уверете, че източникът на възпроизвеждане е мултимедийната система.
Мултимедийната система не разпознава никакъв външен аудиоизточник (MP3 плейър, преносим аудиоплейър, USB флаш памет, телефон и др.).	По време на работа се показват няколко аудиоизточника.	Рестартирайте мултимедийната система, като натиснете и задържите бутона за вкл./изкл. (докато екранът се изключи).
Android Auto™/CarPlay™ не стартира на мултимедийната система.	Приложението Android Auto™/CarPlay™ не е конфигурирано правилно на смартфона ви.	Посетете уебсайта на производителя на смартфона ви за информация за конфигуриране.
	USB кабелът не е съвместим за пренос на данни.	Използвайте USB кабел, препоръчан от производителя на телефона, за правилно функциониране на приложението.
	Аудиоизточникът вече не се разпознава от мултимедийната система по време на работа.	Рестартирайте мултимедийната система, като натиснете и задържите бутона за вкл./изкл. (докато екранът се изключи).
Неизправност във функционирането на аудиоизточника (гласовото разпознаване е изключено в SIRI/CarPlay™/Android Auto™, MP3 плейъра, преносимия аудиоплейър, телефона или др.).		

НЕИЗПРАВНОСТИ ВЪВ ФУНКЦИОНИРАНЕТО (5/5)

Медия		
Описание	Причини	Решения
Неизправност във функционирането на Android Auto™/CarPlay™.	Смартфонът ви вече не е съвместим след актуализация на приложението Android Auto™/CarPlay™.	Върнете се към предишната версия или вижте настройките на Android Auto™/CarPlay™ за вашата марка смартфон.
Неизправност във функционирането с приложения за проследяване на географското местоположение.	Мрежата е недостъпна. Проследяването на географското местоположение не е активирано на телефона ви.	Намерете място със силен сигнал. Активирайте проследяването на географското местоположение на телефона си.
Грешка във функционирането на Android Auto™ при използване на Wi-Fi.	Вашият смартфон може да не е съвместим с функцията за безжична репликация Android Auto™.	Проверете дали вашият смартфон е съвместим с функцията за безжична репликация Android Auto™.
Грешка във функционирането на Android Auto™/CarPlay™ при използване на Wi-Fi.	Функцията „Wi-Fi“ не е активирана в мултимедийната система.	Активирайте функцията Wi-Fi от менюто на мултимедийната система.
Грешка във функционирането на Android Auto™/CarPlay™ при използване на Wi-Fi.	„Wi-Fi“ държавата не е конфигурирана в правилния канал на мултимедийната система.	Конфигурирайте държавата в субменюто за Wi-Fi на менюто на мултимедийната система.
Грешка във функционирането на Android Auto™/CarPlay™ при използване на Wi-Fi. Съобщение „Грешка при свързване“.	Съобщението „Грешка при свързване“ може да се показва за определени смартфони при изключване, свързани чрез Wi-Fi или в собствено приложение (радио, навигация и др.).	Няма друг ефект освен, че съобщението се показва неволно. Няма решение (грешка на смартфона), освен да оставите смартфона включен или в режим Android Auto™/CarPlay™.

АЗБУЧЕН УКАЗАТЕЛ (1/3)

B
Bluetooth®..... BUL.31 → BUL.35, BUL.40

G
GPS
приемане..... BUL.71
приемник..... BUL.71, BUL.92

M
MP3..... BUL.24
Multi-Sense..... BUL.68 → BUL.70

P
POI..... BUL.74 → BUL.80, BUL.87

R
RDS..... BUL.5

U
USB
аудиоизточник..... BUL.71
USB..... BUL.71, BUL.96 → BUL.101

V
VIN (идентификационен номер на автомобила) .. BUL.29 – BUL.30

W
WMA..... BUL.24

Y
Yandex.Auto..... BUL.53 → BUL.55

A
адресник..... BUL.78, BUL.88 – BUL.89
аномалия в действието..... BUL.15, BUL.102 → BUL.106
АРТИСТ..... BUL.25
аудио уокман Bluetooth®
разделяне..... BUL.25
съвместяване..... BUL.25

Б
БАЛАНС..... BUL.27
БАСОВИ ЧЕСТОТИ..... BUL.27
безжично зарядно устройство
област за зареждане..... BUL.44 – BUL.45
безжично зарядно устройство..... BUL.44 – BUL.45
бързо търсене..... BUL.24

B
важен пункт..... BUL.73, BUL.75 → BUL.80, BUL.87
високи честоти..... BUL.27 – BUL.28
връзка USB.... BUL.5, BUL.12, BUL.24 → BUL.26, BUL.29 – BUL.30,
BUL.96 → BUL.101

Г
гласова команда..... BUL.41 → BUL.43
гласово разпознаване BUL.13 – BUL.14, BUL.41 → BUL.43, BUL.51

Д
дестинация... BUL.75 → BUL.80, BUL.78, BUL.85, BUL.88 – BUL.89
дистанционно стартиране на двигателя..... BUL.5 → BUL.7,
BUL.64 → BUL.66
допълнителен източник..... BUL.24 → BUL.26

Е
единица за разстояние..... BUL.95
език
промяна..... BUL.95
ЕКО управление..... BUL.63
екран
в очакване на действие..... BUL.12, BUL.15
дисплей на навигатора..... BUL.7, BUL.81 → BUL.86
екран за навигация..... BUL.81 → BUL.86
меню..... BUL.7
настройки..... BUL.87
екрани..... BUL.8 → BUL.14
етап..... BUL.85

З
запаметяване на адрес..... BUL.75

АЗБУЧЕН УКАЗАТЕЛ (2/3)

запаметяване на радиостанция
запаметяване на радиостанция BUL.12 → BUL.14
запаметяване на радиостанция..... BUL.21

И

избор
на писта..... BUL.26
изключване на звука BUL.19
източник
радио BUL.12 → BUL.14
икономия на гориво BUL.63
Информация за 4x4 BUL.5, BUL.67
информация трафик..... BUL.5 → BUL.7, BUL.22, BUL.80, BUL.93
история на повикванията BUL.37

К

камера за заден ход BUL.5, BUL.58 → BUL.60
камера за задно виждане
параметри BUL.94
камера за множество изгледи..... BUL.5, BUL.61 – BUL.62
карта
дигитализирана карта BUL.71
извеждане на екрана..... BUL.12 → BUL.14, BUL.72, BUL.87
мащаб BUL.72
настройки BUL.87, BUL.90
картографски символи..... BUL.72
команда под волана..... BUL.20
команди BUL.8 → BUL.14, BUL.17
конкретна дестинация
адресна книга BUL.78
консумация на гориво BUL.63

М

МЕНЮ..... BUL.12
меню за дестинация BUL.75 → BUL.80

Н

набиране на номер BUL.38
навигация
активиране BUL.81

BUL.108

гласова BUL.12 → BUL.14, BUL.81 → BUL.86
карта BUL.81 → BUL.86
настройвам телефон BUL.31 → BUL.34
настройки
аудио BUL.27 – BUL.28, BUL.94
на осветеността BUL.94
разпределение на звука отляво / отдясно BUL.28
разпределение на звука отпред / отзад BUL.28
настройки..... BUL.12 → BUL.14, BUL.22, BUL.91 → BUL.95
настройки на контраста
настройки на снимките BUL.12 → BUL.14
настройки на навигацията
звучи и предупреждения..... BUL.79 – BUL.80
настройки по подразбиране
общо нулиране BUL.46 → BUL.48
ниски честоти BUL.28
номерирание BUL.38

О

обем BUL.12 → BUL.14, BUL.19
обем на комуникацията BUL.19
обем, съобразен със скоростта BUL.19, BUL.27
определяне на параметрите BUL.86
откачване на телефон BUL.36
отклонение BUL.85, BUL.93
отменяне на настройката на телефон BUL.34

П

повиквам BUL.37, BUL.40
подробен маршрут..... BUL.80, BUL.83, BUL.86
положение на превозното средство BUL.72
потвърждаване на дестинация BUL.79 – BUL.80
предпазни мерки при употреба..... BUL.3
предпочитан
добавяне BUL.80
премахване BUL.89
прекъсване на повикване..... BUL.13, BUL.38
приемане на повикване BUL.38
приключване на телефонен разговор BUL.13

АЗБУЧЕН УКАЗАТЕЛ (3/3)

Р

радио	BUL.5, BUL.12 → BUL.14, BUL.20 → BUL.23
радиостанция	BUL.20 → BUL.23
радиочестотни полоси	BUL.20 → BUL.23
режим 3D/2D	BUL.81
режим LIST/LISTE	BUL.21
режим MANU/MANUEL	BUL.20
режим MEMO	BUL.21

С

свързване на Bluetooth	BUL.35
свързване на телефон	BUL.35
сила на звуковия сигнал	BUL.28
система	
актуализиране	BUL.96 → BUL.101
спиране	BUL.15
списък с данни за автомобила	BUL.40
стъпенка	BUL.15

Т

телефон	BUL.6
---------------	-------

У

указания	
индикации на указанията	BUL.49 → BUL.52

Ф

фасади и команди на волана	BUL.8 → BUL.14
флаш памет	BUL.29 – BUL.30, BUL.96 → BUL.101
функции	BUL.5 → BUL.7

Ц

цифрова клавиатура	BUL.18
--------------------------	--------

Ч

час	
извеждане на екрана	BUL.95
час	BUL.95

