

MEDIA DISPLAY & MEDIA NAV

Précautions d'utilisation	F.3
Généralités	F.5
Description générale	F.5
Présentation des commandes	F.8
Marche/Arrêt.	F.15
Fonctionnement et utilisation	F.16
Volume	F.19
Multimédia	F.20
Écouter la radio	F.20
Sources audio auxiliaires	F.24
Régler le son	F.27
Vidéo	F.29
Téléphone	F.31
Appairer/désappairer des appareils Bluetooth®	F.31
Connecter/déconnecter des appareils Bluetooth®	F.35
Émettre, recevoir un appel	F.37
Répertoire téléphonique	F.40
Utiliser la reconnaissance vocale	F.41
Chargeur sans fil	F.44
Applications	F.46
Projection Smartphone	F.46
Android Auto™, CarPlay™	F.49
Yandex.Auto	F.53
Véhicule	F.56
Paramètres du véhicule	F.56
Caméra de recul	F.58
Caméra multivues	F.61
Driving Eco	F.63
Démarrage du moteur à distance	F.64
4x4 infos	F.67

Multi-Sense	F.68
Navigation	F.71
Le système de navigation.....	F.71
Lire une carte	F.72
Entrer une destination	F.75
Guidage	F.81
Réglages carte	F.87
Gérer les favoris.....	F.88
Réglages de navigation	F.90
Réglages	F.94
Réglages système	F.94
Mise à jour système	F.96
Anomalies de fonctionnement	F.102

PRÉCAUTIONS D'UTILISATION (1/2)

Il est impératif de suivre les précautions ci-dessous lors de l'utilisation du système pour des raisons de sécurité ou de risques de dommages matériels. Respectez obligatoirement les lois en vigueur du pays dans lequel vous vous trouvez.



Précautions concernant la manipulation du système

– Manipulez les commandes (en façade ou au volant) et consultez les informations à l'écran lorsque les conditions de circulation vous le permettent.

- Réglez le volume sonore à un niveau modéré permettant d'entendre les bruits environnants.

Précautions concernant la navigation

- L'utilisation du système de navigation ne remplace en aucun cas la responsabilité ni la vigilance du conducteur lors de la conduite du véhicule.
- Selon les zones géographiques, la « carte » peut manquer d'informations sur les nouveautés du parcours. Soyez vigilant. Dans tous les cas, le code de la route et les panneaux de signalisation routière sont toujours prioritaires sur les indications du système de navigation.

Précautions matérielles

- Ne procédez à aucun démontage ou aucune modification du système afin d'éviter tout risque matériel et de brûlure.
- En cas de dysfonctionnement et pour toute opération de démontage, veuillez contacter un représentant du constructeur.
- N'insérez pas de corps étrangers dans le lecteur.
- L'emploi de produits à base d'alcool et/ou l'aspersion directe d'un liquide est à proscrire.

Précautions concernant le téléphone

- Certaines lois réglementent l'usage du téléphone en voiture. Elles n'autorisent pas pour autant l'usage des systèmes téléphonie mains libres dans n'importe quelle situation de conduite : tout conducteur doit rester maître de sa conduite ;
- Téléphoner en conduisant est un facteur de distraction et de risque important, cela pendant toutes les phases d'utilisation (numérotation, communication, recherche d'une entrée dans le répertoire...).

PRÉCAUTIONS D'UTILISATION (2/2)

La description des modèles déclinés dans cette notice, a été établie à partir des caractéristiques connues à la date de conception de ce document. **La notice regroupe l'ensemble des fonctions existantes pour les modèles décrits. Leur présence dépend du modèle de l'équipement, des options choisies et du pays de commercialisation. De même, des fonctionnalités devant apparaître en cours d'année peuvent être décrites dans ce document. Les écrans présents sur la notice sont non-contractuels.**

Selon la marque et le modèle de votre téléphone, certaines fonctions peuvent être partiellement ou totalement incompatibles avec le système multimédia de votre véhicule.

Pour de plus amples informations, consultez un Représentant de la marque.

DESCRIPTION GÉNÉRALE (1/3)

Introduction

Lorsque le véhicule en est équipé, le système multimédia de votre véhicule assure les fonctions suivantes :

- radio RDS ;
- radio DR ;
- gestion de sources audio extérieures ;
- téléphone mains libres ;
- reconnaissance vocale ;
- aide à la navigation ;
- informations sur le trafic routier ;
- informations sur les zones de vigilance ;
- aide au stationnement (caméra de recul ou caméra multivue) ;
- la programmation de démarrage du moteur à distance ;
- informations sur l'inclinaison du véhicule (4x4 infos) ;
- informations sur votre style de conduite et conseils de conduite afin d'optimiser votre consommation de carburant.

Fonctions radio

Le système multimédia permet l'écoute des stations de radio FM (modulation de fréquence) DR (diffusion numérique) et AM (modulation d'amplitude).

Le système DR permet d'obtenir un meilleur rendu sonore, d'accéder aux informations textuelles sur le programme en cours, etc.

Le système RDS permet l'affichage du nom de certaines stations ou d'informations diffusées par les stations radio FM :

- informations sur l'état général du trafic routier (TA) ;
- message(s) d'urgence.

Fonction audio auxiliaire

Vous pouvez écouter votre baladeur audio directement sur les haut-parleurs de votre véhicule. Vous avez plusieurs possibilités pour connecter votre baladeur, suivant le type d'appareil que vous possédez :

- USB audio ;
- connexion Bluetooth® ;
- réplique smartphone.

Pour plus de précisions sur la liste des appareils compatibles, consultez un Représentant de la marque ou consultez le site internet du constructeur s'il en dispose.

DESCRIPTION GÉNÉRALE (2/3)

Fonction téléphonie mains libres

Le système de téléphonie mains libres Bluetooth® assure les fonctions suivantes en vous évitant d'avoir à manipuler votre téléphone :

- émettre/recevoir/suspendre un appel ;
- consulter la liste des contacts du répertoire du téléphone ;
- consulter l'historique d'appels passés depuis le système ;
- appeler les secours.

Compatibilité des téléphones

Certains téléphones ne sont pas compatibles avec le système mains libres, et ne permettent pas d'exploiter l'ensemble des fonctions offertes ou n'apportent pas une qualité acoustique optimale.

Pour plus de précisions sur la liste des téléphones compatibles, consultez un Représentant de la marque ou consultez le site internet du constructeur s'il en dispose.

Fonction démarrage du moteur à distance

Lorsque le véhicule en est équipé, cette fonction vous permet de programmer le démarrage du moteur à distance afin de chauffer ou ventiler l'habitacle jusqu'à 24 heures avant l'utilisation du véhicule.

Driving Eco

Le menu « Driving Eco » permet d'afficher en temps réel un score global qui reflète votre style de conduite.

Fonction aide à la navigation

Le système de navigation détermine automatiquement la position géographique du véhicule par la réception de signaux GPS.

Il propose un itinéraire jusqu'à la destination de votre choix grâce à sa carte routière. Enfin, il indique la route à suivre, pas à pas, grâce à l'écran de visualisation et aux messages vocaux.

Informations trafic

Cette fonction vous informe en temps réel des conditions relatives au trafic.

Alertes de sécurité routière ou point d'alertes

Ce service vous permet de recevoir des alertes en temps réel, comme les alertes d'excès de vitesse ou la position des zones d'alerte de sécurité routière.



Votre système téléphonie mains libres a seulement pour objet de faciliter la communication en diminuant les facteurs de risque sans les éliminer totalement. Respectez obligatoirement les lois en vigueur du pays dans lequel vous vous trouvez.

DESCRIPTION GÉNÉRALE (3/3)

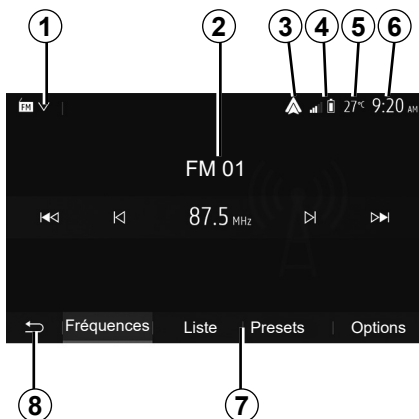

Affichages

Écran des menus

1 Zone de sélection de mode.

Affiche le mode sélectionné. Quand vous touchez la zone de sélection de mode, un menu déroulant apparaît.

2 Zone Table des matières.

Affiche le contenu d'une rubrique de menu et des informations afférentes.

3 Raccourci vers Android Auto™/Carplay™.

4 Zone information téléphonie.

Si le système Bluetooth® ou la réplique smartphone sont connectés, le niveau de réception et de batterie de l'appareil connecté sont affichés.



5 Température extérieure.

6 Zone Heure.

7 Zone Menu :

- affiche le menu inférieur du mode ;
- affiche le menu actuel en surligné.

8 Zone Accueil ou retour à la navigation.

- Suivant le mode dans lequel vous vous trouvez, cette zone affiche :
- le bouton Accueil : revient au menu d'accueil ;
 - le bouton Précédent : revient à l'écran précédent ;
 - le bouton Drapeau : revient à l'écran de navigation.

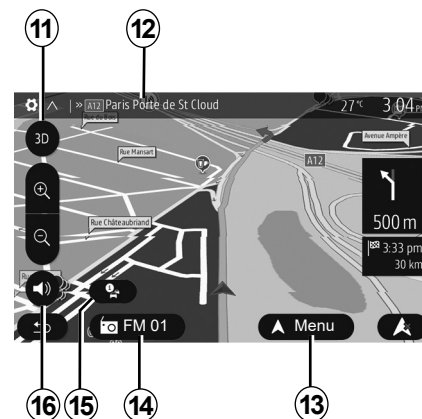

9 Mode nuit.

10 Zone de sélection du démarrage du moteur à distance.

Écran de navigation

Disponible suivant véhicule, pays et/ou législation en vigueur.

11 Mode carte (2D/3D et 2D Nord).

12 Nom de la prochaine rue à prendre sur votre itinéraire.

13 Options de réglage d'itinéraire et de carte.

14 Informations audio actuelles.

15 Informations trafic.

16 Guidage vocal ON/OFF.

PRÉSENTATION DES COMMANDES (1/7)

Façades du système

Les sélections d'écran s'effectuent d'une pression sur la partie souhaitée de l'écran.
Écran de navigation disponible suivant véhicule, pays et/ou législation en vigueur.

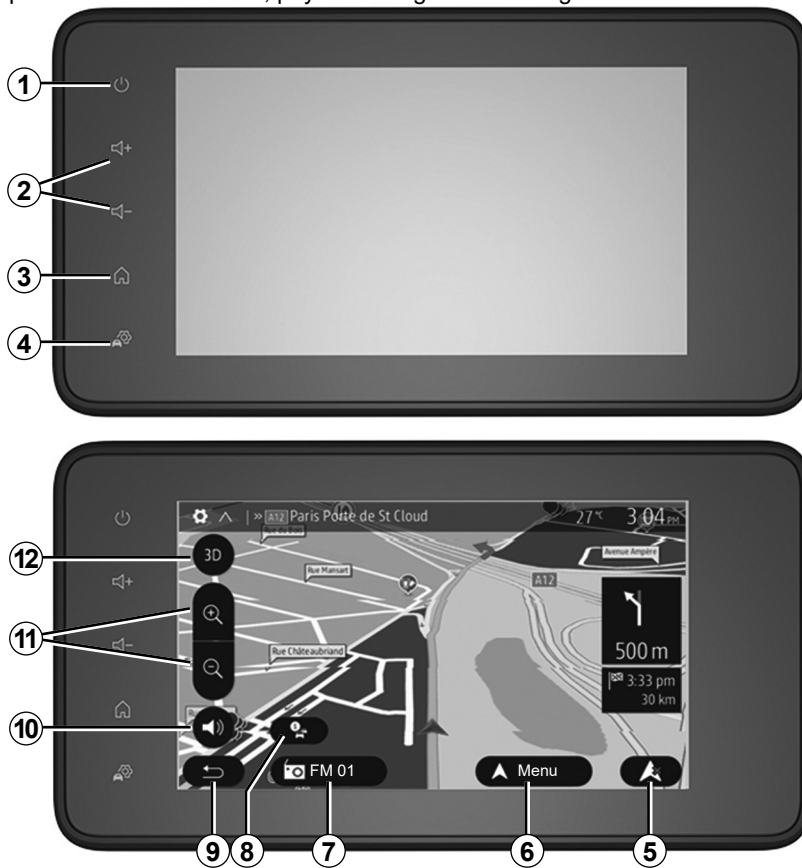

PRÉSENTATION DES COMMANDES (2/7)

Commandes sous volant

Disponible suivant véhicule

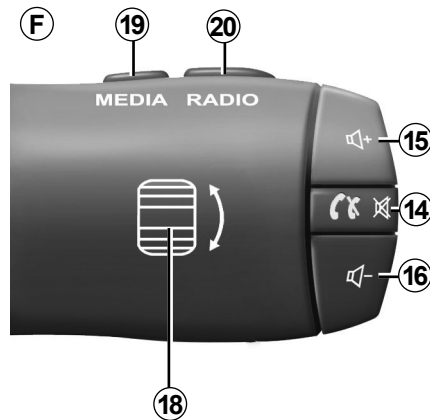
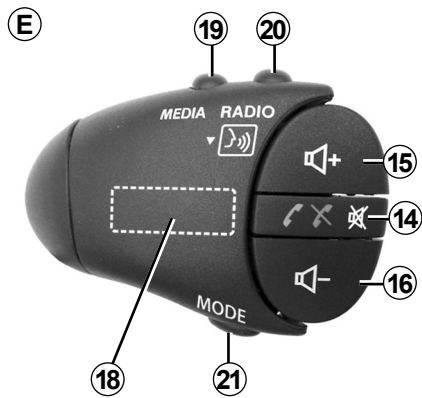
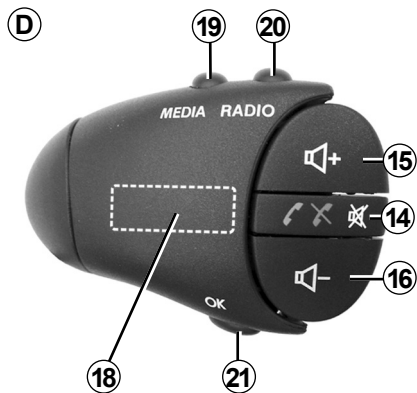
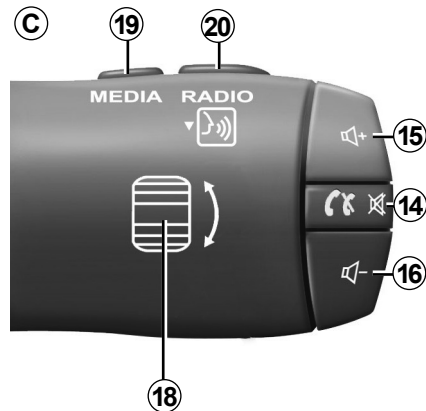
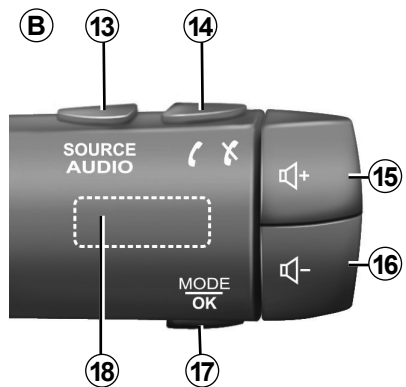
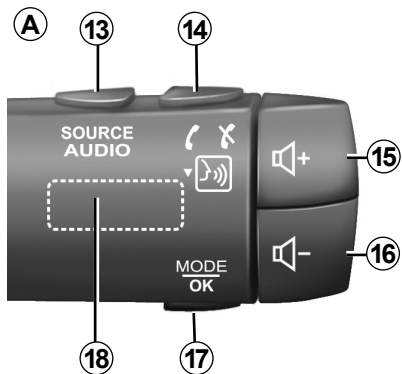

PRÉSENTATION DES COMMANDES (3/7)

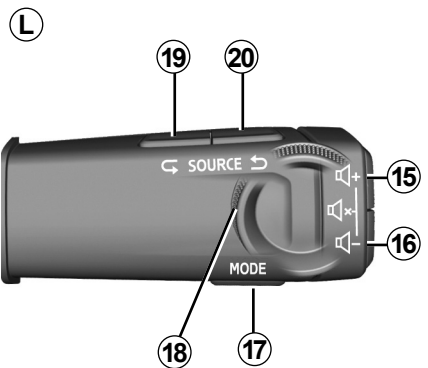
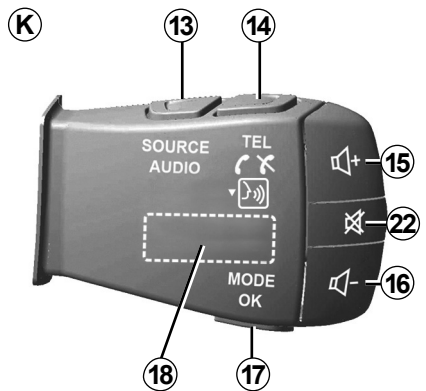
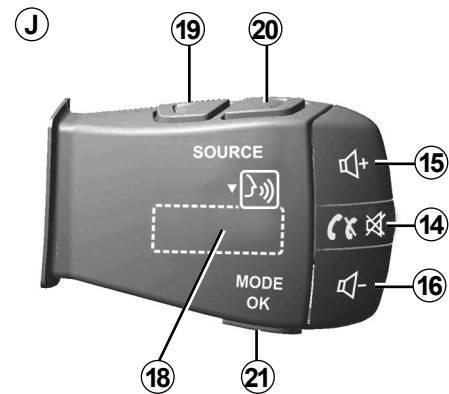
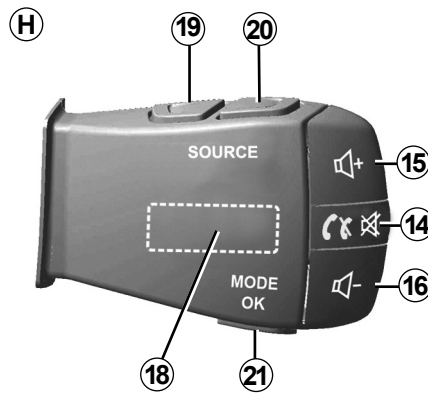
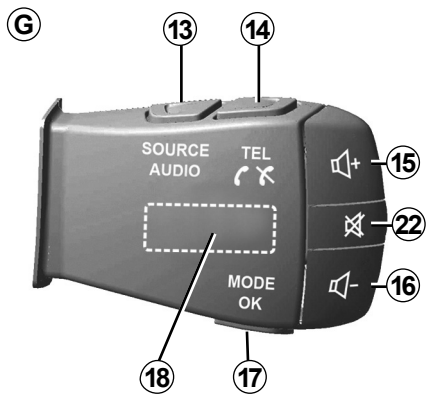

PRÉSENTATION DES COMMANDES (4/7)

Commandes au volant

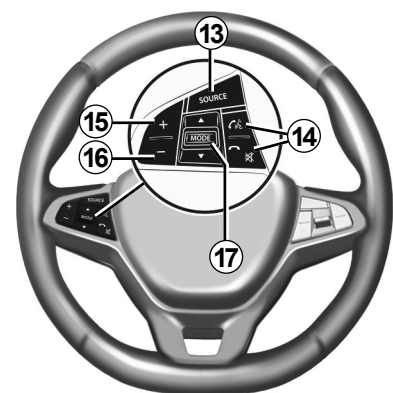
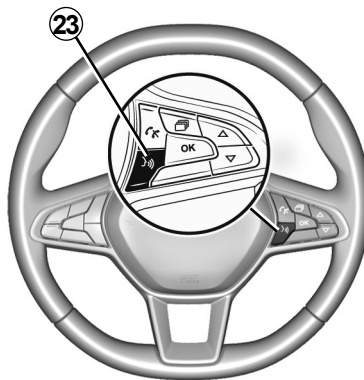
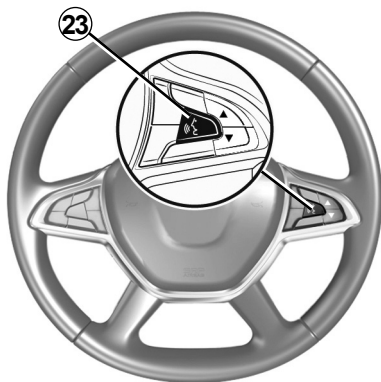
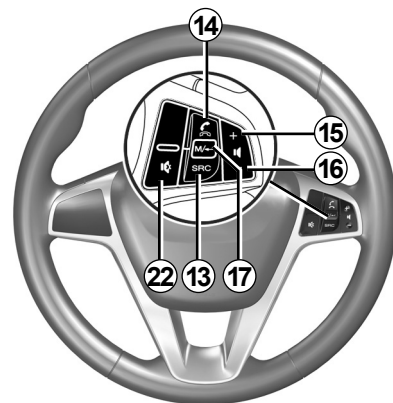
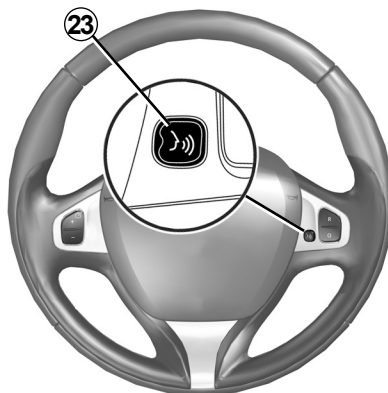
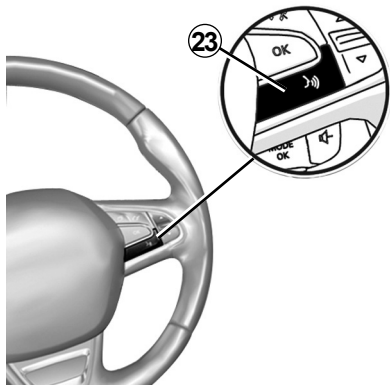

PRÉSENTATION DES COMMANDES (5/7)

	Fonction
1	Appui court : écran de veille ON/OFF. Appui long (>10 secondes) : si votre système ne répond plus ou en cas de blocage, permet le redémarrage du système multimédia.
2, 15, 16	Régler le volume.
3	Accéder au menu « Accueil ».
	Téléphonie ou sources auxiliaires : sortir de l'écran actuel pour retourner vers l'écran de navigation (en cours) ou vers l'écran précédent.
4	Accéder au menu « Paramètres du véhicule ».
5	Supprimer l'itinéraire en cours.
6	Accéder au menu « Navigation ».
7	Accéder au média actuellement à l'écoute (FM/AM/DR/USB/Bluetooth®).
8	Informations trafic en cours (TMC).
9	Retour vers l'écran/menu précédent.
10	Activer/désactiver le guidage vocal.
11	Changer le zoom de vue de carte.
12	Changer le mode de vue de carte (2D/3D/2D Nord).

PRÉSENTATION DES COMMANDES (6/7)

	Fonction
13	Sélectionner la source audio (FM/AM/DR/USB/Bluetooth®).
14	<p>À la réception d'un appel :</p> <ul style="list-style-type: none"> – Appui court : décrocher l'appel ; – Appui long : refuser l'appel. <p>Appui court pendant un appel : raccrocher.</p> <p>À l'écoute d'une source audio : couper/remettre le son « MUTE » (uniquement pour les commandes C, D, E, F, H et J).</p> <p>Appui court : accès au menu « Téléphone » (uniquement pour les commandes B et G).</p> <p>Appui court : activer/désactiver la reconnaissance vocale de votre téléphone (uniquement pour les commandes A et K).</p>
15	Augmenter le volume de la source audio en cours d'écoute.
16	Diminuer le volume de la source audio en cours d'écoute.
15+16	Couper/remettre le son « MUTE » (uniquement pour les commandes A , B et L).
17, 21	<p>Radio : changer le mode de lecture des stations radio (« Fréquences », « Liste », « Presets »).</p> <p>Média (USB/baladeur audio) : changer le mode de lecture du média en cours d'écoute (« Principale » ou « Liste »).</p>
18	<p>Molette arrière :</p> <ul style="list-style-type: none"> – Radio : changer de mode radio (Fréquence/Liste/Preset) ; – Média : avancer/reculer d'une piste. <p>Appui court : valider une action (uniquement pour la commande C).</p>
19	Basculer sur la source audio précédente (FM/AM/DR/USB/Bluetooth®).

PRÉSENTATION DES COMMANDES (7/7)

	Fonction
20	Appui court : basculer sur la source audio suivante (FM/AM/DR/USB/Bluetooth®). Appui long : activer/désactiver la reconnaissance vocale de votre téléphone (uniquement pour la commande C , E et J).
22	Couper/remettre le son de la radio. Mettre sur pause/en lecture la piste audio. Interrompre la voix de synthèse de la reconnaissance vocale.
23	Activer/désactiver la reconnaissance vocale de votre téléphone s'il est connecté au système multimédia.

MARCHE, ARRÊT (1/2)

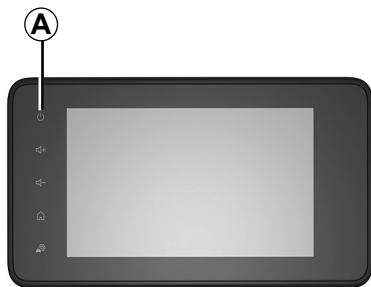

Marche

Le système multimédia se met en marche automatiquement à la mise sous contact. Dans les autres cas, appuyez sur la touche **A** pour mettre en marche votre système multimédia.

Contact coupé, vous pouvez utiliser votre système pendant vingt minutes. Appuyez sur la touche **A** pour faire fonctionner le système multimédia environ 20 minutes supplémentaires.

Arrêt

Suivant les applications en cours de fonctionnement, le système multimédia peut prendre quelques minutes pour se mettre à jour avant de s'éteindre après que le contact moteur soit coupé.

Un appui long sur la touche **A** (jusqu'à l'apparition de l'écran noir) permet le redémarrage du système multimédia.

Par mesure de sécurité, en cas de température trop basse ou trop élevée à l'intérieur du véhicule, le système multimédia ne se mettra pas en marche ou s'arrêtera de fonctionner automatiquement. Attendez quelques instants que la température revienne à un niveau plus adéquat pour le bon fonctionnement du système multimédia.

MARCHE, ARRÊT (2/2)

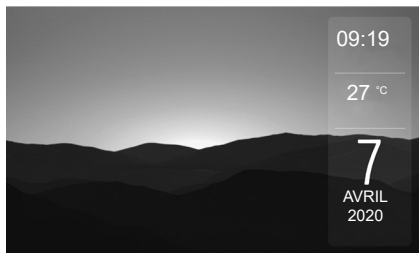

Écran de veille

Le mode écran de veille permet d'éteindre l'écran de visualisation.

Dans ce mode, la radio ou le système de guidage ne fonctionne pas.

Suivant véhicule, l'écran de veille affiche l'heure et la température extérieure.

Appuyez brièvement sur la touche **A** pour activer/désactiver l'écran de veille.

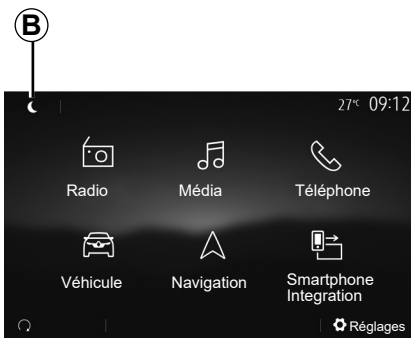

Mode nuit

Le mode nuit permet d'éteindre le rétroéclairage de l'écran.

Pour accéder au mode nuit, appuyez sur **B** depuis la zone Accueil.

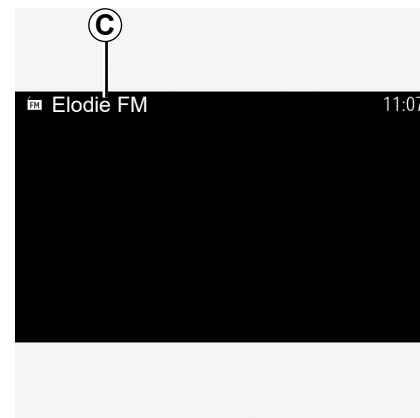

Dans ce mode, le média ou la radio en cours d'écoute apparaît à l'écran **C**.

Appuyez sur l'écran pour quitter le mode sombre.

FUNCTIONNEMENT ET UTILISATION (1/3)

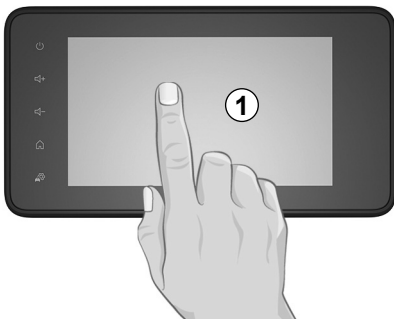

Ecran multimédia 1

Appui court :

- sélection d'option ;
- exécution d'option (écran de lecture média).

Depuis le menu « Média » > « A l'écoute », une pression sur le bouton d'avance fait passer au titre suivant.

Appui long :

- mémorisation d'élément (station de radio par exemple).

Depuis le menu « Radio » > « Presets », un appui long sur le chiffre préprogrammé mémorise la station de radio actuellement à l'écoute.

- Défilement rapide.

Des appuis longs sur les boutons de défilement vers le bas lancent un défilement (par page) accéléré.

- Avance/retour rapide (écran de lecture média).

Depuis le menu « Média » > « A l'écoute », des appuis longs sur le bouton « Avance/retour » rapide font avancer/reculer la lecture.

FONCTIONNEMENT ET UTILISATION (2/3)

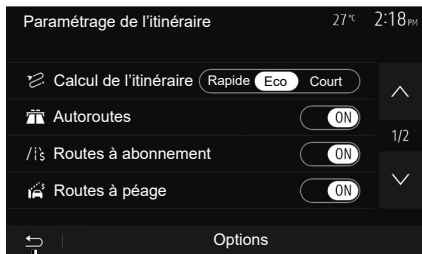

2

Retour au menu « Accueil »

Le système revient directement au menu « Accueil » en cas d'appui long sur **2** ou d'appui court sur **3** où que vous soyez dans le système.



3

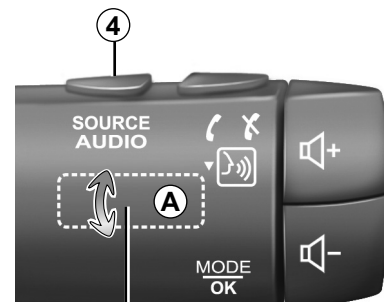

6

5

Audio : utiliser les commandes sous volant

Disponible suivant véhicule

Appuyez sur la touche **5** pour changer de mode de recherche de station radio.

Tournez la molette **6** pour changer de station (mouvement **A**).

Appuyez sur **4** pour changer de source (USB, AM, FM, DR et Bluetooth®).

FUNCTIONNEMENT ET UTILISATION (3/3)

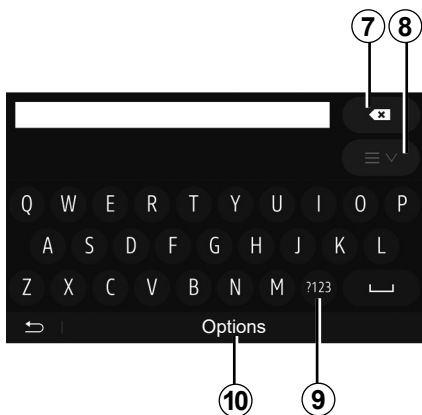

Appuyez sur **9** pour utiliser des chiffres ou des symboles.

Appuyez sur **10** pour changer de configuration de clavier.

Utiliser un clavier alphabétique

Au cours de la saisie d'une rubrique à l'aide d'un clavier alphabétique, choisissez chaque lettre à l'aide du clavier.

Au cours de la saisie de chaque lettre, le système supprime la surbrillance de certaines lettres pour faciliter l'opération.

Appuyez sur **7** pour effacer le dernier caractère saisi.

Appuyez sur **8** pour afficher la liste des résultats. Si besoin, appuyez à nouveau sur **8** pour retourner sur le clavier alphabétique.

VOLUME

Volume

Ajustez le volume sonore à l'écoute des différents messages, sources, sonneries et communications téléphoniques :

- en tournant ou en appuyant sur le bouton **1** de la façade du système multimédia ;
- en appuyant sur la commande **13** ou **14** de la commande sous volant.

Pour régler cette fonction, reportez-vous au paragraphe « Préférences sonores » du chapitre « Régler le son ».

La source radio écoutée est interrompue à la réception d'informations routières « TA », de bulletins d'informations ou d'un message d'avertissement.

Nota : le volume sonore en cours de lecture n'est pas mémorisé au redémarrage du système.



Réglez le volume sonore à un niveau modéré permettant d'entendre les bruits environnants.

Adaptation du volume en fonction de la vitesse

Lorsque cette fonction est activée, le volume audio et le volume de la navigation varient en fonction de la vitesse du véhicule.

Pour activer et régler cette fonction, reportez-vous au paragraphe « Adaptation du volume en fonction de la vitesse » du chapitre « Régler le son ».

Coupure du son

Pour couper le son :

- commande au volant : appuyez brièvement sur le bouton **21** ;
- ou
- façade multimédia : appuyez sur le bouton **3B** ;
- ou
- commandes sous volant **C, D, E, F, H** et **J** : appuyez sur le bouton **12** ;
- ou
- commandes sous volant **A, B** et **K** : appuyez simultanément sur les boutons **13** et **14**.

L'icône « MUTE » s'affiche en haut de l'écran.

Pour reprendre l'écoute de la source audio en cours :

- commande au volant : appuyez brièvement sur le bouton **21** ;
- ou
- façade multimédia : appuyez sur le bouton **3B** ;
- ou
- commandes sous volant **C, D, E, F, H** et **J** : appuyez sur le bouton **12** ;
- ou
- commandes sous volant **A, B** et **K** : appuyez simultanément sur les boutons **13** et **14**.

Cette fonction est désactivée automatiquement lors d'une action sur le volume et lors de la diffusion de bulletins d'information (routières, actualités, urgence...).

ÉCOUTER LA RADIO (1/5)



Choisir une gamme d'ondes

Pour choisir une gamme d'ondes :

- appuyez sur **1** ;
- choisissez la gamme d'ondes « FM », « AM » ou « DR » (radio numérique terrestre, pour les véhicules qui en sont équipés) souhaitée par un appui sur la gamme choisie.

Choisir une station de radio « FM », « AM » ou « DR »

Il existe différents modes pour sélectionner une station de radio.

Après avoir sélectionné la gamme d'ondes, choisissez le mode en appuyant sur les onglets **7**, **8** ou **9**.

Plusieurs modes de recherche vous sont proposés :

- mode « Fréquences » (onglet **9**) ;
- mode « Liste » (onglet **8**) ;
- mode « Presets » (onglet **7**).

Il est possible de changer ces modes à l'aide de la commande sous volant.

Nota : le repère **4** vous indique la position de la radio actuellement à l'écoute dans votre liste de mémorisation.

Mode « Fréquences »

Ce mode permet de rechercher manuellement ou automatiquement des stations de radio par balayage de la plage de fréquences sélectionnée. Sélectionnez le mode « Fréquences » en appuyant sur **9**.

Pour balayer la plage de fréquences :

- avancez ou reculez en mode manuel par palier de fréquence en appuyant successivement sur **3** ou **5** ;
- avancez ou reculez en mode automatique (recherche) jusqu'à la prochaine station par appui sur **2** ou **6**.

Répétez l'opération à chaque arrêt de la recherche si nécessaire.

Vous pouvez aussi actionner la molette de la commande sous volant pour passer à la prochaine station.

Nota : pour revenir à l'écran d'accueil, appuyez sur le bouton **10**.

ÉCOUTER LA RADIO (2/5)

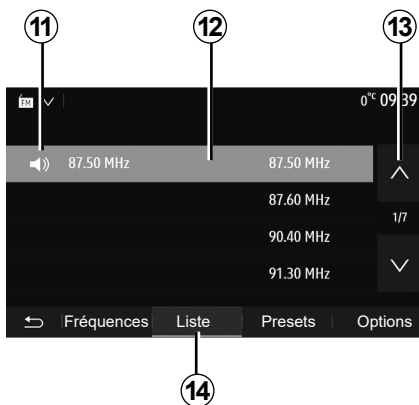

Mode « Liste »

Sélectionnez le mode « Liste » en appuyant sur **14**.

Ce mode de fonctionnement permet de rechercher facilement une station dont vous connaissez le nom dans une liste classée par ordre alphabétique (en bande « FM » et « DR » uniquement).

Sélectionnez la station désirée en appuyant sur la zone **12**.

Appuyez sur **13** pour faire défiler toutes les stations.

Nota : le symbole **11** vous indique la station actuellement à l'écoute.

Les noms des stations de radio dont la fréquence n'utilise pas le système RDS, n'apparaissent pas à l'écran. Seule leur fréquence est indiquée et classée en fin de liste.



Mise à jour de la liste

Depuis le mode « Liste », appuyez sur **15** pour mettre à jour la liste des radios disponibles.

Le symbole **15** apparaît sur la première page du mode « Liste ».

Nota : de préférence, mettez à jour la liste « DR » dès la première mise en marche de votre système.

ÉCOUTER LA RADIO (3/5)

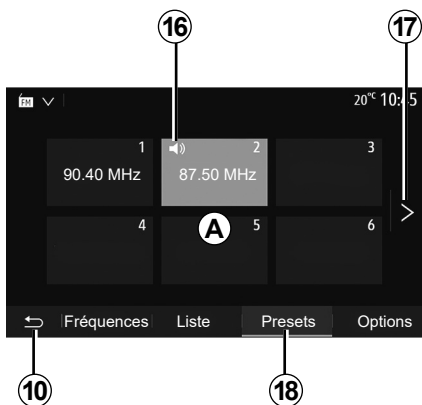

Mode « Presets »

Sélectionnez le mode « Presets » en appuyant sur **18**.

Ce mode vous permet de rappeler à la demande, les stations que vous aurez préalablement mémorisées (consultez le paragraphe « Mémoriser une station » dans ce chapitre).

Appuyez sur une des touches de la zone **A**, pour choisir les stations mémorisées.

Nota : pour revenir à l'écran d'accueil, appuyez sur le bouton **10**.

Mémoriser une station

Sélectionnez une station de radio en utilisant un des modes décrits précédemment. Faites un appui long sur une des touches de la zone **A**.

Vous pouvez mémoriser jusqu'à douze stations par gamme d'ondes. En cas de changement de région via la fonction « RDS », les stations mémorisées ne sont pas automatiquement mises à jour. Il est nécessaire de faire une nouvelle mémorisation de la station en cours d'écoute.

Nota : le symbole **16** vous indique la station actuellement à l'écoute.

Pour passer à la page suivante, appuyez sur la touche **17**.

ÉCOUTER LA RADIO (4/5)

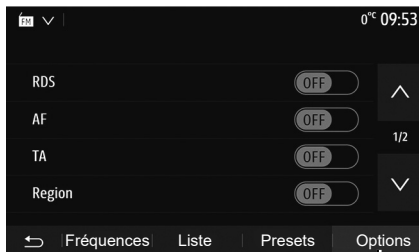

Réglages de la radio

Affichez le menu des réglages par un appui sur **19**. Vous pouvez activer ou désactiver des fonctions en appuyant sur « ON » ou sur « OFF » (le menu de configuration change selon la gamme d'ondes).

Les fonctions disponibles sont les suivantes :

- « RDS » ;
- « AF » ;
- « TA »(infos trafic) ;
- « Région » ;
- « Infos » ;
- « AM » ;
- « DLS » ;
- « Annonce » ;
- « Mise à jour de la liste ».

« RDS »

La fonction « RDS » permet la réception d'informations transmises par la radio en cours d'écoute.

Votre système peut afficher le nom de la radio, des messages textuels et recevoir des alertes trafic ou d'information.

Lorsque la fonction « RDS » est activée, le suivi de fréquences (AF) est automatiquement activé.

Les informations routières sont généralement diffusées via « RDS ».

Nota : toutes les stations de radio ne permettent pas ce suivi.

De mauvaises conditions de réception peuvent parfois provoquer des changements de fréquences intempestifs et désagréables. Désactivez alors le suivi de station.

« AF » (suivant pays)

La fréquence d'une station FM change selon la zone géographique. Certaines stations utilisent le système RDS, principalement pour le suivi de fréquences AF lors de déplacements en voiture.

« TA » (infos trafic)

Lorsque cette fonction est activée, votre système multimédia permet l'écoute automatique d'informations routières dès leur diffusion par certaines stations de radio « FM » et « DR ».

Nota : la diffusion automatique des infos trafic est désactivée quand le système audio est réglé sur la gamme d'ondes « AM ».

Sélectionnez une radio qui diffuse des bulletins d'informations trafic. Lorsque vous écoutez de la musique à partir d'une autre source (clé USB, Bluetooth®, ...), le système basculera automatiquement sur la radio si une annonce trafic est reçue.

Les informations routières sont diffusées automatiquement et prioritairement quelle que soit la source écoutée.

Sélectionnez « ON » pour activer cette fonction ou « OFF » pour la désactiver.

ÉCOUTER LA RADIO (5/5)

« Région »

Ce réglage permet de limiter la réception des programmes régionaux spécifiques. Il désactive temporairement le suivi de fréquences (AF) d'une radio qui possède des décrochages régionaux.

L'auditeur continue de suivre son programme quitte à recevoir un signal de moins bonne qualité.

Nota :

- le réglage « Région » n'agit que sur la radio en cours d'écoute ;
- certaines radios diffusent des décrochages régionaux, dans ce cas :
 - « Région » activé : le système ne bascule pas sur l'émetteur de la nouvelle région, mais le système basculera normalement entre les émetteurs de la région initiale ;
 - « Région » désactivé : le système basculera sur l'émetteur de la nouvelle région, même si le programme diffusé est différent.

« Infos »

Lorsque cette fonction est activée, elle permet l'écoute automatique d'informations dès leur diffusion par certaines stations de radio « FM » et « DR ».

Si vous sélectionnez ensuite d'autres sources, la diffusion du type de programme choisi interrompra la lecture des autres sources.

Sélectionnez « ON » pour activer cette fonction ou « OFF » pour la désactiver.

« AM »

Vous pouvez activer ou désactiver la longueur d'ondes « AM ».

Sélectionnez « ON » pour activer cette fonction ou « OFF » pour la désactiver.

« DLS »

Disponible suivant véhicule et pays. Uniquement en « DR ».

Certaines stations de radio diffusent des informations textuelles relatives au programme en cours d'écoute (par exemple le titre d'une chanson).

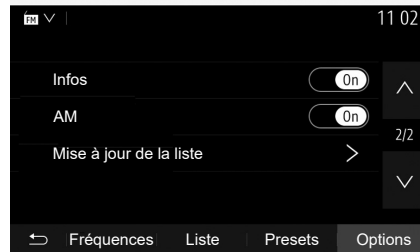

« Mise à jour de la liste »

Pour actualiser la liste des stations de radio et obtenir les plus récentes, appuyez sur « Démarrer ».

Nota : de préférence, mettez à jour la liste « DR » dès la première mise en marche de votre système.

SOURCES AUDIO AUXILIAIRES (1/3)

Votre système possède deux types d'entrées auxiliaires :

- avec branchement pour la connexion d'une source audio externe (lecteur MP3, baladeur audio, clé USB, téléphone...);
- avec Bluetooth® (baladeur audio Bluetooth®, téléphone Bluetooth®).

Pour connaître la position d'entrée, reportez-vous au chapitre « Présentation des commandes ».

Principes de fonctionnement et branchement

Connectez votre baladeur sur la prise USB. Une fois le branchement effectué, le système détecte automatiquement la source auxiliaire.

Nota : la clé USB utilisée doit être formatée aux formats FAT32 ou NTFS et doit avoir une capacité maximale de 32GB. Certains formats peuvent ne pas être lus par le système.

1

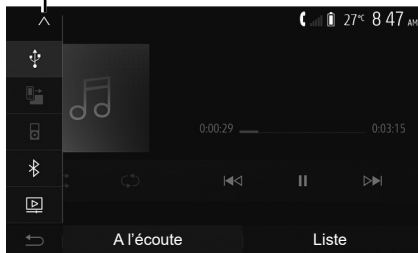

Sélectionner une source auxiliaire

Pour sélectionner une source d'entrée, appuyez sur **1**.

Une liste des sources d'entrées disponibles s'affiche instantanément :

- USB : clé USB, lecteur MP3, téléphone... ;
- appareils audio ;
- BT : appareils Bluetooth® ;

- Vidéo : clé USB (fichiers MP4, 3GP, AVI, MPG et MPEG).

Nota : pour permettre la lecture de vos fichiers vidéos via une clé USB, il faut obligatoirement respecter les conditions suivantes :

- format d'affichage vidéo limité à une définition de 800x480 maximum ;
- cadence d'images limitée à 30 images par secondes maximum.

En mode navigation ou lors de l'écoute de la radio, sélectionnez votre source audio auxiliaire en appuyant sur la touche « Accueil » puis « Média ».

Le système reprend la dernière piste audio écoutée.



Manipulez le baladeur audio lorsque les conditions de circulation vous le permettent.

Rangez le baladeur audio lorsque vous roulez (risque de projection en cas de freinage brutal).

SOURCES AUDIO AUXILIAIRES (2/3)

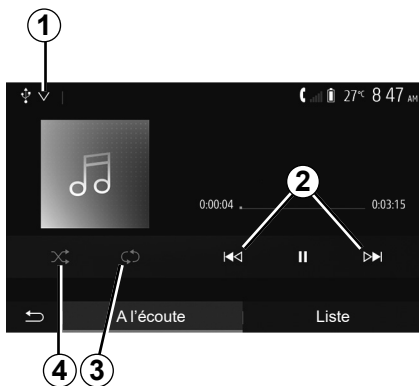

Formats audio

Seuls les formats MP3, WMA et FLAC sont reconnus par le système multimédia.

Lecture accélérée

Maintenez l'appui sur **2** pour l'avance ou le retour rapide. La lecture reprend lorsque la touche est relâchée.

Répéter

Cette fonction vous permet de répéter une ou toutes les pistes. Appuyez sur **3** une ou plusieurs fois pour définir la sélection des pistes répétées.

Lecture aléatoire

Cette fonction vous permet de lire toutes les pistes de manière aléatoire. Appuyez sur **4** pour activer la lecture aléatoire.

Entrée auxiliaire : prise USB, Bluetooth®

Connexion : USB et baladeur audio numérique portable

Connectez la prise du baladeur audio numérique à la prise de l'entrée USB du boîtier.

Une fois la prise USB du baladeur audio numérique connectée, le menu « USB » s'affiche. Le modèle ou le menu du baladeur audio numérique peut s'afficher.

Nota : certains types de baladeurs audio numériques peuvent ne pas être connectés.

Utilisation

Sélectionnez le baladeur audio numérique dans la liste déroulante **1**, puis appuyez sur la liste de lecture ou la piste audio souhaitée à l'écran du système multimédia.

Une fois connecté, suivant modèle, vous n'avez plus la possibilité de commander directement votre baladeur audio numérique. Vous devez utiliser les touches de la façade de votre système multimédia pour sélectionner les pistes audio.

Chargement avec le port USB

Une fois la prise USB de votre baladeur audio numérique connectée au port USB de l'appareil, vous pouvez bénéficier du chargement ou du maintien de charge de la batterie pendant son utilisation.

Nota : certains appareils ne bénéficient pas du chargement ou du maintien de charge de la batterie lorsqu'ils sont connectés au port USB du système multimédia.

L'utilisation d'un câble USB référencé par le fabricant du téléphone est recommandée pour le bon fonctionnement de l'application.

SOURCES AUDIO AUXILIAIRES (3/3)

Connexion : Bluetooth®

Reportez-vous au chapitre « Connecter/déconnecter des appareils Bluetooth® ».

Une fois le Bluetooth® connecté, le menu « BT » s'affiche.

Utilisation

Sélectionnez « BT » dans la liste déroulante **1**, puis appuyez sur la liste de lecture ou la piste audio souhaitée à l'écran du système multimédia.

Toutes les pistes audio de votre appareil Bluetooth® peuvent être sélectionnées directement sur l'écran du système multimédia.

Nota : une fois connecté, vous n'avez plus la possibilité de commander directement votre baladeur audio numérique. Vous devez utiliser les touches de la façade de votre système.



Sélectionner une piste

Pour sélectionner une piste audio dans un dossier, appuyez sur « Liste » puis sélectionnez une piste **A** dans cette liste.

Pour revenir au niveau précédent dans l'arborescence d'un dossier, appuyez sur **4**.

Par défaut, les albums sont classés par ordre alphabétique.

Selon le type de baladeur numérique, vous pouvez affiner votre sélection par dossiers et fichiers.

Nota : utilisez de préférence une connexion USB afin de faciliter la recherche de vos musiques.

RÉGLER LE SON (1/2)

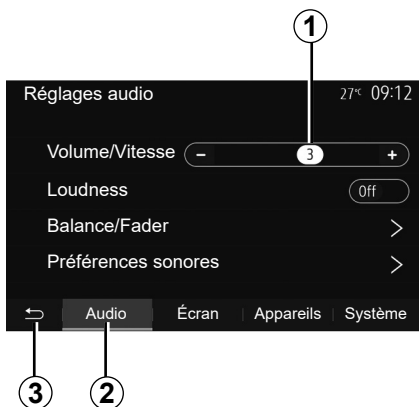

Affichez le menu des réglages en appuyant sur « Réglages » depuis le menu d'accueil. Appuyez sur **2** pour accéder aux paramètres du son.

Vous pouvez quitter le menu des réglages et revenir à la page d'accueil en appuyant sur **3**.

Adaptation du volume en fonction de la vitesse (« Volume/Vitesse »)

Quand la vitesse de votre véhicule dépasse 40 km/h environ, le niveau de volume augmente par rapport au niveau de volume original.

Réglez le rapport volume/vitesse en appuyant sur « + » ou « - » dans la zone **1**.

Vous pouvez désactiver cette fonction en appuyant sur « - » jusqu'à ce que « Off » apparaisse.

« Loudness »

Appuyez sur « On » ou « Off » pour activer/désactiver la fonction loudness qui permet d'accentuer les graves et les aigus.

VIDÉO (1/2)

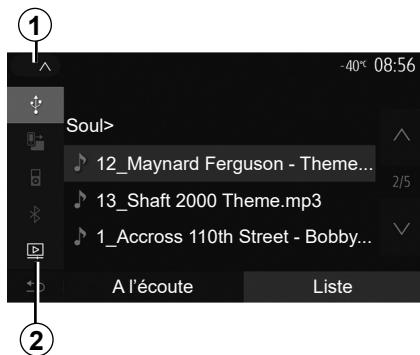

Vidéo

Suivant pays et/ou législation en vigueur, votre système vous permet de visionner des vidéos via une clé USB. Insérez la clé USB dans le lecteur de votre système multimédia. Depuis le menu « Média », appuyez sur **1** puis sélectionnez le mode « Vidéo » **2**.

Nota :

- certains formats de vidéo peuvent ne pas être lus par le système ;
- la clé USB utilisée doit être formatée au format FAT32 ou NTFS et doit avoir une capacité minimale de 8GB et une capacité maximale de 32GB ;



- les sources d'entrée décrites ci-dessus peuvent varier.

Mode « Liste »

Appuyez sur l'onglet « Liste » **3** pour visualiser les vidéos disponibles. Sélectionnez la vidéo désirée en appuyant sur la zone **4**. La vidéo sélectionnée se lance automatiquement.

Mode « A l'écoute »

Appuyez sur l'onglet « A l'écoute » **5** pour visualiser la vidéo que vous avez sélectionnée.

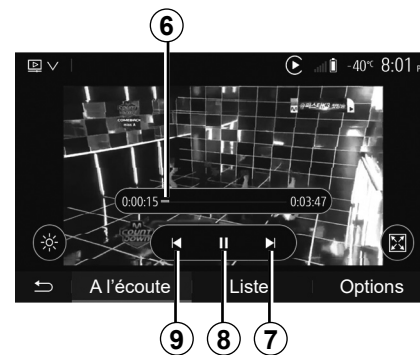

Pendant la lecture d'une vidéo, vous pouvez :

- appuyer sur **9** pour relancer la vidéo depuis le début, appuyez de nouveau sur **9** pour accéder à la vidéo précédente ;
- mettre sur pause en appuyant sur **8** ;
- accéder à la vidéo suivante en appuyant sur **7** ;
- agir sur la barre de défilement **6** pour effectuer une avance ou un recul rapide ;

La lecture des vidéos est uniquement possible véhicule à l'arrêt.

VIDÉO (2/2)

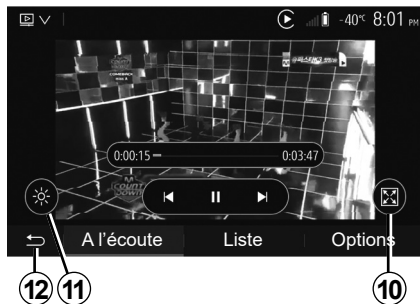

- mettre la vidéo en plein écran en appuyant sur **10** ;
- régler la luminosité de l'écran en appuyant sur **11**. Une barre de contrôle apparaît pour vous permettre d'effectuer le réglage. Touchez l'écran en dehors de cette barre pour la faire disparaître et revenir à la lecture de la vidéo ;
- revenir au menu précédant en appuyant sur **12**.

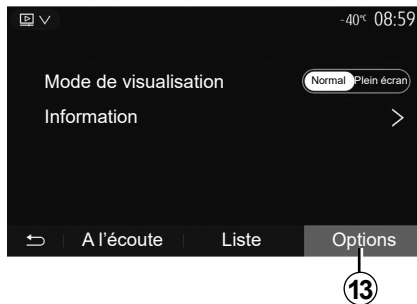

Mode « Options »

Appuyez sur l'onglet « Options » **13** pour :

- accéder aux réglages de visualisation ;
- obtenir des informations détaillées sur la vidéo (titre, genre, date...).

APPAIRER, DÉAPPAIRER DES APPAREILS BLUETOOTH® (1/4)

Appairer un nouveau téléphone Bluetooth®

Pour utiliser votre système mains libres, vous devez appairer votre mobile Bluetooth® au véhicule lors de la première utilisation.

L'appairage permet au système de reconnaître et de mémoriser un téléphone Bluetooth®. Vous pouvez appairer jusqu'à cinq téléphones, mais un seul peut être connecté au système mains libres.

L'appairage s'effectue soit directement via le système multimédia, soit via votre téléphone.

Assurez-vous que le système et votre téléphone sont allumés et que le Bluetooth® de votre téléphone est activé, visible et identifiable des autres appareils (reportez-vous à la notice de votre téléphone pour des informations complémentaires).

Suivant la marque et le modèle de votre téléphone, les fonctions mains libres peuvent être partiellement ou totalement incompatibles avec le système de votre véhicule.

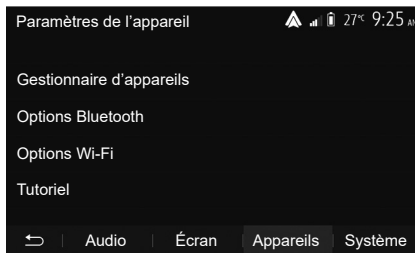

Appairer un téléphone Bluetooth® depuis le système multimédia

- Activez la connexion Bluetooth® de votre téléphone ;
- appuyez sur « Réglages » > « Appareils » > « Gestionnaire d'appareils » > « Ajouter » **1** > « OK » > « Rechercher un appareil » ;
- assurez-vous que votre téléphone soit actif et visible sur le lien Bluetooth® ;
- sélectionnez votre téléphone dans la liste des périphériques trouvés par le système ;
- un message s'affiche à l'écran de votre téléphone.

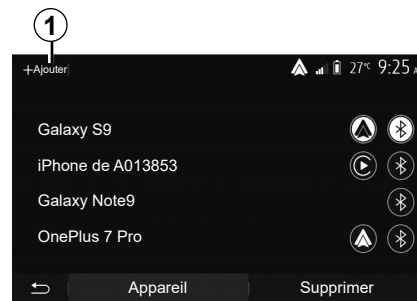

Pour plus de précisions sur la liste des téléphones compatibles, consultez le site <https://easyconnect.renault.com>.



Pour des raisons de sécurité, effectuez ces opérations véhicule à l'arrêt.

APPAIRER, DÉAPPAIRER DES APPAREILS BLUETOOTH® (2/4)

Suivant le téléphone, appuyez sur « Jumeler », « Appairer » ou « Se connecter » pour autoriser l'appairage.

- Suivant le téléphone, composez sur votre clavier téléphonique le code affiché à l'écran du système multimédia ;
- un second message apparaît à l'écran de votre téléphone vous proposant l'appairage automatique au système multimédia lors de vos prochaines utilisations. Acceptez cette autorisation pour ne plus recommencer ces étapes.

Transfert du répertoire téléphonique

Suivant le téléphone, le système peut vous demander de confirmer le transfert du répertoire téléphonique et de l'historique des appels vers le système multimédia lors de l'appairage.

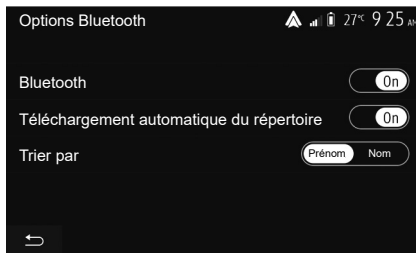

Acceptez le partage pour retrouver ces informations sur votre système multimédia. Vous pouvez aussi autoriser le partage automatique du répertoire téléphonique et de l'historique des appels depuis les « Options Bluetooth » pour que le système les transfère automatiquement lors de vos prochains appairages.

Nota : la mémoire de votre système multimédia étant limitée, il est possible que tous vos contacts ne soient pas importés.

Votre téléphone est désormais appairé à votre système multimédia.

Nota : le temps d'appairage varie en fonction de la marque et du modèle de votre téléphone.

Si l'appairage échoue, renouvelez l'opération. Si votre téléphone n'est pas visible par le système lorsqu'il recherche des périphériques Bluetooth®, consultez la notice d'utilisation de votre téléphone.

APPAIRER, DÉAPPAIRER DES APPAREILS BLUETOOTH® (3/4)

Appairer un téléphone Bluetooth® au système multimédia depuis le téléphone

- Activez la connexion Bluetooth® de votre téléphone et du système ;
- depuis le menu principal de votre système multimédia, appuyez sur « Réglages » > « Appareils » > « Gestionnaire d'appareils » > « Ajouter » **1** > « OK ». Vous rendrez ainsi le système visible aux autres téléphones Bluetooth® ;
- un message apparaît à l'écran affichant un mot de passe et le temps restant pendant lequel le système reste visible ;
- depuis votre téléphone, affichez la liste des appareils Bluetooth® disponibles ;
- sélectionnez le système multimédia parmi les appareils disponibles pendant le temps imparti et, suivant le téléphone, composez le mot de passe affiché à l'écran du système sur votre clavier téléphonique.

Un message apparaît à l'écran de votre téléphone pour vous indiquer que celui-ci est désormais appairé au système multimédia.

Nota : le temps d'appairage varie en fonction de la marque et du modèle de votre téléphone.

Si l'appairage échoue, renouvelez l'opération.



Votre système mains libres a seulement pour objet de faciliter la communication en diminuant les facteurs de risque sans les éliminer totalement. Respectez obligatoirement les lois en vigueur du pays dans lequel vous vous trouvez.

Lors de l'allumage du système multimédia, le dernier appareil appairé sera automatiquement connecté au système.

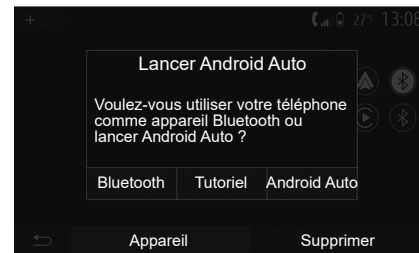

Appairage en Wi-Fi (Android Auto™/CarPlay™)

Pour accéder à l'appairage en Wi-Fi, lors de la première connexion en **Bluetooth®** de votre téléphone, vous aurez le choix d'utiliser votre téléphone comme un appareil **Bluetooth®** ou de le connecter en Wi-Fi (Android Auto™, CarPlay™) afin d'utiliser les applications de réplication de votre smartphone. Des tutoriels sont présents afin de vous guider lors de l'appairage en Wi-Fi. Pour plus d'informations, reportez-vous aux chapitres « Projection Smartphone » et « Android Auto™, CarPlay™ ».

APPAIRER, DÉAPPAIRER DES APPAREILS BLUETOOTH® (4/4)

Désappairer un téléphone Bluetooth® du système multimédia

Le désappairage permet de supprimer un téléphone de la mémoire du système mains libres.

Depuis le menu principal, appuyez sur « Réglages » > « Appareils » puis sur « Gestionnaire d'appareils ». Appuyez sur l'onglet « Supprimer » **4** puis sur l'icône « corbeille » **3** en face du nom du téléphone que vous souhaitez supprimer de la liste. Validez votre choix en appuyant « OK ».

Désappairer tous les téléphones Bluetooth® du système multimédia

Vous pouvez également supprimer tous les téléphones préalablement appairés de la mémoire du système mains libres. Depuis le menu principal, appuyez sur « Réglages » > « Appareils » > « Gestionnaire d'appareils » puis sur l'onglet « Supprimer » et sur « Tout » **2**. Confirmez la suppression de tous les téléphones appairés en appuyant sur « OK ».

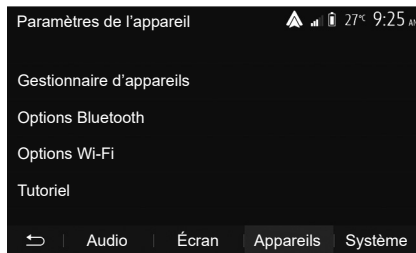

« Options Wi-Fi »

Accéder à l'activation ou la désactivation du Wi-Fi, le choix de la fréquence du pays ainsi qu'à la réinitialisation du mot de passe Wi-Fi.



« Tutoriel »

Accédez à des tutoriels d'intégration smartphone pour Android Auto ou CarPlay ainsi qu'à un didacticiel smartphone sur la reconnaissance vocale.

CONNECTER, DÉCONNECTER DES APPAREILS BLUETOOTH® (1/2)

Connecter un téléphone Bluetooth® appairé

Aucun téléphone ne peut être connecté au système de téléphonie mains libres s'il n'a pas été appairé au préalable. Reportez-vous au chapitre « Appairer/désappairer des appareils Bluetooth® ».

Votre téléphone doit être connecté au système de téléphonie mains libres pour accéder à toutes ses fonctions.

Connexion automatique

Dès la mise en marche du système, le système de téléphonie mains libres recherche les téléphones préalablement appairés présents à proximité (cette recherche peut prendre une minute). Il se connectera automatiquement au dernier téléphone connecté si :

- la connexion Bluetooth® du téléphone est activée ;
- vous avez au préalable autorisé, lors de l'appairage, la connexion automatique de votre téléphone au système.

Nota :

- si une communication est en cours au moment de la connexion, elle est transférée automatiquement sur les haut-parleurs du véhicule ;
- de préférence, acceptez et autorisez l'intégralité des messages apparaissant sur votre téléphone lors de son appairage avec le système pour que la reconnaissance automatique des appareils se fasse sans encombre.

Connexion manuelle

Depuis le menu principal, effectuez les manipulations suivantes :

- appuyez sur « Téléphone » ;
- appuyez sur « Afficher les périphériques Bluetooth » ;
- sélectionnez le nom du téléphone que vous souhaitez connecter.

Votre téléphone est connecté au système multimédia.

Échec de connexion

En cas d'échec de la connexion, veuillez vérifier que :

- votre appareil est allumé ;
- l'appareil est configuré pour accepter la demande de connexion automatique du système ;
- la batterie de votre appareil n'est pas déchargée ;
- votre appareil a préalablement été appairé au système mains libres ;
- la fonction Bluetooth® de votre appareil et du système est activée.

Nota : L'utilisation prolongée de votre système mains libres décharge plus rapidement la batterie de votre appareil.

CONNECTER, DÉCONNECTER DES APPAREILS BLUETOOTH® (2/2)

Changer de téléphone connecté

Vous pouvez à tout moment connecter ou déconnecter un appareil Bluetooth®.

Depuis le menu principal appuyez sur « Smartphone Integration », puis appuyez sur l'appareil à connecter et confirmez en appuyant sur « OK ».

L'icône de Bluetooth® **1** apparaîtra en blanc en face du nom de votre téléphone pour vous indiquer que la connexion a bien été établie.

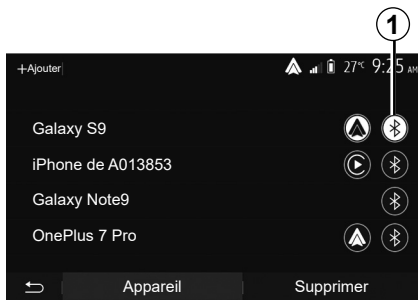

Déconnecter un téléphone connecté

Pour déconnecter un téléphone de votre système multimédia, appuyez sur l'icône de Bluetooth® **1** puis sur « OK ».

Si vous êtes en communication au moment de la déconnexion de votre téléphone, la communication est automatiquement transférée sur votre téléphone.

ÉMETTRE, RECEVOIR UN APPEL (1/3)

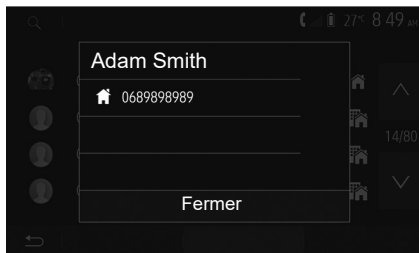

Émettre un appel depuis le répertoire

Téléphone connecté, depuis le menu « Téléphone », sélectionnez « Répertoire » dans le menu déroulant **1**.

Sélectionnez le contact (ou le numéro approprié si le contact possède plusieurs numéros). L'appel se lance automatiquement après appui sur le numéro du contact.

Nota : vous pouvez émettre un appel depuis le système multimédia à l'aide de la reconnaissance vocale de votre smartphone. Reportez-vous au chapitre « Utiliser la reconnaissance vocale ».

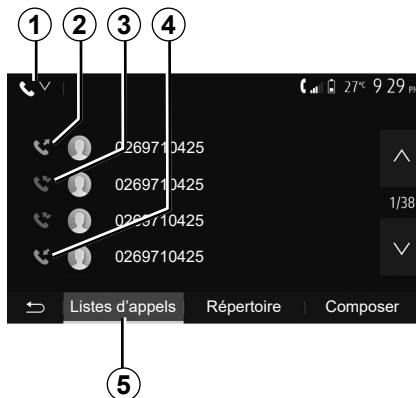

Appeler un numéro depuis l'historique des appels

Vous pouvez utiliser la liste des appels enregistrée dans la mémoire du téléphone pour lancer un appel.

Après avoir connecté votre appareil et votre téléphone Bluetooth® via la technologie sans fil Bluetooth®, les numéros des listes « tous les appels », « appels émis », « appels reçus » et « appels en absence » de votre téléphone sont automatiquement transférés dans la liste des appels de votre système multimédia.

Depuis l'onglet « Listes d'appels » **5** appuyez sur **1** pour filtrer le journal des appels en fonction du type d'appels voulu, une liste déroulante apparaît :

- appuyez sur l'icône **2** pour accéder à la liste des appels émis ;
- appuyez sur l'icône **3** pour accéder à la liste des appels en absence ;
- appuyez sur l'icône **4** pour accéder à la liste des appels reçus ;
- appuyez sur l'icône **1** pour retourner à la liste de tous les appels.

Pour chacune des listes, les contacts sont affichés du plus récent au plus ancien. Sélectionnez un contact pour lancer l'appel.

ÉMETTRE, RECEVOIR UN APPEL (2/3)

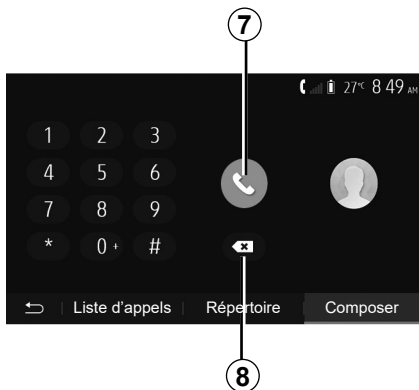

Composer un numéro

Depuis le menu principal, appuyez sur « Téléphone » puis sur « Composer ».

Appuyez sur les touches numérotées pour composer un numéro, puis sur **7** pour lancer l'appel.

Pour effacer un numéro, appuyez sur **8**. Un appui long sur **8** permet d'effacer tous les chiffres en une seule fois.



Il est recommandé de s'arrêter pour saisir un numéro ou pour rechercher un contact.



Recevoir un appel

À la réception d'un appel, un message s'affiche à l'écran du système multimédia avec les informations suivantes sur le contact appelant :

- le nom du contact (si son numéro est présent dans votre répertoire) ;
- le numéro du contact appelant ;
- « Numéro inconnu » (si le numéro ne peut être visualisé).

Nota : lorsque le message d'un appel entrant apparaît à l'écran pendant la navigation, acceptez ou rejetez l'appel pour revenir à l'écran de navigation.

Nota : vous pouvez décrocher ou refuser un appel entrant en appuyant sur le bouton de la commande sous volant de votre véhicule.

ÉMETTRE, RECEVOIR UN APPEL (3/3)

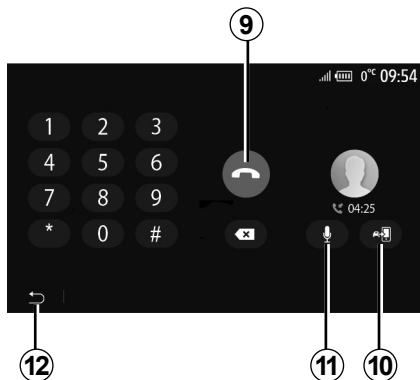

En cours de communication

En cours de communication vous pouvez :

- raccrocher en appuyant sur **9** ;
- entendre le son via le haut-parleur du téléphone ou via le haut-parleur du véhicule en appuyant sur **10** ;

- désactiver ou activer le micro en appuyant sur **11** ;
- appuyer sur **12** pour revenir à l'écran précédent (de navigation par exemple) ou à l'écran d'accueil.

RÉPERTOIRE TÉLÉPHONIQUE

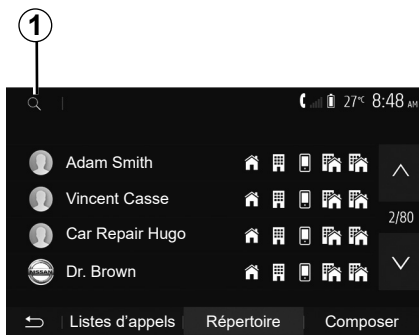

Depuis le menu principal, appuyez sur « Téléphone » puis sur « Répertoire » pour accéder au répertoire téléphonique du système.

Utiliser le répertoire téléphonique

Vous pouvez utiliser les entrées de répertoire téléphonique enregistrées dans la mémoire du téléphone.

Après avoir connecté votre système et votre téléphone Bluetooth® via la technologie sans fil Bluetooth®, les numéros du répertoire de votre téléphone sont transférés dans celui du système si les contacts sont dans la mémoire téléphonique de votre appareil.

Nota : sur certains téléphones, le système peut vous demander de confirmer le transfert du répertoire du téléphone vers le système lors de l'appairage.

Appeler un numéro du répertoire

Après avoir trouvé le contact que vous souhaitez appeler dans le répertoire, sélectionnez le numéro que vous souhaitez appeler pour lancer l'appel.

Rechercher un contact dans le répertoire

Appuyez sur **1** puis saisissez le nom ou le prénom du contact à rechercher à l'aide du clavier numérique.

Suivant la marque et le modèle de votre téléphone, le transfert de vos contacts dans le système multimédia peut ne pas fonctionner.



Il est recommandé de s'arrêter pour saisir un numéro ou pour rechercher un contact.

UTILISER LA RECONNAISSANCE VOCALE (1/3)

Présentation

Le système multimédia de votre véhicule utilise le système de reconnaissance vocale de votre téléphone pour :

- piloter certaines fonctions du système multimédia de votre véhicule et de votre téléphone à la voix ;
- vous permettre d'utiliser le système multimédia ou votre téléphone tout en gardant les mains sur le volant.

Nota :

- la position du bouton de reconnaissance vocale varie (commande au volant, commande sous volant ou sur la façade de votre système multimédia) ;
- lors de l'utilisation de la reconnaissance vocale, la langue définie sur votre téléphone sera la langue utilisée par votre système ;
- un message s'affiche à l'écran du système multimédia si votre smartphone ne dispose pas de la reconnaissance vocale.

Activation de la reconnaissance vocale du téléphone avec le système multimédia

Pour activer le système de reconnaissance vocale de votre téléphone vous devez :

- capter la 3G, 4G ou le Wifi avec votre smartphone ;
- activer le Bluetooth® de votre smartphone et le rendre visible aux autres appareils (reportez-vous à la notice d'utilisation de votre téléphone) ;
- appairer et connecter votre smartphone au système multimédia (reportez-vous au chapitre « Appairer, désappairer les appareils Bluetooth® »).

Nota : les repères **1** et **2** du menu « Réglages » > « Appareils » puis « Gestionnaire d'appareils », vous indiquent que votre smartphone est appairé et connecté à votre système multimédia. Ceci est nécessaire afin de pouvoir utiliser la reconnaissance vocale.

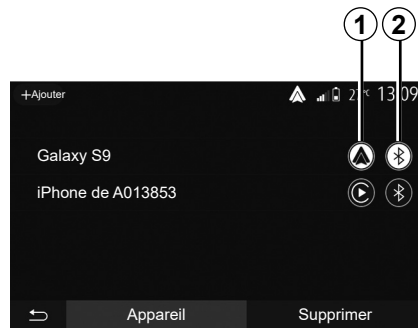

Faites un appui long sur le bouton de reconnaissance vocale  de votre véhicule pour l'activer.

Lorsque vous utilisez la reconnaissance vocale de votre téléphone avec le système multimédia, le transfert de données cellulaires nécessaires à son fonctionnement peut engendrer des coûts supplémentaires non compris dans votre abonnement téléphonique.

UTILISER LA RECONNAISSANCE VOCALE (2/3)

A

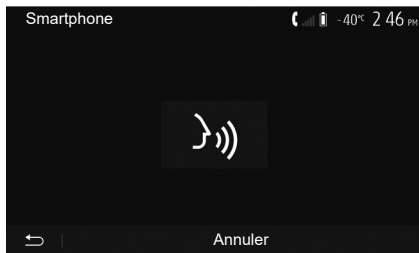

Un signal sonore ainsi que l'affichage de l'écran **A** vous indiquent que la reconnaissance vocale est active.

Parlez à voix haute et intelligible.

Nota : le système de reconnaissance vocale de votre smartphone vous permet seulement d'utiliser certaines fonctions de votre téléphone. Il ne vous permet pas d'interagir avec les autres fonctionnalités de votre système multimédia tels que la radio, le Driving Eco...

B

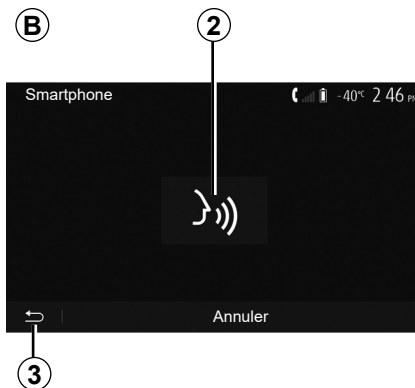

Utilisation

Une fois activée, pour relancer le système de reconnaissance vocale, faites un appui court sur la commande au volant, sur la commande sous volant, sur le bouton de la façade de votre système multimédia, ou un appui sur la touche **2** sur l'écran de votre système multimédia.

À tout moment, vous pouvez revenir au menu principal en appuyant sur **3**.

4

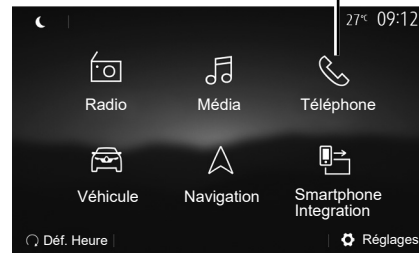

Pour revenir à l'écran **B** depuis le menu principal de votre système multimédia appuyez sur **4**.

Nota : lors de l'utilisation de la reconnaissance vocale, les fonctions « Média » et « Radio » sont indisponibles et inaccessibles depuis le menu principal de votre système multimédia.

UTILISER LA RECONNAISSANCE VOCALE (3/3)

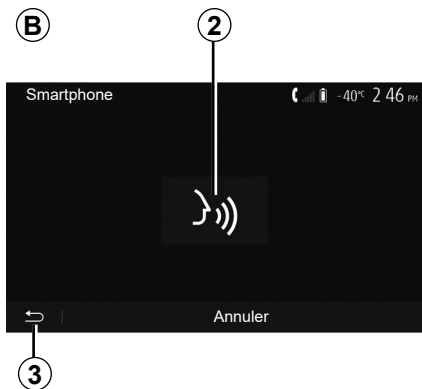

Désactivation

Faites un appui sur la touche **2** sur l'écran **B** ou faites un appui long sur le bouton de reconnaissance vocale  de votre véhicule. Un signal sonore vous indique que la reconnaissance vocale est désactivée.

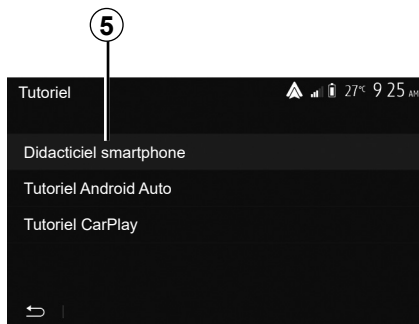

Aide

Vous pouvez obtenir une aide supplémentaire sur le fonctionnement et les conditions d'utilisation du système de reconnaissance vocale.

Pour cela, depuis l'écran d'accueil appuyez sur « Réglages » > « Appareils » > « Tutoriel » > « Didacticiel smartphone » **5**.

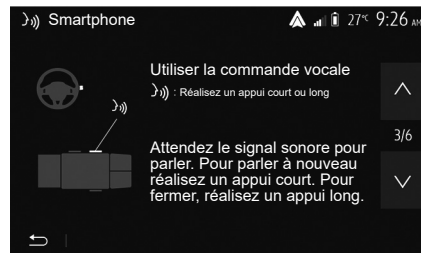

Cette fonction est présentée sous forme d'écrans vous expliquant l'utilisation de la reconnaissance vocale ainsi que :

- les conditions d'utilisation ;
- les téléphones compatibles ;
- l'activation et la désactivation de la fonction à l'aide du bouton de reconnaissance vocale  de votre véhicule ;
- la méthode pour interagir avec l'écran ;
- les fonctions disponibles ;
- l'étendue des fonctions.

CHARGEUR SANS FIL (1/2)

Zone de charge d'induction

Suivant véhicule, la zone de charge d'induction **1** permet de charger un téléphone sans le connecter à un câble de chargement.

La localisation de cette zone de charge est identifiée par le symbole associé et l'emplacement dédié peut varier selon votre véhicule.

Nota :

- pour plus de précisions sur la liste des téléphones compatibles, veuillez vous adresser à un Représentant de la marque ou consultez le site <https://easyconnect.renault.com> ;
- il est préférable de retirer la coque ou l'étui de protection de votre téléphone (s'il en est équipé), afin d'obtenir une efficacité de charge optimale.

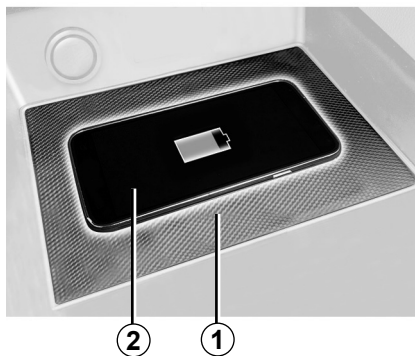

Procédure de chargement

Positionnez votre téléphone **2** dans la zone d'induction **1**.

La procédure de chargement de votre téléphone **2** est interrompue dans les cas suivants :

- un objet est détecté dans la zone de charge d'induction **1** ;
- la zone de charge d'induction **1** est en surchauffe. Une fois que la température sera redescendue, la procédure de chargement de votre téléphone **2** reprendra au bout de quelques instants.

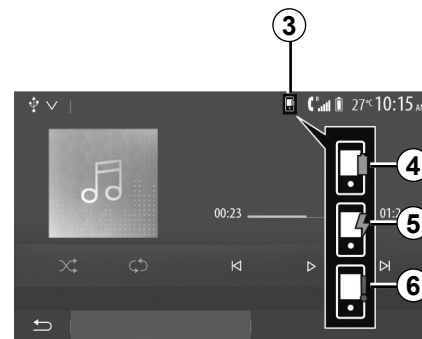

Etat d'avancement de la charge

Suivant véhicule et système de charge sans fil, le système multimédia peut vous informer de l'état d'avancement de la charge **3** de votre téléphone **2** :

- chargement terminé **4** ;
- chargement en cours **5** ;
- objet détecté dans la zone de charge d'induction/objet en surchauffe/interruption de la procédure de chargement **6**.

Nota : le système multimédia vous informe si la procédure de chargement de votre téléphone **2** est interrompue.

CHARGEUR SANS FIL (2/2)

Suivant véhicule, le chargeur inductif utilise un logiciel open source sous licence BSD-3-Clause, qui intègre des restrictions et limitations dont vous devez prendre connaissance sur Open Source Initiative.

Il est impératif de ne laisser aucun objet (clé USB, carte SD, carte de crédit, bijoux, clé, pièces de monnaies...) dans la zone de charge à induction **1** lors de la charge de votre téléphone. Retirez toutes les cartes magnétiques ou les cartes de crédit de l'étui avant de positionner votre téléphone dans la zone de charge d'induction **1**.

Les objets laissés dans la zone de charge à induction **1** risquent de chauffer. Il est conseillé de les déposer dans les autres zones prévues à cet effet. (vide-poches, pare-soleil...).

PROJECTION SMARTPHONE (1/3)

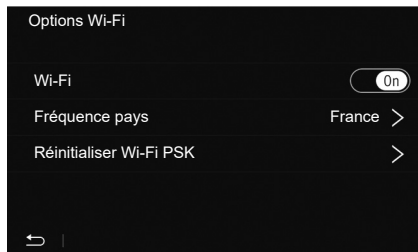

Méthodes

Vous disposez de deux méthodes pour accéder à la projection smartphone :

- connexion au smartphone en USB ;
- connexion au smartphone sans fil (disponible suivant véhicule et/ou niveau de finition).

Pour la connexion sans fil, un menu de réglages est disponible.

« Options Wi-Fi »

Pour accéder au menu « Options Wi-Fi », depuis le menu d'accueil appuyez sur « Réglages » puis sur l'onglet « Appareils ».

« Wi-Fi »

Sélectionnez « On » ou « Off » pour activer ou désactiver la connexion Wi-Fi de votre véhicule.

« Fréquence pays »

Ce menu vous permet de sélectionner le pays dans lequel vous utilisez la connexion Wi-Fi de votre véhicule afin d'adapter la fréquence de connexion à la législation en vigueur dans le pays où vous vous trouvez.

« Réinitialiser Wi-Fi PSK »

Cette option vous permet de réinitialiser toutes les connexions ayant eu lieu à votre véhicule auparavant afin de connecter un nouvel appareil ou résoudre un problème de connexion.

PROJECTION SMARTPHONE (2/3)

A

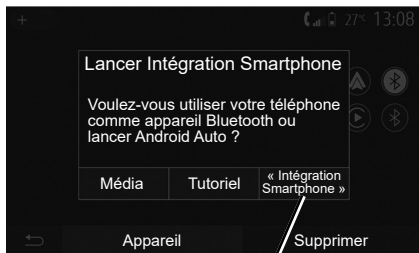

1

Connexion au smartphone en USB

Première utilisation

Branchez votre téléphone au port USB de votre véhicule, l'écran **A** devrait apparaître :

- « Média » : vous permet d'utiliser votre smartphone pour les fonctions baladeur audio numérique suivantes :
 - MTP (Media Transfer Protocole) ;
 - baladeur audio numérique.

- « Tutoriel » : accédez à des tutoriels sur l'utilisation des applications de projection smartphone ;
- « Intégration Smartphone » : vous permet d'accéder à la projection smartphone via l'application adaptée :
 - Android Auto™ ;
 - CarPlay™.

Sélectionnez l'option « Android Auto™, CarPlay™ » **1** pour accéder à la projection smartphone.

L'écran de l'application de projection smartphone devrait apparaître sur votre système multimédia.

PROJECTION SMARTPHONE (3/3)

B 2



Connexion au smartphone sans fil

Disponible suivant véhicule et/ou niveau de finition.

Première utilisation

Pour ce type de connexion, vous devrez effectuer les opérations permettant d'appairer votre téléphone Bluetooth® au système multimédia :

- activez la connexion Bluetooth® et la connexion Wi-Fi de votre téléphone et du système ;

- depuis le menu principal de votre système multimédia, appuyez sur « Réglages » > « Appareils » > « Gestionnaire d'appareils » > « Ajouter » **2** > « OK ». Vous rendrez ainsi le système visible aux autres téléphones Bluetooth® ;
- l'écran **B** apparaît affichant un mot de passe et le temps restant pendant lequel le système reste visible ;
- depuis votre téléphone, affichez la liste des appareils Bluetooth® disponibles ;
- sélectionnez le système multimédia parmi les appareils disponibles pendant le temps imparti et, suivant le téléphone, composez le mot de passe affiché à l'écran du système sur votre clavier téléphonique.

Un message apparaît à l'écran de votre téléphone pour vous indiquer que celui-ci est désormais appairé au système multimédia.

C

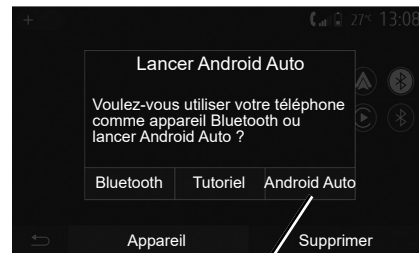

Une fois votre smartphone appairé, l'écran **C** devrait apparaître.

Sélectionnez « Android Auto™, CarPlay™ » **3** pour accéder à la projection smartphone.

L'écran de l'application de projection smartphone devrait apparaître sur votre système multimédia.

ANDROID AUTO™, CARPLAY™ (1/4)

Android Auto™

Présentation

« Android Auto™ » est une application téléchargeable (depuis la plateforme de téléchargement d'applications de votre smartphone) vous permettant d'utiliser certaines applications de votre téléphone depuis l'écran de votre système multimédia.

Nota :

- pour savoir si votre smartphone est compatible avec l'application « Android Auto™ », consultez le site officiel du système d'exploitation de votre téléphone ;
- l'application « Android Auto™ » fonctionne si votre smartphone est branché sur le port USB de votre véhicule ou par connexion sans fil Wi-Fi si votre véhicule et votre smartphone en sont équipés. Le service de reconnaissance vocale doit être activé. L'application « Android Auto™ » doit être apparente depuis le bouton **1** du menu principal.

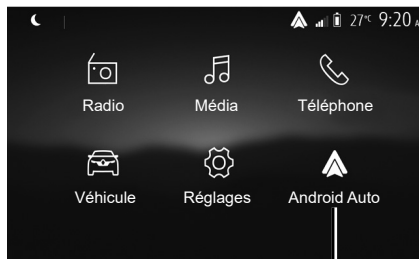

1

Première utilisation

Branchez votre téléphone au port USB de votre système multimédia :

- acceptez les requêtes sur votre smartphone afin de pouvoir utiliser l'application « Android Auto™ » ;
- validez en appuyant sur « Accepter » sur votre téléphone.

L'application « Android Auto™ » se lance sur le système multimédia.

Si la manipulation décrite ci-dessus échoue, renouvelez l'opération.

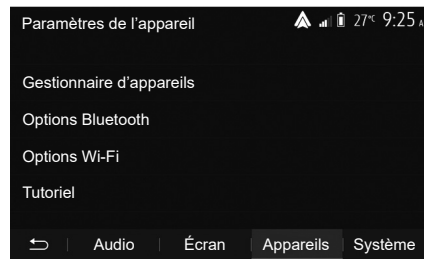

Depuis le menu « Réglages » > « Appareils » > « Gestionnaire d'appareils », vous pouvez à tout moment gérer les appareils connectés à votre système multimédia.

Nota : la première connexion à « Android Auto™ » s'effectue véhicule à l'arrêt uniquement afin d'activer la reconnaissance vocale du système multimédia.

L'utilisation d'un câble USB référencé par le fabricant du téléphone est recommandée pour le bon fonctionnement de l'application.

ANDROID AUTO™, CARPLAY™ (2/4)

CarPlay™

Présentation

« CarPlay™ » est un service natif disponible sur votre smartphone vous permettant d'utiliser certaines applications de votre téléphone depuis l'écran de votre système multimédia.

Nota :

- si votre smartphone ne dispose pas du service « CarPlay™ », consultez le site officiel du système d'exploitation de votre téléphone ;
- le service « CarPlay™ » fonctionne si votre smartphone est branché sur le port USB de votre véhicule ou par connexion sans fil Wi-Fi si votre véhicule et votre smartphone en sont équipés. Le service SIRI doit être activé. Le service « CarPlay™ » doit être apparent depuis le bouton **2** du menu principal.

L'utilisation d'un câble USB référencé par le fabricant du téléphone est recommandée pour le bon fonctionnement de l'application.

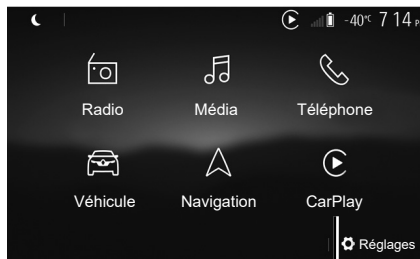

Première utilisation

Branchez votre téléphone au port USB de votre système multimédia.

Le service « CarPlay™ » se lance sur le système multimédia.

Si la manipulation décrite ci-dessus échoue, renouvelez l'opération.

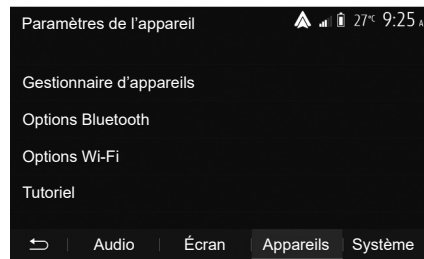

Depuis le menu « Réglages » > « Appareils » > « Tutoriel », vous avez accès à un tutoriel explicatif sur l'intégration de votre Smartphone dans le système multimédia.

ANDROID AUTO™, CARPLAY™ (3/4)

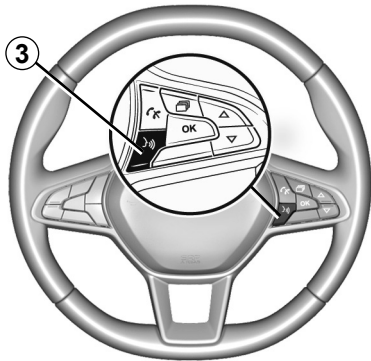

Lorsque l'application « Android Auto™ » ou le service « CarPlay™ » est activé, vous pouvez utiliser le bouton de reconnaissance vocale de votre véhicule afin d'utiliser certaines fonctions de votre smartphone à la voix. Pour cela, effectuez un appui sur le bouton 3 sur le volant de votre véhicule (pour plus d'informations, reportez-vous au chapitre « Utiliser la reconnaissance vocale »).

Nota :

- lorsque vous utilisez « Android Auto™ » ou « CarPlay™ », vous pouvez accéder aux applications de navigation et de musique de votre smartphone. Ces applications se substitueront aux applications similaires intégrées de votre système multimédia déjà lancées. Ainsi, une seule navigation celle d'« Android Auto™ » / « CarPlay™ » ou celle intégrée à votre système multimédia peut être utilisée ;
- lorsque vous utilisez l'application « Android Auto™ » ou le service « CarPlay™ », certaines fonctions de votre système multimédia continueront à être exécutées en tâche de fond. Par exemple si vous lancez « Android Auto™ » ou « CarPlay™ » et utilisez la navigation de votre smartphone alors que la radio du système multimédia est en cours d'écoute, elle continuera à être diffusée.

Lorsque vous utilisez l'application « Android Auto™ » ou le service « CarPlay™ », le transfert de données cellulaires nécessaire à son fonctionnement peut engendrer des coûts supplémentaires non compris dans votre abonnement téléphonique.



Revenir à l'interface de votre système multimédia

Pour retourner à l'interface :

- appuyez sur le bouton « Home » de la façade de votre système multimédia ou de la commande centrale ;

ou

- appuyez sur le bouton **3** sur l'écran du système multimédia suivant « Android Auto™ » ou « CarPlay™ ».

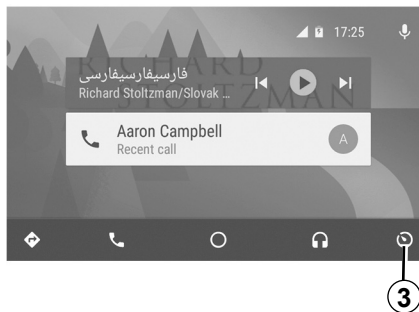

Les fonctionnalités de l'application « Android Auto™ » et du service « Carplay™ » dépendent de la marque et du modèle de votre téléphone. Pour plus d'informations, consultez le site internet du constructeur s'il en dispose.

YANDEX.AUTO™ (1/3)

Présentation Yandex.Auto™

Disponible suivant pays, « Yandex.Auto™ » est une application téléchargeable depuis votre smartphone vous permettant d'utiliser certaines applications de votre téléphone depuis l'écran de votre système multimédia.

Nota : l'application « Yandex.Auto™ » fonctionne uniquement si votre smartphone est branché sur le port USB de votre véhicule et si le service de reconnaissance vocale est activé.

Première utilisation

Téléchargez et installez l'application « Yandex.Auto™ » depuis la plateforme de téléchargement d'applications de votre smartphone.

Branchez votre téléphone au port USB de votre système multimédia.

Acceptez les requêtes sur votre smartphone afin de pouvoir utiliser l'application.

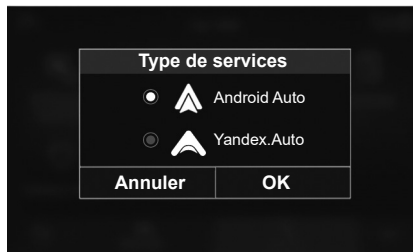

Le système multimédia vous propose de choisir entre « Android Auto™ » ou « Yandex.Auto™ » suivant pays :

- la connexion en tant que source audio ;
- un tutoriel sur le fonctionnement de la fonction.

L'application se lance sur le système multimédia et doit être apparente depuis la zone **1**.

Si la manipulation décrite échoue, renouvelez l'opération.



Particularité « Yandex.Auto™ »

L'application « Yandex.Auto™ » ne fonctionne que si ces configurations sont bien respectées :

- le téléphone est branché au port USB de votre véhicule ;
- le téléphone est connecté en Bluetooth® à votre système multimédia ;
- le téléphone est déverrouillé ;
- l'application « Yandex.Auto™ » est au premier plan de votre téléphone.

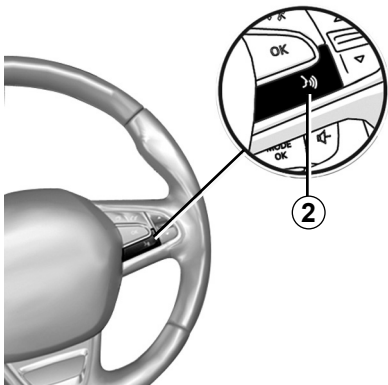

Reconnaissance vocale

Suivant véhicule, lorsque l'application « Yandex.Auto™ » est en fonction avec votre système multimédia, vous pouvez utiliser le bouton de reconnaissance vocale **2** de votre véhicule afin de commander certaines fonctions de votre smartphone à la voix en effectuant :

- appui court : activer/désactiver la reconnaissance vocale du système multimédia ;
- appui long : activer/désactiver la reconnaissance vocale de votre téléphone s'il est connecté au système multimédia.

Nota : lorsque vous utilisez « Yandex.Auto™ » vous pouvez accéder à des applications de navigation et de musique de votre smartphone.

Ces applications se substitueront aux applications similaires intégrées à votre système multimédia déjà lancées.

Une seule navigation, celle de :

- « Android Auto™ » ;
- « Yandex.Auto™ » ;
- « CarPlay™ » ;
- ou celle intégrée à votre système multimédia peut être utilisée.

Lorsque vous utilisez l'application « Yandex.Auto™ » certaines fonctions de votre système multimédia continueront à être exécutées en tâche de fond.

Par exemple si vous lancez « Yandex.Auto™ » et utilisez la navigation de votre smartphone alors que la radio du système multimédia est en cours d'écoute, elle continuera à être diffusée.



Revenir sur l'interface multimédia

Pour retourner sur l'interface de votre système multimédia :

- appuyez sur le bouton « Page d'accueil » **3** de la façade de votre système multimédia ou de la commande centrale ;

ou

- appuyez sur le bouton **4** sur l'écran du système multimédia.



Lorsque vous utilisez l'application « Yandex.Auto™ » le transfert de données cellulaires nécessaire à leurs fonctionnements peut engendrer des coûts supplémentaires non compris dans votre abonnement téléphonique.

Les fonctionnalités de l'application « Yandex.Auto™ » dépendent de la marque et du modèle de votre téléphone. Pour plus d'informations, consultez le site internet du constructeur s'il en dispose.

PARAMÈTRES DU VÉHICULE (1/2)

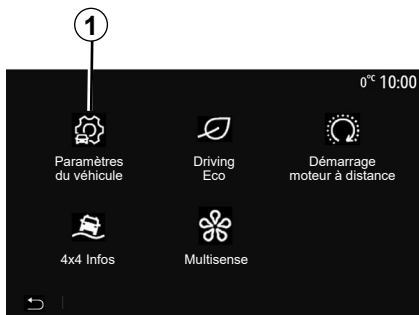

Présentation

Depuis le menu principal, appuyez sur « Véhicule » puis sur « Paramètres du véhicule » **1** pour accéder à ce menu.

Ce menu permet de paramétrer les aides à la conduite, les réglages d'accès au véhicule ainsi que les aides au stationnement.

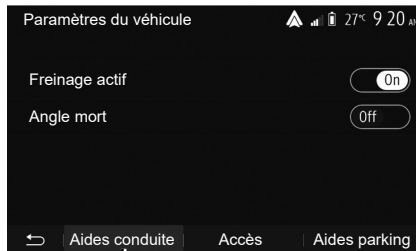

« Aides conduite » 2

Suivant véhicule, ce menu permet d'activer/désactiver les aides à la conduite présentes sur votre véhicule.

« Freinage actif »

Cette fonction avertit le conducteur en cas de risque de collision. Sélectionnez « ON » pour activer cette fonction. Pour plus d'informations, reportez-vous au chapitre « Freinage actif d'urgence » de la notice d'utilisation de votre véhicule.

« Angle mort »

Cette fonction avertit le conducteur lorsqu'un autre véhicule se trouve dans un angle mort. Sélectionnez « ON » pour activer cette fonction. Pour plus d'informations, reportez-vous au chapitre « Avertisseur d'angle mort » de la notice d'utilisation de votre véhicule.

Nota : les options et réglages disponibles peuvent varier suivant véhicule et niveau d'équipement.



Pour des raisons de sécurité, effectuez ces opérations véhicule à l'arrêt.

PARAMÈTRES DU VÉHICULE (2/2)

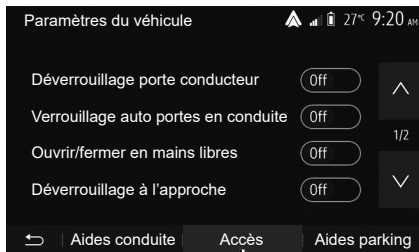

« Accès » 3

Ce menu permet d'activer/désactiver les options suivantes :

- « Déverrouillage porte conducteur » ;
- « Verrouillage auto portes en conduite » ;
- « Ouvrir/fermer en mains libres » ;
- « Déverrouillage à l'approche » ;
- « Verrouillage à l'éloignement » ;
- « Mode silencieux » ;

- « Son de reverrouillage automatique » ;
- « Son de séquence interne » ;
- « Essuie-glace arrière en marche arrière » : l'essuie-vitre arrière s'active dès que la marche arrière est enclenchée.

Nota :

- cette option fonctionne uniquement si les essuie-vitres avant sont activés ;
- les options et réglages disponibles peuvent varier suivant véhicule et niveau d'équipement.



Pour des raisons de sécurité, effectuez ces opérations véhicule à l'arrêt.

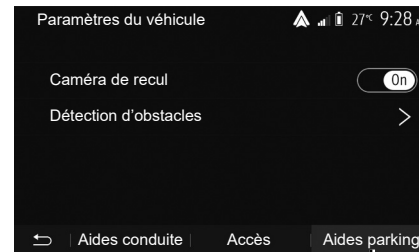

« Aides parking » 4

Ce menu permet d'activer/désactiver la caméra de recul et de paramétrer la détection d'obstacles lors de vos manœuvres.

Pour plus d'informations, reportez-vous au chapitre « Caméra de recul ».

CAMÉRA DE RECUL (1/3)

Fonctionnement

Au passage de la marche arrière (et jusqu'à cinq secondes environ après le passage sur un autre rapport), une vue de l'environnement à l'arrière du véhicule s'affiche sur l'écran du système multimédia accompagnée du gabarit, d'une silhouette du véhicule et de signaux sonores.

Des détecteurs à ultrasons, implantés sur votre véhicule « mesurent » la distance entre le véhicule et un obstacle.

Lorsque la zone rouge est atteinte, aidez-vous de la représentation du bouclier pour vous arrêter précisément.

Nota :

- pour plus d'informations sur l'utilisation de l'assistance au stationnement, consultez la notice d'utilisation de votre véhicule ;
- veillez à ce que la caméra de recul ne soit pas occultée (saletés, boue, neige...);
- après le déclenchement de la marche arrière, l'écran multimédia continue de vous présenter une vue de l'environnement à l'arrière du véhicule durant quelques secondes.

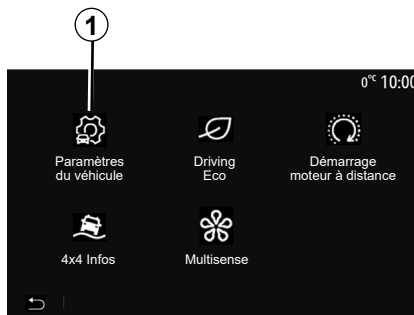

Activation/désactivation

Caméra de recul

Vous pouvez activer/désactiver la caméra de recul. Pour cela, depuis le menu principal sélectionnez « Véhicule » > « Paramètres du véhicule » **1** puis appuyez sur l'onglet « Aides parking » **2**.

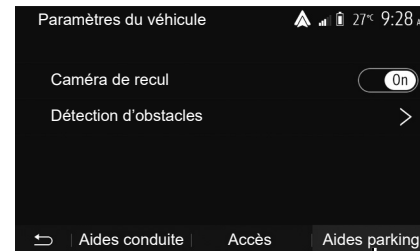

« Aides parking »

Ce menu vous permet d'activer/désactiver la caméra de recul et de paramétrer la « Détection d'obstacles ».

CAMÉRA DE RECUL (2/3)



« Détection d'obstacles »

Suivant véhicule, vous pouvez activer ou désactiver indépendamment les capteurs avant et arrière de votre véhicule. Sélectionnez « On » pour activer le ou les capteurs désirés ou « Off » pour le ou les désactiver.

Réglages son

Vous pouvez activer/désactiver l'alerte sonore, sélectionner plusieurs sonorités et régler le volume des détecteurs d'obstacles.



Réglages de l'image

Vous pouvez régler les paramètres de l'affichage depuis le bouton 3.

Ce menu vous permet d'activer/désactiver les gabarits fixes 4 ou, suivant véhicule, les gabarits mobiles 5 indiquant la distance derrière le véhicule et régler les paramètres écran.

Appuyez sur « + » ou « - » pour régler le contraste 6, la luminosité 7 et les couleurs 8.

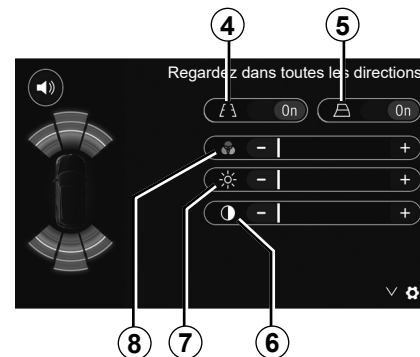



Cette fonction est une aide supplémentaire. Elle ne peut donc, en aucun cas, remplacer la vigilance, ni la responsabilité du conducteur.

Le conducteur doit toujours être attentif aux événements soudains qui peuvent intervenir durant la conduite : veillez donc toujours à ce qu'il n'y ait pas d'obstacles mobiles, trop petits ou trop fins (tels qu'un enfant, un animal, une poussette, un vélo, une pierre, un piquet...) dans la zone d'angle mort lors de la manœuvre.

L'écran représente une image inversée.

Le gabarit est une représentation projetée sur sol plat, cette information est à ignorer lorsqu'elle se superpose à un objet vertical ou posé au sol.

Les objets qui apparaissent sur le bord de l'écran peuvent être déformés.

En cas de trop forte luminosité (neige, véhicule au soleil...), la vision de la caméra peut être perturbée.

CAMÉRA MULTIVUES (1/2)

Présentation

Lorsque le véhicule en est équipé, il dispose de quatre caméras implantées à l'avant, dans les rétroviseurs latéraux et à l'arrière du véhicule vous offrant ainsi une aide supplémentaire lors des manœuvres difficiles.

Nota : veillez à ce que les caméras ne soient pas occultées (saletés, boue, neige, buée...).



Cette fonction est une aide supplémentaire. Elle ne peut donc, en aucun cas, remplacer la vigilance, ni la responsabilité du conducteur.

Le conducteur doit toujours être attentif aux événements soudains qui peuvent intervenir durant la conduite : veillez donc toujours à ce qu'il n'y ait pas d'obstacles mobiles (tels qu'un enfant, un animal, une poussette, un vélo...) ou un obstacle trop petit ou trop fin (pierre de taille moyenne, piquet très fin...) lors de la manœuvre.

Fonctionnement

Au passage de la marche arrière, la caméra transmet une vue de l'environnement arrière du véhicule sur l'écran multimédia.

Vous avez aussi la possibilité de choisir la vue à afficher sur l'écran multimédia en passant en mode manuel.

Activation / Désactivation

Le système est activé lorsque le véhicule roule à une vitesse inférieure à 20 km/h environ. À une vitesse supérieure, le système est désactivé.

Le système peut aussi être activé en appuyant sur le bouton d'activation situé dans votre véhicule. Pour plus d'informations, reportez-vous au chapitre « Caméra multivues » de la notice d'utilisation de votre véhicule.

Nota : pour plus d'informations sur le choix des modes automatique ou manuel, consultez la notice d'utilisation de votre véhicule.

CAMÉRA MULTIVUES (2/2)



Choix caméra

Pour activer la vue caméra souhaitée, sélectionnez celle-ci sur l'écran multi-média:

- **1** vue de l'environnement arrière ;
- **2** vue de l'environnement avant ;
- **3** vue de l'environnement latéral droite ;
- **4** vue de l'environnement latéral gauche.

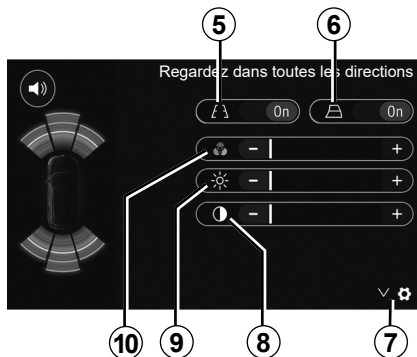

Réglages

Appuyez sur **7** pour faire apparaître la liste des réglages.

Activez ou désactivez l'affichage des gabarits fixes **5** ou des gabarits mobiles **6**.

Appuyez sur « + » ou « - » pour régler le contraste **8**, la luminosité **9** et les couleurs **10**.

DRIVING ECO



Accéder au menu Driving Eco

Depuis le menu principal, appuyez sur « Véhicule » puis sur « Driving Eco ».

Le menu « Driving Eco » permet d'accéder aux informations suivantes :

- « Eco-conseils » ;
- « Bilan trajet » ;
- « Eco-score ».

« Eco-conseils »

Ce menu évalue votre style de conduite et vous donne les conseils les plus adaptés pour optimiser votre consommation de carburant.



« Bilan trajet »

Ce menu permet de visualiser les données enregistrées lors de votre dernier parcours :

- « Consommation moyenne » ;
- « Consommation totale » ;
- « Vitesse moyenne » ;
- « Distance sans conso ».

Nota : vous pouvez réinitialiser les données en appuyant sur **1**.

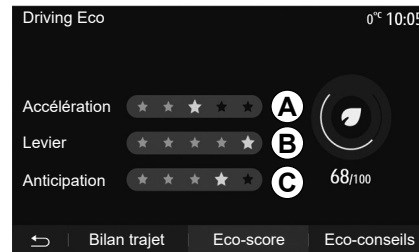

« Eco-score »

Ce menu vous permet d'obtenir une note globale sur 100. Plus la note est élevée, meilleure est votre performance d'éco-conducteur :

- performance moyenne d'accélération (zone **A**) ;
- performance moyenne de changement de vitesses (zone **B**) ;
- performance moyenne d'anticipation au freinage (zone **C**).

DÉMARRAGE DU MOTEUR À DISTANCE (1/3)

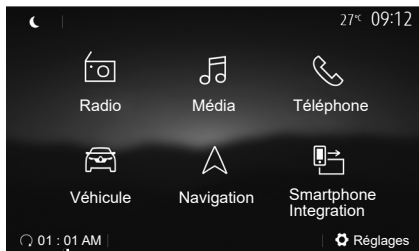

1

Lorsque le véhicule en est équipé, cette fonction permet de programmer le démarrage du moteur à distance afin de chauffer ou ventiler l'habitacle jusqu'à 24h00 heures avant l'utilisation du véhicule.

Réglez le niveau de confort thermique souhaité (température, dégivrage) avant de programmer la fonction. La configuration et la programmation se font via l'afficheur multimédia.

Programmation de l'heure de départ de la fonction

- Contact mis, appuyez sur la touche **1** depuis le menu principal. L'écran **A** apparaît ;

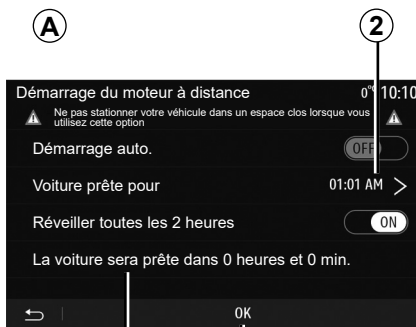

4

3

- sélectionnez la touche « On » sur la ligne « Démarrage auto. » pour activer la fonction ;
- définissez l'heure de départ à laquelle vous souhaitez utiliser votre véhicule et partir en appuyant sur la ligne **2** ;
- appuyez sur les flèches « haut » et « bas » pour faire défiler les heures et les minutes jusqu'à l'heure souhaitée ;
- appuyez sur « OK » pour valider. Le repère **4** vous indique le temps restant avant l'heure souhaitée d'utilisation du véhicule ;
- appuyez sur « OK » **3** pour valider et finaliser la programmation ;

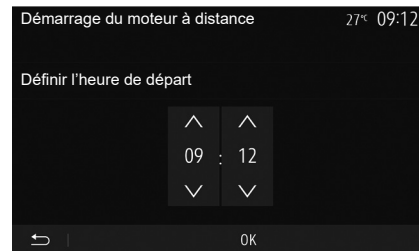

- manœuvrez les commandes de réglage de l'air conditionné en fonction de la température souhaitée dans l'habitacle lors du redémarrage moteur, puis sur le mode dégivrage (reportez-vous au chapitre 2 de la notice du véhicule) ;

Pour une activation du démarrage à distance par programmation, vous devez choisir une heure au minimum supérieur de quinze minutes par rapport à l'heure affichée par le système multimédia.

DÉMARRAGE DU MOTEUR À DISTANCE (2/3)

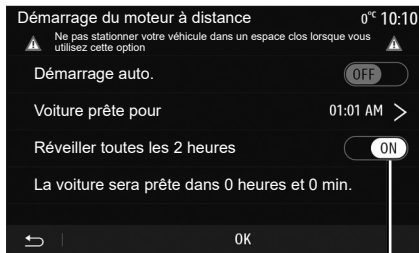

5

– coupez le contact.

Au verrouillage de votre véhicule, deux clignotements suivi de l'allumage pendant environ trois secondes des feux de détresse et des répétiteurs latéraux vous indique que la programmation a bien été prise en compte.

Le démarrage du moteur à distance fonctionne si :

- le levier est en position neutre (point mort) pour les véhicules à boîte de vitesses manuelle ou robotisée ;
- le levier est en position **P** pour les véhicules à boîte de vitesses automatique ;

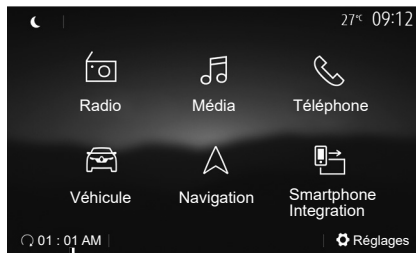

6

- le contact est coupé ;
- tous les ouvrants (capot avant, portes, coffre) sont fermés et verrouillés lorsque vous quittez le véhicule.

Nota : éteignez impérativement votre système multimédia en appuyant sur le bouton « Off » avant de quitter votre véhicule afin que le démarrage du moteur à distance puisse s'effectuer.

« Réveiller toutes les 2 heures »

Cette fonction permet à votre véhicule de démarrer automatiquement toutes les deux heures en fonction de la température moteur.

Pour activer cette fonction, appuyez sur la touche « On » 5.

Nota : pensez à éteindre le système de ventilation afin que la fonction « Réveiller toutes les 2 heures » puisse s'activer.

Lorsque cette fonction est activée, le système de ventilation ne s'activera pas lors des quatre premiers démarrages s'ils ont lieu.

Par grand froid, le véhicule démarrera automatiquement et restera allumé pendant environ dix minutes puis s'éteindra.

Si la température moteur ne nécessite pas de redémarrage, le véhicule ne démarrera pas automatiquement lors des quatre premiers réveils et se remettra en veille pendant deux heures. Le moteur sera redémarré si la température moteur est trop basse.

Dans tous les cas, le dernier démarrage aura lieu.

Environ quinze minutes avant l'heure programmée, le moteur démarre et reste allumé environ dix minutes.

Nota : le repère 6 vous rappelle l'heure de départ du véhicule que vous avez préalablement renseignée.

DÉMARRAGE DU MOTEUR À DISTANCE (3/3)

Selon véhicule, assurez-vous d'avoir désactivé les consommateurs (tels que : essuie-vitres, éclairage extérieur, radio, sièges chauffants, volant chauffant...) et d'avoir débranché tous les accessoires avant de quitter le véhicule.

Particularité des véhicules équipés de la fonction « Réveiller toutes les 2 heures »

Il est impératif de rouler au moins 10 minutes entre chaque utilisation de la fonction. Risque de dégradation de l'huile moteur.



Ne stationnez pas et ne faites pas tourner le moteur dans des endroits où des substances ou des matériaux combustibles tels que l'herbe ou des feuilles peuvent venir en contact avec un système d'échappement chaud.



Responsabilité du conducteur lors du stationnement ou arrêt du véhicule

Ne quittez jamais votre véhicule en y laissant un enfant, un adulte non autonome ou un animal même pour une courte durée. En effet, ceux-ci pourraient se mettre en danger ou mettre en danger d'autres personnes, par exemple en démarrant le moteur, en actionnant des équipements comme les lève-vitres ou encore en verrouillant les portes... De plus, par temps chaud et/ou ensoleillé, sachez que la température intérieure de l'habitacle monte très rapidement.

RISQUE DE MORT OU BLESSURES GRAVES.

En conditions extrêmes, le démarrage à distance par programmation peut ne pas fonctionner.



N'utilisez pas la fonction de démarrage du moteur à distance ou sa programmation lorsque :

– le véhicule est dans un garage ou un milieu confiné.

Risque d'intoxication ou d'asphyxie par émissions de gaz d'échappement.

– le véhicule est recouvert d'une housse de protection.

Risque d'incendie.

– le capot moteur est ouvert ou avant son ouverture.

Risque de brûlures et de blessures graves.

Suivant pays, l'utilisation de la fonction démarrage à distance ou de sa programmation peut être interdite par la législation et/ou les réglementations en vigueur.

Avant l'utilisation de cette fonction, vérifiez la législation et/ou les réglementations du pays en vigueur.

4X4 INFOS

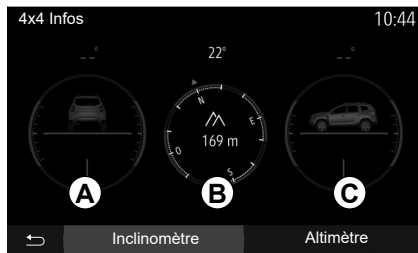

Accéder au menu « 4x4 Infos »

Pour les véhicules qui en sont équipés, depuis le menu principal, appuyez sur « Véhicule » puis sur « 4x4 Infos ».

Fonction « Inclinomètre »

La fonction « Inclinomètre » permet :

- d'obtenir l'inclinaison latérale (roulis) en degrés de votre véhicule en temps réel (zone **A**) ;
- d'obtenir l'affichage du cap de votre véhicule via une boussole (zone **B**) ;
- d'obtenir l'inclinaison horizontale (tangage) en degrés de votre véhicule en temps réel (zone **C**).

Nota :

- les valeurs d'inclinaison affichées à l'écran peuvent différer d'un à trois degrés avec la réalité ;
- l'affichage est rafraîchi toutes les secondes environ.

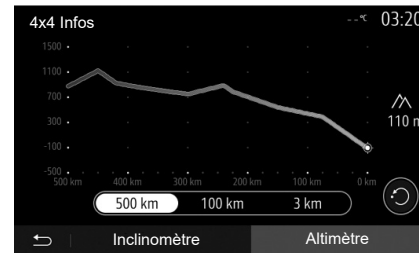

Fonction « Altimètre »

La fonction « Altimètre » permet :

- d'estimer l'altitude de votre véhicule ;
- d'afficher les dénivelés passés et à venir.

Nota :

- les dénivelés sont calculés selon votre position GPS,
- votre position GPS est rafraîchie toutes les secondes environ.

MULTI-SENSE (1/3)

Menu Multi-Sense

Pour les véhicules qui en sont équipés, depuis le menu principal, appuyez sur « Véhicule » puis sur « Multi-Sense ». Ce menu vous permet de personnaliser le comportement de certains systèmes embarqués.

Choix du mode

Les modes peuvent varier suivant le véhicule et le niveau d'équipement. Depuis le menu « Multi-Sense », sélectionnez le mode **1** souhaité :

- « My Sense » ou « Normal » suivant véhicule ;
- « Sport » ;
- « Eco ».

Nota : le dernier mode n'est pas mémorisé au redémarrage du véhicule. Par défaut, le véhicule redémarre en mode My Sense ou Normal.

Mode Sport

Ce mode autorise une réactivité accrue du moteur et de la boîte de vitesses. La direction est plus ferme.



Mode Eco

Le mode Eco est axé sur l'économie d'énergie. La direction est souple, la gestion du moteur et de la boîte de vitesses permet de réduire la consommation.

Mode My Sense ou Normal

Le mode My Sense, ou Normal suivant véhicule, dispose par défaut des réglages standard du véhicule. Selon le niveau d'équipement du véhicule, il est possible de reconfigurer manuellement le mode My Sense en modifiant les paramètres de conduite, de confort et d'ambiance lumineuse.

Configuration du mode

Appuyez sur « Configuration du mode » **2** pour personnaliser les différents réglages suivants :

- « Volant » ;
- « Climatisation » ;
- « Ambiance lumineuse » ;
- « Intensité » ;
- « Ambiance ».

Nota : certains réglages de configuration du « Multi-Sense » ont une restriction suivant la catégorie et le niveau d'équipement de votre véhicule. Ces menus restent visibles sur l'écran multi-média mais seront indisponibles.



Pour des raisons de sécurité, effectuez ces opérations véhicule à l'arrêt.

MULTI-SENSE (2/3)

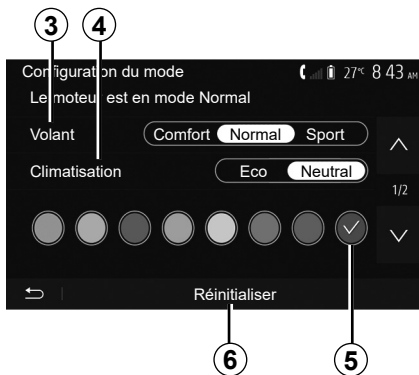

« Volant » 3

Ce réglage vous propose plusieurs modes d'agrément de direction :

- « Comfort » ;
- « Normal » ;
- « Sport ».

Suivant le mode choisi, la direction devient plus légère, plus lourde ou plus réactive afin de vous proposer le meilleur compromis entre douceur et précision.

« Climatisation » 4

Ce réglage vous propose plusieurs modes de fonctionnement pour la climatisation :

- « Eco » ;
- « Neutral ».

Suivant le mode choisi, il vous est proposé le meilleur compromis entre confort thermique et économie de carburant.

Pour plus d'informations sur les réglages de la climatisation, suivant équipement, reportez-vous au chapitre « Climatisation » de la notice d'utilisation de votre véhicule.

« Ambiance lumineuse »

Ce réglage permet de choisir le type de couleur de l'ambiance lumineuse de votre véhicule.

Pour changer la couleur ambiante de votre véhicule, sélectionnez une des couleurs **5** parmi celles proposées.

« Intensité » 7

Ce réglage permet d'agir sur l'intensité de l'ambiance lumineuse de votre véhicule. Pour cela, appuyez sur « + » ou « - ».

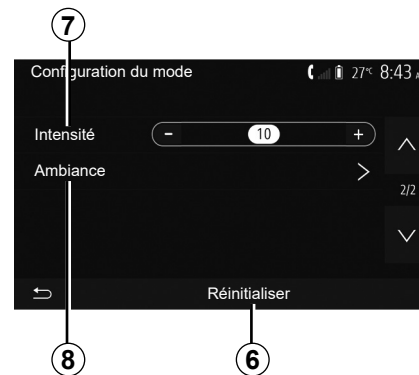

« Ambiance » 8

La couleur et l'intensité sélectionnées peuvent être appliquées aux zones suivantes :

- « Tableau de bord » ;
- « Avant » ;
- « Arrière ».

Appuyez sur « On » ou « Off » pour activer/désactiver l'ambiance lumineuse sur la zone sélectionnée.

« Réinitialiser » 6

Cette option vous permet de réinitialiser les valeurs par défaut du mode en cours.

MULTI-SENSE (3/3)

Multimode

Pour les véhicules qui en sont équipés, la commande **A** située sur la console centrale permet de directement changer de mode de conduite sans passer par votre système multimédia.

Depuis la commande **A**, sélectionnez le mode souhaité :

- « Eco » ;
- « Normal » (appui sur le bouton central) ;
- « Sport ».

Les modes de conduite sont similaires à ceux du menu « Multi-Sense », le mode Normal correspond au mode My Sense et reprend les réglages standards du véhicule. Cependant, contrairement au menu « Multi-Sense », vous ne pouvez pas configurer et personnaliser ces modes de conduite.

Nota : le dernier mode n'est pas mémorisé au redémarrage du véhicule. Par défaut, le véhicule redémarre en mode Normal.

A



LE SYSTÈME DE NAVIGATION

Le système de navigation

Pour les véhicules qui en sont équipés, le système de navigation détermine votre position et vous guide grâce aux informations :

- du récepteur GPS ;
- de la carte numérisée.

Le récepteur GPS

Le système de navigation utilise les satellites GPS (Global Positioning System) en orbite autour de la Terre.

Le récepteur GPS reçoit des signaux émis par plusieurs satellites. Le système peut alors localiser le véhicule.

Nota : après un déplacement sans roulage sur longue distance (ferry, feroutage), le système peut mettre plusieurs minutes pour retrouver un fonctionnement normal.

La carte numérisée

La carte numérisée contient des cartes routières et les plans des villes nécessaires au système.

Clé USB « Carte »

Pour installer la version la plus récente, insérez votre clé USB dans un ordinateur connecté à internet. Reportez-vous au chapitre « Mise à jour carte ».

Nota : la clé USB n'est pas fournie avec le système.

Utilisez de préférence l'édition la plus récente.

Insérer la clé USB

Insérez votre clé USB dans la prise **A** de votre véhicule. Pour identifier l'emplacement de la prise USB **A**, reportez-vous à la notice véhicule si nécessaire.



LIRE UNE CARTE (1/3)

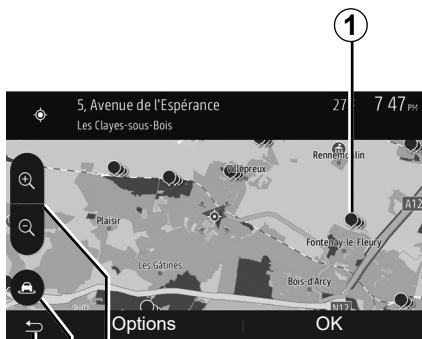

4 3 2

Affichage de la carte

Pour afficher la carte autour de la position du véhicule, appuyez sur « Accueil » > « Nav ».

Touchez l'écran carte.

Pour vous déplacer dans la carte de navigation, faites-la glisser dans la direction souhaitée sur l'écran. Suivant écran, appuyez sur **3** ou **4** pour revenir sur votre position actuelle.

Appuyez sur **2** pour réaliser un zoom avant ou arrière.

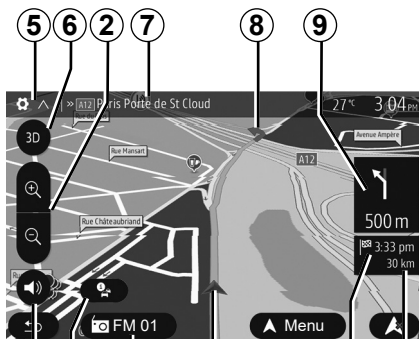

15 14 13 12 11 10

Légende de la carte

- 5** Options d'affichage de navigation.
- 6** Accès aux différents modes d'affichage :
 - mode 3D ;
 - mode 2D ;
 - mode 2D Nord (le haut de la carte représente toujours le Nord).
- 7** Nom de la prochaine route principale ou information sur le prochain panneau de signalisation.
- 8** Itinéraire calculé par le système de navigation.
- 9** Distance et indication du prochain changement de direction.

10 Distance restant à parcourir jusqu'à la destination.

11 Heure d'arrivée estimée.

12 Position du véhicule sur la carte de navigation.

13 Média actuellement à l'écoute.

14 Info trafic. Appuyez sur cette zone pour connaître les différents incidents présents sur votre parcours.

15 Activer/désactiver le guidage vocal.

Position GPS

Cette fonction permet de connaître la localisation géographique de l'endroit sélectionné (adresse/longitude/latitude).

Touchez l'endroit souhaité sur l'écran. Appuyez sur « Options » puis sur « Infos » pour trouver l'emplacement exact de l'endroit sélectionné.

Symboles cartographiques

Le système de navigation utilise des symboles **1** pour l'affichage des points d'intérêt (POI). Reportez-vous au paragraphe « Afficher les points d'intérêts » du chapitre « Réglages carte ».

LIRE UNE CARTE (2/3)



« Où suis-je ? »

Cette fonction vous permet de vérifier les informations sur la position actuelle et de chercher un POI à proximité. Elle fonctionne quand le GPS est activé.

Hors itinéraire déjà en cours, appuyez sur la zone **7** pour accéder à l'écran « Où suis-je? ».

Cet écran comprend les informations suivantes :

- latitude ;
- longitude ;
- altitude ;
- numéro de rue ;
- adresse actuelle.



Informations pays

Appuyez sur **15** puis sur « Infos par pays ».

Cette fonction vous permet de visualiser les informations pays selon votre position actuelle.

Cet écran comporte les informations suivantes :

- limitation de vitesse.

Les limitations de vitesse des voies rapides sont affichées. L'unité affichée dépend des paramètres régionaux actifs. Si aucune donnée n'est disponible, « -- » s'affiche à la place du tableau et du chiffre.

- Code téléphonique du pays ;
- numéro d'urgence ;
- restrictions légales en vigueur dans le pays :
 - taux d'alcool maximum autorisé dans le sang ;
 - gilet de sécurité obligatoire ;
 - extincteur obligatoire ;
 - obligation d'allumer les phares de tout temps ;
 - ampoules de rechange obligatoires ;
 - trousse de secours obligatoire ;
 - triangle de présignalisation obligatoire ;
 - casque obligatoire pour les motocyclistes ;
 - chaînes à neige requises en hiver ;
 - chaînes à neige recommandées en hiver ;
 - pneus « neige » requis en hiver ;
 - pneus « neige » recommandés en hiver.

LIRE UNE CARTE (3/3)



« Aide proche »

Cette fonction vous permet de rechercher de l'aide à proximité de votre position actuelle.

Appuyez sur **16** pour ouvrir un nouvel écran de recherche rapide.

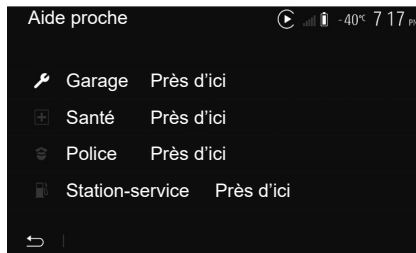

Informations sur cet écran :

- services de réparation automobile ;
- services médicaux et d'urgence ;
- commissariats de police ;
- stations-service.

ENTRER UNE DESTINATION (1/6)

Menu de destination

Depuis l'écran d'accueil appuyez sur « Nav » > « Menu » > « Destination » pour accéder au menu de destination. Le menu de destination propose différentes méthodes pour indiquer une destination :

- saisir une adresse (complète ou partielle);
- sélectionner une adresse à partir de « Lieux d'intérêt » ;
- sélectionner une destination parmi les destinations précédentes ;
- sélectionner une adresse à partir des destinations favorites ;
- sélectionner une destination sur la carte ;
- sélectionner une latitude et une longitude.

Saisir une adresse

Pour saisir une adresse, appuyez sur **1**.

Cette rubrique vous permet la saisie de tout ou une partie de l'adresse : pays, ville, rue et numéro de rue.

Nota : seules les adresses connues par le système dans la carte numérisée sont admises.



Lors de la première utilisation :

- appuyez sur « Pays » ;
- saisissez à l'aide du clavier le nom du pays souhaité.

Au cours de la saisie de l'adresse, le système supprime la surbrillance de certaines lettres pour faciliter la saisie.

Le système peut suggérer plusieurs listes de pays si vous appuyez sur **2**. Sélectionnez le pays souhaité dans les listes.

- Procédez de la même manière pour « Ville/Banlieue », « Rue », « Rue transversale » et « Numéro de rue ».

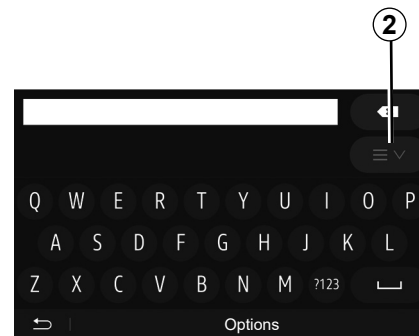

Nota :

- « Rue transversale » et « Numéro de rue » peuvent être activés après avoir sélectionné « Rue » ;
- au moment de la saisie de la rue, il n'est pas nécessaire de mettre le type de voie (rue, avenue, boulevard...);
- le système conserve en mémoire les dernières adresses saisies. Une fois que vous avez entré une destination par adresse, à la prochaine utilisation, l'adresse précédente sera indiquée.

ENTRER UNE DESTINATION (2/6)

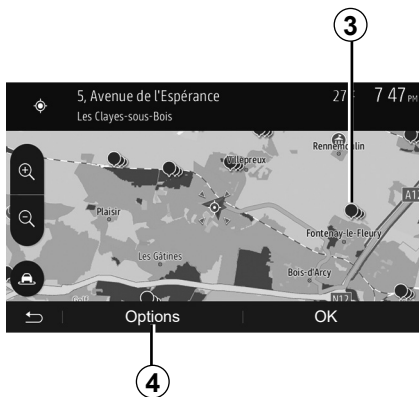

Sélectionner des points d'intérêt (POI)

Vous pouvez sélectionner votre destination à partir des points d'intérêt. Vous pouvez trouver un endroit de différentes façons :

- avec la fonction de recherche rapide, vous pouvez rapidement trouver un endroit à proximité par son nom ;
- avec la fonction de recherche prédéfinie, vous pouvez trouver des types d'endroits fréquemment recherchés simplement grâce à quelques pressions sur l'écran ;
- vous pouvez chercher un endroit par sa catégorie.

Recherche rapide de points d'intérêt

La fonction de recherche rapide vous permet de trouver rapidement un endroit.

Appuyez sur un endroit de la carte pour rechercher des points d'intérêt. Suivant votre position, un ou plusieurs points **3** s'affichent à l'écran.

Appuyez sur **4** puis sur « Lieux d'intérêt proches du curseur » pour afficher la liste des points d'intérêt avec les noms et la distance à partir de l'endroit sélectionné.

Rechercher des points d'intérêt à l'aide de catégories préprogrammées

La fonction de recherche préprogrammée vous permet de trouver rapidement les types de lieux les plus fréquemment sélectionnés.

Depuis l'écran d'accueil appuyez sur « Nav » > « Menu » > « Destination » > « Lieux d'intérêt » pour accéder aux catégories préprogrammées.



Catégories (station-service/parking/restaurant)

- Si un itinéraire actif existe, les points d'intérêt « Station-service » et « Restaurant » sont recherchés le long de l'itinéraire. Le point d'intérêt « Parking » est recherché autour de la destination.
- Si aucun itinéraire n'est actif (pas de destination sélectionnée), ces points sont recherchés autour de la position actuelle.
- Si la position actuelle n'est pas plus disponible (pas de signal GPS), ces points sont recherchés autour de la dernière position connue.

ENTRER UNE DESTINATION (3/6)

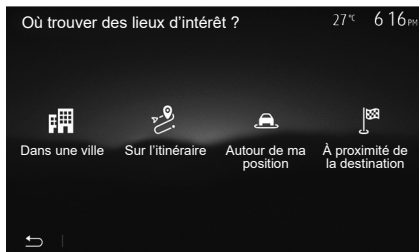

Rechercher des points d'intérêt par catégorie

Vous pouvez chercher des points d'intérêt par leur catégorie et sous-catégorie.

Depuis l'écran d'accueil appuyez sur « Nav » > « Menu » > « Destination » > « Lieux d'intérêt » > « Recherche personnalisée ».

Sélectionnez la zone autour de laquelle l'endroit doit être recherché :

- Appuyez sur « Dans une ville » pour rechercher un endroit dans une ville sélectionnée (la liste des résultats sera classée selon la distance depuis le centre de la ville sélectionnée).

- Appuyez sur « Sur l'itinéraire » pour rechercher le long de l'itinéraire actif et non autour d'un point donné. C'est utile quand vous voulez faire une étape avec seulement un détour minimal, par exemple si vous cherchez les prochaines stations-services ou les restaurants à proximité (la liste des résultats est classée selon la longueur du détour nécessaire).

- Appuyez sur « Autour de ma position » pour effectuer une recherche autour de la position actuelle, ou si celle-ci n'est pas disponible, autour de la dernière position connue (la liste des résultats est classée selon la distance depuis cette position).

- Appuyez sur « À proximité de la destination » pour chercher un endroit autour de la destination de l'itinéraire actif (la liste des résultats est classée selon la distance depuis la destination).

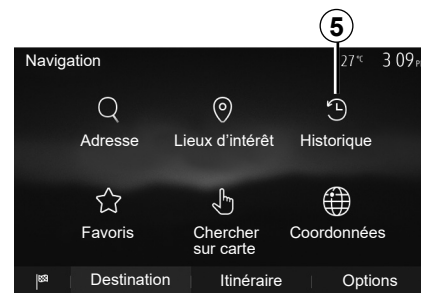

Sélectionner une destination parmi les destinations précédentes

Appuyez sur **5** pour trouver une destination que vous aviez précédemment définie.

ENTRER UNE DESTINATION (4/6)

Sélectionner une adresse dans les destinations favorites

Vous pouvez trouver la destination dans les destinations favorites. Pour utiliser plus efficacement cette fonction, nous vous conseillons de mémoriser à l'avance vos destinations fréquentes.

Dans un premier temps, mémorisez les destinations favorites en recherchant l'adresse. Reportez-vous au chapitre « Gérer les favoris ».

Depuis l'écran d'accueil appuyez sur « Nav » > « Menu » > « Destination » > « Favoris » pour afficher la liste des destinations favorites.

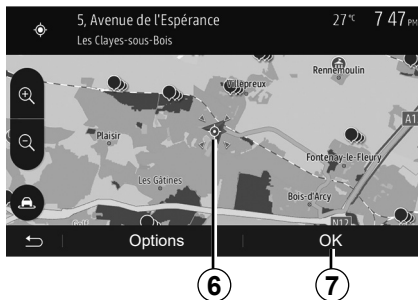

Sélectionner une destination sur la carte

Cette fonction vous permet de chercher une destination en faisant défiler la carte.

- Depuis l'écran d'accueil appuyez sur « Nav » > « Menu » > « Destination » > « Chercher sur carte » pour sélectionner la destination sur la carte ;
- ensuite, appuyez sur l'endroit de la carte que vous souhaitez définir comme destination. Le point **6** s'affiche ;
- appuyez sur **7** pour valider.

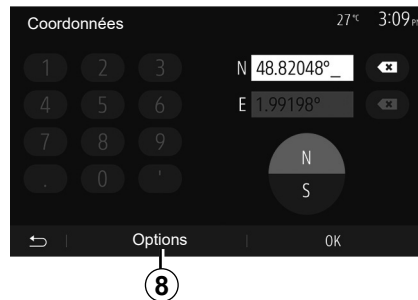

Saisir les coordonnées de la destination

Ceci vous permet de rechercher une destination en entrant ses coordonnées.

Depuis l'écran d'accueil appuyez sur « Nav » > « Menu » > « Destination » > « Coordonnées ».

Vous pouvez saisir les valeurs de latitude et de longitude dans un des formats suivants : degrés décimaux ; degrés et minutes décimaux ; ou degrés, minutes et secondes décimales.

Appuyez sur **8** puis sur UTM pour saisir les coordonnées au format UTM.

ENTRER UNE DESTINATION (5/6)

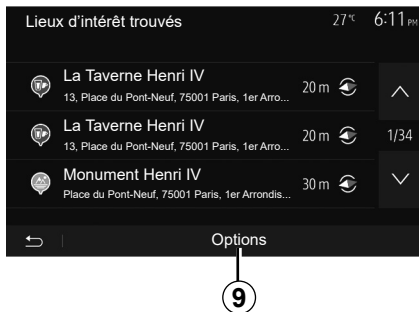

Trier la liste

Les résultats d'une recherche de destination par point d'intérêt, historique ou favoris peuvent être triés par nom et distance. Si un itinéraire actif existe, les résultats peuvent être triés par détour. Appuyez sur **9** pour les afficher sur la carte.

Trouver une destination par son nom

Si vous sélectionnez une destination par point d'intérêt, historique ou favoris, vous pouvez effectuer une recherche de la destination dans la liste par son nom. Appuyez sur « Rechercher » et entrez le nom via le clavier.

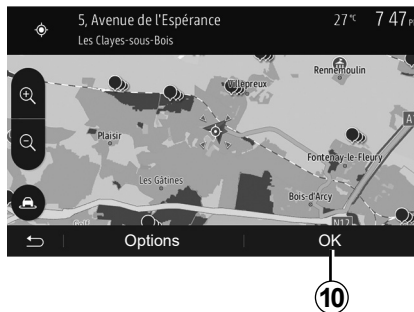

Valider la destination

Plusieurs choix sont possibles à l'écran avant de valider une destination :

- « OK » ;
- « Options ».

Un décompte de 10 secondes démarre. Si pendant ce laps de temps vous ne faites aucune action, le guidage commencera automatiquement.

« OK »

- S'il n'existe pas d'itinéraire actif (aucune destination sélectionnée), appuyez sur **10** pour confirmer la destination comme nouvel itinéraire.



- S'il existe un itinéraire actif, vous pouvez sélectionner la destination comme nouvel itinéraire ou étape. Appuyez sur **10** puis sur « Nouvel itinéraire » ou « Étape ».

« Options »

Avant la fin du décompte des 10 secondes, les choix suivants apparaissent à l'écran :

« Autres itinéraires »

Appuyez sur **11** pour changer ou modifier l'itinéraire.

ENTRER UNE DESTINATION (6/6)

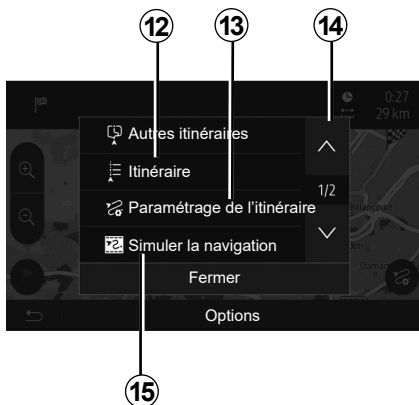

« Itinéraire »

Appuyez sur **12** pour visualiser en détail votre itinéraire. Reportez-vous au chapitre « Guidage ».

« Paramétrage de l'itinéraire »

Appuyez sur **13** pour régler votre parcours suivant les routes et le mode d'itinéraire souhaités.

« Simuler la navigation »

Appuyez sur **15** pour avoir une simulation de l'itinéraire que vous avez sélectionné. Reportez-vous au chapitre « Guidage ».

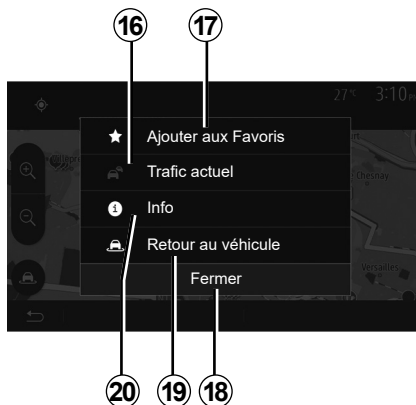

« Trafic actuel »

Cette fonction permet d'obtenir des informations sur les incidents de circulations signalés sur votre trajet ou à proximité de votre position. Pour y accéder appuyez sur **14** puis sélectionnez « Trafic actuel ».

« Options »

Après la fin du décompte des **10 secondes**, les choix suivants apparaissent à l'écran :

« Ajouter aux favoris »

Appuyez sur **17** pour enregistrer la destination sélectionnée dans les destinations favorites.

« Trafic actuel »

Appuyez sur **16** pour obtenir des informations sur les incidents de circulations signalés sur votre trajet ou à proximité de votre position.

« Info »

Appuyez sur **20** pour consulter l'adresse, la latitude, la longitude et le numéro de téléphone d'un point d'intérêt (actif uniquement après sélection d'un point d'intérêt).

« Retour au véhicule »

Appuyez sur **19** pour revenir à la position actuelle du véhicule.

Nota : Pour fermer la fenêtre « Options », appuyez sur **18**.

GUIDAGE (1/6)

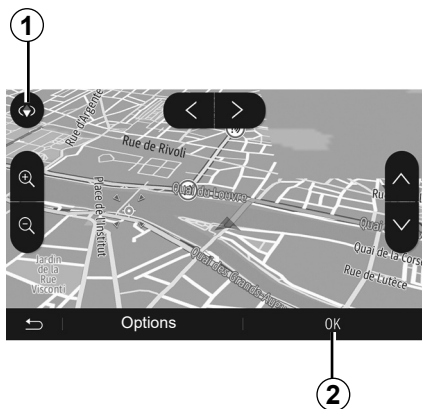

Activer le guidage

Appuyez sur **2** ou attendez dix secondes après avoir entré une destination. Le guidage commence.

Nota : à tout moment, vous pouvez interagir sur la carte en la faisant glisser dans la direction souhaitée ou en appuyant sur l'écran.

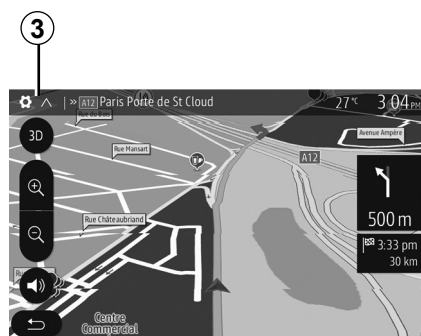

Écrans de guidage

Le système propose plusieurs choix de carte de navigation.

Appuyez sur **3** pour changer l'affichage de la carte et ouvrir le menu déroulant. Ensuite, sélectionnez parmi les différents affichages proposés :

- 2D ;
- 3D ;
- 2D Nord.

Vous pouvez aussi changer l'affichage de la carte en appuyant sur la boussole **1** sur la carte.

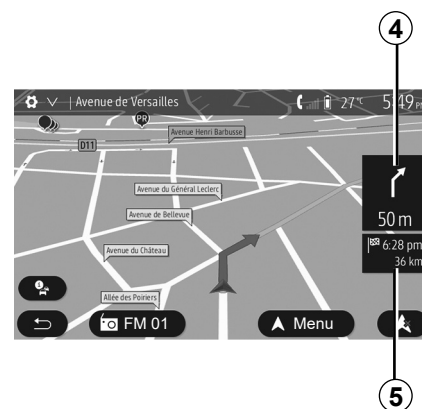

Mode plein écran (2D, 3D ou 2D Nord)

Ce mode vous permet de visualiser la carte de navigation sur la totalité de l'écran.

Les informations sur l'heure d'arrivée et la distance restante jusqu'à la destination sont indiquées en **5**.

L'indication du prochain changement de direction se situe en **4**.

GUIDAGE (2/6)



Carte d'intersection

Pendant un guidage, avant chaque changement de direction.

Itinéraire alternatif

Le système vous propose un itinéraire alternatif en cas d'accident ou de trafic dense sur votre parcours. Appuyez sur « Oui » ou « Non » selon votre choix.

Résumé du trafic

Pendant le guidage, vous pouvez à tout moment avoir des informations sur le trafic en appuyant sur **6**.

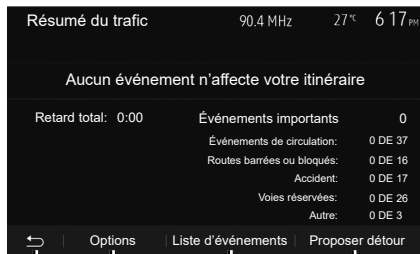

L'écran vous indique les différents événements apparents sur votre parcours. Le système vous indiquera le temps de retard que ces incidents ajoutent à votre parcours. Appuyez sur **8** pour modifier les paramètres d'affichage des événements. Appuyez sur **10** pour utiliser un détour, sur **9** pour accéder aux options du trafic (reportez-vous au chapitre « Réglages de navigation ») ou sur **7** pour retourner à la navigation.

Nota : les informations trafic dépendent de votre abonnement et de la réception du signal.

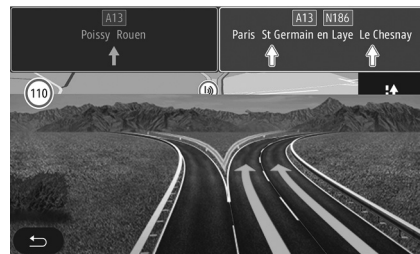

Vue jonctions d'autoroute

Pendant un guidage, avant chaque jonction d'autoroute, le système affiche une vue en trois dimensions de la jonction.

Nota : pour certaines jonctions, seule une flèche de guidage apparaît. Le système repasse en mode normal après le passage de la jonction.

GUIDAGE (3/6)



Changer la langue du guidage vocal

Appuyez sur « Accueil » > « Nav » > « Options » > « Réglage de la langue » pour changer la langue du guidage.

Faites défiler la liste des langues en appuyant sur **12**. Sélectionnez la langue souhaitée, puis appuyez sur **11** pour confirmer.

Pour paramétrer le son du guidage vocale, reportez-vous au paragraphe « Préférences sonores » du chapitre « Régler le son ».

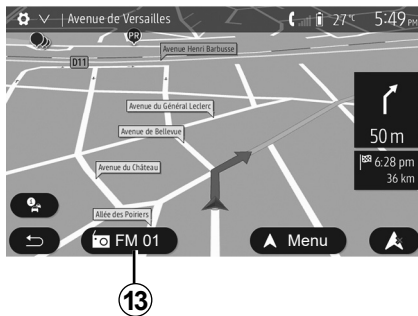

Ecouter la radio pendant le guidage vocal

A l'écoute d'une station de radio au moment d'un guidage vocal et avant chaque changement de direction, le système coupe temporairement le son de la radio jusqu'au passage de l'intersection.

Vous pouvez accéder à l'écran d'écoute d'une station de radio pendant la navigation en appuyant sur **13**. Pour retourner sur l'écran de navigation appuyez sur **14**. Pour revenir au menu principal, restez appuyé pendant trois secondes environ sur **14**.

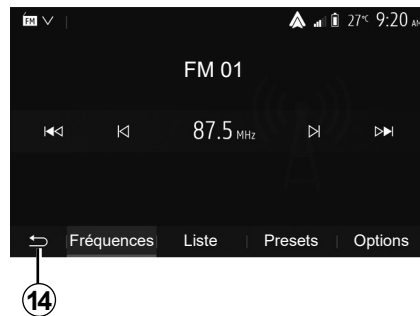

Détails sur l'itinéraire

Cette fonction vous permet de visualiser votre itinéraire.

Appuyez sur « Accueil » > « Nav » > « Itinéraire » après avoir entré une destination.

Six choix vous sont proposés :

- « Modifier itinéraire » ;
- « À éviter » ;
- « Vue d'ensemble » ;
- « Suppr Itinér. » ;
- « Autres itinéraires » ;
- « Itinéraire ».

GUIDAGE (4/6)



Aperçu de l'itinéraire

Depuis l'écran d'accueil appuyez sur « Nav » > « Menu » > « Itinéraire » > « Vue d'ensemble » pour obtenir une carte avec un aperçu de l'itinéraire actif.

Les informations suivantes sont fournies :

- le nom et/ou l'adresse de la destination ;
- la durée totale du trajet ;
- la distance totale de l'itinéraire ;

- les points et sections spéciaux de l'itinéraire (les péages, les routes payantes, les autoroutes...) ;
- les itinéraires alternatifs (par exemple : « Court », « Rapide », « Économique »).

Appuyez sur **15** pour afficher les options suivantes :

- « Avertissements » ;
- « Paramétrage de l'itinéraire » ;
- « Paramètres de la carte » ;
- « Réglage de la langue » ;
- « Format des coordonnées » ;
- « GPS » ;
- « Mise à jour des cartes » ;
- « Circulation ».

Nota : pour plus d'informations, reportez-vous à la page suivante.

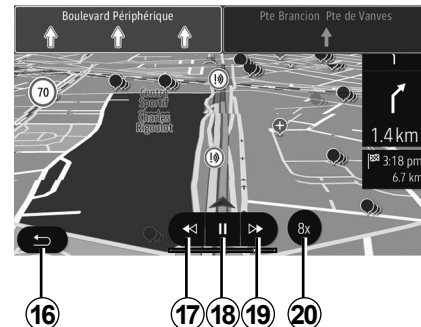

« Simuler la navigation »

Depuis l'écran d'accueil appuyez sur « Nav » > « Menu » > « Itinéraire » > « Vue d'ensemble » > « Options » > « Simuler la navigation » pour simuler le parcours que vous allez effectuer jusqu'à la destination.

- Appuyez sur **18** pour lancer ou interrompre la simulation.
- Appuyez sur **20** pour augmenter la vitesse de la simulation.
- Vous pouvez à tout instant quitter la simulation du parcours en sélectionnant la touche **16**.
- Pour passer à la manœuvre précédente/suivante, appuyez sur **17** ou **19**.

GUIDAGE (5/6)



Étapes et destination

Appuyez sur « Accueil » > « Nav » > « Itinéraire » > « Modifier itinéraire » pour modifier l'itinéraire en ajoutant, modifiant ou supprimant des étapes.

Appuyez sur **21** pour ajouter des étapes puis sur **25** pour ajouter une nouvelle destination. Il existe différentes méthodes pour indiquer une destination : reportez-vous au chapitre « Entrer une destination ».

- Appuyez sur **23** pour supprimer une destination.
- Appuyez sur **24** pour reclasser la liste.
- Appuyez sur **22** pour modifier l'adresse de départ de l'itinéraire.

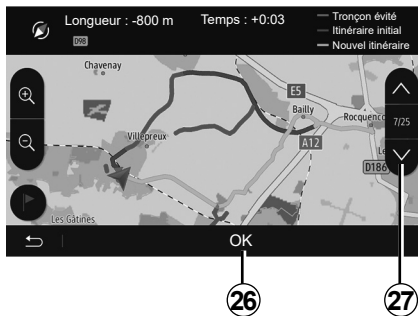

Détours

Appuyez sur « Accueil » > « Nav » > « Itinéraire » > « À éviter » pour faire un détour. Appuyez sur une zone de la liste selon le détour souhaité. Pour changer de zone, appuyez sur **27**. Confirmez le nouvel itinéraire en appuyant sur **26**.

Annuler l'itinéraire

Vous pouvez à tout moment arrêter un guidage en cours.

Appuyez sur « Accueil » > « Nav » > « Itinéraire » > « Suppr Itinér. » pour annuler l'itinéraire actif.



Itinéraires alternatifs

Cette rubrique vous permet de modifier la méthode de planification d'itinéraire. Trois modes sont disponibles vous permettant de modifier la méthode de planification d'itinéraire :

- « Rapide » ;
- « Économique » ;
- « Court ».

Reportez-vous au paragraphe « Paramétrage de l'itinéraire » du chapitre « Réglages de navigation ».

Appuyez sur « Accueil » > « Nav » > « Itinéraire » > « Autres itinéraires » puis sur **A**, **B** ou **C** pour confirmer le nouvel itinéraire. Appuyez sur **28** pour revenir à l'écran précédent.

GUIDAGE (6/6)

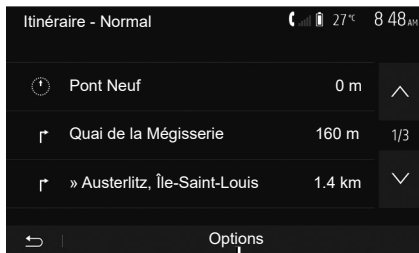

« Itinéraire »

Cette fonction vous permet de visualiser la feuille de route. Plusieurs détails du parcours apparaissent :

- flèches de changement de direction ;
- numéro de route ;
- distance avant un embranchement.

Appuyez sur **29** pour trier les détails de l'itinéraire :

- par résumé :
affiche uniquement les éléments principaux du trajet (départ, destination), la distance totale, le temps restant et l'heure d'arrivée ;
- par description standard :
affiche toutes les manœuvres et les détails des panneaux, les numéros des routes, les noms de rue et la distance. Affiche également des informations et des avertissements tels que les noms d'étapes entrés par le conducteur, les restrictions (d'accès et de manœuvre), les préférences d'utilisateur ignorées... ;
- par liste des routes :
détaille l'itinéraire en noms et numéros de routes. Affiche également leur longueur, la direction moyenne et le temps de trajet. Les éléments du trajet ne s'affichent pas dans ce mode.

« Paramétrage de l'itinéraire »

Cette rubrique vous permet de choisir vos paramètres d'itinéraire. Reportez-vous au paragraphe « Paramétrage de l'itinéraire » du chapitre « Réglages de navigation ».

RÉGLAGES CARTE



Depuis le menu de navigation, appuyez sur **2** puis sur **1** pour accéder au menu de réglage de carte.

Régler le mode d'affichage

Cette fonction vous permet de changer la vue de carte entre une vue en perspective 3D, une vue haut-bas 2D et une vue avec le nord toujours vers le haut.

Appuyez sur « 3D », « 2D » ou « 2D Nord ».

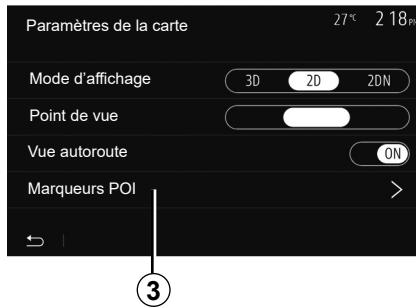

Régler le point de vue

Cette fonction vous permet de régler le zoom de base et l'inclinaison. Appuyez sur le zoom souhaité entre les trois niveaux disponibles.

Vue autoroute

Cette fonction permet d'activer/désactiver la vue autoroute.

Appuyez sur « On » pour activer la fonction ou sur « Off » pour la désactiver.

Afficher les points d'intérêts

Vous pouvez choisir d'afficher certains points d'intérêt (visibles à l'échelle 100 m) sur la carte.

Pour accéder directement à cette fonction, appuyez sur **3** pour afficher les points d'intérêt sur la carte :

- hébergement ;
- aéroport ;
- automobile ;
- affaires ;
- café ou bar ;
- ...

Appuyez sur les marqueurs à gauche des catégories de points d'intérêt pour afficher/masquer ceux que vous souhaitez voir apparaître (marqueur vide pour masquer, rempli pour afficher).

Saisissez le nom du point d'intérêt pour ouvrir la liste des sous-catégories.

Nota : Dans les pays où la cartographie n'est pas disponible, vous pouvez désactiver la fonction navigation. Depuis le menu principal : « Réglages » > « Système », appuyez sur « Off » en face de « Navigation » pour désactiver la fonction navigation.

GÉRER LES FAVORIS (1/2)

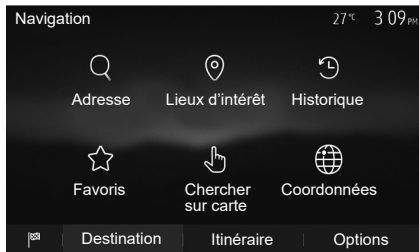

Créer une entrée

Depuis l'écran d'accueil appuyez sur « Nav » > « Menu » > « Destination » pour accéder au menu de destination. Vous disposez de plusieurs méthodes pour entrer une destination :

- « Adresse » : reportez-vous au paragraphe « Saisir une adresse » au chapitre « Entrer une destination ».
- « Lieux d'intérêt » : reportez-vous au paragraphe « Sélectionner des points d'intérêt (POI) » au chapitre « Entrer une destination ».

- « Historique » : reportez-vous au paragraphe « Sélectionner une destination parmi les destinations précédentes » au chapitre « Entrer une destination ».
- « Favoris » : accédez aux destinations que vous avez enregistré.
- « Chercher sur carte » : reportez-vous au paragraphe « Sélectionner une destination sur la carte » au chapitre « Entrer une destination ».
- « Coordonnées » : reportez-vous au paragraphe « Saisir les coordonnées de la destination » au chapitre « Entrer une destination ».

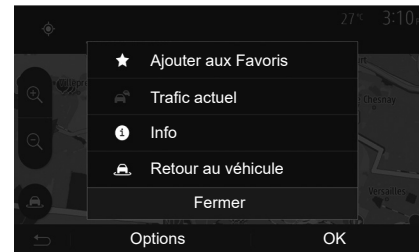

Dans tous les cas, une fois l'adresse validée, le système la localise sur la carte. Appuyez sur « Options » puis sur « Ajouter aux Favoris » pour ajouter la destination aux Favoris.

Avant d'enregistrer une destination favorite, vous pouvez modifier son nom à l'aide du clavier numérique.

GÉRER LES FAVORIS (2/2)

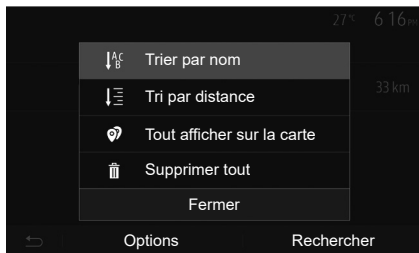

Trier la liste

Vous pouvez trier la liste des destinations favorites par nom, par distance ou encore toutes les afficher sur la carte. Appuyez sur « Options ».

Supprimer les destinations favorites

Appuyez sur la destination favorite que vous souhaitez supprimer. Appuyez sur « Options », « Supprimer un favori » et confirmez la suppression en appuyant sur « Supprimer ».

Pour effacer toutes les destinations favorites, appuyez sur « Options » puis sur « Supprimer tout ». Confirmez cette suppression par un appui sur « Supprimer tout ».

Rechercher une destination favorite

Cette fonction vous permet de rechercher une destination favorite dans la liste par son nom.

Appuyez sur « Rechercher » et entrez le nom de la destination favorite à l'aide du clavier numérique.

RÉGLAGES DE NAVIGATION (1/4)

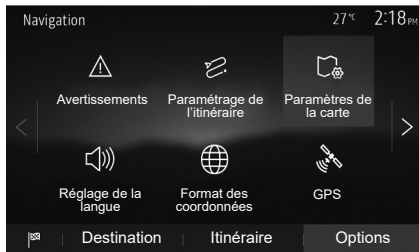

L'onglet « Options » en bas du menu « Navigation » vous permet de changer l'affichage de la carte ou les paramètres de navigation.

« Avertissements »

Cette rubrique vous permet de configurer des avertissements.

Alerte en cas d'excès de vitesse

Les cartes peuvent contenir des informations sur les limites de vitesse des tronçons de route. Le système peut vous avertir si vous dépassez la limite actuelle.

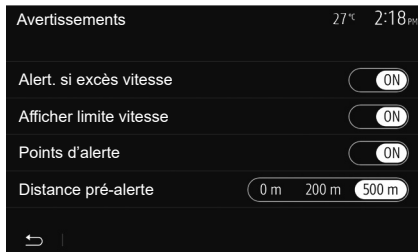

Suivant région, ces informations peuvent être indisponibles ou ne pas être tout à fait correctes pour toutes les routes de la carte.

Les types d'alerte suivants sont disponibles :

- avertissement sonore : vous recevez un avertissement non-verbal quand vous dépassez la limitation de vitesse autorisée ;
- avertissement visuel : la vitesse limite actuelle s'affiche et clignote en rouge sur la carte quand vous la dépassez.

Appuyez sur « On » ou « Off » pour activer ou désactiver l'avertissement.

Vitesse limitée toujours visible

Activez ou désactivez l'affichage de la limitation de vitesse de la portion de route empruntée en appuyant sur « On » ou « Off ».

Avertissements de point d'alerte

Quand le conducteur traverse une zone de vigilance accrue, un signal d'avertissement visuel apparaît à l'écran accompagné d'un signal sonore. Ces zones de danger correspondent à des portions de route sur lesquelles les conducteurs doivent être plus prudents. Elles peuvent être permanentes ou temporaires. Vous pouvez activer ou désactiver cette fonction.

Distance de pré-alerte

Vous pouvez choisir une distance entre plusieurs choix à laquelle vous souhaitez être alerté d'une zone de danger accrue.

Dans certains pays, télécharger et activer l'option des zones de danger est illécite et peut constituer une infraction à la réglementation.

RÉGLAGES DE NAVIGATION (2/4)



« Paramétrage de l'itinéraire »

Cette fonction vous permet de définir la manière dont les itinéraires sont calculés.

« Calcul de l'itinéraire »

Ce système vous propose trois critères de calcul d'itinéraire :

- « Rapide » : indique un itinéraire rapide si vous pouvez rouler à la vitesse limite ou presque sur toutes les routes ;
- « Court » : indique un itinéraire court pour minimiser la distance à parcourir ;

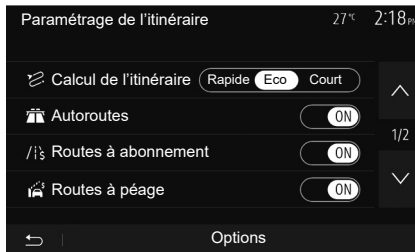

- « Eco » : ce mode offre un compromis entre les modes rapide et court. Il vous permet de gagner une certaine distance en roulant un peu plus longtemps. L'itinéraire calculé sera probablement plus court que la solution rapide, mais pas beaucoup plus lent.

« Autoroutes »

Vous pouvez vouloir éviter les autoroutes quand vous conduisez une voiture lente ou remorquez un autre véhicule.

« Routes à abonnement »

Vous pouvez autoriser ou non l'utilisation de routes dont l'usage requiert l'achat d'une autorisation spéciale pour une certaine période.

« Routes à péage »

Vous pouvez autoriser ou non l'utilisation de routes à péage.

« Ferries »

Vous pouvez autoriser ou non l'utilisation de tous types de ferries, bateaux et trains.

« Covoiturage »

Cette fonction vous permet de visualiser les routes destinées uniquement au covoiturage.

« Chemins de terre »

Vous pouvez autoriser ou non l'utilisation de chemins de terre.



Pour des raisons de sécurité, effectuez ces opérations véhicule à l'arrêt.

RÉGLAGES DE NAVIGATION (3/4)



« Paramètres de la carte »

Reportez-vous au chapitre « Réglages carte ».

« Réglage de la langue »

Cette fonction permet de modifier la langue du guidage vocal. Reportez-vous au chapitre « Guidage » de ce manuel.



« Format des coordonnées »

Cette fonction vous permet de modifier le format des coordonnées.

Ce système offre trois types de format.

A

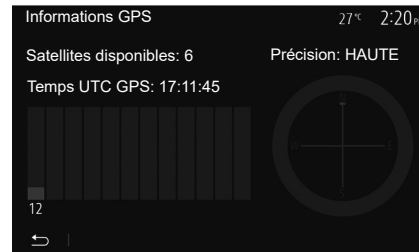

GPS

Cette fonction vous permet de contrôler le statut des satellites GPS.

Appuyez sur « GPS » pour afficher les informations GPS (écran **A**).



Précautions concernant la navigation

L'utilisation du système de navigation ne remplace en aucun cas la responsabilité ni la vigilance du conducteur lors de la conduite du véhicule.

RÉGLAGES DE NAVIGATION (4/4)



« Mise à jour des cartes »

Cette fonction vous permet de contrôler les dates de vos dernières mises à jour effectuées.

« Circulation »

Cette fonction vous permet d'activer ou de désactiver l'« Info trafic », la signalisation des différents types d'événements et de gérer des alternatives d'itinéraires en cas d'accidents ou de bouchons.



« Info trafic »

Vous pouvez activer ou désactiver l'affichage des alertes des différents incidents qui se trouvent sur votre itinéraire.

« Détour »

Cette fonction permet de vous faire gagner du temps lorsqu'un incident survient sur votre parcours en vous proposant un itinéraire alternatif.

Le système multimédia vous propose de choisir un temps au-dessus duquel il vous est proposé un nouvel itinéraire avec détour pour gagner du temps.

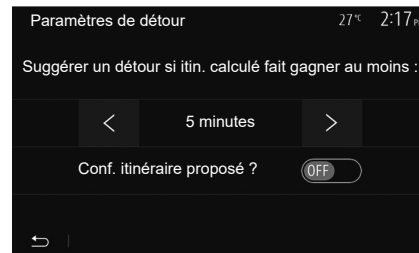

« Types d'événements »

Cette fonction vous permet de choisir des types d'événements à afficher pendant la navigation :

- « Tous les événements » ;
- « Événements de circulation » ;
- « Routes barrées ou bloquées » ;
- « Accident » ;
- ...



Pour des raisons de sécurité, effectuez ces opérations véhicule à l'arrêt.

RÉGLAGES SYSTÈME (1/2)

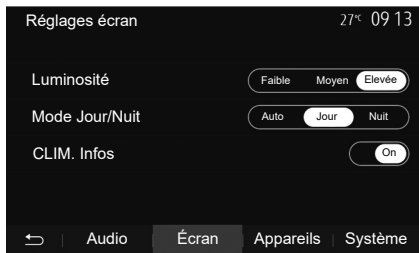

Pour accéder aux paramètres de réglage du système multimédia, depuis l'écran d'accueil, appuyez sur « Réglages » puis sélectionnez une rubrique en bas de l'écran.

Réglages audio

Reportez-vous au chapitre « Régler le son ».

Réglages de l'écran

« Luminosité »

Vous pouvez régler la luminosité de l'écran suivant vos préférences. Trois modes vous sont proposés :

- « Faible » ;
- « Moyen » ;
- « Elevée ».

« Mode Jour/Nuit »

Pour améliorer la visibilité de l'écran de navigation de jour ou de nuit, vous pouvez changer la combinaison des couleurs de la carte.

- « Auto » : le GPS affiche l'écran carte. Le passage en mode diurne ou nocturne est automatique en fonction de l'allumage des feux.
- « Jour » : l'écran de carte s'affiche toujours avec des couleurs lumineuses.
- « Nuit » : l'écran carte s'affiche toujours avec des couleurs sombres.

« CLIM. Infos »

Cette fonction vous permet d'activer/désactiver l'affichage des informations de climatisation lors de modifications de réglage.

Appareils

Reportez-vous au chapitre « Appairer/dé-pairer des appareils Bluetooth® ».

RÉGLAGES SYSTÈME (2/2)



Réglage du système

« Langue »

Cette fonction vous permet de changer la langue utilisée dans le système et la langue du guidage vocal.

Pour changer la langue, sélectionnez la langue souhaitée et validez votre choix en appuyant sur « OK ».

« Horloge »

Cette fonction vous permet de choisir le format d'affichage de l'heure (« 12 h » ou « 24 h »).

Nota : en version avec navigation, l'heure est paramétrée de manière automatique par le GPS si la cartographie du pays où vous vous trouvez est installée. En version sans navigation, le réglage de l'heure ne peut se faire que manuellement.

Pour modifier l'heure manuellement, appuyez sur « Horloge/Unités », puis sélectionnez « Réglage de l'heure ».

« Unités »

Cette fonction vous permet de définir l'unité de distance affichée sur votre système multimédia. Vous pouvez choisir entre « km » et « mls ».

Nota : les réglages de votre système multimédia ne sont pas pris en compte sur l'affichage du tableau de bord de votre véhicule. Pour plus d'informations sur les réglages d'affichage du tableau de bord, consultez la notice d'utilisation de votre véhicule.

« Réglages usine »

Cette fonction vous permet de réinitialiser divers paramètres de réglage par défaut.

- Tout : réinitialise tous les « Réglages usine » par défaut.
- Téléphone : réinitialise tous les paramètres liés au téléphone.
- Navigation : réinitialise tous les paramètres liés à la navigation.
- Audio/Média/Radio/Système : réinitialise tous les paramètres liés au son, au média et à la radio.

« Navigation »

Cette fonction vous permet d'activer ou désactiver la navigation du système.

« Version du système »

Cette fonction vous permet de contrôler la version du système.

MISE À JOUR SYSTÈME (1/6)

Pour une planification précise de votre itinéraire, veuillez utiliser les cartes les plus récentes

Recherchez les mises à jour de cartes sur naviextras.com



Pour en savoir plus, rendez-vous dans le menu « Mise à jour de cartes » ou cliquez sur « Plus »

Plus tard | Fermer | Plus

Mise à jour du système multimédia sans cartographie

Pour les véhicules qui ne sont pas équipés d'un système de navigation, veuillez consulter un Représentant de la marque.



Mettre à jour votre système multimédia et la cartographie

Nota : vérifiez si vos systèmes sont déjà à jour avant de commencer une procédure inutilement.

Afin de mettre à jour votre système multimédia et sa cartographie, munissez-vous d'une clé USB et d'un ordinateur connecté à Internet.

Vous utiliserez votre ordinateur pour télécharger les mises à jour depuis Internet sur la clé USB, puis vous installerez les mises à jour de la clé USB sur le système multimédia de votre véhicule.

Si le logiciel du système multimédia n'est pas à jour, le logiciel Toolbox proposera d'abord une mise à jour système avant la mise à jour de la cartographie. Les mises à jour du système et de la carte ne peuvent être réalisées simultanément, le processus doit être répété pour chaque mise à jour.

Vous devrez suivre les étapes suivantes :

- enregistrement du système sur une clé USB ;
- installation du logiciel Toolbox sur votre ordinateur ;
- téléchargement des produits depuis la Toolbox vers la clé USB ;
- mise à jour du système multimédia ou de la cartographie depuis la clé USB.

Suivez dans l'ordre les étapes décrites ci-après.

MISE À JOUR SYSTÈME (2/6)

Enregistrement du système sur une clé USB

Pour enregistrer votre système multimédia sur votre profil d'utilisateur, vous devez d'abord insérer une clé USB vide dans le système multimédia pour créer une empreinte du système multimédia sur la clé USB.

Nota :

- pour insérer la clé USB dans votre système multimédia, reportez-vous au paragraphe « Insérer la clé USB » du chapitre « Le système de navigation » ;
- la clé USB n'est pas fournie avec le système ;
- la clé USB utilisée doit être formatée au format FAT32 et doit avoir une capacité minimale de 4 GB et une capacité maximale de 32 GB ;
- pour enregistrer les données du système sur la clé USB, démarrez le système sur la clé USB, démarrez le véhicule et ne coupez pas le moteur pendant le chargement des données ;
- n'effectuez plus aucune manipulation sur votre système multimédia pendant la procédure.



Pour enregistrer l'empreinte du système sur la clé USB, vous devez :

- brancher votre clé USB dans la prise USB de votre système multimédia ;
- sélectionner le menu « Navigation » depuis le menu principal ;
- sélectionner le menu « Options » ;

- sélectionnez le menu « Mise à jour des cartes » sur la deuxième page du menu « Options » ;
- appuyez sur la touche « Options » en bas de l'écran ;
- sélectionnez la fonction « Mise à jour » sur l'écran de votre système multimédia.

Une empreinte de votre système de navigation est installée sur la clé USB qui servira à la Toolbox pour enregistrer votre système sur votre profil utilisateur et qui permettra à la Toolbox d'identifier les mises à jour disponibles pour votre système de navigation.

Lorsque la procédure d'enregistrement des données est terminée, vous pouvez retirer la clé USB du système multimédia.

Les mises à jour du système doivent être effectuées moteur tournant. Pour les véhicules électriques, le véhicule doit être en charge ou moteur activé (témoin READY allumé).

MISE À JOUR SYSTÈME (3/6)

Installation du logiciel Toolbox sur votre ordinateur

Installer Naviextras Toolbox sur votre ordinateur en quelques clics. La Toolbox est téléchargeable sur le site du constructeur.

Allez sur le site et cliquez sur « S'inscrire » depuis la zone « Bienvenue utilisateur invité » en haut de l'écran. Une fois votre compte créé et enregistré, complétez les informations demandées (modèle du véhicule, type de système multimédia embarqué, ...) puis téléchargez le logiciel.

Après le téléchargement du logiciel, lancez l'installation.

Suivez les instructions affichées à l'écran.

Les écrans présents sur la notice sont non contractuels.



Téléchargement des produits depuis la Toolbox vers la clé USB

Connexion à la Toolbox

Lancez le logiciel Naviextras Toolbox et assurez-vous que votre ordinateur est connecté à internet.

Lorsque vous démarrez la Toolbox sur votre ordinateur, insérez la clé USB contenant l'empreinte de votre système multimédia. Une fois que le logiciel a reconnu la clé USB, vous aurez le choix entre « S'identifier » ou « S'inscrire ».

Si vous n'êtes pas inscrit sur le site internet Naviextras.com, vous pouvez le faire facilement depuis la Toolbox en cliquant sur le bouton « S'inscrire » de la page de connexion. Suivez les instructions affichées à l'écran.

Si votre abonnement vous le permet et si la Toolbox trouve votre système dans la liste des systèmes pris en charge, l'écran d'accueil apparaît pour vous permettre de vous connecter à votre compte Naviextras.

Une fois connecté à votre compte Naviextras Toolbox et votre clé USB insérée sur votre ordinateur, vous pouvez acquérir des applications, services et contenus gratuits ou payants en sélectionnant ceux que vous souhaitez installer sur votre système multimédia depuis le menu « Catalogue » dans la barre de menu située dans la zone gauche du logiciel Toolbox.

Dans certains pays, télécharger et activer l'option des zones à risques est illicite et peut constituer une infraction à la réglementation.

MISE À JOUR SYSTÈME (4/6)

Mises à jour depuis la Toolbox vers la clé USB

Veillez cliquer sur le menu « Mise à jour » ou « Acheter du contenu » dans la barre de menu située dans la zone gauche du logiciel Toolbox.

Le menu des mises à jour affiche un écran indiquant toutes les mises à jour disponibles, dont :

- les articles que vous avez acquis, mais pas encore installés (mises à jour ou extras) ;
- les mises à jour et les extras gratuits que vous avez ajoutés à la file d'installation à partir du catalogue ;
- les mises à jour système (si une version plus récente est disponible) ;
- les mises à jour gratuites spéciales.

Toutes les mises à jour disponibles sont indiquées par région sous forme de liste et sur un planisphère.

Par défaut, tous les articles concernant toutes les régions sont sélectionnés en vue de leur installation. Si vous choisissez d'omettre momentanément une région, décochez la case au début de la ligne du tableau la concernant. Après avoir passé en revue le tableau, cliquez sur le bouton « Installer » situé dans la zone inférieure de l'écran pour lancer la procédure d'installation.

La Toolbox commence à procéder au téléchargement et à l'installation des mises à jour sélectionnées. Veuillez patienter jusqu'à la réception du message annonçant la fin de l'opération.

Nota : le temps de téléchargement de l'application peut varier en fonction de la taille de l'application et selon la qualité de réception du réseau mobile.

La Toolbox vous avertit si les articles sélectionnés dépassent la capacité maximale du système multimédia. Dans ce cas, vous pouvez sélectionner les articles à installer ou à supprimer du système afin de respecter cette limite de stockage.

Même lorsque des articles sont supprimés du système, vous en conservez la propriété et pouvez les installer ultérieurement gratuitement.

Veillez ne pas retirer la clé USB du système ni le désactiver pendant une mise à jour.



Dans certains pays, télécharger et activer l'option des alertes radars est illécite et peut constituer une infraction à la réglementation.

MISE À JOUR SYSTÈME (5/6)

Mise à jour système et cartographie

Lorsque la procédure d'installation est terminée, la clé USB peut être retirée de l'ordinateur. Insérez la clé USB dans la prise USB du système multimédia de votre véhicule.

Nota :

- pour mettre à jour la cartographie, démarrez le véhicule et ne coupez pas le moteur pendant le chargement des données. Lorsque le système multimédia est actif, il identifie automatiquement les mises à jour disponibles sur la clé USB et propose de mettre le système ou la cartographie à jour selon les mises à jour disponibles sur la clé USB. N'éteignez pas votre système multimédia pendant l'installation de la mise à jour ;
- le téléchargement et l'installation d'une mise à jour système sont possibles uniquement si une version plus récente existe ;
- les fonctions fournies par le système multimédia dépendent du modèle et de l'équipement de votre véhicule.

A

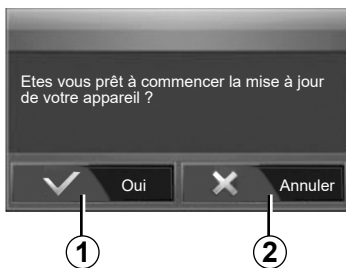

L'écran **A** s'affiche automatiquement une fois la clé USB branchée :

- appuyez sur **1** pour lancer la mise à jour ;
- appuyez sur **2** pour revenir à l'écran précédent.

Lorsque vous appuyez sur la touche **1**, la procédure de mise à jour se lance. N'effectuez plus aucune manipulation pendant la procédure de mise à jour de votre système.

Lorsque la mise à jour est terminée, le système multimédia redémarre avec toutes les nouvelles fonctionnalités mises à jour.

Le système multimédia peut automatiquement redémarrer pendant la procédure de mise à jour. Attendez que l'écran de la radio s'affiche.

En cas d'interruption involontaire de la mise à jour, reprenez le processus depuis le début.

MISE À JOUR SYSTÈME (6/6)

Licence

Pour obtenir les codes source GPL, LGPL, MPL et autres licences open source contenues dans ce produit, merci de consulter le site dédié.

En complément des codes sources, tous les termes de licence visés, exclusions de garantie et mentions de copyright sont disponibles pour téléchargement.

Le site dédié vous fournira également les codes en open source sur un CD-ROM contre paiement des frais qui couvrent les coûts de distribution (tels que le coût des médias, d'expédition et de manutention) sur demande par courriel.

Cette offre est valable pour trois ans à compter de la date à laquelle vous avez acheté le produit.

Garantie d'actualisation de carte

Après la livraison de votre véhicule neuf, vous disposez d'un délai maximum de 90 jours pour mettre à jour la cartographie gratuitement. Au-delà, les mises à jour sont payantes.

Au démarrage de la navigation, le système multimédia vous propose de mettre à jour votre cartographie. Ce rappel apparaît deux fois par an pendant sept ans. Vous pouvez :

- sélectionnez « Plus tard », le rappel apparaîtra au prochain démarrage de la navigation ;
- sélectionnez « Fermer », le rappel n'apparaîtra plus ;
- sélectionnez « Plus », le système affiche le menu « Mise à jour des cartes ».

ANOMALIES DE FONCTIONNEMENT (1/5)

Système		
Description	Causes	Solutions
Aucune image ne s'affiche.	L'écran est en veille.	Vérifiez que l'écran n'est pas en veille.
	Le système est arrêté.	La température à l'intérieur du véhicule est trop basse ou est trop élevée.
	Le véhicule est éteint.	Redémarrez votre véhicule.
Aucun son n'est audible.	Le volume est au minimum ou la fonction muet est activée.	Augmentez le volume ou désactivez la fonction muet.
	La source du système sélectionnée n'est pas correcte.	Vérifiez la source du système sélectionnée et assurez-vous que la source de sortie est le système multimédia.
Aucun son n'est émis par le haut-parleur gauche, droit, avant ou arrière.	Les paramètres balance ou fader sont incorrects.	Réglez le son balance ou fader correctement.
L'heure affichée n'est pas correcte.	Le réglage de l'heure est réglé sur « Auto » et le système ne perçoit plus de signal GPS.	Avec « Navigation » : Déplacez votre véhicule jusqu'à recevoir un signal GPS.
		Sans « Navigation » : Reportez-vous au chapitre « Réglages systèmes » pour le réglage de l'heure.

ANOMALIES DE FONCTIONNEMENT (2/5)

Navigation		
Description	Causes	Solutions
Aucun son n'est audible.	Le volume du menu « Nav » est au minimum ou la fonction muet est activée.	Augmentez le volume (« Options » du menu « Nav ») ou désactivez la fonction muet. Le volume en mode GPS peut être réglé pendant la voix du guidage.
La position du véhicule sur l'écran ne correspond pas à son emplacement réel.	Mauvaise localisation du véhicule due à la réception GPS.	Déplacez le véhicule jusqu'à obtenir une bonne réception des signaux GPS.
	La version de la carte est obsolète.	Mettez à jour la carte.
Les indications fournies à l'écran ne correspondent pas à la réalité.	La version du système est obsolète.	Procurez-vous la dernière version du système.
Certaines rubriques de menu sont indisponibles.	En fonction de la commande en cours, certaines rubriques sont indisponibles.	
Le guidage vocal est indisponible.	Le système de navigation ne prend pas en compte l'intersection. Le guidage vocal est désactivé.	Augmentez le volume. Vérifiez que le guidage vocal est activé.
Le guidage vocal ne correspond pas à la réalité.	Le guidage vocal peut varier en fonction de l'environnement.	Conduisez en fonction des conditions réelles.
L'itinéraire proposé ne débute ou ne se termine pas à la destination souhaitée.	La destination n'est pas reconnue par le système.	Entrez une route proche de la destination souhaitée.

ANOMALIES DE FONCTIONNEMENT (3/5)

Téléphone		
Description	Causes	Solutions
Aucun son et aucune sonnerie n'est audible.	Le téléphone portable n'est pas branché ou connecté au système. Le volume est au minimum ou la fonction muet est activée.	Vérifiez que le téléphone portable soit branché ou connecté au système. Augmentez le volume de la sonnerie ou désactivez la fonction muet. Vérifiez la source du système sélectionnée et assurez-vous que la source de sortie est bien le système multimédia.
Impossibilité d'émettre un appel.	Le téléphone portable n'est pas branché ou connecté au système. Le verrouillage du clavier de téléphone est activé.	Vérifiez que le téléphone portable soit branché ou connecté au système. Déverrouillez le clavier de téléphone.
	Plusieurs sources audio ont été éjectées en cours de fonctionnement.	Redémarrez le système multimédia en effectuant un appui long (jusqu'à l'extinction de l'écran) sur le bouton Marche/Arrêt.

ANOMALIES DE FONCTIONNEMENT (4/5)

Média		
Description	Causes	Solutions
Aucun son n'est audible.	Le volume est au minimum ou la fonction muet est activée.	Augmentez le volume ou désactivez la fonction muet.
	La source audio n'est pas branchée ou connectée au système.	Vérifiez la source du système sélectionnée et assurez-vous que la source de sortie est le système multimédia.
Aucune source audio externe (lecteur MP3, baladeur audio, clé USB, téléphone...) est reconnue par le système multimédia.	Plusieurs sources audio ont été éjectées en cours de fonctionnement.	Redémarrez le système multimédia en effectuant un appui long (jusqu'à l'extinction de l'écran) sur le bouton Marche/Arrêt.
Android Auto™/CarPlay™ ne se lance pas sur le système multimédia.	Android Auto™/CarPlay™ n'est pas configuré correctement sur le smartphone.	Consultez le site internet du constructeur de votre smartphone pour la configuration.
	Le câble USB n'est pas compatible pour le transfert des données.	Utilisez un câble USB référencé par le fabricant du téléphone pour le bon fonctionnement de l'application.
	En cours de fonctionnement, la source audio n'est plus reconnue par le système multimédia.	Redémarrez le système multimédia en effectuant un appui long (jusqu'à l'extinction de l'écran) sur le bouton Marche/Arrêt.
Problème de fonctionnement de la source audio (Déconnexion Reconnaissance Vocale sous SIRI/CarPlay™/Android Auto™, Lecteur MP3, baladeur audio, téléphone...).		

ANOMALIES DE FONCTIONNEMENT (5/5)

Média		
Description	Causes	Solutions
Problème de fonctionnement Android Auto™/CarPlay™.	Votre smartphone n'est plus compatible suite à une mise à jour de l'application Android Auto™/CarPlay™.	Revenez à la version précédente, ou consultez les réglages de l'application Android Auto™/CarPlay™ de la marque de votre smartphone.
Problème de fonctionnement avec les applications nécessitant la géolocalisation.	Le réseau est indisponible. La géolocalisation n'est pas activée sur votre téléphone.	Déplacez-vous jusqu'à obtenir une bonne réception d'antenne. Activez la géolocalisation de votre téléphone.
Problème de fonctionnement Android Auto™ en Wi-Fi.	Votre smartphone n'est peut-être pas compatible avec la fonction Android Auto™ réplique sans fil.	Vérifiez que votre smartphone est bien compatible avec la fonction Android Auto™ réplique sans fil.
Problème de fonctionnement Android Auto™/CarPlay™ en Wi-Fi.	La fonction « Wi-Fi » n'est pas activée sur le système multimédia.	Activez la fonction Wi-Fi dans le menu du système multimédia.
Problème de fonctionnement Android Auto™/CarPlay™ en Wi-Fi.	Le pays « Wi-Fi » n'est pas configuré sur le bon canal sur le système multimédia.	Configurez le pays dans la fonction Wi-Fi dans le menu du système multimédia.
Problème de fonctionnement Android Auto™/CarPlay™ en Wi-Fi. Message « Problème de connexion ».	Message « Problème de connexion » peut apparaître sur certains smartphones lorsque celui-ci est éteint, connecté en Wi-Fi et en mode Natif (Radio, Nav...).	Pas de conséquence, si ce n'est l'affichage du message intempestif. Aucune solution (problème sur le smartphone) si ce n'est de laisser le smartphone allumé ou rester en mode Android Auto™/CarPlay™.

INDEX ALPHABÉTIQUE (1/3)

4x4 infos	F.5, F.67
A	
aigus	F.27, F.28
Android Auto™, CarPlay™	F.49 → F.52
anomalies de fonctionnement	F.15, F.102 → F.106
appairer un téléphone	F.31 → F.34
appeler	F.37, F.40
arrêt	F.15
ARTIST	F.25
B	
baladeur audio Bluetooth®	
appairer	F.25
désappairer	F.25
BALANCE	F.27
BASS	F.27
Bluetooth®	F.31 → F.34, F.35, F.40
C	
caméra de recul	F.5, F.58 → F.60
caméra multivues	F.5, F.61 → F.62
caméra de recul	
paramètres	F.94
carnet d'adresses	F.78, F.88 → F.89
carte	
affichage	F.12 → F.14, F.72, F.87
carte numérisée	F.71
échelle	F.72
réglages	F.87, F.90
chargeur sans fil	
zone de charge	F.44 → F.45
chargeur sans fil	F.44 → F.45
clavier numérique	F.18
clé USB	F.29 → F.30, F.96 → F.101
commande sous volant	F.20

commande vocale	F.41 → F.43
commandes	F.8 → F.14, F.17
composer un numéro	F.38
connecter un téléphone	F.35
connexion Bluetooth	F.35
consommation de carburant	F.63
coupure du son	F.19

D	
déconnecter un téléphone	F.36
décrocher un appel	F.13, F.38
démarrage du moteur à distance	F.5 → F.7, F.64 → F.66
désappairer un téléphone	F.34
destination	F.75 → F.80, F.78, F.85, F.88 → F.89
destination spéciale	
adresse en favoris	F.78
détour	F.85, F.93

E	
ECO conduite	F.63
économies de carburant	F.63
écran	
affichage de navigation	F.7, F.81 → F.86
écran navigation	F.81 → F.86
menu	F.7
réglages	F.87
veille	F.12, F.15
écrans	
écran multimédia	F.8 → F.14
étape	F.85

F	
façades et commandes au volant	F.8 → F.14
favori	
ajouter	F.80
supprimer	F.89

INDEX ALPHABÉTIQUE (2/3)

fonctions	F.5 → F.7
G	
gamme d'ondes	F.20 → F.23
GPS	
récepteur	F.71, F.92
réception	F.71
graves	F.28
guidage	
activation	F.81
carte	F.81 → F.86
vocal	F.12 → F.14, F.81 → F.86
H	
heure	F.95
affichage	F.95
historique des appels	F.37
I	
infos trafic	F.5 → F.7, F.22, F.80, F.93
itinéraire détaillé	F.80, F.83, F.86
L	
langue	
modifier	F.95
langues	F.95
M	
marche	F.15
média	F.12 → F.14
mémoriser une station radio	F.21
MENU	F.12
menu de destination	F.75 → F.80
mode 3D/2D	F.81
mode LIST/LISTE	F.21
mode MANU/MANUEL	F.20

mode MEMO	F.21
MP3	F.24
Multi-Sense	F.68 → F.70
N	
numéroter	F.38
P	
paramétrage	F.86
POI	F.74, F.75 → F.80, F.87
point d'intérêt	F.73, F.75 → F.80, F.87
position véhicule	F.72
précautions d'utilisation	F.3
prise USB .. F.5, F.12, F.24 → F.26, F.29 → F.30, F.96 → F.101	
R	
raccrocher un appel	F.13
radio	F.5, F.12 → F.14, F.20 → F.23
RDS	F.5
recevoir un appel	F.38
recherche accélérée	F.24
reconnaissance vocale	F.13, F.14, F.41 → F.43, F.51
réglages	F.12 → F.14, F.22, F.91 → F.93, F.94 → F.95
réglages audio	
réglages son	F.12 → F.14
réglages navigation	
réglages itinéraire	F.79, F.80
réglages par défaut	
projection smartphone	F.46 → F.48
réglages	
audio	F.27 → F.28, F.94
luminosité	F.94
répartition du son arrière / avant	F.28
répartition du son gauche / droite	F.28
répertoire	F.40

INDEX ALPHABÉTIQUE (3/3)

S

saisir une adresse	F.75
sélectionner	
piste	F.26
source	
audio	F.12 → F.14
source auxiliaire.....	F.24 → F.26
station radio.....	F.20 → F.23
symboles cartographiques.....	F.72
système	
mise à jour	F.96 → F.101

T

téléphone.....	F.6
----------------	-----

U

unité de distance	F.95
USB	
port USB	F.71
USB	F.71, F.96 → F.101

V

valider une destination.....	F.79, F.80
vidéos	F.29 → F.30
volume	F.12 → F.14, F.19
volume : adapté à la vitesse	F.19, F.27
volume communication.....	F.19
volume sonnerie	F.28

W

WMA.....	F.24
----------	------

Y

Yandex.Auto	F.53 → F.55
-------------------	-------------

