

MEDIA DISPLAY & MEDIA NAV

Русский

RUS

Український

UA

Меры предосторожности при использовании	RUS.3
Общие сведения	RUS.5
Общее описание	RUS.5
Органы управления	RUS.8
Включение/Выключение	RUS.15
Работа с системой	RUS.16
Громкость	RUS.19
Мультимедийная система	RUS.20
Прослушивание радио	RUS.20
Внешние аудиоисточники	RUS.24
Настройки звука	RUS.27
Видео	RUS.29
телефон;	RUS.31
Создание/удаление беспроводного соединения с внешними устройствами по каналу Bluetooth®	RUS.31
Подключение и отключение внешних устройств через Bluetooth®	RUS.35
Исходящий и входящий телефонный вызов	RUS.37
Телефонный справочник	RUS.40
Использование системы голосового управления	RUS.41
Беспроводное зарядное устройство	RUS.44
Приложения	RUS.46
Интерфейс смартфона	RUS.46
Сервисы «Android Auto™», «CarPlay™»	RUS.49
Яндекс.Авто	RUS.53
Автомобиль	RUS.56
Параметры автомобиля	RUS.56
Камера заднего вида	RUS.58
Система кругового видеозахвата	RUS.61
Экономичное вождение автомобиля	RUS.63
Дистанционный запуск двигателя	RUS.64
Информация для полноприводного автомобиля (4x4)	RUS.67
Система настроек автомобиля «Multi-Sense»	RUS.68
Навигация	RUS.71

Система навигации	RUS.71
Чтение карты	RUS.72
Ввод пункта назначения	RUS.75
Ведение по маршруту	RUS.81
Настройки навигационной карты	RUS.87
Управление избранными объектами	RUS.88
Настройки навигационной системы	RUS.90
Настройки	RUS.94
Настройка системы	RUS.94
Обновление системы	RUS.96
Неисправности	RUS.102

МЕРЫ ПРЕДОСТОРОЖНОСТИ ПРИ ИСПОЛЬЗОВАНИИ (1/2)

По соображениям безопасности и во избежание материального ущерба обязательно выполняйте приведенные ниже указания при использовании системы. Обязательно соблюдайте действующие законы страны, в которой вы находитесь.



Меры предосторожности при обращении с системой

- Используйте органы управления (на панели и на рулевом колесе) для ознакомления с информацией на экране, когда это позволят условия движения.
- Настройте громкость звука на умеренный уровень, позволяющий слышать окружающие шумы.

Меры предосторожности при навигации

- Использование навигационной системы ни в коей мере не исключает ответственности и внимательности водителя во время управления автомобилем.
- В зависимости от географических зон на карте может отсутствовать информация о новых дорогах. Будьте внимательны. Во всех случаях Правила дорожного движения и дорожные знаки имеют приоритет перед указаниями системы навигации.

Меры предосторожности во избежание повреждения оборудования

- Во избежание материального ущерба и пожара не разбирайте систему и не вносите в нее никаких изменений.
- Для устранения неисправностей или демонтажа обращайтесь к представителю фирмы-производителя.
- Не вставляйте посторонние предметы в проигрыватель.
- Не используйте жидкости, содержащие спирт и/или не распыляйте аэрозоли в этой зоне.

Меры предосторожности при использовании телефона

- Существуют законы, регламентирующие использование телефонов в автомобиле. Некоторыми законами запрещено даже использование системы телефонии «свободные руки» во время движения: водитель должен быть сосредоточен на управлении автомобилем;
- Телефонный разговор во время движения является отвлекающим и опасным фактором на всех этапах использования телефона (набор номера, телефонный разговор, поиск номера в телефонном справочнике...).

МЕРЫ ПРЕДОСТОРОЖНОСТИ ПРИ ИСПОЛЬЗОВАНИИ (2/2)

Данное руководство по эксплуатации содержит описание моделей, основанное на их технических характеристиках, существующих на момент составления документа. **Руководство охватывает все виды оборудования, устанавливаемого на автомобили данной модели. Однако их наличие на Вашем автомобиле зависит от комплектации, выбранных опций и страны поставки. Также в руководстве Вам может встретиться информация об оборудовании и функциях, которыми предполагается оснащать автомобили в течение предстоящего периода производства. Надписи, названия функций и примеры сообщений на иллюстрациях и в тексте данного руководства могут отличаться от соответствующих надписей и сообщений на реальном экране мультимедийной системы.**

В зависимости от марки и модели телефона некоторые функции могут быть частично или полностью несовместимы с мультимедийной системой автомобиля.

Для получения более подробной информации обратитесь к представителю компании-производителя.

ОБЩЕЕ ОПИСАНИЕ (1/3)

Введение

Если автомобиль оснащен мультимедийной системой, она выполняет следующие функции:

- радиосистема RDS;
- DR-радио;
- управление внешними подключенными аудиисточниками;
- телефон в режиме «свободные руки»;
- система распознавания голоса;
- помощь при навигации;
- информация о дорожном движении;
- информация о зонах, где необходимо быть внимательным;
- система помощи при парковке (камера заднего вида или камеры кругового видеозахвата);
- программирование дистанционного запуска двигателя;
- Информация об угловых параметрах автомобиля (полноприводная модификация).
- информация о вашем стиле вождения и рекомендации по вождению для оптимизации расхода топлива.

Функции радио

Мультимедийная система позволяет прослушивать радиостанции форматов FM (частотная модуляция), DR (цифровое вещание) и AM (амплитудная модуляция).

Система DR улучшает качество звучания и отображает текстовую информацию о выбранной программе и т. д.

Система RDS позволяет отображать названия некоторых станций или текстовую информацию, передаваемую радиостанциями FM:

- информацию об общем состоянии дорожного движения (ТА);
- экстренные сообщения.

Функция дополнительных аудиоустройств

Вы можете прослушивать аудиозаписи внешнего устройства через громкоговорители автомобиля. В зависимости от типа внешнего устройства существует несколько вариантов для его подключения:

- USB-аудио;
- беспроводное подключение Bluetooth®;
- репликация смартфона.

Для получения подробной информации о списке совместимых устройств обратитесь к официальному дилеру или посетите сайт производителя (при наличии такой информации).

ОБЩЕЕ ОПИСАНИЕ (2/3)

Функция телефонии «свободные руки»

Система «свободные руки» Bluetooth® обеспечивает доступ к следующим функциям без необходимости брать телефон в руки:

- звонок/прием/отклонение вызова;
- просмотр списка контактов из телефонного справочника;
- отображение списка последних вызовов;
- вызов аварийной службы.

Совместимость телефонов

Некоторые телефоны не совместимы с системой «свободные руки» и не позволяют использовать в полном объеме все предлагаемые функции или не обеспечивают оптимальное качество звука.

Для получения подробной информации о списке совместимых телефонов обратитесь к представителю торговой марки или посетите сайт производителя (при наличии).

Функция дистанционного запуска двигателя

С помощью этой функции (если она входит в комплектацию автомобиля) можно запрограммировать время дистанционного запуска двигателя для прогрева или вентиляции салона в период до 24 часов перед предполагаемым использованием автомобиля.

Driving Eco

Через меню «Driving Eco» можно в режиме реального времени выводить на экран общий показатель, характеризующий ваш стиль вождения.

Функция помощи при навигации

Система навигации автоматически определяет географическое положение автомобиля путем приема сигналов GPS. Система предлагает вам маршрут до выбранного пункта назначения с помощью дорожной карты. Наконец, она поэтапно указывает дорогу, по которой надо следовать, используя экран и голосовые сообщения.

информация о дорожной обстановке

Эта функция сообщает о ситуации на дорогах в реальном времени.

Оповещения об опасностях дорожного движения или опасных участках дороги

Данный сервис позволяет получать предупреждения в реальном времени, например предупреждения о превышении скорости или о расположении аварийноопасных участков дороги.



Система «свободные руки» предназначена для облегчения общения по телефону и снижения риска, но она не может их полностью исключить. Обязательно соблюдайте действующие законы страны, в которой вы находитесь.

ОБЩЕЕ ОПИСАНИЕ (3/3)

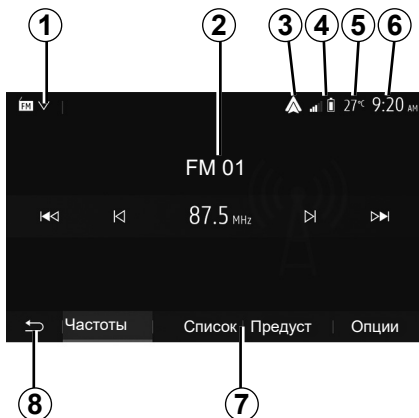

Индикация

Экран меню

1 Зона выбора режима.

Отображается выбранный режим. При касании зоны «Выбор режима» отображается раскрывающееся меню.

2 Зона «Содержание».

Отображает содержание раздела меню и связанную информацию.

3 Ярлык для Android Auto™/Carplay™.

4 Область информации о телефонной связи.

При включенной функции Bluetooth® или репликации смартфона будет отображаться информация об уровне приема сигнала подключенного устройства и уровне заряда батареи.



5 Температура наружного воздуха.

6 Зона «Время».

7 Зона «Меню»:

- отображает нижнее меню режима;
- выделяет текущее меню.

8 Зона «Главное меню» или возврат к навигации.

- В зависимости от режима, в котором вы находитесь, в этой зоне отображаются:
- кнопка «Домой»: возврат в главное меню;
 - кнопка «Назад»: возврат на предыдущий экран;
 - кнопка «Флаг»: возврат на экран навигации.

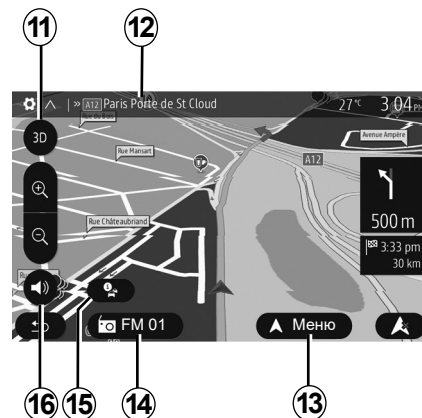

9 Ночной режим.

10 Зона выбора дистанционного запуска двигателя.

Экран навигации

Наличие зависит от автомобиля, страны и/или действующего местного законодательства.

11 Режим отображения карты (2D/3D и 2D-север).

12 Название следующей улицы на вашем маршруте.

13 Настройки маршрута и навигационной карты.

14 Текущая аудиоинформация.

15 Информация о дорожной обстановке.

16 Голосовые указания ON/OFF.

ОРГАНЫ УПРАВЛЕНИЯ (1/7)

Системные панели

Вы можете выбрать экран, нажав на желаемую часть экрана.

Наличие экрана навигации зависит от автомобиля, страны и/или местных законов.

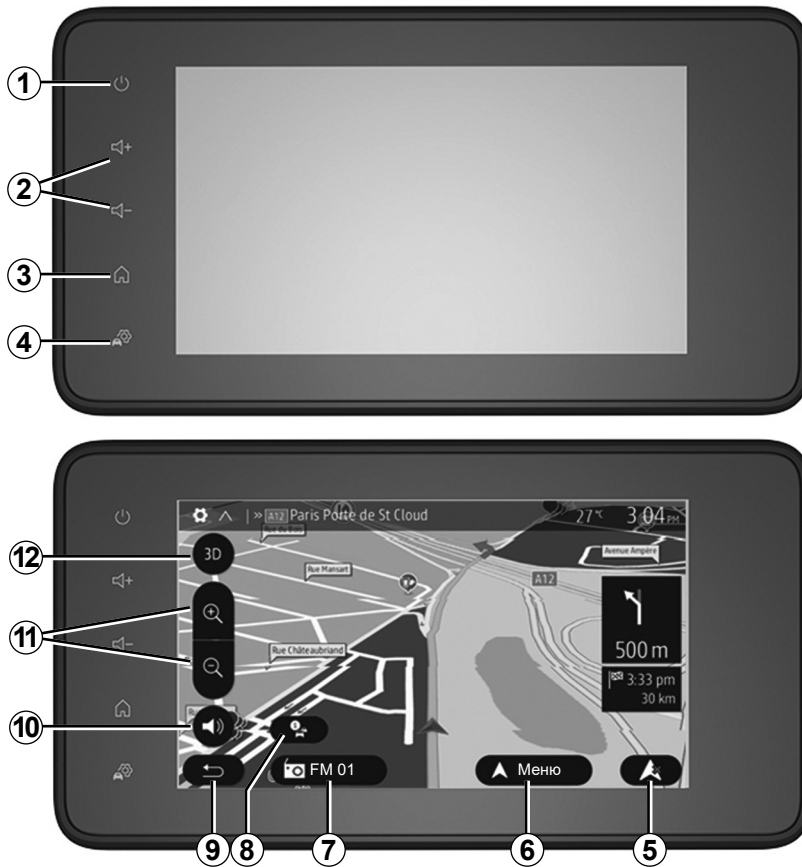

ОРГАНЫ УПРАВЛЕНИЯ (2/7)

Подрулевые переключатели

Наличие зависит от уровня комплектации автомобиля

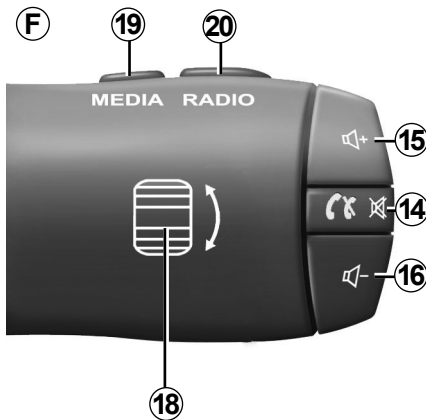
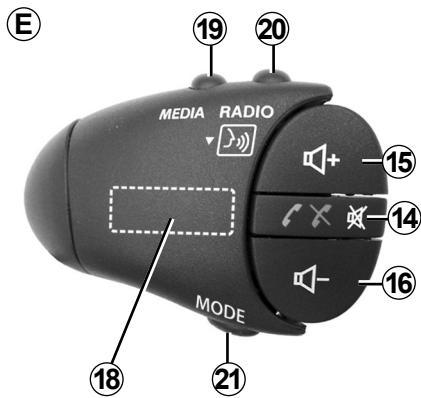
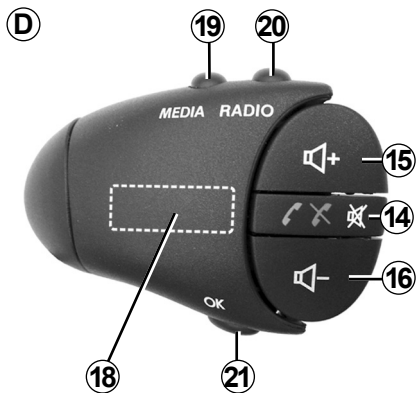
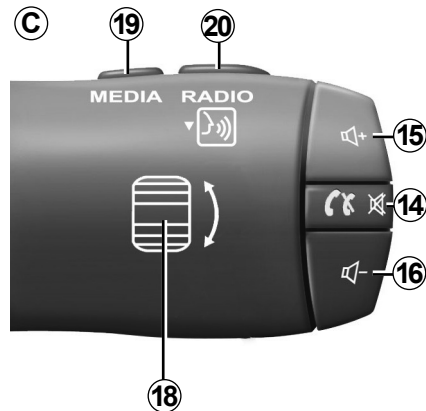
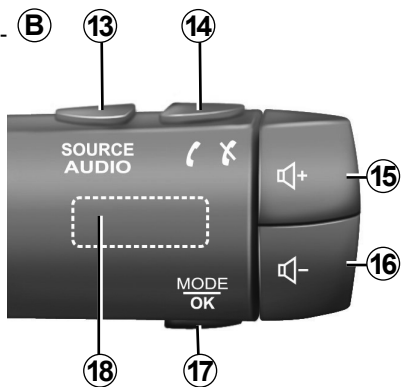
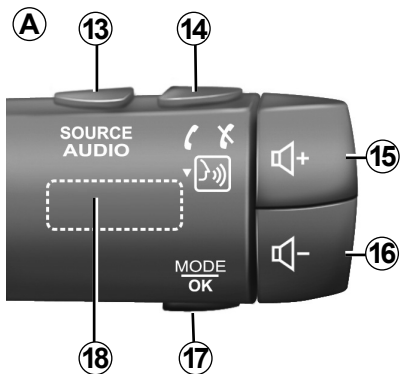

ОРГАНЫ УПРАВЛЕНИЯ (3/7)

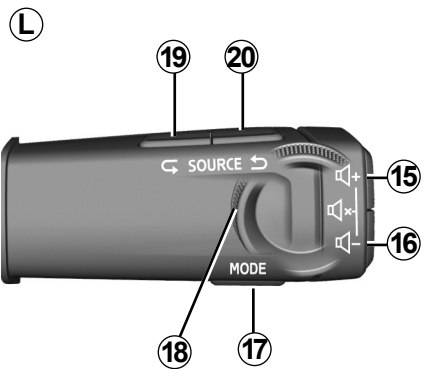
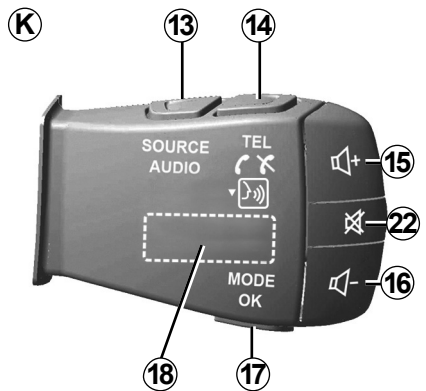
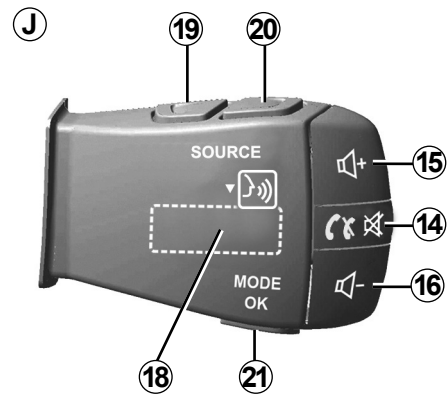
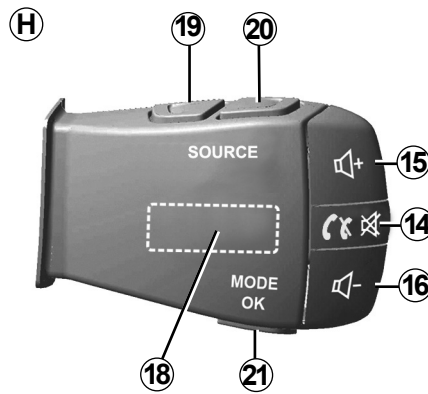
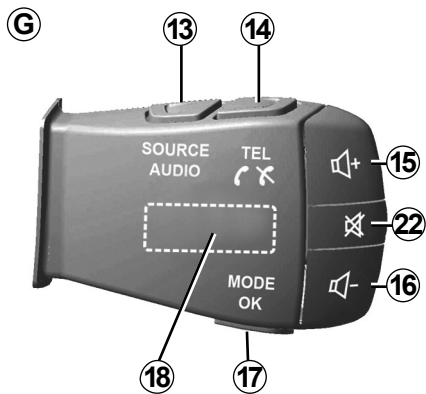

ОРГАНЫ УПРАВЛЕНИЯ (4/7)

Подрулевые переключатели

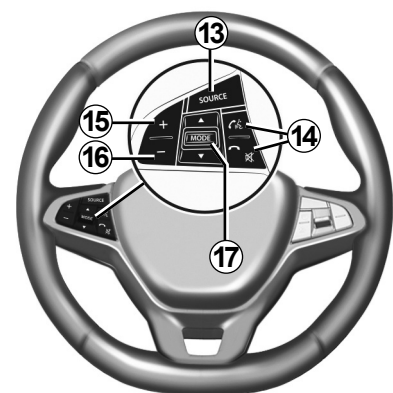
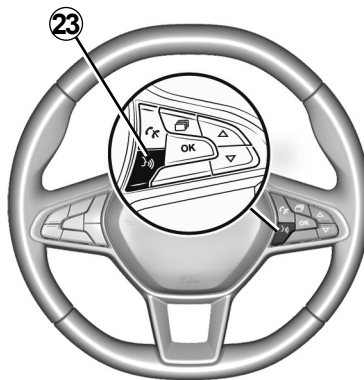
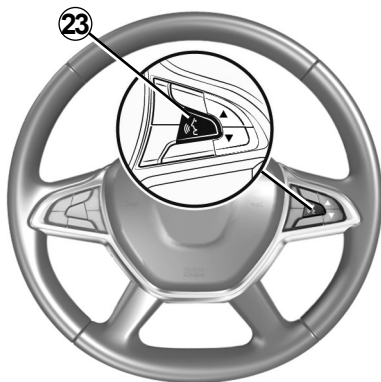
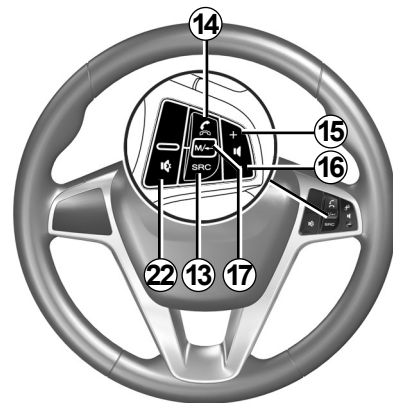
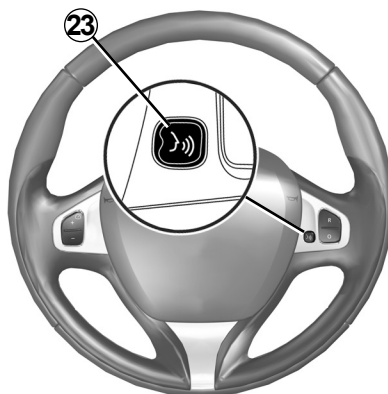
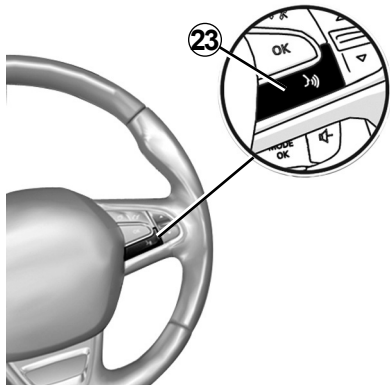

ОРГАНЫ УПРАВЛЕНИЯ (5/7)

	Функция
1	Касание: включение или выключение (ON/OFF) спящего режима экрана. Нажмите и удерживайте (более 10 секунд), если система перестанет отвечать на вызовы или находится в режиме полной блокировки: мультимедийная система будет перезагружена.
2, 15, 16	Регулировка звука.
3	Переход в «Главное меню».
	При подключенном телефоне или внешнем аудиоисточнике: возврат от текущего окна подключенного устройства к экрану навигации (в текущем состоянии) или к предыдущему экрану.
4	Вход в меню «Настройки автомобиля».
5	Удаление текущего маршрута.
6	Вход в меню «Навигация».
7	Переход к воспроизводимому в данный момент аудиоисточнику (FM/AM/DR/USB/Bluetooth®).
8	Передается информация о дорожной обстановке (TMC).
9	Возврат на предыдущий экран/в предыдущее меню.
10	Включение/выключение голосовых инструкций.
11	Изменение масштаба карты.
12	Изменение вида карты (2D/3D/2D север).

ОРГАНЫ УПРАВЛЕНИЯ (6/7)

	Функция
13	Выбор аудиоисточника (FM/AM/DR/USB/Bluetooth®).
14	При входящем телефонном вызове: – Нажатие - принятие вызова. – Нажатие и удерживание - отклонение вызова. Кратковременное нажатие во время телефонного разговора: завершение вызова. При прослушивании аудиоисточника: выключение и включение звука (только для переключателей C, D, E, F, H и J). Кратковременное нажатие: переход к меню «Телефон» (только для переключателей B и G). Касание: включение и выключение функции голосового управления подключенного телефона (только для переключателей A и K).
15	Повышение уровня громкости текущего аудиоисточника.
16	Понижение уровня громкости текущего аудиоисточника.
15+16	Выключение и включение звука (только для переключателей A, B и L).
17, 21	Радио: изменение режима радиостанции («Частота», «Список», «Предуст»). USB/портативный цифровой медиа-источник (плеер): изменение режима воспроизведения для проигрываемого в настоящее время медиа-источника («Главный» или «Список»).
18	Заднее кольцо: – Радио: изменение режима выбора радиостанций (Частота/Список/Предустановленные); – При воспроизведение записи внешнего аудиоустройства: переход к предыдущему/следующему треку. Касание: подтверждение действия (только для переключателя C).
19	Переход к предыдущему аудиоисточнику (FM/AM/DR/USB/Bluetooth®).

ОРГАНЫ УПРАВЛЕНИЯ (7/7)

	Функция
20	Кратковременно нажмите для перехода к следующему аудиоисточнику (FM/AM/DR/USB/Bluetooth®). Нажатие и удержание: включение и выключение функции голосового управления подключенного мобильного устройства (только для переключателей C , E и J).
22	Приглушение/восстановление звука радиоприемника. Поставить звуковую дорожку на паузу/воспроизведение. Выключение синтезатора речи.
23	Включение и выключение функции голосового управления мобильного устройства, подключенного к мультимедийной системе.

ВКЛЮЧЕНИЕ, ВЫКЛЮЧЕНИЕ (1/2)

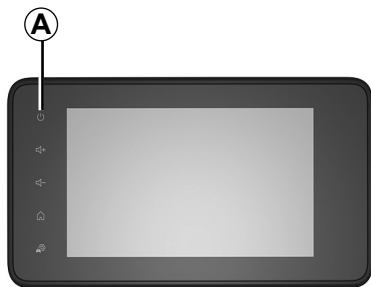

Включение

Мультимедийная система включается автоматически при включении зажигания автомобиля. В остальных случаях, нажмите кнопку **A** для включения мультимедийной системы.

При выключенном зажигании длительность работы включенной системы не превысит двадцати минут. Нажмите кнопку **A** для продления работы мультимедийной системы еще примерно на 20 минут.

Выключение

В зависимости от используемых приложений, мультимедийной системе может потребоваться несколько минут для завершения процесса обновления и отключения после выключения зажигания двигателя.

Нажмите и удерживайте кнопку **A** (до появления черного экрана), чтобы перезапустить мультимедийную систему.

По условиям безопасности мультимедийная система не запустится или выключится автоматически, если температура внутри автомобиля слишком низкая или слишком высокая для ее нормальной работы. Подождите несколько минут, пока температура не достигнет приемлемого уровня для нормальной работы мультимедийной системы.

ВКЛЮЧЕНИЕ, ВЫКЛЮЧЕНИЕ (2/2)

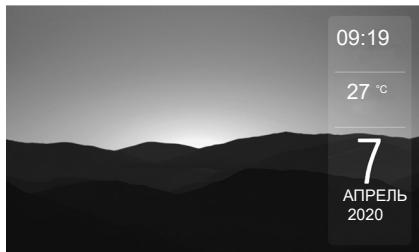

Спящий режим экрана

Спящий режим экрана позволяет отключить экран отображения.

В данном режиме радио или система управления не работают.

В зависимости от уровня комплектации в спящем режиме экрана на нем показывается время и наружная температура.

Кратковременно нажмите кнопку **A**, чтобы включить или выключить экран режима ожидания.

B

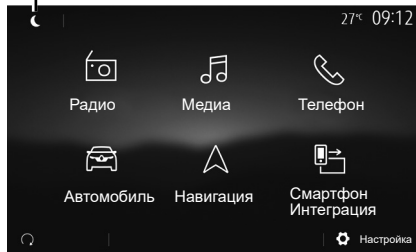

Ночной режим

В ночном режиме подсветка экрана отключается.

Чтобы включить ночной режим, на главном экране нажмите **B**.

C



В этом режиме на экране **C** отображается воспроизводимый в данный момент аудиосource или включенная радиостанция.

Нажмите на экран для отключения темного режима.

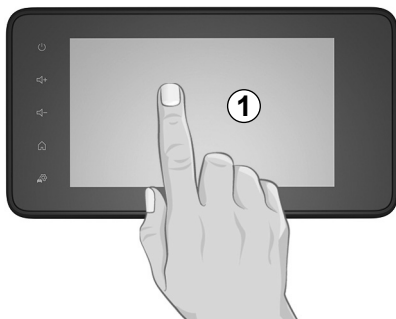

Мультимедийная панель 1

Кратковременное нажатие:

- выбор опции;
- выполнение опции (экран медиа-проигрывателя).

При нажатии кнопки перехода вперед в меню «Медиа» > «Плеер» система переходит к следующему заголовку.

Длительное нажатие:

- сохранение элемента (например, радиостанции).

При нажатии и удержании номера предустановки в меню «Радио» > «Предуст» включенная в данный момент радиостанция будет сохранена в памяти системы.

- Быстрая прокрутка.

Длительные нажатия кнопок прокрутки вниз включают быструю (постраничную) прокрутку.

- Быстрая прокрутка вперед/назад (экран медиа-проигрывателя).

При нажатии и удержании кнопки перемотки вперед/назад в меню «Медиа» > «Плеер» выполняется перемотка проигрываемого трека.

РАБОТА С СИСТЕМОЙ (2/3)

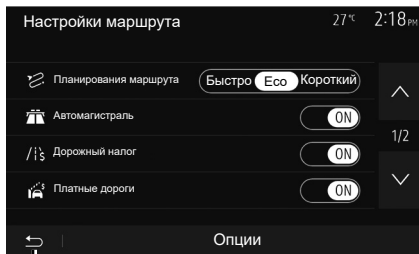

2

Возврат в «Главное меню»

При удержании кнопки 2 или нажатии кнопки 3 система возвращается сразу в главное меню из любой точки системы.



3

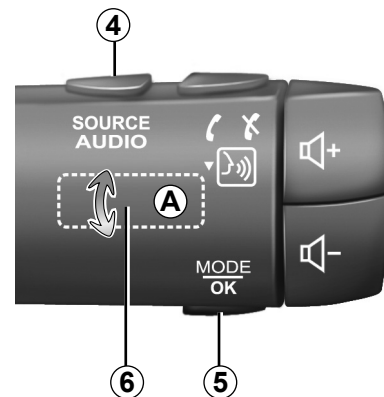

Аудиосистема: использование подрулевых переключателей

Наличие зависит от уровня комплектации автомобиля

Нажмите клавишу 5 для изменения режима поиска радиостанций.

Поверните колесо прокрутки 6 для перехода к другой станции (движение A).

Нажмите 4 для выбора источника (USB, AM, FM, DR и Bluetooth®).

РАБОТА С СИСТЕМОЙ (3/3)

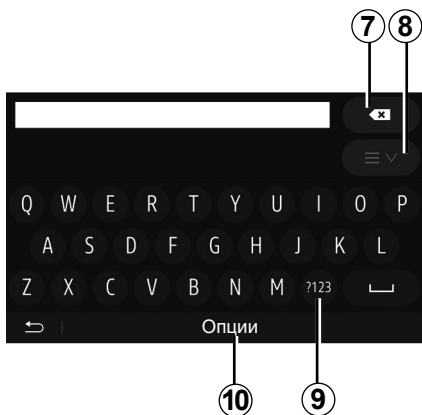

Использование буквенной клавиатуры

При вводе раздела с помощью буквенной клавиатуры каждая буква выбирается с помощью клавиатуры.

При вводе каждой буквы система отключает подсветку некоторых букв для упрощения процедуры ввода.

Нажмите **7** для удаления последнего введенного знака.

Нажмите **8** для отображения списка результатов. При необходимости нажмите **8** еще раз, чтобы вернуться к алфавитной клавиатуре.

Нажмите **9** для использования цифр или символов.

Нажмите **10** для изменения конфигурации клавиатуры.

ГРОМКОСТЬ

Громкость

Настройте уровень звука для различных сообщений, устройств, звонков и телефонных сообщений:

- поворачивая или нажимая переключатель **1** на передней панели мультимедийной системы;
- нажимая переключатель **13** или **14** на подрулевом переключателе.

Для настройки этой функции см. раздел «Звуковые настройки» в разделе «Настройки аудиосистемы».

Прослушиваемая радиопередача прерывается при приеме сообщений о дорожной ситуации «ТА», информационных сводок или предупреждений.

Примечание: уровень громкости, заданный во время воспроизведения, не сохраняется после перезапуска системы.



Настройте громкость звука на умеренный уровень, позволяющий слышать окружающие шумы.

Изменение уровня звука в зависимости от скорости

При включении данной функции громкость звука аудиосистемы и системы навигации будет изменяться в зависимости от скорости движения автомобиля.

Включение и настройка данной функции описана в разделе «Изменение уровня звука в зависимости от скорости» главы «Регулировка звука».

Выключение звука

Отключение звука:

- органы управления на рулевом колесе: нажмите одновременно кнопку **21**;

или

- панель мультимедийной системы: нажмите кнопку **3B**;

или

- органы управления на рулевом колесе **C, D, E, F, H** и **J**: нажмите кнопку **12**;

или

- органы управления на рулевом колесе **A, B** и **K**: одновременно нажмите кнопки **13** и **14**.

В верхней части появится значок «ЗВУК ВЫКЛЮЧЕН».

Чтобы включить звук выбранного аудиосистемы:

- органы управления на рулевом колесе: нажмите одновременно кнопку **21**;

или

- панель мультимедийной системы: нажмите кнопку **3B**;

- органы управления на рулевом колесе **C, D, E, F, H** и **J**: нажмите кнопку **12**;

или

- органы управления на рулевом колесе **A, B** и **K**: одновременно нажмите кнопки **13** и **14**.

Данная функция выключается автоматически при регулировке громкости звука и при получении информационных сводок, информации о дорожном движении, экстренных ситуациях т. п.

ПРОСЛУШИВАНИЕ РАДИО (1/5)



Выберите диапазон вещания

Для выбора диапазона вещания:

- нажмите **1**;
- Выберите диапазон «FM», «AM» или «DR» (цифровое радио на автомобилях с соответствующим уровнем комплектации), нажав на него.

Выберите радиостанцию «FM», «AM» или «DR».

Существует несколько способов выбрать радиостанцию.

После выбора волнового диапазона выберите режим, нажимая вкладки **7**, **8** или **9**.

Можно использовать различные методы поиска радиостанций:

- режим «Частота» (вкладка **9**);
- режим «Список» (вкладка **8**);
- режим «Предуст» (вкладка **7**).

Эти режимы можно изменить при помощи подрулевого переключателя.

Примечание: индикатор **4** указывает позицию включенной в данный момент радиостанции в списке сохраненных радиостанций.

Режим «Частота»

Этот режим позволяет искать радиостанции в выбранном диапазоне частот способом ручного или автоматического сканирования. Выберите режим «Частота», нажав **9**.

Для сканирования диапазона частот:

- Пошагово переключайте частоту в ручном режиме вперед или назад, последовательно нажимая **3** или **5**;
- Переходите в автоматическом режиме к следующей радиостанции, нажимая **2** или **6**.

Повторите действия при каждой остановке поиска, если необходимо.

Для перехода к следующей радиостанции можно также переместить ручку на подрулевом переключателе.

Примечание: для возвращения на экран приветствия нажмите кнопку **10**.

ПРОСЛУШИВАНИЕ РАДИО (2/5)



Режим «Список»

Выберите режим «Список», нажав **14**.

В этом режиме можно быстро находить станцию по ее названию в алфавитном списке (только для диапазонов «FM» и «DR»).

Выберите нужную станцию нажатием на зону **12**.

Нажимайте **13**, чтобы просмотреть все станции.

Примечание: символ **11** показывает включенную в данный момент радиостанцию.

Названия радиостанции, частота которых не используется системой RDS, на экране не отображаются. Они сортируются по частоте, которая указывается в конце списка.

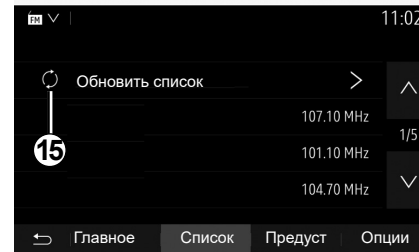

Обновление списка

В режиме «Список» нажмите **15**, чтобы обновить список доступных радиостанций.

В режиме «Список» на первой странице появится символ **15**.

Примечание: после включения системы рекомендуется обновить список «DR».

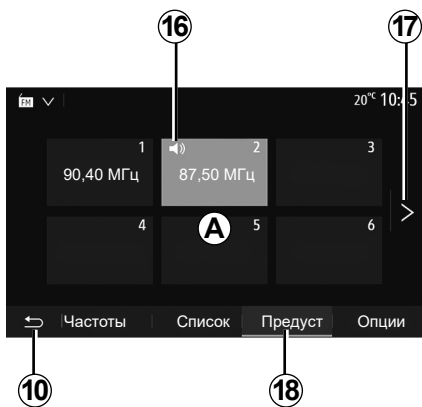

режим «Предуст»

Выберите режим «Предуст», нажав **18**.

Этот режим позволяет вызвать занесенные в память радиостанции (см. раздел «Занесение частоты радиостанции в память» этой главы).

Нажмите одну из кнопок в зоне **A** для выбора занесенных в память радиостанций.

Примечание: для возвращения на экран приветствия нажмите кнопку **10**.

Занесение частоты радиостанции в память

Следуя вышеперечисленным инструкциям, выберите радиостанцию. Нажмите и удерживайте одну из кнопок в области **A**.

В памяти можно сохранить до двенадцати радиостанций в каждом диапазоне вещания. Если изменить регион с помощью функции RDS, сохраненные станции не обновляются автоматически. Необходимо снова внести в память системы воспроизводимую в настоящее время станцию.

Примечание: символ **16** показывает включенную в данный момент радиостанцию.

Для перехода на следующую страницу нажмите кнопку **17**.

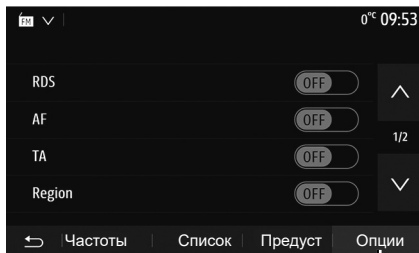

Настройки радио

Войдите в меню настроек аудиосистемы, нажав **19**. Функции можно включать или отключать, нажимая «ON» или «OFF» (вид меню конфигурации зависит от диапазона).

Доступны следующие функции:

- «RDS»;
- «AF»;
- «TA» (информация о дорожной обстановке);
- «Регион»;
- «Новости»;
- «AM»;
- «DLS»;
- «Оповещение»;
- «Обновить список».

«RDS»

Функция RDS получает информацию, передаваемую воспроизводимой в настоящее время радиостанцией.

В системе может отображаться название радиостанции и текстовые сообщения, а также получаемые предупреждения о дорожной ситуации и другие сведения.

Если активирована функция RDS, автоматически активируется подстройка частоты.

Как правило, сведения о дорожном движении передаются через RDS.

Примечание: Не все радиостанции поддерживают такую возможность.

Однако, при плохих условиях приема работа этой системы может привести к неожиданному и раздражающим скачкам частоты. В таких случаях рекомендуется выключить автоматическую подстройку частоты.

«AF» (в зависимости от страны)

Частота станции FM изменяется в зависимости от географической зоны. В некоторых станциях используется система RDS, в основном для автоматической подстройки частоты AF во время поездки.

«TA» (информация о дорожной обстановке)

Если эта функция включена, мультимедийная система производит поиск и автоматически переключается на прослушивание информации о дорожной обстановке, передаваемой некоторыми FM- и DR-радиостанциями.

Примечание. Автоматическое получение информации о дорожной обстановке отключается при включении волнового диапазона «AM» на аудиосистеме.

Выберите радиостанцию, на которой транслируется информация о дорожной обстановке. Если вы слушаете музыку, воспроизводимую с другого внешнего источника (с USB-накопителя, Bluetooth® и т. д.), система автоматически переключается на радио, если приходит какое-либо объявление о дорожной ситуации.

Информация о дорожной обстановке передается автоматически в первоочередном порядке, вне зависимости от прослушиваемого источника.

Выберите «ON» для включения этой функции или «OFF» для ее выключения.

ПРОСЛУШИВАНИЕ РАДИО (5/5)

«Регион»

Эта настройка позволяет принимать определенные региональные программы. Функция автоматической подстройки частоты (AF) при приеме радио, использующем региональные частоты, временно отключается.

Можно продолжать слушать выбранную программу, даже если сигнал ослабевает.

Особенность:

- Настройка «Регион» применяется только к воспроизводимой в настоящее время радиостанции.
- Некоторые радио ведут трансляцию на региональных частотах. В этом случае:
 - При включенной функции «Регион»: система не переключается на радиостанцию нового региона, но нормально переключается между радиостанциями исходного региона.
 - Если функция «Регион» выключена: система переключится на приемопередатчик нового региона, даже если программа вещания там иная.

«Новости»

При активации данной функции система автоматически переключается на прослушивание новостей в момент их выпуска в эфир некоторыми радиостанциями диапазона «FM» и «DR».

Если в дальнейшем вы выберете другие источники вещания, включение трансляции выбранного типа программы прервет сигнал от других источников.

Выберите «ON» для включения этой функции или «OFF» для ее выключения.

«AM»

Вы можете включить или отключить диапазон «AM».

Выберите «ON» для включения этой функции или «OFF» для ее выключения.

«DLS»

Наличие функции зависит от уровня комплектации автомобиля и страны. Только в «DR».

Некоторые радиостанции передают текстовую информацию о прослушиваемой в данный момент программе (например, название музыкального трека).

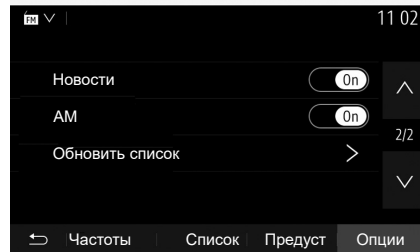

«Обновить список»

Для обновления списка радиостанций и включения в него новейших станций нажмите «Выполнить».

Примечание: после включения системы рекомендуется обновить список «DR».

ДОПОЛНИТЕЛЬНЫЕ АУДИОУСТРОЙСТВА (1/3)

Система имеет два типа дополнительных аудиовходов:

- с подключением внешнего аудиоустройства (плеера MP3, аудиоплеера, флеш-накопителя USB, телефона и т.д.);
- с Bluetooth® (для аудиоплеера Bluetooth®, телефона Bluetooth®).

Для определения состояния подключения и выбора аудиисточника обратитесь к разделу «Представление органов управления».

Принципы работы и подключения

Подключите портативный цифровой аудиоплеер к разъему USB. После подключения система автоматически обнаружит дополнительный источник.

Примечание. Используемый USB-накопитель должен быть в формате FAT32 или NTFS, максимальный объем памяти 32GB. Некоторые форматы могут не поддерживаться системой.

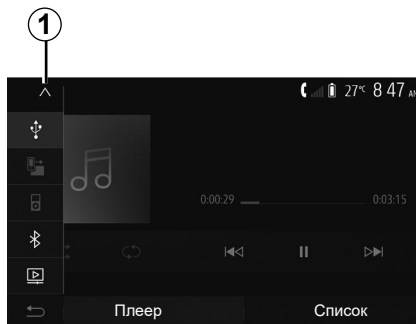

Выбор дополнительного источника

Для выбора источника входного сигнала нажмите **1**.

После этого отобразится список имеющихся входов:

- USB: USB-накопитель, MP3-плеер, смартфон и т. д.;
- Аудиоустройства;
- BT: устройства Bluetooth®;

- Видео: USB -накопитель (файлы MP4, 3GP, AVI, MPG и MPEG).

Примечание. Для воспроизведения видеофайлов с USB-накопителя должны быть выполнены следующие условия:

- максимальное разрешение видео 800 x 480;
- не более 30 кадров в секунду.

В режиме навигации или при прослушивании радио выберите внешнее аудиоустройство, нажав клавишу «Главное меню», а затем «Медиа».

Система начнет воспроизведение последнего из ранее воспроизводимых аудиотреков.



Любые действия с портативным аудиоплеером можно выполнять только тогда, когда позволяет ситуация на дороге.

Расположите и надежно зафиксируйте аудиоплеер на время движения (при резком торможении он может вылететь вперед).

ДОПОЛНИТЕЛЬНЫЕ АУДИОУСТРОЙСТВА (2/3)

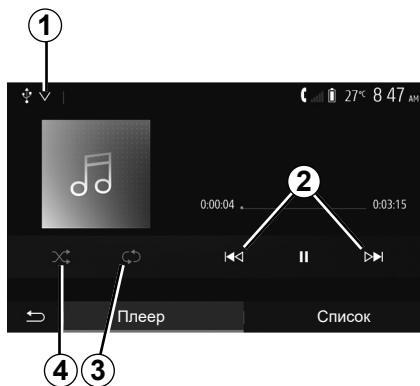

Звуковые форматы

Мультимедийная система распознает только форматы MP3, WMA и FLAC.

Ускоренная перемотка

Для ускоренной «перемотки» вперед или назад удерживайте нажатой кнопку **2**. Воспроизведение продолжится, как только Вы отпустите кнопку.

Повтор

Эта функция позволяет повторять один трек или все треки. Нажмите **3** один или несколько раз для повторения трека.

Случайное воспроизведение

Эта функция позволяет прослушивать все треки в режиме случайного порядка воспроизведения. Нажмите **4** для случайного воспроизведения.

Аудиовход для внешнего источника: порт USB, Bluetooth®

Подключение: USB и портативный цифровой аудиоплеер

Подключите разъем портативного цифрового аудиоплеера к USB-входу системы. После подключения портативного цифрового аудиоплеера к разъему USB на экране появится меню USB. Может отобразиться модель или меню портативного цифрового аудиоплеера.

Примечание: Портативные цифровые аудиоплееры некоторых типов подключить невозможно.

Использование

Выберите портативный цифровой аудиоплеер в раскрывающемся списке **1** на экране мультимедийной системы, а затем нажмите на нужный список воспроизведения или аудиотрек.

После подключения к мультимедийной системе автомобиля портативных цифровых аудиоплееров некоторых моделей управлять ими непосредственно будет невозможно. Используйте для выбора аудиофайлов кнопки на передней панели мультимедийной системы.

Зарядка через USB-разъем

После подсоединения USB-кабеля вашего портативного цифрового аудиоплеера ко входу USB мультимедийной системы можно выбрать режим зарядки или режим поддержания уровня заряда аккумулятора во время работы системы.

Примечание: некоторые устройства не заряжаются или не поддерживают уровень заряда, когда они подключены к USB-разъему мультимедийной системы.

Для правильной работы приложения следует использовать соединительные провода USB, рекомендованные производителем телефона.

ДОПОЛНИТЕЛЬНЫЕ АУДИОУСТРОЙСТВА (3/3)

Подключение: Bluetooth®

См. раздел «Подключение и отключение устройств посредством Bluetooth®». После подключения по Bluetooth® отображается меню «BT».

Использование

Выберите «BT» в раскрывающемся списке **1**, затем нажмите на желаемый список воспроизведения или аудиотрек на экране мультимедийной системы.

Все аудиотреки на вашем устройстве Bluetooth® можно выбрать на экране мультимедийной системы.

Примечание. После подключения к аудиосистеме Вы уже не сможете управлять воспроизведением непосредственно через цифровой плеер. Управлять устройством можно будет только через систему.



Выбор звуковой дорожки

Для выбора аудиотрека в папке нажмите «Список», затем выберите трек **A** в этом списке.

Для возврата к предыдущему уровню в древовидной схеме папок нажмите **4**. По умолчанию, сортировка альбомов осуществляется в алфавитном порядке.

В зависимости от цифрового плеера вы можете осуществлять выбор по папкам и файлам.

Примечание: для удобного поиска треков рекомендуется подключение USB.

РЕГУЛИРОВКА ЗВУКА (1/2)



Нажмите «Настройка» в главном меню для перехода в меню настроек. Нажмите **2**, чтобы получить доступ к настройкам звука.

Вы можете выйти из меню настроек и вернуться на главную страницу меню, нажав **3**.

Изменение громкости в зависимости от скорости («Гр./Скорость»)

При повышении скорости до уровня более 40 км/ч (приблизительно) громкость звука увеличивается по отношению к исходной.

Изменяйте соотношение громкость/скорость, нажимая «+» или «-» в зоне **1**.

Эту функцию можно выключить, нажав «-» до появления «Off».

«Громкость»

Нажмите «On» или «Off», чтобы включить или выключить функцию громкости, которая усиливает звучание низких и высоких частот.

РЕГУЛИРОВКА ЗВУКА (2/2)

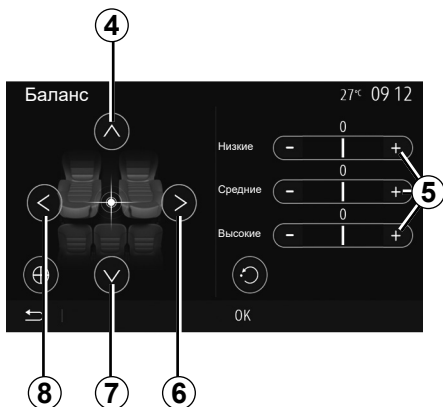

Распределение звука между левыми/правыми и передними/задними громкоговорителями салона

Нажмите **6** или **8** для регулировки баланса звука между левыми и правыми громкоговорителями.

Нажмите **4** или **7** для регулировки баланса звука между передним и задним громкоговорителями.

После регулировки баланса нажмите «Да» для подтверждения.

Низкие, средние, высокие частоты

Для регулировки низких, средних и высоких частот нажимайте зоны **5 «+»** или «-». Закончив настройку, нажмите «Да» для подтверждения.

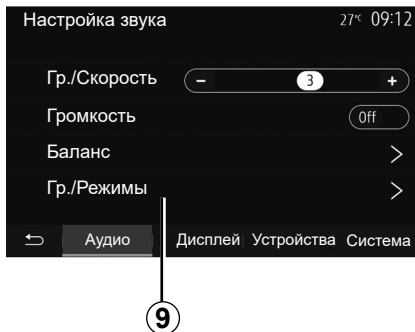

Звуковые настройки

Войдите в меню «Звуковые настройки», нажав **9**.

Вы можете отрегулировать громкость каждого звука по отдельности:

- «Аудио»;
- «ТА»;
- «Навиг.»;
- «Телефон»;
- «Звонок» (в телефоне);
- «VR».

Для этого нажмите «+» или «-».

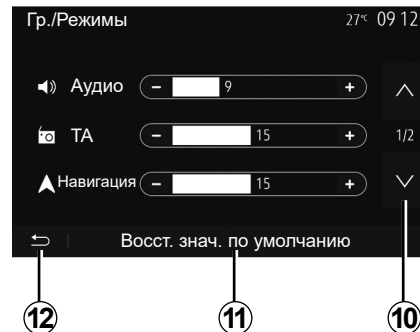

Нажмите **10** для перехода на следующую страницу.

Нажмите **11**, чтобы сбросить все звуковые настройки.

Нажмите **12** для возврата к предыдущему экрану.

ВИДЕО (1/2)

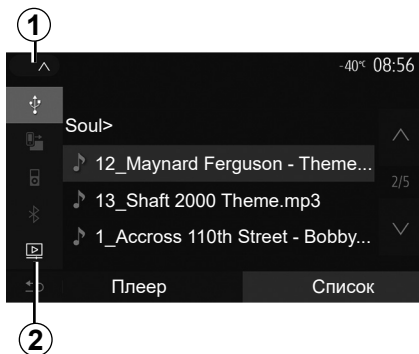

Видео

В зависимости от страны и (или) действующего местного законодательства, мультимедийная система может воспроизводить видеофайлы, записанные в вашем USB-накопителе.

Вставьте USB-накопитель в разъем мультимедийной системы. В меню "Медиа" нажмите **1**, затем выберите режим "Видео" **2**.

Примечание:

- Видеофайлы некоторых форматов не воспроизводятся системой.
- в USB-накопителе необходимо использовать файловую систему формата FAT32 или NTFS, а объем памяти должен составлять от 8GB до 32GB;



- К мультимедийной системе могут подключаться различные внешние источники.

режим «Список»

Перейдите на вкладку Список **3**, где указаны доступные видеофайлы. Выберите видео для просмотра, нажав на зону **4**. Выбранное видео воспроизводится автоматически.

Режим «Плеер»

Перейдите на вкладку Плеер **5** для просмотра выбранного видео.

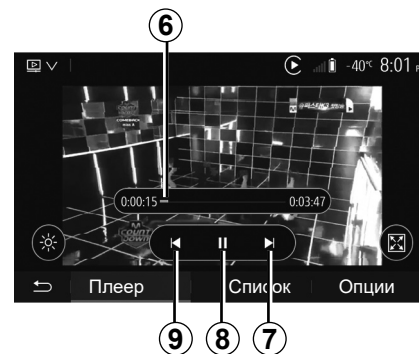

Во время воспроизведения видеофайла можно:

- нажмите **9**, чтобы начать воспроизведение видео с начала, нажмите **9** еще раз, чтобы получить доступ к предыдущему видео;
- для временной остановки воспроизведения (паузы) нажмите **8**;
- переходите к следующему видеофайлу, нажав **7**;
- с помощью полосы прокрутки **6** можно быстро перемещаться вверх и вниз;

Воспроизведение видеофайлов возможно только на неподвижном автомобиле.

ВИДЕО (2/2)

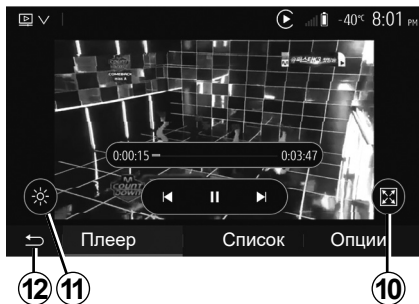

- включите полноэкранный режим, нажав **10**;
- для настройки яркости экрана нажмите **11**. Отобразится панель управления для регулировки. Коснитесь экрана за пределами панели управления, чтобы скрыть ее и продолжить воспроизведение;
- нажав **12**, вы вернетесь в предыдущее меню.

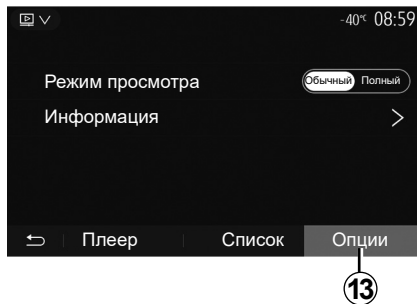

режим «Опции»

Откройте вкладку Опции **13**, чтобы:

- перейти к настройкам воспроизведения;
- просмотреть подробные сведения о видеофайле (название, тип, дата и т. д.).

Создание соединения с другим телефоном посредством Bluetooth®

Для использования системы телефонии «Свободные руки» необходимо выполнить соединение Вашего мобильного телефона Bluetooth® с мультимедийной системой автомобиля до первого использования указанного режима.

Созданное беспроводное соединение позволит мультимедийной системе распознать и запомнить соответствующее мобильное устройство (смартфон или телефон) с функцией Bluetooth®. В системе можно создать (зарегистрировать) до пяти соединений со смартфонами, но одновременно только один из них может быть подключен к системе "свободные руки".

Соединение создается непосредственно из мультимедийной системы или через телефон.

Убедитесь, что мультимедийная система и мобильное устройство включены и что функция Bluetooth® мобильного устройства включена, оно видно в сети и может быть распознано другими устройствами (дополнительные сведения см. в инструкции к мобильному устройству).

В зависимости от марки и модели телефона функция «свободные руки» может быть частично или полностью несовместима с мультимедийной системой Вашего автомобиля.

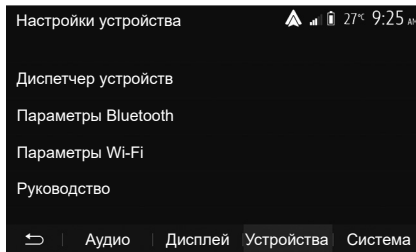

Сопряжение смартфона с Bluetooth® со стороны мультимедийной системы

- включите соединение Bluetooth® на вашем телефоне;
- нажмите «Настройка» > «Устройства» > «Диспетчер устройств» > «Добавить» 1 > «ОК» > «Поиск устр-ва»;
- убедитесь в том, что ваш телефон включен и виден по ссылке Bluetooth®;
- выберите ваш телефон из списка доступных устройств, найденных системой;
- На экране смартфона появится сообщение.

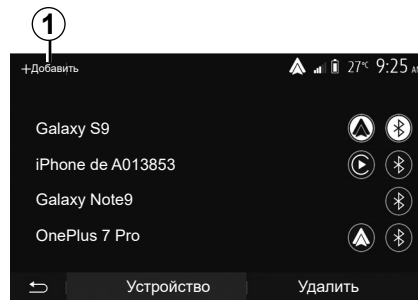

За информацией о совместимых моделях телефонов можно обратиться на веб-сайт <https://easycconnect.renault.com> (в зависимости от страны).



В целях безопасности выполняйте эти регулировки только в неподвижном автомобиле или электромобиле.

СОЗДАНИЕ И УДАЛЕНИЕ СОЕДИНЕНИЙ С ВНЕШНИМИ УСТРОЙСТВАМИ ПОСРЕДСТВОМ BLUETOOTH® (2/4)

В зависимости от телефона нажмите «Спарить», «Соединить» или «Подключиться» для того, чтобы разрешить подключение.

- В зависимости от телефона наберите на клавиатуре вашего телефона код, отображаемый на экране мультимедийной системы;
- На экране смартфона появится второе сообщение, предлагающее автоматическое сопряжение с мультимедийной системой при последующем использовании. Дайте такое разрешение, чтобы больше не повторять все эти действия.

Передача данных телефонной книги

В зависимости от типа мобильного устройства в процессе подключения может появиться запрос на подтверждение передачи списка контактов и журнала телефонных вызовов в мультимедийную систему.

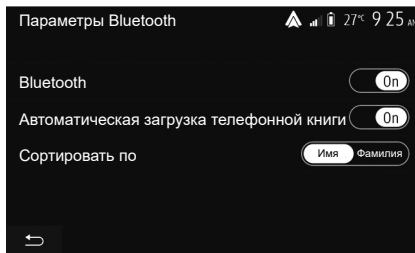

Подтвердите обмен данными для переноса этой информации в мультимедийную систему. Кроме того, можно настроить автоматическое обновление данных телефонной книги и журнала вызовов с помощью «Параметры Bluetooth» для их переноса во время каждого последующего подключения.

Примечание: объем памяти мультимедийной системы ограничен, поэтому иногда импортируются не все контакты.

Теперь мобильное устройство подсоединено к мультимедийной системе.

Примечание: время создания соединения зависит от марки и модели Вашего телефона.

Если соединение не установилось, повторите эту операцию. Если система не обнаруживает телефон при поиске устройств через Bluetooth®, см. инструкцию по эксплуатации своего телефона.

Сопряжение телефона Bluetooth® с мультимедийной системой со стороны телефона

- Включите соединение Bluetooth® на вашем телефоне и в системе;
- В главном меню мультимедийной системы нажмите «Настройка» > «Устройства» > «Диспетчер устройств» > «Добавить» 1 > «ОК». При этом система станет «видимой» для мобильных устройств с функцией Bluetooth®;
- На экране появится сообщение с паролем и временем, в течение которого система остается видимой;
- на вашем телефоне войдите в список доступных устройств Bluetooth®;
- выберите вашу мультимедийную систему из списка доступных устройств в течение предоставленного времени и наберите на клавиатуре телефона пароль, показанный на экране системы (в зависимости от модели телефона).

На экране смартфона появится сообщение об успешном подключении смартфона к мультимедийной системе.

Примечание: длительность процесса создания соединения зависит от марки и модели Вашего телефона.

Если соединение не произошло, повторите эту операцию.



Система телефонии «свободные руки» значительно упрощает общение по телефону и сокращает факторы риска, однако, она не может исключить их полностью. Всегда соблюдайте законы страны, на территории которой вы находитесь.

При включении мультимедийной системы последнее из подсоединенных ранее устройств будет автоматически подключено к системе.

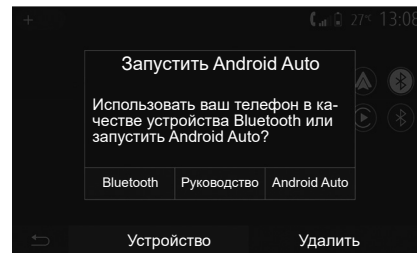

Создание соединения через Wi-Fi (Android Auto™/CarPlay™)

Для создания соединения через Wi-Fi при первом подключении Bluetooth® смартфона Вам будет предложено использовать его в качестве устройства Bluetooth® или подключиться через Wi-Fi (Android Auto™, CarPlay™), чтобы использовать копии приложений на своем смартфоне. Можно ознакомиться с руководствами по созданию соединения через Wi-Fi. Дополнительные сведения представлены в разделах «Интерфейс смартфона» и «Android Auto™, CarPlay™».

Удаление соединения телефона Bluetooth® с мультимедийной системой

При удалении соединения информация о телефоне удаляется из памяти системы «Свободные руки».

Войдите в главное меню и нажмите «Настройка» > «Устройства», затем «Диспетчер устройств». Нажмите на вкладку «Удалить» **4**, затем на значок корзины **3** напротив названия смартфона, который необходимо удалить из списка. Подтвердите выбор, нажав на «ОК».

Отключение всех телефонов Bluetooth® от мультимедийной системы

Вы можете также удалить все беспроводные соединения с телефонами, которые были ранее созданы в системе «Свободные руки». В главном меню нажмите «Настройка» > «Устройства» > «Диспетчер устройств», затем перейдите на вкладку «Удалить» и «Все» **2**. Подтвердите удаление всех беспроводных соединений с телефонами, нажав «ОК».

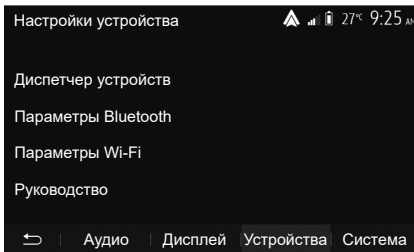

«Параметры Wi-Fi»

Чтобы включить или выключить Wi-Fi, выберите частоту страны или сбросьте свой пароль Wi-Fi.



«Руководство»

Можно ознакомиться с руководствами по интеграции смартфонов для Android Auto и CarPlay, а также по голосовым инструкциям для функции голосового управления.

ПОДКЛЮЧЕНИЕ, ОТКЛЮЧЕНИЕ УСТРОЙСТВ BLUETOOTH® (1/2)

Подключение телефона Bluetooth® с предварительно осуществленным соединением

Телефон не может быть подключен к системе телефонии «свободные руки» без предварительно осуществленного соединения. См. главу «Создание/удаление соединений с устройствами Bluetooth®».

Телефон должен быть подключен к системе телефонии «свободные руки» для обеспечения доступа ко всем его функциям.

Автоматическое подключение

При включении зажигания автомобиля система «свободные руки» начнет поиск находящихся вблизи телефонов, для которых было осуществлено предварительное соединение (поиск может занять около минуты). Она автоматически подключится к последнему подключенному телефону, если:

- подключение Bluetooth® телефона включено;
- при выполнении соединения вы предварительно разрешили автоматическое подключение вашего телефона к системе.

Примечание:

- Если в момент подключения ведется телефонный разговор, то звук будет автоматически переключен на громкоговорители автомобиля.
- Для правильного автоматического распознавания вашего смартфона при его сопряжении с мультимедийной системой рекомендуется принимать и подтверждать все сообщения, появляющиеся на вашем смартфоне.

Подключение вручную

В главном меню проделайте следующие действия:

- нажмите «Телефон»;
- нажмите «Новый список устройств Bluetooth»;
- выберите название телефона, который вы хотите подключить.

Ваш телефон подсоединен к мультимедийной системе.

Подключение не удалось

В случае неудачного подключения убедитесь, что:

- устройство включено;
- устройство настроено на прием запросов об автоматическом подключении к системе;
- аккумулятор устройства заряжен;
- для устройства существует предварительно осуществленное соединение с системой «свободные руки»;
- функция Bluetooth® устройства и системы включена.

Примечание. Длительное использование системы «свободные руки» приводит к быстрому разряжению батареи устройства.

ПОДКЛЮЧЕНИЕ, ОТКЛЮЧЕНИЕ УСТРОЙСТВ BLUETOOTH® (2/2)

Смена подключенного телефона

В любой момент вы можете подключить или отключить устройство Bluetooth®.

В главном меню нажмите «Интеграция со смартфоном», затем выберите устройство для подключения и подтвердите, нажав «ОК».

Напротив названия вашего телефона появится белый значок Bluetooth® **1**, это означает, что подключение установлено.

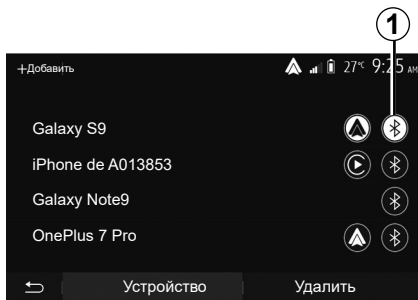

Отключение подключенного телефона

Чтобы отключить телефон от мультимедийной системы, выберите значок Bluetooth® **1** и нажмите «ОК».

Если при отключении телефон находится в режиме разговора, то разговор автоматически переключится с громкоговорителей автомобиля на телефон.

ВЫПОЛНЕНИЕ ИСХОДЯЩИХ И ПРИЕМ ВХОДЯЩИХ ТЕЛЕФОННЫХ ЗВОНКОВ (1/3)

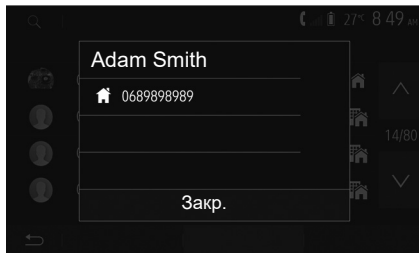

Вызов контакта из телефонной книги.

При подключенном телефоне в меню «Телеф. устр-во» выберите «Телефон. книга» в раскрывающемся меню **1**.

Выберите контакт (или соответствующий номер, если у контакта имеется несколько номеров). Вызов начнется автоматически после нажатия на номер контакта.

Примечание: вызовы можно совершать через мультимедийную систему с помощью функции распознавания голоса Вашего смартфона. См. раздел «Использование системы распознавания голоса».

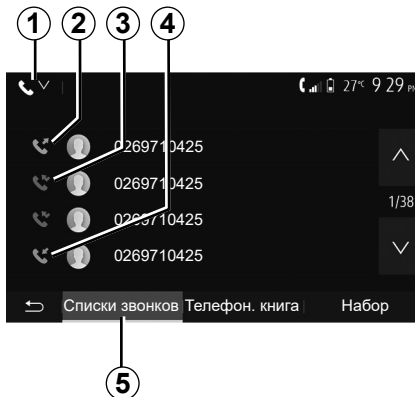

Вызов контакта, находящегося в списке последних звонков

Вы можете использовать журнал звонков вашего телефона для вызова номера.

После соединения устройства со смартфоном Bluetooth® по беспроводной связи Bluetooth® телефонные номера из списков смартфона «Все вызовы», «Исходящие вызовы», «Входящие вызовы» и «Пропущенные вызовы» автоматически переносятся в журнал вызовов мультимедийной системы.

На вкладке «Списки звонков» **5** нажмите **1** для фильтрации журнала вызовов по типу вызова, появится выпадающий список:

- Нажмите значок **2**, чтобы открыть список исходящих вызовов.
- Нажмите значок **3**, чтобы открыть список пропущенных вызовов.
- Нажмите значок **4**, чтобы открыть список входящих вызовов.
- Нажмите значок **1**, чтобы вернуться к списку всех вызовов.

В каждом из списков контакты отображаются от самого последнего к самому первому. Выберите контакт для вызова.

ВЫПОЛНЕНИЕ ИСХОДЯЩИХ И ПРИЕМ ВХОДЯЩИХ ТЕЛЕФОННЫХ ЗВОНКОВ (2/3)



Набор номера

В главном меню нажмите на «Телефон», а затем «Набор».

Нажмите кнопки с цифрами для набора номера, затем нажмите «7» для вызова.

Чтобы удалить номер, нажмите **8**. Продолжительное нажатие **8** позволяет удалить все цифры одновременно.



Рекомендуется останавливать автомобиль для набора номера или поиска контакта.

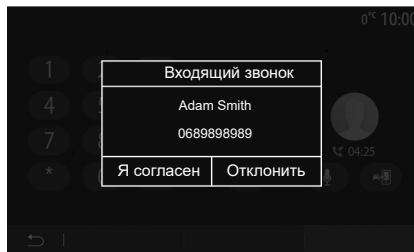

Принять вызов

При получении вызова на экране мультимедийной системы появится сообщение, содержащее следующие данные о вызывающем абоненте:

- имя контакта (если его номер занесен в телефонный справочник);
- номер вызывающего абонента;
- «Неизвестный номер» (если номер не может быть отображен).

Примечание: если сообщение о входящем вызове появляется на экране во время движения в режиме навигации, для возврата на экран навигации примите или отклоните вызов.

Примечание: Вы можете принять или отклонить входящий вызов, нажав на кнопку подрулевого переключателя.

ВЫПОЛНЕНИЕ ИСХОДЯЩИХ И ПРИЕМ ВХОДЯЩИХ ТЕЛЕФОННЫХ ЗВОНКОВ (3/3)

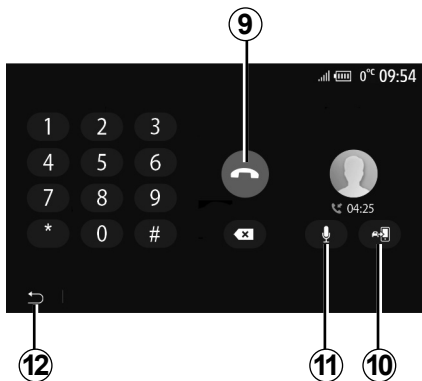

Во время телефонного разговора

Во время телефонного разговора Вы можете:

- снять трубку, нажав на **9**;
- Переключайтесь между динамиками телефона и громкоговорителями автомобиля, нажимая **10**.

- Выключайте и включайте микрофон, нажимая **11**.
- Нажмите **12** для возврата на предыдущий экран (например, на экран навигации) или на экран приветствия.

СПИСОК КОНТАКТОВ В ТЕЛЕФОННОМ СПРАВОЧНИКЕ

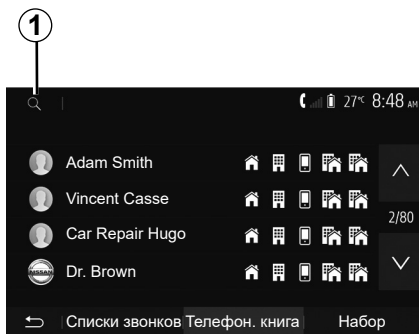

В главном меню нажмите «Телефон», затем «Телефон. книга», чтобы перейти к телефонной книге системы.

Использование телефонного справочника

Вы можете использовать данные телефонного справочника, сохраненные в памяти телефона.

После выполнения соединения системы с телефоном Bluetooth® по беспроводной технологии Bluetooth® номера из телефонной книги вашего телефона будут перенесены в телефонную книгу системы, если контакты находятся в памяти вашего телефона.

Примечание. Для некоторых телефонов система может потребовать подтверждение переноса телефонного справочника в систему при подключении.

Вызов номера из телефонного справочника

После выбора контакта в телефонном справочнике выберите номер, на который вы желаете позвонить, чтобы сделать вызов.

Поиск контакта в телефонной книге

Нажмите **1** и введите фамилию или имя нужного контакта с помощью цифровой клавиатуры.

В зависимости от марки и модели вашего телефона перенос ваших контактов в мультимедийную систему может не сработать.



Рекомендуется останавливать автомобиль для набора номера или поиска контакта.

ИСПОЛЬЗОВАНИЕ СИСТЕМЫ ГОЛОСОВОГО УПРАВЛЕНИЯ (1/3)

Описание

С помощью системы голосового управления вашего телефона, подключенного к мультимедийной системе, можно:

- управлять некоторыми функциями мультимедийной системы автомобиля и телефона подачей голосовых команд;
- пользоваться мультимедийной системой или телефоном, не снимая рук с рулевого колеса автомобиля.

Примечание:

- Кнопка голосового управления может располагаться в разных местах (на рулевом колесе, подрулевом переключателе или экране мультимедийной системы).
- При использовании системы распознавания голоса система будет использовать язык, установленный для вашего телефона.
- Если смартфон не поддерживает функцию распознавания речи, на экране мультимедийной системы отобразится соответствующее сообщение.

Активация совместной работы систем голосового управления телефона и мультимедийной системы

Для включения системы распознавания голосовых команд смартфона необходимо сделать следующее:

- уловить связь 3G, 4G или Wifi на вашем смартфоне;
- включить функцию Bluetooth® Вашего мобильного устройства и сделать его видимым для других устройств (см. инструкцию по эксплуатации мобильного устройства);
- создайте соединение и подключите свой смартфон к мультимедийной системе (см. раздел «Создание и удаление соединений с устройствами Bluetooth®»).

Примечание. Отметки **1** и **2** в меню «Настройка» > «Устройства», «Диспетчер устройств» означают, что для смартфона создано соединение и он подключен к мультимедийной системе. Это необходимо для использования системы голосового управления.

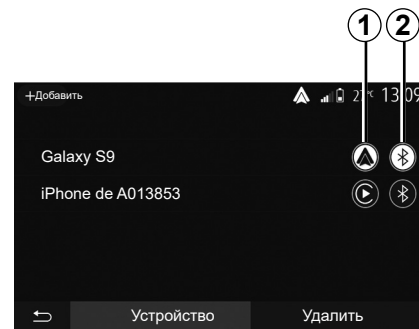

Для активации функции нажмите и удерживайте кнопку голосового управления .

При использовании системы голосового управления телефона вместе с мультимедийной системой передача данных через сотовую сеть, необходимая для работы системы, может привести к дополнительным расходам на услуги оператора сотовой сети.

ИСПОЛЬЗОВАНИЕ СИСТЕМЫ ГОЛОСОВОГО УПРАВЛЕНИЯ (2/3)

А

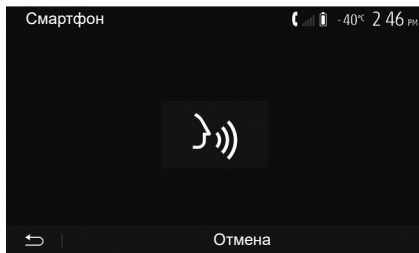

Звуковой сигнал и сообщение на экране **А** показывает, что система голосового управления включена.

Говорите громко и отчетливо.

Примечание: система распознавания голосовых команд смартфона позволяет управлять только некоторыми функциями смартфона. Она не предусматривает управление другими функциями мультимедийной системы, например радио, Driving Eco и т. п.

В

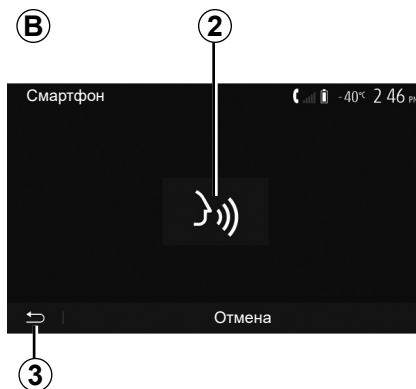

Использование

Когда система активирована, для повторного включения системы голосового управления нажмите кнопку на рулевом колесе, подрулевом переключателе или специальную кнопку мультимедийной системы или виртуальную кнопку **2** на экране мультимедийной системы.

В главное меню можно вернуться в любой момент, нажав **3**.

4

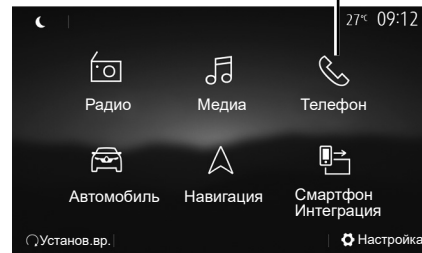

Для возврата к экрану **В** нажмите **4** в главном меню мультимедийной системы.

Примечание: при использовании системы голосового управления функции «Медиа» и «Радио» будут неактивны или недоступны в главном меню мультимедийной системы.

ИСПОЛЬЗОВАНИЕ СИСТЕМЫ ГОЛОСОВОГО УПРАВЛЕНИЯ (3/3)

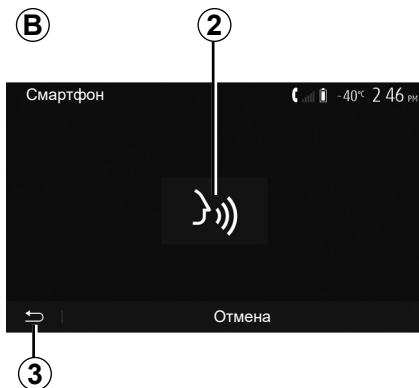

Отключение

Нажмите кнопку **2** на экране **В** или нажмите и удерживайте кнопку голосового управления  в автомобиле. Звуковой сигнал свидетельствует о том, что голосовое управление отключено.

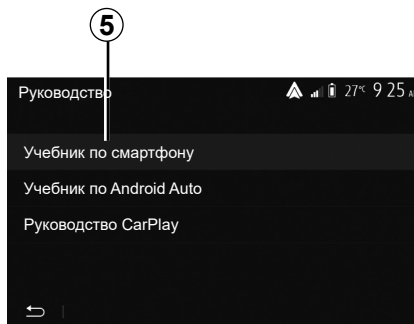

Помощь

Вы можете получить дополнительную информацию о работе и условиях использования системы голосового управления.

Для этого в главном меню нажмите «Настройка» > «Устройства» > «Руководство» > «Учебник по смартфону» **5**.

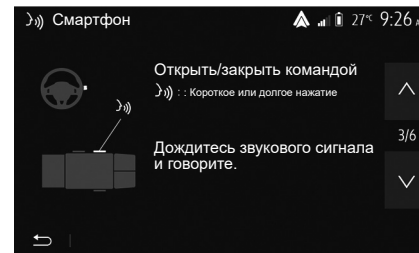

Эта функция представлена в виде окон, в которых даются пояснения по тому, как использовать систему распознавания голоса, а также:

- условия использования;
- совместимые модели телефонов;
- включение и выключение функции с помощью кнопки голосового управления  в автомобиле;
- способы работы с экраном;
- имеющиеся функции;
- возможности этих функций.

БЕСПРОВОДНОЕ ЗАРЯДНОЕ УСТРОЙСТВО (1/2)

Зона индукционной зарядки

В зависимости от комплектации автомобиля можно использовать зону индукционной зарядки **1**, чтобы зарядить смартфон без использования провода.

Расположение такой зоны обозначается соответствующим символом и может различаться в зависимости от автомобиля.

Особенность:

- Для получения дополнительной информации по совместимости с телефонами свяжитесь с официальным дилером или перейдите на сайт <https://easyconnect.renault.com>.
- Рекомендуется снять защитный чехол с телефона до начала зарядки для достижения ее оптимальной эффективности.

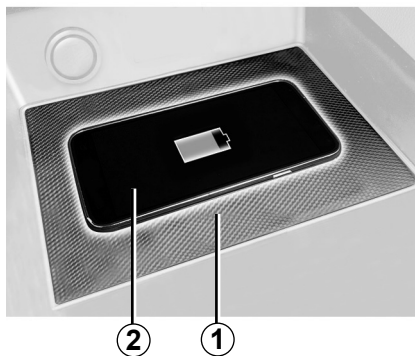

Порядок зарядки

Расположите телефон в **2** зоне индукции **1**.

Зарядка телефона **2** может быть прервана в следующих случаях:

- в зоне индукции **1** обнаружен объект;
- зона индукции **1** перегревается. Как только температура снизится, процедура зарядки **2** вашего телефона возобновится.

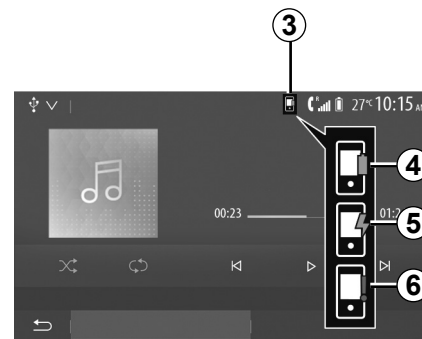

Ход зарядки

В зависимости от комплектации автомобиля и системы беспроводной зарядки мультимедийная система может информировать вас об уровне зарядки **3** вашего смартфона **2**:

- заряжен полностью **4**;
- заряжается **5**;
- в зоне зарядки обнаружен предмет/перегрев предмета/зарядка прервана **6**.

Примечание. При прерывании зарядки телефона **2** мультимедийная система выдаст сигнал.

БЕСПРОВОДНОЕ ЗАРЯДНОЕ УСТРОЙСТВО (2/2)

В зависимости от автомобиля индукционное зарядное устройство может использовать программное обеспечение BSD-3-Clause с открытым исходным кодом в соответствии с определенными лицензионными условиями и ограничениями. См. Open Source Initiative.

Запрещается оставлять любые предметы (USB-накопители, карты SD, кредитные карты, украшения, ключи, монеты и т.д.) в зоне индукционной зарядки **1** во время зарядки телефона. Уберите все магнитные и банковские карты из отделения, прежде чем расположить телефон в зоне индукции **1**.

Предметы, находящиеся в зоне индукции **1**, могут перегреваться. Рекомендуется располагать их в других зонах хранения (вещевое отделение, карман на козырьке и т.д.).

ИНТЕРФЕЙС СМАРТФОНА (1/3)

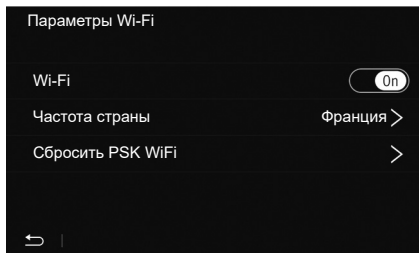

Способы

Существует два способа перехода к интерфейсу смартфона:

- подключение смартфона через провод USB;
- беспроводное подключение смартфона (наличие зависит от автомобиля и/или уровня комплектации).

Для беспроводного подключения предусмотрено меню настроек.

«Параметры Wi-Fi»

Для перехода в меню «Параметры Wi-Fi» из главного меню нажмите «Настройка», а затем выберите вкладку «Устройства».

«Wi-Fi»

Выберите «On» или «Off», чтобы включить или выключить подключение через Wi-Fi своего автомобиля.

«Частота страны»

В этом меню можно выбрать страну, где используется подключение по Wi-Fi, чтобы скорректировать частоту подключения согласно принятым в этой стране стандартам.

«Сбросить PSK WiFi»

Используйте этот параметр для повторной инициализации всех предыдущих подключений к автомобилю, чтобы подключить новое устройство или устранить проблему с подключением.

ИНТЕРФЕЙС СМАРТФОНА (2/3)

А



Подключение смартфона через USB

Первое использование

После подключения смартфона к USB-разъему автомобиля должен появиться экран А:

- «Медиа»: смартфон можно использовать для следующих функций портативного цифрового аудиоплеера:
 - MTP (Media Transfer Protocole) ;
 - переносной цифровой аудиоплеер.

- «Руководство»: руководства по использованию приложений интерфейса смартфона;
- «Интеграция смартфона»: переход к интерфейсу смартфона с помощью адаптированного приложения:
 - Android Auto™ ;
 - CarPlay™.

Выберите параметр «Android Auto™, CarPlay™» **1**, чтобы перейти к интерфейсу смартфона.

В мультимедийной системе должен появиться экран приложения интерфейса смартфона.

ИНТЕРФЕЙС СМАРТФОНА (3/3)

В 2

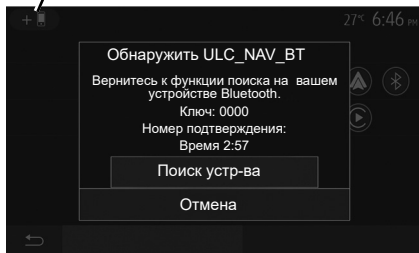

Беспроводное подключение смартфона

Наличие зависит от автомобиля и/или уровня комплектации.

Первое использование

Для подключения этого типа необходимо выполнить операции по созданию соединения Bluetooth® телефона с мультимедийной системой:

- Включите функции Bluetooth® и Wi-Fi на своем телефоне и в мультимедийной системе.

- В главном меню мультимедийной системы нажмите «Настройка» > «Устройства» > «Диспетчер устройств» > «Добавить» 2 > «ОК». При этом система станет «видимой» для мобильных устройств с функцией Bluetooth®;
- На экране В появится сообщение с паролем и временем, в течение которого система остается видимой.
- на вашем телефоне войдите в список доступных устройств Bluetooth®;
- выберите вашу мультимедийную систему из списка доступных устройств в течение предоставленного времени и наберите на клавиатуре телефона пароль, показанный на экране системы (в зависимости от модели телефона).

На экране смартфона появится сообщение об успешном подключении смартфона к мультимедийной системе.

С

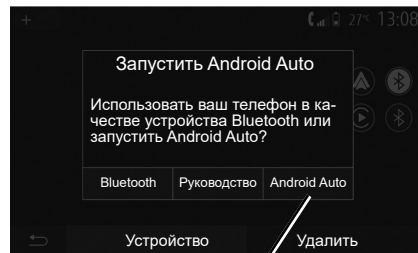

После создания соединения со смартфоном должен появиться экран С.

Выберите «Android Auto™, CarPlay™» 3, чтобы перейти к интерфейсу смартфона.

В мультимедийной системе должен появиться экран приложений интерфейса смартфона.

ANDROID AUTO™, CARPLAY™ (1/4)

Android Auto™

Введение

Android Auto™ — это приложение, которое можно загрузить на ваш смартфон посредством его загрузочной платформы и с помощью которого можно запускать некоторые приложения и функции своего смартфона с экрана мультимедийной системы.

Примечание:

- Чтобы проверить, совместим ли ваш смартфон с приложением Android Auto™, посетите официальный веб-сайт производителя операционной системы смартфона.
- приложение «Android Auto™» работает при подключении смартфона к USB-разъему автомобиля или по беспроводному каналу Wi-Fi (наличие зависит от уровня комплектации автомобиля и смартфона). Сервис голосового управления должен быть включен. Приложение Android Auto™ должно быть доступно при нажатии кнопки **1** в главном меню.

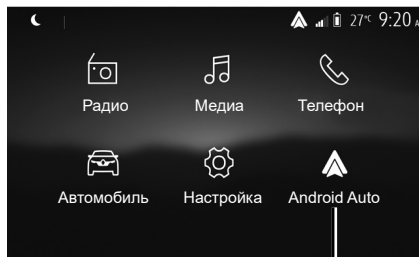

1

Первое использование

Подключите свой смартфон к разъему USB мультимедийной системы.

- примите запрос на смартфоне для использования приложения «Android Auto™»;
- Подтвердите, нажав «Принять» на Вашем мобильном телефоне или смартфоне.

Приложение Android Auto™ запустится в мультимедийной системе.

В случае возникновения ошибки повторите операцию.

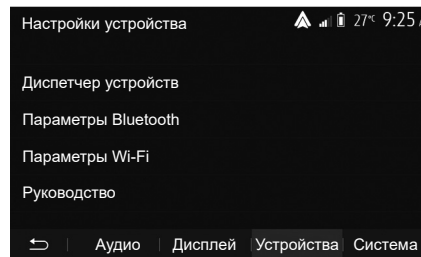

Внешними устройствами, подключенными к мультимедийной системе, можно управлять посредством функций «Настройка» > «Устройства» > «Диспетчер устройств».

Примечание: первое подключение к Android Auto™ производится при оставленном автомобиле и только для активации функции голосового управления мультимедийной системы.

Для правильной работы приложения следует использовать соединительные провода USB, рекомендованные производителем телефона.

ANDROID AUTO™, CARPLAY™ (2/4)

CarPlay™

Введение

«CarPlay™» — это специальное приложение для смартфона, с помощью которого можно запускать некоторые приложения своего смартфона с экрана мультимедийной системы.

Примечание:

- Если на вашем смартфоне нет сервиса CarPlay™, посетите официальный веб-сайт производителя операционной системы смартфона.
- сервис «CarPlay™» работает при подключении смартфона к USB-разъему автомобиля или по беспроводному каналу Wi-Fi (наличие зависит от уровня комплектации автомобиля и смартфона). Сервис SIRI должен быть активирован. Сервис CarPlay™ должен отображаться при нажатии кнопки **2** в главном меню.

Для правильной работы приложения следует использовать соединительные провода USB, рекомендованные производителем телефона.

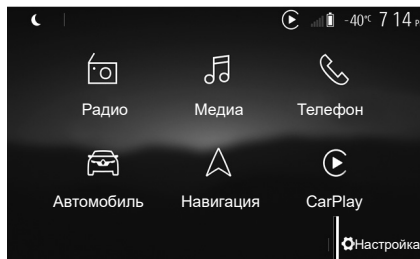

Первое использование

Подключите свой смартфон к разъему USB мультимедийной системы.

Сервис CarPlay™ запустится в мультимедийной системе.

В случае возникновения ошибки повторите операцию.

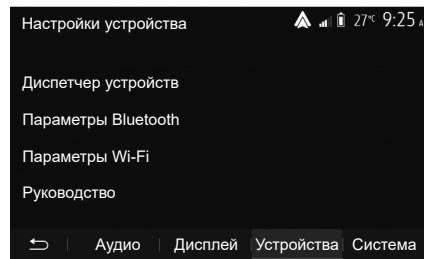

Инструкцию по подключению смартфона к мультимедийной системе можно просмотреть в разделе «Настройка» > «Устройства» > «Руководство».

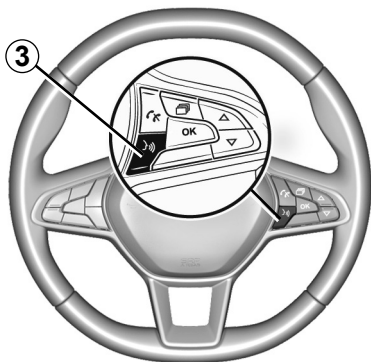

После активации приложения Android Auto™ или сервиса CarPlay™ для голосового управления некоторыми функциями подключенного смартфона можно использовать соответствующую кнопку в автомобиле. Для этого нажмите на кнопку 3 на рулевом колесе автомобиля (дополнительные сведения см. в разделе «Использование системы голосового управления»).

Примечание:

- С помощью Android Auto™ или CarPlay™ можно открывать навигационные и музыкальные приложения подключенного смартфона. Эти приложения заменят уже активированные аналогичные приложения мультимедийной системы. Например, можно использовать только одно из навигационных приложений (Android Auto™ или CarPlay™), либо приложение, интегрированное в мультимедийную систему.
- При использовании Android Auto™ или CarPlay™ некоторые функции мультимедийной системы продолжают работать в фоновом режиме. Например, если запустить «Android Auto™» или «CarPlay™» и включить навигацию на смартфоне во время воспроизведения радио через мультимедийную систему, воспроизведение радио продолжится.

Использование приложения «Android Auto™» или «CarPlay™» и передача данных смартфона по сотовой сети, необходимых для его работы, может привести к дополнительным расходам, не предусмотренным Вашим абонентским планом.



Вернитесь к интерфейсу мультимедийной системы

Для возврата к интерфейсу:

- нажмите кнопку «Главное меню» на передней панели мультимедийной системы или на центральной консоли;

или

- нажмите кнопку **3** на экране мультимедийной системы для Android Auto™ или CarPlay™.

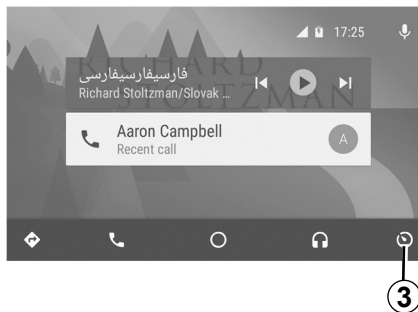

Доступные функции приложения «Android Auto™» и сервиса «Carplay™» зависят от производителя и модели смартфона. Дополнительные сведения можно найти на веб-сайте производителя (при наличии).

YANDEX.AUTO™ (1/3)

Введение Yandex.Auto™

«Yandex.Auto™» — это приложение, которое можно загрузить со своего смартфона и с помощью которого можно запускать некоторые приложения своего смартфона с экрана мультимедийной системы (доступность зависит от страны).

Примечание. Приложение «Yandex.Auto™» работает только в том случае, если смартфон подключен к разъему USB автомобиля и включена функция голосового управления.

Первое использование

Загрузите и установите приложение «Yandex.Auto™» из соответствующего ресурса (или иного портала) для своего смартфона.

Подключите свой смартфон к разъему USB мультимедийной системы.

Примите запрос на смартфоне для использования приложения.

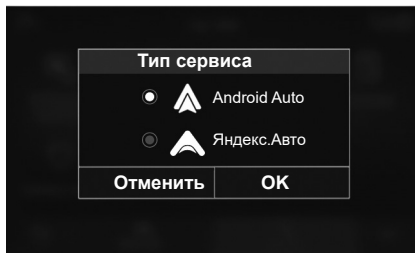

В зависимости от страны мультимедийная система рекомендует «Android Auto™» или «Яндекс.Авто™»:

- данное подключение в качестве аудиоисточника;
- ознакомление с руководством по использованию данной функции.

Приложение работает в мультимедийной системе и должно отображаться в области **1**.

В случае возникновения ошибки повторите операцию.

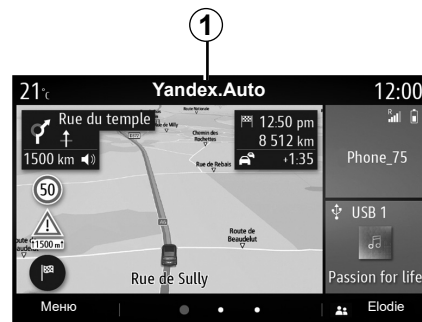

Особенность приложения «Яндекс.Авто™»

Для работы приложения «Яндекс.Авто™» необходимо выполнение всех нижеперечисленных условий:

- смартфон подключен к USB-разъему автомобиля;
- смартфон подключен к мультимедийной системе по беспроводному каналу Bluetooth®;
- телефон разблокирован.
- Приложение «Яндекс.Авто™» отображается на экране вашего телефона.

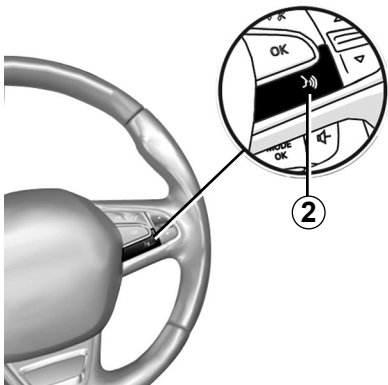

Распознавание голосовых команд

В зависимости от автомобиля после запуска приложения «Yandex.Auto™» в мультимедийной системе можно использовать некоторые функции смартфона, нажав соответствующую кнопку **2** и произнеся голосовую команду:

- кратковременное нажатие: включение/выключение функции голосового управления мультимедийной системы;
- долгое нажатие: включение/выключение функции голосового управления смартфона, если он подключен к мультимедийной системе.

Примечание. При использовании «Yandex.Auto™» можно открывать навигационные и музыкальные приложения на самом смартфоне.

Эти приложения заменяют уже активированные аналогичные приложения мультимедийной системы.

Можно использовать только одно из навигационных приложений:

- «Android Auto™»;
- «Яндекс.Авто™»;
- «CarPlay™»;
- или одно из установленных в мультимедийной системе.

При использовании приложения «Yandex.Auto™» некоторые функции мультимедийной системы продолжают работать в фоновом режиме.

Например, если запустить «Yandex.Auto™» и включить навигацию на смартфоне во время воспроизведения радио через мультимедийную систему, воспроизведение радио продолжится.



Возврат к интерфейсу мультимедийной системы

Для возврата к интерфейсу мультимедийной системы:

- нажмите кнопку главной страницы экрана **3** на передней панели мультимедийной системы или на центральной консоли;

или

- нажмите кнопку **4** на экране мультимедийной системы.

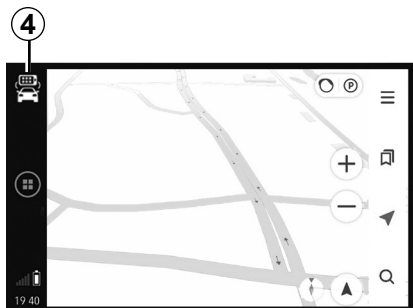

При использовании приложения «Yandex.Auto™» передача по мобильной связи данных, необходимых для его работы, может привести к дополнительным расходам, не предусмотренным вашим абонентским планом.

Доступные функции приложения «Yandex.Auto™» зависят от производителя и модели смартфона. Дополнительные сведения можно найти на веб-сайте производителя (при наличии).

ПАРАМЕТРЫ АВТОМОБИЛЯ (1/2)



Введение

В главном меню нажмите «Автомобиль», затем «Настройки автомобиля» 1, чтобы перейти к этому меню.

В этом меню можно настроить параметры систем коррекции управления и помощи при вождении, доступа в автомобиль и помощи при парковке.

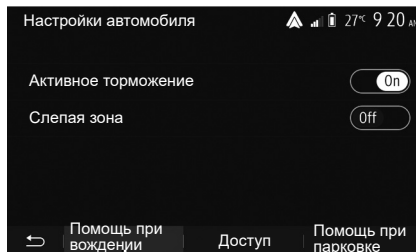

«Помощь при вождении» 2

В зависимости от автомобиля в этом меню можно включать/выключать системы помощи при вождении.

«Активное торможение»

Эта функция предупреждает водителя о риске столкновения. Чтобы включить эту функцию, выберите «ON». Дополнительные сведения см. в разделе «Система активного экстренного торможения» в руководстве по эксплуатации автомобиля.

«Слепая зона»

Эта функция предупреждает водителя о нахождении другого автомобиля в непроглядимой («слепой») зоне. Чтобы включить эту функцию, выберите «ON». Дополнительные сведения см. в разделе «Система контроля слепых зон» в руководстве по эксплуатации автомобиля.

Примечание. Доступные параметры и настройки могут зависеть от автомобиля и уровня его комплектации.



В целях безопасности выполняйте эти регулировки только в неподвижном автомобиле или электромобиле.

ПАРАМЕТРЫ АВТОМОБИЛЯ (2/2)

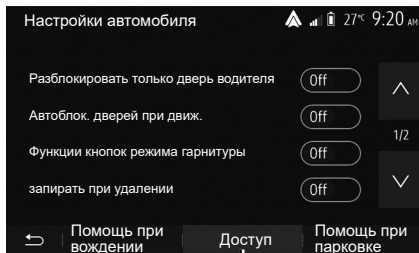

3

«Система доступа» 3

В этом меню вы можете включить и отключить следующие опции:

- «Разблокировать только дверь водителя»;
- «Автобл. дверей при движ.»;
- «Функции кнопок режима гарнитуры»;
- «запирать при удалении»;
- «Отпирать при приближ.»;
- «Тихий режим»;

- «Звук повторной автоблокировки»;
- «Звук внутренней последовательности»;
- «Задний стеклоочиститель при задней передаче» — включение заднего стеклоочистителя при движении задним ходом.

Примечание.

- Эта опция действует только тогда, когда включены очистители ветрового стекла.
- доступные параметры и настройки могут зависеть от автомобиля и уровня его комплектации.



В целях безопасности выполняйте эти регулировки только в неподвижном автомобиле или электромобиле.

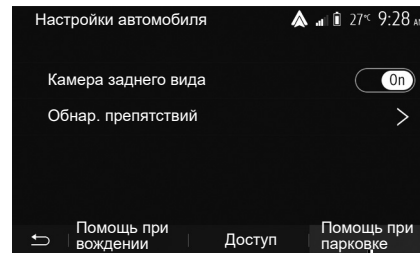

4

«Система помощи при парковке»4

В этом меню можно включать/выключать камеру заднего вида и настраивать параметры системы обнаружения препятствий во время маневрирования.

Дополнительные сведения представлены в разделе «Камера заднего вида».

КАМЕРА ЗАДНЕГО ВИДА (1/3)

Принцип действия

При включении передачи заднего хода (и в течение около пяти секунд после переключения на другую передачу) на экране мультимедийной системы будет показана обстановка позади автомобиля одновременно с габаритными и направляющими линиями автомобиля и включением звукового сигнала.

Ультразвуковые датчики, которыми оснащен автомобиль, измеряют расстояние между автомобилем и препятствием.

При достижении красной зоны следите за бампером, чтобы остановиться в запланированном месте.

Примечание.

- Дополнительные сведения об использовании системы помощи при парковке см. в руководстве по эксплуатации автомобиля;
- следите за тем, чтобы камера заднего вида не была заблокирована (грязью, снегом и т. п.);
- при включении передачи заднего хода на мультимедийном экране отображается вид пространства позади автомобиля.



Включение и выключение

Камера заднего вида

Вы можете активировать и деактивировать камеру заднего вида. Для этого перейдите в главное меню, выберите «Автомобиль» > «Настройки автомобиля» **1**, затем откройте вкладку «Помощь при парковке» **2**.

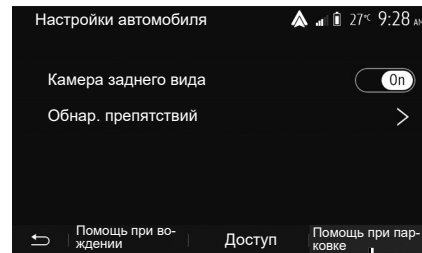

«Помощь при парковке»

В этом меню можно включить или выключить камеру заднего вида и настроить функцию «Обнар. препятствий».

КАМЕРА ЗАДНЕГО ВИДА (2/3)

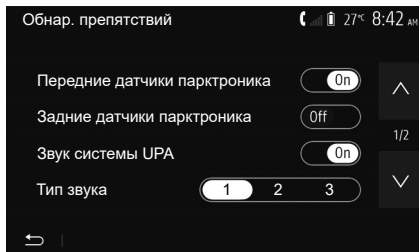

«Обнар. препятствий»

В зависимости от автомобиля в системе предусмотрено независимое включение и выключение передних и/или задних датчиков. Выберите «On» или «Off», чтобы включить или выключить требуемые датчики.

Настройки звука

Можно включить или выключить функцию звукового оповещения и выбрать предпочтительный звук оповещения из нескольких вариантов, а также настроить громкость сигнала датчиков обнаружения препятствий.

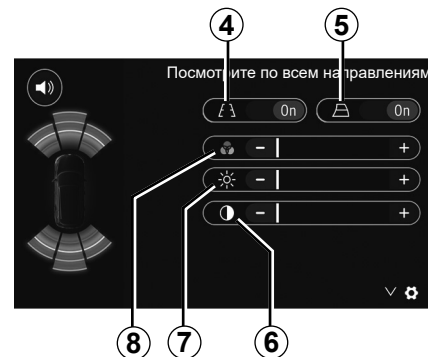

Настройки экрана

Для доступа к настройкам дисплея необходимо нажать кнопку 3.

В этом меню можно включать/выключать неподвижные 4 или подвижные 5 габаритные линии (в зависимости от автомобиля), обозначающие расстояние за автомобилем, а также настраивать параметры экрана.

Нажмите «+» или «-» для настройки контрастности 6, яркости 7 и цветов 8.



Эта система является дополнительным средством, облегчающим вождение. Несмотря на ее наличие, водитель должен быть всегда осторожен и внимателен.

Водитель должен быть постоянно готов к любым неожиданностям во время движения: во время маневрирования всегда необходимо убеждаться в отсутствии в слепых зонах небольших и подвижных объектов (например, детей, животных, колясок, велосипедов, камней, столбиков и т. п.).

На экране отображается обращенное изображение.

Габариты представляют собой изображения, спроецированные на ровную дорогу; их не следует принимать во внимание при проецировании на вертикальные или горизонтальные предметы.

Изображение объектов, появляющееся на краю экрана, может быть искажено.

В условиях слишком сильной освещенности (снег, прямые солнечные лучи и т. п.) изображение с камеры может быть искажено.

СИСТЕМА КРУГОВОГО ОБЗОРА (1/2)

Введение

Если автомобиль оснащен этой системой, четыре видеокamеры, установленные в его передней части, в наружных зеркалах заднего вида и позади автомобиля, обеспечивают видимость водителю для облегчения затрудненного маневрирования в ограниченном пространстве.

Примечание. Следите за тем, чтобы камеры не были закрыты (грязью, снегом, конденсатом и т. п.).



Эта система является дополнительным средством помощи при вождении. Ни при каких обстоятельствах она не может заменить внимательность и ответственность водителя.

Водитель всегда должен быть готов к любым неожиданностям, которые могут возникнуть при вождении: во время маневрирования всегда необходимо убеждаться в отсутствии опасности появления на пути автомобиля движущихся препятствий (детей, животных, детской коляски, велосипедиста и т.п.) или небольших узких объектов, таких как камень, столбик и т. п.).

Работа системы

При включении передачи заднего хода на экране мультимедийной системы появляется изображение обстановки позади автомобиля, передаваемое камерой заднего вида.

Кроме того, в ручном режиме можно выбрать вид, отображаемый на экране мультимедийной системы.

Включение и выключение

Система включается при скорости движения менее 20 км/ч. При превышении этой скорости система выключается.

Систему можно также активировать, нажав на кнопку включения в автомобиле. Дополнительные сведения см. в разделе «Система кругового видеобзора» в руководстве по эксплуатации автомобиля.

Примечание: дополнительные сведения о выборе автоматического или ручного режима см. в руководстве по эксплуатации автомобиля.

СИСТЕМА КРУГОВОГО ОБЗОРА (2/2)



Выбор камеры

Для активации желаемого вида с камеры выберите на экране мультимедийной системы:

- 1 вид назад;
- 2 вид вперед;
- 3 вид направо;
- 4 вид налево.

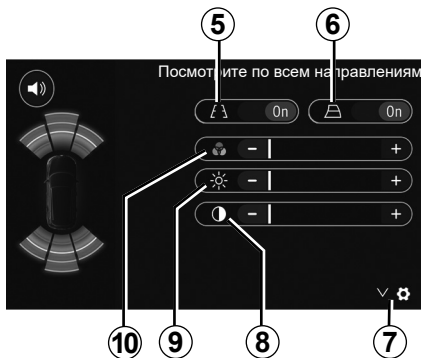

Настройки

Нажмите 7 для просмотра списка настроек.

Включение или выключение отображения неподвижных 5 или подвижных 6 габаритных линий.

Нажмите «+» или «-» для настройки контраста 8, яркости 9 и цветов 10.

DRIVING ECO

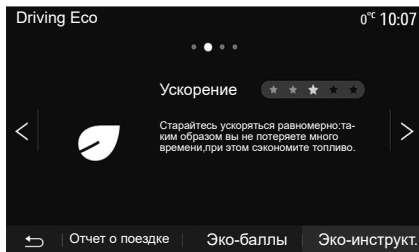

Вход в меню Driving Eco

В главном меню нажмите «Автомобиль», а затем «Driving Eco».

Через меню «Driving Eco» можно получить доступ к следующей информации:

- «Эко-инструкт.»;
- «Отчет о поездке»;
- «Эко-баллы».

«Эко-инструкт.»

В этом меню оценивается стиль вождения, и система дает соответствующие советы для оптимизации расхода топлива.



«Отчет о поездке»

В меню можно отображать данные, сохраненные во время предыдущей поездки:

- «Средний расход»;
- «Общий расход топлива»;
- «Средняя скорость» («средняя скорость»);
- «Дистанция без расхода».

Примечание: данные можно перезагрузить, нажав 1.



«Эко-баллы»

Это меню позволяет получить итоговую оценку из 100 возможных баллов. Чем выше оценка, тем экономичнее вождение, при этом учитывается:

- средняя эффективность разгона (зона A);
- средняя эффективность переключения передач (зона B);
- средняя эффективность предвосхищения торможения (зона C).

ДИСТАНЦИОННЫЙ ЗАПУСК ДВИГАТЕЛЯ (1/3)

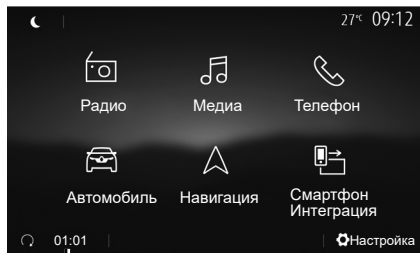

С помощью этой функции (если она предусмотрена в данной комплектации автомобиля) можно запрограммировать время дистанционного запуска двигателя для прогрева или вентиляции салона в период до 24 часов перед предполагаемым использованием автомобиля. Установите требуемый режим системы отопления (температуру, обогрев стекол) перед программированием функции. Конфигурирование и программирование выполняются с помощью дисплея мультимедийной системы.

Программирование времени срабатывания функции

- Включите зажигание, затем выберите **1** в главном меню. Появляется экран **A**;

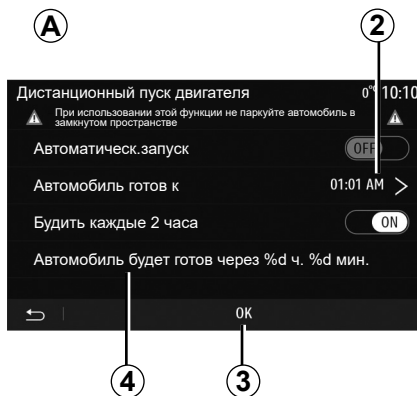

- для включения функции нажмите кнопку «On» в строке «Автоматическ. запуск»;
- установите время отправления, когда хотите воспользоваться своим автомобилем и выехать, нажав строку **2**;
- с помощью стрелок «вверх» и «вниз» установите желаемый час и минуты;
- нажмите «Да» для подтверждения. Отметка **4** показывает время, оставшееся до заданного начала поездки;
- нажмите «Да» **3** для подтверждения и завершения программирования;

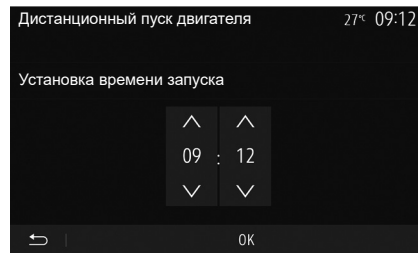

- с помощью органов управления климатической установкой задайте желаемую температуру воздуха в салоне при запуске двигателя, затем настройте режим обогрева стекол (см. раздел 2 руководства по эксплуатации автомобиля);

При программировании отсроченного дистанционного запуска двигателя необходимо задать время, которое должно быть как минимум на пятнадцать минут позже текущего времени, отображаемого мультимедийной системой.

ДИСТАНЦИОННЫЙ ЗАПУСК ДВИГАТЕЛЯ (2/3)

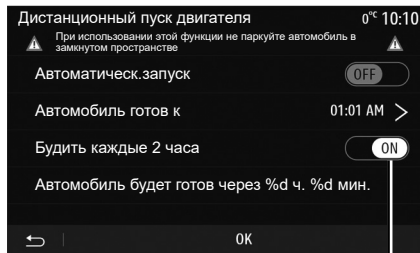

5

– а затем выключите зажигание.

При запираии автомобиля два кратковременных загорания, сменяющихся включением на три секунды огней аварийной сигнализации и указателей поворота подтверждают, что программирование успешно принято системой.

Дистанционное включение двигателя работает, если:

- рычаг находится в нейтральном положении (мертвой точке) для автомобилей с ручной или роботизированной коробкой передач;
- рычаг находится в положении **P** для автомобилей с автоматической коробкой передач;

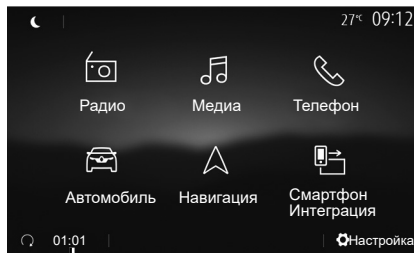

6

- зажигание выключено;
- все открывающиеся элементы кузова (капот, двери, багажное отделение) закрыты и заперты, когда вы покидаете автомобиль.

Примечание. Чтобы функция дистанционного запуска двигателя работала, необходимо выключить мультимедийную систему, нажав кнопку «Off» перед выходом из автомобиля.

«Будить каждые 2 часа»

Эта функция автоматически запускает двигатель каждые два часа в зависимости от его температуры.

Для включения этой функции нажмите кнопку «On» 5.

Примечание. Для активации функции «Будить каждые 2 часа» система вентиляции должна быть выключена.

Когда эта функция активирована, система вентиляции не включается при первых четырех запусках двигателя (если они происходят).

В условиях низких температур двигатель автомобиля запускается автоматически и работает примерно в течение десяти минут, затем выключается.

Если в зависимости от температуры охлаждающей жидкости двигателя его повторный запуск не требуется, его автоматический запуск в течение первых четырех циклов будет отменен, а система вернется в двухчасовой режим ожидания. Запуск двигателя будет произведен при достаточно низкой температуре охлаждающей жидкости.

В любом случае, последний запуск обязательно произойдет.

Приблизительно за 15 минут до запрограммированного времени двигатель запускается и работает в течение около 10 минут.

Примечание: отметка 6 напоминает о заданном времени запуска двигателя.

В зависимости от комплектации автомобиля перед выходом из него следует убедиться, что выключены такие потребители энергии, как стеклоочистители, наружные приборы освещения, аудиосистема, подогрев рулевого колеса и т. д. и отсоединены все аксессуары.

Особенность автомобилей с функцией «Будить каждые 2 часа».

Перед каждым использованием функции необходимо совершить поездку продолжительностью не менее 10 минут. Существует опасность ухудшения характеристик моторного масла.



Не останавливайте автомобиль и не допускайте работы двигателя в местах, где легковоспламеняющиеся материалы (например, сухая трава и листья) могут соприкоснуться с нагретыми деталями системы выпуска отработавших газов.



Ответственность водителя при стоянке или остановке автомобиля

Даже на короткое время не покидайте автомобиль, в котором находится ребенок, взрослый с ограниченными возможностями или животное, оставив ключ в замке зажигания. Они могут причинить вред себе или другим людям, запустив двигатель, включив оборудование (например, электрические стеклоподъемники) или заблокировав двери. Кроме того, нужно учитывать, что в теплую и/или солнечную погоду температура в салоне автомобиля поднимается очень быстро.

Существует опасность тяжелых травм или летального исхода.

В экстремальных погодных условиях запрограммированный дистанционный запуск двигателя может не осуществиться.



Не используйте дистанционный запуск двигателя или его программирование, когда:

– автомобиль находится в гараже или в закрытом помещении.

Это создает риск отравления или удушья от выхлопных газов.

– автомобиль накрыт защитным чехлом.

Опасность возгорания.

– капот приоткрыт или открыт.

Существует опасность получения ожогов или тяжелых травм.

В некоторых странах дистанционный запуск двигателя или программирование запуска могут быть запрещены законом и/или действующими нормами и правилами.

Перед использованием этой функции проверьте, не запрещена ли она законом и/или действующими нормами и правилами.

ИНФО ДЛЯ 4x4



Вход в меню «Инфо для 4x4».

На автомобилях соответствующей комплектации в главном меню нажмите «Автомобиль», а затем «Инфо для 4x4».

Функция измерителя угла наклона

С помощью измерителя угла наклона можно отображать следующие параметры:

- Развал колес в градусах, в реальном времени (зона **A**).
- Курс, по компасу (зона **B**).
- Горизонтальный угол в градусах, в реальном времени (зона **C**).

Примечание:

- Значения углов на экране могут отличаться от фактических на один-три градуса.
- Информация на дисплее обновляется приблизительно раз в секунду.



Высоту («Высотомер»)

Функция «Высотомер» позволяет:

- оценить высоту места нахождения автомобиля над уровнем моря;
- отобразить уклоны пройденного и предстоящего участков дороги.

Примечание:

- уклоны рассчитываются по данным, получаемым от спутниковой системы GPS;
- ваше положение по координатам GPS обновляется приблизительно каждую секунду.

MULTI-SENSE (1/3)

Multi-Sense Меню

При наличии данной функции в мультимедийной системе автомобиля в главном меню нажмите «Автомобиль», затем «Multi-Sense». В этом меню можно выбрать настройку некоторых бортовых систем.

Выбор режима

Наличие режимов зависит от автомобиля и уровня комплектации. В меню «Multi-Sense» выберите нужный режим **1**:

- «My Sense» или «Normal», в зависимости от комплектации автомобиля;
- «Sport»;
- «Eco».

Примечание. При перезапуске двигателя предыдущее активное состояние данного режима не запоминается. По умолчанию при запуске двигателя включается режим My Sense или Normal.

Режим Sport

В этом режиме двигатель и коробка передач реагируют на действия водителя быстрее. Отклик автомобиля на действие рулевым колесом становится более точным и резким.



Режим Eco

Режим Eco предназначен для экономии топлива. Для него характерны менее жесткая настройка рулевого управления и настройки двигателя и коробки передач, обеспечивающие меньший расход топлива.

Режим My Sense или Normal

В режиме My Sense или Normal (в зависимости от комплектации автомобиля) реализованы стандартные настройки автомобиля по умолчанию. В зависимости от уровня комплектации автомобиля можно вручную отрегулировать режим My Sense, изменяя параметры движения, комфорта и подсветки.

Конфигурирование режимов

Нажмите «Настройка режима» **2**, чтобы изменить следующие настройки:

- «Рулевое управление»;
- «Климат»;
- «Подсветка салона»;
- «Интенсивность»;
- «Окружение».

Примечание. Некоторые настройки «Multi-Sense» ограничены в зависимости от категории и уровня комплектации вашего автомобиля. Эти меню остаются видимыми на экране мультимедийной системы, но недоступными.



В целях безопасности выполняйте эти регулировки только в неподвижном автомобиле или электромобиле.

MULTI-SENSE (2/3)

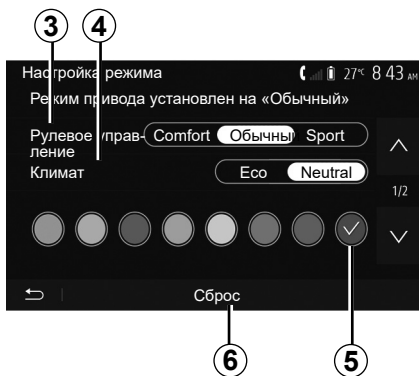

«Рулевое управление» 3

Эта настройка предоставляет возможность выбора разных уровней чувствительности рулевого управления:

- «Comfort»;
- «Обычный»;
- «Sport».

Для каждого режима предусмотрены свои настройки чувствительности рулевого управления (например, повышение реактивного усилия на руле или сокращение времени реакции автомобиля на поворот рулевого колеса) для оптимального баланса между плавностью и точностью рулевого управления.

«Климат» 4

В этой настройке представлено несколько режимов работы системы кондиционирования воздуха:

- «Eco»;
- «Neutral».

В зависимости от выбранного режима будет предложен оптимальный баланс между температурным комфортом в салоне и экономией топлива.

Дополнительные сведения о настройках кондиционера, которые зависят от уровня комплектации, см. в разделе «Климат» в руководстве по эксплуатации автомобиля.

«Подсветка салона»

С помощью этой настройки можно выбрать цвет подсветки салона в автомобиле.

Для изменения цвета подсветки в автомобиле выберите желаемый цвет 5 из доступных вариантов.

«Интенсивность» 7

С помощью этой настройки можно отрегулировать яркость подсветки салона в автомобиле. Для этого нажмите «+» или «-».



«Окружение» 8

Цвет и интенсивность подсветки салона можно настроить для следующих зон:

- «Панель приборов»;
- «Передний»;
- «Задний».

Нажмите «On» или «Off», чтобы включить/отключить подсветку в выбранной области.

«Сброс» 6

С помощью этого параметра можно вызвать значения по умолчанию для выбранного режима.

MULTI-SENSE (3/3)

«Мультирежимность» (переключение режимов)

На автомобилях с этой функцией можно изменить режим движения автомобиля с помощью переключателя **A** на центральной консоли, не задействуя мультимедийную систему.

С помощью переключателя **A** выберите желаемый режим:

- «Eco»;
- «Normal» (нажмите центральную кнопку);
- «Sport».

Режимы движения аналогичны режимам в меню «Multi-Sense», режим Normal соответствует режиму My Sense и стандартным настройкам автомобиля. Однако, в отличие от меню «Multi-Sense», эти режимы движения невозможно персонализировать.

Примечание. При перезапуске двигателя предыдущее активное состояние данного режима не запоминается. По умолчанию при запуске двигателя включается режим «Normal».

A



СИСТЕМА НАВИГАЦИИ

Система навигации

На автомобилях соответствующей комплектации система навигации определяет ваше местоположение и направит по маршруту, используя следующую информацию:

- GPS-приемника;
- электронной карты.

GPSПриемник

Система навигации использует сигналы спутников GPS, находящихся на околоземной орбите.

Приемник GPS принимает сигналы от нескольких спутников. Таким образом система может определить местоположение автомобиля.

Примечание. После транспортировки на значительное расстояние без пробега (на пароме или железнодорожной платформе) системе может потребоваться несколько минут для восстановления работоспособности.

Электронная навигационная карта

Электронная навигационная карта содержит требуемые для работы системы схемы дорог и планы городов.

USB-накопитель «Карты»

Для установки самой последней версии вставьте ваш USB-накопитель в компьютер, подключенный к Интернету. См. раздел «Обновление карт».

Примечание: накопитель USB не входит в штатный комплект мультимедийной системы.

Желательно использовать самую последнюю версию.

Вставьте USB-накопитель

Вставьте USB-накопитель в разъем **A** автомобиля. Чтобы найти разъем USB **A**, см. руководство по эксплуатации автомобиля (при необходимости).

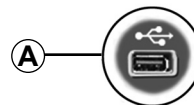

ЧТЕНИЕ КАРТЫ (1/3)

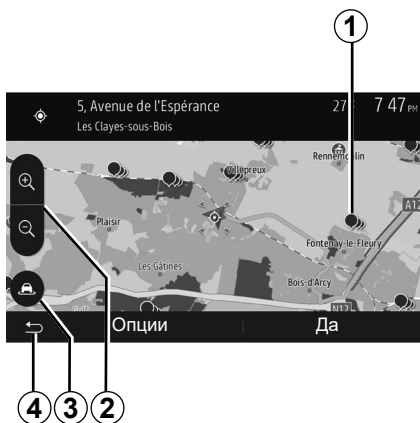

Отображение карты

Для отображения карты вокруг места нахождения автомобиля нажмите «Главная страница» > «Навигация».

Дотроньтесь до экрана карты.

Для перемещения по навигационной карте передвигайте ее в желаемом направлении скольжением пальца по экрану. В зависимости от экрана нажмите **3** или **4** для возврата к текущему местоположению.

Нажмите **2** для увеличения или уменьшения масштаба.

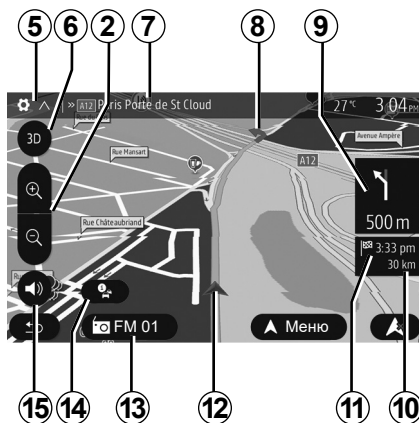

Условные обозначения на карте

- 5 Опции отображения системы навигации.
- 6 Доступ к различным режимам отображения:
 - Режим 3D
 - Режим 2D
 - 2Dрежим север (верхняя часть карты всегда показывает направление на север).
- 7 Наименование ближайшей пересекающей главной дороги или информация о ближайшем дорожном знаке.
- 8 Маршрут, рассчитанный навигационной системой.
- 9 Расстояние и обозначение ближайшего места изменения направления движения.

10 Оставшееся расстояние до пункта назначения.

11 Предполагаемое время прибытия.

12 Местоположение автомобиля на навигационной карте.

13 Прослушиваемое в данный момент мультимедийное устройство.

14 Информация о дорожной обстановке. Нажмите на эту зону, чтобы узнать о различных дорожных происшествиях на вашем маршруте.

15 Включение/выключение голосовых инструкций.

Положение GPS

Данная функция позволяет распознать географическое положение выбранного места (адрес/долгота/широта).

Прикоснитесь к нужному месту на экране. Нажмите «Опции», а затем «Новости» для выбора точного положения выбранного места.

Картографические символы

Для обозначения точек интереса (POI) в системе навигации используются символы **1**. См. тему «Отображение точек интереса» в разделе «Настройки карты».

ЧТЕНИЕ КАРТЫ (2/3)



«Текущая позиция»

Данная функция позволяет проверять информацию о текущем положении и отображать ближайшие точки интереса POI. Эта функция активна при включенном GPS.

Во время ведения по маршруту нажмите зону 7 для перехода на экран «Текущая позиция».

На экране отображается следующая информация:

- широта;
- долгота;
- высота над уровнем моря;
- номер дома;
- текущий адрес.

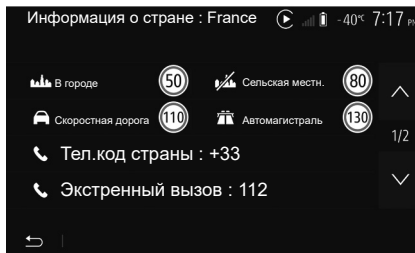

Информация о стране

Нажмите 15, затем «Информация о стране».

Данная функция позволяет отображать информацию о стране в соответствии с настоящим положением.

На экране отображается следующая информация:

- ограничение скорости.

отображаются ограничения скорости на скоростных магистралях. Единицы измерения зависят от выбранных региональных параметров. При отсутствии данных вместо таблицы и номера на экране будет отображено «→».

- Телефонный код страны;
- номера экстренных служб;
- действующие ограничения страны:
 - максимальный разрешенный уровень алкоголя в крови;
 - обязательное наличие светоотражающего жилета;
 - обязательное наличие огнетушителя;
 - обязательное включение фар в любое время суток;
 - обязательное наличие запасных лампочек;
 - обязательное наличие аптечки;
 - обязательное наличие треугольного знака аварийной остановки;
 - обязательное наличие шлема для мотоциклистов;
 - обязательное использование цепей для снега зимой;
 - рекомендуемое использование цепей для снега зимой;
 - обязательное использование зимних шин зимой;
 - рекомендованное использование зимних шин зимой.

ЧТЕНИЕ КАРТЫ (3/3)



«Ближайш. помощь»

Данная функция позволяет найти ближайший к вам пункт помощи.

Нажмите **16** для открытия нового экрана быстрого поиска.

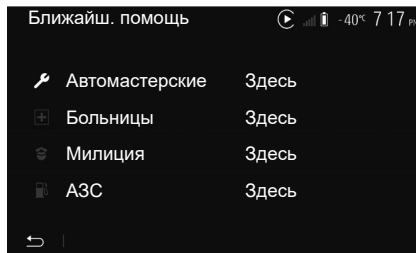

На экране отображается следующая информация:

- станции технического обслуживания;
- станции скорой медицинской помощи;
- комиссариаты полиции;
- автозаправочные станции.

ВВОД ПУНКТА НАЗНАЧЕНИЯ (1/6)

Меню пункта назначения

На главном экране нажмите «Навиг.» > «Меню» > «Конеч. пункт», чтобы перейти в меню пункта назначения.

Меню пункта назначения предлагает различные способы обозначения пункта назначения:

- ввод адреса (полного или частичного);
- выберите адрес из «пункты интереса»;
- выбор пункта назначения из предыдущих пунктов назначения;
- выбор адреса из списка пользовательских пунктов назначения;
- выбор пункта назначения на карте;
- выбор широты и долготы.

Выбор адреса

Для ввода адреса нажмите **1**.

Этот раздел поможет вам ввести весь адрес или его часть: страна, город, улица и номер дома.

Примечание. Допускаются только адреса, нанесенные на карту и известные системе навигации.



При первом использовании:

- нажмите «Страна»;
- с помощью клавиатуры введите название страны.

При вводе адреса система делает некоторые буквы менее яркими для облегчения ввода.

Система может предлагать несколько списков стран при нажатии **2**. Выберите нужную страну из списков.

- Сделайте то же самое для введения названия города/пригорода, Улица, переулка и номера дома.

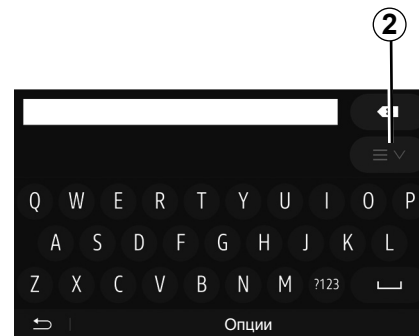

Примечание:

- Перейти к «переулку» и номеру дома можно, выбрав Улица.
- При вводе названия улицы тип дороги (улица, проспект, бульвар...) указывать не обязательно.
- Система сохраняет в памяти введенные ранее адреса. После ввода пункта назначения по адресу в следующий раз будет отображаться предыдущий адрес.

ВВОД ПУНКТА НАЗНАЧЕНИЯ (2/6)

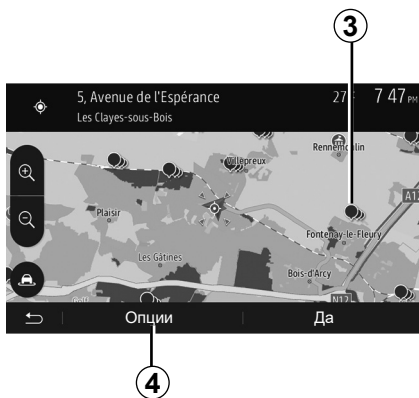

Выбор точек интереса (POI)

Вы можете выбрать пункт назначения, исходя из точек интереса.

Найти пункт можно разными способами:

- используя функцию быстрого поиска, вы можете быстро найти место поблизости по его наименованию;
- используя функцию заданного поиска, вы можете найти наиболее популярные места несколькими касаниями экрана;
- вы можете осуществить поиск места по категориям.

Быстрый поиск точек интереса

Функция быстрого поиска поможет вам быстро найти нужный пункт.

Нажмите на карту в каком-либо месте для поиска точек интереса. В зависимости от Вашего местонахождения на экране отображаются одна или несколько точек **3**.

Нажмите **4**, затем «Достоприм. вокруг курсора» для вывода на экран списка точек интереса с указанием названий и расстояния от выбранного места.

Поиск точек интереса с помощью предварительно запрограммированных категорий

Функция заданного поиска позволяет вам быстро найти наиболее часто выбираемые типы мест.

На главном экране нажмите «Навиг.» > «Меню» > «Конеч. пункт» > «пункты интереса», чтобы перейти к категориям предустановок.

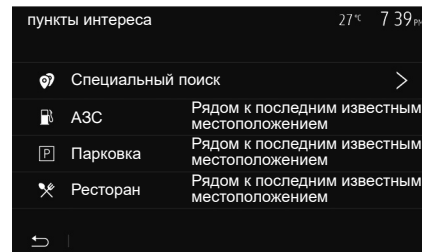

Категории (заправочные станции/стоянки/рестораны)

- При наличии активного маршрута поиск «АЗС» и «Ресторан» осуществляется вдоль маршрута. Поиск точки интереса «Парковка» ведется вокруг пункта назначения.
- При отсутствии активного маршрута (отсутствует выбранный пункт назначения) поиск этих точек интереса выполняется с привязкой к текущему местоположению.
- В случае недоступности текущего местоположения (отсутствует сигнал GPS) поиск этих точек интереса осуществляется с привязкой к последнему известному местоположению.

ВВОД ПУНКТА НАЗНАЧЕНИЯ (3/6)

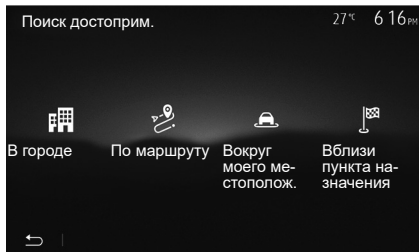

Поиск точек интереса по категориям

Вы можете искать точки интереса по категориям и подкатегориям.

На главном экране нажмите «Навиг.» > «Меню» > «Конеч. пункт» > «пункты интереса» > «Специальный поиск».

Выберите зону, с привязкой к которой должен осуществляться поиск пункта:

- Нажмите «В городе» для поиска места в выбранном городе/пригороде (список результатов поиска выстраивается в зависимости от расстояния от центра выбранного города).

- Нажмите «По маршруту» для поиска вдоль активного маршрута, а не с привязкой к данному пункту. Это может пригодиться в случае, если вы стремитесь к минимальному отклонению от маршрута, например при поиске ближайшей заправочной станции или ресторана поблизости (список результатов выстраивается в зависимости от расстояния необходимого отклонения от маршрута).

- Нажмите «Вокруг моего местополож.» для поиска с привязкой к текущему местоположению или, если оно недоступно, к последнему известному местоположению (список результатов выстраивается в зависимости от расстояния до этого местоположения).

- Нажмите «Вблизи пункта назначения» для поиска места с привязкой к пункту назначения активного маршрута (список результатов выстраивается в зависимости от расстояния до пункта назначения).

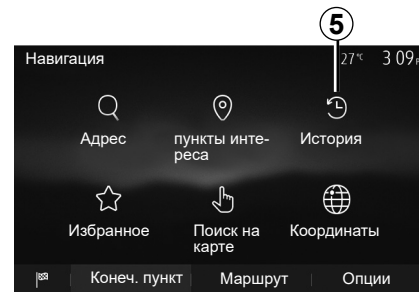

Выбор пункта назначения из предыдущих пунктов назначения

Нажмите 5, чтобы найти пункт назначения на карте, определенный вами предварительно.

ВВОД ПУНКТА НАЗНАЧЕНИЯ (4/6)

Выбор адреса из пользовательских пунктов назначения

Вы можете найти пункт назначения из пользовательских пунктов назначения. Для лучшего использования данной функции мы рекомендуем заранее сохранить в памяти наиболее часто посещаемые вами пункты назначения.

Сначала внесите в память пользовательские пункты назначения с помощью поиска по адресу. См. главу «Управление избранными пунктами».

На главном экране нажмите «Навиг.» > «Меню» > «Конеч. пункт» > «Избранное», чтобы отобразить список избранных пунктов назначения.

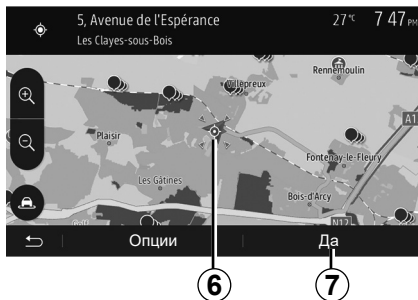

Выбор пункта назначения на карте

Эта функция позволяет вам искать пункт назначения, перемещаясь по карте.

- На главном экране нажмите «Навиг.» > «Меню» > «Конеч. пункт» > «Поиск на карте», чтобы выбрать пункт назначения на карте;
- затем нажмите на какое-либо место на карте, чтобы выбрать его в качестве пункта назначения. Отображается точка **6**;
- Нажмите **7** для подтверждения выбора.

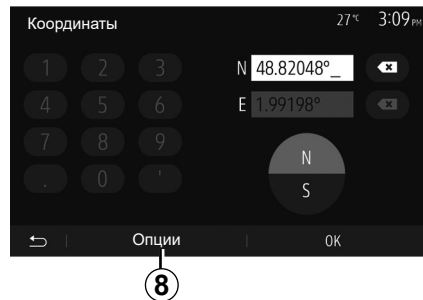

Ввод координат пункта назначения

Данная функция позволяет вам осуществлять поиск пункта назначения посредством ввода его координат.

На главном экране нажмите «Навиг.» > «Меню» > «Конеч. пункт» > «Координаты».

Вы можете вводить значения широты и долготы в одном из следующих форматов: десятичные градусы; десятичные градусы и минуты; десятичные градусы, минуты и секунды.

Нажмите **8**, затем UTM для ввода координат в формате UTM.

ВВОД ПУНКТА НАЗНАЧЕНИЯ (5/6)



Сортировка списка

Результаты поиска пункта назначения по точке интереса, истории и пользовательским пунктам из избранного могут быть отсортированы по названию и расстоянию. При наличии активного маршрута возможна сортировка результатов по отклонению от маршрута. Нажмите **9** для отображения карты на экране.

Поиск пункта назначения по его названию

При выборе пункта назначения по точке интереса, истории и пользовательским пунктам вы можете осуществить поиск пункта назначения в списке по его названию. Нажмите «Поиск» и введите название с помощью клавиатуры.

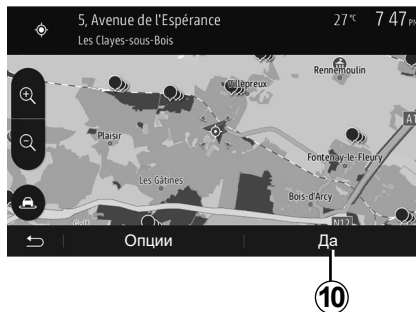

Подтверждение выбора пункта назначения

Можно выбрать несколько пунктов на экране, прежде чем подтвердить пункт назначения:

- «Да»;
- «Опции».

Запускается обратный отсчет длительностью 10 секунд. Если в течение этого времени вы не совершите никаких действий, система ведения по маршруту включится автоматически.

«Да»

- В случае отсутствия активного маршрута (нет выбранного пункта назначения) нажмите **10** для подтверждения пункта назначения в качестве нового маршрута.



- При наличии активного маршрута вы можете выбрать пункт назначения в качестве нового маршрута или участка маршрута. Нажмите **10**, затем «Новый маршрут» или «Точка пути».

«Опции»

Перед окончанием обратного 10-секундного отсчета на экране появятся следующие варианты:

«Альтернатив. маршруты»

Нажмите **11** для смены или изменения маршрута.

ВВОД ПУНКТА НАЗНАЧЕНИЯ (6/6)



«Сведения о маршруте»

Нажмите **12** для подробного отображения вашего маршрута. См. главу «Ведение по маршруту».

«Настройки маршрута»

Нажмите **13** для настройки вашей поездки в зависимости от дорог и желаемого режима маршрута.

«Симулировать навигацию»

Нажмите **15** для моделирования выбранного маршрута. См. главу «Ведение по маршруту».



«Текущая дорожная ситуация»

Данная функция позволяет получить информацию о дорожных происшествиях, отмеченных на вашем пути следования или поблизости от вашего местонахождения. Для входа нажмите **14**, затем выберите «Текущая дорожная ситуация».

«Опции»

После окончания 10-секундного отсчета на экране появится следующий выбор:

«Добавить в избранное»

Нажмите **17** для сохранения выбранного пункта назначения в пользовательских пунктах назначения.

«Текущая дорожная ситуация»

Нажмите **16** для получения информации о дорожных происшествиях, отмеченных на вашем пути следования или вблизи вашего местонахождения.

«News»

Нажмите **20**, чтобы узнать адрес, широту, долготу и номер телефона точки интереса (только после выбора точки интереса).

«Назад к машине»

Нажмите **19**, чтобы вернуться к текущему положению автомобиля.

Примечание. Чтобы закрыть окно «Опции», нажмите **18**.

ВЕДЕНИЕ ПО МАРШРУТУ (1/6)

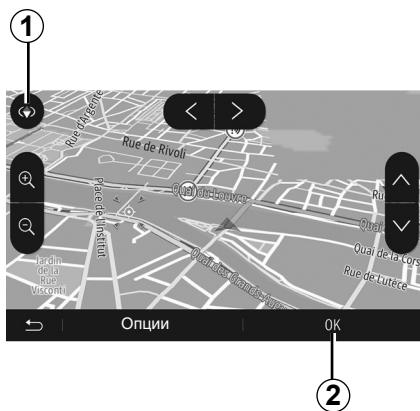

Активация указаний

Нажмите **2** или подождите 10 секунд после ввода пункта назначения. Начинается ведение по маршруту.

Примечание. В любой момент вы можете взаимодействовать с картой, передвигая ее в желаемом направлении или нажимая на экран.

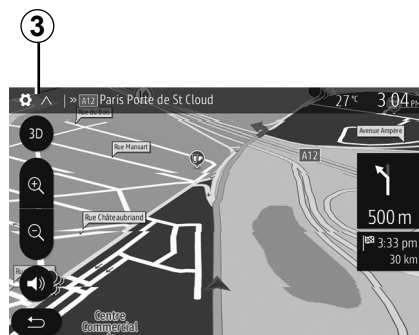

Экраны управления

Система предлагает различные карты навигации.

Нажмите **3**, чтобы изменить режим отображения карты и открыть раскрывающееся меню. Затем выберите один из различных режимов отображения:

- 2D ;
- 3D;
- 2D север.

Вы можете также изменить режим отображения карты, нажимая стрелку компаса **1** на карте.

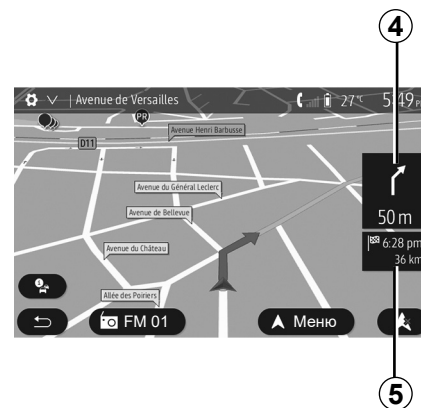

Полноэкранный режим (2D, 3D или 2D север)

Этот режим позволяет выводить изображение карты навигации на экран.

Сведения о времени прибытия и длине оставшегося пути до пункта назначения указываются в разделе **5**.

Обозначение ближайшего места изменения направления движения отображается в разделе **4**.

ВЕДЕНИЕ ПО МАРШРУТУ (2/6)



6

Карта перекрестков

Во время ведения по маршруту перед каждым изменением направления.

Альтернативный маршрут

Система предлагает вам альтернативный маршрут в случае дорожного происшествия или плотного движения на вашем маршруте. Нажмите «Да» или «Нет» на выбор.

Краткая информация о дорожной обстановке

Во время ведения по маршруту вы можете в любой момент получить информацию о дорожной обстановке, нажав **6**.

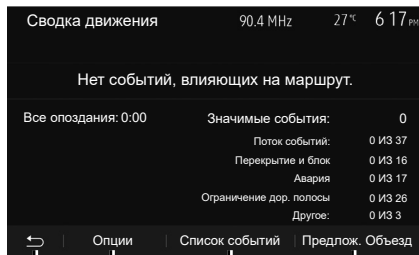

7

8

9

10

На экране отображаются различные события на вашем маршруте. Система укажет вам время задержки, которую вызовут происшествия на вашем маршруте. Нажмите **8** для изменения параметров отображения событий. Нажмите **10** для расчета объездного маршрута, **9** для перехода к параметрам дорожной обстановки (см. раздел «Настройки навигации») или **7** для возврата к ведению по маршруту.

Примечание: информация о дорожной обстановке зависит от Вашей подписки на данный сервис и уровня принимаемого сигнала.

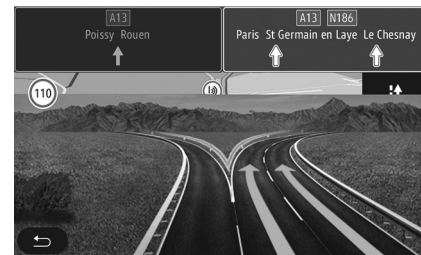

Вид соединения автомагистралей

В режиме ведения по маршруту перед каждым соединением автомагистралей система отображает данное соединение в трехмерном изображении.

Примечание. На некоторых соединениях отображается только стрелка-указатель. Система возвращается в нормальный режим отображения после прохождения соединения.

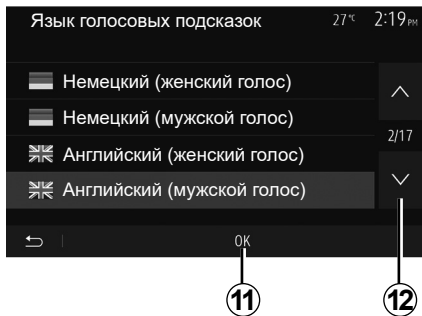

Выбор языка голосовых указаний

Нажмите «Главное меню» > «Навиг.» > «Опции» > «Настройки голоса» для изменения языка голосовых инструкций.

Выберите язык из списка, нажав **12**. Выберите нужный язык, затем подтвердите выбор нажатием кнопки **11**.

Для установки параметров звука голосовых указаний см. раздел «Звуковые настройки» главы «Регулировка звука».

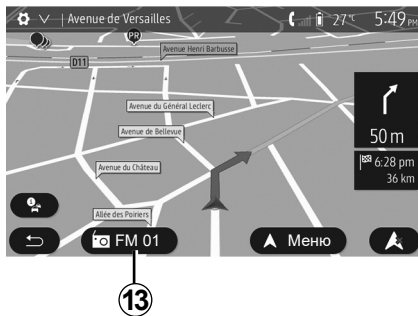

Прослушивание радио в режиме получения голосовых инструкций

При прослушивании радио в режиме голосового ведения по маршруту система будет временно отключать звук радиоприемника перед каждым сообщением о смене направления до прохождения пересечения дорог.

Во время навигации можно перейти к экрану прослушивания радиостанции, нажав **13**. Чтобы вернуться на экран навигации, нажмите **14**. Для возврата в главное меню нажмите и удерживайте кнопку **14** в течение примерно трех секунд.

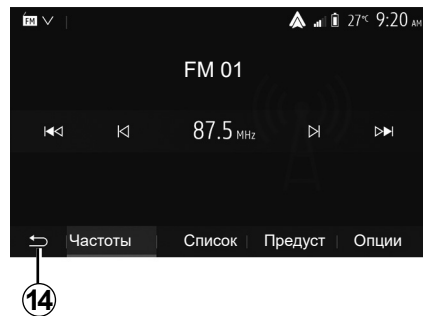

Подробная информация о маршруте

Эта функция позволяет отобразить ваш маршрут.

Нажмите «Главное меню» > «Навиг.» > «Сведения о маршруте» после ввода пункта назначения.

Предлагается шесть вариантов выбора:

- «Изменить маршрут»;
- «Избегать»;
- «Обзор»;
- «Отменить маршрут»;
- «Альтернатив. маршруты»;
- «Сведения о маршруте».

ВЕДЕНИЕ ПО МАРШРУТУ (4/6)



Обзор маршрута

На главном экране нажмите «Навиг.» > «Меню» > «Сведения о маршруте» > «Обзор» для отображения карты с обзором активного маршрута.

Появляется следующая информация:

- название и/или адрес пункта назначения;
- общая продолжительность пути;
- общая протяженность маршрута;

- специальные точки и участки маршрута (пункты оплаты за проезд, платные дороги, автомагистрали и т.д.);
- альтернативные маршруты (например, «Короткий», «Быстро», «Экономичный»).

Нажмите **15** для вывода следующих опций:

- «Предупреждения»;
- «Настройки маршрута»;
- «Настройки карты»;
- «Настройки голоса»;
- «Формат координат»;
- «GPS»;
- «Мои Обновления»;
- «Движение».

Примечание. Более подробная информация приведена на следующей странице.

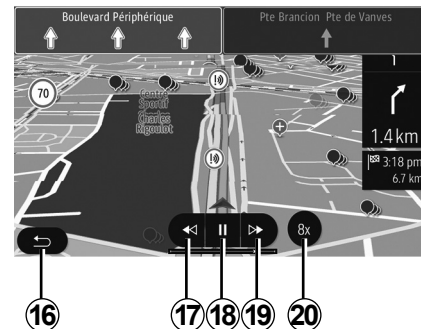

«Симулировать навигацию»

На главном экране нажмите «Навиг.» > «Меню» > «Сведения о маршруте» > «Обзор» > «Опции» > «Симулировать навигацию», чтобы создать имитацию маршрута до пункта назначения.

- Нажмите **18** для запуска или прерывания имитации.
- Нажмите **20**, чтобы увеличить скорость имитации.
- Вы можете в любой момент выйти из режима имитации маршрута, нажав кнопку **16**.
- Вы можете перейти к предыдущему/следующему действию, нажимая **17** или **19**.

ВЕДЕНИЕ ПО МАРШРУТУ (5/6)



Дорожные участки и пункт назначения
Нажмите «Главное меню» > «Навиг.» > «Сведения о маршруте» > «Изменить маршрут» для изменения маршрута путем добавления, изменения или отмены дорожных участков.

Нажмите **21** для добавления участков, затем **25** для добавления нового пункта назначения. Существуют различные способы обозначения пункта назначения: см. раздел «Ввод пункта назначения».

- Нажмите **23** для отмены пункта назначения.
- Нажмите **24** для перегруппировки списка.
- Нажмите **22** для изменения адреса пункта отправления маршрута.



Объезды

Нажмите «Главное меню» > «Навиг.» > «Сведения о маршруте» > «Избегать» для объезда определенного участка. Нажмите какую-либо зону из списка в зависимости от нужного объезда.

Для изменения зоны нажмите **27**. Подтвердите новый маршрут нажатием **26**.

Отмена маршрута

В любой момент можно остановить текущее управление.

Нажмите «Главное меню» > «Навиг.» > «Сведения о маршруте» > «Отменить маршрут» для отмены активного маршрута.

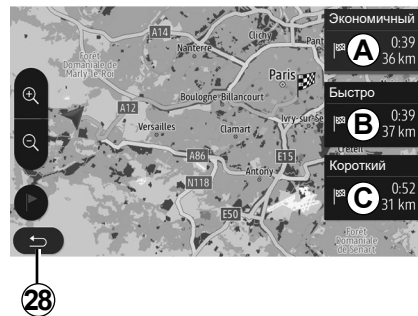

Альтернативные маршруты

В данном разделе можно изменять способ планирования маршрута. Имеется три режима, позволяющих изменить способ планирования маршрута:

- «Быстро»;
- «Экономичный»;
- «Короткий».

См. раздел «Настройки параметров маршрута» в главе «Настройки навигации».

Нажмите «Главное меню» > «Навиг.» > «Сведения о маршруте» > «Альтернатив. маршруты», затем **A**, **B** или **C** для подтверждения нового маршрута. Нажмите **28** для возврата к предыдущему экрану.

ВЕДЕНИЕ ПО МАРШРУТУ (6/6)



«Сведения о маршруте»

Эта функция позволяет отобразить путевой лист. При этом становятся видны многие подробности поездки:

- стрелки, указывающие изменение направления движения;
- номер дороги;
- расстояние до разветвления.

Нажмите **29** для сортировки деталей маршрута:

- сводные данные:
отображаются только основные сведения о маршруте (исходная точка, пункт назначения), общее расстояние, оставшееся время в пути и время прибытия;
- стандартное описание:
отображаются все участки маршрута и информация дорожных указателей, номера дорог, названия улиц и расстояние. Также отображается дорожная информация и предупреждения: названия участков маршрута, введенные водителем, ограничения (на подъезд и маневрирование), пользовательские предпочтения, объезды и исключения и т. д.;
- последовательный список дорог:
детально отображает маршрут с номерами дорог и названиями улиц в порядке следования. Также отображает их протяженность, среднее направление и время в пути. В этом режиме не отображаются элементы пути.

«Настройки маршрута»

Данный раздел позволяет вам выбрать параметры маршрута. См. раздел «Настройки параметров маршрута» в главе «Настройки навигации».

НАСТРОЙКИ КАРТЫ



В меню навигации нажмите **2**, а затем **1** для перехода в меню настроек карты.

Настройте режим отображения

Данная функция позволяет изменить перспективный вид карты 3D, на вид сверху вниз 2D и на вид, где север всегда находится сверху.

Нажмите «3D», «2D» или «2D север».



Выберите точку обзора

Данная функция позволит Вам настроить масштаб и выбрать угол наклона. Выберите желаемый уровень приближения из трех имеющихся уровней.

Вид дороги

Данная функция позволяет включать/отключать вид дороги.

Нажмите «On» для включения функции или «Off» для ее отключения.

Отображение точек интереса

Вы можете выбрать отображение определенных точек интереса (видимых при выбранном масштабе 100 м) на карте.

Для непосредственного доступа к данной функции нажмите **3** и точки интереса отображаются на карте:

- отели;
- аэропорт;
- автомобиль;
- компании;
- кафе или бары;
- ...

Нажмите на указатели слева от точек интереса, чтобы их отобразить/скрыть (пустой указатель, чтобы скрыть, заполненный указатель, чтобы отобразить).

Введите название точки интереса для перехода к списку дополнительных категорий.

Примечание: в странах, для которых картографическая информация отсутствует, можно отключить режим навигации. В главном меню выберите «Настройка» > «Система», нажмите «Off» напротив «Навигация», чтобы отключить функцию навигации.

УПРАВЛЕНИЕ ПОЛЬЗОВАТЕЛЬСКИМИ ПУНКТАМИ НАЗНАЧЕНИЯ (1/2)

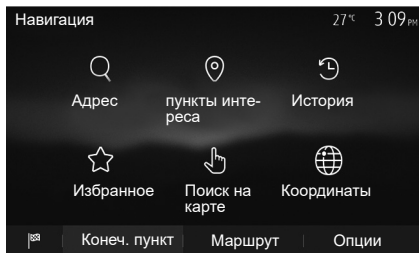

Создание записи

На главном экране нажмите «Навиг.» > «Меню» > «Конеч. пункт», чтобы перейти в меню пункта назначения. Вы можете ввести пункт назначения несколькими способами:

- «Адрес»: см. раздел «Ввод адреса» в главе «Ввод пункта назначения».
- «пункты интереса»: см. раздел «Выбор точек интереса (POI)» в главе «Ввод пункта назначения».

- «История»: см. раздел «Выбор пункта назначения из предыдущих пунктов» в главе «Ввод пункта назначения».
- «Избранное»: доступ к пунктам назначения, которые вы ввели в память.
- «Поиск на карте»: см. раздел «Выбор пункта назначения на карте» в главе «Ввод пункта назначения».
- «Координаты»: см. раздел «Ввод координат пункта назначения» в главе «Ввод пункта назначения».

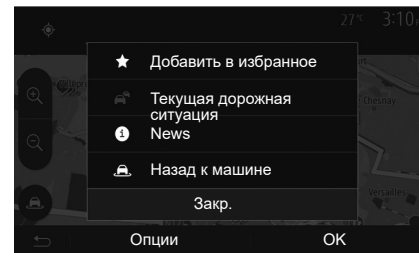

Во всех случаях, после подтверждения адреса, он будет отображен системой на карте. Нажмите «Опции», а затем «Добавить в избранное» для добавления пункта назначения в список пользовательских пунктов назначения.

Перед сохранением пользовательского пункта назначения вы можете изменить его название с помощью клавиатуры.

УПРАВЛЕНИЕ ПОЛЬЗОВАТЕЛЬСКИМИ ПУНКТАМИ НАЗНАЧЕНИЯ (2/2)

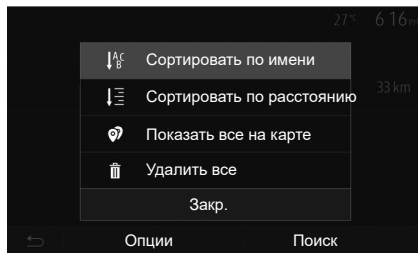

Сортировка списка

Вы можете выбрать отображение пользовательских пунктов назначения по названию, по расстоянию или отобразить все пользовательские пункты назначения на карте. Нажмите «Опции».

Удаление пользовательских пунктов назначения

Нажмите пункт назначения, который Вы хотите удалить. Нажмите «Опции», «Удалить Избранное» и подтвердите удаление, нажав «Удалить».

Для удаления всех пользовательских пунктов назначения нажмите «Опции», затем «Удалить все». Подтвердите удаление, нажав кнопку «Удалить все».

Поиск пользовательского пункта назначения

Данная функция позволяет найти желаемый пункт назначения в списке пользовательских пунктов по названию.

Нажмите «Поиск» и введите название пользовательского пункта назначения с помощью клавиатуры.

НАСТРОЙКИ НАВИГАЦИИ (1/4)

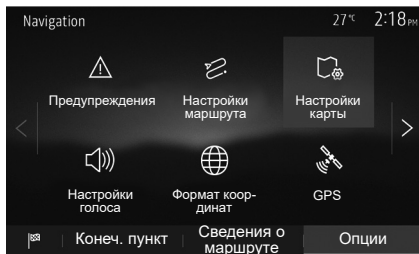

Вкладка «Опции» в нижней части меню «Навигация» позволяет изменять способ отображения карты или параметры навигации.

«Предупреждения»

Данный раздел позволяет настраивать предупреждения.

Предупредительный сигнал при превышении скорости

Карты могут содержать сведения о предельно допустимых значениях скорости на участках дороги. Система может вас предупреждать при превышении текущего ограничения скорости.

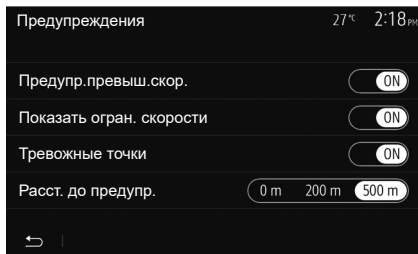

В зависимости от региона данная информация может быть недоступна или частично соответствовать всем дорогам, нанесенным на карту.

Доступны следующие типы предупреждений:

- звуковой сигнал типа гудка или зумера: невербально информирует о превышении установленного предела скорости;
- визуальное предупреждение: при превышении предельной скорости ее текущее значение отображается на карте и мигает красным цветом.

Нажмите «On» или «Off» для включения или отключения предупреждения.

Предельная скорость всегда видима
Включите или выключите отображение ограничения скорости на участке дороги, нажав «On» или «Off».

Предупреждения об аварийно опасном участке

При проезде через зону усиленного наблюдения на экране появляется предупреждающий сигнал, сопровождаемый звуковым сигналом. Эти опасные зоны соответствуют участкам дороги, на которых водители должны проявлять особую осторожность. Они могут быть постоянными или временными. Вы можете включить или отключить данную функцию.

Расстояние, на котором подается предупреждение

Вы можете по желанию выбрать одно из нескольких расстояний для предупреждения о приближении к зоне повышенной опасности.

В некоторых странах загрузка и активация опасных зон является незаконной и может являться правонарушением.

НАСТРОЙКИ НАВИГАЦИИ (2/4)

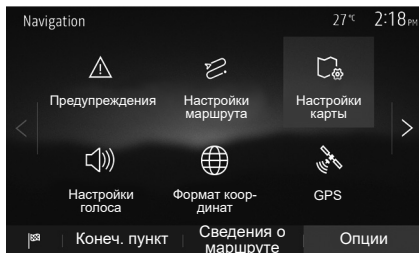

«Настройки маршрута»

Эта функция позволяет определить способ расчета маршрутов.

«Планирования маршрута»

Эта система предлагает три критерия расчета маршрута:

- «Быстро»: указывает быстрый маршрут, если вы можете передвигаться с предельно допустимой скоростью практически по всем дорогам;
- «Короткий»: указывает короткий маршрут для уменьшения протяженности поездки;

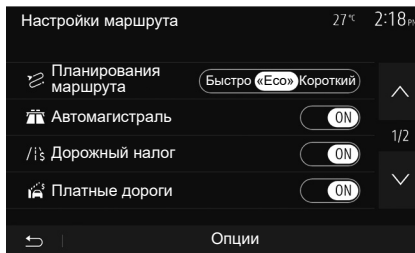

- «Есо»: этот режим предлагает компромиссное решение между быстрым и коротким режимами. Он предлагает вам сократить длину пути, передвигаясь при этом чуть дольше. Рассчитанный маршрут, вероятно, будет более коротким, чем в случае быстрого режима, но не слишком медленным.

«Автомагистраль»

Вы можете избежать передвижения по автомагистралям при управлении малоскоростным автомобилем или при буксировании другого автомобиля.

«Дорожный налог»

Вы можете разрешить или запретить использование дорог, передвижение по которым в течение определенного периода требует приобретения специального решения.

«Платные дороги»

Вы можете разрешить или запретить использование дорог с пунктами сбора за проезд.

«Паромы»:

Вы можете разрешить или запретить использование всех типов автомобильных паромов, судов и поездов.

«Автопул»

Эта функция позволяет отобразить дороги, предназначенные только для совместного использования автомобиля.

«Дороги без покрытия»

Вы можете разрешить или запретить использование дорог с грунтовым покрытием.



В целях безопасности проводите эти операции только на неподвижном автомобиле.

НАСТРОЙКИ НАВИГАЦИИ (3/4)

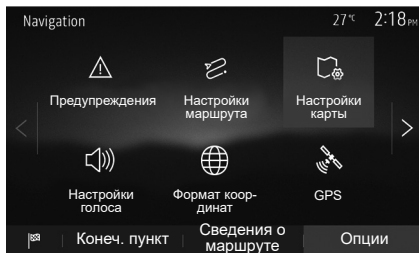

«Настройки карты»

См. главу «Настройки карты».

«Настройки голоса»

Эта функция позволяет выбирать язык голосовых указаний. См. главу «Ведение по маршруту» данного руководства.

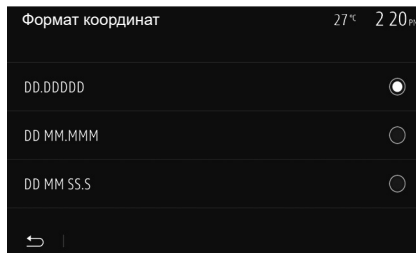

«Формат координат»

Эта функция позволяет изменять формат координат.

Эта система использует три формата для координат.

A

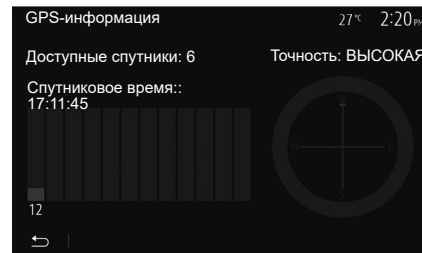

GPS

Эта функция позволяет контролировать положение спутников GPS.

Нажмите «GPS» для отображения данных GPS (экран **A**).



Меры предосторожности при навигации

Использование системы навигации ни в коей мере не заменяет ответственности и внимательности водителя во время управления автомобилем.

НАСТРОЙКИ НАВИГАЦИИ (4/4)

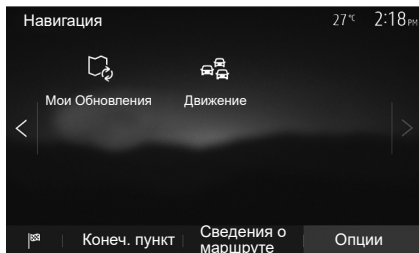

«Мои Обновления»

Данная функция позволяет проверять даты последних произведенных обновлений.

«Движение»

Эта функция позволяет включить или выключить «Дорожная сводка», сигналы о различных событиях, а также управлять альтернативными маршрутами в случае дорожных происшествий или пробок.

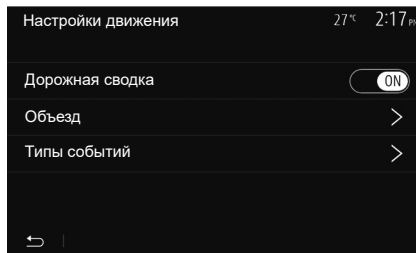

«Дорожная сводка»

Вы можете включить или выключить индикацию оповещения о различных происшествиях на вашем маршруте.

«Объезд»

Эта функция позволяет сэкономить время, предлагая альтернативный маршрут в случае, если на вашем маршруте произошло какое-либо происшествие.

Мультимедийная система предложит выбрать время, при превышении которого она проложит новый маршрут с объездом, чтобы сэкономить время.

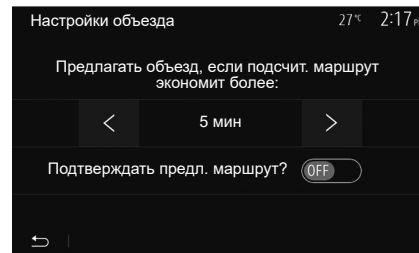

«Типы событий»

Эта функция позволяет выбирать типы событий, которые должны отображаться во время навигации:

- «Все события»;
- «Поток событий»;
- «Перекрытие и блок»;
- «Авария»;
- ...



В целях безопасности проводите эти операции только на неподвижном автомобиле.

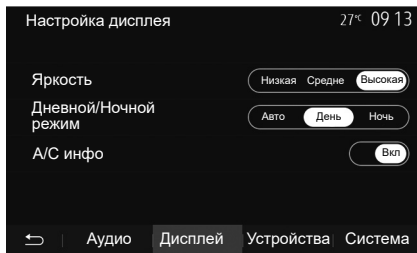

Для перехода к настройкам мультимедийной системы на главном экране нажмите «Настройка», затем выберите раздел в нижней части экрана.

Настройки аудиосистемы

См. главу «Регулировка звука».

Настройка экрана

«Яркость»

Вы можете настроить яркость экрана по вашему усмотрению. Вам предлагаются три режима:

- «Низкая»;
- «Средне»;
- «Высокая».

«Дневной/Ночной режим»

Для улучшения видимости экрана навигации днем или ночью вы можете изменить настройки цветов карты.

- «Авто»: GPS воспроизводит экран навигационной карты. Переход в режим дневной/ночной индикации происходит автоматически вместе с включением и выключением фар.
- «День»: экран навигационной карты всегда отображается в ярких цветах.
- «Ночь»: экран навигационной карты всегда отображается в темных цветах.

«A/C инфо»

Эта функция позволяет включать/выключать отображение информации о системе кондиционирования при изменении настроек.

Устройства

Смотрите раздел «Создание/удаление соединений с устройствами Bluetooth®».

СИСТЕМНЫЕ НАСТРОЙКИ (2/2)

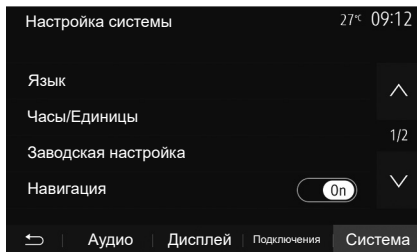

Настройка системы

«Язык»

Данная функция позволяет менять используемый язык в системе и язык голосовых инструкций.

Для изменения языка выберите нужный язык и подтвердите выбор, нажав «ОК».

«Часы»

С помощью этой функции можно настроить отображение времени (12-часовой или 24-часовой формат).

Примечание: в версиях с системой навигации GPS автоматически задает время, если карта страны, в которой Вы находитесь, установлена. В версиях без системы навигации время можно установить только вручную.

Для изменения вручную показаний времени нажмите «Часы/Единицы» и выберите «Настройка времени».

«Единицы»

С помощью этой функции можно задать единицы измерения расстояния для мультимедийной системы. Вы можете выбрать «км» или «мили».

Примечание: настройки мультимедийной системы не влияют на индикацию щитка приборов автомобиля. Подробные сведения о настройках индикации щитка приборов см. в руководстве по эксплуатации автомобиля.

«Заводская настройка»

Эта функция позволяет вернуть различные параметры к заводским настройкам.

- Все: полный сброс индивидуальных настроек «Заводская настройка» и возврат к исходным заводским настройкам.
- Телефон: сбрасываются все настройки для телефона.
- Навигация: сбрасываются все настройки для навигации.
- Аудио/Медиа/Радио/Система: сбрасываются все настройки звука, настройки медиа устройства и настройки радио.

«Навигация»

Данная функция предназначена для включения или выключения навигационной системы.

«Версия системы»

Данная функция позволяет проверять версию системы.

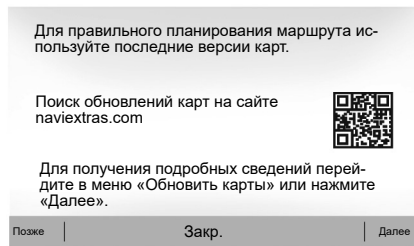

Обновление мультимедийной системы без навигационных карт

Если в автомобиле нет системы навигации, следует обратиться к официальному дилеру.



Обновить Вашу мультимедийную систему и навигационную карту

Примечание: проверьте, не обновлена ли ваша система ранее, чтобы избежать ненужного запуска процедуры.

Для обновления навигационной системы и карт потребуются USB-накопитель и компьютер, подключенный к Интернету.

Используйте внешний компьютер для загрузки обновлений с Интернета на USB-накопитель, затем установите обновления с USB-накопителя в мультимедийную систему автомобиля.

Если программное обеспечение мультимедийной системы не обновлено, Toolbox перед обновлением карты будет предложено обновление системы. Система и карта не могут обновляться одновременно. Этот процесс необходимо повторять для каждого обновления.

Вам необходимо будет выполнить следующие действия:

- сохраните систему на USB-накопитель;
- установите программу Toolbox на свой компьютер;
- загрузите контент из Toolbox на USB-накопитель;
- Обновление мультимедийной системы или навигационной карты с USB-накопителя.

Выполните последовательно описанные ниже действия.

ОБНОВЛЕНИЕ СИСТЕМЫ (2/6)

Сохранение данных системы на флеш-накопителе USB

Чтобы сохранить мультимедийную систему в своем профиле пользователя, сначала подключите пустой USB-накопитель к мультимедийной системе, чтобы создать ее отпечаток на USB-накопителе.

Примечание:

- инструкции по подключению USB-накопителя к мультимедийной системе см. в теме «Подключение USB-накопителя» в разделе «Система навигации».
- USB-накопитель не входит в комплект системы.
- Используемый USB-накопитель должен быть отформатирован по формату FAT32, а его объем памяти должен составлять от 4 GB до 32 GB.
- для сохранения системных данных на USB-накопитель запустите двигатель и не выключайте его во время загрузки данных;
- Во время процедуры не пользуйтесь мультимедийной системой.

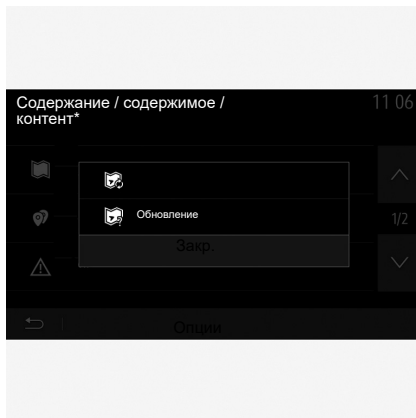

Для сохранения отпечатка системы на USB-накопителе необходимо:

- подключить свой USB -накопитель к разъему USB мультимедийной системы;
- в главном меню выбрать меню «Навигация»;
- выбрать меню «Опции»;

- выберите меню «Мои Обновления» на второй странице меню «Опции»;
- нажмите кнопку «Опции» в нижней части экрана;
- выберите функцию «Обновление» на экране мультимедийной системы.

После этого в USB-накопителе будет создан электронный отпечаток Вашей навигационной системы, который будет затем использован Toolbox для сохранения электронной копии системы в Вашем профиле пользователя, а также позволит Toolbox определить наличие доступных для нее обновлений.

По окончании записи данных можно извлечь USB-накопитель из разъема мультимедийной системы.

Обновлять систему следует при работающем двигателе автомобиля. Электромобиль должен находиться в состоянии зарядки тяговой батареи или с работающим двигателем (горит предупредительный световой сигнал READY).

ОБНОВЛЕНИЕ СИСТЕМЫ (3/6)

Установите программу Toolbox на свой компьютер

Установите на свой компьютер несколькими щелчками мыши программное приложение Naviextras Toolbox. В зависимости от страны Toolbox можно загрузить с веб-сайта производителя.

Перейдите на веб-сайт и нажмите кнопку «Регистрация» в области приветственного приглашения в верхней части экрана. После создания и сохранения учетной записи заполните необходимую информацию (модель автомобиля, тип мультимедийной системы и т. д.), а затем загрузите программное обеспечение.

После загрузки программного обеспечения начните установку.

Следуйте инструкциям на экране.

Иллюстрации экранов в руководстве по эксплуатации представлены только в качестве примеров.



Загрузка приложений из Toolbox на USB-накопитель

Подключение / подключите* к Toolbox

Запустите Naviextras Toolbox, убедившись, что Ваш компьютер подключен к Интернету.

При запуске Toolbox на своем компьютере вставьте USB-накопитель, содержащий отпечаток мультимедийной системы. После того, как программное обеспечение обнаружит USB-накопитель, появится два варианта: Вход в систему и Регистрация.

Если вы не зарегистрированы на веб-сайте Naviextras.com, это можно сделать из Toolbox, нажав кнопку на странице входа в систему. Следуйте инструкциям на экране.

Если Ваша подписка позволяет и если Toolbox находит Вашу систему в списке поддерживаемых, появится экран приветствия, на котором можно подключиться к своей учетной записи Naviextras.

Открыв свою учетную запись в Naviextras Toolbox, можно получить и установить на подключенный к компьютеру USB-накопитель бесплатные или платные приложения, сервисы и контент для мультимедийной системы из меню «Каталог» в строке меню в левой части экрана Toolbox.

В некоторых странах загрузка и активация предупреждений об определенных зонах является незаконной и может являться правонарушением.

ОБНОВЛЕНИЕ СИСТЕМЫ (4/6)

Копирование обновлений Toolbox на USB-накопитель

Выберите Обновление в строке меню в левой части экрана Toolbox.

Появится меню доступных обновлений, включающее:

- приобретенные, но пока не установленные элементы (обновления или дополнительные приложения);
- бесплатные обновления и дополнительные приложения, добавленные Вами для установки из каталога;
- обновления системы (если доступны новые версии);
- бесплатные специальные обновления.

Все доступные обновления представлены в виде списка по регионам и на планшете.

По умолчанию, для установки выбираются все элементы, касающиеся регионов. При желании пропустить на какое-то время определенный регион необходимо снять метку в клетке в начале каждой строки соответствующей региону таблицы. После просмотра таблицы для начала процесса установки нажмите на кнопку «Установить» в нижней части экрана.

Программа Toolbox приступит к загрузке и установке выбранных обновлений. Дождитесь сообщения об окончании операции.

Примечание: длительность загрузки приложения изменяется в зависимости от размера приложения, качества приема и пропускной способности мобильной сети.

Toolbox выдаст предупреждение, если размер выбранных элементов превышает максимальный объем памяти мультимедийной системы. В таком случае, вы можете выбрать элементы для установки в систему или удаления из нее, чтобы не превысить предельный объем памяти.

Даже после удаления из системы элементы продолжают оставаться вашей собственностью, и вы можете впоследствии установить их бесплатно.

При осуществлении обновления не извлекайте ключ USB из системы и не отключайте его.



В некоторых странах загрузка и активация опции оповещения о радарх является незаконной и может представлять собой правонарушение.

ОБНОВЛЕНИЕ СИСТЕМЫ (5/6)

Обновление системы и картографии

По завершении процесса установки USB-накопитель можно извлечь из разъема компьютера. Вставьте USB-накопитель в разъем USB мультимедийной системы автомобиля.

Примечание:

- Для обновления навигационных карт запустите двигатель и не выключайте его до окончания загрузки данных. При включении мультимедийная система автоматически выполняет поиск доступных обновлений на USB-накопителе и предлагает обновить систему или карту в соответствии с обновлениями, найденными на USB-накопителе. Во время установки обновления не выключайте мультимедийную систему.
- Загрузка и установка обновления системы возможна только при наличии свежей версии;
- функции мультимедийной системы зависят от модели и уровня комплектации автомобиля.

A

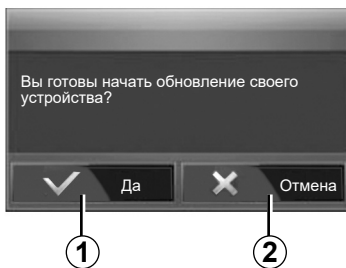

Экран **A** появляется автоматически при подключении USB-накопителя.

- нажмите **1** для начала обновления;
- нажмите **2** для возврата к предыдущему экрану.

При нажатии кнопки **1** запускается процедура обновления. Во время процесса обновления вашей системы не допускается выполнение каких-либо действий.

По завершении обновления мультимедийная система будет перезагружена с новыми параметрами и функциональными возможностями.

В ходе обновления мультимедийная система может автоматически перезагрузиться. Подождите, пока включится экран радио.

В случае непроизвольного прерывания процедуры обновления необходимо ее повторить с самого начала.

ОБНОВЛЕНИЕ СИСТЕМЫ (6/6)

Лицензия

Для получения исходного кода GPL, LGPL, MPL и других лицензий открытого исходного кода, содержащихся в данном продукте, посетите специальный сайт.

В дополнение к исходному коду можно также загрузить все соответствующие лицензионные условия, исключения из гарантийных обязательств и детализацию авторских прав.

На специальном сайте также будет доступен открытый исходный код CD-ROM, который можно запросить по электронной почте при оплате за доставку (такие расходы как стоимость носителей, отправки и упаковки).

Это предложение действительно в течение трех лет со дня приобретения вами данного продукта.

Гарантия обновления карты

Для бесплатного обновления картографических данных вы располагаете периодом не более 90 дней с момента приобретения автомобиля. По истечении этого срока обновления становятся платными.

При запуске навигации мультимедийная система предложит обновить карту. Это напоминание появляется два раза в год в течение 7 лет. Вы можете:

- При выборе «Позже» данное напоминание появится при следующем включении навигации;
- если выбрать «Закр.», напоминание больше не появится.
- после выбора «Далее» будет показано меню «Мои Обновления».

НЕИСПРАВНОСТИ (1/5)

Система		
Описание	Причины	Решения
Нет изображения на экране.	Экран находится в спящем режиме.	Убедитесь, что экран не находится в спящем режиме.
	Система выключена.	Слишком высокая или слишком низкая температура в салоне автомобиля.
	Двигатель автомобиля выключен.	Перезапустите двигатель.
Нет звука.	Минимальный уровень громкости или выключен звук.	Увеличьте громкость или включите звук.
	Выбран неправильный источник системы.	Проверьте выбранный источник системы и убедитесь, что выходным источником для него является мультимедийная система.
Нет звука в левом, правом, переднем или заднем громкоговорителях.	Параметры balance или fader неверны.	Настройте звук balance или fader правильно.
Отображается неправильное время.	Включена автоматическая установка времени, и система перестала получать сигнал GPS.	С функцией «Навигация»: двигайтесь до получения сигнала GPS.
		Без функции «Навигация»: чтобы настроить время, см. раздел «Системные настройки».

НЕИСПРАВНОСТИ (2/5)

Навигация		
Описание	Причины	Решения
Нет звука.	Выбран минимальный уровень громкости в меню «Навиг.» или включен беззвучный режим.	Увеличьте громкость («Опции» в меню «Навиг.») или отключите беззвучный режим. Громкость в режиме GPS можно регулировать во время навигационных сообщений.
Положение автомобиля на экране не соответствует его реальному местоположению.	Неправильное положение автомобиля из-за приема GPS.	Перемещайтесь на автомобиле до получения хорошего сигнала GPS.
	Используется устаревшая версия навигационной карты.	Обновите карту.
Индикация на экране не соответствует действительности.	Версия системы устарела.	Установите последнюю версию системы.
Некоторые разделы меню недоступны.	В выбранном режиме некоторые разделы меню недоступны.	
Голосовые инструкции недоступны.	Система навигации не содержит информацию о данном перекрестке. Голосовые инструкции отключены.	Увеличьте уровень громкости. Убедитесь, что голосовые инструкции включены.
Голосовые инструкции не соответствуют действительности.	Голосовые инструкции могут изменяться в зависимости от окружающей среды.	Ведите автомобиль в соответствии с реальными условиями.
Предлагаемый маршрут не начинается или не заканчивается в нужном пункте назначения.	Пункт назначения не распознается системой.	Укажите дорогу, ближайшую к нужному пункту назначения.

НЕИСПРАВНОСТИ (3/5)

Телефон		
Описание	Причины	Решения
Нет звука.	Мобильный телефон не подключается к системе. Выбран минимальный уровень звука или включен беззвучный режим.	Убедитесь, что мобильный телефон включен и подключен к системе. Увеличьте громкость звонка или отключите беззвучный режим. Проверьте выбранный источник системы и убедитесь, что выходным источником для него является мультимедийная система.
Не удается позвонить.	Мобильный телефон не подключен к системе. Включена блокировка клавиатуры телефона.	Убедитесь, что мобильный телефон включен и подключен к системе. Разблокируйте клавиатуру телефона.
	Во время работы происходит отключение некоторых аудиоисточников.	Перезагрузите мультимедийную систему, нажав и удерживая кнопку включения и выключения (до тех пор, пока не выключится экран).

НЕИСПРАВНОСТИ (4/5)

Мультимедийное устройство		
Описание	Причины	Решения
Нет звука.	Минимальный уровень громкости или выключен звук.	Увеличьте громкость или включите звук.
	Аудиоисточник не включен или не подключен к системе.	Проверьте выбранный источник системы и убедитесь, что выходным источником для него является мультимедийная система.
Внешний источник звука (MP3-плеер, портативный аудиоплеер, USB-накопитель, телефон и т. д.) не распознан мультимедийной системой.	Во время работы происходит отключение некоторых аудиоисточников.	Перезагрузите мультимедийную систему, нажав и удерживая кнопку включения и выключения (до тех пор, пока не выключится экран).
Android Auto™/CarPlay™ не запускается в мультимедийной системе.	Android Auto™/CarPlay™ неправильно настроен на смартфоне.	Посетите веб-сайт производителя смартфона, чтобы найти информацию о конфигурировании.
	Провод USB не подходит для передачи данных.	Для правильной работы приложения используйте провод USB, рекомендованный производителем телефона.
	Аудиоисточник не распознается мультимедийной системой во время работы.	Перезагрузите мультимедийную систему, нажав и удерживая кнопку включения и выключения (до тех пор, пока не выключится экран).
Сбой аудиоисточника (голосовое управление отключено в приложении SIRI/CarPlay™/Android Auto™, MP3-плеере, портативном аудиоплеере, телефоне и т. д.).		

НЕИСПРАВНОСТИ (5/5)

Мультимедийное устройство		
Описание	Причины	Решения
Неисправность Android Auto™/CarPlay™.	После обновления приложения Android Auto™/CarPlay™ ваш телефон перестал быть совместимым.	Перейдите к предыдущей версии или обратитесь к настройкам Android Auto™/CarPlay™ для вашего телефона.
Сбой приложений геолокации.	Сеть недоступна. На телефоне не включена геолокация.	Найдите место с устойчивым приемом сигнала. Активируйте геолокацию на телефоне.
Нарушения работы Android Auto™ Wi-Fi.	Ваш смартфон может быть несовместим с функцией беспроводной репликации Android Auto™.	Убедитесь, что ваш смартфон совместим с функцией беспроводной репликации Android Auto™.
Нарушения работы Android Auto™/CarPlay™ Wi-Fi.	Функция «Wi-Fi» неактивна в мультимедийной системе.	Активируйте функцию Wi-Fi в меню мультимедийной системы.
Нарушения работы Android Auto™/CarPlay™ Wi-Fi.	Канал «Wi-Fi» мультимедийной системы не сконфигурирован надлежащим образом в отношении данной страны.	Сконфигурируйте подменю Wi-Fi в меню мультимедийной системы в отношении данной страны.
Нарушения работы Android Auto™/CarPlay™ Wi-Fi. Сообщение «Ошибка подключения»	Сообщение «Ошибка подключения» может отображаться на некоторых смартфонах, когда они отключены, подключены по Wi-Fi или находятся в режиме встроенных приложений (радио, система навигации и т. д.).	Кроме появления этого сообщения, других последствий в данном случае нет. В данном случае (ошибки со стороны смартфона) нет иного решения, кроме оставления смартфона во включенном состоянии или в режиме Android Auto™/CarPlay™.

АЛФАВИТНЫЙ УКАЗАТЕЛЬ (1/3)

В

BASS.....RUS.29
Bluetooth®.....RUS.33 → RUS.37, RUS.42

G

GPS
прием.....RUS.73
приемное устройство.....RUS.73, RUS.94

M

MP3.....RUS.26
Multi-Sense.....RUS.70 → RUS.72

P

POI.....RUS.76 → RUS.82, RUS.89

R

RDS.....RUS.5

U

USB
USB-разъем.....RUS.73

W

WMA.....RUS.26

A

автомагнитола.....RUS.5, RUS.12 → RUS.14, RUS.21 → RUS.25
адресная книжка.....RUS.80, RUS.90 – RUS.91
аудиосистема с функцией Bluetooth®
подключить попарно.....RUS.27
распарить.....RUS.27

Б

беспроводное зарядное устройство
зона зарядки.....RUS.46 – RUS.47
беспроводное зарядное устройство.....RUS.46 – RUS.47
быстрый поиск.....RUS.26

В

ввод параметров.....RUS.88
видео.....RUS.31 – RUS.32
включить телефон.....RUS.37
внешний источник.....RUS.26 → RUS.28
воспроизведение звука.....RUS.20
выбрать
дорожку.....RUS.28
вызывать.....RUS.39, RUS.42
выключение звука.....RUS.20
высокие частоты.....RUS.29 – RUS.30

Г

голосовое управление.....RUS.43 → RUS.45
громкость звука.....RUS.12 → RUS.14, RUS.20
громкость сигнала.....RUS.30

Д

дистанционный запуск двигателя.....RUS.5 → RUS.7,
RUS.66 → RUS.68

Е

единица расстояния.....RUS.97

Ж

журнал вызовов.....RUS.39

З

закончить вызов.....RUS.13, RUS.40
записать адрес.....RUS.77
звук: регулировка громкости в зависимости от скорости
автомобиля.....RUS.20, RUS.29

И

избранное
добавить.....RUS.82
удалить.....RUS.91
интересующее место.....RUS.75, RUS.77 → RUS.82, RUS.89
инфо (4x4).....RUS.5, RUS.69

АЛФАВИТНЫЙ УКАЗАТЕЛЬ (2/3)

информация о дорожном движении..... RUS.5 → RUS.7, RUS.24, RUS.82, RUS.95

исполнитель RUS.27

источник

аудио RUS.12 → RUS.14

К

камера заднего вида

параметры..... RUS.96

камера заднего вида RUS.5, RUS.60 → RUS.62

камера с широким углом обзора RUS.5, RUS.63 – RUS.64

карта

индикация RUS.12 → RUS.14, RUS.74, RUS.89

масштаб RUS.74

настройки RUS.89, RUS.92

цифровая карта RUS.73

картографические обозначения RUS.74

конкретный пункт назначения

адрес в избранном RUS.80

М

меню RUS.12

меню «направление»..... RUS.77 → RUS.82

меры предосторожности при использовании RUS.3

мультимедиа RUS.12 → RUS.14

Н

набрать номер..... RUS.40

назначение RUS.77 → RUS.82, RUS.80, RUS.87, RUS.90 – RUS.91

накопитель USB RUS.31 – RUS.32, RUS.98 → RUS.103

настройки

аудио RUS.29 – RUS.30, RUS.96

распределение звука между левой и правой частью

автомобиля RUS.30

распределение звука между передней и задней частью

автомобиля RUS.30

яркость RUS.96

настройки..... RUS.12 → RUS.14, RUS.24, RUS.93 → RUS.97

неисправности RUS.15, RUS.104 → RUS.108

низкие звуки RUS.30

RUS.110

нумеровать..... RUS.40

О

объезд..... RUS.87, RUS.95

органы управления RUS.8 → RUS.14, RUS.18

остановка..... RUS.15 – RUS.16

отключить телефон..... RUS.38

П

параметры аудиосистемы

параметры звука..... RUS.12 → RUS.14

параметры навигации

параметры маршрута..... RUS.81 – RUS.82

параметры по умолчанию

интерфейс смартфона RUS.48 → RUS.50

передние панели и органы управления на руле ..RUS.8 → RUS.14

подробный маршрут RUS.82, RUS.85, RUS.88

подтвердите направление..... RUS.81 – RUS.82

положение автомобиля RUS.74

порт USB..... RUS.73, RUS.98 → RUS.103

принять вызов RUS.40

пульт управления под рулем..... RUS.21

Р

радиостанция RUS.21 → RUS.25

разъединить телефон..... RUS.36

разъем USB RUS.5, RUS.12, RUS.26 → RUS.28, RUS.31 – RUS.32,

RUS.98 → RUS.103

распознавание голосовых сообщений RUS.13 – RUS.14,

RUS.43 → RUS.45, RUS.53

распределение RUS.29

расход топлива RUS.65

режим 3D/2D RUS.83

режим LISTE/СПИСОК RUS.22

режим MANU/РУЧНОЙ RUS.21

режим MEMO RUS.22

режим движения ECO..... RUS.65

С

Сервисы «Android Auto™», «CarPlay™» RUS.51 → RUS.54

АЛФАВИТНЫЙ УКАЗАТЕЛЬ (3/3)

система
 обновлениеRUS.98 → RUS.103
система управления
 включениеRUS.83
 звукRUS.12 → RUS.14, RUS.83 → RUS.88
 картаRUS.83 → RUS.88
соединение BluetoothRUS.37
сохранить радиостанциюRUS.22
спарить телефон.....RUS.33 → RUS.36
списокRUS.42

Т

телефонRUS.6

У

установка точного времени
 индикацияRUS.97
установка точного времени.....RUS.97

Ф

функцииRUS.5 → RUS.7

Х

ход.....RUS.15 – RUS.16

Ц

цифровая клавиатура.....RUS.19

Ч

частотный диапазонRUS.21 → RUS.25

Э

экономия топливаRUS.65
экран
 индикация системы навигацииRUS.7, RUS.83 → RUS.88
 менюRUS.7
 настройкиRUS.89
 радиолокационная информация.....RUS.12, RUS.15 – RUS.16
 экран системы навигацииRUS.83 → RUS.88

Экраны

 мультимедийный экранRUS.8 → RUS.14
 этапRUS.87

Я

язык
 изменить.....RUS.97
языки.....RUS.97
Яндекс.Авто.....RUS.55 → RUS.57



Застереження щодо використання	UA.3
Загальні положення	UA.5
Загальний опис	UA.5
Опис пультів	UA.8
Ввімкнення/Вимкнення	UA.15
Функціонування і використання	UA.16
Гучність звуку	UA.19
Мультимедіа	UA.20
Прослуховування радіо	UA.20
Додаткові аудіопристрої	UA.24
Регулювання звуку	UA.27
Відео	UA.29
Телефон	UA.31
Створення/скасування з'єднання з пристроєм Bluetooth®	UA.31
Підключення/відключення пристроїв Bluetooth®	UA.35
Здійснення та прийом дзвінків	UA.37
Телефонна книга	UA.40
Використання розпізнавання голосу	UA.41
Бездротовий зарядний пристрій	UA.44
Прикладні програми	UA.46
Інтерфейс смартфона	UA.46
Android Auto™, CarPlay™	UA.49
Yandex.Auto	UA.53
Автомобіль	UA.56
Налаштування автомобіля	UA.56
Камера заднього ходу	UA.58
Камера із широким полем огляду	UA.61
Економічний режим руху Eco	UA.63
Дистанційний запуск двигуна	UA.64
Інфо (4x4)	UA.67
Функція Multi-Sense	UA.68
Навігація	UA.71

Навігаційна система	UA.71
Прочитати карту.	UA.72
Ввести пункт призначення	UA.75
Навігація	UA.81
Налаштування карти	UA.87
Керування улюбленими місцями	UA.88
Налаштування навігації.	UA.90
Налаштування	UA.94
Регулювання системи	UA.94
Оновлення системи.	UA.96
Функціональні збої.	UA.102

ЗАСТЕРЕЖЕННЯ ЩОДО ВИКОРИСТАННЯ (1/2)

Для вашої безпеки та для збереження приладів, обов'язково дотримуйтесь описаних заходів безпеки під час використання системи. Дотримуйтесь діючого законодавства країни, в якій знаходитесь.



Заходи безпеки при використанні системи

- Регулюйте систему за допомогою кнопок (на передній панелі та на кермі) і інформації на екрані, лише якщо це дозволяють умови дорожнього руху.
- Відрегулюйте гучність звуку до середнього рівня, щоб можна було чути зовнішні звуки.

Заходи безпеки при навігації

- Навігаційна система жодним чином не замінює живого водія. Саме водій несе повну відповідальність за ситуацію на дорозі та має бути пильним під час керування автомобілем.
- У деяких географічних зонах на карті може бути відсутня інформація про нові дороги. Будьте пильними. В усіх випадках, правила дорожнього руху і дорожні знаки важливіші за інформацію, що була надана вашою навігаційною системою.

Заходи безпеки стосовно обладнання

- Щоб не пошкодити чи не спричинити загоряння приладу, забороняється демонтувати та змінювати будь-які компоненти системи.
- У разі проблем з функціонуванням або для демонтажу системи, зверніться до представників виробника.
- Не вставляйте сторонні предмети в програвач.
- Не використовуйте продукти, що містять спирт, і не розбризкуйте рідини на поверхню.

Заходи безпеки стосовно телефону

- Деякі закони приписують правила щодо використання телефону в автомобілі. Вони забороняють навіть використання системи «вільні руки» у будь-яких ситуаціях: водій завжди повинен залишатись зосередженим на керуванні;
- Використання телефону під час їзди є небезпечним фактором, що відвертає увагу, протягом всього періоду застосування (набирання номера, спілкування, пошук номера у телефонній книзі, тощо).

ЗАСТЕРЕЖЕННЯ ЩОДО ВИКОРИСТАННЯ (2/2)

Опис моделей цієї інструкції було отримано на базі актуальних даних під час створення документа. **В інструкції описані функції для різних моделей. Наявність функцій залежить від моделі обладнання, обраних опцій і країни продажу автомобілів. Крім цього, певні типи обладнання, які будуть запроваджені протягом року, можуть бути описані в інструкції. Екрани в інструкції можуть відрізнятись від екрана в вашому автомобілі.**

Залежно від марки й моделі телефону деякі функції можуть бути частково або повністю несумісні з мультимедійною системою автомобіля.

За додатковою інформацією зверніться до офіційного представника торгової марки.

ЗАГАЛЬНІ ПОЛОЖЕННЯ (1/3)

Вступ

Якщо автомобіль обладнано відповідним чином, мультимедійна система виконує такі функції:

- радіо RDS;
- радіо DR;
- керування зовнішніми аудіопристроями;
- використання телефону в режимі вільних рук;
- розпізнавання голосу;
- допомога в навігації;
- дані про дорожній рух;
- інформація про аварійно-небезпечні ділянки;
- функція допомоги під час паркування (камера заднього виду або камера із широким полем огляду);
- програмування дистанційного запуску двигуна;
- Інформація щодо нахилу автомобіля (для приводу 4x4);
- інформація про ваш стиль водіння й поради щодо керування автомобілем, які мають на меті оптимізацію витрат пального.

Функції радіо

У мультимедійній системі можна прослуховувати радіостанції в діапазоні FM (частотна модуляція), DR (цифрове мовлення) та AM (амплітудна модуляція).

Система DR забезпечує краще відтворення звуку та доступ до текстової інформації (наприклад, про програму, що прослуховується).

Система RDS дозволяє відображати назву деяких станцій і приймати інформацію, що передається радіостанціями FM:

- інформації про загальний стан дорожнього руху (TA);
- екстрених повідомлень.

Додаткові функції аудіосистеми

Ви можете слухати аудіоплеєр безпосередньо через динаміки автомобіля. Ви маєте декілька варіантів для підключення програвача в залежності від його типу:

- USB аудіо;
- з'єднання Bluetooth®;
- реплікація смартфона.

Для отримання детальної інформації про список сумісних телефонів зверніться до представника торгової марки або зайдіть на веб-сайт виробника, якщо такий ресурс існує.

ЗАГАЛЬНІ ПОЛОЖЕННЯ (2/3)

Функція телефонії «вільні руки»

Система телефонії «вільні руки» Bluetooth® забезпечує наступні функції без застосування телефону:

- здійснення/прийом/скасування дзвінків;
- відображення списку контактів із телефонної книги;
- відображати список дзвінків з системи;
- виклик екстрених служб.

Сумісність телефонів

Деякі телефони не сумісні з системою телефонії «вільні руки» і не дозволяють використовувати всі запропоновані функції або не забезпечують оптимальну якість передання звука.

Для отримання детальної інформації про список сумісних телефонів зверніться до представника торгової марки або зайдіть на веб-сайт виробника, якщо такий ресурс існує.

Функція дистанційного запуску двигуна

За допомогою цієї функції можна запрограмувати дистанційний запуск двигуна, щоб заздалегідь (до 24 годин) прогріти чи провітрити салон.

Driving Eco

Меню Driving Eco в режимі реального часу оцінює ваш стиль водіння.

Додаткова функція навігації

Навігаційна система автоматично визначає географічне положення автомобіля під час прийняття сигналів GPS.

Система пропонує маршрут до обраного пункту призначення за допомогою дорожньої карти. Нарешті, система крок за кроком вказує на екрані дорогу та інформує про напрямок голосовими повідомленнями.

Дані про дорожній рух

Ця функція інформує вас у режимі реального часу про події, пов'язані з дорожнім рухом.

Попередження про небезпечні дорожні умови або зони

Ця служба дозволяє отримувати попередження в режимі реального часу, наприклад попередження про перевищення швидкості або небезпечні ділянки дороги.



Система телефонії «вільні руки» призначена для полегшення спілкування та зменшення небезпечних факторів, а не для повного їх скасування. Дотримуйтесь діючого законодавства країни, в якій знаходитесь.

ЗАГАЛЬНІ ПОЛОЖЕННЯ (3/3)



Відображення

Екран різних меню

1 Зона вибору режиму.

Відображає обраний режим. Коли ви торкаєтеся зони вибору режиму, з'являється випадне меню.

2 Зона "Зміст".

Відображає зміст рубрики меню й пов'язані з ним відомості.

3 Ярлик Android Auto™/Carplay™.

4 Область відображення інформації про телефон.

У разі підключення системи Bluetooth® або ввімкнення реплікації смартфона відобразатиметься рівень прийому й рівень заряду батареї підключеного пристрою.



5 Зовнішня температура.

6 Зона Годинника.

7 Зона Меню:

- відображення нижнього меню режиму;
- відображає обране меню виділеним шрифтом.

8 Зона головної сторінки або повернення до навігації.

Залежно від режиму, у якому ви перебуваєте, ця зона відображає:

- кнопка головного меню: повернення в головне меню;
- Кнопка «Назад»: повернення до попереднього екрана;
- кнопка «Прапорець»: повернення на екран навігації.

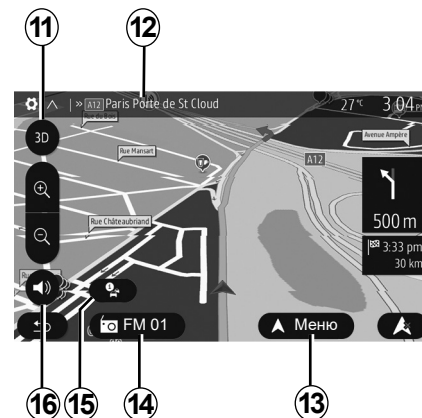

9 Нічний режим.

10 Зона вибору функції дистанційного запуску двигуна.

Екран навігації

Наявність залежить від моделі автомобіля, країни та/або чинного законодавства.

11 Режим карти (2D/3D та 2D північ).

12 Назва наступної вулиці на маршруті, на яку вам слід звернути.

13 Опції налаштувань маршруту і карти.

14 Інформація щодо аудіосистеми.

15 Дані про дорожній рух.

16 Голосові вказівки ON/OFF.

ПРИЗНАЧЕННЯ КНОПОК КЕРУВАННЯ (1/7)

Передні панелі

Обрати екран можна натиснувши на відповідну частину екрана.

Наявність екрана навігаційної системи залежить від моделі автомобіля, країни та/або чинного законодавства.

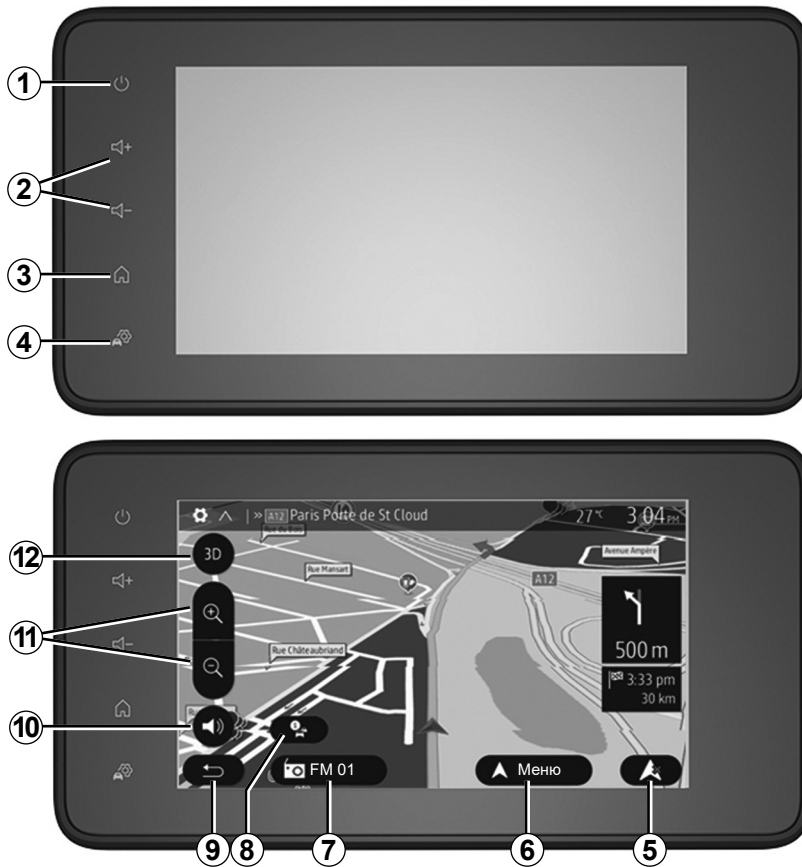

ПРИЗНАЧЕННЯ КНОПОК КЕРУВАННЯ (2/7)

Кнопки керування радіосистемою під кермом

Наявність залежить від моделі автомобіля

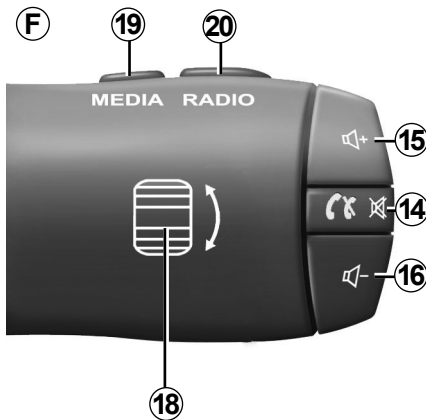
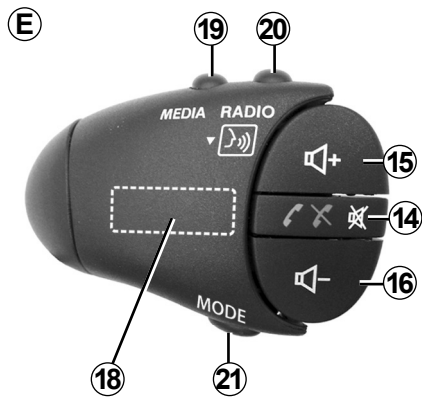
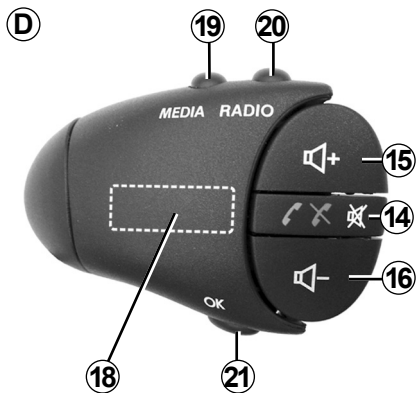
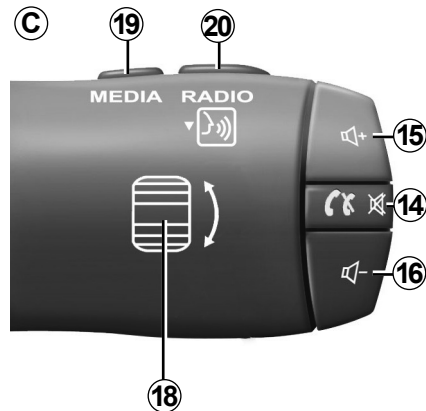
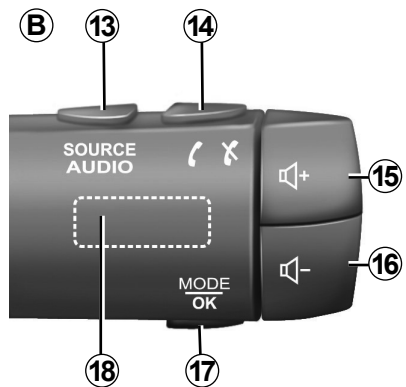
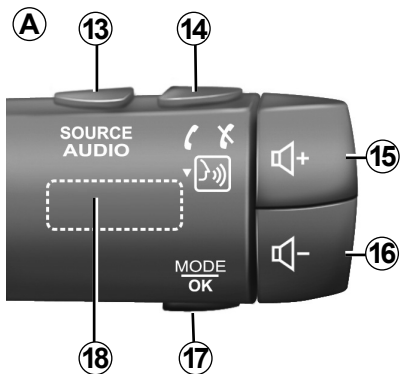

ПРИЗНАЧЕННЯ КНОПОК КЕРУВАННЯ (3/7)

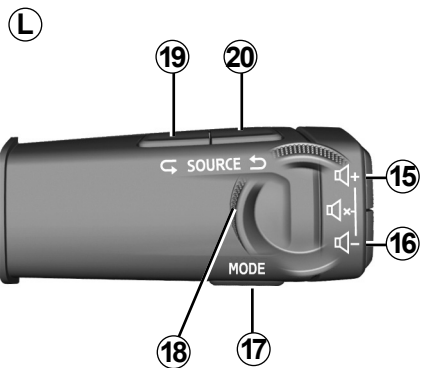
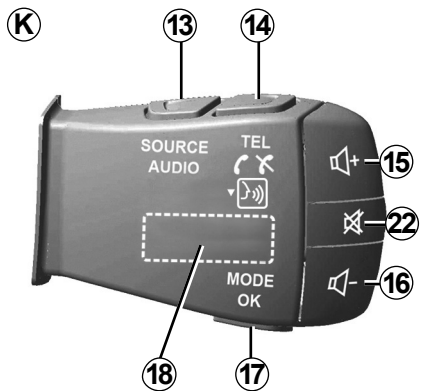
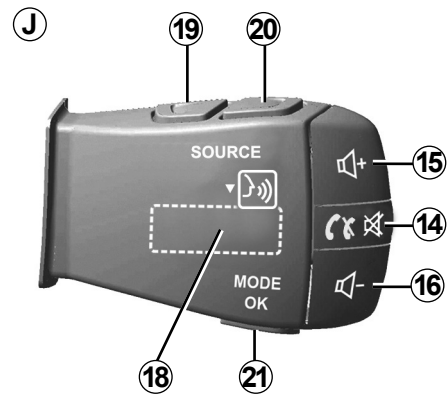
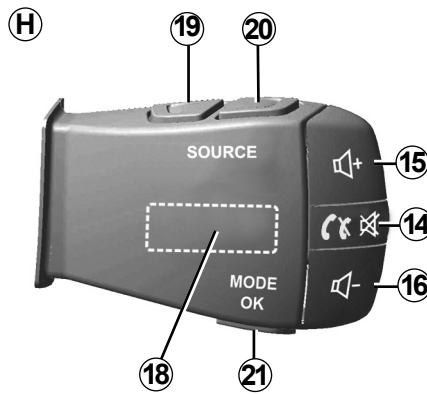
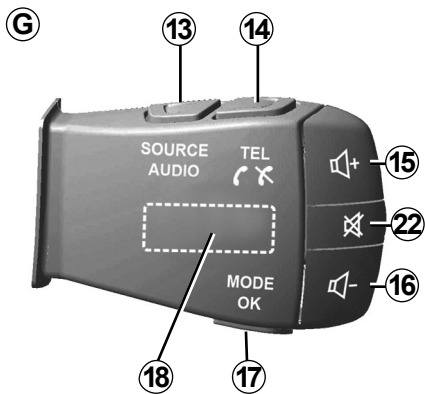

ПРИЗНАЧЕННЯ КНОПОК КЕРУВАННЯ (4/7)

Кнопки керування
радіосистемою під кермом

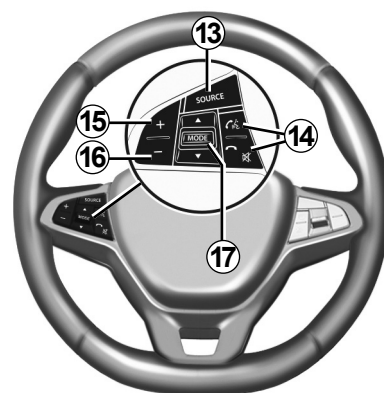
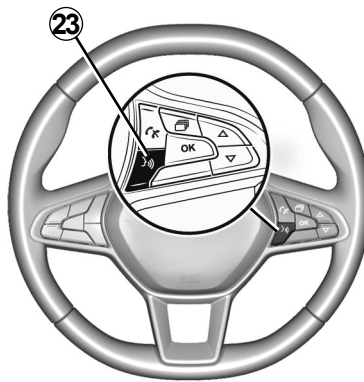
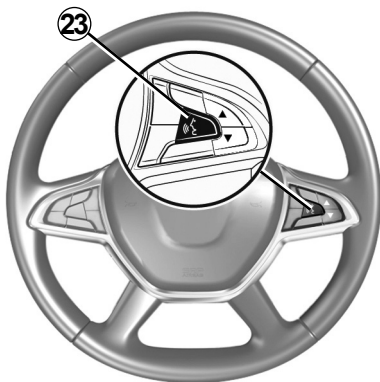
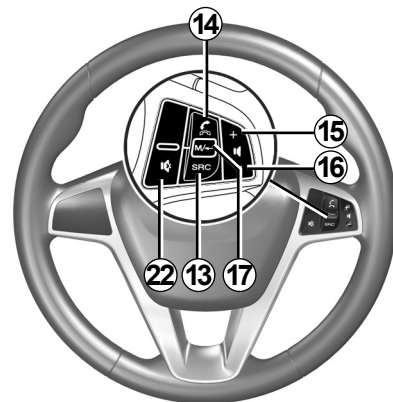
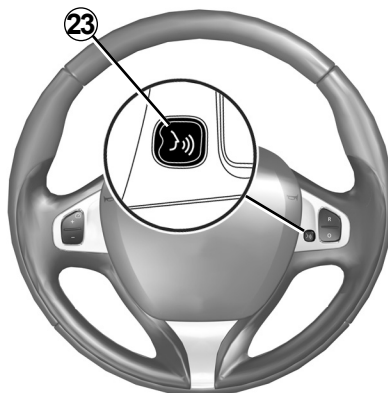

ПРИЗНАЧЕННЯ КНОПОК КЕРУВАННЯ (5/7)

	Функція
1	Доторкання: увімкнення та вимкнення екрана режиму очікування (ON або OFF). У разі суперблокування або коли система більше не відповідає, натисніть і утримуйте більше 10 секунд, щоб перезапустити мультимедійну систему.
2, 15, 16	Регулювання гучності.
3	Перехід до меню «Головна сторінка».
	Телефон або додаткові джерела: закрити поточний екран і повернутися до екрана навігаційної системи (для активного маршруту) або до попереднього екрана.
4	Перехід до меню «Налаштування автомобіля».
5	Видалити поточний маршрут.
6	Перехід до меню «Навігація».
7	Доступ до джерела, з якого наразі відтворюються композиції (FM/AM/DR/USB/Bluetooth®).
8	Завантажується інформація про трафік (TMC).
9	Повернення до попереднього екрана/меню.
10	Активація/деактивація голосових інструкцій.
11	Зміна масштабу карти.
12	Зміна режиму вигляду карти (2D/3D/2D північ).

ПРИЗНАЧЕННЯ КНОПОК КЕРУВАННЯ (6/7)

	Функція
13	Вибір джерела аудіо (FM/AM/DR/USB/Bluetooth®).
14	При прийомі вхідного виклику: – Коротке натискання: відповідь на дзвінок. – Довге натискання: відхилення виклику. Коротке натискання під час дзвінка: припинення розмови. Під час прослуховування аудіоджерела: увімкнення або вимкнення звуку (лише для кнопок C, D, E, F, H і J). Коротке натискання: перехід у меню «Телефон» (лише кнопки B і G). Торкання: увімкнення та вимкнення функції розпізнавання голосу на телефоні (лише для кнопок A та K).
15	Збільшення гучності поточного аудіоджерела.
16	Зменшення гучності поточного аудіоджерела.
15+16	Вимкнення або ввімкнення звуку (лише для кнопок A, B і L).
17, 21	Радіо: зміна режиму радіостанції («Частота», «Список», «Збережені»); Аудіоджерело USB / портативний цифровий аудіопрогравач: змінення режиму відтворення для джерела, яке наразі використовується («Основний» або «Список»).
18	Заднє коліщатко: – Радіо: змінення режиму перемикання радіостанцій (частота/список/збережені в пам'яті станції); – Мультимедійне джерело: перемотування доріжки вперед/назад. Доторкання: підтвердження дії (лише для кнопки C).
19	Щоб повернутися до попереднього джерела аудіо, натисніть (FM/AM/DR/USB/Bluetooth®).

ПРИЗНАЧЕННЯ КНОПОК КЕРУВАННЯ (7/7)

	Функція
20	Натисніть і відпустіть, щоб перейти до наступного джерела аудіо (FM/AM/DR/USB/Bluetooth®). Натискання й утримання: увімкнення та вимкнення функції розпізнавання голосу на смартфоні (лише для кнопок C , E та J).
22	Відключити/включити звук радіо. Відтворити/призупинити звукову дорожку. Переривання синтезатора під час використання функції розпізнавання голосу.
23	Увімкнення та вимкнення функції розпізнавання голосу на смартфоні, який підключено до мультимедійної системи.

УВІМКНЕННЯ, ВИМКНЕННЯ (1/2)

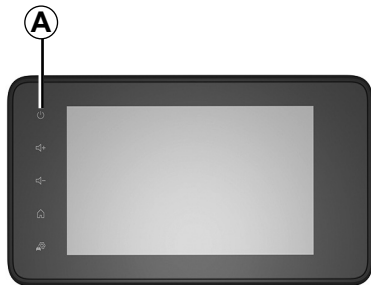

Ввімкнення

Мультимедійна система ввімкнеться автоматично разом з включенням запалення. В інших випадках треба натиснути на кнопку **A** для ввімкнення мультимедійної системи.

Після вимкнення запалювання систему можна використовувати ще 20 хвилин. Натисніть кнопку **A**, щоб мультимедійна система працювала ще щонайменше 20 хвилин.

Зупинка

Після вимкнення запалювання залежно від запущених програм для оновлення й завершення роботи мультимедійної системи може знадобитися кілька хвилин.

Щоб перезавантажити мультимедійну систему, натисніть і утримуйте кнопку **A** (доки не з'явиться чорний екран).

З міркувань безпеки, якщо температура в автомобілі занадто висока чи низька, мультимедійна система не вмикатиметься або буде автоматично вимикатися. Зачекайте кілька хвилин, доки рівень температури повернеться до більш прийнятної значення, щоб система працювала належним чином.

УВІМКНЕННЯ, ВИМКНЕННЯ (2/2)

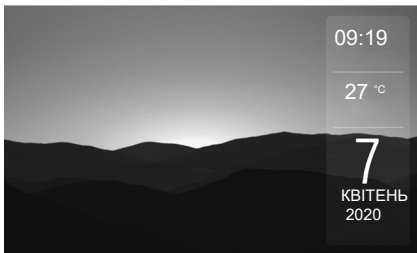

Екран в сплячому режимі

В режимі сплячого екрану можна вимкнути екран візуалізації.

В цьому режимі радіо або навігаційна система не працюють.

На екрані в режимі очікування відображаються час і температура зовні (залежно від моделі автомобіля).

Натисніть та відпустіть кнопку **A** для активації/деактивації екрана режиму очікування.

B

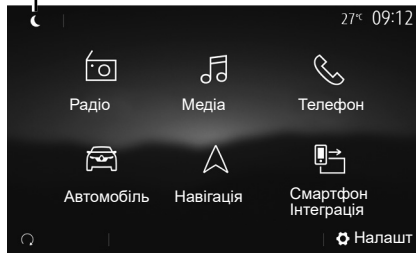

Нічний режим

У нічному режимі вимикається підсвічування екрана.

Щоб увімкнути нічний режим, натисніть **B** на головному екрані.

C



У цьому режимі мультимедійний пристрій або радіостанція (залежного від того, що наразі ввімкнено) відображається на екрані **C**.

Натисніть екран, щоб вийти з нічного режиму.

ФУНКЦІОНУВАННЯ І ВИКОРИСТАННЯ (1/3)

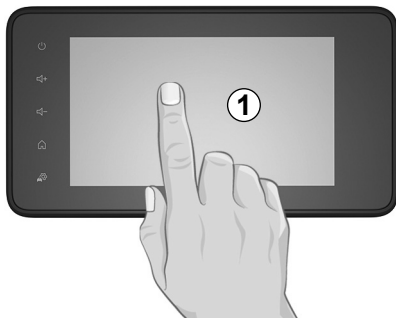

Мультимедійна панель 1

Коротке натискання:

- вибір опції;
- здійснення опції (екран програвання мультимедійних файлів).

Меню “Медіа” > “Програвач”: щоб перейти до наступної композиції, натисніть кнопку “Далі”.

Довге натискання:

- збереження в пам’яті (наприклад, радіостанції).

Меню «Радіо» > «Збережені»: щоб зберегти радіостанцію, яка наразі прослуховується, натисніть і утримуйте запрограмовану кнопку.

- Швидке перемикання.

Тривалі натискання на кнопки перемикання донизу вмикають режим прискореного переключення (перегортання сторінок).

- Перемотування вперед/швидке повернення (екран програвання мультимедійних файлів).

Меню “Медіа” > “Програвач”: щоб перемотати поточну композицію вперед або назад, натисніть і утримуйте відповідну кнопку.

ФУНКЦІОНУВАННЯ І ВИКОРИСТАННЯ (2/3)

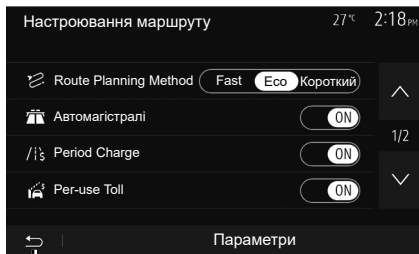

2

Повернення до меню «Головна сторінка»

Якщо натиснути й утримувати кнопку 2 або натиснути й відразу відпустити кнопку 3 в будь-якому меню, відкриється меню «Головна сторінка».



3

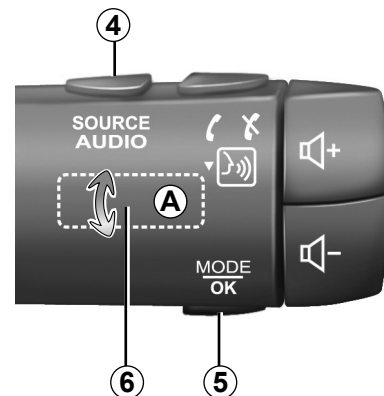

Аудіо: використання кнопок на підкермовому перемикачі

Наявність залежить від моделі автомобіля

Натисніть на кнопку 5 для зміни режиму пошуку радіостанцій.

Поверніть кнопку 6 для зміни станції (рух A).

Натисніть на 4 для зміни джерела (USB, AM, FM, DR і Bluetooth®).

ФУНКЦІОНУВАННЯ І ВИКОРИСТАННЯ (3/3)



Використання літерної клавіатури

Під час вибору меню за допомогою літерної клавіатури, натискайте кожну літеру на клавіатурі.

Під час вводу кожної літери система стиратиме підсвічування деяких літер для полегшення операції.

Натисніть **7** для видалення останнього набраного символу.

Натисніть **8** для відображення списку результатів. У разі потреби знову натисніть **8**, щоб повернути алфавітну клавіатуру.

Натисніть **9** для використання цифр або символів.

Натисніть **10** для зміни конфігурації клавіатури.

ГУЧНІСТЬ

Гучність

Відрегулюйте гучність звуку при прослуховуванні різних повідомлень, джерел, дзвінків і телефонних розмов:

- поверніть або натисніть кнопку **1** на передній панелі мультимедійної системи;
- натисніть кнопку **13** або **14** на підкермовому перемикачі.

Щоб налаштувати цю функцію, перейдіть до пункту «Звукові налаштування» в розділі «Параметри звуку».

Радіо вимикається під час отримання даних про дорожній рух «ТА», новин і попереджувальних повідомлень.

Примітка: Налаштування гучності, які здійснювалися під час програвання, скидаються з перезапуском системи.



Відрегулюйте гучність звуку до середнього рівня, щоб можна було чути зовнішні звуки.

Адаптація гучності в залежності від швидкості

Якщо ця функція ввімкнена, гучність аудіо системи і навігаційної системи змінюватиметься в залежності від швидкості автомобіля.

Щоб активувати й відрегулювати цю функцію, зверніться до пункту «Адаптація гучності залежно від швидкості» в розділі «Параметри звуку».

Вимкнення звуку

Щоб вимкнути звук:

- натисніть кнопку **21** на кермі; або
- натисніть кнопку **3B** на мультимедійній панелі; або
- натисніть кнопку **12** на підкермовому перемикачі **C, D, E, F, H і J**; або
- одночасно натисніть кнопки **13 і 14** на рульовій колонці **A, B, K**.

Значок «ВИМК.» з'явиться вгорі екрана.

Щоб знову ввімкнути джерело аудіо:

- натисніть кнопку **21** на кермі; або
- натисніть кнопку **3B** на мультимедійній панелі; або
- натисніть кнопку **12** на підкермовому перемикачі **C, D, E, F, H і J**; або
- одночасно натисніть кнопки **13 і 14** на рульовій колонці **A, B, K**.

Ця функція вимикається автоматично під час регулювання рівня гучності або отримання інформації (даних про дорожній рух чи надзвичайні ситуації, новин тощо).

ПРОСЛУХОВУВАННЯ РАДІО (1/5)



Виберіть частотний діапазон

Для вибору частотного діапазону:

- натисніть на **1**;
- Виберіть діапазон частот «FM», «AM» або «DR» (цифрове радіо, у відповідно обладнаних автомобілях), натиснувши його.

Вибір радіостанції «FM», «AM» або «DR».

Існує декілька режимів для вибору радіостанцій.

Після вибору частотного діапазону виберіть режим натисканням вкладок **7**, **8** або **9**.

Пропонується декілька методів пошуку:

- режим «Частота» (вкладка **9**);
- режим «Список» (вкладка **8**);
- режим «Збережені» (вкладка **7**).

Ви можете змінювати ці режими за допомогою кнопок підкермового перемикача.

Примітка: Позначка **4** указує на позицію радіостанції, яка наразі прослуховується, у збереженому списку.

Режим «Частота»

За допомогою цього режиму ви можете вручну або автоматично знаходити радіостанції в обраному діапазоні частот. Виберіть режим «Частота», натиснувши **9**.

Для сканування діапазону частот:

- Здійсніть пошук вперед чи назад вручну, з кроком зміни діапазону частоти, послідовними натисканням на **3** або **5**;
- Здійсніть пошук вперед чи назад в автоматичному режимі (функція пошук) до наступної станції, натискаючи **2** або **6**.

У разі необхідності, повторюйте операцію при кожній зупинці системи.

Щоб увімкнути наступну станцію, поверніть коліщатко на підкермовому перемикачі.

Примітка: Щоб повернутися на головний екран, натисніть кнопку **10**.

ПРОСЛУХОВУВАННЯ РАДІО (2/5)



Режим «Список»

Оберіть режим «Список», натиснувши на **14**.

Цей режим функціонування дає змогу легко знайти станцію за назвою в списку станцій, поданому в алфавітному порядку (тільки в діапазонах «FM» і «DR»).

Оберіть бажану станцію, натиснувши на зону **12**.

Натисніть на **13** для прокручування всіх станцій.

Примітка. Індикатор **11** укаже на станцію, яка наразі прослуховується. Назви радіостанцій не з'являються на екрані, якщо система RDS не використовує їх частоту. Частота відображається в кінці списку.

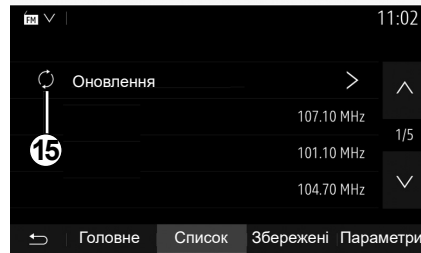

Оновлення списку

Щоб оновити список доступних радіостанцій, у режимі «Список» натисніть **15**.

На першій сторінці в режимі «Список» відобразиться символ **15**.

Примітка: Рекомендується оновлювати список DR-радіостанцій щоразу після ввімкнення системи.

ПРОСЛУХОВУВАННЯ РАДІО (3/5)

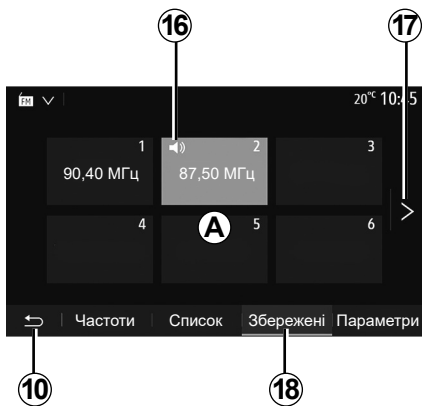

Режим «Збережені»

Виберіть режим «Збережені», натиснувши «**18**».

Цей режим дозволяє вмикати станції, які були збережені в пам'яті (див. пункт «Занесення станції до пам'яті» в цьому розділі).

Натисніть на одну з кнопок зони **A**, щоб вибрати станції, які ви запам'ятали.

Примітка: Щоб повернутися на головний екран, натисніть кнопку **10**.

Занесення станцій до пам'яті

Оберіть радіостанцію за допомогою режимів, описаних вище. Натисніть та утримуйте одну із кнопок зони **A**.

Можна зберегти в пам'яті до 12 станцій у частотному діапазоні. Якщо змінити регіон за допомогою функції RDS, збережені станції не оновляться автоматично. Станцію, що наразі відтворюється, знадобиться повторно зберегти.

Примітка. Індикатор **16** указує на станцію, яка наразі прослуховується.

Щоб перейти до наступної сторінки, натисніть кнопку **17**.

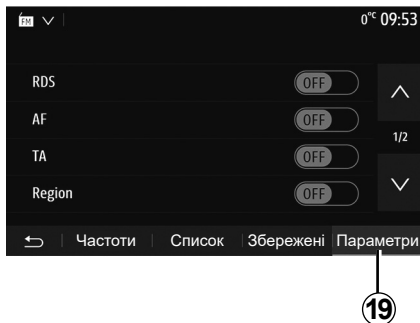

Настройки радіо

Увійдіть до меню регулювань, натиснувши на **19**. Ви можете активувати або дезактивувати функції, натиснувши «ON» або «OFF» (меню конфігурації змінюється залежно від діапазону частот).

Доступні функції:

- “RDS”;
- “AF”;
- “TA” (інформація про трафік);
- “Регион”;
- “Новини”;
- “AM”;
- “DLS”;
- “Сповідження”;
- “Оновлення”.

«RDS»

Функція RDS отримує інформацію, яку передає радіостанція, що наразі відтворюється.

На екрані системи може відображатися назва радіостанції, текстові повідомлення, а також попередження щодо дорожнього руху та інша інформація.

Якщо функцію RDS увімкнено, автоматично активується функція стеження за зміною частоти (AF).

Інформація про дорожній рух зазвичай надсилається за допомогою «RDS».

Примітка. Не всі радіостанції пропонують таку можливість.

Погані умови прийому в деяких випадках можуть привести до недоречної зміни частот. В такому разі слід відключити автоматичне стеження за зміною частоти.

«AF» (залежно від країни)

Частота станції FM змінюється залежно від географічної зони. Деякі станції використовують систему RDS, в основному, щоб автоматично слідкувати за частотою AF під час поїздки.

«TA» (інформація про трафік)

Якщо цю функцію увімкнено, мультимедійна система автоматично шукає й відтворює нові повідомлення про ситуацію на дорозі, які транслюються певними FM- і DR-радіостанціями.

Примітка. Автоматичне отримання інформації про трафік відключається за вибору частотного діапазону «AM» на аудіосистемі.

Виберіть радіостанцію, де транслюється інформація щодо дорожнього руху. Якщо ви слухаєте музику з іншого джерела (USB-накопичувач, Bluetooth® тощо), система автоматично вмикає радіо, коли по ньому транслюється інформація щодо дорожнього руху.

Дорожня інформація надається автоматично і вона має пріоритет над будь-яким джерелом, що прослуховується.

Виберіть «ON», щоб увімкнути цю функцію, або «OFF», щоб вимкнути її.

ПРОСЛУХОВУВАННЯ РАДІО (5/5)

«Реґіон»

Цей параметр дає змогу активувати прийом спеціальних регіональних програм. Він тимчасово вимикає функцію автоматичного стеження за зміною частоти (AF) радіо, яке транслює програми на регіональних частотах.

Слухачі можуть залишатися на частоті обраної програми, навіть якщо сигнал став слабшим.

Особливості:

- параметр «Реґіон» застосовується лише до радіостанції, що наразі відтворюється;
- деякі радіо транслюють програми на регіональних частотах. У цьому випадку:
 - з увімкнутим режимом «Реґіон» система не перемикається на передавач нового регіону, але зазвичай перемикається між передавачами початкового регіону;
 - з вимкненим режимом «Реґіон» система перемикається на передавач нового регіону, навіть якщо програма, що транслюється по радіо, відрізняється.

«Новини»

Увімкнувши цю функцію, можна автоматично прослуховувати інформацію від деяких радіостанцій «FM» чи «DR».

Якщо Ви оберете потім інші джерела, передача обраного типу програми перерве прослуховування інших джерел.

Виберіть «ON», щоб увімкнути цю функцію, або «OFF», щоб вимкнути її.

«AM»

Ви можете активувати або дезактивувати частотний діапазон «AM».

Виберіть «ON», щоб увімкнути цю функцію, або «OFF», щоб вимкнути її.

DLS

Наявність залежить від моделі автомобіля й країни продажу. Лише в «DR».

Деякі радіостанції передають текстові дані щодо програм, які наразі транслюються (наприклад, назви пісень).

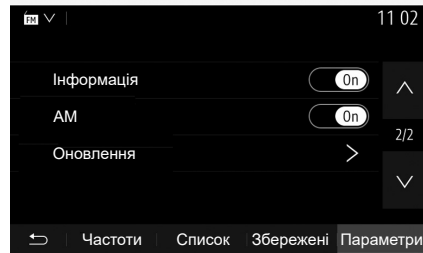

«Оновлення»

Для оновлення списку радіостанцій та отримання радіостанцій, що з'явилися нещодавно, натисніть на «Почати».

Примітка: Рекомендується оновлювати список DR-радіостанцій щоразу після ввімкнення системи.

ДОДАТКОВІ АУДІОПРИСТРОЇ (1/3)

Ваша система має два типи додаткових входів:

- для підключення зовнішнього аудіоджерела (MP3 плеєр, аудіопрогравач, флеш-накопичувач USB, телефон тощо);
- для підключення через Bluetooth® (аудіопрогравач Bluetooth®, телефон Bluetooth®).

Щоб визначити положення входу, дивіться розділ “Призначення кнопок керування”.

Принципи роботи та підключення

Підключіть портативний цифровий аудіопрогравач до порту USB. Після підключення система автоматично виявить додаткове джерело.

Примітка: USB-накопичувач, що використовується, повинен мати формат FAT32 або NTFS. Максимальний обсяг пам'яті – 32GB. Система підтримує не всі формати.

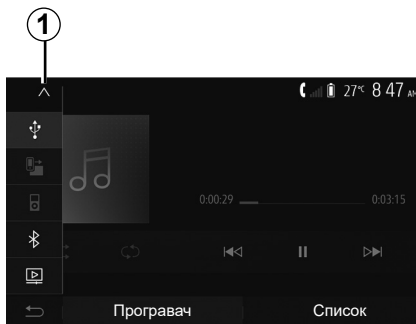

Оберіть додаткове джерело

Для вибору джерела, натисніть **1**. Одразу з'явиться список доступних входів:

- USB: USB-накопичувач, MP3-програвач, телефон тощо;
- аудіопристрої;
- BT: пристрої Bluetooth®;

- Відео: накопичувач USB (файли MP4, 3GP, AVI, MPG і MPEG).

Примітка: Щоб відтворити відеофайли за допомогою USB-накопичувача, повинні виконуватися такі умови:

- максимальний формат екрана не перевищує 800 x 480;
- частота кадрів – не більше 30 кадрів на секунду.

У режимі навігації або під час прослуховування радіо оберіть додаткове аудіоджерело, натиснувши кнопку “Домашня сторінка”, а потім вибравши “Медіа”.

Система повернеться до останнього трека, що Ви прослуховували.



Використовуйте програвача тільки якщо це дозволяють умови дорожнього руху.

Сховайте плеєр під час руху (ризик вилітання вперед у разі різкого гальмування).

ДОДАТКОВІ АУДІОПРИСТРОЇ (2/3)

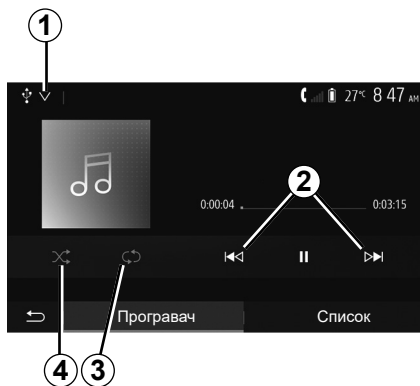

Аудіоформати

Мультимедійна система розпізнає тільки формати MP3, WMA iFLAC.

Прискорене програвання

Для перемотки вперед або назад, натисніть і утримуйте кнопку **2**. Програвання розпочнеться як тільки Ви відпустите кнопку.

Повтор

Ця функція дозволяє повторювати одну або всі доріжки. Натисніть один раз чи декілька разів **3**, щоб повторно відтворити доріжку.

Програвання у випадковому порядку

Ця функція дозволяє програвати всі треки у випадковому порядку. Натисніть **4**, щоб увімкнути режим відтворення в довільному порядку.

Додатковий вхід: роз'єм USB, Bluetooth®

Підключення: USB та портативний цифровий аудіопрограваач

Підключіть роз'єм портативного цифрового аудіопрограваача до вхідного роз'єму USB системи.

Після підключення роз'єму USB портативного цифрового аудіопрограваача відкриється меню USB. Крім того, може з'явитися меню або модель портативного цифрового аудіопрограваача.

Примітка: До системи можна підключати не всі портативні цифрові аудіопрограваачі.

Використання

Виберіть портативний цифровий аудіопрограваач із розкритого списку **1** на екрані мультимедійної системи, а потім клацніть потрібний список відтворення або звукову доріжку.

Підключивши портативний цифровий аудіопрограваач, ви не зможете користуватися ним у звичному режимі (залежно від моделі). Щоб вибрати аудіофайли, використовуйте кнопки на передній панелі мультимедійної системи.

Заряджання через роз'єм USB

Підключивши USB-роз'єм портативного цифрового аудіопрограваача до USB-роз'єму системи, ви можете вибрати один із двох режимів: заряджання аккумулятора або експлуатація з підтримкою рівня заряду.

Примітка: Деякі пристрої не підтримують ці режими після підключення до роз'єму USB мультимедійної системи.

Для правильної роботи програми радимо використовувати кабелі USB, рекомендовані виробником телефону.

ДОДАТКОВІ АУДІОПРИСТРОЇ (3/3)

Підключення: Bluetooth®

Дивіться розділ “Підключення/відключення пристроїв Bluetooth®”.

Після підключення Bluetooth® відкриється меню “BT”.

Використання

Виберіть “BT” зі спадного списку **1**, потім натисніть список відтворення або потрібну звукову доріжку на екрані мультимедійної системи.

Усі звукові доріжки вашого Bluetooth® можуть бути обрані безпосередньо на екрані мультимедійної системи.

Примітка. Після підключення до системи Ви вже не зможете керувати цифровим плеєром напряму. Для керування треба використовувати кнопки на передній панелі аудіосистеми.

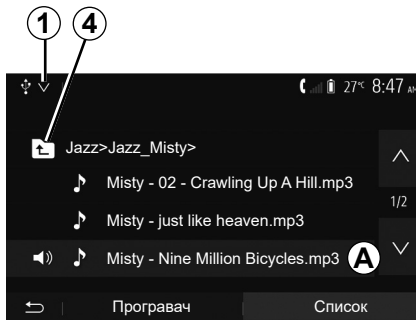

Вибір треку

Щоб вибрати звукову доріжку з папки, клацніть “Список”, а потім виберіть доріжку **A** з цього списку.

Для повернення до попереднього рівня в дереві каталогів папки натисніть на **4**. Зазвичай альбоми знаходяться в алфавітному порядку.

Залежно від типу цифрового плеєру можна змінювати відображення і робити вибір за папками і файлами.

Примітка: Щоб музичні файли було простіше шукати, рекомендується використовувати підключення USB.

ПАРАМЕТРИ ЗВУКУ (1/2)



У головному меню натисніть «Налашт», щоб відкрити меню налаштувань. Для доступу до налаштувань звуку натисніть на **2**.

Вийти з меню налаштувань і повернутися на головну сторінку можна, натиснувши на **3**.

Адаптація гучності залежно від швидкості («Гучність/Швидк»)

Коли швидкість автомобіля перевищує приблизно 40 км/год, рівень гучності збільшується порівняно зі встановленим рівнем.

Щоб змінити співвідношення гучності/швидкості, натисніть **+** або **-** на панелі **1**.

Щоб вимкнути цю функцію, натисніть і утримуйте «-» доки не з'явиться «Off».

«Гучність»

Натисніть «On» або «Off», щоб активувати/дезактивувати функцію регулювання гучності, яка дає змогу підсилювати низькі та високі частоти.

ПАРАМЕТРИ ЗВУКУ (2/2)

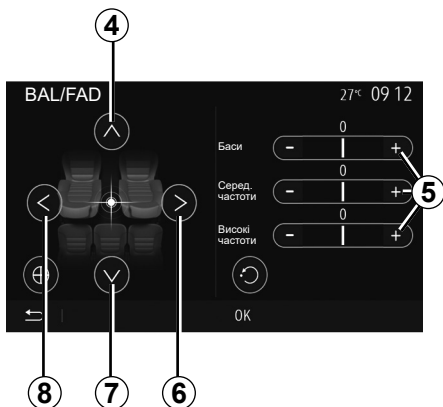

Розподіл звуку між лівими/правими та задніми/передніми динаміками

Натисніть на **6** або **8**, щоб відрегулювати баланс лівих і правих динаміків.

Натисніть на **4** або **7**, щоб відрегулювати баланс задніх/передніх динаміків.

Після регулювання балансу натисніть «ТАК» для підтвердження.

Низькі, середні, високі частоти

Налаштувати низькі, середні та високі частоти можна за допомогою зони **5** «+» або «-».

Після завершення налаштування натисніть «ТАК» для підтвердження.

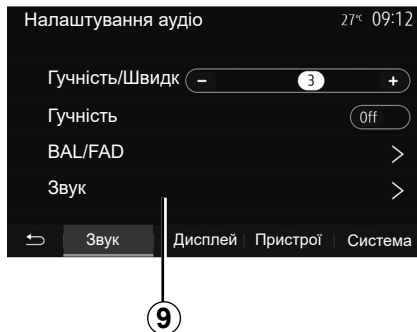

Звукові налаштування

Увійдіть до меню звукових налаштувань, натиснувши **9**.

Ви можете відрегулювати гучність кожного звуку окремо.

- «Звук»;
- «ТА»;
- «Навіг.»;
- «Телефон»;
- «Дзвін.» (у телефоні);
- «VR».

Для цього натисніть кнопку «+» або «-».

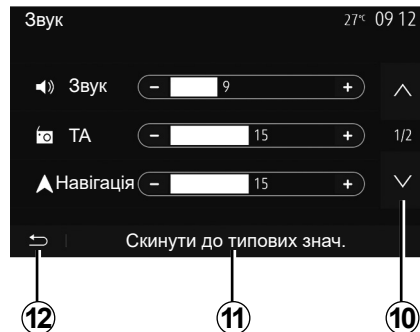

Натисніть кнопку **10**, щоб перейти на наступну сторінку.

Натисніть **11** для повернення до заводських налаштувань параметрів звуку.

Натисніть на **12** для повернення до попереднього екрану.

ВІДЕО (1/2)

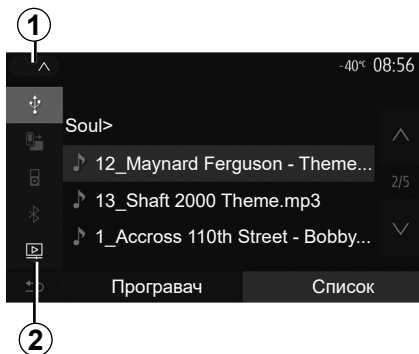

Відео

Залежно від країни та/або чинного законодавства система може відтворювати відеофайли, збережені на USB-накопичувачі. Вставте USB-накопичувач у роз'єм мультимедійної системи. У меню «Медіа» виберіть **1**, а потім – режим «Відео» **2**.

Примітка

- система підтримує не всі формати відео;
- формат файлової системи USB-накопичувача має бути FAT32 або NTFS, а обсяг пам'яті має становити від 8GB до 32GB;

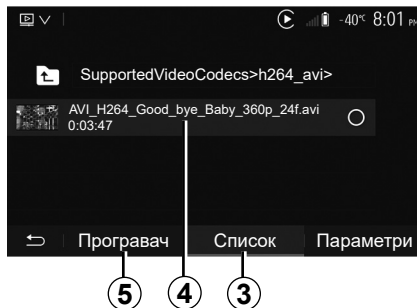

- Описані вище джерела вхідних даних можуть відрізнятися.

Режим «Список»

Натисніть вкладку «Список» **3**, щоб переглянути доступні відео. Виберіть відео для перегляду, натиснувши область **4**. Вибране відео відтворюється автоматично.

Режим «Програвач»

Натисніть вкладку «Програвач» **5**, щоб переглянути вибране відео.

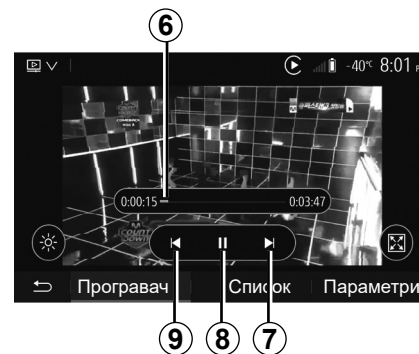

Під час відтворення відео ви можете:

- щоб відтворити відео спочатку, натисніть **9**, а щоб перейти до попереднього відео, натисніть **9** ще раз;
- поставити на паузу натисканням на **8**;
- щоб перейти до наступного відео, натисніть **7**;
- використовуйте смугу прокручування **6** для швидкого переходу вперед і назад;

Відтворення відео можливе тільки в нерухомому автомобілі.

ВІДЕО (2/2)

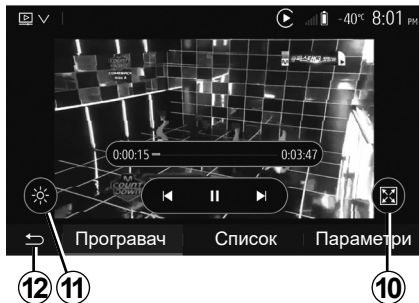

- щоб переглянути відео в повноекранному режимі, натисніть **10**;
- щоб налаштувати яскравість екрана, натисніть **11**. Відобразиться панель керування, за допомогою якої можна змінити відповідні параметри. Торкніться екрана за межами цієї смуги, щоб приховати її та повернутися до відтворення відео;
- натисніть кнопку **12**, щоб повернутися до попереднього меню.

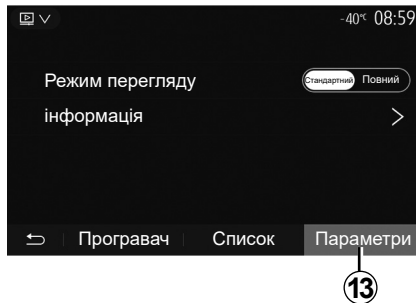

Режим «Параметри»

Натисніть вкладку «Параметри» **13**, щоб:

- отримати доступ до налаштувань відтворення;
- переглянути детальну інформацію про відео (назву, тип, дату тощо).

Установлення з'єднання з іншим телефоном Bluetooth®

Для того щоб користуватися функцією телефонії «Вільні руки», під час першого використання потрібно створити з'єднання мобільного телефону Bluetooth® з автомобільною системою.

З'єднання дозволяє системі розпізнати й запам'ятати телефон Bluetooth®. Одночасно можна підключити до п'яти смартфонів, але до системи «вільні руки» можна під'єднати тільки один.

З'єднання здійснюється безпосередньо через мультимедійну систему або телефон.

Переконайтеся, що систему та смартфон увімкнено. Bluetooth® на смартфоні має бути активовано, смартфон має бути видимий і доступний для інших пристроїв (додаткові відомості наведено в інструкції з експлуатації смартфона).

Залежно від марки й моделі телефону функції режиму “вільні руки” можуть бути частково або повністю несумісні із системою автомобіля.

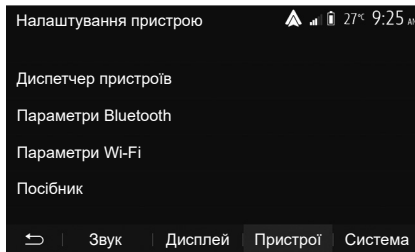

Установлення з'єднання з телефоном Bluetooth® у мультимедійній системі

- Активуйте з'єднання Bluetooth® вашого телефону;
- виберіть «Налашт» > «Пристрої» > «Диспетчер пристроїв» > «Додати» **1** > «ОК» > «Пошук пристр.»;
- переконайтеся, що ваш телефон активний і відображається у списку Bluetooth®;
- оберіть ваш пристрій зі списку пристроїв, знайдених системою;
- На екрані телефону відобразиться повідомлення.

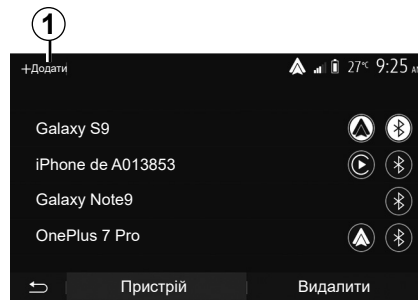

Список сумісних телефонів див. на сайті <https://easyconnect.renault.com>.



З міркувань безпеки виконуйте ці дії після зупинки автомобіля.

СТВОРЕННЯ З'ЄДНАННЯ, СКАСУВАННЯ З'ЄДНАННЯ З ПРИСТРОЯМИ ЧЕРЕЗ BLUETOOTH® (2/4)

Залежно від моделі телефона натисніть “Спарити”, “Створити з'єднання” або “Під'єднатися”, щоб дозволити з'єднання.

- Залежно від моделі телефону уведіть на його клавіатурі код, який висвітився на екрані мультимедійної системи;
- На екрані телефону з'явиться друге повідомлення, у якому буде запропоновано надалі автоматично з'єднуватися з мультимедійною системою. Дайте згоду, щоб не встановлювати повторно ці налаштування.

Передача телефонної книги

Під час з'єднання, залежно від типу телефону, система може запитати підтвердження перенесення даних із телефонної книги та журналу викликів у мультимедійну систему.

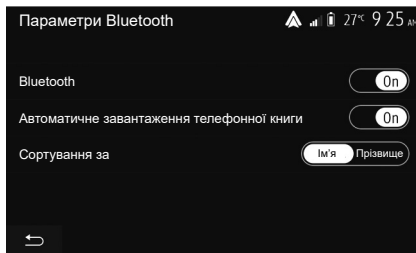

Щоб перенести такі дані, підтвердьте цей запит. Ви також можете дозволити автоматичне перенесення даних телефонної книги та журналу викликів за допомогою функції «Параметри Bluetooth», щоб не підтверджувати цю операцію під час наступного з'єднання.

Примітка. Обсяг пам'яті мультимедійної системи обмежено, тому може бути імпортовано не всі контакти.

Відтепер ваш смартфон під'єднаний до мультимедійної системи.

Примітка. Час з'єднання може відрізнитися залежно від марки та моделі телефону.

Якщо не вдається здійснити з'єднання, повторіть зазначені операції. Якщо мультимедійна система не знаходить телефон під час пошуку Bluetooth®-пристроїв, тоді див. інструкцію з експлуатації свого телефона.

СТВОРЕННЯ З'ЄДНАННЯ, СКАСУВАННЯ З'ЄДНАННЯ З ПРИСТРОЯМИ ЧЕРЕЗ BLUETOOTH® (3/4)

Підключення телефону з функцією Bluetooth® до мультимедійної системи безпосередньо з телефону

- Активуйте з'єднання Bluetooth® вашого телефону й системи;
- у головному меню мультимедійної системи виберіть «Налашт» > «Пристрої» > «Диспетчер пристроїв» > «Додати» **1** > «ОК». Таким чином, система буде видимою для інших телефонів Bluetooth®;
- на екрані з'являється повідомлення з паролем і часом, протягом якого система залишатиметься видимою;
- на вашому телефоні увійдіть до списку доступних пристроїв Bluetooth®;
- За відведений час із-поміж доступних пристроїв оберіть мультимедійну систему й за допомогою клавіатури телефона введіть указаний на екрані системи пароль (залежно від моделі телефона).

На екрані телефона з'явиться повідомлення про успішне підключення до мультимедійної системи.

Примітка: Час з'єднання може відрізнятися залежно від марки та моделі телефону.

Якщо не вдається здійснити з'єднання, повторіть зазначені операції.



Система телефонії «вільні руки» призначена для полегшення спілкування та зменшення небезпечних факторів, а не для повного їх скасування. Дотримуйтесь діючого законодавства країни, в якій знаходитесь.

Під час увімкнення мультимедійної системи останній підключений пристрій автоматично з'єднуватиметься з нею.

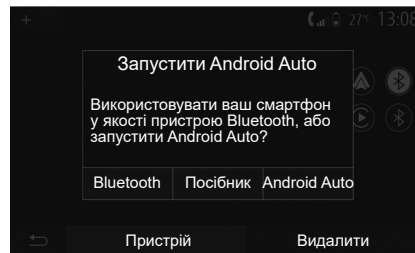

З'єднання через Wi-Fi (Android Auto™/CarPlay™)

Щоб отримати доступ до параметрів з'єднання через Wi-Fi, під час першого з'єднання **Bluetooth®** із вашим телефоном вам буде запропоновано використовувати телефон як пристрій **Bluetooth®** або встановити з'єднання через Wi-Fi (Android Auto™, CarPlay™), щоб використовувати репліки програм на своєму смартфоні. Під час з'єднання через Wi-Fi ви можете ознайомитися з посібниками з експлуатації. Детальну інформацію наведено в розділі «Інтерфейс смартфона» та «Android Auto™, CarPlay™».

СТВОРЕННЯ З'ЄДНАННЯ, СКАСУВАННЯ З'ЄДНАННЯ З ПРИСТРОЯМИ ЧЕРЕЗ BLUETOOTH® (4/4)

Від'єднайте підключений через Bluetooth® телефон від мультимедійної системи.

Після скасування з'єднання телефон видаляється з пам'яті системи "вільні руки". У головному меню натисніть «Налашт» > «Пристрої», а потім «Диспетчер пристроїв». Відкрийте вкладку «Видалити» **4**, а потім клацніть значок кошика **3** навпроти назви смартфона, який ви хочете видалити зі списку. Натисніть «ОК», щоб підтвердити вибір.

Від'єднайте всі підключені через Bluetooth® телефони від мультимедійної системи.

Також ви можете видалити всі під'єдані раніше телефони з пам'яті системи «вільні руки». У головному меню виберіть «Налашт» > «Пристрої» > «Диспетчер пристроїв», а потім на вкладці «Видалити» виберіть «Усі» **2**. Щоб підтвердити видалення всіх під'єднаних телефонів, натисніть «ОК».

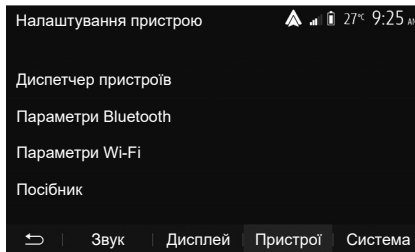

«Параметри Wi-Fi»

Щоб увімкнути або вимкнути Wi-Fi, виберіть частоту країни чи скиньте свій пароль Wi-Fi.



«Посібник»

Ознайомтеся з посібниками інтеграції зі смартфоном для Android Auto або CarPlay, а також голосовими інструкціями щодо функції розпізнавання голосу.

ПІДКЛЮЧЕННЯ, ВІДКЛЮЧЕННЯ ПРИСТРОЇВ BLUETOOTH® (1/2)

Підключення телефону Bluetooth® з наявним з'єднанням

Жоден телефон не можна підключити до системи телефонії «Вільні руки» без попереднього створення з'єднання. Дивіться розділ «Створення з'єднання/скасування з'єднання з пристроями Bluetooth®».

Для доступу до всіх функцій телефон має бути з'єднаним з системою телефонії «Вільні руки».

Автоматичне підключення

Під час увімкнення системи, система телефонії «Вільні руки» розпочне пошук телефонів, що перебувають поблизу й для яких було створено з'єднання (пошук може тривати хвилину). Вона автоматично під'єднається до телефону, який був підключений останнім, якщо:

- зв'язок Bluetooth® телефону активовано;
- Ви заздалегідь дозволили під час підключення автоматичне під'єднання телефону до системи.

Особливості:

- Якщо під час з'єднання триває телефонна розмова, звук автоматично переводиться на динаміки автомобіля.
- Радимо погоджуватися з усім, що пропонує система під час з'єднання з телефоном. Це забезпечить належну роботу функції автоматичного розпізнавання пристроїв у майбутньому.

Підключення вручну

У головному меню виконайте такі маніпуляції:

- виберіть «Телефон»;
- натисніть «Переглянути список пристроїв Bluetooth»;
- виберіть телефон для з'єднання.

Ваш телефон підключено до мультимедійної системи.

Зрив підключення

У разі проблем з підключенням перевірте, що:

- пристрій ввімкнений;
- телефон налаштований на прийняття запиту на автоматичне з'єднання із системою;
- акумулятор телефону заряджений;
- для пристрою було створено з'єднання з системою телефонії «вільні руки»;
- функція Bluetooth® телефону і система активовані.

Примітка. Тривале використання системи телефонії «вільні руки» швидше розряджає акумулятор телефону.

ПІДКЛЮЧЕННЯ, ВІДКЛЮЧЕННЯ ПРИСТРОЇВ BLUETOOTH® (2/2)

Зміна телефону, який було під'єднано

Ви будь-коли можете під'єднати або від'єднати пристрій Bluetooth®.

У головному меню виберіть «Інтеграція зі смартфоном», а потім виберіть пристрій, який потрібно підключити, і підтвердьте вибір, натиснувши «ОК».

Білий значок Bluetooth® **1** навпроти назви вашого телефону вказує на те, що з'єднання встановлено.

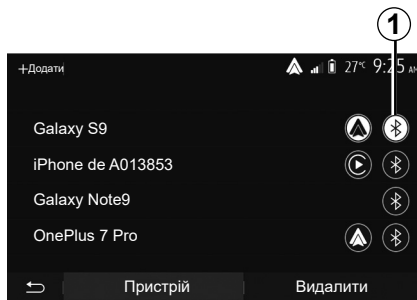

Відключення під'єданого телефону

Щоб відключити телефон від мультимедійної системи, виберіть значок Bluetooth® **1**, а потім – «ОК».

Якщо під час відключення Ви ведете розмову по телефону, вона автоматично перейде з динаміків автомобіля на телефон.

ЗДІЙСНЕННЯ ТА ПРИЙОМ ДЗВІНКІВ (1/3)

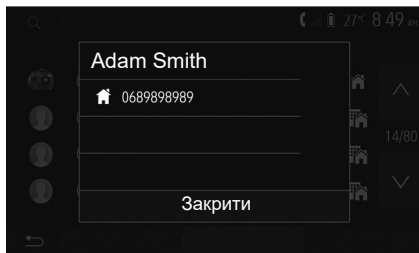

Здійснення виклику з телефонної книги

Після підключення телефону увійдіть до меню «Телефон», а потім оберіть «Телеф. книга» у випадному меню **1**.

Виберіть контакт (або відповідний номер, якщо контакт має декілька номерів). Дзвінок здійснюється автоматично після натискання на номер контакту.

Примітка. Виклик у мультимедійній системі можна здійснити зі смартфона за допомогою голосової команди. Дивіться розділ «Використання розпізнавання голосу».

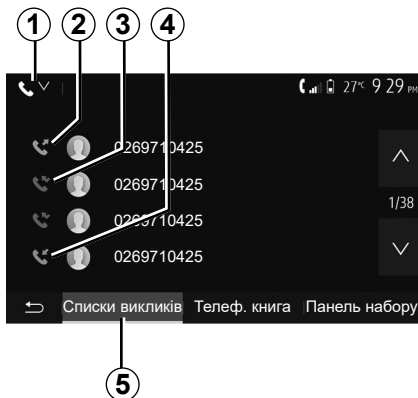

Здійснення виклику зі списку останніх дзвінків

Для здійснення виклику ви можете використовувати список дзвінків із пам'яті телефону.

Після підключення пристрою й телефону Bluetooth® за допомогою бездротового зв'язку Bluetooth® номери зі списків «Усі дзвінки», «Вихідні дзвінки», «Прийняті дзвінки» й «Пропущені дзвінки» вашого телефону будуть автоматично перенесені до списку дзвінків мультимедійної системи.

На вкладці «Списки викликів» **5** виберіть **1**, щоб відфільтрувати журнал викликів за типом. З'явиться розкритий список:

- клацніть значок **2**, щоб увійти до списку вихідних дзвінків;
- клацніть значок **3**, щоб увійти до списку пропущених дзвінків;
- клацніть значок **4**, щоб увійти до списку вхідних дзвінків;
- клацніть значок **1**, щоб повернутися до списку всіх дзвінків.

Для кожного списку контакти відображаються за часом від нещодавнього до самого старого. Оберіть контакт для здійснення дзвінка.

ЗДІЙСНЕННЯ ТА ПРИЙОМ ДЗВІНКІВ (2/3)

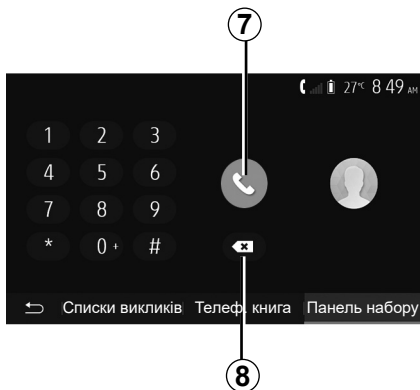

Наберіть номер

У головному меню натисніть «Телефон», а потім – «Панель набору».

Натискайте кнопки з цифрами для набірвання номера, потім «7» для здійснення виклику.

Щоб видалити номер, натисніть 8. Довге утримання 8 дозволить стерти всі цифри разом.



Набір номера чи пошук контакту рекомендується виконувати при зупиненому автомобілі.

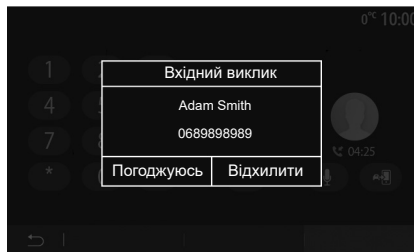

Прийом дзвінків

Під час виклику на екрані мультимедійної системи відображається вікно з інформацією про абонента, який телефонує:

- ім'я контакту (якщо номер є в телефонній книзі);
- номер абонента, який телефонує;
- «Невідомий номер» (якщо номер не може бути відображений).

Примітка. Якщо під час навігації на екрані з'являється повідомлення про вхідний виклик, прийміть або відхиліть його, щоб повернутися до екрана навігації.

Примітка. Щоб прийняти або відхилити вхідний виклик, натисніть кнопку на кермовій колонці автомобіля.

ЗДІЙСНЕННЯ ТА ПРИЙОМ ДЗВІНКІВ (3/3)

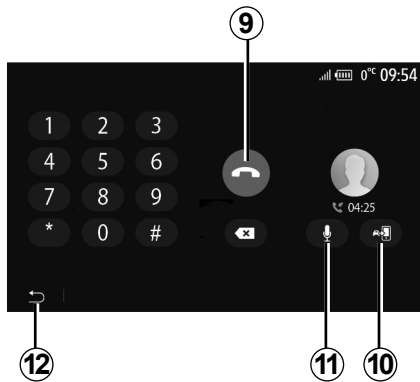

Під час розмови

Під час телефонної розмови Ви можете:

- закінчити розмову, натиснувши на **9**;
- щоб перемикатися між динаміками телефону й автомобіля, виберіть **10**;

- щоб увімкнути та вимкнути мікрофон, виберіть **11**;
- натисніть **12**, щоб повернутися до попереднього екрана (наприклад, до екрана навігації) або до головного екрана.

ТЕЛЕФОННА КНИГА

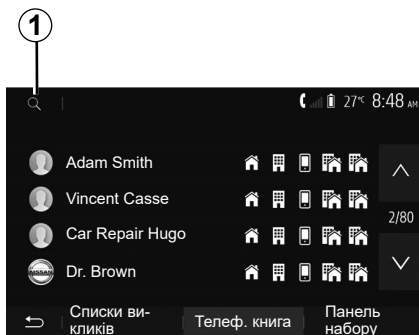

У головному меню натисніть «Телефон», а потім – «Телеф. книга», щоб отримати доступ до телефонної книги системи.

Використання телефонної книги

Ви можете використовувати інформацію з телефонної книги Вашого телефону.

Після підключення системи й телефону Bluetooth® за допомогою бездротової технології Bluetooth® номери з телефонної книги телефону автоматично передаються до телефонної книги системи, якщо контакти містяться в телефонній книзі вашого телефону.

Примітка. На деяких телефонах система може запитати підтвердження перенесення даних телефонної книги до системи під час підключення.

Дзвінок на номер телефонної книги

Після знаходження контакту, якому ви бажаєте зателефонувати, виберіть номер і зробіть виклик.

Пошук контакту в телефонній книзі

Натисніть на **1**, а потім уведіть із цифрової клавіатури прізвище або ім'я потрібного контакту.

Залежно від марки та моделі телефону передача контактів до мультимедійної системи може не функціонувати.



Набір номера чи пошук контакту рекомендується виконувати при зупиненому автомобілі.

ВИКОРИСТАННЯ РОЗПІЗНАВАННЯ ГОЛОСУ (1/3)

Огляд

Ви можете застосувати доступну в телефоні функцію розпізнавання голосу через мультимедійну систему автомобіля, щоб:

- керувати певними функціями мультимедійної системи автомобіля та телефону за допомогою голосу;
- користуватися мультимедійною системою чи телефоном, не прибираючи рук із керма.

Особливості:

- положення кнопки системи розпізнавання голосу може відрізнятися (кермо, підкермовий перемикач або екран мультимедійної системи);
- під час використання функції розпізнавання голосу мова, обрана в телефоні, буде також і мовою системи;
- якщо смартфон не оснащено функцією розпізнавання голосу, на екрані мультимедійної системи відображається відповідне повідомлення.

Увімкнення доступної в телефоні функції розпізнавання голосу за допомогою мультимедійної системи

Щоб увімкнути систему розпізнавання голосу на телефоні:

- увімкнути 3G, 4G або Wifi на вашому смартфоні;
- увімкнути Bluetooth® на смартфоні й зробити його видимим для інших пристроїв (див. інструкцію з експлуатації телефона);
- установіть з'єднання й підключіть смартфон до мультимедійної системи (див. розділ “Установлення та скасування з'єднання з пристроями Bluetooth®”).

Примітка: Позначки **1** і **2** у меню «Налашт» > «Пристрої». «Диспетчер пристроїв» указує на те, що створено з'єднання з телефоном і його під'єднано до мультимедійної системи. Це необхідно, щоб використовувати систему розпізнавання голосу.

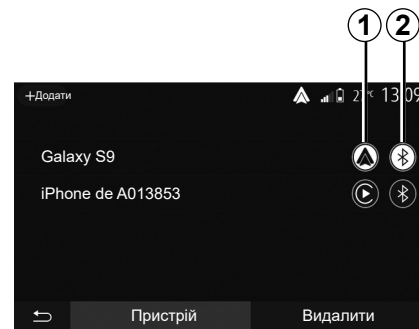

Щоб активувати функцію, натисніть і утримуйте кнопку системи розпізнавання голосу .

Якщо доступна в телефоні функція розпізнавання голосу використовується за допомогою мультимедійної системи, за передачу даних через мобільну мережу можуть стягуватися додаткові кошти, не передбачені вашим абонентським договором.

ВИКОРИСТАННЯ РОЗПІЗНАВАННЯ ГОЛОСУ (2/3)

А

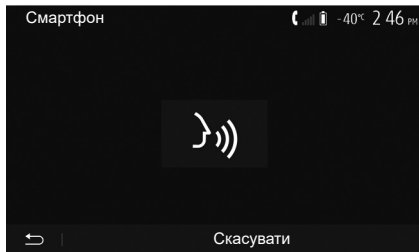

Пролунає звуковий сигнал, і на екрані з'явиться повідомлення **А**, указуючи на те, що голосове розпізнавання увімкнене.

Говоріть голосно й виразно.

Примітка: Система розпізнавання голосу у смартфоні дає змогу користуватися лише певними його функціями. З її допомогою не можна керувати функціями мультимедійної системи, такими як радіо Driving Eco тощо.

В

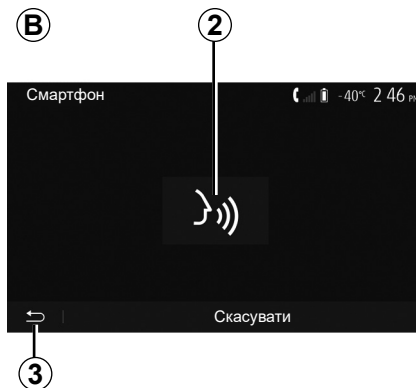

Використання

Якщо систему розпізнавання голосу активовано, щоб перезапустити її, виберіть відповідний параметр на кермі, підкресловому перемикачі чи екрані мультимедійної системи або натисніть кнопку **2** на екрані мультимедійної системи.

Ви можете будь-коли повернутися в головне меню, натиснувши кнопку **3**.

4

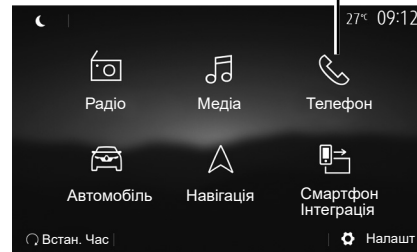

Щоб повернутися до екрана **В**, натисніть **4** у головному меню мультимедійної системи.

Примітка. Коли використовується система розпізнавання голосу, функції "Медіа" і "Радіо" в головному меню мультимедійної системи недоступні.

ВИКОРИСТАННЯ РОЗПІЗНАВАННЯ ГОЛОСУ (3/3)

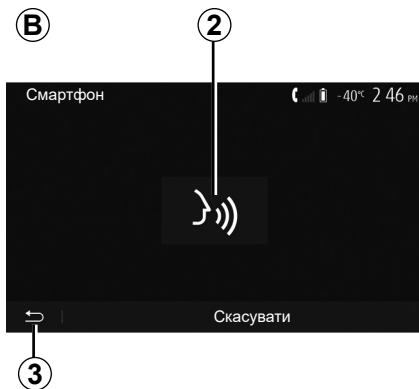

Деактивація

Натисніть кнопку **2** на екрані **В** або натисніть і утримуйте кнопку системи розпізнавання голосу  в автомобілі. Звуковий сигнал указує на те, що розпізнавання голосу вимкнено.

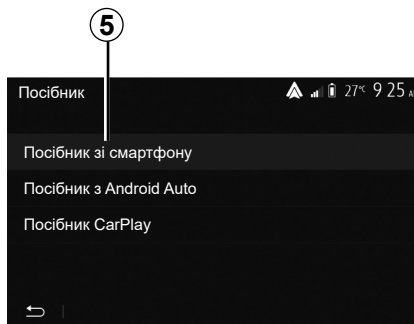

Допомога

Ви можете дістати додаткову допомогу з функціонування й умов використання системи розпізнавання голосу.

Для цього в головному меню виберіть «Налашт» > «Пристрої» > «Посібник» > «Посібник зі смартфона» **5**.

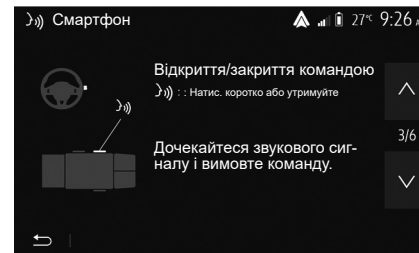

Ця функція подана у формі екранів, що пояснюють, як користуватися голосовим розпізнаванням:

- умови використання;
- сумісні телефони;
- щоб увімкнути чи вимкнути систему розпізнавання голосу, скористайтеся кнопкою  в автомобілі;
- як користуватися екраном;
- доступні функції;
- об'єм функцій.

БЕЗДРОТОВИЙ ЗАРЯДНИЙ ПРИСТРІЙ (1/2)

Зона індукційного заряджання

Залежно від моделі автомобіля ви можете використовувати зону індукційного заряджання **1**, щоб заряджати смартфон без кабелю.

Розташування цієї зони заряджання позначається відповідним символом і може відрізнятися залежно від комплектації автомобіля.

Особливості:

- Докладнішу інформацію про сумісні телефони можна отримати в офіційного представника торгової марки або на веб-сайті <https://easyconnect.renault.com>.
- Щоб досягти оптимального результату, краще зняти захисний бампер або чохол із телефону перед заряджанням.

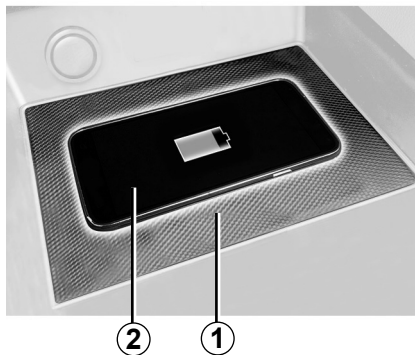

Процедура заряджання

Розташуйте телефон у **2** зоні індукції **1**.

Заряджання телефону **2** припиняється в таких випадках:

- виявлення металевих предметів у зоні індукції **1**;
- перегрівання зони індукції **1**. Процедура заряджання телефону **2** знову розпочнеться невдовзі після його охолодження.

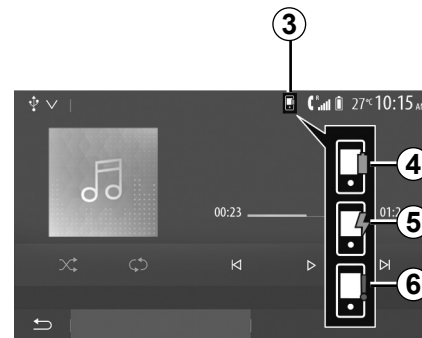

Стан заряджання

Залежно від моделі автомобіля й системи бездротового заряджання мультимедійна система може надсилати на ваш смартфон **2** інформацію про рівень заряду **3**.

- заряджання завершено **4**;
- заряджання триває **5**;
- у зоні заряджання виявлено пристрій / перегрівання пристрою / заряджання пристрою перервалося **6**.

Примітка. Якщо заряджання телефону **2** перерветься, мультимедійна система подасть сигнал.

БЕЗДРОТОВИЙ ЗАРЯДНИЙ ПРИСТРІЙ (2/2)

Залежно від моделі автомобіля в індукційному зарядному пристрої може використовуватися відкрите програмне забезпечення на підставі ліцензії BSD-3-Clause, де міститься інформація про обмеження та заборони. Ознайомтеся з інформацією Open Source Initiative.

Під час заряджання телефону не залишайте жодних предметів (USB-накопичувачів, SD-карт, кредитних карток, ювелірних прикрас, ключів, монет тощо) у зоні індукційного заряджання **1**. Вилучіть усі картки з магнітними смугами й кредитні картки з чохла, перш ніж розміщувати телефон у зоні індукційного заряджання **1**.

Предмети, залишені в зоні індукційного заряджання **1**, можуть перегріватися. Рекомендується перемістити їх в інші надані місця для зберігання. (відділення для речей, вбудована кишеня в козирку від сонця тощо).

ІНТЕРФЕЙС СМАРТФОНУ (1/3)

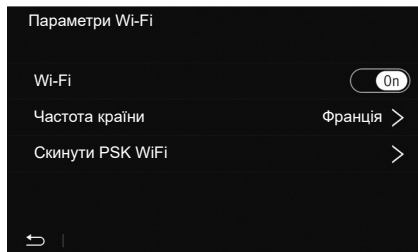

Способи

Існує два режими доступу до інтерфейсу смартфона:

- підключіть смартфон за допомогою з'єднання USB;
- бездротове з'єднання зі смартфоном (наявність залежить від моделі автомобіля та/або рівня підготовки).

Для бездротового з'єднання доступно меню параметрів.

«Параметри Wi-Fi»

Щоб відкрити меню «Параметри Wi-Fi», у головному меню виберіть «Налашт», а потім відкрийте вкладку «Пристрої».

«Wi-Fi»

Виберіть «On» або «Off», щоб активувати або деактивувати з'єднання Wi-Fi в автомобілі.

«Частота країни»

У цьому меню можна вибрати країну для Wi-Fi-з'єднання в автомобілі, щоб відрегулювати частоту підключення, відповідно до норм країни.

«Скинути PSK WiFi»

За допомогою цього параметра можна відновити всі попередні з'єднання в автомобілі, щоб мати змогу підключити новий пристрій або вирішити проблему з підключенням.

ІНТЕРФЕЙС СМАРТФОНУ (2/3)

А

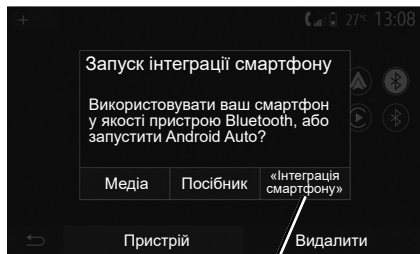

1

Підключіть смартфон за допомогою з'єднання USB

Перше використання

Після підключення смартфона до роз'єму автомобіля USB з'явиться екран **А**:

- Функція «Медіа»: дає змогу використовувати функції портативного цифрового аудіопрогравача на вашому смартфоні:
 - MTP (Media Transfer Protocole);
 - портативний цифровий аудіопрогравач.

- «Посібник»: дає змогу отримати доступ до посібників із використання програм інтерфейсу смартфона;
- «Інтеграція смартфона»: дає змогу отримати доступ до інтерфейсу смартфона за допомогою налаштованих програм:
 - Android Auto™;
 - CarPlay™.

Виберіть параметр «Android Auto™, CarPlay™» **1**, щоб відкрити інтерфейс смартфона.

У мультимедійній системі має з'явитися екран програми з інтерфейсом смартфона.

ІНТЕРФЕЙС СМАРТФОНУ (3/3)

В 2

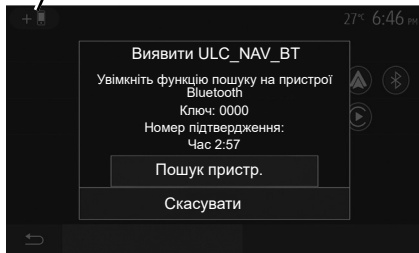

Підключіть смартфон за допомогою бездротового з'єднання

Наявність залежить від моделі автомобіля та/або рівня підготовки.

Перше використання

Для цього типу підключення необхідно створити з'єднання пристрою Bluetooth® телефону з мультимедійною системою:

- активуйте Bluetooth®- і Wi-Fi-з'єднання на телефоні та в мультимедійній системі;

- у головному меню мультимедійної системи виберіть «Налашт» > «Пристрої» > «Диспетчер пристроїв» > «Додати» **2** > «ОК». Таким чином, система буде видимою для інших телефонів Bluetooth®;
- з'явиться екран **В** з повідомленням із паролем і часом, протягом якого система залишатиметься видимою;
- на вашому телефоні увійдіть до списку доступних пристроїв Bluetooth®;
- За відведений час із-поміж доступних пристроїв оберіть мультимедійну систему й за допомогою клавіатури телефону введіть указаний на екрані системи пароль (залежно від моделі телефона).

На екрані телефона з'явиться повідомлення про успішне підключення до мультимедійної системи.

С

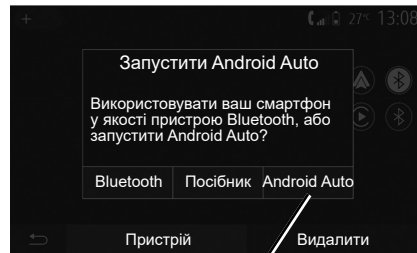

Після створення з'єднання з телефоном з'явиться екран **С**.

Виберіть «Android Auto™, CarPlay™» **3**, щоб відкрити інтерфейс смартфона.

У мультимедійній системі має з'явитися екран програми з інтерфейсом смартфона.

ANDROID AUTO™, CARPLAY™ (1/4)

Android Auto™

Вступ

“Android Auto™” – це програма, яку можна завантажити з платформи завантаження програм на вашому смартфоні, вона дає змогу отримати доступ до програм і функцій вашого телефона з екрана мультимедійної системи.

Особливості:

- щоб перевірити, чи підтримує смартфон програму Android Auto™, перейдіть на офіційний веб-сайт інсталюваної на ньому операційної системи.
- додаток Android Auto™ працює, якщо ваш смартфон підключено до роз'єму автомобіля USB або до мережі Wi-Fi (залежить від того, чи є потрібні функції у вашому автомобілі та смартфоні). Потрібно ввімкнути службу розпізнавання голосу. Доступ до програми «Android Auto™» має забезпечуватися кнопкою **1** у головному меню.

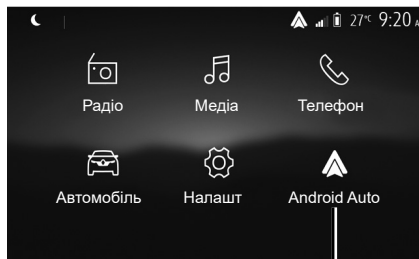

1

Перше використання

Підключіть телефон до USB-порту мультимедійної системи.

- підтвердити запити в смартфоні, щоб мати змогу користуватися програмою Android Auto™;
- Підтвердьте свою згоду, натиснувши на телефоні опцію «Прийняти».

У мультимедійній системі запущено програму “Android Auto™”.

Якщо цього не станеться, повторіть усю процедуру.

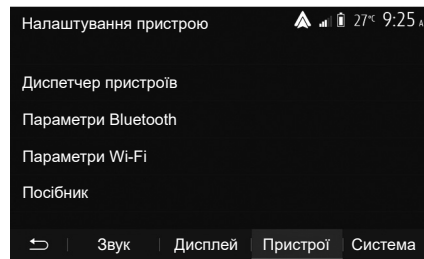

Ви в будь-який час можете керувати пристроями, які підключено до мультимедійної системи, вибравши «Налашт» > «Пристрої» > «Диспетчер пристроїв».

Примітка. Перше з'єднання з “Android Auto™” здійснюється, коли автомобіль зупинено, лише для того, щоб активувати функцію розпізнавання голосу мультимедійної системи.

Для правильної роботи програми радимо використовувати кабелі USB, рекомендовані виробником телефона.

ANDROID AUTO™, CARPLAY™ (2/4)

CarPlay™

Вступ

Базову службу CarPlay™ можна завантажити зі смартфона, щоб використовувати на екрані мультимедійної системи деякі програми з телефону.

Особливості:

- якщо на смартфоні не інстальовано службу CarPlay™, перейдіть на офіційний веб-сайт інстальованої на ньому операційної системи;
- функції сервісу CarPlay™ працюють, якщо ваш смартфон підключено до роз'єму автомобіля USB або до Wi-Fi (залежить від того, чи є потрібні функції у вашому автомобілі та смартфоні). Потрібно ввімкнути додаток SIRI. Щоб отримати доступ до служби CarPlay™, натисніть кнопку **2** в головному меню.

Для правильної роботи програми радимо використовувати кабелі USB, рекомендовані виробником телефону.

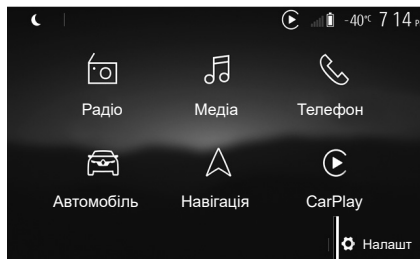

Перше використання

Підключіть телефон до USB-порту мультимедійної системи.

Після цього служба CarPlay™ запуститься в мультимедійній системі.

Якщо цього не станеться, повторіть усю процедуру.

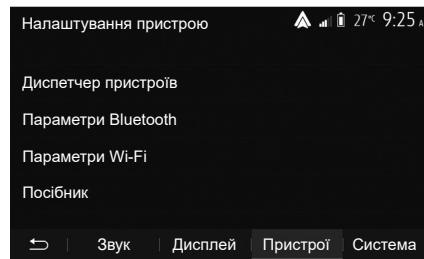

Щоб відкрити посібник із підключення смартфона до мультимедійної системи, виберіть Налашт > Пристрої > Посібник.

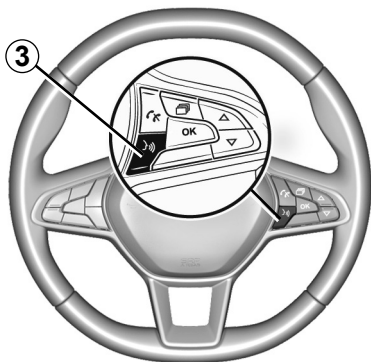

Після активації додатка Android Auto™ чи служби CarPlay™ ви зможете використовувати кнопку розпізнавання голосу у вашому автомобілі, щоб увімкнути деякі функції смартфона за допомогою голосу. Для цього натисніть кнопку **3** на кермі автомобіля (додаткову інформацію подано в розділі “Використання системи розпізнавання голосу”).

Особливості:

- Завдяки Android Auto™ або CarPlay™ ви отримуєте доступ до завантажених на смартфон навігаційних і музичних програм. Вони заміняють подібні та вже запущені програми, інтегровані з мультимедійною системою. Це означає, що ви можете використовувати лише одну програму навігації: Android Auto™/CarPlay™ або програму, інтегровану з мультимедійною системою.
- під час використання програми Android Auto™ або служби CarPlay™ деякі функції мультимедійної системи працюватимуть у фоновому режимі. Наприклад, якщо в мультимедійній системі ввімкнуте радіо та при цьому запустити Android Auto™ або CarPlay™ і використовувати навігацію на смартфоні, радіо продовжить працювати.

Під час роботи програми Android Auto™ або служби CarPlay™ використовується мобільний трафік, що може призвести до додаткових витрат.



Повернення до інтерфейсу мультимедійної системи

Щоб повернутися до інтерфейсу, виконайте такі дії:

- на передній панелі мультимедійної системи або на центральному пульті натисніть кнопку "Головний екран";

або

- залежно від використовуваної служби (Android Auto™ або CarPlay™) натисніть кнопку 3 на екрані мультимедійної системи.

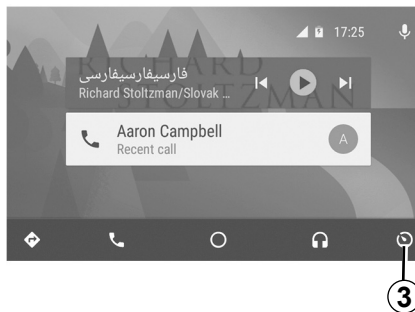

Функції програми Android Auto™ і служби Carplay™ можуть відрізнятися залежно від марки та моделі вашого телефона. Додаткову інформацію можна знайти на веб-сайті розробника, якщо такий є.

YANDEX.AUTO™ (1/3)

Вступ Yandex.Auto™

Додаток Yandex.Auto™ можна завантажити зі смартфона, щоб потім відкривати деякі програми з телефону на екрані мультимедійної системи (доступність залежить від країни).

Примітка. Програма «Yandex.Auto™» працює, лише якщо ваш смартфон підключено до роз'єму USB автомобіля та ввімкнено службу розпізнавання голосу.

Перше використання

Завантажте й установіть програму «Yandex.Auto™» з платформи завантаження на смартфоні.

Підключіть телефон до USB-порту мультимедійної системи.

Підтвердьте запити на смартфоні, щоб мати змогу користуватися програмою.

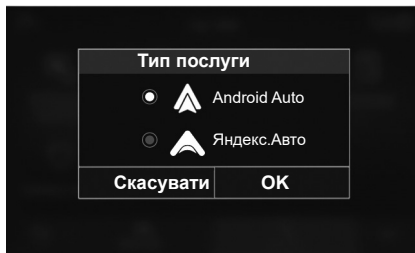

Мультимедійна система пропонує «Android Auto™» або «Яндекс.Авто™» залежно від країни:

- підключення як джерела аудіо;
- посібник із використання функції.

Програма працює на мультимедійній системі та має бути видимою в області **1**.

Якщо цього не станеться, повторіть усю процедуру.

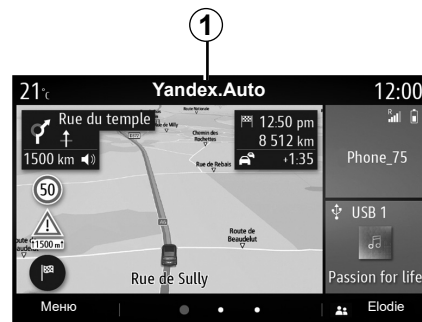

Спеціальна функція «Яндекс.Авто™»

Система «Яндекс.Авто™» працюватиме, тільки якщо виконуються всі наведені нижче умови:

- смартфон підключено до роз'єму автомобіля USB;
- смартфон підключено до мультимедійної системи через Bluetooth®;
- телефон розблоковано;
- «Яндекс.Авто™» відкрито на телефоні.

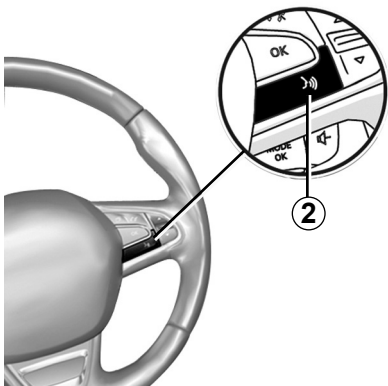

Розпізнавання голосу

Залежно від моделі автомобіля після підключення додатка Yandex.Auto™ до мультимедійної системи можна використовувати в автомобілі кнопку розпізнавання голосу 2, щоб керувати деякими функціями смартфона за допомогою голосу:

- коротке натискання: увімкнення/вимкнення функції розпізнавання голосу в мультимедійній системі;
- Довге натискання: увімкнення/вимкнення функції розпізнавання голосу на телефоні, якщо його підключено до мультимедійної системи.

Примітка: Установивши «Yandex.Auto™», ви можете використовувати завантажені на телефон програми навігації та музики.

Вони замінять подібні та вже запущені програми, інтегровані з мультимедійною системою.

Лише навігація:

- “Android Auto™”;
- “Яндекс.Авто™”;
- “CarPlay™”;
- або може використовуватися функція, включена в мультимедійну систему.

Під час використання додатка «Yandex.Auto™» деякі функції мультимедійної системи працюють у фоновому режимі.

Наприклад, якщо в мультимедійній системі ввімкнуті радіо та при цьому запустити «Yandex.Auto™» й використовувати навігацію на смартфоні, радіо продовжить працювати.



Як повернутися до мультимедійної системи

Як повернутися до інтерфейсу мультимедійної системи:

- на передній панелі мультимедійної системи або на центральному пульті натисніть кнопку **3** головної сторінки;
- або
- на екрані мультимедійної системи натисніть кнопку **4**.

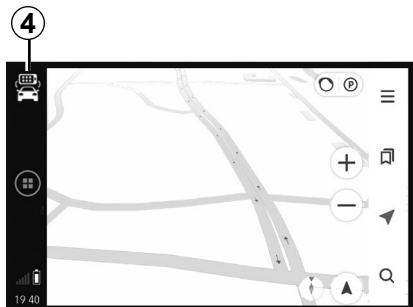

Під час використання програми «Yandex.Auto™» виконується передача даних через мобільну мережу, що може призвести до додаткових витрат, які не включено в передплату телефону.

Функції програми «Yandex.Auto™» можуть відрізнятися залежно від марки та моделі телефону. Додаткову інформацію можна знайти на веб-сайті розробника, якщо такий є.

НАЛАШТУВАННЯ АВТОМОБІЛЯ (1/2)

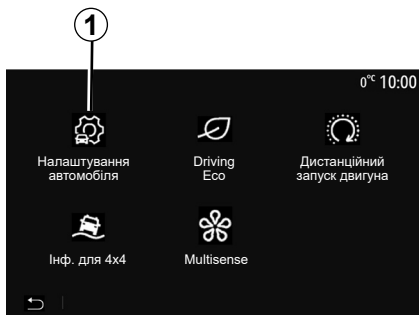

Вступ

У головному меню виберіть «Автомобіль», а потім – «Налаштування автомобіля» 1, щоб відкрити це меню.

У цьому меню можна налаштувати параметри системи допомоги в керуванні, доступу до автомобіля та паркування.

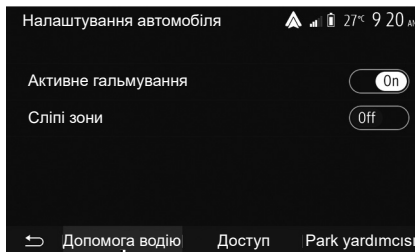

«Допомога водію» 2

Залежно від моделі автомобіля в цьому меню можна ввімкнути/вимкнути систему допомоги в керуванні.

«Активне гальмування»

Ця функція попереджує водія щодо ризику зіткнення. Для активації цієї функції виберіть ON. Щоб дізнатися більше, див. розділ "Допомога при екстремому гальмуванні" в інструкції з експлуатації автомобіля.

«Сліпі зони»

Ця функція попереджує водія в разі знаходження іншого автомобіля в мертвій зоні. Для активації цієї функції виберіть ON. Щоб дізнатися більше, див. розділ "Система попередження мертвої зони" в інструкції з експлуатації автомобіля.

Примітка. Перелік опцій і налаштувань може відрізнятися залежно від моделі автомобіля та його обладнання.



З міркувань безпеки виконуйте ці дії після зупинки автомобіля.

НАЛАШТУВАННЯ АВТОМОБІЛЯ (2/2)

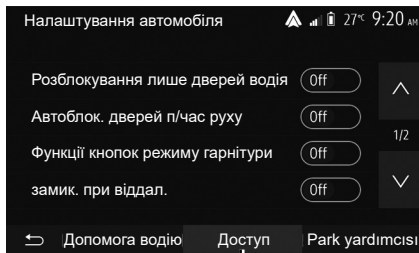

3

«Доступ» 3

Це меню дозволяє активувати/деактивувати наступні функції:

- «Розблокування лише дверей водія»;
- «Автоблок. дверей п/час руху»;
- «Функції кнопок режиму гарнітури»;
- «замик. при віддал.»;
- «Відмикання при наближенні»;
- «Тихий режим»;

- «Звук повторного автоблокування»;
- «Звук внутрішньої послідовності»;
- «Задній склоочисник під час заднього ходу»: очисник заднього скла вмикається разом із передачею заднього ходу.

Примітка

- ця опція працює, лише якщо очисники вітрового скла ввімкнено;
- наявність опцій і налаштувань може відрізнитися залежно від моделі автомобіля та його обладнання.



З міркувань безпеки виконуйте ці дії після зупинки автомобіля.

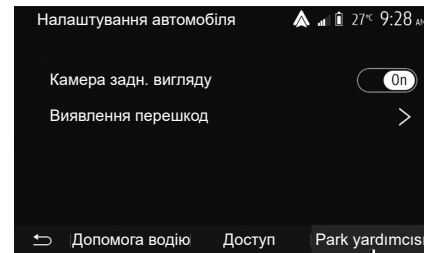

4

«Системи допомоги під час паркування» 4

За допомогою цього меню можна ввімкнути/вимкнути камеру заднього виду, а також отримання доступу до налаштувань системи виявлення перешкод під час руху.

Додаткову інформацію наведено в розділі «Камера задн. вигляду».

КАМЕРА ЗАДНЬОГО ХОДУ (1/3)

Функціонування

Після ввімкнення заднього ходу (і протягом приблизно 5 секунд після ввімкнення іншої передачі) на екрані мультимедійної системи відображається зона позаду автомобіля з указівками й контурним зображенням транспортного засобу та лунає звуковий сигнал.

Вбудовані ультразвукові датчики визначають відстань від автомобіля до перешкоди.

Після досягнення червоної зони необхідно дивитись на зображення бампера, щоб зупинити автомобіль в бажаному місці.

Особливості:

- перегляньте інструкцію з експлуатації автомобіля, щоб отримати додаткову інформацію щодо того, як користуватися функцією «Допомога в паркуванні»;
- слідкуйте, щоб камера заднього виду не була заблокована (брудом, снігом тощо);
- коли ввімкнена задня передача, на екрані мультимедійної системи протягом кількох секунд можна побачити зону позаду автомобіля.



Увімкнення/вимкнення

Камера заднього ходу

Можна ввімкнути або вимкнути камеру заднього виду. Для цього в головному меню виберіть «Автомобіль» > «Налаштування автомобіля» **1**, а потім виберіть «Park yardımcısı» **2**.

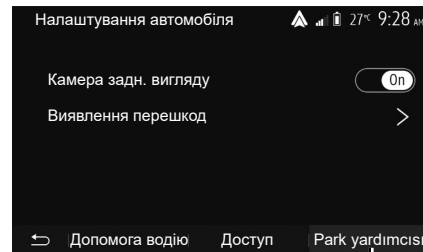

«Park yardımcısı»

Це меню дає змогу ввімкнути/вимкнути камеру заднього ходу й установити «Виявлення перешкод».

КАМЕРА ЗАДНЬОГО ХОДУ (2/3)

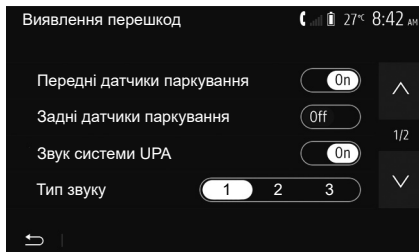

«Виявлення перешкод»

Залежно від моделі автомобіля можна окремо вмикати або вимикати передні та/або задні датчики в автомобілі. Щоб увімкнути або вимкнути потрібні датчики, виберіть відповідно «On» або «Off».

Параметри звуку

Ви можете увімкнути/вимкнути звукові сигнали та вибрати один із декількох варіантів звуків, а також відрегулювати гучність датчиків виявлення перешкод.



Налаштування екрана

За допомогою кнопки 3 можна отримати доступ до налаштувань дисплея.

У цьому меню можна увімкнути/вимкнути фіксовані 4 чи рухомі 5 габарити (залежно від моделі автомобіля), що показують відстань позаду автомобіля, і налаштувати параметри екрана.

Виберіть «+» або «-», щоб відрегулювати контрастність 6, яскравість 7 і кольори 8.

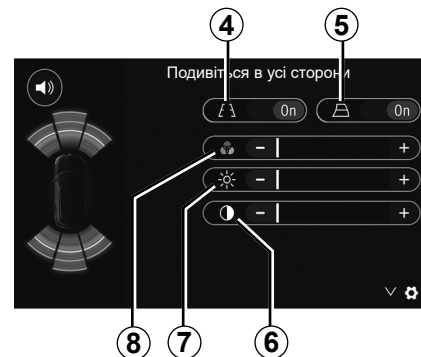



Ця функція для додаткової допомоги. Вона не може ні в якому разі замінити пильність та відповідальність водія.

Водій завжди має бути готовим до неочікуваних подій під час руху: стежте, щоб під час маневрів у мертвій зоні не було дітей і тварин, а також рухомих малих чи вузьких об'єктів (візків, велосипедів, каміння, дорожніх знаків тощо).

На екрані показано інвертоване зображення.

Габарит є проекцією на рівну площину, тому інформацію отриману при проєціюванні на вертикальні об'єкти або на об'єкти, що знаходяться на землі, не варто враховувати.

Об'єкти на екрані можуть бути деформованими.

У разі значної яскравості (сніг, автомобіль на сонці тощо) зображення з камери може бути неясним.

КАМЕРА ІЗ ШИРОКИМ ПОЛЕМ ОГЛЯДУ (1/2)

Вступ

Якщо автомобіль обладнано відповідним чином, він має чотири камери: спереду, у дзеркалах заднього виду та в задній частині автомобіля (залежить від моделі), щоб полегшити керування під час складних маневрів.

Примітка. Стежте за тим, щоб камери були чисті (без бруду, снігу, конденсованої води тощо).



Це додаткова функція. Вона не може ні в якому разі замінити пильність та відповідальність водія.

Водій повинен завжди лишатись уважним до можливих подій під час руху: завжди слідкуйте, щоб перед автомобілем не було рухомих об'єктів (дітей, тварин, візків, велосипедів і т. п.) або занадто малих об'єктів (каміння середнього розміру, тонкі кілочки і т. п.) під час маневрів.

Операція

Якщо ввімкнена задня передача, за допомогою камери заднього виду можна побачити зону позаду автомобіля на екрані мультимедійної системи.

Також у ручному режимі можна вибрати вид, який буде відображатися на мультимедійному екрані.

Увімкнення/вимкнення

Система активується, якщо автомобіль рухається зі швидкістю менше 20 км/год. Якщо автомобіль перевищить таку швидкість, система вимкнеться.

Систему можна ввімкнути знову, натиснувши відповідну кнопку в автомобілі. Додаткові відомості наведено в розділі «Камера із широким полем огляду» інструкції з експлуатації автомобіля.

Примітка. Докладні відомості про зміну автоматичного або ручного режиму можна знайти в інструкції з експлуатації автомобіля.

КАМЕРА ІЗ ШИРОКИМ ПОЛЕМ ОГЛЯДУ (2/2)



Вибір камери

Щоб активувати потрібний вид камери, виберіть його варіант на екрані мультимедійної системи:

- 1 Задній вид;
- 2 Передній вид;
- 3 Вид справа;
- 4 Вид зліва.

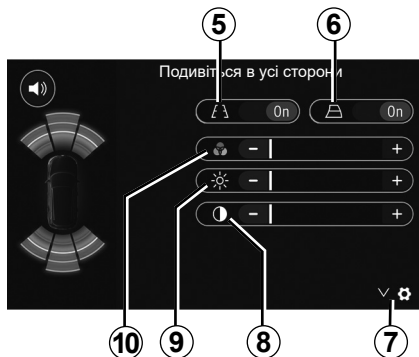

Налаштування

Натисніть 7, щоб відобразити список налаштувань.

Увімкнення або вимкнення відображення фіксованих 5 або рухомих 6 габаритів.

Натисніть "+" або "-", щоб відрегулювати контрастність 8, яскравість 9 і кольори 10.

DRIVING ECO

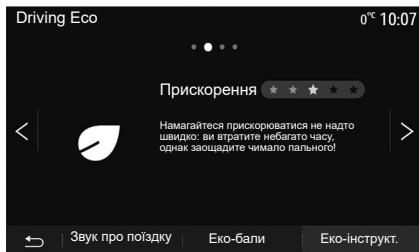

Перехід до меню Driving Eco

У головному меню натисніть «Автомобіль», а потім – «Driving Eco».

Меню «Driving Eco» дає змогу отримати таку інформацію:

- «Еко-інструкт.»;
- «Звук про поїздку»;
- «Еко-бали».

«Еко-інструкт.»

Це меню оцінює стиль водіння і надає відповідні поради щодо оптимізації витрати палива.

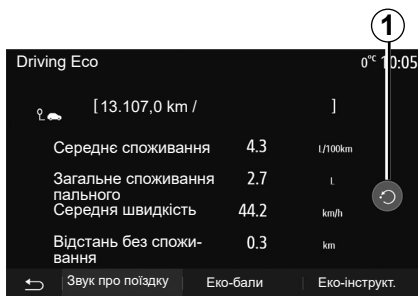

«Звук про поїздку»

В цьому меню можна відобразити дані, що були занесені до пам'яті під час попереднього маршруту:

- «Середнє споживання»;
- «Загальне споживання пального»;
- «Середня швидкість»;
- «Відстань без споживання».

Примітка. Ви можете скинути дані, натиснувши **1**.



«Еко-бали»

Це меню дозволяє отримати оцінку за стобальною шкалою. Що вищі показники, то кращі характеристики руху в економічному режимі.

- середні показники прискорення (зона **A**);
- середні показники перемикання передач (зона **B**);
- середні показники попереднього гальмування (зона **C**).

ДИСТАНЦІЙНИЙ ЗАПУСК ДВИГУНА (1/3)

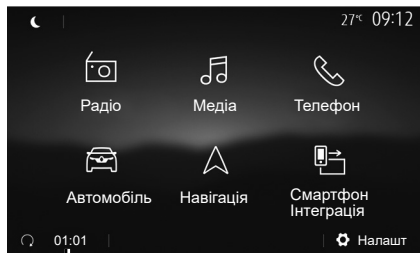

За допомогою цієї функції можна запрограмувати дистанційний запуск двигуна, щоб заздалегідь (до 24 годин) прогріти чи провітрити салон.

Перш ніж програмувати цю функцію, налаштуйте систему обігріву (виберіть потрібну температуру, увімкніть підігрів скла). Налаштування та програмування виконуються на мультимедійному дисплеї.

Встановлення часу увімкнення функції

- Увімкніть запалювання та натисніть **1** у головному меню. З'явиться екран **A**;



- натисніть кнопку «On» на лінії «Автоматичний запуск», щоб увімкнути функцію;
- визначте час відправлення, коли автомобіль знадобиться вам для поїздки, натиснувши лінію **2**;
- натискайте на стрілки «Вгору» та «Вниз», щоб встановити потрібний час у годинах і хвилинах;
- натисніть на «ТАК» для підтвердження. Позначка **4** показує, скільки часу залишилося до моменту, коли ви запланували сісти в автомобіль.
- натисніть «ТАК» **3**, щоб підтвердити й завершити програмування;

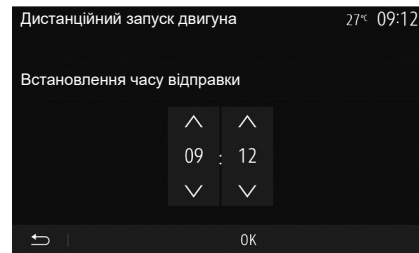

- запускаючи двигун, установіть у налаштуваннях системи кондиціонування повітря потрібну температуру для салону, після чого увімкніть режим підігріву (див. розділ 2 в посібнику);

Щоб запрограмувати дистанційний запуск двигуна, виберіть час, принаймні на 15 хвилин більший від того, що відображається на дисплеї мультимедійної системи.

ДИСТАНЦІЙНИЙ ЗАПУСК ДВИГУНА (2/3)

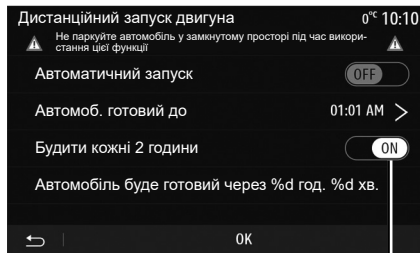

- вимкніть запалювання.

Два миготіння, а потім увімкнення аварійних сигналів і покажчиків поворотів приблизно на три секунди під час блокування дверей свідчить про те, що програмування застосовано.

Дистанційний запуск двигуна можливий лише тоді, коли:

- важіль перебуває в нейтральному положенні (мертва точка) для автомобілів із механічною або роботизованою коробкою передач;
- важіль перебуває в положенні **P** для автомобілів з автоматичною коробкою передач;

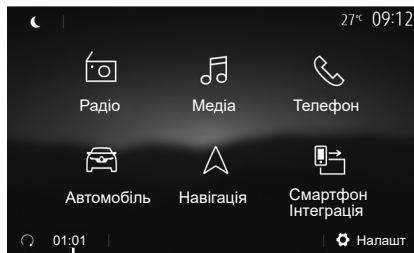

- запалювання вимкнене;
- усі відкривні елементи (передній капот, двері, багажник) були зачинені та заблоковані, коли ви залишили автомобіль.

Примітка: Щоб функція дистанційного запуску двигуна спрацювала, потрібно вимкнути мультимедійну систему, натиснувши кнопку «Off», перш ніж вийти з автомобіля.

«Будити кожні 2 години»

Ця функція дає змогу кожні дві години автоматично запускати двигун, залежно від його температури.

Щоб увімкнути цю функцію, натисніть кнопку «On» **5**.

Примітка: Щоб функція «Будити кожні 2 години» увімкнулася, потрібно вимкнути систему вентиляції.

Коли цю функцію увімкнено, під час перших чотирьох запусків двигуна (якщо вони виконуються) система вентиляції не працює.

За сильних заморозків двигун автоматично запуститься й залишиться увімкненим протягом приблизно десяти хвилин, а потім вимкнеться.

Якщо температура двигуна не опускається нижче норми, він не запускається автоматично протягом перших чотирьох періодів повторного запуску, і автомобіль повертається в режим очікування на дві години. Двигун запуститься, коли його температура буде заниженою.

Останній запуск двигуна виконується в будь-якому випадку. За 15 хвилин до встановленого часу двигун запускається й працює приблизно 10 хвилин.

Примітка: Позначка **6** указує на час запуску, який ви вже встановили.

Залежно від моделі автомобіля, перш ніж вийти, упевніться, що споживачі електроенергії (склоочисники, зовнішнє освітлення, радіо, підігрів сидінь або керма тощо) вимкнено, а все додаткове обладнання від'єднано.

Спеціальна опція для автомобілів, оснащених функцією «Будити кожні 2 години».

Між застосуваннями функції автомобіль має рухатися щонайменше 10 хвилин. Ризик передчасного старіння моторного масла.



Не зупиняйтесь і не залишайте увімкненим двигун в місцях, в яких речовини або горючі матеріали, такі як трава або листя, можуть загорітись внаслідок контакту із гарячою системою вихлопних газів.



Відповідальність водія під час стоянки або зупинки автомобіля

Ніколи не залишайте, навіть ненадовго, Ваш автомобіль, якщо в ній залишається дитина, тварина або дорослий з обмеженими можливостями. Це може призвести до виникнення ризику внаслідок, наприклад, запуску двигуна або ввімкнення обладнання, такого як склопідійомники або система блокування дверей тощо. Також пам'ятайте, що в жарку або сонячну погоду температура в салоні автомобіля швидко підвищується.

РИЗИК ЗАГИБЕЛІ ТА ТЯЖКИХ ТРАВМ.

В екстремальних умовах запрограмований дистанційний запуск двигуна може не працювати.



Не використовуйте функцію дистанційного запуску двигуна чи відповідного програмування в наведених нижче випадках.

– Автомобіль стоїть у гаражі або іншому закритому приміщенні.

Існує ризик отруєння й задуснення викидами відпрацьованих газів.

– Автомобіль накрито захисним чохлом.

Може виникнути пожежа.

– Капот відкрито (або ви збираєтесь це зробити).

Існує ризик отримання опіків і тяжких тілесних ушкоджень.

У деяких країнах використання функції дистанційного запуску двигуна чи відповідного програмування може бути заборонено чинним законодавством і/або іншими нормативними актами.

Перш ніж використовувати цю функцію, ознайомтеся з чинним законодавством і/або іншими нормативними актами.

ІНФ. ДЛЯ 4Х4



Перейдіть у меню «Інф. для 4x4»

В оснащених відповідним чином автомобілях у головному меню виберіть «Автомобіль», а потім – «Інф. для 4x4».

Призначення інклінометра

За інклінометра можна переглянути:

- Розвал (сходження) коліс у градусах у реальному часі (зона **A**).
- Напрямок, використовуючи компас (зона **B**).
- Горизонтальний кут (нахил) у градусах у реальному часі (зона **C**).

Примітка

- відображене на екрані значення кута може відрізнятись від реального на 1–3 градуси;
- дані оновлюються практично кожної секунди.

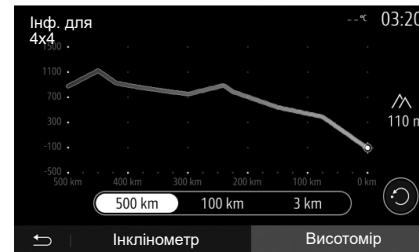

Функція «Висотомір»

Функція «Висотомір» дає змогу дізнатися:

- висоту автомобіля над рівнем моря;
- подовжні кути нахилу.

Особливості:

- кути нахилу обчислюються на основі координат GPS автомобіля;
- координати GPS оновлюються майже кожну секунду.

MULTI-SENSE (1/3)

Меню Multi-Sense

На автомобілях, обладнаних цією функцією, виберіть у головному меню «Автомобіль», а потім – «Multi-Sense». Це меню дає змогу налаштувати роботу деяких бортових систем.

Вибір режиму

Перелік режимів може відрізнятись залежно від автомобіля та варіанта його комплектації. У меню «Multi-Sense» виберіть бажаний режим **1**:

- My Sense або Normal (залежно від моделі автомобіля);
- «Sport»;
- «Eco».

Примітка. При повторному запуску двигуна автомобіля останній вибраний режим не зберігається. За умовчанням під час запуску автомобіля активується режим My Sense або Normal.

Режим Sport

Цей режим дає змогу підвищити чутливість двигуна й коробки передач. Керування автомобілем здійснюється більш жорстко.



Режим Eco

Режим Eco призначений для економії пального. Керування автомобілем здійснюється м'яко, управління двигуном і коробкою передач дає змогу зменшити витрату палива.

Режим My Sense або Normal

Режими My, Sense, Normal (залежно від моделі автомобіля) застосовують налаштування автомобіля за умовчанням. Залежно від рівня обладнання автомобіля режим My Sense дає змогу вручну налаштувати параметри водіння, підсвічування салону та забезпечення комфорту.

Конфігурація режиму

Натисніть «Налаштування режиму» **2**, щоб змінити наступні параметри:

- «Керування»;
- «Клімат»;
- «Підсвічування салону»;
- «Інтенсивність»;
- «Оточення».

Примітка: Деякі параметри конфігурації «Multi-Sense» обмежено відповідно до категорії та рівня обладнання вашого автомобіля. Ці меню залишаються видимими на екрані мультимедійної системи, проте недоступні.



З міркувань безпеки виконуйте ці дії після зупинки автомобіля.

MULTI-SENSE (2/3)



«Керування» 3

За допомогою цього параметра можна вибрати один із кількох режимів реакції керма:

- «Comfort»;
- «Стандартний»;
- «Sport».

Залежно від вибраного режиму чутливість керма можна зменшити або збільшити, щоб забезпечити оптимальний баланс між плавним і точним маневруванням.

«Клімат-контроль» 4

За допомогою цього параметра можна вибрати один із кількох режимів роботи кондиціонера:

- «Eco»;
- «Neutral».

Залежно від вибраного режиму вам буде запропоновано оптимальний баланс між комфортною температурою й економією палива.

Докладніше про налаштування системи кондиціонування повітря залежно від комплектації автомобіля див. в розділі «Клімат» в інструкції з експлуатації автомобіля.

«Підсвічування салону»

Цей параметр використовується для вибору кольору підсвічування салону в автомобілі.

Щоб змінити колір підсвічування в автомобілі, виберіть колір 5 із запропонованих.

«Інтенсивність» 7

За допомогою цього параметра можна налаштувати яскравість підсвічування салону автомобіля. Для цього натисніть кнопку «+» або «-».



«Оточення» 8

Вибраний колір і яскравість можна застосувати до таких зон:

- «Панель приладів»;
- «Спереду»;
- «Ззаду».

Натисніть «On» або «Off», щоб увімкнути/вимкнути підсвічування вибраної ділянки.

«Скинути» 6

За допомогою цієї опції можна відновити стандартні значення поточного режиму.

MULTI-SENSE (3/3)

Мультирежим

Для автомобілів, обладнаних відповідним чином, регулятор **A**, розташований на центральній консолі, дає змогу змінити режим водіння, не застосовуючи мультимедійну систему.

Використовуйте ручку **A** для вибору бажаного режиму:

- «Eco»;
- «Normal» (натисніть центральну кнопку);
- «Sport».

Режими водіння аналогічні режимам у меню «Multi-Sense». Режим "Normal" відповідає режиму "My Sense" і включає заводські налаштування автомобіля. Проте на відміну від меню "Multi-Sense", немає можливості налаштувати й персоналізувати ці режими водіння.

Примітка. При повторному запуску двигуна автомобіля останній вибраний режим не зберігається. Зазвичай при запуску автомобіля активується режим «Normal».

A



НАВІГАЦІЙНА СИСТЕМА

Навігаційна система

На обладнаних відповідним чином автомобілях навігаційна система визначає місцезнаходження й допомагає вам, використовуючи таку інформацію:

- від приймача GPS;
- від цифрової карти.

Приймач GPS

Навігаційна система використовує супутники Global Positioning System (GPS) на навколоземній орбіті.

Приймач GPS отримує сигнали з декількох супутників. Система може визначити місце знаходження автомобіля.

Примітка. Після перевезення автомобіля на довгу відстань (на паромі, на поїзді) системі може знадобитись декілька хвилин для визначення дійсної позиції автомобіля.

Цифрова карта

Цифрова карта містить необхідні дорожні карти і карти міст для вашої системи.

USB-накопичувач оновлення карт

Щоб інсталиювати найновішу версію, вставте USB-накопичувач у комп'ютер із підключенням до Інтернету. Докладні відомості див. в розділі "Оновлення карти".

Примітка: Флеш-накопичувач USB не поставляється із системою.

Бажано використовувати останню версію.

Вставте флеш-накопичувач USB

Вставте диск USB в порт **A** автомобіля. Щоб визначити розташування порту USB **A**, ознайомтеся з інструкцією з експлуатації автомобіля (за потреби).



КАРТА (1/3)

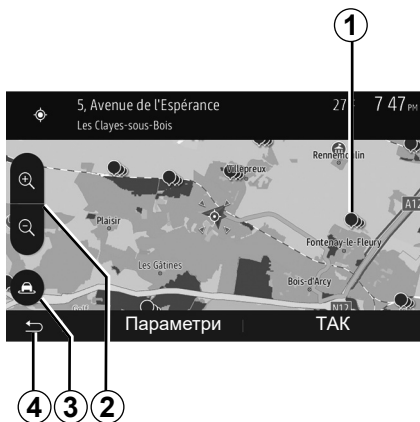

Відображення карти

Для відображення карти навколо автомобіля натисніть на «Головна сторінка» > «Навігація».

Торкніться екрану карти.

Для переміщення по навігаційній карті перетягніть її у бажаному напрямку по екрану. Залежно від екрана виберіть 3 або 4, щоб повернутися до поточного розташування.

Натисніть на 2 для збільшення або зменшення масштабу.

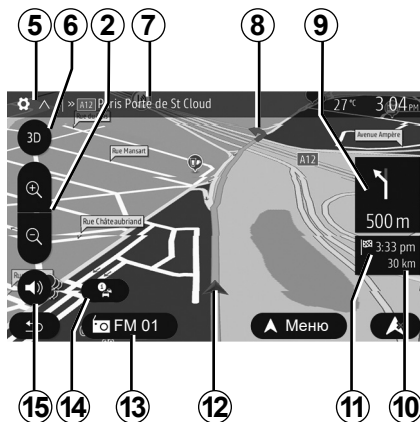

Легенда карти

- 5 Налаштування відображення навігації.
- 6 Режими відображення:
 - режим 3D;
 - режим 2D;
 - режим 2D північ (північ завжди вгорі на карті).
- 7 Назва наступної головної дороги або інформація про наступний дорожній знак.
- 8 Маршрут розрахований навігаційною системою.
- 9 Відстань і напрямок до наступного місця зміни напрямку руху.

10 Відстань, що залишилась до пункту призначення.

11 Очікуваний час прибуття.

12 Місце знаходження автомобіля на навігаційній карті.

13 Медіа, що прослуховується.

14 Інформація щодо трафіку. Натисніть на цю зону, щоб дізнатися про різноманітні пригоди, які трапилися на вашому шляху.

15 Активація/деактивація голосових інструкцій.

Позиція GPS

Ця функція дозволяє визначити географічне положення обраного місця (адрес/довгота/широта).

Торкніться бажаної зони на екрані. Виберіть «Параметри», а потім – «Новини», щоб знайти точне положення вибраного місця.

Картографічні символи

Система навігації застосовує символи 1 для відображення точок інтересу (POI). Дивіться пункт «Відображення точок інтересу» в розділі «Налаштування карти».

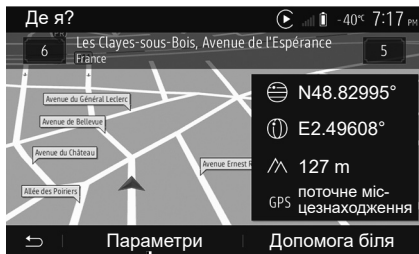

15

«Де я?»

Ця функція дозволяє дістати інформацію про ваше розташування й знайти найближчі POI. Ця функція працює лише за увімкненого GPS.

Натисніть область 7, щоб відкрити екран «Де я?» на поточному маршруті.

На цьому екрані відображається наступна інформація:

- широта;
- довгота;
- висота;
- номер вулиці;
- актуальний адрес.

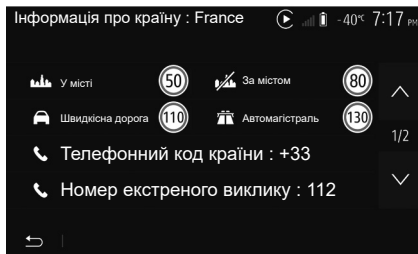

Інформація щодо країни

Натисніть на 15, а потім на «Інформація про країну».

Ця функція дозволяє відобразити інформацію щодо країни, в якій Ви знаходитесь.

На цьому екрані відображається наступна інформація:

- обмеження швидкості.

відображаються обмеження швидкості на швидкісних дорогах. Одиниці вимірювання залежать від обраних регіональних параметрів. Якщо дані відсутні, замість цифри в таблиці відобразатиметься «-».

- Телефонний код країни;
- номер служби екстреної допомоги;
- чинні в країні обмеження:
 - максимальний рівень алкоголю в крові;
 - обов'язкова наявність світловідбивного жилета;
 - обов'язкова наявність вогнегасника;
 - обов'язкове увімкнення фар у будь-який час;
 - обов'язкова наявність запасних лампочок;
 - обов'язкова наявність аптечки;
 - обов'язкова наявність трикутного знака аварійної зупинки;
 - обов'язкове використання захисного шолома для мотоциклістів;
 - обов'язкове використання ланцюгів на колесах узимку;
 - рекомендоване використання ланцюгів на колесах узимку;
 - обов'язкове використання зимових шин узимку;
 - рекомендоване використання зимових шин узимку.

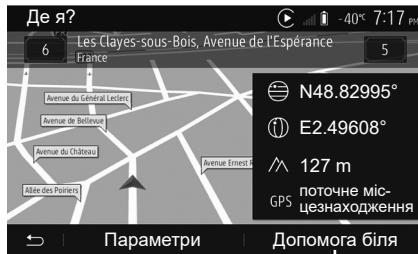

«Допомога біля»

Ця функція дозволяє знайти найближчу допомогу відповідно від Вашого місця знаходження.

Натисніть на **16** для відкриття нового екрану швидкого пошуку.

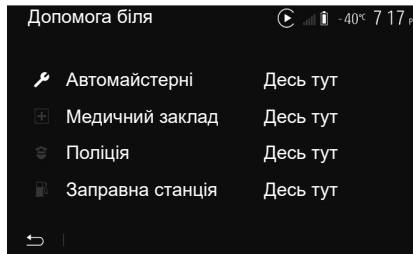

На екрані відображається наступна інформація:

- станції технічного обслуговування автомобілів;
- медичні частини й частини невідкладної допомоги;
- комісаріати поліції;
- заправні станції.

ВВЕДЕННЯ ПУНКТУ ПРИЗНАЧЕННЯ (1/6)

Меню пункту призначення

На головному екрані виберіть «Навіг.» > «Меню» > «Пункт призначення», щоб отримати доступ до меню пункту призначення.

Меню пункту призначення пропонує різні методи для відображення пункту призначення:

- введення адреси (повної або неповної);
- вибрати адресу з «Визнач. місця»;
- вибір пункту призначення серед місць, які вже обирались;
- вибір адреси зі списку улюблених пунктів призначення;
- вибір пункту призначення на карті;
- вибір широти і довготи.

Введення адреси

Для введення адреси натисніть 1.

Ця рубрика дозволяє ввести адресу повністю або частково: країна, місто, вулиця і номер будинку.

Примітка. Система приймає тільки адреси, внесені до карти пам'яті.



Під час першого використання:

- натисніть «Країна»;
- за допомогою клавіатури введіть назву потрібної країни.

Під час введення адреси система прибирає підсвічування певних літер для полегшення введення.

Система може відобразити декілька списків країн при натисканні на 2. Оберіть бажану країну зі списків.

- Дійте аналогічним чином для рубрик «Місто/передмістя», «Вулиця», «Провулок» і «Номер будинку».

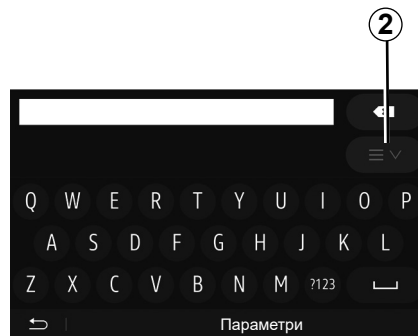

Особливості:

- Параметри «Провулок» і «Номер будинку» можна активувати, вибравши «Вулиця»;
- під час введення назви вулиці можна не зазначати її тип (вулиця, проспект, бульвар тощо);
- система зберігає в пам'яті останні введені міста. Якщо Ви вже обирали пункт призначення за адресою, під час наступного пошуку система відображатиме останню набрану адресу.

ВВЕДЕННЯ ПУНКТУ ПРИЗНАЧЕННЯ (2/6)

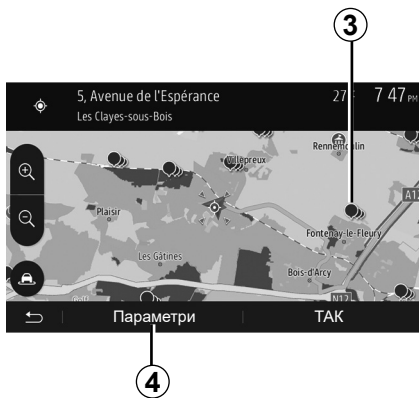

Вибір точок інтересу (POI)

Ви можете обрати пункт призначення зі списку точок інтересу. Ви можете знайти необхідне місце по-різному:

- За допомогою функції швидкого пошуку можна за назвами швидко знайти найближчі місця.
- За допомогою визначеного пошуку можна знайти різні типи місць, які ви часто шукаєте, лише кілька разів натиснувши на екран;
- також можна шукати місця за категоріями.

Швидкий пошук точок інтересу

Функція швидкого пошуку допомагає швидко знаходити необхідне місце.

Натисніть на місце на карті для пошуку точок інтересу. Залежно від вашого місця перебування на екрані відображається одна або декілька точок **3**.

Натисніть на **4**, потім на «Визнач. місця навколо курсору», щоб відобразити список точок інтересу разом із назвами та відстанями від обраної точки.

Пошук точок інтересу за допомогою запрограмованих категорій

Функція запрограмованого пошуку дозволяє швидко знайти типи місць, які Ви шукаєте найчастіше.

На головному екрані виберіть «Навіг.» > «Меню» > «Пункт призначення» > «Визнач. місця», щоб отримати доступ до запрограмованих категорій.

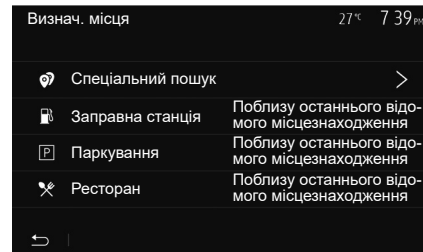

Категорії (станції технічного обслуговування/паркінги/ресторани)

- Якщо існує активний маршрут, пошук точок інтересу «Заправна станція» і «Ресторан» буде виконуватися вздовж нього. Точка інтересу «Паркування» шукатиметься навколо пункту призначення.
- Якщо активного маршруту немає (пункт призначення відсутній), ці точки будуть відображатимуться навколо місця знаходження автомобіля.
- Якщо місце перебування автомобіля не відображається (відсутні сигнали GPS), ці точки відображатимуться навколо останньої відомої позиції.

ВВЕДЕННЯ ПУНКТУ ПРИЗНАЧЕННЯ (3/6)

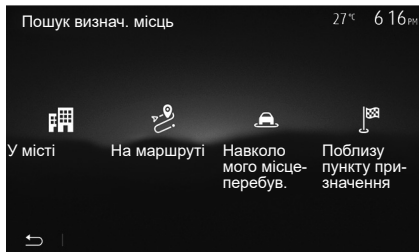

Пошук точок інтересу за категоріями

Пошук точок інтересу може відбуватися за категоріями та підкатегоріями.

На головному екрані виберіть «Навіг.» > «Меню» > «Пункт призначення» > «Визнач. місьця» > «Спеціальний пошук». Оберіть зону, навколо якої знаходиться місце, що Ви розшукуєте:

- Виберіть «У місті», щоб знайти місце у вибраному місті/передмісті (список результатів буде показано за відстанню від центру вибраного міста).

– Натисніть на «На маршруті» для пошуку вздовж маршруту, а не навколо заданої точки. Це може бути корисно, коли Ви бажаєте проїхати певну відстань з мінімальним об'їздом, наприклад коли Ви розшукуєте найближчі станції технічного обслуговування або ресторани (список результатів буде відображений за відстанню необхідного об'їзду).

– Натисніть на «Навколо мого місцеперебув.», щоб здійснити пошук навколо теперішнього положення, або, у разі якщо воно не визначено, навколо останнього відомого положення (список результатів буде відображений за відстанню від цього положення).

– Натисніть на «Поблизу пункту призначення», щоб знайти місце навколо пункту призначення активного маршруту (список результатів буде відображений за віддаленістю від пункту призначення).

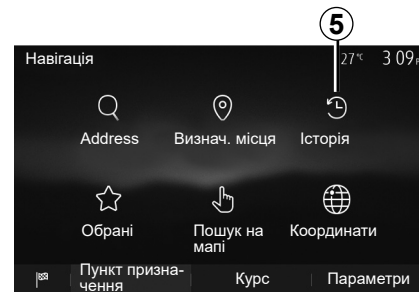

Оберіть пункт призначення зі списку раніше обраних пунктів

Натисніть **5**, щоб знайти пункт призначення, який ви відмітили раніше.

ВВЕДЕННЯ ПУНКТУ ПРИЗНАЧЕННЯ (4/6)

Оберіть адресу зі списку улюблених місць призначення

Ви можете знайти пункт призначення серед улюблених місць. Для більш ефективного використання цієї функції ми рекомендуємо заздалегідь зберегти в пам'яті пункти призначення, до яких ви часто їздите.

Спочатку треба внести до пам'яті улюблені місця призначення, відшукавши їх за адресами. Зверніться до розділу «Керування улюбленими місцями призначення».

На головному екрані виберіть «Навіг.» > «Меню» > «Пункт призначення» > «Обрані», щоб відобразити список улюблених місць призначення.

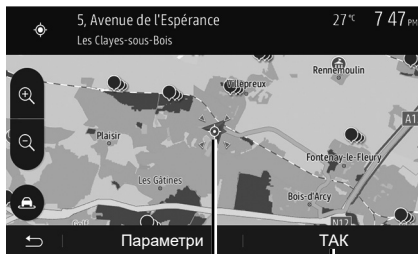

Оберіть пункт призначення на карті

Ця функція дозволяє знайти пункт призначення при переміщенні по карті.

- На головному екрані виберіть «Навіг.» > «Меню» > «Пункт призначення» > «Пошук на карті», щоб вибрати пункт призначення на карті.
- потім оберіть на карті місце, яке буде пунктом призначення, і натисніть на нього. Точка **6** відобразиться на екрані;
- натисніть **7** для підтвердження.

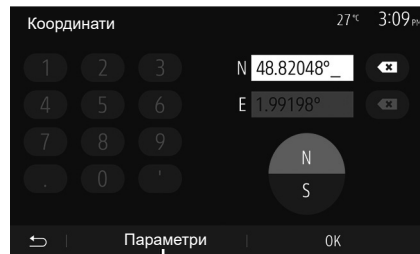

Введення координат пункту призначення

Ця функція дозволяє знайти пункт призначення за координатами.

На головному екрані виберіть «Навіг.» > «Меню» > «Пункт призначення» > «Координати».

Ви можете ввести широту і довготу в наступних форматах: десяткові градуси; десяткові градуси і хвилини; або десяткові градуси, хвилини і секунди.

Натисніть на **8**, а потім на UTM для введення координат у форматі UTM.

ВВЕДЕННЯ ПУНКТУ ПРИЗНАЧЕННЯ (5/6)

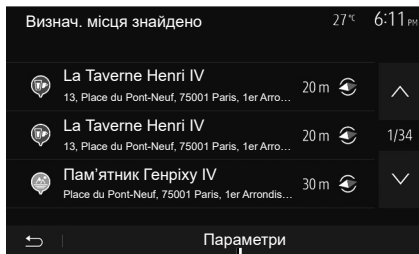

Сортування списку

Сортування результатів пошуку пунктів призначення за точками інтересу, історією й улюбленими місцями відбувається за назвою і відстанню. Якщо існує активний маршрут, результати можуть бути відображені за об'їздами. Натисніть **9** для їх відображення на мапі.

Пошук пункту призначення за назвою

Якщо ви обираєте пункт призначення за точкою інтересу, історією або улюбленими місцями, можете здійснити пошук пункту призначення в списку за назвою. Натисніть на «Знайти» і введіть назву на клавіатурі.

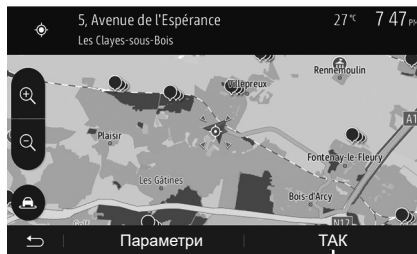

Підтвердіть вибір

Пункт призначення можна обрати з декількох варіантів на екрані.

- «ТАК»;
- «Параметри».

Починається зворотний відлік 10 секунд. Якщо за цей проміжок часу не буде зроблено жодної дії, ведення за маршрутом почнеться автоматично.

«ТАК»

- Якщо активного маршруту не існує (пункт призначення відсутній), натисніть на **10** для підтвердження пункту призначення у якості нового маршруту.

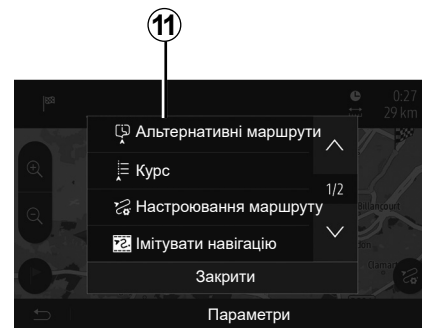

- Якщо існує активний маршрут, можна обрати пункт призначення в якості нового маршруту або етапу. Натисніть на **10**, потім на «Новий маршрут» або «Точка путі».

«Параметри»

Перед закінченням відліку 10 секунд на екрані з'являються такі варіанти вибору:

«Альтернативні маршрути»

Натисніть на **11** для зміни або редагування маршруту.

ВВЕДЕННЯ ПУНКТУ ПРИЗНАЧЕННЯ (6/6)



«Курс»

Натисніть на **12** для детальної візуалізації вашого маршруту. Зверніться до розділу «Навігація».

«Настроювання маршруту»

Натисніть **13** для налаштування вашого маршруту залежно від доріг та бажаного режиму маршруту.

«Імітувати навігацію»

Натисніть **15**, щоб зробити симуляцію обраного маршруту. Зверніться до розділу «Навігація».

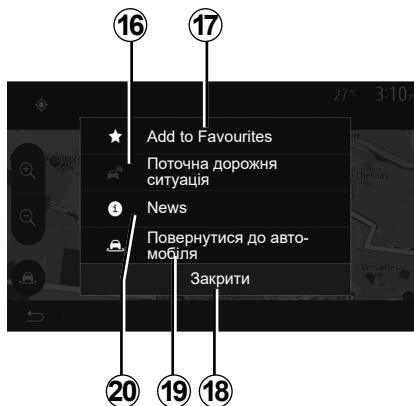

«Поточна дорожня ситуація»

Ця функція дозволяє дістати інформацію про транспортні пригоди, що трапилися на вашому маршруті або поблизу вашого місця перебування. Для отримання цієї інформації натисніть **14**, а потім «Поточна дорожня ситуація».

«Параметри»

Перед закінченням відліку **10 секунд** на екрані з'являються такі варіанти вибору:

«Додати в «Обрані»»

Натисніть на **17** для внесення обраного пункту призначення до улюблених.

«Поточна дорожня ситуація»

Натисніть **16** для отримання інформації про транспортні пригоди, що трапилися на вашому маршруті або поблизу вашого місця перебування.

«News»

Натисніть **20** для відображення адреси, широти, довготи та номера телефону точки інтересу (функція активна тільки після вибору точки інтересу).

«Повернутися до автомобіля»

Натисніть на **19** для повернення до дійсного положення меню автомобіля.

Примітка. Щоб закрити вікно «Параметри», натисніть **18**.

НАВІГАЦІЯ (1/6)



Активізація навігації

Натисніть кнопку **2** або зачекайте 10 секунд після введення пункту призначення. Навігація починається.

Примітка. будь-коли ви маєте змогу працювати з картою перетягуючи її в бажаному напрямку або натискаючи на екран.

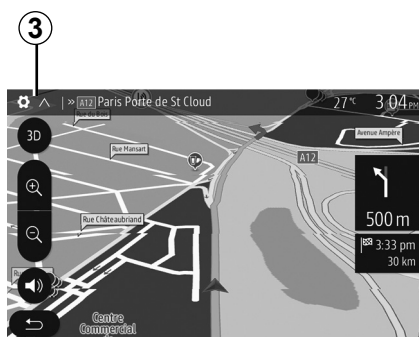

Навігаційні екрани

Система пропонує кілька варіантів навігаційних карт.

Натисніть **3**, щоб змінити відображення карти й відкрити випадне меню. Потім оберіть із-поміж запропонованих варіантів:

- 2D ;
- 3D;
- 2D північ.

Ви можете також змінити тип відображення карти, натиснувши на ній на компас **1**.

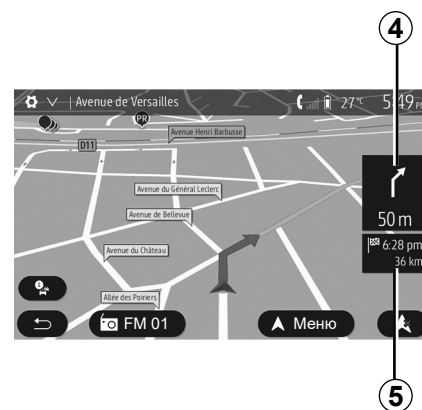

Повноекранний режим (2D, 3D або 2D північ)

Цей режим дозволяє відобразити навігаційну карту на всьому екрані.

Інформація щодо часу прибуття та відстані, яка залишається до пункту призначення, указана в **5**.

Інформація про подальшу зміну напрямку руху відображена в **4**.

НАВІГАЦІЯ (2/6)



6

Карта перехресть

Під час навігації перед кожною зміною напрямку руху.

Альтернативний маршрут

У разі, коли на вашому шляху трапляється аварія або трафік є дуже щільним, система пропонує вам альтернативний маршрут. Натисніть «Так» або «Ні за вашим вибором».

Інформація щодо трафіку

Під час керування ви завжди маєте можливість отримати інформацію про трафік, натиснувши 6.

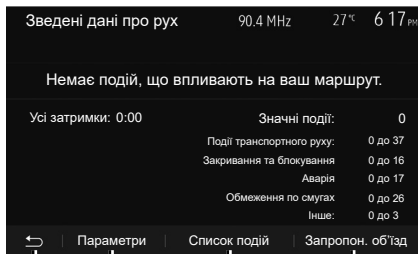

7

8

9

10

На екрані відображаються різноманітні події, що трапляються на вашому шляху. Система проінформує про час затримки, якщо на шляху з'являться якісь пригоди. Натисніть 8, щоб змінити параметри відображення подій. Натисніть кнопку 10, щоб об'їхати, кнопку 9, щоб отримати доступ до опцій отримання інформації щодо ситуації на дорозі (див. розділ «Налаштування навігації»), або кнопку 7, щоб повернутися в меню навігації.

Примітка. Доступна інформація про дорожній рух залежить від підписки та якості сигналу.

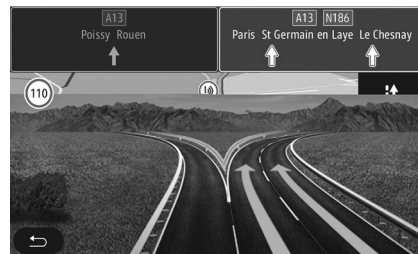

Вид пересічення з прилеглими дорогами

Під час навігації перед кожним перехрестям з автомагістраллю система відображає тривимірне зображення цього перехрестя.

Примітка. Для деяких пересічень відображається лише стрілка напрямку. Система повертається до нормального режиму після перетинання перехрестя.

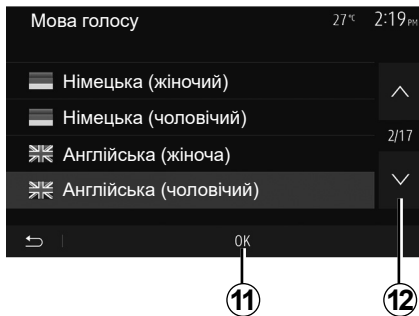

Зміна мови голосових інструкцій

Для зміни мови голосових інструкцій виберіть «Головна сторінка» > «Навіг.» > «Параметри» > «Налаштування голосу».

Прокрутіть список мов, натиснувши на **12**. Оберіть бажану мову, а потім натисніть **11** для підтвердження вибору.

Для налаштування звуку голосових інструкцій зверніться до пункту «Звукові вподобання» розділу «Параметри звуку».

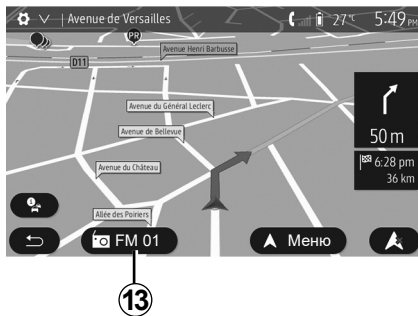

Прослуховування радіо під час режиму голосових інструкцій

Під час прослуховування радіо за навігації в режимі голосових інструкцій й перед кожною зміною напрямку руху система вимикатиме звук радіоприймача до перетинання перехрестя.

Під час навігації ви можете дістати доступ до екрана радіоприймача, натиснувши **13**. Для повернення до екрана навігації натисніть **14**. Щоб повернутися в головне меню, натисніть кнопку **14** і утримуйте її приблизно протягом 3 секунд.

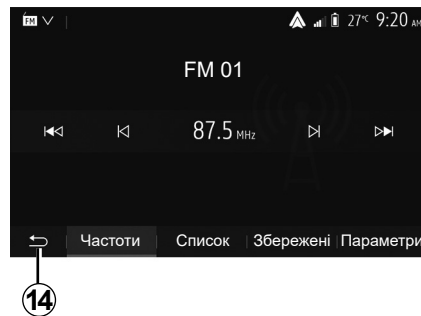

Деталі щодо маршруту

Ця функція дозволяє відобразити маршрут.

Виберіть «Головна сторінка» > «Навіг.» > «Курс» після введення пункту призначення.

Мається шість варіантів вибору:

- «Редагувати маршрут»;
- «Уникнути»;
- «Огляд»;
- «Скасувати маршрут»;
- «Альтернативні маршрути»;
- «Курс».

НАВІГАЦІЯ (4/6)



Загальний вид маршруту

На головному екрані виберіть «Навіг.» > «Меню» > «Курс» > «Огляд» для відображення карти із загальним виглядом активного маршруту.

Наступна інформація відображена:

- назва і/або адреса пункту призначення;
- загальна тривалість поїздки;
- загальна відстань маршруту;

- спеціальні точки й секції маршруту (пункти сплати за проїзд, платні дороги, автомагістралі тощо);
- альтернативні маршрути (наприклад: «Короткий», «Швидко», «Економічний»).

Натисніть на **15** для відображення наступних опцій:

- «Попередження»;
- «Настроювання маршруту»;
- «Налаштування мапи»;
- «Налаштування голосу»;
- «Формат координат»;
- «GPS»;
- «Оновлення мапи»;
- «Рух».

Примітка. Для детальної інформації дивіться наступну сторінку.

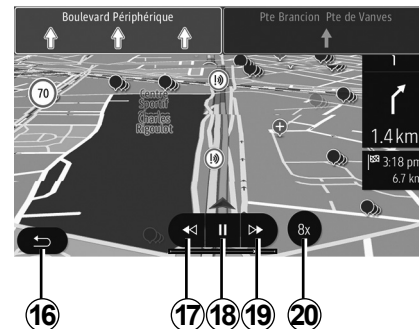

«Імітувати навігацію»

На головному екрані виберіть «Навіг.» > «Меню» > «Курс» > «Огляд» > «Параметри» > «Імітувати навігацію», щоб прокласти маршрут до пункту призначення.

- Натисніть на **18** для ввімкнення або вимкнення симуляції.
- Натисніть на **20** для збільшення швидкості симуляції.
- Ви можете будь-коли вийти з режиму симуляції маршруту, натиснувши на кнопку **16**.
- Щоб перейти до попереднього/наступного маневру, натисніть на **17** або **19**.



Етапи і пункти призначення

Виберіть «Головна сторінка» > «Навіг.» > «Курс» > «Редагувати маршрут» для зміни маршруту, додаючи або видаляючи етапи.

Натисніть **21**, щоб додати етапи, потім **25**, щоб додати новий пункт призначення. Існують різні методи для визначення пункту призначення: зверніться до пункту «Введення пункту призначення».

- Натисніть на **23** для скасування пункту призначення.
- Натисніть на **24** для поновлення списку.
- Натисніть **22** для зміни пункту відправлення.



Об'їзди

Виберіть «Головна сторінка» > «Навіг.» > «Курс» > «Уникнути» для об'їзду. Натисніть на ту частину списку, що відповідає бажаному об'їзду.

Для зміни частини натисніть на **27**.

Підтвердить новий маршрут, натиснувши на **26**.

Скасування маршруту

Ви можете будь-коли припинити активну навігацію.

Виберіть «Головна сторінка» > «Навіг.» > «Курс» > «Скасувати маршрут», щоб відмінити активний маршрут.

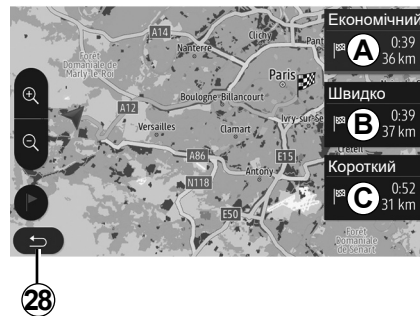

Альтернативні маршрути

Ця рубрика дозволяє змінити метод планування маршруту. Існує три режими, що дають можливість змінювати спосіб планування маршруту:

- «Швидко»;
- «Економічний»;
- «Короткий».

Дивіться пункт «Параметри маршруту» в розділі «Налаштування навігації».

Натисніть «Головна сторінка» > «Навіг.» > «Курс» > «Альтернативні маршрути», потім **A**, **B** або **C** для підтвердження нового маршруту. Натисніть на **28** для повернення до попереднього екрану.

НАВІГАЦІЯ (6/6)



«Курс»

Ця функція дозволить відобразити карту маршруту. З'являться декілька деталей маршруту:

- стрілки зміни напрямку;
- номер дороги;
- відстань до розвилки.

Натисніть на **29** для сортування деталей маршруту:

- загальна інформація:

лише основні відомості про маршрут (пункт відправлення, пункт призначення), загальна відстань, проміжок часу до прибуття й час прибуття;

- стандартний опис:

усі етапи й інформація на знаках, номери доріг, назви вулиць і відстань. Також відображаються інформація й попередження, зокрема назви етапів, які ввів водій, обмеження (в'їзду й маневрів), незастосовані параметри користувача тощо;

- список доріг:

детальна інформація по маршруту, а саме назви вулиць і номери доріг. Також відображається протяжність, середній напрямок і час маршруту. Деталі маршруту не відображаються в цьому режимі.

«Настроювання маршруту»

Ця рубрика дозволяє обрати параметри маршруту. Дивіться пункт «Параметри маршруту» в розділі «Налаштування навігації».

НАСТРОЙКИ КАРТИ



У меню навігації натисніть **2**, потім **1**, щоб потрапити в меню налаштувань карти.

Регулювання режиму відображення

Ця функція дозволяє змінити режим відображення карти з перспективного виду 3D, на вид згори вниз 2D та на вид, за якого північ завжди перебуває зверху.

Натисніть «3D», «2D» або «2D північ».

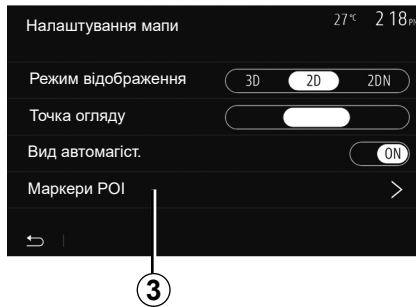

Відрегулюйте точку огляду

Ця функція дозволяє відрегулювати приближення і нахил. Виберіть між трьома існуючими варіантами масштабу.

Вид дороги

Ця функція дозволяє активувати/деактивувати вид дороги.

Виберіть «On», щоб увімкнути функцію, або «Off», щоб її вимкнути.

Відображення точок інтересу

Ви можете увімкнути відображення певних точок інтересу (які можна побачити у масштабі 100 м) на карті.

Ви можете безпосередньо перейти до цієї функції, натиснувши **3** для відображення точок інтересу на карті:

- готелі;
- аеропорт;
- автомобіль;
- бізнес;
- кафе та бари;
- ...

Виберіть маркери ліворуч від точок інтересу, щоб показати/приховати потрібну інформацію (порожній маркер, щоб приховати, заповнений маркер, щоб показати).

Введіть назву точки інтереса для відкриття списку додаткових категорій.

Примітка. У країнах, для яких відсутні карти, навігацію можна вимкнути. У головному меню виберіть «Налашт» > «Система», а потім – «Off» навпроти «Навігація», щоб вимкнути функцію навігації.

КЕРУВАННЯ УЛЮБЛЕНИМИ МІСЦЯМИ (1/2)

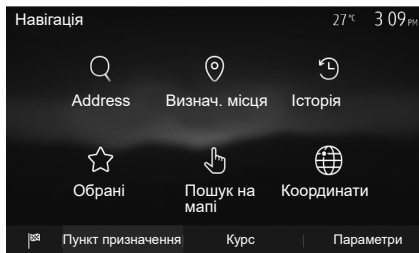

Ввести інформацію для нового місця

На головному екрані виберіть «Навіг.» > «Меню» > «Пункт призначення», щоб отримати доступ до меню пункту призначення. Існує багато методів для введення пункту призначення:

- «Адреса»: зверніться до пункту «Введення адреси» в розділі «Введення пункту призначення».
- «Визнач. місця»: дивіться пункт «Вибір точок інтересу (POI)» в розділі «Введення пункту призначення».

- «Історія»: зверніться до пункту «Вибір пункту призначення зі списку раніше обраних пунктів» у розділі «Введення пункту призначення».
- «Обрані»: доступ до місць, які запам'ятали раніше.
- «Пошук на мапі»: дивіться пункт «Вибір пункту призначення на карті» в розділі «Введення пункту призначення».
- «Координати»: зверніться до пункту «Введення координат пункту призначення» розділу «Введення пункту призначення».

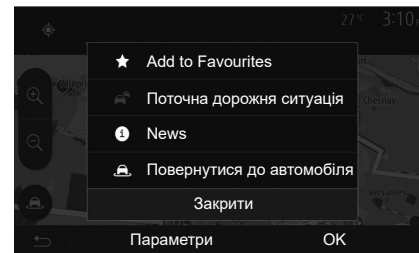

В будь-якому випадку після введення адреси система відобразатиме її на карті. Натисніть на «Параметри», а потім на «Додати в «Обрані» для додання адреси до списку «Улюблені місця».

Перед внесенням улюбленого пункту призначення до пам'яті ви можете змінити його назву за допомогою цифрової клавіатури.

КЕРУВАННЯ УЛЮБЛЕНИМИ МІСЦЯМИ (2/2)

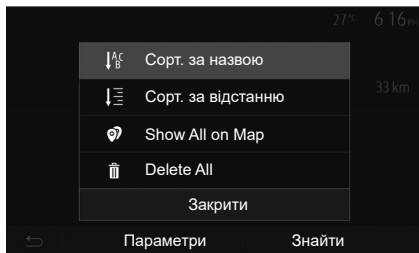

Сортування списку

Ви можете відображати список улюблених місць за назвами й за відстанню або обрати відображення всіх улюблених місць на карті. Натисніть на «Параметри».

Скасування улюблених місць

Натисніть на улюблене місце призначення, яке ви бажаєте стерти. Натисніть на «Параметри», «Видалити Обране» і підтвердьте вибір, натиснувши на «Видалити».

Для видалення всіх улюблених місць, натисніть на «Параметри», а потім на «Видалити все». Підтвердьте видалення натисканням на «Видалити все».

Пошук улюблених місць

Ця функція дозволяє знайти улюблене місце призначення в списку за назвою.

Натисніть на «Знайти» і введіть назву улюбленого місця за допомогою цифрової клавіатури.

НАСТРОЙКИ НАВИГАЦІЇ (1/4)

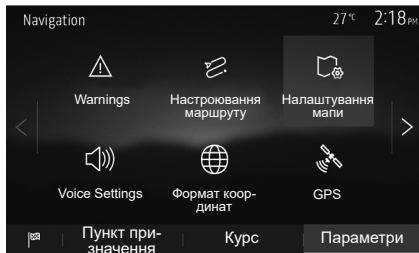

Вкладка «Параметри» внизу меню «Навігація» дозволяє вам змінити відображення карти або параметри навігації.

«Попередження»

В цьому меню можна налаштувати попередження.

Попередження в разі перевищення швидкості

Карти можуть мати інформацію щодо обмежень швидкості на деяких ділянках дороги. Система може попереджати вас у разі перевищення швидкості.

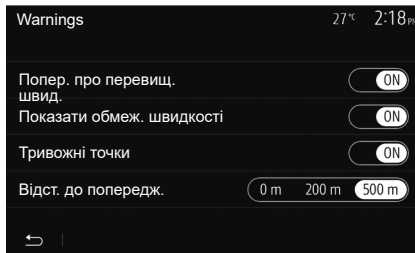

Залежно від регіону ця інформація може бути відсутньою або не відповідати дійсності для деяких доріг на карті.

Можна обрати наступні типи попередження:

- звуковий сигнал: у разі перевищення дозволеної швидкості лунає звуковий сигнал.
- візуальне попередження: у разі перевищення швидкості на карті відображається й починає миготіти обмеження максимальної швидкості.

Виберіть «On» або «Off», щоб активувати або вимкнути попередження.

Обмеження максимальної швидкості завжди відображається

Увімкніть або вимкніть відображення обмеження максимальної швидкості на ділянці дороги, вибравши «On» або «Off».

Попередження щодо зближення з сигнальними точками

Коли водій проїжджає аварійно небезпечну ділянку, на екрані з'являється застережний сигнал і лунає звукове попередження. Ці небезпечні зони відповідають ділянкам дороги, на яких водії мають бути дуже уважними. Такі зони можуть бути постійними чи тимчасовими. Ви можете увімкнути або вимкнути цю функцію.

Відстань, на якій подається попередження

Ви можете вибрати з багатьох варіантів відстань, на якій вас буде проінформовано про небезпечну зону.

У деяких країнах завантаження і активація функції попередження про небезпечні зони заборонені і вважаються злочином.

НАСТРОЙКИ НАВИГАЦІЇ (2/4)

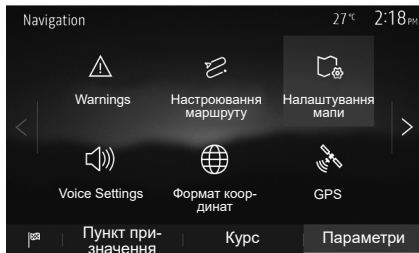

«Настроювання маршруту»

Ця функція дозволяє відображати спосіб розрахування маршрутів.

«Спосіб планування маршруту»

Ця система надає 3 критерії для розрахування маршруту:

- «Швидко»: вказує швидкий маршрут, якщо Ви можете їхати з граничною швидкістю або зі швидкістю близькою до граничної на всіх дорогах;
- «Короткий»: вказує короткий маршрут для зменшення відстані;

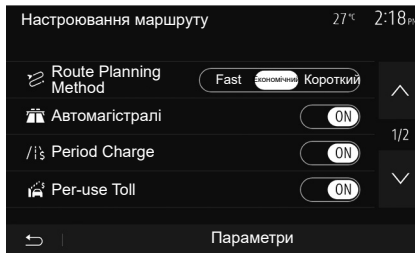

- «Есо»: цей режим є компромісом між швидким і коротким режимами. Він дозволяє виграти певну відстань, рухаючись трохи довше. Розрахований маршрут може бути коротшим за швидкий маршрут, але на ньому Ви будете рухатись повільніше.

«Автомагістралі»

Ви можете уникнути автомагістралей, якщо Ви не можете їхати швидко або буксируєте інший автомобіль.

«Дорожній збір»

Ви можете дозволити або не дозволити використання доріг, що передбачає придбання спеціального дозволу на певний період.

«Платні дороги»

Можна дозволити або заборонити використання платних доріг.

«Пороми»

Можна дозволити або заборонити використання всіх типів поромів, кораблів і поїздів.

«Автопул»

Ця функція дозволяє відобразити дороги, призначені тільки для спільних поїздок.

«Ґрунтові дороги»

Можна дозволити або заборонити використання ґрунтових доріг.



З міркувань безпеки виконуйте ці дії після зупинки автомобіля.

НАСТРОЙКИ НАВИГАЦІЇ (3/4)

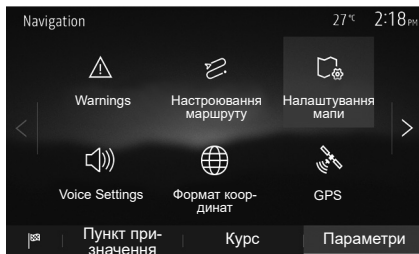

«Налаштування мапи»

Дивіться розділ «Настройки карти».

«Налаштування голосу»

Ця функція дозволяє змінювати мову голосових інструкцій. Дивіться розділ «Навігація» в інструкції з експлуатації.

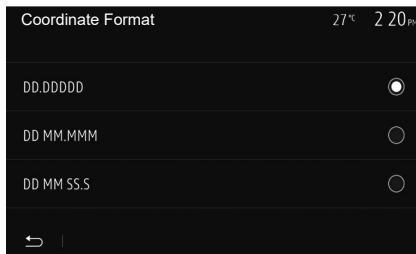

«Формат координат»

Ця функція дозволяє змінювати формат координат.

У цій системі можна обрати 3 типи формату.

A

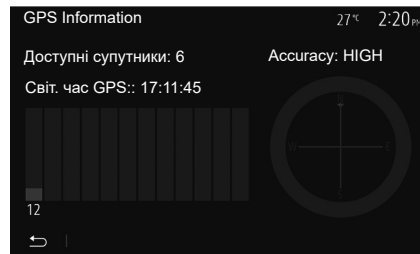

GPS

Ця функція дозволяє перевіряти стан супутників GPS.

Натисніть на «GPS» для відображення інформації GPS (екран **A**).



Заходи безпеки при навігації

Використання навігаційної системи в жодному разі не замінює ні відповідальність, ні пильність водія під час руху автомобіля.

НАСТРОЙКИ НАВИГАЦІЇ (4/4)

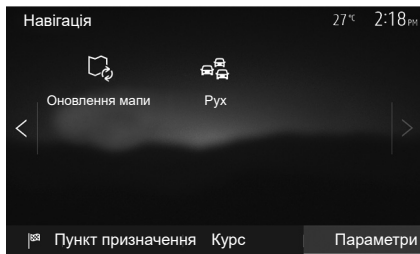

«Оновлення мапи»

Ця функція дозволяє контролювати дати ваших останніх оновлень.

«Рух»

Ця функція дає змогу увімкнути або вимкнути «Дорожня інф.», відображення різноманітних типів подій і керувати альтернативними маршрутами в разі аварій або пробок.

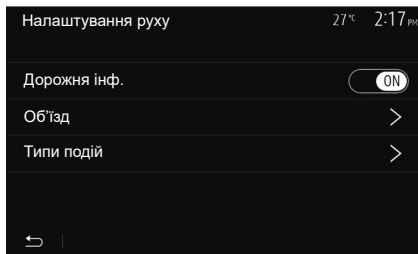

«Дорожня інф.»

Можна увімкнути або вимкнути відображення попереджень про різноманітні події, що трапляються на вашому маршруті.

«Об'їзд»

Ця функція дозволяє вам заощадити час, пропонуючи альтернативний маршрут, коли на вашому шляху трапляється якась подія.

Мультимедійна система дає можливість вибрати інтервал, через який буде запропоновано новий коротший маршрут, щоб заощадити час.

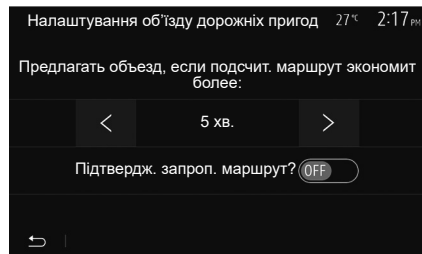

«Типи подій»

Ця функція дозволяє вибрати типи подій, які будуть відображатися під час навігації:

- «Всі події»;
- «Події транспортного руху»;
- «Закривання та блокування»;
- «Аварія»;
- ...



З міркувань безпеки виконуйте ці дії після зупинки автомобіля.

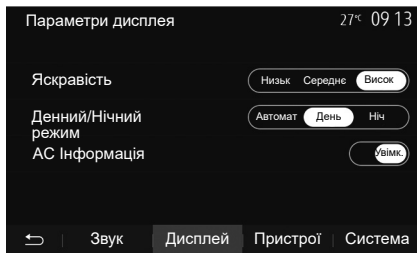

Щоб перейти до налаштувань мультимедійної системи з головного екрана, натисніть «Налашт» і виберіть розділ унизу екрана.

Регулювання звуку

Дивіться розділ «Параметри звуку».

Налаштування екрана

«Яскравість»

Ви можете відрегулювати яскравість екрана. Існує три режими:

- «Низьк»;
- «Середнє»;
- «Висок».

«Денний/Нічний режим»

Для поліпшення видимості екрана навігації вдень і вночі можна змінювати кольори карти.

- «Автомат»: GPS відображає екран карти. Перехід до режиму дня/ночі здійснюється автоматично разом з ввімкненням/вимкненням фар.
- «День»: карта завжди відображається зі світлою колірною схемою.
- «Ніч»: екран карти завжди відображається темними кольорами.

«АС Інформація»

Ця функція дозволяє активувати/деактивувати відображення інформації про кондиціонування повітря під час зміни налаштувань.

Пристрої

Дивіться розділ «Створення з'єднання/ скасування з'єднання з телефонами Bluetooth®».

РЕГУЛЮВАННЯ СИСТЕМИ (2/2)

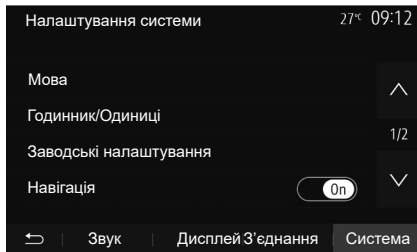

Налаштування системи

«Мова»

Ця функція дозволяє змінити мову в системі і мову голосових інструкцій.

Для зміни мови виберіть бажану мову й підтвердьте ваш вибір, натиснувши кнопку «ОК».

«Годинник»

Ця функція дає змогу налаштувати формат відображення часу (12 год або 24 год).

Примітка. У версіях із навігацією система GPS автоматично налаштовує час за наявності встановленої мапи країни, у якій ви перебуваєте. У версіях без навігації час можна встановити лише вручну.

Щоб змінити налаштування часу вручну, натисніть пункт «Годинник/Одиниці», а потім виберіть «Налаштув. часу».

«Одиниці»

Ця функція дає змогу вибрати одиниці вимірювання відстані, що використовуватимуться в мультимедійній системі. Можна обрати «км» або «милі».

Примітка: Налаштування мультимедійної системи не впливають на відображення панелі приладів автомобіля. Докладнішу інформацію про налаштування відображення панелі приладів можна знайти в інструкції з експлуатації автомобіля.

«Заводські налаштування»

Ця функція дозволяє скасувати різноманітні налаштування й повернутися до заводських.

- Для всіх: скасування всіх налаштувань «Заводські налаштування» і повернення до заводських параметрів.
- Телефон: скасування всіх обраних параметрів, пов'язаних з телефоном.
- Навігація: скасування всіх обраних параметрів, пов'язаних з навігацією.
- Аудіо/Медіа/Радіо/Система: повторне завантаження всіх обраних параметрів, пов'язаних з звуком, мультимедійною системою і радіо.

«Навігація»

Ця функція дозволяє активувати/деактивувати навігаційну систему.

«Версія системи»

Ця функція дозволяє перевірити версію системи.

Оновлення системи (1/6)

Для детального планування маршруту використовуйте оновлені картографічні дані.

Для оновлення картографічних даних відвідайте сайт naviextras.com



Щоб дізнатися докладнішу інформацію, перейдіть у меню оновлення картографічних даних або виберіть опцію "Більше".

Планше

Закрити

More

Оновлення мультимедійної системи без карт

Щодо автомобілів, не оснащених навігаційною системою, зверніться до офіційного дилера.



Оновіть програмне забезпечення мультимедійної системи та карти.

Примітка. Перевірте, чи система використовує останню версію програмного забезпечення, щоб не запускати процедуру без потреби.

Щоб оновити програмне забезпечення мультимедійної системи та карти, потрібен USB-накопичувач і підключений до Інтернету комп'ютер.

Скористайтеся комп'ютером, щоб завантажити оновлення з Інтернету на USB-накопичувач, далі встановіть оновлення з USB-накопичувача на мультимедійну систему автомобіля.

Якщо програмне забезпечення мультимедійної системи застаріло, програма Toolbox запропонує оновити систему, перш ніж оновити карту. Систему й карту не можна оновити одночасно. Процедура необхідно повторити для кожного оновлення.

Вам знадобиться виконати наступні кроки:

- збережіть систему на USB-накопичувач;
- встановіть програмне забезпечення Toolbox на комп'ютер;
- завантажте програмні продукти з Toolbox на USB-накопичувач;
- Оновлення мультимедійної системи або карти з USB-накопичувача.

Послідовно виконуйте наведені нижче кроки.

ООНВЛЕННЯ СИСТЕМИ (2/6)

Збереження даних системи на флеш-накопичувачі USB

Щоб зберегти мультимедійну систему у своєму профілі користувача, спершу підключіть до неї пустий USB-накопичувач. Потім створіть на USB-накопичувачі копію мультимедійної системи.

Примітка

- Інструкцію про те, як вставляти USB-накопичувач у мультимедійну систему, наведено в пункті “Вставлення USB-накопичувача” у розділі “Навігаційна система”.
- USB-накопичувач не постачається із системою;
- формат файлової системи USB-накопичувача має бути FAT32, а обсяг пам'яті має становити від 4 GB до 32 GB;
- Щоб зберегти дані системи на USB-накопичувач, запустіть двигун і не вмикайте його, доки дані не завантажуться.
- Під час процесу не користуйтеся мультимедійною системою.

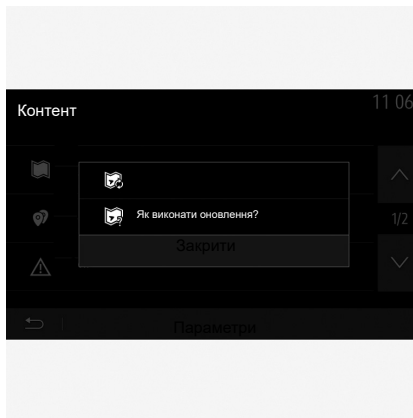

Щоб зберегти образ системи на USB-накопичувач:

- підключіть USB-накопичувач до USB-роз'єму мультимедійної системи;
- у головному меню виберіть меню “Навігація”;
- виберіть меню “Параметри”;

- виберіть “Оновлення мапи” на другій сторінці меню “Параметри”;
- натисніть кнопку “Параметри” унизу екрана;
- виберіть функцію “Оновити” на екрані мультимедійної системи.

Так буде створено копію навігаційної системи на USB-накопичувачі. Її використовуватиме програма Toolbox для збереження системи у вашому профілі. Крім того, програма Toolbox знаходитиме доступні оновлення для навігаційної системи.

Коли дані буде записано, флеш-накопичувач USB можна від'єднати від мультимедійної системи.

Оновлення системи слід виконувати з увімкнутим двигуном. Електромобілі мають заряджатися або бути з увімкнутим двигуном (загориться індикатор “READY”).

ОНОВЛЕННЯ СИСТЕМИ (3/6)

Установлення програмного забезпечення Toolbox на комп'ютер

Установіть програму Naviextras Toolbox на комп'ютер за кілька натискань. Toolbox можна завантажити з веб-сайту виробника.

Зайдіть на веб-сайт і натисніть «Приєднатись» у гостьовій зоні у верхній частині екрана. Після створення та збереження аккаунта вкажіть необхідну інформацію (модель автомобіля, тип бортової мультимедійної системи тощо), а потім завантажте програмне забезпечення.

Після завантаження програмного забезпечення розпочинайте встановлення.

Дотримуйтесь інструкцій на екрані.

Екрани, показані в посібнику користувача, призначено лише для ілюстрації.



Завантаження вмісту з програми Toolbox на USB-накопичувач

Вхід у Toolbox

Запустіть програмне забезпечення Naviextras Toolbox і перевірте підключення комп'ютера до Інтернету.

Після запуску програми Toolbox на комп'ютері, вставте в його роз'єм USB-накопичувач із образом вашої мультимедійної системи. Після того як програмне забезпечення розпізнає USB-накопичувач, вам буде запропоновано дві опції: “Увійти” та “Зареєструватися”.

Якщо ви ще не зареєструвалися на веб-сайті Naviextras.com, то можете легко зробити це за допомогою Toolbox, натиснувши на сторінці входу в систему. Дотримуйтесь інструкцій на екрані.

Якщо це передбачено вашою підпискою, а програма Toolbox знайде вашу систему в списку підтримуваних, відкриється головний екран, де можна увійти в обліковий запис Naviextras.

Щойно ви увійдете в обліковий запис Naviextras Toolbox і підключите до комп'ютера USB-накопичувач, ви зможете встановлювати в мультимедійній системі безкоштовні або платні програми, отримувати потрібні послуги та вміст. Їх можна вибрати в каталозі на панелі меню зліва на екрані Toolbox.

У деяких країнах завантажувати й активувати функцію попередження про небезпечні зони заборонено й це вважається злочином.

ООНОВЛЕННЯ СИСТЕМИ (4/6)

Завантаження оновлень з Toolbox на USB-накопичувач

Виберіть Оновити на панелі меню зліва на екрані Toolbox.

Меню оновлень відкриє екран з усіма доступними оновленнями, такими як:

- елементи, які Ви придбали, але не встановили (оновлення або додаткові можливості);
- оновлення і додаткові можливості, які Ви додали до файлу встановлення в каталозі;
- оновлення системи (у разі наявності новішої версії);
- спеціальні безкоштовні оновлення.

Всі доступні оновлення відображаються по регіонам у вигляді списку і планісфери.

Зазвичай, всі елементи, які стосуються регіонів, обираються під час встановлення. Якщо Ви бажаєте тимчасово пропустити будь-який регіон, зніміть позначку в клітинці на початку відповідного рядка. Після переключення в режим таблиці для запуску процесу встановлення натисніть на кнопку «Встановити» у нижній частині екрана.

Програма Toolbox запускає завантаження і встановлення обраних оновлень. Зачекайте до появи повідомлення щодо завершення операції.

Примітка. Час завантаження програми залежить від її розміру та якості прийому в мобільній мережі.

Toolbox попередить, якщо розмір вибраних елементів перевищує максимальний обсяг пам'яті мультимедійної системи. В такому разі Ви зможете обрати елементи для встановлення в систему або для видалення із системи відповідно до вільного об'єму пам'яті.

Навіть після видалення елементів з системи, Ви залишаєтесь їх власником і можете надалі встановлювати їх безкоштовно.

Не витягуйте флеш-накопичувач USB з системи та не вимикайте її під час встановлення оновлень.



У деяких країнах завантаження і активація функцій попередження про радари заборонені і вважається злочином.

ОБНОВЛЕННЯ СИСТЕМИ (5/6)

Оновлення системи і картографічної інформації

Коли встановлення завершиться, USB-накопичувач можна від'єднати від комп'ютера. Підключіть USB-накопичувач до USB-роз'єму мультимедійної системи.

Особливості:

- Щоб оновити карти, запустіть двигун і не вимикайте його, доки не завантажаться дані. Після запуску мультимедійна система автоматично шукає доступні оновлення на флеш-накопичувачі USB і пропонує оновити систему або дані карти (якщо їх знайдено на флеш-накопичувачі USB). Не вимикайте мультимедійну систему, коли інсталиються оновлення.
- Завантаження та встановлення оновлень системи можливе лише за наявності нової версії;
- перелік функцій мультимедійної системи залежить від моделі й рівня комплектації автомобіля.

A

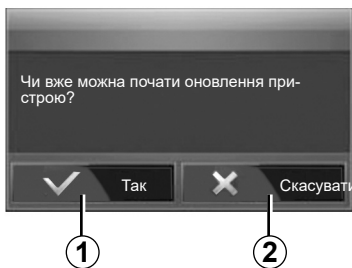

Вікно **A** відображається автоматично після підключення USB-накопичувача:

- натисніть на **1** для запуску оновлень;
- натисніть на **2** для повернення до попереднього екрана.

Якщо натиснути кнопку **1**, почнеться оновлення. Не виконуйте жодних дій під час встановлення оновлень до Вашої системи.

Коли оновлення буде встановлено, мультимедійна система перезавантажиться, і всі нові функції стануть доступними.

Під час оновлення мультимедійна система може автоматично перезавантажитися. Зачекайте доки на екрані з'явиться надпис.

У разі випадкового переривання оновлень розпочніть все с початку.

ООНВЛЕННЯ СИСТЕМИ (6/6)

Ліцензія

Щоб отримати початковий код GPL, LGPL, MPL та інших ліцензій із відкритим початковим кодом цього продукту зверніться, будь ласка, на спеціальний веб-сайт.

На додачу до початкового коду для завантаження доступні всі терміни вказаних ліцензій, винятки з гарантій та авторські права.

За запитом електронною поштою на спеціальному сайті можна також отримати відкритий початковий код CD-ROM за додаткову плату (сюди входить вартість носіїв, обробки та доставки).

Ця пропозиція дійсна протягом трьох років від дати придбання продукту.

Гарантія оновлення карти

Після доставки вашого нового автомобіля Ви можете безкоштовно оновлювати картографічну інформацію протягом 90 днів. Після цього терміну оновлення стануть платними.

Після запуску системи навігації мультимедійна система запропонує оновити картографічні дані. Це нагадування з'являється двічі на рік протягом семи років. Можливості

- якщо вибрати опцію “Пізніше”, нагадування з'явиться під час наступної активації навігаційної системи;
- якщо вибрати опцію “Закрити”, нагадування більше не з'являтиметься;
- якщо вибрати опцію “Більше”, система відкриє меню “Оновлення мапи”.

НЕСПРАВНОСТІ У ФУНКЦІОНУВАННІ (1/5)

Опис	Система	
	Причини	Рішення
Зображення не з'являється.	Екран в сплячому режимі.	Переконайтеся, що екран не в сплячому режимі.
	Система зупинена	Температура в салоні автомобіля занадто низька або занадто висока.
	Запалення автомобіля вимкнено.	Заведіть автомобіль.
Немає звуку.	Мінімальний рівень гучності або ввімкнена функція відключення звуку.	Збільшить рівень гучності або вимкніть функцію відключення звуку.
	Вибрано неправильне джерело.	Переконайтеся, що джерелом вибрано мультимедійну систему.
Немає звуку з лівого, правого, переднього або заднього динаміків.	Параметри balance або fader невірні.	Відрегулюйте правильно звук balance або fader.
Відображається неправильний час.	У налаштуваннях годинників вибрано параметр «Автоматично», але система більше не отримує сигнал GPS.	З увімкненою функцією «Навігація» їдьте на автомобілі, доки не з'явиться сигнал GPS.
		Якщо функцію «Навігація» вимкнено, скористайтесь інструкціями з розділу «Налаштування системи», щоб налаштувати час.

НЕСПРАВНОСТІ У ФУНКЦІОНУВАННІ (2/5)

Навігація		
Опис	Причини	Рішення
Немає звуку.	Гучність меню «Навіг.» вимкнено або встановлено на мінімум.	Збільште рівень гучності («Параметри» у меню «Навіг.») або вимкніть функцію відключення звуку. Гучність в режимі GPS можна змінювати під час навігаційних повідомлень.
Позиція автомобіля на екрані не відповідає його дійсному положенню.	Погане визначення місця розташування автомобіля пов'язане з прийманням сигналу GPS.	Їдьте на автомобілі, доки не з'явиться добрий сигнал GPS.
	Версія карти застаріла.	Оновіть карту.
Інформація на екрані не відповідає дійсному стану.	Стара версія системи.	Встановіть нову версію системи.
Деякі рубрики меню недоступні.	В залежності від обраного режиму деякі меню недоступні.	
Голосова навігація недоступна.	Система навігації не враховує перехрестя. Голосова навігація дезактивована.	Збільшить рівень гучності. Переконайтесь, що голосова навігація активована.
Голосова навігація не відповідає реальному стану.	Голосова навігація може мінятися в залежності від навколишнього середовища.	Рухайтесь відповідно до дійсних умов.
Обраний маршрут не починається або не закінчується після прибуття в пункт призначення.	Пункт призначення не розпізнається системою.	Введіть дорогу, що проходить поблизу обраного пункту.

НЕСПРАВНОСТІ У ФУНКЦІОНУВАННІ (3/5)

Телефон		
Опис	Причини	Рішення
Не чути розмови та дзвінків.	Мобільний телефон підключений до системи або для нього не існує з'єднання. Мінімальний рівень гучності або ввімкнена функція відключення звуку.	Переконайтеся, що мобільний телефон увімкнено або підключено до системи. Збільште рівень гучності або деактивуйте функцію вимкнення звуку. Переконайтеся, що джерелом вибрано мультимедійну систему.
Неможливо здійснити дзвінок.	Мобільний телефон підключений до системи або для нього не існує з'єднання. Ввімкнене блокування клавіатури телефону.	Переконайтеся, що мобільний телефон увімкнено або підключено до системи. Розблокуйте клавіатуру телефону.
	Під час операції вилучається декілька аудіоносіїв.	Перезавантажте мультимедійну систему, натиснувши й утримуючи кнопку ввімкнення/вимкнення (доки не вимкнеться екран).

НЕСПРАВНОСТІ У ФУНКЦІОНУВАННІ (4/5)

Медіа		
Опис	Причини	Рішення
Немає звуку.	Мінімальний рівень гучності або ввімкнена функція відключення звуку.	Збільшить рівень гучності або вимкніть функцію відключення звуку.
	Джерело аудіо не ввімкнено або не підключено до системи.	Переконайтеся, що джерелом вибрано мультимедійну систему.
Мультимедійна система не знайшла жодного зовнішнього аудіопристрою (програвачаMP3, портативного програвача, флеш-накопичувача USB, телефона тощо).	Під час операції вилучається декілька аудіоносіїв.	Перезавантажте мультимедійну систему, натиснувши й утримуючи кнопку ввімкнення/вимкнення (доки не вимкнеться екран).
Android Auto™/CarPlay™ не запускається в мультимедійній системі.	Android Auto™/CarPlay™ неправильно налаштовано у вашому смартфоні.	Додаткова інформація про налаштування вашого смартфона доступна на веб-сайті виробника.
	USB-кабель не підходить для передавання даних.	Для правильної роботи програми скористайтеся USB-кабелем, рекомендованим виробником телефона.
	Мультимедійна система під час роботи перестала розпізнавати зовнішнє аудіоджерело.	Перезавантажте мультимедійну систему, натиснувши й утримуючи кнопку ввімкнення/вимкнення (доки не вимкнеться екран).
Несправність у роботі аудіопристрою (функція розпізнавання голосу не доступна під час роботи SIRI/CarPlay™/Android Auto™, MP3-програвача, портативного аудіопрогравача, телефона тощо).		

НЕСПРАВНОСТІ У ФУНКЦІОНУВАННІ (5/5)

Медіа		
Опис	Причини	Рішення
Несправності у функціонуванні Android Auto™/CarPlay™.	Робота з вашим телефоном не підтримується після оновлення програми Android Auto™/CarPlay™.	Поверніться до попередньої версії програми або зверніться інформації щодо налаштування Android Auto™/CarPlay™ для вашої марки смартфона.
Неналежна робота програм гео-відстеження.	Мережа недоступна. Гео-відстеження на вашому телефоні вимкнено.	Знайдіть зону із сильним сигналом. Увімкніть гео-відстеження на вашому телефоні.
Несправності у функціонуванні Android Auto™ Wi-Fi.	Ваш смартфон може бути несумісним із функцією бездротової реплікації Android Auto™.	Перевірте, чи ваш смартфон сумісний із функцією бездротової реплікації Android Auto™.
Несправності у функціонуванні Android Auto™/CarPlay™ Wi-Fi.	Функцію «Wi-Fi» не активовано в мультимедійній системі.	Активуйте функцію Wi-Fi у меню мультимедійної системи.
Несправності у функціонуванні Android Auto™/CarPlay™ Wi-Fi.	Країну «Wi-Fi» не налаштовано на правильному каналі мультимедійної системи.	Налаштуйте країну в підменю мережі Wi-Fi у меню мультимедійної системи.
Несправності у функціонуванні Android Auto™/CarPlay™ Wi-Fi. Повідомлення «Проблема з'єднання»	Повідомлення «Проблема з'єднання» може з'являтися на деяких смартфонах при відключенні, якщо його з'єднано за допомогою мережі Wi-Fi або в режимі власної програми («Радіо», «Навігація» тощо).	Жодних ефектів, окрім спонтанної появи повідомлення. Проблему можна вирішити (несправність телефону), лише якщо залишити смартфон увімкненим або в режимі Android Auto™/CarPlay™.

АЛФАВІТНИЙ ВКАЗІВНИК (1/3)

A

Android Auto™, CarPlay™ UA.51 → UA.54
ARTIST UA.27

B

BALANCE UA.29
BASS UA.29
Bluetooth® UA.33 → UA.37, UA.42

G

GPS система навігації та визначення місцерозташування
приймач UA.73, UA.94
прийом UA.73

M

MENU UA.12
MP3 UA.26
Multi-Sense UA.70 → UA.72

P

POI UA.76 → UA.82, UA.89

R

RDS UA.5

U

USB
порт USB UA.73
USB UA.73, UA.98 → UA.103
USB накопичувач UA.31 – UA.32, UA.98 → UA.103

W

WMA UA.26

A

адресний довідник UA.80, UA.90 – UA.91
аудіопрогравач з Bluetooth®
вимкнути UA.27
увімкнути UA.27

B

бездротовий зарядний пристрій
зона для заряджання UA.46 – UA.47
бездротовий зарядний пристрій UA.46 – UA.47

B

вибрати
доріжка UA.28
викликати UA.39, UA.42
високі частоти UA.29 – UA.30
витрата палива UA.65
від'єднати телефон UA.38
відео UA.31 – UA.32
відповісти на виклик UA.13, UA.40

G

гніздо USB UA.5, UA.12, UA.26 → UA.28, UA.31 – UA.32,
UA.98 → UA.103
голосове управління UA.43 → UA.45
гучність звукового сигналу UA.30

D

детальний маршрут UA.82, UA.85, UA.88
джерело
аудіо UA.12 → UA.14
дисплей
дисплей навігації UA.83 → UA.88
індикатори навігації UA.7, UA.83 → UA.88
нагляд UA.12, UA.15 → UA.16
регулювання UA.89
дистанційний запуск двигуна UA.5 → UA.7, UA.66 → UA.68
дистанційний пристрій UA.97
діапазон хвиль UA.21 → UA.25
додаткове джерело UA.26 → UA.28

E

економія палива UA.65
екран
меню UA.7

АЛФАВІТНИЙ ВКАЗІВНИК (2/3)

екрани
екран мультимедійної системи UA.8 → UA.14
етап UA.87

З

заданий пункт призначення
адреса серед улюблених елементів UA.80
закінчити розмову UA.13
закладка
видалити UA.91
додати UA.82
запам'ятати адресу UA.77
запам'ятати радіостанції UA.22
запобіжні заходи при експлуатації UA.3
збої в роботі UA.15, UA.104 → UA.108
зупинка UA.15 – UA.16

І

інфо (4x4) UA.5, UA.69
інформація про дорожній рух UA.5 → UA.7, UA.24, UA.82, UA.95

К

камера заднього виду
налаштування UA.96
камера заднього виду UA.5, UA.60 → UA.62
камера із широким полем огляду UA.5, UA.63 – UA.64
карта
висвітлення UA.12 → UA.14, UA.74, UA.89
карта у цифровому режимі UA.73
регулювання UA.89, UA.92
шкала UA.74
картографічні символи UA.74
каталог UA.42
керування
голосове UA.12 → UA.14, UA.83 → UA.88
карта UA.83 → UA.88
керування UA.83
команди UA.8 → UA.14, UA.18

М

медіа UA.12 → UA.14
меню призначення UA.77 → UA.82
мова
змінити UA.97
мови UA.97

Н

набрати номер UA.40
налаштування за умовчанням
інтерфейс смартфона UA.48 → UA.50
налаштування навігації
налаштувань маршруту UA.81 – UA.82
налаштування параметрів звуку
параметри звуку UA.12 → UA.14
низькі звукові частоти UA.30

О

об'єм UA.12 → UA.14, UA.20
об'єм сполучення UA.20
об'єм: узгоджений зі швидкістю UA.20, UA.29
об'їзд UA.87, UA.95

П

панелі і приводи керма UA.8 → UA.14
парне зведення телефону UA.33 → UA.36
перекривання звуку UA.20
під'єднання через пристрій Bluetooth UA.37
під'єднати телефон UA.37
підтвердити пункт призначення UA.81 – UA.82
прискорений пошук UA.26
пронумерувати UA.40
процентна величина UA.75, UA.77 → UA.82, UA.89
пульт керування під кермом UA.21
пункт призначення ... UA.77 → UA.82, UA.80, UA.87, UA.90 – UA.91

Р

радіо UA.5, UA.12 → UA.14, UA.21 → UA.25
радіостанція UA.21 → UA.25

АЛФАВІТНИЙ ВКАЗІВНИК (3/3)

регулювання

аудіо.....	UA.29 – UA.30, UA.96
розподілення звуку зліва / справа.....	UA.30
розподілення звуку спереду / ззаду.....	UA.30
яскравість.....	UA.96
регулювання.....	UA.12 → UA.14, UA.24, UA.93 → UA.97
режим 3D/2D.....	UA.83
режим AUTO.....	UA.22
режим LIST/LISTE.....	UA.22
режим MANU/MANUEL.....	UA.21
режим руху ECO.....	UA.65
розміщення автомобіля.....	UA.74
розпарувати телефон.....	UA.36
розпізнавання голосу.....	UA.13 – UA.14, UA.43 → UA.45, UA.53
рух.....	UA.15 – UA.16

С

система

оновлення.....	UA.98 → UA.103
----------------	----------------

Т

телефон.....	UA.6
--------------	------

У

уведення параметрів.....	UA.88
--------------------------	-------

Ф

функції.....	UA.5 → UA.7
--------------	-------------

Х

хронологія викликів.....	UA.39
--------------------------	-------

Ц

цифрова клавіатура.....	UA.19
-------------------------	-------

Ч

час

висвітлення.....	UA.97
час.....	UA.97

Я

Яндекс.Авто.....	UA.55 → UA.57
------------------	---------------

