

MEDIA DISPLAY & MEDIA NAV

Precauciones de utilización	E.3
Información general	E.5
Descripción general	E.5
Presentación de los mandos	E.8
Encendido, apagado	E.15
Funcionamiento y utilización	E.17
Volumen	E.20
Multimedia	E.21
Escuchar la radio	E.21
Fuentes audio auxiliares	E.26
Ajustar el sonido.	E.29
Vídeo	E.31
Teléfono	E.33
Acoplar/desacoplar un dispositivo Bluetooth®	E.33
Conectar/desconectar dispositivos Bluetooth®	E.37
Realizar/recibir una llamada.	E.39
Agenda telefónica.	E.42
Utilizar el reconocimiento de voz	E.43
Cargador inalámbrico.	E.46
Aplicaciones	E.48
Replicación de smartphone	E.48
Android Auto™, CarPlay™	E.51
Vehículo	E.55
Parámetros del vehículo.	E.55
Cámara de marcha atrás	E.57
Cámara multivisión.	E.60
Ecoconducción	E.62
Arranque del motor a distancia	E.63
Info 4x4.	E.66
Multi-Sense	E.67

Navegación	E.69
El navegador	E.69
Leer un mapa	E.70
Introducción de un destino	E.73
Sistema de guiado	E.79
Ajustes mapa	E.85
Administrar favoritos	E.86
Ajustes de navegación	E.88
Ajustes	E.92
Ajustes del sistema	E.92
Actualización del sistema	E.94
Anomalías de funcionamiento	E.100

PRECAUCIONES DE UTILIZACIÓN (1/2)

Es indispensable seguir las precauciones de utilización del sistema, que se detallan a continuación, por razones de seguridad o riesgo de sufrir daños materiales. Debe respetar obligatoriamente las leyes del país en el que se encuentre.



Precauciones que conciernen a la manipulación del sistema

- Accione los mandos (en el frontal o en el volante) y consulte la información de la pantalla cuando las condiciones de circulación se lo permitan.
- Ajuste el volumen a un nivel moderado que le permita oír los sonidos del entorno.

Precauciones que conciernen a la navegación

- La utilización del sistema de navegación no exime, en ningún caso, al conductor de la responsabilidad de mantener la atención durante la conducción del vehículo.
- Dependiendo de la zona geográfica, puede que el mapa no esté actualizado con la última información sobre las nuevas características del recorrido. Manténgase alerta. En todos los casos, el código de circulación y los paneles de señalización en carretera siempre tendrán prioridad sobre las indicaciones del sistema de navegación.

Precauciones materiales

- No realice ningún desmontaje ni ninguna modificación del sistema para evitar cualquier riesgo material y posibles quemaduras.
- En caso de funcionamiento anómalo y para realizar cualquier operación de desmontaje, consulte con un representante del constructor.
- No introduzca cuerpos extraños en el lector.
- No utilice productos a base de alcohol o aerosoles de fluidos en la zona.

Precauciones que conciernen al teléfono

- Determinadas leyes regulan el uso del teléfono en el coche. No por ello dichas leyes autorizan el uso de sistemas de telefonía manos libres en todas las situaciones de conducción: todo conductor ha de ser dueño de su conducción.
- Llamar mientras se conduce es un factor importante de distracción y de riesgo en todas las fases de utilización (marcar, hablar por teléfono, buscar una entrada en la agenda, etc.).

PRECAUCIONES DE UTILIZACIÓN (2/2)

La descripción de los modelos que figuran en este manual se ha establecido a partir de las características conocidas en la fecha de concepción de este documento. **El manual reúne todas las funciones existentes para los modelos descritos. Su presencia depende del modelo del equipamiento, de las opciones elegidas y del país de comercialización. Asimismo, en este documento pueden estar descritas ciertas funcionalidades que harán su aparición a lo largo del año. Las pantallas presentes en el manual no son contractuales.**

Dependiendo de la marca y modelo de su teléfono, algunas funciones pueden ser parcialmente o completamente incompatibles con el sistema multimedia de su vehículo.

Si desea más información, consulte con el representante de la marca.

DESCRIPCIÓN GENERAL (1/3)

Introducción

Si el vehículo dispone del equipo, el sistema multimedia proporciona las funciones siguientes:

- radio RDS;
- radio DR;
- gestión de fuentes de audio externas;
- teléfono manos libres,
- reconocimiento de voz;
- ayuda a la navegación;
- información sobre el tráfico en carretera;
- información de las zonas de precaución;
- ayuda al aparcamiento (cámara de marcha atrás o cámara multivista);
- programación de arranque del motor a distancia.
- Información sobre la inclinación del vehículo (información 4 x 4);
- información sobre su estilo de conducción y consejos de conducción con el fin de optimizar el consumo de carburante.

Funciones de la radio

El sistema multimedia permite la escucha de las emisoras de radio FM (frecuencia modulada) DR (radio digital) y AM (amplitud modulada).

El sistema DR permite una mejor reproducción de sonido y acceder a información de texto del programa actual, etc.

El sistema RDS permite la visualización del nombre de algunas emisoras o de la información difundida por las emisoras de radio FM:

- información sobre el estado general del tráfico (TA);
- mensaje(s) de emergencia.

Función audio auxiliar

Puede escuchar su reproductor de audio directamente en los altavoces de su vehículo. Tiene varias posibilidades para conectar su reproductor, según el tipo de aparato que posea:

- USB audio;
- conexión Bluetooth®;
- replicación de smartphone.

Para obtener más detalles sobre la lista de dispositivos compatibles, consulte con un representante de la marca o consulte el sitio web del fabricante, si dispone de ella.

DESCRIPCIÓN GENERAL (2/3)

Función de telefonía manos libres

El sistema de telefonía manos libres Bluetooth® garantiza las funciones siguientes sin necesidad de manipular el teléfono:

- realizar / recibir / suspender una llamada;
- consultar la lista de contactos de la agenda telefónica;
- consultar el registro de llamadas realizadas desde el sistema;
- llamar a los servicios de emergencia.

Compatibilidad de los teléfonos

Algunos teléfonos no son compatibles con el sistema manos libres, no permiten aprovechar el conjunto de funciones disponibles o no reproducen una calidad acústica óptima.

Para obtener más información acerca de la lista de teléfonos compatibles, consulte con un representante de la marca o consulte el sitio web del fabricante, si dispone de ella.

Función de arranque del motor a distancia

Cuando está instalada, esta función le permite programar el motor para su arranque a distancia, con el fin de calentar o ventilar el habitáculo hasta 24 horas antes de utilizar el vehículo.

Driving Eco

El menú “Driving Eco” permite visualizar en tiempo real una puntuación global que refleja su estilo de conducción.

Función de ayuda a la navegación

El sistema de navegación determina automáticamente la posición geográfica del vehículo mediante la recepción de señales GPS.

Propone un itinerario hasta el destino de su elección mediante el mapa de carreteras. En resumen, indica la ruta a seguir, paso a paso, gracias a la pantalla de visualización y a los mensajes vocales.

Información de tráfico

Esta función le informa en tiempo real de las condiciones del tráfico.

Alertas o puntos de alerta de seguridad vial

Este servicio le permite recibir alertas en tiempo real, como las de exceso de velocidad o la posición de los puntos conflictivos de seguridad vial.



Su sistema de telefonía manos libres sólo tiene como fin facilitar la comunicación disminuyendo los factores de riesgo sin eliminarlos totalmente. Debe respetar obligatoriamente las leyes del país en el que se encuentre.

DESCRIPCIÓN GENERAL (3/3)

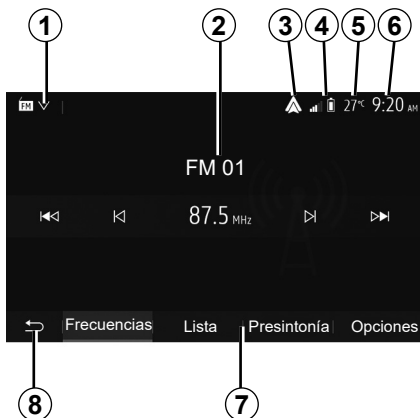

Visualizaciones

Pantalla de menús

1 Zona de selección de modo.

Muestra el modo seleccionado. Al tocar la zona de selección de modo, aparecerá el menú desplegable.

2 Zona de índice.

Muestra el contenido de un apartado del menú y sus datos correspondientes.

3 Acceso directo a Android Auto™/Carplay™.

4 Zona de información telefónica.

Si el sistema Bluetooth® o la replicación de smartphone están activados, se visualizarán los niveles de recepción y de batería del dispositivo conectado.



5 Temperatura exterior.

6 Zona de hora.

7 Zona de menú:

- muestra el menú inferior del modo;
- muestra el menú actual subarreglado.

8 Zona de inicio o de regreso a la navegación.

Según el modo en el que se encuentre, esta zona muestra:

- botón Inicio: vuelve al menú de inicio;
- botón Atrás: permite volver a la pantalla anterior;
- botón Bandera: vuelve a la pantalla de navegación.

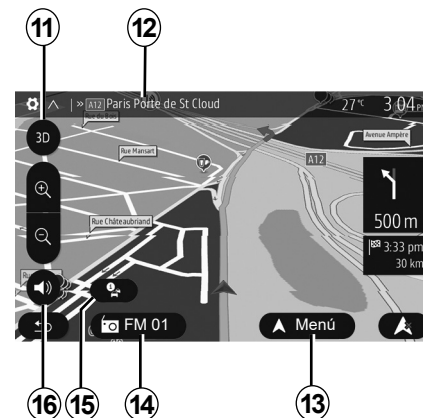

9 Modo noche.

10 Zona de selección de arranque remoto del motor.

Pantalla de navegación

La disponibilidad depende del vehículo, el país y/o la normativa legal vigente.

11 Modo mapa (2D/3D y 2D Norte).

12 Nombre de la próxima calle que debe tomar en su itinerario.

13 Opciones de ajuste del itinerario y del mapa.

14 Información de audio actual.

15 Información de tráfico.

16 Guiado vocal ON/OFF.

PRESENTACIÓN DE LOS MANDOS (1/7)

Frontales del sistema

Las selecciones de pantalla se efectúan pulsando en la parte deseada de esta.

La disponibilidad de la pantalla de navegación depende del vehículo, el país y/o la normativa legal vigente.

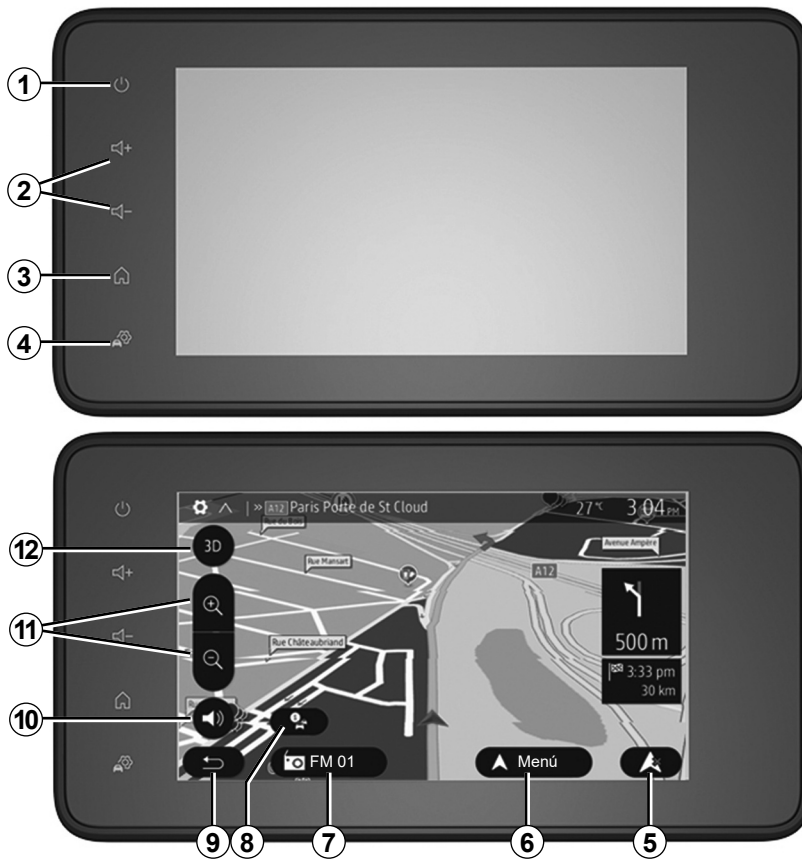

PRESENTACIÓN DE LOS MANDOS (2/7)

Mandos bajo el volante

La disponibilidad depende del vehículo

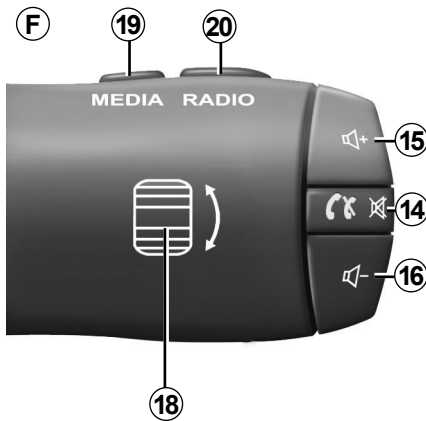
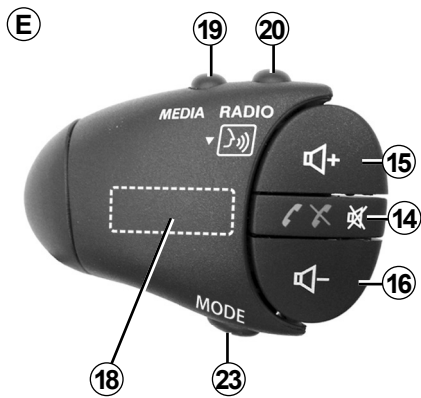
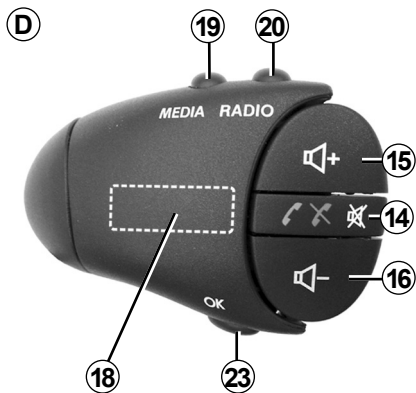
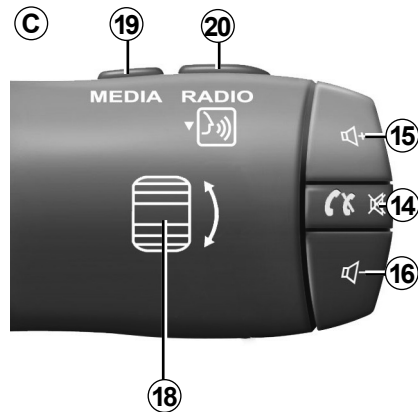
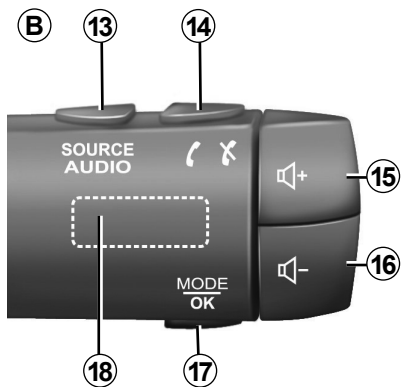
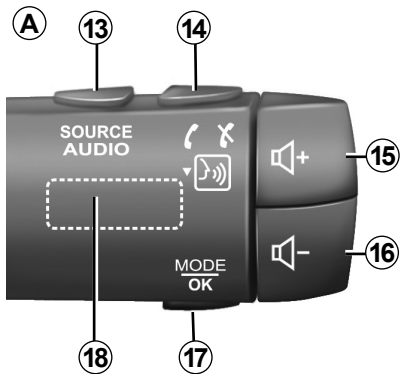

PRESENTACIÓN DE LOS MANDOS (3/7)

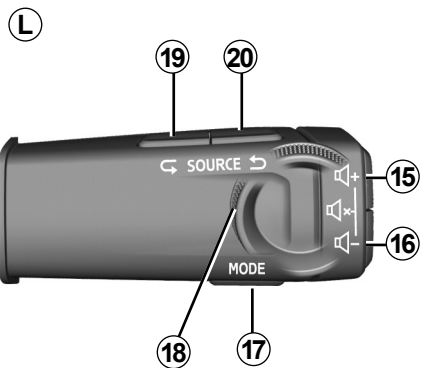
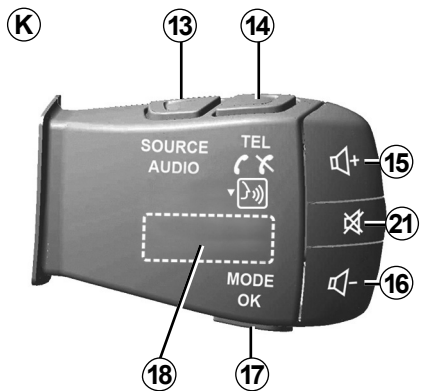
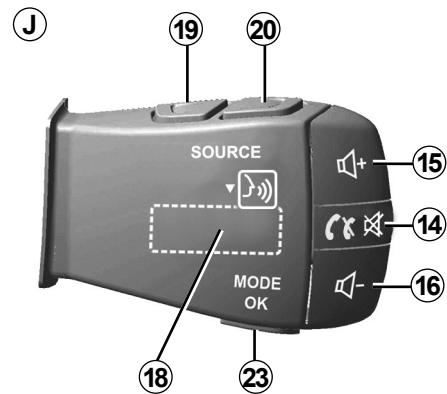
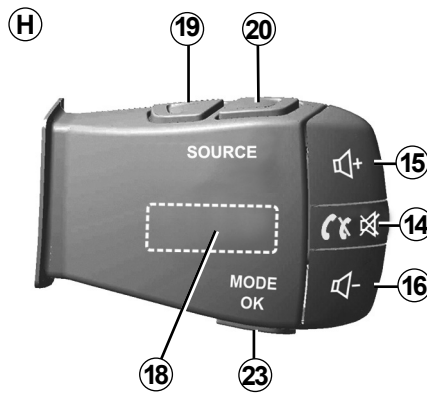
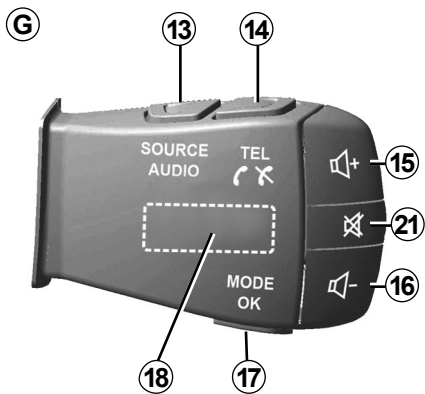

PRESENTACIÓN DE LOS MANDOS (4/7)

Mandos bajo el volante

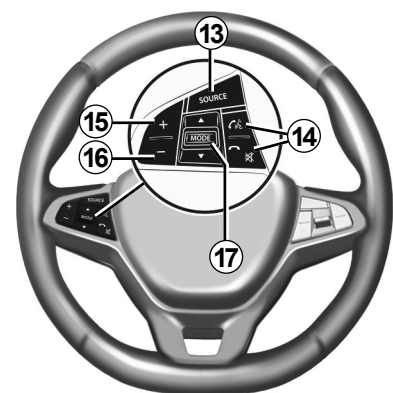
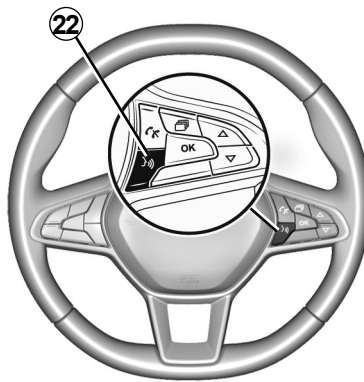
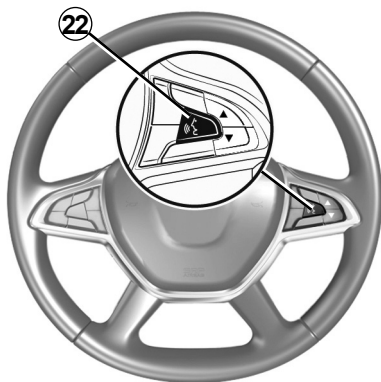
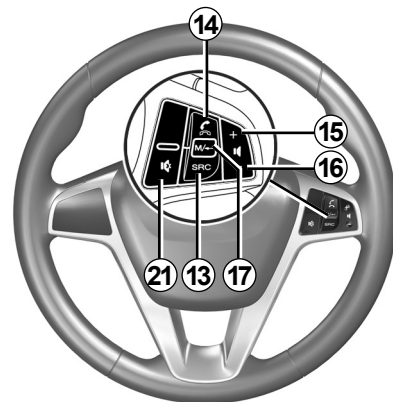
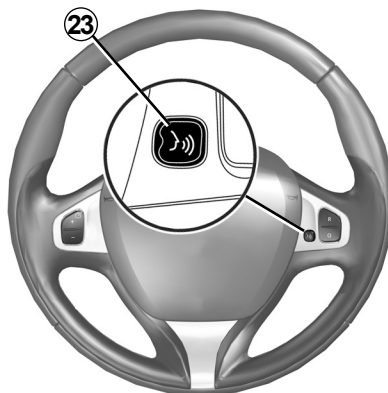
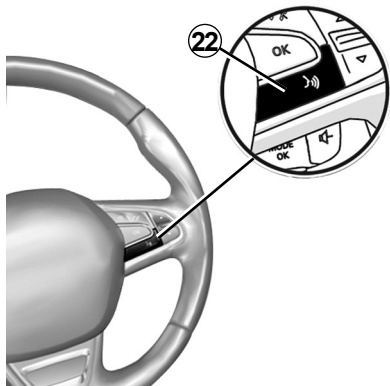

PRESENTACIÓN DE LOS MANDOS (5/7)

	Función
1	Pulsar: pantalla en espera ON/OFF. Mantenga pulsado (durante más de 10 segundos) si su sistema deja de responder o en caso de supercondenación: esto permite la reinicialización del sistema multimedia.
2, 15, 16	Ajustar el volumen.
3	Acceder al menú «Inicio».
	Teléfono o fuentes auxiliares: salir de la ventana actual para volver a la pantalla de navegación (actual) o a la pantalla anterior.
4	Acceda al menú «Ajustes del vehículo».
5	Eliminar la ruta actual.
6	Acceda al menú «Navegación».
7	Acceder a los medios que están activos en este momento (FM/AM/DR/USB/Bluetooth®)
8	Información de tráfico en curso (TMC).
9	Volver a la pantalla/menú anterior.
10	Activar / desactivar el guiado vocal.
11	Cambiar el zoom de visualización del mapa.
12	Cambiar el modo de visualización del mapa (2D/3D/2D Norte).

PRESENTACIÓN DE LOS MANDOS (6/7)

	Función
13	Elegir la fuente de audio (FM/AM/DR/USB/Bluetooth®).
14	Recepción de una llamada: – Presión breve: contestar la llamada; – Presión prolongada: rechazar la llamada. Presión breve durante una llamada: terminar la llamada. Al escuchar una fuente de audio: silenciar/activar el sonido (únicamente para los controles C, D, E, F, H y J). Presión breve: acceder al menú «Telefono» (únicamente para los controles B y G). Pulse: activar/desactivar el reconocimiento de voz de su teléfono (únicamente para los controles A y K).
15	Aumentar el volumen de la fuente de audio que se está escuchando.
16	Reducir el volumen de la fuente de audio que se está escuchando.
15+16	Silenciar/activar el sonido (únicamente para los controles A, B y L).
17, 23	Radio: cambiar el modo de emisora de radio («Frecuencia», «Lista», «Presintonía») USB/fuente de medios del reproductor de audio digital portátil: cambie el modo de reproducción de los medios que se están reproduciendo en este momento («Principal» o «Lista»).
18	Dial trasero: – Radio: cambiar el modo de la radio (Frecuencia/Lista/Preselección); – Multimedia: avanza / retrocede una pista. Puntear: validar una acción (únicamente para el control C).
19	Ir a la fuente de audio anterior (FM/AM/DR/USB/Bluetooth®).

PRESENTACIÓN DE LOS MANDOS (7/7)

	Función
20	Pulse brevemente para ir a la fuente de audio siguiente (FM/AM/DR/USB/Bluetooth®). Mantener pulsado: activar/desactivar el reconocimiento de voz de su smartphone (únicamente para los controles C , E y J).
21	Quitar / restablecer el sonido de la radio. Poner en pausa / reanudar la reproducción de la pista de audio. Interrumpir el sintetizador de voz de reconocimiento de voz.
22	Activar/desactivar el reconocimiento de su smartphone si está conectado al sistema multimedia.

ENCENDIDO, APAGADO (1/2)

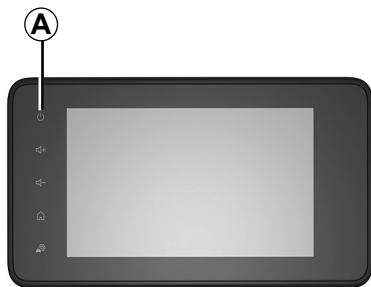

Encendido

El sistema multimedia se pone en marcha automáticamente al poner el contacto. En los otros casos, pulse la tecla **A** para poner en marcha su sistema multimedia.

Con el contacto quitado, se podrá utilizar el sistema durante veinte minutos. Presione el botón **A** para que el sistema multimedia funcione durante aproximadamente veinte minutos más.

Parada

El sistema multimedia puede necesitar unos minutos para actualizarse y desactivarse después de cortar el contacto, dependiendo de las aplicaciones en funcionamiento.

Mantenga pulsado el botón **A** (hasta que aparezca una pantalla negra) para reiniciar el sistema multimedia.

Por razones de seguridad, si la temperatura es demasiado baja o demasiado alta dentro del vehículo, el sistema multimedia no arrancará o se apagará automáticamente. Espere unos instantes para que la temperatura vuelva a un nivel más adecuado para que el sistema multimedia funcione adecuadamente.

ENCENDIDO, APAGADO (2/2)

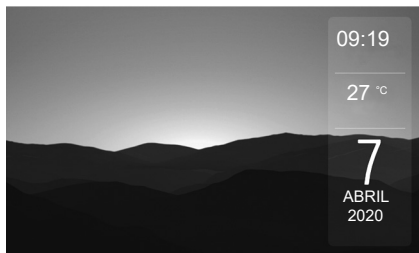

Pantalla en stand-by

El modo pantalla en espera permite apagar la pantalla de visualización.

En este modo, no funciona la radio ni el sistema de guiado.

Según el vehículo, la pantalla en espera muestra la hora y la temperatura exterior.

Pulse brevemente la tecla **A** para activar / desactivar la pantalla en espera.

B

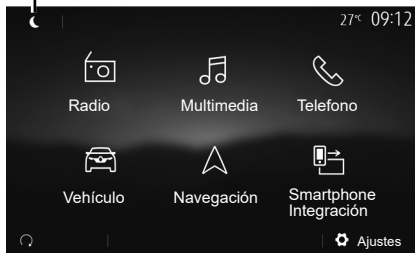

Modo noche

El modo noche apaga la retroiluminación de la pantalla.

Para acceder al modo noche, presione **B** en la pantalla de inicio.

C



En este modo, la fuente de medios o la emisora de radio que se están escuchando en este momento aparecen en la pantalla **C**.

Presione la pantalla para salir del modo oscuro.

FUNCIONAMIENTO Y UTILIZACIÓN (1/3)

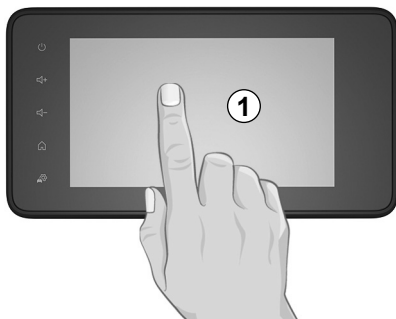

Pantalla multimedia 1

Pulsación breve:

- selección de opción,
- ejecución de opción (pantalla de lectura multimedia).

En el menú «Multimedia» > «Principal», una pulsación en el botón de avance lleva al siguiente título.

Pulsación prolongada:

- memorizar un elemento (por ejemplo, una emisora de radio).

En el menú «Radio» > «Presintonía», una pulsación prolongada en el número de preselección memoriza la emisora de radio que se está escuchando.

- Desplazamiento rápido.

Al pulsar prolongadamente los botones de visualización hacia abajo se muestra una visualización (por página) acelerada.

- Avance / retroceso rápido (pantalla de lectura multimedia).

En el menú «Multimedia» > «Principal», una pulsación prolongada en el botón «Avance/retroceso rápido» permite avanzar o retroceder rápidamente en la pista que se está reproduciendo.

FUNCIONAMIENTO Y UTILIZACIÓN (2/3)



2

Volver al menú «Inicio»

El sistema vuelve directamente al menú «Inicio» si efectúa una presión prolongada en **2** o una presión breve en **3** dondequiera que se encuentre en el sistema.



3

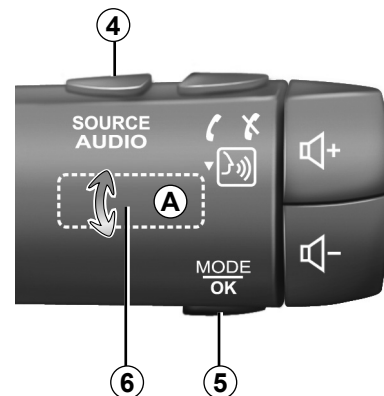

Audio: uso de los mandos situados de la columna de dirección

La disponibilidad depende del vehículo

Pulse la tecla **5** para cambiar el modo de búsqueda de emisoras de radio.

Gire la moleta **6** para cambiar de emisora (movimiento **A**).

Pulse **4** para cambiar de fuente (USB, AM, FM, DR y Bluetooth®).

FUNCIONAMIENTO Y UTILIZACIÓN (3/3)

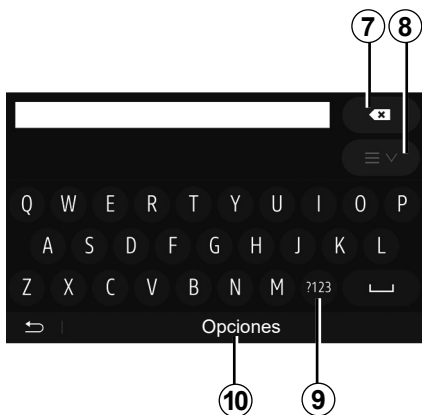

Pulse **9** para utilizar cifras o símbolos.

Pulse **10** para cambiar la configuración del teclado.

Utilice un teclado alfabético

Para introducir un apartado mediante un teclado alfabético, elija cada letra con ayuda de este.

Al introducir cada letra, el sistema elimina el brillo de determinados caracteres para facilitar el proceso.

Pulse **7** para borrar la última letra introducida.

Pulse **8** para ver la lista de resultados. Si fuera necesario, pulse de nuevo **8** para volver al teclado alfabético.

VOLUMEN

Volumen

Ajuste el volumen al escuchar los diversos mensajes, fuentes, tonos y comunicaciones telefónicas:

- girando o pulsando el botón **2** situado en el frontal del sistema multimedia;
- pulsando el control **15** o **16** en el mando de la columna de dirección.

Para ajustar esta función, consulte el apartado “Preferencias acústicas” del capítulo “Ajustes de audio”.

La fuente de radio que se está escuchando se interrumpe al recibir información de tráfico “TA”, boletines informativos o un mensaje de advertencia.

Nota: el volumen seleccionado durante la reproducción no se mantiene al iniciar el sistema la siguiente vez.



Ajuste el volumen a un nivel moderado que le permita oír los sonidos del entorno.

Ajustes del volumen en función de la velocidad

Cuando esta función está activada, el volumen de audio y de navegación varía en función de la velocidad del vehículo.

Para activar y ajustar esta función, consulte el apartado «Adaptación del volumen en función de la velocidad» del capítulo «Ajustar el sonido».

Corte del sonido

Para silenciar el sonido:

- mando en el volante: pulse brevemente el botón **21**;
- o
- panel multimedia: pulse el botón **2**;
- o
- mandos bajo el volante **C, D, E, F, H** y **J**: pulse el botón **14**;
- o
- mandos bajo el volante **A, B** y **K**: pulse los botones **15** y **16** simultáneamente.

El icono “SILENCIO” se muestra en la parte superior de la pantalla.

Para retomar la escucha de la fuente de audio actual:

- mando en el volante: pulse brevemente el botón **21**;
- o
- panel multimedia: pulse el botón **1**;
- o
- mandos bajo el volante **C, D, E, F, H** y **J**: pulse el botón **14**;
- o
- mandos bajo el volante **A, B** y **K**: pulse los botones **15** y **16** simultáneamente.

Esta función se desactiva automáticamente al actuar sobre el volumen o cuando se emite un boletín informativo (tráfico en carretera, noticias, información de emergencia, etc.).

ESCUCHAR LA RADIO (1/5)



Elegir una gama de ondas

Para elegir una gama de ondas:

- pulse **1**;
- Seleccione la banda «FM», «AM» o «DR» (radio digital, en vehículos que disponen del equipo) pulsando la banda deseada.

Elija una emisora de radio «FM», «AM» o «DR».

Hay diferentes modos para seleccionar una emisora de radio.

Tras haber seleccionado la banda de frecuencia, elija el modo pulsando las pestañas **7**, **8** o **9**.

Se dispone de varios métodos de búsqueda:

- modo «Frecuencia» (pestaña **9**);
- modo «Lista» (pestaña **8**);
- modo «Presintonía» (pestaña **7**).

Es posible cambiar estos modos mediante el mando bajo el volante.

Nota: la marca **4** indica la posición en la lista memorizada de la emisora de radio que se está escuchando.

Modo «Frecuencia»

Este modo permite la búsqueda manual o automática de emisoras mediante el barrido de la franja de frecuencias seleccionada. Seleccione el modo “Frecuencia” pulsando **9**.

Para hacer un barrido de la franja de frecuencia:

- avance o retroceda en modo manual por pasos de frecuencia pulsando sucesivamente **3** o **5**;
- avance o retroceda en modo automático (búsqueda) hasta llegar a la próxima emisora pulsando **2** o **6**.

Repita la operación en cada parada de la búsqueda si es necesario.

También puede girar la rueda situada en el mando de la columna de dirección para pasar a la siguiente emisora.

Nota: para volver a la pantalla de inicio, pulse el botón **10**.

ESCUCHAR LA RADIO (2/5)

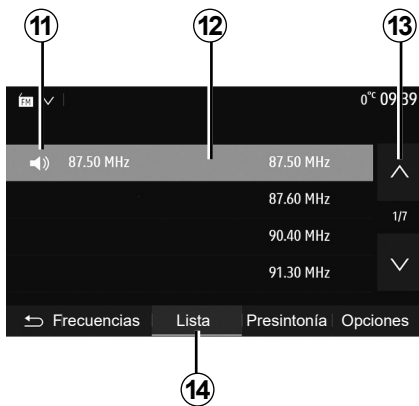

Modo «Lista»

Seleccione el modo «Lista» pulsando **14**.

Este modo de funcionamiento le permite buscar fácilmente una emisora cuyo nombre esté incluido en una lista por orden alfabético (solo en banda «FM» y «DR»).

Seleccione la emisora deseada pulsando la zona **12**.

Pulse **13** para ver todas las emisoras.

Nota: el **11** símbolo indica la emisora que se está escuchando.

Los nombres de las emisoras de radio, cuya frecuencia no utiliza el sistema RDS, no aparecen en la pantalla. Solo su frecuencia está indicada y clasificada al final de la lista.



Actualización de la lista

En modo «Lista», presione **15** para actualizar la lista de emisoras de radio disponibles.

El símbolo **15** aparece en la primera página en el modo «Lista».

Nota: es preferible actualizar la lista «DR» nada más poner en marcha el sistema.

ESCUCHAR LA RADIO (3/5)



Modo «Presintonía»

Seleccione el modo “Presintonía” pulsando **18**.

Este modo permite seleccionar las emisoras que haya memorizado previamente (consulte el apartado «Memorizar una emisora» en este capítulo).

Pulse una de las teclas de la zona **A** para elegir las emisoras memorizadas.

Nota: para volver a la pantalla de inicio, pulse el botón **10**.

Memorizar una emisora

Seleccione una emisora de radio utilizando uno de los modos descritos anteriormente. Pulse prolongadamente una de las teclas de la zona **A**.

Se pueden memorizar hasta doce emisoras por cada gama de ondas. Si cambia la región mediante la función «RDS», las emisoras memorizadas no se actualizan automáticamente. Debe volver a memorizar la emisora que se esté reproduciendo.

Nota: el **16** símbolo indica la emisora que se está escuchando.

Para pasar a la página siguiente, pulse la tecla **17**.

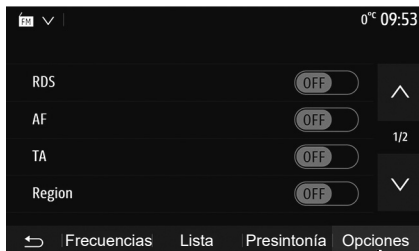

Ajustes de la radio

Visualice el menú de los ajustes de audio pulsando **19**. Puede activar o desactivar funciones pulsando "ON" u "OFF" (el menú de configuración cambia según la banda).

Las funciones disponibles son las siguientes:

- «RDS»;
- «AF»;
- «TA» (información de tráfico);
- «Región»;
- «Noticias»;
- «AM»;
- « DLS » ;
- «Aviso»;
- «Actualizar».

«RDS»

La función «RDS» recibe la información transmitida por la emisora de radio que se está escuchando.

El sistema puede mostrar el nombre de la emisora de radio y mensajes de texto, así como recibir advertencias de tráfico u otro tipo de información.

Cuando la función «RDS» está activada, el seguimiento del cambio de frecuencia (AF) se activa automáticamente.

En general, la información de tráfico se envía mediante «RDS».

Nota: no todas las emisoras de radio permiten este seguimiento.

A veces, unas condiciones de recepción malas pueden provocar cambios de frecuencia intempestivos y desagradables. En tal caso, desactive el seguimiento automático del cambio de frecuencia.

«AF» (según el país)

La frecuencia de una emisora FM cambia según la zona geográfica. Algunas emisoras utilizan el sistema RDS, principalmente para el seguimiento automático del cambio de frecuencia AF durante los desplazamientos del vehículo.

«TA» (información de tráfico)

Cuando esta función está activada, el sistema multimedia realiza la búsqueda y la escucha automática de la información de tráfico en el momento en que es emitida por ciertas emisoras de radio «FM» y «DR».

Nota: la emisión automática de información del tráfico está desactivada cuando el sistema de audio está en la gama de ondas «AM».

Seleccione una emisora de radio que transmita información de tráfico. Si está escuchando música de otra fuente (memoria USB, Bluetooth®, etc.), el sistema cambia automáticamente a la radio si se recibe información de tráfico.

La información de tráfico se emite de forma automática y prioritaria, independientemente de la fuente escuchada.

Seleccione "ON" para activar esta función u "OFF" para desactivarla.

ESCUCHAR LA RADIO (5/5)

«Región»

Este ajuste permite la recepción de programas regionales específicos. Desactiva temporalmente el seguimiento automático del cambio de frecuencia (AF) en una emisora de radio que utiliza frecuencias regionales.

El oyente puede seguir escuchando su programa incluso si recibe una señal más débil.

Nota:

- el ajuste “Región” solo se aplica a la emisora de radio que se está escuchando;
- algunas radios emiten en frecuencias regionales. En este caso:
 - con la función “Región” activada: el sistema no cambiará al emisor correspondiente a la nueva región, sino que el sistema cambiará normalmente entre los emisores de la región inicial;
 - Con la función «Región» inhabilitada: el sistema cambiará el emisor correspondiente a la nueva región, aunque el programa emitido sea diferente.

«Noticias»

Cuando esta función está activada, es posible la escucha automática de noticias desde su difusión por determinadas emisoras de radio «FM» o «DR».

Si selecciona a continuación otras fuentes, la emisión del tipo de programa elegido interrumpirá la lectura de otras fuentes.

Seleccione “ON” para activar esta función u “OFF” para desactivarla.

«AM»

Puede activar o desactivar la longitud de ondas «AM».

Seleccione “ON” para activar esta función u “OFF” para desactivarla.

«DLS»

La disponibilidad depende del vehículo y el país. Solamente en “DR”.

Algunas emisoras de radio emiten información textual relativa al programa que se está escuchando (por ejemplo, el título de una canción).



“Actualizar”

Para actualizar la lista de las emisoras de radio y obtener las más recientes, pulse «Iniciar».

Nota: es preferible actualizar la lista «DR» nada más poner en marcha el sistema.

FUENTES DE AUDIO AUXILIARES (1/3)

El sistema tiene dos tipos de entradas auxiliares:

- con una toma para la conexión de una fuente de audio externa (lector MP3, reproductor de audio, memoria USB, teléfono, etc.);
- con Bluetooth® (reproductor de audio Bluetooth®, teléfono Bluetooth®).

Para conocer la posición de entrada, consulte el capítulo referente a la “presentación de los mandos”.

Principios de funcionamiento y conexión

Conecte su reproductor de audio digital portátil al puerto USB. Una vez que esté conectado, el sistema detectará automáticamente la fuente auxiliar.

Nota: la memoria USB utilizada debe tener el formato FAT32 o NTFS y una capacidad máxima de 32 GB. Es posible que algunos formatos no sean compatibles con el sistema.

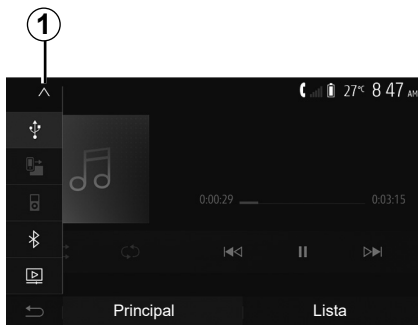

Seleccionar una fuente auxiliar

Desde el menú “Multimedia”, seleccione una fuente de entrada pulsando **1**. Aparece una lista de las fuentes de entrada disponibles:

- USB: unidad flash USB, reproductor MP3, teléfono, etc.;
- dispositivos de audio;
- BT: dispositivos Bluetooth®;

- “Vídeo”: USB memoria USB (archivos MP4, 3GP, AVI, MPG y MPEG).

Nota: para que se puedan reproducir los archivos de vídeo mediante una unidad USB, es necesario que se cumplan las siguientes condiciones:

- formato de visualización de vídeo limitado a una definición máxima de 800 x 480;
- frecuencia de cuadro limitada a un máximo de 30 fotogramas por segundo.

En modo de navegación o mientras escucha la radio, seleccione la fuente de audio auxiliar pulsando «Inicio» y, a continuación, «Multimedia».

El sistema se reanuda en la última pista de audio que se escuchó.



Manipule el reproductor de audio cuando las condiciones de circulación se lo permitan.

Guarde el reproductor de audio portátil mientras conduce.

Existe el riesgo de que salga despedido hacia delante en caso de frenada brusca.

FUENTES DE AUDIO AUXILIARES (2/3)

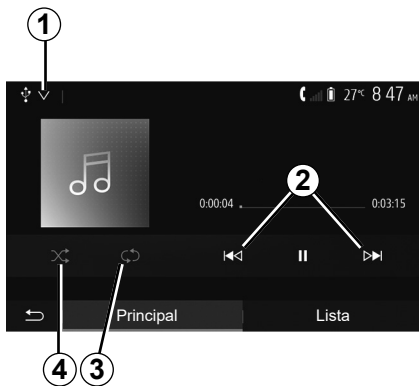

Formatos de audio

El sistema multimedia solo reconoce los formatos MP3, WMA y FLAC.

Lectura acelerada

Mantenga pulsado **2** para avanzar o retroceder rápidamente. La lectura se reanuda al soltar la tecla.

Repetir

Esta función permite repetir una o todas las pistas. Pulse **3** una o más veces para repetir pistas.

Lectura aleatoria

Esta función permite leer todas las pistas de manera aleatoria. Pulse **4** para activar la lectura aleatoria.

Entrada auxiliar: USB, puerto Bluetooth®

Conexión: USB y reproductor de audio digital portátil

Conecte la clavija de su reproductor de audio digital portátil a la toma de entrada multimedia .

Para más información, consulte el manual de usuario del vehículo en el apartado "Equipos multimedia".

Una vez conectada la toma USB del reproductor de audio digital portátil, se visualizará el menú «USB». Puede que se muestre el modelo o el menú del reproductor de audio digital portátil.

Nota: es posible que no puedan conectarse algunos tipos de reproductores de audio digital portátiles.

Utilización

Seleccione el reproductor de audio digital portátil en la lista desplegable **1** y, a continuación, pulse la lista de reproducción o la pista de audio que desee.

Una vez conectado, en algunos modelos ya no podrá controlar directamente el reproductor de audio digital portátil. Utilice los botones del frontal del sistema multimedia para seleccionar archivos de audio.

Carga con el puerto USB

Una vez que el conector USB del reproductor de audio digital portátil esté conectado a la toma USB del sistema, puede cargar o mantener la carga de la batería durante su utilización.

Nota: algunos dispositivos no recargan ni mantienen el nivel de carga de la batería cuando están conectados al puerto USB en el sistema multimedia.

Se recomienda el uso de cables USB recomendados por el fabricante del teléfono para el correcto funcionamiento de la aplicación.

FUENTES DE AUDIO AUXILIARES (3/3)

Conexión: Bluetooth®

Consulte el capítulo referente a la «conexión/desconexión de dispositivos Bluetooth®».

Una vez que se haya conectado el Bluetooth®, se mostrará el menú «BT».

Utilización

Seleccione «BT» en la lista desplegable **1** y, a continuación, en la pantalla del sistema multimedia, pulse en la lista de reproducción o en la pista de audio deseada.

Todas las pistas de audio del dispositivo Bluetooth® se pueden seleccionar directamente en la pantalla del sistema multimedia.

Nota: una vez conectado, no se tiene la posibilidad de controlar directamente el reproductor de audio digital. Debe utilizar las teclas del frontal del sistema.

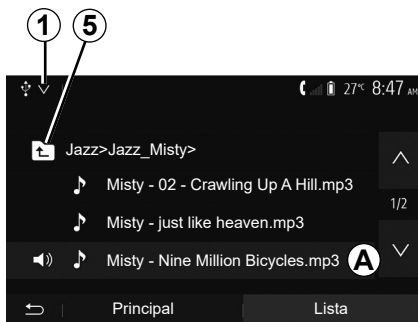

Seleccionar una pista

Para seleccionar una pista de audio de una carpeta, pulse «Lista» y, a continuación, seleccione una pista **A** de esta lista.

Para acceder al nivel anterior en la estructura de carpetas, pulse **5**.
Por defecto, los álbumes están ordenados por orden alfabético.

Según el tipo de reproductor digital, se puede afinar la selección por carpetas y archivos.

Nota: es mejor utilizar una conexión USB para facilitar la búsqueda de música.

AJUSTAR EL SONIDO (1/2)



En el menú principal, pulse «Ajustes» para visualizar el menú de ajustes. Pulse **2** para acceder a los parámetros del sonido.

Puede salir del menú de ajustes y volver a la página de inicio pulsando **3**.

Ajustes del volumen en función de la velocidad («Vol/Velocidad»)

Cuando la velocidad del vehículo supera aproximadamente los 40 km/h, el nivel del volumen aumenta en relación con el nivel del volumen original.

Ajuste la relación volumen/velocidad pulsando «+» o «-» en la zona **1**.

Puede desactivar esta función pulsando «-» hasta que aparezca «Off».

«Volumen»

Pulse «On» u «Off» para activar/desactivar la función loudness que permite acentuar los graves y los agudos.

AJUSTAR EL SONIDO (2/2)

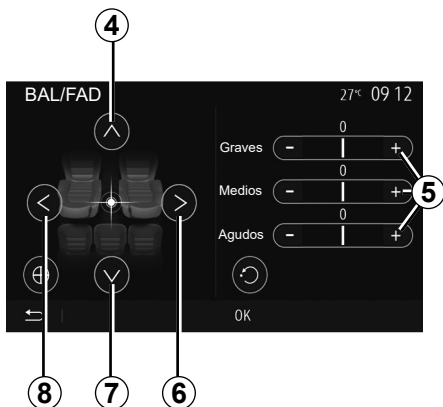

Reparto del sonido izquierda/derecha y delante/detrás

Pulse **6** o **8** para ajustar el balance del sonido de la parte izquierda/derecha. Pulse **4** o **7** para ajustar el balance del sonido de la parte delantera/trasera. Tras haber ajustado el balance, pulse «OK» para validar.

Graves, intermedios, agudos

Pulse las zonas **5** «+» o «-» para ajustar los graves, los medios y los agudos. Una vez efectuado el ajuste, pulse «OK» para validar.



Preferencias acústicas

Visualice el menú de preferencias acústicas pulsando **9**.

Puede ajustar el volumen de cada sonido independientemente:

- «Audio»;
- «AT»;
- «Nav»;
- «Telefono»;
- «Timbre» (del teléfono);
- «VR».

Para ello, pulse «+» o «-».



Pulse **10** para pasar a la página siguiente.

Pulse **11** para reinicializar todas las preferencias acústicas.

Pulse **12** para volver a la pantalla anterior.

VÍDEO (1/2)



Vídeo

Dependiendo del país y/o la normativa legal vigente, el sistema puede reproducir archivos de video almacenados en su memoria USB.

Inserte la memoria USB en el puerto



del equipo multimedia. Para más información, consulte el manual de usuario del vehículo en el apartado "Equipos multimedia". En el menú "Multimedia", pulse **1** y, a continuación, seleccione el modo "Vídeo" **2**.

Nota:

- es posible que algunos formatos de vídeo no sean compatibles con el sistema;

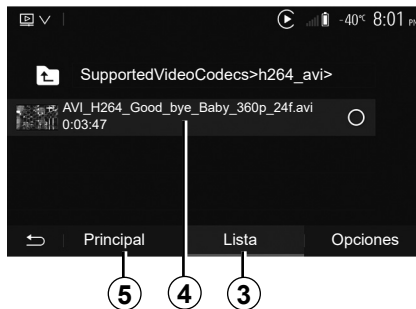

- la memoria USB deberá estar en formato FAT32 o NTFS y tener una capacidad mínima de 8 GB y una capacidad máxima de 32 GB;
- las fuentes de entrada descritas anteriormente pueden variar.

Modo «Lista»

Pulse la pestaña "Lista" **3** para ver los vídeos disponibles. Seleccione el vídeo que desee ver pulsando la zona **4**. El vídeo seleccionado se reproducirá automáticamente.

"Principal" modo

Pulse la pestaña "Principal" **5** para iniciar el vídeo seleccionado.

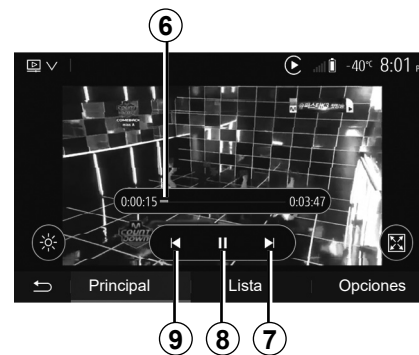

Durante la reproducción de un vídeo, puede:

- pulse **9** para volver a iniciar el vídeo desde el principio, pulse **9** de nuevo para acceder al vídeo anterior;
- pausar la reproducción pulsando **8**;
- acceder al siguiente vídeo pulsando **7**;
- utilice la barra de desplazamiento **6** para desplazarse hacia arriba o hacia abajo rápidamente;

La reproducción de vídeos solo es posible con el vehículo parado.

VÍDEO (2/2)

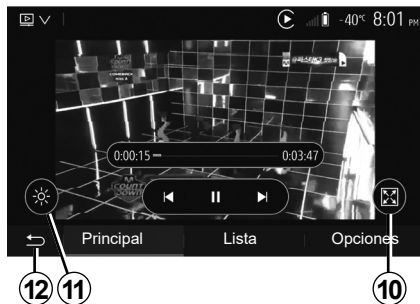

- ver el vídeo en pantalla completa pulsando **10**;
- ajustar la luminosidad de la pantalla, pulsando **11**. Aparecerá una barra de control para permitirle efectuar el ajuste. Toque la pantalla fuera de esta barra para hacerla desaparecer y continuar la reproducción del vídeo;
- volver al menú anterior pulsando **12**.

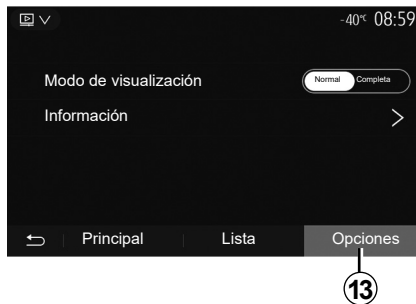

Modo «Opciones»

- Pulse la pestaña «Opciones» **13** para:
- acceder a los ajustes de reproducción;
 - ver información detallada sobre el vídeo (título, género, fecha, etc.)

ACOPLAR, DESACOPLAR DISPOSITIVOS BLUETOOTH® (1/4)

Emparejar un nuevo teléfono Bluetooth®

Para utilizar el sistema manos libres, debe acoplar su móvil Bluetooth® al vehículo cuando lo vaya a utilizar por primera vez.

El acoplamiento permite al sistema reconocer y memorizar un teléfono Bluetooth®. Puede acoplar hasta cinco smartphones, pero solo puede conectarse uno de ellos al sistema manos libres cada vez.

El emparejamiento se efectúa directamente tanto a través del sistema multimedia como a través de su teléfono.

Asegúrese de que el sistema y su teléfono inteligente están encendidos y que el Bluetooth® del teléfono inteligente está activado, visible e identificable por otros dispositivos (consulte las instrucciones de su teléfono para obtener más información).

En función de la marca y del modelo del teléfono, las funciones de manos libres pueden ser total o parcialmente incompatibles con el sistema del vehículo.

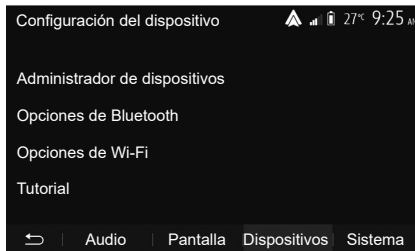

Acoplar un teléfono Bluetooth® desde el sistema multimedia

- Active la conexión Bluetooth® del teléfono;
- desde la pantalla de inicio, pulse “Ajustes” > “Dispositivos” > “Administrador de dispositivos” > “Añadir” **1** > “OK” > “Buscar dispos.”;
- Asegúrese de que el teléfono esté activado y visible en el espacio de vinculación Bluetooth®;

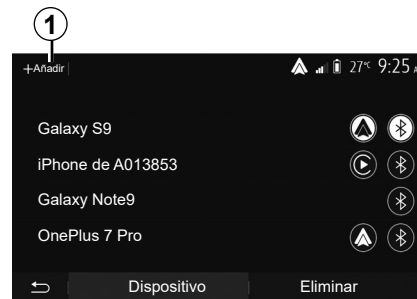

- seleccione su teléfono en la lista de periféricos encontrados por el sistema;
- Se visualizará un mensaje en la pantalla de su teléfono.

Si desea una lista de los teléfonos compatibles, consulte el sitio <https://easyconnect.renault.com>.



Por razones de seguridad, efectúe estas operaciones con el vehículo parado.

ACOPLAR, DESACOPLAR DISPOSITIVOS BLUETOOTH® (2/4)

Según el teléfono, pulse «Emparejar», «Acoplar» o «Conectarse» para autorizar el acoplamiento.

- Según el teléfono, marque en el teclado del teléfono el código mostrado en la pantalla del sistema multimedia;
- Aparecerá un segundo mensaje en la pantalla de su teléfono proponiendo el emparejamiento automático con el sistema multimedia en próximas utilidades. Acepte esta autorización para no repetir más estos pasos.

Transferencia de la agenda

Según el teléfono, es posible que el sistema le solicite que confirme la transferencia de la agenda del teléfono y el registro de llamadas al sistema multimedia durante el emparejamiento.

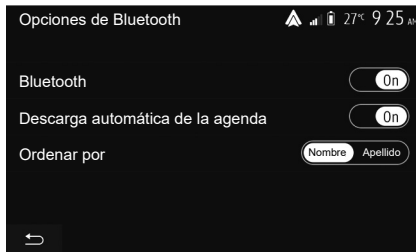

También puede autorizar que se compartan automáticamente la agenda y el registro de llamadas:

- desde la pantalla de inicio, pulse “Ajustes” > “Dispositivos” > “Opciones de Bluetooth”;
- escoja entre ON y OFF para la “Descarga automática de la agenda telefónica”.

Si ha seleccionado ON el sistema transfiere automáticamente su agenda telefónica durante los próximos emparejamientos.

Nota: La memoria del sistema es restringida y es posible que no se pueda importar todos los contactos.

A partir de ahora su smartphone está acoplado al sistema multimedia.

Nota: El tiempo de acoplamiento varía en función de la marca y del modelo del teléfono.

Si el acoplamiento falla, repita la operación. Si el sistema multimedia no localiza su teléfono mientras busca dispositivos Bluetooth®, consulte el manual de su teléfono.

ACOPLAR, DESACOPLAR DISPOSITIVOS BLUETOOTH® (3/4)

Emparejar un teléfono Bluetooth® al sistema multimedia desde el teléfono

- Active la conexión Bluetooth® del teléfono y del sistema;
- desde la pantalla de inicio del sistema multimedia, pulse “Ajustes” > “Dispositivos” > “Administrador de dispositivos” > “Añadir” **1** > “OK”. De esta manera, el sistema se mantendrá visible para los otros teléfonos Bluetooth®;
- aparecerá un mensaje en la pantalla mostrando una contraseña y el tiempo restante durante el que el sistema permanecerá visible.
- desde el teléfono, visualice la lista de los dispositivos Bluetooth® disponibles;
- seleccione el sistema multimedia entre los dispositivos disponibles durante el tiempo establecido e introduzca con el teclado del teléfono la contraseña visualizada en la pantalla del sistema (según el teléfono).

Aparecerá un mensaje en la pantalla de su teléfono para indicarle que a partir de ese momento ha quedado emparejado con el sistema multimedia.

Nota: El tiempo de acoplamiento varía en función de la marca y del modelo del teléfono.

Si el acoplamiento falla, repita la operación.



Su sistema manos libres tiene por único fin facilitar la comunicación disminuyendo los factores de riesgo sin eliminarlos totalmente. Debe usted respetar obligatoriamente las leyes del país en el que se encuentre.

Cuando se encienda el sistema multimedia, se conectará automáticamente el último teléfono acoplado.

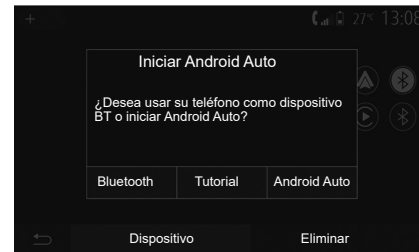

Emparejamiento mediante Wi-Fi (Android Auto™/CarPlay™)

Para acceder al emparejamiento mediante Wi-Fi, durante la primera conexión Bluetooth® con el teléfono se le ofrecerá la opción de usar su teléfono como dispositivo Bluetooth® o conectarse mediante Wi-Fi (Android Auto™, CarPlay™) para el uso de réplicas de las aplicaciones en su smartphone. Dispone de tutoriales que le ayudarán cuando realice el emparejamiento mediante Wi-Fi. Para más información, consulte las secciones tituladas “Replicación de teléfonos inteligentes” y “Android Auto™, CarPlay™”.

ACOPLAR, DESACOPLAR DISPOSITIVOS BLUETOOTH® (4/4)

Desemparejar un teléfono Bluetooth® del sistema multimedia

El desacoplamiento permite eliminar un teléfono de la memoria del sistema de manos libres.

En la pantalla de inicio, pulse “Ajustes” > “Dispositivos” a continuación “Administrador de dispositivos”. Pulse la pestaña “Eliminar” **4** y luego el icono “Papelera de reciclaje” **3** situado frente al nombre del teléfono inteligente que desea eliminar de la lista. Valide su opción pulsando “OK”.

Desemparejar todos los teléfonos Bluetooth® del sistema multimedia

También puede eliminar de la memoria del sistema manos libres todos los teléfonos previamente acoplados. En el menú principal, seleccione «Ajustes» > «Dispositivos» > «Administrador de dispositivos», a continuación, la pestaña «Eliminar» y, finalmente, «Todo» **2**. Confirme la supresión de todos los teléfonos acoplados pulsando «OK».

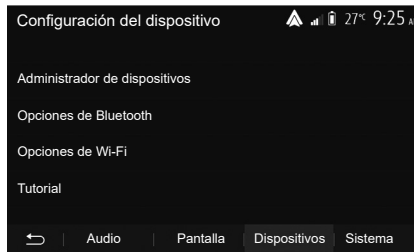

«Opciones de Wi-Fi»

Para activar o desactivar la conexión Wi-Fi, seleccione la frecuencia del país o restablezca su contraseña Wi-Fi.



«Tutorial»

Acceda a tutoriales de integración de smartphones para Android Auto o CarPlay, así como guiado vocal para la función de reconocimiento de voz.

CONECTAR, DESCONECTAR DISPOSITIVOS BLUETOOTH® (1/2)

Conectar un teléfono Bluetooth® acoplado

No se podrá conectar ningún teléfono al sistema de telefonía manos libres si no ha sido previamente acoplado. Consulte el capítulo «Acoplar / desacoplar dispositivos Bluetooth®».

Su teléfono debe estar conectado al sistema de telefonía manos libres para acceder a todas sus funciones.

Conexión automática

Al ponerse en marcha, el sistema de telefonía manos libres busca los teléfonos previamente acoplados que se encuentren cerca del vehículo (esta búsqueda puede llevar un minuto). Se conectará automáticamente al último teléfono conectado si:

- la conexión Bluetooth® del teléfono está activada;
- durante el acoplamiento, ha autorizado la conexión automática del teléfono con el sistema.

Nota:

- si una comunicación está en curso en el momento de la conexión, el sonido se transfiere automáticamente a los altavoces del vehículo;
- se recomienda que, durante el aparejamiento con el sistema, acepte y deje que aparezcan en su teléfono la totalidad de mensajes para que la función de reconocimiento automático de dispositivos se realice sin impedimentos.

Conexión manual

Desde el menú principal, efectúe las manipulaciones siguientes:

- pulse «Teléfono»;
- Pulse «Ver lista de dispositivos Bluetooth»;
- seleccione el nombre del teléfono que desea conectar.

Su teléfono está conectado al sistema multimedia.

Fallo en la conexión

En caso de conexión fallida, por favor, compruebe que:

- el dispositivo está encendido,
- el dispositivo está configurado para aceptar la solicitud de conexión automática del sistema;
- la batería de su dispositivo no está descargada,
- su dispositivo se ha acoplado previamente al sistema manos libres,
- la función Bluetooth® del dispositivo y del sistema está activada.

Nota: el uso prolongado de su sistema manos libres descargará con mayor rapidez la batería de su dispositivo.

CONECTAR, DESCONECTAR DISPOSITIVOS BLUETOOTH® (2/2)

Cambiar el teléfono conectado

Puede conectar o desconectar en cualquier momento un dispositivo Bluetooth®.

En el menú principal, pulse «Integración de smartphone» y, a continuación, seleccione el dispositivo que desea conectar y confirme pulsando «OK».

El icono Bluetooth® **1** aparece en blanco frente al nombre de su teléfono para indicar que se ha establecido la conexión.

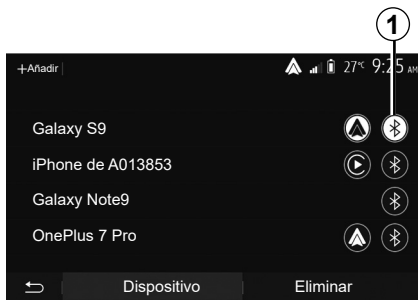

Desconectar un teléfono conectado

Para desconectar un teléfono del sistema multimedia, seleccione el icono Bluetooth® **1** y, a continuación, «OK».

Si se encuentra en medio de una comunicación en el momento de la desconexión del teléfono, la comunicación se transferirá automáticamente al teléfono.

HACER O RECIBIR UNA LLAMADA (1/3)

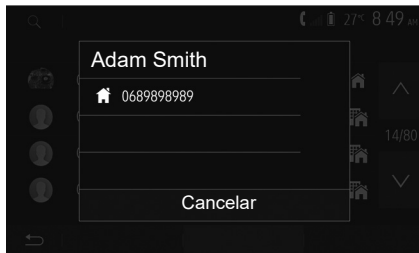

Realizar una llamada desde la agenda

Con el teléfono conectado, en el menú «Telefónico», seleccione «Agenda» en el menú desplegable **1**.

Seleccione el contacto (o el número apropiado si el contacto cuenta con varios números). La llamada se inicia automáticamente tras pulsar el número del contacto.

Nota: puede realizar una llamada desde el sistema multimedia utilizando la función de reconocimiento de voz de su smartphone. Consulte el capítulo «Utilizar el reconocimiento de voz».

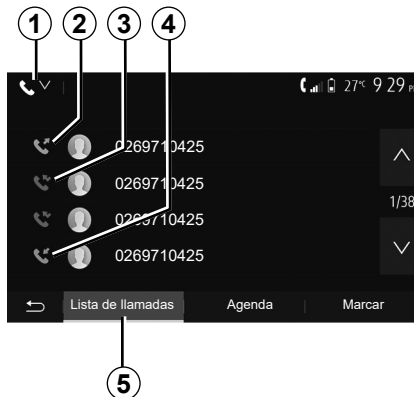

Llamar a un número desde el registro de llamadas

Puede utilizar la lista de llamadas registrada en la memoria del teléfono para realizar una llamada.

Después de conectar su dispositivo y el teléfono con Bluetooth® mediante la tecnología inalámbrica Bluetooth®, los números de las listas de su teléfono «todas las llamadas», «llamadas realizadas», «llamadas recibidas» y «llamadas perdidas» se transferirán automáticamente a la lista de llamadas de su sistema multimedia.

En la pestaña «Lista de llamadas» **5** pulse **1** para filtrar el registro de llamadas por tipo de llamada y aparecerá una lista desplegable:

- pulse el icono **2** para acceder a la lista de llamadas realizadas;
- pulse el icono **3** para acceder a la lista de llamadas perdidas;
- pulse el icono **4** para acceder a la lista de llamadas recibidas;
- pulse el icono **1** para volver a la lista de todas las llamadas.

En cada una de las listas, se indican los contactos del más reciente al más antiguo. Seleccione un contacto para realizar la llamada.

HACER O RECIBIR UNA LLAMADA (2/3)

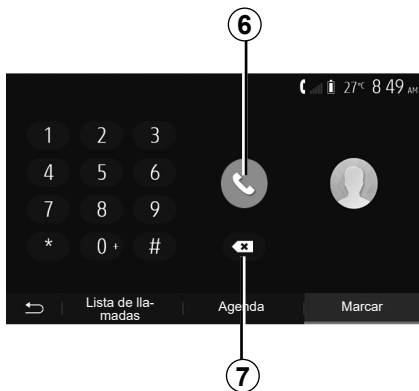

Marcar un número

En la pantalla de inicio, pulse “Telefono” a continuación “Marcar”.

Pulse las teclas numeradas para marcar un número y, a continuación, **6** para iniciar la llamada.

Para borrar un número, pulse **8**. Una presión prolongada en **7** permite borrar todas las cifras a la vez.



Se recomienda parar para introducir un número o para buscar un contacto.

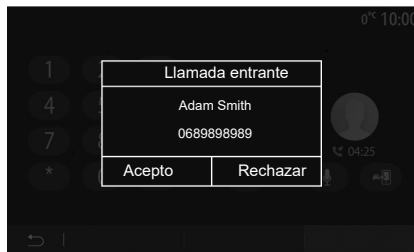

Recibir una llamada

Cuando reciba una llamada, se mostrará en la pantalla del sistema un mensaje con la siguiente información de la persona que llama:

- el nombre del contacto (si su número está registrado en su agenda),
- el número del contacto entrante;
- «Número desconocido» (si el número no se puede visualizar).

Nota: cuando aparezca en la pantalla el mensaje de llamada entrante durante la navegación, acepte o rechace la llamada para volver a la pantalla de navegación.

Nota: puede contestar o rechazar una llamada entrante pulsando el botón situado en la columna de dirección de su vehículo.

HACER O RECIBIR UNA LLAMADA (3/3)

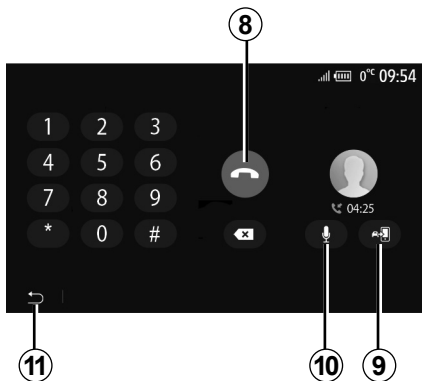

Mientras habla

Mientras está hablando, usted puede:

- colgar pulsando **8**;
- alterne entre los altavoces del teléfono o los altavoces del vehículo pulsando **9**;

- desactive o active el micrófono pulsando **10**;
- pulse **11** para volver a la pantalla anterior (de navegación por ejemplo) o a la pantalla de inicio.

AGENDA TELEFÓNICA

1



En el menú principal, pulse «Teléfono» y, a continuación, «Agenda» para acceder a la agenda telefónica del sistema.

Usar la agenda telefónica

Puede utilizar las entradas de la agenda telefónica almacenadas en la memoria del teléfono.

Tras conectar el sistema y el teléfono Bluetooth® mediante la tecnología inalámbrica Bluetooth®, los números de la agenda del teléfono se transferirán a la agenda del sistema si los contactos están en la memoria teléfono del dispositivo.

Nota: en determinados teléfonos, el sistema puede solicitar confirmación para transferir al sistema la agenda del teléfono en el proceso del acoplamiento.

Llamar a un número de la agenda

Una vez localizado en la agenda el contacto al que se desea llamar, seleccione el número para iniciar la llamada.

Buscar un contacto en la agenda

Pulse **1** e introduzca mediante el teclado numérico el nombre o el apellido del contacto que desea buscar.

Según la marca y el modelo del teléfono, podría no funcionar la transferencia de los contactos al sistema multimedia.



Se recomienda parar para introducir un número o para buscar un contacto.

UTILICE EL RECONOCIMIENTO DE VOZ (1/3)

Presentación

El sistema multimedia del vehículo utiliza el sistema de reconocimiento de voz de su teléfono para:

- controlar algunas de las funciones del sistema multimedia del vehículo y algunas de las funciones de su teléfono con la voz;
- permitirle el uso del sistema multimedia o de su teléfono sin retirar las manos del volante.

Nota:

- la posición del botón de reconocimiento de voz puede variar (mando del volante, mando de la columna de dirección del vehículo o pantalla del sistema multimedia);
- durante el uso del reconocimiento de voz, el idioma utilizado por el sistema será el que tenga definido en su teléfono;
- si su smartphone no está equipado con la función de reconocimiento de voz, se visualizará un mensaje en el sistema multimedia.

Activación del reconocimiento de voz del teléfono con el sistema multimedia

Para activar el sistema de reconocimiento de voz de su teléfono, deberá:

- captar la señal 3G, 4G o el Wifi con el smartphone;
- activar el Bluetooth® del smartphone y mantenerlo visible para los otros dispositivos (consulte el manual de utilización del teléfono);
- acoplar y conectar el smartphone al sistema multimedia (consulte el capítulo referente a «acoplar, desacoplar los dispositivos Bluetooth®»).

Nota: marcas **1** y **2** en el menú «Ajustes» > «Dispositivos» y, a continuación, «Administrador de dispositivos» indica que su smartphone está emparejado y conectado a su sistema multimedia. Esto es necesario para utilizar el reconocimiento de voz.



Mantenga pulsado el botón de reconocimiento de voz  para su activación.

Al utilizar el reconocimiento de voz de su teléfono con el sistema multimedia, la transferencia de los datos necesarios para su funcionamiento puede que genere gastos adicionales que no figuren en su contrato de servicio telefónico.

UTILICE EL RECONOCIMIENTO DE VOZ (2/3)

A

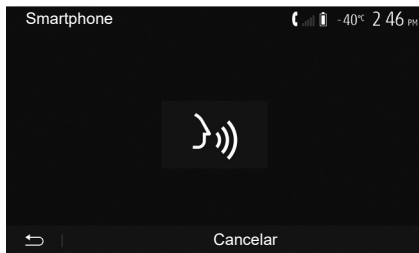

Una señal acústica junto con la imagen de la pantalla **A** indican que el reconocimiento de voz está activo.

Hable en voz alta y clara.

Nota: el sistema de reconocimiento de voz de su smartphone solo le permite utilizar algunas funciones de su teléfono. No permite interactuar con las otras funcionalidades del sistema multimedia, como la radio, el Driving Eco, etc.

B

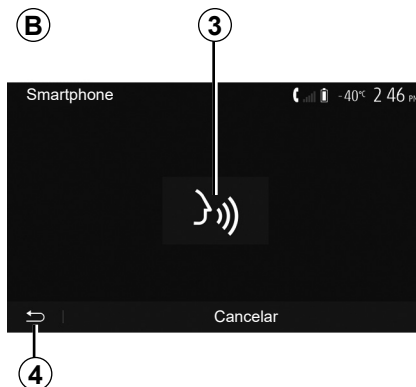

Utilización

Para volver a iniciar el sistema de reconocimiento de voz una vez activado, púntee en el mando del volante, en el mando de la columna de dirección del vehículo o en el botón **3** de la pantalla de su sistema multimedia.

Puede volver a la pantalla de inicio en cualquier momento pulsando **4**.

5

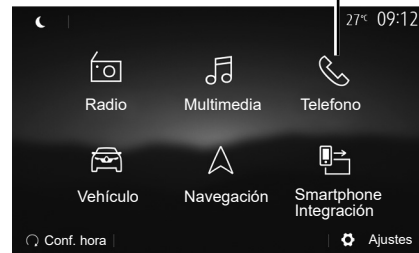

Para volver a la pantalla **B**, pulse **5** en el menú principal del sistema multimedia.

Nota: durante la utilización del reconocimiento de voz, las funciones «Multimedia» y «Radio» no están disponibles y tampoco se puede acceder a ellas desde el menú principal del sistema multimedia.

UTILICE EL RECONOCIMIENTO DE VOZ (3/3)

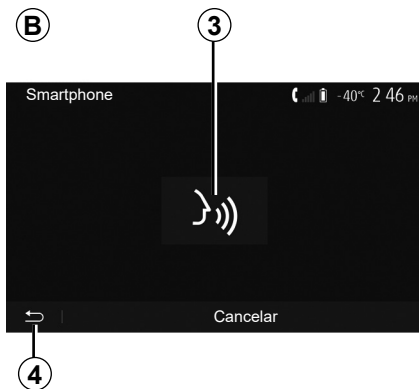

Desactivación

Pulse el botón **3** en la pantalla **B** o mantenga pulsado el botón de reconocimiento de voz  en su vehículo. Una señal acústica indica que el reconocimiento de voz está desactivado.

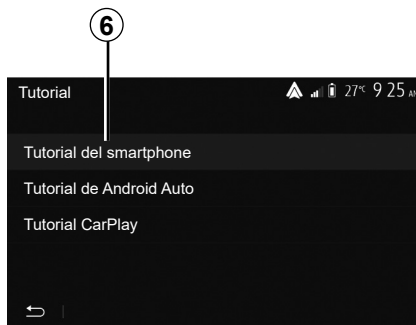

Ayuda

Puede obtener ayuda adicional sobre el funcionamiento y las condiciones de utilización del sistema de reconocimiento de voz.

Para ello, desde el menú principal, pulse “Ajustes” > “Dispositivos” > “Tutorial” > “Tutorial del smartphone” **6**.

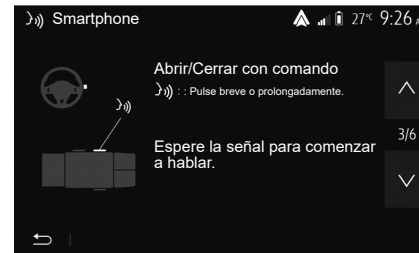

Esta función se presenta en forma de pantallas que explican la utilización del reconocimiento de voz así como:

- condiciones de utilización;
- los teléfonos compatibles;
- la activación y la desactivación de la función utilizando el botón de reconocimiento de voz  en su vehículo;
- el método para interactuar con la pantalla;
- las funciones disponibles;
- el alcance de las funciones.

CARGADOR INALÁMBRICO (1/2)

Zona de carga por inducción

Según el vehículo, puede utilizar la zona de carga por inducción **1** para cargar un smartphone sin usar un cable.

La ubicación específica de esta zona de carga se identifica por su símbolo asociado y puede variar según el vehículo.

Nota:

- si desea información adicional sobre los teléfonos compatibles, póngase en contacto con un representante de la marca o visite <https://easyconnect.renault.com>.
- es preferible quitar el chasis o la carcasa de protección del teléfono antes de efectuar el proceso de carga para que el resultado del mismo sea óptimo.

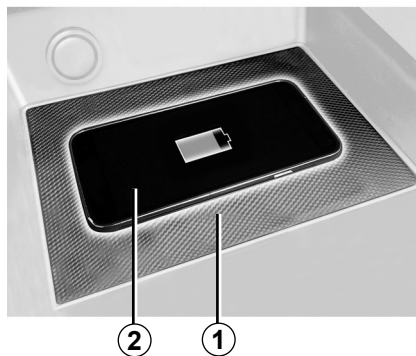

Procedimiento de carga

Coloque su teléfono en la **2** zona de inducción **1**.

El proceso de carga del teléfono **2** se interrumpe en los casos siguientes:

- detección de un objeto en la zona de inducción **1**;
- sobrecalentamiento de la zona de inducción **1**. Cuando la temperatura desciende, el proceso de carga del teléfono **2** se reanudará rápidamente.

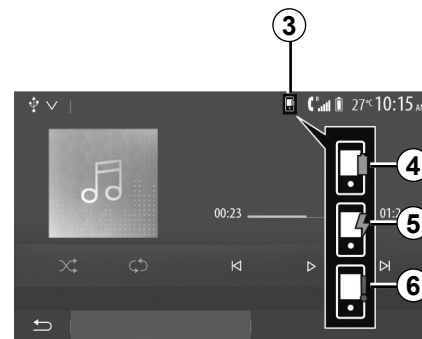

Progreso de carga

Según el vehículo y el sistema de carga inalámbrica, el sistema multimedia puede informarle del nivel de carga **2** de su smartphone **3**:

- carga finalizada **4**;
- carga en curso **5**;
- objeto detectado en la zona de carga/sobrecalentamiento de objeto/procedimiento de carga interrumpido **6**.

Nota: el sistema multimedia indicará si el procedimiento de carga de su teléfono **2** se ha interrumpido.

CARGADOR INALÁMBRICO (2/2)

Es fundamental no dejar objetos (memoria USB, tarjeta SD, tarjeta de crédito, tarjeta de puesta en marcha, joyas, llaves, monedas, etc.) en la zona de carga por inducción **1** durante la carga del teléfono. Retire todas las tarjetas magnéticas o tarjetas de crédito de la funda antes de colocar el teléfono en la zona de carga de inducción **1**.

Los objetos que se dejen en la zona de carga de inducción **1** podrían sobrecalentarse. Se recomienda colocarlos en las otras zonas de almacenamiento previstas (compartimento, sujeción en el parasol, etc.).

REPLICACIÓN DE TELÉFONOS INTELIGENTES (1/3)

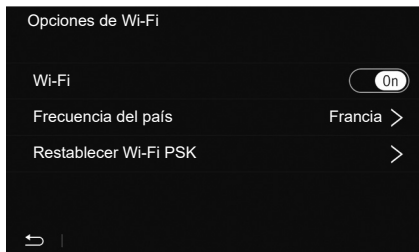

Métodos

Hay dos maneras de acceder a la interfaz del smartphone:

- conecte el teléfono inteligente al puerto USB multimedia ;
- conexión inalámbrica para smartphone (la disponibilidad depende del vehículo y/o del nivel de acabado).

Un menú de ajustes está disponible para la conexión inalámbrica.

Nota: para el correcto funcionamiento de la aplicación, el cable USB utilizado debe:

- disponer de la referencia del fabricante del teléfono;
- tener una longitud máxima de 1,5 m.

«Opciones de Wi-Fi»

Para acceder al menú «Opciones de Wi-Fi», en el menú principal, pulse «Ajustes» y, a continuación, la pestaña «Dispositivos».

«Wi-Fi»

Seleccione «On» u «Off» para activar o desactivar la conexión Wi-Fi del vehículo.

«Frecuencia del país»

En este menú puede seleccionar el país en el que está utilizando la conexión Wi-Fi del vehículo para adaptar la frecuencia de conexión a la normativa legal vigente en ese país.

«Restablecer Wi-Fi PSK»

Utilice esta opción para reinicializar todas las conexiones anteriores a su vehículo, con el fin de conectar un nuevo dispositivo o solucionar un problema de conectividad.

REPLICACIÓN DE TELÉFONOS INTELIGENTES (2/3)

A

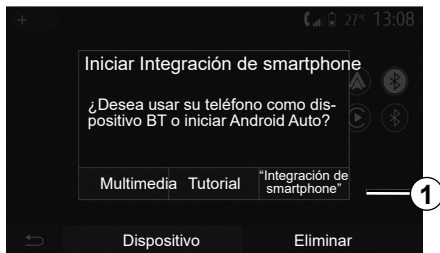

Conectar el smartphone utilizando una conexión USB

Primera utilización

Después de conectar su smartphone al puerto USB del vehículo, debe aparecer la pantalla **A**:

- «Multimedia»: le permite usar su smartphone para las funciones del reproductor de audio digital portátil siguientes:
 - MTP (Media Transfer Protocol) ;
 - reproductor de audio digital portátil.

- «Tutorial»: le permite acceder a tutoriales sobre cómo utilizar las aplicaciones de interfaz de un smartphone;
- «Integración de smartphone»: le permite acceder a la interfaz del smartphone a través de la aplicación adaptada:
 - Android Auto™;
 - CarPlay™.

Seleccione la opción «Android Auto™, CarPlay™» **1** para acceder a la interfaz del smartphone.

La pantalla de la aplicación de la interfaz del smartphone debe aparecer en su sistema multimedia.

REPLICACIÓN DE TELÉFONOS INTELIGENTES (3/3)

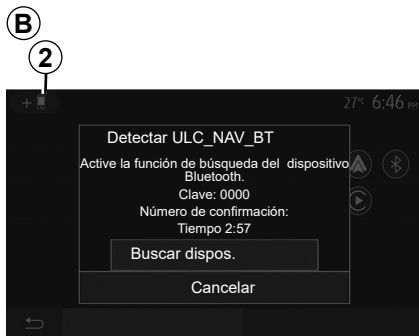

Conectar el smartphone utilizando una conexión inalámbrica

La disponibilidad depende del vehículo y/o del nivel de acabado.

Primera utilización

Para este tipo de conexión, su teléfono Bluetooth® deberá estar conectado al sistema multimedia.

- active la conexión Bluetooth® y la conexión Wi-Fi en su teléfono y en su sistema multimedia;

- en el menú principal de su sistema multimedia, pulse “Ajustes” > “Dispositivos” > “Administrador de dispositivos” > “Añadir” **2** > “OK”. De esta manera, el sistema se mantendrá visible para los otros teléfonos Bluetooth®;
- aparecerá la pantalla **B** mostrando una contraseña y el tiempo restante durante el que el sistema permanecerá visible;
- desde el teléfono, visualice la lista de los dispositivos Bluetooth® disponibles;
- seleccione el sistema multimedia entre los dispositivos disponibles durante el tiempo establecido e introduzca con el teclado del teléfono la contraseña visualizada en la pantalla del sistema (según el teléfono).

Aparecerá un mensaje en la pantalla de su teléfono para indicarle que a partir de ese momento ha quedado emparejado con el sistema multimedia.

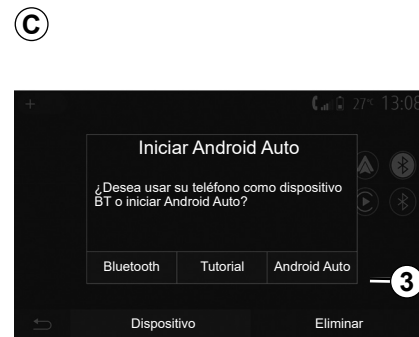

Una vez que su smartphone está emparejado, debe aparecer la pantalla **C**. Seleccione «Android Auto™, CarPlay™» **3** para acceder a la interfaz del smartphone.

La pantalla de la aplicación de la interfaz del smartphone debe aparecer en su sistema multimedia.

Nota: el funcionamiento de Android Auto/Car Play inalámbrico mediante interfaz (Wi-Fi), depende de las especificaciones técnicas de su smartphone y de la legislación local vigente.

ANDROID AUTO™, CARPLAY™ (1/4)

Android Auto™ Presentación

“Android Auto™” es una aplicación que se puede descargar (desde la plataforma de descarga de aplicaciones de su teléfono inteligente) y que le permite utilizar algunas de las propiedades y funciones del teléfono en la pantalla del sistema multimedia.

Nota:

- para saber si su smartphone es compatible con la aplicación «Android Auto™», consulte el sitio web oficial del sistema operativo de su teléfono;
- la aplicación “Android Auto™” funciona cuando su smartphone está conectado al puerto USB del vehículo o a través de Wi-Fi (la disponibilidad depende de que su vehículo y su smartphone dispongan del equipo). Debe estar activado el servicio de reconocimiento de voz. La aplicación “Android Auto™” debe estar visible en la pantalla de inicio **1**.

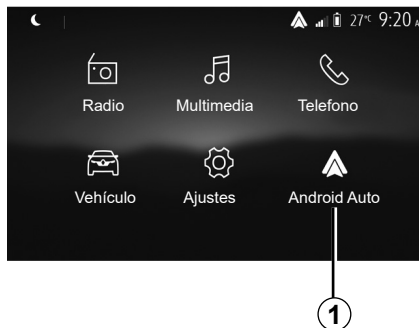

Primera utilización

Puede conectar su teléfono al puerto USB de su sistema multimedia o conectar al sistema multimedia a través de la conexión Wi-Fi de su smartphone (según el equipamiento):

- acepte las solicitudes de su smartphone para poder utilizar la aplicación “Android Auto™”;
- Confirme pulsando «Aceptar» en su teléfono.

La aplicación «Android Auto™» se inicia en el sistema multimedia.

Si el procedimiento descrito anteriormente falla, repita la operación.

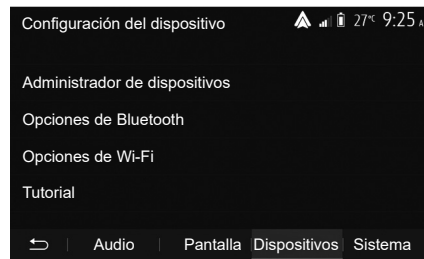

En la pantalla de inicio, seleccione “Ajustes” > “Dispositivos” > “Administrador de dispositivos”, puede gestionar los dispositivos conectados a su sistema multimedia en cualquier momento.

Nota: la primera conexión con «Android Auto™» se realiza cuando el vehículo está detenido y solo para activar el reconocimiento de voz del sistema multimedia.

Se recomienda el uso de cables USB recomendados por el fabricante del teléfono para el correcto funcionamiento de la aplicación.

ANDROID AUTO™, CARPLAY™ (2/4)

CarPlay™

presentación

“CarPlay™” es un servicio nativo disponible en su smartphone que le permite utilizar algunas aplicaciones de su teléfono desde la pantalla del sistema multimedia.

Nota:

- si su smartphone no está equipado con el servicio «CarPlay™», consulte el sitio web oficial del sistema operativo de su teléfono;
- el servicio “CarPlay™” funciona cuando su smartphone está conectado al puerto USB del vehículo o a través de Wi-Fi (la disponibilidad depende de que su vehículo y su smartphone dispongan del equipo). Debe estar activado el servicio SIRI. El servicio “CarPlay™” debería aparecer en el botón **2** de la pantalla de inicio.

Se recomienda el uso de cables USB recomendados por el fabricante del teléfono para el correcto funcionamiento de la aplicación.

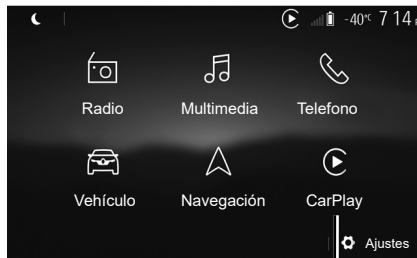

Primera utilización

Puede conectar su teléfono al puerto USB de su sistema multimedia o conectar al sistema multimedia a través de la conexión Wi-Fi de su smartphone (según el equipamiento).

El servicio CarPlay™ se inicia en el sistema multimedia.

Si el procedimiento descrito anteriormente falla, repita la operación.

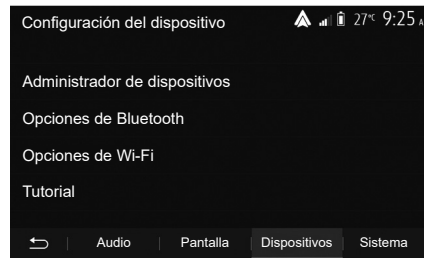

En la pantalla de inicio, seleccione “Ajustes” > “Dispositivos” > “Tutorial”, puede acceder a un tutorial para conectar su smartphone al sistema multimedia.

ANDROID AUTO™, CARPLAY™ (3/4)

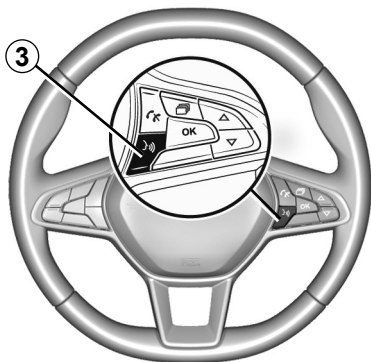

Una vez que se hayan activado la aplicación «Android Auto™» o el servicio «CarPlay™», puede utilizar el botón de reconocimiento de voz de su vehículo para activar determinadas funciones de su smartphone con la voz. Para ello, pulse el botón 3 en el volante de su vehículo (si desea más información, consulte el capítulo «Utilizar el reconocimiento de voz»).

Nota:

- puede utilizar «Android Auto™» o «CarPlay™» para acceder a las aplicaciones de navegación y música de su smartphone. Estas aplicaciones sustituirán a las aplicaciones similares integradas en su sistema multimedia que ya se estén ejecutando. Por ejemplo, solo puede utilizarse una aplicación de navegación, «Android Auto™»/«CarPlay™», o la aplicación integrada en su sistema multimedia;
- cuando esté usando “Android Auto™” o “CarPlay™”, algunas funciones del sistema multimedia continuarán ejecutándose en segundo plano. Por ejemplo, si activa “Android Auto™” o “CarPlay™” y usa la navegación del teléfono inteligente mientras se está reproduciendo la radio en el sistema multimedia, la radio continúa emitiendo.

Quando utilize la aplicación “Android Auto™” o el servicio “CarPlay™”, la transferencia de datos vinculada a su funcionamiento puede ocasionar costes suplementarios no incluidos en su tarifa telefónica.

ANDROID AUTO™, CARPLAY™ (4/4)

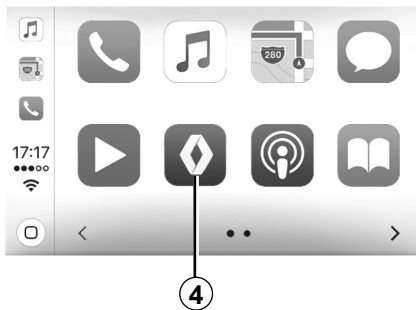

Vuelva a la interfaz de su sistema multimedia

Para volver a la interfaz:

- presione el botón “Home” situado en el frontal de su sistema multimedia o en el mando central;
- o
- pulse el botón **4** situado en la pantalla del sistema multimedia según “Android Auto™” o “CarPlay™”.

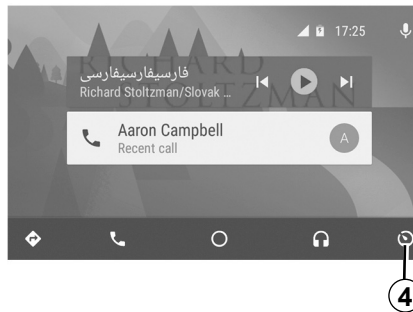

Las funciones de la aplicación “Android Auto™” y el servicio “Carplay™” dependen de la marca y el modelo de su teléfono. Para obtener más información, consulte el sitio web del fabricante, si lo hay.

AJUSTES DEL VEHÍCULO (1/2)



Presentación

En el menú principal, pulse «Vehículo» y, a continuación, «Ajustes del vehículo» **1** para acceder a este menú.

En este menú puede ajustar la configuración de las ayudas a la conducción, el acceso al vehículo y la ayuda al aparcamiento.

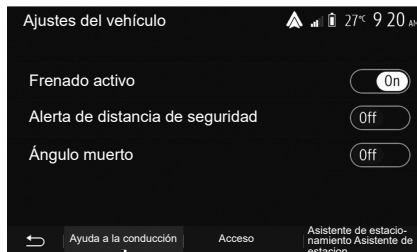

«Ayuda a la conducción» 2

Según el vehículo, desde este menú puede activar/desactivar las ayudas a la conducción de su vehículo.

«Frenado activo»

Esta función informa al conductor de la existencia de un riesgo de colisión. Seleccione «ON» para activar esta función. Para obtener más información, consulte la sección «Frenado activo de emergencia» en el manual de uso del vehículo.

“Advertencia de distancia de seguridad”

Esta función le notifica al conductor el intervalo de tiempo que le separa del vehículo de delante, con el fin de que pueda mantener una distancia de seguridad entre ambos vehículos. Seleccione “ON” para activar esta función. Para obtener más información, consulte la sección “Alerta de distancias de seguridad” en el manual de uso del vehículo.

«Ángulo muerto»

Esta función informa al conductor de la existencia de un vehículo dentro del ángulo muerto. Seleccione «ON» para activar esta función. Para obtener más información, consulte la sección «Advertencia de ángulo muerto» en el manual de uso del vehículo.

Nota: la disponibilidad de las opciones y los ajustes puede variar en función del modelo del vehículo y del nivel de equipamiento.



Por razones de seguridad, efectúe estas operaciones con el vehículo parado.

AJUSTES DEL VEHÍCULO (2/2)

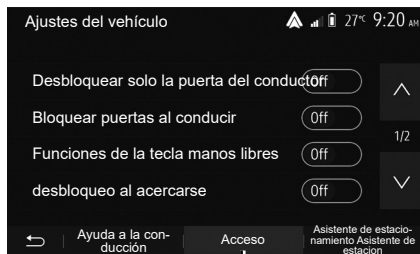

3

«Acceso» 3

Este menú permite activar/desactivar las siguientes opciones:

- «Desbloquear solo la puerta del conductor»;
- «Bloquear puertas al conducir»;
- «Funciones de la tecla manos libres»;
- «desbloqueo al acercarse»;
- «Cierre al alejarse caminando»;
- «Modo de silencio»;

- «Sonido de bloqueo automático»;
- «Sonido de secuencia interna»;
- «Limpiaparabrisas trasero en marcha atrás»: el limpiaviento se activa cuando se pone la marcha atrás.

Nota:

- esta opción solo funciona si los limpiaparabrisas delanteros están activados;
- la disponibilidad de las opciones y los ajustes puede variar en función del modelo del vehículo y del nivel de equipamiento.



Por razones de seguridad, efectúe estas operaciones con el vehículo parado.

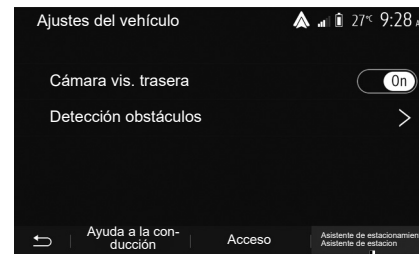

4

«Ayuda al estacionamiento» 4

Puede utilizar este menú para activar/desactivar la cámara de marcha atrás y ajustar la configuración para la detección de obstáculos durante las maniobras.

Para obtener más información, consulte la sección sobre «Cámara vis. trasera».

CÁMARA DE MARCHA ATRÁS (1/3)

Funcionamiento

Al meter la marcha atrás (y hasta unos cinco segundos después de meter otra marcha), se muestra una vista del entorno trasero del vehículo en la pantalla del sistema multimedia acompañada de la guía, una silueta del vehículo y una señal acústica.

Unos detectores de ultrasonidos instalados en el vehículo «miden» la distancia entre el vehículo y un obstáculo.

Cuando se alcanza la zona roja, guíese por la representación del parachoques para detenerse con precisión.

Nota:

- si desea más información sobre la utilización de Ayuda al aparcamiento, consulte el manual de uso del vehículo;
- compruebe que la cámara de marcha atrás no quede oculta (suciedad, barro, nieve, etc.);
- una vez introducida la marcha atrás, la pantalla multimedia muestra una vista de la zona de detrás del vehículo durante varios segundos.

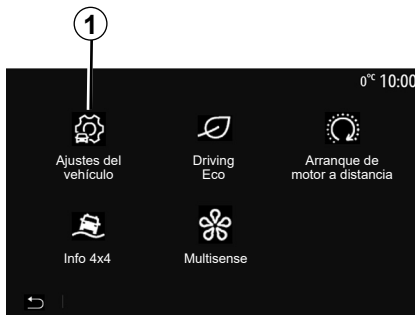

Activación/desactivación

Cámara de marcha atrás

Puede activar o desactivar la cámara de marcha atrás. Para ello, desde la pantalla de inicio, seleccione "Vehículo" > "Ajustes del vehículo" **1** y luego la pestaña "Asistente de estacionamiento Asistente de estacion" **2**.

Nota: la pantalla de la cámara de marcha atrás ya no está disponible (se sustituye por una pantalla negra) cuando la velocidad del vehículo es superior a aproximadamente 10 km/h), según la legislación local.

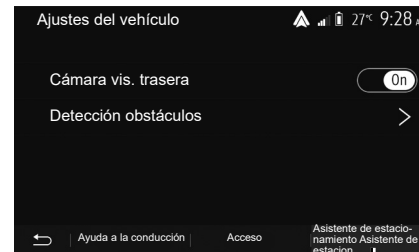

«Asistente de estacionamiento Asistente de estacion»

Este menú le permite activar/desactivar la cámara de marcha atrás y configurar «Detección obstáculos».

CÁMARA DE MARCHA ATRÁS (2/3)

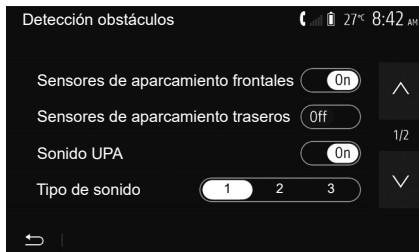

«Detección obstáculos»

Según el vehículo, puede activar o desactivar independientemente los sensores delanteros y/o traseros de su vehículo. Seleccione «On» u «Off» para activar o desactivar los captadores requeridos.

Ajustar el sonido

Puede activar o desactivar la alerta de audio y seleccionar varios sonidos así como ajustar el volumen de los captadores de obstáculo.



Ajuste de la pantalla

Puede acceder a los ajustes de la pantalla con el botón 3.

En este menú puede activar/desactivar las líneas auxiliares fijas 4 o móviles 5 (según el vehículo) que indican la distancia que hay detrás del vehículo; también puede ajustar la configuración de la pantalla.

Pulse «+» o «-» para ajustar el contraste 6, la luminosidad 7 y los colores 8.

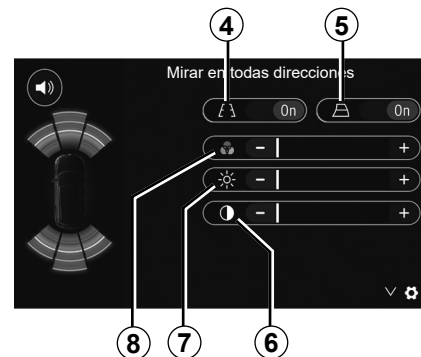

Por razones de seguridad, efectúe estas operaciones con el vehículo parado.



Esta función es una ayuda adicional. No puede por tanto, en ningún caso, sustituir la vigilancia ni la responsabilidad del conductor.

El conductor debe estar siempre listo para los acontecimientos imprevistos que pueden darse durante la conducción: vigile siempre, por tanto, que no haya obstáculos móviles pequeños (tales como un niño, un animal, un cochecito de niños, una bicicleta, una piedra, un poste, etc.) dentro de la zona de ángulo muerto durante la maniobra.

La pantalla representa una imagen invertida.

Las líneas auxiliares son una representación proyectada sobre un suelo plano; esta información se debe ignorar cuando se superpone a un objeto vertical o colocado en el suelo.

Los objetos que aparecen en el borde de la pantalla pueden aparecer deformados.

En caso de luminosidad excesiva (nieve, vehículo al sol, etc.), la visión de la cámara podría verse afectada.

CÁMARA MULTIVISTA (1/2)

presentación

Si el vehículo dispone del equipo, hay cuatro cámaras repartidas entre la parte delantera, los retrovisores exteriores y la parte trasera del vehículo para ofrecerle ayuda adicional durante las maniobras difíciles.

Nota: asegúrese de que las cámaras no queden ocultas (por suciedad, barro, nieve, condensación, etc.).



Esta función es una ayuda complementaria. No puede por tanto, en ningún caso, sustituir la vigilancia ni la responsabilidad del conductor.

El conductor debe estar siempre atento a los acontecimientos imprevistos que pueden darse durante la conducción: vigile por ello que no haya obstáculos móviles (tales como un niño, un animal, un cochecito de niños, una bicicleta...) o un obstáculo demasiado pequeño o demasiado fino (piedra de tamaño mediano, estaca muy fina...) durante la maniobra.

Operación

Cuando se mete la marcha atrás, la cámara de visión trasera muestra en la pantalla multimedia el entorno de la parte trasera del vehículo.

También tiene la posibilidad de elegir la vista que desee que se muestre en la pantalla multimedia pasando a modo manual.

Activación/desactivación

El sistema se activa cuando el vehículo circula a una velocidad inferior a 20 km/h aproximadamente. Cuando el vehículo supera esta velocidad, el sistema se desactiva.

El sistema también puede activarse pulsando el botón de activación de su vehículo. Para obtener más información, consulte el capítulo «Cámara multivista» en el manual de uso del vehículo.

Nota: si desea más información sobre la elección de modo manual o modo automático, consulte el manual de utilización del vehículo.

CÁMARA MULTIVISTA (2/2)



Elección de cámara

Para activar la vista de cámara deseada, seleccione la vista correspondiente en la pantalla multimedia:

- 1 Vista de la zona trasera;
- 2 Vista de la zona delantera;
- 3 Vista de la zona del lado derecho;
- 4 Vista de la zona del lado izquierdo.

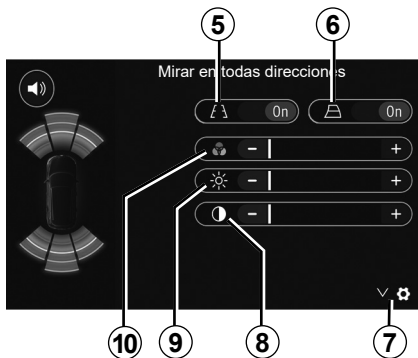

Ajustes

Pulse **7** para visualizar la lista de ajustes.

Active o desactive la visualización de las líneas auxiliares fijas **5** o móviles **6**.

Pulse "+" o "-" para ajustar el contraste **8**, la luminosidad **9** y los colores **10**.

DRIVING ECO



Acceder al menú Driving Eco

En el menú principal, pulse «Vehículo» y, a continuación, «Driving Eco».

El menú «Driving Eco» permite acceder a la información siguiente:

- «Eco coaching»;
- «Inf. recorrido»;
- «Clasific. Eco».

«Eco coaching»

Este menú evalúa su estilo de conducción y le da los consejos más adecuados para optimizar su consumo de carburante.



«Inf. recorrido»

En este menú puede visualizar los datos registrados durante el último recorrido:

- «Consumo medio»;
- «Consumo total»;
- «Velocidad media»;
- «Distancia sin consumo».

Nota: puede restablecer los datos pulsando **1**.

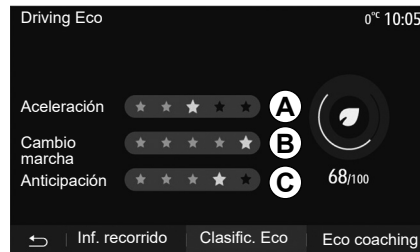

«Clasific. Eco»

Este menú permite obtener una nota global sobre 100. Cuanto mayor es la nota, mejor es su valoración como eco-conductor:

- rendimiento medio de aceleración (zona **A**);
- rendimiento medio de cambio de velocidad (zona **B**);
- rendimiento medio de anticipación de frenada (zona **C**).

ARRANQUE DEL MOTOR A DISTANCIA (1/3)

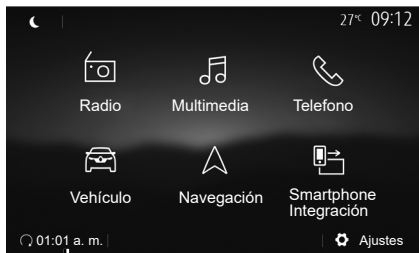

1

Cuando está instalada, esta función le permite programar el motor para su arranque a distancia, con el fin de calentar o ventilar el habitáculo hasta 24 horas antes de utilizar el vehículo. Ajuste el nivel de calefacción requerido (temperatura, deshielo) antes de programar la función. La configuración y la programación se realizan a través de la pantalla multimedia.

Programación de la hora de inicio de la función

- Ponga el contacto y pulse **1** en el menú principal. Aparece la pantalla **A**;

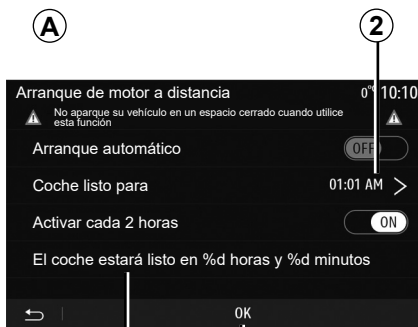

4

3

- seleccione el botón “ON” en la línea “Arranque automático” para activar la función;
- establezca la hora de inicio a la que desea utilizar el vehículo pulsando la línea **2**;
- presione las flechas «arriba» y «abajo» para desplazar las horas y los minutos hasta llegar a la hora deseada;
- pulse «OK» para validar. El marcador **4** le indicará el tiempo que queda antes de que desee utilizar el vehículo;
- Pulse «OK» **3** para confirmar y finalizar la programación;

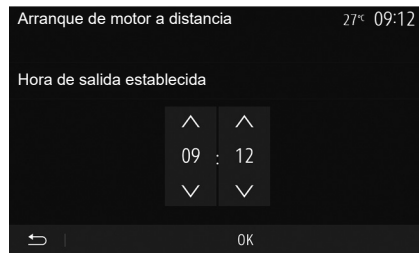

- ajuste los mandos de climatización a la temperatura deseada en el habitáculo al arrancar el motor, a continuación, seleccione el modo de deshielo (consulte el capítulo 2 del manual del vehículo);

Para activar un arranque a distancia programado del motor, debe seleccionar una hora superior en al menos 15 minutos a la hora indicada por el sistema multimedia.

ARRANQUE DEL MOTOR A DISTANCIA (2/3)

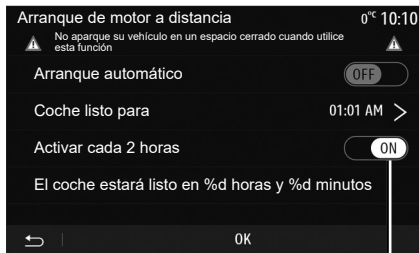

- quite el contacto.

Al bloquear su vehículo, dos intermitencias, y después la señal de precaución y luces indicadoras encendidas durante aproximadamente tres segundos indican que la programación se ha tenido en cuenta.

El arranque del motor a distancia funciona si:

- la palanca está en posición neutra (punto muerto), en caso de vehículos con caja de velocidades manual o robotizada;
- la palanca está en la posición **P**, en caso de vehículos con caja de velocidades automática;

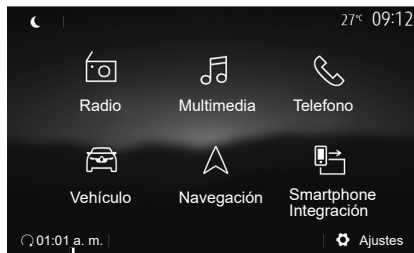

- se apaga el contacto;
- todos los abrientes (capó delantero, puertas, maletero) están cerrados y bloqueados al abandonar el vehículo.

Nota: debe apagar el sistema multimedia pulsando el botón “OFF” antes de abandonar su vehículo para que la función de arranque a distancia del motor se ejecute.

«Activar cada 2 horas»

Esta función permite que su vehículo arranque automáticamente cada dos horas en función de la temperatura del motor.

Para activar esta función, pulse el botón “ON” **5**.

Cuando esta función está activada, el sistema de ventilación no se activa durante los cuatro primeros arranques, en caso de que se realicen.

Con frío intenso, el vehículo arrancará automáticamente y permanecerá encendido durante unos diez minutos, después se apagará.

Si la temperatura del motor no requiere volver a arrancar, el vehículo no arrancará automáticamente durante las primeras cuatro reactivaciones y volverá al modo en espera durante dos horas. El motor se volverá a arrancar si la temperatura del motor es demasiado baja. En cualquiera de los casos, se producirá la última puesta en marcha. Unos quince minutos antes de la hora programada, el motor arranca y permanece funcionando durante diez minutos, aproximadamente.

Nota: el marcador **6** le recuerda la hora de arranque del vehículo que ya ha definido.

ARRANQUE DEL MOTOR A DISTANCIA (3/3)

Según el vehículo, asegúrese de que los consumidores como los limpiaparabrisas, las luces exteriores, la radio, los asientos calefactados, el volante calefactado, etc. están desactivados y todos los accesorios están desconectados antes de abandonar el vehículo.

Particularidad de los vehículos que poseen la función «Activar cada 2 horas».

Es imperativo que el vehículo circule durante al menos 10 minutos entre cada uso de la función. Riesgo de deterioro del aceite del motor.



No estacione ni haga funcionar el motor en lugares donde haya sustancias o materiales combustibles, tales como hierbas u hojas, que puedan hacer contacto con un sistema de escape caliente.



Responsabilidad del conductor durante el estacionamiento o la parada del vehículo

No abandone nunca su vehículo dejando dentro a un niño, un adulto no autónomo o a un animal, aunque sea por poco tiempo. Pueden correr peligro o poner en peligro a otras personas arrancando el motor, accionando equipos tales como los elevallunas, bloqueando las puertas, etc. Además, recuerde que cuando hace calor o el vehículo está al sol, la temperatura interior del habitáculo aumenta muy rápidamente.

EXISTE EL RIESGO DE MUERTE O DE GRAVES LESIONES.

En condiciones extremas, es posible que el arranque a distancia mediante programación no funcione.



No utilice la función de arranque del motor a distancia o la de programación cuando:

- el vehículo se encuentra en un garaje o en un espacio reducido.

Existe riesgo de intoxicación o de asfixia por emisiones de gases de escape.

- el vehículo está cubierto con una capa de protección.

Riesgo de incendio.

- el capot del motor está abierto o antes de que se abra.

Riesgo de quemaduras o de lesiones graves.

Según el país, puede estar prohibido el uso de la función de arranque a distancia o su programación por la legislación o la reglamentación en vigor.

Antes de utilizar esta función, compruebe la legislación o la reglamentación del país en vigor.

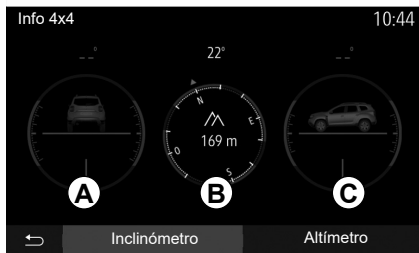

Acceda al menú «Info 4x4».

En vehículos que disponen de este equipo, en el menú principal pulse «Vehículo» y, a continuación, «Info 4x4».

Función “Inclinómetro”

La función “Inclinómetro” le permite ver:

- Ángulo de convergencia (dirección) de las ruedas, en tiempo real (zona **A**);
- Dirección, mediante un compás (zona **B**);
- Ángulo horizontal (inclinación) en grados, en tiempo real (zona **C**).

Nota:

- los valores de los ángulos que se muestran en la pantalla pueden diferir de los valores reales en uno a tres grados;
- la pantalla se actualiza cada segundo aproximadamente.

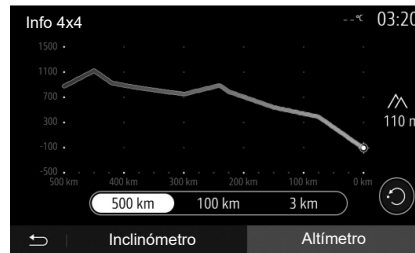

Función de “Altimetro”

La función “Altimetro” le permite:

- estimar la altitud del vehículo;
- mostrar gradientes pasados y futuros.

Nota:

- Los gradientes se calculan según su posición GPS,
- Su posición GPS se actualiza cada segundo aproximadamente.

MULTI-SENSE (1/2)

Menú Multi-Sense

En los vehículos que disponen de este equipo, en el menú principal pulse «Vehículo» y, a continuación, «Multi-Sense». Este menú permite personalizar el comportamiento de algunos de los sistemas del vehículo.

Selección del modo

Puede seleccionar los modos mediante el mando de su vehículo. Para más información, consulte el manual de usuario del vehículo.

Los modos disponibles pueden variar según el nivel de equipamiento y del vehículo. Desde el menú «Multi-Sense», seleccione el **1** modo deseado:

- «My Sense» o «Normal», según el vehículo;
- «Sport»;
- «Eco».

Nota: el último modo activo no se memoriza al volver a arrancar el vehículo. Por defecto, el vehículo vuelve a arrancar en modo My Sense o Normal.

Modo Sport

Este modo autoriza una mayor respuesta del motor y de la caja de velocidades. La dirección es más firme.



Modo Eco

El modo Eco se centra en el ahorro de energía. La dirección se torna suave y la gestión del motor y de la caja de cambios contribuyen a la reducción del consumo de combustible.

Modo My Sense o Normal

El modo My Sense o Normal (según el vehículo) adopta por defecto los ajustes estándar del vehículo. Según el nivel de equipamiento del vehículo, se puede volver a configurar manualmente el modo My Sense modificando los ajustes de conducción, confort e iluminación ambiental.

Configuración del modo

Pulse «Configuración de modo» **2** para personalizar los ajustes siguientes:

- «Volante»;
- «Climatización»;
- «Iluminación de ambiente»;
- «Aspecto del panel de instrumentos»;
- «Intensidad»;
- «Ambiente».

Nota: algunos ajustes de configuración de «Multi-Sense» están restringidos según la categoría y el nivel de equipamiento de su vehículo. Estos menús permanecen visibles en la pantalla multimedia pero no están disponibles.



Por razones de seguridad, efectúe estas operaciones con el vehículo parado.

MULTI-SENSE (2/2)

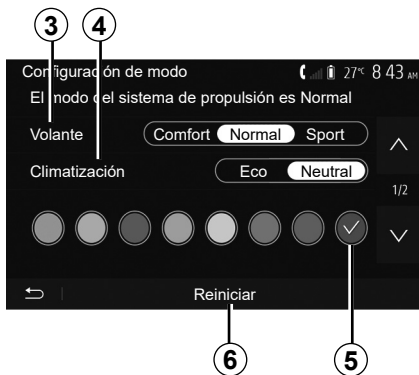

«Volante» 3

Este ajuste ofrece varios modos de respuesta de dirección:

- «Comfort»;
- «Normal»;
- «Sport».

En función del modo seleccionado, la sensibilidad de la dirección puede ajustarse para volverse más pesada o más reactiva con el fin de ofrecer un óptimo equilibrio entre suavidad y precisión.

«Climatización» 4

Este ajuste ofrece varios modos de funcionamiento del aire acondicionado:

- «Eco»;
- «Neutral».

Dependiendo del modo seleccionado, se le ofrecerá el equilibrio óptimo entre la temperatura de confort y el ahorro de carburante.

Para obtener más información sobre la configuración del aire acondicionado, que depende del nivel de equipamiento, consulte el capítulo sobre «Climatización» en el manual de uso del vehículo.

«Iluminación de ambiente»

Este ajuste se puede utilizar para elegir el tipo de color de la iluminación ambiente de su vehículo.

Para cambiar el color de ambiente en el vehículo, seleccione un color 5 entre los disponibles.

«Intensidad» 7

Este ajuste le permite ajustar la luminosidad de la iluminación de ambiente de su vehículo. Para ello, pulse "+" o "-".

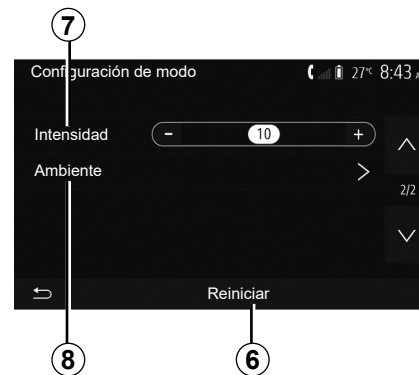

«Ambiente» 8

El color y la intensidad seleccionadas pueden aplicarse a las siguientes zonas:

- «Cuadro de mandos»;
- «Frontal»;
- «Trasero».

Pulse «On» u «Off» para activar/desactivar la iluminación de ambiente en la zona seleccionada.

«Reiniciar» 6

Esta opción le permite reinicializar los valores predeterminados del modo actual.

EL SISTEMA DE NAVEGACIÓN

El sistema de navegación

En vehículos que disponen del equipo, el sistema de navegación determinará su ubicación y le guiará utilizando la información siguiente:

- del receptor GPS;
- del mapa digitalizado.

El receptor GPS

El sistema de navegación utiliza los satélites GPS (Global Positioning System) que orbitan alrededor de la tierra.

El receptor GPS recibe señales emitidas por varios satélites. El sistema puede, así, localizar el vehículo.

Nota: tras un desplazamiento sin circular de larga distancia (transbordador, transporte terrestre), el sistema puede tardar algunos minutos en recobrar un funcionamiento normal.

El mapa digitalizado

El mapa digital contiene mapas de carreteras y planos de las ciudades necesarios en el sistema.

Memoria USB de «Mapas»

Para instalar la versión más reciente, introduzca su memoria USB en un ordenador conectado a internet. Consulte el capítulo «Actualización de la cartografía».

Nota: la memoria USB no se proporciona con el sistema.

Utilice preferentemente la edición más reciente.

Introducir la memoria USB

Introduzca su memoria USB en el puerto **A** de su vehículo. Para identificar la ubicación del puerto USB **A**, consulte el manual de uso del vehículo (en caso necesario).



LEER UN MAPA (1/3)

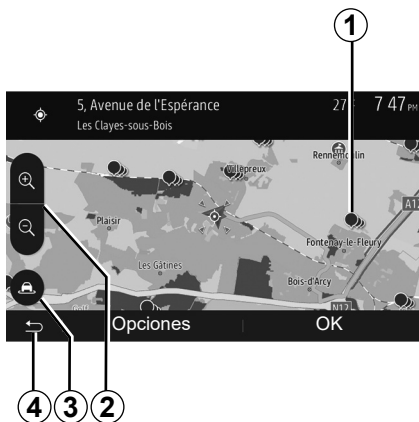

Visualización del mapa

Para visualizar el mapa del entorno de la posición actual del vehículo, pulse «Inicio» > «Navegación».

Toque la pantalla del mapa.

Para desplazarse por el mapa de navegación, deslízelo por la pantalla en la dirección deseada. Dependiendo de la pantalla, pulse **3** o **4** para volver a su ubicación actual.

Pulse **2** para realizar un zoom de aumento o disminución.

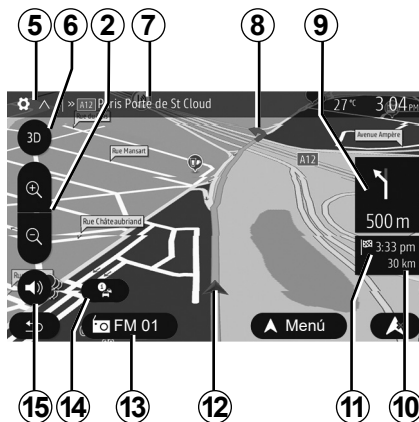

Legenda del mapa

- 5** Opciones de visualización de navegación.
 - modo 3D;
 - modo 2D;
 - modo 2D Norte (la parte superior del mapa representa siempre el Norte).
- 7** Nombre de la próxima carretera principal o información sobre el próximo panel de señalización.
- 8** Itinerario calculado por el sistema de navegación.
- 9** Distancia y dirección del próximo cambio de dirección.

- 10** Distancia restante hasta el destino
- 11** Hora de llegada estimada.
- 12** Posición del vehículo en el mapa de navegación.
- 13** Fuente de audio que se está escuchando.
- 14** Información de Tráfico. Pulse esta zona para conocer los distintos incidentes presentes en su recorrido.
- 15** Activar / desactivar el guiado vocal.

Posición GPS

Esta función permite conocer la localización geográfica del lugar seleccionado (dirección / longitud / latitud).

Toque en la pantalla el punto deseado. Pulse «Opciones» y, a continuación, pulse «Noticias» para localizar el emplazamiento exacto del punto seleccionado.

Símbolos cartográficos

El sistema de navegación utiliza símbolos **1** para la visualización de los puntos de interés (POI). Consulte el apartado «Visualizar los puntos de interés» del capítulo «Ajustes del mapa».

LEER UN MAPA (2/3)



16

«Posición actual»

Esta función permite verificar los datos sobre la posición actual y buscar un POI cercano. Funciona cuando el GPS está activado.

Con el itinerario ya en curso, pulse la zona **7** para acceder a la pantalla «Posición actual».

Esta pantalla recoge los siguientes datos:

- latitud,
- longitud,
- altitud,
- número de la calle;
- dirección actual.



Datos del país

Pulse **16** y, a continuación, “Información del país”.

Esta función permite controlar los datos del país según su posición actual.

Esta pantalla recoge los siguientes datos:

- limitación de velocidad.

se muestran las limitaciones de velocidad de las vías rápidas. La unidad mostrada depende de los parámetros regionales activos. Si no hay ningún dato disponible, se muestra «--» en la posición del cuadro donde iría la cifra.

- Código telefónico del país;
- número de emergencias;
- restricciones legales en vigor dentro del país;
 - tasa máxima autorizada de alcohol en sangre;
 - chaleco de seguridad obligatorio;
 - extintor obligatorio;
 - obligación de encender los faros en todo momento;
 - lámparas de recambio obligatorias;
 - botiquín obligatorio;
 - triángulo de señalización obligatorio;
 - casco obligatorio para los motociclistas;
 - cadenas de nieve obligatorias en invierno;
 - cadenas de nieve recomendadas en invierno;
 - neumáticos «de nieve» obligatorios en invierno;
 - neumáticos «de nieve» recomendados en invierno.

LEER UN MAPA (3/3)



17

« Ayuda cerca »

Esta función permite pedir ayuda cercana a la posición actual.

Pulse **17** para abrir una nueva pantalla de búsqueda rápida.

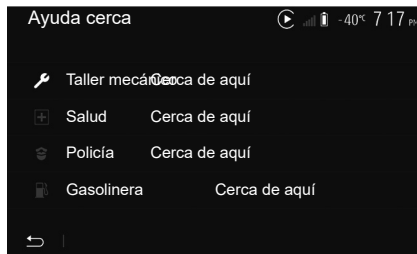

Datos de esta pantalla:

- servicios de reparación del automóvil;
- servicios sanitarios y de emergencia;
- comisarías de policía;
- gasolineras.

INTRODUCIR UN DESTINO (1/6)

Menú de destino

En la pantalla de inicio, pulse «Nav» > «Menú» > «Destino» para acceder al destino

El menú de destino propone distintos métodos para indicar un destino:

- introducir una dirección (completa o parcial);
- seleccionar una dirección a partir de «Puntos de interés»;
- seleccionar un destino entre los destinos anteriores;
- seleccionar una dirección a partir de los destinos favoritos;
- seleccionar un destino en el mapa;
- seleccionar una latitud y longitud.

Introducir una dirección

Para introducir una dirección, pulse **1**.

Este apartado permite la introducción de la dirección completa o solo de una parte: país, ciudad, calle y número de calle.

Nota: solo se admiten las direcciones del mapa digital que son conocidas por el sistema.



Cuando lo utilice por primera vez:

- Pulse «País»;
- introduzca, mediante el teclado, el nombre del país deseado.

Al introducir la dirección, el sistema elimina el brillo de determinados caracteres para facilitar el proceso.

El sistema puede sugerir varias listas de países si pulsa **2**. Seleccione el país deseado de las listas.

- Proceda del mismo modo para una población/distrito, «Calle», calle lateral y número de calle.

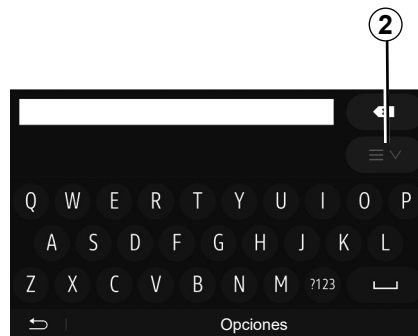

Nota:

- La calle lateral y el número de calle se pueden activar una vez que haya seleccionado «Calle»;
- en el momento de introducir la calle, no es necesario especificar el tipo de vía (calle, avenida, bulevar, etc.);
- el sistema memoriza las últimas direcciones introducidas. Una vez que ha introducido un destino mediante la dirección, esta se mostrará en la próxima utilización.

INTRODUCIR UN DESTINO (2/6)

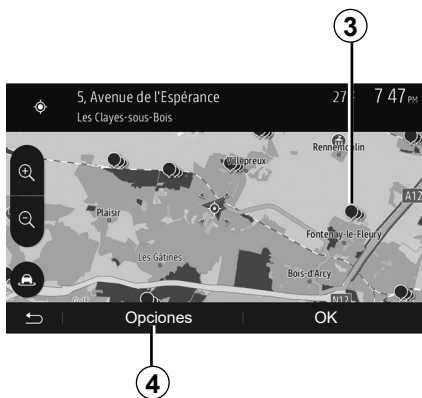

Seleccionar puntos de interés (POI)

Puede seleccionar su destino a partir de puntos de interés.

Puede localizar un lugar de diversas maneras:

- con la función de búsqueda rápida, podrá localizar rápidamente un lugar cercano por su nombre;
- con la función de búsqueda predefinida, puede localizar tipos de lugares buscados con frecuencia con tan solo efectuar unas pulsaciones en la pantalla;
- puede localizar un lugar por su categoría.

Búsqueda rápida de puntos de interés

La función de búsqueda rápida permite localizar rápidamente un lugar.

Pulse en un punto del mapa para buscar puntos de interés. Según su posición, se visualizarán en la pantalla uno o varios puntos **3**.

Pulse **4** y, a continuación, «Puntos de interés cerca del cursor» para visualizar la lista de los puntos de interés, con su nombre y la distancia desde el lugar seleccionado.

Buscar puntos de interés con ayuda de las categorías preprogramadas

La función de búsqueda preprogramada permite localizar rápidamente los tipos de lugares seleccionados más frecuentemente.

En la pantalla de inicio, pulse «Nav» > «Menú» > «Destino» > «Puntos de interés» para acceder a las categorías preprogramadas.

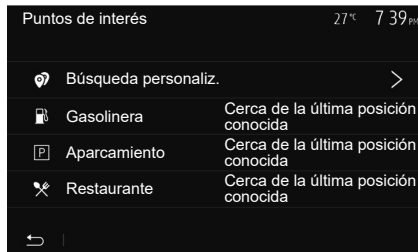

Categorías (gasolinera / aparcamiento / restaurante)

- Si hay un itinerario activo, se buscarán los puntos de interés «Gasolinera» y «Restaurante» a lo largo de ese itinerario. El punto de interés «Aparcamiento» se busca en las inmediaciones del destino.
- Si no hay ningún itinerario activo (ningún destino seleccionado), estos puntos se buscan en las inmediaciones de la posición actual.
- Si la posición actual ya no está disponible (no hay señal GPS), estos puntos se buscan en las inmediaciones de la última posición conocida.

INTRODUCIR UN DESTINO (3/6)

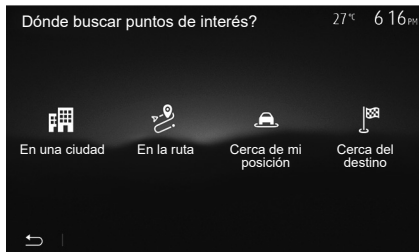

Buscar puntos de interés por categoría

Puede buscar puntos de interés según su categoría y subcategoría.

En la pantalla de inicio, pulse «Nav» > «Menú» > «Destino» > «Puntos de interés» > «Búsqueda personaliz.».

Seleccione la zona alrededor de la cual desea buscar el lugar:

- Pulse «En una ciudad» para localizar un lugar en una población/distrito seleccionado (la lista de resultados se ordenará según la distancia desde el centro de la población/ciudad seleccionada).

- Pulse «En la ruta» para buscar en todo el itinerario activo y no en las inmediaciones de un punto determinado. Resulta de utilidad cuando desea realizar una etapa con únicamente un desvío mínimo, por ejemplo, si busca las próximas gasolineras o los restaurantes cercanos (la lista de resultados se ordena en función de la distancia requerida del desvío).

- Pulse «Cerca de mi posición» para realizar una búsqueda en las inmediaciones de la posición actual o, si esta no estuviera disponible, en las inmediaciones de la última posición conocida (la lista de resultados se ordena según la distancia desde esta posición).

- Pulse «Cerca del destino» para localizar un lugar en las inmediaciones del destino del itinerario activo (la lista de resultados se ordena según la distancia desde el destino).

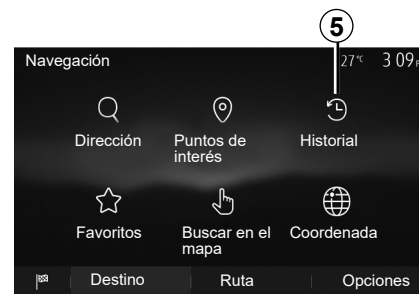

Seleccionar un destino entre los destinos anteriores

Pulse **5** para localizar un destino previamente definido.

INTRODUCIR UN DESTINO (4/6)

Seleccionar una dirección entre los destinos favoritos

Puede encontrar el destino entre los destinos favoritos. Para utilizar esta función de forma más eficaz, se recomienda memorizar previamente los destinos frecuentes.

En primer lugar, memorice los destinos favoritos buscando su dirección. Consulte el capítulo «Gestionar favoritos».

En la pantalla de inicio, pulse «Nav» > «Menú» > «Destino» > «Favoritos» para visualizar la lista de destinos favoritos.



Seleccionar un destino en el mapa

Esta función permite localizar un destino en el mapa.

- En la pantalla de inicio, pulse «Nav» > «Menú» > «Destino» > «Buscar en el mapa» para seleccionar el destino en el mapa;
- a continuación, pulse en el mapa en el punto que desea definir como destino. El punto **6** aparece;
- pulse «7» para confirmar.

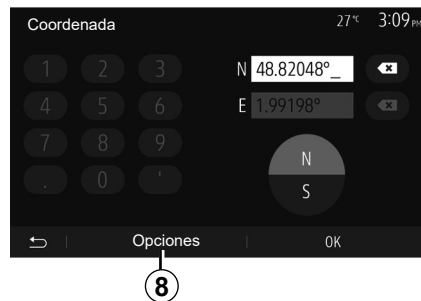

Introducir las coordenadas del destino

Esta función permite buscar un destino introduciendo sus coordenadas.

En la pantalla de inicio, pulse «Nav» > «Menú» > «Destino» > «Coordenada».

Puede introducir los valores de latitud y longitud en uno de los formatos siguientes: grados decimales; grados y minutos decimales; o grados, minutos y segundos decimales.

Pulse **8** y, a continuación, UTM para introducir las coordenadas en formato UTM.

INTRODUCIR UN DESTINO (5/6)



Ordenar la lista

Los resultados de una búsqueda de destino por punto de interés, el histórico o los favoritos pueden ordenarse por su nombre y distancia. Si hay un itinerario activo, los resultados pueden ordenarse según el desvío necesario. Pulse **9** para visualizarlos en el mapa.

Localizar un destino por su nombre

Si selecciona un destino por punto de interés, histórico o favoritos, puede realizar una búsqueda del destino en la lista por su nombre. Pulse «Buscar» e introduzca el nombre mediante el teclado.

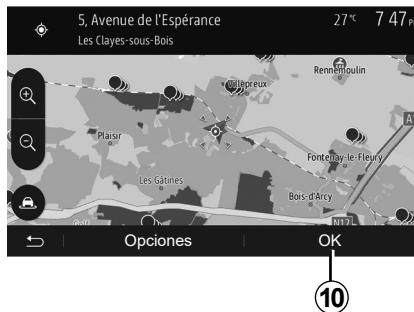

Validar el destino

Existen varias opciones en la pantalla antes de confirmar un destino:

- «OK»;
- «Opciones».

Comienza una cuenta atrás de 10 segundos. Si durante ese tiempo no realiza ninguna acción, el guiado comenzará automáticamente.

«OK»

- Si no hay un itinerario activo (ningún destino seleccionado), pulse **10** para confirmar el destino como nuevo itinerario.



- Si ya existe un itinerario activo, puede seleccionar el destino como un nuevo itinerario o como una etapa. Pulse **10** y, a continuación, «Nueva ruta» o «Etapa».

«Opciones»

Antes de terminar la cuenta atrás de 10 segundos, aparecen en la pantalla las opciones siguientes:

«Rutas alternativas»

Pulse **11** para cambiar o modificar el itinerario.

INTRODUCIR UN DESTINO (6/6)



«Itinerario»

Pulse **12** para ver en detalle su itinerario. Consulte el capítulo «Guiado».

«Ajustes de la ruta»

Pulse **13** para ajustar el recorrido en función de las carreteras y el modo de itinerario deseado.

«Simular navegación»

Pulse **15** para que se realice una simulación del itinerario seleccionado. Consulte el capítulo «Guiado».

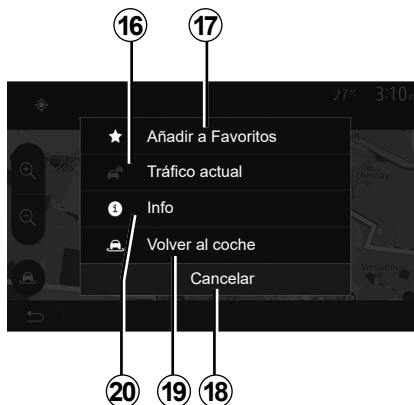

«Tráfico actual»

Esta función permite obtener información sobre los incidentes de circulación existentes en su trayecto o cerca de su posición. Para acceder, pulse **14** y seleccione «Tráfico actual».

«Opciones»

Al finalizar la cuenta atrás de los **10 segundos**, aparecen en la pantalla las opciones siguientes:

«Añadir a Favoritos»

Pulse **17** para memorizar el destino seleccionado como destino favorito.

«Tráfico actual»

Pulse **16** para obtener información sobre los incidentes de circulación existentes en su trayecto o cerca de su posición.

«Noticias»

Pulse **20** para consultar la dirección, la latitud, la longitud y el número de teléfono de un punto de interés (solo está activo tras seleccionar un punto de interés).

«Volver al coche»

Pulse **19** para volver a la posición actual del vehículo.

Nota: Para cerrar la ventana «Opciones», pulse **18**.

GUIADO (1/6)

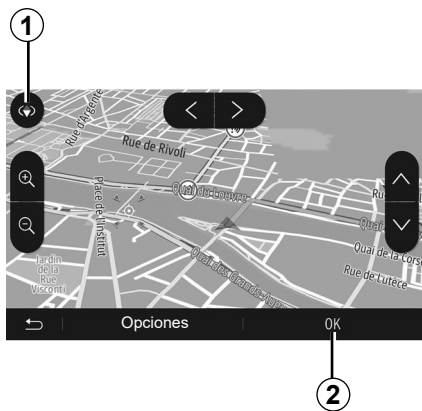

Activar el guiado

Pulse **2** o espere diez segundos tras introducir un destino. El guiado comienza.

Nota: en cualquier momento se puede interactuar con el mapa deslizando en la dirección deseada o pulsando en la pantalla.

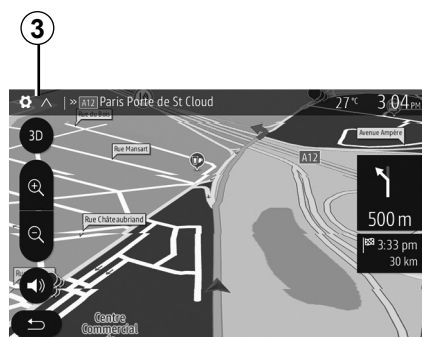

Pantallas de guiado

El sistema propone varias opciones de mapa de navegación.

Pulse **3** para cambiar la visualización del mapa y abrir el menú desplegable. A continuación, seleccione entre los diferentes modos de visualización propuestos:

- 2D;
- 3D;
- 2D Norte.

También puede cambiar la visualización del mapa pulsando en la brújula **1** en el mapa.

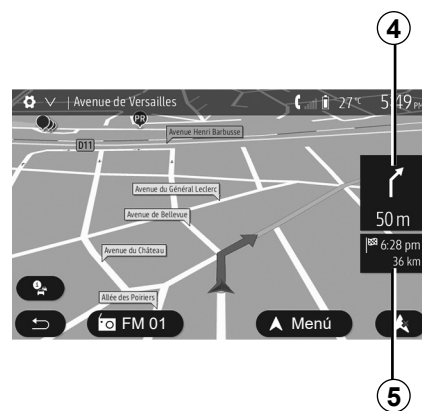

Modo pantalla completa (2D, 3D o 2D norte)

Este modo le permite visualizar el mapa de navegación en la totalidad de la pantalla.

Los datos sobre la hora de llegada y la distancia restante hasta el destino se indican en **5**.

La indicación sobre el próximo cambio de dirección se sitúa en **4**.

GUIADO (2/6)



Mapa de intersección

Durante un guiado, antes de cada cambio de dirección.

Itinerario alternativo

El sistema propone un itinerario alternativo en caso de accidente o de tráfico denso en su recorrido. Pulse «Sí» o «No» según su elección.

Tráfico

Durante el guiado, puede obtener en todo momento información sobre el tráfico pulsando **6**.



La pantalla indica las diferentes incidencias que afectan a su recorrido. El sistema le indicará el tiempo de retraso que estos incidentes añaden a su recorrido. Pulse **8** para modificar los parámetros de visualización de las incidencias. Pulse **10** para tomar un desvío, **9** para acceder a las opciones del tráfico (consulte el capítulo «Ajustes de navegación») o **7** para volver a la navegación.

Nota: la información de tráfico depende de la suscripción y de la recepción de señal.

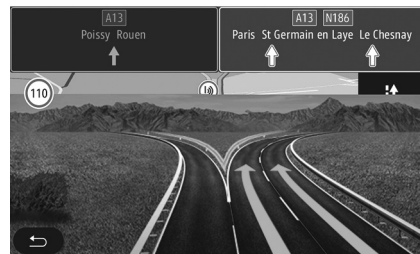

Vista de las incorporaciones a autopista

Durante un guiado, antes de cada enlace de autopista, el sistema muestra una vista en tres dimensiones del enlace.

Nota: para ciertas incorporaciones solo aparece una flecha de guiado. El sistema vuelve al modo normal después de pasar el enlace.

GUIADO (3/6)

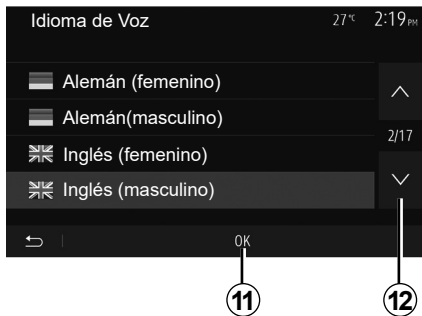

Cambiar el idioma del guiado vocal

Pulse «Inicio» > «Nav» > «Opciones» > «Ajustes de voz» para cambiar el idioma de guiado vocal.

Puede consultar la lista de idiomas pulsando **12**. Seleccione el idioma deseado y a continuación pulse **11** para confirmar.

Para configurar el sonido del guiado vocal, consulte el apartado «Preferencias acústicas» del capítulo «Ajustar el sonido».



Escuchar la radio durante el guiado vocal

Si se escucha la radio cuando está activado el guiado vocal y antes de cada cambio de dirección, el sistema cortará el sonido de la radio hasta el paso de la intersección.

Puede acceder a la pantalla de escucha de una emisora de radio durante la navegación pulsando **13**. Para volver a la pantalla de navegación pulse **14**. Para volver al menú principal, mantenga pulsado **14** durante tres segundos, aproximadamente.



Detalles sobre el itinerario

Esta función permite visualizar el itinerario.

Pulse «Inicio» > «Nav» > «Itinerario» después de haber introducido un destino.

Se le proponen seis opciones:

- «Editar ruta»;
- «Evitar»;
- «Vista general»;
- «Cancelar ruta»;
- «Rutas alternativas»;
- «Itinerario».

GUIADO (4/6)



Vista previa del itinerario

En la pantalla de inicio, pulse «Nav» > «Menú» > «Itinerario» > «Vista general» para ver un mapa con una vista general del itinerario activo.

Se incluirá la siguiente información:

- nombre y / o dirección del destino;
- duración total del trayecto;
- distancia total del itinerario;

- puntos y zonas especiales del itinerario (peajes, vías de pago, autopistas, etc.);
- itinerarios alternativos (por ejemplo: «Corta», «Rápido», «Económico»).

Pulse **15** para ver las siguientes opciones:

- «Advertencias»;
- «Ajustes de la ruta»;
- «Ajustes de mapa»;
- «Ajustes de voz»;
- «Formato coordenadas»;
- «GPS»;
- «Actualizaciones de mapas»;
- «Tráfico».

Nota: para obtener más información, consulte la página siguiente.

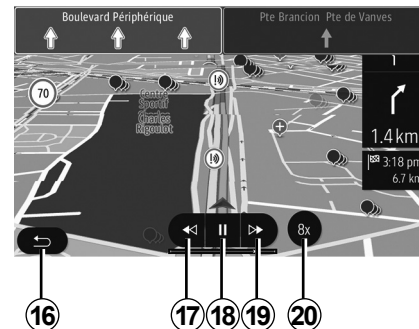

«Simular navegación»

En la pantalla de inicio, pulse «Nav» > «Menú» > «Itinerario» > «Vista general» > «Opciones» > «Simular navegación» para simular el itinerario que va a seguir hasta el destino.

- Pulse **18** para iniciar o interrumpir la simulación.
- Pulse **20** para aumentar la velocidad de la simulación.
- En todo momento, se puede detener la simulación del recorrido seleccionando la tecla **16**.
- Para pasar a la maniobra anterior/siguiente, pulse **17** o **19**.

GUIADO (5/6)

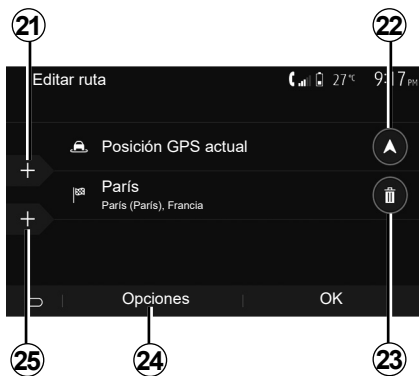

Etapas y destinos

Pulse «Inicio» > «Nav» > «Itinerario» > «Editar ruta» para modificar el itinerario añadiendo, cambiando o suprimiendo etapas.

Pulse **21** para añadir etapas y, a continuación, **25** para añadir un nuevo destino. Hay diversos métodos para indicar un destino: consulte el capítulo «Introducir un destino».

- Pulse **23** para eliminar un destino.
- Pulse **24** para reorganizar la lista.
- Pulse **22** para modificar la dirección de comienzo del itinerario.

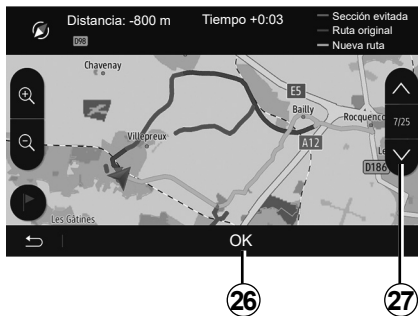

Rodeos

Pulse «Inicio» > «Nav» > «Itinerario» > «Evitar» para tomar un desvío. Pulse una zona de la lista en función del desvío deseado.

Para cambiar de zona, pulse **27**.

Confirme el nuevo itinerario pulsando **26**.

Cancelar el itinerario

En todo momento, puede detener un guiado en curso.

Pulse «Inicio» > «Nav» > «Itinerario» > «Cancelar ruta» para cancelar el itinerario activo.



Itinerarios alternativos

Este apartado permite modificar el método de planificación de itinerario. Hay tres modos disponibles:

- «Rápido»;
- «Económico»;
- «Corta».

Consulte el apartado «Configuración del itinerario» del capítulo «Ajustes de navegación».

Pulse «Inicio» > «Nav» > «Itinerario» > «Rutas alternativas» y después pulse **A**, **B** o **C** para confirmar el nuevo itinerario. Pulse **28** para volver a la pantalla anterior.

GUIADO (6/6)

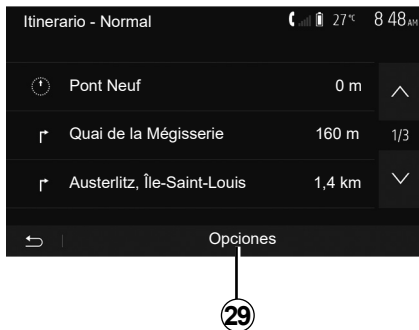

«Itinerario»

Esta función permite visualizar la hoja de ruta. Se muestran más detalles sobre el recorrido:

- flechas de cambio de dirección;
- número de la carretera;
- distancia antes de un desvío.

Pulse **29** para ordenar los detalles del itinerario según los siguientes criterios:

– resumen:

se muestran únicamente los detalles principales del trayecto (punto de partida y de destino), la distancia total, el tiempo restante y la hora de llegada;

– descripción estándar:

se muestran todas las etapas y detalles de las señalizaciones, números de carreteras, nombres de calles y distancia. También se muestran datos y avisos, como las denominaciones de los itinerarios definidos por el conductor, las restricciones (de acceso y de maniobra), las preferencias de usuario omitidas, etc.;

– lista de carreteras:

se detalla el itinerario con los números de carreteras y los nombres de calles. Se muestran, asimismo, la longitud, la dirección media y la duración del trayecto. Los elementos del trayecto no se incluyen en este modo.

«Ajustes de la ruta»

En este apartado, puede elegir los parámetros del itinerario. Consulte el apartado «Configuración del itinerario» del capítulo «Ajustes de navegación».

AJUSTES MAPA



En el menú de navegación, pulse **2** y después **1** para acceder al menú de ajustes del mapa.

Ajustar el modo de visualización

Esta función permite cambiar la visualización del mapa entre una vista en perspectiva 3D, una vista de arriba a abajo 2D o una vista con el norte siempre en la parte superior.

Pulse «3D», «2D» o «2D Norte».

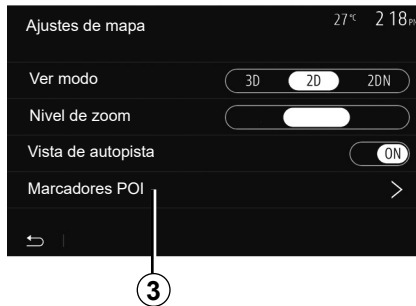

Ajustar el punto de vista

Esta función permite ajustar el zoom de base y la inclinación. Pulse el zoom deseado entre los tres niveles disponibles.

Vista de autopista

Esta función permite activar / desactivar la vista de autopista.

Pulse «On» para activar la función o pulse «Off» para desactivarla.

Visualizar los puntos de interés

Puede elegir visualizar ciertos puntos de interés (visibles a escala 100 m) en el mapa.

Para acceder directamente a esta función, pulse **3** para ver los puntos de interés en el mapa:

- alojamiento;
- aeropuerto;
- automóvil;
- comercio;
- restauración;
- ...

Pulse los marcadores a la izquierda de los puntos de interés para que se muestren/oculten los que desea que aparezcan (marcador vacío para ocultar, marcador completo para mostrar).

Introduzca el nombre del punto de interés para abrir la lista de subcategorías.

Nota: en los países para los que no hay cartografía disponible puede desactivar la función de navegación. En el menú principal, seleccione «Ajustes» > «Sistema», pulse «Off» frente a «Navegación» para desactivar la función de navegación.

ADMINISTRAR FAVORITOS (1/2)

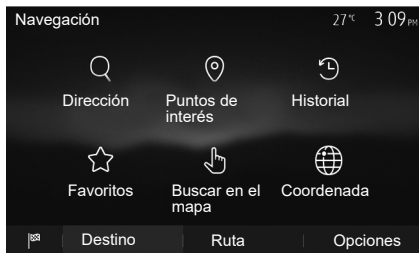

Crear una entrada

En la pantalla de inicio, pulse «Nav»> «Menú» > «Destino» para acceder al destino. Dispone de varios métodos para introducir un destino:

- «Dirección»: consulte el apartado «Introducir una dirección» del capítulo «Introducir un destino».
- «Puntos de interés»: consulte el apartado «Seleccionar un punto de interés (POI)» del capítulo «Introducir un destino».

- «Historial»: consulte el apartado «Seleccionar un destino anterior» del capítulo «Introducir un destino».
- «Favoritos»: acceda a destinos memorizados.
- «Buscar en el mapa»: consulte el apartado «Seleccionar un destino en el mapa» del capítulo «Introducir un destino».
- «Coordenada»: consulte el apartado «Introducir las coordenadas de un destino» del capítulo «Introducir un destino».

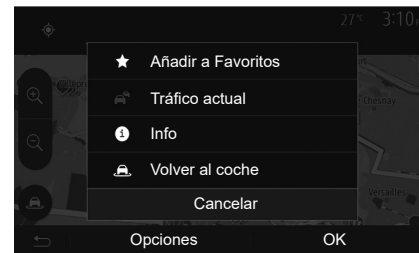

En cualquier caso, una vez se ha validado la dirección, el sistema la localiza en el mapa. Pulse «Opciones» y, a continuación, «Añadir a Favoritos» para añadir el destino a Favoritos.

Antes de guardar un destino entre los favoritos puede cambiarle el nombre con el teclado digital.

ADMINISTRAR FAVORITOS (2/2)

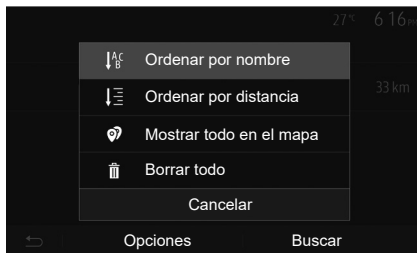

Ordenar la lista

Puede ordenar la lista de destinos favoritos por nombre, por distancia o mostrarlos todos en el mapa. Pulse «Opciones».

Eliminar los destinos favoritos

Pulse en el destino favorito que desea eliminar. Pulse «Opciones», «Borrar favorito» y confirme la selección pulsando «Borrar».

Para eliminar todos los destinos favoritos, pulse «Opciones» y, a continuación, «Borrar todo». Confirme esta eliminación pulsando «Borrar todo».

Buscar un destino favorito

Con esta función puede buscar por el nombre un destino favorito de la lista.

Pulse «Buscar» e introduzca, mediante el teclado, el nombre del destino favorito.

AJUSTES DE NAVEGACIÓN (1/4)



La pestaña «Opciones» en la parte inferior del menú «Navegación» permite cambiar la visualización del mapa o los parámetros de navegación.

«Advertencias»

Este apartado permite configurar las advertencias.

Advertencia en caso de exceso de velocidad

Los mapas pueden contener información sobre los límites de velocidad de los tramos de carretera. El sistema puede indicarle si sobrepasa el límite actual.



Según la región, esta información puede no estar disponible o no ser totalmente correcta para todas las carreteras del mapa.

Están disponibles los siguientes tipos de alerta:

- pitido: se emite una advertencia no verbal cuando se sobrepasa el límite de velocidad autorizado;
- advertencia visual: cuando se sobrepasa, se muestra en rojo y parpadeando el límite de velocidad actual.

Pulse «On» u «Off» para activar o desactivar la advertencia.

Límite de velocidad siempre visible

La visualización del límite de velocidad del tramo de carretera se activa o desactiva pulsando «On» u «Off».

Advertencias de punto de alerta

Cuando el conductor atraviesa una zona que exige una mayor atención, aparece en la pantalla una señal de advertencia visual acompañada de una señal acústica. Estas zonas peligrosas se corresponden con los tramos del recorrido en los que los conductores deben ser más prudentes. Pueden ser permanentes o temporales. Esta función se puede activar o desactivar.

Distancia de pre-alerta

Puede elegir, entre varias opciones, la distancia de una zona de peligro a la que desea que se emita la alerta.

En algunos países es ilícito descargar y activar la opción de las zonas peligrosas y puede ser considerado como una infracción a la normativa.

AJUSTES DE NAVEGACIÓN (2/4)



«Ajustes de la ruta»

Esta función permite definir la manera de calcular los itinerarios.

«Método de planificación de ruta»

Este sistema propone tres criterios de cálculo de itinerario:

- «Rápido»: indica un itinerario rápido, si puede circular al límite de velocidad o casi en todas las carreteras;
- «Corta»: indica un itinerario corto para reducir al mínimo la distancia que se debe recorrer;

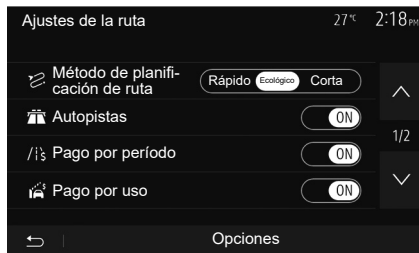

- «Eco»: este modo ofrece un equilibrio entre los modos de enrutamiento rápido y breve. Permite ganar cierta distancia circulando durante algo más de tiempo. El itinerario calculado será probablemente más corto que la solución rápida, pero no mucho más lento.

«Autopistas»

Puede evitar las autopistas cuando conduzca un vehículo lento o remolque otro vehículo.

«Pago por período»

Puede autorizar o desautorizar la utilización de carreteras cuyo uso requiere la compra de una autorización especial para un determinado periodo.

«Ruta de peaje»

Puede autorizar o desautorizar el uso de vías de peaje.

«Transbordadores»

Puede autorizar o desautorizar el uso de todo tipo de transbordadores, embarcaciones y trenes.

«Bus-VAO»

Esta función permite visualizar las carreteras destinadas únicamente a conductores que comparten coche.

«Vías no asfaltadas»

Puede autorizar o desautorizar el uso de caminos de tierra.



Por razones de seguridad, efectúe estas operaciones con el vehículo parado.

AJUSTES DE NAVEGACIÓN (3/4)



«Ajustes de mapa»

Consulte el capítulo «Ajustes mapa».

«Ajustes de voz»

Esta función permite modificar el idioma del guiado vocal. Consulte el capítulo «Guiado» de este manual.



«Formato coordenadas»

Esta función permite modificar el formato de las coordenadas.

Este sistema ofrece tres tipos de formato.

A



GPS

Esta función permite controlar el estado de los satélites GPS.

Pulse GPS para ver los datos del GPS (pantalla **A**).



Precauciones que conciernen a la navegación

La utilización del sistema de navegación no exime, en ningún caso, al conductor de mantener la atención durante la conducción del vehículo.

AJUSTES DE NAVEGACIÓN (4/4)

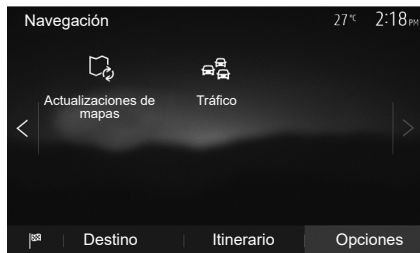

«Actualizaciones de mapas»

Esta función permite controlar las fechas de las últimas actualizaciones efectuadas.

«Tráfico»

Esta función permite activar o desactivar «Info de tráfico», la señalización de los diferentes tipos de incidencias y gestionar los itinerarios alternativos en caso de accidentes o atascos.



«Info de tráfico»

Puede activar o desactivar la visualización de las alertas de los diferentes incidentes que se encuentren en su itinerario.

«Desvío»

Esta función permite ahorrar tiempo, en caso de que se produzca un incidente en el recorrido, proponiendo un itinerario alternativo.

El sistema multimedia le solicitará que seleccione el tiempo por encima del cual le sugerirá un nuevo itinerario tomando un desvío para ahorrar tiempo.

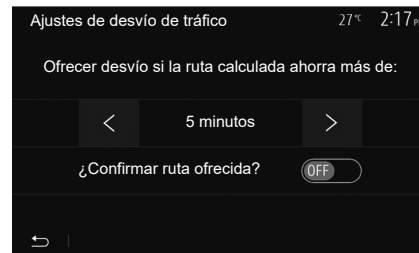

«Tipos de eventos»

Esta función permite elegir los tipos de incidencias que se visualizarán durante la navegación:

- «Todos los eventos»;
- «Eventos de tráfico»;
- «Cierre y bloqueo»;
- «Accidente»;
- ...



Por razones de seguridad, efectúe estas operaciones con el vehículo parado.

AJUSTES DEL SISTEMA (1/2)

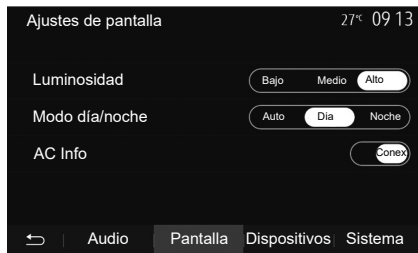

Para acceder a los ajustes del sistema multimedia, desde la pantalla inicial pulse en "Ajustes" y seleccione un apartado de la parte inferior de la pantalla.

Ajustes de audio

Consulte el capítulo «Ajustar el sonido».

Ajuste de la pantalla

«Luminosidad»

Puede ajustar la luminosidad de la pantalla según sus preferencias. Se proponen tres modos:

- «Bajo»;
- «Medio»;
- «Alto».

“Modo día/noche”

Para mejorar la visibilidad de la pantalla de navegación de día o de noche, puede modificar la combinación de colores del mapa.

- «Auto»: el GPS muestra la pantalla del mapa. El paso al modo diurno o nocturno es automático en función del encendido de las luces.
- «Día»: la pantalla del mapa se muestra siempre con colores luminosos.
- «Noche»: la pantalla del mapa se muestra siempre con colores oscuros.

«AC Info»

Esta función le permite activar / desactivar la visualización de la información de climatización cuando se modifican los ajustes.

Dispositivos

Consulte el capítulo «Acoplar / desacoplar dispositivos Bluetooth®».

AJUSTES DEL SISTEMA (2/2)

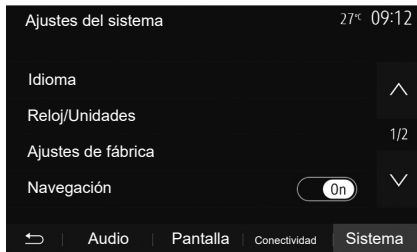

Ajuste del sistema

«Idioma»

Esta función permite cambiar el idioma utilizado en el sistema y el idioma del guiado vocal.

Para cambiar el idioma, seleccione el idioma deseado y confirme su elección pulsando «OK».

«Reloj»

Utilice esta función para configurar la visualización de la hora (reloj de 12 o 24 horas).

Nota: en versiones con navegación, el GPS configura automáticamente la hora si está instalado el mapa del país en el que se encuentra. En versiones sin navegación, la hora solo se puede configurar manualmente.

Para modificar la hora de forma manual, pulse «Reloj/Unidades» y seleccione «Ajuste de hora».

«Unidades»

Esta función le permite configurar la unidad de distancia que se muestra en su sistema multimedia. Puede escoger entre «km» y «mi».

Nota: los parámetros de su sistema multimedia no afectan la pantalla del cuadro de instrumentos de su vehículo. Para obtener más información acerca de los parámetros de visualización del cuadro de instrumentos, consulte el manual de utilización del vehículo.

«Ajustes de fábrica»

Esta función permite reinicializar diversos parámetros de ajustes predeterminados.

- Todo: puede restablecer todos los «Ajustes de fábrica» a los parámetros predeterminados.
- Teléfono: reinicializa todos los parámetros relativos al teléfono.
- Navegación: reinicializa todos los parámetros relativos a la navegación.
- Audio / Multimedia / Radio / Sistema: reinicializa todos los parámetros relativos al sonido, multimedia y radio.

«Navegación»

Esta función le permite activar o desactivar la navegación del sistema.

«Versión del sistema»

Esta función permite controlar la versión del sistema.

ACTUALIZACIÓN DEL SISTEMA (1/6)

Para una planificación específica de su recorrido, utilice la cartografía más reciente.

Busque las actualizaciones de la cartografía en naviextras.com



Para obtener más información, acceda al menú "Actualizar la cartografía" o haga clic en "Más".

Más tarde

Cancelar

Más

Actualización del sistema multimedia sin mapas

En el caso de vehículos no equipados con un sistema de navegación, consulte a un representante de la marca.



Actualización de su sistema multimedia y el mapa

Nota: compruebe si sus sistemas ya están actualizados para evitar iniciar un procedimiento innecesariamente.

Para actualizar su sistema multimedia y los mapas, necesita una memoria USB y un ordenador conectado a Internet.

Utilice su ordenador para descargar actualizaciones de Internet a la memoria USB, a continuación, instale las actualizaciones desde la memoria USB en el sistema multimedia del vehículo.

Si el software del sistema multimedia no está actualizado, el software Toolbox ofrecerá una actualización del sistema antes de la actualización del mapa. El sistema y el mapa no se pueden actualizar simultáneamente. El proceso debe repetirse para cada actualización.

Deberá proceder de la manera siguiente:

- guarde el sistema en una memoria USB;
- instale el software Toolbox en su ordenador;
- descargue productos de Toolbox a la memoria USB;
- Actualización del sistema multimedia o el mapa desde la memoria USB.

Siga los pasos que se describen a continuación en orden.

ACTUALIZACIÓN DEL SISTEMA (2/6)

Registro del sistema en una memoria USB

Para registrar su sistema multimedia en su perfil de usuario, conecte primero una memoria USB vacía al sistema multimedia para crear una impresión del sistema multimedia en la memoria USB.

Nota:

- para insertar la memoria USB en el sistema multimedia, consulte el apartado sobre «Inserción de la memoria USB» en el capítulo «Sistema de navegación».
- la memoria USB no se proporciona con el sistema;
- la memoria USB que se esté utilizando debe estar en formato FAT32 y tener una capacidad mínima de 4 GB y una capacidad máxima de 32 GB;
- para guardar los datos del sistema en la memoria USB, arranque el vehículo y no apague el motor mientras se estén cargando los datos;
- no realice ninguna función durante el proceso de actualización de su sistema multimedia.

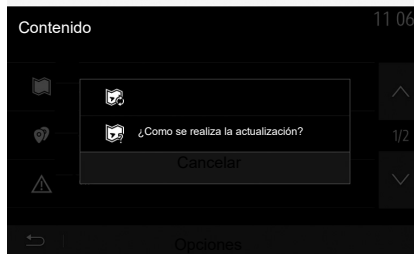

Para guardar la instantánea del sistema en la memoria USB debe realizar lo siguiente:

- conecte su memoria USB al puerto USB de su sistema multimedia;
- en el menú principal, seleccione el menú «Navegación»;
- seleccione el menú «Opciones»;

- seleccione el menú «Actualizaciones de mapas» de la segunda página del menú «Opciones»;
- pulse el botón «Opciones» en la parte inferior de la pantalla;
- seleccione la función «Actualizar» en la pantalla de su sistema multimedia.

De este modo, se instalará una marca de su sistema de navegación en la memoria USB que Toolbox utilizará para registrar el sistema en su perfil de usuario y que permitirá a Toolbox identificar las actualizaciones disponibles para su sistema de navegación.

Una vez terminado el proceso de registro de datos, puede retirar la memoria USB del sistema multimedia.

Las actualizaciones del sistema deben realizarse con el motor en marcha. Los vehículos eléctricos deben estar cargando o con el motor en marcha (testigo READY encendido).

ACTUALIZACIÓN DEL SISTEMA (3/6)

Instalación del software Toolbox en su ordenador

Instale Naviextras Toolbox en su ordenador con solo unos clics. La aplicación Toolbox se puede descargar desde el sitio web del fabricante.

Diríjase al sitio web y haga clic en Registro en el área de «Bienvenida al invitado» en la parte superior de la pantalla. Una vez creada y guardada su cuenta, complete la información solicitada (modelo del vehículo, tipo de sistema multimedia a bordo, etc.) y, a continuación, descargue el software.

Tras la descarga del software, inicie la instalación.

Siga las instrucciones que aparecen en la pantalla.

Las pantallas que figuran en el manual de uso se muestran sólo con fines ilustrativos.



Descarga de productos de Toolbox a la memoria USB.

Conexión a Toolbox

Ejecute el software de Naviextras Toolbox y asegúrese de que su ordenador esté conectado a Internet.

Cuando inicie Toolbox en su ordenador, inserte la memoria USB que contiene la instantánea de su sistema multimedia. Una vez que el software haya reconocido la memoria USB, se ofrecerán dos opciones: Iniciar sesión y Registrarse.

Si no está registrado en el sitio web Naviextras.com, puede hacerlo desde Toolbox haciendo clic en en la página de inicio de sesión. Siga las instrucciones que aparecen en la pantalla.

Si su suscripción lo permite y si Toolbox encuentra su sistema en la lista de sistemas admitidos, se mostrará la pantalla de inicio y podrá conectarse a su cuenta de Naviextras.

Una vez conectado a su cuenta de Naviextras Toolbox y con su memoria USB conectada a su ordenador, puede obtener aplicaciones, servicios y contenido, tanto gratuitos como de pago, seleccionando los que desee instalar en su sistema multimedia desde el menú Catálogo en la barra de menús situada en el lado izquierdo de la pantalla de Toolbox.

En algunos países es ilícito descargar y activar la opción de zonas peligrosas y puede tener la consideración de infracción a la normativa.

ACTUALIZACIÓN DEL SISTEMA (4/6)

Actualizaciones de Toolbox a la memoria USB

Haga clic en «Actualizar» en la barra de menús situada en el lado izquierdo de la pantalla de Toolbox.

El menú de actualizaciones abre una pantalla que muestra todas las actualizaciones disponibles, incluidas las siguientes:

- los artículos que ha adquirido pero que aún no ha instalado (actualizaciones o extras),
- las actualizaciones o extras gratuitos que ha añadido a la cola de instalación desde el Catálogo;
- las actualizaciones del sistema (si hay disponible alguna versión más reciente);
- las actualizaciones gratuitas especiales.

Todas las actualizaciones disponibles se indican por región en una lista y en un mapamundi.

Por defecto, aparecen seleccionados para instalarse todos los artículos de todas las regiones. Si decide omitir temporalmente una región, desactive la casilla del inicio de la línea de la tabla correspondiente. Una vez revisada la tabla, haga clic en el botón «Instalar» situado en la zona inferior de la pantalla, para iniciar el procedimiento de instalación.

La Toolbox comenzará a descargar e instalar las actualizaciones seleccionadas. Espere hasta que aparezca el mensaje que anuncia que la operación ha concluido.

Nota: el tiempo de descarga de la aplicación varía en función del tamaño de la aplicación y de la calidad de recepción de la red móvil.

La aplicación Toolbox le avisará si los elementos seleccionados superan la capacidad máxima del sistema multimedia. En tal caso, podrá seleccionar los artículos que quiere instalar o suprimir del sistema, para respetar el límite de capacidad.

Aunque haya suprimido artículos del sistema, seguirán siendo suyos y podrá instalarlos posteriormente de manera gratuita.

No retire la memoria USB del sistema ni la desactive durante una actualización.



En algunos países es ilícito descargar y activar la opción de las alertas de radares y puede ser considerado como infracción de la normativa.

ACTUALIZACIÓN DEL SISTEMA (5/6)

Actualización del sistema y la cartografía

Una vez completado el proceso de instalación, puede extraer la memoria USB del ordenador. Conecte la memoria USB en el puerto USB del sistema multimedia del vehículo.

Nota:

- para actualizar mapas, arranque el vehículo y no pare el motor mientras se estén cargando los datos. Cuando el sistema multimedia está activo, identifica automáticamente las actualizaciones disponibles en la memoria USB y propone actualizar el sistema o la cartografía según las actualizaciones disponibles en la memoria USB. No desconecte el sistema multimedia durante la instalación de la actualización;
- La descarga y la instalación de una actualización del sistema solo es posible si existe alguna versión más reciente;
- las funciones proporcionadas por el sistema multimedia dependen del modelo y el nivel de equipamiento de su vehículo.

A



La pantalla **A** se muestra automáticamente al conectar la unidad flash USB:

- pulse **1** para iniciar la actualización;
- pulse **2** para volver a la pantalla anterior.

Al pulsar el botón **1**, se pone en marcha el proceso de actualización. No haga nada más durante el proceso de actualización de su sistema.

Una vez completada la actualización, el sistema multimedia se reiniciará con todas las funciones nuevas y actualizadas.

El sistema multimedia puede reiniciarse automáticamente durante el proceso de actualización. Espere hasta que se muestre la pantalla de la radio.

En caso de interrupción involuntaria de la actualización, repita el proceso desde el principio.

ACTUALIZACIÓN DEL SISTEMA (6/6)

Licencia

Para obtener los códigos fuente de GPL, LGPL, MPL y otras licencias de código abierto existentes en este producto, visite el sitio web especializado.

Como complemento de los códigos fuente, están disponibles para su descarga todos los términos de las licencias referidas, las exclusiones de garantía y las menciones de copyright.

El sitio especializado también le proporcionará el código fuente abierto en un CD-ROM por una tarifa que comprenda los costes de distribución (tales como coste del soporte y gastos de envío y manipulación) bajo petición por correo electrónico.

Esta oferta es válida durante tres años a contar desde la fecha de adquisición del producto.

Garantía de actualización de mapa

Tras la entrega de su vehículo nuevo, dispone de un plazo máximo de 90 días para actualizar la cartografía gratuitamente. Pasado este plazo, las actualizaciones serán de pago.

Cuando se inicia la navegación, el sistema multimedia propone actualizar la cartografía. Este recordatorio aparece dos veces al año durante siete años. Puede:

- seleccione «Más tarde» y el recordatorio aparecerá la próxima vez que se active la navegación;
- seleccione «Cancelar» y el recordatorio ya no aparecerá;
- seleccione «Más» y el sistema mostrará el menú «Actualizaciones de mapas».

ANOMALÍAS DE FUNCIONAMIENTO (1/10)

SISTEMA		
Descripción	Causas	Soluciones
No se visualiza ninguna imagen.	La pantalla está en espera.	Compruebe que la pantalla no está en espera.
	El sistema está en modo de protección (modo de seguridad): <ul style="list-style-type: none"> - no se enciende; - se ha detenido; - no se inicia. 	La temperatura del interior del vehículo es demasiado baja o demasiado alta. Aparece un mensaje en la pantalla: "La temperatura del sistema es alta".
		Si el sistema multimedia no se reinicia, póngase en contacto con un representante de la marca.
	El vehículo está apagado.	Vuelva a arrancar su vehículo.
No se oye ningún sonido.	El volumen está al mínimo o está activada la función de silencio.	Suba el volumen o desactive la función de silencio.
	La fuente del sistema seleccionada no es correcta.	Compruebe la fuente del sistema seleccionada y asegúrese de que la fuente de salida sea el sistema multimedia.
Los altavoces derecho, izquierdo, delantero o trasero no emiten ningún sonido.	Los parámetros balance o fader son incorrectos.	Ajuste el sonido balance o fader correctamente.

ANOMALÍAS DE FUNCIONAMIENTO (2/10)

SISTEMA		
Descripción	Causas	Soluciones
El tiempo visualizado no es correcto.	El ajuste de la hora está establecido en "Auto" y el sistema no recibe una señal del GPS.	Con "Navegación": circule con su vehículo hasta recibir la señal GPS.
		Sin "Navegación": consulte el capítulo denominado "Ajustes del sistema" para ajustar la hora.
Algunos apartados del menú no están disponibles.	Algunas funciones no están disponibles mientras el vehículo está circulando.	

ANOMALÍAS DE FUNCIONAMIENTO (3/10)

NAVEGACIÓN		
Descripción	Causas	Soluciones
No se oye ningún sonido.	El volumen del menú «Nav» está al mínimo o está activada la función de silencio.	Aumente el volumen («Opciones» en el menú «Nav») o desactive la función de silencio. El volumen en modo GPS puede ajustarse mientras el guiado esté hablando.
La posición del vehículo en la pantalla no corresponde a su emplazamiento real.	Mala localización del vehículo debido a la recepción GPS.	Desplace el vehículo hasta obtener una recepción correcta de las señales GPS.
	La versión de la tarjeta del sistema multimedia está obsoleta.	Actualice la tarjeta del sistema multimedia. Si desea más información, consulte el capítulo "Ajuste de la navegación".
Las indicaciones facilitadas en la pantalla no corresponden a la realidad.	La versión del sistema está obsoleta.	Consiga la última versión del sistema. Si desea más información, consulte el capítulo sobre "Actualización del sistema".
Algunos apartados del menú no están disponibles.	En función del mando en curso, algunos apartados no están disponibles.	
El guiado vocal no está disponible.	El sistema de navegación no tiene en cuenta la intersección o la guía de voz está desactivada.	Suba el volumen. Compruebe que el guiado vocal está activado.

ANOMALÍAS DE FUNCIONAMIENTO (4/10)

NAVEGACIÓN		
Descripción	Causas	Soluciones
El guiado vocal no corresponde a la realidad.	El guiado vocal puede variar en función del entorno.	Conduzca en función de las condiciones reales.
El itinerario propuesto no empieza o no termina en el destino deseado.	El sistema no reconoce el destino.	Introduzca una ruta próxima a la del destino deseado.
		Actualice la tarjeta del sistema multimedia. Si desea más información, consulte el capítulo "Ajuste de la navegación".

ANOMALÍAS DE FUNCIONAMIENTO (5/10)

TELÉFONO		
Descripción	Causas	Soluciones
No se oye ningún timbre ni ningún tono.	<p>El teléfono móvil no está conectado al sistema.</p> <p>El volumen está al mínimo o está activada la función "silenciar".</p>	<p>Compruebe que el teléfono móvil esté encendido o conectado al sistema.</p> <p>Para obtener más información, consulte "Fuentes de audio auxiliares".</p> <p>Suba el volumen del timbre o desactive la función "silenciar".</p> <p>Compruebe la fuente del sistema seleccionada y asegúrese de que la fuente de salida sea el sistema multimedia.</p> <p>Si desea más información, consulte el apartado "Acoplar/desacoplar un dispositivo Bluetooth".</p>
No es posible realizar una llamada.	<p>El teléfono móvil no está conectado al sistema.</p> <p>El teléfono se ha bloqueado.</p>	<p>Compruebe que el teléfono móvil esté encendido o conectado al sistema.</p> <p>Desbloquee el teléfono.</p>
	El sistema multimedia ha encontrado un problema operativo.	<p>Reinicie el sistema multimedia manteniendo pulsado el botón "On/Off" (hasta que la pantalla se apague).</p> <p>Si desea más información, consulte el capítulo "On/Off".</p>

ANOMALÍAS DE FUNCIONAMIENTO (6/10)

TELÉFONO		
Descripción	Causas	Soluciones
Mi lista de contactos no aparece.	Hay demasiados contactos.	Espere a que finalice la sincronización.
	No se permite el acceso al directorio telefónico.	Compruebe que el acceso a la agenda telefónica esté autorizado desde el sistema multimedia del vehículo. Si desea más información, consulte el capítulo "Agenda telefónica".

ANOMALÍAS DE FUNCIONAMIENTO (7/10)

MEDIOS		
Descripción	Causas	Soluciones
No se oye ningún sonido.	El volumen está al mínimo o está activada la función "silenciar".	Suba el volumen o desactive la función "silenciar".
	La fuente de audio no está encendida o conectada al sistema.	Compruebe la fuente del sistema seleccionada y asegúrese de que la fuente de salida sea el sistema multimedia. Si desea más información, consulte el capítulo "Fuentes de audio auxiliares".
El sistema multimedia no reconoce ninguna fuente de audio externa (reproductor MP3, reproductor de audio, unidad USB, teléfono, etc.).	Durante la operación se desconectaron varias fuentes de audio.	Reinicie el sistema multimedia manteniendo pulsado el botón "On/Off" (hasta que la pantalla se apague). Si desea más información, consulte el capítulo "On/Off".

ANOMALÍAS DE FUNCIONAMIENTO (8/10)

MEDIOS		
Descripción	Causas	Soluciones
Android Auto™/CarPlay™ no se inicia en el sistema multimedia.	Android Auto™/CarPlay™ no está configurado correctamente en su smartphone.	Visite el sitio web del fabricante de su smartphone para conocer las especificaciones técnicas.
	Su smartphone no es compatible con la conexión Wi-Fi al sistema multimedia.	
	El cable USB no es compatible con la transferencia de datos.	Utilice un cable USB recomendado por el fabricante del teléfono para el correcto funcionamiento de la aplicación.
	El sistema multimedia no reconoce la fuente de audio durante la operación.	Reinicie el sistema multimedia manteniendo pulsado el botón "On/Off" (hasta que la pantalla se apague). Si desea más información, consulte el capítulo "On/Off".

ANOMALÍAS DE FUNCIONAMIENTO (9/10)

MEDIOS		
Descripción	Causas	Soluciones
Fallo de funcionamiento de la fuente de audio (el reconocimiento de voz no se habilita con: SIRI/CarPlay™/Android Auto™, reproductor MP3, reproductor de audio portátil, teléfono, etc.).	El sistema multimedia no reconoce la fuente de audio durante la operación.	Reinicie el sistema multimedia manteniendo pulsado el botón “On/Off” (hasta que la pantalla se apague). Si desea más información, consulte el capítulo “On/Off”.
	El cable USB no es compatible con la transferencia de datos.	Utilice un cable USB recomendado por el fabricante del teléfono para el correcto funcionamiento de la aplicación.
Fallo de funcionamiento de Android Auto™/CarPlay™.	Sistema telefónico, Android Auto™, CarPlay™ o actualización de la aplicación que interfiere con la función de replicación Android Auto™ /CarPlay™.	Vuelva a la versión anterior o consulte los ajustes de Android Auto™/CarPlay™ de la marca de su smartphone.
Fallo operativo con las aplicaciones de geolocalización.	La red no está disponible. La geolocalización no está activada en el teléfono.	Encuentre un lugar con una señal fuerte de recepción. Active la geolocalización en su teléfono.
Anomalía de funcionamiento de Android Auto™ Wi-Fi.	Es posible que su smartphone no sea compatible con la función de replicación inalámbrica Android Auto™.	Compruebe si su smartphone es compatible con la función de replicación inalámbrica Android Auto™.
Anomalía de funcionamiento de Android Auto™/CarPlay™ Wi-Fi.	La función «Wi-Fi» no está activada en el sistema multimedia.	Active la función “Wi-Fi” en el menú del sistema multimedia.

ANOMALÍAS DE FUNCIONAMIENTO (10/10)

MEDIOS		
Descripción	Causas	Soluciones
Anomalía de funcionamiento de Android Auto™/CarPlay™ Wi-Fi.	El país de «Wi-Fi» no está configurado en el canal correcto del sistema multimedia.	Configure el país a través de la función «Wi-Fi» del menú del sistema multimedia.
Anomalía de funcionamiento de Android Auto™/CarPlay™ Wi-Fi. Mensaje «Anomalía de conexión».	El mensaje «Anomalía de conexión» puede aparecer en el caso de determinados smartphones cuando están apagados, conectados a través de Wi-Fi o en modo de aplicación nativa (Radio, Navegación, etc.).	No hay ningún otro efecto aparte del mensaje que aparece de forma involuntaria. La única solución posible (fallo del smartphone) consiste en dejar el smartphone encendido o en modo Android Auto™/CarPlay™.
Problema al reproducir un vídeo.	El formato de vídeo no es legible ni compatible con el sistema multimedia del vehículo.	Verifique el formato de vídeo. Si desea más información, consulte el capítulo «Vídeo».

ÍNDICE ALFABÉTICO (1/3)

A

acoplar un teléfono	E.33 → E.36
agenda	E.42
agenda de direcciones	E.76, E.86 – E.87
agudos	E.29 – E.30
ahorro de carburante	E.62
ajustes	
luminosidad	E.92
reparto del sonido detrás / delante	E.30
reparto del sonido izquierda / derecha	E.30
ajustes	E.12 → E.14, E.24, E.89 → E.93
ajustes de audio	
ajustes de sonido	E.12 → E.14
ajustes de navegación	
ajustes del itinerario	E.77 – E.78
Android Auto™, CarPlay™	E.51 → E.54
anomalías de funcionamiento	E.15, E.100 → E.109
arranque a distancia del motor	E.5 → E.7, E.63 → E.65
ARTIST	E.27

B

BALANCE	E.29
BASS	E.29
Bluetooth®	E.33 → E.37, E.42
búsqueda acelerada	E.26

C

cámara de marcha atrás	
parámetros	E.92
cámara de marcha atrás	E.5, E.57 → E.59
cámara multivista	E.5, E.60 – E.61
cargador inalámbrico	
zona de carga	E.46 – E.47
cargador inalámbrico	E.46 – E.47
colgar una llamada	E.13
conectar un teléfono	E.37

conexión Bluetooth	E.37
consumo de carburante	E.62
corte del sonido	E.20

D

desacoplar un teléfono	E.36
descolgar una llamada	E.13, E.40
desconectar un teléfono	E.38
destino	E.73 → E.78, E.76, E.83, E.86 – E.87
destino en particular	
dirección en favoritos	E.76
desvío	E.83, E.91

E

Ecoconducción	E.62
emisora de radio	E.21 → E.25
etapa	E.83

F

favorito	
añadir	E.78
eliminar	E.87
frontales y mandos en el volante	E.8 → E.14
fuentes auxiliar	E.26 → E.28
funciones	E.5 → E.7

G

gama de ondas	E.21 → E.25
GPS	
recepción	E.69
receptor	E.69, E.90
graves	E.30
guiado	
activación	E.79
mapa	E.79 → E.84
vocal	E.12 → E.14, E.79 → E.84

ÍNDICE ALFABÉTICO (2/3)

H

hora	
visualización	E.93
hora	E.93

I

idioma	
modificar	E.93
idiomas	E.93
info 4x4	E.5, E.66
info tráfico	E.5 → E.7, E.24, E.78, E.91
introducir una dirección	E.73
itinerario detallado	E.78, E.81, E.84

L

llamar	E.39, E.42
llave USB	E.31 – E.32, E.94 → E.99

M

mando bajo el volante	E.21
mando vocal	E.43 → E.45
mandos	E.8 → E.14, E.18
mapa	
ajustes	E.85, E.88
escala	E.70
mapa digital	E.69
visualización	E.12 → E.14, E.70, E.85
marcar un número	E.40
marcha	E.15 – E.16
medios	E.12 → E.14
memorizar una emisora de radio	E.22
MENÚ	E.12
menú de destino	E.73 → E.78
modo	
audio	E.12 → E.14
modo 3D/2D	E.79

modo LIST/LISTA	E.22
modo MANU/MANUAL	E.21
modo MEMO	E.22
MP3	E.26
Multi-Sense	E.67 – E.68

N

numerar	E.40
---------------	------

P

pantalla	
ajustes	E.85
menú	E.7
pantalla navegación	E.79 → E.84
stand-by	E.12, E.15 – E.16
visualizaciones de navegación	E.7, E.79 → E.84
pantallas	
pantalla multimedia	E.8 → E.14
parada	E.15 – E.16
parámetros	E.84
POI (puntos de interés)	E.72 → E.78, E.85
posición vehículo	E.70
precauciones de utilización	E.3
punto de interés	E.71, E.73 → E.78, E.85

R

radio	E.5, E.12 → E.14, E.21 → E.25
RDS	E.5
recibir una llamada	E.40
reconocimiento de voz	E.13 – E.14, E.43 → E.45, E.53
registro de llamadas	E.39
reglajes	
audio	E.29 – E.30, E.92
reproductor de audio Bluetooth®	
acoplar	E.27
desacoplar	E.27

ÍNDICE ALFABÉTICO (3/3)

S

seleccionar	
pista	E.28
símbolos cartográficos	E.70
sistema	
actualización.....	E.94 → E.99

T

teclado numérico.....	E.19
teléfono.....	E.6
toma USB... E.5, E.12, E.26 → E.28, E.31 – E.32, E.94 → E.99	

U

unidad de distancia	E.93
USB	
puerto USB.....	E.69
USB	E.69, E.94 → E.99

V

validar un destino	E.77 – E.78
vídeos.....	E.31 – E.32
volumen.....	E.12 → E.14, E.20
volumen comunicación	E.20
volumen timbre.....	E.30
volumen: adaptado a la velocidad	E.20, E.29

W

WMA.....	E.26
----------	------

