

# **MEDIA DISPLAY & MEDIA NAV**

Precauções de utilização . . . . .	P.3
Generalidades . . . . .	P.5
Descrição geral . . . . .	P.5
Apresentação dos comandos . . . . .	P.8
Ligar e desligar . . . . .	P.15
Funcionamento e utilização . . . . .	P.17
Volume . . . . .	P.20
Multimédia . . . . .	P.21
Ouvir rádio . . . . .	P.21
Fontes áudio auxiliares . . . . .	P.26
Regular o som . . . . .	P.29
Vídeo . . . . .	P.31
Telemóvel . . . . .	P.33
Emparelhar/desemparelhar um aparelho Bluetooth® . . . . .	P.33
Emparelhar/desemparelhar aparelhos Bluetooth® . . . . .	P.37
Fazer, receber uma chamada . . . . .	P.39
Lista telefónica . . . . .	P.42
Utilizar o reconhecimento vocal . . . . .	P.43
Carregador sem fios . . . . .	P.46
Aplicações . . . . .	P.48
Replicação de smartphone . . . . .	P.48
Android Auto™, CarPlay™ . . . . .	P.51
Veículo . . . . .	P.55
Parâmetros do veículo . . . . .	P.55
Câmara de marcha-atrás . . . . .	P.57
Câmara multivista . . . . .	P.60
Condução eco . . . . .	P.62
Arranque do motor à distância . . . . .	P.63
Informação 4x4 . . . . .	P.66
Multi-Sense . . . . .	P.67

Navegação .....	P.69
Sistema de navegação .....	P.69
Ler um mapa .....	P.70
Introduzir um destino .....	P.73
Navegação .....	P.79
Regulações do mapa .....	P.85
Gerir os favoritos .....	P.86
Regulação de navegação .....	P.88
Regulações .....	P.92
Configurações do sistema .....	P.92
Atualização do sistema .....	P.94
Anomalias de funcionamento .....	P.100

# PRECAUÇÕES DURANTE A UTILIZAÇÃO DE (1/2)

É imperativo tomar as precauções abaixo indicadas, durante a utilização do sistema, por razões de segurança e para evitar danos materiais. Respeite obrigatoriamente as leis em vigor no país em que se encontra.



## **Precauções relativas à manipulação do sistema**

- Manipule os comandos (no painel frontal ou no volante) e consulte as informações afixadas no ecrã quando as condições de circulação o permitirem.
- Regule o volume sonoro para um nível moderado que lhe permita ouvir os ruídos do meio envolvente.

## **Precauções relativas à navegação**

- A utilização do sistema de navegação não substitui, em caso algum, a responsabilidade nem a vigilância do condutor durante a condução do veículo.
- Consoante as zonas geográficas, o mapa pode não dispor das mais recentes informações sobre estradas novas. Por isso, o condutor deve manter-se atento. Em todo o caso, o código da estrada e os painéis de sinalização rodoviária são sempre prioritários relativamente às indicações dadas pelo sistema de navegação.

## **Precauções materiais**

- Não desmonte nem modifique o sistema para não danificar o equipamento e evitar queimaduras.
- Em caso de mau funcionamento ou para qualquer operação de desmontagem, contacte um representante do construtor.
- Não insira corpos estranhos no leitor.
- Não utilize produtos com álcool e/ou fluidos de vaporização na zona.

## **Precauções relativas ao telemóvel**

- A utilização do telemóvel no automóvel está regulamentada por várias leis. A actual regulamentação não autoriza a utilização de sistemas de telefonia mãos-livres em todas as situações de condução: o condutor deve manter o domínio da sua condução;
- Telefonar durante a condução é um factor importante de distração e de risco em qualquer fase de utilização (marcação, comunicação, pesquisa de uma entrada na lista telefónica, etc.).

## PRECAUÇÕES DURANTE A UTILIZAÇÃO DE (2/2)

A descrição dos modelos descritos neste manual foi concebida a partir das características conhecidas à data da sua elaboração. **O manual reúne o conjunto das funções existentes nos modelos descritos. A sua presença depende do modelo do equipamento, das opções escolhidas e do país de comercialização. Do mesmo modo, as funcionalidades a introduzir futuramente podem estar já descritas neste documento. Os ecrãs apresentados no «Manual» não são contratuais.**

Consoante a marca e o modelo do seu telemóvel, algumas funções poderão ser parcial ou totalmente incompatíveis com o sistema multimédia do veículo.

Para mais informações, consulte um representante da marca.

# DESCRIÇÃO GERAL (1/3)

## Introdução

Se o veículo dispuser de um sistema multimídia, este disponibilizará as seguintes funções:

- rádio RDS;
- rádio DR;
- gestão de fontes de áudio externas;
- telemóvel mãos-livres;
- reconhecimento de voz;
- ajuda à navegação;
- informações de trânsito;
- informações sobre as zonas de vigilância;
- sistema de auxílio ao estacionamento (câmara de marcha-atrás ou câmara multivista);
- programação do arranque do motor à distância;
- Informações sobre a inclinação do veículo (informações 4x4);
- informações sobre o seu estilo de condução e conselhos de condução para otimizar o seu consumo de combustível.

## Funções de rádio

O sistema multimídia permite a audição das estações de rádio FM (frequência modulada), DR (radiodifusão sonora digital) e AM (amplitude modulada).

O sistema DR permite uma melhor reprodução sonora e o acesso a informações textuais sobre o programa atual, etc.

O sistema RDS permite a afixação do nome de determinadas estações ou informações difundidas pelas estações de rádio FM:

- informações sobre o estado geral do trânsito rodoviário (TA);
- mensagens de emergência.

## Função de áudio auxiliar

Pode ouvir o aparelho áudio diretamente através dos altifalantes do seu veículo. Existem várias possibilidades de ligação, consoante o tipo de aparelho de áudio que possui:

- áudio USB;
- ligação Bluetooth®;
- replicação de smartphone.

Para obter mais informações sobre a lista de aparelhos compatíveis, consulte um representante da marca ou o sítio web do fabricante, se existir.

## DESCRIÇÃO GERAL (2/3)

### Função telefonia mãos-livres

O sistema de telefone mãos livres Bluetooth® assegura as seguintes funções, libertando o condutor da necessidade de manipular diretamente o telemóvel:

- fazer/receber/suspender uma chamada;
- consultar a lista de contactos da lista telefónica do telemóvel;
- consultar o histórico de chamadas transferidas a partir do sistema;
- chamada de emergência.

### Compatibilidade dos telemóveis

Alguns telemóveis não são compatíveis com o sistema de mãos livres, não permitem explorar todas as funcionalidades oferecidas ou não proporcionam a melhor qualidade acústica.

Para obter mais informações sobre a lista de telemóveis compatíveis, consulte um representante da marca ou o sítio web do fabricante, se existir.

### Função do arranque do motor à distância

Se esta função estiver presente, permitirá a programação do arranque do motor à distância, de modo a aquecer ou ventilar o habitáculo até 24 horas antes da utilização do veículo.

### Driving Eco

O menu “Driving Eco” apresenta uma pontuação global em tempo real que reflete o seu estilo de condução.

### Função ajuda à navegação

O sistema de navegação determina automaticamente a posição geográfica do veículo, através da receção de sinais GPS.

Propõe um itinerário até ao destino selecionado graças ao seu mapa rodoviário. Além disso, indica a estrada a seguir, passo a passo, através de indicações no ecrã e mensagens vocais.

### Informações de trânsito

Esta função indica, em tempo real, as condições relativas ao trânsito.

### Alertas de segurança na estrada ou pontos de alertas

Este serviço permite-lhe receber alertas em tempo real como, por exemplo, os alertas de excesso de velocidade ou a posição das zonas de alerta de segurança na estrada.



O seu sistema de telefonia mãos-livres serve apenas para facilitar a comunicação, reduzindo os factores de risco sem os eliminar totalmente. Respeite obrigatoriamente as leis em vigor no país em que se encontra

## DESCRIÇÃO GERAL (3/3)



8

7

### Afixações

#### Ecrã de menus

##### 1 Zona de seleção de modo.

Afixa o modo selecionado. Quando a zona de seleção de modo é tocada, aparece um menu pendente.

##### 2 Zona do índice.

Afixa o conteúdo de uma rubrica de menu e informações relacionadas.

##### 3 Atalho para Android Auto™/Carplay™.

##### 4 Zona de informação do telemóvel.

Se o sistema Bluetooth® ou a replicação de smartphone estiverem ativados, os níveis de receção e da bateria do dispositivo conectado serão apresentados.

9

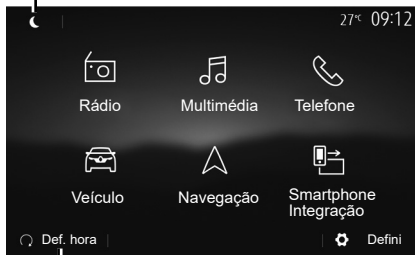

10

##### 5 Temperatura exterior.

##### 6 Zona Hora.

##### 7 Zona Menu:

- afixa o menu inferior do modo;
- afixa o menu atual em realçado.

##### 8 Zona de Início ou regresso à navegação.

Consoante o modo em que se encontra, esta zona afixa:

- botão Inicial: retorna ao menu inicial;
- botão Voltar: permite voltar ao ecrã anterior;
- botão Bandeira: voltar ao ecrã de navegação.

11

12



16

15

14

13

##### 9 Modo noturno.

##### 10 Zona de seleção do arranque à distância do motor.

#### Ecrã de navegação

A disponibilidade depende do veículo, do país e/ou da legislação em vigor.

##### 11 Modo de mapa (2D/3D e 2D norte).

##### 12 Nome da próxima rua onde deve virar no seu itinerário.

##### 13 Opções de regulação de itinerário e de mapa.

##### 14 Informações de áudio atuais.

##### 15 Informações de trânsito.

##### 16 Guia de voz ON/OFF.



# APRESENTAÇÃO DOS COMANDOS (1/7)

## Painéis do sistema

As seleções de ecrã são efectuadas com uma pressão na parte pretendida do ecrã.

A disponibilidade do ecrã de navegação depende do veículo, do país e/ou da legislação em vigor.

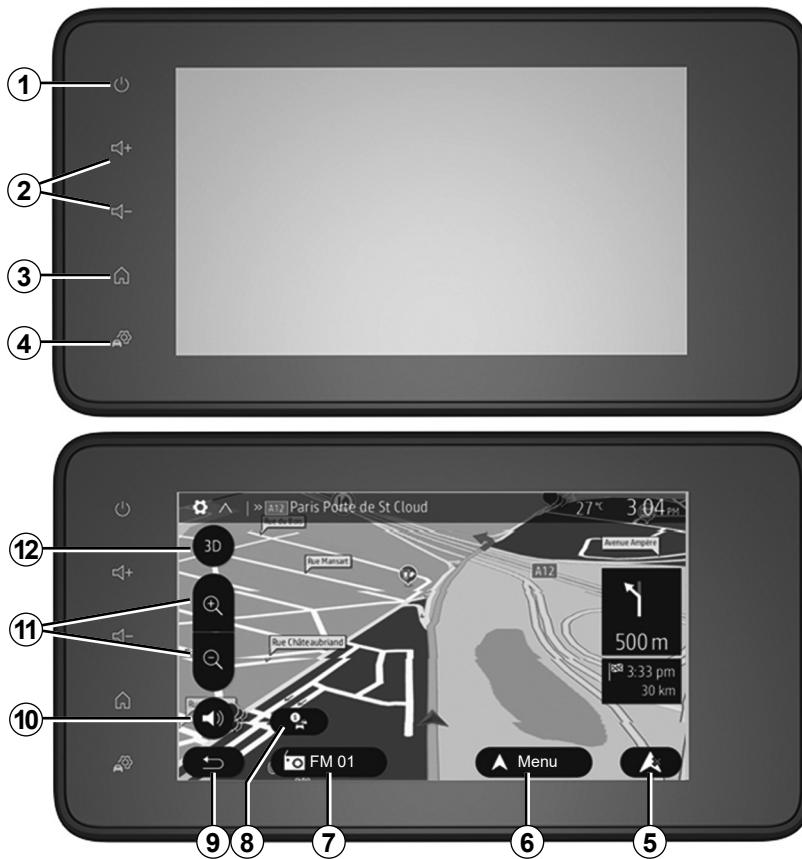

# APRESENTAÇÃO DOS COMANDOS (2/7)

## Comandos sob o volante

A disponibilidade depende do veículo

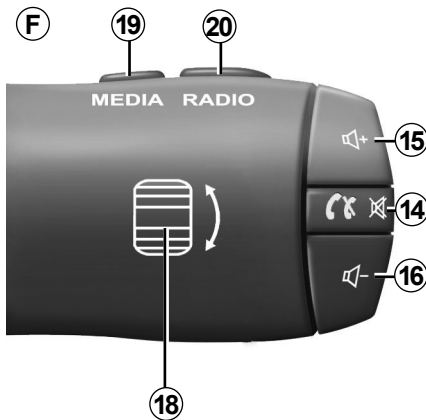
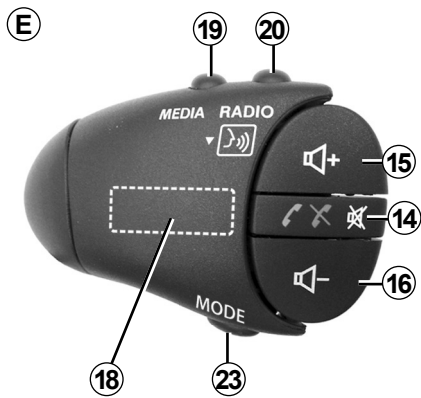
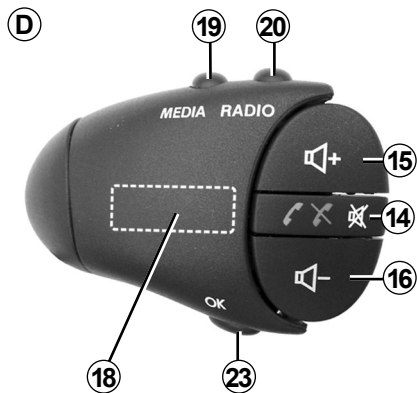
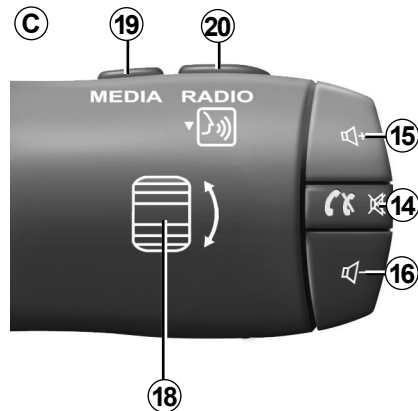
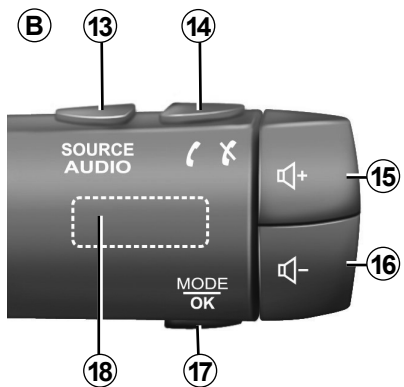
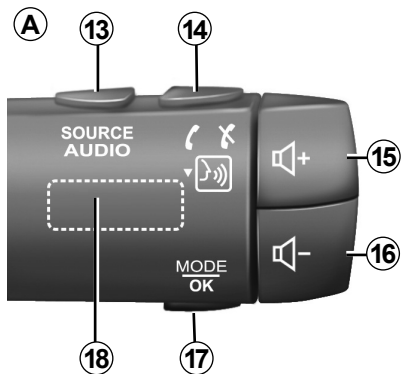

# APRESENTAÇÃO DOS COMANDOS (3/7)

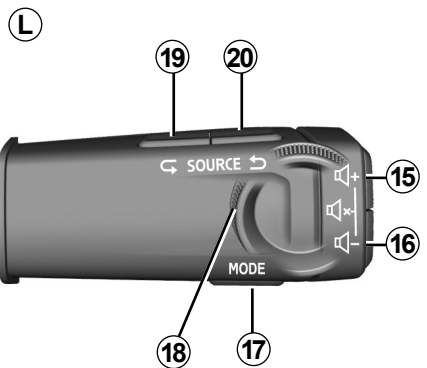
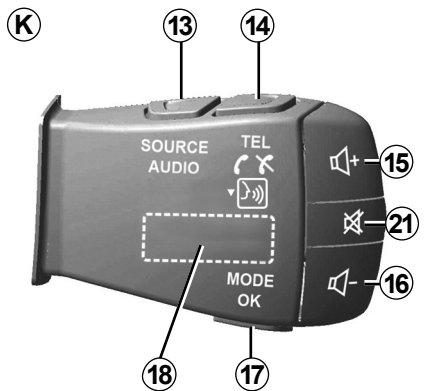
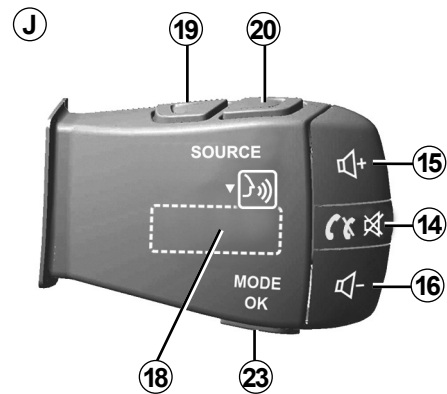
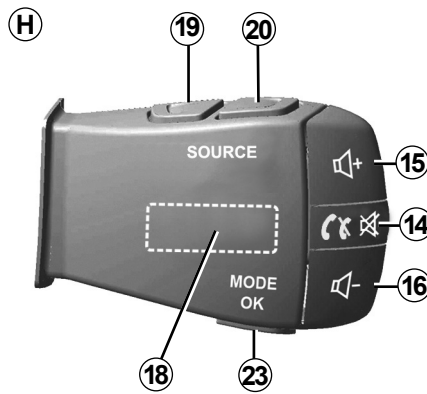
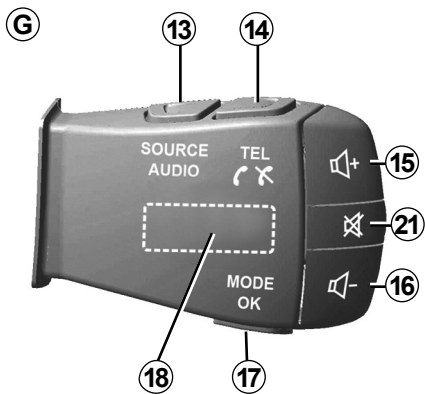

# APRESENTAÇÃO DOS COMANDOS (4/7)

## Comandos sob o volante

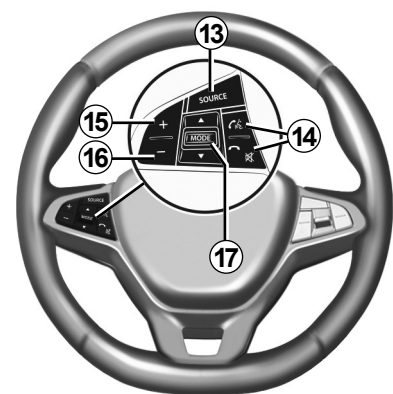
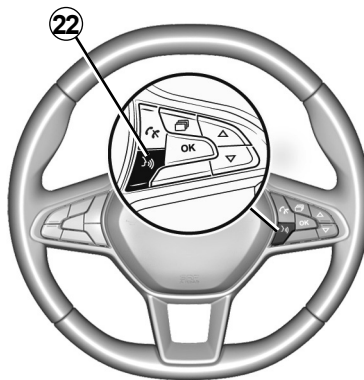
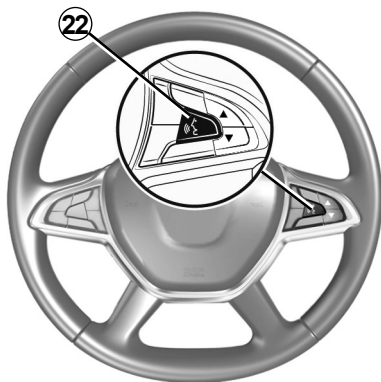
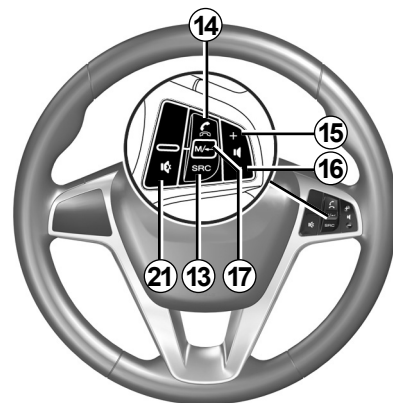
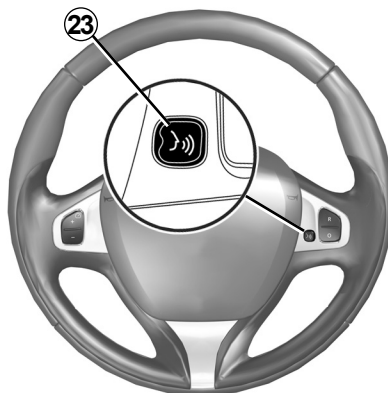
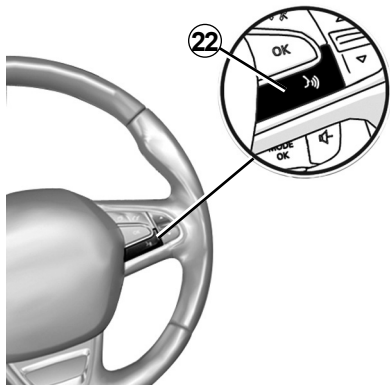

## APRESENTAÇÃO DOS COMANDOS (5/7)

	Função
<b>1</b>	Toque: ecrã de suspensão ON/OFF. Efetue uma pressão longa (>10 segundos) se o sistema deixar de responder ou em caso de supertrancamento: isto permite que o sistema multimédia seja reiniciado.
<b>2, 15, 16</b>	regular o volume.
<b>3</b>	Aceder ao menu «Início».
	Telefone ou fontes auxiliares: sair do ecrã atual para regressar ao ecrã de navegação (em curso) ou ao ecrã anterior.
<b>4</b>	Aceder ao menu «Definições do veículo».
<b>5</b>	Eliminar o itinerário em curso.
<b>6</b>	Aceder ao menu «Navegação».
<b>7</b>	Aceder à fonte em escuta nesse momento (FM/AM/DR/USB/Bluetooth®).
<b>8</b>	Informações de trânsito em curso (TMC).
<b>9</b>	Regressar ao ecrã/menu anterior.
<b>10</b>	Ativar/desativar o guia de voz.
<b>11</b>	Mudar o zoom de apresentação do mapa.
<b>12</b>	Mudar o modo de apresentação do mapa (2D/3D/2D norte).

## APRESENTAÇÃO DOS COMANDOS (6/7)

	Função
<b>13</b>	Selecionar a fonte de áudio (FM/AM/DR/USB/Bluetooth®).
<b>14</b>	Na recepção de uma chamada: – Pressão breve: atender a chamada; – Pressão longa: rejeitar a chamada. Pressão breve durante uma chamada: terminar a chamada. Ao escutar uma fonte de áudio: cortar/repor o som (apenas para os comandos <b>C, D, E, F, H e J</b> ). Pressão breve: aceder ao menu «Telefone» (apenas para os comandos <b>B e G</b> ). Toque: ativar/desativar o reconhecimento vocal do telefone (apenas para os comandos <b>A e K</b> ).
<b>15</b>	Aumentar o volume da fonte de áudio em escuta.
<b>16</b>	Diminuir o volume da fonte de áudio em escuta.
<b>15+16</b>	Cortar/repor o som (apenas para os comandos <b>A, B e L</b> ).
<b>17, 23</b>	Rádio: mudar o modo de estações de rádio («Frequência», «Lista», «Predefini»). Fonte do suporte USB/aparelho de áudio digital portátil: alterar o modo de reprodução da fonte em escuta nesse momento («Principal» ou «Lista»).
<b>18</b>	Botão traseiro: – Rádio: alterar o modo de rádio (Frequência/Lista/Estação pré-sintonizada); – Média: faixa anterior/seguinte. Toque: confirmar uma ação (apenas para o comando <b>C</b> ).
<b>19</b>	Ir para a fonte de áudio anterior (FM/AM/DR/USB/Bluetooth®).

## APRESENTAÇÃO DOS COMANDOS (7/7)

	Função
<b>20</b>	Efetue uma pressão breve para ir para a fonte de áudio seguinte (FM/AM/DR/USB/Bluetooth®). Pressão longa: ativar/desativar o reconhecimento vocal do smartphone (apenas para os comandos <b>C</b> , <b>E</b> e <b>J</b> ).
<b>21</b>	Cortar/repor o som do rádio. Colocar em pausa/em leitura da faixa de áudio. Interromper o sintetizador de voz do reconhecimento de voz.
<b>22</b>	Ativar/desativar o reconhecimento vocal no smartphone se estiver ligado ao sistema multimédia.

## LIGAR E DESLIGAR (1/2)

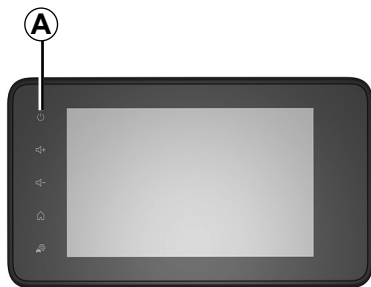

### Funcionamento

O sistema multimídia entra automaticamente em funcionamento logo que se liga a ignição. Em qualquer outra situação, prima a tecla **A** para ligar o seu sistema multimídia.

Com a ignição desligada, pode utilizar o sistema durante vinte minutos. Prima o botão **A** para que o sistema multimídia funcione durante aproximadamente 20 minutos suplementares.

### Paragem

O sistema multimídia pode demorar alguns minutos a ser atualizado e desativado após a ignição ser desligada, dependendo das aplicações em funcionamento.

Prima e mantenha premido o botão **A** (até que apareça um ecrã preto) para reiniciar o sistema multimídia.

**Por motivos de segurança**, se a temperatura estiver demasiado baixa ou elevada dentro do veículo, o sistema multimídia não se ligará ou desligará automaticamente. Aguarda alguns minutos para que a temperatura atinja um nível mais adequado para permitir o funcionamento correto do sistema multimídia.



## LIGAR E DESLIGAR (2/2)

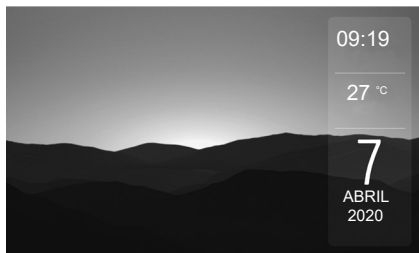

### Suspensão de ecrã

O modo de suspensão de ecrã permite apagar todas as afixações do ecrã.

Neste modo, o rádio ou o sistema de navegação não funcionam.

Consoante o veículo, o ecrã de suspensão apresenta a hora e a temperatura exterior.

Prima brevemente a tecla **A** para activar/desactivar o ecrã de suspensão.

**B**

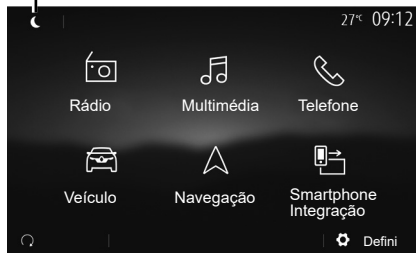

### Modo noturno

O modo noturno desliga a retroiluminação do ecrã.

Para aceder ao modo noturno, prima **B** no ecrã inicial.

**C**



Neste modo, a fonte multimédia ou a estação de rádio atualmente em escuta é apresentada no ecrã **C**.

Prima o ecrã para sair do modo noturno.

# FUNCIONAMENTO E UTILIZAÇÃO (1/3)

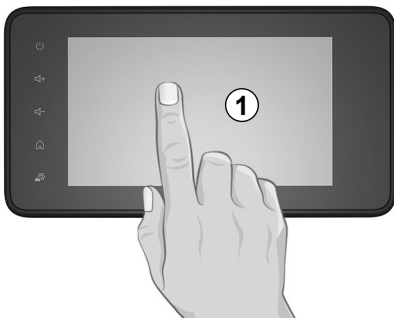

## Painel frontal multimédia 1

### Pressão breve:

- selecção de opção;
- execução de opção (ecrã de leitura média).

No menu «Multimédia» > «Leitor», uma pressão no botão de avanço provoca o avanço para o título seguinte.

### Pressão longa:

- guardar um item (estação de rádio, por exemplo).

No menu «Rádio» > «Predefini», uma pressão longa no número da estação pré-sintonizada guarda a estação de rádio atualmente reproduzida.

- Passagem rápida.

As pressões longas nos botões de passagem para baixo iniciam um movimento (por página) acelerado.

- Avanço/retrocesso rápido (ecrã de leitura média).

No menu «Multimédia» > «Leitor», uma pressão longa no botão «Avanço/retrocesso rápidos» permite avançar/retroceder rapidamente na faixa reproduzida.

## FUNCIONAMENTO E UTILIZAÇÃO (2/3)

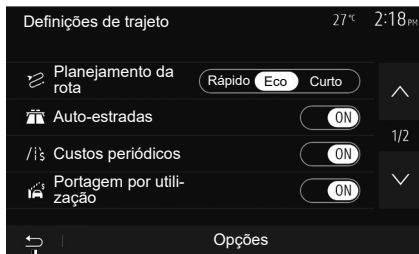

2

### Regressar ao menu «Início»

O sistema acede diretamente ao menu «Início» com uma pressão longa em **2** ou com uma pressão breve em **3** sempre que se encontrar no sistema.



3

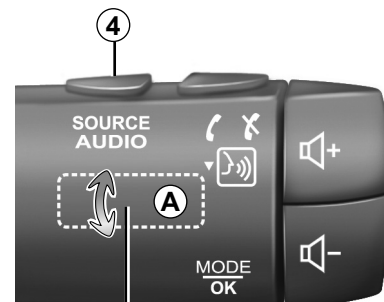

6

5

### Áudio: utilizar os comandos sob o volante

**A disponibilidade depende do veículo**

Prima a tecla **5** para mudar o modo de pesquisa de estação de rádio.

Rode o botão **6** para mudar de estação (movimento **A**)

Prima **4** para mudar de fonte (USB, AM, FM, DR e Bluetooth®).

## FUNCIONAMENTO E UTILIZAÇÃO (3/3)

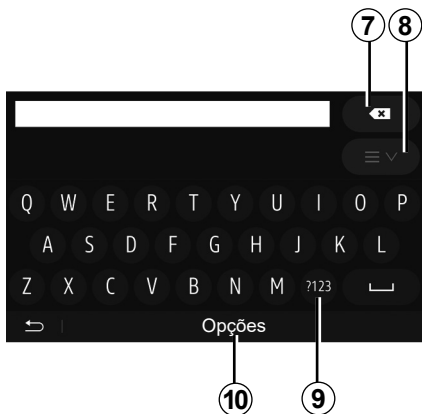

Prima **9** para utilizar números ou símbolos.

Prima **10** para alterar a configuração do teclado.

### Utilizar um teclado alfabético

Ao introduzir uma rubrica através de um teclado alfabético, seleccione cada letra com a ajuda do teclado.

Quando introduz cada letra, o sistema suprime o realce de determinadas letras para facilitar a operação.

Prima **7** para apagar o último carácter introduzido.

Prima **8** para afixar a lista de resultados. Se necessário, prima novamente **8** para regressar ao teclado alfabético.

# VOLUME

## Volume

Regule o volume sonoro para ouvir as várias mensagens, fontes, toques e comunicações telefónicas:

- rodando ou premindo o botão **2** no painel frontal do sistema multimédia;
- premindo o comando **15** ou **16** no comando sob o volante.

Para regular esta função, consulte as informações sobre “Preferências sonoras”, no capítulo “Regulações áudio”.

A fonte de rádio em escuta é interrompida quando são recebidas informações de trânsito “TA”, boletins noticiosos ou uma mensagem de aviso.

**Nota:** O volume definido durante a reprodução não é memorizado para a reativação seguinte do sistema.



Regule o volume sonoro para um nível moderado que lhe permita ouvir os ruídos do meio envolvente.

## Adaptação do volume à velocidade do veículo

Se esta função estiver ativada, o volume áudio e o volume da navegação variam em função da velocidade do veículo.

Para activar e regular esta função, consulte o parágrafo «Adaptação do volume à velocidade», no capítulo «Regular o som».

## Cortar o som

Para cortar o som:

- comando no volante: efetue uma pressão breve no botão **21**;
- ou
- painel multimédia. prima o botão **2**;
- ou
- comandos sob volante **C, D, E, F, H** e **J**: prima o botão **14**;
- ou
- comandos sob o volante **A, B** e **K**: prima os botões **15** e **16** em simultâneo.

O ícone “MUTE” é apresentado na parte superior do ecrã.

Para continuar a ouvir a fonte de áudio em escuta:

- comando no volante: efetue uma pressão breve no botão **21**;
- ou
- painel multimédia. prima o botão **1**;
- ou
- comandos sob volante **C, D, E, F, H** e **J**: prima o botão **14**;
- ou
- comandos sob o volante **A, B** e **K**: prima os botões **15** e **16** em simultâneo.

Esta função é automaticamente desativada quando o comando do volume é utilizado ou durante a difusão de um boletim (informações de trânsito, notícias, informações de emergência, etc.).

## OUVIR RÁDIO (1/5)



### Escolher uma gama de ondas

Para escolher uma gama de ondas:

- prima **1**;
- Selecione a gama «FM», «AM» ou «DR» (rádio digital, em veículos equipados com esta função) premindo a gama pretendida.

### Escolha uma estação de rádio «FM», «AM» ou «DR»

Há vários modos de selecionar uma estação de rádio.

Depois de selecionar a gama de ondas, selecione o modo premindo os separadores **7**, **8** ou **9**.

São disponibilizados vários métodos de pesquisa:

- Modo de “Frequência” (separador **9**);
- Modo «Lista» (separador **8**);
- Modo «Predefini» (separador **7**).

É possível alterar estes modos com o auxílio do comando sob o volante.

**Nota:** o marcador **4** indica a posição na lista guardada da estação de rádio atualmente reproduzida.

### Modo de «Frequência»

Este modo permite procurar manualmente ou automaticamente estações por varrimento da gama de frequência selecionada. Selecione o modo de “Frequência” premindo **9**.

Para varrer a gama da frequência:

- avance ou recue em modo manual por incrementos de frequência com pressões sucessivas em **3** ou **5**;
- avance ou recue em modo automático (pesquisa) até à estação seguinte premindo **2** ou **6**.

Repita a operação a cada paragem da pesquisa, se necessário.

É igualmente possível mover o botão de comando sob o volante para passar à estação seguinte.

**Nota:** para regressar ao ecrã inicial, prima o botão **10**.

## OUVIR RÁDIO (2/5)

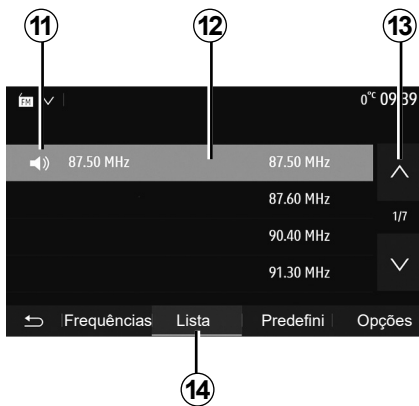

### Modo «Lista»

Selecione o modo «Lista» premeindo **14**.

Este modo de funcionamento permite procurar facilmente uma estação pelo seu nome numa lista classificada por ordem alfabética (apenas nas bandas «FM» e «DR»).

Selecione a estação pretendida premeindo a zona **12**.

Prima **13** para percorrer todas as estações.

**Nota:** o símbolo **11** indica a estação atualmente reproduzida.

Os nomes das estações de rádio cuja frequência não utiliza o sistema RDS não aparecem no ecrã. Só a respectiva frequência é indicada e ordenada no fim da lista.

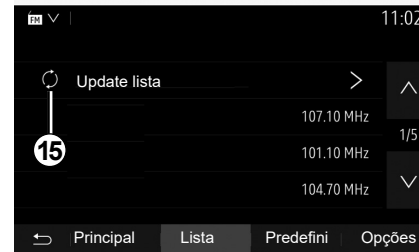

### Atualizar a lista

No modo «Lista», prima **15** para atualizar a lista de estações de rádio disponíveis.

O símbolo **15** é apresentado na primeira página do modo «Lista».

**Nota:** de preferência, atualize a lista «DR» assim que o sistema for ligado.

## OUVIR RÁDIO (3/5)



### Modo «Predefini»

Selecione o modo “Predefini” pressionando **18**.

Este modo permite chamar as estações previamente memorizadas (consulte o parágrafo «Memorizar uma estação», neste capítulo).

Prima uma das teclas da zona **A** para escolher as estações memorizadas.

**Nota:** para regressar ao ecrã inicial, prima o botão **10**.

### Memorizar uma estação

Selecione uma estação de rádio, utilizando um dos modos descrito anteriormente. Efetue uma pressão longa numa das teclas da zona **A**.

É possível guardar até doze estações por gama de ondas. Se mudar a região através da função «RDS», as estações memorizadas não serão atualizadas automaticamente. Será necessário memorizar novamente a estação em escuta nesse momento.

**Nota:** o símbolo **16** indica a estação atualmente reproduzida.

Para passar à página seguinte, prima a tecla **17**.



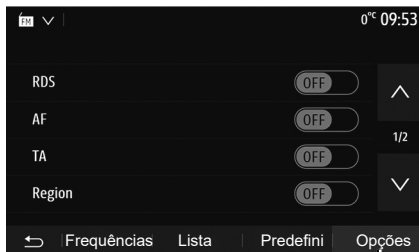

## Regulações do rádio

Afixe o menu de regulações áudio premindo em **19**. Pode ativar ou desativar funções premindo “ON” ou “OFF” (o menu de configuração muda consoante a gama).

As funções disponíveis são as seguintes:

- «RDS»;
- «AF»;
- «TA» (informações de trânsito);
- «Região»;
- «Notícias»;
- «AM»;
- «DLS»;
- «Anúncio»;
- «Update lista».

### «RDS»

A função «RDS» recebe informações transmitidas pela estação de rádio em escuta nesse momento.

O sistema poderá apresentar o nome da estação de rádio e mensagens de texto e poderá receber avisos de trânsito ou outras informações.

Quando a função «RDS» está ativa, a sintonia permanente de frequência (AF) é ativada automaticamente.

A informação de trânsito é geralmente enviada através de «RDS»;

**Nota:** nem todas as estações de rádio oferecem esta possibilidade.

As más condições de receção podem provocar por vezes mudanças bruscas e desagradáveis de frequência. Neste caso, desative o modo de seguimento automático de mudança de frequência.

### «AF» (consoante o país)

A frequência de uma estação FM muda consoante a zona geográfica. Algumas estações utilizam o sistema RDS, sobretudo para a sintonia contínua de estações da frequência AF durante trajetos.

### «TA» (informações de trânsito)

Quando esta funcionalidade está ativa, o sistema multimédia procura e reproduz automaticamente informações de trânsito quando forem emitidas por algumas estações de rádio «FM» e «DR».

**Nota:** A difusão automática das informações de trânsito é desactivada quando o sistema de áudio estiver regulado numa gama de ondas «AM».

Selecione uma estação de rádio que difunda informações de trânsito. Se estiver a escutar música de outra fonte (unidade USB, Bluetooth®, etc.), o sistema passará automaticamente para o rádio se for recebida uma informação de trânsito.

As informações de trânsito serão automática e prioritariamente difundidas, qualquer que seja a fonte em curso.

Selecione «ON» para ativar esta função ou «OFF» para desativar a mesma.

# OUVIR RÁDIO (5/5)

## «Região»

Esta definição permite a receção de programas regionais específicos. A função desativa temporariamente a sintonia permanente de frequência (AF) numa rádio que utilize frequências regionais.

O ouvinte pode continuar a escutar o seu programa mesmo que receba um sinal de menor intensidade.

### Observação:

- a definição “Região” apenas se aplica à estação de rádio em escuta nesse momento;
- algumas estações de rádio difundem emissões em frequências regionais. Neste caso:
  - com o modo “Região” ativado: o sistema não passará para o transmissor da nova região, mas alterará normalmente entre os transmissores da região inicial;
  - Com o modo «Região» desativado: o sistema passará para o transmissor da nova região, mesmo que o programa emitido seja diferente.

## «Notícias»

Quando esta função está ativa, é possível ouvir automaticamente informações noticiosas quando são difundidas por determinadas estações de rádio «FM» ou «DR».

Se seleccionar depois outras fontes, a difusão do tipo de programa escolhido irá interromper a leitura dessas outras fontes.

Selecione »ON» para ativar esta função ou «OFF» para desativar a mesma.

## «AM»

Pode ativar ou desativar o comprimento de ondas «AM».

Selecione «ON» para ativar esta função ou «OFF» para desativar a mesma.

## «DLS»

A disponibilidade depende do veículo e do país. Apenas em «DR».

Algumas estações de rádio difundem informações de texto relacionadas com o programa emitido (por exemplo, o título de uma faixa).



## «Update lista»

Para actualizar a lista das estações de rádio e obter as mais recentes, prima «Iniciar».

**Nota:** de preferência, atualize a lista «DR» assim que o sistema for ligado.

## FONTES DE ÁUDIO AUXILIARES (1/3)

O seu sistema dispõe de dois tipos de entradas auxiliares:

- com ligação para ligar uma fonte de áudio externa (leitor MP3, aparelho de áudio, chave USB, telefone...);
- com Bluetooth® (aparelho de áudio Bluetooth®, telemóvel Bluetooth®).

Para conhecer a posição de entrada, consulte o capítulo sobre “Apresentação dos comandos”.

### Princípios de funcionamento e de ligação

Ligue o seu aparelho de áudio digital portátil à porta USB. Após a ligação, o sistema deteta automaticamente a fonte auxiliar.

**Nota:** a unidade USB utilizada deve estar no formato FAT32 ou NTFS e dispor de uma capacidade máxima de 32 GB. Alguns formatos poderão não ser compatíveis com o sistema.

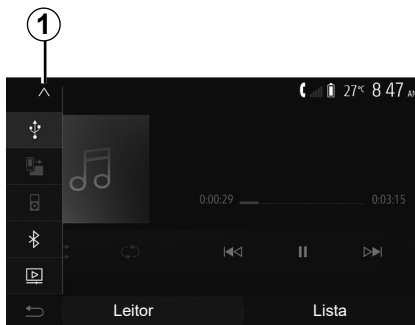

### Selecionar uma fonte auxiliar

No menu “Multimédia”, selecione uma fonte de entrada premindo **1**. Afixa-se automaticamente uma lista de fontes de entrada disponíveis:

- Unidade USB: USB, leitor MP3, telefone, etc.;
- aparelhos áudio;
- BT: aparelhos Bluetooth®;

- “Vídeo”: unidade USB (ficheiros MP4, 3GP, AVI, MPG e MPEG).

**Nota:** para que os seus ficheiros de vídeo sejam reproduzidos através de uma unidade USB, as seguintes condições devem estar reunidas:

- formato de visualização de vídeo limitado a uma definição máxima de 800 x 480;
- velocidade de projeção limitada a um máximo de 30 frames por segundo.

No modo de navegação ou ao escutar rádio, selecione a fonte de áudio auxiliar premindo «Início» e, em seguida, «Multimédia».

O sistema retoma a última faixa de áudio escutada.



Manipule o aparelho de áudio quando as condições de circulação o permitirem.

Guarde o aparelho áudio portátil enquanto estiver a conduzir.

**Existe o risco de ser projetado em caso de travagem brusca.**

## FONTES DE ÁUDIO AUXILIARES (2/3)

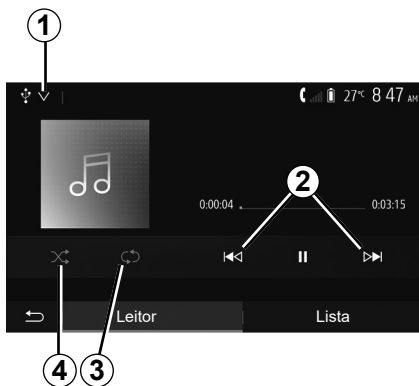

### Formatos de áudio

Os únicos formatos reconhecidos pelo sistema multimédia são MP3, WMA e FLAC.

### Leitura acelerada

Mantenha a pressão em **2** para avançar ou recuar rapidamente. A leitura é retomada logo que largar a tecla.

### Repetir

Esta função permite-lhe repetir uma ou todas as faixas. Prima **3** uma ou várias vezes para repetir a(s) faixa(s).

### Leitura aleatória

Esta função permite-lhe ler todas as faixas de modo aleatório. Prima **4** para uma reprodução aleatória.

### Fonte auxiliar: USB, porta Bluetooth®

#### Ligação: USB e aparelho áudio digital portátil

Ligue a tomada jack do aparelho áudio digital portátil à tomada de entrada jack do sistema multimédia .

Para mais informações, consulte o manual do utilizador do veículo no capítulo “equipamento multimédia”.

Assim que a ficha USB do aparelho áudio digital portátil for ligada, o menu «USB» será apresentado. Poderá ser apresentado o modelo ou o menu do aparelho áudio digital portátil.

**Nota:** poderá não ser possível ligar alguns tipos de aparelho áudio digital portátil.

### Utilização

Selecione o aparelho áudio digital portátil na lista pendente **1** e, em seguida, prima a lista de reprodução ou a faixa de áudio pretendida.

Após a ligação, em alguns modelos, deixará de ser possível comandar diretamente o aparelho áudio digital portátil. Utilize os botões no painel frontal do sistema multimédia para selecionar os ficheiros de áudio.

### Carramento pela porta USB

Quando a ficha USB do aparelho áudio digital portátil for ligada à tomada USB do sistema, poderá carregar ou manter a carga da bateria durante a utilização.

**Nota:** alguns aparelhos não recarregam nem mantêm o nível de carga da bateria quando são ligados à porta USB do sistema multimédia.

É aconselhável utilizar os cabos USB recomendados pelo fabricante do telemóvel para que a aplicação funcione corretamente.

## FONTES DE ÁUDIO AUXILIARES (3/3)

### Ligação: Bluetooth®

Consulte o capítulo sobre «Ligar/desligar aparelhos Bluetooth®». Depois de ligar o Bluetooth®, o menu «BT» é apresentado.

### Utilização

Selecione «BT» na lista pendente **1** e, em seguida, prima a lista de reprodução ou a faixa de áudio pretendida no ecrã do sistema multimédia.

Todas as faixas de áudio do seu aparelho Bluetooth® podem ser seleccionadas directamente no ecrã do sistema multimédia.

**Nota:** Depois de ligado, deixa de ser possível comandar directamente o aparelho de áudio digital. Deve utilizar as teclas do painel frontal do seu sistema.

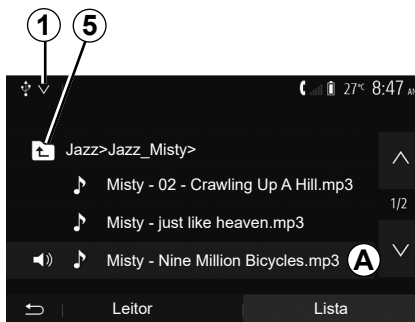

### Seleccionar uma faixa

Para seleccionar uma faixa de áudio situada dentro de uma pasta, prima «Lista» e, em seguida, selecione uma faixa **A** nessa lista.

Para regressar ao nível anterior na estrutura de uma pasta, prima **5**. Por predefinição, os álbuns estão classificados por ordem alfabética.

Consoante o tipo de aparelho de áudio digital, a seleção pode ser afinada por pastas e ficheiros.

**Nota:** é aconselhável utilizar uma ligação USB de modo a facilitar a procura de músicas.

## REGULAR O SOM (1/2)



No menu principal, prima «Defini» para visualizar o menu das regulações. Prima **2** para aceder aos parâmetros do som.

Pode sair do menu de configurações e regressar à página de início premindo **3**.

### Adaptação do volume à velocidade do veículo («Vol/Velocidade»)

Quando o veículo exceder aproximadamente 40 km/h, o nível do volume aumentará em relação ao nível do volume original.

Regule a relação volume/velocidade premindo «+» ou «-» na zona **1**.

Pode desativar esta função premindo «-» até surgir «Off».

### « Sonoridade »

Prima «On» ou «Off» para ativar/desativar a função de repartição de baixos ou agudos, a qual acentua os baixos e os agudos.

## REGULAR O SOM (2/2)

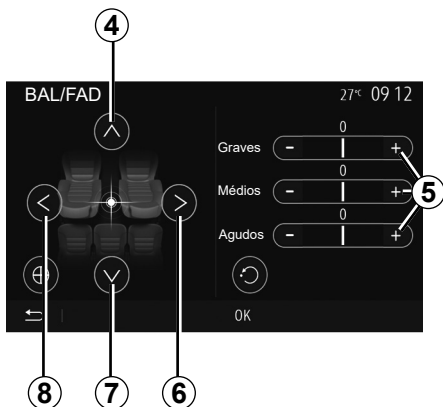

### Repartição do som da esquerda/direita e da frente/atrás

Prima **6** ou **8** para regular o balanço do som esquerdo/direito.

Prima **4** ou **7** para regular o balanço do som dianteiro/traseiro.

Depois de ter regulado o balanço, prima «OK» para validar.

### Baixos, intermédios, agudos

Prima as zonas **5** «+» ou «-» para regular os graves, médios e agudos.

Depois de efectuar a configuração, prima «OK» para validar.



### Preferências sonoras

Afixe o menu das preferências sonoras premindo **9**.

Pode regular o volume de cada som independentemente:

- «Audio»;
- «TA»;
- «Nave.»;
- «Telefone»;
- «Toque» (do telefone);
- «VR».

Para tal, prima «+» ou «-».



Prima **10** para passar à página seguinte.

Prima **11** para reiniciar todas as preferências sonoras.

Prima **12** para regressar ao ecrã anterior.

# VÍDEO (1/2)



## Vídeo

Consoante o país e/ou a legislação em vigor, o sistema poderá ser capaz de reproduzir ficheiros de vídeo memorizados na unidade USB.

Insira a unidade USB na porta multimé-

dia  do sistema multimédia. Para mais informações, consulte o manual do utilizador do veículo no capítulo “Equipamento multimédia”. No menu “Multimédia”, prima **1** e, em seguida, seleccione o modo “Vídeo” **2**.

### Nota:

- alguns formatos de vídeo poderão não ser compatíveis com o sistema;

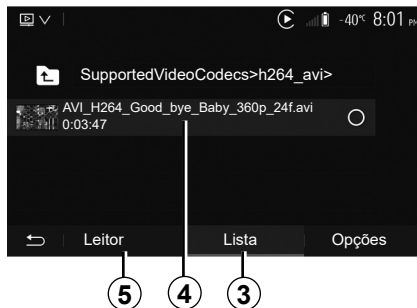

- a unidade USB deve estar no formato FAT32 ou NTFS e ter uma capacidade mínima de 8 GB e uma capacidade máxima de 32 GB;
- as fontes de entrada descritas mais acima poderão variar.

### Modo «Lista»

Prima o separador “Lista” **3** para ver os vídeos disponíveis. Seleccione o vídeo que pretende visualizar premindo a zona **4**. O vídeo seleccionado é reproduzido automaticamente.

### Modo “Leitor”

Prima o separador “Leitor” **5** para ver o vídeo seleccionado.

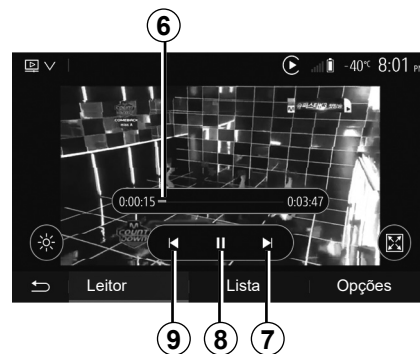

Durante a leitura de um vídeo, pode:

- prima **9** para reiniciar o vídeo a partir do início e prima **9** novamente para aceder ao vídeo anterior.
- colocar em pausa premindo **8**;
- aceder ao vídeo seguinte premindo **7**
- use a barra de deslocamento **6** para se deslocar rapidamente para cima e para baixo;

A leitura dos vídeos é possível apenas com o veículo parado.



## VÍDEO (2/2)

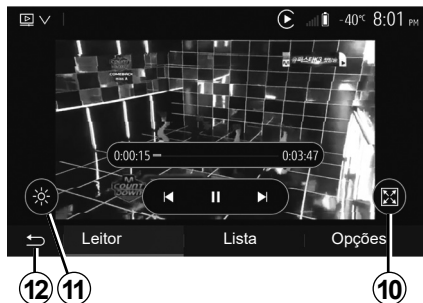

- colocar o vídeo em todo o ecrã premindo **10**;
- regular a luminosidade do ecrã premindo **11**. É afixada uma barra de controlo que lhe permite efetuar a regulação. Toque no ecrã fora desta barra para a fazer desaparecer e prosseguir com a reprodução do vídeo;
- regressar ao menu anterior premindo **12**.

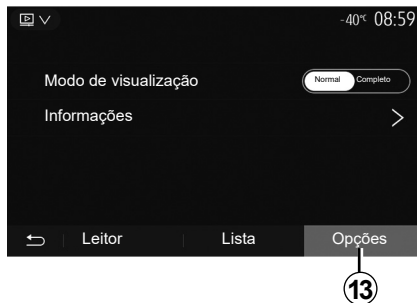

### Modo “Opções”

Prima o separador «Opções» **13** para:

- aceder às regulações de reprodução;
- consultar informações detalhadas sobre o vídeo (título, género, data, etc.)

# EMPARELHAR, DESEMPARELHAR APARELHOS BLUETOOTH® (1/4)

## Emparelhar um novo telemóvel Bluetooth®

Para utilizar o seu sistema de telefone mãos-livres, deve emparelhar o seu telemóvel Bluetooth® com o veículo antes da primeira utilização.

O emparelhamento permite que o sistema reconheça e memorize um telemóvel Bluetooth®. É possível emparelhar até cinco smartphones, mas apenas um de cada vez pode estar ligado ao sistema mãos livres.

O emparelhamento é efetuado diretamente através do sistema multimédia ou através do seu telemóvel.

Certifique-se de que o sistema e o smartphone estão ligados e que o Bluetooth® do seu smartphone está ativo e visível e é identificável por outros aparelhos (consulte as instruções do telefone para mais informações).

Consoante a marca e o modelo do seu telemóvel, as funções mãos-livres podem ser parcial ou totalmente incompatíveis com o sistema do seu veículo.

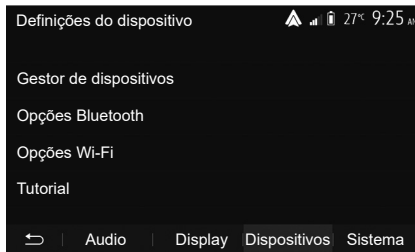

## Emparelhar um telemóvel Bluetooth® a partir do sistema multimédia

- Active a ligação Bluetooth® do seu telemóvel;
- no ecrã de boas-vindas, prima "Defini" > "Dispositivos" > "Gestor de dispositivos" > "Adicionar" **1** > "OK" > "Pesquisar dispositivo";
- certifique-se de que o seu telemóvel está ligado e visível na ligação Bluetooth®;

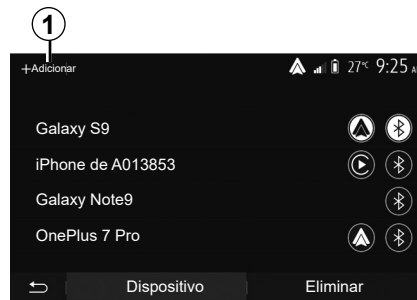

- seleccione o seu telemóvel na lista de periféricos encontrados pelo sistema;
- É apresentada uma mensagem no ecrã do seu telemóvel.

Para obter uma lista de telefones compatíveis, consulte o site <https://easyconnect.renault.com>.



Por razões de segurança, efetue estas operações com o veículo parado.

## EMPARELHAR, DESEMPARELHAR APARELHOS BLUETOOTH® (2/4)

Consoante o telemóvel, prima «Associar», «Emparelhar» ou «Ligar» para autorizar o emparelhamento.

- Consoante o telemóvel, digite no teclado do telefone o código afixado no ecrã do sistema multimédia;
- É apresentada uma segunda mensagem no ecrã do seu telemóvel, propondo o emparelhamento automático com o sistema multimédia nas próximas utilizações. Aceite esta autorização para não voltar a efetuar estes passos.

### Transferir a lista telefónica

Consoante o tipo de telemóvel, o sistema poderá pedir que confirme a transferência da lista telefónica e do histórico de chamadas para o sistema multimédia durante o emparelhamento.

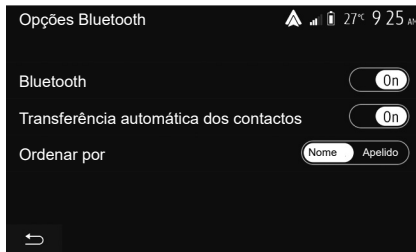

É igualmente possível autorizar a partilha automática da lista telefónica e do registo de chamadas:

- no ecrã de boas-vindas, prima “Defini” > “Dispositivos” > “Opções Bluetooth”;
- opte entre ON e OFF para a “Transferência automática da lista telefónica”.

Se tiver selecionado ON, o sistema transferirá automaticamente a lista telefónica durante os emparelhamentos seguintes.

**Nota:** a memória do sistema multimédia está restringida e é possível que nem todos os contactos sejam importados.

O smartphone está agora emparelhado com o sistema multimédia.

**Nota:** o tempo de emparelhamento varia em função da marca e do modelo do telemóvel.

Se o emparelhamento falhar, repita a operação. Se o telemóvel não for detetado pelo sistema durante a pesquisa dos periféricos Bluetooth®, consulte o manual do utilizador do seu telemóvel.

# EMPARELHAR, DESEMPARELHAR APARELHOS BLUETOOTH® (3/4)

## Emparelhar um telefone Bluetooth® com o sistema multimédia a partir do telefone

- Active a ligação Bluetooth® do seu telemóvel e do sistema;
- no ecrã de boas-vindas do sistema multimédia, prima “Defini” > “Dispositivos” > “Gestor de dispositivos” > “Adicionar” 1 > “OK”. Dessa forma, tornará o sistema visível para outros telemóveis Bluetooth®;
- é apresentada uma mensagem no ecrã com uma palavra-passe e o tempo restante durante o qual o sistema continua visível;
- no seu telemóvel, afixe a lista dos aparelhos Bluetooth® disponíveis;
- selecione o sistema multimédia entre os aparelhos disponíveis durante o tempo indicado e utilize o teclado do telefone para introduzir a palavra-passe apresentada no ecrã do sistema (consoante o telefone).

É apresentada uma mensagem no ecrã do telemóvel para indicar que este está agora emparelhado com o sistema multimédia.

**Nota:** o tempo de emparelhamento varia em função da marca e do modelo do telemóvel.

Se o emparelhamento falhar, repita a operação.



O seu sistema de mãos-livres tem como objetivo apenas facilitar a comunicação, reduzindo os fatores de risco sem os eliminar totalmente. Respeite obrigatoriamente as leis em vigor no país em que se encontra.

Assim que o sistema multimédia for ligado, o último dispositivo registado será automaticamente ligado ao sistema.

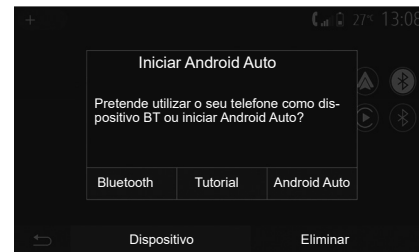

## Emparelhamento por Wi-Fi (Android Auto™/CarPlay™)

Para aceder ao emparelhamento via Wi-Fi, durante a primeira ligação Bluetooth® ao seu telefone, ser-lhe-á dada a opção de utilizar o seu telefone como dispositivo Bluetooth® ou de o ligar por Wi-Fi (Android Auto™, CarPlay™) de modo a utilizar réplicas das aplicações presentes no seu smartphone. Estão disponíveis tutoriais para o orientar ao longo do emparelhamento por Wi-Fi. Para mais informações, consulte os capítulos intitulados “Replicação de smartphone” e “Android Auto™, CarPlay™”.

# EMPARELHAR, DESEMPARELHAR APARELHOS BLUETOOTH® (4/4)

## Desemparelhar um telefone Bluetooth® do sistema multimédia

O desemparelhamento elimina um telemóvel da memória do sistema de mãos-livres.

No ecrã de boas-vindas, prima “Defini” > “Dispositivos” e, em seguida, “Gestor de dispositivos”. Prima o separador “Eliminar” **4** e, em seguida, o ícone de “Reciclagem” **3** à frente do nome do smartphone que pretende eliminar da lista. Confirme a sua escolha premindo “OK”.

## Desemparelhar todos os telefones Bluetooth® do sistema multimédia

É igualmente possível eliminar da memória do sistema mãos-livres todos os telemóveis anteriormente emparelhados. No menu principal, selecione «Defini» > «Dispositivos» > «Gestor de dispositivos» e, em seguida, o separador «Eliminar» e «Todas» **2**. Confirme a eliminação de todos os telemóveis emparelhados premindo «OK».

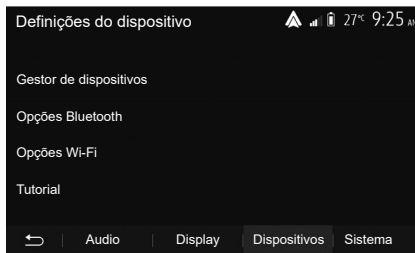

### «Opções Wi-Fi»

Para ativar ou desativar a ligação por Wi-Fi, selecione a frequência do país ou reponha a sua palavra-passe da ligação Wi-Fi.



### «Tutorial»

Acuda a tutoriais sobre a integração de smartphones para o Android Auto ou o CarPlay e a um guia de voz para a funcionalidade de reconhecimento vocal.

# LIGAR, DESLIGAR APARELHOS BLUETOOTH® (1/2)

## Ligar um telemóvel Bluetooth® emparelhado

Nenhum telemóvel pode ser ligado ao sistema de telefone mãos-livres sem ter sido previamente emparelhado. Consulte o capítulo «Emparelhar/demparelhar aparelhos Bluetooth®».

O seu telemóvel deve estar ligado ao sistema de telefone mãos-livres, para que possa aceder a todas as suas funções.

### Ligação automática

Logo que o sistema é activado, o sistema de telefone mãos-livres procura os telemóveis anteriormente registados ao seu alcance (esta detecção pode durar um minuto). Este ligar-se-á automaticamente ao último telemóvel ligado se:

- a ligação Bluetooth® do telemóvel estiver activada;
- tiver previamente autorizado, durante o emparelhamento, a ligação automática do seu telemóvel ao sistema.

### Observação:

- Se, no momento da ligação, estiver em curso uma chamada, o som será transferido automaticamente para os altifalantes do veículo;
- É aconselhável aceitar e autorizar todas as mensagens apresentadas no seu telefone durante o emparelhamento com o sistema, de modo a que a função de reconhecimento automático do aparelho seja executada sem problemas.

### Ligação manual

No menu principal, efectue as seguintes operações:

- prima «Telefone»;
- prima «Ver lista de dispositivos Bluetooth»;
- seleccione o nome do telemóvel que pretende ligar.

O seu telemóvel está ligado ao sistema multimédia.

### Ligação falhada

Se uma tentativa de ligação falhar, verifique se:

- o seu aparelho está ligado;
- o aparelho está configurado para aceitar o pedido de ligação automática do sistema;
- a bateria do seu aparelho não está descarregada;
- o seu aparelho já foi emparelhado ao sistema de mãos-livres;
- a função Bluetooth® do seu aparelho e do sistema está activada.

**Nota:** A utilização prolongada do seu sistema de mãos-livres acelera a descarga da bateria do seu aparelho.

## LIGAR, DESLIGAR APARELHOS BLUETOOTH® (2/2)

### Mudar o telemóvel ligado

Pode em qualquer altura ligar ou desligar um aparelho Bluetooth®.

No menu principal, prima «Integração de smartphones» e, em seguida, selecione o aparelho a ligar e confirme premindo «OK».

O ícone Bluetooth® **1** surge a branco à frente do nome do seu telefone para indicar que a ligação foi estabelecida.

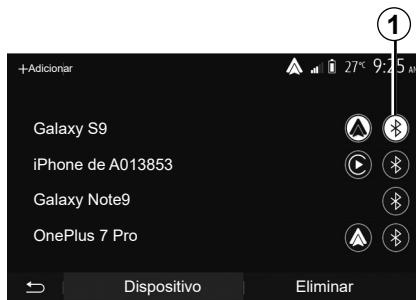

### Desligar um telemóvel ligado

Para desligar um telefone do sistema multimédia, selecione o ícone Bluetooth® **1** e, em seguida, «OK».

Se o telemóvel for desligado do sistema durante uma comunicação, esta passa automaticamente para o seu telemóvel.

## FAZER, RECEBER UMA CHAMADA (1/3)

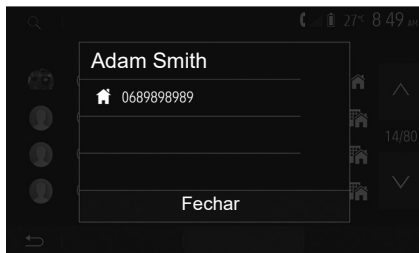

### Fazer uma chamada a partir da lista telefónica

Com o telemóvel ligado, no menu «Telefone», seleccione «Lista telef» no menu pendente **1**.

Selecione o contacto (ou o número pretendido, caso o contacto possua diversos números). A chamada inicia-se automaticamente após premir o número do contacto.

**Nota:** é possível efetuar uma chamada a partir do sistema multimédia utilizando o reconhecimento vocal do seu smartphone. Consulte o capítulo «Utilizar o reconhecimento vocal».

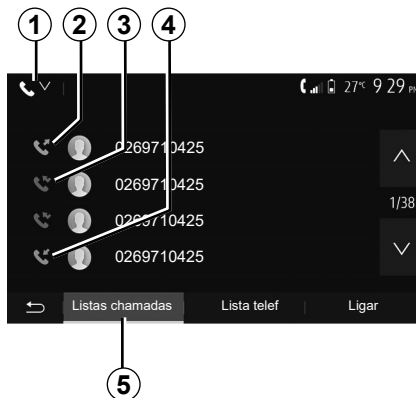

### Ligar para um número no histórico de chamadas

Pode utilizar a lista de chamadas registadas na memória do telemóvel para efectuar uma chamada.

Após ligar o seu aparelho e o seu telemóvel Bluetooth® através da tecnologia sem fios Bluetooth®, os números das listas «Todas as chamadas», «Chamadas efetuadas», «Chamadas recebidas» e «Chamadas não atendidas» do seu telemóvel são transferidos automaticamente para a lista de chamadas do sistema multimédia.

No separador «Listas chamadas» **5**, prima **1** para filtrar o registo de chamadas por tipo de chamada e será apresentada uma lista pendente:

- prima o ícone **2** para aceder à lista das chamadas efetuadas;
- prima o ícone **3** para aceder à lista das chamadas não-atendidas;
- prima o ícone **4** para aceder à lista das chamadas recebidas;
- prima o ícone **1** para regressar à lista de todas as chamadas.

Em cada uma das listas, os contactos são afixados do mais recente para o mais antigo. Seleccione um contacto para iniciar a chamada.



## FAZER, RECEBER UMA CHAMADA (2/3)

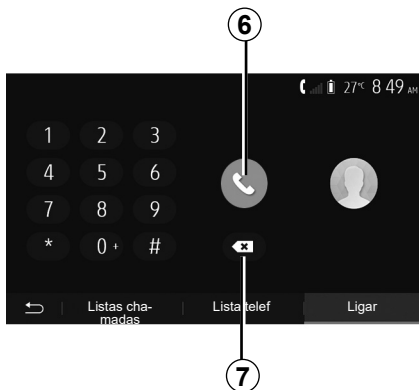

### Marcar um número

No ecrã de boas-vindas, prima “Telefone” e, em seguida, “Ligar”.

Prima as teclas numeradas para introduzir um número e, depois, **6** para iniciar a chamada.

Para apagar um número, prima **8**. Uma pressão longa em **7** permite apagar todos os algarismos de uma só vez.



Recomenda-se que pare o veículo para introduzir um número ou para procurar um contacto.



### Receber uma chamada

Ao receber uma chamada, é apresentada uma mensagem no ecrã do sistema multimédia com as seguintes informações sobre o autor da chamada:

- o nome do contacto (se o seu número constar da sua lista telefónica);
- o número do contacto correspondente;
- «Número desconhecido» (se o número não pode ser visualizado).

**Nota:** quando a mensagem de uma chamada recebida for apresentada no ecrã durante a navegação, atenda ou rejeite a chamada para regressar ao ecrã de navegação.

**Nota:** É possível atender ou rejeitar uma chamada recebida premindo o botão sob o volante do veículo.

## FAZER, RECEBER UMA CHAMADA (3/3)

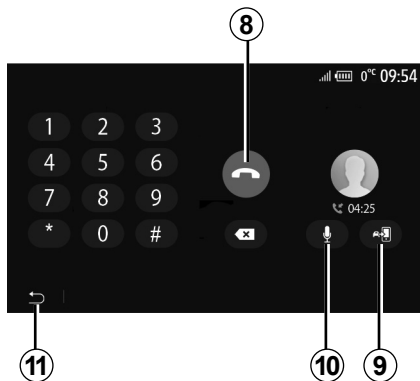

### Durante uma comunicação

Durante uma comunicação, pode:

- desligar premindo **8**;
- alterne entre o altifalante do telefone ou os altifalantes do veículo premindo **9**;

- desative ou ative o microfone premindo **10**;
- prima **11** para regressar ao ecrã anterior (de navegação, por exemplo) ou ao ecrã de início.

# LISTA TELEFÓNICA

1



No menu principal, prima «Telefone» e, em seguida, «Lista telef» para aceder à lista telefónica do sistema.

## Utilizar a lista telefónica

Pode utilizar as entradas da lista telefónica registadas na memória do telemóvel.

Depois de ter ligado o seu sistema e o seu telemóvel Bluetooth® através da tecnologia sem fios Bluetooth®, os números da lista telefónica do seu telemóvel são transferidos para o sistema se os contactos estiverem na memória do telefone do seu aparelho.

**Nota:** Em determinados telemóveis, o sistema pode pedir que confirme a transferência da lista telefónica para o sistema durante o emparelhamento.

## Ligar para um número da lista telefónica

Depois de encontrar na lista telefónica o contacto para o qual pretende ligar, seleccione o número para iniciar a chamada.

## Procurar um contacto na lista telefónica

Prima **1** para introduzir o nome ou o apelido do contacto a pesquisar com a ajuda do teclado numérico.

Consoante a marca e o modelo do seu telemóvel, a transferência dos seus contactos para o sistema multimédia poderá não funcionar.



Recomenda-se que pare o veículo para introduzir um número ou para procurar um contacto.

# UTILIZAR O RECONHECIMENTO VOCAL (1/3)

## Apresentação

O sistema multimédia do seu veículo utiliza o sistema de reconhecimento de voz do seu telefone para:

- comandar algumas das funções do sistema multimédia e algumas das funções do seu telefone por voz;
- permitir utilizar o sistema multimédia ou o telefone mantendo as mãos no volante.

## Observação:

- a posição do botão do reconhecimento vocal poderá variar (comando no volante, comando sob o volante ou ecrã do sistema multimédia);
- durante a utilização do reconhecimento vocal, o idioma definido no seu telemóvel será o idioma utilizado pelo sistema;
- se o seu smartphone não estiver equipado com reconhecimento vocal, será apresentada uma mensagem no sistema multimédia.

## Ativar o reconhecimento vocal do telefone com o sistema multimédia

Para ativar o sistema de reconhecimento vocal do telefone, deverá:

- captar 3G, 4G ou Wifi com o seu smartphone;
- ativar o Bluetooth® do seu smartphone e torná-lo visível para outros aparelhos (consulte o manual do utilizador do seu telemóvel);
- emparelhar e ligar o smartphone ao sistema multimédia (consulte o capítulo «Emparelhar e desemparelhar aparelhos Bluetooth®»).

**Nota:** as marcas **1** e **2** no menu «Defini» > «Dispositivos» e, em seguida, «Gestor de dispositivos» indicam que o seu smartphone está emparelhado e ligado ao sistema multimédia. Este procedimento é necessário para utilizar o reconhecimento vocal.



Efetue uma pressão longa no botão de reconhecimento vocal  para proceder à ativação.

Ao utilizar o reconhecimento de voz do telefone com o sistema multimédia, a transferência de dados celulares necessária ao respetivo funcionamento poderá gerar custos suplementares não abrangidos pela sua subscrição telefónica.

## UTILIZAR O RECONHECIMENTO VOCAL (2/3)

**A**

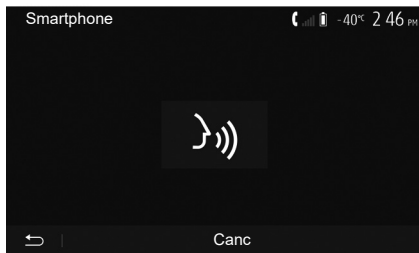

Um sinal sonoro e a afixação do ecrã **A** indicam que o reconhecimento de voz está ativado.

Fale em voz alta e de modo inteligível.

**Nota:** o sistema de reconhecimento vocal do seu smartphone apenas permite utilizar determinadas funções do seu telemóvel. Este sistema não permite interagir com as restantes funcionalidades do sistema multimédia, como, por exemplo, o rádio, Driving Eco, etc.

**B**

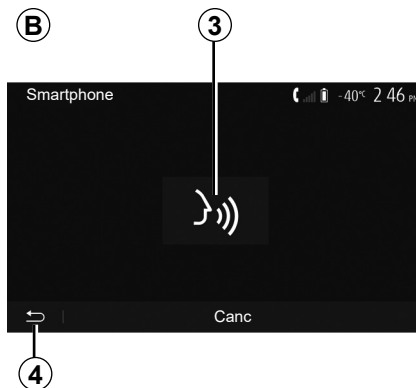

### Utilização

Após a ativação, para reiniciar o sistema de reconhecimento vocal, toque no comando do volante ou no comando sob o volante ou no sistema multimédia, ou no botão **3** do ecrã do sistema multimédia.

É possível regressar ao ecrã de boas-vindas a qualquer momento premindo **4**.

**5**

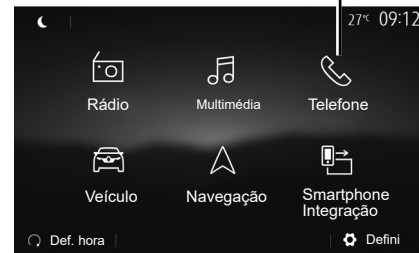

Para voltar ao ecrã **B**, prima **5** no menu principal do sistema multimédia.

**Nota:** durante a utilização do reconhecimento vocal, as funções «Multimédia» e «Rádio» não estarão disponíveis nem acessíveis no menu principal do sistema multimédia.

## UTILIZAR O RECONHECIMENTO VOCAL (3/3)

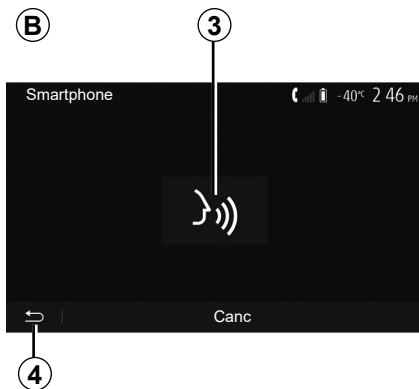

### Desativação

Prima o botão **3** no ecrã **B** ou efetue uma pressão longa no botão de reconhecimento vocal  do veículo. Um sinal sonoro indica que o reconhecimento vocal está inativo.



### Ajuda

Pode obter ajuda suplementar sobre o funcionamento e as condições de utilização do sistema de reconhecimento de voz.

Para tal, no menu principal, prima “Defini” > “Dispositivos” > “Tutorial” > “Tutorial do smartphone” **6**.



Esta função é apresentada sob a forma de ecrãs, nos quais se explica a utilização do reconhecimento de voz, assim como:

- condições de utilização;
- os telemóveis compatíveis;
- a ativação e a desativação da função através do botão de reconhecimento vocal  do veículo;
- o método para interagir com o ecrã;
- as funções disponíveis;
- a extensão das funções.

## CARREGADOR SEM FIOS (1/2)

### Zona de carregamento por indução

Consoante o veículo, é possível utilizar a zona de carga por indução **1** para carregar um smartphone sem utilizar um cabo.

A localização dedicada desta zona de carga é identificada através do respetivo símbolo associado e poderá variar consoante o veículo.

#### Observação:

- para mais informações sobre telefones compatíveis, contacte um representante da marca ou consulte <https://easyconnect.renault.com>.
- é aconselhável remover a capa ou a bolsa de proteção do telefone antes de o carregar, de modo a obter a carga ideal.

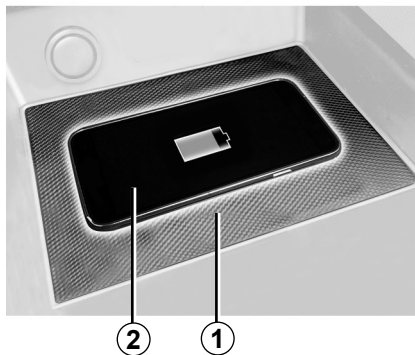

### Procedimento de carga

Posicione o telefone na **2** zona de indução **1**.

A carga do telefone **2** é interrompida nos seguintes casos:

- deteção de um objeto na zona de indução **1**;
- sobreaquecimento da zona de indução **1**. Assim que a temperatura diminuir, o procedimento de carga do telefone **2** será reiniciado após alguns instantes.

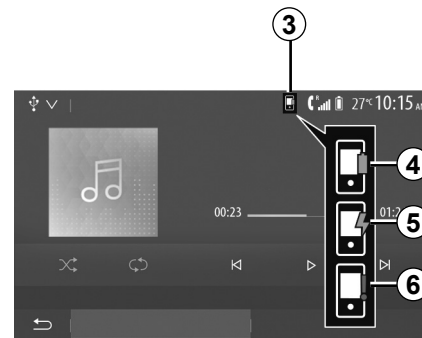

### Progresso da carga

Consoante o veículo e o sistema de carga sem fios, o sistema multimédia poderá informá-lo sobre o nível de carga **3** do seu smartphone **2**:

- carga concluída **4**;
- carga em curso **5**;
- objeto detetado na zona de carga/objeto em sobreaquecimento/procedimento de carga interrompido **6**.

**Nota:** o sistema multimédia indicará se o procedimento de carga do telefone **2** for interrompido.

## CARREGADOR SEM FIOS (2/2)

É imperativo não deixar quaisquer objetos (unidade USB, cartão SD, cartão de crédito, cartão de arranque, joias, chaves, moedas, etc.) na zona de carga por indução **1** enquanto o telefone é carregado. Remova todos os cartões magnéticos ou cartões bancários do compartimento antes de posicionar o telefone na zona de carga por indução **1**.

Os objetos que permaneçam na zona de carga por indução **1** poderão entrar em sobreaquecimento. É aconselhável colocá-los noutros espaços de arrumação disponíveis. (porta-objetos da pala de sol, porta-objetos, etc.).



# REPLICAÇÃO DE SMARTPHONE (1/3)

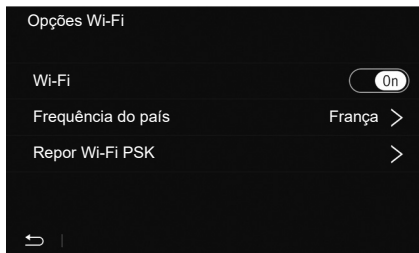

## Métodos

Existem duas formas de aceder à interface de smartphone:

- estabeleça a ligação ao smartphone inserindo-o na porta USB do sistema multimédia ;
- ligação de smartphone sem fios (a disponibilidade depende do veículo e/ou do nível de acabamento).

Está disponível um menu de regulações para a ligação sem fios.

**Nota:** para o correto funcionamento da aplicação, o cabo USB utilizado deve ser:

- referido pelo fabricante do telefone;
- comprimento máximo de 1,5 m.

### «Opções Wi-Fi»

Para aceder ao menu «Opções Wi-Fi», no menu principal, prima «Defini» e, em seguida, o separador «Dispositivos».

### «Wi-Fi»

Selecione «On» ou «Off» para ativar ou desativar a ligação Wi-Fi do veículo.

### «Frequência do país»

Neste menu, pode seleccionar o país em que está a utilizar a ligação Wi-Fi do veículo de modo a adaptar a frequência da ligação à legislação em vigor no país em questão.

### «Repor Wi-Fi PSK»

Utilize esta opção para reinicializar todas as ligações anteriores ao seu veículo, para ligar um novo dispositivo ou para resolver um problema de conectividade.

## REPLICAÇÃO DE SMARTPHONE (2/3)

**A**



### Ligar o smartphone através de uma ligação USB

#### Primeira utilização

Após ligar o smartphone à porta USB do veículo, o ecrã **A** deverá ser apresentado:

- «Multimédia»: permite utilizar o smartphone para as seguintes funções do aparelho de áudio digital portátil:
  - MTP (Media Transfer Protocole);
  - aparelho de áudio digital portátil.

- «Tutorial»: aceder a tutoriais sobre como utilizar aplicações da interface de smartphone;
- «Integração de smartphone»: permite aceder à interface de smartphone através da aplicação adaptada:
  - Android Auto™;
  - CarPlay™.

Selecione a opção «Android Auto™, CarPlay™» **1** para aceder à interface de smartphone.

O ecrã da aplicação da interface de smartphone deverá ser apresentado no sistema multimédia.

# REPLICAÇÃO DE SMARTPHONE (3/3)

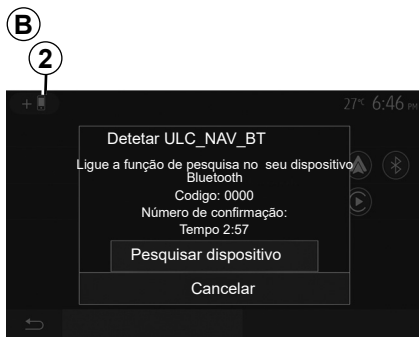

## Ligar o smartphone através de uma ligação sem fios

A disponibilidade depende do veículo e/ou do nível de acabamento.

### Primeira utilização

Para este tipo de ligação, será necessário emparelhar o telefone Bluetooth® com o sistema multimédia.

- ative a ligação Bluetooth® e a ligação Wi-Fi no telefone e no sistema multimédia;

- no menu principal do sistema multimédia, prima “Defini” > “Dispositivos” > “Gestor de dispositivos” > “Adicionar” 2 > “OK”. Dessa forma, tornará o sistema visível para outros telemóveis Bluetooth®;
- o ecrã **B** surge e apresenta uma mensagem com uma palavra-passe e o tempo restante durante o qual o sistema continua visível;
- no seu telemóvel, afixe a lista dos aparelhos Bluetooth® disponíveis;
- seleccione o sistema multimédia entre os aparelhos disponíveis durante o tempo indicado e utilize o teclado do telefone para introduzir a palavra-passe apresentada no ecrã do sistema (consoante o telefone).

É apresentada uma mensagem no ecrã do telemóvel para indicar que este está agora emparelhado com o sistema multimédia.

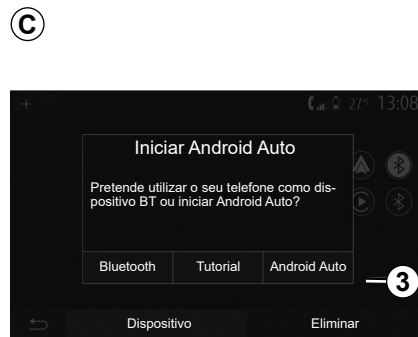

Assim que o smartphone estiver emparelhado, o ecrã **C** deverá surgir.

Selecione «Android Auto™, CarPlay™» 3 para aceder à interface de smartphone.

O ecrã da aplicação da interface de smartphone deverá ser apresentado no sistema multimédia.

**Nota:** o funcionamento da interface do Android Auto/Car Play sem fios (Wi-Fi) depende das especificações técnicas do seu smartphone e da legislação local em vigor.

# ANDROID AUTO™, CARPLAY™ (1/4)

## Android Auto™

### Apresentação

“Android Auto™” é uma aplicação que pode ser transferida (a partir da plataforma de transferências de aplicações no seu smartphone) e que permite utilizar algumas das aplicações e funções do seu telefone no ecrã do sistema multimédia.

### Observação:

- para determinar se o seu smartphone é compatível com a aplicação «Android Auto™», consulte o site oficial do sistema operativo do telefone;
- a aplicação “Android Auto™” funciona quando o smartphone está ligado à porta USB do veículo ou por Wi-Fi (a disponibilidade depende de se o veículo e o smartphone dispõem deste equipamento). O serviço de reconhecimento de voz deve estar ativo. A aplicação “Android Auto™” deve ser visível no ecrã de boas-vindas **1**.

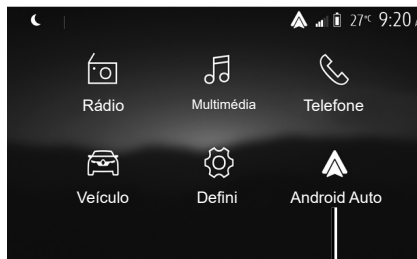

1

### Primeira utilização

É possível ligar o telefone à porta USB do sistema multimédia ou ligá-lo ao sistema multimédia através da ligação Wi-Fi do smartphone (consoante o equipamento):

- aceite os pedidos no smartphone para utilizar a aplicação «Android Auto™»;
- Confirme premindo «Aceitar» no telefone.

A aplicação «Android Auto™» é iniciada no sistema multimédia.

Caso o procedimento descrito acima não funcione, repita a operação.

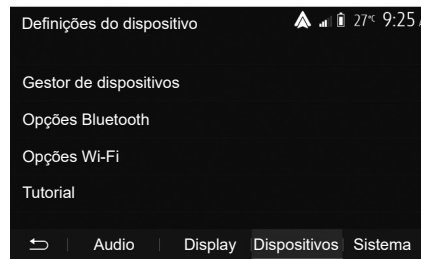

No ecrã de boas-vindas, selecione “Defini” > “Dispositivos” > “Gestor de dispositivos”; é possível gerir os dispositivos ligados ao sistema multimédia em qualquer altura.

**Nota:** a primeira ligação ao «Android Auto™» é realizada com o veículo parado, destinando-se apenas a ativar o reconhecimento vocal do sistema multimédia.

É aconselhável utilizar os cabos USB recomendados pelo fabricante do telemóvel para que a aplicação funcione corretamente.

# ANDROID AUTO™, CARPLAY™ (2/4)

## CarPlay™

### apresentação

“CarPlay™” é um serviço nativo disponível no smartphone que lhe permite utilizar algumas aplicações do telefone a partir do ecrã do sistema multimédia.

### Observação:

- se o seu smartphone não estiver equipado com o serviço «CarPlay™», consulte o site oficial do sistema operativo do telefone;
- o serviço “CarPlay™” funciona quando o smartphone está ligado à porta USB do veículo ou por Wi-Fi (a disponibilidade depende de se o veículo e o smartphone dispõem deste equipamento). O serviço SIRI deve estar ativo. O serviço “CarPlay™” deverá ser visível a partir do botão 2 no ecrã de boas-vindas.

É aconselhável utilizar os cabos USB recomendados pelo fabricante do telemóvel para que a aplicação funcione corretamente.

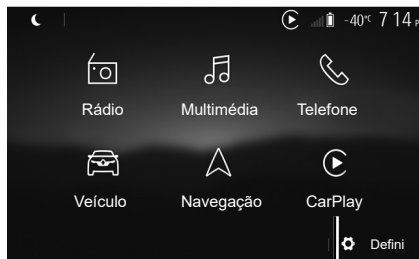

### Primeira utilização

É possível ligar o telefone à porta USB do sistema multimédia ou ligá-lo ao sistema multimédia através da ligação Wi-Fi do smartphone (consoante o equipamento).

O serviço CarPlay™ é iniciado no sistema multimédia.

Caso o procedimento descrito acima não funcione, repita a operação.

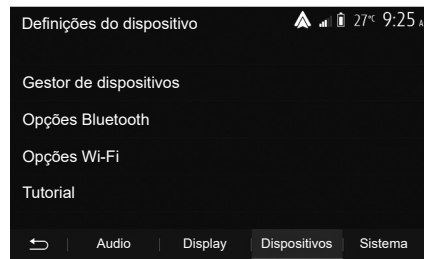

No ecrã de boas-vindas, selecione “Defini” > “Dispositivos” > “Tutorial”; é possível aceder a um tutorial sobre como ligar um smartphone ao sistema multimédia.

## ANDROID AUTO™, CARPLAY™ (3/4)

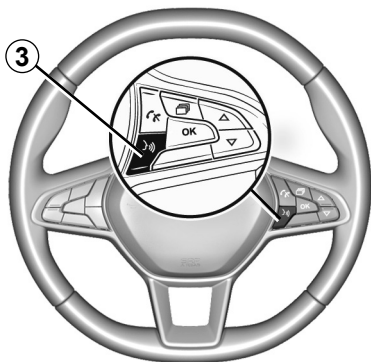

Quando a aplicação «Android Auto™» ou o serviço «CarPlay™» estiverem ativados, será possível utilizar o botão de reconhecimento vocal do veículo para ativar algumas funções do smartphone por voz. Para tal, prima o botão **3** no volante do veículo (para mais informações, consulte a secção sobre como «Utilizar o reconhecimento vocal»).

### Nota:

- poderá utilizar «Android Auto™» ou «CarPlay™» para aceder às aplicações de navegação e música do seu smartphone. Estas aplicações substituirão aplicações semelhantes integradas no sistema multimédia que já se encontrem em execução. Por exemplo, apenas pode ser utilizada uma aplicação de navegação, «Android Auto™»/«CarPlay™», ou a aplicação integrada no seu sistema multimédia;
- se utilizar o “Android Auto™” ou o “CarPlay™”, algumas funções do sistema multimédia continuarão a ser executadas em segundo plano. Por exemplo, se iniciar o “Android Auto™” ou “CarPlay™” e utilizar a navegação do seu smartphone com o rádio do sistema multimédia ligado, o rádio continuará a emitir.

Quando utilizar a aplicação “Android Auto™” ou o serviço “CarPlay™”, a transferência de dados de telemóvel necessários para que funcione poderá ter custos adicionais não incluídos no tarifário do telefone.

## ANDROID AUTO™, CARPLAY™ (4/4)

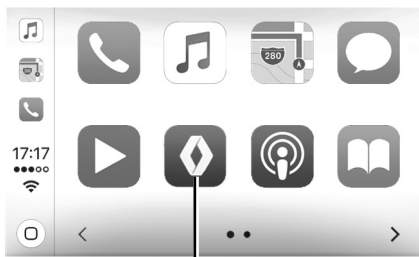

4

### Regressar à interface do sistema multimédia

Para regressar à interface:

- prima o botão “Home” no painel frontal do sistema multimédia ou no comando central;

ou

- prima o botão 4 no ecrã do sistema multimédia de acordo com “Android Auto™” ou “CarPlay™”.

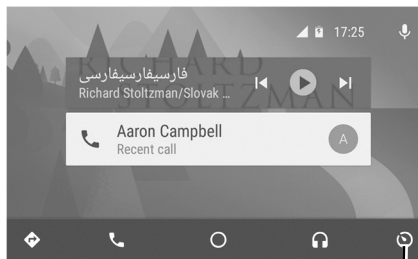

4

As funções da aplicação “Android Auto™” e o serviço “Carplay™” dependem da marca e do modelo do telefone. Para conhecer as particularidades, consulte o sítio do fabricante, caso exista.

# REGULAÇÕES DO VEÍCULO (1/2)

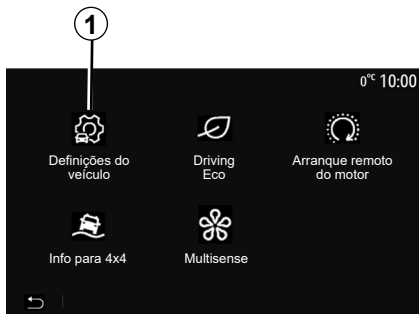

## apresentação

No menu principal, prima «Veículo» e, em seguida, «Definições do veículo» 1 para aceder a este menu.

Neste menu, é possível configurar as regulações das ajudas à condução, do acesso ao veículo e do sistema de ajuda ao estacionamento.

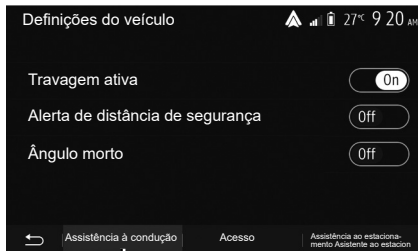

## «Assistência à condução» 2

Consoante o veículo, neste menu, é possível ativar/desativar as ajudas à condução do veículo.

### «Travagem ativa»

Esta função notifica o condutor em caso de risco de colisão. Selecione «ON» para ativar esta função. Para mais informações, consulte o capítulo «Travagem de emergência ativa» no manual do utilizador do veículo.

## “Aviso de distância de segurança”

Esta função avisa o condutor do intervalo de tempo que o separa do veículo da frente a fim de manter uma distância de segurança entre os dois veículos. Selecione “ON” para ativar esta função. Para mais informações, consulte o capítulo “Alerta de distâncias de segurança” no Manual do Utilizador do veículo.

## «Ângulo morto»

Esta função notifica o condutor quando existe outro veículo num ângulo morto. Selecione «ON» para ativar esta função. Para mais informações, consulte o capítulo «Aviso de ângulo morto» no manual do utilizador do veículo.

**Nota:** a disponibilidade das opções e das definições poderá variar consoante o veículo e o nível de equipamento.



Por razões de segurança, efetue estas operações com o veículo parado.



## REGULAÇÕES DO VEÍCULO (2/2)

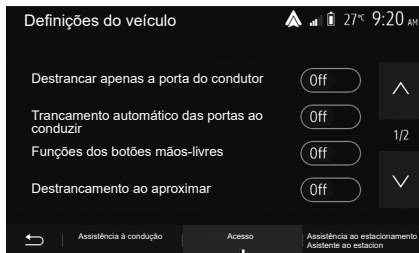

### «Acesso» 3

Este menu permite ativar/desativar as seguintes opções:

- «Destrancar apenas a porta do condutor»;
- «Trancamento automático das portas ao conduzir»;
- «Funções dos botões mãos-livres»;
- «Destrancamento ao aproximar»;
- «Trancamento ao afastar»;
- «Modo silencioso»;

- «Som de retrancamento»;
- «Som de sequência interna»;
- «Limpa-vidros traseiro com a marcha-atrás engatada Ativar limpavidros traseiro em marcha atrás»: o limpavidros traseiro é ativado quando a marcha-atrás é engatada.

### Nota:

- esta opção apenas funcionará se os limpavidros dianteiros estiverem ativos;
- a disponibilidade das opções e das definições poderá variar consoante o veículo e o nível de equipamento.



Por razões de segurança, efetue estas operações com o veículo parado.

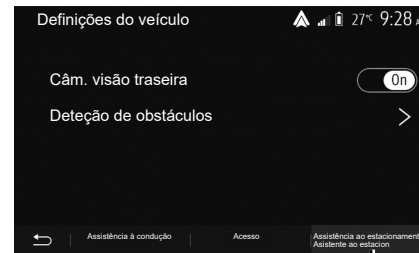

### «Sistemas de ajuda ao estacionamento» 4

Pode utilizar este menu para ativar/desativar a câmara de marcha-atrás e configurar as regulações da deteção de obstáculos durante as manobras.

Para mais informações, consulte o capítulo sobre «Câm. visão traseira».

# CÂMARA DE MARCHA ATRÁS (1/3)

## Funcionamento

Ao engrenar a marcha-atrás (e até aproximadamente cinco segundos depois de engrenar outra mudança), é apresentada uma vista da periferia atrás do veículo no ecrã do sistema multimédia, em conjunto com a guia, uma silhueta do veículo e um sinal sonoro.

Os sensores ultrassónicos montados no veículo «medem» a distância entre o veículo e um obstáculo.

Quando a zona vermelha é atingida, consulte a representação do pára-choques para parar com precisão.

### Nota:

- para mais informações sobre a utilização do Sistema de auxílio ao estacionamento, consulte o manual do utilizador do veículo;
- certifique-se que a câmara de marcha atrás não está tapada (sujeidades, lama, neve...);
- depois de engrenar a marcha-atrás, o ecrã multimédia apresenta uma vista da área por trás do veículo durante alguns segundos.



## Ativação/desativação

### Câmara de marcha atrás

É possível ativar/desativar a câmara de marcha-atrás. Para tal, no ecrã de boas-vindas, seleccione “Veículo” > “Definições do veículo” **1** e, em seguida, prima o separador “Assistência ao estacionamento Assistente ao estacionamento” **2**.

**Nota:** a visualização da câmara de marcha-atrás deixa de estar disponível (sendo substituída por um ecrã em branco) quando a velocidade do veículo é superior a aproximadamente 10 km/h, consoante a legislação local.

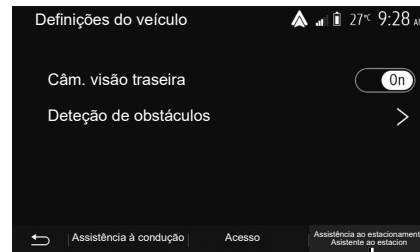

### «Assistência ao estacionamento Assistente ao estacionamento»

Este menu permite ativar/desativar a câmara de marcha atrás e configurar a «Deteção de obstáculos».

# CÂMARA DE MARCHA ATRÁS (2/3)

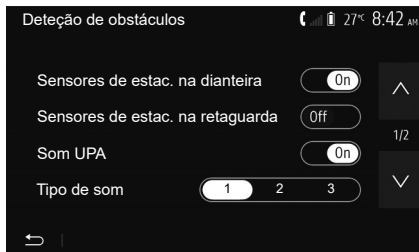

## «Detecção de obstáculos»

Consoante o veículo, é possível ativar ou desativar independentemente os sensores dianteiros e/ou traseiros do veículo. Selecione «On» ou «Off» para ativar ou desativar o(s) sensor(es) pretendido(s).

## Regulações de sons

É possível ativar/desativar o alerta audível e efetuar uma seleção a partir de uma série de sons, bem como ajustar o volume dos sensores de obstáculos.



## Regulação do ecrã

É possível aceder às regulações do visor com o botão **3**.

Neste menu, é possível ativar/desativar as linhas orientadoras fixas **4** ou móveis **5** (consoante o veículo) que indicam a distância atrás do veículo e configurar as regulações do ecrã.

Prima «+» ou «-» para regular o contraste **6**, a luminosidade **7** e as cores **8**.

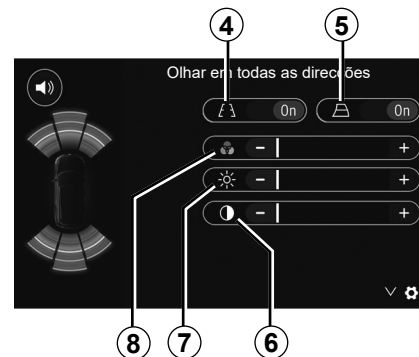

Por razões de segurança, efetue estas operações com o veículo parado.



Esta função constitui uma ajuda suplementar. Por isso, em caso algum o sistema poderá substituir a vigilância e a responsabilidade do condutor.

O condutor deve estar sempre preparado para imprevistos que possam surgir durante a condução: certifique-se sempre de que não existem obstáculos móveis de dimensões pequenas e estreitas (como, por exemplo, uma criança, um animal, um carrinho de criança, uma bicicleta, uma pedra, um poste, etc.) no ângulo morto durante a manobra.

O ecrã apresenta uma imagem invertida.

As zonas são uma representação projectada em solo plano, esta informação deve ser ignorada quando se sobrepõe a um objecto vertical ou assente no solo.

Os objectos que se afixam no bordo do ecrã podem surgir deformados.

Em caso de excessiva luminosidade (neve, veículo ao sol, etc.), a imagem captada pela câmara pode ser perturbada.

# CÂMARA MULTIVISTA (1/2)

## apresentação

Se o veículo dispuser deste equipamento, existirão quatro câmaras montadas à frente, nos retrovisores exteriores laterais e na traseira do veículo, de modo a prestar uma ajuda adicional durante manobras difíceis.

**Nota:** certifique-se de que as câmaras não estão obstruídas (por sujidade, lama, neve, condensação, etc.).



Esta função é um auxílio complementar. Por isso, em caso algum o sistema poderá substituir a vigilância e a responsabilidade do condutor.

O condutor deve manter-se atento a situações imprevistas que possam surgir durante a condução: assegure que não existem obstáculos móveis (tais como uma criança, animal, carrinho de bebé, bicicleta...) ou demasiado pequenos ou finos (pedras de pequena dimensão, um pau fino...) durante a manobra.

## Funcionamento

Quando a marcha-atrás é engrenada, a câmara de marcha-atrás apresenta a zona atrás do veículo no ecrã multimédia.

É igualmente possível escolher a vista a apresentar no ecrã multimédia passando para o modo manual.

## Ativação/desativação

O sistema é ativado quando o veículo circula a uma velocidade inferior a aproximadamente 20 km/h. Quando o veículo excede esta velocidade, o sistema é desativado.

O sistema pode ser igualmente ativado premindo o botão de ativação no veículo. Para mais informações, consulte o capítulo «Câmara multivista» no Manual do Utilizador do veículo.

**Nota:** Para mais informações sobre a escolha do modo Automático ou Manual, consulte o manual do utilizador do veículo.

## CÂMARA MULTIVISTA (2/2)



### Escolha da câmara

Para ativar a vista da câmara pretendida, selecione-a no ecrã multimédia:

- 1 Vista da zona traseira;
- 2 Vista da zona dianteira;
- 3 Vista da zona do lado direito;
- 4 Vista da zona do lado esquerdo.

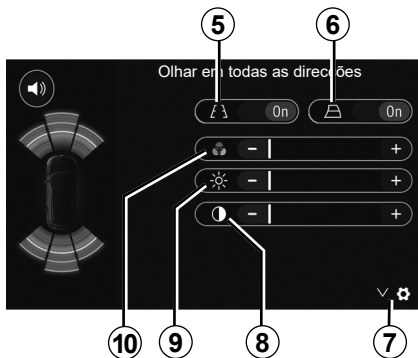

### regulações

Prima **7** para mostrar a lista de configurações.

Ative ou desative a visualização das linhas orientadoras fixas **5** ou móveis **6**.

Prima «+» ou «-» para regular o contraste **8**, a luminosidade **9** e as cores **10**.

# DRIVING ECO



## «Aceder ao menu Driving Eco»

No menu principal, prima «Veículo» e, em seguida, «Driving Eco».

O menu «Driving Eco» permite aceder às seguintes informações:

- «Acompa. Eco»;
- «Relat. viag.»;
- «Pontuação Eco».

## «Acompa. Eco»

Este menu avalia o seu estilo de condução e fornece os conselhos mais adaptados para otimizar o seu consumo de combustível.



## «Relat. viag.»

Este menu permite visualizar os dados registados durante o seu último percurso:

- «Consumo méd.»;
- «Consumo total»;
- «Velocidade média»;
- «Distância s/cons.».

**Nota:** É possível repor os dados premindo **1**.



## «Pontuação Eco»

Este menu permite-lhe obter uma classificação global em 100. Quanto maior a nota, melhor será o seu desempenho de condução eco:

- desempenho médio de aceleração (zona **A**);
- desempenho médio de mudança de relação (zona **B**);
- desempenho médio de antecipação de travagem (zona **C**).

# ARRANQUE DO MOTOR À DISTÂNCIA (1/3)

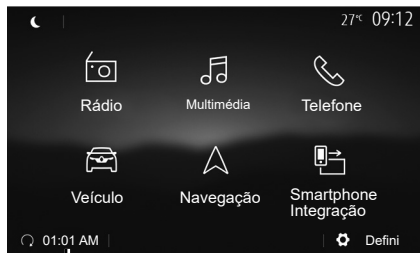

Se esta função estiver presente, permitirá a programação do arranque do motor à distância, de modo a aquecer ou ventilar o habitáculo até 24 horas antes da utilização do veículo.

Regule o nível de aquecimento pretendido (temperatura, degelo) antes de programar a função. A configuração e a programação são realizadas através do visor multimédia.

## Programações da hora de início da função

– Ligue a ignição e, em seguida, prima **1** no menu principal. O ecrã **A** aparece;



- seleccione o botão «ON» na linha «Arranque automático» para ativar a função;
- defina a hora de partida a que pretende começar a conduzir o veículo premindo a linha **2**;
- prima as setas «para cima» e «para baixo» para percorrer as horas e os minutos até definir a hora pretendida;
- prima «OK» para validar. A marca **4** apresenta o tempo restante até à hora a que pretendia utilizar o veículo;
- prima «OK» **3** para confirmar e finalizar a programação;

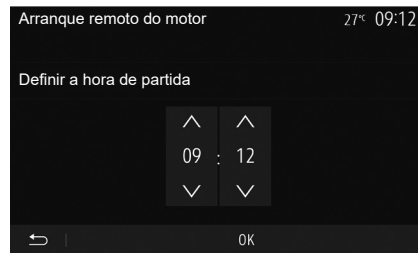

- regule os comandos do ar condicionado para a temperatura pretendida no habitáculo aquando do arranque do motor e, em seguida, mude para o modo de degelo (consulte o Capítulo 2 do manual do veículo);

Para ativar um arranque remoto programado, é necessário seleccionar uma hora que seja, pelo menos, 15 minutos posterior à hora apresentada pelo sistema multimédia.



## ARRANQUE DO MOTOR À DISTÂNCIA (2/3)

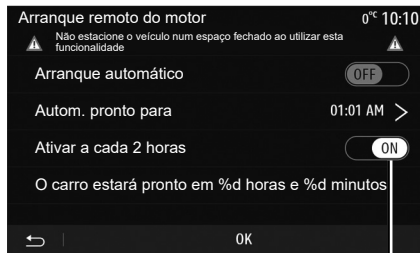

5

- desligue a ignição.

Ao trancar o veículo, duas intermitências e, em seguida, a ativação do sinal de perigo e dos pisca-piscas durante aproximadamente três segundos indica que a programação foi tomada em consideração.

O arranque do motor à distância funciona se:

- a alavanca estiver na posição neutra (ponto morto) nos veículos com caixa de velocidades manual ou robotizada;
- a alavanca estiver na posição **P** nos veículos com caixa de velocidades automática;

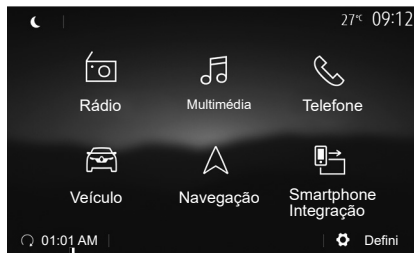

6

- a ignição estiver desligada;
- todos os abríveis (capô, portas, porta-bagagens) estiverem fechados e trancados quando sair do veículo.

**Nota:** é necessário desligar o sistema multimédia premindo o botão “OFF” antes de sair do veículo para que a função de arranque do motor à distância funcione.

### «Ativar a cada 2 horas»

Esta função permite que o veículo se ligue automaticamente de duas em duas horas consoante a temperatura do motor.

Para ativar esta função, prima o botão “ON” 5.

Quando esta função é ativada, o sistema de ventilação não será ativado durante os primeiros quatro arranques, se ocorrerem.

Com o tempo muito frio, o veículo ligar-se-á automaticamente e ficará ligado durante cerca de dez minutos e, em seguida, desligar-se-á.

Se a temperatura do motor não exigir um re arranque, o veículo não será ligado automaticamente durante as primeiras quatro reativações e regressará à suspensão durante duas horas. O motor será novamente ligado se a temperatura do motor for demasiado baixa. Em todos os casos, o último arranque terá lugar.

Aproximadamente quinze minutos antes da hora programada, o motor arranca e permanece ligado durante cerca de dez minutos.

**Nota:** o marcador 6 recorda a hora de arranque do veículo previamente definida.

## ARRANQUE DO MOTOR À DISTÂNCIA (3/3)

Consoante o veículo, certifique-se de que os consumidores como, por exemplo, os limpa-vidros, as luzes exteriores, os bancos aquecidos, o volante aquecido, etc. estão desativados e que todos os acessórios estão desligados antes de sair do veículo.

### **Particularidade dos veículos equipados com a função «Ativar a cada 2 horas».**

É imperativo que o veículo circule durante, pelo menos, 10 minutos entre cada utilização da função. Risco de desgaste do óleo do motor.



Não estacione, nem ligue o motor em locais onde substâncias ou matérias combustíveis, tais como ervas ou folhas secas, possam entrar em contacto com o sistema de escape quente.



### **Responsabilidade do condutor durante o estacionamento ou paragem do veículo**

Ao abandonar o veículo, nunca deixe crianças, um adulto não autónomo ou animais lá dentro, ainda que seja por pouco tempo. Estes poderão colocar-se em perigo a si mesmos ou terceiros, por exemplo, ligando o motor, equipamentos como, por exemplo, os vidros elétricos ou trancando as portas. Além disso, com tempo quente e/ou com sol, tenha em atenção que a temperatura no interior do habitáculo aumenta muito rapidamente.

### **PERIGO DE MORTE OU FERIMENTOS GRAVES.**

Em condições extremas, o arranque remoto através da programação poderá não funcionar.



Não utilize a função de arranque remoto do motor ou a respetiva programação se:

- o veículo estiver numa garagem ou num espaço fechado.

### **Risco de intoxicação ou de asfixia por emissão dos gases de escape.**

- se o veículo estiver protegido com uma capa de proteção.

### **Risco de incêndio.**

- se o capô estiver aberto ou antes de ser aberto.

### **Risco de queimaduras ou ferimentos graves.**

Consoante o país, a utilização da função de arranque remoto ou da respetiva programação pode ser proibida pela legislação e/ou pela regulamentação em vigor.

Antes de utilizar esta função, verifique a legislação e/ou a regulamentação nacional em vigor.

## INFO PARA 4X4



### Aceder ao menu «Info para 4x4»

Em veículos equipados com esta função, no menu principal, prima «Veículo» e, em seguida, «Info para 4x4».

### Função de “inclinómetro”

A função de “inclinómetro” permite ver:

- Sopé das rodas (motrizes) em graus, em tempo real (zona **A**);
- Rumo, através de uma bússola (zona **B**);
- Ângulo horizontal (oscilação longitudinal) em graus, em tempo real (zona **C**).

#### Nota:

- os valores de ângulo apresentados no ecrã poderão divergir da realidade em um a três graus;
- o visor é atualizado a cada segundo, aproximadamente.

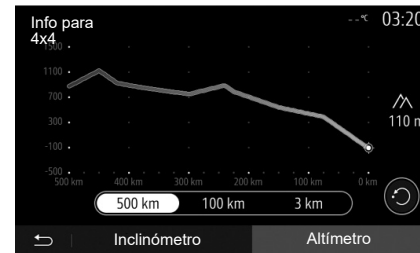

### Função “Altimetro”

A função “Altimetro” permite:

- estimar a altitude do veículo;
- apresentar gradientes passados e futuros.

#### Nota:

- os gradientes são calculados com base na sua posição GPS;
- a sua posição GPS é atualizada uma vez por segundo, aproximadamente.

## MULTI-SENSE (1/2)

### Menu Multi-Sense

Em veículos equipados com esta função, no menu principal, prima “Veículo” e, em seguida, “Multi-Sense”. Este menu permite-lhe personalizar o comportamento de alguns sistemas incorporados.

### Escolha do modo

É possível selecionar os modos utilizando o comando no veículo. Para mais informações, consulte o manual do utilizador do veículo.

Os modos disponíveis podem variar segundo o veículo e nível de equipamento. No menu “Multi-Sense”, selecione o modo **1** desejado:

- «My Sense» ou «Normal», consoante o veículo;
- «Sport»;
- «Eco».

**Nota:** o último modo ativo não é memorizado ao ligar novamente o veículo. Por predefinição, o veículo é novamente ligado no modo My Sense ou Normal.

### Modo Sport

Este modo permite uma capacidade de resposta aumentada do motor e da caixa de velocidades. A direção é mais firme.



### Modo Eco

O modo Eco concentra-se na poupança de energia. A direção é suave e a gestão do motor e da caixa de velocidades reduzem o consumo de combustível.

### Modo My Sense ou Normal

O modo My Sense ou Normal (consoante o veículo) adota as predefinições do veículo. Consoante o nível de equipamento do veículo, é possível reconfigurar manualmente o modo My Sense modificando as definições de condução, conforto e iluminação ambiente.

### Configuração do modo

Prima «Configuração do modo» **2** para personalizar as seguintes regulações:

- «Direção»;
- «Clima»;
- «Iluminação ambiente»;
- “Aspetto do quadro de instrumentos”;
- «Intensidade»;
- «Ambiente».

**Nota:** determinadas regulações de configuração do «Multi-Sense» estão condicionadas à categoria e ao nível de equipamento do veículo. Estes menus permanecem visíveis no ecrã multimédia, mas estão indisponíveis.



Por razões de segurança, efetue estas operações com o veículo parado.

## MULTI-SENSE (2/2)



### «Direção» 3

Esta regulação disponibiliza vários modos de resposta da direção:

- «Comfort»;
- «Normal»;
- «Sport».

Consoante o modo seleccionado, a sensibilidade da direção pode ser regulada para que se torne mais pesada ou reactiva, de modo a proporcionar o equilíbrio ideal entre uma experiência de direção tranquila e precisa.

### «Climatização» 4

Esta regulação disponibiliza vários modos de funcionamento do ar condicionado:

- «Eco»;
- «Neutral».

Consoante o modo seleccionado, ser-lhe-á proporcionado o equilíbrio ideal entre o conforto térmico e o consumo de combustível.

Para mais informações sobre as definições do ar condicionado, as quais variam consoante o nível de equipamento, consulte o capítulo sobre «Clima» no manual do utilizador do veículo.

### «Iluminação ambiente»

Esta regulação pode ser utilizada para escolher o tipo de cor da iluminação ambiente para o veículo.

Para alterar a cor ambiente do veículo, seleccione uma cor **5** entre as cores disponíveis.

### «Intensidade» 7

Esta regulação permite regular a intensidade da iluminação ambiente no veículo. Para tal, prima «+» ou «-».



### «Ambiente» 8

A cor e a intensidade seleccionadas podem ser aplicadas às seguintes zonas:

- «Tablier»;
- «Frontal»;
- «Traseiro».

Prima «On» ou «Off» para ativar/desativar a iluminação ambiente na zona seleccionada.

### «Reiniciar» 6

Esta opção permite reinicializar os valores predefinidos do modo actual.

# SISTEMA DE NAVEGAÇÃO

## Sistema de navegação

Em veículos equipados com esta função, o sistema de navegação determinará a sua localização e orientá-lo-á através das seguintes informações:

- do recetor de GPS;
- do mapa digital.

## O recetor de GPS

O sistema de navegação utiliza os satélites GPS (Global Positioning System) que se encontram em órbita à volta da Terra.

O recetor de GPS recebe sinais emitidos por vários satélites. O sistema pode assim localizar o veículo.

**Nota:** se o veículo for deslocado uma grande distância sem ser pelos seus próprios meios (transporte por ferry, etc.), o sistema pode demorar alguns minutos até recuperar um funcionamento normal.

## Mapa digital

O mapa digital contém mapas rodoviários e plantas das cidades necessários ao sistema.

## Unidade USB de «Mapas»

Instale a versão mais recente introduzindo a unidade USB num computador ligado à Internet. Consulte o capítulo «Atualizar mapa».

**Nota:** a chave USB não é fornecida com o sistema.

Utilize, de preferência, a edição mais recente.

## Introduzir a chave USB

Insira a unidade USB na porta **A** do veículo. Para identificar a localização da porta USB **A**, consulte o Manual do utilizador do veículo (se necessário).

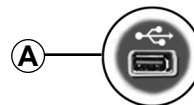

## LER UM MAPA (1/3)

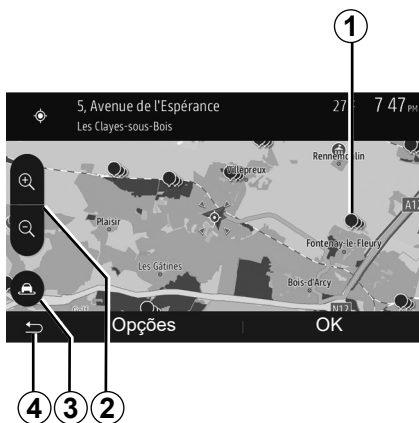

### Afixação do mapa

Para visualizar o mapa em redor da posição do veículo, prima «Início» > «Navegação».

Toque no ecrã do mapa.

Para se deslocar no mapa de navegação, faça-o deslizar no sentido pretendido no ecrã. Consoante o ecrã, prima **3** ou **4** para regressar à sua localização atual.

Prima **2** para afastar ou aproximar.

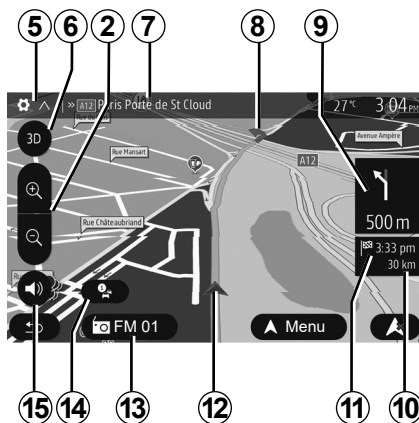

### Legenda do mapa

- 5** Opções de afixação de navegação.
- 6** Acesso aos diferentes modos de afixação:
  - modo 3D;
  - modo 2D;
  - modo 2D norte (a parte superior do mapa representa sempre o norte).
- 7** Nome da próxima estrada principal ou informação sobre o próximo painel de sinalização.
- 8** Itinerário calculado pelo sistema de navegação.
- 9** Distância e indicação da próxima mudança de direção.

**10** Distância restante a percorrer até ao destino.

**11** Hora de chegada prevista.

**12** Posição do veículo no mapa de navegação.

**13** Média atualmente em audição.

**14** Informações de trânsito. Prima esta zona para tomar conhecimento dos vários incidentes que se encontram no seu percurso.

**15** Ativar/desativar o guia de voz.

### Posição GPS

Esta função permite conhecer a localização geográfica do local seleccionado (endereço/longitude/latitude)

Toque no local pretendido no ecrã. Prima «Opções» e, em seguida, prima «Notícias» para conhecer a localização exata da posição seleccionada.

### Símbolos cartográficos

O sistema de navegação utiliza símbolos **1** para afixar os pontos de interesse (POI). Consulte as informações sobre «Visualizar pontos de interesse» no capítulo «Regulações do mapa».

## LER UM MAPA (2/3)



### «Onde estou?»

Esta função permite-lhe verificar as informações sobre a posição actual e pesquisar um POI próximo. Funciona quando o GPS está ligado.

Com o itinerário já em curso, prima a zona **7** para aceder ao ecrã «Onde estou?».

Este ecrã contém as seguintes informações:

- latitude;
- longitude;
- altitude;
- número da rua;
- endereço actual.



### Informações do país

Prima **16** e depois “Informações do país”.

Esta função permite-lhe visualizar as informações do país de acordo com a sua posição actual.

Este ecrã contém as seguintes informações:

- limite de velocidade.

são afixados os limites de velocidade das vias rápidas. A unidade afixada depende dos parâmetros regionais ativos. Se não estiver disponível nenhum dado, é afixado «--» em vez do quadro e do valor.

- Indicativo telefónico do país;
- número de emergência;
- restrições legais em vigor no país:
  - taxa máxima de álcool autorizada no sangue;
  - colete de segurança obrigatório;
  - extintor obrigatório;
  - obrigação de faróis ligados continuamente;
  - lâmpadas de substituição obrigatórias;
  - caixa de primeiros socorros obrigatória;
  - triângulo de pré-sinalização obrigatório;
  - capacete obrigatório para os motociclistas;
  - correntes de neve exigidas no Inverno;
  - correntes de neve recomendadas no Inverno;
  - pneus de «neve» exigidos no Inverno;
  - pneus de «neve» recomendados no Inverno.



## LER UM MAPA (3/3)



### « Ajuda por perto »

Esta função permite-lhe pesquisar ajuda na proximidade da sua posição actual.

Prima **17** para abrir um novo ecrã de pesquisa rápida.

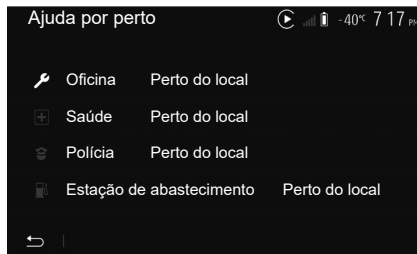

Informações no ecrã:

- serviços de reparação automóvel;
- serviços médicos e de emergência;
- esquadra de polícia;
- estações de serviço.

# INTRODUZIR UM DESTINO (1/6)

## Menu de destino

No ecrã inicial, prima «Nave.» > «Menu» > «Destino» para aceder ao menu de destino.

O menu de destino propõe vários métodos para indicar um destino:

- introduzir um endereço (parcial ou completo);
- seleccionar um endereço a partir de «Pontos de interesse»;
- seleccionar um destino de entre os destinos anteriores;
- seleccionar um endereço a partir dos destinos favoritos;
- seleccionar um destino no mapa;
- seleccionar uma latitude e uma longitude.

## Introduzir um endereço

Para introduzir um endereço, prima **1**.

Esta rubrica permite-lhe introduzir todo ou apenas uma parte do endereço: país, cidade, rua e número de porta.

**Nota:** são admitidos apenas os endereços conhecidos pelo sistema no mapa digital.



Na primeira utilização:

- prima «País»;
- introduza com o teclado o nome do país pretendido.

Durante a introdução do endereço, o sistema suprime o realce de determinadas letras para facilitar a sua introdução.

O sistema pode sugerir várias listas de países se premir **2**. Selecione o país pretendido nas listas.

- Proceda do mesmo modo para Cidade/Periferia, «Rua», Rua transversal e Número de rua.

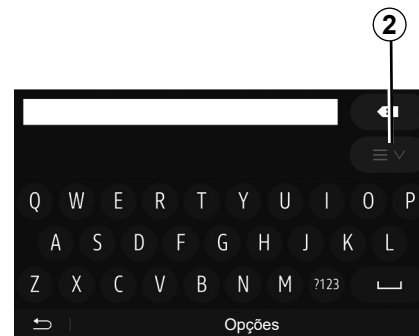

**Observação:**

- Rua transversal e Número de rua podem ser ativados após seleccionar «Rua»;
- ao introduzir a rua, não é necessário indicar o tipo de via (rua, avenida, quarteirão, etc.);
- o sistema memoriza os últimos endereços introduzidos. Quando tiver introduzido um endereço de destino, este será indicado na próxima utilização.

## INTRODUZIR UM DESTINO (2/6)

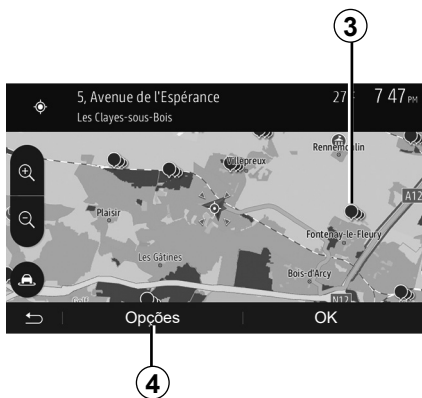

### Seleccionar pontos de interesse (POI)

Pode seleccionar o seu destino a partir dos pontos de interesse.

Pode encontrar um local de vários modos:

- com a função de pesquisa rápida, pode encontrar rapidamente um local na proximidade através do seu nome;
- com a função de pesquisa predefinida, pode encontrar tipos de locais pesquisados frequentemente através de alguns toques no ecrã;
- pode procurar um local através da sua categoria.

### Pesquisa rápida de pontos de interesse

A função de pesquisa rápida permite encontrar rapidamente um local.

Prima num local do mapa para pesquisar pontos de interesse. De acordo com a sua posição, um ou vários pontos 3 são afixados no ecrã.

Prima 4 e, depois, «Pontos de inter. ao redor do cursor» para afixar a lista de pontos de interesse com os nomes e a distância a partir do local seleccionado.

### Pesquisar pontos de interesse com a ajuda de categorias pré-programadas

A função de pesquisa pré-programada permite-lhe encontrar rapidamente os tipos de locais que são seleccionados com maior frequência.

No ecrã de início, prima «Nave.» > «Menu» > «Destino» > «Pontos de interesse» para aceder às categorias pré-programadas.

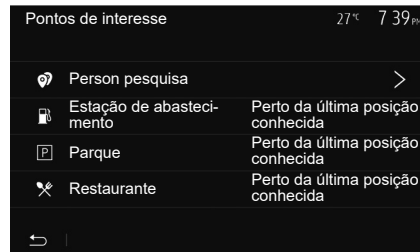

### Categorias (estação de serviço/estacionamento/restaurante)

- Se estiver activo um itinerário, os pontos de interesse «Estação de abastecimento» e «Restaurante» são pesquisados ao longo do itinerário. O ponto de interesse «Parque» é pesquisado em redor do destino.
- Se não estiver activo nenhum itinerário (sem destino seleccionado), estes pontos são pesquisados em redor da posição actual.
- Se a posição actual deixar de estar disponível (sem sinal GPS), estes pontos são pesquisados em redor da última posição conhecida.

## INTRODUZIR UM DESTINO (3/6)

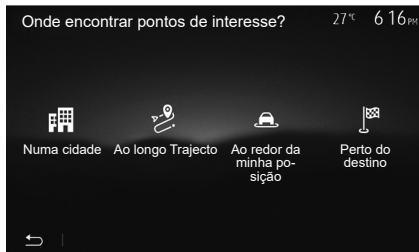

### Pesquisar pontos de interesse por categoria

Pode pesquisar pontos de interesse através da sua categoria e subcategoria.

No ecrã inicial, prima «Nave.» > «Menu» > «Destino» > «Pontos de interesse» > «Person pesquisa».

Seleccione a zona em redor da qual a pesquisa deve ser efectuada:

- Prima «Numa cidade» para pesquisar um local numa cidade/periferia seleccionada (a lista de resultados será ordenada de acordo com a distância a partir do centro da cidade/localidade seleccionada).

– Prima «Ao longo Trajecto» para pesquisar ao longo do itinerário activo, e não em redor de um dado ponto. Esta pesquisa é útil quando pretende fazer uma etapa com o mínimo de desvios, por exemplo, se procura estações de serviço ou restaurantes na proximidade (a lista de resultados é ordenada de acordo com o comprimento do desvio necessário).

– Prima «Ao redor da minha posição» para efectuar uma pesquisa em redor da posição actual ou, se esta não estiver disponível, em redor da última posição conhecida (a lista de resultados é ordenada de acordo com a distância a partir desta posição).

– Prima «Perto do destino» para pesquisar um local em redor do destino do itinerário activo (a lista de resultados é ordenada de acordo com a distância a partir do destino).



### Seleccionar um destino entre os destinos anteriores

Prima **5** para encontrar um destino que definiu anteriormente.

## INTRODUZIR UM DESTINO (4/6)

### Seleccionar um endereço nos destinos favoritos

Pode encontrar o destino nos destinos favoritos. Para utilizar esta função de modo mais eficaz, recomendamos que memorize antecipadamente os seus destinos frequentes.

Numa primeira fase, memorize os destinos favoritos pesquisando o endereço. Consulte o capítulo «Gerir os favoritos».

No ecrã inicial, prima «Nave.» > «Menu» > «Destino» > «Favoritos» para visualizar a lista de destinos favoritos.

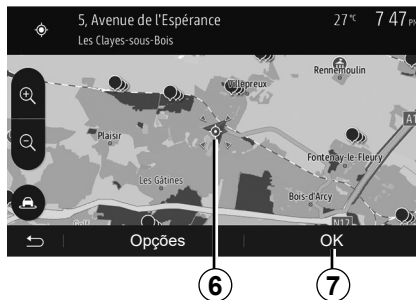

### Seleccionar um destino no mapa

Esta função permite-lhe pesquisar um destino percorrendo o mapa.

- No ecrã inicial, prima «Nave.» > «Menu» > «Destino» > «Procurar no mapa» para seleccionar o destino no mapa;
- em seguida, seleccione o local do mapa que pretende definir como destino. O ponto **6** é afixado;
- prima **7** para validar.



### Introduzir as coordenadas do destino

Esta opção permite-lhe pesquisar um destino introduzindo as suas coordenadas.

No ecrã inicial, prima «Nave.» > «Menu» > «Destino» > «Coordenadas».

Pode introduzir os valores da latitude e da longitude num dos seguintes formatos: graus decimais; graus e minutos decimais; ou graus, minutos e segundos decimais.

Prima **8** e, depois, UTM para introduzir as coordenadas em formato UTM.

## INTRODUZIR UM DESTINO (5/6)



### Ordenar a lista

Os resultados de uma pesquisa de destino por ponto de interesse, histórico ou favoritos podem ser ordenados por nome e distância. Se estiver ativo um itinerário, os resultados podem ser ordenados por desvio. Prima **9** para os afixar no mapa.

### Encontrar um destino pelo respectivo nome

Se seleccionar um destino por ponto de interesse, histórico ou favoritos, pode efectuar uma pesquisa do destino na lista através do nome respectivo. Prima «Procurar» e introduza o nome através do teclado.

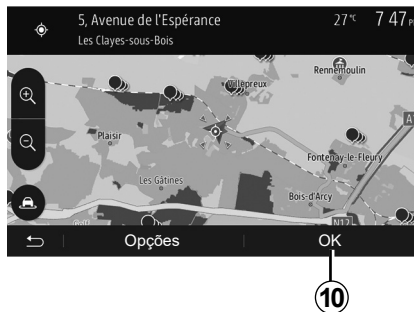

### Validar o destino

O utilizador dispõe de várias opções no ecrã antes de validar um destino:

- «OK»;
- «Opções».

Inicia-se uma contagem de 10 segundos. Se, durante este tempo, não efectuar qualquer acção, a navegação começará automaticamente.

#### «OK»

- Se não estiver activo um itinerário (nenhum destino seleccionado), prima **10** para confirmar o destino como novo itinerário.



- Se estiver activo um itinerário, pode seleccionar o destino como novo itinerário ou etapa. Prima **10** e depois «Novo trajeto» ou «Ponto de trajeto».

#### «Opções»

**Antes de terminar a contagem de 10 segundos**, as seguintes opções aparecem no ecrã:

#### «Alternativas de trajeto»

Prima **11** para alterar ou modificar o itinerário.

## INTRODUZIR UM DESTINO (6/6)



### «Itinerário»

Prima **12** para visualizar em pormenor o seu itinerário. Consulte o capítulo «Guia».

### «Definições de trajeto»

Prima **13** para regular o seu percurso consoante as estradas e o modo de itinerário pretendidos.

### «Simular navegação»

Prima **15** para obter uma simulação do itinerário que seleccionou. Consulte o capítulo «Guia».



### «Trânsito actual»

Esta função permite obter informações sobre os incidentes de circulação registados no seu trajecto ou perto da sua posição. Para aceder a esta função, prima **14** e, depois, seleccione «Trânsito actual».

### «Opções»

Antes de terminar a contagem de **10 segundos**, as seguintes opções aparecem no ecrã:

#### «Adicionar aos Favoritos»

Prima **17** para memorizar o destino seleccionado nos destinos favoritos.

#### «Trânsito actual»

Prima **16** para obter informações sobre os incidentes de circulação registados no seu trajecto ou perto da sua posição.

#### «Notícias»

Prima **20** para consultar o endereço, a latitude, a longitude e o número de telefone de um ponto de interesse (activo apenas depois da selecção de um ponto de interesse).

#### «Retornar ao carro»

Prima **19** para regressar à posição actual do veículo.

**Nota:** Para fechar a janela «Opções», prima **18**.

## NAVEGAÇÃO (1/6)

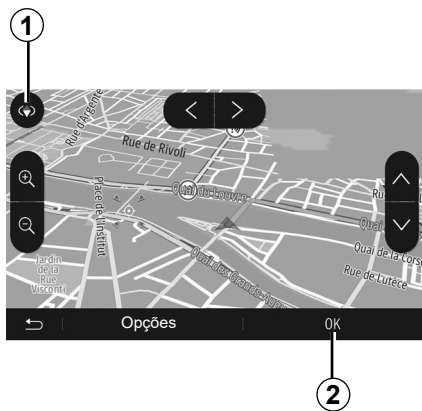

### Activar o guia

Prima **2** ou aguarde 10 segundos após introduzir um destino. O guia é iniciado.

**Nota:** Em qualquer momento, pode interagir com o mapa fazendo-o deslizar na direcção pretendida ou premindo o ecrã.

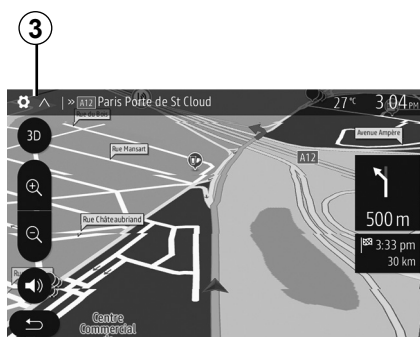

### Ecrãs de navegação

O sistema propõe várias opções de mapas de navegação.

Prima **3** para mudar a visualização do mapa e abrir o menu pendente. Em seguida, seleccione entre as diferentes visualizações propostas:

- 2D ;
- 3D ;
- 2D norte.

Podem mudar também a visualização do mapa premindo a bússola **1** do mapa.

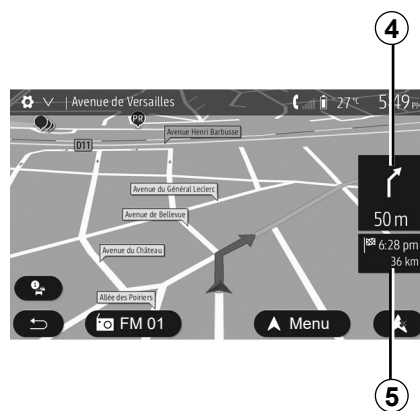

### Modo de ecrã inteiro (2D, 3D ou 2D norte)

Este modo permite-lhe visualizar o mapa de navegação em todo o ecrã.

As informações sobre a hora de chegada e a distância restante até ao destino são indicadas em **5**.

A indicação da próxima mudança de direcção situa-se em **4**.



# NAVEGAÇÃO (2/6)



## Mapa de cruzamento

Durante uma navegação, antes de mudar de direcção.

## Itinerário alternativo

O sistema propõe-lhe um itinerário alternativo em caso de acidente ou de trânsito intenso no seu percurso. Prima «Sim» ou «Não» de acordo com as suas preferências.

## Resumo do trânsito

Durante a navegação, pode obter informações sobre o trânsito, em qualquer altura, premindo **6**.



O ecrã apresenta as várias ocorrências visíveis no seu percurso. O sistema indicará o tempo de atraso que estes incidentes acrescentam ao seu percurso. Prima **8** para modificar os parâmetros de afinação das ocorrências. Prima **10** para efetuar um desvio, prima **9** para aceder às opções de trânsito (consulte o capítulo «Configurações de navegação») ou **7** para regressar à navegação.

**Nota:** as informações de trânsito dependem da sua subscrição e da recepção de sinal.

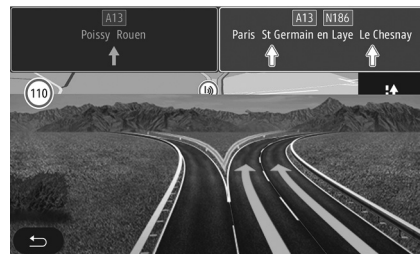

## Vista de ligações de auto-estrada

Durante uma navegação e antes de cada ligação de auto-estrada, o sistema afixa uma vista a três dimensões da ligação.

**Nota:** nalgumas ligações, aparece apenas uma seta de navegação. O sistema regressa ao modo normal depois de passar a ligação.

## NAVEGAÇÃO (3/6)

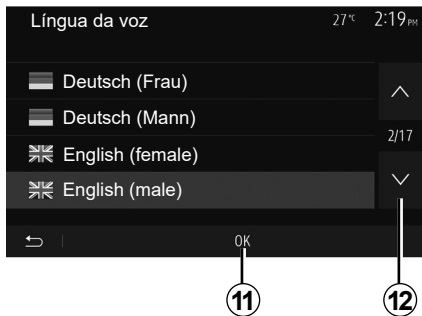

### Alterar o idioma do guia de voz

Prima «Início» > «Nave.» > «Opções» > «Definições de voz» para alterar o idioma do guia de voz.

Percorra a lista de idiomas premindo **12**. Selecciona o idioma pretendido e, em seguida, prima **11** para confirmar.

Para parametrizar o som do guia de navegação por voz, consulte o parágrafo «Preferências sonoras», no capítulo «Regular o som».

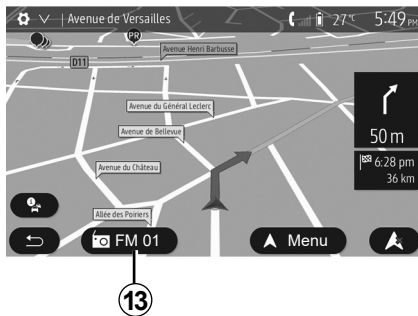

### Ouvir rádio durante o guia vocal

Durante a audição de rádio, no momento de um guia de navegação por voz e antes de uma mudança de direcção, o sistema corta o som do rádio até passar o cruzamento.

Pode aceder ao ecrã de áudio de rádio durante a navegação premindo **13**. Para regressar ao ecrã de navegação, prima **14**. Para voltar ao menu principal, mantenha premido **14** durante aproximadamente três segundos.



### Detalhes sobre o itinerário

Esta função permite-lhe visualizar o seu itinerário.

Prima «Início» > «Nave.» > «Itinerário» após introduzir um destino.

São-lhe propostas seis opções:

- «Edit. Trajeto»;
- «A evitar»;
- «Descrição geral»;
- «Cancelar trajeto»;
- «Alternativas de trajeto»;
- «Itinerário».

## NAVEGAÇÃO (4/6)



15

### Pré-visualização do itinerário

No ecrã inicial, prima «Nave.» > «Menu» > «Itinerário» > «Descrição geral» para ver um mapa com uma perspetiva do itinerário ativo.

São fornecidas as informações seguintes:

- nome e/ou endereço do destino;
- duração total do trajecto;
- a distância total do itinerário;

- os pontos e secções especiais do itinerário (portagens, estradas pagas, auto-estradas...);
- os itinerários alternativos (por exemplo: «Curto», «Rápido», «Económico»).

Prima **15** para afixar as opções seguintes:

- «Avisos»;
- «Definições de trajeto»;
- «Opções de Mapa»;
- «Definições de voz»;
- «Formato Coordenada»;
- «GPS»;
- «Atualização de mapas»;
- «Trânsito».

**Nota:** Para obter mais informações, consulte a página seguinte.



16

17

18

19

20

### «Simular navegação»

No ecrã inicial, prima «Nave.» > «Menu» > «Itinerário» > «Descrição geral» > «Opções» > «Simular navegação» para simular o itinerário que o levará até ao destino.

- Prima **18** para iniciar ou interromper a simulação.
- Prima **20** para aumentar a velocidade da simulação.
- Pode sair em qualquer altura da simulação do percurso seleccionando a tecla **16**.
- Para passar para a manobra anterior/seguinte, prima **17** ou **19**.

## NAVEGAÇÃO (5/6)



### Etapas de destino

Prima «Início» > «Nave.» > «Itinerário» > «Edit.Trajeto» para modificar o itinerário acrescentando, modificando ou eliminando etapas.

Prima **21** para acrescentar etapas e, depois, **25** para acrescentar um novo destino. Existem vários métodos para indicar um destino: consulte o capítulo «Introduzir um destino».

- Prima **23** para suprimir um destino.
- Prima **24** para reordenar a lista.
- Prima **22** para modificar o endereço de partida do itinerário.



### Desvios

Prima «Início» > «Nave.» > «Itinerário» > «A evitar» para efetuar um desvio. Prima uma zona da lista de acordo com o desvio pretendido.

Para mudar de zona, prima **27**.

Confirme o novo itinerário premindo **26**

### Anular o itinerário

Pode interromper em qualquer altura uma navegação em curso.

Prima «Início» > «Nave.» > «Itinerário» > «Cancelar trajeto» para cancelar o itinerário ativo.

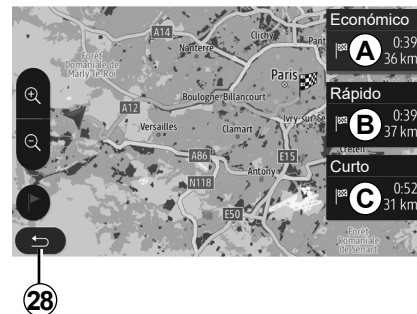

### Itinerários alternativos

Esta rubrica permite-lhe modificar o método de planeamento do itinerário. Estão disponíveis três modos que lhe permitem modificar o método de planeamento do itinerário:

- «Rápido»;
- «Económico»;
- «Curto».

Consulte o parágrafo «Parametização do itinerário», no capítulo «Configurações de navegação».

Prima «Início» > «Nave.» > «Itinerário» > «Alternativas de trajeto» e, em seguida, **A**, **B** ou **C** para confirmar o novo itinerário. Prima **28** para regressar ao ecrã anterior.

## NAVEGAÇÃO (6/6)

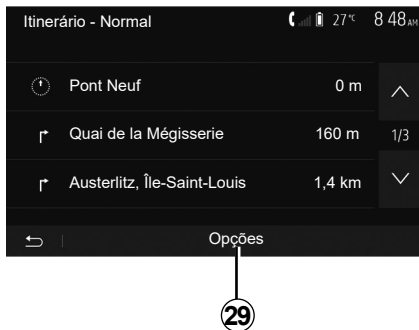

### «Itinerário»

Esta função permite-lhe visualizar a folha de estrada. Aparecem vários detalhes do percurso:

- setas de mudança de direcção;
- número da estrada;
- distância antes de uma ligação.

Prima **29** para ordenar os detalhes do itinerário:

– resumo:

apresenta apenas os dados principais do trajeto (partida, destino), a distância total, o tempo restante e a hora de chegada;

– descrição padrão:

apresenta todas as etapas e informações dos painéis, os números das estradas, os nomes das ruas e a distância. Apresenta também informações e avisos como, por exemplo, os nomes das etapas introduzidas pelo condutor, as restrições (de acesso e de manobra), as preferências de utilizador ignoradas, etc.;

– lista de estradas:

detalha o itinerário por números das estradas e nomes das ruas. Afixa igualmente o seu comprimento, a direcção média e o tempo do trajeto. Os elementos do trajeto não são afixados neste modo.

### «Definições de trajeto»

Esta rubrica permite-lhe escolher os seus parâmetros do itinerário. Consulte o parágrafo «Parametrização do itinerário», no capítulo «Configurações de navegação».

# REGULAÇÕES DO MAPA



No menu de navegação, prima **2** e, depois, **1** para aceder ao menu de configuração do mapa.

## Regular o modo de afixação

Esta função permite-lhe alterar a visualização do mapa entre uma vista de perspectiva 3D., uma vista vertical 2D e uma vista com o norte sempre na parte superior do mapa.

Prima «3D», «2D» ou «2D norte».

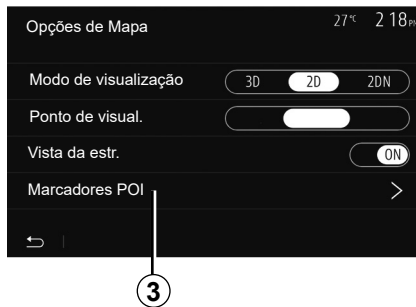

## Regular o ponto de visão

Esta função permite-lhe regular o zoom de base e a inclinação. Prima o zoom pretendido entre os três níveis disponíveis.

## Vista de auto-estrada

Esta função permite activar/desactivar a vista de auto-estrada.

Prima «On» para ativar a função ou prima «Off» para a desativar.

## Afixar os pontos de interesse

Pode escolher afixar certos pontos de interesse (visíveis na escala 100 m) no mapa.

Para aceder directamente a esta função, prima **3** para afixar os pontos de interesse no mapa:

- alojamento;
- aeroporto;
- automóvel;
- empresas;
- café ou bar;
- ...

Prima os marcadores à esquerda dos Pontos de interesse para visualizar/ocultar os que pretende que sejam apresentados (marcador vazio para ocultar, marcador completo para visualizar).

Introduza o nome do ponto de interesse para abrir a lista das subcategorias.

**Nota:** nos países cuja cartografia não está disponível, é possível desativar a função de navegação. No menu principal, seleccione «Defini» > «Sistema» e prima «Off» à frente de «Navegação» para desativar a função de navegação.

# GERIR OS FAVORITOS (1/2)

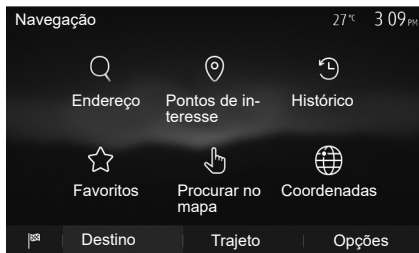

## Criar uma entrada

No ecrã inicial, prima «Nave.» > «Menu» > «Destino» para aceder ao menu de destino. Dispõe de vários métodos para introduzir um destino:

- «Endereço»: consulte o parágrafo «Introduzir um endereço», no capítulo «Introduzir um destino».
- «Pontos de interesse»: consulte o parágrafo «Seleccionar um ponto de interesse (POI)», no capítulo «Introduzir um destino».

- «Histórico»: consulte o parágrafo «Seleccionar um destino entre os destinos anteriores», no capítulo «Introduzir um destino».
- «Favoritos»: aceda aos destinos que tenha registado.
- «Procurar no mapa»: consulte o parágrafo «Seleccionar um destino no mapa», no capítulo «Introduzir um destino».
- «Coordenadas»: consulte o parágrafo «Seleccionar as coordenadas do destino», no capítulo «Introduzir um destino».

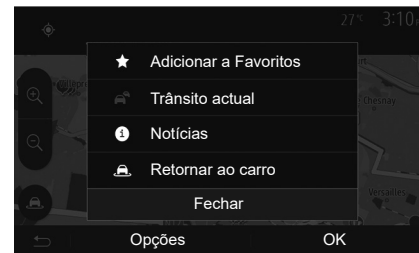

De qualquer modo, quando o endereço é validado, o sistema localiza-o no mapa. Prima «Opções» e depois «Adicionar aos Favoritos» para acrescentar o destino aos Favoritos.

Antes de registar um destino favorito, pode modificar o seu nome com o auxílio do teclado numérico.

## GERIR OS FAVORITOS (2/2)

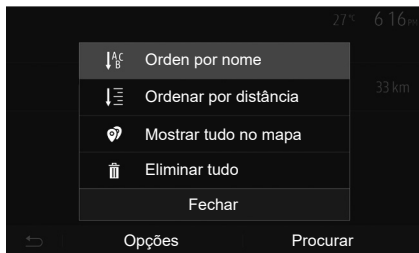

### Ordenar a lista

Pode ordenar a lista de destinos favoritos por nome, por distância ou ainda afixá-los no mapa. Prima «Opções».

### Suprimir os destinos favoritos

Prima o destino favorito que pretende suprimir. Prima «Opções», «Deletar favorito» e confirme a eliminação premindo «Apagar».

Para apagar todos os destinos favoritos, prima «Opções» e depois «Deletar tudo». Confirme esta eliminação premindo «Deletar tudo».

### Pesquisar um destino favorito

Esta função permite-lhe pesquisar um destino favorito na lista pelo seu nome.

Prima «Procurar» e introduza o nome do destino favorito com o auxílio do teclado numérico.



# REGULAÇÕES DE NAVEGAÇÃO (1/4)



O separador «Opções» na parte inferior do menu «Navegação» permite modificar a visualização do mapa ou os parâmetros de navegação.

## «Avisos»

Esta rubrica permite-lhe configurar os avisos.

### Alerta em caso de excesso de velocidade

Os mapas podem conter informações sobre os limites de velocidade em troços da estrada. O sistema pode adverti-lo se ultrapassar o limite actual.



Consoante as regiões, estas informações podem não estar disponíveis ou podem não estar correctas para todas as estradas do mapa.

Estão disponíveis os tipos de avisos seguintes:

- sinal sonoro: recebe um aviso não-verbal quando ultrapassa o limite de velocidade;
- aviso visual: a velocidade limite actual é afixada a vermelho e pisca no mapa quando a ultrapassa.

Prima «On» ou «Off» para ativar ou desativar o aviso.

**Limite de velocidade sempre visível**  
Ative ou desative a afixação do limite de velocidade imposto para o troço de via premindo «On» ou «Off».

### Avisos de ponto de alerta

Quando o condutor atravessa uma zona de vigilância aumentada, aparece no ecrã um sinal de aviso visual acompanhado de um sinal sonoro. Estas zonas de perigo correspondem a troços de via nos quais os condutores devem ser mais prudentes. Estes podem ser permanentes ou temporários. Pode activar ou desactivar esta função.

### Distância de pré-alerta

Pode escolher uma distância, entre várias opções, para a qual pretende ser avisado de uma zona de perigo aumentada.

Em alguns países é ilícito transferir e ativar a opção das zonas de perigo, podendo constituir uma infração legal.

# REGULAÇÕES DE NAVEGAÇÃO (2/4)



## «Definições de trajeto»

Esta função permite-lhe definir a forma como os itinerários são calculados.

### «Planejamento da rota»

Este sistema propõe-lhe três critérios de cálculo de itinerário:

- «Rápido»: indica um itinerário rápido se puder circular à velocidade limite ou perto da velocidade limite em todas as estradas;
- «Curto»: indica um itinerário curto para minimizar a distância a percorrer;

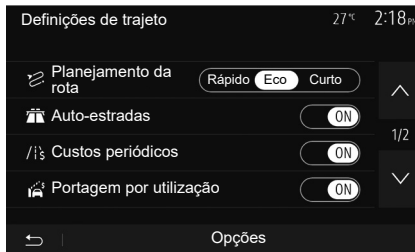

- «Eco»: este modo oferece um compromisso entre os modos rápido e curto. Permite-lhe economizar uma determinada distância circulando um pouco mais. O itinerário calculado será provavelmente mais curto do que a solução rápida, mas é muito mais lento.

### «Auto-estradas»

Pode querer evitar as auto-estradas quando conduz um automóvel lento ou quando reboca outro veículo.

## «Custos periódicos»

Pode autorizar ou não a utilização de estradas que exigem a aquisição de uma autorização especial para um determinado período.

## «Via pedagiada»

Pode autorizar ou não a utilização de estradas com portagem.

## «Ferries»

Pode autorizar ou não a utilização de ferries, barcos e comboios.

## «Partilha de carro»

Esta função permite-lhe visualizar as estradas destinadas apenas à alta ocupação.

## «Estr. não pavimentadas»

Pode autorizar ou não a utilização de caminhos de terra.



Por razões de segurança, efectue estas operações com o veículo parado.

# REGULAÇÕES DE NAVEGAÇÃO (3/4)



## «Opções de Mapa»

Consulte o capítulo «Regulações do mapa».

## «Definições de voz»

Esta função permite modificar o idioma do guia de voz. Consulte o capítulo «Navegação» deste manual.

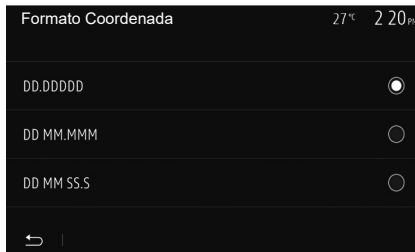

## «Formato Coordenada»

Esta função permite-lhe modificar o formato das coordenadas.

Este sistema oferece três tipos de formatos.

A

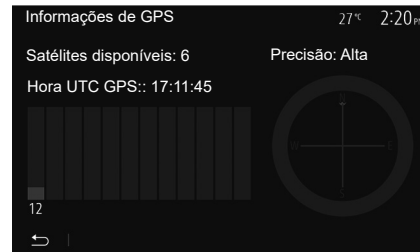

## GPS

Esta função permite-lhe controlar o estado dos satélites de GPS.

Prima «GPS» para afixar as informações GPS (ecrã A).



### Precauções relativas à navegação

A utilização do sistema de navegação não substitui, em caso algum, a responsabilidade nem a vigilância do condutor durante a condução do veículo.

# REGULAÇÕES DE NAVEGAÇÃO (4/4)

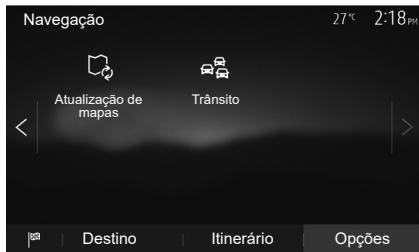

## «Atualização de mapas»

Esta função permite-lhe controlar as datas das últimas actualizações efectuadas.

## «Trânsito»

Esta função permite ativar ou desativar a «Info de tráfego», a sinalização dos vários tipos de ocorrências e gerir as alternativas de itinerários em caso de acidentes ou de engarrafamentos.



## «Info de tráfego»

Pode activar ou desactivar a afixação dos alertas dos vários incidentes que se encontram no seu itinerário.

## «Desvio»

Esta função permite-lhe poupar tempo quando ocorre um incidente no seu percurso, propondo um itinerário alternativo.

O sistema multimédia propõe-lhe a seleção de um período de tempo após o qual lhe é sugerido um novo itinerário com um desvio para poupar tempo.

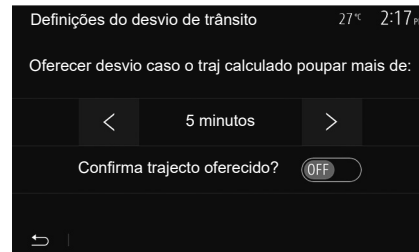

## «Tipos de evento»

Esta função permite-lhe escolher os tipos de ocorrências a afixar durante a navegação:

- «Todos os eventos»;
- «Eventos de fluxo»;
- «Fecho e bloqueio»;
- «Acidente»;
- ...



Por razões de segurança, efectue estas operações com o veículo parado.

# REGULAÇÕES DO SISTEMA (1/2)

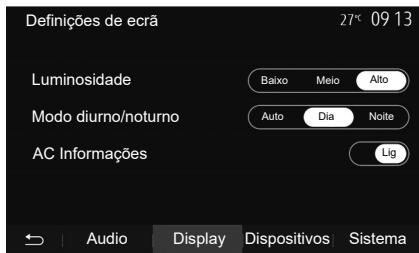

Para aceder aos parâmetros de configurações do sistema multimédia, no ecrã inicial, prima “Defini” e, em seguida, selecione uma secção na parte inferior do ecrã.

## Regulações de áudio

Consulte o capítulo «Regular o som».

## Regulação do ecrã

### «Luminosidade»

Pode regular a luminosidade do ecrã de acordo com as suas preferências. São propostos três modos:

- «Baixo»;
- «Meio»;
- «Alto».

### “Modo diurno/noturno”

Para melhorar a visibilidade do ecrã de navegação de dia e de noite, pode alterar a combinação de cores do mapa.

- «Auto»: o GPS apresenta o ecrã do mapa. A passagem para o modo diurno ou noturno é automática, consoante as luzes estiverem acesas ou não.
- «Dia»: o ecrã do mapa é afixado sempre com cores luminosas.
- «Noite»: o ecrã do mapa é sempre apresentado com cores mais escuras.

### «AC Informações»

Esta função permite activar/desactivar a visualização das informações de climatização quando modifica as configurações.

## Aparelhos

Consulte o capítulo «Emparelhar/desemparelhar aparelhos Bluetooth®».

## REGULAÇÕES DO SISTEMA (2/2)

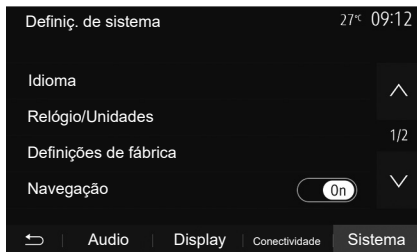

### Regulação do sistema

#### «Idioma»

Esta função permite-lhe alterar o idioma utilizado no sistema e o idioma do guia vocal.

Para mudar o idioma, selecione o idioma pretendido e confirme a sua escolha premindo «OK».

#### «Relógio»

Utilize esta função para definir a visualização da hora (relógio com formato de 12 ou 24 horas).

**Nota:** em versões com navegação, a hora será acertada automaticamente pelo GPS se o mapa do país em que se encontrar estiver instalado. Em versões sem navegação, apenas será possível acertar a hora manualmente.

Para modificar a hora manualmente, prima «Relógio/Unidades» e, em seguida, selecione «Definição da hora».

#### «Unidades»

Esta função permite definir a unidade de distância apresentada no sistema multimédia. Pode escolher entre «km» e «mls».

**Nota:** As regulações do sistema multimédia não afetam a visualização do quadro de instrumentos do veículo. Para mais informações sobre as regulações de visualização do quadro de instrumentos, consulte o manual do utilizador do veículo.

#### «Definições de fábrica»

Esta função permite-lhe reiniciar vários parâmetros com configurações predefinidas.

- Todas: repõe todas as predefinições de «Definições de fábrica».
- Telemóvel: reinicializa todos os parâmetros ligados ao telemóvel.
- Navegação: reinicializa todos os parâmetros ligados à navegação.
- Áudio/Média/Rádio/Sistema: reinicializa todos os parâmetros ligados ao som, média e rádio.

#### «Navegação»

Esta função permite-lhe activar ou desactivar a navegação do sistema.

#### «Versão do sistema»

Esta função permite-lhe controlar a versão do sistema.

# ATUALIZAÇÃO DO SISTEMA (1/6)

Para um planeamento específico do itinerário, utilize os mapas mais recentes.

Procurar atualizações de mapas em [naviextras.com](http://naviextras.com)



Para saber mais, aceda ao menu "Atualizar mapas" ou clique em "Mais".

Mais tarde | Fechar | Mais

## Atualizar o sistema multimédia sem mapas

No caso de veículos não equipados com um sistema de navegação, contacte um representante da marca.



## Atualizar o sistema multimédia e o mapa

**Nota:** verifique se os sistemas já estão atualizados, de modo a evitar o início desnecessário de um procedimento.

Para atualizar o sistema multimédia e os respetivos mapas, será necessária uma unidade USB e um computador ligado à Internet.

Utilize o computador para transferir atualizações da Internet para a unidade USB e, em seguida, instale as atualizações da unidade USB no sistema multimédia do veículo.

**Se o software do sistema multimédia não estiver atualizado, o software Toolbox disponibilizará uma atualização do sistema antes da atualização do mapa. Não é possível atualizar o sistema e o mapa em simultâneo. É necessário repetir o processo em todas as atualizações.**

Será necessário proceder da seguinte forma:

- guardar o sistema numa unidade USB;
- instalar o software Toolbox no computador;
- transferir produtos do Toolbox para a unidade USB;
- Atualizar o sistema multimédia ou o mapa através da unidade USB.

Siga os passos descritos mais abaixo de forma sequencial.

## ATUALIZAÇÃO DO SISTEMA (2/6)

### Registo do sistema com uma chave USB

Para guardar o sistema multimédia no seu perfil de utilizador, ligue em primeiro lugar uma unidade USB vazia ao sistema multimédia para criar uma impressão do sistema multimédia na unidade USB.

#### Nota:

- para inserir a unidade USB no sistema multimédia, consulte as informações sobre «Inserir a unidade USB» no capítulo «Sistema de navegação».
- a unidade USB não é fornecida juntamente com o sistema;
- a unidade USB utilizada deve estar no formato FAT32 e deve ter uma capacidade mínima de 4 GB e uma capacidade máxima de 32 GB;
- para guardar os dados do sistema na unidade USB, ligue o veículo e não desligue o motor enquanto os dados estiverem a ser carregados;
- não utilize nenhuma função do sistema multimédia durante o procedimento.



Para guardar os dados instantâneos do sistema na unidade USB, é necessário:

- ligar a unidade USB à tomada USB do sistema multimédia;
- no menu principal, selecionar o menu «Navegação»;
- selecionar o menu «Opções»;

- seleccione o menu «Atualização de mapas» na segunda página do menu «Opções»;
- prima o botão »Opções« na parte inferior do ecrã;
- seleccione a função «Actualização» no ecrã do sistema multimédia.

Este procedimento instala uma impressão digital do sistema de navegação na unidade USB, a qual será utilizada pela Toolbox para guardar o sistema no seu perfil de utilizador e permitir que a Toolbox determine que atualizações estão disponíveis para o sistema de navegação.

Quando o processo de registo de dados for concluído, poderá remover a chave USB do sistema multimédia.

**As atualizações do sistema devem ser realizadas com o motor a trabalhar. Os veículos elétricos devem ser carregados ou ter o motor a trabalhar (testemunho READY aceso).**



# ATUALIZAÇÃO DO SISTEMA (3/6)

## Instalar o software Toolbox no computador

Instale a Naviextras Toolbox no seu computador com alguns cliques. A Toolbox pode ser transferida a partir do website do fabricante.

Aceda ao site e clique em Registrar na área «Bem-vindo, utilizador convidado» na parte superior do ecrã. Após criar e guardar a sua conta, preencha as informações solicitadas (modelo do veículo, tipo de sistema multimédia de bordo, etc.) e, em seguida, transfira o software.

Após transferir o software, inicie a instalação.

Siga as instruções que se afixam no monitor.

Os ecrãs apresentados no manual do utilizador apenas se destinam a fins ilustrativos.



## Transferir produtos da Toolbox para a unidade USB

### Estabelecer uma ligação à Toolbox

Execute o software da Naviextras Toolbox e certifique-se de que o computador está ligado à Internet.

Quando iniciar o Toolbox no computador, insira a unidade USB que contém os dados instantâneos do sistema multimédia. Assim que o software reconhecer a unidade USB, serão disponibilizadas duas opções: Iniciar sessão e Registrar.

Se não estiver registado no site Naviextras.com, poderá fazê-lo no Toolbox clicando em na página de início de sessão. Siga as instruções que se afixam no monitor.

Se a sua subscrição o permitir e a Toolbox encontrar o sistema na lista de sistemas suportados, o ecrã de boas-vindas será apresentado de modo a permitir estabelecer uma ligação à sua conta Naviextras.

Após a ligação à sua conta Naviextras Toolbox, e com a unidade USB ligada ao computador, é possível obter aplicações, serviços e conteúdos gratuitos ou pagos selecionando os que pretende instalar no sistema multimédia no menu Catálogo na barra de menus no lado esquerdo do ecrã do Toolbox.

Em determinados países, é ilegal transferir e ativar a opção das zonas de aviso, podendo expor os infratores a sanções judiciais.

## ATUALIZAÇÃO DO SISTEMA (4/6)

### Atualizações da Toolbox para a unidade USB

Clique em «Actualização» na barra de menus no lado esquerdo do ecrã do Toolbox.

O menu de atualizações abre um ecrã com todas as atualizações disponíveis, incluindo:

- os artigos que adquiriu, mas que ainda não estão instalados (atualizações ou extras);
- as atualizações e os extras gratuitos que acrescentou à lista de instalação a partir do catálogo;
- atualizações do sistema (se estiver disponível uma versão mais recente);
- atualizações gratuitas especiais.

Todas as actualizações disponíveis estão indicadas por região sob a forma de lista, e num planisfério.

Por predefinição, todos os artigos relacionados com todas as regiões são seleccionados para a instalação respectiva. Se optar por omitir momentaneamente uma região, desmarque a caixa no início da linha do quadro correspondente. Depois de ter revisto o quadro, clique no botão «Instalar» situado na zona inferior do ecrã para iniciar o procedimento de instalação.

A Toolbox começa a efectuar a transferência e a instalação das actualizações seleccionadas. Aguarde até receber a mensagem indicando o fim da operação.

**Nota:** o tempo de transferência da aplicação varia em função do tamanho da aplicação e da qualidade de receção da rede móvel.

A Toolbox avisa-o se os artigos seleccionados ultrapassarem a capacidade máxima do sistema multimédia. Nesse caso, pode seleccionar os artigos a instalar ou a suprimir do sistema para respeitar este limite de armazenamento.

Mesmo quando os artigos são suprimidos do sistema, conserva a sua propriedade, e pode instalá-los posteriormente de modo gratuito.

Não retire a chave USB do sistema nem a desactive durante uma actualização.



Nalguns países, é ilícito transferir e activar a opção dos alertas de radares, e pode constituir uma infracção à regulamentação.

## ATUALIZAÇÃO DO SISTEMA (5/6)

### Actualização do sistema e cartografia

Quando o processo de instalação estiver concluído, a unidade USB poderá ser extraída do computador. Ligue a unidade USB à porta USB do sistema multimédia do veículo.

#### Observação:

- para atualizar mapas, ligue o veículo e não desligue o motor enquanto os dados estiverem a ser carregados. Quando o sistema multimédia é ativado, identifica automaticamente as atualizações disponíveis na chave USB, propondo a atualização do sistema ou da cartografia a partir das atualizações encontradas na chave USB. Não desligue o sistema multimédia durante a instalação da atualização;
- A transferência e a instalação de uma atualização do sistema apenas serão possíveis se existir uma versão mais recente;
- as funções disponibilizadas pelo sistema multimédia dependem do modelo e do nível de equipamento do veículo.

**A**

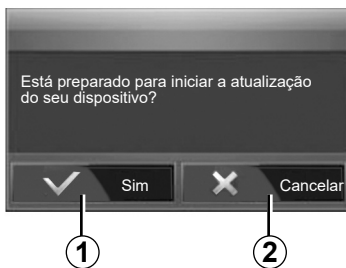

O ecrã **A** é apresentado automaticamente quando a unidade USB é ligada:

- prima **1** para iniciar a atualização;
- prima **2** para regressar ao ecrã anterior.

O procedimento de atualização será iniciado quando o botão **1** for premido. Não efetue qualquer manipulação durante o procedimento de atualização do seu sistema.

Quando a atualização for concluída, o sistema multimédia será reiniciado com todas as novas funcionalidades atualizadas.

O sistema multimédia poderá ser reiniciado automaticamente durante o processo de atualização. Aguarde pela afixação do ecrã do rádio.

Se a actualização for interrompida involuntariamente, repita o processo desde o início.

## ATUALIZAÇÃO DO SISTEMA (6/6)

### Licença

Para obter os códigos fonte GPL, LGPL, MPL e outras licenças de código aberto constantes neste produto, visite o site dedicado para o efeito.

Como complemento dos códigos fonte, todos os termos de licença, exclusões de garantia e menções de direitos de autor estão disponíveis para transferência.

O site dedicado fornecerá igualmente os códigos, em código aberto, num CD-ROM mediante o pagamento de um montante que abrange os custos de distribuição (tais como o custo dos suportes, de expedição e de manutenção) solicitados por e-mail.

Esta oferta é válida por um período de três anos a partir da data de compra do produto.

### Garantia de usar o mapa mais recente

Após a entrega do seu veículo novo, tem o prazo máximo de 90 dias para actualizar gratuitamente a cartografia. Depois deste período as actualizações são pagas.

Quando a navegação é iniciada, o sistema multimédia propõe a actualização do mapa. Este lembrete surge duas vezes por ano ao longo de sete anos. É possível:

- selecione «Mais tarde» para que o lembrete seja apresentado da próxima vez que a Navegação for iniciada;
- selecione «Fechar» para que o lembrete não volte a ser apresentado;
- selecione “Mais” para que o sistema apresente o menu «Atualização de mapas».

## ANOMALIAS DE FUNCIONAMENTO (1/10)

SISTEMA		
Descrição	Causas	Soluções
Não é afixada nenhuma imagem.	O ecrã está em suspensão.	Verifique se o ecrã não está em suspensão.
	O sistema está no modo de proteção (modo de segurança): <ul style="list-style-type: none"><li>– não é ligado;</li><li>– parou;</li><li>– não arranca.</li></ul>	A temperatura no interior do veículo é muito baixa ou muito elevada. É apresentada uma mensagem no ecrã: “A temperatura do sistema é alta.”
		Se o sistema multimédia não for reiniciado, contacte um representante da marca.
	O veículo está desligado.	Voltar a ligar o veículo.
Não se ouve nenhum som.	O volume está no mínimo ou a função de silêncio está activada.	Aumente o volume ou desactive a função de silêncio.
	A fonte selecionada do sistema não está correta.	Verifique a fonte selecionada do sistema e certifique-se de que a fonte de saída é o sistema multimédia.
Não é emitido nenhum som pelo altifalante esquerdo, direito, dianteiro ou traseiro.	Os parâmetros balance ou fader estão incorrectos.	Regule o som balance ou fader correctamente.

## ANOMALIAS DE FUNCIONAMENTO (2/10)

<b>SISTEMA</b>		
<b>Descrição</b>	<b>Causas</b>	<b>Soluções</b>
A hora apresentada não está correta.	A regulação da hora está definida como «Auto» e o sistema deixou de receber um sinal GPS.	Com “Navegação”: conduza o veículo até ser recebido um sinal de GPS.
		Sem “Navegação”: consulte o capítulo intitulado “Regulações do sistema” para acertar a hora.
Algumas rubricas de menu estão indisponíveis.	Algumas funções não estão disponíveis quando o veículo está em movimento.	

## ANOMALIAS DE FUNCIONAMENTO (3/10)

NAVEGAÇÃO		
Descrição	Causas	Soluções
Não se ouve nenhum som.	O volume no menu «Nave.» está no mínimo ou a função de silêncio está ativa.	Aumente o volume («Opções» no menu «Nave.») ou desative a função de silêncio. O volume em modo GPS pode ser regulado durante a voz do guia.
A posição do veículo no ecrã não corresponde à sua real localização.	Localização errada do veículo devido à recepção GPS.	Desloque o veículo até obter uma boa recepção dos sinais GPS.
	A versão da placa do sistema multimédia está obsoleta.	Atualize a placa do sistema multimédia. Para mais informações, consulte o capítulo sobre “Definições de navegação”.
As indicações afixadas no ecrã não correspondem à realidade.	A versão do sistema está obsoleta.	Adquira a última versão do sistema. Para mais informações, consulte o capítulo sobre “Atualizar o sistema”.
Algumas rubricas de menu estão indisponíveis.	Algumas rubricas estão indisponíveis em função do comando em curso.	
O guia de voz está indisponível.	O sistema de navegação não toma o cruzamento em consideração ou o guia de voz está desativado.	Aumente o volume. Verifique se o guia de voz está activo.

## ANOMALIAS DE FUNCIONAMENTO (4/10)

<b>NAVEGAÇÃO</b>		
<b>Descrição</b>	<b>Causas</b>	<b>Soluções</b>
O guia de voz não corresponde à realidade.	O guia de voz pode variar em função das condições do meio envolvente.	Conduza em função das condições reais.
O itinerário proposto não é iniciado ou não termina no destino pretendido.	O destino não é reconhecido pelo sistema.	Introduza o nome de uma estrada próxima do destino pretendido.
		Atualize a placa do sistema multimédia. Para mais informações, consulte o capítulo sobre "Definições de navegação".



## ANOMALIAS DE FUNCIONAMENTO (5/10)

TELEFONE		
Descrição	Causas	Soluções
Não é audível nenhum som nem nenhum toque.	<p>O telemóvel não está ligado ou afetado ao sistema.</p> <p>O volume está no mínimo ou a função de “silêncio” está ativada.</p>	<p>Verifique se o telemóvel está ligado ou afetado ao sistema.</p> <p>Para mais informações, consulte “Fontes áudio auxiliares”.</p> <p>Aumente o volume do tom de toque ou desative a função de “silêncio”.</p> <p>Verifique a fonte selecionada do sistema e certifique-se de que a fonte de saída é o sistema multimédia.</p> <p>Para mais informações, consulte “Emparelhar e desemparelhar aparelhos Bluetooth”.</p>
Impossibilidade de realizar uma chamada.	<p>O telemóvel não está ligado ou afetado ao sistema.</p> <p>O telefone foi bloqueado.</p>	<p>Verifique se o telemóvel está ligado ou afetado ao sistema.</p> <p>Desbloqueie o telefone.</p>
	<p>O sistema multimédia detetou um problema de funcionamento.</p>	<p>Reinicie o sistema multimédia efetuando uma pressão longa no botão para “Ligar/desligar” até que o ecrã se apague.</p> <p>Para mais informações, consulte o capítulo “Ligar/desligar”.</p>

## ANOMALIAS DE FUNCIONAMENTO (6/10)

TELEFONE		
Descrição	Causas	Soluções
A minha lista de contactos não é apresentada.	Existem demasiados contactos.	Aguarde pela conclusão da sincronização.
	O acesso à lista telefónica não é permitido.	Verifique se o acesso à lista telefónica é autorizado através do sistema multimédia do veículo. Para mais informações, consulte o capítulo “Lista telefónica”.

## ANOMALIAS DE FUNCIONAMENTO (7/10)

MEIOS		
Descrição	Causas	Soluções
Não se ouve nenhum som.	O volume está no mínimo ou a função de “silêncio” está ativada.	Aumente o volume ou desative a função de “silêncio”.
	A fonte de áudio não está ativa ou não está ligada ao sistema.	Verifique a fonte selecionada do sistema e certifique-se de que a fonte de saída é o sistema multimédia.  Para mais informações, consulte o capítulo sobre “Fontes áudio auxiliares”.
As fontes áudio externas (leitor MP3, leitor áudio portátil, unidade USB, telefone, etc.) não são reconhecidas pelo sistema multimédia.	Várias fontes áudio foram desligadas durante o funcionamento.	Reinicie o sistema multimédia efetuando uma pressão longa no botão para “Ligar/desligar” até que o ecrã se apague.  Para mais informações, consulte o capítulo “Ligar/desligar”.

## ANOMALIAS DE FUNCIONAMENTO (8/10)

MEIOS		
Descrição	Causas	Soluções
O Android Auto™/CarPlay™ não é ativado no sistema multimédia.	O Android Auto™/CarPlay™ não está corretamente configurado no smartphone.	Visite o site do fabricante do smartphone para conhecer as especificações técnicas.
	O smartphone não é compatível com a ligação Wi-Fi ao sistema multimédia.	
	O cabo USB não é compatível com a transferência de dados.	Utilize um cabo USB recomendado pelo fabricante do telemóvel para que a aplicação funcione corretamente.
	A fonte de áudio deixou de ser reconhecida pelo sistema multimédia durante o funcionamento.	Reinicie o sistema multimédia efetuando uma pressão longa no botão para “Ligar/desligar” até que o ecrã se apague. Para mais informações, consulte o capítulo “Ligar/desligar”.

## ANOMALIAS DE FUNCIONAMENTO (9/10)

MEIOS		
Descrição	Causas	Soluções
Anomalia no funcionamento da fonte áudio (reconhecimento de voz não ativado com SIRI/CarPlay™/Android Auto™, leitor MP3, leitor áudio portátil, telefone, etc.).	A fonte de áudio deixou de ser reconhecida pelo sistema multimédia durante o funcionamento.	Reinicie o sistema multimédia efetuando uma pressão longa no botão para “Ligar/desligar” até que o ecrã se apague.  Para mais informações, consulte o capítulo “Ligar/desligar”.
	O cabo USB não é compatível com a transferência de dados.	Utilize um cabo USB recomendado pelo fabricante do telemóvel para que a aplicação funcione corretamente.
Anomalia no funcionamento do Android Auto™/CarPlay™.	Interferência entre o sistema do telefone, o Android Auto™, o CarPlay™ ou a atualização da aplicação e a função de replicação do Android Auto™/CarPlay™.	Efetue o downgrade para a versão anterior ou consulte as regulações do Android Auto™/CarPlay™ da marca do smartphone.
Anomalia operacional nas aplicações de geolocalização.	A rede está indisponível.  A geolocalização não está ativada no smartphone.	Encontre um local com uma boa receção do sinal.  Ative a geolocalização no smartphone.
Anomalia de funcionamento de Wi-Fi do Android Auto™.	O seu smartphone poderá não ser compatível com a função de replicação sem fios do Android Auto™.	Verifique se o seu smartphone é compatível com a função de replicação sem fios do Android Auto™.
Anomalia de funcionamento de Wi-Fi do Android Auto™/CarPlay™.	A função «Wi-Fi» não está ativa no sistema multimédia.	Ative a função “Wi-Fi” no menu do sistema multimédia.

## ANOMALIAS DE FUNCIONAMENTO (10/10)

MEIOS		
Descrição	Causas	Soluções
Anomalia de funcionamento de Wi-Fi do Android Auto™/CarPlay™ .	O país de «Wi-Fi» não está configurado no canal correto do sistema multimédia.	Configure o país através da função “Wi-Fi” no menu do sistema multimédia.
Anomalia de funcionamento de Wi-Fi do Android Auto™/CarPlay™ . Mensagem «Falha de ligação»	A mensagem “Falha de ligação” poderá ser apresentada em determinados smartphones quando estiverem desligados, ligados por Wi-Fi ou no modo de aplicação nativa (Rádio, Navegação, etc.).	Nenhum efeito para além da apresentação inadvertida da mensagem. Nenhuma solução (falha do smartphone) para além de deixar o smartphone ligado ou no modo Android Auto™/CarPlay™.
Problema ao reproduzir um vídeo.	O formato de vídeo não é legível ou compatível com o sistema multimédia do veículo.	Verifique o formato de vídeo. Para mais informações, consulte o capítulo “Vídeo”.



# ÍNDICE ALFABÉTICO (1/3)

## A

agudos.....	P.29 – P.30
Android Auto™, CarPlay™ .....	P.51 → P.54
anomalias de funcionamento .....	P.15, P.100 → P.109
aparelho áudio Bluetooth®	
eliminar .....	P.27
registar .....	P.27
arranque do motor à distância .....	P.5 → P.7, P.63 → P.65
ARTISTA.....	P.27
atender uma chamada .....	P.13, P.40

## B

balanço.....	P.29
BASS.....	P.29
Bluetooth® .....	P.33 → P.37, P.42
busca acelerada.....	P.26

## C

câmara de marcha-atrás	
parâmetros .....	P.92
câmara de marcha-atrás.....	P.5, P.57 → P.59
câmara multivista .....	P.5, P.60 – P.61
carregador sem fios	
zona de carga .....	P.46 – P.47
carregador sem fios .....	P.46 – P.47
chamar .....	P.39, P.42
chave USB .....	P.31 – P.32, P.94 → P.99
comando por voz .....	P.43 → P.45
comando sob o volante.....	P.21
comandos.....	P.8 → P.14, P.18
condução ECO.....	P.62
consumo de combustível .....	P.62

## D

desligar uma chamada.....	P.13
destino.....	P.73 → P.78, P.76, P.83, P.86 – P.87

destino particular	
endereço nos favoritos.....	P.76
desvio.....	P.83, P.91

## E

economias de combustível .....	P.62
ecrã	
afixações de navegação .....	P.7, P.79 → P.84
ecrã de navegação .....	P.79 → P.84
em suspensão.....	P.12, P.15 – P.16
menu .....	P.7
regulações.....	P.85
ecrãs	
ecrã multimédia.....	P.8 → P.14
eliminar um telemóvel.....	P.36, P.38
estação de rádio.....	P.21 → P.25
etapa .....	P.83

## F

favoritos	
adicionar.....	P.78
eliminar.....	P.87
fonte	
áudio.....	P.12 → P.14
fonte .....	P.12 → P.14
fonte externa .....	P.26 → P.28
funções.....	P.5 → P.7

## G

gama de ondas .....	P.21 → P.25
GPS	
recepção.....	P.69
receptor .....	P.69, P.90
graves.....	P.30



# ÍNDICE ALFABÉTICO (2/3)

## I

informação 4x4.....	P.5, P.66
informações de trânsito.....	P.5 → P.7, P.24, P.78, P.91
interrupção do som .....	P.20
introduzir um endereço .....	P.73
itinerário detalhado.....	P.78, P.81, P.84

## L

ligação Bluetooth.....	P.37
ligar.....	P.15 – P.16
língua	
modificar.....	P.93
línguas.....	P.93
lista.....	P.42
lista de destinos .....	P.76, P.86 – P.87

## M

mapa	
afixação.....	P.12 → P.14, P.70, P.85
escala .....	P.70
mapa digitalizado .....	P.69
regulações.....	P.85, P.88
marcar um número.....	P.40
memorizar uma estação de rádio .....	P.22
MENU.....	P.12
menu de destino .....	P.73 → P.78
modo 3D/2D.....	P.79
modo LIST/LISTA.....	P.22
modo MANU/MANUAL .....	P.21
modo MEMO.....	P.22
MP3.....	P.26
multi-sensor.....	P.67 – P.68

## N

numerar.....	P.40
--------------	------

## O

orientação	
activação .....	P.79
mapa .....	P.79 → P.84
por voz.....	P.12 → P.14, P.79 → P.84

## P

painéis frontais e comandos ao volante .....	P.8 → P.14
paragem .....	P.15 – P.16
parametrização .....	P.84
POI .....	P.72 → P.78, P.85
ponto de interesse .....	P.71, P.73 → P.78, P.85
posição do veículo .....	P.70
precauções de utilização .....	P.3

## R

rádio .....	P.5, P.12 → P.14, P.21 → P.25
RDS.....	P.5
receber uma chamada.....	P.40
reconhecimento voca.....	P.13 – P.14, P.43 → P.45, P.53
registar um telemóvel.....	P.33 → P.37
registo das chamadas.....	P.39
regulações	
áudio.....	P.29 – P.30, P.92
luminosidade .....	P.92
repartição do som esquerda/direita .....	P.30
repartição do som trás/frente.....	P.30
regulações.....	P.12 → P.14, P.24, P.89 → P.93
regulações áudio	
regulações de sons.....	P.12 → P.14
regulações de navegação	
regulações do itinerário.....	P.77 – P.78
relógio	
afixação .....	P.93
relógio.....	P.93

## ÍNDICE ALFABÉTICO (3/3)

### S

selecionar	
pista .....	P.28
símbolos cartográficos .....	P.70
sistema	
atualização .....	P.94 → P.99

### T

teclado numérico.....	P.19
telemóvel.....	P.6
tomada USB....	P.5, P.12, P.26 → P.28, P.31 – P.32, P.94 → P.99

### U

unidade de distância.....	P.93
USB	
porta USB.....	P.69
USB.....	P.69, P.94 → P.99

### V

validar um destino.....	P.77 – P.78
vídeos.....	P.31 – P.32
volume.....	P.12 → P.14, P.20
volume de comunicação .....	P.20
volume do toque .....	P.30
volume: adaptado à velocidade .....	P.20, P.29

### W

WMA.....	P.26
----------	------

