



MEDIA DISPLAY & MEDIA NAV

Precauciones de utilización

Es imperativo seguir las precauciones de utilización del sistema que se detallan a continuación, por razones de seguridad o por riesgo de sufrir daños materiales. Debe usted respetar obligatoriamente las leyes del país en el que se encuentre.



Precauciones que conciernen a la manipulación del sistema

- Accione los mandos (en el frontal o en el volante) y consulte la información de la pantalla cuando las condiciones de circulación se lo permitan.
- Ajuste el volumen a un nivel moderado que le permita oír los sonidos del entorno.

Precauciones que conciernen a la navegación

- La utilización del sistema de navegación no exime, en ningún caso, al conductor de mantener la atención durante la conducción del vehículo.
- Según las zonas geográficas, en el "mapa" puede faltar información sobre las nuevas características del recorrido. Manténgase alerta. En todos los casos, el código de circulación y los paneles de señalización en carretera siempre tendrán prioridad sobre las indicaciones del sistema de navegación.

Precauciones materiales

- No realice ningún desmontaje ni ninguna modificación del sistema para evitar cualquier riesgo material y posibles quemaduras.
- En caso de funcionamiento anómalo y para realizar cualquier operación de desmontaje, consulte con un representante del constructor.
- No introduzca cuerpos extraños en el lector.
- No utilice productos a base de alcohol o aerosoles de fluidos en la zona.

Precauciones que conciernen al teléfono

- Determinadas leyes regulan el uso del teléfono en el coche. No está permitido utilizar el manos libres en todas las situaciones de circulación: es imprescindible que los conductores mantengan siempre el control de su conducción;
- Llamar mientras se conduce es un factor importante de distracción y de riesgo en todas las fases de utilización (marcar, hablar por teléfono, buscar una entrada en la agenda, etc.).



La descripción de los modelos que figuran en este manual se ha establecido a partir de las características conocidas en la fecha de concepción de este documento. **El manual reúne todas las funciones existentes para los modelos descritos. Su presencia depende del modelo del equipamiento, de las opciones elegidas y del país de comercialización. Asimismo, en este documento pueden estar descritas ciertas funcionalidades que harán su aparición a lo largo del año. Las pantallas presentes en el manual no son contractuales.**

Dependiendo de la marca y modelo de su teléfono, algunas funciones pueden ser parcial o completamente incompatibles con el sistema multimedia de su vehículo.

Si desea más información, consulte con el representante de la marca.

ÍNDICE

Información general	4	Replicación de smartphone	74
Descripción general	4	Vehículo	76
Presentación de los mandos	7	Cámara de marcha atrás	76
Encendido, apagado	14	Cámara multivisión	79
Funcionamiento y utilización	16	Multi-Sense	81
Volumen	18	Conducción Eco	83
Navegación	19	Arranque del motor a distancia	84
Introducción de un destino	19	Parámetros del vehículo	88
Ajustes de navegación	25	info 4x4	90
Leer un mapa	29	Ajustes	91
El navegador	32	Ajustes del sistema	91
Sistema de guiado	33	Actualización del sistema	93
Ajustes mapa	39	Averías de funcionamiento	98
Administrar favoritos	40		
Audio/Multimedia	42		
Elegir una gama de ondas	42		
Elija una emisora de radio "FM", "AM" o "DAB"	43		
Modo "Frecuencia"	44		
Memorizar una emisora	46		
Ajustes de la radio	47		
Vídeo	50		
Fuentes audio auxiliares	52		
Ajustar el sonido	55		
Teléfono	57		
Emparejar y conectar un teléfono	57		
Gestión de llamadas	62		
Cargador inalámbrico	65		
Utilizar el reconocimiento de voz	67		
Aplicaciones	70		
Android Auto™, CarPlay™	70		

DESCRIPCIÓN GENERAL

1

Introducción

Si el vehículo dispone del equipo, el sistema multimedia proporciona las funciones siguientes:

- radioRDS;
- radioDAB;
- gestión de fuentes de audio externas;
- manos libres del teléfono;
- reconocimiento de voz;
- ayuda a la navegación;
- información sobre el tráfico en carretera;
- información de las zonas de precaución;
- Ayuda al aparcamiento (cámara de marcha atrás o cámara multivista);
- programación de arranque del motor a distancia;
- información sobre la inclinación del vehículo (información 4 x 4);
- información sobre su estilo de conducción y consejos de conducción con el fin de optimizar el consumo de carburante.

Funciones de la radio

El sistema multimedia permite la escucha de las emisoras de radio FM (frecuencia modulada) DAB (radio digital) y AM (amplitud modulada).

El sistema DAB permite una mejor reproducción de sonido y acceder a información de texto del programa actual, etc.

El sistema RDS muestra el nombre de las distintas emisoras o los mensajes que transmiten FM:

- información sobre el estado general del tráfico en carretera (TA);
- mensaje(s) de emergencia.

Función audio auxiliar

Puede escuchar su reproductor de audio directamente en los altavoces de su vehículo. Existen varias formas de conectar el reproductor de audio portátil, en función del tipo de dispositivo:

- USB audio;
- conexión Bluetooth®;
- replicación de smartphone.

Para obtener más detalles sobre la lista de dispositivos compatibles, consulte con un representante de la marca o consulte el sitio web del fabricante, si dispone de ella.

Función de telefonía manos libres

El sistema manos libres Bluetooth® le permite utilizar las siguientes

funciones sin tener que manipular el teléfono:

- realizar / recibir / suspender una llamada,
- consultar la lista de contactos de la agenda telefónica;
- consultar el registro de llamadas realizadas desde el sistema,
- llamar a los servicios de emergencia.

Compatibilidad de los teléfonos

Algunos teléfonos no son compatibles con el sistema manos libres, no permiten aprovechar el conjunto de funciones disponibles o no reproducen una calidad acústica óptima.

para obtener más información acerca de la lista de teléfonos compatibles, diríjase a un representante de la marca o consulte la página web del fabricante, si dispone de ella.



Su sistema de telefonía manos libres tiene por único fin facilitar la comunicación

disminuyendo los factores de riesgo sin eliminarlos totalmente. Debe usted respetar obligatoriamente las leyes del país en el que se encuentre.

DESCRIPCIÓN GENERAL

Función de arranque del motor a distancia

Cuando está instalada, esta función le permite programar el motor para su arranque a distancia, con el fin de calentar o ventilar el habitáculo hasta 24 horas antes de utilizar el vehículo.

Driving Eco

El menú "Driving Eco" permite visualizar en tiempo real una puntuación global que refleja su estilo de conducción.



Para aprovechar la conexión WIFI a Android Auto™, verificar que se utiliza un teléfono compatible con un plan de datos activo, un soporte WIFI de 5 GHz y la última versión de la aplicación Android Auto™.

Función de ayuda a la navegación

El sistema de navegación determina automáticamente la posición geográfica del vehículo mediante la recepción de señales GPS.

Propone un itinerario hasta el destino de su elección mediante el mapa de carreteras. En resumen, indica la ruta a seguir, paso a paso, gracias a la pantalla de visualización y a los mensajes vocales.

Información de tráfico

Esta función le informa en tiempo real de las condiciones del tráfico.

Alertas o puntos de alerta de seguridad vial

Este servicio le permite recibir alertas en tiempo real, como las de exceso de velocidad o la posición de los puntos conflictivos de seguridad vial.

Información en pantalla

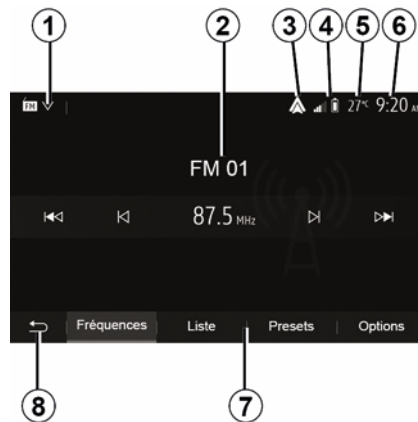

Pantalla de menús

1. Zona de selección de modo.
Muestra el modo seleccionado. Al tocar la zona de selección de modo, aparecerá el menú desplegable.
2. Zona de índice.
Muestra el contenido de un apartado del menú y sus datos correspondientes.
3. Acceso directo a Android Auto™/CarPlay™.
4. Zona de información telefónica.
Si el sistema Bluetooth® o la replicación de smartphone están activados, se visualizarán los niveles

DESCRIPCIÓN GENERAL

1 de recepción y de batería del dispositivo conectado.

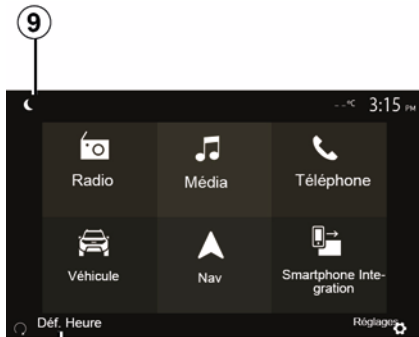

5. Temperatura exterior.

6. Zona de hora.

7. Zona menú:

- muestra el menú inferior del modo,
- muestra el menú actual subrayado.

8. Zona de inicio o de regreso a la navegación.

Según el modo en el que se encuentre, esta zona muestra:

- el botón "Inicio": para volver al menú de inicio;
- el botón Atrás: para volver a la pantalla anterior;
- el botón "Bandera": para volver a la pantalla de navegación.



9. Modo noche.

10. Zona de selección de arranque remoto del motor.

Pantalla de navegación

La disponibilidad depende del vehículo, el país y/o la normativa legal vigente.

11 Modo mapa (2D/3D / y 2D Norte).

12 Nombre de la siguiente carretera que se debe seguir en la ruta.

13 Opciones de ajuste del itinerario y del mapa.

14 Información de audio actual.

15 Información de Tráfico.

16 Voz de navegación ON/OFF.

PRESENTACIÓN DE LOS MANDOS

Frontales del sistema

Las selecciones de pantalla se realizan tocando la selección deseada en la pantalla.

La disponibilidad de la pantalla de navegación depende del vehículo, el país y/o la normativa legal vigente.

Les sélections d'écran s'effectuent d'une pression sur la partie souhaitée de l'écran.
Écran de navigation disponible suivant véhicule, pays et/ou législation en vigueur.



PRESENTACIÓN DE LOS MANDOS

1



PRESENTACIÓN DE LOS MANDOS

Mandos columna dirección

La disponibilidad depende del vehículo

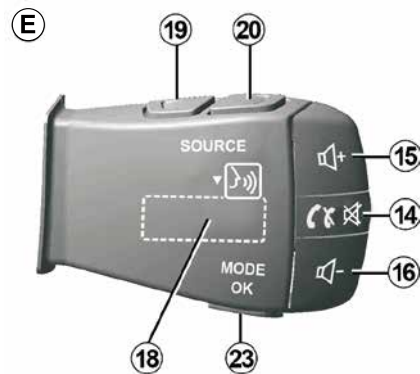
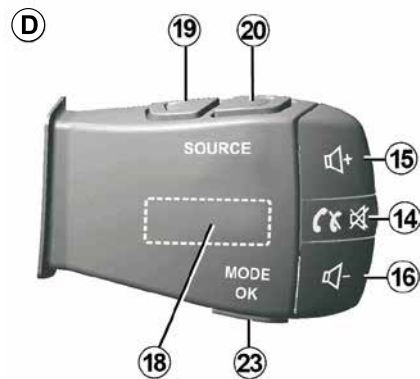
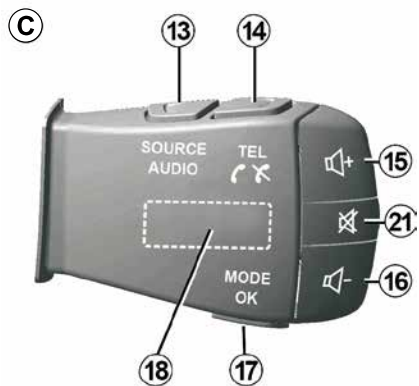
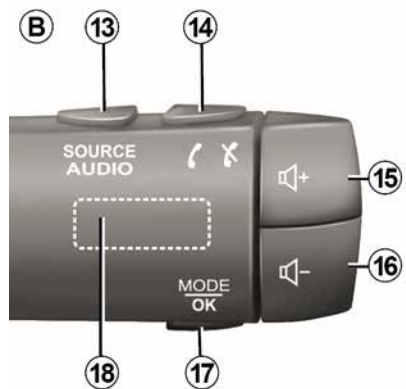
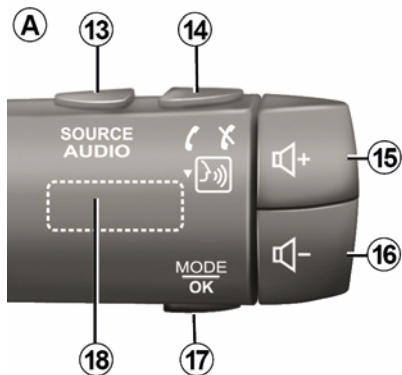

PRESENTACIÓN DE LOS MANDOS

1

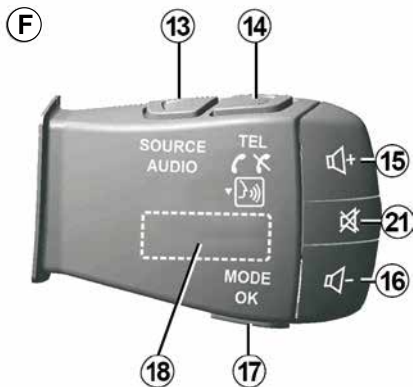

Mandos columna dirección

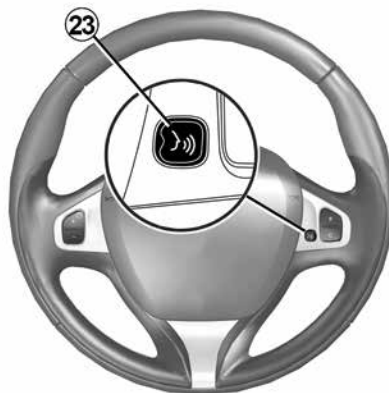
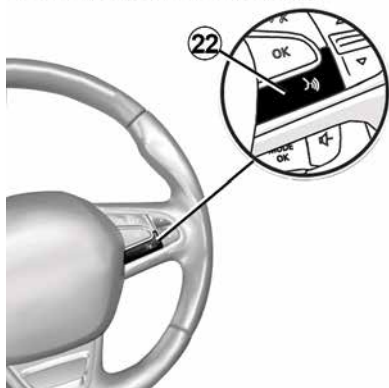

PRESENTACIÓN DE LOS MANDOS



PRESENTACIÓN DE LOS MANDOS

1

Funciones

	Función
1	Pulsar: pantalla en espera ON/OFF. Mantenga pulsado (durante más de 10 segundos): si su sistema deja de responder o en caso de supercondenación: esto permite la reinicialización del sistema multimedia.
2, 15, 16	Ajustar el volumen.
3	Acceder al menú "Inicio".
	Teléfono o fuentes auxiliares: salir de la ventana actual para volver a la pantalla de navegación (actual) o a la pantalla anterior.
4	Acceder al menú "Ajustes del vehículo".
5	Eliminar la ruta actual.
6	Acceda al menú "Navegación"
7	Acceder a los medios que están activos en este momento (FM/AM/DAB/USB/Bluetooth®)
8	Información de tráfico en curso (TMC).
9	Volver a la pantalla/menú anterior.
10	Activar / desactivar el guiado vocal.
11	Cambiar el zoom de visualización del mapa.
12	Cambiar el modo de visualización del mapa (2D/3D/2D Norte).

	Función
13	Elegir la fuente de audio (FM/AM/DAB/USB/Bluetooth®).

PRESENTACIÓN DE LOS MANDOS

1

14	<p>Recepción de una llamada:</p> <ul style="list-style-type: none"> – Pulsar brevemente: para responder una llamada; – Presión prolongada: rechazar la llamada. <p>Presión breve durante una llamada: terminar la llamada.</p> <p>Al escuchar una fuente de audio: "SILENCIAR/ACTIVAR" el sonido (únicamente para los controles D y E).</p> <p>Presión breve: acceso al menú "Teléfono" (únicamente para los controles B y C).</p> <p>Pulse: activar/desactivar el reconocimiento de voz de su teléfono (únicamente para los controles A y F).</p>
15	Aumentar el volumen de la fuente de audio que se está escuchando.
16	Reducir el volumen de la fuente de audio que se está escuchando.
15+16	"SILENCIAR/ACTIVAR" el sonido (únicamente para los controles A y B).
17, 23	<p>Radio: cambiar el modo de emisora de radio ("Frecuencia", "Lista", "Presintonías").</p> <p>USB/Fuente de medios del reproductor de audio digital portátil: cambie el modo de reproducción de los medios que se están reproduciendo en este momento ("Principal" o "Lista").</p>
18	<p>Dial trasero:</p> <ul style="list-style-type: none"> – Radio: cambiar el modo de la radio (Frecuencia/ Lista/preselección); – Multimedia: avanza / retrocede una pista.
19	Ir a la fuente de audio anterior (FM/AM/DAB/USB/Bluetooth®).
	Función
20	<p>Pulse brevemente para ir a la fuente de audio siguiente (FM/AM/DAB/USB/Bluetooth®).</p> <p>Mantener pulsado: activar/desactivar el reconocimiento de voz de su smartphone (únicamente para los controles E).</p>
21	<p>Quitar / restablecer el sonido de la radio.</p> <p>Poner en pausa / reanudar la reproducción de la pista de audio.</p> <p>Interrumpir el sintetizador de voz de reconocimiento de voz.</p>
22	Activar/desactivar el reconocimiento de su smartphone si está conectado al sistema multimedia.

ENCENDIDO, APAGADO

1

Puesta en servicio

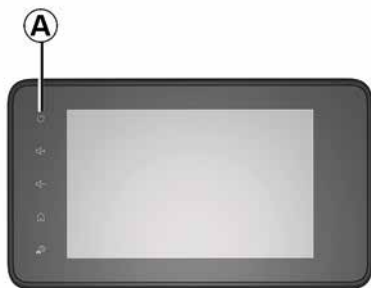

El sistema multimedia se pone en marcha automáticamente al poner el contacto. En los otros casos, pulse la tecla **A** para poner en marcha su sistema multimedia.

Con el contacto cortado, puede utilizar su sistema durante 20 minutos. Presione el botón **A** para que el sistema multimedia funcione durante aproximadamente veinte minutos más.

Apagado

El sistema multimedia puede necesitar unos minutos para actualizarse y desactivarse después de cortar el

contacto, dependiendo de las aplicaciones en funcionamiento.

Mantenga pulsado el botón **A** (hasta que aparezca una pantalla negra) para reiniciar el sistema multimedia.



Por razones de seguridad,

si la temperatura es demasiado baja o demasiado alta dentro del vehículo, el sistema multimedia no arrancará o se apagará automáticamente. Espere unos instantes para que la temperatura vuelva a un nivel más adecuado para que el sistema multimedia funcione adecuadamente.

Pantalla en stand-by

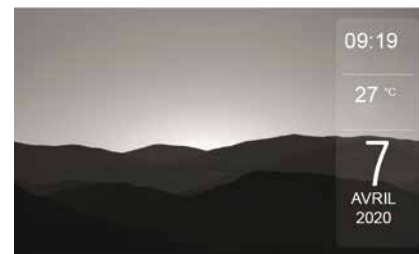

El modo pantalla en stand-by permite apagar la pantalla de visualización.

En este modo, no funciona la radio ni el sistema de guiado.

Según el vehículo, la pantalla en espera muestra la hora y la temperatura exterior.

Pulse brevemente la tecla **A** para activar / desactivar la pantalla en espera.

ENCENDIDO, APAGADO

Modo noche

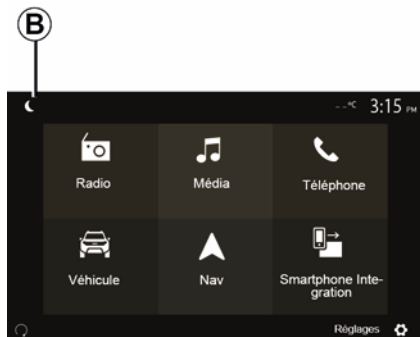

La activación del modo nocturno desactiva la retroiluminación de la pantalla.

Para acceder al modo noche, presione **B** en la pantalla de inicio.

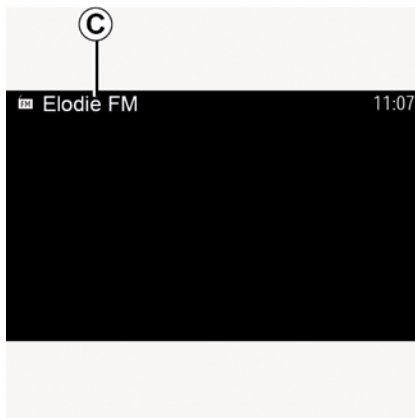

En este modo, la fuente de medios o la emisora de radio que se están escuchando en este momento aparecen en la pantalla **C**.

Presione la pantalla para salir del modo oscuro.

FUNCIONAMIENTO Y UTILIZACIÓN

1

Frontal multimedia 1

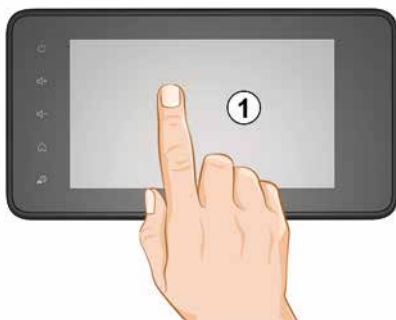

Presione brevemente para:

- Selección de artículos;
- Ejecución de elementos (pantalla de reproducción multimedia).

En el menú "Medios", "Reproducir", una pulsación en el botón de avance lleva al siguiente título.

Presión mantenida:

– memorizar un elemento (por ejemplo, una emisora de radio).

En el menú "Radio", "Presintonías", una pulsación prolongada en el número de preselección memoriza la emisora de radio que se está escuchando.

– Desplazamiento rápido.

Al pulsar prolongadamente los botones de visualización hacia abajo se muestra una visualización (por página) acelerada.

– Avance/retroceso rápido (pantalla de lectura multimedia).

En el menú "Medios", "Reproducir", una pulsación prolongada en el botón "Avance/retroceso rápido" permite avanzar o retroceder rápidamente en la pista que se está reproduciendo.

Volver al menú anterior "Bienvenido".

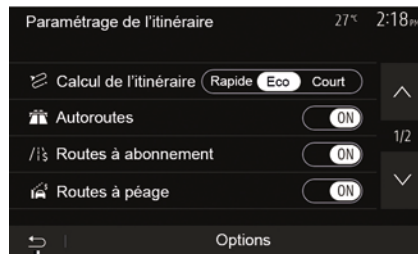

El sistema vuelve directamente al menú "Inicio" si efectúa una presión

prolongada en **2** o una presión breve en **3** dondequiera que se encuentre en el sistema.

Audio: uso de los mandos situados de la columna de dirección

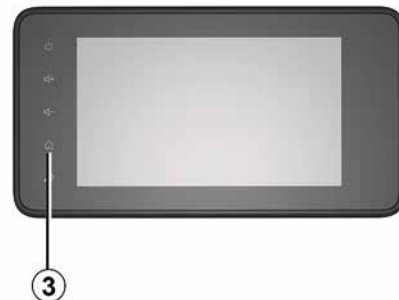

FUNCIONAMIENTO Y UTILIZACIÓN



La disponibilidad depende del vehículo

Pulse la tecla **5** para cambiar el modo de búsqueda de emisoras de radio.

Gire la moleta **6** para cambiar de emisora (movimiento **A**).

Pulse **4** para cambiar de fuente (USB, AM, FM, DAB y Bluetooth®).

Utilice un teclado alfabético



Para introducir un apartado mediante un teclado alfabético, elija cada letra con ayuda de este.

Al introducir cada letra, el sistema elimina el brillo de determinados caracteres para facilitar el proceso.

Pulse **7** para borrar la última letra introducida.

Pulse **8** para ver la lista de resultados. Si fuera necesario, pulse de nuevo **8** para volver al teclado alfabético.

Pulse **9** para utilizar cifras o símbolos.

Pulse **10** para cambiar la configuración del teclado.

VOLUMEN

1

Volumen

Ajuste el volumen al escuchar los diversos mensajes, fuentes, tonos y comunicaciones telefónicas:

- girando o pulsando el botón **2** situado en el frontal del sistema multimedia;
- pulsando el control **15** o **16** en el mando de la columna de dirección.

Para ajustar esta función, consulte el apartado "Preferencias acústicas" del capítulo "Ajustes de audio".

La fuente de radio que se está escuchando se interrumpe al recibir información de tráfico "TA", boletines informativos o un mensaje de advertencia.

Nota: el volumen seleccionado durante la reproducción no se mantiene al iniciar el sistema la siguiente vez.



Ajuste el volumen a un nivel moderado que le permita oír los sonidos del entorno.

Ajustes del volumen en función de la velocidad

Cuando esta función está activada, el volumen de audio y de navegación varía en función de la velocidad del vehículo.

Para activar y ajustar esta función, consulte el apartado "Adaptación del volumen en función de la velocidad" del capítulo "Ajustar el sonido".

Corte del sonido

Para silenciar el sonido:

- mando en el volante: pulse brevemente el botón **21**;
 - o
 - panel multimedia: pulse el botón **2**;
 - o
 - mandos bajo el volante **D** y **E**: pulse el botón **14**;
 - o
 - mandos bajo el volante **A**, **B** y **F**: pulse los botones **15** y **16** simultáneamente.
- El icono "SILENCIO" se muestra en la parte superior de la pantalla.
- Para retomar la escucha de la fuente de audio actual:
- mando en el volante: pulse brevemente el botón **21**;

- o
- panel multimedia: pulse el botón **1**;
- o
- mandos bajo el volante **D**, **E**: pulse el botón **14**;
- o
- mandos bajo el volante **A**, **B** y **K**: pulse los botones **15** y **16** simultáneamente.

Esta función se desactiva automáticamente al actuar sobre el volumen o cuando se emite un boletín informativo (tráfico en carretera, noticias, información de emergencia, etc.).

INTRODUCCIÓN DE UN DESTINO

Menú de destino

En la pantalla de inicio, pulse "Navegar", "Menú", "Destino" para acceder al destino.

El menú de destino propone distintos métodos para indicar un destino:

- Introducir una dirección (completa o parcial);
- Seleccionar una dirección a partir de los "Puntos de interés";
- Seleccionar un destino entre los destinos anteriores;
- Seleccionar una dirección a partir de los destinos favoritos;
- Seleccione un destino en el mapa;
- Seleccione una latitud y longitud.

Introducir una dirección

Para introducir una dirección, pulse **1**. Este apartado le permite introducir la totalidad o una parte de la dirección: país, ciudad, calle y número de calle.

Nota: tan sólo se admiten las direcciones que se encuentren registradas en los mapas del sistema multimedia.

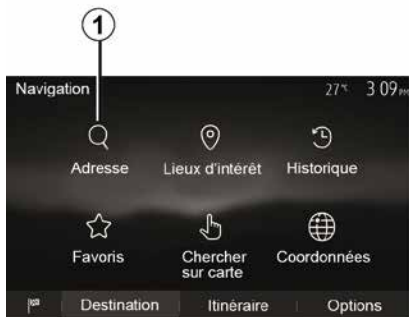

Cuando lo utilice por primera vez:

- presione "País";
- introduzca, mediante el teclado, el nombre del país deseado.

Al introducir la dirección, el sistema elimina el brillo de determinados caracteres para facilitar el proceso.

El sistema puede sugerir varias listas de países si pulsa **2**. Seleccione el país deseado de las listas.

- Proceda del mismo modo para una "población/distrito", Calle, "calle lateral" y "número de calle".

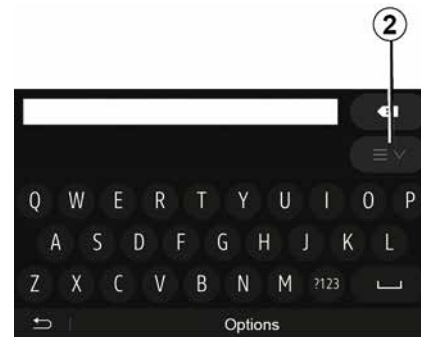

Nota:

- La "calle lateral" y el "número de la casa" se pueden activar una vez que haya seleccionado "Calle";
- en el momento de introducir la calle, no es necesario especificar el tipo de vía (calle, avenida, bulevar, etc.);
- el sistema memoriza las últimas direcciones introducidas. Una vez que ha introducido un destino mediante la dirección, esta se mostrará en la próxima utilización.

INTRODUCCIÓN DE UN DESTINO

Seleccionar "puntos de interés" (POI)

2



Puede seleccionar su destino a partir de puntos de interés.

Puede localizar un lugar de diversas maneras:

- con la función de búsqueda rápida, podrá localizar rápidamente un lugar cercano por su nombre;
- con la función de búsqueda predefinida, puede localizar tipos de lugares buscados con frecuencia con tan solo efectuar unas pulsaciones en la pantalla;
- Puede localizar un lugar por su categoría.

Búsqueda rápida de puntos de interés

La función de búsqueda rápida permite localizar rápidamente un lugar.

Pulse en un punto del mapa para buscar puntos de interés. Según su posición, se visualizarán en la pantalla uno o varios puntos 3.

Pulse 4 y, a continuación, "Lugares de interés cerca del curso" para visualizar la lista de los puntos de interés, con su nombre y la distancia desde el lugar seleccionado.

Búsqueda de puntos de interés mediante categorías preestablecidas

La función de búsqueda preprogramada permite localizar rápidamente los tipos de lugares seleccionados más frecuentemente.

Desde la pantalla de inicio, presione "Nav", "Menú", "Destino", "Lugares de interés" para acceder a las categorías preestablecidas.

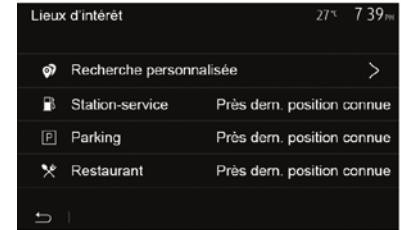

Categorías (gasolinera / aparcamiento / restaurante)

- Si hay un itinerario activo, los puntos de interés "Gasolinera" y "Restaurante" se buscarán a lo largo de ese itinerario. El punto de interés "Aparcam." se busca en las inmediaciones del destino.
- Si no hay ninguna ruta activa (no hay ningún destino seleccionado), estos puntos se buscan alrededor de la posición actual.
- Si la posición actual ya no está disponible (no hay señal GPS), estos puntos se buscan en las inmediaciones de la última posición conocida.

INTRODUCCIÓN DE UN DESTINO

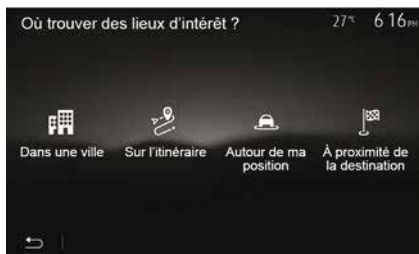

Búsqueda de puntos de interés por categoría

Puede buscar puntos de interés según su categoría y subcategoría.

Desde la pantalla de inicio, toque "Navegar", "Menú", "Destino", "Lugares de interés", "Búsqueda personalizada".

Seleccione el área alrededor de la cual se debe buscar el lugar:

- Pulse "En una población" para localizar un lugar en una población seleccionado (la lista de resultados se ordenará según la distancia desde el centro de la población seleccionada).
- Presione "A lo largo de la ruta" para buscar en todo el itinerario activo en lugar de en las inmediaciones de un

punto determinado. Resulta de utilidad cuando desea realizar una etapa con únicamente un desvío mínimo, por ejemplo, si busca las próximas gasolineras o los restaurantes cercanos (la lista de resultados se ordena en función de la distancia requerida del desvío).

– Presione "Cerca de mi localización" para realizar una búsqueda en las inmediaciones de la posición actual o, si esta no estuviera disponible, en las inmediaciones de la última posición conocida (la lista de resultados se ordena en función de la distancia desde esta posición).

– Presione "Cerca del destino" para localizar un lugar en las inmediaciones del destino del itinerario activo (la lista de resultados se ordena en función de la distancia desde el destino).

Seleccionar un destino entre los destinos anteriores



Pulse **5** para localizar un destino previamente definido.

Seleccionar una dirección entre los destinos favoritos

Puede encontrar el destino entre los destinos favoritos. Para utilizar esta función de forma más eficaz, se recomienda memorizar previamente los destinos a los que suele desplazarse.

En primer lugar, memorice los destinos favoritos buscando su dirección.

Consulte el capítulo "Gestionar favoritos".

INTRODUCCIÓN DE UN DESTINO

En la pantalla de inicio, pulse "Navegación", "Menú", "Destino", "Favoritos" para visualizar la lista de destinos favoritos.

2

Seleccionar un destino en el mapa



Esta función permite localizar un destino en el mapa.

- Desde la pantalla de inicio, presione "Navegar", "Menú", "Destino", "Buscar en el mapa" para seleccionar el destino en el mapa;
- a continuación, pulse en el mapa en el punto que desea definir como destino. El punto **6** aparece;
- pulse "**7**" para confirmar.

Introducir las coordenadas del destino



Esta función le permite buscar un destino introduciendo sus coordenadas.

En la pantalla de inicio, pulse "Navegación", "Menú", "Destino", "Coordenadas".

Puede introducir los valores de latitud y longitud en cualquiera de los siguientes formatos: grados decimales; grados y minutos decimales; o grados, minutos y segundos decimales.

Pulse **8** y, a continuación, UTM para introducir las coordenadas en formato UTM.

Ordenar la lista

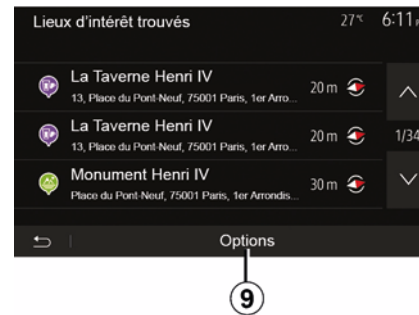

Los resultados de una búsqueda de destino por punto de interés, el histórico o los favoritos pueden ordenarse por su nombre y distancia. Si hay un itinerario activo, los resultados pueden ordenarse según el desvío necesario. Pulse **9** para visualizarlos en el mapa.

Localizar un destino por su nombre

Si selecciona un destino por punto de interés, histórico o favoritos, puede realizar una búsqueda del destino en la lista por su nombre. Pulse "Buscar" e introduzca el nombre mediante el teclado.

INTRODUCCIÓN DE UN DESTINO

Validar el destino

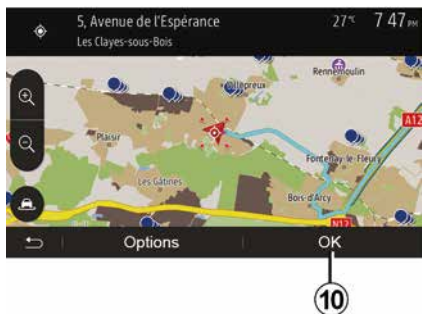

Existen varias opciones en la pantalla antes de confirmar un destino:

- « OK » ;
- « Opciones ».

Comienza una cuenta atrás de 10 segundos. Si durante ese tiempo no realiza ninguna acción, el guiado comenzará automáticamente.

« OK »

– Si no hay un itinerario activo (ningún destino seleccionado), pulse **10** para confirmar el destino como nuevo itinerario.



– Si ya existe un itinerario activo, puede seleccionar el destino como un nuevo itinerario o como una etapa. Presione **10** y luego "Nueva ruta" o "Punto intermedio".

« Opciones »

Antes de terminar la cuenta atrás de 10 segundos, aparecen en la pantalla las opciones siguientes:

"Otros itinerarios"

Pulse **11** para cambiar o modificar el itinerario.



« Ruta »

Pulse **12** para ver en detalle su itinerario. Consulte el capítulo "Guiado".

"Configuración del itinerario"

Pulse **13** para ajustar el recorrido en función de las carreteras y el modo de itinerario deseado.

"Simular la navegación"

Pulse **15** para que se realice una simulación del itinerario seleccionado. Consulte el capítulo "Guiado".

INTRODUCCIÓN DE UN DESTINO

2



existentes en su trayecto o cerca de su posición.

"Noticias"

Pulse **20** para consultar la dirección, la latitud, la longitud y el número de teléfono de un punto de interés (solo está activo tras seleccionar un punto de interés).

"Volver al vehículo"

Pulse **19** para volver a la posición actual del vehículo.

Nota: Para cerrar la ventana "Opciones", presione **18**.

"Tráfico actual"

Esta función permite obtener información sobre los incidentes de circulación existentes en su trayecto o cerca de su posición. Para acceder a él, presione **14** y luego seleccione "Tráfico actual".

« Opciones »

Al finalizar la cuenta atrás de los 10 segundos, aparecen en la pantalla las opciones siguientes:

"Añadir como favorito"

Pulse **17** para memorizar el destino seleccionado como destino favorito.

"Tráfico actual"

Pulse **16** para obtener información sobre los incidentes de circulación

AJUSTES DE NAVEGACIÓN

"Advertencias"

Este apartado permite configurar las advertencias.

Advertencia en caso de exceso de velocidad

Los mapas pueden contener información sobre los límites de velocidad de algunos tramos de carretera. El sistema puede indicarle si sobrepasa el límite actual.

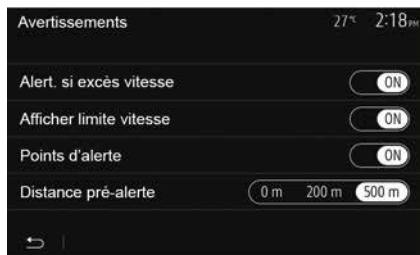

Esta información puede no estar disponible en su región o no ser totalmente correcta en todas las carreteras del mapa.

Están disponibles los siguientes tipos de alerta:

– Pitido: se emite una advertencia no verbal cuando se sobrepasa el límite de velocidad autorizado;

– Advertencia visual: cuando se sobrepasa, el límite de velocidad actual se muestra en rojo y parpadeando en el mapa.

Pulse "On" o "Off" para activar o desactivar la advertencia.

Límite de velocidad siempre visible

La visualización del límite de velocidad del tramo de carretera tomada se activa o desactiva pulsando "On" o "Off".

Advertencias de puntos de alerta

Cuando el conductor atraviesa una zona que exige una mayor atención, aparece en la pantalla una señal de advertencia visual acompañada de una señal acústica. Estas zonas peligrosas se corresponden con los tramos del recorrido en los que los conductores deben ser más prudentes. Pueden ser permanentes o temporales. Puede activar o desactivar esta función.

Distancia de pre-alerta

Puede elegir, entre varias opciones, la distancia de una zona de peligro a la que desea que se emita la alerta.



En algunos países es ilícito descargar y activar la opción de las zonas peligrosas y puede ser considerado como una infracción a la normativa.

"Configuración del itinerario"



Esta función permite definir la manera de calcular los itinerarios.

« Cálculo de ruta »

Este sistema propone tres criterios de cálculo de itinerario:

AJUSTES DE NAVEGACIÓN

2

- "Rápida": indica un itinerario rápido, si puede circular al límite de velocidad o casi en todas las carreteras;
- "Corta": indica un itinerario corto para reducir al mínimo la distancia que se debe recorrer;

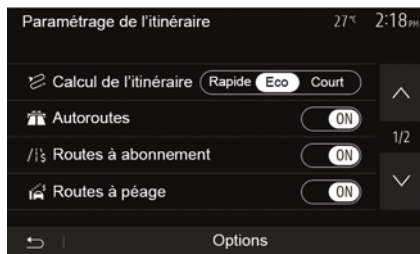

- "Eco": este modo ofrece un equilibrio entre los modos de enrutamiento rápido y breve. Permite ganar cierta distancia circulando durante algo más de tiempo. El itinerario calculado será probablemente más corto que la solución rápida, pero no mucho más lento.

"Autopistas"

Puede evitar las autopistas cuando conduzca un vehículo lento o remolque otro vehículo.

"Vías de peaje"

Puede autorizar o desautorizar la utilización de carreteras cuyo uso requiere la compra de una autorización especial para un determinado periodo.

"Vías de peaje"

Puede autorizar o desautorizar el uso de vías de peaje.

"Transbordadores"

Puede autorizar o desautorizar el uso de todo tipo de transbordadores, embarcaciones y trenes.

"Compartir coche"

Esta función permite visualizar las carreteras destinadas únicamente a conductores que comparten coche.

"Caminos de tierra"

Puede autorizar o desautorizar el uso de caminos de tierra.



Por razones de seguridad, efectúe estas operaciones con el vehículo parado.

"Ajustes mapa"



Consulte el capítulo "Ajustes mapa".

"Configuración de idioma"

Esta función permite modificar el idioma del guiado vocal. Consulte el capítulo "Guiado" de este manual.

AJUSTES DE NAVEGACIÓN

"Formato de coordenadas"



Esta función permite modificar el formato de las coordenadas. Este sistema ofrece tres tipos de formato.

GPS



Esta función permite controlar el estado de los satélites GPS. Pulse "GPS" para ver los datos GPS (pantalla A).



Precauciones que conciernen a la navegación

La utilización del sistema de navegación no exime, en ningún caso, al conductor de mantener la atención durante la conducción del vehículo.

"Actualización del mapa"



Esta función permite controlar las fechas de las últimas actualizaciones efectuadas.

"Tráfico"

Esta función permite activar o desactivar "Servicio de tráfico", la señalización de los diferentes tipos de incidencias y gestionar los itinerarios alternativos en caso de accidentes o atascos.

AJUSTES DE NAVEGACIÓN

2



« Servicio de tráfico »

Puede activar o desactivar la visualización de las alertas de los diferentes incidentes que se encuentren en su itinerario.

"Desvío"

Esta función permite ahorrar tiempo, en caso de que se produzca un incidente en el recorrido, proponiendo un itinerario alternativo.

El sistema multimedia le solicitará que seleccione el tiempo por encima del cual le sugerirá un nuevo itinerario tomando un desvío para ahorrar tiempo.

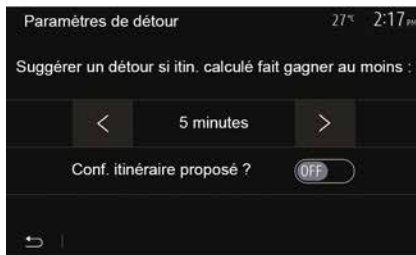

"Tipos de eventos"

Esta función permite elegir los tipos de incidencias que se visualizarán durante la navegación:

- "Todos los eventos";
- "Incidentes de circulación";
- "Carreteras cerradas o bloqueadas";
- "Accidente";
- ...



Por razones de seguridad, efectúe estas operaciones con el vehículo parado.

LEER UN MAPA

Legenda del mapa



1. Puntos de interés (POI).
2. Ajustes del tráfico.
3. Vuelva a la pantalla anterior.
4. Opciones de visualización de navegación.
5. Modos de pantalla 3D, 2D ,2D norte (el mapa siempre muestra el norte en la parte superior de la pantalla).
6. Acercar o alejar el zum.
7. Nombre de la próxima carretera principal o información sobre el próximo panel de señalización.



8. Itinerario calculado por el sistema de navegación.
9. Distancia y dirección del próximo cambio de dirección.
10. Distancia restante hasta el destino
11. Hora de llegada estimada.
12. Posición del vehículo en el mapa de navegación.
13. Fuente de audio que se está escuchando.
14. Información de Tráfico. Pulse esta zona para conocer los distintos incidentes presentes en su recorrido.
15. Activar / desactivar el guiado vocal.

Visualización del mapa

Para visualizar el mapa del entorno de la posición actual del vehículo, pulse "Inicio", "Nav".

Toque la pantalla del mapa.

Para desplazarse por el mapa de navegación, deslícelo por la pantalla en la dirección deseada. Dependiendo de la pantalla, pulse **2** o **3** para volver a su ubicación actual.

Posición GPS

Esta función permite conocer la localización geográfica de la posición seleccionada (Dirección/latitud/ longitud).

Toque en la pantalla el punto deseado. Pulse "Opciones" y, a continuación, pulse "Información" para localizar el emplazamiento exacto del punto seleccionado.

Símbolos cartográficos

El sistema de navegación utiliza símbolos **1** para la visualización de los puntos de interés (POI). Consulte el apartado "Visualizar los puntos de interés" del capítulo "Ajustes del mapa".

LEER UN MAPA

"¿Dónde estoy?"

2



16

Esta función permite verificar los datos sobre la posición actual y buscar un POI cercano. Funciona cuando el GPS está activado.

Con el itinerario ya en curso, pulse la zona 7 para acceder a la pantalla "¿Dónde estoy?".

Esta pantalla recoge los siguientes datos:

- latitud;
- longitud;
- altitud;
- número de la calle;
- Dirección actual.



Datos del país

Presione 16 y luego "Información por país".

Esta función permite controlar los datos del país según su posición actual.

Esta pantalla recoge los siguientes datos:

- limitación de velocidad.

Nota: se muestran los límites de velocidad de las principales carreteras. La unidad mostrada depende de los parámetros regionales activos. Si no hay ningún dato disponible, se muestra "--" en la posición del cuadro donde iría la cifra.

- Código de país del teléfono;

- número de emergencias;
- restricciones legales en vigor dentro del país;
- tasa máxima autorizada de alcohol en sangre;
- chaleco de seguridad obligatorio;
- extintor obligatorio;
- obligación de encender los faros en todo momento;
- lámparas de recambio obligatorias;
- botiquín obligatorio;
- triángulo de señalización obligatorio;
- casco obligatorio para los motociclistas;
- cadenas de nieve obligatorias en invierno;
- cadenas de nieve recomendadas en invierno;
- neumáticos "de nieve" obligatorios en invierno;
- neumáticos "de nieve" recomendados en invierno.

LEER UN MAPA



17

"Ayuda próxima"

Esta función permite pedir ayuda cercana a la posición actual.

Pulse **17** para abrir una nueva pantalla de búsqueda rápida.



Datos de esta pantalla:

- servicios de reparación del automóvil;
- servicios sanitarios y de emergencia;
- comisarías de policía;
- gasolineras.

EL NAVEGADOR

El navegador

En vehículos que disponen del equipo, el sistema de navegación determinará su ubicación y le guiará utilizando la información siguiente:

- del receptor GPS/GPS;
- del mapa digitalizado.

El receptor GPS

El sistema de navegación utiliza los satélites GPS (Global Positioning System) que orbitan alrededor de la tierra.

El receptor GPS recibe señales emitidas por varios satélites. El sistema puede, así, localizar el vehículo.

Nota: tras un desplazamiento de larga distancia sin circular (ferry, transporte terrestre) el sistema puede tardar varios minutos en recobrar un funcionamiento normal.

El mapa digitalizado

El mapa digital contiene mapas de carreteras y planos de las ciudades necesarios en el sistema.

Memoria USB "Mapa"

Para instalar la versión más reciente, introduzca su memoria USB en un

ordenador conectado a internet. Consulte el capítulo "Actualización de la cartografía".

Nota: la memoria USB no se proporciona con el sistema.

Utilice preferentemente la edición más reciente.

Introducir la memoria USB

Introduzca su memoria USB en el puerto **A** de su vehículo. Para identificar la ubicación del puerto USB **A**, consulte el manual de uso del vehículo (en caso necesario).



SISTEMA DE GUIADO

Activar el guiado



Pulse **2** o espere diez segundos tras introducir un destino. El guiado comienza.

Nota: en cualquier momento se puede interactuar con el mapa deslizando en la dirección deseada o pulsando en la pantalla.

Pantallas de guiado



El sistema propone varias opciones de mapa de navegación.

Pulse **3** para cambiar la visualización del mapa y abrir el menú desplegable. A continuación, seleccione entre los diferentes modos de visualización propuestos:

- 2D ;
- 3D ;
- 2D Norte.

También puede cambiar la visualización del mapa pulsando en la brújula **1** en el mapa.



Modo pantalla completa (2D, 3D o 2D Norte)

Este modo le permite visualizar el mapa de navegación en la totalidad de la pantalla.

Los datos sobre la hora de llegada y la distancia restante hasta el destino se indican en **5**.

La indicación sobre el próximo cambio de dirección se sitúa en **4**.

SISTEMA DE GUIADO

2



Mapa de intersección

Durante un guiado, antes de cada cambio de dirección.

Ruta alternativa

El sistema propone un itinerario alternativo en caso de accidente o de tráfico denso en su recorrido. Pulse "S" o "No" según su elección.

Tráfico

Durante el guiado, puede obtener en todo momento información sobre el tráfico pulsando **6**.



La pantalla indica las diferentes incidencias que afectan a su recorrido. El sistema le indicará el tiempo de retraso que estos incidentes añaden a su recorrido. Pulse **8** para modificar los parámetros de visualización de las incidencias. Pulse **10** para tomar un desvío, **9** para acceder a las opciones del tráfico (consulte el capítulo "Ajustes de navegación") o **7** para volver a la navegación.

Nota: la información de tráfico depende de la suscripción y de la recepción de señal.



Vista de las incorporaciones a autopista

Durante un guiado, antes de cada enlace de autopista, el sistema muestra una vista en tres dimensiones del enlace.

Nota: para ciertas incorporaciones sólo aparece una flecha de guiado. El sistema vuelve al modo normal después de pasar el enlace.

SISTEMA DE GUIADO

Cambiar el idioma del guiado vocal

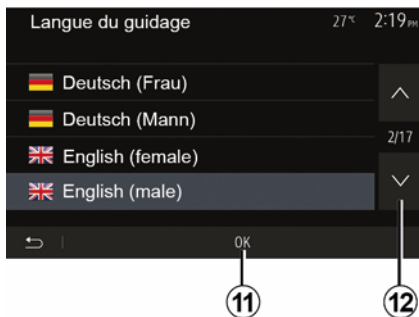

Presione "Inicio", "Navegación", "Opciones", "Establecer el idioma" para cambiar el idioma de la guía de voz.

Puede consultar la lista de idiomas pulsando **12**. Seleccione el idioma deseado y a continuación pulse **11** para confirmar.

Para configurar el sonido del guiado vocal, consulte el apartado "Preferencias acústicas" del capítulo "Ajustar el sonido".

Escuchar la radio durante el guiado vocal



Si se escucha la radio cuando está activado el guiado vocal y antes de cada cambio de dirección, el sistema cortará el sonido de la radio hasta el paso de la intersección.

Puede acceder a la pantalla de escucha de una emisora de radio durante la navegación pulsando **13**.

Para volver a la pantalla de navegación pulse **14**. Para volver al menú principal, mantenga pulsado **14** durante tres segundos, aproximadamente.

Detalles sobre el itinerario



Esta función permite visualizar el itinerario.

Pulse "Inicio", "Navegación", "Ruta" después de haber introducido un destino.

Se le proponen seis opciones:

- "Etapas y destinos";
- "Evitar";
- « Vista general » ;
- "Eliminar itinerario";
- "Otros itinerarios";
- « Ruta ».



Vista general del itinerario

En la pantalla de inicio, pulse "Navegación", "Menú", "Ruta", "Vista general" para ver un mapa con una vista general del itinerario activo.

Se incluirá la siguiente información:

- nombre y / o dirección del destino,
- duración total del trayecto,
- distancia total del trayecto;
- puntos y zonas especiales del itinerario (por ejemplo, peajes, vías de pago, autopistas, etc.);
- itinerarios alternativos (p. ej.: "Corta", "Rápida", "Económico").

Pulse **15** para ver las siguientes opciones:

- "Advertencias";
- "Configuración del itinerario";

- "Ajustes mapa";
- "Configuración de idioma";
- "Formato de coordenadas";
- « GPS » ;
- « Actualización de mapas » ;
- "Tráfico".

Nota: para obtener más información, consulte la página siguiente.



"Simular la navegación"

En la pantalla de inicio, pulse "Navegación", "Menú", "Ruta", "Vista general", "Opciones", "Simular navegación" para simular el itinerario que va a seguir hasta el destino.

- Pulse **18** para iniciar o interrumpir la simulación.
- Pulse **20** para aumentar la velocidad de la simulación.

- En todo momento, se puede detener la simulación del recorrido seleccionando la tecla **16**.
- Para pasar a la maniobra anterior/siguiente, pulse **17** o **19**.



Etapas y destinos

Pulse "Inicio", "Navegación", "Ruta", "Editar ruta" para modificar el itinerario añadiendo, cambiando o suprimiendo etapas.

Pulse **21** para añadir etapas y, a continuación, **25** para añadir un nuevo destino. Hay varios métodos para introducir un destino: consulte la sección "Introducción de un destino".

- Pulse **23** para eliminar un destino.
- Pulse **24** para reorganizar la lista.

SISTEMA DE GUIADO

– Pulse **22** para modificar la dirección de comienzo del itinerario.



Rodeos

Pulse "Inicio", "Navegar", "Ruta", "Evitar" para tomar un desvío. Pulse una zona de la lista en función del desvío deseado.

Para cambiar de zona, pulse **27**.

Confirme el nuevo itinerario pulsando **26**.

Cancelar el itinerario

En todo momento, puede detener un guiado en curso.

Presione "Inicio", "Navegación", "Ruta", "Eliminar ruta" para cancelar la ruta activa.



Itinerarios alternativos

Esta sección le permite cambiar el método de planificación de rutas. Hay tres modos disponibles, lo que le permite cambiar el método de planificación de rutas:

- « Rápida » ;
- "Económico";
- « Corta ».

Consulte el apartado "Configuración del itinerario" del capítulo "Ajustes de navegación".

Presione "Inicio", "Navegación", "Ruta", "Otras rutas" y luego **A**, **B** o **C** para confirmar la nueva ruta. Pulse **28** para volver a la pantalla anterior.



« Ruta »

Esta función permite visualizar la hoja de ruta. Se muestran más detalles sobre el recorrido:

- flechas de cambio de dirección;
- número de la carretera;
- distancia antes de un desvío.

Pulse **29** para ordenar los detalles del itinerario según los siguientes criterios:

- resumen:

se muestran únicamente los detalles principales del trayecto (punto de partida y de destino), la distancia total, el tiempo restante y la hora de llegada;

- descripción estándar:

se muestran todas las etapas y detalles de las señalizaciones,

SISTEMA DE GUIADO

números de carreteras, nombres de calles y distancia. También se muestran datos y avisos, como las denominaciones de los itinerarios definidos por el conductor, las restricciones (de acceso y de maniobra), las preferencias de usuario omitidas, etc.;

– lista de carreteras:

se detalla el itinerario con los números de carreteras y los nombres de calles. Se muestran, asimismo, la longitud, la dirección media y la duración del trayecto. Los elementos del trayecto no se incluyen en este modo.

"Configuración del itinerario"

En este apartado, puede elegir los parámetros del itinerario. Consulte el apartado "Configuración del itinerario" del capítulo "Ajustes de navegación".

AJUSTES MAPA

Ajuste del modo de visualización

Esta función permite cambiar la visualización del mapa entre una vista en perspectiva 3D, una vista de arriba a abajo 2D o una vista con el norte siempre en la parte superior.

Pulse "3D", "2D" o "2DNorte".

Ajustar el punto de vista

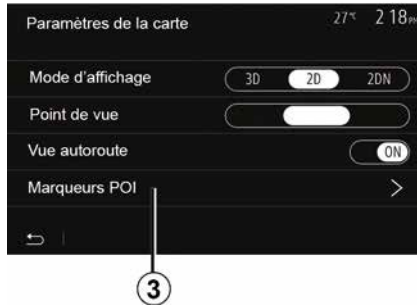

Esta función permite ajustar el zoom de base y la inclinación. Pulse el zoom deseado entre los tres niveles disponibles.

Vista de autopista

Esta función permite activar / desactivar la vista de autopista.

Pulse "On" para activar la función o "Off" para desactivarla.

Visualizar los puntos de interés

Puede elegir visualizar ciertos puntos de interés (visibles a escala 100 m) en el mapa.

Para acceder directamente a esta función, pulse **3** para ver los puntos de interés en el mapa:

- Alojamiento
- Aeropuerto
- Automóvil;
- Comercio
- Café o restauración;
- ...

Pulse los marcadores a la izquierda de los puntos de interés para que se muestren/oculten los que desea que aparezcan (marcador vacío para ocultar, marcador completo para mostrar).

Pulse en el nombre del punto de interés para abrir la lista de subcategorías.

Nota: en los países para los que no hay cartografía disponible puede desactivar la función de navegación. En el menú principal, seleccione

"Ajustes", "Sistema", pulse "Off" frente a "Navegación" para desactivar la función de navegación.

ADMINISTRAR FAVORITOS

Crear una entrada

2



En la pantalla de inicio, pulse "Navegar", "Menú", "Destino" para acceder al destino. Dispone de varios métodos para introducir un destino:

- "Dirección": consulte el apartado "Introducir una dirección" del capítulo "Introducir un destino".
- "Puntos de interés": consulte el párrafo "Selección de puntos de interés (POI)" en la sección "Introducción de un destino".
- "Historial": consulte el apartado "Seleccionar un destino anterior" del capítulo "Introducir un destino".
- "Favoritos": acceda a destinos memorizados.

- "Buscar en el mapa": consulte el párrafo "Seleccionar un destino en el mapa" del capítulo "Introducir un destino".
- "Coordenadas": consulte el apartado "Introducir las coordenadas de un destino" del capítulo "Introducir un destino".

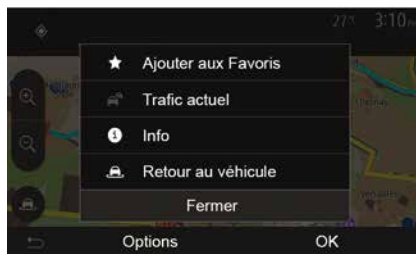

En cualquier caso, una vez se ha validado la dirección, el sistema la localiza en el mapa. Pulse "Opciones" y, a continuación, "Añadir a favoritos" para añadir el destino a Favoritos.

Antes de guardar un destino entre los favoritos puede cambiarle el nombre con el teclado digital.

Ordenar la lista

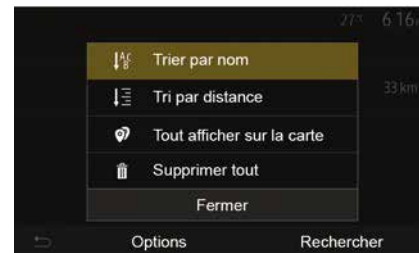

Puede ordenar la lista de destinos favoritos por nombre, por distancia o mostrarlos todos en el mapa. Pulse Opciones.

Eliminar los destinos favoritos

Pulse en el destino favorito que desea eliminar. Presione "Opciones", "Eliminar favorito" y confirme la eliminación presionando "Borrar".

Para eliminar todos los destinos favoritos, pulse "Opciones" y, a continuación, "Borrar todo". Confirme esta eliminación pulsando "Borrar todo".

ADMINISTRAR FAVORITOS

Buscar un destino favorito

Con esta función puede buscar por el nombre un destino favorito de la lista.

Pulse "Buscar" e introduzca, mediante el teclado, el nombre del destino favorito.

ELEGIR UNA GAMA DE ONDAS

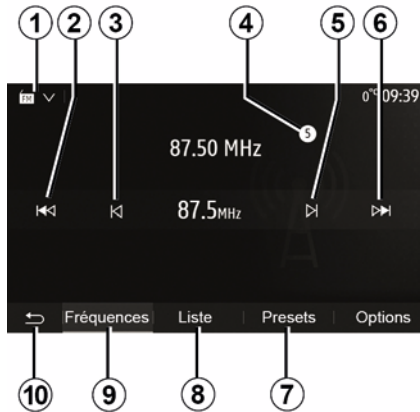

Para elegir una gama de ondas:

- Presione **1**;
- Seleccione la banda "FM", "AM" o "DAB" (radio digital, en vehículos que disponen del equipo) pulsando la banda deseada.

ELIJA UNA EMISORA DE RADIO "FM", "AM" O "DAB".

Hay diferentes modos para seleccionar una emisora de radio.

Tras haber seleccionado la banda de frecuencia, elija el modo pulsando las pestañas **7**, **8** o **9**.

Se dispone de varios métodos de búsqueda:

- modo "Frecuencia" (pestaña **9**);
- modo "Lista" (pestaña **8**);
- modo "Presintonías" (pestaña **7**);

Es posible cambiar estos modos mediante el mando bajo el volante.

Nota: la marca **4** indica la posición en la lista memorizada de la emisora de radio que se está escuchando.

MODO "FRECUENCIA"

Este modo permite la búsqueda manual o automática de emisoras mediante el barrido de la franja de frecuencias seleccionada. Seleccione el modo "Frecuencia" pulsando **9**.

Para hacer un barrido de la franja de frecuencia:

- avance o retroceda en modo manual por pasos de frecuencia pulsando sucesivamente **3** o **5**;

- avance o retroceda en modo automático (búsqueda) hasta llegar a la próxima emisora pulsando **2** o **6**.

Repita la operación en cada parada de la búsqueda si es necesario.

También puede girar la rueda situada en el mando de la columna de dirección para pasar a la siguiente emisora.

Nota: para volver a la pantalla de inicio, pulse el botón **10**.

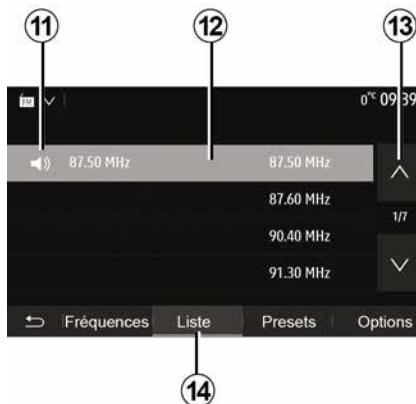

Modo "Lista "

Seleccione el modo "Lista" pulsando **14**.

Este modo de funcionamiento le permite buscar fácilmente una emisora cuyo nombre esté incluido en una lista por orden alfabético (solo en banda "FM" y "DAB").

Seleccione la emisora deseada pulsando la zona **12**.

Pulse **13** para ver todas las emisoras.

Nota: el símbolo **11** indica la emisora que se está escuchando.

Los nombres de las emisoras de radio, cuya frecuencia no utiliza RDS no aparecen en la pantalla. Sólo su

frecuencia está indicada y clasificada al final de la lista.



Actualización de la lista

En modo "Lista", presione **15** para actualizar la lista de emisoras de radio disponibles.

El símbolo **15** aparece en la primera página en el modo "Lista".

Nota: es preferible actualizar la lista "DAB" nada más poner en marcha el sistema.

MODO "FRECUENCIA"

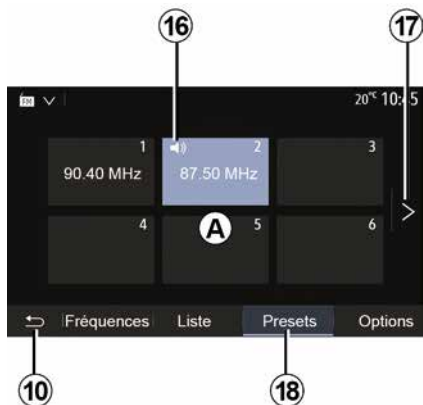

Modo "Presintonías "

Seleccione el modo "Presintonías" pulsando **18**.

Este modo permite seleccionar cualquier emisora que se haya memorizado previamente (para más información, consulte el apartado "Memorizar una emisora" en este capítulo).

Pulse una de las teclas de la zona **A** para elegir las emisoras memorizadas.

Nota: para volver a la pantalla de inicio, pulse el botón **10**.

MEMORIZAR UNA EMISORA

Seleccione una emisora de radio utilizando uno de los modos descritos anteriormente. Pulse prolongadamente una de las teclas de la zona **A**.

Se pueden memorizar hasta doce emisoras por cada gama de ondas. Si cambia la región mediante la función "RDS", las emisoras memorizadas no se actualizan automáticamente. Debe volver a memorizar la emisora que se esté reproduciendo.

Nota: el símbolo **16** indica la emisora que se está escuchando.

Para pasar a la página siguiente, pulse la tecla **17**.

AJUSTES DE LA RADIO

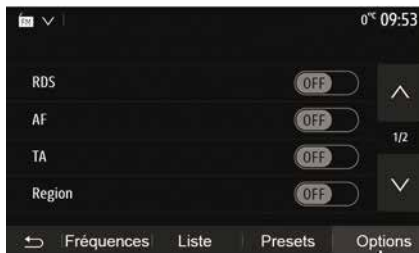

Visualice el menú de los ajustes de audio pulsando **19**. Puede activar o desactivar funciones pulsando "ON" u "OFF" (el menú de configuración cambia según la banda).

Las funciones disponibles son las siguientes:

- « RDS » ;
- « AF » ;
- "TA" (información de tráfico);
- « Región » ;
- "Noticias";
- « AM » ;
- « DLS » ;
- "Anuncios";
- ...
- « RDS »

La función "RDS" recibe la información transmitida por la emisora de radio que se está escuchando.

El sistema puede mostrar el nombre de la emisora de radio y mensajes de texto, así como recibir advertencias de tráfico u otro tipo de información.

Cuando la función "RDS" está activada, el seguimiento del cambio de frecuencia (AF) se activa automáticamente.

En general, la información de tráfico se envía mediante "RDS".

Nota: no todas las emisoras de radio permiten este seguimiento.

A veces, unas condiciones de recepción malas pueden provocar cambios de frecuencia inesperados y desagradables. En tal caso, desactive el seguimiento automático del cambio de frecuencia.

"AF" (según el país)

La frecuencia de una emisora FM cambia según la zona geográfica. Algunas emisoras utilizan el sistema RDS, principalmente para el seguimiento automático del cambio de frecuencia AF durante los desplazamientos del vehículo.

"TA"(información de tráfico)

Cuando esta función está activada, el sistema multimedia realiza la

búsqueda y la escucha automática de la información de tráfico en el momento en que es emitida por ciertas emisoras de radio "FM" y "DAB".

Nota: la emisión automática de información de tráfico permanece desactivada cuando se ha seleccionado en el sistema de audio la banda de "AM".

Seleccione una emisora de radio que transmita información de tráfico. Si está escuchando música de otra fuente (memoria USB, Bluetooth®, etc.), el sistema cambia automáticamente a la radio si se recibe información de tráfico.

La información de tráfico se emite de forma automática y prioritaria, independientemente de la fuente escuchada.

Seleccione "ON" para activar esta función u "OFF" para desactivarla.

« Región »

Este ajuste permite la recepción de programas regionales específicos. Desactiva temporalmente el seguimiento automático del cambio de frecuencia (AF) en una emisora de radio que utiliza frecuencias regionales.

El oyente puede seguir escuchando su programa incluso si recibe una señal más débil.

AJUSTES DE LA RADIO

Nota:

- el ajuste "Región" solo se aplica a la emisora de radio que se está escuchando;
- algunas emisoras de radio emiten en frecuencias regionales. En este caso:
 - si se activa la función "Región", el sistema no conmuta a la emisora de una nueva región, sino que lo hace normalmente entre emisoras de la región inicial;
 - "Región" desactivado: el sistema pasa a la emisora de la nueva región, aunque el programa en emisión sea diferente.

"Noticias"

Cuando esta función está activada, es posible la escucha automática de noticias desde su difusión por determinadas emisoras de radio "FM" o "DAB".

Si selecciona a continuación otras fuentes, la emisión del tipo de programa elegido interrumpirá la reproducción de las otras fuentes. Seleccione "ON" para activar esta función u "OFF" para desactivarla.

« AM »

Puede activar o desactivar la longitud de ondas "AM".

Seleccione "ON" para activar esta función u "OFF" para desactivarla.

« DLS »

La disponibilidad depende del vehículo y el país. Solamente en "DAB".

Algunas emisoras de radio emiten información textual relativa al programa que se está escuchando (por ejemplo, el título de una canción).

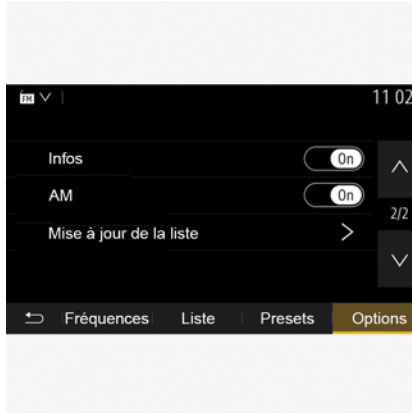

"Actualización de la lista"

Para actualizar la lista de las emisoras de radio y obtener las más recientes, pulse «Iniciar».

Nota: es preferible actualizar la lista "DAB" nada más poner en marcha el sistema.

« Em. simul. »

Según el país, esta función cambia de una DAB emisora a la emisora

equivalente FM si se pierde la señal digital.

Si "Simulcast FM/DAB" está activado, es posible que exista un retraso de varios segundos al cambiar de FM a DAB o de DAB a FM y puede variar el volumen de sonido.

El sistema volverá automáticamente a DAB en cuanto reciba la señal digital.

Nota: durante la emisión simultánea, el nombre de la emisora va precedido de "FM>".

"Prioridad a DAB"

Dependiendo del país, con esta función se puede seleccionar una emisora FM (si la emisora de radio solicitada también está disponible en digital) y cambiar a la emisora DAB equivalente para obtener una mejor calidad de sonido.

Nota: mientras DAB se priorice, el nombre de la emisora va precedido por "DAB>".

"Presentación de imágenes"

En función del país, esta función permite visualizar información sobre el programa, la música o el tiempo en lugar del logotipo cuando se escuchan algunas emisoras de radio DAB.

Dependiendo de la emisora de radio digital que se escuche, es posible que se transmitan imágenes con

AJUSTES DE LA RADIO

información visual sobre los contenidos.

Nota: esta información está disponible sólo en algunas emisoras de radio.

VÍDEO

3

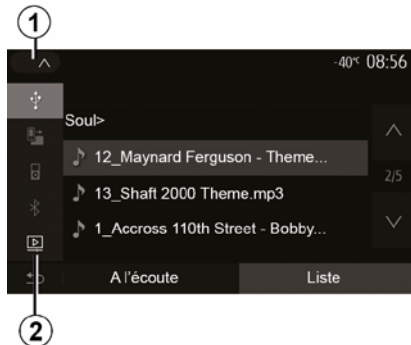

Vídeo

Dependiendo del país y/o la normativa legal vigente, el sistema puede reproducir archivos de video almacenados en su memoria USB.

Inserte la memoria USB en el

puerto  del equipo multimedia.

Para más información, consulte el manual de usuario del vehículo en el apartado "Equipos multimedia". En el menú "Medios", presione **1** y luego seleccione el modo "Video" **2**.

Nota:

– es posible que algunos formatos de video no sean compatibles con el sistema;

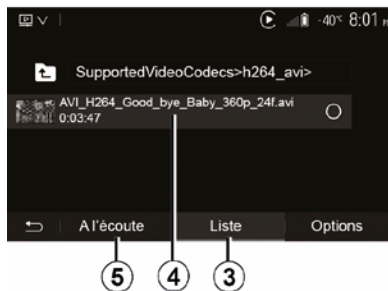

– la memoria USB debe estar en formato FAT32 o NTFS y tener una capacidad mínima de 8 GB y una capacidad máxima de 32 GB;

– las fuentes de entrada descritas anteriormente pueden variar.

Modo "Lista "

Pulse la pestaña "Lista" **3** para ver los vídeos disponibles. Seleccione el vídeo que desee ver pulsando la zona **4**. El vídeo seleccionado se reproducirá automáticamente.

Modo "Escuchando"

Pulse la pestaña "Reproducir" **5** para iniciar el vídeo seleccionado.

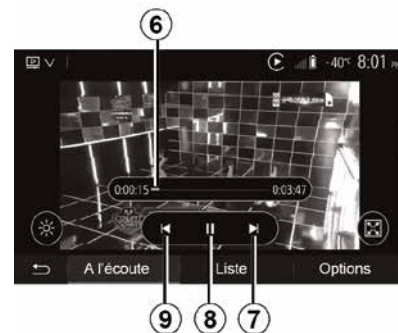

Durante la reproducción de un vídeo, puede:

- pulse **9** para volver a iniciar el vídeo desde el principio, pulse **9** de nuevo para acceder al vídeo anterior;
- pausar presionando **8**;
- acceder al siguiente vídeo presionando **7**;
- utilice la barra de desplazamiento **6** para desplazarse hacia arriba o hacia abajo rápidamente;



La visualización de vídeos solo es posible con el vehículo parado.

VÍDEO

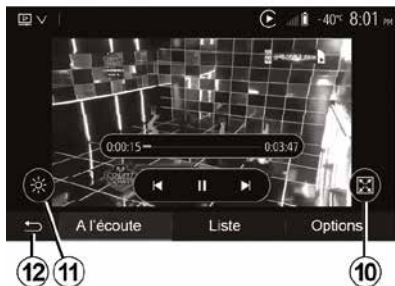

- ver el vídeo en pantalla completa pulsando **10**;
- ajustar la luminosidad de la pantalla, pulsando **11**. Aparecerá una barra de control para permitirle efectuar el ajuste. Toque la pantalla fuera de esta barra para hacerla desaparecer y continuar la reproducción del vídeo;
- volver al menú anterior pulsando **12**.



Modo "Opciones"

Pulse la pestaña "Opciones" **13** para:

- acceder a los ajustes de reproducción;
- ver información detallada sobre el vídeo (título, género, fecha, etc.)

FUENTES AUDIO AUXILIARES

El sistema tiene dos tipos de entradas auxiliares:

- con una toma para la conexión de una fuente de audio externa (lector MP3, reproductor de audio, memoria USB, teléfono, etc.);
- con Bluetooth® (reproductor de audio Bluetooth®, teléfono Bluetooth®).

Para conocer la posición de entrada, consulte el capítulo referente a la "presentación de los mandos".

Principios de funcionamiento y conexión

Conecte su reproductor de audio digital portátil al puerto USB. Una vez que esté conectado, el sistema detectará automáticamente la fuente auxiliar.

Nota: la memoria USB utilizada debe tener el formato FAT32 o NTFS y una capacidad máxima de 32 GB. Es posible que algunos formatos no sean compatibles con el sistema.



Seleccionar una fuente auxiliar

Desde el menú "Medios", seleccione una fuente de entrada pulsando **1**.

Aparece una lista de las fuentes de entrada disponibles:

- USB: llave USB, reproductor MP3, teléfono, etc.
- dispositivos de audio ;
- BT: dispositivos Bluetooth®;
- "Video": clave USB (archivos MP4, 3GP, AVI, MPG y MPEG).

Nota: para que se puedan reproducir los archivos de vídeo mediante una unidad USB, es necesario que se cumplan las siguientes condiciones:

- formato de visualización de vídeo limitado a una definición máxima de 800 x 480;

– frecuencia de cuadro limitada a un máximo de 30 fotogramas por segundo.

En modo de navegación o mientras escucha la radio, seleccione la fuente de audio auxiliar pulsando "Inicio" y, a continuación, "Medios".

El sistema se reanuda en la última pista de audio que se escuchó.



Manipule el reproductor de audio cuando las condiciones de circulación se lo

permitan.

Guarde el reproductor de audio portátil mientras conduce.

Existe el riesgo de que salga despedido hacia delante en caso de frenada brusca.

FUENTES AUDIO AUXILIARES

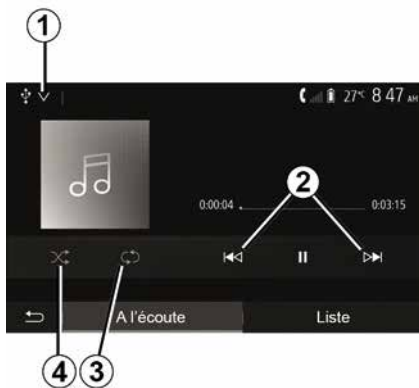

Formatos de audio

El sistema multimedia solo reconoce los formatos MP3, WMA y FLAC.

Rebobinado rápido

Mantenga pulsado **2** para avanzar o retroceder rápidamente. La lectura se reanuda al soltar la tecla.

Repetir

Esta función permite repetir una o todas las pistas. Pulse **3** una o más veces para repetir pistas.

Lectura aleatoria

Esta función permite leer todas las pistas de manera aleatoria. Pulse **4** para activar la lectura aleatoria.

Entrada auxiliar: USB, puerto Bluetooth®

Conexión: USB y reproductor de audio digital portátil

Conecte la clavija de su reproductor de audio digital portátil a la toma de

entrada multimedia .

Para más información, consulte el manual de usuario del vehículo en el apartado "Equipos multimedia".

Una vez conectada la toma USB del reproductor de audio digital portátil, se visualizará el menú "USB". Puede que se muestre el modelo o el menú del reproductor de audio digital portátil.

Nota: es posible que no puedan conectarse algunos tipos de reproductores de audio digital portátiles.

Utilización

Seleccione el reproductor de audio digital portátil en la lista desplegable **1** y, a continuación, pulse la lista de reproducción o la pista de audio que desee.

Una vez conectado, en algunos modelos ya no podrá controlar directamente el reproductor de audio digital portátil. Utilice los botones del frontal del sistema multimedia para seleccionar archivos de audio.

Carga a través del USB puerto

Una vez que el conector USB del reproductor de audio digital portátil esté conectado a la toma USB del sistema, puede cargar o mantener la carga de la batería durante su utilización.

Nota: algunos dispositivos no recargan ni mantienen el nivel de carga de la batería cuando están conectados al puerto USB en el sistema multimedia.

 Se recomienda el uso de cables USB recomendados por el fabricante del teléfono para el correcto funcionamiento de la aplicación.

Conexión: Bluetooth®

Consulte el capítulo referente a la "conexión/desconexión de dispositivos Bluetooth®".

Una vez que se haya conectado el Bluetooth®, se mostrará el menú "BT".

Utilización

Seleccione "BT" en la lista desplegable **1** y, a continuación, en la pantalla del sistema multimedia, pulse en la lista de reproducción o en la pista de audio deseada.

FUENTES AUDIO AUXILIARES

Todas las pistas de audio del dispositivo Bluetooth® se pueden seleccionar directamente en la pantalla del sistema multimedia.

Nota: una vez conectado, no se tiene la posibilidad de controlar directamente el reproductor de audio digital. Debe utilizar las teclas del frontal del sistema.

Según el tipo de reproductor digital, se puede afinar la selección por carpetas y archivos.

Nota: es mejor utilizar una conexión USB para facilitar la búsqueda de música.

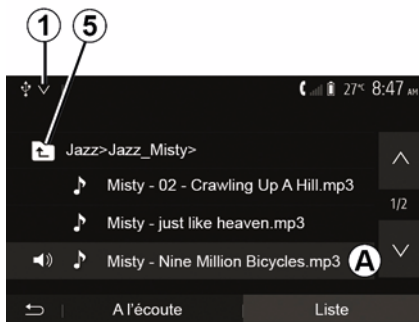

Seleccionar un título

Para seleccionar una pista de audio de una carpeta, pulse "Liste" y, a continuación, seleccione una pista **A** de esta lista.

Para acceder al nivel anterior en la estructura de carpetas, pulse **5**.

Por defecto, los álbumes están ordenados por orden alfabético.

AJUSTAR EL SONIDO

Ajustes del volumen en función de la velocidad ("Volumen/velocidad")

Cuando la velocidad del vehículo supera aproximadamente los 40 km/h, el nivel del volumen aumenta en relación con el nivel del volumen original.

Ajuste la relación volumen/velocidad pulsando "+" o "-" en la zona **1**.

Puede desactivar esta función pulsando "-" hasta que aparezca "OFF".

"Ecuador de frecuencias"

Pulse "ON" u "OFF" para activar/desactivar la función loudness que permite acentuar los graves y los agudos.

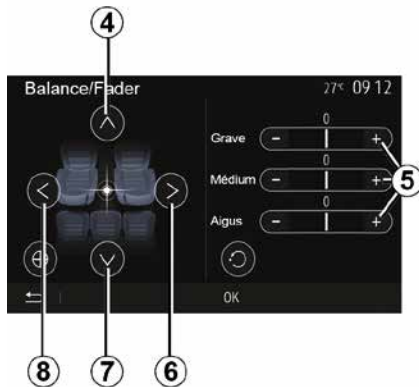

Reparto izquierda/derecha y adelante/atrás

Pulse **6** o **8** para ajustar el balance del sonido de la parte izquierda / derecha.

Pulse **4** o **7** para ajustar el balance del sonido de la parte delantera / trasera.

Tras haber ajustado el balance, pulse "OK" para validar.

Graves, intermedios, agudos

Pulse las zonas **5** "+" o "-" para ajustar los graves, los medios y los agudos.

Una vez efectuado el ajuste, pulse "OK" para validar.

Preferencias acústicas

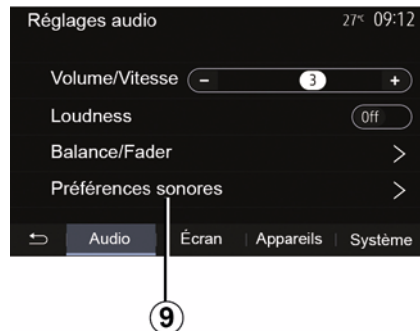

Visualice el menú de preferencias acústicas pulsando **9**.

Puede ajustar el volumen de cada sonido independientemente:

- « Audio » ;
- "TA";
- "Navegación";
- « Teléfono » ;
- "Tono de llamada" (teléfono);
- « VR ».

Para ello, pulse "+" o "-".

AJUSTAR EL SONIDO

3

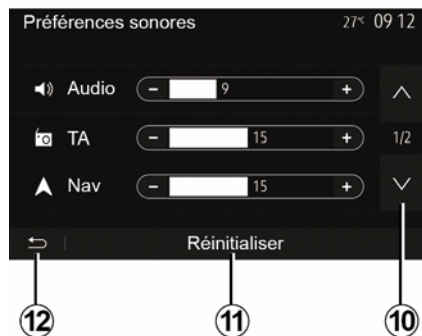

Pulse **10** para pasar a la página siguiente.

Pulse **11** para reinicializar todas las preferencias acústicas.

Pulse **12** para volver a la pantalla anterior.

EMPAREJAR Y CONECTAR UN TELÉFONO

Acoplar, desacoplar dispositivos Bluetooth®

Emparejar un nuevo teléfono Bluetooth®

Para utilizar el sistema manos libres, debe acoplar su móvil Bluetooth® al vehículo cuando lo vaya a utilizar por primera vez.

El acoplamiento permite al sistema reconocer y memorizar un teléfono Bluetooth®. Puede acoplar hasta cinco smartphones, pero solo puede conectarse uno de ellos al sistema manos libres cada vez.

El emparejamiento se efectúa directamente tanto a través del sistema multimedia como a través de su teléfono.

Asegúrese de que el sistema y su teléfono inteligente están encendidos y que el Bluetooth® del teléfono inteligente está activado, visible e identificable por otros dispositivos (consulte las instrucciones de su teléfono para obtener más información).



En función de la marca y del modelo del teléfono, las funciones de manos libres pueden ser total o parcialmente incompatibles con el sistema del vehículo.



Acoplar un teléfono Bluetooth® desde el sistema multimedia

- Active la conexión Bluetooth® de su teléfono;
- Desde la pantalla de inicio, presione "Ajustes" "Dispositivos" "Administrador de dispositivos" "Agregar" **1**, "OK" "Buscar un dispositivo";

– Asegúrese de que el teléfono esté activado y visible en el espacio de vinculación Bluetooth®;

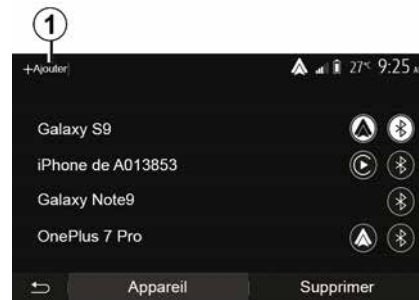

- seleccione su teléfono en la lista de periféricos encontrados por el sistema;
- Se visualizará un mensaje en la pantalla de su teléfono.



Si desea una lista de los teléfonos compatibles, consulte el sitio <https://easyconnect.renault.com>.

EMPAREJAR Y CONECTAR UN TELÉFONO



Por razones de seguridad, efectúe estas operaciones con el vehículo parado.

Según el teléfono, puede pulsar "Emparejar", "Acoplar" o "Conectarse" para autorizar el acoplamiento.

- Según el teléfono, marque en el teclado del teléfono el código mostrado en la pantalla del sistema multimedia;
- Aparecerá un segundo mensaje en la pantalla de su teléfono proponiendo el acoplamiento automático con el sistema multimedia en próximas utilizaciones. Acepte esta autorización para no repetir más estos pasos.

Transferencia de la agenda

Según el teléfono, es posible que el sistema le solicite que confirme la transferencia de la agenda del teléfono y el registro de llamadas al sistema multimedia durante el emparejamiento.

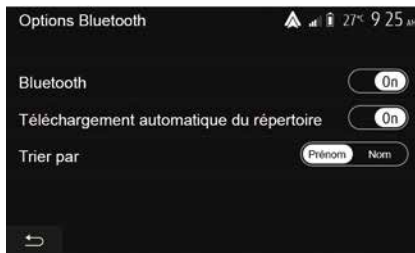

También puede autorizar que se compartan automáticamente la agenda y el registro de llamadas:

- Desde la pantalla de inicio, presione "Ajustes", "Dispositivos", "Opciones Bluetooth";
- escoja entre ON y OFF para la "Descarga automática de la agenda telefónica".

Si ha seleccionado ON el sistema transfiere automáticamente su agenda telefónica durante los próximos emparejamientos.

Nota: La memoria del sistema es restringida y es posible que no se pueda importar todos los contactos.

A partir de ahora su smartphone está acoplado al sistema multimedia.

Nota: el tiempo de emparejamiento varía dependiendo de la marca y el modelo de su teléfono.

Si el acoplamiento falla, repita la operación. Si el sistema multimedia no localiza su teléfono mientras busca dispositivos Bluetooth®, consulte el manual de su teléfono.

Emparejar un teléfono Bluetooth® al sistema multimedia desde el teléfono

- Active la conexión Bluetooth® del teléfono y del sistema;
- En la pantalla de inicio de su sistema multimedia, presione "Ajustes", "Dispositivos", "Administrador de dispositivos", "Agregar" **1** "OK". De esta manera, el sistema se mantendrá visible para los otros teléfonos Bluetooth®;
- aparecerá un mensaje en la pantalla mostrando una contraseña y el tiempo restante durante el que el sistema permanecerá visible;
- desde el teléfono, visualice la lista de los dispositivos Bluetooth® disponibles;
- seleccione el sistema multimedia entre los dispositivos disponibles durante el tiempo establecido e introduzca con el teclado del teléfono la contraseña visualizada en la pantalla del sistema (según el teléfono).

EMPAREJAR Y CONECTAR UN TELÉFONO

Aparecerá un mensaje en la pantalla de su teléfono para indicarle que a partir de ese momento ha quedado emparejado con el sistema multimedia.

Nota: el tiempo de emparejamiento varía dependiendo de la marca y el modelo de su teléfono.

Si el acoplamiento falla, repita la operación.



Su sistema manos libres tiene por único fin facilitar la comunicación disminuyendo los factores de riesgo sin eliminarlos totalmente. Debe usted respetar obligatoriamente las leyes del país en el que se encuentre.



Cuando se encienda el sistema multimedia, se conectará automáticamente el último teléfono acoplado.



Emparejamiento mediante WIFI (Android Auto™/CarPlay™)

Para acceder al emparejamiento mediante WIFI, durante la primera conexión Bluetooth® con el teléfono se le ofrecerá la opción de usar su teléfono como dispositivo Bluetooth® o conectarse mediante WIFI (Android Auto™, CarPlay™) para el uso de réplicas de las aplicaciones en su smartphone. Dispone de tutoriales que le ayudarán cuando realice el emparejamiento mediante WIFI. Para más información, consulte las secciones tituladas "Replicación de teléfonos inteligentes" y "Android Auto™, CarPlay™".

Desemparejar un teléfono Bluetooth® del sistema multimedia

El desacoplamiento permite eliminar un teléfono de la memoria del sistema de manos libres.

En la pantalla de inicio, presione "Ajustes", "Dispositivos" y luego presione "Administrador de dispositivos". Pulse la pestaña "Borrar" **4** y luego el icono "Papelera de reciclaje" **3** situado frente al nombre del teléfono inteligente que desea eliminar de la lista. Valide su opción pulsando "OK".

Desemparejar todos los teléfonos Bluetooth® del sistema multimedia

También puede eliminar de la memoria del sistema manos libres todos los teléfonos previamente acoplados. En el menú principal, presione "Ajustes", "Dispositivos", "Administrador de dispositivos", luego presione la pestaña "Borrar" y presione "Todos", **2**". Confirme la supresión de todos los teléfonos acoplados pulsando "OK".

EMPAREJAR Y CONECTAR UN TELÉFONO

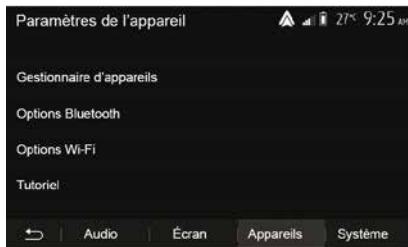

"Opciones de Wi-Fi"

Para activar o desactivar la conexión WIFI, seleccione la frecuencia del país o restablezca su contraseña WIFI.



"Tutorial"

Acceda a tutoriales de integración de smartphones para Android Auto™ o CarPlay™, así como guiado vocal para la función de reconocimiento de voz.

Conectar, desconectar dispositivos Bluetooth®

Conectar un teléfono Bluetooth® acoplado

No se podrá conectar ningún teléfono al sistema de telefonía manos libres si no ha sido previamente emparejado. Consulte el capítulo "Acoplar / desacoplar dispositivos Bluetooth®".

Su teléfono debe estar conectado al sistema de telefonía manos libres para acceder a todas sus funciones.

Conexión automática

Al ponerse en marcha, el sistema de telefonía manos libres busca los teléfonos previamente acoplados que se encuentren cerca del vehículo (esta búsqueda puede llevar un minuto). Se conectará automáticamente al último teléfono conectado si:

- la conexión Bluetooth® del teléfono está activada;
- durante el acoplamiento, ha autorizado la conexión automática del teléfono con el sistema.

Nota:

- si una comunicación está en curso en el momento de la conexión, el sonido se transfiere automáticamente a los altavoces del vehículo;
- se recomienda que, durante el aparejamiento con el sistema, acepte y deje que aparezcan en su teléfono la totalidad de mensajes para que la función de reconocimiento automático de dispositivos se realice sin impedimentos.

Conexión manual

Desde el menú principal, efectúe las manipulaciones siguientes:

- presione "Teléfono";

EMPAREJAR Y CONECTAR UN TELÉFONO

- pulse "Visualizar dispositivos Bluetooth";
- seleccione el nombre del teléfono que desea conectar.

Su teléfono está conectado al sistema multimedia.

Fallo de conexión

En caso de conexión fallida, por favor, compruebe que:

- el dispositivo está encendido,
- el dispositivo está configurado para aceptar la solicitud de conexión automática del sistema;
- la batería de su dispositivo no está descargada,
- su dispositivo se ha acoplado previamente al sistema manos libres,
- la función Bluetooth® del dispositivo y del sistema está activada.

Nota: el uso prolongado de su sistema de telefonía manos libres descargará con más rapidez la batería de su dispositivo.

Cambiar el teléfono conectado

Puede conectar o desconectar en cualquier momento un dispositivo Bluetooth®.

En el menú principal, pulse "Integración de smartphone" y, a continuación, seleccione el dispositivo

que desea conectar y confirme pulsando "OK".

El icono Bluetooth® **1** aparece en blanco frente al nombre de su teléfono para indicar que se ha establecido la conexión.

Desconexión de un teléfono conectado

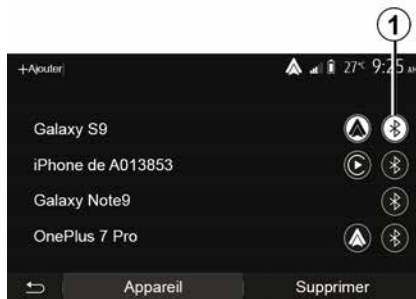

Para desconectar un teléfono del sistema multimedia, seleccione el icono Bluetooth® **1** y, a continuación, ""OK.

Si se encuentra en medio de una comunicación en el momento de la desconexión del teléfono, la comunicación se transferirá automáticamente al teléfono.

GESTIÓN DE LLAMADAS

Agenda telefónica

1

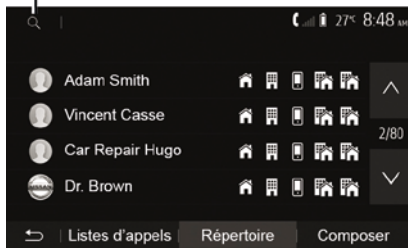

En el menú principal, pulse "Teléfono" y, a continuación, "Lista de contactos" para acceder a la agenda telefónica del sistema.

Usar la agenda telefónica

Puede utilizar las entradas de la agenda telefónica almacenadas en la memoria del teléfono.

Tras conectar el sistema y el teléfono Bluetooth® mediante la tecnología inalámbrica Bluetooth®, los números de la agenda del teléfono se transferirán a la agenda del sistema si los contactos están en la memoria teléfono del dispositivo.

Nota: en determinados teléfonos, el sistema puede solicitar confirmación para transferir al sistema la agenda del teléfono en el proceso del acoplamiento.

Llamar a un número de la agenda

Una vez localizado en la agenda el contacto al que se desea llamar, seleccione el número para iniciar la llamada.

Buscar un contacto en la agenda

Pulse **1** e introduzca mediante el teclado numérico el nombre o el apellido del contacto que desea buscar.



Según la marca y el modelo del teléfono, podría no funcionar la transferencia de los contactos al sistema multimedia.



Se recomienda parar para marcar un número o para buscar un contacto.

Realizar / recibir una llamada

Realizar una llamada desde la agenda del teléfono

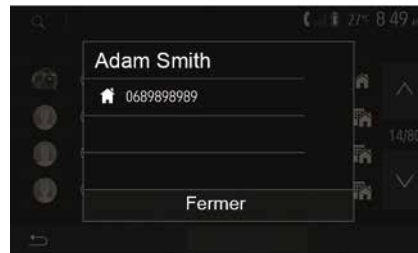

Con el teléfono conectado, en el menú "Teléfono", seleccione "Contac." en el menú desplegable "1".

Seleccione el contacto (o el número apropiado si el contacto cuenta con varios números). La llamada se inicia automáticamente tras pulsar el número del contacto.

Nota: puede realizar una llamada desde el sistema multimedia utilizando la función de reconocimiento de voz de su smartphone. (Consulte el apartado "Uso del reconocimiento de voz").

GESTIÓN DE LLAMADAS

Llamar a un número del registro de llamadas

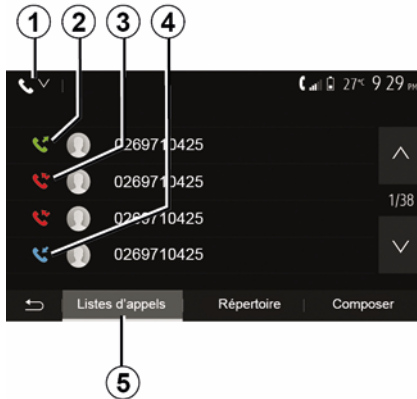

Puede utilizar la lista de llamadas registrada en la memoria del teléfono para realizar una llamada.

Después de conectar su dispositivo y el teléfono con Bluetooth® mediante la tecnología inalámbrica Bluetooth®, los números de las listas de su teléfono "todas las llamadas", "llamadas realizadas", "llamadas recibidas" y "llamadas perdidas" se transferirán automáticamente a la lista de llamadas de su sistema multimedia.

En la pestaña "Lista de llamadas" **5** pulse **1** para filtrar el registro de llamadas por tipo de llamada y aparecerá una lista desplegable:

- pulse el icono **2** para acceder a la lista de llamadas realizadas;
- pulse el icono **3** para acceder a la lista de llamadas perdidas;
- pulse el icono **4** para acceder a la lista de llamadas recibidas;
- pulse el icono **1** para volver a la lista de todas las llamadas.

En cada una de las listas, se indican los contactos del más reciente al más antiguo. Seleccione su contacto para realizar la llamada.

Marcar un número



En la pantalla de inicio, pulse "Teléfono" a continuación "Marcar".

Pulse las teclas numeradas para marcar un número y, a continuación, **6** para iniciar la llamada.

Para borrar un número, pulse **8**. Una presión prolongada en **7** permite borrar todas las cifras a la vez.



Se recomienda parar para marcar un número o para buscar un contacto.

4

Recepción de una llamada

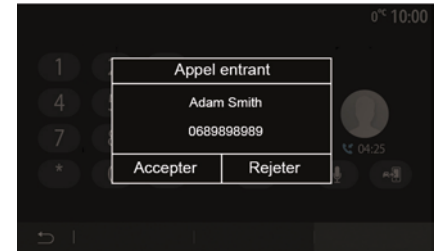

Cuando reciba una llamada, se mostrará en la pantalla del sistema un

GESTIÓN DE LLAMADAS

mensaje con la siguiente información de la persona que llama:

- el nombre del contacto (si su número está registrado en su agenda),
- el número del contacto entrante;
- "Número privado" (si no se puede mostrar el número).

Nota: cuando aparezca en la pantalla el mensaje de llamada entrante durante la navegación, acepte o rechace la llamada para volver a la pantalla de navegación.

Nota: puede contestar o rechazar una llamada entrante pulsando el botón situado en la columna de dirección de su vehículo.

Durante una conversación

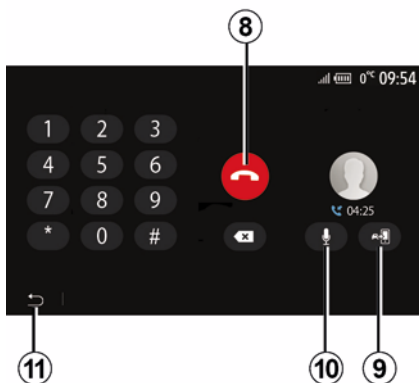

Mientras está hablando, puede:

- colgar pulsando **8**;
- alterne entre los altavoces del teléfono o los altavoces del vehículo pulsando **9**;
- desactive o active el micrófono pulsando **10**;
- pulse **11** para volver a la pantalla anterior (de navegación por ejemplo) o a la pantalla de inicio.

CARGADOR INALÁMBRICO

Zona de carga por inducción

Introducción

Utilice la zona de carga por inducción **1** para recargar el teléfono sin necesidad de cables.

Si el vehículo dispone de esta opción, la zona de carga se indica con (según el vehículo):

– un símbolo asociado;
o bien

– el estado de la carga se muestra automáticamente en la pantalla siempre que el teléfono esté situado en el área correspondiente.

La ubicación puede variar según el vehículo. Consulte el manual del usuario del vehículo para obtener más información.

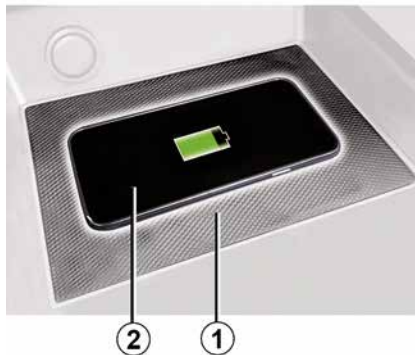

Nota:

- la carga por inducción se inicia al conectar el encendido o al arrancar el motor;
- para más información sobre teléfonos compatibles, póngase en contacto con un Representante de la Marca o visite <https://renault-connect.renault.com>;
- para obtener una carga óptima, es preferible retirar la funda protectora del teléfono antes de la recarga;
- para que una carga sea óptima, la superficie completa del smartphone debe abarcar el máximo de la superficie de la zona de carga y debe colocarse lo más cerca posible del centro.

Procedimiento de carga

Coloque el teléfono **2** en la zona de carga por inducción **1**. La carga se inicia automáticamente y el progreso **3** se visualiza en la pantalla.

El procedimiento de recarga puede interrumpirse si se detecta un objeto en la zona de carga por inducción **1** o en caso de sobrecalentamiento de la zona **1**. Una vez que descienda la temperatura, el proceso de carga del teléfono se reanudará.

Progreso de carga

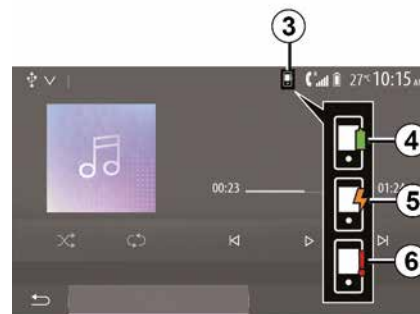

El sistema multimedia le informa del estado de carga **3** del teléfono **2**.

- carga completa **4**;

CARGADOR INALÁMBRICO

- carga en curso **5**;
- detección de un objeto en la zona de carga/sobrecalentamiento de un objeto/interrupción del proceso de carga **6**.

Nota: el sistema multimedia le avisa si se interrumpe el proceso de carga de su teléfono **2**.

4

 Es fundamental no dejar objetos (memoria USB, tarjeta SD, tarjetas de crédito, joyas, llaves, monedas, etc.) en la zona de carga por inducción **1** durante la recarga del teléfono. Retire las tarjetas magnéticas o de crédito de la carcasa del teléfono antes de colocarlo en la zona de carga por inducción **1**.

 Los objetos que se dejen en la zona de carga por inducción **1** podrían sobrecalentarse. Se recomienda colocarlos en las otras zonas de almacenamiento previstas (compartimento, sujeción en el parasol, etc.)

UTILIZAR EL RECONOCIMIENTO DE VOZ

Introducción

El sistema multimedia del vehículo utiliza el sistema de reconocimiento de voz de su teléfono para:

- controlar algunas de las funciones del sistema multimedia del vehículo y algunas de las funciones de su teléfono con la voz;
- permitirle el uso del sistema multimedia o de su teléfono sin retirar las manos del volante.

Nota:

- la posición del botón de reconocimiento de voz puede variar (mando del volante, mando de la columna de dirección del vehículo o el panel frontal del sistema multimedia);
- Durante el uso del reconocimiento de voz, el idioma utilizado por el sistema será el que tenga definido en su teléfono;
- si su smartphone no está equipado con la función de reconocimiento de voz, se visualizará un mensaje en el sistema multimedia.

Activación del reconocimiento de voz del teléfono con el sistema multimedia

Para activar el sistema de reconocimiento de voz de su teléfono, deberá:

- captar la señal 3G, 4G o el WIFI con el smartphone;
- activar el Bluetooth® del smartphone y mantenerlo visible para los otros dispositivos (consulte el manual de utilización del teléfono);
- acoplar y conectar el smartphone al sistema multimedia (consulte el capítulo referente a "acoplar, desacoplar los dispositivosBluetooth®").

Nota: marcas **1** y **2** en el menú "Ajustes", "Dispositivos" y, a continuación, "Gestor de dispositivos" indica que su smartphone está emparejado y conectado a su sistema multimedia. Esto es necesario para utilizar el reconocimiento de voz.



Mantenga pulsado el botón de reconocimiento de voz  para su activación.

 Al utilizar el reconocimiento de voz de su teléfono con el sistema multimedia, la transferencia de los datos necesarios para su funcionamiento puede que genere gastos adicionales que no figuren en su contrato de servicio telefónico.

A

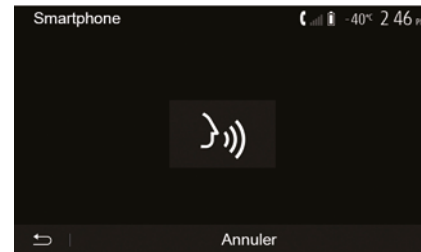

UTILIZAR EL RECONOCIMIENTO DE VOZ

Una señal acústica junto con la imagen de la pantalla **A** indican que el reconocimiento de voz está activo.

Hable en voz alta y clara.

Nota: el sistema de reconocimiento de voz de su smartphone solo le permite utilizar algunas funciones de su teléfono. No permite interactuar con las otras funcionalidades del sistema multimedia, como la radio, el Driving Eco, etc.

Utilización

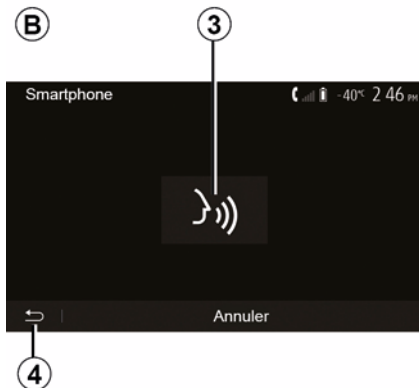

Para volver a iniciar el sistema de reconocimiento de voz una vez activado, puntee en el mando del volante, en el mando de la columna de dirección del vehículo o en el botón **3**

de la pantalla de su sistema multimedia.

Puede volver a la pantalla de inicio en cualquier momento pulsando **4**.

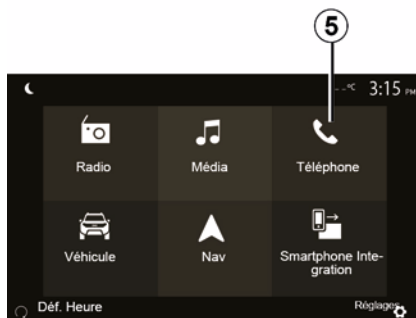

Para volver a la pantalla **B**, pulse **5** en el menú principal del sistema multimedia.

Nota: durante la utilización del reconocimiento de voz, las funciones "Medios" y "Radio" no están disponibles y tampoco se puede acceder a ellas desde el menú principal del sistema multimedia.

Desactivación

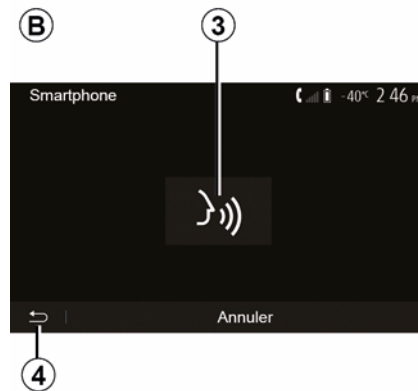

Pulse el botón **3** en la pantalla **B** o mantenga pulsado el botón de

reconocimiento de voz  en su vehículo. Una señal acústica indica que el reconocimiento de voz está desactivado.

UTILIZAR EL RECONOCIMIENTO DE VOZ

Ayuda

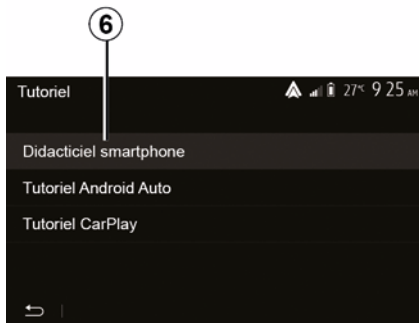

Puede obtener ayuda adicional sobre el funcionamiento y las condiciones de utilización del sistema de reconocimiento de voz.

Para hacer esto, desde la pantalla de inicio toque "Ajustes", "Dispositivos", "Tutorial", "Guía de voz" **6**.



Esta función se presenta en forma de pantallas que explican la utilización del reconocimiento de voz así como:

- condiciones de utilización;
- los teléfonos compatibles;
- la activación y la desactivación de la función utilizando el botón de

reconocimiento de voz  en su vehículo;

- el método para interactuar con la pantalla;
- las funciones disponibles;
- el alcance de las funciones.

Android Auto™

Introducción

"Android Auto™" es una aplicación que se puede descargar (desde la plataforma de descarga de aplicaciones de su teléfono inteligente) y que le permite utilizar algunas de las propiedades y funciones del teléfono en la pantalla del sistema multimedia.

Nota:

– para saber si su smartphone es compatible con la aplicación "Android Auto™", consulte el sitio web oficial del sistema operativo de su teléfono;
– la aplicación "Android Auto™" funciona cuando su smartphone está conectado al puerto USB del vehículo o a través de WIFI (la disponibilidad depende de que su vehículo y su smartphone dispongan del equipo). Debe estar activado el servicio de reconocimiento de voz. La aplicación "Android Auto™" debe estar visible en la pantalla de inicio **1**.



Se recomienda el uso de cables USB recomendados por el fabricante del teléfono para el correcto funcionamiento de la aplicación.

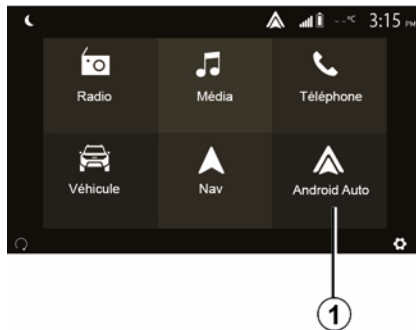

Primera utilización

Puede conectar su teléfono al puerto USB de su sistema multimedia o conectar al sistema multimedia a través de la conexión WIFI de su smartphone (según el equipamiento):

- acepte las solicitudes de su smartphone para poder utilizar la aplicación "Android Auto™";
- Confirme pulsando "Aceptar" en su teléfono.

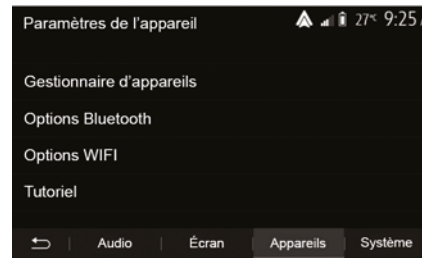

La aplicación "Android Auto™" se inicia en el sistema multimedia.

Si el procedimiento descrito anteriormente falla, repita la operación. En la pantalla de inicio, seleccione "Ajustes", "Dispositivos", "Gestor de dispositivos", puede gestionar los dispositivos conectados a su sistema multimedia en cualquier momento.

Nota: la primera conexión con "Android Auto™" se realiza cuando el vehículo está detenido y solo para activar el reconocimiento de voz del sistema multimedia.

CarPlay™

Introducción

ANDROID AUTO™, CARPLAY™

"CarPlay™" es un servicio nativo disponible en su smartphone que le permite utilizar algunas aplicaciones de su teléfono desde la pantalla del sistema multimedia.

Nota:

- si su smartphone no está equipado con el servicio "CarPlay™", consulte el sitio web oficial del sistema operativo de su teléfono;
- el servicio "CarPlay™" funciona cuando su smartphone está conectado al puerto USB del vehículo o a través de WIFI (la disponibilidad depende de que su vehículo y su smartphone dispongan del equipo). Debe estar activado el servicio SIRI. El servicio "CarPlay™" debería aparecer en el botón **2** de la pantalla de inicio.



Se recomienda el uso de cables USB recomendados por el fabricante del teléfono para el correcto funcionamiento de la aplicación.

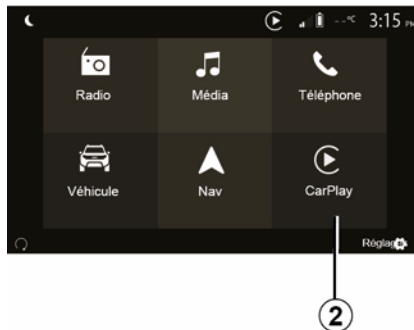

Primera utilización

Puede conectar su teléfono al puerto USB de su sistema multimedia o conectar al sistema multimedia a través de la conexión WIFI de su smartphone (según el equipamiento).

El servicio CarPlay™ se inicia en el sistema multimedia.

Si el procedimiento descrito anteriormente falla, repita la operación.

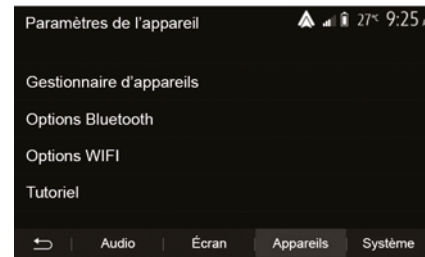

En la pantalla de inicio, seleccione "Ajustes", "Dispositivos", "Tutorial", puede acceder a un tutorial para conectar su smartphone al sistema multimedia.

ANDROID AUTO™, CARPLAY™

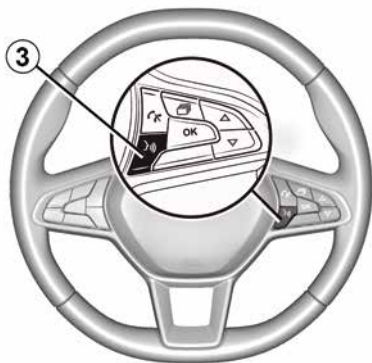

5

Una vez que se hayan activado la aplicación "Android Auto™" o el servicio "CarPlay™", puede utilizar el botón de reconocimiento de voz de su vehículo para activar determinadas funciones de su smartphone con la voz. Para ello, pulse el botón 3 en el volante de su vehículo (si desea más información, consulte el capítulo "Utilizar el reconocimiento de voz").

Nota:

– puede utilizar "Android Auto™" o "CarPlay™" para acceder a las aplicaciones de navegación y música de su smartphone. Estas aplicaciones sustituirán a las aplicaciones similares integradas en su sistema multimedia que ya se estén ejecutando. Por

ejemplo, solo puede utilizarse una aplicación de navegación, "Android Auto™"/"CarPlay™", o la aplicación integrada en su sistema multimedia; – cuando esté usando "Android Auto™" o "CarPlay™", algunas funciones del sistema multimedia continuarán ejecutándose en segundo plano. Por ejemplo, si activa "Android Auto™" o "CarPlay™" y usa la navegación del teléfono inteligente mientras se está reproduciendo la radio en el sistema multimedia, la radio continúa emitiendo.



Cuando se utiliza la aplicación "Android Auto™" o el servicio "CarPlay™", la transferencia de datos móviles necesaria para el funcionamiento puede conllevar costes adicionales no incluidos en la tarifa telefónica.

Vuelva a la interfaz de su sistema multimedia

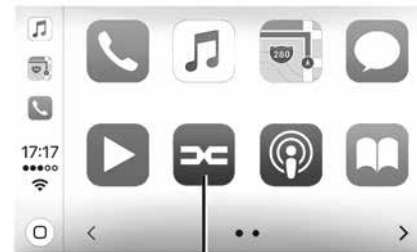

4

Para volver a la interfaz:

– presione el botón "Home" situado en el frontal de su sistema multimedia o en el mando central;

o

– pulse el botón 4 situado en la pantalla del sistema multimedia según "Android Auto™" o "CarPlay™".

ANDROID AUTO™, CARPLAY™

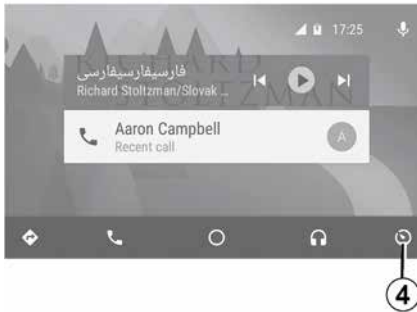

La disponibilidad de las funciones de la aplicación "Android Auto™" y del servicio "CarPlay™" depende de la marca y modelo de teléfono. Para obtener más información, consulte el sitio web del fabricante, si lo hay.

REPLICACIÓN DE SMARTPHONE

Métodos

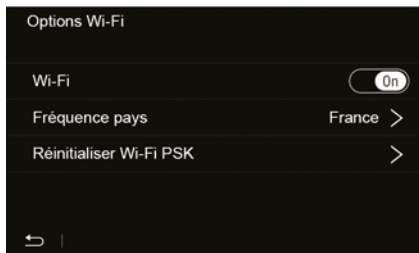

Hay dos maneras de acceder a la interfaz del smartphone:

– Conecte el teléfono inteligente al

puerto USB  multimedia;

– conexión inalámbrica para smartphone (la disponibilidad depende del vehículo y/o del nivel de acabado).

Un menú de ajustes está disponible para la conexión inalámbrica.

Nota: para el correcto funcionamiento de la aplicación, el cable USB utilizado debe:

– disponer de la referencia del fabricante del teléfono;

– tener una longitud máxima de 1,5 m.

"Opciones de Wi-Fi"

Para acceder al menú "Opciones de Wi-Fi", en el menú principal, pulse "Ajustes" y, a continuación, la pestaña "Dispositivos".

"Wi-Fi"

Seleccione "ON" u "OFF" para activar o desactivar la conexión WIFI del vehículo.

"Frecuencia del país "

En este menú puede seleccionar el país en el que está utilizando la conexión WIFI del vehículo para adaptar la frecuencia de conexión a la normativa legal vigente en ese país.

"Restablecer Wi-Fi PSK"

Utilice esta opción para reinicializar todas las conexiones anteriores a su vehículo, con el fin de conectar un nuevo dispositivo o solucionar un problema de conectividad.

Conectar el smartphone utilizando una conexión USB

A

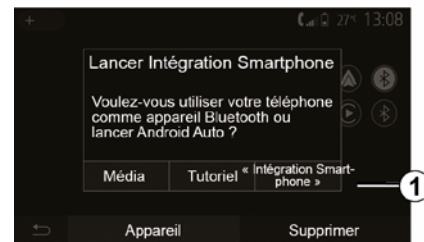

Primera utilización

Después de conectar su smartphone al puerto USB del vehículo, debe aparecer la pantalla **A**:

- "Medios": le permite usar su smartphone para las funciones del reproductor de audio digital portátil siguientes:
 - MTP (Media Transfer Protocole) ;
 - reproductor de audio digital portátil.
- "Tutorial": le permite acceder a tutoriales sobre cómo utilizar las aplicaciones de interfaz de un smartphone;

REPLICACIÓN DE SMARTPHONE

– "Integración de smartphone": le permite acceder a la interfaz del smartphone a través de la aplicación adaptada:

- Android Auto™ ;
- CarPlay™.

Seleccione la opción "Android Auto™, CarPlay™" **1** para acceder a la interfaz del smartphone.

La pantalla de la aplicación de la interfaz del smartphone debe aparecer en su sistema multimedia.

Conectar el smartphone utilizando una conexión inalámbrica

B
2



La disponibilidad depende del vehículo y/o del nivel de acabado.

Primera utilización

Para este tipo de conexión, deberá realizar operaciones para emparejar su teléfono Bluetooth® al sistema multimedia:

- active la conexión Bluetooth® y la conexión WIFI en su teléfono y en su sistema multimedia;
- En el menú principal de su sistema multimedia, presione "Ajustes", "Dispositivos", Administrador de dispositivos, "Agregar"**2**, "OK". De esta manera, el sistema se mantendrá visible para los otros teléfonos Bluetooth®;

– aparecerá la pantalla **B** mostrando una contraseña y el tiempo restante durante el que el sistema permanecerá visible;

– desde el teléfono, visualice la lista de los dispositivos Bluetooth® disponibles;

– seleccione el sistema multimedia entre los dispositivos disponibles durante el tiempo establecido e introduzca con el teclado del teléfono la contraseña visualizada en la pantalla del sistema (según el teléfono).

Aparecerá un mensaje en la pantalla de su teléfono para indicarle que a partir de ese momento ha quedado

emparejado con el sistema multimedia.

C

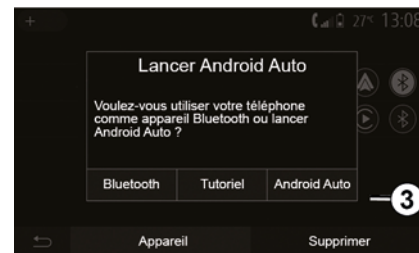

Una vez que su smartphone está emparejado, debe aparecer la pantalla **C**.

Seleccione "Android Auto™, CarPlay™" **3** para acceder a la interfaz del smartphone.

La pantalla de la aplicación de la interfaz del smartphone debe aparecer en su sistema multimedia.

Nota: el funcionamiento de Android Auto™/CarPlay™ inalámbrico mediante interfaz (WIFI), depende de las especificaciones técnicas de su smartphone y de la legislación local vigente.

5

CÁMARA DE MARCHA ATRÁS

Operación

Al meter la marcha atrás (y hasta unos cinco segundos después de meter otra marcha), se muestra una vista del entorno trasero del vehículo en la pantalla del sistema multimedia acompañada de la guía, una silueta del vehículo y una señal acústica.

Unos detectores de ultrasonidos instalados en el vehículo "miden" la distancia entre el vehículo y un obstáculo.

6 Cuando se alcanza la zona roja, guíese por la representación del parachoques para detenerse con precisión.

Nota:

- si desea más información sobre la utilización de Ayuda al aparcamiento, consulte el manual de uso del vehículo;
- compruebe que la cámara de marcha atrás no quede oculta (suciedad, barro, nieve, etc.);
- una vez introducida la marcha atrás, la pantalla multimedia muestra una vista de la zona de detrás del vehículo durante varios segundos.

Activación/desactivación

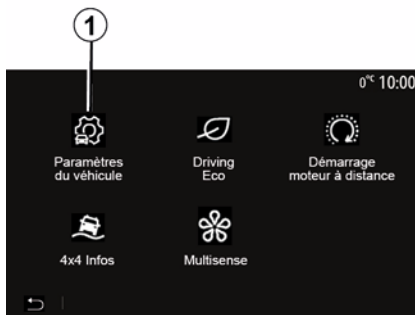

Cámara de marcha atrás

Puede activar o desactivar la cámara de marcha atrás. Para hacer esto, desde la pantalla de inicio seleccione "Vehículo", "Configuración del vehículo", **1** y luego presione "Ayudas de estacionamiento" **2**.

Nota: la pantalla de la cámara de marcha atrás ya no está disponible (se sustituye por una pantalla negra) cuando la velocidad del vehículo es superior a aproximadamente 10 km/h), según la legislación local.

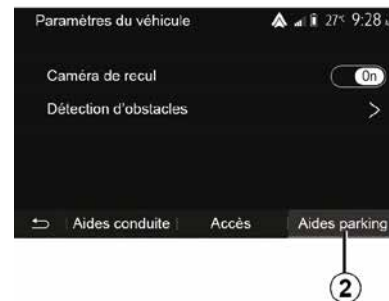

"Ayudas al aparcamiento"

Este menú le permite activar/desactivar la cámara de marcha atrás y configurar "Detección de obstáculos".

CÁMARA DE MARCHA ATRÁS

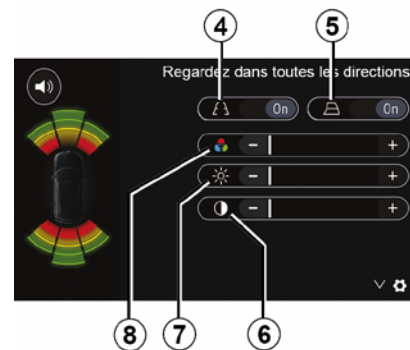

"Detección de obstáculos"

Según el vehículo, puede activar o desactivar independientemente los sensores delanteros y/o traseros de su vehículo. Seleccione "ON" para activar el sensor o los sensores deseados o "OFF" para desactivarlo o desactivarlos.

Ajustar el sonido

Puede activar o desactivar la alerta de audio y seleccionar varios sonidos así como ajustar el volumen de los captadores de obstáculo.

Ajuste de la pantalla

Puede acceder a los ajustes de la pantalla con el botón 3.

En este menú puede activar/desactivar las líneas auxiliares fijas 4 o móviles 5 (según el vehículo) que indican la distancia que hay detrás del vehículo; también puede ajustar la configuración de la pantalla.

Presione "+" o "-" para ajustar el contraste 6, el brillo 7 y el color 8.



Por razones de seguridad, efectúe estas operaciones con el vehículo parado.

6

CÁMARA DE MARCHA ATRÁS



Esta función es una ayuda complementaria. No puede por tanto, en ningún caso, sustituir la vigilancia ni la responsabilidad del conductor.

El conductor debe estar siempre listo para los acontecimientos imprevistos que pueden darse durante la conducción: vigile siempre, por tanto, que no haya obstáculos móviles pequeños (tales como un niño, un animal, un cochecito de niños, una bicicleta, una piedra, un poste, etc.) dentro de la zona de ángulo muerto durante la maniobra.



La pantalla representa una imagen invertida.

Los medidores son una representación proyectada sobre un terreno plano. Esta información no deberá tenerse en cuenta cuando se superponga sobre un objeto vertical o un objeto depositado en el suelo. Los objetos que aparecen en el borde de la pantalla pueden aparecer deformados.

En caso de luminosidad excesiva (nieve, vehículo al sol, etc.), la visión de la cámara podría verse afectada.

CÁMARA MULTIVISIÓN

Introducción

Si el vehículo dispone del equipo, hay cuatro cámaras repartidas entre la parte delantera, los retrovisores exteriores y la parte trasera del vehículo para ofrecerle ayuda adicional durante las maniobras difíciles.

Nota: asegúrese de que las cámaras no queden ocultas (por suciedad, barro, nieve, condensación, etc.).



Esta función es una ayuda complementaria. No puede por tanto, en ningún caso, sustituir la vigilancia ni la responsabilidad del conductor.

El conductor debe estar siempre atento a los acontecimientos imprevistos que pueden darse durante la conducción: vigile siempre, por tanto, que no haya obstáculos móviles (tales como un niño, un animal, un cochecito de niños, bicicleta, etc.) o un obstáculo demasiado pequeño o demasiado fino (piedra de tamaño mediano, estaca muy fina) durante la maniobra.

Operación

Cuando se mete la marcha atrás, la cámara de visión trasera muestra en la pantalla multimedia el entorno de la parte trasera del vehículo.

También tiene la posibilidad de elegir la vista que desee que se muestre en la pantalla multimedia pasando a modo manual.

Activación/desactivación

El sistema se activa cuando el vehículo circula a una velocidad inferior a 20 km/h aproximadamente. Cuando el vehículo supera esta velocidad, el sistema se desactiva.

El sistema también puede activarse pulsando el botón de activación de su vehículo. Para más información, consultar el apartado "Cámara multivisión" del manual de usuario del vehículo.

Nota: si desea más información sobre la elección de modo manual o modo automático, consulte el manual de utilización del vehículo.

Elección de cámara



CÁMARA MULTIVISIÓN

Para activar la vista de cámara que desee, selecciónela en la pantalla multimedia:

- **1** vista de la zona situada detrás del vehículo;
- **2** vista de la zona situada delante del vehículo;
- **3** Vista de la zona del lado derecho;
- **4** vista de la zona situada a la izquierda del vehículo.

Ajustes

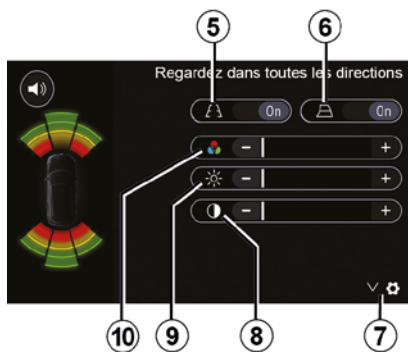

Presionar **7** para visualizar una lista de ajustes.

Active o desactive la visualización de líneas guía fijas **5** o móviles **6**.

Presione "+" o "-" para ajustar el contraste **8**, el brillo **9** y el color **10**.

MULTI-SENSE

Menú Multi-Sense

En los vehículos que disponen de este equipo, en el menú principal pulse "Vehículo" y, a continuación, "Multi-Sense". Este menú permite personalizar el comportamiento de algunos de los sistemas del vehículo.

Selección del modo

Puede seleccionar los modos mediante el mando de su vehículo. Para más información, consulte el manual de usuario del vehículo.

Los modos disponibles pueden variar según el nivel de equipamiento y del vehículo. En el menú "Multi-Sense", seleccione el modo **1** que desee:

- "My Sense" o "Normal", según el vehículo;
- « Sport » ;
- « Eco ».

Nota: el último modo no se memoriza cuando se vuelve a arrancar el vehículo. Por defecto, el vehículo vuelve a arrancar en modo My Sense o Normal.

Modo Sport

Este modo autoriza una mayor respuesta del motor y de la caja de velocidades. La dirección es más firme.



Modo Eco

El modo Eco se centra en el ahorro de energía. La dirección se torna suave y la gestión del motor y de la caja de cambios contribuyen a la reducción del consumo de combustible.

Modo My Sense o Normal

El modo My Sense o Normal (según el vehículo) adopta por defecto los ajustes estándar del vehículo. Según el nivel de equipamiento del vehículo, se puede volver a configurar manualmente el modo My Sense modificando los ajustes de conducción, confort e iluminación ambiental.

Configuración del modo

Pulse "Configuración de modo" **2** para personalizar los siguientes ajustes:

- "Dirección";
- « Climatiz. » ;
- "Iluminación de ambiente";
- "Aspecto del panel de instrumentos";
- « Intensidad » ;
- « Ambiente ».

Nota: algunos ajustes de configuración de "Multi-Sense" están restringidos según la categoría y el nivel de equipamiento de su vehículo. Estos menús permanecen visibles en la pantalla multimedia pero no están disponibles.



Por razones de seguridad, efectúe estas operaciones con el vehículo parado.

MULTI-SENSE

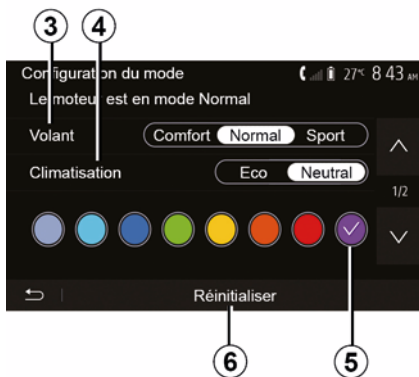

"Dirección" 3

Este ajuste ofrece varios modos de respuesta de dirección:

- « Comfort » ;
- « Normal » ;
- « Sport ».

En función del modo seleccionado, la sensibilidad de la dirección puede ajustarse para volverse más pesada o más reactiva con el fin de ofrecer un óptimo equilibrio entre suavidad y precisión.

« Climatiz. » 4

Este ajuste ofrece varios modos de funcionamiento del aire acondicionado:

- « Eco » ;

– "Punto muerto";

Dependiendo del modo seleccionado, se le ofrecerá el equilibrio óptimo entre la temperatura de confort y el ahorro de carburante.

Para obtener más información sobre la configuración del aire acondicionado, que depende del nivel de equipamiento, consulte el capítulo sobre "Climatiz." en el manual de uso del vehículo.

"Iluminación de ambiente"

Este ajuste se puede utilizar para elegir el tipo de color de la iluminación ambiente de su vehículo.

Si desea cambiar el color de ambiente del vehículo, seleccione uno de los colores 5 entre los que se encuentran disponibles.

« Intensidad » 7

Este ajuste le permite ajustar la luminosidad de la iluminación de ambiente de su vehículo. Para ello, pulse "+" o "-".

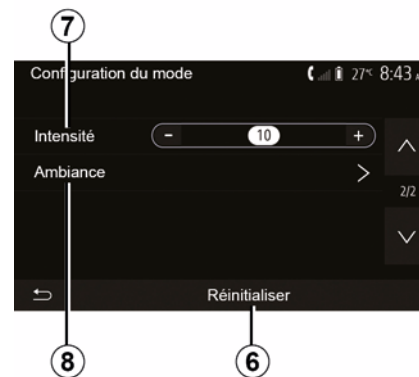

« Ambiente » 8

El color y la intensidad seleccionadas pueden aplicarse a las siguientes zonas:

- « Cuadro de instrum. » ;
- « Delante » ;
- « Detrás ».

Pulse "On" u "Off" para activar/desactivar la iluminación de ambiente en la zona seleccionada.

« Restaurar » 6

Esta opción le permite reinicializar los valores predeterminados del modo actual.

CONDUCCIÓN ECO

Acceso al menú de conducción Eco.



En el menú principal, pulse "Vehículo" y, a continuación, "Driving Eco".

El menú "Driving Eco" permite acceder a la información siguiente:

- "Eco consejos";
- "Balance del trayecto";
- "Eco score".

"Eco consejos"

Este menú evalúa su estilo de conducción y le ofrece los consejos más adecuados para optimizar su consumo de carburante.



"Balance del trayecto"

En este menú puede visualizar los datos registrados durante el último recorrido:

- "Consumo medio de carburante";
- « Consumo total » ;
- « Velocidad media » ;
- "Distancia sin consumo de carburante".

Nota: puede restablecer los datos pulsando **1**.

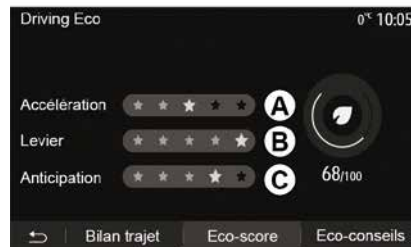

"Eco score"

Este menú permite obtener una nota global sobre 100. Cuanto mayor es la nota, mejor es su valoración como ecoconductor:

- rendimiento medio de aceleración (zona **A**);
- rendimiento medio de cambio de velocidad (zona **B**);
- rendimiento medio de anticipación de frenada (zona **C**).

ARRANQUE DEL MOTOR A DISTANCIA



6 Cuando está instalada, esta función permite programar el motor para su arranque a distancia con el fin de calentar o ventilar el habitáculo hasta 24 horas antes de utilizar el vehículo.

Ajuste el nivel de calefacción requerido (temperatura, deshielo) antes de programar la función. La configuración y la programación se realizan a través de la pantalla multimedia.

Programación de la hora de inicio de la función

– Ponga el contacto y pulse **1** en el menú principal. Se muestra la pantalla **A**:

A:



- seleccione el botón "ON" en la línea "Inicio automático" para activar la función;
- establezca la hora de inicio a la que desea utilizar el vehículo pulsando la línea **2**;
- presione las flechas "arriba" y "abajo" para desplazar las horas y los minutos hasta llegar a la hora deseada;
- presione "OK" para confirmar. El marcador **4** le indicará el tiempo que queda antes de que desee utilizar el vehículo;
- Pulse "OK **3**" para confirmar y finalizar la programación;

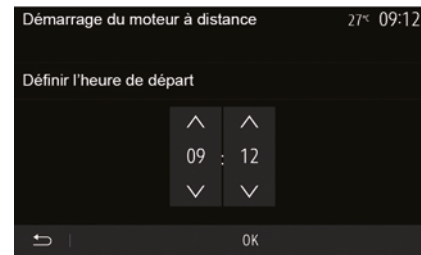

- ajuste los mandos de climatización a la temperatura deseada en el habitáculo al arrancar el motor, a continuación, seleccione el modo de deshielo (consulte el capítulo 2 del manual del vehículo);
- quite el contacto.

i Para activar un arranque a distancia programado del motor, debe seleccionar una hora superior en al menos 15 minutos a la hora indicada por el sistema multimedia.

ARRANQUE DEL MOTOR A DISTANCIA

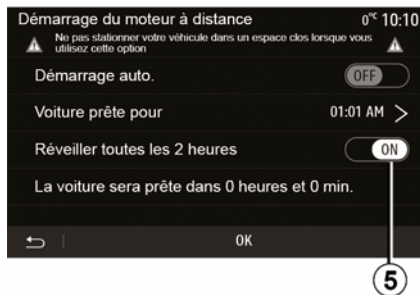

Al bloquear su vehículo, aparecerán dos intermitencias y, a continuación, las luces de emergencia y los intermitentes se encenderán durante aproximadamente tres segundos para indicar que la programación se ha tenido en cuenta.

El arranque del motor a distancia funciona si:

- la palanca está en punto muerto (en vehículos con caja de cambios mecánica o robotizada);
- la palanca está en la posición P, en caso de vehículos con caja de velocidades automática;

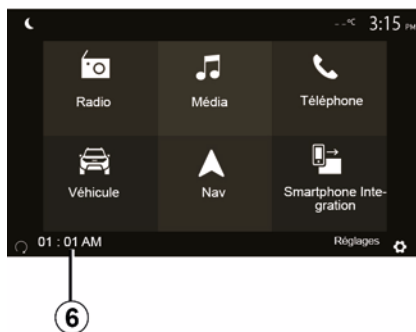

- el contacto esté desconectado;
- todos los abrientes (capó delantero, puertas, maletero) están cerrados y bloqueados al abandonar el vehículo.

Nota: debe apagar el sistema multimedia pulsando el botón "OFF" antes de abandonar su vehículo para que la función de arranque a distancia del motor se ejecute.

"Activar cada 2 horas"

Esta función permite que su vehículo arranque automáticamente cada dos horas en función de la temperatura del motor.

Para activar esta función, pulse el botón "ON 5".

Cuando la función está activada, el sistema de ventilación no se conecta

durante los cuatro primeros arranques, si ocurren.

Con frío intenso, el vehículo arrancará automáticamente y permanecerá encendido durante unos diez minutos, después se apagará.

Si la temperatura del motor no requiere volver a arrancar, el vehículo no arrancará automáticamente durante las primeras cuatro reactivaciones y volverá al modo en espera durante dos horas. El motor se volverá a arrancar si la temperatura del motor es demasiado baja.

En cualquiera de los casos, se producirá la última puesta en marcha.

Unos quince minutos antes de la hora programada, el motor arranca y permanece funcionando durante diez minutos, aproximadamente.

Nota: la marca **6** le recuerda la hora de arranque del vehículo que ha programado.

ARRANQUE DEL MOTOR A DISTANCIA



En función del vehículo, verifique que los consumidores como los limpiaparabrisas, las luces exteriores, la radio, los asientos calefactables, el volante de dirección calefactable, etc. están desactivados y que todos los accesorios se encuentran desconectados antes de abandonar el vehículo.



No aparque ni haga funcionar el motor en lugares donde haya sustancias o materiales combustibles, tales como hierbas u hojas, que puedan entrar en contacto con un sistema de escape caliente.



Responsabilidad del conductor durante el estacionamiento o la parada del vehículo

No abandone nunca su vehículo dejando dentro a un niño, a un adulto no autónomo o a un animal, ni siquiera por poco tiempo. Pueden correr peligro o poner en peligro a otras personas arrancando el motor, accionando equipos tales como los elevallunas, bloqueando las puertas, etc. Además, recuerde que cuando hace calor o el vehículo está al sol, la temperatura interior del habitáculo aumenta muy rápidamente.

EXISTE EL RIESGO DE MUERTE O DE LESIONES GRAVES.



Particularidad de los vehículos equipados con la función "Activar cada 2 horas".

Es imperativo que el vehículo circule durante al menos 10 minutos entre cada uso de la función. Riesgo de deterioro del aceite del motor.



En condiciones extremas, es posible que el arranque a distancia mediante programación no funcione.

ARRANQUE DEL MOTOR A DISTANCIA



No utilice ni programe la función de arranque a distancia del motor cuando:

– el vehículo se encuentra en un garaje o en un espacio reducido.

Existe riesgo de intoxicación o de asfixia por emisiones de gases de escape.

– el vehículo está cubierto con una funda de protección.

Riesgo de incendio.

– el capó del motor está abierto o antes de que se abra.

Riesgo de quemaduras o de lesiones graves.

Según el país, puede estar prohibido el uso de la función de arranque a distancia o su programación por la legislación o la reglamentación en vigor.

Antes de utilizar esta función, compruebe la legislación o la reglamentación del país en vigor.

PARÁMETROS DEL VEHÍCULO

Introducción

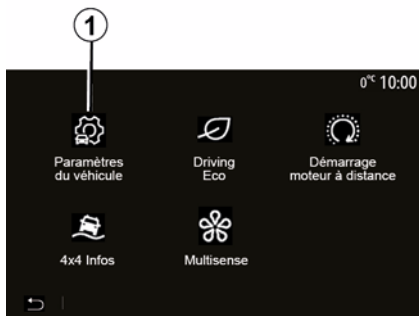

En el menú principal, pulse "Vehículo" y, a continuación, "Configuración del vehículo" **1** para acceder a este menú.

En este menú puede ajustar la configuración de las ayudas a la conducción, el acceso al vehículo y la ayuda al aparcamiento.

"Ayuda a la conducción" 2



Según el vehículo, desde este menú puede activar/desactivar las ayudas a la conducción de su vehículo.

« Frenado activo »

Esta función informa al conductor de la existencia de un riesgo de colisión. Seleccione "ON" para activar esta función. Para obtener más información, consulte la sección "Frenado activo de emergencia" en el manual de uso del vehículo.

"Alerta de distancia de seguridad"

Esta función le notifica al conductor el intervalo de tiempo que le separa del vehículo de delante, con el fin de que pueda mantener una distancia de

seguridad entre ambos vehículos. Seleccione "ON" para activar esta función. Para más información, consulte el apartado "Alerta de distancia de seguridad" del manual de usuario de su vehículo.

"Alerta de detección de fatiga"

Esta función advierte al conductor en caso de fatiga.

Seleccione "ON" para activar esta función. Para obtener más información, consulte la sección "Alerta de detección de fatiga" en el manual de uso del vehículo.

« Ángulo muerto »

Esta función informa al conductor de la existencia de un vehículo dentro del ángulo muerto. Seleccione "ON" para activar esta función. Para obtener más información, consulte la sección "Advertencia de ángulo muerto" en el manual de uso del vehículo.

Nota: la disponibilidad de las opciones y los ajustes puede variar en función del modelo del vehículo y del nivel de equipamiento.

"Alerta de exceso de velocidad"

Esta función detecta cualquier superación del límite de velocidad y avisa al conductor mostrando una advertencia en el cuadro de instrumentos junto con la emisión de

PARÁMETROS DEL VEHÍCULO

una alerta sonora. Seleccione "ON" para activar esta función.

"Prevención de salida de carril"

El sistema avisa al conductor cuando traspasa accidentalmente una línea continua.



Por razones de seguridad, efectúe estas operaciones con el vehículo parado.

"Acceso" 3

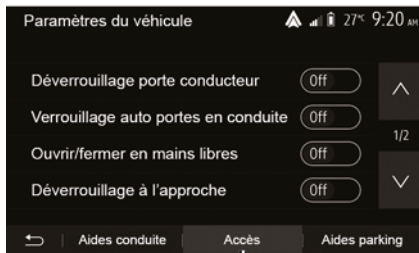

Utilice este menú para activar/desactivar las siguientes opciones:

- "Desbloqueo de la puerta del conductor";
- « Bloqueo automático de las puertas mientras se conduce » ;
- « Bloqueo/desbloqueo manos libres » ;
- "Desbloqueo al acercarse";
- « Bloqueo al alejarse » ;
- « Modo silencioso » ;
- "Sonido de rebloqueo automático";
- "Sonido de secuencia interna";
- "Limpiaparabrisas trasero marcha atrás": El limpiaparabrisas trasero se activa en cuanto se engrana la marcha atrás.

Nota:

- esta opción solo funciona si los limpiaparabrisas delanteros están activados;
- la disponibilidad de las opciones y los ajustes puede variar en función del modelo del vehículo y del nivel de equipamiento.



Por razones de seguridad, efectúe estas operaciones con el vehículo parado.

"Ayudas al aparcamiento" 4

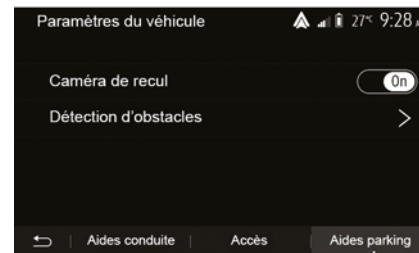

Puede utilizar este menú para activar/desactivar la cámara de marcha atrás y ajustar la configuración para la detección de obstáculos durante las maniobras.

Si desea más información, consulte el apartado "Cámara de visión trasera".

INFO 4X4

Acceder al menú "info. 4x4".

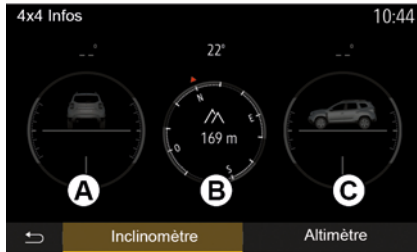

En los vehículos que disponen de este equipo, en el menú principal pulse "Vehículo" y, a continuación, "info 4 x 4".

Función "Inclinómetro"

La función "Inclinómetro" le permite ver:

- Ángulo de convergencia (dirección) de las ruedas, en tiempo real (zona **A**);
- Dirección, mediante un compás (zona **B**);
- Ángulo horizontal (inclinación) en grados, en tiempo real (zona **C**).

Nota:

- los valores de los ángulos que se muestran en la pantalla pueden diferir de los valores reales en uno a tres grados;
- la pantalla se actualiza cada segundo aproximadamente.

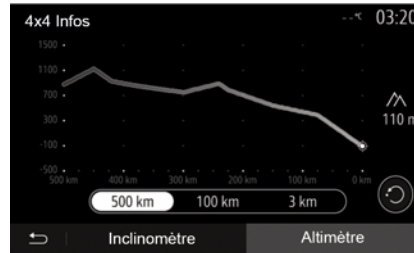

Función "Altimetro"

La función "Altimetro" permite:

- estimación la altitud del vehículo;
- mostrar gradientes pasados y futuros.

Nota:

- Los gradientes se pueden calcular según su posición GPS,
- Su posición GPS se actualizará cada segundo aproximadamente.

AJUSTES DEL SISTEMA

Ajustes de audio

Consulte el capítulo "Ajustar el sonido".

Ajuste de la pantalla

« Brillo »

Puede ajustar la luminosidad de la pantalla según sus preferencias. Se proponen tres modos:

- « Bajo » ;
- « Medio » ;
- « Alta ».

"Modo día/noche"

Para mejorar la visibilidad de la pantalla de navegación de día o de noche, puede modificar la combinación de colores del mapa.

- "Autom.": el GPS muestra la pantalla del mapa. El paso al modo diurno o nocturno es automático en función del encendido de las luces.
- "Día": la pantalla del mapa se muestra siempre con colores luminosos.
- "Noche": la pantalla del mapa se muestra siempre con colores oscuros.

"CLIM. Noticias"

Esta función le permite activar / desactivar la visualización de la información de climatización cuando se modifiquen los ajustes.

Dispositivos

Consulte el capítulo "Acoplar/desacoplar dispositivos Bluetooth®".

Ajuste del sistema



« Idioma »

Esta función permite cambiar el idioma utilizado en el sistema y el idioma del guiado vocal.

Para cambiar el idioma, seleccione el idioma deseado y confirme su elección pulsando "OK".

"Reloj"

Utilice esta función para configurar la visualización de la hora (reloj de "12" o "24" horas).

Nota: en versiones con navegación, el GPS configura automáticamente la hora si está instalado el mapa del país en el que se encuentra. En versiones sin navegación, la hora solo se puede configurar manualmente.

Para cambiar la hora manualmente, presione "Reloj/Unidades" y luego seleccione "Configurar la hora".

« Unidades »

Esta función le permite configurar la unidad de distancia que se muestra en su sistema multimedia. Puede escoger entre "km" y "mi".

Nota: los parámetros de su sistema multimedia no afectan la pantalla del cuadro de instrumentos de su vehículo. Para obtener más información acerca de los parámetros de visualización del cuadro de instrumentos, consulte el manual de utilización del vehículo.

"Parámetros de fábrica"

Esta función permite reinicializar diversos parámetros de ajustes predeterminados.

- Todos: reinicializa todos los "Ajustes predeterminados".
- Teléfono: permite reiniciar todos los parámetros relacionados con el teléfono.

AJUSTES DEL SISTEMA

- Navegación: permite reiniciar todos los parámetros relacionados con la navegación.
- Audio/Medios/Radio/Sistema: restablece todos los ajustes relacionados con Audio/Medios/Radio.

« Navegación »

Esta función le permite activar o desactivar la navegación del sistema.

"Versión del sistema"

Esta función permite controlar la versión del sistema.

ACTUALIZACIÓN DEL SISTEMA

Actualización del sistema multimedia sin mapas

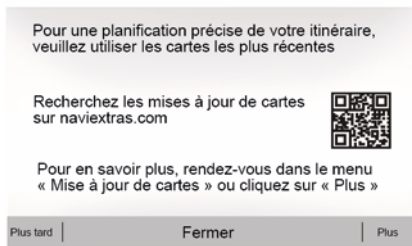

En el caso de vehículos no equipados con un sistema de navegación, consulte a un representante de la marca.

Actualización de su sistema multimedia y el mapa



Nota: compruebe si sus sistemas ya están actualizados para evitar iniciar un procedimiento innecesariamente.

Para actualizar su sistema multimedia y los mapas, necesita una memoria USB y un ordenador conectado a Internet.

Utilice su ordenador para descargar actualizaciones de Internet a la memoria USB; a continuación, instale las actualizaciones desde la memoria USB en el sistema multimedia del vehículo.

Si el software del sistema multimedia no está actualizado, el

software Toolbox ofrecerá una actualización del sistema antes de la actualización del mapa. El sistema y el mapa no se pueden actualizar simultáneamente. El proceso debe repetirse para cada actualización.

Deberá proceder de la manera siguiente:

- Registro del sistema en una memoria USB;
- instale el software de Toolbox en su ordenador;
- Descarga de productos de Toolbox a la memoria USB;
- Actualización del sistema multimedia o el mapa desde la memoria USB.

Siga los pasos que se describen a continuación en orden.

Registro del sistema en una memoria USB

Para registrar su sistema multimedia en su perfil de usuario, conecte primero una memoria USB vacía al sistema multimedia para crear una impresión del sistema multimedia en la memoria USB.

Nota:

- para insertar la memoria USB en el sistema multimedia, consulte el apartado sobre "Inserción de la

ACTUALIZACIÓN DEL SISTEMA

memoria USB" en el capítulo "Sistema de navegación";

– la memoria USB no se proporciona con el sistema;

– la memoria USB que se esté utilizando debe estar en formato FAT32 y tener una capacidad mínima de 4 GB y máxima de 32 GB;

– para guardar los datos del sistema en la memoria USB, arranque el vehículo y no apague el motor mientras se estén cargando los datos;

– No realice ninguna función durante el proceso de actualización de su sistema multimedia.



Las actualizaciones del sistema deben realizarse con el motor en marcha.

Los vehículos eléctricos deben estar cargando o con el motor en marcha (testigo READY encendido).

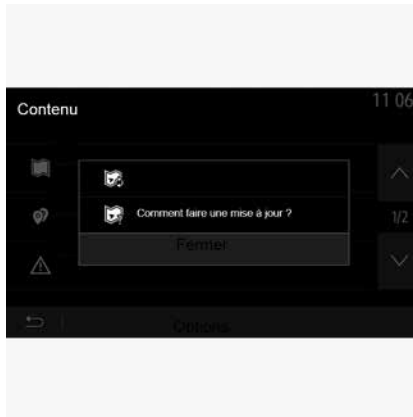

Para guardar la impresión del sistema en la memoria USB debe realizar lo siguiente:

- conecte su memoria USB al puerto USB de su sistema multimedia;
- en el menú principal, seleccione el menú Navegación;
- seleccione el menú "Opciones";
- seleccione el menú "Actualización de mapas " de la segunda página del menú "Opciones";
- pulse el botón "Opciones" en la parte inferior de la pantalla;
- seleccione la función "Actualización" en la pantalla de su sistema multimedia.

De este modo, se instalará una impresión de su sistema de

navegación en la memoria USB que Toolbox utilizará para registrar el sistema en su perfil de usuario y que permitirá a Toolbox identificar las actualizaciones disponibles para su sistema de navegación.

Una vez terminado el proceso de registro de datos, puede retirar la memoria USB del sistema multimedia.

instale el software de Toolbox en su ordenador

Instale Navixtras Toolbox en su ordenador con solo unos clics. La aplicación Toolbox se puede descargar desde el sitio web del fabricante.

Diríjase al sitio web y haga clic en "Registro" en el área de "Bienvenida al invitado" en la parte superior de la pantalla. Una vez creada y guardada su cuenta, complete la información solicitada (modelo del vehículo, tipo de sistema multimedia a bordo, etc.) y, a continuación, descargue el software.

Tras la descarga del software, inicie la instalación.

Siga las instrucciones que aparecen en la pantalla.

ACTUALIZACIÓN DEL SISTEMA



Las pantallas que figuran en el manual de uso se muestran sólo con fines ilustrativos.

Descarga de productos de Toolbox a la memoria USB



Conexión a Toolbox

Ejecute el software de Naviextras Toolbox y asegúrese de que su ordenador esté conectado a Internet. Cuando inicie Toolbox en su ordenador, inserte la memoria USB que contiene la impresión de su

sistema multimedia. Una vez que el software haya reconocido la memoria USB, se ofrecerán dos opciones: "Iniciar sesión" y "Registrarse".

Si no está registrado en el sitio web Naviextras.com, puede hacerlo desde Toolbox haciendo clic en "Registrarse" en la página de inicio de sesión. Siga las instrucciones que aparecen en la pantalla.

Si su suscripción lo permite y si Toolbox encuentra su sistema en la lista de sistemas admitidos, se mostrará la pantalla de inicio y podrá conectarse a su cuenta de Naviextras.

Una vez conectado a su cuenta de Naviextras Toolbox y con su memoria USB conectada a su ordenador, puede obtener aplicaciones, servicios y contenido, tanto gratuitos como de pago, seleccionando los que desee instalar en su sistema multimedia desde el menú "Catálogo" en la barra de menús situada en el lado izquierdo de la pantalla de Toolbox.



En algunos países es ilícito descargar y activar la opción de zonas peligrosas y puede tener la consideración de infracción a la normativa.

Actualizaciones de la Toolbox a la memoria USB

Haga clic en Actualización o "Adquirir contenido" en la barra de menús situada en el lado izquierdo de la pantalla de Toolbox.

El menú de actualizaciones abre una pantalla que muestra todas las actualizaciones disponibles, incluidas las siguientes:

- los artículos que ha adquirido pero que aún no ha instalado (actualizaciones o extras),
- las actualizaciones o extras gratuitos que ha añadido a la cola de instalación desde el Catálogo;
- las actualizaciones del sistema (si hay disponible alguna versión más reciente);
- las actualizaciones gratuitas especiales.

Todas las actualizaciones disponibles se indican por región en una lista y en un mapamundi.

Por defecto, aparecen seleccionados para instalarse todos los artículos de todas las regiones. Si decide omitir temporalmente una región, desactive la casilla del inicio de la línea de la tabla correspondiente. Una vez revisada la tabla, haga clic en el botón "Instalar" situado en la zona inferior de

ACTUALIZACIÓN DEL SISTEMA

la pantalla, para iniciar el procedimiento de instalación.

La Toolbox comenzará a descargar e instalar las actualizaciones seleccionadas. Espere hasta que aparezca el mensaje que anuncia que la operación ha concluido.

Nota: el tiempo de descarga de la aplicación varía en función del tamaño de la aplicación y de la calidad de recepción de la red móvil.

i La aplicación Toolbox le avisará si los elementos seleccionados superan la capacidad máxima del sistema multimedia. En tal caso, podrá seleccionar los artículos que quiere instalar o suprimir del sistema, para respetar el límite de capacidad.

Aunque haya suprimido artículos del sistema, seguirán siendo suyos y podrá instalarlos posteriormente de manera gratuita.

i No retire la memoria USB del sistema ni la desactive durante una actualización.

! En algunos países es ilícito descargar y activar la opción de las alertas de radares y puede ser considerado como infracción de la normativa.

Actualización del sistema y la cartografía

Una vez completado el proceso de instalación, puede extraer la memoria USB del ordenador. Conecte la memoria USB en el puerto USB del sistema multimedia del vehículo.

Nota:

– para actualizar mapas, arranque el vehículo y no pare el motor mientras se estén cargando los datos. Cuando el sistema multimedia está activo, identifica automáticamente las actualizaciones disponibles en la memoria USB y propone actualizar el sistema o la cartografía según las actualizaciones disponibles en la memoria USB. No desconecte el

sistema multimedia durante la instalación de la actualización;

- La descarga y la instalación de una actualización del sistema solo es posible si existe alguna versión más reciente;
- las funciones proporcionadas por el sistema multimedia dependen del modelo y el nivel de equipamiento de su vehículo.

A



La pantalla **A** se muestra automáticamente al conectar la unidad flash USB:

- pulse **1** para iniciar la actualización;
- pulse **2** para volver a la pantalla anterior.

Al pulsar el botón **1**, se pone en marcha el proceso de actualización.

ACTUALIZACIÓN DEL SISTEMA

No haga nada más durante el proceso de actualización de su sistema.

Una vez completada la actualización, el sistema multimedia se reiniciará con todas las funciones nuevas y actualizadas.



El sistema multimedia puede reiniciarse automáticamente durante el proceso de actualización. Espere hasta que se muestre la pantalla de la radio.



En caso de interrupción involuntaria de la actualización, repita el proceso desde el principio.

Licencia

Para obtener los códigos fuente de GPL, LGPL, MPL y otras licencias de código abierto existentes en este producto, visite el sitio web especializado.

Como complemento de los códigos fuente, están disponibles para su descarga todos los términos de las

licencias referidas, las exclusiones de garantía y las menciones de copyright.

El sitio especializado también le proporcionará el código fuente abierto en un CD-ROM por una tarifa que comprenda los costes de distribución (tales como coste del soporte y gastos de envío y manipulación) bajo petición por correo electrónico.

Esta oferta es válida durante tres años a contar desde la fecha de adquisición del producto.

Garantía de actualización de mapa

Tras la entrega de su vehículo nuevo, dispone de un plazo máximo de 90 días para actualizar la cartografía gratuitamente. Las siguientes actualizaciones serán de pago.

Cuando se inicia la navegación, el sistema multimedia propone actualizar la cartografía. Este recordatorio aparece dos veces al año durante siete años. Puede:

- seleccione "Más tarde" y el recordatorio aparecerá la próxima vez que se active la navegación;
- seleccione "Cerrar" y el recordatorio ya no aparecerá;
- seleccione "Más" y el sistema mostrará el menú "Actualización de mapas".

AVERÍAS DE FUNCIONAMIENTO

Sistema

SISTEMA		
Descripción	Causas	Soluciones
No se visualiza ninguna imagen.	La pantalla está en stand-by.	Compruebe que la pantalla no está en stand-by.
	El sistema está en modo de protección (modo de seguridad): – no se enciende; – se ha detenido; – no se inicia.	La temperatura del interior del vehículo es demasiado baja o demasiado alta. Aparece un mensaje en la pantalla: "La temperatura del sistema es alta".
	El vehículo está apagado.	Si el sistema multimedia no se reinicia, póngase en contacto con un representante de la marca. Vuelva a arrancar su vehículo.
No se oye ningún sonido.	El volumen está al mínimo o está activada la función "silenciar".	Suba el volumen o desactive la función "silenciar".
	La fuente del sistema seleccionada no es correcta.	Compruebe la fuente del sistema seleccionada y asegúrese de que la fuente de salida sea el sistema multimedia.
Los altavoces derecho, izquierdo, delantero o trasero no emiten ningún sonido.	La configuración de balance o fader es incorrecta.	Configure el sonido de balance o fader correctamente.

SISTEMA		
Descripción	Causas	Soluciones
El tiempo visualizado no es correcto.	El ajuste de la hora está establecido en "Auto" y el sistema no recibe una señal del GPS.	Con "Navegación": circule con su vehículo hasta recibir la señal GPS.

AVERÍAS DE FUNCIONAMIENTO

SISTEMA		
		Sin "Navegación": consulte el capítulo denominado "Ajustes del sistema "para ajustar la hora.
Algunos apartados del menú no están disponibles.	Algunas funciones no están disponibles mientras el vehículo está circulando.	

AVERÍAS DE FUNCIONAMIENTO

Navegación

NAVEGACIÓN		
Descripción	Causas	Soluciones
No se oye ningún sonido.	El volumen del menú "Navegación" está al mínimo o está activada la función de silencio.	Aumente el volumen ("Opciones" en el menú "Navegación") o desactive la función de silencio. El volumen en modo GPS puede ajustarse mientras el guiado esté hablando.
La posición del vehículo en la pantalla no corresponde a su emplazamiento real.	Mala localización del vehículo debido a la recepción GPS.	Desplace el vehículo hasta obtener una recepción correcta de las señales GPS.
	La versión de la tarjeta del sistema multimedia está obsoleta.	Actualice la tarjeta del sistema multimedia. Si desea más información, consulte el capítulo "Ajuste de la navegación".
Las indicaciones facilitadas en la pantalla no corresponden a la realidad.	La versión del sistema está obsoleta.	Consiga la última versión del sistema. Si desea más información, consulte el capítulo sobre "Actualización del sistema".
Algunos apartados del menú no están disponibles.	En función del mando en curso, algunos apartados no están disponibles.	
El guiado vocal no está disponible.	El sistema de navegación no tiene en cuenta la intersección o la guía de voz está desactivada.	Suba el volumen. Compruebe que el guiado vocal está activado.

NAVEGACIÓN		
Descripción	Causas	Soluciones

AVERÍAS DE FUNCIONAMIENTO

NAVEGACIÓN		
El guiado vocal no corresponde a la realidad.	El guiado vocal puede variar en función del entorno.	Conduzca en función de las condiciones reales.
El itinerario propuesto no empieza o no termina en el destino deseado.	El sistema no reconoce el destino.	Introduzca una ruta próxima a la del destino deseado.
		Actualice la tarjeta del sistema multimedia. Si desea más información, consulte el capítulo "Ajuste de la navegación".

AVERÍAS DE FUNCIONAMIENTO

Teléfono

TELÉFONO		
Descripción	Causas	Soluciones
No se oye ningún timbre ni ningún tono.	El teléfono móvil no está conectado al sistema. El volumen está al mínimo o está activada la función "silenciar".	Compruebe que el teléfono móvil esté encendido o conectado al sistema. Para obtener más información, consulte "Fuentes de audio auxiliares". Suba el volumen del timbre o desactive la función "silenciar". Compruebe la fuente del sistema seleccionada y asegúrese de que la fuente de salida sea el sistema multimedia. Si desea más información, consulte el apartado "Acoplar/desacoplar un dispositivo Bluetooth".
No es posible realizar una llamada.	El teléfono móvil no está conectado al sistema. El teléfono se ha bloqueado.	Compruebe que el teléfono móvil esté encendido o conectado al sistema. Desbloquee el teléfono.
	El sistema multimedia ha encontrado un problema operativo.	Reinicie el sistema multimedia manteniendo pulsado el botón "On/Off" (hasta que la pantalla se apague). Si desea más información, consulte el capítulo "On/Off".

TELÉFONO		
Descripción	Causas	Soluciones
Mi lista de contactos no aparece.	Hay demasiados contactos.	Espere a que finalice la sincronización.
	No se permite el acceso al directorio telefónico.	Compruebe que el acceso a la agenda telefónica esté autorizado desde el sistema multimedia del vehículo. Si desea más información, consulte el capítulo "Agenda telefónica".

AVERÍAS DE FUNCIONAMIENTO

Multimedia

MEDIOS		
Descripción	Causas	Soluciones
No se oye ningún sonido.	El volumen está al mínimo o está activada la función "silenciar".	Suba el volumen o desactive la función "silenciar".
	La fuente de audio no está encendida o conectada al sistema.	Compruebe la fuente del sistema seleccionada y asegúrese de que la fuente de salida sea el sistema multimedia. Si desea más información, consulte el capítulo "Fuentes de audio auxiliares".
El sistema multimedia no reconoce ninguna fuente de audio externa (reproductor MP3, reproductor de audio, unidad USB, teléfono, etc.).	Durante la operación se desconectaron varias fuentes de audio.	Reinicie el sistema multimedia manteniendo pulsado el botón "On/Off" (hasta que la pantalla se apague). Si desea más información, consulte el capítulo "On/Off".

MEDIOS		
Descripción	Causas	Soluciones
Android Auto™/CarPlay™ no se inicia en el sistema multimedia.	Android Auto™/CarPlay™ no está configurado correctamente en su smartphone.	Visite el sitio web del fabricante de su smartphone para conocer las especificaciones técnicas.
	Su smartphone no es compatible con la conexión WIFI al sistema multimedia.	
	El cable USB no es compatible con la transferencia de datos.	Utilice un cable USB recomendado por el fabricante del teléfono para el correcto funcionamiento de la aplicación.

AVERÍAS DE FUNCIONAMIENTO

MEDIOS		
	El sistema multimedia no reconoce la fuente de audio durante la operación.	Reinicie el sistema multimedia manteniendo pulsado el botón "On/Off" (hasta que la pantalla se apague). Si desea más información, consulte el capítulo "On/Off".

MEDIOS		
Descripción	Causas	Soluciones
Fallo de funcionamiento de la fuente de audio (el reconocimiento de voz no se habilita con: SIRI/ CarPlay™/Android Auto™, reproductor MP3, reproductor de audio portátil, teléfono, etc.).	El sistema multimedia no reconoce la fuente de audio durante la operación.	Reinicie el sistema multimedia manteniendo pulsado el botón "On/Off" (hasta que la pantalla se apague). Si desea más información, consulte el capítulo "On/Off".
	El cable USB no es compatible con la transferencia de datos.	Utilice un cable USB recomendado por el fabricante del teléfono para el correcto funcionamiento de la aplicación.
Fallo de funcionamiento de Android Auto™/ CarPlay™.	Sistema telefónico, Android Auto™, CarPlay™ o actualización de la aplicación que interfiere con la función de replicación Android Auto™ /CarPlay™.	Vuelva a la versión anterior o consulte los ajustes de Android Auto™/CarPlay™ de la marca de su smartphone.
Fallo operativo con las aplicaciones de geolocalización.	La red no está disponible. La geolocalización no está activada en el teléfono.	Encuentre un lugar con una señal fuerte de recepción. Active la geolocalización en su teléfono.

7

AVERÍAS DE FUNCIONAMIENTO

MEDIOS		
Anomalía de funcionamiento de Android Auto™ WIFI.	Es posible que su smartphone no sea compatible con la función de replicación inalámbrica Android Auto™.	Compruebe si su smartphone es compatible con la función de replicación inalámbrica Android Auto™.
Anomalía de funcionamiento de Android Auto™/ CarPlay™ WIFI.	La función "WIFI" no está activada en el sistema multimedia.	Active la función "WIFI" en el menú del sistema multimedia.

MEDIOS		
Descripción	Causas	Soluciones
Anomalía de funcionamiento de Android Auto™/CarPlay™ WIFI.	El país de "WIFI" no está configurado en el canal correcto del sistema multimedia.	Configure el país a través de la función "WIFI" del menú del sistema multimedia.
Anomalía de funcionamiento de Android Auto™/CarPlay™ WIFI. Mensaje "Anomalía de conexión".	El mensaje "Anomalía de conexión" puede aparecer en el caso de determinados smartphones cuando están apagados, conectados a través de WIFI o en modo de aplicación nativa (Radio, Navegación, etc.).	No hay ningún otro efecto aparte del mensaje que aparece de forma involuntaria. La única solución posible (fallo del smartphone) consiste en dejar el smartphone encendido o en modo Android Auto™/CarPlay™.
Problema al reproducir un vídeo.	El formato de vídeo no es legible ni compatible con el sistema multimedia del vehículo.	Verifique el formato de vídeo. Si desea más información, consulte el capítulo "Vídeo".

ÍNDICE ALFABÉTICO

A

Agenda, [40](#)
Agudos, [55](#)
Ahorro de carburante, [83](#)
Ajustes, [7](#), [25](#), [42](#), [91](#)
Ajustes: audio, [55](#)
Ajustes: balance de sonido delantero/trasero, [55](#)
Ajustes: balance sonoro izquierda/derecha, [55](#)
Ajustes de audio: configuración de radio, [7](#)
Ajustes de navegación: configuración de ruta, [19](#)
Android Auto™ , CarPlay™ , [70](#)
Apagado, [14](#)
Arranque del motor a distancia, [4](#)
Averías de funcionamiento, [14](#), [98](#)

B

Bajo, [55](#)
Banda, [42](#)
Bluetooth®, [57](#)

C

Cámara: cámara multivista, [79](#)
Cámara de marcha atrás, [76](#)
Cargador inalámbrico, [65](#)
Cargador inalámbrico: zona de carga, [65](#)
Colgar una llamada, [7](#)
Configuración, [33](#)
Consumo de carburante, [83](#)

Corte del sonido, [18](#)

D

Desacoplar un teléfono, [57](#)
Desconectar un teléfono, [60](#)
Destino, [19](#), [33](#), [40](#)
Destino especial: dirección en favoritos, [19](#)

E

ECO conducción, [83](#)
Emisora de radio, [42](#)
Emparejar un teléfono, [57](#)

F

Favoritos: añadir, [19](#)
Favoritos: eliminar, [40](#)
Fuente: audio, [7](#)
Fuente auxiliar, [52](#)
Funciones, [4](#)

G

GPS : receptor, [25](#), [32](#)

I

info 4x4, [90](#)
Información de tráfico, [4](#), [19](#), [25](#), [42](#)

ÍNDICE ALFABÉTICO

L

Llamar, [62](#)

M

Mando bajo volante, [42](#)

Mandos, [7](#), [16](#)

Mandos y paneles del volante de dirección, [7](#)

Mando vocal, [67](#)

Mapa: ajustes, [39](#)

Mapa: visualización, [7](#), [39](#)

Marcación, [62](#)

Marcar un número, [62](#)

Memoria USB, [93](#)

Memorizar una emisora de radio, [42](#)

Menú, [7](#)

Menú de "Destino", [19](#)

Modo LIST/LISTA, [42](#)

Modo MEMO, [42](#)

MP3, [52](#)

Multimedia, [7](#)

Multi-Sense, [81](#)

N

Navegación: mapa, [33](#)

Navegación: voz, [7](#), [33](#)

P

Pantalla: ajustes, [39](#)

SPA

Pantalla: en espera, [7](#), [14](#)

Pantalla: pantalla de navegación, [33](#)

Pantalla: pantallas de navegación, [33](#)

Pantalla multifunción, [7](#)

Paso, [33](#)

POI, [19](#), [29](#), [39](#)

Posición vehículo, [29](#)

Puesta en servicio, [14](#)

Punto de interés, [19](#), [29](#), [39](#)

R

Radio, [42](#)

RadioAjustes, [7](#)

Recepción de una llamada, [62](#)

Reconocimiento de voz, [7](#), [67](#), [70](#)

Registro de llamadas, [62](#)

Respuesta a una llamada, [7](#), [62](#)

Rodeo, [25](#), [33](#)

Ruta detallada, [19](#), [33](#)

S

Seleccionar: pista, [52](#)

Símbolos cartográficos, [29](#)

Sistema: actualización, [93](#)

T

Teclado numérico, [16](#)

Toma USB, [4](#), [7](#), [52](#), [93](#)

ÍNDICE ALFABÉTICO

U

USB, [32](#), [93](#)

USB : puerto USB, [32](#)

V

Volumen, [7](#), [18](#)

Volumen: adaptable a la velocidad, [55](#)

Volumen de comunicación, [18](#)

Volumen timbre, [55](#)

Precauções de utilização

É imperativo tomar as precauções abaixo indicadas, durante a utilização do sistema, por razões de segurança e para evitar danos materiais. Respeite obrigatoriamente as leis em vigor no país em que se encontra.



Precauções relativas à manipulação do sistema

- Manipule os comandos (no painel frontal ou no volante) e consulte as informações afixadas no ecrã quando as condições de circulação o permitirem.
- Regule o volume sonoro para um nível moderado que lhe permita ouvir os ruídos do meio envolvente.

Precauções relativas à navegação

- A utilização do sistema de navegação não substitui, em caso algum, a responsabilidade nem a vigilância do condutor durante a condução do veículo.
- Consoante a zona geográfica, o "mapa" poderá não dispor das mais recentes informações sobre as novas estradas. Por isso, o condutor deve manter-se atento. Em todo o caso, o código da estrada e os painéis de sinalização rodoviária são sempre prioritários relativamente às indicações dadas pelo sistema de navegação.

Precauções materiais

- Não desmonte nem modifique o sistema para não danificar o equipamento e evitar queimaduras.
- Em caso de mau funcionamento ou para qualquer operação de desmontagem, contacte um representante do construtor.
- Não insira corpos estranhos no leitor.
- Não utilize produtos com álcool e/ou fluidos de vaporização na área.

Precauções relativas ao telemóvel

- A utilização do telemóvel no automóvel está regulamentada por várias leis. A utilização de telefones mãos livres não é permitida em todas as condições de circulação: todos os condutores devem manter o controlo de sua condução;
- Telefonar durante a condução é um fator importante de distração e de risco em qualquer fase de utilização (marcação, comunicação, pesquisa de uma entrada na lista telefónica, etc.).



A descrição dos modelos descritos neste manual foi concebida a partir das características conhecidas à data da sua elaboração. **O manual reúne o conjunto das funções existentes nos modelos descritos. A sua presença depende do modelo do equipamento, das opções escolhidas e do país de comercialização. Do mesmo modo, as funcionalidades a introduzir futuramente podem estar já descritas neste documento. Os ecrãs apresentados no «Manual» não são contratuais.**

Consoante a marca e o modelo do seu telemóvel, algumas funções poderão ser parcial ou totalmente incompatíveis com o sistema multimédia do veículo.

Para mais informações, consulte um representante da marca.

SUMÁRIO

Generalidades	4	Replicação de smartphone	73
Descrição geral	4	Veículo	75
Apresentação dos comandos	7	Câmara de marcha-atrás	75
Funcionamento, paragem	14	Câmara multivista	78
Funcionamento e utilização	16	Multi-Sense	80
Volume	18	Condução eco	82
Navegação	19	Arranque do motor à distância	83
Introduzir um destino	19	Parâmetros do veículo	87
Regulação de navegação	25	informação 4x4	89
Ler um mapa	29	Regulações	90
Sistema de navegação	32	Configurações do sistema	90
Navegação	33	Atualização do sistema	92
Regulações do mapa	39	Anomalias de funcionamento	97
Gerir os favoritos	40		
Áudio/multimédia	42		
Escolher uma gama de ondas	42		
Escolha uma estação de rádio "FM", "AM" ou "DAB"	43		
Modo de "Frequência"	44		
Memorizar uma estação	46		
Regulações de rádio	47		
Vídeo	50		
Fontes áudio auxiliares	52		
Regular o som	55		
Telemóvel	56		
Emparelhar e ligar um telefone	56		
Gestão de chamadas	61		
Carregador sem fios	64		
Utilizar o reconhecimento vocal	66		
Aplicações	69		
Android Auto™, CarPlay™	69		

DESCRIÇÃO GERAL

1

Apresentação

Se o veículo dispuser de um sistema multimédia, este disponibilizará as seguintes funções:

- rádioRDS;
- rádioDAB;
- gestão de fontes de áudio externas;
- mãos livres do telemóvel;
- reconhecimento de voz;
- ajuda à navegação;
- informações de trânsito;
- informações sobre as zonas de vigilância;
- Sistema de ajuda ao estacionamento (câmara de marcha-atrás ou câmara multivista);
- programação do arranque do motor à distância;
- informações sobre a inclinação do veículo (informações 4x4);
- informações sobre o seu estilo de condução e conselhos de condução para otimizar o seu consumo de combustível.

Funções rádio

O sistema multimédia permite a audição das estações de rádio FM (frequência modulada), DAB (radiodifusão sonora digital) e AM (amplitude modulada).

O sistema DAB permite uma melhor reprodução sonora e o acesso a informações textuais sobre o programa atual, etc.

O sistema RDS apresenta o nome de algumas estações ou mensagens enviadas pelas estações de rádio FM:

- informações sobre o estado geral do trânsito rodoviário (TA);
- mensagens de emergência.

Função de áudio auxiliar

Pode ouvir o aparelho áudio diretamente através dos altifalantes do seu veículo. Existem diversas formas de ligar o seu aparelho áudio portátil, consoante o tipo de dispositivo à sua disposição:

- áudio USB;
- ligação Bluetooth®;
- replicação de smartphone.

Para obter mais informações sobre a lista de aparelhos compatíveis, consulte um representante da marca ou o sítio web do fabricante, se existir.

Função telefonia mãos-livres

O sistema mãos-livres Bluetooth® permite utilizar as seguintes funções sem a necessidade de manipular o telefone:

- fazer/receber/colocar uma chamada em espera;
- consultar a lista de contactos da lista telefónica do telemóvel;
- consultar o histórico de chamadas transferidas a partir do sistema;
- chamada de emergência.

Compatibilidade dos telemóveis

Alguns telemóveis não são compatíveis com o sistema de mãos livres, não permitem explorar todas as funcionalidades oferecidas ou não proporcionam a melhor qualidade acústica.

Para obter mais informações sobre a lista de telemóveis compatíveis, consulte um representante da marca ou o sítio web do fabricante, se existir.



O seu sistema de telefone mãos livres serve apenas para facilitar a comunicação, reduzindo os fatores de risco sem os eliminar totalmente. Respeite obrigatoriamente as leis em vigor no país em que se encontra.

DESCRIÇÃO GERAL

Função do arranque do motor à distância

Se esta função estiver presente, permitirá a programação do arranque do motor à distância, de modo a aquecer ou ventilar o habitáculo até 24 horas antes da utilização do veículo.

Driving Eco

O menu "Driving Eco" apresenta uma pontuação global em tempo real que reflete o seu estilo de condução.

 Para retirar partido da ligação WIFI para o Android Auto™, certifique-se de que utiliza um telefone compatível com um plano de dados ativo, um suporte de WIFI de 5 GHz e a mais recente versão da aplicação Android Auto™.

Função ajuda à navegação

O sistema de navegação determina automaticamente a posição geográfica do veículo, através da receção de sinais GPS.

Propõe um itinerário até ao destino selecionado graças ao seu mapa

rodoviário. Além disso, indica a estrada a seguir, passo a passo, através de indicações no ecrã e mensagens vocais.

Informações de trânsito

Esta função indica, em tempo real, as condições relativas ao trânsito.

Alertas de segurança na estrada ou pontos de alertas

Este serviço permite-lhe receber alertas em tempo real como, por exemplo, os alertas de excesso de velocidade ou a posição das zonas de alerta de segurança na estrada.

Afixações

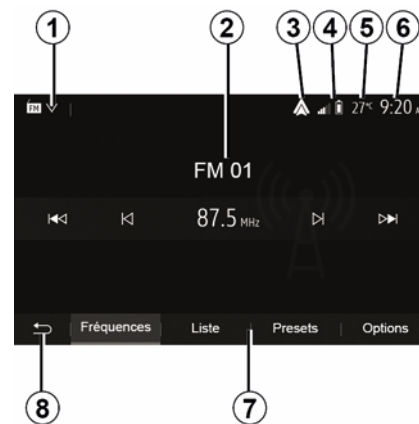

Ecrã de menus

1. Zona de seleção de modo.

Afixa o modo selecionado. Quando a zona de seleção de modo é tocada, aparece um menu pendente.

2. Zona do índice.

Afixa o conteúdo de uma rubrica de menu e informações relacionadas.

3. Atalho para o Android Auto™/CarPlay™.

4. Zona de informação do telemóvel.

Se o sistema Bluetooth® ou a replicação de smartphone estiverem ativados, os níveis de receção e da

DESCRIÇÃO GERAL

1 bateria do dispositivo conectado serão apresentados.

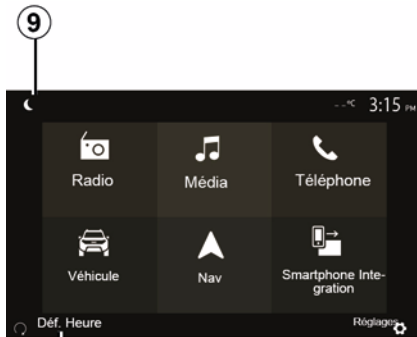

5. Temperatura exterior.

6. Zona de horas.

7. Zona de menu:

- afixa o menu inferior do modo;
- afixa o menu atual em realçado.

8. Zona de Início ou regresso à navegação.

Consoante o modo em que se encontra, esta zona afixa:

- o botão "Início": para regressar ao menu inicial;
- o botão "Voltar": para regressar ao ecrã anterior;
- o botão "Bandeira": para regressar ao ecrã de navegação.



9. Modo noturno.

10. Zona de seleção do arranque à distância do motor.

Ecrã de navegação

A disponibilidade depende do veículo, do país e/ou da legislação em vigor.

11 Modo de mapa (2D/3D/e 2D norte).

12 Nome da próxima estrada a seguir no seu itinerário.

13 Opções de definições de itinerário e de mapa.

14 Informações de áudio atuais.

15 Informações de trânsito.

16 Voz de navegação ON/OFF.

APRESENTAÇÃO DOS COMANDOS

Painéis do sistema

As seleções de ecrãs são realizadas tocando na seleção pretendida no ecrã.

A disponibilidade do ecrã de navegação depende do veículo, do país e/ou da legislação em vigor.

Les sélections d'écran s'effectuent d'une pression sur la partie souhaitée de l'écran.
Écran de navigation disponible suivant véhicule, pays et/ou législation en vigueur.



APRESENTAÇÃO DOS COMANDOS

1



APRESENTAÇÃO DOS COMANDOS

Comandos sob o volante

A disponibilidade depende do veículo

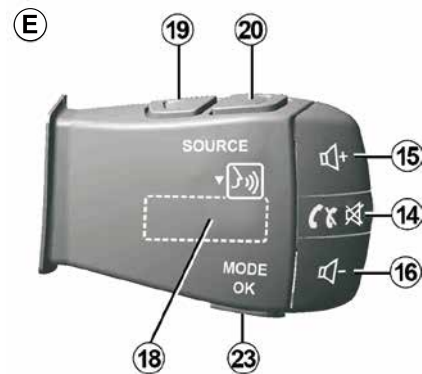
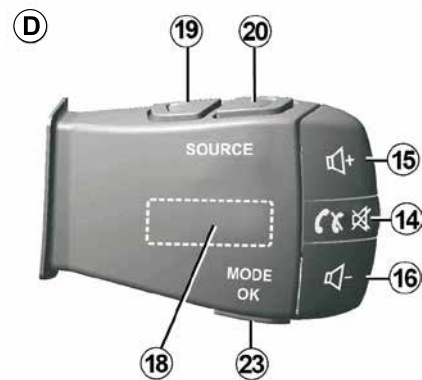
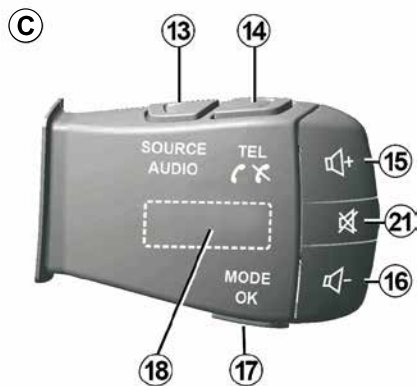
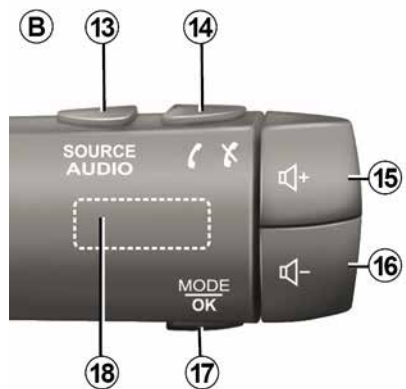
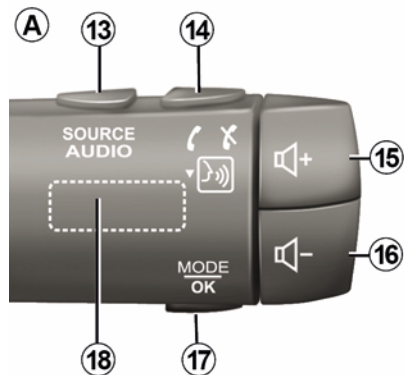

APRESENTAÇÃO DOS COMANDOS

1

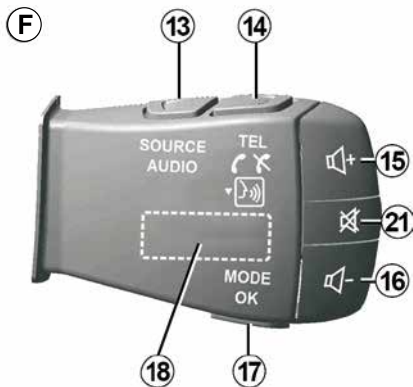

Comandos sob o volante

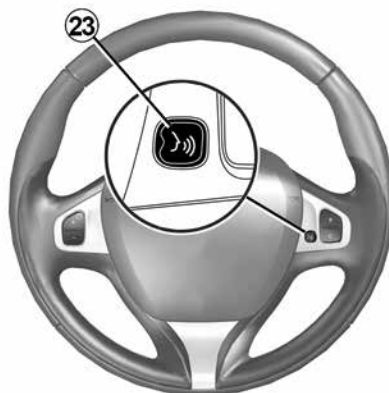
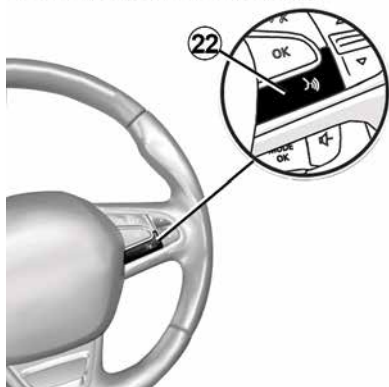

APRESENTAÇÃO DOS COMANDOS

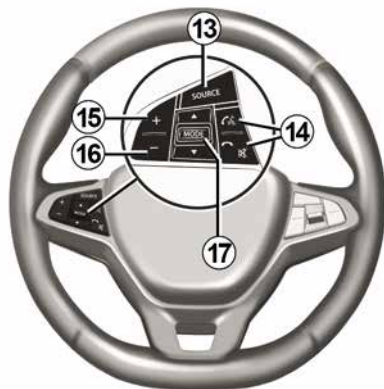

APRESENTAÇÃO DOS COMANDOS

1

Funções

	Função
1	Toque: ecrã de suspensão ON/OFF. Efetue uma pressão longa (>10 segundos): se o sistema deixar de responder ou em caso de supertrancamento: tal permitirá que o sistema multimédia seja reiniciado.
2, 15, 16	regular o volume.
3	Aceder ao menu "Início".
	Telefone ou fontes auxiliares: sair do ecrã atual para regressar ao ecrã de navegação (em curso) ou ao ecrã anterior.
4	Aceder ao menu "Definições do veículo".
5	Eliminar o itinerário em curso.
6	Aceder ao menu "Navegação"
7	Aceder à fonte em escuta nesse momento (FM/AM/DAB/USB/Bluetooth®).
8	Informações de trânsito em curso (TMC).
9	Regressar ao ecrã/menu anterior.
10	Ativar/desativar o guia de voz.
11	Mudar o zoom de apresentação do mapa.
12	Mudar o modo de apresentação do mapa (2D/3D/2D norte).
	Função
13	Selecionar a fonte de áudio (FM/AM/DAB/USB/Bluetooth®).
14	Na receção de uma chamada:

APRESENTAÇÃO DOS COMANDOS

1

	<ul style="list-style-type: none"> – Pressão breve: para atender a chamada; – Pressão longa: rejeitar a chamada. <p>Pressão breve durante uma chamada: terminar a chamada.</p> <p>Ao escutar uma fonte de áudio: "CORTAR/REPOR O SOM" (apenas para os comandos D e E).</p> <p>Pressão breve: acesso ao menu "Telefone" (apenas para os comandos B e C).</p> <p>Toque: ativar/desativar o reconhecimento de voz do telefone (apenas para os comandos A e F).</p>
15	Aumentar o volume da fonte de áudio em escuta.
16	Diminuir o volume da fonte de áudio em escuta.
15+16	"CORTAR/REPOR O SOM" (apenas para os comandos A e B).
17, 23	Rádio: mudar o modo de estações de rádio ("Frequência", "Lista", "Predefinições"). USB/fonte do suporte do aparelho de áudio digital portátil: alterar o modo de reprodução da fonte em escuta nesse momento ("Principal" ou "Lista").
18	Botão traseiro: <ul style="list-style-type: none"> – Rádio: alterar o modo de rádio (Frequência/Lista/Estação pré-sintonizada); – Média: faixa anterior/seguinte.
19	Ir para a fonte de áudio anterior (FM/AM/DAB/USB/Bluetooth®).
	Função
20	Efetue uma pressão breve para ir para a fonte de áudio seguinte (FM/AM/DAB/USB/Bluetooth®). Pressão longa: ativar/desativar o reconhecimento de voz do smartphone (apenas para o comando E).
21	Cortar/repôr o som do rádio. Colocar em pausa/em leitura da faixa de áudio. Interromper o sintetizador de voz do reconhecimento de voz.
22	Ativar/desativar o reconhecimento vocal no smartphone se estiver ligado ao sistema multimédia.

FUNCIONAMENTO, PARAGEM

1

Funcionamento



O sistema multimédia entra automaticamente em funcionamento logo que se liga a ignição. Noutros casos, prima o botão **A** para ligar o sistema multimédia.

Com a ignição desligada, pode utilizar o sistema durante 20 minutos. Prima o botão **A** para que o sistema multimédia funcione durante aproximadamente 20 minutos suplementares.

Paragem

O sistema multimédia pode demorar alguns minutos a ser atualizado e desativado após a ignição ser

desligada, dependendo das aplicações em funcionamento.

Efetue uma pressão longa no botão **A** (até surgir um ecrã negro) para reiniciar o sistema multimédia.



Por motivos de segurança,

se a temperatura estiver demasiado baixa ou elevada dentro do veículo, o sistema multimédia não se ligará ou desligará automaticamente. Aguarda alguns minutos para que a temperatura atinja um nível mais adequado para permitir o funcionamento correto do sistema multimédia.

Ecrã de suspensão

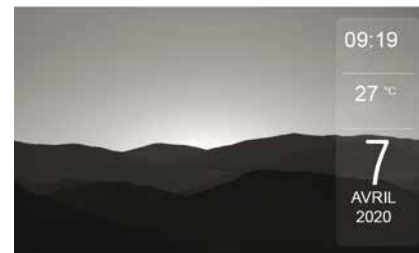

O modo de suspensão de ecrã permite apagar todas as afixações do ecrã.

Neste modo, o rádio ou o sistema de navegação não funcionam.

Consoante o veículo, o ecrã de suspensão apresenta a hora e a temperatura exterior.

Efetue uma pressão breve em **A** para ativar/desativar o ecrã de suspensão.

FUNCIONAMENTO, PARAGEM

Modo noturno

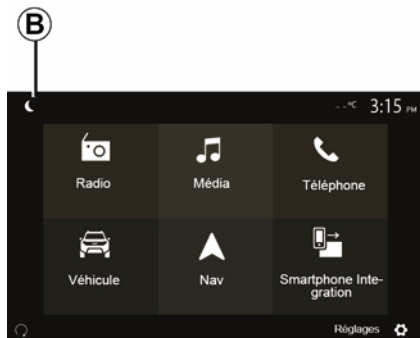

A ativação do modo noturno desativará a retroiluminação do ecrã. Para aceder ao modo noturno, prima **B** no ecrã inicial.

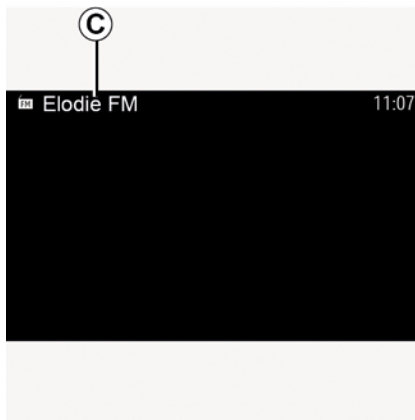

Neste modo, a fonte multimédia ou a estação de rádio atualmente em escuta é apresentada no ecrã **C**. Prima o ecrã para sair do modo noturno.

FUNCIONAMENTO E UTILIZAÇÃO

1

Ecrã multimédia 1

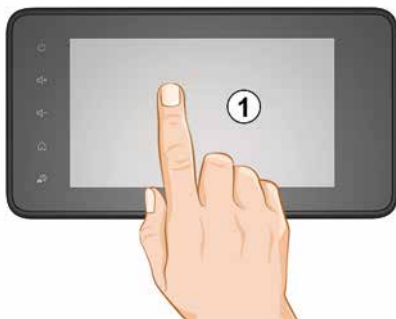

Efetue uma pressão breve em:

- Seleção de itens;
- Execução de itens (ecrã de reprodução multimédia).

No menu "Multimédia", "Reproduzir", uma pressão no botão seguinte provoca o avanço para a faixa seguinte.

Pressão contínua:

– guardar um item (estação de rádio, por exemplo).

No menu "Rádio", "Predefinições", uma pressão longa no número da estação pré-sintonizada guarda a

estação de rádio atualmente em escuta.

– Passagem rápida.

As pressões longas nos botões de passagem para baixo iniciam um movimento (por página) acelerado.

– Avanço/retrocesso rápido (ecrã de reprodução multimédia).

No menu "Multimédia", "Reproduzir", uma pressão longa no botão "Avanço/retrocesso rápido" permite avançar/retroceder rapidamente ao longo da faixa reproduzida.

Regressar ao menu anterior "Bem-vindo"

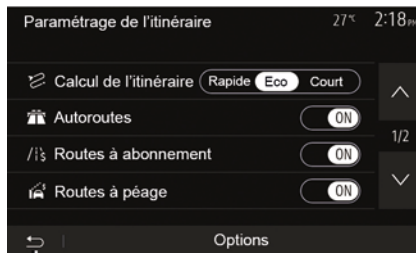

2

O sistema acede diretamente ao menu "Início" com uma pressão longa em 2 ou com uma pressão breve em 3 sempre que se encontrar no sistema.

Áudio: utilizar os comandos sob o volante



3

FUNCIONAMENTO E UTILIZAÇÃO

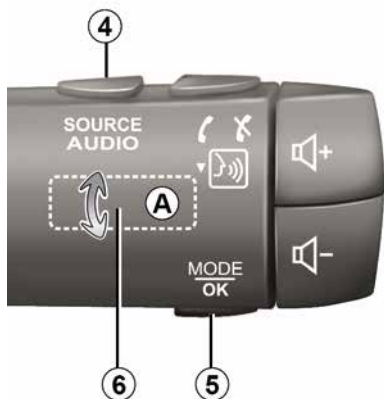

A disponibilidade depende do veículo

Prima o botão **5** para mudar o modo de procura de estações de rádio.

Rode o botão **6** para mudar de estação (movimento **A**).

Prima **4** para mudar de fonte (USB, AM, FM, DAB e Bluetooth®).

Utilizar um teclado alfabético

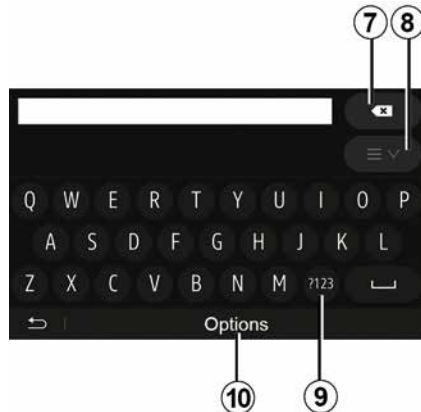

Ao introduzir uma rubrica através de um teclado alfabético, selecione cada letra com a ajuda do teclado.

Quando introduz cada letra, o sistema suprime o realce de determinadas letras para facilitar a operação.

Prima **7** para eliminar o último carácter introduzido.

Prima **8** para visualizar a lista de resultados. Se necessário, prima novamente **8** para regressar ao teclado alfabético.

Prima **9** para utilizar números ou símbolos.

Prima **10** para alterar a configuração do teclado.

Volume

Regule o volume sonoro para ouvir as várias mensagens, fontes, toques e comunicações telefônicas:

- rodando ou premindo o botão **2** no painel frontal do sistema multimídia;
- premindo o comando **15** ou **16** no comando sob o volante.

Para regular esta função, consulte as informações sobre "Preferências sonoras", no capítulo "Regulações áudio".

A fonte de rádio em escuta é interrompida quando são recebidas informações de trânsito "TA", boletins noticiosos ou uma mensagem de aviso.

Nota: O volume definido durante a reprodução não é memorizado para a reativação seguinte do sistema.



Regule o volume sonoro para um nível moderado que lhe permita ouvir os ruídos do meio envolvente.

Volume em função da velocidade

Se esta função estiver ativada, o volume áudio e o volume da navegação variam em função da velocidade do veículo.

Para ativar e regular esta função, consulte as informações sobre "Adaptação do volume à velocidade" do capítulo "Definições áudio".

Cortar o som

Para cortar o som:

- comando no volante: efetue uma pressão breve no botão **21**;

ou

- painel multimídia. prima o botão **2**;

ou

- comandos sob o volante **D** e **E**: prima o botão **14**;

ou

- comandos sob o volante **A**, **B** e **F**: prima os botões **15** e **16** em simultâneo.

O ícone "MUTE" é apresentado na parte superior do ecrã.

Para continuar a ouvir a fonte de áudio em escuta:

- comando no volante: efetue uma pressão breve no botão **21**;

ou

- painel multimídia. prima o botão **1**;

ou

- comandos sob o volante **D** e **E**: prima o botão **14**;

ou

- comandos sob o volante **A**, **B** e **K**: prima os botões **15** e **16** em simultâneo.

Esta função é automaticamente desativada quando o comando do volume é utilizado ou durante a difusão de um boletim (informações de trânsito, notícias, informações de emergência, etc.).

INTRODUZIR UM DESTINO

Menu de destino

No ecrã inicial, prima "Nav", "Menu", "Destino" para aceder ao menu de destino.

O menu de destino propõe vários métodos para indicar um destino:

- Introduzir um endereço (parcial ou completo);
- Selecionar um endereço a partir de "Pontos de interesse";
- Selecionar um destino entre os destinos anteriores;
- Selecionar um endereço entre os Favoritos;
- Selecionar um destino no mapa;
- Selecionar uma latitude e uma longitude.

Introduzir um endereço

Para introduzir um endereço, prima **1**.

Este item permite introduzir o endereço completo ou parcial: país, cidade, rua e número de porta.

Nota: apenas são permitidos endereços do conhecimento do sistema através do mapa digital.

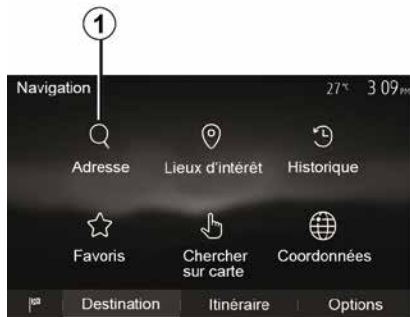

Na primeira utilização:

- prima "País";
- introduza com o teclado o nome do país pretendido.

Durante a introdução do endereço, o sistema suprime o realce de determinadas letras para facilitar a sua introdução.

O sistema poderá sugerir diversas listas de países se premir **2**. Seleccione o país pretendido nas listas.

- Proceda do mesmo modo para "Localidade/periferia", Rua, "Rua transversal" e "Número de rua".



Nota:

- "Rua transversal" e "Número de rua" podem ser ativados após selecionar "Rua";
- ao introduzir a rua, não é necessário indicar o tipo de via (rua, avenida, quarteirão, etc.);
- o sistema memoriza os últimos endereços introduzidos. Quando tiver introduzido um endereço de destino, este será indicado na próxima utilização.

INTRODUZIR UM DESTINO

Selecionar nos "Pontos de interesse" (POI)



Pode selecionar o seu destino a partir dos pontos de interesse.

Pode encontrar um local de vários modos:

- utilizando a função de pesquisa rápida, pode encontrar rapidamente um local na proximidade através do seu nome;
- utilizando a função de pesquisa predefinida, pode encontrar tipos de locais pesquisados frequentemente através de alguns toques no ecrã;
- Pode procurar um local através da sua categoria.

Procura rápida de pontos de interesse

A função de pesquisa rápida permite encontrar rapidamente um local.

Prima num local do mapa para pesquisar pontos de interesse. De acordo com a sua posição, serão apresentados um ou vários pontos 3 no ecrã.

Prima 4 e, em seguida, "Locais de interesse à volta do cursor" para apresentar a lista de pontos de interesse com os nomes e a distância a partir do local selecionado.

Procurar pontos de interesse utilizando categorias predefinidas

A função de pesquisa pré-programada permite-lhe encontrar rapidamente os tipos de locais que são selecionados com maior frequência.

No ecrã inicial, prima "Nav", "Menu", "Destino", "Locais de interesse" para aceder a categorias predefinidas.



Categorias (estação de serviço/ estacionamento/restaurante)

- Se existir um itinerário ativo, os pontos de interesse "Posto de comb." e "Restaurante" serão pesquisados ao longo do itinerário. O ponto de interesse "Estacion." é pesquisado em torno do destino.
- Se não existir um itinerário ativo (nenhum destino selecionado), estes pontos serão pesquisados em torno da posição atual.
- Se a posição atual deixar de estar disponível (sem sinal GPS), estes pontos são pesquisados em redor da última posição conhecida.

INTRODUZIR UM DESTINO

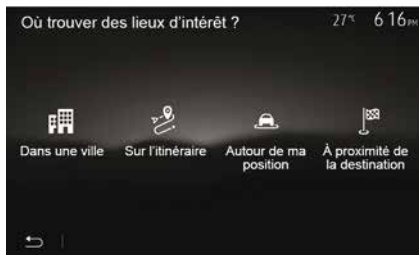

Procurar pontos de interesse por categoria

Pode pesquisar pontos de interesse através da sua categoria e subcategoria.

No ecrã inicial, toque em "Nav", "Menu", "Destino", "Locais de interesse", "Procura personalizada".

Selecione a área em torno da qual o local deve ser procurado:

– Prima "Numa localidade" para pesquisar um local numa localidade selecionada (a lista de resultados será ordenada de acordo com a distância a partir do centro da localidade selecionada).

– Prima "Ao longo do itinerário" para procurar ao longo do itinerário ativo, e

não em torno de um determinado ponto. Esta pesquisa é útil quando pretende fazer uma etapa com o mínimo de desvios, por exemplo, se procura estações de serviço ou restaurantes na proximidade (a lista de resultados é ordenada de acordo com o comprimento do desvio necessário).

– Prima "Em torno da minha localização" para procurar em torno da posição atual ou, se esta opção não estiver disponível, em torno da última posição conhecida (a lista de resultados será ordenada de acordo com a distância a partir desta posição).

– Prima "Perto do destino" para procurar um local em torno do destino do itinerário ativo (a lista de resultados será ordenada de acordo com a distância a partir do destino).

Selecionar um destino entre os destinos anteriores



Prima **5** para encontrar um destino anteriormente definido.

Selecionar um endereço nos destinos favoritos

Pode encontrar o destino nos destinos favoritos. Para utilizar esta função de modo mais eficaz, recomendamos que guarde antecipadamente os seus destinos frequentes.

Numa primeira fase, memorize os destinos favoritos pesquisando o endereço. Consulte o capítulo "Gerir favoritos".

INTRODUZIR UM DESTINO

No ecrã inicial, prima "Nav", "Menu", "Destino", "Favoritos" para visualizar a lista de destinos favoritos.

2 Selecionar um destino no mapa



Esta função permite-lhe pesquisar um destino percorrendo o mapa.

- No ecrã inicial, prima "Nav", "Menu", "Destino", "Procurar no mapa" para selecionar o destino no mapa;
- em seguida, seleccione o local do mapa que pretende definir como destino. O ponto **6** é apresentado;
- prima "7" para confirmar.

Introduzir as coordenadas do destino



Esta opção permite-lhe pesquisar um destino introduzindo as respetivas coordenadas.

No ecrã inicial, prima "Nav", "Menu", "Destino", "Coordenadas".

Pode introduzir os valores de latitude e longitude em qualquer um dos seguintes formatos: graus decimais; graus e minutos decimais; ou graus, minutos e segundos decimais.

Prima **8** e, em seguida, UTM para introduzir as coordenadas no formato UTM.

Ordenar a lista

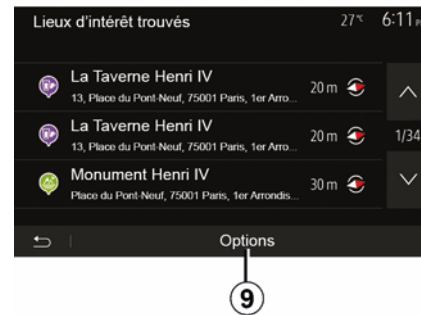

Os resultados de uma pesquisa de destino por ponto de interesse, histórico ou favoritos podem ser ordenados por nome e distância. Se estiver ativo um itinerário, os resultados podem ser ordenados por desvio. Prima **9** para visualizar o mapa no ecrã.

Encontrar um destino pelo respetivo nome

Se seleccionar um destino por ponto de interesse, histórico ou favoritos, pode efetuar uma pesquisa do destino na lista através do nome respetivo. Prima "Pesquisar" e introduza o nome com o teclado.

INTRODUZIR UM DESTINO

Validar o destino

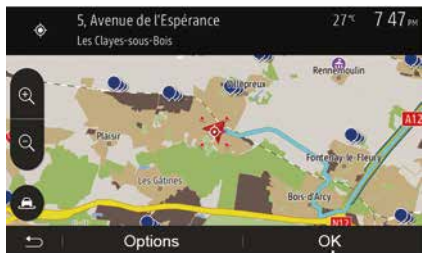

O utilizador dispõe de várias opções no ecrã antes de validar um destino:

- « OK » ;
- « Opções ».

Inicia-se uma contagem de 10 segundos. Se, durante este tempo, não efetuar qualquer ação, a navegação começará automaticamente.

« OK »

- Se não estiver ativo um itinerário (nenhum destino selecionado), prima **10** para confirmar o destino como novo itinerário.



- Se estiver ativo um itinerário, pode seleccionar o destino como novo itinerário ou etapa. Prima **10** e, em seguida, "Novo itinerário" ou "Destino interm."

« Opções »

Antes de terminar a contagem de 10 segundos, as seguintes opções aparecem no ecrã:

"Outros itinerários"

Prima **11** para alterar ou modificar o itinerário.



« Percurso »

Prima **12** para visualizar em pormenor o seu itinerário. Consulte o capítulo "Navegação".

"Configurar um itinerário"

Prima **13** para configurar o seu itinerário consoante as estradas e o modo de itinerário pretendidos.

"Simular navegação"

Prima **15** para obter uma simulação do itinerário selecionado. Consulte o capítulo "Navegação".

INTRODUZIR UM DESTINO

2



assinalados no seu itinerário ou perto da sua posição.

"Info"

Prima **20** para visualizar o endereço, a latitude, a longitude e o número de telefone de um ponto de interesse (ativo apenas depois da seleção de um ponto de interesse).

"Regressar ao veículo"

Prima **19** para regressar à posição atual do veículo.

Nota: para fechar a janela "Opções", prima **18**.

"Trânsito atual"

Esta função permite obter informações sobre os incidentes de circulação registados no seu trajeto ou perto da sua posição. Para aceder, prima **14** e, em seguida, seleccione "Trânsito atual".

« Opções »

Antes de terminar a contagem de 10 segundos, as seguintes opções aparecem no ecrã:

"Adicionar como favorito"

Prima **17** para guardar o destino selecionado nos destinos favoritos.

"Trânsito atual"

Prima **16** para obter informações sobre as incidências de trânsito

REGULAÇÃO DE NAVEGAÇÃO

"Avisos"

Esta rubrica permite-lhe configurar os avisos.

Alerta em caso de excesso de velocidade

Os mapas podem conter informações relativas aos limites de velocidade em alguns troços da estrada. O sistema pode adverti-lo se ultrapassar o limite atual.

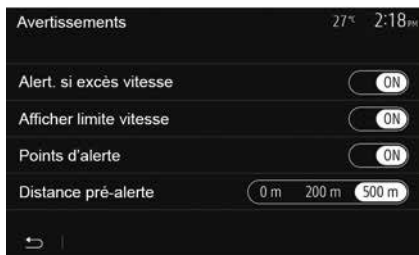

Estas informações podem não estar disponíveis para a sua região, ou podem não estar corretas para todas as estradas do mapa.

Estão disponíveis os tipos de avisos seguintes:

- Sinal sonoro: recebe um aviso não verbal quando excede o limite de velocidade;
 - Aviso visual: o atual limite de velocidade é apresentado e pisca a vermelho no mapa quando o excede.
- Prima "On" ou "Off" para ativar ou desativar o aviso.

Limite de velocidade sempre visível

Ative ou desative a apresentação do limite de velocidade do troço de via percorrido premindo "On" ou "Off".

Avisos de pontos de alerta

Quando o condutor atravessa uma zona de vigilância aumentada, aparece no ecrã um sinal de aviso visual acompanhado de um sinal sonoro. Estas zonas de perigo correspondem a troços de via nos quais os condutores devem ser mais prudentes. Podem ser permanentes ou temporárias. Esta função pode ser ativada ou desativada.

Distância de pré-alerta

Pode escolher uma distância, entre várias opções, para a qual pretende ser avisado de uma zona de perigo aumentada.



Em alguns países é ilícito transferir e ativar a opção das zonas de perigo, podendo constituir uma infração legal.

2

"Configurar um itinerário"



Esta função permite-lhe definir a forma como os itinerários são calculados.

« Cálculo de percurso »

Este sistema propõe-lhe três critérios de cálculo de itinerário:

- "Rápido": indica um itinerário rápido se puder circular à velocidade limite ou

REGULAÇÃO DE NAVEGAÇÃO

perto da velocidade limite em todas as estradas;

– "Curto": indica um itinerário curto para minimizar a distância a percorrer;

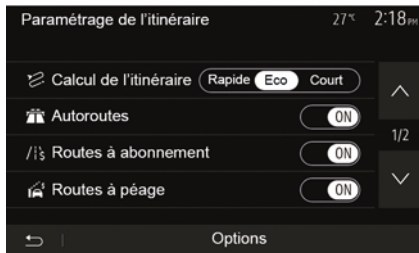

– "Eco": este modo oferece um compromisso entre os modos de itinerário rápido e curto. Permite-lhe economizar uma determinada distância circulando um pouco mais. O itinerário calculado será provavelmente mais curto do que a solução rápida, mas é muito mais lento.

"Autoestradas"

Pode querer evitar as autoestradas quando conduz um automóvel lento ou quando reboca outro veículo.

"Estradas com portagem"

Pode autorizar ou não a utilização de estradas que exigem a aquisição de uma autorização especial para um determinado período.

"Estradas com portagem"

Pode autorizar ou não a utilização de estradas com portagem.

"Ferry-boats"

Pode autorizar ou não a utilização de ferries, barcos e comboios.

"Partilha de veículo"

Esta função permite-lhe visualizar as estradas destinadas apenas à alta ocupação.

"Caminhos de terra"

Pode autorizar ou não a utilização de caminhos de terra.



Por razões de segurança, efetue estas operações com o veículo parado.

"Regulações do mapa"



Consulte as informações no capítulo "Definições do mapa".

"Definição do idioma"

Esta função permite modificar o idioma do guia de voz. Consulte o capítulo sobre "Navegação" deste manual.

REGULAÇÃO DE NAVEGAÇÃO

"Formato dos dados"



Esta função permite-lhe modificar o formato das coordenadas.

Este sistema oferece três tipos de formatos.

GPS



Esta função permite-lhe controlar o estado dos satélites de GPS.

Prima "GPS" para ver as informações GPS (ecrã **A**).



Precauções relativas à navegação

A utilização do sistema de navegação não substitui, em caso algum, a responsabilidade nem a vigilância do condutor durante a condução do veículo.

"Atualização dos mapas"

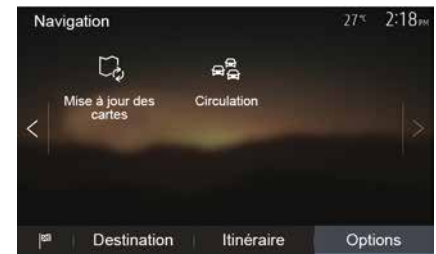

Esta função permite-lhe controlar as datas das últimas atualizações efetuadas.

"Trânsito"

Esta função permite ativar ou desativar "Serviço de trânsito", a sinalização dos vários tipos de incidências e gerir as alternativas de itinerários em caso de acidentes ou de engarrafamentos.

REGULAÇÃO DE NAVEGAÇÃO

2



« Serviço de trânsito »

Pode ativar ou desativar a afiação dos alertas dos vários incidentes que se encontram no seu itinerário.

"Desvio"

Esta função permite-lhe poupar tempo quando ocorre um incidente no seu percurso, propondo um itinerário alternativo.

O sistema multimédia propõe-lhe a seleção de um período de tempo após o qual lhe é sugerido um novo itinerário com um desvio para poupar tempo.

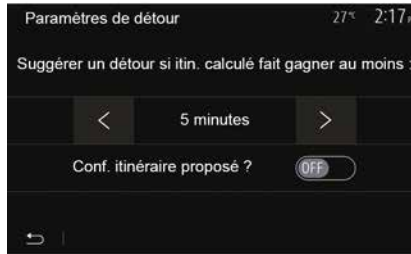

"Tipos de eventos"

Esta função permite-lhe escolher os tipos de ocorrências a afiar durante a navegação:

- "Todos os eventos";
- "Incidências de trânsito";
- "Estradas fechadas ou bloqueadas";
- "Acidente";
- ...



Por razões de segurança, efetue estas operações com o veículo parado.

LER UM MAPA

Legenda do mapa



1. Pontos de interesse (POI).
2. Definições de trânsito.
3. Regressar ao ecrã anterior.
4. Opções de afixação de navegação.
5. Modos de visualização 3D, 2D, Norte 2D (o mapa apresenta sempre o norte na parte superior do ecrã).
6. Aproximar ou afastar.
7. Nome da próxima estrada principal ou informação sobre o próximo painel de sinalização.

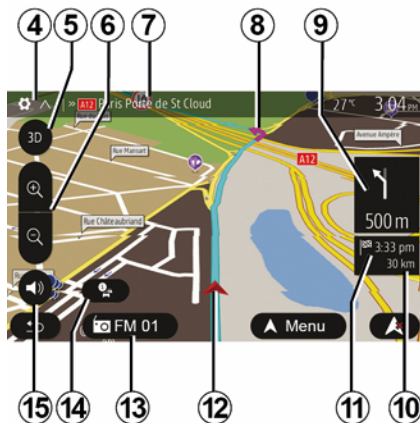

8. Itinerário calculado pelo sistema de navegação.
9. Distância e indicação da próxima mudança de direção.
10. Distância restante a percorrer até ao destino.
11. Hora de chegada prevista.
12. Posição do veículo no mapa de navegação.
13. Média atualmente em audição.
14. Informações de trânsito. Prima esta zona para tomar conhecimento dos vários incidentes que se encontram no seu percurso.
15. Ativar/desativar o guia de voz.

Afixação do mapa

Para visualizar o mapa em redor da posição atual do veículo, prima "Início", "Nav".

Toque no ecrã do mapa.

Para se deslocar no mapa de navegação, faça-o deslizar no sentido pretendido no ecrã. Consoante o ecrã, prima **2** ou **3** para regressar à sua localização atual.

Posição GPS

Esta função permite conhecer a localização geográfica da posição selecionada (endereço/latitude/longitude).

Toque no local pretendido no ecrã. Prima "Opções" e, em seguida, prima "Info" para conhecer a localização exata da posição selecionada.

Símbolos cartográficos

O sistema de navegação utiliza símbolos **1** para apresentar pontos de interesse (POI). Consulte as informações sobre "Visualizar pontos de interesse" no capítulo "Regulações do mapa".

LER UM MAPA

"Onde estou?"

2



16

Esta função permite-lhe verificar as informações sobre a posição atual e pesquisar um POI próximo. Funciona quando o GPS está ligado.

Com o itinerário já em curso, prima a zona 7 para aceder ao ecrã "Onde estou?".

Este ecrã contém as seguintes informações:

- latitude;
- longitude;
- altitude;
- número da rua;
- Endereço atual.



Informações do país

Prima 16 e, em seguida, "Info por país".

Esta função permite-lhe visualizar as informações do país de acordo com a sua posição atual.

Este ecrã contém as seguintes informações:

- limite de velocidade.

Nota: são apresentados os limites de velocidade das principais vias. A unidade afixada depende dos parâmetros regionais ativos. Se não existirem dados disponíveis, será apresentado "--" em vez do quadro e do número.

- Código do país do telefone;

- número de emergência;
- restrições legais em vigor no país;
- taxa máxima de álcool autorizada no sangue;
- colete de segurança obrigatório;
- extintor obrigatório;
- obrigação de faróis ligados continuamente;
- lâmpadas de substituição obrigatórias;
- caixa de primeiros socorros obrigatória;
- triângulo de pré-sinalização obrigatório;
- capacete obrigatório para os motociclistas;
- correntes de neve exigidas no Inverno;
- correntes de neve recomendadas no Inverno;
- pneus de "inverno" exigidos no inverno;
- pneus de "inverno" recomendados no inverno.

LER UM MAPA



17

"Ajuda próxima"

Esta função permite-lhe pesquisar ajuda na proximidade da sua posição atual.

Toque em **17** para abrir um novo ecrã de procura rápida.



Informações no ecrã:

- serviços de reparação automóvel;
- serviços médicos e de emergência;
- esquadra de polícia;
- estações de serviço.

2

SISTEMA DE NAVEGAÇÃO

2

Sistema de navegação

Em veículos equipados com esta função, o sistema de navegação determinará a sua localização e orientá-lo-á através das seguintes informações:

- do recetor de GPS/GPS;
- do mapa digital.

O recetor de GPS

O sistema de navegação utiliza os satélites GPS (Global Positioning System) que se encontram em órbita à volta da Terra.

O recetor de GPS recebe sinais emitidos por vários satélites. O sistema pode assim localizar o veículo.

Nota: se o veículo se mover ao longo de uma grande distância sem ser pelos seus próprios meios (ferry-boat, transporte por caminho de ferro, etc.), o sistema poderá demorar vários minutos a adaptar-se antes de regressar ao funcionamento normal.

Mapa digital

O mapa digital contém mapas rodoviários e plantas das cidades necessários ao sistema.

"Mapa" USBUnidade USB

Instale a versão mais recente introduzindo a unidade USB num computador ligado à Internet. Consulte o capítulo "Atualizar mapa".

Nota: a chave USB não é fornecida com o sistema.

Utilize, de preferência, a edição mais recente.

Introduzir a chave USB

Insira a unidade USB na porta **A** do veículo. Para identificar a localização da porta USB **A**, consulte o Manual do utilizador do veículo (se necessário).



NAVEGAÇÃO

Ativar o guia



Prima **2** ou aguarde 10 segundos após introduzir um destino. O guia é iniciado.

Nota: pode interagir com o mapa em qualquer momento fazendo-o deslizar na direção pretendida ou premindo o ecrã.

Ecrãs de navegação



O sistema propõe várias opções de mapas de navegação.

Prima **3** para mudar a visualização do mapa e abrir o menu de lista pendente. Em seguida, seleccione entre as diferentes visualizações propostas:

- 2D ;
- 3D ;
- 2D norte.

Também pode mudar a visualização do mapa premindo a bússola **1** no mapa.



Modo de ecrã inteiro (2D, 3D ou 2D norte)

Este modo permite-lhe visualizar o mapa de navegação em todo o ecrã.

As informações sobre a hora de chegada e a distância restante até ao destino são indicadas em **5**.

A indicação da próxima mudança de direção está situada em **4**.



Mapa de cruzamento

Durante uma navegação, antes de mudar de direção.

Itinerário alternativo

O sistema propõe-lhe um itinerário alternativo em caso de acidente ou de trânsito intenso no seu percurso. Prima "Sim" ou "Não" conforme pretendido.

Resumo do trânsito

Durante a navegação, pode obter informações sobre o trânsito em qualquer altura premindo **6**.



O ecrã apresenta as várias ocorrências visíveis no seu percurso. O sistema indicará o tempo de atraso que estes incidentes acrescentam ao seu percurso. Prima **8** para modificar as definições de visualização das incidências. Prima **10** para realizar um desvio, **9** para aceder às opções de trânsito (consulte o capítulo "Definições de navegação") ou **7** para regressar à navegação.

Nota: as informações de trânsito dependem da sua subscrição e da receção de sinal.



Vista de ligações de autoestrada

Durante uma navegação e antes de cada ligação de autoestrada, o sistema afixa uma vista a três dimensões da ligação.

Nota: em alguns cruzamentos, apenas é apresentada no mapa uma seta de orientação.

O sistema regressa ao modo normal depois de passar a ligação.

NAVEGAÇÃO

Alterar o idioma do guia de voz

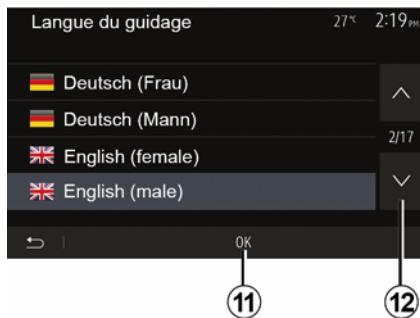

Prima "Início", "Nav", "Opções", "Definir o idioma" para alterar o idioma do guia de voz.

Percorra a lista de idiomas premindo **12**. Selecione o idioma pretendido e prima **11** para confirmar.

Para definir o som do guia de voz, consulte as informações sobre "Preferências áudio" no capítulo "Definições áudio".

Ouvir rádio durante a orientação por voz



Durante a audição de rádio, no momento de um guia de navegação por voz e antes de uma mudança de direção, o sistema corta o som do rádio até passar o cruzamento.

Pode aceder ao ecrã de escuta de estações de rádio durante a navegação premindo **13**. Para regressar ao ecrã de navegação, prima **14**. Para regressar ao menu principal, efetue uma pressão em **14** durante aproximadamente três segundos.

Detalhes sobre o itinerário



Esta função permite-lhe visualizar o seu itinerário.

Prima "Início", "Nav", "Percurso" depois de introduzir um destino.

São-lhe propostas seis opções:

- "Editar itinerário";
- "A evitar";
- « Visão geral » ;
- "Eliminar itinerário";
- "Outros itinerários";
- « Percurso ».



Pré-visualização do itinerário

No ecrã inicial, prima "Nav", "Menu", "Percurso", "Visão geral" para ver um mapa com uma perspetiva do itinerário ativo.

Serão fornecidas as informações seguintes:

- nome e/ou endereço do destino;
- duração total do trajeto;
- a distância total do itinerário;
- os pontos e secções especiais do itinerário (por exemplo, portagens, estradas pagas, autoestradas, etc.);
- itinerários alternativos (por exemplo, "Curto", "Rápido", "Económico").

Prima **15** para visualizar as opções seguintes:

- "Avisos";

- "Configurar um itinerário";
- "Definições do mapa";
- "Definição do idioma";
- "Formato dos dados";
- « GPS » ;
- « Atualização do mapa » ;
- "Trânsito".

Nota: para mais informações, consulte a página seguinte.

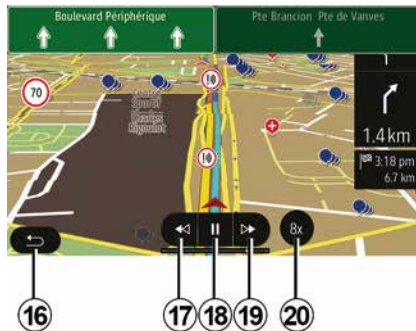

"Simular navegação"

No ecrã inicial, prima "Nav", "Menu", "Percurso", "Visão geral", "Opções", "Simular navegação" para simular o itinerário que o levará até ao destino.

- Prima **18** para iniciar ou interromper a simulação.
- Prima **20** para aumentar a velocidade da simulação.

- Pode sair em qualquer altura da simulação do itinerário premindo **16**.
- Para passar para a manobra anterior/seguente, prima **17** ou **19**.



Etapas de destino

Prima "Início", "Nav", "Percurso", "Editar itinerário" para modificar o itinerário acrescentando, modificando ou eliminando etapas.

Prima **21** para acrescentar etapas e **25** para adicionar um novo destino. Existem diversos métodos para introduzir um destino: consulte o capítulo sobre "Introduzir um destino".

- Prima **23** para eliminar um destino.
- Prima **24** para reordenar a lista.
- Prima **22** para modificar o endereço de partida do itinerário.

NAVEGAÇÃO



Desvios

Prima "Início", "Nav", "Percurso", "Evitar" para realizar um desvio. Prima uma zona da lista de acordo com o desvio pretendido.

Para mudar a zona, prima **27**.

Confirme o novo itinerário premindo **26**.

Anular o itinerário

Pode interromper em qualquer altura uma navegação em curso.

Prima "Início", "Nav", "Percurso", "Eliminar itinerário" para cancelar o itinerário ativo.



Itinerários alternativos

Esta secção permite alterar o método de planeamento de itinerários. Estão disponíveis três modos que permitem alterar o método de planeamento de itinerários:

- « Rápido » ;
- "Económico";
- « Curto ».

Consulte as informações sobre "Definições de itinerários" no capítulo intitulado "Definições de navegação".

Prima "Início", "Nav", "Percurso", "Outros itinerários" e, em seguida, **A**, **B** ou **C** para confirmar o novo itinerário. Prima **28** para regressar ao ecrã anterior.



« Percurso »

Esta função permite-lhe visualizar a folha de estrada. Aparecem vários detalhes do percurso:

- setas de mudança de direção;
- número da estrada;
- distância antes de uma ligação.

Prima **29** para ordenar os detalhes do itinerário:

– resumo:

apresenta apenas os dados principais do trajeto (partida, destino), a distância total, o tempo restante e a hora de chegada;

– descrição padrão:

apresenta todas as etapas e informações dos painéis, os números

NAVEGAÇÃO

2

das estradas, os nomes das ruas e a distância. Apresenta também informações e avisos como, por exemplo, os nomes das etapas introduzidas pelo condutor, as restrições (de acesso e de manobra), as preferências de utilizador ignoradas, etc.;

– lista de estradas:

detalha o itinerário por números das estradas e nomes das ruas. Afixa igualmente o seu comprimento, a direção média e o tempo do trajeto. Os elementos do trajeto não são afixados neste modo.

"Configurar um itinerário"

Esta rubrica permite-lhe escolher os seus parâmetros do itinerário. Consulte as informações sobre "Definições de itinerários" no capítulo intitulado "Definições de navegação".

REGULAÇÕES DO MAPA

Ajustar o modo de visualização

Esta função permite-lhe alterar a visualização do mapa entre uma vista de perspetiva 3D, uma vista vertical 2D e uma vista com o norte sempre na parte superior do mapa.

Prima "3D", "2D" ou "2Dnorte".

Regular o ponto de visão



Esta função permite-lhe regular o zoom de base e a inclinação. Prima o zoom pretendido entre os três níveis disponíveis.

Vista de autoestrada

Esta função permite ativar/desativar a vista de autoestrada.

Prima "On" para ativar a função ou "Off" para a desativar.

Afixar os pontos de interesse

Pode escolher afixar certos pontos de interesses (visíveis na escala 100 m) no mapa.

Para aceder diretamente a esta função, prima **3** para visualizar os pontos de interesse no mapa:

- Alojamento
- Aeroporto
- Automóvel;
- Empresas
- Café ou bar;
- ...

Prima os marcadores à esquerda dos Pontos de interesse para visualizar/ocultar os que pretende que sejam apresentados (marcador vazio para ocultar, marcador completo para visualizar).

Toque no nome do ponto de interesse para abrir a lista das respetivas subcategorias.

Nota: nos países cuja cartografia não está disponível, é possível desativar a função de navegação. No menu principal, seleccione "Definições",

"Sistema", prima "Off" em frente a "Navegação" para desativar a função de navegação.

GERIR OS FAVORITOS

Criar uma entrada

2



No ecrã inicial, prima "Nav", "Menu", "Destino" para aceder ao menu de destino. Dispõe de vários métodos para introduzir um destino:

- "Morada": consulte as informações sobre "Introduzir um endereço" no capítulo "Introduzir um destino".
- "Pontos de interesse": consulte o parágrafo "Selecionar pontos de interesse (POI)" no capítulo "Introduzir um destino".
- "Histórico": consulte as informações sobre "Selecionar um destino entre os destinos anteriores" no capítulo intitulado "Introduzir um destino".

- "Favoritos": aceda aos destinos que tenha guardado.
- "Procurar no mapa": consulte o parágrafo "Selecionar um destino no mapa" no capítulo "Introduzir um destino".
- "Coordenadas": consulte as informações sobre "Selecionar as coordenadas do destino" no capítulo "Introduzir um destino".



De qualquer modo, quando o endereço é validado, o sistema localiza-o no mapa. Prima "Opções" e, em seguida, prima "Adicionar aos favoritos" para adicionar o destino aos Favoritos.

Antes de registar um destino favorito, pode modificar o seu nome com o auxílio do teclado numérico.

Ordenar a lista

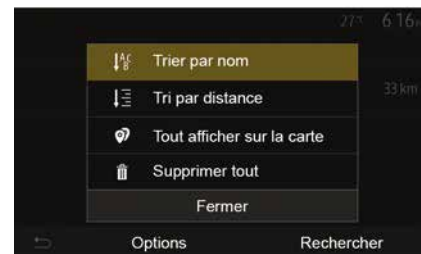

Pode ordenar a lista de destinos favoritos por nome, por distância ou ainda afixá-los no mapa. Prima Opções.

Suprimir os destinos favoritos

Prima o destino favorito que pretende suprimir. Prima "Opções", "Eliminar favorito" e confirme a eliminação premendo "Apagar".

Para eliminar todos os destinos favoritos, prima "Opções" e, em seguida, "Apagar todos". Confirme

GERIR OS FAVORITOS

esta eliminação premindo "Apagar todos".

Pesquisar um destino favorito

Esta função permite-lhe pesquisar um destino favorito na lista pelo seu nome.

Prima "Pesquisar" e introduza o nome do destino favorito utilizando o teclado digital.

ESCOLHER UMA GAMA DE ONDAS

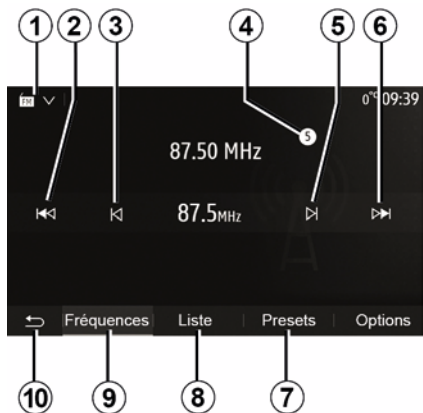

Para escolher uma gama de ondas:

- Prima **1**;
- Seleccione a gama "FM", "AM" ou "DAB" (rádio digital, em veículos equipados com esta função) premindo a gama pretendida.

ESCOLHA UMA ESTAÇÃO DE RÁDIO "FM", "AM" OU "DAB".

Há vários modos de selecionar uma estação de rádio.

Depois de selecionar a gama de ondas, selecione o modo premindo os separadores **7**, **8** ou **9**.

São disponibilizados vários métodos de pesquisa:

- Modo "Frequência" (separador **9**);
- Modo "Lista" (separador **8**);
- Modo "Predefinições" (separador **7**).

É possível alterar estes modos com o auxílio do comando sob o volante.

Nota: o marcador **4** indica a posição na lista guardada da estação de rádio atualmente em escuta.

MODO DE "FREQUÊNCIA"

Este modo permite procurar manualmente ou automaticamente estações por varrimento da gama de frequência selecionada. Selecione o modo "Frequência" premindo **9**.

Para varrer a gama da frequência:

- passe manualmente pelas frequências em intervalos premido repetidamente **3** ou **5**;
- passe automaticamente para a estação seguinte premindo **2** ou **6**;

Repita a operação a cada paragem da pesquisa, se necessário.

É igualmente possível mover o botão de comando sob o volante para passar à estação seguinte.

Nota: para regressar ao ecrã de boas-vindas, prima o botão **10**.

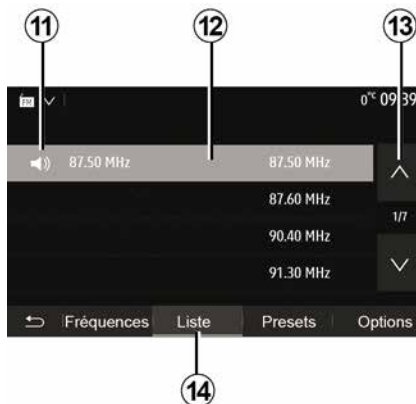

Modo "Lista"

Selecione o modo "Lista" premindo **14**.

Este modo de funcionamento permite procurar facilmente uma estação pelo seu nome numa lista classificada por ordem alfabética (apenas nas bandas "FM" e "DAB").

Selecione a estação pretendida premindo a zona **12**.

Prima **13** para percorrer todas as estações.

Nota: o símbolo **11** indica a estação atualmente em escuta.

Os nomes das estações de rádio que não utilizem RDS não serão apresentadas no ecrã. Só a respetiva

frequência é indicada e ordenada no fim da lista.



Atualizar a lista

No modo "Lista", prima **15** para atualizar a lista de estações de rádio disponíveis.

O símbolo **15** é apresentado na primeira página do modo "Lista".

Nota: de preferência, atualize a lista "DAB" assim que o sistema for ligado.

MODO DE "FREQUÊNCIA"

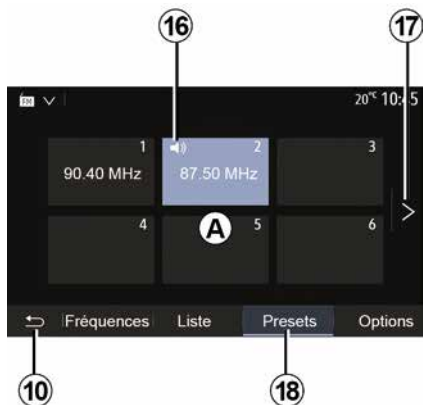

Modo "Predefinições"

Selecione o modo "Predefinições" premindo **18**.

Este modo permite chamar as estações previamente memorizadas quando o pretender (consulte as informações sobre "Guardar uma estação" neste capítulo).

Prima um dos botões da zona **A** para escolher as estações guardadas.

Nota: para regressar ao ecrã de boas-vindas, prima o botão **10**.

MEMORIZAR UMA ESTAÇÃO

Selecione uma estação de rádio, utilizando um dos modos descrito anteriormente. Efetue uma pressão longa num dos botões da zona **A**.

É possível guardar até doze estações por gama de ondas. Se mudar a região através da função "RDS", as estações memorizadas não serão atualizadas automaticamente. Será necessário memorizar novamente a estação em escuta nesse momento.

Nota: o símbolo **16** indica a estação atualmente em escuta.

Para passar à página seguinte, prima o botão **17**.

3

REGULAÇÕES DE RÁDIO

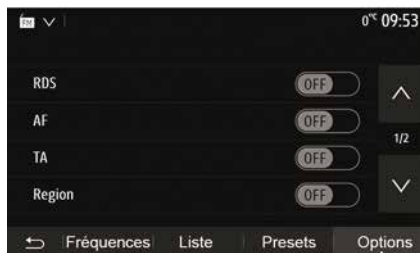

Visualize o menu de definições áudio premindo em **19**. Pode ativar ou desativar funções premindo "ON" ou "OFF" (o menu de configuração muda consoante a gama).

As funções disponíveis são as seguintes:

- « RDS » ;
- « AF » ;
- "TA" (informações de trânsito);
- « Região » ;
- "Info";
- « AM » ;
- « DLS » ;
- "Mensagem";
- ...
- « RDS »

A função "RDS" recebe informações transmitidas pela estação de rádio em escuta nesse momento.

O sistema poderá apresentar o nome da estação de rádio e mensagens de texto e poderá receber avisos de trânsito ou outras informações.

Quando a função "RDS" está ativa, a sintonia permanente de frequência (AF) é ativada automaticamente.

A informação de trânsito é geralmente enviada através de "RDS";

Nota: nem todas as estações de rádio oferecem esta possibilidade.

As más condições de receção podem provocar por vezes mudanças bruscas e desagradáveis de frequência. Neste caso, desative o modo de seguimento automático de mudança de frequência.

"AF" (consoante o país)

A frequência de uma estação FM muda consoante a zona geográfica. Algumas estações utilizam o sistema RDS, sobretudo para a sintonia contínua de estações da frequência AF durante trajetos.

"TA" (informações de trânsito)

Quando esta funcionalidade está ativa, o sistema multimédia procura e reproduz automaticamente informações de trânsito quando forem

emitidas por algumas estações de rádio "FM" e "DAB".

Nota: a emissão automática de informações de trânsito está desativada quando o sistema áudio está na banda "AM".

Selecione uma estação de rádio que difunda informações de trânsito. Se estiver a escutar música de outra fonte (unidade USB, Bluetooth®, etc.), o sistema passará automaticamente para o rádio se for recebida uma informação de trânsito.

As informações de trânsito serão automática e prioritariamente difundidas, qualquer que seja a fonte em curso.

Selecione "ON" para ativar esta função ou "OFF" para desativar a mesma.

« Região »

Esta definição permite a receção de programas regionais específicos. A função desativa temporariamente a sintonia permanente de frequência (AF) numa rádio que utilize frequências regionais.

O ouvinte pode continuar a escutar o seu programa mesmo que receba um sinal de menor intensidade.

Nota:

REGULAÇÕES DE RÁDIO

– a definição "Região" apenas se aplica à estação de rádio em escuta nesse momento;
– algumas estações de rádio difundem emissões em frequências regionais. Neste caso:

– com o modo "Região" ativado: o sistema não passará para o transmissor da nova região, mas alternará normalmente entre os transmissores da região inicial;
– Com o modo "Região" desativado: o sistema passará para o transmissor da nova região, mesmo que o programa emitido seja diferente.

"Info"

Quando esta função está ativa, é possível ouvir automaticamente informações noticiosas quando são difundidas por determinadas estações de rádio "FM" ou "DAB".

Se selecionar depois outras fontes, a difusão do tipo de programa escolhido irá interromper a leitura dessas outras fontes.

Selecione "ON" para ativar esta função ou "OFF" para desativar a mesma.

« AM »

Pode ativar ou desativar a banda "AM".

Selecione "ON" para ativar esta função ou "OFF" para desativar a mesma.

« DLS »

A disponibilidade depende do veículo e do país. Apenas em "DAB".

Algumas estações de rádio difundem informações de texto relacionadas com o programa emitido (por exemplo, o título de uma faixa).

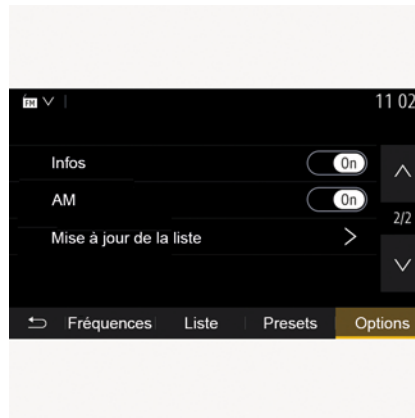

"Atualizar a lista"

Para atualizar a lista das estações de rádio e obter as mais recentes, prima «Iniciar».

Nota: de preferência, atualize a lista "DAB" assim que o sistema for ligado.

« Simulcast »

Consoante o país, esta função passará de uma estação DAB para a estação FM equivalente se o sinal digital se perder.

Se o "Simulcast FM/DAB" estiver ativado, poderá verificar-se um atraso de alguns segundos ao mudar de FM para DAB ou de DAB para FM e poderá existir uma diferença no volume sonoro.

O sistema regressará novamente a DAB assim que o sinal digital for recebido.

Nota: durante o simulcast, o nome da estação é precedido de "FM>".

"Prioridade de DAB"

Consoante o país, esta função permite selecionar uma estação FM (se a estação de rádio estiver igualmente disponível na versão digital) e passar para a estação DAB equivalente para obter uma melhor qualidade de som.

Nota: quando é dada prioridade a DAB, o nome da estação é precedido de "DAB>".

"Apresentação"

Consoante o país, esta função permite apresentar informações sobre o programa, música ou condições meteorológicas em vez do logótipo ao escutar algumas estações de rádio DAB.

Consoante a estação de rádio digital em escuta, poderão ser enviadas imagens com informações visuais sobre estes elementos.

REGULAÇÕES DE RÁDIO

Nota: estas informações apenas estão disponíveis em algumas estações de rádio.

VÍDEO

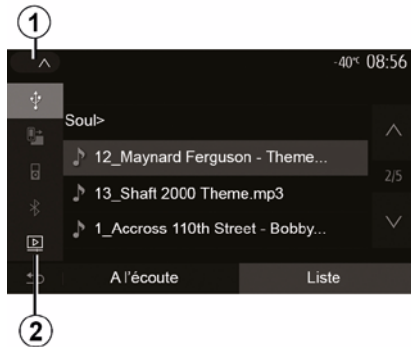

Vídeo

Consoante o país e/ou a legislação em vigor, o sistema poderá ser capaz de reproduzir ficheiros de vídeo memorizados na unidade USB.

Insira a unidade USB na porta

multimédia  do sistema multimédia. Para mais informações, consulte o manual do utilizador do veículo no capítulo "Equipamento multimédia". No menu "Multimédia", prima **1** e, em seguida, seleccione o modo "Vídeo" **2**.

Nota:

– alguns formatos de vídeo poderão não ser compatíveis com o sistema;

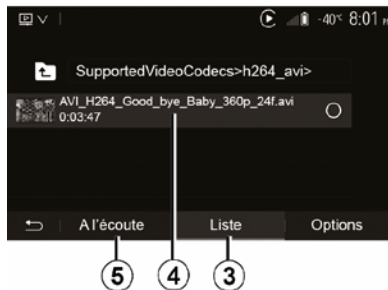

- a unidade USB deve estar no formato FAT32 ou NTFS e dispor de uma capacidade mínima de 8 GB e de uma capacidade máxima de 32 GB.
- as fontes de entrada descritas mais acima poderão variar.

Modo "Lista"

Prima o separador "Lista" **3** para ver os vídeos disponíveis. Seleccione o vídeo que pretende visualizar premindo a zona **4**. O vídeo seleccionado é reproduzido automaticamente.

Modo "Escuta"

Prima o separador "Reproduzir" **5** para iniciar o vídeo seleccionado.

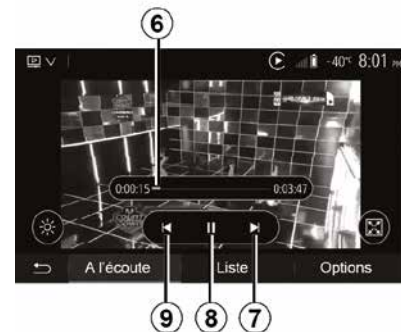

Durante a leitura de um vídeo, pode:

- prima **9** para reiniciar o vídeo a partir do início e prima novamente **9** para aceder ao vídeo anterior.
- colocar em pausa premindo **8**;
- aceder ao vídeo seguinte premindo **7**;
- utilize a barra de deslocamento **6** para se deslocar rapidamente para cima e para baixo;



A leitura dos vídeos é possível apenas com o veículo parado.

VÍDEO

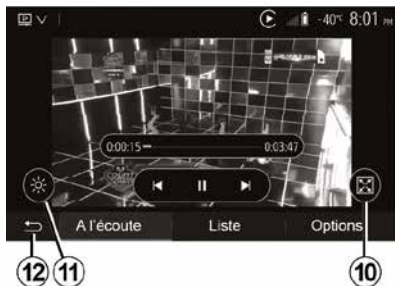

- ver o vídeo no ecrã inteiro premindo **10**;
- regular a luminosidade do ecrã premindo **11**. É afixada uma barra de controlo que lhe permite efetuar a regulação. Toque no ecrã fora desta barra para a fazer desaparecer e prosseguir com a reprodução do vídeo;
- regressar ao menu anterior premindo **12**.



Modo "Opções"

Prima o separador "Opções" **13** para:

- aceder às regulações de reprodução;
- consultar informações detalhadas sobre o vídeo (título, género, data, etc.)

FONTES ÁUDIO AUXILIARES

O seu sistema dispõe de dois tipos de entradas auxiliares:

- para ligar uma fonte de áudio externa (leitor MP3, leitor de música portátil, unidade USB, telefone, etc.);
- com Bluetooth® (aparelho de áudio Bluetooth®, telemóvel Bluetooth®).

Para conhecer a posição de entrada, consulte o capítulo sobre "Apresentação dos comandos".

Princípios de funcionamento e de ligação

Ligue o seu aparelho de áudio digital portátil à porta USB. Após a ligação, o sistema deteta automaticamente a fonte auxiliar.

Nota: a unidade USB utilizada deve estar no formato FAT32 ou NTFS e dispor de uma capacidade máxima de 32 GB. Alguns formatos poderão não ser compatíveis com o sistema.

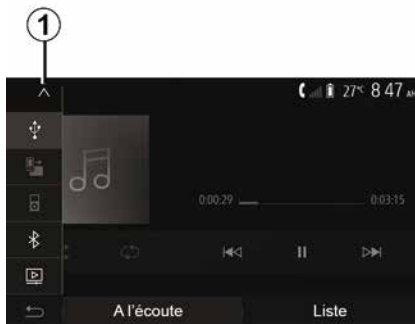

Selecionar uma fonte auxiliar

No menu "Multimédia", selecione uma fonte de entrada premindo **1**.

Afixa-se automaticamente uma lista de fontes de entrada disponíveis:

- Unidade USB: USB, leitor MP3, telefone, etc.
- aparelhos áudio ;
- BT: aparelhos Bluetooth®;
- "Vídeo": unidade USB(ficheirosMP4, 3GP, AVI, MPG e MPEG).

Nota: para que os seus ficheiros de vídeo sejam reproduzidos através de uma unidade USB, as seguintes condições devem estar reunidas:

- formato de visualização de vídeo limitado a uma definição máxima de 800 x 480;

- velocidade de projeção limitada a um máximo de 30 frames por segundo.

No modo de navegação ou ao escutar rádio, selecione a fonte de áudio auxiliar premindo "Início" e, em seguida, "Multimédia".

O sistema retoma a última faixa de áudio escutada.



Manipule o aparelho de áudio quando as condições de circulação o permitirem.

Guarde o aparelho áudio portátil enquanto estiver a conduzir.

Existe o risco de ser projetado em caso de travagem brusca.

FONTES ÁUDIO AUXILIARES

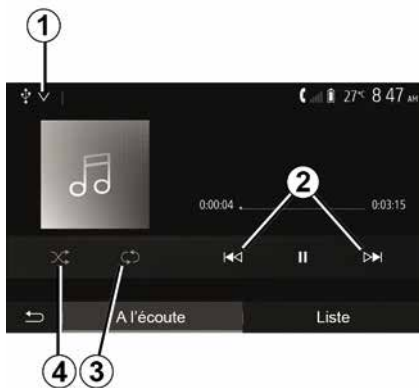

Formatos de áudio

Os únicos formatos reconhecidos pelo sistema multimédia são MP3, WMA e FLAC.

Leitura acelerada

Pressão longa em **2** para avançar ou retroceder rapidamente. A leitura é retomada logo que largar a tecla.

Repetir

Esta função permite-lhe repetir uma ou todas as faixas. Prima **3** uma ou várias vezes para repetir a(s) faixa(s).

Leitura aleatória

Esta função permite-lhe ler todas as faixas de modo aleatório. Prima **4** para uma reprodução aleatória.

Fonte auxiliar: USB, porta Bluetooth®

Ligação: USB e aparelho áudio digital portátil

Ligue a tomada jack do aparelho áudio digital portátil à tomada de entrada

jack do sistema multimédia .

Para mais informações, consulte o manual do utilizador do veículo no capítulo "Equipamento multimédia".

Assim que a ficha USB do aparelho áudio digital portátil for ligada, o menu "USB" será apresentado. Poderá ser apresentado o modelo ou o menu do aparelho áudio digital portátil.

Nota: poderá não ser possível ligar alguns tipos de aparelho áudio digital portátil.

Utilização

Selecione o aparelho áudio digital portátil na lista pendente **1** e, em seguida, prima a lista de reprodução ou a faixa de áudio pretendida.

Após a ligação, em alguns modelos, deixará de ser possível comandar diretamente o aparelho áudio digital portátil. Utilize os botões no painel frontal do sistema multimédia para selecionar os ficheiros de áudio.

Carga através da porta USB

Quando a ficha USB do aparelho áudio digital portátil for ligada à tomada USB do sistema, poderá carregar ou manter a carga da bateria durante a utilização.

Nota: alguns aparelhos não recarregam nem mantêm o nível de carga da bateria quando são ligados à porta USB do sistema multimédia.

 É aconselhável utilizar os cabos USB recomendados pelo fabricante do telemóvel para que a aplicação funcione corretamente.

Ligação: Bluetooth®

Consulte o capítulo sobre "Ligar/desligar aparelhos Bluetooth®".

Depois de ligar o Bluetooth®, o menu "BT" é apresentado.

Utilização

Selecione "BT" na lista pendente **1** e, em seguida, prima a lista de reprodução ou a faixa de áudio pretendida no ecrã do sistema multimédia.

Todas as faixas de áudio do seu aparelho Bluetooth® podem ser selecionadas diretamente no ecrã do sistema multimédia.

FONTES ÁUDIO AUXILIARES

Nota: depois de ligado, deixa de ser possível comandar diretamente o aparelho de áudio digital. Deve utilizar as teclas do painel frontal do seu sistema.

Nota: é aconselhável utilizar uma ligação USB de modo a facilitar a procura de músicas.

3

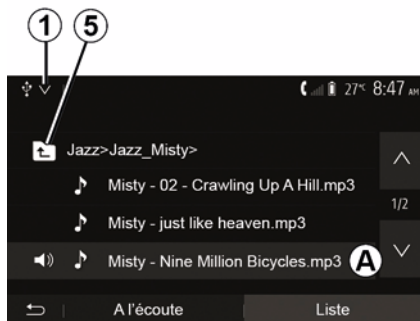

Selecionar uma faixa

Para selecionar uma faixa de áudio situada dentro de uma pasta, prima "Lista" e, em seguida, seleccione uma faixa **A** nessa lista.

Para regressar ao nível anterior na estrutura de uma pasta, prima **5**.

Por predefinição, os álbuns estão classificados por ordem alfabética.

Consoante o tipo de aparelho de áudio digital, a seleção pode ser afinada por pastas e ficheiros.

REGULAR O SOM

Adaptação do volume à velocidade do veículo ("Volume/velocidade")

Quando o veículo exceder aproximadamente 40 km/h, o nível do volume aumentará em relação ao nível do volume original.

Regule a relação volume/velocidade premindo "+" ou "-" na zona **1**.

Pode desativar esta função premindo "-" até surgir "OFF".

"Repartição de baixos/agudos"

Prima "ON" ou "OFF" para ativar/desativar a função de repartição de baixos ou agudos, a qual acentua os baixos e os agudos.

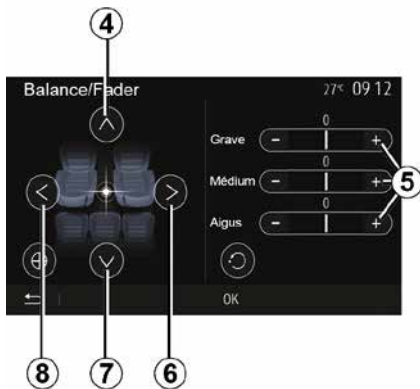

Repartição esquerda/direita e frente/atrás

Prima **6** ou **8** para regular o balanço do som esquerdo/direito.

Prima **4** ou **7** para regular o balanço do som dianteiro/traseiro.

Depois de regular o balanço, prima "OK" para confirmar.

Baixos, intermédios, agudos

Prima as zonas **5** "+" ou "-" para regular os graves, médios e agudos.

Depois de configurar as regulações, prima "OK" para confirmar.

Preferências sonoras

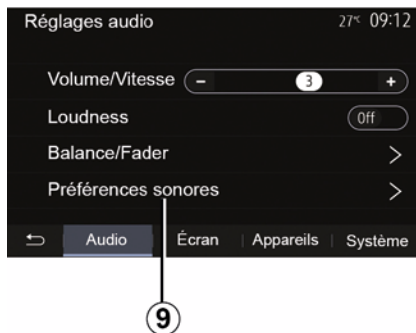

Visualize o menu das preferências áudio premindo **9**.

Pode regular o volume de cada som independentemente:

- « Áudio » ;
- "TA";
- "Nav";
- « Telefone » ;
- "Tom de toque" (telefone);
- « VR ».

Para tal, prima "+" ou "-".

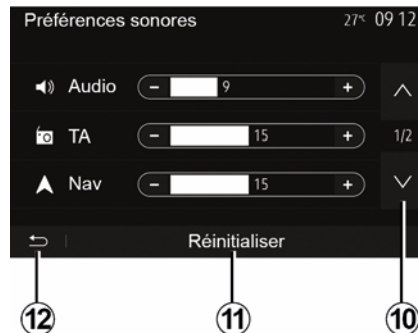

Prima **10** para passar à página seguinte.

Prima **11** para reiniciar todas as preferências áudio.

Prima **12** para regressar ao ecrã anterior.

EMPARELHAR E LIGAR UM TELEFONE

Emparelhar/desemparelhar aparelhos Bluetooth®

Emparelhar um novo telemóvel Bluetooth®

Para utilizar o seu sistema de telefone mãos-livres, deve emparelhar o seu telemóvel Bluetooth® com o veículo antes da primeira utilização.

O emparelhamento permite que o sistema reconheça e memorize um telemóvel Bluetooth®. É possível emparelhar até cinco smartphones, mas apenas um de cada vez pode estar ligado ao sistema mãos livres.

O emparelhamento é efetuado diretamente através do sistema multimédia ou através do seu telemóvel.

Certifique-se de que o sistema e o smartphone estão ligados e que o Bluetooth® do seu smartphone está ativo e visível e é identificável por outros aparelhos (consulte as instruções do telefone para mais informações).

 Consoante a marca e o modelo do seu telemóvel, as funções mãos-livres podem ser parcial ou totalmente incompatíveis com o sistema do seu veículo.

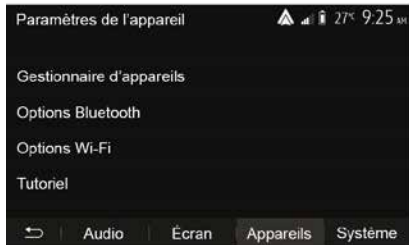

Emparelhar um telefone Bluetooth® a partir do sistema multimédia

- Ative a ligação Bluetooth® do seu telefone;
- no ecrã inicial, prima "Definições" "Equipamentos" "Gestor de dispositivos" "Adicionar" 1,"OK" "Procurar um aparelho";

– certifique-se de que o seu telemóvel está ligado e visível na ligação Bluetooth®;

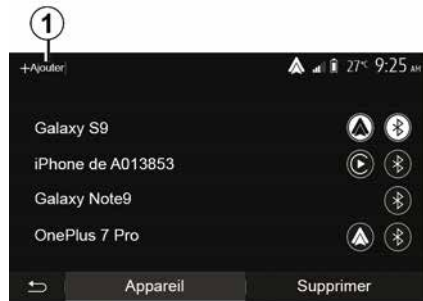

- selecione o seu telemóvel na lista de periféricos encontrados pelo sistema;
- É apresentada uma mensagem no ecrã do seu telefone.

 Para obter uma lista de telefones compatíveis, consulte o site <https://easyconnect.renault.com>.

EMPARELHAR E LIGAR UM TELEFONE



Por razões de segurança, efetue estas operações com o veículo parado.

Consoante o telefone, poderá premir "Associar", "Emparelhar" ou "Ligar" para autorizar o emparelhamento.

- Consoante o telefone, introduza no teclado do telefone o código apresentado no ecrã do sistema multimédia;
- É apresentada uma segunda mensagem no ecrã do seu telefone, propondo o emparelhamento automático com o sistema multimédia nas próximas utilizações. Aceite esta autorização para não voltar a efetuar estes passos.

Transferir a lista telefónica

Consoante o tipo de telemóvel, o sistema poderá pedir que confirme a transferência da lista telefónica e do histórico de chamadas para o sistema multimédia durante o emparelhamento.

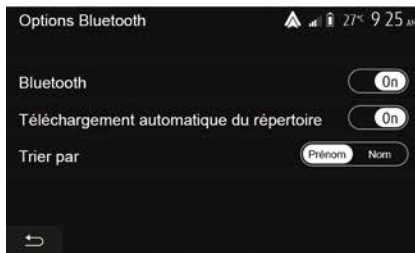

É igualmente possível autorizar a partilha automática da lista telefónica e do registo de chamadas:

- no ecrã inicial, prima "Definições", "Equipamentos", "Opções Bluetooth";
- opte entre ON e OFF para a "Transferência automática da lista telefónica".

Se tiver selecionado ON, o sistema transferirá automaticamente a lista telefónica durante os emparelhamentos seguintes.

Nota: a memória do sistema multimédia está restringida e é possível que nem todos os contactos sejam importados.

O smartphone está agora emparelhado com o sistema multimédia.

Nota: o tempo de emparelhamento varia em função da marca e do modelo do telemóvel.

Se o emparelhamento falhar, repita a operação. Se o telemóvel não for detetado pelo sistema durante a pesquisa dos periféricos Bluetooth®, consulte o manual do utilizador do seu telemóvel.

Emparelhar um telefone Bluetooth® com o sistema multimédia a partir do telefone

- Ative a ligação Bluetooth® do seu telemóvel e do sistema;
- no ecrã inicial do sistema multimédia, prima "Definições", "Equipamentos", "Gestor de dispositivos", "Adicionar" **1** "OK". Dessa forma, tornará o sistema visível para os restantes telefones Bluetooth®;
- é apresentada uma mensagem no ecrã com uma palavra-passe e o tempo restante durante o qual o sistema continua visível;
- no seu telemóvel, afixe a lista dos aparelhos Bluetooth® disponíveis;
- selecione o sistema multimédia entre os aparelhos disponíveis durante o tempo indicado e utilize o teclado do telefone para introduzir a palavra-

EMPARELHAR E LIGAR UM TELEFONE

passa apresentada no ecrã do sistema (consoante o telefone).

É apresentada uma mensagem no ecrã do telemóvel para indicar que este está agora emparelhado com o sistema multimédia.

Nota: o tempo de emparelhamento varia em função da marca e do modelo do telemóvel.

Se o emparelhamento falhar, repita a operação.



O seu sistema de mãos-livres tem como objetivo apenas facilitar a comunicação, reduzindo

os fatores de risco sem os eliminar totalmente. Respeite obrigatoriamente as leis em vigor no país em que se encontra.



Assim que o sistema multimédia for ligado, o último dispositivo registado será automaticamente ligado ao sistema.

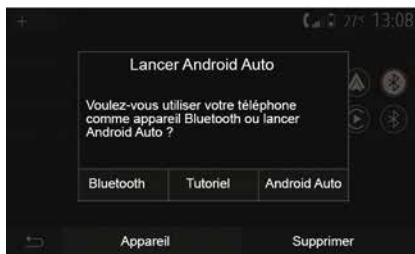

Emparelhamento por WIFI (Android Auto™/CarPlay™)

Para aceder ao emparelhamento via WIFI, durante a primeira ligação Bluetooth® ao seu telefone, ser-lhe-á dada a opção de utilizar o seu telefone como dispositivo Bluetooth® ou de o ligar por WIFI (Android Auto™, CarPlay™) de modo a utilizar réplicas das aplicações presentes no seu smartphone. Estão disponíveis tutoriais para o orientar ao longo do emparelhamento por WIFI. Para mais informações, consulte os capítulos intitulados "Replicação de smartphone" e "Android Auto™, CarPlay™".

Desemparelhar um telefone Bluetooth® do sistema multimédia

O desemparelhamento elimina um telemóvel da memória do sistema de mãos-livres.

No ecrã inicial, prima "Definições", "Equipamentos" e, em seguida, prima "Gestor de dispositivos". Prima o separador "Apagar" **4** e, em seguida, o ícone de "Reciclagem" **3** à frente do nome do smartphone que pretende eliminar da lista. Confirme a sua escolha premindo "OK".

Desemparelhar todos os telefones Bluetooth® do sistema multimédia

É igualmente possível eliminar da memória do sistema mãos-livres todos os telemóveis anteriormente emparelhados. No menu principal, prima "Definições", "Equipamentos", "Gestor de dispositivos" e, em seguida, prima o separador "Apagar" e prima "Tudo", **2**". Confirme a eliminação de todos os telefones emparelhados premindo "OK".

EMPARELHAR E LIGAR UM TELEFONE

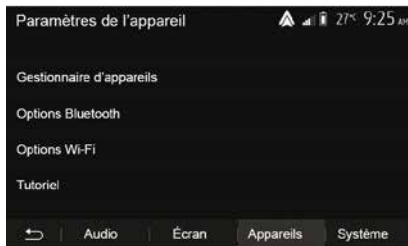

"Opções de Wi-Fi"

Para ativar ou desativar a ligação por WIFI, selecione a frequência do país ou reponha a sua palavra-passe da ligação WIFI.



"Tutorial"

Aceda a tutoriais sobre a integração de smartphones para o Android Auto™ ou o CarPlay™ e a um guia de voz para a funcionalidade de reconhecimento vocal.

Emparelhar/desemparelhar aparelhos Bluetooth®

Ligar um telemóvel Bluetooth® emparelhado

Nenhum telemóvel pode ser ligado ao sistema de telefone mãos livres, sem ter sido previamente realizada a operação de emparelhamento. Consulte o capítulo intitulado

"Emparelhar/desemparelhar aparelhos Bluetooth®".

O seu telemóvel deve estar ligado ao sistema de telefone mãos livres, para que possa aceder a todas as suas funções.

Ligação automática

Logo que o sistema é ativado, o sistema de telefone mãos-livres procura os telemóveis anteriormente registados ao seu alcance (esta deteção pode durar um minuto). Este ligar-se-á automaticamente ao último telemóvel ligado se:

- a ligação Bluetooth® do telemóvel estiver ativada;
- tiver previamente autorizado, durante o emparelhamento, a ligação automática do seu telemóvel ao sistema.

Nota:

- Se, no momento da ligação, estiver em curso uma chamada, o som será transferido automaticamente para os altifalantes do veículo;
- É aconselhável aceitar e autorizar todas as mensagens apresentadas no seu telefone durante o emparelhamento com o sistema, de modo a que a função de reconhecimento automático do aparelho seja executada sem problemas.

EMPARELHAR E LIGAR UM TELEFONE

Ligação manual

No menu principal, efetue as seguintes operações:

- prima "Telefone";
- prima "Visualizar dispositivos Bluetooth";
- seleccione o nome do telemóvel que pretende ligar.

O seu telemóvel está ligado ao sistema multimédia.

Ligação falhada

Se uma tentativa de ligação falhar, verifique se:

- o seu aparelho está ligado;
- o aparelho está configurado para aceitar o pedido de ligação automática do sistema;
- a bateria do seu aparelho não está descarregada;
- o seu aparelho já foi emparelhado ao sistema de mãos-livres;
- a função Bluetooth® do seu aparelho e do sistema está ativada.

Nota: a utilização prolongada do sistema mãos livres fará com que a bateria do seu aparelho seja descarregada mais rapidamente.

Mudar o telefone ligado

Pode em qualquer altura ligar ou desligar um aparelho Bluetooth®.

No menu principal, prima "Integração do smartphone" e, em seguida, seleccione o aparelho a ligar e confirme premindo "OK".

O ícone Bluetooth® **1** surge a branco à frente do nome do seu telefone para indicar que a ligação foi estabelecida.

Desligar um telemóvel ligado

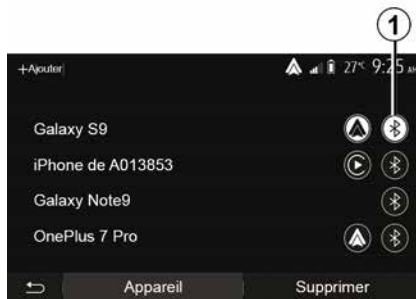

Para desligar um telefone do sistema multimédia, seleccione o ícone Bluetooth® **1** e, em seguida, "OK".

Se o telemóvel for desligado do sistema durante uma comunicação, esta passa automaticamente para o seu telemóvel.

GESTÃO DE CHAMADAS

Lista telefónica

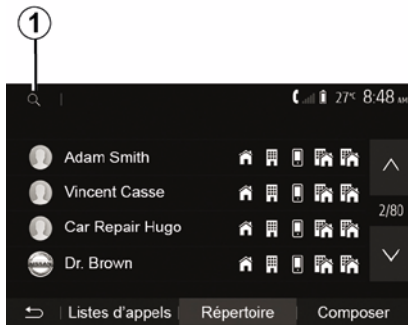

No menu principal, prima "Telefone" e, em seguida, "Lista de contactos" para aceder à lista telefónica do sistema.

Utilizar a lista telefónica

Pode utilizar as entradas da lista telefónica registadas na memória do telemóvel.

Depois de ter ligado o seu sistema e o seu telemóvel Bluetooth® através da tecnologia sem fios Bluetooth®, os números da lista telefónica do seu telemóvel são transferidos para o sistema se os contactos estiverem na memória do telefone do seu aparelho.

Nota: em determinados telefones, o sistema poderá pedir que confirme a transferência da lista telefónica para o sistema durante o emparelhamento.

Ligar para um número da lista telefónica

Depois de encontrar na lista telefónica o contacto para o qual pretende ligar, seleccione o número para iniciar a chamada.

Procurar um contacto na lista telefónica

Prima **1** e, em seguida, introduza o nome ou o apelido do contacto a pesquisar com a ajuda do teclado digital.



Consoante a marca e o modelo do seu telemóvel, a transferência dos seus contactos para o sistema multimédia poderá não funcionar.



Recomenda-se que pare o veículo, para marcar um número ou para procurar um contacto.

Fazer, receber uma chamada

Fazer uma chamada a partir da lista telefónica do telemóvel

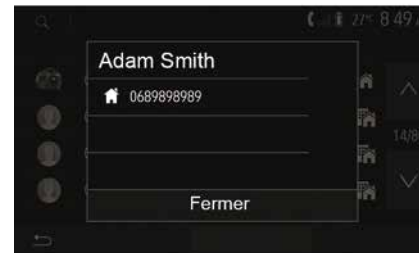

Com o telefone ligado, no menu "Telefone", seleccione "Contact." no menu de lista pendente "1".

Selecione o contacto (ou o número pretendido, caso o contacto possua diversos números). A chamada inicia-se automaticamente após premir o número do contacto.

Nota: é possível efetuar uma chamada a partir do sistema multimédia utilizando o reconhecimento vocal do seu smartphone. (Consulte o capítulo "Utilizar o reconhecimento de voz").

GESTÃO DE CHAMADAS

Ligar para um número do histórico de chamadas.

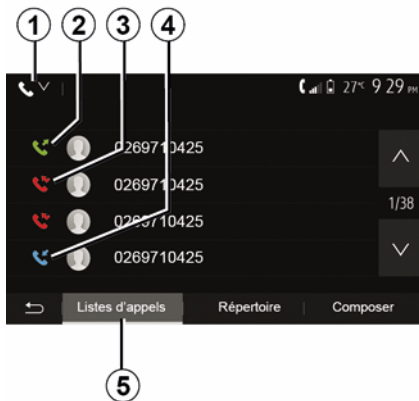

Pode utilizar a lista de chamadas registadas na memória do telemóvel para efetuar uma chamada.

Após ligar o seu aparelho e o seu telemóvel Bluetooth® através da tecnologia sem fios Bluetooth®, os números das listas "Todas as chamadas", "Chamadas efetuadas", "Chamadas recebidas" e "Chamadas não atendidas" do seu telemóvel são transferidos automaticamente para a lista de chamadas do sistema multimédia.

No separador "Lista de chamadas" 5, prima **1** para filtrar o registo de

chamadas por tipo de chamada e será apresentada uma lista pendente:

- prima o ícone **2** para aceder à lista das chamadas efetuadas;
- prima o ícone **3** para aceder à lista das chamadas não atendidas;
- prima o ícone **4** para aceder à lista das chamadas recebidas;
- prima o ícone **1** para regressar à lista de todas as chamadas.

Em cada uma das listas, os contactos são afixados do mais recente para o mais antigo. Selecione um contacto para iniciar a chamada.

Marcar um número

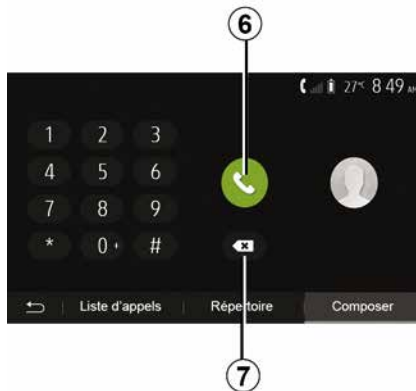

No ecrã de boas-vindas, prima "Telefone" e, em seguida, "Marcar".

Prima os botões numerados para marcar o número e, em seguida, prima **6** para efetuar a chamada.

Para eliminar um número, prima **8**. Efetue uma pressão longa em **7** para eliminar todos os números de uma só vez.



Recomenda-se que pare o veículo, para marcar um número ou para procurar um contacto.

Receber uma chamada

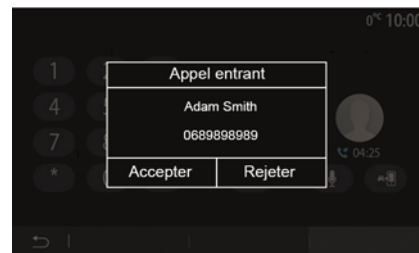

Ao receber uma chamada, é apresentada uma mensagem no ecrã

GESTÃO DE CHAMADAS

do sistema multimédia com as seguintes informações sobre o autor da chamada:

- o nome do contacto (se o seu número constar da sua lista telefónica);
- o número do contacto correspondente;
- "Número privado" (se não for possível apresentar o número).

Nota: quando a mensagem de uma chamada recebida for apresentada no ecrã durante a navegação, atenda ou rejeite a chamada para regressar ao ecrã de navegação.

Nota: É possível atender ou rejeitar uma chamada recebida premindo o botão sob o volante do veículo.

Durante uma chamada

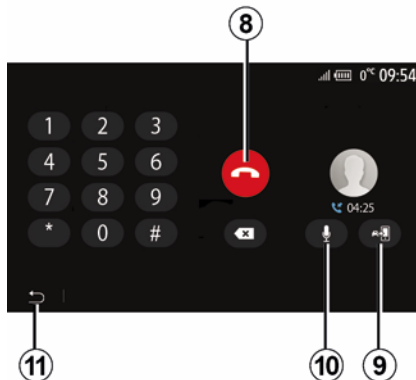

Durante uma chamada, pode:

- termine a chamada premindo **8**;
- alterne entre o altifalante do telefone ou os altifalantes do veículo premindo **9**;
- desative ou ative o microfone premindo **10**;
- prima **11** para regressar ao ecrã anterior (o ecrã de navegação, por exemplo) ou ao ecrã de boas-vindas.

CARREGADOR SEM FIOS

Zona de carregamento por indução

Apresentação

Utilize a zona de carga por indução **1** para carregar um telefone sem utilizar um cabo.

Se o veículo dispuser desse equipamento, a área de carregamento será indicada por (consoante o veículo):

– um símbolo associado;
e/ou

– o estado de carga será automaticamente apresentado no ecrã enquanto o telefone estiver posicionado na área prevista para o efeito.

A respetiva localização poderá variar consoante o veículo. Para mais informações, consulte o Manual do Utilizador do veículo.

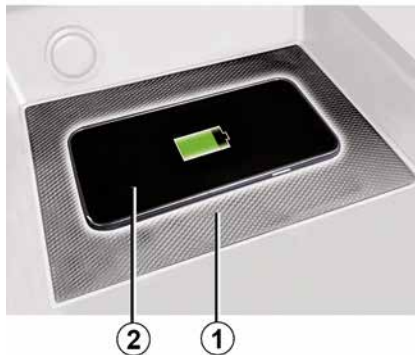

Nota:

- o carregamento por indução é iniciada ao ligar a ignição ou o motor;
- para mais informações sobre telefones compatíveis, contacte um representante da marca ou consulte <https://renault-connect.renault.com>;
- no sentido de obter a carga ideal, é preferível remover a capa ou a bolsa de proteção do telefone antes de o carregar;
- para obter uma carga ideal, toda a superfície do smartphone deverá coincidir com a máxima superfície possível da zona de carregamento e ser posicionada de forma mais central possível.

Procedimento de carga

Posicione o telefone **2** na zona de carga por indução **1**. O carregamento é iniciada automaticamente e o progresso de carregamento **3** é apresentado no ecrã.

O procedimento de carregamento poderá ser interrompido se for detetado um objeto na zona de carregamento por indução **1** ou se a zona de carregamento por indução **1** estiver em sobreaquecimento. Assim que a temperatura diminuir, o telefone voltará a ser carregado em breve.

Progresso da carga





CARREGADOR SEM FIOS

O sistema multimédia informa o condutor sobre o estado de carga **3** do telefone **2**.

- totalmente carregado **4**;
- a carregar **5**;
- objeto detetado na zona de carregamento/objeto em sobreaquecimento/procedimento de carregamento interrompido **6**.

Nota: o sistema multimédia indicará se o procedimento de carregamento do telefone **2** for interrompido.

 É imperativo não deixar quaisquer objetos (unidade USB, cartão SD, cartão de crédito, cartão de arranque, joias, chaves, moedas, etc.) na zona de carga por indução **1** enquanto o telefone é carregado. Remova os eventuais cartões magnéticos ou cartões de crédito da capa do telefone antes de posicionar o telefone na zona de carregamento por indução **1**.

 Os objetos que permaneçam na zona de carregamento por indução **1** poderão entrar em sobreaquecimento. É aconselhável colocá-los noutros espaços de arrumação disponíveis. (porta-objetos, pala de sol, etc.)

UTILIZAR O RECONHECIMENTO VOCAL

Apresentação

O sistema multimédia do seu veículo utiliza o sistema de reconhecimento de voz do seu telefone para:

- comandar algumas das funções do sistema multimédia e algumas das funções do seu telefone por voz;
- permitir utilizar o sistema multimédia ou o telefone mantendo as mãos no volante.

Nota:

- a posição do botão do reconhecimento de voz poderá variar (comando no volante, comando sob o volante ou painel frontal do sistema multimédia);
- Ao utilizar o reconhecimento de voz, o idioma definido no seu telefone será o idioma utilizado pelo sistema;
- se o seu smartphone não estiver equipado com reconhecimento vocal, será apresentada uma mensagem no sistema multimédia.

Ativar o reconhecimento vocal do telefone com o sistema multimédia

Para ativar o sistema de reconhecimento vocal do telefone, deverá:

- captar 3G, 4G ou WIFI com o seu smartphone;
 - ativar o Bluetooth® do seu smartphone e torná-lo visível para outros aparelhos (consulte o manual do utilizador do seu telemóvel);
 - emparelhar e ligar o smartphone ao sistema multimédia (consulte o capítulo sobre "Emparelhar e desemparelhar aparelhos Bluetooth®").
- Nota:** as marcas **1** e **2** no "Definições" menu "Equipamentos" e, em seguida, "Gestor de dispositivos" indicam que o seu smartphone está emparelhado e ligado ao sistema multimédia. Este procedimento é necessário para utilizar o reconhecimento vocal.

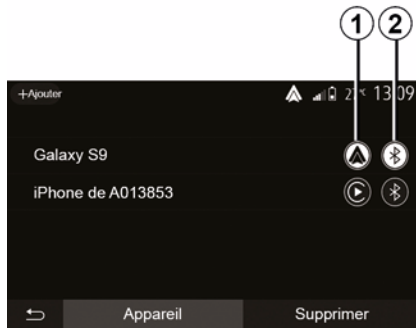

Efetue uma pressão longa no botão de reconhecimento vocal  para proceder à ativação.

 Ao utilizar o reconhecimento de voz do telefone com o sistema multimédia, a transferência de dados celulares necessária ao respetivo funcionamento poderá gerar custos suplementares não abrangidos pela sua subscrição telefónica.

A

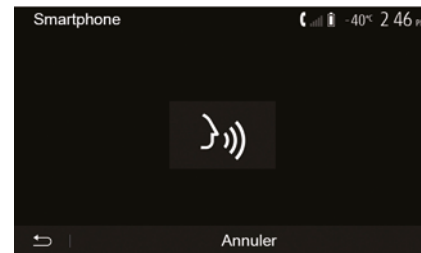

UTILIZAR O RECONHECIMENTO VOCAL

É emitido um sinal sonoro e a indicação no ecrã **A** indica que o reconhecimento de voz está ativado.

Fale em voz alta e de modo inteligível.

Nota: o sistema de reconhecimento vocal do seu smartphone apenas permite utilizar determinadas funções do seu telemóvel. Este não lhe permite interagir com as outras funcionalidades do seu sistema multimédia, tais como o rádio, o Driving Eco, etc.

Utilização

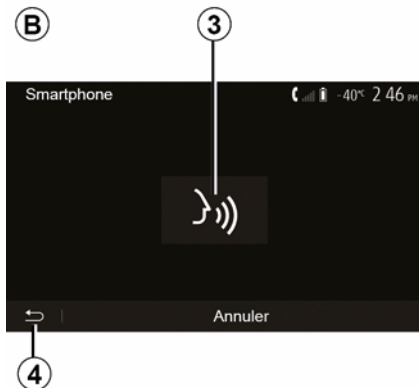

Após a ativação, para reiniciar o sistema de reconhecimento de voz, toque no comando do volante ou no comando sob o volante ou no sistema

multimédia, ou no botão **3** do ecrã do sistema multimédia.

É possível regressar ao ecrã de boas-vindas em qualquer momento premindo **4**.

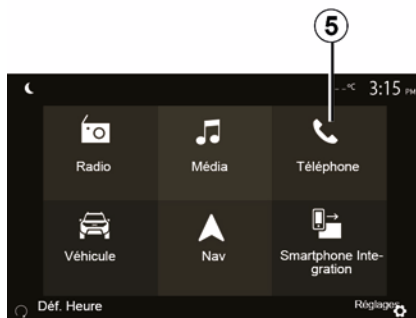

Para regressar ao ecrã **B**, prima **5** no menu principal do sistema multimédia.

Nota: ao utilizar o reconhecimento de voz, as funções "Multimédia" e "Rádio" não estarão disponíveis nem acessíveis no menu principal do sistema multimédia.

Desativação

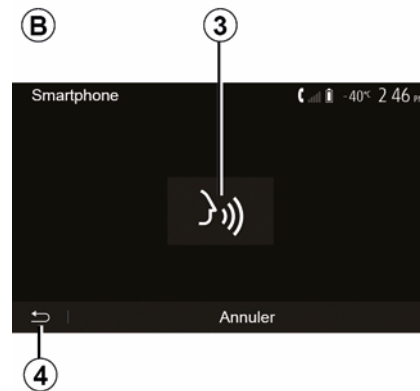

Prima o botão **3** no ecrã **B** ou efetue uma pressão longa no botão de

reconhecimento de voz  do veículo. Um sinal sonoro indica que o reconhecimento vocal está inativo.

UTILIZAR O RECONHECIMENTO VOCAL

Ajuda

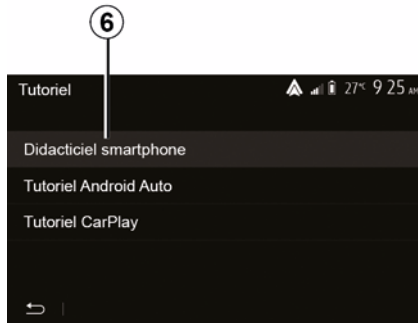

Pode obter ajuda suplementar sobre o funcionamento e as condições de utilização do sistema de reconhecimento de voz.

Para tal, no ecrã inicial, toque em "Definições", "Equipamentos", "Tutorial", "Guia de voz" **6**.

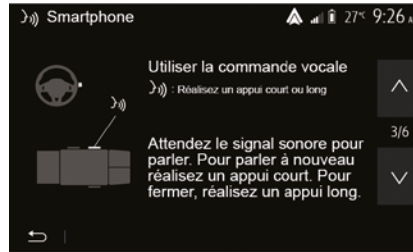

Esta função é apresentada sob a forma de ecrãs, nos quais se explica a utilização do reconhecimento de voz, assim como:

- condições de utilização;
- os telemóveis compatíveis;
- a ativação e a desativação da função através do botão de

reconhecimento vocal  do veículo;

- o método para interagir com o ecrã;
- as funções disponíveis;
- a extensão das funções.

ANDROID AUTO™, CARPLAY™

Android Auto™

Apresentação

"Android Auto™" é uma aplicação que pode ser transferida (a partir da plataforma de transferências de aplicações no seu smartphone) e que permite utilizar algumas das aplicações e funções do seu telefone no ecrã do sistema multimédia.

Nota:

– para determinar se o seu smartphone é compatível com a aplicação "Android Auto™", consulte o site oficial do sistema operativo do telefone;
– a aplicação "Android Auto™" funciona quando o smartphone está ligado à porta USB do veículo ou por WIFI (a disponibilidade depende de se o veículo e o smartphone dispõem deste equipamento). O serviço de reconhecimento de voz deve estar ativo. A aplicação "Android Auto™" deve ser visível no ecrã de boas-vindas **1**.



É aconselhável utilizar os cabos USB recomendados pelo fabricante do telemóvel para que a aplicação funcione corretamente.

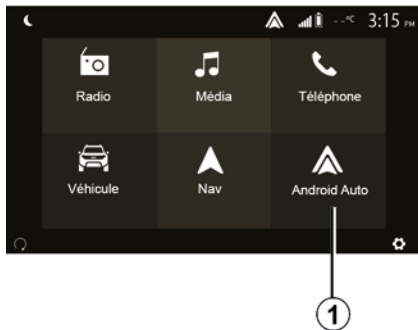

Primeira utilização

É possível ligar o telefone à porta USB do sistema multimédia ou ligá-lo ao sistema multimédia através da ligação WIFI do smartphone (consoante o equipamento):

– aceite os pedidos no smartphone para utilizar a aplicação "Android Auto™";

– Confirme premindo "Aceitar" no telefone.

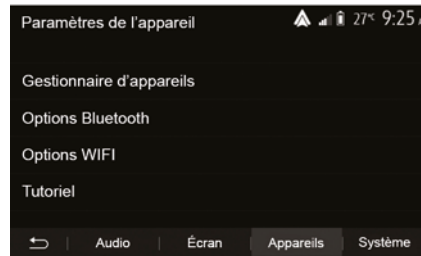

5

A aplicação "Android Auto™" é iniciada no sistema multimédia.

Caso o procedimento descrito acima não funcione, repita a operação. No ecrã de boas-vindas, selecione "Definições", "Equipamentos", "Gestor de dispositivos"; é possível gerir os dispositivos ligados ao sistema multimédia em qualquer altura.

Nota: a primeira ligação ao "Android Auto™" é realizada com o veículo parado, destinando-se apenas a ativar o reconhecimento vocal do sistema multimédia.

ANDROID AUTO™, CARPLAY™

CarPlay™

Apresentação

"CarPlay™" é um serviço nativo disponível no smartphone que lhe permite utilizar algumas aplicações do telefone a partir do ecrã do sistema multimédia.

Nota:

- se o seu smartphone não estiver equipado com o serviço "CarPlay™", consulte o site oficial do sistema operativo do telefone;
- o serviço "CarPlay™" funciona quando o smartphone está ligado à porta USB do veículo ou por WIFI (a disponibilidade depende de se o veículo e o smartphone dispõem deste equipamento). O serviço SIRI deve estar ativo. O serviço "CarPlay™" deverá ser visível a partir do botão **2** no ecrã de boas-vindas.



É aconselhável utilizar os cabos USB recomendados pelo fabricante do telemóvel para que a aplicação funcione corretamente.

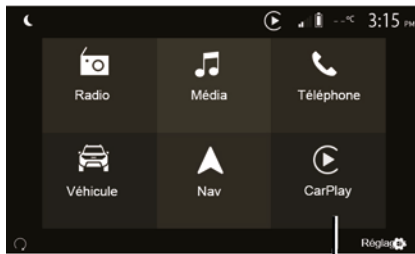

Primeira utilização

É possível ligar o telefone à porta USB do sistema multimédia ou ligá-lo ao sistema multimédia através da ligação WIFI do smartphone (consoante o equipamento).

O serviço CarPlay™ é iniciado no sistema multimédia.

Caso o procedimento descrito acima não funcione, repita a operação.

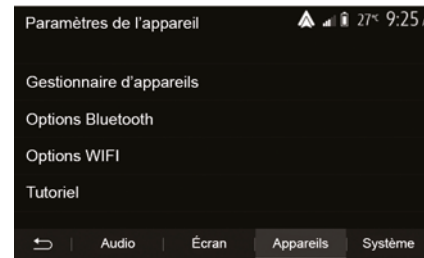

No ecrã de boas-vindas, seleccione "Definições", "Equipamentos", "Tutorial"; é possível aceder a um tutorial sobre como ligar um smartphone ao sistema multimédia.

ANDROID AUTO™, CARPLAY™



Quando a aplicação "Android Auto™" ou o serviço "CarPlay™" estiverem ativados, será possível utilizar o botão de reconhecimento vocal do veículo para ativar algumas funções do smartphone por voz. Para tal, prima o botão 3 no volante do veículo (para mais informações, consulte o capítulo sobre "Utilizar o reconhecimento de voz").

Nota:

– poderá utilizar "Android Auto™" ou "CarPlay™" para aceder às aplicações de navegação e música do seu smartphone. Estas aplicações substituirão as aplicações semelhantes integradas no sistema multimédia que já se encontrem em

execução. Por exemplo, apenas pode ser utilizada uma aplicação de navegação, "Android Auto™"/"CarPlay™", ou a aplicação integrada no seu sistema multimédia; – se utilizar o "Android Auto™" ou o "CarPlay™", algumas funções do sistema multimédia continuarão a ser executadas em segundo plano. Por exemplo, se iniciar o "Android Auto™" ou "CarPlay™" e utilizar a navegação do seu smartphone com o rádio do sistema multimédia ligado, o rádio continuará a emitir.

 Quando utilizar a aplicação "Android Auto™" ou o serviço "CarPlay™", a transferência de dados móveis necessários para que funcione poderá ter custos adicionais não incluídos no tarifário do telefone.

Regressar à interface do sistema multimédia



Para regressar à interface:

- prima o botão "Home" no painel frontal do sistema multimédia ou no comando central;
- ou
- prima o botão 4 no ecrã do sistema multimédia de acordo com "Android Auto™" ou "CarPlay™".

ANDROID AUTO™, CARPLAY™

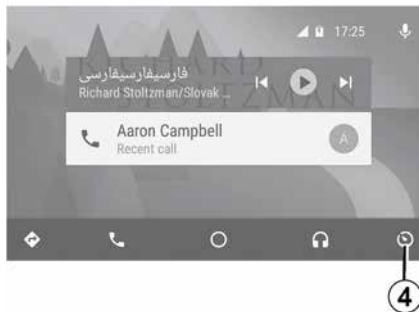

i A disponibilidade das funções da aplicação "Android Auto™" e do serviço "CarPlay™" depende da marca e do modelo do telefone. Para conhecer as particularidades, consulte o website do fabricante, caso exista.

REPLICAÇÃO DE SMARTPHONE

Métodos

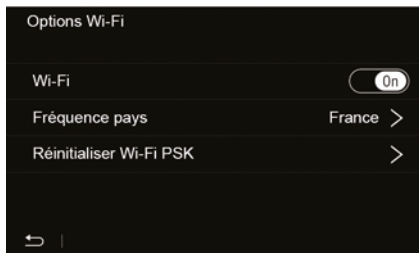

Existem duas formas de aceder à interface de smartphone:

– estabeleça a ligação ao smartphone inserindo-o na porta multimédia USB



– ligação de smartphone sem fios (a disponibilidade depende do veículo e/ou do nível de acabamento).

Está disponível um menu de regulações para a ligação sem fios.

Nota: para o correto funcionamento da aplicação, o cabo USB utilizado deve ser:

– referido pelo fabricante do telefone;

– comprimento máximo de 1,5 m.

"Opções de Wi-Fi"

Para aceder ao menu "Opções Wi-Fi", no menu principal, prima "Definições" e, em seguida, o separador "Equipamentos".

"Wi-Fi"

Selecione "ON" ou "OFF" para ativar ou desativar a ligação WIFI do veículo.

"Frequência do país"

Neste menu, pode seleccionar o país em que está a utilizar a ligação WIFI do veículo de modo a adaptar a frequência da ligação à legislação em vigor no país em questão.

"Repor PSK de Wi-Fi"

Utilize esta opção para reinicializar todas as ligações anteriores ao seu veículo, para ligar um novo dispositivo ou para resolver um problema de conectividade.

Ligar o smartphone através de uma ligação USB

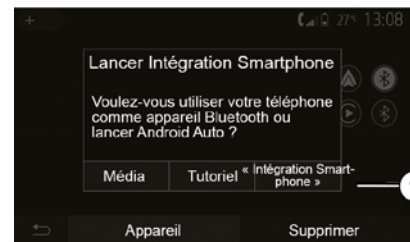

5

Primeira utilização

Depois de ligar o smartphone à porta USB do veículo, o ecrã **A** deverá ser apresentado:

- "Multimédia": permite utilizar o smartphone para as seguintes funções do aparelho de áudio digital portátil:
 - MTP (Media Transfer Protocole) ;
 - aparelho de áudio digital portátil.
- "Tutorial": aceder a tutoriais sobre como utilizar aplicações da interface do smartphone;
- "Integração do smartphone": permite aceder à interface do smartphone através da aplicação adaptada:
 - Android Auto™ ;

REPLICAÇÃO DE SMARTPHONE

- CarPlay™.

Selecione a opção "Android Auto™, CarPlay™" **1** para aceder à interface do smartphone.

O ecrã da aplicação da interface de smartphone deverá ser apresentado no sistema multimédia.

Ligar o smartphone através de uma ligação sem fios

5

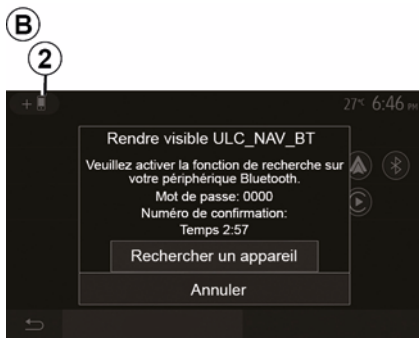

A disponibilidade depende do veículo e/ou do nível de acabamento.

Primeira utilização

Para este tipo de ligação, será necessário realizar operações para

emparelhar o telefone Bluetooth® ao sistema multimédia:

- ative a ligação Bluetooth® e a ligação WIFI no telefone e no sistema multimédia;
- no menu principal do sistema multimédia, prima "Definições", "Equipamentos", Gestor de dispositivos", "Adicionar" **2**, "OK". Dessa forma, tornará o sistema visível para os restantes telefones Bluetooth®;
- o ecrã **B** surge e apresenta uma mensagem com uma palavra-passe e o tempo restante durante o qual o sistema continua visível;
- no seu telemóvel, afixe a lista dos aparelhos Bluetooth® disponíveis;
- selecione o sistema multimédia entre os aparelhos disponíveis durante o tempo indicado e utilize o teclado do telefone para introduzir a palavra-passe apresentada no ecrã do sistema (consoante o telefone).

É apresentada uma mensagem no ecrã do telemóvel para indicar que este está agora emparelhado com o sistema multimédia.

C

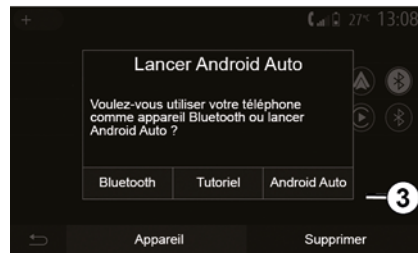

Assim que o smartphone estiver emparelhado, o ecrã **C** deverá surgir. Selecione "Android Auto™, CarPlay™" **3** para aceder à interface do smartphone.

O ecrã da aplicação da interface de smartphone deverá ser apresentado no sistema multimédia.

Nota: o funcionamento da interface do Android Auto™/CarPlay™ sem fios (WIFI) depende das especificações técnicas do seu smartphone e da legislação local em vigor.

CÂMARA DE MARCHA-ATRÁS

Funcionamento

Ao engrenar a marcha-atrás (e até aproximadamente cinco segundos depois de engrenar outra mudança), é apresentada uma vista da periferia atrás do veículo no ecrã do sistema multimédia, em conjunto com a guia, uma silhueta do veículo e um sinal sonoro.

Os sensores ultrassónicos montados no veículo "medem" a distância entre o veículo e um obstáculo.

Quando a zona vermelha for atingida, baseie-se na representação do para-choques para parar com precisão.

Nota:

- para mais informações sobre a utilização do Sistema de auxílio ao estacionamento, consulte o manual do utilizador do veículo;
- certifique-se que a câmara de marcha atrás não está tapada (sujidades, lama, neve...);
- depois de engrenar a marcha-atrás, o ecrã multimédia apresenta uma vista da área por trás do veículo durante alguns segundos.

Ativação/desativação

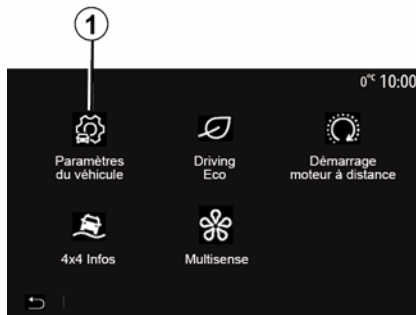

Câmara de marcha-atrás

É possível ativar/desativar a câmara de marcha-atrás. Para tal, no ecrã de marcha-atrás. Para tal, no ecrã inicial, seleccione "Veículo", "Definições do veículo", **1** e, em seguida, prima o botão "Ajudas ao estacionamento" **2**.

Nota: a visualização da câmara de marcha-atrás deixa de estar disponível (sendo substituída por um ecrã em branco) quando a velocidade do veículo é superior a aproximadamente 10 km/h, consoante a legislação local.

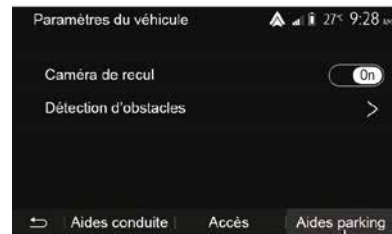

"Ajudas ao estacionamento"

Este menu permite ativar/desativar a câmara de marcha-atrás e configurar a "Deteção de obstáculos".



CÂMARA DE MARCHA-ATRÁS

"Detecção de obstáculos"

Consoante o veículo, é possível ativar ou desativar independentemente os sensores dianteiros e/ou traseiros do veículo. Selecione "ON" para ativar o(s) sensor(es) pretendido(s) ou "OFF" para desativar o(s) mesmo(s).

Regulações de sons

É possível ativar/desativar o alerta audível e efetuar uma seleção a partir de uma série de sons, bem como ajustar o volume dos sensores de obstáculos.

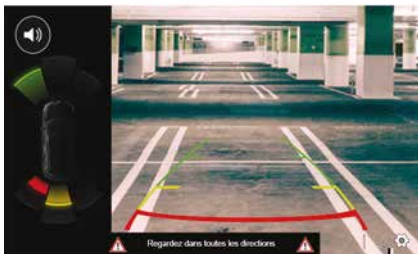

3

Regulação do ecrã

É possível aceder às definições do visor com o botão 3.

Neste menu, é possível ativar/desativar as guias fixas 4 ou móveis 5 (consoante o veículo) que indicam a distância por trás do veículo e configurar as definições do ecrã.

Prima "+" ou "-" para ajustar o contraste 6, a luminosidade 7 e as cores 8.

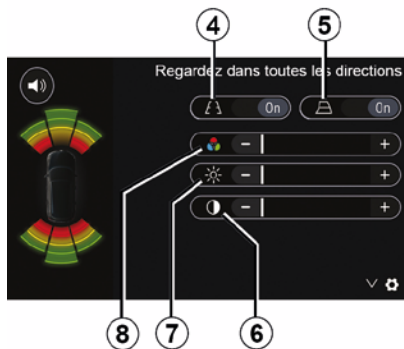

8

7

6



Por razões de segurança, efetue estas operações com o veículo parado.



Esta função é um auxílio complementar. Por isso, em caso algum o sistema poderá substituir a vigilância e a responsabilidade do condutor.

O condutor deve estar sempre preparado para imprevistos que possam surgir durante a condução: certifique-se sempre de que não existem obstáculos móveis pequenos e estreitos (como, por exemplo, uma criança, um animal, um carrinho de criança, uma bicicleta, uma pedra, um poste, etc.) no ângulo morto durante a manobra.

CÂMARA DE MARCHA-ATRÁS



O ecrã apresenta uma imagem invertida.

As zonas são uma representação projetada numa superfície plana. Esta informação deve ser ignorada quando se sobrepõe a um objeto vertical ou assente no solo.

Os objetos que se afixam no bordo do ecrã podem surgir deformados.

Em caso de excessiva luminosidade (neve, veículo ao sol, etc.), a imagem captada pela câmara pode ser perturbada.

CÂMARA MULTIVISTA

Apresentação

Se o veículo dispuser deste equipamento, existirão quatro câmaras montadas à frente, nos retrovisores exteriores laterais e na traseira do veículo, de modo a prestar uma ajuda adicional durante manobras difíceis.

Nota: certifique-se de que as câmaras não estão obstruídas (por sujidade, lama, neve, condensação, etc.).



Esta função é um auxílio complementar. Por isso, em caso algum o sistema poderá substituir a vigilância e a responsabilidade do condutor.

O condutor deve manter-se atento a situações imprevistas que possam surgir durante a condução: mantenha-se sempre atento para verificar se não existem obstáculos móveis (como, por exemplo, uma criança, animal, carrinho de criança, bicicleta, etc.) ou demasiado pequenos ou estreitos (pedras de pequena dimensão, um pau fino, etc.) na sua trajetória ao realizar manobras.

Funcionamento

Quando a marcha-atrás é engrenada, a câmara de marcha-atrás apresenta a zona atrás do veículo no ecrã multimédia.

É igualmente possível escolher a vista a apresentar no ecrã multimédia passando para o modo manual.

Ativação/desativação

O sistema é ativado quando o veículo circula a uma velocidade inferior a aproximadamente 20 km/h. Quando o veículo excede esta velocidade, o sistema é desativado.

O sistema pode ser igualmente ativado premindo o botão de ativação no veículo. Para mais informações, consulte o capítulo "Câmara multivista" no Manual do Utilizador do seu veículo.

Nota: Para mais informações sobre a escolha do modo Automático ou Manual, consulte o manual do utilizador do veículo.

Escolha da câmara



CÂMARA MULTIVISTA

Para ativar a vista da câmara pretendida, seleccione-a no ecrã multimédia:

- **1** vista da área por trás do veículo;
- **2** vista da área à frente do veículo;
- **3** vista da zona do lado direito;
- **4** vista da área à esquerda do veículo.

Definições

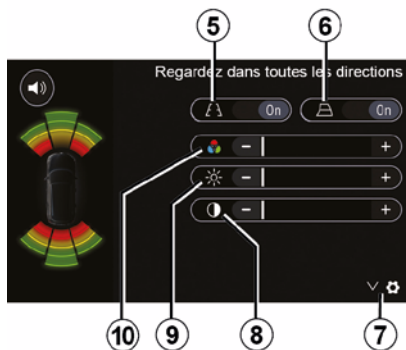

Prima **7** para visualizar a lista de definições.

Ative ou desative a visualização das linhas orientadoras fixas **5** ou móveis **6**.

Prima "+" ou "-" para ajustar o contraste **8**, a luminosidade **9** e as cores **10**.

MULTI-SENSE

Menu Multi-Sense

Em veículos equipados com esta função, no menu principal, prima "Veículo" e, em seguida, "Multi-Sense". Este menu permite-lhe personalizar o comportamento de alguns sistemas integrados a bordo.

Escolha do modo

É possível seleccionar os modos utilizando o comando no veículo. Para mais informações, consulte o manual do utilizador do veículo.

Os modos disponíveis podem variar segundo o veículo e nível de equipamento. No menu "Multi-Sense", selecione o modo **1** pretendido:

- "My Sense" ou "Normal", consoante o veículo;
- « Sport » ;
- « Eco ».

Nota: o último modo não é memorizado ao ligar novamente o veículo. Por predefinição, o veículo é novamente ligado no modo My Sense ou Normal.

Modo Sport

Este modo permite uma capacidade de resposta aumentada do motor e da caixa de velocidades. A direcção é mais firme.



Modo Eco

O modo Eco concentra-se na poupança de energia. A direcção é suave e a gestão do motor e da caixa de velocidades reduzem o consumo de combustível.

Modo My Sense ou Normal

O modo My Sense ou Normal (consoante o veículo) adota as predefinições do veículo. Consoante o nível de equipamento do veículo, é possível reconfigurar manualmente o modo My Sense modificando as definições de condução, conforto e iluminação ambiente.

Configuração do modo

Prima "Configuração do modo" **2** para personalizar as diferentes definições que se seguem:

- "Direção";
- « Clima » ;
- "Iluminação ambiente";
- "Aspetto do quadro de instrumentos";
- « Intensidade » ;
- « Ambiente ».

Nota: determinadas regulações de configuração do "Multi-Sense" estão condicionadas à categoria e ao nível de equipamento do veículo. Estes menus permanecem visíveis no ecrã multimédia, mas estão indisponíveis.



Por razões de segurança, efetue estas operações com o veículo parado.

MULTI-SENSE

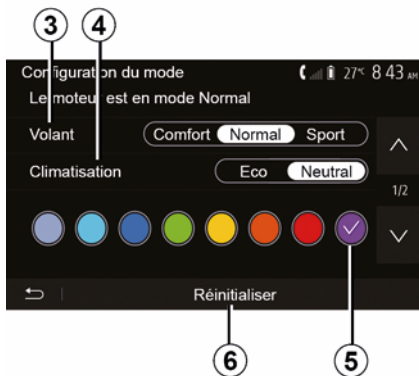

"Direção" 3

Esta regulação disponibiliza vários modos de resposta da direção:

- « Comfort » ;
- « Normal » ;
- « Sport ».

Consoante o modo selecionado, a sensibilidade da direção pode ser regulada para que se torne mais pesada ou reativa, de modo a proporcionar o equilíbrio ideal entre uma experiência de direção tranquila e precisa.

« Clima » 4

Esta regulação disponibiliza vários modos de funcionamento do ar condicionado:

- « Eco » ;
- "Neutro";

Consoante o modo selecionado, ser-lhe-á proporcionado o equilíbrio ideal entre o conforto térmico e o consumo de combustível.

Para mais informações sobre as definições do ar condicionado, as quais variam consoante o nível de equipamento, consulte o capítulo sobre "Clima" no manual do utilizador do veículo.

"Iluminação ambiente"

Esta regulação pode ser utilizada para escolher o tipo de cor da iluminação ambiente para o veículo.

Para alterar a cor ambiente do veículo, seleccione uma das cores 5 entre as cores disponíveis.

« Intensidade » 7

Esta regulação permite regular a intensidade da iluminação ambiente no veículo. Para tal, prima "+" ou "-".

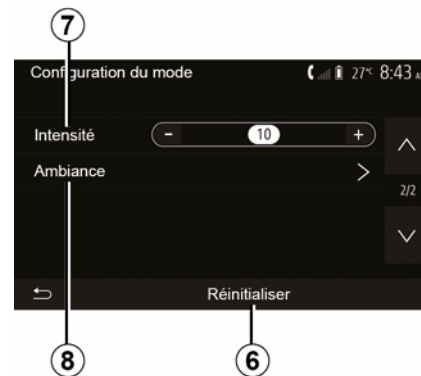

« Ambiente » 8

A cor e a intensidade selecionadas podem ser aplicadas às seguintes zonas:

- « Painel de instrum. » ;
- « Frente » ;
- « Traseiro ».

Prima "On" ou "Off" para ativar/desativar a iluminação ambiente na zona selecionada.

« Repor » 6

Esta opção permite reinicializar os valores predefinidos do modo atual.

CONDUÇÃO ECO

Aceder ao menu Condução Eco

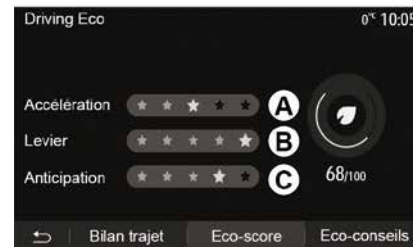

6

No menu principal, prima "Veículo" e, em seguida, "Driving Eco".

O menu "Driving Eco" permite aceder às seguintes informações:

- "Conselhos Eco";
- "Balanço do trajeto";
- "Pontuação Eco".

"Conselhos Eco"

Este menu avalia o seu estilo de condução e fornece os conselhos mais adaptados para otimizar o seu consumo de combustível.

"Balanço do trajeto"

Este menu permite visualizar os dados registados durante o seu último percurso:

- "Consumo médio de combustível";
- « Consumo total » ;
- « Velocidade média » ;
- "Distância sem consumo de combustível".

Nota: é possível repor os dados premindo 1.

"Pontuação Eco"

Este menu permite-lhe obter uma classificação global em 100. Quanto maior a nota, melhor será o seu desempenho de condução eco:

- desempenho médio de aceleração (zona **A**);
- desempenho médio de mudança de relação (zona **B**);
- desempenho médio de antecipação de travagem (zona **C**).

ARRANQUE DO MOTOR À DISTÂNCIA



1

Se esta função estiver presente, poderá ser utilizada para programar o arranque remoto do motor, de modo a aquecer ou ventilar o habitáculo até 24 horas antes da utilização do veículo.

Regule o nível de aquecimento pretendido (temperatura, degelo) antes de programar a função. A configuração e a programação são realizadas através do visor multimédia.

Programações da hora de início da função

– Ligue a ignição e, em seguida, prima **1** no menu principal. O ecrã **A** é apresentado;

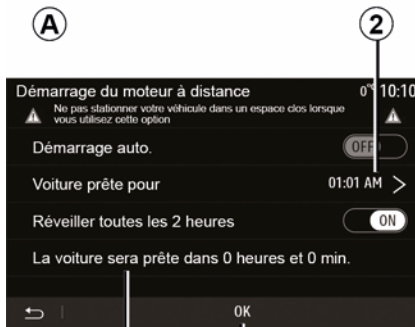

4

3

- seleccione o botão "ON" na linha "Arranque auto." para ativar a função;
- defina a hora de partida a que pretende começar a conduzir o veículo premindo a linha **2**;
- prima as setas "para cima" e "para baixo" para percorrer as horas e os minutos até definir a hora pretendida;
- prima "OK" para confirmar. A marca **4** apresenta o tempo restante até à hora a que pretendia utilizar o veículo;
- prima "OK **3**" para confirmar e finalizar a programação;

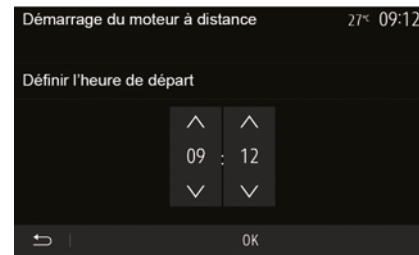

- regule os comandos do ar condicionado para a temperatura pretendida no habitáculo aquando do arranque do motor e, em seguida, mude para o modo de degelo (consulte o Capítulo 2 do manual do veículo);
- desligue a ignição.



Para ativar um arranque remoto programado, é necessário seleccionar uma hora que seja, pelo menos, 15 minutos posterior à hora apresentada pelo sistema multimédia.

ARRANQUE DO MOTOR À DISTÂNCIA

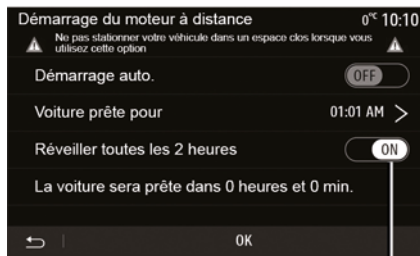

5

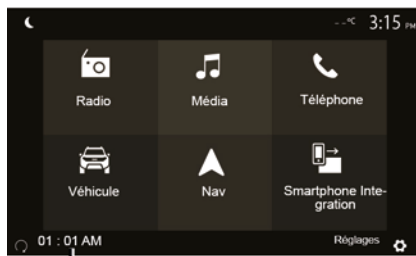

6

6 Ao trancar o veículo, surgirão duas intermitências e, em seguida, o sinal de perigo e os pisca-piscas acender-se-ão durante aproximadamente três segundos para indicar que a programação foi tomada em consideração.

O arranque do motor à distância funciona se:

- a alavanca está em ponto-morto (em veículos com caixa de velocidades de comando manual ou robotizada);
- a alavanca estiver na posição P nos veículos com caixa de velocidades automática;

– a ignição foi ligada;
– todos os abríveis (capô, portas, porta-bagagens) estiverem fechados e trancados quando sair do veículo.

Nota: é necessário desligar o sistema multimédia premindo o botão "OFF" antes de sair do veículo para que a função de arranque do motor à distância funcione.

"Ativar a cada 2 horas"

Esta função permite que o veículo se ligue automaticamente de duas em duas horas consoante a temperatura do motor.

Para ativar esta função, prima o botão "ON 5".

Quando esta função é ativada, o sistema de ventilação não será ativado

durante os primeiros quatro arranques, se ocorrerem.

Com o tempo muito frio, o veículo ligar-se-á automaticamente e ficará ligado durante cerca de dez minutos e, em seguida, desligar-se-á.

Se a temperatura do motor não exigir um re arranque, o veículo não será ligado automaticamente durante as primeiras quatro reativações e regressará à suspensão durante duas horas. O motor será novamente ligado se a temperatura do motor for demasiado baixa.

Em todos os casos, o último arranque terá lugar.

Aproximadamente quinze minutos antes da hora programada, o motor arranca e permanece ligado durante cerca de dez minutos.

Nota: a marca 6 recorda a hora de arranque do veículo previamente definida.

ARRANQUE DO MOTOR À DISTÂNCIA



Consoante o veículo, certifique-se de que os consumidores como, por exemplo, os limpa-vidros, as luzes exteriores, os bancos aquecidos, o volante aquecido, etc. estão desativados e que todos os acessórios estão desligados antes de sair do veículo.



Particularidades de veículos equipados com a função "Ativar a cada 2 horas".

É imperativo que o veículo circule durante, pelo menos, 10 minutos entre cada utilização da função. Risco de desgaste do óleo do motor.



Não estacione, nem ligue o motor em locais onde substâncias ou matérias combustíveis, tais como folhagem ou folhas secas, possam entrar em contacto com o sistema de escape quente.



Responsabilidade do condutor durante o estacionamento ou paragem do veículo

Nunca abandone o veículo com crianças, adultos não autónomos ou animais lá dentro, ainda que seja por pouco tempo. Estes poderão colocar-se em perigo a si mesmos ou terceiros, por exemplo, ligando o motor, equipamentos como, por exemplo, os vidros elétricos ou trancando as portas. Além disso, com tempo quente e/ou com sol, tenha em atenção que a temperatura no interior do habitáculo aumenta muito rapidamente.

PERIGO DE MORTE OU FERIMENTOS GRAVES.



Em condições extremas, o arranque remoto através da programação poderá não funcionar.

ARRANQUE DO MOTOR À DISTÂNCIA



Não utilize nem programe a função de arranque do motor à distância se:

– o veículo estiver numa garagem ou num espaço fechado.

Risco de intoxicação ou de asfixia por emissão dos gases de escape.

– se o veículo estiver protegido com uma capa de proteção.

Risco de incêndio.

– se o capô estiver aberto ou antes de ser aberto.

Risco de queimaduras ou ferimentos graves.

Consoante o país, a utilização da função de arranque remoto ou da respetiva programação pode ser proibida pela legislação e/ou pela regulamentação em vigor.

Antes de utilizar esta função, verifique a legislação e/ou a regulamentação nacional em vigor.

PARÂMETROS DO VEÍCULO

Apresentação

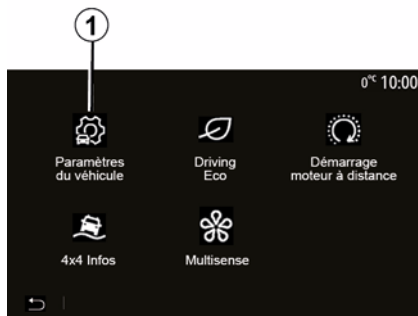

No menu principal, prima "Veículo" e, em seguida, "Definições do veículo" **1** para aceder a este menu.

Neste menu, é possível configurar as regulações das ajudas à condução, do acesso ao veículo e do sistema de ajuda ao estacionamento.

"Ajudas à condução" 2



Consoante o veículo, neste menu, é possível ativar/desativar as ajudas à condução do veículo.

« Travagem ativa »

Esta função notifica o condutor em caso de risco de colisão. Seleccione "ON" para ativar esta função. Para mais informações, consulte o capítulo "Travagem de emergência ativa" no manual do utilizador do veículo.

"Alerta de distância de segurança"

Esta função avisa o condutor do intervalo de tempo que o separa do veículo da frente a fim de manter uma distância de segurança entre os dois veículos. Seleccione "ON" para ativar

esta função. Para mais informações, consulte o capítulo "Alerta de distâncias de segurança" no Manual do Utilizador do seu veículo.

"Aviso de deteção de fadiga"

A função avisa o condutor em caso de fadiga.

Selecione "ON" para ativar esta função. Para mais informações, consulte o capítulo "Aviso de deteção de fadiga" no Manual do Utilizador do veículo.

« Ângulo morto »

Esta função notifica o condutor quando existe outro veículo num ângulo morto. Seleccione "ON" para ativar esta função. Para mais informações, consulte o capítulo "Aviso de ângulo morto" no Manual do Utilizador do veículo.

Nota: a disponibilidade das opções e das definições poderá variar consoante o veículo e o nível de equipamento.

"Alerta sonoro de excesso de velocidade"

Esta função deteta um eventual excesso do limite de velocidade e avisa o condutor através da apresentação de um aviso no quadro de instrumentos em conjunto com um aviso sonoro. Seleccione "ON" para ativar esta função.

PARÂMETROS DO VEÍCULO

"Prevenção de saída involuntária de via"

Este sistema avisa o condutor caso transponha inadvertidamente um traço contínuo.



Por razões de segurança, efetue estas operações com o veículo parado.

"Acesso" 3

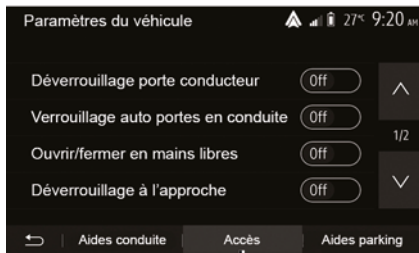

Use este menu para ativar/desativar as seguintes opções:

- "Destrancar a porta do condutor";

- « Trancamento automático das portas em andamento » ;
- « Trancar/destrancar sem chave » ;
- "Destrancamento por aproximação";
- « Trancar ao afastar-se » ;
- « Modo silencioso » ;
- "Som de retrancamento automático";
- "Som de sequência interna";
- "Limpa-vidros traseiro em marcha-atrás": o limpa-vidros traseiro é ativado assim que a marcha-atrás é engrenada.

Nota:

- esta opção apenas funcionará se os limpa-vidros dianteiros estiverem ativos;
- a disponibilidade das opções e das definições poderá variar consoante o veículo e o nível de equipamento.



Por razões de segurança, efetue estas operações com o veículo parado.

"Ajudas ao estacionamento" 4

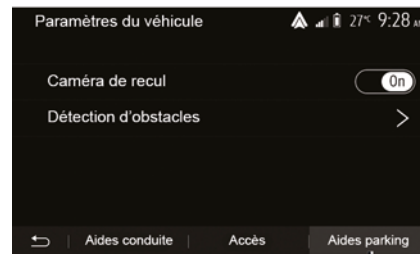

Pode utilizar este menu para ativar/desativar a câmara de marcha-atrás e configurar as regulações da deteção de obstáculos durante as manobras.

Para mais informações, consulte o capítulo "Câmara de marcha-atrás".

INFORMAÇÃO 4X4

Aceder ao menu "Info sobre 4x4"

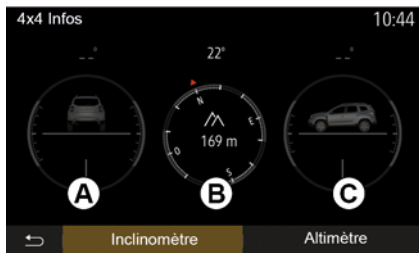

Em veículos equipados com esta função, no menu principal, prima "Veículo" e, em seguida, "Info sobre 4x4".

Função "Inclinómetro"

A função "Inclinómetro" permite ver:

- sópé das rodas (motrizes) em graus, em tempo real (zona **A**);
- rumo, através de uma bússola (zona **B**);
- ângulo horizontal (oscilação longitudinal) em graus, em tempo real (zona **C**).

Nota:

- os valores de ângulo apresentados no ecrã poderão divergir da realidade em um a três graus;
- o visor é atualizado a cada segundo, aproximadamente.

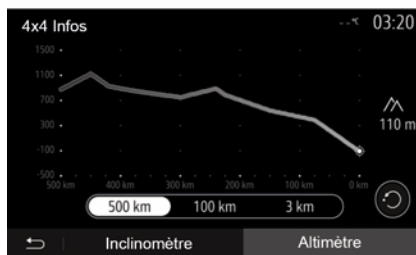

Função "Altimetro"

A função "Altimetro" permite:

- estimar a altitude do veículo;
- apresentar gradientes passados e futuros.

Nota:

- o cálculo dos gradientes com base na sua posição GPS,
- a atualização da sua posição GPS uma vez por segundo, aproximadamente.

CONFIGURAÇÕES DO SISTEMA

Regulações áudio

Consulte o capítulo sobre "Definições áudio".

Regulação do ecrã

« Brilho »

Pode regular a luminosidade do ecrã de acordo com as suas preferências. São propostos três modos:

- « Baixa » ;
- « Médio » ;
- « Elevada ».

"Modo diurno/noturno"

Para melhorar a visibilidade do ecrã de navegação de dia e de noite, pode alterar a combinação de cores do mapa.

- "Auto": o ecrã do mapa é apresentado por GPS. A passagem para o modo diurno ou noturno é automática, consoante as luzes estiverem acesas ou não.
- "Dia": o ecrã do mapa é sempre apresentado com cores luminosas.
- "Noite": o ecrã do mapa é sempre apresentado com cores mais escuras.

"CLIM. Info"

Esta função permite ativar/desativar a visualização das informações de climatização quando modifica as regulações.

Aparelhos

Consulte o capítulo intitulado "Emparelhar/desemparelhar aparelhos Bluetooth®".

Regulação do sistema

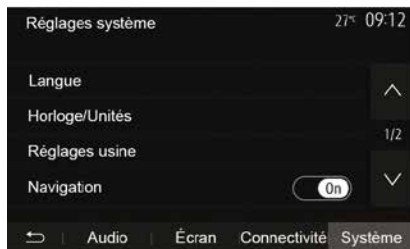

« Idioma »

Esta função permite-lhe alterar o idioma utilizado no sistema e o idioma do guia vocal.

Para mudar o idioma, selecione o idioma pretendido e confirme a sua escolha premindo "OK".

"Relógio"

Utilize esta função para definir a visualização da hora (relógio com formato de "12" ou "24" horas).

Nota: em versões com navegação, a hora será acertada automaticamente pelo GPS se o mapa do país em que se encontrar estiver instalado. Em versões sem navegação, apenas será possível acertar a hora manualmente.

Para alterar a hora manualmente, prima "Relógio/Unidades" e, em seguida, selecione "Acertar a hora".

« Unidades »

Esta função permite definir a unidade de distância apresentada no sistema multimédia. Pode alterar a unidade entre "km" e "mls".

Nota: As regulações do sistema multimédia não afetam a visualização do quadro de instrumentos do veículo. Para mais informações sobre as regulações de visualização do quadro de instrumentos, consulte o manual do utilizador do veículo.

"Definições de fábrica"

Esta função permite-lhe reiniciar vários parâmetros com configurações predefinidas.

- Tudo: repõe todas as "Predefinições".
- Telefone: repõe todas as definições relacionadas com o telefone.
- Navegação: repõe todas as definições relacionadas com a navegação.

CONFIGURAÇÕES DO SISTEMA

– Áudio/Multimédia/Rádio/Sistema:
repõe todas as definições
relacionadas com Áudio/Multimédia/
Rádio.

« Navegação »

Esta função permite-lhe ativar ou
desativar a navegação do sistema.

"Versão do sistema"

Esta função permite-lhe controlar a
versão do sistema.

ATUALIZAÇÃO DO SISTEMA

Atualizar o sistema multimédia sem mapas

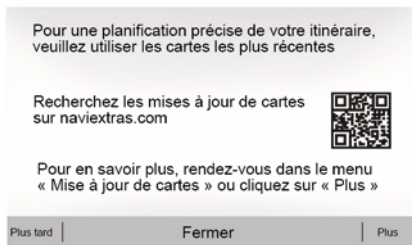

7

No caso de veículos não equipados com um sistema de navegação, contacte um representante da marca.

Atualizar o sistema multimédia e o mapa



Nota: verifique se os sistemas já estão atualizados, de modo a evitar o início desnecessário de um procedimento.

Para atualizar o sistema multimédia e os respetivos mapas, será necessária uma unidade USB e um computador ligado à Internet.

Utilize o computador para transferir atualizações da Internet para a unidade USB e, em seguida, instale as atualizações da unidade USB no sistema multimédia do veículo.

Se o software do sistema multimédia não estiver atualizado, o software da Toolbox disponibilizará

uma atualização do sistema antes da atualização do mapa. Não é possível atualizar o sistema e o mapa em simultâneo. É necessário repetir o processo em todas as atualizações.

Será necessário proceder da seguinte forma:

- guardar o sistema numa unidade USB;
- instalar o software da Toolbox no computador;
- transferir produtos da Toolbox para a unidade USB;
- Atualizar o sistema multimédia ou o mapa através da unidade USB.

Siga os passos descritos mais abaixo de forma sequencial.

Registo do sistema com uma chave USB

Para guardar o sistema multimédia no seu perfil de utilizador, ligue em primeiro lugar uma unidade USB vazia ao sistema multimédia para criar uma impressão do sistema multimédia na unidade USB.

Nota:

- para inserir a unidade USB no sistema multimédia, consulte as informações sobre "Inserir a unidade USB" no capítulo "Sistema de navegação";

ATUALIZAÇÃO DO SISTEMA

- a unidade USB não é fornecida juntamente com o sistema;
- a unidade USB utilizada deve estar no formato FAT32 e deve ter uma capacidade mínima de 4 GB e uma capacidade máxima de 32 GB;
- para guardar os dados do sistema na unidade USB, ligue o veículo e não desligue o motor enquanto os dados estiverem a ser carregados;
- Não utilize nenhuma função do sistema multimédia durante o procedimento.



As atualizações do sistema devem ser realizadas com o motor a trabalhar. Os veículos elétricos devem ser carregados ou dispor do motor a trabalhar (testemunho READY aceso).

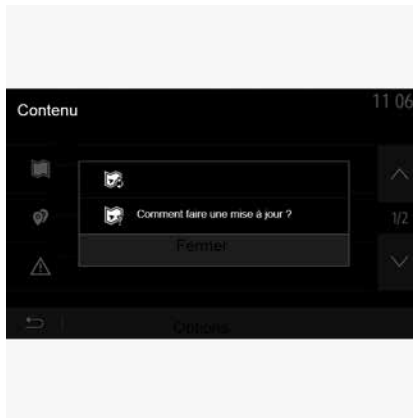

Para guardar a impressão digital do sistema na unidade USB, é necessário:

- ligar a unidade USB à tomada USB do sistema multimédia;
- no menu principal, selecionar o menu Navegação;
- selecionar o menu "Opções";
- selecionar o menu "Atualização do mapa" na segunda página do menu "Opções";
- premir o botão "Opções" na parte inferior do ecrã;
- selecionar a função "Atualização" no ecrã do sistema multimédia.

Este procedimento instala uma impressão digital do sistema de navegação na unidade USB, a qual

será utilizada pela Toolbox para guardar o sistema no seu perfil de utilizador e permitir que a Toolbox determine que atualizações estão disponíveis para o sistema de navegação.

Quando o processo de registo de dados for concluído, poderá remover a chave USB do sistema multimédia.

Instalar o software Toolbox no seu computador

Instale a Naviextras Toolbox no seu computador com alguns cliques. A Toolbox pode ser transferida a partir do site do construtor.

Aceda ao site e clique em "Registar" na área "Bem-vindo, utilizador convidado" na parte superior do ecrã. Após criar e guardar a sua conta, preencha as informações solicitadas (modelo do veículo, tipo de sistema multimédia de bordo, etc.) e, em seguida, transfira o software.

Após transferir o software, inicie a instalação.

Siga as instruções que se afixam no monitor.

ATUALIZAÇÃO DO SISTEMA



Os ecrãs apresentados no manual do utilizador apenas se destinam a fins ilustrativos.

Transferir produtos da Toolbox para a unidade USB



Ligação à Toolbox

Execute o software da Naviextras Toolbox e certifique-se de que o computador está ligado à Internet. Quando iniciar a Toolbox no seu computador, insira a unidade USB que contém os dados instantâneos do

sistema multimédia. Assim que o software reconhecer a unidade USB, serão disponibilizadas duas opções: "Iniciar sessão" e "Registar".

Se não estiver registado no site Naviextras.com, poderá fazê-lo na Toolbox clicando em "Registar" na página de início de sessão. Siga as instruções que se afixam no monitor.

Se a sua subscrição o permitir e a Toolbox encontrar o seu sistema na lista de sistemas suportados, o ecrã de boas-vindas será apresentado de modo a permitir estabelecer uma ligação à sua conta Naviextras.

Após a ligação à sua conta Naviextras Toolbox, e com a unidade USB ligada ao computador, é possível obter aplicações, serviços e conteúdos gratuitos ou pagos seleccionando os que pretende instalar no sistema multimédia no menu "Catálogo" na barra de menus no lado esquerdo do ecrã da Toolbox.



Em determinados países, é ilegal transferir e ativar a opção das zonas de aviso, podendo expor os infratores a sanções judiciais.

Atualizações da Toolbox para a unidade USB

Clique em Atualização ou "Adquirir conteúdos" na barra de menus no lado esquerdo do ecrã Toolbox.

O menu de atualizações abre um ecrã com todas as atualizações disponíveis, incluindo:

- os artigos que adquiriu, mas que ainda não estão instalados (atualizações ou extras);
- as atualizações e os extras gratuitos que acrescentou à lista de instalação a partir do catálogo;
- atualizações do sistema (se estiver disponível uma versão mais recente);
- atualizações gratuitas especiais.

Todas as atualizações disponíveis estão indicadas por região sob a forma de lista, e num planisfério.

Por predefinição, todos os artigos relacionados com todas as regiões são seleccionados para a instalação respetiva. Se optar por omitir momentaneamente uma região, desmarque a caixa no início da linha do quadro correspondente. Depois de rever o quadro, clique em "Instalar" na parte inferior do ecrã para iniciar o processo de instalação.

A Toolbox começa a efectuar a transferência e a instalação das actualizações seleccionadas. Aguarde

ATUALIZAÇÃO DO SISTEMA

até receber a mensagem indicando o fim da operação.

Nota: o tempo de transferência da aplicação varia em função do tamanho da aplicação e da qualidade de recepção da rede móvel.



A Toolbox avisá-lo-á se os itens selecionados excederem a capacidade máxima do sistema multimédia. Nesse caso, pode selecionar os artigos a instalar ou a suprimir do sistema para respeitar este limite de armazenamento.

Mesmo quando os artigos são suprimidos do sistema, conserva a sua propriedade, e pode instalá-los posteriormente de modo gratuito.



Não retire a chave USB do sistema nem a desative durante uma atualização.



Nalguns países, é ilícito transferir e ativar a opção dos alertas de radares, e pode constituir uma infração à regulamentação.

Atualização do sistema e cartografia

Quando o processo de instalação estiver concluído, a unidade USB poderá ser extraída do computador. Ligue a unidade USB à porta USB do sistema multimédia do veículo.

Nota:

- para atualizar mapas, ligue o veículo e não desligue o motor enquanto os dados estiverem a ser carregados. Quando o sistema multimédia é ativado, identifica automaticamente as atualizações disponíveis na chave USB, propondo a atualização do sistema ou da cartografia a partir das atualizações encontradas na chave USB. Não desligue o sistema multimédia durante a instalação da atualização;
- A transferência e a instalação de uma atualização do sistema apenas serão possíveis se existir uma versão mais recente;

– as funções disponibilizadas pelo sistema multimédia dependem do modelo e do nível de equipamento do veículo.



O ecrã **A** é apresentado automaticamente quando a unidade USB é ligada:

- prima **1** para executar a atualização;
- prima **2** para regressar ao ecrã anterior.

O procedimento de atualização será iniciado quando o botão **1** for premido. Não efetue qualquer manipulação durante o procedimento de atualização do seu sistema.

Quando a atualização for concluída, o sistema multimédia será reiniciado

ATUALIZAÇÃO DO SISTEMA

com todas as novas funcionalidades atualizadas.



O sistema multimédia poderá ser reiniciado automaticamente durante o processo de atualização. Aguarde pela afixação do ecrã do rádio.



Se a atualização for interrompida involuntariamente, repita o processo desde o início.

7

Licença

Para obter os códigos fonte GPL, LGPL, MPL e outras licenças de código aberto constantes neste produto, visite o site dedicado para o efeito.

Como complemento dos códigos fonte, todos os termos de licença, exclusões de garantia e menções de direitos de autor estão disponíveis para transferência.

O site dedicado fornecerá igualmente os códigos, em código aberto, num CD-ROM mediante o pagamento de um montante que abrange os custos

de distribuição (tais como o custo dos suportes, de expedição e de manutenção) solicitados por e-mail.

Esta oferta é válida por um período de três anos a partir da data de compra do produto.

Garantia de usar o mapa mais recente

Após a entrega do seu veículo novo, tem o prazo máximo de 90 dias para atualizar gratuitamente a cartografia. Depois deste período, as atualizações são pagas.

Quando a navegação é iniciada, o sistema multimédia propõe a atualização do mapa. Este lembrete surge duas vezes por ano ao longo de sete anos. É possível:

- seleccione "Mais tarde" para que o lembrete seja apresentado da próxima vez que a Navegação for ativada;
- seleccione "Fechar" para que o lembrete não volte a ser apresentado;
- seleccione "Mais" para que o sistema apresente o menu "Atualização do mapa".

ANOMALIAS DE FUNCIONAMENTO

Sistema

SISTEMA		
Descrição	Causas	Soluções
Não é afixada nenhuma imagem.	O ecrã está em suspensão.	Verifique se o ecrã não está em suspensão.
	O sistema está no modo de proteção (modo de segurança): – não é ligado; – parou; – não arranca.	A temperatura no interior do veículo é muito baixa ou muito elevada. É apresentada uma mensagem no ecrã: "A temperatura do sistema é alta." Se o sistema multimédia não for reiniciado, contacte um representante da marca.
	O veículo está desligado.	Voltar a ligar o veículo.
Não se ouve nenhum som.	O volume está no mínimo ou a função de "silêncio" está ativada.	Aumente o volume ou desative a função de "silêncio".
	A fonte selecionada do sistema não está correta.	Verifique a fonte selecionada do sistema e certifique-se de que a fonte de saída é o sistema multimédia.
Não é emitido nenhum som pelo altifalante esquerdo, direito, dianteiro ou traseiro.	As definições balance ou fader estão incorretas.	Ajuste o som balance ou fader corretamente.

SISTEMA		
Descrição	Causas	Soluções
A hora apresentada não está correta.	A regulação da hora está definida como "Auto" e o sistema deixou de receber um sinal GPS.	Com "Navegação": conduza o veículo até ser recebido um sinal de GPS.
		Sem "Navegação": consulte o capítulo intitulado "Definições do sistema" para acertar a hora.

ANOMALIAS DE FUNCIONAMENTO

SISTEMA		
Algumas rubricas de menu estão indisponíveis.	Algumas funções não estão disponíveis quando o veículo está em movimento.	

ANOMALIAS DE FUNCIONAMENTO

Navegação

NAVEGAÇÃO		
Descrição	Causas	Soluções
Não se ouve nenhum som.	O volume no menu "Nav" está no mínimo ou a função de silêncio está ativa.	Aumente o volume ("Opções" no menu "Nav") ou desative a função de silêncio. O volume em modo GPS pode ser regulado durante a voz do guia.
A posição do veículo no ecrã não corresponde à sua real localização.	Localização errada do veículo devido à receção GPS.	Desloque o veículo até obter uma boa receção dos sinais GPS.
	A versão da placa do sistema multimédia está obsoleta.	Atualize a placa do sistema multimédia. Para mais informações, consulte o capítulo sobre "Definições de navegação".
As indicações afixadas no ecrã não correspondem à realidade.	A versão do sistema está desatualizada.	Adquira a última versão do sistema. Para mais informações, consulte o capítulo sobre "Atualizar o sistema".
Algumas rubricas de menu estão indisponíveis.	Algumas rubricas estão indisponíveis em função do comando em curso.	
O guia de voz está indisponível.	O sistema de navegação não toma o cruzamento em consideração ou o guia de voz está desativado.	Aumente o volume. Verifique se o guia de voz está ativo.

NAVEGAÇÃO		
Descrição	Causas	Soluções
O guia de voz não corresponde à realidade.	O guia de voz pode variar em função das condições do meio envolvente.	Conduza em função das condições reais.

ANOMALIAS DE FUNCIONAMENTO

NAVEGAÇÃO		
O itinerário proposto não é iniciado ou não termina no destino pretendido.	O destino não é reconhecido pelo sistema.	Introduza o nome de uma estrada próxima do destino pretendido.
		Atualize a placa do sistema multimédia. Para mais informações, consulte o capítulo sobre "Definições de navegação".

ANOMALIAS DE FUNCIONAMENTO

Telemóvel

TELEFONE		
Descrição	Causas	Soluções
Não é audível nenhum som nem nenhum toque.	O telemóvel não está ligado ou afetado ao sistema. O volume está no mínimo ou a função de "silêncio" está ativada.	Verifique se o telemóvel está ligado ou afetado ao sistema. Para mais informações, consulte "Fontes áudio auxiliares". Aumente o volume do tom de toque ou desative a função de "silêncio". Verifique a fonte selecionada do sistema e certifique-se de que a fonte de saída é o sistema multimédia. Para mais informações, consulte "Emparelhar e desemparelhar aparelhos Bluetooth".
Impossibilidade de realizar uma chamada.	O telemóvel não está ligado ou afetado ao sistema. O telefone foi bloqueado.	Verifique se o telemóvel está ligado ou afetado ao sistema. Desbloqueie o telefone.
	O sistema multimédia detetou um problema de funcionamento.	Reinicie o sistema multimédia efetuando uma pressão longa no botão para "Ligar/desligar" até que o ecrã se apague. Para mais informações, consulte o capítulo "Ligar/desligar".

TELEFONE		
Descrição	Causas	Soluções
A minha lista de contactos não é apresentada.	Existem demasiados contactos.	Aguarde pela conclusão da sincronização.

ANOMALIAS DE FUNCIONAMENTO

TELEFONE		
	O acesso à lista telefónica não é permitido.	Verifique se o acesso à lista telefónica é autorizado através do sistema multimédia do veículo. Para mais informações, consulte o capítulo "Lista telefónica".

ANOMALIAS DE FUNCIONAMENTO

Média

MEIOS		
Descrição	Causas	Soluções
Não se ouve nenhum som.	O volume está no mínimo ou a função de "silêncio" está ativada.	Aumente o volume ou desative a função de "silêncio".
	A fonte de áudio não está ativa ou não está ligada ao sistema.	Verifique a fonte selecionada do sistema e certifique-se de que a fonte de saída é o sistema multimédia. Para mais informações, consulte o capítulo sobre "Fontes áudio auxiliares".
As fontes áudio externas (leitor MP3, leitor áudio portátil, unidade USB, telefone, etc.) não são reconhecidas pelo sistema multimédia.	Várias fontes áudio foram desligadas durante o funcionamento.	Reinicie o sistema multimédia efetuando uma pressão longa no botão para "Ligar/desligar" até que o ecrã se apague. Para mais informações, consulte o capítulo "Ligar/desligar".

MEIOS		
Descrição	Causas	Soluções
O Android Auto™/ CarPlay™ não é ativado no sistema multimédia.	O Android Auto™/CarPlay™ não está corretamente configurado no smartphone.	Visite o site do fabricante do smartphone para conhecer as especificações técnicas.
	O smartphone não é compatível com a ligação WIFI ao sistema multimédia.	
	O cabo USB não é compatível com a transferência de dados.	Utilize um cabo USB recomendado pelo fabricante do telemóvel para que a aplicação funcione corretamente.

ANOMALIAS DE FUNCIONAMENTO

MEIOS		
	A fonte de áudio deixou de ser reconhecida pelo sistema multimédia durante o funcionamento.	Reinicie o sistema multimédia efetuando uma pressão longa no botão para "Ligar/desligar" até que o ecrã se apague. Para mais informações, consulte o capítulo "Ligar/desligar".

MEIOS		
Descrição	Causas	Soluções
Anomalia no funcionamento da fonte áudio (reconhecimento de voz não ativado com SIRI/CarPlay™/Android Auto™, leitor MP3, leitor áudio portátil, telefone, etc.).	A fonte de áudio deixou de ser reconhecida pelo sistema multimédia durante o funcionamento.	Reinicie o sistema multimédia efetuando uma pressão longa no botão para "Ligar/desligar" até que o ecrã se apague. Para mais informações, consulte o capítulo "Ligar/desligar".
	O cabo USB não é compatível com a transferência de dados.	Utilize um cabo USB recomendado pelo fabricante do telemóvel para que a aplicação funcione corretamente.
Anomalia no funcionamento do Android Auto™/CarPlay™.	Interferência entre o sistema do telefone, o Android Auto™, o CarPlay™ ou a atualização da aplicação e a função de replicação do Android Auto™/CarPlay™.	Efetue o downgrade para a versão anterior ou consulte as regulações do Android Auto™/CarPlay™ da marca do smartphone.
Anomalia operacional nas aplicações de geolocalização.	A rede está indisponível. A geolocalização não está ativada no smartphone.	Encontre um local com uma boa receção do sinal. Ative a geolocalização no smartphone.

ANOMALIAS DE FUNCIONAMENTO

MEIOS		
Anomalia de funcionamento de WIFI do Android Auto™.	O seu smartphone poderá não ser compatível com a função de replicação sem fios do Android Auto™.	Verifique se o seu smartphone é compatível com a função de replicação sem fios do Android Auto™.
Anomalia de funcionamento de WIFI do Android Auto™/CarPlay™.	A função "WIFI" não está ativa no sistema multimédia.	Ative a função "WIFI" no menu do sistema multimédia.

MEIOS		
Descrição	Causas	Soluções
Anomalia de funcionamento de WIFI do Android Auto™/CarPlay™.	O país de "WIFI" não está configurado no canal correto do sistema multimédia.	Configure o país através da função "WIFI" no menu do sistema multimédia.
Anomalia de funcionamento de WIFI do Android Auto™/CarPlay™. Mensagem "Falha de ligação".	A mensagem "Falha de ligação" poderá ser apresentada em determinados smartphones quando estiverem desligados, ligados por WIFI ou no modo de aplicação nativa (Rádio, Navegação, etc.).	Nenhum efeito para além da apresentação inadvertida da mensagem. Nenhuma solução (falha do smartphone) para além de deixar o smartphone ligado ou no modo Android Auto™/CarPlay™.
Problema ao reproduzir um vídeo.	O formato de vídeo não é legível ou compatível com o sistema multimédia do veículo.	Verifique o formato de vídeo. Para mais informações, consulte o capítulo "Vídeo".

ÍNDICE ALFABÉTICO

A

Agudos, 55
Android Auto™ , Carplay™ , 69
Anomalias de funcionamento, 14, 97
Arranque do motor à distância, 4
Atender uma chamada, 7, 61

B

Baixo, 55
Bluetooth®, 56

C

Câmara: câmara multivista, 78
Câmara de marcha-atrás, 75
Carregador sem fios, 64
Carregador sem fios: zona de carga, 64
Chamar, 61
Comando de voz, 66
Comandos, 7, 16
Comando sob o volante, 42
Configuração, 33
Consumo de combustível, 82
Cortar o som, 18

D

Desligar um telemóvel, 59
Destino, 19, 33, 40
Destino especial: endereço nos favoritos, 19

Desvio, 25, 33

E

ECO condução, 82
Economia de combustível, 82
Ecrã: modo de suspensão, 7, 14
Ecrã: regulações, 39
Ecrã: sistema de navegação, 33
Ecrã: visualizações de navegação, 33
Ecrã multifunções, 7
Eliminar um telemóvel, 56
Emparelhar um telemóvel, 56
Estação de rádio, 42
Etapa, 33

F

Favoritos: adicionar, 19
Favoritos: eliminar, 40
Fonte: áudio, 7
Fonte externa, 52
Funcionamento, 14
Funções, 4

G

Gama de ondas, 42
GPS : recetor, 25, 32

ÍNDICE ALFABÉTICO

I

informação 4x4, [89](#)

Informações de trânsito, [4](#), [19](#), [25](#), [42](#)

Itinerário pormenorizado, [19](#), [33](#)

L

Livro de endereços, [40](#)

M

Mapa: regulações, [39](#)

Mapa: visualização, [7](#), [39](#)

Marcar, [61](#)

Marcar um número, [61](#)

Média, [7](#)

Memorizar uma estação de rádio, [42](#)

Menu, [7](#)

Menu de "Destino", [19](#)

Modo LIST/LISTA, [42](#)

Modo MEMO, [42](#)

MP3, [52](#)

Multi-Sense, [80](#)

N

Navegação: mapa, [33](#)

Navegação: voz, [7](#), [33](#)

P

Painéis e comandos do volante, [7](#)

POR

Paragem, [14](#)

POI, [19](#), [29](#), [39](#)

Ponto de interesse, [19](#), [29](#), [39](#)

Posição do veículo, [29](#)

R

Rádio, [42](#)

RádioRegulações, [7](#)

Receber uma chamada, [61](#)

Reconhecimento vocal, [7](#), [66](#), [69](#)

Registo de chamadas, [61](#)

Regulações, [7](#), [25](#), [42](#), [90](#)

Regulações: áudio, [55](#)

Regulações: repartição do som entre a dianteira e a traseira, [55](#)

Regulações: repartição do som entre a esquerda e a direita, [55](#)

Regulações áudio: regulações do rádio, [7](#)

Regulações de navegação: regulações do itinerário, [19](#)

S

Selecionar: faixa, [52](#)

Simbolos cartográficos, [29](#)

Sistema: a atualizar, [92](#)

T

Teclado numérico, [16](#)

Terminar uma chamada, [7](#)

Tomada USB, [4](#), [7](#), [52](#), [92](#)

ÍNDICE ALFABÉTICO

U

Unidade USB, [92](#)

USB, [32](#), [92](#)

USB : porta USB, [32](#)

V

Volume, [7](#), [18](#)

Volume: adaptação à velocidade, [55](#)

Volume de comunicação, [18](#)

Volume do toque, [55](#)

Środki ostrożności

Podczas obsługi systemu, ze względów bezpieczeństwa oraz w celu uniknięcia szkód materialnych, konieczne jest przestrzeganie poniższych środków ostrożności. Należy ściśle stosować się do zasad obowiązujących w kraju, w którym pojazd jest eksploatowany.



Zalecenia dotyczące obsługi systemu

- Używać przycisków sterujących (w przednim panelu lub przy kierownicy) i zapoznawać się z informacjami wyświetlanymi na ekranie, gdy pozwalają na to warunki ruchu drogowego.
- Ustawić umiarkowany poziom głośności, nie zagłuszający odgłosów z otoczenia.

Zalecenia dotyczące nawigacji

- Korzystanie z systemu nawigacji nie zwalnia kierowcy z odpowiedzialności ani obowiązku zachowania ostrożności podczas prowadzenia pojazdu.
- W zależności od strefy geograficznej, na "mapie" może brakować najnowszych informacji dotyczących trasy. Należy zachować ostrożność. W każdym przypadku, kodeks drogowy i drogowe znaki sygnalizacyjne są ważniejsze niż wskazówki systemu nawigacji.

Zalecenia w celu uniknięcia szkód materialnych

- Nie wolno demontować ani modyfikować systemu, ponieważ może to doprowadzić do powstania szkód materialnych i oparzeń.
- W przypadku usterki i konieczności wykonania demontażu, należy zwrócić się do autoryzowanego przedstawiciela producenta.
- Nie wkładać do odtwarzacza żadnych przedmiotów.
- Nie należy stosować w tym obszarze środków z dodatkiem alkoholu i/lub cieczy w rozpylaczu.

Zalecenia dotyczące telefonu

- Niektóre przepisy określają korzystanie z telefonów w samochodzie. Korzystanie z zestawu głośnomówiącego nie jest dozwolone we wszystkich warunkach jazdy: wszyscy kierowcy muszą zachować kontrolę nad jazdą;
- Prowadzenie rozmów w trakcie jazdy jest czynnikiem rozpraszającym i znacznie zwiększającym możliwość spowodowania wypadku, bez względu na czynność wykonywaną za pomocą zestawu (wybieranie numerów, nawiązywanie połączenia, wyszukiwanie pozycji w książce telefonicznej itp.).



Opis modeli prezentowanych w niniejszej instrukcji został opracowany na podstawie danych technicznych znanych w okresie redagowania tekstu. **W instrukcji są omówione wszystkie funkcje dostępne w opisanych modelach. Ich występowanie zależy od modelu urządzenia, wybranych opcji i kraju sprzedaży. Instrukcja może zawierać również opis funkcji mających się pojawić w najbliższej przyszłości. Ekrany przedstawione w instrukcji nie wchodzą w zakres umowy.**

W zależności od marki i modelu telefonu niektóre funkcje mogą być częściowo lub całkowicie niekompatybilne z systemem multimedialnym pojazdu.

Szczegółowych informacji udzielają Autoryzowani Partnerzy marki.

SPIS TREŚCI

Informacje ogólne	4	Replikacja smartfona	75
Opis ogólny	4	Pojazd	77
Opis elementów sterujących.....	7	Kamera cofania.....	77
Włączanie, wyłączanie	15	Kamera wielofunkcyjna.....	80
Działanie i użytkowanie	17	Multi-Sense.....	82
Głośność dźwięku.....	19	Eco jazda	84
Nawigacja	20	Zdalne uruchamianie silnika	85
Wprowadzanie miejsca przeznaczenia	20	Parametry pojazdu	89
Ustawienia nawigacji	26	info o napędzie 4x4	92
Czytanie mapy	30	Ustawienia	93
System nawigacji.....	33	Ustawienia systemu.....	93
Naprowadzanie.....	34	Aktualizacja systemu	95
Ustawienia mapy	40	Nieprawidłowości w działaniu	100
Zarządzanie ulubionymi.....	41		
Audio/multimedia	43		
Wybór zakresu fal	43		
Wybierz stację radiową: "FM", "AM" lub "DAB".....	44		
Tryb "częstotliwość"	45		
Zapamiętywanie stacji	47		
Ustawienia radia	48		
Wideo.....	51		
Zewnętrzne źródła audio	53		
Regulacja dźwięku.....	56		
Telefon;	58		
Parowanie i podłączanie telefonu.....	58		
Zarządzanie połączeniami	63		
Ładowarka bezprzewodowa	66		
Korzystanie z systemu rozpoznawania mowy	68		
Aplikacje	71		
Android Auto™, CarPlay™	71		

OPIS OGÓLNY

1

Prezentacja

System multimedialny zapewnia następujące funkcje (zależnie od wyposażenia):

- radioRDS;
- radioDAB;
- sterowanie zewnętrznymi źródłami audio;
- zestawu głośnomówiącego;
- rozpoznawanie głosu;
- pomoc w nawigacji;
- informacje o ruchu drogowym;
- informacje o strefach ostrożności;
- System pomocy przy parkowaniu (kamera cofania lub kamera wielofunkcyjna);
- programowanie zdalnego uruchamiania silnika;
- informacje o kącie nachylenia pojazdu (informacje dostępne w pojeździe z napędem 4x4);
- informacje o stylu jazdy kierowcy i rady dotyczące zmniejszenia zużycia paliwa.

Funkcje radia

System multimedialny umożliwia słuchanie stacji radiowych FM (modulacja częstotliwości), DAB (cyfrowa technologia DAB) i AM (modulacja amplitudy).

System DAB umożliwia lepsze odtwarzanie dźwięku i zapewnia dostęp do informacji tekstowych na temat bieżącego programu itp.

System RDS wyświetla nazwy niektórych stacji lub komunikaty nadawane przez stacje radiowe FM:

- informacji dotyczących ogólnej sytuacji na drogach (TA);
- komunikaty alarmowe.

Funkcja odtwarzania dźwięku z urządzeń zewnętrznych

Możliwe jest odtwarzanie muzyki z przenośnego odtwarzacza audio bezpośrednio z głośników samochodu. Istnieje wiele sposobów podłączenia przenośnego odtwarzacza audio, zależnie od typu posiadanego urządzenia:

- USB audio;
- połączenie Bluetooth®;
- replikacja smartfona.

W celu uzyskania dokładniejszych informacji dotyczących listy kompatybilnych urządzeń, prosimy zwrócić się do przedstawiciela marki lub wejść na stronę internetową producenta, jeśli producent ją posiada.

Funkcja telefonicznego zestawu głośnomówiącego

System głośnomówiący Bluetooth® umożliwia korzystanie z następujących funkcji bez konieczności obsługi telefonu:

- nawiązywanie/odbieranie/zawieszenie połączenia;
- przeglądanie listy kontaktów z książki telefonicznej telefonu;
- sprawdzanie historii połączeń przechodzących przez system;
- połączenie ze służbami ratunkowymi.

Kompatybilność telefonów

Niektóre telefony nie są kompatybilne z zestawem głośnomówiącym, nie pozwalają korzystać ze wszystkich oferowanych funkcji lub nie zapewniają optymalnej jakości akustycznej.

w celu uzyskania dokładniejszych informacji dotyczących listy kompatybilnych telefonów, prosimy zwrócić się do przedstawiciela marki lub wejść na stronę internetową producenta, jeśli producent ją posiada.

OPIS OGÓLNY



Telefoniczny zestaw głośnomówiący ma za zadanie ułatwić komunikację poprzez ograniczenie czynników ryzyka, jednak nie eliminuje go całkowicie. Należy ściśle stosować się do zasad obowiązujących w kraju, w którym pojazd jest eksploatowany.

Funkcja zdalnego uruchamiania silnika

Jeśli pojazd jest wyposażony w tę funkcję, można zaprogramować zdalne uruchomienie silnika w celu ogrzania i przewietrzenia kabiny na maksymalnie 24 godziny przed użyciem pojazdu.

Driving Eco

Menu "Driving Eco" umożliwia wyświetlanie w czasie rzeczywistym ogólnego wyniku, który odzwierciedla styl jazdy użytkownika.



Aby skorzystać z połączenia WIFI dla Android Auto™, upewnij się, że korzystasz z kompatybilnego telefonu z aktywnym pakietem danych, obsługą WIFI 5 GHz i najnowszej wersji aplikacji Android Auto™.

Funkcja pomocy w nawigacji

System nawigacji określa automatycznie położenie geograficzne pojazdu za pomocą odbieranych sygnałów GPS.

Proponuje on trasę do wybranego miejsca przeznaczenia dzięki swojej mapie drogowej. Na koniec, wskazuje krok po kroku drogę, którą należy jechać, na ekranie wyświetlacza oraz za pomocą komunikatów głosowych.

Informacje o ruchu drogowym

Funkcja ta informuje o warunkach dotyczących ruchu drogowego w czasie rzeczywistym.

Komunikaty bezpieczeństwa na drodze lub newralgiczne punkty

Funkcja ta umożliwia otrzymywanie w czasie rzeczywistym ostrzeżeń, takich

jak ostrzeżenie o przekroczeniu prędkości lub położeniu stref ostrzeżenia o bezpieczeństwie na drodze.

Wyświetlane informacje

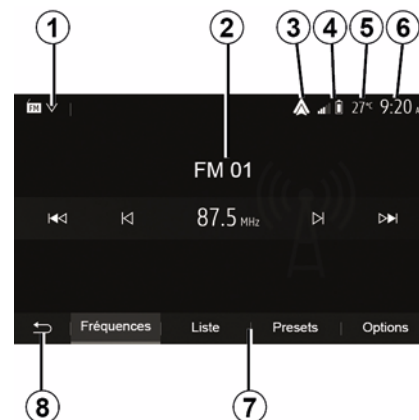

Ekran wyboru menu

1. Obszar wyboru trybu .

Wyświetla wybrany tryb. Po dotknięciu obszaru wyboru trybu zostanie wyświetlone rozwijane menu.

2. Strefa spisu treści.

Wyświetla zawartość elementu menu i powiązane informacje.

3. Skrót do Android Auto™/CarPlay™.

4. Strefa informacji telefonu.

OPIS OGÓLNY

1

Jeśli system Bluetooth® lub replikacja smartfona zostanie aktywowana, na ekranie wyświetla się poziom odbioru i poziom naładowania baterii podłączonego urządzenia.

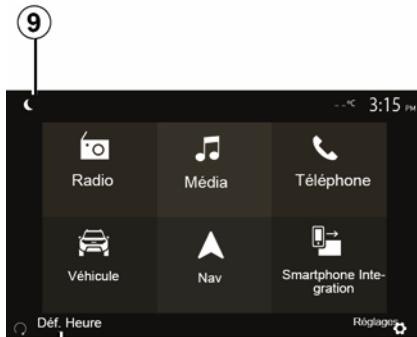

5. Temperatura zewnętrzna.

6. Strefa czasu.

7. Strefa menu:

- wyświetlanie menu danego trybu;
- wyświetlanie aktualnego menu jako wyróżnionego.

8. Strona główna lub powrót do nawigacji.

Zależnie od bieżącego trybu w tej strefie wyświetla się:

- przycisk "Strona główna": jego naciśnięcie powoduje powrót do menu głównego;
- przycisk "Wstecz": jego naciśnięcie powoduje powrót do poprzedniego ekranu;
- przycisk "Flaga": jego naciśnięcie powoduje powrót do ekranu nawigacji.



9. Tryb nocny .

10. Obszar wyboru zdalnego rozruchu silnika

Ekran nawigacji

Dostępność zależy od pojazdu, kraju i/ lub obowiązujących przepisów.

11 Tryb mapy (2D/3D / i 2D Północ).

12 Nazwa następnej ulicy, którą należy jechać na danej trasie.

13 Opcje regulacji trasy i mapy.

14 Aktualne informacje audio.

15 Informacje o ruchu drogowym.

16 Naprowadzanie głosowe ON/OFF.

OPIS ELEMENTÓW STERUJĄCYCH

Panele systemu

Wyboru ekranu dokonuje się, dotykając żądanego elementu na ekranie.

Dostępność ekranu nawigacji zależy od pojazdu, kraju i/lub obowiązujących przepisów.

Les sélections d'écran s'effectuent d'une pression sur la partie souhaitée de l'écran.
Écran de navigation disponible suivant véhicule, pays et/ou législation en vigueur.



OPIS ELEMENTÓW STERUJĄCYCH

1



OPIS ELEMENTÓW STERUJĄCYCH

Elementy sterujące przy kierownicy

Dostępność zależy od pojazdu

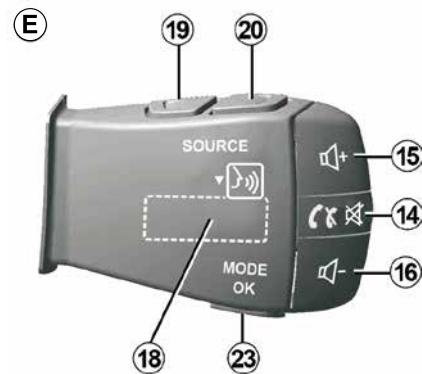
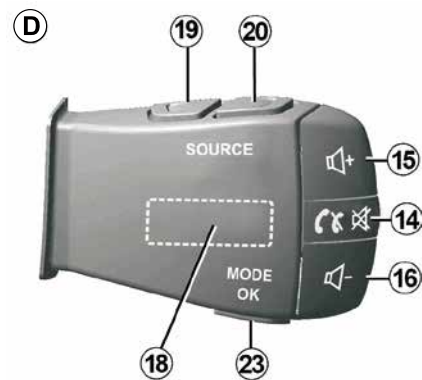
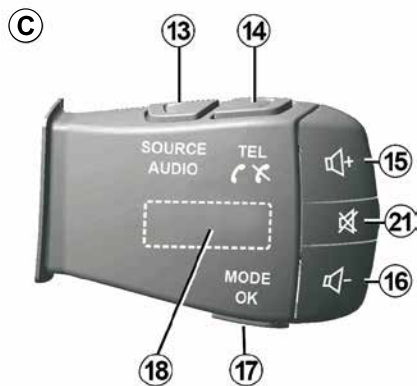
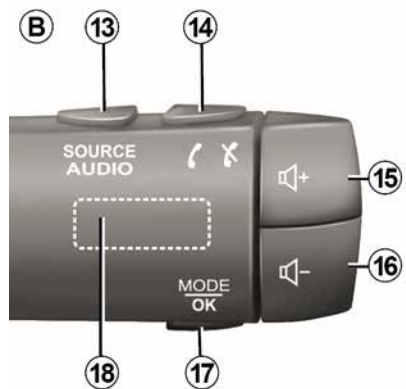
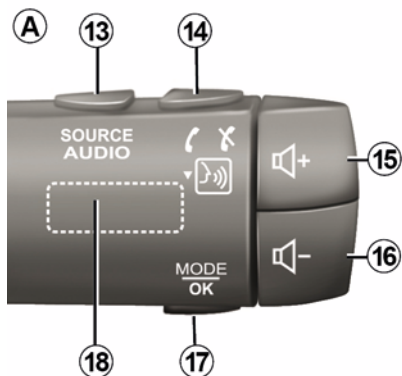

OPIS ELEMENTÓW STERUJĄCYCH

1

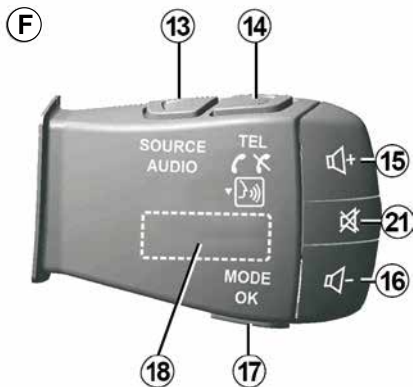

Elementy sterujące przy kierownicy

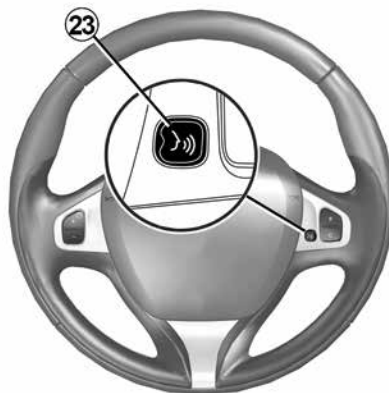
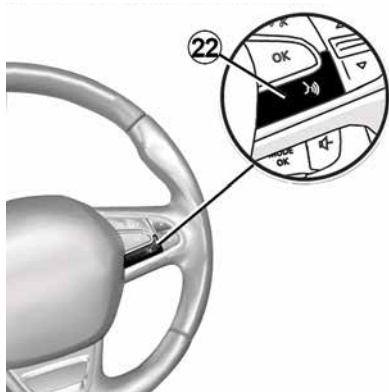

OPIS ELEMENTÓW STERUJĄCYCH



OPIS ELEMENTÓW STERUJĄCYCH

1

Funkcje

	Funkcja
1	Dotknięcie: ekran w trybie czuwania ON / OFF. Nacisnąć i przytrzymać przycisk (> 10 sekund): jeśli system przestał reagować lub w przypadku zablokowania: spowoduje to ponowne uruchomienie systemu multimedialnego.
2, 15, 16	Regulacja głośności.
3	Dostęp do menu "Strona główna".
	Telefon lub urządzenia peryferyjne: wyjść z bieżącego okna, aby wrócić do ekranu nawigacji lub do poprzedniego ekranu.
4	Dostęp do menu "Ustawienia pojazdu".
5	Usuń bieżącą trasę.
6	Dostęp do menu "Nawigacja"
7	Dostęp do aktualnie używanego urządzenia multimedialnego (FM/AM/DAB/USB/Bluetooth®).
8	Informacje o ruchu drogowym w toku (TMC).
9	Powrót do poprzedniego ekranu/menu.
10	Włączanie/wyłączanie prowadzenia głosowego.
11	Zmiana przybliżenia wyświetlania mapy.
12	Zmiana trybu wyświetlania mapy (2D/3D/2D Północ).

	Funkcja
13	Wybór źródła audio (FM/AM/DAB/USB/Bluetooth®).

OPIS ELEMENTÓW STERUJĄCYCH

1

14	<p>Podczas odbioru połączenia:</p> <ul style="list-style-type: none"> – Krótkie naciśnięcie: odebranie połączenia; – Długie naciśnięcie: odrzucenie połączenia telefonicznego. <p>Krótkie naciśnięcie w trakcie rozmowy: przerwanie połączenia.</p> <p>Odtwarzanie źródła audio: "WYCISZENIE/WŁĄCZENIE" dźwięku (tylko w przypadku przycisków D i E).</p> <p>Krótkie naciśnięcie: wyświetlenie menu "Telefon" (tylko w przypadku przycisków B i C).</p> <p>Dotknięcie: włączenie/wyłączenie funkcji rozpoznawania mowy telefonu (tylko przyciski A i F).</p>
15	Zwiększenie poziomu głośności aktywnego źródła sygnału audio.
16	Zmniejszenie poziomu głośności aktywnego źródła sygnału audio.
15+16	"WYCISZENIE/WŁĄCZENIE" dźwięku (tylko w przypadku przycisków A i B).
17, 23	<p>Radio: zmiana trybu stacji radiowej ("Częstotliwość", "Lista", "Zaprogramowane").</p> <p>USB/przenośny odtwarzacz multimedialny audio: zmiana trybu odtwarzania aktualnie odtwarzanych multimediiów ("Główne" lub "Lista").</p>
18	<p>Tylne pokrętko:</p> <ul style="list-style-type: none"> – Radio: zmiana trybu wyszukiwania stacji radiowej (ręczny wybór częstotliwości/ Lista/zaprogramowane stacje); – Urządzenie multimedialne: poprzedni/następny utwór.
19	Przejdźcie do poprzedniego źródła audio (FM/AM/DAB/USB/Bluetooth®).
	Funkcja
20	<p>Krótko nacisnąć, aby przejść do następnego źródła audio (FM/AM/DAB/USB/Bluetooth®).</p> <p>Naciśnięcie i przytrzymanie: włączenie/wyłączenie funkcji rozpoznawania mowy smartfona (tylko w przypadku przycisków E).</p>
21	<p>Wyłączenie/ponowne włączenie dźwięku radia.</p> <p>Wstrzymanie/wznowienie odtwarzania ścieżki audio.</p> <p>Wstrzymanie działania syntezy funkcji rozpoznawania mowy.</p>

OPIS ELEMENTÓW STERUJĄCYCH

1

22 Włączenie/wyłączenie funkcji rozpoznawania mowy w telefonie, jeśli jest podłączony do systemu multimedialnego.

WŁĄCZANIE, WYŁĄCZANIE

Włączanie funkcji



System multimedialny uruchamia się automatycznie przy włączeniu zapłonu. W pozostałych przypadkach, aby włączyć system multimedialny, należy nacisnąć przycisk **A**.

Po wyłączeniu zapłonu, możliwe jest korzystanie z systemu przez 20 minut. Nacisnąć przycisk **A**, aby korzystać z systemu multimedialnego jeszcze przez około 20 minut.

Wyłączanie

Zależnie od włączonych aplikacji może upłynąć kilka minut, zanim system multimedialny zostanie wyłączony po wyłączeniu silnika.

Nacisnąć i przytrzymać przycisk **A** (aż pojawi się czarny ekran), aby uruchomić ponownie system multimedialny.



Ze względów bezpieczeństwa, jeśli temperatura w pojeździe będzie zbyt niska lub zbyt wysoka, system multimedialny nie włączy się lub zostanie automatycznie wyłączony. Zaczekaj kilka minut, aż temperatura wróci do poziomu, przy którym system multimedialny będzie działał prawidłowo.

Ekran w trybie czuwania

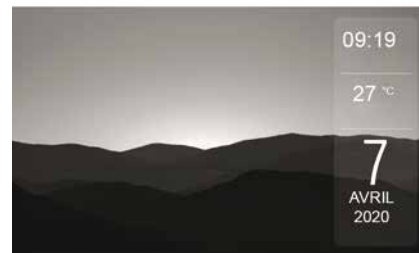

Tryb czuwania ekranu umożliwia wygaszenie wyświetlacza.

W tym trybie radio i system prowadzenia nie działają.

Zależnie od pojazdu wyświetla się ekran blokady, godzina oraz temperatura zewnętrzna.

Nacisnąć krótko przycisk **A**, aby włączyć/wyłączyć czuwanie ekranu.

WŁĄCZANIE, WYŁĄCZANIE

1

Tryb nocny

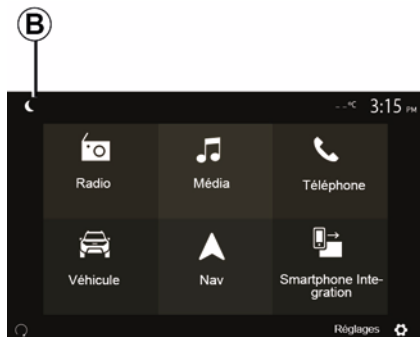

Włączenie trybu nocnego spowoduje wyłączenie podświetlenia ekranu. Na ekranie głównym nacisnąć **B**, aby włączyć tryb nocny.

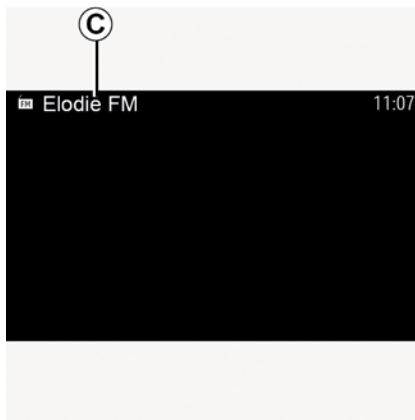

W tym trybie na ekranie **C** pojawia się aktualnie odtwarzane źródło multimedialne lub stacja radiowa. Dotknij ekran, aby wyjść z trybu nocnego.

DZIAŁANIE I UŻYTKOWANIE

Panel multimedialny 1

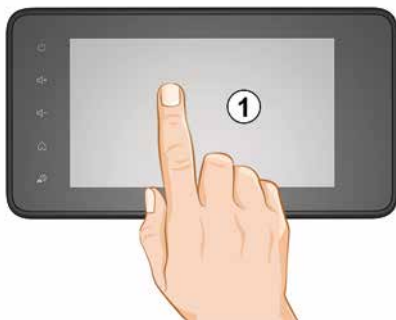

Naciśnij krótko:

- Wybór pozycji;
- Wykonanie pozycji (ekran odtwarzania multimedialnych).

Naciśnięcie przycisku "Dalej" w menu "Media", "Odtwórz" powoduje przeskoczenie do następnego utworu.

Wciśnięcie i przytrzymanie:

- zapisywanie pozycji (np. stacji radiowej).

Naciśnięcie i przytrzymanie przycisku zaprogramowanej stacji w menu "Radio", "Zaprogramowane" powoduje zapisanie częstotliwości aktualnie słuchanej stacji radiowej.

- Szybkie przewijanie.
Dłuższe naciśnięcie przycisków przewijania w dół uruchamia przewijanie przyspieszone (stronami).
- Przewijanie w przód/w tył (ekran odtwarzania mediów).

Naciśnięcie i przytrzymanie przycisku "Szybkiego przewijania w przód/w tył" w menu "Media", "Odtwórz" powoduje szybkie przewinięcie w przód/w tył aktualnie odtwarzanego utworu.

Powrót do poprzedniego menu "Witamy"

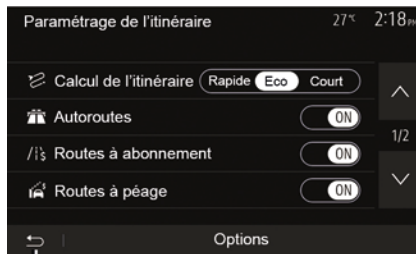

System przechodzi bezpośrednio do menu "Strona główna" po naciśnięciu i przytrzymaniu przycisku 2 lub krótkim

naciśnięciu przycisku 3 (niezależnie od miejsca systemu).

Audio: używanie elementów sterujących przy kierownicy



DZIAŁANIE I UŻYTKOWANIE

1

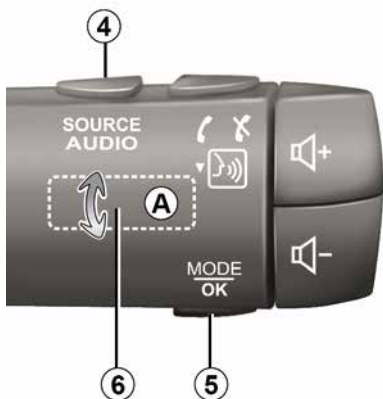

Dostępność zależy od pojazdu

Aby zmienić tryb wyszukiwania stacji radiowych, należy nacisnąć **5**.

Aby zmienić stację, należy obrócić pokrętkę **6** (ruch **A**).

Aby zmienić źródło, należy nacisnąć **4** (USB, AM, FM, DAB i Bluetooth®).

Użycie klawiatury literowej

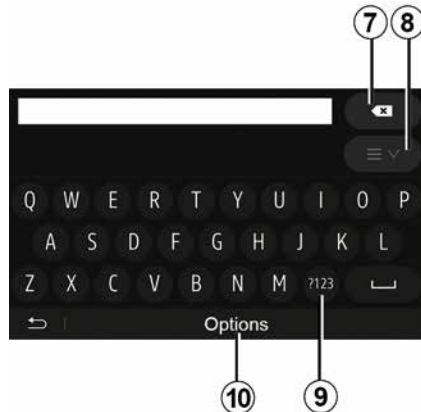

Nacisnąć **10**, aby zmienić konfigurację klawiatury.

W trakcie wprowadzania danych do pozycji za pomocą klawiatury literowej, należy wybierać każdą literę na klawiaturze.

Podczas wprowadzania poszczególnych liter, dla ułatwienia system usuwa podświetlenie niektórych liter.

Nacisnąć **7**, aby usunąć ostatni wprowadzony znak.

Nacisnąć **8**, aby wyświetlić listę wyników. W razie potrzeby nacisnąć ponownie **8**, aby powrócić do klawiatury alfabetycznej.

Nacisnąć **9**, aby używać cyfr i symboli.

GŁOŚNOŚĆ DŹWIĘKU

Głośność dźwięku

Ustawianie głośności różnych komunikatów, źródeł, dzwonek i połączeń telefonicznych:

- poprzez obrót lub naciśnięcie przycisku **2** na przednim panelu systemu multimedialnego;
- poprzez naciśnięcie elementu sterującego **15** lub **16** na elemencie sterującym przy kierownicy.

W celu ustawienia tej funkcji należy zapoznać się z punktem "Ustawienia audio" w rozdziale "Regulacja dźwięku".

Stuchanie radia zostaje przerwane w chwili odbioru informacji drogowych "TA", biuletynów informacyjnych lub komunikatów ostrzegawczych.

Uwaga: głośność ustawiona podczas odtwarzania nie zostanie zapamiętana i przywrócona po wznowieniu działania systemu.



Ustawić umiarkowaną głośność, nie zagłuszając odgłosów z otoczenia.

Dostosowanie głośności do prędkości pojazdu

Kiedy ta funkcja jest włączona, poziom głośności systemu audio i nawigacji zmienia się zależnie od prędkości pojazdu.

W celu ustawienia tej funkcji, patrz punkt "Dostosowanie głośności do prędkości pojazdu" w rozdziale "Regulacja dźwięku".

Wyłączanie dźwięku

Aby wyłączyć dźwięk:

- element sterujący na kierownicy: krótko nacisnąć przycisk **21**;
 - lub
 - panel multimedialny: nacisnąć przycisk **2**;
 - lub
 - elementy sterujące na kolumnie kierownicy **D** i **E**: nacisnąć przycisk **14**;
 - lub
 - elementy sterujące na kolumnie kierownicy **A**, **B** i **F**: nacisnąć równocześnie przyciski **15** i **16**.
- Ikona "WYCISZ" jest wyświetlana w górnej części ekranu.
- Aby przywrócić słuchanie z aktualnie wybranego źródła dźwięku:

– element sterujący na kierownicy: krótko nacisnąć przycisk **21**;

lub

– panel multimedialny: nacisnąć przycisk **1**;

lub

– elementy sterujące na kolumnie kierownicy **D**, **E**: nacisnąć przycisk **14**;

lub

– elementy sterujące na kolumnie kierownicy **A**, **B** i **K**: nacisnąć równocześnie przyciski **15** i **16**.

Funkcja zostaje automatycznie wyłączona w przypadku regulacji głośności oraz podczas nadawania informacji i informacji drogowych (ruch drogowy, informacje, informacje o wypadkach itd.).

WPROWADZANIE MIEJSCA PRZEZNACZENIA

Menu miejsca przeznaczenia

Na ekranie głównym naciśnięć "Nawigacja", "Menu", "Cel" w celu uzyskania dostępu do menu wyboru miejsca docelowego.

Menu to udostępnia różne metody wskazania miejsca przeznaczenia:

- Wprowadzenie adresu (pełnego lub częściowego);
- Wybór adresu na podstawie "Użytecznych miejsc" (POI);
- Wybór docelowego miejsca spośród poprzednich docelowych miejsc;
- Wybór adresu na podstawie ulubionych miejsc docelowych;
- Wybrać miejsce docelowe na mapie na podstawie;
- Wybór szerokości i długości geograficznej.

Wprowadzanie adresu

Aby wprowadzić adres, naciśnięć **1**. Funkcja umożliwia wprowadzenie całego adresu lub jego części: kraju, miasta, ulicy i numeru budynku.

Uwaga: dopuszczalne są wyłącznie dane adresowe z mapy cyfrowej rozpoznawane przez system.

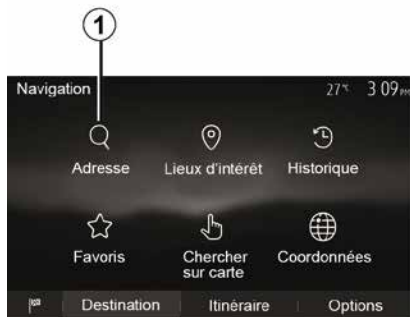

Podczas pierwszego użycia:

- naciśnięć "Kraj";
- za pomocą klawiatury wprowadzić nazwę wybranego kraju.

Podczas wprowadzania adresu system usuwa podświetlenie niektórych liter w celu ułatwienia wpisywania.

Po naciśnięciu **2** system może podpowiedzieć kilka list krajów. Wybrać z listy żądany kraj.

- Zrób to samo dla "Miasta/ przedmieścia", Ulica, "Nazwy ulicy" i "Numeru budynku".



Cecha szczególna:

- Po wyborze "Ulica" można aktywować "Nazwę ulicy" i "Numer domu";
- w chwili wprowadzania ulicy nie ma potrzeby wprowadzania jej typu (ulica, aleja, bulwar itp.);
- system zachowuje w pamięci ostatnio wprowadzone adresy. Po wprowadzeniu adresu miejsca docelowego przy następnym użyciu wyświetli się ostatnio użyty adres.

WPROWADZANIE MIEJSCA PRZEZNACZENIA

Wybrać z "Użytecznych miejsc" (POI)



Można wybrać miejsce przeznaczenia na podstawie miejsc użytecznych.

Miejsce można znaleźć na różne sposoby:

- za pomocą funkcji szybkiego wyszukiwania można szybko znaleźć miejsce w pobliżu za pomocą jego nazwy;
- dzięki funkcji wyszukiwania zdefiniowanego wstępnie, za pomocą kilku naciśnień ekranu można wyszukać rodzaje miejsc często wyszukiwanych;
- Można szukać miejsca na podstawie jego kategorii.

Szybkie wyszukiwanie użytecznych miejsc

Funkcja szybkiego wyszukiwania umożliwia szybkie znalezienie danego miejsca.

Aby wyszukać użyteczne miejsca, należy nacisnąć dowolne miejsce na mapie. W zależności od położenia jeden lub kilka punktów **3** pojawia się na ekranie.

Aby wyświetlić listę użytecznych miejsc z nazwami i odległościami od wybranego punktu, należy nacisnąć **4**, a następnie "Użyteczne miejsca wokół kursora".

Wyszukiwanie użytecznych miejsc za pomocą wstępnie ustawionych kategorii

Funkcja wyszukiwania wstępnie zaprogramowanego umożliwia szybkie odnalezienie rodzajów miejsc najczęściej wybieranych.

Na ekranie głównym nacisnąć "Nawigacja", "Menu", "Cel", "Użyteczne miejsca", aby uzyskać dostęp do wstępnie ustawionych kategorii.

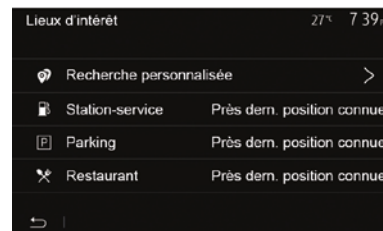

Kategorie (stacja benzynowa/parking/restauracja)

- Jeżeli istnieje aktywna trasa, użyteczne miejsca "Stacja benzynowa" i "Restauracja" są wyszukiwane wzdłuż aktywnej trasy. Użyteczne miejsca "Parking" jest wyszukiwane wokół miejsca docelowego.
- Jeśli nie ma aktywnej trasy (nie wybrano miejsca docelowego), miejsca te są wyszukiwane wokół bieżącej pozycji.
- Jeżeli aktualna pozycja też nie jest dostępna (brak sygnału GPS), punkty te są wyszukiwane w pobliżu ostatniej znanej pozycji.

WPROWADZANIE MIEJSCA PRZEZNACZENIA

2

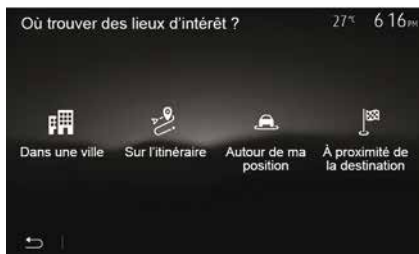

Wyszukiwanie użytecznych miejsc według kategorii

Można wyszukiwać miejsca użyteczne według kategorii i podkategorii.

Na ekranie głównym kliknąć "Nawigacja", "Menu", "Cel", "Użyteczne miejsca", "Wyszukiwanie niestandardowe".

Wybrać obszar, wokół którego ma zostać wyszukane dane miejsce:

- Nacisnąć "W mieście", aby wyszukać miejsce w wybranym mieście (lista wyników zostanie ułożona według odległości od centrum wybranego miasta).
- Nacisnąć "Wzdłuż trasy", aby wyszukać wzdłuż aktywnej trasy, a nie w pobliżu danego miejsca. Jest to

użyteczne w przypadku, gdy planowana jest przerwa w podróży z minimalnym nadłożeniem drogi, np. jeżeli wyszukiwane są najbliższe stacje benzynowe lub restauracje (lista wyników zostanie ułożona według długości koniecznego objazdu).

– Nacisnąć "Wokół mojej lokalizacji", aby wykonać wyszukiwanie wokół aktualnej pozycji lub, jeżeli nie jest ona dostępna, wokół ostatniej znanej pozycji (lista wyników zostanie ułożona według odległości od tej pozycji).

– Aby wykonać wyszukiwanie miejsca wokół miejsca przeznaczenia aktywnej trasy, nacisnąć "W pobliżu miejsca docelowego" (lista wyników zostanie ułożona według odległości od miejsca docelowego).

Wybór miejsca przeznaczenia spośród poprzednich miejsc przeznaczenia



Nacisnąć **5**, aby znaleźć wcześniej określone miejsce docelowe.

Wybór adresu z ulubionych miejsc przeznaczenia

Można wybrać miejsce przeznaczenia spośród miejsc ulubionych. Aby skutecznie korzystać z tej funkcji, zalecamy wcześniejsze zapisanie często wybieranych miejsc przeznaczenia.

Najpierw należy zapamiętać ulubione miejsca docelowe, wyszukując adres. Patrz rozdział "Zarządzanie ulubionymi".

WPROWADZANIE MIEJSCA PRZEZNACZENIA

Na ekranie głównym wybrać "Nawigacja", "Menu", "Cel", "Ulubione", aby wyświetlić listę ulubionych miejsc docelowych.

Wybór miejsca przeznaczenia na mapie



Ta funkcja umożliwi wyszukiwanie miejsca przeznaczenia przewijając mapę.

- Na ekranie głównym nacisnąć "Nawigacja", "Menu", "Cel", "Wyszukaj na mapie", aby wybrać miejsce docelowe na mapie;
- następnie nacisnąć na mapie miejsce, które ma zostać wybrane jako miejsce docelowe. Wyświetla się punkt **6**;

- nacisnąć "7", aby potwierdzić.

Wprowadzanie współrzędnych miejsca przeznaczenia

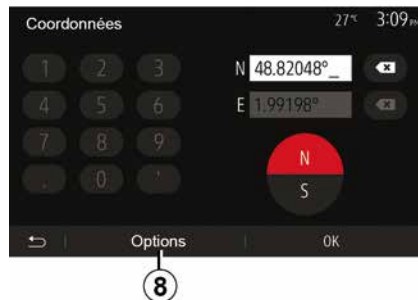

Funkcja ta umożliwi wyszukiwanie miejsca przeznaczenia poprzez wprowadzenie jego współrzędnych.

Na ekranie głównym wybrać "Nawigacja", "Menu", "Cel", "Współrzędne".

Wartości szerokości i długości geograficznej można wprowadzić w dowolnym z następujących formatów: stopnie dziesiętne; stopnie i minuty dziesiętne; lub stopnie, minuty i sekundy dziesiętne.

Nacisnąć **8**, następnie UTM, aby wprowadzić współrzędne w formacie UTM.

Sortowanie listy

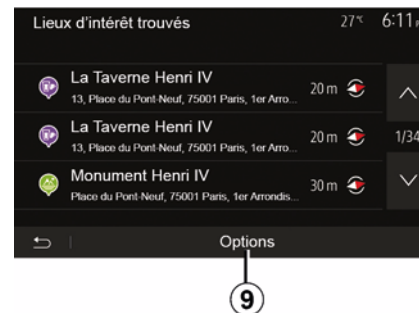

Wyniki wyszukiwania miejsca docelowego według miejsca użytecznego, historii lub ulubionych można sortować według nazwy i odległości. Jeżeli istnieje aktywna trasa, wyniki można sortować według objazdów. Nacisnąć **9**, aby wyświetlić je na mapie.

Wyszukiwanie miejsca przeznaczenia według nazwy

Jeżeli miejsce docelowe jest wyszukiwane według miejsc

WPROWADZANIE MIEJSCA PRZEZNACZENIA

użytecznych, historii lub ulubionych, można wyszukać je na liście na podstawie nazwy. Nacisnąć "Szukaj" i za pomocą klawiatury wpisać nazwę.

Zatwierdzenie miejsca przeznaczenia

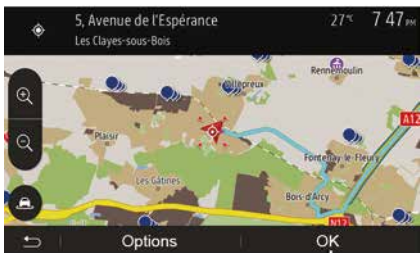

Zatwierdzenie miejsca przeznaczenia jest możliwe na kilka sposobów:

- « Ok » ;
- « Opcje ».

Rozpoczyna się odliczanie 10 sekund. Jeśli przez ten czas nie zostanie podjęte żadne działanie, nawigacja zacznie działać automatycznie.

« Ok »

– Jeżeli aktywna trasa nie istnieje (nie wybrano żadnego miejsca przeznaczenia), aby potwierdzić miejsce przeznaczenia dla nowej trasy, należy nacisnąć **10**.



– Jeżeli trasa aktywna istnieje, można wybrać miejsce przeznaczenia dla nowej trasy lub etapu. Nacisnąć **10**, następnie "Nowa trasa" lub "Cel pośredni".

« Opcje »

Zanim zakończy się odliczanie 10 sekund na ekranie pojawiają się następujące możliwości wyboru:

"Inne trasy"

Nacisnąć **11**, aby zmienić lub zmodyfikować trasę.

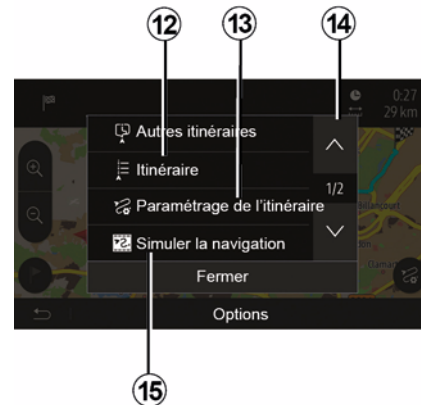

« Trasa »

Nacisnąć **12**, aby wyświetlić szczegóły trasy. Patrz rozdział "Nawigacja".

"Ustawianie parametrów trasy"

Nacisnąć **13**, aby ustawić trasę zgodnie z wybranymi drogami i trybem trasy.

"Symulacja nawigacji"

Nacisnąć **15**, aby obejrzeć symulację wybranej trasy. Patrz rozdział "Nawigacja".

WPROWADZANIE MIEJSCA PRZEZNACZENIA



"Aktualny ruch"

Funkcja ta umożliwia otrzymanie informacji dotyczących zdarzeń drogowych, do jakich doszło na trasie przejazdu lub w pobliżu położenia. Aby uzyskać do niego dostęp, naciśnij **14**, a następnie wybrać "Bieżący ruch".

« Opcje »

Na koniec odliczania 10 sekund na ekranie pojawiają się następujące możliwości wyboru:

"Dodaj do ulubionych"

Aby zapisać wybrane miejsce przeznaczenia w ulubionych miejscach docelowych, należy nacisnąć **17**.

"Aktualny ruch"

Naciśnij **16**, aby uzyskać informacje dotyczące zdarzeń drogowych, jakie miały miejsce na trasie lub w pobliżu położenia.

"Info"

Naciśnij **20**, aby sprawdzić adres, szerokość geograficzną, długość geograficzną i numeru telefonu użytecznego miejsca (aktywne wyłącznie po wyborze UM).

"Powrót samochodem"

Aby przywrócić aktualne położenie pojazdu, naciśnij **19**.

Uwaga: aby zamknąć okienko "Opcje", naciśnij **18**.

USTAWIENIA NAWIGACJI

"Ostrzeżenia"

Pozycja ta umożliwi konfigurację ostrzeżeń.

Ostrzeżenie w przypadku przekroczenia prędkości

Mapy mogą zawierać informacje dotyczące ograniczeń prędkości na poszczególnych odcinkach dróg. System może ostrzegać o przekroczeniu aktualnego ograniczenia.

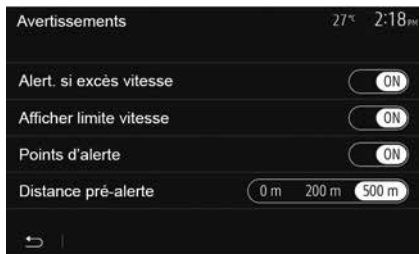

Informacje te mogą być niedostępne dla danego regionu lub nie być prawidłowe dla wszystkich dróg na mapie.

Dostępne są następujące rodzaje alarmów:

- Sygnał dźwiękowy: po przekroczeniu dopuszczalnej prędkości zostaje wyemitowane ostrzeżenie dźwiękowe;
- Ostrzeżenie wizualne: po przekroczeniu dopuszczalnej prędkości bieżąca wartość ograniczenia wyświetla się na czerwono i miga na mapie.

Aby włączyć lub wyłączyć ostrzeżenia, kliknąć "On" lub "Off".

Ograniczenie prędkości zawsze widoczne

Wyświetlanie ograniczenia prędkości na wybranym odcinku drogi można włączyć lub wyłączyć, naciskając "On" lub "Off".

Ostrzeżenia o punktach alarmowych

Gdy kierowca wjedzie w strefę zwiększonej czułości, na ekranie pojawi się wizualny sygnał ostrzeżenia oraz rozlegnie się sygnał dźwiękowy. Te strefy zagrożenia oznaczają odcinki drogi, na których kierowcy muszą zwiększyć ostrożność. Mogą być stałe lub tymczasowe. Funkcję tę można aktywować lub dezaktywować.

Odległość poprzedzająca ostrzeżenie

Można wybrać jedną z kilku odległości, w jakich uruchomić ma się ostrzeżenie

przed strefą zwiększonego niebezpieczeństwa.



W niektórych krajach pobranie i aktywacja funkcji ostrzegania o niebezpiecznych miejscach jest nielegalna i może stanowić naruszenie przepisów prawa.

"Ustawianie parametrów trasy"



Funkcja ta umożliwi określenie sposobu, w jaki obliczana jest trasa.

« Obliczanie trasy »

USTAWIENIA NAWIGACJI

System proponuje 3 kryteria obliczania trasy:

- "Szybka": podaje trasę szybką, jeżeli można jechać z prędkością dozwoloną lub prawie po wszystkich drogach;
- "Krótka": podaje trasę krótką o minimalnej długości;

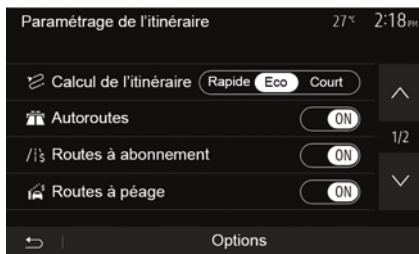

- "Eco": ten tryb stanowi kompromis pomiędzy trasą szybką i krótką. Umożliwia oszczędzenie odległości wydłużając nieco czas przejazdu. Obliczona trasa będzie prawdopodobnie krótsza niż trasa szybka, ale niewiele wolniejsza.

"Autostrady"

Istnieje możliwość unikania autostrad przy jeździe pojazdem wolnym lub podczas holowania.

POL

"Drogi z punktem poboru opłat"

Można zezwolić lub nie na korzystanie z dróg, których użytkowanie wymaga zakupu specjalnego zezwolenia na określony czas.

"Drogi z punktem poboru opłat"

Można zezwolić lub nie na korzystanie z dróg z dróg płatnych w punktach poboru opłat.

"Promy"

Można zezwolić lub nie na korzystanie z wszelkiego rodzaju przepraw promowych na statkach lub kolejowych.

"Wspólne korzystanie z samochodu"

Funkcja ta umożliwi wyświetlenie dróg przeznaczonych wyłącznie do carpoolingu (dojazdów grupowych).

"Drogi utwardzane"

Zezwolenie lub brak zezwolenia na przejazd drogą kolejową.



Ze względów bezpieczeństwa, czynności te należy wykonywać na postoju.

"Parametry mapy"



Patrz rozdział "Ustawienia mapy".

"Ustawienie języka"

Funkcja ta umożliwi zmianę języka prowadzenia głosowego. Patrz rozdział "Naprowadzanie" w niniejszej instrukcji.

USTAWIENIA NAWIGACJI

"Format danych"

2



Funkcja ta umożliwia zmianę formatu współrzędnych geograficznych. System umożliwia wybór spośród 3 formatów.

GPS



Funkcja ta umożliwia sprawdzenie stanu satelitów GPS.

Nacisnąć "GPS", aby wyświetlić informacje o GPS (ekran **A**).



Zalecenia dotyczące nawigacji

Korzystanie z systemu nawigacji nie zwalnia kierowcy z odpowiedzialności ani obowiązku zachowania ostrożności podczas prowadzenia pojazdu.

"Aktualizacja mapy"

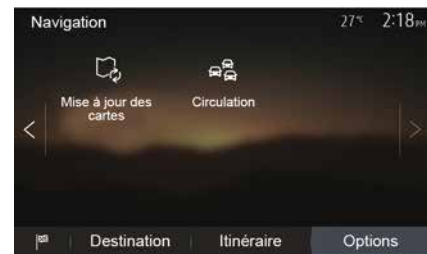

Funkcja ta umożliwia sprawdzenie dat ostatnio przeprowadzonych aktualizacji.

"Ruch drogowy"

Funkcja umożliwia włączenie lub wyłączenie "Serwis drogowy", sygnalizację różnego rodzaju zdarzeń i proponowanie alternatywnych tras przejazdu w razie wypadku lub korków.

USTAWIENIA NAWIGACJI



« Serwis drogowy »

Można włączyć lub wyłączyć wyświetlanie ostrzeżeń o różnych zdarzeniach drogowych, które znajdują się na trasie.

"Objazd"

W razie wystąpienia zdarzeń na trasie funkcja ta pozwala na oszczędność czasu, proponując inną trasę przejazdu.

System multimedialny sugeruje wybór czasu, po przekroczeniu którego zostanie zaproponowany objazd, co pozwoli skrócić czas dojazdu do celu.

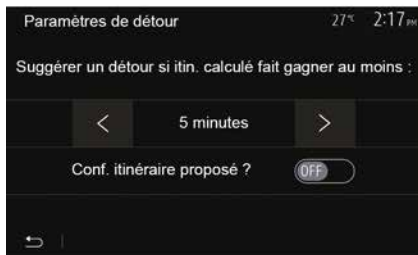

"Typy zdarzeń"

Funkcja ta pozwala wybrać rodzaj zdarzeń, jakie nawigacja ma wyświetlać:

- "Wszystkie zdarzenia";
- "Utrudnienia w ruchu drogowym";
- "Drogi zamknięte lub zablokowane";
- "Wypadek";
- ...



Ze względów bezpieczeństwa, czynności te należy wykonywać na postoju.

CZYTANIE MAPY

Legenda mapy

2



1. Użyteczne miejsca (POI).
2. Ustawienia ruchu drogowego.
3. Powrót do poprzedniego ekranu.
4. Opcje wyświetlania nawigacji.
5. Tryby wyświetlania mapy 3D, 2D ,2D Północ (mapa wskazuje północ zawsze na górze ekranu).
6. Zbliżanie/oddalanie.
7. Nazwa najbliższej drogi głównej lub informacja o najbliższym drogowaskzie.



8. Trasa obliczona przez system nawigacji.
9. Odległość i wskazanie najbliższego punktu zmiany kierunku.
10. Odległość pozostała do miejsca przeznaczenia.
11. Szacowana godzina przybycia.
12. Położenie pojazdu na mapie nawigacji.
13. Aktualnie odtwarzane źródło dźwięku.
14. Informacje o ruchu drogowym. Nacisnąć w tej strefie, aby uzyskać informacje o różnych zdarzeniach drogowych na trasie.

15. Włączanie/wyłączanie prowadzenia głosowego.

Wyświetlanie mapy

Aby wyświetlić mapę otoczenia pojazdu, nacisnąć "Strona główna", "Nawigacja".

Dotknąć ekranu mapy.

Aby przemieszczać się na mapie nawigacji należy ją przesuwać w żądanym kierunku na ekranie. W zależności od ekranu nacisnąć **2** lub **3**, aby powrócić do bieżącej lokalizacji.

Położenie GPS

Ta funkcja umożliwi określenie położenia geograficznego wybranej pozycji (adres/szerokość/długość geograficzna).

Dotknąć wybranego miejsca na ekranie. Aby znaleźć dokładne położenie wybranego miejsca, nacisnąć "Opcje", następnie "Info".

Symbole kartograficzne

W systemie nawigacji stosowane są symbole **1** do wyświetlenia użytecznych miejsc (POI). Patrz akapit "Wyświetlanie punktów POI" w rozdziale "Ustawienia mapy".

CZYTANIE MAPY

"Gdzie jestem?"



16

Funkcja ta umożliwi sprawdzenie informacji o aktualnej pozycji i wyszukanie POI w pobliżu. Działa, kiedy włączony jest GPS.

Gdy trasa jest już w toku, nacisnąć obszar **7**, aby wyświetlić ekran "Gdzie jestem?".

Na ekranie podane są poniższe informacje:

- szerokość geograficzna;
- długość geograficzna;
- wysokość n.p.m.;
- numer ulicy;
- Aktualny adres.

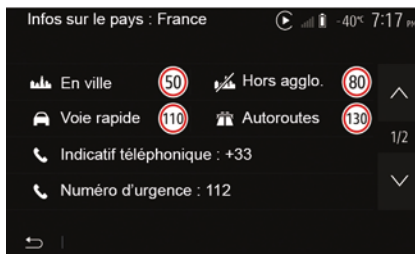

Informacje o kraju

Nacisnąć **6**, a następnie "Informacje według kraju".

Funkcja ta umożliwi wyświetlanie informacji o kraju według twojej aktualnej pozycji.

Na ekranie podane są poniższe informacje:

- ograniczenie prędkości.

Uwaga: ograniczenia prędkości wyświetlają się na drogach szybkiego ruchu. Wyświetlana jednostka zależy od aktywnych parametrów regionalnych. Jeżeli żadne dane nie są dostępne, zamiast tabeli i liczb wyświetlany jest symbol "--".

- Numer kierunkowy kraju;

- numer telefonu w nagłych wypadkach;
- ograniczenia prawne obowiązujące w danym kraju:
- maksymalna zawartość alkoholu we krwi;
- obowiązek posiadania kamizelki odblaskowej;
- obowiązek posiadania gaśnicy;
- obowiązek jazdy ze światłami włączonymi przez cały czas;
- obowiązek posiadania żarówek na wymianę;
- obowiązek posiadania apteczki;
- obowiązek posiadania trójkąta ostrzegawczego;
- obowiązek jazdy w kasku dla motocyklistów;
- obowiązek posiadania łańcuchów śnieżnych w zimie;
- zalecenie posiadania łańcuchów śnieżnych w zimie;
- obowiązek posiadania opon "zimowych" w zimie;
- zalecenie posiadania opon "zimowych" w zimie.

2

CZYTANIE MAPY

2



"Najbliższa pomoc"

Funkcja ta umożliwi wyszukiwanie pomocy w pobliżu aktualnej pozycji. Aby otworzyć nowy ekran szybkiego wyszukania, należy nacisnąć **17**.



Informacje podawane na tym ekranie:

- serwisy napraw samochodowych;
- służby ratunkowe;
- komisariaty policji;
- stacje benzynowe.

SYSTEM NAWIGACJI

System nawigacji

W wyposażonych pojazdach system nawigacji określa lokalizację i prowadzi użytkownika przy użyciu następujących informacji:

- z odbiornika GPS/GPS;
- z mapy cyfrowej.

Odbiornik GPS

System nawigacji korzysta z satelitów systemu GPS (Global Positioning System) rozmieszczonych na orbicie okołoziemskiej.

Odbiornik GPS otrzymuje sygnały nadawane przez wielu satelitów. System może dzięki temu określić położenie samochodu.

Uwaga: po przemieszczeniu bez jazdy na długim dystansie (prom, kolej) system potrzebuje kilku minut na powrót do normalnego działania.

Mapa cyfrowa

Mapa cyfrowa zawiera mapy drogowe oraz plany miast niezbędnych dla systemu nawigacyjnego.

Pamięć USB "Mapa" USB

Aby zainstalować najnowszą wersję, podłącz pamięć flash USB do gniazda

komputera połączanego z Internetem. Patrz rozdział "Aktualizacja mapy".

Uwaga: nośnik danych USB nie jest częścią wyposażenia systemu.

Najlepiej używać najnowszej wersji.

Podłączanie pamięci USB

Umieścić pamięć USB w gnieździe **A**. Aby zidentyfikować lokalizację gniazda USB **A**, zapoznać się z instrukcją obsługi pojazdu (w razie potrzeby).



NAPROWADZANIE

Włączanie prowadzenia



Po wprowadzeniu punktu docelowego nacisnąć przycisk **2** lub odczekać 10 sekund. Następuje włączenie funkcji naprowadzania.

Uwaga: w każdej chwili można poruszać się po mapie, przesuwać w wybranym kierunku lub dotykając ekranu.

Ekranu naprowadzania



System proponuje wybór kilku map nawigacji.

Nacisnąć **3**, aby zmienić wyświetlanie mapy oraz otworzyć listę przewijaną. Następnie wybrać spośród różnych proponowanych sposobów wyświetlania:

- 2D ;
- 3D ;
- 2D Północ.

Sposób wyświetlania mapy można także zmienić, naciskając kompas **1** na mapie.



Tryb pełnoekranowy (2D, 3D lub 2D Północ)

Tryb ten umożliwia wyświetlenie mapy nawigacji na całym ekranie.

Informacje dotyczące godziny przybycia i odległości pozostałej do miejsca przeznaczenia są podane w **5**.

Wskazanie najbliższej zmiany kierunku podane jest w **4**.

NAPROWADZANIE



Mapa skrzyżowania

Podczas naprowadzania, przed każdą zmianą kierunku.

Trasa alternatywna

System proponuje trasę alternatywną, jeśli na trasie dochodzi do wypadku lub panuje duże natężenie ruchu.

Nacisnąć "Tak" lub "Nie" w zależności od wyboru.

Podsumowanie ruchu drogowego

Podczas naprowadzania można w każdej chwili uzyskać informacje o ruchu drogowym, naciskając **6**.



Ekran pokazuje różne zdarzenia występujące na trasie przejazdu. System pokazuje czas opóźnienia spowodowanego tymi zdarzeniami. Aby zmienić parametry wyświetlania zdarzeń, nacisnąć **8**. Nacisnąć przycisk **10**, aby wybrać objazd i przycisk **9**, aby wyświetlić opcje ruchu drogowego (patrz rozdział "Ustawienia systemu nawigacji") lub przycisk **7**, aby wrócić do nawigacji.

Uwaga: otrzymywanie informacji o ruchu drogowym zależy od posiadanego abonamentu i odbioru sygnału.



Widok rozjazdów autostradowych

Podczas naprowadzania, przed każdym rozjazdem autostradowym, system wyświetla trójwymiarowy widok rozjazdu.

Uwaga: dla niektórych rozjazdów pojawia się jedynie strzałka prowadząca.

Po przejechaniu rozjazdu system powraca do trybu zwykłego.

NAPROWADZANIE

Zmiana języka prowadzenia głosowego

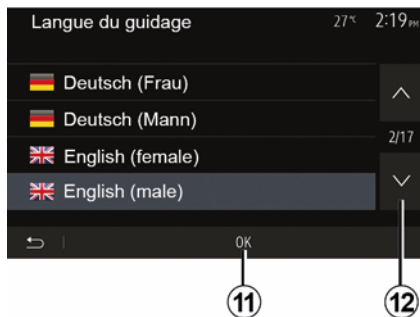

Nacisnąć "Home", "Nawigacja", "Opcje", "Ustaw język", aby zmienić język wskazówek głosowych.

Naciskając **12**, przewinąć listę języków. Należy wybrać język i potwierdzić, naciskając **11**.

Ustawienie dźwięków nawigacji, patrz paragraf "Ustawienia dźwięków" w rozdziale "Regulacja dźwięku".

Śłuchanie radia podczas emisji wskazówek głosowych



Jeśli w trakcie działania nawigacji działa radio, przed każdą zmianą kierunku system wyłącza dźwięk radia aż do momentu przejechania skrzyżowania.

Do ekranu słuchania radia podczas nawigacji można przejść, naciskając **13**. Aby wrócić do ekranu nawigacji, należy nacisnąć **14**. Aby powrócić do menu głównego, nacisnąć i przytrzymać przez około trzy sekundy przycisk **14**.

Szczegółowe informacje dotyczące trasy



Funkcja ta umożliwi wyświetlenie trasy.

Po wprowadzeniu miejsca docelowego nacisnąć "Home", "Nawigacja", "Trasa".

Dostępnych jest sześć opcji:

- "Edytuj trasę";
- "Omijaj";
- « Przegląd » ;
- "Usuń trasę";
- "Inne trasy";
- « Trasa ».

NAPROWADZANIE



Podgląd trasy

Na ekranie głównym nacisnąć "Nawigacja", "Menu", "Trasa", "Przegląd", aby wyświetlić mapę z podglądem aktywnej trasy.

Podane zostaną następujące informacje:

- nazwa i/lub adres miejsca przeznaczenia;
- całkowity czas trwania podróży;
- całkowita długość trasy;
- punkty i odcinki specjalne trasy (np. stacje poboru opłat, drogi płatne, autostrady itp.);
- trasy alternatywne (np. "Krótka", "Szybka", "Oszczędny").

Aby wyświetlić poniższe opcje, należy nacisnąć **15**.

- "Ostrzeżenia";
- "Ustawianie parametrów trasy";
- "Parametry mapy";
- "Ustawienie języka";
- "Format danych";
- « GPS » ;
- « Aktualizacja mapy » ;
- "Ruch drogowy".

Wskazówka: więcej informacji znajduje się na następnej stronie.



"Symulacja nawigacji"

Na ekranie głównym nacisnąć "Nawigacja", "Menu", "Trasa", "Przegląd", "Opcje", "Symulacja nawigacji", aby wyświetlić symulację trasy do punktu docelowego.

– Aby włączyć lub przerwać symulację, należy nacisnąć **18**.

- Aby zwiększyć prędkość symulacji, należy nacisnąć **20**.
- Symulację trasy można przerwać w dowolnym momencie, naciskając przycisk **16**.
- Naciśnięcie **17** lub **19** umożliwia przejście do poprzedniego/następnego działania.



Etapy i miejsce przeznaczenia

Aby zmienić trasę, dodając, zmieniając lub usuwając etapy, wybrać "Home", "Nawigacja", "Trasa", "Edytuj trasę".

Aby dodać etapy, nacisnąć **21**, a następnie **25**, aby dodać nowe miejsce przeznaczenia. Istnieje kilka metod wprowadzania miejsca docelowego: patrz rozdział "Wprowadzanie miejsca docelowego".

NAPROWADZANIE

- Aby usunąć miejsce przeznaczenia, naciśnij **23**.
- Aby zmienić kolejność listy, naciśnij **24**.
- Naciśnij **22**, aby zmienić adres rozpoczęcia podróży.



Objazdy

Wybierz "Home", "Nawigacja", "Trasa", "Unikaj", aby wykonać objazd. W zależności od żądanego objazdu naciśnij strefę listy.

Aby zmienić strefę, naciśnij **27**.

Potwierdzić nową trasę, naciskając **26**.

Anulowanie trasy

W dowolnej chwili można zatrzymać aktualne prowadzenie.

Naciśnij "Home", "Nawigacja", "Trasa", "Usuń trasę", aby anulować aktywną trasę.



Trasy alternatywne

W tej sekcji można zmienić metodę planowania trasy. Dostępne są trzy tryby umożliwiające zmianę metody planowania trasy:

- « Szybka » ;
- "Ekonomiczna";
- « Krótka ».

Patrz paragraf "Parametry trasy" w rozdziale "Ustawienia nawigacji".

Naciśnij "Home", "Nawigacja", "Trasa", "Inne trasy", następnie **A**, **B** lub **C**, aby potwierdzić nową trasę.

Aby powrócić do poprzedniego ekranu, naciśnij **28**.



« Trasa »

Ta funkcja pozwala wyświetlić mapę drogową. Pojawia się wiele szczegółów trasy:

- strzałki zmiany kierunku;
- numer drogi;
- odległość do rozjazdu.

Naciśnij **29**, aby posortować szczegóły trasy:

- podsumowanie:

wyświetla wyłącznie szczegóły trasy (początek, miejsce przeznaczenia), całkowite odległości, pozostały czas i godzinę przybycia;

- standardowy opis:

pokazuje wszystkie etapy i informacje o drogowskazach, numery dróg,

NAPROWADZANIE

nazwy ulic i odległość. Wyświetla także informacje i ostrzeżenia, takie jak nazwy punktów pośrednich wprowadzone przez kierowcę, ograniczenia (dostępu i manewrów), pomijane strefy wg preferencji użytkownika itp.;

– lista dróg:

szczegóły trasy według nazw i numerów dróg. Wyświetla także ich długości, średni kierunek i czas przejazdu. Elementy trasy nie są wyświetlane w tym trybie.

"Ustawianie parametrów trasy"

Pozycja ta umożliwia wybór parametrów trasy. Patrz paragraf "Parametry trasy" w rozdziale "Ustawienia nawigacji".

USTAWIENIA MAPY

Dostosowywanie trybu widoku

Funkcja ta umożliwia zmianę widoku mapy z widoku w perspektywie 3D na widok pionowy 2D i na widok z północą zawsze na górze.

Nacisnąć "3D", "2D" lub "2DPółnoc".

Ustawienia punktu widzenia



Funkcja ta umożliwia ustawienie powiększenia podstawowego i pochylenia. Wybrać jeden z trzech dostępnych poziomów przybliżenia.

Widok autostrady

Funkcja ta umożliwia włączenie/ wyłączenie widoku autostrady.

Nacisnąć "On", aby włączyć funkcję lub "Off", aby ją wyłączyć.

Wyświetlanie miejsc użytecznych

Można wybrać wyświetlanie na mapie niektórych miejsc użytecznych (widocznych w skali 100 m).

Aby przejść bezpośrednio do tej funkcji, nacisnąć **3**, aby wyświetlić użyteczne miejsca na mapie:

- Zakwaterowanie
- Lotnisko
- Obsługa samochodowa;
- Biznes
- Kawiarnia lub bar;
- ...

Naciśnij znaczniki po lewej stronie punktów POI, aby wyświetlić/ukryć te, które mają się pojawiać (pusty znacznik w celu ukrycia, pełny znacznik w celu wyświetlenia).

Nacisnąć nazwę użytecznego miejsca, aby otworzyć listę podkategorii.

Uwaga: w krajach, których mapy nie są dostępne, można wyłączyć funkcję nawigacji. Z menu głównego wybrać "Ustawienia", "System", nacisnąć "Off" naprzeciw "Nawigacja", aby wyłączyć funkcję nawigacji.

ZARZĄDZANIE ULUBIONYMI

Tworzenie nowego wpisu



Na ekranie głównym nacisnąć "Nawigacja", "Menu", "Cel" w celu uzyskania dostępu do menu wyboru miejsca docelowego. Istnieje kilka sposobów wprowadzenia miejsca docelowego:

- "Adres": patrz punkt "Wprowadzanie adresu w rozdziale "Wprowadzanie miejsca docelowego".
- "Użyteczne miejsca": patrz punkt "Wybór użytecznych miejsc (POI)" w rozdziale "Wprowadzanie miejsca docelowego".
- "Historia": "Wybór miejsca docelowego spośród poprzednich

- "Wprowadzanie miejsca docelowego".
- "Ulubione": dostęp do miejsc, które zostały zapisane.
- "Wyszukiwanie na mapie": patrz punkt "Wybór miejsca docelowego na mapie" w rozdziale "Wprowadzanie miejsca docelowego".
- "Współrzędne": patrz punkt "Wprowadzanie współrzędnych geograficznych miejsca docelowego" w rozdziale "Wprowadzanie miejsca docelowego".

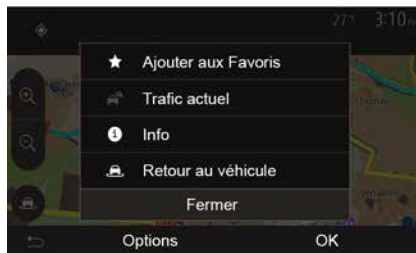

We wszystkich przypadkach, po zatwierdzeniu adresu system lokalizuje go na mapie. Aby dodać miejsce docelowe do Ulubionych, należy nacisnąć przycisk "Opcje", a następnie "Dodaj do ulubionych".

Przed zapisaniem ulubionego miejsca docelowego można zmienić jego nazwę za pomocą klawiatury.

Sortowanie listy

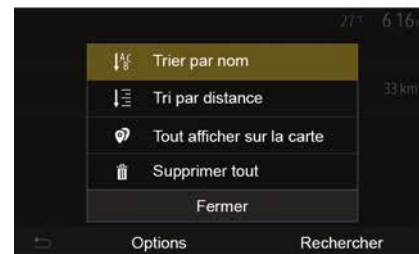

Można sortować listę ulubionych miejsc docelowych według nazwy lub odległości, a także wyświetlić je wszystkie na mapie. Nacisnąć na przycisk Opcje.

Usuwanie ulubionych miejsc docelowych

Nacisnąć ulubione miejsce docelowe, które ma zostać usunięte. Nacisnąć "Opcje", "Usuń ulubione" i potwierdzić usunięcie, naciskając "Usuń".

ZARZĄDZANIE ULUBIONYMI

Aby usunąć wszystkie ulubione miejsca docelowe, nacisnąć "Opcje", a następnie "Usuń wszystko".
Potwierdzić usunięcie, naciskając "Usuń wszystko".

2

Wyszukiwanie ulubionego miejsca docelowego

Funkcja ta umożliwia wyszukanie na liście ulubionego miejsca docelowego za pomocą jego nazwy.

Nacisnąć "Szukaj" i za pomocą klawiatury wpisać nazwę ulubionego miejsca docelowego.

WYBÓR ZAKRESU FAL

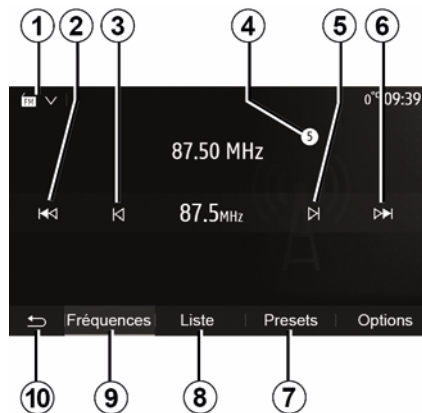

Wybór zakresu fal:

- Nacisnąć **1**;
- Wybierz pasmo "FM", "AM" lub "DAB" (radio cyfrowe, zależnie od wyposażenia), naciskając odpowiednie pasmo.

WYBIERZ STACJĘ RADIOWĄ: "FM", "AM" LUB "DAB".

Dostępne są różne tryby wyboru stacji radiowej.

Po wyborze pasma wybrać tryb, naciskając zakładki **7**, **8** lub **9**.

Dostępnych jest kilka metod szukania:

- Tryb "Częstotliwość" (zakładka **9**);
- Tryb "Lista" (zakładka **8**);
- Tryb "Zaprogramowane" (zakładka **7**).

Tryby te można zmienić za pomocą elementu sterującego pod kierownicą.

Uwaga: znak **4** oznacza miejsce aktualnie odtwarzanej stacji radiowej na liście zapisanych stacji radiowej.

TRYB "CZĘSTOTLIWOŚĆ"

Ten tryb umożliwia automatyczne odnalezienie stacji poprzez ręczne lub automatyczne wyszukiwanie stacji radiowych według wybranego zakresu częstotliwości. Wybrać tryb "Częstotliwość", naciskając **9**.

Przewijanie zakresu częstotliwości:

- naciskać **3** lub **5** i w ten sposób ręcznie przesunąć do przodu lub do tyłu co jeden skok częstotliwości;
- naciskać **2** lub **6** i w ten sposób automatycznie przesunąć do przodu lub do tyłu do następnej stacji.

W razie potrzeby, po każdym zatrzymaniu wyszukiwania nacisnąć ponownie.

Można użyć pokrętki na kolumnie kierownicy, aby przejść do następnej stacji.

Uwaga: aby powrócić do ekranu powitalnego, nacisnąć przycisk **10**.

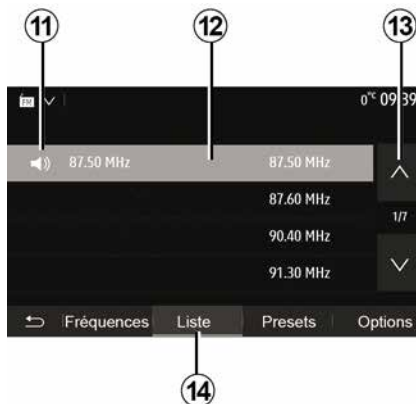

Tryb "Lista"

Wybrać tryb "Lista", naciskając **14**.

Ten tryb działania umożliwia łatwe wyszukanie stacji o znanej nazwie z listy uszeregowanej w porządku alfabetycznym (wyłącznie w paśmie "FM" i "DAB").

Naciskając strefę **12**, wybrać żądaną stację.

Aby przewijać wszystkie stacje, nacisnąć **13**.

Uwaga: symbol **11** wskazuje stację radiową, która jest aktualnie odtwarzana.

Nazwy stacji radiowych, których częstotliwość nie korzysta z systemu RDS, nie pojawiają się na ekranie. Na

końcu listy podane są tylko ich częstotliwości.

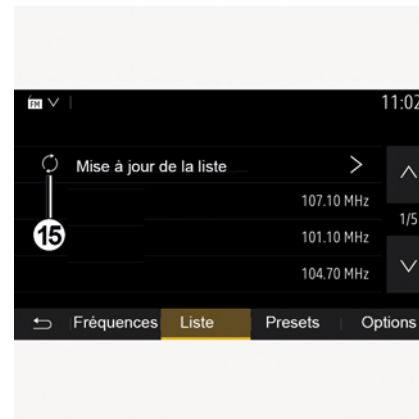

Aktualizacja listy

W trybie "Lista" nacisnąć **15**, aby zaktualizować listę dostępnych stacji radiowych.

Symbol **15** pojawia się na pierwszej stronie w trybie "Lista".

Uwaga: zalecamy aktualizację listy "DAB" natychmiast po włączeniu systemu.

TRYB "CZĘSTOTLIWOŚĆ"

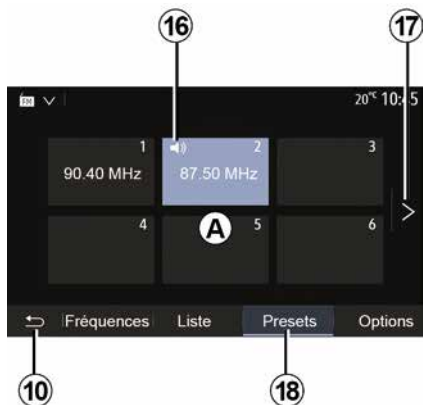

Tryb "Zaprogramowane"

Wybrać tryb "Zaprogramowane", naciskając **18**.

Ten tryb działania umożliwia wywoływanie na żądanie stacji, które zostały wcześniej zapisane w pamięci (aby uzyskać więcej informacji, odnieść się do punktu "Zapamiętywanie stacji" w tym rozdziale).

Aby wybrać zapamiętane stacje, nacisnąć strefę **A**.

Uwaga: aby powrócić do ekranu powitalnego, nacisnąć przycisk **10**.

ZAPAMIĘTYWANIE STACJI

Wybrać stację radiową korzystając z jednego z wcześniej opisanych sposobów. Nacisnąć i przytrzymać jeden z przycisków strefy **A**.

W każdym zakresie częstotliwości można zapisać maksymalnie dwanaście stacji radiowych. W przypadku zmiany regionu za pomocą funkcji "RDS" zapisane stacje nie są automatycznie aktualizowane. Należy ponownie zapisać aktualnie odtwarzaną stację.

Uwaga: symbol **16** wskazuje stację radiową, która jest aktualnie odtwarzana.

Nacisnąć przycisk **17**, aby przejść na następną stronę.

USTAWIENIA RADIA

3

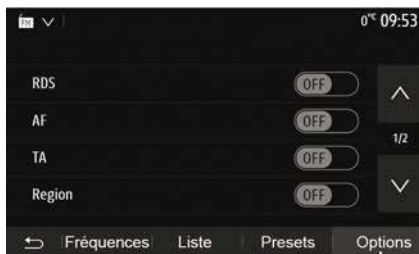

Wyświetlić menu ustawień audio, naciskając **19**. Możesz włączyć lub wyłączyć funkcje, naciskając "ON" lub "OFF" (menu konfiguracji zmienia się w zależności od pasma).

Mogą się na nim pojawiać następujące informacje:

- « RDS » ;
- « AF » ;
- "TA" (Informacje o ruchu drogowym);
- « Region » ;
- "Info";
- « AM » ;
- « DLS » ;
- "Powiadomienia";
- ...
- « RDS »

Funkcja "RDS" odbiera informacje przesyłane przez aktualnie odtwarzaną stację radiową.

System może wyświetlać nazwę stacji radiowej i wiadomości tekstowe oraz odbierać ostrzeżenia o ruchu drogowym lub inne informacje.

Gdy funkcja "RDS" jest aktywna, automatyczne dostrajanie częstotliwości (AF) jest aktywowane automatycznie.

Informacje o ruchu są zasadniczo wysyłane przez "RDS".

Uwaga: nie wszystkie stacje radiowe oferują tę usługę.

Złe warunki odbioru mogą czasami spowodować nagłe i nieprzyjemne zmiany częstotliwości. Należy wówczas wyłączyć automatyczne uwzględnianie zmiany częstotliwości.

"AF" (zależnie od kraju)

Częstotliwość stacji FM zmienia się zgodnie z obszarem geograficznym. Niektóre stacje używają systemu RDS głównie do automatycznego przestrajania częstotliwości AF podczas podróży samochodem.

"TA" (informacje o ruchu drogowym)

Gdy funkcja jest aktywna, system multimedialny automatycznie wyszukuje i odtwarza komunikaty

drogowe w chwili ich nadania przez niektóre stacje radiowe "FM" i "DAB".

Uwaga: automatyczne nadawanie komunikatów drogowych jest wyłączone, gdy system audio jest ustawiony na pasmo "AM".

Wybierz stację radiową, która nadaje informacje o ruchu drogowym. Jeżeli słuchasz muzyki z innego źródła (pamięć flash USB, Bluetooth® itp.), system automatycznie przełączy się na radio po otrzymaniu komunikatu drogowego.

Informacje drogowe są nadawane automatycznie i w pierwszej kolejności, niezależnie od włączonego źródła dźwięku.

Wybierz "ON", aby włączyć tę funkcję lub "OFF", aby ją wyłączyć.

« Region »

To ustawienie umożliwi odbiór określonych programów regionalnych. Tymczasowo wyłącza automatyczne dostrajanie częstotliwości (AF) w radiu, które wykorzystuje częstotliwości regionalne.

Słuchacz może słuchać swojego programu, nawet jeśli odbiera słabszy sygnał.

Cecha szczególna:

– ustawienie "Region" dotyczy tylko aktualnie odtwarzanej stacji radiowej;

USTAWIENIA RADIA

– niektóre stacje radiowe nadają sygnał na częstotliwościach regionalnych. W obu przypadkach:

- Przy włączonej funkcji Region: system nie przełączy się na nadajnik dla nowego regionu, ale system przełączy się normalnie między nadajnikami regionu początkowego;
- przy wyłączonej funkcji "Region": system przełączy się na nadajnik dla nowego regionu, nawet jeśli nadawany program jest inny.

"Info"

Gdy ta funkcja jest włączona, można automatycznie słuchać aktualności, gdy są one nadawane przez niektóre stacje radiowe "FM" lub "DAB".

Jeżeli następnie zostanie wybrane inne źródło dźwięku, nadawanie tego typu programu przerwie odtwarzanie z innych źródeł.

Wybierz "ON", aby włączyć tę funkcję lub "OFF", aby ją wyłączyć.

« AM »

Można włączyć lub wyłączyć zakres fal "AM".

Wybierz "ON", aby włączyć tę funkcję lub "OFF", aby ją wyłączyć.

« DLS »

Dostępność zależy od pojazdu i kraju. Tylko w trybie "DAB".

Niektóre stacje radiowe nadają informacje tekstowe związane z aktualnie emitowanym programem (na przykład tytuł utworu).

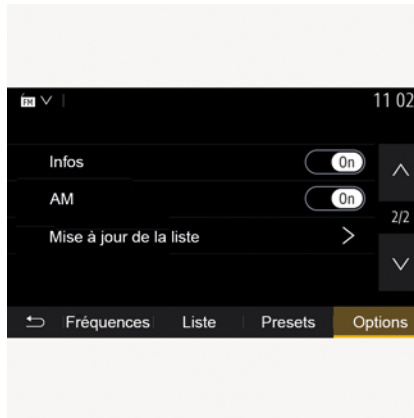

"Aktualizacja listy"

Aby zaktualizować listę stacji i znaleźć stacje dostępne w danym momencie, należy nacisnąć „Start”.

Uwaga: zalecamy aktualizację listy "DAB" natychmiast po włączeniu systemu.

« Simulcast »

W zależności od kraju funkcja zmienia się ze stacji DAB do odpowiednika stacji FM, jeżeli sygnał cyfrowy zostanie utracony.

Jeśli aktywny jest tryb "jednoczesnego nadawania FM/DAB", podczas przełączania może wystąpić kilkusekundowe opóźnienie z FM na DAB lub z DAB na FM i może występować różnica w głośności dźwięku.

System automatycznie przełączy się z powrotem na tryb DAB zaraz po odebraniu sygnału cyfrowego.

Wskazówka: podczas jednoczesnego nadawania nazwa stacji jest poprzedzona ciągiem "FM>". "Priorytet dla DAB".

W zależności od kraju funkcja umożliwi wybór stacji FM (jeżeli wybrana stacja radiowa jest również dostępna w wersji cyfrowej) i przełączy się na odpowiednik stacji DAB, aby uzyskać lepszą jakość dźwięku.

Wskazówka: gdy DAB jest priorytetem, nazwa stacji jest poprzedzona "DAB>".

"Pokaz slajdów"

W zależności od kraju funkcja ta umożliwi wyświetlanie informacji o programie, muzyce lub pogodzie zamiast logo podczas słuchania niektórych stacji radiowych DAB.

W zależności od słuchanej cyfrowej stacji radiowej może wysyłać obrazy zawierające informacje wizualne o tych elementach.

USTAWIENIA RADIA

Uwaga: te informacje są dostępne jedynie na niektórych stacjach radiowych.

WIDEO

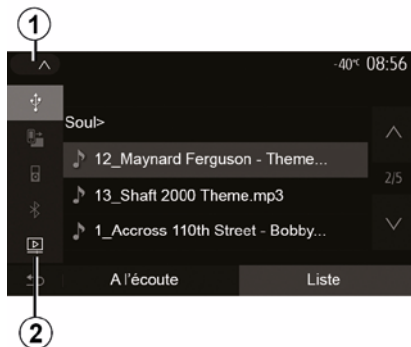

Wideo

W zależności od kraju i/lub obowiązujących przepisów system może odtwarzać pliki wideo zapisane na pamięci USB.

Włożyć dysk flash USB do portu

multimedialnego  systemu multimedialnego. Więcej informacji znajduje się w instrukcji obsługi pojazdu w rozdziale "Sprzęt multimedialny". Z menu "Media" nacisnąć **1**, następnie wybrać tryb "Wideo" **2**.

Cecha szczególna:

– niektóre formaty wideo nie są kompatybilne z systemem multimedialnym;

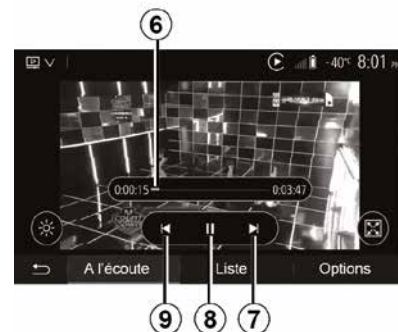
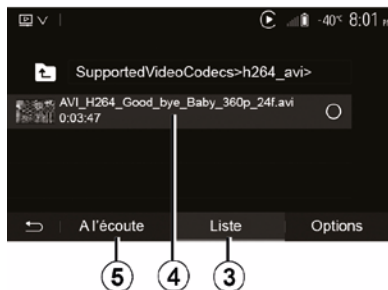

– pamięć USB musi być sformatowana w formacie FAT32 lub NTFS i mieć pojemność co najmniej 8 GB, ale nie większą niż 32 GB;
– urządzenia wejściowe opisane powyżej mogą się różnić.

Tryb "Lista"

Nacisnąć zakładkę "Lista" **3**, aby wyświetlić dostępne wideo. Wybrać wideo, który chcesz obejrzeć, naciskając obszar **4**. Wybrane wideo zostanie automatycznie włączone.

Tryb "Słuchanie"

Klikać zakładkę "Odtwórz" **5**, aby uruchomić wybrany film.

Podczas odczytu pliku wideo można:

- nacisnąć **9**, aby jeszcze raz rozpocząć odtwarzanie wideo od początku; nacisnąć jeszcze raz **9**, aby włączyć poprzednie wideo;
- wstrzymanie odtwarzania poprzez naciśnięcie **8**;
- przejść do następnego pliku wideo, naciskając **7**;
- pasek przewijania **6** służy do szybkiego przechodzenia w górę i w dół;



Odtwarzanie wideo jest możliwe tylko na postoju.

WIDEO

3

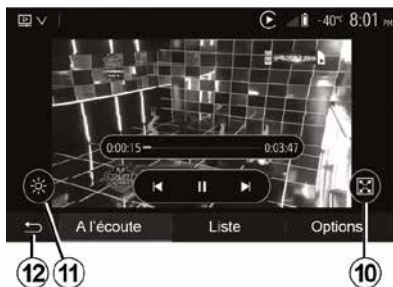

- ustawić plik wideo w trybie pełnoekranowym, naciskając **10**;
- dostosować jasność ekranu, naciskając **11**. Pojawia się pasek kontrolny, który umożliwi wykonanie ustawień. Dotknij ekranu poza tym paskiem, aby spowodować jego zniknięcie i powrócić do odtwarzania pliku wideo;
- powrócić do poprzedniego menu, naciskając **12**.



Tryb "Opcje"

Kliknąć zakładkę "Opcje" **13**, aby:

- otworzyć menu ustawień odtwarzania;
- uzyskać szczegółowe informacje nt. filmu wideo (tytuł, gatunek, data itd.).

ZEWNĘTRZNE ŹRÓDŁA AUDIO

System posiada dwa rodzaje dodatkowych wejść:

- do połączenia zewnętrznego źródła dźwięku (odtwarzacz MP3, przenośny odtwarzacz, pamięć pendrive USB, telefon itp.);
- do Bluetooth® (odtwarzacza przenośny audio Bluetooth®, telefon Bluetooth®).

Aby poznać położenie wejściowe, skorzystać z rozdziału "Prezentacja elementów sterujących".

Zasady działania i podłączenia

Podłącz przenośny cyfrowy odtwarzacz audio do gniazda USB. Po podłączeniu system automatycznie wykrywa źródło zewnętrzne.

Wskazówka: używana pamięć USB powinna być sformatowana do formatu FAT32 lub NTFS i mieć maksymalną pojemność 32 GB. Niektóre formaty nie są kompatybilne z systemem multimedialnym.



Wybór źródła zewnętrznego

Z menu "Media" wybrać źródło wejściowe, naciskając 1.

Wyświetla się natychmiastowo lista dostępnych źródeł danych:

- USB: przycisk USB, odtwarzacz MP3, telefon itd.
- urządzenia audio ;
- BT: urządzenia Bluetooth®;
- "Wideo": klucz USB(plikiMP4, 3GP, AVI, MPG i MPEG).

Uwaga: odtwarzanie plików wideo za pomocą pamięci przenośnej USB wymaga spełnienia następujących warunków:

- format wyświetlania wideo ograniczony do maksymalnej rozdzielczości 800 x 480;

– ilość klatek ograniczona maksymalnie do 30 klatek na sekundę.

W trybie nawigacji lub podczas słuchania radio wybierz zewnętrzne źródło audio, naciskając przycisk "Strona główna", następnie "Media".

System powraca do odtwarzania ostatnio słuchanej ścieżki audio.



Należy korzystać z przenośnego odtwarzacza, gdy pozwalają na to warunki związane z ruchem drogowym. Przenośny odtwarzacz audio należy umieścić w schowku na czas jazdy.

Ryzyko wyrzucenia do przodu w przypadku gwałtownego hamowania.

ZEWNĘTRZNE ŹRÓDŁA AUDIO

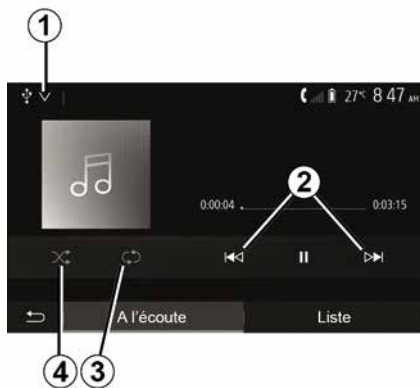

Formaty audio

System multimedialny odczytuje tylko formaty MP3, WMA i FLAC.

Szybkie odtwarzanie

Wcisnąć i przytrzymać przycisk **2** w celu szybkiego przewinięcia do przodu lub do tyłu. Odtwarzanie rozpoczyna się ponownie po zwolnieniu przycisku.

Powtarzanie

Funkcja ta umożliwia powtórzenie jednej ścieżki lub wszystkich ścieżek. Nacisnąć **3** jeden lub więcej razy, aby powtórzyć utwór.

Odtwarzanie w przypadkowej kolejności

Funkcja ta umożliwia odtworzenie wszystkich ścieżek w kolejności

przypadkowej. Nacisnąć **4**, aby włączyć odtwarzanie losowe.

Wejście AUX: gniazdo USB, Bluetooth®

Połączenie: USB i przenośny cyfrowy odtwarzacz audio

Podłączyć wtyczkę przenośnego odtwarzacza audio do gniazda wejściowego jack systemu

multimediuów .

Więcej informacji znajduje się w instrukcji obsługi pojazdu w rozdziale "Sprzęt multimedialny".

Po podłączeniu gniazda USB przenośnego odtwarzacza cyfrowego audio wyświetla się menu "USB". Może zostać wyświetlony model lub menu przenośnego cyfrowego odtwarzacza audio.

Uwaga: podłączenie niektórych typów przenośnych cyfrowych odtwarzaczy audio może być niemożliwe.

Sposób użycia

Wybrać "Przenośny odtwarzacz cyfrowy audio" z listy rozwijanej **1**, następnie kliknąć listę odtwarzania lub wybraną ścieżkę dźwiękową na ekranie systemu multimedialnego.

Po podłączeniu w niektórych modelach nie będzie już można bezpośrednio

sterować przenośnym cyfrowym odtwarzaczem audio. Użyj przycisków na przednim panelu systemu multimedialnego, aby wybrać pliki audio.

Ładowanie za pomocą USB portu

Gdy złącze przenośnego odtwarzacza audio USB zostanie podłączone do gniazda USB systemu multimedialnego, można ładować lub podtrzymywać napięcie akumulatora tego odtwarzacza.

Uwaga: niektóre urządzenia nie będą się ładowały ani nie będą utrzymywały poziomu naładowania akumulatora mimo podłączenia ich do portu USB w systemie multimediuów.



Aby zapewnić prawidłowe działanie aplikacji, zaleca się korzystanie z kabli USB wskazanych przez producenta telefonu.

Połączenie: Bluetooth®

Patrz rozdział "Podłączanie/odłączanie urządzeń Bluetooth®".

Po podłączeniu Bluetooth®, wyświetla się menu "BT".

Sposób użycia

ZEWNĘTRZNE ŹRÓDŁA AUDIO

Wybrać "BT" z listy rozwijanej **1**, następnie kliknij listę odtwarzania lub wybraną ścieżkę dźwiękową na ekranie systemu multimedialnym.

Wszystkie ścieżki audio urządzenia Bluetooth® mogą być wybrane bezpośrednio na ekranie systemu multimedialnym.

Uwaga: po podłączeniu nie będzie już możliwości bezpośredniego sterowania przenośnym cyfrowym odtwarzaczem audio. Należy używać przycisków w panelu przednim systemu.

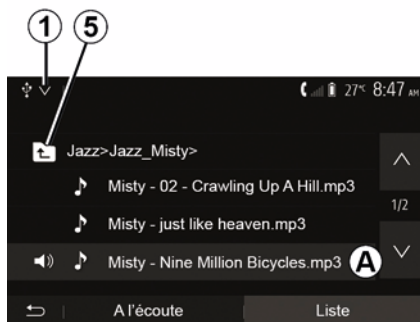

Wybór ścieżki dźwiękowej

Aby wybrać ścieżkę audio w folderze, nacisnąć "Lista", następnie wybrać ścieżkę **A** z tej listy.

Aby wrócić do poprzedniego poziomu folderu, nacisnąć **5**.

Domyślnie, utwory w albumach podawane są w porządku alfabetycznym.

Zależnie od rodzaju przenośnego odtwarzacza cyfrowego, można dokładniej określić swój wybór w odniesieniu do konkretnych folderów bądź plików.

Uwaga: korzystanie z połączenia USB ułatwia wyszukiwanie muzyki.

REGULACJA DŹWIĘKU

Dostosowanie głośności do prędkości pojazdu ("Głośność/prędkość")

Gdy prędkość pojazdu przekroczy około 40 km/h, poziom głośności wzrasta w stosunku do pierwotnego poziomu głośności.

Wyregulować poziom głośności względem prędkości pojazdu, naciskając strefę "+" lub "-" w strefie 1.

Możesz wyłączyć tę funkcję, naciskając "-" aż do momentu pojawienia się "OFF".

"Głośność"

Aby włączyć/wyłączyć funkcję wzmacniania tonów niskich i wysokich, naciśnij "ON" lub "OFF".

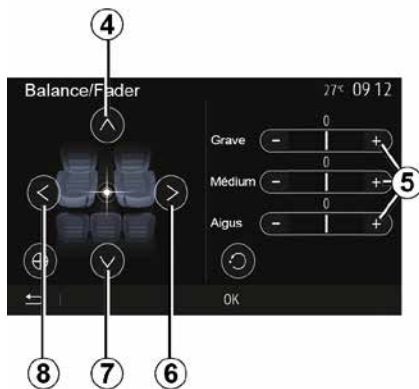

Rozdział dźwięku na stronę lewą lub prawą oraz na przód lub tył pojazdu

Aby ustawić balans lewa/prawa, nacisnąć 6 lub 8.

Aby ustawić balans przód/tył, nacisnąć 4 lub 7.

Po ustawieniu balansu potwierdzić, naciskając "Ok".

Tony niskie, średnie, wysokie

Nacisnąć obszar 5 "+" lub "-", aby dostosować poziom niskich, średnich i wysokich tonów.

Po dokonaniu regulacji nacisnąć przycisk "Ok", aby zatwierdzić ustawienia.

Ustawienia dźwięków

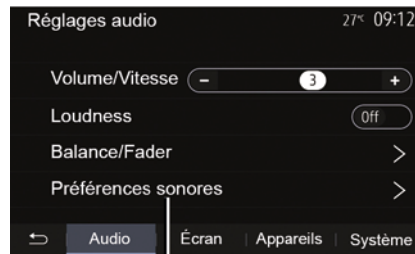

Wyświetlić menu ustawień, naciskając 9.

Można ustawić głośność każdego dźwięku oddzielnie:

- « Audio » ;
- "TA";
- "Nawigacja";
- « Telefon » ;
- "Dzwonek" (telefonu);
- « VR ».

W tym celu nacisnąć przycisk "+" lub "-".

REGULACJA DŹWIĘKU

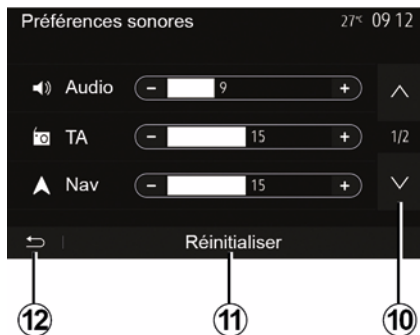

Nacisnąć **10**, aby przejść na następną stronę.

Nacisnąć **11**, aby ponownie ustawić wszystkie ustawienia dźwiękowe.

Aby powrócić do poprzedniego ekranu, nacisnąć **12**.

PAROWANIE I PODŁĄCZANIE TELEFONU

Parowanie, usuwanie parowania urządzeń Bluetooth®

Synchronizacja innego telefonu Bluetooth®

Aby korzystać z telefonicznego zestawu głośnomówiącego, należy powiązać z nim telefon komórkowy Bluetooth® przy jego pierwszym użyciu w samochodzie.

Synchronizacja umożliwi systemowi rozpoznanie i zapisanie telefonu Bluetooth® w pamięci. Można zsynchronizować maksymalnie pięć smartfonów, ale tylko jeden może być połączony z zestawem głośnomówiącym w danym momencie.

Synchronizację należy wykonać bezpośrednio przez system multimedialny lub telefon.

System i smartfon muszą być włączone i funkcja Bluetooth® w smartfonie musi być włączona, widoczna i rozpoznawalna przez inne urządzenia (dodatkowe informacje znajdują się w instrukcji obsługi telefonu).

 W zależności od marki i modelu telefonu funkcje głośnomówiące mogą być częściowo lub całkowicie niekompatybilne z systemem pojazdu.

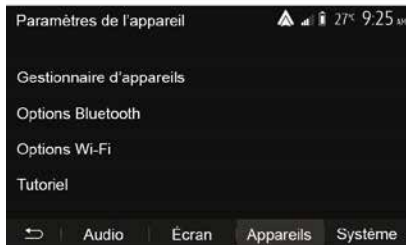

Parowanie telefonu Bluetooth® z poziomu systemu multimedialnego

- Aktywować połączenie Bluetooth® telefonu;
- Na ekranie głównym nacisnąć "Ustawienia" "Urządzenia" "Manager urządzeń" "Dodaj" 1, "Ok" "Znajdź urządzenie";
- sprawdzić, czy telefon jest aktywny i widoczny na połączeniu Bluetooth®;

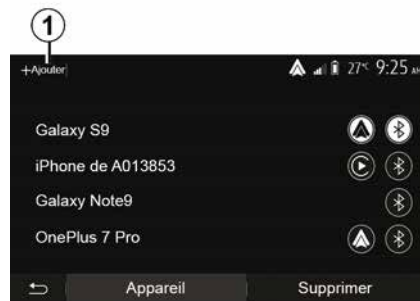

- wybrać swój telefon z listy urządzeń znalezionych przez system;
- Na ekranie telefonu pojawi się komunikat.

 Aby sprawdzić listę kompatybilnych telefonów, wyświetlić stronę <https://easyconnect.renault.com>.



Ze względów bezpieczeństwa, czynności te należy wykonywać na postoju.

PAROWANIE I PODŁĄCZANIE TELEFONU

Zależnie od posiadanego telefonu nacisnąć odpowiednie polecenie synchronizacji, aby autoryzować synchronizację.

– Zależnie od telefonu wybrać na klawiaturze telefonu kod wyświetlony na ekranie systemu multimedialnego;
– Na ekranie telefonu pojawia się drugi komunikat z propozycją automatycznej synchronizacji z systemem multimedialnym podczas kolejnego użycia. Dzięki zaakceptowaniu przy kolejnym uruchomieniu nie będzie konieczności powtarzania tych etapów.

Transfer książki telefonicznej

Zależnie od modelu telefonu podczas parowania system może wyświetlić monit o potwierdzenie transferu książki telefonicznej i dziennika połączeń do systemu multimedialnego.

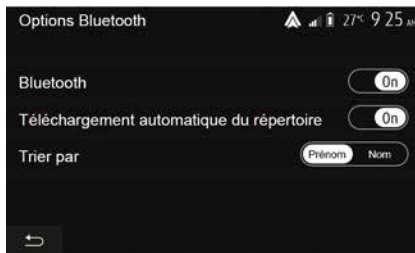

Można także zezwolić na automatyczne udostępnianie książki telefonicznej i rejestru połączeń:

– Na ekranie głównym nacisnąć "Ustawienia", "Urządzenia", "Opcje Bluetooth";
– W przypadku funkcji "Automatyczne pobieranie książki telefonicznej" wybrać pomiędzy ON oraz OFF.

Jeżeli wybrano ON, system automatycznie przeniesie książkę telefoniczną podczas kolejnych parowań.

Uwaga: ze względu na ograniczoną pojemność pamięci systemu może się zdarzyć, że nie wszystkie kontakty zostaną zaimportowane z telefonu.

Smartfon jest już zsynchronizowany z systemem multimedialnym.

Uwaga: czas synchronizacji zależy od marki i modelu telefonu.

Jeżeli powiązanie nie powiodło się, należy powtórzyć powyższe czynności. Jeśli telefon nie jest widoczny dla systemu podczas wyszukiwania urządzeń Bluetooth®, zwróć się do instrukcji obsługi telefonu, aby rozwiązać ten problem.

Parowanie telefonu Bluetooth® z systemem multimedialnym z poziomu telefonu

– Uruchomić połączenie Bluetooth® telefonu i systemu;
– Na ekranie głównym systemu multimedialnego nacisnąć "Ustawienia", "Urządzenia", "Manager urządzeń", "Dodaj" 1 "Ok". W ten sposób system będzie widoczny dla innych telefonów Bluetooth®;
– na ekranie pojawia się komunikat z hasłem i pozostałym czasem, przez który system pozostaje widoczny;
– w telefonie należy wyświetlić listę dostępnych urządzeń Bluetooth®;
– wybierz system multimedialny z dostępnych przez określony czas urządzeń, następnie, w zależności od wersji telefonu, na klawiaturze telefonu wprowadź hasło wyświetlone na ekranie systemu.

PAROWANIE I PODŁĄCZANIE TELEFONU

Na ekranie telefonu pojawia się komunikat informujący o synchronizacji urządzenia z systemem multimedialnym.

Uwaga: czas synchronizacji zależy od marki i modelu telefonu.

Jeżeli powiązanie nie powiodło się, należy powtórzyć powyższe czynności.



Zestaw głośnomówiący ma za zadanie ułatwić komunikację poprzez ograniczenie czynników ryzyka, jednak nie eliminuje ich całkowicie. Należy ściśle stosować się do zasad obowiązujących w kraju, w którym pojazd jest eksploatowany.



Podczas włączenia systemu multimedialnego ostatnio zsynchronizowane urządzenie zostanie automatycznie połączone z systemem.

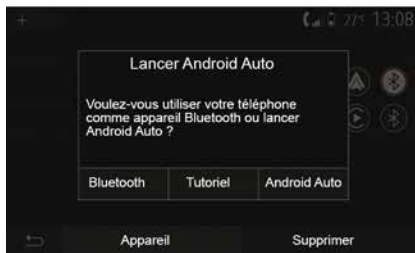

Parowanie przez WIFI (Android Auto™/CarPlay™)

Aby uzyskać dostęp do funkcji synchronizacji za pośrednictwem WIFI, podczas pierwszego połączenia Bluetooth® z telefonem będzie można używać telefonu jako Bluetooth® urządzenia lub połączyć przez WIFI (Android Auto™, CarPlay™), aby korzystać z funkcji replikacji aplikacji na smartfonie. Dostępne są samouczki, które przeprowadzą Cię przez proces synchronizacji za pośrednictwem WIFI. Aby uzyskać więcej informacji, zapoznać się z sekcjami "Replikacja smartfonu" i "Android Auto™, CarPlay™".

Anulowanie synchronizacji telefonu Bluetooth® z systemem multimedialnym

Anulowanie synchronizacji pozwala usunąć telefon z pamięci zestawu głośnomówiącego.

Na ekranie głównym nacisnąć "Ustawienia", "Urządzenia", następnie nacisnąć "Manager urządzeń". Wybrać zakładkę "Usuń" **4** i kliknąć ikonę kosza na śmieci **3** przy nazwie smartfonu, który ma zostać usunięty z listy. Potwierdzić wybór, naciskając "Ok".

Anulowanie synchronizacji wszystkich Bluetooth® telefonów z systemem multimedialnym

Z pamięci systemu można również usunąć wszystkie wcześniej zsynchronizowane telefony. W menu głównym nacisnąć "Ustawienia", "Urządzenia", "Manager urządzeń", następnie wybrać zakładkę "Usuń" i nacisnąć "Wszystko", **2**". Potwierdzić usunięcie wszystkich sparowanych telefonów, naciskając "Ok".

PAROWANIE I PODŁĄCZANIE TELEFONU

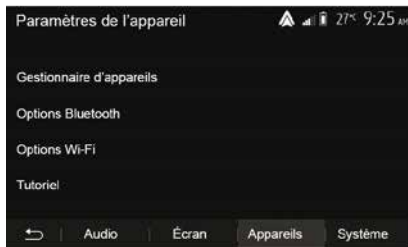

"Opcje Wi-Fi"

Aby włączyć lub wyłączyć WIFI, wybrać częstotliwość kraju lub zresetować hasło WIFI.



"Samouczek"

Uzyskaj dostęp do samouczków integracji ze smartfonem dla Android Auto™ lub CarPlay™ oraz wskazówki głosowe dla funkcji rozpoznawania głosu.

Podłączane, odłączanie urządzeń Bluetooth®

Podłączenie powiązanego telefonu Bluetooth®

Żaden telefon, który nie został wcześniej powiązany, nie może zostać połączony z telefonicznym zestawem głośnomówiącym. Patrz rozdział "Parowanie/usunięcie parowania urządzeń Bluetooth®".

Telefon powinien być podłączony do telefonicznego zestawu głośnomówiącego, aby możliwy był dostęp do wszystkich jego funkcji.

Podłączenie automatyczne

Po włączeniu systemu zestaw głośnomówiący wyszukuje telefony wcześniej powiązane, znajdujące się w pobliżu (wyszukiwanie może potrwać minutę). Łączy się automatycznie z ostatnim połączonym telefonem, jeśli:

- połączenie Bluetooth® telefonu jest aktywne;
- podczas powiązania zezwolono na automatyczne połączenie telefonu z systemem.

Cecha szczególna:

- Jeżeli w trakcie łączenia trwa rozmowa telefoniczna, zostanie ona przeniesiona automatycznie na głośniki samochodu;
- podczas podłączania telefonu do systemu należy przyjmować wszystkie wyświetlane w telefonie komunikaty i udzielać wszystkich zezwoleń, aby automatyczne rozpoznawanie urządzeń działało bezproblemowo.

Połączenie ręczne

W menu głównym należy wykonać następujące działania:

- nacisnąć "Telefon";
- nacisnąć "Wyświetl urządzenia Bluetooth";

PAROWANIE I PODŁĄCZANIE TELEFONU

– wybrać nazwę telefonu, który ma być podłączony.

Telefon jest połączony z systemem multimedialnym.

Połączenie zakończone niepowodzeniem

W przypadku nieudanej próby połączenia, należy sprawdzić, czy:

- telefon jest włączony;
- konfiguracja telefonu umożliwia automatyczne połączenie z systemem;
- bateria telefonu nie jest rozładowana;
- telefon był wcześniej powiązany z zestawem głośnomówiącym;
- funkcja Bluetooth® telefonu i systemu jest włączona.

Uwaga: korzystanie przez dłuższy czas z zestawu głośnomówiącego powoduje szybsze wyczerpanie się baterii w urządzeniu.

Zmiana podłączonego telefonu

W dowolnej chwili można podłączyć lub odłączyć jedno z urządzeń Bluetooth®.

W menu głównym nacisnąć "Integracja ze smartfonem", następnie wybrać urządzenie do połączenia i potwierdzić, naciskając "Ok".

Ikona Bluetooth® **1** pojawia się na białym tle naprzeciw nazwy telefonu

wskazując, że połączenie zostało nawiązane.

Odłączenie telefonu podłączonego

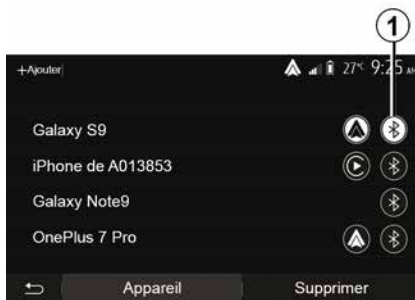

Aby odłączyć telefon od systemu multimedialnego, kliknij ikonę Bluetooth® **1**, następnie "Ok".

Jeżeli w chwili odłączenia telefonu użytkownik prowadzi rozmowę, zostanie ona automatycznie przekierowana na jego telefon.

ZARZĄDZANIE POŁĄCZENIAMI

Książka telefoniczna

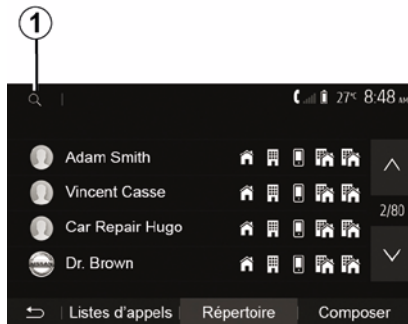

W menu głównym kliknąć opcję "Telefon", następnie "Lista kontaktów" w celu uzyskania dostępu do książki telefonicznej systemu.

Korzystanie z książki telefonicznej

Istnieje możliwość korzystania z wpisów książki telefonicznej zapisanych w pamięci telefonu.

Po połączeniu systemu i telefonu Bluetooth® łączem bezprzewodowym Bluetooth®, numery z książki telefonicznej telefonu zostaną automatycznie przesłane do książki telefonicznej systemu, jeśli kontakty są w pamięci telefonu.

Uwaga: w niektórych telefonach podczas parowania system może poprosić o potwierdzenie przesłania książki telefonicznej z telefonu do systemu.

Połączenie z jednym z numerów z książki telefonicznej

Po znalezieniu w książce telefonicznej szukanego kontaktu można wybrać numer i nawiązać połączenie.

Wyszukać kontakt w książce telefonicznej

Nacisnąć **1**, a następnie za pomocą klawiatury wprowadzić nazwę kontaktu.



W zależności od marki i modelu telefonu transfer kontaktów do systemu multimedialnym może nie zadziałać.



Zalecane jest zatrzymanie samochodu w celu wybrania numeru lub wyszukania kontaktu.

Nawiązywanie, odbieranie połączenia

Nawiązywanie połączenia z książki telefonicznej telefonu

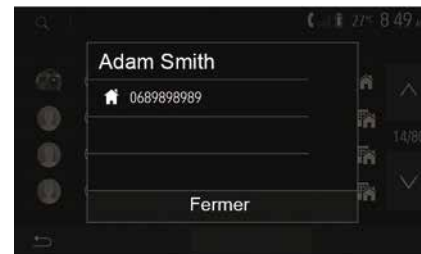

Gdy telefon jest połączony, w menu "Telefon" wybrać "Kontakty" z menu rozwijanego "1".

Wybrać kontakt (lub właściwy numer, jeśli kontakt ma przypisane więcej numerów). Nawiązanie połączenia odbywa się automatycznie po naciśnięciu numeru kontaktu.

Uwaga: połączenie można nawiązać z systemu multimedialnym za pomocą funkcji rozpoznawania głosu w smartfonie. (patrz rozdział

ZARZĄDZANIE POŁĄCZENIAMI

"Korzystanie z funkcji rozpoznawania głosu").

Połączenie z numerem z historii połączeń

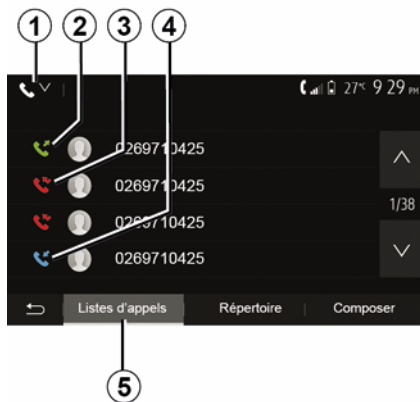

Można wykorzystać listę połączeń zapisanych w pamięci telefonu, aby nawiązać połączenie.

Gdy urządzenie zostanie połączone z telefonem Bluetooth® poprzez komunikację bezprzewodową Bluetooth®, numery z list "Wszystkie połączenia", "Wychodzące połączenia" i "Nieodebrane połączenia" zostaną automatycznie skopiowane do listy połączeń w systemie multimediów.

W zakładce "Lista połączeń" **5** naciśnięcie **1**, aby przefiltrować dziennik

połączeń według typu połączenia; pojawi się rozwijana lista:

- kliknąć ikonę **2**, aby uzyskać dostęp do listy połączeń wychodzących;
- kliknąć ikonę **3**, aby uzyskać dostęp do listy połączeń nieodebranych;
- kliknąć ikonę **4**, aby uzyskać dostęp do listy połączeń przychodzących;
- kliknąć ikonę **1**, aby uzyskać dostęp do listy wszystkich połączeń.

Na każdej z tych list kontakty są wyświetlane od najnowszych do najstarszych. Aby wykonać połączenie, należy wybrać kontakt.

Wybieranie numeru

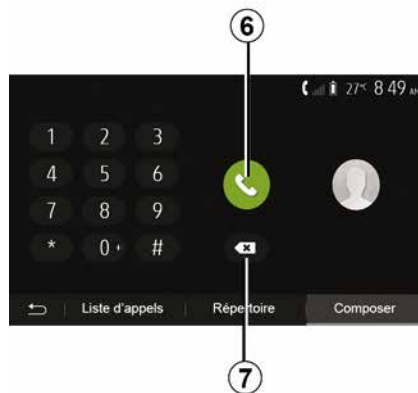

Naciśnięcie na ekranie powitalnym "Telefon", następnie "Wybierz numer".

Aby wybrać numer, naciśnięcie odpowiednio przyciski numeryczne, a następnie naciśnięcie **6** w celu nawiązania połączenia.

Aby usunąć numer, naciśnięcie **8**. Dłuższe naciśnięcie **7** umożliwia usunięcie wszystkich cyfr.



Zalecane jest zatrzymanie samochodu w celu wybrania numeru lub wyszukania kontaktu.

Odbieranie połączeń

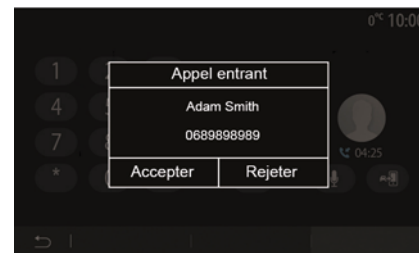

Kiedy przychodzi połączenie, na ekranie systemu multimediów jest

ZARZĄDZANIE POŁĄCZENIAMI

wyświetlany komunikat z następującymi informacjami o dzwoniącym:

- nazwa kontaktu (jeżeli jego numer jest zapisany w książce telefonicznej);
- numer dzwoniącego;
- "Numer prywatny" (jeżeli nie można wyświetlić numeru).

Uwaga: gdy komunikat połączenia przychodzącego pojawia się na ekranie w trakcie korzystania z nawigacji, można zaakceptować lub odrzucić połączenie, aby wrócić do ekranu nawigacji.

Uwaga: można odebrać lub odrzucić połączenie przychodzące za pomocą przycisku na kolumnie kierownicy.

W trakcie rozmowy

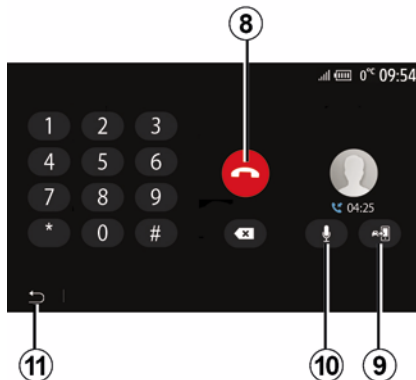

W trakcie prowadzenia rozmowy, użytkownik może:

- przerwać połączenie, naciskając **8**;
- przełączać między głośnikami telefonu lub głośnikami pojazdu, naciskając **9**;
- wyłączać lub włączać mikrofon, naciskając **10**;
- nacisnąć **11**, aby wrócić do poprzedniego ekranu (np. nawigacji) lub ekranu głównego.

ŁADOWARKA BEZPRZEWODOWA

Strefa ładowania indukcyjnego

Prezentacja

Aby ładować telefon bezprzewodowo, skorzystać ze strefy ładowania indukcyjnego **1**.

Obszar ładowania jest oznaczony w zależności od wyposażenia pojazdu:

– jako powiązany symbol;

i/lub

– stan ładowania jest automatycznie wyświetlany na ekranie, o ile telefon znajduje się w przeznaczonym do tego obszarze.

Jego lokalizacja może się różnić w zależności od pojazdu. Aby uzyskać więcej informacji, skorzystać z Instrukcji obsługi pojazdu.

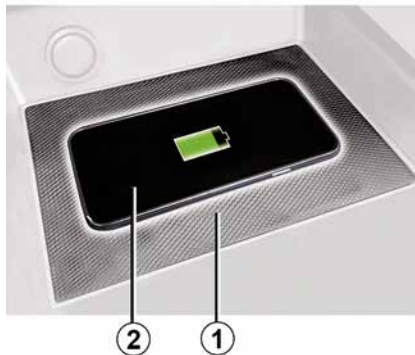

Cecha szczególna:

- ładowanie indukcyjne aktywuje się po włączeniu zapłonu lub uruchomieniu silnika;
- aby uzyskać więcej informacji na temat kompatybilnych telefonów, skontaktować się z autoryzowanym sprzedawcą lub wejść na stronę <https://renault-connect.renault.com>;
- przed ładowaniem zaleca się wyjąć telefon z futerału, aby uzyskać optymalną wydajność ładowania;
- W celu optymalnego ładowania cała powierzchnia smartfona powinna pokrywać powierzchnię obszaru ładowania; telefon musi być ustawiony możliwie blisko centralnego punktu strefy ładowania.

Procedura ładowania

Umieścić telefon **2** w strefie ładowania indukcyjnego **1**. Ładowanie rozpoczyna się automatycznie, a użytkownik może śledzić postęp ładowania **3** na ekranie.

Procedura ładowania może zostać przerwana w przypadku wykrycia przedmiotu w strefie ładowania indukcyjnego **1** lub przegrzania strefy ładowania indukcyjnego **1**. Gdy temperatura spadnie, procedura ładowania telefonu zostaje wznowiona.

Postęp ładowania





System multimediiów informuje o stanie ładowania **3** telefonu **2**:

ŁADOWARKA BEZPRZEWODOWA

- ładowanie zakończone **4**;
- ładowanie w toku **5**;
- wykrycie obiektu w obszarze ładowania/przegrzanie obiektu/wstrzymanie ładowania **6**.

Uwaga: system multimedialny zasignalizuje, gdy procedura ładowania telefonu **2** zostanie przerwana.

 Nie należy pozostawiać żadnych przedmiotów (pamięć przenośna USB, karta SD, karta rozruchu, karta kredytowa, biżuteria, klucze, monety itp.) w strefie ładowania indukcyjnego **1** podczas ładowania telefonu. Usuń wszystkie karty magnetyczne lub karty kredytowe z etui telefonu przed umieszczeniem telefonu w obszarze ładowania indukcyjnego **1**.

 Przedmioty pozostawione w obszarze ładowania indukcyjnego **1** mogą się przegrzać. Wskazane jest umieszczenie ich w innych przewidzianych do tego miejscach (schowek, osłona przeciwsłoneczna itp.).

KORZYSTANIE Z SYSTEMU ROZPOZNAWANIA MOWY

Prezentacja

System multimedialny Twojego pojazdu wykorzystuje system rozpoznawania głosu w telefonie do:

- sterowania głosowo niektórymi funkcjami systemu multimedialnego pojazdu i niektórymi funkcjami telefonu;
- korzystania z systemu multimedialnego lub telefonu bez konieczności odrywania rąk od kierownicy.

Cecha szczególna:

- lokalizacja przycisku rozpoznawania głosu może być różna (elementy sterujące na kierownicy, na kolumnie kierownicy lub na przednim panelu systemu multimedialnego);
- Podczas używania systemu rozpoznawania mowy, język wybrany w telefonie będzie językiem używanym przez system;
- jeżeli smartfon nie ma funkcji rozpoznawania mowy, na ekranie systemu multimedialnego pojawia się komunikat informacyjny.

Aktywacja funkcji rozpoznawania mowy w telefonie za pomocą systemu multimedialnego

Aby włączyć funkcję rozpoznawania mowy w telefonie za pośrednictwem systemu:

- połączyć się za pomocą smartfona z 3G, 4G lub WIFI;
- włączyć Bluetooth® smartfona i uwidocznić go dla innych urządzeń (patrz instrukcja obsługi telefonu);
- zsynchronizować i podłączyć smartfon do systemu multimedialnego (patrz rozdział "Synchronizacja/ usuwanie zsynchronizowanych urządzeń Bluetooth®").

Uwaga: znaki **1** i **2** w "Ustawienia", menu "Urządzenia", następnie "Manager urządzeń" oznaczają, że smartfon jest zsynchronizowany i podłączony do systemu multimedialnego. Jest to konieczne, aby korzystać z funkcji rozpoznawania mowy.

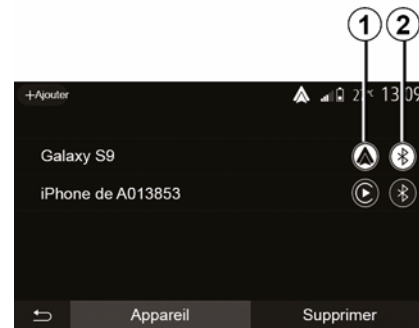

Naciśnij i przytrzymaj przycisk rozpoznawania głosu , aby aktywować tę funkcję.

 Podczas używania funkcji rozpoznawania mowy w telefonie z systemem multimedialnym, transfer danych komórkowych niezbędny do działania usługi może generować dodatkowe koszty niezawarte w umowie z operatorem telefonii komórkowej.

KORZYSTANIE Z SYSTEMU ROZPOZNAWANIA MOWY

A

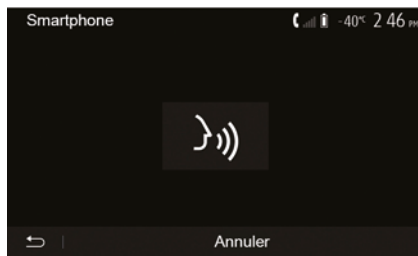

Sygnal dźwiękowy, jak również wyświetlanie na ekranie **A** informują, że rozpoznawanie mowy jest aktywne. Mówić głośno i wyraźnie.

Uwaga: system rozpoznawania mowy smartfona umożliwia tylko obsługiwane niektórych funkcji telefonu. Nie umożliwia współpracy z innymi funkcjami systemu multimedialnego, takich jak radioodtwarzacz, Driving Eco itd.

Sposób użycia

B

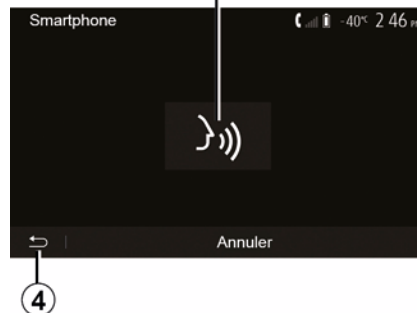

Aby wznowić działanie funkcji rozpoznawania mowy, kliknij przycisk na kierownicy lub na kolumnie kierownicy pojazdu albo przycisk **3** na ekranie systemu multimedialnego.

W każdej chwili można wrócić do ekranu powitalnego, naciskając przycisk **4**.

5

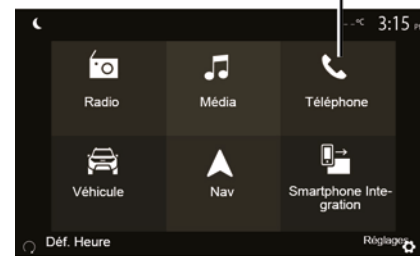

Aby powrócić do ekranu **B**, w menu głównym systemu multimedialnego nacisnąć **5**.

Uwaga: podczas używania funkcji rozpoznawania mowy funkcje "Media" i "Radio" są niedostępne z menu głównego systemu multimedialnego.

4

KORZYSTANIE Z SYSTEMU ROZPOZNAWANIA MOWY

Wyłączenie

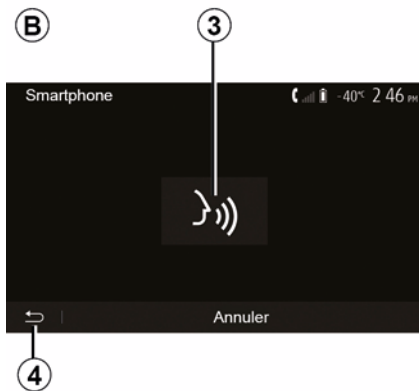

Nacisnąć przycisk **3** na ekranie **B** lub nacisnąć i przytrzymać przycisk rozpoznawania głosu  w pojeździe. Sygnał dźwiękowy sygnalizuje wyłączenie funkcji rozpoznawania mowy.

Pomoc

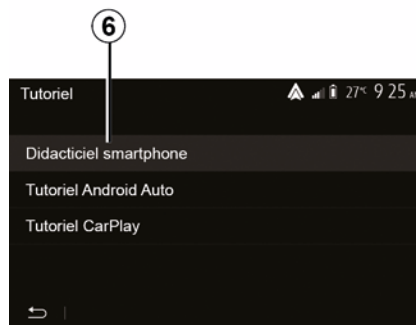

Można uzyskać dodatkową pomoc dotyczącą działania i warunków użytkowania systemu rozpoznawania mowy.

Aby to zrobić, na ekranie głównym nacisnąć "Ustawienia", "Urządzenia", "Samouczek", "Wskazówki głosowe" **6**.



Funkcja ta jest przedstawiona w formie ekranów wyjaśniających użytkowanie systemu rozpoznawania głosu oraz:

- warunki użycia;
- kompatybilne telefony;
- aktywacja i dezaktywacja funkcji za pomocą przycisku rozpoznawania

głosu  w pojeździe;

- metody poruszania się po ekranie;
- dostępne funkcje;
- zakres działania funkcji.

ANDROID AUTO™, CARPLAY™

Android Auto™

Prezentacja

Aplikacja "Android Auto™" dostępna do pobrania (z platformy z aplikacjami na telefon) pozwala obsługiwać niektóre funkcje i aplikacje zainstalowane w telefonie za pomocą ekranu systemu multimedialnego.

Cecha szczególna:

- aby sprawdzić, czy smartfon jest kompatybilny z aplikacją "Android Auto™", sprawdź oficjalną stronę systemu operacyjnego telefonu;
- Aplikacja "Android Auto™" działa, gdy smartfon jest podłączony do pojazdu przez port USB lub przez WIFI (zależnie od wyposażenia i dostępności funkcji w smartfonie). Usługa rozpoznawania głosu musi być aktywna. Aplikacja "Android Auto™" musi być widoczna na ekranie powitalnym **1**.



Aby zapewnić prawidłowe działanie aplikacji, zaleca się korzystanie z kabli USB wskazanych przez producenta telefonu.

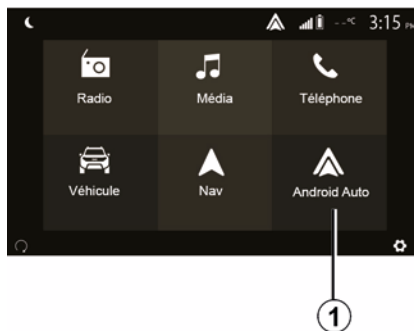

Pierwsze użycie

Telefon możesz podłączyć do portu USB systemu multimedialnego lub połączyć się z systemem multimedialnym za pomocą złącza WIFI w smartfonie (w zależności od wyposażenia):

- zatwierdzić żądania za pomocą smartfona, aby korzystać z aplikacji "Android Auto™";
- Potwierdzić, naciskając przycisk "Akceptuj" w telefonie.

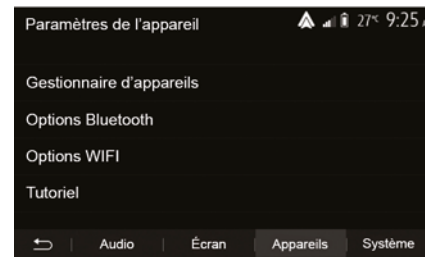

5

Aplikacja "Android Auto™" zostanie uruchomiona w systemie multimedialnym. Jeżeli procedura opisana powyżej zakończy się niepowodzeniem, powtórz ją od początku. Wybrać na ekranie powitalnym "Ustawienia", "Urządzenia", "Manager urządzeń", w każdej chwili można zarządzać urządzeniami podłączonymi do systemu multimedialnego.

Uwaga: pierwsze połączenie z aplikacją "Android Auto™" można nawiązać podczas postoju. Jest to konieczne do aktywacji funkcji rozpoznawania mowy w systemie multimedialnym.

ANDROID AUTO™, CARPLAY™

CarPlay™

Prezentacja

"CarPlay™" to fabryczna aplikacja, którą można pobrać na smartfon i która umożliwia korzystanie z wybranych aplikacji telefonu za pośrednictwem ekranu systemu multimedialnego.

Cecha szczególna:

- jeżeli smartfon nie jest wyposażony w usługę "CarPlay™", sprawdź oficjalną stronę internetową systemu operacyjnego telefonu;
- Usługa "CarPlay™" działa, gdy smartfon jest podłączony do pojazdu przez port USB lub przez WIFI (zależnie od wyposażenia i dostępności funkcji w smartfonie). Usługa SIRI musi być włączona. Usługa "CarPlay™" powinna być widoczna po naciśnięciu przycisku **2** na ekranie powitalnym.



Aby zapewnić prawidłowe działanie aplikacji, zaleca się korzystanie z kabli USB wskazanych przez producenta telefonu.

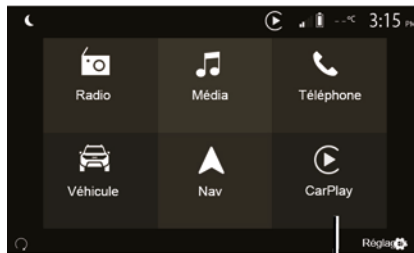

Pierwsze użycie

Telefon możesz podłączyć do portu USB systemu multimedialnego lub połączyć się z systemem multimedialnym za pomocą złącza WIFI w smartfonie (w zależności od wyposażenia).

System multimedialny uruchamia aplikację CarPlay™.

Jeżeli procedura opisana powyżej zakończy się niepowodzeniem, powtórz ją od początku.

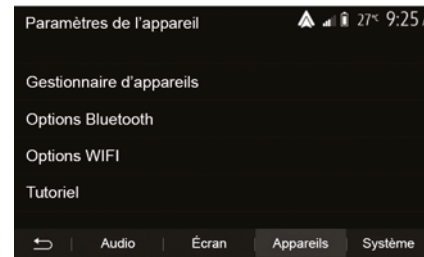

Wybrać na ekranie głównym "Ustawienia", "Urządzenia", "Instrukcja obsługi", można uzyskać dostęp do instrukcji opisującej sposób podłączania smartfonu do systemu multimedialnego.

ANDROID AUTO™, CARPLAY™



Po uruchomieniu aplikacji "Android Auto™" lub "CarPlay™" w systemie multimedialnym można użyć przycisku funkcji rozpoznawania mowy do aktywacji niektórych funkcji smartfona za pomocą głosu. W tym celu należy nacisnąć przycisk **3** na kierownicy (więcej informacji zawiera rozdział "Korzystanie z funkcji rozpoznawania mowy").

Cecha szczególna:

– ikona "Android Auto™" lub "CarPlay™" umożliwi dostęp do plików audio i systemu nawigacji smartfona. Te aplikacje zastąpią podobne aplikacje wbudowane w system multimedialny, które zostały już uruchomione. Przykładowo można

korzystać tylko z jednej aplikacji służącej do nawigacji: "Android Auto™"/"CarPlay™" lub aplikacji zainstalowanej w systemie multimedialnym;
– podczas korzystania z funkcji "Android Auto™" lub "CarPlay™" niektóre funkcje systemu multimedialnego będą nadal działać w tle. Przykładowo w przypadku uruchomienia aplikacji "Android Auto™" lub "CarPlay™" i korzystania z funkcji nawigacji w smartfonie podczas aktywności radioodtwarzacza systemu multimedialnego radio będzie nadal emitować dźwięk.

i W przypadku korzystania z aplikacji "Android Auto™" lub "CarPlay™" transfer danych komórkowych niezbędnych do prawidłowego działania aplikacji może spowodować naliczenie dodatkowych kosztów nieobjętych w subskrypcji.

Powrót do interfejsu systemu multimedialnego



Powrót do interfejsu:

- nacisnąć przycisk "Home" na przednim panelu systemu multimedialnego lub użyć centralnego elementu sterującego;
- lub
- nacisnąć przycisk **4** na ekranie systemu multimedialnego, zgodnie z "Android Auto™" lub "CarPlay™".

ANDROID AUTO™, CARPLAY™

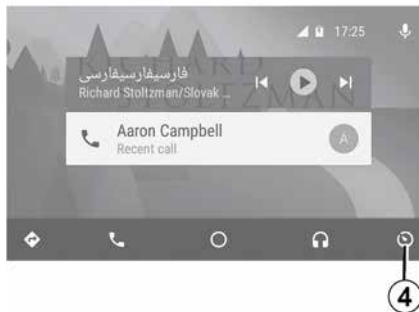

i Dostępność funkcji w aplikacji "Android Auto™" i usłudze "CarPlay™" zależy od marki i modelu telefonu. Aby uzyskać więcej informacji, należy odwiedzić stronę internetową producenta (jeżeli jest dostępna).

REPLIKACJA SMARTFONA

Metody

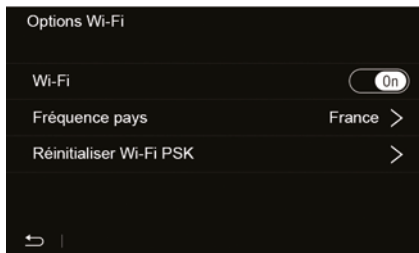

Istnieją dwa sposoby uzyskania dostępu do interfejsu smartfona:

– połączyć się ze smartfonem poprzez podłączenie do portu multimedialnego

USB  ;

– bezprzewodowe połączenie ze smartfonem (dostępność zależy od pojazdu i/lub poziomu wykończenia).

Dostępne jest menu ustawień połączenia bezprzewodowego.

Uwaga: do poprawnego działania aplikacji przewód USB musi spełniać następujące kryteria:

– homologacja producenta telefonu;

– maksymalna długość: 1,5 m.

"Opcje Wi-Fi"

Aby uzyskać dostęp do menu "Opcje Wi-Fi", w menu głównym wybrać "Ustawienia", następnie zakładkę "Urządzenia".

"Wi-Fi"

Wybierz "ON" lub "OFF", aby włączyć lub wyłączyć połączenie WIFI pojazdu.

"Częstotliwość krajowa"

Menu umożliwia wybór kraju, w którym korzystasz z połączenia WIFI pojazdu w celu dostosowania częstotliwości połączenia do przepisów obowiązujących w tym kraju.

"Zresetuj Wi-Fi PSK"

Użyj tej opcji, aby ponownie zainicjować wszystkie poprzednie połączenia z pojazdem i podłączyć nowe urządzenie lub usunąć problem z łącznością.

Podłącz smartfon za pomocą połączenia USB

(A)

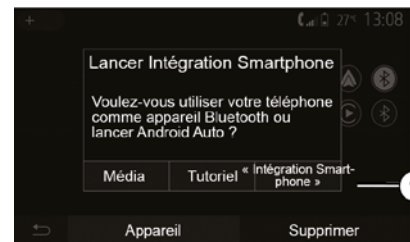

5

Pierwsze użycie

Po podłączeniu smartfona do portu USB pojazdu, powinien się wyświetlić ekran **A**:

- "Media": umożliwia korzystanie ze smartfona w celu obsługi następujących funkcji przenośnego cyfrowego odtwarzacza audio:
 - MTP (Media Transfer Protocole) ;
 - przenośny cyfrowy odtwarzacz audio.
- "Samouczek": dostęp do samouczków dotyczących korzystania z aplikacji interfejsu smartfona;

REPLIKACJA SMARTFONA

– "Integracja smartfona": umożliwia dostęp do interfejsu smartfona za pośrednictwem dedykowanej aplikacji:

- Android Auto™ ;
- CarPlay™.

Wybrać opcję "Android Auto™, CarPlay™" **1**, aby uzyskać dostęp do interfejsu smartfona.

Na ekranie systemu multimedialnego powinien pojawić się ekran aplikacji interfejsu smartfona.

Podłącz smartfon za pomocą połączenia bezprzewodowego

B
2



Dostępność zależy od pojazdu i/lub poziomu wyposażenia.

Pierwsze użycie

W przypadku tego typu połączenia konieczne będzie przeprowadzenie operacji w celu synchronizacji telefonu Bluetooth® z systemem multimedialnym:

– uruchom połączenie Bluetooth® w telefonie i połączenie WIFI w systemie multimedialnym;

– W menu głównym systemu multimedialnego nacisnąć "Ustawienia", "Urządzenia", "Manager urządzeń", "Dodaj" **2**, "Ok". W ten sposób system będzie widoczny dla innych telefonów Bluetooth®;

– pojawia się ekran **B** z hasłem i pozostałym czasem, przez który system pozostaje widoczny;

– w telefonie należy wyświetlić listę dostępnych urządzeń Bluetooth®;

– wybierz system multimedialny z dostępnych przez określony czas urządzeń, następnie, w zależności od wersji telefonu, na klawiaturze telefonu wprowadź hasło wyświetlone na ekranie systemu.

Na ekranie telefonu pojawia się komunikat informujący o synchronizacji urządzenia z systemem multimedialnym.

C

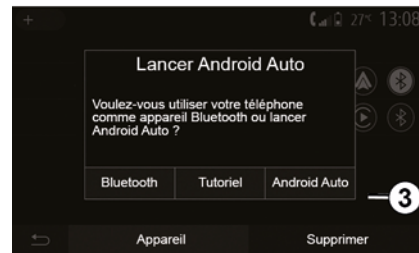

Po synchronizacji smartfona powinien się pojawić ekran **C**.

Wybrać "Android Auto™, CarPlay™" **3**, aby uzyskać dostęp do interfejsu smartfona.

Na ekranie systemu multimedialnego powinien pojawić się ekran aplikacji interfejsu smartfona.

Uwaga: działanie bezprzewodowego interfejsu Android Auto™/CarPlay™ (WIFI) zależy od technicznej specyfikacji smartfona oraz od obowiązujących przepisów lokalnych.

KAMERA COFANIA

Czynność

Włączenie wstecznego biegu (po około pięciu sekundach od włączenia innego przełożenia) powoduje wyświetlenie widoku strefy za pojazdem na ekranie systemu multimedialnego; na ekranie pojawiają się również linie pomocnicze i sylwetka samochodu, a brzęczyk emituje sygnał dźwiękowy.

Czujniki ultradźwiękowe pojazdu "mierzą" odległość między pojazdem i przeszkodą.

Po wyświetleniu obszaru oznaczonego na czerwono, w celu precyzyjnego zaparkowania należy śledzić obraz z kamery przedstawiający zderzak.

Cecha szczególna:

- aby uzyskać więcej informacji na temat korzystania z funkcji Park Assist, zapoznaj się z instrukcją obsługi pojazdu;
- należy zwrócić uwagę, aby kamera cofania nie była niczym pokryta (brud, błoto, śnieg itp.);
- po włączeniu biegu wstecznego na ekranie systemu multimedialnego przez kilka sekund będzie wyświetlony obraz z kamery cofania.

Włączanie/wyłączanie

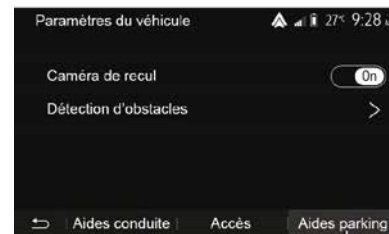
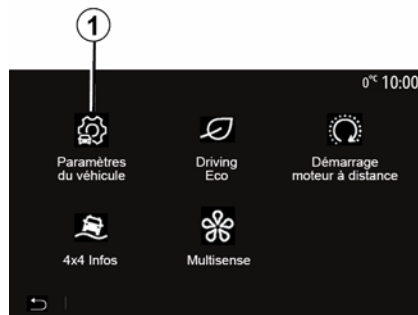

"Systemy wspomagania parkowania"

Menu umożliwia włączanie/wyłączanie kamery cofania i ustawianie funkcji "Wykrywanie przeszkody".

Kamera cofania

Kamerę cofania można włączyć lub wyłączyć. Aby to zrobić, na ekranie głównym wybrać "Pojazd", "Ustawienia pojazdu", **1**, a następnie nacisnąć "Systemy wspomagania parkowania" **2**.

Uwaga: widok z kamery cofania wyłącza się (zamiast niego widoczny jest czarny ekran) przy prędkości pojazdu powyżej 10 km/h, zależnie od lokalnych przepisów.

KAMERA COFANIA

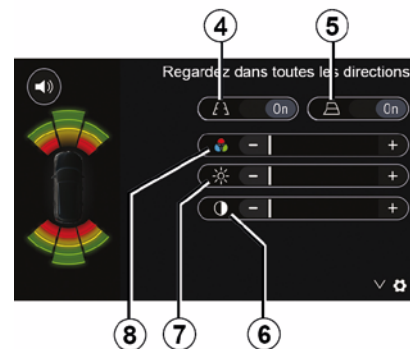

6

"Wykrywanie przeszkody"

Można niezależnie włączyć lub wyłączyć przednie i/lub tylne czujniki pojazdu (zależnie od wyposażenia). Wybrać "ON", aby włączyć odpowiednie czujniki lub "OFF", aby je wyłączyć.

Regulacja głośności

Można włączać/wyłączać alerty dźwiękowe, wybierać dźwięki, a także dostosowywać głośność sygnalizacji czujników przeszkód.

Ustawienia ekranu

Aby wyświetlić menu ustawień ekranu, naciśnięć przycisk **3**.

Menu umożliwia włączanie/wyłączanie stałych **4** lub ruchomych **5** linii pomocniczych (zależnie od wyposażenia), wskazujących odległość za pojazdem oraz zmianę ustawień ekranu.

Nacisnąć "+" lub "-", aby wyregulować kontrast **6**, jasność **7** i kolory **8**.



Ze względów bezpieczeństwa, czynności te należy wykonywać na postoju.

KAMERA COFANIA



Funkcja ma charakter pomocniczy. W żadnym wypadku nie zwalnia go z obowiązku uważnego i odpowiedzialnego sposobu prowadzenia pojazdu. Kierowca powinien zawsze być przygotowany na nagłe zdarzenia, jakie mogą wystąpić podczas jazdy: w czasie wykonywania manewrów należy zwrócić uwagę na wąskie przeszkody ruchome (np. dziecko, zwierzę, wózek, rower, kamień, słupek itp.).



Ekran pokazuje odwrócony obraz.
Linie pomocnicze są wizualizacją rzutowaną na płaską powierzchnię. Informacji nie należy uwzględniać, gdy rzut jest wyświetlony na pionowym przedmiocie lub przedmiocie, który znajduje się na ziemi. Obiekty ukazujące się na skraju pola ekranu mogą być zdeformowane.
W przypadku zbyt silnego natężenia światła (śnieg, pojazd stojący w słońcu...) mogą wystąpić zakłócenia widoczności obrazu z kamery.

KAMERA WIELOFUNKCYJNA

Prezentacja

Pojazd może być wyposażony w cztery kamery umieszczone z przodu, w zewnętrznych lusterkach i z tyłu; kamery zapewniają dodatkową pomoc podczas trudnych manewrów.

Uwaga: kamery nie mogą być zanieczyszczone (pyłem, błotem, śniegiem, skroplinami itd.).



Funkcja ma charakter pomocniczy. W żadnym wypadku nie zwalnia go z obowiązku uważnego i

odpowiedzialnego sposobu prowadzenia pojazdu.

Kierowca powinien zawsze być przygotowany na nagłe zdarzenia, jakie mogą zaistnieć w czasie jazdy: w czasie wykonywania manewrów należy zwrócić uwagę na przeszkody ruchome (jak np. dziecko, zwierzę, wózek, rower, itp.), lub przeszkody o niewielkich rozmiarach (średniej wielkości kamień, bardzo mały kołek, itp.).

Czynność

Po włączeniu biegu wstecznego kamera cofania wyświetla obszar znajdujący się za pojazdem na ekranie multimedialnym.

Można zmienić widok wyświetlany na ekranie multimedialnym. W tym celu należy uruchomić tryb ręczny.

Włączanie/wyłączanie

System włącza się, kiedy samochód jedzie z prędkością niższą niż około 20 km/h. Po przekroczeniu określonej prędkości system zostaje wyłączony.

System można również wyłączyć, naciskając przycisk aktywacji w samochodzie. Aby uzyskać więcej informacji, zapoznaj się z treścią rozdziału "Kamera wielofunkcyjna" w instrukcji obsługi pojazdu.

Uwaga: aby uzyskać więcej informacji na temat wyboru trybu automatycznego lub ręcznego, zapoznać się z instrukcją obsługi pojazdu.

Wybór kamery



Aby włączyć widok wybranej kamery, wybrać go na ekranie multimedialnym:

- 1 widok obszaru za pojazdem;
- 2 widok obszaru przed pojazdem;
- 3 widok w prawo;
- 4 widok obszaru po lewej stronie pojazdu.

KAMERA WIELOFUNKCYJNA

Ustawienia

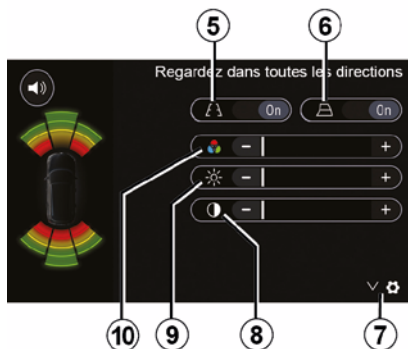

Naciśnij **7**, aby wyświetlić listę ustawień.

Włącz lub wyłącz wyświetlanie stałych **5** lub mobilnych **6** linii pomocniczych.

Nacisnąć "+" lub "-", aby wyregulować kontrast **8**, jasność **9** i kolory **10**.

MULTI-SENSE

Menu „Multi-Sense”

W menu głównym nacisnąć "Pojazd", następnie "Multi-Sense". To menu umożliwi personalizację zachowania niektórych systemów pokładowych.

Wybór trybu

Tryby można wybrać za pomocą elementu sterującego w pojeździe. Więcej informacji znajduje się w instrukcji obsługi pojazdu.

Dostępne tryby mogą się różnić w zależności od pojazdu i wersji wyposażenia. W menu "Multi-Sense" wybierz żądany tryb **1**:

- "My Sense" lub "Normal", w zależności od pojazdu;
- « Sport » ;
- « Eco ».

Uwaga: system nie ustawia ostatniego trybu przy ponownym uruchomieniu pojazdu. Po ponownym uruchomieniu pojazdu domyślnie wybierany jest tryb My Sense lub Normal.

Tryb Sport

Ten tryb pozwala na zwiększoną reaktywność silnika i skrzyni biegów. Układ kierowniczy działa z większym oporem i większą precyzją.



Tryb Eco

Tryb Eco zapewnia największą oszczędność energii. Układ kierowniczy działa bardzo płynnie, a charakterystyka pracy silnika i skrzyni biegów sprzyja redukcji zużycia paliwa.

Tryb My Sense lub Normal

Tryb My Sense, lub Normal (w zależności od pojazdu) domyślnie przyjmuje standardowe ustawienia pojazdu. W zależności od poziomu wyposażenia pojazdu możliwa jest ręczna rekonfiguracja trybu My Sense poprzez zmianę ustawień jazdy, komfortu i podświetlenia wnętrza.

Konfiguracja trybu

Nacisnąć "Konfiguracja trybu" **2**, aby dostosować następujące ustawienia:

- "Układ kierowniczy";
- « Klimat. » ;
- "Oświetlenie wnętrza";
- "Wygląd tablicy rozdzielczej";
- « Intensywność » ;
- « Otoczenie ».

Uwaga: niektóre menu konfiguracji "Multi-Sense" są ograniczone zgodnie z kategorią i poziomem wyposażenia pojazdu. Menu pozostają widoczne na ekranie multimedialnym, ale nie są dostępne.



Ze względów bezpieczeństwa, czynności te należy wykonywać na postoju.

MULTI-SENSE

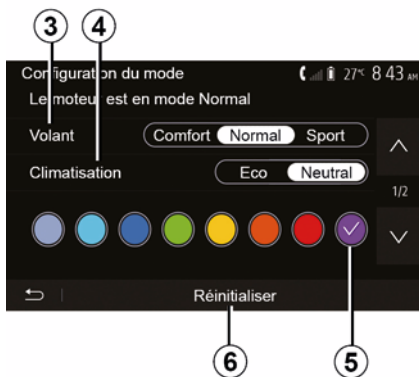

"Układ kierowniczy" 3

Funkcja oferuje kilka trybów reakcji układu kierowniczego:

- « Comfort » ;
- « Normalny » ;
- « Sport ».

W zależności od wybranego trybu czułość układu kierowniczego można wyregulować tak, aby kierownica wywierała większy lub mniejszy opór, co umożliwia dostosowanie płynności i precyzji prowadzenia pojazdu.

« Klimat. » 4

Funkcja oferuje kilka trybów pracy klimatyzacji:

- « Eco » ;
- "Położenie neutralne";

W zależności od wybranego trybu zaferowana zostanie optymalna równowaga między komfortem termicznym a zużyciem paliwa.

Więcej informacji na temat ustawień klimatyzacji, które zależą od poziomu wyposażenia, można znaleźć w rozdziale "Klimat." w instrukcji obsługi pojazdu.

"Oświetlenie wnętrza"

Funkcja umożliwia wybór koloru oświetlenia wnętrza pojazdu.

Aby zmienić kolor tła w pojeździe, należy wybrać jeden z kolorów 5 spośród dostępnych kolorów.

« Intensywność » 7

Funkcja umożliwia dostosowanie jasności oświetlenia wnętrza pojazdu. W tym celu nacisnąć przycisk "+" lub "-".

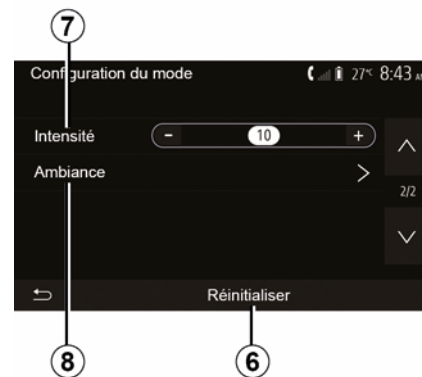

« Otoczenie » 8

Wybrane kolory oraz natężenie może być stosowane w następujących strefach:

- « Deska rozdzielcza » ;
- « Przód » ;
- « Tył ».

Nacisnąć "On" lub "Off", aby włączyć lub wyłączyć oświetlenie wnętrza w wybranym obszarze.

« Zresetuj » 6

Funkcja umożliwia przywrócenie fabrycznych ustawień bieżącego trybu.

ECO JAZDA

Dostęp do menu "Jazda ekonomiczna".



W menu głównym nacisnąć "Pojazd", następnie "Driving Eco".

Menu "Driving Eco" zapewnia dostęp do następujących informacji:

- "Eko-rady";
- "Bilans trasy";
- "Eco score".

"Eko-rady"

To menu ocenia styl jazdy i daje najstosowniejsze rady w celu optymalizacji zużycia paliwa.



"Bilans trasy"

To menu pozwala wyświetlić dane zarejestrowane podczas ostatniej jazdy:

- "Średnie zużycie paliwa";
- « Całkowite zużycie energii / paliwa » ;
- « Średnia prędkość » ;
- "Odległość przejechana bez zużycia paliwa".

Uwaga: można zresetować dane, naciskając przycisk 1.



"Eco score"

To menu umożliwia uzyskanie ogólnej oceny na 100 punktów. Im wyższa nota, tym bardziej ekonomiczny styl jazdy:

- średnia wydajność przyspieszenia (strefa **A**);
- średnia wydajność zmiany biegów (strefa **B**);
- średnia wydajność przewidywania konieczności hamowania (strefa **C**).

ZDALNE URUCHAMIANIE SILNIKA



Jeżeli pojazd jest wyposażony w tę funkcję, można zaprogramować zdalne uruchomienie silnika w celu ogrzania i przewietrzenia kabiny maksymalnie 24 godziny przed użyciem pojazdu.

Ustawić żądany poziom ogrzewania (temperatura, odszranianie) przed zaprogramowaniem funkcji. Konfiguracja i programowanie odbywa się za pośrednictwem wyświetlacza systemu multimedialnego.

Programowanie godziny uruchomienia funkcji

– Włączyć zapłon, a następnie nacisnąć przycisk **1** w menu głównym. Wyświetli się ekran **A**;



– kliknij przycisk "ON" w wierszu "Auto start.", aby włączyć funkcję;
– ustaw godzinę, o której samochód ma być użyty, naciskając wiersz **2**;
– nacisnąć strzałki "góra" i "dół", aby przewijać godziny i minuty aż do określenia żądanej godziny;
– nacisnąć "Ok", aby potwierdzić. Znacznik **4** pokazuje czas pozostały do momentu, w którym pojazd ma być użyty;
– nacisnąć "Ok **3**", aby zatwierdzić i zakończyć programowanie;

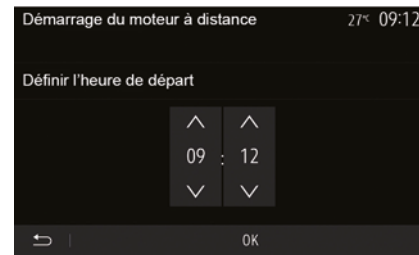

– ustaw elementy sterujące klimatyzacją na wymaganą temperaturę w kabinie w momencie rozruchu silnika, następnie ustaw tryb usuwania szronu (patrz rozdział 2 instrukcji obsługi pojazdu);
– wyłączyć zapłon.

i Aby zaprogramować zdalny rozruch, należy wybrać godzinę późniejszą co najmniej o 15 minut od godziny wyświetlanej przez system multimedialny.

ZDALNE URUCHAMIANIE SILNIKA

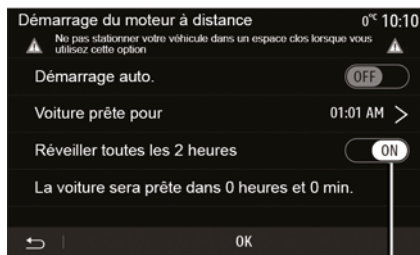

5

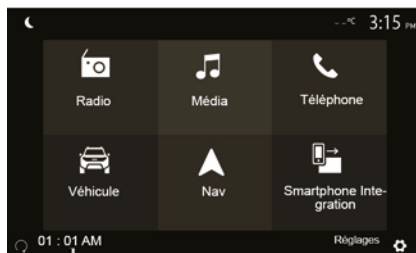

6

6

W momencie blokowania pojazdu światła awaryjne i kierunkowskazy powinny dwa razy mignąć i zapalić się na ok. trzy sekundy; oznacza to, że programowanie zostało uwzględnione.

Zdalne uruchomienie silnika działa, jeśli:

- dźwignia znajduje się w położeniu neutralnym (w pojazdach z automatyczną lub ręczną skrzynią biegów);
- dźwignia znajduje się w położeniu P w przypadku pojazdów z automatyczną skrzynią biegów;

- zapłon jest wyłączony;
- przy wysiadaniu z samochodu wszystkie otwory (klapa przednia, drzwi, klapa bagażnika) są zamknięte i zablokowane.

Uwaga: należy wyłączyć system multimedialny, naciskając przycisk "OFF" przed opuszczeniem pojazdu, aby funkcja zdalnego rozruchu silnika była aktywna.

"Aktywuj co 2 godziny"

Funkcja umożliwia automatyczny rozruch silnika co dwie godziny w zależności od temperatury silnika.

Aby włączyć funkcję, nacisnąć przycisk "ON 5".

Gdy funkcja jest włączona, układ wentylacji nie włącza się podczas

pierwszych czterech rozruchów silnika (jeżeli takowe następują).

Jeśli niskie temperatury się utrzymują, pojazd automatycznie uruchamia silnik na ok. 10 minut, a następnie się wyłącza.

Jeżeli temperatura silnika nie wymaga ponownego rozruchu, silnik nie zostanie automatycznie uruchomiony podczas pierwszych czterech rozruchów i zostanie ustawiony w tryb czuwania na dwie godziny. Jeżeli temperatura silnika będzie zbyt niska, silnik zostanie uruchomiony.

We wszystkich przypadkach system wykona ostatni zaprogramowany rozruch.

Około piętnaście minut przed zaprogramowaną godziną następuje uruchomienie silnika na około dziesięć minut.

Uwaga: znacznik 6 przypomina o zaprogramowanej godzinie uruchomienia pojazdu.

ZDALNE URUCHAMIANIE SILNIKA

 W zależności od wersji przed opuszczeniem pojazdu należy sprawdzić, czy odbiorniki prądu, takie jak wycieraczkę, światła zewnętrzne, radioodtwarzacz, podgrzewane fotele, podgrzewana kierownica itp. są wyłączone i czy wszystkie akcesoria zostały odłączone.

 **Specjalna uwaga dla pojazdów wyposażonych w funkcję "Wybudzania co 2 godziny".**

Pomiędzy kolejnymi użyciami funkcji pojazd musi wykonać cykl jazdy trwający co najmniej 10 minut. Ryzyko zużycia oleju silnikowego.



Należy unikać parkowania samochodu i włączania silnika w miejscach, gdzie łatwopalne substancje i materiały, takie jak trawa lub liście mogłyby mieć styczność z rozgrzanymi elementami układu wylotowego.



Odpowiedzialność kierowcy podczas parkowania lub zatrzymywania pojazdu

Nigdy nie należy opuszczać pojazdu, pozostawiając w kabinie, nawet na bardzo krótki czas, dziecko, niesamodzielną osobę dorosłą lub zwierzę. Osoby mogą spowodować zagrożenie dla siebie lub innych, na przykład poprzez uruchomienie silnika, włączenie wyposażenia (elektryczne podnośniki szyb, zamki drzwi itp.); ponadto należy pamiętać, że przy wysokiej temperaturze otoczenia i/lub słonecznej pogodzie wewnątrz pojazdu bardzo szybko się nagrzewa.

RYZIKO ŚMIERCI LUB POWAŻNYCH OBRAŹEŃ.



W ekstremalnych warunkach funkcja programowania zdalnego rozruchu może nie działać.

ZDALNE URUCHAMIANIE SILNIKA



Nie należy używać funkcji zdalnego rozruchu silnika ani jej programować, gdy:

– samochód znajduje się w garażu lub w zamkniętej przestrzeni.

Istnieje ryzyko zatrucia lub uduszenia przez spaliny.

– samochód jest przykryty plandeką.

Ryzyko pożaru.

– pokrywa komory silnika jest otwarta lub w trakcie otwierania.

Ryzyko poparzeń lub obrażeń. W niektórych krajach przepisy mogą zabraniać korzystania z funkcji zdalnego rozruchu lub jej programowania.

Przed użyciem tej funkcji należy sprawdzić, czy przepisy obowiązujące w danym kraju na to pozwalają.

PARAMETRY POJAZDU

Prezentacja

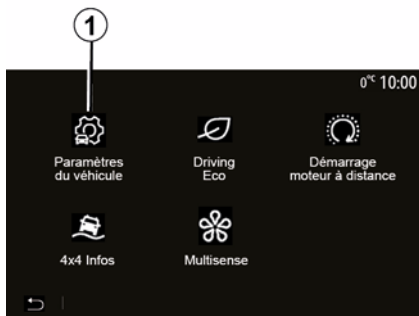

W menu głównym nacisnąć "Pojazd", następnie "Ustawienia pojazdu" **1**, aby uzyskać dostęp do tego menu.

W tym menu możesz dostosować ustawienia systemów wspomagających kierowcę, funkcji dostępu i systemu pomocy przy parkowaniu.

"Systemy wspomaganie jazdy" 2



W zależności od pojazdu w tym menu można włączać/wyłączać systemy wspomagające prowadzenie pojazdu.

« Aktywne hamowanie »

Funkcja ostrzega kierowcę o ryzyku zderzenia. Wybierz "ON", aby włączyć tę funkcję. Aby uzyskać więcej informacji, zapoznać się z treścią rozdziału "Aktywny system awaryjnego hamowania" w instrukcji obsługi pojazdu.

"Ostrzeżenie o bezpiecznej odległości"

Funkcja ta ostrzega kierowcę o odstępie czasowym, jaki dzieli jego

pojazd od pojazdu poprzedzającego, co umożliwi zachowanie bezpiecznego odstępu między dwoma pojazdami. Wybierz "ON", aby włączyć tę funkcję. Aby uzyskać więcej informacji, zapoznać się z treścią rozdziału "Funkcja ostrzegania o niebezpiecznym odstępie" w instrukcji obsługi pojazdu.

"Ostrzeżenie o wykryciu złączenia"

W takim przypadku funkcja ostrzega kierowcę, informując go o wykryciu złączenia.

Wybierz "ON", aby włączyć tę funkcję. Aby uzyskać więcej informacji, zapoznać się z treścią rozdziału "Funkcja monitorowania złączenia kierowcy" w instrukcji obsługi pojazdu.

« Martwe pole »

Funkcja ostrzega kierowcę, gdy inny pojazd znajduje się w martwym polu widzenia. Wybierz "ON", aby włączyć tę funkcję. Aby uzyskać więcej informacji, zapoznać się z treścią rozdziału "Funkcja monitorowania martwego pola widzenia" w instrukcji obsługi pojazdu.

Uwaga: dostępność opcji i ustawień może się różnić w zależności od modelu pojazdu i poziomu wyposażenia.

"Ostrzeżenie o nadmiernej prędkości"

PARAMETRY POJAZDU

System wykrywa każde przekroczenie ograniczenia prędkości i ostrzega kierowcę, wyświetlając ostrzeżenie na tablicy wskaźników oraz generując ostrzeżenie dźwiękowe. Wybierz "ON", aby włączyć tę funkcję.

"Zapobieganie zmianie pasa ruchu"

Funkcja ostrzega kierowcę w przypadku niezamierzonego przekroczenia linii ciągłej.



Ze względów bezpieczeństwa, czynności te należy wykonywać na postoju.

"Dostęp" 3



To menu służy do włączania/wyłączania następujących opcji:

- "Odblokowanie drzwi kierowcy";
- « Automatyczna blokada drzwi podczas jazdy » ;
- « Blokowanie/odblokowanie bez użycia rąk » ;
- "Odblokowywanie przy zbliżeniu się";
- « Zablokuj przy oddalaniu » ;
- « Tryb cichy » ;
- "Dźwięk automatycznego ponownego blokowania";
- "Dźwięk sekwencji wewnętrznej";
- "Wycieraczka szyby tylnej na biegu wstecznym": Wycieraczka szyby tylnej

włącza się natychmiast po włączeniu biegu wstecznego.

Uwaga:

- opcja działa wyłącznie w przypadku, gdy wycieraczki przedniej szyby są włączone;
- dostępność opcji i ustawień może się różnić w zależności od modelu pojazdu i poziomu wyposażenia.



Ze względów bezpieczeństwa, czynności te należy wykonywać na postoju.

PARAMETRY POJAZDU

"Systemy wspomagania parkowania" 4

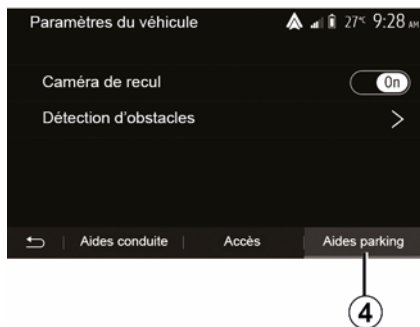

Menu umożliwia włączanie/wyłączanie kamery cofania oraz zmianę ustawień systemu wykrywania przeszkód podczas manewrowania.

Aby uzyskać więcej informacji, patrz rozdział "Kamera jazdy wstecz".

INFO O NAPĘDZIE 4X4

Uzyskanie dostępu do menu "4x4 Info".

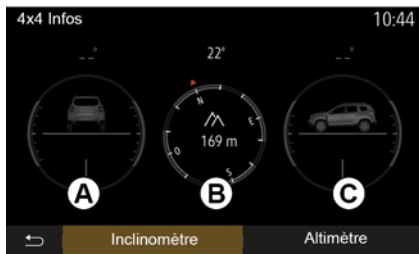

W menu głównym nacisnąć "Pojazd", następnie "4x4 Info".

Funkcja "Wskaźnika przechyłu"

"Wskaźnik przechyłu" umożliwia wyświetlanie następujących informacji:

- kąt pochylenia kół (napędowych) w stopniach, w czasie rzeczywistym (pole **A**);
- kierunek jazdy za pomocą kompasu (pole **B**);
- kąt pochylenia względem poziomu (przechył) w stopniach, w czasie rzeczywistym (pole **C**).

Uwaga:

- kąt wyświetlany na ekranie może się różnić od rzeczywistego od jednego do trzech stopni;
- wyświetlacz odświeża dane mniej więcej raz na sekundę.

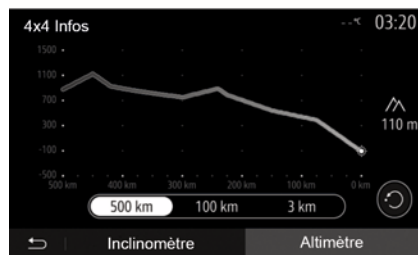

Funkcja "Wysokościomierz"

Funkcja "Wysokościomierz" umożliwia:

- oszacowanie wysokości, na jakiej znajduje się pojazd;
- wyświetlanie nachylenia drogi, którą pojazd przejechał i którą pojazd przejedzie.

Cecha szczególna:

- nachylenie drogi jest obliczane na podstawie pozycji GPS.
- twoja pozycja GPS jest odświeżana mniej więcej co sekundę.

USTAWIENIA SYSTEMU

Ustawienia audio

Patrz rozdział "Regulacja dźwięku".

Ustawienia ekranu

« Jasność »

Można wyregulować jasność ekranu według własnych upodobań. Zaproponowane są trzy tryby:

- « Niska » ;
- « Średnie » ;
- « Wysoka » .

"Tryb dzienny/nocny"

Aby poprawić widoczność ekranu nawigacji w dzień i w nocy, można zmieniać zestawy kolorów mapy.

- "Auto": GPS wyświetla ekran mapy. Przejście do trybu dziennego lub nocnego odbywa się automatycznie w zależności od włączenia świateł.
- "Dzień": ekran mapy wyświetla się zawsze w jasnych kolorach.
- "Noc": ekran mapy wyświetla się zawsze w ciemnych kolorach.

"CLIM. Info"

Funkcja ta pozwala włączyć/wyłączyć wyświetlanie informacji o klimatyzacji w czasie zmiany ustawień.

Urządzenia

Patrz rozdział "Parowanie/usuwanie parowania Bluetooth® urządzeń".

Ustawienia systemu



« Język »

Funkcja ta umożliwia zmianę języka używanego przez system i języka prowadzenia głosowego.

Aby zmienić język, zaznacz żądany język i potwierdź wybór, naciskając przycisk "Ok".

"Zegar"

Użyj tej funkcji, aby ustawić wyświetlanie czasu (zegar "12"- lub "24"-godzinny).

Uwaga: w wersjach z nawigacją czas jest ustawiany automatycznie przez GPS jeśli mapa kraju, w którym jesteś, jest zainstalowana. W wersjach bez systemu nawigacji czas można ustawić tylko ręcznie.

Aby ręcznie zmienić czas, naciskając "Zegar/jednostki", a następnie wybrać "Ustawianie czasu".

« Jednostki »

Funkcja umożliwia ustawienie jednostek odległości wyświetlanych przez system multimedialny. Można wybrać "km" lub "mile".

Uwaga: ustawienia systemu multimedialnego nie mają wpływu na wyświetlacz na tablicy wskaźników pojazdu. Więcej informacji na temat ustawień wyświetlacza na tablicy wskaźników można znaleźć w instrukcji obsługi pojazdu.

"Ustawienia fabryczne"

Funkcja ta umożliwia przywrócenie domyślnych ustawień parametrów.

- Wszystko: wszystkie ustawienia powracają do "Ustawień domyślnych".
- Telefon: resetuje wszystkie ustawienia związane z telefonem.
- Nawigacja: resetuje wszystkie ustawienia związane z systemem nawigacji.

USTAWIENIA SYSTEMU

– Audio/Media/Radio/System: resetuje wszystkie ustawienia związane z Audio/Media/Radio.

« Nawigacja »

Funkcja ta umożliwia włączenie lub wyłączenie nawigacji systemu.

"Wersja systemu"

Funkcja ta umożliwia sprawdzenie wersji systemu.

AKTUALIZACJA SYSTEMU

Aktualizacja systemu multimedialnego bez map

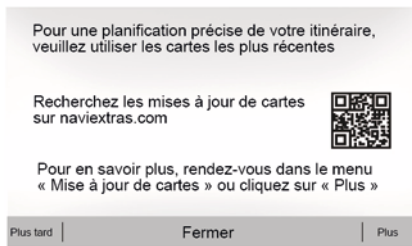

W przypadku pojazdów niewyposażonych w system nawigacji skonsultuj się z ASO.

Aktualizacja systemu multimedialnego i mapy



Uwaga: sprawdź, czy twoje systemy są zaktualizowane, aby uniknąć niepotrzebnego rozpoczynania procedury.

Aby zaktualizować system multimedialny oraz mapy, należy dysponować pamięcią USB i komputerem podłączonym do Internetu.

Użyj komputera, aby pobrać aktualizacje z Internetu na pamięć USB, następnie zainstaluj aktualizacje z pamięci USB w systemie multimedialnym pojazdu.

Jeżeli oprogramowanie systemu multimedialnego nie jest aktualne, oprogramowanie Toolbox zaofertuje aktualizację systemu przed aktualizacją mapy. Nie można jednocześnie aktualizować systemu i mapy. Proces należy powtórzyć dla każdej aktualizacji.

Należy wykonać następujące czynności:

- rejestracja systemu w pamięci USB;
- instalacja oprogramowania Toolbox na komputerze;
- pobieranie produktów z aplikacji Toolbox do pamięci USB;
- Aktualizacja systemu multimedialnego lub mapy z pamięci USB.

Wykonaj kolejno czynności opisane poniżej.

Rejestracja systemu w pamięci USB

Aby zapisać system multimedialny w swoim profilu użytkownika, najpierw podłącz pustą pamięć USB do systemu multimedialnego w celu utworzenia jego kopii na pamięci USB.

Uwaga:

- aby podłączyć pamięć USB do systemu multimedialnego, zapoznać się z informacjami zawartymi w części

AKTUALIZACJA SYSTEMU

"Podłączanie pamięci USB" rozdziału "System nawigacji";

- pamięć USB nie jest częścią wyposażenia systemu;
- pamięć USB musi być sformatowana do formatu FAT32 i mieć pojemność przynajmniej 4 GB, ale nie większą niż 32 GB;
- Aby zapisać dane systemowe na pamięci USB, uruchom pojazd i nie wyłączaj silnika podczas ładowania danych;
- Podczas wykonywania opisanej procedury nie należy używać żadnych funkcji systemu multimedialnego.



Aktualizację systemu należy wykonywać przy pracującym silniku.

Pojazdy elektryczne muszą się ładować lub silnik musi być uruchomiony (zapalona lampka ostrzegawcza READY).

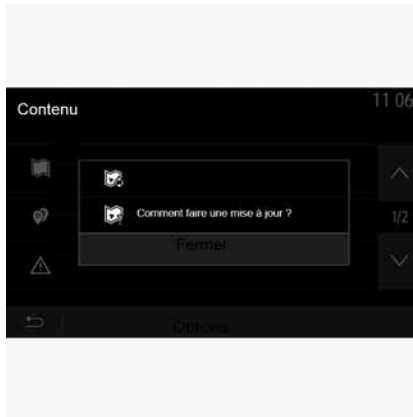

Aby zapisać dane systemu w pamięci USB:

- podłącz pamięć USB do gniazda USB systemu multimedialnego;
- w menu głównym wybrać menu Nawigacja;
- wybrać menu "Opcje";
- wybrać menu "Aktualizacja mapy" na drugiej stronie menu "Opcje";
- kliknąć przycisk "Opcje" w dolnej części ekranu;
- wybrać funkcję "Aktualizacja" na ekranie systemu multimedialnego.

Spowoduje to utworzenie kopii systemu nawigacji na pamięci USB, która umożliwi rejestrację systemu za pomocą aplikacji Toolbox na koncie użytkownika oraz określenie

dostępnych aktualizacji systemu przez aplikację Toolbox.

Po zakończeniu procesu rejestracji danych można odłączyć pamięć USB od systemu multimedialnego.

Zainstalować oprogramowanie Toolbox na komputerze

Zainstalować aplikację Naviextras Toolbox na komputerze. Aplikację Toolbox można pobrać ze strony producenta.

Przejdź do strony internetowej i kliknąć "Zarejestruj" w strefie powitania użytkownika w górnej części ekranu. Po utworzeniu i zapisaniu konta wpisz wymagane informacje (model pojazdu, typ pokładowego systemu multimedialnego itp.), następnie pobierz oprogramowanie.

Po pobraniu oprogramowania rozpocznij instalację.

Wykonywać czynności zgodnie z instrukcjami wyświetlonymi na ekranie.



Ekran przedstawiony w instrukcji obsługi służy wyłącznie do celów poglądowych.

AKTUALIZACJA SYSTEMU

Pobieranie produktów z aplikacji Toolbox na pamięć USB



Łączenie z Toolbox

Uruchomić aplikację Naviextras Toolbox i upewnić się, że komputer jest podłączony do Internetu.

Po uruchomieniu Toolbox na komputerze włożyć pamięć USB zawierającą dane systemu multimedialnego. Gdy oprogramowanie rozpozna pamięć USB, wyświetlą się dwie opcje: "Logowanie" i "Rejestracja".

Jeżeli nie jesteś zarejestrowany na stronie internetowej Naviextras.com,

można to zrobić z poziomu Toolbox, klikając przycisk "Rejestracja" na stronie logowania. Wykonywać czynności zgodnie z instrukcjami wyświetlonymi na ekranie.

Jeżeli subskrypcja to umożliwi i aplikacja Toolbox znajduje system na liście obsługiwanych systemów, na wyświetlaczu pojawia się ekran powitalny, który umożliwia zalogowanie się na konto Naviextras.

Po zalogowaniu się na konto Naviextras Toolbox i podłączeniu pamięci USB do komputera można pobierać płatne i darmowe aplikacje, usługi i dane; w tym celu należy wybrać żądane produkty z menu "Katalog" w pasku menu po lewej stronie ekranu aplikacji Toolbox.



W niektórych krajach pobranie i aktywacja funkcji ostrzegania o

niebezpiecznych miejscach jest nielegalna i może stanowić naruszenie przepisów prawa.

Aktualizacje z aplikacji Toolbox na pamięć USB

Kliknąć menu Aktualizacja lub "Zakup treści" w pasku menu po lewej stronie ekranu aplikacji Toolbox.

Na wyświetlaczu pojawia się menu aktualizacji, które zawiera dostępne aktualizacje:

- zakupione pozycje, których jeszcze nie zainstalowano (aktualizacje lub dodatki);
- darmowe aktualizacje i dodatki, dodane do pliku instalacyjnego z katalogu;
- aktualizacje systemu (jeżeli dostępna jest nowsza wersja);
- specjalne, darmowe aktualizacje.

Wszystkie dostępne aktualizacje są wyświetlane według regionu w formie listy i mapy.

Domyślnie, wszystkie pozycje dotyczące wszystkich regionów są wybierane w widoku instalacji. Jeśli zdecydują się Państwo pominąć tymczasowo region, należy odznaczyć pole wyboru na początku odpowiedniej tabeli. Po przejrzaniu tabeli, kliknąć przycisk "Instaluj" znajdujący się na dole ekranu, aby rozpocząć procedurę instalacyjną.

Toolbox rozpoczyna pobieranie i instalację zaznaczonych aktualizacji. Należy poczekać na wyświetlenie się

AKTUALIZACJA SYSTEMU

komunikatu informującego o zakończeniu czynności.

Uwaga: czas pobierania aplikacji różni się w zależności od rozmiaru aplikacji i jakości odbioru w sieci komórkowej.

i Toolbox wyświetli komunikat ostrzegawczy, jeśli wielkość

zaznaczonych elementów przekracza pojemność systemu multimedialnego. W takim przypadku można zaznaczyć pozycje do zainstalowania lub usunięcia z systemu, aby przestrzegać wskazanego limitu miejsca do przechowywania.

Nawet jeśli jakieś zostaną pozycje usunięte z systemu, zachowane jest prawo własności do nich i można je zainstalować później nieodpłatnie.

i Nie wyjmować pamięci USB z systemu, ani go nie wyłączać podczas aktualizacji.



W niektórych krajach instalacja i aktywacja funkcji ostrzegania o radarach jest nielegalna i może stanowić naruszenie przepisów prawa.

Aktualizacja systemu i danych kartograficznych

Po zakończeniu procesu instalacji można odłączyć pamięć USB od komputera. Podłączyć pamięć USB do gniazda USB systemu multimedialnego pojazdu.

Cecha szczególna:

– aby mapy zostały zaktualizowane, uruchom pojazd i nie wyłączaj silnika, dopóki trwa wczytywanie danych. Gdy system multimedialny jest włączony, automatycznie wyszukuje dostępne aktualizacje zapisane w pamięci USB i proponuje aktualizację systemu lub danych kartograficznych zgodnie z aktualizacjami dostępnymi w pamięci USB. Nie wyłączaj systemu multimedialnego podczas instalowania aktualizacji;

– Oprogramowanie można pobierać i instalować tylko w przypadku, gdy dostępna jest nowsza wersja;

– funkcje oferowane przez system multimedialny zależą od modelu i poziomu wyposażenia pojazdu.

A



Ekran **A** wyświetla się automatycznie po podłączeniu pamięci USB:

– aby rozpocząć aktualizację, nacisnąć **1**;

– aby powrócić do poprzedniego ekranu, nacisnąć **2**.

Po naciśnięciu przycisku **1** rozpoczyna się procedura aktualizacji. Podczas trwania aktualizacji systemu nie wykonywać żadnych czynności.

Po zakończeniu aktualizacji system multimedialny zostaje ponownie uruchomiony i działa w nowej wersji.

AKTUALIZACJA SYSTEMU



Podczas aktualizacji system multimedialny może zostać automatycznie zrestartowany. Poczekać, aż wyświetli się ekran radia.



W razie przypadkowego przerwania aktualizacji, proces należy rozpocząć od nowa.

Licencja

Aby uzyskać GPL, LGPL, MPL i inne licencje open source zawarte w tym produkcie, prosimy odwiedzić odpowiednią stronę internetową.

W uzupełnieniu kodów źródłowych dostępne są do pobrania wszystkie warunki licencji, wyłączenia gwarancyjne i prawa autorskie.

Dedykowana strona zapewni również otwarty kod źródłowy na CD-ROM za opłatą na pokrycie kosztów dystrybucji (takich jak media, koszty wysyłki i obsługi) na żądanie pocztą elektroniczną.

Oferta jest ważna przez trzy lata liczone począwszy od dnia zakupu produktu.

Gwarancja najnowszych map

Po dostarczeniu nowego pojazdu, użytkownik może w terminie maksimum 90 dni dokonać bezpłatnej aktualizacji mapy. Po przekroczeniu tego terminu aktualizacje są odpłatne.

Po uruchomieniu nawigacji system multimedialny proponuje zaktualizowanie mapy. To przypomnienie pojawia się dwa razy w roku przez siedem lat. Następnie:

- jeśli wybrana zostanie opcja "Później", przypomnienie pojawi się przy kolejnym włączeniu systemu nawigacji;
- jeśli zostanie wybrana opcja "Zamknij", przypomnienie nie pojawi się ponownie;
- jeśli zostanie wybrana opcja "Więcej", system wyświetli menu "Aktualizacja mapy".

NIEPRAWIDŁOWOŚCI W DZIAŁANIU

System

SYSTEM		
Opis	Przyczyny	Rozwiązania
Nie wyświetla się żaden obraz.	Ekran jest w trybie czuwania.	Sprawdzić, czy ekran nie jest w trybie czuwania.
	System w trybie ochrony (tryb bezpieczeństwa): – nie włącza się; – zatrzymał się; – nie da się uruchomić.	Temperatura wewnątrz pojazdu jest zbyt niska lub zbyt wysoka. Na ekranie pojawia się komunikat: "Wysoka temperatura systemu." Jeśli system multimedialny nie uruchomi się ponownie, skontaktuj się z autoryzowanym sprzedawcą.
	Silnik jest wyłączony.	Ponownie uruchom pojazd.
Nie słychać żadnego dźwięku.	Poziom głośności jest ustawiony na minimalny lub włączona jest funkcja "wyciszenia".	Zwiększyć poziom głośności lub wyłączyć funkcję "wyciszenia".
	Wybrany system źródłowy nie jest poprawny.	Sprawdź, czy w wybranym systemie źródłowym jako wyjście jest wybrany system multimedialny.
Żaden dźwięk nie jest emitowany przez głośnik lewy, prawy, przedni lub tylny.	Parametry balance lub fader są nieprawidłowe.	Ustaw prawidłowo dźwięk balance lub fader.

SYSTEM		
Opis	Przyczyny	Rozwiązania
Wyświetlany czas nie jest poprawny.	Jako ustawienie zegara jest wybrana wartość "Auto" i system nie odbiera sygnału GPS.	Funkcja "Nawigacja": prowadź pojazd do momentu odebrania sygnału GPS.

NIEPRAWIDŁOWOŚCI W DZIAŁANIU

SYSTEM		
		Bez funkcji "Nawigacja": skorzystaj z części "Ustawienia systemu", aby ustawić godzinę.
Niektóre pozycje menu są niedostępne.	Niektóre funkcje nie są dostępne, gdy pojazd znajduje się w ruchu.	

NIEPRAWIDŁOWOŚCI W DZIAŁANIU

Nawigacja

NAWIGACJA		
Opis	Przyczyny	Rozwiązania
Nie slychać żadnego dźwięku.	Głośność w menu "Nawigacja" zostanie wyłączona lub ustawiona jako najniższa możliwa wartość.	Zwiększanie poziomu głośności ("Opcje" w menu "Nawigacja") lub wyłączanie funkcji wyciszenia. Poziom głośności w trybie GPS można regulować naprowadzaniem głosowym.
Położenie pojazdu na ekranie nie zgadza się z jego rzeczywistą lokalizacją.	Nieprawidłowa lokalizacja samochodu wynikająca z odbioru sygnału GPS.	Zmienić położenie pojazdu na takie, w którym odbiór sygnałów GPS będzie prawidłowy.
	Wersja karty systemu multimedialnego jest przestarzała.	Zaktualizuj kartę systemu multimedialnego. Więcej informacji znajduje się w rozdziale "Ustawienia systemu nawigacji".
Wskazówki wyświetlane na ekranie nie odpowiadają rzeczywistości.	Wersja systemu jest przestarzała.	Pobrać najnowszą wersję systemu. Aby uzyskać więcej informacji, patrz rozdział "Aktualizacja systemu".
Niektóre pozycje menu są niedostępne.	W zależności od wybranego polecenia, niektóre pozycje są niedostępne.	
Konieczne jest naprowadzanie głosowe.	System nawigacyjny nie uwzględnia skrzyżowania lub nawigacja głosowa jest wyłączona.	Zwiększyć poziom głośności. Sprawdzić, czy naprowadzanie głosowe jest włączone.

NAWIGACJA

Opis	Przyczyny	Rozwiązania
------	-----------	-------------

NIEPRAWIDŁOWOŚCI W DZIAŁANIU

NAWIGACJA		
Naprowadzanie głosowe nie odpowiada rzeczywistej sytuacji.	Naprowadzanie głosowe może się zmieniać zależnie od otoczenia.	Należy dostosować sposób jazdy do rzeczywistych warunków.
Proponowana trasa nie zaczyna się ani nie kończy w żądanym miejscu.	System nie rozpoznaje miejsca przeznaczenia.	Wprowadzić drogę znajdującą się w pobliżu wybranego miejsca docelowego.
		Zaktualizuj kartę systemu multimedialnego. Więcej informacji znajduje się w rozdziale "Ustawienia systemu nawigacji".

NIEPRAWIDŁOWOŚCI W DZIAŁANIU

Telefon;

TELEFON		
Opis	Przyczyny	Rozwiązania
Nie słycać żadnego dźwięku ani dzwonka.	Telefon komórkowy nie jest podłączony do systemu lub nie jest z nim powiązany. Poziom głośności jest ustawiony na minimalny lub włączona jest funkcja "wyciszenia".	Sprawdź, czy telefon komórkowy jest włączony i połączony z systemem. Aby uzyskać więcej informacji, patrz "Zewnętrzne źródła audio". Zwiększyć poziom głośności dzwonka lub wyłączyć funkcję "wyciszenia". Sprawdź, czy w wybranym systemie źródłowym jako wyjście jest wybrany system multimedialny. Aby uzyskać więcej informacji, patrz rozdział "Powiązanie/usunięcie powiązania urządzenia Bluetooth".
Niemożliwe nawiązanie połączenia.	Telefon komórkowy nie jest podłączony do systemu lub nie jest z nim powiązany. Włączona jest blokada telefonu.	Sprawdź, czy telefon komórkowy jest włączony i połączony z systemem. Odblokuj telefon.
	System multimedialny napotkał problem operacyjny.	Uruchom ponownie system multimedialny, naciskając i przytrzymując przycisk Wł./Wył. (aż ekran zgaśnie). Dodatkowe informacje na ten temat można znaleźć w części "Wł./Wył."

TELEFON		
Opis	Przyczyny	Rozwiązania
Lista kontaktów nie jest wyświetlana.	Masz za dużo kontaktów.	Poczekaj na zakończenie synchronizacji.

NIEPRAWIDŁOWOŚCI W DZIAŁANIU

TELEFON		
	Dostęp do książki telefonicznej jest zablokowany.	Sprawdź, czy dostęp do książki telefonicznej został autoryzowany w systemie multimedialnym pojazdu. Aby uzyskać więcej informacji, patrz rozdział "Książka telefoniczna".

NIEPRAWIDŁOWOŚCI W DZIAŁANIU

Media;

MEDIA		
Opis	Przyczyny	Rozwiązania
Nie słycać żadnego dźwięku.	Poziom głośności jest ustawiony na minimalny lub włączona jest funkcja "wyciszenia".	Zwiększyć poziom głośności lub wyłączyć funkcję "wyciszenia".
	Źródło dźwięku nie jest włączone lub połączone z systemem.	Sprawdź, czy w wybranym systemie źródłowym jako wyjście jest wybrany system multimedialny. Aby uzyskać więcej informacji, patrz rozdział "Zewnętrzne źródła audio".
System multimedialny nie rozpoznaje zewnętrznego źródła dźwięku (odtwarzacza MP3, przenośnego odtwarzacza muzyki, napędu USB, telefonu itd.).	Różne źródła dźwięku zostały odłączone podczas pracy systemu.	Uruchom ponownie system multimedialny, naciskając i przytrzymując przycisk Wł./Wył. (aż ekran zgaśnie). Dodatkowe informacje na ten temat można znaleźć w części "Wł./Wył."

MEDIA		
Opis	Przyczyny	Rozwiązania
Aplikacja Android Auto™/CarPlay™ nie jest uruchamiana w systemie multimedialnym.	Aplikacja Android Auto™/CarPlay™ nie została poprawnie skonfigurowana w Twoim smartfonie.	Przejdź do witryny producenta smartfona, aby zapoznać się ze specyfikacją techniczną.
	Twój smartfon nie obsługuje połączenia WIFI z systemem multimedialnym.	

NIEPRAWIDŁOWOŚCI W DZIAŁANIU

MEDIA		
	Kabel USB nie jest odpowiedni do transferu danych.	Aby zapewnić prawidłowe działanie aplikacji, zaleca się korzystanie z kabli USB wskazanych przez producenta telefonu.
	Źródło dźwięku przestało być rozpoznawane przez system multimediiów.	Uruchom ponownie system multimediiów, naciskając i przytrzymując przycisk Wł./Wył. (aż ekran zgaśnie). Dodatkowe informacje na ten temat można znaleźć w części "Wł./Wył."

MEDIA		
Opis	Przyczyny	Rozwiązania
Nieprawidłowe działanie urządzenia wejściowego audio (wyłączona funkcja rozpoznawania mowy w SIRI/CarPlay™/Android Auto™, odtwarzaczu MP3, przenośnym odtwarzaczu muzyki, telefonie itd.).	Źródło dźwięku przestało być rozpoznawane przez system multimediiów.	Uruchom ponownie system multimediiów, naciskając i przytrzymując przycisk Wł./Wył. (aż ekran zgaśnie). Dodatkowe informacje na ten temat można znaleźć w części "Wł./Wył."
	Kabel USB nie jest odpowiedni do transferu danych.	Aby zapewnić prawidłowe działanie aplikacji, zaleca się korzystanie z kabli USB wskazanych przez producenta telefonu.
Usterka aplikacji Android Auto™/CarPlay™.	System telefoniczny, Android Auto™, CarPlay™ lub aktualizacja aplikacji zakłócająca działanie funkcji replikacji Android Auto™/CarPlay™.	Zainstaluj poprzednią wersję aplikacji Android Auto™/CarPlay™ lub sprawdź zalecane ustawienia dla Twojego smartfona.

NIEPRAWIDŁOWOŚCI W DZIAŁANIU

MEDIA		
Usterka aplikacji wykorzystujących dane geolokalizacyjne.	Sieć jest niedostępna. Funkcja geolokalizacji nie została włączona w Twoim telefonie.	Znajdź lokalizację w miejscu, w którym jest dobry odbiór sygnału sieci. Włącz geolokalizację w telefonie.
Usterka Android Auto™ WIFI.	Twój smartfon może nie być zgodny z funkcją replikacji bezprzewodowej Android Auto™.	Sprawdź, czy Twój smartfon jest zgodny z funkcją replikacji bezprzewodowej Android Auto™.
Usterka Android Auto™/CarPlay™ WIFI.	Funkcja "WIFI" nie jest aktywna w systemie multimedialnym.	Uruchom funkcję "WIFI" w menu systemu multimedialnego.

MEDIA		
Opis	Przyczyny	Rozwiązania
Usterka Android Auto™/CarPlay™ WIFI.	Kraj "WIFI" nie jest skonfigurowany na właściwym kanale systemu multimedialnego.	Skonfiguruj kraj za pomocą funkcji "WIFI" w menu systemu multimediiów.
Usterka Android Auto™/CarPlay™ WIFI. Komunikat "Błąd połączenia".	Komunikat "Błąd połączenia" może pojawić się w przypadku niektórych smartfonów, gdy są wyłączone, połączone przez WIFI lub w trybie aplikacji fabrycznej (radio, nawigacja itp.).	Brak efektu innego niż nieumyślne wyświetlenie komunikatu. Brak rozwiązania (błąd smartfona) z wyjątkiem pozostawienia smartfona z włączonym lub wyłączonym trybem Android Auto™/CarPlay™.
Problem z odtwarzaniem wideo.	Format wideo jest niezgodny z systemem multimedialnym pojazdu i nie może zostać odczytany.	Sprawdź format wideo. Aby uzyskać więcej informacji, patrz rozdział "Wideo".

SKOROWIDZ ALFABETYCZNY

A

Android Auto™ , Carplay™ , 71

B

Basy, 56

Bluetooth®, 58

D

Docelowe miejsce, 20, 34, 41

Dźwięki wysokie, 56

E

ECO jazda, 84

Ekran: ekran nawigacji, 34

Ekran: tryb czuwania, 7, 15

Ekran: ustawienia, 40

Ekran: wyświetlacz nawigacji, 34

Ekran wielofunkcyjny, 7

Elementy sterujące, 7, 17

Elementy sterujące i panele na kierownicy, 7

Elementy sterujące pod kierownicą, 43

F

Funkcje, 4

G

Głośność: zależna od prędkości, 56

Głośność dzwonka telefonu, 56

POL

Głośność dźwięku, 7, 19

Głośność komunikacji, 19

Gniazdo USB, 4, 7, 53, 95

GPS : odbiornik, 26, 33

H

Historia połączeń, 63

I

info o napędzie 4x4, 92

Informacje o ruchu drogowym, 4, 20, 26, 43

K

Kamera: kamera wielofunkcyjna, 80

Kamera cofania, 77

Klawiatura numeryczna, 17

Konfiguracja, 34

Kończenie połączenia, 7

Krok, 34

Książka adresowa, 41

L

Lokalizacja pojazdu, 30

L

Ładowarka bezprzewodowa, 66

Ładowarka bezprzewodowa: strefa ładowania, 66

SKOROWIDZ ALFABETYCZNY

M

Mapa: ustawienia, 40
Mapa: wyświetlanie, 7, 40
Media:, 7
Menu "", 7
Menu "Miejsce docelowe", 20
MP3, 53
Multi-Sense, 82

N

Naprowadzanie: głosowe, 7, 34
Naprowadzanie: mapa, 34
Nawiązywanie połączenia, 63
Nieprawidłowości w działaniu, 15, 100

O

Objazd, 26, 34
Obsługa za pomocą głosu, 68
Odbieranie połączenia, 7, 63
Odbieranie połączeń, 63
Odłączenie telefonu, 61
Oszczędzanie paliwa, 84

P

Pamięć flash USB, 95
POI, 20, 30, 40
Powiązanie telefonu, 58

R

radioodtworacz, 43
radioodtworaczUstawienia, 7

S

Specjalne miejsce docelowe: adres w ulubionych, 20
Stacja radiowa, 43
Symbole kartograficzne, 30
System: aktualizacja, 95
System rozpoznawania głosu, 7, 68, 71
Szczegółowa trasa, 20, 34

T

Tryb LIST/LIST, 43
Tryb MEMO, 43

U

Ulubione: dodawanie, 20
Ulubione: usuwanie, 41
USB, 33, 95
USB : port USB, 33
Ustawienia, 7, 26, 43, 93
Ustawienia: audio, 56
Ustawienia: balans dźwięku lewo/prawo, 56
Ustawienia: balans dźwięku przód/tył, 56
Ustawienia audio: ustawienia radioodtworacza, 7
Ustawienia nawigacji: ustawienia trasy, 20
Usunięcie powiązania telefonu, 58

SKOROWIDZ ALFABETYCZNY

Użyteczne miejsce, [20](#), [30](#), [40](#)

W

Włączanie funkcji, [15](#)

Wybieranie: utwór, [53](#)

Wybieranie numeru, [63](#), [63](#)

Wyłączanie, [15](#)

Wyłączanie dźwięku, [19](#)

Z

Zakres częstotliwości, [43](#)

Zapisywanie stacji radiowej, [43](#)

Zdalne uruchamianie silnika, [4](#)

Zewnętrzne źródło, [53](#)

Zużycie paliwa, [84](#)

Z

Źródło: audio, [7](#)



H9

990610884R

Réf 990610884R / Edition SPA/POR/POL
NX 1412-8 – 11/2023

