

MEDIA NAV EVOLUTION

Español

E

Português

P

Türkçe

TR

Precauciones de utilización	E.3
Generalidades	E.5
Descripción general	E.5
Presentación de los mandos	E.8
Encendido/Apagado	E.16
Funcionamiento y utilización	E.17
Volumen	E.20
Radio / AUX	E.21
Escuchar la radio	E.21
Fuentes audio auxiliares	E.25
Ajustar el sonido	E.28
Vídeo	E.30
Navegación	E.32
El navegador	E.32
Leer un mapa	E.33
Introducción de un destino	E.36
Sistema de guiado	E.42
Ajustes mapa	E.48
Administrar favoritos	E.49
Ajustes de navegación	E.51
Driving-ECO ²	E.55
Info 4x4	E.56
Dispositivo Bluetooth®	E.57
Acoplar / desacoplar un dispositivo Bluetooth®	E.57
Conectar / desconectar dispositivos Bluetooth®	E.61
Utilizar el reconocimiento de voz	E.63
Android Auto™, CarPlay™	E.66
Agenda telefónica	E.70
Realizar / recibir una llamada	E.71

Arranque del motor a distancia	E.74
Cámara de marcha atrás	E.77
Cámara multivisión	E.80
Ajustes del sistema	E.82
Actualización del sistema	E.85
Anomalías de funcionamiento	E.90

PRECAUCIONES DE UTILIZACIÓN (1/2)

Es indispensable seguir las precauciones de utilización del sistema, que se detallan a continuación, por razones de seguridad o riesgo de sufrir daños materiales. Debe respetar obligatoriamente las leyes del país en el que se encuentre.



Precauciones que conciernen a la manipulación del sistema

- Accione los mandos (en el frontal o en el volante) y consulte la información de la pantalla cuando las condiciones de circulación se lo permitan.
- Ajuste el volumen a un nivel moderado que le permita oír los sonidos del entorno.

Precauciones que conciernen a la navegación

- La utilización del sistema de navegación no exime, en ningún caso, al conductor de la responsabilidad de mantener la atención durante la conducción del vehículo.
- Dependiendo de la zona geográfica, puede que el mapa no esté actualizado con la última información sobre las nuevas características del recorrido. Manténgase alerta. En todos los casos, el código de circulación y los paneles de señalización en carretera siempre tendrán prioridad sobre las indicaciones del sistema de navegación.

Precauciones materiales

- No realice ningún desmontaje ni ninguna modificación del sistema para evitar cualquier riesgo material y posibles quemaduras.
- En caso de funcionamiento anómalo y para realizar cualquier operación de desmontaje, consulte con un representante del constructor.
- No introduzca cuerpos extraños en el lector.
- No utilice productos a base de alcohol o aerosoles de fluidos en la zona.

Precauciones que conciernen al teléfono

- Determinadas leyes regulan el uso del teléfono en el coche. No por ello dichas leyes autorizan el uso de sistemas de telefonía manos libres en todas las situaciones de conducción: todo conductor ha de ser dueño de su conducción.
- Llamar mientras se conduce es un factor importante de distracción y de riesgo en todas las fases de utilización (marcar, hablar por teléfono, buscar una entrada en la agenda, etc.).

PRECAUCIONES DE UTILIZACIÓN (2/2)

La descripción de los modelos que figuran en este manual se ha establecido a partir de las características conocidas en la fecha de concepción de este documento. **El manual reúne todas las funciones existentes para los modelos descritos. Su presencia depende del modelo del equipamiento, de las opciones elegidas y del país de comercialización. Asimismo, en este documento pueden estar descritas ciertas funcionalidades que harán su aparición a lo largo del año. Las pantallas presentes en el manual no son contractuales.**

Dependiendo de la marca y modelo de su teléfono, algunas funciones pueden ser parcialmente o completamente incompatibles con el sistema multimedia de su vehículo.

Si desea más información, consulte con el representante de la marca.

DESCRIPCIÓN GENERAL (1/3)

Introducción

El sistema multimedia de su vehículo garantiza las funciones siguientes:

- radio RDS;
- radio DAB;
- gestión de fuentes de audio auxiliares;
- teléfono manos libres,
- reconocimiento de voz;
- ayuda a la navegación;
- información sobre el tráfico en carretera;
- información de las zonas de precaución;
- Ayuda al aparcamiento (cámara de marcha atrás o cámara multivista);
- programación de arranque del motor a distancia.
- Información sobre la inclinación del vehículo (información 4 x 4);
- información sobre su estilo de conducción y consejos de conducción con el fin de optimizar el consumo de carburante.

Funciones de la radio

El sistema multimedia permite la escucha de las emisoras de radio FM (frecuencia modulada) DAB (radio digital) y AM (amplitud modulada).

El sistema DAB permite una mejor reproducción de sonido y acceder a información de texto del programa actual, etc.

El sistema RDS permite la visualización del nombre de algunas emisoras o de la información difundida por las emisoras de radio FM:

- información sobre el estado general del tráfico (TA);
- mensaje(s) de emergencia.

Función audio auxiliar

Puede escuchar su reproductor de audio directamente en los altavoces de su vehículo. Tiene varias posibilidades para conectar su reproductor, según el tipo de aparato que posea:

- toma Jack de 3,5 mm,
- USB audio;
- conexión Bluetooth®.

Para obtener más detalles sobre la lista de dispositivos compatibles, consulte con un representante de la marca o consulte el sitio web del fabricante, si dispone de ella.

DESCRIPCIÓN GENERAL (2/3)

Función de telefonía manos libres

El sistema de telefonía manos libres Bluetooth® garantiza las funciones siguientes sin necesidad de manipular el teléfono:

- realizar / recibir / suspender una llamada;
- consultar la lista de contactos de la agenda telefónica;
- consultar el registro de llamadas realizadas desde el sistema;
- llamar a los servicios de emergencia.

Compatibilidad de los teléfonos

Algunos teléfonos no son compatibles con el sistema manos libres, no permiten aprovechar el conjunto de funciones disponibles o no reproducen una calidad acústica óptima.

Para obtener más información acerca de la lista de teléfonos compatibles, consulte con un representante de la marca o consulte el sitio web del fabricante, si dispone de ella.

Función de arranque del motor a distancia

Cuando está instalada, esta función le permite programar el motor para su arranque a distancia, con el fin de calentar o ventilar el habitáculo hasta 24 horas antes de utilizar el vehículo.

Driving eco2

El menú «Driving eco²» permite visualizar en tiempo real una puntuación global que refleja su estilo de conducción.

Función de ayuda a la navegación

El sistema de navegación determina automáticamente la posición geográfica del vehículo mediante la recepción de señales GPS.

Propone un itinerario hasta el destino de su elección mediante el mapa de carreteras. En resumen, indica la ruta a seguir, paso a paso, gracias a la pantalla de visualización y a los mensajes vocales.

Información de tráfico

Esta función le informa en tiempo real de las condiciones del tráfico.

Alertas o puntos de alerta de seguridad vial

Este servicio le permite recibir alertas en tiempo real, como las de exceso de velocidad o la posición de los puntos conflictivos de seguridad vial.



Su sistema de telefonía manos libres sólo tiene como fin facilitar la comunicación disminuyendo los factores de riesgo sin eliminarlos totalmente. Debe respetar obligatoriamente las leyes del país en el que se encuentre.

DESCRIPCIÓN GENERAL (3/3)

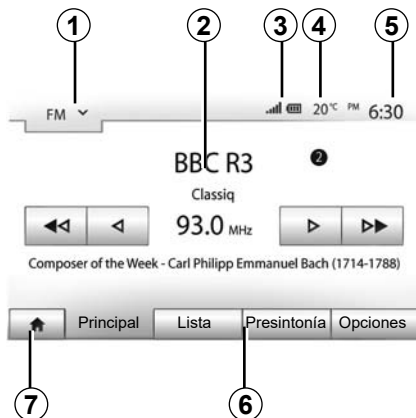

Visualizaciones

Pantalla de menús

1 Zona de selección de modo.

Muestra el modo seleccionado. Al tocar la zona de selección de modo, aparecerá el menú desplegable.

2 Zona de índice.

Muestra el contenido de un apartado del menú y sus datos correspondientes.

3 Zona de información telefónica.

Si el sistema Bluetooth® está activado, se visualiza el nivel de recepción y de batería del dispositivo conectado.

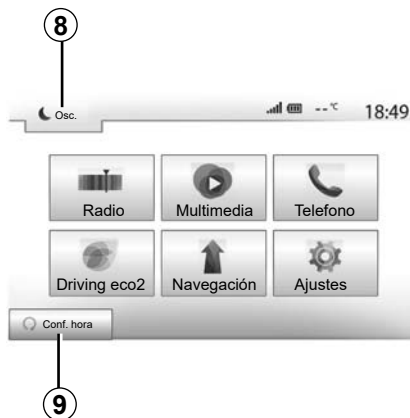

4 Temperatura exterior.

5 Zona de hora.

6 Zona de menú:

- muestra el menú inferior del modo;
- muestra el menú actual subarreglado.

7 Zona de inicio o de regreso a la navegación.

Según el modo en el que se encuentre, esta zona muestra:

- botón Inicio: vuelve al menú de inicio;
- botón Atrás: permite volver a la pantalla anterior;
- botón Bandera: vuelve a la pantalla de navegación.

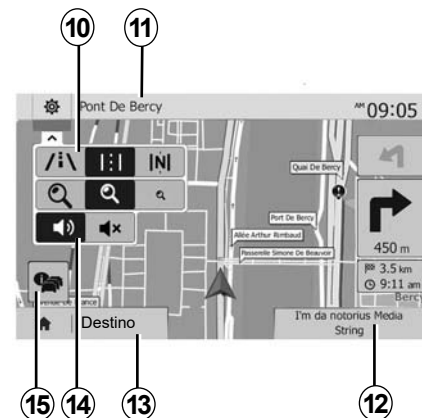

8 Modo stand-by y visualización del reloj.

9 Zona de selección de arranque remoto del motor.

Pantalla de navegación

La disponibilidad depende del país y/o la normativa legal vigente.

10 Modo mapa (2D/3D y 2D Norte).

11 Nombre de la próxima calle que debe tomar en su itinerario.

12 Información de audio actual.

13 Opciones de ajuste del itinerario y del mapa.

14 Guiado vocal On / Off.

15 Información de tráfico.

PRESENTACIÓN DE LOS MANDOS (1/8)

Frontales del sistema

Las selecciones de pantalla se efectúan pulsando en la parte deseada de esta.



PRESENTACIÓN DE LOS MANDOS (2/8)

Frontales del sistema

Las selecciones de pantalla se efectúan pulsando en la parte deseada de esta.

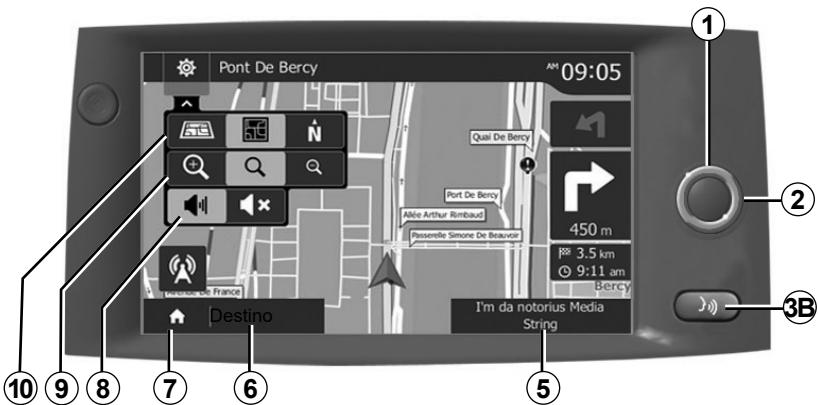

PRESENTACIÓN DE LOS MANDOS (3/8)

Mandos bajo el volante

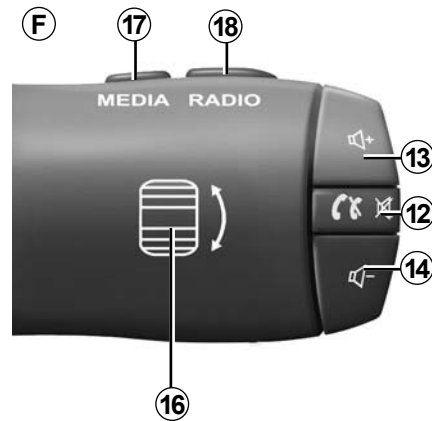
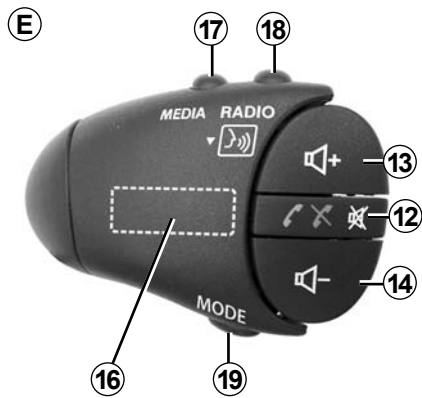
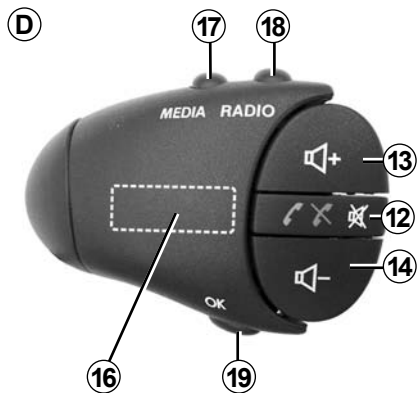
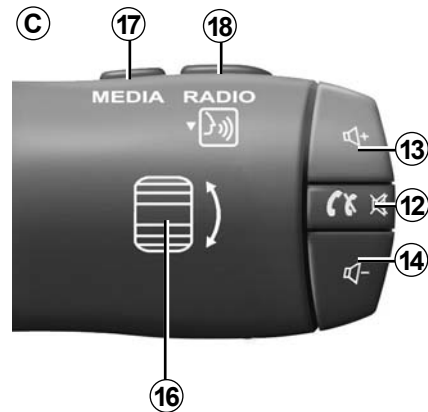
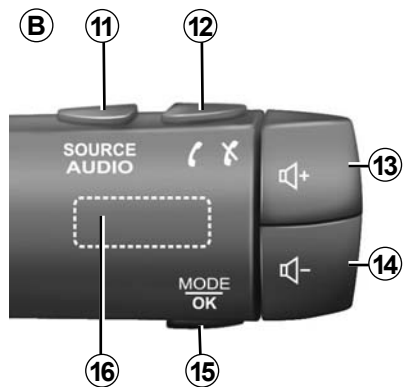
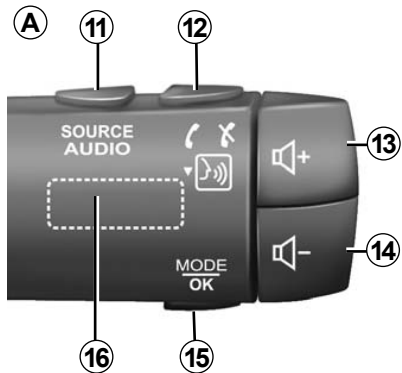

PRESENTACIÓN DE LOS MANDOS (4/8)

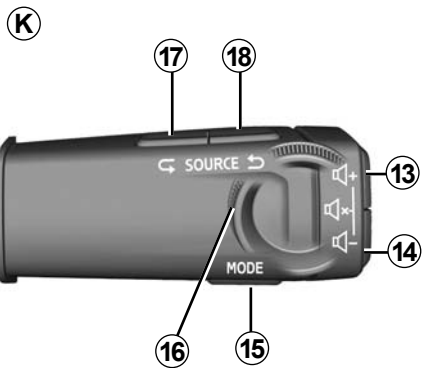
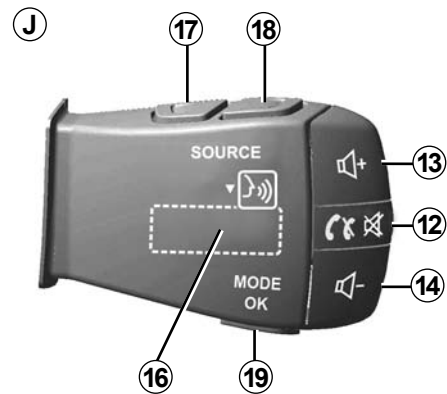
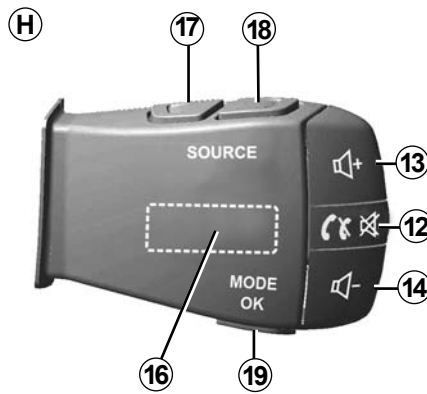
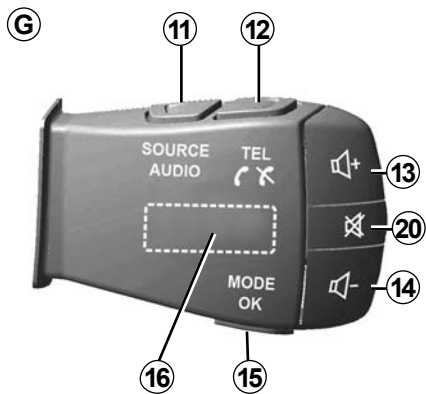

PRESENTACIÓN DE LOS MANDOS (5/8)

Mandos bajo el volante

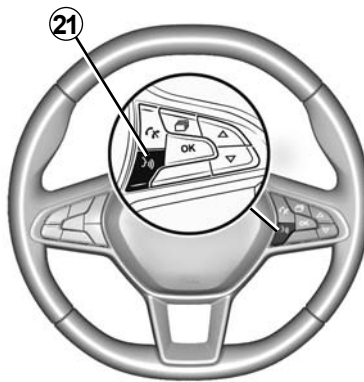
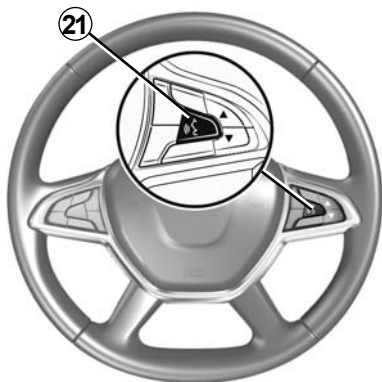
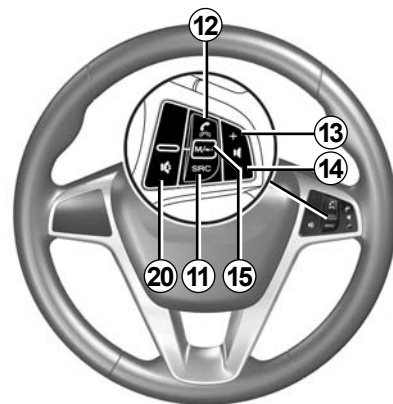
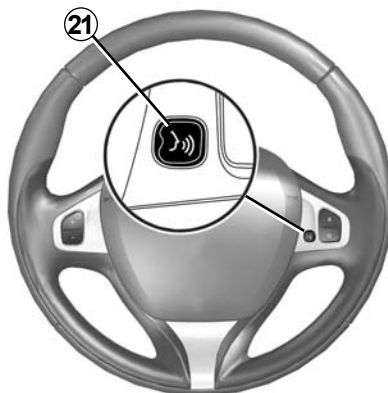
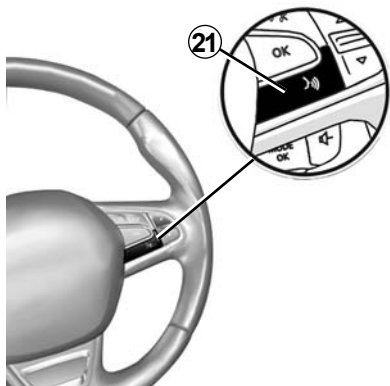

PRESENTACIÓN DE LOS MANDOS (6/8)

	Función
1	Pulsar: pantalla en espera ON/OFF. Presión prolongada: se reinicia el sistema.
2, 13, 14	Ajustar el volumen.
3A	Toma USB.
3B	Activar/desactivar el reconocimiento de su smartphone si está conectado al sistema multimedia.
4	Toma Jack de 3,5 mm.
5	Acceder a los medios que están activos en este momento (FM/AM/DAB/USB/Bluetooth®/AUX).
6	Acceder al menú «Navegación».
7	Acceder al menú «Inicio».
	Teléfono o fuentes auxiliares: salir de la ventana actual para volver a la pantalla de navegación (actual) o a la pantalla anterior.
8	Activar / desactivar el guiado vocal.
9	Cambiar el zoom de visualización del mapa.
10	Cambiar el modo de visualización del mapa (2D/3D/2D Norte).
11	Elegir la fuente de audio (FM/AM/DAB/USB/Bluetooth®/AUX).

PRESENTACIÓN DE LOS MANDOS (7/8)

	Función
12	Recepción de una llamada: – Presión breve: contestar la llamada; – Presión prolongada: rechazar la llamada. Presión breve durante una llamada: terminar la llamada. Al escuchar una fuente de audio: silenciar/activar el sonido (únicamente para los controles C, D, E, F, H y J). Presión breve: acceso al menú «Telefono» (únicamente para los controles A, B y G). Pulsar: activar/desactivar el reconocimiento de voz de su smartphone (únicamente para el control A).
13	Aumentar el volumen de la fuente de audio que se está escuchando.
14	Reducir el volumen de la fuente de audio que se está escuchando.
13+ 14	Silenciar/activar el sonido (únicamente para los controles A, B y K).
15, 19	Radio: cambiar el modo de reproducción de la emisora de radio («Principal», «Lista», «Presintonía») USB /fuente de medios del reproductor de audio digital portátil: cambie el modo de reproducción de los medios que se están reproduciendo en este momento («Principal» o «Lista»).
16	Dial trasero: – Radio: cambiar el modo de la radio (Preselección/Lista/Frecuencia); – Multimedia: avanza / retrocede una pista. Puntear: validar una acción (únicamente para el control C).
17	Cambiar los medios (CD/USB/AUX).

PRESENTACIÓN DE LOS MANDOS (8/8)

	Función
18	Puntear: cambio del modo de la radio (FM /AM /DAB). Mantener pulsado: activar/desactivar el reconocimiento de voz de su smartphone (únicamente para los controles C , E y J).
20	Quitar / restablecer el sonido de la radio. Poner en pausa / reanudar la reproducción de la pista de audio. Interrumpir el sintetizador de voz de reconocimiento de voz.
21	Activar/desactivar el reconocimiento de su smartphone si está conectado al sistema multimedia.

ENCENDIDO/APAGADO



Encendido

El sistema multimedia se pone en marcha automáticamente al poner el contacto. En los otros casos, pulse la tecla **A** para poner en marcha su sistema multimedia.

Con el contacto quitado, se podrá utilizar el sistema durante veinte minutos. Pulse el botón **A** para que el sistema multimedia funcione durante aproximadamente veinte minutos más.



Parada

El sistema multimedia puede necesitar unos minutos para actualizarse y desactivarse después de cortar el contacto, dependiendo de las aplicaciones en funcionamiento.

Mantenga pulsado el botón **A** (hasta que aparezca una pantalla negra) para reiniciar el sistema multimedia.

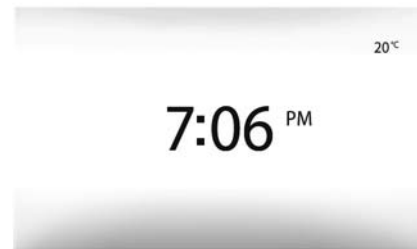

Pantalla en stand-by

El modo pantalla en espera permite apagar la pantalla de visualización.

En este modo, no funciona la radio ni el sistema de guiado.

El protector de pantalla muestra la hora y la temperatura exterior.

Pulse brevemente la tecla **A** para activar / desactivar la pantalla en espera.

Por razones de seguridad, si la temperatura es demasiado baja o demasiado alta dentro del vehículo, el sistema multimedia no arrancará o se apagará automáticamente. Espere unos instantes para que la temperatura vuelva a un nivel más adecuado para que el sistema multimedia funcione adecuadamente.

FUNCIONAMIENTO Y UTILIZACIÓN (1/3)



Pantalla multimedia 1

Pulsación breve:

- selección de opción,
 - ejecución de opción (pantalla de lectura multimedia).
- En el menú «Multimedia» > «Principal», una pulsación en el botón de avance lleva al siguiente título.



Pulsación prolongada:

- memorizar un elemento (por ejemplo, una emisora de radio).
En el menú «Radio» > «Principal», una pulsación prolongada en el número de preselección memoriza la emisora de radio que se está escuchando.
- Desplazamiento rápido.
Al pulsar prolongadamente los botones de visualización hacia abajo se muestra una visualización (por página) acelerada.

- Avance / retroceso rápido (pantalla de lectura multimedia).
En el menú «Multimedia» > «Principal», una pulsación prolongada en el botón «Avance/retroceso rápido» permite avanzar o retroceder rápidamente en la pista que se está reproduciendo.

FUNCIONAMIENTO Y UTILIZACIÓN (2/3)

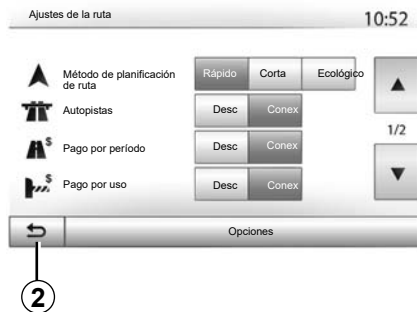

Volver al menú «Inicio»

El sistema vuelve directamente al menú «Inicio» si efectúa una presión prolongada en **2** o una presión breve en **3** dondequiera que se encuentre en el sistema.

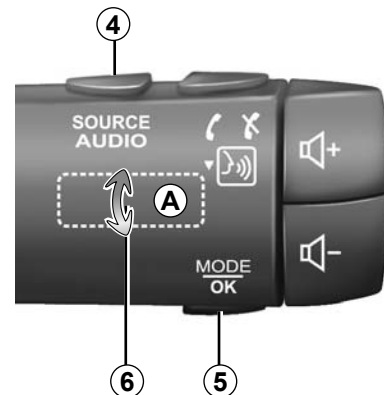

Audio: uso de los mandos situados de la columna de dirección

Pulse la tecla **5** para cambiar el modo de búsqueda de emisoras de radio.

Gire la moleta **6** para cambiar de emisora (movimiento **A**).

Pulse **4** para cambiar de fuente (USB, AUX, AM, FM, DAB y Bluetooth®).

FUNCIONAMIENTO Y UTILIZACIÓN (3/3)

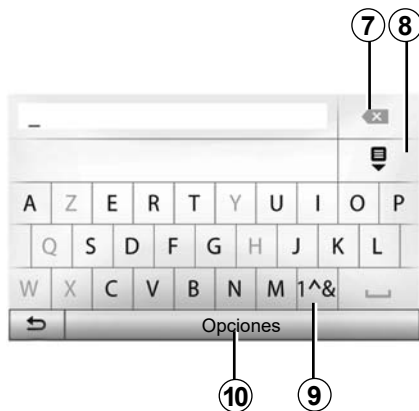

Pulse **9** para utilizar cifras o símbolos.
Pulse **10** para cambiar la configuración del teclado.

Utilice un teclado alfabético

Para introducir un apartado mediante un teclado alfabético, elija cada letra con ayuda de este.

Al introducir cada letra, el sistema elimina el brillo de determinados caracteres para facilitar el proceso.

Pulse **7** para borrar la última letra introducida.

Pulse **8** para ver la lista de resultados.

VOLUMEN

Volumen

Ajuste el volumen al escuchar los diversos mensajes, fuentes, tonos y comunicaciones telefónicas:

- girando o pulsando el botón **1** situado en el frontal del sistema multimedia;
- pulsando el control **13** o **14** en el mando de la columna de dirección.

Para ajustar esta función, consulte el apartado «Preferencias acústicas» del capítulo «Ajustar el sonido».

La fuente de radio escuchada se interrumpe al recibir información de tráfico «TA», boletines informativos o un mensaje de advertencia.

Nota: el volumen seleccionado durante la reproducción no se mantiene al iniciar el sistema la siguiente vez.



Ajuste el volumen a un nivel moderado que le permita oír los sonidos del entorno.

Corte del sonido

Para silenciar el sonido, pulse el botón **21** situado en el mando del volante o **3B** situado en la pantalla multimedia o en el mando de la columna de dirección **12** (solo para los controles **C, D, E, F, H y J**), o pulse simultáneamente los botones **13** y **14** situados en el mando de la columna de dirección (solo para los controles **A, B y K**).

Se muestra el icono «MUTE» en la parte superior de la pantalla para indicar que el sonido está silenciado.

Para retomar la escucha de la fuente de audio, pulse el botón **21** situado en el mando del volante o **3B** situado en la pantalla multimedia o en el mando de la columna de dirección **12** (solo para los controles **C, D, E, F, H y J**) o pulse simultáneamente los botones **13** y **14** situados en el mando de la columna de dirección (solo para los controles **A, B y K**).

Esta función se desactiva automáticamente al actuar sobre el volumen y cuando se emite un boletín de noticias o información de tráfico.

Ajustes del volumen en función de la velocidad

Cuando esta función está activada, el volumen de audio y de navegación varía en función de la velocidad del vehículo.

Para activar y ajustar esta función, consulte el apartado «Adaptación del volumen en función de la velocidad» del capítulo «Ajustar el sonido».

ESCUCHAR LA RADIO (1/4)

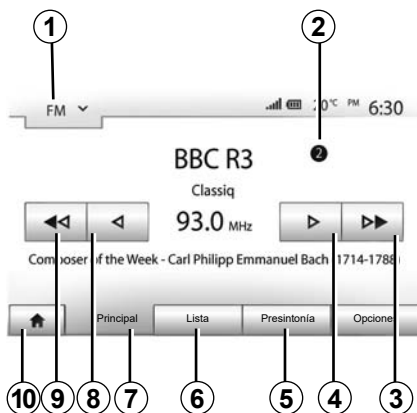

Elegir una gama de ondas

Para elegir una gama de ondas:

- pulse **1**;
- escoger la banda de frecuencias «FM», «AM» o «DAB» pulsando en la banda deseada.

Elegir una emisora de radio «FM», «AM» o «DAB»

Hay diferentes modos para seleccionar una emisora de radio.

Tras haber seleccionado la gama de ondas, elija el modo pulsando las pestañas **5**, **6** o **7**.

Se dispone de varios métodos de búsqueda:

- modo «Principal» (pestaña **7**);
- modo «Lista» (pestaña **6**);
- modo «Presintonía» (pestaña **5**).

Es posible cambiar estos modos mediante el mando bajo el volante.

Nota: la **2** marca indica la posición en la lista memorizada de la emisora de radio que se está escuchando.

Modo «Principal»

Este modo permite buscar emisoras de radio manual o automáticamente mediante barrido de la franja de frecuencia seleccionada. Seleccione el modo «Frecuencia» pulsando **7**.

Para hacer un barrido de la franja de frecuencia:

- avance o retroceda en modo manual por pasos de frecuencia pulsando sucesivamente **4** o **8**;
- avance o retroceda en modo automático (búsqueda) hasta llegar a la próxima emisora pulsando **3** o **9**.

Repita la operación en cada parada de la búsqueda si es necesario.

También puede girar la rueda situada en el mando de la columna de dirección para pasar a la siguiente emisora.

Nota: para volver a la pantalla de inicio, pulse el botón **10**.

ESCUCHAR LA RADIO (2/4)

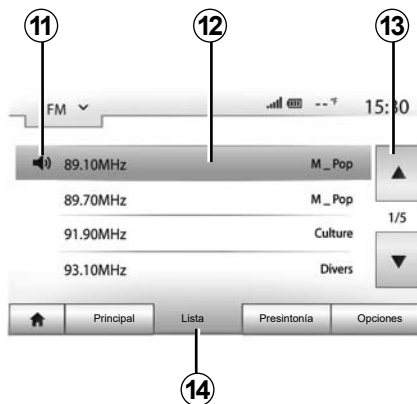

Modo «Lista»

Seleccione el modo «Lista» pulsando **14**.

Este modo de funcionamiento permite buscar fácilmente una emisora de la que se conozca el nombre en una lista por orden alfabético (solo en banda «FM» y «DAB»).

Seleccione la emisora deseada pulsando la zona **12**.

Pulse **13** para ver todas las emisoras.

Nota: el **11** símbolo indica la emisora que se está escuchando.

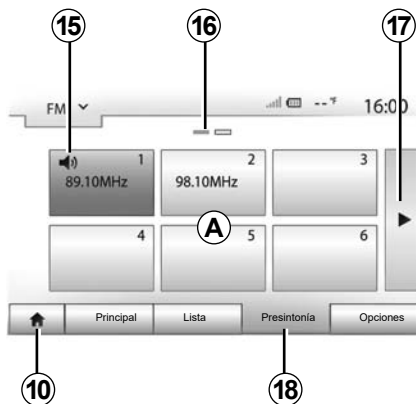

Los nombres de las emisoras de radio, cuya frecuencia no utiliza el sistema RDS, no aparecen en la pantalla. Solo su frecuencia está indicada y clasificada al final de la lista.

Modo «Presintonía»

Seleccione el modo «Presintonía» pulsando **18**.

Este modo permite seleccionar las emisoras que haya memorizado previamente (consulte el apartado «Memorizar una emisora» en este capítulo).

Pulse una de las teclas de la zona **A** para elegir las emisoras memorizadas.

Nota: para volver a la pantalla de inicio, pulse el botón **10**.

Memorizar una emisora

Seleccione una emisora de radio utilizando uno de los modos descritos anteriormente. Pulse prolongadamente una de las teclas de la zona **A**.

Se pueden memorizar hasta doce emisoras por cada gama de ondas. Si cambia la región mediante la función «RDS», las emisoras memorizadas no se actualizan automáticamente. Debe volver a memorizar la emisora que se está reproduciendo.

Nota: el **15** símbolo indica la emisora que se está escuchando.

La marca **16** indica el número de páginas presentes en este apartado.

Para pasar a la página siguiente, pulse la tecla **17**.

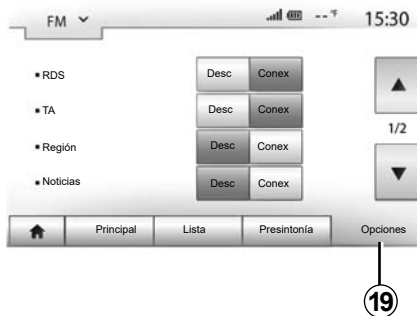

Ajustes de la radio

Visualice el menú de los ajustes pulsando **19**. Puede activar o desactivar las funciones pulsando «Conex» o «Desc» (el menú de configuración cambia en función de la gama de ondas).

Las funciones disponibles son las siguientes:

- «RDS»;
- «TA» (información de tráfico);
- «Región»;
- «Noticias»;
- «AM»;
- « DLS » ;
- «Aviso»;
- «Actualizar».

«RDS»

La función «RDS» recibe la información transmitida por la emisora de radio que se está escuchando.

El sistema puede mostrar el nombre de la emisora de radio y mensajes de texto, así como recibir advertencias de tráfico u otro tipo de información.

Cuando la función «RDS» está activada, el seguimiento del cambio de frecuencia (AF) se activa automáticamente.

En general, la información de tráfico se envía mediante «RDS».

Nota: no todas las emisoras de radio permiten este seguimiento.

A veces, unas condiciones de recepción malas pueden provocar cambios de frecuencia intempestivos y desagradables. En tal caso, desactive el seguimiento automático del cambio de frecuencia.

«TA» (información de tráfico)

Cuando esta función está activada, el sistema multimedia realiza la búsqueda y la escucha automática de la información de tráfico en el momento en que es emitida por ciertas emisoras de radio «FM» y «DAB».

Nota: la emisión automática de información del tráfico está desactivada cuando el sistema de audio está en la gama de ondas «AM».

Seleccione una emisora de radio que transmita información de tráfico. Si está escuchando música de otra fuente (memoria USB, Bluetooth®, etc.), el sistema cambia automáticamente a la radio si se recibe información de tráfico.

La información de tráfico se emite de forma automática y prioritaria, independientemente de la fuente escuchada.

Seleccione «Conex» para activar esta función u «Desc» para desactivarla.

ESCUCHAR LA RADIO (4/4)

«Región»

Este ajuste permite la recepción de programas regionales específicos. Desactiva temporalmente el seguimiento automático del cambio de frecuencia (AF) en una emisora de radio que utiliza frecuencias regionales.

El oyente puede seguir escuchando su programa incluso si recibe una señal más débil.

Nota:

- el ajuste «Región» solo se aplica a la emisora de radio que se está escuchando;
- algunas radios emiten en frecuencias regionales. En este caso:
 - con la función «Región» activada: el sistema no cambiará al emisor correspondiente a la nueva región, sino que el sistema cambiará normalmente entre los emisores de la región inicial;
 - Con la función «Región» inhabilitada: el sistema cambiará el emisor correspondiente a la nueva región, aunque el programa emitido sea diferente.

«Noticias»

Cuando esta función está activada, es posible la escucha automática de noticias desde su difusión por determinadas emisoras de radio «FM» o «DAB».

Si selecciona a continuación otras fuentes, la emisión del tipo de programa elegido interrumpirá la lectura de otras fuentes.

Seleccione «Conex» para activar esta función u «Desc» para desactivarla.

«AM»

Puede activar o desactivar la longitud de ondas «AM».

Seleccione «Conex» para activar esta función u «Desc» para desactivarla.

«DLS»

Solo en modo «DAB».

Algunas emisoras de radio emiten información textual relativa al programa que se está escuchando (por ejemplo, el título de una canción).

«Actualizar»

Para actualizar la lista de las emisoras de radio y obtener las más recientes, pulse «Iniciar».

Nota: es preferible actualizar la lista «DAB» nada más poner en marcha el sistema.

FUENTES DE AUDIO AUXILIARES (1/3)

El sistema tiene dos tipos de entradas auxiliares:

- con una toma para la conexión de una fuente de audio externa (lector MP3, reproductor de audio, memoria USB, teléfono, etc.);
- con Bluetooth® (reproductor de audio Bluetooth®, teléfono Bluetooth®).

Para conocer la posición de entrada, consulte el capítulo referente a la «presentación de los mandos».

Principios de funcionamiento y conexión

Existen dos tipos de conexión:

- un puerto USB;
- un puerto Jack.

Conecte su reproductor de audio digital portátil a la toma correspondiente a su tipo de dispositivo.

Una vez efectuada la conexión del puerto USB o Jack, el sistema detecta automáticamente la fuente auxiliar.

Nota: la memoria USB utilizada debe tener el formato FAT32 y una capacidad máxima de 32GB. Es posible que algunos formatos no sean compatibles con el sistema.



Seleccionar una fuente auxiliar

Para seleccionar una fuente de entrada, pulse **1**.

Aparece una lista de las fuentes de entrada disponibles:

- USB: unidad flash USB, reproductor MP3, teléfono, etc.;
- dispositivos de audio;
- BT: dispositivos Bluetooth®;

- Vídeo: unidad flash USB (archivo MP4);
- AUX: toma Jack de 3,5 mm.

En modo de navegación o mientras escucha la radio, seleccione la fuente de audio auxiliar pulsando «Inicio» y, a continuación, «Multimedia».

El sistema se reanuda en la última pista de audio que se escuchó.



Manipule el reproductor de audio cuando las condiciones de circulación se lo permitan.

Guarde el reproductor de audio cuando circule (hay riesgo de que sea proyectado en caso de frenazo brusco).

FUENTES DE AUDIO AUXILIARES (2/3)

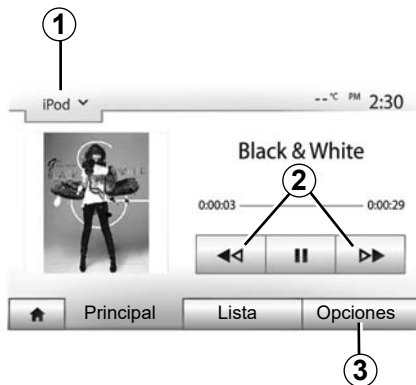

Formatos de audio

El sistema multimedia solo reconoce los formatos MP3 y WMA.

Lectura acelerada

Mantenga pulsado **2** para avanzar o retroceder rápidamente. La lectura se reanuda al soltar la tecla.

Repetir

Esta función permite repetir una o todas las pistas. Pulse **3** y, a continuación, «Desc.», «Pista», «Carpeta» o «Todas».

Lectura aleatoria

Esta función permite leer todas las pistas de manera aleatoria. Pulse **3** y, a continuación, «Conex.» o «Desc.».

Entrada auxiliar: USB, puerto Bluetooth®

Conexión: USB y reproductor de audio digital portátil

Conecte la toma del reproductor de audio digital portátil a la entrada USB de la unidad.

Una vez conectada la toma USB del reproductor de audio digital portátil, se visualizará el menú «USB». Puede que se muestre el modelo o el menú del reproductor de audio digital portátil.

Nota: es posible que no puedan conectarse algunos tipos de reproductores de audio digital portátiles.

Utilización

Seleccione el reproductor de audio digital portátil en la lista desplegable **1** de la pantalla del sistema multimedia y, a continuación, pulse la lista de reproducción o la pista de audio que desee.

Una vez conectado, en algunos modelos ya no podrá controlar directamente el reproductor de audio digital portátil. Utilice los botones del frontal del sistema multimedia para seleccionar archivos de audio.

Carga con el puerto USB

Una vez que el conector USB del reproductor de audio digital portátil esté conectado a la toma USB del sistema, puede cargar o mantener la carga de la batería durante su utilización.

Nota: algunos dispositivos no recargan ni mantienen el nivel de carga de la batería cuando están conectados al puerto USB en el sistema multimedia.

Se recomienda el uso de cables USB recomendados por el fabricante del teléfono para el correcto funcionamiento de la aplicación.

FUENTES DE AUDIO AUXILIARES (3/3)

Conexión: Bluetooth®

Consulte el capítulo referente a la «conexión/desconexión de dispositivos Bluetooth®».

Una vez que se haya conectado el Bluetooth®, se mostrará el menú «BT».

Utilización

Seleccione «BT» en la lista desplegable **1** y, a continuación, en la pantalla del sistema multimedia, pulse en la lista de reproducción o en la pista de audio deseada.

Todas las pistas de audio del dispositivo Bluetooth® se pueden seleccionar directamente en la pantalla del sistema multimedia.

Nota: una vez conectado, no se tiene la posibilidad de controlar directamente el reproductor de audio digital. Debe utilizar las teclas del frontal del sistema.



Seleccionar una pista

Para seleccionar una pista de audio de una carpeta, pulse «Lista» y, a continuación, seleccione una pista **A** de esta lista.

Para acceder al nivel anterior en la estructura de carpetas, pulse **4**. Por defecto, los álbumes están ordenados por orden alfabético.

Según el tipo de reproductor digital, se puede afinar la selección por carpetas y archivos.

Nota: es mejor utilizar una conexión USB para facilitar la búsqueda de música.

Entrada auxiliar: toma Jack

Conexión

Conecte la toma Jack del reproductor de audio a la toma de la entrada Jack.

Utilización

Seleccione «AUX» en la lista desplegable **1** y, a continuación, seleccione la pista deseada en su reproductor. No se visualiza ninguna indicación sobre el nombre del artista o de la pista en la pantalla del sistema.

Para seleccionar una pista, se debe manipular directamente el reproductor de audio, con el vehículo parado.

La calidad del sonido procedente de la entrada analógica (AUX) es normalmente inferior a la calidad del sonido de fuentes digitales (USB, Bluetooth®).

AJUSTAR EL SONIDO (1/2)



Visualice el menú de ajustes pulsando «Inicio» > «Ajustes». Pulse **2** para acceder a los parámetros del sonido.

Puede salir del menú de ajustes y volver a la página de inicio pulsando **3**.

Ajustes del volumen en función de la velocidad («Vol/Velocidad»)

Cuando la velocidad de su vehículo sobrepasa 40 km/h, el nivel del volumen aumenta respecto al nivel original.

Ajuste la relación volumen/velocidad pulsando uno de los botones de la zona **1**.

Puede desactivar esta función presionando «Desc.».

«Volumen»

Pulse «Conex.» o «Desc.» para activar/desactivar la función loudness que permite acentuar los graves y los agudos.

AJUSTAR EL SONIDO (2/2)

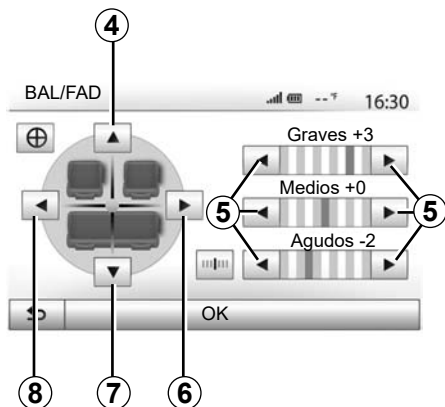

Reparto del sonido izquierda/derecha y delante/detrás

Pulse **6** o **8** para ajustar el balance del sonido de la parte izquierda/derecha.
Pulse **4** o **7** para ajustar el balance del sonido de la parte delantera/trasera.
Tras haber ajustado el balance, pulse «OK» para validar.

Graves, intermedios, agudos

Pulse las flechas **5** para ajustar los graves, los medios y los agudos.
Una vez efectuado el ajuste, pulse «OK» para validar.



Preferencias acústicas

Visualice el menú de preferencias acústicas pulsando **9**.

Puede ajustar el volumen de cada sonido independientemente:

- «Audio»;
- «TA»;
- «Navegación»;
- «Telefono»;
- «Timbre» (del teléfono).

Para ello, pulse «+» o «-».

Pulse **11** para reinicializar todas las preferencias acústicas.

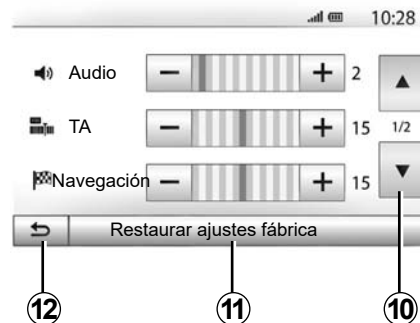

Pulse **10** para pasar a la página siguiente.

Pulse **12** para volver a la pantalla anterior.

VÍDEO (1/2)



Vídeo

Dependiendo del país y/o la normativa legal vigente, el sistema puede reproducir archivos de video almacenados en su memoria USB.

Introduzca su unidad flash USB en el sistema multimedia. En el menú «Multimedia», seleccione el modo «Vídeo» 1.

Nota:

- es posible que algunos formatos de vídeo no sean compatibles con el sistema;
- la memoria USB que se esté utilizando debe estar en formato FAT32 y tener una capacidad mínima de 8GB y una capacidad máxima de 32GB;

E.30

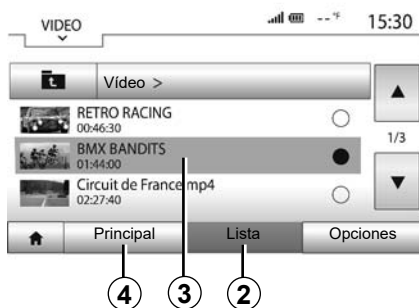

– las fuentes de entrada descritas anteriormente pueden variar.

Modo «Lista»

Pulse la pestaña «Lista» 2 para ver los vídeos disponibles. Seleccione el vídeo que desee ver pulsando la zona 3. El vídeo seleccionado se reproducirá automáticamente.

Modo «Principal»

Pulse la pestaña «Principal» 4 para iniciar el vídeo seleccionado.



Durante la reproducción de un vídeo, puede:

- pulse 8 para volver a iniciar el vídeo desde el principio, pulse 8 de nuevo para acceder al vídeo anterior;
- pausar la reproducción pulsando 7;
- acceder al siguiente vídeo pulsando 6;
- utilice la barra de desplazamiento 5 para desplazarse hacia arriba o hacia abajo rápidamente.

VÍDEO (2/2)



- ver el vídeo en pantalla completa pulsando **9**;
- ajustar la luminosidad de la pantalla, pulsando **10**. Aparecerá una barra de control para permitirle efectuar el ajuste. Toque la pantalla fuera de esta barra para hacerla desaparecer y continuar la reproducción del vídeo;
- volver al menú anterior pulsando **11**.

La reproducción de vídeos solo es posible con el vehículo parado.



Modo «Opciones»

- Pulse la pestaña «Opciones» **12** para:
- acceder a los ajustes de reproducción;
 - ver información detallada sobre el vídeo (título, género, fecha, etc.)

EL SISTEMA DE NAVEGACIÓN

El sistema de navegación

La disponibilidad depende del país y/o la normativa legal vigente. El sistema de navegación determina su posición gracias a la información siguiente:

- del receptor GPS;
- del mapa digitalizado.

El receptor GPS

El sistema de navegación utiliza los satélites GPS (Global Positioning System) que orbitan alrededor de la tierra.

El receptor GPS recibe señales emitidas por varios satélites. El sistema puede, así, localizar el vehículo.

Nota: tras un desplazamiento sin circular de larga distancia (transbordador, transporte terrestre), el sistema puede tardar algunos minutos en recobrar un funcionamiento normal.

El mapa digitalizado

El mapa digital contiene mapas de carreteras y planos de las ciudades necesarios en el sistema.

Memoria USB de «Mapas»

Para instalar la versión más reciente, introduzca su memoria USB en un ordenador conectado a internet. Consulte el capítulo «Actualización de la cartografía».

Nota: la memoria USB no se proporciona con el sistema.

Utilice preferentemente la edición más reciente.

Introducir la memoria USB

Si el vehículo está equipado con ella, inserte la memoria USB en la toma **A** de su sistema multimedia.

Si el vehículo no dispone de una toma USB en el frontal del sistema multimedia, inserte su memoria USB en la toma **B** del vehículo. Consulte el manual de base si desea más información.

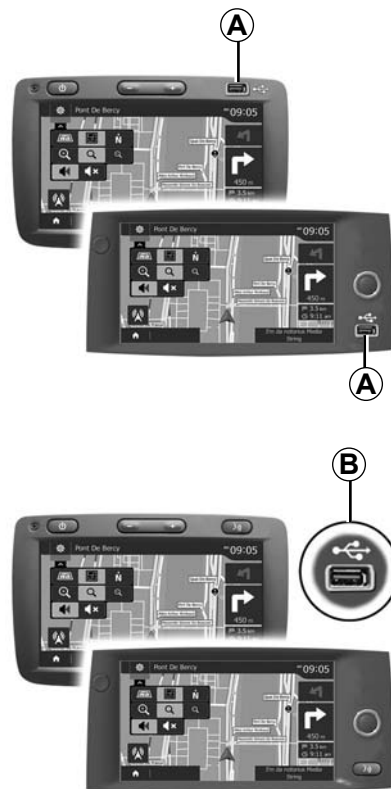

LEER UN MAPA (1/3)

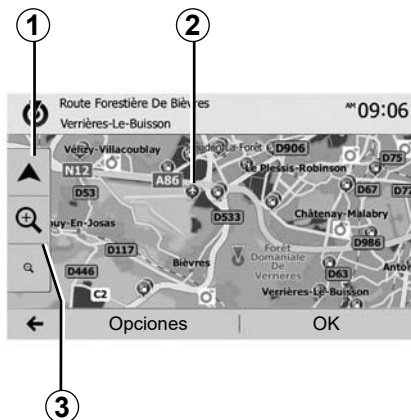

Visualización del mapa

Para visualizar el mapa del entorno de la posición actual del vehículo, pulse «Inicio» > «Navegación».

Toque la pantalla del mapa.

Para desplazarse por el mapa de navegación, deslízelo por la pantalla en la dirección deseada. Pulse **1** para volver a la posición actual.

Pulse **3** para realizar un zoom de aumento o disminución.

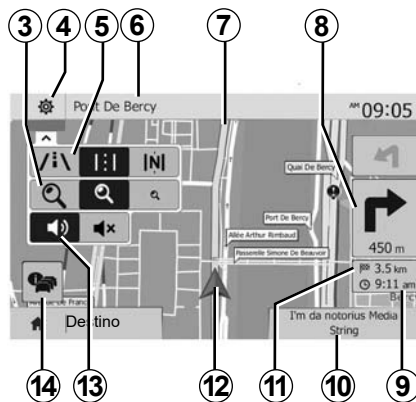

Legenda del mapa

- 4** Opciones de visualización de navegación.
- 5** Acceso a los diferentes modos de visualización:
 - modo 3D;
 - modo 2D;
 - modo 2D Norte (la parte superior del mapa representa siempre el Norte).
- 6** Nombre de la próxima carretera principal o información sobre el próximo panel de señalización.
- 7** Itinerario calculado por el sistema de navegación.
- 8** Distancia y dirección del próximo cambio de dirección.

- 9** Hora de llegada estimada.
- 10** Fuente de audio que se está escuchando.
- 11** Distancia restante hasta el destino
- 12** Posición del vehículo en el mapa de navegación.
- 13** Activar / desactivar el guiado vocal.
- 14** Información de tráfico. Pulse esta zona para conocer los distintos incidentes presentes en su recorrido.

Posición GPS

Esta función permite conocer la localización geográfica del lugar seleccionado (dirección / longitud / latitud).

Toque en la pantalla el punto deseado. Pulse «Opciones» y, a continuación, «Noticias» para localizar el emplazamiento exacto del punto seleccionado.

Símbolos cartográficos

El sistema de navegación utiliza símbolos **2** para la visualización de los puntos de interés (POI). Consulte el párrafo «Visualizar los puntos de interés» del capítulo «Ajustes mapa».

LEER UN MAPA (2/3)

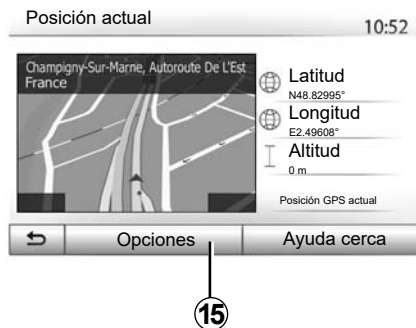

«Posición actual»

Esta función permite verificar los datos sobre la posición actual y buscar un POI cercano. Funciona cuando el GPS está activado.

Pulse «Opciones» en la pantalla del mapa y, a continuación, «Posición actual».

Esta pantalla recoge los siguientes datos:

- latitud,
- longitud,
- altitud,
- número de la calle;
- dirección actual.



Datos del país

Pulse **15** y, a continuación, «Información del país».

Esta función permite controlar los datos del país según su posición actual.

Esta pantalla recoge los siguientes datos:

- limitación de velocidad.

se muestran las limitaciones de velocidad de las vías rápidas. La unidad mostrada depende de los parámetros regionales activos. Si no hay ningún dato disponible, se muestra «--» en la posición del cuadro donde iría la cifra.

- Código telefónico del país;
- número de emergencias;
- restricciones legales en vigor dentro del país;
 - tasa máxima autorizada de alcohol en sangre;
 - chaleco de seguridad obligatorio;
 - extintor obligatorio;
 - obligación de encender los faros en todo momento;
 - lámparas de recambio obligatorias;
 - botiquín obligatorio;
 - triángulo de señalización obligatorio;
 - casco obligatorio para los motociclistas;
 - cadenas de nieve obligatorias en invierno;
 - cadenas de nieve recomendadas en invierno;
 - neumáticos «de nieve» obligatorios en invierno;
 - neumáticos «de nieve» recomendados en invierno.

LEER UN MAPA 3/3)



« Ayuda cerca »

Esta función permite pedir ayuda cercana a la posición actual.

Pulse **16** para abrir una nueva pantalla de búsqueda rápida.



Datos de esta pantalla:

- servicios de reparación del automóvil;
- servicios sanitarios y de emergencia;
- comisarías de policía;
- gasolineras.

Para buscar un destino desde esta pantalla, consulte el capítulo «Introducir un destino» y la información del apartado «Seleccionar puntos de interés (POI)».

INTRODUCIR UN DESTINO (1/6)

Menú de destino

Pulse «Inicio» > «Navegación» > «Destino» para acceder al menú de destino.

El menú de destino propone distintos métodos para indicar un destino:

- introducir una dirección (completa o parcial);
- seleccionar una dirección a partir de «Puntos de interés»;
- seleccionar un destino entre los destinos anteriores;
- seleccionar una dirección a partir de los destinos favoritos;
- seleccionar una dirección a partir de los destinos favoritos;
- seleccionar un destino en el mapa;
- seleccionar una latitud y longitud.

Introducir una dirección

Para introducir una dirección, pulse 1.

Este apartado permite la introducción de la dirección completa o solo de una parte: país, ciudad, calle y número de calle.

Nota: solo se admiten las direcciones del mapa digital que son conocidas por el sistema.



Quando lo utilice por primera vez:

- Pulse «País»;
- introduzca, mediante el teclado, el nombre del país deseado.

Al introducir la dirección, el sistema elimina el brillo de determinados caracteres para facilitar el proceso.

El sistema puede sugerir varias listas de países si pulsa 2. Seleccione el país deseado de las listas.

- Realice el mismo procedimiento para «Ciudad/Distrito», «Calle», «Calle transversal» y «Número de calle».

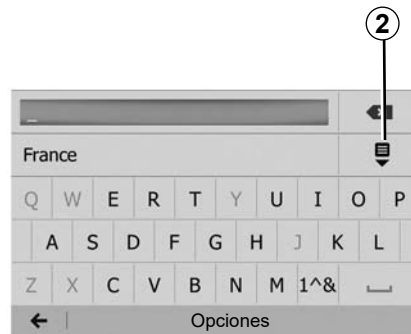

Nota:

- «Calle lateral» y «Número de calle» se pueden activar después de seleccionar «Calle»;
- en el momento de introducir la calle, no es necesario especificar el tipo de vía (calle, avenida, bulevar, etc.);
- el sistema memoriza las últimas direcciones introducidas. Una vez que ha introducido un destino mediante la dirección, esta se mostrará en la próxima utilización.

INTRODUCIR UN DESTINO (2/6)

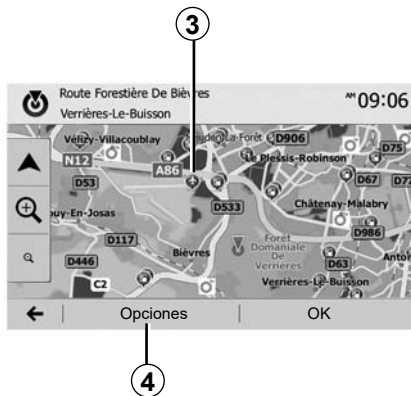

Seleccionar puntos de interés (POI)

Puede seleccionar su destino a partir de puntos de interés.

Puede localizar un lugar de diversas maneras:

- con la función de búsqueda rápida, podrá localizar rápidamente un lugar cercano por su nombre;
- con la función de búsqueda predefinida, puede localizar tipos de lugares buscados con frecuencia con tan solo efectuar unas pulsaciones en la pantalla;
- puede localizar un lugar por su categoría.

Búsqueda rápida de puntos de interés

La función de búsqueda rápida permite localizar rápidamente un lugar.

Pulse en un punto del mapa para buscar puntos de interés. Según su posición, se visualizarán en la pantalla uno o varios puntos **3**.

Pulse **4** y, a continuación, «Puntos de interés cerca del cursor» para visualizar la lista de los puntos de interés, con su nombre y la distancia desde el lugar seleccionado.

Buscar puntos de interés con ayuda de las categorías preprogramadas

La función de búsqueda preprogramada permite localizar rápidamente los tipos de lugares seleccionados más frecuentemente.

Pulse «Inicio» > «Navegación» > «Destino» > «Puntos de interés» para acceder a las categorías preprogramadas.

Puntos de interés

10:55



Categorías (gasolinera / aparcamiento / restaurante)

- Si hay un itinerario activo, se buscarán los puntos de interés «Gasolinera» y «Restaurante» a lo largo de ese itinerario. El punto de interés «Aparcamiento» se busca en las inmediaciones del destino.
- Si no hay ningún itinerario activo (ningún destino seleccionado), estos puntos se buscan en las inmediaciones de la posición actual.
- Si la posición actual ya no está disponible (no hay señal GPS), estos puntos se buscan en las inmediaciones de la última posición conocida.

INTRODUCIR UN DESTINO (3/6)



Buscar puntos de interés por categoría

Puede buscar puntos de interés según su categoría y subcategoría.

Pulse «Inicio» > «Navegación» > «Destino» > «Puntos de interés» > «Búsqueda personaliz.».

Seleccione la zona alrededor de la cual desea buscar el lugar:

- Pulse «En una ciudad» para localizar un lugar en una población / un distrito seleccionados (la lista de resultados se ordenará según la distancia desde el centro de la población seleccionada).

- Pulse «En la ruta» para buscar en todo el itinerario activo y no en las inmediaciones de un punto determinado. Resulta de utilidad cuando desea realizar una etapa con únicamente un desvío mínimo, por ejemplo, si busca las próximas gasolineras o los restaurantes cercanos (la lista de resultados se ordena en función de la distancia requerida del desvío).

- Pulse «Cerca de mi posición» para realizar una búsqueda en las inmediaciones de la posición actual o, si esta no estuviera disponible, en las inmediaciones de la última posición conocida (la lista de resultados se ordena según la distancia desde esta posición).

- Pulse «Cerca del destino» para localizar un lugar en las inmediaciones del destino del itinerario activo (la lista de resultados se ordena según la distancia desde el destino).



Seleccionar un destino entre los destinos anteriores

Pulse **5** para localizar un destino previamente definido.

INTRODUCIR UN DESTINO (4/6)

Seleccionar una dirección entre los destinos favoritos

Puede encontrar el destino entre los destinos favoritos. Para utilizar esta función de forma más eficaz, se recomienda memorizar previamente los destinos frecuentes.

En primer lugar, memorice los destinos favoritos buscando su dirección. Consulte el capítulo «Gestionar favoritos».

Pulse «Inicio» > «Navegación» > «Destino» > «Favoritos» para visualizar la lista de los destinos favoritos.

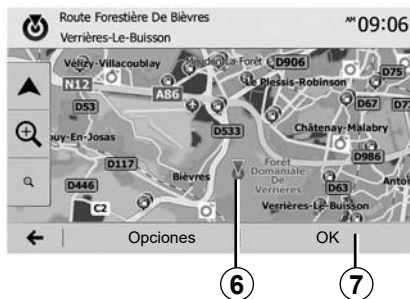

Seleccionar un destino en el mapa

Esta función permite localizar un destino en el mapa.

- Pulse «Inicio» > «Navegación» > «Destino» > «Buscar en el mapa» para seleccionar el destino en el mapa;
- a continuación, pulse en el mapa en el punto que desea definir como destino. El punto **6** aparece;
- pulse «**7**» para confirmar.



Introducir las coordenadas del destino

Esta función permite buscar un destino introduciendo sus coordenadas.

Pulse «Inicio» > «Navegación» > «Destino» > «Coordenada».

Puede introducir los valores de latitud y longitud en uno de los formatos siguientes: grados decimales; grados y minutos decimales; o grados, minutos y segundos decimales.

Pulse **8** y, a continuación, UTM para introducir las coordenadas en formato UTM.

INTRODUCIR UN DESTINO (5/6)

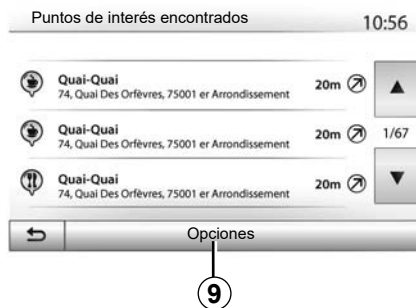

Ordenar la lista

Los resultados de una búsqueda de destino por punto de interés, el histórico o los favoritos pueden ordenarse por su nombre y distancia. Si hay un itinerario activo, los resultados pueden ordenarse según el desvío necesario. Pulse **9** para visualizarlos en el mapa.

Localizar un destino por su nombre

Si selecciona un destino por punto de interés, histórico o favoritos, puede realizar una búsqueda del destino en la lista por su nombre. Pulse «Buscar» e introduzca el nombre mediante el teclado.

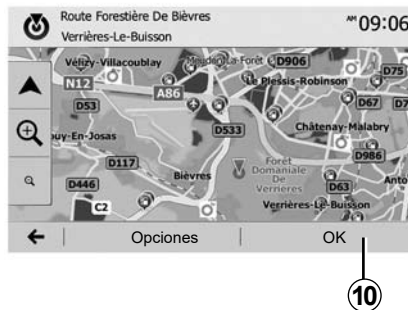

Validar el destino

Existen varias opciones en la pantalla antes de confirmar un destino:

- «OK»;
- «Opciones».

Comienza una cuenta atrás de 10 segundos. Si durante ese tiempo no realiza ninguna acción, el guiado comenzará automáticamente.

«OK»

- Si no hay un itinerario activo (ningún destino seleccionado), pulse **10** para confirmar el destino como nuevo itinerario.



- Si ya existe un itinerario activo, puede seleccionar el destino como un nuevo itinerario o como una etapa. Pulse **10** y, a continuación, «Nueva ruta» o «Etapa».

«Opciones»

Antes de terminar la cuenta atrás de 10 segundos, aparecen en la pantalla las opciones siguientes:

«Rutas alternativas»

Pulse **11** para cambiar o modificar el itinerario.

INTRODUCIR UN DESTINO (6/6)

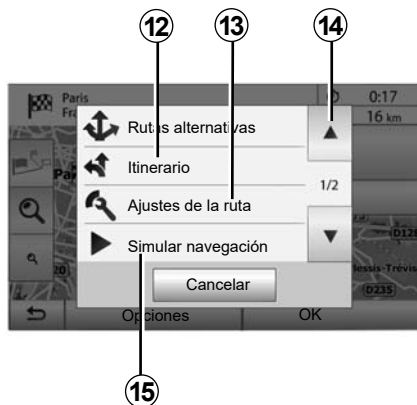

«Itinerario»

Pulse **12** para ver en detalle su itinerario. Consulte el capítulo «Guiado».

«Ajustes de la ruta»

Pulse **13** para ajustar el recorrido en función de las carreteras y el modo de itinerario deseado.

«Simular navegación»

Pulse **15** para que se realice una simulación del itinerario seleccionado. Consulte el capítulo «Guiado».

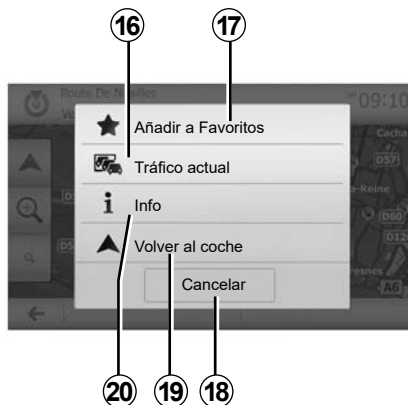

«Tráfico actual»

Esta función permite obtener información sobre los incidentes de circulación existentes en su trayecto o cerca de su posición. Para acceder, pulse **14** y seleccione «Tráfico actual».

«Opciones»

Al finalizar la cuenta atrás de los **10 segundos**, aparecen en la pantalla las opciones siguientes:

«Añadir a Favoritos»

Pulse **17** para memorizar el destino seleccionado como destino favorito.

«Tráfico actual»

Pulse **16** para obtener información sobre los incidentes de circulación existentes en su trayecto o cerca de su posición.

«Noticias»

Pulse **20** para consultar la dirección, la latitud, la longitud y el número de teléfono de un punto de interés (solo está activo tras seleccionar un punto de interés).

«Volver al coche»

Pulse **19** para volver a la posición actual del vehículo.

Nota: Para cerrar la ventana «Opciones», pulse **18**.

GUIADO (1/6)

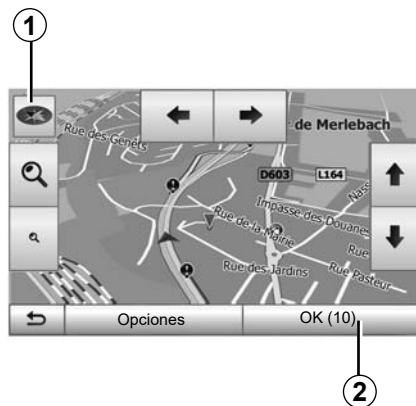

Activar el guiado

Pulse **2** o espere diez segundos tras introducir un destino. El guiado comienza.

Nota: en cualquier momento se puede interactuar con el mapa deslizando en la dirección deseada o pulsando en la pantalla.



Pantallas de guiado

El sistema propone varias opciones de mapa de navegación.

Pulse **3** para cambiar la visualización del mapa y abrir el menú desplegable. A continuación, seleccione entre los diferentes modos de visualización propuestos:

- 2D;
- 3D;
- 2D Norte.

También puede cambiar la visualización del mapa pulsando en la brújula **1** en el mapa.

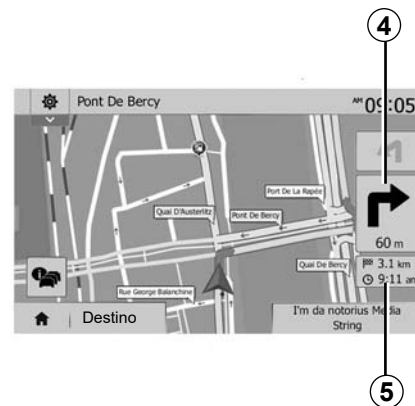

Modo pantalla completa (2D, 3D o 2D norte)

Este modo le permite visualizar el mapa de navegación en la totalidad de la pantalla.

Los datos sobre la hora de llegada y la distancia restante hasta el destino se indican en **5**.

La indicación sobre el próximo cambio de dirección se sitúa en **4**.

GUIADO (2/6)

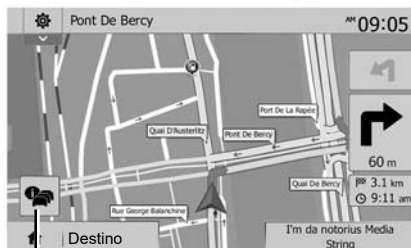

Mapa de intersección

Durante un guiado, antes de cada cambio de dirección.

Itinerario alternativo

El sistema propone un itinerario alternativo en caso de accidente o de tráfico denso en su recorrido. Pulse «Sí» o «No» según su elección.

Tráfico

Durante el guiado, puede obtener en todo momento información sobre el tráfico pulsando 6.



La pantalla indica las diferentes incidencias que afectan a su recorrido. El sistema le indicará el tiempo de retraso que estos incidentes añaden a su recorrido. Pulse 8 para modificar los parámetros de visualización de las incidencias. Pulse 10 para tomar un desvío, 9 para acceder a las opciones del tráfico (consulte el capítulo «Ajustes de navegación») o 7 para volver a la navegación.

Nota: la información de tráfico depende de la suscripción y de la recepción de señal.



Vista de las incorporaciones a autopista

Durante un guiado, antes de cada enlace de autopista, el sistema muestra una vista en tres dimensiones del enlace.

Nota: para ciertas incorporaciones solo aparece una flecha de guiado. El sistema vuelve al modo normal después de pasar el enlace.

GUIADO (3/6)

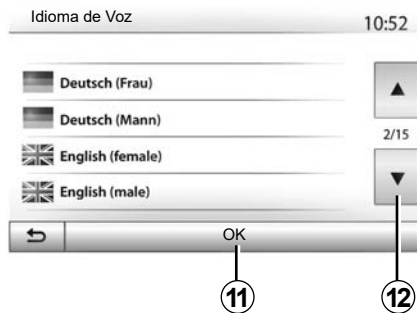

Cambiar el idioma del guiado vocal

Pulse «Inicio» > «Navegación» > «Opciones» > «Ajustes» para cambiar el idioma de guiado.

Puede consultar la lista de idiomas pulsando **12**. Seleccione el idioma deseado y a continuación pulse **11** para confirmar.

Para configurar el sonido del guiado vocal, consulte el apartado «Preferencias acústicas» del capítulo «Ajustar el sonido».

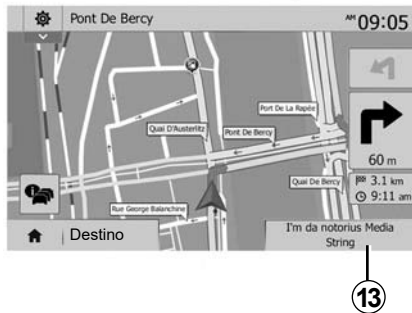

Escuchar la radio durante el guiado vocal

Si se escucha la radio cuando está activado el guiado vocal y antes de cada cambio de dirección, el sistema cortará el sonido de la radio hasta el paso de la intersección.

Puede acceder a la pantalla de escucha de una emisora de radio durante la navegación pulsando **13**. Para volver a la pantalla de navegación pulse **14**. Para volver al menú principal, mantenga pulsado **14** durante tres segundos, aproximadamente.



Detalles sobre el itinerario

Esta función permite visualizar el itinerario.

Pulse «Inicio» > «Navegación» > «Itinerario» después de haber introducido un destino.

Se le proponen seis opciones:

- «Editar ruta»;
- «Evitar»;
- «Vista general»;
- «Cancelar ruta»;
- «Rutas alternativas»;
- «Itinerario».

GUIADO (4/6)



Vista previa del itinerario

Pulse «Inicio» > «Navegación» > «Itinerario» > «Vista general» para que se muestre un mapa con una visión general del itinerario activo.

Se incluirá la siguiente información:

- nombre y / o dirección del destino;
- duración total del trayecto;
- distancia total del itinerario;

- puntos y zonas especiales del itinerario (peajes, vías de pago, autopistas, etc.);
- itinerarios alternativos (por ejemplo: «Corta», «Rápido», «Económico»).

Pulse **15** para ver las siguientes opciones:

- «Advertencias»;
- «Ajustes de la ruta»;
- «Ajustes de mapa»;
- «Ajustes de voz»;
- «Formato coordenadas»;
- «GPS»;
- «Actualizaciones de mapas»;
- «Tráfico».

Nota: para obtener más información, consulte la página siguiente.

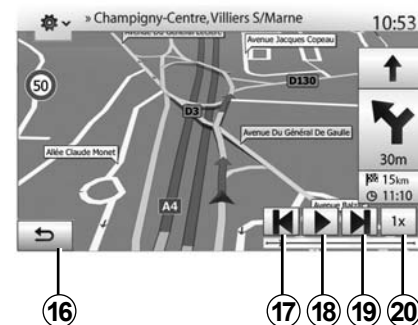

«Simular navegación»

Pulse «Inicio» > «Navegación» > «Itinerario» > «Vista general» > «Opciones» > «Simular navegación» para simular el recorrido que va a realizar hasta el destino.

- Pulse **18** para iniciar o interrumpir la simulación.
- Pulse **20** para aumentar la velocidad de la simulación.
- En todo momento, se puede detener la simulación del recorrido seleccionando la tecla **16**.
- Para pasar a la maniobra anterior/siguiente, pulse **17** o **19**.

GUIADO (5/6)

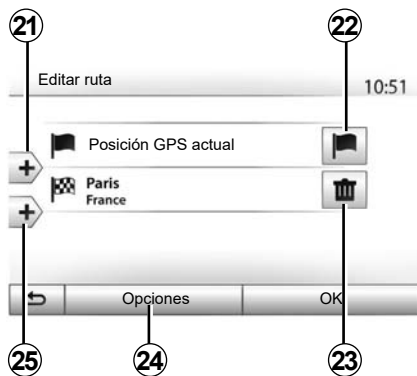

Etapas y destinos

Pulse «Inicio» > «Navegación» > «Itinerario» > «Editar ruta» para modificar el itinerario añadiendo, modificando o suprimiendo etapas.

Pulse **21** para añadir etapas y, a continuación, **25** para añadir un nuevo destino. Hay diversos métodos para indicar un destino: consulte el capítulo «Introducir un destino».

- Pulse **23** para eliminar un destino.
- Pulse **24** para reorganizar la lista.
- Pulse **22** para modificar la dirección de comienzo del itinerario.



Rodeos

Pulse «Inicio» > «Navegación» > «Itinerario» > «Evitar» para tomar un desvío. Pulse una zona de la lista en función del desvío deseado.

Para cambiar de zona, pulse **27**.

Confirme el nuevo itinerario pulsando **26**.

Cancelar el itinerario

En todo momento, puede detener un guiado en curso.

Pulse «Inicio» > «Navegación» > «Itinerario» > «Cancelar ruta» para cancelar el itinerario activo.

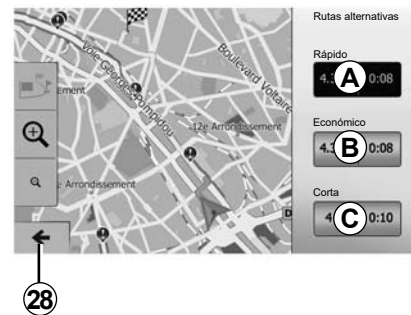

Itinerarios alternativos

Este apartado permite modificar el método de planificación de itinerario. Hay tres modos disponibles:

- «Rápido»;
- «Económico»;
- «Corta».

Consulte el apartado «Configuración del itinerario» del capítulo «Ajustes de navegación».

Pulse «Inicio» > «Navegación» > «Itinerario» > «Rutas alternativas» y después pulse **A**, **B** o **C** para confirmar el nuevo itinerario. Pulse **28** para volver a la pantalla anterior.

GUIADO (6/6)



«Itinerario»

Esta función permite visualizar la hoja de ruta. Se muestran más detalles sobre el recorrido:

- flechas de cambio de dirección;
- número de la carretera;
- distancia antes de un desvío.

Pulse **29** para ordenar los detalles del itinerario según los siguientes criterios:

- Resumen.

Visualiza únicamente los principales elementos del trayecto (punto de partida y de destino), la distancia total, el tiempo restante y la hora de llegada.

- Descripción estándar.

Se muestran todas las maniobras y detalles de los paneles, los números y denominaciones de las carreteras y la distancia. Se indican también datos y avisos, como las denominaciones de etapas definidas por el conductor, restricciones (de acceso y de maniobra), preferencias de usuario ignoradas, etc.

- Lista de carreteras.

Se detalla el itinerario con los números y denominaciones de las carreteras. Se muestran, asimismo, la longitud, la dirección media y la duración del trayecto. Los elementos del trayecto no se incluyen en este modo.

«Ajustes de la ruta»

En este apartado, puede elegir los parámetros del itinerario. Consulte el apartado «Configuración del itinerario» del capítulo «Ajustes de navegación».

AJUSTES MAPA

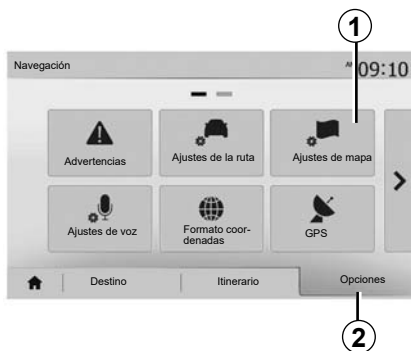

En el menú de navegación, pulse **2** y después **1** para acceder al menú de ajustes del mapa.

Ajustar el modo de visualización

Esta función permite cambiar la visualización del mapa entre una vista en perspectiva 3D, una vista de arriba a abajo 2D o una vista con el norte siempre en la parte superior.

Pulse «3D», «2D» o «2D Norte».

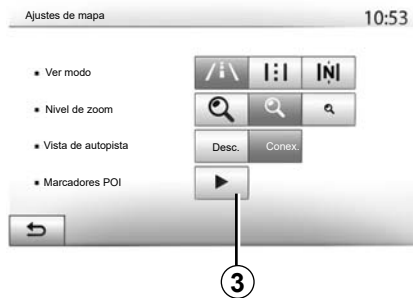

Ajustar el punto de vista

Esta función permite ajustar el zoom de base y la inclinación. Pulse el zoom deseado entre los tres niveles disponibles.

Vista de autopista

Esta función permite activar / desactivar la vista de autopista.

Pulse «Conex.» para activar la función o «Desc.» para desactivarla.

Visualizar los puntos de interés

Puede elegir visualizar ciertos puntos de interés (visibles a escala 100 m) en el mapa.

Para acceder directamente a esta función, pulse **3** para ver los puntos de interés en el mapa:

- alojamiento;
- aeropuerto;
- automóvil;
- comercio;
- restauración;
- ...

Pulse «Conex.» o «Desc.» para mostrar u ocultar los puntos de interés.

Introduzca el nombre del punto de interés para abrir la lista de subcategorías.

Nota: en los países para los que no hay cartografía disponible puede desactivar la función de navegación. En «Inicio» > «Ajustes» > «Sistema», pulse «Desc.» frente a «Navegación» para desactivar la función de navegación.

ADMINISTRAR FAVORITOS (1/2)



Crear una entrada

Pulse “Inicio” > “Navegación” > “Destino” para acceder al menú de destino. Dispone de varios métodos para introducir un destino:

- «Dirección»: consulte el apartado «Introducir una dirección» del capítulo «Introducir un destino».
- «Puntos de interés»: consulte el apartado «Seleccionar un punto de interés (POI)» del capítulo «Introducir un destino».

- «Historial»: consulte el apartado «Seleccionar un destino anterior» del capítulo «Introducir un destino».
- «Favoritos»: acceda a destinos memorizados.
- «Buscar en el mapa»: consulte el apartado «Seleccionar un destino en el mapa» del capítulo «Introducir un destino».
- «Coordenada»: consulte el apartado «Introducir las coordenadas de un destino» del capítulo «Introducir un destino».



En cualquier caso, una vez se ha validado la dirección, el sistema la localiza en el mapa. Pulse «Opciones» y, a continuación, «Añadir a Favoritos» para añadir el destino a Favoritos.

Antes de guardar un destino entre los favoritos puede cambiarle el nombre con el teclado digital.

ADMINISTRAR FAVORITOS (2/2)



Ordenar la lista

Puede ordenar la lista de destinos favoritos por nombre, por distancia o mostrarlos todos en el mapa. Pulse «Opciones».

Eliminar los destinos favoritos

Pulse en el destino favorito que desea eliminar. Pulse «Opciones», «Borrar favorito» y confirme la selección pulsando «Borrar».

Para eliminar todos los destinos favoritos, pulse «Opciones» y, a continuación, «Borrar todo». Confirme esta eliminación pulsando «Borrar todo».

Buscar un destino favorito

Con esta función puede buscar por el nombre un destino favorito de la lista.

Pulse «Buscar» e introduzca, mediante el teclado, el nombre del destino favorito.

AJUSTES DE NAVEGACIÓN (1/4)



La pestaña «Opciones» en la parte inferior del menú «Navegación» permite cambiar la visualización del mapa o los parámetros de navegación.

«Advertencias»

Este apartado permite configurar las advertencias.

Advertencia en caso de exceso de velocidad

Los mapas pueden contener información sobre los límites de velocidad de los tramos de carretera. El sistema puede indicarle si sobrepasa el límite actual.

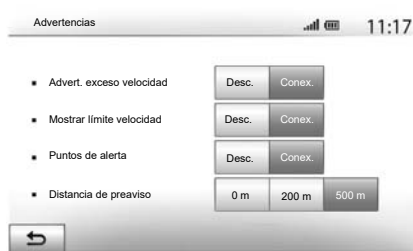

Según la región, esta información puede no estar disponible o no ser totalmente correcta para todas las carreteras del mapa.

Están disponibles los siguientes tipos de alerta:

- pitido: se emite una advertencia no verbal cuando se sobrepasa el límite de velocidad autorizado;
- advertencia visual: cuando se sobrepasa, se muestra en rojo y parpadeando el límite de velocidad actual.

Pulse «Conex.» o «Desc.» para activar o desactivar la advertencia.

Límite de velocidad siempre visible

La visualización del límite de velocidad del tramo de carretera tomada se activa o desactiva pulsando «Conex.» o «Desc.».

Advertencias de punto de alerta

Cuando el conductor atraviesa una zona que exige una mayor atención, aparece en la pantalla una señal de advertencia visual acompañada de una señal acústica. Estas zonas peligrosas se corresponden con los tramos del recorrido en los que los conductores deben ser más prudentes. Pueden ser permanentes o temporales. Esta función se puede activar o desactivar.

Distancia de pre-alerta

Puede elegir, entre varias opciones, la distancia de una zona de peligro a la que desea que se emita la alerta.

En algunos países es ilícito descargar y activar la opción de las zonas peligrosas y puede ser considerado como una infracción a la normativa.

AJUSTES DE NAVEGACIÓN (2/4)



«Ajustes de la ruta»

Esta función permite definir la manera de calcular los itinerarios.

«Método de planificación de ruta»

Este sistema propone tres criterios de cálculo de itinerario:

- «Rápido»: indica un itinerario rápido, si puede circular al límite de velocidad o casi en todas las carreteras;
- «Corta»: indica un itinerario corto para reducir al mínimo la distancia que se debe recorrer;

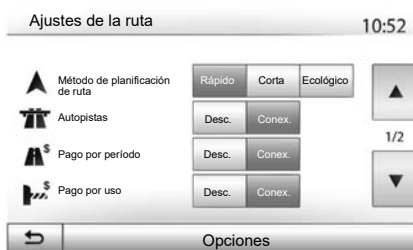

- «Ecológico»: este modo ofrece un equilibrio entre los modos rápido y corto. Permite ganar cierta distancia circulando durante algo más de tiempo. El itinerario calculado será probablemente más corto que la solución rápida, pero no mucho más lento.

«Autopistas»

Puede evitar las autopistas cuando conduzca un vehículo lento o remolque otro vehículo.

«Pago por período»

Puede autorizar o desautorizar la utilización de carreteras cuyo uso requiere la compra de una autorización especial para un determinado periodo.

«Ruta de peaje»

Puede autorizar o desautorizar el uso de vías de peaje.

«Transbordadores»

Puede autorizar o desautorizar el uso de todo tipo de transbordadores, embarcaciones y trenes.

«Bus-VAO»

Esta función permite visualizar las carreteras destinadas únicamente a conductores que comparten coche.

«Vías no asfaltadas»

Puede autorizar o desautorizar el uso de caminos de tierra.



Por razones de seguridad, efectúe estas operaciones con el vehículo parado.

AJUSTES DE NAVEGACIÓN (3/4)



«Ajustes de mapa»

Consulte el capítulo «Ajustes mapa».

«Ajustes de voz»

Esta función permite modificar el idioma del guiado vocal. Consulte el capítulo «Guiado» de este manual.

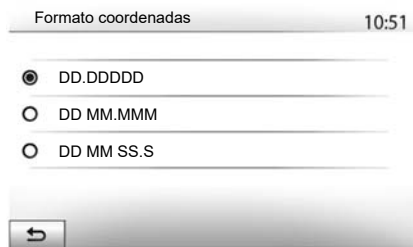

«Formato coordenadas»

Esta función permite modificar el formato de las coordenadas.

Este sistema ofrece tres tipos de formato.

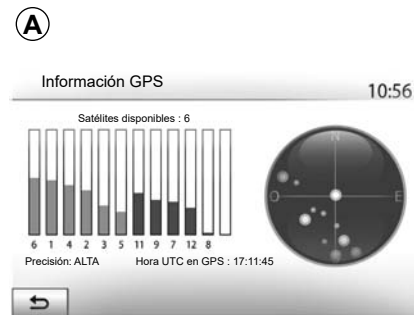

GPS

Esta función permite controlar el estado de los satélites GPS.

Pulse GPS para ver los datos del GPS (pantalla A).



Precauciones que conciernen a la navegación

La utilización del sistema de navegación no exime, en ningún caso, al conductor de mantener la atención durante la conducción del vehículo.

AJUSTES DE NAVEGACIÓN (4/4)



«Actualizaciones de mapas»

Esta función permite controlar las fechas de las últimas actualizaciones efectuadas.

«Tráfico»

Esta función permite activar o desactivar el «Info de tráfico», la señalización de los diferentes tipos de incidencias y gestionar los itinerarios alternativos en caso de accidentes o embotellamientos.



«Info de tráfico»

Puede activar o desactivar la visualización de las alertas de los diferentes incidentes que se encuentren en su itinerario.

«Desvío»

Esta función permite ahorrar tiempo, en caso de que se produzca un incidente en el recorrido, proponiendo un itinerario alternativo.

El sistema multimedia le solicitará que seleccione el tiempo por encima del cual le sugerirá un nuevo itinerario tomando un desvío para ahorrar tiempo.

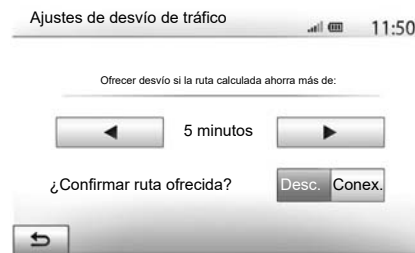

«Tipos de eventos»

Esta función permite elegir los tipos de incidencias que se visualizarán durante la navegación:

- «Todos los eventos»;
- «Eventos de tráfico»;
- «Cierre y bloqueo»;
- «Accidente»;
- ...



Por razones de seguridad, efectúe estas operaciones con el vehículo parado.

DRIVING ECO²



Acceder al menú Driving eco²

En el menú principal, pulse «Vehículo» y, a continuación, «Driving eco²».

El menú «Driving eco²» permite acceder a la siguiente información:

- «Inf. recorrido»;
- «Clasific. Eco»;
- «Eco coaching».

«Eco coaching»

Este menú evalúa su estilo de conducción y le da los consejos más adecuados para optimizar su consumo de carburante.



«Inf. recorrido»

En este menú puede visualizar los datos registrados durante el último recorrido:

- «Consumo medio»;
- «Velocidad media»;
- «Distancia sin consumo».

Nota: puede restablecer los datos pulsando **1**.



«Clasific. Eco»

Este menú permite obtener una nota global sobre 100. Cuanto mayor es la nota, mejor es su valoración como ecoconductor:

- rendimiento medio de aceleración (zona **A**);
- rendimiento medio de anticipación de frenada (zona **B**).

INFO 4X4

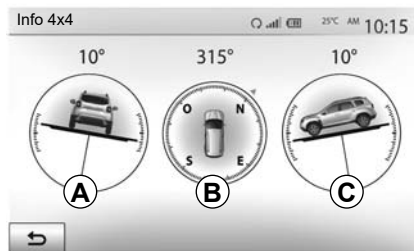

Acceda al menú “Info 4x4”.

En el menú principal, pulse “Vehículo” y, a continuación, “Info 4x4”.

La función “Info 4x4” le permite visualizar la información siguiente de su vehículo:

- Ángulo de convergencia (dirección) de las ruedas, en tiempo real (zona **A**);
- Dirección, mediante un compás (zona **B**);

- Ángulo horizontal (inclinación) en grados, en tiempo real (zona **C**).

Nota:

- los valores de los ángulos que se muestran en la pantalla pueden diferir de los valores reales en uno a tres grados;
- la pantalla se actualiza cada segundo aproximadamente.

ACOPLAR, DESACOPLAR DISPOSITIVOS BLUETOOTH® (1/4)

Emparejar un nuevo teléfono Bluetooth®

Para utilizar el sistema manos libres, debe acoplar su móvil Bluetooth® al vehículo cuando lo vaya a utilizar por primera vez.

El acoplamiento permite al sistema reconocer y memorizar un teléfono Bluetooth®. Puede acoplar hasta cinco smartphones, pero solo puede conectarse uno de ellos cada vez al sistema manos libres.

El emparejamiento se efectúa directamente tanto a través del sistema multimedia como a través de su teléfono.

Asegúrese de que el sistema y el smartphone estén encendidos y también de que el Bluetooth® de su smartphone esté activado, visible e identificable por los demás dispositivos (consulte el manual de su teléfono para obtener información complementaria).

En función de la marca y del modelo del teléfono, las funciones de manos libres pueden ser total o parcialmente incompatibles con el sistema del vehículo.



Acoplar un teléfono Bluetooth® desde el sistema multimedia

- Active la conexión Bluetooth® del teléfono;
- pulse «Ajustes» > «Conectividad» > «Buscar dispositivos Bluetooth»;
- Asegúrese de que el teléfono esté activado y visible en el espacio de vinculación Bluetooth®;
- seleccione su teléfono en la lista de periféricos encontrados por el sistema;
- Se visualizará un mensaje en la pantalla de su teléfono.

Si desea una lista de los teléfonos compatibles, consulte el sitio <https://easyconnect.renault.com>.



Por razones de seguridad, efectúe estas operaciones con el vehículo parado.

ACOPLAR, DESACOPLAR DISPOSITIVOS BLUETOOTH® (2/4)

Según el teléfono, pulse «Emparejar», «Acoplar» o «Conectarse» para autorizar el acoplamiento.

- Según el teléfono, marque en el teclado del teléfono el código mostrado en la pantalla del sistema multimedia;
- Aparecerá un segundo mensaje en la pantalla de su teléfono proponiendo el emparejamiento automático con el sistema multimedia en próximas utilizations. Acepte esta autorización para no repetir más estos pasos.

Según el teléfono, es posible que el sistema le solicite que confirme la transferencia de la agenda del teléfono y el registro de llamadas al sistema multimedia durante el emparejamiento.

Acepte la opción de compartir si desea disponer de esta información en el sistema multimedia. También puede autorizar compartir de forma automática la agenda del teléfono y el registro de llamadas para que el sistema los transfiera automáticamente durante el emparejamiento siguiente.

Nota: La memoria del sistema es restringida y es posible que no se pueda importar todos los contactos.

A partir de ahora su smartphone está acoplado al sistema multimedia.

Nota: El tiempo de acoplamiento varía en función de la marca y del modelo del teléfono.

Si el acoplamiento falla, repita la operación. Si el sistema multimedia no localiza su teléfono mientras busca dispositivos Bluetooth®, consulte el manual de su teléfono.

ACOPLAR, DESACOPLAR DISPOSITIVOS BLUETOOTH® (3/4)

Emparejar un teléfono Bluetooth® al sistema multimedia desde el teléfono

- Active la conexión Bluetooth® del teléfono y del sistema;
- en el menú principal del sistema multimedia, seleccione «Ajustes» > «Conectividad» > «Autorización de dispositivo externo». De esta manera, el sistema se mantendrá visible para los otros teléfonos Bluetooth®;
- aparecerá un mensaje en la pantalla mostrando una contraseña y el tiempo restante durante el que el sistema permanecerá visible.
- desde el teléfono, visualice la lista de los dispositivos Bluetooth® disponibles;
- seleccione el sistema multimedia entre los dispositivos disponibles durante el tiempo establecido e introduzca con el teclado del teléfono la contraseña visualizada en la pantalla del sistema (según el teléfono).

Aparecerá un mensaje en la pantalla de su teléfono para indicarle que a partir de ese momento ha quedado emparejado con el sistema multimedia.

Nota: El tiempo de acoplamiento varía en función de la marca y del modelo del teléfono.

Si el acoplamiento falla, repita la operación.

Cuando se encienda el sistema multimedia, se conectará automáticamente el último teléfono acoplado.



Su sistema manos libres tiene por único fin facilitar la comunicación disminuyendo los factores de riesgo sin eliminarlos totalmente. Debe usted respetar obligatoriamente las leyes del país en el que se encuentre.

ACOPLAR, DESACOPLAR DISPOSITIVOS BLUETOOTH® (4/4)

Desemparejar un teléfono Bluetooth® del sistema multimedia

El desacoplamiento permite eliminar un teléfono de la memoria del sistema de manos libres.

En el menú principal, pulse «Ajustes» > «Conectividad» y, a continuación, «Ver lista de dispositivos Bluetooth». Pulse en el icono de la «papelera» **1** situado enfrente del nombre del smartphone que desee eliminar de la lista. Valide su opción pulsando «OK».

Desemparejar todos los teléfonos Bluetooth® del sistema multimedia

También puede eliminar de la memoria del sistema manos libres todos los teléfonos previamente acoplados. En el menú principal, pulse «Ajustes» > «Conectividad» > «Ver lista de dispositivos Bluetooth», a continuación, «Opciones» y finalmente «Borrar todo». Confirme la supresión de todos los teléfonos acoplados pulsando «OK».



«Cambiar clave»

Puede personalizar la contraseña de cuatro dígitos del sistema que permite el acoplamiento de los teléfonos Bluetooth®.

Desde el menú principal, pulse «Ajustes» > «Bluetooth» > «Cambiar clave».

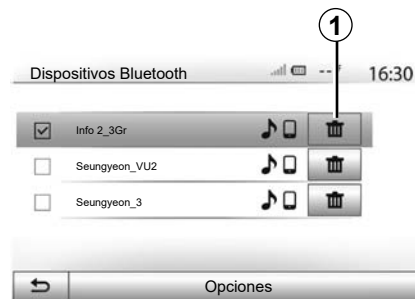

«Smartphone»

Esta función disponible en la segunda página del menú «Conectividad» permite acceder a una ayuda para la activación y el funcionamiento del mando vocal (consulte el capítulo «Utilización del mando vocal»).

CONECTAR, DESCONECTAR DISPOSITIVOS BLUETOOTH® (1/2)

Conectar un teléfono Bluetooth® acoplado

No se podrá conectar ningún teléfono al sistema de telefonía manos libres si no ha sido previamente acoplado. Consulte el capítulo «Acoplar / desacoplar dispositivos Bluetooth®».

Su teléfono debe estar conectado al sistema de telefonía manos libres para acceder a todas sus funciones.

Conexión automática

Al ponerse en marcha, el sistema de telefonía manos libres busca los teléfonos previamente acoplados que se encuentren cerca del vehículo (esta búsqueda puede llevar un minuto). Se conectará automáticamente al último teléfono conectado si:

- la conexión Bluetooth® del teléfono está activada;
- durante el acoplamiento, ha autorizado la conexión automática del teléfono con el sistema.

Nota:

- si una comunicación está en curso en el momento de la conexión, el sonido se transfiere automáticamente a los altavoces del vehículo;
- se recomienda que, durante el aparejamiento con el sistema, acepte y deje que aparezcan en su teléfono la totalidad de mensajes para que la función de reconocimiento automático de dispositivos se realice sin impedimentos.

Conexión manual

Desde el menú principal, efectúe las manipulaciones siguientes:

- Pulse «Teléfono»;
- Pulse «Ver lista de dispositivos Bluetooth»;
- seleccione el nombre del teléfono que desea conectar.

Su teléfono está conectado al sistema multimedia.

Fallo en la conexión

En caso de conexión fallida, por favor, compruebe que:

- el dispositivo está encendido,
- el dispositivo está configurado para aceptar la solicitud de conexión automática del sistema;
- la batería de su dispositivo no está descargada,
- su dispositivo se ha acoplado previamente al sistema manos libres,
- la función Bluetooth® del dispositivo y del sistema está activada.

Nota: el uso prolongado de su sistema manos libres descargará con mayor rapidez la batería de su dispositivo.

CONECTAR, DESCONECTAR DISPOSITIVOS BLUETOOTH® (2/2)

Cambiar el teléfono conectado

Puede conectar o desconectar en cualquier momento un dispositivo Bluetooth®.

En el menú principal pulse «Disp. Multim.» y , a continuación, «Ajustes» y «Lista de dispositivos».

Pulse en el dispositivo que se va a conectar y confirme pulsando «OK».

Aparece una pequeña muesca **1** frente al nombre de su teléfono para indicarle que la conexión ha sido establecida correctamente.



Desconectar un teléfono conectado

Para desconectar un teléfono del sistema multimedia, seleccione el nombre de su dispositivo. La pequeña muesca **1** desaparece.

Si se encuentra en medio de una comunicación en el momento de la desconexión del teléfono, la comunicación se transferirá automáticamente al teléfono.

UTILICE EL RECONOCIMIENTO DE VOZ (1/3)

Presentación

El sistema multimedia tiene un sistema de reconocimiento de voz que permite controlar con la voz algunas funciones y aplicaciones del sistema multimedia y del teléfono. Esto le permite utilizar el sistema multimedia o su teléfono manteniendo las manos en el volante.

Nota:

- la posición del botón de reconocimiento de voz puede variar (mando del volante, mando de la columna de dirección del vehículo o pantalla del sistema multimedia);
- durante el uso del reconocimiento de voz, el idioma utilizado por el sistema será el que tenga definido en su teléfono;
- si su smartphone no está equipado con la función de reconocimiento de voz, se visualizará un mensaje en el sistema multimedia.

Activación del reconocimiento de voz del teléfono con el sistema multimedia

Para activar el sistema de reconocimiento de voz de su teléfono, deberá:

- captar la señal 3G, 4G o el Wifi con el smartphone;
- activar el Bluetooth® del smartphone y mantenerlo visible para los otros dispositivos (consulte el manual de utilización del teléfono);
- acoplar y conectar el smartphone al sistema multimedia (consulte el capítulo referente a «acoplar, desacoplar los dispositivos Bluetooth®»).

Mantenga pulsado el botón de reconocimiento de voz  para su activación.

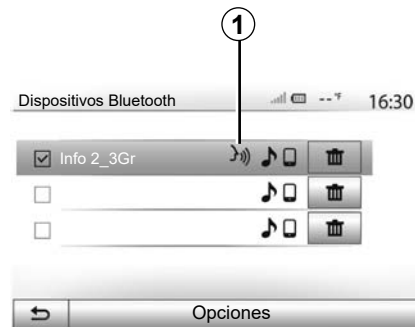

Nota: la marca **1** en el menú «Ajustes» > «Conectividad» y, a continuación, «Ver lista de dispositivos Bluetooth» indica que el reconocimiento de voz de su smartphone es compatible con el sistema multimedia.

UTILICE EL RECONOCIMIENTO DE VOZ (2/3)

A



Una señal acústica junto con la imagen de la pantalla **A** indican que el reconocimiento de voz está activo.

Hable en voz alta y clara.

Nota: el sistema de reconocimiento de voz de su smartphone solo le permite utilizar algunas funciones de su teléfono. No permite interactuar con las otras funcionalidades del sistema multimedia, como la radio, el Driving eco2, etc.

B

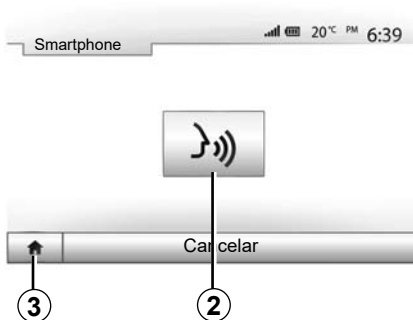

Utilización

Para volver a iniciar el sistema de reconocimiento de voz una vez activado, púntee en el mando del volante, en el mando de la columna de dirección del vehículo o en el botón **2** de la pantalla de su sistema multimedia.

Cuando lo desee, puede volver al menú principal pulsando **3**.

4



Para volver a la pantalla **B**, pulse **4** en el menú principal del sistema multimedia.

Nota: durante la utilización del reconocimiento de voz, las funciones «Multimedia» y «Radio» no están disponibles y tampoco se puede acceder a ellas desde el menú principal del sistema multimedia.

UTILICE EL RECONOCIMIENTO DE VOZ (3/3)



Desactivación

Pulse el botón **2** en la pantalla **B** o mantenga pulsado el botón de reconocimiento de voz  en su vehículo. Una señal acústica indica que el reconocimiento de voz está desactivado.

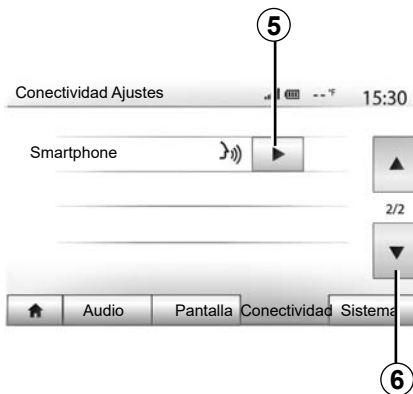



Ayuda

Puede obtener ayuda adicional sobre el funcionamiento y las condiciones de utilización del sistema de reconocimiento de voz. Para ello pulse «Inicio» > «Ajustes» > «Conectividad». Seleccione la segunda página pulsando **6** y, a continuación, **5**.

Esta función se presenta en forma de pantallas que explican la utilización del reconocimiento de voz así como:

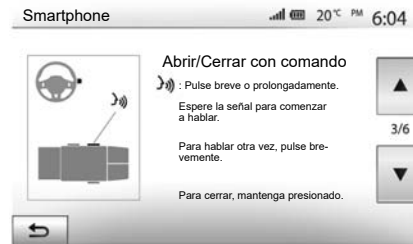
- condiciones de utilización;
- los teléfonos compatibles;



- la activación y la desactivación de la función utilizando el botón de reconocimiento de voz  en su vehículo;
- el método para interactuar con la pantalla;
- las funciones disponibles;
- el alcance de las funciones.

ANDROID AUTO™, CARPLAY™ (1/4)

Android Auto™

presentación

«Android Auto™» es una aplicación que se puede descargar (desde la plataforma de descarga de aplicaciones en su smartphone) y que permite utilizar algunas aplicaciones y funciones de su teléfono a través de la pantalla del sistema multimedia.

Nota:

- para saber si su smartphone es compatible con la aplicación «Android Auto™», consulte el sitio web oficial del sistema operativo de su teléfono;
- la aplicación «Android Auto™» solo funcionará si su smartphone está conectado a la toma USB del vehículo y si el servicio SIRI está activado. La aplicación «Android Auto™» debe estar disponible en el botón **1** del menú principal.

Se recomienda el uso de cables USB recomendados por el fabricante del teléfono para el correcto funcionamiento de la aplicación.



Primera utilización

Conecte su teléfono al puerto USB de su sistema multimedia:

- acepte las solicitudes de su smartphone para poder utilizar la aplicación «Android Auto™»;
- Confirme pulsando «Aceptar» en su teléfono.

La aplicación «Android Auto™» se inicia en el sistema multimedia.

Si el procedimiento descrito anteriormente falla, repita la operación.



Puede gestionar los dispositivos conectados a su sistema multimedia en cualquier momento a través de «Ajustes» > «Conectividad Ajustes».

Nota: la primera conexión con «Android Auto™» se realiza cuando el vehículo está detenido y solo para activar el reconocimiento de voz del sistema multimedia.

ANDROID AUTO™, CARPLAY™ (2/4)

CarPlay™

presentación

“CarPlay™” es un servicio nativo disponible en su smartphone que le permite utilizar algunas aplicaciones de su teléfono desde la pantalla del sistema multimedia.

Nota:

- si su smartphone no está equipado con el servicio «CarPlay™», consulte el sitio web oficial del sistema operativo de su teléfono;
- el servicio «CarPlay™» solo funcionará si su smartphone está conectado a la toma USB del vehículo y si el servicio SIRI está activado. El servicio «CarPlay™» debe estar visible desde el botón **2** del menú principal.

Se recomienda el uso de cables USB recomendados por el fabricante del teléfono para el correcto funcionamiento de la aplicación.



Primera utilización

Conecte su teléfono al puerto USB de su sistema multimedia.

El servicio CarPlay™ se inicia en el sistema multimedia.

Si el procedimiento descrito anteriormente falla, repita la operación.



Puede acceder a un programa de instrucciones sobre la conectividad smartphone de su sistema multimedia a través de «Ajustes» > «Conectividad Ajustes».

ANDROID AUTO™, CARPLAY™ (3/4)

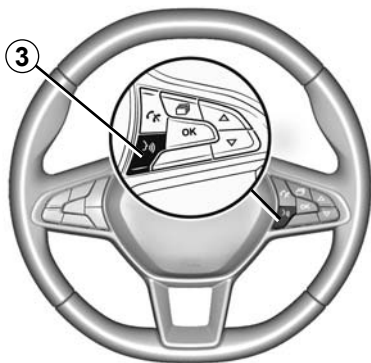

Una vez que se hayan activado la aplicación «Android Auto™» o el servicio «CarPlay™», puede utilizar el botón de reconocimiento de voz de su vehículo para activar determinadas funciones de su smartphone con la voz. Para ello, pulse el botón **3** en el volante de su vehículo (si desea más información, consulte el capítulo «Utilizar el reconocimiento de voz»).

Observación:

- puede utilizar «Android Auto™» o «CarPlay™» para acceder a las aplicaciones de navegación y música de su smartphone. Estas aplicaciones sustituirán a las aplicaciones similares integradas en su sistema multimedia que ya se estén ejecutando. Por ejemplo, solo puede utilizarse una aplicación de navegación, «Android Auto™»/«CarPlay™», o la aplicación integrada en su sistema multimedia;
- cuando esté usando «Android Auto™» o «CarPlay™», algunas funciones del sistema multimedia continuarán ejecutándose en segundo plano. Por ejemplo, si activa «Android Auto™» o «CarPlay™» y utiliza la navegación de su smartphone mientras escucha la radio del sistema multimedia, la radio seguirá emitiendo.

Quando utilize la aplicación "Android Auto™" o el servicio "CarPlay™", la transferencia de datos vinculada a su funcionamiento puede ocasionar costes suplementarios no incluidos en su tarifa telefónica.

ANDROID AUTO™, CARPLAY™ (4/4)



Vuelva a la interfaz de su sistema multimedia

Para volver a la interfaz:

- pulse el botón “Inicio” situado en el panel frontal de su sistema multimedia o en el mando central;

o

- pulse el botón **3** situado en la pantalla del sistema multimedia según «Android Auto™» o «CarPlay™».

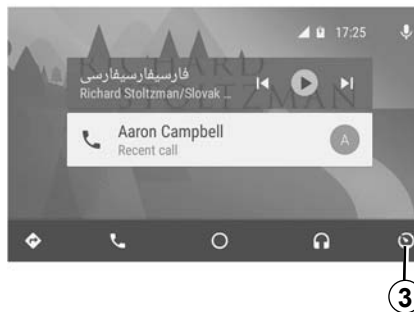

Las funciones de la aplicación “Android Auto™” y el servicio “Carplay™” dependen de la marca y el modelo de su teléfono. Para obtener más información, consulte el sitio web del fabricante, si lo hay.

AGENDA TELEFÓNICA

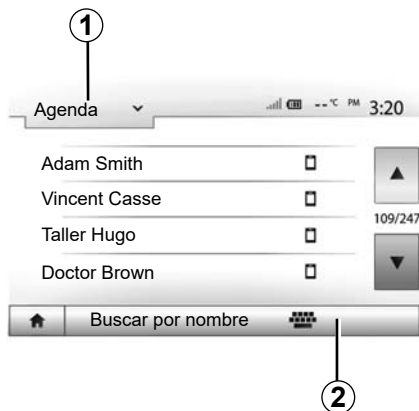

En el menú «Telefónico», pulse **1** para desplegar la lista de los menús y, a continuación, «Agenda» para acceder a la agenda telefónica del sistema.

Usar la agenda telefónica

Puede utilizar las entradas de la agenda telefónica almacenadas en la memoria del teléfono.

Tras conectar el sistema y el teléfono Bluetooth® mediante la tecnología inalámbrica Bluetooth®, los números de la agenda del teléfono se transferirán a la agenda del sistema si los contactos están en la memoria teléfono del dispositivo.

Nota: en determinados teléfonos, el sistema puede solicitar confirmación para transferir al sistema la agenda del teléfono en el proceso del acoplamiento.

Llamar a un número de la agenda

Una vez localizado en la agenda el contacto al que se desea llamar, seleccione el número para iniciar la llamada.

Buscar un contacto en la agenda

Pulse **2** e introduzca mediante el teclado numérico el nombre o el apellido del contacto que desea buscar.

Según la marca y el modelo del teléfono, podría no funcionar la transferencia de los contactos al sistema multimedia.



Se recomienda parar para introducir un número o para buscar un contacto.

HACER O RECIBIR UNA LLAMADA (1/3)

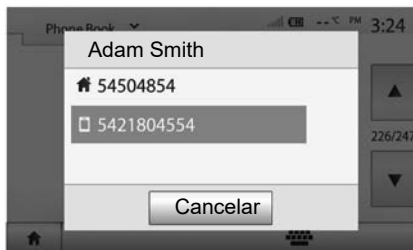

Realizar una llamada desde la agenda

Con el teléfono conectado, en el menú «Telefónico», seleccione «Agenda» en el menú desplegable **1**.

Seleccione el contacto (o el número apropiado si el contacto cuenta con varios números). La llamada se inicia automáticamente tras pulsar el número del contacto.

Nota: puede realizar una llamada desde el sistema multimedia utilizando la función de reconocimiento de voz de su smartphone. Consulte el capítulo «Utilizar el reconocimiento de voz».



Llamar a un número desde el registro de llamadas

Puede utilizar la lista de llamadas registrada en la memoria del teléfono para realizar una llamada.

Después de conectar su dispositivo y el teléfono con Bluetooth® mediante la tecnología inalámbrica Bluetooth®, los números de las listas de su teléfono «todas las llamadas», «llamadas realizadas», «llamadas recibidas» y «llamadas perdidas» se transferirán automáticamente a la lista de llamadas de su sistema multimedia.

Pulse **1** para ver la lista y, a continuación, «Lista de llamadas».

Pulse **6** para acceder a la lista de todas las llamadas.

Pulse **5** para acceder a la lista de las llamadas realizadas.

Pulse **4** para acceder a la lista de las llamadas recibidas.

Pulse **3** para acceder a la lista de las llamadas perdidas.

Nota: la marca **2** indica el número de llamadas perdidas.

En cada una de las listas, se indican los contactos del más reciente al más antiguo. Seleccione un contacto para realizar la llamada.

HACER O RECIBIR UNA LLAMADA (2/3)

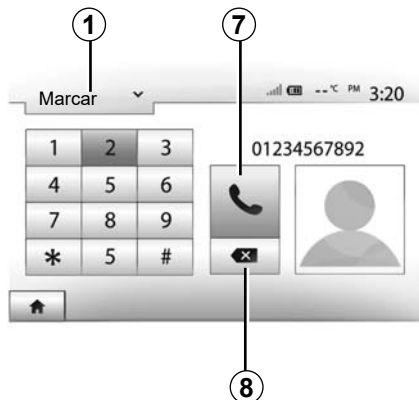

Marcar un número

Pulse **1** para ver la lista y seleccione «Marcar» para introducir un número de llamada.

Pulse las teclas numeradas para marcar un número y, a continuación, **7** para iniciar la llamada.

Para borrar un número, pulse **8**. Una presión prolongada en **8** permite borrar todas las cifras a la vez.



Se recomienda parar para introducir un número o para buscar un contacto.



Recibir una llamada

Cuando reciba una llamada, se mostrará en la pantalla del sistema un mensaje con la siguiente información de la persona que llama:

- el nombre del contacto (si su número está registrado en su agenda),
- el número del contacto entrante;
- «Número desconocido» (si el número no se puede visualizar).

Nota: cuando aparezca en la pantalla el mensaje de llamada entrante durante la navegación, acepte o rechace la llamada para volver a la pantalla de navegación.

Nota: puede contestar o rechazar una llamada entrante pulsando el botón situado en la columna de dirección de su vehículo.

HACER O RECIBIR UNA LLAMADA (3/3)

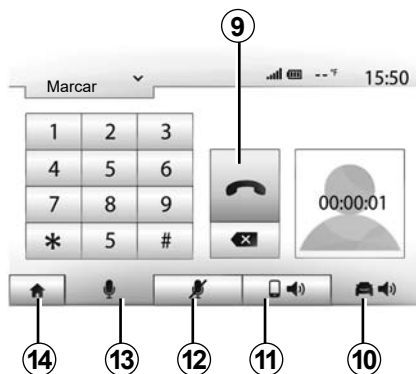

Mientras habla

Mientras está hablando, usted puede:

- apague el micrófono pulsando **12**;
- encienda el micrófono pulsando **13**;
- colgar pulsando **9**,
- oír el sonido mediante el altavoz del teléfono pulsando **11**,

- oír el sonido mediante el altavoz del vehículo pulsando **10**,
- pulse **14** para volver a la pantalla anterior (de navegación por ejemplo) o a la pantalla de inicio.

ARRANQUE DEL MOTOR A DISTANCIA (1/3)



Cuando está instalada, esta función le permite programar el motor para su arranque a distancia, con el fin de calentar o ventilar el habitáculo hasta 24 horas antes de utilizar el vehículo. Ajuste el nivel de calefacción requerido (temperatura, deshielo) antes de programar la función. La configuración y la programación se realizan a través de la pantalla multimedia.

Programación de la hora de inicio de la función

- Ponga el contacto y pulse **1** en el menú principal. Aparece la pantalla **A**;

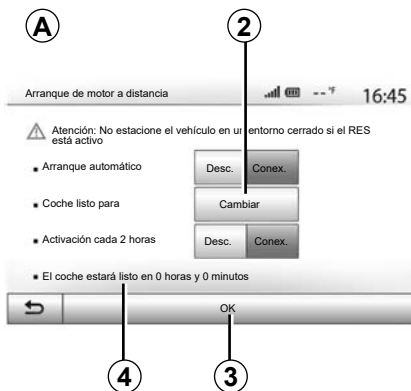

- seleccione el botón “Conex.” en la línea “Arranque automático” para activar la función;
- establezca la hora de inicio a la que desea utilizar el vehículo y ponerse en marcha pulsando la tecla **2**;
- presione las flechas «arriba» y «abajo» para desplazar las horas y los minutos hasta llegar a la hora deseada;
- pulse «OK» para validar. El marcador **4** le indicará el tiempo que queda antes de que desee utilizar el vehículo;
- Pulse «OK» **3** para confirmar y finalizar la programación;



- ajuste los mandos de climatización a la temperatura deseada en el habitáculo al arrancar el motor, a continuación, seleccione el modo de deshielo (consulte el capítulo 2 del manual del vehículo);

Para activar el arranque del motor a distancia mediante una programación, debe seleccionar una hora superior en al menos quince minutos a la hora señalada por el sistema multimedia.

ARRANQUE DEL MOTOR A DISTANCIA (2/3)

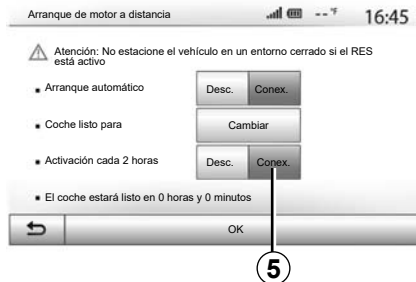

- quite el contacto.

Al bloquear su vehículo, dos intermitencias, y después la señal de precaución y luces indicadoras encendidas durante aproximadamente tres segundos indican que la programación se ha tenido en cuenta.

El arranque del motor a distancia funciona si:

- la palanca está en posición neutra (punto muerto), en caso de vehículos con caja de velocidades manual o robotizada;
- la palanca está en la posición **P**, en caso de vehículos con caja de velocidades automática;



- se apaga el contacto;
- todos los abrientes (capó delantero, puertas, maletero) están cerrados y bloqueados al abandonar el vehículo.

Nota: debe desconectar el sistema multimedia al abandonar el vehículo para que funcione el arranque del motor a distancia.

«Activación cada 2 horas»

Esta función permite que su vehículo arranque automáticamente cada dos horas en función de la temperatura del motor.

Para activar esta función, pulse el botón «Conex.» **5**.

Nota: para activar la función «Activación cada 2 horas», el sistema de ventilación debe estar apagado.

Cuando esta función está activada, el sistema de ventilación no se activa durante los cuatro primeros arranques, en caso de que se realicen.

Con frío intenso, el vehículo arrancará automáticamente y permanecerá encendido durante unos diez minutos, después se apagará.

Si la temperatura del motor no requiere volver a arrancar, el vehículo no arrancará automáticamente durante las primeras cuatro reactivaciones y volverá al modo en espera durante dos horas. El motor se volverá a arrancar si la temperatura del motor es demasiado baja. En cualquiera de los casos, se producirá la última puesta en marcha.

Unos quince minutos antes de la hora programada, el motor arranca y permanece funcionando durante diez minutos, aproximadamente.

Nota: el marcador **6** recuerda la hora de arranque del vehículo que ya ha definido.

ARRANQUE DEL MOTOR A DISTANCIA (3/3)

Según el vehículo, asegúrese de que los consumidores como los limpiaparabrisas, las luces exteriores, el radio, los asientos calefactados, el volante calefactado, etc. están desactivados y todos los accesorios están desconectados antes de abandonar el vehículo.

En condiciones extremas, es posible que el arranque a distancia mediante programación no funcione.



No estacione ni haga funcionar el motor en lugares donde haya sustancias o materiales combustibles, tales como hierbas u hojas, que puedan hacer contacto con un sistema de escape caliente.



Responsabilidad del conductor durante el estacionamiento o la parada del vehículo

No abandone nunca su vehículo dejando dentro a un niño, un adulto no autónomo o a un animal, aunque sea por poco tiempo. Pueden correr peligro o poner en peligro a otras personas arrancando el motor, accionando equipos tales como los elevallunas, bloqueando las puertas, etc. Además, recuerde que cuando hace calor o el vehículo está al sol, la temperatura interior del habitáculo aumenta muy rápidamente.

EXISTE EL RIESGO DE MUERTE O DE GRAVES LESIONES.

Particularidad de los vehículos que poseen la función «Activación cada 2 horas».

Es imperativo que el vehículo circule durante al menos 10 minutos entre cada uso de la función. Riesgo de deterioro del aceite del motor.



No utilice la función de arranque del motor a distancia o la de programación cuando:

- el vehículo se encuentra en un garaje o en un espacio reducido.

Existe riesgo de intoxicación o de asfixia por emisiones de gases de escape.

- el vehículo está cubierto con una capa de protección.

Riesgo de incendio.

- el capot del motor está abierto o antes de que se abra.

Riesgo de quemaduras o de lesiones graves.

Según el país, puede estar prohibido el uso de la función de arranque a distancia o su programación por la legislación o la reglamentación en vigor.

Antes de utilizar esta función, compruebe la legislación o la reglamentación del país en vigor.

CÁMARA DE MARCHA ATRÁS (1/3)

Funcionamiento

Al meter la marcha atrás (y hasta unos cinco segundos después de meter otra marcha), se muestra una vista del entorno trasero del vehículo en la pantalla del sistema multimedia acompañada de la guía, una silueta del vehículo y señales acústicas.

Unos detectores de ultrasonidos instalados en el vehículo «miden» la distancia entre el vehículo y un obstáculo.

Cuando se alcanza la zona roja, guíese por la representación del parachoques para detenerse con precisión.

Nota: para obtener más información sobre el uso de la ayuda al aparcamiento, consulte el manual de utilización de su vehículo.

Nota: compruebe que la cámara de marcha atrás no quede oculta (suciedad, barro, nieve, etc.).

Nota: una vez activada la marcha atrás, la pantalla multimedia muestra la vista de la parte trasera del vehículo durante varios segundos.



Activación/desactivación

Cámara de marcha atrás

Puede activar o desactivar la cámara de marcha atrás. Para hacer esto en el menú principal, seleccione «Ajustes»> «Pantalla» y, a continuación, pulse el botón «Ayuda aparcamiento» 1.

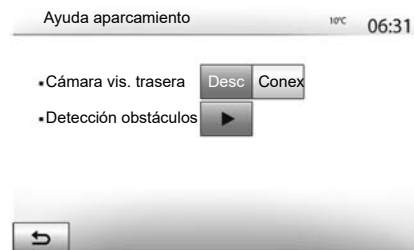

Ayuda al aparcamiento

Este menú le permite activar/desactivar la cámara de marcha atrás y configurar «Detección obstáculos».

CÁMARA DE MARCHA ATRÁS (2/3)

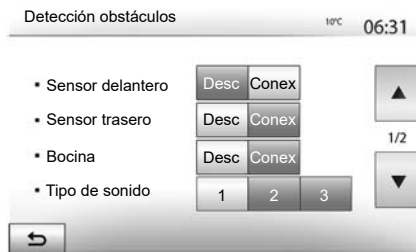

Detección de obstáculos

Puede activar o desactivar independientemente los sensores delanteros o traseros de su vehículo. Seleccione «Conex.» para activar el sensor o los sensores deseados u «Desc.» para desactivarlo o desactivarlos.

Ajustar el sonido

Puede activar o desactivar la alerta de audio y seleccionar varios sonidos así como ajustar el volumen de los captadores de obstáculo.

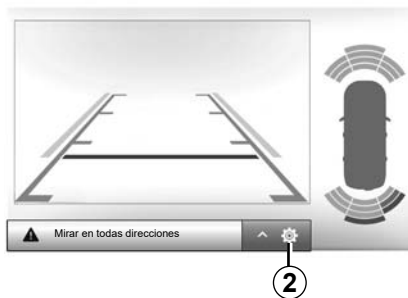

Ajuste de la pantalla

Puede acceder a los ajustes de la pantalla con el botón 2.

Este menú le permite activar/desactivar las guías 3 que le indican la distancia detrás del vehículo y configurar los parámetros de la pantalla.

Pulse «+» o «-» para ajustar el contraste 4, la luminosidad 5 y los colores 6.

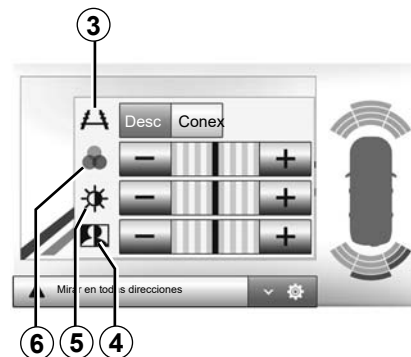



Esta función es una ayuda adicional. No puede por tanto, en ningún caso, sustituir la vigilancia ni la responsabilidad del conductor.

El conductor debe estar siempre listo para los acontecimientos imprevistos que pueden darse durante la conducción: vigile siempre, por tanto, que no haya obstáculos móviles pequeños (tales como un niño, un animal, un cochecito de niños, una bicicleta, una piedra, un poste, etc.) dentro de la zona de ángulo muerto durante la maniobra.

La pantalla representa una imagen invertida.

Las líneas auxiliares son una representación proyectada sobre un suelo plano; esta información se debe ignorar cuando se superpone a un objeto vertical o colocado en el suelo.

Los objetos que aparecen en el borde de la pantalla pueden aparecer deformados.

En caso de luminosidad excesiva (nieve, vehículo al sol, etc.), la visión de la cámara podría verse afectada.

CÁMARA MULTIVISTA (1/2)

presentación

El vehículo está equipado con cuatro cámaras repartidas entre la parte delantera, los retrovisores laterales y la parte trasera del vehículo para ofrecerle ayuda adicional durante las maniobras difíciles.

Nota: asegúrese de que las cámaras no queden ocultas (por suciedad, barro, nieve, etc.).



Esta función es una ayuda complementaria. No puede por tanto, en ningún caso, sustituir la vigilancia ni la responsabilidad del conductor.

El conductor debe estar siempre atento a los acontecimientos imprevistos que pueden darse durante la conducción: vigile por ello que no haya obstáculos móviles (tales como un niño, un animal, un cochecito de niños, una bicicleta...) o un obstáculo demasiado pequeño o demasiado fino (piedra de tamaño mediano, estaca muy fina...) durante la maniobra.

Operación

Cuando se mete la marcha atrás, la cámara de visión trasera muestra en la pantalla multimedia el entorno de la parte trasera del vehículo.

También tiene la posibilidad de elegir la vista que desee que se muestre en la pantalla multimedia pasando a modo manual.

Activación/desactivación

El sistema se activa cuando el vehículo circula a una velocidad inferior a 20 km/h aproximadamente. Cuando el vehículo supera esta velocidad, el sistema se desactiva.

El sistema también puede activarse pulsando el botón de activación de su vehículo. Si desea más información, consulte el capítulo "Cámara multivista" en el manual de utilización del vehículo.

Nota: si desea más información sobre la elección de modo manual o modo automático, consulte el manual de utilización del vehículo.

CÁMARA MULTIVISTA (2/2)

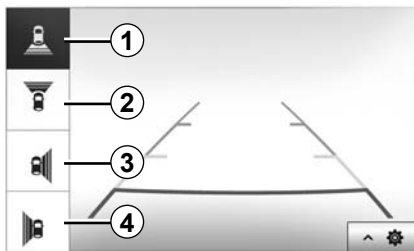

Elección de cámara

Para activar la vista de cámara deseada, seleccione la vista correspondiente en la pantalla multimedia:

- 1 Vista de la zona trasera;
- 2 Vista de la zona delantera;
- 3 Vista de la zona del lado derecho;
- 4 Vista de la zona del lado izquierdo.

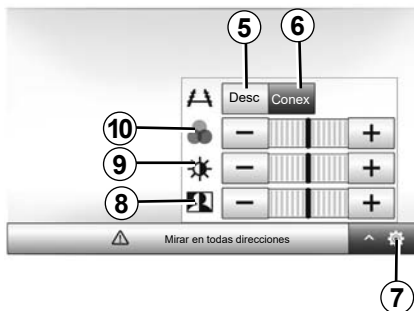

Ajustes

Pulse **7** para visualizar la lista de ajustes.

Active o desactive la visualización de las líneas auxiliares pulsando **5** o **6**.

Pulse "+" o "-" para ajustar el contraste **8**, la luminosidad **9** y los colores **10**.



Para acceder a los ajustes del sistema multimedia, desde la pantalla inicial pulse en “Ajustes” y seleccione un apartado de la parte inferior de la pantalla.

Ajustes de audio

Consulte el capítulo «Ajustar el sonido».

Ajuste de la pantalla

“Brillo”

Puede ajustar la luminosidad de la pantalla según sus preferencias. Se proponen tres modos:

- «Bajo»;
- «Medio» (Medio);
- «Alto».

«Modo mapa»

Para mejorar la visibilidad de la pantalla de navegación de día o de noche, puede modificar la combinación de colores del mapa.

- «Auto»: el GPS muestra la pantalla del mapa. El paso al modo diurno o nocturno es automático en función del encendido de las luces.
- «Día»: la pantalla del mapa se muestra siempre con colores luminosos.
- «Noche»: la pantalla del mapa se muestra siempre con colores oscuros.

«AC Info»

Esta función le permite activar / desactivar la visualización de la información de climatización cuando se modifican los ajustes.

«Fondo»

Esta función permite elegir entre un modo de visualización oscuro o claro.

«Ayuda aparcamiento»

Esta función permite activar/desactivar la cámara de marcha atrás, así como los sensores delanteros y traseros.

Ajustes de Bluetooth®

Consulte el capítulo «Acoplar / desacoplar dispositivos Bluetooth®».

AJUSTES DEL SISTEMA (2/3)



Ajuste del sistema

«Idioma»

Esta función permite cambiar el idioma utilizado en el sistema y el idioma del guiado vocal.

Para cambiar el idioma, seleccione el idioma deseado y confirme su elección pulsando «OK».

«Reloj»

Esta función permite elegir el formato de visualización de la hora («12 h» o «24 h»).

Nota: la hora está configurada de forma automática por el GPS. por lo que es necesario disponer de los mapas del país en el que se encuentre para poder ver la hora local.

Para modificar la hora de forma manual, pulse «Reloj/Unidades» y seleccione «Ajuste de hora».

«Unidades»

Esta función le permite configurar la unidad de distancia que se muestra en su sistema multimedia. Puede escoger entre «km» y «mi».

Nota: los parámetros de su sistema multimedia no afectan la pantalla del cuadro de instrumentos de su vehículo. Para obtener más información acerca de los parámetros de visualización del cuadro de instrumentos, consulte el manual de utilización del vehículo.

«Ajustes de fábrica»

Esta función permite reinicializar diversos parámetros de ajustes predeterminados.

- Todo: puede restablecer todos los “Ajustes de fábrica” a los parámetros predeterminados.
- Teléfono: reinicializa todos los parámetros relativos al teléfono.
- Navegación: reinicializa todos los parámetros relativos a la navegación.
- Audio / Multimedia / Radio / Sistema: reinicializa todos los parámetros relativos al sonido, multimedia y radio.

«Navegación»

Esta función le permite activar o desactivar la navegación del sistema.

«Versión del sistema»

Esta función permite controlar la versión del sistema.

AJUSTES DEL SISTEMA (3/3)

Código de seguridad

Su sistema de audio está protegido mediante un código de seguridad (proporcionado por el Representante de la marca). Permite bloquear electrónicamente el sistema de audio cuando se corta la alimentación (batería desconectada, sistema desconectado, fusible fundido...).

Para que funcione el sistema de audio, debe introducir el código secreto que consta de cuatro cifras.

Anote este código y guárdelo en un lugar seguro. Si lo pierde, diríjase al Representante del constructor.

Introducción del código

Se muestra el mensaje «CODE» seguido de cuatro espacios en blanco y un teclado numérico.

Introduzca el código correspondiente mediante el teclado numérico y, a continuación, pulse “OK” para confirmar.

Error de introducción del código

Si se introduce el código mal, se muestra el mensaje “PIN incorrecto Sistema bloqueado”.

Espere un minuto para volver a introducir el código.

El tiempo de espera se duplica con cada nuevo error.

ACTUALIZACIÓN DEL SISTEMA (1/5)

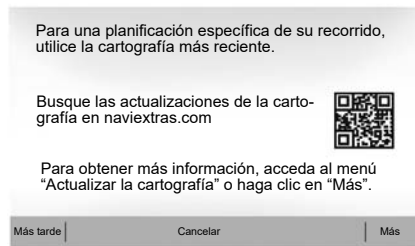

Cuando se inicia la navegación, el sistema multimedia propone actualizar la cartografía. Este recordatorio aparece dos veces al año durante siete años. Puede:

- seleccione «Más tarde» y el recordatorio aparecerá la próxima vez que se active la navegación;
- seleccione «Cancelar» y el recordatorio ya no aparecerá;
- seleccione «Más» y el sistema mostrará el menú «Actualizaciones de mapas».



Actualización de su sistema multimedia y el mapa.

Para actualizar su sistema multimedia y el mapa, necesita una memoria USB y un ordenador conectado a Internet. Proceda de la siguiente manera.

Instalación del programa

Instale Naviextras Toolbox en su ordenador con solo unos clics. La aplicación Toolbox se puede descargar desde el sitio web del fabricante.

Una vez descargado el archivo de instalación desde el sitio web Naviextras.com, basta con hacer doble clic sobre él para comenzar la instalación.

Siga las instrucciones que aparecen en la pantalla.

ACTUALIZACIÓN DEL SISTEMA (2/5)

Creación y conexión a una cuenta de usuario

Para iniciar sesión, haga clic en el icono «Not logged in» de la barra de herramientas en la parte superior de la página o haga clic en el botón «Iniciar sesión» de la pantalla principal del Toolbox. Si no está registrado en el sitio web Naviextras.com, puede hacerlo desde el Toolbox haciendo clic en «Register» en la página de inicio de sesión.



Garantía de actualización de mapa

Tras la entrega de su vehículo nuevo, dispone de un plazo máximo de 90 días para actualizar la cartografía gratuitamente. Pasado este plazo, las actualizaciones serán de pago.

En algunos países es ilícito descargar y activar la opción de zonas peligrosas y puede tener la consideración de infracción a la normativa.

Las pantallas presentes en el manual no son contractuales.

ACTUALIZACIÓN DEL SISTEMA (3/5)

Registro del sistema en una memoria USB

Para registrar su sistema multimedia en su perfil de usuario, conecte primero una memoria USB vacía al sistema multimedia para crear una marca. Para ello:

- conecte su unidad flash USB al puerto USB de su sistema multimedia;
- en el menú principal, seleccione el menú «Navegación»;
- seleccione el menú «Opciones»;
- seleccione el menú «Actualizaciones de mapas» de la segunda página del menú «Opciones»;
- pulse el botón «Opciones» en la parte inferior de la pantalla;
- seleccione la función «Actualizar» en la pantalla de su sistema multimedia.

Nota: para insertar la memoria USB en el sistema multimedia, consulte el apartado «Insertar la memoria USB» en el capítulo "Sistema de navegación".



Nota:

- la memoria USB no se proporciona con el sistema;
- la memoria USB que se esté utilizando debe estar en formato FAT32 y tener una capacidad mínima de 4GB y una capacidad máxima de 32GB;
- no realice ninguna función durante el proceso de actualización de su sistema multimedia.

De este modo, se instalará una marca de su sistema de navegación en la memoria USB que Toolbox utilizará para registrar el sistema en su perfil de usuario y que permitirá a Toolbox identificar las actualizaciones disponibles para su sistema de navegación.

Una vez terminado el proceso de registro de datos, puede retirar la memoria USB del sistema multimedia.

Conexión a Toolbox

Ejecute el software de Naviextras Toolbox y asegúrese de que su ordenador esté conectado a Internet.

Conecte en su ordenador la memoria USB utilizada anteriormente en el sistema multimedia.

Si su suscripción lo permite y si Toolbox encuentra su sistema en la lista de sistemas admitidos, se mostrará la pantalla de inicio y podrá conectarse a su cuenta de Naviextras.

Las actualizaciones del sistema deben realizarse con el motor en marcha. Los vehículos eléctricos deben estar cargando o con el motor en marcha (testigo READY encendido).

ACTUALIZACIÓN DEL SISTEMA (4/5)

Descarga de productos de Toolbox a la memoria USB.

Una vez conectado a su cuenta de Naviextras Toolbox, y con su unidad flash USB conectada a su ordenador, puede obtener aplicaciones gratuitas o de pago, servicios y contenidos seleccionando los que desee instalar en su sistema multimedia desde el menú «Catálogo» en la barra de menús situada en el lado izquierdo de la pantalla de Toolbox.

Actualizaciones de Toolbox a la memoria USB

Haga clic en el menú «Actualizar» en la barra de menús situada en el lado izquierdo de la pantalla de Toolbox.

El menú de actualizaciones abre una pantalla que muestra todas las actualizaciones disponibles, incluidas las siguientes:

- los artículos que ha adquirido pero que aún no ha instalado (actualizaciones o extras),

- las actualizaciones o extras gratuitos que ha añadido a la cola de instalación desde el Catálogo;
- las actualizaciones del sistema (si hay disponible alguna versión más reciente);
- las actualizaciones gratuitas especiales.

Todas las actualizaciones disponibles se indican por región en una lista y en un mapamundi.

Por defecto, aparecen seleccionados para instalarse todos los artículos de todas las regiones. Si decide omitir temporalmente una región, desactive la casilla del inicio de la línea de la tabla correspondiente. Una vez revisada la tabla, haga clic en el botón «Instalar» situado en la zona inferior de la pantalla, para iniciar el procedimiento de instalación.

La Toolbox comenzará a descargar e instalar las actualizaciones seleccionadas. Espere hasta que aparezca el mensaje que anuncia que la operación ha concluido.

Nota: el tiempo de descarga de la aplicación puede variar en función del tamaño de la misma y de la calidad de recepción de la red móvil.

La aplicación Toolbox le avisará si los elementos seleccionados superan la capacidad máxima del sistema multimedia. En tal caso, podrá seleccionar los artículos que quiere instalar o suprimir del sistema, para respetar el límite de capacidad.

Aunque haya suprimido artículos del sistema, seguirán siendo suyos y podrá instalarlos posteriormente de manera gratuita.

No retire la memoria USB del sistema ni la desactive durante una actualización.



En algunos países es ilícito descargar y activar la opción de las alertas de radares y puede ser considerado como infracción de la normativa.

ACTUALIZACIÓN DEL SISTEMA (5/5)

Actualización del sistema y la cartografía

Una vez completado el proceso de instalación, puede extraer la memoria USB del ordenador. Conecte la memoria USB en el puerto USB del sistema multimedia del vehículo.

Nota:

- para actualizar mapas, arranque el vehículo y no pare el motor mientras se estén cargando los datos. Cuando el sistema multimedia está activo, identifica automáticamente las actualizaciones disponibles en la memoria USB y propone actualizar el sistema o la cartografía según las actualizaciones disponibles en la memoria USB. No desconecte el sistema multimedia durante la instalación de la actualización;
- la descarga y la instalación de una actualización del sistema solo es posible si existe alguna versión más reciente.

A



La pantalla **A** se muestra automáticamente al conectar la unidad flash USB:

- pulse **1** para iniciar la actualización;
- pulse **2** para volver a la pantalla anterior.

Al pulsar el botón **1**, se pone en marcha el proceso de actualización. No haga nada más durante el proceso de actualización de su sistema.

El sistema multimedia puede reiniciarse automáticamente durante el proceso de actualización. Espere hasta que se muestre la pantalla de la radio.

Una vez completada la actualización, el sistema multimedia se reiniciará con todas las funciones nuevas y actualizadas.

Licencia

Para obtener los códigos fuente GPL, LGPL, MPL y otras licencias de código abierto contenidos en este producto, visite el sitio <http://opensource.lge.com>. Como complemento de los códigos fuente, están disponibles para descarga todos los términos de las licencias referidas, las exclusiones de garantía y las menciones de copyright.

LG Electronics le suministrará también los códigos de Código Abierto en un CD-ROM, contra pago de los gastos que cubren los costes de distribución (tales como el coste del soporte, de transporte y de manipulación), bajo petición por correo electrónico a opensource@lge.com.

Esta oferta es válida durante tres años a contar desde la fecha de adquisición del producto.

En caso de interrupción involuntaria de la actualización, repita el proceso desde el principio.

ANOMALÍAS DE FUNCIONAMIENTO (1/5)

Sistema		
Descripción	Causas	Soluciones
No se visualiza ninguna imagen.	La pantalla está en espera.	Compruebe que la pantalla no está en espera.
	El sistema está parado.	La temperatura del interior del vehículo es demasiado baja o demasiado alta.
	El vehículo está apagado.	Vuelva a arrancar su vehículo.
No se oye ningún sonido.	El volumen está al mínimo o está activada la función de silencio.	Suba el volumen o desactive la función de silencio.
	La fuente del sistema seleccionada no es correcta.	Compruebe la fuente del sistema seleccionada y asegúrese de que la fuente de salida sea el sistema multimedia.
Los altavoces derecho, izquierdo, delantero o trasero no emiten ningún sonido.	Los parámetros balance o fader son incorrectos.	Ajuste el sonido balance o fader correctamente.
El tiempo visualizado no es correcto.	El ajuste de la hora está establecido en «Auto» y el sistema no recibe una señal del GPS.	Con "Navegación": Desplace el vehículo hasta que reciba una señal del GPS.
		Sin: Consulte el capítulo «Ajustes del sistema» para ajustar la hora.

ANOMALÍAS DE FUNCIONAMIENTO (2/5)

Navegación		
Descripción	Causas	Soluciones
No se oye ningún sonido.	El volumen del menú «Navegación» está al mínimo o está activada la función de silencio.	Suba el volumen («Opciones» del menú «Navegación») o desactive la función de silencio. El volumen en modo GPS puede ajustarse mientras el guiado esté hablando.
La posición del vehículo en la pantalla no corresponde a su emplazamiento real.	Mala localización del vehículo debido a la recepción GPS.	Desplace el vehículo hasta obtener una recepción correcta de las señales GPS.
	La versión del mapa está obsoleta.	Actualice el mapa.
Las indicaciones facilitadas en la pantalla no corresponden a la realidad.	La versión del sistema está obsoleta.	Consiga la última versión del sistema.
Algunos apartados del menú no están disponibles.	En función del mando en curso, algunos apartados no están disponibles.	
El guiado vocal no está disponible.	El sistema de navegación no tiene en cuenta la intersección. El guiado vocal está desactivado.	Suba el volumen. Compruebe que el guiado vocal está activado.
El guiado vocal no corresponde a la realidad.	El guiado vocal puede variar en función del entorno.	Conduzca en función de las condiciones reales.
El itinerario propuesto no empieza o no termina en el destino deseado.	El sistema no reconoce el destino.	Introduzca una ruta próxima a la del destino deseado.

ANOMALÍAS DE FUNCIONAMIENTO (3/5)

Teléfono		
Descripción	Causas	Soluciones
No se oye ningún timbre ni ningún tono.	El teléfono móvil no está conectado al sistema. El volumen está al mínimo o está activada la función de silencio.	Compruebe que el teléfono móvil esté encendido o conectado al sistema. Suba el volumen del timbre o desactive la función de silencio. Compruebe la fuente del sistema seleccionada y asegúrese de que la fuente de salida sea el sistema multimedia.
No es posible realizar una llamada.	El teléfono móvil no está conectado al sistema. El bloqueo del teclado del teléfono está activado.	Compruebe que el teléfono móvil esté encendido o conectado al sistema. Desbloquee el teclado del teléfono.
	Durante la operación se expulsan varias fuentes de audio.	Reinicie el sistema multimedia manteniendo pulsado el botón on/off (hasta que la pantalla se apague).

ANOMALÍAS DE FUNCIONAMIENTO (4/5)

Multimedia		
Descripción	Causas	Soluciones
No se oye ningún sonido.	El volumen está al mínimo o está activada la función de silencio.	Suba el volumen o desactive la función de silencio.
	La fuente de audio no está encendida o conectada al sistema.	Compruebe la fuente del sistema seleccionada y asegúrese de que la fuente de salida sea el sistema multimedia.
El sistema multimedia no reconoce ninguna fuente de audio externa (reproductor MP3, reproductor de audio, lápiz USB o teléfono, etc.).	Durante la operación se expulsan varias fuentes de audio.	Reinicie el sistema multimedia manteniendo pulsado el botón on/off (hasta que la pantalla se apague).
Android Auto™/CarPlay™ no se inicia en el sistema multimedia.	Android Auto™/CarPlay™ no está configurado correctamente en su smartphone.	Visite el sitio web del fabricante de su smartphone para obtener información de configuración.
	El cable USB no es compatible con la transferencia de datos.	Utilice un cable USB recomendado por el fabricante del teléfono para el correcto funcionamiento de la aplicación.
	El sistema multimedia no reconoce la fuente de audio durante la operación.	Reinicie el sistema multimedia manteniendo pulsado el botón on/off (hasta que la pantalla se apague).
Fallo de funcionamiento de la fuente de audio (el reconocimiento de voz desconectado en SIRI/CarPlay™/Android Auto™, reproductor MP3, reproductor de audio o de teléfono, etc.).		

ANOMALÍAS DE FUNCIONAMIENTO (5/5)

Multimedia		
Descripción	Causas	Soluciones
Fallo de funcionamiento de Android Auto™/CarPlay™.	El smartphone ya no es compatible tras una actualización de la aplicación Android Auto™/CarPlay™.	Vuelva a la versión anterior o consulte los ajustes de Android Auto™/CarPlay™ de la marca de su smartphone.
Fallo operativo con las aplicaciones de geolocalización.	La red no está disponible. La geolocalización no está activada en el teléfono.	Encuentre un lugar con una señal fuerte de recepción. Active la geolocalización en su teléfono.

ÍNDICE ALFABÉTICO (1/3)

A

acoplar un teléfono.....	E.57 → E.60
agenda.....	E.70
agenda de direcciones.....	E.39, E.49 – E.50
agudos.....	E.28 – E.29
ahorro de carburante.....	E.55
ajustes	
luminosidad.....	E.82
reparto del sonido detrás / delante.....	E.29
reparto del sonido izquierda / derecha.....	E.29
ajustes.....	E.13 → E.15, E.23, E.52 → E.54, E.82 → E.84
ajustes de audio	
ajustes de sonido.....	E.13 → E.15
ajustes de navegación	
ajustes del itinerario.....	E.40 – E.41
Android Auto™, CarPlay™.....	E.66 → E.69
anomalías de funcionamiento.....	E.16, E.90 → E.94
arranque a distancia del motor.....	E.5 → E.7, E.74 → E.76
ARTIST.....	E.26
AUX	
toma auxiliar.....	E.5
AUX.....	E.25 → E.27

B

BALANCE.....	E.28
BASS.....	E.28
Bluetooth®.....	E.57 → E.61, E.70
búsqueda acelerada.....	E.25

C

cámara de marcha atrás	
parámetros.....	E.82
cámara de marcha atrás.....	E.5, E.77 → E.79
cámara multivista.....	E.5, E.80 – E.81
código de seguridad.....	E.84
colgar una llamada.....	E.14

conectar un teléfono.....	E.61
conexión Bluetooth.....	E.61
consumo de carburante.....	E.55
corte del sonido.....	E.20

D

desacoplar un teléfono.....	E.60
descolgar una llamada.....	E.14, E.72
desconectar un teléfono.....	E.62
destino.....	E.36 → E.41, E.39, E.46, E.49 – E.50
destino en particular	
dirección en favoritos.....	E.39
desvío.....	E.46, E.54

E

Ecoconducción.....	E.55
emisora de radio.....	E.21 → E.24
etapa.....	E.46

F

favorito	
añadir.....	E.41
eliminar.....	E.50
frontales y mandos en el volante.....	E.8 → E.15
fuerza auxiliar.....	E.25 → E.27
funciones.....	E.5 → E.7

G

gama de ondas.....	E.21 → E.24
GPS	
recepción.....	E.32
receptor.....	E.32, E.53
graves.....	E.29
guiado	
activación.....	E.42
mapa.....	E.42 → E.47

ÍNDICE ALFABÉTICO (2/3)

vocal	E.13 → E.15, E.42 → E.47
H	
hora	
visualización	E.83
hora	E.83
I	
idioma	
modificar	E.83
idiomas	E.83
info 4x4	E.5, E.56
info tráfico	E.5 → E.7, E.23, E.41, E.54
introducir una dirección	E.36
itinerario detallado	E.41, E.44, E.47
L	
llamar	E.70 – E.71
llave USB	E.30 – E.31, E.85 → E.89
M	
mando bajo el volante	E.21
mando vocal	E.63 → E.65
mandos	E.8 → E.15, E.18
mapa	
ajustes	E.48, E.51
escala	E.33
mapa digital	E.32
visualización	E.13 → E.15, E.33, E.48
marcar un número	E.72
marcha	E.16
medios	E.13 → E.15
memorizar una emisora de radio	E.22
MENÚ	E.13
menú de destino	E.36 → E.41

modo	
audio	E.13 → E.15
modo 3D/2D	E.42
modo LIST/LISTA	E.22
modo MANU/MANUAL	E.21
modo MEMO	E.22
MP3	E.25

N	
numerar	E.72

P	
pantalla	
ajustes	E.48
menú	E.7
pantalla navegación	E.42 → E.47
stand-by	E.13, E.16
visualizaciones de navegación	E.7, E.42 → E.47

pantallas	
pantalla multimedia	E.8 → E.15
parada	E.16
parámetros	E.47
POI (puntos de interés)	E.35 → E.41, E.48
posición vehículo	E.33
precauciones de utilización	E.3
punto de interés	E.34, E.36 → E.41, E.48

R	
radio	E.5, E.13 → E.15, E.21 → E.24
RDS	E.5
recibir una llamada	E.72
reconocimiento de voz	E.14 – E.15, E.63 → E.65, E.68
registro de llamadas	E.71
reglajes	
audio	E.28 – E.29, E.82

ÍNDICE ALFABÉTICO (3/3)

reproductor de audio Bluetooth®	
acoplar	E.26
desacoplar	E.26

S

seleccionar	
pista	E.27
símbolos cartográficos.....	E.33
sistema	
actualización	E.85 → E.89

T

teclado numérico	E.19
teléfono.....	E.6
toma Jack	E.13, E.25 → E.27
toma USB .E.5, E.13, E.25 → E.27, E.30 – E.31, E.85 → E.89	

U

unidad de distancia.....	E.83
USB	
puerto USB	E.32
USB	E.32, E.85 → E.89

V

validar un destino	E.40 – E.41
vídeos	E.30 – E.31
volumen	E.13 → E.15, E.20
volumen comunicación.....	E.20
volumen timbre.....	E.29
volumen: adaptado a la velocidad.....	E.20, E.28

W

WMA.....	E.25
----------	------



Precauções de utilização	P.3
Generalidades	P.5
Descrição geral	P.5
Apresentação dos comandos	P.8
Funcionamento/paragem	P.16
Funcionamento e utilização	P.17
Volume	P.20
Rádio/AUX.	P.21
Ouvir rádio	P.21
Fontes áudio auxiliares	P.25
Regular o som	P.28
Vídeo	P.30
Navegação	P. 32
Sistema de navegação	P. 32
Ler um mapa	P.33
Introduzir um destino	P.36
Navegação	P.42
Regulações do mapa	P.48
Gerir os favoritos	P.49
Regulação de navegação	P.51
Driving-ECO ²	P.55
Informação 4x4	P.56
Aparelho Bluetooth®	P.57
Emparelhar/desemparelhar um aparelho Bluetooth®	P.57
Emparelhar/desemparelhar aparelhos Bluetooth®	P.61
Utilizar o reconhecimento de voz	P.63
Android Auto™, CarPlay™	P.66
Lista telefónica	P.70
Fazer, receber uma chamada	P.71

Arranque do motor à distância	P.74
Câmara de marcha-atrás.	P.77
Câmara multivista	P.80
Configurações do sistema.	P.82
Atualização do sistema	P.85
Anomalias de funcionamento	P.90

PRECAUÇÕES DURANTE A UTILIZAÇÃO DE (1/2)

É imperativo tomar as precauções abaixo indicadas, durante a utilização do sistema, por razões de segurança e para evitar danos materiais. Respeite obrigatoriamente as leis em vigor no país em que se encontra.



Precauções relativas à manipulação do sistema

- Manipule os comandos (no painel frontal ou no volante) e consulte as informações afixadas no ecrã quando as condições de circulação o permitirem.
- Regule o volume sonoro para um nível moderado que lhe permita ouvir os ruídos do meio envolvente.

Precauções relativas à navegação

- A utilização do sistema de navegação não substitui, em caso algum, a responsabilidade nem a vigilância do condutor durante a condução do veículo.
- Consoante as zonas geográficas, o mapa pode não dispor das mais recentes informações sobre estradas novas. Por isso, o condutor deve manter-se atento. Em todo o caso, o código da estrada e os painéis de sinalização rodoviária são sempre prioritários relativamente às indicações dadas pelo sistema de navegação.

Precauções materiais

- Não desmonte nem modifique o sistema para não danificar o equipamento e evitar queimaduras.
- Em caso de mau funcionamento ou para qualquer operação de desmontagem, contacte um representante do construtor.
- Não insira corpos estranhos no leitor.
- Não utilize produtos com álcool e/ou fluidos de vaporização na zona.

Precauções relativas ao telemóvel

- A utilização do telemóvel no automóvel está regulamentada por várias leis. A actual regulamentação não autoriza a utilização de sistemas de telefonia mãos-livres em todas as situações de condução: o condutor deve manter o domínio da sua condução;
- Telefonar durante a condução é um factor importante de distração e de risco em qualquer fase de utilização (marcação, comunicação, pesquisa de uma entrada na lista telefónica, etc.).

PRECAUÇÕES DURANTE A UTILIZAÇÃO DE (2/2)

A descrição dos modelos descritos neste manual foi concebida a partir das características conhecidas à data da sua elaboração. **O manual reúne o conjunto das funções existentes nos modelos descritos. A sua presença depende do modelo do equipamento, das opções escolhidas e do país de comercialização. Do mesmo modo, as funcionalidades a introduzir futuramente podem estar já descritas neste documento. Os ecrãs apresentados no «Manual» não são contratuais.**

Consoante a marca e o modelo do seu telemóvel, algumas funções poderão ser parcial ou totalmente incompatíveis com o sistema multimédia do veículo.

Para mais informações, consulte um representante da marca.

DESCRIÇÃO GERAL (1/3)

Introdução

O sistema multimédia do seu veículo assegura as seguintes funções:

- rádio RDS;
- rádio DAB;
- gestão de fontes de áudio auxiliares;
- telemóvel mãos-livres;
- reconhecimento de voz;
- ajuda à navegação;
- informações de trânsito;
- informações sobre as zonas de vigilância;
- Sistema de auxílio ao estacionamento (câmara de marcha-atrás ou câmara multivista);
- programação do arranque do motor à distância;
- Informações sobre a inclinação do veículo (informações 4x4);
- informações sobre o seu estilo de condução e conselhos de condução para otimizar o seu consumo de combustível.

Funções de rádio

O sistema multimédia permite a audição das estações de rádio FM (frequência modulada), DAB (radiodifusão sonora digital) e AM (amplitude modulada).

O sistema DAB permite uma melhor reprodução sonora e o acesso a informações textuais sobre o programa atual, etc.

O sistema RDS permite a afixação do nome de determinadas estações ou informações difundidas pelas estações de rádio FM:

- informações sobre o estado geral do trânsito rodoviário (TA);
- mensagens de emergência.

Função de áudio auxiliar

Pode ouvir o aparelho áudio diretamente através dos altifalantes do seu veículo. Existem várias possibilidades de ligação, consoante o tipo de aparelho de áudio que possui:

- tomada Jack de 3,5 mm;
- áudio USB;
- ligação Bluetooth®.

Para obter mais informações sobre a lista de aparelhos compatíveis, consulte um representante da marca ou o sítio web do fabricante, se existir.

DESCRIÇÃO GERAL (2/3)

Função telefonia mãos-livres

O sistema de telefone mãos livres Bluetooth® assegura as seguintes funções, libertando o condutor da necessidade de manipular diretamente o telemóvel:

- fazer/receber/suspender uma chamada;
- consultar a lista de contactos da lista telefónica do telemóvel;
- consultar o histórico de chamadas transferidas a partir do sistema;
- chamada de emergência.

Compatibilidade dos telemóveis

Alguns telemóveis não são compatíveis com o sistema de mãos livres, não permitem explorar todas as funcionalidades oferecidas ou não proporcionam a melhor qualidade acústica.

Para obter mais informações sobre a lista de telemóveis compatíveis, consulte um representante da marca ou o sítio web do fabricante, se existir.

Função do arranque do motor à distância

Se esta função estiver presente, permitirá a programação do arranque do motor à distância, de modo a aquecer ou ventilar o habitáculo até 24 horas antes da utilização do veículo.

Condução eco2

O menu «Driving eco²» permite afixar em tempo real uma pontuação global que traduz o seu estilo de condução.

Função ajuda à navegação

O sistema de navegação determina automaticamente a posição geográfica do veículo, através da receção de sinais GPS.

Propõe um itinerário até ao destino selecionado graças ao seu mapa rodoviário. Além disso, indica a estrada a seguir, passo a passo, através de indicações no ecrã e mensagens vocais.

Informações de trânsito

Esta função indica, em tempo real, as condições relativas ao trânsito.

Alertas de segurança na estrada ou pontos de alertas

Este serviço permite-lhe receber alertas em tempo real como, por exemplo, os alertas de excesso de velocidade ou a posição das zonas de alerta de segurança na estrada.



O seu sistema de telefonia mãos-livres serve apenas para facilitar a comunicação, reduzindo os factores de risco sem os eliminar totalmente. Respeite obrigatoriamente as leis em vigor no país em que se encontra

DESCRIÇÃO GERAL (3/3)

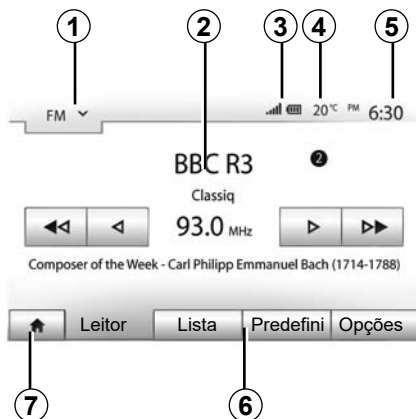

Afixações

Ecrã de menus

1 Zona de seleção de modo.

Afixa o modo selecionado. Quando a zona de seleção de modo é tocada, aparece um menu pendente.

2 Zona do índice.

Afixa o conteúdo de uma rubrica de menu e informações relacionadas.

3 Zona de informação do telemóvel.

Se o sistema Bluetooth® estiver ativado, os níveis de receção e da bateria do equipamento ligado são afixados.

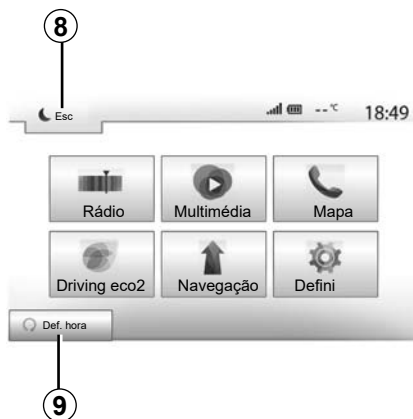

4 Temperatura exterior.

5 Zona Hora.

6 Zona Menu:

- afixa o menu inferior do modo;
- afixa o menu atual em realçado.

7 Zona de Início ou regresso à navegação.

Consoante o modo em que se encontra, esta zona afixa:

- botão Inicial: retorna ao menu inicial;
- botão Voltar: permite voltar ao ecrã anterior;
- botão Bandeira: voltar ao ecrã de navegação.

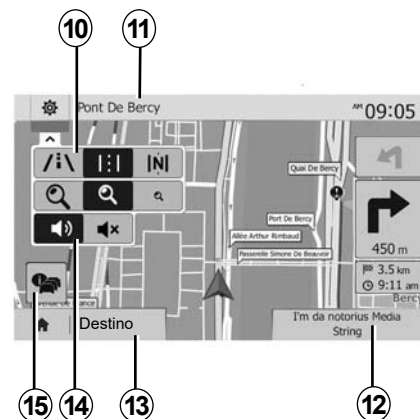

8 Modo de suspensão e afixação do relógio.

9 Zona de seleção do arranque à distância do motor.

Ecrã de navegação

A disponibilidade depende do país e/ou da legislação em vigor.

10 Modo de mapa (2D/3D e 2D norte).

11 Nome da próxima rua onde deve virar no seu itinerário.

12 Informações de áudio actuais.

13 Opções de regulação de itinerário e de mapa.

14 Guia de voz ligado/desligado

15 Informações de trânsito.

APRESENTAÇÃO DOS COMANDOS (1/8)

Painéis do sistema

As selecções de ecrã são efectuadas com uma pressão na parte pretendida do ecrã.



APRESENTAÇÃO DOS COMANDOS (2/8)

Painéis do sistema

As selecções de ecrã são efectuadas com uma pressão na parte pretendida do ecrã.

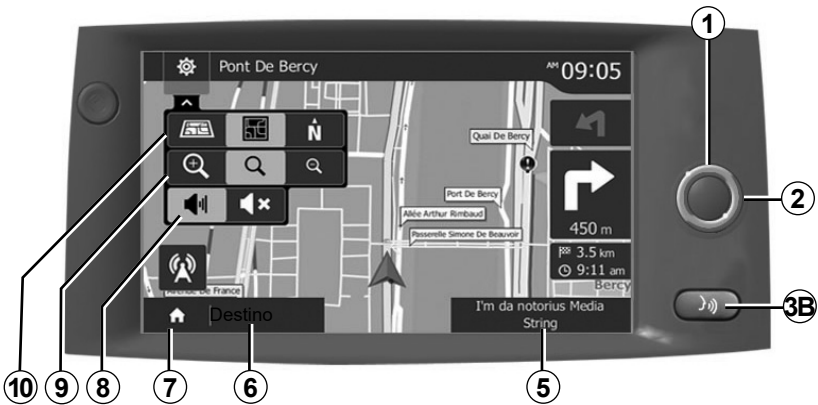

APRESENTAÇÃO DOS COMANDOS (3/8)

Comandos sob o volante

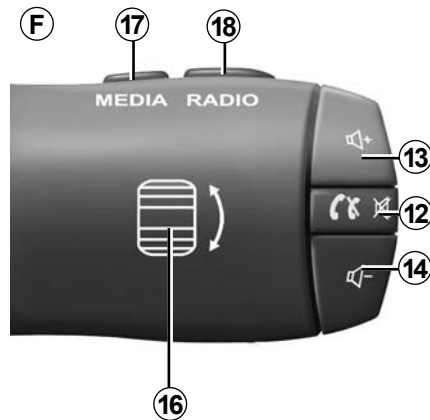
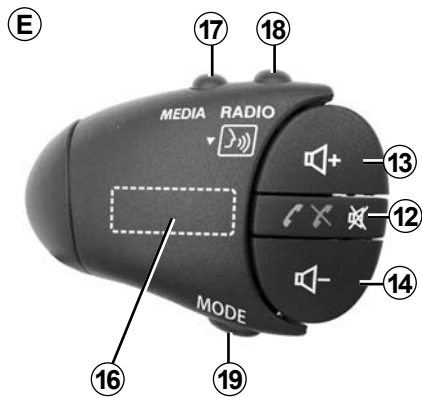
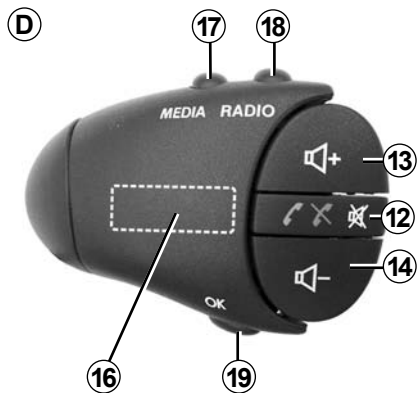
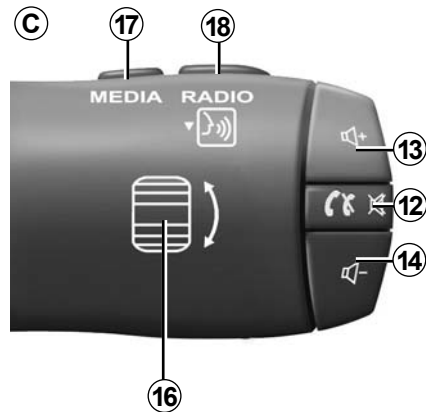
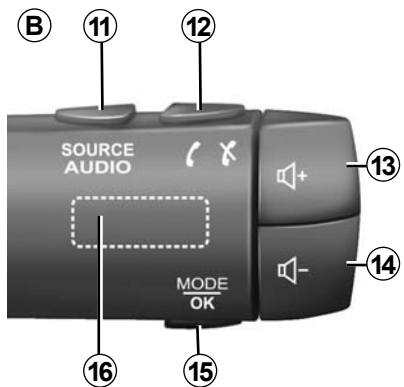
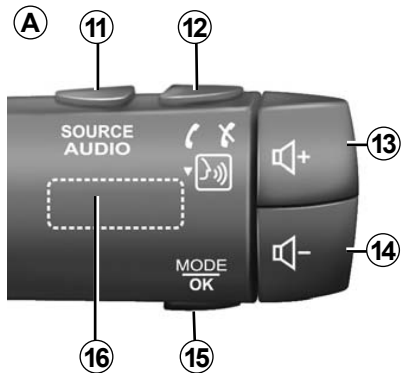

APRESENTAÇÃO DOS COMANDOS (4/8)

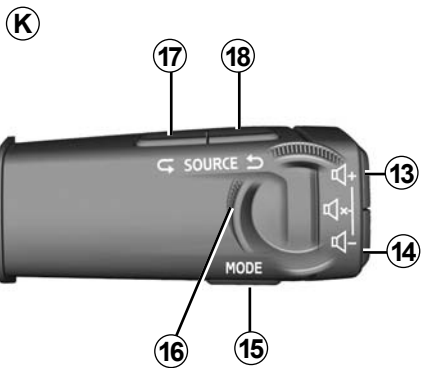
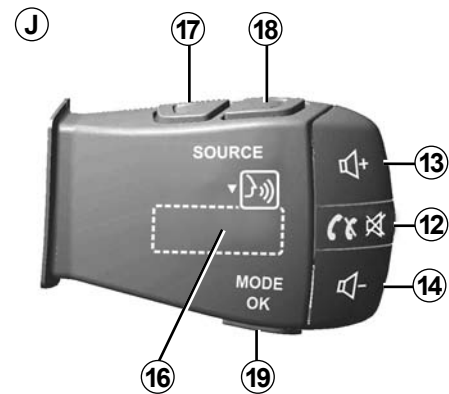
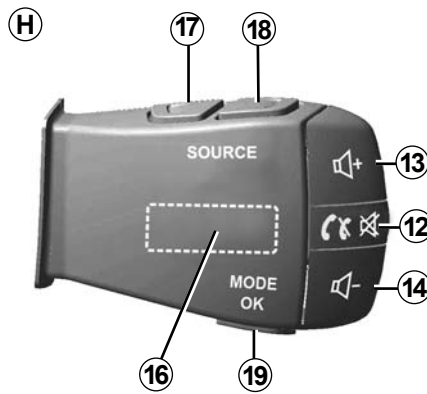
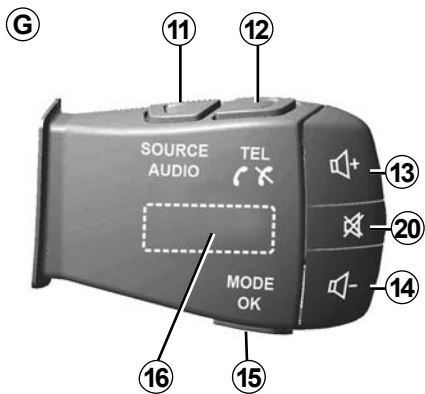

APRESENTAÇÃO DOS COMANDOS (5/8)

Comandos sob o volante

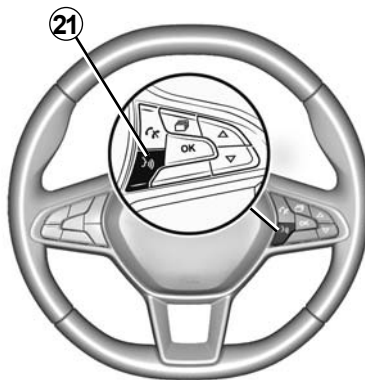
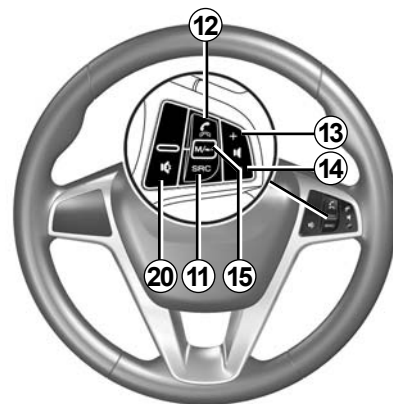
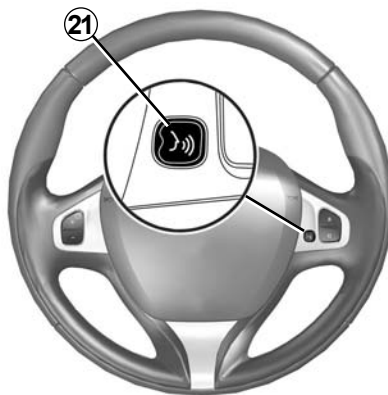
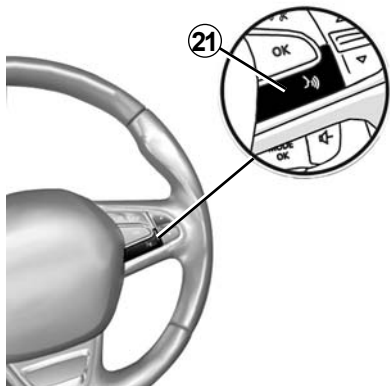

APRESENTAÇÃO DOS COMANDOS (6/8)

	Função
1	Toque: ecrã de suspensão ON/OFF. Pressão prolongada: reinicializar o sistema.
2, 13, 14	regular o volume.
3A	Tomada USB.
3B	Ativar/desativar o reconhecimento vocal no smartphone se estiver ligado ao sistema multimédia.
4	Tomada Jack de 3,5 mm.
5	Aceder à fonte em escuta nesse momento (FM / AM / DAB / USB / Bluetooth® / AUX).
6	Aceder ao menu «Navegação».
7	Aceder ao menu «Início».
	Telefone ou fontes auxiliares: sair do ecrã atual para regressar ao ecrã de navegação (em curso) ou ao ecrã anterior.
8	Activar/desactivar o guia de voz.
9	Mudar o zoom de apresentação do mapa.
10	Mudar o modo de apresentação do mapa (2D/3D/2D norte).
11	Selecionar a fonte de áudio (FM / AM / DAB / USB / Bluetooth® / AUX).

APRESENTAÇÃO DOS COMANDOS (7/8)

	Função
12	<p>Na recepção de uma chamada:</p> <ul style="list-style-type: none">– Pressão breve: atender a chamada;– Pressão longa: rejeitar a chamada. <p>Pressão breve durante uma chamada: terminar a chamada.</p> <p>Ao escutar uma fonte de áudio: cortar/repor o som (apenas para os comandos C, D, E, F, H e J).</p> <p>Pressão breve: acesso ao menu «Mapa» (apenas para os comandos A, B e G).</p> <p>Toque: ativar/desativar o reconhecimento vocal do smartphone (apenas para o comando A).</p>
13	Aumentar o volume da fonte de áudio em escuta.
14	Diminuir o volume da fonte de áudio em escuta.
13+14	Cortar/repor o som (apenas para os comandos A, B e K).
15, 19	<p>Rádio: alterar o modo de reprodução de estações de rádio («Principal», «Lista», «Predefini»).</p> <p>Fonte do suporte USB /aparelho de áudio digital portátil: alterar o modo de reprodução da fonte em escuta nesse momento («Principal» ou «Lista»).</p>
16	<p>Botão traseiro:</p> <ul style="list-style-type: none">– Rádio: alterar o modo de rádio (Estação pré-sintonizada/Lista/Frequência);– Média: faixa anterior/seguinte. <p>Toque: confirmar uma ação (apenas para o comando C).</p>
17	Alterar fonte (CD /USB /AUX).

APRESENTAÇÃO DOS COMANDOS (8/8)

	Função
18	Tocar: alterar o modo de rádio (FM /AM /DAB). Pressão longa: ativar/desativar o reconhecimento vocal do smartphone (apenas para os comandos C , E e J).
20	Cortar/repor o som do rádio. Colocar em pausa/em leitura da faixa de áudio. Interromper o sintetizador de voz do reconhecimento de voz.
21	Ativar/desativar o reconhecimento vocal no smartphone se estiver ligado ao sistema multimédia.

FUNCIONAMENTO/PARAGEM



Funcionamento

O sistema multimédia entra automaticamente em funcionamento logo que se liga a ignição. Em qualquer outra situação, prima a tecla **A** para ligar o seu sistema multimédia.

Com a ignição desligada, pode utilizar o sistema durante vinte minutos. Prima o botão **A** para que o sistema multimédia funcione durante cerca de vinte minutos suplementares.



Paragem

O sistema multimédia pode demorar alguns minutos a ser atualizado e desativado após a ignição ser desligada, dependendo das aplicações em funcionamento.

Prima e mantenha premido o botão **A** (até que apareça um ecrã preto) para reiniciar o sistema multimédia.

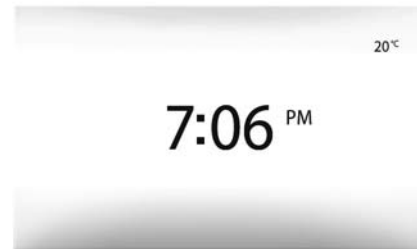

Suspensão de ecrã

O modo de suspensão de ecrã permite apagar todas as afixações do ecrã.

Neste modo, o rádio ou o sistema de navegação não funcionam.

O ecrã de suspensão afixa a hora e a temperatura exterior.

Prima brevemente a tecla **A** para ativar/desactivar o ecrã de suspensão.

Por motivos de segurança, se a temperatura estiver demasiado baixa ou elevada dentro do veículo, o sistema multimédia não se ligará ou desligará automaticamente. Aguarda alguns minutos para que a temperatura atinja um nível mais adequado para permitir o funcionamento correto do sistema multimédia.

FUNCIONAMENTO E UTILIZAÇÃO (1/3)



Painel frontal multimédia 1

Pressão breve:

- selecção de opção;
- execução de opção (ecrã de leitura média).

No menu «Multimédia» > «Leitor», uma pressão no botão de avanço provoca o avanço para o título seguinte.



Pressão longa:

- guardar um item (estação de rádio, por exemplo).

No menu «Rádio» > «Principal», uma pressão longa no número da estação pré-sintonizada guarda a estação de rádio atualmente reproduzida.

- Passagem rápida.

As pressões longas nos botões de passagem para baixo iniciam um movimento (por página) acelerado.

- Avanço/retrocesso rápido (ecrã de leitura média).

No menu «Multimédia» > «Leitor», uma pressão longa no botão «Avanço/retrocesso rápidos» permite avançar/retroceder rapidamente na faixa reproduzida.

FUNCIONAMENTO E UTILIZAÇÃO (2/3)

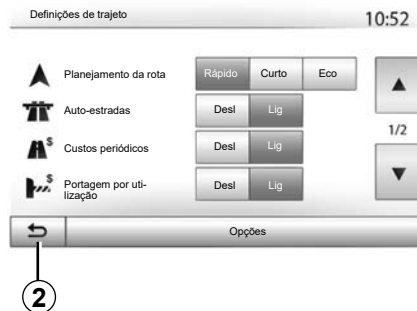

Regressar ao menu «Início»

O sistema acede diretamente ao menu «Início» com uma pressão longa em **2** ou com uma pressão breve em **3** sempre que se encontrar no sistema.

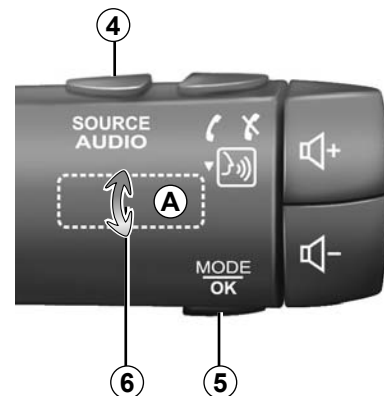

Áudio: utilizar os comandos sob o volante

Prima a tecla **5** para mudar o modo de pesquisa de estação de rádio.

Rode o botão **6** para mudar de estação (movimento **A**)

Prima **4** para mudar de fonte (USB, AUX, AM, FM, DAB e Bluetooth®).

FUNCIONAMENTO E UTILIZAÇÃO (3/3)

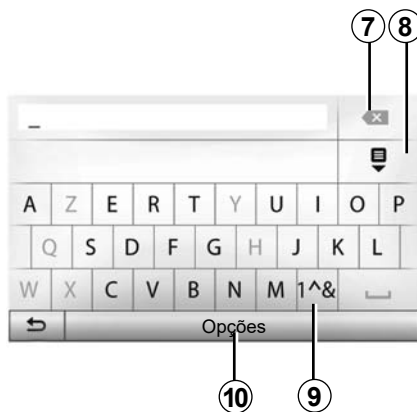

Prima **9** para utilizar números ou símbolos.

Prima **10** para alterar a configuração do teclado.

Utilizar um teclado alfabético

Ao introduzir uma rubrica através de um teclado alfabético, seleccione cada letra com a ajuda do teclado.

Quando introduz cada letra, o sistema suprime o realce de determinadas letras para facilitar a operação.

Prima **7** para apagar o último carácter introduzido.

Prima **8** para afixar a lista de resultados.

VOLUME

Volume

Regule o volume sonoro para ouvir as várias mensagens, fontes, toques e comunicações telefónicas:

- rodando ou premindo o botão **1** no painel frontal do sistema multimédia;
- premindo o comando **13** ou **14** no comando sob o volante.

Para ajustar esta função, consulte o parágrafo «Preferências sonoras», no capítulo «Regular o som».

A fonte de rádio atual é interrompida para receber informações de trânsito «TA», boletins noticiosos ou uma mensagem de aviso.

Nota: O volume definido durante a reprodução não é memorizado para a reativação seguinte do sistema.



Regule o volume sonoro para um nível moderado que lhe permita ouvir os ruídos do meio envolvente.

Cortar o som

Para silenciar o som, toque no botão **21** no comando do volante ou **3B** no ecrã multimédia ou no comando sob o volante **12** (apenas para os comandos **C, D, E, F, H** e **J**) ou prima simultaneamente os botões **13** e **14** no comando sob o volante (apenas para os comandos **A, B** e **K**).

O ícone «MUTE» é apresentado na parte superior do ecrã para indicar que o som está desligado.

Para continuar a escutar a fonte de áudio atual, toque no botão **21** no comando do volante ou **3B** no ecrã multimédia ou no comando sob o volante **12** (apenas para os comandos **C, D, E, F, H** e **J**) ou prima simultaneamente os botões **13** e **14** no comando sob o volante (apenas para os comandos **A, B** e **K**).

Esta função é automaticamente desativada se atuar no volume e durante a difusão de um boletim noticioso ou de informações de trânsito.

Adaptação do volume à velocidade do veículo

Se esta função estiver ativada, o volume áudio e o volume da navegação variam em função da velocidade do veículo.

Para activar e regular esta função, consulte o parágrafo «Adaptação do volume à velocidade», no capítulo «Regular o som».

OUVIR RÁDIO (1/4)

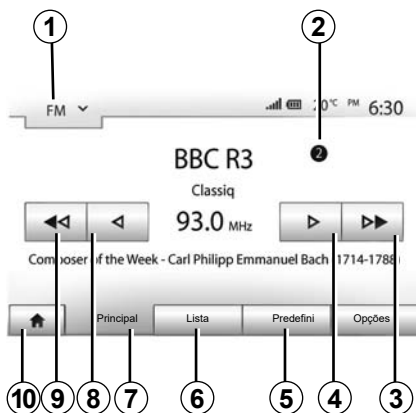

Escolher uma gama de ondas

Para escolher uma gama de ondas:

- prima **1**;
- escolha a gama de ondas “FM”, “AM” ou “DAB” premindo a gama pretendida.

Escolher uma estação de rádio «FM», «AM» ou «DAB»

Há vários modos de selecionar uma estação de rádio.

Depois de selecionar a gama de ondas, escolha o modo premindo os separadores **5**, **6** ou **7**.

São disponibilizados vários métodos de pesquisa:

- modo «Principal» (separador **7**);
- modo «Lista» (separador **6**);
- modo «Predefini» (separador **5**).

É possível alterar estes modos com o auxílio do comando sob o volante.

Nota: o marcador **2** indica a posição na lista guardada da estação de rádio atualmente reproduzida.

Modo «Principal»

Este modo permite procurar manualmente ou automaticamente estações de rádio por varrimento da gama de frequência selecionada. Seleccione o modo «Frequência» premindo **7**.

Para varrer a gama da frequência:

- avance ou recue em modo manual por incrementos de frequência com pressões sucessivas em **4** ou **8**;
- avance ou recue em modo automático (pesquisa) até à estação seguinte premindo **3** ou **9**.

Repita a operação a cada paragem da pesquisa, se necessário.

É igualmente possível mover o botão de comando sob o volante para passar à estação seguinte.

Nota: para regressar ao ecrã inicial, prima o botão **10**.

OUVIR RÁDIO (2/4)

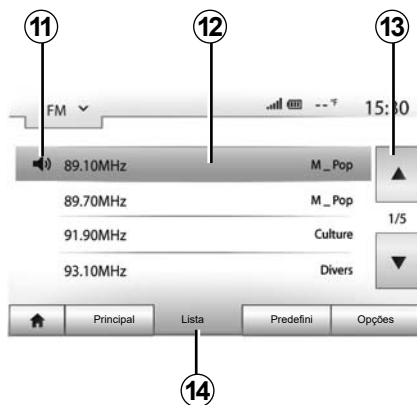

Modo «Lista»

Selecione o modo «Lista» pre-mindo **14**.

Neste modo de funcionamento, pode procurar facilmente uma estação, se souber o seu nome, percorrendo uma lista classificada por ordem alfabética (apenas nas bandas FM e DAB).

Selecione a estação pretendida pre-mindo a zona **12**.

Prima **13** para percorrer todas as estações.

Nota: o símbolo **11** indica a estação atualmente reproduzida.

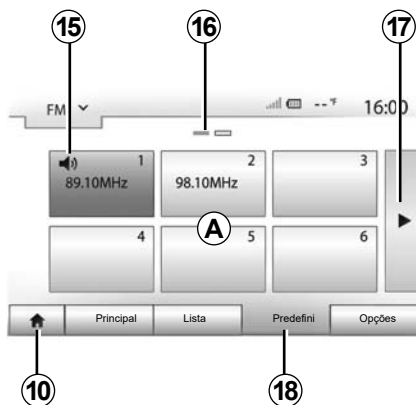

Os nomes das estações de rádio cuja frequência não utiliza o sistema RDS não aparecem no ecrã. Só a respectiva frequência é indicada e ordenada no fim da lista.

Modo «Predefini»

Selecione o modo «Predefini» pre-mindo **18**.

Este modo permite chamar as estações previamente memorizadas (consulte o parágrafo «Memorizar uma estação», neste capítulo).

Prima uma das teclas da zona **A** para escolher as estações memorizadas.

Nota: para regressar ao ecrã inicial, prima o botão **10**.

Memorizar uma estação

Selecione uma estação de rádio, utilizando um dos modos descrito anteriormente. Efetue uma pressão longa numa das teclas da zona **A**.

É possível guardar até doze estações por gama de ondas. Se mudar a região através da função «RDS», as estações memorizadas não serão atualizadas automaticamente. Será necessário memorizar novamente a estação em escuta nesse momento.

Nota: o símbolo **15** indica a estação atualmente reproduzida.

A marca **16** indica o número de páginas presentes nesta rubrica.

Para passar à página seguinte, prima a tecla **17**.

OUVIR RÁDIO (3/4)

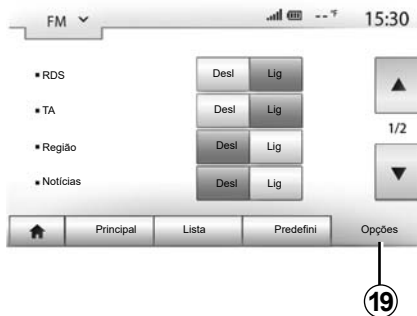

Regulações do rádio

Afixe o menu de regulações premindo em **19**. Pode activar ou desactivar as funções premindo «Lig» ou «Desl» (o menu de configuração muda de acordo com a gama de ondas).

As funções disponíveis são as seguintes:

- «RDS»;
- «TA» (informações de trânsito);
- «Região»;
- «Notícias»;
- «AM»;
- «DLS»;
- «Anúncio»;
- «Update lista».

«RDS»

A função «RDS» recebe informações transmitidas pela estação de rádio em escuta nesse momento.

O sistema poderá apresentar o nome da estação de rádio e mensagens de texto e poderá receber avisos de trânsito ou outras informações.

Quando a função «RDS» está ativa, a sintonia permanente de frequência (AF) é ativada automaticamente.

A informação de trânsito é geralmente enviada através de «RDS»;

Nota: nem todas as estações de rádio oferecem esta possibilidade.

As más condições de receção podem provocar por vezes mudanças bruscas e desagradáveis de frequência. Neste caso, desative o modo de seguimento automático de mudança de frequência.

«TA» (informações de trânsito)

Quando esta funcionalidade está ativa, o sistema multimédia procura e reproduz automaticamente informações de trânsito quando forem emitidas por algumas estações de rádio «FM» e «DAB».

Nota: A difusão automática das informações de trânsito é desactivada quando o sistema de áudio estiver regulado numa gama de ondas «AM».

Selecione uma estação de rádio que difunda informações de trânsito. Se estiver a escutar música de outra fonte (unidade USB, Bluetooth®, etc.), o sistema passará automaticamente para o rádio se for recebida uma informação de trânsito.

As informações de trânsito serão automática e prioritariamente difundidas, qualquer que seja a fonte em curso.

Selecione «Lig» para ativar esta função ou «Desl» para desativar a mesma.

OUVIR RÁDIO (4/4)

«Região»

Esta definição permite a receção de programas regionais específicos. A função desativa temporariamente a sintonia permanente de frequência (AF) numa rádio que utilize frequências regionais.

O ouvinte pode continuar a escutar o seu programa mesmo que receba um sinal de menor intensidade.

Observação:

- a definição «Região» apenas se aplica à rádio em escuta nesse momento;
- algumas estações de rádio difundem emissões em frequências regionais. Neste caso:
 - com o modo «Região» ativado: o sistema não passará para o transmissor da nova região, mas alterará normalmente entre os transmissores da região inicial;
 - Com o modo «Região» desativado: o sistema passará para o transmissor da nova região, mesmo que o programa emitido seja diferente.

«Notícias»

Quando esta função está ativa, é possível ouvir automaticamente informações noticiosas quando são difundidas por determinadas estações de rádio «FM» ou «DAB».

Se seleccionar depois outras fontes, a difusão do tipo de programa escolhido irá interromper a leitura dessas outras fontes.

Selecione «Lig» para ativar esta função ou «Desl» para desativar a mesma.

«AM»

Pode ativar ou desativar o comprimento de ondas «AM».

Selecione «Lig» para ativar esta função ou «Desl» para desativar a mesma.

«DLS»

Apenas no modo «DAB».

Algumas estações de rádio difundem informações de texto relacionadas com o programa emitido (por exemplo, o título de uma faixa).

«Update lista»

Para actualizar a lista das estações de rádio e obter as mais recentes, prima «Iniciar».

Nota: de preferência, atualize a lista «DAB» assim que o sistema for ligado.

FONTES DE ÁUDIO AUXILIARES (1/3)

O seu sistema dispõe de dois tipos de entradas auxiliares:

- com ligação para ligar uma fonte de áudio externa (leitor MP3, aparelho de áudio, chave USB, telefone...);
- com Bluetooth® (aparelho de áudio Bluetooth®, telemóvel Bluetooth®).

Para conhecer a posição de entrada, consulte o capítulo sobre «Apresentação dos comandos».

Princípios de funcionamento e de ligação

Existem dois tipos de ligação:

- uma tomada USB;
- uma tomada Jack.

Ligue o seu aparelho de áudio digital portátil à tomada correspondente ao tipo de aparelho.

Depois da ligação de uma tomada USB ou Jack, o sistema deteta automaticamente a fonte auxiliar.

Nota: a unidade USB utilizada deve ser formatada com o formato FAT32 e deve ter uma capacidade máxima de 32GB. Alguns formatos poderão não ser compatíveis com o sistema.



Selecionar uma fonte auxiliar

Para selecionar uma fonte de entrada, prima **1**.

Afixa-se automaticamente uma lista de fontes de entrada disponíveis:

- Unidade USB: USB, leitor MP3, telefone, etc.;
- aparelhos áudio;
- BT: aparelhos Bluetooth®;

- Vídeo: unidade USB (ficheiro MP4);
- AUX: tomada Jack de 3,5 mm.

No modo de navegação ou ao escutar rádio, seleccione a fonte de áudio auxiliar premindo «Início» e, em seguida, «Multimédia».

O sistema retoma a última faixa de áudio escutada.



Manipule o aparelho de áudio quando as condições de circulação o permitirem.

Mantenha o aparelho de áudio arrumado enquanto o veículo estiver a circular (risco de projecção em caso de travagem forte).

FONTES DE ÁUDIO AUXILIARES (2/3)

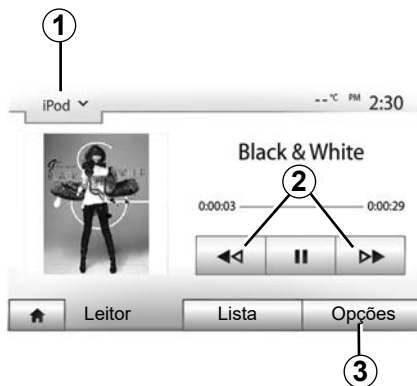

Formatos de áudio

Os únicos formatos reconhecidos pelo sistema multimédia são MP3 e WMA.

Leitura acelerada

Mantenha a pressão em **2** para avançar ou recuar rapidamente. A leitura é retomada logo que largar a tecla.

Repetir

Esta função permite-lhe repetir uma ou todas as faixas. Prima **3** e, em seguida, «Desl», «Faixa», «Pasta» ou «Todos».

Leitura aleatória

Esta função permite-lhe ler todas as faixas de modo aleatório. Toque em **3** e, em seguida, toque em «Lig» ou «Desl».

Fonte auxiliar: USB, porta Bluetooth®

Ligação: USB e aparelho de áudio digital portátil

Ligue a ficha do aparelho de áudio digital portátil à entrada USB da unidade. Assim que a ficha USB do aparelho áudio digital portátil for ligada, o menu «USB» será apresentado. Poderá ser apresentado o modelo ou o menu do aparelho áudio digital portátil.

Nota: poderá não ser possível ligar alguns tipos de aparelho áudio digital portátil.

Utilização

Selecione o aparelho áudio digital portátil na lista pendente **1** no ecrã do sistema multimédia e, em seguida, prima a lista de reprodução ou a faixa de áudio pretendida.

Após a ligação, em alguns modelos, deixará de ser possível comandar diretamente o aparelho áudio digital portátil. Utilize os botões no painel frontal do sistema multimédia para selecionar os ficheiros de áudio.

Carramento pela porta USB

Quando a ficha USB do aparelho áudio digital portátil for ligada à tomada USB do sistema, poderá carregar ou manter a carga da bateria durante a utilização.

Nota: alguns aparelhos não recarregam nem mantêm o nível de carga da bateria quando são ligados à porta USB do sistema multimédia.

É aconselhável utilizar os cabos USB recomendados pelo fabricante do telemóvel para que a aplicação funcione corretamente.

FONTES DE ÁUDIO AUXILIARES (3/3)

Ligação: Bluetooth®

Consulte o capítulo sobre «Ligar/desligar aparelhos Bluetooth®». Depois de ligar o Bluetooth®, o menu «BT» é apresentado.

Utilização

Selecione «BT» na lista pendente **1** e, em seguida, prima a lista de reprodução ou a faixa de áudio pretendida no ecrã do sistema multimédia.

Todas as faixas de áudio do seu aparelho Bluetooth® podem ser seleccionadas directamente no ecrã do sistema multimédia.

Nota: Depois de ligado, deixa de ser possível comandar directamente o aparelho de áudio digital. Deve utilizar as teclas do painel frontal do seu sistema.



Seleccionar uma faixa

Para seleccionar uma faixa de áudio situada dentro de uma pasta, prima «Lista» e, em seguida, selecione uma faixa **A** nessa lista.

Para regressar ao nível anterior na estrutura de uma pasta, prima **4**. Por predefinição, os álbuns estão classificados por ordem alfabética.

Consoante o tipo de aparelho de áudio digital, a seleção pode ser afinada por pastas e ficheiros.

Nota: é aconselhável utilizar uma ligação USB de modo a facilitar a procura de músicas.

Entrada auxiliar: tomada Jack

Ligação

Ligue a tomada Jack do aparelho de áudio à tomada da entrada Jack.

Utilização

Selecione «AUX» na lista pendente **1** e, em seguida, selecione a faixa pretendida no leitor de música. Nenhuma indicação sobre o nome do artista ou da faixa é afixada no ecrã do sistema.

Para seleccionar uma pista, deve manipular directamente o seu aparelho de áudio com o veículo parado.

A qualidade do som proveniente da entrada analógica (AUX) é normalmente inferior à qualidade do som das entradas digitais (USB, Bluetooth®).

REGULAR O SOM (1/2)



Afixe o menu de configurações premindo «Início» > «Defini». Prima **2** para aceder aos parâmetros do som.

Pode sair do menu de configurações e regressar à página de início premindo **3**.

Adaptação do volume à velocidade do veículo («Vol/Velocidade»)

Quando a velocidade do seu veículo ultrapassa os 40 km/h, o nível do volume aumenta em relação ao nível do volume original.

Regule a relação volume/velocidade premindo um dos botões da zona **1**.

Pode desactivar esta função premindo «Desl».

« Sonoridade »

Prima «Lig» ou «Desl» para activar/desactivar a função de repartição de baixos ou agudos, que permite aumentar os baixos e os agudos.

REGULAR O SOM (2/2)

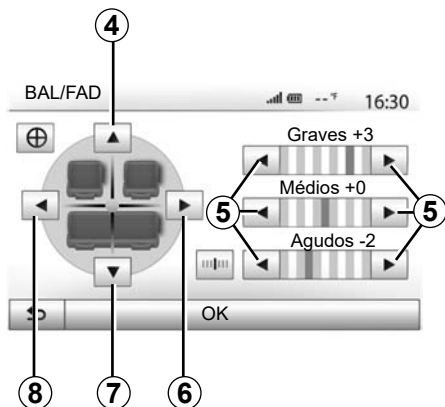

Repartição do som da esquerda/direita e da frente/atrás

Prima **6** ou **8** para regular o balanço do som esquerdo/direito.

Prima **4** ou **7** para regular o balanço do som dianteiro/traseiro.

Depois de ter regulado o balanço, prima «OK» para validar.

Baixos, intermédios, agudos

Prima as setas **5** para regular os graves, médios e agudos.

Depois de efectuar a configuração, prima «OK» para validar.



Preferências sonoras

Afixe o menu das preferências sonoras premindo **9**.

Pode regular o volume de cada som independentemente:

- «Audio»;
- «TA»;
- «Navegação»;
- «Mapa»;
- «Toque» (do telemóvel).

Para tal, prima «+» ou «-».

Prima **11** para reiniciar todas as preferências sonoras.

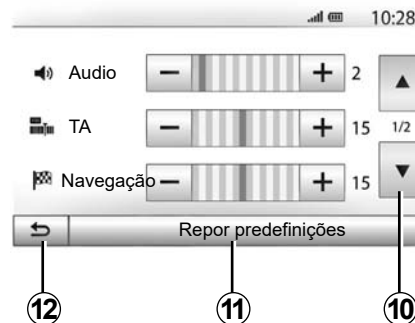

Prima **10** para passar à página seguinte.

Prima **12** para regressar ao ecrã anterior.

VÍDEO (1/2)



Vídeo

Consoante o país e/ou a legislação em vigor, o sistema poderá ser capaz de reproduzir ficheiros de vídeo memorizados na unidade USB.

Insira a unidade USB no sistema multimédia. No menu «Multimédia», seleccione o modo «Vídeo» **1**.

Nota:

- alguns formatos de vídeo poderão não ser compatíveis com o sistema;
- a unidade USB utilizada deve estar no formato FAT32 e deve ter uma capacidade mínima de 8GB e uma capacidade máxima de 32GB;



- as fontes de entrada descritas mais acima poderão variar.

Modo «Lista»

Prima o separador «Lista» **2** para ver os vídeos disponíveis. Seleccione o vídeo que pretende visualizar premindo a zona **3**. O vídeo seleccionado é reproduzido automaticamente.

Modo «Leitor»

Prima o separador «Leitor» **4** para ver o vídeo seleccionado.



Durante a leitura de um vídeo, pode:

- prima **8** para reiniciar o vídeo a partir do início e prima **8** novamente para aceder ao vídeo anterior.
- colocar em pausa premindo **7**;
- aceder ao vídeo seguinte premindo **6**
- use a barra de deslocamento **5** para se deslocar rapidamente para cima e para baixo;

VÍDEO (2/2)



- colocar o vídeo em todo o ecrã pre-
mindo **9**;
- regular a luminosidade do ecrã pre-
mindo **10**. É afixada uma barra de
controlo que lhe permite efetuar a
regulação. Toque no ecrã fora desta
barra para a fazer desaparecer e
prosseguir com a reprodução do
vídeo;
- regressar ao menu anterior pre-
mindo **11**.

A leitura dos vídeos é possível apenas com o veículo parado.



Modo “Opções”

Prima o separador «Opções» **12** para:

- aceder às regulações de reprodu-
ção;
- consultar informações detalhadas
sobre o vídeo (título, género, data,
etc.)

SISTEMA DE NAVEGAÇÃO

Sistema de navegação

A disponibilidade depende do país e/ou da legislação em vigor. O sistema de navegação calcula a sua posição através das seguintes informações:

- do recetor de GPS;
- do mapa digital.

O recetor de GPS

O sistema de navegação utiliza os satélites GPS (Global Positioning System) que se encontram em órbita à volta da Terra.

O recetor de GPS recebe sinais emitidos por vários satélites. O sistema pode assim localizar o veículo.

Nota: se o veículo for deslocado uma grande distância sem ser pelos seus próprios meios (transporte por ferry, etc.), o sistema pode demorar alguns minutos até recuperar um funcionamento normal.

Mapa digital

O mapa digital contém mapas rodoviários e plantas das cidades necessários ao sistema.

Unidade USB de «Mapas»

Instale a versão mais recente introduzindo a unidade USB num computador ligado à Internet. Consulte o capítulo «Atualizar mapa».

Nota: a chave USB não é fornecida com o sistema.

Utilize, de preferência, a edição mais recente.

Introduzir a chave USB

Se o veículo dispuser desse equipamento, insira a unidade USB na tomada **A** do sistema multimédia.

Se o veículo não estiver equipado com uma tomada USB no painel frontal do sistema multimédia, insira a unidade USB na tomada **B** do veículo. Consulte o manual do proprietário para mais informações.

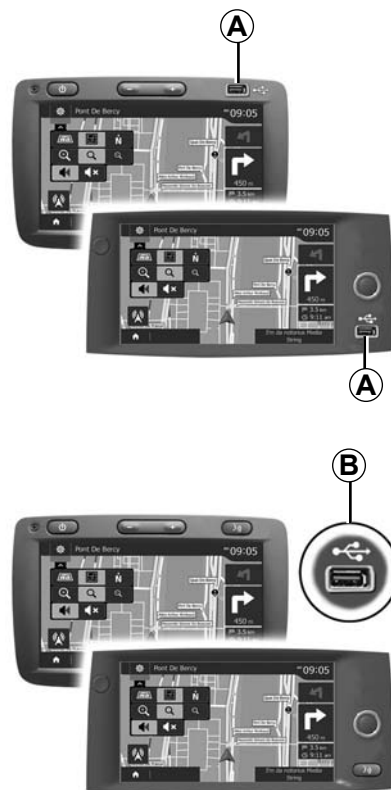

LER UM MAPA (1/3)

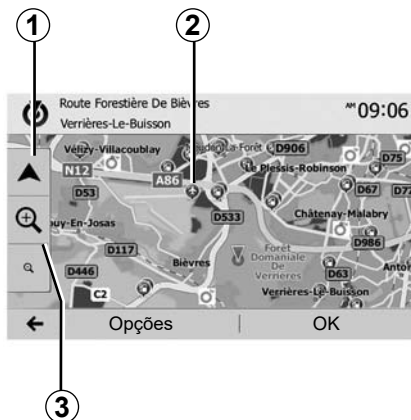

Afixação do mapa

Para visualizar o mapa em redor da posição do veículo, prima «Início» > «Navegação».

Toque no ecrã do mapa.

Para se deslocar no mapa de navegação, faça-o deslizar no sentido pretendido no ecrã. Prima **1** para regressar à posição actual.

Prima **3** para afastar ou aproximar.

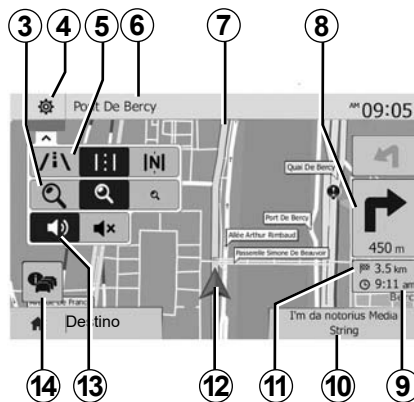

Legenda do mapa

- 4** Opções de afixação de navegação.
- 5** Acesso aos diferentes modos de afixação:
 - modo 3D;
 - modo 2D;
 - modo 2D norte (a parte superior do mapa representa sempre o norte).
- 6** Nome da próxima estrada principal ou informação sobre o próximo painel de sinalização.
- 7** Itinerário calculado pelo sistema de navegação.
- 8** Distância e indicação da próxima mudança de direcção.

- 9** Hora de chegada prevista.
- 10** Média actualmente em audição.
- 11** Distância restante a percorrer até ao destino.
- 12** Posição do veículo no mapa de navegação.
- 13** Activar/desactivar o guia de voz.
- 14** Info trafic (informações de trânsito).
Prima esta zona para tomar conhecimento dos vários incidentes que se encontram no seu percurso.

Posição GPS

Esta função permite conhecer a localização geográfica do local seleccionado (endereço/longitude/latitude). Toque no local pretendido no ecrã. Prima «Opções» e depois «Notícias» para encontrar a posição exacta do local seleccionado.

Símbolos cartográficos

O sistema de navegação utiliza símbolos **2** para afixar os pontos de interesse (POI). Consulte o parágrafo «Afixar os pontos de interesse» no capítulo «Regulações do mapa».

LER UM MAPA (2/3)



15

«Onde estou?»

Esta função permite-lhe verificar as informações sobre a posição actual e pesquisar um POI próximo. Funciona quando o GPS está ligado.

Prima «Opções» no ecrã do mapa e depois «Onde estou?».

Este ecrã contém as seguintes informações:

- latitude;
- longitude;
- altitude;
- número da rua;
- endereço actual.



Informações do país

Prima **15** e depois «Info país».

Esta função permite-lhe visualizar as informações do país de acordo com a sua posição actual.

Este ecrã contém as seguintes informações:

- limite de velocidade.

são afixados os limites de velocidade das vias rápidas. A unidade afixada depende dos parâmetros regionais ativos. Se não estiver disponível nenhum dado, é afixado «--» em vez do quadro e do valor.

- Indicativo telefónico do país;
- número de emergência;
- restrições legais em vigor no país:
 - taxa máxima de álcool autorizada no sangue;
 - colete de segurança obrigatório;
 - extintor obrigatório;
 - obrigação de faróis ligados continuamente;
 - lâmpadas de substituição obrigatórias;
 - caixa de primeiros socorros obrigatória;
 - triângulo de pré-sinalização obrigatório;
 - capacete obrigatório para os motociclistas;
 - correntes de neve exigidas no Inverno;
 - correntes de neve recomendadas no Inverno;
 - pneus de «neve» exigidos no Inverno;
 - pneus de «neve» recomendados no Inverno.

LER UM MAPA (3/3)



« Ajuda por perto »

Esta função permite-lhe pesquisar ajuda na proximidade da sua posição actual.

Prima **16** para abrir um novo ecrã de pesquisa rápida.



Informações no ecrã:

- serviços de reparação automóvel;
- serviços médicos e de emergência;
- esquadra de polícia;
- estações de serviço.

Para pesquisar um destino neste ecrã, consulte o capítulo «Introduzir um destino» e as informações sobre «Selecionar pontos de interesse (POI)».

INTRODUZIR UM DESTINO (1/6)

Menu de destino

Prima «Início» > «Navegação» > «Destino» para aceder ao menu de destino.

O menu de destino propõe vários métodos para indicar um destino:

- introduzir um endereço (parcial ou completo);
- seleccionar um endereço a partir de «Pontos de interesse»;
- seleccionar um destino de entre os destinos anteriores;
- seleccionar um endereço a partir dos destinos favoritos;
- seleccionar um destino no mapa;
- seleccionar uma latitude e uma longitude.

Introduzir um endereço

Para introduzir um endereço, prima **1**.

Esta rubrica permite-lhe introduzir todo ou apenas uma parte do endereço: país, cidade, rua e número de porta.

Nota: são admitidos apenas os endereços conhecidos pelo sistema no mapa digital.



Na primeira utilização:

- prima «País»;
- introduza com o teclado o nome do país pretendido.

Durante a introdução do endereço, o sistema suprime o realce de determinadas letras para facilitar a sua introdução.

O sistema pode sugerir várias listas de países se premir **2**. Seccione o país pretendido nas listas.

- Proceda do mesmo modo para «Cidade/Periferia», «Rua», «Rua transversal» e «Número de rua».



Observação:

- «Rua transversal» e «Número de rua» podem ser ativados depois de seleccionar «Rua».
- ao introduzir a rua, não é necessário indicar o tipo de via (rua, avenida, quarteirão, etc.);
- o sistema memoriza os últimos endereços introduzidos. Quando tiver introduzido um endereço de destino, este será indicado na próxima utilização.

INTRODUZIR UM DESTINO (2/6)

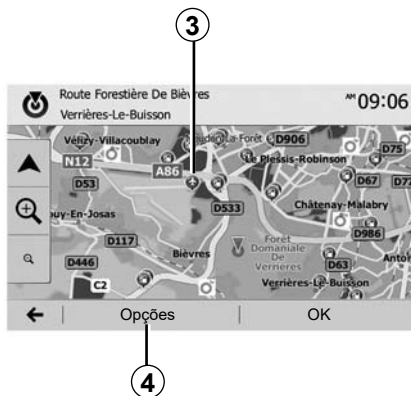

Seleccionar pontos de interesse (POI)

Pode seleccionar o seu destino a partir dos pontos de interesse.

Pode encontrar um local de vários modos:

- com a função de pesquisa rápida, pode encontrar rapidamente um local na proximidade através do seu nome;
- com a função de pesquisa predefinida, pode encontrar tipos de locais pesquisados frequentemente através de alguns toques no ecrã;
- pode procurar um local através da sua categoria.

Pesquisa rápida de pontos de interesse

A função de pesquisa rápida permite encontrar rapidamente um local.

Prima num local do mapa para pesquisar pontos de interesse. De acordo com a sua posição, um ou vários pontos **3** são afixados no ecrã.

Prima **4** e, depois, «Pontos de inter. ao redor do cursor» para afixar a lista de pontos de interesse com os nomes e a distância a partir do local seleccionado.

Pesquisar pontos de interesse com a ajuda de categorias pré-programadas

A função de pesquisa pré-programada permite encontrar rapidamente os tipos de locais que são seleccionados com maior frequência.

Prima «Início» > «Navegação» > «Destino» > «Pontos de interesse» para aceder às categorias pré-programadas.

Pontos de interesse 10:55



Categorias (estação de serviço/estacionamento/restaurante)

- Se estiver activo um itinerário, os pontos de interesse «Estação de abastecimento» e «Restaurante» são pesquisados ao longo do itinerário. O ponto de interesse «Parque» é pesquisado em redor do destino.
- Se não estiver activo nenhum itinerário (sem destino seleccionado), estes pontos são pesquisados em redor da posição actual.
- Se a posição actual deixar de estar disponível (sem sinal GPS), estes pontos são pesquisados em redor da última posição conhecida.

INTRODUZIR UM DESTINO (3/6)



Pesquisar pontos de interesse por categoria

Pode pesquisar pontos de interesse através da sua categoria e subcategoria.

Prima «Início» > «Navegação» > «Destino» > «Pontos de interesse» > «Person pesquisa».

Selecione a zona em redor da qual a pesquisa deve ser efectuada:

- Prima «Numa cidade» para pesquisar um local numa cidade/periferia seleccionada (a lista de resultados será ordenada de acordo com a distância a partir do centro da cidade seleccionada).

- Prima «Ao longo Trajecto» para pesquisar ao longo do itinerário activo, e não em redor de um dado ponto. Esta pesquisa é útil quando pretende fazer uma etapa com o mínimo de desvios, por exemplo, se procura estações de serviço ou restaurantes na proximidade (a lista de resultados é ordenada de acordo com o comprimento do desvio necessário).

- Prima «Ao redor da minha posição» para efectuar uma pesquisa em redor da posição actual ou, se esta não estiver disponível, em redor da última posição conhecida (a lista de resultados é ordenada de acordo com a distância a partir desta posição).

- Prima «Perto do destino» para pesquisar um local em redor do destino do itinerário activo (a lista de resultados é ordenada de acordo com a distância a partir do destino).



Seleccionar um destino entre os destinos anteriores

Prima **5** para encontrar um destino que definiu anteriormente.

INTRODUZIR UM DESTINO (4/6)

Seleccionar um endereço nos destinos favoritos

Pode encontrar o destino nos destinos favoritos. Para utilizar esta função de modo mais eficaz, recomendamos que memorize antecipadamente os seus destinos frequentes.

Numa primeira fase, memorize os destinos favoritos pesquisando o endereço. Consulte o capítulo «Gerir os favoritos».

Prima «Início» > «Navegação» > «Destino» > «Favoritos» para afixar a lista de destinos favoritos.

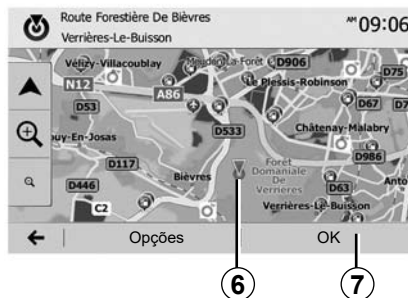

Seleccionar um destino no mapa

Esta função permite-lhe pesquisar um destino percorrendo o mapa.

- Prima «Início» > «Navegação» > «Destino» > «Procurar no mapa» para seleccionar o destino no mapa;
- em seguida, seleccione o local do mapa que pretende definir como destino. O ponto **6** é afixado;
- prima **7** para validar.

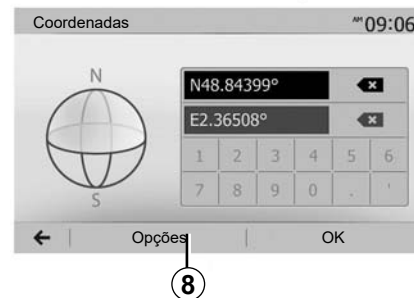

Introduzir as coordenadas do destino

Esta opção permite-lhe pesquisar um destino introduzindo as suas coordenadas.

Prima «Início» > «Navegação» > «Destino» > «Coordenadas».

Pode introduzir os valores da latitude e da longitude num dos seguintes formatos: graus decimais; graus e minutos decimais; ou graus, minutos e segundos decimais.

Prima **8** e, depois, UTM para introduzir as coordenadas em formato UTM.

INTRODUZIR UM DESTINO (5/6)

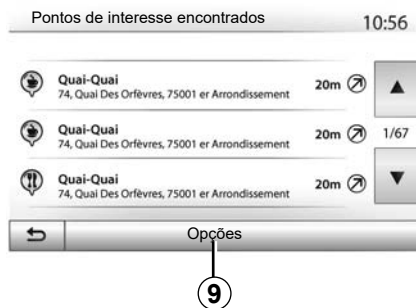

Ordenar a lista

Os resultados de uma pesquisa de destino por ponto de interesse, histórico ou favoritos podem ser ordenados por nome e distância. Se estiver ativo um itinerário, os resultados podem ser ordenados por desvio. Prima **9** para os afixar no mapa.

Encontrar um destino pelo respectivo nome

Se seleccionar um destino por ponto de interesse, histórico ou favoritos, pode efectuar uma pesquisa do destino na lista através do nome respectivo. Prima «Procurar» e introduza o nome através do teclado.



Validar o destino

O utilizador dispõe de várias opções no ecrã antes de validar um destino:

- «OK»;
- «Opções».

Inicia-se uma contagem de 10 segundos. Se, durante este tempo, não efectuar qualquer acção, a navegação começará automaticamente.

«OK»

- Se não estiver activo um itinerário (nenhum destino seleccionado), prima **10** para confirmar o destino como novo itinerário.



- Se estiver activo um itinerário, pode seleccionar o destino como novo itinerário ou etapa. Prima **10** e depois «Novo trajeto» ou «Ponto de trajeto».

«Opções»

Antes de terminar a contagem de 10 segundos, as seguintes opções aparecem no ecrã:

«Alternativas de trajeto»

Prima **11** para alterar ou modificar o itinerário.

INTRODUZIR UM DESTINO (6/6)



«Itinerário»

Prima **12** para visualizar em pormenor o seu itinerário. Consulte o capítulo «Guia».

«Definições de trajeto»

Prima **13** para regular o seu percurso consoante as estradas e o modo de itinerário pretendidos.

«Simular navegação»

Prima **15** para obter uma simulação do itinerário que seleccionou. Consulte o capítulo «Guia».



«Trânsito actual»

Esta função permite obter informações sobre os incidentes de circulação registados no seu trajecto ou perto da sua posição. Para aceder a esta função, prima **14** e, depois, seleccione «Trânsito actual».

«Opções»

Antes de terminar a contagem de **10 segundos**, as seguintes opções aparecem no ecrã:

«Adicionar aos Favoritos»

Prima **17** para memorizar o destino seleccionado nos destinos favoritos.

«Trânsito actual»

Prima **16** para obter informações sobre os incidentes de circulação registados no seu trajecto ou perto da sua posição.

«Notícias»

Prima **20** para consultar o endereço, a latitude, a longitude e o número de telefone de um ponto de interesse (activo apenas depois da selecção de um ponto de interesse).

«Retornar ao carro»

Prima **19** para regressar à posição actual do veículo.

Nota: Para fechar a janela «Opções», prima **18**.

NAVEGAÇÃO (1/6)

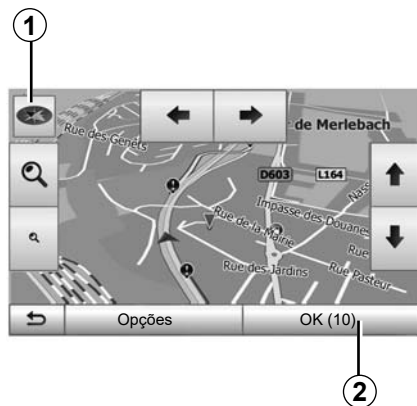

Activar o guia

Prima **2** ou aguarde 10 segundos após introduzir um destino. O guia é iniciado.

Nota: Em qualquer momento, pode interagir com o mapa fazendo-o deslizar na direcção pretendida ou premindo o ecrã.



Ecrãs de navegação

O sistema propõe várias opções de mapas de navegação.

Prima **3** para mudar a visualização do mapa e abrir o menu pendente. Em seguida, seleccione entre as diferentes visualizações propostas:

- 2D ;
- 3D ;
- 2D norte.

Podem mudar também a visualização do mapa premindo a bússola **1** do mapa.

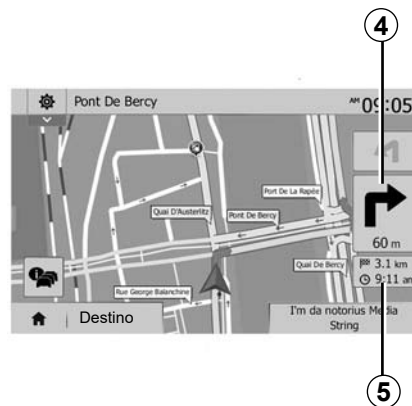

Modo de ecrã inteiro (2D, 3D ou 2D norte)

Este modo permite-lhe visualizar o mapa de navegação em todo o ecrã.

As informações sobre a hora de chegada e a distância restante até ao destino são indicadas em **5**.

A indicação da próxima mudança de direcção situa-se em **4**.

NAVEGAÇÃO (2/6)

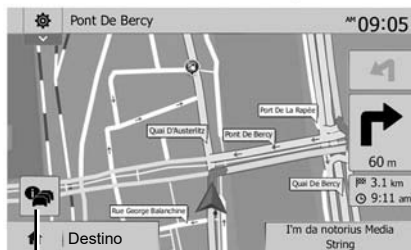

Mapa de cruzamento

Durante uma navegação, antes de mudar de direcção.

Itinerário alternativo

O sistema propõe-lhe um itinerário alternativo em caso de acidente ou de trânsito intenso no seu percurso. Prima «Sim» ou «Não» de acordo com as suas preferências.

Resumo do trânsito

Durante a navegação, pode obter informações sobre o trânsito, em qualquer altura, premindo **6**.

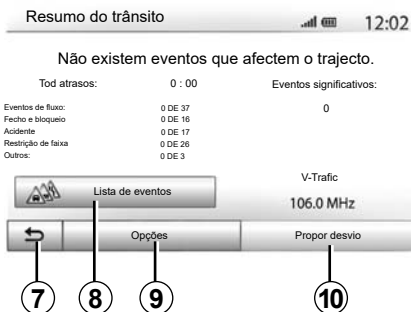

O ecrã apresenta as várias ocorrências visíveis no seu percurso. O sistema indicará o tempo de atraso que estes incidentes acrescentam ao seu percurso. Prima **8** para modificar os parâmetros de afixação das ocorrências. Prima **10** para efetuar um desvio, prima **9** para aceder às opções de trânsito (consulte o capítulo «Configurações de navegação») ou **7** para regressar à navegação.

Nota: as informações de trânsito dependem da sua subscrição e da receção de sinal.



Vista de ligações de auto-estrada

Durante uma navegação e antes de cada ligação de auto-estrada, o sistema afixa uma vista a três dimensões da ligação.

Nota: nalgumas ligações, aparece apenas uma seta de navegação. O sistema regressa ao modo normal depois de passar a ligação.

NAVEGAÇÃO (3/6)

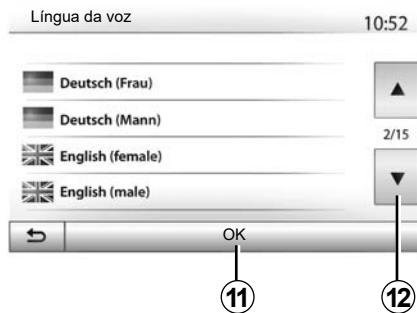

Alterar o idioma do guia de voz

Prima «Início» > «Navegação» > «Opções» > «Defini» para alterar o idioma da navegação.

Percorra a lista de idiomas premindo **12**. Selecciona o idioma pretendido e, em seguida, prima **11** para confirmar.

Para parametrizar o som do guia de navegação por voz, consulte o parágrafo «Preferências sonoras», no capítulo «Regular o som».

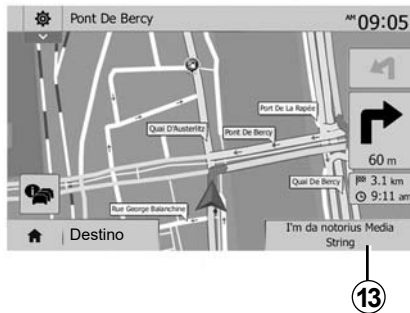

Ouvir rádio durante o guia vocal

Durante a audição de rádio, no momento de um guia de navegação por voz e antes de uma mudança de direcção, o sistema corta o som do rádio até passar o cruzamento.

Pode aceder ao ecrã de áudio de rádio durante a navegação premindo **13**. Para regressar ao ecrã de navegação, prima **14**. Para voltar ao menu principal, mantenha premido **14** durante aproximadamente três segundos.



Detalhes sobre o itinerário

Esta função permite-lhe visualizar o seu itinerário.

Prima «Início» > «Navegação» > «Itinerário» após ter introduzido um destino.

São-lhe propostas seis opções:

- «Edit.Trajeto»;
- «A evitar»;
- «Descrição geral»;
- «Cancelar trajeto»;
- «Alternativas de trajeto»;
- «Itinerário».

NAVEGAÇÃO (4/6)



Pré-visualização do itinerário

Prima «Início» > «Navegação» > «Itinerário» > «Descrição geral» para obter um mapa com uma pré-visualização do itinerário ativo.

São fornecidas as informações seguintes:

- nome e/ou endereço do destino;
- duração total do trajeto;
- a distância total do itinerário;

- os pontos e secções especiais do itinerário (portagens, estradas pagas, auto-estradas...);
- os itinerários alternativos (por exemplo: «Curto», «Rápido», «Económico»).

Prima **15** para afixar as opções seguintes:

- «Avisos»;
- «Definições de trajeto»;
- «Opções de Mapa»;
- «Definições de voz»;
- «Formato Coordenada»;
- «GPS»;
- «Atualização de mapas»;
- «Trânsito».

Nota: Para obter mais informações, consulte a página seguinte.

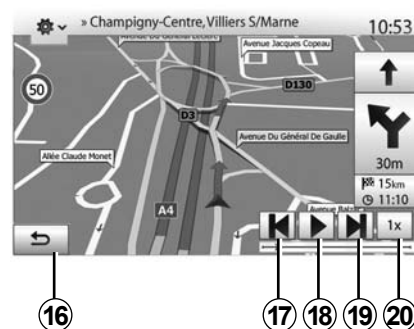

«Simular navegação»

Prima «Início» > «Navegação» > «Itinerário» > «Descrição geral» > «Opções» > «Simular navegação» para simular o percurso que irá efetuar até ao destino.

- Prima **18** para iniciar ou interromper a simulação.
- Prima **20** para aumentar a velocidade da simulação.
- Pode sair em qualquer altura da simulação do percurso seleccionando a tecla **16**.
- Para passar para a manobra anterior/seguinte, prima **17** ou **19**.

NAVEGAÇÃO (5/6)

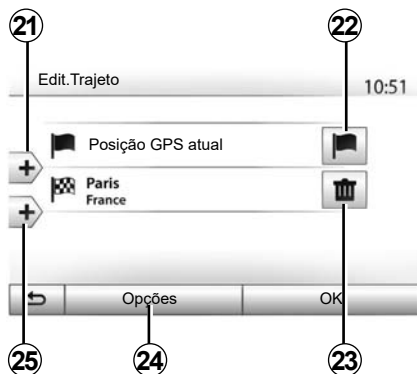

Etapas de destino

Prima «Início» > «Navegação» > «Itinerário» > «Edit. Trajeto» para modificar o itinerário acrescentando, modificando ou eliminando etapas.

Prima **21** para acrescentar etapas e, depois, **25** para acrescentar um novo destino. Existem vários métodos para indicar um destino: consulte o capítulo «Introduzir um destino».

- Prima **23** para suprimir um destino.
- Prima **24** para reordenar a lista.
- Prima **22** para modificar o endereço de partida do itinerário.

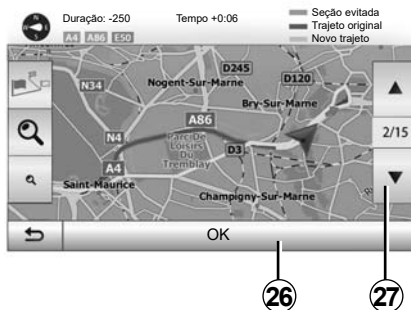

Desvios

Prima «Início» > «Navegação» > «Itinerário» > «A evitar» para efetuar um desvio. Prima uma zona da lista de acordo com o desvio pretendido.

Para mudar de zona, prima **27**.

Confirme o novo itinerário premindo **26**

Anular o itinerário

Pode interromper em qualquer altura uma navegação em curso.

Prima «Início» > «Navegação» > «Itinerário» > «Cancelar trajeto» para anular o itinerário ativo.

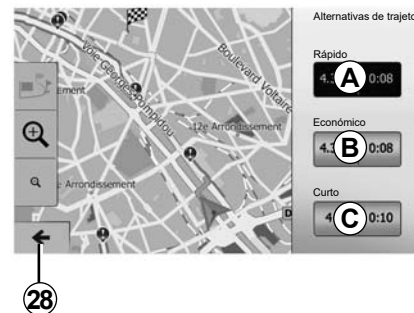

Itinerários alternativos

Esta rubrica permite-lhe modificar o método de planeamento do itinerário. Estão disponíveis três modos que lhe permitem modificar o método de planeamento do itinerário:

- «Rápido»;
- «Económico»;
- «Curto».

Consulte o parágrafo «Parametização do itinerário», no capítulo «Configurações de navegação».

Prima «Início» > «Navegação» > «Itinerário» > «Alternativas de trajeto» e, em seguida, **A**, **B** ou **C** para confirmar o novo itinerário. Prima **28** para regressar ao ecrã anterior.

NAVEGAÇÃO (6/6)



«Itinerário»

Esta função permite-lhe visualizar a folha de estrada. Aparecem vários detalhes do percurso:

- setas de mudança de direcção;
- número da estrada;
- distância antes de uma ligação.

Prima **29** para ordenar os detalhes do itinerário:

- por resumo.

Afixa apenas os elementos principais do trajecto (partida, destino), a distância total, o tempo restante e a hora de chegada.

- Por descrição padrão.

Afixa todas as manobras e os detalhes dos painéis, os números das estradas, os nomes das ruas e a distância. Afixa também informações e avisos como os nomes das etapas introduzidas pelo condutor, as restrições (de acesso e de manobra), as preferências de utilizador ignoradas...

- Por lista de estradas.

Detalhe dos nomes e dos números das estradas do itinerário. Afixa igualmente o seu comprimento, a direcção média e o tempo do trajecto. Os elementos do trajecto não são afixados neste modo.

«Definições de trajeto»

Esta rubrica permite-lhe escolher os seus parâmetros do itinerário. Consulte o parágrafo «Parametrização do itinerário», no capítulo «Configurações de navegação».

REGULAÇÕES DO MAPA



No menu de navegação, prima **2** e, depois, **1** para aceder ao menu de configuração do mapa.

Regular o modo de afixação

Esta função permite-lhe alterar a visualização do mapa entre uma vista de perspectiva 3D., uma vista vertical 2D e uma vista com o norte sempre na parte superior do mapa.

Prima «3D», «2D» ou «2D norte».

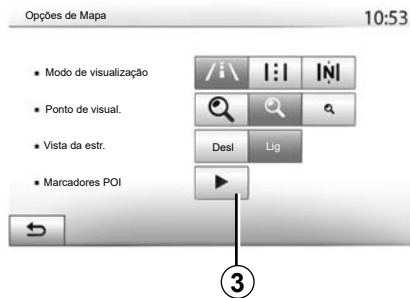

Regular o ponto de visão

Esta função permite-lhe regular o zoom de base e a inclinação. Prima o zoom pretendido entre os três níveis disponíveis.

Vista de auto-estrada

Esta função permite activar/desactivar a vista de auto-estrada.

Prima «Lig» para activar a função ou «Desl» para a desactivar.

Afixar os pontos de interesse

Pode escolher afixar certos pontos de interesses (visíveis na escala 100 m) no mapa.

Para aceder directamente a esta função, prima **3** para afixar os pontos de interesse no mapa:

- alojamento;
- aeroporto;
- automóvel;
- empresas;
- café ou bar;
- ...

Prima «Lig» ou «Desl» para afixar ou ocultar os pontos de interesse.

Introduza o nome do ponto de interesse para abrir a lista das subcategorias.

Nota: nos países cuja cartografia não está disponível, é possível desactivar a função de navegação. Em «Início» > «Defini» > «Sistema», prima «Desl» à frente de «Navegação» para desactivar a função de navegação.

GERIR OS FAVORITOS (1/2)



Criar uma entrada

Prima "Início" > "Navegação" "Destino" para aceder ao menu de destino. Dispõe de vários métodos para introduzir um destino:

- «Endereço»: consulte o parágrafo «Introduzir um endereço», no capítulo «Introduzir um destino».
- «Pontos de interesse»: consulte o parágrafo «Seleccionar um ponto de interesse (POI)», no capítulo «Introduzir um destino».

- «Histórico»: consulte o parágrafo «Seleccionar um destino entre os destinos anteriores», no capítulo «Introduzir um destino».
- «Favoritos»: aceda aos destinos que tenha registado.
- «Procurar no mapa»: consulte o parágrafo «Seleccionar um destino no mapa», no capítulo «Introduzir um destino».
- «Coordenadas»: consulte o parágrafo «Seleccionar as coordenadas do destino», no capítulo «Introduzir um destino».

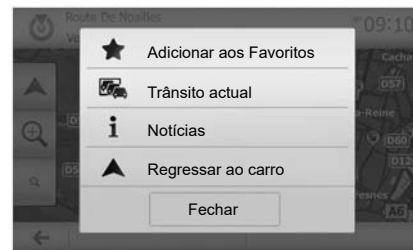

De qualquer modo, quando o endereço é validado, o sistema localiza-o no mapa. Prima «Opções» e depois «Adicionar aos Favoritos» para acrescentar o destino aos Favoritos.

Antes de registar um destino favorito, pode modificar o seu nome com o auxílio do teclado numérico.

GERIR OS FAVORITOS (2/2)



Ordenar a lista

Pode ordenar a lista de destinos favoritos por nome, por distância ou ainda afixá-los no mapa. Prima «Opções».

Suprimir os destinos favoritos

Prima o destino favorito que pretende suprimir. Prima «Opções», «Deletar favorito» e confirme a eliminação pre-mindo «Apagar».

Para apagar todos os destinos favoritos, prima «Opções» e depois «Deletar tudo». Confirme esta eliminação pre-mindo «Deletar tudo».

Pesquisar um destino favorito

Esta função permite-lhe pesquisar um destino favorito na lista pelo seu nome.

Prima «Procurar» e introduza o nome do destino favorito com o auxílio do teclado numérico.

REGULAÇÕES DE NAVEGAÇÃO (1/4)



O separador «Opções» na parte inferior do menu «Navegação» permite modificar a visualização do mapa ou os parâmetros de navegação.

«Avisos»

Esta rubrica permite-lhe configurar os avisos.

Alerta em caso de excesso de velocidade

Os mapas podem conter informações sobre os limites de velocidade em troços da estrada. O sistema pode adverti-lo se ultrapassar o limite actual.

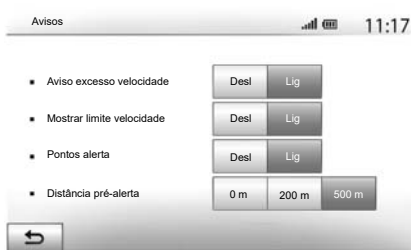

Consoante as regiões, estas informações podem não estar disponíveis ou podem não estar correctas para todas as estradas do mapa.

Estão disponíveis os tipos de avisos seguintes:

- sinal sonoro: recebe um aviso não-verbal quando ultrapassa o limite de velocidade;
- aviso visual: a velocidade limite actual é afixada a vermelho e pisca no mapa quando a ultrapassa.

Prima «Lig» ou «Desl» para activar ou desactivar o aviso.

Limite de velocidade sempre visível
Active ou desactive a afixação do limite de velocidade imposto para o troço de via percorrido premindo «Lig» ou «Desl».

Avisos de ponto de alerta
Quando o condutor atravessa uma zona de vigilância aumentada, aparece no ecrã um sinal de aviso visual acompanhado de um sinal sonoro. Estas zonas de perigo correspondem a troços de via nos quais os condutores devem ser mais prudentes. Estes podem ser permanentes ou temporários. Pode activar ou desactivar esta função.

Distância de pré-alerta
Pode escolher uma distância, entre várias opções, para a qual pretende ser avisado de uma zona de perigo aumentada.

Em alguns países é ilícito transferir e ativar a opção das zonas de perigo, podendo constituir uma infração legal.

REGULAÇÕES DE NAVEGAÇÃO (2/4)



«Definições de trajeto»

Esta função permite-lhe definir a forma como os itinerários são calculados.

«Planejamento da rota»

Este sistema propõe-lhe três critérios de cálculo de itinerário:

- «Rápido»: indica um itinerário rápido se puder circular à velocidade limite ou perto da velocidade limite em todas as estradas;
- «Curto»: indica um itinerário curto para minimizar a distância a percorrer;

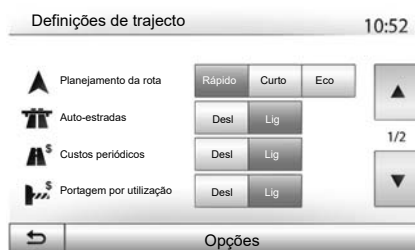

- «Eco»: este modo oferece um compromisso entre os modos rápido e curto. Permite-lhe economizar uma determinada distância circulando um pouco mais. O itinerário calculado será provavelmente mais curto do que a solução rápida, mas é muito mais lento.

«Auto-estradas»

Pode querer evitar as auto-estradas quando conduz um automóvel lento ou quando reboca outro veículo.

«Custos periódicos»

Pode autorizar ou não a utilização de estradas que exigem a aquisição de uma autorização especial para um determinado período.

«Via pedagiada»

Pode autorizar ou não a utilização de estradas com portagem.

«Ferries»

Pode autorizar ou não a utilização de ferries, barcos e comboios.

«Partilha de carro»

Esta função permite-lhe visualizar as estradas destinadas apenas à alta ocupação.

«Estr. não pavimentadas»

Pode autorizar ou não a utilização de caminhos de terra.



Por razões de segurança, efectue estas operações com o veículo parado.

REGULAÇÕES DE NAVEGAÇÃO (3/4)



«Opções de Mapa»

Consulte o capítulo «Regulações do mapa».

«Definições de voz»

Esta função permite modificar o idioma do guia de voz. Consulte o capítulo «Navegação» deste manual.

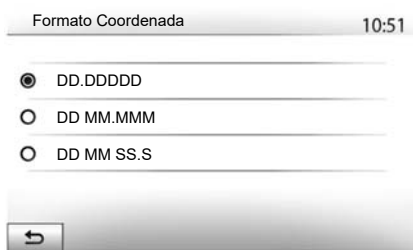

«Formato Coordenada»

Esta função permite-lhe modificar o formato das coordenadas.

Este sistema oferece três tipos de formatos.

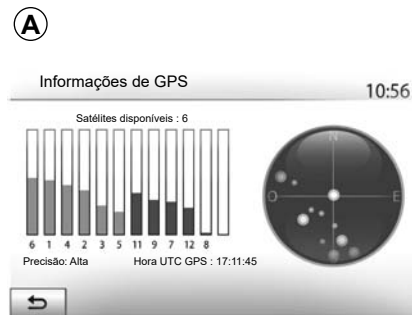

GPS

Esta função permite-lhe controlar o estado dos satélites de GPS.

Prima «GPS» para afixar as informações GPS (ecrã A).



Precauções relativas à navegação

A utilização do sistema de navegação não substitui, em caso algum, a responsabilidade nem a vigilância do condutor durante a condução do veículo.

REGULAÇÕES DE NAVEGAÇÃO (4/4)



«Atualização de mapas»

Esta função permite-lhe controlar as datas das últimas actualizações efectuadas.

«Trânsito»

Esta função permite-lhe activar ou desactivar a «Info de tráfego», a sinalização dos vários tipos de ocorrências e gerir as alternativas de itinerários em caso de acidentes ou de engarrafamentos.

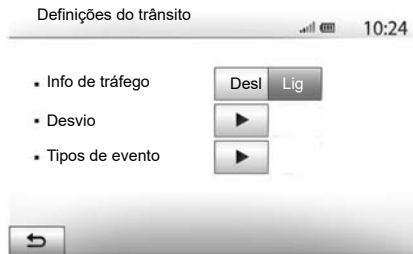

«Info de tráfego»

Pode activar ou desactivar a afixação dos alertas dos vários incidentes que se encontram no seu itinerário.

«Desvio»

Esta função permite-lhe poupar tempo quando ocorre um incidente no seu percurso, propondo um itinerário alternativo.

O sistema multimédia propõe-lhe a seleção de um período de tempo após o qual lhe é sugerido um novo itinerário com um desvio para poupar tempo.

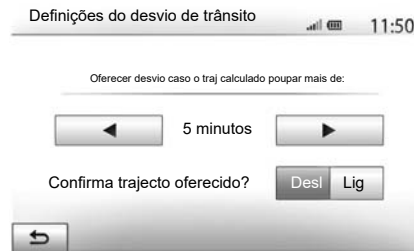

«Tipos de evento»

Esta função permite-lhe escolher os tipos de ocorrências a afixar durante a navegação:

- «Todos os eventos»;
- «Eventos de fluxo»;
- «Fecho e bloqueio»;
- «Acidente»;
- ...



Por razões de segurança, efectue estas operações com o veículo parado.

DRIVING ECO²



«Aceder ao menu Driving eco²»

No menu principal, prima «Veículo» e depois «Driving eco²».

O menu «Driving eco²» permite aceder às seguintes informações:

- «Relat. viag.»;
- «Pontuação Eco»;
- «Acompa. Eco».

«Acompa. Eco»

Este menu avalia o seu estilo de condução e fornece os conselhos mais adaptados para otimizar o seu consumo de combustível.



«Relat. viag.»

Este menu permite visualizar os dados registados durante o seu último percurso:

- «Consumo méd.»;
- «Velocidade média»;
- «Distância s/cons.».

Nota: É possível repor os dados premindo **1**.



«Pontuação Eco»

Este menu permite-lhe obter uma classificação global em 100. Quanto maior a nota, melhor será o seu desempenho de condução eco:

- desempenho médio de aceleração (zona **A**);
- desempenho médio de antecipação de travagem (zona **B**).

INFO PARA 4X4

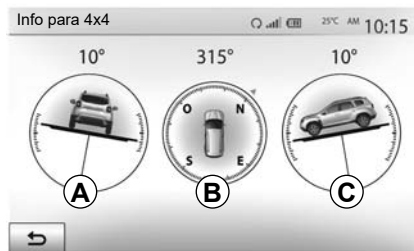

Aceda ao menu “Info para 4x4”.

No menu principal, prima “Veículo” e, em seguida, “Info para 4x4”.

A função “Info para 4x4” permite visualizar as seguintes informações do veículo:

- Sopé das rodas (motrizes) em graus, em tempo real (zona **A**);
- Rumo, através de uma bússola (zona **B**);

- Ângulo horizontal (oscilação longitudinal) em graus, em tempo real (zona **C**).

Nota:

- os valores de ângulo apresentados no ecrã poderão divergir da realidade em um a três graus;
- o visor é atualizado a cada segundo, aproximadamente.

EMPARELHAR, DESEMPARELHAR APARELHOS BLUETOOTH® (1/4)

Emparelhar um novo telemóvel Bluetooth®

Para utilizar o seu sistema de telefone mãos-livres, deve emparelhar o seu telemóvel Bluetooth® com o veículo antes da primeira utilização.

O emparelhamento permite que o sistema reconheça e memorize um telemóvel Bluetooth®. É possível emparelhar até cinco smartphones, mas apenas um de cada vez pode estar ligado ao sistema mãos livres.

O emparelhamento é efetuado diretamente através do sistema multimédia ou através do seu telemóvel.

Certifique-se de que o sistema e o smartphone estão ligados e que o Bluetooth® do seu smartphone está ativo, visível e identificável para outros aparelhos (consulte as instruções do telefone para mais informações).

Consoante a marca e o modelo do seu telemóvel, as funções mãos-livres podem ser parcial ou totalmente incompatíveis com o sistema do seu veículo.



Emparelhar um telemóvel Bluetooth® a partir do sistema multimédia

- Active a ligação Bluetooth® do seu telemóvel;
- prima «Defini» > «Conectividade» > «A procurar dispositivo Bluetooth»;
- certifique-se de que o seu telemóvel está ligado e visível na ligação Bluetooth®;
- seleccione o seu telemóvel na lista de periféricos encontrados pelo sistema;
- É apresentada uma mensagem no ecrã do seu telemóvel.

Para obter uma lista de telefones compatíveis, consulte o site <https://easyconnect.renault.com>.



Por razões de segurança, efetue estas operações com o veículo parado.

EMPARELHAR, DESEMPARELHAR APARELHOS BLUETOOTH® (2/4)

Consoante o telemóvel, prima «Associar», «Emparelhar» ou «Ligar» para autorizar o emparelhamento.

- Consoante o telemóvel, digite no teclado do telefone o código afixado no ecrã do sistema multimédia;
- É apresentada uma segunda mensagem no ecrã do seu telemóvel, propondo o emparelhamento automático com o sistema multimédia nas próximas utilizações. Aceite esta autorização para não voltar a efetuar estes passos.

Consoante o tipo de telemóvel, o sistema poderá pedir que confirme a transferência da lista telefónica e do histórico de chamadas para o sistema multimédia durante o emparelhamento.

Aceite a partilha para encontrar estas informações no sistema multimédia. É igualmente possível autorizar a partilha automática da lista telefónica e dos históricos de chamadas para que o sistema os transfira automaticamente durante os emparelhamentos seguintes.

Nota: a memória do sistema multimédia está restringida e é possível que nem todos os contactos sejam importados.

O smartphone está agora emparelhado com o sistema multimédia.

Nota: o tempo de emparelhamento varia em função da marca e do modelo do telemóvel.

Se o emparelhamento falhar, repita a operação. Se o telemóvel não for detetado pelo sistema durante a pesquisa dos periféricos Bluetooth®, consulte o manual do utilizador do seu telemóvel.

EMPARELHAR, DESEMPARELHAR APARELHOS BLUETOOTH® (3/4)

Emparelhar um telefone Bluetooth® com o sistema multimédia a partir do telefone

- Active a ligação Bluetooth® do seu telemóvel e do sistema;
- no menu principal do sistema multimédia, selecione «Defini» > «Conectividade» > «Autorização de dispositivo externo». Dessa forma, tornará o sistema visível para outros telemóveis Bluetooth®;
- é apresentada uma mensagem no ecrã com uma palavra-passe e o tempo restante durante o qual o sistema continua visível;
- no seu telemóvel, afixe a lista dos aparelhos Bluetooth® disponíveis;
- selecione o sistema multimédia entre os aparelhos disponíveis durante o tempo indicado e utilize o teclado do telefone para introduzir a palavra-passe apresentada no ecrã do sistema (consoante o telefone).

É apresentada uma mensagem no ecrã do telemóvel para indicar que este está agora emparelhado com o sistema multimédia.

Nota: o tempo de emparelhamento varia em função da marca e do modelo do telemóvel.

Se o emparelhamento falhar, repita a operação.

Assim que o sistema multimédia for ligado, o último dispositivo registado será automaticamente ligado ao sistema.



O seu sistema de mãos-livres tem como objetivo apenas facilitar a comunicação, reduzindo os fatores de risco sem os eliminar totalmente. Respeite obrigatoriamente as leis em vigor no país em que se encontra.

EMPARELHAR, DESEMPARELHAR APARELHOS BLUETOOTH® (4/4)

Desemparelhar um telefone Bluetooth® do sistema multimédia

O desemparelhamento elimina um telemóvel da memória do sistema de mãos-livres.

No menu principal, prima «Defini» > «Conectividade» e, em seguida, «Ver lista de dispositivos Bluetooth». Prima o ícone de “reciclagem” **1** à frente do smartphone que pretende eliminar da lista. Confirme a sua escolha premindo «OK».

Desemparelhar todos os telefones Bluetooth® do sistema multimédia

É igualmente possível eliminar da memória do sistema mãos-livres todos os telemóveis anteriormente emparelhados. No menu principal, prima «Defini» > «Conectividade» > «Ver lista de dispositivos Bluetooth» e, em seguida, «Opções» e «Deletar tudo». Confirme a eliminação de todos os telemóveis emparelhados premindo «OK».



«Alterar código»

É possível personalizar a palavra-passe de quatro dígitos do sistema que autoriza o emparelhamento de telemóveis Bluetooth®.

No menu principal, prima «Defini» > «Bluetooth» > «Alterar código».

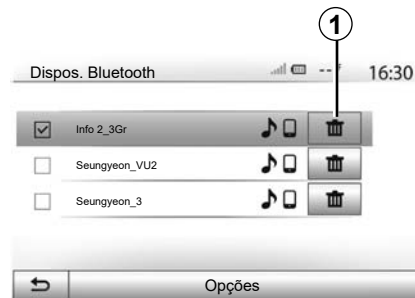

«Smartphone»

Esta função, disponível na segunda página do menu «Conectividade», permite aceder a uma assistência de ativação e utilização dos comandos de voz (consulte o capítulo sobre como «Utilizar comandos de voz»).

LIGAR, DESLIGAR APARELHOS BLUETOOTH® (1/2)

Ligar um telemóvel Bluetooth® emparelhado

Nenhum telemóvel pode ser ligado ao sistema de telefone mãos-livres sem ter sido previamente emparelhado. Consulte o capítulo «Emparelhar/demparelhar aparelhos Bluetooth®».

O seu telemóvel deve estar ligado ao sistema de telefone mãos-livres, para que possa aceder a todas as suas funções.

Ligação automática

Logo que o sistema é activado, o sistema de telefone mãos-livres procura os telemóveis anteriormente registados ao seu alcance (esta detecção pode durar um minuto). Este ligar-se-á automaticamente ao último telemóvel ligado se:

- a ligação Bluetooth® do telemóvel estiver activada;
- tiver previamente autorizado, durante o emparelhamento, a ligação automática do seu telemóvel ao sistema.

Observação:

- Se, no momento da ligação, estiver em curso uma chamada, o som será transferido automaticamente para os altifalantes do veículo;
- É aconselhável aceitar e autorizar todas as mensagens apresentadas no seu telefone durante o emparelhamento com o sistema, de modo a que a função de reconhecimento automático do aparelho seja executada sem problemas.

Ligação manual

No menu principal, efectue as seguintes operações:

- prima «Mapa»;
- prima «Ver lista de dispositivos Bluetooth»;
- seleccione o nome do telemóvel que pretende ligar.

O seu telemóvel está ligado ao sistema multimédia.

Ligação falhada

Se uma tentativa de ligação falhar, verifique se:

- o seu aparelho está ligado;
- o aparelho está configurado para aceitar o pedido de ligação automática do sistema;
- a bateria do seu aparelho não está descarregada;
- o seu aparelho já foi emparelhado ao sistema de mãos-livres;
- a função Bluetooth® do seu aparelho e do sistema está activada.

Nota: A utilização prolongada do seu sistema de mãos-livres acelera a descarga da bateria do seu aparelho.

LIGAR, DESLIGAR APARELHOS BLUETOOTH® (2/2)

Mudar o telemóvel ligado

Pode em qualquer altura ligar ou desligar um aparelho Bluetooth®.

No menu principal, prima «Disp multimédia», depois «Opções» e «Lista dos aparelhos».

Prima no aparelho a ligar e confirme premindo «OK».

Um pequeno entalhe **1** aparece à frente do nome do seu telemóvel para indicar que a ligação foi correctamente estabelecida.



Desligar um telemóvel ligado

Para desligar um telefone do sistema multimédia, seleccione o nome do aparelho. O pequeno entalhe **1** desaparece.

Se o telemóvel for desligado do sistema durante uma comunicação, esta passa automaticamente para o seu telemóvel.

UTILIZAR O RECONHECIMENTO VOCAL (1/3)

Apresentação

O sistema multimédia dispõe de um sistema de reconhecimento vocal que permite o comando por voz de funções no sistema multimédia e no telefone. Isto permite utilizar o sistema multimédia ou o telefone mantendo as mãos no volante.

Observação:

- a posição do botão do reconhecimento vocal poderá variar (comando no volante, comando sob o volante ou ecrã do sistema multimédia);
- durante a utilização do reconhecimento vocal, o idioma definido no seu telemóvel será o idioma utilizado pelo sistema;
- se o seu smartphone não estiver equipado com reconhecimento vocal, será apresentada uma mensagem no sistema multimédia.

Ativar o reconhecimento vocal do telefone com o sistema multimédia

Para ativar o sistema de reconhecimento vocal do telefone, deverá:

- captar 3G, 4G ou Wifi com o seu smartphone;
- ativar o Bluetooth® do seu smartphone e torná-lo visível para outros aparelhos (consulte o manual do utilizador do seu telemóvel);
- emparelhar e ligar o smartphone ao sistema multimédia (consulte o capítulo «Emparelhar e desemparelhar aparelhos Bluetooth®»).

Efetue uma pressão longa no botão de reconhecimento vocal  para proceder à ativação.

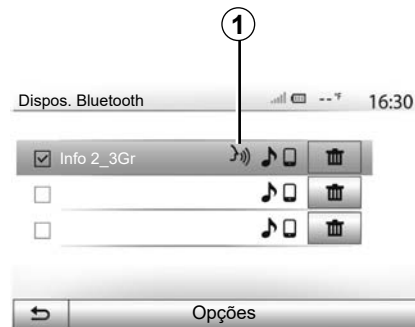

Nota: A marca **1** no menu «Opções» > «Conectividade» e, em seguida, «Ver lista de dispositivos Bluetooth» indica que o reconhecimento vocal do smartphone é compatível com o sistema multimédia.

UTILIZAR O RECONHECIMENTO VOCAL (2/3)

A

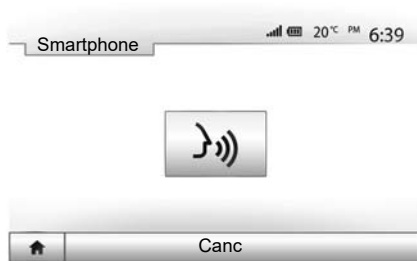

Um sinal sonoro e a afixação do ecrã **A** indicam que o reconhecimento de voz está ativado.

Fale em voz alta e de modo inteligível.

Nota: o sistema de reconhecimento vocal do seu smartphone apenas permite utilizar determinadas funções do seu telemóvel. Este sistema não permite interagir com as restantes funcionalidades do sistema multimédia, como, por exemplo, o rádio, Driving eco2, etc.

B

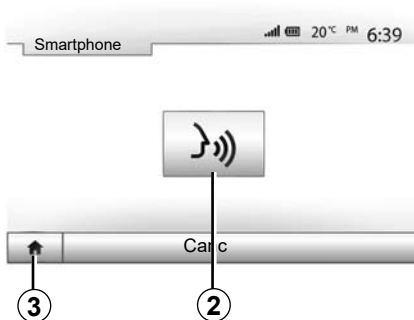

Utilização

Após a ativação, para reiniciar o sistema de reconhecimento vocal, toque no comando do volante ou no comando sob o volante ou no sistema multimédia, ou no botão **2** do ecrã do sistema multimédia.

É possível regressar ao menu principal a qualquer momento premindo **3**.

4

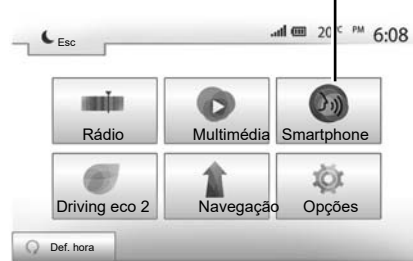

Para voltar ao ecrã **B**, prima **4** no menu principal do sistema multimédia.

Nota: durante a utilização do reconhecimento vocal, as funções «Multimédia» e «Rádio» não estarão disponíveis nem acessíveis no menu principal do sistema multimédia.

UTILIZAR O RECONHECIMENTO VOCAL (3/3)



Desativação

Prima o botão **2** no ecrã **B** ou efetue uma pressão longa no botão de reconhecimento vocal  do veículo. Um sinal sonoro indica que o reconhecimento vocal está inativo.

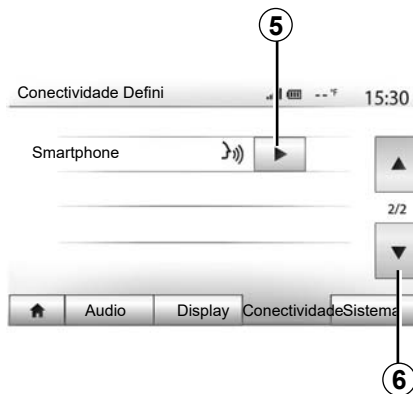



Ajuda

Pode obter ajuda suplementar sobre o funcionamento e as condições de utilização do sistema de reconhecimento de voz. Para tal, prima "Início" > «Opções» > «Conectividade». Seleccione a segunda página pre-mindo **6** e, em seguida, prima **5**.

Esta função é apresentada sob a forma de ecrãs, nos quais se explica a utilização do reconhecimento de voz, assim como:

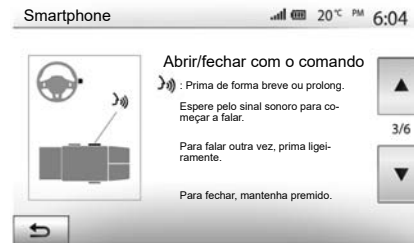
- condições de utilização;
- os telemóveis compatíveis;



- a ativação e a desativação da função através do botão de reconhecimento vocal  do veículo;
- o método para interagir com o ecrã;
- as funções disponíveis;
- a extensão das funções.

ANDROID AUTO™, CARPLAY™ (1/4)

Android Auto™

apresentação

«Android Auto™» é uma aplicação que pode ser transferida (a partir da plataforma de transferências de aplicações no seu smartphone) e que permite utilizar algumas aplicações e funções do telemóvel a partir do ecrã do sistema multimédia.

Observação:

- para determinar se o seu smartphone é compatível com a aplicação «Android Auto™», consulte o site oficial do sistema operativo do telefone;
- a aplicação «Android Auto™» apenas funcionará se o smartphone estiver ligado à tomada USB do veículo e se o serviço SIRI estiver ativado. A aplicação «Android Auto™» deve estar disponível com o botão 1 no menu principal.

É aconselhável utilizar os cabos USB recomendados pelo fabricante do telemóvel para que a aplicação funcione corretamente.



Primeira utilização

Ligue o telemóvel à porta USB do sistema multimédia:

- aceite os pedidos no smartphone para utilizar a aplicação «Android Auto™»;
- Confirme premindo «Aceitar» no telefone.

A aplicação «Android Auto™» é iniciada no sistema multimédia.

Caso o procedimento descrito acima não funcione, repita a operação.



É possível gerir os dispositivos ligados ao sistema multimédia em qualquer altura através de «Opções» > «Conectividade Defini».

Nota: a primeira ligação ao «Android Auto™» é realizada com o veículo parado, destinando-se apenas a ativar o reconhecimento vocal do sistema multimédia.

ANDROID AUTO™, CARPLAY™ (2/4)

CarPlay™

apresentação

“CarPlay™” é um serviço nativo disponível no smartphone que lhe permite utilizar algumas aplicações do telefone a partir do ecrã do sistema multimédia.

Observação:

- se o seu smartphone não estiver equipado com o serviço «CarPlay™», consulte o site oficial do sistema operativo do telefone;
- o serviço «CarPlay™» apenas funcionará se o smartphone estiver ligado à tomada USB do veículo e se o serviço SIRI estiver ativado. O serviço «CarPlay™» deverá ser visível a partir do botão **2** no menu principal.

É aconselhável utilizar os cabos USB recomendados pelo fabricante do telemóvel para que a aplicação funcione corretamente.



Primeira utilização

Ligue o telefone à porta USB do sistema multimédia.

O serviço CarPlay™ é iniciado no sistema multimédia.

Caso o procedimento descrito acima não funcione, repita a operação.



É possível aceder a um tutorial sobre conectividade de smartphones ao seu sistema multimédia através de «Opções» > «Conectividade Defini».

ANDROID AUTO™, CARPLAY™ (3/4)

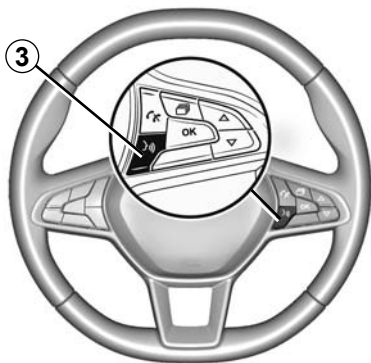

Quando a aplicação «Android Auto™» ou o serviço «CarPlay™» estiverem ativados, será possível utilizar o botão de reconhecimento vocal do veículo para ativar algumas funções do smartphone por voz. Para tal, prima o botão **3** no volante do veículo (para mais informações, consulte a secção sobre como «Utilizar o reconhecimento vocal»).

Observação:

- poderá utilizar «Android Auto™» ou «CarPlay™» para aceder às aplicações de navegação e música do seu smartphone. Estas aplicações substituirão aplicações semelhantes integradas no sistema multimédia que já se encontrem em execução. Por exemplo, apenas pode ser utilizada uma aplicação de navegação, «Android Auto™»/«CarPlay™», ou a aplicação integrada no seu sistema multimédia;
- se utilizar o «Android Auto™» ou o «CarPlay™», algumas funções do sistema multimédia continuarão a ser executadas em segundo plano. Por exemplo, se iniciar o «Android Auto™» ou «CarPlay™» e utilizar a navegação do seu smartphone com o rádio do sistema multimédia ligado, rádio continuará a emitir.

Quando utilizar a aplicação “Android Auto™” ou o serviço “CarPlay™”, a transferência de dados de telemóvel necessários para que funcione poderá ter custos adicionais não incluídos no tarifário do telefone.

ANDROID AUTO™, CARPLAY™ (4/4)

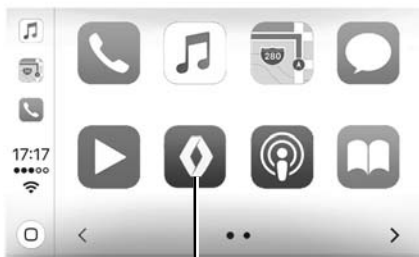

3

Regressar à interface do sistema multimédia

Para regressar à interface:

- prima o botão “Home” no painel dianteiro do sistema multimédia ou no comando central;

ou

- prima o botão **3** no ecrã do sistema multimédia de acordo com «Android Auto™» ou «CarPlay™».

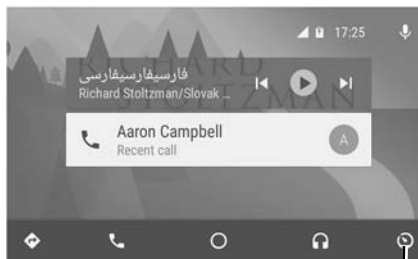

3

As funções da aplicação “Android Auto™” e o serviço “Carplay™” dependem da marca e do modelo do telefone. Para conhecer as particularidades, consulte o sítio do fabricante, caso exista.

LISTA TELEFÓNICA



No menu «Telefone», prima **1** para percorrer a lista de menus e, em seguida, prima «Lista telef» para aceder à lista telefónica do sistema.

Utilizar a lista telefónica

Pode utilizar as entradas da lista telefónica registadas na memória do telemóvel.

Depois de ter ligado o seu sistema e o seu telemóvel Bluetooth® através da tecnologia sem fios Bluetooth®, os números da lista telefónica do seu telemóvel são transferidos para o sistema se os contactos estiverem na memória do telefone do seu aparelho.

Nota: Em determinados telemóveis, o sistema pode pedir que confirme a transferência da lista telefónica para o sistema durante o emparelhamento.

Ligar para um número da lista telefónica

Depois de encontrar na lista telefónica o contacto para o qual pretende ligar, seleccione o número para iniciar a chamada.

Procurar um contacto na lista telefónica

Prima **2** para introduzir o nome ou o apelido do contacto a pesquisar com a ajuda do teclado numérico.

Consoante a marca e o modelo do seu telemóvel, a transferência dos seus contactos para o sistema multimédia poderá não funcionar.



Recomenda-se que pare o veículo para introduzir um número ou para procurar um contacto.

FAZER, RECEBER UMA CHAMADA (1/3)



Fazer uma chamada a partir da lista telefónica

Com o telemóvel ligado, no menu «Telefone», seleccione «Lista telef» no menu pendente 1.

Selecione o contacto (ou o número pretendido, caso o contacto possua diversos números). A chamada inicia-se automaticamente após premir o número do contacto.

Nota: é possível efetuar uma chamada a partir do sistema multimédia utilizando o reconhecimento vocal do seu smartphone. Consulte o capítulo «Utilizar o reconhecimento vocal».



Ligar para um número no histórico de chamadas

Pode utilizar a lista de chamadas registadas na memória do telemóvel para efectuar uma chamada.

Após ligar o seu aparelho e o seu telemóvel Bluetooth® através da tecnologia sem fios Bluetooth®, os números das listas «Todas as chamadas», «Chamadas efetuadas», «Chamadas recebidas» e «Chamadas não atendidas» do seu telemóvel são transferidos automaticamente para a lista de chamadas do sistema multimédia.

Prima **1** para percorrer a lista, e prima depois «Listas chamadas».

Prima **6** para aceder à lista de todas as chamadas.

Prima **5** para aceder à lista das chamadas efectuadas.

Prima **4** para aceder à lista de chamadas recebidas.

Prima **3** para aceder à lista de chamadas perdidas.

Nota: A marca **2** indica o número de chamadas perdidas.

Em cada uma das listas, os contactos são afixados do mais recente para o mais antigo. Seleccione um contacto para iniciar a chamada.

FAZER, RECEBER UMA CHAMADA (2/3)

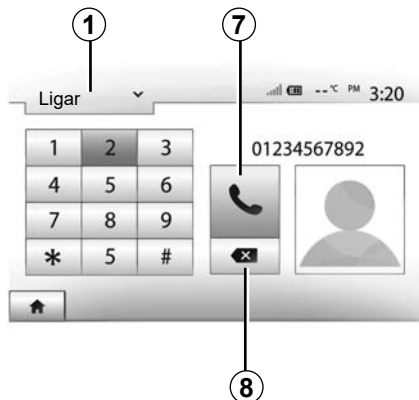

Marcar um número

Prima **1** para percorrer a lista e, depois, «Ligar» para um número de chamada.

Prima as teclas numeradas para introduzir um número e, depois, **7** para iniciar a chamada.

Para apagar um número, prima **8**. Uma pressão longa em **8** permite apagar todos os algarismos de uma só vez.



Recomenda-se que pare o veículo para introduzir um número ou para procurar um contacto.



Receber uma chamada

Ao receber uma chamada, é apresentada uma mensagem no ecrã do sistema multimédia com as seguintes informações sobre o autor da chamada:

- o nome do contacto (se o seu número constar da sua lista telefónica);
- o número do contacto correspondente;
- «Número desconhecido» (se o número não pode ser visualizado).

Nota: quando a mensagem de uma chamada recebida for apresentada no ecrã durante a navegação, atenda ou rejeite a chamada para regressar ao ecrã de navegação.

Nota: É possível atender ou rejeitar uma chamada recebida premindo o botão sob o volante do veículo.

FAZER, RECEBER UMA CHAMADA (3/3)

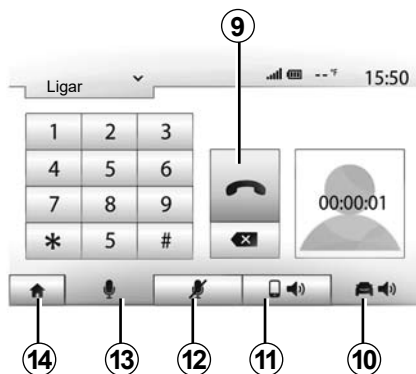

Durante uma comunicação

Durante uma comunicação, pode:

- desligar o microfone premindo **12**;
- ligar o microfone premindo **13**;
- desligar premindo **9**;
- ouvir o som através do altifalante do telemóvel premindo **11**;

- ouvir o som através do altifalante do veículo premindo **10**;
- prima **14** para regressar ao ecrã anterior (de navegação, por exemplo) ou ao ecrã de início.

ARRANQUE DO MOTOR À DISTÂNCIA (1/3)



Se esta função estiver presente, permitirá a programação do arranque do motor à distância, de modo a aquecer ou ventilar o habitáculo até 24 horas antes da utilização do veículo.

Regule o nível de aquecimento pretendido (temperatura, degelo) antes de programar a função. A configuração e a programação são realizadas através do visor multimédia.

Programações da hora de início da função

– Ligue a ignição e, em seguida, prima **1** no menu principal. O ecrã **A** aparece;

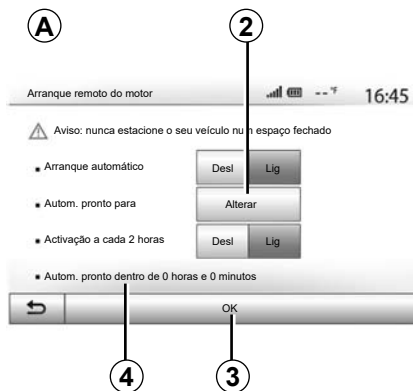

- seleccione o botão “Lig” na linha “Arranque automático” para ativar a função;
- defina a hora de partida para a qual pretende utilizar o veículo premindo a tecla **2**;
- prima as setas «para cima» e «para baixo» para percorrer as horas e os minutos até definir a hora pretendida;
- prima «OK» para validar. A marca **4** apresenta o tempo restante até à hora a que pretendia utilizar o veículo;
- prima «OK» **3** para confirmar e finalizar a programação;

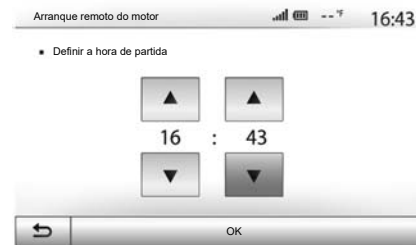

- regule os comandos do ar condicionado para a temperatura pretendida no habitáculo aquando do arranque do motor e, em seguida, mude para o modo de degelo (consulte o Capítulo 2 do manual do veículo);

Para ativar o arranque à distância através da programação, é necessário seleccionar uma hora que seja, pelo menos, quinze minutos posterior à hora apresentada pelo sistema multimédia.

ARRANQUE DO MOTOR À DISTÂNCIA (2/3)

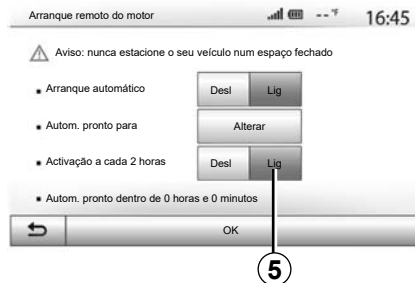

- desligue a ignição.

Ao trancar o veículo, duas intermitências e, em seguida, a ativação do sinal de perigo e dos pisca-piscas durante aproximadamente três segundos indica que a programação foi tomada em consideração.

O arranque do motor à distância funciona se:

- a alavanca estiver na posição neutra (ponto morto) nos veículos com caixa de velocidades manual ou robotizada;
- a alavanca estiver na posição **P** nos veículos com caixa de velocidades automática;



- a ignição estiver desligada;
- todos os abríveis (capô, portas, porta-bagagens) estiverem fechados e trancados quando sair do veículo.

Nota: é necessário desligar o sistema multimédia ao sair do veículo para que o arranque do motor à distância funcione.

«Ativação a cada 2 horas»

Esta função permite que o veículo se ligue automaticamente de duas em duas horas consoante a temperatura do motor.

Para ativar esta função, prima o botão «Lig» 5.

Nota: o sistema de ventilação tem de estar desligado para a ativação da função «Ativação a cada 2 horas».

Quando esta função é ativada, o sistema de ventilação não será ativado durante os primeiros quatro arranques, se ocorrerem.

Com o tempo muito frio, o veículo ligar-se-á automaticamente e ficará ligado durante cerca de dez minutos e, em seguida, desligar-se-á.

Se a temperatura do motor não exigir um re arranque, o veículo não será ligado automaticamente durante as primeiras quatro reativações e regressará à suspensão durante duas horas. O motor será novamente ligado se a temperatura do motor for demasiado baixa. Em todos os casos, o último arranque terá lugar.

Aproximadamente quinze minutos antes da hora programada, o motor arranca e permanece ligado durante cerca de dez minutos.

Nota: o marcador 6 recorda a hora de arranque do veículo previamente definida.

ARRANQUE DO MOTOR À DISTÂNCIA (3/3)

Consoante o veículo, certifique-se de que os consumidores como, por exemplo, os limpa-vidros, as luzes exteriores, os bancos aquecidos, o volante aquecido, etc. estão desativados e que todos os acessórios estão desligados antes de sair do veículo.

Em condições extremas, o arranque remoto através da programação poderá não funcionar.



Não estacione, nem ligue o motor em locais onde substâncias ou matérias combustíveis, tais como ervas ou folhas secas, possam entrar em contacto com o sistema de escape quente.



Responsabilidade do condutor durante o estacionamento ou paragem do veículo

Ao abandonar o veículo, nunca deixe crianças, um adulto não autónomo ou animais lá dentro, ainda que seja por pouco tempo. Estes poderão colocar-se em perigo a si mesmos ou terceiros, por exemplo, ligando o motor, equipamentos como, por exemplo, os vidros eléctricos ou trancando as portas. Além disso, com tempo quente e/ou com sol, tenha em atenção que a temperatura no interior do habitáculo aumenta muito rapidamente.

PERIGO DE MORTE OU FERIMENTOS GRAVES.

Particularidade dos veículos equipados com a função «Activação a cada 2 horas».

É imperativo que o veículo circule durante, pelo menos, 10 minutos entre cada utilização da função. Risco de desgaste do óleo do motor.



Não utilize a função de arranque remoto do motor ou a respetiva programação se:

- o veículo estiver numa garagem ou num espaço fechado.

Risco de intoxicação ou de asfixia por emissão dos gases de escape.

- se o veículo estiver protegido com uma capa de proteção.

Risco de incêndio.

- se o capô estiver aberto ou antes de ser aberto.

Risco de queimaduras ou ferimentos graves.

Consoante o país, a utilização da função de arranque remoto ou da respetiva programação pode ser proibida pela legislação e/ou pela regulamentação em vigor.

Antes de utilizar esta função, verifique a legislação e/ou a regulamentação nacional em vigor.

CÂMARA DE MARCHA ATRÁS (1/3)

Funcionamento

Ao engrenar a marcha-atrás (e até aproximadamente cinco segundos depois de engrenar outra mudança), é apresentada uma vista do ambiente atrás do veículo no ecrã do sistema multimédia, em conjunto com a guia, uma silhueta do veículo e sinais sonoros.

Os sensores ultrassónicos montados no veículo «medem» a distância entre o veículo e um obstáculo.

Quando a zona vermelha é atingida, consulte a representação do pára-choques para parar com precisão.

Nota: para mais informações sobre a utilização do sistema de auxílio ao estacionamento, consulte o manual do proprietário.

Nota: certifique-se que a câmara de marcha atrás não está tapada (sujeidades, lama, neve...).

Nota: quando a marcha atrás for engrenada, o ecrã multimédia mostrará a vista da área posterior do veículo durante alguns segundos.

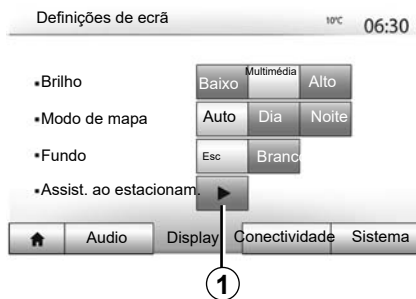

Ativação/desativação

Câmara de marcha atrás

É possível ativar/desativar a câmara de marcha-atrás. Para o fazer a partir do menu principal, seleccione «Defini» > «Display» e, em seguida, prima o botão «Assist. ao estacionamento.» 1.

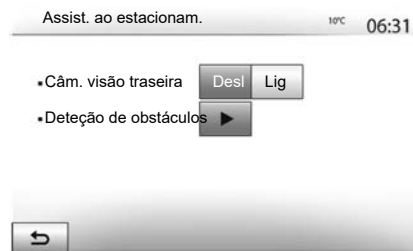

Auxílio ao estacionamento

Este menu permite ativar/desativar a câmara de marcha atrás e configurar a «Deteção de obstáculos».

CÂMARA DE MARCHA ATRÁS (2/3)

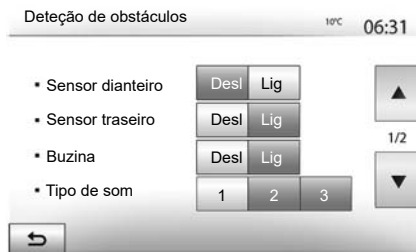

Deteção de obstáculos

É possível ativar ou desativar independentemente os sensores dianteiros e traseiros do veículo. Selecione «Lig» para ativar o(s) sensor(es) pretendido(s) ou «Desl» para desativar o(s) mesmo(s).

Regulações de sons

É possível ativar/desativar o alerta audível e efetuar uma seleção a partir de uma série de sons, bem como ajustar o volume dos sensores de obstáculos.

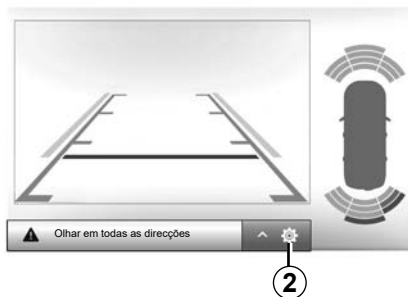

Regulação do ecrã

É possível aceder às regulações do visor com o botão 2.

Este menu permite ativar/desativar as guias 3 que indicam a distância atrás do veículo e ajustar as regulações do ecrã.

Prima «+» ou «-» para regular o contraste 4, a luminosidade 5 e as cores 6.

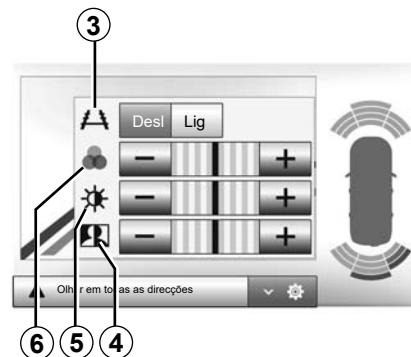



Esta função constitui uma ajuda suplementar. Por isso, em caso algum o sistema poderá substituir a vigilância e a responsabilidade do condutor.

O condutor deve estar sempre preparado para imprevistos que possam surgir durante a condução: certifique-se sempre de que não existem obstáculos móveis de dimensões pequenas e estreitas (como, por exemplo, uma criança, um animal, um carrinho de criança, uma bicicleta, uma pedra, um poste, etc.) no ângulo morto durante a manobra.

O ecrã apresenta uma imagem invertida.

As zonas são uma representação projectada em solo plano, esta informação deve ser ignorada quando se sobrepõe a um objecto vertical ou assente no solo.

Os objectos que se afixam no bordo do ecrã podem surgir deformados.

Em caso de excessiva luminosidade (neve, veículo ao sol, etc.), a imagem captada pela câmara pode ser perturbada.

CÂMARA MULTIVISTA (1/2)

apresentação

O veículo está equipado com quatro câmaras montadas à frente, nos retrovisores exteriores laterais e na traseira do veículo, de modo a prestar uma ajuda adicional durante manobras difíceis.

Nota: Certifique-se de que as câmaras não estão obstruídas (por sujidade, lama, neve, etc.).



Esta função é um auxílio complementar. Por isso, em caso algum o sistema poderá substituir a vigilância e a responsabilidade do condutor.

O condutor deve manter-se atento a situações imprevistas que possam surgir durante a condução: assegure que não existem obstáculos móveis (tais como uma criança, animal, carrinho de bebé, bicicleta...) ou demasiado pequenos ou finos (pedras de pequena dimensão, um pau fino...) durante a manobra.

Funcionamento

Quando a marcha-atrás é engrenada, a câmara de marcha-atrás apresenta a zona atrás do veículo no ecrã multimédia.

É igualmente possível escolher a vista a apresentar no ecrã multimédia passando para o modo manual.

Ativação/desativação

O sistema é ativado quando o veículo circula a uma velocidade inferior a aproximadamente 20 km/h. Quando o veículo excede esta velocidade, o sistema é desativado.

O sistema pode ser igualmente ativado premindo o botão de ativação no veículo. Para mais informações, consulte a secção “Câmara multivista” no manual do utilizador.

Nota: Para mais informações sobre a escolha do modo Automático ou Manual, consulte o manual do utilizador do veículo.

CÂMARA MULTIVISTA (2/2)

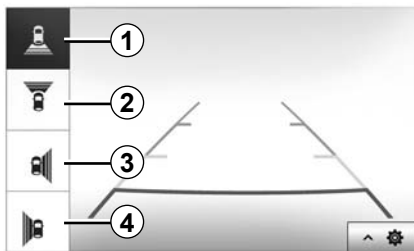

Escolha da câmara

Para ativar a vista da câmara pretendida, seleccione-a no ecrã multimédia:

- 1 Vista da zona traseira;
- 2 Vista da zona dianteira;
- 3 Vista da zona do lado direito;
- 4 Vista da zona do lado esquerdo.

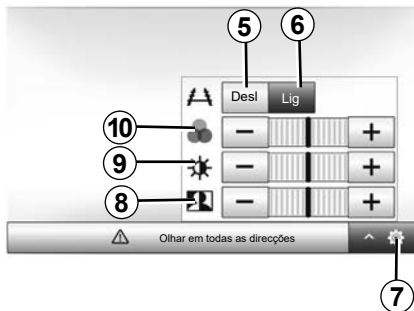

regulações

Prima **7** para mostrar a lista de configurações.

Ative ou desative a visualização das Guias premindo **5** ou **6**.

Prima «+» ou «-» para regular o contraste **8**, a luminosidade **9** e as cores **10**.

REGULAÇÕES DO SISTEMA (1/3)



Para aceder aos parâmetros de configurações do sistema multimédia, no ecrã inicial, prima “Defini” e, em seguida, seleccione uma secção na parte inferior do ecrã.

Regulações de áudio

Consulte o capítulo «Regular o som».

Regulação do ecrã

“Brilho”

Pode regular a luminosidade do ecrã de acordo com as suas preferências. São propostos três modos:

- «Baixo»;
- «Multimédia» (Médio);
- «Alto».

«Modo de mapa»

Para melhorar a visibilidade do ecrã de navegação de dia e de noite, pode alterar a combinação de cores do mapa.

- «Auto»: o GPS afixa o ecrã do mapa. A passagem para o modo diurno ou nocturno é automática, em função do acendimento das luzes.
- «Dia»: o ecrã do mapa é afixado sempre com cores luminosas.
- «Noite»: o ecrã do mapa é afixado sempre com cores sombreadas.

«AC Informações»

Esta função permite activar/desactivar a visualização das informações de climatização quando modifica as configurações.

«Fundo»

Esta função permite-lhe escolher um modo de visualização escuro ou claro.

«Assist. ao estacionamento.»

Esta função permite ativar/desativar a câmara de marcha-atrás, assim como os sensores dianteiros e/ou traseiros.

Parâmetros de Bluetooth®

Consulte o capítulo «Emparelhar/desemparelhar aparelhos Bluetooth®».

REGULAÇÕES DO SISTEMA (2/3)

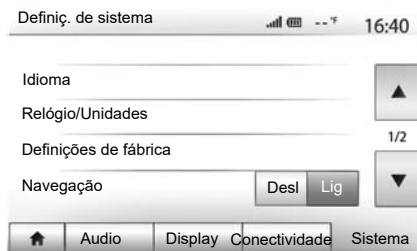

Regulação do sistema

«Idioma»

Esta função permite-lhe alterar o idioma utilizado no sistema e o idioma do guia vocal.

Para mudar o idioma, seleccione o idioma pretendido e valide a sua escolha premindo «OK».

«Relógio»

Esta função permite-lhe escolher o formato de visualização da hora («12h» ou «24h»).

Nota: A hora é parametrizada automaticamente pelo GPS. Neste caso, é necessário possuir a cartografia do país onde se encontra para obter a hora local.

Para modificar a hora manualmente, prima «Relógio/Unidades» e, em seguida, seleccione «Definição da hora».

«Unidades»

Esta função permite definir a unidade de distância apresentada no sistema multimédia. Pode escolher entre «km» e «mils».

Nota: As regulações do sistema multimédia não afetam a visualização do quadro de instrumentos do veículo. Para mais informações sobre as regulações de visualização do quadro de instrumentos, consulte o manual do utilizador do veículo.

«Definições de fábrica»

Esta função permite-lhe reiniciar vários parâmetros com configurações predefinidas.

- Todas: repõe todas as predefinições de "Definições de fábrica".
- Telemóvel: reinicializa todos os parâmetros ligados ao telemóvel.
- Navegação: reinicializa todos os parâmetros ligados à navegação.
- Áudio/Média/Rádio/Sistema: reinicializa todos os parâmetros ligados ao som, média e rádio.

«Navegação»

Esta função permite-lhe activar ou desactivar a navegação do sistema.

«Versão do sistema»

Esta função permite-lhe controlar a versão do sistema.

REGULAÇÕES DO SISTEMA (3/3)

Código de segurança

O sistema áudio está protegido por um código de segurança (fornecido pelo Representante da marca). Permite bloquear eletronicamente o sistema áudio quando a alimentação é interrompida (bateria desligada, sistema desligado, fusível queimado, etc.).

Para que o sistema áudio funcione, deve introduzir o código secreto composto por quatro algarismos.

Anote este código e guarde-o em local seguro. Se o perder, dirija-se ao representante do construtor.

Introdução do código

A mensagem «CODE» é apresentada, seguida de quatro espaços vazios e um teclado numérico.

Introduza o código correspondente com o teclado numérico e, em seguida, prima “OK” para confirmar.

Introdução do código errado

Se o código for introduzido incorretamente, a mensagem “PIN incorreto O sistema está bloqueado” será apresentada.

Aguarde um minuto e, em seguida, introduza novamente o código.

O tempo de espera duplica cada vez que seja introduzido um código errado.

ATUALIZAÇÃO DO SISTEMA (1/5)

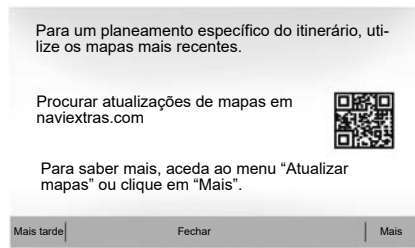

Quando a navegação é iniciada, o sistema multimédia propõe a atualização do mapa. Este lembrete surge duas vezes por ano ao longo de sete anos. É possível:

- seleccione «Mais tarde» para que o lembrete seja apresentado da próxima vez que a Navegação for iniciada;
- seleccione «Fechar» para que o lembrete não volte a ser apresentado;
- seleccione “Mais” para que o sistema apresente o menu «Atualização de mapas».



Atualizar o sistema multimédia e o mapa.

Para atualizar o sistema multimédia e o respetivo mapa, será necessária uma unidade USB e um computador ligado à Internet. Proceda da seguinte forma.

Instalação do programa

Instale a Naviextras Toolbox no seu computador com alguns cliques. A Toolbox pode ser transferida a partir do website do fabricante.

Depois de transferir o ficheiro de instalação a partir do site da Internet Naviextras.com, basta fazer clique duplo sobre o ficheiro para iniciar a instalação.

Siga as instruções que se afixam no monitor.

ATUALIZAÇÃO DO SISTEMA (2/5)

Criar e estabelecer uma ligação a uma conta de utilizador

Para se ligar, clique no ícone «Not logged in» na barra de ferramentas situada na zona superior da página ou clique no botão «Ligação» no ecrã principal da Toolbox. Se não estiver registado no site da Internet Naviextras.com, poderá fazê-lo facilmente a partir da Toolbox clicando no botão «Register» da página de ligação.



Garantia de usar o mapa mais recente

Após a entrega do seu veículo novo, tem o prazo máximo de 90 dias para actualizar gratuitamente a cartografia. Depois deste período as actualizações são pagas.

Em determinados países, é ilegal transferir e ativar a opção das zonas de aviso, podendo expor os infratores a sanções judiciais.

Os ecrãs apresentados no «Manual» não são contratuais.

ATUALIZAÇÃO DO SISTEMA (3/5)

Registo do sistema com uma chave USB

Para guardar o sistema multimédia no seu perfil de utilizador, ligue em primeiro lugar uma unidade USB vazia ao sistema multimédia para criar uma impressão digital. Para tal:

- ligue a unidade USB à tomada USB do sistema multimédia;
- no menu principal, selecione o menu «Navegação»;
- selecione o menu «Opções»;
- selecione o menu «Atualização de mapas» na segunda página do menu «Opções»;
- prima o botão »Opções« na parte inferior do ecrã;
- selecione a função «Actualização» no ecrã do sistema multimédia.

Nota: para introduzir a chave USB no sistema multimédia, consulte as informações de «Inserir a chave USB» no capítulo «Sistema de navegação».



Observação:

- a unidade USB não é fornecida juntamente com o sistema;
- a unidade USB utilizada deve estar no formato FAT32 e deve ter uma capacidade mínima de 4GB e uma capacidade máxima de 32GB;
- não utilize nenhuma função do sistema multimédia durante o procedimento.

Este procedimento instala uma impressão digital do sistema de navegação na unidade USB, a qual será utilizada pela Toolbox para guardar o sistema no seu perfil de utilizador e permitir que a Toolbox determine que atualizações estão disponíveis para o sistema de navegação.

Quando o processo de registo de dados for concluído, poderá remover a chave USB do sistema multimédia.

Estabelecer uma ligação à Toolbox

Execute o software da Naviextras Toolbox e certifique-se de que o computador está ligado à Internet.

Ligue a unidade USB anteriormente utilizada no sistema multimédia ao computador.

Se a sua subscrição o permitir e a Toolbox encontrar o sistema na lista de sistemas suportados, o ecrã de boas-vindas será apresentado de modo a permitir estabelecer uma ligação à sua conta Naviextras.

As atualizações do sistema devem ser realizadas com o motor a trabalhar. Os veículos elétricos devem ser carregados ou ter o motor a trabalhar (testemunho READY aceso).

ATUALIZAÇÃO DO SISTEMA (4/5)

Transferir produtos da Toolbox para a unidade USB

Após a ligação à sua conta Navixtras Toolbox, e com a unidade USB ligada ao computador, é possível obter aplicações, serviços e conteúdos gratuitos ou pagos seleccionando os que pretende instalar no sistema multimédia no menu «Catálogo» na barra de menus no lado esquerdo do ecrã da Toolbox.

Atualizações da Toolbox para a unidade USB

Clique no menu «Actualização» na barra de menus no lado esquerdo do ecrã da Toolbox.

O menu de atualizações abre um ecrã com todas as atualizações disponíveis, incluindo:

- os artigos que adquiriu, mas que ainda não estão instalados (actualizações ou extras);

- as atualizações e os extras gratuitos que acrescentou à lista de instalação a partir do catálogo;
- atualizações do sistema (se estiver disponível uma versão mais recente);
- atualizações gratuitas especiais.

Todas as actualizações disponíveis estão indicadas por região sob a forma de lista, e num planifério.

Por predefinição, todos os artigos relacionados com todas as regiões são seleccionados para a instalação respectiva. Se optar por omitir momentaneamente uma região, desmarque a caixa no início da linha do quadro correspondente. Depois de ter revisto o quadro, clique no botão «Instalar» situado na zona inferior do ecrã para iniciar o procedimento de instalação.

A Toolbox começa a efectuar a transferência e a instalação das actualizações seleccionadas. Aguarde até receber a mensagem indicando o fim da operação.

Nota: O tempo de transferência da aplicação pode variar em função do tamanho da aplicação e da qualidade de receção da rede móvel.

A Toolbox avisa-o se os artigos seleccionados ultrapassarem a capacidade máxima do sistema multimédia. Nesse caso, pode seleccionar os artigos a instalar ou a suprimir do sistema para respeitar este limite de armazenamento.

Mesmo quando os artigos são suprimidos do sistema, conserva a sua propriedade, e pode instalá-los posteriormente de modo gratuito.

Não retire a chave USB do sistema nem a desactive durante uma actualização.



Nalguns países, é ilícito transferir e activar a opção dos alertas de radares, e pode constituir uma infracção à regulamentação.

ATUALIZAÇÃO DO SISTEMA (5/5)

Actualização do sistema e cartografia

Quando o processo de instalação estiver concluído, a unidade USB poderá ser extraída do computador. Ligue a unidade USB à porta USB do sistema multimédia do veículo.

Observação:

- para atualizar mapas, ligue o veículo e não desligue o motor enquanto os dados estiverem a ser carregados. Quando o sistema multimédia é ativado, identifica automaticamente as atualizações disponíveis na chave USB, propondo a atualização do sistema ou da cartografia a partir das atualizações encontradas na chave USB. Não desligue o sistema multimédia durante a instalação da atualização;
- a transferência e a instalação de uma atualização do sistema apenas são possíveis se existir uma versão mais recente.

A

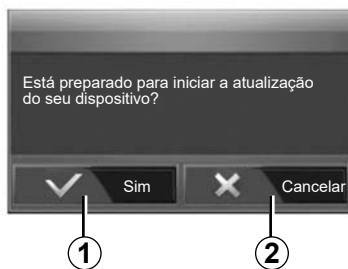

O ecrã **A** é apresentado automaticamente quando a unidade USB é ligada:

- prima **1** para iniciar a atualização;
- prima **2** para regressar ao ecrã anterior.

O procedimento de atualização será iniciado quando o botão **1** for premido. Não efetue qualquer manipulação durante o procedimento de atualização do seu sistema.

O sistema multimédia poderá ser reiniciado automaticamente durante o processo de atualização. Aguarde pela afixação do ecrã do rádio.

Quando a atualização for concluída, o sistema multimédia será reiniciado com todas as novas funcionalidades atualizadas.

Licença

Para obter os códigos fonte GPL, LGPL, MPL e outras licenças de código aberto constantes neste produto, agradecemos a sua visita ao site <http://opensource.lge.com>.

Como complemento dos códigos fonte, os termos de licença referidos, exclusões de garantia e menções de direito de autor estão disponíveis para transferência.

A LG Electronics fornecerá também os códigos, em código aberto, em suporte CD-ROM, mediante o pagamento das despesas que abrangem os custos de distribuição (tais como o custo dos média, de expedição e de manutenção) solicitados através do endereço de correio electrónico opensource@lge.com. Esta oferta é válida por um período de três anos a partir da data de compra do produto.

Se a actualização for interrompida involuntariamente, repita o processo desde o início.

ANOMALIAS DE FUNCIONAMENTO (1/5)

Sistema		
Descrição	Causas	Soluções
Não é afixada nenhuma imagem.	O ecrã está em suspensão.	Verifique se o ecrã não está em suspensão.
	O sistema está parado	A temperatura no interior do veículo é muito baixa ou muito elevada.
	O veículo está desligado.	Voltar a ligar o veículo.
Não se ouve nenhum som.	O volume está no mínimo ou a função de silêncio está activada.	Aumente o volume ou desactive a função de silêncio.
	A fonte seleccionada do sistema não está correcta.	Verifique a fonte seleccionada do sistema e certifique-se de que a fonte de saída é o sistema multimédia.
Não é emitido nenhum som pelo altifalante esquerdo, direito, dianteiro ou traseiro.	Os parâmetros balance ou fader estão incorrectos.	Regule o som balance ou fader correctamente.
A hora apresentada não está correcta.	A regulação da hora está definida como «Auto» e o sistema deixou de receber um sinal GPS.	Com «Navegação»: mova o veículo até receber um sinal de GPS.
		Sem «Navegação»: consulte a secção "Regulações do Sistema" para ajustar a hora.

ANOMALIAS DE FUNCIONAMENTO (2/5)

Navegação		
Descrição	Causas	Soluções
Não se ouve nenhum som.	O volume no menu «Navegação» está no mínimo ou a função de silêncio está ativa.	Aumente o volume («Opções» do menu «Navegação») ou desactive a função de silêncio. O volume em modo GPS pode ser regulado durante a voz do guia.
A posição do veículo no ecrã não corresponde à sua real localização.	Localização errada do veículo devido à recepção GPS.	Desloque o veículo até obter uma boa recepção dos sinais GPS.
	A versão do mapa está desatualizada.	Atualize o mapa.
As indicações afixadas no ecrã não correspondem à realidade.	A versão do sistema está obsoleta.	Adquira a última versão do sistema.
Algumas rubricas de menu estão indisponíveis.	Algumas rubricas estão indisponíveis em função do comando em curso.	
O guia de voz está indisponível.	O sistema de navegação não considera o cruzamento. O guia de voz está desactivado.	Aumente o volume. Verifique se o guia de voz está activo.
O guia de voz não corresponde à realidade.	O guia de voz pode variar em função das condições do meio envolvente.	Conduza em função das condições reais.
O itinerário proposto não é iniciado ou não termina no destino pretendido.	O destino não é reconhecido pelo sistema.	Introduza o nome de uma estrada próxima do destino pretendido.

ANOMALIAS DE FUNCIONAMENTO (3/5)

Telemóvel		
Descrição	Causas	Soluções
Não é audível nenhum som nem nenhum toque.	O telemóvel não está ligado ou afectado ao sistema. O volume está no mínimo ou a função de silêncio está activa.	Verifique se o telemóvel está ligado ou afetado ao sistema. Aumente o volume do toque ou desactive a função de silêncio. Verifique a fonte selecionada do sistema e certifique-se de que a fonte de saída é o sistema multimédia.
Impossibilidade de realizar uma chamada.	O telemóvel não está ligado ou afectado ao sistema. O bloqueamento do teclado do telemóvel está activo.	Verifique se o telemóvel está ligado ou afetado ao sistema. Desbloqueie o teclado do telemóvel.
	Várias fontes de áudio são ejetadas durante o funcionamento.	Reinicie o sistema multimédia premindo e mantendo premido o botão ligar/desligar (até que o ecrã se desligue).

ANOMALIAS DE FUNCIONAMENTO (4/5)

Média		
Descrição	Causas	Soluções
Não se ouve nenhum som.	O volume está no mínimo ou a função de silêncio está activada.	Aumente o volume ou desactive a função de silêncio.
	A fonte de áudio não está ativa ou não está ligada ao sistema.	Verifique a fonte selecionada do sistema e certifique-se de que a fonte de saída é o sistema multimédia.
As fontes de áudio externas (reprodutor MP3, reprodutor de áudio portátil, chave USB ou telemóvel, etc.) não são reconhecidas pelo sistema multimédia.	Várias fontes de áudio são ejetadas durante o funcionamento.	Reinicie o sistema multimédia premindo e mantendo premido o botão ligar/desligar (até que o ecrã se desligue).
O Android Auto™/CarPlay™ não é ativado no sistema multimédia.	O Android Auto™/CarPlay™ não está corretamente configurado no smartphone.	Visite o sítio do fabricante do smartphone para obter os dados sobre a configuração.
	O cabo USB não é compatível com transferência de dados.	Utilize um cabo USB recomendado pelo fabricante do telemóvel para que a aplicação funcione corretamente.
	A fonte de áudio deixou de ser reconhecida pelo sistema multimédia durante o funcionamento.	Reinicie o sistema multimédia premindo e mantendo premido o botão ligar/desligar (até que o ecrã se desligue).
Anomalia no funcionamento da fonte de áudio (reconhecimento de voz desligado no SIRI/CarPlay™/Android Auto™, reprodutor MP3, reprodutor de áudio portátil ou telemóvel, etc.).		

ANOMALIAS DE FUNCIONAMENTO (5/5)

Média		
Descrição	Causas	Soluções
Anomalia no funcionamento do Android Auto™/CarPlay™.	O smartphone deixou de ser compatível na sequência de uma atualização da aplicação Android Auto™/CarPlay™.	Efetue o downgrade para a versão anterior ou consulte as regulações do Android Auto™/CarPlay™ da marca do smartphone.
Anomalia operacional nas aplicações de geolocalização.	A rede está indisponível. A geolocalização não está ativada no smartphone.	Encontre um local com uma boa receção do sinal. Ative a geolocalização no smartphone.

ÍNDICE ALFABÉTICO (1/3)

A

agudos.....	P.28 – P.29
Android Auto™, CarPlay™.....	P.66 → P.69
anomalias de funcionamento.....	P.16, P.90 → P.94
aparelho áudio Bluetooth®	
eliminar.....	P.26
registar.....	P.26
arranque do motor à distância.....	P.5 → P.7, P.74 → P.76
ARTISTA.....	P.26
atender uma chamada.....	P.14, P.72
AUX	
tomada auxiliar.....	P.5
AUX.....	P.25 → P.27

B

balanço.....	P.28
BASS.....	P.28
Bluetooth®.....	P.57 → P.61, P.70
busca acelerada.....	P.25

C

câmara de marcha-atrás	
parâmetros.....	P.82
câmara de marcha-atrás.....	P.5, P.77 → P.79
câmara multivista.....	P.5, P.80 – P.81
chamar.....	P.70 – P.71
chave USB.....	P.30 – P.31, P.85 → P.89
código de segurança.....	P.84
comando por voz.....	P.63 → P.65
comando sob o volante.....	P.21
comandos.....	P.8 → P.15, P.18
condução ECO.....	P.55
consumo de combustível.....	P.55

D

desligar uma chamada.....	P.14
---------------------------	------

destino.....	P.36 → P.41, P.39, P.46, P.49 – P.50
destino particular	
endereço nos favoritos.....	P.39
desvio.....	P.46, P.54

E

economias de combustível.....	P.55
ecrã	
afixações de navegação.....	P.7, P.42 → P.47
ecrã de navegação.....	P.42 → P.47
em suspensão.....	P.13, P.16
menu.....	P.7
regulações.....	P.48
ecrãs	
ecrã multimédia.....	P.8 → P.15
eliminar um telemóvel.....	P.60, P.62
estação de rádio.....	P.21 → P.24
etapa.....	P.46

F

favoritos	
adicionar.....	P.41
eliminar.....	P.50
fonte.....	P.13 → P.15
fonte	
áudio.....	P.13 → P.15
fonte externa.....	P.25 → P.27
funções.....	P.5 → P.7

G

gama de ondas.....	P.21 → P.24
GPS	
recepção.....	P.32
receptor.....	P.32, P.53
graves.....	P.29

ÍNDICE ALFABÉTICO (2/3)

I

informação 4x4.....	P.5, P.56
informações de trânsito.....	P.5 → P.7, P.23, P.41, P.54
interrupção do som.....	P.20
introduzir um endereço.....	P.36
itinerário detalhado.....	P.41, P.44, P.47

L

ligação Bluetooth.....	P.61
ligar.....	P.16
língua	
modificar.....	P.83
línguas.....	P.83
lista.....	P.70
lista de destinos.....	P.39, P.49 – P.50

M

mapa	
afixação.....	P.13 → P.15, P.33, P.48
escala.....	P.33
mapa digitalizado.....	P.32
regulações.....	P.48, P.51
marcar um número.....	P.72
memorizar uma estação de rádio.....	P.22
MENU.....	P.13
menu de destino.....	P.36 → P.41
modo 3D/2D.....	P.42
modo LIST/LISTA.....	P.22
modo MANU/MANUAL.....	P.21
modo MEMO.....	P.22
MP3.....	P.25

N

numerar.....	P.72
--------------	------

O

orientação	
activação.....	P.42
mapa.....	P.42 → P.47
por voz.....	P.13 → P.15, P.42 → P.47

P

painéis frontais e comandos ao volante.....	P.8 → P.15
paragem.....	P.16
parametrização.....	P.47
POI.....	P.35 → P.41, P.48
ponto de interesse.....	P.34, P.36 → P.41, P.48
posição do veículo.....	P.33
precauções de utilização.....	P.3

R

rádio.....	P.5, P.13 → P.15, P.21 → P.24
RDS.....	P.5
receber uma chamada.....	P.72
reconhecimento voca.....	P.14 – P.15, P.63 → P.65, P.68
registar um telemóvel.....	P.57 → P.61
registo das chamadas.....	P.71
regulações	
áudio.....	P.28 – P.29, P.82
luminosidade.....	P.82
repartição do som esquerda/direita.....	P.29
repartição do som trás/frente.....	P.29
regulações.....	P.13 → P.15, P.23, P.52 → P.54, P.82 → P.84
regulações áudio	
regulações de sons.....	P.13 → P.15
regulações de navegação	
regulações do itinerário.....	P.40 – P.41
relógio	
afixação.....	P.83
relógio.....	P.83

ÍNDICE ALFABÉTICO (3/3)

S

selecionar	
pista	P.27
símbolos cartográficos.....	P.33
sistema	
atualização.....	P.85 → P.89

T

teclado numérico	P.19
telemóvel	P.6
tomada Jack	P.13, P.25 → P.27
tomada USB P.5, P.13, P.25 → P.27, P.30 – P.31, P.85 → P.89	

U

unidade de distância.....	P.83
USB	
porta USB	P.32
USB	P.32, P.85 → P.89

V

validar um destino	P.40 – P.41
vídeos	P.30 – P.31
volume	P.13 → P.15, P.20
volume de comunicação.....	P.20
volume do toque	P.29
volume: adaptado à velocidade.....	P.20, P.28

W

WMA.....	P.25
----------	------



Kullanım ile ilgili tedbirler	TR.3
Genel bilgiler	TR.5
Genel tanım	TR.5
Kumandaların tanıtımı	TR.8
Açma/Kapatma	TR.16
Çalışma ve kullanım	TR.17
Ses seviyesi	TR.20
Radio/AUX	TR.21
Radyo dinleme	TR.21
Harici ses kaynakları	TR.25
Sesi ayarlama	TR.28
Video	TR.30
Navigasyon	TR.32
Seyir yardımı sistemi	TR.32
Haritanın okunması	TR.33
Gidilecek yerin girilmesi	TR.36
Yönlendirme	TR.42
Harita ayarları	TR.48
Favorilerin yönetimi	TR.49
Seyir sistemi ayarları	TR.51
Eco ² driving	TR.55
4x4 bilgi	TR.56
Bluetooth® cihazı	TR.57
Bir Bluetooth® cihazını eşleştirme/ayırma	TR.57
Bir Bluetooth® cihazını bağlama/bağlantıyı kesme	TR.61
Ses tanımayı kullanma	TR.63
Android Auto™, CarPlay™	TR.66
Telefon rehberi	TR.70
Çağrı göndermek, almak	TR.71
Uzaktan motorun çalıştırılması	TR.74
Geri görüş kamerası	TR.77
Çok görüşlü kamera	TR.80

Sistem ayarları	TR.82
Sistemin güncelleştirilmesi	TR.85
Çalışma arızaları	TR.90

KULLANIM İLE İLGİLİ TEDBİRLER (1/2)

Sistemin kullanılması sırasında güvenlik açısından veya maddi zarara uğramamak için aşağıdaki önlemleri mutlaka alın. Bulduğunuz ülkenin yasalarına mutlaka uyun.



Sistemin kullanılmasıyla ilgili önlemler

–

Trafik koşullarının izin verdiği sıralarda kumandalarda (ön yüzdeki veya direksiyon simidindeki) işlem yapın ve ekrandaki bilgilere bakın.

- Ses seviyesini, çevredeki seslerin duyulacağı bir seviyeye ayarlayın.

Seyir ile ilgili önlemler

- Seyir yardım sisteminin kullanımı, hiçbir durumda aracın sürülmesi sırasında sürücünün özenini ve sorumluluğunu üstlenemez.
- Coğrafi bölgelere göre içinde bulunan «harita» rota yenilikleri hakkındaki bilgileri eksik olabilir. Dikkatli olunuz. Her durumda, trafik yasası ve trafik levhaları seyir sistemi talimatlarına nazaran her zaman önceliklidir.

Cihaz ile ilgili alınacak tedbirler

- Herhangi bir maddi zarara uğramamak ve yanma tehlikesinin önüne geçmek için sistemi sökmeyin ve herhangi bir değişiklik yapmayın.
- Çalışma arızası durumunda ve tüm sökme işlemleri için üretici firma yetkili servisine başvurun;
- Okuyucuya yabancı bir cisim, hasarlı veya kirlili sokmayın.
- Alan üzerinde alkol ve/veya püskürtme sıvıları içeren ürünler kullanmayınız.

Telefonla ilgili önlemler

- Bazı kanunlar araç içinde telefon kullanılmasını belirli kurallara bağlamıştır. Her ne olursa olsun eller serbest telefon sisteminin sürüşün her anında kullanılmasına izin vermemektedir: tüm sürücüler direksiyon başındayken sürüşe hakim olmak zorundadır.
- Araç kullanırken telefon etme, sistemin tüm kullanım aşamalarında (numarayı tuşlama, konuşma, ajandaya kaydedilmiş bir numarayı arama...) sürüş hakimiyetinden uzaklaştıran ve bu nedenle önemli bir risk oluşturan bir eylemdir.

KULLANIM İLE İLGİLİ TEDBİRLER (2/2)

Bu kullanım kitabında belirtilen modellerin tanımları, kitabın basım tarihinde geçerli olan özelliklere uygun olarak hazırlanmıştır. **Bu kullanım kitabı, söz konusu modeller için mevcut tüm fonksiyonları içermektedir. Bu fonksiyonlar, ekipman modeline, seçilen seçeneklere ve satıldığı ülkeye göre farklılık gösterir. Üretici firmanın, önceden haber vermeksizin model, teknik özellik, ekipman ve aksesuar değişikliği yapma hakkı saklıdır. Kitapçık üzerindeki ekranlar sözleşmeye bağlı değildir.**

Telefonunuzun marka ve modeline bağlı olarak, bazı fonksiyonlar aracınızın multimedya sistemiyle kısmen veya tamamen uyumsuz olabilir.

Daha fazla bilgi için bir Yetkili Bayiye danışınız.

GENEL TANIM (1/3)

Giriş

Aracınızın multimedia sistemi aşağıdaki fonksiyonları sağlar:

- radyo RDS;
- radyo DAB;
- ilave ses kaynaklarının yönetimi;
- Eller serbest telefon;
- ses tanıma;
- seyir sistemi yardımı;
- yol trafik bilgileri;
- sorunlu bölgeler için bilgiler;
- Park yardımı (Geri görüş kamerası veya Çok görüşlü kamera);
- uzaktan motorun programlanması;
- Aracın eğimine ilişkin bilgiler (4x4 bilgileri);
- yakıt tüketiminizi iyileştirmek için sürüş stiliğiniz ve sürüş önerileri üzerine bilgiler... tüketimi

Radyo fonksiyonları

Multimedya sistemi FM (frekans modülasyonu) ve DAB (dijital ses) ve AM (genlik modülasyonu) radyo istasyonlarını dinlemenizi sağlar.

DAB sistemi, daha iyi ses reproduksiyonuna ve geçerli program için metin bilgisine erişime olanak sağlar.

RDS sistemi, bazı istasyonların isimlerinin görüntülenmesini veya FM radyo istasyonlarının yayınladığı haberlerin dinlenmesini sağlar:

- yoldaki trafiğin genel durumu hakkında bilgiler(TA);
- acil durum mesaj(ları).

İlave ses kaynağı fonksiyonu

Portatif müzik çalarınızı, doğrudan aracın hoparlörlerinden dinleyebilirsiniz. Sahip olduğunuz cihaza göre müzik çalarınıza çeşitli şekillerde bağlanabilirsiniz:

- 3,5 mm Jak fiş;
- USB ses;
- bağlantısı Bluetooth®.

uyumlu cihazların listesiyle ilgili daha ayrıntılı bilgi için mevcutsa lütfen markanın yetkili servisine veya varsa üretici firmanın internet sitesine danışın.

GENEL TANIM (2/3)

Eller serbest telefon fonksiyonu

Bluetooth® eller serbest telefon sistemi, telefonunuzda herhangi bir işlem yapmanıza gerek bırakmadan aşağıdaki fonksiyonları gerçekleştirme olanağı sağlar:

- arama yapma/aramayı cevaplandırma/aramayı beklemeye alma;
- telefon rehberinde kayıtlı bulunan numara listesine bakma;
- sistemden yapılan aramaların kayıtlarını kontrol etme;
- yardım telefonlarını arama.

Telefonların uyumluluğu

Bazı telefonlar, eller serbest telefon sistemiyle uyumlu değildir ve sistemin sunduğu tüm olanaklardan yararlanmak mümkün değildir veya üstün bir ses kalitesiyle konuşulmasına olanağını sağlamaz.

Uyumlu telefonların listesiyle ilgili daha ayrıntılı bilgi için lütfen markanın yetkili servisine veya varsa üretici firmanın internet sitesine danışın.

Uzaktan motoru çalıştırma işlevi

Bu işlev mevcut olduğunda, aracı kullanmadan 24 saat öncesine kadar araç içini ısıtacak veya havalandıracak şekilde motorun uzaktan çalışmasını programlamanıza olanak tanır.

Eko2 sürüş

“Driving eco2” menüsü sürüş stilinizi gösteren gerçek zamanlı global bir puan görüntülenmesini sağlar.

Seyir sistemine yardım fonksiyonu

Seyir sistemi GPS sinyalleri alımı ile aracın coğrafi konumunu otomatik olarak belirler. Yol haritası sayesinde hedef noktanıza kadar bir yolculuk programı sunar. En son görüntü ekranı ve sesli mesajlar sayesinde adım adım izlenecek yolu gösterir.

Trafik bilgileri

Bu fonksiyon trafikle ilgili gerçek zamanlı bilgileri sunar.

Yol güvenliği uyarıları veya uyarı noktaları

Bu servis hız aşımı veya yol güvenliği uyarı bölge konumları gibi uyarıları gerçek zamanlı olarak almanızı sağlar.



Eller serbest telefon sisteminizin kullanım amacı tümünden ortadan kaldırmamakla birlikte risk oluşturacak durumların azaltılmasını sağlayarak iletişimi kolaylaştırmaktır. Bulduğunuz ülkenin yasalarına mutlaka uyun.

KUMANDALARIN TANITILMASI (1/8)

Sistem panelleri

Ekran seçimleri ekranın istenilen kısmını basarak gerçekleşir.



KUMANDALARIN TANITILMASI (2/8)

Sistem panelleri

Ekran seçimleri ekranın istenilen kısmını basarak gerçekleştirir.

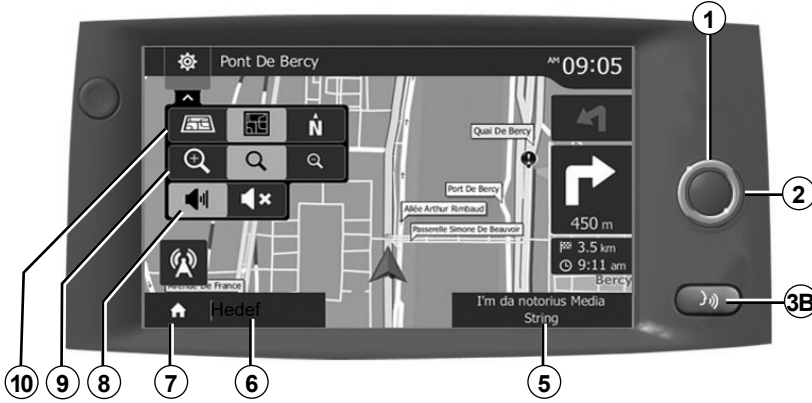
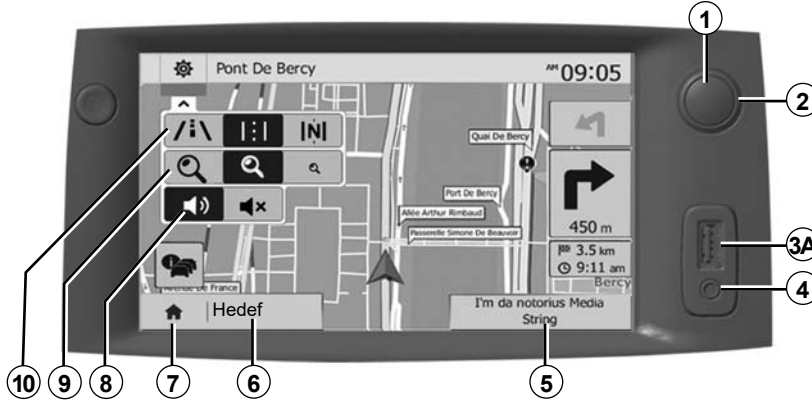

KUMANDALARIN TANITILMASI (3/8)

Direksiyon simidi altındaki
kumandalar (1)

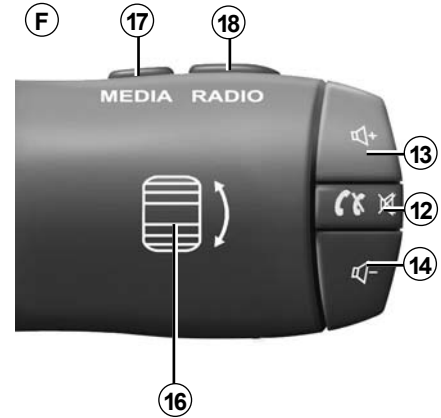
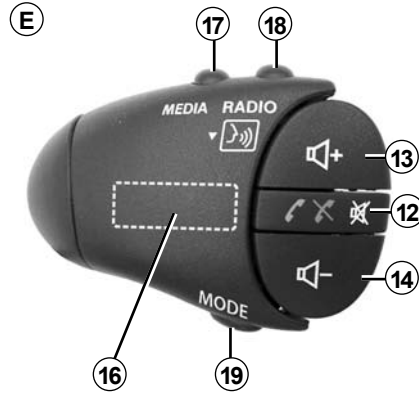
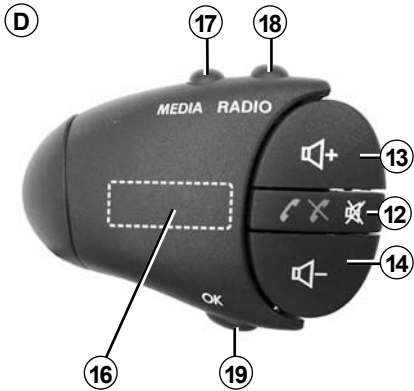
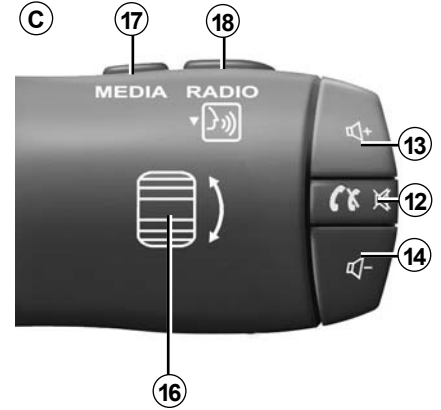
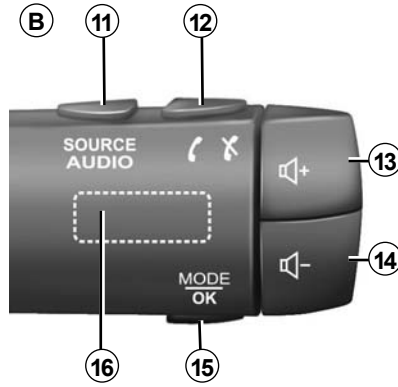
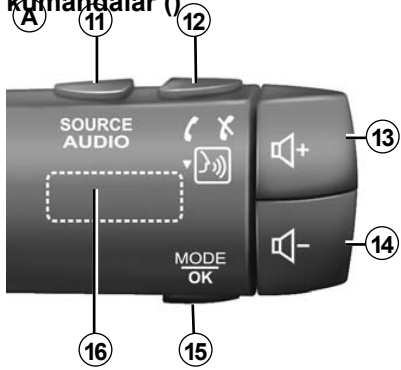

KUMANDALARIN TANITILMASI (4/8)

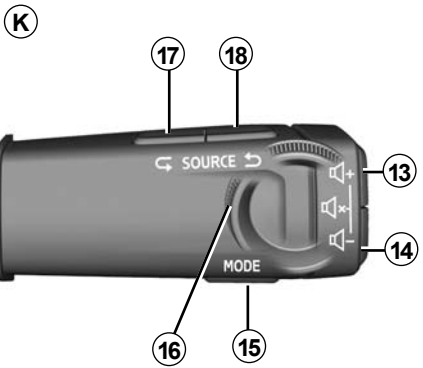
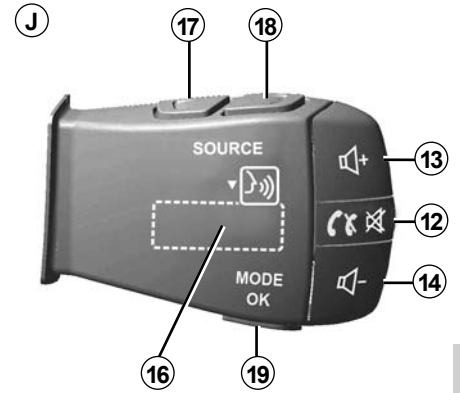
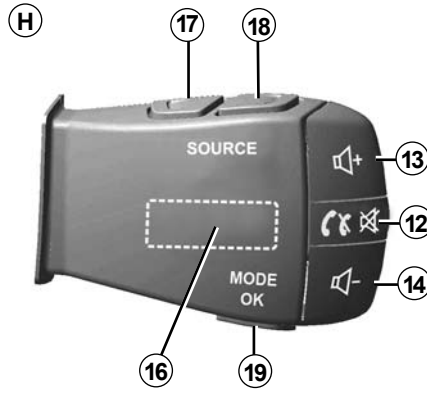
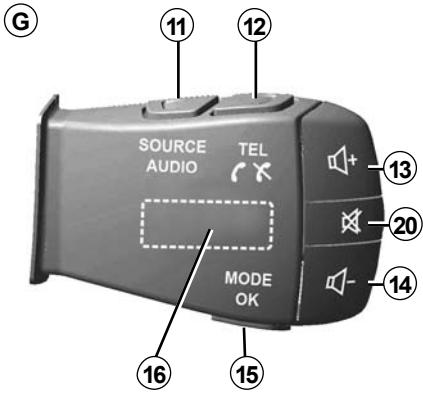

KUMANDALARIN TANITILMASI (5/8)

Direksiyon simidi altındaki kumandalar ()

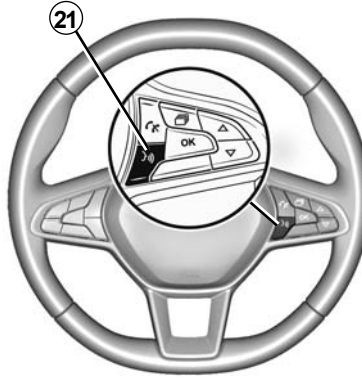
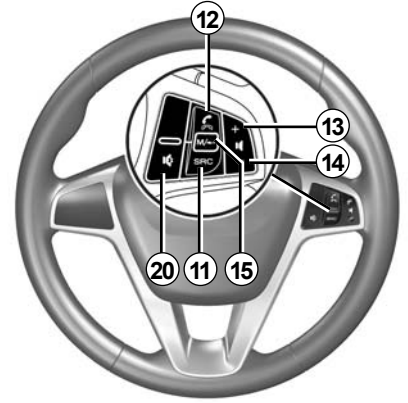
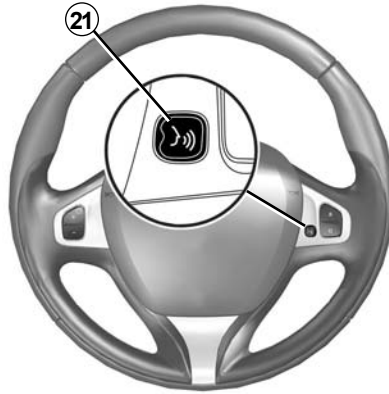
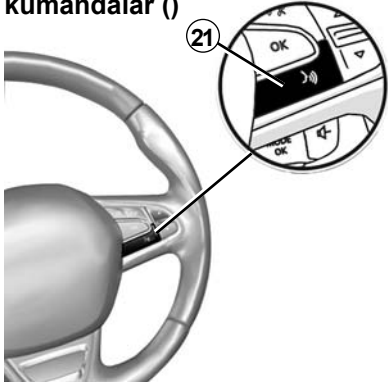

KUMANDALARIN TANITILMASI (6/8)

	Fonksiyon
1	Dokunma: bekleme ekranı ON / OFF. Uzun süreli basma: sistemi yeniden başlatır.
2, 13, 14	Ses seviyesi ayarı.
3A	Priz USB.
3B	Multimedya sistemine bağlıysa akıllı telefonunuzdaki ses tanıma özelliğini devreye alma/devre dışı bırakma.
4	3,5 mm Jack soketi.
5	Şu anda çalmakta olan medyaya erişme (FM / AM / DAB / USB / Bluetooth® / AUX).
6	“Navigasyon” menüsüne erişme.
7	“Ana menü”ye erişim.
	Telefon veya ilave kaynaklar: (mevcut) seyir sistemi ekranına veya önceki ekrana dönmek için mevcut ekrandan çıkınız.
8	Sesli yardımı devreye almak/devre dışı bırakmak.
9	Harita görünüm yakınlştırmasını değiştirmek.
10	Harita görünüm modunu (2D/3D/2D Kuzey) değiştirmek.
11	Ses kaynağının seçimi (FM / AM / DAB / USB / Bluetooth® / AUX).

KUMANDALARIN TANITILMASI (7/8)

	Fonksiyon
12	<p>Bir çağrı geldiğinde:</p> <ul style="list-style-type: none">– Kısa süre basma: çağrıyı yanıtlama;– Uzun süre basma: çağrıyı reddetme. <p>Arama sırasında kısa basma: aramayı bitirme.</p> <p>Bir ses kaynağını dinlerken: sesi kapatma/açma (yalnızca C, D, E, F, H ve J kontrolü için).</p> <p>Kısa basma: “Telefon” menüsüne erişim (yalnızca A, B ve G kumandaları için).</p> <p>Dokunma: akıllı telefonunuzdaki ses tanıma özelliğini devreye alma/devre dışı bırakma (yalnızca A kontrolü için).</p>
13	Dinleme halindeyken ses kaynağının sesini açma.
14	Dinleme halindeyken ses kaynağının sesini kısma.
13+14	Sesi kapatma/açma (yalnızca A, B ve K kontrolü için).
15, 19	<p>Radyo: radyo istasyonu çalma modunu değiştirme (“Ana Ekran”, “Liste”, “Hafıza”).</p> <p>USB /taşınabilir dijital müzik çalar ortam kaynağı: çalmakta olan ortam için çalma modunu değiştir (“Ana” veya “Liste”).</p>
16	<p>Arka kadran:</p> <ul style="list-style-type: none">– Radyo: radyo modunu değiştirme (Ön ayar/Liste/Frekans);– Medya: bir parçayı ileri/geri alma. <p>Dokunma: bir işlemi onaylama (yalnızca C kontrolü için).</p>
17	Medya değiştirme (CD/USB/AUX).

KUMANDALARIN TANITILMASI (8/8)

	Fonksiyon
18	Dokunma: radyo modunu deęiřtirme (FM /AM /DAB). Basılı tutma: akıllı telefonunuzdaki ses tanıma özellięini devreye alma/devre dıřı bırakma (yalnızca C , E ve J kontrolü için).
20	Radyonun sesini kesmek/yeniden açmak. Parçayı duraklatmak/başlatmak. Ses tanıma ses sentezleyiciyi kesin.
21	Multimedya sistemine baęlıysa akıllı telefonunuzdaki ses tanıma özellięini devreye alma/devre dıřı bırakma.

AÇMA/KAPATMA



Çalıştırılması

Mülimedya sistemi, aracın çalıştırılmasıyla otomatik olarak çalışmaya başlar. Diğer durumlarda, mülimedya sisteminizi çalıştırmak için **A** tuşuna basın.

Kontak kapalıyken, sistemi yirmi dakika boyunca kullanabilirsiniz. Mülimedya sisteminin bir yirmi dakika daha çalıştırmak için **A** düğmesine basın.



Durdurulması

Multimedya sisteminin güncellenmesi ve devre dışı kalması, kontak kapatıldıktan sonra, çalışan uygulamalara bağlı olarak birkaç dakika sürebilir.

Multimedya sisteminin yeniden başlatmak için **A** düğmesini basılı tutun (siyah bir ekran görünene kadar).

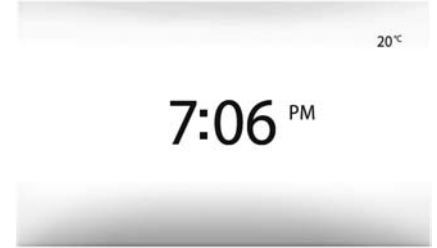

Bekleme ekranı

Bekleme ekranı modu görüntü ekranını kapatmayı sağlar.

Bu modda, radyo ve rehberlik sistemi çalışmaz.

Bekleme ekranı saati ve dış hava sıcaklığını gösterir.

Bekleme ekranını etkinleştirmek/devre dışı bırakmak için **A** tuşuna basın.

Güvenlik nedeniyle, araç içinde sıcaklık çok düşük veya çok yüksekse multimedya sistemi çalışmaz veya otomatik olarak kapanır. Sıcaklığın, multimedya sisteminin düzgün çalışması için daha uygun bir seviyeye dönmesi için birkaç dakika bekleyiniz.

ÇALIŞMA VE KULLANIM (1/3)



Mültimedya yüz 1

Kısa basma:

- opsiyon seçimi;
- seçeneklerin oynatılması (medya çalma ekranı).

“Media” > “Oynatıcı” menüsünden ileri düğmesine tıklayarak sonraki başlığa geçebilirsiniz.



Uzun süreli basma:

- öğeyi kaydetmek (örneğin radyo istasyonu).
- “Radyo” > “Ana Ekran” menüsünden, ön ayarlı sayıları basılı tutarak çalmakta olan radyo istasyonunu kaydedebilirsiniz.
- Hızlı sarma.
- Hızlı sarma tuşunun altına uzun basarak hızlı sarma yapabilirsiniz.

- Hızlı ileri/geri sarma (medya çalma ekranı).
- “Media” > “Oynatıcı” menüsünden “Hızlı ileri/geri” düğmesini basılı tutarak çalan parçayı ileri/geri alabilirsiniz.

ÇALIŞMA VE KULLANIM (2/3)



“Ana menü”ye dönüş

Sistemde nerede olursanız olun **2** düğmesini basılı tutar veya **3** üzerine kısa süreli basarsanız, sistem doğrudan “Ana” menüye gider.

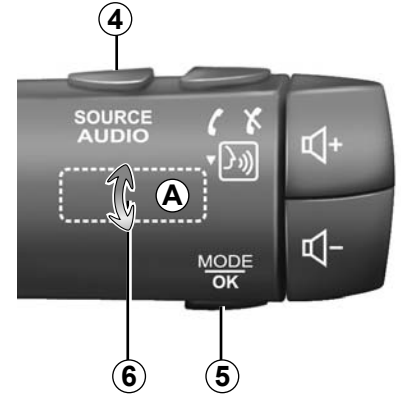

Ses: direksiyon kumandalarını kullanmak

Radyo kanalı arama moduna geçmek için **5** tuşuna basın.

Kanal değiştirmek için **6** düğmeyi çevirin (hareket **A**).

Kaynağı değiştirmek için **4** üzerine uzunca basın (USB, AUX, AM, FM, DAB ve Bluetooth®).

ÇALIŞMA VE KULLANIM (3/3)

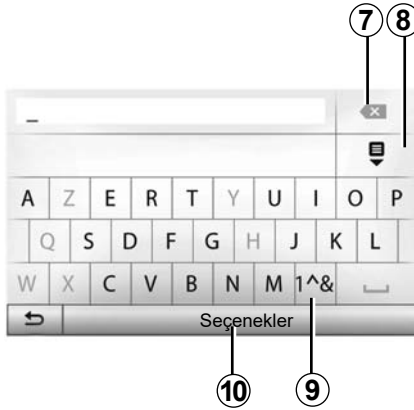

Alfabetik klavyenin kullanılması

Alfabetik klavye yardımıyla bir başlığın girilmesi sırasında klavye yardımıyla her bir harfi seçin.

Her harfin girişi sırasında sistem bazı harfleri vurgulayarak kaldırır.

Girilen son karakteri silmek için **7** üzerine basın.

Sonuç listesini görüntülemek için **8** düğmesine basın.

Sayıları veya simgeleri kullanmak için **9** düğmesine basın.

Klavye konfigürasyonunu değiştirmek için **10** üzerine basın.

SES SEVİYESİ

Ses seviyesi

Değişik mesajların okunması, zil sesi ve telefon görüşmesi sırasında ses seviyesini ayarlayın:

- multimedya sisteminin ön yüzündeki **1** düğmesini çevirerek veya basarak;
- direksiyon simidindeki kumandada **13** veya **14** kontrolüne basarak.

Bu fonksiyonu ayarlamak için, “Ses ayarlama” bölümünün “Zil sesi tercihleri” paragrafına bakın.

Radyo yayını trafik durumu anonsu “TA”, haber bülteni veya bir uyarı mesajı ile durdurulabilir.

Not: çalma sırasındaki ses ayarı sonraki yenden başlatma için hafızaya alınmaz.



Ses seviyesini, çevredeki seslerin duyulacağı bir seviyeye ayarlayın.

Sesin kesilmesi

Sesi kapatmak için, direksiyon simidindeki kumandada **21** düğmesine veya multimedya ekranında **3B** düğmesine ya da direksiyon kolunu kumandasında **12** düğmesine dokununuz (yalnızca **C, D, E, F, H** ve **J** kontrolü için) veya direksiyon kolundaki kumandada **13** ve **14** düğmesine aynı anda basınız (yalnızca **A, B** ve **K** kontrolü için).

Ekranın üst tarafında sesin kapatıldığını belirtmek için “SESSİZ” simgesi belirir.

Çalan ses kaynağını dinlemeye devam etmek için, direksiyon simidindeki kumandada **21** düğmesine veya multimedya ekranında **3B** düğmesine ya da direksiyon kolunu kumandasında **12** düğmesine dokununuz (yalnızca **C, D, E, F, H** ve **J** kontrolü için) veya direksiyon kolunu kumandasında **13** ve **14** düğmesine aynı anda basınız (yalnızca **A, B** ve **K** kontrolü için).

Bu fonksiyon ses seviyesi değiştirildiğinde, trafik bilgileri veya haber bülteni yayını yapıldığında otomatik olarak devre dışı kalır.

Hıza göre ses seviyesi değişimi

Bu fonksiyon devredeyken, ses sistemi ve seyir sistemi ses seviyesi araç hızına bağlı olarak değişir.

Bu fonksiyonu ayarlamak için “Ses ayarlanması” bölümünün “Hıza bağlı olarak ses seviyesi” paragrafına bakın.

RADYO DİNLEME (1/4)

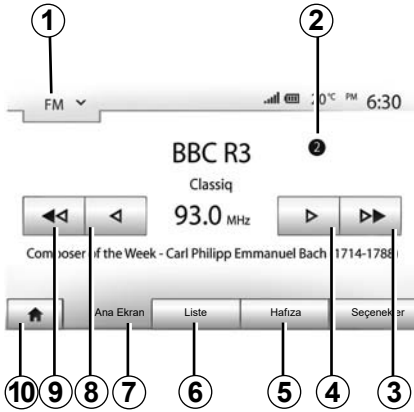

Dalga bandını seçme

Dalga bandını seçmek için:

- 1'a basınız.
- istenilen banda basarak "FM", "AM" veya "DAB" dalga bantlarından birini seçiniz.

"FM", "AM" veya "DAB" radyo istasyonunun seçilmesi

Bir radyo istasyonu seçmek için çeşitli modlar bulunur.

Dalga bandını seçtikten sonra, 5, 6 veya 7 üzerine basarak modunu seçin.

Çeşitli arama yöntemleri sunulur:

- "Ana Ekran" modu (7 sekmesi);
- "Liste" modu (6 sekmesi);
- "Hafıza" modu (5 sekmesi).

Bu modları direksiyon kumandası yardımıyla değiştirmek mümkündür.

Not: 2 işareti, şu anda çalmakta olan radyo istasyonunun yerini kayıtlı listenizde gösterir.

"Ana Ekran" Modu

Bu mod, seçilen frekans aralığı taraması ile radyo istasyonlarının elle veya otomatik aranmasını sağlar. 7 ögesine basarak "Frekans" modunu seçin.

Frekans taramak için:

- manuel modda 4 veya 8 üzerine art arda basarak ilerleyiniz veya geri gidiniz;
- otomatik modda (arama) 3 veya 9 üzerinden bir sonraki istasyona kadar ilerleyiniz veya geri geliniz

Gerekirse durulan her istasyonda işlemi tekrarlayın.

Aynı zamanda, sonraki radyo istasyonuna geçmek için direksiyon kolundaki kumanda topuzunu hareket ettirebilirsiniz.

Not: karşılama ekranına geri dönmek için 10 düğmesine basın.

RADYO DİNLEME (2/4)

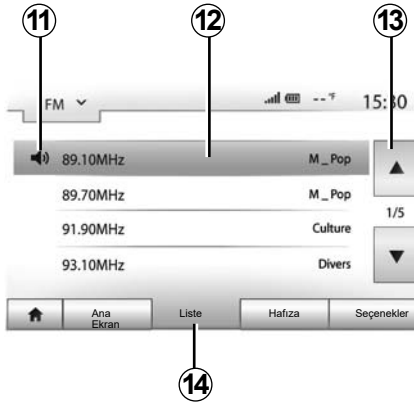

“Liste” Modu

14 öğesine basarak “Liste” modunu seçin.

Bu operasyon modu ismini bildiğiniz alfabetik sırayla yazılmış listede olan bir istasyonu kolay bir şekilde aramanızı sağlar (sadece “FM” ve “DAB” bandı).

12 bölgesi üzerine basarak istediğiniz istasyonu seçin.

Tüm istasyonlarda gezinmek için **13** üzerine basın.

Not: **11** simgesi, şu anda dinlemekte olduğunuz istasyonu belirtir.

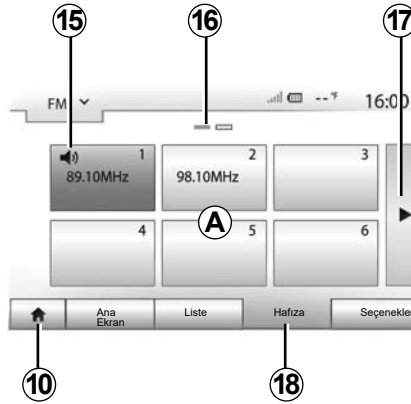

Frekanslarında sistem kullanmayan RDS radyo istasyonlarının isimleri ekranda görünütülenmez. Sadece bu radyoların frekansları listenin en sonunda belirtilir ve listelenir.

“Hafıza” Modu

18 öğesine basarak “Hafıza” modunu seçin.

Bu mod, daha önce hafızaya alınan seçilmiş istasyonların istenildiğinde hatırlanmasını sağlar (Bu bölümdeki “Bir istasyonu kaydetmek” paragrafına bakın).

Hafızaya alınmış istasyonları seçmek için **A** bölgesindeki tuşlardan birine basın.

Not: karşılama ekranına geri dönmek için **10** düğmesine basın.

Bir istasyonu hafızaya almak

Yukarıda açıklanan modlardan birini kullanarak bir istasyonu seçin. **A** bölgesindeki düğmelerden birini basılı tutun.

Dalga bandı başına on iki istasyona kadar kaydedebilirsiniz. Bölgeyi “RDS” işlevi aracılığıyla değiştirirseniz, kaydedilen istasyonlar otomatik olarak güncellenmez. Çalmakta olan istasyonu tekrar kaydetmelisiniz.

Not: **15** simgesi, şu anda dinlemekte olduğunuz istasyonu belirtir.

16 işareti bu sekmede bulunan sayfa sayısını gösterir.

Sonraki sayfaya geçmek için **17** tuşuna basın.

RADYO DİNLEME (3/4)

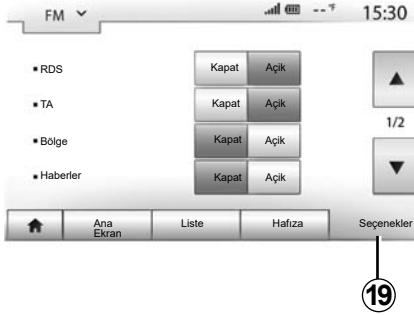

Radyo ayarları

19 ögesine basarak ayarlar menüsünün görüntülenmesini sağlayın. "Açık" veya "Kapat" üzerine basarak devreye alabilir veya devreden çıkarabilirsiniz (ayarlar menüsü dalga bandına göre değişir).

Aşağıdaki fonksiyonlar mevcuttur:

- "RDS";
- "TA" (trafik bilgisi);
- "Bölge";
- "Haberler";
- "AM";
- "DLS";
- "Duyuru";
- "Liste güncelle".

"RDS"

"RDS" işlevi, çalmakta olan radyo istasyonu tarafından iletilen bilgileri alır.

Sisteminiz, radyo istasyonu ve metin mesajlarının adını görüntüleyebilir, ayrıca trafik uyarıları veya başka bilgiler alabilir.

"RDS" işlevi etkinleştirildiğinde, frekans değiştirme (AF) otomatik olarak etkinleştirilir.

Trafik bilgileri genellikle "RDS" aracılığıyla gönderilir.

Not: her istasyon böyle bir izlenmeye izin vermez.

Kötü sinyal alımı şartları bazen, zamansız ve parazitli frekans değişimlerine neden olabilir. O zaman frekans değiştirme otomatik takibini devre dışı bırakın.

"TA" (trafik bilgisi)

Bu özellik etkinleştirildiğinde, bazı "FM" ve "DAB" radyo istasyonları tarafından yeni raporlar yayımlandıkça, multimedya sisteminiz trafik bültenlerini otomatik olarak arar ve oynatır.

Not: trafik bilgileri otomatik dağıtımı ses sistemi dalga bandı AM üzerinden ayarlandığında devre dışı olur.

Trafik bilgilerini yayınlayan bir radyo istasyonu seçiniz. Başka bir kaynaktan (USB flaş sürücü, Bluetooth® vb.) müzik dinliyorsanız, bir trafik duyurusu alındığında sistem otomatik olarak radyoya geçer.

Trafik bilgisi otomatik olarak yayınlanır ve öncelik ne olursa olsun oynatılır.

Bu işlevi etkinleştirmek için "Açık" veya devre dışı bırakmak için "Kapat" seçin.

RADYO DİNLEME (4/4)

“Bölge”

Bu ayar belirli bölgesel programların alınmasını sağlar. Bölgesel frekansları kullanan bir radyoda, otomatik frekans değiştirme özelliğini (AF) geçici olarak devre dışı bırakır.

Dinleyici, daha az sinyal olsa bile programlarını dinlemeye devam edebilir.

Not:

- “Bölge” ayarı yalnızca o anda çalmakta olan radyo için geçerlidir;
- bazı radyolar bölgesel frekanslarda yayınlar. Bu takdirde:
 - Bölge devredeyken: sistem, yeni bölge için vericiye geçmez, ancak sistem ilk bölgenin vericileri arasında normal bir şekilde değişir;
 - “Bölge” devre dışıyken: yayın programı farklı olsa bile, sistem yeni bölgenin vericisine geçecektir.

“Haberler”

Bu fonksiyon devreye alındığında ses sisteminiz, bazı “FM” veya “DAB” radyo istasyonları tarafından yayınlanan bilgilerin otomatik olarak dinlenmesini sağlar (ülkeye göre).

Daha sonra başka kaynakları seçerseniz, seçilen türdeki programın yayını başka kaynağın oynatılması sebebiyle kesilir.

Bu işlevi etkinleştirmek için “Açık” veya devre dışı bırakmak için “Kapat” seçin.

“AM”

“AM” dalga boyunu etkinleştirebilir veya devreden çıkarabilirsiniz.

Bu işlevi etkinleştirmek için “Açık” veya devre dışı bırakmak için “Kapat” seçin.

“DLS”

Sadece “DAB” modunda.

Bazı radyo istasyonları, yayımlanmakta olan programa ilişkin metin bilgileri de yayımlar (örneğin parçanın adı).

“Liste güncelle”

Radyo istasyonlarının listesini güncellemek ve en son yayına başlayanları listeye almak için “Başlat” üzerine basın.

Not: tercihen sisteminiz açılır açılmaz “DAB” listesini güncelleştirmeniz önerilir.

HARİCİ SES KAYNAKLARI (1/3)

Sisteminiz iki ilave giriş tipi vardır:

- harici bir ses kaynağı (MP3 çalar, müzik çalar veya USB anahtarı, telefon...) bağlantısı için;
- Bluetooth® ile (Bluetooth® ses dosyası çalar, Bluetooth® telefon).

Giriş pozisyonu için, "Kontrollerin tanıtımı" bölümüne bakınız.

Çalışma ve bağlantı ilkeleri

İki bağlantı tipi mevcuttur:

- fiş USB;
- fiş Jack.

Portatif dijital müzik çalarınızı, cihaz tipinize uygun olan prize bağlayınız.

Bir USB veya Jak fiş girişine bağlantı yapıldığı anda sistem otomatik olarak bir ilave ses kaynağının bağlanmış olduğunu algılar.

Not: kullanılan USB belleği FAT32 formatında biçimlendirilmelidir ve azami 32GB kapasiteye sahip olmalıdır. Bazı biçimler sistem ile uyumlu olmayabilir.



Bir harici kaynak seçmek

Giriş kaynağını seçmek için, **1** üzerine basın. Mevcut giriş kaynaklarının listesi hemen çıkar:

- USB: USB anahtar, MP3 çalar, telefon, vb.;
- ses cihazları;
- BT: cihazlar Bluetooth®;

- Video: USB flaş belleği (MP4 dosyası);
- AUX: 3,5 mm Jak fiş girişi

Seyir modunda veya radyo dinlerken dinleyeceğiniz kaynağı seçmek için "Ana sayfa" ve ardından "Media" tuşlarına basınız.

Sistem dinlenen en son şarkıyı çalmaya devam eder.



Portatif müzik çalarla ilgili işlemleri sadece trafik koşulları izin verdiği zaman gerçekleştiriniz.

Seyir sırasında portatif müzik çaları kaldırın (ani fren yapılması halinde bulunduğu yerden savrulma tehlikesi).

HARİCİ SES KAYNAKLARI (2/3)

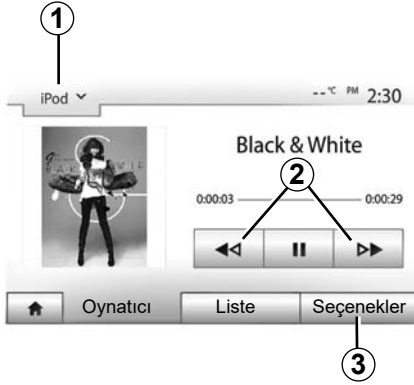

Ses formatları

Multimedya sistemi tarafından yalnızca MP3 ve WMA biçimleri tanınır.

Hızlı ileri/geri alma

Hızlı ileri veya geri alma için **2** üzerine basılı tutunuz. Tuş bırakıldığında okuma tekrar başlar.

Tekrarlama

Bu fonksiyon, bir veya tüm parçaların tekrar çalınmasını sağlar.

3 ve ardından "Kapat", "Melodi", "Klasör" veya "Tümü" düğmesine basınız.

Rastgele çalma

Bu işlev, tüm şarkıları karışık modda çalmanızı sağlar. Önce **3** sonra "Açık" veya "Kapat" üzerine dokununuz.

Yardımcı giriş: USB, Bluetooth® bağlantı noktası

Bağlantı: USB ve portatif dijital müzik çalar

Portatif dijital müzik çaların fişini, kutunun USB fiş girişine takın.

Portatif dijital müzik çaların USB soketi takıldıktan sonra "USB" menüsü ekrana gelir. Portatif dijital müzik çaların modeli veya menüsü görüntülenebilir.

Not: Bazı portatif dijital müzik çalar türlerini bağlamak mümkün olmayabilir.

Kullanım

Multimedya sistemi ekranında **1** aşağı açılır listeden portatif dijital müzik çaları seçiniz ve ardından dilediğiniz çalma listesine veya müzik parçasına basınız.

Bağlandıktan sonra, bazı modellerde portatif dijital müzik çalarınızı doğrudan kontrol edemezsiniz. Ses dosyalarını seçmek için multimedya sisteminizin ön panelindeki düğmeleri kullanınız.

USB portu ile yükleme

Portatif dijital müzik çalarınızın USB konektörü, sistemin USB soketine takıldığında, kullanım esnasında bataryayı şarj edebilir ya da şarj seviyesini koruyabilirsiniz.

Not: bazı cihazlar multimedya sisteminin USB bağlantı noktasına bağlandığında tekrar şarj olmaz veya akü şarj seviyesini korumaz.

Uygulamanın düzgün çalışması için, telefon üreticisi tarafından önerilen USB kablolarının kullanılması tavsiye edilir.

HARİCİ SES KAYNAKLARI (3/3)

Bağlantı: Bluetooth®

“Bluetooth® cihazlarını devreye alma/devreden çıkarma” bölümüne bakınız. Bluetooth® bağlandığında, “BT” menüsü görünür.

Kullanım

Multimedya sistemi ekranında aşağı açılır listeden **1** “BT” öğesini seçiniz ve ardından çalma listesine veya istenen parçaya basınız.

Cihazınızın tüm ses parçaları Bluetooth® multimedya sistemi ekranı üzerinden seçilebilir.

Not: sisteme bağlandıktan sonra sayısal portatif müzik çalarınıza doğrudan kumanda etmeniz mümkün değildir. Sisteminizin ön yüzündeki tuşlarını kullanmanız gerekir.



Bir parçanın seçilmesi

Bir dosyadan bir ses parçası seçmek için, “Liste” üzerine basınız, ardından bu listeden bir şarkı **A** seçiniz.

Dosya sisteminde bir önceki seviyeye geri dönmek için **4** üzerine basın. Fabrika ayarı olarak müzik albümleri alfabetik sıraya göre dizilmiştir.

Sayısal portatif müzik çaların tipine göre, seçiminizi dosya veya klasör olarak yapmanız mümkündür.

Not: daha kolay müzik aramalarında bir USB bağlantısı kullanmak en iyisidir.

İlave ses kaynağı girişi: Jak fiş girişi

Bağlantı

Portatif müzik çaların jak soketini, jak giriş soketine takınız.

Kullanım

Müzik çalarda aşağı açılır listeden **1** “AUX” öğesini seçiniz ve ardından istenen parçayı seçiniz.

Sistem ekranında herhangi bir sanatçı adı ve müzik parçası adı belirmez.

Bir parça seçmek için gerekli işlemleri araç duruyorken doğrudan portatif müzik çalarınız üzerinde gerçekleştirmeniz gerekir.

AUX analogik girişinden gelen ses normalde dijital girişlerden gelen ses kalitesinden düşüktür (USB, Bluetooth®).

SESİ AYARLAMA (1/2)

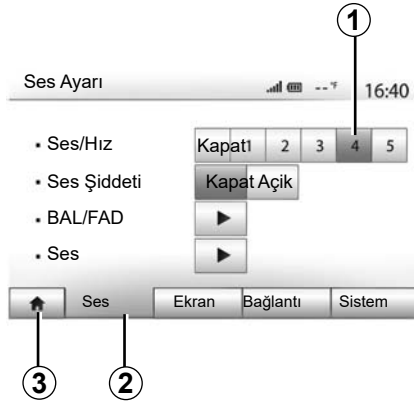

“Ana menü” > “Ayarlar” üzerine basarak menü ayarlarını görüntüleyebilirsiniz. Ses parametrelerine erişmek için **2** üzerine basın.

3 üzerine basarak ayarlar menüsünden çıkabilir ve ana sayfaya geri dönebilirsiniz.

Hıza göre ses seviyesi değişimi (“Ses/Hız”)

Aracın hızı 40 km'yi geçtiğinde ses seviyesi orijinal ses seviyesine göre yükselir.

Ses seviyesi/araç hızı oranını **1** bölgesinin üzerine basarak ayarlayın.

“Kapat” üzerine basarak bu fonksiyonu devre dışı bırakabilirsiniz.

“Ses Şiddeti”

Kalın ve ince sesleri sağlayan ses yüksekliği fonksiyonunu etkinleştirmek/devre dışı bırakmak için “Açık” veya “Kapat” üzerine basın.

SESİ AYARLAMA (2/2)

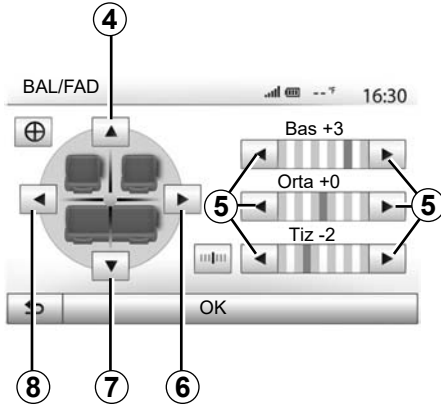

Sesin sol/sağ ve ön/arka dağılımı

Sağ/sol ses dengesini ayarlamak için 6 veya 8 üzerine basın.
Ön/arka ses dengesini ayarlamak için 4 veya 7 üzerine basın.
Denge ayarlarını yaptıktan sonra onaylamak için "OK" üzerine basın.

Baslar , tizler

Bas, orta tiz ayarı yapmak için 5 oklarına basın.
Ayarlama bitince, onaylamak için "OK" üzerine basın.

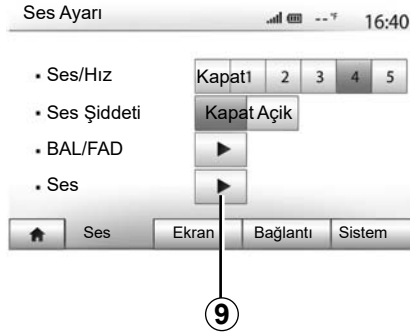

Ses tercihleri

9 öğesine basarak tercihler menüsünün görüntülenmesini sağlayın.

Her bir ses seviyesini ayrıca ayarlayabilirsiniz:

- "Ses";
- "TA";
- "Navigasyon";
- "Telefon";
- "Zil sesi" (telefonun).

Bunu yapmak için, "+" veya "-" düğmelerine basın.

Tüm ses tercihlerini yeniden başlatmak için 11 üzerine basın.

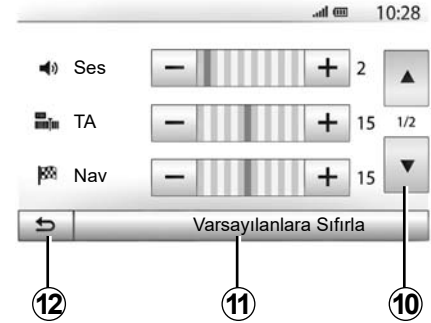

Sonraki sayfaya geçmek için 10 düğmesine basın.

Önceki ekrana dönmek için 12'ye basın.

VIDEO (1/2)

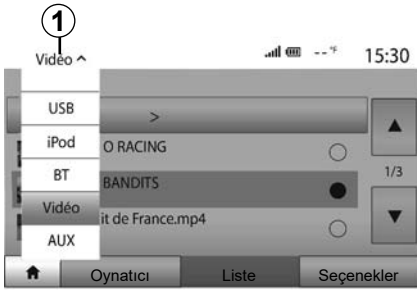

Video

Ülkeye ve/veya yürürlükteki düzenlemelere bağlı olarak, sistem USB flash sürücünüzde kayıtlı video dosyalarını oynatabilir.

USB flaş belleğini multimedya sistemine yerleştirdiniz. "Media" menüsünden "Video" öğesini ve ardından "1" modunu seçiniz;

Not:

- bazı video biçimleri sistem ile uyumlu olmayabilir;
- kullandığı USB flaş sürücü FAT32 olarak biçimlendirilmeli ve minimum 8GB, maksimum 32GB kapasiteye sahip olmalıdır.

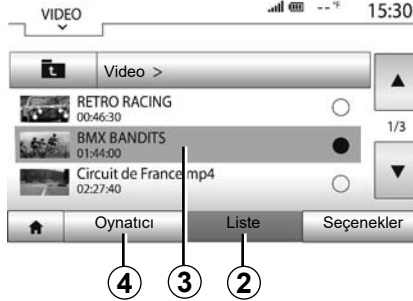

- yukarıda açıklanan giriş kaynakları farklılık gösterebilir.

"Liste" modu

Mevcut videoları görüntülemek için "Liste" sekmesine **2** basınız. **3** alanına basarak görüntülemek istediğiniz videoları seçiniz. Seçilen video otomatik olarak oynatılır.

"Oynatıcı" modu

Seçilen videoyu görüntülemek için "Oynatıcı" sekmesine **4** basınız.

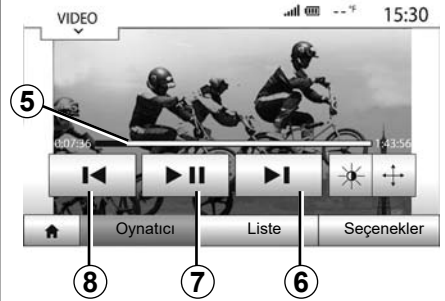

Bir video okunurken:

- Videoyu baştan başlatmak için **8** öğesine basınız, önceki videoya erişmek için tekrar **8** öğesine basınız;
- **7** basarak duraklatabilirsiniz;
- **6** öğesine basarak bir sonraki videoya geçebilirsiniz;
- hızlı bir şekilde yukarı çıkıp aşağı inmek için kaydırma çubuğunu **5** kullanınız;

VIDEO (2/2)

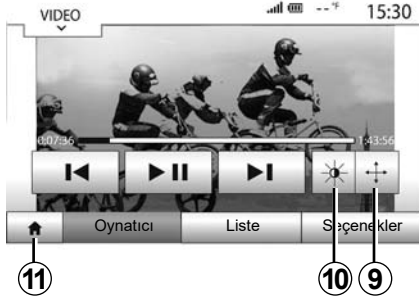

- **9** üzerine basarak videoyu tam ekran görüntüleyebilirsiniz;
- **10** üzerine basarak ekranın parlaklığını ayarlayabilirsiniz. Ayarı yapmanız için bir kontrol çubuğu belirir. Çubuğun kaybolması ve oynatılan videoya devam etmek için bu çubuğun dışındaki bir ekran bölgesine dokununuz;
- **11** üzerine basarak önceki menüye geri dönebilirsiniz.

Videoları sadece araç duruyorken yürütebilirsiniz.

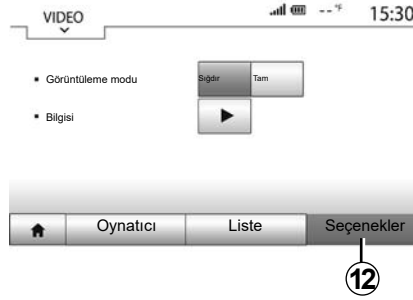

“Seçenekler” modu

Aşağıdakiler için “Seçenekler” sekmesine **12** basınız:

- çalma ayarlarına erişim;
- video hakkında detaylı bilgileri görüntüleme (isim, tür, tarih, vs.)

SEYİR YARDIMI SİSTEMİ

Seyir yardımcı sistemi

Kullanılabilirlik, ülkeye ve/veya yürürlükteki yönetmeliklere bağlıdır. Navigasyon sistemi konumunuzu aşağıdaki bilgileri kullanarak hesaplar:

- GPS alıcısı;
- numaralandırılmış harita.

GPS alıcısı

Seyir yardımcı sistemi GPS (Global Konumlama Sistemi) uydularını kullanır. GPS alıcısı, birçok uydudan gelen sinyalleri alır. Bu durumda sistem aracın yerini belirleyebilir.

Not: uzun mesafede sürüş olmadan (feribot, demiryolu taşımacılığı) aracın yer değiştirmesinin ardından sistemin normal çalışma moduna dönmesi birkaç dakika alır.

Numaralandırılmış harita

Numaralandırılmış harita, sistem için gerekli yol haritalarına ve şehir planlarına sahiptir.

“Haritalar” USB flaş sürücüsü

En güncel sürümü yüklemek için internete bağlı bir bilgisayara USB flaş sürücüsünü takınız. “Harita güncelleme” bölümüne bakınız.

Not: USB belleği, sistem ile birlikte verilmektedir.

Tercihen en son sürümü kullanın.

USB anahtarını takınız

Aracınızda varsa, USB flaş sürücüsünü multimedya sisteminizdeki **A** soketine takınız.

Aracınızda, multimedya sisteminizin ön panelinde bir USB soketi bulunmuyorsa, USB flaş sürücüyü aracınızdaki **B** soketine takınız. Lütfen daha fazla bilgi için kullanım kılavuzuna bakınız.

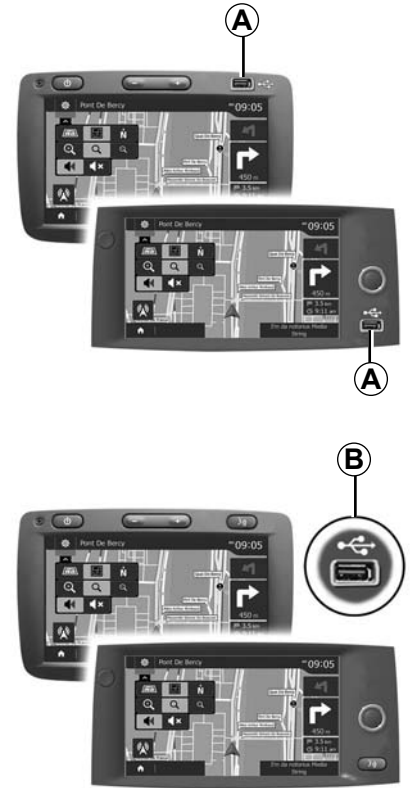

HARİTANIN OKUNMASI (1/3)

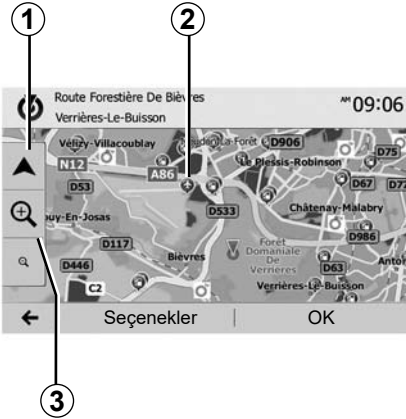

Harita görünümü

Haritada aracın bulunduğu pozisyonu görüntülemek için "Ana sayfa" > "Nav" üzerine basın.

Harita ekranına dokunun.

Seyir sistemi haritası üzerinde taşımak için, ekran üzerinde istediğiniz yöne kaydırın. Mevcut konunuza geri dönmek için **1** üzerine basın.

Öne veya arkaya yakınlaştırma için **3** üzerine basın.

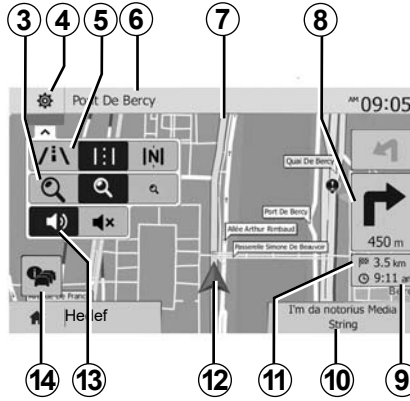

Harita açıklaması

- 4** Seyir gösterim ayarları.
- 5** Gösterimin farklı modlarına erişim:
 - mod 3D;
 - mod 2D;
 - mod 2D Kuzey (haritanın üst kısmı her zaman Kuzey'i gösterir).
- 6** Bir sonraki yol adı veya bir sonraki trafik levhası bilgisi.
- 7** Seyir sistemi ile hesaplanan rota.
- 8** Bir sonraki yön değişimi mesafesi ve belirtimi.

9 Tahmini varış zamanı.

10 Dinlenen medya.

11 Hedefe kadar kat edilebilecek mesafenin gösterimi.

12 Seyir sistemi haritası üzerinde aracın pozisyonu.

13 Sesli yardımı devreye almak/devre dışı bırakmak.

14 Trafik bilgileri. Yolunuz üzerinde bulunan farklı olayları öğrenmek için bu bölge üzerine basın.

Konum GPS

Bu fonksiyon seçili yerin coğrafik konumunun bilinmesini sağlar (adres/enlem/boylam).

Ekranı istediğiniz yere dokununuz. Seçilen yerin tam yerini bulmak için önce "Seçenekler" sonra "Haberler" üzerine basın.

Harita sembolleri

Seyir yardımı sistemi, ilgi çekici noktaların (POI) görüntülenmesi için semboller **2** kullanır. "Harita ayarları" bölümünden "İlgi çekici noktaları görüntülemek" paragrafına bakın.

HARİTANIN OKUNMASI (2/3)



“Neredeyim?”

Bu fonksiyon, geçerli konum bilgilerinizi doğrulama ve bir POI arama olanağı sağlar. Bu özellik GPS bağlantısı etkin olduğunda çalışır.

Önce harita ekranında “Seçenekler” sonra “Neredeyim?” üzerine basın.

Bu ekran şu bilgileri içerir:

- enlem;
- boylam;
- yükseklik;
- sokak numarası;
- güncel adres.

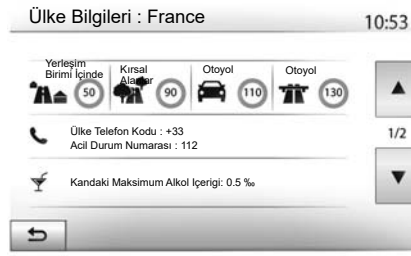

Ülke bilgileri

Önce 15 üzerine sonra “Ülke Bilgisi” üzerine basın.

Bu fonksiyon, bulunduğunuz ülke ile ilgili bilgileri görüntülemenizi sağlar.

Bu ekran şu bilgileri sağlar:

- hız sınırı.

Otoban hız kısıtlamaları gösterilmiştir. Görüntülenen birimler yürürlükteki yerel parametrelerdir. Hiçbir veri görüntülenemiyorsa tablo ve sayılar yerine “--” görüntülenir.

- Ülkenin uluslararası telefon kodu;
- acil durum numarası;
- ülkedeki yasal kısıtlamalar;
 - kanda bulunmasına izin verilen maksimum alkol miktarı;
 - zorunlu güvenlik yeleği;
 - zorunlu yangın söndürücü;
 - sürekli farı açık tutma zorunluluğu;
 - zorunlu yedek ampul;
 - zorunlu ilk yardım çantası;
 - zorunlu uyarı üçgeni;
 - motosiklet kullanıcıları için kask zorunluluğu;
 - kış mevsiminde kar zinciri zorunluluğu;
 - kış aylarında kar zinciri bulundurulması tavsiye edilir;
 - kış aylarında “kar” lastiği gereklidir;
 - kış aylarında “kar” lastiği tavsiye edilir.

HARİTANIN OKUNMASI (3/3)



« Yakında Yardım »

Bu fonksiyon ile mevcut konunuza yakın bir alanda yardım arayabilirsiniz.

Yeni bir ekran açarak hızlı arama yapabilmek için **16** üzerine basın.



Bu ekrandaki bilgiler:

- oto tamir hizmetleri;
- tıbbi hizmetler ve acil durum;
- polis;
- benzin istasyonu.

Bu ekrandan bir varış yeri aramak için lütfen “Varış yeri girme” bölümüne ve “İlgi noktası seçme (POI)” bilgilerine başvurun.

BİR HEDEF GİRMEK (1/6)

Hedef menüsü

Hedef menüsüne ulaşmak için «Ana sayfa» > «Nav» > «Hedef» ögesine basın. Hedef menüsü bir hedef noktası belirlemek için size çeşitli metotlar sunar:

- bir adres girmek (açık adres veya bir parçası);
- «Önemli Noktalar» gidilecek bir adres seçin;
- önceki hedefler arasından bir hedef seçmek;
- Favori hedefler arasından bir adres seçmek;
- harita üzerinden bir hedef seçmek;
- bir enlem ve boylam girişi yapın.

Bir adres girin

Bir adres girmek için **1** üzerine basın.

Bu bölüm adresin tümünü veya bir bölümünü girebilmenizi sağlar: ülke, şehir, sokak ve bina numarası.

Not: sadece numaralandırılmış harita içinde sistem tarafından tanınan adresler için öneri verebilir.

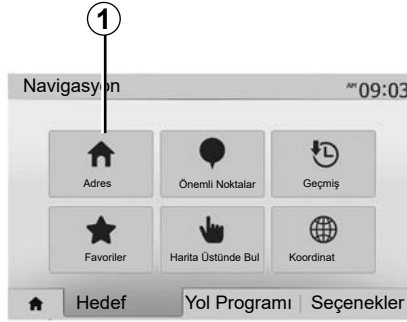

İlk kullanımda:

- «Ülke» üzerine basın;
- İstedığınız ülkenin adını klavye yardımıyla girin.

Adres girişi sırasında, sistem veri girişini kolaylaştırmak için bazı harfleri vurgulayarak kaldırır.

Eğer **2** üzerine basarsanız, sistem size çeşitli ülke listelerini önerecektir. Listedenden istenen ülkeyi seçin.

- Aynı şekilde «Şehir/Bölge», «Sokak», «Yan yol» ve «Sokak Numarası» ile devam edin.



Not:

- «Yan yol» ve «Sokak Numarası» «Sokak» seçiminden sonra etkin olabilir;
- cadde ismi girerken yol tipi (sokak, cadde, bulvar vb.) girmenize gerek yoktur;
- sistem, en son adresleri hafızasında tutar. Bir kez adres olarak bir güzergah girdiğinizde bir sonraki kullanımda önceki adres gösterilecektir.

BİR HEDEF GİRMEK (2/6)



İlgi çekici noktaların (POI) seçilmesi

İlgi çekici nokta seçeneklerinden hedefinizi seçebilirsiniz.

Bir yeri bir kaç şekilde bulabilirsiniz:

- hızlı arama fonksiyonu ile girilen isme en yakın yerleri hızlı bir şekilde bulabilirsiniz;
- Arama fonksiyonu ön ayarı ile, bir kaç tuşa dokunarak sık aranan yerleri kolayca bulabilirsiniz;
- kategori içinden bir yer bulabilirsiniz.

İlgi çekici noktalar için hızlı arama

Hızlı arama fonksiyonu bir yeri hızlı bir şekilde bulmanızı sağlar.

İlgi çekici noktaları aramak için harita üzerinde bir yere basın. Konunuza göre, ekranda bir veya daha çok 3 noktası görüntülenir.

Yerlerin listesini isme ve uzaklığına göre seçilen konumdan görüntülemek için önce 4 sonra "İmleç Civarında Önemli Noktalar" üzerine basın.

Önceden belirlenmiş kategorileri kullanarak İlgi Çekici Noktaları aramak

Önceden belirlenmiş yerler arasında arama fonksiyonu, en sık seçilen yerleri hızlı bir şekilde bulmanıza olanak sağlar.

Önceden belirlenmiş kategorilere ulaşmak için "Ana sayfa" > "Nav" > "Hedef" > "Önemli Noktalar" üzerine basın.

Önemli Noktalar

10:55



Kategoriler (benzin istasyonu/otopark/restoran)

- Eğer etkin bir güzergah bulunuyorsa, ilgi çekici noktalar «Benzin İstasyonu» ve «Restoran» güzergah boyunca aranılır. İlgi çekici noktalar «Park Yeri» hedef boyunca aranır.
- Bir rota aktif değilse (seçilmiş bir rota yoksa) bu noktalar o an bulunan yer çevresinde aranır.
- O anda ki yer durumu bilinmiyorsa (GPS sinyali yoksa) bu noktalar bilinen son yer çevresinde aranır.

BİR HEDEF GİRMEK (3/6)



Kategoriye göre ilgi çekici nokta aramak
İlgi Çekici Noktaları kategorilerine ve alt kategorilerine göre arayabilirsiniz.
«Ana menü» > «Nav» > «Hedef» > «Önemli Noktalar» > «Özel Arama» üzerine tıklayın.

Aradığınız yerin çevresinde bir bölge seçin:

- Seçilmiş şehirde bir yer bulmak için «Bir Yerleşim Biriminde» ögesine basın (Sonuçlar seçilmiş olan şehir merkezine olan uzaklıklarına göre listelenecektir).

- Verilen bir noktada değil, aktif rota üzerinde arama yapmak için «Rota Boyunca» ögesine basın. Bu özellik örneğin rota üzerindeki bir benzin istasyonu veya restoran ararken rota üzerinde küçük bir sapma yapmak istediğinizde yararlıdır (Sonuçlar sapılacak alana olan uzaklığa göre listelenir).
- Mevcut konum yakınında veya bu konumunuz belirlenemiyorsa son bilinen konum yakınında bir arama yapmak için «Konumum Civarında» ögesine basın (Sonuçlar bu pozisyona olan uzaklıklarına göre listelenir).
- Aktif rota çevresinde bir nokta aramak için «Hedefe yakınlık» ögesine basın (Sonuçlar hedefe olan uzaklıklarına göre listelenir).

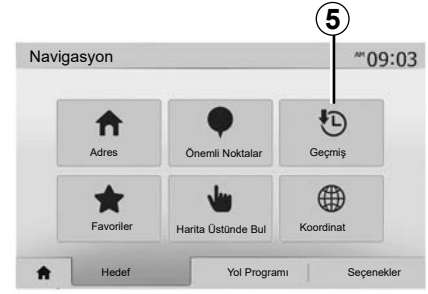

Önceki hedefler arasından bir hedef seçmek

Daha önceki hedefleriniz arasından bir hedef seçmek için 5 üzerine basın.

BİR HEDEF GİRMEK (4/6)

Favori hedefler arasında bir adres seçmek

Hedefler arasında bir hedef bulabilirsiniz. Bu fonksiyonu daha etkili kullanmak için, sık gittiğiniz hedefleri kaydetmenizi öneririz.

İlk olarak adres arama yaparak favori hedeflerinizi kaydedin. «Sık kullanılanların yönetimi» bölümüne bakın.

Favori hedefler listesini görüntülemek için «Ana sayfa» > «Nav» > «Hedef» > «Favoriler» öğesine basın.

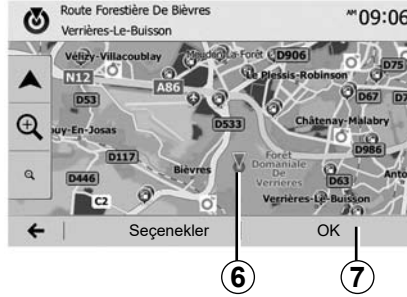

Harita üzerinden bir hedef seçmek

Bu fonksiyon harita üzerinde bir hedef araması yapmanızı sağlar.

- Harita üzerinden bir hedef seçmek için «Ana sayfa» > «Nav» > «Hedef» > «Harita Üstünde Bul» öğesine basın.
- ardından, haritanın üzerinde hedef olarak belirlemek istediğiniz yere basın. 6 nokta görüntülenir;
- onaylamak için 7 üzerine basın.

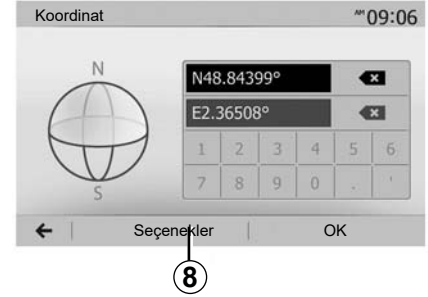

Hedefin koordinatlarını girin

Bu fonksiyon hedefin koordinatlarını girerek arama yapmayı sağlar.

«Ana menü» > «Nav» > «Hedef» > «Koordinat» üzerine basın.

Aşağıdaki formatlardaki enlem ve boylamları girebilirsiniz: ondalık derece; ondalık derece ve dakika; veya ondalık derece, dakika ,saniye.

UTM formatında koordinat girmek için önce 8 sonra UTM üzerine basın.

BİR HEDEF GİRMEK (5/6)

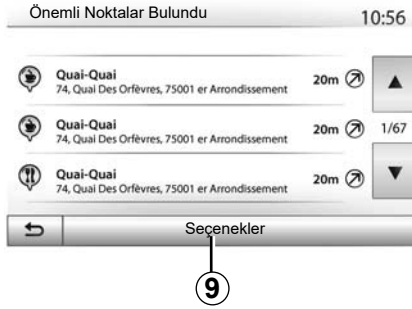

Listeyi sırala

Geçmiş veya favori ilgi çekici Noktalar arasından hedef arama sonuçları isim ve uzaklıklarına göre listelenebilir. Aktif bir rota varsa sonuçlar sapağa göre listelenir. Harita üzerinde görüntülemek için 9 üzerine basın.

İsime göre hedef bulmak

Bir geçmiş, favori veya ilgi çekici nokta seçerseniz, listeden isimle hedef araması gerçekleştirilebilir. «Bul» üzerine tıklayın ve klavye ile bir isim girin.



Hedefin onaylanması

Hedefi ekranda onaylamadan önce bir çok seçenek mevcuttur:

- «OK»;
- «Seçenekler».

10 saniyelik geri sayım başlar. Eğer bu zaman aralığında her hangi bir işlem gerçekleştirmezseniz otomatik olarak kılavuz başlayacaktır.

«OK»

- Aktif bir rota yoksa (hiç bir hedef seçilmemişse) hedefi yeni bir rota olarak kabul etmek için 10 üzerine basın.

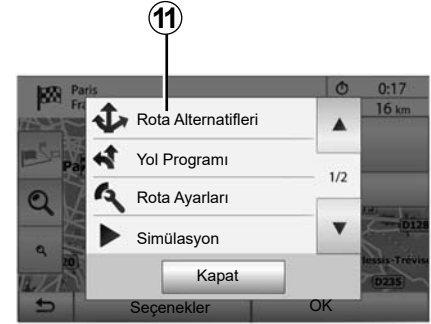

- Aktif bir rota varsa, hedefi yeni bir rota veya etap olarak seçebilirsiniz. Önce 10 sonra «Yeni rota» veya «Yol Noktası» üzerine basın.

«Seçenekler»

10 saniyelik geri sayımın bitmesinden önce, ekranda aşağıdaki seçenekler görüntülenir:

«Rota Alternatifleri»

Güzergahı değiştirmek veya düzenlemek için 11 üzerine basın.

BİR HEDEF GİRMEK (6/6)

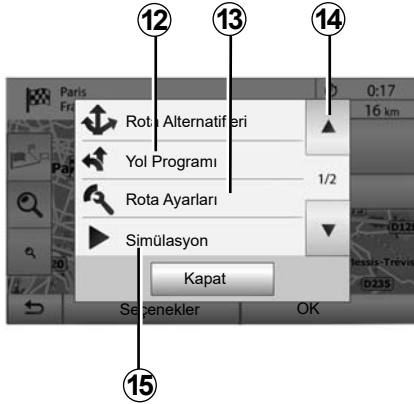

«Yol Programı»

Güzergah ayrıntılarını görüntülemek için **12** üzerine basın. «Kılavuz» bölümüne bakın.

«Rota Ayarları»

Yolunuza göre güzergahınızı ve istenilen yol modunu ayarlamak için **13** üzerine basın.

«Simülasyon»

Seçtiğiniz güzergahın bir simülasyonu için **15** üzerine basın. «Kılavuz» bölümüne bakın.

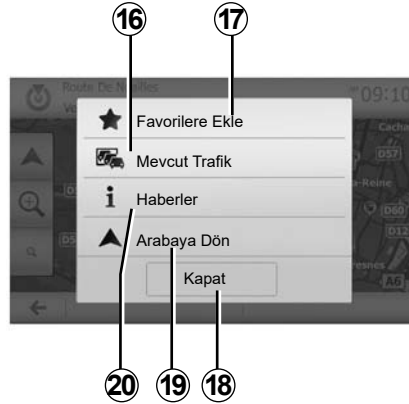

«Mevcut Trafik»

Bu fonksiyon, yolunuz üzerindeki veya konumunuza yakın olan olayların sirkülasyonu açıklamaları üzerine bilgiler elde etmenizi sağlar. Erişmek için **14** üzerine tıklayın ve ardından «Mevcut Trafik» seçin.

«Seçenekler»

10 saniyelik geri sayımın bitiminden sonra aşağıdaki seçenekler ekranda görünür:

«Favorilere Ekle»

Sık kullanılan hedeflere, seçilen hedefi kaydetmek için **17** üzerine basın.

«Mevcut Trafik»

Yolunuz üzerindeki veya konumunuza yakın olan olayların sirkülasyonu açıklamaları üzerine bilgiler elde etmek için **16** üzerine basın.

«Haberler»

İlgi çekici noktanın adresini, enlemi, boylamını ve telefon numarasını öğrenmek için **20** üzerine basın (sadece ilgi çekici noktanın seçiminden sonra etkinleşir).

«Arabaya Dön»

Mevcut araç pozisyonuna dönmek için **19** üzerine basın.

Not: «Seçenekler» penceresini kapatmak için **18** üzerine basın.

SÜRÜŞ (1/6)

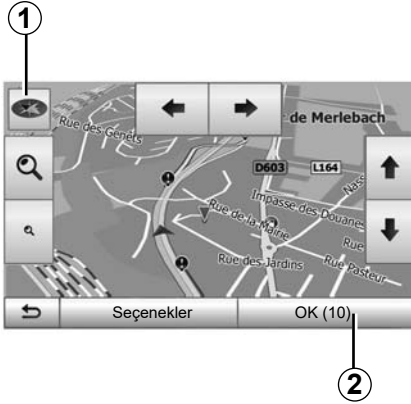

Yardıma aktif hale getirin

Varış yeri girdikten sonra **2** düğmesine basın veya 10 saniye bekleyin. Sürüş başlar.

Not: her zaman, istenilen doğrultuda harita üzerinde kaydırarak veya ekrana basarak etkinleştirebilirsiniz.

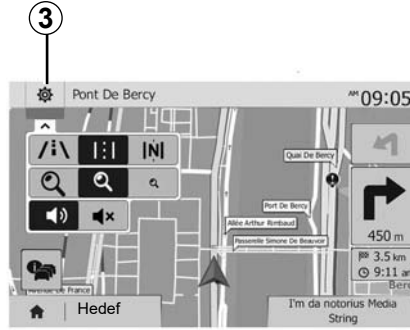

Sürüş ekranları

Sistem birden fazla seyir haritası seçeneği sunar.

Harita görünümünü değiştirmek ve aşağı açılır menüyü açmak için **3** üzerine basın. Ardından, önerilen farklı gösterimler arasından seçin:

- 2D ;
- 3D ;
- 2DNord.

Ayrıca harita üzerindeki **1** pusulaya basarak da harita görüntüsünü değiştirebilirsiniz.

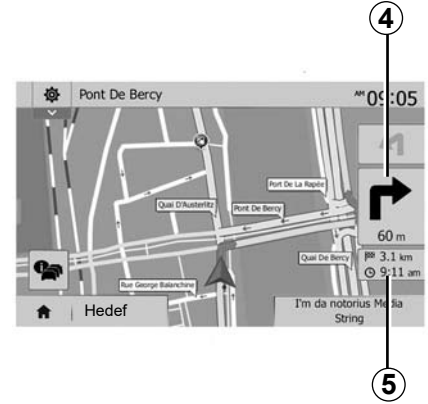

Tam ekran modu (2D, 3D veya 2D Nord)

Bu mod tüm ekranda seyir sistemi haritasını görüntülemeyi sağlar.

Hedefe varış saati ve kalan mesafe bilgileri **5** gösterilir.

Bir sonraki dönüşü gösteren simge **4**.

SÜRÜŞ (2/6)

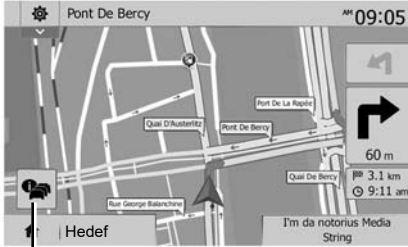

6

Kavşak haritası

Bir sürüş yardımı esnasında, her direksiyon değişikliğinden önce.

Alternatif rota

Yolunuz üzerinde kaza veya trafik yoğunluğu olması durumunda sistem size alternatif bir yol önerir. Seçiminize göre "Evet" veya "Hayır" üzerine basın.

Trafik özeti

Sürüş boyunca 6 üzerine basarak trafikle ilgili bilgilere hemen ulaşabilirsiniz.



7

8

9

10

Ekran yolunuz üzerinde farklı olayları gösterir. Sistem parkura eklenen bu olayları gecikme zamanı olarak size bildirecektir. Olay gösterim ayarlarını değiştirmek için 8 üzerine basın. Rotadan sapma için 10 düğmesine, trafik seçeneklerine erişmek için 9 (lütfen "Navigasyon ayarları" bölümüne başvurun) veya navigasyona dönmek için 7 düğmesine basın.

Not: trafik bilgileri, aboneliğinize ve sinyal alımına bağlıdır.

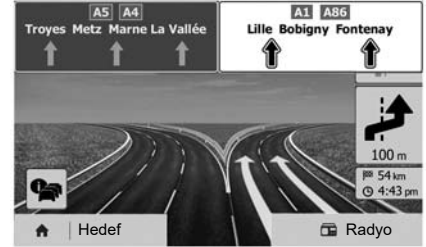

Otoyol kavşaklarını görüntüle

Sürüş sırasında bir otoyol kavşağına yaklaştığında sistem üç boyutlu bir kavşak görünümü görüntüler.

Not: bazı kavşaklarda sadece dönüş okları görüntülenir.

Kavşak geçildikten sonra sistem yeniden normal moda geri döner.

SÜRÜŞ (3/6)

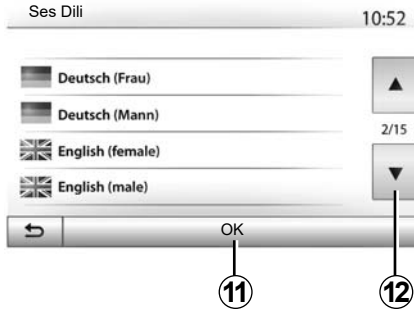

Sesli yardım dilini değiştirme

Sesli yardım dilini değiştirmek için önce «Ana sayfa» sonra «Nav» > «Seçenekler» > «Ayarlar» üzerine basın.

12 üzerine basarak dil listesinin art arda görüntülenmesini sağlayın; Seçmek istediğiniz dili seçin, ardından onaylamak için **11** üzerine basın.

Sesli yardım sesini ayarlamak için, «Sesi ayarlama» bölümünün «Ses tercihleri» paragrafına bakın.

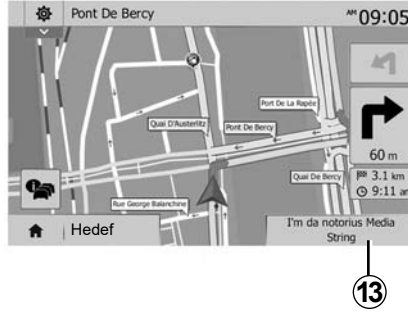

Sesli sürüş sırasında radyo dinleme

Radyo dinlenirken, sesli rehberlik sırasında, her yön değişikliğinden önce sistem radyonun sesini kavşak geçilene kadar geçici olarak kısar.

13 üzerine basarak seyir sistemi boyunca radyo istasyonu dinleme ekranına erişebilirsiniz. Seyir sistemi ekranına geri dönmek için **14** üzerine tıklayın. Ana menüye dönmek için **14** düğmesini yaklaşık üç saniye basılı tutun.



Yolculuk programı detayları

Bu fonksiyon, yolculuk programınızı görüntülemenizi sağlar.

«Ana Sayfa» > «Nav» > «Yol Programı» üzerine basın ve ardından bir uzaklık girin.

Altı seçenek önerilir:

- «Rotayı Düzenle»;
- «Yapılmaması gerekenler»;
- «Genel Bakış»;
- «Rotayı İptal Et»;
- «Rota Alternatifleri»;
- «Yol Programı».

SÜRÜŞ (4/6)

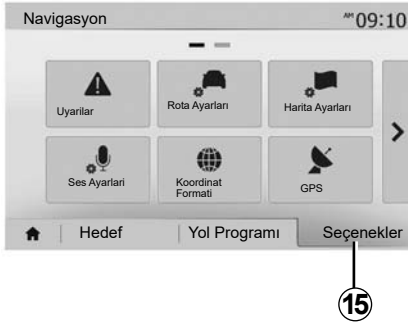

Rotaya genel bakış

Aktif rotaya genel bakış için «Ana Sayfa» > «Nav» > «Yol Programı» > «Genel Bakış» üzerine basın.

Aşağıdaki bilgiler verilir:

- İsim ve/veya hedef adresi;
- toplam yolculuk süresi;
- rotanın toplam mesafesi;

- noktalar ve rotadaki özel bölümler (ücretli geçişler, ücretli yollar, otoyollar...);
- alternatif rotalar (örneğin: “Kısa”, “Hızlı”, “Ekonomik”).

Aşağıdaki seçenekleri görüntülemek için **15** basın:

- “Uyarılar”;
- “Rota Ayarları”;
- “Harita Ayarları”;
- “Ses Ayarları”;
- “Koordinat Formatı”;
- “GPS”;
- “Harita güncellemeleri”;
- “Trafik”.

Not: daha fazla bilgi için, bir sonraki sayfaya bakın.

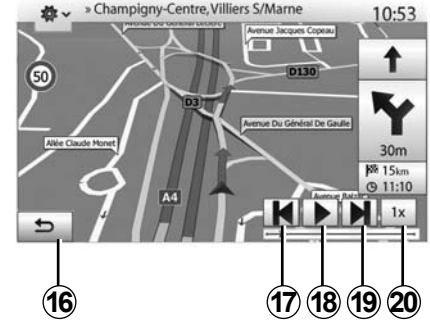

“Simülasyon”

Variş yerine olan güzergahın simülasyonunu oynatmak için “Giriş” > “Nav” > “Yol Programı” > “Genel Bakış” > “Seçenekler” > “Simülasyon” düğmesine basın.

- Simülasyonu başlatmak veya durdurmak için **18** basın.
- Simülasyon hızını artırmak için **20** basın.
- **16** tuşunu seçerek güzergah simülasyonundan istediğiniz zaman çıkabilirsiniz.
- İleri/ geri manevraya geçmek için **17** veya **19** üzerine basın.

SÜRÜŞ (5/6)

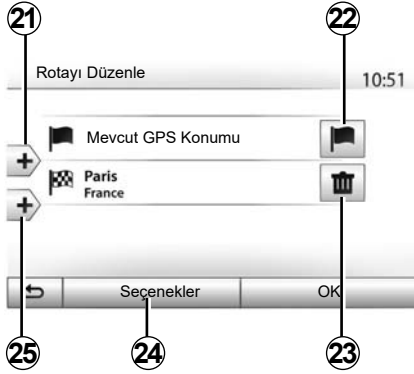

Aşamalar ve hedef

Eklene güzergahı değiştirmek, etapları değiştirmek veya silmek için «Ana sayfa» > «Nav» > «Yol Programı» > «Rotayı Düzenle» üzerine basın.

Etap eklemek için **21** üzerine basın ardından yeni bir güzergah eklemek için **25** üzerine basın. Hedef belirtmek için farklı yöntemler vardır: bölümden "Bir adres girmek" paragrafına bakın.

- Bir hedefi silmek için **23** üzerine basın.
- Listeyi yeniden düzenlemek için **24** üzerine basın.
- Kalkış güzergah adresini değiştirmek için **22** üzerine basın.

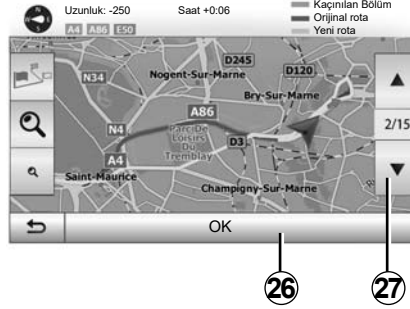

Sapma

Ger dönmek için "Ana sayfa" > "Nav" > "Yol Programı" > «Kaçınılması gerekenler» üzerine tıklayın. İstenilen listeden bölgeyi seçerek üzerine basarak işaretleyin.

Bölgeyi değiştirmek için **27** üzerine basın. Yeni rotayı **26** üzerine basarak onaylayın.

Rotayı iptal etmek

Her zaman mevcut sürüş durdurabilirsiniz. Aktif rotayı durdurmak için "Ana sayfa" > "Nav" > "Yol Programı" > "Rotayı İptal Et" üzerine basın.

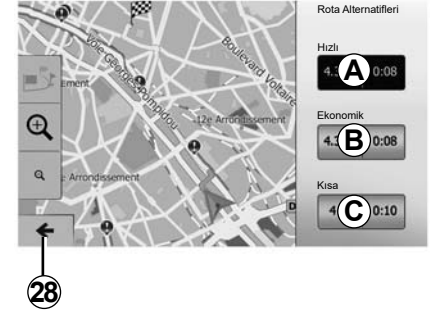

alternatif rotalar

Bu menü rotanızı aktif hale getirdikten sonra rotanızın planlama yöntemini değiştirmenizi sağlar. Rotanızın planlama yöntemini değiştirmenizi sağlayan üç tane mod mevcuttur:

- "Hızlı";
- "Ekonomik";
- "Kısa".

"Seyir sistemi ayarları" bölümünün "Rota ayarlanması" paragrafına bakın. "Accueil" > "Nav" > "Yol Programı" > "Rota Alternatifleri" üzerine basın ardından yeni hedefi onaylamak için **A**, **B** veya **C** üzerine basın. Önceki ekrana dönmek için **28**'ye basın.

SÜRÜŞ (6/6)

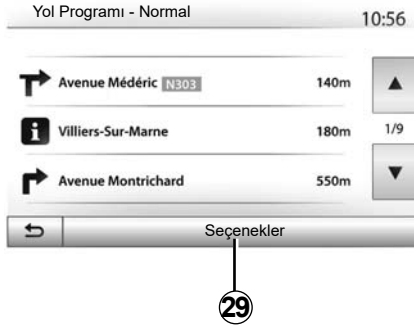

“Yol Programı”

Bu fonksiyon, yol belgesini görüntülemeyi sağlar. Birçok rota ayrıntısı belirir:

- yön değiştirme okları;
- rota numarası;
- kavşaktan önceki mesafe

Rota ayrıntılarını sıralamak için **29** üzerine basın.

- özete göre.

Sadece gezinin ana unsurlarını (çıkış, varış) toplam mesafe, kalan süre, varış zamanı gösterir.

- Standart açıklamaya göre.

Tüm manevralar, trafik işaret bilgileri, yol numaraları, yol isimleri ve uzaklık gibi tüm bilgiler gösterilir. Ayrıca sürücü tarafından girilmiş bölümlerin isimleri, kısıtlamaları (giriş ve manevra için), göz ardı edilmiş kullanıcı seçenekleri bilgi ve uyarılar da görüntülenir.

- Rota listeleri olarak.

Detaylı rota isimleri ve yol numaraları. Ayrıca uzunluk, ortalama yön ve seyahat süresi de görüntülenir. Yolun elemanları bu modda görüntülenmez.

“Rota Ayarları”

Bu bölüm rota ayarlarını seçmenize olanak sağlar. “Seyir sistemi ayarları” bölümünün “Rota ayarlanması” paragrafına bakın.

HARİTA AYARLARI

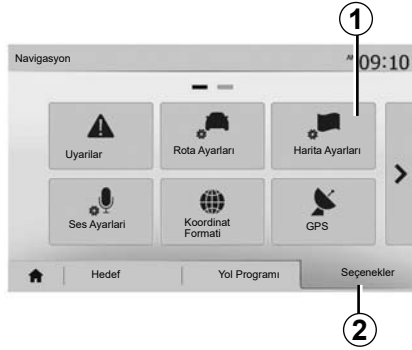

Ana menü üzerinden harita ayarları menüsüne ulaşmak için önce **2** sonra **1** üzerine basın.

Gösterim modlarını ayarlama

Bu özellik, haritanın 3D, perspektif görünümü 2D yukarıdan görünümü ve her zaman yukarıda kuzey görünümü arasında değişiklik yapmanızı sağlar.

"3D", "2D" veya "2D Kuzey" üzerine tıklayın.

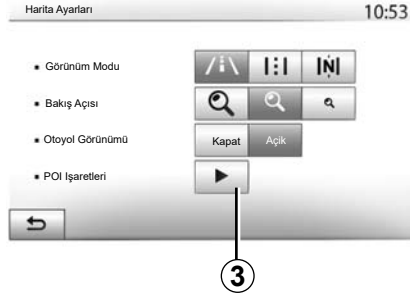

Görünümü ayarlayın

Bu özellik yakınlaştırma ve eğme ayarlarını yapmanıza izin verir. İstenilen mevcut üç seviyeye için yakınlaştırma üzerine basın.

Otoyol görünümü

Bu özellik otoyol görünümünü açıp kapamanıza izin verir.

Fonksiyonu etkinleştirmek için "Açık" üzerine, devre dışı bırakmak için Kapat üzerine tıklayın.

İlgi çekici noktaları görüntülemek

Harita üzerinde belirli ilgi çekici noktaların gösterilmesini (100 m ölçek içerisinde görülen) seçebilirsiniz.

Doğrudan bu özelliğe ulaşmak için, harita üzerinde ilgi çekici noktaları görüntülemek için **3** ögesine basın:

- konaklama;
- havaalanı;
- otomobil;
- iş;
- kafe veya bar;
- ...

İlgi çekici noktaları gizlemek veya görüntülemek için "Açık" veya "Kapat" ögesine basın.

Alt kategorileri açmak için ilgi çekici noktanın ismini girin.

Not: harita yazılımının mevcut olmadığı ülkelerde, seyir sistemi devre dışı bırakılabilir. Seyir sistemi fonksiyonunu devre dışı bırakmak için "Ana sayfa" > "Ayarlar" > "Sistem", "Kapat" arkasından "Navigasyon" üzerine tıklayın.

FAVORİLERİ YÖNET (1/2)



Bir giriş oluşturulması

Hedef menüsüne ulaşmak için "Ana Menü" > "Nav" "Hedef" öğesine basın. Bir hedef girmek için çeşitli yöntemler vardır:

- « Adres «: bir hedef girmek» bölümünden «Bir adres girmek» paragrafına bakın.
- « Önemli Noktalar «: «Bir hedef girmek» bölümünden «İlgi çekici noktalar seçmek (POI) paragrafına bakın.

- « Geçmiş «: «Bir hedef girmek» bölümünden «Önceki hedefler arasından bir hedef seçmek» paragrafına bakın.
- « Favoriler «: kaydetmek istediğiniz hedeflere erişin.
- « Harita Üstünde Bul «: «Bir hedef girmek» bölümünden «Harita üzerinden bir hedef seçmek» paragrafına bakın.
- « Koordinat «: «Bir hedef girmek» bölümünden «Koordinatlar üzerinden bir hedef seçmek» paragrafına bakın.



Her durumda, girilen adres doğrulandıktan sonra harita üzerinde gösterilir. Hedefi favorilere eklemek için önce «Seçenekler» sonra «Favorilere Ekle» öğesine basın.

Bir favori hedef seçmeden önce, sayısal klavye yardımıyla adını değiştirebilirsiniz.

FAVORİLERİ YÖNET (2/2)



Listeyi sırala

Favori hedef listesini, isim, mesafe veya haritada gösterilenlere göre sıralayabilirsiniz. «Seçenekler» üzerine basın.

Favori hedefleri silmek

Silmek istediğiniz favori hedefe basın. Önce «Seçenekler», «Favoriyi Sil» ve sonra kaldırmayı onaylamak için «Sil» ögesine basın.

Tüm favori hedefleri silmek için, önce «Seçenekler» sonra «Tümünü Sil» basın. «Tümünü Sil» üzerine basarak silme işlemini onaylayın.

Bir favori hedef bulmak

Bu fonksiyon, isimler listesi arasından favori hedef araması yapmanızı sağlar.

«Bul» ögesine basın ve sayısal klavye yardımı ile favori hedefin ismini girin.

SEYİR SİSTEMİ AYARLARI (1/4)



Menünün altındaki “Navigasyon” “Seçenekler” sekmesi harita görünümünü veya seyir sistemi ayarlarını değiştirmeye yarar.

“Uyarılar”

Bu bölüm uyarıları yapılandırmanızı sağlar.

Hız aşımı durumunda uyarı

Haritalar yol boyunca hız limiti ile ilgili bilgiler içerebilir. Geçerli hız limitini geçmeniz durumunda sistem sizi uyarır.



Araca göre, bu bilgi bölgeniz için geçersiz olabilir veya harita üzerindeki tüm yollar için tamamen doğru olmayabilir.

Aşağıdaki alarm tipleri mevcuttur:

- bip sesi: izin verilen hız limitini aştığınızda sözlü olmayan bir uyarı alırsınız;
- görsel uyarı: Üzerine gittiğinizde geçerli hız limiti harita üzerinde görüntülenir ve kırmızı renkte yanıp söner.

Uyarıları etkinleştirmek “Açık” veya devre dışı bırakmak için “Kapat” üzerine basın.

Her zaman görünür hız limitleri

“Açık” veya “Kapat” üzerine basarak alınan rotanın hız limitinin gösterimini etkinleştirin veya devre dışı bırakın.

Uyarı noktası alarmı

Sürücü özellikle dikkat edilmesi gereken bir bölgeden geçerken, sesli bir sinyal eşliğinde ekranda görsel bir uyarı belirir. Bu tehlikeli bölgeler sürücülerin daha fazla dikkatli olmaları gereken bölgeleri belirtmektedir. Geçici veya sabit olabilirler. Bu fonksiyonu devreye alabilir veya devre dışı bırakabilirsiniz.

Ön uyarı mesafesi

Bildirim istediğinizde tehlikesi artırılmış bir kaç bölgeden bir uzaklık seçebilirsiniz.

Bazı ülkelerde tehlikeli bölge seçeneğini uzaktan yüklemek ve devreye almak yasaktır ve yasanın ihlal edilmesine yol açabilir.

SEYİR SİSTEMİ AYARLARI (2/4)

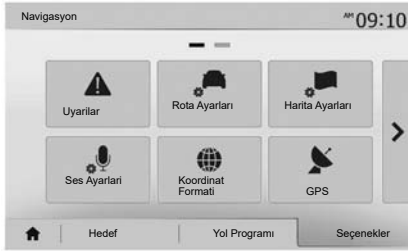

“Rota Ayarları”

Bu fonksiyon rotanın hesaplanma yolunu belirlemenizi sağlar.

“Rota Planlama Yöntemi”

Bu sistem, rota hesaplama için üç kriter sunar:

- “Hızlı”: eğer gidilecek tüm yollarda hız limitine ulaşılabiliyorsa, daha hızlı yolu gösterir;
- “Kısa”: gidilecek yolu kısaltmak için en kısa yolu gösterir;



- “Eko”: bu mod hızlı ve kısa mod arasında uzlaşma sağlar. Biraz daha uzun bir sürede ilerleyerek size mutlak bir mesafe kazandırır. Hesaplanan yol muhtemelen hızlı seçimden daha kısadır ancak daha yavaş değildir.

“Otoyollar”

Yavaş bir arabayla seyahat ederken veya başka bir araca bağlıyken otoyollardan kaçınmak isteyebilirsiniz.

“Dönem Ücretli”

Belirli bir dönem için lisans satın alınması gereken kullanılmayan yollar için etkinleştirilebilirsiniz.

“Geçiş Ücretli”

Ücretli yolların kullanımını etkinleştirin veya devre dışı bırakabilirsiniz.

“Feribotlar”

Her türlü feribot, tekne ve tren kullanımını etkinleştirilebilir veya devre dışı bırakabilirsiniz.

“Hızlı Şerit”

Bu fonksiyon sadece otomobil ortak kullanım yollarını görüntülemenizi sağlar.

“Asfaltsız Yollar”

Toprak yolların kullanımını etkinleştirilebilir veya devre dışı bırakabilirsiniz.



Güvenlik nedeniyle, bu işlemleri araç duruyorken yapınız.

SEYİR SİSTEMİ AYARLARI (3/4)



“Harita Ayarları”

“Harita Ayarları” bölümüne bakın.

“Ses Ayarları”

Bu özellik sesli rehber dilini değiştirmenizi sağlar. Bu kılavuzun “Rehber” bölümüne bakınız.

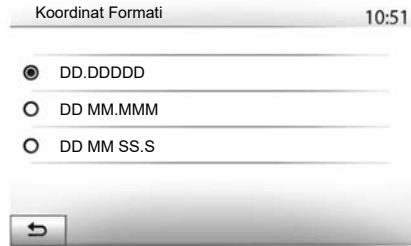

“Koordinat Formatı”

Bu fonksiyon koordinat biçimini değiştirmenizi sağlar.

Bu sistem üç tip format sunar.

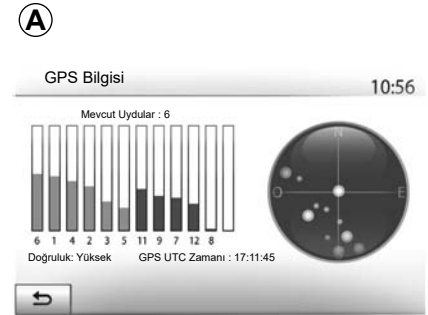

GPS

Bu özellik GPS uydularının durumlarını izlemenizi sağlar.

GPS bilgilerini görüntülemek için "GPS" üzerine basın (A ekranı).



Seyir ile ilgili önlemler

Seyir yardım sisteminin kullanımı, hiçbir durumda aracın sürülmesi sırasında sürücünün özenini ve sorumluluğunu üstlenemez.

SEYİR SİSTEMİ AYARLARI (4/4)



“Harita güncellemeleri”

Bu özellik son güncellemelerinizin tarihlerini kontrol etmenizi sağlar.

“Trafik”

Bu özellik kaza veya sorun durumunda farklı tür olayların sinyalizasyonunu veya alternatif yolları yönetmenizi sağlayan “Trafik bilgisi” özelliğini etkinleştirmenizi veya devre dışı bırakmanızı sağlar.



“Trafik bilgisi”

Yolunuz üzerinde bulunan farklı olayların uyarılarının gösterilmesini etkinleştirir veya devre dışı bırakır.

“Sapma”

Bu fonksiyon yolunuz üzerindeki olaylar nedeniyle size alternatif bir güzergah sunarak zaman kazanmanızı sağlar.

Multimedya sistemi dönüşte daha kısa mesafeli seçenekleri sunarak zaman kazanmanız için yeni bir rota sunar.

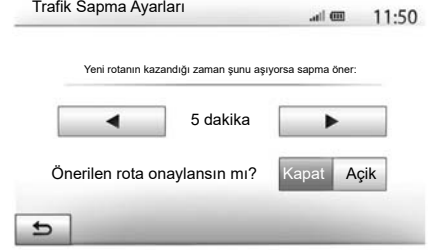

“Olay Türleri”

Bu özellik seyir sistemi sırasında olay türlerini seçmenizi sağlar:

- “Tüm olaylar”;
- “Trafik akışı olayları”;
- “Tıkanmalar ve engeller”;
- “Kaza”;
- ...



Güvenlik nedeniyle, bu işlemleri araç duruyorken yapınız.

DRIVING ECO²

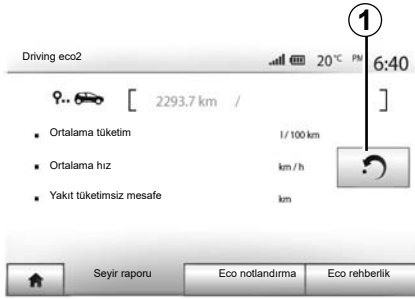

Driving eco² menüsüne erişim

Ana menüden, “Araç” ve “Driving eco²” tuşuna basınız.

“Driving eco²” menüsü ilerideki bilgilere erişim sağlar:

- “Seyir raporu”;
- “Eco notlandırma”;
- “Eco rehberlik”.

“Eco rehberlik”

Bu menü sürüş şeklinizi değerlendirir ve elektrik en iyi seviyeye getirmek için öneride bulunur.



“Seyir raporu”

Bu menü en son güzergahınızda kayıt edilen verileri göstermenizi sağlar.

- “Ortalama tüketim”;
- “Ortalama hız”;
- “Yakıt tüketimsiz mesafe”.

Not: 1 öğesine basarak verileri sıfırlayabilirsiniz.



“Eco notlandırma”

Bu menü 100 üzerinden global bir not almanızı sağlar. Notunuz ne kadar yüksekse, eco sürücü performansınız o kadar iyidir:

- ortalama hızlanma performansı (A bölgesi);
- ortalama fren öngörme performansı (B bölgesi).

4X4 BİLGİLERİ

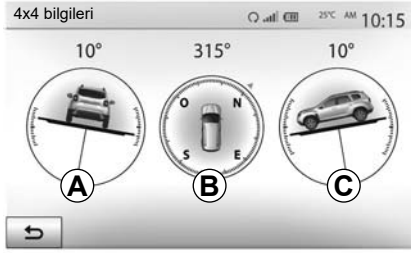

“4x4 bilgileri” menüsüne erişiniz.

Ana menüden, “Araç” ve ardından “4x4 bilgileri” öğelerine basınız.

“4x4 bilgileri” işlevi, aracınıza ilişkin aşağıdaki seçenekleri görüntülemenize olanak verir:

- Derece cinsinden tekerlek kamber (sürüş) açısı, gerçek zamanlı (**A** bölgesi);
- Bir pusula kullanarak rota (**B** bölgesi);

- Derece cinsinden yatay açı (adım açısı), gerçek zamanlı (**C** bölgesi).

Not:

- ekranda gösterilen açının değeri, gerçek değerden bir ila üç derece değişiklik gösterebilir;
- ekran, yaklaşık her bir saniyede yenilenir.

CİHAZLARI EŞLEŞTİRME, EŞLEŞTİRMEYEN ÇIKARMA BLUETOOTH® (1/4)

Başka bir Bluetooth® telefonu eşleştirmek

Eller serbest sisteminizi kullanmanız için, Bluetooth® cep telefonunuzu ilk defa kullandığınız zaman telefon ile aracın eşleşmesi gerekir.

Eşleştirme işlemi, sistemin bir Bluetooth® cihazını tanımasını ve hafızasına almasını sağlar. Beş akıllı telefona kadar eşleştirme yapabilirsiniz ancak sadece bir tanesi aynı anda eller serbest telefon sistemi ile bağlantıya girebilir.

Eşleştirme ya doğrudan multimedya sistemi aracılığıyla ya da telefonunuz aracılığıyla gerçekleştirilir.

Sistemin ve akıllı telefonunuzun açık olduğundan ve ayrıca akıllı telefonunuzdaki Bluetooth® özelliğinin etkinleştirildiğinden, diğer cihazlar tarafından görünür ve tanımlanabilir olduğundan emin olunuz (daha fazla bilgi için telefonunuzun kullanım kitabına bakınız).

Telefonunuzun marka ve modeline göre, eller serbest fonksiyonu aracınızın sistemiyle kısmen veya tamamen uyumsuz olabilir.



Mültimedya sisteminden bir Bluetooth® telefonunun eşleştirilmesi

- Cep telefonunuzun Bluetooth® bağlantısını etkinleştirin;
- “Ayarlar” > “Bağlantı” > “Bluetooth cihazını ara” öğelerine basınız;
- telefonunuzun Bluetooth® hattı üzerinden etkin ve görünür olduğundan emin olun.
- sistem tarafından bulunan aygıtlar listesinden telefonunuzu seçin;
- Telefonunuzun ekranında bir mesaj görüntülenir.

Uyumlu telefonların bir listesi için <https://easyconnect.renault.com> sitesine başvurunuz.



Güvenlik nedeniyle, bu işlemleri araç duruyorken yapınız.

CİHAZLARI EŞLEŞTİRME, EŞLEŞTİRMEYİ ÇIKARMA BLUETOOTH® (2/4)

Telefona bağlı olarak, eşleştirmeyi yönetmek için "Çift", "Eşleştir" ve "Bağlan" a basın.

- Telefona göre, multimedya sistemi ekranında görüntülenen kodu telefon klavyesinde yazın;
- Telefonunuzun ekranında ileriki kullanımlarınızda da multimedya sisteminin otomatik olarak eşleştirmesini soran ikinci bir mesaj görünür. Bu işlemleri tekrar yapmamak için bu yetkilendirmeyi kabul edin.

Telefon türüne bağlı olarak sistem, eşleştirme sırasında telefon rehberinin ve arama geçmişinin multimedya sistemine aktarılmasını onaylamanızı isteyebilir.

Bu bilgileri multimedya sisteminizde tekrar bulmak için paylaşımı kabul ediniz. Ayrıca telefon rehberi ve çağrı kayıtlarının sonraki eşleştirmelerde sistem tarafından aktarılması için otomatik olarak paylaşılmasına da izin verebilirsiniz.

Not: multimedya sisteminizin hafızası sınırlıdır ve telefonunuzdaki tüm kişiler içe aktarılamayabilir.

Akıllı telefonunuz bundan sonra multimedya sisteminizde eşlenir, görüntülenir.

Not: eşleştirme süresi telefonun markası ve modeline göre değişiklik gösterir.

Eşleştirme başarısız olursa işlemi yenileyin. Yakındaki Bluetooth® cihazlar arandığında telefonunuz sistem tarafından görülüyorsa telefonunuzun kullanma kılavuzuna göz atınız.

CİHAZLARI EŞLEŞTİRME, EŞLEŞTİRMEYEN ÇIKARMA BLUETOOTH® (3/4)

Telefon üzerinden bir Bluetooth® telefonunun multimedya sistemiyle eşleştirilmesi

- telefonunuzun ve sistemin Bluetooth® bağlantısını etkinleştirin;
- multimedya sisteminizin ana menüsünden “Ayarlar” > “Bağlantı” > “Harici cihaz doğrulaması” seçiniz. Dolayısıyla sistemi diğer Bluetooth® telefonlarda da görünür yaparsınız;
- ekranda sistemin görünür kaldığı sırada bir parola ve kalan süreyi gösteren bir mesaj görünür;
- telefonunuzda, mevcut Bluetooth® cihazların listesini görüntüleyin;
- atama zamanı esnasında mevcut cihazlar arasından multimedya sistemini seçin ve telefon klavyeniz üzerinden sistem ekranında görüntülenen parolayı girin (telefona göre).

Multimedya sistemine eşleştirilmiş olan cihazları göstermek için telefonunuzun ekranında bir mesaj görüntülenir.

Not: eşleştirme süresi telefonun markası ve modeline göre değişiklik gösterir.

Eşleştirme başarısız olursa işlemi yenileyin.

Multimedya sistemi açılırken, eşleştirilmiş son cihaz otomatik olarak sisteme bağlanacaktır.



Eller serbest sisteminizin kullanım amacı tümenden ortadan kaldırmamakla birlikte risk oluşturacak durumların azaltılmasını sağlayarak iletişimi kolaylaştırmaktır. Bulduğunuz ülkenin kanunlarına mutlaka uyunuz.

CİHAZLARI EŞLEŞTİRME, EŞLEŞTİRMEYİ DURDURMA BLUETOOTH® (4/4)

Bir Bluetooth® telefonun mültimedya sistemiyle eşleştirmesini durdurmak için

Eşleştirmeyi durdurma işlemi, bir telefonun eller serbest sistemi hafızasından silinmesini sağlar.

Ana menüde, "Ayarlar" > "Bağlantı" ve ardından "Bluetooth cihaz listesini görüntüle" öğelerine basınız. Listeden çıkarmak istediğiniz akıllı telefona ait ismin karşısındaki "çöp kutusu" 1 simgesine basınız. "OK" öğesine basarak seçiminizi onaylayınız.

Tüm Bluetooth® telefonların mültimedya sistemiyle eşleştirmesini durdurmak için

Eller serbest sistemi hafızasında daha önce eşleştirilmiş tüm telefonları aynı şekilde silebilirsiniz. Ana menüde, "Ayarlar" > "Bağlantı" > "Bluetooth cihaz listesini görüntüle" ile ardından "Seçenekler" ve "Tümünü Sil" üzerine basınız. "OK" öğesine basarak eşleştirilmiş tüm telefonların silinmesini onaylayınız.



"Parolayı değiştir"

Sistemin Bluetooth® telefonlarının eşleştirilmesine izin vermesi için dört rakamlı parolayı kişiselleştirebilirsiniz.

Ana menüden, "Ayarlar" > "Bluetooth" > "Parolayı değiştir" tuşuna basınız.

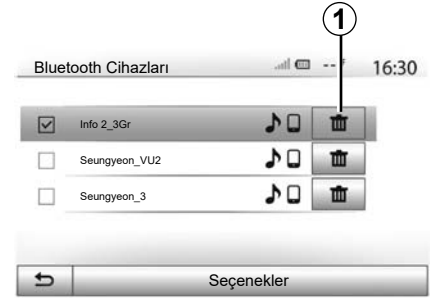

"Akıllı telefon"

Bu fonksiyon "Bağlantı" menüsünün ikinci sayfasında mevcut olup sesli komut sisteminin etkinleştirilmesi ve çalışmasıyla ilgili yardıma erişmenizi sağlar ("Sesli komutun kullanılması" bölümüne bakınız).

CİHAZLAR İLE BAĞLANTI KURMAK, BAĞLANTIYI KESMEK BLUETOOTH® (1/2)

Eşleştirilmiş bir telefonun Bluetooth® bağlanması

Daha önce eşleştirilmemiş olması halinde herhangi bir telefon eller serbest telefon sistemiyle bağlantıya geçemez. “Bluetooth® aygıtları eşleştirme, eşleştirmeyi durdurma” bölümüne bakın.

Tüm fonksiyonların kullanılabilir olması için telefonunuzun eller serbest telefon sistemi ile bağlantıya geçmesi gerekir.

Otomatik bağlantı

Sistem açılışında eller serbest telefon sistemi yakınlarda mevcut olan eşleştirilmiş telefonları arar (bu arama bir dakika kadar sürebilir). Aşağıdaki durumlarda otomatik olarak bağlanan son telefona bağlanacaktır:

- telefon bağlantısı Bluetooth® etkin ise;
- bir kez yetkilendirildiğinde, telefonunuzun sisteme otomatik bağlantısı eşleştirme sırasında

Not:

- bağlantı sırasında bir arama gerçekleştirse ses otomatik olarak araç hoparlörüne iletilir;
- otomatik olarak tanıma işlevinin hiç bir sorun olmadan çalışması için, sistemle eşleşirken telefonunuzda görünen tüm mesajların kabul edilmesi ve izin verilmesi önerilir.

Manüel bağlantı

Ana menüden, aşağıda belirtilenleri gerçekleştirin:

- “Telefon” üzerine basın;
- “Bluetooth cihaz listesini görüntüle” üzerine basın;
- bağlamak istediğiniz telefonun adını seçin.

Telefonunuz multimedya sistemine bağlanır.

Bağlantının başarısız olması

Bağlantının sağlanamaması gibi durumlarda lütfen aşağıdakileri kontrol edin:

- cihazınız çalışıyor;
- cihazın konfigürasyon ayarları sistemin otomatik bağlanma talebini kabul edecek şekilde yapılmıştır;
- cihazınızın şarjı bitmemiş;
- cihazınız daha önceden eller serbest sistemiyle eşleştirilmiş;
- cihazınızın ve sistemin Bluetooth® fonksiyonu devrede.

Not: Eller serbest sisteminin uzun süreli kullanılması cihazınızın şarjının daha çabuk bitmesine neden olur.

CİHAZLAR İLE BAĞLANTI KURMAK, BAĞLANTIYI KESMEK BLUETOOTH® (2/2)

Bağlı telefonu değiştirme

Herhangi bir zaman cihazlardan bir tanesini etkinleştirebilir veya devreden çıkarabilirsiniz Bluetooth®.

Ana menüden, “Medya cihazı” butonuna ve ardından Ayarlar üzerine ve “Cihazlar listesine” basın.

Bağlanmak istediğiniz cihaz üzerine basın ve ardından onaylamak için “OK” düğmesine basın.

Bağlantının başarılı şekilde oluşturulduğunu belirtmek için telefonunuzun isminin yanında küçük bir **1** işaret belirir.



Bağlı telefonun bağlantısının kesilmesi

Telefonun multimedya sisteminden bağlantısını kesmek için cihazınızın adını seçiniz. Küçük işaret **1** kaybolur.

Telefonunuzun araçla bağlantısının kesilmesi sırasında iletişim halindeyseniz, iletişim otomatik olarak doğrudan telefonunuza aktarılır.

SES TANIMAYI KULLANMA (1/3)

Tanıtım

Multimedya sisteminizin bir ses tanıma sistemi bulunmaktadır. Bu sistem, multimedya sisteminde ve telefonunuzda yer alan bazı işlevlerin sesle kumanda edilmesine olanak tanır. Böylece ellerinizi direksiyondan kaldırmadan multimedya sisteminizi veya telefonunuzu kullanabilirsiniz.

Not:

- ses tanımlama düğmesinin konumu değişiklik gösterebilir (direksiyon simidindeki kumanda, direksiyon kolunu kumandası veya multimedya sistemi ekranı);
- ses tanımlamanın kullanımında telefonunuzda kullanılan dil sistem tarafından kullanılan dil olacaktır;
- akıllı telefonunuzda ses tanıma özelliği ile donatılmamışsa multimedya sisteminizde bir mesaj görüntülenir.

Multimedya sistemi ile cep telefonunun ses tanıma özelliğinin etkinleştirilmesi

Telefonunuzun ses tanımlama sistemini devreye sokmak için:

- akıllı telefonunuzla 3G, 4G veya Wifi seçin;
- akıllı telefonunuzun Bluetooth® özelliğini etkinleştiriniz ve görünen diğer cihazları arayınız (telefonunuzun kullanım kılavuzuna bakınız);
- akıllı telefonunuzla multimedya sisteminizi eşleştiriniz ve bağlayınız (lütfen “Bluetooth® cihazlarını eşleştirme, eşleştirmeyi durdurma” bölümüne bakınız);

Etkinleştirmek için ses tanıma düğmesine  basılı tutun.

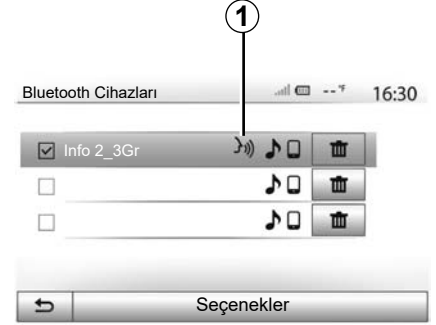

Not: “Ayarlar” > “Bağlantı” ardından “Bluetooth cihaz listesini görüntüle” menüsündeki **1** işareti, akıllı telefonunuzdaki ses tanıma özelliğinin multimedya sistemi ile uyumlu olup olmadığını belirtir.

SES TANIMAYI KULLANMA (2/3)

A

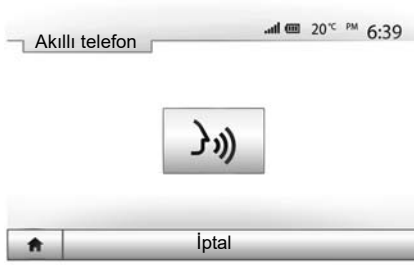

Sesli bir sinyal ve A ekranındaki gösterge ses tanımlamanın etkinleştirildiğini bildirecektir.

Yüksek sesle ve anlaşılır şekilde konuşunuz.

Not: akıllı telefonunuzun ses tanıma sistemi sadece telefonunuzun belirli özelliklerini kullanmanızı sağlar. Multimedya sisteminizin radyo, Driving eco2 vb. gibi diğer özellikleri ile etkileşim kurabilmenizi sağlamaz.

B

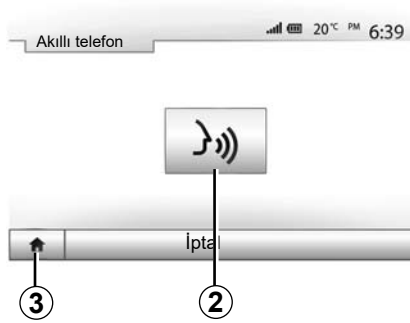

Kullanım

Ses tanıma sistemi etkinleştirildikten sonra sistemi tekrar çalıştırmak için, direksiyon simidindeki kumandaya veya direksiyon kolundaki kumandaya veya multimedya sistemine dokununuz ya da multimedya sistemi ekranındaki 2 düğmesine dokununuz.

İstediğiniz zaman 3 düğmesine basarak ana menüye geri gidebilirsiniz.

4

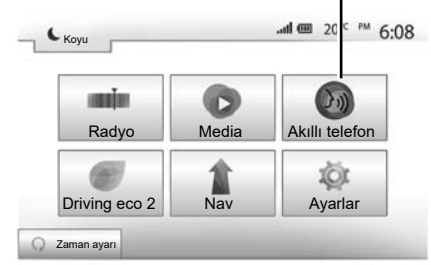

B ekranına geri dönmek için, multimedya sisteminizin ana menüsünden 4 üzerine basın.

Not: ses tanıma kullanılırken "Media" ve "Radyo" işlevleri, multimedya sisteminizin ana ekranından kullanılamaz veya bunlara erişilemez.

SES TANIMAYI KULLANMA (3/3)



Devre dışı bırakma

B ekranındaki **2** düğmesine basınız veya aracınızdaki ses tanıma düğmesini  basılı tutunuz. Bir sesli sinyal, ses tanıma fonksiyonunun devrede olmadığını gösterir.

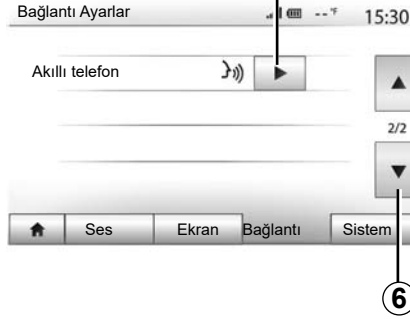



Yardım

Ses tanıma sisteminin çalışma ve kullanım koşullarıyla ilgili ek yardım alabilirsiniz. Bunun için, "Ana Sayfa" > "Ayarlar" > "Bağlantı" üzerine basınız. İkinci sayfada **6** üzerine ve ardından **5** üzerine basarak seçin.

Bu fonksiyon size ses tanımlama sisteminin kullanımını açıklayarak ekranda aşağıdakileri sunar:

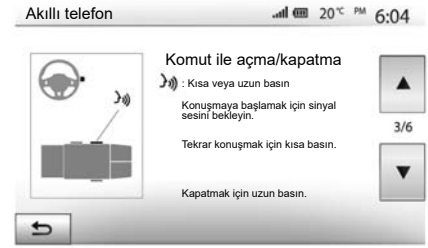
- kullanım şartları;
- uyumlu telefonları;



- aracınızdaki ses tanıma düğmesini  kullanarak işlevin etkinleştirme ve devre dışı bırakma;
- ekranla etkileşim kurma şeklini;
- kullanılmayan fonksiyonları;
- fonksiyon aralıklarını.

ANDROID AUTO™, CARPLAY™ (1/4)

Android Auto™

tanıtım

“Android Auto™”, telefonunuzdaki multimedia sistemi ekranınızda bazı uygulamaları ve işlevleri kullanmanızı sağlayan, indirilebilecek (akıllı telefonunuzun uygulama indirme platformundan) bir uygulamadır.

Not:

- akıllı telefonunuzun “Android Auto™” uygulamasıyla uyumlu olup olmadığını öğrenmek için telefonunuzun işletim sisteminin resmi web sitesine bakınız;
- “Android Auto™” uygulaması yalnızca akıllı telefonunuzun, aracın USB soketine bağlı olması ve SIRI hizmetinin etkinleştirilmiş olması durumunda çalışır. “Android Auto™” uygulaması, ana menüdeki 1 düğmesinde mevcut olmalıdır.

Uygulamanın düzgün çalışması için, telefon üreticisi tarafından önerilen USB kablolarının kullanılması tavsiye edilir.



İlk kullanım

Telefonunuzu multimedia sisteminizin USB bağlantı noktasına bağlayınız:

- “Android Auto™” uygulamasını kullanabilmek için akıllı telefonunuzdaki istekleri kabul ediniz;
- Telefonunuzdan “Kabul et” e basarak onaylayınız.

“Android Auto™” uygulaması, multimedia sisteminde başlar.

Yukarıda açıklanan prosedür başarısız olursa işlemi yenileyiniz.

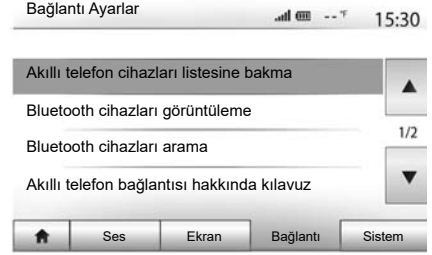

Multimedia sisteminize bağlı cihazları “Ayarlar” > “Bağlantı Ayarlar” aracılığıyla istediğiniz zaman yönetebilirsiniz.

Not: “Android Auto™” ile ilk bağlantı, araç durdurulduğunda ve yalnızca multimedia sistemi ses tanıma işlevini etkinleştirmek amacıyla kurulur.

ANDROID AUTO™, CARPLAY™ (2/4)

CarPlay™

tanıtım

“CarPlay™”, telefonunuzdaki multimedya sistemi ekranınızdan bazı uygulamaları kullanmanızı sağlayan akıllı telefonunuzda mevcut olan basit bir hizmettir.

Not:

- akıllı telefonunuzda “CarPlay™” hizmeti bulunmuyorsa lütfen telefonunuzun işletim sisteminin resmi web sitesine bakınız;
- “CarPlay™” hizmeti yalnızca akıllı telefonunuzun, aracın USB soketine bağlı olması ve SIRI hizmetinin etkinleştirilmiş olması durumunda çalışır. “CarPlay™” hizmeti, ana menüdeki **2** düğmesinde görünür olmalıdır.



İlk kullanım

Telefonunuzu multimedya sisteminizin USB bağlantı noktasına bağlayınız.

CarPlay™ hizmeti, multimedya sisteminde başlar.

Yukarıda açıklanan prosedür başarısız olursa işlemi yenileyiniz.

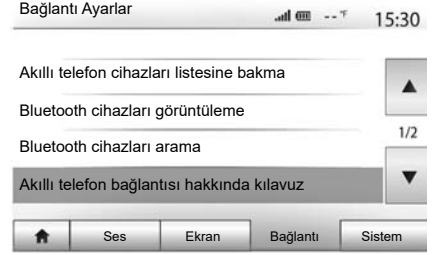

Multimedya sistemine akıllı telefon bağlantısıyla ilgili bir kullanım eğitimine “Ayarlar” > “Bağlantı Ayarlar” üzerinden erişebilirsiniz.

Uygulamanın düzgün çalışması için, telefon üreticisi tarafından önerilen USB kablolarının kullanılması tavsiye edilir.

ANDROID AUTO™, CARPLAY™ (3/4)



“Android Auto™” uygulaması veya “CarPlay™” hizmeti etkinleştirildiğinde, akıllı telefonunuzun bazı işlevlerini ses ile etkinleştirmek için aracınızdaki ses tanıma düğmesini kullanabilirsiniz. Bunu yapmak için aracınızın direksiyon simidindeki **3** düğmesine basınız (daha fazla bilgi için “Ses tanımayı kullanma” bölümüne bakınız).

Not:

- “Android Auto™” veya “CarPlay™” hizmetlerini kullanarak akıllı telefonunuzdaki seyir yardım sistemi (navigasyon) ve müzik uygulamalarına erişebilirsiniz. Bu uygulamalar, multimedya sisteminize entegre, halihazırda çalışmakta olan benzer uygulamaların yerine geçecektir. Örneğin, sadece bir seyir sistemi uygulaması “Android Auto™”/“CarPlay™” veya multimedya sisteminize entegre edilmiş bir uygulama kullanılabilir;
- “Android Auto™” veya “CarPlay™” kullanırken, bazı multimedya sistemi işlevleri arka planda çalışmaya devam eder. Örneğin, multimedya sisteminde radyo açıkken akıllı telefonunuzda seyir sistemini başlatıp “Android Auto™” veya “CarPlay™” kullanırsanız radyo yayına devam eder.

“Android Auto™” uygulamasını veya “CarPlay™” hizmetini kullanırken bunun için gerekli hücresel verilerin aktarımı, telefon hizmetinize dahil olmayan ilave maliyetler doğurabilir.

ANDROID AUTO™, CARPLAY™ (4/4)



Multimedya sisteminizin arayüzüne dönme

Arayüze dönmek için:

- multimedya sisteminizin ön yüzünde veya orta kumandadaki "Ana Sayfa" düğmesine basın;

veya

- "Android Auto™" veya "CarPlay™" öğesine göre multimedya sistem ekranında 3 düğmesine basınız.

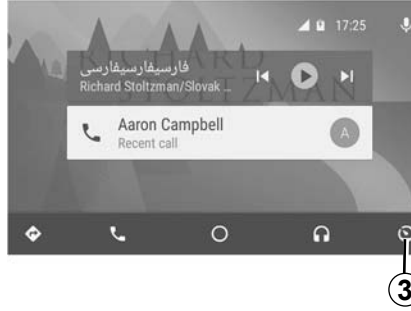

"Android Auto™" uygulamasının işlevleri ve "Carplay™" hizmeti, telefonunuzun marka ve modeline bağlıdır. Daha fazla bilgi için lütfen varsa yapım sitesine bakınız.

TELEFON AJANDASI

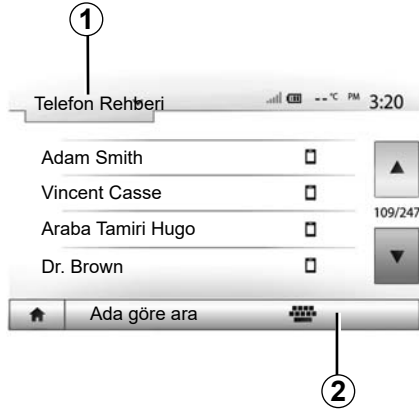

“Telefon cihazı” menüsünden, menüleri görüntülemek için **1** üzerine basın ardından sistemin telefon rehberine erişmek için “Telefon Rehberi” üzerine basın.

Telefon rehberini kullanmak

Telefon hafızası içinde saklanan telefon rehberini kullanabilirsiniz.

Sisteminizi ve telefonunuzu Bluetooth® Bluetooth® kablosuz teknolojisini kullanarak bağladıktan sonra, telefon rehberinizdeki numaralar eğer kişiler cihazınızın telefon hafızasındaysa sisteme aktarılır.

Not: bazı telefonlarda sistem sizden eşleştirme olduğunda rehberin aktarılmasını onaylamanızı isteyebilir.

Ajandaya kayıtlı bir numarayı arama

Rehberde aramak istediğiniz kişi bulduktan sonra, çağrı yapmak istediğiniz numarayı seçin.

Rehberde bir kişi aramak

Önce **2** üzerine basın ve sonra aramak istediğiniz kişinin ismini veya soyadını sayısal klavye yardımı ile girin.

Telefonunuzun marka ve modeline göre, multimedya sisteminde kişilerin aktarımı işlemi gerçekleşmeyebilir.



Bir numarayı tuşlarken veya kayıtlı bir numarayı ararken aracı durdurmanız tavsiye edilir.

ÇAĞRI GÖNDERME, ALMA (1/3)



Rahberden bir çağrı yapmak

Telefon bağlıyken, "Telefon cihazı" menüsünde, aşağı açılır menüden **1** "Telefon Rehberi" seçin.

Kişiye seçiniz (veya birden fazla kişi içeriyorsa numarayı seçin) Kişinin numarası üzerine bastıktan sonra arama otomatik olarak başlatılacaktır.

Not: akıllı telefonunuzdaki ses tanıma işlevini kullanarak multimedya sisteminden bir çağrı yapabilirsiniz. "Ses tanımayı kullanmak" bölümüne bakınız.

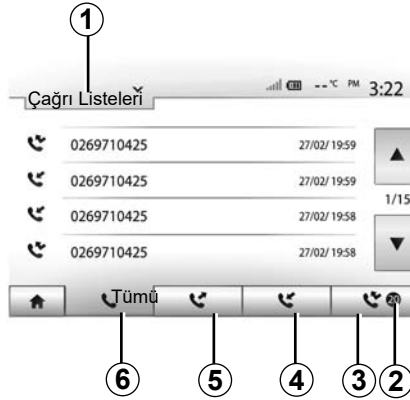

Arama geçmişini listesinden bir kişinin aranması

Bir arama gerçekleştirmek için telefon hafızasında bulunan çağrı listesini kullanabilirsiniz.

Ünitenizi ve Bluetooth® telefonunuzu Bluetooth® kablosuz ağ teknolojisi ile bağladıktan sonra, telefonunuzdaki "Tüm Aramalar", "Aranan Numaralar", "Gelen Aramalar", "Cevapsız Aramalar" otomatik olarak multimedya sisteminizdeki çağrı listesine aktarılır.

Liste içinde gezinmek için **1** öğesine ve sonra "Çağrı Listeleri" üzerine basın.

Tüm aramalar listesine ulaşmak için **6** üzerine basın.

Yeniden arama listesine ulaşmak için **5** üzerine basın.

Gelen aramalar listesine ulaşmak için **4** üzerine basın.

Cevapsız aramalar listesine ulaşmak için **3** üzerine basın.

Not: **2** işareti cevapsız aramalar sayısını gösterir.

Her bir listede kişiler en yeniden en eskiye doğru gösterilir. Bir çağrı yapmak için bir kişi seçin.

ÇAĞRI GÖNDERME, ALMA (2/3)

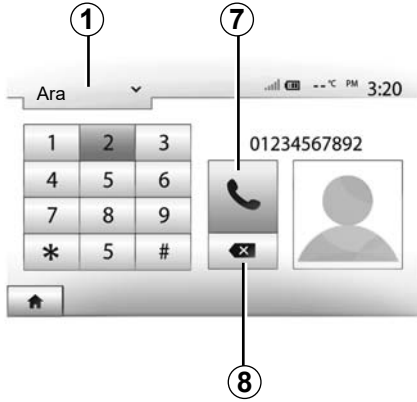

Bir numara tuşlamak

Listeyi görüntülemek için **1** üzerine basın ve ardından bir numarayla aramak için Ara üzerine basın.

Çağrı yapmak için önce numara tuşlarına sonra çağrıyı başlatmak için **7** üzerine basın.

Numarayı silmek için **8** üzerine basın. Tüm sayıları bir defada silmek için **8** üzerine uzun basın.



Bir numarayla tuşlarken veya kayıtlı bir numarayla ararken aracı durdurmanız tavsiye edilir.



Bir çağrı almak

Bir çağrı alındığında, multimedya sistemi ekranında arayan kişiyle ilgili aşağıdaki bilgiler bir mesajda görüntülenecektir:

- İsim (numara rehberinizde kayıtlı ise);
- Arayanın kişinin numarası;
- “Bilinmeyen Numara” (numara görüntülenmiyor ise).

Not: gelen arama mesajı seyir esnasında ekranda görüldüğünde, seyir sistemi ekranına dönmek için aramayı kabul edin veya reddediniz.

Not: aracınızın direksiyon simidindeki tuşa basarak gelen bir çağrıyı yanıtlayabilir veya reddedebilirsiniz.

ÇAĞRI GÖNDERME, ALMA (3/3)

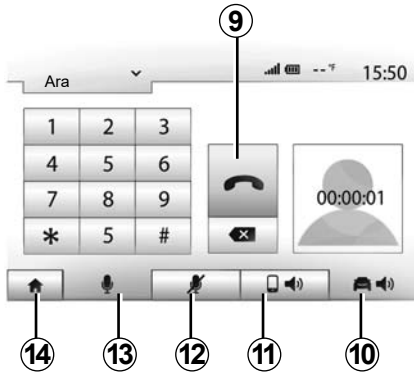

İletişim halinde

İletişim halindeyken aşağıdakileri yapabilirsiniz:

- **12** üzerine basarak mikrofonu kapatabilirsiniz;
- **13** üzerine basarak mikrofonu açabilirsiniz;
- **9** üzerine basarak çağrıyı sonlandırabilirsiniz;
- **11** üzerine basarak telefon hoparlöründen sesi duymak;

- **10** üzerine basarak araç hoparlöründen sesi duymak;
- önceki ekrana (örneğin seyir sistemine) veya ana sayfa ekranına geri dönmek için **14** üzerine basın.

UZAKTAN MOTORUN ÇALIŞTIRILMASI (1/3)

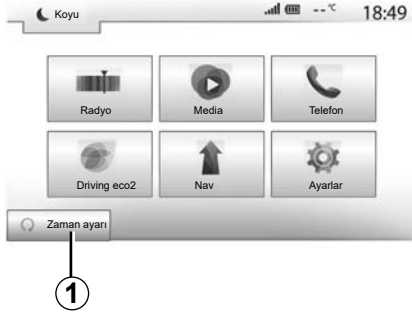

Bu işlev mevcut olduğunda, aracı kullanmadan 24 saat öncesine kadar araç içini ısıtacak veya havalandıracak şekilde motordan uzaktan çalışmasını programlamanıza olanak tanır.

Fonksiyonu programlamadan önce gereken ısıtma seviyesini (sıcaklık, buz giderme) ayarlayınız. Tanıtma işlemi ve programlama, multimedya ekranından yapılır.

Fonksiyon çalışmaya başlama saatinin programlanması

- Konağı açıp ardından ana menüde **1** butonuna basınız. **A** ekranı görünür;

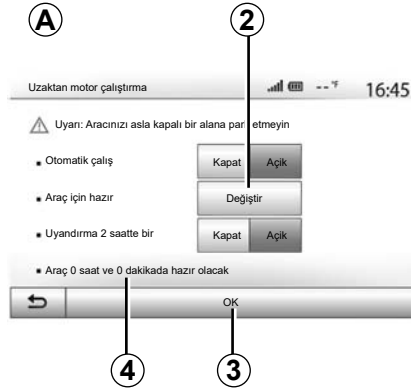

- işlevi etkinleştirmek için "Otomatik çalış" satırındaki "Açık" butonunu seçiniz;
- aracınızı kullanmak istediğiniz başlangıç saatini belirleyin ve **2** tuşuna basarak çıkın;
- istenilen saatin saat ve dakikalarını gösterimini yapmak için "yukarı" ve "aşağı" oklarına basın;
- onaylamak için "OK" üzerine basın. **4** işareti, aracı kullanmak istemenizden önce kalan süreyi gösterir;
- programlamayı doğrulamak ve sonlandırmak için "OK" **3** düğmesine basınız;



- motoru çalıştırmadan önce klima kumandalarını araç içinde istenen sıcaklığa getirip ardından buz giderme moduna ayarlayınız (lütfen araç kullanım kitabının 2. bölümüne bakınız);

Programlamayla uzaktan çalıştırmayı etkinleştirmek için multimedya sistemi tarafından görüntülenen saatten en az on beş dakika sonrasını seçmelisiniz.

UZAKTAN MOTORUN ÇALIŞTIRILMASI (2/3)

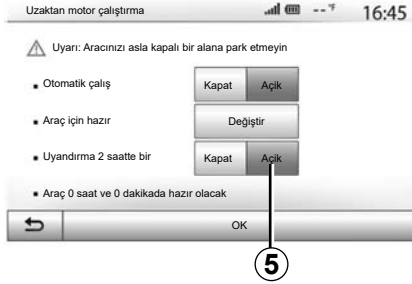

– kontakçı kapatınız.

Aracınızın kilitlenmesi sırasında iki kez yanıp sönmeye ve dörtlü flaşörler ve yan sinyal lambalarının yaklaşık üç saniye boyunca çalıştırılması, programlamanın devreye alındığını gösterir.

Uzaktan motor çalıştırma fonksiyonu aşağıdaki durumlarda başlar:

- manuel veya robotize vites kolu araçlar için vites kolu nötr (boş) konumda ise;
- otomatik vites kutulu araçlar için vites kolu P konumdaysa;

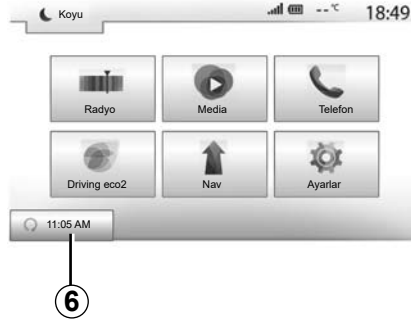

- kontak kapalıyken;
- tüm kapılar ve bagaj kapalıyken (ön kaput, kapılar, bagaj) ve aracı bıraktığınızda hepsi kilitliyse.

Not: uzaktan motor çalıştırmanın etkinleşmesi için aracınızdan çıkarken multimedya sisteminizi kapatmanız gerekir.

“Uyandırma 2 saatte bir”

Bu fonksiyon, motor sıcaklığına bağlı olarak aracınızın her iki saatte bir otomatik olarak çalıştırmasını sağlayacaktır.

Bu işlevi etkinleştirmek için “Açık” düğmesine basın **5**.

Not: “Uyandırma 2 saatte bir” işlevinin etkinleşmesi için havalandırma sistemi kapalı olmalıdır.

Bu işlev etkinleştirildiğinde, havalandırma sistemi ilk dört çalıştırmada devreye girmeyecektir.

Çok soğuk havalarda, araç otomatik olarak çalışacak ve bekleme moduna döner. Motor sıcaklığı aşırı düşükse motor tekrar çalıştırılır.

Her durumda son çalıştırma gerçekleşir. Programlanan saatten yaklaşık on beş dakika önce motor çalışır ve yaklaşık on dakika çalışmaya devam eder.

Not: **6** işareti, ayarlanmış araç çalıştırma saatinin hatırlatır.

UZAKTAN MOTORUN ÇALIŞTIRILMASI (3/3)

Araca göre lütfen aracınızdan çıkmadan önce cam silecekleri, dış aydınlatma, radyo, ısıtılmalı koltuklar, rezistanslı direksiyon gibi yardımcı tertibatın devre dışı bırakıldığını ve tüm aksesuarların bağlantısının kesildiğini kontrol ediniz.

Çok ağır koşullarda programlama ile uzaktan çalıştırma gerçekleşmeyebilir.



Sıcak egzoz sistemiyle temas edebilecek ot veya yaprak gibi kolay alev alan yanıcı madde veya malzemelerin bulunduğu yerlere aracınızı park etmeyiniz ve burarlarda aracınızı çalıştırmayınız.



Aracın park edilmesi veya durdurulması sırasında sürücünün sorumluluğu

Araçta bir çocuk, engelli bir yetişkin veya bir hayvan varken, kısa süreliğine de olsa asla aracınızdan çıkmayınız. Örneğin motoru çalıştırarak, elektrikli pencereler gibi ekipmanları açarak ya da kapıları kilitleyerek kendilerini ve başkalarını tehlikeye sokabilirler. Ayrıca sıcak ve/veya güneşli havalarda, araç içindeki sıcaklığın çok hızlı bir şekilde arttığını unutmayınız.

ÖLÜM VEYA AĞIR YARALANMA TEHLİKESİ VARDIR.

Araçlarda özel bir nitelik olarak “Uyandırma 2 saatte bir” işlevi bulunur. Fonksiyonun her kullanımı arasında aracın 10 dakika sürülmesi zorunludur. Motor yağı aşınma riski.



Aşağıdaki hallerde motorun uzaktan çalıştırma işlevini veya programlamasını kullanmayınız:

– araç garajda veya kapalı bir yerde.

Egzoz gazı emisyonlarından zehirlenme veya nefes alamama riski bulunur.

– araç koruyucu bir kılıf ile örtülmüş.

Yangın tehlikesi.

– kaput açık veya açılmadan önce.

Yanma veya ciddi yaralanma tehlikesi.

Ülkeye bağlı olarak uzaktan çalıştırma işlevi veya programlaması yürürlükteki yasalarla veya düzenlemelerle yasaklanabilir.

Bu işlevi kullanmadan önce ilgili ülkenin yürürlükteki yasalarını ve/veya düzenlemelerini kontrol ediniz.

GERİ VİTES KAMERASI (1/3)

Çalışması

Geri vites takıldığında (ve başka bir vites geçtikten yaklaşık 5 saniye sonrasında kadar) aracın arka tarafının görüntüsü, kılavuz çizgileri ve aracın silueti multimedya ekranında gösterilir ve bip sesi çıkar.

Aracınıza takılı ultrason kaptörleri, araç ile engel arasındaki mesafeyi “ölçer”.

Kırmızı bölgeye erişildiğinde en iyi şekilde park etmek için tampon görüntüsünden yararlanınız.

Not: park yardımını kullanma hakkında daha fazla bilgi için lütfen kullanıcı kılavuzuna bakın.

Not: geri vites kamerasının temiz olmasına dikkat ediniz (kirlilik, çamur, kar...).

Not: geri vites geçildiğinde multimedya ekranı birkaç saniye boyunca aracın arka tarafının görünümünü gösterir.



Devreye alma, devre dışı bırakma

Geri görüş kamerası (geri vites kamerası)

Geri sürüş yardımı kamerasını etkinleştirebilir/devreden çıkarabilirsiniz. Bunu ana menüden yapmak için “Ayarlar” > “Ekran” öğelerini seçip “Park desteği” 1 düğmesine basınız.



Park etme yardımı

Bu menü, geri vites kamerasını etkinleştirmenize/devre dışı bırakmanıza ve “Engel algılama” öğesini kurmanıza olanak tanır.



Bu fonksiyon ek bir yardımdır. Dolayısıyla bu fonksiyon hiçbir durumda sürücünün gösterdiği özeni ve sorumluluğu üstlenemez.

Sürücü, sürüş esnasında meydana gelebilecek ani olaylara karşı her zaman hazır olmalıdır: manevra sırasında kör noktada küçük, kısıtlı hareketli engeller (bir çocuk, bir hayvan, çocuk arabası, bisiklet, taş, direk vb.) bulunmadığından her zaman emin olunuz.

Ekran ters bir resim gösterir.

Gabari düz zemine projekte edilen bir gösterimdir, dikey bir nesneyle üst üste geldiğinde veya yere konulduğunda bu bilgi dikkate alınmaz.

Gösterge tablosu ekranında beliren nesnelere deforme olabilir.

Fazla aydınlatma durumunda (kar, araç güneş altında vb.), kamera vizyonu hasar görebilir.

ÇOK GÖRÜŞLÜ KAMERA (1/2)

tanıtım

Zorlu manevralarda size daha fazla yardım sunabilmek için, aracınızda dört adet kamera bulunur. Bunlar aracın önünde, yan kapı ay-nalarının içerisinde ve aracın arkasındadır.

Not: Kameraların engellenmediğinden emin olunuz (kir, çamur, kar vb. nedeniyle).



Bu fonksiyon ilave bir yardımdır. Dolayısıyla bu fonksiyon hiçbir durumda sürücünün gösterdiği özeni ve sorumluluğu üstlenemez.

Sürücü, her zaman sürüş esnasında meydana gelebilecek ani olaylara karşı dikkatli davranmalıdır: Geri manevra sırasında arkasında hareketli (bir çocuk, bir hayvan, çocuk arabası, bisiklet...) veya çok küçük veya çok ince bir engelin (küçük bir taş, çok ince bir çubuk...) bulunmadığından emin olmalıdır.

İşlem

Gerі vites takıldığında, arka görüş kamerası multimedya ekranında aracın arkasındaki bölgeyi gösterir.

Ayrıca, manuel moda geçiş yaparak görüşümün multimedya ekranında gösterilmesini seçme olanağınız mevcuttur.

Devreye alma, devre dışı bırakma

Araç hızı yaklaşık 20 km/s'ten daha az olduğunda sistem etkinleştirilir. Araç bu hız değerini aştığında sistem devre dışı bırakılır.

Sistem, aynı zamanda aracınızdaki etkinleştirme düğmesine basılarak da devreye alınabilir. Daha fazla bilgi için Kullanım Kılavuzunda bulunan "Çok görüşlü kamera" bölümüne bakınız.

Not: Otomatik veya Manuel modun seçilmesine ilişkin daha fazla bilgi için, lütfen aracınızın Kullanım Kılavuzuna bakınız.

ÇOK GÖRÜŞLÜ KAMERA (2/2)

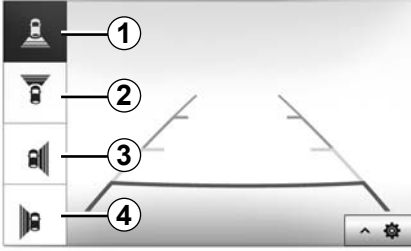

Kamera seçimi

İstenilen kamera görüşünü etkinleştirmek için, multimedya ekranında aşağıdakilerden birini seçiniz:

- 1 Arka alan görüşü;
- 2 Ön alan görüşü;
- 3 Sağ yan alan görüşü;
- 4 Sol yan alan görüşü.

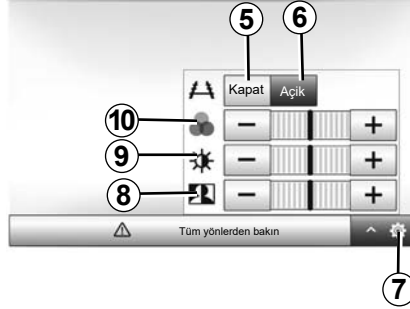

Ayarlar

Ayarlar listesini görüntülemek için **7** üzerine basın.

5 veya **6** öğelerine basarak Yardımların görüntülenmesini etkinleştiriniz veya devre dışı bırakınız.

Kontrastı **8**, parlaklığı **9** ve renkleri **10** ayarlamak için "+" veya "-" üzerine basın.

SİSTEM AYARLARI (1/3)



Ana ekran üzerinden multimedya sistemi ayarlarına erişmek için, "Ayarlar" üzerine basıp ardından ekranın alt kısmından bir bölüm seçiniz.

Ses ayarları

«Ses ayarlamaya» bölümüne bakın.

Ekran ayarları

«Parlaklık»

Ekran parlaklığını tercihlerinize göre ayarlayabilirsiniz. Üç mod mevcuttur:

- «Düşük»;
- «Media» (Orta);
- Yüksek.

«Harita Modu»

Gece veya gündüz ekran görünürlüğünü arttırmak için haritanın renk düzenini değiştirebilirsiniz.

- «Otomatik»: GPS harita ekranını gösterir. Gündüz veya gece moduna geçiş lambaların aydınlatmasına bağlı olarak otomatiktir.
- «Gündüz»: harita ekranı sürekli parlak renkler ile gösterilir.
- «Gece»: harita ekranı sürekli koyu renkler ile gösterilir.

«Klima bilgisi»

Bu fonksiyon ayarı değiştirmek için iklimlendirme bilgilerini görüntülemeyi devreye almayı/ devre dışı bırakmayı sağlar.

«Arka plan»

Bu fonksiyon gösterim için koyu veya açık arasında bir mod seçmenizi sağlar.

«Park desteği»

Bu işlev, geri sürüş yardımı kamerası ile ön ve/veya arka kaptörleri etkinleştirmenize/ devre dışı bırakmanıza olanak sağlar.

Bluetooth® ayarları

"Bir aygıt eşleştirme, eşleştirmeyi durdurma Bluetooth®" bölümüne bakın.

SİSTEM AYARLARI (2/3)



Sistem ayarı

«Dil»

Bu fonksiyon, sistem ve sesli yardım dillerini değiştirmenizi sağlar.

Dili değiştirmek için, istenilen dili seçin ve «OK» üzerine basarak seçiminizi onaylayın.

«Saat»

Bu fonksiyon saat görünüm formatını seçmenizi sağlar («12» veya «24»).

Not: saat GPS tarafından otomatik olarak ayarlanır. Bu durumda, yerel saatini almak istediğiniz ülkenin haritasının bulunması gerekmektedir.

Saati manüel olarak değiştirmek için «Saat/Birimler» üzerine basın, «Saat Ayarı» öğesini seçin.

«Birimler»

Bu işlev, multimedya sisteminizde görüntülenen mesafe birimini ayarlamanızı sağlar. «km» ve «mil» arasından birini seçebilirsiniz.

Not: multimedya sisteminin ayarları aracın gösterge tablosu ekranını etkilemez. Gösterge tablosu ekran ayarları hakkında daha fazla bilgi için lütfen araç kullanım kılavuzuna bakınız.

«Fabrika Ayarları»

u fonksiyon, yapılan ayarlamaların fabrika ayarlarına geri dönmesini sağlar.

- Tüm: tüm «Fabrika Ayarları» öğesini varsayılan ayarlara getirir.
- Telefon: Telefon ile ilgili tüm ayarları fabrika ayarına döndürür.
- Seyir sistemi: Seyir sistemi ile ilgili tüm ayarları fabrika ayarına döndürür.
- Ses/Medya/Radyo/Sistem: Ses, medya ve radyo ile ilgili tüm ayarları fabrika ayarına döndürür.

«Navigasyon»

Bu özellik navigasyon sistemini etkinleştirmenize veya devre dışı bırakmanıza izin verir.

«Sistem Sürümü»

Bu fonksiyon sistem sürümünü kontrol etmenizi sağlar.

SİSTEM AYARLARI (3/3)

GÜVENLİK KODU

Ses sisteminiz bir güvenlik kodu (Yetkili Bayi tarafından sağlanır) ile korunur. Besleme kesildiğinde ses sisteminin elektronik olarak kilitlemesini sağlar (akü bağlantısı kesik, sistem bağlantıları sökülü, sigorta atmış...).

Ses sisteminizi çalıştırmak için dört rakamdan oluşan gizli kodu girmeniz gerekir.

Bu kodu not alınız ve güvenli bir yerde saklayınız. Kodu kaybederseniz, üretici firma yetkili servisine başvurunuz.

Kodun girilmesi

«KOD» mesajı ile birlikte dört boşluk ve sayısal bir tuş takımı görüntülenir.

Dijital tuş takımı ile ilgili kodu giriniz ve onaylamak için «Tamam» ögesine basınız.

Kod girme hatası

Kodun yanlış girilmesi durumunda «Yanlış PIN Sistem kilitlendi» mesajı görüntülenir.

Bir dakika bekleyiniz ve kodu tekrar giriniz.

Bekleme süresi her yeni hatada ikiye katlanır.

SİSTEMİN GÜNCELLEŞTİRİLMESİ (1/5)

Rotanızı özel olarak planlamak için, lütfen en yeni haritaları kullanınız.

naviextras.com üzerinde harita güncellemelerini arama



Daha fazla bilgi için, "Harita güncelleme" menüsüne erişiniz veya "Daha fazla" seçeneğine tıklayınız.

Daha sonra

Kapat

Daha fazla

Seyir sistemi çalıştırıldığında, multimedya sistemi haritanızı güncellemeyi teklif eder. Bu hatırlatma, yedi yıl boyunca yılda iki defa görüntülenir. Şunları yapabilirsiniz:

- "Daha sonra" seçeneğini seçtiğinizde, Seyir Sisteminin bir sonraki etkinleştirilmesinde hatırlatma görüntülenir;
- "Kapat" seçeneğini seçtiğinizde hatırlatma artık görüntülenmez;
- "aha fazla" seçeneğini seçtiğinizde sistemde "Harita güncellemeleri" menüsü görüntülenir.



Multimedya sisteminizi ve haritanızı güncelleyiniz.

Multimedya sisteminizi ve haritasını güncellemek için bir USB anahtarı, internete bağlı bir bilgisayar gereklidir. Aşağıda anlatıldığı şekilde devam ediniz:

Yazılımın kurulması

Birkaç tıklama hareketiyle Naviextras Toolbox ögesini bilgisayarınıza yükleyiniz. Toolbox imalatçının internet sitesinden indirilebilir.

İnternet sitesinden Naviextras.com kurulum dosyasını indirdikten sonra, kurulumu başlatmak için dosyaya çift tıklamanız yeterlidir.

Ekranında görüntülenen talimatları uygulayınız.

SİSTEMİN GÜNCELLEŞTİRİLMESİ (2/5)

Bir kullanıcı hesabı oluşturmak ve ona bağlanmak

Oturum açmak için sayfanın üst kısmındaki araç çubuğunda bulunan "Not logged in" simgesine veya Toolbox ana ekranından "Oturum aç" butonuna tıklayınız. Naviextras.com sitesine kayıtlı değilseniz oturum açma sayfasında bulunan Toolbox ögesindeki "Register" butonuna tıklayarak kayıt olabilirsiniz.



Kartı güncelleme garantisi

Yeni aracınızın tesliminden sonra, haritanızı ücretsiz güncellemek için maksimum 90 günlük bir süreye sahipsiniz. Süre geçildiğinde güncellemeler ücretlidir.

Bazı ülkelerde, tehlikeli bölge seçeneğini yüklemek ve devreye almak yasaktır ve yasanın ihlal edilmesine yol açabilir.

Kitapçık üzerinde mevcut ekranlar sözleşmeye dayalı değildir.

SİSTEMİN GÜNCELLEŞTİRİLMESİ (3/5)

USB anahtarına sistemi kaydetme

Multimedya sisteminizi kullanıcı profilinize kaydetmek için, önce bir parmak izi oluşturmak üzere boş bir USB anahtarını multimedya sisteminize bağlayınız. Bunun için:

- USB flaş belleğini multimedya sisteminizin USB fişi girişine bağlayınız;
- ana menüden “Navigasyon” menüsünü seçiniz;
- “Seçenekler” menüsünü seçiniz;
- “Seçenekler” menüsünün ikinci sayfasından “Harita güncellemeleri” menüsünü seçiniz;
- ekranın altındaki “Seçenekler” düğmesine basınız;
- multimedya sistem ekranında “Güncelle” işlevini seçiniz.

Not: USB anahtarını multimedya sisteminize yerleştirmek için “Seyir sistemi” bölümünde “USB anahtarının yerleştirilmesi” bilgisine bakınız.

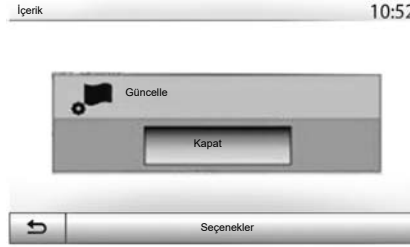

Not:

- USB flaş bellek, sistem ile birlikte verilmemektedir;
- kullarımdaki USB flaş sürücü FAT32 olarak biçimlendirilmeli ve minimum 4GB, maksimum 32GB kapasiteye sahip olmalıdır;
- bu sırada hiçbir multimedya sistemi işlevini kullanmayınız.

Böylece USB anahtarında, sisteminizin Toolbox tarafından kullanıcı profilinize kaydedilmesi ve Toolbox tarafından seyir sisteminiz için gerekli güncellemelerin belirlenmesi için kullanılmak üzere, seyir yardımı sisteminizin bir parmak izi oluşturulur.

Verilerin kaydedilmesi işlemi bittiğinde, multimedya sisteminden USB anahtarını kaldırabilirsiniz.

Toolbox öğesine bağlayınız

Naviextras Toolbox yazılımını çalıştırınız ve bilgisayarınızın İnternete bağlı olduğundan emin olunuz.

Multimedya sisteminizde daha önce kullanılan USB anahtarını bilgisayarınıza bağlayınız.

Aboneliğiniz izin veriyorsa ve Toolbox öğesi sisteminizi desteklenen sistemler listesinde bulursa, Naviextras hesabınıza bağlanmanızı sağlamak üzere ana ekran açılır.

Motor çalışırken sistem güncellemeleri yapılmalıdır. Elektrikli araçlar şarj edilmeli veya motor çalışırken (READY ikaz ışığı yanar).

SİSTEMİN GÜNCELLEŞTİRİLMESİ (4/5)

Ürünlerin Toolbox üzerinden USB anahtarına indirilmesi

Siz Navixtras Toolbox hesabınıza bağlandıktan sonra ve USB flaş belleği bilgisayarınıza bağlıyken, Toolbox ekranının sol tarafındaki menü çubuğunda yer alan "Katalog" menüsünden multimedya sisteminize indirmek istediklerinizi seçerek ücretsiz veya ücretli uygulamalar, hizmetler ve içerik alabilirsiniz.

Güncellemelerin Toolbox öğesinden USB anahtarına yüklenmesi

Toolbox ekranının sol tarafındaki menü çubuğunda yer alan "Güncelle" menüsüne tıklayınız.

Güncellemeler menüsü, şunlar dahil olmak üzere, mevcut tüm güncellemeleri gösteren bir ekran açar:

- satın aldığınız fakat henüz kurmadığınız ürünler (güncelleştirme veya ekstra);

- katalogdan seçtiğiniz ve yükleme için beklemede olan güncelleştirmeler ve ücretsiz ekstralar;
- sistem güncellemeleri (daha yeni bir versiyon varsa);
- özel ücretsiz güncellemeler.

Mevcut tüm güncellemeler bölgeye göre bir düzlem küre üzerinde liste şeklinde gösterilir.

Varsayılan olarak, tüm bölgelere ait tüm ürünler kurulmak üzere seçilmiştir. Geçici olarak bir bölgeyi yok saymak isterseniz, tabloda satır başında ilgili kutuda ki işareti kaldırın. Tabloyu gözden geçirdikten sonra, kurulum sürecini başlatmak için ekranın alt kısmındaki «Kur» butonuna tıklayın.

Toolbox seçili güncellemeleri yüklemeye ve kurmaya başlar. Güncellemenin tamamlandığını bildiren mesajı alana kadar bekleyiniz.

Not: uygulamanın boyutuna göre ve mobil ağın bağlantı gücüne göre uygulamanın indirme süresi değişebilir.

Seçili ürünler multimedya sisteminin azami kapasitesini aşarsa Toolbox sizi uyarır. Bu durumda depolama limitini aşmamak için kurulacak veya sistemden kaldırılacak ürünleri seçebilirsiniz.

Sistemden ürün kaldırıldığında bile ürün hakkına sahip olursunuz ve daha sonra ücretsiz şekilde kurabilirsiniz.

Güncelleme sırasında sistemden USB anahtarı çıkartmayınız ve sistemi devre dışı bırakmayınız.



Bazı ülkelerde radar uyarı opsiyonunu yüklemek ve devreye almak yasaktır ve yasanın ihlal edilmesine yol açabilir.

SİSTEMİN GÜNCELLEŞTİRİLMESİ (5/5)

Sistemin ve haritanın güncelleştirilmesi

Kurulum işlemi tamamlandığında, USB anahtarı bilgisayardan çıkarılabilir. USB anahtarını araç multimedya sisteminin USB portuna takınız.

Not:

- haritalar güncellemek için aracı durdurunuz ve veri aktarılırken motoru kapatmayınız. Multimedya sistemi çalışır durumda iken, USB belleği üzerinde mevcut güncellemeleri otomatik olarak algılar ve USB belleğindeki güncellemelere göre sistemi veya haritayı güncellemeyi teklif eder. Güncelleme kurulurken multimedya sisteminizi kapatmayınız;
- sistem güncelleştirmesi yüklemek ve kurmak sadece yeni bir sürüm bulunduğunda mümkündür.

A

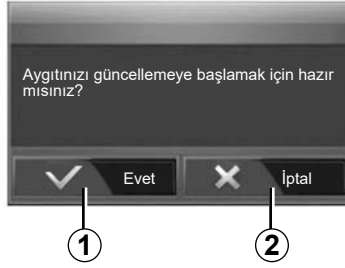

USB flaş belleği bağlandıktan sonra **A** ekranı otomatik olarak görüntülenir:

- Güncellemeyi başlatmak için **1**'e basın;
- Önceki ekrana dönmek için **2**'ye basın.

1 butonuna bastığınızda güncelleme işlemi başlar. Sistemin güncellenmesi sırasında başka bir işlem yapmayın.

Güncelleme işlemi bittiğinde multimedya sistemi güncellenmiş yeni işlevleriyle yeniden başlatılır.

Lisans

Bu ürün için kaynak kodları GPL, LGPL, MPL ve diğer open source içerik lisanslarını edinmek için, lütfen <http://opensource.lge.com> sitesini ziyaret edin.

Kaynak kodlara ek olarak, indirme için ilgili tüm lisanslar, garanti feragatleri, telif hakkı bilgileri mevcuttur.

LG Electronics ayrıca opensource@lge.com tarafından teslimat talebi ile dağıtım ücretini kapsayan ücret ödemeleri için CD-ROM üzerinde Open source kodlarını (medya masrafları, nakliye ve teslim gibi) sağlayacaksınız.

Bu teklif ürünü aldığınız tarihten başlamak üzere üç yıl için geçerlidir.

Güncelleme işlemi sırasında multimedya sistemi otomatik olarak yeniden başlayabilir. Radyo ekranı belirene kadar bekleyin.

Güncellemenin istemsiz olarak durması halinde süreci başından itibaren tekrarlayın.

ÇALIŞMA ARIZALARI (1/5)

Sistem		
Açıklama	Nedenler	Çözümler
Hiçbir resim görüntülenmiyor.	Ekran beklemede.	Ekranın beklemede olmadığını kontrol edin.
	Sistem devre dışı bırakılır.	Araç içi sıcaklığı çok yüksek veya çok düşük.
	Araç kapatılır.	Aracı yeniden çalıştırınız.
Hiçbir ses duyulmuyor.	Ses seviyesi minimumda veya ses kapalı.	Ses seviyesini yükseltin veya sessiz konumundan çıkın.
	Seçili sistem kaynağı doğru değildir.	Seçili sistem kaynağını kontrol ediniz ve çıkış kaynağı olarak multimedya sisteminin seçildiğinden emin olunuz.
Sağ, sol, ön ve arka hoparlörlerden ses gelmiyor.	balance veya fader ayarı doğru yapılmamış.	balance veya fader sesini doğru ayarlayın.
Görüntülenen zaman doğru değildir.	Zaman ayarı "Otomatik" olarak ayarlanmış ve sistem artık bir GPS sinyali almıyor.	"Seyir sistemi" ile: GPS sinyali alana kadar aracı hareket ettiriniz.
		"Seyir sistemi" olmadan: saati ayarlamak için "Sistem Ayarları" bölümüne bakınız.

ÇALIŞMA ARIZALARI (2/5)

Seyir sistemi		
Açıklama	Nedenler	Çözümler
Hiçbir ses duyulmuyor.	“Nav” menüsündeki ses seviyesi sessizde veya en düşüğe ayarlanmış.	Ses seviyesini yükseltin (“Seçenekler” menüden “Nav”) veya sessiz modundan çıkın. Sesli yardım esnasında GPSmodundaki ses seviyesi ayarlanabilir.
Ekran üzerindeki araç konumu gerçek yerine uymamaktadır.	GPS alıcısına bağlı araç yeri kötü	GPS sinyallerini doğru alana kadar aracın yerini değiştiriniz.
	Harita sürümü eskidir.	Haritayı güncelleyiniz.
Ekranı verilen uyarılar gerçeğe uymamaktadır.	Sistem sürümü artık kullanımda değil.	Sistem yazılımının en son sürümünü edinin.
Bazı menü bölümleri mevcut değil.	Geçerli komutta bazı öğeler kullanılamaz.	
Sesli sürüş mevcut değildir.	Seyir sistemi kavşakları dikkate almaz. Sesli sürüş devre dışıdır.	Ses seviyesini artırın. Sesli sürüşün devrede olduğunu kontrol edin.
Sesli sürüş gerçeğe uymamaktadır.	Sesli sürüş çevreye göre değişebilir.	Gerçek şartlara göre aracı sürün.
Verilen rota istenilen hedef noktasında başlamıyor veya bitmiyor.	Hedef noktası sistem tarafından tanınmıyor.	İstenilen hedef noktasına yakın bir yol girin.

ÇALIŞMA ARIZALARI (3/5)

Telefon		
Açıklama	Nedenler	Çözümler
Hiçbir ses ve hiçbir zil sesi duyulmuyor.	Cep telefonu sisteme takılmış veya bağlanmış değildir. Ses seviyesi minimumda veya ses kapalı.	Cep telefonunun açık ve sisteme bağlı olduğundan emin olun. Zilin ses seviyesini yükseltin veya sessiz konumundan çıkın. Seçili sistem kaynağını kontrol ediniz ve çıkış kaynağı olarak multimedya sisteminin seçildiğinden emin olunuz.
Çağrı yapamamak	Cep telefonu sisteme takılmış veya bağlanmış değildir. Telefon klavye kilidi aktif.	Cep telefonunun açık ve sisteme bağlı olduğundan emin olun. Telefon klavye kilidini açın.
	İşlem sırasında birkaç ses kaynağı çıkartılır.	Multimedya sistemini açma/kapama düğmesini basılı tutarak (ekran kapanana kadar) yeniden başlatınız.

ÇALIŞMA ARIZALARI (4/5)

Medya		
Açıklama	Nedenler	Çözümler
Hiçbir ses duyulmuyor.	Ses seviyesi minimumda veya ses kapalı.	Ses seviyesini yükseltin veya sessiz konumundan çıkın.
	Ses kaynağı açık değil veya sisteme bağlı değil.	Seçili sistem kaynağını kontrol ediniz ve çıkış kaynağı olarak multimedya sisteminin seçildiğinden emin olunuz.
Multimedya sistemi tarafından algılanan harici ses kaynağı (MP3 oynatıcı, portatif müzik çalar, USB anahtarı veya telefon vb.) yok.	İşlem sırasında birkaç ses kaynağı çıkartılır.	Multimedya sistemini açma/kapama düğmesini basılı tutarak (ekran kapanana kadar) yeniden başlatınız.
Android Auto™/CarPlay™ multimedya sisteminde çalışmıyor.	Android Auto™/CarPlay™ akıllı telefonda doğru bir şekilde yapılandırılmamış.	Yapılandırma bilgileri için cep telefonunuzun üretici web sitesini ziyaret edin.
	USB kablosu, veri aktarımı için uygun değil.	Uygulamanın düzgün çalışması için telefon üreticisi tarafından önerilen bir USB kablosu kullanın.
	Ses kaynağı, çalışma sırasında multimedya sistemi tarafından artık tanınmıyor.	Multimedya sistemini açma/kapama düğmesini basılı tutarak (ekran kapanana kadar) yeniden başlatınız.
Ses kaynağı çalışma arızası (SIRI/CarPlay™/Android Auto™, MP3 oynatıcı, portatif müzik çalar veya telefon vb.'de ses tanıma bağlantısı kesildi).		

ÇALIŞMA ARIZALARI (5/5)

Medya		
Açıklama	Nedenler	Çözümler
Android Auto™/CarPlay™ çalışma arızası.	Akıllı telefon, Android Auto™/CarPlay™ uygulamasında gerçekleştirilen bir güncellemeden sonra artık uyumlu değil.	Önceki sürüme geçiş yapınız ve akıllı telefon markanız için Android Auto™/CarPlay™ ayarlarına bakınız.
Coğrafi izleme uygulamalarına çalışma arızası.	Ağ mevcut değil. Coğrafi izleme telefonunuzda etkin değil.	Güçlü sinyal alımı olan bir yer bulunuz. Telefonunuzda coğrafi izlemeyi etkinleştiriniz.

ALFABETİK İNDEKS (1/3)

3
3D/2D modu TR.42

4
4x4 bilgi TR.5, TR.56

A
adres kaydetmek TR.36
adres listesi TR.39, TR.49 – TR.50
Android Auto™, CarPlay™ TR.66 → TR.69
ara etaplar TR.46
aracın konumu TR.33
arama almak TR.72
aramak TR.70 – TR.71
aramaların tarihçesi TR.71
aramaya cevap vermek TR.14, TR.72
aramayı sonlandırmak TR.14
ARTIST TR.26

AUX
yardımcı priz TR.5
AUX (yardımcı) TR.25 → TR.27
ayarlar
aydınlık TR.82
dinleme TR.28 – TR.29, TR.82
ön / arka ses dağıtımı TR.29
sağ / sol ses dağıtımı TR.29
ayarlar TR.13 → TR.15, TR.23, TR.52 → TR.54, TR.82 → TR.84

B
BALANS TR.28
BAS TR.28
baslar TR.29
belirli varış noktası
favorilerdeki adres TR.39
bir radyo istasyonunu hafızaya almak TR.22
Bluetooth bağlantısı TR.61
Bluetooth® TR.57 → TR.61, TR.70

Ç
çalışma arızaları TR.16, TR.90 → TR.94

çalıştırma TR.16
çok yönlü kamera TR.5, TR.80 – TR.81

D
dalga bantları TR.21 → TR.24
detaylı yol güzergah bilgisi TR.41, TR.44, TR.47
dil
değiştir TR.83
diller TR.83
direksiyon simidi kontrolleri TR.21
durdurma TR.16

E
ECO sürüş TR.55
ekran
ayarlar TR.48
bekleme TR.13, TR.16
menü TR.7
seyir sistemi ekranı TR.42 → TR.47
seyir sistemi gösterimi TR.7, TR.42 → TR.47
ekranlar
multimedya ekranı TR.8 → TR.15

F
fonksiyonlar TR.5 → TR.7

G
geri vites kamerası
parametreler TR.82
geri vites kamerası TR.5, TR.77 → TR.79
gidilecek güzergahı onaylamak TR.40 – TR.41
gidilecek yer TR.36 → TR.41, TR.39, TR.46, TR.49 – TR.50
gidilecek yer menüsü TR.36 → TR.41
GPS
alıcı TR.32, TR.53
sinyal alma TR.32
güvenlik kodu TR.84

H
harici kaynak TR.25 → TR.27

ALFABETİK İNDEKS (2/3)

harita	
ayarlar	TR.48, TR.51
dijital harita	TR.32
gösterim	TR.13 → TR.15, TR.33, TR.48
ölçek	TR.33
harita sembolleri	TR.33
hızlı arama	TR.25

I	
iletişim ses seviyesi	TR.20

J	
Jack prizi	TR.13, TR.25 → TR.27

K	
kaynak	
ses	TR.13 → TR.15
kılavuz	
devreye alma	TR.42
harita	TR.42 → TR.47
ses	TR.13 → TR.15, TR.42 → TR.47
kullanımla ilgili öneriler	TR.3
kumandalar	TR.8 → TR.15, TR.18

L	
LIST/LİSTE modu	TR.22
liste (rehber)	TR.70

M	
MANU/MANÜEL modu	TR.21
MEMO modu	TR.22
MENÜ	TR.13
mesafe ölçüm	TR.83
MP3	TR.25

N	
numara oluşturmak	TR.72
numaralandırmak	TR.72

Ö	
ön panel ve direksiyondan kumandalar	TR.8 → TR.15
özel yol güzergahları	TR.34, TR.36 → TR.41, TR.48

O	
Ortam	TR.13 → TR.15

P	
parametrelendirme	TR.47
POI	TR.35 → TR.41, TR.48
portatif müzik çalar Bluetooth®	
eşleştir	TR.26
eşleştirmeyi durdur	TR.26

R	
radyo	TR.5, TR.13 → TR.15, TR.21 → TR.24
radyo istasyonu	TR.21 → TR.24
RDS	TR.5

S	
saat	
gösterim	TR.83
saat	TR.83
sayısal klavye	TR.19
seçmek	
parça	TR.27
ses ayarları	
ses ayarları	TR.13 → TR.15
ses seviyesi	TR.13 → TR.15, TR.20
ses seviyesi: hızla bağlı olarak uyarlanmış	TR.20, TR.28
ses tanıma	TR.14 – TR.15, TR.63 → TR.65, TR.68
sesi kesme	TR.20
sesle kumanda	TR.63 → TR.65
seyir sistemi ayarları	
rota ayarları	TR.40 – TR.41
sistem	
güncelle	TR.85 → TR.89
Sistem hafızasından bir telefonu silmek	TR.60
Sisteme bir telefonu tanıtmak, kaydetmek	TR.57 → TR.60

ALFABETİK INDEKS (3/3)

T

telefon.....	TR.6
telefon bağlantısını kesmek.....	TR.62
telefona bağlanmak.....	TR.61
tiz.....	TR.28 – TR.29
trafik bilgileri.....	TR.5 → TR.7, TR.23, TR.41, TR.54

U

USB	
USB portu.....	TR.32
USB.....	TR.32, TR.85 → TR.89
USB anahtarı.....	TR.30 – TR.31, TR.85 → TR.89
USB prizi.....	TR.5, TR.13, TR.25 → TR.27, TR.30 – TR.31, TR.85 → TR.89
uzaktan motor çalıştırma.....	TR.5 → TR.7, TR.74 → TR.76

V

videolar.....	TR.30 – TR.31
---------------	---------------

W

WMA.....	TR.25
----------	-------

Y

yakıt tasarrufu.....	TR.55
Yakıt tüketimi.....	TR.55
yer imi	
ekle.....	TR.41
sil.....	TR.50
yön değiştirme,sapma,dönme.....	TR.46, TR.54

Z

zil sesi seviyesi.....	TR.29
------------------------	-------

