

MEDIA NAV EVOLUTION

Hrvatski

HR

Slovenščina

SLO

Italiano

I

Mjere opreza pri upotrebi	HR.3
Općenito	HR.5
Općeniti opis	HR.5
Predstavljanje komandi	HR.8
Uključivanje/isključivanje	HR.16
Rad i upotreba	HR.17
Jačina zvuka	HR.20
Radio / AUX	HR.21
Slušanje radija	HR.21
Vanjski audio izvori	HR.25
Podešavanje zvuka	HR.28
Videozapis	HR.30
Navigacija	HR.32
Sustav za navigaciju	HR.32
Čitanje karte	HR.33
Unos odredišta	HR.36
Navođenje	HR.42
Podešavanja karte	HR.48
Upravljanje omiljenim mjestima	HR.49
Podešavanje sustava za navigaciju	HR.51
Vožnja-ECO ²	HR.55
4x4 informacije	HR.56
Uređaj Bluetooth®	HR.57
Uparivanje/uklanjanje uređaja Bluetooth® s popisa uparenih uređaja	HR.57
Spajanje/odspajanje uređaja Bluetooth®	HR.61
Upotreba glasovnog prepoznavanja	HR.63
Android Auto™, CarPlay™	HR.66
Telefonski imenik	HR.70
Pozivanje, primanje poziva	HR.71
Daljinsko pokretanje motora	HR.74
Kamera za vožnju unatrag	HR.77
Kamera s višestrukim prikazima	HR.80

Podešavanja sustava	HR.82
Ažuriranje sustava	HR.85
Smetnje u radu	HR.90

MJERE OPREZA PRI UPOTREBI (1/2)

Obavezno slijedite dolje navedene mjere opreza prilikom upotrebe sustava iz sigurnosnih razloga ili zbog opasnosti od materijalne štete. Obavezno poštujujte zakone koji su na snazi u zemlji u kojoj se nalazite.



Mjere opreza za rukovanje sustavom

- Rukujte komandama (na prednjem dijelu i na kolu upravljača) i pregledavajte informacije na zaslonu kad vam to uvjeti u prometu dopuštaju.
- Podesite glasnoću na umjerenu razinu kako biste mogli čuti okolnu buku.

Mjere opreza vezane uz navigaciju

- Korištenje sustava za navigaciju u vožnji ne zamjenjuje odgovornost niti pažnju vozača ni u kom slučaju.
- Ovisno o zemljopisnom području, na zemljovidu mogu nedostajati najnovije informacije o novim cestama. Budite oprezni. U svakom slučaju, prometni propisi i cestovna signalizacija uvijek imaju prednost pred sustavom za navigaciju.

Mjere opreza za opremu

- Nemojte skidati ni raditi preinake na sustavu kako biste izbjegli svaku opasnost od oštećenja opreme i opekotina.
- U slučaju nepravilnosti u radu te za zahvate skidanja, kontaktirajte predstavnika proizvođača.
- Nemojte umetati strana tijela u čitač.
- Nemojte koristiti proizvode koji sadrže alkohol i/ili prskati tekućinu na to područje.

Mjere opreza za telefon

- Postoje zakoni kojima je propisano korištenje telefona u automobilu. Oni isto tako ne dopuštaju korištenje sustava za telefoniranje u načinu rada slobodne ruke u svim situacijama u vožnji: vozač mora ostati koncentriran na vožnju;
- Telefoniranje u vožnji ometa vozača i vrlo je opasno u svim fazama korištenja (unos broja, razgovaranje, traženje unosa u imeniku...).

MJERE OPREZA PRI UPOTREBI (2/2)

Opis modela, prikazan u ovoj knjižici uputstava, sastavljen je na osnovu karakteristika poznatih na dan sastavljanja ovog dokumenta. **Knjižica objedinjuje sve postojeće funkcije za opisane modele. Njihova prisutnost ovisi o modelu opreme, odabranim opcijama i zemlji prodaje. Isto tako, u ovom dokumentu mogu biti opisane i neke funkcije koje bi se tek trebale pojaviti tijekom godine. Zasloni prisutni u knjižici nisu vezani ugovornom obavezom.**

Ovisno o marki i modelu vašeg telefona, neke funkcije mogu biti djelomično ili u potpunosti nekompatibilne s multimedijским sustavom vašeg vozila.

Da biste saznali više, potražite savjet Predstavnikа marke.

OPĆENITI OPIS (1/3)

Uvod

Multimedijalni sustav vašeg vozila osigurava sljedeće funkcije:

- RDS radija;
- DAB radija;
- upravljanje pomoćnim audio izvorima;
- telefon slobodne ruke;
- glasovno prepoznavanje;
- pomoć pri navigaciji;
- informacije o stanju na cestama;
- informacije o područjima nadzora;
- Pomoć pri parkiranju (kamera za vožnju unazad ili kamera s višestrukim prikazima);
- programiranje daljinskog pokretanja motora;
- Informacije o nagibu vozila (informacije o 4 × 4);
- informacije o vašem stilu vožnje i savjete za vožnju kako biste optimizirali potrošnju goriva.

Funkcije radija

Multimedijalni sustav omogućuje slušanje FM (promjena frekvencije) DAB (digitalna difuzija zvuka) i AM (promjena amplitude) radijskih postaja.

Sustav DAB omogućuje bolju reprodukciju zvuka i pristup tekstualnim informacijama o trenutnom programu itd.

Sustav RDS omogućuje prikaz naziva pojedinih radijskih postaja ili informacije koje emitiraju radijske postaje FM:

- informacije o općenitom stanju u prometu (TA);
- hitne poruke.

Pomoćna audio funkcija

Možete slušati svoj prijenosni audio uređaj izravno preko zvučnika u vozilu. Postoji nekoliko različitih mogućnosti spajanja prijenosnog uređaja, što ovisi o vrsti vašeg uređaja:

- jack utičnica 3,5 mm;
- USB audio;
- spajanje Bluetooth®.

Za više detalja o popisu kompatibilnih uređaja obratite se Predstavniku marke ili pogledajte internetsku stranicu proizvođača ako je ima.

OPĆENITI OPIS (2/3)

Funkcija telefoniranja u načinu rada slobodne ruke

Sustav za telefoniranje u načinu rada slobodne ruke Bluetooth® osigurava korištenje sljedećih funkcija bez rukovanja telefonom:

- pozivanje/primanje/prekid poziva;
- pregledavanje popisa kontakata iz telefonskog imenika;
- pregledavanje zapisnika poziva zabilježenih u sustavu;
- pozive u pomoć.

Kompatibilnost telefona

Neki telefoni nisu kompatibilni sa sustavom slobodne ruke, ne omogućuju korištenje svih ponuđenih funkcija ili ne osiguravaju optimalnu akustičnu kvalitetu.

Za više detalja o popisu kompatibilnih telefona obratite se Predstavniku marke ili pogledajte internetsku stranicu proizvođača ako je ima.

Funkcija daljinskog pokretanja motora

Kada je postavljena, ova funkcija omogućuje programiranje daljinskog pokretanja motora da bi se putnički prostor rashladilo ili zagrijao do 24 sata prije upotrebe vozila.

Driving eco2

Izbornik "Driving eco2" omogućuje da se u stvarnom vremenu prikaže ukupni rezultat koji odražava vaš način vožnje.

Funkcija pomoći pri navigaciji

Sustav za navigaciju automatski određuje geografski položaj vozila prijemom GPS signala .

Sustav nudi plan puta do odredišta po vašem izboru zahvaljujući svom zemljovidu. Osim toga, označava, korak po korak, smjer vožnje zahvaljujući zaslonu za prikaz i glasovnim porukama.

informacije o stanju u prometu

Ova vas funkcija u stvarnom vremenu obavještava o stanju u prometu.

Sigurnosna upozorenja stanja u prometu ili točke upozorenja

Ova vam usluga omogućuje da u stvarnom vremenu primete upozorenja kao što su upozorenja na prekoračenje brzine ili položaj područja za koja vrijede sigurnosna upozorenja za stanje u prometu.



Vaš sustav za telefoniranje u načinu rada slobodne ruke ima za cilj olakšati komunikaciju i smanjiti faktore opasnosti, ali to ne znači da oni ne postoje. Obavezno poštujte zakone koji su na snazi u zemlji u kojoj se nalazite.

OPĆENITI OPIS (3/3)

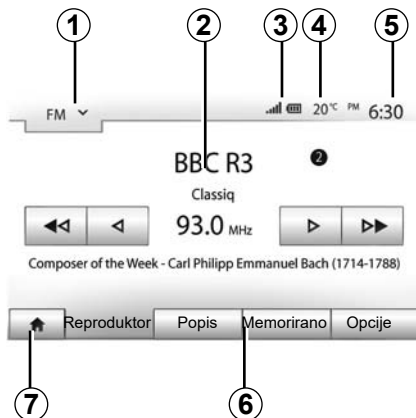

Prikazi

Zaslon izbornika

1 Područje odabira načina rada.

Prikazuje odabrani način rada. Kada dodirnete područje odabira načina rada, pojavljuje se padajući izbornik.

2 Tablica područja sadržaja.

Prikazuje sadržaj stavke izbornika i pripadajuće informacije.

3 Područje informacija telefona.

Ako je uključen sustav Bluetooth®, prikazuje se razina prijema i stanje napunjenosti baterije povezanog uređaja.

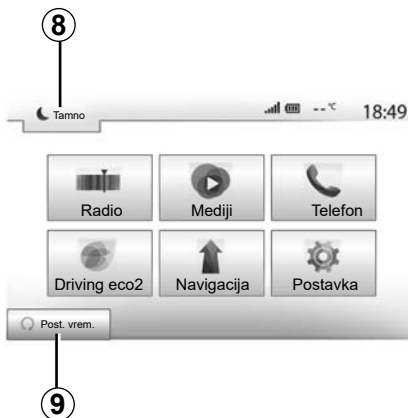

4 vanjska temperatura.

5 Područje sata.

6 Područje izbornika:

- prikazuje donji izbornik načina rada;
- prikazuje istaknuto trenutačni izbornik.

7 Početno područje ili povratak na navigaciju.

Ovisno o načinu rada u kojem se nalazite, ova područje prikazuje:

- gumb "Početak": vraća na početni izbornik;
- gumb "Natrag": vraća na prethodni zaslon;
- gumb "Zastavica": povratak na zaslon navigacije.

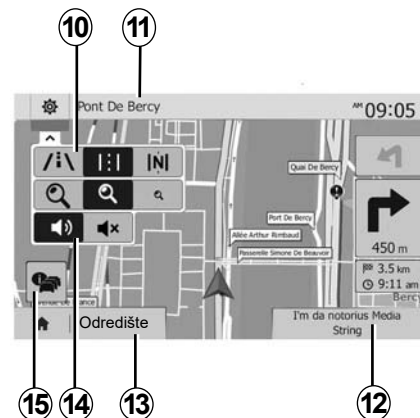

8 Stanje mirovanja i prikaz sata.

9 Područje za odabir daljinskog pokretanja motora.

Zaslon za navigaciju

Dostupnost ovisi o državi i/ili važećim propisima.

10 Način rada za prikaz zemljovida (2D/3D i 2D sjever).

11 Naziv sljedeće ulice na vašem planu puta.

12 Trenutne audio informacije.

13 Opcije podešavanja plana puta i zemljovida.

14 Glasovno navođenje uključeno/isključeno.

15 Informacije o stanju u prometu.

PREDSTAVLJANJE KOMANDI (1/8)

Prednji dijelovi sustava

Odabiri na zaslonu izvode se pritiskom na željeni dio zaslona.

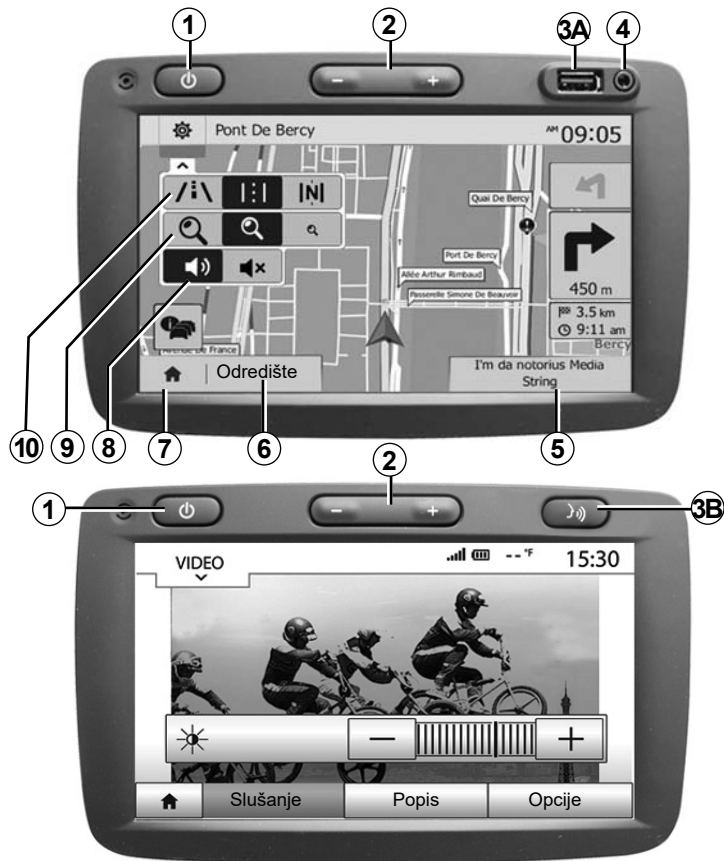

PREDSTAVLJANJE KOMANDI (2/8)

Prednji dijelovi sustava

Odabiri na zaslonu izvode se pritiskom na željeni dio zaslona.

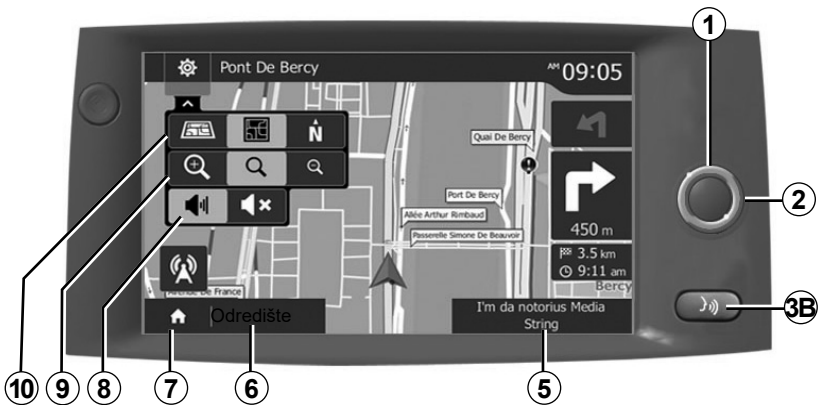
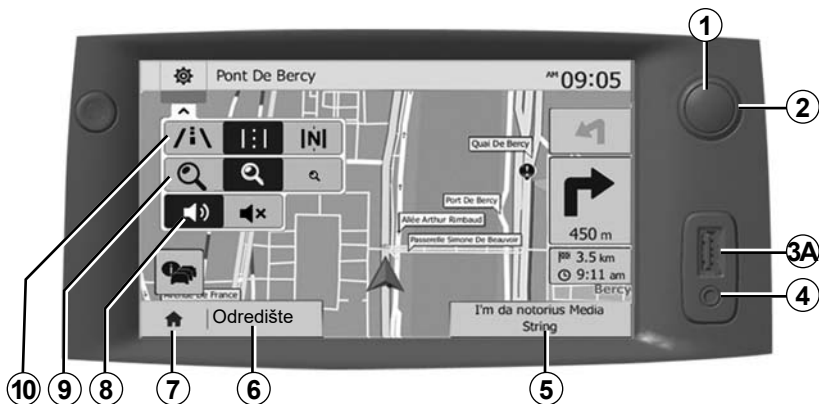

PREDSTAVLJANJE KOMANDI (3/8)

Komande ispod upravljača

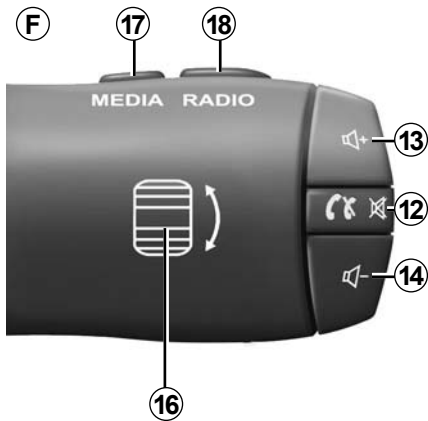
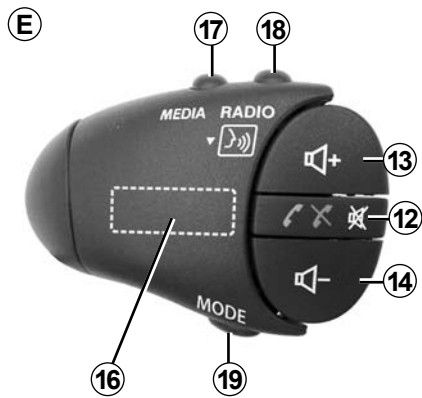
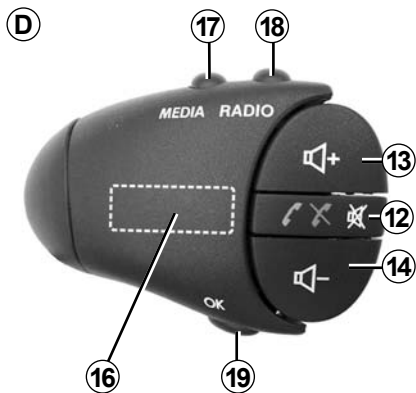
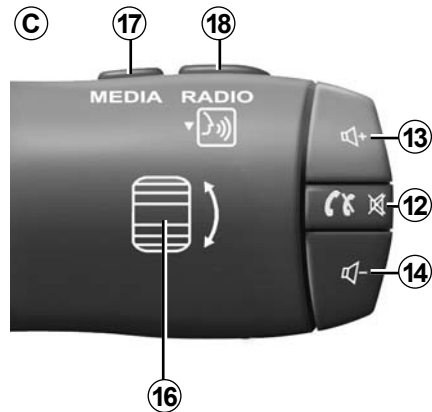
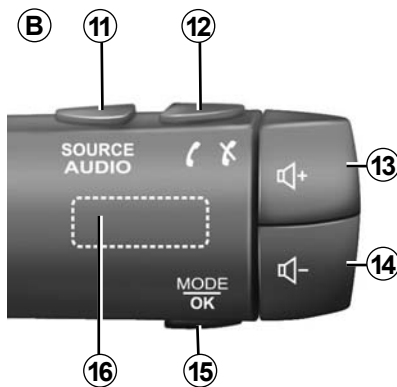
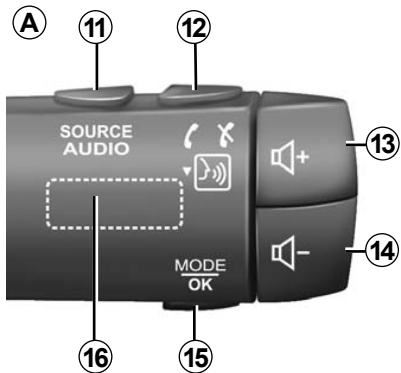

PREDSTAVLJANJE KOMANDI (4/8)

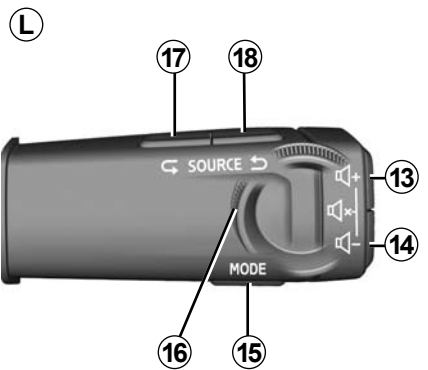
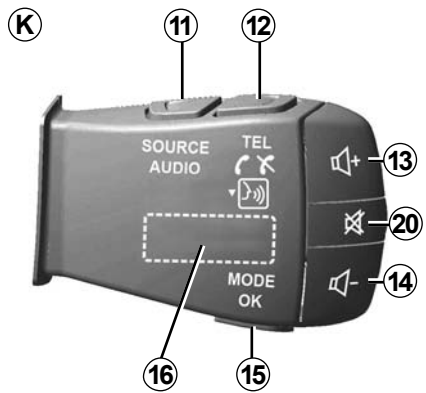
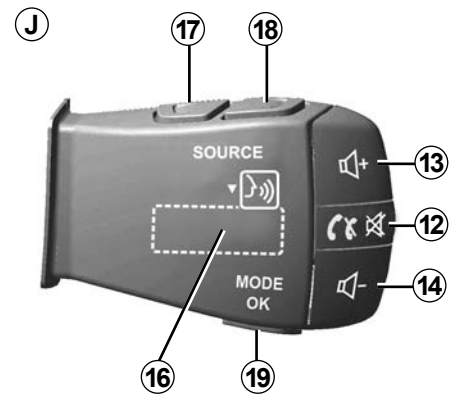
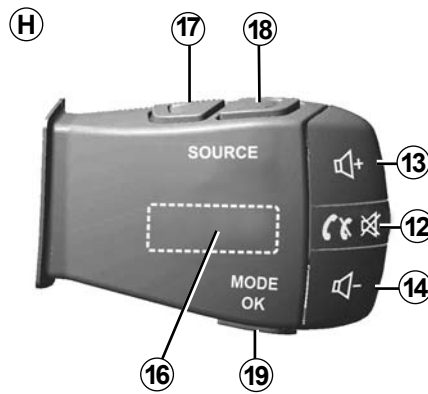
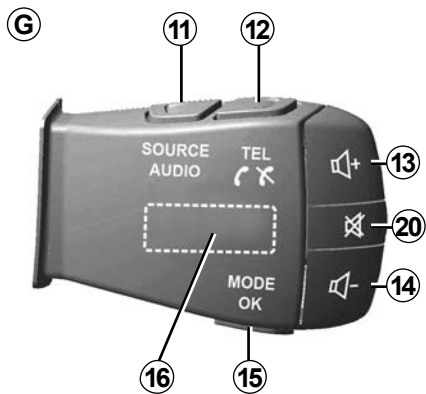

PREDSTAVLJANJE KOMANDI (5/8)

Komande ispod upravljača

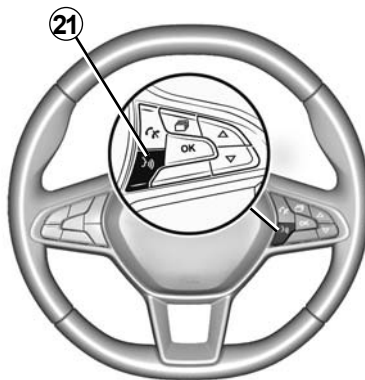
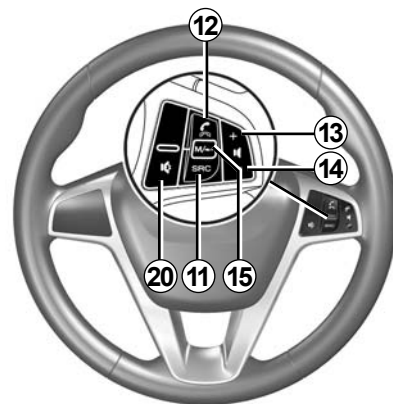
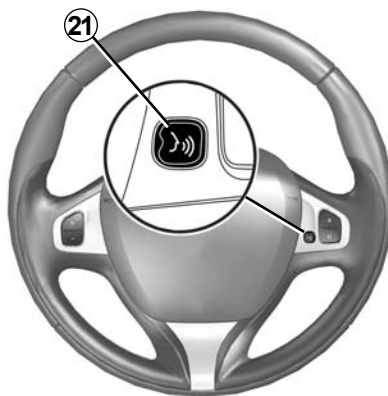
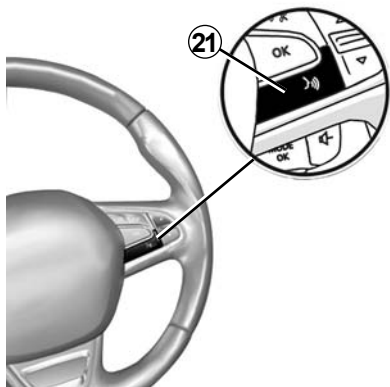

PREDSTAVLJANJE KOMANDI (6/8)

	Funkcija
1	Dodirnite: zaslon u stanju mirovanja ON / OFF. Dugi pritisak: ponovno pokreće sustav.
2, 13, 14	Podešavanje glasnoće.
3A	Utičnica USB.
3B	Uključivanje/isključivanje glasovnog prepoznavanja Smartphone telefona ako je povezan s multimedijalnim sustavom.
4	Utičnica Jack od 3,5 mm.
5	Pristup zapisu koji se trenutačno reproducira (FM / AM / DAB / USB / Bluetooth® / AUX).
6	Pristupite izborniku "Navigacija".
7	Pristup izborniku "Početno".
	Telefon ili dodatni izvori: izađite iz trenutačnog prozora za povratak na zaslon navigacije (u tijeku) ili na prethodni zaslon.
8	Uključivanje/isključivanje glasovnog navođenja.
9	Promjena zumiranja prikaza zemljovida.
10	Promjena načina prikaza zemljovida (2D/3D/2D sjever).
11	Odaberite izvor zvuka (FM / AM / DAB / USB / Bluetooth® / AUX).

PREDSTAVLJANJE KOMANDI (7/8)

	Funkcija
12	<p>Prilikom prijema poziva:</p> <ul style="list-style-type: none">– Kratki pritisak: odgovaranje na poziv;– Dugi pritisak: odbijanje poziva. <p>Kratki pritisak tijekom poziva: prekid poziva.</p> <p>Kad slušate audio izvora: isključivanje/uključivanje zvuka MUTE (samo za komande C, D, E, F, H i J).</p> <p>Pritisnite: otvori "Telefon" izbornik (samo za komande A, B, G i K).</p> <p>Pritisnite: uključivanje/isključivanje glasovnog prepoznavanja telefona (samo za kontrolu A i K).</p>
13	Povećanje glasnoće trenutnog izvora zvuka.
14	Smanjenje glasnoće trenutnog izvora zvuka.
13+ 14	Isključivanje/uključivanje zvuka (samo za kontrole A, B i L).
15, 19	<p>Radio: promjena načina radijske postaje ("Glavno", "Popis", "Memorirano").</p> <p>Izvor USB/ digitalni prijenosni audio uređaj: promjena načina reprodukcije za zapis koji se trenutno reproducira ("Glavni" ili "Popis").</p>
16	<p>Stražnji kotačić:</p> <ul style="list-style-type: none">– Radio: promjena načina rada radija (Frekvencija/Popis/Programirani);– Medij: prebacivanje na prethodnu/sljedeću pjesmu. <p>Dodirnite: potvrđivanje akcije (samo za kontrolu C).</p>
17	Promjena medija (CD/ USB/ AUX).

PREDSTAVLJANJE KOMANDI (8/8)

	Funkcija
18	Pritisnite: promjena načina rada radija (FM/AM/DAB). Pritisnite i držite: uključivanje/isključivanje glasovnog prepoznavanja Smartphone telefona (samo za kontrolu C , E i J).
20	Isključivanje/ponovno vraćanje zvuka radija. Pauziranje/reprodukcija audio zapisa. Prekid govornog uređaja glasovnog prepoznavanja.
21	Uključivanje/isključivanje glasovnog prepoznavanja Smartphone telefona ako je povezan s multimedijalnim sustavom.

UKLJUČIVANJE/ISKLJUČIVANJE



Pokretanje

Multimedijalni sustav uključuje se automatski prilikom pokretanja vozila. U drugim slučajevima, pritisnite tipku **A** za uključivanje multimedijalnog sustava.

Kod isključenog kontakta sustav može raditi dvadeset minuta. Pritisnite gumb **A** za uključivanje rada multimedijskog sustava na još približno dvadeset minuta.



Položaj zaustavljanja

Za ažuriranje i isključivanje multimedijskog sustava nakon isključivanja kontakta možda će trebati nekoliko minuta, ovisno o pokrenutim aplikacijama.

Pritisnite i držite gumb **A** (dok ne se pojavi crni zaslon) za ponovno pokretanje multimedijskog sustava.

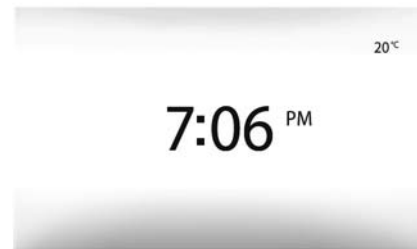

Zaslon u stanju mirovanja

Način rada sa zaslonom u stanju mirovanja omogućuje gašenje prikaza na zaslonu.

U ovom načinu rada autoradio ili sustav za navođenje nisu djelatni.

Na zaslonu mirovanja prikazuje se sat i vanjska temperatura.

Kratko pritisnite tipku **A** za uključivanje/isključivanje prednjeg zaslona mirovanja.

Iz sigurnosnih razloga, ako je temperatura unutar vozila preniska ili previsoka, multimedijski se sustav neće uključiti ili će se automatski isključiti. Pričekajte nekoliko minuta da se temperatura vrati na prikladnu razinu za ispravan rad multimedijskog sustava.

RAD I UPOTREBA (1/3)



Prednji dio multimedijalnog sustava 1

Kratki pritisak:

- odabir opcije;
 - izvođenje opcije (zaslon za čitanje medija)
- Na izborniku "Mediji" > "Reproduktor" pritisnite tipku za prijelaz na sljedeći naslov.



Dugi pritisak:

- pohranjivanje stavke (radijske postaje na primjer).
- Na izborniku "Radio" > "Glavno" pritiskom i držanjem unaprijed postavljenih brojeva pohranjuje se radijska postaja koju trenutno slušate.
- Brzi prikaz.
- Dugim pritiscima na gumbе za prikaz prema dolje pokreće se ubrzani prikaz (po stranica).

- Brzo premotavanje prema naprijed/prema nazad (zaslon za čitanje medija)
- U izborniku "Mediji" > "Reproduktor" pritisnite i držite tipku "Brzo premotavanje prema naprijed/prema nazad" za snimku koja se reproducira.

RAD I UPOTREBA (2/3)

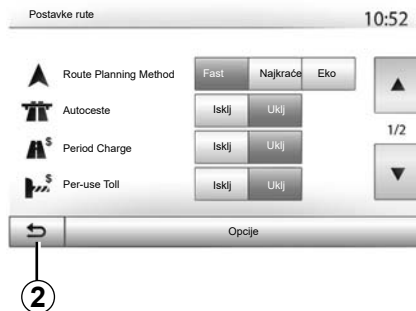

Povratak u izbornik “Početno”

Sustav izravno prelazi na izbornik “Početna stranica” ako pritisnete i držite **2** ili ako kratko pritisnete **3** kada god ste u sustavu.

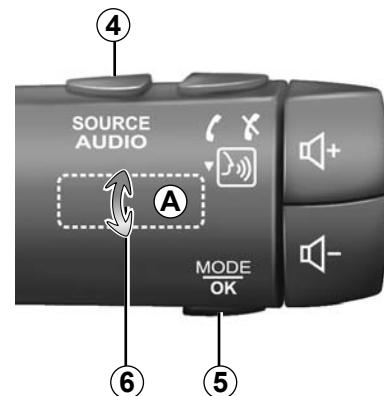

Zvuk: komande na kolu upravljača

Pritisnite tipku **5** za promjenu načina traženja radijske postaje.

Okrenite kotačić **6** za promjenu radijske postaje (pomak **A**).

Pritisnite **4** za promjenu izvora (USB, AUX, AM, FM, DAB i Bluetooth®).

RAD I UPOTREBA (3/3)

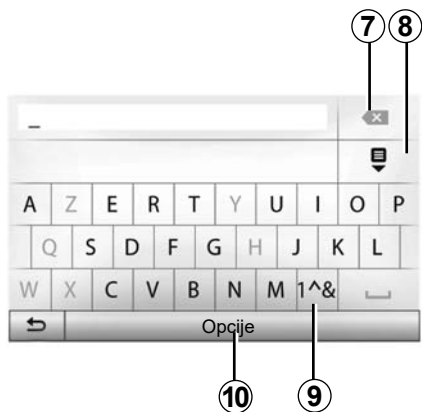

Pritisnite **9** za upotrebu brojki ili simbola.

Pritisnite **10** za promjenu konfiguracije tipkovnice.

Korištenje alfabetske tipkovnice

Prilikom unosa vrijednosti u neku rubriku korištenjem alfabetske tipkovnice, svako slovo odaberite pomoću tipkovnice.

Tijekom unosa svakog slova sustav briše oznake isticanja s označenih slova i tako olakšava unos.

Pritisnite **7** ako želite izbrisati posljednji uneseni znak.

Pritisnite **8** za prikaz popisa rezultata.

GLASNOĆA

Glasnoća

Podesite glasnoću prilikom slušanja različitih poruka, izvora, zvonjava i telefonskih razgovora:

- okretanjem ili pritiskanjem tipke **1** na prednjoj ploči multimedijalnog sustava;
- pritiskom komande **13** ili **14** na komandama na upravljaču.

Za podešavanje ove funkcije pogledajte odlomak “Korisničko podešavanje zvuka” u poglavlju “Podešavanje zvuka”.

Reproducirani radijski izvor prekida se prilikom primanja informacija o stanju u prometu TA, vijesti ili poruka upozorenja.

Napomena: postavka glasnoće podešena tijekom reprodukcije nije upamćena kod sljedećeg ponovno pokretanje sustava.



Podesite glasnoću na umjerenu razinu kako biste mogli čuti okolnu buku.

Isključivanje zvuka

Za isključivanje zvuka kratko pritisnite tipku **21** na komandama kola upravljača ili **3B** na multimedijalnom zaslonu ili komandama stupa upravljača **12** (samo za komande **C, D, E, F, H i J**) ili istovremeno pritisnite tipke **13** i **14** na komandama stupa upravljača (samo za komande **A, B i L**).

Ikona “MUTE” prikazuje se u gornjem dijelu zaslona kako bi označila da je zvuk isključen.

Za nastavak slušanja audio izvora, kratko pritisnite tipku **21** na komandama kola upravljača ili **3B** na multimedijalnom zaslonu ili komandama stupa upravljača **12** (samo za komande **C, D, E, F, H i J**) ili istovremeno pritisnite tipke **13** i **14** na komandama stupa upravljača (samo za komande **A, B i L**).

Ova funkcija isključuje se automatski nakon djelovanja na tipku za podešavanje glasnoće i u slučaju emitiranja vijesti ili informacija o stanju u prometu.

Podešavanje glasnoće sukladno brzini vozila

Kada je ova funkcija uključena audio sustav i sustav za navigaciju mijenjaju glasnoću ovisno o brzini vozila.

Za uključivanje i podešavanje ove funkcije pogledajte odlomak “Podešavanje glasnoće sukladno brzini vozila” u poglavlju “Podešavanje zvuka”.

SLUŠANJE RADIJA (1/4)

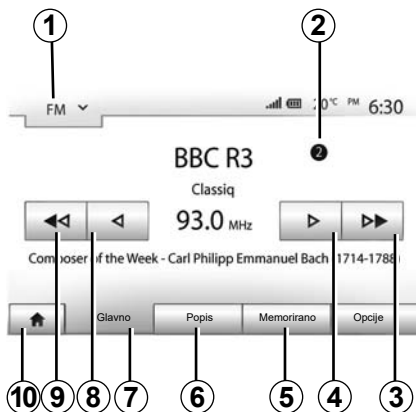

Odabir frekvencije

Za odabir valne duljine:

- pritisnite **1**;
- odaberite valnu duljinu “FM”, “AM” ili “DAB” pritiskom na željenu valnu duljinu.

Odabir radijske postaje “FM”, “AM” ili “DAB”

Postoje različiti načini odabira radijskih postaja.

Nakon odabira željene valne duljine, odaberite način rada pritiskom na karticu **5**, **6** ili **7**.

Ponudeno je nekoliko načina pretraživanja:

- način “Glavno” (kartica **7**);
- način “Popis” (kartica **6**);
- način “Memorirano” (kartica **5**).

Te načine rada možete mijenjati pomoću komande na kolu upravljača.

Napomena: oznaka **2** označava položaj na popisu memoriranih radijskih postaja koje trenutno slušate.

Način rada “Glavno”

Ovaj način rada omogućuje ručno ili automatsko traženje radijskih postaja pretraživanjem odabranog frekvencijskog raspona. Odaberite način rada “Frekvencija” pritiskom na **7**.

Za pretraživanje frekvencijskog raspona:

- pomičite se prema naprijed ili nazad u ručnom načinu rada po frekvencijama uzastopnim pritiskanjem **4** ili **8**;
- pomičite se prema naprijed ili nazad u automatskom načinu rada (traženje) do sljedeće postaje pritiskom na **3** ili **9**.

Ponovite zahvat kod svakog prekida pretraživanja ako je to potrebno.

Također možete pomaknuti kotačić komande na kolu upravljača za prijelaz na sljedeću postaju.

Napomena: za vraćanje na zaslom dobrodošlice pritisnite tipku **10**.

SLUŠANJE RADIJA (2/4)

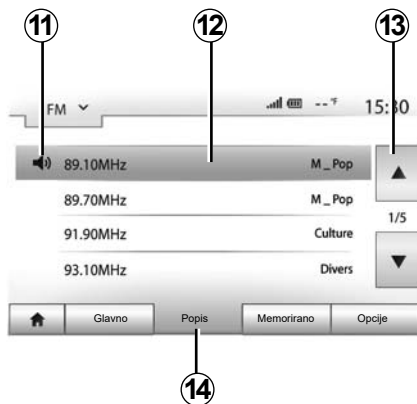

Način rada "Popis"

Odaberite način rada "Popis" pritiskom na **14**.

Ovaj način rada omogućuje jednostavno traženje postaje čiji naziv znate na abecednom popisu (samo za pojas "FM" i "DAB").

Odaberite željenu postaju pritiskom na područje **12**.

Pritisnite **13** za prikaz svih postaja.

Napomena: simbol **11** označava postaju koju trenutno slušate.

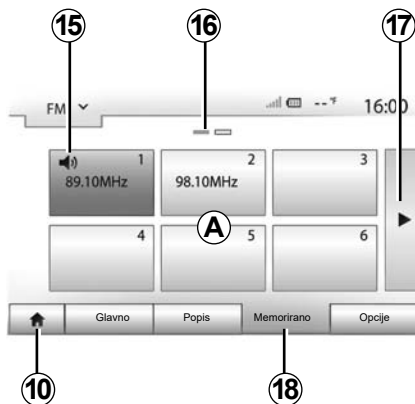

Nazivi radijskih postaja čiju frekvenciju ne koristi sustav RDS ne pojavljuje se na zaslону. Navedena je samo njihova frekvencija i poredana na kraju popisa.

Način rada "Memorirano"

Odaberite način rada "Memorirano" pritiskom na **18**.

Ovaj način rada omogućuje vam da na zahtjev pozovete postaje koje ste prethodno memorirali (pogledajte odlomak "Memoriranje postaje" u ovom poglavlju).

Pritisnite jednu od tipki u području **A** za odabir upamćenih radijskih postaja.

Napomena: za vraćanje na zaslon dobrodošlice pritisnite tipku **10**.

Memoriranje postaje

Odaberite jednu radijsku postaju na jedan od prethodno opisanih načina. Dugo držite pritisnutom jednu od tipki u području **A**.

Možete memorirati do dvanaest radijskih postaja za svaku valnu duljinu. Ako promijenite regiju s pomoću funkcije "RDS", pohranjene postaje ne ažuriraju se automatski. Morate ponovno pohraniti postaju koja se trenutno reproducira.

Napomena: simbol **15** označava postaju koju trenutno slušate.

Oznaka **16** označava broj stranica u ovoj rubrici.

Za prelazak na sljedeću stranicu pritisnite tipku **17**.

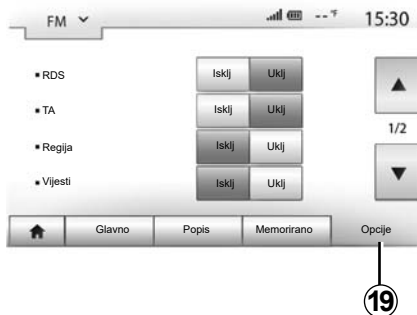

Podešavanja autoradija

Prikažite izbornik za podešavanja pritiskom na **19**. Funkcije možete uključiti ili isključiti pritiskom na "Uklj" ili na "Isklj" (konfiguracijski izbornik mijenja se ovisno o valnoj dužini).

Raspoložive su sljedeće funkcije:

- "RDS";
- "TA" (informacije o stanju u prometu);
- "Regija";
- "Vijesti";
- "AM";
- "DLS";
- "Najava";
- "Ažuriraj popis".

« RDS »

Funkcija "RDS" prima informacije koje prenosi radio postaja koja se trenutno reproducira.

Vaš sustav može prikazati naziv radijske postaje i tekstualne poruke kao i primati upozorenja o prometu ili druge informacije.

Kad se uključi funkcija "RDS", automatski se aktivira praćenje promjene frekvencije (AF).

Informacije o stanju u prometu obično se šalju putem "RDS".

Napomena: tu mogućnost ne pružaju sve radijske postaje.

Loši uvjeti prijema ponekad mogu uzrokovati nenadane i neugodne promjene frekvencije. U tom slučaju isključite automatsko praćenje promjene frekvencije.

"TA" (informacije o stanju u prometu)

Kada je ova značajka uključena, vaš multimedijски sustav traži i reproducira informacije o stanju u prometu kada ih emitiraju neke "FM" i "DAB" radijske postaje.

Napomena: automatsko emitiranje informacija o stanju u prometu isključuje se kada je audio sustav namješten na valnu duljinu "AM".

Odaberite radijsku postaju koja emitira podatke o prometu. Ako slušate glazbu s drugog izvora (USB memorijski pogon, Bluetooth® itd.), sustav se automatski prebacuje na radio ako primi obavijest o stanju u prometu.

Informacije o stanju u prometu emitiraju se automatski i neovisno o izvoru slušanja.

Odaberite "Uklj" za aktiviranje te funkcije ili "Isklj" za njezino deaktiviranje.

SLUŠANJE RADIJA (4/4)

“Regija”

Ova postavka omogućuje prijem određenih regionalnih programa. Privremeno isključuje automatsko praćenje promjene frekvencije (AF) na radiju koji koristi regionalne frekvencije.

Slušatelj i dalje može slušati svoj program čak i ako prima slabiji signal.

Osobitost:

- postavka “Regija” odnosi se samo na radijsku postaju koja se trenutno reproduira;
- neke radijske stanice emitiraju putem regionalnih frekvencija. U tom slučaju:
 - kada je stavka “Regija” uključena: sustav se neće prebaciti na odašiljač za novu regiju, ali će se normalno prebacivati između odašiljača početne regije;
 - kada je stavka “Regija” onemogućena: sustav će se prebaciti na odašiljač za novu regiju, čak i ako je program emitiranja drugačiji.

“Vijesti”

Dok je uključena, ova funkcija omogućuje automatsko slušanje informacija u trenutku njihova emitiranja na pojedinim “FM” ili “DAB” radijskim postajama.

Ako zatim odaberete druge izvore, emitiranje odabrane vrste programa prekinut će čitanje drugih izvora.

Odaberite “Uklj” za aktiviranje te funkcije ili “Isklj” za njezino deaktiviranje.

“AM”

Možete uključiti ili isključiti valnu duljinu “AM”.

Odaberite “Uklj” za aktiviranje te funkcije ili “Isklj” za njezino deaktiviranje.

“DLS”

Samo u načinu rada “DAB”.

Neke radijske postaje emitiraju tekstualne informacije koje se odnose na program koji se emitira (npr.: naziv pjesme).

“Ažuriraj popis”

Za osvježavanje popisa radijskih postaja i dobivanje najnovijih pritisnite “Pokreni” .

Napomena: preporučuje se ažuriranje popisa “DAB” odmah nakon uključivanja sustava.

POMOĆNI AUDIO IZVORI (1/3)

Vaš sustav ima dvije vrste pomoćnih uređaja:

- za povezivanje vanjskog audio izvora (MP3 čitača, prijenosnog audio uređaja, USB ključa, telefona...);
 - s Bluetooth® značajkom (Bluetooth® prijenosni audio uređaj, Bluetooth® telefon).
- Pogledajte poglavlje “Predstavljanje komandi” kako biste saznali položaj ulaza.

Načini rada i priključivanje

Postoje dvije vrste priključivanja:

- USB utičnica;
- putem utičnice Jack.

Spojite digitalni prijenosni audio uređaj u utičnicu koja odgovara vrsti uređaja.

Nakon priključivanja USB utičnice ili jack utičnice, sustav automatski očitava prisutnost pomoćnog izvora.

Napomena: USB ključ mora biti formatiran u formatu FAT32 i mora imati maksimalni kapacitet od 32GB. Neki formati nisu kompatibilni sa sustavom.



Biranje pomoćnog izvora

Za odabir izvora ulaza pritisnite **1**.

Odmah se prikazuje popis dostupnih izvora ulaza:

- USB: USB ključ, MP3 reproduktor, telefon itd.;
- audio uređaji;
- BT : uređaji Bluetooth®;

- Videozapis: USB ključ (MP4 datoteka);
- AUX : jack utičnica 3,5 mm.

U načinu rada navigacije ili prilikom slušanja radija, odaberite pomoćni izvor zvuka pritiskom na tipku “Početno” pa zatim “Mediji”.

Sustav nastavlja očitavanje zadnje preslušane pjesme.



Rukujte prijenosnim audio uređajem kada vam to uvjeti u prometu dozvoljavaju.

Pospremite prijenosni audio uređaj dok vozite (postoji opasnost od izbacivanja u slučaju naglog kočenja).

POMOĆNI AUDIO IZVORI (2/3)

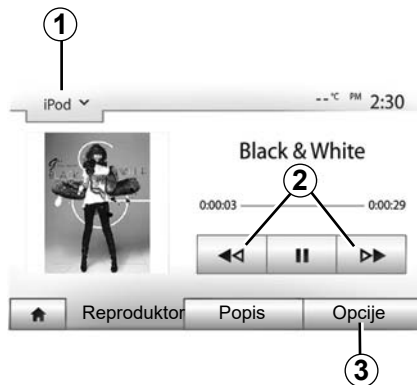

Audio formati

Multimedijски sustav prepoznaje samo formate MP3 i WMA.

Napomena: sustav ne može očitavati neke formate.

Ubrzano čitanje

Zadržite pritisak na **2** za brzo premotavanje prema naprijed/prema nazad. Reprodukcijska se nastavlja nakon otpuštanja tipke.

Ponavljanje

Ova funkcija vam omogućuje ponavljanja jedne ili svih pjesama. Pritisnite **3**, zatim "Isklj", "Pjesma", "Mapa" ili "Sve".

Nasumično čitanje

Ova funkcija omogućuje nasumičnu reprodukciju svih pjesama. Dodirnite **3** i zatim dodirnite "Uklj" ili "Isklj".

Pomoćni ulaz: USB, Bluetooth® priključak

Veza: USB i digitalni prijenosni audio uređaj

Spojite utičnicu digitalnog prijenosnog audio uređaja na ulazni USB priključak jedinice. Nakon spajanja USB priključka digitalnog prijenosnog audio uređaja prikazuje se izbornik "USB". Može se prikazati model ili izbornik digitalnog prijenosnog audio uređaja.

Napomena: možda nećete moći povezati neke vrste digitalnih prijenosnih audio uređaja.

Upotreba

S padajućeg popisa na zaslonu multimedijskog sustava **1** odaberite digitalni prijenosni audio uređaj i potom pritisnite željeni popis za reprodukciju ili audio zapis.

Na nekim modelima nakon povezivanja više nećete moći izravno upravljati prijenosnim digitalnim audio uređajem. Upotrijebite gumb na prednjoj ploči vašeg multimedijskog sustava za odabir audio datoteka.

Punjenje preko USB priključka

Nakon priključivanja utikača digitalnog prijenosnog audio uređaja USB u USB priključak sustava, tijekom korištenja možete puniti ili održavati napunjenost baterije uređaja.

Napomena: neki uređaji se ne pune ili održavaju razinu punjenja akumulatora kada su povezani na USB priključak multimedijskog sustava.

Savjetuje se upotreba USB kabela koje preporučuje proizvođač telefona, kako bi aplikacija ispravno radila.

POMOĆNI AUDIO IZVORI (3/3)

Spajanje: Bluetooth®

Pogledajte poglavlje “Spajanje/odspajanje Bluetooth® uređaja”.

Nakon spajanja putem značajke Bluetooth® prikazuje se izbornik “BT”.

Upotreba

Odaberite “BT” na padajućem popisu 1, zatim pritisnite željeni popis za reprodukciju ili pjesmu na zaslonu multimedijalnog sustava

Sve pjesme s vašeg uređaja Bluetooth® mogu se odabrati izravno na zaslonu multimedijalnog sustava.

Napomena: nakon spajanja više ne možete izravno upravljati svojim prijenosnim digitalnim audio uređajem. Morate upotrebljavati tipke na prednjem dijelu sustava.



Odabir zapisa

Za odabir audio zapisa u mapi pritisnite “Popis” zatim odaberite zapis s popisa **A**.

Za povratak na prethodnu hijerarhijsku razinu mape, pritisnite “4”.

Albumi su prema zadanim postavkama sortirani abecednim redoslijedom.

Ovisno o vrsti digitalnog prijenosnog audio uređaja, odabir možete suziti na mape i datoteke.

Napomena: najbolje je koristiti USB vezu za lakše pretraživanje glazbe.

Pomoćni ulaz: jack utičnica

Spajanje

Spojite Jack utičnicu prijenosnog audio uređaja u Jack utičnicu ulaza.

Upotreba

Odaberite “AUX” na padajućem popisu 1, zatim odaberite željenu pjesmu na reproduktoru glazbe.

Na zaslonu sustava se ne prikazuje nikakva naznaka imena izvođača ili naziva pjesme.

Pjesmu morate odabrati izravno na svom prijenosnom audio uređaju dok je vozilo zaustavljeno.

Normalno je da je kvaliteta zvuka iz analognog ulaza (AUX) niža od kvalitete zvuka iz digitalnih ulaza (USB, Bluetooth®).

PODEŠAVANJE ZVUKA (1/2)



Prikažite izbornik podešavanja pritiskom na “Početno” > “Postavka”. Pritisnite **2** za pristup parametrima zvuka.

Pritiskom na **3** možete izaći iz izbornika podešavanja i vratiti se na početnu stranicu.

Podešavanje glasnoće sukladno brzini vozila (“Glasnoća/Brzina”)

Kada brzina vašeg vozila prijeđe 40 km/h, glasnoća zvuka se povećava u odnosu na početnu glasnoću.

Omjer glasnoća/brzina podesite pritiskom na jedan od gumba područja **1**.

Ovu funkciju možete isključiti pritiskom na “Isklj”.

“Glasnoća”

Pritisnite “Uklj” ili “Isklj” za uključivanje/isključivanje funkcije loudness koja omogućuje pojačavanje dubokih i visokih tonova.

PODEŠAVANJE ZVUKA (2/2)

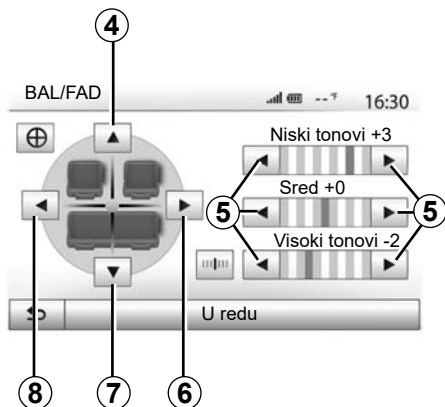

Raspodjela zvuka lijevo/desno i sprijeda/straga

Pritisnite **6** ili **8** za podešavanje ravnoteže zvuka lijevo/desno.

Pritisnite **4** ili **7** za podešavanje ravnoteže zvuka sprijeda/straga.

Nakon podešavanja balansa, pritisnite "U redu" za potvrdu.

Niski, srednji, visoki tonovi

Pritisnite strelice **5** za podešavanje niskih, srednjih i visokih tonova.

Kada ste obavili podešavanja pritisnite "U redu" za potvrdu.



Korisničko podešavanje zvuka

Izbornik korisničkog podešavanja zvuka prikazite pritiskom na **9**.

Možete podesiti glasnoću svakog pojedinog zvuka:

- "Audio";
- "TA";
- "Navigacija";
- "Telefon";
- "Zvono" (telefona).

Za to pritisnite "+" ili "-".

Pritisnite **11** za ponovno početno podešavanje svih korisničkih podešavanja zvuka.

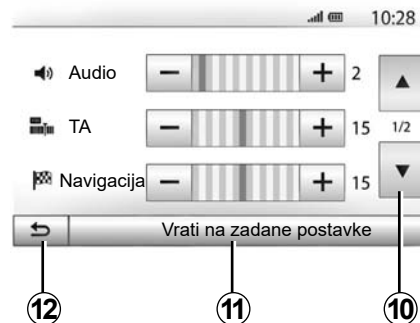

Pritisnite **10** za prelazak na sljedeću stranicu.

Pritisnite **12** za povratak na prethodni zaslon.

VIDEOZAPIS (1/2)



Videozapis

Ovisno o državi i/ili važećem propisu, sustav može reproducirati video datoteke pohranjene na vašem USB memorijskom pogonu.

Umetnite USB ključ u multimedijalni sustav. Iz izbornika "Mediji" odaberite način rada "Videozapis" 1.

Napomena:

- neki formati videozapisa nisu kompatibilni sa sustavom;
- USB memorijski pogon mora biti formatiran u formatu FAT32 i imati kapacitet od minimalno 8GB i maksimalno 32GB;

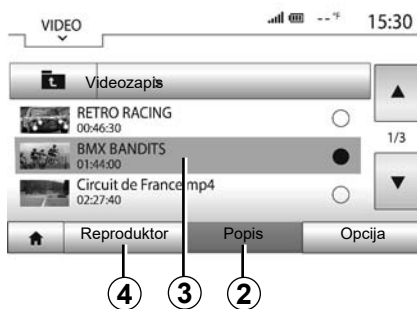

- prethodno opisani ulazni izvori mogu se razlikovati.

način rada "Popis"

Pritisnite karticu "Popis" 2 za prikaz dostupnih videozapisa. Odaberite videozapis za prikaz pritiskom na područje 3. Odabrani videozapis reproducira se automatski.

način rada "Reproduktor"

Pritisnite karticu "Reproduktor" 4 za prikaz odabranog videozapisa.



Tijekom čitanja videozapisa možete:

- Pritisnite 8 za ponovno pokretanje videozapisa od početka, ponovno pritisnite 8 za pristup prethodnom videozapisu.
- pauzirati pritiskom na 7;
- pristupite sljedećem videozapisu pritiskom na 6;
- Upotrijebite okomiti klizač 5 za brzo pomicanje gore i dolje.

VIDEOZAPIS (2/2)

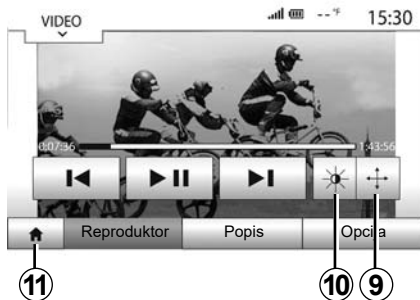

- postaviti videozapis u način rada preko cijelog zaslona pritiskom na **9**;
- podesite jačinu osvijetljenosti zaslona pritiskom na **10**. Pojavljuje se kontrolna traka koja vam omogućuje podešavanje. Dodirnite zaslon izvan ove trake kako bi nestala i nastavite reprodukciju videozapisa;
- vratite se na prethodni izbornik pritiskom na **11**.

Čitanje videozapisa moguće je samo dok vozilo stoji.

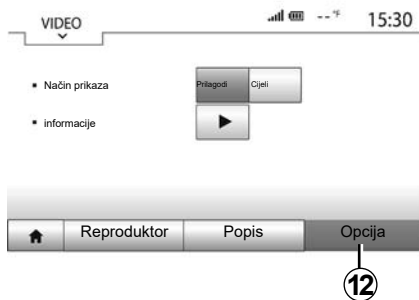

način rada "Opcije"

Pritisnite karticu "Opcije" **12** za:

- pristup postavkama reprodukcije;
- pregled pojedinosti informacija o videozapisu (naslov, vrsta, datum itd.)

SUSTAV ZA NAVIGACIJU

Sustav za navigaciju

Dostupnost ovisi o državi i/ili važećim propisima. Navigacijski sustav izračunava vaš položaj koristeći sljedeće informacije:

- prijemnika GPS;
- numeriranog zemljovida.

GPS prijemnik

Sustav za navigaciju koristi GPS (Global Positioning System) satelite u Zemljinoj orbiti.

GPS prijemnik prima signale koje šalje više satelita. Sustav na ovaj način može odrediti položaj vozila.

Napomena: nakon premještanja vozila bez vožnje na veću udaljenost (prijevoz trajektom, u kombinaciji vlak-cesta), sustavu će možda trebati nekoliko minuta za povratak u normalan način rada.

Numerirani zemljovid

Numerirani zemljovid sadrži autokarte i planove gradove potrebne sustavu.

USB memorijski pogon “Karte”

Za instaliranje najnovije verzije umetnite USB memorijski pogon u računalo spojeno na internet. Pogledajte poglavlje “Ažuriranje karte”.

Napomena: ključ USB se ne isporučuje sa sustavom.

Po mogućnosti upotrebljavajte najnovije izdanje.

Umetanje USB ključa

Ako je vaše vozilo opremljeno tom značajkom, umetnite USB memorijski pogon u priključak **A** na vašem multimedijском sustavu.

Ako vaše vozilo nije opremljeno USB priključkom na prednjoj ploči multimedijского sustava, umetnite USB memorijski pogon u priključak **B** u vašem vozilu. Dodatne informacije potražite u knjižici uputstva.

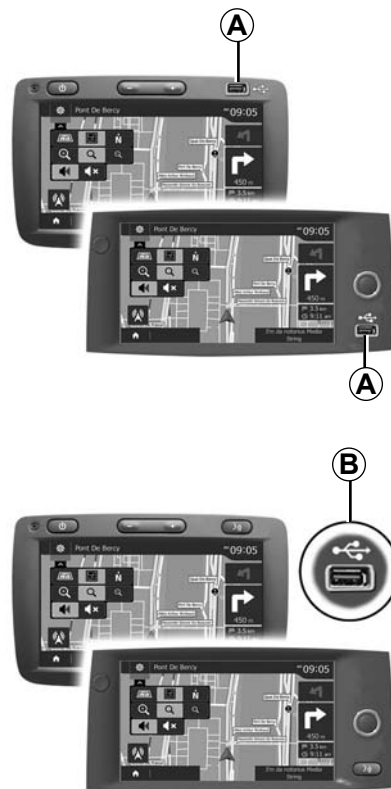

ČITANJE ZEMLJOVIDA (1/3)

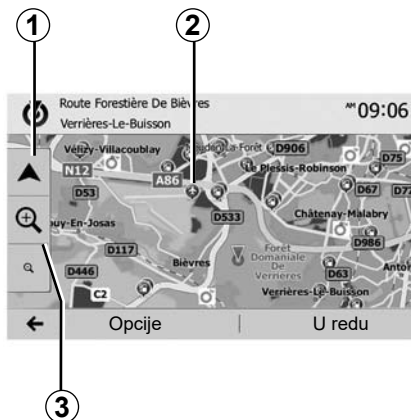

Prikaz zemljovida

Za prikaz zemljovida područja oko vozila pritisnite "Početno" > "Navigacija".

Dotaknite zaslon zemljovida.

Za pomicanje po zemljovidu sustava za navigaciju klizno ga pomičite u željenom smjeru na zaslonu. Pritisnite **1** za povratak na svoj trenutni položaj.

Pritisnite **3** za zumiranje srijeda ili straga.

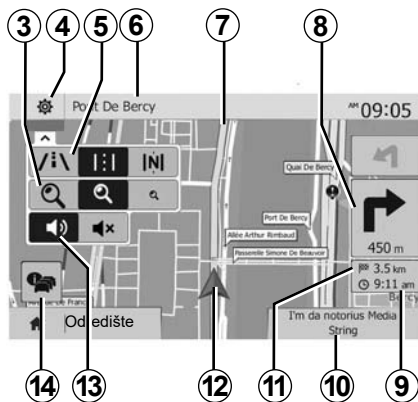

Legenda zemljovida

4 Opcije prikaza navigacije.

5 Pristup različitim načinima prikaza;

– način rada3D ;

– način rada2D ;

– način rada 2D sjever (gornji dio zemljovida uvijek predstavlja sjever).

6 Naziv sljedeće glavne ulice ili informacije o sljedećem prometnom znaku.

7 Plan puta koji je izračunao sustav za navigaciju.

8 Udaljenost i upute o sljedećoj promjeni smjera.

9 Pretpostavljeno vrijeme dolaska.

10 Mediji koji se trenutno slušaju.

11 Preostala udaljenost do dolaska na određište.

12 Položaj vozila na zemljovidu sustava za navigaciju.

13 Uključivanje/isključivanje glasovnog navođenja.

14 Informacije o stanju u prometu. Pritisnite ovo područje kako biste saznali za različite nezgode na vašoj trasi puta.

Položaj "GPS"

Ova funkcija omogućuje saznavanje geografske lokacije odabranog mjesta (adresa/zemljopisna dužina/širina).

Dotaknite željeno mjesto na zaslonu. Pritisnite "Opcije", a zatim "News" kako biste pronašli točnu lokaciju odabranog mjesta.

Kartografski simboli

Sustav za navigaciju koristi simbole **2** za prikaz interesnih točaka (POI). Pogledajte članak "Prikaz interesnih točaka" u poglavlju "Podešavanje zemljovida".

ČITANJE ZEMLJOVIDA (2/3)



15

“Gdje se nalazim?”

Ova funkcija omogućuje provjeru informacija o trenutnom položaju i traženje POI u blizini. Radi kada je GPS uključen.

Pritisnite “Opcije” na zaslonu zemljovida, a zatim na “Gdje se nalazim?”.

Na ovom su zaslonu sadržane sljedeće informacije:

- zemljopisna širina;
- zemljopisna dužina;
- visina;
- kućni broj;
- trenutna adresa.



Informacije o zemlji

Pritisnite **15**, a zatim “Info o državi”.

Ova funkcija omogućuje prikaz informacija o zemlji u kojoj se trenutno nalazite.

Na ovom su zaslonu sadržane sljedeće informacije:

- ograničenje brzine.

prikazuju se ograničenja brzine na brzim cestama. Prikazana jedinica ovisi o aktivnim regionalnim parametrima. Ako niti jedan podatak nije dostupan, prikazuje se “--” umjesto tablice i brojke.

- Telefonski broj zemlje;
- broj hitne službe;
- važeća zakonska ograničenja u zemlji:
 - maksimalni dozvoljeni udio alkohola u krvi;
 - obavezan sigurnosni prsluk;
 - obavezan aparat za gašenje požara;
 - obavezna stalno upaljena svjetla;
 - obavezne rezervne žarulje;
 - obavezna kutija za prvu pomoć;
 - obavezan signalizacijski trokut;
 - obavezna kaciga za motoriste;
 - lanci za snijeg obavezni zimi;
 - lanci za snijeg preporučeni zimi;
 - “zimske” gume obavezne zimi;
 - “zimske” gume preporučene zimi.

ČITANJE ZEMLJOVIDA (3/3)



16

« Pomoć u blizini »

Ova funkcija omogućuje traženje pomoći u blizini vaše trenutne lokacije.

Pritisnite **16** za otvaranje novog zaslona za brzo pretraživanje.



Informacije na tom zaslonu:

- servisi za popravak automobila;
- medicinske službe i službe hitne pomoći;
- policijske postaje;
- benzinske postaje.

Za traženje odredišta s ovog zaslona pogledajte poglavlje "Unos odredišta" i informacije iz odlomka "Odabir interesne točke (POI)".

UNOS ODREDIŠTA (1/6)

Izbornik odredišta

Pritisnite “Početno” > “Navigacija” > “Odredište” za pristup izborniku odredišta. Izbornik odredišta nudi različite mogućnosti unosa odredišta:

- unos adrese (cijele ili djelomično);
- odaberite adresu iz “Zanimljiva točka”;
- odaberite jedno odredište među prethodnim odredištima;
- odaberite adresu među omiljenim odredištima;
- odaberite jedno odredište na zemljovidu;
- odaberite zemljopisnu širinu i dužinu.

Unos adrese

Za unos adrese pritisnite **1**.

Ova rubrika omogućuje vam unos dijela ili cijele adrese: zemlja, grad, ulica i kućni broj.

Napomena: dopuštene su samo adrese koje se već nalaze u sustavu u numeriranom zemljovidu.

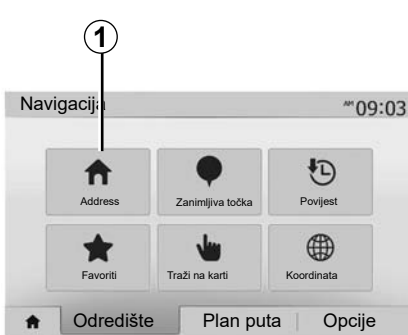

Prilikom prve upotrebe:

- pritisnite “Država”;
- pomoću tipkovnice unesite naziv željene zemlje.

Tijekom unosa adrese sustav briše pojedina označena slova istaknuta i tako olakšava unos.

Sustav može predložiti nekoliko popisa zemalja ako pritisnete **2**. U popisima odaberite željenu zemlju.

- Učinite isto za grad/kvart, “Ulica”, stranu ulice i kućni broj.



Osobitost:

- Strana ulice i kućni broj mogu se aktivirati nakon što odaberete “Ulica”;
- prilikom unosa naziva ulice nije potrebno navoditi vrstu ulice (ulica, avenija, bulevar...);
- sustav zadržava u memoriji posljednje unesene adrese. Nakon što unesete odredište pomoću adrese, prilikom sljedeće upotrebe navest će se prethodna adresa.

UNOS ODREDIŠTA (2/6)

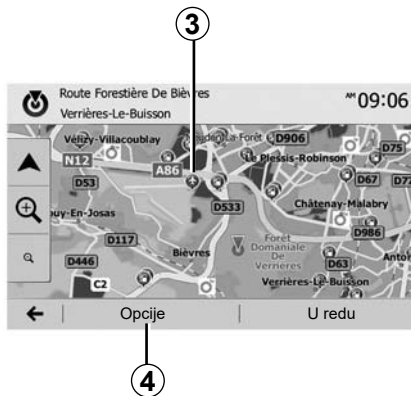

Odabir interesnih točaka (POI)

Odredište možete odabrati među interesnim točkama.

Određeno mjesto može se pronaći na različite načine:

- pomoću funkcije brzog traženja možete brzo pronaći neko mjesto u blizini prema njegovom nazivu;
- pomoću funkcije unaprijed određenog traženja možete pronaći često tražena mjesta samo s nekoliko pritisaka na zaslone;
- neko mjesto možete tražiti i prema njegovoj kategoriji.

Brzo traženje interesnih točaka

Funkcija brzog traženja omogućuje brzo pronalaženje interesne točke.

Za traženje interesnih točaka pritisnite mjesto na zemljovidu. Ovisno o vašem položaju, na zaslonu će se prikazati jedna ili više točaka **3**.

Pritisnite **4**, a zatim “Zanimljive točke u bliz. pokazivača” za prikaz popisa interesnih točaka s nazivima i udaljenošću od odabranog mjesta.

Traženje interesnih točaka pomoću unaprijed programiranih kategorija

Funkcija unaprijed programiranog traženja omogućuje brzo pronalaženje najčešće biranih mjesta.

Pritisnite “Početno” > “Navigacija” > “Odredište” > “Zanimljiva točka” za pristup unaprijed programiranim kategorijama.

Zanimljiva točka

10:55



Kategorije (benzinska postaja/stanica za punjenje/parkiralište/restoran)

- Ako postoji aktivan plan puta, interesne točke “Benzinska crpka” i “Restoran” traže se na cijelom planu puta. Interesna točka “Parkiralište” traži se oko odredišta.
- Ako nema aktivnog plana puta (odredište nije odabrano), te se točke traže oko trenutne lokacije.
- Ako više nije dostupna trenutačna lokacija (nema GPS signala), te se točke traže oko posljednje poznate lokacije.

UNOS ODREDIŠTA (3/6)



Traženje interesnih točaka po kategorijama

Interesne točke možete tražiti po kategorijama i podkategorijama.

Pritisnite "Početno" > "Navigacija" > "Odredište" > "Zanimljiva točka" > "Prilagođeno pretraž."

Odaberite područje oko kojeg treba tražiti određeno mjesto:

- Pritisnite "U gradu" za pristup određenom mjestu u odabranom gradu/predgrađu (popis rezultata bit će sortiran prema udaljenosti od središta odabranog grada).

- pritisnite "Uz rutu" za traženje duž aktivnog plana puta, umjesto oko dane točke. Ova je mogućnost korisna kada želite napraviti etapu samo s minimalnim obilaskom, npr. ako tražite sljedeće autoservise, stanice za punjenje ili restorane u blizini (popis rezultata sortiran je prema duljini potrebnog obilaska).
- pritisnite "U blizini mojeg položaja" za pokretanje traženja oko trenutne lokacije ili, ako više nije dostupna, oko posljednje poznate lokacije (popis rezultata sortiran je prema udaljenosti od te lokacije);
- pritisnite U blizini odredišta za traženje mjesta oko odredišta aktivnog plana puta (popis rezultata sortiran je prema udaljenosti od odredišta).



Odabir odredišta među prethodnim odredištima

Pritisnite **5** za pronalaženje odredišta koje ste prethodno odredili.

UNOS ODREDIŠTA (4/6)

Odabir adrese u omiljenim odredištima

Možete pronaći odredište u svojim omiljenim destinacijama. Za učinkovitije korištenje ove funkcije savjetujemo vam da unaprijed memorirate odredišta na koja često odlazite.

U početku memorirajte omiljena odredišta tražeći adresu. Pogledajte poglavlje "Upravljanje omiljenim funkcijama".

Pritisnite "Početno" > "Navigacija" > "Odredište" > "Favoriti" za prikaz popisa omiljenih odredišta.

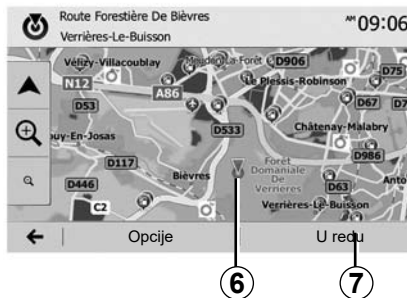

Odabir odredišta na zemljovidu

Ova funkcija omogućuje vam traženje odredišta prikazom zemljovida:

- pritisnite Početno > "Navigacija" > "Odredište" > "Traži na karti" za odabir odredišta na zemljovidu.
- zatim na zemljovidu pritisnite mjesto koje želite odrediti kao odredište. Prikazuje se točka **6**;
- pritisnite "**7**" za potvrdu.

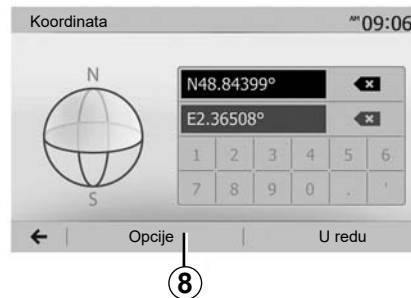

Unos koordinata odredišta

Ova mogućnost omogućuje traženje odredišta unoseći njegove koordinate.

Pritisnite "Početno" > "Navigacija" > "Odredište" > "Koordinata".

Vrijednosti zemljopisne širine i dužine možete unijeti u sljedećim formatima: decimalni stupnjevi; decimalni stupnjevi i minute; ili decimalni stupnjevi, minute i sekunde.

Pritisnite **8**, a zatim UTM za unos koordinata u formatu UTM.

UNOS ODREDIŠTA (5/6)

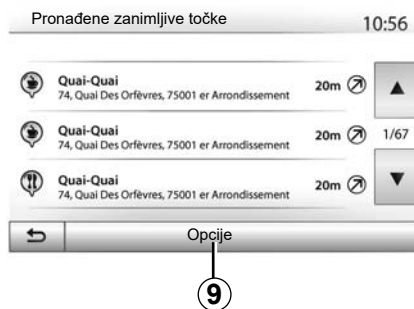

Sortiranje popisa

Rezultati traženja odredišta prema interesnim točkama, pregledu ili omiljenim odredištima mogu se sortirati prema nazivu i udaljenosti. Ako postoji aktivni plan puta, rezultati se mogu sortirati prema obilasku. Pritisnite **9** za prikaz zemljovidna na zaslonu.

Pronalaženje odredišta prema nazivu

Ako odaberete odredište prema interesnim točkama, pregledu ili omiljenim odredištima, možete tražiti odredište u popisu prema nazivu. Pritisnite "Traži" i pomoću tipkovnice unesite naziv.

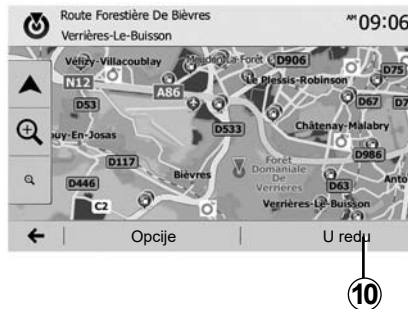

Potvrdite odredište

Na zaslonu se prije potvrde odredišta prikazuje više mogućnosti:

- "U redu";
- "Opcije".

Započinje odbrojavanje od 10 sekundi. Ako u tom razdoblju ništa ne napravite, navođenje automatski započinje.

"U redu"

- Ako ne postoji aktivni plan puta (nije odabrano odredište), pritisnite **10** za potvrdu odredišta kao novog plana puta.



- Ako postoji aktivni plan puta, možete odabrati odredište kao novi plan puta ili etapu. Pritisnite **10**, a zatim "Nova ruta" ili "Međuodredište".

"Opcije"

Prije završetka odbrojavanja od 10 sekundi na zaslonu se prikazuju sljedeće mogućnosti:

"Alternativne rute"

Pritisnite **11** za promjenu ili izmjenu plana puta.

UNOS ODREDIŠTA (6/6)

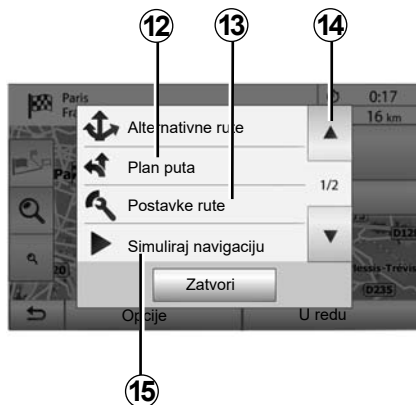

“Plan puta”

Pritisnite **12** za prikaz pojedinih plana puta. Pogledajte poglavlje “Navođenje”.

“Postavke rute”

Pritisnite **13** za podešavanje trase puta ovisno o željenim cestama i načinu plana puta.

“Simuliraj navigaciju”

Pritisnite **15** za simulaciju plana puta koji ste odabrali. Pogledajte poglavlje “Navođenje”.

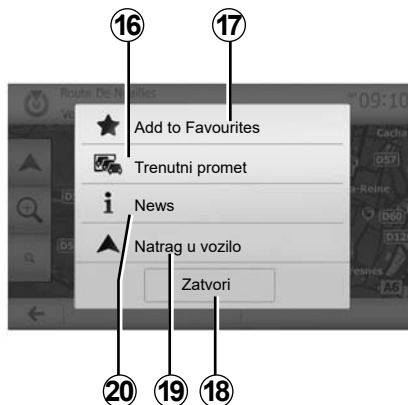

“Trenutni promet”

Ova funkcija omogućuje dobivanje informacija o prometnim nezgodama na vašoj trasi puta ili u blizini vašeg položaja. Za pristup pritisnite **14** i odaberite “Trenutni promet”.

“Opcije”

Nakon odbrojavanja od 10 sekundi na zaslону se prikazuju sljedeće mogućnosti:

“Dodaj u favorite”

Pritisnite **17** za pohranjivanje odabranog odredišta u omiljena odredišta.

“Trenutni promet”

Pritisnite **16** za dobivanje informacija o prometnim nezgodama na vašoj trasi puta ili u blizini vašeg položaja.

“News”

Pritisnite **20** za pregledavanje adrese, zemljopisne širine, zemljopisne dužine i telefonskog broja interesne točke (uključuje se tek nakon odabira interesne točke).

Za električna vozila možete pristupiti dodatnim informacijama o stanici za punjenje:

- udaljenost od stanice i njezina adresa
- vrsta punjenja (besplatno, na pretplatu itd.)
- broj priključaka za punjenje (dostupno i ukupno)
- vrsta priključka za punjenje
- ...

“Natrag u vozilo”

Pritisnite **19** za povratak na trenutnu lokaciju vozila.

Napomena: za zatvaranje prozora “Opcije” pritisnite **18**.

NAVOĐENJE (1/6)

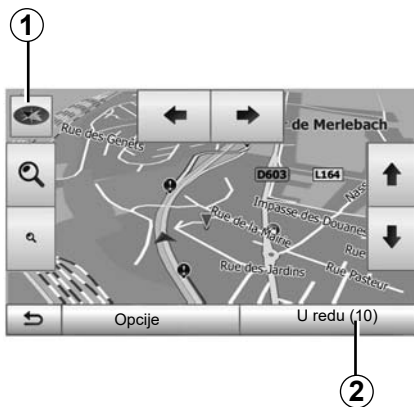

Uključivanje navođenja

Pritisnite **2** ili pričekajte 10 sekundi nakon unosa odredišta. Navođenje započinje.

Napomena: interakcija sa zemljovidom dostupna vam je u svakom trenutku njegovim kliznim pomicanjem u željenom smjeru ili pritiskanjem zaslona.

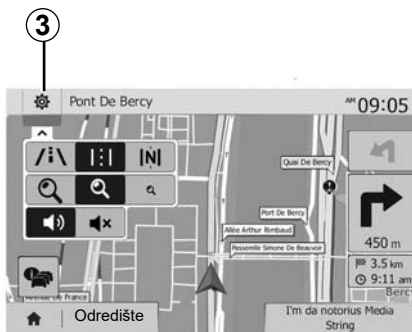

Zasloni za navođenje

Sustav predlaže više mogućnosti odabira zemljovida za navigaciju.

Pritisnite **3** za promjenu prikaza zemljovida i otvaranje padajućeg izbornika. Zatim odaberite među različitim ponuđenim prikazima:

- 2D;
- 3D;
- 2D sjever.

Prikaz zemljovida možete promijeniti i pritiskom na kompas **1** na zemljovidu.

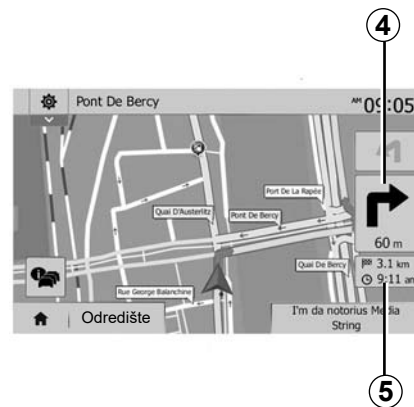

Način rada preko cijelog zaslona (2D, 3D ili 2D sjever)

Ovaj način rada omogućuje prikaz zemljovida za navigaciju preko cijelog zaslona.

Informacije o vremenu dolaska i preostaloj udaljenosti do odredišta navedene su na **5**.

Obavijest o sljedećoj promjeni smjera nalazi se na **4**.

NAVOĐENJE (2/6)

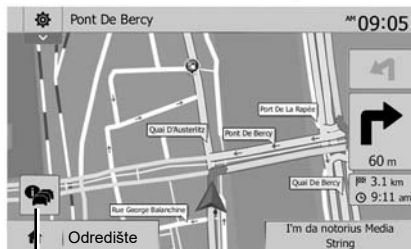

Zemljovid križanja

Tijekom navođenja, prije svake promjene smjera.

Alternativni plan puta

Sustav vam predlaže alternativni plan puta u slučaju nesreće ili gustog prometa na vašoj putanji, Ovisno o odabiru, pritisnite "Da" ili "Ne".

Sažetak informacija o stanju u prometu

Tijekom navođenja u bilo kojem trenutku možete dobiti informacije o stanju u prometu pritiskom na **6**.

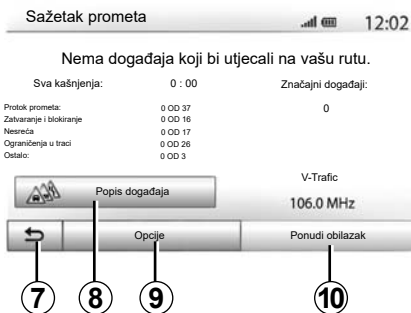

Na zaslonu se prikazuju različiti događaji na vašoj trasi puta. Sustav će navesti koliko ćete kasniti zbog nesreća na vašem planu puta. Pritisnite **8** za izmjenu parametara prikaza događaja. Pritisnite **10** za obilazak, **9** za pristup opcijama u prometu (pogledajte poglavlje "Podešavanja navigacije") ili **7** za povratak na navigaciju.

Napomena: informacije o stanju u prometu ovise o vašoj pretplati i prijemu signala.



Prikaz izlaza na autocestu

Tijekom navođenja, prije svakog izlaza na autocestu, sustav prikazuje trodimenzionalni prikaz izlaza.

Napomena: za neke izlaze pojavljuje se samo strelica navođenja. Sustav prelazi u uobičajeni način rada nakon prolaza izlaza.

NAVOĐENJE (3/6)

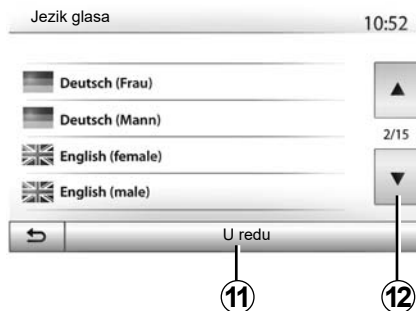

Promjena jezika glasovnog navođenja

Pritisnite “Početno” > “Navigacija” > “Opcije” > “Postavka” za promjenu jezika navođenja.

Prikažite popis jezika pritiskom na **12**. Odaberite željeni jezik, a zatim pritisnite **11** za potvrdu.

Za parametriranje zvuka glasovnog navođenja pogledajte odlomak “Korisničko podešavanje zvuka” u poglavlju “Podešavanje zvuka”

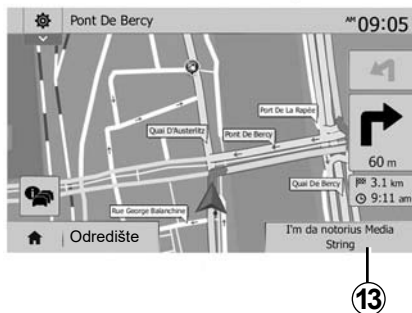

Slušanje radija tijekom glasovnog navođenja

Tijekom slušanja neke radijske postaje prilikom glasovnog navođenja i prije svake promjene smjera, sustav privremeno isključuje zvuk radija sve do prolaska kroz križanje.

Zaslonu slušanja radijske postaje tijekom navigacije možete pristupiti pritiskom na **13**. Za povratak na zaslon navigacije pritisnite **14**. Za povratak u glavni izbornik otprilike 3 sekunde držite pritisnuto **14**.

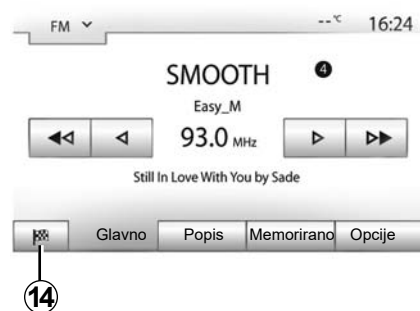

Pojedinosti o planu puta

Ova funkcija omogućuje vam prikaz plana puta.

Pritisnite “Početno” > “Navigacija” > “Plan puta” nakon unosa odredišta.

Dostupno vam je šest mogućnosti:

- “Uredi rutu”;
- “Izbjegavati”;
- “Pregled”;
- “Poništi rutu”;
- “Alternativne rute”;
- “Plan puta”.

NAVOĐENJE (4/6)



Prikaz plana puta

Pritisnite “Početno” > “Navigacija” > “Plan puta” > “Pregled” za dohvat zemljovida s prikazom aktivnog plana puta.

Prikazuju se sljedeće informacije:

- naziv i/ili adresa odredišta;
- ukupno trajanje putovanja;
- ukupna kilometraža plana puta;

- točke i posebni dijelovi plana puta (naplata cestarina, ceste koje se plaćaju, autoceste...);
- alternativni planovi puta (npr. “Najkraće”, “Brzo”, “Ekonomični”).

Pritisnite **15** za prikaz sljedećih opcija:

- “Upozorenja”;
- “Postavke rute”;
- “Postavke mape”;
- “Postavke glasa”;
- “Oblik koordinata”;
- “GPS”;
- “Nadopuna karte”;
- “Promet”.

Napomena; dodatne informacije potražite na sljedećoj stranici.

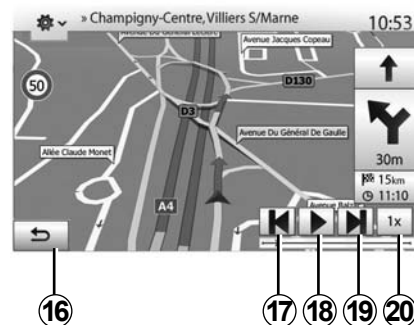

“Simuliraj navigaciju”

Pritisnite “Home” > “Navigacija” > “Plan puta” > “Pregled” > “Opcije” > “Simuliraj navigaciju” za simulaciju rute kojom ćete doći do odredišta.

- Pritisnite **18** za pokretanje ili prekid simulacije.
- Pritisnite **20** za povećanje brzine simulacije.
- Simulaciju možete prekinuti u bilo kojem trenutku pritiskom na tipku **16**.
- Za prelazak na prethodni/sljedeći manevar pritisnite **17** ili **19**.

NAVOĐENJE (5/6)

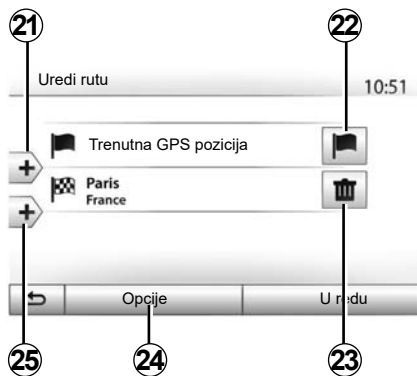

Etape i odredište

Pritisnite "Početno" > "Navigacija" > "Plan puta" > "Uredi rutu" za promjenu plana puta dodavanjem, promjenom ili brisanjem etapa. Pritisnite **21** za dodavanje etapa, a zatim **25** za dodavanje novog odredišta. Postoje različite mogućnosti unosa odredišta: pogledajte poglavlje "Unos odredišta".

- Pritisnite **23** za uklanjanje odredišta.
- Pritisnite **24** za ponovno raspoređivanje popisa.
- Pritisnite **22** za promjenu početne adrese plana puta.

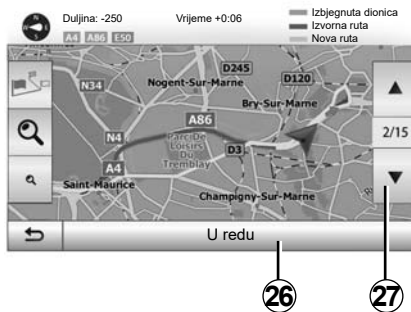

Obilazak

Pritisnite "Početno" > "Navigacija" > "Plan puta" > "Izbjegavati" ako želite napraviti obilazak. Pritisnite područje na popisu ovisno o željenom obilasku.

Za promjenu područja pritisnite **27**.

Novi plan puta potvrdite pritiskom na **26**.

Poništavanje plana puta

U svakom trenutku možete prekinuti navođenje u tijeku.

Pritisnite "Početno" > "Navigacija" > "Plan puta" > "Poništi rutu" za poništavanje aktivnog plana puta.

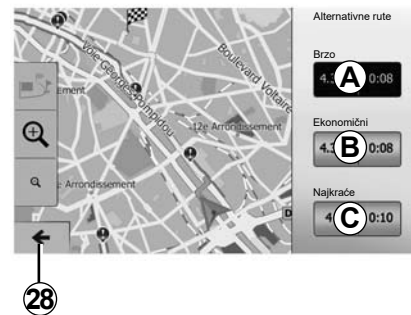

Alternativni planovi puta

Ova vam rubrika omogućuje izmjenu izrade plana puta. Tri dostupna načina rada omogućuju vam promjenu načina izrade plana puta:

- "Brzo";
- "Ekonomični";
- "Najkraće".

Pogledajte odlomak "Parametriranje plana puta" u poglavlju "Podešavanja sustava za navigaciju".

Pritisnite "Početno" > "Navigacija" > "Plan puta" > "Alternativne rute" pa zatim **A**, **B** ili **C** za potvrdu novog plana puta. Pritisnite **28** za povratak na prethodni zaslom.

NAVOĐENJE (6/6)

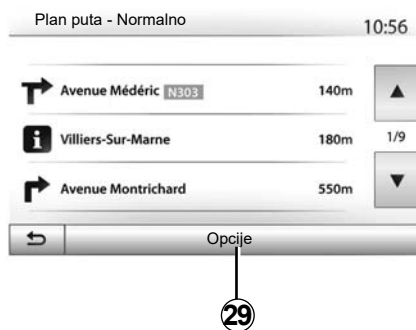

“Plan puta”

Ova funkcija omogućuje vam prikaz plana puta. Prikazuje se više detalja o putu:

- strelice za promjenu smjera;
- broj ceste;
- udaljenost prije čvora.

Pritisnite **29** za sortiranje pojedinosti plana puta:

- prema sažetku.

Prikazuje samo glavne dijelove puta (polazište, odredište), ukupnu udaljenost, preostalo vrijeme i vrijeme dolaska.

- prema općenitom opisu.

Prikazuje sve maneuvre i pojedinosti prometne signalizacije, brojeve cesta, nazive ulica i udaljenost. Također prikazuje informacije i upozorenja kao što su nazivi etapa koje je unio vozač, ograničenja (pristupa i rukovanja), nepoznate odabire korisnika...

- Po popisu cesta.

Detaljan plan puta s nazivima i brojevima cesta. Prikazuje i njihovu duljinu, prosječan smjer i trajanje puta. Dijelovi puta ne prikazuju se na ovaj način.

“Postavke rute”

Ova rubrika omogućuje vam odabir vaših parametara puta. Pogledajte odlomak “Parametriranje plana puta” u poglavlju “Podešavanja sustava za navigaciju”.

PODEŠAVANJA ZEMLJOVIDA

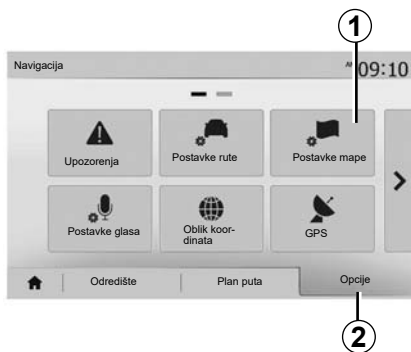

U izborniku navigacije, pritisnite **2**, a zatim **1** za pristup izborniku podešavanja zemljovida.

Podešavanje načina prikaza

Ova vam funkcija omogućuje promjenu prikaza zemljovida između prikaza perspektive 3D, i prikaza odozgo prema dolje 2D i prikaza sa sjeverom uvijek na gornjem dijelu.

Pritisnite "3D", "2D" ili "2D sjever".

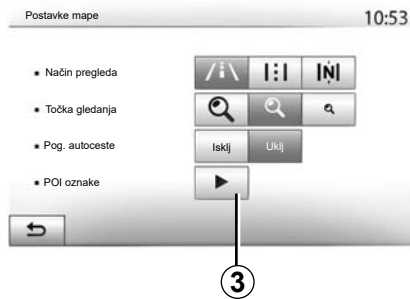

Podešavanje točke gledanja

Ova funkcija omogućuje vam podešavanje zumiranja baze i nagiba. Pritiskom odaberite željenu razinu zumiranja između tri ponuđene.

Prikaz za autocestu

Ova funkcija omogućuje uključivanje/isključivanje prikaza za autocestu.

Pritisnite "Uklj" za uključivanje funkcije ili "Isklj" za njezino isključivanje.

Prikaz interesnih točaka

Možete odabrati prikaz određenih interesnih točaka (vidljivih u omjeru prikaza 100 m) na zemljovidu.

Za direktan pristup ovoj funkciji pritisnite **3** za prikaz interesnih točaka na zemljovidu:

- smještaj;
- zračna luka;
- automobil;
- posao;
- kavana ili bar;
- ...

Pritisnite "Uklj" ili "Isklj" za prikaz ili prikrivanje interesnih točaka.

Unesite naziv interesne točke kako bi se otvorio popis podkategorija.

Napomena: u zemljama za koje zemljovidi nisu dostupni možete isključiti funkciju navigacije. Na početnoj stranici > "Postavka" > "Sustav" pritisnite "Isklj" nasuprot "Navigacija" za isključivanje funkcije navigacije.

UPRAVLJANJE OMILJENIM MJESTIMA (1/2)

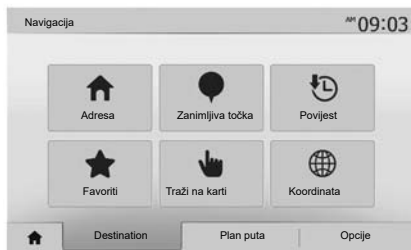

Unos podataka

Pritisnite "Početna" > "Navigacija" "Odredište" za pristup izborniku odredišta. Postoji više načina za unos odredišta:

- "Adresa": pogledajte odlomak "Unos adrese" u poglavlju "Unos odredišta".
- "Zanimljiva točka": pogledajte odlomak "Odabir interesnih točaka (POI)" u poglavlju "Unos odredišta".

- "Povijest": pogledajte odlomak "Odabir odredišta među prethodnim odredištima" u poglavlju "Unos odredišta".
- "Favoriti": pristupite odredištima koja ste pohranili.
- "Traži na karti": pogledajte odlomak "Odabir odredišta na zemljovidu" u poglavlju "Unos odredišta".
- "Koordinata": pogledajte odlomak "Unos koordinata odredišta" u poglavlju "Unos odredišta".

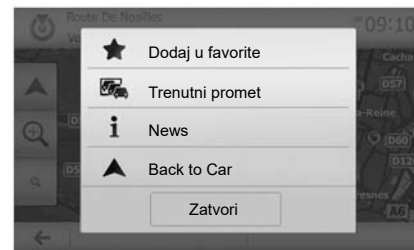

U svakom slučaju, nakon potvrđivanja sustav će locirati adresu na zemljovidu. Pritisnite "Opcije", a zatim "Dodaj u favorite", a zatim dodajte odredište u Omiljena odredišta.

Prije pohranjivanja omiljenog odredišta, možete promijeniti njegov naziv pomoću numeričke tipkovnice.

UPRAVLJANJE OMILJENIM MJESTIMA (2/2)

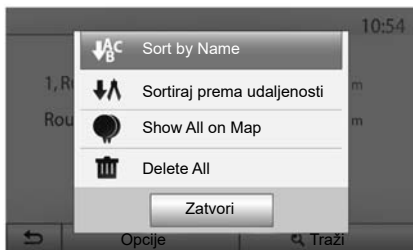

Sortiranje popisa

Možete sortirati popis omiljenih odredišta po nazivu, kilometraži ili ih pak sve možete prikazati na zemljovidu. Pritisnite “Opcije”.

Brisanje omiljenih odredišta

Pritisnite omiljeno odredište koje želite izbrišati. Pritisnite “Opcije”, “Izbriši favorita” i brisanje potvrdite pritiskom na “Izbriši”.

Za brisanje svih omiljenih odredišta, pritisnite “Opcije”, a zatim “Izbriši sve”. Brisanje potvrdite pritiskom na “Izbriši sve”.

Traženje omiljenog odredišta

Ova funkcija omogućuje traženje omiljenog odredišta u popisu prema njegovom nazivu.

Pritisnite “Traži” i pomoću numeričke tipkovnice unesite naziv omiljenog odredišta.

PODEŠAVANJA SUSTAVA ZA NAVIGACIJU (1/4)



Okvir "Opcije" na dnu izbornika "Navigacija" omogućuje vam promjenu prikaza zemljovida i parametara navigacije.

"Upozorenja"

Ova rubrika omogućuje konfiguriranje upozorenja.

Upozorenje u slučaju prekoračenja brzine

Zemljovidi mogu sadržavati informacije o ograničenjima brzine na pojedinim dijelovima ceste. Sustav vas može upozoriti ako prekoračite trenutno ograničenje.

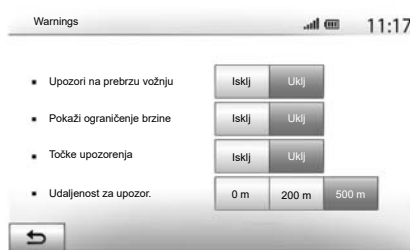

Ovisno o području, te informacije možda nisu dostupne za vašu zemlju ili nisu u potpunosti ispravne za sve ceste na zemljovidu.

Raspoložive su sljedeće vrste upozorenja:

- zvučni signal: neverbalno upozorenje dobivate kada prekoračite dopušteno ograničenje brzine;
- vizualno upozorenje: trenutačno ograničenje brzine, kada ga prekoračite, trepće na zemljovidu u crvenoj boji.

Pritisnite "Uklj" ili "Isklj" za uključivanje ili isključivanje upozorenja.

Ograničena brzina uvijek je vidljiva

Uključite ili isključite prikaz ograničenja brzine na dijelu ceste kojom vozite pritiskom na "Uklj" ili "Isklj".

Upozorenja na točke opreza

Kada vozač prolazi kroz područje povećanog opreza u vožnji, vizualni signal upozorenja pojavljuje se na zaslonu popraćen zvučnim signalom. Ova područja opasnosti odgovaraju dijelovima ceste na kojima vozači moraju biti oprezni. Ona mogu biti trajna ili privremena. Funkciju možete uključiti ili isključiti.

Udaljenost do prvog upozorenja

Možete odabrati udaljenost, između više mogućnosti, na kojoj želite dobiti upozorenje na područje s višom razinom opasnosti.

U nekim zemljama, učitavanje i uključivanje opcije upozorenja na radarske kontrole nije dopušteno i predstavlja kršenje propisa.

PODEŠAVANJA SUSTAVA ZA NAVIGACIJU (2/4)



“Postavke rute”

Ova funkcija omogućuje određivanje načina izračuna plana puta.

“Metoda planiranja rute”

Ovaj vam sustav predlaže tri glavna kriterija za izračun plana puta.

- “Brzo”: označava brzi plan puta ako možete uvijek ili gotovo uvijek voziti ograničenom brzinom po svim cestama;
- “Najkraće”: označava kratak plan puta s najmanjom kilometražom;



- “Eko”: ovaj način predstavlja kompromis između brzog i kratkog načina. On omogućuje da dobijete veću udaljenost vozeći se malo dulje. Izračunati plan puta bit će vjerojatno kraći od brzog načina, ali ne puno sporiji.

“Autoceste”

Možda ćete željeti izbjeći autoceste u slučaju da vozite polagano vozilo ili vučete drugo vozilo.

“Vremenska naplata”

Možete dozvoliti ili ne dozvoliti upotrebu cesta za čiju je upotrebu potrebna kupovina posebnog odobrenja za određeno razdoblje.

“Naplata po vožnji”

Možete dozvoliti ili ne dozvoliti upotrebu cesta s naplatom cestarine.

“Trajekti”:

Možete dozvoliti ili ne dozvoliti upotrebu svih vrsta trajekata, brodova i vlakova.

“Zajednička vožnja”

Ova vam funkcija omogućuje prikaz cesta namijenjenih isključivo vozilima s više putnika.

“Makadam”

Možete dozvoliti ili ne dozvoliti upotrebu zemljanih putova.



Iz sigurnosnih razloga, ove zahtjeve vršite dok je vozilo zaustavljeno.

PODEŠAVANJA SUSTAVA ZA NAVIGACIJUU (3/4)



“Postavke mape”

Pogledajte poglavlje “Podešavanja zemljovida”.

“Postavke glasa”

Ova funkcija omogućuje promjenu jezika glasovnog navođenja. Pogledajte poglavlje “Navođenje” u ovom priručniku.

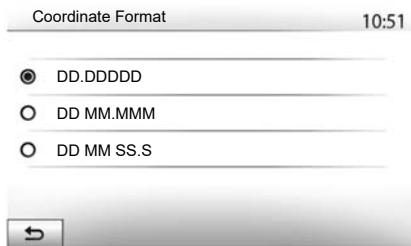

“Oblik koordinata”

Ova funkcija omogućuje promjenu formata koordinata.

Ovaj sustav nudi tri vrste formata.

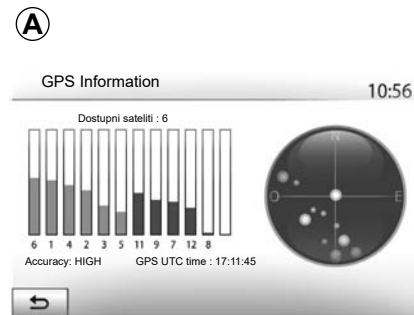

GPS

Ova vam funkcija omogućuje provjeru stanja satelita GPS.

Pritisnite “GPS” za prikaz informacija GPS (zaslon A).



Mjere opreza za korištenje sustava za navigaciju

Korištenje sustava za navigaciju ni u kojem slučaju u vožnji ne zamjenjuje odgovornost niti pažnju vozača.

PODEŠAVANJA SUSTAVA ZA NAVIGACIJU (4/4)



“Nadopuna karte”

Ova vam funkcija omogućuje provjeru datuma posljednjih obavljenih ažuriranja.

“Promet”

Ova funkcija vam omogućuje uključivanje ili isključivanje “Podaci o prometu”, signalizacije različitih vrsta događaja i upravljanje alternativnim planovima puta u slučaju nesreća ili prometnih čepova.

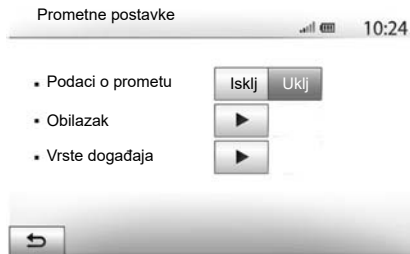

“Podaci o prometu”

Možete uključiti ili isključiti prikaz upozorenja za različite nesreće koje su se dogodile na vašem planu puta.

“Obilazak”

Ova funkcija vam omogućuje uštedu vremena kada dođe do nesreće na putu predlažući vam alternativni plan puta.

Multimedijски sustav vam predlaže odabir vremena, nakon čega će predložiti novi plan puta s obilaskom kako biste uštedjeli na vremenu.

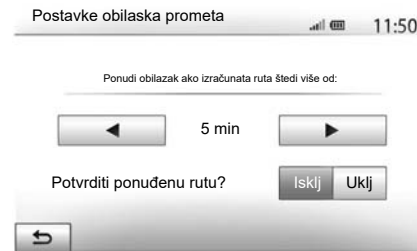

“Vrste događaja”

Ova funkcija vam omogućuje odabir vrste događaja koji se prikazuju tijekom navigacije:

- “Svi događaji”;
- “Protok prometa”;
- “Zatvaranje i blokiranje”;
- “Nesreća”;
- ...



Iz sigurnosnih razloga, ove zahvate vršite dok je vozilo zaustavljeno.

DRIVING ECO²



Pristup izborniku Driving eco²

U glavnom izborniku pritisnite “Vozilo” te “Driving eco²”.

Izbornik “Driving eco²” omogućuje pristup sljedećim informacijama:

- “Izv. o putu”;
- “Eco bodovanje”;
- “Eco obuka”.

“Eco obuka”

Ovaj izbornik procjenjuje vaš način vožnje i daje vam savjete kako biste na najbolji način optimizirali potrošnju goriva.



“Izv. o putu”

Ovaj vam izbornik omogućuje prikaz podataka pohranjenih tijekom vašeg posljednjeg plana puta:

- “Prosječna potrošnja”;
- “Prosječna brzina”;
- “Udaljenost bez potrošnje”.

Napomena: podatke možete ponovno početno postaviti pritiskom na 1.



“Eco bodovanje”

Ovaj vam izbornik omogućuje dobivanje općenite ocjene do 100. Što je ocjena viša, to su vaše performanse eko vožnje bolje:

- prosječne performanse ubrzanja (područje **A**);
- prosječne performanse mehanizma za predviđanje kočenja (područje **B**).

4X4-INFORM.

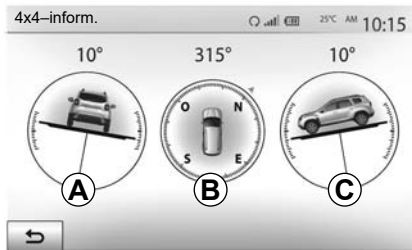

Pristupite izborniku "4x4-inform."

Na glavnom izborniku pritisnite "Vozilo", a zatim "4x4-inform."

Funkcija "4x4-inform." omogućuje vam da vidite sljedeće podatke o svojem vozilu:

- Kut nagiba kotača (pogonskog) u stupnjevima, u stvarnom vremenu (područje **A**);
- Smjer, pomoću kompasa (područje **B**);

- Vodoravni kut (najviši) u stupnjevima, u stvarnom vremenu (područje **C**).

Napomena:

- vrijednosti nagiba koje se prikazuju na zaslonu mogu se razlikovati od stvarnih za jedan do tri stupnja;
- zaslon se osvježava otprilike svake sekunde.

Uparivanje novog telefona Bluetooth®

Kako biste sustav mogli upotrebljavati u načinu rada slobodne ruke, morate upariti svoj Bluetooth® mobilni telefon s vozilom prilikom prve upotrebe.

Uparivanje sustavu omogućuje da prepozna i upamti telefon Bluetooth®. Možete upariti do pet Smartphone telefona, ali istovremeno samo jedan može biti povezan sa sustavom u načinu rada slobodne ruke.

Uparivanje se obavlja izravno putem multi-medijjskog sustava ili telefona.

Sustav i Smartphone telefon moraju biti uključeni, a funkcija Bluetooth® na vašem pametnom telefonu mora biti uključena, vidljiva i ostali je telefoni moraju prepoznati (dodatne informacija potražite u knjižici uputstava za telefon).

Ovisno o marki i modelu vašeg telefona, funkcija slobodne ruke može biti djelomično ili u potpunosti nekompatibilna sa sustavom vašeg vozila.



Uparivanje telefona Bluetooth® putem multimedijalnog sustava

- Uključite Bluetooth® povezivanje na telefonu;
- pritisnite “Postavka” > “Povezivost” > “Traži Bluetooth uređaj”;
- provjerite je li vaš telefon uključen i vidljiv na Bluetooth® vezi;
- odaberite svoj telefon na popisu uređaja koje je pronašao sustav;
- Na zaslonu telefona prikazat će se poruka.

Popis kompatibilnih telefona potražite na web-mjestu <https://easyconnect.renault.com>.



Iz sigurnosnih razloga, ova podešavanja vršite dok vozilo stoji.

UPARIVANJE, UKLANJANJE UREĐAJA S POPISA UPARENIH UREĐAJA BLUETOOTH® (2/4)

Kako biste dopustili uparivanje, pritisnite “Udruži”, “Upari” ili “Poveži”, ovisno o telefonu.

- Ovisno o telefonu, pomoću tipkovnice telefona unesite kod prikazan na zaslonu multimedijalnog sustava;
- Na zaslonu telefona prikazat će se druga poruka u kojoj će vam biti ponuđeno automatsko uparivanje multimedijalnog sustava prilikom sljedećih upotreba. Prihvatite ovo dopuštenje kako više ne biste ponovno započinjali ove faze.

Ovisno o vrsti telefona, sustav vas može zatražiti da potvrdite prijenos telefonskog imenika i zapisnika poziva na multimedijalni sustav prilikom uparivanja.

Prihvatite dijeljenje kako biste dobili te informacije u multimedijalnom sustavu. Također možete dopustiti automatsko dijeljenje telefonskog imenika i zapisnika poziva za sustav kako biste ih automatski prenijeli tijekom sljedećeg uparivanja.

Napomena: memorija multimedijalnog sustava ograničena je i s telefona se možda neće uvesti svi kontakti.

Vaš je Smartphone telefon sada uparen s vašim multimedijalnim sustavom.

Napomena: vrijeme uparivanja mijenja se ovisno o marki i modelu vašeg telefona.

U slučaju neuspješnog uparivanja, ponovite radnju. Ako vaš telefon nije vidljiv sustavu dok pretražuje Bluetooth® uređaje, pogledajte priručnik telefona.

UPARIVANJE, UKLANJANJE UREĐAJA S POPISA UPARENIH UREĐAJA BLUETOOTH® (3/4)

Uparivanje Bluetooth® telefona s multimedijalnim sustavom s telefona

- Uključite Bluetooth® vezu telefona i sustava;
- iz glavnog izbornika multimedijskog sustava odaberite “Postavka” > “Povezivost” > “Autorizacija vanjskog uređaja”. Sustav tako postaje vidljivi i drugim telefonima Bluetooth®;
- Na zaslonu se pojavljuje poruka u kojoj je prikazana lozinka i preostalo vrijeme vidljivosti sustava;
- na telefonu prikažite popis dostupnih Bluetooth® uređaja.
- u danom vremenu odaberite multimedijski sustav s popisa dostupnih uređaja i s pomoću tipkovnice na svom telefonu unesite lozinku prikazanu na zaslonu sustava (ovisno o modelu telefona).

Na zaslonu telefona prikazuje se poruka kako bi vas obavijestila da je uređaj odsad uparen s vašim multimedijским sustavom.

Napomena: vrijeme uparivanja mijenja se ovisno o marki i modelu vašeg telefona.

U slučaju neuspješnog uparivanja, ponovite radnju.

Prilikom uključivanja multimedijalnog sustava posljednji upareni uređaj automatski će biti spojen sa sustavom.



Vaš sustav u načinu rada slobodne ruke ima za cilj olakšati komunikaciju i smanjiti faktore opasnosti, ali to ne znači da oni ne postoje. Obavezno poštujte zakone koji su na snazi u zemlji u kojoj se nalazite.

Uklanjanje Bluetooth® telefona iz multimedijskog sustava

Uklanjanje telefona s popisa uparenih uređaja omogućuje brisanje telefona iz memorije sustava za slobodne ruke.

Na glavnom izborniku pritisnite "Postavka" > "Povezivost", zatim "Prikaz popisa Bluetooth uređaja". Pritisnite ikonu "kante za smeće" **1** nasuprot nazivu Smartphone telefona koji želite ukloniti s popisa. Potvrdite odabir pritiskom na "U redu".

Uklanjanje svih Bluetooth® telefona iz multimedijskog sustava

Možete ukloniti i sve prethodno uparene telefone iz memorije sustava slobodne ruke. U glavnom izborniku pritisnite "Postavka" > "Povezivost" > "Prikaz popisa Bluetooth uređaja" zatim "Opcije" i "Izbriši sve". Potvrdite brisanje svih uparenih telefona pritiskom na "U redu".



"Promjena lozinke"

Četveroznamenkasta lozinka sustava koja omogućuje uparivanje telefona Bluetooth® možete korisnički prilagoditi.

U glavnom izborniku pritisnite "Postavka" > "Bluetooth" > "Promjena lozinke".

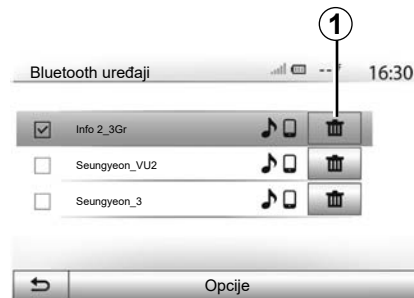

"Pametni telefon"

Ova vam funkcija, raspoloživa na drugoj stranici izbornika "Povezivost" omogućuje pristup pomoći za uključivanje i rad glasovne naredbe (pogledajte poglavlje "Upotreba glasovne naredbe").

POVEZIVANJE, ODSPAJANJE BLUETOOTH® UREĐAJA (1/2)

Povezivanje uparenog Bluetooth® telefona

Nijedan se telefon ne može povezati sa sustavom za telefoniranje u načinu rada slobodne ruke ako prethodno nije uparen. Pogledajte poglavlje "Uparivanje /uklanjanje Bluetooth® uređaja s popisa uparenih uređaja".

Vaš telefon mora biti povezan sa sustavom za telefoniranje u načinu rada slobodne ruke za pristup svim ovim funkcijama.

Automatsko povezivanje

Sustav telefoniranja u načinu rada slobodne ruke, nakon pokretanja vozila, traži prethodno uparene telefone u blizini (ovo traženje može potrajati jednu minutu). Automatski će se povezati sa zadnjim povezanim telefonom ako:

- je uključena Bluetooth® veza telefona;
- ste dozvolili, prilikom uparivanja, automatsko povezivanje telefona sa sustavom.

Osobitost:

- ako je u trenutku povezivanja u tijeku neki razgovor, zvuk se automatski prebacuje na zvučnike u vozilu;
- preporučuje se da prihvatite i odobrite sve poruke koje se prilikom uparivanja sa sustavom pojavljuju na vašem telefonu kako bi se funkcija automatskog prepoznavanja uređaja izvršila bez problema.

Ručno povezivanje

U glavnom izborniku obavite sljedeće radnje:

- pritisnite "Telefon";
- pritisnite "Prikaz popisa Bluetooth uređaja";
- odaberite naziv telefona kojeg želite povezati.

Vaš je telefon povezan s multimedijalnim sustavom.

Neuspjelo povezivanje

U slučaju neuspjelog povezivanja provjerite:

- je li uređaj upaljen;
- je li uređaj konfiguriran za prihvaćanje zahtjeva za povezivanje sa sustavom;
- baterija vašeg uređaja nije istrošena;
- je li vaš uređaj prethodno uparen sa sustavom za telefoniranje u načinu rada slobodne ruke;
- je li funkcija Bluetooth® na vašem uređaju i sustavu uključena.

Napomena: Duža upotreba sustava za telefoniranje u načinu rada slobodne ruke brže prazni bateriju uređaja.

POVEZIVANJE, ODSPAJANJE BLUETOOTH® UREĐAJA (2/2)

Mijenjanje povezanog telefona

U bilo kojem trenutku možete povezati ili odspojiti jedan od Bluetooth® uređaja.

U glavnom izborniku pritisnite “Medijski uređaj” pa zatim “Postavke” i “Popis uređaja”.

Pritisnite uređaj koji želite povezati i potvrdite pritiskom na “U redu”.

Kvačica **1** pojavljuje se nasuprot vašeg telefona kako bi vas obavijestila da je povezivanje obavljeno.



Odspajanje povezanog telefona

Da biste odspojili telefon iz multimedijskog sustava, odaberite naziv svog uređaja. Kvačica **1** nestaje.

Ako u trenutku odspajanja telefona razgovarate, razgovor će automatski biti prebačen na vaš telefon.

UPOTREBA GLASOVNOG PREPOZNAVANJA (1/3)

Predstavljanje

Vaš je multimedijски sustav opremljen sustavom glasovnog prepoznavanja koji omogućava glasovno upravljanje nekim funkcijama multimedijskog sustava i vašeg telefona. To omogućuje upotrebu multimedijskog sustava ili telefona s obje ruke na upravljaču.

Osobitost:

- položaj gumba za funkciju glasovnog prepoznavanja može se razlikovati (komande na kolu upravljača, komande na stupa upravljača ili zaslon multimedijskog sustava);
- prilikom upotrebe značajke glasovnog prepoznavanja jezik postavljen na vašem telefonu ujedno je i jezik koji će upotrebljavati sustav;
- ako vaš pametni telefon nema značajku glasovnog prepoznavanja, na zaslonu multimedijskog sustava prikazat će se poruka.

Uključivanje telefona glasovnog prepoznavanja multimedijalnim sustavom

Za uključivanje sustava glasovnog prepoznavanja na vašem telefonu morate:

- pametnim telefonom hvatati mrežu 3G, 4G ili Wifi;
- uključite Bluetooth® funkciju na Smartphone telefonu i učiniti ga vidljivim za druge uređaje (pogledajte upute za upotrebu telefona);
- uparite i povežite svoj pametni telefon s multimedijalnim sustavom (pogledajte poglavlje “Uparivanje, uklanjanje telefona s popisa uparenih Bluetooth® uređaja”).

Pritisnite i zadržite gumb za glasovno prepoznavanje  da biste aktivirali.

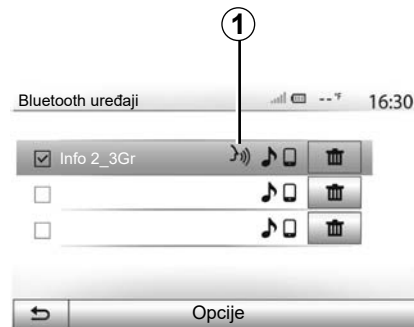

Napomena: oznaka **1** u izborniku “Postavke” > “Povezivost” zatim “Prikaz popisa Bluetooth uređaja” označava da je glasovno prepoznavanje vašeg pametnog telefona kompatibilno s multimedijalnim sustavom.

UPOTREBA GLASOVNOG PREPOZNAVANJA (2/3)

A



Zvučni signal i prikaz zaslona **A** označavaju da je glasovno prepoznavanje uključeno.

Govorite razgovijetno i jasno.

Napomena: sustav glasovnog prepoznavanja pametnog telefona omogućuje vam upotrebu određenih funkcija telefona. Ne omogućuje vam interakciju s drugim funkcijama multimedijalnog sustava kao što su autoradio, Driving eco2 itd.

B

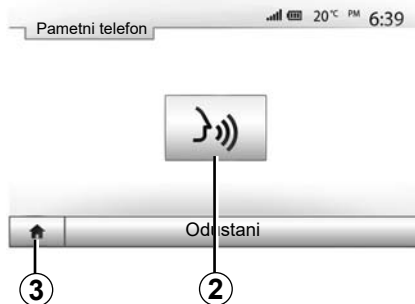

Upotreba

Kad je aktivirano, glasovno prepoznavanje možete ponovno pokrenuti ako dodirnete komande kola upravljača, komande stupa upravljača ili multimedijalni sustav ili **2** gumb na zaslonu multimedijalnog sustava.

U svakom se trenutku možete vratiti u glavni izbornik pritiskom na **3**.

4



Za povratak na zaslon **B** pritisnite **4** na glavnom izborniku multimedijalnog sustava.

Napomena: tijekom upotrebe glasovnog prepoznavanja, funkcije "Mediji" i "Radio" nisu dostupne i ne može im se pristupiti iz glavnog izbornika multimedijalnog sustava.

UPOTREBA GLASOVNOG PREPOZNAVANJA (3/3)

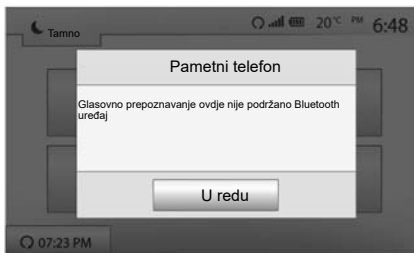

Isključivanje

Pritisnite gumb **2** na zaslonu **B** ili pritisnite i držite gumb glasovnog prepoznavanja  u vašem vozilu. Zvučni signal vas obavještava da je glasovno prepoznavanje isključeno.

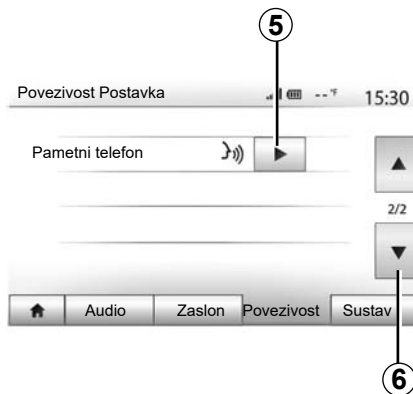

Pomoć

Možete dobiti i dodatnu pomoć za rad i uvjete upotrebe sustava glasovnog prepoznavanja. Za to pritisnite "Početno" > "Postavke" > "Povezivost". Odaberite drugu stranicu pritiskom na **6**, a zatim pritisnite **5**.

Ova je funkcija predstavljena u obliku zaslona na kojem su objašnjeni način upotrebe glasovnog prepoznavanja i:

- uvjeti upotrebe;
- kompatibilni telefoni;



- uključivanje i isključivanje funkcije pomoću gumba za glasovno prepoznavanje  u vašem vozilu;
- način interakcije sa zaslonom;
- raspoložive funkcije;
- raspon funkcija.

ANDROID AUTO™, CARPLAY™ (1/4)

Android Auto™

Uvodna riječ

“Android Auto™” aplikacija je koju je moguće preuzeti (s platforme za preuzimanje aplikacija na pametnom telefonu), koja vam omogućuje upotrebu aplikacija i funkcija telefona sa zaslona multimedijskog sustava.

Osobitost:

- kako biste utvrdili je li vaš pametni telefon kompatibilan s aplikacijom “Android Auto™”, pogledajte službeno web-mjesto operacijskog sustava vašeg telefona;
- aplikacija “Android Auto™” radit će samo ako je vaš pametni telefon povezan s USB priključkom u vozilu i ako je aktivirana usluga SIRI. Aplikacija “Android Auto™” bi trebala biti dostupna putem gumba **1** na glavnom izborniku.

Savjetuje se upotreba USB kabela koje preporučuje proizvođač telefona, kako bi aplikacija ispravno radila.



Prva upotreba

Povežite svoj telefon s USB priključkom multimedijskog sustava:

- prihvatite zahtjeve na pametnom telefonu za korištenje aplikacije “Android Auto™”;
- Potvrdite pritiskom na gumb “Prihvati” na telefonu.

Aplikacija “Android Auto™” se pokreće na multimedijском sustavu.

Ako prethodno opisan postupak ne uspije, ponovite radnju.

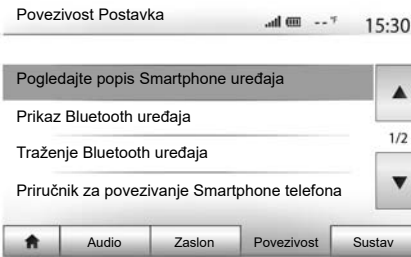

Možete upravljati uređajima povezanim na multimedijalni sustav u bilo kojem trenutku putem “Postavke” > “Povezivost Postavka”.

Napomena: prvo povezivanje s aplikacijom “Android Auto™” vrši se kada je vozilo zauzstavljeno isključivo kako bi se uključila funkcija glasovnog prepoznavanja multimedijskog sustava.

ANDROID AUTO™, CARPLAY™ (2/4)

CarPlay™

Uvodna riječ

“CarPlay™” je izvorna usluga dostupna na pametnom telefonu koji omogućuje upotrebu aplikacija na vašem telefonu sa zaslona multimedijalnog sustava.

Osobitost:

- Ako vaš pametni telefon nije opremljen značajkom “CarPlay™”, pogledajte službeno web-mjesto operacijskog sustava vašeg telefona;
- usluga “CarPlay™” radit će samo ako je vaš pametni telefon povezan s USB priključkom u vozilu i ako je aktivirana usluga SIRI. Usluga “CarPlay™” vidljiva je na gumbu **2** u glavnom izborniku.

Savjetuje se upotreba USB kabela koje preporučuje proizvođač telefona, kako bi aplikacija ispravno radila.



Prva upotreba

Povežite svoj telefon s USB priključkom multimedijalnog sustava.

Usluga CarPlay™ se pokreće na multimedijalnom sustavu.

Ako prethodno opisan postupak ne uspije, ponovite radnju.

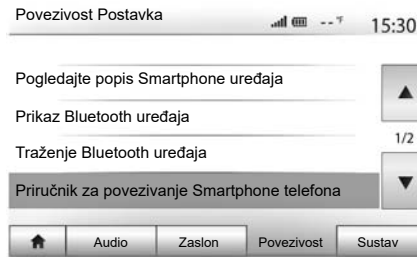

Vodiču o povezivosti pametnog telefona vašem multimedijalnom sustavu možete pristupiti putem “Postavke” > “Povezivot Postavka”.



Kada je "Android Auto™" aplikacija ili usluga "CarPlay™" uključena, pomoću gumba za glasovno prepoznavanje u svojem vozilu možete glasom aktivirati neke funkcije svojeg pametnog telefona. Za to pritisnite i držite gumb **3** na kolu upravljača vozila (za više informacija pogledajte poglavlje "Korištenje glasovnog prepoznavanja").

Napomena:

- navigaciji i glazbenim aplikacijama na vašem telefonu možete pristupiti s pomoću aplikacija "Android Auto™" ili "CarPlay™". Te aplikacije zamijenit će slične aplikacije integrirane u vaš multimedijски sustav koje su već pokrenute. Primjerice, moguće je koristiti ili jednu aplikaciju za navigaciju, "Android Auto™"/"CarPlay™", ili aplikaciju integriranu u vaš multimedijски sustav;
- ako koristite "Android Auto™" ili "CarPlay™", neke će se funkcije multimedijskog sustava nastaviti izvršavati u pozadini. Na primjer, ako pokrenete "Android Auto™" ili "CarPlay™" i koristite sustav za navigaciju na pametnom telefonu dok na multimedijalnom sustavu radi radio, radio će se nastaviti emitirati.

Ako upotrebljavate aplikaciju "Android Auto™" ili uslugu "CarPlay™", prijenos mobilnih podataka potrebnih za njen rad može dovesti do dodatnih troškova koji nisu uključeni u vašu telefonsku pretplatu.



Povratak u sučelje vašeg multimedijalnog sustava

Za povratak u sučelje:

- pritisnite gumb "Home" na prednjoj ploči multimedijalnog sustava ili na središnjoj konzoli;

ili

- pritisnite gumb 3 na zaslonu multimedijalnog sustava prema "Android Auto™" ili "CarPlay™".

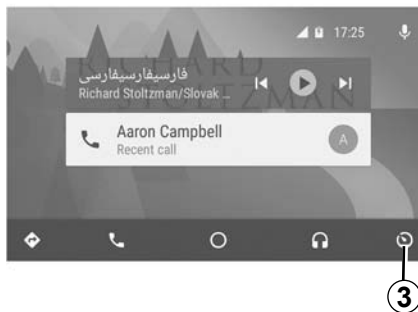

Funkcije aplikacije "Android Auto™" i usluge "Carplay™" ovise o proizvođaču i modelu vašeg telefona. Dodatne informacije potražite na web-mjestu proizvođača ako ono postoji.

TELEFONSKI IMENIK

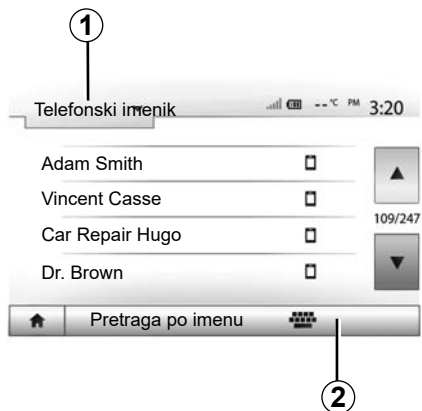

U izborniku “Telefon” pritisnite **1** za prikaz popisa izbornika, a zatim “Telefonski imenik” za pristup telefonskom imeniku sustava.

Korištenje telefonskog imenika

Možete koristiti unose telefonskog imenika koji su pohranjeni u memoriji telefona.

Nakon povezivanja sustava i vašeg Bluetooth® telefona putem bežične tehnologije Bluetooth®, brojevi iz telefonskog imenika vašeg telefona prebacuju se u imenik sustava ako se kontakti nalaze u memoriji vašeg uređaja.

Napomena: na nekim telefonima sustav može zatražiti potvrdu prijena telefonskog imenika u sustav prilikom uparivanja.

Pozivanje broja iz telefonskog imenika

Nakon što ste pronašli kontakt koji želite pozvati iz imenika, odaberite željeni broj za pozivanje.

Traženje kontakta u imeniku

Pritisnite **2**, a zatim pomoću numeričke tipkovnice unesite ime ili prezime kontakta koji tražite.

Ovisno o marki i modelu vašeg telefona, prijenos kontakta u multimedijalni sustav možda neće raditi.



Preporučljivo je zaustaviti vozilo prilikom unosa broja ili traženja kontakta.

POZIVANJE, PRIMANJE POZIVA (1/3)

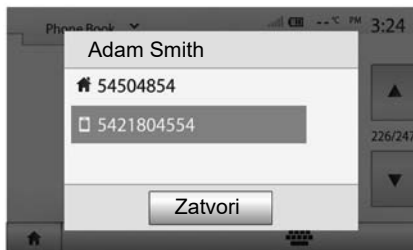

Pozivanje iz imenika

Kada je telefon spojen, u izborniku "Telefon" odaberite "Telefonski imenik" na padajućem izborniku 1.

Odaberite kontakt (ili broj koji želite nazvati ako kontakt ima više brojeva). Poziv počinje automatski nakon pritiska na broj kontakta.

Napomena: moguće je uspostaviti poziv s multimedijiskog sustava pomoću funkcije glasovnog prepoznavanja na pametnom telefonu. Pogledate poglavlje "Upotreba glasovnog prepoznavanja".

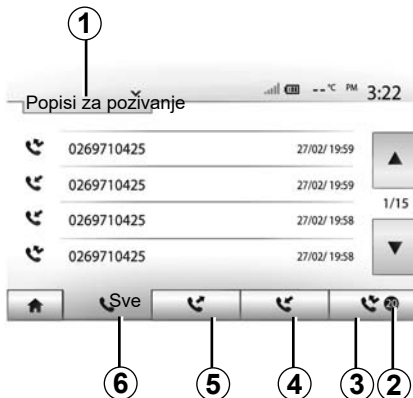

Pozivanje broja iz popisa poziva

Za pozivanje možete upotrebljavati popis poziva pohranjen u memoriji telefona.

Nakon povezivanja uređaja i telefona Bluetooth® putem bežične tehnologije Bluetooth®, brojevi s popisa "svi pozivi", "odlazni pozivi", "odgovoreni pozivi" i "propušteni pozivi" s vašeg telefona automatski se prebacuju u popis poziva u vašem multimedijiskom sustavu.

Pritisnite 1 za prikaz popisa, a zatim na "Popisi za pozivanje".

Pritisnite 6 za pristup popisu svih poziva.

Pritisnite 5 za pristup popisu Odlaznih poziva.

Pritisnite 4 za pristup izborniku popisu primljenih poziva.

Pritisnite 3 za pristup izborniku propuštenih poziva.

Napomena: oznaka 2 označava broj propuštenih poziva.

Na svakom od popisa, kontakti se prikazuju od najnovijeg prema najstarijem. Odaberite jedan od kontakata kako biste ga pozvali.

POZIVANJE, PRIMANJE POZIVA (2/3)

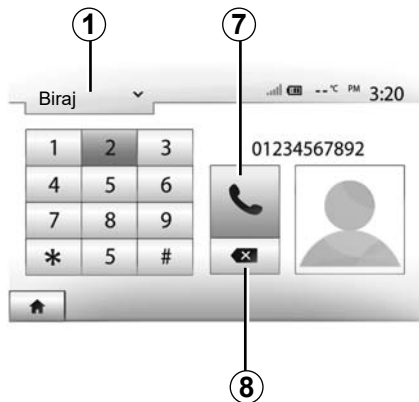

Biranje broja

Pritisnite **1** za prikaz popisa, a zatim "Biraj" za pozivanje broja.

Pritisnite numerirane tipke za biranje broja, a zatim **7** za pozivanje.

Za brisanje broja pritisnite **8**. Dugi pritisak **8** omogućuje da se sve znamenke odjednom obrišu.



Preporučljivo je zaustaviti vozilo prilikom unosa broja ili traženja kontakta.

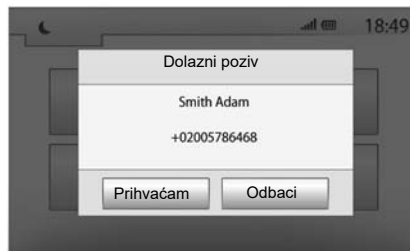

Primanje poziva

Prilikom primanja poziva prikazuje se poruka na zaslonu multimedijskog sustava sa sljedećim informacijama o pozivatelju:

- ime kontakta (ako se njegov broj nalazi u vašem imeniku);
- broj pozivatelja;
- "Nepoznati broj" (ako se broj telefona ne može prikazati).

Napomena: kada se tijekom navigacije na zaslonu pojavi poruka dolaznog poziva, prihvatite ili odbijte poziv za povratak zaslona za navigaciju.

Napomena: možete odgovoriti na ili odbiti dolazni poziv pritiskom na tipku na stupu upravljača vašeg vozila.

POZIVANJE, PRIMANJE POZIVA (3/3)

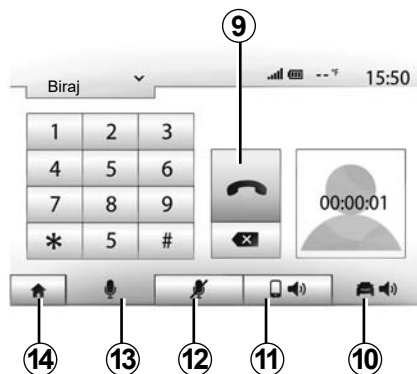

Za vrijeme trajanja poziva

Za vrijeme trajanja poziva možete:

- isključite mikrofon pritiskom na **12**;
- uključite mikrofon pritiskom na **13**;
- prekinuti poziv pritiskom na **9**;
- čuti zvuk sa zvučnika telefona pritiskom na **11**;

- čuti zvuk sa zvučnika vozila pritiskom na **10**;
- pritisnite **14** za povratak na prethodni zaslon (na primjer, za navigaciju) ili za odlazak na početni zaslon.

DALJINSKO POKRETANJE MOTORA (1/3)



Kada je postavljena, ova funkcija omogućuje programiranje daljinskog pokretanja motora da bi se putnički prostor rashladio ili zagrijao do 24 sata prije upotrebe vozila.

Prije programiranja funkcije prilagodite razinu grijanja (temperaturu, odmrzavanje). Konfiguracija i programiranje vrše se putem zaslona multimedijalnog sustava.

Programiranje vremena pokretanja funkcije

- Uključite kontakt, a zatim pritisnite **1** na glavnom izborniku. Prikazat će se zaslon **A**;

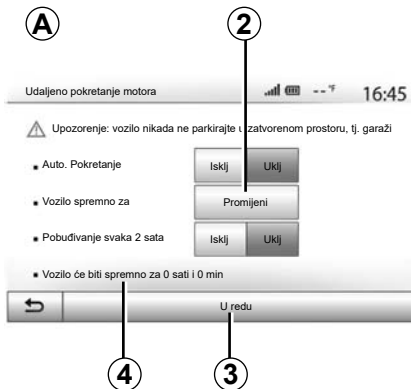

- odaberite gumb "Uklj" na liniji "Auto. Pokretanje" za uključivanje funkcije;
- pritiskom na tipku **2** odredite vrijeme polaska kada želite upotrijebiti vozilo i krenuti;
- pritisnite strelice "gore" i "dolje" za prikaz sati i minuta sve do željenog sata;
- pritisnite "U redu" za potvrdu. Oznaka **4** pokazuje preostalo vrijeme do vremena kada ste željeli upotrijebiti vozilo;
- pritisnite "U redu" **3** da biste potvrdili i izvršili programiranje;



- prilagodite komande klima uređaja na željenu temperaturu u putničkom prostoru prilikom pokretanja motora, a zatim postavite na način odleđivanja (pogledajte 2. poglavlje priručnika za vozila);

Da biste aktivirali daljinsko pokretanje programiranjem, morate odabrati vrijeme koje je barem 15 minuta kasnije od vremena prikazanog u multimedijalnom sustavu.

DALJINSKO POKRETANJE MOTORA (2/3)

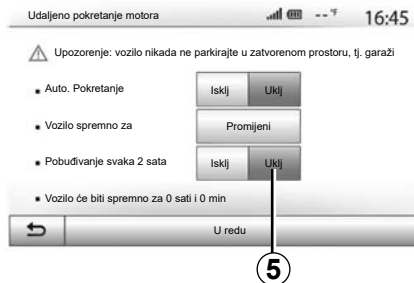

- isključite kontakt.

Prilikom zaključavanja vozila, dva treptaja, a zatim svjetla upozorenja i pokazivači smjera uključuju se na približno tri sekunde što označava da se programiranje uzelo u obzir.

Daljinsko pokretanje motora radi ako:

- je ručica u neutralnom položaju (praznom hodu) na vozilima opremljenim ručnim ili robotiziranim mjenjačem;
- je ručica u položaju **P** na vozilima opremljenima automatskim mjenjačem;

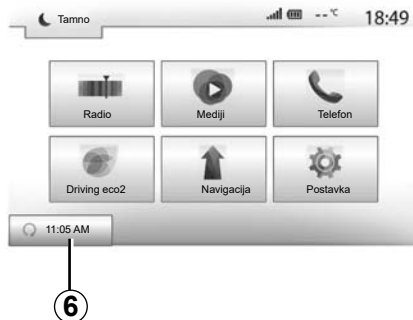

- je kontakt isključen;
- su svi otvarajući dijelovi (poklopac motornog prostora, vrata, prtljažnik) zatvoreni i zaključani prilikom napuštanja vozila.

Napomena: obavezno morate isključiti multimedijalni sustav kada napuštate vozilo kako bi daljinsko pokretanje motora funkcioniralo.

“Pobuđivanje svaka 2 sata”

Ta funkcija omogućuje automatsko pokretanje vašeg vozila svaka dva sata ovisno o temperaturi motora.

Za aktiviranje ove funkcije pritisnite tipku “Uklj” 5.

Napomena: sustav ventilacije mora se isključiti za aktiviranje funkcije “Pobuđivanje svaka 2 sata”.

Kada se ta funkcija aktivira, sustav za ventilaciju neće se aktivirati tijekom prvog pokretanja ako do toga dođe.

Po velikim hladnoćama vozilo će se automatski pokrenuti i ostat će upaljeno otprilike deset minuta, a zatim će se ugasiti.

Ako je temperatura motora takva da ne zahtjeva ponovno pokretanje, vozilo se neće automatski ponovno pokrenuti tijekom prva četiri puta ponovnog pokretanja i prijeći će u stanje mirovanja na dva sata. Motor će se ponovno pokrenuti ako je njegova temperatura preniska.

U svakom slučaju, doći će do posljednjeg pokretanja.

Otprilike 15 minuta prije programiranog vremena, motor se pokreće i ostaje upaljen otprilike 10 minuta.

Napomena: oznaka 6 vas podsjeća na vrijeme pokretanja vozila koje ste već postavili.

Ovisno o vozilu, prije izlaska iz vozila provjerite jesu li potrošači, kao što su brisači, vanjska svjetla, radio, grijanje sjedala, grijanje kola upravljača itd., onemogućeni i je li sva dodatna oprema isključena.

U ekstremnim uvjetima, daljinsko pokretanje programiranjem možda neće raditi.



Nemojte parkirati vozilo niti pokretati motor na mjestima gdje ima zapaljivih tvari i materijala, kao što su trava i lišće, koji mogu doći u dodir s vrućim ispušnim sustavom.



Odgovornost vozača prilikom parkiranja ili zaustavljanja vozila

Nikada ne ostavljajte dijete, odraslu osobu koja nije samostalna ili životinju u vozilu kada ga napuštate, čak niti na kratko. Mogu ugroziti sebe ili druge, na primjer, pokretanjem motora, uključivanjem opreme kao što su električni podizači stakala ili zaključavanjem vrata itd. Osim toga, po toplom i/ili sunčanom vremenu, ne zaboravite da temperatura putničkog prostora vrlo brzo raste.

OPASNOST OD SMRTI ILI TEŠKIH OZLJEDA.

Osobitost vozila opremljenih funkcijom "Pobuđivanje svaka 2 sata".

Vozilo obavezno morate voziti barem 10 minuta između svake primjene ove funkcije. Postoji opasnost od starenja motornog ulja.



Nemojte koristiti daljinsko pokretanje motora ili funkciju programiranja kada:

– vozilo je u garaži ili zatvorenom prostoru.

Postoji opasnost od trovanja ili gušenja uslijed djelovanja emisija ispušnih plinova.

– vozilo je prekriveno zaštitnom navlakom.

Opasnost od požara.

– poklopac motora otvoren je ili prije nego se otvori.

Postoji opasnost od opekotina i teških ozljeda.

Ovisno o državi, upotreba funkcije daljinskog pokretanja ili programiranja može biti zabranjena važećim zakonom i/ili propisima.

Prije korištenja ove funkcije provjerite važeće zakone i/ili propise za svoju državu.

KAMERA ZA VOŽNJU UNAZAD (1/3)

Rad

Prebacivanjem u brzinu za vožnju unazad (i do približno pet sekundi nakon prebacivanja u drugu brzinu), prikaz okoline u stražnjem dijelu prikazan je na zaslonu multimedijalnog sustava uz smjernice, siluetu vozila i kratke zvučne signale.

Ultrazvučni senzori ugrađeni u vozilo "mjere" udaljenost između vozila i prepreke.

Kada se dosegne crveno područje, možete si pomoći s prikazom obloge branika kako biste se precizno zaustavili.

Napomena: za više informacija o korištenju pomoći pri parkiranju, pogledajte knjižicu uputstava vozila.

Napomena: pazite da kamera za vožnju unazad nije zaklonjena (prljavština, blato, snijeg...).

Napomena: nakon uključivanja brzine za vožnju unazad, na zaslonu multimedijalnog sustava prikazuje se područje iza vozila tijekom nekoliko sekundi.



Uključivanje/isključivanje

Kamera za vožnju unazad

Možete uključiti/isključiti kamere za vožnju unazad. Da biste to učinili, na glavnom izborniku odaberite "Postavka" > "Zaslon", zatim pritisnite gumb "Pomoć za parkiranje" 1.

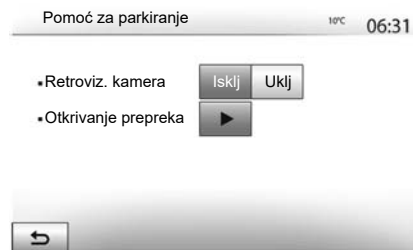

Pomoć pri parkiranju

Taj izbornik omogućuje uključivanje/isključivanje kamere za vožnju unazad i postavljanje "Otkrivanje prepreka".

KAMERA ZA VOŽNJU UNAZAD (2/3)



Otkrivanje prepreke

Možete neovisno uključiti ili isključiti prednje i stražnje senzore vozila. Odaberite "Uklj" za uključivanje željenih senzora ili "Isklj" za isključivanje.

Podešavanje jačine zvuka

Možete uključiti/isključiti zvučno upozorenje i birati između nekoliko zvukova, kao i podešiti glasnoću senzora za otkrivanje prepreka.

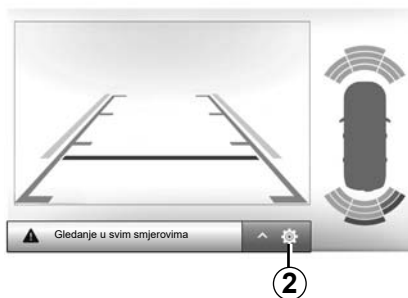

Podešavanje zaslona

Postavkama zaslona možete pristupiti pomoću gumba 2.

Taj izbornik omogućuje uključivanje/isključivanje vodiča 3 koji označavaju udaljenost iza vozila i podešavanje postavki zaslona.

Pritisnite "+" ili "-" za podešavanje kontrasta 4, osvijetljenosti 5 i boja 6.

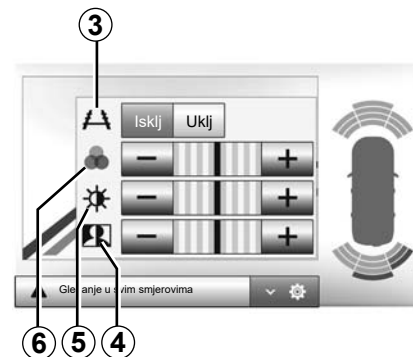



Ova funkcija je dodatna pomoć. Ona dakle ne može, niti u jednom slučaju, zamijeniti oprez niti odgovornost vozača.

Vozač uvijek mora paziti na iznenadne situacije koje se mogu desiti u vožnji: stoga prilikom upravljanja vozilom uvijek pazite na male, uske i pomične prepreke (kao što su, na primjer, djeca, životinje, dječja kolica, bicikli, kamenje, stupovi itd.) u mrtvom kutu.

Zaslon prikazuje obrnutu sliku.

Indikator udaljenosti je prikaz projiciran na ravnoj površini, ta se informacija mora zanemariti kada prikaz ide preko nekog okomitog predmeta ili predmeta na tlu.

Predmeti koji se pojavljuju na rubu zaslona mogu biti iskrivljeni.

U slučaju prejake svjetlosti (snijeg, vozilo na suncu itd.), vidljivost kamere može biti znatno smanjena.

KAMERA S VIŠESTRUKIM PRIKAZIMA (1/2)

Uvodna riječ

Vozilo je opremljeno s četiri kamere postavljene sprijeda, na bočnim vanjskim retrovizorima i na stražnjem dijelu vozila kako bi vam pružilo dodatnu pomoć prilikom složenog manevriranja.

Napomena: pripazite da kamere ne budu prekrivene (prljavštinom, blatom, snijegom itd.)



Ova je funkcija dodatna pomoć. Ona dakle ne može, u niti jednom slučaju, zamijeniti oprez niti odgovornost vozača.

Vozač uvijek mora paziti na iznenadne situacije koje se mogu dogoditi tijekom vožnje: stoga uvijek pazite na pomične prepreke (kao što su na primjer djeca, životinje, dječja kolica, bicikl...) kao i na jako male ili tanke prepreke (manje kamenje, jako tanki kolčići...) prilikom upravljanja.

Zahvat

Kada je uključen stupanj prijenosa za vožnju unazad, kamera za vožnju unazad prikazuje područje iza vozila na multimedijском zaslonu.

Imate i mogućnost odabira prikaza koji će se prikazivati na multimedijском zaslonu prelaškom na ručni način rada.

Uključivanje/isključivanje

Sustav se uključuje kada vozilo vozi brzinom manjom od otprilike 20 km/h. Kada vozilo prijeđe tu brzinu, sustav je isključen.

Sustav se može uključiti i pritiskom na gumb za uključivanje u vašem vozilu. Za više informacija pogledajte poglavlje "Kamera s višestrukim prikazima" u knjižici uputstava vozila.

Napomena: za više informacija o odabiru automatskog ili ručnog načina rada pogledajte knjižicu uputstava svojeg vozila.

KAMERA S VIŠESTRUKIM PRIKAZIMA (2/2)

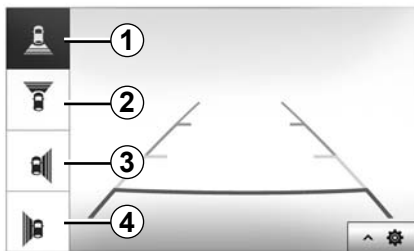

Odabir kamere

Da biste uključili željeni prikaz kamere, odaberite ovaj na multimedijском zaslону:

- 1 prikaz stražnjeg područja;
- 2 prikaz prednjeg područja;
- 3 prikaz desnog područja;
- 4 prikaz lijevog područja.

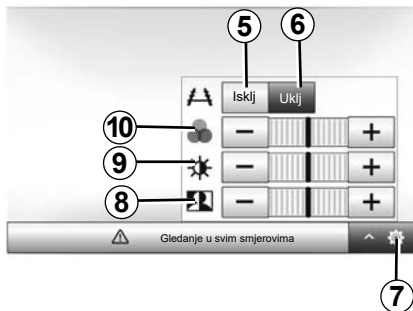

Postavke

Pritisnite **7** za prikaz popisa podešavanja.

Uključite ili isključite prikaz vodiča pritiskom na **5** ili na **6**.

Pritisnite "+" ili "-" za podešavanje kontrasta **8**, osvijetljenosti **9** i boja **10**.

PODEŠAVANJA SUSTAVA (1/3)



Za pristup postavkama multimedijskog sustava na početnom zaslonu pritisnite "Postavke" pa odaberite rubriku na dnu zaslona.

Audio podešavanja

Pogledajte poglavlje "Podešavanje zvuka".

Podešavanje zaslona

"Svjetlina"

Osvjetljenost zaslona možete podešavati prema vlastitom odabiru. Ponuđena su vam tri načina rada:

- "Nisko";
- "Mediji" (Srednji);
- "Visoko".

« Karta »

Za poboljšanje vidljivosti zaslona za navigaciju po danu i noći možete mijenjati kombinaciju boja na zemljovidu.

- "Autom": GPS prikazuje zaslon zemljovida. Prelazak u dnevni ili noćni način rada je automatski, ovisno o paljenju svjetala.
- "Dan": zaslon zemljovida uvijek se prikazuje u svijetlim bojama.
- "Noć": zaslon zemljovida uvijek se prikazuje u tamnim bojama.

"Klima-Uređaj Info."

Ova funkcija omogućuje uključivanje/isključivanje prikaza informacija o klimi uređaju tijekom promjena podešavanja.

"Pozadina"

Ova vam funkcija omogućuje odabir između zatamnjenog i svijetlog prikaza.

"Pomoć za parkiranje"

Ova funkcija omogućuje uključivanje/isključivanje kamere za vožnju unazad, kao i prednje i/ili stražnje senzore.

Postavke Bluetooth®

Pogledajte poglavlje "Uparivanje uređaja/uklanjanje uređaja s popisa uparenih uređaja Bluetooth®".

PODEŠAVANJA SUSTAVA (2/3)

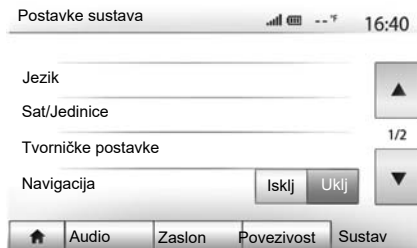

Podešavanje sustava

“Jezik”

Ova funkcija omogućuje promjenu jezika sustava i jezika glasovnog navođenja.

Za promjenu jezika odaberite željeni jezika i potvrdite odabir pritiskom na “U redu”.

“Sat”

Ovom funkcijom postavite prikaz vremena (sat od 12 ili 24 sata).

Napomena: u verzijama s navigacijom vrijeme se automatski određuje GPS ako je instalirana karta zemlje u kojoj se nalazite. U verzijama bez navigacije vrijeme se može postaviti samo ručno.

Za ručnu promjenu vremena pritisnite “Sat/Jedinice” pa odaberite “Postav. vremena”.

“Jedinice”

Ova funkcija omogućuje postavljanje jedinice udaljenosti prikazane u multimedijском sustavu. Možete birati između “km” i “milja”.

Napomena: postavke multimedijalnog sustava ne utječu na zaslon na instrumentnoj ploči vozila. Dodatne informacije o postavkama zaslona na instrumentnoj ploči potražite u korisničkom priručniku vozila.

“Tvorničke postavke”

Ova funkcija omogućuje ponovno početno podešavanje različitih zadanih parametara podešavanja.

- Sve: ponovno početno podešava sve “Tvorničke postavke” na zadane postavke.
- Telefon: ponovno početno podešava sve parametre vezane uz telefon.
- Navigacija: ponovno početno podešava sve parametre vezane uz navigaciju.
- Audio/Mediji/Radio/Sustav: ponovno početno podešava sve parametre vezane uz zvuk, medije i radio.

“Navigacija”

Ova vam funkcija omogućuje uključivanje ili isključivanje navigacije sustava.

“Verzija sustava”

Ova funkcija omogućuje vam da provjerite verziju sustava.

PODEŠAVANJA SUSTAVA (3/3)

zaštitni kod

Vaš audio sustav zaštićen je zaštitnim kodom (isporučuje odobreni dobavljač). On omogućuje elektroničko blokiranje audio sustava kada je napajanje isključeno (odspojen akumulator, odspojen sustav, pregorjeli osigurač...).

Kako bi audio sustav mogao raditi, morate unijeti sigurnosni kod koji se sastoji od četiri brojke.

Zabilježite taj kod i čuvajte ga na sigurnom mjestu. Ako ga izgubite, obratite se predstavniku proizvođača.

Unos koda

Prikazuje se poruka CODE nakon čega slijede četiri prazna mjesta i numerička tipkovnica.

Unesite odgovarajući kod pomoću numeričke tipkovnice, a zatim pritisnite "U redu" OK za potvrdu.

Pogreška u unosu koda

Ako kod unese neispravno, prikazuje se poruka "Neispravan PIN. Sustav je zaključan".

Nakon 1 minute čekanja, ponovno unesite kod.

Vrijeme čekanja se udvostručuje kod svake nove pogreške.

AŽURIRANJE SUSTAVA (1/5)

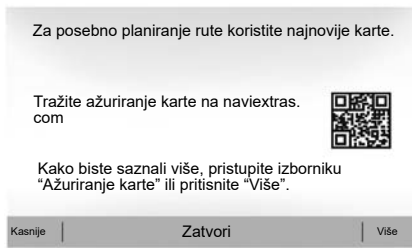

Jamstvo aktualiziranja karte

Nakon isporuke novog vozila, svoju kartografiju možete besplatno ažurirati tijekom narednih 90 dana. Po isteku tog roka ažuriranja se naplaćuju.

Prilikom pokretanja sustava za navigaciju, multimedijalni sustav predlaže ažuriranje karte. Ovaj podsjetnik javlja se dva puta godišnje u toku sedam godina. Možete učiniti sljedeće:

- odaberite "Kasnije" i podsjetnik će se prikazati pri sljedećem aktiviranju navigacije;



- odaberite "Zatvori" i podsjetnik se više neće prikazivati;
- odaberite "Više" i sustav prikazuje izbornik "Nadopuna karte".

Ažurirajte multimedijalni sustav i kartu

Napomena: provjerite jesu li vaši sustavi već ažurirani kako biste izbjegli nepotrebno pokretanje postupka.

Za ažuriranje multimedijalnog sustava i karte trebat ćete USB memorijski pogon i računalo spojeno s internetom.

Koristite svoje računalo za preuzimanje ažuriranja s interneta na USB memorijski pogon, a zatim instalirajte ažuriranja s USB memorijskog pogona na multimedijском sustavu vašeg vozila.

Ako softver multimedijskog sustava nije ažuriran, softver Toolbox će ponuditi ažuriranje sustava prije nego što se karta ažurira. Sustav i karta ne mogu se istovremeno ažurirati. Postupak se mora ponoviti za svako ažuriranje.

Trebat ćete postupiti na sljedeći način:

- spremite sustav na a USB memorijski pogon;
- instalirajte softver Toolbox na svoje računalo;
- preuzmite proizvode s Toolbox na USB memorijski pogon;
- Ažuriranje multimedijskog sustava ili karte s pomoću USB memorijskog pogona.

Slijedite korake opisane u nastavku.

AŽURIRANJE SUSTAVA (2/5)

Pohranjivanje sustava na ključ USB

Za spremanje multimedijalnog sustava u vaš korisnički profil, prvo spojite prazan USB ključ s multimedijalnim sustavom za stvaranje kopije.

Napomena:

- za umetanje USB memorijskog pogona u vaš multimedijski sustav pogledajte dio “Umetanje USB memorijskog pogona” u odjeljku “Navigacijski sustav”.
- USB memorijski pogon ne isporučuje se sa sustavom;
- USB memorijski pogon mora biti formatiran u formatu FAT32 i imati kapacitet od minimalno 4GB i maksimalno 32GB;
- za spremanje podataka sustava na USB memorijski pogon, pokrenite vozilo i ne isključujte motor dok se podaci učitavaju;
- za vrijeme postupka nemojte koristiti funkcije multimedijskog sustava.

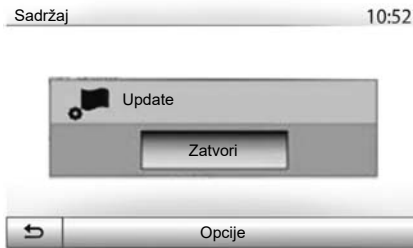

Za spremanje snimke sustava na USB memorijski pogon, morate:

- uključiti USB multimedijski pogon USB u utičnicu na vašem multimedijском sustavu;
- u glavnom izborniku odaberite izbornik “Navigacija”;
- odaberite izbornik “Opcije”.

- odaberite izbornik “Nadopuna karte” s druge stranice izbornika “Opcije”;
- pritisnite gumb “Opcije” na dnu zaslona;
- pritisnite funkciju “Ažuriraj” na zaslonu multimedijalnog sustava.

Tako će se instalirati kopija vašeg sustava za navigaciju na USB ključu koju će koristiti Toolbox za spremanje sustava na vašem korisničkom profilu te da Toolbox utvrdi koja su ažuriranja dostupna za vaš navigacijski sustav.

Po završetku postupka bilježenje podataka, možete izvaditi USB ključ iz multimedijalnog sustava.

Ažuriranja sustava moraju se izvršiti dok motor radi. Električna vozila moraju se puniti ili motor mora raditi (READY upaljeno kontrolno svjetlo).

AŽURIRANJE SUSTAVA (3/5)

instaliranje softvera Toolbox na računalo

Instalirajte Naviextras Toolbox na svoje računalo u nekoliko klikova. Toolbox možete preuzeti s web-mjesta proizvođača.

Idite na web mjesto i kliknite Registracija u dijelu "Pozdrav korisniku gostu" na vrhu zaslona. Nakon što je vaš račun kreiran i spremljen, ispunite tražene podatke (model vozila, vrstu ugrađenog multimedijskog sustava itd.), a zatim preuzmite softver.

Nakon preuzimanja softvera započnite s instalacijom.

Slijedite upute na zaslonu.

Zaslone koji se nalaze na uputstvu nisu obvezujući.



Preuzimanje proizvoda iz usluge Toolbox na USB ključ

Spajanje na Toolbox

Pokrenite Naviextras Toolbox softver, provjerite je li vaše računalo povezano s internetom.

Kad pokrenete Toolbox na računalu umetnite USB memorijski pogon koji sadrži snimku vašeg multimedijskog sustava. Nakon što je softver prepoznao USB memorijski pogon, nude se dvije mogućnosti: Prijava i Registracija.

Ako niste prijavljeni na web mjestu Naviextras.com, to možete učiniti iz okvira Toolbox klikom na gumb " " na stranici za prijavu. Slijedite upute na zaslonu.

Ako to vaša pretplata dopušta i ako Toolbox pronalazi vaš sustav na popisu podržanih sustava, početni zaslon prikazuje se kako bi vam omogućio spajanje na vaš Naviextras račun.

Kad se povežete na Naviextras Toolbox račun i kad je USB ključ povezan s vašim računalom, možete dobiti besplatne ili plaćene aplikacije, usluge i sadržaj odabirom onih koje želite instalirati na multimedijalni sustav s izbornika Katalog na traci izbornika s lijeve strane zaslona Toolbox.

U nekim zemljama, učitavanje i uključivanje opcije upozorenja na radarske kontrole nije dopušteno i predstavlja kršenje propisa.

AŽURIRANJE SUSTAVA (4/5)

Ažuriranja s usluge Toolbox na USB ključ

Kliknite na izbornik "Ažuriraj" u traci izbornika smještenoj na lijevoj strani zaslona Toolbox.

Izbornik ažuriranja otvara zaslon koji prikazuje sva dostupna ažuriranja, uključujući:

- članci koje ste već preuzeli ali još nisu instalirani (ažuriranja ili dodaci);
- ažuriranja i besplatni dodaci koje ste dodali datoteci za instalaciju iz Kataloga;
- ažuriranja sustava (ako je dostupna novija verzija);
- posebna besplatna ažuriranja.

Sva su dostupna ažuriranja sortirana po regijama na popisu i kartografiji.

Prema zadanim postavkama, odabiru se svi članci koji se odnose na sve regije, sukladno njihovoj instalaciji. Ako trenutno želite preskočiti neku regiju, odznačite kvadratić na početku linije u dotičnoj tablici. Nakon što pregledate čitavu tablicu, kliknite gumb "Instaliraj" smješten na donjem dijelu zaslona kako biste pokrenuli postupak instalacije.

Toolbox započinje s preuzimanjem i instalacijom odabranih ažuriranja. Pričekajte dok ne dobijete poruku u kojoj stoji da je postupak završen.

Napomena: vrijeme preuzimanja aplikacije varira ovisno o veličini aplikacije i kvaliteti prijema mobilne mreže.

Toolbox vas upozorava ako odabrane stavke prelaze maksimalan kapacitet multimedijskog sustava. U tom slučaju možete odabrati članke koje ćete instalirati ili izbrisati iz sustava, sukladno dostupnoj količini memorije za pohranu.

Čak i kada izbrišete članke iz sustava, zadržavate pravo vlasništva nad njima i možete ih naknadno besplatno instalirati.

Ne vadite USB ključ iz sustava i ne isključujte sustav tijekom ažuriranja.



U nekim zemljama, preuzimanje i uključivanje opcije upozorenja na radarske kontrole nije dopušteno i protuzakonito je.

AŽURIRANJE SUSTAVA (5/5)

Ažuriranje sustava i kartografije

Po završetku postupka instaliranja, možete izvaditi USB ključ iz računala. Spojite USB ključ u USB priključak multimedijskog sustava vozila.

Osobitost:

- kako biste ažurirali karte, pokrenite vozilo i nemojte isključivati motor za vrijeme učitavanja podataka. Ako je multimedij-ski sustav uključen, automatski će prepoznati ažuriranja dostupna na USB ključu i ponuditi ažuriranje sustava ili kartografije sukladno ažuriranjima dostupnima na USB ključu. Tijekom instalacije ažuriranja nemojte isključivati multimedij-ski sustav;
- Preuzimanje i instalacija ažuriranja sustava moguće je samo ako postoji novija verzija;
- funkcije koje pruža multimedij-ski sustav ovise o modelu i razini opreme vašeg vozila.

A

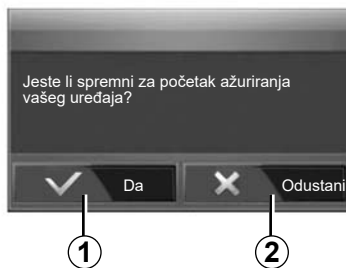

Zaslon **A** se automatski prikazuje nakon spajanja USB ključa:

- pritisnite **1** za pokretanje ažuriranja;
- pritisnite **2** za povratak na prethodni zaslon.

Kada pritisnete gumb **1**, pokreće se postupak ažuriranja. Tijekom postupka ažuriranja sustava ne radite ništa.

Po završetku ažuriranja multimedijalnog sustava ponovno se pokreće sa svim novim, ažuriranim funkcijama.

Licenca

Za dobivanje GPL, LGPL, MPL i drugih licenci otvorenog koda koje sadrži ovaj proizvod posjetite određenu internetsku stranicu.

Kao dodatak izvornim kodovima, sve ciljane odredbe licence, ograničenja jamstva i navođenje autorskih prava dostupni su za preuzimanje.

Namijenjena web stranica pružit će vam i otvoreni kod na mediju CD-ROM uz naknadu za pokrivanje troškova distribucije (poput medija, otpreme i troškova rukovanja) ako uputite zahtjev e-poštom.

Ova ponuda vrijedi tri godine od datuma kupovine proizvoda.

Tijekom postupka ažuriranja multimedij-ski sustav može se automatski ponovno pokrenuti. Pričekajte dok se ne prikaže zaslon autoradija.

U slučaju neželjenog prekida ažuriranja, ponovno pokrenite postupak od početka.

SMETNJE U RADU (1/5)

Sustav		
Opis	Uzroci	Rješenja
Ne prikazuje se slika.	Zaslon je u stanju mirovanja.	Provjerite da zaslon nije u stanju mirovanja.
	Sustav se isključuje.	Temperatura u unutrašnjosti vozila je preniska ili previsoka.
	Vozilo je ugašeno.	Ponovno pokrenite vozilo.
Ne čuje se nijedan zvuk.	Glasnoća je podešena na najmanje ili je uključena funkcija isključivanja zvuka.	Povećajte glasnoću ili isključite funkciju isključivanja zvuka.
	Odabrani izvor sustava nije ispravan.	Provjerite odabrani izvor sustava i provjerite je li multimedijски sustav namješten kao izlazni izvor.
Ne čuje se zvuk s lijevog, desnog, prednjeg ili stražnjeg zvučnika.	Parametri balance ili fader nisu točni.	Pravilno podesite zvuk balance ili fader.
Prikazano vrijeme je neispravno.	Postavka vremena je postavljena na "Auto" i sustav više ne prima GPS signal.	Uz navigaciju: pomičite vozilo dok ne primite GPS signal.
		Bez navigacije: pogledajte poglavlje "Postavke sustava" za postavljanje vremena.

SMETNJE U RADU (2/5)

Navigacija		
Opis	Uzroci	Rješenja
Ne čuje se nijedan zvuk.	Glasnoća na izborniku "Navigacija" isključena je ili postavljena na najmanju razinu.	Povećajte glasnoću („Opcije“ izbornika „Navigacija“) ili isključite funkciju isključivanja zvuka. Glasnoću u način rada GPS može se podešavati tijekom glasa navigacije.
Položaj vozila na zaslonu ne odgovara njegov stvarnoj lokaciji.	Neispravna lokacija vozila zbog prijema GPS.	Pomaknite vozilo tako da dobijete dobar prijem signala GPS.
	Verzija karte zastarjela je.	Ažurirajte kartu.
Upute na zaslonu ne odgovaraju stvarnoj situaciji.	Verzija sustava je zastarjela.	Nabavite posljednju verziju sustava.
Neke rubrike izbornika nisu dostupne.	Ovisno o zadanoj naredbi, neke rubrike nisu dostupne.	
Glasovno navođenje nije dostupno.	Sustav za navigaciju ne uzima u obzir raskršće. Glasovno navođenje je isključeno.	Povećajte glasnoću zvuka. Provjerite je li glasovno navođenje uključeno.
Glasovno navođenje ne odgovara stvarnoj situaciji.	Glasovno navođenje može se razlikovati ovisno o okruženju.	Vozite u skladu sa stvarnim uvjetima.
Ponuđeni plan puta ne počinje ili ne završava na željenom odredištu.	Sustav ne prepoznaje odredište.	Unesite ulicu u blizini željenog odredišta.

SMETNJE U RADU (3/5)

Telefon		
Opis	Uzroci	Rješenja
Ne čuje se zvuk ni zvonjava.	Mobilni telefon nije priključen ili povezan sa sustavom. Glasnoća je podešena na najmanje ili je uključena funkcija isključivanja zvuka.	Provjerite je li mobilni telefon uključen ili povezan sa sustavom. Povećajte glasnoću zvona ili isključite funkciju isključivanja zvuka. Provjerite odabrani izvor sustava i provjerite je li multimedijски sustav namješten kao izlazni izvor.
Pozivanje brojeva nije moguće.	Mobilni telefon nije priključen ili povezan sa sustavom. Uključeno je zaključavanje tipkovnice telefona.	Provjerite je li mobilni telefon uključen ili povezan sa sustavom. Otključajte tipkovnicu telefona.
	Tijekom postupka izbacuje se nekoliko audio izvora.	Ponovno pokrenite multimedijски sustav pritiskom i držanjem gumba za uključivanje/isključivanje (dok se zaslon ne ugasi).

SMETNJE U RADU (4/5)

Mediji		
Opis	Uzroci	Rješenja
Ne čuje se nijedan zvuk.	Glasnoća je podešena na najmanje ili je uključena funkcija isključivanja zvuka.	Povećajte glasnoću ili isključite funkciju isključivanja zvuka.
	Audio izvor nije uključen ili povezan sa sustavom.	Provjerite odabrani izvor sustava i provjerite je li multimedijски sustav namješten kao izlazni izvor.
Multimedijски sustav nije prepoznao nijedan audio izvor (MP3 reproduktor, prijenosni reproduktor zvuka, USB uređaj za pohranu, telefon itd.).	Tijekom postupka izbacuje se nekoliko audio izvora.	Ponovno pokrenite multimedijски sustav pritiskom i držanjem gumba za uključivanje/isključivanje (dok se zaslon ne ugasi).
Android Auto™/CarPlay™ se ne pokreće na multimedijском sustavu.	Android Auto™/CarPlay™ nije ispravno konfigurirana na vašem pametnom telefonu.	Posjetite web-mjesto proizvođača pametnog telefona za informacije o konfiguriranju,
	USB kabel nije kompatibilan za prijenos podataka.	Za ispravan rad aplikacije upotrijebite USB kabel koji preporučuje proizvođač telefona.
	Multimedijски sustav više ne prepoznaje audio izvor tijekom rada.	Ponovno pokrenite multimedijски sustav pritiskom i držanjem gumba za uključivanje/isključivanje (dok se zaslon ne ugasi).
Neispravnost u radu audio izvora (funkcija glasovnog prepoznavanja isključena je za stavku SIRI/CarPlay™/Android Auto™, MP3 reproduktora, prijenosnog reproduktora zvuka, telefona itd.).		

SMETNJE U RADU (5/5)

Mediji		
Opis	Uzroci	Rješenja
Neispravnost u radu aplikacije Android Auto™/CarPlay™.	Nakon ažuriranja aplikacije Android Auto™/CarPlay™, vaš pametni telefon više nije kompatibilan.	Vratite na prethodnu verziju ili pogledajte postavke aplikacija Android Auto™/CarPlay™ za robnu marku vašeg pametnog telefona.
Neispravnost u radu s aplikacijama geo-praćenja.	Mreža nije dostupna. Geo-praćenje nije uključeno na vašem telefonu.	Pronađite lokaciju s jakim prijmom signala. Uključite geo-praćenje na svom telefonu.

ABECEDNO KAZALO (1/3)

4
4x4 informacije HR.5, HR.56

A
adresar HR.39, HR.49 – HR.50
Android Auto™, CarPlay™ HR.66 → HR.69
ARTIST HR.26

audio postavke
 postavke zvuka HR.13 → HR.15
autoradio HR.5, HR.13 → HR.15, HR.21 → HR.24

AUX
 pomoćna utičnica HR.5
AUX HR.25 → HR.27

B
BALANCE HR.28
BASS HR.28
biranje broja HR.72
Bluetooth® HR.57 → HR.61, HR.70
Bluetooth® audio player
 poništanje uparivanja HR.26
 uparivanje HR.26

D
daljinsko pokretanje motora HR.5 → HR.7, HR.74 → HR.76
detaljni opis puta HR.41, HR.44, HR.47

E
ECO vožnja HR.55

F
faza HR.46
frekvencija HR.21 → HR.24
funkcije HR.5 → HR.7

G
glasovno prepoznavanje HR.14 – HR.15, HR.63 → HR.65, HR.68
glasovno upravljanje HR.63 → HR.65
GPS
 prijem HR.32

prijemnik HR.32, HR.53

I
informacije o stanju u prometu ... HR.5 → HR.7, HR.23, HR.41, HR.54
interesna točka HR.34, HR.36 → HR.41, HR.48
isključenje zvuka HR.20
IZBORNIK HR.13
izbornik HR.70
izbornik odredišta HR.36 → HR.41

J
jačina zvuka HR.13 → HR.15, HR.20
jačina zvuka komunikacije HR.20
jačina zvuka za zvonjavu HR.29
jačina zvuka: u skladu s brzinom HR.20, HR.28
jezici HR.83
jezik
 promijeniti HR.83

K
kamera s višestrukim prikazima HR.5, HR.80 – HR.81
kamera za vožnju unazad
 parametri HR.82
kamera za vožnju unazad HR.5, HR.77 → HR.79
karta
 karta označena brojevima HR.32
 podešavanja HR.48, HR.51
 prikaz HR.13 → HR.15, HR.33, HR.48
 skala HR.33
kartografski simboli HR.33
komanda na upravljaču HR.21
komande HR.8 → HR.15, HR.18

M
mediji HR.13 → HR.15
memoriranje radio stanice HR.22
mjere opreza za upotrebu HR.3
mjerna jedinica za udaljenost HR.83
MP3 HR.25

ABECEDNO KAZALO (2/3)

N

način rada	
audio	HR.13 → HR.15
način rada 3D/2D	HR.42
način rada LIST/LISTE	HR.22
način rada MANU/MANUEL	HR.21
način rada MEMO	HR.22
navođenje	
glasovno	HR.13 → HR.15, HR.42 → HR.47
karta	HR.42 → HR.47
uključivanje	HR.42
niski tonovi	HR.29
numerička tipkovnica	HR.19

O

obilazak	HR.46, HR.54
odabrati	
snimku	HR.27
određeno odredište	
adresa u favoritima	HR.39
odredište	HR.36 → HR.41, HR.46, HR.49 – HR.50
odspajanje telefona	HR.60, HR.62
omiljene	
dodati	HR.41
obrisati	HR.50
označiti brojem	HR.72

P

parametriranje	HR.47
podešavanja	
audio	HR.28 – HR.29, HR.82
osvijetljenost	HR.82
raspodjela zvuka lijevo/desno	HR.29
raspodjela zvuka straga/srijeda	HR.29
podešavanja	HR.13 → HR.15, HR.23, HR.52 → HR.54, HR.82 → HR.84
POI	HR.35 → HR.41, HR.48
položaj vozila	HR.33
pomoćni izvor	HR.25 → HR.27

postavke navigacije

postavke plana puta	HR.40 – HR.41
potrošnja goriva	HR.55
potvrdite jedno odredište	HR.40 – HR.41
pozvati	HR.70 – HR.71
prednji dio i komande na upravljaču	HR.8 → HR.15
pregled poziva	HR.71
prekidanje poziva	HR.14, HR.72
prekinuti poziv	HR.14
primanje poziva	HR.72

R

radio stanica	HR.21 → HR.24
RDS	HR.5

S

sat	
prikaz	HR.83
sat	HR.83
smetnje u radu	HR.16, HR.90 → HR.94
spajanje Bluetooth	HR.61
spajanje telefona	HR.61
sustav	
ažuriranja	HR.85 → HR.89

T

telefon	HR.6
---------------	------

U

ubrzano pretraživanje	HR.25
unos adrese	HR.36
uparivanje telefona	HR.57 → HR.60
USB	
USB priključak	HR.32
USB	HR.32, HR.85 → HR.89
USB ključ	HR.30 – HR.31, HR.85 → HR.89
USB utičnica	HR.5, HR.13, HR.25 → HR.27, HR.30 – HR.31, HR.85 → HR.89
uštede goriva	HR.55
utičnica Jack	HR.13, HR.25 → HR.27

ABECEDNO KAZALO (3/3)

V

videozapisi.....	HR.30 – HR.31
visoki tonovi.....	HR.28 – HR.29
vožnja.....	HR.16

W

WMA.....	HR.25
----------	-------

Z

zaslon

izbornik.....	HR.7
podešavanja.....	HR.48
u stanju pripravnosti.....	HR.13, HR.16
zaslon sustava za navigaciju.....	HR.42 → HR.47
zaslone sustava za navigaciju.....	HR.7, HR.42 → HR.47

zaslone

multimedijalni zaslon.....	HR.8 → HR.15
zaštitni kod.....	HR.84
zaustavljanje.....	HR.16



Priporočila za uporabo	SLO.3
Splošno	SLO.5
Splošen opis	SLO.5
Predstavitev možnosti upravljanja	SLO.8
Vklop/izklop	SLO.16
Delovanje in uporaba	SLO.17
Glasnost	SLO.20
Radio/AUX	SLO.21
Poslušanje radia	SLO.21
Pomožni viri zvoka	SLO.25
Nastavitev zvoka	SLO.28
Videoposnetek	SLO.30
Navigacija	SLO.32
Navigacijski sistem	SLO.32
Branje karte	SLO.33
Vnos destinacije	SLO.36
Vodenje	SLO.42
Nastavitve karte	SLO.48
Urejanje priljubljenih	SLO.49
Nastavitve navigacije	SLO.51
Driving-ECO ²	SLO.55
Informacije o 4-kolesnem pogonu	SLO.56
Naprava Bluetooth®	SLO.57
Seznanjanje/prekinitvev seznanjanja naprave Bluetooth®	SLO.57
Priklop/odklop naprav Bluetooth®	SLO.61
Uporaba prepoznavanja govora	SLO.63
Android Auto™, CarPlay™	SLO.66
Imenik telefona	SLO.70
Vzpostavljanje, sprejemanje klica	SLO.71
Daljinski zagon motorja	SLO.74
Kamera za vzvratno vožnjo	SLO.77
Kamera z več prikazi	SLO.80

Možnosti nastavitve sistema	SLO.82
Posodobitev sistema	SLO.85
Motnje delovanja	SLO.90

PREVIDNOSTNI UKREPI ZA UPORABO (1/2)

Med uporabo sistema je treba slediti spodaj navedenim previdnostnim ukrepom zaradi varnosti ali tveganja za materialno škodo. Obvezno upoštevajte veljavno zakonodajo države, v kateri ste.



Previdnostni ukrepi glede uporabe sistema

- Uporabljajte gumbе za upravljanje (na sprednjem delu ali na volanu) in si oglejte informacije na zaslonu, če vam to omogočajo pogoji vožnje.
- Glasnost prilagodite tako, da bo mogoče slišati tudi zvoke iz okolice.

Previdnostni ukrepi glede navigacije

- Uporaba navigacijskega sistema nikakor ne pomeni, da vozniku ni treba voziti odgovorno in previdno.
- Odvisno od geografske lege včasih zemljevidi nimajo najnovejših podatkov o poteh. Bodite previdni. V vsakem primeru imajo cestno prometni znaki in predpisi prednost pred navodili navigacijskega sistema.

Materialni previdnostni ukrepi

- Zvočnega sistema ne razstavljajte ali spreminjajte, sicer obstaja tveganje materialne škode in požara.
- V primeru težav v zvezi z delovanjem in glede vseh postopkov razstavljanja kontaktirajte predstavnika proizvajalca.
- V bralnik ne vstavljajte tujkov.
- Na območju ne uporabljajte izdelkov, ki vsebujejo alkohol, in/ali tekočin v razpršilu.

Previdnostni ukrepi pri uporabi telefona

- Uporabo telefona v vozilu urejajo določeni zakoni. Ti ne dovolijo uporabe sistemov za prostoročno telefoniranje pri vseh okoliščinah vožnje: vsak voznik mora med vožnjo ostati zbran;
- Telefoniranje med vožnjo moti koncentracijo in je lahko nevarno ne glede na to, kaj voznik v danem trenutku počne s telefonom (vnaša številke, se pogovarja, išče stik v imeniku itd.).

PREVIDNOSTNI UKREPI ZA UPORABO (2/2)

Opis modelov, ki jih v teh navodilih ni, je bil pripravljen na podlagi lastnosti, znanih na dan priprave tega dokumenta. **Navodila združujejo skupino obstoječih funkcij za opisane modele. Njihova prisotnost je odvisna od modela opreme, izbranih možnosti in države komercializacije. Prav tako so lahko v tem dokumentu opisani načini delovanja, ki se bodo pojavili tekom leta. Prikazani zasloni v navodilih so informativne narave.**

Pri nekaterih znamkah in modelih telefonov so lahko nekatere funkcije delno ali v celoti nezdržljive z multimedijskim sistemom vozila.

Za več informacij se obrnite na predstavnika servisne mreže za vaše vozilo.

SPLOŠEN OPIS (1/3)

Uvod

Multimedijski sistem v vozilu ima naslednje funkcije:

- radio RDS;
- radio DAB;
- upravljanje dodatnih virov zvoka;
- telefon za prostoročno telefoniranje;
- glasovno prepoznavanje;
- pomoč za navigacijski sistem;
- informacije o cestnem prometu;
- informacije o območjih povečane pazljivosti;
- Sistem za pomoč pri parkiranju (kamera za vzvratno vožnjo ali kamera z več prikazi);
- programiranje zagona motorja na daljavo;
- Informacije o nagibu vozila (informacije o pogonu 4 × 4);
- informacije o vašem načinu vožnje in nasveti za vožnjo z optimalno porabo goriva.

Funkcije radia

Multimedijski sistem omogoča poslušanje radijskih postaj FM (modulacija frekvence), DAB (digitalni radio) in AM (modulacija amplitude).

Sistem DAB omogoča boljšo reprodukcijo zvoka in dostop do besedilnih informacij o trenutnem programu itd.

Sistem RDS omogoča prikaz imena nekaterih postaj in ali informacij, ki jih prenašajo radijske postaje FM:

- informacije o splošnem stanju cestnega prometa (TA);
- nujna sporočila.

Dodatna zvočna funkcija

Predvajalnik zvoka lahko poslušate neposredno prek zvočnikov vozila. Za priključitev predvajalnika obstaja več možnosti glede na napravo:

- priključek jack 3,5 mm;
- zvočni USB;
- povezava Bluetooth®.

Če želite podrobne informacije o seznamu združljivih naprav, se obrnite na predstavnika servisne mreže ali pa obiščite spletno mesto proizvajalca (če ga ima).

SPLOŠEN OPIS (2/3)

Funkcija za prostoročno telefoniranje

Sistem za prostoročno telefoniranje Bluetooth® zagotavlja naslednje funkcije in pri tem omogoča uporabo telefona brez rok:

- klicanje/sprejemanje klica/prekinitvev klica;
- ogled seznama stikov iz imenika telefona;
- ogled zgodovine opravljenih klicev iz sistema;
- klicanje službe za podporo.

Združljivost telefonov

Nekateri telefoni niso združljivi s sistemom za prostoročno telefoniranje, pri čemer je onemogočena uporaba skupine ponujenih funkcij ali pa kakovost zvoka ni optimalna. Če želite podrobne informacije o seznamu združljivih telefonov, se obrnite na predstavnika servisne mreže ali pa obiščite spletno mesto proizvajalca (če ga ima).

Funkcija zagona motorja na daljavo

Ko je ta funkcija na voljo, lahko z njo programirate oddaljeni zagon motorja, če želite potniški prostor ogreti ali prezračiti do 24 ur pred uporabo vozila.

Driving eco2

Meni »Driving eco2« omogoča prikaz skupnega rezultata v realnem času, ki odraža vaš način vožnje.

Funkcija pomoč pri navigaciji

Navigacijski sistem s sprejemanjem signalov GPS samodejno določa zemljepisni položaj vozila.

Priporoča načrt poti do cilja, ki ste ga izbrali, pri čemer uporablja zemljevid cest. Nazadnje po korakih pokaže pot vožnje z zaslonskim prikazom in glasovnimi sporočili.

Prometne informacije

Ta funkcija vas v realnem času obvešča o prometnih razmerah.

Opozorila prometne varnosti ali kritične točke

S to funkcijo lahko v realnem času prejmete opozorila, kot so opozorila ob prekoračeni hitrosti ali položaj kritičnih točk prometne varnosti.



Cilj sistema za prostoročno telefoniranje je olajšati komunikacijo tako, da se zmanjša število dejavnikov tveganja, a so nekateri še vedno prisotni. Obvezno upoštevajte veljavno zakonodajo države, v kateri ste.

SPLOŠEN OPIS (3/3)

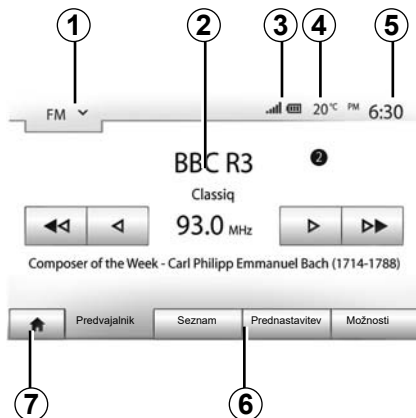

Prikazi

Zaslon menijev

1 Območje izbire načina.

Prikaže izbrani način. Ko se dotaknete območja za izbiro načina, se prikaže spustni meni.

2 Območje kazala vsebine.

Prikaže vsebino rubrike v meniju in pripadajoče informacije.

3 Območje podatkov o telefonu.

Če je sistem Bluetooth® vklopljen, so prikazani podatki o sprejemu in polnjenosti baterije povezane naprave.

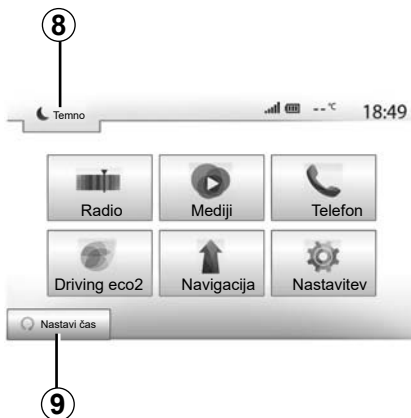

4 Zunanja temperatura

5 Območje ure.

6 Območje menija:

- prikaže podrejeni meni načina;
- poudarjeno prikaže trenutni meni.

7 Območje Začetne strani ali nazaj k navigaciji.

Glede na način, v katerem ste, to območje prikaže:

- gumb za začetni zaslon: vas vrne na začetni meni;
- gumb za nazaj: vas vrne na prejšnji zaslon;
- gumb z zastavico: vas vrne na zaslon navigacijskega sistema.

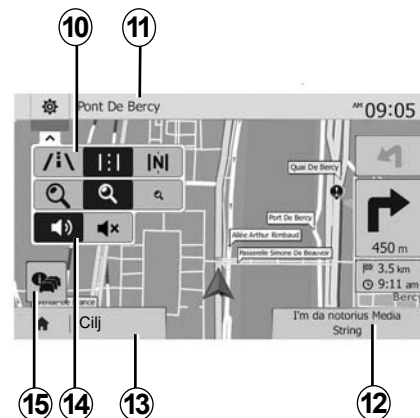

8 Način v stanju pripravljenosti in prikaz ure.

9 Območje izbire za oddaljeni zagon motorja.

Zaslon navigacijskega sistema

Razpoložljivost je odvisna od države in/ali veljavnih predpisov.

10 Način zemljevida (2D/3D in 2D sever).

11 Ime naslednje ulice, na katero morate zapeljati po načrtu poti.

12 Trenutne avdio informacije.

13 Možnosti nastavitve poti in zemljevida.

14 Glasovno vodenje vključeno/izključeno.

15 Prometne informacije.

PREDSTAVITEV GUMBOV ZA UPRAVLJANJE (1/8)

Plošče sistema

Zaslon izberete tako, da pritisnete želeni del zaslona.

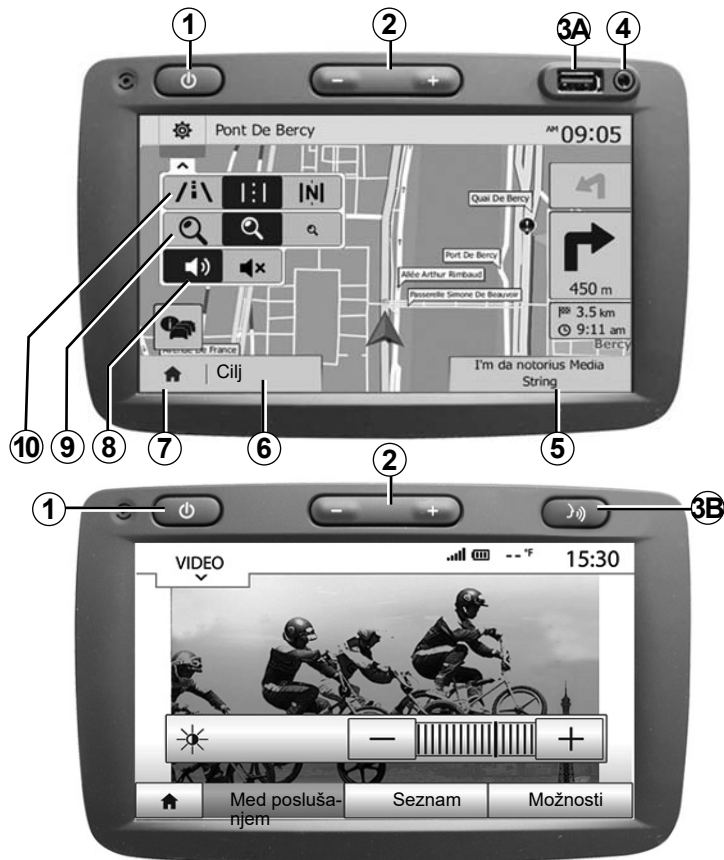

PREDSTAVITEV GUMBOV ZA UPRAVLJANJE (2/8)

Plošče sistema

Zaslon izberete tako, da pritisnete želeni del zaslona.

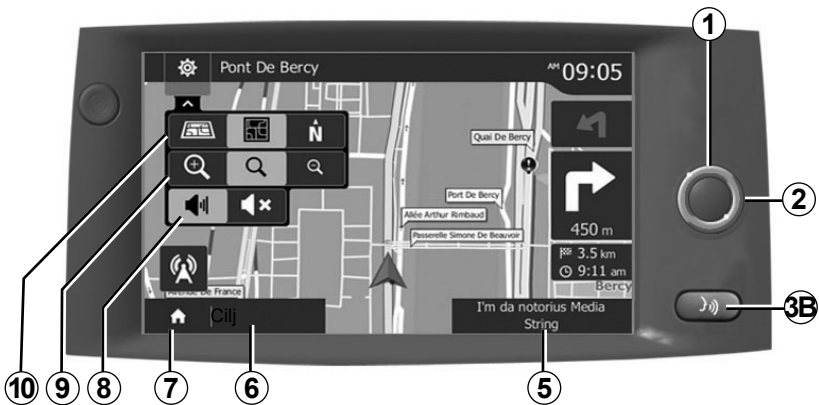
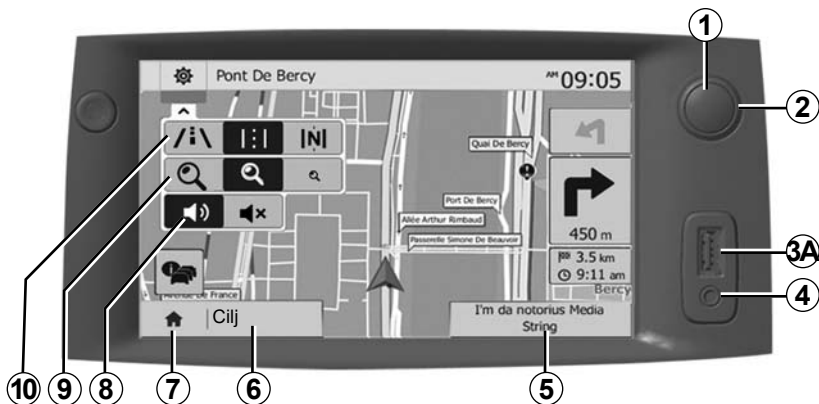

PREDSTAVITEV GUMBOV ZA UPRAVLJANJE (3/8)

Stikala pod volanom

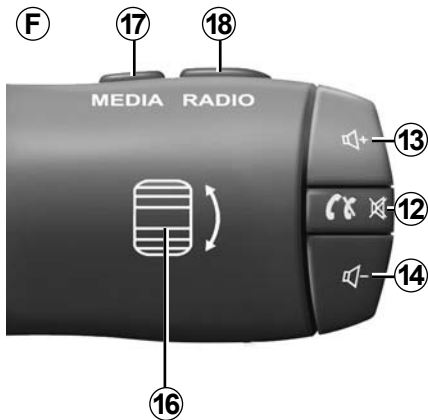
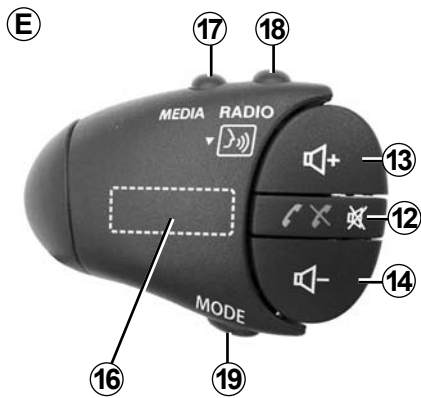
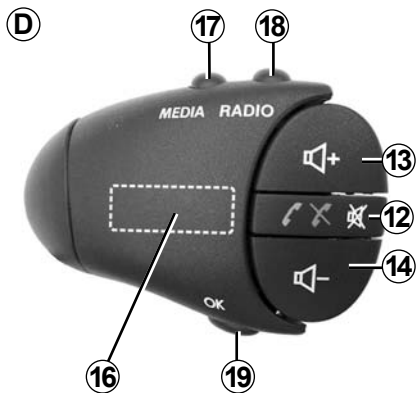
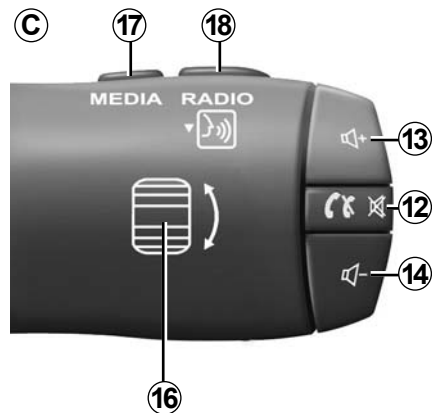
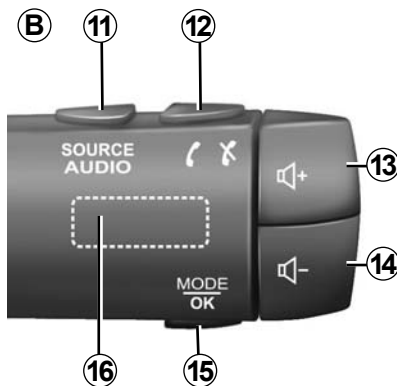
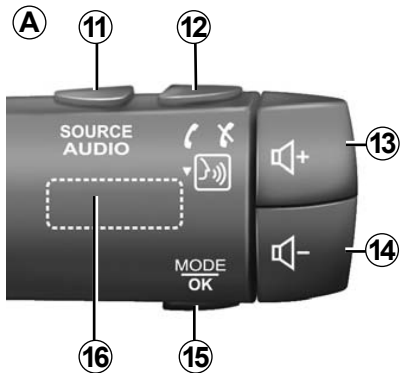

PREDSTAVITEV GUMBOV ZA UPRAVLJANJE (4/8)

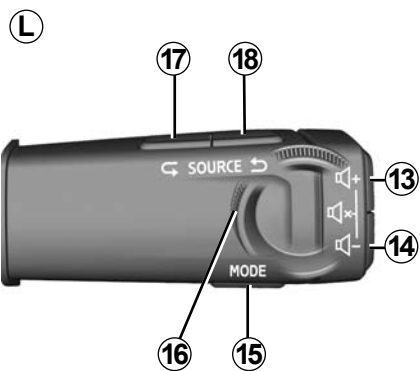
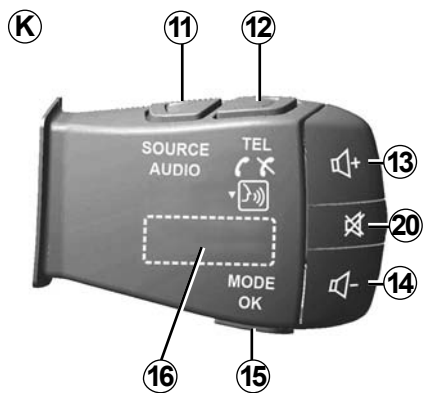
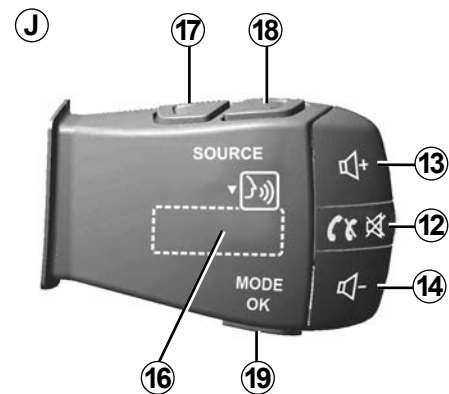
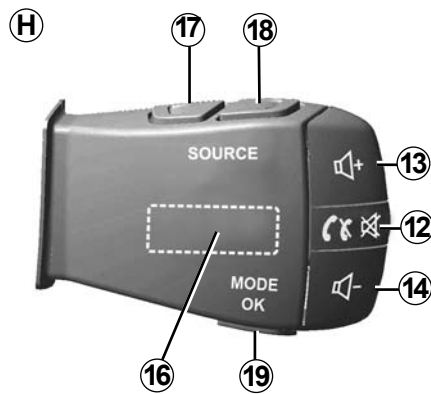
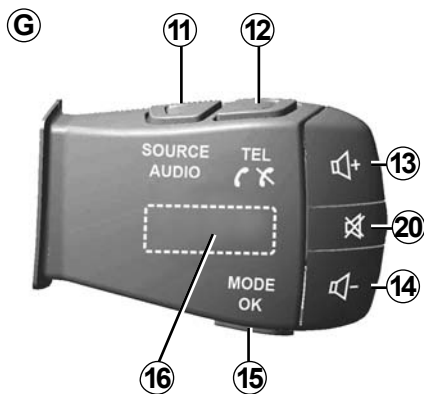

PREDSTAVITEV GUMBOV ZA UPRAVLJANJE (5/8)

Stikala pod volanom

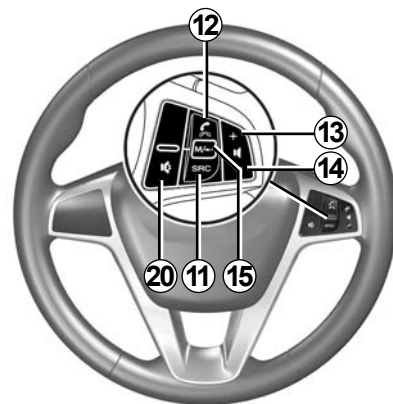
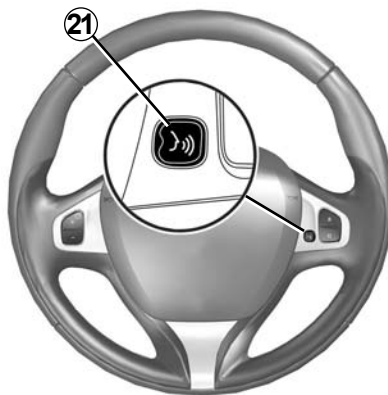
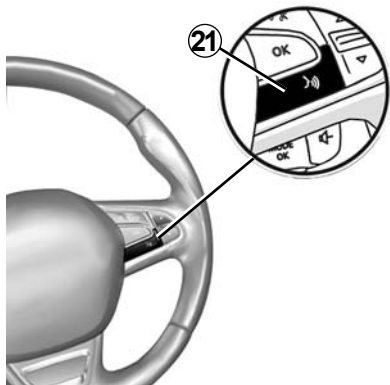

PREDSTAVITEV GUMBOV ZA UPRAVLJANJE (6/8)

	Funkcija
1	Tapnite: ohranjevalnik zaslona ON/OFF. Daljši pritisk: ponovni vklop sistema.
2, 13, 14	Nastavitev glasnosti.
3A	Priključek USB.
3B	Vklop/izklop glasovnega prepoznavanja na pametnem telefonu, če je povezan z multimedijskim sistemom.
4	3,5-mm priključek Jack.
5	Dostop do medija, ki se trenutno predvaja (FM/AM/DAB/USB/Bluetooth®/AUX).
6	Dostop do menija »Navigacija«.
7	Dostop do menija »Začetna stran«.
	Telefon ali dodatni viri: zaprite trenutno okno, da se vrnete na zaslon navigacijskega sistema (trenutno odprtega) ali na prejšnji zaslon.
8	Vklop/izklop glasovnega vodenja.
9	Spreminjanje povečave pogleda zemljevida.
10	Spreminjanje načina pogleda zemljevida (2D/3D/2D sever)
11	Izbira vira zvoka (FM/AM/DAB/USB/Bluetooth®/AUX).

PREDSTAVITEV GUMBOV ZA UPRAVLJANJE (7/8)

	Funkcija
12	<p>Ob sprejemu klica:</p> <ul style="list-style-type: none">– Kratek pritisk: sprejem klica;– dolg pritisk: zavrnitev klica. <p>Kratek pritisk med klicem: prekinitvev klica.</p> <p>Ob poslušanju vira zvoka: izklop/vklop zvoka MUTE (le za stikala C, D, E, F, H in J).</p> <p>Pritisnite: odprite meni »Telefon« (le za stikala A, B, G in K).</p> <p>Pritisnite: vklop/izklop glasovnega prepoznavanja telefona (le za stikal A in K).</p>
13	Povečanje glasnosti zvočnega vira med poslušanjem.
14	Zmanjšanje glasnosti zvočnega vira med poslušanjem.
13+ 14	Vklop/izklop zvoka (le za stikala A, B in L).
15, 19	<p>Radio: sprememba načina predvajanja radijske postaje (»Glavno«, »Seznam«, »Prednastavitev«).</p> <p>Vir za USB/prenosni digitalni predvajalnik zvoka: spremenite način predvajanja za medije, ki se trenutno predvajajo (»Glavni« ali »Seznam«).</p>
16	<p>Kolesce na zadnji strani:</p> <ul style="list-style-type: none">– Radio: sprememba načina radia (frekvenca/seznam/prednastavljeno);– Mediji: prejšnji/naslednji posnetek. <p>Pritisk: potrditev dejanja (le za stikalo C).</p>
17	Sprememba medija (CD/USB/AUX).

PREDSTAVITEV GUMBOV ZA UPRAVLJANJE (8/8)

	Funkcija
18	Tapnite: sprememba načina radia (FM/AM/DAB). Pritisnite in zadržite: vklop/izklop glasovnega prepoznavanja pametnega telefona (le za stikala C , E in J).
20	Prekinitvev/ponovna vzpostavitev zvoka radia. Začasna zaustavitev/predvajanje zvočnega posnetka. Prekinitvev sintetizatorja glasu glasovnega prepoznavanja.
21	Vklop/izklop glasovnega prepoznavanja na pametnem telefonu, če je povezan z multimedijским sistemom.

VKLOP/IZKLOP



Vklop

Multimedijski sistem začne samodejno delovati ob vklopu kontakta. V drugih primerih pritisnite tipko **A**, da vklopite svoj multimedijski sistem.

Pri izključenem kontaktu lahko sistem uporabljate dvajset minut. Če želite, da bo multimedijski sistem deloval še približno dodatnih dvajset minut, pritisnite gumb **A**.



Izklop

Po izklopu kontakta lahko traja nekaj minut, preden se multimedijski sistem posodobi in izklopi, odvisno od vklopljenih aplikacij.

Za ponovni zagon multimedijskega sistema pritisnite in zadržite gumb **A**.

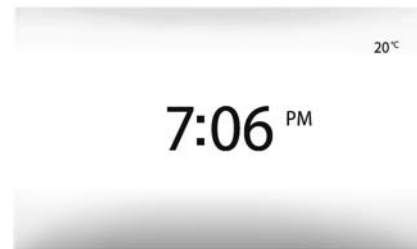

Ohranjevalnik zaslona

Način ohranjevalnika zaslona omogoča izklop zaslona prikaza.

V tem načinu radio ali sistem vodenja ne deluje.

Ohranjevalnik zaslona prikaže uro in zunanjo temperaturo.

Na kratko pritisnite tipko **A**, da vključite/izključite ohranjevalnik zaslona.

Če je temperatura znotraj vozila prenizka ali previsoka, se multimedijski sistem **iz varnostnih razlogov** ne bo vklopil ali pa se bo samodejno izklopil. Počakajte nekaj trenutkov, da se temperatura vrne na ustrežno raven, ko bo multimedijski sistem lahko pravilno deloval.

DELOVANJE IN UPORABA (1/3)



Multimedijska ploščica 1

Kratek pritisk:

- izbira možnosti;
- izvedba možnosti (zaslon medijskega predvajalnika).

Če v meniju »Mediji« > »Predvajalnik« pritisnete gumb za naprej, se premaknete na naslednji naslov.



Daljši pritisk:

- shranjevanje elementa (na primer radijske postaje).

Če v meniju »Radio« > »Glavno« pritisnete in držite gumb prednastavljene postaje, shranite trenutno radijsko postajo.

- Hitri prikaz.

Z daljšim pritiskom enega od gumbov za prikaz začnete hiter prikaz (strani).

- Hitro previjanje naprej/nazaj (zaslon medijskega predvajalnika).

Če v meniju »Mediji« > »Predvajalnik« pritisnete in držite gumb za hitro previjanje naprej/nazaj, trenutno predvajano skladbo hitro previjete naprej/nazaj.

DELOVANJE IN UPORABA (2/3)

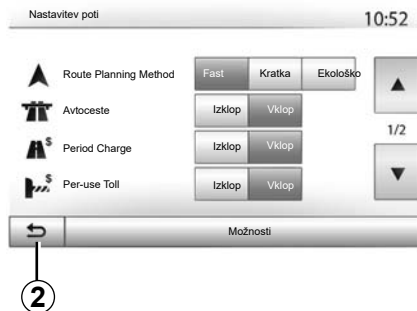

Nazaj v meni »Začetna stran«

Če kjer koli v sistemu pritisnete in držite gumb **2** ali na kratko pritisnete gumb **3**, se sistem takoj vrne v meni »Začetni zaslon«.

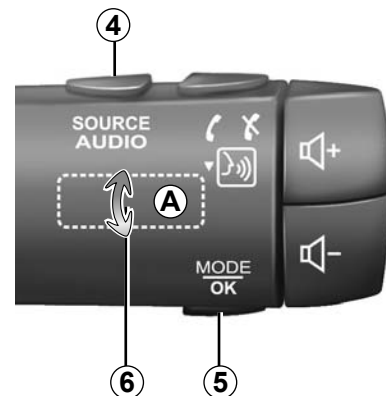

Zvok: uporaba upravljalnih gumbov pod volanom

Če želite spremeniti način iskanja radijskih postaj, pritisnite tipko **5**.

Če želite zamenjati postajo (premik **A**), zavrtite kolesce **6**.

Če želite spremeniti vir, pritisnite gumb **4**. (USB, AUX, AM, FM, DAB in Bluetooth®).

DELOVANJE IN UPORABA (3/3)

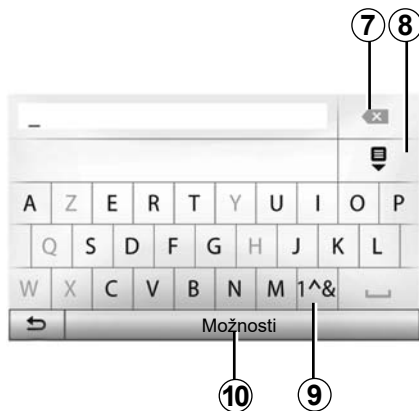

Pritisnite **9** za vnos številk ali simbolov.

Pritisnite **10** za spreminjanje konfiguracije tipkovnice.

Uporaba črkovne tipkovnice

Med izpolnjevanjem rubrike s črkovno tipkovnico izberite vsako črko na tipkovnici.

Med vnašanjem vsake črke sistem onemogoči premočno bleščanje nekaterih črk, da jih lažje vnesete.

Pritisnite **7** za izbris zadnje vnesene črke.

Pritisnite **8** za prikaz seznama rezultatov.

GLASNOST

Glasnost

Glasnost zvoka lahko prilagajate med poslušanjem različnih sporočil, virov, zvonjenj in telefonske komunikacije:

- z obračanjem ali pritiskanjem gumba **1** na sprednjem delu multimedijskega sistema;
- s pritiskanjem stikala **13** ali **14** na upravljalni enoti pod volanom.

Če želite to funkcijo urediti, glejte razdelek »Zvočne možnosti« v poglavju »Nastavitev zvoka«.

Predvajanje radijskega vira se prekine ob sprejemu prometnih informacij TA, novic ali opozoril.

Opomba: glasnost, nastavljena med predvajanjem, se ne shrani za naslednji zagon sistema.



Glasnost prilagodite tako, da bo mogoče slišati tudi zvoke iz okolice.

Prekinitev zvoka

Za izklop zvoka tapnite gumb **21** na upravljalni enoti na volanu ali **3B** na multimedijem zaslonu ali na stikalu pod volanom **12** (le za stikala **C, D, E, F, H** in **J**) ali pa hkrati pritisnite gumba **13** in **14** na stikalu pod volanom (le za stikala **A, B** in **L**).

Na vrhu zaslona se prikaže ikona »MUTE«, kar pomeni, da je zvok izklopljen.

Če želite še naprej poslušati trenutni vir zvoka, tapnite gumb **21** na upravljalni enoti na volanu ali **3B** na multimedijem zaslonu ali na stikalu pod volanom **12** (le za stikala **C, D, E, F, H** in **J**) ali pa hkrati pritisnite gumba **13** in **14** na stikalu pod volanom (le za stikala **A, B** in **L**).

Ta funkcija se samodejno deaktivira med spreminjanjem zvoka, oddajanjem novic ali prometnih informacij.

Nastavitev glasnosti glede na hitrost

Če je ta funkcija aktivirana, se glasnost zvočnega sistema in navigacije spreminja glede na hitrost vozila.

Če želite to funkcijo vključiti in urediti, glejte razdelek »Nastavitev glasnosti glede na hitrost« v poglavju »Nastavitev zvoka«.

POSLUŠANJE RADIA (1/4)

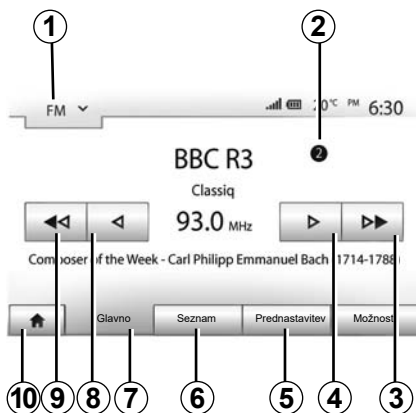

Izbira frekvenčnega območja

Za izbiro frekvenčnega območja:

- pritisnite gumb **1**.
- izberite frekvenčno območje »FM«, »AM« ali »DAB« tako, da pritisnete zeleno frekvenčno območje.

Izbira radijske postaje »FM«, »AM« ali »DAB«

Radijsko postajo lahko izberete na več načinov.

Ko izberete frekvenčno območje, izberite način tako, da pritisnete zavihek **5**, **6** ali **7**.

Na voljo so različni načini iskanja:

- način »Glavno« (zavihek **7**);
- način »Seznam« (zavihek **6**);
- način »Prednastavitve« (zavihek **5**).

Načine lahko spreminjate z upravljalno enoto pod volanom.

Opomba: oznaka **2** označuje položaj trenutno predvajane radijske postaje na shranjenem seznamu.

Način »Glavno«

V tem načinu lahko ročno ali samodejno poiščete radijske postaje v izbranem frekvenčnem območju. Izberite način »Frekvenca« s pritiskom na **7**.

Če želite izbrati frekvenčno območje:

- z zaporednimi pritiski gumba **4** ali **8** se v ročnem načinu pomikajte naprej ali nazaj po frekvencah;
- s pritiskom gumba **3** ali **9** se v samodejnem načinu (iskanje) premikajte naprej ali nazaj do naslednje radijske postaje.

Po potrebi postopek ponovite vsakokrat, ko se iskanje ustavi.

Z vrtljivim gumbom na upravljalni enoti pod volanom se lahko tudi pomaknete do naslednje radijske postaje.

Opomba: če se želite vrniti na začetni zaslon, pritisnite gumb **10**.

POSLUŠANJE RADIA (2/4)

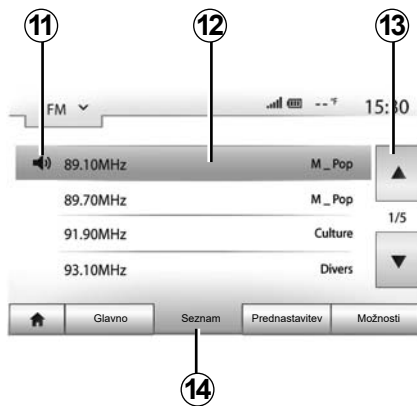

Način »Seznam«

Izberite način »Seznam« s pritiskom na **14**.

S tem načinom delovanja ime postaje enostavno poiščete na seznamu, ki je urejen po abecednem redu (samo FM in DAB).

Želena postajo izberite tako, da pritisnete območje **12**.

Pritisnite **13** za prikaz vseh postaj.

Opomba: simbol **11** označuje radijsko postajo, ki jo trenutno poslušate.

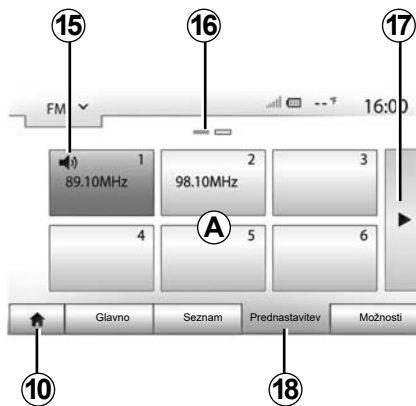

Imena radijskih postaj, katerih frekvence ne uporabljajo sistema RDS, se ne pojavijo na zaslону. Njihove frekvence najdete razvrščene na koncu seznama.

Način »Prednastavitev«

Izberite način »Prednastavitev« s pritiskom na **18**.

S tem načinom lahko prikličete postaje, ki ste jih predhodno shranili (glejte razdelek »Shranjevanje postaj« v tem poglavju).

Pritisnite eno od tipk na območju **A**, da izberete shranjene postaje.

Opomba: če se želite vrniti na začetni zaslon, pritisnite gumb **10**.

Shranjevanje postaje

Z enim od prej opisanih načinov izberite radijsko postajo. Z daljšim pritiskom ene od tipk v območju **A** shranite radijsko postajo.

Za vsako frekvenčno območje lahko shranite do dvanajst postaj. Če spremenite regijo s funkcijo »RDS«, se shranjene postaje ne posodobijo samodejno. Ponovno morate shraniti postajo, ki se trenutno predvaja.

Opomba: simbol **15** označuje radijsko postajo, ki jo trenutno poslušate.

Oznaka **16** kaže število strani v tej rubriki.

Za preklon na naslednjo stran pritisnite tipko **17**.

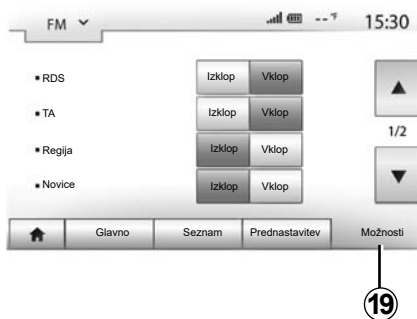

Nastavitve radia

Meni z nastavitvami prikažite s pritiskom na **19**. Funkcije lahko vključite ali izključite s pritiskom na »Vkllop« ali »Izklop« (meni nastavitvev se spremeni glede na frekvenčno območje).

Na voljo so naslednje funkcije:

- »RDS«;
- »TA« (prometne informacije);
- »Regija«;
- »Novice«;
- »AM«;
- »DLS«;
- »Napoved«;
- »Posod. seznam«.

»RDS«

Funkcija »RDS« sprejema informacije, ki jih posreduje radijska postaja, ki se trenutno predvaja.

Vaš sistem lahko prikaže ime radijske postaje in besedilna sporočila ter prejema prometna opozorila ali druge informacije.

Ko je funkcija »RDS« vklopljena, se samodejno vključi spremljanje spremembe frekvence (AF).

Prometne informacije se običajno pošiljajo prek »RDS«.

Opomba: te možnosti ne omogočajo vse radijske postaje.

Slabi pogoji sprejemanja lahko včasih povzročijo nepričakovane in neprijetne spremembe frekvenc. Samodejno spremljanje spremembe frekvence torej izklopite.

»TA« (prometne informacije)

Če je ta funkcija vklopljena, multimedijски sistem samodejno išče in predvaja cestne informacije od trenutka, ko jih začnejo oddajati nekatere radijske postaje »FM« in »DAB«.

Opomba: samodejno oddajanje prometnih informacij je izklopljeno, ko je zvočni sistem nastavljen na frekvenčno območje »AM«.

Izberite radijsko postajo, ki oddaja prometne informacije. Če poslušate glasbo iz drugega vira (ključek USB, Bluetooth® itd.), sistem samodejno preklopi na radio, če prejmete prometno obvestilo.

Cestne informacije se oddajajo samodejno in prednostno ne glede na to, kateri vir poslušate.

Če želite to funkcijo vklopiti, izberite »Vkllop«, če jo želite izklopiti, pa izberite »Izklop«.

POSLUŠANJE RADIA (4/4)

»Regija«

Ta nastavitev omogoča sprejem posebnih regionalnih programov. Začasno izključi samodejno spremljanje spremembe frekvence (AF) na radiu, ki uporablja regionalne frekvence.

Poslušalec lahko še naprej posluša svoj program, tudi če prejme manjši signal.

Posebnost:

- Nastavitev »Regija« velja samo za radio, ki se trenutno predvaja;
- nekateri radii oddajajo prek regionalnih frekvenc. V tem primeru:
 - če je način »Regija« vklopljen: sistem ne bo preklopil na oddajnik za novo regijo, temveč bo normalno preklapljal med oddajniki iz prvotne regije;
 - če je način »Regija« onemogočen: sistem bo preklopil na oddajnik za novo regijo, tudi če je program oddajanja drugačen.

»Novice«

Ko je ta funkcija vklopljena, omogoča samodejno poslušanje informacij, ki jih oddajajo nekatere radijske postaje »FM« in »DAB«.

Če nato izberete drug vir, bo oddajanje izbrane vrste programa prekinilo branje drugih virov.

Če želite to funkcijo vklopiti, izberite »Vklop«, če jo želite izklopiti, pa izberite »Izklop«.

»AM«

Po želji lahko vključite ali izključite valovno dolžino »AM«.

Če želite to funkcijo vklopiti, izberite »Vklop«, če jo želite izklopiti, pa izberite »Izklop«.

»DLS«

Samo v načinu »DAB«.

Nekatere radijske postaje oddajajo besedilne informacije povezane s programom, ki ga trenutno poslušate (npr. naslov pesmi).

»Posod. seznam«

Če želite posodobiti seznam radijskih postaj in pridobiti najnovejše, pritisnite »Začetek«.

Opomba: priporočljivo je, da seznam »DAB« posodobite takoj, ko se sistem vklopi.

POMOŽNI VIRI ZVOKA (1/3)

Vaš sistem ima dve vrsti dodatnih vhodov:

- s priključkom za prikllop zunanjega vira zvoka (predvajalnik MP3, predvajalnik zvoka, ključ USB, telefon ...);
- s tehnologijo Bluetooth® (predvajalnik zvoka Bluetooth®, telefon Bluetooth®).

Za seznanitev s položajem vhoda glejte poglavje »Predstavitev možnosti upravljanja«.

Načela delovanja in priklapljanja

Obstajata dve vrsti priključkov:

- vhod USB;
- vhod Jack.

Priključite prenosni digitalni predvajalnik zvoka v vtičnico, ki ustreza vrsti vaše naprave.

Ko je dodatni vir priključen v vhod USB ali priključek jack, ga sistem zazna samodejno.

Opomba: ključ USB mora biti formatiran v formatu FAT32 in ima lahko največ 32GB prostora. Nekatere oblike zapisa morda niso združljive s sistemom.



Izbira dodatnega vira

Pritisnite **1**, da izberete vir vhoda.

Takoj se prikaže seznam virov vhodov, ki so na voljo:

- USB: USB ključ, MP3 predvajalnik, telefon itd.;
- zvočne naprave;
- BT : naprave Bluetooth®;

- Video: USB ključek (datoteka MP4);
- AUX : priključek jack 3,5 mm.

Med navigacijo ali poslušanjem radia izberete pomožni vir zvoka tako, da pritisnete tipko »Začetna stran« in nato »Mediji«.

Sistem bo ponovno zavrtel zvočni posnetek, ki ste ga poslušali nazadnje.



Prenosni predvajalnik uporabljajte, če vam to omogočajo pogoji v prometu.

Med vožnjo prenosni predvajalnik zvoka pospravite (tveganje v primeru močnega zaviranja).

POMOŽNI VIRI ZVOKA (2/3)

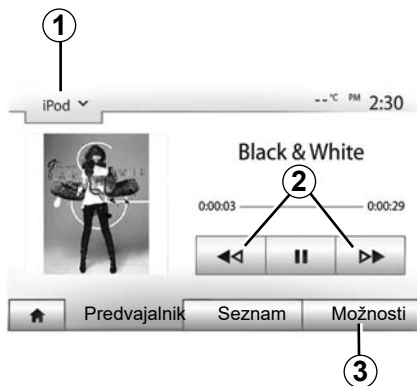

Oblike zapisa zvoka

Multimedijski sistem prepozna samo oblike zapisa MP3 in WMA.

Opomba: sistem ne more prebrati nekaterih oblik zapisa datotek.

Hitrejša branje

Za hiter premik naprej ali nazaj zadržite gumb **2**. Branje se nadaljuje, ko tipko izpustite.

Ponovno predvajanje

S to funkcijo lahko ponovno predvajate en ali vse zvočne posnetke. Pritisnite **3** in nato »Izklop«, »Skladba«, »Mapa« ali »Vse«.

Branje po naključnem vrstnem redu

S to funkcijo lahko omogočite predvajanje vseh zvočnih posnetkov po naključnem vrstnem redu. Tapnite **3** in nato še »Vklop« ali »Izklop«.

Dotatni vhod: USB, vrata Bluetooth®

Povezava: USB in prenosni digitalni predvajalnik zvoka

Povežite vhod prenosnega digitalnega predvajalnika zvoka s priključkom USB na ohišju. Ko je vhod USB prenosnega digitalnega predvajalnika zvoka povezan, se prikaže meni »USB«. Na zaslonu se lahko prikaže model ali meni prenosnega digitalnega predvajalnika zvoka.

Opomba: nekaterih vrst prenosnih digitalnih predvajalnikov zvoka morda ne bo mogoče povezati.

Uporaba

Na spustnem seznamu **1** na zaslonu multimedijskega sistema izberite prenosni digitalni predvajalnik zvoka in nato pritisnite želeni seznam predvajanja ali zvočni posnetek.

Ko je povezava vzpostavljena, na nekaterih modelih ne boste mogli več neposredno upravljati svojega prenosnega digitalnega predvajalnika zvoka. Uporabite gumba na sprednji plošči multimedijskega sistema, da izberete zvočne datoteke.

Polnjenje prek vhoda USB

Ko je priključek USB prenosnega digitalnega predvajalnika zvoka priključen v vhod USB sistema, lahko med uporabo polnite baterijo (ali je ne porabljate).

Opomba: pri nekaterih napravah se baterija ne polni oz. se prazni, ko so povezane z vhodom USB na multimedijem sistemu.

Za pravilno delovanje aplikacije svetujemo uporabo kablov USB, ki jih priporoča proizvajalec telefona.

POMOŽNI VIRI ZVOKA (3/3)

Povezava: Bluetooth®

Glejte poglavje »Priključitev/izključitev naprav Bluetooth®«.

Ko povežete Bluetooth®, se prikaže meni »BT«.

Uporaba

Izberite »BT« na spustnem seznamu **1** in nato pritisnite na seznam predvajanja ali na želeni zvočni posnetek na zaslonu multimedijskega sistema.

Vse zvočne posnetke na vaši napravi Bluetooth® lahko neposredno izberete na zaslonu multimedijskega sistema.

Opomba: ko digitalni prenosni predvajalnik zvoka povežete, z njim ni več mogoče neposredno upravljati. Uporabiti morate tipke na sprednjem delu zvočnega sistema.



Izbiranje posnetka

Če želite izbrati zvočni posnetek v mapi, pritisnite »Seznam« in nato s seznama izberite posnetek **A**.

Če se v mapi želite pomakniti za eno raven nazaj, pritisnite **4**.

Privzeto so albumi razvrščeni po abecednem vrstnem redu.

Glede na vrsto digitalnega prenosnega predvajalnika lahko izbor zožite z mapami in datotekami.

Opomba: za preprostejše iskanje glasbe je priporočena povezava USB.

Dodatni vhod: priključek jack

Povezava

Povežite priključek Jack prenosnega predvajalnika zvoka s priključkom na vhodu Jack.

Uporaba

Izberite »AUX« na spustnem seznamu **1** in nato izberite želeni posnetek na glasbenem predvajalniku.

Na zaslonu sistema se ne prikaže nobena informacija o imenu izvajalca ali steze.

Če želite izbrati zvočni posnetek, morate predvajalnik zvoka neposredno upravljati, ko je vozilo ustavljeno.

Zvok iz analognega vhoda (AUX) je običajno manj kakovosten od zvoka iz digitalnih vhodov (USB, Bluetooth®).

NASTAVITEV ZVOKA (1/2)



Meni z nastavitvami prikažete s pritiskom na »Začetna stran« > »Nastavitev«. Pritisnite **2** za dostop do parametrov zvoka.

Meni nastavitev lahko zapustite tako, da pritisnete gumb **3** in se vrnete na začetno stran.

Prilagoditev glasnosti glede na hitrost (»Glasnost/hitrost«)

Kadar hitrost vozila preseže 40 km/h, se glasnost poveča v primerjavi s prvotno glasnostjo.

Razmerje glasnost/hitrost lahko prilagajate s pritiskom na gumba na območju **1**.

Funkcijo lahko izključite s pritiskom na »Izklop«.

»Glasnost«

Pritisnite »Vklop« ali »Izklop«, če želite vključiti/izključiti funkcijo loudness, s katero lahko poudarite nizke in visoke tone.

NASTAVITEV ZVOKA (2/2)

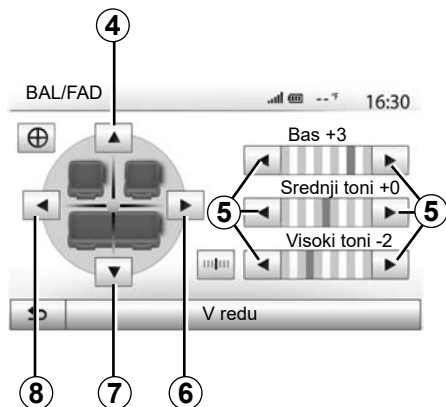

Porazdelitev zvoka levo/desno in spredaj/zadaj

Pritisnite **6** ali **8** za porazdelitev zvoka levo/desno (balance).

Pritisnite **4** ali **7** za porazdelitev zvoka spredaj/zadaj (balance).

Ko nastavite porazdelitev zvoka, pritisnite »V redu« za potrditev.

Nizki, srednji, visoki toni

Pritisnite puščice **5** za nastavev nizkih, srednjih in visokih tonov.

Ko ste dokončali nastavitve, pritisnite »V redu« za potrditev.



Zvočne možnosti

Za prikaz menija z zvočnimi možnostmi pritisnite **9**.

Posebej lahko nastavite glasnost vsakega zvoka.

- »Zvok«;
- »TA«;
- »Navigacija«;
- »Telefon«;
- »Zvonj.« (telefona).

To storite tako, da pritisnete »+« ali »-«.

Pritisnite **11**, da ponastavite vse zvočne možnosti.



Pritisnite **10** za premik na naslednjo stran.

Pritisnite **12**, da se vrnete na prejšnji zaslon.

VIDEOPOSNETKI (1/2)



Videoposnetek

Sistem lahko morda predvaja videodateke, shranjene v ključku USB, odvisno od države in/ali veljavnih predpisov.

Vstavite ključek USB v multimedijski sistem. V meniju »Mediji« izberite način »Video« **1**.

Opomba:

- nekatere oblike zapisa videoposnetkov morda niso združljive s sistemom;
- ključek USB, ki ga uporabljate, mora biti formatiran v obliki FAT32 ter mora imeti vsaj 8GB in največ 32GB prostora.



– zgoraj opisani vhodni viri se lahko razlikujejo.

Način »Seznam«

Pritisnite zavihek »Seznam« **2** za prikaz videoposnetkov, ki so na voljo. Izberite videoposnetek, ki ga želite prikazati, tako, da pritisnete območje **3**. Izbrani videoposnetek se samodejno predvaja.

Način »Predvajalnik«

Pritisnite zavihek »Predvajalnik« **4** za ogled izbranega videoposnetka.



Med predvajanjem videoposnetka lahko:

- pritisnete **8** za ponovno predvajanje videoposnetka od začetka, še enkrat pritisnete **8** za dostop do prejšnjega videoposnetka;
- s pritiskom na **7** začasno zaustavite predvajanje;
- dostopite do naslednjega videoposnetka s pritiskom gumba **6**;
- za hitro pomikanje gor in dol uporabite drsni trak **5**;

VIDEOPOSNETKI (2/2)



- nastavite celozaslonski prikaz videoposnetka s pritiskom na **9**;
- nastavite svetlost zaslona tako, da pritisnete **10**. Prikaže se kontrolna vrstica, s katero lahko določite nastavitve. Dotaknite se zaslona izven vrstice, da ta izgine in nadaljujete predvajanje videoposnetka;
- vrnite se v predhodni meni tako, da pritisnete **11**.

Predvajanje videoposnetkov je mogoče samo pri zaustavljenem vozilu.

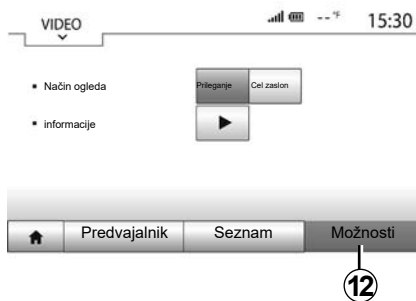

Način »Možnosti«

Pritisnite zavihek »Možnosti« **12** za:

- dostop do nastavitve predvajanja;
- prikaz podrobnih podatkov o videoposnetku (naslov, zvrst, datum ...)

NAVIGACIJSKI SISTEM

Navigacijski sistem

Razpoložljivost je odvisna od države in/ali veljavnih predpisov. Navigacijski sistem izračuna vaš položaj z naslednjimi informacijami:

- sprejemnika GPS;
- digitalnega zemljevida.

Sprejemnik GPS

Navigacijski sistem uporablja satelite GPS (Sistem globalnega določanja položaja) v zemeljski orbiti.

Sprejemnik GPS prejema signale od več satelitov. Tako lahko določi položaj vozila.

Opomba: po spremembi položaja brez vožnje na dolgi razdalji (trajekt, kombinirani prevoz) lahko traja nekaj minut, da sistem ponovno vzpostavi normalno delovanje.

Digitalni zemljevid

Digitalni zemljevid je sestavljen iz cestnih kart in načrtov mest, ki jih potrebuje sistem.

Ključek USB za aplikacijo »Zemljevidi«

Če želite namestiti najnovejšo različico, vstavite ključek USB v računalnik, ki je povezan z internetom. Glejte poglavje »Posodobitev zemljevida«.

Opomba: ključ USB ni priložen sistemu.

Najbolje je, da uporabljate najnovejšo izdajo.

Vstavljanje ključa USB

Če je vaše vozilo opremljeno z njo, vstavite ključek USB v vtičnico **A** multimedijskega sistema.

Če vaše vozilo ni opremljeno z vtičnico USB na sprednjem delu multimedijskega sistema, vstavite ključek USB v vtičnico **B** svojega vozila. Za več informacij glejte navodila za uporabo.

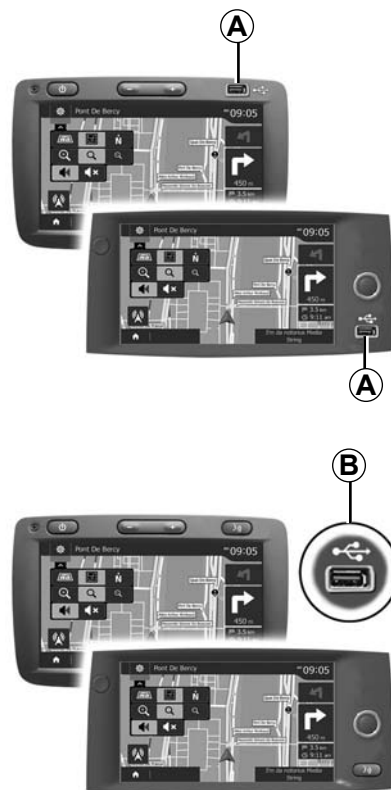

BRANJE ZEMLJEVIDA (1/3)

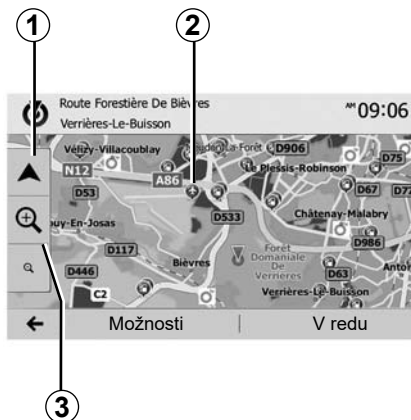

Prikaz zemljevida

Za prikaz zemljevida območja okrog položaja vozila pritisnite »Začetna stran« > »Navigacija«.

Dotaknite se zaslonskega zemljevida.

Če se želite pomikati po zemljevidu za navigacijo, ga premikajte v zeleni smeri po zaslону. Pritisnite **1**, da se vrnete na trenutni položaj vozila.

Pritisnite **3** za povečavo ali zmanjšanje.

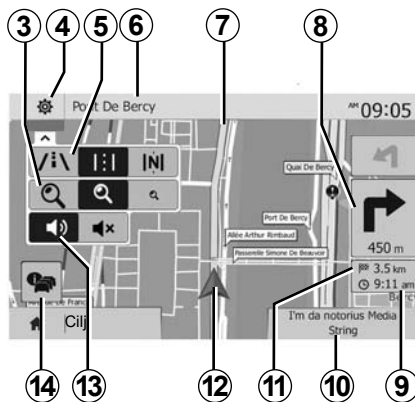

Legenda zemljevida

- 4** Možnosti prikaza za navigacijski sistem
- 5** Dostop do različnih načinov prikaza:
 - način 3D;
 - način 2D;
 - način 2D sever (zgornji del zemljevida je vedno sever).
- 6** Ime naslednje glavne ceste ali informacije o naslednjem prometnem znaku.
- 7** Načrt poti, ki ga izračuna navigacijski sistem.
- 8** Razdalja in nakazovanje naslednje spremembe smeri.

9 Predviden čas prihoda.

10 Medij, ki ga trenutno poslušate.

11 Prikaz števila kilometrov do cilja.

12 Položaj vozila na zemljevidu za navigacijo.

13 Vklop/izklop glasovnega vodenja.

14 Prometne informacije. Pritisnite to območje, da se prikažejo različne težave na vaši poti.

Položaj GPS

Ta funkcija omogoča prepoznavanje geografske lokacije izbranega kraja (naslov/zemljepisna dolžina/nadmorska višina).

Na zaslonu se dotaknite zelenega kraja. Pritisnite »Možnosti« in nato »News«, da najdete natančni položaj izbranega kraja.

Kartografski simboli

Navigacijski sistem za prikaz točk zanimanja (POI) POI uporablja simbole **2**. Glejte odstavek »Prikaz točk zanimanja« v poglavju »Nastavitve zemljevida«.

BRANJE ZEMLJEVIDA (2/3)



»Kje sem?«

S to funkcijo lahko preverite informacije o trenutnem položaju in poiščete POI v bližini. Funkcija deluje, ko je GPS vključen.

Pritisnite »Možnosti« na zaslonem zemljevidu in nato »Kje sem?«.

Na tem zaslonu so naslednje informacije:

- zemljepisna širina;
- zemljepisna dolžina;
- nadmorska višina;
- številka ceste;
- trenutni naslov.



Informacije o državi

Pritisnite **15** in nato »Informacije o državi«.

S to funkcijo lahko prikažete informacije o državi glede na vaš trenutni položaj.

Na tem zaslonu so naslednje informacije:

- omejitev hitrosti.

prikazane so omejitve hitrosti za prehitvalne pasove. Prikazana enota je odvisna od aktivnih regionalnih parametrov. Če podatki niso na voljo, se namesto preglednice s številkami prikaže »--«.

- Telefonska koda države;
- številka za klic v sili;
- veljavne zakonske omejitve v državi;
 - najvišji dovoljeni delež alkohola v krvi;
 - obvezna uporaba varnostnega jopiča;
 - obvezen gasilni aparat;
 - obvezna uporaba luči podnevi in ponoči;
 - obvezne nadomestne žarnice;
 - obvezen komplet prve pomoči;
 - obvezen opozorilni trikotnik;
 - obvezna uporaba čelade za motoriste;
- pozimi obvezne snežne verige;
- pozimi priporočene snežne verige;
- pozimi obvezne zimske pnevmatike;
- pozimi priporočene zimske pnevmatike.

BRANJE ZEMLJEVIDA (3/3)



« Bližnja pomoč »

S to funkcijo lahko poiščete pomoč v bližini vašega trenutnega položaja.

Pritisnite **16**, da odprete nov zaslon za hitro iskanje.



Informacije na tem zaslonu:

- avtomehanične delavnice;
- zdravniške in nujne službe;
- policijske postaje;
- bencinske črpalke.

Če želite na tem zaslonu poiskati cilj, glejte razdelek »Vnos cilja« in informacije v razdelku »Izbiranje točk zanimanja (POI)«.

VNOS CILJA (1/6)

Meni »Cilj«

Pritisnite »Začetna stran« > »Navigacija« > »Cilj« za dostop do menija Cilj.

Meni »Cilj« vam ponudi različne načine določitve cilja:

- vnos naslova (celotnega ali delnega);
- izbira naslova iz možnosti »Interesne točke«;
- izbira cilja med prejšnjimi cilji;
- izbira naslova med priljubljenimi cilji;
- izbira cilja na zemljevidu;
- izbira zemljepisne širine in dolžine.

Vnos naslova

Za vnos naslova pritisnite **1**.

Ta rubrika omogoča iskanje delnega ali celotnega naslova: država, mesto, ulica in hišna številka.

Opomba: sistem sprejme samo naslove, ki jih pozna na digitalnem zemljevidu.



Ob prvi uporabi:

- pritisnite »Država«;
- s tipkovnico vnesite ime zelene države.

Med vnašanjem naslova sistem onemogoči premočno bleščanje nekaterih črk, da lažje pravilno vnesete cilj.

Sistem lahko predlaga več seznamov držav, če pritisnete **2**. Izberite zeleno državo na seznamih.

- Enako storite za Mesto/Predmestje, »Ulica«, Stranska ulica in Hišna številka.

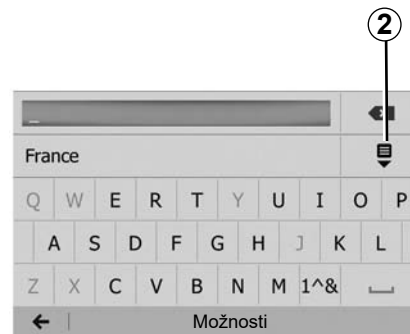

Opomba:

- Ko izberete možnost »Ulica«, lahko aktivirate stransko ulico in številko ulice;
- pri vnosu imena ulice ni treba navesti vrste poti (ulica, cesta, avenija itd.);
- sistem shranjuje zadnje iskane naslove. Ko enkrat vnesete naslov cilja, bo pri naslednji uporabi prikazan prejšnji naslov.

VNOS CILJA (2/6)

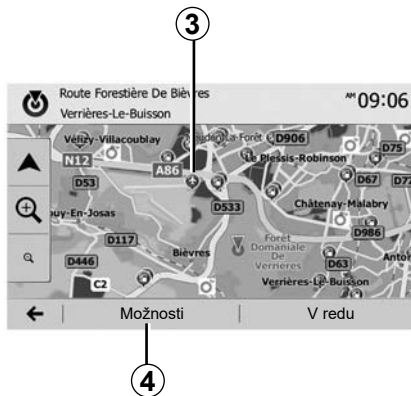

Izbira točk zanimanja (POI)

Cilj lahko izberete med točkami zanimanja. Kraj lahko najdete na več načinov:

- s funkcijo hitrega iskanja lahko hitro najdete kraj v bližini po imenu;
- s funkcijo prednastavljenega iskanja lahko poiščete vrste pogosto iskanih krajev že z nekaj pritiski na zaslou;
- kraj lahko iščete po kategoriji.

Hitro iskanje točk zanimanja

S funkcijo hitrega iskanja lahko hitro najdete točko zanimanja.

Pritisnite kraj na zemljevidu, da poiščete točke zanimanja. Odvisno od vašega položaja se na zaslonu prikaže ena ali več točk **3**.

Pritisnite **4** in nato »Poišči inter. točke v bližini kazal.«, da se prikaže seznam točk zanimanja z imeni in razdaljo od izbranega kraja.

Iskanje točk zanimanja na podlagi predprogramiranih kategorij

S funkcijo predprogramiranega iskanja lahko hitro najdete najpogosteje izbrane kategorije krajev.

Pritisnite »Začetna stran« > »Navigacija« > »Cilj« > »Interesne točke« za dostop do predprogramiranih kategorij.

Interesne točke

10:55



Kategorije (bencinska črpalka/polnilna postaja/parkirišče/restavracija)

- Če obstaja aktivna pot, sistem poišče točko zanimanja »Benc. črpalka« in »Restavracija« ob načrtovani poti. Sistem poišče točko zanimanja »Parkirišče« v bližini cilja.
- Če ni aktivna nobena pot (cilj ni izbran), sistem poišče te točke v bližini trenutnega položaja.
- Če trenutni položaj ni več na voljo (ni signala GPS), sistem išče te točke v bližini zadnjega znanega položaja.

VNOS CILJA (3/6)



Iskanje točk zanimanja (POI) po kategoriji

Točke zanimanja lahko iščete po kategorijah in podkategorijah.

Pritisnite »Začetna stran« > »Navigacija« > »Cilj« > »Interesne točke« > »Iskanje po meri«.

Izberite območje, v bližini katerega želite poiskati kraj:

- Pritisnite »V mestu«, če želite poiskati kraj v izbranem mestu/predmestju (rezultati na seznamu bodo razvrščeni glede na razdaljo od središča izbranega mesta);

- pritisnite »Na poti«, če želite iskati ob aktivni poti, in ne v okolici dane točke. Ta možnost je uporabna, kadar želite prevoziti etapo z zelo kratkim obvozom, npr. če iščete bližnje bencinske črpalke, polnilne postaje ali restavracije (rezultati na seznamu bodo razvrščeni glede na dolžino obvoza, ki ga morate prevoziti);
- pritisnite »V bližini trenutnega položaja« za iskanje v okolici trenutnega položaja ali, če to ni na voljo, v okolici zadnjega znanega položaja (rezultati na seznamu bodo razvrščeni glede na oddaljenost od tega položaja);
- pritisnite »V bližini cilja« za iskanje kraja v okolici cilja aktivnega načrta poti (rezultati na seznamu bodo razvrščeni glede na oddaljenost od cilja).



Izbira cilja med prejšnjimi cilji

Pritisnite **5**, da poiščete cilj, ki ste ga že opredelili.

VNOS CILJA (4/6)

Izbira naslova med priljubljenimi cilji

Poiščete lahko cilj v svojih priljubljenih ciljih. Za bolj učinkovito uporabo te funkcije priporočamo, da že vnaprej shranite cilje, do katerih pogosto vozite.

Najprej shranite priljubljene cilje z iskanjem naslova. Glejte poglavje »Upravljanje priljubljenih«.

Pritisnite »Začetna stran« > »Navigacija« > »Cilj« > »Priljubljeni«, da prikažete seznam priljubljenih ciljev.

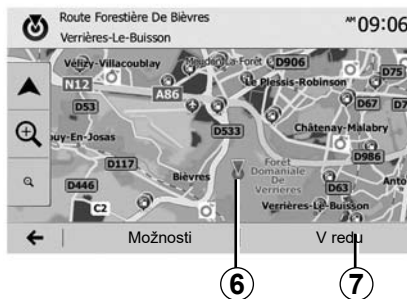

Izbira cilja na zemljevidu

Ta funkcija omogoča, da opredelite cilj na zemljevidu:

- pritisnite »Začetna stran« > »Navigacija« > »Cilj« > »Najdi na zemljevidu« za izbiro cilja na zemljevidu.
- nato na zemljevidu pritisnite na kraj, ki ga želite določiti za cilj. Prikaže se točka **6**;
- pritisnite **7** za potrditev.

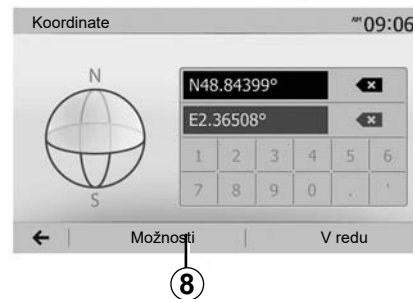

Vnos koordinat cilja

Tako lahko iščete cilj z vnosom koordinat cilja.

Pritisnite »Začetna stran« > »Navigacija« > »Cilj« > »Koordinate«.

Vrednosti za zemljepisno širino in dolžino lahko vnesete v eni od naslednjih oblik: v decimalnih stopinjah; v decimalnih stopinjah in minutah; ali v decimalnih stopinjah, minutah in sekundah.

Pritisnite **8** in nato UTM za vnos koordinat v obliki UTM.

VNOS CILJA (5/6)

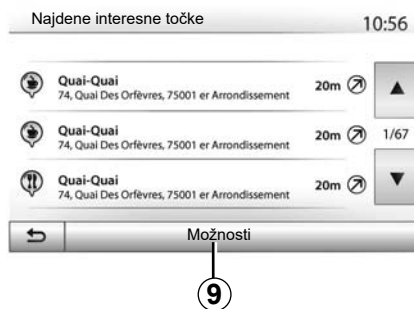

Razvrščanje podatkov na seznamu

Rezultate iskanja cilja med točkami zanimanja, prejšnjimi cilji ali priljubljenimi cilji lahko razvrstite po imenu in razdalji. Če obstaja aktivna pot, lahko rezultate razvrstite glede na obvoz. Če jih želite prikazati na zemljevidu, pritisnite **9**.

Iskanje cilja po imenu

Če izberete cilj glede na točko zanimanja, zgodovino ciljev ali priljubljene cilje, lahko cilj na seznamu iščete po imenu. Pritisnite »Najdi« in vnesite ime s tipkovnico.

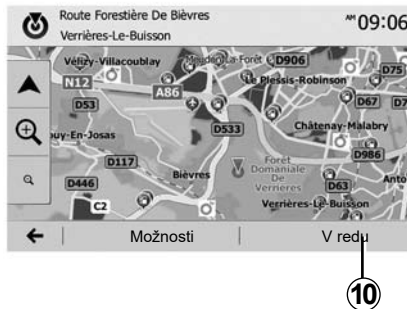

Potrditev cilja

Pred potrditvijo cilja je na zaslону na voljo več možnosti:

- »V redu«;
- »Možnosti«.

Začne se odštevanje 10 sekund. Če v tem času ne storite nič, se vodenje samodejno začne.

»V redu«

- Če ne obstaja aktivna pot (cilj ni izbran), pritisnite **10**, da potrdite cilj kot novo pot.



- Če obstaja aktivna pot, lahko cilj izberete kot nov načrt poti ali etapo. Pritisnite **10** in nato »Nova pot« ali »Postaja«.

»Možnosti«

Pred koncem odštevanja 10 sekund se na zaslону prikažejo naslednje izbire:

»Druge možne poti«

Pritisnite **11**, če želite spremeniti načrt poti.

VNOS CILJA (6/6)

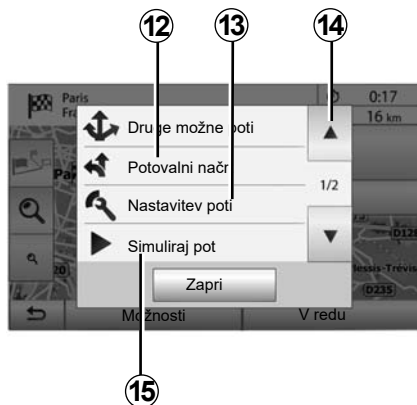

»Potovalni načrt«

Pritisnite **12** za podroben prikaz vašega načrta poti. Glejte poglavje »Vodenje«.

»Nastavitev poti«

Pritisnite **13** za nastavitev svoje poti po zelenih cestah in načinu za načrt poti.

»Simuliraj pot«

Pritisnite **15** za simulacijo izbranega načrta poti. Glejte poglavje »Vodenje«.

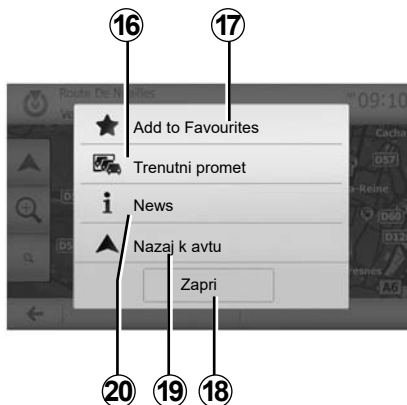

»Trenutni promet«

S to funkcijo lahko pridobite informacije o sporočenih prometnih težavah na poti ali blizu vašega položaja. Za dostop do njih pritisnite **14** in nato izberite »Trenutni promet«.

»Možnosti«

Po koncu odštevanja 10 sekund se na zaslону prikažejo naslednje izbire:

»Dodaj med priljubljene«

Pritisnite **17**, da shranite izbrani cilj med priljubljene cilje.

»Trenutni promet«

Pritisnite **16**, da pridobite informacije o sporočenih prometnih težavah na poti ali blizu vašega položaja.

»News«

Pritisnite **20**, da pridobite naslov, zemljepisno širino, zemljepisno dolžino in telefonsko številko točke zanimanja (na voljo le po izbiri točke zanimanja).

Pri električnih vozilih lahko dostopate do dodatnih informacij o polnilni postaji:

- oddaljenost in naslov postaje;
- vrsta napajanja (brezplačno, na naročnino itd.);
- število vtičnic za napajanje (razpoložljivih in skupno);
- vrsta vtičnic za napajanje;
- ...

»Nazaj k avtu«

Pritisnite **19**, da se vrnete na trenutni položaj vozila.

Opomba: če želite zapreti okno »Možnosti«, pritisnite **18**.

VODENJE (1/6)

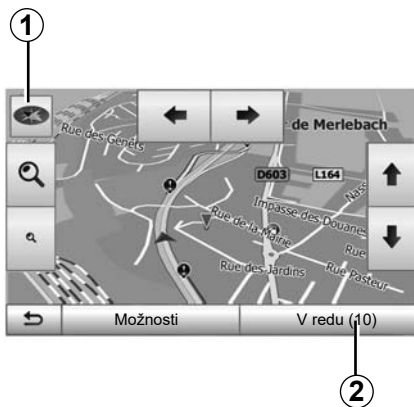

Vključitev vodenja

Ko vnesete cilj, pritisnite **2** ali počakajte 10 sekund. Vodenje se začne.

Opomba: na zemljevid lahko kadar koli delujete tako, da ga z drsenjem premaknete v zeleno smer ali pritisnete na zaslon.

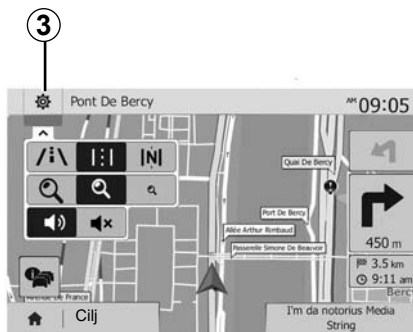

Zasloni vodenja

Sistem predlaga več možnosti navigacijskih zemljevidov.

Pritisnite **3**, da spremenite prikaz zemljevida in odprete spustni meni. Nato izberite med različnimi predlaganimi prikazi:

- 2D ;
- 3D ;
- 2D sever.

Prikaz zemljevida lahko spremenite tudi tako, da pritisnete kompas **1** na zemljevidu.

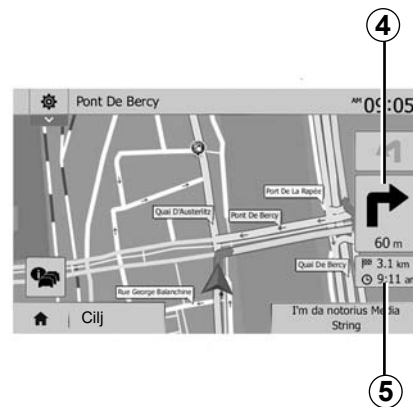

Celozaslonski prikaz (2D, 3D ali 2D sever)

V tem načinu lahko vizualizirate navigacijski zemljevid na celem zaslonu.

Informacije o času prihoda in preostali razdalji do cilja so navedene na predelu **5**.

Naslednja sprememba smeri je navedena na predelu **4**.

VODENJE (2/6)

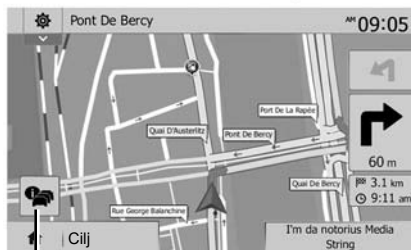

Načrt križišča

Med vodenjem pred vsako spremembo smeri.

Alternativni načrt poti

Sistem predlaga alternativni načrt poti v primeru nesreče ali gostega prometa na poti. Pritisnite »Da« ali »Ne« po izbiri.

Povzetek prometa

Med vodenjem lahko kadar koli pridobite informacije o prometu s pritiskom na **6**.

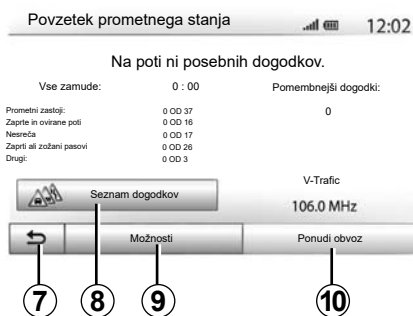

Na zaslonu so prikazani različni dogodki, ki se pojavijo na vaši poti. Sistem vam bo pokazal zamudo, ki se zaradi teh težav nabere na vaši poti. Pritisnite **8** za spremembo parametrov prikaza dogodkov. Pritisnite **10** za obvoz, **9** za dostop do možnosti o prometu (glejte razdelek »Nastavitve navigacijskega sistema«) ali **7** za vrnitev v navigacijski sistem.

Opomba: prometne informacije so odvisne od naročnine in sprejema signala.



Ogled stičišč avtocest

Med vodenjem sistem pred vsakim avtocestnim stičiščem prikaže tridimenzionalno sliko stičišča.

Opomba: za nekatera stičišča se prikaže samo ena puščica. Sistem po stičišču preklopi v normalni način.

VODENJE (3/6)

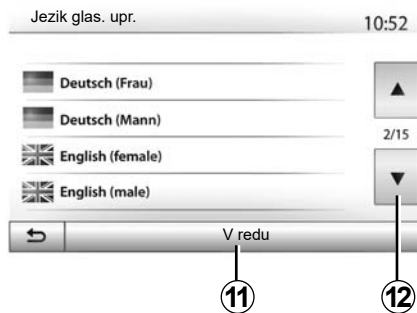

Spreminjanje jezika glasovnega vodenja

Če želite spremeniti jezik vodenja, pritisnite »Začetna stran« > »Navigacija« > »Možnosti« > »Nastavitev«.

S pritiskanjem **12** prikazete seznam jezikov. Izberite želeni jezik in potrdite izbiro s pritiskom na **11**.

Za nastavev zvoka glasovnega vodenja glejte razdelek »Zvočne možnosti« v poglavju »Nastavev zvoka«.

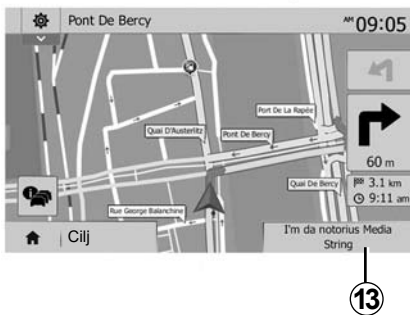

Poslušanje radia med glasovnim vodenjem

Pri poslušanju radijske postaje med glasovnim vodenjem sistem pred vsako spremembo smeri začasno izklopi zvok radia, dokler ne prevozite križišča.

Med navigacijo lahko dostopate do zaslona radijske postaje, ki se predvaja, s pritiskom na **13**. Na zaslon navigacijskega sistema se vrnete s pritiskom na **14**. Če se želite vrniti v glavni meni, približno tri sekunde držite pritisnjen gumb **14**.

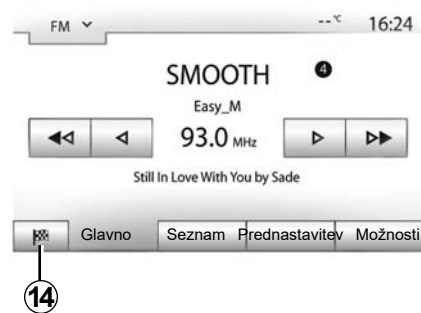

Podrobnosti načrta poti

Ta funkcija omogoča vizualizacijo vašega načrta poti.

Pritisnite »Začetna stran« > »Navigacija« > »Potovalni načrt«, potem ko ste vnesli cilj.

Predlaganih je šest možnosti:

- »Uredi pot«;
- »Območja izogibanja«;
- »Pregled«;
- »Prekliči pot«;
- »Druge možne poti«;
- »Potovalni načrt«.

VODENJE (4/6)



Pregled načrta poti

Pritisnite »Začetna stran« > »Navigacija« > »Potovalni načrt« > »Pregled« za prikaz zemljevida z aktivnim pregledom načrta poti.

Na voljo so naslednje informacije:

- ime in/ali naslov cilja;
- skupni čas vožnje;
- skupna razdalja poti;

- posebne točke in odseki pri načrtu poti (cestnine, plačljive ceste, avtoceste ...);
- alternativni načrti poti (npr. »Kratka«, »Hitro«, »Varčna vožnja«).

Pritisnite **15**, če želite prikazati naslednje možnosti:

- »Opozorila«;
- »Nastavitev poti«;
- »Nastavitve zemljevida«;
- »Glasovne nastavitve«;
- »Oblika koordinat«;
- »GPS«;
- »Posodobi zemljevid«;
- »Promet«.

Opomba: če želite več informacij, glejte naslednjo stran.

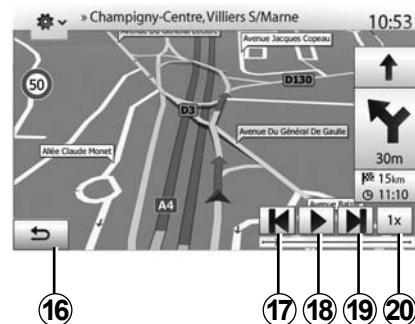

»Simuliraj pot«

Pritisnite »Začetni zaslon« > »Navigacija« > »Potovalni načrt« > »Pregled« > »Možnosti« > »Simuliraj pot« za simulacijo poti, po kateri boste prispeli do cilja.

- Če želite začeti ali prekiniti simulacijo, pritisnite **18**.
- Če želite pospešiti simulacijo, pritisnite **20**.
- Simulacijo poti lahko kadar koli prekinete z izbiro tipke **16**.
- Če se želite premakniti na prejšnje/naslednje dejanje, pritisnite **17** ali **19**.

VOĐENJE (5/6)

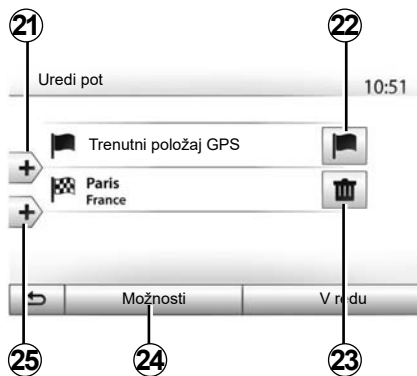

Etape in cilj

Pritisnite »Začetna stran« > »Navigacija« > »Potovalni načrt« > »Uredi pot«, če želite spremeniti načrt poti tako, da dodate, spremenite ali odstranite etape.

Pritisnite **21**, če želite dodati etape, in **25**, če želite dodati nov cilj. Na voljo imate različne načine označevanja cilja: glejte poglavje »Vnos cilja«.

- Pritisnite **23**, da izbršete cilj.
- Pritisnite **24**, da spremenite vrstni red na seznamu.
- Pritisnite **22**, da spremenite začetni naslov pri načrtu poti.

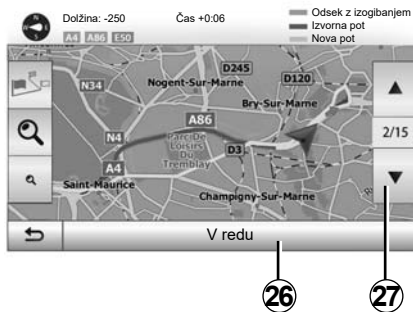

Obvoz

Pritisnite »Začetna stran« > »Navigacija« > »Potovalni načrt« > »Območja izogibanja« za obvoz. Pritisnite območje na seznamu glede na zeleni obvoz.

Če želite izbrati drugo območje, pritisnite **27**. Novi načrt poti potrdite s pritiskom na **26**.

Preklic načrta poti

Trenutno vodenje lahko kadar koli prekinete. Pritisnite »Začetna stran« > »Navigacija« > »Potovalni načrt« > »Prekliči pot« za preklic aktivnega načrta poti.

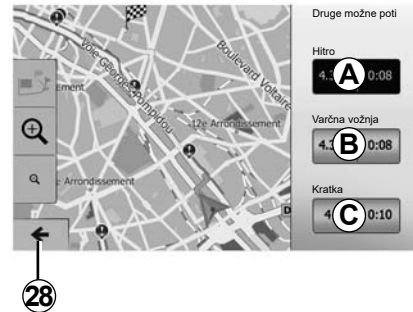

Alternativni načrti poti

Ta rubrika omogoča spremembo načina pri načrtovanju poti. Na voljo so trije načini, s katerimi lahko spremenite načrtovanje poti:

- »Hitro«;
- »Varčna vožnja«;
- »Kratka«.

Glejte razdelek »Nastavitev načrta poti« v poglavju »Nastavitve navigacije«.

Pritisnite »Začetna stran« > »Navigacija« > »Potovalni načrt« > »Druge možne poti« in nato **A**, **B** ali **C**, da potrdite novi načrt poti. Pritisnite **28**, da se vrnete na prejšnji zaslou.

VODENJE (6/6)



»Potovalni načrt«

Ta funkcija omogoča vizualizacijo načrta poti. Prikaže se več podrobnosti poti:

- puščice spremembe smeri;
- številka ceste,
- razdalja do odcepa.

Pritisnite **29**, da razvrstite podrobnosti o poti v skupine:

- povzetek.

Prikazani so le glavni elementi poti (začetek, cilj), skupna razdalja, preostali čas in čas prihoda.

- standardni opis.

prikazani so vsi manevri in podrobnosti tabel, številke cest, imena ulic in razdalja. Prikazane so tudi informacije in opozorila, kot so imena etap, ki jih je vnesel voznik, omejitve (dostopa in zavijanja), prezrte uporabniške izbire ...

- Seznam cest.

Prikazane so podrobne informacije o poti – imena in številke cest. Poleg tega je prikazana tudi dolžina cest, srednja smer in čas vožnje. V tem načinu niso prikazani elementi poti.

»Nastavitev poti«

V tej rubriki lahko izberete parametre poti. Glejte razdelek »Nastavitev načrta poti« v poglavju »Nastavitve navigacije«.

NASTAVITVE ZEMLJEVIDA

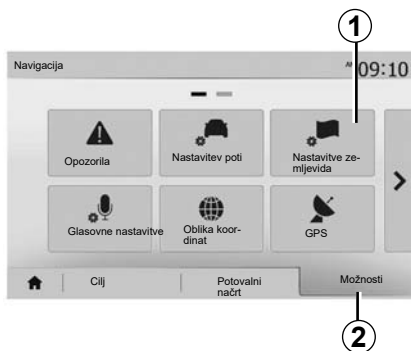

V meniju navigacijskega sistema pritisnite 2 in nato 1 za dostop do menija za nastavitve zemljevida.

Nastavitev načina prikaza

Ta funkcija omogoča, da pogled zemljevida spremenite v način 3D., pogled od zgoraj 2D ali pogled, pri katerem je sever vedno zgoraj.

Pritisnite »3D«, »2D« ali »2D sever«.

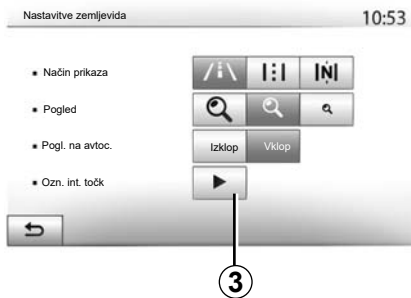

Nastavitev zornega kota

S to funkcijo lahko upravljate osnovno povečavo in naklon. Pritisnite na zeleno povečavo med tremi ravnmi, ki so na voljo.

Pogled avtoceste

S to funkcijo lahko vključite/izključite pogled avtoceste.

Pritisnite »Vklj.«, da vključite funkcijo, ali »Izklop«, da jo izključite.

Prikaz točk zanimanja

Izberete lahko prikaz določenih točk zanimanja (ki so vidne na lestvici 100 m) na zemljevidu.

Če želite neposredno dostopiti do te funkcije, pritisnite 3 za prikaz točk zanimanja na zemljevidu:

- nastanitve;
- letališče;
- avtomobil;
- opravki;
- kavarna ali bar;
- ...

Pritisnite »Vklj.« ali »Izklop«, da prikažete ali skrijete točke zanimanja.

Vnesite ime točke zanimanja, da odprete seznam podkategorij.

Opomba: v državah, za katere zemljevidi niso na voljo, lahko izklopite funkcijo navigacije. Če želite izključiti funkcijo za navigacijo, v meniju »Začetna stran« > »Nastavitve« > »Sistem« pritisnite »Izklop« ob možnosti »Navigacija«.

UPRAVLJANJE PRILJUBLJENIH (1/2)

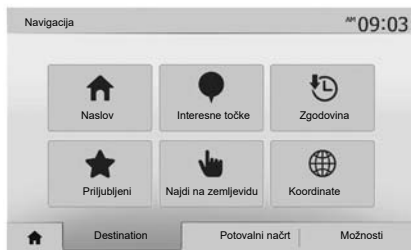

Ustvarjanje vnosa

Za dostop do menija s cilji pritisnite »Home« > »Navigacija« > »Cilj«. Cilj lahko vnesete na več načinov:

- »Naslov«: glejte razdelek »Vnos naslova« v poglavju »Vnos cilja«.
- »Interesne točke«: glejte razdelek »Izbira točke zanimanja (POI)« v poglavju »Vnos cilja«.

- »Zgodovina«: glejte razdelek »Izbira cilja med prejšnjimi cilji« v poglavju »Vnos cilja«.
- »Priljubljeni«: dostop do ciljev, ki ste jih shranili.
- »Najdi na zemljevidu«: glejte razdelek »Izbira cilja na zemljevidu« v poglavju »Vnos cilja«.
- »Koordinate«: glejte razdelek »Vnos koordinat cilja« v poglavju »Vnos cilja«.

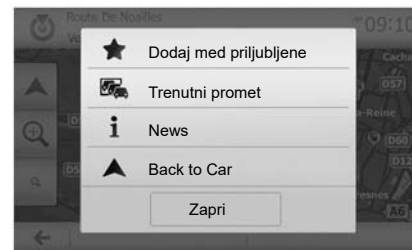

V vseh primerih sistem določi položaj naslova na zemljevidu, ko potrdite naslov. Pritisnite »Možnosti« in nato »Dodaj med priljubljene«, da dodate cilj med Priljubljene.

Preden shranite priljubljen cilj, lahko z uporabo številske tipkovnice spremenite ime cilja.

UPRAVLJANJE PRILJUBLJENIH (2/2)

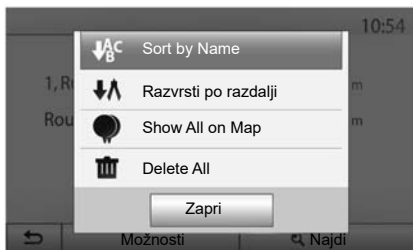

Razvrščanje podatkov na seznamu

Na seznamu priljubljenih ciljev lahko cilje razvrstite po imenu, po razdalji ali pa vse prikazete na zemljevidu. Pritisnite »Možnosti«.

Brisanje priljubljenih ciljev

Pritisnite priljubljeni cilj, ki ga želite izbrisati. Pritisnite »Možnosti«, »Izbriši priljubljene« in potrdite s pritiskom na »Izbriši«.

Če želite izbrisati vse priljubljene cilje, pritisnite »Možnosti« in nato »Izbriši vse«. Odstranitev potrdite s pritiskom na »Izbriši vse«.

Iskanje priljubljenega cilja

S to funkcijo lahko iščete priljubljeni cilj na seznamu po imenu.

Pritisnite »Najdi« in z uporabo številke tipkovnice vnesite ime priljubljenega cilja.

NASTAVITVE NAVIGACIJSKEGA SISTEMA (1/4)



Zavihek »Možnosti« v spodnjem delu menija »Navigacija« omogoča, da spreminjate prikaz zemljevida ali parametre navigacijskega sistema.

»Opozorila«

Ta rubrika vam omogoča konfiguracijo opozoril.

Opozorilo ob prekoračitvi hitrosti

Na zemljevidih so lahko informacije o omejitvah hitrosti na cestnih odsekih. Sistem vas lahko opozori, če prekoračite veljavno omejitev hitrosti.

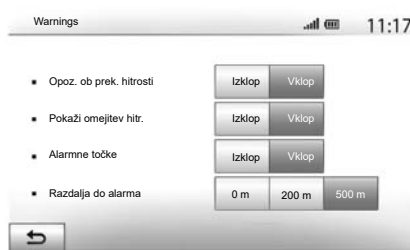

V nekaterih regijah te informacije morda niso na voljo ali pa morda niso popolnoma pravilne za vse ceste na zemljevidu.

Na voljo so naslednje vrste opozoril:

- zvočni signal: ko prekoračite predpisano omejitev hitrosti, boste zaslišali neverbalno zvočno opozorilo;
- prikazno opozorilo: veljavna omejitev hitrosti se prikaže na zemljevidu in rdeče utripa, ko jo prekoračite.

Če želite vklopiti ali izklopiti opozorilo, pritisnite »Vklop« ali »Izklop«.

Stalen prikaz omejitve hitrosti

Vključite ali izključite prikaz omejitve hitrosti na trenutnem cestnem odseku s pritiskom na »Vklop« ali »Izklop«.

Opozorila o kritičnih točkah

Ko voznik pelje mimo območja, kjer je potrebna povečana pazljivost, se na zaslonu prikaže opozorilo in vključi se zvočno opozorilo. Ta nevarna območja pomenijo cestne odseke, na katerih morajo biti vozniki previdnejši. Taka območja so lahko stalna ali začasna. To funkcijo lahko vključite ali izključite.

Razdalja za zgodnje opozarjanje

Izberete lahko med različnimi oddaljenostmi do območja povečane nevarnosti, pri katerih naj vas sistem opozori nanj.

V nekaterih državah sta prenos in aktiviranje možnosti nevarnih območij protipravna in lahko pomenita kršitev zakonodaje.

NASTAVITVE NAVIGACIJSKEGA SISTEMA (2/4)



»Nastavitev poti«

Ta funkcija omogoča, da opredelite način za izračun načrta poti.

»Način načrtovanja poti«

Ta sistem predlaga tri merila za izračun načrta poti:

- »Hitro«: prikaže se hitra pot, če lahko vozite z najvišjo dovoljeno hitrostjo ali po skoraj vseh cestah;
- »Kratka«: prikaže se kratka pot, ki pomeni, da morate prevoziti najkrajšo razdaljo;



- »Ekološko«: ta način je kompromis med hitro in kratko potjo. Omogoča, da prevozite nekoliko krajšo razdaljo v nekoliko daljšem času. Izračunana pot bo verjetno krajša od hitre poti, vendar ne veliko počasnejša.

»Avtoceste«

Morda se želite izogniti avtocestam, kadar vozite počasen avtomobil ali vlečete drugo vozilo.

»Vinjeta«

Lahko dovolite ali izključite uporabo cest, za katere morate kupiti posebno dovoljenje za določen čas.

»Plačilo cestnine«

Lahko dovolite ali izključite uporabo cest, za katere se plača cestnina.

»Trajekti«

Lahko dovolite ali izključite uporabo vseh vrst trajektov, ladij in vlakov.

»Skupna vožnja«

Ta funkcija omogoča prikaz cest, ki so namenjene izključno za vozila z več potniki.

»Makadamske ceste«

Lahko dovolite ali izključite uporabo poljskih cest.



Zaradi varnostnih razlogov je priporočljivo, da vse te postopke opravite, ko vozilo miruje.

NASTAVITVE NAVIGACIJSKEGA SISTEMA (3/4)



»Nastavitve zemljevida«

Glejte poglavje »Nastavitve zemljevida«.

»Glasovne nastavitve«

S to funkcijo lahko spremenite jezik glasovnega vodenja. Glejte razdelek »Vodenje« v teh navodilih za uporabo.

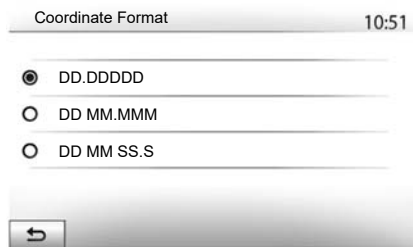

»Oblika koordinat«

S to funkcijo lahko spremenite obliko zapisa koordinat.

V tem sistemu so na voljo tri oblike zapisa.

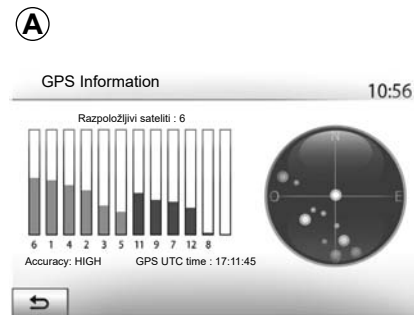

GPS

S to funkcijo lahko spremljate stanje satelitov GPS.

Pritisnite »GPS«, če želite prikazati informacije GPS (zaslon **A**).



Varnostni ukrepi glede navigacije

Uporaba navigacijskega sistema nikakor ne pomeni, da vozniku ni treba voziti odgovorno in previdno.

NASTAVITVE NAVIGACIJSKEGA SISTEMA (4/4)



»Posodobi zemljevid«

S to funkcijo lahko preverite datume zadnjih opravljenih posodobitev.

»Promet«

Ta funkcija omogoča, da vključite ali izključite »Prometne info.« in opozarjanje na različne vrste dogodkov ter da upravljate alternativne načrte poti v primeru nesreč ali zastojev.

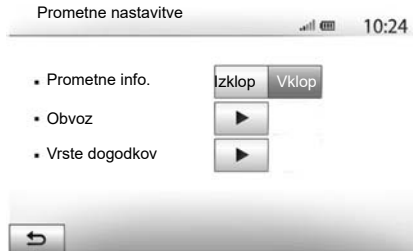

»Prometne info.«

Lahko vključite ali izključite prikaz opozoril na različne težave, ki se pojavijo na vašem načrtu poti.

»Obvoz«

Ta funkcija omogoča, da prihranite čas tako, da predlaga alternativni načrt pot, če na vaši poti pride do težav.

Multimedijski sistem vam bo ponudil, da izberete čas, po katerem predlaga nov načrt poti z obvozom, ki vam prihrani čas.

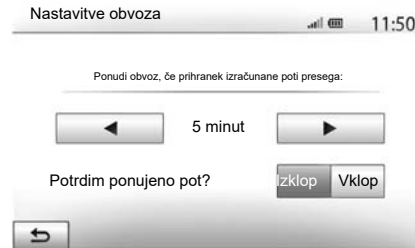

»Vrste dogodkov«

S to funkcijo lahko izberete vrste dogodkov, ki se prikažejo med navigacijo:

- »Vsi dogodki«;
- »Prometni zastoji«;
- »Zaprte in ovirane poti«;
- »Nesreča«;
- ...



Zaradi varnostnih razlogov je priporočljivo, da vse te postopke opravite, ko vozilo miruje.

DRIVING ECO²



Dostop do menija Driving eco²

V glavnem meniju pritisnite »Vozilo« in nato »Driving eco²«.

V meniju »Driving eco²« lahko dostopate do naslednjih informacij:

- »Poročilo o poti«;
- »Rezul.ek.vož.«;
- »Ekološ.izobr.«.

»Ekološ.izobr.«

Ta meni oceni vaš način vožnje in vam v skladu s tem posreduje nasvete za optimalno porabo goriva.



»Poročilo o poti«

V tem meniju lahko vidite podatke, ki so bili pridobljeni med zadnjo vožnjo:

- »Povprečna poraba«;
- »Povprečna hitrost«;
- »Razdalja brez porabe«.

Opomba: podatke lahko ponastavite s pritiskom gumba **1**.



»Rezul.ek.vož.«

S tem menijem lahko dobite skupno oceno na lestvici do 100. Večja kot je ocena, učinkovitejša je vaša ekološka vožnja:

- povprečna zmogljivost pospeška (območje **A**);
- povprečna zmogljivost funkcije predvidevanja zaviranja (območje **B**).

INFOR. ZA 4X4

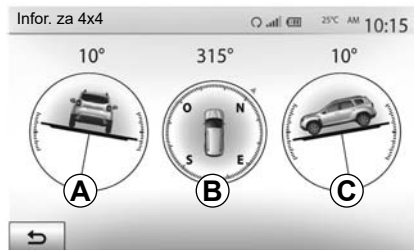

Dostopajte do menija »Infor. za 4x4«.

V glavnem meniju pritisnite »Vozilo« in nato »Infor. za 4x4«.

Funkcija »Infor. za 4x4« omogoča prikaz naslednjih lastnosti vašega vozila:

- Nagib kolesa (pogon) v stopinjah, v dejanskem času (območje **A**);
- Smer, s kompasom (območje **B**);

- Vodoravni kot (naklon) v stopinjah, v dejanskem času (območje **C**).

Opomba:

- na zaslonu prikazani podatki o nagibu se lahko razlikujejo od dejanskega stanja za eno do tri stopinje;
- prikazovalnik se osveži približno vsako sekundo.

SEZNANJANJE, PREKINITEV SEZNANJANJA NAPRAV BLUETOOTH® (1/4)

Seznanjanje novega telefona Bluetooth®

Za uporabo sistema za prostoročni način morate pri prvi uporabi najprej seznaniti svoj prenosni telefon Bluetooth® s sistemom v vozilu.

Povezava omogoča sistemu zaznavo in shranitev telefona Bluetooth®. S sistemom lahko seznanite največ pet pametnih telefonov, istočasno pa je lahko s sistemom za prostoročno telefoniranje povezan samo eden.

Seznanjanje se izvede neposredno prek multimedijskega sistema ali telefona.

Prepričajte se, da sta sistem in pametni telefon vklopljena ter da je funkcija Bluetooth® v vašem pametnem telefonu vklopljena, naprava vidna in da jo lahko druge naprave prepoznajo (za dodatne informacije glejte navodila za uporabo telefona).

Pri nekaterih znamkah in modelih telefonov so lahko funkcije za prostoročno telefoniranje delno ali v celoti nezdružljive s sistemom vozila.



Seznanjanje telefona Bluetooth® prek multimedijskega sistema

- Vključite povezavo Bluetooth® na telefonu;
- pritisnite »Nastavitve« > »Povezljivost« > »Iskanje naprave Bluetooth«;
- prepričajte se, da je telefon vključen in viden na povezavi Bluetooth®;
- izberite telefon na seznamu naprav, ki jih zazna sistem;
- Na zaslonu telefona se prikaže sporočilo.

Seznam združljivih telefonov je na voljo na spletnem mestu <https://easyconnect.renault.com>.



Zaradi varnosti vam svetujemo, da vse te nastavitve opravite pri zaustavljenem vozilu.

SEZNANJANJE, PREKINITEV SEZNANJANJA NAPRAV BLUETOOTH® (2/4)

Odvisno od telefona pritisnite »Poveži se« ali »Seznani se«, da dovolite seznanjanje.

- Odvisno od telefona s tipkovnico vnesite kodo, ki se je prikazala na zaslonu multimedijskega sistema;
- Na zaslonu telefona se prikaže še eno sporočilo s predlogom za samodejno seznanjanje z multimedijskim sistemom pri naslednjih uporabah. Sprejmite to dovoljenje, če ne želite ponoviti tega postopka.

Odvisno od vrste telefona vas lahko sistem med seznanjanjem pozove, da potrdite prenos imenika in zgodovine klicev v multimedijski sistem.

Sprejmite deljenje, če želite te podatke prenesti v multimedijski sistem. Prav tako lahko dovolite, da pri naslednjih postopkih seznanjanja sistem samodejno prenese imenik in zgodovino klicev.

Opomba: pomnilnik multimedijskega sistema je omejen, zato je možno, da ne bodo uvoženi vsi stiki.

Vaš pametni telefon je zdaj seznanjen z multimedijskim sistemom.

Opomba: čas seznanjanja se razlikuje glede na znamko in model telefona.

Če seznanjanje ne uspe, ponovite postopek. Če sistem med iskanjem naprav Bluetooth® vašega telefona ne zazna, glejte navodila za uporabo telefona.

SEZNANJANJE, PREKINITEV SEZNANJANJA NAPRAV BLUETOOTH® (3/4)

Seznanjanje telefona Bluetooth® z multimedijским sistemom prek telefona

- Vključite povezavo Bluetooth® telefona in sistema;
- v glavnem meniju multimedijškega sistema izberite »Nastavitve« > »Povezljivost« > »Preverjanje pristnosti zunanje naprave«. Tako bo sistem viden za druge telefone Bluetooth®;
- na zaslonu se prikaže sporočilo z geslom in preostalim časom, ko bo sistem še vedno viden;
- na telefonu priključite seznam z napravami Bluetooth®, ki so na voljo;
- izberite multimedijški sistem med napravami, ki so na voljo v predvidenem času, in uporabite telefon s tipkovnico za vnos gesla, ki se je prikazalo na zaslonu sistema (odvisno od telefona).

Na zaslonu telefona se prikaže sporočilo, da je telefon zdaj seznanjen z multimedijским sistemom.

Opomba: čas seznanjanja se razlikuje glede na znamko in model telefona.

Če seznanjanje ne uspe, ponovite postopek.

Pri vklopu multimedijškega sistema se zadnja seznanjena naprava samodejno poveže s sistemom.



Cilj sistema za prostoročno telefoniranje je olajšati komunikacijo tako, da se zmanjša število dejavnikov tveganja, a so nekateri še vedno prisotni. Obvezno upoštevajte zakonske odredbe države, v kateri se nahajate.

SEZNANJANJE, PREKINITEV SEZNANJANJA NAPRAV BLUETOOTH® (4/4)

Prekličite seznanitev telefona Bluetooth® z multimedijским sistemom

Prekinitev seznanjanja omogoča izbris enega telefona iz pomnilnika sistema za prostoročno telefoniranje.

V glavnem meniju pritisnite »Nastavitev« > »Povezljivost« in nato »Prikaz seznama naprav Bluetooth«. Pritisnite ikono koša za smeti **1** ob imenu pametnega telefona, ki ga želite izbrisati s seznama. Potrdite izbiro tako, da pritisnete »V redu«.

Prekličite seznanitev vseh telefonov Bluetooth® z multimedijским sistemom

Prav tako lahko odstranite vse telefone, ki ste jih predhodno seznanili, iz pomnilnika sistema za prostoročni način. V glavnem meniju pritisnite »Nastavitev« > »Povezljivost« > »Prikaz seznama naprav Bluetooth«, nato pa »Možnosti« in »Izbrisi vse«. Potrdite odstranitev vseh seznanjenih telefonov tako, da pritisnete »V redu«.



»Spreminjanje gesla«

Geslo sistema za seznanjanje telefonov Bluetooth®, sestavljeno iz štirih števk, lahko prilagodite.

V glavnem meniju pritisnite »Nastavitev« > »Bluetooth« > »Spreminjanje gesla«.

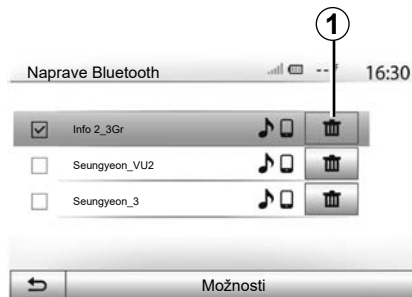

»Pametni telefon«

Ta funkcija je na voljo na drugi strani menija »Povezljivost« in omogoča dostop do pomoči z vklopom in delovanjem glasovnega upravljanja (glejte poglavje »Uporaba glasovnega upravljanja«).

VZPOSTAVITEV, PREKINITEV POVEZAVE NAPRAV BLUETOOTH® (1/2)

Vzpostavitev povezave s seznanjenim telefonom Bluetooth®

Nobenega telefona ni mogoče povezati s sistemom za prostoročno telefoniranje, če ni bil predhodno seznanjen. Glejte poglavje »Seznanjanje/prekinitev seznanjanja naprav Bluetooth®«.

Telefon mora biti povezan v sistem za prostoročno telefoniranje, da lahko dostopate do vseh njegovih funkcij.

Samodejni priklop

Ko se sistem za prostoročno telefoniranje zažene, išče predhodno seznanjene telefone v bližini (to iskanje lahko traja eno minuto). Sistem se samodejno poveže z zadnjim povezanim telefonom, če:

- je povezava Bluetooth® telefona vključena;
- ste pri seznanjanju predhodno dovolili, da se telefon samodejno poveže s sistemom.

Opomba:

- če se med vzpostavitvijo povezave pogovarjate, se zvok samodejno prenese v zvočnike v vozilu;
- priporočljivo je, da sprejmete in dovolite vsa sporočila, ki se prikažejo v vašem telefonu pri seznanjanju s sistemom, da lahko funkcija samodejnega prepoznavanja naprave nemoteno deluje.

Ročna povezava

V glavnem meniju izvedite naslednji postopek:

- pritisnite »Telefon«;
- pritisnite »Prikaz seznama naprav Bluetooth«;
- izberite ime telefona, ki ga želite povezati.

Vaš telefon je povezan z multimedijskim sistemom.

Vzpostavitev povezave ni uspela

Če vzpostavitev povezave ni uspela, preverite ali:

- naprava je vklopljena;
- naprava je konfigurirana tako, da sprejme zahtevo sistema za samodejno povezavo;
- baterija naprave ni izpraznjena;
- naprava je bila predhodno povezana s sistemom za prostoročno telefoniranje;
- funkcija Bluetooth® vaše naprave in sistema je vključena;

Opomba: daljša uporaba sistema za prostoročno telefoniranje povzroči hitrejšo praznjenje baterije naprave.

VZPOSTAVITEV, PREKINITEV POVEZAVE NAPRAV BLUETOOTH® (2/2)

Spreminjanje povezanega telefona

Kadar koli lahko vzpostavite ali prekinete povezavo naprave Bluetooth®.

V glavnem meniju pritisnite »Naprava s predstavnostjo« in nato »Nastavitve« in »Seznam naprav«.

Izberite napravo, ki jo želite povezati, in potrdite s pritiskom na »V redu«.

Pred imenom vašega telefona se bo prikazala majhna reža **1**, ki pomeni, da je povezava vzpostavljena.



Prekinitev povezave s telefonom

Če želite prekiniti povezavo med telefonom in multimedijским sistemom, izberite ime svoje naprave. Majhna reža **1** bo izginila.

Če se med prekinitvijo povezave pogovarjate po telefonu, se pogovor samodejno prenese na telefon.

UPORABA GLASOVNEGA PREPOZNAVANJA (1/3)

Predstavitev

Vaš multimedijski sistem vsebuje sistem glasovnega prepoznavanja, ki omogoča glasovno upravljanje nekaterih funkcij v multimedijem sistemu in vašem telefonu. To vam omogoča uporabo multimedijskega sistema ali telefona, ne da bi roke umaknili z volana.

Opomba:

- položaj gumba za glasovno prepoznavanje je lahko različen (na upravljalni enoti na volanu, na stikalu pod volanom ali na zaslonu multimedijskega sistema);
- pri uporabi glasovnega prepoznavanja bo sistem uporabil jezik, ki je določen v vašem telefonu;
- če vaš pametni telefon nima glasovnega prepoznavanja, se bo v multimedijem sistemu prikazalo sporočilo.

Vklop funkcije glasovnega prepoznavanja v telefonu prek multimedijskega sistema

Za vklop sistema za glasovno prepoznavanje v vašem telefonu:

- vaš pametni telefon lovi omrežje 3G, 4G ali Wifi;
- vklopite funkcijo Bluetooth® v pametnem telefonu in ga nastavite tako, da bo viden drugim napravam (za navodila glejte priročnik telefona);
- seznanite in povežite pametni telefon z multimedijem sistemom (glejte poglavje »Seznanitev/preklic seznanitve z napravami Bluetooth®«).

Za vklop glasovnega prepoznavanja  pritisnite gumb in ga držite.

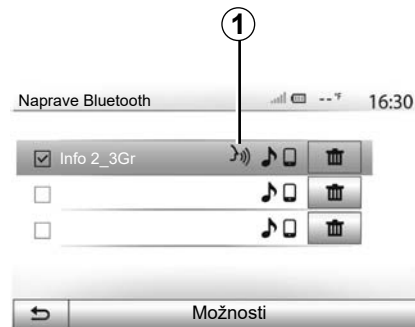

Opomba: oznaka **1** v meniju »Nastavitve« > »Povezljivost« nato »Prikaz seznama naprav Bluetooth« označuje, da je glasovno prepoznavanje vašega pametnega telefona združljivo z multimedijem sistemom.

UPORABA GLASOVNEGA PREPOZNAVANJA (2/3)

A



Zvočni signal in prikaz zaslona **A** vas bosta obvestila, da je glasovno prepoznavanje vključeno.

Govorite glasno in razumljivo.

Opomba: sistem za glasovno prepoznavanje v pametnem telefonu omogoča samo uporabo nekaterih funkcij telefona. Ne omogoča pa interakcije z drugimi funkcijami večpredstavnostnega sistema, kot so radio, Driving eco2 itd.

B

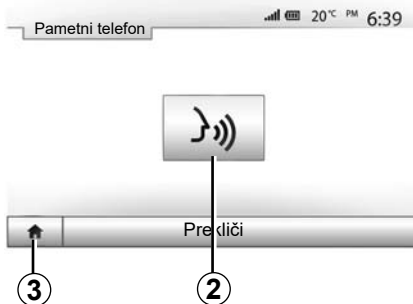

Uporaba

Ko je funkcija glasovnega prepoznavanja vklopljena in želite ponastaviti sistem glasovnega prepoznavanja, tapnite upravljavno enoto na volanu, stikalo pod volanom ali multimedijiški sistem ali gumb **2** na zaslonu vašega multimedijiškega sistema.

V glavni meni se lahko kadar koli vrnete s pritiskom gumba **3**.

4



V glavnem meniju multimedijiškega sistema pritisnite **4**, da se vrnete na zaslon **B**.

Opomba: ko uporabljate funkcijo glasovnega prepoznavanja, funkciji »Mediji« in »Radio« ne bosta na voljo ali dostopni v glavnem meniju multimedijiškega sistema.

UPORABA GLASOVNEGA PREPOZNAVANJA (3/3)

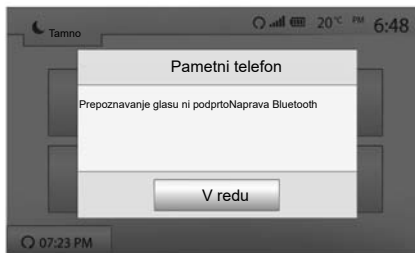

Deaktiviranje

Pritisnite gumb **2** na zaslonu **B** ali pritisnite gumb za glasovno prepoznavanje  v vašem vozilu in ga držite. Zvočni signal označuje, da je prepoznavanje govora izklopljeno.

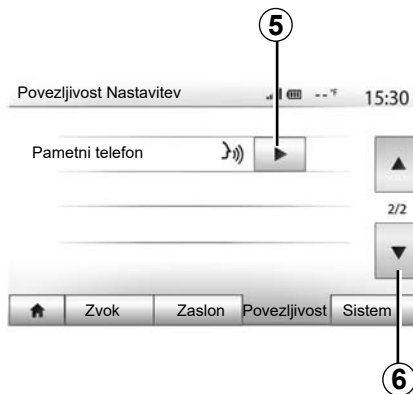

Pomoč

Na voljo je dodatna pomoč glede delovanja in pogojev uporabe sistema za glasovno prepoznavanje. Če želite dostopati do te možnosti, pritisnite »Začetna stran« > »Nastavitve« > »Povezljivost«. Izberite drugo stran tako, da pritisnete **6** in nato **5**.

Ta funkcija vam v obliki zaslonskih prikazov razloži uporabo glasovnega prepoznavanja pa tudi:

- pogoji uporabe;
- združljive telefone;



- vklop in izklop funkcije z gumbom za glasovno prepoznavanje  v vašem vozilu;
- način, kako delovati na zaslon;
- funkcije na voljo;
- obseg funkcij.

ANDROID AUTO™, CARPLAY™ (1/4)

Android Auto™

predstavitev

»Android Auto™« je aplikacija, ki jo lahko prenesete (prek platforme za prenos aplikacij v pametnem telefonu) in omogoča uporabo nekaterih aplikacij ter funkcij v telefonu prek zaslona multimedijskega sistema.

Opomba:

- če želite ugotoviti, ali je vaš pametni telefon združljiv z aplikacijo »Android Auto™«, glejte uradno spletno mesto operacijskega sistema telefona;
- aplikacija »Android Auto™« deluje le, če je pametni telefon povezan s priključkom USB v vozilu, storitev SIRI pa je vklopljena. Aplikacija »Android Auto™« je na voljo prek gumba **1** v glavnem meniju.

Za pravilno delovanje aplikacije svetujemo uporabo kablov USB, ki jih priporoča proizvajalec telefona.



Prva uporaba

Povežite telefon prek vhoda USB multimedijskega sistema:

- če želite uporabljati aplikacijo »Android Auto™«, sprejmite zahteve v pametnem telefonu;
- Potrdite tako, da na telefonu pritisnete »Sprejmi«.

Aplikacija »Android Auto™« se zažene v multimedijem sistemu.

Če zgoraj opisani postopek ni uspešen, korake ponovite.

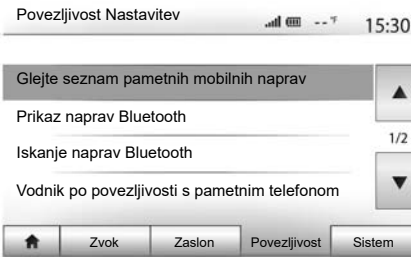

Naprave, povezane z multimedijem sistemom, lahko kadar koli urejate prek »Nastavitve« > »Povezljivost Nastavitve«.

Opomba: prva povezava z aplikacijo »Android Auto™« se vzpostavi, ko je vozilo zaustavljeno samo za namen vklopa glasovnega prepoznavanja multimedijskega sistema.

ANDROID AUTO™, CARPLAY™ (2/4)

CarPlay™

predstavitev

»CarPlay™« je izvorna storitev, ki je na voljo v vašem pametnem telefonu in omogoča uporabo nekaterih aplikacij v telefonu prek zaslona multimedijskega sistema.

Opomba:

- če vaš pametni telefon ni opremljen s storitvijo »CarPlay™«, glejte uradno spletno mesto operacijskega sistema telefona;
- storitev »CarPlay™« deluje le, če je pametni telefon povezan s priključkom USB v vozilu, storitev SIRI pa je vklopljena. Storitev »CarPlay™« bi morala biti vidna prek gumba **2** v glavnem meniju.

Za pravilno delovanje aplikacije svetujemo uporabo kablov USB, ki jih priporoča proizvajalec telefona.



Prva uporaba

Povežite telefon prek vhoda USB multimedijskega sistema.

Storitev CarPlay™ se zažene v multimedijem sistemu.

Če zgoraj opisani postopek ni uspešen, korake ponovite.

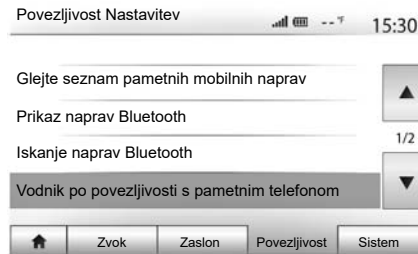

Do vodnika po povezljivosti pametnega telefona z vašim multimedijemskim sistemom lahko dostopate prek »Nastavitve« > »Povezljivost Nastavitve«.



Ko se aplikacija »Android Auto™« ali storitev »CarPlay™« aktivira, lahko uporabite gumb za glasovno prepoznavanje v vozilu, če želite glasovno vklopiti nekatere funkcije pametnega telefona. To storite tako, da pritisnete gumb **3** na volanu vozila (za več informacij glejte poglavje »Uporaba glasovnega prepoznavanja«).

Opomba:

- za dostop do aplikacij navigacijskega sistema in glasbe v pametnem telefonu lahko uporabite »Android Auto™« ali »CarPlay™«. Te aplikacije nadomeščajo podobne aplikacije, vgrajene v multimedijski sistem, ki se že izvajajo. Uporablja se lahko na primer samo ena aplikacija navigacijskega sistema (»Android Auto™«/»CarPlay™«) ali aplikacija, ki je vgrajena v multimedijski sistem;
- ko uporabljate »Android Auto™« ali »CarPlay™«, se bodo nekatere funkcije multimedijskega sistema še naprej izvajale v ozadju. Če na primer zaženete aplikacijo »Android Auto™« ali storitev »CarPlay™« in uporabljate navigacijski sistem v pametnem telefonu, medtem ko se v multimedijem sistemu predvaja radio, se bo radio predvajal še naprej.

Kadar uporabljate aplikacijo »Android Auto™« ali storitev »CarPlay™«, lahko prenos mobilnih podatkov, ki so potrebni za njuno delovanje, povzroči dodatne stroške, ki niso vključeni v telefonsko naročnino.



Vrnite se na vmesnik multimedijskega sistema

Za vrnitev v vmesnik:

- pritisnite gumb »Domov« na sprednjem delu multimedijskega sistema ali na osrednji upravljalni enoti;

ali

- pritisnite gumb **3** na zaslonu multimedijskega sistema v skladu z aplikacijo »Android Auto™« ali storitvijo »CarPlay™«.

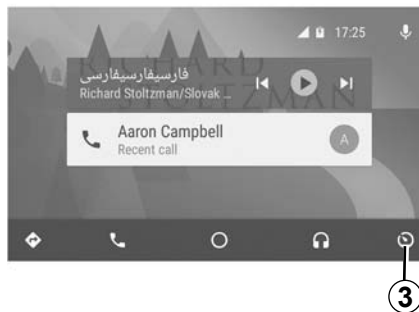

Funkcije aplikacije »Android Auto™« in storitve "Carplay™" so odvisne od znamke in modela telefona. Za več informacij glejte spletno mesto proizvajalca, če je na voljo.

IMENIK TELEFONA

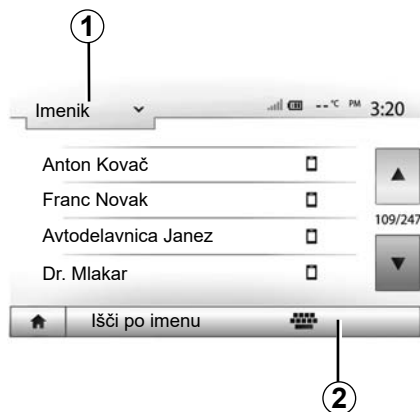

V meniju »Telefon« pritisnite **1**, da se prikaže seznam menijev, nato pa »Imenik« za dostop do imenika telefona v sistemu.

Uporaba imenika telefona

Uporabljate lahko vnose v imenik telefona, ki so zabeleženi v njem.

Ko povežete sistem in telefon Bluetooth® prek brezžične tehnologije Bluetooth®, se številke iz imenika telefona prenesejo v imenik sistema, če so v vaši napravi stiki shranjeni v pomnilniku telefona.

Opomba: pri nekaterih telefonih vas lahko sistem pozove, da pri seznanjanju potrdite prenos imenika telefona v sistem.

Klicanje številke iz imenika

Ko v imeniku najdete stik, ki ga želite poklicati, izberite zeleno številko, da jo pokličete.

Iskanje stika v imeniku

Pritisnite **2** in z uporabo številke tipkovnice vnesite priimek ali ime stika, ki ga želite poiskati.

Odvisno od znamke in modela telefona se lahko zgodi, da prenos vaših stikov v multimedijски sistem ne deluje.



Priporočljivo je, da se med vnašanjem številke ali iskanjem stika ustavite.

VZPOSTAVLJANJE, SPREJEMANJE KLICA (1/3)

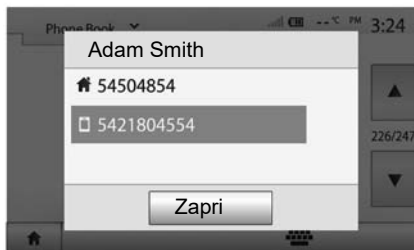

Vzpostavlanje klica iz imenika

Pri povezanem telefonu v meniju »Telefon« izberite »Imenik« v spustnem meniju 1.

Izberite stik (ali ustrezno številko, če ima stik več številk). Klic se vzpostavi samodejno, potem ko pritisnete številko stika.

Opomba: prek multimedijskega sistema lahko kličete s pomočjo glasovnega prepoznavanja v vašem pametnem telefonu. Glejte poglavje »Uporaba glasovnega prepoznavanja«.

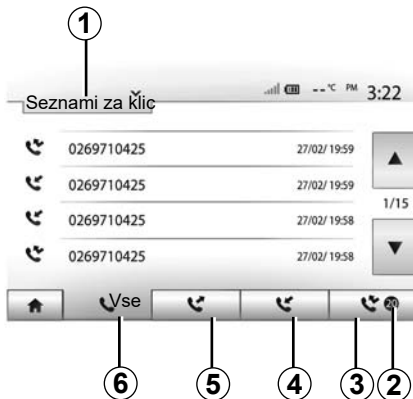

Klicanje številke iz zgodovine klicev

Za klicanje lahko uporabite seznam klicev, shranjenih v pomnilniku telefona.

Ko povežete napravo in telefon s funkcijo Bluetooth® prek brezžične tehnologije Bluetooth®, se številke s seznamov »Vsi klici«, »Klicane številke«, »Prejeti klici« in »Zgrešeni klici« iz vašega telefona samodejno prenesejo na seznam klicev v multimedijem sistemu.

Pritisnite 1, da se seznam prikaže na »Seznami za klic«.

Pritisnite 6, da dostopite do seznama vseh klicev.

Pritisnite 5, da dostopite do seznama klicanih števil.

Pritisnite 4, da dostopite do seznama prejetih klicev.

Pritisnite 3, da dostopite do seznama zgrešenih klicev.

Opomba: oznaka 2 kaže število zgrešenih klicev.

Na vseh treh seznamih so stiki prikazani od najnovejšega do najstarejšega. Izberite stik, ki ga želite poklicati.

VZPOSTAVLJANJE, SPREJEMANJE KLICA (2/3)

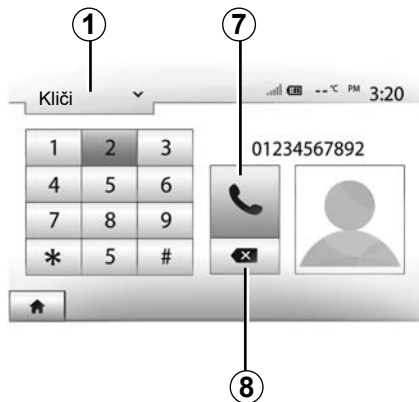

Vnos številke

Pritisnite **1**, da se prikaže seznam, nato pa »Kličiči« za klicno številko.

Pritisnite tipke s števkami, da vnesete številko, nato pritisnite **7**, da jo pokličete.

Če želite izbrisati številko, pritisnite **8**. Z daljšim pritiskom na **8** lahko izbrišete vse številke naenkrat.



Priporočljivo je, da se med vnašanjem številke ali iskanjem stika ustavite.

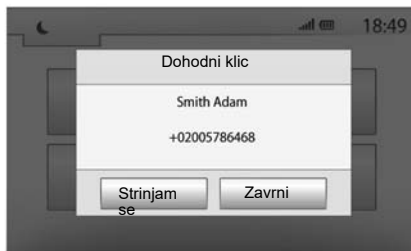

Sprejem klica

Ob sprejemu klica se na zaslonu multimedijskega sistema prikaže sporočilo z naslednjimi informacijami o klicatelju:

- ime stika (če je klicateljeva številka v vašem imeniku);
- številka klicatelja;
- »Neznana številka« (če številke ni mogoče prikazati).

Opomba: če se med navigacijo prikaže sporočilo dohodnega klica, se na zaslon navigacijskega sistema vrnete tako, da sprejmete ali zavrnete klic.

Opomba: dohodni klic lahko sprejmete ali zavrnete z gumbom na volanskem drogu vozila.

VZPOSTAVLJANJE, SPREJEMANJE KLICA (3/3)

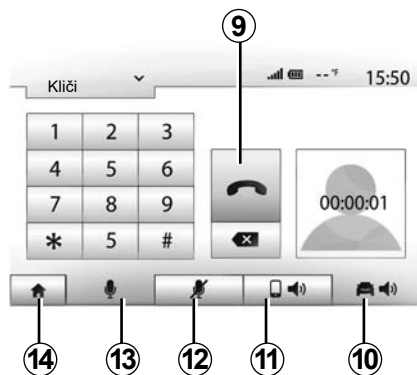

Med pogovorom

Med pogovorom lahko:

- izklopite mikrofona tako, da pritisnete **12**;
- vklopite mikrofona tako, da pritisnete **13**;
- prekinete klic s pritiskom na **9**;
- poslušate zvok pred zvočnika telefona s pritiskom na **11**;

- slišite zvok prek zvočnika vozila s pritiskom na **10**;
- pritisnete **14**, da se vrnete na prejšnji zaslon (npr. na zaslon navigacijskega sistema) ali na trenutni zaslon.

ZAGON MOTORJA NA DALJAVO (1/3)



Ko je ta funkcija na voljo, lahko z njo programirate oddaljeni zagon motorja, če želite potniški prostor ogreti ali prezračiti do 24 ur pred uporabo vozila.

Želena toplotno ugodje (temperatura, odmrzovanje) nastavite pred programiranjem funkcije. Konfiguracija in programiranje se opravi prek zaslona multimedijskega sistema.

Nastavitev časa vklopa funkcije

- Vključite kontakt, nato v glavnem meniju pritisnite **1**. Prikaže se zaslon **A**;

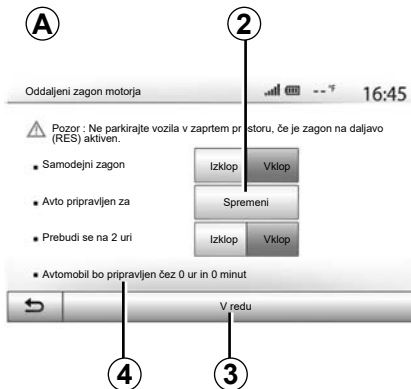

- v vrstici »Samodejni zagon« izberite gumb »Vkllop« za vklop funkcije;
- določite uro odhoda, ko želite uporabiti vozilo in začeti vožnjo, s pritiskom na tipko **2**;
- pritisnite puščici »gor« in »dol«, da pomaknete ure in minute do želenega časa;
- pritisnite »V redu« za potrditev. Oznaka **4** prikazuje preostali čas do trenutka, ko želite uporabiti vozilo;
- pritisnite gumb »V redu« **3** za potrditev in dokončanje nastavitve;



- ob zagonu motorja nastavite stikala klimatske naprave na želeno temperaturo za potniški prostor, nato preklopite na način ogrevanje (glejte 2. poglavje v navodilih za uporabo vozila);

Za vklop oddaljenega zagona s programiranjem je treba izbrati čas, ki je vsaj petnajst minut za časom, prikazanim v multimedijem sistemu.

ZAGON MOTORJA NA DALJAVO (2/3)

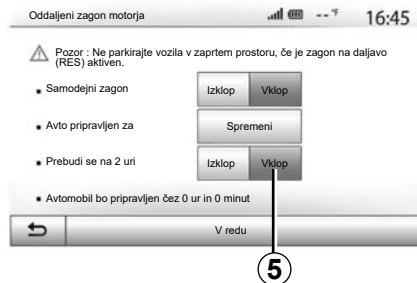

- izključite kontakt.

Dva utripa ob zaklepanju vozila, nato pa vklop varnostnih utripalk in smerokazov za približno tri sekunde označujejo, da je nastavitve upoštevana.

Zagon motorja na daljavo deluje, če:

- je ročica v nevtralnem položaju (prazen tek) pri vozilih z ročnim ali robotiziranim menjalnikom;
- je ročica v položaju **P** pri vozilih z avtomatskim menjalnikom;

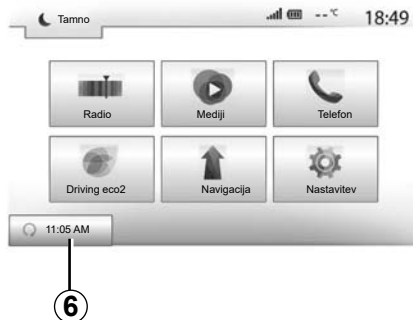

- je kontakt izključen;
- so vsi odpiralni deli (pokrov motornega prostora, vrata in prtljažnik) zaprti in zaklenjeni, ko zapustite vozilo.

Opomba: za delovanje oddaljenega zagona motorja je treba izklopiti multimedijski sistem, ko zapustite vozilo.

»Prebudi se na 2 uri«

Ta funkcija omogoča, da se vozilo samodejno zažene vsaki dve uri, odvisno od temperature motorja.

Če želite vklopiti to funkcijo, pritisnite gumb »Vklop« 5.

Opomba: za vklop funkcije »Prebudi se na 2 uri« mora biti sistem prezračevanja izklopljen.

Ko je ta funkcija vklopljena, se sistem prezračevanja ne bo vklopil med prvimi štirimi zagoni, če se izvedejo.

Pri zelo nizkih temperaturah se bo vozilo samodejno zagnalo za približno deset minut in bo nato ugasnilo.

Če zaradi temperature motorja ponoven zagon ni potreben, se vozilo v času za prve štiri ponovne zagone ne bo samodejno zagnalo in bo za dve uri prešlo v stanje pripravljenosti. Če bo temperatura motorja prenizka, se bo motor ponovno zagnal. V vsakem primeru se bo izvedel zadnji zagon.

Približno petnajst minut pred programiranim časom se motor zažene in ostane vklopljen približno deset minut.

Opomba: oznaka 6 vas opozarja na čas zagona vozila, ki ste ga predhodno določili.

Preden zapustite vozilo, se glede na izvedenko vozila prepričajte, da ste izklopili porabnike energije, kot so brisalci, zunanje luči, radio, ogrevanje sedežev, ogrevanje volana itd., ter da ste odklopili vso dodatno opremo.

V ekstremnih razmerah oddaljeni zagon s programiranjem morda ne bo deloval.



Ne ustavljajte vozila s prižganim motorjem na mestih, kjer lahko hitro vnetljive snovi, npr. suha trava ali listje, pridejo v stik z vročim izpušnim sistemom.



Voznikova odgovornost med parkiranjem ali ob zaustavitvi vozila

Nikoli ne zapuščajte vozila, niti za kratek čas, če v njem ostane otrok, odrasla oseba, ki potrebuje pomoč drugih ali žival. Ta bi namreč lahko ogrožal sebe ali druge osebe z zagonom motorja, vključitvijo opreme kot je na primer pomik stekla ali zaklepanje vrat. Poleg tega ne pozabite, da lahko v toplem oziroma sončnem vremenu temperatura v notranjosti vozila zelo hitro naraste.

SMRTNA NEVARNOST ALI NEVARNOST HUJŠIH POŠKODB.

Posebnosti vozil s funkcijo »Prebudi se na 2 uri«.

Vozilo je obvezno treba voziti vsaj 10 minut pred vsako uporabo funkcije. Tveganje izrabe motornega olja.



Funkcije za oddaljeni zagon motorja ne uporabljajte oz. ne programirajte v naslednjih pogojih:

- vozilo je v garaži ali v zaprtem prostoru.

Obstaja nevarnost zastrupitve ali zaudžitve zaradi izpušnih plinov.

- vozilo je pokrito z zaščito.

Obstaja nevarnost požara.

- pokrov motornega prostora je odprt oz. preden se odpre.

Obstaja nevarnost opeklin ali hudih telesnih poškodb.

Uporaba funkcije za oddaljeni zagon motorja ali programiranje te funkcije je lahko prepovedano z zakonodajo in/ali z veljavnimi predpisi, odvisno od države.

Preden uporabite to funkcijo, preverite zakonodajo in/ali predpise vaše države.

KAMERA ZA VZVRATNO VOŽNJO (1/3)

Delovanje

Pri preklopu v vzvratno prestavo (in do približno pet sekund po preklopu v drugo prestavo) se na zaslonu multimedijskega sistema pojavi prikaz okolice zadnjega dela vozila, vodič in obris vozila, prav tako pa se zasliši piskanje.

Ultrasvočna tipala, ki so nameščena v vozilu, merijo razdaljo med vozilom in oviro.

Ko je doseženo rdeče območje, si za natančno zaustavitev pomagajte s prikazom odbijača.

Opomba: če želite več informacij o uporabi sistema za pomoč pri parkiranju, glejte navodila za uporabo.

Opomba: kamera za vzvratno vožnjo ne sme biti prekrita (z umazanijo, blatom, snegom ...).

Opomba: ko je izbrana vzvratna prestava, se na multimedijem zaslonu za nekaj sekund prikaže okolica za vozilom.



Vklop/izklop

Kamera za vzvratno vožnjo

Kamero za vzvratno vožnjo lahko vklopite/izklopite. To storite tako, da v glavnem meniju izberete »Nastavitve« > »Zaslon«, nato pa pritisnete gumb »Pomoč pri parkiranju« 1.



Sistem za pomoč pri parkiranju

Ta meni vam omogoča, da vklopite/izklopite kamero za vzvratno vožnjo ter nastavite »Zaznavanje ovir«.

KAMERA ZA VZVRATNO VOŽNJO (2/3)



Zaznavanje ovire

Ločeno lahko vklopite ali izklopite sprednja in zadnja tipala vozila. Izberite »Vklop«, če želite vklopiti zeleno tipalo, ali »Izklop«, če ga želite izklopiti.

Nastavitve zvokov

Lahko vklopite/izklopite zvočno opozarjanje in izbirate med več zvok ter prilagajate glasnost tipal, ki zaznavajo ovire.

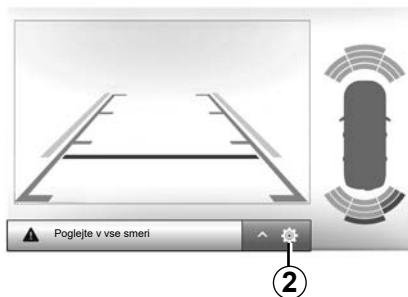

Nastavitve zaslona

Do nastavitve zaslona lahko dostopate prek gumba 2.

Ta meni omogoča vklop/izklop indikatorjev oddaljenosti 3, ki označujejo razdaljo za vozilom, in prilagajanje nastavitve zaslona.

S pritiskom na »+« ali »-« lahko nastavite kontrast 4, svetlost 5 in barve 6.

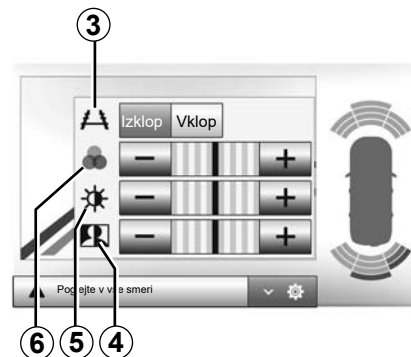



Ta funkcija predstavlja dodatno pomoč. Zato ne more v nobenem primeru nadomestiti voznikove pazljivosti in odgovornosti

Voznik mora biti vedno pripravljen na nenadne nepredvidene dogodke, ki se lahko zgodijo med vožnjo: zato med manevriranjem vedno pazite, da v okolici vozila ni majhnih, ozkih premičnih ovir (kot so na primer otroci, živali, otroški vozički, kolesa, večji kamni, stebriček itd.) v mrtvem kotu.

Zaslon prikazuje zrcalno sliko.

Indikator oddaljenosti je prikazan s projekcijo na ravnih tleh; te informacije ne smemo upoštevati, ko se prikaže na navpičnem predmetu ali na predmetu, postavljenem na tleh.

Predmeti, ki se pojavijo na robu zaslona, so lahko deformirani.

V primeru močne svetlobe (sneg, vozilo na soncu itd.) je lahko vidljivost kamere motena.

KAMERA Z VEČ PRIKAZI (1/2)

predstavitev

Vozilo je opremljeno s štirimi kamerami, nameščenimi spredaj, na stranskih ogledalih in na zadnjem delu vozila, ki vam zagotavljajo dodatno pomoč pri težjih manevrih.

Opomba: prepričajte se, da kamere niso prekrite (z umazanijo, blatom, snegom itd.).



Ta funkcija predstavlja dodatno pomoč pri vožnji. Zato ne more v nobenem primeru nadomestiti voznikove pazljivosti in odgovornosti.

Voznik mora biti stalno pozoren na nepredvidene dogodke, ki se lahko zgodijo med vožnjo: zato med manevriranjem vedno pazite, da v okolici vozila ni premičnih ovir (kot so na primer otrok, žival, otroški voziček, kolo ...) oziroma manjših ali ožjih ovir (srednje velik kamen, količek ...).

Operacija

V vzvratni prestavi kamera za vzvratno vožnjo prikaže območje za vozilom na zaslonu multimedijskega sistema.

Prav tako lahko izberete prikaz na zaslonu multimedijskega sistema tako, da preklopite v način ročnega upravljanja.

Vklop/izklop

Sistem se vklopi, ko vozilo vozi s hitrostjo, manjšo od približno 20 km/h. Ko vozilo preseže to hitrost, se sistem izklopi.

Sistem lahko vklopite tudi tako, da pritisnete gumb za vklop v vozilu. Za več informacij glejte poglavje »Kamera z več prikazi« v knjižici z navodili za uporabo.

Opomba: za več informacij o izbiri samodejnega ali ročnega načina glejte knjižico z navodili za uporabo vašega vozila.

KAMERA Z VEČ PRIKAZI (2/2)

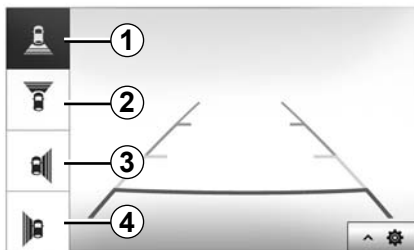

Izbira kamere

Za vklop zelenega pogleda kamere, ga izberite na multimedijem zaslonu:

- **1** prikaz območja za vozilom;
- **2** prikaz območja pred vozilom;
- **3** prikaz območja ob desni strani vozila;
- **4** prikaz območja ob levi strani vozila.

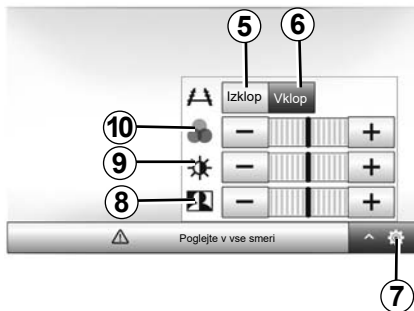

nastavitve

Pritisnite **7** za prikaz seznama nastavitvev.

Prikaz vodil oddaljenosti vklopite ali izklopite s pritiskom gumba **5** ali **6**.

S pritiskom na »+« ali »-« lahko nastavite kontrast **8**, svetlost **9** in barve **10**.



Za dostop do nastavitve multimedijskega sistema na začetnem zaslonu pritisnite »Nastavitve« in nato izberite rubriko v spodnjem delu zaslona.

Nastavitve zvoka

Glejte poglavje »Nastavitve zvoka«.

Nastavitve zaslona

»Svetlost«

Svetlost zaslona lahko prilagajate po svojih željah. Predlagani so trije načini:

- »Nizko«;
- »Mediji« (Srednje);
- »Visoko«.

« Način zemljevida »

Če želite izboljšati vidljivost na zaslonu navigacijskega sistema podnevi in ponoči, lahko spremenite kombinacijo barv na zemljevidu.

- »Samod«: GPS prikaže zaslonski zemljevid. Prehod v dnevni ali nočni način je samodejen ob vklopu luči.
- »Dan«: Zaslonski zemljevid je vedno prikazan v svetlih barvah.
- »Noč«: Zaslonski zemljevid je vedno prikazan v temnih barvah.

»Klimatska Info«

Ta možnost vam omogoča, da vključite/izključite prikaz informacij o klimatski napravi pri spreminjanju nastavitvev.

»Ozadje«

S to funkcijo lahko izberete med prikaznima načinoma temen ali svetel.

»Pomoč pri parkiranju«

Ta funkcija omogoča vklop/izklop kamere za vzvratno vožnjo, kot tudi vklop/izklop sprednjih in/ali zadnjih tipal.

Nastavitve Bluetooth®

Glejte poglavje »Seznanjanje/prekinitev seznanjanja naprav Bluetooth®«.

NASTAVITVE SISTEMA (2/3)

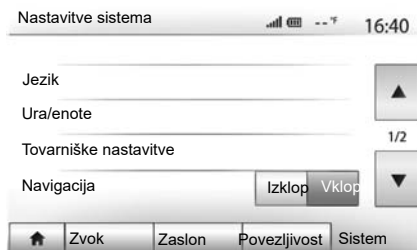

Nastavitev sistema

»Jezik«

S to funkcijo lahko spremenite jezik, ki se uporablja v sistemu, in jezik glasovnega vodenja.

Če želite spremeniti jezik, izberite zeleni jezik in potrdite izbiro s pritiskom na »V redu«.

»Ura«

S to funkcijo lahko nastavite prikaz ure (12-urni ali 24-urni prikaz).

Opomba: pri izvedenkah z navigacijskim sistemom GPS samodejno nastavi uro, če je nameščen zemljevid države, v kateri ste. Pri izvedenkah brez navigacijskega sistema uro lahko nastavite samo ročno.

Če želite ročno nastaviti uro, pritisnite »Ura/enote« in nato izberite »Nastavitev časa«.

»enote«

S to funkcijo lahko nastavite enote razdalje, prikazane v multimedijem sistemu. Izbirate lahko med kilometri – »km« in miljami – »mls«.

Opomba: nastavitve multimedijskega sistema ne vplivajo na prikazovalnik instrumentne plošče vozila. Za več informacij o nastavitvah prikazovalnika instrumentne plošče glejte uporabniški priročnik za vozilo.

»Tovarniške nastavitve«

S to funkcijo lahko za različne parametre znova uporabite privzete nastavitve.

- Vse: ponastavi vse »Tovarniške nastavitve« na privzete nastavitve.
- Telefon: povrne vse parametre, povezane s telefonom.
- Navigacijski sistem: povrne vse parametre, povezane z navigacijskim sistemom.
- Avdio/mediji/radio/sistem: povrne vse nastavitve, povezane z zvokom, mediji in radijem.

»Navigacija«

S to funkcijo lahko vključite ali izključite navigacijo sistema.

»Različica sistema«

S to funkcijo lahko preverite različico sistema.

NASTAVITVE SISTEMA (3/3)

Varnostna koda

Vaš zvočni sistem je zaščiten z varnostno kodo (ki jih priskrbi pooblaščen prodajalec). Omogoča elektronski zaklep zvočnega sistema ob prekinitvi povezave (nepriključen akumulator, odklopljen sistem, pregorela varovalka itd.).

Če želite, da bo zvočni sistem deloval, morate vnesti kodo, ki je sestavljena iz štirih števk.

Zabeležite si jo in jo hranite na varnem mestu. Če jo izgubite, se obrnite na predstavnika proizvajalca.

Vnos kode

Prikaže se sporočilo CODE, ki mu sledijo štirje presledki, in številna tipkovnica.

S številsko tipkovnico vnesite ustrezno kodo, nato pa pritisnite »V redu«, da potrdite.

Napaka pri vnosu kode

Če vnesete nepravilno kodo, se prikaže sporočilo »Nepravilen PIN. Sistem je zaklenjen.«.

Počakajte eno minuto in znova vnesite kodo.

Po vsaki novi napaki se čas čakanja podvoji.

POSODOBITEV SISTEMA (1/5)

Za posebno načrtovanje poti uporabite najnovejšo različico zemljevidov.

Iskanje posodobitev zemljevidov na naviextras.com



Za več informacij dostopajte do menija »Posodobitev zemljevidov« ali kliknite možnost »Več«.

Pozneje | Zapri | More

Zajamčena posodobitev kartice

Po dostavi vašega novega vozila lahko 90 dni brezplačno posodobljate karte. Potem so posodobitve plačljive.

Ob zagonu navigacijskega sistema multimedijijski sistem predlaga posodobitev zemljevida. To opozorilo se prikazuje dvakrat letno sedem let. Lahko:

- če izberete možnost »Pozneje«, se bo opozorilo prikazalo ob naslednjem zagonu navigacijskega sistema;



- če izberete možnost »Zapri«, se opozorilo ne bo več prikazovalo;
- če izberete možnost »Več«, bo sistem prikazal meni »Posodobi zemljevid«.

Posodobitev multimedijijskega sistema in zemljevida

Opomba: preverite, ali so vaši sistemi že posodobljeni, da se izognete nepotrebnemu zagonu postopka.

Če želite posodobiti svoj multimedijijski sistem in zemljevid, potrebujete ključ USB in računalnik z vzpostavljeno povezavo s spletom.

Uporabite računalnik za prenos posodobitev iz interneta na ključek USB, nato pa namestite posodobitve s ključka USB v multimedijijski sistem v vozilu.

Če programska oprema multimedijijskega sistema ni posodobljena, programska oprema Toolbox pred posodobitvijo zemljevida ponudi posodobitev sistema. Sistema in zemljevida ni mogoče posodobiti hkrati. Postopek je treba ponoviti za vsako posodobitev.

Opravi boste morali naslednji postopek:

- sistem shranite na ključek USB;
- namestite programsko opremo Toolbox v računalnik;
- prenesite izdelke iz programske opreme Toolbox na ključek USB;
- Posodabljanje multimedijijskega sistema ali zemljevida s ključka USB.

Upoštevajte spodnje korake v navedenem vrstnem redu.

POSODOBITEV SISTEMA (2/5)

Shranjevanje sistema na ključ USB

Če želite multimedijски sistem shraniti v svoj uporabniški profil, najprej v multimedijски sistem priključite prazen ključ USB, da ustvarite zapis.

Opomba:

- za vstavljanje ključka USB v multimedijски sistem glejte razdelek »Vstavljanje ključa USB« v poglavju »Navigacijski sistem«.
- ključek USB ni priložen sistemu;
- ključek USB, ki ga uporabljate, mora biti formatiran v obliki FAT32 ter mora imeti vsaj 4GB in največ 32GB prostora;
- če želite shraniti podatke sistema na ključek USB, zaženite vozilo in med nalaganjem podatkov ne izklaplajte motorja;
- med tem postopkom ne uporabljajte nobene funkcije multimedijskega sistema.

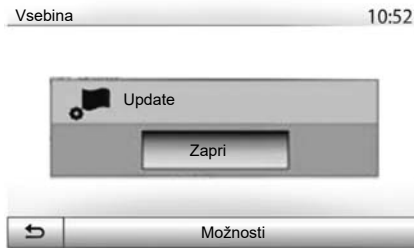

Če želite posnetek sistema shraniti na ključek USB, storite naslednje:

- priključite ključek USB v vhod za USB v multimedijškem sistemu;
- v glavnem meniju izberite meni »Navigacija«;
- izberite meni »Možnosti«;

- izberite meni »Posodobi zemljevid« na drugi strani menija »Možnosti«;
- pritisnite gumb »Možnosti« na spodnjem delu zaslona;
- na zaslonu multimedijškega sistema izberite funkcijo »Posodobi«.

Tako svoj navigacijski sistem zapišete na ključ USB, da ga bo lahko aplikacija Toolbox uporabila za shranjevanje sistema v vašem uporabniškem profilu in da bo lahko aplikacija Toolbox določila posodobitve, ki so na voljo za vaš navigacijski sistem.

Ko je postopek zapisovanja podatkov dokončan, lahko odstranite ključ USB iz multimedijškega sistema.

Posodobitve sistema je treba izvesti med delovanjem motorja. Električna vozila se morajo polniti ali pa mora njihov motor delovati (vključena opozorilna lučka READY).

POSODOBITEV SISTEMA (3/5)

Namestitev programske opreme Toolbox v računalnik

S samo nekaj kliki v računalnik namestite Naviextras Toolbox. Aplikacijo Toolbox lahko prenesete s spletne strani proizvajalca.

Odprite spletno mesto in na vrhu zaslona kliknite »Registracija« v območju »Pozdravljen, gostujoči uporabnik«. Ko je račun ustvarjen in shranjen, vnesite potrebne podatke (model vozila, vrsto vgrajenega multimedijskega sistema itd.) in nato prenesite programsko opremo.

Po prenosu programske opreme zaženite namestitev.

Sledite navodilom na zaslonu.



Prenos izdelkov iz aplikacije Toolbox na ključ USB

Dostop do aplikacije Toolbox

Zaženite programsko opremo Naviextras Toolbox in se prepričajte, da ima računalnik vzpostavljeno povezavo s spletom.

Ko zaženete Toolbox v svojem računalniku, vstavite ključek USB, ki vsebuje posnetek multimedijskega sistema. Ko programska oprema prepozna ključek USB, sta na voljo sta dve možnosti: Prijava in Registracija.

Zasloni, ki so prisotni v teh navodilih za uporabo, niso pravno zavezujoči.

Če niste registrirani na spletnem mestu Naviextras.com, lahko to storite tako, da v aplikaciji Toolbox na strani za povezavo kliknete gumb. Sledite navodilom na zaslonu.

Če je to vključeno v vašo naročnino in če aplikacija Toolbox vaš sistem najde na seznamu podprtih sistemov, se prikaže začetni zaslon, na katerem se lahko prijavite v svoj račun Naviextras.

Ko ste prijavljeni v svoj račun Naviextras Toolbox in je ključek USB priključen v računalnik, lahko pridobite brezplačne ali plačljive aplikacije, storitve in vsebino tako, da v menijski vrstici na levi strani zaslona aplikacije Toolbox izberete meni kataloga ter izberete elemente, ki jih želite namestiti v svoj multimedijski sistem.

V nekaterih državah sta prenos in vklop opozoril za nevarne odseke protipravna in lahko pomenita kršitev zakonodaje.

POSODOBITEV SISTEMA (4/5)

Prenos posodobitev iz aplikacije Toolbox na ključ USB

V menijski vrstici na levi strani zaslona aplikacije Toolbox kliknite »Posodobi«.

Meni posodobitev prikaže zaslon z vsemi posodobitvami, ki so na voljo, kar vključuje tudi:

- izdelke, ki ste jih pridobili, a jih še niste namestili (posodobitve ali dodatke);
- brezplačne posodobitve in dodatke iz kataloga, ki ste jih dodali na seznam za namestitve;
- posodobitve sistema (če je na voljo novejša različica);
- posebne brezplačne posodobitve.

Vse posodobitve, ki so na voljo, so prikazane po regijah v obliki seznama in na vrtiljivi karti.

Privzeto so izbrani vsi izdelki, ki so na voljo za namestitve v vseh regijah. Če želite začasno izpustiti neko regijo, odznačite okvirček pred vrstico te regije. Ko pregledate prikazane posodobitve, kliknite gumb »Namestitve« na spodnjem delu zaslona, da zaženete postopek namestitve.

Toolbox začne prenašati in nameščati izbrane posodobitve. Počakajte, dokler se ne prikaže sporočilo, da je postopek zaključen.

Opomba: čas prenosa aplikacije se razlikuje glede na velikost aplikacije in kakovost sprejema v mobilnem omrežju.

Toolbox vas opozori, če izbrani izdelki presegajo največjo prostornino multimedijskega sistema. V tem primeru lahko izberete, katere izdelke želite namestiti v sistem ali izbrisati iz sistema, da ne presežete največje zmogljivosti pomnilnika.

Četudi izdelke izbrišete iz sistema, so še naprej vaša last in jih lahko pozneje brezplačno namestite.

Med posodabljanjem ne odstranite ključa USB iz sistema niti ga ne deaktivirajte.



V nekaterih državah sta prenos in aktiviranje možnosti radarskih opozoril protipravna in lahko pomenita kršitev zakonodaje.

POSODOBITEV SISTEMA (5/5)

Posodobitev sistema in kart

Ko je postopek namestitve končan, lahko ključ USB odklopite iz računalnika. Ključ USB priključite v vhod USB multimedijskega sistema vozila.

Opomba:

- za posodobitev zemljevidov zaženite vozilo in ne zaustavite motorja, ko se podatki nalagajo. Ko je multimedijski sistem vklopljen, samodejno prepozna posodobitve, ki so na voljo v ključu USB, in predlaga posodobitev sistema ali kart glede na posodobitve, ki so na voljo v ključu USB. Med nameščanjem posodobitve ne izklopite multimedijskega sistema;
- prenos in namestitev posodobitve sistema sta možna le, če obstaja novejša različica;
- funkcije, ki jih zagotavlja multimedijski sistem, so odvisne od modela in ravni opreme vašega vozila.

A



Ko priključite ključek USB, se samodejno prikaže zaslon **A**:

- pritisnite **1**, da zaženete posodobitev;
- pritisnite **2**, da se vrnete na prejšnji zaslon.

S pritiskom gumba **1** zaženete postopek posodobitve. Med postopkom posodobitve ne upravljajte s sistemom.

Ko je posodobitev končana, se multimedijski sistem znova zažene z vsemi novimi funkcijami, ki ste jih posodobili.

O licenci

Za izvorne kode GPL, LGPL, MPL in druge odprtokodne licence, vsebovane v tem izdelku, obiščite ustrezno spletno mesto.

Kot dopolnilo izvornim kodam so vsi zadevni pogoji licence, izključitve odgovornosti in navedbe avtorskih pravic na voljo za prenos.

Na ustreznem spletnem mestu bo na zahtevo prek e-pošte na voljo tudi CD-ROM z odprto kodo, za katerega se zaračuna plačilo za kritje stroškov pri distribuciji (kot so stroški za nosilce, pošiljanje in vzdrževanje). Ta ponudba velja tri leta od datuma, ko ste kupili izdelek.

Med postopkom posodobitve se lahko multimedijski sistem samodejno znova zažene. Počakajte, da se prikaže zaslon radia.

Če med posodobitvijo pride do neželene prekinitve, postopek ponovite od začetka.

MOTNJE PRI DELOVANJU (1/5)

Sistem		
Opis	Vzroki	Rešitve
Prikazana ni nobena slika.	Vklopljen je ohranjevalnik zaslona.	Preverite, ali ni vklopljen ohranjevalnik zaslona.
	Sistem je izključen	Temperatura v notranjosti vozila je prenizka ali previsoka.
	Vozilo je izklopljeno.	Znova zaženite vozilo.
Zvok ni slišen.	Glasnost je najmanjša ali je vklopljen nemi način.	Povečajte glasnost ali izključite nemi način.
	Vir izbranega sistema ni pravilen.	Preverite vir izbranega sistema in se prepričajte, da je izhodni vir multimedijijski sistem.
Levi, desni, sprednji ali zadnji zvočnik ne oddaja zvoka.	Parametri balance ali fader so napačni.	Pravilno nastavite zvok balance ali fader.
Prikazani čas ni pravilen.	Nastavitev ure je nastavljen na »Auto« in sistem ne sprejema več signala GPS.	Z navigacijskim sistemom: premikajte vozilo, dokler na najdete signala GPS.
		Brez navigacijskega sistema: za nastavitev ure glejte »Nastavitve sistema«.

MOTNJE PRI DELOVANJU (2/5)

Navigacija		
Opis	Vzroki	Rešitve
Zvok ni slišen.	Glasnost menija »Navigacija« je nastavljena na najmanjšo raven ali je vklopljen nemi način.	Povečajte glasnost (»Možnosti« v meniju »Navigacija«) ali izključite nemi način. Glasnost v načinu GPS lahko nastavite med glasovnim vodenjem.
Položaj vozila na zaslonu ne ustreza dejanskemu položaju vozila.	Oteženo določanje položaja vozila zaradi sprejema GPS.	Premikajte vozilo, dokler ne dosežete dobrega sprejema signalov GPS.
	Različica zemljevida je zastarela.	Posodobite zemljevid.
Informacije na zaslonu ne ustrezajo dejanskemu stanju.	Različica sistema je zastarela.	Kupite najnovejšo različico sistema.
Nekatere rubrike menija niso na voljo.	Med posameznimi procesi upravljanja, ki se izvajajo, nekatere rubrike niso na voljo.	
Glasovno vodenje ni na voljo.	Navigacijski sistem ne upošteva križišča. Glasovno vodenje je izključeno.	Povečajte glasnost. Preverite, ali je glasovno vodenje vključeno.
Glasovno vodenje ne ustreza dejanskemu stanju.	Glasovno vodenje se lahko razlikuje glede na okolje.	Pri vožnji upoštevajte dejanske pogoje.
Predlagana pot se ne začne ali ne zaključi na zeleni točki.	Sistem ne prepozna cilja.	Vnesite pot blizu zelenega cilja.

MOTNJE PRI DELOVANJU (3/5)

Telefon		
Opis	Vzroki	Rešitve
Zvok in zvonjenje nista slišna.	Prenosni telefon ni povezan s sistemom. Glasnost je najmanjša ali je vklopljen nemi način.	Preverite, ali je mobilni telefon vklopljen in povezan s sistemom. Povečajte glasnost zvonjenja ali izključite nemi način. Preverite vir izbranega sistema in se prepričajte, da je izhodni vir multimedijski sistem.
Klicanje ni mogoče.	Prenosni telefon ni povezan s sistemom. Aktivirano je zaklepanje tipkovnice telefona.	Preverite, ali je mobilni telefon vklopljen in povezan s sistemom. Odklenite tipkovnico telefona.
	Med delovanjem je odstranjenih več virov zvoka.	Znova zaženite multimedijski sistem tako, da pritisnete in zadržite gumb za vklop/izklop (dokler se zaslon ne izklopi).

MOTNJE PRI DELOVANJU (4/5)

Mediji		
Opis	Vzroki	Rešitve
Zvok ni slišen.	Glasnost je najmanjša ali je vklopljen nemi način.	Povečajte glasnost ali izključite nemi način.
	Vir zvoka ni vklopljen ali ni povezan s sistemom.	Preverite vir izbranega sistema in se prepričajte, da je izhodni vir multimedijijski sistem.
Multimedijijski sistem ne prepozna nobenega zunanjega vira zvoka (predvajalnik MP3, prenosni predvajalnik zvoka, ključ USB ali telefon itd.).	Med delovanjem je odstranjenih več virov zvoka.	Znova zaženite multimedijijski sistem tako, da pritisnete in zadržite gumb za vklop/izklop (dokler se zaslon ne izklopi).
Aplikacija Android Auto™/CarPlay™ se ne zažene v multimedijijskem sistemu.	Aplikacija Android Auto™/CarPlay™ v vašem pametnem telefonu ni pravilno konfigurirana.	Za informacije o konfiguraciji obiščite spletno mesto proizvajalca vašega pametnega telefona.
	Kabel USB ni primeren za prenos podatkov.	Za pravilno delovanje aplikacije uporabite kabel USB, ki ga priporoča proizvajalec telefona.
	Multimedijijski sistem med delovanje vira zvoka ne prepozna več.	Znova zaženite multimedijijski sistem tako, da pritisnete in zadržite gumb za vklop/izklop (dokler se zaslon ne izklopi).
Motnje v delovanju vira zvoka (prekinjena povezava z glasovnim prepoznavanjem: SIRI/CarPlay™/Android Auto™, predvajalnik MP3, prenosni predvajalnik zvoka ali telefon itd.).		

MOTNJE PRI DELOVANJU (5/5)

Mediji		
Opis	Vzroki	Rešitve
Motnje v delovanju aplikacije Android Auto™/CarPlay™.	Zaradi posodobitve aplikacije Android Auto™/CarPlay™ vaš pametni telefon ni več združljiv s sistemom.	Zamenjajte s starejšo različico ali glejte nastavitve Android Auto™/CarPlay™ za informacije o svoji znamki pametnega telefona.
Motnje v delovanju aplikacij za določanje lokacije.	Omrežje ni na voljo. Določanje lokacije v vašem telefonu ni vključeno.	Poiščite mesto z dobrim sprejemom signala. V telefonu vklopite določanje lokacije.

ABECEDNO KAZALO (1/3)

A

Android Auto™, CarPlay™	SLO.66 → SLO.69
ARTIST (izvajalec).....	SLO.26
AUX	
pomožna vtičnica	SLO.5
AUX (zunanji vhod).....	SLO.25 → SLO.27

B

BALANCE (razmerje glasnosti levo/desno).....	SLO.28
BASS (nizki toni).....	SLO.28
Bluetooth®.....	SLO.57 → SLO.61, SLO.70

Č

čelne plošče in stikala na volanu	SLO.8 → SLO.15
---	----------------

C

cilj	SLO.36 → SLO.41, SLO.46, SLO.49 – SLO.50
------------	--

D

dodelitev telefona	SLO.57 → SLO.60
--------------------------	-----------------

E

EKO vožnja.....	SLO.55
enota za razdaljo	SLO.83
etapa	SLO.46

F

funkcije	SLO.5 → SLO.7
----------------	---------------

G

glasnost	SLO.13 → SLO.15, SLO.20
glasnost povezave	SLO.20
glasnost zvonjenja	SLO.29
glasnost: prilagajanje glede na hitrost	SLO.20, SLO.28
glasovno prepoznavanje.....	SLO.14 – SLO.15, SLO.63 → SLO.65, SLO.68
glasovno upravljanje.....	SLO.63 → SLO.65
GPS (sistem globalnega pozicioniranja)	
sprejem	SLO.32
sprejemnik.....	SLO.32, SLO.53

I

imenik	SLO.70
Informacije o 4-kolesnem pogonu	SLO.5, SLO.56
izbira	
skladba/posnetek	SLO.27
izbiranje številke	SLO.72
izključitev zvoka.....	SLO.20

J

jezik	
spremeni	SLO.83
jeziki.....	SLO.83

K

kamera za več prikazov.....	SLO.5, SLO.80 – SLO.81
kamera za vzvratno vožnjo	
parametri.....	SLO.82
kamera za vzvratno vožnjo.....	SLO.5, SLO.77 → SLO.79
kartografski simboli.....	SLO.33
klicanje.....	SLO.70 – SLO.71
knjižica z naslovi.....	SLO.39, SLO.49 – SLO.50

M

mediji	SLO.13 → SLO.15
MENI.....	SLO.13
meni cilja.....	SLO.36 → SLO.41
motnje pri delovanju	SLO.16, SLO.90 → SLO.94
MP3	SLO.25

N

način 3D/2D.....	SLO.42
način LIST/LISTE (seznam)	SLO.22
način MANU/MANUEL (ročno)	SLO.21
način MEMO (spomin).....	SLO.22
nastavitve	SLO.47
nastavitve	
osvetlitev	SLO.82
razmerje zvoka levo/desno	SLO.29
razmerje zvoka spredaj/zadaj	SLO.29
zvok.....	SLO.28 – SLO.29, SLO.82

ABECEDNO KAZALO (2/3)

nastavitve SLO.13 → SLO.15, SLO.23, SLO.52 → SLO.54,
SLO.82 → SLO.84
nastavitve navigacije
nastavitve načrta poti SLO.40 – SLO.41
nastavitve zvoka
nastavitve zvokov SLO.13 → SLO.15
nizkotonci SLO.29

O

obvoz SLO.46, SLO.54
odklop telefona SLO.62

P

podroben potovalni načrt SLO.41, SLO.44, SLO.47
POI (pomembne interesne točke) SLO.35 → SLO.41, SLO.48
položaj vozila SLO.33
poraba goriva SLO.55
poseben cilj
naslov v priljubljenih SLO.39
pospešeno iskanje SLO.25
potrditev cilja SLO.40 – SLO.41
povezava Bluetooth SLO.61
prekinitev klica SLO.14
preklic dodelitve telefona SLO.60
prenosni avdio predvajalnik Bluetooth®
razdruževanje SLO.26
združevanje SLO.26
prevzem klica SLO.14, SLO.72
prihranek pri porabi goriva SLO.55
priključek Jack SLO.13, SLO.25 → SLO.27
priključitev telefona SLO.61
priljubljene
dodaj SLO.41
izbriši SLO.50
priporočila za uporabo SLO.3
prometne informacije SLO.5 → SLO.7, SLO.23, SLO.41, SLO.54

R

radijska postaja SLO.21 → SLO.24
radio SLO.5, SLO.13 → SLO.15, SLO.21 → SLO.24

SLO.96

RDS SLO.5

S

shranjevanje radijske postaje SLO.22
sistem
posodobitev SLO.85 → SLO.89
sprejem klica SLO.72
stikala in gumbi za upravljanje SLO.8 → SLO.15, SLO.18
stikalo za upravljanje pod volanom SLO.21

Š

številčenje SLO.72

T

telefon SLO.6
tipkovnica s števkami SLO.19

U

ura
prikaz podatkov na zaslonu SLO.83
ura SLO.83
USB
vhod USB SLO.32
USB SLO.32, SLO.85 → SLO.89
USB ključ SLO.30 – SLO.31, SLO.85 → SLO.89
USB priključek SLO.5, SLO.13, SLO.25 → SLO.27,
SLO.30 – SLO.31, SLO.85 → SLO.89

V

valovna dolžina SLO.21 → SLO.24
varnostna koda SLO.84
videoposnetki SLO.30 – SLO.31
vir
zvok SLO.13 → SLO.15
visokotonci SLO.28 – SLO.29
vnos naslova SLO.36
vodenje
glasovno SLO.13 → SLO.15, SLO.42 → SLO.47
vključitev SLO.42
zemljevid SLO.42 → SLO.47

ABECEDNO KAZALO (3/3)

vožnja SLO.16

W

WMA..... SLO.25

Z

zagon motorja na daljavo SLO.5 → SLO.7, SLO.74 → SLO.76

zaslon

meni SLO.7

nastavitve SLO.48

prikaz navigacijskega sistema SLO.7, SLO.42 → SLO.47

stanje pripravljenosti SLO.13, SLO.16

zaslon navigacijskega sistema..... SLO.42 → SLO.47

zasloni

zaslon multimedijskega sistema..... SLO.8 → SLO.15

zaustavitev..... SLO.16

zemljevid

digitalni zemljevid..... SLO.32

merilo SLO.33

nastavitve SLO.48, SLO.51

prikaz..... SLO.13 → SLO.15, SLO.33, SLO.48

zgodovina klicev SLO.71

zunanj vir SLO.25 → SLO.27

Ž

željeni cilj SLO.34, SLO.36 → SLO.41, SLO.48



Precauzioni d'uso	1.3
Generalità	1.5
Descrizione generale	1.5
Presentazione dei comandi	1.8
Accensione / Spegnimento.	1.16
Funzionamento e utilizzo	1.17
Volume sonoro	1.20
Radio/AUX.	1.21
Ascoltare la radio	1.21
Sorgenti audio ausiliarie.	1.25
Regolare il suono	1.28
Video	1.30
Navigazione.	1.32
Il navigatore	1.32
Leggere una mappa	1.33
Inserire una destinazione	1.36
Guida assistita	1.42
Impostazioni della carta	1.48
Gestire i preferiti.	1.49
Impostazioni della navigazione	1.51
Driving-ECO ²	1.55
Info su 4x4	1.56
Dispositivo Bluetooth®	1.57
Associare/disassociare un apparecchio Bluetooth®	1.57
Connettere/disconnettere apparecchi Bluetooth®	1.61
Utilizzare il riconoscimento vocale	1.63
Android Auto™, CarPlay™	1.66
Rubrica telefonica.	1.70
Effettuare, ricevere una chiamata	1.71

Avviamento del motore a distanza	1.74
Telecamera di retromarcia	1.77
Telecamera multivista	1.80
Impostazioni sistema	1.82
Aggiornamento del sistema	1.85
Anomalie di funzionamento	1.90

PRECAUZIONI D'USO (1/2)

È tassativo seguire le precauzioni riportate in basso durante l'utilizzo del sistema per motivi di sicurezza o di rischio di danneggiamento dei materiali. Rispettate obbligatoriamente le norme vigenti nel paese in cui vi trovate.



Precauzioni riguardanti la manipolazione del sistema

- Manipolate i comandi (nel frontale o al volante) e consultate le informazioni sullo schermo quando le condizioni del traffico lo permettono.
- Regolate il volume sonoro ad un livello moderato che permetta di ascoltare i rumori circostanti.

Precauzioni riguardanti la navigazione

- L'utilizzo del sistema di navigazione non sostituisce in alcun caso la responsabilità né la vigilanza del conducente durante la guida del veicolo.
- In base alle zone geografiche, la mappa può essere priva di informazioni sulle novità del percorso. Siate vigili. In ogni caso, il codice della strada ed i cartelli stradali hanno sempre priorità rispetto alle indicazioni del sistema di navigazione.

Precauzioni materiali

- Non effettuate alcuna operazione di smontaggio o modifica del sistema per evitare di danneggiare il materiale o il rischio di ustioni.
- In caso di cattivo funzionamento ed in caso di necessità di smontaggio, abbiate cura di rivolgervi al rappresentante del costruttore.
- Non inserite corpi estranei nel lettore.
- Non utilizzate prodotti a base di alcool e/o polverizzazione fluidi sull'area.

Precauzioni riguardanti il telefono

- Alcune leggi regolamentano l'utilizzo del telefono in auto. Esse non autorizzano quindi l'utilizzo del sistema di telefonia viva voce in qualsiasi situazione di guida: il conducente deve essere padrone del volante;
- Telefonare mentre si è alla guida rappresenta un grosso fattore di distrazione e di rischio, questo per tutte le fasi di utilizzo (composizione numero, telefonata, ricerca di una voce in rubrica, ecc.).

PRECAUZIONI D'USO (2/2)

La descrizione dei modelli, indicati in questo libretto, è stata stabilita a partire dalle caratteristiche tecniche note alla data di redazione del presente documento. **Il libretto di istruzioni raggruppa tutte le funzioni esistenti per i modelli descritti. La loro presenza dipende dal modello della dotazione, dalle opzioni scelte e dal paese di commercializzazione. Allo stesso modo, in questo libretto possono essere descritte funzionalità che verranno rese disponibili nel corso dell'anno. Le schermate presenti sul libretto d'istruzioni sono del tipo non-contrattuali.**

A seconda della marca e del modello del vostro telefono, alcune funzioni potrebbe essere completamente o parzialmente incompatibili con il sistema multimediale del vostro veicolo.

Per maggiori dettagli, rivolgersi alla Rete del marchio.

DESCRIZIONE GENERALE (1/3)

Introduzione

Il sistema multimediale del veicolo assicura le seguenti funzioni:

- radio RDS;
- radio DAB;
- gestione delle fonti audio ausiliarie;
- telefono vivavoce;
- riconoscimento vocale;
- sistema di navigazione;
- informazioni sul traffico stradale;
- informazioni sulle zone di vigilanza;
- Parcheggio assistito (telecamera di retromarcia o telecamera multivista);
- programmazione avviamento del motore a distanza;
- Informazioni sull'inclinazione del veicolo (informazioni su 4x4);
- informazioni sul vostro stile di guida e consigli di guida al fine di ottimizzare il consumo di carburante.

Funzioni autoradio

Il sistema multimediale permette l'ascolto delle emittenti radio FM (modulazione di frequenza), DAB (diffusione audio digitale) e AM (modulazione di ampiezza).

Il sistema DAB consente la migliore riproduzione del suono e l'accesso alle informazioni testuali sulla programmazione corrente, ecc.

Il sistema RDS permette di visualizzare il nome di alcune stazioni o le informazioni trasmesse dalle stazioni radio FM:

- informazioni sullo stato generale del traffico stradale (TA);
- messaggio(i) di emergenza.

Funzione audio ausiliaria

È possibile ascoltare il lettore audio direttamente sugli altoparlanti del veicolo. Avete più possibilità per collegare il vostro lettore, in base al tipo di apparecchio che possedete:

- presa Jack 3,5 mm;
- USB audio;
- connessione Bluetooth®.

Per maggiori dettagli sull'elenco dei telefoni compatibili, rivolgetevi a un rappresentante del marchio o consultate il sito Internet del costruttore, se disponibile.

DESCRIZIONE GENERALE (2/3)

Funzione telefonia vivavoce

Il sistema di telefonia mani libere Bluetooth® ricopre le seguenti funzioni senza che dobbiate manipolare il vostro telefono:

- effettuare/ricevere/sospendere una chiamata;
- consultare l'elenco dei contatti della rubrica del telefono;
- consultare la cronologia delle chiamate passate dal sistema;
- chiamare i soccorsi.

Compatibilità dei telefoni

Alcuni telefoni non sono compatibili con il sistema mani libere e non permettono di utilizzare tutte le funzioni offerte o non apportano una qualità acustica ottimale.

Per maggiori dettagli sull'elenco dei telefoni compatibili, rivolgetevi a un rappresentante del marchio o consultate il sito Internet del costruttore, se disponibile.

Funzione di avviamento del motore a distanza

Quando disponibile, questa funzione consente anche di programmare l'avviamento del motore a distanza, in modo da riscaldare o areare l'abitacolo fino a 24 ore prima dell'utilizzo del veicolo.

Driving eco2

Il menu «Driving eco²» permette di visualizzare in tempo reale un punteggio globale che riflette il vostro stile di guida.

Funzione sistema di navigazione

Il sistema di navigazione determina automaticamente la posizione geografica del veicolo tramite la ricezione dei segnali GPS.

Esso propone un itinerario fino alla destinazione della vostra scelta grazie alla mappa stradale. Infine, indica il percorso da seguire, passo dopo passo, grazie allo schermo ed ai messaggi vocali.

informazioni sul traffico

Questa funzione vi informa in tempo reale sulle condizioni del traffico.

Avvisi di sicurezza stradale o punti di allerta

Questo servizio consente di ricevere avvisi in tempo reale, come gli avvertimenti per eccesso di velocità o la posizione delle zone di pericolo per la sicurezza stradale.



Il sistema di telefonia vivavoce ha solo lo scopo di facilitare la comunicazione diminuendo i fattori di rischio senza eliminarli del tutto. Rispettate obbligatoriamente le leggi vigenti nel paese in cui vi trovate.

DESCRIZIONE GENERALE (3/3)

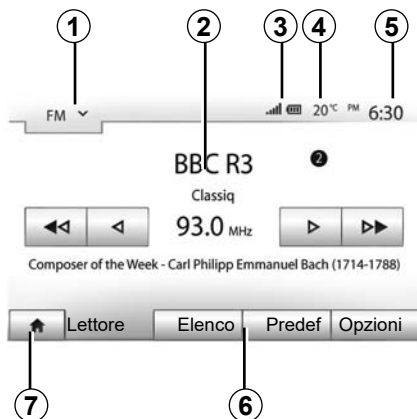

Visualizzazioni

Videata dei menu

- 1** Zona di selezione della modalità.
Visualizza la modalità selezionata.
Toccando la zona di selezione della modalità, compare il menu a discesa.
- 2** Zona Indice.
Visualizza il contenuto di una voce di menu e le informazioni pertinenti.
- 3** Zona informazione telefonia.
Se il sistema Bluetooth® è attivato, vengono visualizzati il livello di ricezione e il livello di batteria dell'apparecchio collegato.

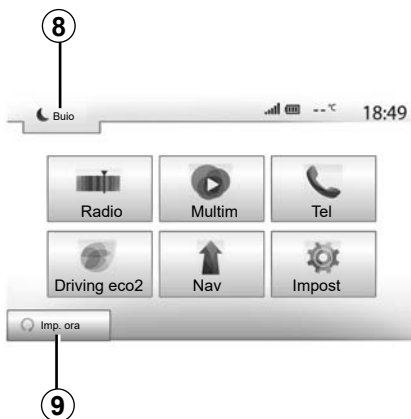

- 4** Temperatura esterna.
- 5** Zona ora.
- 6** Zona Menu:
 - visualizza il menu inferiore della modalità;
 - visualizza il menu attuale in evidenza.
- 7** Zona Home o ritorno alla navigazione.
A seconda della modalità in cui vi trovate, questa zona mostra:
 - pulsante Home: consente di tornare al menu Home;
 - pulsante Precedente: consente di tornare alla schermata precedente;
 - pulsante Bandiera: consente di tornare alla schermata di navigazione.

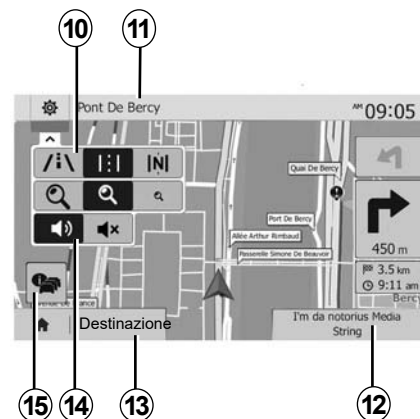

- 8** Modalità stand-by e visualizzazione dell'orologio.
- 9** Zona di selezione di avviamento del motore a distanza.

Videata di navigazione

La disponibilità dipende dal paese e/o dalla normativa in vigore.

- 10** Modalità mappa (2D/3D e 2D Nord).
- 11** Nome della prossima via da imboccare secondo il vostro itinerario.
- 12** Informazioni audio attuali.
- 13** Opzioni di impostazione per itinerario e mappa.
- 14** Navigazione assistita vocale On/Off.
- 15** Informazioni sul traffico.

PRESENTAZIONE DEI COMANDI (1/8)

Frontalini del sistema

Le selezioni delle videate vengono effettuate tramite una pressione sulla parte desiderata dello schermo.



PRESENTAZIONE DEI COMANDI (2/8)

Frontalini del sistema

Le selezioni delle videate vengono effettuate tramite una pressione sulla parte desiderata dello schermo.

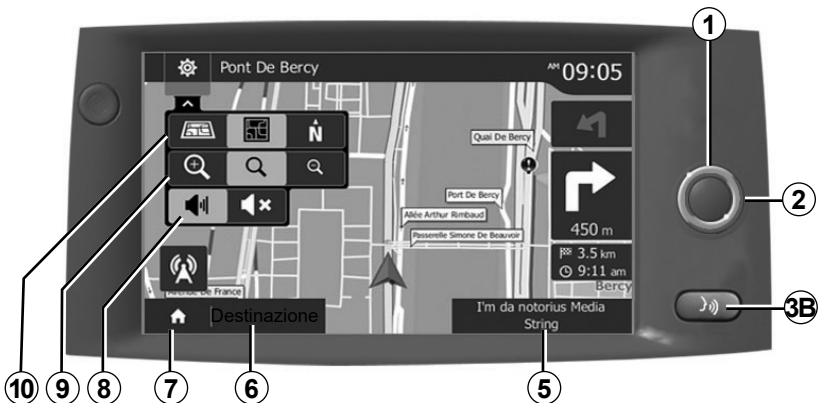

PRESENTAZIONE DEI COMANDI (3/8)

Comandi al volante

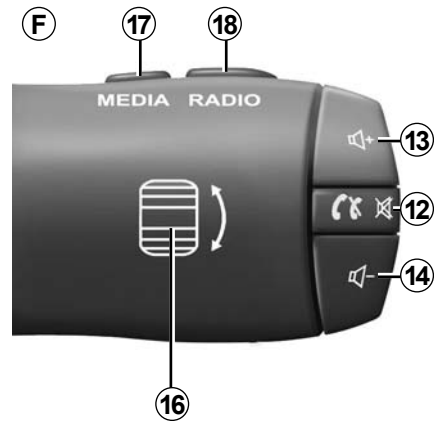
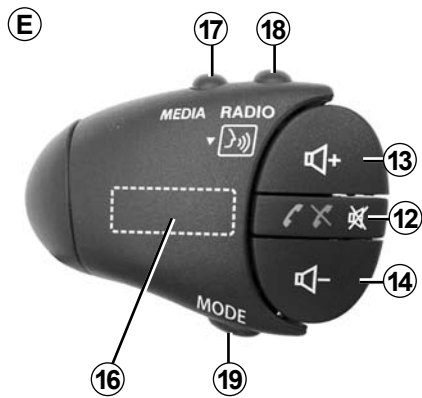
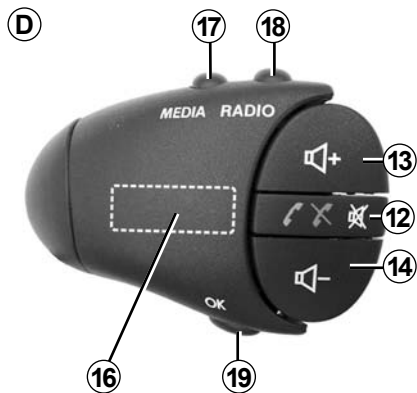
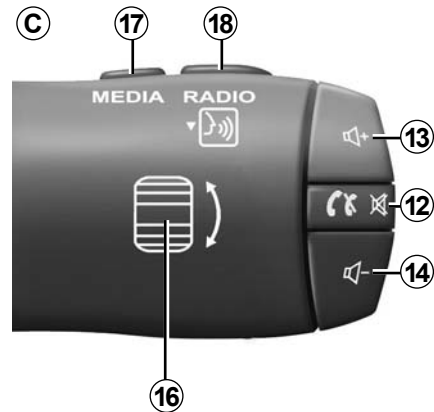
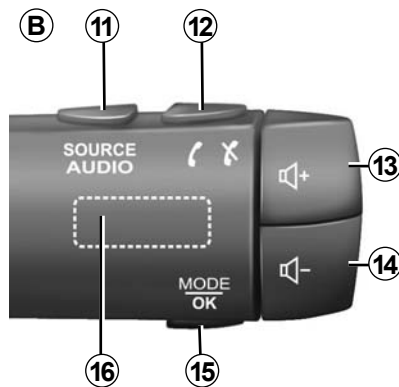
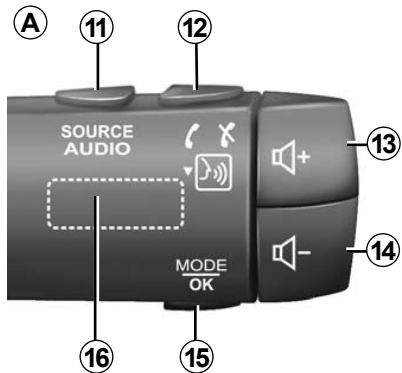

PRESENTAZIONE DEI COMANDI (4/8)

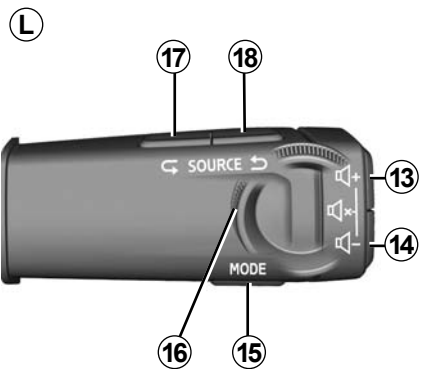
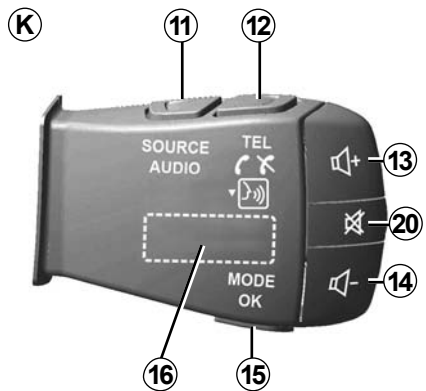
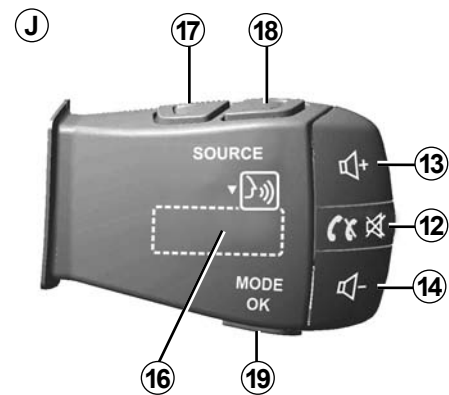
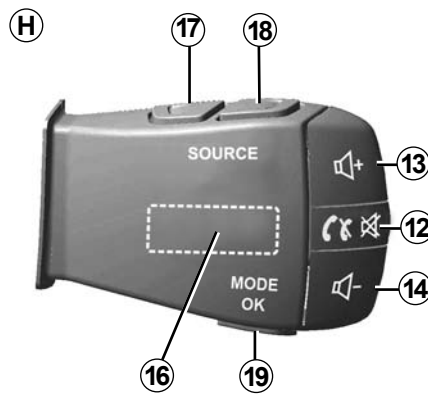
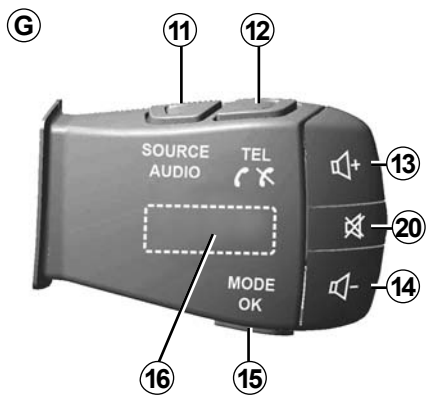

PRESENTAZIONE DEI COMANDI (5/8)

Comandi al volante

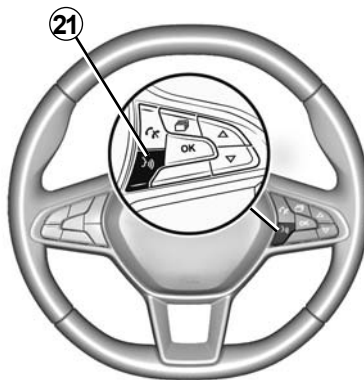
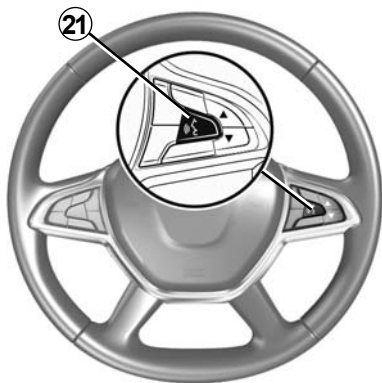
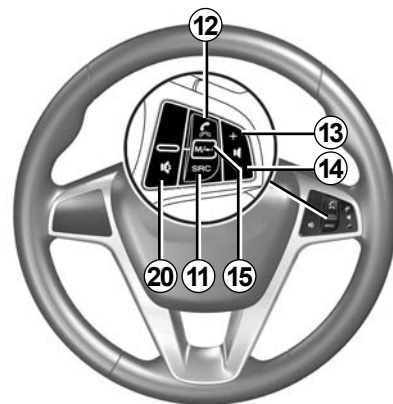
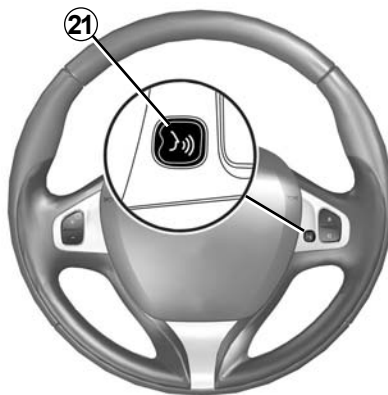
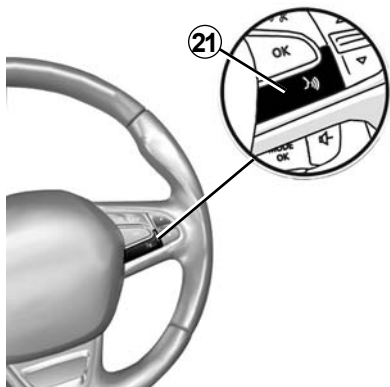

PRESENTAZIONE DEI COMANDI (6/8)

	Funzione
1	Toccare: schermata di stand-by ON / OFF. Pressione prolungata: riavvio del sistema.
2, 13, 14	Regolare il volume.
3A	Presa USB.
3B	Attivare/disattivare il riconoscimento vocale sul vostro smartphone, se collegato al sistema multimediale.
4	Presa Jack da 3,5 mm.
5	Accedete alla funzione multimediale attualmente in ascolto (FM / AM / DAB / USB / Bluetooth® / AUX).
6	Accedere al menu «Navigazione».
7	Accedere al menu «Home».
	Telefono o sorgenti ausiliarie: uscire dalla finestra corrente per tornare allo schermo di navigazione (corrente) o alla schermata precedente.
8	Attivare/disattivare la navigazione assistita vocale.
9	Cambiare lo zoom di visualizzazione della mappa.
10	Cambiare la modalità di visualizzazione della mappa (2D/3D/2D Nord).
11	Scegliere la sorgente audio (FM / AM / DAB / USB / Bluetooth® / AUX).

PRESENTAZIONE DEI COMANDI (7/8)

	Funzione
12	Alla ricezione di una chiamata: – Pressione breve: risposta alla chiamata; – Pressione prolungata: rifiuto della chiamata. Breve pressione durante una chiamata: per terminare la chiamata. Durante l'ascolto di una sorgente audio: attivare/disattivare l'audio MUTE (soltanto per i comandi C, D, E, F, H e J). Tocco: aprire il menu «Tel» (solo per i comandi A, B, G e K). Tocco: attivare/disattivare il riconoscimento vocale del telefono (solo per i comandi A e K).
13	Aumentare il volume della sorgente audio che si sta ascoltando.
14	Diminuire il volume della sorgente audio che si sta ascoltando.
13+ 14	Attivare/disattivare l'audio (solo per i comandi A, B e L).
15, 19	Radio: per cambiare il modo di riproduzione della stazione radio («Principale», «Elenco», «Predef»); USB/sorgente multimediale lettore audio digitale portatile: modifica la modalità di riproduzione per la funzione multimediale attualmente in riproduzione («Principale» o «Elenco»).
16	Rotellina posteriore: – Radio: per cambiare la modalità radio (Frequenza/Elenco/Preselezione); – Multimediale: traccia precedente/successiva. Toccare: per confermare un'azione (soltanto per il comando C).
17	Cambiare la funzione multimediale (CD/ USB/ AUX).

PRESENTAZIONE DEI COMANDI (8/8)

	Funzione
18	Pressione: per cambiare la modalità radio (FM/AM/DAB). Pressione prolungata: attivare/disattivare il riconoscimento vocale dello smartphone (solo per il comando C, E e J).
20	Interrompere/reinserire il suono della radio. Mettere in pausa/in modalità lettura la traccia audio. Interrompere il sintetizzatore vocale, riconoscimento vocale.
21	Attivare/disattivare il riconoscimento vocale sul vostro smartphone, se collegato al sistema multimediale.

ACCENSIONE/SPEGNIMENTO



Accensione

Il sistema multimediale si accende automaticamente all'avvio del veicolo. Negli altri casi, premete il tasto **A** per accendere il sistema multimediale.

Con il contatto disinserito potete utilizzare il sistema per venti minuti. Premere il tasto **A** per prolungare l'utilizzo del sistema multimediale di altri venti minuti circa.



Spegnimento

Il sistema multimediale potrebbe richiedere alcuni minuti per aggiornarsi e spegnersi dopo lo spegnimento del motore a seconda delle applicazioni in esecuzione.

Tenere premuto il tasto **A** (finché non viene visualizzato uno schermo nero) per riavviare il sistema multimediale.



Videata di stand-by

La modalità videata di stand-by permette di spegnere la videata di visualizzazione.

In questa modalità, la radio o il sistema di navigazione assistita non funzionano.

La videata di stand-by visualizza l'ora e la temperatura esterna.

Premete brevemente il tasto **A** per attivare/disattivare la videata di stand-by.

Per motivi di sicurezza, se la temperatura è troppo bassa o troppo alta all'interno del veicolo, il sistema multimediale non si avvia o si spegnerà automaticamente. Attendere alcuni secondi affinché la temperatura torni a un livello più adatto per il corretto funzionamento del sistema multimediale.

FUNZIONAMENTO E UTILIZZO (1/3)



Frontale multimediale 1

Pressione breve:

- selezione dell'opzione;
 - esecuzione dell'opzione (videata di lettura multimediale).
- Dal menu «Multim» > «Lettore», una pressione sul pulsante di avanzamento permette di passare al titolo seguente.



Pressione prolungata:

- memorizzazione di un elemento (per esempio, una stazione radio).
- Dal menu «Radio» > «Principale», premete senza rilasciare il numero preimpostato per memorizzare la stazione radio attualmente in ascolto.- Scorrimento rapido.

Con una pressione prolungata sul pulsante di scorrimento verso il basso si attiva uno scorrimento accelerato (a pagine).

- Avanzamento/ritorno rapido (videata di lettura multimediale).
- Dal menu «Multim» > «Lettore», premete senza rilasciare il pulsante «Avanzamento/ritorno rapido» per eseguire l'avanzamento/ritorno rapido della traccia in ascolto.

FUNZIONAMENTO E UTILIZZO (2/3)

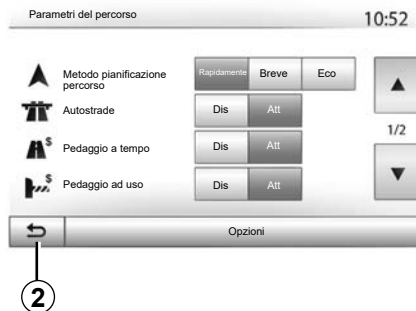

Ritorno al menu «Home»

Il sistema torna direttamente al menu «Home» se si preme senza rilasciare **2** o se si preme brevemente **3** indipendentemente dalla posizione in cui ci si trova all'interno del sistema.

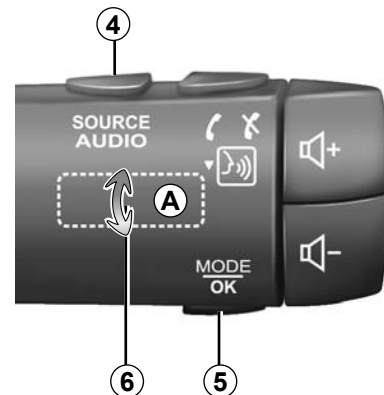

Audio: utilizzare i comandi al volante

Premete il tasto **5** per cambiare modalità di ricerca della stazione radio.

Ruotate la rotellina zigrinata **6** per cambiare emittente (movimento **A**).

Premete **4** per cambiare sorgente (USB, AUX, AM, FM, DAB e Bluetooth®).

FUNZIONAMENTO E UTILIZZO (3/3)

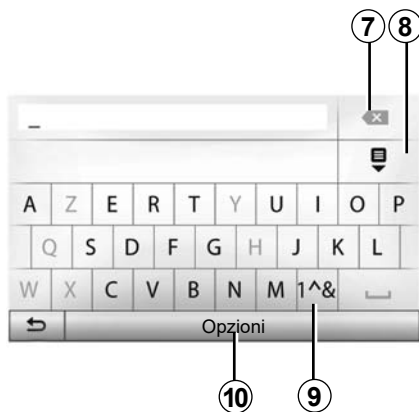

Premere **9** per utilizzare cifre o simboli.

Premete **10** per cambiare la configurazione del tastierino.

Utilizzare un tastierino alfabetico

Per inserire una voce con l'ausilio di un tastierino alfabetico, selezionate ciascuna lettera sul tastierino.

Durante l'inserimento di ciascuna lettera, il sistema elimina l'evidenziazione di alcune lettere per facilitare l'operazione.

Premete **7** per cancellare l'ultimo carattere inserito.

Premete **8** per visualizzare l'elenco dei risultati.

VOLUME

Volume

Regolate il volume sonoro ascoltando vari messaggi, sorgenti, suonerie e telefonate:

- ruotando o premendo il pulsante **1** sul frontalino del sistema multimediale;
- premendo il comando **13** o **14** sul comando al volante.

Per regolare questa funzione, consultate il paragrafo «Preferenze audio» del capitolo «Regolare il suono».

La sorgente radio in ascolto si interrompe alla ricezione di informazioni stradali TA, bollettini di informazioni o di un messaggio di avvertenza.

Nota: il volume impostato durante la riproduzione non viene memorizzato per il successivo riavvio del sistema.



Regolate il volume sonoro a un livello moderato che permetta di ascoltare i rumori circostanti.

Interruzione del suono

Per disattivare l'audio, premete il tasto **21** sul comando al volante o **3B** sullo schermo multimediale o sul comando del piantone dello sterzo **12** (solo per i comandi **C, D, E, F, H** e **J**) oppure premete contemporaneamente i tasti **13** e **14** sul comando sul piantone dello sterzo (solo per i comandi **A, B** e **L**).

L'icona «MUTE» viene visualizzato nella parte superiore dello schermo per indicare che l'audio è disattivato.

Per riprendere l'ascolto della sorgente audio, premete il tasto **21** sul comando al volante o **3B** sullo schermo multimediale o sul comando sul piantone dello sterzo **12** (solo per i comandi **C, D, E, F, H** e **J**) oppure premete contemporaneamente i tasti **13** e **14** sul comando del piantone dello sterzo (solo per i comandi **A, B** e **L**).

Questa funzione si disattiva automaticamente quando si agisce sul volume e durante la trasmissione di un bollettino di informazioni o di informazioni stradali.

Adattamento automatico del volume in funzione della velocità

Quando questa funzione è attivata, il volume audio e navigazione varia in base alla velocità del veicolo.

Per attivare e regolare questa funzione, consultate il paragrafo «Adattamento del volume in funzione della velocità» del capitolo «Regolare il suono».

ASCOLTARE LA RADIO (1/4)

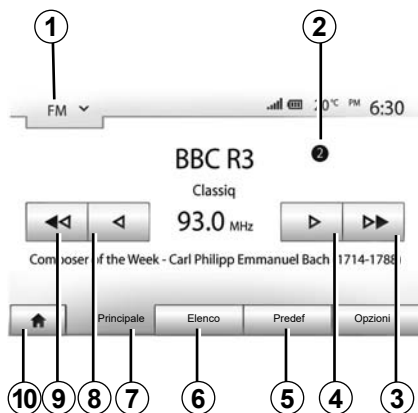

Scegliere una gamma delle onde

Per scegliere una gamma di onde

- premete **1**;
- selezionare la banda radio «FM», «AM» o «DAB» premendo la banda desiderata.

Scegliere una stazione radio «FM», «AM» o «DAB»

Esistono più modi per selezionare una stazione radio.

Dopo aver selezionato la gamma delle onde, scegliete la modalità premendo sulle schede **5**, **6** o **7**.

Sono disponibili diversi metodi di ricerca:

- modalità «Principale» (scheda **7**);
- modalità «Elenco» (scheda **6**);
- modalità «Predef» (scheda **5**).

È possibile modificare queste modalità utilizzando il comando in prossimità del volante.

Nota: il **2** riferimento indica la posizione sull'elenco memorizzato della stazione radio attualmente in ascolto.

Modalità «Principale»

Questa modalità permette di cercare manualmente o automaticamente le stazioni radio scansionando la gamma di frequenza selezionata. Selezionate la modalità «Frequenza» premendo **7**.

Per cambiare la gamma di frequenza:

- in modalità manuale spostate in avanti o indietro la frequenza con incrementi premendo consecutivamente **4** o **8**;
- in modalità automatica (ricerca) spostate in avanti o indietro la frequenza fino alla prossima stazione premendo **3** o **9**.

Se necessario, ripetete l'operazione a ogni arresto della ricerca.

È inoltre possibile agire sulla rotella zigrinata sul sistema di comando al volante per passare alla stazione successiva.

Nota: per tornare alla videata iniziale, premete il tasto **10**.

ASCOLTARE LA RADIO (2/4)

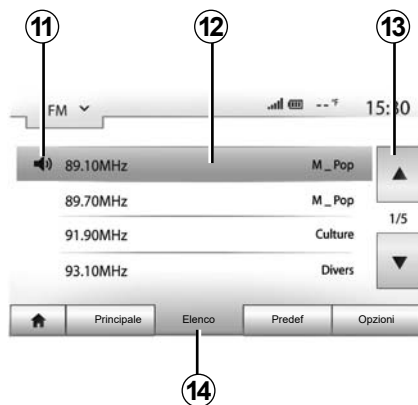

Modalità «Elenco»

Selezionate la modalità «Elenco» premendo **14**.

Questo modo di funzionamento permette di cercare facilmente una stazione di cui si conosce il nome all'interno di un elenco alfabetico (soltanto nella gamma «FM» e «DAB»).

Selezionate la stazione desiderata premendo sulla zona **12**.

Premete **13** per far scorrere tutte le stazioni.

Nota: il simbolo **11** indica la stazione che si sta ascoltando.

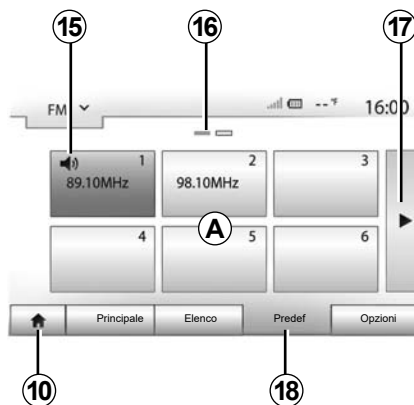

I nomi delle stazioni radio la cui frequenza non utilizza il sistema RDS non compaiono sulla videata. Solo la loro frequenza è indicata e classificata a fine lista.

Modalità «Predef»

Selezionate la modalità «Predef» premendo **18**.

Questa modalità vi permette di richiamare le stazioni memorizzate in precedenza (consultate il paragrafo «Memorizzare una stazione» di questo capitolo).

Premete uno dei tasti della zona **A** per scegliere le stazioni memorizzate.

Nota: per tornare alla videata iniziale, premete il tasto **10**.

Memorizzare una stazione

Selezionate una emittente radio utilizzando uno dei modi descritti precedentemente. Premete a lungo uno dei 6 tasti della zona **A**.

È possibile memorizzare fino a dodici stazioni per gamma d'onda. Se si cambia la regione tramite la funzione «RDS», le stazioni memorizzate non vengono aggiornate automaticamente. È necessario memorizzare nuovamente la stazione attualmente in riproduzione.

Nota: il simbolo **15** indica la stazione che si sta ascoltando.

Il riferimento **16** indica il numero delle pagine presenti in questa rubrica.

Per passare alla pagina seguente, premete il tasto **17**.

ASCOLTARE LA RADIO (3/4)

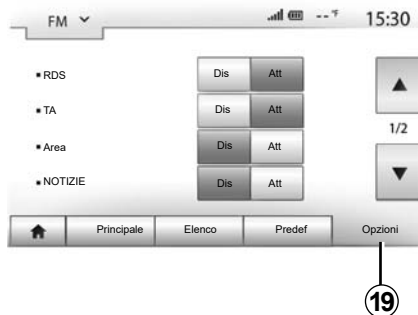

Impostazioni della radio

Visualizzate il menu delle impostazioni premendo **19**. Potete attivare o disattivare le funzioni premendo «Att» o «Dis» (il menu di configurazione varia a seconda della gamma di onde).

Sono disponibili le seguenti funzioni:

- «RDS» ;
- «TA» (info traffico);
- «Area»;
- «NOTIZIE»;
- «AM»;
- «DLS»;
- «Avviso»;
- «Agg. elenco».

«RDS»

La funzione «RDS» riceve le informazioni trasmesse dalla stazione radio attualmente in riproduzione.

Il sistema potrebbe visualizzare il nome della stazione radio e dei messaggi di testo, nonché ricevere avvisi sul traffico o altre informazioni.

Quando la funzione «RDS» è attivata, la risintonizzazione delle frequenze (AF) si attiva automaticamente.

Le informazioni sul traffico vengono generalmente trasmesse tramite «RDS».

Nota: non tutte le stazioni radio permettono questa funzione di mantenimento.

Cattive condizioni di ricezione possono a volte provocare dei cambiamenti di frequenza intempestivi e spiacevoli. In questo caso disattivate la funzione di mantenimento automatico dei cambiamenti di frequenza.

«TA» (info traffico)

Quando questa funzione è attivata, il sistema multimediale ricerca e riproduce automaticamente informazioni stradali non appena vengono trasmesse da alcune stazioni radio «FM» e «DAB».

Nota: la trasmissione automatica delle informazioni sul traffico è disattivata quando il sistema audio è impostato sulla gamma di onde «AM».

Selezionare una stazione radio che trasmette informazioni sul traffico. Se si sta ascoltando musica da un'altra sorgente (unità flash USB, Bluetooth® ecc.), il sistema passa automaticamente alla radio se riceve un annuncio sul traffico.

Le informazioni stradali sono trasmesse automaticamente e con priorità indipendentemente dalla sorgente ascoltata.

Selezionate «Att» per attivare questa funzione, o «Dis» per disattivarla.

ASCOLTARE LA RADIO (4/4)

“Regione”

Questa impostazione consente la ricezione di programmi regionali specifici. Disattiva temporaneamente la risintonizzazione automatica delle frequenze (AF) su una radio che utilizza frequenze regionali.

L'ascoltatore può continuare ad ascoltare il programma desiderato anche se riceve un segnale più debole.

Particolarità:

- l'impostazione «Regione» si applica solo alla radio attualmente in riproduzione;
- alcune radio trasmettono su frequenze regionali. In tal caso:
 - con «Regione» attivato: il sistema non passerà al trasmettitore per la nuova zona, ma passerà normalmente tra i trasmettitori della zona iniziale;
 - Con «Regione» disattivato: il sistema passerà al trasmettitore per la nuova area, anche se il programma di trasmissione è diverso.

«NOTIZIE»

Quando è attivata, questa funzione permette di ascoltare automaticamente i bollettini di informazioni non appena vengono trasmessi da alcune stazioni radio «FM» o «DAB».

Se selezionate successivamente altre sorgenti, la diffusione del tipo di programma scelto interromperà la lettura delle altre sorgenti.

Selezionate «Att» per attivare questa funzione, o «Dis» per disattivarla.

«AM»

Potete attivare o disattivare la lunghezza di onde «AM».

Selezionate «Att» per attivare questa funzione, o «Dis» per disattivarla.

«DLS»

Solo in modalità «DAB».

Alcune emittenti radio trasmettono informazioni testuali relative al programma che si sta ascoltando (ad esempio, il titolo della canzone).

«Agg. elenco»

Per aggiornare l'elenco delle stazioni radio e ottenere le più recenti, premete «Avvia».

Nota: aggiornate preferibilmente l'elenco «DAB» al primo avviamento del sistema.

SORGENTI AUDIO AUSILIARIE (1/3)

Il vostro sistema dispone di due tipi di ingressi ausiliari:

- con collegamento per la connessione di una sorgente audio esterna (lettore MP3, lettore audio, chiave USB, telefono...);
- con Bluetooth® (lettore audio Bluetooth®, telefono Bluetooth®).

Per conoscere la posizione di ingresso, consultate il capitolo «Presentazione dei comandi».

Principi di funzionamento e collegamento

Esistono due tipi di collegamento:

- una presa USB;
- una presa Jack.

Collegate il vostro lettore audio digitale portatile alla presa corrispondente al tipo di dispositivo.

Una volta effettuato il collegamento di una presa USB o di un jack, il sistema rileva automaticamente la sorgente ausiliaria.

Nota: la USB chiavetta utilizzata deve essere formattata con un formato FAT32 e deve avere una capacità massima di 32GB. Alcuni formati potrebbero non essere compatibili con il sistema.



Selezionare una sorgente ausiliaria

Per selezionare una sorgente di ingresso, premete **1**.

Un elenco delle sorgenti di ingresso disponibili viene visualizzato istantaneamente:

- USB: chiavetta USB, lettore MP3, telefono, ecc.;
- dispositivi audio;
- BT: apparecchi Bluetooth®;

- Video: chiavetta USB (file MP4);
- AUX: presa Jack 3,5 mm.

In modalità di navigazione o durante l'ascolto della radio, selezionate la sorgente audio ausiliaria premendo il tasto «Home» quindi «Multim».

Il sistema riprende l'ultima traccia audio ascoltata.



Manipolate il lettore audio quando le condizioni del traffico lo permettono.
Riponete in sede il lettore audio durante la guida (rischio di proiezione in caso di frenata brusca).

SORGENTI AUDIO AUSILIARIE (2/3)

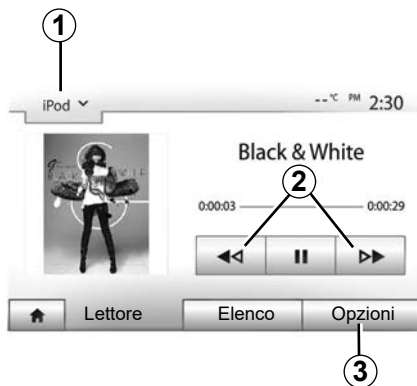

Formati audio

Solo i formati MP3 e WMA sono riconosciuti dal sistema multimediale.

Nota: alcuni formati potrebbero non essere leggibili dal sistema.

Letture rapida

Mantenete premuto **2** per l'avanzamento o il ritorno rapido. La lettura riprende quando si rilascia il tasto.

Ripetere

Questa funzione permette di ripetere una o tutte le tracce audio. Premete **3** quindi «Dis.», «Traccia», «Cartella» o «Tutto».

Letture random

Questa funzione permette di leggere tutti i brani in modalità casuale. Premete **3**, quindi «Att.» o «Dis.».

Ingresso ausiliario: porta USB, Bluetooth®

Connessione: USB e lettore audio digitale portatile

Collegate la presa del lettore audio digitale portatile alla presa d'ingresso USB del modulo.

Una volta collegata la presa USB del lettore audio digitale portatile, viene visualizzato il menu «USB». È possibile che venga visualizzato il modello o il menu del lettore audio digitale portatile.

Nota: potrebbe non essere possibile collegare alcuni tipi di lettori audio digitali portatili.

Utilizzo

Selezionate il lettore audio digitale portatile nell'elenco a discesa **1** sullo schermo del sistema multimediale, quindi premete l'elenco di riproduzione o la traccia audio desiderata.

Una volta connesso, su alcuni modelli non sarete più in grado di controllare direttamente il vostro lettore audio digitale portatile. Utilizzate i pulsanti sul pannello anteriore del sistema multimediale per selezionare i file audio.

Ricarica con la porta USB

Una volta inserito il connettore USB del lettore digitale portatile nella presa USB di sistema, potete caricare o mantenere la carica della batteria durante l'utilizzo.

Nota: certi apparecchi non consentono di ricaricare o mantenere carica la batteria quando sono collegati alla porta USB del sistema multimediale.

Per il corretto funzionamento dell'applicazione è consigliato l'uso di cavi USB consigliati dal produttore del telefono.

SORGENTI AUDIO AUSILIARIE (3/3)

Connessione: Bluetooth®

Consultate il capitolo «Connettere/disconnettere dispositivi Bluetooth®». Una volta collegato il Bluetooth®, viene visualizzato il menu «BT».

Utilizzo

Selezionate «BT» nell'elenco a discesa **1**, quindi premete l'elenco di riproduzione o la traccia audio desiderata sullo schermo del sistema multimediale.

Tutte le tracce audio del vostro apparecchio Bluetooth® possono essere selezionate direttamente sullo schermo del sistema multimediale.

Nota: una volta collegato, non avete più la possibilità di comandare direttamente il lettore audio digitale. Dovete utilizzare i tasti del frontalino del vostro sistema.



Selezionare una traccia

Per selezionare una traccia audio in una cartella, premere «Elenco», quindi selezionare una traccia **A** in questo elenco.

Per tornare al livello precedente nella struttura ad albero di una cartella, premete **4**.

Come impostazione standard, gli album sono classificati in ordine alfabetico.

A seconda del tipo di lettore digitale, potete affinare la vostra selezione per cartelle e file.

Nota: si consiglia di utilizzare una connessione USB per facilitare la ricerca di musica.

Ingresso ausiliario: presa Jack

Connessione

Collegate la presa Jack del lettore audio alla presa dell'ingresso Jack.

Utilizzo

Selezionate «AUX» nell'elenco a discesa **1**, quindi selezionate la traccia desiderata sul vostro lettore. Nessuna indicazione relativa al nome dell'artista o del brano viene visualizzata sullo schermo del sistema.

Per selezionare una traccia, dovete utilizzare direttamente il lettore audio quando il veicolo è fermo.

La qualità dell'audio proveniente dall'ingresso analogico (AUX) è solitamente inferiore alla qualità dell'audio degli ingressi digitali (USB, Bluetooth®).

REGOLARE IL SUONO (1/2)



Visualizzate il menu delle impostazioni premendo «Home» > «Impost». Premete **2** per accedere ai parametri di gestione del suono.

Potete uscire dal menu delle impostazioni e tornare alla Home premendo **3**.

Adattamento automatico del volume in funzione della velocità («Vol/Velocità»)

Quando la velocità del veicolo supera i 40 km/h, il livello del volume aumenta rispetto alla regolazione originale.

Regolate il rapporto volume/velocità premendo uno dei pulsanti della zona **1**.

Potete disattivare questa funzione premendo «Dis.».

«Sonorità»

Premete «Att.» o «Dis.» per attivare/disattivare la funzione Loudness, che consente di accentuare i bassi e gli acuti.

REGOLARE IL SUONO (2/2)

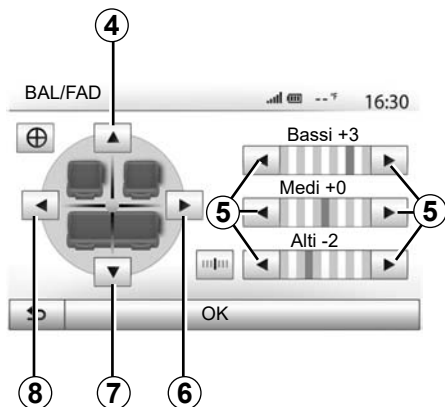

Ripartizione del suono lato sinistro/destro e anteriore/posteriore

Premete **6** o **8** per regolare il bilanciamento del suono sinistro/destro.
Premete **4** o **7** per regolare il bilanciamento del suono anteriore/posteriore.
Dopo avere impostato il bilanciamento, premete «OK» per confermare.

Bassi, intermedi, acuti

Premete le frecce **5** per regolare i suoni bassi, medi e acuti.
Dopo avere effettuato la regolazione, premete «OK» per confermare.



Preferenze audio

Visualizzate il menu delle preferenze audio premendo **9**.

Potete regolare il volume di ogni suono in maniera indipendente:

- «Audio»;
- «TA»;
- «Navigazione»;
- «Tel»;
- «Suon.» (del telefono).

Per effettuare questa operazione, premete «+» o «-».

Premete **11** per reinizializzare tutte le preferenze audio.

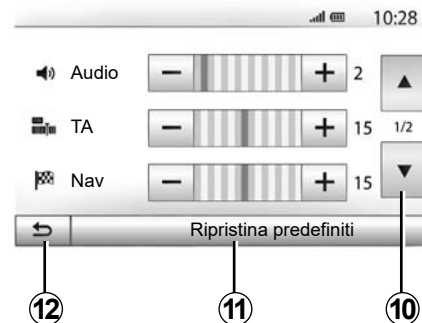

Premete **10** per passare alla pagina successiva.

Premete **12** per tornare alla videata precedente.

VIDEO (1/2)



Video

A seconda del paese e/o delle normative in vigore, il sistema potrebbe essere in grado di riprodurre file video memorizzati sull'unità flash USB.

Inserite la vostra chiavetta USB nel sistema multimediale. Nel menu «Multim» selezionate la modalità «Video» 1.

Nota:

- alcuni formati video potrebbero non essere compatibili con il sistema;
- la chiavetta USB in uso deve essere formattata come FAT32 e deve avere una capacità minima di 8GB e massima di 32GB;

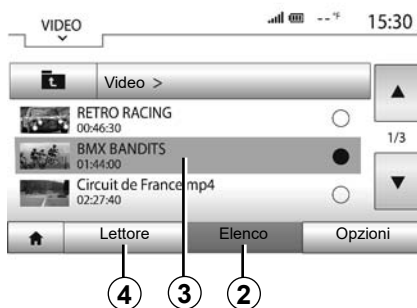

– le sorgenti di ingresso sopra descritte possono variare.

Modalità «Elenco»

Premere la scheda «Elenco» 2 per visualizzare i video disponibili. Selezionate il video da visualizzare premendo sulla zona 3. Il video selezionato viene riprodotto automaticamente.

Modalità «Lettore»

Premere la scheda «Lettore» 4 per visualizzare il video selezionato.



Durante la lettura di un video, potete:

- premere 8 per riavviare il video dall'inizio, premere nuovamente 8 per accedere al video precedente;
- mettere in pausa premendo 7;
- accedere al video successivo premendo 6;
- utilizzare la barra di scorrimento 5 per spostarsi su e giù in modo rapido;

VIDEO (2/2)



- visualizzare il video a schermo intero premendo **9**;
- regolate la luminosità dello schermo premendo **10**. Una barra di controllo compare per consentirvi di effettuare la regolazione. Toccate lo schermo al di fuori di questa barra per farla sparire e continuare la riproduzione del video;
- tornate al menu precedente premendo **11**.

La lettura dei video è possibile esclusivamente con il veicolo fermo.

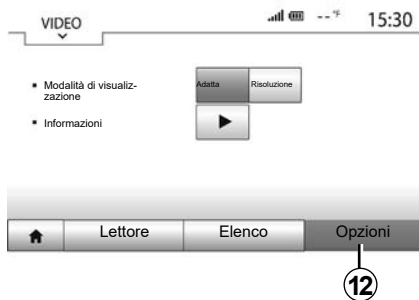

Modalità «Opzioni»

Premere la scheda «Opzioni» **12** per:

- accedere alle impostazioni di riproduzione;
- visualizzare informazioni dettagliate sul video (titolo, genere, data, ecc.)

IL SISTEMA DI NAVIGAZIONE

Il sistema di navigazione

La disponibilità dipende dal paese e/o dalle normative in vigore. Il sistema di navigazione (o navigatore) determina la vostra posizione grazie alle seguenti informazioni:

- del ricevitore GPS;
- della mappa digitalizzata.

Il ricevitore GPS

Il navigatore utilizza i satelliti GPS (Global Positioning System) in orbita attorno alla Terra.

Il ricevitore GPS riceve dei segnali emessi da diversi satelliti. Il sistema può quindi localizzare il veicolo.

Nota: dopo uno spostamento senza aver guidato su lunga distanza (traghetto, trasporto combinato treno-strada), il sistema può richiedere diversi minuti per funzionare normalmente.

La cartina digitalizzata

La mappa digitalizzata contiene le mappe stradali e quelle delle città necessarie al sistema.

Unità flash “Maps” USB

Per installare la versione più recente, inserite la chiave USB in un computer collegato a Internet. Consultate il capitolo «Aggiornamento della mappa».

Nota: la chiavetta USB non è fornita con il sistema.

Utilizzate preferibilmente la versione più recente.

Inserire la chiavetta USB

Se il veicolo ne è equipaggiato, inserire l'unità flash USB nella presa **A** sul sistema multimediale.

Se il veicolo non è dotato di una presa USB sul pannello anteriore del sistema multimediale, inserire l'unità flash USB nella presa **B** sul veicolo. Per ulteriori informazioni, consultare il libretto di istruzioni.

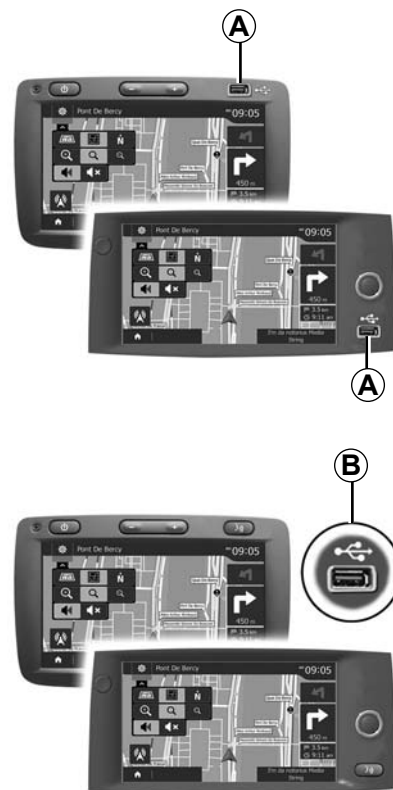

LEGGERE UNA MAPPA (1/3)

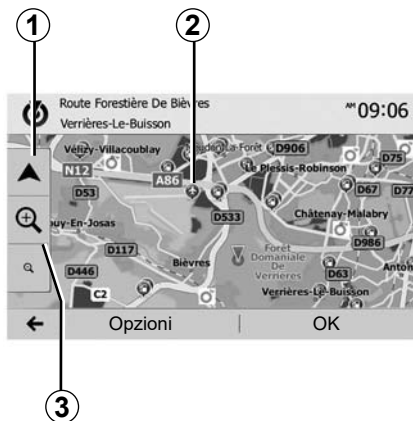

Visualizzazione della cartina

Per visualizzare la mappa attorno alla posizione del veicolo, premete «Home» > «Nav».

Toccate la videata mappa.

Per spostarvi sulla mappa di navigazione, fatela scorrere nella direzione desiderata sulla videata. Premete **1** per tornare alla vostra posizione attuale.

Premete **3** per effettuare lo zoom avanti o indietro.

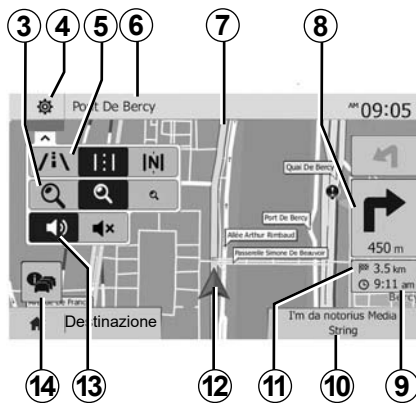

Legenda della cartina

- 4** Opzioni di visualizzazione di navigazione.
- 5** Accesso alle diverse modalità di visualizzazione:
 - modalità 3D;
 - modalità 2D;
 - modalità 2D Nord (la sezione superiore della mappa indica sempre il Nord).
- 6** Nome della prossima strada principale o informazione sul prossimo cartello segnaletico.
- 7** Itinerario calcolato dal sistema di navigazione.
- 8** Distanza e indicazione del prossimo cambio di direzione.

- 9** Ora di arrivo prevista.
- 10** Funzione multimediale attualmente in ascolto.
- 11** Distanza ancora da percorrere prima della destinazione
- 12** Posizione del veicolo sulla mappa di navigazione.
- 13** Attivare/disattivare la navigazione assistita vocale.
- 14** Info traffico. Premete questa zona per ricevere informazioni sugli incidenti presenti sul vostro itinerario.

Posizione GPS

Questa funzione permette di conoscere la localizzazione geografica del luogo selezionato (indirizzo/longitudine/latitudine).

Toccate il luogo desiderato sulla videata. Premete «Opzioni», quindi «Notizie» per trovare la posizione esatta del luogo selezionato.

Simboli cartografici

Il sistema di navigazione utilizza dei simboli **2** per visualizzare i punti di interesse (POI). Consultate il paragrafo «Visualizza i punti di interesse» del capitolo «Impostazioni cartina».

LEGGERE UNA MAPPA (2/3)



15

«Dove sono?»

Questa funzione vi permette di verificare le informazioni sulla posizione attuale e di cercare un POI nelle vicinanze. Funziona quando il GPS è attivato.

Premete «Opzioni» sulla videata mappa, quindi «Dove sono?».

In questa videata vengono visualizzate le informazioni seguenti:

- latitudine;
- longitudine;
- altitudine;
- numero civico;
- indirizzo attuale.



Informazioni sul paese

Premete **15**, quindi «Info Paese».

Questa funzione permette di visualizzare le informazioni sul paese in relazione alla posizione corrente.

In questa videata vengono visualizzate le informazioni seguenti:

- limite di velocità.

vengono visualizzati i limiti di velocità per le strade a percorrenza rapida. L'unità visualizzata dipende dai parametri regionali attivi. In assenza di dati disponibili, viene visualizzato il simbolo «--» al posto della tabella e del numero.

- Prefisso telefonico del paese;
- numero di emergenza;
- restrizioni legali in vigore nel paese:
 - tasso alcolemico consentito;
 - gilet di sicurezza obbligatorio;
 - estintore obbligatorio;
 - obbligo di tenere i fari sempre accesi;
 - lampadine di ricambio obbligatorie;
 - cassetta di pronto soccorso obbligatoria;
 - triangolo di segnalazione obbligatorio;
 - casco obbligatorio per i motociclisti;
 - catene da neve obbligatorie in inverno;
 - catene da neve raccomandate in inverno;
 - pneumatici da neve obbligatori in inverno;
 - pneumatici da neve raccomandati in inverno.

LEGGERE UNA MAPPA (3/3)



16

«Aiuto vicino»

Questa funzione permette di cercare assistenza nelle vicinanze della posizione attuale.

Premete **16** per aprire una nuova videata di ricerca rapida.



Informazioni disponibili in questa videata:

- autofficina;
- assistenza sanitaria e servizi di emergenza;
- commissariati di polizia;
- stazioni di servizio.

Per cercare una destinazione a partire da questa videata, consultate il capitolo «Inserire una destinazione» e le informazioni del punto «Selezionare punti di interesse (POI)».

INSERIRE UNA DESTINAZIONE(1/6)

Menu di destinazione

Premete «Home» > «Nav» > «Destinazione» per accedere al menu di destinazione.

Il menu di destinazione propone diversi metodi per indicare una destinazione:

- inserire un indirizzo (completo o parziale);
- selezionare un indirizzo da «Punti di interesse (POI)»;
- selezionare una destinazione tra quelle precedenti;
- selezionare un indirizzo a partire dalle destinazioni preferite;
- selezionare una destinazione sulla mappa;
- selezionare una latitudine e una longitudine.

Inserire un indirizzo

Per inserire un indirizzo, premete **1**.

Questa voce permette di inserire l'indirizzo completo o in parte: paese, città, via e numero civico.

Nota: sono ammessi solo gli indirizzi noti dal sistema nella mappa digitalizzata.

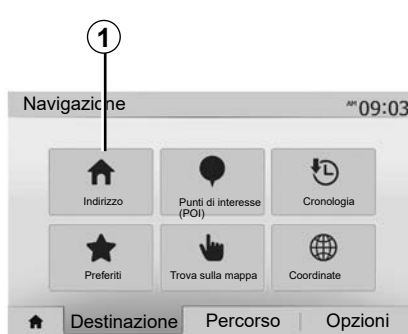

Nel corso del primo utilizzo:

- premete «Paese»;
- digitate sul tastierino il nome del paese desiderato.

Durante l'inserimento dell'indirizzo, il sistema elimina l'evidenziazione di determinate lettere per facilitare l'operazione.

Premendo su **2**, è possibile che il sistema suggerisca più elenchi di paesi. Selezionate il paese desiderato scegliendo negli elenchi.

- Procedere allo stesso modo per città/quartiere, «Via», via e numero civico.



Particolarità:

- Via e numero civico possono essere attivati dopo aver selezionato «Via»;
- al momento dell'inserimento della via, non è necessario indicare il tipo di via (via, corso, viale, ecc.);
- il sistema mantiene in memoria gli ultimi indirizzi inseriti. Una volta inserita una destinazione per indirizzo, all'utilizzo successivo verrà indicato l'indirizzo precedente.

INSERIRE UNA DESTINAZIONE (2/6)

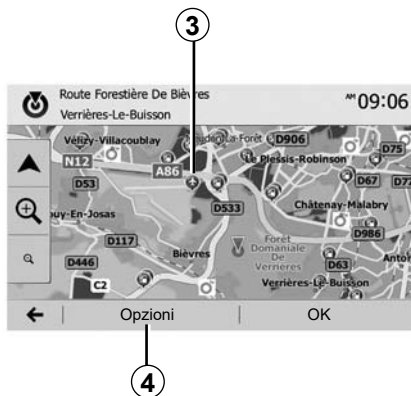

Selezionare dei punti d'interesse (POI)

Potete selezionare il vostro indirizzo a partire dai punti di interesse.

È possibile trovare un luogo in vari modi:

- con la funzione di ricerca rapida, potete trovare rapidamente un luogo nelle vicinanze indicandone il nome;
- con la funzione di ricerca predefinita, potete trovare tipologie di luoghi ricercati con più frequenza semplicemente grazie a qualche pressione sullo schermo;
- potete cercare un luogo per categoria di appartenenza.

Ricerca rapida dei punti di interesse

La funzione di ricerca rapida consente di trovare rapidamente un punto di interesse.

Premete su una zona della mappa per cercare punti di interesse. Secondo la vostra posizione, uno o più punti **3** saranno visualizzati sullo schermo.

Premete **4**, quindi «POI vicino al cursore» per visualizzare l'elenco dei punti d'interesse con i nomi e la distanza a partire dal luogo selezionato.

Cercare punti di interesse per categorie predefinite

La funzione di ricerca predefinita consente di trovare le tipologie dei luoghi selezionati con più frequenza.

Premete «Home» > «Nav» > «Destinazione» > «Punti di interesse (POI)» per accedere alle categorie predefinite.



Categorie (stazione di servizio/stazione di ricarica/parcheggio/ristorante)

- In caso di itinerario attivo, i punti di interesse «Distributore» e «Ristorante» vengono cercati durante il percorso. Il punto di interesse «Parcheggio» viene cercato nelle vicinanze della destinazione.
- In assenza di itinerari attivi (nessuna destinazione selezionata), questi punti vengono cercati nelle vicinanze della posizione attuale.
- Se la posizione attuale non è più disponibile (assenza di segnale GPS), questi punti vengono cercati nelle vicinanze dell'ultima posizione conosciuta.

INSERIRE UNA DESTINAZIONE (3/6)



Ricerca punti di interesse per categoria

È possibile cercare i punti di interesse per categoria e sottocategoria.

Premete «Home» > «Nav» > «Destinazione» > «Punti di interesse (POI)» > «Ricerca personalizz.».

Selezionate la zona circostante in cui il luogo deve essere cercato:

- Premere «In una città» per cercare un luogo in una città o in un quartiere selezionato (l'elenco dei risultati sarà ordinato in base alla distanza dal centro della città selezionata).

– premere «Lungo il percorso» per cercare lungo l'itinerario attivo e non nelle vicinanze di un determinato punto. Questa opzione è particolarmente utile quando si desidera fare una tappa con una deviazione minima, ad esempio se si cercano stazioni di servizio, stazioni di ricarica o ristoranti nelle vicinanze (l'elenco dei risultati verrà ordinato in base alla lunghezza della deviazione necessaria);

– premere «Vicino alla posizione corrente» per effettuare una ricerca nelle vicinanze della posizione attuale o, se quest'ultima non è disponibile, nelle vicinanze dell'ultima posizione conosciuta (l'elenco dei risultati verrà ordinato in base alla distanza da tale posizione);

– premere «In prossimità della destinazione» per cercare un luogo vicino alla destinazione dell'itinerario attivo (l'elenco dei risultati verrà ordinato in base alla distanza dalla destinazione).

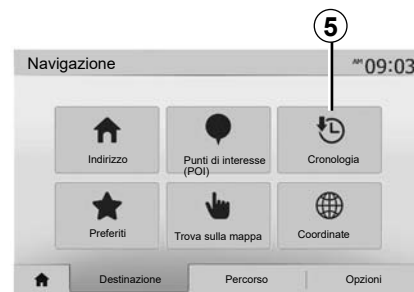

Selezionare una destinazione tra le destinazioni precedenti

Premete **5** per trovare una destinazione definita in precedenza.

INSERIRE UNA DESTINAZIONE (4/6)

Selezionare un indirizzo tra le destinazioni preferite

Puoi trovare una destinazione nelle tue destinazioni preferite. Per sfruttare al meglio questa funzione, consigliamo di memorizzare prima le destinazioni utilizzate con maggior frequenza.

Prima di tutto, memorizzate le destinazioni preferite cercando l'indirizzo. Consultate il capitolo «Gestire i preferiti».

Premete «Home» > «Nav» > «Destinazione» > «Preferiti» per visualizzare l'elenco delle destinazioni preferite.

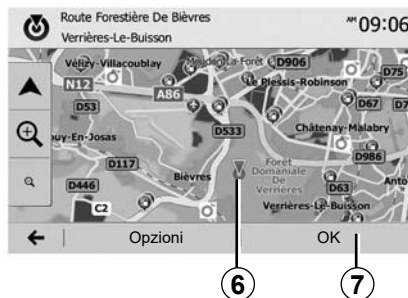

Selezionare una destinazione sulla mappa

Utilizzare questa opzione per cercare una destinazione scorrendo la mappa:

- premere Home > «Nav» > «Destinazione» > «Trova sulla mappa» per selezionare la destinazione sulla mappa.
- successivamente, premete il luogo della mappa che desiderate impostare come destinazione. Viene visualizzato il punto **6**;
- premete **7** per confermare.

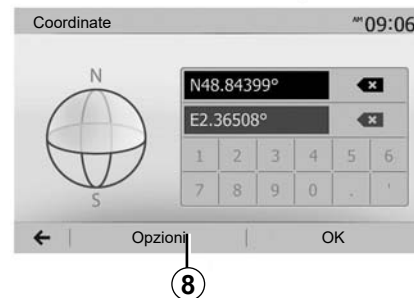

Inserire le coordinate della destinazione

Questa funzione permette di cercare una destinazione inserendo le sue coordinate.

Premete «Home» > «Nav» > «Destinazione» > «Coordinate».

Potete inserire i valori di latitudine e di longitudine in uno dei seguenti formati: gradi decimali; gradi e minuti decimali; o gradi, minuti e secondi decimali.

Premete **8**, quindi UTM per inserire le coordinate nel formato UTM.

INSERIRE UNA DESTINAZIONE (5/6)

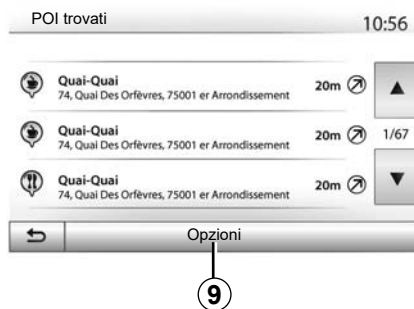

Ordinare l'elenco

I risultati di una ricerca di destinazione per punto di interesse, registro o preferiti possono essere ordinati per nome e distanza. In caso di itinerario attivo, i risultati possono essere ordinati per deviazione. Premete **9** per visualizzarli sulla mappa.

Trovare una destinazione per nome

Se selezionate una destinazione per punto di interesse, registro o preferiti, potete effettuare una ricerca della destinazione nell'elenco per nome. Premete «Trova» e inserite il nome utilizzando il tastierino.



Confermare la destinazione

Sono possibili diverse scelte a video prima di confermare una destinazione:

- «OK»;
- «Opzioni».

Si avvia un conto alla rovescia di 10 secondi. Se durante questo lasso di tempo non effettuate una scelta, la navigazione assistita si avvierà automaticamente.

« OK »

- In assenza di itinerario attivo (nessuna destinazione selezionata) premete **10** per confermare la destinazione come nuovo itinerario.



- In caso di itinerario attivo, potete selezionare la destinazione come nuovo itinerario o tappa. Premete **10**, quindi «Nuovo percorso» o «Tappa».

«Opzioni»

Prima che il conto alla rovescia di 10 secondi sia terminato, sono visualizzate a video le seguenti scelte:

«Percorsi alternativi»

Premete **11** per cambiare o modificare l'itinerario.

INSERIRE UNA DESTINAZIONE (6/6)



«Itinerario»

Premete **12** per visualizzare in dettaglio il vostro itinerario. Consultate il capitolo «Guida».

«Parametri del percorso»

Premete **13** per regolare il percorso a seconda delle strade e della modalità di itinerario desiderati.

«Simula navigazione»

Premete **15** per ottenere una simulazione dell'itinerario selezionato. Consultate il capitolo «Guida».

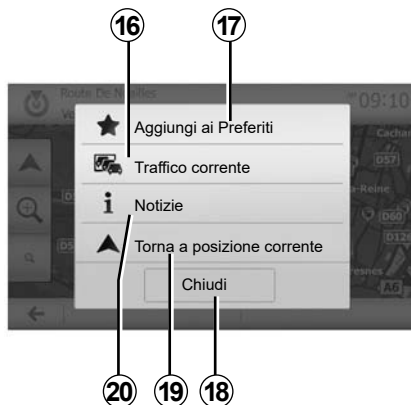

«Traffico corrente»

Questa funzione permette di ricevere informazioni sugli incidenti stradali segnalati sul vostro tragitto o in prossimità della vostra posizione. Per accedervi premere **14**, quindi selezionare «Traffico corrente».

«Opzioni»

Una volta terminato il conto alla rovescia di **10 secondi**, sono visualizzate a video le seguenti scelte:

«Aggiungi ai Preferiti»

Premete **17** per registrare la destinazione selezionata tra le destinazioni preferite.

«Traffico corrente»

Premete **16** per ricevere informazioni sugli incidenti stradali segnalati sul vostro tragitto o in prossimità della vostra posizione.

«Notizie»

Premete **20** per consultare l'indirizzo, la latitudine, la longitudine e il numero di telefono di un punto di interesse (attivo solo previa selezione di un punto di interesse).

Per i veicoli elettrici, è possibile accedere a ulteriori informazioni sulla stazione di ricarica:

- distanza dalla stazione e l'indirizzo della stazione;
- tipo di ricarica (libero, in abbonamento ecc.);
- il numero di prese di ricarica (totale e disponibili);
- Il tipo di presa di ricarica;
- ...

«Torna a posizione corrente»

Premete **19** per tornare alla posizione attuale del veicolo.

Nota: per chiudere la finestra «Opzioni», premere **18**.

NAVIGAZIONE ASSISTITA (1/6)

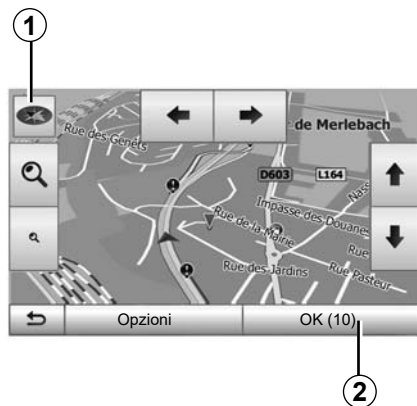

Attivare la navigazione assistita

Premete **2** o attendete 10 secondi dopo aver inserito una destinazione. La guida comincia.

Nota: in qualsiasi momento, potete interagire sulla mappa facendola scorrere nella direzione desiderata o premendo lo schermo.



Vedete di navigazione assistita

Il sistema propone varie opzioni di mappa di navigazione tra cui scegliere.

Premete **3** per cambiare la visualizzazione della mappa e aprire il menu a discesa. Successivamente, selezionate tra le varie indicazioni proposte:

- 2D;
- 3D;
- 2D Nord.

Potete anche modificare la visualizzazione della mappa premendo sulla bussola **1** presente sulla mappa.

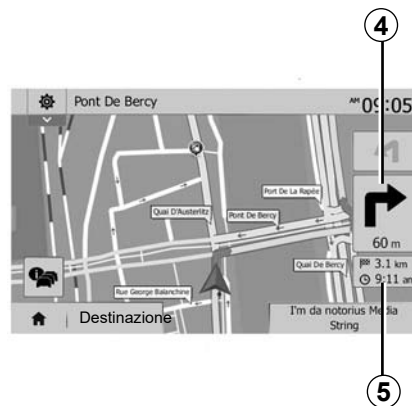

Modalità schermo intero (2D, 3D o 2D Nord)

Questa modalità vi consente di visualizzare la mappa di navigazione su tutto lo schermo.

Le informazioni sull'ora di arrivo e la distanza che manca per arrivare a destinazione sono indicate in **5**.

L'indicazione del prossimo cambiamento di direzione è situata in **4**.

NAVIGAZIONE ASSISTITA (2/6)



6

Mappa d'incroci

Durante la navigazione assistita, prima di ogni cambio di direzione.

Itinerario alternativo

Il sistema vi propone un itinerario alternativo in caso di incidente o di traffico intenso sul vostro itinerario. Premete «Sì» o «No» a seconda della vostra scelta.

Sommario del traffico

Durante la guida, potete ottenere in qualsiasi momento informazioni sul traffico premendo **6**.



Lo schermo indica i vari eventi presenti sul vostro itinerario. Il sistema vi indicherà il tempo di ritardo che questi inconvenienti apportano al vostro percorso. Premete **8** per modificare i parametri di visualizzazione degli eventi. Premete **10** per fare una deviazione, **9** per accedere alle opzioni del traffico (consultate il capitolo «Impostazioni di navigazione») o **7** per tornare alla navigazione.

Nota: le informazioni sul traffico dipendono dall'abbonamento e dalla ricezione del segnale.



Visualizzazione svincoli autostradali

Durante la navigazione assistita, prima di qualsiasi svincolo autostradale, il sistema visualizza una vista tridimensionale dello svincolo.

Nota: per alcuni svincoli, compare solo la freccia della navigazione assistita. Il sistema ritorna automaticamente in modalità normale dopo aver superato lo svincolo.

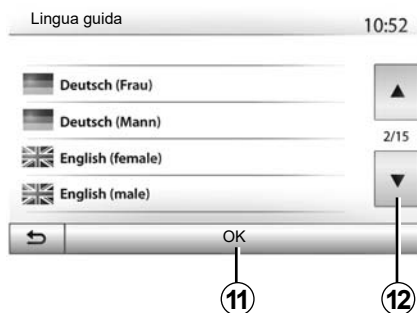

Modificare la lingua della navigazione assistita vocale

Premete «Home», quindi «Nav» > «Opzioni» > «Impost» per modificare la lingua della navigazione assistita.

Fate scorrere l'elenco delle lingue premendo **12**. Selezionate la lingua desiderata, quindi premete **11** per confermare.

Per impostare il suono della navigazione assistita vocale, consultate il paragrafo «Preferenze audio» del capitolo «Regolare il suono».



Ascoltare la radio durante la navigazione assistita vocale

Se ascoltate una stazione radio, al momento della navigazione assistita vocale e prima di ogni cambio di direzione, il sistema interrompe temporaneamente l'audio della radio fino al superamento dell'incrocio.

Potete accedere allo schermo di ascolto di una stazione radio durante la navigazione premendo **13**. Per tornare allo schermo di navigazione premete **14**. Per tornare al menu principale, tenete premuto **14** per circa tre secondi.



Dettagli sull'itinerario

Questa funzione vi permette di visualizzare il vostro itinerario.

Premete «Home» > «Nav» > «Itinerario» dopo aver inserito una destinazione.

Vi vengono proposte sei scelte:

- «Modif. percorso»;
- «Da evitare»;
- «Panoramica»;
- «Elimina percorso»;
- «Percorsi alternativi»;
- «Itinerario».

NAVIGAZIONE ASSISTITA (4/6)



Anteprima dell'itinerario

Premete «Home» > «Nav» > «Itinerario» > «Panoramica» per ottenere una mappa con l'anteprima dell'itinerario attivo.

Vengono fornite le seguenti informazioni:

- nome e/o indirizzo della destinazione;
- durata totale del tragitto;
- distanza totale dell'itinerario;

- i punti e le sezioni speciali dell'itinerario (i pedaggi, le strade a pagamento, autostrade, ecc.);
- gli itinerari alternativi (ad esempio: «Breve», «Rapidamente», «Economico»).

Premete **15** per visualizzare le seguenti opzioni:

- «Avvisi»;
- «Parametri del percorso»;
- «Impostazioni mappa»;
- «Impostazioni voce»;
- «Formato coordinate»;
- «GPS»;
- «Aggiornamenti delle mappe»;
- «Traffico».

Nota: per maggiori informazioni, consultate la pagina seguente.

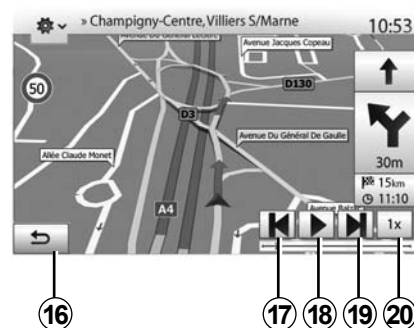

«Simula navigazione»

Premete «Home» > «Nav» > «Itinerario» > «Panoramica» > «Opzioni» > «Simula navigazione» per simulare il percorso che intendete seguire fino a destinazione.

- Premete **18** per avviare o interrompere la simulazione.
- Premete **20** per aumentare la velocità della simulazione.
- In qualsiasi momento è possibile interrompere la simulazione del percorso selezionando **16**.
- Per passare alla manovra precedente/successiva, premete **17** o **19**.

NAVIGAZIONE ASSISTITA (5/6)

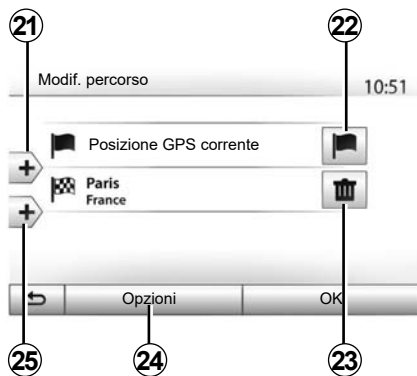

Tappe e destinazione

Premete «Home» > «Nav» > «Itinerario» > «Modif. percorso» per modificare l'itinerario aggiungendo, modificando o eliminando delle tappe.

Premete **21** per aggiungere delle tappe, quindi **25** per aggiungere una nuova destinazione. Esistono vari metodi per indicare una destinazione: consultate il capitolo «Inserire una destinazione».

- Premete **23** per eliminare una destinazione.
- Premete **24** per ridefinire l'elenco.
- Premete **22** per modificare l'indirizzo di partenza dell'itinerario.

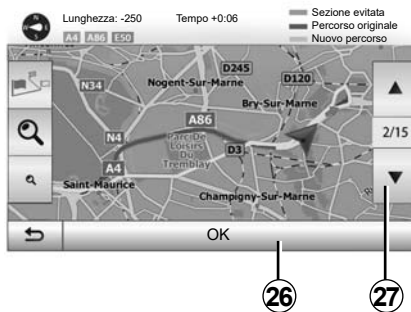

Deviazioni

Premete «Home» > «Nav» > «Itinerario» > «Da evitare» per effettuare una deviazione. Premete una zona dell'elenco a seconda della deviazione desiderata. Per cambiare zona, premete **27**.

Confermate il nuovo itinerario, premendo **26**.

Annullare l'itinerario

In qualsiasi momento potete interrompere la navigazione assistita in corso.

Premete «Home» > «Nav» > «Itinerario» > «Elimina percorso» per annullare l'itinerario attivo.

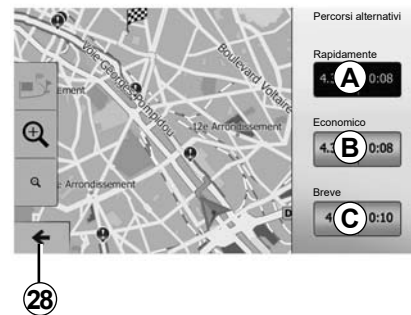

Itinerari alternativi

Questa rubrica vi permette di modificare il metodo di pianificazione d'itinerario. Sono disponibili tre modalità per modificare il metodo di pianificazione dell'itinerario:

- «Rapidamente»;
- «Economico»;
- «Breve».

Consultate il paragrafo «Impostazioni dell'itinerario» del capitolo «Impostazioni di navigazione».

Premete «Home» > «Nav» > «Itinerario» > «Percorsi alternativi» quindi **A**, **B** o **C** per confermare il nuovo itinerario. Premete **28** per tornare alla videata precedente.

NAVIGAZIONE ASSISTITA (6/6)



«Itinerario»

Questa funzione vi permette di visualizzare il foglio di via. Vengono visualizzati numerosi dettagli del percorso:

- frecce di cambio di direzione;
- numero della strada;
- distanza prima di una deviazione.

Premete **29** per ordinare i dettagli dell'itinerario in base a:

- riepilogo.

Vengono visualizzati solo gli elementi principali del tragitto (partenza, destinazione), la distanza totale, il tempo rimanente e l'ora di arrivo.

- Descrizione standard.

Vengono visualizzati tutti i dettagli dei segnali e le manovre, i numeri delle strade, i nomi delle vie e la distanza. Vengono inoltre visualizzate alcune informazioni e avvertenze, come i nomi di tappe inserite dal conducente, le restrizioni (di accesso e di manovra), le preferenze dell'utilizzatore ignorate...

- Elenco delle strade.

L'itinerario viene visualizzato con i dettagli relativi a nomi e numeri delle strade. Vengono inoltre visualizzate la lunghezza, la direzione media e il tempo del tragitto. In questa modalità non vengono visualizzati gli elementi del tragitto.

«Parametri del percorso»

Questa voce vi permette di scegliere i parametri dell'itinerario. Consultate il paragrafo «Impostazioni dell'itinerario» del capitolo «Impostazioni di navigazione».

IMPOSTAZIONI CARTINA

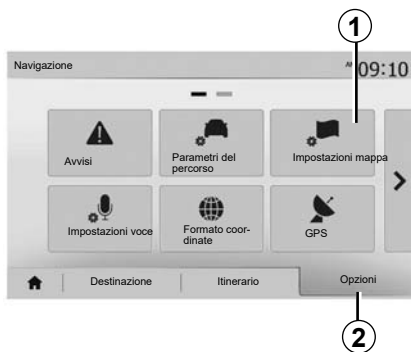

Dal menu di navigazione, premete **2**, quindi **1** per accedere al menu di impostazione della mappa.

Impostare la modalità di visualizzazione

Questa funzione vi consente di modificare la visualizzazione della mappa tra una vista in prospettiva 3D., una vista 2D dall'alto e una vista con il nord sempre in alto.

Premete «3D», «2D» o «2D Nord».

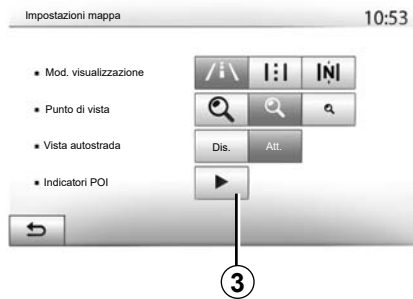

Impostare il punto di vista

Questa funzione vi consente di impostare lo zoom di base e l'inclinazione. Premete lo zoom desiderato tra i tre livelli disponibili.

Vista autostrada

Questa funzione permette di attivare/disattivare la vista autostrada.

Premete «Att.» per attivare la funzione o «Dis.» per disattivarla.

Visualizzare i punti di interesse

Potete scegliere di visualizzare alcuni punti di interesse (visibili in scala 100 m) sulla cartina.

Per accedere direttamente a questa funzione, premete **3** per visualizzare i punti di interesse sulla mappa:

- alloggio;
- aeroporto;
- automobile;
- affari;
- caffè o bar;
- ...

Premete «Att.» o «Dis.» per visualizzare o nascondere i punti di interesse.

Inserite il nome del punto di interesse per aprire l'elenco delle sottocategorie.

Nota: nei paesi per i quali non è disponibile alcuna cartografia, è possibile disattivare la funzione navigazione. In «Home» > «Impost» > «Sistema», premete «Dis.» in corrispondenza di «Navigazione» per disattivare la funzione navigazione.

GESTIRE I PREFERITI (1/2)



Creare una voce

Premere "Home" > "Nav" > "Destinazione" per accedere al menu di destinazione. Sono disponibili vari metodi per inserire una destinazione:

- «Indirizzo»: consultate il paragrafo «Inserire un indirizzo» del capitolo «Inserire una destinazione».
- «Punti di interesse (POI)»: consultate il paragrafo «Selezionare un punto di interesse (POI)» del capitolo «Inserire una destinazione».

- «Cronologia»: consultate il paragrafo «Selezionare una destinazione tra le destinazioni precedenti» del capitolo «Inserire una destinazione».
- «Preferiti»: accedete alle destinazioni che avete memorizzato.
- «Trova sulla mappa»: consultate il paragrafo «Selezionare una destinazione sulla mappa» del capitolo «Inserire una destinazione».
- «Coordinate»: consultate il paragrafo «Selezionare le coordinate di destinazione» del capitolo «Inserire una destinazione».



In ogni caso, una volta confermato l'indirizzo, il sistema provvede a localizzarlo sulla mappa. Premete «Opzioni», quindi «Aggiungi ai Preferiti» per aggiungere la destinazione ai Preferiti.

Prima di registrare una destinazione preferita, potete modificarne il nome utilizzando il tastierino numerico.

GESTIRE I PREFERITI (2/2)



Ordinare l'elenco

È possibile ordinare l'elenco delle destinazioni preferite per nome, distanza oppure visualizzarle tutte sulla mappa. Premete «Opzioni».

Eliminare le destinazioni preferite

Premete sulla destinazione preferita che desiderate eliminare. Premete «Opzioni», «Elimina preferito» e confermate l'eliminazione premendo «Elimina».

Per cancellare tutte le destinazioni preferite, premete «Opzioni», quindi «Elimina tutti». Confermate questa eliminazione premendo «Elimina tutti».

Cercare una destinazione preferita

Questa funzione consente di effettuare una ricerca per nome di una destinazione preferita nell'elenco.

Premete «Trova» e inserite il nome della destinazione preferita tramite il tastierino numerico.

IMPOSTAZIONI DI NAVIGAZIONE (1/4)



La scheda «Opzioni» in fondo al menu «Navigazione» vi permette di modificare la visualizzazione della mappa o i parametri di navigazione.

«Avvisi»

Questa voce vi consente di configurare avvertenze.

Avviso in caso di eccesso di velocità

Le mappe possono includere informazioni sui limiti di velocità dei vari tratti di strada. Il sistema è in grado di avvisare se il limite attuale viene superato.

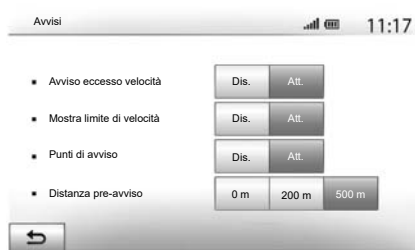

A seconda della zona, queste informazioni potrebbero non essere disponibili o non essere corrette per tutte le strade della mappa.

Sono disponibili le seguenti tipologie di allarme:

- segnale acustico: ricevete un messaggio di avvertenza non vocale quando superate il limite di velocità consentito;
- avvertenza con segnale visivo: il limite di velocità attuale viene visualizzato e lampeggia in rosso sulla mappa quando viene superato.

Premete «Att.» o «Dis.» per attivare o disattivare l'avvertenza.

Limite di velocità sempre visibile

Attivate o disattivate la visualizzazione del limite di velocità del tratto di strada imboccato premendo «Att.» o «Dis.».

Avvertenze sui punti di allarme

Quando il conducente attraversa una zona di vigilanza maggiore, un segnale di avvertenza con segnale visivo compare sullo schermo accompagnato da un segnale acustico. Queste zone di pericolo corrispondono a tratti di strada in cui i conducenti devono essere più prudenti. Possono essere permanenti o temporanei. Potete attivare o disattivare questa funzione.

Distanza di preavviso

Fra le varie opzioni, potete scegliere una distanza alla quale desiderate essere avvisati quando attraversate una zona di maggiore pericolo.

In alcuni Paesi scaricare e attivare l'opzione delle zone di pericolo è illecito e può rappresentare un'infrazione della normativa vigente.

IMPOSTAZIONI DI NAVIGAZIONE (2/4)



«Parametri del percorso»

Questa funzione vi permette di definire come calcolare gli itinerari.

«Pianificazione percorso»

Questo sistema propone tre criteri di calcolo d'itinerario:

- «Rapidamente»: indica un itinerario rapido in caso sia possibile guidare alla velocità massima consentita o quasi su tutte le strade;
- «Breve»: indica un itinerario breve per minimizzare la distanza da percorrere;

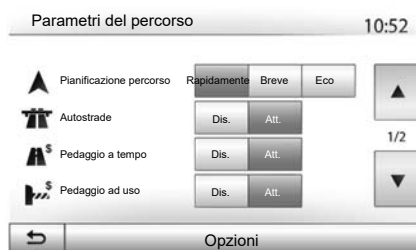

- «Eco»: questa modalità offre una possibilità intermedia tra le modalità rapido e corto. Essa consente di coprire una determinata distanza con tempi di guida leggermente maggiori. L'itinerario calcolato sarà probabilmente più corto di quello proposto nella soluzione rapida, ma un po' più lento.

«Autostrade»

Se siete alla guida di un'auto lenta o se state trainando un altro veicolo, potete scegliere di evitare le autostrade.

«Pedaggio a tempo»

Potete autorizzare o meno l'utilizzo di strade la cui percorrenza richiede l'acquisto di un'autorizzazione speciale per un determinato periodo.

«Pedaggio ad uso»

Potete autorizzare o meno l'utilizzo di strade a pedaggio.

«Traghetti»

Potete autorizzare o meno l'utilizzo di ogni tipo di traghetto, imbarcazione e treno.

«Auto in comune»

Questa funzione vi permette di visualizzare le strade destinate soltanto al car sharing.

«Strade non asfaltate»

Potete autorizzare o meno l'utilizzo di strade sterrate.



Per motivi di sicurezza, effettuate queste operazioni a veicolo fermo.

IMPOSTAZIONI DI NAVIGAZIONE (3/4)



«Impostazioni mappa»

Consultate il capitolo «Impostazioni della mappa».

«Impostazioni voce»

Questa funzione consente di modificare la lingua della navigazione assistita vocale. Consultate il capitolo «Guida» del presente manuale.

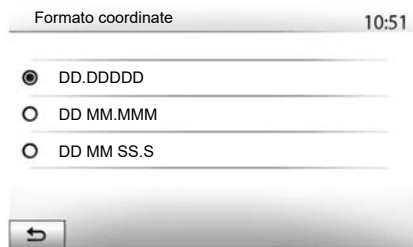

«Formato coordinate»

Questa funzione consente di modificare il formato delle coordinate.

Questo sistema propone tre tipi di formato.

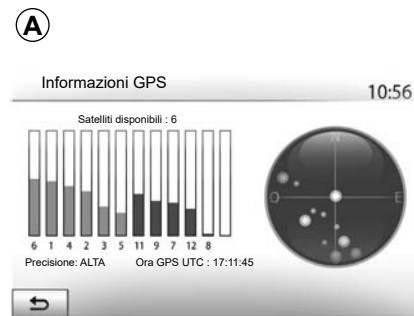

GPS

Questa funzione consente di controllare la posizione dei satelliti GPS.

Premete «GPS» per visualizzare le informazioni GPS (schermata A).



Precauzioni riguardanti la navigazione

L'utilizzo del sistema di navigazione non sostituisce in alcun caso la responsabilità né la vigilanza del conducente durante la guida del veicolo.

IMPOSTAZIONI DI NAVIGAZIONE (4/4)



«Aggiornamenti delle mappe»

Questa funzione permette di controllare le date degli ultimi aggiornamenti effettuati.

«Traffico»

Questa funzione permette di attivare o di disattivare l'«Info traffico», di segnalare i diversi tipi di eventi e di gestire itinerari alternativi in caso di incidenti o rallentamenti.



«Info traffico»

Potete attivare o disattivare la visualizzazione degli avvisi relativi agli incidenti stradali che si trovano sul vostro itinerario.

«Deviazioni»

Questa funzione permette di risparmiare tempo nel caso in cui si verifichi un incidente sul vostro percorso, proponendovi un itinerario alternativo.

Il sistema multimediale richiede se si desidera indicare un tempo massimo per suggerire un nuovo itinerario con deviazione.

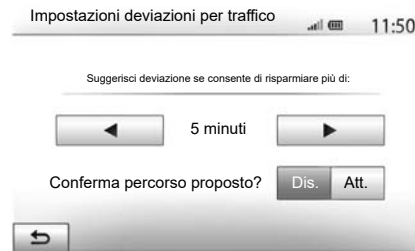

«Tipi di evento»

Questa funzione vi permette di scegliere i tipi di evento da visualizzare durante la navigazione:

- «Tutti gli eventi»;
- «Flusso del traffico»;
- «Chiusure e blocchi » ;
- «Incidenti » ;
- ...



Per motivi di sicurezza, effettuate queste operazioni a veicolo fermo.

DRIVING ECO²



Accedere al menu Driving eco²

Dal menu principale premete «Veicolo», quindi «Driving eco²».

Il menu «Driving eco²» consente l'accesso alle seguenti informazioni:

- «Report del viaggio»;
- «Punteggio eco»;
- «Eco coaching».

«Eco coaching»

Questo menu valuta il vostro stile di guida e vi offre i consigli opportuni per ottimizzare i consumi di carburante.



«Report del viaggio»

Questo menu consente di visualizzare i dati registrati durante l'ultimo percorso effettuato:

- «Consumo medio»;
- «Velocità media»;
- «Distanza senza consumo».

Nota: è possibile ripristinare i dati premendo **1**.



«Punteggio eco»

Questo menu vi consente di ricevere un punteggio complessivo su 100. Più elevato è il punteggio, migliore è la vostra prestazione di guida ecologica:

- prestazioni di accelerazione medie (zona **A**);
- prestazioni di anticipo frenata medie (zona **B**).

INFO 4X4

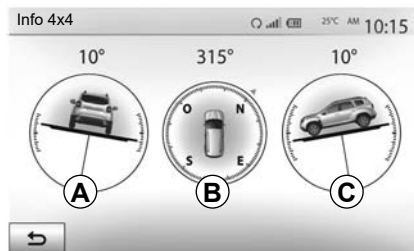

Accedere al menu “Info 4x4”.

Dal menu principale, premere “Veicolo”, quindi “Info 4x4”.

La funzione “Info 4x4” consente di visualizzare i seguenti elementi del veicolo:

- Campanatura della ruota (sterzante) in gradi, in tempo reale (zona **A**);
- Corsa, mediante una bussola (zona **B**);

- Angolo orizzontale (inclinazione) in gradi, in tempo reale (zona **C**).

Nota:

- i valori che mostrano l'angolo visualizzato sullo schermo potrebbero differire dai valori reali in un intervallo da uno a tre gradi;
- la visualizzazione viene aggiornata circa ogni secondo.

ASSOCIARE, DISASSOCIARE APPARECCHI BLUETOOTH® (1/4)

Abbinamento di un altro telefono Bluetooth®

Per utilizzare il sistema vivavoce, dovete associare un cellulare Bluetooth® al veicolo al suo primo utilizzo.

L'abbinamento consente al sistema di riconoscere e memorizzare un telefono Bluetooth®. Possono essere abbinati cinque smartphone, ma solo uno alla volta può essere connesso al viva voce.

L'abbinamento viene eseguito direttamente attraverso il sistema multimediale o il telefono.

Assicurarsi che il sistema e lo smartphone siano accesi e la funzione Bluetooth® dello smartphone sia attivata, visibile ed identificabile su altri dispositivi (per maggiori informazioni vedere le istruzioni del telefono).

A seconda del marchio e del modello del telefono, la funzione viva voce può essere parzialmente o totalmente incompatibile con il sistema del veicolo.



Associare un telefono Bluetooth® dal sistema multimediale

- Attivate la connessione Bluetooth® del vostro telefono;
- premete «Impost» > «Connettività» > «Ricerca dispositivo Bluetooth»;
- assicuratevi che il telefono sia attivo e visibile sul link Bluetooth®;
- selezionate il vostro telefono dall'elenco delle periferiche rilevate dal sistema;
- Un messaggio viene visualizzato sullo schermo del telefono.

Per visualizzare l'elenco dei telefoni compatibili, consultate <https://easyconnect.renault.com> sul sito.



Per motivi di sicurezza, effettuate queste operazioni a veicolo fermo.

ASSOCIARE, DISASSOCIARE APPARECCHI BLUETOOTH® (2/4)

A seconda del telefono, premere «Collegare», «Associare» o «Connettersi» per autorizzare l'associazione.

- A seconda del telefono, componete sulla tastiera del vostro telefono il codice visualizzato sullo schermo del sistema multimediale;
- Sullo schermo del telefono viene visualizzato un secondo messaggio che richiede se si desidera di effettuare l'associazione automatica al sistema multimediale al prossimo utilizzo. Accettate questa autorizzazione per non dover ripetere più questa procedura.

A seconda del tipo di telefono, il sistema può chiedere di confermare il trasferimento della rubrica e del registro chiamate al sistema multimediale durante l'abbinamento.

Accettare la condivisione per ottenere queste informazioni sul sistema multimediale. È anche possibile autorizzare la condivisione automatica della rubrica e i registri di chiamata affinché il sistema li trasmetta automaticamente durante gli abbinamenti successivi.

Nota: la memoria del sistema multimediale è limitata e potrebbero non essere importati tutti i contatti.

Ora il vostro smartphone è associato al sistema multimediale.

Nota: la durata dell'abbinamento varia in base al marchio e al modello del telefono.

Se l'associazione fallisce, ripetete l'operazione. Se durante la ricerca delle periferiche Bluetooth® il sistema multimediale non rileva il telefono, consultare il libretto d'istruzioni del telefono.

ASSOCIARE, DISASSOCIARE APPARECCHI BLUETOOTH® (3/4)

Associare un telefono Bluetooth® al sistema multimediale dal telefono

- Attivate la connessione Bluetooth® del vostro telefono e del sistema;
- dal menu principale del vostro sistema multimediale, selezionate «Impost» > «Connettività» > «Autorizzazione dispositivo esterno». Il sistema viene quindi reso visibile agli altri telefoni Bluetooth®;
- sullo schermo viene visualizzato un messaggio che visualizza una password e il tempo rimanente durante il quale il sistema rimane visibile;
- dal vostro telefono, visualizzate l'elenco degli apparecchi Bluetooth® disponibili;
- selezionate il sistema multimediale tra gli apparecchi disponibili entro il tempo stabilito e usate il tastierino del telefono per immettere la password visualizzata sullo schermo del sistema (a seconda del tipo di telefono).

Sullo schermo del telefono viene visualizzato un messaggio per indicare che ora è associato al sistema multimediale.

Nota: la durata dell'abbinamento varia in base al marchio e al modello del telefono.

Se l'associazione fallisce, ripetete l'operazione.

Quando il sistema multimediale viene acceso, l'ultimo apparecchio associato sarà connesso automaticamente al sistema.



Il sistema mani libere ha solo lo scopo di facilitare la comunicazione diminuendo i fattori di rischio senza eliminarli del tutto. Rispettate obbligatoriamente le leggi vigenti nel paese in cui vi trovate.

ASSOCIARE, DISASSOCIARE APPARECCHI BLUETOOTH® (4/4)

Disassocia un telefono Bluetooth® dal sistema multimediale

Disassociando un telefono, lo si rimuove dalla memoria del sistema viva voce.

Dal menu principale, premete «Impost» > «Connettività», quindi «Visualizza elenco dispositivi Bluetooth». Premete l'icona del «cestino» **1** accanto al nome dello smartphone da eliminare dall'elenco. Confermare la scelta premendo «OK».

Disassocia tutti i telefoni Bluetooth® dal sistema multimediale

È anche possibile eliminare tutti i telefoni abbinati in precedenza dalla memoria del sistema mani libere. Dal menu principale, premete «Impost» > «Connettività» > «Visualizza elenco dispositivi Bluetooth» quindi «Opzioni» e «Elimina tutti». Confermare l'eliminazione di tutti i telefoni abbinati premendo «OK».



«Modifica passkey»

È possibile personalizzare la password di 4 cifre per il sistema che autorizza l'abbinamento dei telefoni Bluetooth®.

Dal menu principale, premete «Impost» > «Bluetooth» > «Modifica passkey».

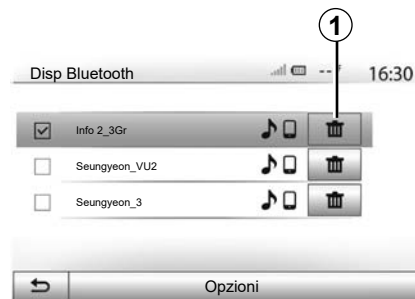

«Smartphone»

Questa funzione disponibile nella seconda pagina del menu «Connettività» consente di accedere all'attivazione ed al funzionamento assistiti dei comandi vocali (fare riferimento al capitolo «Utilizzo dei comandi vocali»).

CONNETTERE, DISCONNETTERE APPARECCHI BLUETOOTH® (1/2)

Connettere un telefono Bluetooth® associato

Nessun telefono può essere connesso al sistema di telefonia vivavoce senza essere stato precedentemente associato. Consultate il capitolo «Associare/disassociare apparecchi Bluetooth®».

Il vostro telefono deve essere connesso al sistema di telefonia vivavoce per accedere a tutte le sue funzioni.

Connessione automatica

A partire dall'accensione del sistema, il sistema di telefonia vivavoce ricerca i telefoni associati in precedenza presenti nei dintorni (questa ricerca può durare un minuto). Il sistema si collega automaticamente all'ultimo telefono connesso se:

- la connessione Bluetooth® del telefono è attivata;
- avete precedentemente autorizzato, durante l'associazione, la connessione automatica di tale telefono al sistema.

Particolarità:

- se al momento della connessione è in corso una telefonata, il relativo audio viene trasferito automaticamente agli altoparlanti del veicolo;
- si consiglia di accettare e autorizzare tutti i messaggi che compaiono sul vostro telefono durante l'associazione al sistema affinché la funzione di riconoscimento automatico degli apparecchi proceda speditamente.

Connessione manuale

Dal menu principale, effettuate le seguenti operazioni:

- premete «Tel»;
- premete «Visualizza elenco dispositivi Bluetooth»;
- selezionate il nome del telefono che desiderate collegare.

Il vostro telefono è connesso al sistema multimediale.

Connessione fallita

In caso di mancata connessione, si prega di verificare che:

- l'apparecchio sia acceso;
- l'apparecchio è configurato per accettare la richiesta di connessione automatica del sistema;
- la batteria dell'apparecchio non sia scarica;
- l'apparecchio sia stato precedentemente associato al sistema vivavoce;
- la funzione Bluetooth® del vostro apparecchio e del sistema sia attivata.

Nota: L'utilizzo prolungato del sistema vivavoce scarica più rapidamente la batteria dell'apparecchio.

CONNETTERE, DISCONNETTERE APPARECCHI BLUETOOTH® (2/2)

Sostituire un telefono connesso

Potete connettere o disconnettere in qualsiasi momento un apparecchio Bluetooth®.

Dal menu principale premete «Disp multimed», quindi «Impostazioni», infine «Elenco degli apparecchi».

Selezionate l'apparecchio da collegare e confermate premendo «OK».

Un piccolo segno di spunta **1** compare in corrispondenza del nome del vostro telefono per indicare che la connessione è stata stabilita.



Disconnettere un telefono connesso

Per disconnettere un telefono dal sistema multimediale, selezionare il nome del dispositivo. Il piccolo segno di spunta **1** scompare.

Se siete in comunicazione al momento della sconnessione del vostro telefono, questa viene automaticamente trasferita al vostro telefono.

UTILIZZARE IL RICONOSCIMENTO VOCALE (1/3)

Presentazione

Il sistema multimediale è dotato di un sistema di riconoscimento vocale che consente il comando vocale di alcune funzioni del sistema multimediale e del telefono. In questo modo potrete utilizzare il sistema multimediale o il vostro telefono tenendo le mani sul volante.

Particolarità:

- la posizione del pulsante di riconoscimento vocale può variare (comando al volante, comando sulla colonna dello sterzo o sullo schermo del sistema multimediale);
- durante l'utilizzo del riconoscimento vocale, la lingua definita sul telefono sarà la lingua utilizzata dal sistema;
- se lo smartphone non dispone della funzione di riconoscimento vocale, sul sistema multimediale verrà visualizzato un messaggio.

Attivazione del riconoscimento vocale del telefono con il sistema multimediale

Per attivare il riconoscimento vocale del vostro telefono dovete:

- agganciare la rete 3G, 4G o il Wifi con vostro smartphone;
- attivare il Bluetooth® del vostro smartphone e renderlo visibile agli altri dispositivi (consultate il manuale d'istruzioni del vostro telefono);
- associate e collegate il vostro smartphone al sistema multimediale (consultate il capitolo «Associare, disassociare dispositivi Bluetooth®»).

Premete e tenete premuto il pulsante di riconoscimento vocale  per l'attivazione.

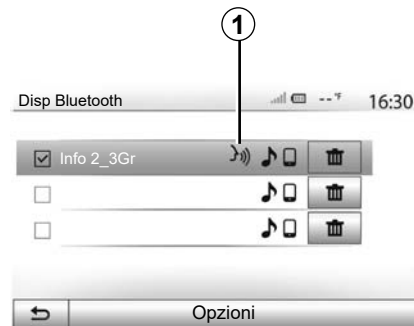

Nota: il simbolo **1** sul menu «Impostazioni» > «Connettività» quindi «Visualizza elenco dispositivi Bluetooth» indica che il riconoscimento vocale del vostro smartphone è compatibile con il sistema multimediale.

UTILIZZARE IL RICONOSCIMENTO VOCALE (2/3)

A



Un segnale acustico e la visualizzazione della schermata **A** indica che il riconoscimento vocale è attivo.

Parlate a voce alta e in maniera comprensibile.

Nota: il sistema di riconoscimento vocale del vostro smartphone permette di utilizzare soltanto determinate funzioni del vostro telefono. Non consente l'interazione con le altre funzionalità del sistema multimediale quali la radio, il Driving eco2, ecc.

B

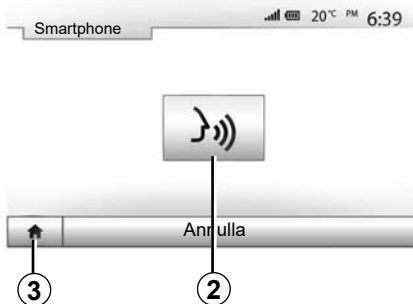

Utilizzo

Una volta attivato, per riavviare il sistema di riconoscimento vocale, premete il comando al volante, sul comando del piantone dello sterzo o sul tasto sullo schermo del sistema multimediale **2**.

In qualsiasi momento è possibile tornare al menu principale premendo **3**.

4



Per tornare allo schermo **B**, dal menu principale del vostro sistema multimediale premete **4**.

Nota: durante l'utilizzo del riconoscimento vocale, le funzioni «Multim» e «Radio» non sono disponibili, né è possibile accedervi dal menu principale del sistema multimediale.

UTILIZZARE IL RICONOSCIMENTO VOCALE (3/3)



Disattivazione

Premete il tasto **2** sullo schermo **B** o premete e tenete premuto il pulsante di riconoscimento vocale  nel vostro veicolo. Un segnale acustico indica che il riconoscimento vocale è disattivato.

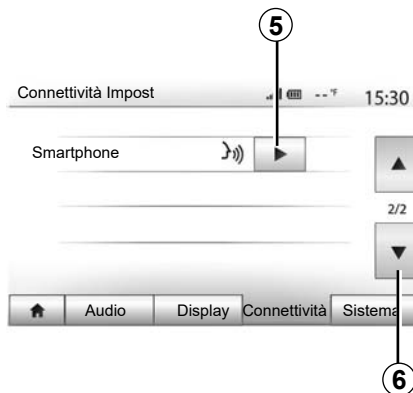



Assistenza

Potete ricevere un aiuto supplementare sul funzionamento e sulle condizioni di utilizzo del sistema di riconoscimento vocale. A tal fine, premete «Home» > «Impostazioni» > «Connettività». Selezionate la seconda pagina premendo **6**, quindi premete **5**.

Questa funzione è presentata sotto forma di schermate che spiegano l'utilizzo del riconoscimento vocale e:

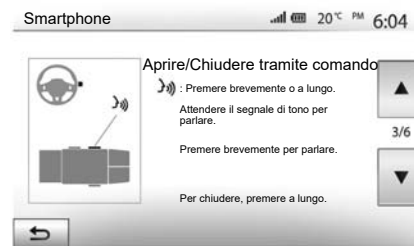
- condizioni di utilizzo;
- i telefoni compatibili;



- attivazione e disattivazione della funzione con il pulsante di riconoscimento vocale  nel vostro veicolo;
- il metodo per interagire con lo schermo;
- le funzioni disponibili;
- l'estensione delle funzioni.

ANDROID AUTO™, CARPLAY™ (1/4)

Android Auto™

presentazione

«Android Auto™» è un'applicazione che può essere scaricata (dalla piattaforma di download dell'applicazione sullo smartphone) che consente di utilizzare alcune applicazioni e funzioni sul telefono dallo schermo del sistema multimediale.

Particolarità:

- per determinare se il vostro smartphone è compatibile con l'app «Android Auto™», consultate il sito Web ufficiale del sistema operativo del telefono;
- l'applicazione «Android Auto™» funziona solo se lo smartphone è collegato alla presa USB del veicolo e se il servizio SIRI è attivato. L'applicazione «Android Auto™» deve essere disponibile dal tasto **1** nel menu principale.

Per il corretto funzionamento dell'applicazione è consigliato l'uso di cavi USB consigliati dal produttore del telefono.



Primo utilizzo

Collegare il telefono alla porta USB del sistema multimediale:

- accettare le richieste sullo smartphone per utilizzare l'applicazione «Android Auto™»;
- Confermate premendo «Accetta» sul telefono.

L'applicazione «Android Auto™» viene avviata sul sistema multimediale.

Se la procedura descritta in precedenza non riesce, ripetete l'operazione.

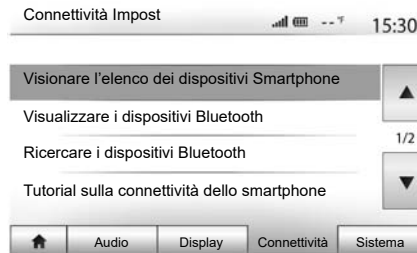

È possibile gestire i dispositivi collegati al sistema multimediale in qualsiasi momento tramite «Impostazioni» > «Connettività Impost».

Nota: la prima connessione ad «Android Auto™» viene effettuata quando il veicolo è fermo e al solo scopo di attivare il riconoscimento vocale del sistema multimediale.

ANDROID AUTO™, CARPLAY™ (2/4)

CarPlay™

presentazione

“CarPlay™” è un servizio nativo disponibile sul vostro smartphone, che vi consente di utilizzare alcune applicazioni sul telefono dallo schermo del sistema multimediale.

Particolarità:

- se il vostro smartphone non è dotato del servizio «CarPlay™», consultate il sito Web ufficiale del sistema operativo del vostro telefono;
- il servizio «CarPlay™» funziona solo se lo smartphone è collegato alla presa USB del veicolo e se il servizio SIRI è attivato. Il servizio «CarPlay™» deve essere visibile dal **tasto 2** nel menu principale.

Per il corretto funzionamento dell'applicazione è consigliato l'uso di cavi USB consigliati dal produttore del telefono.



Primo utilizzo

Collegate il vostro telefono alla porta USB del sistema multimediale.

Il servizio CarPlay™ sarà avviato sul sistema multimediale.

Se la procedura descritta in precedenza non riesce, ripetete l'operazione.

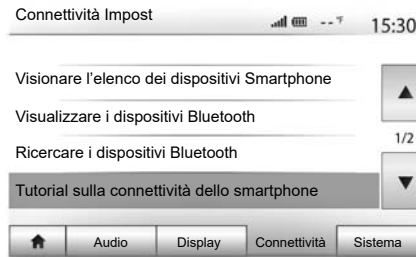

Potete accedere a un software di istruzioni sulla connettività smartphone al sistema multimediale tramite «Impostazioni» > «Connettività Impost».

ANDROID AUTO™, CARPLAY™ (3/4)

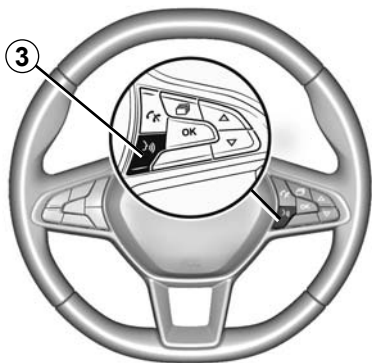

Una volta attivata l'applicazione «Android Auto™» o il servizio «CarPlay™», potete utilizzare il pulsante di riconoscimento vocale del veicolo per attivare alcune funzioni dello smartphone. A tal fine, premete il pulsante 3 sul volante del veicolo (per ulteriori dettagli, consultate il capitolo «Utilizzare il riconoscimento vocale»).

Nota:

- potete utilizzare «Android Auto™» o «CarPlay™» per accedere alle applicazioni di navigazione e musicali sul vostro smartphone. Queste applicazioni sostituiranno applicazioni simili integrate nel sistema multimediale che sono già in uso. Ad esempio, è possibile utilizzare una sola applicazione di navigazione, «Android Auto™»/«CarPlay™», o l'applicazione integrata nel sistema multimediale;
- quando si utilizza «Android Auto™» o «CarPlay™», alcune funzioni del sistema multimediale continueranno ad essere eseguite in background. Se, ad esempio, si avvia «Android Auto™» o «CarPlay™» e si utilizza la navigazione sullo smartphone mentre la radio del sistema multimediale è accesa, la radio continua a trasmettere.

Quando utilizzate l'applicazione «Android Auto™» o il servizio «CarPlay™», il trasferimento di dati cellulari necessario al funzionamento può comportare costi supplementari non compresi nel vostro abbonamento.



Ritornare all'interfaccia del sistema multimediale

Per tornare all'interfaccia:

- premete il pulsante “Home” sul frontalino del sistema multimediale o sul comando situato nella consolle centrale;

oppure

- premete il pulsante **3** sulla schermata del sistema multimediale in base ad «Android Auto™» o «CarPlay™».

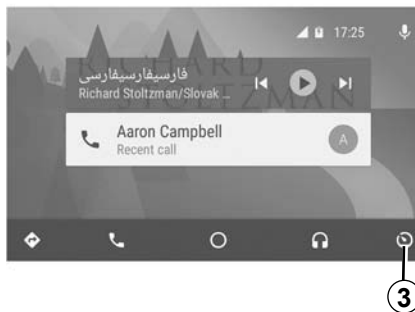

Le funzioni dell'applicazione “Android Auto™” ed il servizio “Carplay™” dipendono dalla marca e dal modello del vostro telefono. Per ulteriori dettagli, consultate il sito Web del costruttore, se disponibile.

RUBRICA TELEFONICA

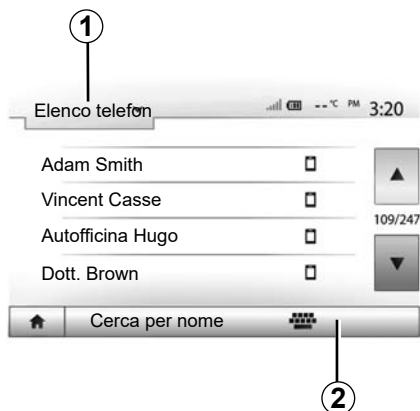

Dal menu «Telefono», premete **1** per far scorrere l'elenco dei menu, quindi «Elenco telefon» per accedere alla rubrica telefonica del sistema.

Utilizzare la rubrica telefonica

Potete utilizzare le voci della rubrica telefonica registrate nella memoria del telefono.

Dopo aver collegato il sistema e il telefono Bluetooth® attraverso la tecnologia wireless Bluetooth®, i numeri della vostra rubrica telefonica vengono trasferiti nella rubrica del sistema se i contatti sono salvati nella memoria telefono del vostro apparecchio.

Nota: in alcuni telefoni, il sistema richiede la conferma per procedere al trasferimento della rubrica dal telefono al sistema durante l'associazione.

Chiamare un numero della rubrica

Una volta trovato il contatto che desiderate chiamare nella rubrica, selezionate il numero desiderato per avviare la chiamata.

Cercare un contatto nella rubrica

Premete **2**, quindi inserite il nome o il cognome del contatto da cercare utilizzando il tastierino numerico.

A seconda della marca e del modello del vostro telefono, il trasferimento dei contatti nel sistema multimediale potrebbe non funzionare.



Si raccomanda di fermarsi per inserire un numero o per ricercare un contatto.

EFFETTUARE, RICEVERE UNA CHIAMATA (1/3)



Effettuare una chiamata dalla rubrica

Con il telefono connesso, dal menu «Telefono» selezionate «Elenco telefono» nel menu a discesa **1**.

Selezionate il contatto (o il numero appropriato se il contatto possiede più numeri). La chiamata si effettua automaticamente dopo la pressione sul numero del contatto.

Nota: è possibile effettuare una chiamata dal sistema multimediale utilizzando il riconoscimento vocale dello smartphone. Consultate il capitolo «Utilizzare il riconoscimento vocale».

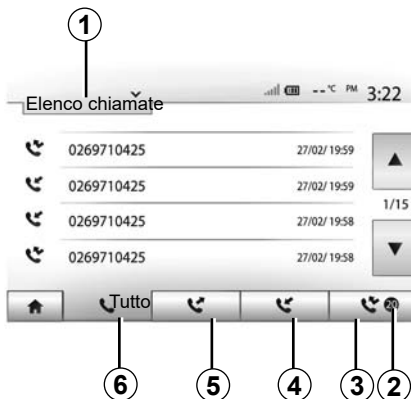

Chiamare un numero dal registro chiamate

Potete utilizzare l'elenco delle chiamate registrate nella memoria del telefono per avviare una chiamata.

Dopo aver collegato il vostro apparecchio e il vostro telefono Bluetooth® tramite la tecnologia wireless Bluetooth®, i numeri degli elenchi «tutte le chiamate», «chiamateeffettuate», «chiamate ricevute» e «chiamate perse» del vostro telefono vengono trasferiti automaticamente nell'elenco delle chiamate del vostro sistema multimediale.

Premete **1** per far scorrere l'elenco, quindi «Elenco chiamate».

Premete **6** per accedere all'elenco di tutte le chiamate.

Premete **5** per accedere all'elenco delle chiamate effettuate.

Premete **4** per accedere all'elenco delle chiamate ricevute.

Premete **3** per accedere all'elenco delle chiamate non risposte.

Nota: il riferimento **2** indica il numero delle chiamate perse.

Per ogni elenco, i contatti sono visualizzati dal più recente al più vecchio. Selezionate un contatto per avviare la chiamata.

EFFETTUARE, RICEVERE UNA CHIAMATA (2/3)

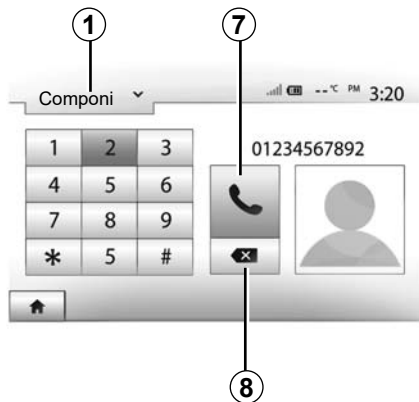

Comporre un numero

Premete **1** per far scorrere l'elenco, quindi «Componi» per chiamare quel numero.

Premete i tasti numerati per comporre un numero, quindi **7** per avviare la chiamata.

Per cancellare un numero, premete **8**. Premendo a lungo **8**, è possibile cancellare tutte le cifre in una sola volta.



Si raccomanda di fermarsi per inserire un numero o per ricercare un contatto.



Ricevere una chiamata

Alla ricezione di una chiamata, sullo schermo del sistema multimediale viene visualizzato un messaggio con le informazioni seguenti relative al contatto chiamante:

- il nome del contatto (se il suo numero è presente nella vostra rubrica);
- il numero del contatto di chi vi sta chiamando;
- «Numero sconosciuto» (se il numero non può essere visualizzato).

Nota: quando il messaggio di una chiamata entrante compare sullo schermo durante la navigazione, accettate o rifiutate la chiamata per tornare allo schermo di navigazione.

Nota: è possibile rispondere o rifiutare una chiamata in entrata premendo il pulsante presente sul piantone dello sterzo del veicolo.

EFFETTUARE, RICEVERE UNA CHIAMATA (3/3)

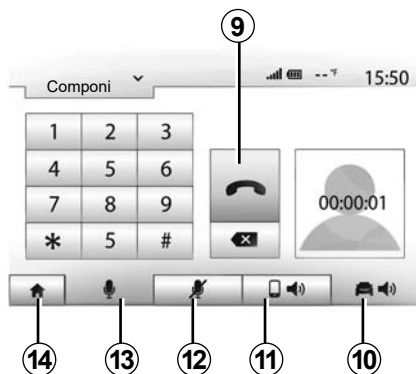

Telefonata in corso

Nel corso di una telefonata potete:

- disattivare il microfono premendo **12**;
- attivare il microfono premendo **13**;
- chiudere la chiamata premendo **9**;
- diffondere il suono tramite l'altoparlante del telefono premendo **11**;

- diffondere il suono tramite l'altoparlante del veicolo premendo **10**;
- premere **14** per tornare alla videata precedente (di navigazione ad esempio) o alla schermata iniziale.

AVVIAMENTO DEL MOTORE A DISTANZA (1/3)

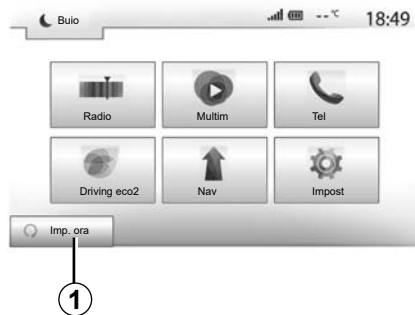

Quando disponibile, questa funzione consente anche di programmare l'avviamento del motore a distanza, in modo da riscaldare o areare l'abitacolo fino a 24 ore prima dell'utilizzo del veicolo.

Regolate il livello di riscaldamento richiesto (temperatura, sbrinatorio) prima di programmare la funzione. La configurazione e la programmazione vengono eseguite tramite il display multimediale.

Programmazione dell'ora di avvio della funzione

- Inserite il contatto, quindi premete **1** sul menu principale. Compare lo schermo **A**;

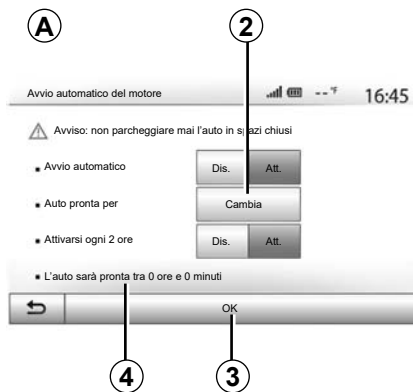

- selezionate il pulsante «Att.» sulla linea «Avvio automatico» per attivare la funzione;
- impostate l'ora di avvio alla quale desiderate utilizzare il vostro veicolo e partire premendo il tasto **2**;
- premete le frecce «alto» e «basso» per far scorrere le ore e i minuti fino all'ora desiderata;
- premete «OK» per confermare. Il riferimento **4** indica il tempo rimasto prima dell'ora in cui desiderate utilizzare il veicolo;
- premete «OK» **3** per confermare e finalizzare la programmazione;



- regolate i comandi dell'aria condizionata sulla temperatura desiderata nell'abitacolo all'avviamento del motore, quindi impostate la modalità di sbrinatorio (consultate il capitolo 2 del libretto d'istruzioni);

Per attivare l'avviamento a distanza in base alla programmazione, è necessario scegliere un orario successivo di almeno quindici minuti rispetto all'ora visualizzata dal sistema multimediale.

AVVIAMENTO DEL MOTORE A DISTANZA (2/3)

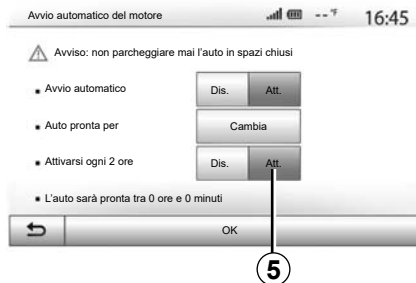

– disinserite il contatto.

Alla chiusura del veicolo, due lampeggiamenti e l'accensione delle luci di segnalazione pericolo e delle frecce per circa tre secondi indicano che la programmazione è in corso di elaborazione.

L'avviamento del motore a distanza funziona se:

- la leva è in posizione neutra (folle) per i veicoli con cambio meccanico o robotizzato;
- la leva è in posizione **P** per i veicoli con cambio automatico;

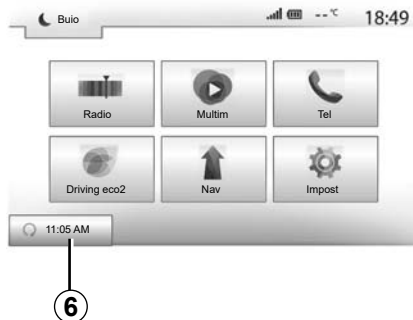

- il contatto è disinserito;
- tutte le parti apribili (cofano, porte, bagagliaio) sono chiuse e bloccate quando scendete dal veicolo.

Nota: per consentire il funzionamento dell'avviamento a distanza del motore è tassativamente necessario spegnere il sistema multimediale quando si lascia il veicolo.

«Attivarsi ogni 2 ore»

Questa funzione permette al vostro veicolo di avviarsi automaticamente ogni due ore, a seconda della temperatura del motore.

Per attivare questa funzione, premete il tasto «Att.» **5**.

Nota: per attivare la funzione «Attivarsi ogni 2 ore» il sistema di ventilazione deve essere spento.

Quando questa funzione è attivata, il sistema di ventilazione non si attiverà per i primi quattro avviamenti, se eseguiti.

Quando fa molto freddo, il veicolo si avvia automaticamente e rimane acceso per circa dieci minuti, poi si spegne.

Se la temperatura del motore non richiede un riavvio, il veicolo non si avvia automaticamente nel corso delle prime quattro riattivazioni e torna in standby per due ore. Il motore verrà riavviato se la relativa temperatura è troppo bassa. In ogni caso, l'ultimo avviamento sarà eseguito.

Circa quindici minuti prima dell'ora impostata, il motore si avvia e rimane acceso per circa dieci minuti.

Nota: il riferimento **6** indica che l'ora di avvio del veicolo è già impostata.

AVVIAMENTO DEL MOTORE A DISTANZA (3/3)

A seconda della versione del veicolo, assicurarsi che gli utilizzatori di elettricità come le spazzole, le luci esterne, l'autoradio, i sedili termici, il volante termico, ecc. siano disattivati e che tutti gli accessori siano scollegati prima di scendere dal veicolo.

In condizioni estreme, l'avviamento a distanza in base alla programmazione potrebbe non funzionare.



Non parcheggiate e non lasciate acceso il motore in luoghi in cui sostanze o materiali combustibili quali erba o foglie secche possono entrare in contatto con il sistema di scarico caldo.



Responsabilità del conducente all'arresto o allo spegnimento del veicolo

Non lasciate mai il vostro veicolo incustodito, lasciando all'interno la chiave e un bambino (o un animale), anche per un breve lasso di tempo. Essi, infatti, potrebbero mettere a repentaglio la propria incolumità o quella di altri, per esempio avviando il motore, inserendo dispositivi, quali gli alzacvetri elettrici o, ancora, bloccando le porte ecc. Inoltre, nella stagione calda e/o in giornate particolarmente soleggiate, tenere a mente che la temperatura all'interno dell'abitacolo aumenta molto rapidamente.

RISCHIO DI MORTE O DI GRAVI LESIONI.

Particolarità dei veicoli dotati della funzione «Attivarsi ogni 2 ore».

È tassativo che intercorrano almeno 10 minuti di guida tra un utilizzo della funzione ed il suo utilizzo successivo. Rischio di usura dell'olio del motore.



Non utilizzare la funzione di avviamento del motore a distanza o la relativa programmazione se:

- veicolo si trova in un garage o in uno spazio confinato.

Rischio di intossicazione o affissia da emissioni di gas di scarico.

- il veicolo è coperto con una protezione.

Rischio d'incendio.

- il cofano motore è aperto o prima della sua apertura.

Rischio di ustioni o di lesioni.

A seconda del paese, l'utilizzo della funzione di avviamento a distanza o della relativa programmazione può essere vietato dalle leggi e/o normative in vigore.

Prima di utilizzare questa funzione, verificare le normative e/o leggi in vigore nel paese interessato.

TELECAMERA PER LA RETROMARCIA (1/3)

Funzionamento

All'inserimento della retromarcia (e fino a 5 secondi circa dopo l'inserimento di un'altra marcia), sullo schermo del sistema multimediale viene visualizzata una vista dello spazio posteriore al veicolo accompagnata da una sagoma del veicolo stesso e una segnalazione acustica.

I rilevatori ad ultrasuoni montati sul veicolo, «misurano» la distanza tra il veicolo e un ostacolo.

Quando la zona rossa viene raggiunta, aiutatevi con la rappresentazione dei paraurti per fermarvi in modo preciso.

Nota: per maggiori informazioni sull'utilizzo del parcheggio assistito consultate il libretto di istruzioni del veicolo.

Nota: abbiate cura di verificare che la telecamera di retromarcia non sia coperta (sporcizia, fango, neve...).

Nota: una volta innestata la retromarcia, lo schermo multimediale consente di visualizzare la scena nella parte posteriore del veicolo per alcuni secondi.

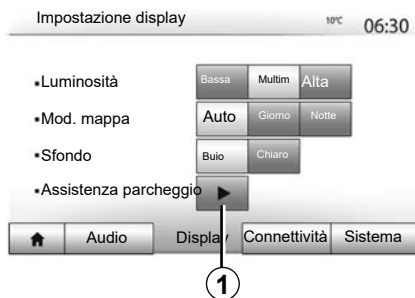

Attivazione/disattivazione

Telecamera di retromarcia

È possibile attivare/disattivare la telecamera di retromarcia. Per eseguire questa operazione, dal menu principale selezionare «Impost» > «Display» quindi premere il tasto «Assistenza parcheggio» 1.

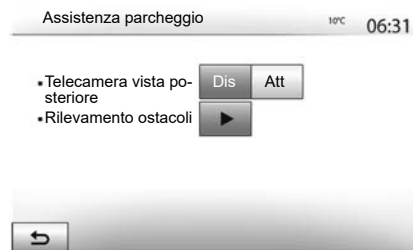

Parcheggio assistito

Questo menu consente di attivare/disattivare la telecamera per la retromarcia e configurare «Rilevamento ostacoli».

TELECAMERA PER LA RETROMARCIA (2/3)



Rilevamento degli ostacoli

È possibile attivare o disattivare separatamente i sensori anteriori e posteriori del veicolo. Selezionate «Att.» per attivare il/i sensore/i prescelti oppure «Dis.» per disattivarli.

Regolazioni dei suoni

È possibile attivare/disattivare l'allarme acustico e selezionare diversi suoni nonché regolare il volume dei sensori di rilevamento ostacolo.

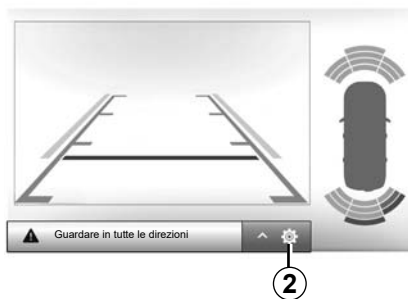

Regolazione della videata

È possibile accedere alle impostazioni del display tramite il tasto 2.

Questo menu consente di attivare/disattivare le sagome 3 che indicano la distanza dietro il veicolo e regolano le impostazioni dello schermo.

Premete «+» o «-» per regolare il contrasto 4, la luminosità 5 e i colori 6.

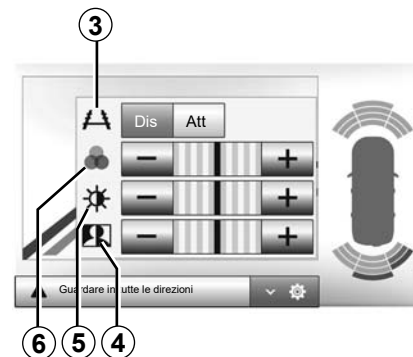

TELECAMERA PER LA RETROMARCIA (3/3)



Questa funzione è un aiuto supplementare. Quindi non esime quest'ultimo dalla normale vigilanza e dalla responsabilità in caso d'incidente.

Il conducente deve essere sempre pronto ad affrontare situazioni improvvise che possono verificarsi nella circolazione stradale. Prima di iniziare la manovra, verificate in particolare la presenza di ostacoli mobili (come un bambino, un animale, una bicicletta, una pietra, un palo, ecc.) o di oggetti nell'angolo morto troppo piccoli per essere rilevati.

Lo schermo rappresenta un'immagine invertita.

La sagoma è una rappresentazione proiettata su un terreno piano; deve pertanto essere ignorata quando si sovrappone a un oggetto verticale o appoggiato a terra.

Gli oggetti che compaiono sul bordo dello schermo possono essere deformati.

In caso di luminosità troppo forte (neve, veicolo al sole ecc.), la visione della telecamera potrebbe essere disturbata.

TELECAMERA MULTIVISTA (1/2)

presentazione

Il veicolo è dotato di quattro telecamere una nella parte anteriore, due sui vetri laterali e una nella parte posteriore del veicolo per offrire ulteriore ausilio durante le manovre difficili.

Nota: accertarsi che le telecamere non siano oscurate (da sporcizia, fango, neve e così via).



Questa funzione è un ausilio supplementare. Quindi non esime il conducente dalla normale vigilanza e dalla responsabilità in caso d'incidente.

Il conducente deve sempre prestare massima attenzione alle situazioni improvvise che possono verificarsi nella circolazione stradale. Prima di iniziare la manovra verificate in particolare la presenza di ostacoli mobili (come un bambino, un animale, una bicicletta o un passeggino) o di oggetti troppo piccoli per essere rilevati a colpo sicuro (paracarri bassi, picchetti, ecc.).

Operazione

Quando la retromarcia è inserita, la telecamera posteriore consente di visualizzare lo spazio dietro il veicolo sullo schermo multimediale.

È inoltre possibile scegliere la vista da visualizzare sullo schermo multimediale attivando la modalità manuale.

Attivazione/disattivazione

Il sistema viene attivato quando il veicolo viaggia ad una velocità inferiore a 20 km/h circa. Se il veicolo supera questa velocità il sistema viene disattivato.

Il sistema può inoltre essere attivato premendo il tasto di attivazione del veicolo. Per maggiori informazioni, consultare il capitolo "Telecamera multivista" nel libretto d'istruzioni.

Nota: per maggiori informazioni sulla scelta della modalità automatica o manuale, consultare il libretto d'istruzioni del veicolo.

TELECAMERA MULTIVISTA (2/2)

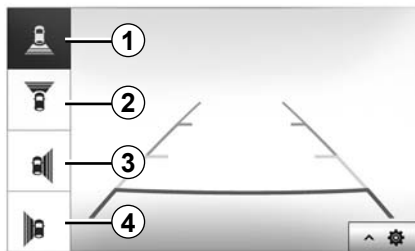

Scelta della telecamera

Per attivarne la vista, selezionare la telecamera desiderata sullo schermo multimediale:

- 1 Vista posteriore;
- 2 Vista anteriore;
- 3 Vista lato destro;
- 4 Vista lato sinistro.

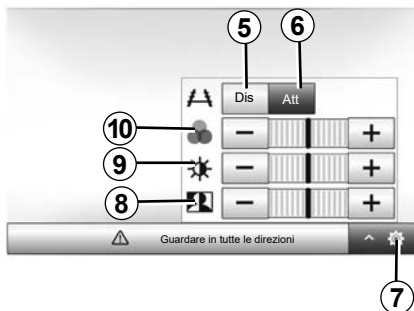

regolazioni

Premete **7** per far comparire l'elenco delle impostazioni.

Attivare o disattivare la visualizzazione delle sagome premendo **5** o **6**.

Premete «+» o «-» per regolare il contrasto **8**, la luminosità **9** e i colori **10**.

IMPOSTAZIONI DEL SISTEMA (1/3)



Per accedere alle impostazioni del sistema multimediale dalla videata iniziale, premete «Impostazioni», quindi selezionate una voce nella sezione in basso dello schermo.

Impostazioni audio

Consultate il capitolo «Regolare il suono».

Regolazione della videata

«Luminosità»

Potete regolare la luminosità della videata a seconda delle vostre preferenze. Vi vengono proposte tre modalità:

- «Bassa»;
- «Multim» (medio);
- «Alta».

« Mod. mappa »

Per migliorare la visibilità dello schermo di navigazione in modalità diurna o notturna, potete modificare la combinazione dei colori della mappa.

- «Auto»: il GPS visualizza la videata mappa. Il passaggio in modalità diurna o notturna è automatico in funzione dell'accensione delle luci.
- «Giorno»: la videata della mappa viene sempre visualizzata con colori luminosi.
- «Notte»: la videata della mappa viene sempre visualizzata con colori scuri.

«AC Info»

Questa funzione consente di attivare/disattivare la visualizzazione delle informazioni di climatizzazione in caso di modifiche delle impostazioni.

«Sfondo»

Questa funzione permette di scegliere tra una modalità di visualizzazione scura o chiara.

«Assistenza parcheggio»

Questa funzione consente di attivare/disattivare la telecamera di retromarcia, oltre ai sensori di parcheggio assistito anteriori e/o posteriori.

Impostazioni Bluetooth®

Consultate il capitolo «Associare/disassociare apparecchi Bluetooth®».

IMPOSTAZIONI DEL SISTEMA (2/3)

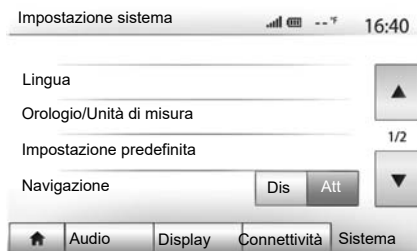

Impostazione del sistema

«Lingua»

Questa funzione consente di cambiare la lingua utilizzata dal sistema e la lingua della navigazione assistita vocale.

Per modificare la lingua, selezionate la lingua desiderata e confermate la vostra scelta premendo «OK».

«Orologio»

Utilizzare questa funzione per impostare la visualizzazione dell'ora (orologio a 12 o 24 ore).

Nota: nelle versioni con navigazione, l'ora viene impostata automaticamente dal GPS se è installata la mappa del paese in cui ti trovi. Nelle versioni senza navigazione, l'ora può essere impostata solo manualmente.

Per modificare manualmente l'ora, premete «Orologio/Unità di misura», poi selezionate «Impostazione ora».

«Unità di misura»

Questa funzione consente di impostare le unità di misura della distanza sul proprio sistema multimediale. Potete scegliere tra «km» e «miglia».

Nota: le impostazioni del sistema multimediale non influenzano il display del quadro della strumentazione del veicolo. Per ulteriori informazioni sulle impostazioni del display del quadro della strumentazione, consultate il libretto di istruzioni del veicolo.

«Impostazione predefinita»

Questa funzione consente di ripristinare vari parametri delle impostazioni predefinite.

- Tutto: riporta ogni "Impostazione predefinita" alle impostazioni predefinite.
- Telefono: ripristina tutti i parametri relativi al telefono.
- Navigazione: ripristina tutti i parametri relativi alla navigazione.
- Audio/Multimediale/Radio/Sistema: ripristina tutti i parametri relativi a suono, multimediale e radio.

«Navigazione»

Questa funzione vi permette di attivare o disattivare la navigazione del sistema.

«Versione del sistema»

Questa funzione consente di controllare la versione del sistema.

IMPOSTAZIONI DEL SISTEMA (3/3)

Codice di sicurezza

Il sistema audio è protetto da un codice di sicurezza (fornito dal concessionario approvato). Permette di bloccare elettronicamente il sistema audio quando l'alimentazione è interrotta (batteria scollegata, sistema scollegato, fusibile bruciato).

Per fare funzionare il sistema audio, dovete inserire il codice segreto di quattro cifre.

Annotare questo codice e custodirlo in un posto sicuro. Se lo si smarrisce, rivolgersi al Rappresentante del costruttore.

Introduzione del codice

Viene visualizzato il messaggio CODE seguito da spazi vuoti e un tastierino numerico.

Inserire il codice appropriato usando il tastierino digitale, quindi premere «OK» per confermare.

Errore d'introduzione del codice

Se viene immesso il codice errato, viene visualizzato il messaggio "PIN errato Sistema bloccato";

Attendere un minuto, quindi reinserire il codice.

Il tempo d'attesa è doppio ad ogni nuovo errore.

AGGIORNAMENTO DEL SISTEMA (1/5)

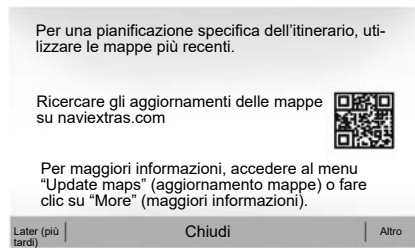

Garanzia mappe più recenti

Dopo la consegna del veicolo nuovo, avete al massimo 90 giorni di tempo per aggiornare gratuitamente la cartografia. Oltre questo termine gli aggiornamenti sono a pagamento.

Quando viene avviata la navigazione, il sistema multimediale propone l'aggiornamento della mappa. Questo promemoria viene visualizzato due volte all'anno per sette anni. È possibile:

- selezionare «Later» (più tardi), in questo caso il promemoria viene visualizzato alla successiva attivazione della navigazione;



- selezionare «Chiudi» in questo caso il promemoria non sarà più visualizzato;
- selezionare «More» (maggiori informazioni) e il sistema visualizza il menu «Aggiornamenti delle mappe».

Aggiornamento del sistema multimediale e della mappa

Nota: controllare se i sistemi sono già aggiornati per evitare di avviare inutilmente una procedura.

Per aggiornare il sistema multimediale e la relativa mappa, è necessaria un'unità flash USB e un computer collegato a Internet.

Utilizzare il computer per scaricare gli aggiornamenti da Internet sull'unità flash USB, quindi installare gli aggiornamenti dall'unità flash USB sul sistema multimediale del veicolo.

Se il software del sistema multimediale non è aggiornato, il software Toolbox proporrà un aggiornamento del sistema prima dell'aggiornamento della mappa. Il sistema e la mappa non possono essere aggiornati contemporaneamente. Il processo deve essere ripetuto per ciascun aggiornamento.

Dovrai procedere come segue:

- salvare il sistema su un'unità flash USB;
- installare il software Toolbox sul computer;
- scaricare prodotti dal software Toolbox all'unità flash USB;
- Aggiornamento del sistema multimediale o della mappa dall'unità flash USB.

Seguire la procedura sotto riportata in sequenza.

AGGIORNAMENTO DEL SISTEMA (2/5)

Registrazione del sistema su una chiave USB

Per salvare il sistema multimediale nel profilo utente, collegare prima una chiavetta USB vuota al sistema multimediale per creare un'impronta.

Nota:

- per inserire l'unità flash USB nel sistema multimediale, fare riferimento alle informazioni contenute in «Inserimento dell'unità flash USB» nella sezione «Sistema di navigazione».
- l'unità flash USB non è fornita con il sistema;
- la chiavetta USB in uso deve essere formattata come FAT32 e deve avere una capacità minima di 4GB e massima di 32GB;
- per salvare i dati di sistema nell'unità flash USB, avviare il veicolo e non spegnere il motore durante il caricamento dei dati;
- non effettuate alcun intervento durante la procedura di aggiornamento del sistema multimediale.



Per salvare l'istantanea del sistema nell'unità flash USB, è necessario:

- collegare l'unità flash USB alla presa USB del sistema multimediale;
- dal menu principale, selezionare il menu «Navigazione»;
- selezionare il menu «Opzioni»;

- selezionate il menu «Aggiornamenti delle mappe» nella seconda pagina del menu «Opzioni»;
- premete il tasto «Opzioni» in fondo allo schermo;
- selezionate la funzione «Aggiornamento» sullo schermo del sistema multimediale.

In questo modo verrà installata un'impronta del sistema di navigazione sulla chiavetta USB che consentirà alla Toolbox di salvare il sistema nel profilo utente e che permetterà alla Toolbox di identificare gli aggiornamenti disponibili per il sistema di navigazione.

Al termine della procedura di registrazione dei dati, è possibile rimuovere la USB chiavetta dal sistema multimediale.

Gli aggiornamenti di sistema devono essere eseguiti mentre il motore è in funzione. I veicoli elettrici devono essere in carica o con il motore acceso (READY spia accesa).

AGGIORNAMENTO DEL SISTEMA (3/5)

Installazione del software Toolbox sul computer

Installare Naviextras Toolbox sul computer in pochi clic. L'applicazione Toolbox può essere scaricata dal sito Web del costruttore.

Andare al sito Web e fare clic su «Registrazione» nell'area «Benvenuto utente Guest» nella parte superiore dello schermo. Dopo aver creato e salvato l'account, immettere le informazioni richieste (modello del veicolo, tipo di sistema multimediale di bordo e così via), quindi scaricare il software.

Dopo aver scaricato il software, avviare l'installazione.

Seguite le istruzioni visualizzate sullo schermo.

Le schermate presenti sul libretto d'istruzioni sono del tipo non-contraffatti.



Download dei prodotti dalla Toolbox alla chiavetta USB

Collegamento alla Toolbox

Eeguire il software Naviextras Toolbox e verificare che il computer sia collegato a Internet.

Quando si avvia Toolbox sul computer, inserire l'unità flash USB contenente l'istantanea del sistema multimediale. Una volta che il software ha riconosciuto l'unità flash USB, sono disponibili due opzioni: Accedi e Registrati.

Se non si è iscritti al sito Web Naviextras.com, sarà possibile eseguire questa operazione da Toolbox facendo clic su della pagina di connessione. Seguite le istruzioni visualizzate sullo schermo.

Se l'abbonamento lo consente e se la Toolbox rileva il sistema nell'elenco dei sistemi supportati, viene visualizzata la schermata iniziale per la connessione dell'account Naviextras.

Una volta eseguito l'accesso con l'account Naviextras Toolbox e con l'unità flash USB collegata al computer, sarà possibile scaricare app, servizi e contenuti gratuiti o a pagamento selezionando quelli che si desidera installare nel sistema multimediale dal menu relativo al catalogo nella barra dei menu a sinistra della schermata Toolbox.

In alcuni Paesi scaricare e attivare l'opzione degli allarmi autovelox è illecito e può rappresentare un'infrazione della normativa vigente.

AGGIORNAMENTO DEL SISTEMA (4/5)

Aggiornamenti dalla Toolbox alla chiavetta USB

Fare clic su «Aggiornamento» nella barra dei menu alla sinistra della schermata Toolbox.

Il menu degli aggiornamenti visualizzerà una schermata contenente gli aggiornamenti disponibili, tra cui:

- gli elementi che avete acquisito ma non ancora installato (aggiornamenti o extra);
- gli aggiornamenti e gli extra gratuiti che avete aggiunto alla coda di installazione dal Catalogo;
- gli aggiornamenti di sistema (se è disponibile una versione più recente);
- gli aggiornamenti gratuiti speciali.

Tutti gli aggiornamenti disponibili sono riportati per regione in un elenco e su una mappa del mondo.

Per impostazione predefinita, vengono selezionati per l'installazione tutti gli elementi di tutte le regioni. Se preferite saltare temporaneamente una regione, deselezionate la casella di controllo all'inizio della relativa riga nella tabella. Una volta esaminata la tabella, fate clic sul pulsante «Installa» nella parte inferiore dello schermo per avviare il processo di installazione.

La Toolbox inizia a scaricare e installare gli aggiornamenti selezionati. Attendete di ricevere un messaggio che informi che l'operazione è completata.

Nota: la durata del download per l'app varia in base alle dimensioni dell'app e alla qualità di ricezione della rete mobile.

Il Toolbox avvisa se gli elementi selezionati superano la capacità massima del sistema multimediale. In questo caso, al fine di rispettare il limite della capacità della memoria, potete selezionare gli elementi del sistema da installare o da eliminare.

Anche se eliminate alcuni elementi dal sistema, continuerete a conservarne la proprietà e potete installarli nuovamente in modo gratuito.

Non disinserite la chiavetta USB dal sistema e non disattivatela durante un aggiornamento.



In alcuni Paesi scaricare e attivare l'opzione degli allarmi radar è illecito e può rappresentare un'infrazione della normativa vigente.

AGGIORNAMENTO DEL SISTEMA (5/5)

Aggiornamento sistema e cartografia

Al termine della procedura di installazione, la chiavetta USB può essere scollegata dal computer. Collegare la chiavetta USB alla porta USB del sistema multimediale del veicolo.

Particolarità:

- per aggiornare la cartografia, accendere il motore e non spegnerlo durante il caricamento dati. Quando il sistema multimediale è attivo, vengono identificati automaticamente gli aggiornamenti disponibili sulla chiave USB e viene proposto di aggiornare il sistema o la cartografia in base agli aggiornamenti trovati nella chiave USB. Non spegnere il sistema multimediale durante l'installazione dell'aggiornamento;
- Il download e l'installazione di un aggiornamento di sistema sono possibili soltanto se esiste una versione più recente;
- le funzioni fornite dal sistema multimediale dipendono dal modello e dal livello di equipaggiamento del veicolo.

A



La schermata **A** viene visualizzata automaticamente una volta collegata la chiavetta USB:

- premete **1** per avviare l'aggiornamento;
- premete **2** per tornare alla videata precedente.

Quando si preme il pulsante **1**, viene avviata la procedura di aggiornamento. Non effettuate alcun intervento durante la procedura di aggiornamento del sistema.

Al termine dell'aggiornamento, il sistema multimediale si riavvia con tutte le nuove funzionalità aggiornate.

Licenza

Per ricevere i codici sorgente GPL, LGPL, MPL e altre licenze open source contenute in questo prodotto, visitare il relativo sito Web.

Oltre ai codici sorgente, tutti i termini di licenza applicabili, le esclusioni dalla garanzia e le informazioni sul copyright sono disponibili per il download.

Il sito dedicato fornirà anche il codice open source su un CD-ROM a pagamento per coprire i costi di distribuzione (ad esempio supporto, spedizione e costi di gestione) previa richiesta tramite e-mail.

Questa offerta è valida per tre anni a partire dalla data di acquisto del prodotto.

Il sistema multimediale può essere automaticamente riavviato durante la procedura di aggiornamento. Attendete la visualizzazione della videata della radio.

In caso di interruzione involontaria dell'aggiornamento, riprendete la procedura dall'inizio.

ANOMALIE DI FUNZIONAMENTO (1/5)

Sistema		
Descrizione	Cause	Soluzioni
Non compare alcuna immagine.	La videata è in stand-by.	Verificate che la videata non sia in stand-by.
	Il sistema è disinserito	La temperatura all'interno del veicolo è troppo bassa o troppo elevata.
	Il veicolo è spento.	Riavviare il veicolo.
Non si sentono suoni.	Il volume è al minimo o è stata attivata la funzione Mute.	Aumentate il volume o disattivate la funzione Mute.
	La sorgente del sistema selezionata non è corretta.	Verificate la sorgente del sistema selezionata e assicuratevi che la sorgente di uscita sia il sistema multimediale.
L'altoparlante sinistro, destro, anteriore o posteriore non emette suoni.	I parametri balance o fader sono errati.	Regolate correttamente il suono balance o fader.
L'ora visualizzata non è corretta.	La regolazione dell'ora è impostata su «Auto» e il sistema non riceve più un segnale GPS.	Con «Navigazione»: spostare il veicolo finché si riceve un segnale GPS.
		Senza «Navigazione»: fare riferimento alla sezione «Impostazioni del sistema» per impostare l'ora.

ANOMALIE DI FUNZIONAMENTO (2/5)

Navigazione		
Descrizione	Cause	Soluzioni
Non si sentono suoni.	Il volume del menu «Nav» è disattivato o al minimo.	Aumentate il volume («Opzioni» del menu «Nav») o disattivate la funzione Mute. Il volume in modalità GPS può essere regolato durante la voce della navigazione assistita.
La posizione del veicolo sullo schermo non corrisponde alla posizione reale.	Localizzazione non corretta del veicolo a causa della ricezione GPS.	Spostate il veicolo fino ad ottenere una buona ricezione dei segnali GPS.
	La versione di mappa è obsoleta.	Aggiornare la mappa.
Le informazioni fornite sullo schermo non corrispondono alla realtà.	La versione del sistema è obsoleta.	Procurarsi l'ultima versione del sistema.
Alcune voci del menu non sono disponibili.	In base al comando in corso, alcune voci non sono disponibili.	
La navigazione assistita vocale non è disponibile.	Il sistema di navigazione non tiene conto dell'incrocio. La navigazione assistita vocale è disattivata.	Aumentate il volume. Verificate che la navigazione assistita vocale sia attivata.
La navigazione assistita vocale non corrisponde alla realtà.	La navigazione assistita vocale può variare in base all'ambiente.	Guidate in base alle condizioni reali.
L'itinerario proposto non inizia e non termina con la destinazione desiderata.	La destinazione non è riconosciuta dal sistema.	Inserite un percorso in prossimità della destinazione desiderata.

ANOMALIE DI FUNZIONAMENTO (3/5)

Telefono		
Descrizione	Cause	Soluzioni
Non si sentono né suoni né suonerie.	Il telefono cellulare non è collegato o connesso al sistema. Il volume è al minimo o è stata attivata la funzione Mute.	Verificare che il telefono cellulare sia acceso o connesso al sistema. Aumentate il volume della suoneria o disattivate la funzione Mute. Verificate la sorgente del sistema selezionata e assicuratevi che la sorgente di uscita sia il sistema multimediale.
Impossibile emettere una chiamata.	Il telefono cellulare non è collegato o connesso al sistema. Il blocco tastiera del telefono è attivato.	Verificare che il telefono cellulare sia acceso o connesso al sistema. Sbloccate la tastiera del telefono.
	Durante il funzionamento vengono espulse più sorgenti audio.	Riavviare il sistema multimediale tenendo premuto il tasto on/off (finché lo schermo non si spegne).

ANOMALIE DI FUNZIONAMENTO (4/5)

Multimediale		
Descrizione	Cause	Soluzioni
Non si sentono suoni.	Il volume è al minimo o è stata attivata la funzione Mute.	Aumentate il volume o disattivate la funzione Mute.
	La sorgente audio non è accesa o collegata al sistema.	Verificate la sorgente del sistema selezionata e assicuratevi che la sorgente di uscita sia il sistema multimediale.
Nessuna sorgente audio esterna (lettore MP3, lettore audio portatile, chiavetta USB o telefono e così via) viene riconosciuta dal sistema multimediale.	Durante il funzionamento vengono espulse più sorgenti audio.	Riavviare il sistema multimediale tenendo premuto il tasto on/off (finché lo schermo non si spegne).
Android Auto™/CarPlay™ non si avvia sul sistema multimediale.	Android Auto™/CarPlay™ non è configurato correttamente sullo smartphone.	Visitare il sito Web del produttore dello smartphone per le informazioni sulla configurazione.
	Il cavo USB non è compatibile per il trasferimento dei dati.	Utilizzare un cavo USB consigliato dal produttore del telefono per il corretto funzionamento dell'applicazione.
	La sorgente audio non viene più riconosciuta dal sistema multimediale durante il funzionamento.	Riavviare il sistema multimediale tenendo premuto il tasto on/off (finché lo schermo non si spegne).
Errore durante il funzionamento della sorgente audio (riconoscimento vocale disconnesso in SIRI/CarPlay™/Android Auto™, lettore MP3, lettore audio portatile o telefono e così via).		

ANOMALIE DI FUNZIONAMENTO (5/5)

Multimediale		
Descrizione	Cause	Soluzioni
Errore di funzionamento di Android Auto™/CarPlay™.	Lo smartphone non è più compatibile a seguito di un aggiornamento dell'applicazione Android Auto™/CarPlay™.	Eseguire il downgrade alla versione precedente o fare riferimento alle impostazioni Android Auto™/CarPlay™ relative alla marca dello smartphone.
Errore di funzionamento con applicazioni di rilevamento geografico.	La rete non è disponibile. Il rilevamento geografico non è attivato sul telefono.	Trovare una posizione con una ricezione del segnale intensa. Attivare il rilevamento geografico sul telefono.

INDICE ALFABETICO (1/3)

A

acuti.....	I.28 – I.29
Android Auto™, CarPlay™.....	I.66 → I.69
anomalie di funzionamento.....	I.16, I.90 → I.94
arresto.....	I.16
ARTISTA.....	I.26
associare un telefono.....	I.57 → I.60
autoradio.....	I.5, I.13 → I.15, I.21 → I.24
AUX	
presa ausiliaria.....	I.5
AUX.....	I.25 → I.27
avviamento del motore a distanza.....	I.5 → I.7, I.74 → I.76

B

BALANCE.....	I.28
BASS.....	I.28
bassi.....	I.29
Bluetooth®.....	I.57 → I.61, I.70

C

carta	
carta digitale.....	I.32
display.....	I.13 → I.15, I.33, I.48
regolazioni.....	I.48, I.51
scala.....	I.33
chiamare.....	I.70 – I.71
chiave USB.....	I.30 – I.31, I.85 → I.89
chiudere una chiamata.....	I.14
codice di sicurezza.....	I.84
collegare un telefono.....	I.61
comandi.....	I.8 → I.15, I.18
comando al volante.....	I.21
comando vocale.....	I.63 → I.65
comporre un numero.....	I.72
connessione Bluetooth.....	I.61
consumo di carburante.....	I.55

convalidare una destinazione.....	I.40 – I.41
-----------------------------------	-------------

D

destinazione.....	I.36 → I.41, I.46, I.49 – I.50
destinazione specifica	
indirizzo nei preferiti.....	I.39
deviazione.....	I.46, I.54
directory.....	I.70
disassociare un telefono.....	I.60

E

Eco guida.....	I.55
----------------	------

F

fase percorso.....	I.46
frontalini e comandi al volante.....	I.8 → I.15
funzioni.....	I.5 → I.7

G

gamma onde.....	I.21 → I.24
GPS	
ricevitore.....	I.32, I.53
ricezione.....	I.32
guida assistita	
attivazione.....	I.42
carta.....	I.42 → I.47
vocale.....	I.13 → I.15, I.42 → I.47

I

impostazione parametri.....	I.47
impostazioni audio	
impostazioni audio.....	I.13 → I.15
impostazioni di navigazione	
impostazioni dell'itinerario.....	I.40 – I.41
Info su 4x4.....	I.5, I.56
informazioni sul traffico.....	I.5 → I.7, I.23, I.41, I.54

INDICE ALFABETICO (2/3)

inserire un indirizzo.....	I.36
interruzione del suono	I.20
itinerario dettagliato	I.41, I.44, I.47

L

lettore audio Bluetooth®	
collegare	I.26
scollegare	I.26
lingua	
modificare	I.83
lingue	I.83

M

marcia	I.16
memorizzare una stazione radio	I.22
MENU	I.13
menu di destinazione.....	I.36 → I.41
modalità 3D/2D	I.42
modalità LIST/LISTE	I.22
modalità MANU/MANUALE	I.21
modalità MEMO	I.22
MP3	I.25
multimediale	I.13 → I.15

N

numerare	I.72
----------------	------

O

ora	
display.....	I.83
ora	I.83

P

POI	I.35 → I.41, I.48
posizione veicolo	I.33
precauzioni d'uso.....	I.3

preferito	
aggiungere	I.41
eliminare	I.50
presa Jack	I.13, I.25 → I.27
presa USB	I.5, I.13, I.25 → I.27, I.30 – I.31, I.85 → I.89
punto d'interesse	I.34, I.36 → I.41, I.48

R

RDS	I.5
registro chiamate	I.71
regolazioni	
audio	I.28 – I.29, I.82
distribuzione del suono a sinistra/destra	I.29
distribuzione del suono dietro/davanti	I.29
luminosità	I.82
regolazioni	I.13 → I.15, I.23, I.52 → I.54, I.82 → I.84
ricerca rapida	I.25
ricevere una chiamata	I.72
riconoscimento vocale	I.14 – I.15, I.63 → I.65, I.68
risparmi di carburante	I.55
rispondere ad una chiamata	I.14, I.72
rubrica	I.39, I.49 – I.50

S

schermate	
schermo multimediale	I.8 → I.15
schermo	
display di navigazione	I.7, I.42 → I.47
menu	I.7
regolazioni	I.48
schermo navigazione	I.42 → I.47
screensaver	I.13, I.16
scollegare un telefono	I.62
selezionare	
traccia	I.27
simboli cartografici	I.33

INDICE ALFABETICO (3/3)

sistema	
aggiornamento.....	I.85 → I.89
Sorgente	
audio.....	I.13 → I.15
sorgente ausiliaria.....	I.25 → I.27
stazione radio.....	I.21 → I.24

T

tastiera numerica.....	I.19
telecamera multivista.....	I.5, I.80 – I.81
telecamera per la retromarcia	
parametri.....	I.82
telecamera per la retromarcia.....	I.5, I.77 → I.79
telefono.....	I.6

U

unità di distanza.....	I.83
USB	
porta USB.....	I.32
USB.....	I.32, I.85 → I.89

V

video.....	I.30 – I.31
volume.....	I.13 → I.15, I.20
volume dialogo.....	I.20
volume suoneria.....	I.29
volume: adatto alla velocità.....	I.20, I.28

W

WMA.....	I.25
----------	------

