

# **MEDIA NAV EVOLUTION**

Русский .....

RUS

Український .....

UA

Polski .....

PL



Меры предосторожности при использовании . . . . .	RUS.3
Общие сведения . . . . .	RUS.5
Общее описание . . . . .	RUS.5
Органы управления . . . . .	RUS.8
Включение/Выключение . . . . .	RUS.16
Работа и использование . . . . .	RUS.17
Громкость . . . . .	RUS.20
Радио / Внешний аудиоисточник . . . . .	RUS.21
Прослушивание радио . . . . .	RUS.21
Внешние аудиоисточники . . . . .	RUS.25
Настройки звука . . . . .	RUS.28
Видео . . . . .	RUS.30
Навигация . . . . .	RUS.32
Система навигации . . . . .	RUS.32
Чтение карты . . . . .	RUS.33
Ввод пункта назначения . . . . .	RUS.36
Ведение по маршруту . . . . .	RUS.42
Настройки навигационной карты . . . . .	RUS.48
Управление избранными объектами . . . . .	RUS.49
Настройки навигационной системы . . . . .	RUS.51
Экономичное вождение автомобиля . . . . .	RUS.55
Информация для полноприводного автомобиля (4x4) . . . . .	RUS.56
Устройство Bluetooth® . . . . .	RUS.57
Соединение/ототсоединение устройства Bluetooth® . . . . .	RUS.57
Подключение и отключение внешних устройств через Bluetooth® . . . . .	RUS.61
Использование системы голосового управления . . . . .	RUS.63
Сервисы «Android Auto™», «CarPlay™» . . . . .	RUS.66
Телефонный справочник . . . . .	RUS.70
Исходящий и входящий телефонный вызов . . . . .	RUS.71
Дистанционный запуск двигателя . . . . .	RUS.74
Камера заднего вида . . . . .	RUS.77
Система кругового видеозахвата . . . . .	RUS.80

Настройка системы .....	RUS.82
Обновление системы .....	RUS.85
Неисправности .....	RUS.90

# МЕРЫ ПРЕДОСТОРОЖНОСТИ ПРИ ИСПОЛЬЗОВАНИИ (1/2)

По соображениям безопасности и во избежание материального ущерба обязательно выполняйте приведенные ниже указания при использовании системы. Обязательно соблюдайте действующие законы страны, в которой вы находитесь.



## **Меры предосторожности при обращении с системой**

- Используйте органы управления (на панели и на рулевом колесе) для ознакомления с информацией на экране, когда это позволят условия движения.
- Настройте громкость звука на умеренный уровень, позволяющий слышать окружающие шумы.

## **Меры предосторожности при навигации**

- Использование навигационной системы ни в коей мере не исключает ответственности и внимательности водителя во время управления автомобилем.
- В зависимости от географических зон на карте может отсутствовать информация о новых дорогах. Будьте внимательны. Во всех случаях Правила дорожного движения и дорожные знаки имеют приоритет перед указаниями системы навигации.

## **Меры предосторожности во избежание повреждения оборудования**

- Во избежание материального ущерба и пожара не разбирайте систему и не вносите в нее никаких изменений.
- Для устранения неисправностей или демонтажа обращайтесь к представителю фирмы-производителя.
- Не вставляйте посторонние предметы в проигрыватель.
- Не используйте жидкости, содержащие спирт и/или не распыляйте аэрозоли в этой зоне.

## **Меры предосторожности при использовании телефона**

- Существуют законы, регламентирующие использование телефонов в автомобиле. Некоторыми законами запрещено даже использование системы телефонии «свободные руки» во время движения: водитель должен быть сосредоточен на управлении автомобилем;
- Телефонный разговор во время движения является отвлекающим и опасным фактором на всех этапах использования телефона (набор номера, телефонный разговор, поиск номера в телефонном справочнике...).

## МЕРЫ ПРЕДОСТОРОЖНОСТИ ПРИ ИСПОЛЬЗОВАНИИ (2/2)

Данное руководство по эксплуатации содержит описание моделей, основанное на их технических характеристиках, существующих на момент составления документа. **Руководство охватывает все виды оборудования, устанавливаемого на автомобили данной модели. Однако их наличие на Вашем автомобиле зависит от комплектации, выбранных опций и страны поставки. Также в руководстве Вам может встретиться информация об оборудовании и функциях, которыми предполагается оснащать автомобили в течение предстоящего периода производства. Надписи, названия функций и примеры сообщений на иллюстрациях и в тексте данного руководства могут отличаться от соответствующих надписей и сообщений на реальном экране мультимедийной системы.**

В зависимости от марки и модели телефона некоторые функции могут быть частично или полностью несовместимы с мультимедийной системой автомобиля.

Для получения более подробной информации обратитесь к представителю компании-производителя.

# ОБЩЕЕ ОПИСАНИЕ (1/3)

## Введение

Мультимедийная система выполняет следующие функции:

- радиосистема RDS;
- радиосистема DAB;
- управление внешними подключенными аудиоустройствами;
- телефон в режиме «свободные руки»;
- система распознавания голоса;
- помощь при навигации;
- информация о дорожном движении;
- информация о зонах, где необходимо быть внимательным;
- Система контроля дистанции при парковке (камера заднего вида или система кругового обзора).
- программирование дистанционного запуска двигателя;
- Информация об угловых параметрах автомобиля (полноприводная модификация).
- информация о вашем стиле вождения и рекомендации по вождению для оптимизации расхода топлива.

## Функции радио

Мультимедийная система позволяет прослушивать радиостанции форматов FM (частотная модуляция), DAB (цифровое вещание) и AM (амплитудная модуляция).

Система DAB улучшает качество звучания и отображает текстовую информацию о выбранной программе и т. д.

Система RDS позволяет отображать названия некоторых станций или текстовую информацию, передаваемую радиостанциями FM:

- информацию об общем состоянии дорожного движения (ТА);
- экстренные сообщения.

## Функция дополнительных аудиоустройств

Вы можете прослушивать аудиозаписи внешнего устройства через громкоговорители автомобиля. В зависимости от типа внешнего устройства существует несколько вариантов для его подключения:

- разъем 3,5 мм;
- USB-аудио;
- подключение Bluetooth®.

Для получения подробной информации о списке совместимых устройств обратитесь к официальному дилеру или посетите сайт производителя (при наличии такой информации).



## ОБЩЕЕ ОПИСАНИЕ (2/3)

### Функция телефонии «свободные руки»

Система «свободные руки» Bluetooth® обеспечивает доступ к следующим функциям без необходимости брать телефон в руки:

- звонок/прием/отклонение вызова;
- просмотр списка контактов из телефонного справочника;
- отображение списка последних вызовов;
- вызов аварийной службы.

### Совместимость телефонов

Некоторые телефоны не совместимы с системой «свободные руки» и не позволяют использовать в полном объеме все предлагаемые функции или не обеспечивают оптимальное качество звука.

Для получения подробной информации о списке совместимых телефонов обратитесь к представителю торговой марки или посетите сайт производителя (при наличии).

### Функция дистанционного запуска двигателя

С помощью этой функции (если она входит в комплектацию автомобиля) можно запрограммировать время дистанционного запуска двигателя для прогрева или вентиляции салона в период до 24 часов перед предполагаемым использованием автомобиля.

### Режим «Driving eco2»

Меню Driving eco<sup>2</sup> позволяет выводить на экран в режиме реального времени общий показатель, отражающий ваш стиль вождения.

### Функция помощи при навигации

Система навигации автоматически определяет географическое положение автомобиля путем приема сигналов GPS. Система предлагает вам маршрут до выбранного пункта назначения с помощью дорожной карты. Наконец, она поэтапно указывает дорогу, по которой надо следовать, используя экран и голосовые сообщения.

### информация о дорожной обстановке

Эта функция сообщает о ситуации на дорогах в реальном времени.

### Оповещения об опасностях дорожного движения или опасных участках дороги

Данный сервис позволяет получать предупреждения в реальном времени, например предупреждения о превышении скорости или о расположении аварийноопасных участков дороги.



Система «свободные руки» предназначена для облегчения общения по телефону и снижения риска, но она не может их полностью исключить. Обязательно соблюдайте действующие законы страны, в которой вы находитесь.

## ОБЩЕЕ ОПИСАНИЕ (3/3)

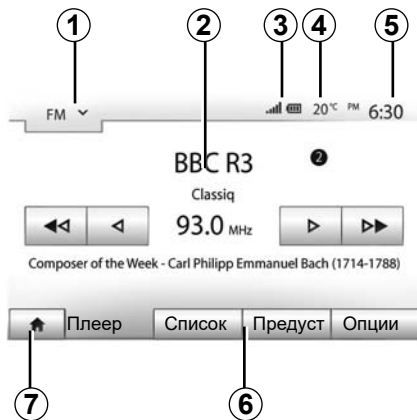

### Индикация

#### Экран меню

##### 1 Зона выбора режима.

Отображается выбранный режим. При касании зоны «Выбор режима» отображается раскрывающееся меню.

##### 2 Зона «Содержание».

Отображает содержание раздела меню и связанную информацию.

##### 3 Область информации о телефонной связи.

Если система Bluetooth® включена, то отображается уровень приема сигнала и уровень заряда батареи подключенного устройства.

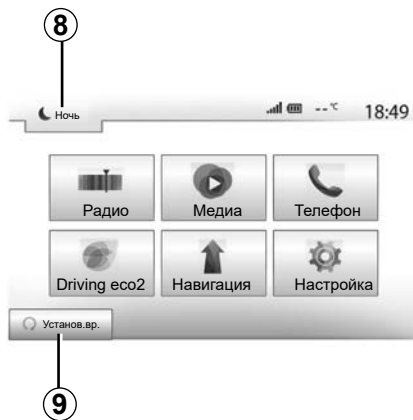

##### 4 Температура наружного воздуха.

##### 5 Зона «Время».

##### 6 Зона «Меню»:

- отображает нижнее меню режима;
- выделяет текущее меню.

##### 7 Зона «Главное меню» или возврат к навигации.

В зависимости от режима, в котором вы находитесь, в этой зоне отображаются:

- кнопка «Домой»: возврат в главное меню;
- кнопка «Назад»: возврат на предыдущий экран;
- кнопка «Флаг»: возврат на экран навигации.



##### 8 Режим ожидания и отображение часов.

##### 9 Зона выбора дистанционного запуска двигателя.

#### Экран навигации

Наличие зависит от страны и/или действующего местного законодательства.

##### 10 Режим карты (2D/3D и 2D север).

##### 11 Название следующей улицы на вашем маршруте.

##### 12 Текущая аудиоинформация.

##### 13 Настройки маршрута и карты.

##### 14 Вкл./Выкл. голосовых указаний.

##### 15 Информация о дорожной обстановке.

# ОПИСАНИЕ ОРГАНОВ УПРАВЛЕНИЯ (1/8)

## Системные панели

Вы можете выбрать экран, нажав на желаемую часть экрана.

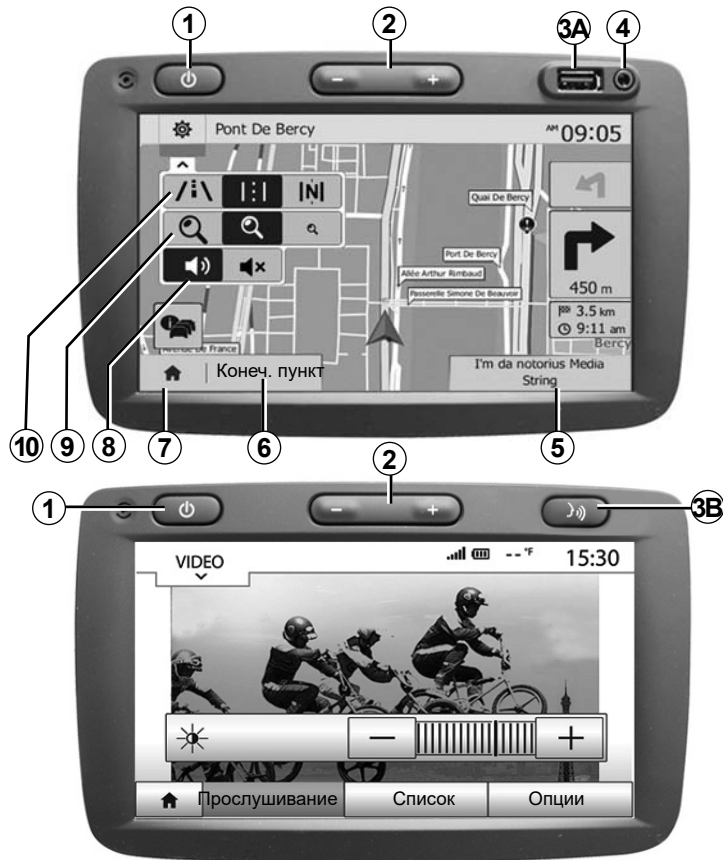

# ОПИСАНИЕ ОРГАНОВ УПРАВЛЕНИЯ (2/8)

## Системные панели

Вы можете выбрать экран, нажав на желаемую часть экрана.

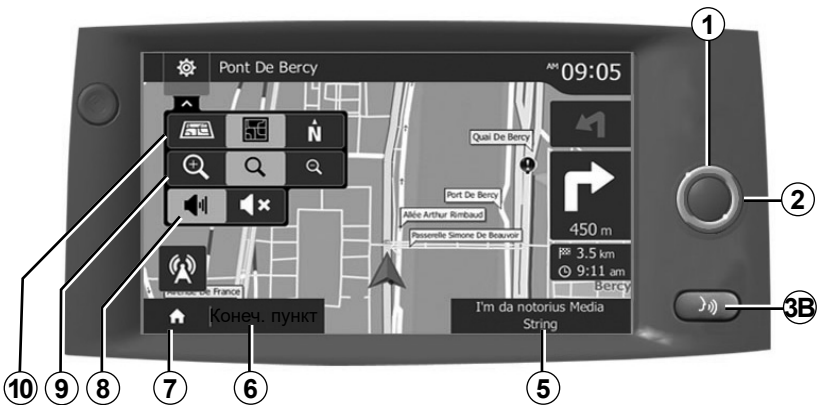
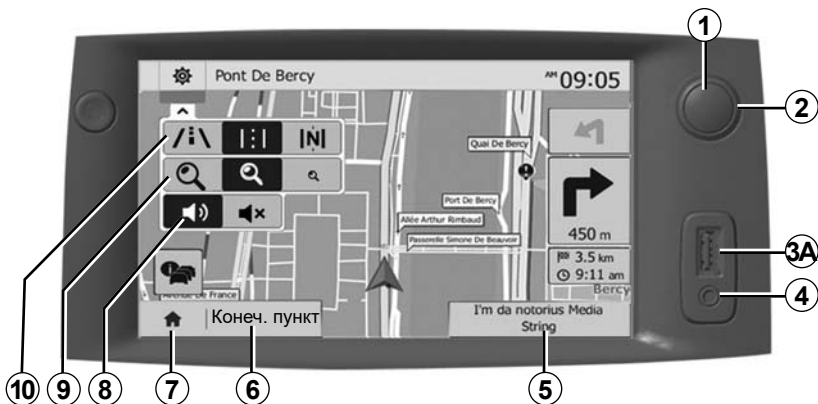

# ОПИСАНИЕ ОРГАНОВ УПРАВЛЕНИЯ (3/8)

## Подрулевые переключатели

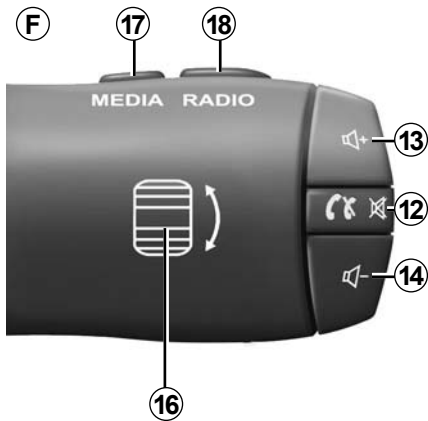
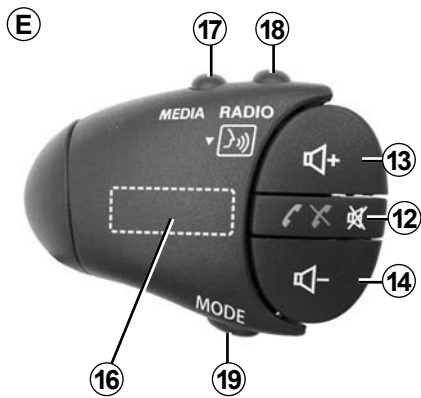
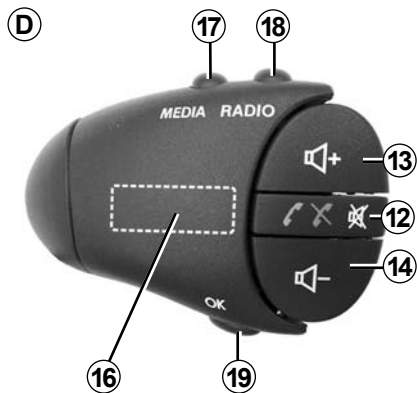
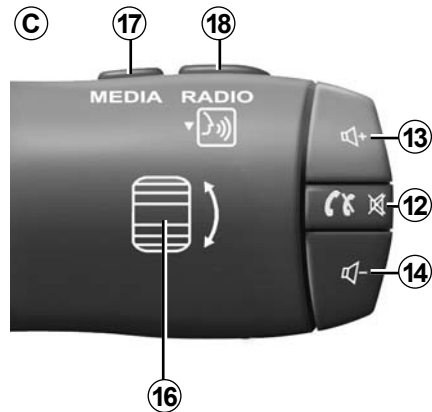
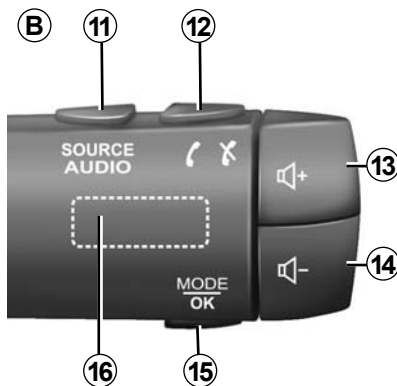
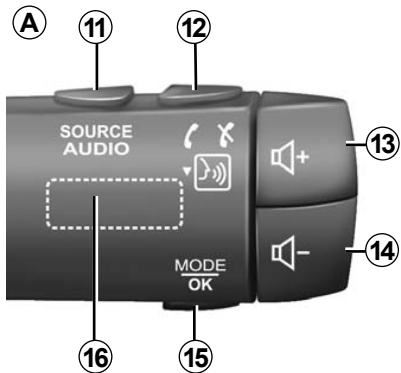

# ОПИСАНИЕ ОРГАНОВ УПРАВЛЕНИЯ (4/8)

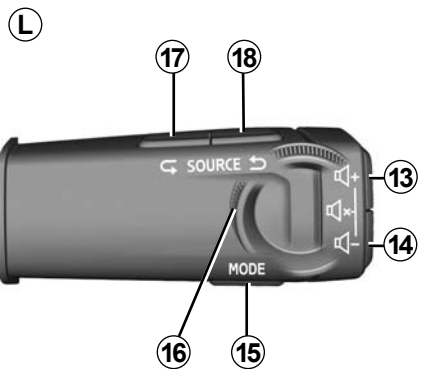
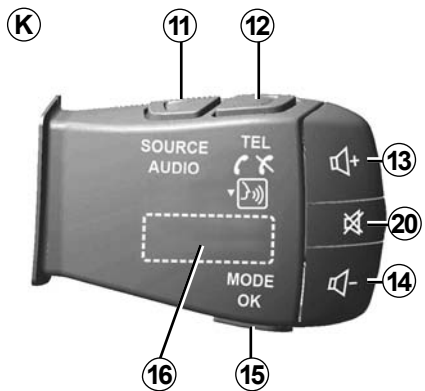
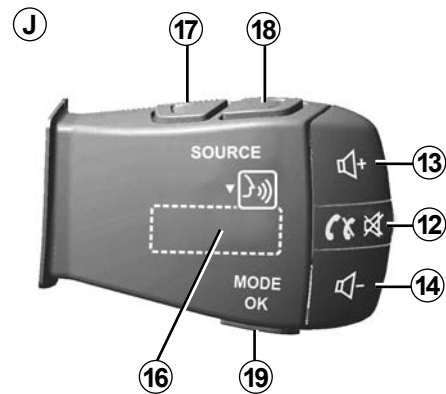
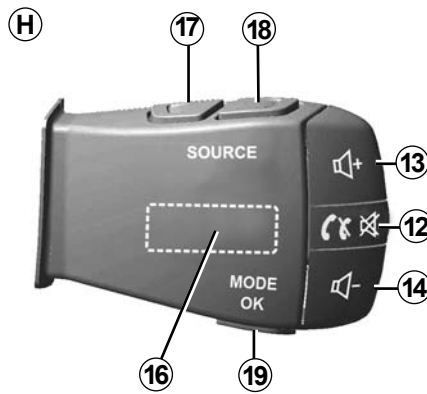
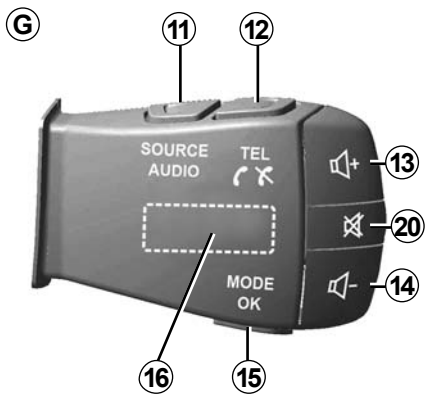

## ОПИСАНИЕ ОРГАНОВ УПРАВЛЕНИЯ (5/8)

### Подрулевые переключатели

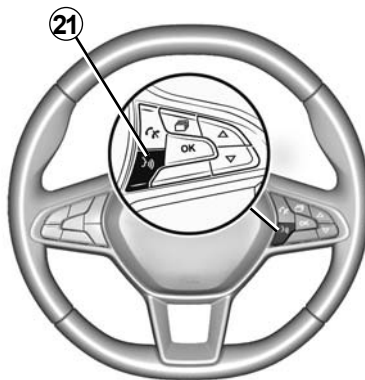
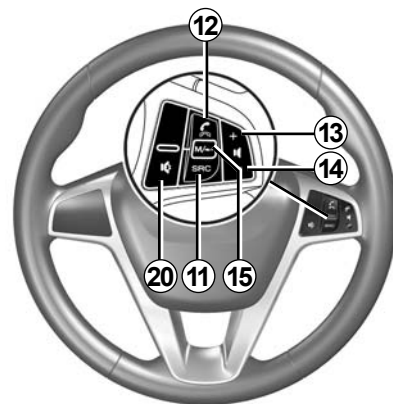
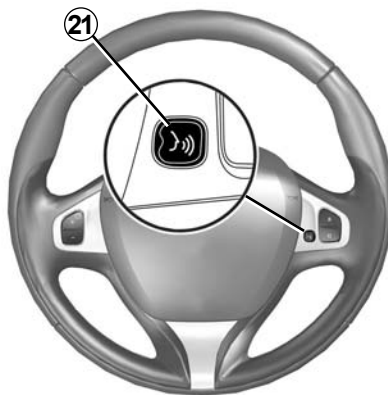
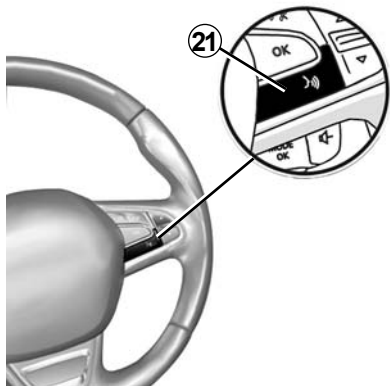

## ОПИСАНИЕ ОРГАНОВ УПРАВЛЕНИЯ (6/8)

	Функция
1	Касание: включение или выключение (ON / OFF) спящего режима экрана. Долгое нажатие: перезагрузка системы.
2, 13, 14	Регулировка звука.
3A	Разъем USB.
3B	Включение и выключение функции голосового управления мобильного устройства, подключенного к мультимедийной системе.
4	Разъем Jack 3,5 мм.
5	Переход к воспроизводимому в данный момент аудиоисточнику (FM/AM/DAB/USB/Bluetooth®/AUX).
6	Вход в меню «Навигация».
7	Переход в «Главное меню».
	При подключенном телефоне или внешнем аудиоисточнике: возврат от текущего окна подключенного устройства к экрану навигации (в текущем состоянии) или к предыдущему экрану.
8	Включение/выключение голосовых инструкций.
9	Изменение масштаба карты.
10	Изменение вида карты (2D/3D/2D север).
11	Выбор аудиоисточника (FM/AM/DAB/USB/Bluetooth®/AUX).



## ОПИСАНИЕ ОРГАНОВ УПРАВЛЕНИЯ (7/8)

	Функция
12	<p>При входящем телефонном вызове:</p> <ul style="list-style-type: none"><li>– Нажатие - принятие вызова.</li><li>– Нажатие и удерживание - отклонение вызова.</li></ul> <p>Кратковременное нажатие во время телефонного разговора: завершение вызова.</p> <p>При прослушивании аудиосистемы: выключение и включение звука MUTE (только для переключателей <b>C, D, E, F, H и J</b>).</p> <p>Касание: открытие меню «Телефон» (только для переключателей <b>A, B, G и K</b>).</p> <p>Касание: включение и выключение функции голосового управления подключенного телефона (только для переключателей <b>A и K</b>).</p>
13	Повышение уровня громкости текущего аудиосистемы.
14	Понижение уровня громкости текущего аудиосистемы.
13+ 14	Выключение и включение звука (только для переключателей <b>A, B и L</b> ).
15, 19	<p>Радио: изменение режима поиска радиостанций («Главное», «Список», «Предуст»).</p> <p>USB/портативный цифровой медиа-источник (плеер): изменение режима воспроизведения для проигрываемого в настоящее время медиа-источника («Главный» или «Список»).</p>
16	<p>Заднее кольцо:</p> <ul style="list-style-type: none"><li>– Радио: изменение режима выбора радиостанций (Частота/Список/Предустановленные);</li><li>– При воспроизведение записи внешнего аудиоустройства: переход к предыдущему/следующему треку.</li></ul> <p>Касание: подтверждение действия (только для переключателя <b>C</b>).</p>
17	Смена аудиосистемы (CD, USB, AUX).

## ОПИСАНИЕ ОРГАНОВ УПРАВЛЕНИЯ (8/8)

	Функция
18	Краткое нажатие: изменение режима радио (FM, AM, DAB). Нажатие и удержание: включение и выключение функции голосового управления подключенного мобильного устройства (только для переключателей <b>C</b> , <b>E</b> и <b>J</b> ).
20	Приглушение/восстановление звука радиоприемника. Поставить звуковую дорожку на паузу/воспроизведение. Выключение синтезатора речи.
21	Включение и выключение функции голосового управления мобильного устройства, подключенного к мультимедийной системе.

## ВКЛЮЧЕНИЕ/ВЫКЛЮЧЕНИЕ



### Включение

Мультимедийная система включается автоматически при включении зажигания автомобиля. В остальных случаях, нажмите кнопку **A** для включения мультимедийной системы.

При выключенном зажигании можно пользоваться системой не более двадцати минут. Нажмите кнопку **A** для продления работы мультимедийной системы еще примерно на двадцать минут.



### Выключение

В зависимости от используемых приложений, мультимедийной системе может потребоваться несколько минут для завершения процесса обновления и отключения после выключения зажигания двигателя.

Нажмите и удерживайте кнопку **A** (до появления черного экрана), чтобы перезапустить мультимедийную систему.

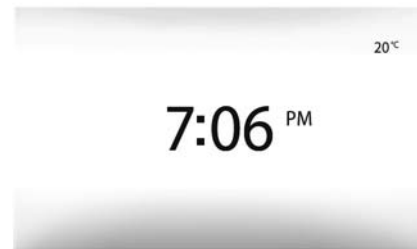

### Спящий режим экрана

Спящий режим экрана позволяет отключить экран отображения.

В данном режиме радио или система управления не работают.

На экране спящего режима работы отображаются время и температура наружного воздуха.

Кратковременно нажмите кнопку **A**, чтобы включить или выключить экран режима ожидания.

**По условиям безопасности** мультимедийная система не запустится или выключится автоматически, если температура внутри автомобиля слишком низкая или слишком высокая для ее нормальной работы. Подождите несколько минут, пока температура не достигнет приемлемого уровня для нормальной работы мультимедийной системы.



### Мультимедийная панель 1

#### Кратковременное нажатие:

- выбор опции;
- выполнение опции (экран медиа-проигрывателя).

При нажатии кнопки перехода вперед в меню «Медиа» > «Плеер» система переходит к следующему заголовку.



#### Длительное нажатие:

- сохранение элемента (например, радиостанции).

При нажатии и удержании номера предустановки в меню «Радио» > «Главное» включенная в данный момент радиостанция будет сохранена в памяти системы.

- Быстрая прокрутка.
- Длительные нажатия кнопок прокрутки вниз включают быструю (постраничную) прокрутку.

- Быстрая прокрутка вперед/назад (экран медиа-проигрывателя).

При нажатии и удержании кнопки перемотки вперед/назад в меню «Медиа» > «Плеер» выполняется перемотка проигрываемого трека.

## РАБОТА С СИСТЕМОЙ (2/3)

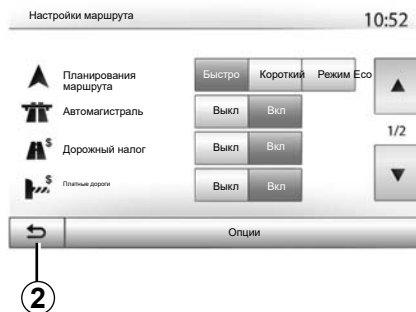

### Возврат в «Главное меню»

При удержании кнопки **2** или нажатии кнопки **3** система возвращается сразу в главное меню из любой точки системы.

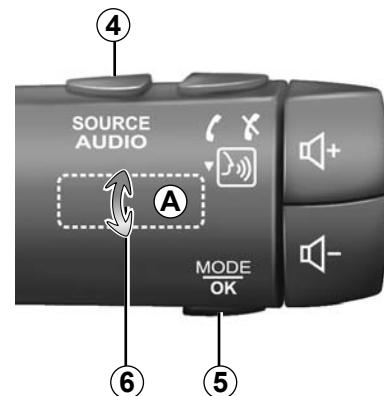

### Аудиосистема: использование подрулевых переключателей

Нажмите клавишу **5** для изменения режима поиска радиостанций.

Поверните колесо прокрутки **6** для перехода к другой станции (движение **A**).

Нажмите **4** для выбора источника (USB, AUX, AM, FM, DAB и Bluetooth®).

## РАБОТА С СИСТЕМОЙ (3/3)

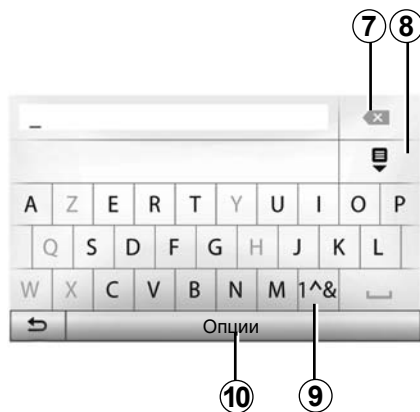

### Использование буквенной клавиатуры

При вводе раздела с помощью буквенной клавиатуры каждая буква выбирается с помощью клавиатуры.

При вводе каждой буквы система отключает подсветку некоторых букв для упрощения процедуры ввода.

Нажмите **7** для удаления последнего введенного знака.

Нажмите **8** для отображения списка результатов.

Нажмите **9** для использования цифр или символов.

Нажмите **10** для изменения конфигурации клавиатуры.

# ГРОМКОСТЬ

## Громкость

Настройте уровень звука для различных сообщений, устройств, звонков и телефонных сообщений:

- поворачивая или нажимая переключатель **1** на передней панели мультимедийной системы;
- нажимая переключатель **13** или **14** на подрулевом переключателе.

Для настройки этой функции см. раздел «Звуковые настройки» в главе «Регулировка звука».

Включенная радиопередача прерывается при приеме сообщений о дорожной ситуации «ТА», информационных сводок или предупреждений.

**Примечание:** уровень громкости, заданный во время воспроизведения, не сохраняется после перезапуска системы.



Настройте громкость звука на умеренный уровень, позволяющий слышать окружающие шумы.

## Выключение звука

Для временного отключения звука нажмите кнопку **21** на рулевом колесе или **3В** на экране мультимедийной системы или на переключателе **12** (только для переключателей **С, D, E, F, H** и **J**) или одновременно нажмите кнопки **13** и **14** на подрулевом переключателе (только для переключателей **A, B** и **L**).

Значок «БЕЗ ЗВУКА» в верхней части экрана означает, что звук выключен.

Чтобы вернуться к прослушиванию выбранного аудиисточника, нажмите кнопку **21** на рулевом колесе или **3В** на экране мультимедийной системы или **12** на подрулевом переключателе (только для переключателей **С, D, E, F, H** и **J**) или одновременно нажмите кнопки **13** и **14** на подрулевом переключателе (только для переключателей **A, B** и **L**).

Данная функция выключается автоматически при регулировке громкости звука и при получении информационных сводок или информации о дорожной ситуации.

## Изменение уровня звука в зависимости от скорости

При включении данной функции громкость звука аудиосистемы и системы навигации будет изменяться в зависимости от скорости движения автомобиля.

Включение и настройка данной функции описана в разделе «Изменение уровня звука в зависимости от скорости» главы «Регулировка звука».

## РЕЖИМ РАДИОПРИЕМНИКА (1/4)

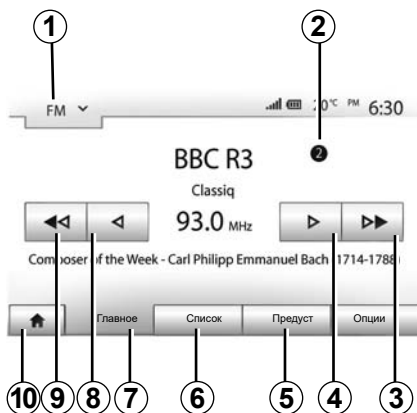

### Выберите диапазон вещания

Для выбора диапазона вещания:

- нажмите **1**;
- выберите желаемый диапазон «FM», «AM» или «DAB», нажав на него.

### Выбор радиостанции «FM», «AM» или «DAB»

Существует несколько способов выбрать радиостанцию.

После выбора требуемого диапазона радиоволн выберите режим поиска радиостанций, нажимая вкладки **5**, **6** или **7**.

Можно использовать различные методы поиска радиостанций:

- режим «Главное» (вкладка **7**);
- режим «Список» (вкладка **6**);
- режим «Предуст» (вкладка **5**).

Эти режимы можно изменить при помощи подрулевого переключателя.

**Примечание:** индикатор **2** указывает позицию включенной в данный момент радиостанции в списке сохраненных радиостанций.

### Режим «Главное»

Этот режим позволяет искать радиостанции в выбранном диапазоне частот в режиме ручного или автоматического сканирования. Выберите режим «Частота», нажав **7**.

Для сканирования диапазона частот:

- пошагово переключайте частоту в ручном режиме вперед или назад, последовательно нажимая **4** или **8**;
- перемещайтесь вперед или назад в автоматическом режиме (поиск) до следующей радиостанции, нажимая **3** или **9**.

Повторите действия при каждой остановке поиска, если необходимо.

Для перехода к следующей радиостанции можно также переместить ручку на подрулевом переключателе.

**Примечание:** для возвращения на экран приветствия нажмите кнопку **10**.



## РЕЖИМ РАДИОПРИЕМНИКА (2/4)

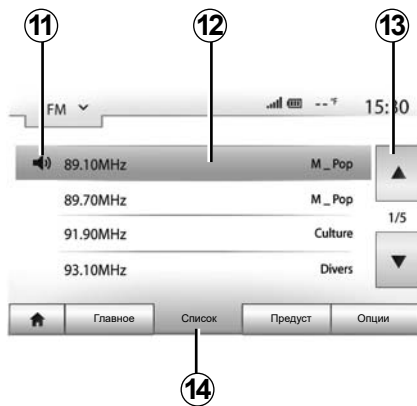

### Режим «Список»

Выберите режим «Список», нажав **14**.

Этот режим работы позволяет осуществлять быстрый поиск станции, название которой вам известно, в составленном в алфавитном порядке списке (только для диапазонов «FM» и «DAB»).

Выберите нужную станцию нажатием на зону **12**.

Нажимайте **13**, чтобы просмотреть все станции.

**Примечание:** символ **11** показывает включенную в данный момент радиостанцию.

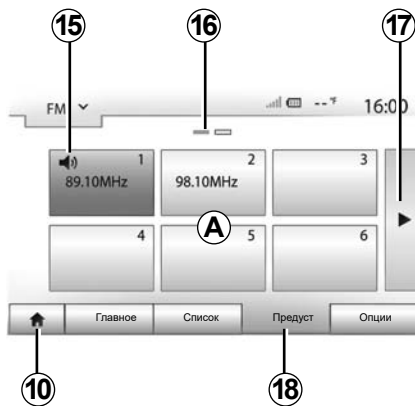

Названия радиостанции, частота которых не используется системой RDS, на экране не отображаются. Они сортируются по частоте, которая указывается в конце списка.

### Режим «Предуст»

Выберите режим «Предуст», нажав **18**.

Этот режим позволяет вызвать занесенные в память радиостанции (см. раздел «Занесение частоты радиостанции в память» этой главы).

Нажмите одну из кнопок в зоне **A** для выбора занесенных в память радиостанций.

**Примечание:** для возвращения на экран приветствия нажмите кнопку **10**.

### Занесение частоты радиостанции в память

Следуя вышеперечисленным инструкциям, выберите радиостанцию. Нажмите и удерживайте одну из кнопок в области **A**.

В памяти можно сохранить до двенадцати радиостанций в каждом диапазоне вещания. Если изменить регион с помощью функции RDS, сохраненные станции не обновляются автоматически. Необходимо снова внести в память системы воспроизводимую в настоящее время станцию.

**Примечание:** символ **15** показывает включенную в данный момент радиостанцию.

Отметка **16** показывает вам число страниц, имеющихся в этом разделе.

Для перехода на следующую страницу нажмите кнопку **17**.

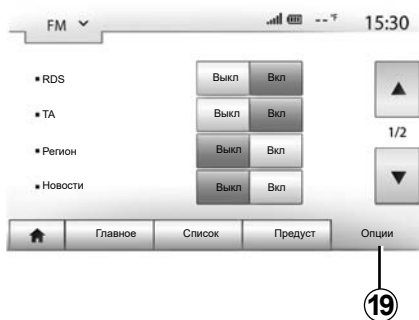

### Настройки радио

Войдите в меню настроек, нажав **19**. Вы можете включить или отключить функции, нажимая «Вкл» или «Выкл» (меню конфигурации изменяется в зависимости от длины волн).

Доступны следующие функции:

- «RDS»;
- «TA» ( информация о дорожной обстановке);
- «Регион»;
- «Новости»;
- «AM»;
- «DLS»;
- «Оповещение»;
- «Обн. список».

### «RDS»

Функция RDS получает информацию, передаваемую воспроизводимой в настоящее время радиостанцией.

В системе может отображаться название радиостанции и текстовые сообщения, а также получаемые предупреждения о дорожной ситуации и другие сведения.

Если активирована функция RDS, автоматически активируется подстройка частоты.

Как правило, сведения о дорожном движении передаются через RDS.

**Примечание:** Не все радиостанции поддерживают такую возможность.

Однако, при плохих условиях приема работа этой системы может привести к неожиданному и раздражающим скачкам частоты. В таких случаях рекомендуется выключить автоматическую подстройку частоты.

### «TA» (информация о дорожной обстановке)

Если эта функция включена, мультимедийная система производит поиск и автоматически переключается на прослушивание информации о дорожной обстановке, передаваемой некоторыми FM- и DAB-радиостанциями.

**Примечание.** Автоматическое получение информации о дорожной обстановке отключается при включении волнового диапазона «AM» на аудиосистеме.

Выберите радиостанцию, на которой транслируется информация о дорожной обстановке. Если вы слушаете музыку, воспроизводимую с другого внешнего источника (с USB-накопителя, Bluetooth® и т. д.), система автоматически переключается на радио, если приходит какое-либо объявление о дорожной ситуации.

Информация о дорожной обстановке передается автоматически в первоочередном порядке, вне зависимости от прослушиваемого источника.

Выберите «Вкл» для включения этой функции или «Выкл» для ее выключения.

## РЕЖИМ РАДИОПРИЕМНИКА (4/4)

### «Регион»

Эта настройка позволяет принимать определенные региональные программы. Функция автоматической подстройки частоты (AF) при приеме радио, использующем региональные частоты, временно отключается.

Можно продолжать слушать выбранную программу, даже если сигнал ослабевает.

#### Особенность:

- Настройка «Регион» применяется только к воспроизводимому в настоящее время радио.
- Некоторые радио ведут трансляцию на региональных частотах. В этом случае:
  - Если функция «Регион» включена: система не переключается на радиостанцию нового региона, но нормально переключается между радиостанциями исходного региона.
  - Если функция «Регион» выключена: система переключится на приемопередатчик нового региона, даже если программа вещания там иная.

### «Новости»

Данная функция позволяет автоматически переключаться на прослушивание новостей в момент их выпуска в эфир некоторыми радиостанциями диапазона «FM» и «DAB».

Если в дальнейшем вы выберете другие источники вещания, включение трансляции выбранного типа программы прервет сигнал от других источников.

Выберите «Вкл» для включения этой функции или «Выкл» для ее выключения.

### «AM»

Вы можете включить или отключить диапазон «AM».

Выберите «Вкл» для включения этой функции или «Выкл» для ее выключения.

### «DLS»

Только в режиме DAB.

Некоторые радиостанции передают текстовую информацию о прослушиваемой в данный момент программе (например, название музыкального трека).

### «Обн. список»

Для обновления списка радиостанций и включения в него новейших станций нажмите «Выполнить».

**Примечание:** после включения системы рекомендуется обновить список «DAB».

## ДОПОЛНИТЕЛЬНЫЕ АУДИОУСТРОЙСТВА (1/3)

Система имеет два типа дополнительных аудиовходов:

- с подключением внешнего аудиоустройства (плеера MP3, аудиоплеера, флеш-накопителя USB, телефона и т.д.);
- с Bluetooth® (для аудиоплеера Bluetooth®, телефона Bluetooth®).

Для определения состояния подключения и выбора аудиисточника обратитесь к разделу «Органы управления».

### Принципы работы и подключения

Существует два типа подключения:

- разъем USB;
- разъем Jack.

Подключите портативный цифровой аудиоплеер к разъему, соответствующему типу устройства.

После подключения к разъему USB или к штекерному разъему система автоматически определяет внешнее аудиоустройство.

**Примечание:** используемый флеш-накопитель USB должен иметь формат FAT32 и максимальный объем памяти 32GB. Некоторые форматы могут не поддерживаться системой.



### Выбор дополнительного источника

Для выбора источника входного сигнала нажмите **1**.

После этого отобразится список имеющихся входов:

- USB: USB-накопитель, MP3-плеер, смартфон и т. д.;
- Аудиоустройства;
- BT: устройства Bluetooth®;

- Видео: USB -накопитель (файловый формат MP4);
- AUX: штекерный разъем 3,5 мм.

В режиме навигации или при прослушивании радио выберите внешнее аудиоустройство, нажав клавишу «Главное меню», а затем «Медиа».

Система начнет воспроизведение последнего из ранее воспроизводимых аудиотреков.



Любые действия с портативным аудиоплеером можно выполнять только тогда, когда позволяет ситуация на дороге.

Расположите и надежно зафиксируйте аудиоплеер на время движения (при резком торможении он может вылететь вперед).

## ДОПОЛНИТЕЛЬНЫЕ АУДИОУСТРОЙСТВА (2/3)

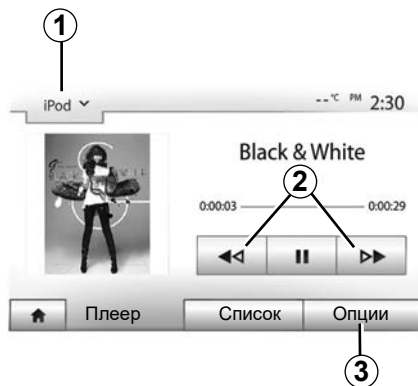

### Звуковые форматы

Мультимедийная система распознает только форматы MP3 и WMA.

**Примечание:** некоторые форматы не воспроизводятся системой.

### Ускоренная перемотка

Для ускоренной «перемотки» вперед или назад удерживайте нажатой кнопку **2**. Воспроизведение продолжится, как только Вы отпустите кнопку.

### Повтор

Эта функция позволяет повторять один трек или все треки. Нажмите **3**, затем «Выкл», «Трек», «Папка» или «Все».

### Случайное воспроизведение

Эта функция позволяет прослушивать все треки в режиме случайного порядка воспроизведения. Нажмите **3**, а затем — «Вкл» или «Выкл».

### Аудиовход для внешнего источника: порт USB, Bluetooth®

#### Подключение: USB и портативный цифровой аудиоплеер

Подключите разъем портативного цифрового аудиоплеера к USB-входу системы. После подключения портативного цифрового аудиоплеера к разъему USB на экране появится меню USB. Может отобразиться модель или меню портативного цифрового аудиоплеера.

**Примечание.** Портативные цифровые аудиоплееры некоторых типов подключить невозможно.

#### Использование

Выберите портативный цифровой аудиоплеер в раскрывающемся списке **1** на экране мультимедийной системы, а затем нажмите на нужный список воспроизведения или аудиотрек.

После подключения к мультимедийной системе автомобиля портативных цифровых аудиоплееров некоторых моделей управлять ими непосредственно будет невозможно. Используйте для выбора аудиофайлов кнопки на передней панели мультимедийной системы.

#### Зарядка через USB-разъем

После подсоединения USB-кабеля вашего портативного цифрового аудиоплеера ко входу USB мультимедийной системы можно выбрать режим зарядки или режим поддержания уровня заряда аккумулятора во время работы системы.

**Примечание:** некоторые устройства не заряжаются или не поддерживают уровень заряда, когда они подключены к USB-разъему мультимедийной системы.

Для правильной работы приложения следует использовать соединительные провода USB, рекомендованные производителем телефона.

## ДОПОЛНИТЕЛЬНЫЕ АУДИОУСТРОЙСТВА (3/3)

### Подключение: Bluetooth®

См. раздел «Подключение и отключение устройств посредством Bluetooth®». После подключения по Bluetooth® отображается меню «BT».

### Использование

Выберите «BT» в раскрывающемся списке **1**, затем нажмите на желаемый список воспроизведения или аудиотрек на экране мультимедийной системы.

Все аудиотреки на вашем устройстве Bluetooth® можно выбрать на экране мультимедийной системы.

**Примечание.** После подключения к аудиосистеме Вы уже не сможете управлять воспроизведением непосредственно через цифровой плеер. Управлять устройством можно будет только через систему.

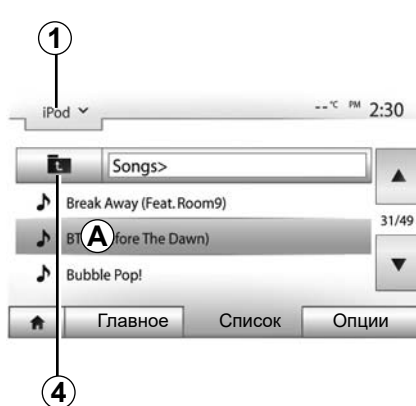

### Выбор звуковой дорожки

Для выбора аудиотрека в папке нажмите «Список», затем выберите трек **A** в этом списке.

Для возврата к предыдущему уровню в древовидной схеме папок нажмите **4**. По умолчанию, сортировка альбомов осуществляется в алфавитном порядке.

В зависимости от цифрового плеера вы можете осуществлять выбор по папкам и файлам.

**Примечание:** для удобного поиска треков рекомендуется подключение USB.

## Дополнительный вход: штекерный разъем

### Подключение

Подключите штекер аудиоплеера к штекерному входу.

### Использование

Выберите «AUX» в раскрывающемся списке **1**, затем выберите желаемый трек в своем аудиоплеере. Имя исполнителя или название трека не отображаются на экране мультимедийной системы.

Выбрать трек можно только с помощью плеера на остановленном автомобиле.

Обычно качество звука, идущего от аналогового входа (AUX), ниже качества звука от цифровых входов (USB, Bluetooth®).

## РЕГУЛИРОВКА ЗВУКА (1/2)



Войдите в меню настроек, нажав «Главное меню» > «Настройка». Нажмите **2**, чтобы получить доступ к настройкам звука.

Вы можете выйти из меню настроек и вернуться на главную страницу меню, нажав **3**.

### Изменение уровня звука в зависимости от скорости («Гр./Скорость»)

При превышении автомобилем скорости 40 км/ч уровень громкости увеличивается относительно ее первоначального уровня.

Изменяйте соотношение громкости и скорости, нажимая одну из кнопок в зоне **1**.

Вы можете отключить эту функцию, нажав «Выкл».

### «Громкость»

Нажмите «Вкл» или «Выкл», чтобы включить или выключить функцию громкости, которая позволяет усилить звучание низких и высоких частот.

## РЕГУЛИРОВКА ЗВУКА (2/2)

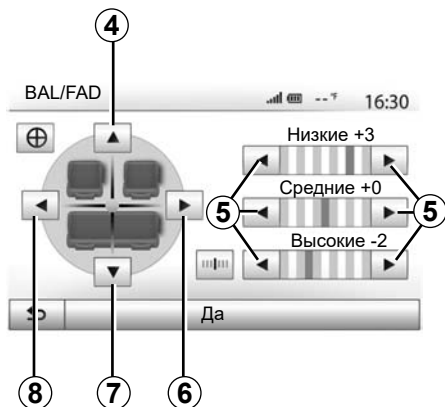

### Распределение звука между левыми/правыми и передними/задними громкоговорителями салона

Нажмите **6** или **8** для регулировки баланса звука между левыми и правыми громкоговорителями.

Нажмите **4** или **7** для регулировки баланса звука между передним и задним громкоговорителями.

После регулировки баланса нажмите «Да» для подтверждения.

### Низкие, средние, высокие частоты

Для регулировки низких, средних и высоких частот нажимайте стрелки **5**.

Закончив настройку, нажмите «Да» для подтверждения.



### Звуковые настройки

Войдите в меню «Звуковые настройки», нажав **9**.

Вы можете отрегулировать громкость каждого звука по отдельности:

- «Аудио»;
- «ТА»;
- «Навигация»;
- «Телефон»;
- «Звонок» (на телефоне).

Для этого нажмите «+» или «-».

Нажмите **11**, чтобы сбросить все звуковые настройки.

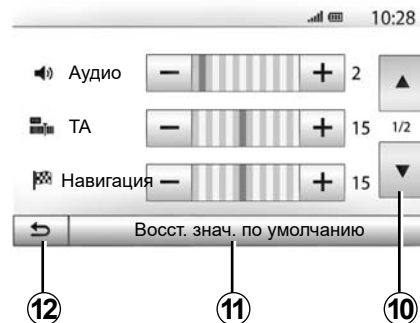

Нажмите **10** для перехода на следующую страницу.

Нажмите **12** для возврата к предыдущему экрану.



## ВИДЕО (1/2)



### Видео

В зависимости от страны и (или) действующего местного законодательства, мультимедийная система может воспроизводить видеофайлы, записанные в вашем USB-накопителе.

Вставьте USB-накопитель в разъем мультимедийной системы. В меню «Медиа» выберите «Видео», режим «1».

#### Примечание:

- Видеофайлы некоторых форматов не воспроизводятся системой.
- Используемый USB-накопитель должен быть отформатирован по формату FAT32, а его объем памяти должен составлять от 8GB до 32GB.

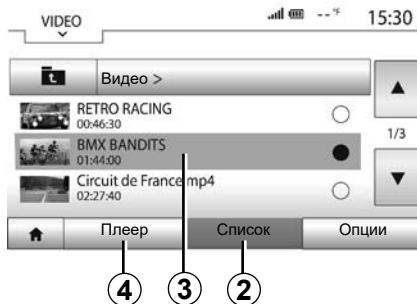

- К мультимедийной системе могут подключаться различные внешние источники.

#### режим «Список»

Перейдите на вкладку «Список» 2, где указаны доступные видеофайлы. Выберите видео для просмотра, нажав на зону 3. Выбранное видео воспроизводится автоматически.

#### Режим «Плеер»

Перейдите на вкладку «Плеер» 4 для просмотра выбранного видео.



Во время воспроизведения видеофайла можно:

- нажмите 8, чтобы начать воспроизведение видео с начала, нажмите 8 еще раз, чтобы получить доступ к предыдущему видео;
- для временной остановки воспроизведения (паузы) нажмите 7;
- переходите к следующему видеофайлу, нажав 6;
- с помощью полосы прокрутки 5 можно быстро перемещаться вверх и вниз.

## ВИДЕО (2/2)



- включите полноэкранный режим, нажав **9**;
- для **настройки** яркости экрана нажмите **10**. Отобразится панель управления для регулировки. Коснитесь экрана за пределами панели управления, чтобы скрыть ее и продолжить воспроизведение.
- нажав **11**, вы вернетесь в предыдущее меню.

Воспроизведение видеофайлов возможно только на неподвижном автомобиле.



### режим «Опции»

Откройте вкладку «Опции» **12**, чтобы:

- перейти к настройкам воспроизведения;
- просмотреть подробные сведения о видеофайле (название, тип, дата и т. д.).

# СИСТЕМА НАВИГАЦИИ

## Система навигации

Наличие зависит от страны и/или действующего местного законодательства. Навигационная система вычисляет ваше положение, используя следующую информацию:

- GPS-приемника;
- электронной карты.

## GPSПриемник

Система навигации использует сигналы спутников GPS, находящихся на околоземной орбите.

Приемник GPS принимает сигналы от нескольких спутников. Таким образом система может определить местоположение автомобиля.

**Примечание.** После транспортировки на значительное расстояние без пробега (на пароме или железнодорожной платформе) системе может потребоваться несколько минут для восстановления работоспособности.

## Электронная навигационная карта

Электронная навигационная карта содержит требуемые для работы системы схемы дорог и планы городов.

## USB-накопитель «Карты»

Для установки самой последней версии вставьте ваш USB-накопитель в компьютер, подключенный к Интернету. См. раздел «Обновление карт».

**Примечание:** накопитель USB не входит в штатный комплект мультимедийной системы.

Желательно использовать самую последнюю версию.

## Вставьте USB-накопитель

Если мультимедийная система вашего автомобиля снабжена разъемом **A**, вставьте в него USB-накопитель.

Если на передней панели мультимедийной системы вашего автомобиля отсутствует разъем USB, вставьте USB-накопитель в разъем **B**, имеющийся в автомобиле. См. дополнительные сведения в руководстве по эксплуатации.

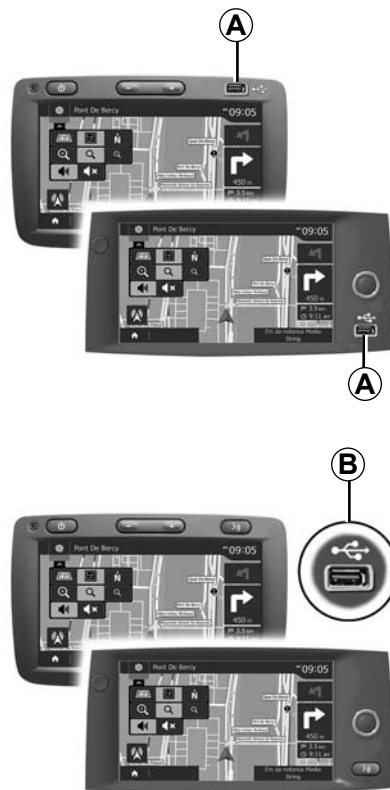

## ЧТЕНИЕ КАРТЫ (1/3)



### Отображение карты

Для отображения карты вокруг места нахождения автомобиля нажмите «Главная страница» > «Навигация».

Дотроньтесь до экрана карты.

Для перемещения по навигационной карте перетащите ее в желаемом направлении по экрану. Нажмите **1**, чтобы вернуться к текущему положению автомобиля.

Нажмите **3** для вызова кнопок увеличения и уменьшения изображения.

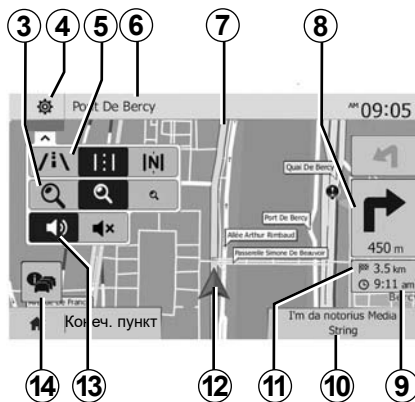

### Условные обозначения на карте

- 4** Опции отображения системы навигации.
- 5** Доступ к различным режимам отображения:
  - режим 3D;
  - режим 2D;
  - режим 2D север (верхняя часть карты всегда показывает направление на север).
- 6** Наименование ближайшей главной дороги или информация о ближайшем дорожном знаке.
- 7** Маршрут, рассчитанный навигационной системой.
- 8** Расстояние и обозначение ближайшего места изменения направления движения.

- 9** Предполагаемое время прибытия.
- 10** Прослушиваемое в данный момент мультимедийное устройство.
- 11** Оставшееся расстояние до пункта назначения.
- 12** Местоположение автомобиля на навигационной карте.
- 13** Включение/выключение голосовых инструкций.
- 14** Информация о дорожном движении. Нажмите эту зону, чтобы узнать о различных дорожных происшествиях, имеющих на вашем маршруте.

### Положение GPS

Данная функция позволяет распознать географическое положение выбранного места (адрес/долгота/широта).

Нажмите желаемое место на экране. Нажмите «Опции» затем «News» для выбора точного положения выбранного места.

### Картографические символы

Для обозначения точек интереса (POI) в системе навигации используются символы **2**. См. параграф «Отображение точек интереса» в разделе «Настройки карты».

## ЧТЕНИЕ КАРТЫ (2/3)



### «Текущая позиция»

Данная функция позволяет проверять информацию о текущем положении и отображать ближайшие точки интереса POI. Эта функция активна при включенном GPS.

Нажмите «Опции» на экране, а затем «Текущая позиция».

На экране отображается следующая информация:

- широта;
- долгота;
- высота над уровнем моря;
- номер дома;
- текущий адрес.



### Информация о стране

Нажмите **15**, затем «Информация о стране».

Данная функция позволяет отображать информацию о стране в соответствии с настоящим положением.

На экране отображается следующая информация:

- ограничение скорости.

отображаются ограничения скорости на скоростных магистралях. Единицы измерения зависят от выбранных региональных параметров. При отсутствии данных вместо таблицы и номера на экране будет отображено «→».

- Телефонный код страны;
- номера экстренных служб;
- действующие ограничения страны:
  - максимальный разрешенный уровень алкоголя в крови;
  - обязательное наличие светоотражающего жилета;
  - обязательное наличие огнетушителя;
  - обязательное включение фар в любое время суток;
  - обязательное наличие запасных лампочек;
  - обязательное наличие аптечки;
  - обязательное наличие треугольного знака аварийной остановки;
  - обязательное наличие шлема для мотоциклистов;
  - обязательное использование цепей для снега зимой;
  - рекомендуемое использование цепей для снега зимой;
  - обязательное использование зимних шин зимой;
  - рекомендованное использование зимних шин зимой.

## ЧТЕНИЕ КАРТЫ (3/3)

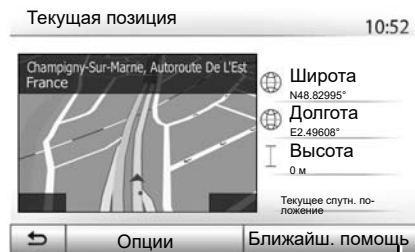

### «Ближайш. помощь»

Данная функция позволяет найти ближайший к вам пункт помощи.

Нажмите **16** для открытия нового экрана быстрого поиска.



На экране отображается следующая информация:

- станции технического обслуживания;
- станции скорой медицинской помощи;
- комиссариаты полиции;
- автозаправочные станции.

Для поиска пункта назначения на данном экране см. раздел «Ввод пункта назначения» и пункт «Выбор точек интереса (POI)».

# ВВОД ПУНКТА НАЗНАЧЕНИЯ (1/6)

## Меню пункта назначения

Нажмите на «Главной странице» > «Навигация» > «Конеч. пункт» для входа в меню пункта назначения.

Меню пункта назначения предлагает различные способы обозначения пункта назначения:

- ввод адреса (полного или частичного);
- выберите адрес из «пункты интереса»;
- выбор пункта назначения из предыдущих пунктов назначения;
- выбор адреса из списка пользовательских пунктов назначения;
- выбор пункта назначения на карте;
- выбор широты и долготы.

## Выбор адреса

Для ввода адреса нажмите **1**.

Этот раздел поможет вам задать полный адрес или его часть: страну, город, улицу и номер дома.

**Примечание.** Допускаются только адреса, нанесенные на карту и известные системе навигации.



При первом использовании:

- нажмите «Страна»;
- с помощью клавиатуры введите название страны.

При вводе адреса система делает некоторые буквы менее яркими для облегчения ввода.

Система может предлагать несколько списков стран при нажатии **2**. Выберите нужную страну из списков.

- Сделайте то же самое для введения названия города/пригорода, «Улица», переулка и номера дома.

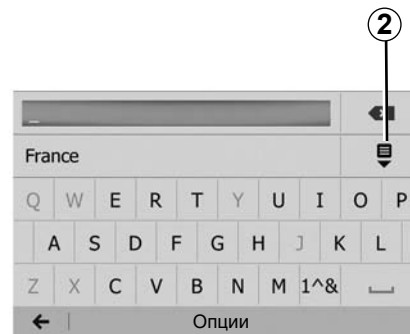

**Примечание:**

- Перейти к «переулку» и номеру дома можно, выбрав «Улица»;
- При вводе названия улицы тип дороги (улица, проспект, бульвар...) указывать не обязательно.
- Система сохраняет в памяти введенные ранее адреса. После ввода пункта назначения по адресу в следующий раз будет отображаться предыдущий адрес.

## ВВОД ПУНКТА НАЗНАЧЕНИЯ (2/6)

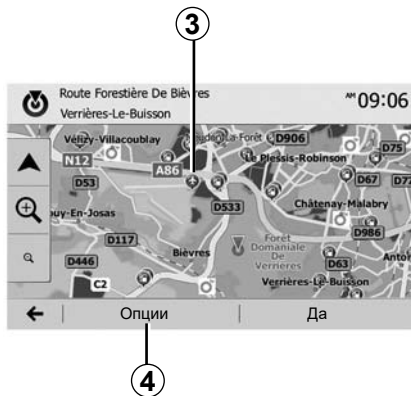

### Выбор точек интереса (POI)

Вы можете выбрать пункт назначения, исходя из точек интереса.

Найти пункт можно разными способами:

- используя функцию быстрого поиска, вы можете быстро найти место поблизости по его наименованию;
- используя функцию заданного поиска, вы можете найти наиболее популярные места несколькими касаниями экрана;
- вы можете осуществить поиск места по категориям.

### Быстрый поиск точек интереса

Функция быстрого поиска поможет вам быстро найти точку интереса.

Нажмите на карту в каком-либо месте для поиска точек интереса. В зависимости от Вашего местонахождения на экране отображаются одна или несколько точек **3**.

Нажмите **4**, затем «Достоприм. вокруг курсора» для вывода на экран списка точек интереса с указанием названий и расстояния от выбранного места.

### Поиск точек интереса с помощью предварительно запрограммированных категорий

Функция заданного поиска позволяет вам быстро найти наиболее часто выбираемые типы мест.

Нажмите в «Главном меню» > «Навигация» > «Конеч. пункт» > «пункты интереса», чтобы перейти в предварительно запрограммированные категории.

пункты интереса

10:55

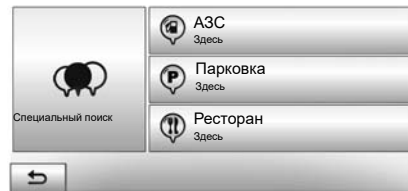

### Категории (станции технического обслуживания, станции зарядки, парковки, рестораны)

- При наличии активного маршрута поиск точек интереса «АЗС» и «Ресторан» осуществляется вдоль маршрута. Поиск точки интереса «Парковка» ведется поблизости от пункта назначения.
- При отсутствии активного маршрута (отсутствует выбранный пункт назначения) поиск этих точек интереса выполняется с привязкой к текущему местоположению.
- В случае недоступности текущего местоположения (отсутствует сигнал GPS) поиск этих точек интереса осуществляется с привязкой к последнему известному местоположению.



## ВВОД ПУНКТА НАЗНАЧЕНИЯ (3/6)



### Поиск точек интереса по категориям

Вы можете искать точки интереса по категориям и подкатегориям.

Нажмите в «Главном меню» > «Навигация» > «Конеч. пункт» > «пункты интереса» > «Специальный поиск».

Выберите зону, с привязкой к которой должен осуществляться поиск пункта:

- Нажмите «В городе» для поиска места в выбранном городе/пригороде (список результатов поиска выстраивается в зависимости от расстояния от центра выбранного города);

- нажмите «По маршруту» для поиска вдоль активного маршрута без привязки к определенному пункту. Это может пригодиться в случае, если вы стремитесь к минимальному отклонению от маршрута, например, при поиске ближайшей станции техобслуживания, заправочной станции или ресторана поблизости (список результатов выстраивается в зависимости от расстояния отклонения от маршрута);

- нажмите «Вокруг моего местополож.» для поиска с привязкой к текущему местоположению или, если оно недоступно, к последнему заданному ранее местоположению (список результатов выстраивается в зависимости от расстояния до этого места);

- нажмите «Вблизи пункта назначения» для поиска места с привязкой к пункту назначения активного маршрута (список результатов выстраивается в зависимости от расстояния до пункта назначения).



### Выбор пункта назначения из предыдущих пунктов назначения

Нажмите 5, чтобы найти пункт назначения на карте, определенный вами предвительно.

## ВВОД ПУНКТА НАЗНАЧЕНИЯ (4/6)

### Выбор адреса из пользовательских пунктов назначения

Пункт назначения можно найти в разделе «избранные пункты назначения». Для лучшего использования данной функции мы рекомендуем заранее сохранить в памяти наиболее часто посещаемые вами пункты назначения.

Сначала внесите в память пользовательские пункты назначения с помощью поиска по адресу. См. главу «Управление избранными пунктами».

Нажмите на «Главной странице» > «Навигация» > «Конеч. пункт» > «Избранное» для вывода на экран списка пользовательских пунктов назначения.

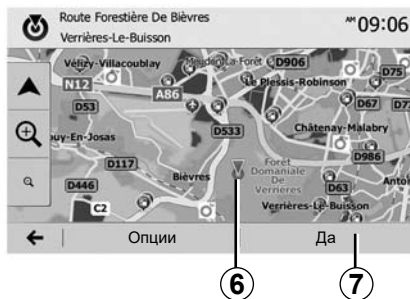

### Выбор пункта назначения на карте

Эта функция позволяет вам искать пункт назначения, перемещаясь по карте:

- нажмите на «Главной странице» > «Навигация» > «Конеч. пункт» > «Поиск на карте» для выбора пункта назначения на карте;
- затем нажмите на какое-либо место на карте, чтобы выбрать его в качестве пункта назначения. Отображается точка **6**;
- Нажмите **7** для подтверждения выбора.



### Ввод координат пункта назначения

Данная функция позволяет вам осуществлять поиск пункта назначения посредством ввода его координат.

Нажмите на «Главной странице» > «Навигация» > «Конеч. пункт» > «Координаты».

Вы можете вводить значения широты и долготы в одном из следующих форматов: десятичные градусы; десятичные градусы и минуты; десятичные градусы, минуты и секунды.

Нажмите **8**, затем UTM для ввода координат в формате UTM.

## ВВОД ПУНКТА НАЗНАЧЕНИЯ (5/6)

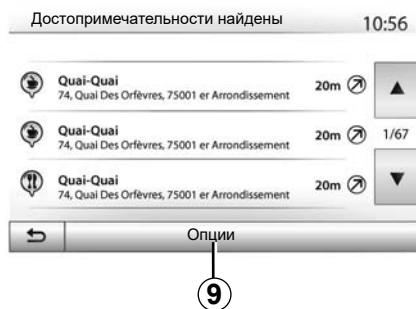

### Сортировка списка

Результаты поиска пункта назначения по точке интереса, истории и пользовательским пунктам из избранного могут быть отсортированы по названию и расстоянию. При наличии активного маршрута возможна сортировка результатов по отклонению от маршрута. Нажмите **9** для отображения карты на экране.

### Поиск пункта назначения по его названию

При выборе пункта назначения по точке интереса, истории и пользовательским пунктам вы можете осуществить поиск пункта назначения в списке по его названию. Нажмите «Поиск» и введите название с помощью клавиатуры.

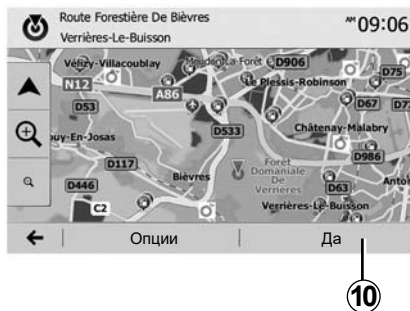

### Подтверждение выбора пункта назначения

Можно выбрать несколько пунктов на экране, прежде чем подтвердить пункт назначения:

- «Да»;
- «Опции».

Запускается обратный отсчет длительностью 10 секунд. Если в течение этого времени вы не совершите никаких действий, система ведения по маршруту включится автоматически.

### «Да»

- В случае отсутствия активного маршрута (нет выбранного пункта назначения) нажмите **10** для подтверждения пункта назначения в качестве нового маршрута.



- При наличии активного маршрута вы можете выбрать пункт назначения в качестве нового маршрута или участка маршрута. Нажмите **10**, затем «Новый маршрут» или «Точка пути».

### «Опции»

Перед окончанием обратного 10-секундного отсчета на экране появится следующий выбор:

### «Альтернатив. маршруты»

Нажмите **11** для смены или изменения маршрута.

## ВВОД ПУНКТА НАЗНАЧЕНИЯ (6/6)



### «Сведения о маршруте»

Нажмите **12** для подробного отображения вашего маршрута. См. главу «Ведение по маршруту».

### «Настройки маршрута»

Нажмите **13** для настройки вашей поездки в зависимости от дорог и желаемого режима маршрута.

### «Симулировать навигацию»

Нажмите **15** для моделирования выбранного маршрута. См. главу «Ведение по маршруту».



### «Текущая дорожная ситуация»

Данная функция позволяет получить информацию о дорожных происшествиях, отмеченных на вашем пути следования или поблизости от вашего местонахождения. Для входа нажмите **14**, затем выберите «Текущая дорожная ситуация».

### «Опции»

После окончания **10-секундного отсчета** на экране появится следующий выбор:

### «Добавить в избранное»

Нажмите **17** для сохранения выбранного пункта назначения в пользовательских пунктах назначения.

### «Текущая дорожная ситуация»

Нажмите **16** для получения информации о дорожных происшествиях, отмеченных на вашем пути следования или вблизи вашего местонахождения.

### «News»

Нажмите **20**, чтобы узнать адрес, широту, долготу и номер телефона интересующего места (это возможно только после задания точки интереса).

Для электромобилей можно получить дополнительную информацию о зарядной станции:

- адрес и расстояние до станции;
- способ оплаты зарядки (бесплатно, по подписке и т. д.);
- число разъемов зарядки (общее количество и доступных в данный момент);
- тип разъема зарядки;
- ...

### «Назад к машине»

Нажмите **19**, чтобы вернуться к вашему текущему местоположению.

**Примечание:** чтобы закрыть окно «Опции», нажмите **18**.

## ВЕДЕНИЕ ПО МАРШРУТУ (1/6)

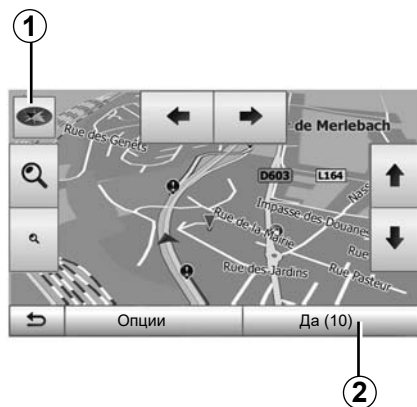

### Активация указаний

Нажмите **2** или подождите 10 секунд после ввода пункта назначения. Начинается ведение по маршруту.

**Примечание.** В любой момент вы можете взаимодействовать с картой, передвигая ее в желаемом направлении или нажимая на экран.

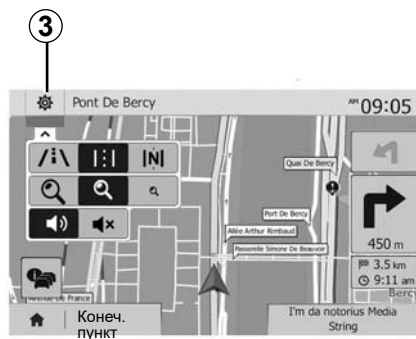

### Экраны управления

Система предлагает различные карты навигации.

Нажмите **3**, чтобы изменить режим отображения карты и открыть раскрывающееся меню. Затем выберите один из различных режимов отображения:

- 2D ;
- 3D;
- 2D север.

Вы можете также изменить режим отображения карты, нажимая стрелку компаса **1** на карте.

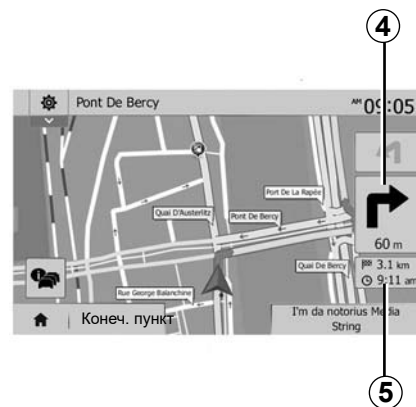

### Полноэкранный режим (2D, 3D или 2D север)

Этот режим позволяет выводить изображение карты навигации на экран.

Сведения о времени прибытия и длине оставшегося пути до пункта назначения указываются в разделе **5**.

Обозначение ближайшего места изменения направления движения отображается в разделе **4**.

## ВЕДЕНИЕ ПО МАРШРУТУ (2/6)

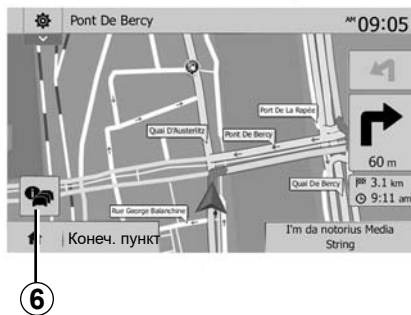

### Карта перекрестков

Во время ведения по маршруту перед каждым изменением направления.

### Альтернативный маршрут

Система предлагает вам альтернативный маршрут в случае дорожного происшествия или плотного движения на вашем маршруте. Нажмите «Да» или «Нет» на выбор.

### Краткая информация о дорожной обстановке

Во время ведения по маршруту вы можете в любой момент получить информацию о дорожной обстановке, нажав **6**.



На экране отображаются различные события на вашем маршруте. Система укажет вам время задержки, которую вызовут происшествия на вашем маршруте. Нажмите **8** для изменения параметров отображения событий. Нажмите **10** для расчета объездного маршрута, **9** для перехода к параметрам дорожной обстановки (см. раздел «Настройки навигации») или **7** для возврата к ведению по маршруту.

**Примечание:** информация о дорожной обстановке зависит от Вашей подписки на данный сервис и уровня принимаемого сигнала.



### Вид соединения автомагистралей

В режиме ведения по маршруту перед каждым соединением автомагистралей система отображает данное соединение в трехмерном изображении.

**Примечание.** На некоторых соединениях отображается только стрелка-указатель. Система возвращается в нормальный режим отображения после прохождения соединения.

## ВЕДЕНИЕ ПО МАРШРУТУ (3/6)



### Выбор языка голосовых указаний

Нажмите «Главное меню» > «Навигация» > «Опции» > «Настройка» для изменения языка голосовых указаний.

Выберите язык из списка, нажав **12**. Выберите нужный язык, затем подтвердите выбор нажатием кнопки **11**.

Для установки параметров звука голосовых указаний см. раздел «Звуковые настройки» главы «Регулировка звука».

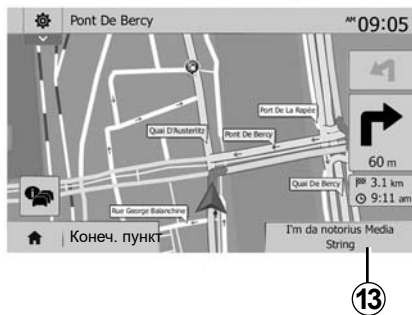

### Прослушивание радио в режиме получения голосовых инструкций

При прослушивании радио в режиме голосового ведения по маршруту система будет временно отключать звук радиоприемника перед каждым сообщением о смене направления до прохождения пересечения дорог.

Во время навигации можно перейти к экрану прослушивания радиостанции, нажав **13**. Чтобы вернуться на экран навигации, нажмите **14**. Для возврата в главное меню нажмите и удерживайте кнопку **14** в течение примерно трех секунд.

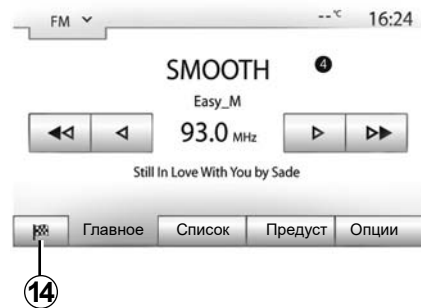

### Подробная информация о маршруте

Эта функция позволяет отобразить ваш маршрут.

Нажмите «Главное меню» > «Навигация» > «Сведения о маршруте» после ввода пункта назначения.

Предлагается шесть вариантов выбора:

- «Изменить маршрут»;
- «Избегать»;
- «Обзор»;
- «Отменить маршрут»;
- «Альтернатив. маршруты»;
- «Сведения о маршруте».

## ВЕДЕНИЕ ПО МАРШРУТУ (4/6)



### Обзор маршрута

Нажмите «Главное меню» > «Навигация» > «Сведения о маршруте» > «Обзор», чтобы получить карту с обзором активного маршрута.

Появляется следующая информация:

- название и/или адрес пункта назначения;
- общая продолжительность пути;
- общая протяженность маршрута;

- специальные точки и участки маршрута (пункты оплаты за проезд, платные дороги, автомагистрали и т.д.);
- альтернативные маршруты (например, «Короткий», «Быстро», «Экономичный»).

Нажмите **15** для вывода следующих опций:

- «Предупреждения»;
- «Настройки маршрута»;
- «Настройки карты»;
- «Настройки голоса»;
- «Формат координат»;
- «GPS»;
- «Мои Обновления»;
- «Движение».

**Примечание.** Более подробная информация приведена на следующей странице.

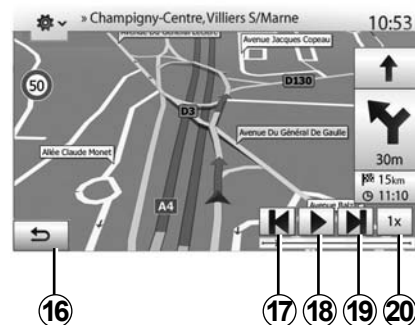

### «Симулировать навигацию»

Выберите «Главное меню» > «Навигация» > «Сведения о маршруте» > «Обзор» > «Опции» > «Симулировать навигацию», чтобы создать имитацию маршрута до пункта назначения.

- Нажмите **18** для запуска или прерывания имитации.
- Нажмите **20**, чтобы увеличить скорость имитации.
- Вы можете в любой момент выйти из режима имитации маршрута, нажав кнопку **16**.
- Вы можете перейти к предыдущему/следующему действию, нажимая **17** или **19**.



## ВЕДЕНИЕ ПО МАРШРУТУ (5/6)

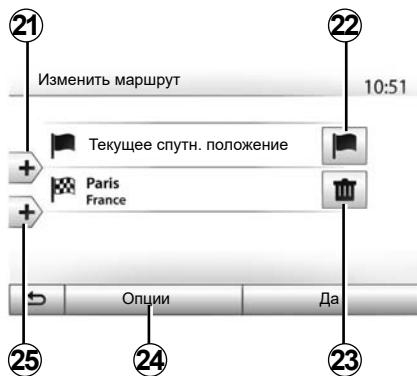

**Дорожные участки и пункт назначения**  
Нажмите «Главное меню» > «Навигация» > «Сведения о маршруте» > «Изменить маршрут» для изменения маршрута путем добавления, изменения или отмены дорожных участков.

Нажмите **21** для добавления участков, затем **25** для добавления нового пункта назначения. Существуют различные способы обозначения пункта назначения: см. раздел «Ввод пункта назначения».

- Нажмите **23** для отмены пункта назначения.
- Нажмите **24** для перегруппировки списка.
- Нажмите **22** для изменения адреса пункта отправления маршрута.

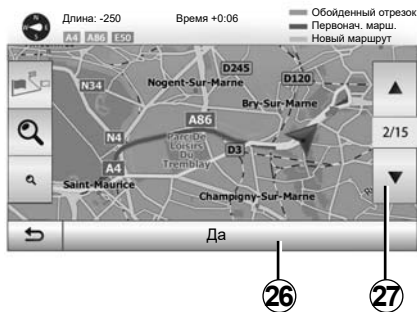

### Объезды

Нажмите «Главное меню» > «Навигация» > «Сведения о маршруте» > «Избегать» для объезда. Нажмите какую-либо зону из списка в зависимости от нужного объезда.

Для изменения зоны нажмите **27**. Подтвердите новый маршрут нажатием **26**.

### Отмена маршрута

В любой момент можно остановить текущее управление.

Нажмите «Главное меню» > «Навигация» > «Сведения о маршруте» > «Отменить маршрут» для отмены текущего маршрута.

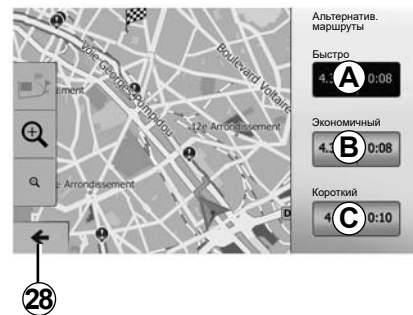

### Альтернативные маршруты

В данном разделе можно изменять способ планирования маршрута. Имеется три режима, позволяющих изменить способ планирования маршрута:

- «Быстро»;
- «Экономичный»;
- «Короткий».

См. раздел «Настройки параметров маршрута» в главе «Настройки навигации».

Нажмите «Главное меню» > «Навигация» > «Сведения о маршруте» > «Альтернатив. маршруты», затем **A**, **B** или **C** для подтверждения нового маршрута. Нажмите **28** для возврата к предыдущему экрану.

## ВЕДЕНИЕ ПО МАРШРУТУ (6/6)



### «Сведения о маршруте»

Эта функция позволяет отобразить путевой лист. При этом становятся видны многие подробности поездки:

- стрелки, указывающие изменение направления движения;
- номер дороги;
- расстояние до разветвления.

Нажмите **29** для сортировки деталей маршрута:

- в виде краткого описания.

Отображает только основные элементы маршрута (исходную точку, пункт назначения), общее расстояние, оставшееся время и время прибытия.

- в стандартном описании.

Отображает все маневры и детали дорожных знаков, номера дорог, названия улиц и расстояние. Также отображает информацию и предупреждения: названия участков дорог, введенные водителем, ограничения (подъезда и маневрирования), игнорируемые пользовательские настройки и т.д.

- в виде списка дорог;

Детально отображает маршрут с учетом названий и номеров дорог. Также отображает их протяженность, среднее направление и время в пути. В этом режиме не отображаются элементы пути.

### «Настройки маршрута»

Данный раздел позволяет вам выбрать параметры маршрута. См. раздел «Настройки параметров маршрута» в главе «Настройки навигации».

# НАСТРОЙКИ КАРТЫ

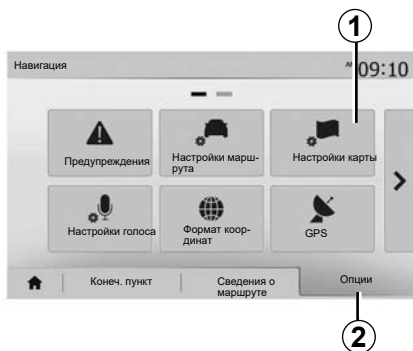

В меню навигации нажмите **2**, а затем **1** для перехода в меню настроек карты.

## Настройте режим отображения

Данная функция позволяет изменить перспективный вид карты 3D, на вид сверху вниз 2D и на вид, где север всегда находится сверху.

Нажмите «3D», «2D» или «2D север».



## Выберите точку обзора

Данная функция позволит Вам настроить масштаб и выбрать угол наклона. Выберите желаемый уровень приближения из трех имеющихся уровней.

## Вид дороги

Данная функция позволяет включать/отключать вид дороги.

Нажмите «Вкл» для включения функции или «Выкл» для ее отключения.

## Отображение точек интереса

Вы можете выбрать отображение определенных точек интереса (видимых при выбранном масштабе 100 м) на карте.

Для непосредственного доступа к данной функции нажмите **3** и точки интереса отобразятся на карте:

- отели;
- аэропорт;
- автомобиль;
- компании;
- кафе или бары;
- ...

Нажмите «Вкл» или «Выкл» для отображения или для отключения точек интереса.

Введите название точки интереса для перехода к списку дополнительных категорий.

**Примечание:** в странах, для которых картографическая информация отсутствует, можно отключить режим навигации. Для отключения функции навигации на «Главной странице» > «Настройка» > «Система» нажмите «Выкл» напротив «Навигация».

## УПРАВЛЕНИЕ ПОЛЬЗОВАТЕЛЬСКИМИ ПУНКТАМИ НАЗНАЧЕНИЯ (1/2)

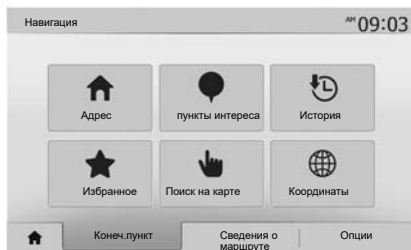

### Создание записи

Нажмите «Главное меню» > «Навигация» «Конеч. пункт» для доступа к меню пункта назначения. Вы можете ввести пункт назначения несколькими способами:

- «Адрес»: см. раздел «Ввод адреса» в главе «Ввод пункта назначения».
- «пункты интереса»: см. раздел «Выбор точек интереса (POI)» в главе «Ввод пункта назначения».

- «История»: см. раздел «Выбор пункта назначения из предыдущих пунктов» в главе «Ввод пункта назначения».
- «Избранное»: доступ к пунктам назначения, которые вы ввели в память.
- «Поиск на карте»: см. раздел «Выбор пункта назначения на карте» в главе «Ввод пункта назначения».
- «Координаты»: см. раздел «Ввод координат пункта назначения» в главе «Ввод пункта назначения».

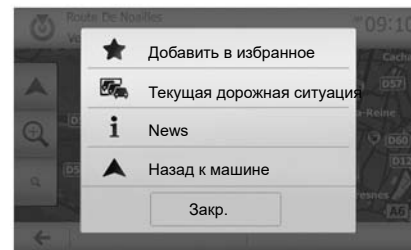

Во всех случаях, после подтверждения адреса, он будет отображен системой на карте. Нажмите «Опции», а затем «Добавить в избранное» для добавления пункта назначения в список пользовательских пунктов назначения.

Перед сохранением пользовательского пункта назначения вы можете изменить его название с помощью клавиатуры.

## УПРАВЛЕНИЕ ПОЛЬЗОВАТЕЛЬСКИМИ ПУНКТАМИ НАЗНАЧЕНИЯ (2/2)

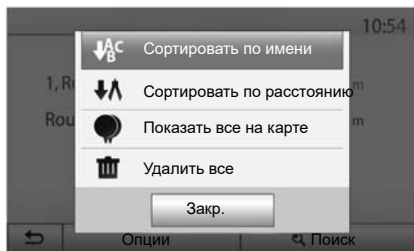

### Сортировка списка

Вы можете выбрать отображение пользовательских пунктов назначения по названию, по расстоянию или отобразить все пользовательские пункты назначения на карте. Нажмите «Опции».

### Удаление пользовательских пунктов назначения

Нажмите пункт назначения, который Вы хотите удалить. Нажмите «Опции», «Удалить Избранное» и подтвердите удаление, нажав «Удалить».

Для удаления всех пользовательских пунктов назначения нажмите «Опции», затем «Удалить все». Подтвердите удаление, нажав кнопку «Удалить все».

### Поиск пользовательского пункта назначения

Данная функция позволяет найти желаемый пункт назначения в списке пользовательских пунктов по названию.

Нажмите «Поиск» и введите название пользовательского пункта назначения с помощью клавиатуры.

# НАСТРОЙКИ НАВИГАЦИИ (1/4)

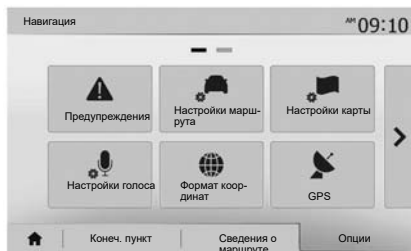

Вкладка «Опции» в нижней части меню «Навигация» позволяет изменять способ отображения карты или параметры навигации.

## «Предупреждения»

Данный раздел позволяет настраивать предупреждения.

### Предупредительный сигнал при превышении скорости

Карты могут содержать сведения о предельно допустимых значениях скорости на участках дороги. Система может вас предупреждать при превышении текущего ограничения скорости.



В зависимости от региона данная информация может быть недоступна или частично соответствовать всем дорогам, нанесенным на карту.

Доступны следующие типы предупреждений:

- звуковой сигнал типа гудка или зумера: невербально информирует о превышении установленного предела скорости;
- визуальное предупреждение: при превышении предельной скорости ее текущее значение отображается на карте и мигает красным цветом.

Нажмите «Вкл» или «Выкл» для включения или отключения функции предупреждения.

**Предельная скорость всегда видима**  
Включите или выключите отображение ограничения скорости на участке дороги, по которой вы едете, нажав «Вкл» или «Выкл».

### Предупреждения об аварийно опасном участке

При проезде через зону усиленного наблюдения на экране появляется предупреждающий сигнал, сопровождаемый звуковым сигналом. Эти опасные зоны соответствуют участкам дороги, на которых водители должны проявлять особую осторожность. Они могут быть постоянными или временными. Вы можете включить или отключить данную функцию.

### Расстояние, на котором подается предупреждение

Вы можете по желанию выбрать одно из нескольких расстояний для предупреждения о приближении к зоне повышенной опасности.

В некоторых странах загрузка и активация опасных зон является незаконной и может являться правонарушением.

## НАСТРОЙКИ НАВИГАЦИИ (2/4)

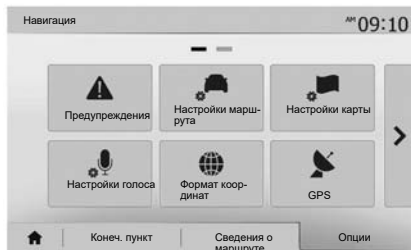

### «Настройки маршрута»

Эта функция позволяет определить способ расчета маршрутов.

#### «Планирования маршрута»

Эта система предлагает три критерия расчета маршрута:

- «Быстро»: указывает быстрый маршрут, если вы можете передвигаться с предельно допустимой скоростью практически по всем дорогам;
- «Короткий»: указывает короткий маршрут для уменьшения протяженности поездки;



- «Режим Есо»: этот режим предлагает компромиссное решение между быстрым и коротким режимами. Он предлагает вам сократить определенное расстояние, передвигаясь при этом чуть дольше. Рассчитанный маршрут, вероятно, будет более коротким, чем в случае быстрого режима, но не слишком медленным.

#### «Автомагистраль»

Вы можете избежать передвижения по автомагистралям при управлении малоскоростным автомобилем или при буксировании другого автомобиля.

### «Дорожный налог»

Вы можете разрешить или запретить использование дорог, передвижение по которым в течение определенного периода требует приобретения специального разрешения.

### «Платные дороги»

Вы можете разрешить или запретить использование дорог с пунктами сбора за проезд.

### «Паромы»:

Вы можете разрешить или запретить использование всех типов автомобильных паромов, судов и поездов.

### «Автопул»

Эта функция позволяет отобразить дороги, предназначенные только для совместного использования автомобиля.

### «Дороги без покрытия»

Вы можете разрешить или запретить использование дорог с грунтовым покрытием.



В целях безопасности проводите эти операции только на неподвижном автомобиле.

## НАСТРОЙКИ НАВИГАЦИИ (3/4)

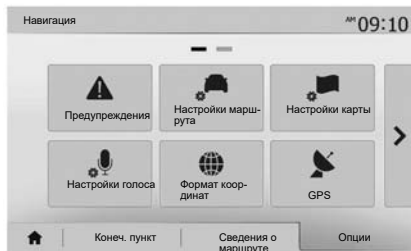

### «Настройки карты»

См. главу «Настройки карты».

### «Настройки голоса»

Эта функция позволяет выбирать язык голосовых указаний. См. главу «Ведение по маршруту» данного руководства.



### «Формат координат»

Эта функция позволяет изменять формат координат.

Эта система использует три формата для координат.

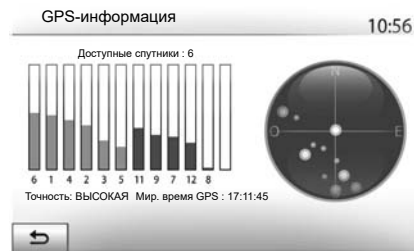

### GPS

Эта функция позволяет контролировать положение спутников GPS.

Нажмите «GPS» для отображения данных GPS (экран **A**).



### Меры предосторожности при навигации

Использование системы навигации ни в коей мере не заменяет ответственности и внимательности водителя во время управления автомобилем.



## НАСТРОЙКИ НАВИГАЦИИ (4/4)

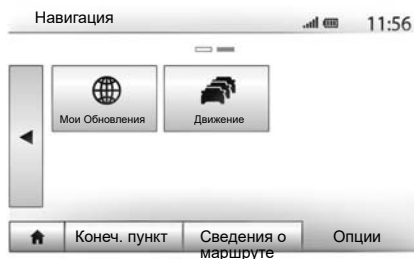

### «Мои Обновления»

Данная функция позволяет проверять даты последних произведенных обновлений.

### «Движение»

Эта функция позволяет включить или выключить «Дорожная сводка», сигналы о различных событиях, а также управлять альтернативными маршрутами в случае дорожных происшествий или пробок.



### «Дорожная сводка»

Вы можете включить или выключить индикацию оповещения о различных происшествиях на вашем маршруте.

### «Объезд»

Эта функция позволяет сэкономить время, предлагая альтернативный маршрут в случае, если на вашем маршруте произошло какое-либо происшествие.

Мультимедийная система предложит выбрать время, при превышении которого она проложит новый маршрут с объездом, чтобы сэкономить время.

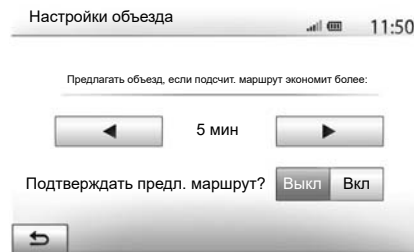

### «Типы событий»

Эта функция позволяет выбирать типы событий, которые должны отображаться во время навигации:

- «Все события»;
- «Поток событий»;
- «Перекрытие и блок»;
- «Авария»;
- ...



В целях безопасности проводите эти операции только на неподвижном автомобиле.

# DRIVING ECO<sup>2</sup>

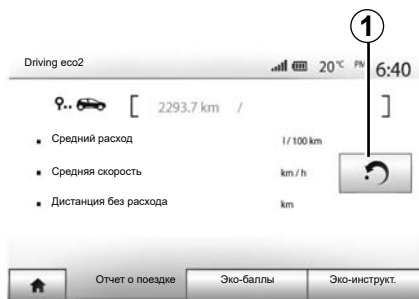

## Вход в меню Driving eco<sup>2</sup>

Войдите в главное меню и нажмите «Транспортное средство», затем «Driving eco<sup>2</sup>».

Меню «Driving eco<sup>2</sup>» позволяет получить доступ к следующей информации:

- «Отчет о поездке»;
- «Эко-баллы»;
- «Эко-инструкт.».

### «Эко-инструкт.»

В этом меню оценивается стиль вождения, и система дает соответствующие советы для оптимизации расхода топлива.



### «Отчет о поездке»

В меню можно отображать данные, сохраненные во время предыдущей поездки:

- «Средний расход» («средний расход топлива»);
- «Средняя скорость» («средняя скорость»);
- «Дистанция без расхода» («путь, пройденный без расхода топлива»).

**Примечание:** данные можно перезагрузить, нажав **1**.

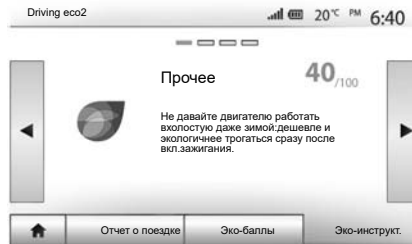

### «Эко-баллы»

Это меню позволяет получить итоговую оценку из 100 возможных баллов. Чем выше оценка, тем экономичнее вождение, при этом учитывается:

- средняя эффективность разгона (зона **A**);
- средняя эффективность предвосхищения торможения (зона **B**).

## ИНФО ДЛЯ 4X4

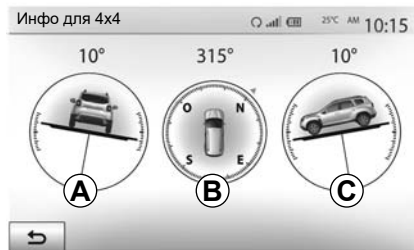

### Вход в меню «Инфо для 4x4».

В главном меню нажмите «Транспортное средство», а затем «Инфо для 4x4».

Функция «Инфо для 4x4» позволяет получить следующие сведения об автомобиле:

- Развал колес в градусах, в реальном времени (зона **A**).
- Курс, по компасу (зона **B**).

- Горизонтальный угол в градусах, в реальном времени (зона **C**).

### Примечание:

- Значения углов на экране могут отличаться от фактических на один-три градуса.
- Информация на дисплее обновляется приблизительно раз в секунду.

## Создание соединения с другим телефоном посредством Bluetooth®

Для использования системы телефонии «Свободные руки» необходимо выполнить соединение Вашего мобильного телефона Bluetooth® с мультимедийной системой автомобиля до первого использования указанного режима.

Созданное соединение позволит мультимедийной системе распознать и запомнить соответствующее мобильное устройство ( смартфон или телефон) с Bluetooth®. В системе можно создать (зарегистрировать) до пяти соединений с мобильными устройствами, но одновременно только одно из них может быть подключено к системе «свободные руки».

Соединение создается непосредственно из мультимедийной системы или через телефон.

Убедитесь, что мультимедийная система и мобильное устройство включены и что функция Bluetooth® мобильного устройства включена, оно видно в сети и может быть распознано другими устройствами (дополнительные сведения см. в инструкции к мобильному устройству).

В зависимости от марки и модели телефона функция «свободные руки» может быть частично или полностью несовместима с мультимедийной системой Вашего автомобиля.

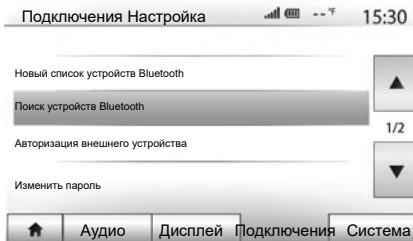

### Сопряжение смартфона с Bluetooth® со стороны мультимедийной системы

- включите соединение Bluetooth® на вашем телефоне;
- нажмите «Настройка» > «Подключения» > «Поиск устройств Bluetooth»;
- убедитесь в том, что ваш телефон включен и виден по ссылке Bluetooth®;
- выберите ваш телефон из списка доступных устройств, найденных системой;
- На экране смартфона появится сообщение.

За информацией о совместимых моделях телефонов можно обратиться на веб-сайт <https://easycconnect.renault.com> (в зависимости от страны).



В целях безопасности выполняйте эти регулировки только в неподвижном автомобиле или электромобиле.

## СОЗДАНИЕ И УДАЛЕНИЕ СОЕДИНЕНИЙ С ВНЕШНИМИ УСТРОЙСТВАМИ ПОСРЕДСТВОМ BLUETOOTH® (2/4)

В зависимости от телефона нажмите «Спарить», «Соединить» или «Подключиться» для того, чтобы разрешить подключение.

- В зависимости от телефона наберите на клавиатуре вашего телефона код, отображаемый на экране мультимедийной системы;
- На экране смартфона появится второе сообщение, предлагающее автоматическое сопряжение с мультимедийной системой при последующем использовании. Дайте такое разрешение, чтобы больше не повторять все эти действия.

В зависимости от типа мобильного устройства в процессе подключения может появиться запрос на подтверждение передачи списка контактов и журнала телефонных вызовов в мультимедийную систему.

Подтвердите обмен данными для переноса этой информации в мультимедийную систему. Кроме того, можно настроить автоматическое обновление данных телефонной книги и журнала вызовов в мультимедийной системе для переноса новых данных во время каждого последующего подключения.

**Примечание:** объем памяти мультимедийной системы ограничен, поэтому иногда импортируются не все контакты.

Теперь мобильное устройство подсоединено к мультимедийной системе.

**Примечание:** время создания соединения зависит от марки и модели Вашего телефона.

Если соединение не установилось, повторите эту операцию. Если система не обнаруживает телефон при поиске устройств через Bluetooth®, см. инструкцию по эксплуатации своего телефона.

## СОЗДАНИЕ И УДАЛЕНИЕ СОЕДИНЕНИЙ С ВНЕШНИМИ УСТРОЙСТВАМИ ПОСРЕДСТВОМ BLUETOOTH® (3/4)

### Сопряжение телефона Bluetooth® с мультимедийной системой со стороны телефона

- Включите соединение Bluetooth® на вашем телефоне и в системе;
- В главном меню мультимедийной системы выберите «Настройка» > «Подключения» > «Авторизация внешнего устройства». При этом система станет «видимой» для мобильных устройств с функцией Bluetooth®;
- На экране появится сообщение с паролем и временем, в течение которого система остается видимой;
- на вашем телефоне войдите в список доступных устройств Bluetooth®;
- выберите вашу мультимедийную систему из списка доступных устройств в течение предоставленного времени и наберите на клавиатуре телефона пароль, показанный на экране системы (в зависимости от модели телефона).

На экране смартфона появится сообщение об успешном подключении смартфона к мультимедийной системе.

**Примечание:** длительность процесса создания соединения зависит от марки и модели Вашего телефона.

Если соединение не произошло, повторите эту операцию.

При включении мультимедийной системы последнее из подсоединенных ранее устройств будет автоматически подключено к системе.



Система телефонии «свободные руки» значительно упрощает общение по телефону и сокращает факторы риска, однако, она не может исключить их полностью. Всегда соблюдайте законы страны, на территории которой вы находитесь.

## Удаление соединения телефона Bluetooth® с мультимедийной системой

При удалении соединения информация о телефоне удаляется из памяти системы «свободные руки».

В главном меню нажмите «Настройка» > «Подключения», а затем «Новый список устройств Bluetooth». Нажмите на значок корзины **1** напротив названия мобильного устройства, которое необходимо удалить из списка. Подтвердите выбор, нажав на «Да».

## Отключение всех телефонов Bluetooth® от мультимедийной системы

Вы можете также удалить все беспроводные соединения с телефонами, которые были ранее созданы в системе «свободные руки». В главном меню нажмите «Настройка» > «Подключения» > «Новый список устройств Bluetooth», затем «Опции» и «Удалить все». Подтвердите удаление всех беспроводных соединений с телефонами, нажав «Да».

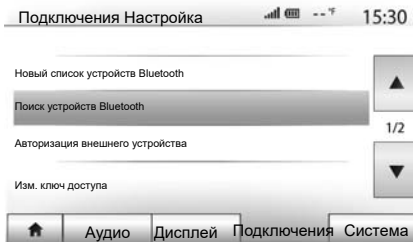

### «Изм. ключ доступа»

Можно задать собственный пароль из четырех цифр. Он используется для подтверждения соединения с телефонами посредством Bluetooth®.

В главном меню нажмите «Настройка» > «Bluetooth» > «Изм. ключ доступа».



### «Смартфон»

Эта функция, доступная на второй странице меню «Подключения», предоставляет помощь при подключении и использовании системы голосового управления (см. раздел «Использование голосового управления»).

# ПОДКЛЮЧЕНИЕ, ОТКЛЮЧЕНИЕ УСТРОЙСТВ BLUETOOTH® (1/2)

## Подключение телефона Bluetooth® с предварительно осуществленным соединением

Телефон не может быть подключен к системе телефонии «свободные руки» без предварительно осуществленного соединения. См. главу «Создание/удаление соединений с устройствами Bluetooth®».

Телефон должен быть подключен к системе телефонии «свободные руки» для обеспечения доступа ко всем его функциям.

### Автоматическое подключение

При включении зажигания автомобиля система «свободные руки» начнет поиск находящихся вблизи телефонов, для которых было осуществлено предварительное соединение (поиск может занять около минуты). Она автоматически подключится к последнему подключенному телефону, если:

- подключение Bluetooth® телефона включено;
- при выполнении соединения вы предварительно разрешили автоматическое подключение вашего телефона к системе.

### Примечание:

- Если в момент подключения ведется телефонный разговор, то звук будет автоматически переключен на громкоговорители автомобиля.
- Для правильного автоматического распознавания вашего смартфона при его сопряжении с мультимедийной системой рекомендуется принимать и подтверждать все сообщения, появляющиеся на вашем смартфоне.

### Подключение вручную

В главном меню проделайте следующие действия:

- нажмите «Телефон»;
- нажмите «Новый список устройств Bluetooth»;
- выберите название телефона, который вы хотите подключить.

Ваш телефон подсоединен к мультимедийной системе.

## Подключение не удалось

В случае неудачного подключения убедитесь, что:

- устройство включено;
- устройство настроено на прием запросов об автоматическом подключении к системе;
- аккумулятор устройства заряжен;
- для устройства существует предварительно осуществленное соединение с системой «свободные руки»;
- функция Bluetooth® устройства и системы включена.

**Примечание.** Длительное использование системы «свободные руки» приводит к быстрому разряжению батареи устройства.



## ПОДКЛЮЧЕНИЕ, ОТКЛЮЧЕНИЕ УСТРОЙСТВ BLUETOOTH® (2/2)

### Смена подключенного телефона

В любой момент вы можете подключить или отключить устройство Bluetooth®.

Нажмите «Медиа устр-во» в главном меню, затем «Настройки» и «Список устройств».

Нажмите подключаемое устройство и подтвердите выбор нажатием «Да».

Напротив названия вашего телефона появляется небольшая отметка **1**, показывающая, что соединение успешно установлено.



### Отключение подключенного телефона

Чтобы отключить телефон от мультимедийной системы, выберите его наименование из списка. Небольшая отметка **1** исчезнет.

Если при отключении телефон находится в режиме разговора, то разговор автоматически переключится с громкоговорителей автомобиля на телефон.

# ИСПОЛЬЗОВАНИЕ СИСТЕМЫ ГОЛОСОВОГО УПРАВЛЕНИЯ (1/3)

## Описание

Мультимедийная система оснащена системой голосового управления, которая позволяет управлять рядом функций мультимедийной системы и телефона. Благодаря ей мультимедийной системой или телефоном можно пользоваться, не снимая рук с руля.

## Примечание:

- Кнопка голосового управления может располагаться в разных местах (на рулевом колесе, подрулевом переключателе или экране мультимедийной системы).
- При использовании системы распознавания голоса система будет использовать язык, установленный для вашего телефона.
- Если смартфон не поддерживает функцию распознавания речи, на экране мультимедийной системы отобразится соответствующее сообщение.

## Активация совместной работы систем голосового управления телефона и мультимедийной системы

Для включения системы распознавания голосовых команд смартфона необходимо сделать следующее:

- уловить связь 3G, 4G или Wifi на вашем смартфоне;
- включить функцию Bluetooth® Вашего мобильного устройства и сделать его видимым для других устройств (см. инструкцию по эксплуатации мобильного устройства);
- создайте соединение и подключите свой смартфон к мультимедийной системе (см. раздел «Создание и удаление соединений с устройствами Bluetooth®»).

Для активации функции нажмите и удерживайте кнопку голосового управления .



**Примечание:** метка 1 в меню «Настройки» > «Подключения» > «Новый список устройств Bluetooth» означает, что система голосового управления мобильного устройства совместима с мультимедийной системой.

## ИСПОЛЬЗОВАНИЕ СИСТЕМЫ ГОЛОСОВОГО УПРАВЛЕНИЯ (2/3)

А

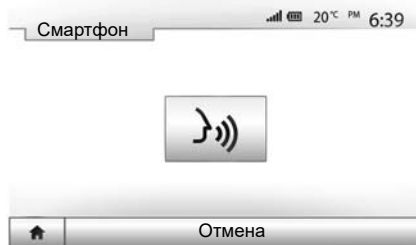

Звуковой сигнал и сообщение на экране **А** показывает, что система голосового управления включена.

Говорите громко и отчетливо.

**Примечание:** система распознавания голосовых команд смартфона позволяет управлять только некоторыми функциями смартфона. Она не предусматривает управление другими функциями мультимедийной системы, например радио, Driving eco2 и т. п.

В



### Использование

Когда система активирована, для повторного включения системы голосового управления нажмите кнопку на рулевом колесе, подрулевом переключателе или специальную кнопку мультимедийной системы или виртуальную кнопку **2** на экране мультимедийной системы.

В главное меню можно вернуться в любой момент, нажав **3**.

4



Для возврата к экрану **В** нажмите **4** в главном меню мультимедийной системы.

**Примечание:** при использовании системы голосового управления функции «Медиа» и «Радио» будут неактивны или недоступны в главном меню мультимедийной системы.

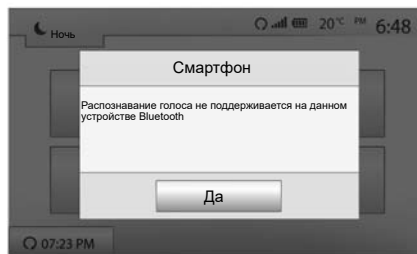

## Отключение

Нажмите кнопку **2** на экране **В** или нажмите и удерживайте кнопку голосового управления  в автомобиле. Звуковой сигнал свидетельствует о том, что голосовое управление отключено.

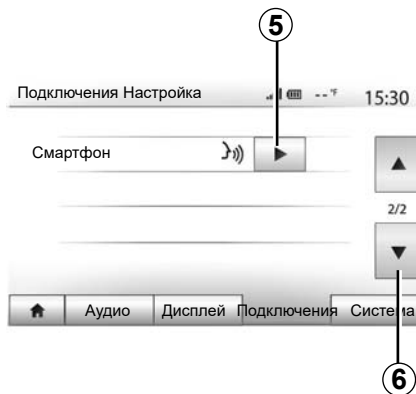

## Помощь

Вы можете получить дополнительную информацию о работе и условиях использования системы голосового управления. Для этого выберите «Домашнюю страницу» > «Настройки» > «Подключения». Выберите вторую страницу, нажав **6**, затем нажмите **5**.

Эта функция представлена в виде окон, в которых даются пояснения по тому, как использовать систему распознавания голоса, а также:

- условия использования;
- совместимые модели телефонов;



- включение и выключение функции с помощью кнопки голосового управления  в автомобиле;
- способы работы с экраном;
- имеющиеся функции;
- возможности этих функций.

## Android Auto™

### Введение

Android Auto™ — это приложение, которое можно загрузить на ваш смартфон посредством его загрузочной платформы и с помощью которого можно запускать некоторые приложения и функции своего смартфона с экрана мультимедийной системы.

### Примечание:

- Чтобы проверить, совместим ли ваш смартфон с приложением Android Auto™, посетите официальный веб-сайт производителя операционной системы смартфона.
- Приложение Android Auto™ работает, только если ваш смартфон подключен к разъему USB вашего автомобиля и активирован сервис SIRI. Приложение Android Auto™ должно быть доступно при нажатии кнопки **1** в главном меню.

Для правильной работы приложения следует использовать соединительные провода USB, рекомендованные производителем телефона.



### Первое использование

Подключите свой смартфон к разъему USB мультимедийной системы.

- примите запрос на смартфоне для использования приложения «Android Auto™»;
- Подтвердите, нажав «Принять» на Вашем мобильном телефоне или смартфоне.

Приложение Android Auto™ запустится в мультимедийной системе.

В случае возникновения ошибки повторите операцию.

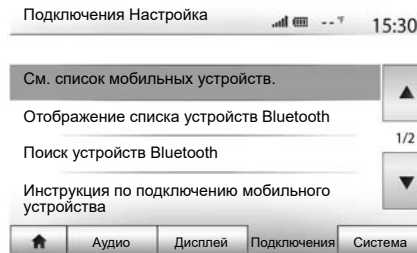

Вы можете в любое время управлять внешними устройствами, подключенными к мультимедийной системе, посредством функций «Настройки» > «Подключения Настройка».

**Примечание:** первое подключение к Android Auto™ производится при остановленном автомобиле и только для активации функции голосового управления мультимедийной системы.

# ANDROID AUTO™, CARPLAY™ (2/4)

## CarPlay™

### Введение

«CarPlay™» — это специальное приложение для смартфона, с помощью которого можно запускать некоторые приложения своего смартфона с экрана мультимедийной системы.

### Примечание:

- Если на вашем смартфоне нет сервиса CarPlay™, посетите официальный веб-сайт производителя операционной системы смартфона.
- Сервис CarPlay™ работает, только если ваш смартфон подключен к разьему USB вашего автомобиля и активирован сервис SIRI. Сервис CarPlay™ должен отображаться при нажатии кнопки **2** в главном меню.

Для правильной работы приложения следует использовать соединительные провода USB, рекомендованные производителем телефона.

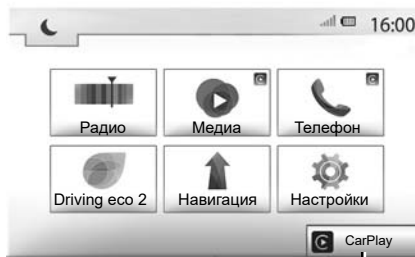

### Первое использование

Подключите свой смартфон к разьему USB мультимедийной системы.

Сервис CarPlay™ запустится в мультимедийной системе.

В случае возникновения ошибки повторите операцию.

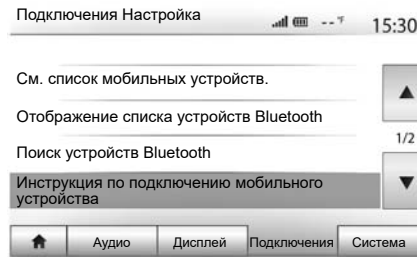

В разделе «Настройки» > «Подключения Настройка» можно просмотреть руководство по подключению смартфона к мультимедийной системе.

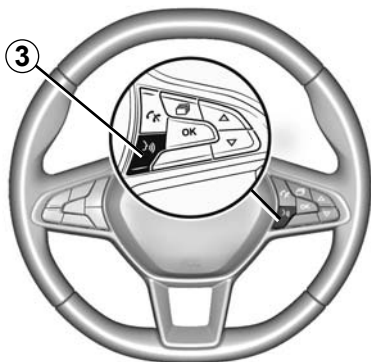

После активации приложения Android Auto™ или сервиса CarPlay™ для голосового управления некоторыми функциями подключенного смартфона можно использовать соответствующую кнопку в автомобиле. Для этого нажмите на кнопку 3 на рулевом колесе автомобиля (дополнительные сведения см. в разделе «Использование системы голосового управления»).

### Примечание:

- С помощью Android Auto™ или CarPlay™ можно открывать навигационные и музыкальные приложения подключенного смартфона. Эти приложения заменят уже активированные аналогичные приложения мультимедийной системы. Например, можно использовать только одно из навигационных приложений (Android Auto™ или CarPlay™), либо приложение, интегрированное в мультимедийную систему.
- При использовании Android Auto™ или CarPlay™ некоторые функции мультимедийной системы продолжают работать в фоновом режиме. Например, если запустить «Android Auto™» или «CarPlay™» и включить навигацию на смартфоне во время воспроизведения радио через мультимедийную систему, воспроизведение радио продолжится.

Использование приложения «Android Auto™» или «CarPlay™» и передача данных смартфона по сотовой сети, необходимых для его работы, может привести к дополнительным расходам, не предусмотренным Вашим абонентским планом.



## Вернитесь к интерфейсу мультимедийной системы

Для возврата к интерфейсу:

- нажмите кнопку «Главное меню» на передней панели мультимедийной системы или на центральной консоли;

или

- нажмите кнопку **3** на экране мультимедийной системы для Android Auto™ или CarPlay™.

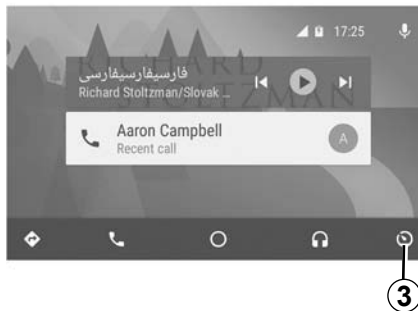

Доступные функции приложения «Android Auto™» и сервиса «Carplay™» зависят от производителя и модели смартфона. Дополнительные сведения можно найти на веб-сайте производителя (при наличии).



# СПИСОК КОНТАКТОВ В ТЕЛЕФОННОМ СПРАВОЧНИКЕ

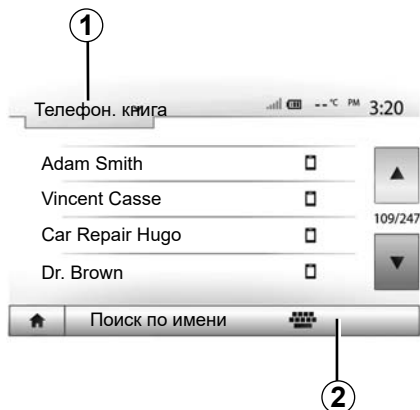

В меню «Телеф. устр-во» нажмите **1** для прокрутки списка меню, затем «Телефон. книга» для входа в телефонный справочник системы.

## Использование телефонного справочника

Вы можете использовать данные телефонного справочника, сохраненные в памяти телефона.

После выполнения соединения системы с телефоном Bluetooth® по беспроводной технологии Bluetooth® номера из телефонной книги вашего телефона будут перенесены в телефонную книгу системы, если контакты находятся в памяти вашего телефона.

**Примечание.** Для некоторых телефонов система может потребовать подтверждение переноса телефонного справочника в систему при подключении.

## Вызов номера из телефонного справочника

После выбора контакта в телефонном справочнике выберите номер, на который вы желаете позвонить, чтобы сделать вызов.

## Поиск контакта в телефонной книге

Нажмите **2** и введите фамилию или имя нужного контакта с помощью цифровой клавиатуры.

В зависимости от марки и модели вашего телефона перенос ваших контактов в мультимедийную систему может не сработать.



Рекомендуется останавливать автомобиль для набора номера или поиска контакта.

# ВЫПОЛНЕНИЕ ИСХОДЯЩИХ И ПРИЕМ ВХОДЯЩИХ ТЕЛЕФОННЫХ ЗВОНКОВ (1/3)

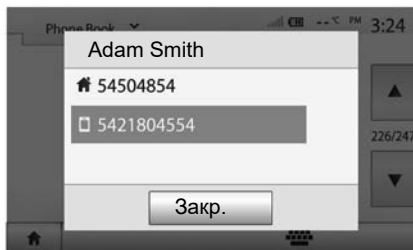

## Вызов контакта из телефонной книги.

При подключенном телефоне в меню «Телеф. устр-во» выберите «Телефон. книга» в раскрывающемся меню **1**.

Выберите контакт (или соответствующий номер, если у контакта имеется несколько номеров). Вызов начнется автоматически после нажатия на номер контакта.

**Примечание:** вызовы можно совершать через мультимедийную систему с помощью функции распознавания голоса Вашего смартфона. См. раздел «Использование системы распознавания голоса».

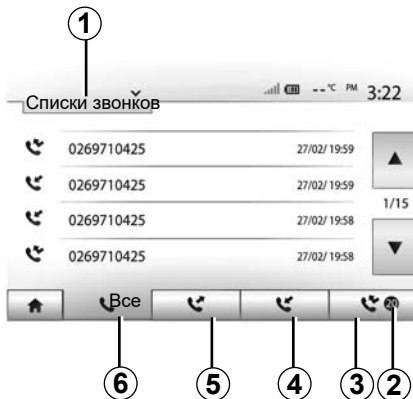

## Вызов контакта, находящегося в списке последних звонков

Вы можете использовать журнал звонков вашего телефона для вызова номера.

После соединения устройства со смартфоном Bluetooth® по беспроводной связи Bluetooth® телефонные номера из списков смартфона «Все вызовы», «Исходящие вызовы», «Входящие вызовы» и «Пропущенные вызовы» автоматически переносятся в журнал вызовов мультимедийной системы.

Нажмите **1** для прокрутки списка и затем «Списки звонков».

Нажмите **6**, чтобы открыть список всех вызовов.

Нажмите **5**, чтобы открыть список исходящих вызовов.

Нажмите **4**, чтобы открыть список входящих вызовов.

Нажмите **3**, чтобы открыть список пропущенных вызовов.

**Примечание.** Отметка **2** показывает количество пропущенных звонков.

В каждом из списков контакты отображаются от самого последнего к самому первому. Выберите контакт для вызова.

## ВЫПОЛНЕНИЕ ИСХОДЯЩИХ И ПРИЕМ ВХОДЯЩИХ ТЕЛЕФОННЫХ ЗВОНКОВ (2/3)

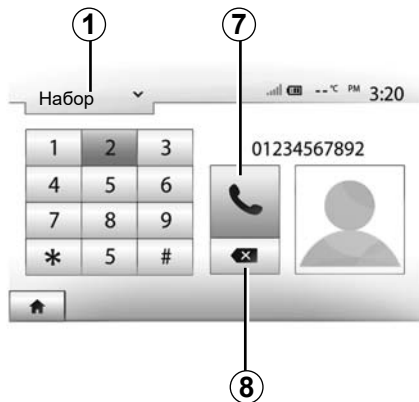

### Набор номера

Нажмите **1** для прокрутки списка, затем «Набор» для вызываемого номера.

Нажмите кнопки с цифрами для набора номера, затем нажмите «**7**» для вызова.

Чтобы удалить номер, нажмите **8**. Продолжительное нажатие **8** позволяет удалить все цифры одновременно.



Рекомендуется останавливать автомобиль для набора номера или поиска контакта.

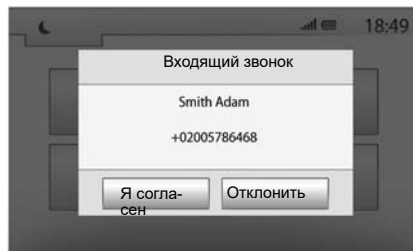

### Принять вызов

При получении вызова на экране мультимедийной системы появится сообщение, содержащее следующие данные о вызывающем абоненте:

- имя контакта (если его номер занесен в телефонный справочник);
- номер вызывающего абонента;
- «Неизвестный номер» (если номер не может быть отображен).

**Примечание:** если сообщение о входящем вызове появляется на экране во время движения в режиме навигации, для возврата на экран навигации примите или отклоните вызов.

**Примечание:** Вы можете принять или отклонить входящий вызов, нажав на кнопку подрулевого переключателя.

## ВЫПОЛНЕНИЕ ИСХОДЯЩИХ И ПРИЕМ ВХОДЯЩИХ ТЕЛЕФОННЫХ ЗВОНКОВ (3/3)

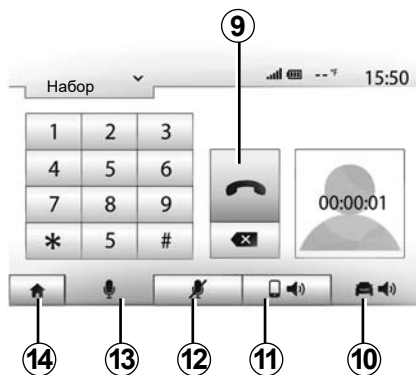

### Во время телефонного разговора

Во время телефонного разговора Вы можете:

- выключить микрофон, нажав **12**;
- включить микрофон, нажав **13**;
- снять трубку, нажав на **9**;
- отключить звук на динамике телефона, нажав **11**;

- отключить звук на громкоговорителе автомобиля, нажав **10**;
- нажмите **14** для возврата к предыдущему экрану (например, к экрану навигации) или на главный экран.

# ДИСТАНЦИОННЫЙ ЗАПУСК ДВИГАТЕЛЯ (1/3)

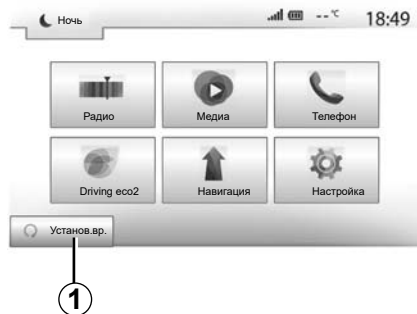

С помощью этой функции (если она предусмотрена в данной комплектации автомобиля) можно запрограммировать время дистанционного запуска двигателя для прогрева или вентиляции салона в период до 24 часов перед предполагаемым использованием автомобиля. Установите требуемый режим системы отопления (температуру, обогрев стекол) перед программированием функции. Конфигурирование и программирование выполняются с помощью дисплея мультимедийной системы.

## Программирование времени срабатывания функции

- Включите зажигание, затем выберите **1** в главном меню. Появляется экран **A**;

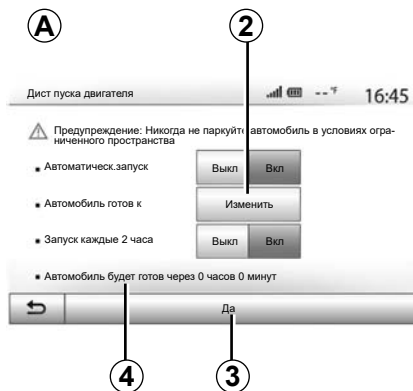

- для включения функции нажмите кнопку «Вкл» в строке «Автоматическ. запуск»;
- установите время отправления, когда вы желаете воспользоваться вашим автомобилем и выехать, нажав клавишу **2**;
- с помощью стрелок «вверх» и «вниз» установите желаемый час и минуты;
- нажмите «Да» для подтверждения. Отметка **4** показывает время, оставшееся до заданного начала поездки;
- нажмите «Да» **3** для подтверждения и завершения программирования;



- с помощью органов управления климатической установкой задайте желаемую температуру воздуха в салоне при запуске двигателя, затем настройте режим обогрева стекол (см. раздел 2 руководства по эксплуатации автомобиля);

При программировании отсроченного дистанционного запуска двигателя необходимо задать время, которое должно быть как минимум на пятнадцать минут позже текущего времени, отображаемого мультимедийной системой.

## ДИСТАНЦИОННЫЙ ЗАПУСК ДВИГАТЕЛЯ (2/3)

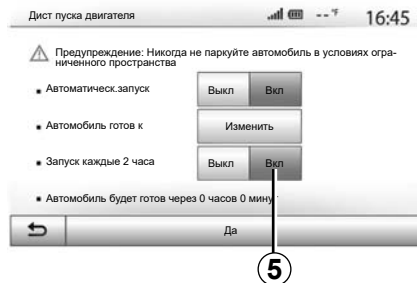

– а затем выключите зажигание.

При запираии автомобиля два кратковременных загорания, сменяющихся включением на три секунды огней аварийной сигнализации и указателей поворота подтверждают, что программирование успешно принято системой.

Дистанционное включение двигателя работает, если:

- рычаг находится в нейтральном положении (мертвой точке) для автомобилей с ручной или роботизированной коробкой передач;
- рычаг находится в положении **P** для автомобилей с автоматической коробкой передач;

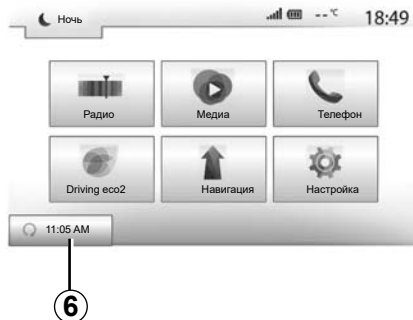

- зажигание выключено;
- все открывающиеся элементы кузова (капот, двери, багажное отделение) закрыты и заперты, когда вы покидаете автомобиль.

**Примечание:** для правильной работы функции дистанционного запуска двигателя мультимедийную систему следует выключить при оставлении автомобиля на стоянке.

### «Запуск каждые 2 часа»

Эта функция автоматически запускает двигатель каждые два часа в зависимости от его температуры.

Для включения этой функции нажмите кнопку «Вкл» **5**.

**Примечание:** для активации функции «Запуск каждые 2 часа» система вентиляции салона должна быть отключена.

Когда эта функция активирована, система вентиляции не включается при первых четырех запусках двигателя (если они происходят).

В условиях низких температур двигатель автомобиля запускается автоматически и работает примерно в течение десяти минут, затем выключается.

Если в зависимости от температуры охлаждающей жидкости двигателя его повторный запуск не требуется, его автоматический запуск в течение первых четырех циклов будет отменен, а система вернется в двухчасовой режим ожидания. Запуск двигателя будет произведен при достаточно низкой температуре охлаждающей жидкости.

В любом случае, последний запуск обязательно произойдет.

Приблизительно за 15 минут до запрограммированного времени двигатель запускается и работает в течение около 10 минут.

**Примечание:** отметка **6** напоминает о заданном времени запуска двигателя.

В зависимости от комплектации автомобиля перед выходом из него следует убедиться, что выключены такие потребители энергии, как стеклоочистители, наружные приборы освещения, аудиосистема, подогрев рулевого колеса и т. д. и отсоединены все аксессуары.

В экстремальных погодных условиях запрограммированный дистанционный запуск двигателя может не осуществиться.



Не останавливайте автомобиль и не допускайте работы двигателя в местах, где легковоспламеняющиеся материалы (например, сухая трава и листья) могут соприкоснуться с нагретыми деталями системы выпуска отработавших газов.



## **Ответственность водителя при стоянке или остановке автомобиля**

Даже на короткое время не покидайте автомобиль, в котором находится ребенок, взрослый с ограниченными возможностями или животное, оставив ключ в замке зажигания. Они могут причинить вред себе или другим людям, запустив двигатель, включив оборудование (например, электрические стеклоподъемники) или заблокировав двери. Кроме того, нужно учитывать, что в теплую и/или солнечную погоду температура в салоне автомобиля поднимается очень быстро.

**Существует опасность тяжелых травм или летального исхода.**

## **Особенность автомобилей с функцией «Запуск каждые 2 часа».**

Перед каждым использованием функции необходимо совершить поездку продолжительностью не менее 10 минут. Существует опасность ухудшения характеристик моторного масла.



Не используйте дистанционный запуск двигателя или его программирование, когда:

– автомобиль находится в гараже или в закрытом помещении.

**Это создает риск отравления или удушья от выхлопных газов.**

– автомобиль накрыт защитным чехлом.

**Опасность возгорания.**

– капот приоткрыт или открыт.

**Существует опасность получения ожогов или тяжелых травм.**

**В некоторых странах дистанционный запуск двигателя или программирование запуска могут быть запрещены законом и/или действующими нормами и правилами.**

**Перед использованием этой функции проверьте, не запрещена ли она законом и/или действующими нормами и правилами.**

# КАМЕРА ЗАДНЕГО ВИДА (1/3)

## Принцип действия

При включении передачи заднего хода (и в течение около 5 секунд после переключения на другую передачу) на экране мультимедийной системы будет показана обстановка позади автомобиля, габариты автомобиля, визуальные инструкции, а также будут звучать звуковые сигналы.

Ультразвуковые датчики, которыми оснащен автомобиль, измеряют расстояние между автомобилем и препятствием.

При достижении красной зоны следите за бампером, чтобы остановиться в запланированном месте.

**Примечание:** дополнительные сведения о системе контроля дистанции при парковке см. в руководстве по эксплуатации автомобиля.

**Примечание.** Следите за тем, чтобы камера заднего вида не была перекрыта (грязью, снегом и т. п.).

**Примечание:** При включении заднего хода на мультимедийном экране несколько секунд отображается вид назад от автомобиля.

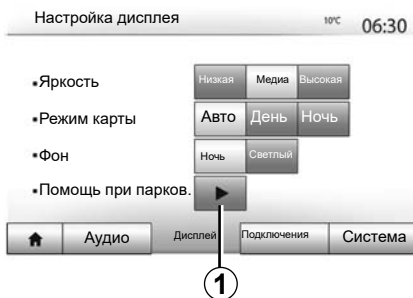

## Включение и выключение

### Камера заднего вида

Вы можете активировать и деактивировать камеру заднего вида. Для этого перейдите в главное меню, выберите «Настройка» > «Дисплей», нажмите кнопку «Помощь при парков.» 1.

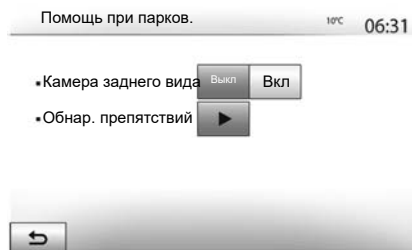

## Система помощи при парковке

В этом меню можно включить или выключить камеру заднего вида и настроить функцию «Обнар. препятствий».



## КАМЕРА ЗАДНЕГО ВИДА (2/3)



### Обнаружение препятствий

В системе предусмотрено независимое включение и выключение передних и задних датчиков. Выберите «Вкл» для включения требуемых датчиков или «Выкл» для их отключения.

### Настройки звука

Можно включить или выключить функцию звукового оповещения и выбрать предпочтительный звук оповещения из нескольких вариантов, а также настроить громкость сигнала датчиков обнаружения препятствий.

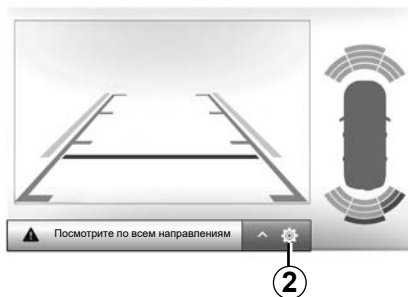

### Настройки экрана

Для доступа к настройкам дисплея необходимо нажать кнопку 2.

В этом меню можно включить или выключить направляющие линии 3 с отметками расстояния за автомобилем и настроить параметры экрана.

Нажмите «+» или «-» для настройки контраста 4, яркости 5 и цветов 6.

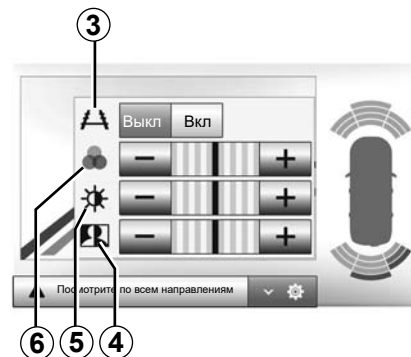



Эта система является дополнительным средством, облегчающим вождение. Несмотря на ее наличие, водитель должен быть всегда осторожен и внимателен.

Водитель должен быть постоянно готов к любым неожиданностям во время движения: во время маневрирования всегда необходимо убеждаться в отсутствии в слепых зонах небольших и подвижных объектов (например, детей, животных, колясок, велосипедов, камней, столбиков и т. п.).

На экране отображается обращенное изображение.

Габариты представляют собой изображения, спроецированные на ровную дорогу; их не следует принимать во внимание при проецировании на вертикальные или горизонтальные предметы.

Изображение объектов, появляющееся на краю экрана, может быть искажено.

В условиях слишком сильной освещенности (снег, прямые солнечные лучи и т. п.) изображение с камеры может быть искажено.

# СИСТЕМА КРУГОВОГО ОБЗОРА (1/2)

## Введение

Автомобиль оснащен четырьмя камерами, установленными в его передней части, в зеркалах заднего вида и в задней части автомобиля, которые облегчают маневрирование при парковке.

**Примечание:** следите за тем, чтобы камеры не были перекрыты (грязью, снегом и т. п.).



Эта система является дополнительным средством помощи при вождении. Ни при каких обстоятельствах она не может заменить внимательность и ответственность водителя.

Водитель всегда должен быть готов к любым неожиданностям, которые могут возникнуть при вождении: во время маневрирования всегда необходимо убеждаться в отсутствии опасности появления на пути автомобиля движущихся препятствий (детей, животных, детской коляски, велосипедиста и т.п.) или небольших узких объектов, таких как камень, столбик и т. п.).

## Работа системы

При включении передачи заднего хода на экране мультимедийной системы появляется изображение обстановки позади автомобиля, передаваемое камерой заднего вида.

Кроме того, в ручном режиме можно выбрать вид, отображаемый на экране мультимедийной системы.

## Включение и выключение

Система включается при скорости движения менее 20 км/ч. При превышении этой скорости система выключается.

Систему можно также активировать, нажав на кнопку включения в автомобиле. Дополнительные сведения см. в разделе «Система кругового обзора» в руководстве по эксплуатации автомобиля.

**Примечание:** дополнительные сведения о выборе автоматического или ручного режима см. в руководстве по эксплуатации автомобиля.

## СИСТЕМА КРУГОВОГО ОБЗОРА (2/2)

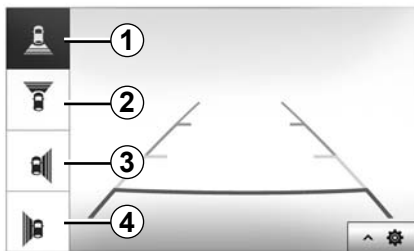

### Выбор камеры

Для активации желаемого вида с камеры выберите на экране мультимедийной системы:

- **1** вид назад;
- **2** вид вперед;
- **3** вид направо;
- **4** вид налево.

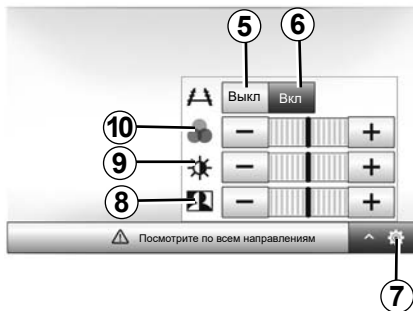

### Настройки

Нажмите **7** для просмотра списка настроек.

Отображение габаритных линий автомобиля включается и выключается нажатием **5** или **6**.

Нажмите «+» или «-» для настройки контраста **8**, яркости **9** и цветов **10**.

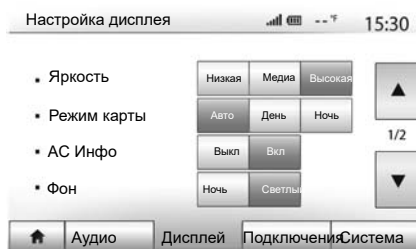

Для перехода к настройкам мультимедийной системы на главном экране нажмите «Настройки», затем выберите раздел в нижней части экрана.

## Настройки аудиосистемы

См. главу «Регулировка звука».

## Настройка экрана

### «Яркость»

Вы можете настроить яркость экрана по вашему усмотрению. Вам предлагаются три режима:

- Низкая;
- «Медиа» (среднее значение);
- «Высокая».

### «Режим карты»

Для улучшения видимости экрана навигации днем или ночью вы можете изменить настройки цветов карты.

- «Авто»: GPS отображает экран карты. переход в режим дневной/ночной индикации происходит автоматически вместе с включением и выключением фар.
- «День»: экран карты всегда отображается в ярких цветах.
- «Ночь»: экран карты всегда отображается в темных цветах.

### «AC Инфо»

Эта функция позволяет включать/выключать отображение информации о системе кондиционирования при изменении настроек.

### «Фон»

Эта функция позволяет вам выбрать режим отображения в темных или светлых тонах.

### «Помощь при парков.»

С помощью этой функции можно включать и выключать камеру заднего вида и передние и/или задние датчики дистанции.

## Настройки Bluetooth®

Смотрите раздел «Создание/удаление соединений с устройствами Bluetooth®».

## СИСТЕМНЫЕ НАСТРОЙКИ (2/3)

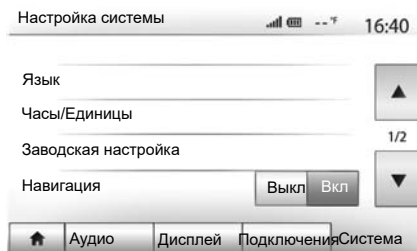

### Настройка системы

#### «Язык»

Данная функция позволяет менять используемый язык в системе и язык голосовых инструкций.

Для изменения языка выберите нужный язык и подтвердите выбор, нажав «Да».

#### «Часы»

С помощью этой функции можно настроить отображение времени (12-часовой или 24-часовой формат).

**Примечание:** в версиях с системой навигации GPS автоматически задает время, если карта страны, в которой Вы находитесь, установлена. В версиях без системы навигации время можно установить только вручную.

Для изменения времени вручную нажмите «Часы/Единицы» и выберите «Настройка времени».

#### «Единицы»

С помощью этой функции можно задать единицы измерения расстояния для мультимедийной системы. Вы можете выбрать «км» или «мили».

**Примечание:** настройки мультимедийной системы не влияют на индикацию щитка приборов автомобиля. Подробные сведения о настройках индикации щитка приборов см. в руководстве по эксплуатации автомобиля.

#### «Заводская настройка»

Данная функция позволяет сбросить все параметры и вернуться к заводским настройкам.

- Все: полный сброс индивидуальных настроек «Заводская настройка» и возврат к исходным заводским настройкам.
- Телефон: сбрасываются все настройки для телефона.
- Навигация: сбрасываются все настройки для навигации.
- Аудио/Медиа/Радио/Система: сбрасываются все настройки звука, настройки медиа устройства и настройки радио.

#### «Навигация»

Данная функция предназначена для включения или выключения навигационной системы.

#### «Версия системы»

Данная функция позволяет проверять версию системы.

## СИСТЕМНЫЕ НАСТРОЙКИ (3/3)

### код безопасности

Ваша аудиосистема защищена специальным кодом (предоставленным официальным дилером). Он обеспечивает электронную блокировку аудиосистемы при отключении электропитания (отключение аккумуляторной батареи, отключение аудиосистемы, перегорание предохранителя и т. п.).

Для включения аудиосистемы необходимо ввести секретный защитный код, состоящий из четырех цифр.

Запишите этот код и храните в надежном месте. Если Вы его потеряете, обратитесь к представителю компании-производителя.

### Введение кода

Появится сообщение CODE, четыре пустых сегмента и цифровая клавиатура.

Введите соответствующий код с помощью цифровой клавиатуры и нажмите «Да» ОК для подтверждения.

### Ошибка введения кода

При вводе неправильного кода появится сообщение «Неверный PIN-код Система заблокирована».

Подождите две минуты и введите код еще раз.

Время ожидания удваивается при каждой новой ошибке.

## ОБНОВЛЕНИЕ СИСТЕМЫ (1/5)

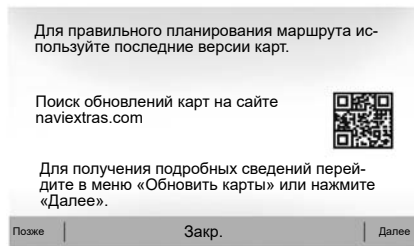

### Гарантия обновления карты

Для бесплатного обновления картографических данных вы располагаете периодом не более 90 дней с момента приобретения автомобиля. По истечении этого срока обновления становятся платными.

При запуске навигации мультимедийная система предложит обновить карту. Это напоминание появляется два раза в год в течение 7 лет. Вы можете:

- При выборе «Позже» данное напоминание появится при следующем включении навигации;



- если выбрать «Закр.», напоминание больше не появится.
- после выбора «Далее» будет показано меню «Мои Обновления».

### Обновить Вашу мультимедийную систему и навигационную карту

**Примечание:** проверьте, не обновлена ли ваша система ранее, чтобы избежать ненужного запуска процедуры.

Для обновления навигационной системы и карты Вам потребуется USB-накопитель и внешний компьютер, подключенный к Интернету.

Используйте внешний компьютер для загрузки обновлений с Интернета на USB-накопитель, затем установите обновления с USB-накопителя в мультимедийную систему автомобиля.

**Если программное обеспечение мультимедийной системы не обновлено, Toolbox перед обновлением карты будет предложено обновление системы. Система и карта не могут обновляться одновременно. Этот процесс необходимо повторять для каждого обновления.**

Вам необходимо будет выполнить следующие действия:

- сохраните систему на USB-накопитель;
- установите программу Toolbox на свой компьютер;
- загрузите контент из Toolbox на USB-накопитель;
- Обновление мультимедийной системы или навигационной карты с USB-накопителя.

Выполните последовательно описанные ниже действия.



## ОБНОВЛЕНИЕ СИСТЕМЫ (2/5)

### Сохранение данных системы на флеш-накопителе USB

Чтобы сохранить в Вашем профиле пользователя отпечаток (электронную копию) Вашей мультимедийной системы, сначала подключите чистый отформатированный надлежащим образом USB-накопитель к мультимедийной системе автомобиля для создания в нем электронного отпечатка системы.

#### Примечание.

- инструкции по подключению USB-накопителя к мультимедийной системе см. в теме «Подключение USB-накопителя» в разделе «Система навигации».
- USB-накопитель не входит в комплект системы.
- Используемый USB-накопитель должен быть отформатирован по формату FAT32, а объем его памяти должен составлять от 4GB до 32GB.
- для сохранения системных данных на USB-накопитель запустите двигатель и не выключайте его во время загрузки данных;
- Во время процедуры не пользуйтесь мультимедийной системой.

Содержание / содержимое / контент\* 10:52

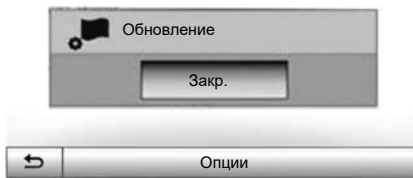

Для сохранения отпечатка системы на USB-накопителе необходимо:

- подключить свой USB -накопитель к разъему USB мультимедийной системы;
- в главном меню выбрать меню «Навигация»;
- выбрать меню «Опции»;

- выберите меню «Мои Обновления» на второй странице меню «Опции»;
- нажмите кнопку «Опции» в нижней части экрана;
- выберите функцию «Обновление» на экране мультимедийной системы.

После этого в USB-накопителе будет создан электронный отпечаток Вашей навигационной системы, который будет затем использован Toolbox для сохранения электронной копии системы в Вашем профиле пользователя, а также позволит Toolbox определить наличие доступных для нее обновлений.

По окончании записи данных можно извлечь USB-накопитель из разъема мультимедийной системы.

**Обновлять систему следует при работающем двигателе автомобиля. Электромобиль должен находиться в состоянии зарядки тяговой батареи или с работающим двигателем (горит предупредительный световой сигнал READY).**

## ОБНОВЛЕНИЕ СИСТЕМЫ (3/5)

### Установите программу Toolbox на свой компьютер

Установите на свой компьютер несколькими щелчками мыши программное приложение Naviextras Toolbox. В зависимости от страны Toolbox можно загрузить с веб-сайта производителя.

Перейдите на веб-сайт и нажмите кнопку «Регистрация» в области приветственного приглашения в верхней части экрана. После создания и сохранения учетной записи заполните необходимую информацию (модель автомобиля, тип мультимедийной системы и т. д.), а затем загрузите программное обеспечение.

После загрузки программного обеспечения начните установку.

Следуйте инструкциям на экране.

Экраны, представленные в данном описании, могут отличаться от реальных.



### Загрузка приложений из Toolbox на USB-накопитель

#### Подключение / подключите\* к Toolbox

Запустите Naviextras Toolbox, убедившись, что Ваш компьютер подключен к Интернету.

При запуске Toolbox на своем компьютере вставьте USB-накопитель, содержащий отпечаток мультимедийной системы. После того, как программное обеспечение обнаружит USB-накопитель, появится два варианта: Вход в систему и Регистрация.

Если вы не зарегистрированы на веб-сайте Naviextras.com, это можно сделать из Toolbox, нажав кнопку на странице входа в систему. Следуйте инструкциям на экране.

Если Ваша подписка позволяет и если Toolbox находит Вашу систему в списке поддерживаемых, появится экран приветствия, на котором можно подключиться к своей учетной записи Naviextras.

Открыв свою учетную запись в Naviextras Toolbox, можно получить и установить на подключенный к компьютеру USB-накопитель бесплатные или платные приложения, сервисы и контент для мультимедийной системы из меню «Каталог» в строке меню в левой части экрана Toolbox.

В некоторых странах загрузка и активация предупреждений об определенных зонах является незаконной и может являться правонарушением.

## ОБНОВЛЕНИЕ СИСТЕМЫ (4/5)

### Копирование обновлений Toolbox на USB-накопитель

Выберите «Обновление» в строке меню в левой части экрана Toolbox.

Появится меню доступных обновлений, включающее:

- приобретенные, но пока не установленные элементы (обновления или дополнительные приложения);
- бесплатные обновления и дополнительные приложения, добавленные Вами для установки из каталога;
- обновления системы (если доступны новые версии);
- бесплатные специальные обновления.

Все доступные обновления представлены в виде списка по регионам и на планшете.

По умолчанию, для установки выбираются все элементы, касающиеся регионов. При желании пропустить на какое-то время определенный регион необходимо снять метку в клетке в начале каждой строки соответствующей региону таблицы. После просмотра таблицы для начала процесса установки нажмите на кнопку «Установить» в нижней части экрана.

Программа Toolbox приступит к загрузке и установке выбранных обновлений. Дождитесь сообщения об окончании операции.

**Примечание:** длительность загрузки приложения изменяется в зависимости от размера приложения, качества приема и пропускной способности мобильной сети.

Toolbox выдаст предупреждение, если размер выбранных элементов превышает максимальный объем памяти мультимедийной системы. В таком случае, вы можете выбрать элементы для установки в систему или удаления из нее, чтобы не превысить предельный объем памяти.

Даже после удаления из системы элементы продолжают оставаться вашей собственностью, и вы можете впоследствии установить их бесплатно.

При осуществлении обновления не извлекайте ключ USB из системы и не отключайте его.



В некоторых странах загрузка и активация опции оповещения о радарах является незаконной и может представлять собой правонарушение.

## ОБНОВЛЕНИЕ СИСТЕМЫ (5/5)

### Обновление системы и картографии

По завершении процесса установки USB-накопитель можно извлечь из разъема компьютера. Вставьте USB-накопитель в разъем USB мультимедийной системы автомобиля.

#### Примечание:

- Для обновления навигационных карт запустите двигатель и не выключайте его до окончания загрузки данных. При включении мультимедийная система автоматически выполняет поиск доступных обновлений на USB -накопителе и предлагает обновить систему или карту в соответствии с обновлениями, найденными на USB-накопителе. Во время установки обновления не выключайте мультимедийную систему.
- Загрузка и установка обновления системы возможна только при наличии свежей версии;
- функции мультимедийной системы зависят от модели и уровня комплектации автомобиля.

**A**

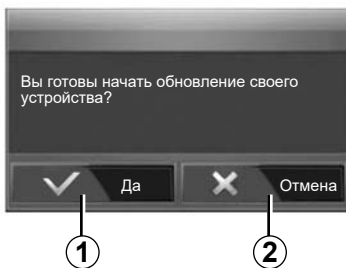

Экран **A** появляется автоматически при подключении USB-накопителя.

- нажмите **1** для начала обновления;
- нажмите **2** для возврата к предыдущему экрану.

При нажатии кнопки **1** запускается процедура обновления. Во время процесса обновления вашей системы не допускается выполнение каких-либо действий.

По завершении обновления мультимедийная система будет перезагружена с новыми параметрами и функциональными возможностями.

### Лицензия

Для получения исходного кода GPL, LGPL, MPL и других лицензий открытого исходного кода, содержащихся в данном продукте, посетите специальный сайт.

В дополнение к исходному коду можно также загрузить все соответствующие лицензионные условия, исключения из гарантийных обязательств и детализацию авторских прав.

На специальном сайте также будет доступен открытый исходный код CD-ROM, который можно запросить по электронной почте при оплате за доставку (такие расходы как стоимость носителей, отправки и упаковки).

Это предложение действительно в течение трех лет со дня приобретения вами данного продукта.

В ходе обновления мультимедийная система может автоматически перезагрузиться. Подождите, пока включится экран радио.

В случае непроизвольного прерывания процедуры обновления необходимо ее повторить с самого начала.

## НЕИСПРАВНОСТИ (1/5)

Система		
Описание	Причины	Решения
Нет изображения на экране.	Экран находится в спящем режиме.	Убедитесь, что экран не находится в спящем режиме.
	Система выключена.	Слишком высокая или слишком низкая температура в салоне автомобиля.
	Двигатель автомобиля выключен.	Перезапустите двигатель.
Нет звука.	Минимальный уровень громкости или выключен звук.	Увеличьте громкость или включите звук.
	Выбран неправильный источник системы.	Проверьте выбранный источник системы и убедитесь, что выходным источником для него является мультимедийная система.
Нет звука в левом, правом, переднем или заднем громкоговорителях.	Параметры balance или fader неверны.	Настройте звук balance или fader правильно.
Отображается неправильное время.	Включена автоматическая установка времени, и система перестала получать сигнал GPS.	С использованием навигации: продолжайте движение до получения сигнала GPS.
		Без «навигации»: см. раздел «Настройки системы», чтобы задать время.

## НЕИСПРАВНОСТИ (2/5)

Навигация		
Описание	Причины	Решения
Нет звука.	Выбран минимальный уровень громкости меню «Навигация» или включен беззвучный режим.	Увеличьте громкость («Опции» в меню «Навигация») или отключите беззвучный режим. Громкость в режиме GPS можно регулировать во время навигационных сообщений.
Положение автомобиля на экране не соответствует его реальному местоположению.	Неправильное положение автомобиля из-за приема GPS.	Перемещайтесь на автомобиле до получения хорошего сигнала GPS.
	Используется устаревшая версия навигационной карты.	Обновите карту.
Индикация на экране не соответствует действительности.	Версия системы устарела.	Установите последнюю версию системы.
Некоторые разделы меню недоступны.	В выбранном режиме некоторые разделы меню недоступны.	
Голосовые инструкции недоступны.	Система навигации не содержит информацию о данном перекрестке. Голосовые инструкции отключены.	Увеличьте уровень громкости. Убедитесь, что голосовые инструкции включены.
Голосовые инструкции не соответствуют действительности.	Голосовые инструкции могут изменяться в зависимости от окружающей среды.	Ведите автомобиль в соответствии с реальными условиями.
Предлагаемый маршрут не начинается или не заканчивается в нужном пункте назначения.	Пункт назначения не распознается системой.	Укажите дорогу, ближайшую к нужному пункту назначения.

## НЕИСПРАВНОСТИ (3/5)

Телефон		
Описание	Причины	Решения
Нет звука.	Мобильный телефон не подключается к системе. Выбран минимальный уровень звука или включен беззвучный режим.	Убедитесь, что мобильный телефон включен и подключен к системе. Увеличьте громкость звонка или отключите беззвучный режим. Проверьте выбранный источник системы и убедитесь, что выходным источником для него является мультимедийная система.
Не удается позвонить.	Мобильный телефон не подключен к системе. Включена блокировка клавиатуры телефона.	Убедитесь, что мобильный телефон включен и подключен к системе. Разблокируйте клавиатуру телефона.
	Во время работы происходит отключение некоторых аудиоисточников.	Перезагрузите мультимедийную систему, нажав и удерживая кнопку включения и выключения (до тех пор, пока не выключится экран).

## НЕИСПРАВНОСТИ (4/5)

Мультимедийное устройство		
Описание	Причины	Решения
Нет звука.	Минимальный уровень громкости или выключен звук.	Увеличьте громкость или включите звук.
	Аудиоисточник не включен или не подключен к системе.	Проверьте выбранный источник системы и убедитесь, что выходным источником для него является мультимедийная система.
Внешний источник звука (MP3-плеер, портативный аудиоплеер, USB-накопитель, телефон и т. д.) не распознан мультимедийной системой.	Во время работы происходит отключение некоторых аудиоисточников.	Перезагрузите мультимедийную систему, нажав и удерживая кнопку включения и выключения (до тех пор, пока не выключится экран).
Android Auto™/CarPlay™ не запускается в мультимедийной системе.	Android Auto™/CarPlay™ неправильно настроен на смартфоне.	Посетите веб-сайт производителя смартфона, чтобы найти информацию о конфигурировании.
	Провод USB не подходит для передачи данных.	Для правильной работы приложения используйте провод USB, рекомендованный производителем телефона.
	Аудиоисточник не распознается мультимедийной системой во время работы.	Перезагрузите мультимедийную систему, нажав и удерживая кнопку включения и выключения (до тех пор, пока не выключится экран).
Сбой аудиоисточника (голосовое управление отключено в приложении SIRI/CarPlay™/Android Auto™, MP3-плеере, портативном аудиоплеере, телефоне и т. д.).		



## НЕИСПРАВНОСТИ (5/5)

Мультимедийное устройство		
Описание	Причины	Решения
Неисправность Android Auto™/CarPlay™.	После обновления приложения Android Auto™/CarPlay™ ваш телефон перестал быть совместимым.	Перейдите к предыдущей версии или обратитесь к настройкам Android Auto™/CarPlay™ для вашего телефона.
Сбой приложений геолокации.	Сеть недоступна. На телефоне не включена геолокация.	Найдите место с устойчивым приемом сигнала. Активируйте геолокацию на телефоне.

# АЛФАВИТНЫЙ УКАЗАТЕЛЬ (1/3)

## A

AUX (внешний источник)  
разъем для дополнительного оборудования ..... RUS.5

## B

BASS ..... RUS.28  
Bluetooth® ..... RUS.57 → RUS.61, RUS.70

## G

GPS  
прием ..... RUS.32  
приемное устройство ..... RUS.32, RUS.53

## M

MP3 ..... RUS.25

## P

POI ..... RUS.35 → RUS.41, RUS.48

## R

RDS ..... RUS.5

## U

USB  
USB-разъем ..... RUS.32

## W

WMA ..... RUS.25

## A

автоматизация ..... RUS.5, RUS.13 → RUS.15, RUS.21 → RUS.24  
адресная книжка ..... RUS.39, RUS.49 – RUS.50  
аудиосистема с функцией Bluetooth®  
подключить попарно ..... RUS.26  
распарить ..... RUS.26

## B

быстрый поиск ..... RUS.25

## B

ввод параметров ..... RUS.47  
видео ..... RUS.30 – RUS.31  
включить телефон ..... RUS.61  
внешний источник ..... RUS.25 → RUS.27  
воспроизведение звука ..... RUS.20  
вход AUX (для внешнего источника) ..... RUS.25 → RUS.27  
выбрать  
дорожку ..... RUS.27  
вызывать ..... RUS.70 – RUS.71  
выключение звука ..... RUS.20  
высокие частоты ..... RUS.28 – RUS.29

## G

голосовое управление ..... RUS.63 → RUS.65  
громкость звука ..... RUS.13 → RUS.15, RUS.20  
громкость сигнала ..... RUS.29

## D

дистанционный запуск двигателя ..... RUS.5 → RUS.7,  
RUS.74 → RUS.76

## E

единица расстояния ..... RUS.83

## J

журнал вызовов ..... RUS.71

## Z

закончить вызов ..... RUS.14, RUS.72  
записать адрес ..... RUS.36  
звук: регулировка громкости в зависимости от скорости  
автомобиля ..... RUS.20, RUS.28

## I

избранное  
добавить ..... RUS.41  
удалить ..... RUS.50  
интересующее место ..... RUS.34, RUS.36 → RUS.41, RUS.48  
инфо (4x4) ..... RUS.5, RUS.56

## АЛФАВИТНЫЙ УКАЗАТЕЛЬ (2/3)

информация о дорожном движении..... RUS.5 → RUS.7, RUS.23,  
RUS.41, RUS.54  
исполнитель ..... RUS.26  
источник  
аудио ..... RUS.13 → RUS.15

### К

камера заднего вида  
параметры..... RUS.82  
камера заднего вида ..... RUS.5, RUS.77 → RUS.79  
камера с широким углом обзора ..... RUS.5, RUS.80 – RUS.81  
карта  
индикация ..... RUS.13 → RUS.15, RUS.33, RUS.48  
масштаб ..... RUS.33  
настройки ..... RUS.48, RUS.51  
цифровая карта ..... RUS.32  
картографические обозначения ..... RUS.33  
код безопасности ..... RUS.84  
конкретный пункт назначения  
адрес в избранном ..... RUS.39

### М

меню ..... RUS.13  
меню «направление»..... RUS.36 → RUS.41  
меры предосторожности при использовании ..... RUS.3  
мультимедиа ..... RUS.13 → RUS.15

### Н

набрать номер..... RUS.72  
назначение ..... RUS.36 → RUS.41, RUS.46, RUS.49 – RUS.50  
накопитель USB ..... RUS.30 – RUS.31, RUS.85 → RUS.89  
настройки  
аудио ..... RUS.28 – RUS.29, RUS.82  
распределение звука между левой и правой частью  
автомобиля..... RUS.29  
распределение звука между передней и задней частью  
автомобиля..... RUS.29  
яркость ..... RUS.82  
настройки..... RUS.13 → RUS.15, RUS.23, RUS.52 → RUS.54,  
RUS.82 → RUS.84

RUS.96

неисправности ..... RUS.16, RUS.90 → RUS.94  
низкие звуки ..... RUS.29  
нумеровать..... RUS.72

### О

объезд..... RUS.46, RUS.54  
органы управления ..... RUS.8 → RUS.15, RUS.18  
остановка..... RUS.16  
отключить телефон..... RUS.62

### П

параметры аудиосистемы  
параметры звука..... RUS.13 → RUS.15  
параметры навигации  
параметры маршрута..... RUS.40 – RUS.41  
передние панели и органы управления на руле ..RUS.8 → RUS.15  
подробный маршрут ..... RUS.41, RUS.44, RUS.47  
подтвердите направление..... RUS.40 – RUS.41  
положение автомобиля ..... RUS.33  
порт USB..... RUS.32, RUS.85 → RUS.89  
принять вызов ..... RUS.72  
пульт управления под рулем..... RUS.21

### Р

радиостанция ..... RUS.21 → RUS.24  
разъединить телефон..... RUS.60  
разъем Jack..... RUS.13, RUS.25 → RUS.27  
разъем USBRUS.5, RUS.13, RUS.25 → RUS.27, RUS.30 – RUS.31,  
RUS.85 → RUS.89  
распознавание голосовых сообщений ..... RUS.14 – RUS.15,  
RUS.63 → RUS.65, RUS.68  
распределение ..... RUS.28  
расход топлива ..... RUS.55  
режим 3D/2D ..... RUS.42  
режим LISTE/СПИСОК ..... RUS.22  
режим MANU/РУЧНОЙ ..... RUS.21  
режим MEMO ..... RUS.22  
режим движения ECO..... RUS.55

## АЛФАВИТНЫЙ УКАЗАТЕЛЬ (3/3)

### С

Сервисы «Android Auto™», «CarPlay™» .....	RUS.66 → RUS.69
система	
обновление .....	RUS.85 → RUS.89
система управления	
включение .....	RUS.42
звук .....	RUS.13 → RUS.15, RUS.42 → RUS.47
карта .....	RUS.42 → RUS.47
соединение Bluetooth .....	RUS.61
сохранить радиостанцию .....	RUS.22
спарить телефон .....	RUS.57 → RUS.60
список .....	RUS.70

### Т

телефон .....	RUS.6
---------------	-------

### У

установка точного времени	
индикация .....	RUS.83
установка точного времени .....	RUS.83

### Ф

функции .....	RUS.5 → RUS.7
---------------	---------------

### Х

ход .....	RUS.16
-----------	--------

### Ц

цифровая клавиатура .....	RUS.19
---------------------------	--------

### Ч

частотный диапазон .....	RUS.21 → RUS.24
--------------------------	-----------------

### Э

экономия топлива .....	RUS.55
экран	
индикация системы навигации .....	RUS.7, RUS.42 → RUS.47
меню .....	RUS.7
настройки .....	RUS.48
радиолокационная информация .....	RUS.13, RUS.16

экран системы навигации .....	RUS.42 → RUS.47
экраны	
мультимедийный экран .....	RUS.8 → RUS.15
этап .....	RUS.46

### Я

язык	
изменить .....	RUS.83
языки .....	RUS.83



Застереження щодо використання	UA.3
Загальні положення	UA.5
Загальний опис	UA.5
Опис пультів	UA.8
Ввімкнення/Вимкнення	UA.16
Функціонування і використання	UA.17
Гучність звуку	UA.20
Радіо/AUX	UA.21
Прослуховування радіо	UA.21
Додаткові аудіопристрої	UA.25
Регулювання звуку	UA.28
Відео	UA.30
Навігація	UA.32
Навігаційна система	UA.32
Прочитати карту	UA.33
Ввести пункт призначення	UA.36
Навігація	UA.42
Налаштування карти	UA.48
Керування улюбленими місцями	UA.49
Налаштування навігації	UA.51
Економічне водіння	UA.55
Інфо (4x4)	UA.56
Пристрій Bluetooth®	UA.57
Створення/скасування з'єднання з пристроєм Bluetooth®	UA.57
Підключення/відключення пристроїв Bluetooth®	UA.61
Використання розпізнавання голосу	UA.63
Android Auto™, CarPlay™	UA.66
Телефонна книга	UA.70
Здійснення та прийом дзвінків	UA.71
Дистанційний запуск двигуна	UA.74
Камера заднього ходу	UA.77
Камера із широким полем огляду	UA.80

Регулювання системи .....	UA.82
Оновлення системи .....	UA.85
Функціональні збої .....	UA.90

# ЗАСТЕРЕЖЕННЯ ЩОДО ВИКОРИСТАННЯ (1/2)

Для вашої безпеки та для збереження приладів, обов'язково дотримуйтесь описаних заходів безпеки під час використання системи. Дотримуйтесь діючого законодавства країни, в якій знаходитесь.



## **Заходи безпеки при використанні системи**

- Регулюйте систему за допомогою кнопок (на передній панелі та на кермі) і інформації на екрані, лише якщо це дозволяють умови дорожнього руху.
- Відрегулюйте гучність звуку до середнього рівня, щоб можна було чути зовнішні звуки.

## **Заходи безпеки при навігації**

- Навігаційна система жодним чином не замінює живого водія. Саме водій несе повну відповідальність за ситуацію на дорозі та має бути пильним під час керування автомобілем.
- У деяких географічних зонах на карті може бути відсутня інформація про нові дороги. Будьте пильними. В усіх випадках, правила дорожнього руху і дорожні знаки важливіші за інформацію, що була надана вашою навігаційною системою.

## **Заходи безпеки стосовно обладнання**

- Щоб не пошкодити чи не спричинити загоряння приладу, забороняється демонтувати та змінювати будь-які компоненти системи.
- У разі проблем з функціонуванням або для демонтажу системи, зверніться до представників виробника.
- Не вставляйте сторонні предмети в програвач.
- Не використовуйте продукти, що містять спирт, і не розбризкуйте рідини на поверхню.

## **Заходи безпеки стосовно телефону**

- Деякі закони приписують правила щодо використання телефону в автомобілі. Вони забороняють навіть використання системи «вільні руки» у будь-яких ситуаціях: водій завжди повинен залишатись зосередженим на керуванні;
- Використання телефону під час їзди є небезпечним фактором, що відвертає увагу, протягом всього періоду застосування (набирання номера, спілкування, пошук номера у телефонній книзі, тощо).



## ЗАСТЕРЕЖЕННЯ ЩОДО ВИКОРИСТАННЯ (2/2)

Опис моделей цієї інструкції було отримано на базі актуальних даних під час створення документа. **В інструкції описані функції для різних моделей. Наявність функцій залежить від моделі обладнання, обраних опцій і країни продажу автомобілів. Крім цього, певні типи обладнання, які будуть запроваджені протягом року, можуть бути описані в інструкції. Екрани в інструкції можуть відрізнятися від екрана в вашому автомобілі.**

Залежно від марки й моделі телефону деякі функції можуть бути частково або повністю несумісні з мультимедійною системою автомобіля.

За додатковою інформацією зверніться до офіційного представника торгової марки.

## ЗАГАЛЬНІ ПОЛОЖЕННЯ (1/3)

### Вступ

Мультимедійна система автомобіля забезпечує наступні функції:

- радіо RDS;
- радіо DAB;
- керування додатковими звуковими пристроями;
- використання телефону в режимі вільних рук;
- розпізнавання голосу;
- допомога в навігації;
- дані про дорожній рух;
- інформація про аварійно-небезпечні ділянки;
- Парктронік (камера заднього виду або камера із широким полем огляду);
- програмування дистанційного запуску двигуна;
- Інформація щодо нахилу автомобіля (для приводу 4x4);
- інформація про ваш стиль водіння й поради щодо керування автомобілем, які мають на меті оптимізацію витрат пального.

### Функції радіо

У мультимедійній системі можна прослуховувати радіостанції в діапазоні FM (частотна модуляція), DAB (цифрове мовлення) та AM (амплітудна модуляція).

Система DAB забезпечує краще відтворення звуку та доступ до текстової інформації (наприклад, про програму, що прослуховується).

Система RDS дозволяє відобразити назву деяких станцій і приймати інформацію, що передається радіостанціями FM:

- інформації про загальний стан дорожнього руху (TA);
- екстрених повідомлень.

### Додаткові функції аудіосистеми

Ви можете слухати аудіоплеєр безпосередньо через динаміки автомобіля. Ви маєте декілька варіантів для підключення програвача в залежності від його типу:

- роз'єм 3,5 мм;
- USB аудіо;
- під'єднання Bluetooth®.

Для отримання детальної інформації про список сумісних телефонів зверніться до представника торгової марки або зайдіть на веб-сайт виробника, якщо такий ресурс існує.

## ЗАГАЛЬНІ ПОЛОЖЕННЯ (2/3)

### Функція телефонії «вільні руки»

Система телефонії «вільні руки» Bluetooth® забезпечує наступні функції без застосування телефону:

- здійснення/прийом/скасування дзвінків;
- відображення списку контактів із телефонної книги;
- відображати список дзвінків з системи;
- виклик екстрених служб.

### Сумісність телефонів

Деякі телефони не сумісні з системою телефонії «вільні руки» і не дозволяють використовувати всі запропоновані функції або не забезпечують оптимальну якість передання звука.

Для отримання детальної інформації про список сумісних телефонів зверніться до представника торгової марки або зайдіть на веб-сайт виробника, якщо такий ресурс існує.

### Функція дистанційного запуску двигуна

За допомогою цієї функції можна запрограмувати дистанційний запуск двигуна, щоб заздалегідь (до 24 годин) прогріти чи провітрити салон.

### Режим «Driving eco2»

Меню «Driving eco2» в режимі реального часу оцінює ваш стиль водіння.

### Додаткова функція навігації

Навігаційна система автоматично визначає географічне положення автомобіля під час прийняття сигналів GPS.

Система пропонує маршрут до обраного пункту призначення за допомогою дорожньої карти. Нарешті, система крок за кроком вказує на екрані дорогу та інформує про напрямок голосовими повідомленнями.

### Дані про дорожній рух

Ця функція інформує вас у режимі реального часу про події, пов'язані з дорожнім рухом.

### Попередження про небезпечні дорожні умови або зони

Ця служба дозволяє отримувати попередження в режимі реального часу, наприклад попередження про перевищення швидкості або небезпечні ділянки дороги.



Система телефонії «вільні руки» призначена для полегшення спілкування та зменшення небезпечних факторів, а не для повного їх скасування. Дотримуйтесь діючого законодавства країни, в якій знаходитесь.

## ЗАГАЛЬНІ ПОЛОЖЕННЯ (3/3)

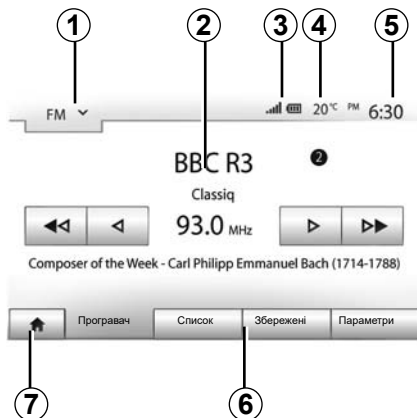

### Відображення

#### Екран різних меню

##### 1 Зона вибору режиму.

Відображає обраний режим. Коли ви торкаєтеся зони вибору режиму, з'являється випадне меню.

##### 2 Зона "Зміст".

Відображає зміст рубрики меню й пов'язані з ним відомості.

##### 3 Область відображення інформації про телефон.

У разі підключення системи Bluetooth® відобразатиметься рівень прийому й рівень заряду батареї підключеного пристрою.

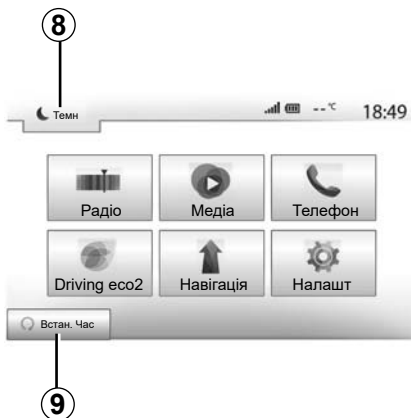

##### 4 Зовнішня температура.

##### 5 Зона Годинника.

##### 6 Зона Меню:

- відображення нижнього меню режиму;
- відображає обране меню виділеним шрифтом.

##### 7 Зона головного сторінки або повернення до навігації.

Залежно від режиму, у якому ви перебуваєте, ця зона відображає:

- кнопка головного меню: повернення в головне меню;
- Кнопка «Назад»: повернення до попереднього екрана;
- кнопка «Прапорець»: повернення на екран навігації.

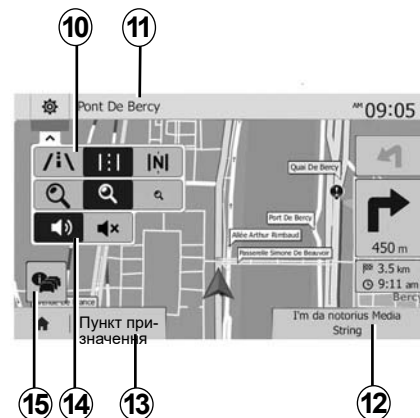

##### 8 Режим очікування та відображення годинника.

##### 9 Зона вибору функції дистанційного запуску двигуна.

#### Екран навігації

Наявність залежить від країни та/або чинного законодавства.

##### 10 Режим карти (2D/3D та 2D північ).

##### 11 Назва наступної вулиці на маршруті, на яку вам слід звернути.

##### 12 Інформація щодо аудіосистеми.

##### 13 Опції налаштувань маршруту і карти.

##### 14 Голосові інструкції Ввімкн/Вимкн.

##### 15 Дані про дорожній рух.

# ПРИЗНАЧЕННЯ КНОПОК КЕРУВАННЯ (1/8)

## Передні панелі

Обрати екран можна натиснувши на відповідну частину екрана.



## ПРИЗНАЧЕННЯ КНОПОК КЕРУВАННЯ (2/8)

### Передні панелі

Обрати екран можна натиснувши на відповідну частину екрана.

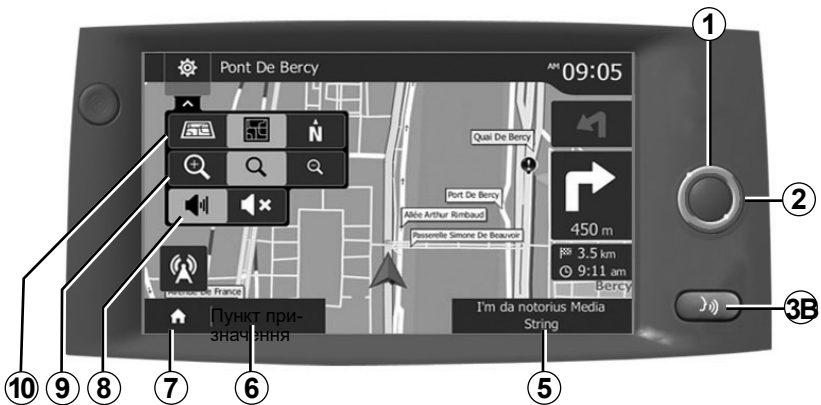

# ПРИЗНАЧЕННЯ КНОПОК КЕРУВАННЯ (3/8)

Кнопки керування радіосистемою під кермом

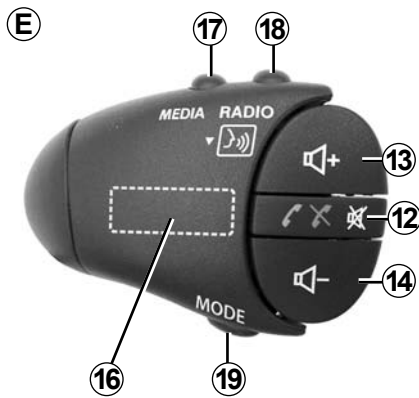
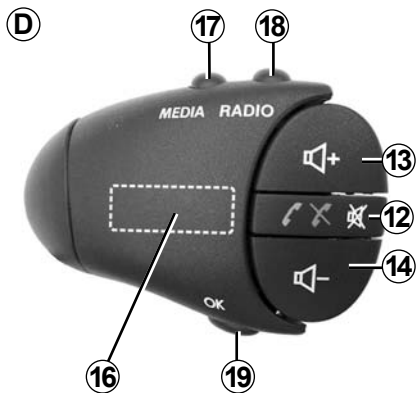
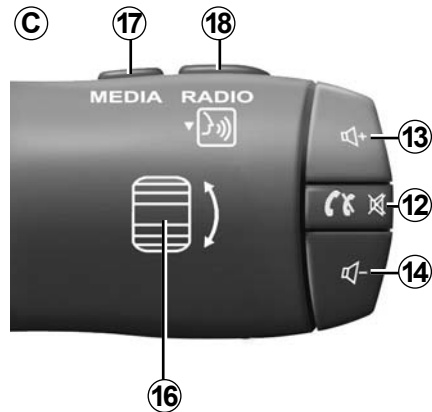
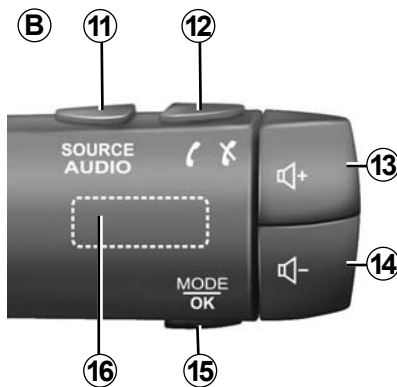
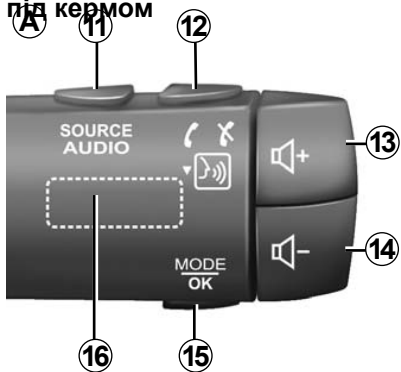

# ПРИЗНАЧЕННЯ КНОПОК КЕРУВАННЯ (4/8)

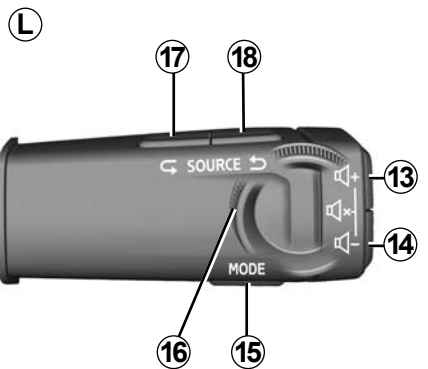
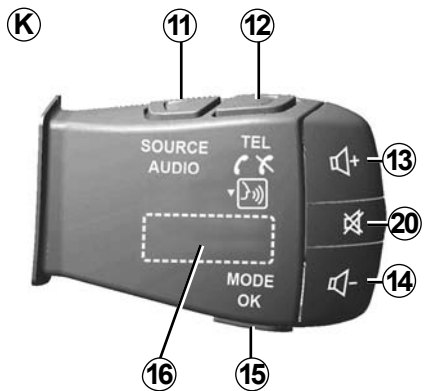
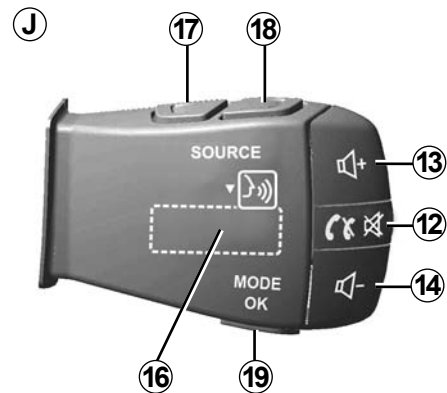
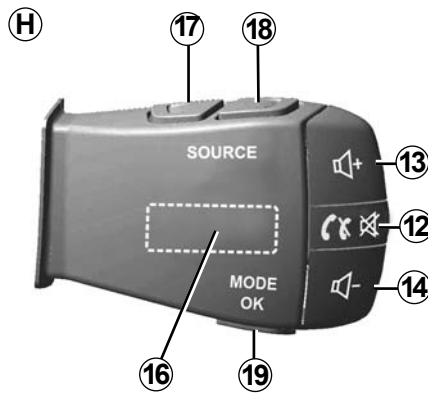
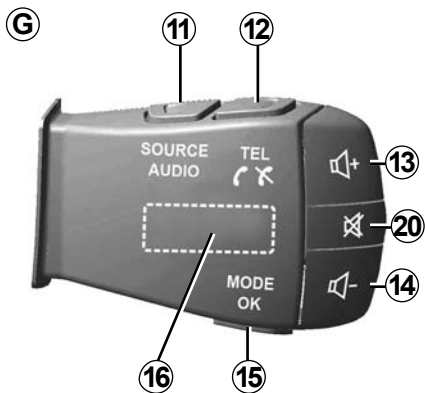



## ПРИЗНАЧЕННЯ КНОПОК КЕРУВАННЯ (5/8)

Кнопки керування  
радіосистемою під кермом

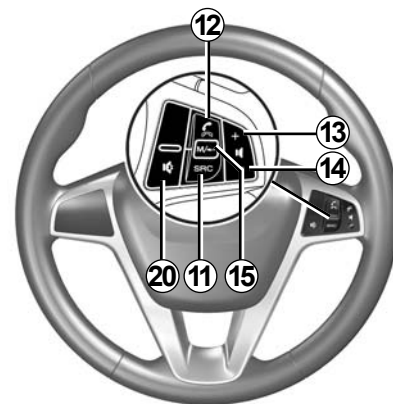
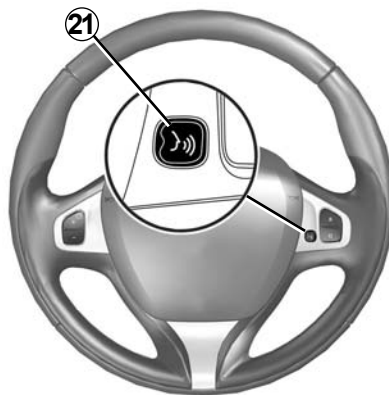

## ПРИЗНАЧЕННЯ КНОПОК КЕРУВАННЯ (6/8)

	Функція
<b>1</b>	Доторкання: увімкнення та вимкнення екрана режиму очікування (ON або OFF). Довге натискання: перезапуск системи.
<b>2, 13, 14</b>	Регулювання гучності.
<b>3A</b>	Роз'єм USB.
<b>3B</b>	Увімкнення та вимкнення функції розпізнавання голосу на смартфоні, який підключено до мультимедійної системи.
<b>4</b>	Роз'єм Jack на 3,5 мм.
<b>5</b>	Доступ до джерела, з якого наразі відтворюються композиції (FM/AM/DAB/USB/Bluetooth®/AUX).
<b>6</b>	Перехід до меню «Навігація».
<b>7</b>	Перехід до меню «Головна сторінка».
	Телефон або додаткові джерела: закрити поточний екран і повернутися до екрана навігаційної системи (для активного маршруту) або до попереднього екрана.
<b>8</b>	Активація/деактивація голосових інструкцій.
<b>9</b>	Зміна масштабу карти.
<b>10</b>	Зміна режиму вигляду карти (2D/3D/2D північ).
<b>11</b>	Вибір аудіоджерела (FM/AM/DAB/USB/Bluetooth®/AUX).

## ПРИЗНАЧЕННЯ КНОПОК КЕРУВАННЯ (7/8)

	Функція
12	<p>При прийомі вхідного виклику:</p> <ul style="list-style-type: none"><li>– Коротке натискання: відповідь на дзвінок.</li><li>– Довге натискання: відхилення виклику.</li></ul> <p>Коротке натискання під час дзвінка: припинення розмови.</p> <p>Під час прослуховування аудіоджерела: увімкнення/вимкнення звуку MUTE (лише для кнопок <b>C, D, E, F, H і J</b>).</p> <p>Торкання: відкривання меню “Телефон” (тільки для кнопок <b>A, B, G і K</b>).</p> <p>Торкання: увімкнення та вимкнення функції розпізнавання голосу на телефоні (лише для кнопок <b>A та K</b>).</p>
13	Збільшення гучності поточного аудіоджерела.
14	Зменшення гучності поточного аудіоджерела.
13+ 14	Вимкнення або ввімкнення звуку (лише для кнопок <b>A, B і L</b> ).
15, 19	<p>Радіо: змінення режиму перемикання радіостанцій (“Головне”, “Список”, “Збережені”).</p> <p>Аудіоджерело USB / портативний цифровий аудіопрогравач: змінення режиму відтворення для джерела, яке наразі використовується (“Основний” або “Список”).</p>
16	<p>Задне коліщатко:</p> <ul style="list-style-type: none"><li>– Радіо: змінення режиму перемикання радіостанцій (частота / список / збережені в пам’яті станції);</li><li>– Мультимедійне джерело: перемотування доріжки вперед/назад.</li></ul> <p>Доторкання: підтвердження дії (лише для кнопки <b>C</b>).</p>
17	Змінення джерела (CD/ USB/ AUX).

## ПРИЗНАЧЕННЯ КНОПОК КЕРУВАННЯ (8/8)

	Функція
18	Торкніться, щоб змінити режим перемикання радіостанцій (FM/AM/DAB). Натискання й утримання: увімкнення та вимкнення функції розпізнавання голосу на смартфоні (лише для кнопок <b>C</b> , <b>E</b> та <b>J</b> ).
20	Відключити/включити звук радіо. Відтворити/призупинити звукову дорожку. Переривання синтезатора під час використання функції розпізнавання голосу.
21	Увімкнення та вимкнення функції розпізнавання голосу на смартфоні, який підключено до мультимедійної системи.

## ВВІМКНЕННЯ/ВИМКНЕННЯ



### Ввімкнення

Мультимедійна система ввімкнеться автоматично разом з включенням запалення. В інших випадках треба натиснути на кнопку **A** для ввімкнення мультимедійної системи.

Після вимкнення запалювання систему можна використовувати ще 20 хвилин. Натисніть кнопку **A**, щоб мультимедійна система працювала ще 20 хвилин.



### Зупинка

Після вимкнення запалювання залежно від запущених програм для оновлення її завершення роботи мультимедійної системи може знадобитися кілька хвилин.

Щоб перезавантажити мультимедійну систему, натисніть і утримуйте кнопку **A** (доки не з'явиться чорний екран).



### Екран в сплячому режимі

В режимі сплячого екрану можна вимкнути екран візуалізації.

В цьому режимі радіо або навігаційна система не працюють.

На заставці відображаються час і температура зовні.

Натисніть та відпустіть кнопку **A** для активації/дезактивації екрана режиму очікування.

**З міркувань безпеки**, якщо температура в автомобілі занадто висока чи низька, мультимедійна система не вмикатиметься або буде автоматично вимикатися. Зачекайте кілька хвилин, доки рівень температури повернеться до більш прийнятної значення, щоб система працювала належним чином.

## ФУНКЦІОНУВАННЯ І ВИКОРИСТАННЯ (1/3)



### Мультимедійна панель 1

#### Коротке натискання:

- вибір опції;
- здійснення опції (екран програвання мультимедійних файлів).

Меню “Медіа” > “Програвач”: щоб перейти до наступної композиції, натисніть кнопку “Далі”.



#### Довге натискання:

- збереження в пам’яті (наприклад, радіостанції).

Меню “Радіо” > “Головне”: щоб зберегти радіостанцію, яка наразі прослуховується, натисніть і утримуйте запрограмовану кнопку.

- Швидке перемикання.

Тривалі натискання на кнопки перемикання донизу вмикають режим прискороного переключення (перегортання сторінок).

- Перемотування вперед/швидке повернення (екран програвання мультимедійних файлів).

Меню “Медіа” > “Програвач”: щоб перемотати поточну композицію вперед або назад, натисніть і утримуйте відповідну кнопку.

## ФУНКЦІОНУВАННЯ І ВИКОРИСТАННЯ (2/3)

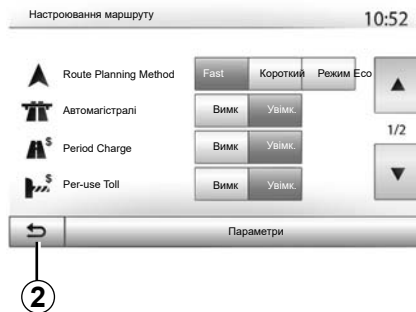

### Повернення до меню «Головна сторінка»

Якщо натиснути й утримувати кнопку 2 або натиснути й відразу відпустити кнопку 3 в будь-якому меню, відкриється меню «Головна сторінка».

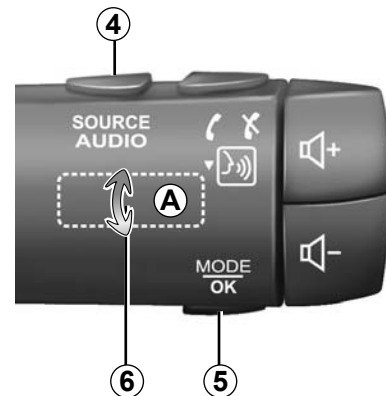

### Аудіо: використання кнопок на підкермовому перемикачі

Натисніть на кнопку 5 для зміни режиму пошуку радіостанцій.

Поверніть кнопку 6 для зміни станції (рух A).

Натисніть на 4 для зміни джерела (USB, AUX, AM, FM, DAB та Bluetooth®).

## ФУНКЦІОНУВАННЯ І ВИКОРИСТАННЯ (3/3)

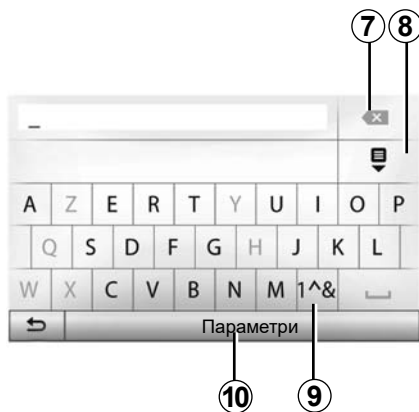

Натисніть **9** для використання цифр або символів.

Натисніть **10** для зміни конфігурації клавіатури.

### Використання літерної клавіатури

Під час вибору меню за допомогою літерної клавіатури, натискайте кожну літеру на клавіатурі.

Під час вводу кожної літери система стиратиме підсвічування деяких літер для полегшення операції.

Натисніть **7** для видалення останнього набраного символу.

Натисніть **8** для відображення списку результатів.



# ГУЧНІСТЬ

## Гучність

Відрегулюйте гучність звуку при прослуховуванні різних повідомлень, джерел, дзвінків і телефонних розмов:

- поверніть або натисніть кнопку **1** на передній панелі мультимедійної системи;
- натисніть кнопку **13** або **14** на підкермовому перемикачі.

Для налаштуванні цієї функції зверніться до пункту «Звукові вподобання» розділу «Параметри звуку».

Радіо вимикається під час отримання інформації про дорожній рух ТА, інформаційного бюлетеня або застереження.

**Примітка:** Налаштування гучності, які здійснювалися під час програвання, скидаються з перезапуском системи.



Відрегулюйте гучність звуку до середнього рівня, щоб можна було чути зовнішні звуки.

## Вимкнення звуку

Щоб вимкнути звук, торкніться кнопки **21** на кермі чи кнопки **3B** на екрані мультимедійної системи або на підкермовому перемикачі **12** (лише для кнопок **C, D, E, F, H** і **J**) або одночасно натисніть кнопки **13** і **14** на підкермовому перемикачі (лише для кнопок **A, B** і **L**).

Якщо звук вимкнено, угорі екрана відобразиться іконка "MUTE".

Щоб і далі слухати поточне аудіоджерело, торкніться кнопки **21** на кермі або кнопки **3B** на екрані мультимедійної системи чи на підкермовому перемикачі **12** (лише для кнопок **C, D, E, F, H** і **J**) або одночасно натисніть кнопки **13** і **14** на підкермовому перемикачі (лише для кнопок **A, B** і **L**).

Ця функція автоматично вимикається при будь-яких змінах гучності, прийомі інформаційних бюлетенів або дорожньої інформації.

## Адаптація гучності в залежності від швидкості

Якщо ця функція ввімкнена, гучність аудіосистеми і навігаційної системи змінюватиметься в залежності від швидкості автомобіля.

Щоб активувати й відрегулювати цю функцію, зверніться до пункту «Адаптація гучності залежно від швидкості» в розділі «Параметри звуку».

## ПРОСЛУХОВУВАННЯ РАДІО (1/4)

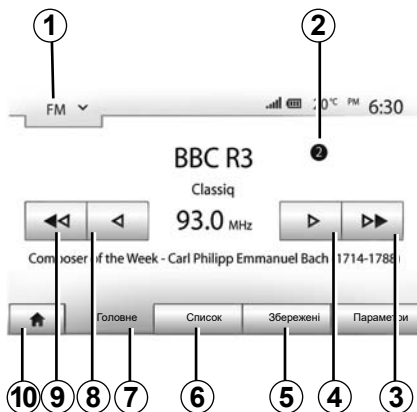

### Виберіть частотний діапазон

Для вибору частотного діапазону:

- натисніть на **1**;
- виберіть частотний діапазон «FM», «AM» або «DAB», натиснувши потрібний.

### Вибір радіостанції «FM», «AM» або «DAB»

Існує декілька режимів для вибору радіостанцій.

Після вибору частотного діапазону оберіть режим натисканням вкладок **5**, **6** або **7**.

Пропонується декілька методів пошуку:

- режим «Головне» (вкладка **7**);
- режим «Список» (вкладка **6**);
- режим «Збережені» (вкладка **5**).

Ви можете змінювати ці режими за допомогою кнопок підкермового перемикача.

**Примітка.** Позначка **2** указує на позицію радіостанції, яка наразі прослуховується, у збереженому списку.

### Режим «Головне»

Цей режим дозволяє вручну або автоматично знаходити радіостанції в обраному частотному діапазоні. Оберіть режим «Частота», натиснувши на **7**.

Для сканування діапазону частот:

- Здійсніть пошук вперед чи назад вручну, з кроком зміни діапазону частоти, послідовними натисканнями на **4** або **8**;
- Здійсніть пошук вперед чи назад в автоматичному режимі (функція пошук) до наступної станції, натискаючи **3** або **9**.

У разі необхідності, повторіть операцію при кожній зупинці системи.

Щоб увімкнути наступну станцію, поверніть коліщатко на підкермовому перемикачі.

**Примітка:** Щоб повернутися на головний екран, натисніть кнопку **10**.

## ПРОСЛУХОВУВАННЯ РАДІО (2/4)

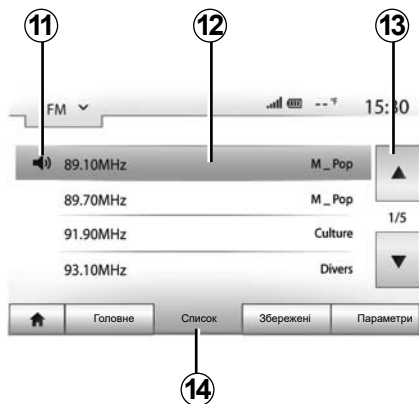

### Режим «Список»

Оберіть режим «Список», натиснувши на **14**.

Цей режим функціонування дозволяє легко знайти станцію за назвою в списку станцій, поданому в алфавітному порядку (тільки в діапазонах «FM» та «DAB»).

Оберіть бажану станцію, натиснувши на зону **12**.

Натисніть на **13** для прокручування всіх станцій.

**Примітка.** Індикатор **11** указує на станцію, яка наразі прослуховується.

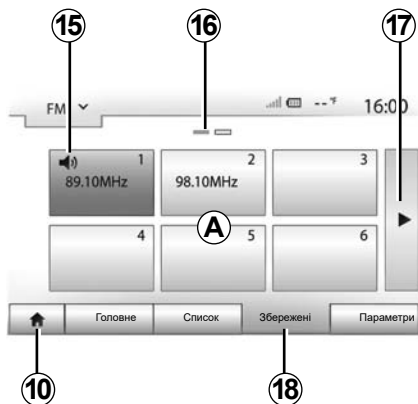

Назви радіостанцій не з'являються на екрані, якщо система RDS не використовує їх частоту. Частота відображається в кінці списку.

### Режим «Збережені»

Оберіть режим «Збережені», натиснувши на **18**.

Цей режим дозволяє вмикати станції, які були збережені в пам'яті (див. пункт «Занесення станції до пам'яті» в цьому розділі).

Натисніть на одну з кнопок зони **A**, щоб вибрати станції, які ви запам'ятали.

**Примітка:** Щоб повернутися на головний екран, натисніть кнопку **10**.

### Занесення станцій до пам'яті

Оберіть радіостанцію за допомогою режимів, описаних вище. Натисніть та утримуйте одну із кнопок зони **A**.

Можна зберегти в пам'яті до 12 станцій у частотному діапазоні. Якщо змінити регіон за допомогою функції RDS, збережені станції не оновляться автоматично. Станцію, що наразі відтворюється, знадобиться повторно зберегти.

**Примітка.** Індикатор **15** указує на станцію, яка наразі прослуховується.

Позначка **16** вказує на кількість сторінок, наявних у цій рубриці.

Щоб перейти до наступної сторінки, натисніть кнопку **17**.

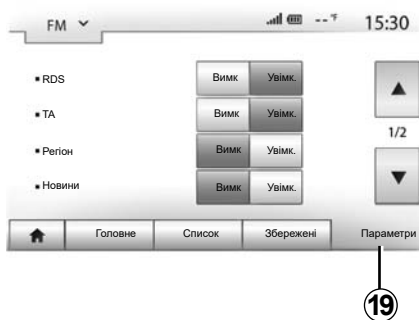

### Настройки радіо

Увійдіть до меню регулювань, натиснувши **19**. Ви можете активувати або дезактивувати функції, натиснувши на “Увімк.” або на “Вимк.” (меню конфігурації змінюється залежно від частотного діапазону).

Доступні функції:

- “RDS”;
- “TA” (інформація про трафік);
- “Реґіон”;
- “Новини”;
- “AM”;
- “DLS”;
- “Сповідження”;
- “Оновлення”.

### «RDS»

Функція RDS отримує інформацію, яку передає радіостанція, що наразі відтворюється.

На екрані системи може відображатися назва радіостанції, текстові повідомлення, а також попередження щодо дорожнього руху та інша інформація.

Якщо функцію RDS увімкнено, автоматично активується функція стеження за зміною частоти (AF).

Інформація про дорожній рух зазвичай надсилається за допомогою «RDS».

**Примітка.** Не всі радіостанції пропонують таку можливість.

Погані умови прийому в деяких випадках можуть привести до недоречної зміни частот. В такому разі слід відключити автоматичне стеження за зміною частоти.

### «TA» (інформація про трафік)

Якщо цю функцію ввімкнено, мультимедійна система автоматично шукає й відтворює нові повідомлення про ситуацію на дорозі, які транслюються певними FM- і DAB-радіостанціями.

**Примітка.** Автоматичне отримання інформації про трафік відключається за вибору частотного діапазону «AM» на аудіосистемі.

Виберіть радіостанцію, де транслюється інформація щодо дорожнього руху. Якщо ви слухаєте музику з іншого джерела (USB-накопичувач, Bluetooth® тощо), система автоматично вмикає радіо, коли по ньому транслюється інформація щодо дорожнього руху.

Дорожня інформація надається автоматично і вона має пріоритет над будь-яким джерелом, що прослуховується.

Виберіть “Увімк.”, щоб увімкнути цю функцію, або “Вимк”, щоб вимкнути її.

## ПРОСЛУХОВУВАННЯ РАДІО (4/4)

### «Реґіон»

Цей параметр дає змогу активувати прийом спеціальних регіональних програм. Він тимчасово вимикає функцію автоматичного стеження за зміною частоти (AF) радіо, яке транслює програми на регіональних частотах.

Слухачі можуть залишатися на частоті обраної програми, навіть якщо сигнал став слабшим.

#### Особливості:

- параметр «Реґіон» застосовується лише до радіо, що наразі відтворюється;
- деякі радіо транслюють програми на регіональних частотах. У цьому випадку:
  - з увімкнутим режимом «Реґіон» система не перемикається на передавач нового регіону, але зазвичай перемикається між передавачами початкового регіону;
  - з вимкнутим режимом «Реґіон» система перемикається на передавач нового регіону, навіть якщо програма, що транслюється по радіо, відрізняється.

### «Новини»

Увімкнувши цю функцію, можна автоматично прослуховувати інформацію від деяких радіостанцій «FM» чи «DAB».

Якщо Ви оберете потім інші джерела, передача обраного типу програми перерве прослуховування інших джерел.

Виберіть «Увімк.», щоб увімкнути цю функцію, або «Вимк.», щоб вимкнути її.

### «AM»

Ви можете активувати або дезактивувати частотний діапазон «AM».

Виберіть «Увімк.», щоб увімкнути цю функцію, або «Вимк.», щоб вимкнути її.

### DLS

Лише в режимі DAB.

Деякі радіостанції передають текстові дані щодо програм, які наразі транслюються (наприклад, назви пісень).

### «Оновлення»

Для оновлення списку радіостанцій та отримання радіостанцій, що з'явилися нещодавно, натисніть на «Почати».

**Примітка:** Рекомендується оновлювати список DAB-радіостанцій щоразу після ввімкнення системи.

## ДОДАТКОВІ АУДІОПРИСТРОЇ (1/3)

Ваша система має два типи додаткових входів:

- для підключення зовнішнього аудіоджерела (MP3 плеєр, аудіопрогравач, флеш-накопичувач USB, телефон тощо);
- для підключення через Bluetooth® (аудіопрогравач Bluetooth®, телефон Bluetooth®).

Щоб визначити положення входу, дивіться розділ «Призначення кнопок керування».

### Принципи роботи та підключення

Існує два типи підключення:

- роз'єм USB;
- роз'єм Jack.

Підключіть портативний цифровий аудіо-програвач до роз'єму, що відповідає типу пристрою.

Після підключення пристрою до роз'єму USB або TRS система автоматично розпізнає додаткове джерело.

**Примітка:** Флеш-накопичувач USB, що використовується, слід форматувати у файлову систему FAT32. Максимальний об'єм пам'яті – 32GB. Система підтримує не всі формати.

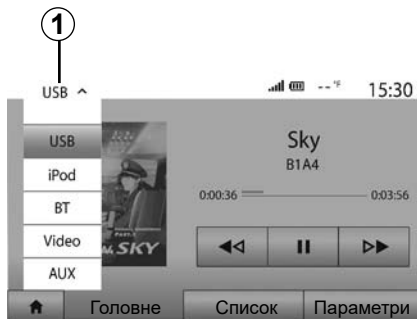

### Оберіть додаткове джерело

Для вибору джерела, натисніть **1**.

Одразу з'явиться список доступних входів:

- USB: USB-накопичувач, MP3-програвач, телефон тощо;
- аудіопристрої;
- BT: пристрої Bluetooth®;

- Відео: USB -накопичувач (файл MP4);
- AUX: Роз'єм 3,5 мм.

У режимі навігації або під час прослуховування радіо оберіть додаткове аудіоджерело, натиснувши кнопку “Домашня сторінка”, а потім вибравши “Медіа”.

Система повернеться до останнього трека, що Ви прослуховували.



Використовуйте програвача тільки якщо це дозволяють умови дорожнього руху.

Сховайте плеєр під час руху (ризик вилітання вперед у разі різкого гальмування).

## ДОДАТКОВІ АУДІОПРИСТРОЇ (2/3)

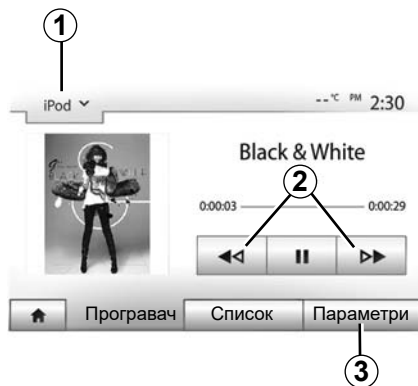

### Аудіоформати

Мультимедійна система розпізнає тільки формати MP3 та WMA.

**Примітка.** Система розпізнає не всі формати.

### Прискорене програвання

Для перемотки вперед або назад, натисніть і утримуйте кнопку **2**. Програвання розпочнеться як тільки Ви відпустите кнопку.

### Повтор

Ця функція дозволяє повторювати одну або всі доріжки. Клацніть **3**, а потім – «Вимк», «Доріжка», «Папка» або «Все».

### Програвання у випадковому порядку

Ця функція дозволяє програвати всі треки у випадковому порядку. Торкніться **1**, а потім – «Увімк.» або «Вимк.».

### Додатковий вхід: роз'єм USB, Bluetooth®

#### Підключення: USB та портативний цифровий аудіопрограваач

Підключіть роз'єм портативного цифрового аудіопрограваача до вхідного роз'єму USB системи.

Після підключення роз'єму USB портативного цифрового аудіопрограваача відкриється меню USB. Крім того, може з'явитися меню або модель портативного цифрового аудіопрограваача.

**Примітка.** До системи можна підключати не всі портативні цифрові аудіопрограваачи.

#### Використання

Виберіть портативний цифровий аудіопрограваач із розкритого списку **1** на екрані мультимедійної системи, а потім клацніть потрібний список відтворення або звукову доріжку.

Підключивши портативний цифровий аудіопрограваач, ви не зможете користуватися ним у звичному режимі (залежно від моделі). Щоб вибрати аудіофайли, використовуйте кнопки на передній панелі мультимедійної системи.

#### Заряджання через роз'єм USB

Підключивши USB-роз'єм портативного цифрового аудіопрограваача до USB-роз'єму системи, ви можете вибрати один із двох режимів: заряджання акумулятора або експлуатація з підтримкою рівня заряду.

**Примітка:** Деякі пристрої не підтримують ці режими після підключення до роз'єму USB мультимедійної системи.

Для правильної роботи програми радимо використовувати кабелі USB, рекомендовані виробником телефону.

## ДОДАТКОВІ АУДІОПРИСТРОЇ (3/3)

### Підключення: Bluetooth®

Дивіться розділ “Підключення/відключення пристроїв Bluetooth®”.

Після підключення Bluetooth® відкриється меню “BT”.

### Використання

Виберіть “BT” зі спадного списку **1**, потім натисніть список відтворення або потрібну звукову доріжку на екрані мультимедійної системи.

Усі звукові доріжки вашого Bluetooth® можуть бути обрані безпосередньо на екрані мультимедійної системи.

**Примітка.** Після підключення до системи Ви вже не зможете керувати цифровим плеєром напряму. Для керування треба використовувати кнопки на передній панелі аудіосистеми.

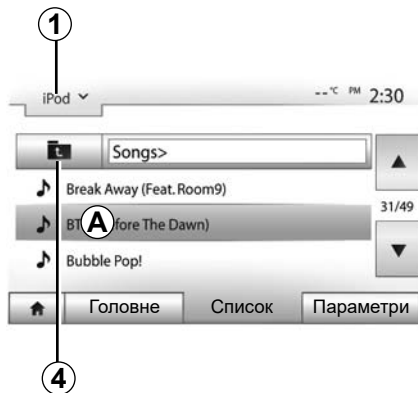

### Вибір треку

Щоб вибрати звукову доріжку з папки, клацніть “Список”, а потім виберіть доріжку **A** з цього списку.

Для повернення до попереднього рівня в дереві каталогів папки натисніть на **4**. Зазвичай альбоми знаходяться в алфавітному порядку.

Залежно від типу цифрового плеєру можна змінювати відображення і робити вибір за папками і файлами.

**Примітка:** Щоб музичні файли було простіше шукати, рекомендується використовувати підключення USB.

## Додатковий вхід: роз'єм TRS

### Підключення

Підключіть роз'єм TRS музичного плеєру до вхідного роз'єму TRS.

### Використання

Виберіть “AUX” зі спадного списку **1**, потім на плеєрі виберіть потрібну звукову доріжку.

На екрані системи не відображається жодної інформації щодо імені артиста або назви треку.

Ви можете обрати доріжку лише за допомогою програвача після зупинки автомобіля.

Якість звуку з аналогового входу (AUX) зазвичай нижча за якість звуку з цифрових входів (USB, Bluetooth®).



## ПАРАМЕТРИ ЗВУКУ (1/2)



Увійдіть до меню налаштувань, натиснувши «Головна сторінка» > «Налашт». Для доступу до налаштувань звуку натисніть на **2**.

Вийти з меню налаштувань і повернутися на головну сторінку можна, натиснувши на **3**.

### Адаптація гучності залежно від швидкості («Гучність/Швидк»)

Коли швидкість автомобіля перевищує 40 км/год, рівень гучності збільшується в порівнянні з встановленим рівнем.

Відрегулюйте залежність гучність/швидкість натисканням на одну з кнопок в зоні **1**.

Можна відключити цю функцію, натиснувши «Вимк».

### «Гучність»

Натисніть «Увімк.» або «Вимк.», щоб активувати/деактивувати функцію регулювання гучності, яка дозволяє регулювати низькі та високі частоти.

## ПАРАМЕТРИ ЗВУКУ (2/2)

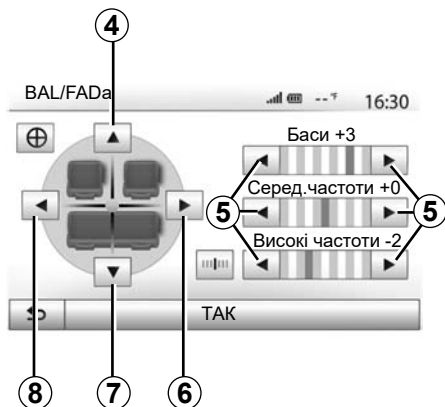

### Розподіл звуку між лівими/правими та задніми/передніми динаміками

Натисніть на **6** або **8**, щоб відрегулювати баланс лівих і правих динаміків.  
Натисніть на **4** або **7**, щоб відрегулювати баланс задніх/передніх динаміків.  
Після регулювання балансу натисніть «ТАК» для підтвердження.

### Низькі, середні, високі частоти

Щоб налаштувати низькі, середні та високі частоти, скористайтеся стрілками **5**.  
Після завершення налаштування натисніть «ТАК» для підтвердження.



### Звукові налаштування

Увійдіть до меню звукових налаштувань, натиснувши **9**.

Ви можете відрегулювати гучність кожного звуку окремо.

- «Звук»;
- «ТА»;
- «Навігація»;
- «Телефон»;
- «Дзвін.» (телефону).

Для цього натисніть кнопку «+» або «-».

Натисніть **11** для повернення до заводських налаштувань параметрів звуку.



Натисніть кнопку **10**, щоб перейти на наступну сторінку.

Натисніть на **12** для повернення до попереднього екрану.

## ВІДЕО (1/2)



### Відео

Залежно від країни та/або чинного законодавства система може відтворювати відео-файли, збережені на USB-накопичувачі.

Вставте USB-накопичувач у роз'єм мультимедійної системи. У меню "Медіа" виберіть режим "Відео" 1.

### Примітка

- система підтримує не всі формати відео;
- формат файлової системи USB-накопичувача має бути FAT32, а обсяг пам'яті має становити від 8GB до 32GB;



- Описані вище джерела вхідних даних можуть відрізнятися.

### Режим "Список"

Натисніть вкладку "Список" 2, щоб переглянути доступні відео. Виберіть відео для перегляду, натиснувши область 3. Вибране відео відтворюється автоматично.

### Режим "Програвач"

Натисніть вкладку "Програвач" 4, щоб переглянути вибране відео.



Під час відтворення відео ви можете:

- щоб відтворити відео спочатку, натисніть 8, а щоб перейти до попереднього відео, натисніть 8 ще раз;
- поставити на паузу натисканням на 7;
- щоб перейти до наступного відео, натисніть 6;
- використовуйте смугу прокручування 5 для швидкого переходу вперед і назад;

## ВІДЕО (2/2)



- Щоб переглянути відео в повноекранному режимі, натисніть **9**.
- щоб налаштувати яскравість екрана, натисніть **10**. Відобразиться панель керування, за допомогою якої можна змінити відповідні параметри. Торкніться екрана за межами цієї смуги, щоб приховати її та повернутися до відтворення відео;
- натисніть кнопку **11**, щоб повернутися до попереднього меню.

Відтворення відео можливе тільки в нерухомому автомобілі.



### Режим "Параметри"

Натисніть вкладку "Параметри" **12**, щоб:

- отримати доступ до налаштувань відтворення;
- переглянути детальну інформацію про відео (назву, тип, дату тощо).

# НАВІГАЦІЙНА СИСТЕМА

## Навігаційна система

Наявність залежить від країни та/або чинного законодавства. Навігаційна система визначає місцезнаходження на основі такої інформації:

- від приймача GPS;
- від цифрової карти.

## Приймач GPS

Навігаційна система використовує супутники Global Positioning System (GPS) на навколоземній орбіті.

Приймач GPS отримує сигнали з декількох супутників. Система може визначити місце знаходження автомобіля.

**Примітка.** Після перевезення автомобіля на довгу відстань (на паромі, на поїзді) системі може знадобитись декілька хвилин для визначення дійсної позиції автомобіля.

## Цифрова карта

Цифрова карта містить необхідні дорожні карти і карти міст для вашої системи.

## USB-накопичувач оновлення карт

Щоб інсталиювати найновішу версію, вставте USB-накопичувач у комп'ютер із підключенням до Інтернету. Докладні відомості див. в розділі "Оновлення карти".

**Примітка:** Флеш-накопичувач USB не постачається із системою.

Бажано використовувати останню версію.

## Вставте флеш-накопичувач USB

Вставте USB-накопичувач у роз'єм **A** мультимедійної системи (якщо автомобіль оснащено цим роз'ємом).

Якщо автомобіль не оснащено USB-роз'ємом на передній панелі мультимедійної системи, вставте USB-накопичувач у роз'єм **B**. Детальну інформацію див. в інструкції з експлуатації автомобіля.

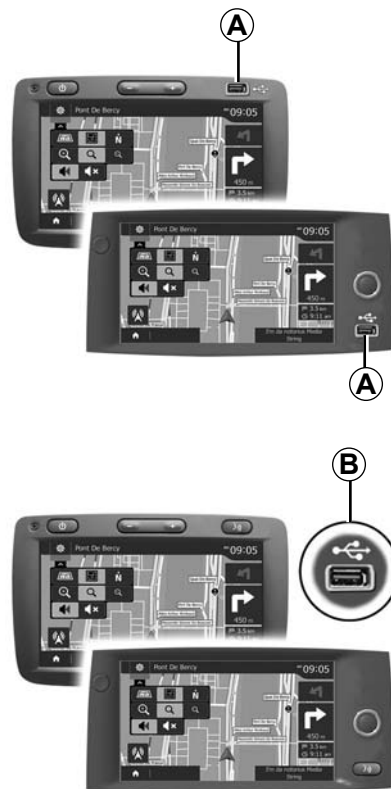

## КАРТА (1/3)

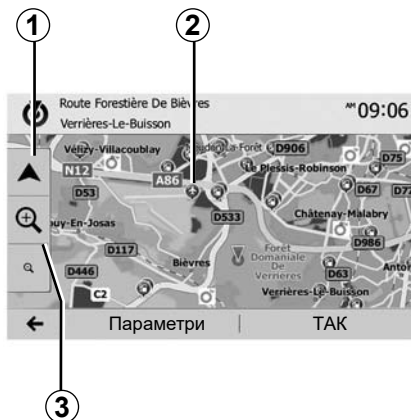

### Відображення карти

Для відображення карти навколо автомобіля натисніть на «Головна сторінка» > «Навігація».

Торкніться екрану карти.

Для переміщення по навігаційній карті перетягніть її у бажаному напрямку по екрану. Натисніть на **1** для повернення до вашого місця перебування.

Натисніть на **3** для збільшення або зменшення масштабу.

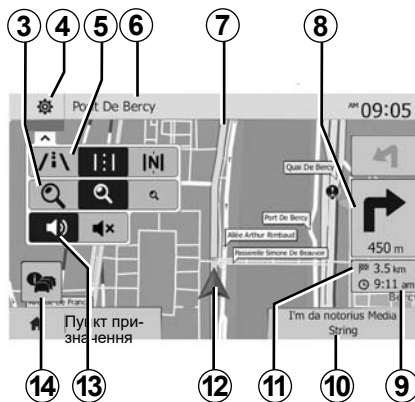

### Легенда карти

- 4** Налаштування відображення навігації.
- 5** Режими відображення:
  - режим 3D;
  - режим 2D;
  - режим 2D північ (північ завжди вгорі на карті).
- 6** Назва наступної головної дороги або інформація про наступний дорожній знак.
- 7** Маршрут розрахований навігаційною системою.
- 8** Відстань і напрямок до наступного місця зміни напрямку руху.

**9** Очікуваний час прибуття.

**10** Медіа, що прослуховується.

**11** Відстань, що залишилась до пункту призначення.

**12** Місце знаходження автомобіля на навігаційній карті.

**13** Активація/деактивація голосових інструкцій.

**14** Інформація про трафік. Натисніть на цю зону, щоб дізнатися про різноманітні пригоди, які трапилися на вашому шляху.

### Позиція GPS

Ця функція дозволяє визначити географічне положення обраного місця (адрес/довгота/широта).

Торкніться бажаної зони на екрані. Натисніть на «Параметри», а потім на «News» для знаходження точного положення обраного місця.

### Картографічні символи

Система навігації застосовує символи **2** для відображення точок інтересу (POI). Дивіться пункт «Відображення точок інтересу» в розділі «Настройки карти».

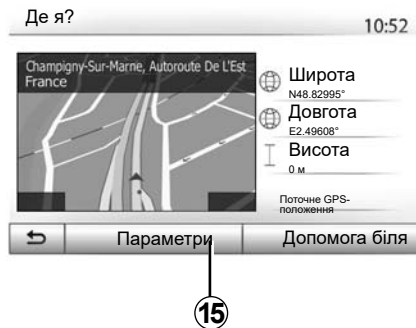

### «Де я?»

Ця функція дозволяє дістати інформацію про ваше розташування й знайти найближчі POI. Ця функція працює лише за увімкненого GPS.

Натисніть на «Параметри» на екрані карти, а потім на «Де я?».

На цьому екрані відображається наступна інформація:

- широта;
- довгота;
- висота;
- номер вулиці;
- актуальний адрес.



### Інформація щодо країни

Натисніть на **15**, а потім на «Інформація про країну».

Ця функція дозволяє відобразити інформацію щодо країни, в якій Ви знаходитесь.

На цьому екрані відображається наступна інформація:

- обмеження швидкості.

відображаються обмеження швидкості на швидкісних дорогах. Одиниці вимірювання залежать від обраних регіональних параметрів. Якщо дані відсутні, замість цифри в таблиці відобразатиметься «-».

- Телефонний код країни;
- номер служби екстреної допомоги;
- чинні в країні обмеження:
  - максимальний рівень алкоголю в крові;
  - обов'язкова наявність світловідбивного жилета;
  - обов'язкова наявність вогнегасника;
  - обов'язкове увімкнення фар у будь-який час;
  - обов'язкова наявність запасних лампочок;
  - обов'язкова наявність аптечки;
  - обов'язкова наявність трикутного знака аварійної зупинки;
  - обов'язкове використання захисного шолома для мотоциклістів;
  - обов'язкове використання ланцюгів на колесах узимку;
  - рекомендоване використання ланцюгів на колесах узимку;
  - обов'язкове використання зимових шин узимку;
  - рекомендоване використання зимових шин узимку.

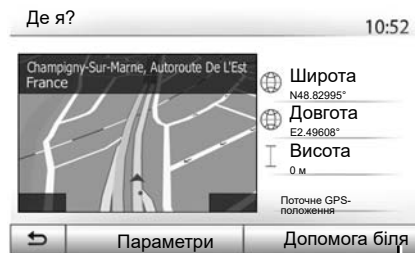

16

## «Допомога біля»

Ця функція дозволяє знайти найближчу допомогу відповідно від Вашого місця знаходження.

Натисніть на **16** для відкриття нового екрану швидкого пошуку.



На екрані відображається наступна інформація:

- станції технічного обслуговування автомобілів;
- медичні частини й частини невідкладної допомоги;
- комісаріати поліції;
- заправні станції.

Відомості щодо того, як шукати пункти призначення на цьому екрані, наводяться в розділах “Введення пункту призначення” та “Вибір точок інтересу (POI)”.



# ВВЕДЕННЯ ПУНКТУ ПРИЗНАЧЕННЯ (1/6)

## Меню пункту призначення

Натисніть «Головна сторінка» > «Навігація» > «Пункт призначення», щоб увійти до меню пункту призначення.

Меню пункту призначення пропонує різні методи для відображення пункту призначення:

- введення адреси (повної або неповної);
- вибрати адресу з «Визнач. місця»;
- вибір пункту призначення серед місць, які вже обирались;
- вибір адреси зі списку улюблених пунктів призначення;
- вибір пункту призначення на карті;
- вибір широти і довготи.

## Введення адреси

Для введення адреси натисніть 1.

Ця рубрика дає змогу повністю або частково ввести повну адресу: країна, місто, вулиця й номер будинку.

**Примітка.** Система приймає тільки адреси, внесені до карти пам'яті.

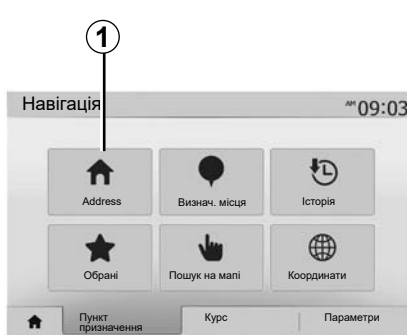

Під час першого використання:

- натисніть «Країна»;
- за допомогою клавіатури введіть назву потрібної країни.

Під час введення адреси система прибирає підсвічування певних літер для полегшення введення.

Система може відобразити декілька списків країн при натисканні на 2. Оберіть бажану країну зі списків.

- Дійте аналогічним чином для рубрик «Місто/передмістя», «Вулиця», «Провулок» і «Номер будинку».

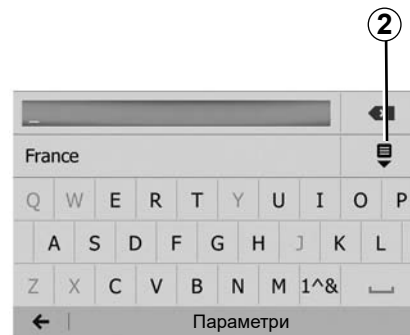

**Особливості:**

- Параметри «Провулок» і «Номер будинку» можна активувати, вибравши «Вулиця»;
- під час введення назви вулиці можна не зазначати її тип (вулиця, проспект, бульвар тощо);
- система зберігає в пам'яті останні введені міста. Якщо Ви вже обирали пункт призначення за адресою, під час наступного пошуку система відображатиме останню набрану адресу.

## ВВЕДЕННЯ ПУНКТУ ПРИЗНАЧЕННЯ (2/6)

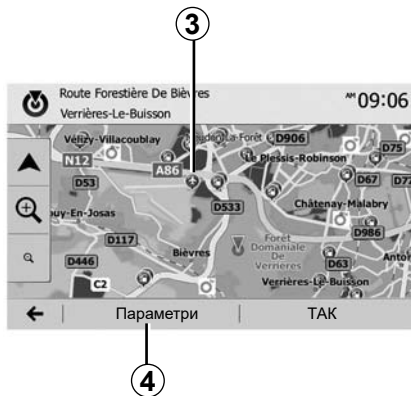

### Вибір точок інтересу (POI)

Ви можете обрати пункт призначення зі списку точок інтересу.

Ви можете знайти необхідне місце по-різному:

- За допомогою функції швидкого пошуку можна за назвами швидко знайти найближчі місця.
- За допомогою визначеного пошуку можна знайти різні типи місць, які ви часто шукаєте, лише кілька разів натиснувши на екран;
- також можна шукати місця за категоріями.

### Швидкий пошук точок інтересу

Функція швидкого пошуку допомагає швидко знаходити точки інтересу.

Натисніть на місце на карті для пошуку точок інтересу. Залежно від вашого місця перебування на екрані відображається одна або декілька точок **3**.

Натисніть на **4**, потім на «Визнач. місця навколо курсору», щоб відобразити список точок інтересу разом із назвами та відстанями від обраної точки.

### Пошук точок інтересу за допомогою запрограмованих категорій

Функція запрограмованого пошуку дозволяє швидко знайти типи місць, які Ви шукаєте найчастіше.

Натисніть на «Головна сторінка» > «Навігація» > «Пункт призначення» > «Визнач. місця» для доступу до запрограмованих категорій.

Визнач. місця

10:55

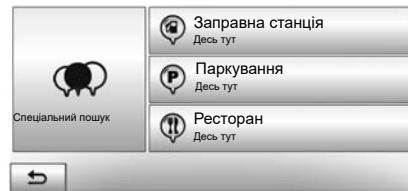

### Категорії (станція технічного обслуговування / зарядна станція / паркінг / ресторан)

- Якщо існує активний маршрут, пошук точок інтересу «Заправна станція» і «Ресторан» буде виконуватися вздовж нього. Точка інтересу «Паркування» шукатиметься поблизу пункту призначення.
- Якщо активного маршруту немає (пункт призначення відсутній), ці точки будуть відображатимуться навколо місця знаходження автомобіля.
- Якщо місце перебування автомобіля не відображається (відсутні сигнали GPS), ці точки відображатимуться навколо останньої відомої позиції.

## ВВЕДЕННЯ ПУНКТУ ПРИЗНАЧЕННЯ (3/6)

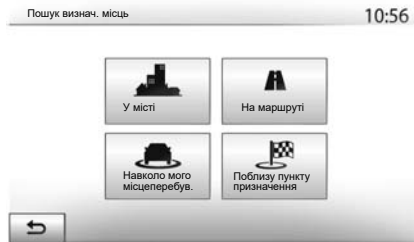

### Пошук точок інтересу за категоріями

Пошук точок інтересу може відбуватися за категоріями та підкатегоріями.

Натисніть на «Головна сторінка» > «Навігація» > «Пункт призначення» > «Визнач. місця» > «Спеціальний пошук».

Оберіть зону, навколо якої знаходиться місце, що Ви розшукуєте:

- Натисніть «У місті», щоб знайти місце у вибраному місті/передмісті (список результатів буде показаний за відстанню від центру обраного міста);

- натисніть «На маршруті» для пошуку вздовж маршруту, а не поблизу заданої точки. Це може бути корисно, коли ви маєте намір проїхати певну відстань із мінімальним об'їздом, наприклад коли розшукуєте найближчі станції технічного обслуговування, зарядні станції або ресторани (список результатів буде відображений за відстанню необхідного об'їзду);
- натисніть на «Навколо мого місцеперебув.», щоб здійснити пошук поблизу теперішнього положення, або, якщо воно не визначено, поблизу останнього відомого положення (список результатів буде відображений за відстанню від цього положення);
- натисніть «Поблизу пункту призначення», щоб знайти місце поблизу пункту призначення активного маршруту (список результатів буде відображений за віддаленістю від пункту призначення).



### Оберіть пункт призначення зі списку раніше обраних пунктів

Натисніть **5**, щоб знайти пункт призначення, який ви відмітили раніше.

## ВВЕДЕННЯ ПУНКТУ ПРИЗНАЧЕННЯ (4/6)

### Оберіть адресу зі списку улюблених місць призначення

Ви можете знайти потрібне місце серед своїх улюблених пунктів призначення. Для більш ефективного використання цієї функції ми рекомендуємо заздалегідь зберегти в пам'яті пункти призначення, до яких ви часто їздите.

Спочатку треба внести до пам'яті улюблені місця призначення, відшукавши їх за адресами. Зверніться до розділу «Керування улюбленими місцями призначення».

Натисніть «Головна сторінка» > «Навігація» > «Пункт призначення» > «Обрані», щоб відобразити список улюблених місць призначення.

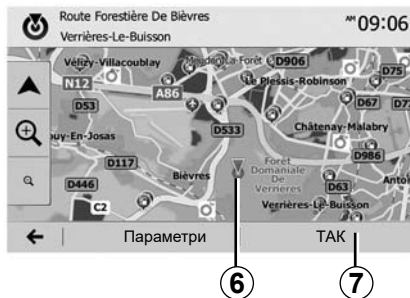

### Оберіть пункт призначення на карті

Ця функція дає змогу знайти пункт призначення прокручуванням мапи:

- натисніть «Головна сторінка» > «Навігація» > «Пункт призначення» > «Пошук на мапі» для вибору пункту призначення на мапі.
- потім оберіть на карті місце, яке буде пунктом призначення, і натисніть на нього. Точка **6** відобразиться на екрані;
- натисніть **7** для підтвердження.

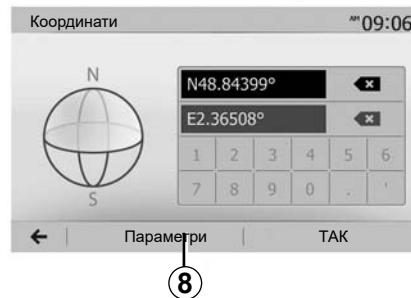

### Введення координат пункту призначення

Ця функція дозволяє знайти пункт призначення за координатами.

Натисніть на «Головна сторінка» > «Навігація» > «Пункт призначення» > «Координати».

Ви можете ввести широту і довготу в наступних форматах: десяткові градуси; десяткові градуси і хвилини; або десяткові градуси, хвилини і секунди.

Натисніть на **8**, а потім на UTM для введення координат у форматі UTM.

## ВВЕДЕННЯ ПУНКТУ ПРИЗНАЧЕННЯ (5/6)

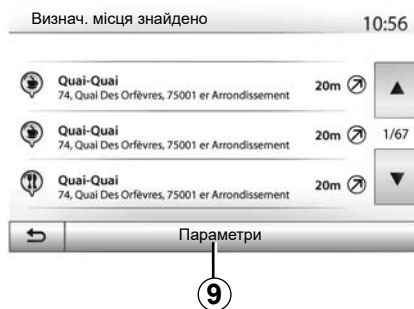

### Сортування списку

Сортування результатів пошуку пунктів призначення за точками інтересу, історією й улюбленими місцями відбувається за назвою і відстанню. Якщо існує активний маршрут, результати можуть бути відображені за об'їздами. Натисніть **9** для їх відображення на мапі.

### Пошук пункту призначення за назвою

Якщо ви обираєте пункт призначення за точкою інтересу, історією або улюбленими місцями, можете здійснити пошук пункту призначення в списку за назвою. Натисніть на «Знайти» і введіть назву на клавіатурі.



### Підтвердіть вибір

Пункт призначення можна обрати з декількох варіантів на екрані.

- «ТАК»;
- «Параметри».

Починається зворотний відлік 10 секунд. Якщо за цей проміжок часу не буде зроблено жодної дії, ведення за маршрутом почнеться автоматично.

### «ТАК»

- Якщо активного маршруту не існує (пункт призначення відсутній), натисніть на **10** для підтвердження пункту призначення у якості нового маршруту.



- Якщо існує активний маршрут, можна обрати пункт призначення в якості нового маршруту або етапу. Натисніть на **10**, потім на «Новий маршрут» або «Точка путі».

### «Параметри»

Перед закінченням відліку 10 секунд на екрані з'являються такі варіанти вибору:

### «Альтернативні маршрути»

Натисніть на **11** для зміни або редагування маршруту.

## ВВЕДЕННЯ ПУНКТУ ПРИЗНАЧЕННЯ (6/6)



### «Курс»

Натисніть на **12** для детальної візуалізації вашого маршруту. Зверніться до розділу «Навігація».

### «Настроювання маршруту»

Натисніть **13** для налаштування вашого маршруту залежно від доріг та бажаного режиму маршруту.

### «Імітувати навігацію»

Натисніть **15**, щоб зробити симуляцію обраного маршруту. Зверніться до розділу «Навігація».

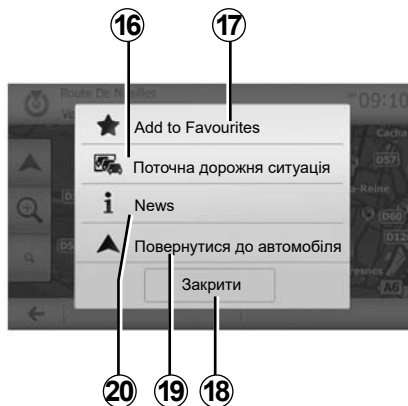

### «Поточна дорожня ситуація»

Ця функція дозволяє дістати інформацію про транспортні пригоди, що трапилися на вашому маршруті або поблизу вашого місця перебування. Для отримання цієї інформації натисніть **14**, а потім «Поточна дорожня ситуація».

### «Параметри»

Перед закінченням відліку 10 секунд на екрані з'являються такі варіанти вибору:

### «Додати в «Обрані»»

Натисніть на **17** для внесення обраного пункту призначення до улюблених.

### «Поточна дорожня ситуація»

Натисніть **16** для отримання інформації про транспортні пригоди, що трапилися на вашому маршруті або поблизу вашого місця перебування.

### «News»

Натисніть **20** для відображення адреси, широти, довготи та номера телефону точки інтересу (функція активна тільки після вибору точки інтересу).

Для електромобілів доступна додаткова інформація щодо зарядних станцій:

- відстань до станції та її адресу;
- тип заряджання (вільний, за передплатою тощо);
- кількість зарядних точок (доступних і всіх);
- тип гнізда зарядки;
- ...

### «Повернутися до автомобіля»

Натисніть на **19** для повернення до дійсного положення меню автомобіля.

**Примітка.** Щоб закрити вікно «Параметри», натисніть **18**.

## НАВІГАЦІЯ (1/6)

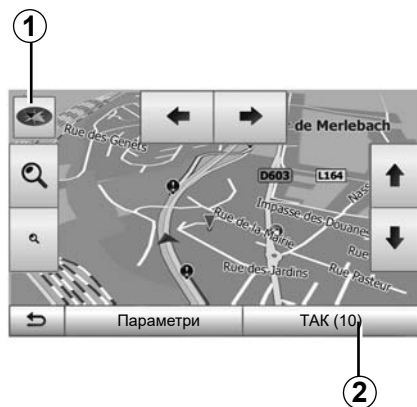

### Активізація навігації

Натисніть кнопку **2** або зачекайте 10 секунд після введення пункту призначення. Навігація починається.

**Примітка.** будь-коли ви маєте змогу працювати з картою перетягуючи її в бажаному напрямку або натискаючи на екран.

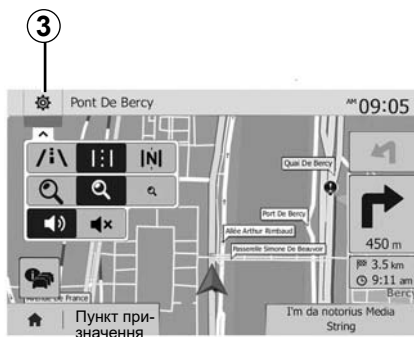

### Навігаційні екрани

Система пропонує кілька варіантів навігаційних карт.

Натисніть **3**, щоб змінити відображення карти й відкрити випадне меню. Потім оберіть із-поміж запропонованих варіантів:

- 2D ;
- 3D;
- 2D північ.

Ви можете також змінити тип відображення карти, натиснувши на ній на компас **1**.

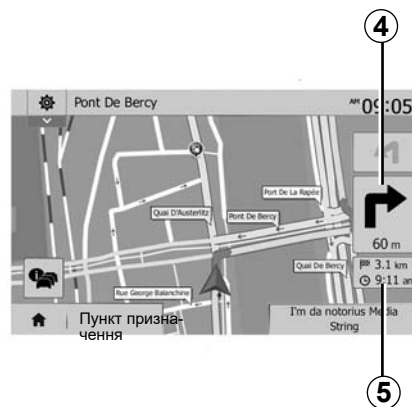

### Повноекранний режим (2D, 3D або 2D північ)

Цей режим дозволяє відобразити навігаційну карту на всьому екрані.

Інформація щодо часу прибуття та відстані, яка залишається до пункту призначення, указана в **5**.

Інформація про подальшу зміну напрямку руху відображена в **4**.

## НАВІГАЦІЯ (2/6)



### Карта перехрестя

Під час навігації перед кожною зміною напрямку руху.

### Альтернативний маршрут

У разі, коли на вашому шляху трапляється аварія або трафік є дуже щільним, система пропонує вам альтернативний маршрут. Натисніть «Так» або «Ні за вашим вибором».

### Інформація щодо трафіку

Під час керування ви завжди маєте можливість отримати інформацію про трафік, натиснувши **6**.



На екрані відображаються різноманітні події, що трапляються на вашому шляху. Система проінформує про час затримки, якщо на шляху з'являться якісь пригоди. Натисніть **8**, щоб змінити параметри відображення подій. Натисніть кнопку **10**, щоб об'їхати, кнопку **9**, щоб отримати доступ до опцій отримання інформації щодо ситуації на дорозі (див. розділ "Налаштування навігації"), або кнопку **7**, щоб повернутися в меню навігації.

**Примітка.** Доступна інформація про дорожній рух залежить від підписки та якості сигналу.

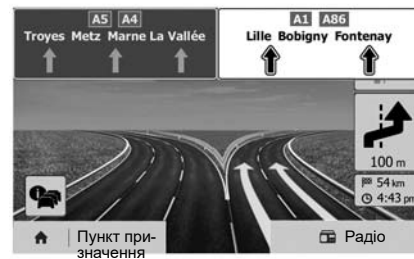

### Вид пересічення з прилеглими дорогами

Під час навігації перед кожним перехрестям з автомагістраллю система відображає тривимірне зображення цього перехрестя.

**Примітка.** Для деяких пересічень відображається лише стрілка напрямку. Система повертається до нормального режиму після перетинання перехрестя.



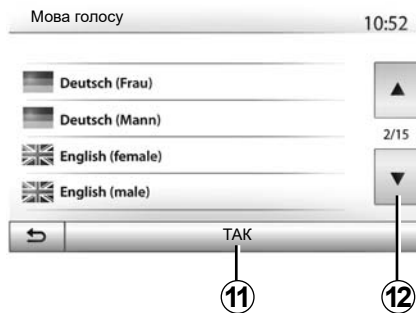

### Зміна мови голосових інструкцій

Для зміни мови голосових інструкцій натисніть «Головна сторінка» > «Навігація» > «Параметри» > «Налашт» .

Прокрутіть список мов, натиснувши на **12**. Оберіть бажану мову, а потім натисніть **11** для підтвердження вибору.

Для налаштування звуку голосових інструкцій зверніться до пункту «Звукові вподобання» розділу «Параметри звуку».

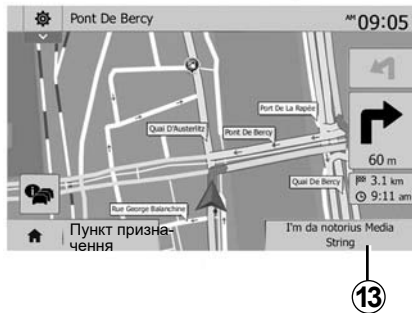

### Прослуховування радіо під час режиму голосових інструкцій

Під час прослуховування радіо за навігації в режимі голосових інструкцій й перед кожною зміною напрямку руху система вимикатиме звук радіоприймача до перетинання перехрестя.

Під час навігації ви можете дістати доступ до екрана радіоприймача, натиснувши **13**. Для повернення до екрана навігації натисніть **14**. Щоб повернутися в головне меню, натисніть кнопку **14** і утримуйте її приблизно протягом 3 секунд.

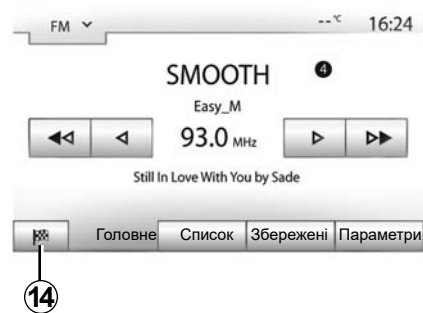

### Деталі щодо маршруту

Ця функція дозволяє відобразити маршрут.

Натисніть «Головна сторінка» > «Навігація» > «Курс» після введення пункту призначення.

Мається шість варіантів вибору:

- «Редагувати маршрут»;
- «Уникнути»;
- «Огляд»;
- «Скасувати маршрут»;
- «Альтернативні маршрути»;
- «Курс».

## НАВІГАЦІЯ (4/6)



### Загальний вид маршруту

Натисніть «Головна сторінка» > «Навігація» > «Курс» > «Огляд» для відображення карти із загальним виглядом активного маршруту.

Наступна інформація відображена:

- назва і/або адреса пункту призначення;
- загальна тривалість поїздки;
- загальна відстань маршруту;

- спеціальні точки й секції маршруту (пункти сплати за проїзд, платні дороги, автомагістралі тощо);
- альтернативні маршрути (наприклад: «Короткий», «Швидко», «Економічний»).

Натисніть на **15** для відображення наступних опцій:

- «Попередження»;
- «Налаштування маршруту»;
- «Налаштування мапи»;
- «Налаштування голосу»;
- «Формат координат»;
- «GPS»;
- «Оновлення мапи»;
- «Рух».

**Примітка.** Для детальної інформації дивіться наступну сторінку.

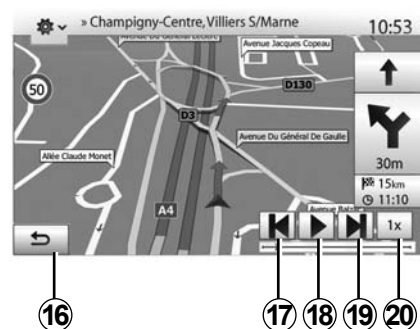

### «Імітувати навігацію»

Натисніть «Головна сторінка» > «Навігація» > «Курс» > «Огляд» > «Імітувати навігацію», щоб прокласти маршрут до пункту призначення.

- Натисніть на **18** для ввімкнення або вимкнення симуляції.
- Натисніть на **20** для збільшення швидкості симуляції.
- Ви можете будь-коли вийти з режиму симуляції маршруту, натиснувши на кнопку **16**.
- Щоб перейти до попереднього/наступного маневру, натисніть на **17** або **19**.

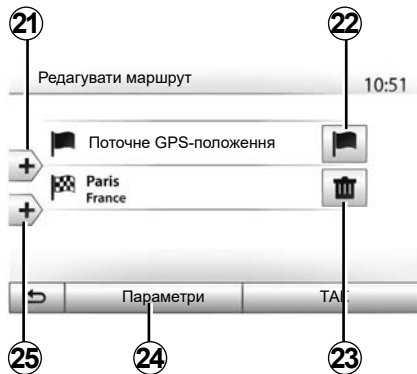

### Етапи і пункти призначення

Натисніть «Головна сторінка» > «Навігація» > «Курс» > «Редагувати маршрут» для зміни маршруту, додаючи або видаляючи етапи.

Натисніть **21**, щоб додати етапи, потім **25**, щоб додати новий пункт призначення. Існують різні методи для визначення пункту призначення: зверніться до пункту «Введення пункту призначення».

- Натисніть на **23** для скасування пункту призначення.
- Натисніть на **24** для поновлення списку.
- Натисніть **22** для зміни пункту відправлення.

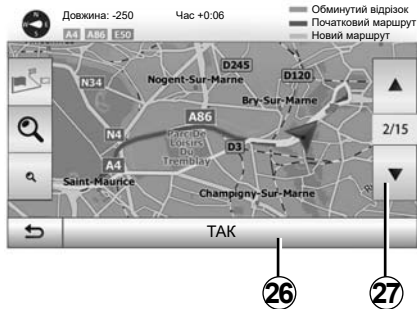

### Об'їзди

Натисніть «Головна сторінка» > «Навігація» > «Курс» > «Уникнути» для об'їзду. Натисніть на ту частину списку, що відповідає бажаному об'їзду.

Для зміни частини натисніть на **27**. Підтвердить новий маршрут, натиснувши на **26**.

### Скасування маршруту

Ви можете будь-коли припинити активну навігацію.

Натисніть «Головна сторінка» > «Навігація» > «Курс» > «Скасувати маршрут», щоб відмінити активний маршрут.

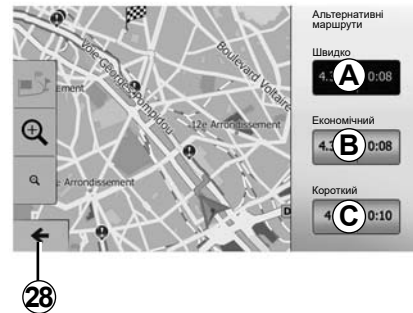

### Альтернативні маршрути

Ця рубрика дозволяє змінити метод планування маршруту. Існує три режими, що дають можливість змінювати спосіб планування маршруту:

- «Швидко»;
- «Економічний»;
- «Короткий».

Дивіться пункт «Параметри маршруту» в розділі «Налаштування навігації».

Натисніть «Головна сторінка» > «Навігація» > «Курс» > «Альтернативні маршрути», потім **A**, **B** або **C** для підтвердження нового маршруту. Натисніть на **28** для повернення до попереднього екрану.

## НАВІГАЦІЯ (6/6)



### «Курс»

Ця функція дозволить відобразити карту маршруту. З'являться декілька деталей маршруту:

- стрілки зміни напрямку;
- номер дороги;
- відстань до розвилки.

Натисніть на **29** для сортування деталей маршруту:

- за основними даними.

Відображаються лише основні елементи маршруту (пункт відправлення, пункт призначення), загальна відстань, проміжок часу до прибуття й час прибуття.

- За стандартним описом.

Відображаються всі маневри і інформація знаків, номери доріг, назви вулиць і відстань. Також відображаються інформація й попередження, зокрема назви етапів, які увів водій, обмеження (в'їзду й маневрів), незастосовані параметри користувача тощо.

- За списком доріг.

Відображається детальна інформація, а саме назви і номери доріг. Також відображається протяжність, середній напрямок і час маршруту. Деталі маршруту не відображаються в цьому режимі.

### «Настроювання маршруту»

Ця рубрика дозволяє обрати параметри маршруту. Дивіться пункт «Параметри маршруту» в розділі «Налаштування навігації».

# НАСТРОЙКИ КАРТИ

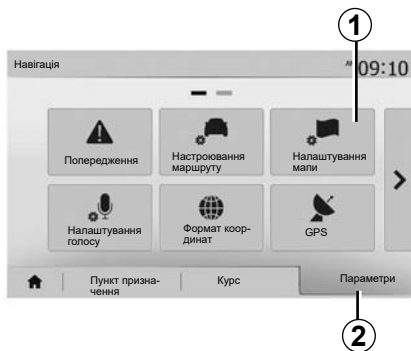

У меню навігації натисніть **2**, потім **1**, щоб потрапити в меню налаштувань карти.

## Регулювання режиму відображення

Ця функція дозволяє змінити режим відображення карти з перспективного виду 3D, на вид згори вниз 2D та на вид, за якого північ завжди перебуває зверху.

Натисніть «3D», «2D» або «2D північ».

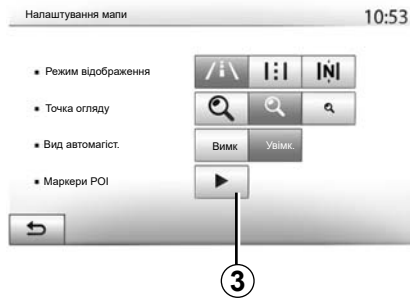

## Відрегулюйте точку огляду

Ця функція дозволяє відрегулювати приближення і нахил. Виберіть між трьома існуючими варіантами масштабу.

## Вид дороги

Ця функція дозволяє активувати/деактивувати вид дороги.

Натисніть на «Увімк.», щоб увімкнути функцію, або на «Вимк.», щоб її вимкнути.

## Відображення точок інтересу

Ви можете увімкнути відображення певних точок інтересу (які можна побачити у масштабі 100 м) на карті.

Ви можете безпосередньо перейти к цієї функції, натиснувши **3** для відображення точок інтересу на карті:

- готелі;
- аеропорт;
- автомобіль;
- бізнес;
- кафе та бари;
- ...

Натисніть на «Увімк.» або «Вимк.», щоб показати або сховати точки інтересу.

Введіть назву точки інтереса для відкриття списку додаткових категорій.

**Примітка.** У країнах, для яких відсутні карти, навігацію можна вимкнути. Натисніть «Головна сторінка» > «Налашт» > «Система», потім «Вимк» навпроти «Навігація» для дезактивації функції навігації.

## КЕРУВАННЯ УЛЮБЛЕНИМИ МІСЦЯМИ (1/2)

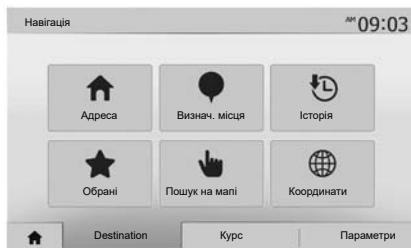

### Ввести інформацію для нового місця

Натисніть "Головна сторінка" > "Навігація" "Пункт призначення", щоб увійти в меню пункту призначення. Існує багато методів для введення пункту призначення:

- «Адреса»: зверніться до пункту «Введення адреси» в розділі «Введення пункту призначення».
- «Визнач. місця»: дивіться пункт «Вибір точок інтересу (POI)» в розділі «Введення пункту призначення».

- «Історія»: зверніться до пункту «Вибір пункту призначення зі списку раніше обраних пунктів» у розділі «Введення пункту призначення».
- «Обрані»: доступ до місць, які запам'ятали раніше.
- «Пошук на мапі»: дивіться пункт «Вибір пункту призначення на карті» в розділі «Введення пункту призначення».
- «Координати»: зверніться до пункту «Введення координат пункту призначення» розділу «Введення пункту призначення».

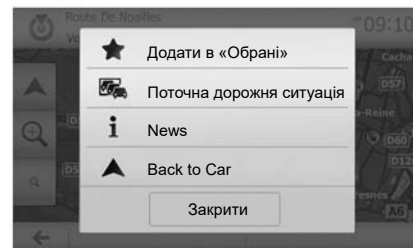

В будь-якому випадку після введення адреси система відобразить її на карті. Натисніть на «Параметри», а потім на «Додати в «Обрані» для додання адреси до списку «Улюблені місця».

Перед внесенням улюбленого пункту призначення до пам'яті ви можете змінити його назву за допомогою цифрової клавіатури.

## КЕРУВАННЯ УЛЮБЛЕНИМИ МІСЦЯМИ (2/2)

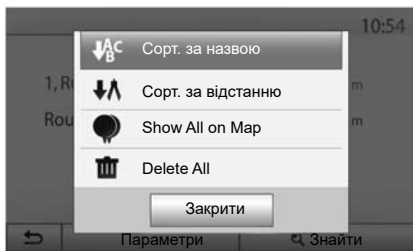

### Сортування списку

Ви можете відображати список улюблених місць за назвами й за відстанню або обрати відображення всіх улюблених місць на карті. Натисніть на «Параметри».

### Скасування улюблених місць

Натисніть на улюблене місце призначення, яке ви бажаєте стерти. Натисніть на «Параметри», «Видалити Обране» і підтвердьте вибір, натиснувши на «Видалити».

Для видалення всіх улюблених місць, натисніть на «Параметри», а потім на «Видалити все». Підтвердьте видалення натисканням на «Видалити все».

### Пошук улюблених місць

Ця функція дозволяє знайти улюблене місце призначення в списку за назвою.

Натисніть на «Знайти» і введіть назву улюбленого місця за допомогою цифрової клавіатури.

# НАСТРОЙКИ НАВІГАЦІЇ (1/4)

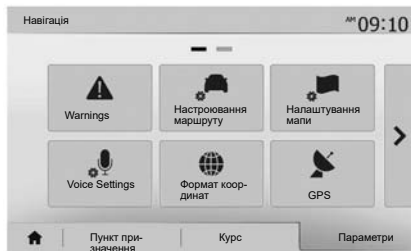

Вкладка «Параметри» внизу меню «Навігація» дозволяє вам змінити відображення карти або параметри навігації.

## «Попередження»

В цьому меню можна налаштувати попередження.

### Попередження в разі перевищення швидкості

Карти можуть мати інформацію щодо обмежень швидкості на деяких ділянках дороги. Система може попереджати вас у разі перевищення швидкості.

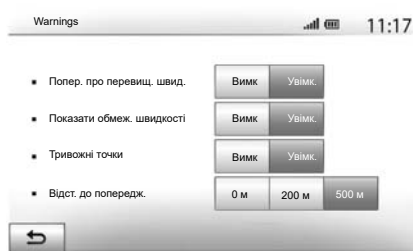

Залежно від регіону ця інформація може бути відсутньою або не відповідати дійсності для деяких доріг на карті.

Можна обрати наступні типи попередження:

- звуковий сигнал: у разі перевищення дозволеної швидкості лунає звуковий сигнал.
- візуальне попередження: у разі перевищення швидкості на карті відображається й починає миготіти обмеження максимальної швидкості.

Натисніть на «Увімк.» або «Вимк», щоб активувати або дезактивувати попередження.

### Обмеження максимальної швидкості завжди відображається

Увімкніть або вимкніть відображення обмеження максимальної швидкості на ділянці дороги, натиснувши «Увімк.» або «Вимк.».

### Попередження щодо зближення з сигнальними точками

Коли водій проїжджає аварійно небезпечну ділянку, на екрані з'являється застережний сигнал і лунає звукове попередження. Ці небезпечні зони відповідають ділянкам дороги, на яких водії мають бути дуже уважними. Такі зони можуть бути постійними чи тимчасовими. Ви можете увімкнути або вимкнути цю функцію.

### Відстань, на якій подається попередження

Ви можете вибрати з багатьох варіантів відстань, на якій вас буде проінформовано про небезпечну зону.

У деяких країнах завантаження і активація функції попередження про небезпечні зони заборонені і вважаються злочином.



## НАСТРОЙКИ НАВИГАЦІЇ (2/4)

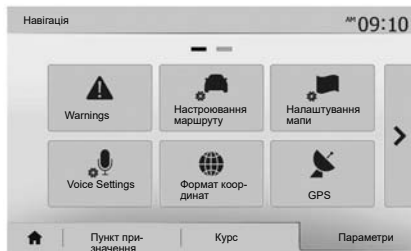

### «Настроювання маршруту»

Ця функція дозволяє відображати спосіб розрахування маршрутів.

### «Спосіб планування маршруту»

Ця система надає 3 критерії для розрахування маршруту:

- «Швидко»: вказує швидкий маршрут, якщо Ви можете їхати з граничною швидкістю або зі швидкістю близькою до граничної на всіх дорогах;
- «Короткий»: вказує короткий маршрут для зменшення відстані;

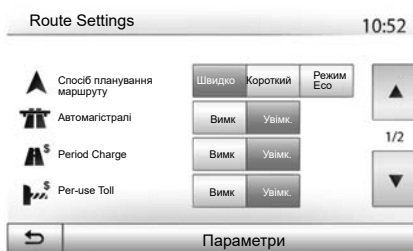

- «Режим Есо»: цей режим є компромісом між швидким та коротким режимами. Він дозволяє виграти певну відстань, рухаючись трохи довше. Розрахований маршрут може бути коротшим за швидкий маршрут, але на ньому Ви будете рухатись повільніше.

### «Автомагістралі»

Ви можете уникнути автомагістралей, якщо Ви не можете їхати швидко або буксируєте інший автомобіль.

### «Дорожній збір»

Ви можете дозволити або не дозволити використання доріг, що передбачає придбання спеціального дозволу на певний період.

### «Платні дороги»

Можна дозволити або заборонити використання платних доріг.

### «Пороми»

Можна дозволити або заборонити використання всіх типів поромів, кораблів і поїздів.

### «Автопул»

Ця функція дозволяє відобразити дороги, призначені тільки для спільних поїздок.

### «Ґрунтові дороги»

Можна дозволити або заборонити використання ґрунтових доріг.



З міркувань безпеки виконуйте ці дії після зупинки автомобіля.

## НАСТРОЙКИ НАВИГАЦІЇ (3/4)

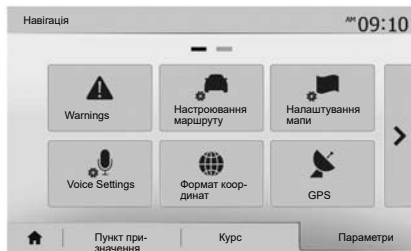

### «Налаштування мапи»

Дивіться розділ «Налаштування карти».

### «Налаштування голосу»

Ця функція дозволяє змінювати мову голосових інструкцій. Дивіться розділ «Навігація» в інструкції з експлуатації.

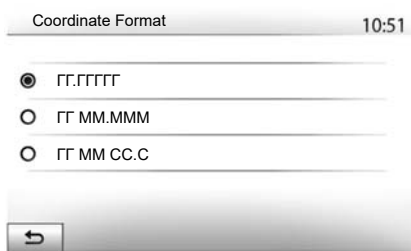

### «Формат координат»

Ця функція дозволяє змінювати формат координат.

У цій системі можна обрати 3 типи формату.

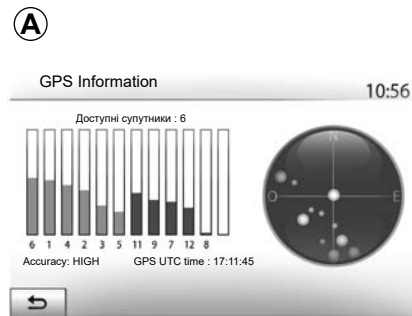

### GPS

Ця функція дозволяє перевіряти стан супутників GPS.

Натисніть на «GPS» для відображення інформації GPS (екран **A**).



#### Заходи безпеки при навігації

Використання навігаційної системи в жодному разі не замінює ні відповідальність, ні пильність водія під час руху автомобіля.

## НАСТРОЙКИ НАВИГАЦІЇ (4/4)

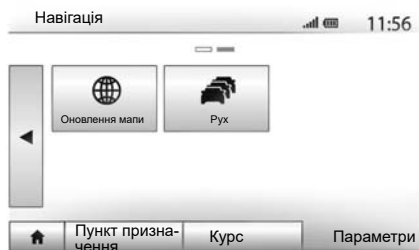

### «Оновлення мапи»

Ця функція дозволяє контролювати дати ваших останніх оновлень.

### «Рух»

Ця функція дозволяє увімкнути або вимкнути «Дорожня сводка», відображення різноманітних типів подій та керувати альтернативними маршрутами у разі аварій чи пробок.



### «Дорожня інф.»

Можна увімкнути або вимкнути відображення попереджень про різноманітні події, що трапляються на вашому маршруті.

### «Об'їзд»

Ця функція дозволяє вам заощадити час, пропонуючи альтернативний маршрут, коли на вашому шляху трапляється якась подія.

Мультимедійна система дає можливість вибрати інтервал, через який буде запропоновано новий коротший маршрут, щоб заощадити час.

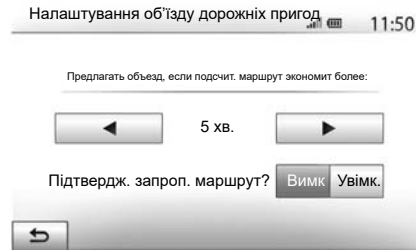

### «Типи подій»

Ця функція дозволяє вибрати типи подій, які будуть відображатися під час навігації:

- «Всі події»;
- «Події транспортного руху»;
- «Закривання та блокування»;
- «Аварія»;
- ...



З міркувань безпеки виконуйте ці дії після зупинки автомобіля.

# DRIVING ECO<sup>2</sup>

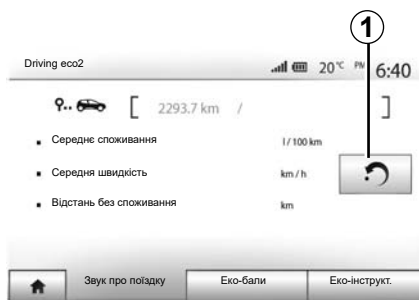

## Перехід до меню Driving eco<sup>2</sup>

В головному меню натисніть «Транспортное средство», потім «Driving eco<sup>2</sup>».

Меню «Driving eco<sup>2</sup>» дозволяє отримати наступну інформацію:

- «Звук про поїздки»;
- «Еко-бали»;
- «Еко-інструкт.».

### «Еко-інструкт.»

Це меню оцінює стиль водіння і надає відповідні поради щодо оптимізації витрати палива.



## «Звук про поїздки»

В цьому меню можна відобразити дані, що були занесені до пам'яті під час попереднього маршруту:

- «Середнє споживання»;
- «Середня швидкість»;
- «Відстань без споживання».

**Примітка.** Ви можете скинути дані, натиснувши 1.

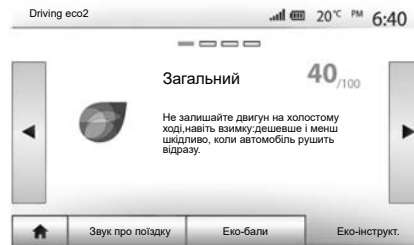

## «Еко-бали»

Це меню дозволяє отримати оцінку за стобальною шкалою. Що вищі показники, то кращі характеристики руху в економічному режимі.

- середні показники прискорення (зона A);
- середні показники попереднього гальмування (зона B).

## ІНФ. ДЛЯ 4Х4

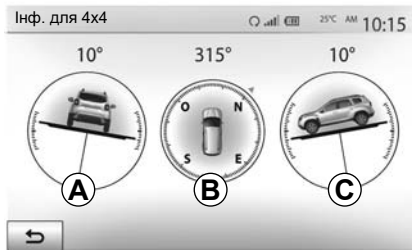

### Перейдіть у меню “Інф. для 4x4”;

У головному меню натисніть “Транспортное средство”, а потім – “Інф. для 4x4”.

За допомогою функції “Інф. для 4x4” в автомобілі можна переглядати:

- Розвал (сходження) коліс у градусах у реальному часі (зона **A**).
- Напря́м, використовуючи компас (зона **B**).

- Горизонтальний кут (нахил) у градусах у реальному часі (зона **C**).

### Примітка

- відображене на екрані значення кута може відрізнятися від реального на 1–3 градуси;
- дані оновлюються практично кожної секунди.

## Установлення з'єднання з іншим телефоном Bluetooth®

Для того щоб користуватися функцією телефонії «Вільні руки», під час першого використання потрібно створити з'єднання мобільного телефону Bluetooth® з автомобільною системою.

З'єднання дозволяє системі розпізнати й запам'ятати телефон Bluetooth®. Одночасно можна під'єднати до 5 смартфонів, але лише один із них функціонуватиме в режимі «вільні руки».

З'єднання здійснюється безпосередньо через мультимедійну систему або телефон.

Переконайтеся, що систему та смартфон увімкнено. Bluetooth® на смартфоні має бути активовано, смартфон має бути видимий і доступний для інших пристроїв (додаткові відомості наведено в інструкції з експлуатації смартфона).

Залежно від марки й моделі телефону функції режиму «вільні руки» можуть бути частково або повністю несумісні із системою автомобіля.

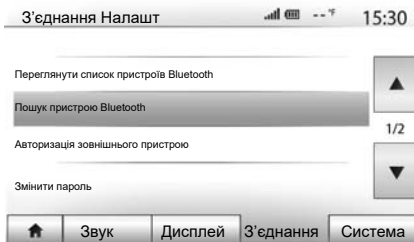

## Установлення з'єднання з телефоном Bluetooth® у мультимедійній системі

- Активуйте з'єднання Bluetooth® вашого телефону;
- натисніть «Налашт» > «З'єднання» > «Пошук пристрою Bluetooth»;
- переконайтеся, що ваш телефон активний і відображається у списку Bluetooth®;
- оберіть ваш пристрій зі списку пристроїв, знайдених системою;
- На екрані телефону відобразиться повідомлення.

Список сумісних телефонів див. на сайті <https://easyconnect.renault.com>.



З міркувань безпеки виконуйте ці дії після зупинки автомобіля.

## СТВОРЕННЯ З'ЄДНАННЯ, СКАСУВАННЯ З'ЄДНАННЯ З ПРИСТРОЯМИ ЧЕРЕЗ BLUETOOTH® (2/4)

Залежно від моделі телефона натисніть “Спарити”, “Створити з'єднання” або “Під'єднатися”, щоб дозволити з'єднання.

- Залежно від моделі телефону уведіть на його клавіатурі код, який висвітився на екрані мультимедійної системи;
- На екрані телефону з'явиться друге повідомлення, у якому буде запропоновано надалі автоматично з'єднуватися з мультимедійною системою. Дайте згоду, щоб не встановлювати повторно ці налаштування.

Під час з'єднання, залежно від типу телефона, система може запитати підтвердження перенесення даних із телефонної книги та журналу викликів у мультимедійну систему.

Щоб перенести такі дані, підтвердьте цей запит. Ви також можете дозволити автоматичне перенесення даних телефонної книги та журналу викликів, щоб не підтверджувати цю операцію під час наступного з'єднання.

**Примітка.** Обсяг пам'яті мультимедійної системи обмежено, тому може бути імпортовано не всі контакти.

Відтепер ваш смартфон під'єднаний до мультимедійної системи.

**Примітка.** Час з'єднання може відрізнятися залежно від марки та моделі телефону.

Якщо не вдається здійснити з'єднання, повторіть зазначені операції. Якщо мультимедійна система не знаходить телефон під час пошуку Bluetooth®-пристроїв, тоді див. інструкцію з експлуатації свого телефона.

## СТВОРЕННЯ З'ЄДНАННЯ, СКАСУВАННЯ З'ЄДНАННЯ З ПРИСТРОЯМИ ЧЕРЕЗ BLUETOOTH® (3/4)

### Підключення телефону з функцією Bluetooth® до мультимедійної системи безпосередньо з телефону

- Активуйте з'єднання Bluetooth® вашого телефону й системи;
- У головному меню мультимедійної системи виберіть “Налашт” > “З'єднання” > “Авторизація зовнішнього пристрою”. Таким чином, система буде видимою для інших телефонів Bluetooth®;
- на екрані з'являється повідомлення з паролем і часом, протягом якого система залишатиметься видимою;
- на вашому телефоні увійдіть до списку доступних пристроїв Bluetooth®;
- За відведений час із-поміж доступних пристроїв оберіть мультимедійну систему й за допомогою клавіатури телефону введіть указаний на екрані системи пароль (залежно від моделі телефону).

На екрані телефону з'явиться повідомлення про успішне підключення до мультимедійної системи.

**Примітка:** Час з'єднання може відрізнятися залежно від марки та моделі телефону.

Якщо не вдається здійснити з'єднання, повторіть зазначені операції.

Під час увімкнення мультимедійної системи останній підключений пристрій автоматично з'єднуватиметься з нею.



Система телефонії «вільні руки» призначена для полегшення спілкування та зменшення небезпечних факторів, а не для повного їх скасування. Дотримуйтесь діючого законодавства країни, в якій знаходитесь.



## СТВОРЕННЯ З'ЄДНАННЯ, СКАСУВАННЯ З'ЄДНАННЯ З ПРИСТРОЯМИ ЧЕРЕЗ BLUETOOTH® (4/4)

### Від'єднайте підключений через Bluetooth® телефон від мультимедійної системи.

Після скасування з'єднання телефон видається з пам'яті системи "вільні руки". У головному меню натисніть "Налашт" > "З'єднання", а потім – "Переглянути список пристроїв Bluetooth". Натисніть значок кошика 1 навпроти назви смартфона, який ви хочете видалити зі списку. Натисніть "ТАК", щоб підтвердити вибір.

### Від'єднайте всі підключені через Bluetooth® телефони від мультимедійної системи.

Також ви можете видалити всі під'єднані раніше телефони з пам'яті системи "вільні руки". У головному меню натисніть "Налашт" > "З'єднання" > "Переглянути список пристроїв Bluetooth", потім "Параметри" і "Видалити все". Щоб підтвердити видалення всіх під'єднаних телефонів, натисніть "ТАК".

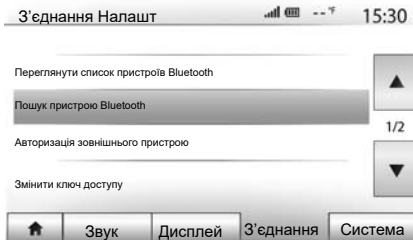

#### «Змінити ключ доступу»

Ви можете налаштувати в системі чотирицифровий пароль, що дозволить під'єднувати телефони Bluetooth®.

В головному меню натисніть «Налашт» > «Bluetooth» > «Змінити ключ доступу».



#### «Смартфон»

Ця функція доступна на другій сторінці меню «З'єднання». Там ви зможете знайти допоміжну інформацію для активації й використання системи керування голосом (див. розділ "Використання головних команд").

# ПІДКЛЮЧЕННЯ, ВІДКЛЮЧЕННЯ ПРИСТРОЇВ BLUETOOTH® (1/2)

## Підключення телефону Bluetooth® з наявним з'єднанням

Жоден телефон не можна підключити до системи телефонії «Вільні руки» без попереднього створення з'єднання. Дивіться розділ «Створення з'єднання/скасування з'єднання з пристроями Bluetooth®».

Для доступу до всіх функцій телефон має бути з'єднаним з системою телефонії «Вільні руки».

### Автоматичне підключення

Під час увімкнення системи, система телефонії «Вільні руки» розпочне пошук телефонів, що перебувають поблизу й для яких було створено з'єднання (пошук може тривати хвилину). Вона автоматично під'єднається до телефону, який був підключений останнім, якщо:

- зв'язок Bluetooth® телефону активовано;
- Ви заздалегідь дозволили під час підключення автоматичне під'єднання телефону до системи.

### Особливості:

- Якщо під час з'єднання триває телефонна розмова, звук автоматично переводиться на динаміки автомобіля.
- Радимо погоджуватися з усім, що пропонує система під час з'єднання з телефоном. Це забезпечить належну роботу функції автоматичного розпізнавання пристроїв у майбутньому.

### Підключення вручну

У головному меню виконайте такі маніпуляції:

- натисніть «Телефон»;
- натисніть «Переглянути список пристроїв Bluetooth»;
- виберіть телефон для з'єднання.

Ваш телефон підключено до мультимедійної системи.

## Зрив підключення

У разі проблем з підключенням перевірте, що:

- пристрій ввімкнений;
- телефон налаштований на прийняття запиту на автоматичне з'єднання із системою;
- акумулятор телефону заряджений;
- для пристрою було створено з'єднання з системою телефонії «вільні руки»;
- функція Bluetooth® телефону і система активовані.

**Примітка.** Тривале використання системи телефонії «вільні руки» швидше розряджає акумулятор телефону.

## ПІДКЛЮЧЕННЯ, ВІДКЛЮЧЕННЯ ПРИСТРОЇВ BLUETOOTH® (2/2)

### Зміна телефону, який було під'єднано

Ви будь-коли можете під'єднати або від'єднати пристрій Bluetooth®.

Увійдіть до головного меню й натисніть на «Медіапристрій», потім на «Налаштування» та на «Список пристроїв».

Натисніть на пристрій, який ви бажаєте підключити, і підтвердіть вибір натисканням на «ТАК».

Маленька позначка **1** з'являється навпроти назви вашого телефону, указуючи на те, що з'єднання відбулося.

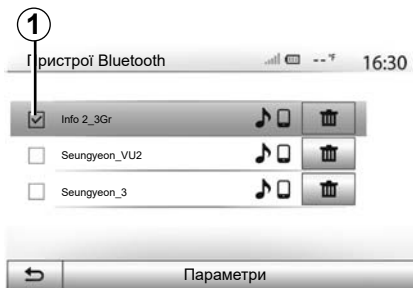

### Відключення під'єданого телефону

Щоб відключити телефон від мультимедійної системи, виберіть назву свого пристрою. Маленька позначка **1** зникне.

Якщо під час відключення Ви ведете розмову по телефону, вона автоматично перейде з динаміків автомобіля на телефон.

# ВИКОРИСТАННЯ РОЗПІЗНАВАННЯ ГОЛОСУ (1/3)

## Огляд

Мультимедійна система містить функцію розпізнавання голосу, яка дає змогу керувати окремими функціями, доступними в мультимедійній системі й телефоні. Тож ви можете використовувати мультимедійну систему чи телефон, не прибираючи рук із керма.

### Особливості:

- положення кнопки системи розпізнавання голосу може відрізнятися (кермо, підкермовий перемикач або екран мультимедійної системи);
- під час використання функції розпізнавання голосу мова, обрана в телефоні, буде також і мовою системи;
- якщо смартфон не оснащено функцією розпізнавання голосу, на екрані мультимедійної системи відображається відповідне повідомлення.

## Увімкнення доступної в телефоні функції розпізнавання голосу за допомогою мультимедійної системи

Щоб увімкнути систему розпізнавання голосу на телефоні:

- увімкнути 3G, 4G або Wifi на вашому смартфоні;
- увімкнути Bluetooth® на смартфоні й зробити його видимим для інших пристроїв (див. інструкцію з експлуатації телефона);
- установіть з'єднання й підключіть смартфон до мультимедійної системи (див. розділ “Установлення та скасування з'єднання з пристроями Bluetooth®”).

Щоб активувати функцію, натисніть і утримуйте кнопку системи розпізнавання голосу .



**Примітка.** Позначка 1 у меню “Налаштування” > “З’єднання” > “Переглянути список пристроїв Bluetooth” указує на те, що доступна в смартфоні система розпізнавання голосу сумісна з мультимедійною системою.

## ВИКОРИСТАННЯ РОЗПІЗНАВАННЯ ГОЛОСУ (2/3)

А

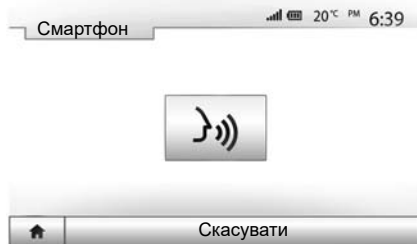

Пролунає звуковий сигнал, і на екрані з'явиться повідомлення **А**, указуючи на те, що голосове розпізнавання увімкнене.

Говоріть голосно й виразно.

**Примітка.** Система розпізнавання голосу у смартфоні дає змогу користуватися лише певними його функціями. З її допомогою не можна керувати функціями мультимедійної системи, такими як радіо Driving eco2 тощо.

В



### Використання

Якщо систему розпізнавання голосу активовано, щоб перезапустити її, виберіть відповідний параметр на кермі, підкермовому перемикачі чи екрані мультимедійної системи або натисніть кнопку **2** на екрані мультимедійної системи.

Ви можете будь-коли повернутися в головне меню, натиснувши кнопку **3**.

4



Щоб повернутися до екрана **В**, натисніть **4** у головному меню мультимедійної системи.

**Примітка.** Коли використовується система розпізнавання голосу, функції "Медіа" і "Радіо" в головному меню мультимедійної системи недоступні.

# ВИКОРИСТАННЯ РОЗПІЗНАВАННЯ ГОЛОСУ (3/3)

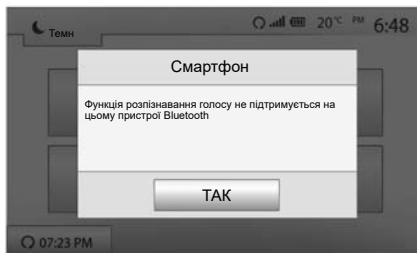

## Деактивація

Натисніть кнопку **2** на екрані **B** або натисніть і утримуйте кнопку системи розпізнавання голосу  в автомобілі. Звуковий сигнал указує на те, що розпізнавання голосу вимкнено.

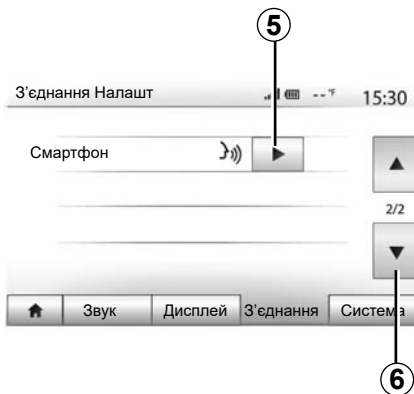

## Допомога

Ви можете дістати додаткову допомогу з функціонування й умов використання системи розпізнавання голосу. Для цього виберіть: "Головна сторінка" > "Налаштування" > "З'єднання". Перейдіть на другу сторінку, натиснувши **6**, а потім – **5**.

Ця функція подана у формі екранів, що пояснюють, як користуватися голосовим розпізнаванням:

- умови використання;
- сумісні телефони;



- щоб увімкнути чи вимкнути систему розпізнавання голосу, скористайтеся кнопкою  в автомобілі;
- як користуватися екраном;
- доступні функції;
- об'єм функцій.

## Android Auto™

### Вступ

“Android Auto™” – це програма, яку можна завантажити з платформи завантаження програм на вашому смартфоні, вона дає змогу отримати доступ до програм і функцій вашого телефона з екрана мультимедійної системи.

### Особливості:

- щоб перевірити, чи підтримує смартфон програму Android Auto™, перейдіть на офіційний веб-сайт інсталюваної на ньому операційної системи.
- програма Android Auto™ працює, лише якщо смартфон підключено до USB-роз'єму автомобіля й увімкнено службу SIRI. Доступ до програми “Android Auto™” має забезпечуватися кнопкою **1** у головному меню.

Для правильної роботи програми радимо використовувати кабелі USB, рекомендовані виробником телефона.



### Перше використання

Підключіть телефон до USB-порту мультимедійної системи.

- підтвердити запити в смартфоні, щоб мати змогу користуватися програмою Android Auto™;
- Підтвердьте свою згоду, натиснувши на телефоні опцію «Прийняти».

У мультимедійній системі запущено програму “Android Auto™”.

Якщо цього не станеться, повторіть усю процедуру.

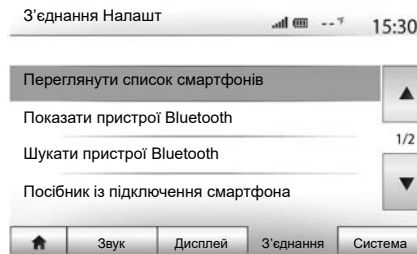

Ви в будь-який час можете керувати пристроями, які підключено до мультимедійної системи, вибравши “Налаштування” > “З'єднання Налашт”.

**Примітка.** Перше з'єднання з “Android Auto™” здійснюється, коли автомобіль зупинено, лише для того, щоб активувати функцію розпізнавання голосу мультимедійної системи.

# ANDROID AUTO™, CARPLAY™ (2/4)

## CarPlay™

### Вступ

Базову службу CarPlay™ можна завантажити зі смартфона, щоб використовувати на екрані мультимедійної системи деякі програми з телефона.

### Особливості:

- якщо на смартфоні не інстальовано службу CarPlay™, перейдіть на офіційний веб-сайт інстальованої на ньому операційної системи;
- служба CarPlay™ працює, лише якщо смартфон підключено до USB-роз'єму автомобіля й увімкнено службу SIRI. Щоб отримати доступ до служби CarPlay™, натисніть кнопку **2** в головному меню.

Для правильної роботи програми радимо використовувати кабелі USB, рекомендовані виробником телефона.



### Перше використання

Підключіть телефон до USB-порту мультимедійної системи.

Після цього служба CarPlay™ запуститься в мультимедійній системі.

Якщо цього не станеться, повторіть усю процедуру.

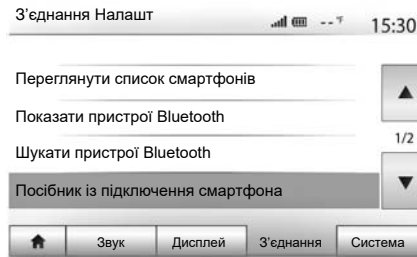

Щоб відкрити посібник із підключення телефону до мультимедійної системи, виберіть "Налаштування" > "З'єднання Налашт".





Після активації додатка Android Auto™ чи служби CarPlay™ ви зможете використовувати кнопку розпізнавання голосу у вашому автомобілі, щоб увімкнути деякі функції смартфона за допомогою голосу. Для цього натисніть кнопку **3** на кермі автомобіля (додаткову інформацію подано в розділі “Використання системи розпізнавання голосу”).

### Особливості:

- Завдяки Android Auto™ або CarPlay™ ви отримуєте доступ до завантажених на смартфон навігаційних і музичних програм. Вони заміняють подібні та вже запущені програми, інтегровані з мультимедійною системою. Це означає, що ви можете використовувати лише одну програму навігації: Android Auto™/CarPlay™ або програму, інтегровану з мультимедійною системою.
- під час використання програми Android Auto™ або служби CarPlay™ деякі функції мультимедійної системи працюватимуть у фоновому режимі. Наприклад, якщо в мультимедійній системі ввімкнуті радіо та при цьому запустити Android Auto™ або CarPlay™ і використовувати навігацію на смартфоні, радіо продовжить працювати.

Під час роботи програми Android Auto™ або служби CarPlay™ використовується мобільний трафік, що може призвести до додаткових витрат.



## Повернення до інтерфейсу мультимедійної системи

Щоб повернутися до інтерфейсу, виконайте такі дії:

- на передній панелі мультимедійної системи або на центральному пульті натисніть кнопку "Головний екран";

або

- залежно від використовуваної служби (Android Auto™ або CarPlay™) натисніть кнопку **3** на екрані мультимедійної системи.

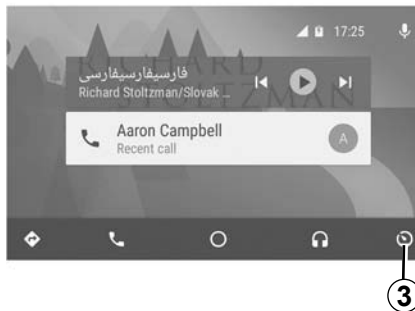

Функції програми Android Auto™ і служби Carplay™ можуть відрізнятися залежно від марки та моделі вашого телефону. Додаткову інформацію можна знайти на веб-сайті розробника, якщо такий є.

# ТЕЛЕФОННА КНИГА

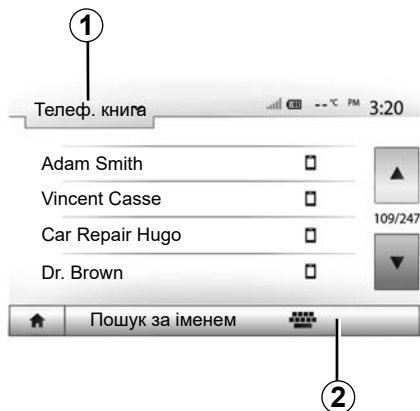

У меню «Телефон» натисніть **1**, щоб переглянути список меню, потім «Телеф. книга», щоб увійти до телефонної книги системи.

## Використання телефонної книги

Ви можете використовувати інформацію з телефонної книги Вашого телефону.

Після підключення системи й телефону Bluetooth® за допомогою бездротової технології Bluetooth® номери з телефонної книги телефону автоматично передаються до телефонної книги системи, якщо контакти містяться в телефонній книзі вашого телефону.

**Примітка.** На деяких телефонах система може запитати підтвердження перенесення даних телефонної книги до системи під час підключення.

## Дзвінок на номер телефонної книги

Після знаходження контакту, якому ви бажаєте зателефонувати, виберіть номер і зробіть виклик.

## Пошук контакту в телефонній книзі

Натисніть на **2**, а потім уведіть із цифрової клавіатури прізвище або ім'я потрібного контакту.

Залежно від марки та моделі телефону передача контактів до мультимедійної системи може не функціонувати.



Набір номера чи пошук контакту рекомендується виконувати при зупиненому автомобілі.

## ЗДІЙСНЕННЯ ТА ПРИЙОМ ДЗВІНКІВ (1/3)

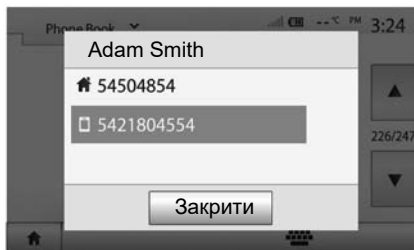

### Здійснення виклику з телефонної книги

Після підключення телефону увійдіть до меню «Телефон», а потім оберіть «Телеф. книга» у випадному меню **1**.

Виберіть контакт (або відповідний номер, якщо контакт має декілька номерів). Дзвінок здійснюється автоматично після натискання на номер контакту.

**Примітка.** Виклик у мультимедійній системі можна здійснити зі смартфона за допомогою голосової команди. Дивіться розділ «Використання розпізнавання голосу».

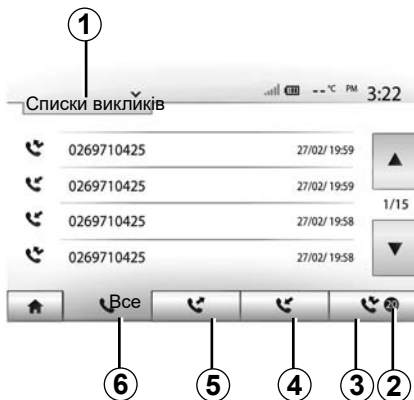

### Здійснення виклику зі списку останніх дзвінків

Для здійснення виклику ви можете використовувати список дзвінків із пам'яті телефону.

Після підключення пристрою й телефону Bluetooth® за допомогою бездротового зв'язку Bluetooth® номери зі списків «Усі дзвінки», «Вихідні дзвінки», «Прийняті дзвінки» й «Пропущені дзвінки» вашого телефону будуть автоматично перенесені до списку дзвінків мультимедійної системи.

Натискайте на **1**, щоб переключати контакти за списком, а потім на «Списки викликів».

Натисніть на **6**, щоб увійти до списку всіх дзвінків.

Натисніть на **5**, щоб увійти до списку вихідних викликів.

Натисніть на **4**, щоб увійти до списку прийнятих дзвінків.

Натисніть на **3**, щоб увійти до списку пропущених дзвінків.

**Примітка.** Позначка **2** вказує кількість пропущених дзвінків.

Для кожного списку контакти відображаються за часом від нещодавнього до самого старого. Оберіть контакт для здійснення дзвінка.

## ЗДІЙСНЕННЯ ТА ПРИЙОМ ДЗВІНКІВ (2/3)

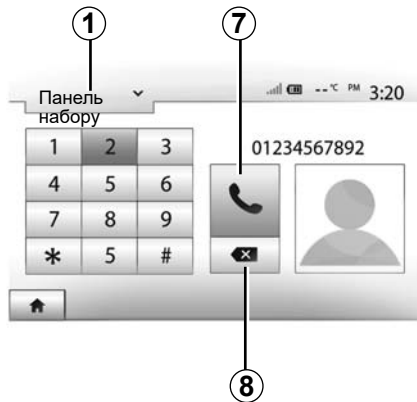

### Наберіть номер

Натисніть **1**, щоб прокрутити список, потім «Панель набору», щоб обрати номер для виклику.

Натискайте кнопки з цифрами для набрання номера, потім «**7**» для здійснення виклику.

Щоб видалити номер, натисніть **8**. Довге утримання **8** дозволить стерти всі цифри разом.



Набір номера чи пошук контакту рекомендується виконувати при зупиненому автомобілі.

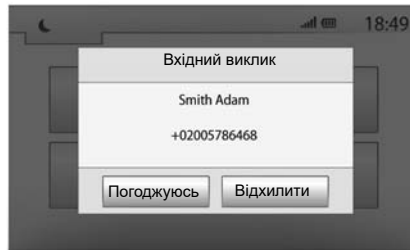

### Прийом дзвінків

Під час виклику на екрані мультимедійної системи відображається вікно з інформацією про абонента, який телефонує:

- ім'я контакту (якщо номер є в телефонній книзі);
- номер абонента, який телефонує;
- «Невідомий номер» (якщо номер не може бути відображений).

**Примітка.** Якщо під час навігації на екрані з'являється повідомлення про вхідний виклик, прийміть або відхиліть його, щоб повернутися до екрана навігації.

**Примітка.** Щоб прийняти або відхилити вхідний виклик, натисніть кнопку на кермовій колонці автомобіля.

## ЗДІЙСНЕННЯ ТА ПРИЙОМ ДЗВІНКІВ (3/3)

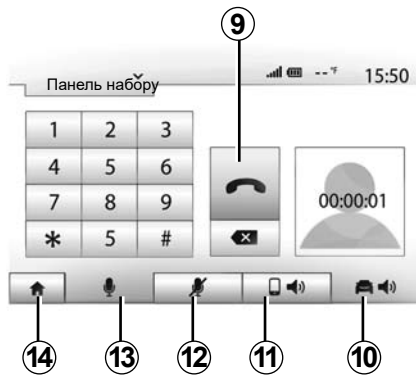

### Під час розмови

Під час телефонної розмови Ви можете:

- вимкнути мікрофон, натиснувши **12**;
- увімкнути мікрофон, натиснувши **13**;
- закінчити розмову, натиснувши на **9**;
- переключити розмову на динамік телефону, натиснувши на **11**;

- переключити розмову на динамік автомобіля, натиснувши на **10**;
- натисніть **14**, щоб повернутися до попереднього екрана (наприклад, до екрана навігації) або до головного екрана.

# ДИСТАНЦІЙНИЙ ЗАПУСК ДВИГУНА (1/3)

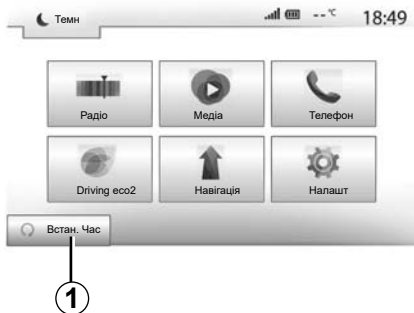

За допомогою цієї функції можна запрограмувати дистанційний запуск двигуна, щоб заздалегідь (до 24 годин) прогріти чи провітрити салон.

Перш ніж програмувати цю функцію, налаштуйте систему обігріву (виберіть потрібну температуру, увімкніть підігрів скла). Налаштування та програмування виконуються на мультимедійному дисплеї.

## Встановлення часу увімкнення функції

- Увімкніть запалювання та натисніть **1** у головному меню. З'явиться екран **A**;

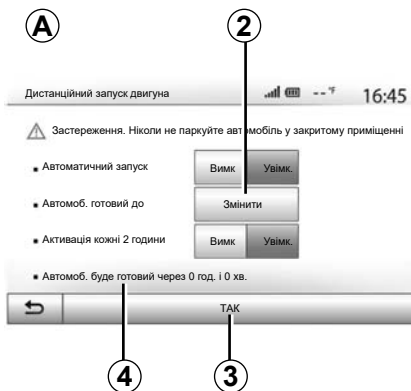

- натисніть кнопку «Увімк.» на лінії «Автоматичний запуск», щоб увімкнути функцію;
- визначте час відправлення, коли автомобіль знадобиться вам для поїздки, натиснувши на кнопку **2**;
- натискайте на стрілки «Вгору» та «Вниз», щоб встановити потрібний час у годинах і хвилинах;
- натисніть на «ТАК» для підтвердження. Позначка **4** показує, скільки часу залишилося до моменту, коли ви запланували сісти в автомобіль.
- натисніть «ТАК» **3**, щоб підтвердити й завершити програмування;

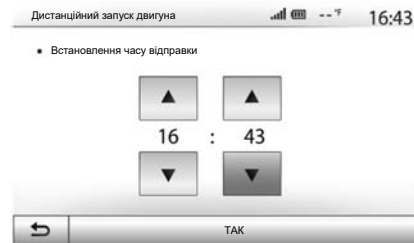

- запускаючи двигун, установіть у налаштуваннях системи кондиціонування повітря потрібну температуру для салону, після чого увімкніть режим підігріву (див. розділ 2 в посібнику);

Щоб запрограмувати дистанційний запуск двигуна, виберіть час, принаймні на 15 хвилин більший від того, що відображається на дисплеї мультимедійної системи.

## ДИСТАНЦІЙНИЙ ЗАПУСК ДВИГУНА (2/3)

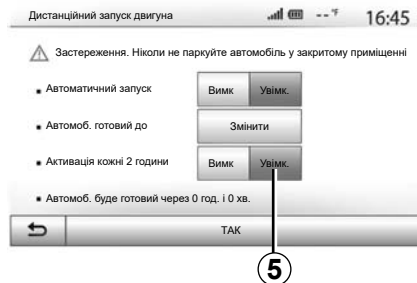

- вимкніть запалювання.

Два миготіння, а потім увімкнення аварійних сигналів і покажчиків поворотів приблизно на три секунди під час блокування дверей свідчить про те, що програмування застосовано.

Дистанційний запуск двигуна можливий лише тоді, коли:

- важіль перебуває в нейтральному положенні (мертва точка) для автомобілів із механічною або роботизованою коробкою передач;
- важіль перебуває в положенні **P** для автомобілів з автоматичною коробкою передач;

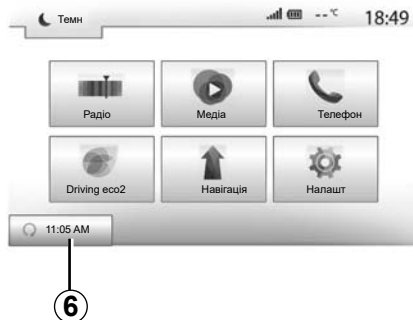

- запалювання вимкнене;
- усі відкривні елементи (передній капот, двері, багажник) були зачинені та заблоковані, коли ви залишили автомобіль.

**Примітка:** Щоб функція дистанційного запуску двигуна спрацювала, потрібно вимкнути мультимедійну систему, перш ніж вийти з автомобіля.

### «Активация кожні 2 години»

Ця функція дає змогу кожні дві години автоматично запускати двигун, залежно від його температури.

Щоб увімкнути цю функцію, натисніть кнопку «Увімк.» **5**.

**Примітка:** Щоб функція «Активация кожні 2 години» увімкнулася, потрібно вимкнути систему вентиляції.

Коли цю функцію увімкнено, під час перших чотирьох запусків двигуна (якщо вони виконуються) система вентиляції не працює.

За сильних заморозків двигун автоматично запуститься й залишиться увімкненим протягом приблизно десяти хвилин, а потім вимкнеться.

Якщо температура двигуна не опускається нижче норми, він не запускається автоматично протягом перших чотирьох періодів повторного запуску, і автомобіль повертається в режим очікування на дві години. Двигун запуститься, коли його температура буде заниженою.

Останній запуск двигуна виконується в будь-якому випадку.

За 15 хвилин до встановленого часу двигун запускається й працює приблизно 10 хвилин.

**Примітка:** Позначка **6** указує на час запуску, який ви вже встановили.



Залежно від моделі автомобіля, перш ніж вийти, упевніться, що споживачі електроенергії (склоочисники, зовнішнє освітлення, радіо, підігрів сидінь або керма тощо) вимкнено, а все додаткове обладнання від'єднано.

В екстремальних умовах запрограмований дистанційний запуск двигуна може не працювати.



Не зупиняйтесь і не залишайте увімкненим двигун в місцях, в яких речовини або горючі матеріали, такі як трава або листя, можуть загорітися внаслідок контакту із гарячою системою вихлопних газів.



### **Відповідальність водія під час стоянки або зупинки автомобіля**

Ніколи не залишайте, навіть ненадовго, Ваш автомобіль, якщо в ній залишається дитина, тварина або дорослий з обмеженими можливостями. Це може призвести до виникнення ризику внаслідок, наприклад, запуску двигуна або ввімкнення обладнання, такого як склопідйомники або система блокування дверей тощо. Також пам'ятайте, що в жарку або сонячну погоду температура в салоні автомобіля швидко підвищується.

### **РИЗИК ЗАГИБЕЛІ ТА ТЯЖКИХ ТРАВМ.**

### **Спеціальна опція для автомобілів, оснащених функцією «Активация кожні 2 години».**

Між застосуваннями функції автомобіль має рухатися щонайменше 10 хвилин. Ризик передчасного старіння моторного масла.



Не використовуйте функцію дистанційного запуску двигуна чи відповідного програмування в наведених нижче випадках.

– Автомобіль стоїть у гаражі або іншому закритому приміщенні.

### **Існує ризик отруєння й задушення викидами відпрацьованих газів.**

– Автомобіль накрито захисним чохлом.

### **Може виникнути пожежа.**

– Капот відкрито (або ви збираєтеся це зробити).

### **Існує ризик отримання опіків і тяжких тілесних ушкоджень.**

У деяких країнах використання функції дистанційного запуску двигуна чи відповідного програмування може бути заборонено чинним законодавством і/або іншими нормативними актами.

Перш ніж використовувати цю функцію, ознайомтеся з чинним законодавством і/або іншими нормативними актами.

# КАМЕРА ЗАДНЬОГО ХОДУ (1/3)

## Функціонування

Після ввімкнення заднього ходу (і протягом приблизно 5 секунд після ввімкнення іншої передачі) на екрані мультимедійної системи відображається зона позаду автомобіля з указівками й контурним зображенням транспортного засобу та лунають звукові підказки.

Вбудовані ультразвукові датчики визначають відстань від автомобіля до перешкоди.

Після досягнення червоної зони необхідно дивитись на зображення бампера, щоб зупинити автомобіль в бажаному місці.

**Примітка:** Докладніші відомості про використання допомоги під час паркування можна знайти в інструкції з експлуатації автомобіля.

**Примітка.** Слідкуйте, щоб камера заднього виду не була забруднена (бруд, сніг тощо).

**Примітка.** Коли ввімкнена задня передача, на екрані мультимедійної системи протягом декількох секунд можна побачити зону позаду автомобіля.



## Увімкнення/вимкнення

### Камера заднього ходу

Можна ввімкнути або вимкнути камеру заднього виду. Для цього в головному меню виберіть "Налашт" > "Дисплей", а тоді натисніть кнопку "Доп. під час паркув." **1**.

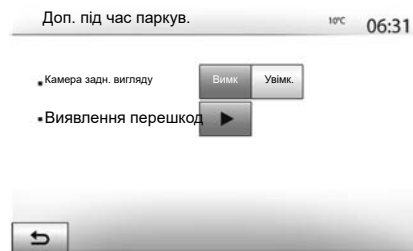

## Парктронік

Це меню дає змогу ввімкнути/вимкнути камеру заднього ходу й установити "Виявлення перешкод".

## КАМЕРА ЗАДНЬОГО ХОДУ (2/3)



### Виявлення перешкод

Можна окремо вмикати й вимикати передні та (або) задні датчики в автомобілі. Виберіть “Увімк.”, щоб увімкнути потрібні датчики, або “Вимк”, щоб вимкнути їх.

### Параметри звуку

Ви можете ввімкнути/вимкнути звукові сигнали та вибрати один із декількох варіантів звуків, а також відрегулювати гучність датчиків виявлення перешкод.

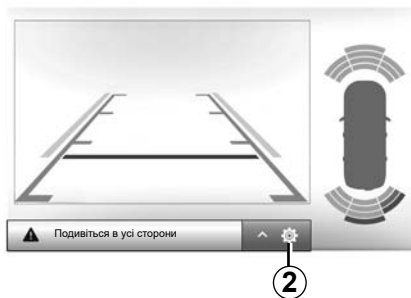

### Налаштування екрана

За допомогою кнопки **2** можна отримати доступ до налаштувань дисплея.

У цьому меню можна ввімкнути/вимкнути напрямні **3**, що показують відстань позаду автомобіля, і налаштувати параметри екрана.

Натисніть “+” або “-”, щоб відрегулювати контрастність **4**, яскравість **5** і кольори **6**.

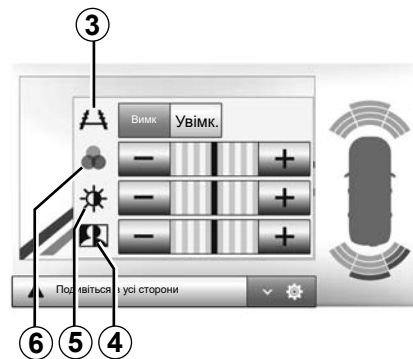



Ця функція для додаткової допомоги. Вона не може ні в якому разі замінити пильність та відповідальність водія.

Водій завжди має бути готовим до неочікуваних подій під час руху: стежте, щоб під час маневрів у мертвій зоні не було дітей і тварин, а також рухомих малих чи вузьких об'єктів (візків, велосипедів, каміння, дорожніх знаків тощо).

На екрані показано інвертоване зображення.

Габарит є проекцією на рівну площину, тому інформацію отриману при проєціюванні на вертикальні об'єкти або на об'єкти, що знаходяться на землі, не варто враховувати.

Об'єкти на екрані можуть бути деформованими.

У разі значної яскравості (сніг, автомобіль на сонці тощо) зображення з камери може бути неясним.

# КАМЕРА ІЗ ШИРОКИМ ПОЛЕМ ОГЛЯДУ (1/2)

## Вступ

Щоб полегшити керування під час складних маневрів, на автомобілі встановлено чотири камери: спереду, у дзеркалах бокових дверей і в задній частині автомобіля.

**Примітка.** Стежте за тим, щоб камера не була затемнена (брудом, снігом тощо).



Це додаткова функція. Вона не може ні в якому разі замінити пильність та відповідальність водія.

Водій повинен завжди лишатись уважним до можливих подій під час руху: завжди слідкуйте, щоб перед автомобілем не було рухомих об'єктів (дітей, тварин, візків, велосипедів і т. п.) або занадто малих об'єктів (каміння середнього розміру, тонкі кілочки і т. п.) під час маневрів.

## Операція

Якщо ввімкнена задня передача, за допомогою камери заднього виду можна побачити зону позаду автомобіля на екрані мультимедійної системи.

Також у ручному режимі можна вибрати вид, який буде відображатися на мультимедійному екрані.

## Увімкнення/вимкнення

Система активується, якщо автомобіль рухається зі швидкістю менше 20 км/год. Якщо автомобіль перевищить таку швидкість, система вимкнеться.

Систему можна ввімкнути знову, натиснувши відповідну кнопку в автомобілі. Додаткові відомості наведено в розділі "Камера із широким полем огляду" інструкції з експлуатації автомобіля.

**Примітка.** Докладні відомості про зміну автоматичного або ручного режиму можна знайти в інструкції з експлуатації автомобіля.

## КАМЕРА ІЗ ШИРОКИМ ПОЛЕМ ОГЛЯДУ (2/2)

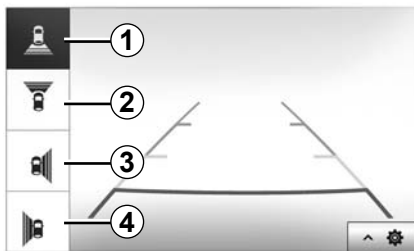

### Вибір камери

Щоб активувати потрібний вид камери, виберіть його варіант на екрані мультимедійної системи:

- 1 Задній вид;
- 2 Передній вид;
- 3 Вид справа;
- 4 Вид зліва.

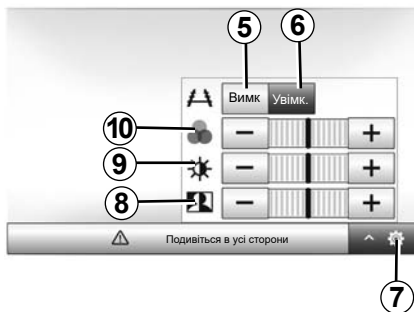

### Налаштування

Натисніть 7, щоб відобразити список налаштувань.

Щоб увімкнути або вимкнути відображення напрямних, натисніть 5 або 6.

Натисніть "+" або "-", щоб відрегулювати контрастність 8, яскравість 9 і кольори 10.

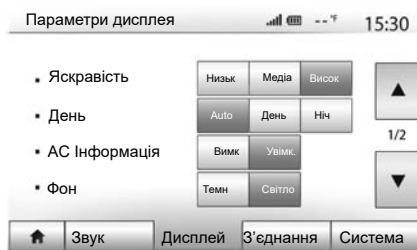

Щоб перейти до налаштувань мультимедійної системи з головного екрана, натисніть «Налаштування» і виберіть розділ унизу екрана.

## Регулювання звуку

Дивіться розділ «Параметри звуку».

## Налаштування екрана

### «Яскравість»

Ви можете відрегулювати яскравість екрана. Існує три режими:

- «Низьк»;
- «Медіа» (Середній);
- «Висок».

### «Режим карти»

Для поліпшення видимості екрана навігації вдень і вночі можна змінювати кольори карти.

- «Автомат»: GPS відображає екран карти. Перехід до режиму дня/ночі здійснюється автоматично разом з ввімкненням/вимкненням фар.
- «День»: екран карти завжди відображається яскравими кольорами.
- «Ніч»: екран карти завжди відображається темними кольорами.

### «АС Інформація»

Ця функція дозволяє активувати/деактивувати відображення інформації про кондиціонування повітря під час зміни налаштувань.

### «Фон»

Ця функція дозволяє обрати тьмянний або яскравий режим відображення.

### Доп. під час паркув.

За допомогою цієї функції можна ввімкнути й вимкнути камеру заднього виду, а також передній і задній датчики.

## Налаштування Bluetooth®

Дивіться розділ «Створення з'єднання/ скасування з'єднання з телефонами Bluetooth®».

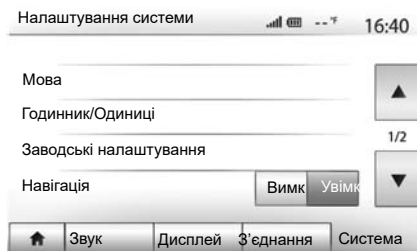

### Налаштування системи

#### «Мова»

Ця функція дозволяє змінити мову в системі і мову голосових інструкцій.

Для зміни мови оберіть бажану мову й підтвердьте ваш вибір, натиснувши на «ТАК».

#### «Годинник»

Ця функція дає змогу налаштувати формат відображення часу (12 год або 24 год).

**Примітка.** У версіях із навігацією система GPS автоматично налаштовує час за наявності встановленої мапи країни, у якій ви перебуваєте. У версіях без навігації час можна встановити лише вручну.

Для зміни часу вручну натисніть на «Годинник/Одиниці», а потім оберіть «Налаштув. часу».

#### «Одиниці»

Ця функція дає змогу вибрати одиниці вимірювання відстані, що використовуватимуться в мультимедійній системі. Можна обрати «км» або «милі».

**Примітка:** Налаштування мультимедійної системи не впливають на відображення панелі приладів автомобіля. Докладнішу інформацію про налаштування відображення панелі приладів можна знайти в інструкції з експлуатації автомобіля.

#### «Заводські налаштування»

Ця функція дозволяє скасувати різноманітні налаштування й повернутися до заводських.

- Для всіх: скасування всіх налаштувань «Заводські налаштування» і повернення до заводських параметрів.
- Телефон: скасування всіх обраних параметрів, пов'язаних з телефоном.
- Навігація: скасування всіх обраних параметрів, пов'язаних з навігацією.
- Аудіо/Медіа/Радіо/Система: повторне завантаження всіх обраних параметрів, пов'язаних з звуком, мультимедійною системою і радіо.

#### «Навігація»

Ця функція дозволяє активувати/деактивувати навігаційну систему.

#### «Версія системи»

Ця функція дозволяє перевірити версію системи.



## РЕГУЛЮВАННЯ СИСТЕМИ (3/3)

### Захисний код

Вашу аудіосистему захищено кодом, який надається офіційним представником. Код дозволяє автоматично блокувати аудіосистему при вимкненні живлення (у разі від'єднання акумулятора, вимкненні системи, згорянні запобіжника, тощо).

Щоб увімкнути аудіосистему, потрібно ввести секретний код з 4 цифр.

Запишіть цей код та зберігайте його у надійному місці. У разі втрати коду зверніться до представника виробника.

### Введення коду

На екрані відображаються: повідомлення CODE, чотири пробіли та цифрова клавіатура.

За допомогою цифрової клавіатури введіть потрібний код і натисніть «ТАК» для підтвердження.

### Невірний код

Якщо введено неправильний код, з'явиться повідомлення «Неправильний PIN-код. Систему заблоковано. Зачекайте...» («Неправильний PIN»).

Зачекайте хвилину, а потім введіть код іще раз.

Час очікування збільшується вдвічі після кожного невірнo введеного коду.

## ООНОВЛЕННЯ СИСТЕМИ (1/5)

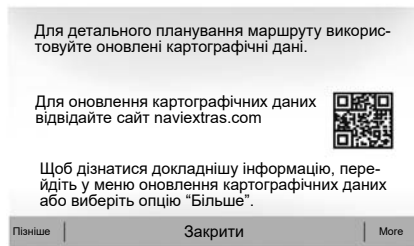

### Гарантія оновлення карти

Після доставки вашого нового автомобіля Ви можете безкоштовно оновлювати картографічну інформацію протягом 90 днів. Після цього терміну оновлення стануть платними.

Після запуску системи навігації мультимедійна система запропонує оновити картографічні дані. Це нагадування з'являється двічі на рік протягом семи років. Можливості

- якщо вибрати опцію "Пізніше", нагадування з'явиться під час наступної активності навігаційної системи;



- якщо вибрати опцію "Закрити", нагадування більше не з'являтиметься;
- якщо вибрати опцію "Більше", система відкриє меню "Оновлення мапи".

### Оновіть програмне забезпечення мультимедійної системи та карту.

**Примітка.** Перевірте, чи система використовує останню версію програмного забезпечення, щоб не запускати процедуру без потреби.

Щоб оновити програмне забезпечення мультимедійної системи та карту, потрібен USB-накопичувач і підключений до Інтернету комп'ютер.

Скористайтеся комп'ютером, щоб завантажити оновлення з Інтернету на USB-накопичувач, далі встановіть оновлення з USB-накопичувача на мультимедійну систему автомобіля.

**Якщо програмне забезпечення мультимедійної системи застаріло, програма Toolbox запропонує оновити систему, перш ніж оновити карту. Систему й карту не можна оновити одночасно. Процедуру необхідно повторити для кожного оновлення.**

Вам знадобиться виконати наступні кроки:

- збережіть систему на USB-накопичувач;
- встановіть програмне забезпечення Toolbox на комп'ютер;
- завантажте програмні продукти з Toolbox на USB-накопичувач;
- Оновлення мультимедійної системи або карти з USB-накопичувача.

Послідовно виконуйте наведені нижче кроки.

## Оновлення системи (2/5)

### Збереження даних системи на флеш-накопичувачі USB

Щоб зберегти мультимедійну систему у своєму профілі користувача, спершу підключіть пустий USB-накопичувач до системи та зробіть копію.

#### Примітка

- Інструкцію про те, як вставляти USB-накопичувач у мультимедійну систему, наведено в пункті “Вставлення USB-накопичувача” у розділі “Навігаційна система”.
- USB-накопичувач не постачається із системою;
- формат файлової системи USB-накопичувача має бути FAT32, а обсяг пам'яті має становити від 4GB до 32GB;
- Щоб зберегти дані системи на USB-накопичувач, запустіть двигун і не вимикайте його, доки дані не завантажуться.
- Під час процесу не користуйтеся мультимедійною системою.

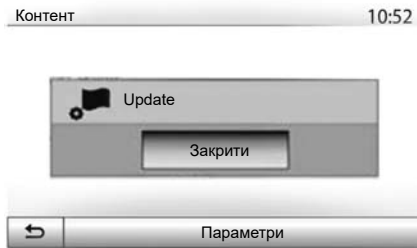

Щоб зберегти образ системи на USB-накопичувач:

- підключіть USB-накопичувач до USB-роз'єму мультимедійної системи;
- у головному меню виберіть меню “Навігація”;
- виберіть меню “Параметри”;

- виберіть “Оновлення мапи” на другій сторінці меню “Параметри”;
- натисніть кнопку “Параметри” унизу екрана;
- виберіть функцію “Оновити” на екрані мультимедійної системи.

Так буде створено копію навігаційної системи на USB-накопичувачі. Її використовуватиме програма Toolbox для збереження системи у вашому профілі. Крім того, програма Toolbox знаходитиме доступні оновлення для навігаційної системи.

Коли дані буде записано, флеш-накопичувач USB можна від'єднати від мультимедійної системи.

Оновлення системи слід виконувати з увімкнутим двигуном. Електромобілі мають заряджатися або бути з увімкнутим двигуном (загориться індикатор “READY”).

## ОБНОВЛЕННЯ СИСТЕМИ (3/5)

### Установлення програмного забезпечення Toolbox на комп'ютер

Установіть програму Naviextras Toolbox на комп'ютер за кілька натискань. Toolbox можна завантажити з веб-сайту виробника.

Зайдіть на веб-сайт і натисніть «Приєднатись» у гостьовій зоні у верхній частині екрана. Після створення та збереження аккаунта вкажіть необхідну інформацію (модель автомобіля, тип бортової мультимедійної системи тощо), а потім завантажте програмне забезпечення.

Після завантаження програмного забезпечення розпочинайте встановлення.

Дотримуйтесь інструкцій на екрані.

Екрани в інструкції можуть відрізнятися від екрана в вашому автомобілі.



### Завантаження вмісту з програми Toolbox на USB-накопичувач

#### Вхід у Toolbox

Запустіть програмне забезпечення Naviextras Toolbox і перевірте підключення комп'ютера до Інтернету.

Після запуску програми Toolbox на комп'ютері, вставте в його роз'єм USB-накопичувач із образом вашої мультимедійної системи. Після того як програмне забезпечення розпізнає USB-накопичувач, вам буде запропоновано дві опції: “Увійти” та “Зареєструватися”.

Якщо ви ще не зареєструвалися на веб-сайті Naviextras.com, то можете легко зробити це за допомогою Toolbox, натиснувши на сторінці входу в систему. Дотримуйтесь інструкцій на екрані.

Якщо це передбачено вашою підпискою, а програма Toolbox знайде вашу систему в списку підтримуваних, відкриється головний екран, де можна увійти в обліковий запис Naviextras.

Щойно ви увійдете в обліковий запис Naviextras Toolbox і підключите до комп'ютера USB-накопичувач, ви зможете встановлювати в мультимедійній системі безкоштовні або платні програми, отримувати потрібні послуги та вміст. Їх можна вибрати в каталозі на панелі меню зліва на екрані Toolbox.

У деяких країнах завантажувати й активувати функцію попередження про небезпечні зони заборонено й це вважається злочином.

## Оновлення системи (4/5)

### Завантаження оновлень з Toolbox на USB-накопичувач

Виберіть “Оновити” на панелі меню зліва на екрані Toolbox.

Меню оновлень відкриє екран з усіма доступними оновленнями, такими як:

- елементи, які Ви придбали, але не встановили (оновлення або додаткові можливості);
- оновлення і додаткові можливості, які Ви додали до файлу встановлення в каталозі;
- оновлення системи (у разі наявності новішої версії);
- спеціальні безкоштовні оновлення.

Всі доступні оновлення відображаються по регіонам у вигляді списку і планісфери.

Зазвичай, всі елементи, які стосуються регіонів, обираються під час встановлення. Якщо Ви бажаєте тимчасово пропустити будь-який регіон, зніміть позначку в клітинці на початку відповідного рядка. Після переключення в режим таблиці для запуску процесу встановлення натисніть на кнопку «Встановити» у нижній частині екрана.

Програма Toolbox запускає завантаження і встановлення обраних оновлень. Зачекайте до появи повідомлення щодо завершення операції.

**Примітка.** Час завантаження програми залежить від її розміру та якості прийому в мобільній мережі.

Toolbox попередить, якщо розмір вибраних елементів перевищує максимальний обсяг пам'яті мультимедійної системи. В такому разі Ви зможете обрати елементи для встановлення в систему або для видалення із системи відповідно до вільного об'єму пам'яті.

Навіть після видалення елементів з системи, Ви залишаєтесь їх власником і можете надалі встановлювати їх безкоштовно.

Не витягуйте флеш-накопичувач USB з системи та не вимикайте її під час встановлення оновлень.



У деяких країнах завантаження і активація функції попередження про радари заборонені і вважається злочином.

## Оновлення системи (5/5)

### Оновлення системи і картографічної інформації

Коли встановлення завершиться, USB-накопичувач можна від'єднати від комп'ютера. Підключіть USB-накопичувач до USB-роз'єму мультимедійної системи.

#### Особливості:

- Щоб оновити карти, запустіть двигун і не вимикайте його, доки не завантажуться дані. Після запуску мультимедійна система автоматично шукає доступні оновлення на флеш-накопичувачі USB і пропонує оновити систему або дані карти (якщо їх знайдено на флеш-накопичувачі USB). Не вимикайте мультимедійну систему, коли інсталиються оновлення.
- Завантаження та встановлення оновлень системи можливе лише за наявності нової версії;
- перелік функцій мультимедійної системи залежить від моделі й рівня комплектації автомобіля.

**A**

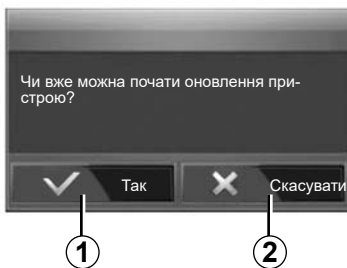

Вікно **A** відображається автоматично після підключення USB-накопичувача:

- натисніть на **1** для запуску оновлень;
- натисніть на **2** для повернення до попереднього екрана.

Якщо натиснути кнопку **1**, почнеться оновлення. Не виконуйте жодних дій під час встановлення оновлень до Вашої системи.

Коли оновлення буде встановлено, мультимедійна система перезавантажиться, і всі нові функції стануть доступними.

#### Ліцензія

Щоб отримати початковий код GPL, LGPL, MPL та інших ліцензій із відкритим початковим кодом цього продукту зверніться, будь ласка, на спеціальний веб-сайт.

На додачу до початкового коду для завантаження доступні всі терміни вказаних ліцензій, винятки з гарантій та авторські права.

За запитом електронною поштою на спеціальному сайті можна також отримати відкритий початковий код CD-ROM за додаткову плату (сюди входить вартість носіїв, обробки та доставки).

Ця пропозиція дійсна протягом трьох років від дати придбання продукту.

Під час оновлення мультимедійна система може автоматично перезавантажитися. Зачекайте доки на екрані з'явиться надпис.

У разі випадкового переривання оновлень розпочніть все с початку.

## НЕСПРАВНОСТІ У ФУНКЦІОНУВАННІ (1/5)

Опис	Система	
	Причини	Рішення
Зображення не з'являється.	Екран в сплячому режимі.	Переконайтесь, що екран не в сплячому режимі.
	Система зупинена	Температура в салоні автомобіля занадто низька або занадто висока.
	Запалення автомобіля вимкнено.	Заведіть автомобіль.
Немає звуку.	Мінімальний рівень гучності або ввімкнена функція відключення звуку.	Збільшить рівень гучності або вимкніть функцію відключення звуку.
	Вибрано неправильне джерело.	Переконайтесь, що джерелом вибрано мультимедійну систему.
Немає звуку з лівого, правого, переднього або заднього динаміків.	Параметри balance або fader невірні.	Відрегулюйте правильно звук balance або fader.
Відображається неправильний час.	У налаштуваннях годинників вибрано параметр «Автоматично», але система більше не отримує сигнал GPS.	З увімкненою навігацією продовжуйте рух на автомобілі, доки не з'явиться сигнал GPS.
		Якщо навігацію вимкнено, зверніться до розділу «Налаштування системи», щоб установити час.

## НЕСПРАВНОСТІ У ФУНКЦІОНУВАННІ (2/5)

Навігація		
Опис	Причини	Рішення
Немає звуку.	Гучність меню «Навігація» вимкнено або встановлено на мінімум.	Збільшіть рівень гучності («Параметри» меню «Навігація») або вимкніть функцію відключення звуку. Гучність в режимі GPS можна змінювати під час навігаційних повідомлень.
Позиція автомобіля на екрані не відповідає його дійсному положенню.	Погане визначення місця розташування автомобіля пов'язане з прийманням сигналу GPS.	Їдьте на автомобілі, доки не з'явиться добрий сигнал GPS.
	Версія карти застаріла.	Оновіть карту.
Інформація на екрані не відповідає дійсному стану.	Стара версія системи.	Встановіть нову версію системи.
Деякі рубрики меню недоступні.	В залежності від обраного режиму деякі меню недоступні.	
Голосова навігація недоступна.	Система навігації не враховує перехрестя. Голосова навігація дезактивована.	Збільшіть рівень гучності. Переконайтесь, що голосова навігація активована.
Голосова навігація не відповідає реальному стану.	Голосова навігація може мінятися в залежності від навколишнього середовища.	Рухайтесь відповідно до дійсних умов.
Обраний маршрут не починається або не закінчується після прибуття в пункт призначення.	Пункт призначення не розпізнається системою.	Введіть дорогу, що проходить поблизу обраного пункту.



## НЕСПРАВНОСТІ У ФУНКЦІОНУВАННІ (3/5)

Телефон		
Опис	Причини	Рішення
Не чути розмови та дзвінків.	Мобільний телефон підключений до системи або для нього не існує з'єднання. Мінімальний рівень гучності або ввімкнена функція відключення звуку.	Переконайтесь, що мобільний телефон увімкнено або підключено до системи. Збільште рівень гучності або деактивуйте функцію вимкнення звуку. Переконайтеся, що джерелом вибрано мультимедійну систему.
Неможливо здійснити дзвінок.	Мобільний телефон підключений до системи або для нього не існує з'єднання. Ввімкнене блокування клавіатури телефону.	Переконайтесь, що мобільний телефон увімкнено або підключено до системи. Розблокуйте клавіатуру телефону.
	Під час операції вилучається декілька аудіоносіїв.	Перезавантажте мультимедійну систему, натиснувши й утримуючи кнопку ввімкнення/вимкнення (доки не вимкнеться екран).

## НЕСПРАВНОСТІ У ФУНКЦІОНУВАННІ (4/5)

Медіа		
Опис	Причини	Рішення
Немає звуку.	Мінімальний рівень гучності або ввімкнена функція відключення звуку.	Збільшить рівень гучності або вимкніть функцію відключення звуку.
	Джерело аудіо не ввімкнено або не підключено до системи.	Переконайтеся, що джерелом вибрано мультимедійну систему.
Мультимедійна система не знайшла жодного зовнішнього аудіопристрою (програвачаMP3, портативного програвача, флеш-накопичувача USB, телефона тощо).	Під час операції вилучається декілька аудіоносіїв.	Перезавантажте мультимедійну систему, натиснувши й утримуючи кнопку ввімкнення/вимкнення (доки не вимкнеться екран).
Android Auto™/CarPlay™ не запускається в мультимедійній системі.	Android Auto™/CarPlay™ неправильно налаштовано у вашому смартфоні.	Додаткова інформація про налаштування вашого смартфона доступна на веб-сайті виробника.
	USB-кабель не підходить для передавання даних.	Для правильної роботи програми скористайтеся USB-кабелем, рекомендованим виробником телефона.
	Мультимедійна система під час роботи перестала розпізнавати зовнішнє аудіоджерело.	Перезавантажте мультимедійну систему, натиснувши й утримуючи кнопку ввімкнення/вимкнення (доки не вимкнеться екран).
Несправність у роботі аудіопристрою (функція розпізнавання голосу не доступна під час роботи SIRI/CarPlay™/Android Auto™, MP3-програвача, портативного аудіопрогравача, телефона тощо).		

## НЕСПРАВНОСТІ У ФУНКЦІОНУВАННІ (5/5)

Медіа		
Опис	Причини	Рішення
Несправності у функціонуванні Android Auto™/CarPlay™.	Робота з вашим телефоном не підтримується після оновлення програми Android Auto™/CarPlay™.	Поверніться до попередньої версії програми або зверніться інформації щодо налаштування Android Auto™/CarPlay™ для вашої марки смартфона.
Неналежна робота програм гео-відстеження.	Мережа недоступна. Гео-відстеження на вашому телефоні вимкнено.	Знайдіть зону із сильним сигналом. Увімкніть гео-відстеження на вашому телефоні.

# АЛФАВІТНИЙ ВКАЗІВНИК (1/3)

## A

Android Auto™, CarPlay™ ..... UA.66 → UA.69  
ARTIST ..... UA.26  
AUX ..... UA.25 → UA.27

## B

BALANCE ..... UA.28  
BASS ..... UA.28  
Bluetooth® ..... UA.57 → UA.61, UA.70

## G

GPS система навігації та визначення місцерозташування  
приймач ..... UA.32, UA.53  
приймач ..... UA.32

## M

MENU ..... UA.13  
MP3 ..... UA.25

## P

POI ..... UA.35 → UA.41, UA.48

## R

RDS ..... UA.5

## U

USB  
порт USB ..... UA.32  
USB ..... UA.32, UA.85 → UA.89  
USB накопичувач ..... UA.30 – UA.31, UA.85 → UA.89

## W

WMA ..... UA.25

## A

адресний довідник ..... UA.39, UA.49 – UA.50  
аудіопрогравач з Bluetooth®  
вимкнути ..... UA.26  
увімкнути ..... UA.26

## B

вібрати  
доріжка ..... UA.27  
викликати ..... UA.70 – UA.71  
високі частоти ..... UA.28 – UA.29  
витрата палива ..... UA.55  
від'єднати телефон ..... UA.62  
відео ..... UA.30 – UA.31  
відповіді на виклик ..... UA.14, UA.72

## G

гніздо USB ..... UA.5, UA.13, UA.25 → UA.27, UA.30 – UA.31,  
UA.85 → UA.89  
голосове управління ..... UA.63 → UA.65  
гучність звукового сигналу ..... UA.29

## D

детальний маршрут ..... UA.41, UA.44, UA.47  
джерело  
аудіо ..... UA.13 → UA.15  
дисплей  
дисплей навігації ..... UA.42 → UA.47  
індикатори навігації ..... UA.7, UA.42 → UA.47  
нагляд ..... UA.13, UA.16  
регулювання ..... UA.48  
дистанційний запуск двигуна ..... UA.5 → UA.7, UA.74 → UA.76  
дистанційний пристрій ..... UA.83  
діапазон хвиль ..... UA.21 → UA.24  
додаткове джерело ..... UA.25 → UA.27  
допоміжний вхід (AUX)  
додаткове гніздо ..... UA.5

## E

економія палива ..... UA.55  
екран  
меню ..... UA.7  
екрани  
екран мультимедійної системи ..... UA.8 → UA.15  
етап ..... UA.46

## АЛФАВІТНИЙ ВКАЗІВНИК (2/3)

### З

заданий пункт призначення	
адреса серед улюблених елементів .....	UA.39
закінчити розмову .....	UA.14
закладка	
видалити .....	UA.50
додати .....	UA.41
запам'ятати адресу .....	UA.36
запам'ятати радіостанції .....	UA.22
запобіжні заходи при експлуатації .....	UA.3
збої в роботі .....	UA.16, UA.90 → UA.94
зупинка .....	UA.16

### I

інфо (4x4) .....	UA.5, UA.56
інформація про дорожній рух .....	UA.5 → UA.7, UA.23, UA.41, UA.54

### К

камера заднього виду	
налаштування .....	UA.82
камера заднього виду .....	UA.5, UA.77 → UA.79
камера із широким полем огляду .....	UA.5, UA.80 – UA.81
карта	
висвітлення .....	UA.13 → UA.15, UA.33, UA.48
карта у цифровому режимі .....	UA.32
регулювання .....	UA.48, UA.51
шкала .....	UA.33
картографічні символи .....	UA.33
каталог .....	UA.70
керування	
голосове .....	UA.13 → UA.15, UA.42 → UA.47
карта .....	UA.42 → UA.47
керування .....	UA.42
код захисту .....	UA.84
команди .....	UA.8 → UA.15, UA.18

### М

медіа .....	UA.13 → UA.15
меню призначення .....	UA.36 → UA.41

### Мова

змінити .....	UA.83
мови .....	UA.83

### Н

набрати номер .....	UA.72
налаштування навігації	
налаштувань маршруту .....	UA.40 – UA.41
налаштування параметрів звуку	
параметри звуку .....	UA.13 → UA.15
низькі звукові частоти .....	UA.29

### О

об'єм .....	UA.13 → UA.15, UA.20
об'єм сполучення .....	UA.20
об'єм: узгоджений зі швидкістю .....	UA.20, UA.28
об'їзд .....	UA.46, UA.54

### П

панелі і приводи керма .....	UA.8 → UA.15
парне зведення телефону .....	UA.57 → UA.60
перекривання звуку .....	UA.20
під'єднання через пристрій Bluetooth .....	UA.61
під'єднати телефон .....	UA.61
підтвердити пункт призначення .....	UA.40 – UA.41
прискорений пошук .....	UA.25
пронумерувати .....	UA.72
процентна величина .....	UA.34, UA.36 → UA.41, UA.48
пульт керування під кермом .....	UA.21
пункт призначення .....	UA.36 → UA.41, UA.46, UA.49 – UA.50

### Р

радіо .....	UA.5, UA.13 → UA.15, UA.21 → UA.24
радіостанція .....	UA.21 → UA.24
регулювання	
аудіо .....	UA.28 – UA.29, UA.82
розподілення звуку зліва / справа .....	UA.29
розподілення звуку спереду / ззаду .....	UA.29
яскравість .....	UA.82

## АЛФАВІТНИЙ ВКАЗІВНИК (3/3)

регулювання ..... UA.13 → UA.15, UA.23, UA.52 → UA.54,  
UA.82 → UA.84  
режим 3D/2D ..... UA.42  
режим AUTO ..... UA.22  
режим LIST/LISTE ..... UA.22  
режим MANU/MANUEL ..... UA.21  
режим руху ECO ..... UA.55  
розміщення автомобіля ..... UA.33  
розпарувати телефон ..... UA.60  
розпізнавання голосу ..... UA.14 – UA.15, UA.63 → UA.65, UA.68  
рух ..... UA.16

### С

система  
оновлення ..... UA.85 → UA.89

### Т

телефон ..... UA.6

### У

уведення параметрів ..... UA.47

### Ф

функції ..... UA.5 → UA.7

### Х

хронологія викликів ..... UA.71

### Ц

цифрова клавіатура ..... UA.19

### Ч

час  
висвітлення ..... UA.83  
час ..... UA.83

### Ш

штекер ..... UA.13, UA.25 → UA.27



Środki ostrożności . . . . .	PL.3
Informacje ogólne . . . . .	PL.5
Opis ogólny . . . . .	PL.5
Opis elementów sterujących . . . . .	PL.8
Włączanie/Wyłączanie . . . . .	PL.16
Działanie i użytkowanie . . . . .	PL.17
Głośność dźwięku . . . . .	PL.20
Radio/AUX. . . . .	PL.21
Słuchanie radia . . . . .	PL.21
Zewnętrzne źródła audio . . . . .	PL.25
Regulacja dźwięku . . . . .	PL.28
Wideo . . . . .	PL.30
Nawigacja . . . . .	PL.32
System nawigacji. . . . .	PL.32
Czytanie mapy. . . . .	PL.33
Wprowadzanie miejsca przeznaczenia . . . . .	PL.36
Naprowadzanie . . . . .	PL.42
ustawienia mapy . . . . .	PL.48
Zarządzanie ulubionymi . . . . .	PL.49
Ustawienia nawigacji. . . . .	PL.51
Driving-ECO <sup>2</sup> . . . . .	PL.55
Info o napędzie 4x4 . . . . .	PL.56
Urządzenie Bluetooth® . . . . .	PL.57
Powiązanie/usunięcie powiązania urządzenia Bluetooth® . . . . .	PL.57
Podłączanie/odłączanie urządzenia Bluetooth® . . . . .	PL.61
Korzystanie z systemu rozpoznawania mowy. . . . .	PL.63
Android Auto™, CarPlay™ . . . . .	PL.66
Książka telefoniczna . . . . .	PL.70
Nawiązywanie, odbieranie połączenia . . . . .	PL.71
Zdalne uruchamianie silnika . . . . .	PL.74
Kamera cofania . . . . .	PL.77
Kamera wielofunkcyjna . . . . .	PL.80



Ustawienia systemu.....	PL.82
Aktualizacja systemu.....	PL.85
Nieprawidłowości w działaniu .....	PL.90

# ŚRODKI OSTROŻNOŚCI OBOWIĄZUJĄCE PODCZAS UŻYTKOWANIA (1/2)

Podczas obsługi systemu, ze względów bezpieczeństwa oraz w celu uniknięcia szkód materialnych, konieczne jest przestrzeganie poniższych środków ostrożności. Należy ściśle stosować się do zasad obowiązujących w kraju, w którym pojazd jest eksploatowany.



## Zalecenia dotyczące obsługi systemu

- Używać przycisków sterujących (w przednim panelu lub przy kierownicy) i zapoznawać się z informacjami wyświetlanymi na ekranie, gdy pozwalają na to warunki ruchu drogowego.
- Ustawić umiarkowany poziom głośności, niezagłuszający odgłosów z otoczenia.

## Zalecenia dotyczące nawigacji

- Korzystanie z systemu nawigacji nie zwalnia kierowcy z odpowiedzialności ani obowiązku zachowania ostrożności podczas prowadzenia pojazdu.
- W zależności od strefy geograficznej na mapie może brakować najnowszych informacji dotyczących trasy. Należy zachować ostrożność. W każdym przypadku, kodeks drogowy i drogowe znaki sygnalizacyjne są ważniejsze niż wskazówki systemu nawigacji.

## Zalecenia w celu uniknięcia szkód materialnych

- Nie wolno demontować ani modyfikować systemu, ponieważ może to doprowadzić do powstania szkód materialnych i oparzeń.
- W przypadku usterki i konieczności wykonania demontażu, należy zwrócić się do autoryzowanego przedstawiciela producenta.
- Nie wkładać do odtwarzacza żadnych przedmiotów.
- Nie należy stosować na tym terenie środków z dodatkiem alkoholu i/lub cieczy w rozpylaczu.

## Zalecenia dotyczące telefonu

- Niektóre przepisy określają korzystanie z telefonów w samochodzie. Nie zezwalają jednak na obsługę telefonicznych zestawów głośnomówiących w każdej sytuacji związanej z jazdą: kierowca ma obowiązek zachowania pełnej kontroli nad pojazdem;
- Prowadzenie rozmów w trakcie jazdy jest czynnikiem rozpraszającym i znacznie zwiększającym możliwość spowodowania wypadku, bez względu na czynność wykonywaną za pomocą zestawu (wybieranie numerów, nawiązywanie połączenia, wyszukiwanie pozycji w książce telefonicznej itp.).

## ŚRODKI OSTROŻNOŚCI OBOWIĄZUJĄCE PODCZAS UŻYTKOWANIA (2/2)

Opis modeli prezentowanych w niniejszej instrukcji został opracowany na podstawie danych technicznych znanych w okresie redagowania tekstu. **W instrukcji są omówione wszystkie funkcje dostępne w opisanych modelach. Ich występowanie zależy od modelu urządzenia, wybranych opcji i kraju sprzedaży. Instrukcja może zawierać również opis funkcji mających się pojawić w najbliższej przyszłości. Ekran przedstawione w instrukcji nie wchodzi w zakres umowy.**

W zależności od marki i modelu telefonu niektóre funkcje mogą być częściowo lub całkowicie niekompatybilne z systemem multimedialnym pojazdu.

Szczegółowych informacji udzielają Autoryzowani Partnerzy marki.

# OPIS OGÓLNY (1/3)

## Wprowadzenie

System multimedialny samochodu zapewnia następujące funkcje:

- radio RDS;
- radio DAB;
- sterowanie zewnętrznymi źródłami dźwięku;
- zestaw głośnomówiący dla telefonu;
- rozpoznawanie głosu;
- pomoc w nawigacji;
- informacje o ruchu drogowym;
- informacje o strefach ostrożności;
- System pomocy przy parkowaniu (kamera cofania lub kamera wielofunkcyjna);
- programowanie zdalnego uruchamiania silnika;
- Informacje o kącie nachylenia pojazdu (informacje dostępne w pojeździe z napędem 4x4);
- informacje o stylu jazdy kierowcy i rady dotyczące zmniejszenia zużycia paliwa.

## Funkcje radia

System multimedialny umożliwia słuchanie stacji radiowych FM (modulacja częstotliwości), DAB (cyfrowa technologia DAB) i AM (modulacja amplitudy).

System DAB umożliwia lepsze odtwarzanie dźwięku i zapewnia dostęp do informacji tekstowych na temat bieżącego programu itp.

System RDS umożliwia wyświetlanie nazw niektórych stacji lub informacji nadawanych przez stacje radiowe FM:

- informacji dotyczących ogólnej sytuacji na drogach (TA);
- komunikaty alarmowe.

## Funkcja odtwarzania dźwięku z urządzeń zewnętrznych

Możliwe jest odtwarzanie muzyki z przenośnego odtwarzacza audio bezpośrednio z głośników samochodu. Jest wiele możliwości podłączenia przenośnego odtwarzacza, zależnie od typu posiadanego urządzenia:

- gniazdo jack 3,5 mm;
- USB audio;
- połączenie Bluetooth®.

W celu uzyskania dokładniejszych informacji dotyczących listy kompatybilnych urządzeń, prosimy zwrócić się do przedstawiciela marki lub wejść na stronę internetową producenta, jeśli producent ją posiada.

## OPIS OGÓLNY (2/3)

### Funkcja telefonicznego zestawu głośnomówiącego

Telefoniczny zestaw głośnomówiący Bluetooth® pozwala uniknąć konieczności ręcznej obsługi telefonu zapewniając dostęp do następujących funkcji:

- nawiązywanie/odbieranie/zawieszenie połączenia;
- przeglądanie listy kontaktów z książki telefonicznej telefonu;
- sprawdzanie historii połączeń przechodzących przez system;
- połączenie ze służbami ratunkowymi.

### Kompatybilność telefonów

Niektóre telefony nie są kompatybilne z zestawem głośnomówiącym, nie pozwalają korzystać ze wszystkich oferowanych funkcji lub nie zapewniają optymalnej jakości akustycznej.

W celu uzyskania dokładniejszych informacji dotyczących listy kompatybilnych telefonów, prosimy zwrócić się do przedstawiciela marki lub wejść na stronę internetową producenta, jeśli producent ją posiada.

### Funkcja zdalnego uruchamiania silnika

Jeśli pojazd jest wyposażony w tę funkcję, można zaprogramować zdalne uruchomienie silnika w celu ogrzania i przewietrzenia kabiny na maksymalnie 24 godziny przed użyciem pojazdu.

### Jazda eco2

Menu „Driving eco2” umożliwia wyświetlenie w czasie rzeczywistym ogólnego wyniku, który odzwierciedla styl jazdy użytkownika.

### Funkcja pomocy w nawigacji

System nawigacji określa automatycznie położenie geograficzne pojazdu za pomocą odbieranych sygnałów GPS.

Proponuje on trasę do wybranego miejsca przeznaczenia dzięki swojej mapie drogowej. Na koniec, wskazuje krok po kroku drogę, którą należy jechać, na ekranie wyświetlacza oraz za pomocą komunikatów głosowych.

### Informacje o ruchu drogowym

Funkcja ta informuje o warunkach dotyczących ruchu drogowego w czasie rzeczywistym.

### Komunikaty bezpieczeństwa na drodze lub newralgiczne punkty

Funkcja ta umożliwia otrzymywanie w czasie rzeczywistym ostrzeżeń, takich jak ostrzeżenie o przekroczeniu prędkości lub położeniu stref ostrzeżenia o bezpieczeństwie na drodze.



Telefoniczny zestaw głośnomówiący ma za zadanie ułatwiać komunikację poprzez ograniczenie czynników ryzyka, jednak nie eliminuje ich całkowicie. Należy ściśle stosować się do zasad obowiązujących w kraju, w którym pojazd jest eksploatowany.

# OPIS OGÓLNY (3/3)

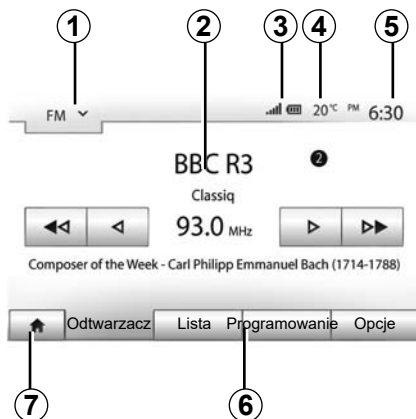

## Wyświetlane informacje

### Ekran menu

Obszar wyboru trybu 1.

Wyświetla wybrany tryb. Po dotknięciu obszaru wyboru trybu zostanie wyświetlone rozwijane menu.

### 2 Strefa spisu treści.

Wyświetla zawartość elementu menu i powiązane informacje.

### 3 Obszar informacji związanych z telefonem.

Po włączeniu systemu Bluetooth® zostaną wyświetlone informacje o zasięgu i poziomie naładowania baterii podłączonych urządzeń.

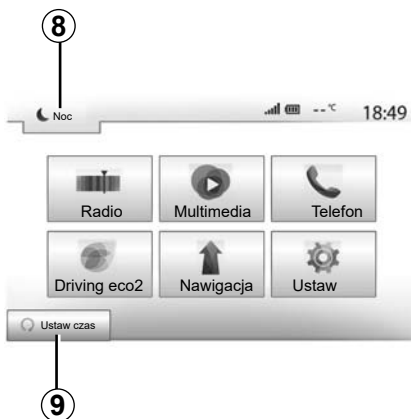

### 4 Temperatura zewnętrzna.

### 5 Strefa Czasu.

### 6 Strefa menu:

- wyświetlanie menu danego trybu;
- wyświetlanie aktualnego menu jako wyróżnionego.

### 7 Strona główna lub powrót do nawigacji.

- Zależnie od bieżącego trybu w tej strefie wyświetla się:
- przycisk menu głównego: jego naciśnięcie powoduje powrót do menu głównego;
  - przycisk Wstecz: jego naciśnięcie powoduje powrót do poprzedniego ekranu;
  - przycisk flagi: jego naciśnięcie powoduje powrót do ekranu nawigacji.

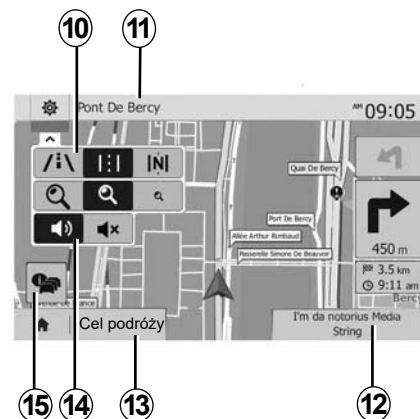

### 8 Tryb czuwania i wyświetlanie zegara.

### 9 Obszar wyboru zdalnego rozruchu silnika.

### Ekran nawigacji

Dostępność zależy od kraju i/lub obowiązujących przepisów.

### 10 Tryb mapy (2D/3D i 2D Północ).

### 11 Nazwa najbliższej ulicy do wyboru na danej trasie.

### 12 Aktualne informacje audio.

### 13 Opcje regulacji trasy i mapy.

### 14 Wł./wył. prowadzenia głosowego.

### 15 Informacje o ruchu drogowym.

# OPIS ELEMENTÓW STERUJĄCYCH (1/8)

## Panele systemu

Wybór na ekranie odbywa się poprzez naciśnięcie odpowiedniej strefy ekranu.



# OPIS ELEMENTÓW STERUJĄCYCH (2/8)

## Panele systemu

Wybór na ekranie odbywa się poprzez naciskanie odpowiedniej strefy ekranu.

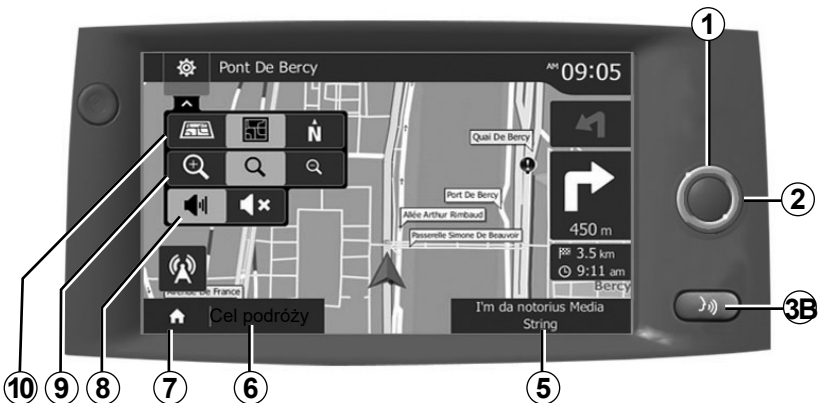
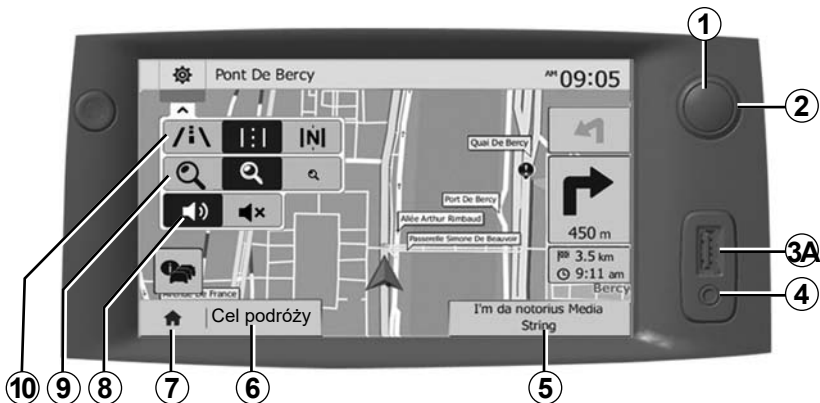



# OPIS ELEMENTÓW STERUJĄCYCH (3/8)

## Elementy sterujące przy kierownicy

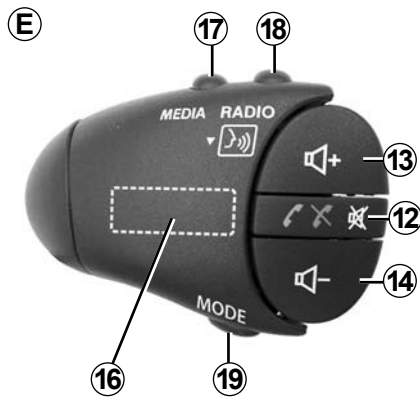
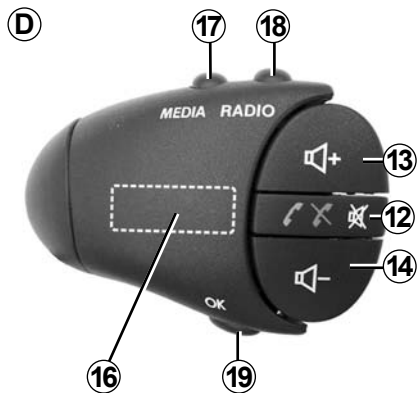
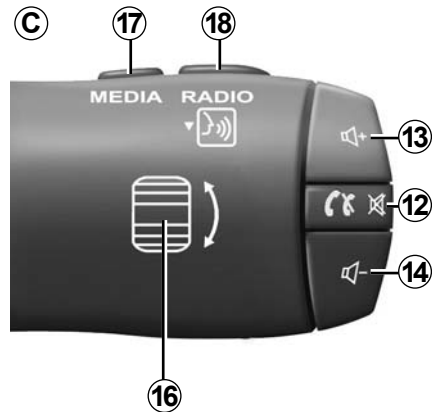
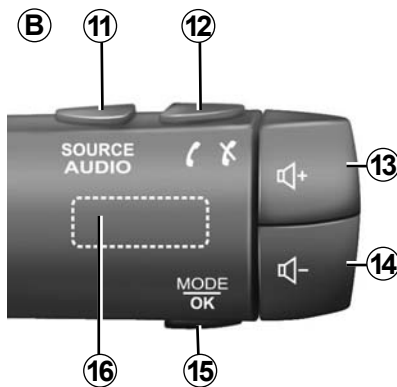
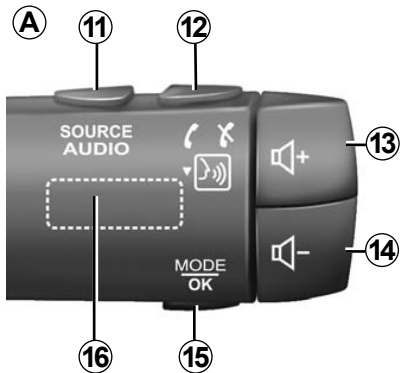

## OPIS ELEMENTÓW STERUJĄCYCH (4/8)

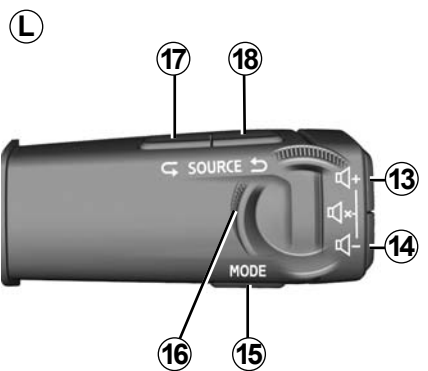
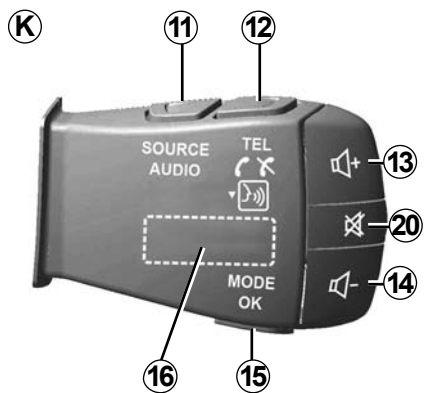
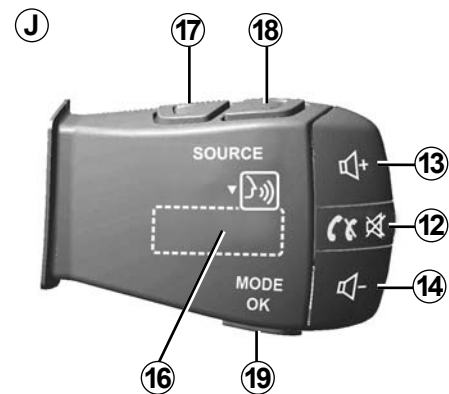
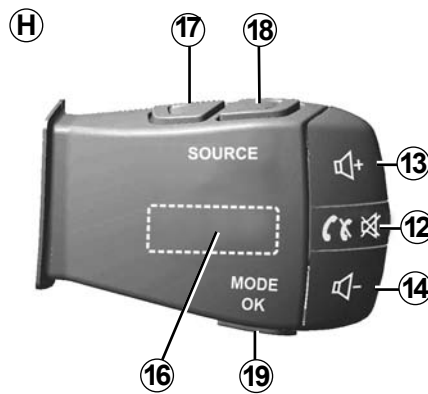
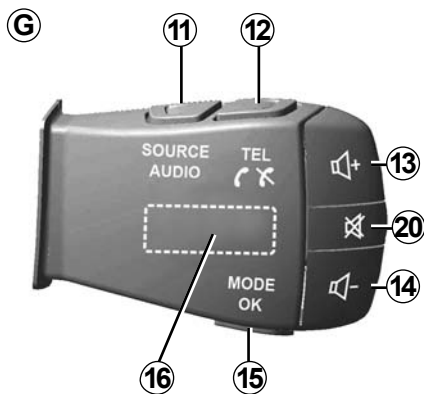

## OPIS ELEMENTÓW STERUJĄCYCH (5/8)

Elementy sterujące przy kierownicy

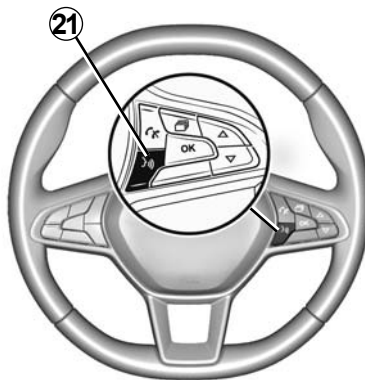
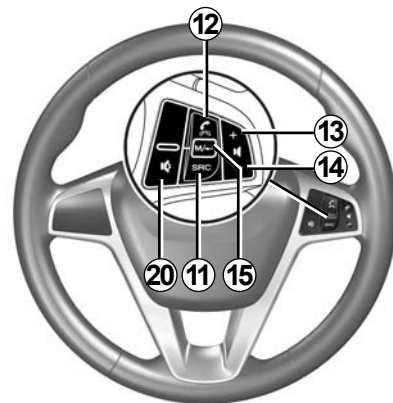
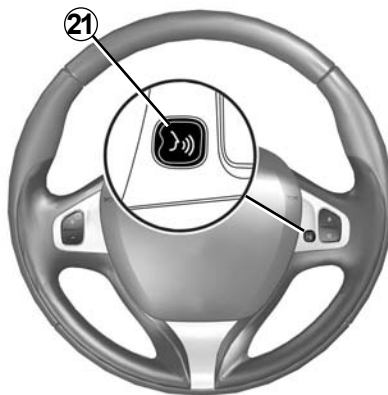
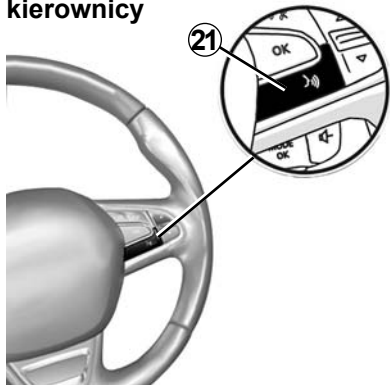

## OPIS ELEMENTÓW STERUJĄCYCH (6/8)

	Funkcja
<b>1</b>	Dotknięcie: ekran w trybie czuwania ON / OFF. Długie naciśnięcie: ponowne uruchomienie systemu.
<b>2, 13, 14</b>	Regulacja głośności.
<b>3A</b>	Gniazdo USB.
<b>3B</b>	Włączenie/wyłączenie funkcji rozpoznawania mowy w telefonie, jeśli jest podłączony do systemu multimedialnego.
<b>4</b>	Gniazdo Jack 3,5 mm.
<b>5</b>	Dostęp do aktualnie używanego urządzenia multimedialnego (FM / AM / DAB / USB / Bluetooth® / AUX).
<b>6</b>	Dostęp do menu „Nawigacja”.
<b>7</b>	Dostęp do menu „Strona główna”
	Telefon lub urządzenia peryferyjne: wyjść z bieżącego okna, aby wrócić do ekranu nawigacji lub do poprzedniego ekranu.
<b>8</b>	Włączanie/wyłączanie prowadzenia głosowego.
<b>9</b>	Zmiana przybliżenia wyświetlania mapy.
<b>10</b>	Zmiana trybu wyświetlania mapy (2D/3D/2D Północ).
<b>11</b>	Wybór źródła audio (FM / AM / DAB / USB / Bluetooth® / AUX).

## OPIS ELEMENTÓW STERUJĄCYCH (7/8)

	Funkcja
12	<p>Podczas odbioru połączenia:</p> <ul style="list-style-type: none"><li>– Krótkie naciśnięcie: odebranie połączenia telefonicznego;</li><li>– Długie naciśnięcie: odrzucenie połączenia telefonicznego.</li></ul> <p>Krótkie naciśnięcie w trakcie rozmowy: przerwanie połączenia.</p> <p>Odtwarzanie źródła audio: wyłączenie/włączenie dźwięku MUTE (tylko w przypadku przycisków <b>C, D, E, F, H i J</b>).</p> <p>Kliknięcie: dostęp do menu „Telefon” (tylko elementy sterujące <b>A, B, G i K</b>).</p> <p>Kliknięcie: włączenie/wyłączenie funkcji rozpoznawania mowy telefonu (tylko przyciski <b>A i K</b>).</p>
13	Zwiększenie poziomu głośności aktywnego źródła sygnału audio.
14	Zmniejszenie poziomu głośności aktywnego źródła sygnału audio.
13+ 14	Włączenie/wyłączenie dźwięku (wyłącznie elementy sterujące <b>A, B i L</b> ).
15, 19	Radio: zmiana trybu odtwarzania stacji radiowych („Główny”, „Lista”, „Programowanie”). USB/przenośny odtwarzacz multimedialny audio: zmiana trybu odtwarzania aktualnie odtwarzanych multimedii („Główne” lub „Lista”).
16	<p>Tylne pokrętko:</p> <ul style="list-style-type: none"><li>– Radioodtwarzacz: zmiana trybu wyszukiwania stacji radiowej (zaprogramowane stacje/lista/ręczny wybór częstotliwości);</li><li>– Urządzenie multimedialne: poprzedni/następny utwór.</li></ul> <p>Dotknięcie: potwierdzenie czynności (tylko w przypadku przycisku <b>C</b>).</p>
17	Zmiana urządzenia multimedialnego (CD/ USB/ AUX).

## OPIS ELEMENTÓW STERUJĄCYCH (8/8)

	Funkcja
18	Stuknięcie: zmiana trybu radioodtwarzacza (FM/ AM/ DAB). Naciśnięcie i przytrzymanie: włączenie/wyłączenie funkcji rozpoznawania mowy smartfona (tylko w przypadku przycisków <b>C</b> , <b>E</b> i <b>J</b> ).
20	Wyłączenie/ponowne włączenie dźwięku radia. Wstrzymanie/wznowienie odtwarzania ścieżki audio. Wstrzymanie działania syntezy funkcji rozpoznawania mowy.
21	Włączenie/wyłączenie funkcji rozpoznawania mowy w telefonie, jeśli jest podłączony do systemu multimedialnego.

# WŁĄCZANIE/WYŁĄCZANIE



## Włączanie

System multimedialny uruchamia się automatycznie przy włączeniu zapłonu. W pozostałych przypadkach, aby włączyć system multimedialny, należy nacisnąć przycisk **A**.

Po wyłączeniu stacyjki możliwe jest korzystanie z systemu jeszcze przez 20 minut. Naciśnij przycisk **A**, aby korzystać z systemu multimedialnego jeszcze przez około 20 minut.



## Wyłączanie

Zależnie od włączonych aplikacji może upłynąć kilka minut, zanim system multimedialny zostanie wyłączony po wyłączeniu silnika.

Naciśnij i przytrzymaj przycisk **A** (aż pojawi się czarny ekran), aby uruchomić ponownie system multimedialny.

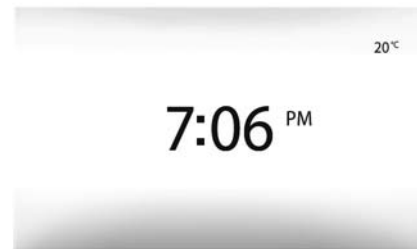

## Ekran w trybie czuwania

Tryb czuwania ekranu umożliwia wygaszenie wyświetlacza.

W tym trybie radio i system prowadzenia nie działają.

Ekran czuwania wyświetla godzinę i temperaturę zewnętrzną.

Naciśnięcie krótko przycisk **A**, aby włączyć/wyłączyć czuwanie ekranu.

**Ze względów bezpieczeństwa**, jeśli temperatura w pojeździe będzie zbyt niska lub zbyt wysoka, system multimedialny nie włączy się lub zostanie automatycznie wyłączony. Zaczekaj kilka minut, aż temperatura wróci do poziomu, przy którym system multimedialny będzie działał prawidłowo.

## DZIAŁANIE I UŻYTKOWANIE (1/3)



### Panel multimedialny 1

#### Krótkie naciśnięcie:

- wybór opcji;
- wykonanie opcji (ekran odtwarzania mediów).

Naciśnięcie przycisku „Dalej” w menu „Multimedia” > „Odtwarzacz” powoduje przeskoczenie do następnego utworu.



#### Dłuższe naciśnięcie:

– zapisywanie pozycji (np. stacji radiowej).  
Naciśnięcie i przytrzymanie przycisku zaprogramowanej stacji w menu „Radio” > „Główny” powoduje zapisanie częstotliwości aktualnie słuchanej stacji radiowej.

– Szybkie przewijanie.

Dłuższe naciśnięcie przycisków przewijania w dół uruchamia przewijanie przyspieszone (stronami).

– Przewijanie w przód/w tył (ekran odtwarzania mediów).

Naciśnięcie i przytrzymanie przycisku szybkiego przewijania w przód/w tył w menu „Multimedia” > „Odtwarzacz” powoduje szybkie przewinięcie w przód/w tył aktualnie odtwarzanego utworu.



## DZIAŁANIE I UŻYTKOWANIE (2/3)

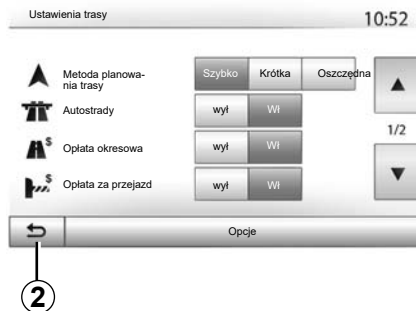

### Dostęp do menu „Strona główna”

System przechodzi bezpośrednio do menu „Strona główna” po naciśnięciu i przytrzymaniu przycisku **2** lub krótkim naciśnięciu przycisku **3** (niezależnie od miejsca systemu).

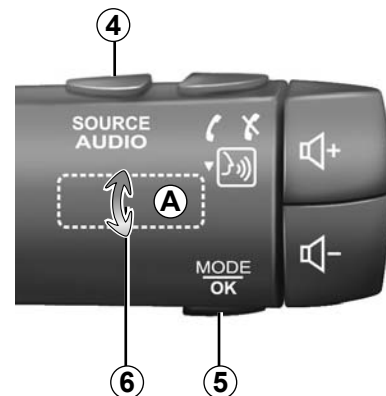

### Audio: używanie elementów sterujących przy kierownicy

Aby zmienić tryb wyszukiwania stacji radiowych, należy nacisnąć **5**.

Aby zmienić stację, należy obrócić pokrętkę **6** (ruch **A**).

Aby zmienić źródło, należy nacisnąć **4** (USB, AUX, AM, FM, DAB i Bluetooth®).

## DZIAŁANIE I UŻYTKOWANIE (3/3)

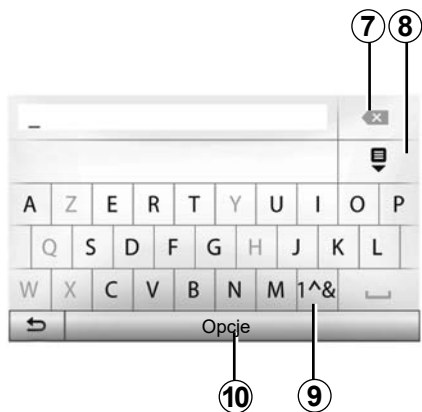

Nacisnąć **9**, aby używać cyfr i symboli.

Nacisnąć **10**, aby zmienić konfigurację klawiatury.

### Użycie klawiatury literowej

W trakcie wprowadzania danych do pozycji za pomocą klawiatury literowej, należy wybierać każdą literę na klawiaturze.

Podczas wprowadzania poszczególnych liter, dla ułatwienia system usuwa podświetlenie niektórych liter.

Nacisnąć **7**, aby usunąć ostatni wprowadzony znak.

Nacisnąć **8**, aby wyświetlić listę wyników.

# GŁOŚNOŚĆ

## Głośność

Ustawianie głośności różnych komunikatów, źródeł, dzwonek i połączeń telefonicznych:

- poprzez obrót lub naciśnięcie przycisku **1** na przednim panelu systemu multimedialnego;
- poprzez naciśnięcie elementu sterującego **13** lub **14** na elemencie sterującym przy kierownicy.

W celu ustawienia tej funkcji należy zapoznać się z punktem „Ustawienia dźwięków” w rozdziale „Regulacja dźwięku”.

Radioodtwarzacz wstrzymuje nadawanie w chwili odbioru informacji drogowych TA, biuletynów informacyjnych lub komunikatów ostrzegawczych.

**Uwaga:** głośność ustawiona podczas odtwarzania nie zostanie zapamiętana i przywrócona po wznowieniu działania systemu.



Ustawić umiarkowany poziom głośności, niezagłuszający odgłosów z otoczenia.

## Wyłączanie dźwięku

Aby wyciszyć dźwięk należy dotknąć przycisk **21** na kierownicy lub **3B** na ekranie multimedialnym lub na kolumnie kierownicy **12** (wyłącznie w przypadku przycisków **C, D, E, F, H i J**) lub równocześnie nacisnąć przyciski **13** i **14** na kolumnie kierownicy (wyłącznie w przypadku przycisków **A, B i L**).

Ikona „MUTE” zostanie wyświetlona u góry ekranu jako informacja, że dźwięk jest wyłączony.

Aby kontynuować odtwarzanie bieżącego źródła dźwięku, kliknąć przycisk **21** na kierownicy lub **3B** na ekranie multimedialnym lub kolumnie kierownicy **12** (wyłącznie w przypadku przycisków **C, D, E, F, H i J**) lub równocześnie nacisnąć przyciski **13** i **14** na kolumnie kierownicy (wyłącznie w przypadku przycisków **A, B i L**).

Funkcja ta zostaje automatycznie wyłączona w przypadku regulacji głośności oraz podczas nadawania informacji i informacji drogowych.

## Dostosowanie głośności do prędkości pojazdu

Kiedy ta funkcja jest włączona, poziom głośności systemu audio i nawigacji zmienia się zależnie od prędkości pojazdu.

W celu ustawienia tej funkcji, patrz punkt „Dostosowanie głośności do prędkości pojazdu” w rozdziale „Regulacja dźwięku”.

## SŁUCHANIE RADIA (1/4)

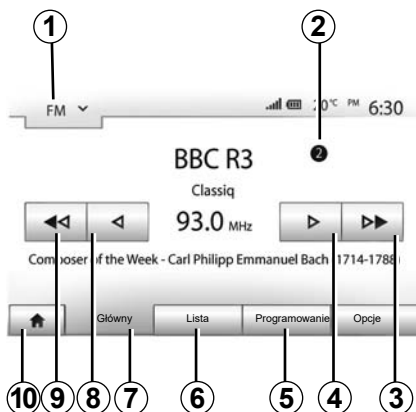

### Wybór zakresu fal

Wybór zakresu fal:

- nacisnąć na **1**;
- nacisnąć przycisk „FM”, „AM” lub „DAB”, aby wybrać odpowiednie pasmo.

### Wybór stacji radiowej „FM”, „AM” lub „DAB”

Dostępne są różne tryby wyboru stacji radiowej.

Po wyborze zakresu fal, wybrać tryb naciskając karty **5**, **6** lub **7**.

Dostępnych jest kilka metod szukania:

- tryb „Główny” (karta **7**);
- tryb „Lista” (karta **6**);
- tryb „Programowanie” (karta **5**).

Tryby te można zmienić za pomocą elementu sterującego pod kierownicą.

**Uwaga:** znak **2** oznacza miejsce aktualnie odtwarzanej stacji radiowej na liście zapisanych stacji radiowej.

### Tryb „Główny”

Ten tryb umożliwi automatyczne odnalezienie stacji poprzez ręczne lub automatyczne wyszukiwanie stacji radiowych według wybranego zakresu częstotliwości. Wybrać tryb „Częstotliwość”, naciskając **7**.

Przewijanie zakresu częstotliwości:

- naciskać **4** lub **8** i w ten sposób ręcznie przesuwać do przodu lub do tyłu co jeden skok częstotliwości;
- naciskać **3** lub **9** i w ten sposób automatycznie przesuwać do przodu lub do tyłu do następnej stacji (wyszukiwanie).

W razie potrzeby, po każdym zatrzymaniu wyszukiwania nacisnąć ponownie.

Można użyć pokrętki na kolumnie kierownicy, aby przejść do następnej stacji.

**Uwaga:** aby powrócić do ekranu powitalnego nacisnąć przycisk **10**.

## SŁUCHANIE RADIA (2/4)

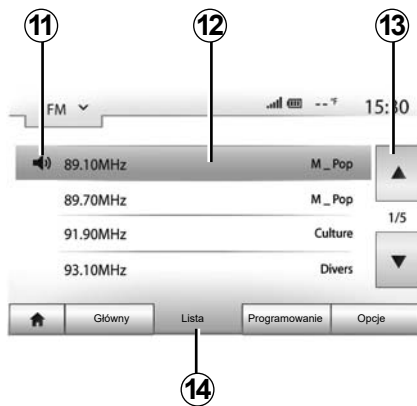

### Tryb „Lista”

Wybrać tryb „Lista”, naciskając **14**.

Ten tryb działania umożliwi łatwe wyszukiwanie stacji o znanej nazwie z listy uszeregowanej w porządku alfabetycznym (wyłącznie w paśmie „FM” i „DAB”).

Naciskając strefę **12**, wybrać żądaną stację.

Aby przewijać wszystkie stacje, nacisnąć **13**.

**Uwaga:** ikona **11** wskazuje stację radiową, która jest aktualnie odtwarzana.

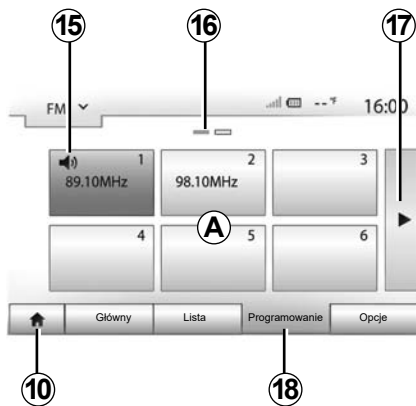

Nazwy stacji radiowych, których częstotliwość nie korzysta z systemu RDS nie pojawiają się na ekranie. Na końcu listy podane są tylko ich częstotliwości.

### Tryb „Programowanie”

Wybrać tryb „Programowanie”, naciskając **18**.

Ten tryb działania umożliwi wywoływanie na żądanie stacji, które zostały wcześniej zapisane w pamięci (patrz punkt „Zapamiętywanie stacji” w tym rozdziale).

Aby wybrać zapamiętane stacje, nacisnąć strefę **A**.

**Uwaga:** aby powrócić do ekranu powitalnego nacisnąć przycisk **10**.

## Zapamiętywanie stacji

Wybrać stację radiową korzystając z jednego z wcześniej opisanych sposobów. Nacisnąć i przytrzymać jeden z przycisków strefy **A**.

W każdym zakresie częstotliwości można zapisać maksymalnie dwanaście stacji radiowych. W przypadku zmiany regionu za pomocą funkcji „RDS” zapisane stacje nie są automatycznie aktualizowane. Należy ponownie zapisać aktualnie odtwarzaną stację.

**Uwaga:** ikona **15** wskazuje stację radiową, która jest aktualnie odtwarzana.

Oznaczenie **16** wskazuje numer liczbę stron obecnych w zakładce.

Nacisnąć przycisk **17**, aby przejść na następną stronę.

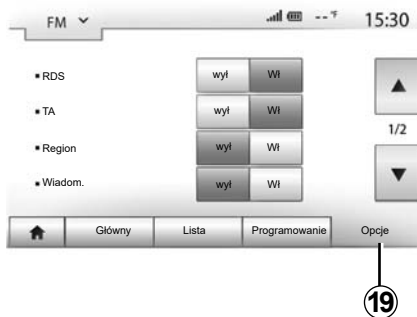

### Ustawienia radia

Wyświetlić menu ustawień naciskając **19**. Można włączać lub wyłączać funkcje, naciskając „Wi” lub „wyl” (menu ustawień zmienia się w zależności od zakresu fal).

Mogą się na nim pojawiać następujące informacje:

- „RDS”;
- „TA” Informacje o ruchu drogowym;
- „Region”;
- „Wiadom”;
- „AM”;
- „DLS”;
- „Informacje”;
- „Aktualizuj”.

### „RDS”

Funkcja „RDS” odbiera informacje przesyłane przez aktualnie odtwarzaną stację radiową.

System może wyświetlać nazwę stacji radiowej i wiadomości tekstowe oraz odbierać ostrzeżenia o ruchu drogowym lub inne informacje.

Gdy funkcja „RDS” jest aktywna, automatyczne dostrajanie częstotliwości (AF) jest aktywowane automatycznie.

Informacje o ruchu są zasadniczo wysyłane przez „RDS”.

**Uwaga:** nie wszystkie stacje radiowe oferują tę usługę.

Złe warunki odbioru mogą czasami spowodować nagłe i nieprzyjemne zmiany częstotliwości. Należy wówczas wyłączyć automatyczne uwzględnianie zmiany częstotliwości.

### „TA” informacje o ruchu drogowym

Gdy funkcja jest aktywna, system multimedialny automatycznie wyszukuje i odtwarza komunikaty drogowe w chwili ich nadania przez niektóre stacje radiowe „FM” i „DAB”.

**Uwaga:** automatyczne nadawanie informacji o ruchu jest wyłączone, kiedy system audio jest w zakresie fal „AM”.

Wybierz stację radiową, która nadaje informacje o ruchu drogowym. Jeżeli słuchasz muzyki z innego źródła (pamięć flash USB, Bluetooth® itp.), system automatycznie przełączy się na radio po otrzymaniu komunikatu drogowego.

Informacje drogowe są nadawane automatycznie i w pierwszej kolejności, niezależnie od włączonego źródła dźwięku.

Wybrać „Wi”, aby włączyć tą funkcję lub „wyl”, aby ją wyłączyć.

## SŁUCHANIE RADIA (4/4)

### „Region”

To ustawienie umożliwia odbiór określonych programów regionalnych. Tymczasowo wyłącza automatyczne dostrajanie częstotliwości (AF) w radiu, które wykorzystuje częstotliwości regionalne.

Słuchacz może słuchać swojego programu, nawet jeśli odbiera słabszy sygnał.

#### Cecha szczególna:

- Ustawienie „Region” dotyczy tylko aktualnie odtwarzanej stacji radiowej;
- Niektóre stacje radiowe nadają sygnał na częstotliwościach regionalnych. W obu przypadkach:
  - Przy włączonej funkcji „Region”: system nie przełączy się na nadajnik dla nowego regionu, ale system przełączy się normalnie między nadajnikami regionu początkowego;
  - przy wyłączonej funkcji „Region”: system przełączy się na nadajnik dla nowego regionu, nawet jeśli nadawany program jest inny.

### „Wiadom.”

Gdy ta funkcja jest włączona, można automatycznie słuchać aktualności, gdy są one nadawane przez niektóre stacje radiowe „FM” lub „DAB”.

Jeżeli następnie zostanie wybrane inne źródło dźwięku, nadawanie tego typu programu przerwie odtwarzanie z innych źródeł.

Wybrać „Wi”, aby włączyć tę funkcję lub „wył”, aby ją wyłączyć.

### „AM”

Można włączyć lub wyłączyć zakres fal „AM”.

Wybrać „Wi”, aby włączyć tę funkcję lub „wył”, aby ją wyłączyć.

### „DLS”

Tylko w trybie „DAB”.

Niektóre stacje radiowe nadają informacje tekstowe związane z aktualnie emitowanym programem (na przykład tytuł utworu).

### „Aktualizuj”

Aby zaktualizować listę stacji i znaleźć stacje dostępne w danym momencie, należy nacisnąć „Start”.

**Uwaga:** zalecamy aktualizację listy „DAB” natychmiast po włączeniu systemu.

## ZEWNĘTRZNE ŹRÓDŁA AUDIO (1/3)

System posiada dwa rodzaje dodatkowych wejść:

- do połączenia zewnętrznego źródła dźwięku (odtwarzacz MP3, przenośny odtwarzacz, pamięć pendrive USB, telefon itp.);
- do Bluetooth® (odtwarzacza przenośny audio Bluetooth®, telefon Bluetooth®).

Aby poznać położenie wejściowe, skorzystaj z rozdziału „Prezentacja elementów sterujących”.

### Zasady działania i podłączenia

Istnieją dwa rodzaje podłączenia:

- gniazdo USB;
- gniazdo Jack.

Podłącz przenośny cyfrowy odtwarzacz audio do gniazda odpowiadającego typowi urządzenia.

Po podłączeniu gniazda USB lub jack, system automatycznie wykrywa zewnętrzne źródło audio.

**Uwaga:** pamięć USB powinna mieć format plików FAT32 i mieć maksymalną pojemność 32GB. Niektóre formaty nie są kompatybilne z systemem multimedialnym.



### Wybór źródła zewnętrznego

Aby wybrać źródło, nacisnąć 1.

Wyświetla się natychmiastowo lista dostępnych źródeł danych:

- USB: przycisk USB, odtwarzacz MP3, telefon itd.;
- urządzenia audio;
- BT: urządzenia Bluetooth®;

- Film: pamięć USB (plik MP4);
- AUX: gniazdo jack 3,5 mm.

W trybie nawigacji lub podczas słuchania radia wybierz zewnętrzne źródło audio, naciskając przycisk „Strona główna”, następnie „Multimedia”.

System powraca do odtwarzania ostatnio słuchanej ścieżki audio.



Należy korzystać z przenośnego odtwarzacza, gdy pozwalają na to warunki związane z ruchem drogowym.

Podczas jazdy, należy schować przenośny odtwarzacz (ryzyko wyrzucenia odtwarzacza w przypadku silnego hamowania).



## ZEWNĘTRZNE ŹRÓDŁA AUDIO (2/3)

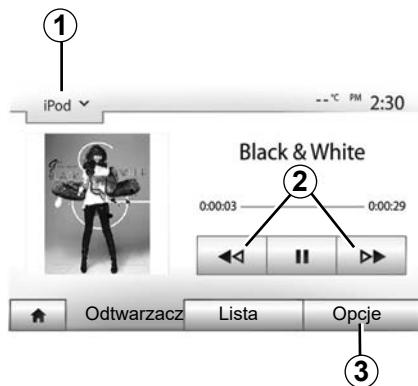

### Formaty audio

System multimedialny odczytuje tylko formaty MP3 i WMA.

**Uwaga:** system może nie odczytać niektórych formatów.

### Szybkie odtwarzanie

Wcisnąć i przytrzymać przycisk **2** w celu szybkiego przewinięcia do przodu lub do tyłu. Odtwarzanie rozpoczyna się ponownie po zwolnieniu przycisku.

### Powtarzanie

Funkcja ta umożliwia powtórzenie jednej ścieżki lub wszystkich ścieżek. Naciśnij **3**, następnie „Wyl”, „Utwór”, „Folder” lub „Wszystko”.

### Odtwarzanie w przypadkowej kolejności

Funkcja ta umożliwia odtworzenie wszystkich ścieżek w kolejności przypadkowej. Kliknij **3**, następnie „Wł.” lub „Wyl”.

### Wejście AUX: gniazdo USB, Bluetooth®

#### Połączenie: USB i przenośny cyfrowy odtwarzacz audio

Podłącz gniazdo przenośnego odtwarzacza audio do gniazda wejściowego USB modułu. Po podłączeniu gniazda USB przenośnego odtwarzacza cyfrowego audio wyświetla się menu „USB”. Może zostać wyświetlony model lub menu przenośnego cyfrowego odtwarzacza audio.

**Uwaga:** podłączenie niektórych typów przenośnych cyfrowych odtwarzaczy audio może być niemożliwe.

#### Sposób użycia

Wybierz „Przenośny odtwarzacz cyfrowy audio” z przewijanej listy **1**, następnie kliknij listę odtwarzania lub wybraną ścieżkę dźwiękową na ekranie systemu multimedialnego.

Po podłączeniu w niektórych modelach nie będzie już można bezpośrednio sterować przenośnym cyfrowym odtwarzaczem audio. Użyj przycisków na przednim panelu systemu multimedialnego, aby wybrać pliki audio.

#### Ładowanie za pomocą portu USB

Gdy złącze przenośnego odtwarzacza audio USB zostanie podłączone do gniazda USB systemu multimedialnego, można ładować lub podtrzymywać napięcie akumulatora tego odtwarzacza.

**Uwaga:** niektóre urządzenia nie będą się ładowały ani nie będą utrzymywały poziomu naładowania akumulatora mimo podłączenia ich do portu USB w systemie multimedialnym.

Aby zapewnić prawidłowe działanie aplikacji, zaleca się korzystanie z kabli USB wskazanych przez producenta telefonu.

## ZEWNĘTRZNE ŹRÓDŁA AUDIO (3/3)

### Podłączenie: Bluetooth®

Patrz rozdział „Podłączanie/odłączanie urządzeń Bluetooth®”.

Po podłączeniu Bluetooth® wyświetla się menu „BT”.

### Sposób użycia

Wybierz „BT” z przewijanej listy 1, następnie kliknij listę odtwarzania lub wybraną ścieżkę dźwiękową na ekranie systemu multimedialnego.

Wszystkie ścieżki audio urządzenia Bluetooth® mogą być wybrane bezpośrednio na ekranie systemu multimedialnego.

**Uwaga:** po podłączeniu nie będzie już możliwości bezpośredniego sterowania przenośnym cyfrowym odtwarzaczem audio. Należy używać przycisków w panelu przednim systemu.



### Wybór ścieżki dźwiękowej

Aby wybrać ścieżkę audio w folderze, kliknij „Lista”, następnie wybierz ścieżkę **A** z tej listy.

Aby wrócić do poprzedniego poziomu folderu, naciśnij **4**.

Domyślnie, utwory w albumach podawane są w porządku alfabetycznym.

Zależnie od rodzaju przenośnego odtwarzacza cyfrowego, można dokładniej określić swój wybór w odniesieniu do konkretnych folderów bądź plików.

**Uwaga:** korzystanie z połączenia USB ułatwia wyszukiwanie muzyki.

## Wejście dodatkowe: gniazdo jack

### Podłączenie

Podłączyć gniazdo jack przenośnego odtwarzacza audio do gniazda wejścia jack.

### Sposób użycia

Wybierz „AUX” z rozwijanej listy 1, następnie wybierz ścieżkę na przenośnym odtwarzaczu.

Na ekranie systemu nie wyświetlają się informacje dotyczące nazwiska artysty lub ścieżki muzycznej.

Aby wybrać ścieżkę, należy wykonać odpowiednią operację w przenośnym odtwarzaczu audio, gdy samochód znajduje się na postoju.

Jakość dźwięku z wejścia analogowego (AUX) jest zazwyczaj gorsza od jakości dźwięku z wejść cyfrowych (USB, Bluetooth®).

## REGULACJA DŹWIĘKU (1/2)

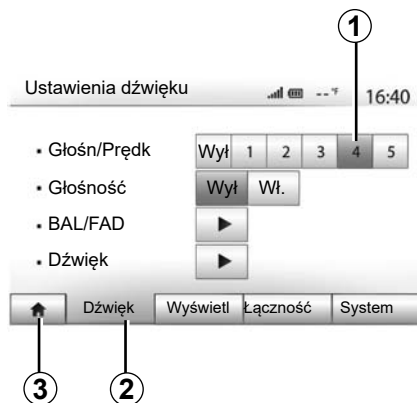

Wyświetlić menu regulacji, naciskając „Strona główna” > „Ustaw”. Aby przejść do parametrów dźwięku, nacisnąć **2**.

Można wyjść z menu ustawień i wrócić na stronę główną, naciskając **3**.

### Dostosowanie głośności do prędkości pojazdu („Głośn/Prędk”)

Gdy prędkość pojazdu przekroczy 40 km/h, głośność zwiększa się w stosunku do głośności początkowej.

Ustawić poziom głośności względem prędkości, naciskając przyciski w strefie **1**.

Tę funkcję można wyłączyć, naciskając „Wył”.

### „Głośność”

Aby włączyć/wyłączyć funkcję wzmacniania tonów niskich i wysokich, należy nacisnąć „Wł.” lub „Wył”.

## REGULACJA DŹWIĘKU (2/2)

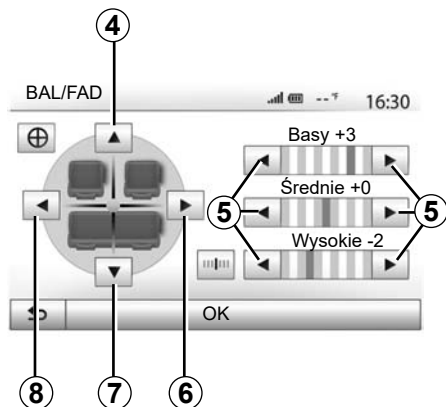

### Rozdzielenie dźwięku na stronę lewą/prawą oraz na przód/tył pojazdu

Aby ustawić balans lewa/prawa, nacisnąć **6** lub **8**.

Aby ustawić balans przód/tył, nacisnąć **4** lub **7**.

Po ustawieniu balansu potwierdzić, naciskając „OK”.

### Tony niskie, średnie, wysokie

Naciskać strzałki **5**, aby dostosować poziom niskich, średnich i wysokich tonów.

Po dokonaniu regulacji nacisnąć przycisk „OK”, aby zatwierdzić ustawienia.

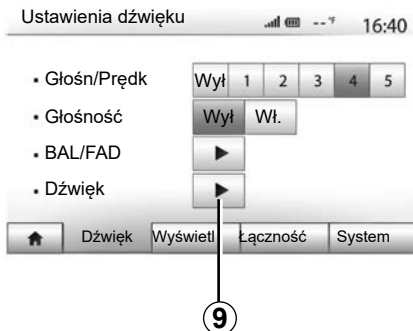

### Ustawienia dźwięków

Wyświetlić menu ustawień, naciskając **9**.

Można ustawić głośność każdego dźwięku oddzielnie:

- „Dźwięk”;
- „TA”;
- „Nawigacja”;
- „Telefon”;
- „Dzwonek” (telefon).

W tym celu nacisnąć przycisk „+” lub „-”.

Nacisnąć **11**, aby ponownie ustawić wszystkie ustawienia dźwiękowe.

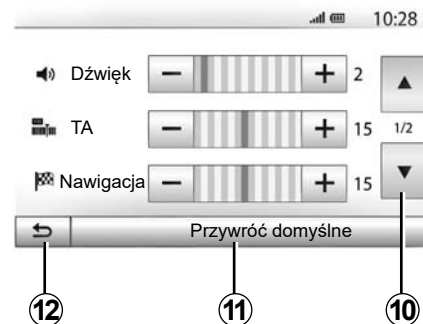

Nacisnąć **10**, aby przejść na następną stronę.

Aby powrócić do poprzedniego ekranu, nacisnąć **12**.

## WIDEO (1/2)



### Wideo

W zależności od kraju i/lub obowiązujących przepisów system może odtwarzać pliki wideo zapisane na pamięci USB.

Podłącz pamięć USB do systemu multimedialnego. W menu „Multimedia” wybierz tryb „Film” 1.

### Uwaga:

- niektóre formaty wideo nie są kompatybilne z systemem multimedialnym;
- pamięć USB musi być sformatowana do formatu FAT32 i mieć pojemność przynajmniej 8GB, ale nie większą niż 32GB;



- urządzenia wejściowe opisane powyżej mogą się różnić.

### Tryb „Lista”

Naciśnij zakładkę „Lista”, 2aby wyświetlić dostępne wideo. Wybierz film, który chcesz obejrzeć, naciskając obszar 3. Wybrane wideo zostanie automatycznie włączone.

### Tryb „Odtwarzacz”

Naciśnij zakładkę „Odtwarzacz”, 4aby wyświetlić wybrane wideo.



Podczas odczytu pliku wideo można:

- naciśnij 8, aby jeszcze raz rozpocząć odtwarzanie wideo od początku; naciśnij jeszcze raz 8, aby włączyć poprzednie wideo;
- wstrzymanie odtwarzania poprzez naciśnięcie 7;
- przejdź do następnego pliku wideo, naciskając 6;
- pasek przewijania 5 służy do szybkiego przechodzenia w górę i w dół;

## WIDEO (2/2)



- ustaw plik wideo w trybie pełnoekranowym, naciskając **9**;
- dostosuj jasność ekranu, naciskając **10**. Pojawia się pasek kontrolny, który umożliwia wykonanie ustawień. Dotknij ekranu poza tym paskiem, aby spowodować jego zniknięcie i powrócić do odtwarzania pliku wideo;
- powrócić do poprzedniego menu, naciskając **11**.

Odtwarzanie plików wideo jest możliwe wyłącznie na postoju.

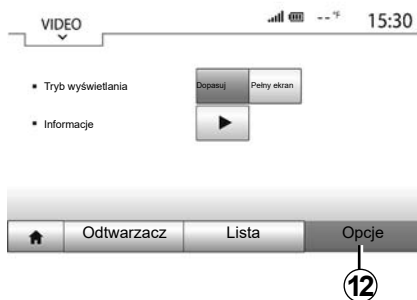

### Tryb „Opcje”

Naciśnij zakładkę „Opcje”, aby **12**:

- otworzyć menu ustawień odtwarzania;
- uzyskać szczegółowe informacje nt. filmu wideo (tytuł, gatunek, data itd.).

# SYSTEM NAWIGACJI

## System nawigacji

Dostępność zależy od kraju i/lub obowiązujących przepisów. System nawigacji ustala lokalizację pojazdu na podstawie następujących informacji:

- odbiornika GPS;
- z mapy cyfrowej.

## Odbiornik GPS

System nawigacji korzysta z satelitów systemu GPS (Global Positioning System) rozmieszczonych na orbicie okołoziemskiej. Odbiornik GPS otrzymuje sygnały nadawane przez wielu satelitów. System może dzięki temu określić położenie samochodu.

**Uwaga:** po przemieszczeniu bez jazdy na długim dystansie (prom, kolej), system potrzebuje kilku minut na powrót do normalnego działania.

## Mapa cyfrowa

Mapa cyfrowa zawiera mapy drogowe oraz plany miast niezbędnych dla systemu nawigacyjnego.

## Pamięć flash USB z mapami

Aby zainstalować najnowszą wersję, podłącz pamięć flash USB do gniazda komputera połączonego z Internetem. Patrz rozdział „Aktualizacja mapy”.

**Uwaga:** nośnik danych USB nie jest częścią wyposażenia systemu.

Najlepiej używać najnowszej wersji.

## Podłączanie pamięci USB

Podłącz pamięć flash USB do gniazda **A** systemu multimedialnego (zależnie od wyposażenia pojazdu).

Jeżeli pojazd nie ma gniazda USB na przednim panelu systemu multimedialnego, podłącz pamięć flash USB do gniazda **B** w pojeździe. Więcej informacji można znaleźć w instrukcji obsługi.

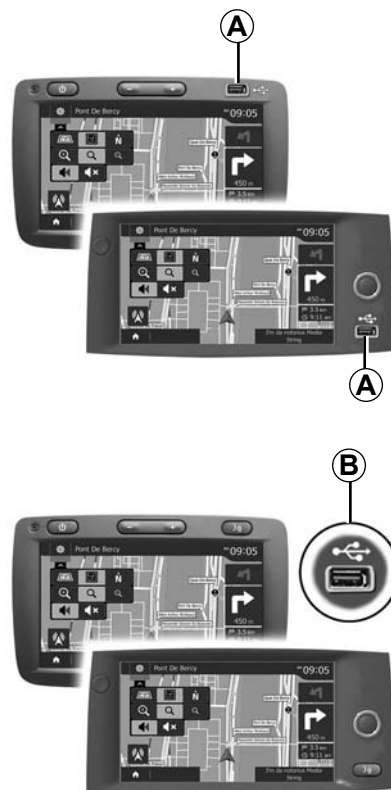

## CZYTANIE MAPY (1/3)

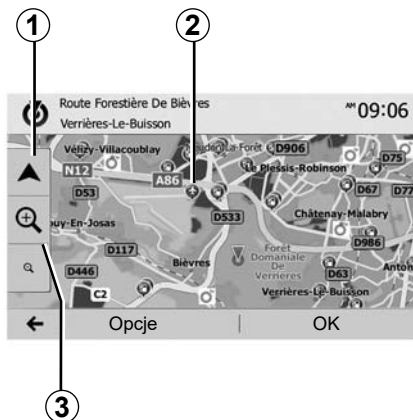

### Wyświetlanie mapy

Aby wyświetlić mapę otoczenia pojazdu, nacisnąć „Strona główna” > „Nawigacja”.

Dotknąć ekranu mapy.

Aby przemieszczać się na mapie nawigacji należy ją przesuwac w żądanym kierunku na ekranie. Aby przywrócić aktualne położenie pojazdu, nacisnąć 1.

Nacisnąć 3, aby przybliżyć lub oddalić.

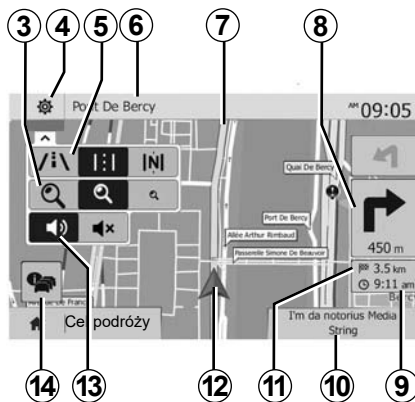

### Legenda mapy

4 Opcje wyświetlania nawigacji.

5 Dostęp do różnych trybów wyświetlania:

- tryb 3D;
- tryb 2D;
- tryb 2D (góra mapy zawsze wskazuje północ).

6 Nazwa najbliższej drogi głównej lub informacja o najbliższym drogowskazie.

7 Trasa obliczona przez system nawigacji.

8 Odległość i wskazanie najbliższego punktu zmiany kierunku.

9 Szacowana godzina przybycia.

10 Aktualnie odtwarzane źródło dźwięku.

11 Odległość pozostała do miejsca przeznaczenia.

12 Położenie pojazdu na mapie nawigacji.

13 Włączanie/wyłączanie prowadzenia głosowego.

14 Informacje o ruchu drogowym. Nacisnąć w tej strefie, aby uzyskać informacje o różnych zdarzeniach drogowe na trasie.

### Pozycja GPS

Funkcja ta umożliwia poznanie położenia geograficznego wybranego miejsca (adres/szerokość/długość).

Dotknąć wybranego miejsca na ekranie.

Aby znaleźć dokładne położenie wybranego miejsca nacisnąć „Opcje”, a następnie „Wiadomości”.

### Symbole kartograficzne

W systemie nawigacji do wyświetlenia użytecznych miejsc (POI) używane są symbole 2. Patrz paragraf „Wyświetlanie użytecznych miejsc” w rozdziale „Ustawienia mapy”.



## CZYTANIE MAPY (2/3)



### „Gdzie jestem?”

Funkcja ta umożliwi sprawdzenie informacji o aktualnej pozycji i wyszukanie POI w pobliżu. Działa, kiedy włączony jest GPS.

Nacisnąć „Opcje” na ekranie, a następnie „Gdzie jestem?”.

Na ekranie podane są poniższe informacje:

- szerokość geograficzna;
- długość geograficzna;
- wysokość n.p.m.;
- numer ulicy;
- aktualny adres.



### Informacje o kraju

Nacisnąć **15**, a następnie „Informacje o kraju”.

Funkcja ta umożliwi wyświetlanie informacji o kraju według twojej aktualnej pozycji.

Na ekranie podane są poniższe informacje:

- ograniczenie prędkości.

wyświetlają się ograniczenia prędkości na drogach szybkiego ruchu. Wyświetlana jednostka zależy od aktywnych parametrów regionalnych. Jeżeli żadne dane nie są dostępne, zamiast tabeli i liczb wyświetlany jest symbol „-”.

- Telefoniczny numer kierunkowy kraju;
- numer telefonu w nagłych wypadkach;
- ograniczenia prawne obowiązujące w danym kraju:
  - maksymalna zawartość alkoholu we krwi;
  - obowiązek posiadania kamizelki odblaskowej;
  - obowiązek posiadania gaśnicy;
  - obowiązek jazdy ze światłami włączonymi przez cały czas;
  - obowiązek posiadania żarówek w wymianę;
  - obowiązek posiadania apteczki;
  - obowiązek posiadania trójkąta ostrzegawczego;
  - obowiązek jazdy w kasku dla motocyklistów;
  - obowiązek posiadania łańcuchów śnieżnych w zimie;
  - zalecenie posiadania łańcuchów śnieżnych w zimie;
  - obowiązek posiadania opon zimowych w zimie;
  - zalecenie posiadania opon zimowych w zimie.

## CZYTANIE MAPY (3/3)



### „Pomoc w pobliżu”

Funkcja ta umożliwia wyszukiwanie pomocy w pobliżu aktualnej pozycji.

Aby otworzyć nowy ekran szybkiego wyszukiwania, należy nacisnąć **16**.



Informacje podawane na tym ekranie:

- serwisy napraw samochodowych;
- służby ratunkowe;
- komisariaty policji;
- stacje benzynowe.

Aby wyszukać punkt docelowy z poziomu tego ekranu, skorzystać z rozdziału „Wprowadzanie punktu docelowego” oraz informacji zamieszczonych w akapicie „Wybór punktu użyteczności publicznej (POI)”.

# WPROWADZANIE MIEJSCA PRZEZNACZENIA(1/6)

## Menu miejsca przeznaczenia

Aby uzyskać dostęp do menu miejsca przeznaczenia, naciśnij „Strona główna” > „Nawigacja” > „Cel podróży”.

Menu to udostępnia różne metody wskazania miejsca przeznaczenia:

- wprowadzenie adresu (pełnego lub częściowego);
- wybór adresu na podstawie „Interesujące miejsca”;
- wybór miejsca przeznaczenia spośród miejsc poprzednich;
- wybór adresu na podstawie ulubionych miejsc docelowych;
- wybór miejsca przeznaczenia na mapie;
- wybór szerokości i długości geograficznej.

## Wprowadzanie adresu

Aby wprowadzić adres, naciśnij **1**.

Funkcja umożliwia wprowadzenie części lub całego adresu: kraju, miasta, ulicy i numeru budynku.

**Uwaga:** dopuszczalne są wyłącznie dane adresowe z mapy cyfrowej rozpoznawane przez system.

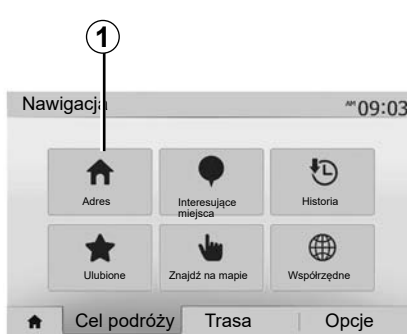

Podczas pierwszego użycia:

- naciśnij „Kraj”;
- za pomocą klawiatury wprowadzić nazwę wybranego kraju.

Podczas wprowadzania adresu system usuwa podświetlenie niektórych liter w celu ułatwienia wpisywania.

Po naciśnięciu **2** system może podpowieźć kilka list krajów. Wybrać z listy żądany kraj.

- Zrób to samo dla miasta/przedmieścia, „Ulica”, nazwy ulicy i numeru budynku.



**Cecha szczególna:**

- Po wybraniu „Ulica” można aktywować nazwę ulicy i numer domu;
- w chwili wprowadzania ulicy nie ma potrzeby wprowadzania jej typu (ulica, aleja, bulwar itp.);
- system zachowuje w pamięci ostatnio wprowadzone adresy. Po wprowadzeniu adresu miejsca docelowego przy następnym użyciu wyświetli się ostatnio użyty adres.

## WPROWADZANIE MIEJSCA PRZEZNACZENIA (2/6)

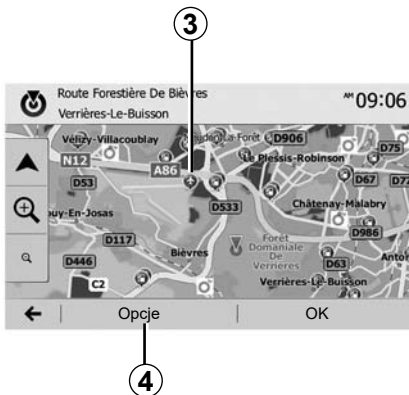

### Wybrać z użytecznych miejsc (POI)

Można wybrać miejsce przeznaczenia na podstawie miejsc użytecznych.

Miejsce można znaleźć na różne sposoby:

- Za pomocą funkcji szybkiego wyszukiwania można szybko znaleźć miejsce w pobliżu za pomocą jego nazwy;
- Dzięki funkcji wyszukiwania zdefiniowanego wstępnie, za pomocą kilku naciśnięć ekranu można wyszukać rodzaje miejsc często wyszukiwanych;
- Można szukać miejsca na podstawie jego kategorii.

### Szybkie wyszukiwanie miejsc użytecznych

Funkcja szybkiego wyszukiwania umożliwia szybkie znalezienie punktu POI.

Aby wyszukać użyteczne miejsca, należy nacisnąć dowolne miejsce na mapie. W zależności od położenia jeden lub kilka punktów **3** pojawia się na ekranie.

Aby wyświetlić listę użytecznych miejsc z nazwami i odległościami od wybranego punktu, należy nacisnąć **4**, a następnie „Interesujące miejsca wokół kursora”.

### Wyszukiwanie miejsc użytecznych na podstawie wstępnie zaprogramowanych kategorii

Funkcja wyszukiwania wstępnie zaprogramowanego umożliwia szybkie odnalezienie rodzajów miejsc najczęściej wybieranych.

Aby uzyskać dostęp do wstępnie zaprogramowanych kategorii, należy nacisnąć przycisk „Strona główna” > „Nawigacja” > „Cel podróży” > „Interesujące miejsca”.

Interesujące miejsca

10:55



### Kategorie (stacja paliw/stacja ładowania/parking/restauracja)

- Jeżeli istnieje aktywna trasa, punkty POI „Stacja paliw” i „Restauracja” są wyszukiwane wzdłuż aktywnej trasy. Punkt POI „Parking” jest wyszukiwany wokół miejsca docelowego.
- Jeżeli nie jest aktywna żadna trasa (brak wyboru miejsca przeznaczenia), miejsca te są wyszukiwane wokół aktualnej pozycji.
- Jeżeli aktualna pozycja też nie jest dostępna (brak sygnału GPS), punkty te są wyszukiwane w pobliżu ostatniej znanej pozycji.

## WPROWADZANIE MIEJSCA PRZEZNACZENIA (3/6)



### Wyszukiwanie miejsc użytecznych według kategorii

Można wyszukiwać punkty POI według kategorii i podkategorii.

Nacisnąć „Strona główna” > „Nawigacja” > „Cel podróży” > „Interesujące miejsca” > „Niestandardowe wysz.”.

Wybór strefy, wokół której miejsce ma być wyszukiwane:

- Naciśnij „W mieście”, aby wyszukać miejsce w wybranym mieście/przedmieściu (lista wyników zostanie ułożona według odległości od centrum wybranego miasta);

- naciśnij „Wzdłuż trasy”, aby wyszukać wzdłuż aktywnej trasy, a nie w pobliżu danego miejsca. Jest to użyteczne w przypadku, gdy planowana jest przerwa w podróży z minimalnym nadłożeniem drogi, np. jeżeli wyszukiwane są najbliższe stacje benzynowe, stacje ładowania lub restauracje (lista wyników zostanie ułożona według długości koniecznego objazdu);
- naciśnij „W pobl. bieżącego położenia”, aby wykonać wyszukiwanie wokół aktualnej pozycji lub, jeżeli nie jest ona dostępna, wokół ostatniej znanej pozycji (lista wyników zostanie ułożona według odległości od tej pozycji);
- Aby wykonać wyszukiwanie miejsca wokół miejsca przeznaczenia aktywnej trasy, naciśnij „W pobliżu miejsca docelowego” (lista wyników zostanie ułożona według odległości od miejsca docelowego).



### Wybór miejsca przeznaczenia spośród poprzednich miejsc przeznaczenia

Nacisnąć **5**, aby znaleźć wcześniej określone miejsce przeznaczenia.

## WPROWADZANIE MIEJSCA PRZEZNACZENIA (4/6)

### Wybór adresu z ulubionych miejsc przeznaczenia

Cel można wyszukać w swoich ulubionych lokalizacjach. Aby skutecznie korzystać z tej funkcji, zalecamy wcześniejsze zapisanie często wybieranych miejsc przeznaczenia.

Najpierw należy zapamiętać ulubione miejsca docelowe, wyszukując adres. Patrz rozdział „Zarządzanie ulubionymi”.

Aby wyświetlić listę ulubionych miejsc docelowych, należy nacisnąć „Strona główna” > „Nawigacja” > „Cel podróży” > „Ulubione”.

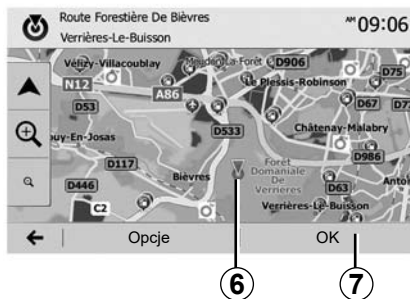

### Wybór miejsca przeznaczenia na mapie

Ta funkcja umożliwia wyszukanie miejsca przeznaczenia poprzez przewijanie mapy:

- Aby wybrać miejsce docelowe na mapie, kliknij „Strona główna” > „Nawigacja” > „Cel podróży” > „Znajdź na mapie”.
- następnie nacisnąć na mapie miejsce, które ma zostać wybrane jako miejsce docelowe. Wyświetla się punkt **6**;
- Nacisnąć „**7**”, aby zatwierdzić.



### Wprowadzanie współrzędnych miejsca przeznaczenia

Funkcja ta umożliwia wyszukiwanie miejsca przeznaczenia poprzez wprowadzenie jego współrzędnych.

Nacisnąć „Strona główna” > „Nawigacja” > „Cel podróży” > „Współrzędne”.

Szerokość i długość geograficzną można wprowadzać w jednym z następujących formatów: stopnie dziesiętne; stopnie i minuty dziesiętne; stopnie, minuty i sekundy dziesiętne.

Aby wprowadzić współrzędne w formacie UTM, należy nacisnąć **8**, a następnie UTM.

## WPROWADZANIE MIEJSCA PRZEZNACZENIA (5/6)

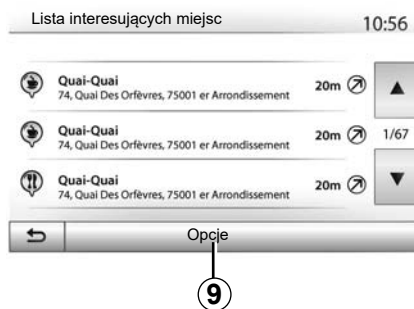

### Sortowanie listy

Wyniki wyszukiwania miejsca docelowego według miejsca docelowego, historii lub ulubionych można sortować według nazwy i odległości. Jeżeli istnieje aktywna trasa, wyniki można sortować według objazdów. Nacisnąć **9**, aby wyświetlić je na mapie.

### Wyszukiwanie miejsca przeznaczenia według nazwy

Jeżeli miejsce docelowe jest wyszukiwane według miejsc użytecznych, historii lub ulubionych, można wyszukiwać je na liście na podstawie nazwy. Nacisnąć „Wyszukaj” i za pomocą klawiatury wpisać nazwę.

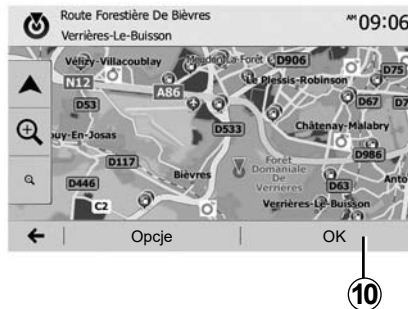

### Zatwierdzenie miejsca docelowego

Zatwierdzenie miejsca przeznaczenia jest możliwe na kilka sposobów:

- „OK”;
- „Opcje”.

Rozpoczyna się odliczanie 10 sekund. Jeśli przez ten czas nie zostanie podjęte żadne działanie, nawigacja zacznie działać automatycznie.

#### „OK”

- Jeżeli aktywna trasa nie istnieje (nie wybrano żadnego miejsca przeznaczenia), aby potwierdzić miejsce przeznaczenia dla nowej trasy, należy nacisnąć **10**.



- Jeżeli trasa aktywna istnieje, można wybrać miejsce przeznaczenia dla nowej trasy lub etapu. Nacisnąć **10**, a następnie „Nowa trasa” lub „Punkt trasy”.

#### „Opcje”

Zanim zakończy się odliczanie 10 sekund na ekranie pojawiają się następujące możliwości wyboru:

#### „Metody obliczania trasy”

Nacisnąć **11**, aby zmienić lub zmodyfikować trasę.

## WPROWADZANIE MIEJSCA PRZEZNACZENIA (6/6)

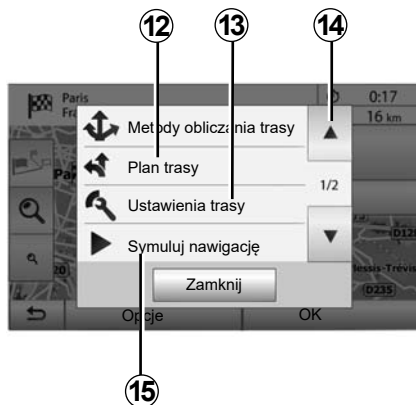

### „Plan trasy”

Nacisnąć **12**, aby wyświetlić szczegóły trasy. Patrz rozdział „Nawigacja”.

### „Ustawienia trasy”

Nacisnąć **13**, aby ustawić trasę zgodnie z wybranymi drogami i trybem trasy.

### „Symuluj nawigację”

Nacisnąć **15**, aby obejrzeć symulację wybranej trasy. Patrz rozdział „Nawigacja”.



### „Bieżący ruch drogowy”

Funkcja ta umożliwia otrzymanie informacji dotyczących zdarzeń drogowych, do jakich doszło na trasie przejazdu lub w pobliżu położenia. Aby uzyskać do niego dostęp kliknij **14**, następnie wybierz „Bieżący ruch drogowy”.

### „Opcje”

**Na koniec odliczania 10 sekund** na ekranie pojawiają się następujące możliwości wyboru:

### „Dodaj do ulubionych”

Aby zapisać wybrane miejsce przeznaczenia w ulubionych miejscach przeznaczenia, należy nacisnąć **17**.

### „Bieżący ruch drogowy”

Nacisnąć **16**, aby uzyskać informacje dotyczące zdarzeń drogowych, jakie miały miejsce na trasie lub w pobliżu położenia.

### „Wiadomości”

Nacisnąć **20**, aby sprawdzić adres, szerokość geograficzną, długość geograficzną i numeru telefonu użytecznego miejsca (aktywne wyłącznie po wyborze UM).

W przypadku pojazdów elektrycznych można uzyskać dostęp do dodatkowych informacji o stacji ładowującej:

- odległość i adres stacji;
- rodzaj ładowania (bezpłatny, na podstawie subskrypcji itp.);
- liczba gniazd ładowania (dostępna i całkowita);
- typ gniazda ładowania;
- ...

### „Powrót do pojazdu”

Aby przywrócić aktualne położenie pojazdu, nacisnąć **19**.

**Uwaga:** aby zamknąć okienko „Opcje”, kliknij **18**.



## NAWIGACJA (1/6)

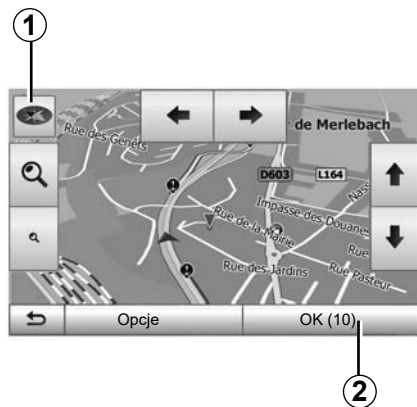

### Włączanie prowadzenia

Po wprowadzeniu punktu docelowego nacisnąć przycisk **2** lub odczekać 10 sekund. Następuje włączenie funkcji naprowadzania.

**Uwaga:** w każdej chwili można poruszać się po mapie, przesuwając w wybranym kierunku lub dotykając ekranu.

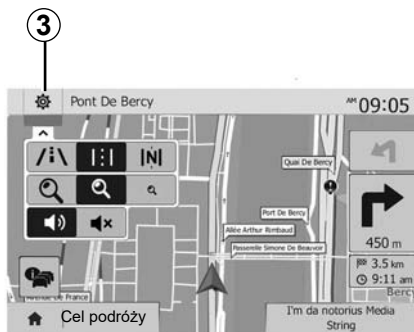

### Ekran prowadzenia

System proponuje wybór kilku map nawigacji.

Nacisnąć na **3**, aby zmienić wyświetlanie mapy oraz otworzyć listę przewijaną. Następnie wybrać spośród różnych proponowanych sposobów wyświetlania:

- 2D ;
- 3D;
- 2D Północ.

Sposób wyświetlania mapy można także zmienić, naciskając kompas **1** na mapie.

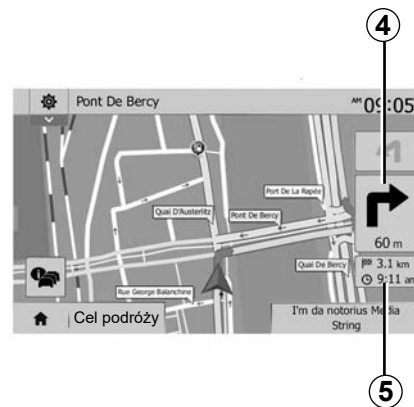

### Tryb pełnoekranowy (2D, 3D lub 2D Północ)

Tryb ten umożliwia wyświetlenie mapy nawigacji na całym ekranie.

Informacje dotyczące godziny przybycia i odległości pozostającej do miejsca przeznaczenia są podane **5**.

Wskazanie najbliższej zmiany kierunku podane jest **4**.

## NAWIGACJA (2/6)

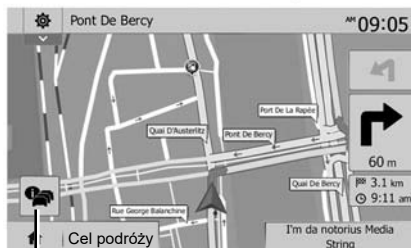

### Mapa skrzyżowania

Podczas naprowadzania, przed każdą zmianą kierunku.

### Trasa alternatywna

System proponuje trasę alternatywną, jeśli na trasie dochodzi do wypadku lub panuje duże natężenie ruchu. Nacisnąć na „Tak” lub „Nie” w zależności od wyboru.

### Podsumowanie ruchu drogowego

Podczas naprowadzania można w każdej chwili uzyskać informacje o ruchu drogowym, naciskając na **6**.

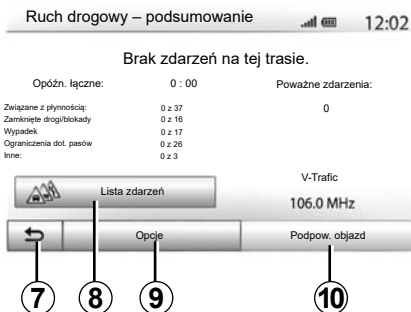

Ekran pokazuje różne zdarzenia występujące na trasie przejazdu. System pokazuje czas opóźnienia spowodowanego tymi zdarzeniami. Aby zmienić parametry wyświetlania zdarzeń, nacisnąć na **8**. Nacisnąć przycisk **10**, aby wybrać objazd i przycisk **9**, aby wyświetlić opcje ruchu drogowego (patrz rozdział „Ustawienia systemu nawigacji”) lub przycisk **7**, aby wrócić do nawigacji.

**Uwaga:** otrzymywanie informacji o ruchu drogowym zależy od posiadanego abonamentu i odbioru sygnału.



### Widok rozjazdów autostradowych

Podczas naprowadzania, przed każdym rozjazdem autostradowym, system wyświetla trójwymiarowy widok rozjazdu.

**Uwaga:** dla niektórych rozjazdów pojawia się jedynie strzałka prowadząca. Po przejechaniu rozjazdu system powraca do trybu zwykłego.

## NAWIGACJA (3/6)

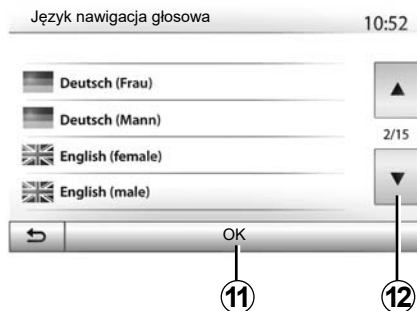

### Zmiana języka prowadzenia głosowego

Aby zmienić język nawigacji, należy nacisnąć „Strona główna” > „Nawigacja” > „Opcje” > „Ustaw”.

Naciskając **12** przewinąć listę języków. Należy wybrać język i potwierdzić, naciskając **11**.

Ustawienie dźwięków nawigacji, patrz paragraf „Ustawienia dźwięków” w rozdziale „Regulacja dźwięku”.

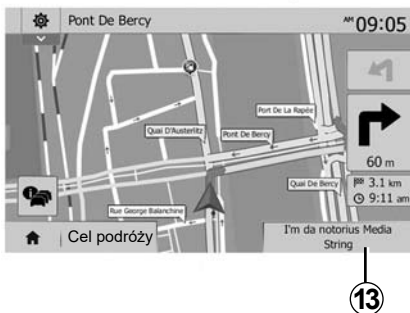

### Słuchanie radia z naprowadzeniem głosowym

Jeśli w trakcie działania nawigacji działa radio, przed każdą zmianą kierunku system wyłącza dźwięk radia aż do momentu przejechania skrzyżowania.

Do ekranu słuchania radia podczas nawigacji można przejść, przyciskając **13**. Aby wrócić do ekranu nawigacji, należy nacisnąć **14**. Aby powrócić do menu głównego, nacisnąć i przytrzymać przez około trzy sekundy przycisk **14**.

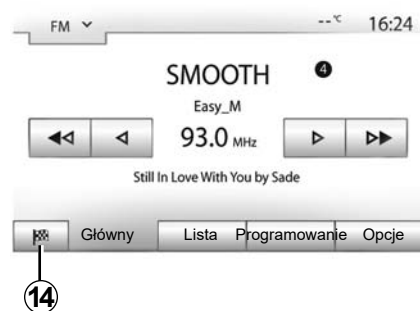

### Szczegółowe informacje dotyczące trasy

Funkcja ta umożliwi wyświetlanie trasy.

Po wprowadzeniu miejsca przeznaczenia nacisnąć „Strona główna” > „Nawigacja” > „Plan trasy”.

Dostępnych jest sześć opcji:

- „Edytuj trasę”;
- „Omijać”;
- „Podgląd”;
- „Anuluj trasę”;
- „Metody obliczania trasy”;
- „Plan trasy”.

## NAWIGACJA (4/6)



### Podgląd trasy

Aby uzyskać mapę z podglądem aktywnej trasy, należy nacisnąć „Strona główna” > „Nawigacja” > „Plan trasy” > „Podgląd”.

Podane zostaną następujące informacje:

- nazwa i/lub adres miejsca przeznaczenia;
- całkowity czas trwania podróży;
- całkowita długość trasy;

- punkty i odcinki specjalne trasy (stacje poboru opłat, drogi płatne, autostrady itp.);
- trasy alternatywne (np. „Krótka”, „Szybko”, „Oszczędny”).

Aby wyświetlić poniższe opcje, należy nacisnąć **15**.

- „Ostrzeżenia”;
- „Ustawienia trasy”;
- „Ustawienia mapy”;
- „Ustawienia głosowe”;
- „Format współrzędnych”;
- „GPS”;
- „Mapa aktualizuj”;
- „Duży ruch”.

**Uwaga:** więcej informacji znajduje się na następnej stronie.

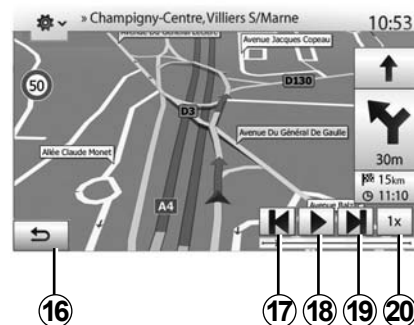

### „Symuluj nawigację”

Nacisnąć „Strona główna” > „Nawigacja” > „Plan trasy” > „Podgląd” > „Opcje” > „Symuluj nawigację”, aby wyświetlić symulację trasy do punktu docelowego.

- Aby włączyć lub przerwać symulację, należy nacisnąć **18**.
- Aby zwiększyć prędkość symulacji, należy nacisnąć **20**.
- Symulację trasy można przerwać w dowolnym momencie, naciskając przycisk **16**.
- Naciśnięcie **17** lub **19** umożliwia przejście do poprzedniego/następnego działania.

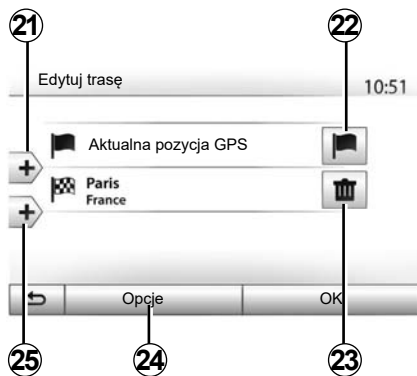

### Etapy i miejsce przeznaczenia

Aby zmienić trasę, dodając, zmieniając lub usuwając etapy, należy nacisnąć „Strona główna” > „Nawigacja” > „Plan trasy” > „Edytuj trasę”.

Aby dodać etapy, nacisnąć **21**, a następnie **25**, aby dodać nowe miejsce przeznaczenia. Wskazanie miejsca przeznaczenia można wykonać na różne sposoby: patrz rozdział „Wprowadzanie miejsca docelowego”.

- Aby usunąć miejsce przeznaczenia, nacisnąć **23**.
- Aby zmienić kolejność listy, nacisnąć **24**.
- Nacisnąć **22**, aby zmienić adres rozpoczęcia podróży.

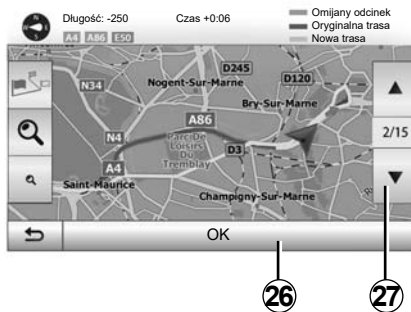

### Objazdy

Nacisnąć „Strona główna” > „Nawigacja” > „Plan trasy” > „Omijać”, aby zawrócić. W zależności od żądanego objazdu nacisnąć strefę listy.

Aby zmienić strefę, nacisnąć **27**.

Potwierdzić nową trasę naciskając **26**.

### Anulowanie trasy

W dowolnej chwili można zatrzymać aktualne prowadzenie.

Aby anulować aktywną trasę, należy nacisnąć „Strona główna” > „Nawigacja” > „Plan trasy” > „Anuluj trasę”.

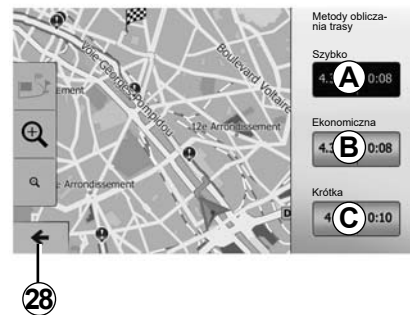

### Trasy alternatywne

Ta pozycja umożliwia zmianę metody planowania trasy. Dostępne są trzy tryby, które pozwalają na zmienianie metody planowania trasy.

- „Szybko”;
- „Ekonomiczna”;
- „Krótka”.

Patrz paragraf „Parametry trasy” w rozdziale „Ustawienia nawigacji”.

Aby potwierdzić nową trasę, należy nacisnąć „Strona główna” > „Nawigacja” > „Plan trasy” > „Metody obliczania trasy”, a następnie **A**, **B** lub **C**. Aby powrócić do poprzedniego ekranu, nacisnąć **28**.

## NAWIGACJA (6/6)



### „Plan trasy”

Funkcja ta umożliwia wyświetlenie karty drogowej. Pojawia się wiele szczegółów trasy:

- strzałki zmiany kierunku;
- numer drogi;
- odległość do rozjazdu.

Nacisnąć **29**, aby posortować szczegóły trasy:

- poprzez podsumowanie.

Wyświetla wyłącznie główne elementy trasy (początek, miejsce przeznaczenia), całkowite odległości, pozostały czas i godzinę przybycia.

- Poprzez standardowy opis.

Wyświetla wszystkie manewry i szczegóły drogowskazów, numery dróg, nazwy ulic i odległość. Wyświetla także informacje i ostrzeżenia, takie jak nazwy etapów wprowadzone przez kierowcę, ograniczenia (dostępu i manewrów), pomijane preferencje użytkownika itp.

- Według listy dróg.

Szczegóły trasy według nazw i numerów dróg. Wyświetla także ich długości, średni kierunek i czas przejazdu. Elementy trasy nie są wyświetlane w tym trybie.

### „Ustawienia trasy”

Pozycja ta umożliwia wybór parametrów trasy. Patrz paragraf „Parametry trasy” w rozdziale „Ustawienia nawigacji”.

# USTAWIENIA MAPY

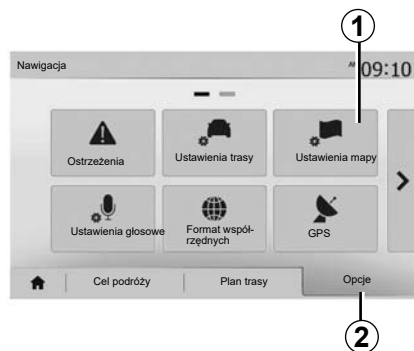

W menu nawigacji nacisnąć **2**, a następnie **1**, aby wejść do menu ustawień mapy.

## Ustawianie trybu wyświetlania

Funkcja ta umożliwi zmianę widoku mapy z widoku w perspektywie 3D, na widok pionowy 2D i na widok z północą zawsze na górze.

Nacisnąć „3D”, „2D” lub „2D Północ”.

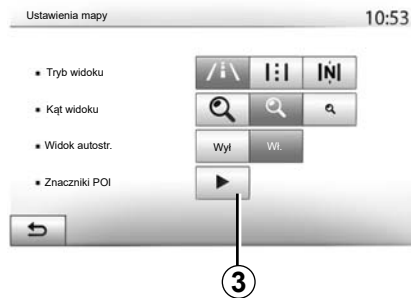

## Ustawienia punktu widzenia

Funkcja ta umożliwi ustawienie powiększenia podstawowego i pochylenia. Wybrać jeden z trzech dostępnych poziomów przybliżenia.

## Widok autostrady

Funkcja ta umożliwi włączenie/wyłączenie widoku autostrady.

Nacisnąć „Wł.”, aby włączyć funkcję lub „Wyl”, aby ją wyłączyć.

## Wyświetlanie miejsc użytecznych

Można wybrać wyświetlanie na mapie niektórych miejsc użytecznych (widocznych w skali 100 m).

Aby przejść bezpośrednio do tej funkcji, nacisnąć **3**, aby wyświetlić użyteczne miejsca na mapie:

- zakwaterowanie;
- lotnisko;
- obsługa samochodowa;
- biznes;
- kawiarnia lub bar;
- ...

Aby wyświetlać lub ukrywać miejsca użyteczne, należy nacisnąć „Wł.” lub „Wyl”.

Aby otworzyć listę podkategorii, należy wprowadzić nazwę użytecznego miejsca.

**Uwaga:** w krajach, których mapy nie są dostępne, można wyłączyć funkcję nawigacji. W menu „Strona główna” > „Ustaw” > „System”, nacisnąć „Wyl” przy „Nawigacja”, aby wyłączyć funkcję nawigacji.

## ZARZĄDZANIE ULUBIONYMI (1/2)



### Tworzenie wpisu

Aby uzyskać dostęp do menu punktu docelowego, nacisnąć „Strona główna” > „Nawigacja” „Cel podróży”. Istnieje kilka sposobów wprowadzenia miejsca docelowego:

- „Adres”: patrz punkt „Wprowadzanie adresu” w rozdziale „Wprowadzanie miejsca docelowego”.
- „Interesujące miejsca”: patrz punkt „Wybór użytecznego miejsca (POI)” w rozdziale „Wprowadzanie miejsca docelowego”.

- „Historia”: patrz punkt „Wybór miejsca docelowego spośród poprzednich miejsc docelowych” w rozdziale „Wprowadzanie miejsca docelowego”.
- „Ulubione”: dostęp do miejsc, które zostały zapisane.
- „Znajdź na mapie”: patrz punkt „Wybór miejsca docelowego na mapie” w rozdziale „Wprowadzanie miejsca docelowego”.
- „Współrzędne”: patrz punkt „Wprowadzanie współrzędnych geograficznych miejsca docelowego” w rozdziale „Wprowadzanie miejsca docelowego”.

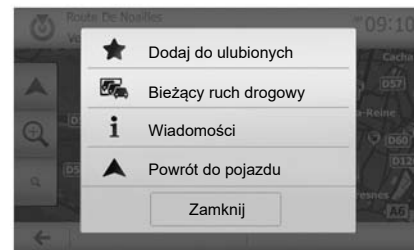

We wszystkich przypadkach, po zatwierdzeniu adresu system lokalizuje go na mapie. Aby dodać miejsce docelowe do Ulubionych, należy nacisnąć przycisk „Opcje”, a następnie „Dodaj do ulubionych”.

Przed zapisaniem ulubionego miejsca docelowego można zmienić jego nazwę za pomocą klawiatury.



## ZARZĄDZANIE ULUBIONYMI (2/2)



### Sortowanie listy

Można sortować listę ulubionych miejsc docelowych według nazwy lub odległości, a także wyświetlić je wszystkie na mapie. Nacisnąć „Opcje”.

### Usuwanie ulubionych miejsc docelowych

Nacisnąć ulubione miejsce docelowe, które ma zostać usunięte. Nacisnąć przycisk „Opcje”, „Usuń element z Ulubionych” i potwierdzić usunięcie, naciskając „Usuń”.

Aby usunąć wszystkie ulubione miejsca docelowe, należy nacisnąć „Opcje”, a następnie „Usuń wszystkie”. Potwierdzić usunięcie, naciskając „Usuń wszystkie”.

### Wyszukiwanie ulubionego miejsca docelowego

Funkcja ta umożliwia wyszukanie na liście ulubionego miejsca docelowego za pomocą jego nazwy.

Nacisnąć „Wyszukaj” i za pomocą klawiatury wpisać nazwę ulubionego miejsca docelowego.

# USTAWIENIA NAWIGACJI (1/4)

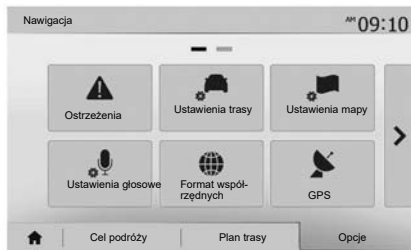

Zakładka „Opcje” na dole menu „ Nawigacja” umożliwia zmianę sposobu wyświetlania mapy lub parametrów nawigacji.

## „Ostrzeżenia”

Pozycja ta umożliwia konfigurację ostrzeżeń.

### Ostrzeżenie w przypadku przekroczenia prędkości

Mapy mogą zawierać informacje dotyczące ograniczeń prędkości na poszczególnych odcinkach dróg. System może ostrzegać o przekroczeniu aktualnego ograniczenia.



Informacje te mogą być niedostępne dla danego regionu lub nie być prawidłowe dla wszystkich dróg na mapie.

Dostępne są następujące rodzaje alarmów:

- sygnał dźwiękowy: po przekroczeniu dopuszczalnej prędkości zostaje wyemitowane ostrzeżenie dźwiękowe;
- ostrzeżenie wizualne: po przekroczeniu dopuszczalnej prędkości wartość ograniczenia wyświetla się na czerwono i miga na mapie.

Aby włączyć lub wyłączyć ostrzeżenia, nacisnąć „Wi.” lub „Wy!”.

### Ograniczenie prędkości jest zawsze wyświetlane

Wyświetlanie ograniczenia prędkości na wybranym odcinku drogi można włączyć lub wyłączyć, naciskając „Wi.” lub „Wy!”.

### Ostrzeżenia o punktach alarmowych

Gdy kierowca wjedzie w strefę zwiększonej czujności, na ekranie pojawi się wizualny sygnał ostrzeżenia oraz rozlegnie się sygnał dźwiękowy. Te strefy zagrożenia oznaczają odcinki drogi, na których kierowcy muszą zwiększyć ostrożność. Odcinki te mogą być stałe lub czasowe. Funkcję można włączyć lub wyłączyć.

### Odległość poprzedzająca ostrzeżenie

Można wybrać jedną z kilku odległości, w jakich uruchomić ma się ostrzeżenie przed strefą zwiększonego niebezpieczeństwa.

W niektórych krajach pobranie i aktywacja funkcji ostrzegania o niebezpiecznych miejscach jest nielegalna i może stanowić naruszenie przepisów prawa.

## USTAWIENIA NAWIGACJI (2/4)

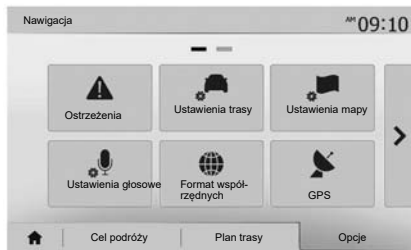

### „Ustawienia trasy”

Funkcja ta umożliwia określenie sposobu, w jaki obliczana jest trasa.

### „Metoda planowania trasy”

System proponuje 3 kryteria obliczania trasy:

- „Szybko”: podaje trasę szybką, jeżeli można jechać z prędkością dozwoloną lub prawie po wszystkich drogach;
- „Krótka”: podaje trasę krótką o minimalnej długości;



- Oszczędny: tryb ten stanowi kompromis pomiędzy trasą szybką i krótką. Umożliwia oszczędzenie odległości wydłużając nieco czas przejazdu. Obliczona trasa będzie prawdopodobnie krótsza niż trasa szybka, ale niewiele wolniejsza.

### „Autostrady”

Istnieje możliwość unikania autostrad przy jeździe pojazdem wolnym lub podczas holowania.

### „Opłata okresowa”

Można zezwolić lub nie na korzystanie z dróg, których użytkowanie wymaga zakupu specjalnego zezwolenia na określony czas.

### „Opłata za przejazd”

Można zezwolić lub nie na korzystanie z dróg z płatnych w punktach poboru opłat.

### Promy

Można zezwolić lub nie na korzystanie z wszelkiego rodzaju przepraw promowych na statkach lub kolejowych.

### „Carpool”

Funkcja ta umożliwia wyświetlenie dróg przeznaczonych wyłącznie do carpoolingu (dojazdów grupowych).

### „Drogi gruntowe”

Zezwolenie lub brak zezwolenia na przejazd drogą kolejową.



Ze względów bezpieczeństwa czynności te należy wykonywać na postoju.

## USTAWIENIA NAWIGACJI (3/4)

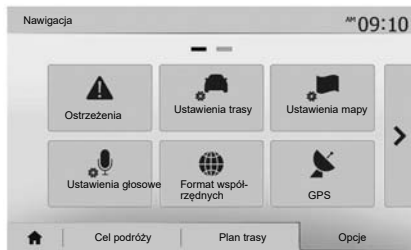

### „Ustawienia mapy”

Patrz rozdział „Ustawienia mapy”.

### „Ustawienia głosowe”

Funkcja ta umożliwia zmianę języka prowadzenia głosowego. Patrz rozdział „Naprowadzanie” w niniejszej instrukcji.

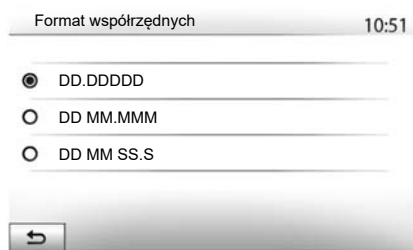

### „Format współrzędnych”

Funkcja ta umożliwia zmianę formatu współrzędnych geograficznych.

System umożliwia wybór spośród 3 formatów.

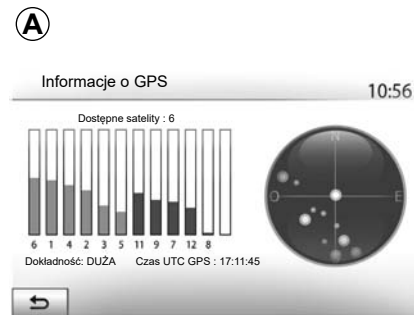

### GPS

Funkcja ta umożliwia sprawdzenie stanu satelitów GPS.

Aby wyświetlić informacje o GPS, naciśnij „GPS” (ekran A).



#### Zalecenia dotyczące nawigacji

Korzystanie z systemu nawigacji nie zwalnia kierowcy z odpowiedzialności ani obowiązku zachowania ostrożności podczas prowadzenia pojazdu.

## USTAWIENIA NAWIGACJI (4/4)



### „Mapa aktualizuj”

Funkcja ta umożliwia sprawdzenie dat ostatnio przeprowadzonych aktualizacji.

### „Duży ruch”

Funkcja ta umożliwia włączenie lub wyłączenie „Inf. o r. drog.”, sygnalizację różnego rodzaju zdarzeń i proponowanie alternatywnych tras przejazdu w razie wypadku lub korków.

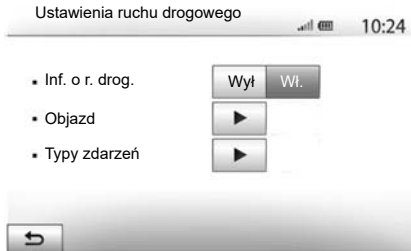

### „Inf. o r. drog.”

Można włączyć lub wyłączyć wyświetlanie ostrzeżeń o różnych zdarzeniach drogowych, które znajdują się na trasie.

### „Objazd”

W razie wystąpienia zdarzeń na trasie funkcja ta pozwala na oszczędność czasu, proponując inną trasę przejazdu.

System multimediów sugeruje wybór czasu, po przekroczeniu którego zostanie zaproponowany objazd, co pozwoli skrócić czas dojazdu do celu.

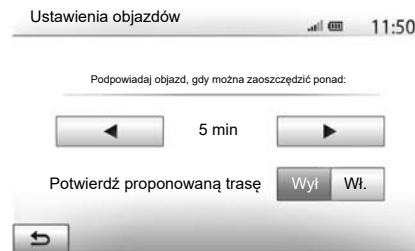

### „Typy zdarzeń”

Funkcja ta pozwala wybrać rodzaj zdarzeń, jakie nawigacja ma wyświetlać:

- „Wszystkie zdarzenia”;
- „Związane z płynnością”;
- „Zamknięte drogi/blokady”;
- „Wypadek”;
- ...



Ze względów bezpieczeństwa czynności te należy wykonywać na postoju.

# DRIVING ECO<sup>2</sup>



## Dostęp do menu Driving eco<sup>2</sup>

W menu głównym naciśnij „Pojazd”, a następnie „Driving eco<sup>2</sup>”.

Menu „Driving eco<sup>2</sup>” pozwala uzyskać dostęp do następujących informacji:

- „Report z trasy”;
- „Eco-punktacja”;
- „Eco-nauka”.

## „Eco-nauka”

To menu ocenia styl jazdy i daje najstosowniejsze rady w celu optymalizacji zużycia paliwa.



## „Report z trasy”

To menu pozwala wyświetlić dane zarejestrowane podczas ostatniej jazdy:

- „Średnie zużycie”;
- „Średnia prędkość”;
- „Dystans bez zużycia”.

**Uwaga:** można zresetować dane, naciskając przycisk 1.



## „Eco-punktacja”

To menu umożliwia uzyskanie ogólnej oceny na 100 punktów. Im wyższa nota, tym bardziej ekonomiczny styl jazdy:

- średnia wydajność przyspieszenia (strefa **A**);
- średnia wydajność przewidywania konieczności hamowania (strefa **B**).

# INFORMACJE 4X4

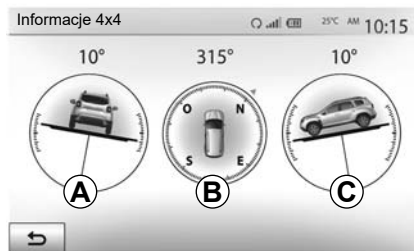

## Otworzyć menu „Informacje 4x4”.

W menu głównym nacisnąć „Pojazd”, następnie „Informacje 4x4”.

Funkcja „Informacje 4x4” umożliwia wyświetlenie następujących informacji:

- Kąt pochylenia kół (napędowych) w stopniach, w czasie rzeczywistym (pole **A**);
- Kierunek jazdy za pomocą kompasu (pole **B**);

- Kąt pochylenia względem poziomu (przechył) w stopniach, w czasie rzeczywistym (pole **C**).

### Uwaga:

- kąt wyświetlany na ekranie może się różnić od rzeczywistego od jednego do trzech stopni;
- wyświetlacz odświeża dane mniej więcej raz na sekundę.

## Synchronizacja innego telefonu Bluetooth®

Aby korzystać z telefonicznego zestawu głośnomówiącego, należy powiązać z nim telefon komórkowy Bluetooth® przy jego pierwszym użyciu w samochodzie.

Synchronizacja umożliwia systemowi rozpoznanie i zapisanie telefonu Bluetooth® w pamięci. Można zsynchronizować maksymalnie pięć smartfonów, ale tylko jeden może być połączony z zestawem głośnomówiącym w danym momencie.

Synchronizację należy wykonać bezpośrednio przez system multimedialny lub telefon.

System i smartfon muszą być włączone i funkcja Bluetooth® w smartfonie musi być włączona, widoczna i rozpoznawalna przez inne urządzenia (dodatkowe informacje można znaleźć w instrukcji obsługi telefonu).

W zależności od marki i modelu telefonu funkcje głośnomówiące mogą być częściowo lub całkowicie niekompatybilne z systemem pojazdu.

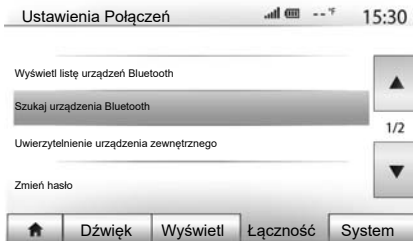

## Powiązanie telefonu Bluetooth® z systemem multimedialnym

- Aktywować połączenie Bluetooth® telefonu;
- Nacisnąć „Ustaw” > „Łączność” > „Szukaj urządzenia Bluetooth”;
- sprawdzić, czy telefon jest aktywny i widoczny na połączeniu Bluetooth®;
- wybrać swój telefon z listy urządzeń znalezionych przez system;
- Na ekranie telefonu pojawia się komunikat.

Aby sprawdzić listę kompatybilnych telefonów, wyświetlić stronę <https://easycconnect.renault.com>.



Ze względów bezpieczeństwa, czynności te należy wykonywać na postoju.



## POWIĄZYWANIE, USUWANIE POWIĄZANIA TELEFONÓW BLUETOOTH® (2/4)

Zależnie od posiadanego telefonu naciśnij odpowiednie polecenie parowania, aby autoryzować powiązywanie.

- Zależnie od wersji telefonu, wybrać na klawiaturze telefonu kod wyświetlony na ekranie systemu multimedialnego;
- Na ekranie telefonu pojawia się drugi komunikat z propozycją automatycznej synchronizacji z systemem multimedialnym podczas kolejnego użycia. Dzięki zaakceptowaniu przy kolejnym uruchomieniu nie będzie konieczności powtarzania tych etapów.

Zależnie od modelu telefonu podczas parowania system może wyświetlić monit o potwierdzenie transferu książki telefonicznej i dziennika połączeń do systemu multimedialnego.

Należy zaakceptować udostępnianie danych, aby te informacje były dostępne w systemie multimedialnym. Można również zezwolić na automatyczne udostępnianie książki telefonicznej i historii połączeń dla systemu, aby przenosić je automatycznie podczas kolejnych synchronizacji.

**Uwaga:** ze względu na ograniczoną pojemność pamięci systemu może się zdarzyć, że nie wszystkie kontakty zostaną zaimportowane z telefonu.

Smartfon jest już zsynchronizowany z systemem multimedialnym.

**Uwaga:** czas synchronizacji zależy od marki i modelu telefonu.

Jeżeli powiązanie nie powiodło się, należy powtórzyć powyższe czynności. Jeśli telefon nie jest widoczny dla systemu podczas wyszukiwania urządzeń Bluetooth®, zajrzyj do instrukcji obsługi telefonu, aby rozwiązać ten problem.

## POWIĄZYWANIE, USUWANIE POWIĄZANIA TELEFONÓW BLUETOOTH® (3/4)

### Powiązanie telefonu Bluetooth® z systemem multimedialnym z poziomu telefonu

- Uruchomić połączenie Bluetooth® telefonu i systemu;
- w menu głównym systemu multimedialnego wybierz „Ustaw” > „Łączność” > „Uwierzytelnienie urządzenia zewnętrznego”. W ten sposób system będzie widoczny dla innych telefonów Bluetooth®;
- na ekranie pojawia się komunikat z hasłem i pozostałym czasem, przez który system pozostaje widoczny;
- w telefonie należy wyświetlić listę dostępnych urządzeń Bluetooth®;
- wybierz system multimedialny z dostępnych przez określony czas urządzeń, następnie, w zależności od wersji telefonu, na klawiaturze telefonu wprowadź hasło wyświetlone na ekranie systemu.

Na ekranie telefonu pojawia się komunikat informujący o synchronizacji urządzenia z systemem multimedialnym.

**Uwaga:** czas synchronizacji zależy od marki i modelu telefonu.

Jeżeli powiązanie nie powiodło się, należy powtórzyć powyższe czynności.

Podczas włączenia systemu multimedialnego ostatnio zsynchronizowane urządzenie zostanie automatycznie połączone z systemem.



Zestaw głośnomówiący ma za zadanie ułatwić komunikację poprzez ograniczenie czynników ryzyka, jednak nie eliminuje ich całkowicie. Należy ściśle stosować się do zasad obowiązujących w kraju, w którym pojazd jest eksploatowany.

# POWIĄZYWANIE, USUWANIE POWIĄZANIA TELEFONÓW BLUETOOTH® (4/4)

## Anulowanie synchronizacji telefonu Bluetooth® z systemem multimedialnym

Anulowanie synchronizacji pozwala usunąć telefon z pamięci zestawu głośnomówiącego.

W menu głównym nacisnąć „Ustaw” > „Łączność”, a następnie „Wyświetl listę urządzeń Bluetooth”. Nacisnąć ikonę kosza na śmieci **1** przy nazwie smartfonu, który ma zostać usunięty z listy. Potwierdzić wybór, naciskając „OK”.

## Anulowanie synchronizacji wszystkich Bluetooth® telefonów z systemem multimedialnym

Z pamięci systemu można również usunąć wszystkie wcześniej zsynchronizowane telefony. W menu głównym nacisnąć „Ustaw” > „Łączność” > „Wyświetl listę urządzeń Bluetooth”, a następnie „Opcje” i „Usuń wszystkie”. Potwierdzić usunięcie wszystkich sparowanych telefonów, naciskając „OK”.

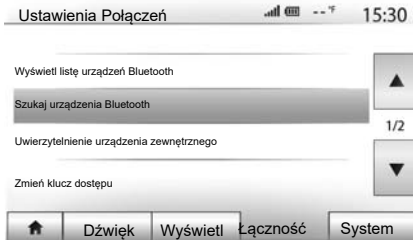

### „Zmień klucz dostępu”

Można zmienić czterocyfrowe hasło systemu zezwalające na synchronizację telefonów Bluetooth®.

W menu głównym nacisnąć „Ustaw” > „Bluetooth” > „Zmień klucz dostępu”.

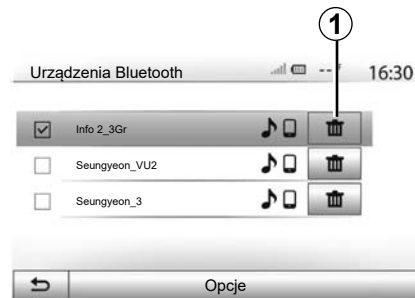

### „Smartfon”

Ta funkcja dostępna na drugiej stronie menu „Łączność” umożliwia uzyskanie pomocy dotyczącej aktywacji i obsługi elementów sterujących sterowania głosowego (patrz rozdział „Korzystanie z elementów sterujących sterowania głosowego”).

# PODŁĄCZANIE, ODŁĄCZANIE URZĄDZEŃ BLUETOOTH® (1/2)

## Podłączenie powiązanego telefonu Bluetooth®

Zaden telefon, który nie został wcześniej powiązany, nie może zostać połączony z telefonicznym zestawem głośnomówiącym. Patrz rozdział „Powiązanie/usunięcie powiązań urządzeń Bluetooth®”.

Telefon powinien być podłączony do telefonicznego zestawu głośnomówiącego, aby możliwy był dostęp do wszystkich jego funkcji.

## Podłączenie automatyczne

Po włączeniu systemu zestaw głośnomówiący wyszukuje telefony wcześniej powiązane, znajdujące się w pobliżu (wyszukiwanie może potrwać minutę). Łączy się automatycznie z ostatnim połączonym telefonem, jeśli:

- połączenie Bluetooth® telefonu jest aktywne;
- podczas powiązania zezwolono na automatyczne połączenie telefonu z systemem.

## Cecha szczególna:

- Jeżeli w trakcie łączenia trwa rozmowa telefoniczna, zostanie ona przeniesiona automatycznie na głośniki samochodu;
- podczas podłączania telefonu do systemu należy przyjmować wszystkie wyświetlane w telefonie komunikaty i udzielać wszystkich zezwoleń, aby automatyczne rozpoznawanie urządzeń działało bezproblemowo.

## Połączenie ręczne

W menu głównym należy wykonać następujące działania:

- nacisnąć „Telefon”;
- nacisnąć „Wyświetl listę urządzeń Bluetooth”;
- wybrać nazwę telefonu, który ma być podłączony.

Telefon jest połączony z systemem multimedialnym.

## Połączenie zakończone niepowodzeniem

W przypadku nieudanej próby połączenia, należy sprawdzić, czy:

- telefon jest włączony;
- konfiguracja telefonu umożliwia automatyczne połączenie z systemem;
- bateria telefonu nie jest rozładowana;
- telefon był wcześniej powiązany z zestawem głośnomówiącym;
- funkcja Bluetooth® telefonu i systemu jest włączona.

**Uwaga:** korzystanie przez dłuższy czas z zestawu głośnomówiącego powoduje szybsze wyczerpanie się baterii w telefonie.

## PODŁĄCZANIE, ODŁĄCZANIE URZĄDZEŃ BLUETOOTH® (2/2)

### Zmiana podłączonego telefonu

W dowolnej chwili można podłączyć lub odłączyć jedno z urządzeń Bluetooth®.

W menu głównym nacisnąć „Urz. Multimed”, następnie „Ustawienia” i „Listę urządzeń”.

Nacisnąć telefon, który ma zostać podłączony i potwierdzić naciskając „OK”.

Przy nazwie telefonu pojawi się pole **1** wskazujące, że połączenie zostało nawiązane.



### Odłączenie telefonu podłączonego

Aby odłączyć telefon od systemu multimedialnego, wybierz nazwę swojego urządzenia. Pole **1** znika.

Jeżeli w chwili odłączenia telefonu użytkownik prowadzi rozmowę, zostanie ona automatycznie przekierowana na jego telefon.

# KORZYSTANIE Z SYSTEMU ROZPOZNAWANIE GŁOSU (1/3)

## Prezentacja

System multimedialny ma funkcję rozpoznawania mowy, która umożliwia głosowe sterowanie niektórymi funkcjami systemu multimedialnego oraz telefonu. To umożliwia korzystanie z systemu multimedialnego lub z telefonu bez konieczności odrywania rąk od kierownicy.

### Cecha szczególna:

- lokalizacja przycisku rozpoznawania głosu może być różna (elementy sterujące na kierownicy, na kolumnie kierownicy lub na ekranie systemu multimedialnego);
- podczas używania systemu rozpoznawania mowy, język wybrany w telefonie będzie językiem używanym przez system;
- jeżeli smartfon nie ma funkcji rozpoznawania mowy, na ekranie systemu multimedialnego pojawia się komunikat informacyjny.

## Aktywacja funkcji rozpoznawania mowy w telefonie za pomocą systemu multimedialnego

Aby włączyć funkcję rozpoznawania mowy w telefonie za pośrednictwem systemu:

- połączyć się za pomocą smartfona z 3G, 4G lub Wifi;
- włączyć funkcję Bluetooth® w smartfonie i ustawić go tak, aby był widoczny dla innych urządzeń (patrz instrukcja obsługi telefonu);
- zsynchronizuj i podłącz smartfon do systemu multimedialnego (patrz rozdział „Synchronizacja/usuwanie zsynchronizowanych urządzeń Bluetooth®”);

Naciśnij i przytrzymaj przycisk rozpoznawania głosu , aby aktywować tę funkcję.

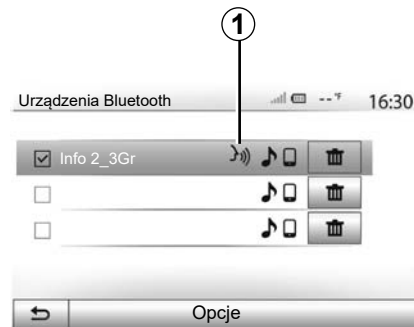

**Uwaga:** znak 1 w menu „Ustawienia” > „Łączność” > „Wyświetl listę urządzeń Bluetooth” oznacza, że funkcja rozpoznawania mowy w smartfonie jest kompatybilna z systemem multimedialnym.

## KORZYSTANIE Z SYSTEMU ROZPOZNAWANIE GŁOSU (2/3)

A



Sygnał dźwiękowy jak również wyświetlanie na ekranie **A** informują, że rozpoznawanie mowy jest aktywne.

Mówić głośno i wyraźnie.

**Uwaga:** system rozpoznawania mowy smartfona umożliwia tylko obsługiwane niektóre funkcje telefonu. Nie zapewnia współpracy z innymi funkcjami systemu multimedialnym, takimi jak radioodtwarzacz, Driving eco2 itd.

B

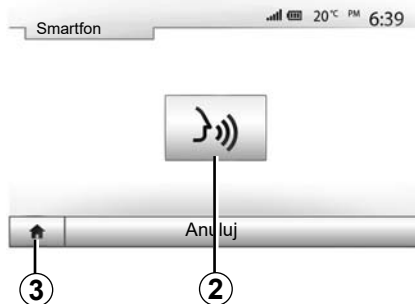

### Sposób użycia

Aby wznowić działanie funkcji rozpoznawania mowy, kliknij przycisk na kierownicy lub na kolumnie kierownicy pojazdu albo przycisk **2** na ekranie systemu multimedialnego.

W każdej chwili można wrócić do menu głównego, naciskając przycisk **3**.

4

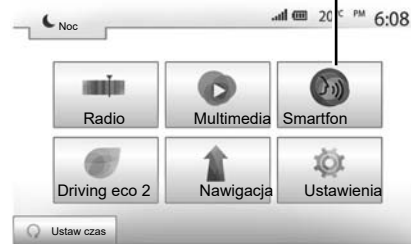

Aby powrócić do ekranu **B**, w menu głównym systemu multimedialnego naciśnij ikonę **4**.

**Uwaga:** podczas używania funkcji rozpoznawania mowy funkcje „Multimedia” i „Radio” są niedostępne z menu głównego systemu multimedialnego.

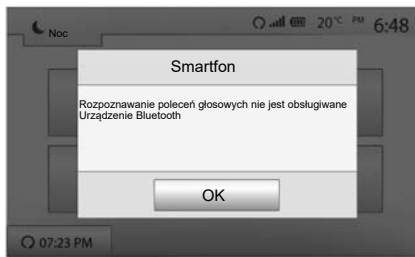

## Wyłączenie

Naciśnij przycisk **2** na ekranie **B** lub naciśnij i przytrzymaj przycisk rozpoznawania głosu  w pojeździe. Sygnał dźwiękowy sygnalizuje wyłączenie funkcji rozpoznawania mowy.

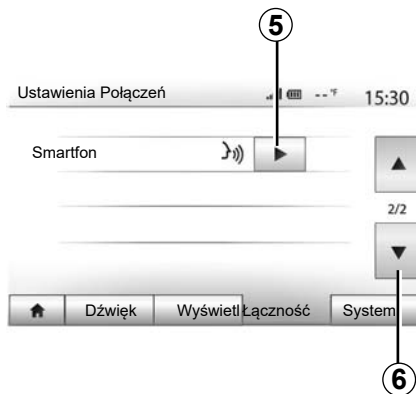



## Pomoc

Można uzyskać dodatkową pomoc dotyczącą działania i warunków użytkowania systemu rozpoznawania mowy. W tym celu należy nacisnąć „Strona główna” > „Ustawienia” > „Łączność”. Wybierz wybrać drugą stronę: naciśnij **6**, następnie **5**.

Funkcja ta jest przedstawiona w formie ekranów wyjaśniających użytkowanie systemu rozpoznawania głosu oraz:

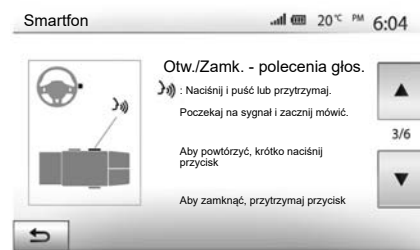
- warunki użycia;
- kompatybilne telefony;



- aktywacja i dezaktywacja funkcji za pomocą przycisku rozpoznawania głosu  w pojeździe;
- metody poruszania się po ekranie;
- dostępne funkcje;
- zakres działania funkcji.



# ANDROID AUTO™, CARPLAY™ (1/4)

## Android Auto™

### prezentacja

Pobranie aplikacji „Android Auto™” (z platformy z aplikacjami na Twój telefon) pozwala obsługiwać niektóre funkcje i aplikacje w telefonie za pomocą ekranu systemu multimedialnego.

### Cecha szczególna:

- aby sprawdzić, czy smartfon jest kompatybilny z aplikacją „Android Auto™”, sprawdź oficjalną stronę systemu operacyjnego telefonu;
- warunkiem działania usługi „Android Auto™” jest podłączenie smartfona do portu USB w pojeździe i aktywacja usługi SIRI. Aplikacja „Android Auto™” powinna być dostępna po naciśnięciu przycisku 1 w menu głównym.

Aby zapewnić prawidłowe działanie aplikacji, zaleca się korzystanie z kabli USB wskazanych przez producenta telefonu.



### Pierwsze użycie

Podłącz telefon do portu USB systemu multimedialnego:

- zatwierdzić żądania za pomocą smartfona, aby korzystać z aplikacji „Android Auto™”;
- Potwierdzić, naciskając przycisk „Akceptuj” w telefonie.

Aplikacja „Android Auto™” zostanie uruchomiona w systemie multimedialnym.

Jeżeli procedura opisana powyżej zakończy się niepowodzeniem, powtórzyć ją od początku.

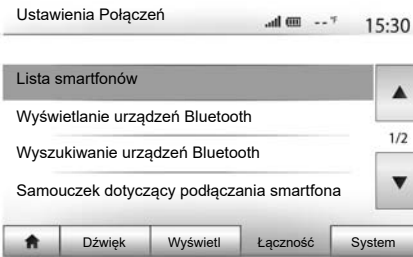

Urządzeniami podłączonymi do systemu multimedialnego można zarządzać, wybierając w dowolnej chwili opcję „Ustawienia” > „Ustawienia Połączeń”.

**Uwaga:** pierwsze połączenie z aplikacją „Android Auto™” można nawiązać podczas postoju. Jest to konieczne do aktywacji funkcji rozpoznawania mowy w systemie multimedialnym.

# ANDROID AUTO™, CARPLAY™ (2/4)

## CarPlay™

### prezentacja

„CarPlay™” to fabryczna aplikacja, którą można pobrać na smartfon i która umożliwia korzystanie z wybranych aplikacji telefonu za pośrednictwem ekranu systemu multimedialnego.

### Cecha szczególna:

- jeżeli smartfon nie jest wyposażony w usługę „CarPlay™”, sprawdź oficjalną stronę internetową systemu operacyjnego telefonu;
- warunkiem działania usługi „CarPlay™” jest podłączenie smartfona do gniazda USB w pojeździe i aktywacja usługi SIRI. Usługa „CarPlay™” powinna być dostępna po naciśnięciu przycisku **2** w menu głównym.

Aby zapewnić prawidłowe działanie aplikacji, zaleca się korzystanie z kabli USB wskazanych przez producenta telefonu.



### Pierwsze użycie

Podłącz telefon do gniazda USB systemu multimedialnego.

System multimedialny uruchamia aplikację CarPlay™.

Jeżeli procedura opisana powyżej zakończy się niepowodzeniem, powtórz ją od początku.

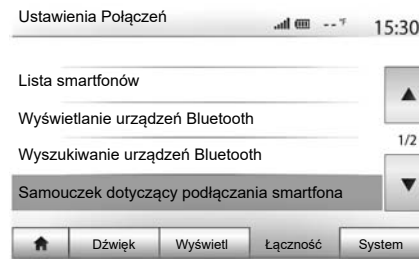

Możesz uzyskać dostęp do samouczka dotyczącego podłączania smartfonów do systemu multimedialnego poprzez „Ustawienia” > „Ustawienia Połączeń”.

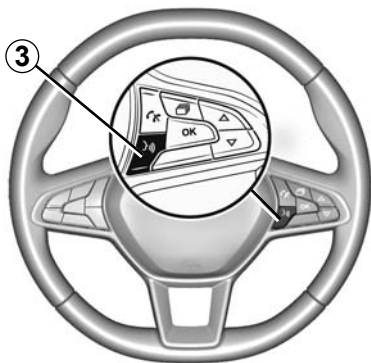

Po uruchomieniu aplikacji „Android Auto™” lub „CarPlay™” w systemie multimedialnym można użyć przycisku funkcji rozpoznawania mowy do aktywacji niektórych funkcji smartfona za pomocą głosu. W tym celu należy nacisnąć przycisk **3** na kierownicy (więcej informacji zawiera rozdział „Korzystanie z funkcji rozpoznawania mowy”).

### Uwaga:

- ikona „Android Auto™” lub „CarPlay™” umożliwia dostęp do plików audio i systemu nawigacji smartfona. Te aplikacje zastępują podobne aplikacje wbudowane w system multimedialny, które zostały już uruchomione. Przykładowo można korzystać tylko z jednej aplikacji służącej do nawigacji: „Android Auto™”/„CarPlay™” lub aplikacji zainstalowanej w systemie multimedialnym;
- podczas korzystania z funkcji „Android Auto™” lub „CarPlay™” niektóre funkcje systemu multimedialnego będą nadal działać w tle. Przykładowo w przypadku uruchomienia aplikacji „Android Auto™” lub „CarPlay™” i korzystania z funkcji nawigacji w smartfonie podczas korzystania z radioodtwarzacza systemu multimedialnego radio będzie nadal emitować dźwięk.

W przypadku korzystania z aplikacji „Android Auto™” lub „CarPlay™” transfer danych komórkowych niezbędnych do prawidłowego działania aplikacji może spowodować naliczenie dodatkowych kosztów nieobjętych w kwocie abonamentu.



# KSIĄŻKA TELEFONICZNA

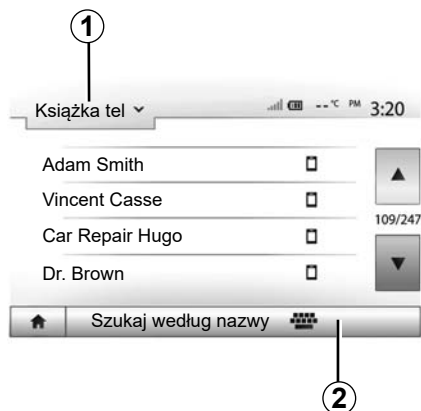

Aby przewijać listę, w menu „Telefon” należy nacisnąć **1**, aby przewinąć listę menu, a następnie „Książka tel”, aby uzyskać dostęp do książki telefonicznej systemu.

## Korzystanie z książki telefonicznej

Istnieje możliwość korzystania z wpisów książki telefonicznej zapisanych w pamięci telefonu.

Po połączeniu systemu i telefonu Bluetooth® łączem bezprzewodowym Bluetooth®, numery z książki telefonicznej telefonu zostaną automatycznie przesłane do książki telefonicznej systemu, jeśli kontakty są w pamięci telefonu.

**Uwaga:** w niektórych telefonach podczas powiązania system może poprosić o potwierdzenie przesłania książki telefonicznej z telefonu do systemu.

## Połączenie z jednym z numerów z książki telefonicznej

Po znalezieniu w książce telefonicznej szukanego kontaktu można wybrać numer i nawiązać połączenie.

## Wyszukać kontakt w książce telefonicznej

Nacisnąć **2**, a następnie za pomocą klawiatury wprowadzić nazwę kontaktu.

W zależności od marki i modelu telefonu transfer kontaktów do systemu multimedialnego może nie zadziałać.



Zalecane jest zatrzymanie samochodu w celu wybrania numeru lub wyszukania kontaktu.

## NAWIĄZYWANIE, ODBIERANIE POŁĄCZENIA (1/3)

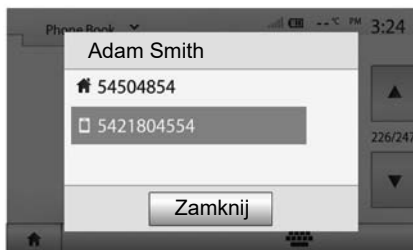

### Nawiązywanie połączenia z poziomu książki telefonicznej

Kiedy telefon jest połączony, w menu „Telefon” wybrać „Książka tel” z listy rozwijalnej „1”.

Wybrać kontakt (lub właściwy numer, jeśli kontakt ma przypisane więcej numerów). Nawiązanie połączenia odbywa się automatycznie po naciśnięciu numeru kontaktu.

**Uwaga:** połączenie można nawiązać z systemu multimedialnych za pomocą funkcji rozpoznawania głosu w smartfonie. Patrz rozdział „Korzystanie z funkcji rozpoznawania mowy”.

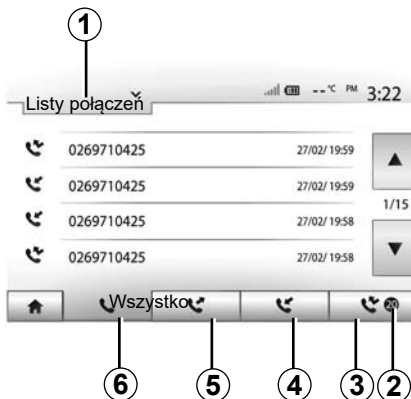

### Połączenie z numerem z historii połączeń

Można wykorzystać listę połączeń zapisanych w pamięci telefonu, aby nawiązać połączenie.

Gdy urządzenie zostanie połączone z telefonem Bluetooth® poprzez komunikację bezprzewodową Bluetooth®, numery z list „Wszystkie połączenia”, „Wychodzące połączenia” i „Nieodebrane połączenia” zostaną automatycznie skopiowane do listy połączeń w systemie multimedialnym.

Aby przewijać listę, nacisnąć **1**, a następnie „Listy połączeń”.

Aby uzyskać dostęp do listy wszystkich połączeń, nacisnąć **6**.

Aby uzyskać dostęp do listy połączeń wychodzących, nacisnąć **5**.

Aby uzyskać dostęp do listy połączeń odebranych, nacisnąć **4**.

Aby uzyskać dostęp do listy połączeń nieodebranych, nacisnąć **3**.

**Uwaga:** oznaczenie **2** wskazuje liczbę nieodebranych połączeń.

Na każdej z tych list kontakty są wyświetlane od najnowszych do najstarszych. Aby wykonać połączenie, należy wybrać kontakt.

## NAWIĄZYWANIE, ODBIERANIE POŁĄCZENIA (2/3)

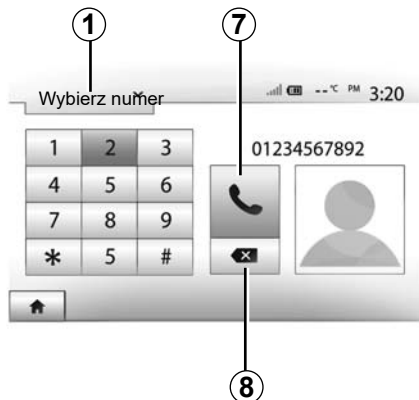

### Wybieranie numeru

Nacisnąć **1**, aby przewijać listę a następnie „Wybierz numer”, aby wybrać numer.

Aby wybrać numer, nacisnąć odpowiednie przyciski numeryczne, a następnie nacisnąć **7** w celu nawiązania połączenia.

Aby usunąć numer, nacisnąć **8**. Dłuższe naciśnięcie **8** umożliwi usunięcie wszystkich cyfr.



Zalecane jest zatrzymanie samochodu w celu wybrania numeru lub wyszukania kontaktu.

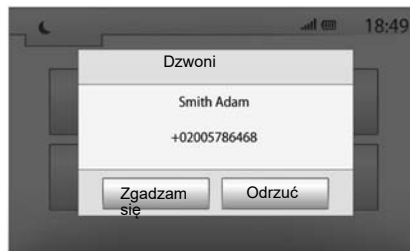

### Odbieranie połączeń

Kiedy przychodzi połączenie, na ekranie systemu multimediiów jest wyświetlany komunikat z następującymi informacjami o dzwoniącym:

- nazwa kontaktu (jeżeli jego numer jest zapisany w książce telefonicznej);
- numer dzwoniącego;
- „Numer nieznan” (jeżeli nie można wyświetlić numeru).

**Uwaga:** gdy komunikat połączenia przychodzącego pojawia się na ekranie w trakcie korzystania z nawigacji, można zaakceptować lub odrzucić połączenie, aby wrócić do ekranu nawigacji.

**Uwaga:** można odebrać lub odrzucić połączenie przychodzące za pomocą przycisku na kolumnie kierownicy.

## NAWIĄZYWANIE, ODBIERANIE POŁĄCZENIA (3/3)

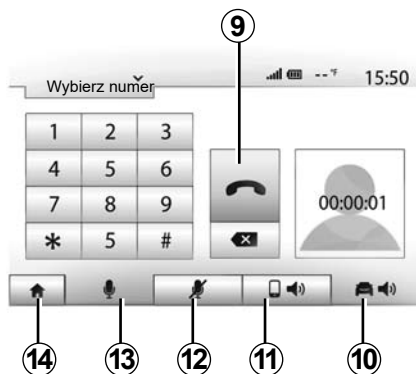

- włączyć głośnik samochodu naciskając **10**;
- nacisnąć **14**, żeby wrócić do poprzedniego ekranu (np. nawigacji) lub ekranu głównego.

### **W trakcie prowadzenia rozmowy**

W trakcie prowadzenia rozmowy, użytkownik może:

- wyłączyć mikrofon naciskając przycisk **12**;
- włączyć mikrofon naciskając przycisk **13**;
- przerwać połączenie naciskając **9**;
- włączyć głośnik telefonu naciskając **11**;



# ZDALNE URUCHAMIANIE SILNIKA (1/3)



Jeśli pojazd jest wyposażony w tę funkcję, można zaprogramować zdalne uruchomienie silnika w celu ogrzania i przewietrzenia kabiny na maksymalnie 24 godziny przed użyciem pojazdu.

Ustawi żądany poziom ogrzewania (temperatura, odszranianie) przed zaprogramowaniem funkcji. Konfiguracja i programowanie odbywa się za pośrednictwem wyświetlacza systemu multimedialnego.

## Programowanie godziny uruchomienia funkcji

- Włączyć zapłon, a następnie nacisnąć przycisk **1** w menu głównym. Pojawia się ekran **A**;

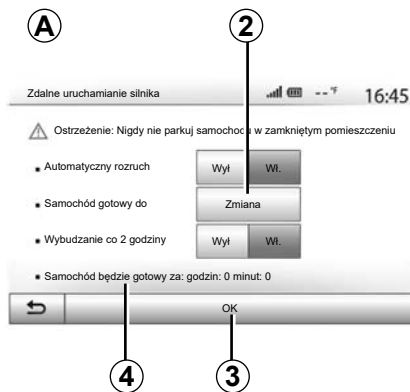

- nacisnąć przycisk „Wł.” w wierszu „Automatyczny rozruch”, aby włączyć funkcję;
- określić godzinę, o której samochód ma być użyty, naciskając przycisk **2**;
- nacisnąć strzałki „góra” i „dół”, żeby przewijać godziny i minuty aż do określenia żądanej godziny;
- zatwierdzić, naciskając „OK”. Znacznik **4** pokazuje czas pozostały do momentu, w którym pojazd ma być użyty;
- naciśnij „OK” **3**, aby zatwierdzić i zakończyć programowanie;



- ustaw elementy sterujące klimatyzacją na wymaganą temperaturę w kabinie w momencie rozruchu silnika, następnie ustaw tryb usuwania szronu (patrz rozdział 2 instrukcji obsługi pojazdu);

Aby zaprogramować zdalny rozruch, należy wybrać godzinę późniejszą co najmniej o piętnaście minut od godziny wyświetlanej przez system multimedialny.

## ZDALNE URUCHAMIANIE SILNIKA (2/3)

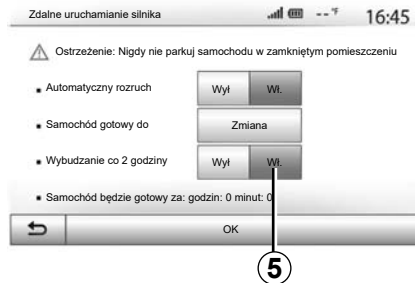

- wyłączyć zapłon.

W momencie blokowania pojazdu światła awaryjne i kierunkowskazy powinny dwa razy mignąć i zapalić się na ok. trzy sekundy; oznacza to, że programowanie zostało uwzględnione.

Zdalne uruchomienie silnika działa, jeśli:

- dźwignia znajduje się w położeniu neutralnym w przypadku pojazdów z automatyczną lub ręczną skrzynią biegów;
- dźwignia znajduje się w położeniu P w przypadku pojazdów z automatyczną skrzynią biegów;



- zapłon jest wyłączony ;
- przy wysiadaniu z samochodu wszystkie otwory (klapa przednia, drzwi, klapa bagażnika) są zamknięte i zablokowane.

**Uwaga:** po opuszczeniu pojazdu z zaprogramowanym zdalnym rozruchem silnika należy wyłączyć system multimediiów.

### „Wybudzanie co 2 godziny”

Funkcja umożliwia automatyczny rozruch silnika co dwie godziny w zależności od temperatury silnika.

Aby włączyć funkcję, nacisnąć przycisk „Wł.” 5.

**Uwaga:** funkcja „Wybudzanie co 2 godziny” działa wyłącznie przy wyłączonej wentylacji.

Gdy funkcja jest włączona, układ wentylacji nie włącza się podczas pierwszych czterech rozruchów silnika.

Jeśli niskie temperatury się utrzymują, pojazd automatycznie uruchamia silnik na ok. 10 minut, a następnie się wyłącza.

Jeżeli temperatura silnika nie wymaga ponownego rozruchu, silnik nie zostanie automatycznie uruchomiony podczas pierwszych czterech rozruchów i zostanie ustawiony w tryb czuwania na dwie godziny. Jeżeli temperatura silnika będzie zbyt niska, silnik zostanie uruchomiony.

We wszystkich przypadkach system wykona ostatni zaprogramowany rozruch.

Okolo piętnaście minut przed zaprogramowaną godziną następuje uruchomienie silnika na około dziesięć minut.

**Uwaga:** ikona 6 przypomina o zaprogramowanej godzinie uruchomienia pojazdu.

W zależności od wersji należy sprawdzić, czy odbiorniki prądu, takie jak wycieraczki, światła zewnętrzne, radioodtwarzacz, podgrzewane fotele, podgrzewana kierownica itp. są wyłączone; przed opuszczeniem pojazdu należy również sprawdzić, czy wszystkie akcesoria zostały odłączone.

W ekstremalnych warunkach funkcja programowania zdalnego rozruchu może nie działać.



Należy unikać parkowania samochodu i włączania silnika w miejscach, gdzie łatwopalne substancje i materiały, takie jak trawa lub liście mogłyby mieć styczność z rozgrzаныmi elementami układu wydechowego.



### Odpowiedzialność kierowcy podczas postoju lub po zatrzymaniu pojazdu

Nigdy nie należy opuszczać pojazdu, pozostawiając w kabinie, nawet na bardzo krótki czas, dziecko, osobę niepełnosprawną lub zwierzę. Osoby mogą spowodować zagrożenie dla siebie lub innych, na przykład poprzez uruchomienie silnika, włączenie wyposażenia (elektryczne podnośniki szyb, zamki drzwi itp.); ponadto należy pamiętać, że przy wysokiej temperaturze otoczenia i/lub słonecznej pogodzie wewnątrz pojazdu bardzo szybko się nagrzewa.

**RYZIKO ŚMIERCI LUB POWAŻNYCH OBRAŹEN.**

### Cecha szczególna pojazdów wyposażonych w funkcję „Wybudzanie co 2 godziny”.

Pomiędzy kolejnymi użyciami funkcji pojazd musi wykonać cykl jazdy trwający co najmniej 10 minut. Ryzyko zużycia oleju silnikowego.



Nie należy używać funkcji zdalnego rozruchu silnika ani jej programować gdy:

– samochód znajduje się w garażu lub w zamkniętej przestrzeni.

**Istnieje ryzyko zatrucia lub uduszenia przez spaliny.**

– samochód jest przykryty plandeką.

**Ryzyko pożaru.**

– pokrywa komory silnika jest otwarta lub w trakcie otwierania.

**Ryzyko poparzeń lub obrażeń.**

**W niektórych krajach przepisy mogą zabraniać korzystania z funkcji zdalnego rozruchu lub jej programowania.**

**Przed użyciem tej funkcji należy sprawdzić, czy przepisy obowiązujące w danym kraju na to pozwalają.**

# KAMERA COFANIA (1/3)

## Zasada działania

Włączenie wstecznego biegu (po około pięciu sekundach od włączenia innego przełożenia) powoduje wyświetlenie widoku strefy za pojazdem na ekranie systemu multimedialnego; na ekranie pojawiają się również linie pomocnicze i sylwetka samochodu, a brzęczyk emituje sygnał dźwiękowy.

Czujniki ultradźwiękowe pojazdu „mierzą” odległość między pojazdem i przeszkodą.

Po wyświetleniu obszaru oznaczonego na czerwono, w celu precyzyjnego zaparkowania należy śledzić obraz z kamery przedstawiający zderzak.

**Uwaga:** aby uzyskać więcej informacji na temat systemu pomocy przy parkowaniu należy skorzystać z instrukcji obsługi.

**Uwaga:** należy zwrócić uwagę, aby kamera cofania nie była niczym pokryta (brud, błoto, śnieg itp.).

**Uwaga:** po włączeniu biegu wstecznego na ekranie systemu multimedialnego przez kilka sekund będzie wyświetlony obraz z kamery cofania.

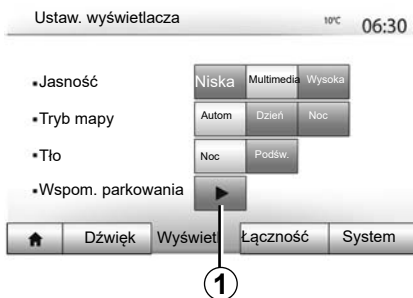

## Włączanie/wyłączanie

### Kamera cofania

Kamerę cofania można włączyć lub wyłączyć. W tym w menu głównym wybierz „Ustaw” > „Wyświetl”, a następnie naciśnij przycisk „Wspom. parkowania” 1.

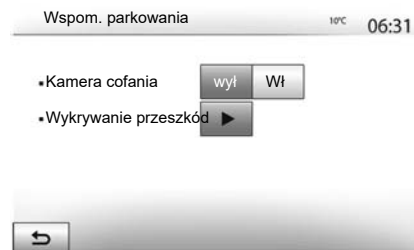

## Pomoc przy parkowaniu

Menu umożliwia włączanie/wyłączanie kamery cofania i ustawianie funkcji „Wykrywanie przeszkód”.

## KAMERA COFANIA (2/3)



### Wykrywanie przeszkody

Można niezależnie włączać i wyłączać czujniki znajdujące się z przodu i z tyłu pojazdu. Wybrać „Wł.”, aby włączyć odpowiednie czujniki lub „Wył”, aby je wyłączyć.

### Regulacja głośności

Można włączać/wyłączać alerty dźwiękowe, wybierać dźwięki, a także dostosowywać głośność sygnalizacji czujników przeszkód.

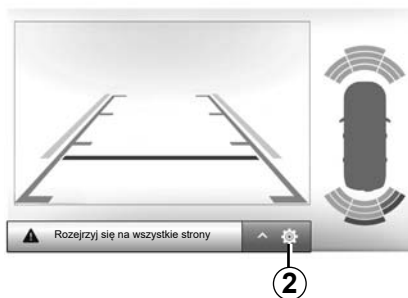

### Ustawienia ekranu

Aby wyświetlić menu ustawień ekranu, naciśnij przycisk 2.

To menu umożliwi włączenie/wyłączenie informacji pomocniczych 3 wskazujących odległość za pojazdem oraz konfigurowanie ustawień ekranu.

Nacisnąć „+” lub „-”, aby wyregulować kontrast 4, jasność 5 i kolory 6.

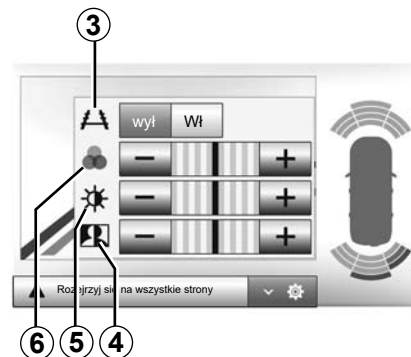



Funkcja ta stanowi dodatkową pomoc w prowadzeniu pojazdu. W żadnym wypadku nie zwalnia go zatem z obowiązku uważnego i odpowiedzialnego sposobu prowadzenia pojazdu.

Kierowca powinien zawsze być przygotowany na nagłe zdarzenia, jakie mogą wystąpić podczas jazdy: w czasie wykonywania manewrów należy zwrócić uwagę na wąskie przeszkody ruchome (np. dziecko, zwierzę, wózek, rower, kamień, słupek itp.).

Ekran pokazuje odwrócony obraz.

Pole pomiaru odległości to odwzorowanie rzutu na płaską powierzchnię podłoża; informacje te należy pominąć, gdy nakładają się one na przeszkodę pionową lub ustawioną na ziemi.

Obiekty ukazujące się na skraju pola ekranu mogą być zdeformowane.

W przypadku zbyt silnego natężenia światła (śnieg, pojazd stojący w słońcu...) mogą wystąpić zakłócenia widoczności obrazu z kamery.

# KAMERA WIELOFUNKCYJNA (1/2)

## prezentacja

Pojazd jest wyposażony w cztery kamery zlokalizowane z przodu, w zewnętrznych lusterkach i z tyłu, aby zapewnić dodatkową pomoc podczas trudnych manewrów.

**Uwaga:** zwrócić uwagę, aby kamery nie były zanieczyszczone (pyłem, błotem, śniegiem itd.).



Funkcja ma charakter pomocniczy. W żadnym wypadku nie zwalnia go z obowiązku uważnego i odpowiedzialnego sposobu prowadzenia pojazdu.

Kierowca powinien zawsze być przygotowany na nagłe zdarzenia, jakie mogą zaistnieć w czasie jazdy: w czasie wykonywania manewrów należy zwrócić uwagę na przeszkody ruchome (jak np. dziecko, zwierzę, wózek, rower itp.) lub przeszkody o zbyt małych wymiarach, by system mógł je wykryć (średniej wielkości kamień, cienki słupek itp.).

## Czynność

Po włączeniu biegu wstecznego kamera cofania wyświetla obszar znajdujący się za pojazdem na ekranie multimedialnym.

Można zmienić widok wyświetlany na ekranie multimedialnym. W tym celu należy uruchomić tryb ręczny.

## Włączanie/wyłączanie

System włącza się, kiedy samochód jedzie z prędkością niższą niż około 20 km/h. Po przekroczeniu określonej prędkości system zostaje wyłączony.

System można również włączyć, naciskając przycisk aktywacji w samochodzie. Aby uzyskać więcej informacji, zapoznać się z treścią rozdziału „Kamera wielofunkcyjna” w instrukcji obsługi.

**Uwaga:** aby uzyskać więcej informacji na temat wyboru trybu automatycznego lub ręcznego, zapoznać się z instrukcją obsługi pojazdu.

## KAMERA WIELOFUNKCYJNA (2/2)

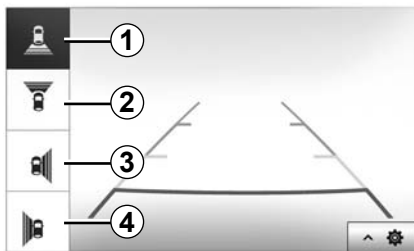

### Wybór kamery

Aby włączyć widok wybranej kamery, wybrać go na ekranie multimedialnym:

- 1 Widok w tył;
- 2 Widok w przód;
- 3 Widok w prawo;
- 4 Widok w lewo.

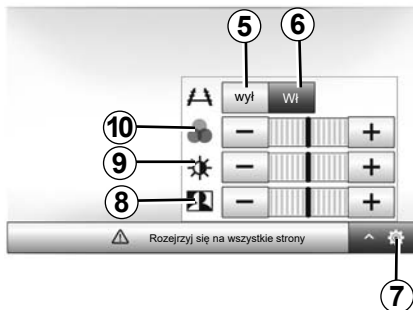

### Ustawienia

Nacisnąć 7, aby wyświetlić listę ustawień.

Aby włączyć lub wyłączyć wyświetlanie linii pomocniczych, nacisnąć przycisk 5 lub 6.

Nacisnąć „+” lub „-”, aby wyregulować kontrast 8, jasność 9 i kolory 10.



# USTAWIENIA SYSTEMU (1/3)



Aby przejść do ustawień systemu multimedialnego z ekranu głównego, należy nacisnąć „Ustawienia”, a następnie wybrać sekcję u dołu ekranu.

## Ustawienia audio

Patrz rozdział „Regulacja dźwięku”.

## Ustawienia ekranu

### „Jasność”

Można wyregulować jasność ekranu według własnych upodobań. Zaproponowane są trzy tryby:

- „Niska”;
- „Multimedia” (średni);
- „Wysoka”.

### „Tryb mapy”

Aby poprawić widoczność ekranu nawigacji w dzień i w nocy, można zmieniać zestawy kolorów mapy.

- „Autom”: GPS wyświetla ekran mapy. Przejście do trybu dziennego lub nocnego odbywa się automatycznie w zależności od włączenia świateł.
- „Dzień”: ekran mapy wyświetla się zawsze w kolorach jasnych.
- „Noc”: ekran mapy wyświetla się zawsze w kolorach ciemnych.

### „Klimatyzacja Info”

Funkcja ta pozwala włączyć/wyłączyć wyświetlanie informacji o klimatyzacji w czasie zmiany ustawień.

### „Tło”

Ta funkcja umożliwia wybór między trybem ciemnym a jasnym.

### „Wspom. parkowania”

Funkcja umożliwia włączanie/wyłączanie kamery cofania oraz przednich i/lub tylnych czujników.

## Ustawienia Bluetooth®

Patrz rozdział „Powiązanie/usunięcie powiązań urządzeń Bluetooth®”.

## USTAWIENIA SYSTEMU (2/3)

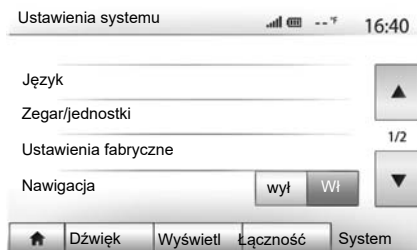

### Ustawienia systemu

#### „Język”

Funkcja ta umożliwia zmianę języka używanego przez system i języka prowadzenia głosowego.

Aby zmienić język, zaznaczyć żądany język i potwierdzić wybór, naciskając przycisk „OK”.

#### „Zegar”

Użyj tej funkcji, aby ustawić wyświetlanie czasu (zegar 12- lub 24-godzinny).

**Uwaga:** w wersjach z nawigacją czas jest ustawiany automatycznie przez GPS jeśli mapa kraju, w którym jesteś, jest zainstalowana. W wersjach bez systemu nawigacji czas można ustawić tylko ręcznie.

Aby zmienić czas ręcznie, należy nacisnąć „Zegar/jednostki”, a następnie „Ustawianie czasu”.

#### „jednostki”

Funkcja umożliwia ustawienie jednostek odległości wyświetlanych przez system multimedialnych. Można wybrać „km” lub „mils”.

**Uwaga:** ustawienia systemu multimedialnych nie mają wpływu na wyświetlacz na tablicy wskaźników pojazdu. Więcej informacji na temat ustawień wyświetlacza na tablicy wskaźników można znaleźć w instrukcji obsługi pojazdu.

#### „Ustawienia fabryczne”

Funkcja ta umożliwia przywrócenie domyślnych ustawień parametrów.

- Wszystkie: resetuje wszystkie „Ustawienia fabryczne” do ustawień domyślnych.
- Telefon: resetowanie parametrów związanych z telefonem.
- Nawigacja: resetowanie parametrów związanych z nawigacją.
- Audio/Media/Radio/System: resetowanie parametrów związanych z dźwiękiem, mediami i radiem.

#### „Nawigacja”

Funkcja ta umożliwia włączenie lub wyłączenie nawigacji systemu.

#### „Wersja systemu”

Funkcja ta umożliwia sprawdzenie wersji systemu.

## USTAWIENIA SYSTEMU (3/3)

### Kod zabezpieczający

System audio jest zabezpieczony kodem (dostarczanym przez autoryzowanego dealera). Kod ten umożliwia elektroniczne zablokowanie systemu audio w przypadku odłączenia zasilania (odłączony akumulator, odłączony system, przepalony bezpiecznik, itp.).

W celu uruchomienia systemu audio, należy wprowadzić poufny kod składający się z czterech cyfr.

Należy zapisać ten kod i przechowywać go w bezpiecznym miejscu. W przypadku jego utraty, skontaktować się z przedstawicielem producenta.

### Wprowadzanie kodu

Na ekranie pojawia się komunikat CODE z czterema pustymi miejscami i cyfrowa klawiatura.

Wprowadź odpowiedni kod za pomocą cyfrowej klawiatury, następnie kliknij przycisk „OK” (OK), aby zatwierdzić.

### Błędne wprowadzenia kodu

Jeżeli zostanie wprowadzony nieprawidłowy kod, na ekranie pojawia się komunikat „Nieprawidłowy PIN System jest zablokowany”.

Odczekać jedną minutę i ponownie wprowadzić kod.

Przy każdym kolejnym błędzie we wprowadzaniu kodu czas oczekiwania wydłuża się dwukrotnie.

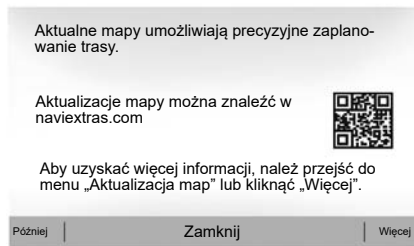

### Gwarancja najnowszych map

Po dostarczeniu nowego pojazdu, użytkownik może w terminie maksimum 90 dni dokonać bezpłatnej aktualizacji mapy. Po przekroczeniu tego terminu aktualizacje są odpłatne.

Po uruchomieniu nawigacji system multimedialny proponuje zaktualizowanie mapy. To przypomnienie pojawia się dwa razy w roku przez siedem lat. Można:

- jeśli wybrana zostanie opcja „Później”, przypomnienie pojawi się przy kolejnym włączeniu systemu nawigacji;



- jeśli zostanie wybrana opcja „Zamknij”, przypomnienie nie pojawi się już wcale;
- jeśli zostanie wybrana opcja „Więcej”, system wyświetli menu „Mapa aktualizuj”.

### Aktualizacja systemu multimedialnego i mapy

**Uwaga:** sprawdź, czy twoje systemy są zaktualizowane, aby uniknąć niepotrzebnego rozpoczynania procedury.

Aby zaktualizować system multimedialny oraz mapy, należy dysponować pamięcią USB i komputerem podłączonym do Internetu.

Użyj komputera, aby pobrać aktualizację z Internetu na pamięć USB, następnie zainstaluj aktualizację z pamięci USB w systemie multimedialnym pojeździe.

**Jeżeli oprogramowanie systemu multimedialnego nie jest aktualne, oprogramowanie Toolbox zaoferuje aktualizację systemu przed aktualizacją mapy. Nie można jednocześnie aktualizować systemu i mapy. Proces należy powtórzyć dla każdej aktualizacji.**

Należy wykonać następujące czynności:

- zapisz system na pamięci USB;
- zainstaluj oprogramowanie Toolbox na komputerze;
- pobierz produkty z Toolbox na pamięć USB;
- Aktualizacja systemu multimedialnego lub mapy z pamięci USB.

Wykonaj kolejno czynności opisane poniżej.

## AKTUALIZACJA SYSTEMU (2/5)

### Rejestracja systemu w pamięci USB

Aby zapisać dane systemu multimedialnego w profilu użytkownika, najpierw podłączyć pustą pamięć USB do systemu multimedialnego. To pozwoli utworzyć kopię systemu.

#### Uwaga:

- aby podłączyć pamięć USB do systemu multimedialnego, zapoznaj się z informacjami zawartymi w części „Podłączanie pamięci USB” rozdziału „System nawigacji”.
- pamięć USB nie jest częścią wyposażenia systemu;
- pamięć USB musi być sformatowana do formatu FAT32 i mieć pojemność przynajmniej 4GB, ale nie większą niż 32GB;
- Aby zapisać dane systemowe na pamięci USB, uruchom pojazd i nie wyłączaj silnika podczas ładowania danych;
- podczas wykonywania opisanej procedury nie należy używać żadnych funkcji systemu multimedialnego.



Aby zapisać dane systemu na pamięci USB:

- podłącz pamięć USB do gniazda USB systemu multimedialnego;
- w menu głównym wybierz „Nawigacja”;
- wybierz menu „Opcje”;

- wybierz menu „Mapa aktualizuj” na drugiej stronie menu „Opcje”;
- kliknij przycisk „Opcje” na dolnej części ekranu;
- wybierz funkcję „Aktualizuj” na ekranie systemu multimedialnego.

Spowoduje to utworzenie kopii systemu nawigacji na pamięci USB, która umożliwi rejestrację systemu za pomocą aplikacji Toolbox na koncie użytkownika oraz określenie dostępnych aktualizacji systemu przez aplikację Toolbox .

Po zakończeniu procesu rejestracji danych można odłączyć pamięć USB od systemu multimedialnego.

**Aktualizacje systemu należy wykonywać przy pracującym silniku. Pojazdy elektryczne muszą się ładować lub silnik musi być uruchomiony (zapalona lampka ostrzegawcza READY).**

## AKTUALIZACJA SYSTEMU (3/5)

### Instalowanie oprogramowania Toolbox na komputerze

Zainstalować aplikację Naviextras Toolbox na komputerze. Aplikację Toolbox można pobrać ze strony producenta.

Przejdź do strony internetowej i kliknij Zarejestruj w strefie powitania użytkownika (górną część ekranu). Po utworzeniu i zapisaniu konta wpisz wymagane informacje (model pojazdu, typ pokładowego systemu multimedialnego itp.), następnie pobierz oprogramowanie.

Po pobraniu oprogramowania rozpocznij instalację.

Wykonywać czynności zgodnie z instrukcjami wyświetlonymi na ekranie.

Ekran przedstawiony w instrukcji nie wchodzi w zakres umowy.



### Pobieranie produktów z aplikacji Toolbox na pamięć USB

#### Nawiązać połączenie z aplikacją Toolbox

Uruchomić aplikację Naviextras Toolbox i upewnić się, że komputer jest podłączony do Internetu.

Po uruchomieniu Toolbox na komputerze włóż pamięć USB zawierającą dane systemu multimedialnego. Gdy oprogramowanie rozpozna pamięć USB, wyświetlą się dwie opcje: „Logowanie” i „Rejestracja”.

Jeżeli nie jesteś zarejestrowany na stronie internetowej Naviextras.com, można to zrobić z poziomu Toolbox, klikając przycisk na stronie logowania. Wykonywać czynności zgodnie z instrukcjami wyświetlonymi na ekranie.

Jeżeli subskrypcja to umożliwia i aplikacja Toolbox znajduje system na liście obsługiwanych systemów, na wyświetlaczu pojawia się ekran powitalny, który umożliwia zalogowanie się na konto Naviextras.

Po zalogowaniu się na konto Naviextras Toolbox i podłączeniu pamięci USB do komputera można pobierać płatne i darmowe aplikacje, usługi i dane; w tym celu należy wybrać żądane produkty z menu „Katalog” w pasku menu po lewej stronie ekranu aplikacji Toolbox.

W niektórych krajach pobranie i aktywacja funkcji ostrzegania o niebezpiecznych miejscach jest nielegalna i może stanowić naruszenie przepisów prawa.

## AKTUALIZACJA SYSTEMU (4/5)

### Zapisywanie aktualizacji dostępnych w aplikacji Toolbox na pamięć USB

Kliknij menu „Aktualizuj” na pasku menu po lewej stronie ekranu aplikacji Toolbox.

Na wyświetlaczu pojawia się menu aktualizacji, które zawiera dostępne aktualizacje:

- zakupione pozycje, których jeszcze nie zainstalowano (aktualizacje lub dodatki);
- darmowe aktualizacje i dodatki, dodane do pliku instalacyjnego z katalogu;
- aktualizacje systemu (jeżeli dostępna jest nowsza wersja);
- specjalne, darmowe aktualizacje.

Wszystkie dostępne aktualizacje są wyświetlane według regionu w formie listy i mapy.

Domyślnie, wszystkie pozycje dotyczące wszystkich regionów są wybierane w widoku instalacji. Jeśli zdecydują się Państwo pominąć tymczasowo region, należy odznaczyć pole wyboru na początku odpowiedniej tabeli. Po przejrzaniu tabeli, kliknąć przycisk „Instaluj” znajdujący się na dole ekranu, aby rozpocząć procedurę instalacyjną.

Toolbox rozpoczyna pobieranie i instalację zaznaczonych aktualizacji. Należy poczekać na wyświetlenie się komunikatu informującego o zakończeniu czynności.

**Uwaga:** czas pobierania aplikacji różni się w zależności od rozmiaru aplikacji i jakości odbioru w sieci komórkowej.

Toolbox wyświetli komunikat ostrzegawczy, jeśli wielkość zaznaczonych elementów przekracza pojemność systemu multimedialnego. W takim przypadku można zaznaczyć pozycje do zainstalowania lub usunięcia z systemu, aby przestrzegać wskazanego limitu miejsca do przechowywania.

Nawet jeśli jakieś zostaną pozycje usunięte z systemu, zachowane jest prawo własności do nich i można je zainstalować później nieodpłatnie.

Nie wyjmować pamięci USB z systemu, ani go nie wyłączać podczas aktualizacji.



W niektórych krajach instalacja i aktywacja funkcji ostrzegania o radarach jest nielegalna i może stanowić naruszenie przepisów prawa.

## AKTUALIZACJA SYSTEMU (5/5)

### Aktualizacja systemu i danych kartograficznych

Po zakończeniu procesu instalacji można odłączyć pamięć USB od komputera. Podłączyć pamięć USB do gniazda USB systemu multimedialnego pojazdu.

#### Cecha szczególna:

- aby mapy zostały zaktualizowane, uruchom pojazd i nie wyłączaj silnika, dopóki trwa wczytywanie danych. Gdy system multimedialny jest włączony, automatycznie wyszukuje dostępne aktualizacje zapisane w pamięci USB i proponuje aktualizację systemu lub danych kartograficznych zgodnie z aktualizacjami dostępnymi w pamięci USB. Nie wyłączaj systemu multimedialnego podczas instalowania aktualizacji;
- Oprogramowanie można pobierać i instalować tylko w przypadku, gdy dostępna jest nowsza wersja;
- funkcje oferowane przez system multimedialny zależą od modelu i poziomu wyposażenia pojazdu.

**A**

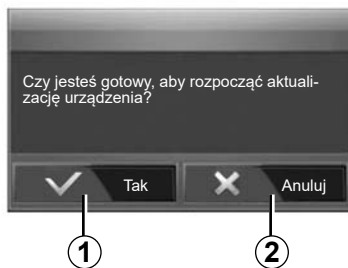

Ekran **A** wyświetla się automatycznie po podłączeniu pamięci USB:

- Aby rozpocząć aktualizację, nacisnąć **1**.
- Aby powrócić do poprzedniego ekranu, nacisnąć **2**.

Po naciśnięciu przycisku **1** rozpoczyna się procedura aktualizacji. Podczas trwania aktualizacji systemu nie wykonywać żadnych czynności.

Po zakończeniu aktualizacji system multimedialny zostaje ponownie uruchomiony i działa w nowej wersji.

### Licencja

Aby uzyskać GPL, LGPL, MPL i inne licencje open source zawarte w tym produkcie, prosimy odwiedzić odpowiednią stronę internetową

W uzupełnieniu kodów źródłowych dostępne są do pobrania wszystkie warunki licencji, wyłączenia gwarancyjne i prawa autorskie.

Dedykowana strona zapewni również otwarty kod źródłowy na CD-ROM za opłatą na pokrycie kosztów dystrybucji (takich jak media, koszty wysyłki i obsługi) na żądanie pocztą elektroniczną.

Oferta jest ważna przez trzy lata liczone począwszy od dnia zakupu produktu.

Podczas aktualizacji system multimedialny może zostać automatycznie zrestartowany. Poczekaj, aż wyświetli się ekran radia.

W razie przypadkowego przerwania aktualizacji, proces należy rozpocząć od nowa.



## NIEPRAWIDŁOWOŚCI W DZIAŁANIU (1/5)

System		
Opis	Przyczyny	Rozwiązania
Nie wyświetla się żaden obraz.	Ekran jest w trybie czuwania.	Sprawdzić, czy ekran nie jest w trybie czuwania.
	System jest wyłączony.	Temperatura wewnątrz pojazdu jest zbyt niska lub zbyt wysoka.
	Silnik jest wyłączony.	Ponownie uruchom pojazd.
Nie słycać żadnego dźwięku.	Poziom głośności jest ustawiony na minimum albo włączona jest funkcja wyciszenia.	Zwiększyć poziom głośności lub wyłączyć funkcję wyciszenia.
	Wybrany system źródłowy nie jest poprawny.	Sprawdź, czy w wybranym systemie źródłowym jako wyjście jest wybrany system multimedialny.
Żaden dźwięk nie jest emitowany przez głośnik lewy, prawy, przedni lub tylny.	Parametry balance lub fader są nieprawidłowe.	Ustawić prawidłowo dźwięk balance lub fader.
Wyświetlany czas nie jest poprawny.	Jako ustawienie zegara jest wybrana wartość „Auto” i system nie odbiera sygnału GPS.	Gdy Nawigacja jest włączona: jedź, aż odbierzesz sygnał GPS.
		Gdy Nawigacja jest wyłączona: zajrzyj do sekcji Ustawienia systemu, aby ustawić czas.

## NIEPRAWIDŁOWOŚCI W DZIAŁANIU (2/5)

Nawigacja		
Opis	Przyczyny	Rozwiązania
Nie słycać żadnego dźwięku.	Głośność w menu „Nawigacja” zostanie wyłączona lub ustawiona jako najniższa możliwa wartość.	Zwiększyć poziom głośności („Opcje” menu „Nawigacja”) lub wyłączyć funkcję wyciszenia. Poziom głośności w trybie GPS można regulować naprowadzaniem głosowym.
Położenie pojazdu na ekranie nie zgadza się z jego rzeczywistą lokalizacją.	Nieprawidłowa lokalizacja samochodu wynikająca z odbioru sygnału GPS.	Zmienić położenie pojazdu na takie, w którym odbiór sygnałów GPS będzie prawidłowy.
	Mapa jest nieaktualna.	Zaktualizuj mapę.
Wskazówki wyświetlane na ekranie nie odpowiadają rzeczywistości.	Wersja systemu jest przestarzała.	Pobrać najnowszą wersję systemu.
Niektóre pozycje menu są niedostępne.	W zależności od wybranego polecenia, niektóre pozycje są niedostępne.	
Prowadzenie głosowe jest niedostępne.	System nawigacji nie uwzględnia skrzyżowań. Prowadzenie głosowe jest wyłączone.	Zwiększyć poziom głośności. Sprawdzić, czy prowadzenie głosowe jest włączone.
Prowadzenie głosowe nie odpowiada rzeczywistej sytuacji.	Prowadzenie głosowe może się zmieniać zależnie od otoczenia.	Należy dostosować sposób jazdy do rzeczywistych warunków.
Proponowana trasa nie zaczyna się ani nie kończy w żądanym miejscu.	System nie rozpoznaje miejsca przeznaczenia.	Wprowadzić drogę znajdującą się w pobliżu wybranego miejsca przeznaczenia.

## NIEPRAWIDŁOWOŚCI W DZIAŁANIU (3/5)

Telefon		
Opis	Przyczyny	Rozwiązania
Nie słychać żadnego dźwięku ani dzwonka.	Telefon komórkowy nie jest podłączony do systemu lub nie jest z nim powiązany. Poziom głośności jest ustawiony na minimum albo włączona jest funkcja wyciszenia.	Sprawdź, czy telefon komórkowy jest włączony i połączony z systemem. Zwiększyć poziom głośności lub wyłączyć funkcję wyciszenia. Sprawdź, czy w wybranym systemie źródłowym jako wyjście jest wybrany system multimedialny.
Niemożliwe nawiązanie połączenia.	Telefon komórkowy nie jest podłączony do systemu lub nie jest z nim powiązany. Włączona jest blokada klawiatury telefonu.	Sprawdź, czy telefon komórkowy jest włączony i połączony z systemem. Odblokować klawiaturę telefonu.
	Różne źródła dźwięku są automatycznie wyłączone podczas pracy systemu.	Uruchom ponownie system multimedialny, naciskając i przytrzymując przycisk Wł./Wył. (aż ekran zgaśnie).

## NIEPRAWIDŁOWOŚCI W DZIAŁANIU (4/5)

Media;		
Opis	Przyczyny	Rozwiązania
Nie słychać żadnego dźwięku.	Poziom głośności jest ustawiony na minimum albo włączona jest funkcja wyciszenia.	Zwiększyć poziom głośności lub wyłączyć funkcję wyciszenia.
	Źródło dźwięku nie jest włączone lub połączone z systemem.	Sprawdź, czy w wybranym systemie źródłowym jako wyjście jest wybrany system multimediiów.
System multimediiów nie rozpoznaje zewnętrznego źródła dźwięku (odtwarzacza MP3, przenośnego odtwarzacza muzyki, klucza sprzętowego USB, telefonu).	Różne źródła dźwięku są automatycznie wyłączone podczas pracy systemu.	Uruchom ponownie system multimediiów, naciskając i przytrzymując przycisk Wł./Wył. (aż ekran zgaśnie).
Aplikacja Android Auto™/CarPlay™ nie jest uruchamiana w systemie multimediiów.	Aplikacja Android Auto™/CarPlay™ nie została poprawnie skonfigurowana w Twoim smartfonie.	Informacje o konfiguracji są dostępne na stronie internetowej producenta smartfona.
	Kabel USB nie jest odpowiedni do transferu danych.	Aby zapewnić prawidłowe działanie aplikacji, zaleca się korzystanie z kabli USB wskazanych przez producenta telefonu.
	Źródło dźwięku przestało być rozpoznawane przez system multimediiów.	Uruchom ponownie system multimediiów, naciskając i przytrzymując przycisk Wł./Wył. (aż ekran zgaśnie).
Błąd działania źródła dźwięku (odłączenie rozpoznawania mowy w SIRI/CarPlay™/Android Auto™, odtwarzaczu MP3, przenośnym odtwarzaczu muzyki, telefonie).		

## NIEPRAWIDŁOWOŚCI W DZIAŁANIU (5/5)

<b>Media;</b>		
<b>Opis</b>	<b>Przyczyny</b>	<b>Rozwiązania</b>
Usterka aplikacji Android Auto™/CarPlay™.	Smartfon nie obsługuje już aktualizacji aplikacji Android Auto™/CarPlay™.	Zainstaluj poprzednią wersję aplikacji Android Auto™/CarPlay™ lub sprawdź zalecane ustawienia dla Twojego smartfona.
Usterka aplikacji wykorzystujących dane geolokalizacyjne.	Sieć jest niedostępna. Funkcja geolokalizacji nie została włączona w Twoim telefonie.	Znajdź lokalizację w miejscu, w którym jest dobry odbiór sygnału sieci. Włącz geolokalizację w telefonie.

# SKOROWIDZ ALFABETYCZNY (1/3)

## A

Android Auto™, CarPlay™ .....	PL.66 → PL.69
anulowanie dopasowania telefonu .....	PL.60
ARTIST .....	PL.26
AUX .....	
dodatkowe gniazdo .....	PL.5
AUX .....	PL.25 → PL.27

## B

BALANCE .....	PL.28
BASS .....	PL.28
Bluetooth® .....	PL.57 → PL.61, PL.70

## D

dodatkowe źródło .....	PL.25 → PL.27
dostosowanie telefonu .....	PL.57 → PL.60

## E

ekran .....	
ekran systemu nawigacji .....	PL.42 → PL.47
ekrany systemu nawigacji .....	PL.7, PL.42 → PL.47
menu .....	PL.7
regulacja .....	PL.48
stan czuwania .....	PL.13, PL.16
ekrany .....	
ekran multimedialny .....	PL.8 → PL.15
element sterujący pod kierownicą .....	PL.21
elementy sterujące .....	PL.8 → PL.15, PL.18
etap .....	PL.46

## F

funkcje .....	PL.5 → PL.7
---------------	-------------

## G

głośność .....	PL.13 → PL.15, PL.20
głośność dzwonka .....	PL.29
głośność połączeń .....	PL.20
głośność: dostosowana do prędkości .....	PL.20, PL.28
gniazdo jack .....	PL.13, PL.25 → PL.27

gniazdo USB .....	PL.5, PL.13, PL.25 → PL.27, PL.30 – PL.31, PL.85 → PL.89
godzina .....	
wyświetlanie .....	PL.83
godzina .....	PL.83
GPS .....	
odbiór .....	PL.32
odbiornik .....	PL.32, PL.53

## H

historia połączeń .....	PL.71
-------------------------	-------

## I

info o napędzie 4x4 .....	PL.5, PL.56
informacje dotyczące ruchu drogowego ... ..	PL.5 → PL.7, PL.23, PL.41, PL.54
interesujące miejsca na trasie .....	PL.34 → PL.41, PL.48

## J

jazda ECO .....	PL.55
jednostka odległości .....	PL.83
język .....	
zmiana .....	PL.83
języki .....	PL.83

## K

kamera cofania .....	
parametry .....	PL.82
kamera cofania .....	PL.5, PL.77 → PL.79
kamera wielofunkcyjna .....	PL.5, PL.80 – PL.81
klucz USB .....	PL.30 – PL.31, PL.85 → PL.89
kod zabezpieczający .....	PL.84
konkretne miejsce docelowe .....	
adres w ulubionych .....	PL.39
książka adresowa .....	PL.39, PL.49 – PL.50

## M

mapa .....	
mapa cyfrowa .....	PL.32
regulacja .....	PL.48, PL.51

## SKOROWIDZ ALFABETYCZNY (2/3)

skala.....	PL.33
wyswietlanie.....	PL.13 → PL.15, PL.33, PL.48
media.....	PL.13 → PL.15
MENU.....	PL.13
menu miejsce przeznaczenia.....	PL.36 → PL.41
miejsce przeznaczenia.....	PL.36 → PL.41, PL.46, PL.49 – PL.50
MP3.....	PL.25

### N

nagrania wideo.....	PL.30 – PL.31
naprowadzanie	
glosowe.....	PL.13 → PL.15, PL.42 → PL.47
mapa.....	PL.42 → PL.47
włączanie.....	PL.42
nawiązywanie połączenia.....	PL.70 – PL.71
nieprawidłowości w działaniu.....	PL.16, PL.90 → PL.94
niskie tony.....	PL.29

### O

objazd.....	PL.46, PL.54
odbieranie połączeń.....	PL.72
odbieranie połączenia.....	PL.14, PL.72
odłączanie telefonu.....	PL.62
oszczędne zużycie paliwa.....	PL.55
oznaczyć numerami.....	PL.72

### P

podłączanie telefonu.....	PL.61
połączenie Bluetooth.....	PL.61
położenie pojazdu.....	PL.33
potwierdzanie miejsca przeznaczenia.....	PL.40 – PL.41
przednie panele i elementy sterujące przy kierownicy ...	PL.8 → PL.15
przenośny odtwarzacz audio Bluetooth®	
powiązanie telefonu.....	PL.26
usuwanie powiązania telefonu.....	PL.26

### R

radioodtwarzacz.....	PL.5, PL.13 → PL.15, PL.21 → PL.24
RDS.....	PL.5

regulacje	
audio.....	PL.28 – PL.29, PL.82
poziom oświetlenia.....	PL.82
rozdział dźwięku: strona lewa - prawa.....	PL.29
rozdział dźwięku: tył - przód.....	PL.29
regulacje.....	PL.13 → PL.15, PL.23, PL.52 → PL.54, PL.82 → PL.84
rozłączanie się.....	PL.14
rozpoznawanie głosu.....	PL.14 – PL.15, PL.63 → PL.65, PL.68

### Ś

ścieżka szczegółowa.....	PL.41, PL.44, PL.47
środki ostrożności.....	PL.3

### S

spis.....	PL.70
stacja radio.....	PL.21 → PL.24
sterowanie mową.....	PL.63 → PL.65
stopień.....	PL.16
symbole kartograficzne.....	PL.33
system	
aktualizacja.....	PL.85 → PL.89
szybkie wyszukiwanie.....	PL.25

### T

telefon.....	PL.6
tryb 3D/2D.....	PL.42
tryb LIST/LISTA.....	PL.22
tryb MANU/RĘCZNY.....	PL.21
tryb MEMO.....	PL.22

### U

ulubione	
dodawanie.....	PL.41
usuwanie.....	PL.50
USB	
gniazdo USB.....	PL.32
USB.....	PL.32, PL.85 → PL.89
ustawienia audio	
ustawienia dźwięku.....	PL.13 → PL.15

## SKOROWIDZ ALFABETYCZNY (3/3)

ustawienia nawigacji

parametry trasy ..... PL.40 – PL.41

### W

WMA ..... PL.25

wpisywanie adresu ..... PL.36

wpisywanie parametrów ..... PL.47

wybieranie

ścieżka ..... PL.27

wybieranie numeru ..... PL.72

wyłączanie dźwięku ..... PL.20

wysokie tony ..... PL.28 – PL.29

### Z

zakres fal ..... PL.21 → PL.24

zapisanie w pamięci stacji radiowej ..... PL.22

zatrzymanie ..... PL.16

zdalne uruchamianie silnika ..... PL.5 → PL.7, PL.74 → PL.76

zestaw przycisków numerycznych ..... PL.19

zużycie paliwa ..... PL.55

### Ź

źródło

audio ..... PL.13 → PL.15



