

MEDIA NAV EVOLUTION

Latvijā

LVI

Eesti

EST

Lietuvos

LT



Piesardzības pasākumi	LV.3
Vispārējā kārtība	LV.5
Vispārīgs apraksts	LV.5
Taustiņu apraksts	LV.8
Ieslēgšana, izslēgšana	LV.16
Darbība un lietošana	LV.17
Skaļums	LV.20
Radio/ārējā audioierīce (AUX)	LV.21
Radio atskaņošana	LV.21
Ārējās audioierīces (AUX)	LV.25
Audio iestatījumi	LV.28
Video	LV.30
Navigācija	LV.32
Navigācijas sistēma	LV.32
Kartes lasīšana	LV.33
Galamērķa ievadīšana	LV.36
Norāžu sniegšana	LV.42
Kartes iestatīšana	LV.48
Izlases pārvaldīšana	LV.49
Navigācijas iestatījumi	LV.51
Ekonomiska braukšana	LV.55
4x4 informācija	LV.56
Bluetooth® ierīce	LV.57
“Bluetooth”® ierīces savienošana pārī /atvienošana	LV.57
“Bluetooth”® ierīces pieslēgšana/atslēgšana	LV.61
Balss atpazīšanas izmantošana	LV.63
Android Auto™, CarPlay™	LV.66
Tālruņa adrešu grāmata	LV.70
Zvana veikšana, saņemšana	LV.71
Dzinēja iedarbināšana no attāluma	LV.74
Atpakaļskata kamera	LV.77
Vairākskatu kamera	LV.80

Sistēmas iestatījumi	LV.82
Sistēmas un karšu atjaunināšana	LV.85
Darbības traucējumi	LV.90



PIESARDZĪBAS PASĀKUMI IZMANTOŠANAS LAIKĀ (1/2)

Lai izvairītos no ierīču bojājuma un lai sistēmas izmantošana būtu droša, tās darbības laikā obligāti ņemiet vērā piesardzības pasākumus. Obligāti ievērojiet attiecīgās valsts spēkā esošo regulējumu.



Uz sistēmas darbību attiecināmie piesardzības pasākumi

- Rīkojieties ar vadības slēdžiem (panelī vai uz stūres) un skatiet informāciju ekrānā tikai tad, kad satiksmes apstākļi to ļauj.
- Noregulējiet mērenu skaņas stiprumu, lai spētu saklausīt apkārtējās skaņas.

Uz navigācijas sistēmas darbību attiecināmie piesardzības pasākumi

- Navigācijas sistēma nekādā gadījumā neatbrīvo no atbildības – autovadītājam braukšanas laikā jābūt vērīgam!
- Atkarībā no ģeogrāfiskās atrašanās vietas kartē var nebūt jaunākās informācijas par ceļiem. Esiet modrs. Jebkurā gadījumā ceļu satiksmes noteikumiem un brīdinājuma ceļa zīmēm vienmēr ir lielāka prioritāte nekā navigācijas sistēmas norādēm.

Uz ierīču darbību attiecināmie piesardzības pasākumi

- Lai nepieļautu aprīkojuma bojājumu vai izvairītos no iespējamiem apdegumiem, neizjauciet un nepārveidojiet sistēmu.
- Ja sistēma nedarbojas vai tā ir jādemonē, sazinieties ar ražotāja pārstāvi.
- Neievietojiet lasītājā nepiemērotus priekšmetus.
- Neizmantojiet produktus, kuru sastāvā ir alkohols un/vai izsmidzināmus šķidrumus

Uz tālruni attiecināmie piesardzības pasākumi

- Tālruņa lietošanu automašīnā regulē vairāki likumi. Tie nosaka, ka brīvroku tālruņa sistēma nav paredzēta izmantošanai itin visos braukšanas apstākļos: autovadītājam vienmēr jāsaģlabā kontrole pār automašīnu.
- Zvanišana braukšanas laikā novērš autovadītāja uzmanību un ir riskanta neatkarīgi no zvanīšanas fāzes (numura ievadīšana, sazināšanās, ieraksta meklēšana adrešu grāmatā u. tml.).

PIESARDZĪBAS PASĀKUMI IZMANTOŠANAS LAIKĀ (2/2)

Šajā rokasgrāmatā modeļi raksturoti saskaņā ar rakstīšanas brīdī zināmajām tehniskajām specifikācijām. **Rokasgrāmatā aprakstītas visas apskatīto modeļu pieejamās funkcijas. To pieejamība atkarīga no modeļa aprīkojuma, izvēlētajām iespējām un iegādes valsts. Rokasgrāmatā ir arī informācija par iekārtām, kuras ieviesīs vēlāk - nākamā gada laikā. Rokasgrāmatā parādītie displeji nav saistoši līgumam.**

Atkarībā no tālruņa veida un modeļa dažas funkcijas var būt daļēji vai pilnīgi nesaderīgas ar automašīnas multivides sistēmu.

Lai uzzinātu vairāk, konsultējieties ar automašīnas ražotāja pārstāvi.



VISPĀRĪGS APRAKSTS (1/3)

Ievads

Automašīnas multivides sistēma nodrošina šādas funkcijas:

- radio RDS;
- radio DAB;
- ārējo audioierīču vadība;
- brīvroku tālrunis;
- balss atpazīšana;
- navigācijas sistēmas atbalsts;
- ceļu satiksmes informācija;
- informācija par piesardzības zonām;
- Palīgsistēma automašīnas novietošanai stāvvietā (atpakaļskata kamera vai vairākskatu kamera);
- dzinēja iedarbināšanas no attāluma programmēšana;
- Informācija par automašīnas slīpumu (4x4 informācija);
- informācija par vadīšanas stilu un ieteikumi par vadīšanu degvielas patēriņa optimizēšanai.

Radio

Multivides sistēmā iespējams klausīties FM (frekvences modulācijas) DAB (digitālā audioaprāide) un AM (amplitūdas modulācijas) radiostacijas.

Ar DAB sistēmu var nodrošināt labāku skaņas kvalitāti, kā arī piekļūt teksta informācijai par pašreizējo programmu u. c.

RDS sistēma parāda atsevišķu radiostaciju nosaukumus vai FM radiostaciju pārraidīto informāciju:

- informāciju par ceļu satiksmes vispārējo stāvokli (TA);
- ārkārtas paziņojumu(-us).

Ārējās audioierīces

Pārnēsājamā atskaņotājā saglabāto saturu iespējams atskaņot automašīnas skaļruņos. Pārnēsājamo atskaņotāju iespējams pieslēgt sistēmai vairākos veidos (atkarīgs no atskaņotāja veida):

- 3,5 mm Jack ligzda;
- USB audio;
- savienojums Bluetooth®.

Lai iegūtu plašāku informāciju par saderīgo ierīču sarakstu, konsultējieties ar automašīnas ražotāja pārstāvi vai, ja iespējams, dodieties uz ierīces ražotāja tīmekļa vietni.

VISPĀRĪGS APRAKSTS (2/3)

Brīvroku tālrunis

Bluetooth® brīvroku tālruņa sistēma ļauj, nerīkojoties ar tālruni, izmantot šādas funkcijas:

- veikt/saņemt/noraidīt zvanu;
- aplūkot kontaktinformācijas sarakstu no tālruņa adresu grāmatas;
- apskatīt brīvroku sistēmā veikto zvanu sarakstu;
- izsaukt palīdzību.

Tālruņu saderība

Ne visi tālruņi ir saderīgi ar brīvroku sistēmu, tāpēc iespējams, ka brīvroku funkciju izmantojot nevarēsiet vai arī skaņas kvalitāte nebūs apmierinoša.

Lai iegūtu plašāku informāciju par saderīgiem tālruņiem, konsultējieties ar automašīnas ražotāja pārstāvi vai, ja iespējams, apmeklējiet tālruņa ražotāja tīmekļa vietni.

Dzinēja iedarbināšana no attāluma

Ja uzstādīta, ar šo funkciju var iestatīt dzinēja iedarbināšanu no attāluma līdz pat 24 stundām, lai izvēdinātu vai uzsildītu salonu pirms došanās ceļā.

Driving eco

(dažādās automašīnās pieejamība var atšķirties)

Izvēlnē “Driving eco” var aplūkot braukšanas stila kopējo rezultātu reāllaikā.

Navigācijas palīdzības funkcija

Navigācijas sistēma, saņemot GPS signālus, automātiski nosaka automašīnas ģeogrāfisko atrašanās vietu.

Tā piedāvā maršrutu līdz izvēlētajam galamērķim, izmantojot pieejamo ceļu karti. Tas soli pa solim rāda maršrutu, pateicoties displejam un balss ziņojumiem.

Satiksmes informācija

Funkcija informē par satiksmes apstākļiem reāllaikā.

Brīdinājumi par satiksmes drošību vai brīdinājumu punkti

Pakalpojums ļauj saņemt brīdinājumus reāllaikā, piemēram, brīdinājumu par ātruma ierobežojuma pārsniegšanu vai satiksmes drošības brīdinājuma zonām.



Brīvroku tālruņa sistēma ir izstrādāta, lai atvieglotu saziņu un mazinātu riska faktorus, taču tā nespēj tos novērst pilnībā. Obligāti ievērojiet attiecīgās valsts spēkā esošo regulējumu.

VISPĀRĪGS APRAKSTS (3/3)

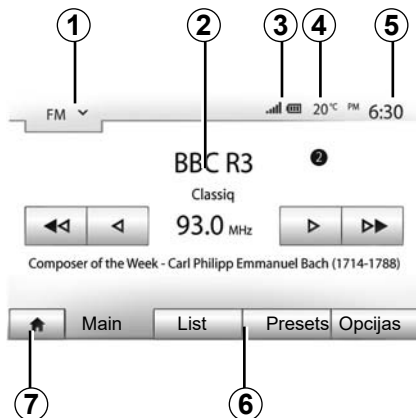

Displeji

Izvēlņu ekrāns

1 Režīma atlasīšanas zona.

Parāda atlasīto režīmu. Pieskaroties režīma atlasīšanas zonai, parādās nolaižamā izvēlne.

2 Satura rādītāja sadaļa.

Parāda izvēlnes vienas sadaļas saturu un ar to saistīto informāciju.

3 Tālruna informācijas zona.

Ja ir aktivizēta Bluetooth® sistēma, displejā ir redzams signāla stiprums un pievienotās ierīces akumulatora uzlādes līmenis.

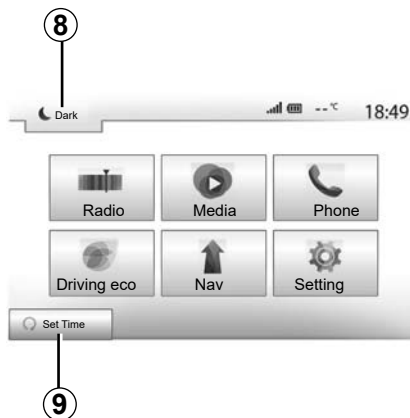

4 Āra gaisa temperatūra.

5 Pulkstenis.

6 Izvēlne:

- parāda režīma apakšējo izvēlnes joslu;
- parāda atlasīto izvēlni ar izcēlumu.

7 Sākuma zona vai atgriešanās navigācijas ekrānā.

Atkarībā no aktivā režīma šajā zonā ir:

- poga "Sākums": atgriezties sākuma izvēlnē;
- poga "Atpakaļ!": atgriezties iepriekšējā ekrānā;
- poga "Karodziņš": atgriezties navigācijas ekrānā.



8 Gaidstāves režīms un pulksteņa rādītums.

9 Dzinēja iedarbināšanas no attāluma atlasīšanas zona.

Navigācijas ekrāns

Pieejamība ir atkarīga no valsts un/vai tās likumdošanas.

10 Kartes režīms (2D/3D un 2D ziemeļi).

11 Nākamās ielas nosaukums maršrutā.

12 Aktuālā audioinformācija

13 Maršruta un kartes iestatīšanas opcijas.

14 Balss vadība On/Off.

15 Satiksmes informācija.

SLĒDŽU APRAKSTS (1/8)

Sistēmas paneli

Lai atlasītu ekrānu, jānospiež uz izvēlētajās ekrāna daļas.



SLĒDŽU APRAKSTS (2/8)

Sistēmas paneli

Lai atlasītu ekrānu, jānospiež uz izvēlētajās ekrāna daļas.

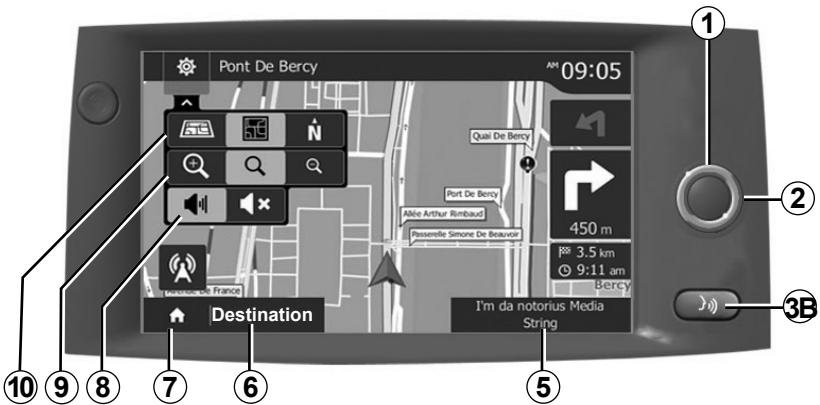
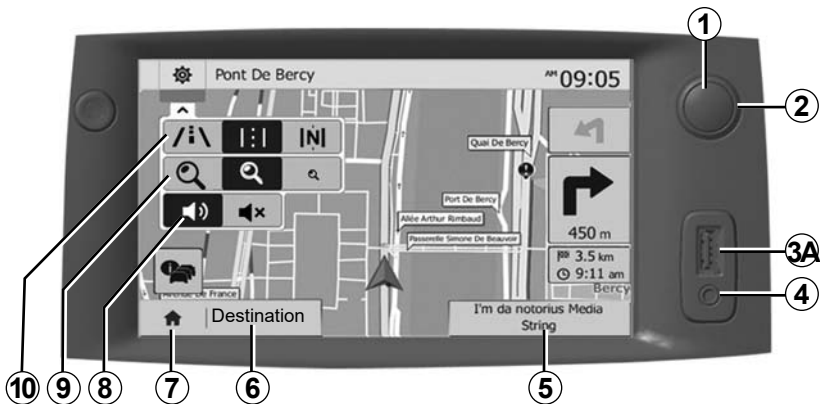

SLĒDŽU APRAKSTS (3/8)

Zemstūres vadības panelis

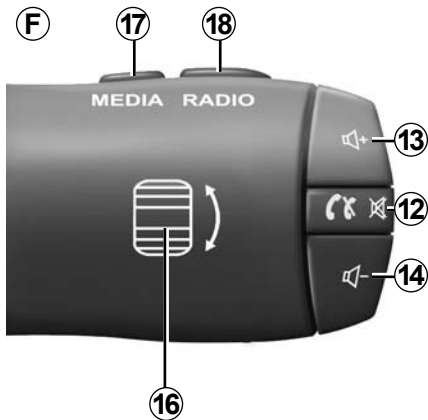
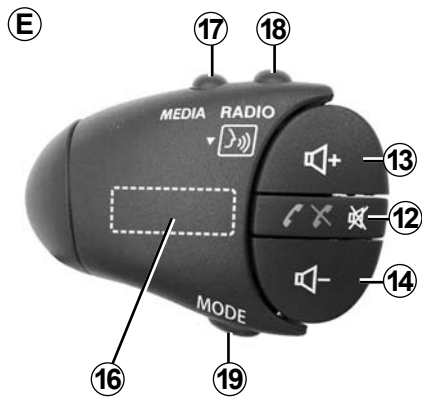
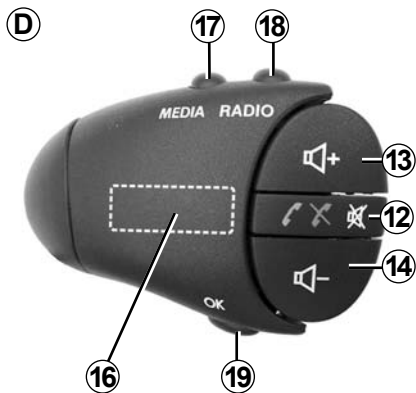
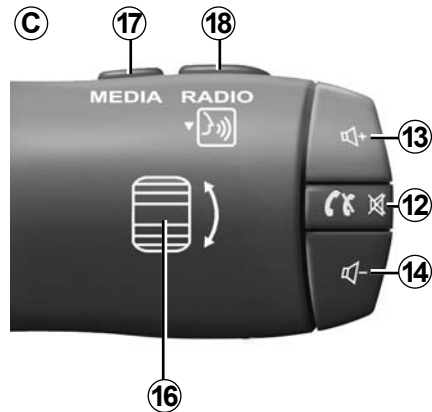
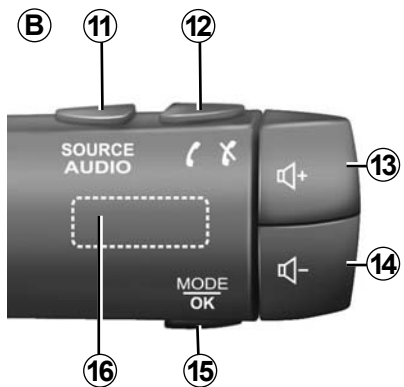
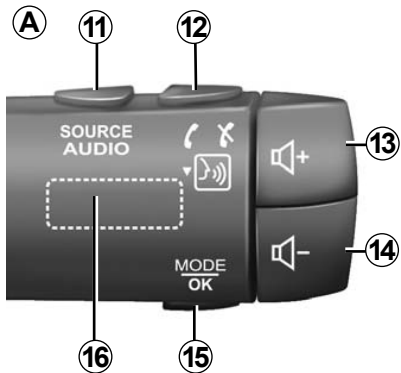

SLĒDŽU APRAKSTS (4/8)

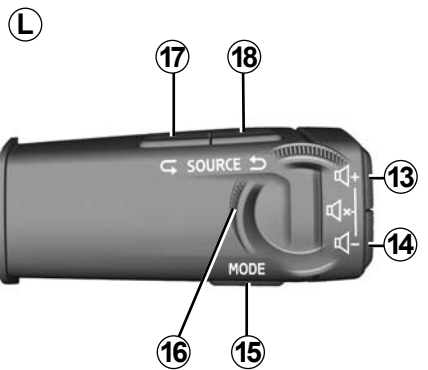
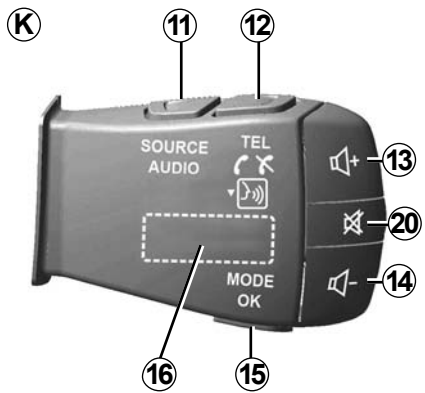
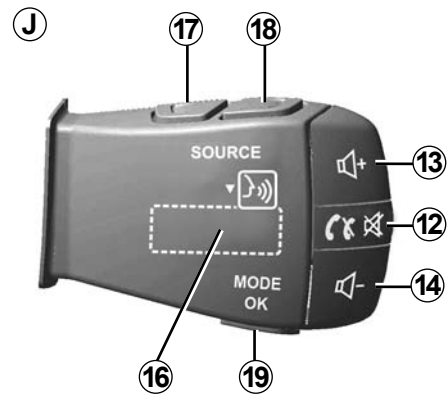
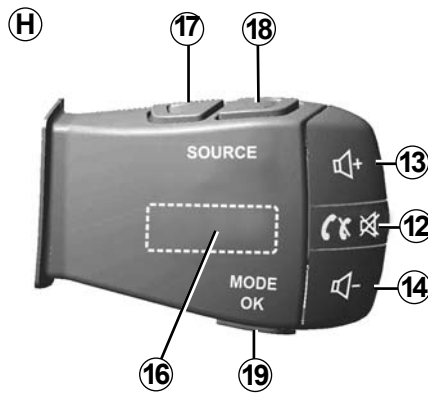
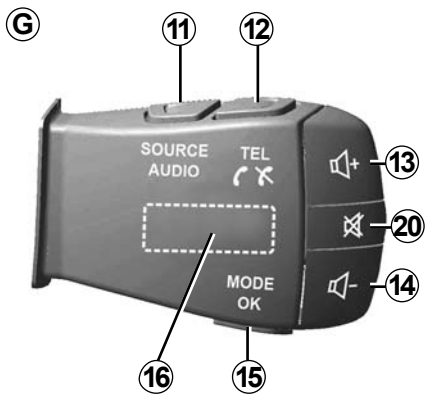

SLĒDŽU APRAKSTS (5/8)

Zemstūres vadības panelis

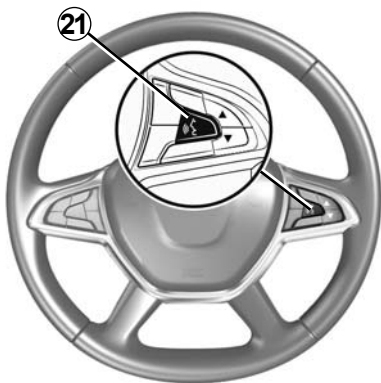
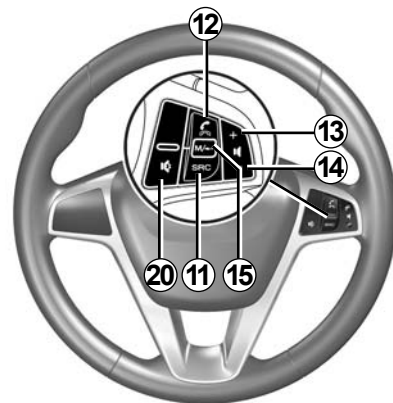
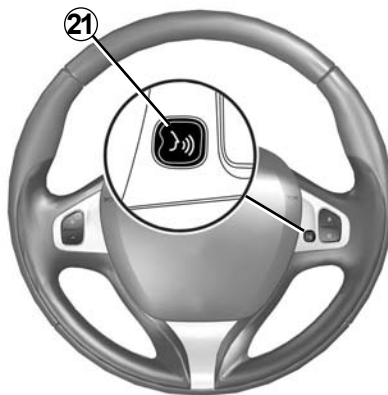
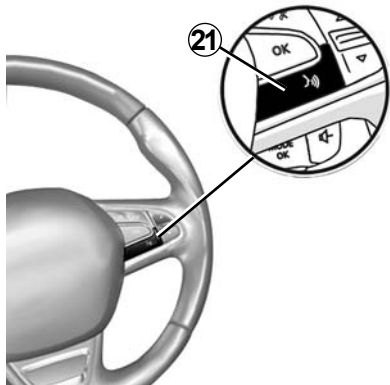

SLĒDŽU APRAKSTS (6/8)

	Funkcija
1	Pieskarties: ekrāns miega režīmā ON / OFF. Nospiešana un turēšana: pārstartē sistēmu.
2, 13, 14	Skaņas stipruma regulēšana.
3A	USB. ports
3B	Aktivizēt/deaktivizēt balss atpazīšanu viedtālrunī, ja tas ir savienots ar multivides sistēmu.
4	3,5 mm Jack ligzda.
5	Piekļūt pašlaik atskaņotajai multividei (FM/AM/DAB/USB/Bluetooth®/AUX).
6	Piekļūt izvēlei "Navigācija".
7	Piekļuve izvēlei «Sākums».
	Tālrunis vai ārējais avots: aizvērt pašreizējo ekrāna rādījumu, lai atgrieztos navigācijas ekrānā (ieslēgts) vai iepriekšējā ekrānā.
8	Balss vadības aktivizēšana/dezaktivizēšana
9	Kartes tālummaiņa.
10	Kartes atainošanas režīma maiņa (2D/3D/2D ziemeļi).
11	Atlasīt audio avotu (FM / AM/DAB/USB/Bluetooth®/AUX).

SLĒDŽU APRAKSTS (7/8)

	Funkcija
12	<p>Kad tiek saņemts zvans:</p> <ul style="list-style-type: none">– Ātri nospieš: atbildēt uz zvanu;– Nospieš un turēt: noraidīt zvanu. <p>Īsi nospieš zvana laikā: beigt zvanu.</p> <p>Audio avota klausīšanās: atslēgt/atjaunot skaņu MUTE (tikai vadīklām C, D, E, F, H un J).</p> <p>Pieskarties: atveriet izvēlni "Phone" (tikai vadīklām A, B, G un K).</p> <p>Pieskarties: aktivizēt/deaktivizēt tālruņa balss atpazīšanu (tikai vadīklām A un K).</p>
13	Palielināt pašreiz atskaņotā audio avota skaņas stiprumu.
14	Samazināt pašreiz atskaņotā audio avota skaņas stiprumu.
13+ 14	Atslēgt/atjaunot skaņu (tikai vadīklām A, B un L).
15, 19	<p>Radio: mainīt radiostacijas atskaņošanas režīmu ("Main", "List", "Presets").</p> <p>USB/pārnēsājamā digitālā audioatskaņotāja multivides avots: mainiet pašlaik atskaņotās multivides avota atskaņošanas režīmu ("Galvenais" vai "List").</p>
16	<p>Aizmugurējais savienojums:</p> <ul style="list-style-type: none">– Radio: pārslēgt radio režīmu (frekvence/saraksts/priekšiestatījums);– Multivide: nākamais/iepriekšējais audioieraksts. <p>Pieskarties: apstiprināt darbību (tikai vadīklai C).</p>
17	Mainīt multivides avotu (CD/ USB/ AUX).



SLĒDŽU APRAKSTS (8/8)

	Funkcija
18	Pieskarties: mainīt radio režīmu (FM/AM/DAB). Nospieš un turēt: aktivizēt/deaktivizēt viedtālruna balss atpazīšanu (tikai vadīklai C , E un J).
20	Atslēgt/pieslēgt radio skaņu. Ieslēgt audioieraksta pauzi/nolasišanu. Pārtrauciet balss atpazīšanas balss sintezatoru.
21	Aktivizēt/deaktivizēt balss atpazīšanu viedtālrunī, ja tas ir savienots ar multivides sistēmu.

IESLĒGŠANA, IZSLĒGŠANA



Ieslēgšana

Multivides sistēma sāk darboties automātiski, līdzko tiek iedarbināta aizdedze. Citos gadījumos, lai ieslēgtu multivides sistēmu, nospiediet taustiņu **A**.

Pēc aizdedzes izslēgšanas sistēmu iespējams izmantot vēl divdesmit minūtes. Nospiediet pogu **A**, lai darbinātu multivides sistēmu vēl aptuveni divdesmit minūtes.



Izslēgšana

Atkarībā no izmantotajām lietotnēm multivides sistēmai var būt nepieciešamas vairākas minūtes, lai tā pēc aizdedzes izslēgšanas atjauninātos un deaktivizētos.

Nospiediet un turiet pogu **A** (līdz parādās melns ekrāns), lai restartētu multivides sistēmu.

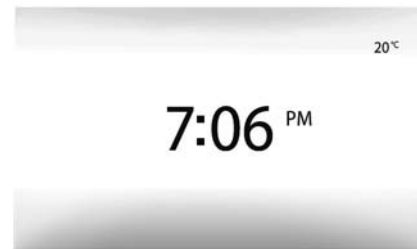

Ekrāns miega režīmā

Ekrānsaudzētājs izslēdz ekrāna rādījumu.

Ekrānsaudzētāja režīmā radio vai vadības sistēma nedarbojas.

Gaidstāves ekrāna rādījums rāda pulksteņa laiku un āra gaisa temperatūru.

Lai aktivizētu/dezaktivizētu ekrānsaudzētāju, īsi nospiediet taustiņu **A**.

Drošības apsvērumu dēļ, ja temperatūra automašīnā ir pārāk zema vai pārāk augsta, multivides sistēma neieslēgsies vai tiks automātiski izslēgta Brīdi uzgaidiet, lai temperatūra stabilizētos līmenī, kurā multivides sistēma var atbilstoši darboties.

DARBĪBA UN LIETOŠANA (1/3)



Multivides sistēmas panelis 1

Īss pieskāriens

- Opcijas atlase
- Opcijas izpilde (mediju lasījuma ekrāns)
Izvēlnē «Media» > «Player» nospiežot pārtīšanas uz priekšu pogu, pārslēgsieties uz nākamo vienumu.



Ilgs pieskāriens

- elementa saglabāšana atmiņā (piemēram, radio stacija).
Nospiežot un turot iestatīšanas numuru izvēlnē «Radio» > «Main», tiks saglabāta pašlaik atskaņotā radiostacija.
- Ātra ritināšana.
Turot nospiestas lejup ritināšanas pogas, ritināšana (lapu pēc lapas) tiks paātrināta.

- Ātra pārtīšana/attīšana (mediju lasījuma ekrāns)

Izvēlnē «Media» > «Player» nospiežot un turot ātrās pārtīšanas uz priekšu/atpakaļ pogu, atskaņotais ieraksts tiek paātrināti pārtīts uz priekšu/atpakaļ.

DARBĪBA UN LIETOŠANA (2/3)

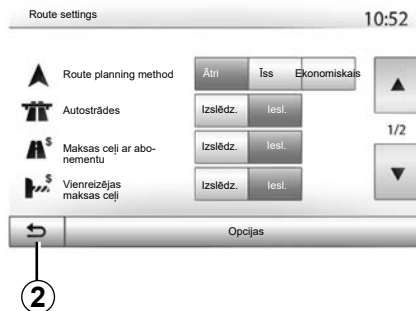

Atgriešanās izvēlnē «Sākums»

Ja nospiedīsiet un turēsiet 2 vai īsi nospiedīsiet 3, neatkarīgi no atrašanās vietas sistēmā, nonāksit tieši sākuma ekrānā.

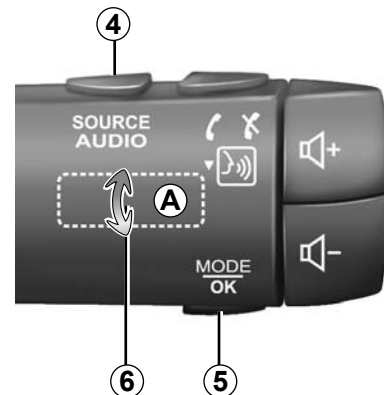

Audio: vadības slēdžu zem stūres izmantošana

Lai mainītu radiostacijas meklēšanas režīmu, nospiediet taustiņu 5.

Lai mainītu radiostaciju (kustība A), pagrieziet grozāmo pārslēgu 6.

Lai mainītu atskaņošanas avotu, nospiediet 4 (USB, AUX, AM, FM, DAB un Bluetooth®).

DARBĪBA UN LIETOŠANA (3/3)

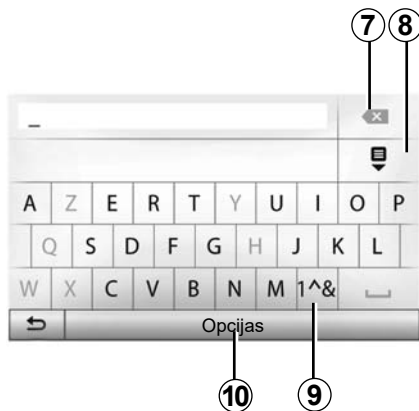

Lai izmantotu ciparus vai simbolus, nospiediet **9**.

Lai mainītu tastatūras konfigurāciju, nospiediet **10**.

Alfabētiskās tastatūras lietošana

Sadaļas nosaukumu var ievadīt, izmantojot tastatūras taustiņus.

Lai atvieglotu burtu ievadi, sistēma atsevišķiem burtiem noņem izcēlumu.

Lai nodzēstu pēdējo ievadīto simbolu, nospiediet **7**.

Lai skatītu rezultātu sarakstu, nospiediet **8**.

SKAŅAS STIPRUMS

Skaņas stiprums

Noregulējiet skaņas stiprumu dažādu ziņojumu, avotu, zvana signālu un tālruņa informatīvo paziņojumu atskaņošanas laikā:

- pagriežot vai nospiežot pogu **1** uz multivides sistēmas priekšējā paneļa;
- nospiežot **13** vai **14** stūres statņa vadības panelī.

Lai šo funkciju iestatītu, skatiet nodaļas «Skaņas regulēšana» sadaļu «Skaņas iestatījumi».

Radio atskaņošana tiek pārtraukta, ja tiek saņemta informācija par satiksmi TA, informatīvs vai brīdinājuma ziņojums.

Piezīme: atskaņošanas laikā iestatītais skaļums netiek saglabāts pēc nākamās sistēmas pārstartēšanas.



Noregulējiet mērenu skaņas stiprumu, lai spētu saklausīt apkārtējās skaņas.

Skaņas atslēgšana

Lai izslēgtu skaņu, pieskarieties taustiņam **21** uz stūres vai **3B** multivides ekrānā, vai **12** stūres statņa vadības panelī (tikai vadīklām **C, D, E, F, H** un **J**), vai vienlaicīgi nospiediet pogas **13** un **14** stūres statņa vadības panelī (tikai vadīklām **A, B** un **L**).

Ja skaņa ir izslēgta, ekrāna augšdaļā redzama ikona «MUTE».

Lai turpinātu klausīties izvēlēto audio avotu, pieskarieties taustiņam **21** uz stūres vai **3B** multivides ekrānā vai **12** stūres statņa vadības panelī (tikai vadīklām **C, D, E, F, H** un **J**), vai vienlaicīgi nospiediet pogas **13** un **14** stūres statņa vadības panelī (tikai vadīklām **A, B** un **L**).

Šī funkcija tiks dezaktivēta automātiski, kolīdz sāksiet regulēt skaņas stiprumu vai tiks atskaņots kāds informatīvs ziņojums.

Skaņas stipruma regulēšana atbilstīgi automašīnas braukšanas ātrumam

Ja šī funkcija ir aktivizēta, navigācijas un audiosistēmas skaņas stiprums mainās atbilstīgi automašīnas braukšanas ātrumam.

Lai šo funkciju aktivizētu vai iestatītu, skatiet nodaļas «Skaņas regulēšana» sadaļu «Skaņas stipruma regulēšana atbilstīgi automašīnas braukšanas ātrumam».

RADIO ATSKAŅOŠANA (1/4)

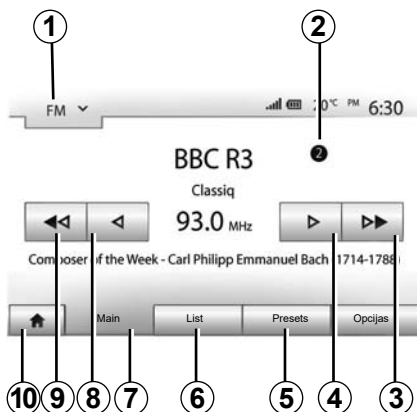

Viļņu diapazona izvēle

Lai izvēlētos viļņu diapazonu:

- nospiediet **1**;
- izvēlieties viļņu diapazonu «FM», «AM» vai «DAB», nospiežot uz vajadzīgā diapazona.

Radiostacijas «FM», «AM» vai «DAB» atlasīšana

Ir vairāki režīmi radio stacijas izvēlei.

Pēc viļņu diapazona atlasē izvēlieties režīmu, nospiežot cilnes **5**, **6** vai **7**.

Ir pieejamas vairākas meklēšanas metodes:

- režīms «Main» (cilne **7**);
- režīms «List» (cilne **6**);
- režīms «Presets» (cilne **5**).

Šos režīmus var mainīt, izmantojot zemstūres vadības paneli.

Piezīme. Atzīme **2** norāda pašlaik atskaņotās radiostacijas pozīciju saglabātajā sarakstā.

Režīms «Main»

Ar šo režīmu var veikt manuālu vai automātisku radiostaciju meklēšanu, skenējot atlasīto frekvenču diapazonu. Atlasiet režīmu «Frekvence», nospiežot **7**.

Lai skenētu frekvenču diapazonu:

- manuālajā režīmā palieliniet vai samaziniet frekvences soli, secīgi spiežot **4** vai **8**;
- automātiskajā režīmā palieliniet vai samaziniet frekvenci (meklēšana) līdz nākamajai radiostacijai, nospiežot **3** vai **9**;

Ja nepieciešams, atkārtojiet šo darbību ikreiz, kad meklēšana tiek pārtraukta.

Lai pārslēgtu nākamo staciju, varat izmantot arī regulētājpagu zem stūres.

Piezīme: Lai atgrieztos sākuma ekrānā, nospiediet pogu **10**.

RADIO ATSKAŅOŠANA (2/4)

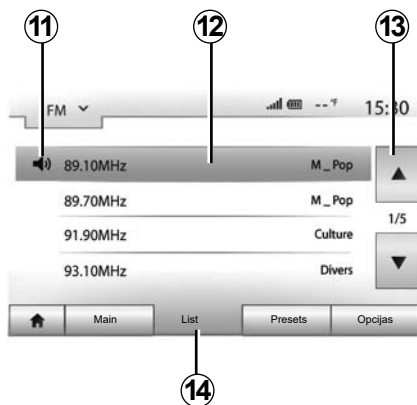

Režīms «List»

Atlasiet režīmu «List», nospiežot **14**.

Šajā režīmā alfabētiskā secībā sakārtotajā sarakstā var viegli atrast radiostacijas nosaukumu (tikai «FM» un «DAB» diapazonā).

Atlasiet vēlamās radiostacijas, nospiežot zonu **12**.

Lai rītinātu visas radiostacijas, nospiediet **13**.

Piezīme. Simbols **11** norāda, kuru staciju pašlaik klausāties.

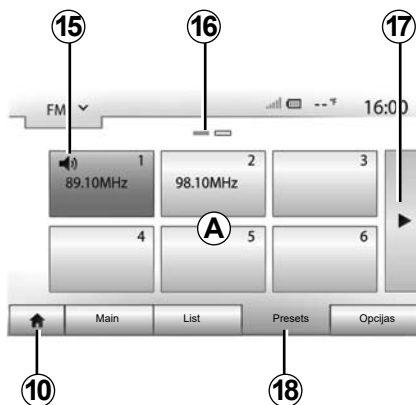

To radiostaciju nosaukumi, kuru frekvences nav saderīgas ar RDS sistēmu, ekrānā neparādās, taču saraksta beigās ir iekļautas to frekvences.

Režīms «Presets»

Atlasiet režīmu «Presets», nospiežot **18**.

Šajā režīmā iespējams piekļūt atmiņā iepriekšsaglabātām radiostacijām (skatiet šīs nodaļas sadaļu «Radiostacijas saglabāšana atmiņā»).

Lai izvēlētos atmiņā saglabātās radiostacijas, nospiediet vienu no zonas **A** taustiņiem.

Piezīme: Lai atgrieztos sākuma ekrānā, nospiediet pogu **10**.

Radiostacijas saglabāšana atmiņā

Atlasiet radiostaciju vienā no trim aprakstītajiem veidiem. Turiet nospiestu vienu no zonas **A** taustiņiem.

Katrā viļņu diapazonā varat saglabāt atmiņā līdz pat divpadsmit radiostacijām. Ja maināt reģionu, izmantojot funkciju «RDS», saglabātās stacijas netiek automātiski atjauninātas. Jums pašlaik atskaņotā radiostacija atkal ir jāsaglabā atmiņā.

Piezīme. Simbols **15** norāda, kuru staciju pašlaik klausāties.

Atzīme **16** norāda lapu skaitu šajā sadaļā.

Lai pārietu nākamajā lapā, nospiediet taustiņu **17**.

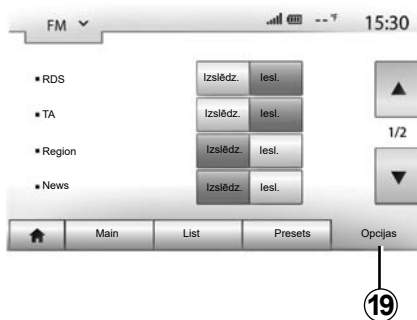

Radio iestatījumi

Lai piekļūtu iestatījumu izvēlei, nospiežiet **19**. Nospiežot «Iesl.» vai «Izslēdz.», iespējams aktivizēt vai deaktivizēt funkcijas (konfigurācijas izvēlne mainās atbilstīgi viļņu diapazonam).

Pieejamas šādas funkcijas:

- «RDS»;
- «TA» (satiksmes informācija);
- «Region»;
- «News»;
- «AM»;
- «DLS»;
- «Announcement»;
- «Update List».

«RDS»

Funkcija «RDS» uztver informāciju, kuru pārraida pašlaik atskaņotā radiostacija.

Sistēma var parādīt radiostācijas nosaukumu un teksta ziņojumus, kā arī satiksmes brīdinājumus un citu informāciju.

Ja funkcija «RDS» ir aktivizēta, frekvences regulēšana (AF) arī tiek automātiski aktivizēta.

Satiksmes informācija pārsvarā tiek nosūtīta ar «RDS».

Piezīme: ne visas radio stacijas piedāvā šo iespēju.

Sliktas uztveršanas apstākļos dažkārt nevietā var rasties nevēlamas frekvences izmaiņas. Šādā gadījumā deaktivizējiet automātisko pielāgošanos frekvences izmaiņām.

«TA» (satiksmes informācija)

Kad aktivizēta šī funkcija, multivides sistēma automātiski meklē un atskaņo satiksmes informāciju, tiklīdz kādas «FM» un «DAB» radiostacijas pārraida jaunu informāciju.

Piezīme: automātiskā satiksmes informācijas pārraide tiek deaktivizēta, ja audiosistēmu noregulē «AM» viļņu diapazonā.

Atlasiet radiostaciju, kas pārraida satiksmes informāciju. Ja klausāties mūziku no cita avota (USB zibatmiņas, Bluetooth® u. c.), sistēma automātiski pārslēdzas uz radio, ja tiek saņemts satiksmes paziņojums.

Informācija par ceļu satiksmi tiek pārraidīta automātiski, un tai ir prioritāra nozīme neatkarīgi no izvēlēta atskaņošanas avota.

Izvēlieties «Iesl.», lai aktivizētu funkciju vai «Izslēdz.», lai to deaktivizētu.

RADIO ATSKAŅOŠANA (4/4)

“Reģions”

Šis iestatījums ļauj uztvert īpašas reģionālās programmas. Tas uz laiku deaktivizē automātisko frekvences regulēšanu (AF) radio ierīces, kas izmanto reģionālās frekvences.

Klausītājs var klausīties savu programmu pat tad, ja tiek saņemts vājāks signāls.

Īpatnība:

- iestatījums «Reģions» attiecas tikai uz pašlaik atskaņoto radiostaciju;
- daži radio pārraida reģionālajās frekvencēs. Šajā gadījumā:
 - ja aktivizēts «Reģions»: sistēma nepārslēgsies uz jaunā reģiona pārraidītāju, bet pārslēgsies starp sākotnējā reģiona raidītājiem;
 - ja “Reģions” ir atspējots: sistēma pārslēgsies uz jaunā reģiona raidītāju, pat ja pārraidītā programma ir atšķirīga.

«News»

Ja aktivizēta šī funkcija, ir iespējams automātiski klausīties ziņas, ko raida noteiktas «FM» vai «DAB» radio stacijas.

Ja pēc tam atlasāt citu atskaņošanas avotu, informatīvie ziņojumi pārtrauks tā darbību.

Izvēlieties «Iesl.», lai aktivizētu funkciju vai «Izslēdz.», lai to deaktivizētu.

«AM»

Jūs varat aktivizēt vai deaktivizēt «AM» viļņu garumu.

Izvēlieties «Iesl.», lai aktivizētu funkciju vai «Izslēdz.», lai to deaktivizētu.

«DLS»

Tikai režīmā «DAB».

Dažas radio stacijas pārraida teksta informāciju par raidīto programmu (piemēram, dziesmas nosaukumu).

«Update List»

Lai atjauninātu radiostaciju sarakstu un iekļautu tajā jaunākās radiostacijas, nospiediet «Start».

Piezīme: Ieteicams atjaunināt «DAB» sarakstu, tiklīdz ieslēdzat sistēmu.

ĀRĒJĀS AUDIOIERĪCES (AUX) (1/3)

Sistēmai ir divas papildu ieejas ligzdas:

- ar savienojumu ārējas audioierīces (MP3 atskaņotāja, pārnēsājama audioatskaņotāja, USB zibatmiņas diska, tālruņa u. tml.) pieslēgšanai;
 - ar Bluetooth® (Bluetooth® pārnēsājams audioatskaņotājs, tālrunis Bluetooth®).
- Lai sameklētu ligzdas atrašanās vietu, skatiet nodaļu "Slēdžu apraksts".

Darbības principi un pieslēgšana

Ir divi pieslēgšanas veidi:

- USB ligzda;
- Jack ligzda.

Pieslēdziet pārnēsājamo digitālo audio atskaņotāju piemērotai pieslēgvietai.

Kolīdz ārēja ierīce ir pieslēgta USB pie porta vai ligzdas, sistēma to konstatē automātiski.

Piezīme: USB zibatmiņas diskam jābūt formātā FAT32 un tā maksimālajai ietilpībai jābūt 32GB. Daži formāti ar sistēmu var nebūt savietojami.



Ārējās audioierīces atlase

Lai atlasītu skaņas avotu, nospiediet **1**.

Tiks parādīts pieejamo ārējo ierīču pieslēgvietu saraksts:

- USB: USB zibatmiņa, MP3 atskaņotājs, tālrunis u.c.;
- audio ierīces;
- BT: Bluetooth® ierīces vai

- Video: USB zibatmiņa (MP4 fails);
- AUX: 3,5 mm ligzda.

Navigācijas režīmā vai radio klausīšanās laikā atlasiet ārējo audio ierīci, nospiežot taustiņu «Sākums», un pēc tam nospiediet «Media».

Sistēma atskaņos pēdējo audioierīces atskaņoto ierakstu.



Ar pārnēsājamo atskaņotāju rīkojieties tikai tad, kad jums to atļauj satiksmes apstākļi.

Braukšanas laikā novietojiet pārnēsājamo atskaņotāju drošā vietā (lai, strauji bremsējot, tas nekristu).

ĀRĒJĀS AUDIOIERĪCES (AUX) (2/3)

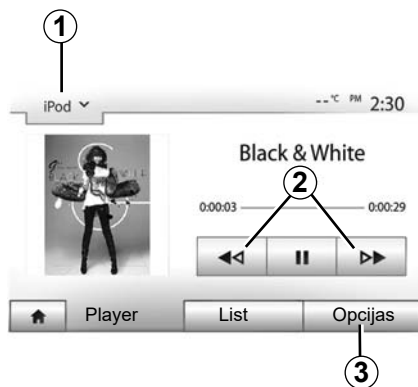

Audioformāti

Multivides sistēma atpazīst tikai MP3 un WMA formātus.

Piezīme: daži video formāti un izšķirtspēja nav savietojami ar multivides sistēmu.

Paātrināta lasīšana

Turiet nospiestu **2**, lai ātri tītu uz priekšu vai atpakaļ. Atlaižot taustiņu, tiks atsākta lasīšana.

Atkārtošana

Šī funkcija ļauj atkārtoti atskaņot vienu vai vairākus audioierakstus. Nospiediet **3**, pēc tam nospiediet "Izslēdz.", "Celiņš", "Mape" vai "All".

Lasīšana izlases veidā

Šī funkcija ļauj atskaņot visus skaņu celiņus izlases veidā. Pieskarities **3**, pēc tam pieskarities «Iesl.» vai «Izslēdz.».

Papildu ievade: USB, Bluetooth® pieslēgvietas

Savienojums: USB un pārnēsājamais digitālais audio atskaņotājs

Pieslēdziet pārnēsājamo digitālo audio atskaņotāju USB pieslēgvietai.

Līdzko ir izveidots savienojums ar pārnēsājamo digitālo audio atskaņotāja USB pieslēgvietu, ekrānā parādās izvēlne «USB». Ekrānā var tikt parādīts pārnēsājama digitālā audio atskaņotāja modelis vai izvēlne.

Piezīme: dažu veidu pārnēsājamajos digitālos audio atskaņotājos var nebūt iespējams pievienot.

Lietošana

Multivides sistēmas ekrāna nolaižamajā sarakstā **1** atlasiet pārnēsājamo digitālo audio atskaņotāju un tad izvēlieties vēlamā atskaņošanas sarakstu vai audio ierakstu.

Pēc pieslēgšanās dažu modeļu digitālos audio atskaņotājus vairs nevarēsiet tieši pārvaldīt. Lai atlasītu audio failus, izmantojiet multivides sistēmas priekšējā panela pogas.

Uzlāde, izmantojot USB portu

Kad pārnēsājamā digitālā audio atskaņotāja USB savienotājs ir pieslēgts sistēmas USB pieslēgvietai, izmantošanas laikā tā akumulators tiek lādēts vai tiek saglabāts tā uzlādes līmenis.

Piezīme: dažas ierīces nelādē akumulatoru vai neuztur akumulatora uzlādes līmeni, kad tās pievienotas multivides sistēmas USB portam.

Pareizai lietotnes darbībai ieteicams izmantot tālruna ražotāja ieteikto USB kabeli.

ĀRĒJĀS AUDIOIERĪCES (AUX) (3/3)

Savienojums: «Bluetooth®»

Skatiet sadaļu nodaļā «Bluetooth® ierīču pieslēgšana/atslēgšana». Kad ir izveidots Bluetooth® savienojums, parādās «BT» izvēlne.

Lietošana

Nolaižamajā **1** sarakstā atlasiet "BT", tad multivides sistēmas ekrānā nospiediet nolaistāšanas sarakstu vai izvēlēto audioierakstu.

Visus «Bluetooth®» ierīces audioierakstus var atlasīt tiešā veidā multivides sistēmas ekrānā.

Piezīme: kolīdz pārnēsājamais digitālais audioatskaņotājs ir pieslēgts, darboties ar to tieši vairs nav iespējams. Izmantojiet taustiņus sistēmas priekšējā daļā.

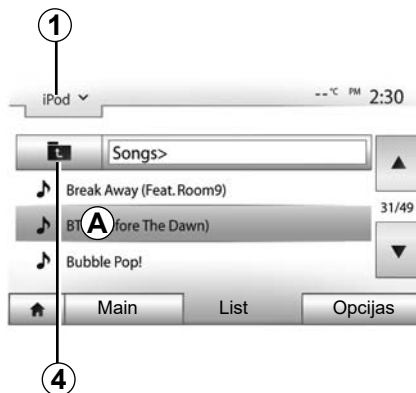

Skaņu celiņa atlase

Lai mapē atlasītu audio ierakstu, nospiediet "List" un sarakstā atlasiet audio ierakstu **A**.

Lai mapju kokā atgrieztos iepriekšējā mapē, nospiediet **4**.

Pēc noklusējuma albumi ir sakārtoti alfabētiskā secībā.

Atkarībā no pārnēsājamā digitālā atskaņotāja iespējams precizēt atlasi pēc mapēm un datnēm.

Piezīme: lai mūzikas ierakstu pārlūkošana būtu vienkāršāka, ieteicams izmantot USB savienojumu.

Papildu ieeja: ligzda

Savienojums

Pieslēdziet pārnēsājamo audioatskaņotāju ligzdai.

Lietošana

Nolaižamajā izvēlnē **1** atlasiet «AUX», pēc tam savā pārnēsājamā atskaņotājā atlasiet izvēlēto audioierakstu.

Ekrānā neparādās neviena norāde uz izpildītāja vārdu vai skaņu celiņa nosaukumu.

Lai atlasītu skaņu celiņu, jāaptur automašīna un jāatlasa celiņš pārnēsājamajā audioatskaņotājā.

Parasti analogās sistēmas ieejas (AUX) skaņas kvalitāte ir zemāka par digitālās sistēmas ieeju (USB, Bluetooth®) skaņas kvalitāti.

SKAŅAS REGULĒŠANA (1/2)

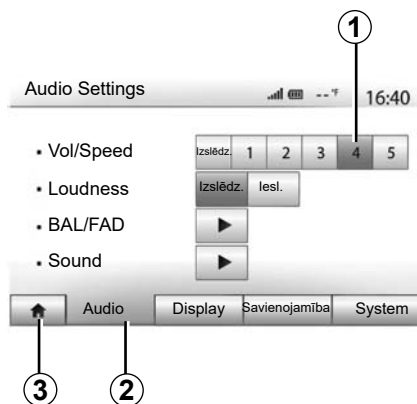

Lai piekļūtu iestatījumu izvēlnei, nospiediet «Sākums» > «Setting». Lai piekļūtu skaņas parametriem, nospiediet **2**.

Nospiežot **3**, varat aizvērt iestatījumu izvēlni un atgriezties sākuma ekrānā.

Skaņas stipruma regulēšana atbilstīgi automašīnas braukšanas ātrumam («Vol/Speed»)

Automašīnas braukšanas ātrumam pārsniedzot 40 km/h, skaņas stiprums palielinās.

Noregulējiet skaņas stipruma/ātruma attiecību, spiežot pogas zonā **1**.

Šo funkciju var deaktivizēt, nospiežot «Izslēdz.».

«Loudness»

Lai aktivizētu/dezaktivizētu skaļuma funkciju, ar ko izceļt basu toņus un augstos toņus, nospiediet «Iesl.» vai «Izslēdz.».

SKAŅAS REGULĒŠANA (2/2)

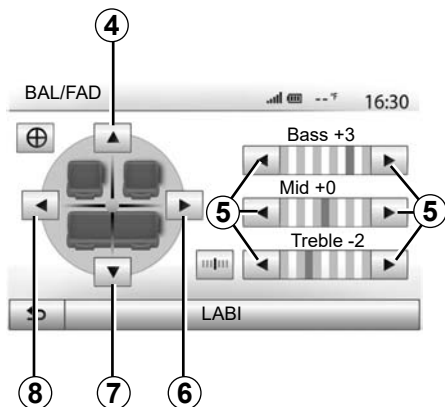

Skaņas sadale starp kreiso/labo pusi un priekšpusi/aizmuguri

Lai pielāgotu skaņas sadalījumu kreisajā un labajā pusē, nospiediet **6** vai **8**.

Lai pielāgotu skaņas sadalījumu priekšpusē un aizmugurē, nospiediet **4** vai **7**.

Kad balanss noregulēts, nospiediet «LABI», lai apstiprinātu.

Basu, vidējie un augstie toņi

Spiediet uz **5** bultiņām, lai pielāgotu zemos, vidējos un augstos toņus.

Kad regulēšana pabeigta, nospiediet «LABI», lai apstiprinātu.

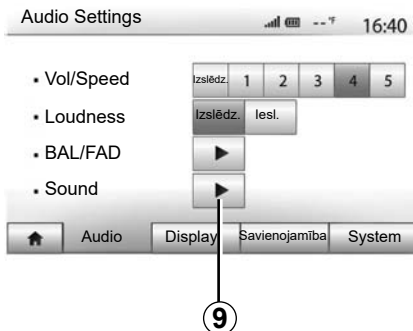

Skaņas iestatījumi

Lai piekļūtu skaņas iestatījumu izvēlei, nospiediet **9**.

Ir iespējams noregulēt katra skaņas signāla skaņas stiprumu atsevišķi:

- «Audio»;
- «TA»;
- «Navigācija»;
- «Phone»;
- «Ring» (tālrunis).

Lai to izdarītu, nospiediet «+» vai «-».

Lai atiestatītu visus skaņas iestatījumus, nospiediet **11**.

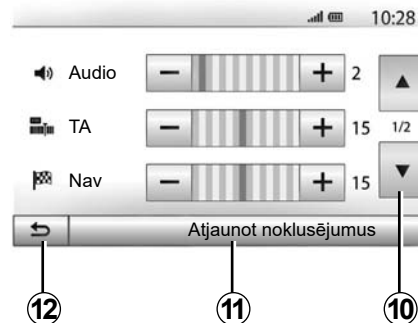

Lai pārietu nākamajā lapā, nospiediet **10**.

Lai atgrieztos pie iepriekšējā ekrāna rādījuma, nospiediet **12**.

VIDEO (1/2)



Video

Atkarībā no valsts un/vai likumdošanas, iespējams, sistēma varēs atskaņot video failus, kas glabājas USB zibatmiņā.

Ievietojiet USB zibatmiņas disku multivides sistēmā. Izvēlnē «Media» atlasiet «Video» režīmu **1**.

Piezīme:

- daži video formāti var nebūt nav saderīgi ar sistēmu;
- izmantotajai USB zibatmiņai jābūt FAT32 formātā, ar vismaz 8GB ietilpību un ar maksimālo ietilpību 32GB;



- iepriekš minētie ievades avoti var atšķirties.

Režīms “List”

Nospiediet uz cilnes “List” **2**, lai apskatītu pieejamos video. Izvēlieties video, kuru vēlaties noskatīties, nospiežot apgabālā **3**. Atlasītais video tiek atskaņots automātiski.

Režīms “Player”

Nospiediet uz cilnes “Player” **4**, lai apskatītu atlasīto video.



Videofaila nolasīšanas laika jūs varat:

- nospiediet **8**, lai sāktu videofaila atskaņošanu vēlreiz no sākuma; nospiediet **8** vēlreiz, lai piekļūtu iepriekšējam video;
- iepauzēt, nospiežot **7**;
- piekļūt nākamajam video, nospiežot **6**
- izmantojiet ritināšanas joslu **5**, lai strauji pārvietotos augšup un lejup;

VIDEO (2/2)



- pārslēgt videofailu pilnkrāna režīmā, nospiežot uz **9**;
- regulēt ekrāna spilgtumu, nospiežot **10**. Parādās kontroles josla, lai jūs varētu veikt iestatījumus. Pieskarieties ekrānam ārpus šīs joslas, lai tā pazustu, un varētu turpināt atskaņot videofailu;
- atgriezties iepriekšējā izvēlnē, nospiežot **11**.

Videofailus nolasīt iespējams tikai tad, ja automašīna apturēta.

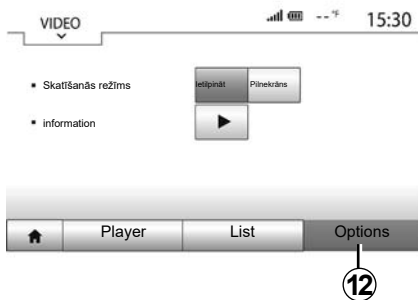

Režīms "Opcijas"

Nospiediet uz cilnes "Opcijas" **12**, lai:

- piekļūtu atskaņošanas iestatījumiem;
- skatītu plašāku informāciju par videofailu (nosaukums, žanrs, datums u.c.);

NAVIGĀCIJAS SISTĒMA

Navigācijas sistēma

Pakalpojumu pieejamība ir atkarīga no valsts un/vai tās likumdošanas. Navigācijas sistēma nosaka jūsu pozīciju, izmantojot šādu informāciju:

- no GPS uztvērēja;
- no digitālās kartes.

GPS uztvērējs

Navigācijas sistēma izmanto datus no GPS (globālās pozicionēšanas sistēmas) satelītiem, kas atrodas Zemes orbītā.

GPS uztvērējs saņem vairāku satelītu raidītos signālus. Tādā veidā sistēma var noteikt automašīnas atrašanās vietu.

Piezīme: ja ilgstoši esat pārvietojies, nebraucot ar automašīnu (piemēram, braucāt ar prāmi vai pa dzelzceļu), sistēmai var būt vajadzīgas vairākas minūtes normālas darbības atsākšanai.

Digitālā karte

Digitālajā kartē ietilpst sistēmai nepieciešamās ceļu kartes un pilsētu plāni.

«Karšu» USB zibatmiņa

Lai instalētu jaunāko versiju, ievietojiet USB zibatmiņu datorā, kurā pieejams interneta savienojums. Skatiet nodaļu «Kartes atjaunināšana».

Piezīme: USB zibatmiņas disks netiek nodrošināts kopā ar sistēmu.

Ieteicams izmantot iespējami jaunāka izlaiduma ierīci.

USB zibatmiņas diska pieslēgšana

Ja automašīnai ir atbilstošs aprīkojums, ievietojiet USB zibatmiņu multivides sistēmas pieslēgvietā **A**.

Ja automašīnas multivides sistēmai priekšējā panelī nav atbilstošas USB pieslēgvietas, ievietojiet USB zibatmiņu automašīnas pieslēgvietā **B**. Lai uzzinātu vairāk, skatiet lietošanas rokasgrāmatu.

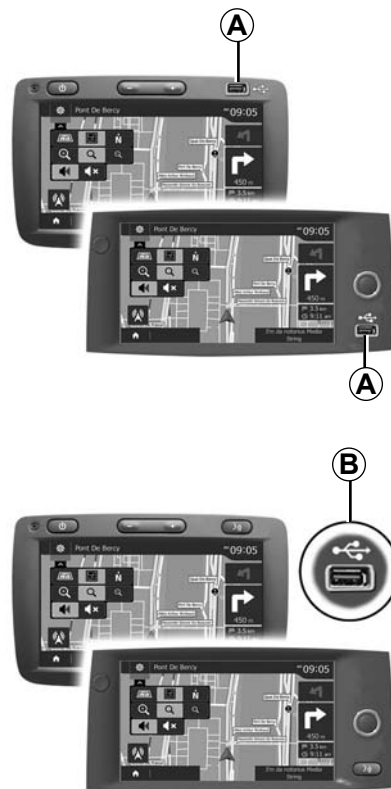

KARTES LASĪŠANA (1/3)

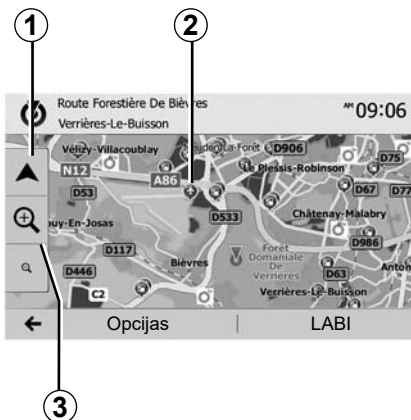

Kartes rādījums

Lai parādītu karti ap automašīnas atrašanās vietu, nospiediet «Sākums» > «Nav».

Pieskarieties kartes ekrānam.

Lai pārvietotos navigācijas kartē, pieskarieties ekrānam un virziet to vēlamajā virzienā. Lai atgrieztos pašreizējā pozīcijā, nospiediet **1**.

Lai izmantotu tālummaiņas tuvināšanas vai tālināšanas funkciju, nospiediet **3**.

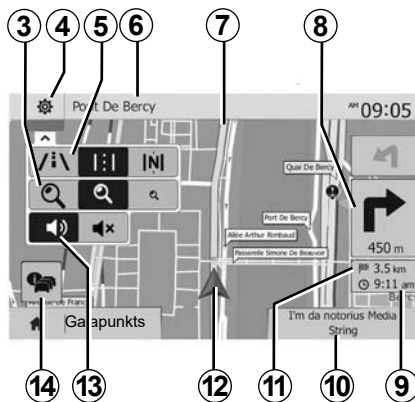

Kartes paskaidrojums

- 4** Navigācijas rādījuma izvēles iespējas.
- 5** Piekļuve dažādiem rādījuma režīmiem:
 - režīms 3D,
 - režīms 2D,
 - režīms 2D uz ziemeļiem (kartes augšējā daļa vienmēr ir vērsta uz ziemeļiem).
- 6** Tuvākā galvenā ceļa nosaukums vai informācija nākamajā ceļa zīmē.
- 7** Navigācijas sistēmas aprēķinātais maršruts
- 8** Norāde par nākamo virziena maiņu un attālums līdz tai

- 9** Paredzamais ierašanās laiks
- 10** Pašreiz atskaņotie mediji.
- 11** Attālums līdz galamērķim
- 12** Automašīnas atrašanās vieta navigācijas kartē
- 13** Balss vadības aktivizēšana/deaktivizēšana
- 14** Satiksmes informācija. Nospiediet zonu, lai uzzinātu par dažādiem negadījumiem maršrutā.

Pozīcija GPS

Šī funkcija ļauj uzzināt atlasītās vietas ģeogrāfisko atrašanās vietu (adrese/garums/platums).

Pieskarieties izvēlētajai vietai ekrānā. Lai atrastu precīzu atlasītās vietas atrašanos, nospiediet «Opcijas», pēc tam nospiediet «News».

Kartogrāfijas simboli

Navigācijas sistēmā ar simboliem **2** ir atzīmēti interešu punkti (POI). Skatiet nodaļas «Kartes iestatīšana» sadaļu «Interešu punktu rādījums».

KARTES LASĪŠANA (2/3)



«Where Am I?»

Šī funkcija ļauj pārbaudīt informāciju par pašreizējo atrašanās vietu un atrast tuvumā esošu POI. Funkcija darbojas, ja ir aktivizēts GPS.

Ja nav aktivizēts neviens maršruts, pieskarieties informācijas apgabalam **6**, lai piekļūtu ekrānam "Where Am I?".

Ekrānā attēlota šāda informācija:

- ģeogrāfiskais platums;
- ģeogrāfiskais garums;
- augstums;
- mājas numurs;
- pašreizējā adrese.

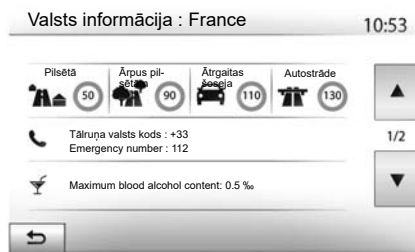

Informācija par valsti

Nospiediet **15**, pēc tam nospiediet «Country Info».

Šī funkcija ļauj atkarībā no pašreizējās atrašanās vietas skatīt informāciju par valsti.

Tālāk uzskaitīta informācija, ko var skatīt ekrānā.

- ātruma ierobežojums.

attēloti ātruma ierobežojumi uz ātrgaitas šosejām. Mērvienība ir atkarīga no aktivizētajiem reģionālajiem parametriem. Ja dati nav pieejami, tabulas un skaitļu vietā parādās «--».

- Valsts starptautiskais tālsarunu kods
- tālruņa numurs ārkārtas izsaukumam;
- valstī spēkā esošie tiesiskie ierobežojumi;
- maksimālais pieļaujamais alkohola līmenis asinīs;
- obligātā drošības veste;
- obligātais ugunsdzēsītājs;
- braukšanas laikā nepārtraukti ieslēgtas gaismas;
- obligātās maiņas spuldzes;
- obligātā aptiecināja;
- obligātais brīdinājuma trijstūris;
- obligātā ķivere motobraucējiem;
- sniega ķēžu obligāts lietojums ziemā;
- sniega ķēžu neobligāts lietojums ziemā;
- piemērotu riepu obligāts lietojums ziemā;
- piemērotu riepu neobligāts lietojums ziemā.

KARTES LASĪŠANA (3/3)



16

«Pal.dien.tuvumā»

Šī funkcija ļauj sameklēt pašreizējās atrašanās vietas apkārtnē pieejamo palīdzību.

Lai atvērtu jaunu ātrās meklēšanas ekrānu, nospiediet **16**.

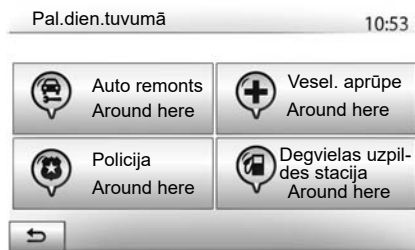

Ekrānā var piekļūt šādai informācijai:

- automašīnu remontdarbīcu pakalpojumi;
- neatliekamās medicīniskās palīdzības dienesti;
- policijas iecirkņi;
- degvielas uzpildes stacijas.

Lai šajā ekrānā atrastu galamērķi, skatiet nodaļu «Galamērķa ievadīšana» un informāciju sadaļā «Interesu punktu (POI) atlase».

GALAMĒRĶA IEVADĪŠANA (1/6)

Galamērķa izvēlne

Lai piekļūtu galamērķa izvēlnei, nospiediet «Sākums» > «Nav» > «Galapunkts».

Galamērķa izvēlnē iespējams ievadīt galamērķi vairākos veidos:

- ievadīt adresi (pilnu vai daļēju);
- atlasīt interešu punktu sadaļā «Points of interest»;
- atlasīt galamērķi no iepriekšējo galamērķu saraksta;
- atlasīt adresi no izlases galamērķu saraksta;
- atlasīt galamērķi kartē;
- atlasīt ģeogrāfisko platumu un garumu.

Adreses ievadīšana

Lai ievadītu adresi, nospiediet **1**.

Šajā sadaļā var ievadīt pilnīgu vai daļēju adresi: norādot valsti, pilsētu, ielu un mājas numuru.

Piezīme: sistēma var atrast tikai digitālajā kartē ievadītās adreses.

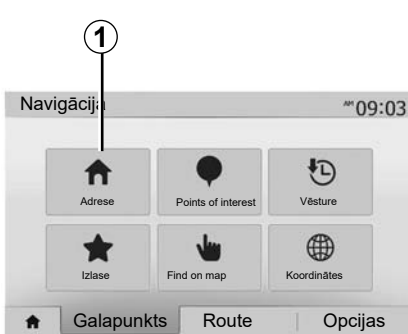

Pirmajā izmantošanas reizē

- nospiediet «Valsts»;
- izmantojot tastatūru, ievadiet vēlamās valsts nosaukumu.

Lai atvieglotu burtu ievadi, sistēma adreses ievades brīdī atsevišķiem burtiem noņem izcēlumu.

Ja nospiedīsiet **2**, sistēma ieteiks vairākus valstu sarakstus. Atlasiet sarakstā vēlamo valsti.

- Tādā pašā veidā ievadiet pilsēta/priekšpilsēta, «Iela», šķērsiela, mājas numurs.



Piezīme:

- Sadaļas “Šķērsiela” un “Mājas numurs” var aktivizēt pēc tam, kad ir atlasīta sadaļa “Iela”;
- ievadot ielas nosaukumu, tās veids (iela, avēnija, bulvāris u. tml.) nav jānorāda;
- sistēma saglabā atmiņā pēdējās ievadītās adreses. Ja esat ievadījis galamērķi ar adresi, nākamajā lietošanas reizē tiks parādīta šī adrese.

GALAMĒRĶA IEVADĪŠANA (2/6)

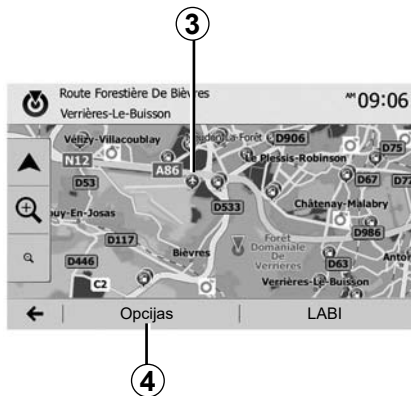

Interesu punktu (POI) atlasīšana

Kā galamērķi iespējams norādīt kādu no interešu punktiem.

Vēlamo vietu var atrast vairākos veidos.

- izmantojot ātrās meklēšanas funkciju, jūs varat ātri atrast tuvumā esošo vietu pēc tās nosaukuma;
- izmantojot iepriekš noteiktas meklēšanas funkciju, jūs varat pavisam vienkārši atrast biežāk meklēto vietu veidus, tikai dažas reizes uzspiežot uz ekrāna;
- jūs varat atrast vietu pēc tās kategorijas.

Interesu punktu ātra meklēšana

Šī funkcija ļauj ātri sameklēt interesējošu punktu.

Lai atrastu interešu punktus, nospiediet uz kartes vēlamajā vietā. Atkarībā no atrašanās vietas ekrānā parādās viens vai vairāki 3 punkti.

Lai skatītu sarakstu ar tuvumā esošo interešu punktu nosaukumiem un attālumu līdz tiem no atlasītās vietas kartē, nospiediet 4, pēc tam nospiediet «Points of interest around cursor».

Interesu punktu meklēšana, izmantojot iepriekšdefinētas kategorijas

Šī funkcija ļauj ātri sameklēt visbiežāk atlasīto vietu veidus.

Lai piekļūtu iepriekšdefinētām kategorijām, nospiediet «Sākums» > «Nav» > «Galapunkts» > «Points of interest».

Points of interest

10:55



Kategorijas (tehniskās apkopes stacija/uzlādes stacija/stāvvietā/restorāns)

- Ja ir aktivizēts kāds maršruts, interesējošie punkti “Degvielas uzpildes stacija” un “Restorāns” tiek meklēti visā maršrutā. Interesējošais punkts “Stāvvietā” tiek meklēts galamērķa apkārtnē.
- Ja neviens maršruts nav aktivizēts (nav atlasīts neviens galamērķis), šīs vietas tiek meklētas iespējami tuvāk pašreizējās atrašanās vietas.
- Ja pašreizējā atrašanās vieta nav nosakāma (nav GPS signāla), šīs vietas tiek meklētas pēdējās zināmās atrašanās vietas apkārtnē.

GALAMĒRĶA IEVADĪŠANA (3/6)

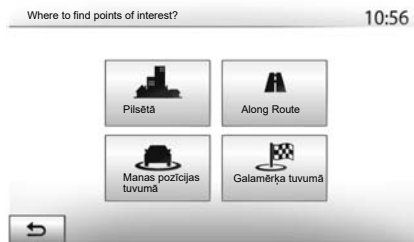

Interesē punktu meklēšana pēc kategorijas

Jūs varat atrast interesējošos punktus pēc kategorijas un apakškategorijas.

Nospiediet «Sākums» > «Nav» > «Galapunkts» > «Points of interest» > «Pielāgota meklēšana».

Atlasiet zonu, kuras apkārtnē jāveic meklēšana.

- Lai meklētu vietu atlasītajā pilsētā/priekšpilsētā, nospiediet "Pilsētā" (rezultāti sarakstā tiks kārtoti atbilstīgi attālumam no pilsētas centra);

- lai meklētu aktivizētajā maršrutā, nevis norādītā punkta apkārtnē, nospiediet "Along Route". Šī funkcija noder, ja kādā maršruta posmā pieļaujat nelielu atkāpi, piemēram, iegriežoties tuvākajā tehniskās apkopes stacijā, uzlādes stacijā vai restorānā (rezultāti sarakstā tiks kārtoti atbilstīgi apkārtceļa garumam);
- lai meklētu pašreizējās atrašanās vietas apkārtnē vai, ja tā nav pieejama, pēdējās zināmās atrašanās vietas apkārtnē, nospiediet "Manas pozīcijas tuvumā" (rezultāti sarakstā tiks kārtoti atbilstīgi attālumam no šīs atrašanās vietas);
- lai meklētu vietu aktivizētā maršruta galamērķa apkārtnē, nospiediet "Galamērķa tuvumā" (rezultāti sarakstā tiks kārtoti atbilstīgi attālumam no galamērķa).



Galamērķa atlasīšana no iepriekšējo galamērķu saraksta

Lai atrastu iepriekšdefinētu galamērķi, nospiediet 5.

GALAMĒRĶA IEVADĪŠANA (4/6)

Adreses atlasīšana no izlases galamērķu saraksta

Jūs varat meklēt galamērķi jūsu izlases galamērķu sarakstā. Lai šo funkciju izmantotu iespējami efektīvāk, ieteicams vispirms saglabāt atmiņā biežāk ievadītos galamērķus.

Vispirms atrodiet adreses un saglabājiet izlases galamērķus atmiņā. Skatiet nodaļu «Izlases pārvaldīšana».

Lai skatītu izlases galamērķu sarakstu, nospiediet «Sākums» > «Nav» > «Galapunkts» > «Izlase».

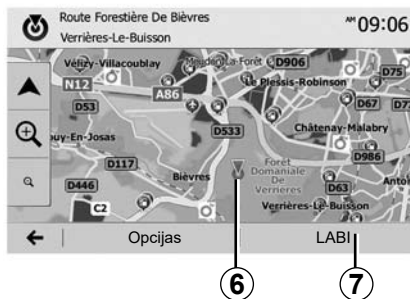

Galamērķa atlasīšana kartē

Izmantojiet šo funkciju, lai meklētu galamērķi, ritinot karti:

- lai atlasītu galamērķi kartē, nospiediet «Sākums» > «Nav» > «Galapunkts» > «Meklēt kartē».
- pēc tam nospiediet kartē vietu, ko vēlaties definēt par galamērķi. Parādās **6** punkts;
- lai apstiprinātu, nospiediet **7**.

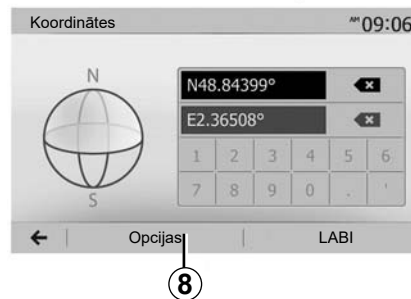

Galamērķa koordinātu ievadīšana

Šī funkcija ļauj sameklēt galamērķi, ievadot tā koordinātas.

Nospiediet «Sākums» > «Nav» > «Galapunkts» > «Koordinātes».

Platuma un garuma vērtības iespējams norādīt decimālgrādos, decimālgrādos un minūtēs, kā arī decimālgrādos, minūtēs un sekundēs.

Lai ievadītu koordinātas UTM formātā, nospiediet **8**, pēc tam nospiediet UTM.

GALAMĒRĶA IEVADĪŠANA (5/6)

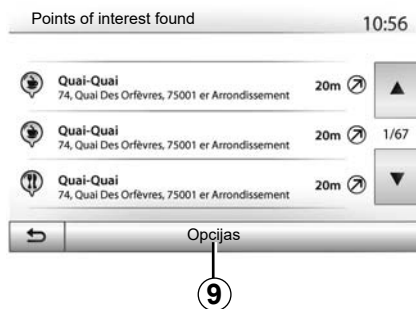

Saraksta kārtošana

Meklējot galamērķi pēc interešu punktiem, iepriekšējiem vai izlases galamērķiem, rezultātus var kārtot pēc nosaukuma un attāluma. Ja ir aktivizēts maršruts, rezultātus var kārtot pēc apkārteļa. Lai tos aplūkot kartē, nospiediet **9**.

Galamērķa atrašana pēc nosaukuma

Ja atlasāt galamērķi pēc interešu punkta, iepriekšējiem vai izlases galamērķiem, to iespējams sameklēt sarakstā pēc nosaukuma. Nospiediet «Atrast» un ievadiet nosaukumu, izmantojot tastatūru.

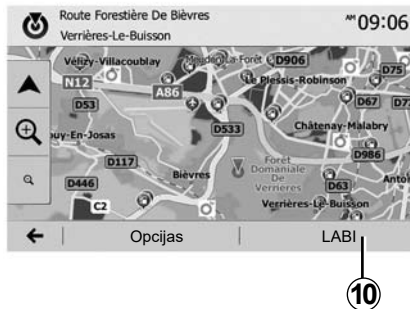

Apstiprināt galamērķi

Pirms galamērķa apstiprināšanas ekrānā ir vairākas iespējas:

- «LABI»;
- «Opcijas».

Tiek sāta 10 sekunžu atskaite. Ja šajā laikā jūs neveicat nekādas darbības, norāžu sniegšana tiek sāta automātiski.

«LABI»

- Ja neviens maršruts nav aktivizēts (galamērķis nav atlasīts), nospiediet **10**, lai apstiprinātu galamērķi un ceļu līdz tam kā jauno maršrutu.

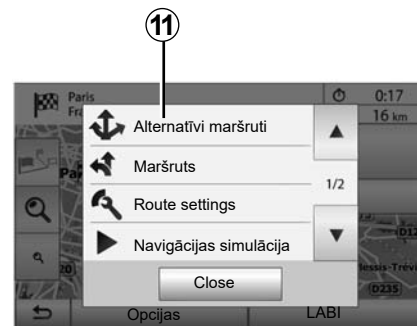

- Ja maršruts ir aktivizēts, jūs varat atlasīt jaunu galamērķi vai posmu kā jauno maršrutu. Nospiediet **10**, pēc tam «Jauns maršruts» vai «Waypoint».

«Opcijas»

Pirms 10 sekunžu atskaites ekrānā parādās šādas izvēles:

«Alternatīvi maršruti»

Lai nomainītu vai korigētu maršrutu, nospiediet **11**.

GALAMĒRĶA IEVADĪŠANA (6/6)

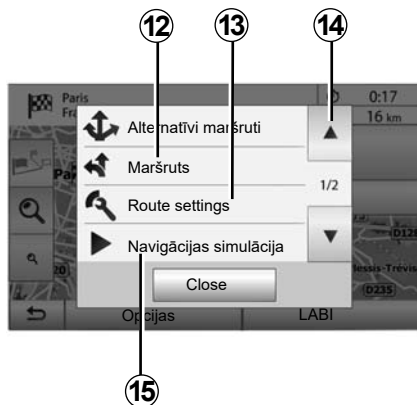

«Maršruts»

Lai aplūkotu maršrutu detalizētāk, nospiediet **12**. Skatiet nodaļu «Norāžu sniegšana»

«Route settings»

Lai iestatītu maršrutus atbilstīgi vēlamajiem ceļā un maršruta veidiem, nospiediet **13**.

«Navigācijas simulācija»

Lai aplūkotu sava atlasītā maršruta simulāciju, nospiediet **15**. Skatiet nodaļu «Norāžu sniegšana»

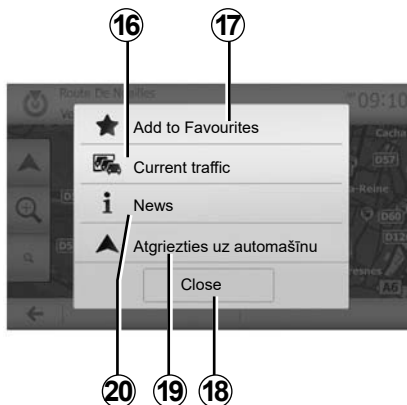

«Pašreizējā satiksme»

Šī funkcija informē par maršrutā vai atrašanās vietas tuvumā notikušiem satiksmes negadījumiem. Lai piekļūtu, nospiediet **14**, tad izvēlieties "Pašreizējā satiksme".

«Opcijas»

Pēc 10 sekunžu atskaites ekrānā parādās šādas izvēles:

«Pievienot izlasei»

Lai saglabātu atlasīto galamērķi izlases galamērķu sarakstā, nospiediet **17**.

«Pašreizējā satiksme»

Lai saņemtu informāciju par maršrutā vai atrašanās vietas tuvumā notikušiem satiksmes negadījumiem, nospiediet **16**.

«News»

Lai aplūkotu interešu punkta (aktīvs tikai pēc interešu punkta atlasē) adresi, ģeogrāfisko platumu un garumu un tālruņa numuru, nospiediet **20**.

Elektriskajām automašīnām iespējams piekļūt papildu informācijai par uzlādes stacijām:

- attālums līdz stacijas adresei;
- uzlādes tipu (bezmaksas vai ar abonēšanas maksu);
- uzlādes vietu skaitu (pieejamās un kop-skaitis);
- uzlādes ligzdas tips;
- ...

«Atgriezties uz automašīnu»

Lai atgrieztos automašīnas pašreizējās atrašanās vietā, nospiediet **19**.

Piezīme: lai aizvērtu logu "Opcijas", nospiediet **18**.

NORĀŽU SNIEGŠANA (1/6)

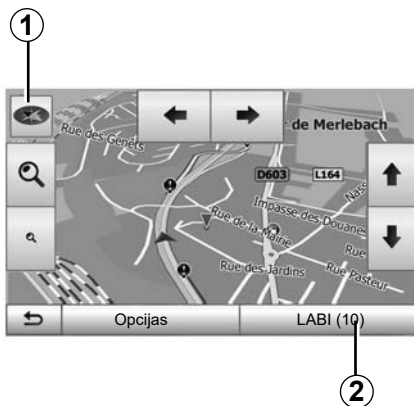

Norāžu sniegšanas aktivizēšana

Kad galamērķis ir ievadīts, nospiediet **2** vai nogaidiet 10 sekundes. Sākas norāžu sniegšana.

Piezīme: jūs jebkurā brīdī varat darboties ar karti, pārbrīdot to vēlamajā virzienā vai nospiežot uz ekrāna.

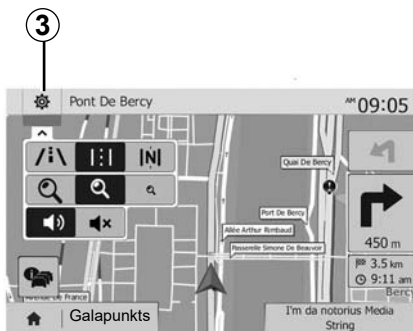

Norāžu sniegšanas ekrāna rādījumi

Sistēma piedāvā divus navigācijas kartes attēlošanas veidus.

Lai mainītu kartes attēlošanas veidu un attvērtu nolaižamo izvēlni, nospiediet **3**. Pēc tam atlasiet vienu no piedāvātajiem attēlošanas veidiem:

- 2D;
- 3D;
- 2D ziemeļi.

Kartes attēlošanas veidu iespējams mainīt, arī nospiežot busoli **1** kartē.

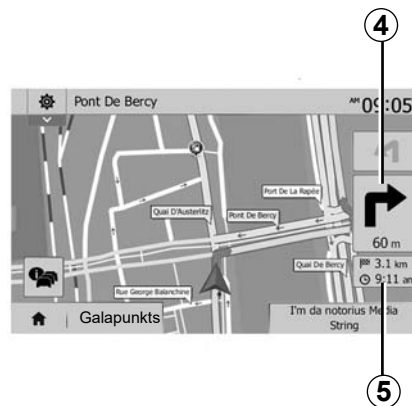

Pilnekrāna režīms (2D, 3D vai 2D ziemeļi)

Šī funkcija ļauj izplest navigācijas karti pa visu ekrānu.

Informācija par ierašanās laiku un attālumu līdz galamērķim norādīta **5**.

Norāde par nākamo virziena maiņu atrodama **4**.

NORĀŽU SNIEGŠANA (2/6)

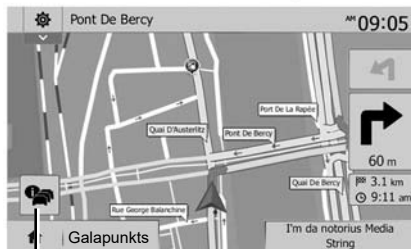

6

Krustojuma karte

Norāžu sniegšanas laikā pirms katras virziena maiņas.

Alternatīvs maršruts

Sistēma piedāvā alternatīvu maršrutu, ja izvēlētajā maršrutā ir ceļu satiksmes negadījums vai sastrēgums. Pēc izvēles nospiediet «Yes» vai «Nē».

Satiksmes kopsavilkums

Norāžu sniegšanas laikā iespējams jebkurā brīdī saņemt informāciju par satiksmi, nospiežot 6.

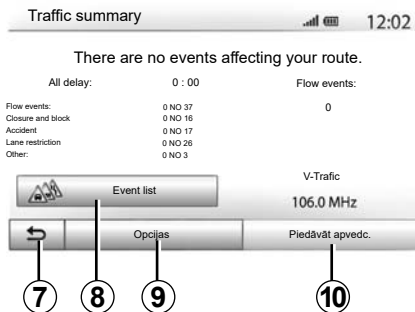

7

8

9

10

Ekrānā parādās dažādi notikumi izvēlētajā maršrutā. Sistēma norāda, par cik ilgu laiku šie notikumi pagarina paredzamo brauciena laiku. Lai mainītu notikumu rādījumu parametrus, nospiediet 8. Lai brauktu pa apkārteju, nospiediet 10; lai piekļūtu satiksmes izvēles iespējām, nospiediet 9 (skatiet nodaļu «Navigācijas sistēmas iestatījumi»); lai atgrieztos navigācijas ekrānā, nospiediet 7.

Piezīme: satiksmes informācijas saņemšana atkarīga no jūsu abonementa un signāla uztveres.



Ceļa sazarojums

Norāžu sniegšanas laikā pirms katra ceļa sazarojuma sistēma parāda sazarojuma trīsdimensiju attēlu.

Piezīme: dažkārt ceļa sazarojumā var būt parādīta tikai virziena norādes bultīņa. Pēc sazarojuma šķērsošanas ekrāns pārslēdzas normālā skatā.

NORĀŽU SNIEGŠANA (3/6)

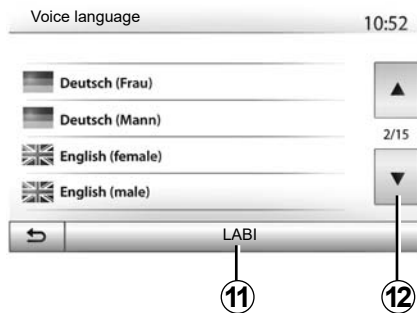

Balss vadības valodas maiņa

Lai mainītu norāžu sniegšanas valodu, nospiediet «Sākums» > «Nav» > «Opcijas» > «Setting».

Ritiniet valodu sarakstu, nospiežot **12**. Atlasiet vēlamo valodu un nospiediet **11**, lai apstiprinātu.

Lai iestatītu norāžu sniegšanas balss skaņu, skatiet sadaļu «Skaņas iestatījumi» nodaļā «Skaņas regulēšana».

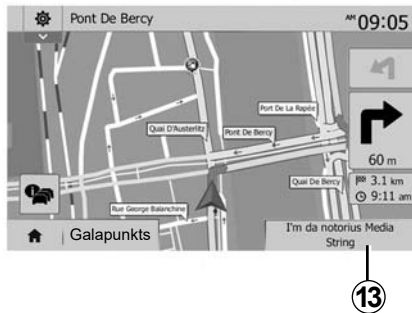

Radio klausīšanās balss navigācijas darbības laikā

Ja klausāties kādu radiostaciju balss navigācijas darbības laikā, sistēma pirms katras virziena maiņas īslaicīgi izslēdz radio skaņu, līdz automašīna ir šķērsojusi krustojumu.

Nospiežot **13**, jūs varat piekļūt radiostācijas klausīšanās ekrāna rādījumam navigācijas laikā. Lai atgrieztos navigācijas ekrānā, nospiediet **14**. Lai atgrieztos galvenajā izvēlnē, aptuveni trīs sekundes turiet nospiestu **14**.



Maršruta detaļas

Šī funkcija ļauj skatīt maršrutu.

Pēc galamērķa ievadīšanas nospiediet «Sākums» > «Nav» > «Maršruts».

Tiks piedāvātas sešas izvēles iespējas:

- «Rediģēt maršrutu»;
- «Izvairīties»;
- «Overview»;
- «Atcelt maršrutu»;
- «Alternatīvi maršruti»;
- «Maršruts».

NORĀŽU SNIEGŠANA (4/6)



Maršruta pārskats

Lai skatītu maršruta karti, nospiediet «Sākums» > «Nav» > «Maršruts» > «Overview».

Tiek sniegta šāda informācija:

- galamērķa nosaukums un/vai adrese;
- brauciena kopējais ilgums;
- maršruta kopējais attālums;

- Ipašie maršruta punkti un posmi (autoceļu nodevas, maksas ceļi, autoceļi u. tml.);
- alternatīvi maršruti (piem., «Īss», «Ātri», «Ekonomiskais»).

Nospiediet **15**, lai skatītu šādas izvēles iespējas:

- «Warnings»;
- «Route settings»;
- «Kartes iestatījumi»;
- «Voice settings»;
- «Koordināšu formāts»;
- «GPS»;
- «Kartes atjauninājums»;
- «Traffic».

Piezīme:

papildu informāciju skatiet nākamajā lapusē.

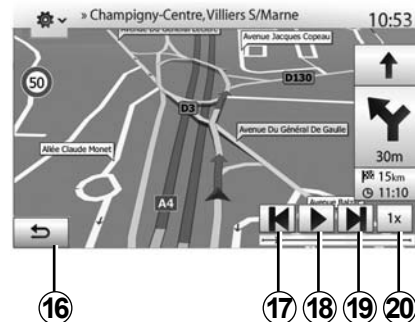

«Navigācijas simulācija»

Nospiediet «Sākums» > «Nav» > «Maršruts» > «Overview» > «Opcijas» > «Navigācijas simulācija» lai simulētu līdz galamērķim veicamo maršrutu.

- Lai palaistu vai pārtrauktu simulāciju, nospiediet **18**.
- Lai palielinātu simulācijas ātrumu, nospiediet **20**.
- Atlasot taustiņu **16**, jebkurā brīdī iespējams pārtraukt maršruta simulāciju.
- Lai pārietu pie iepriekšējā/nākamā manevra, nospiediet **17** vai **19**.

NORĀŽU SNIEGŠANA (5/6)

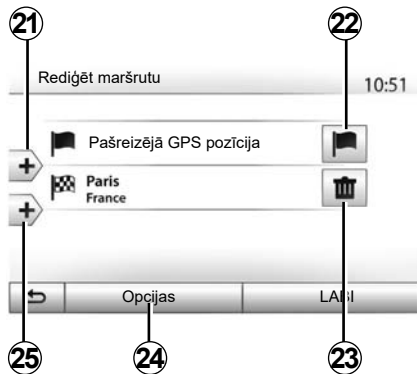

Posmi un galamērķis

Lai mainītu maršrutu, pievienojot, mainot vai dzēšot posmus, nospiediet «Sākums» > «Nav» > «Maršruts» > «Rediģēt maršrutu». Lai pievienotu posmus, nospiediet **21**, un pēc tam nospiediet **25**, lai pievienotu citu galamērķi. Pieejami dažādi galamērķa norādīšanas veidi: skatiet sadaļu «Galamērķa ievadīšana».

- Lai dzēstu galamērķi, nospiediet **23**.
- Lai pārkārtotu sarakstu, nospiediet **24**.
- Lai mainītu maršruta sākuma adresi, nospiediet **22**.

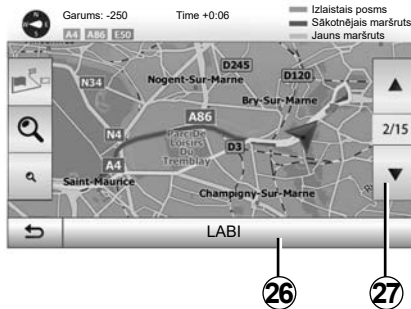

Apkārtceļš

Lai brauktu pa apkārtceļu, nospiediet «Sākums» > «Nav» > «Maršruts» > «Izvairīties». Nospiediet vēlamajam apkārtceļam atbilstīgo saraksta zonu.

Lai mainītu zonu, nospiediet **27**.
Apstipriniet jauno maršrutu, nospiežot **26**.

Maršruta atcelšana

Jūs jebkurā brīdī varat apturēt aktivizēto norāžu sniegšanu.

Lai atceltu aktīvu maršrutu, nospiediet «Sākums» > «Nav» > «Galapunkts» > «Maršruts» > «Atcelt maršrutu».

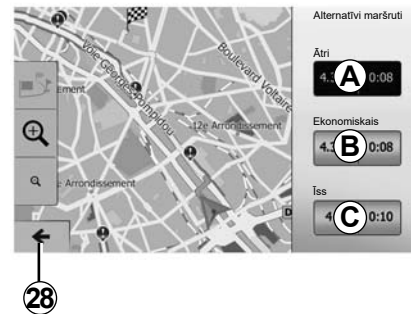

Alternatīvie maršruti

Šajā sadaļā var mainīt maršruta plānošanas veidu. Ir pieejami trīs maršruta plānošanas režīmi:

- «Ātri»;
- «Ekonomiskais»;
- «Īss».

Skatiet nodaļas «Navigācijas sistēmas iestatījumi» sadaļu «Maršruta iestatījumi».

Lai apstiprinātu jauno maršrutu, nospiediet «Sākums» > «Nav» > «Maršruts» > «Alternatīvie maršruti», tad nospiediet **A**, **B** vai **C**. Lai atgrieztos pie iepriekšējā ekrāna rādījuma, nospiediet **28**.

NORĀŽU SNIEGŠANA (6/6)

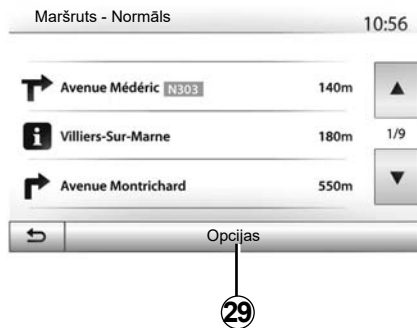

«Maršruts»

Šī funkcija ļauj skatīt ceļa pārskatu. Tiek parādītas vairākas maršruta detaļas:

- virziena maiņas bultiņas;
- ceļa numurs;
- attālums līdz ceļa sazarojumam.

Nospiediet **29**, lai kārtotu maršruta detaļas:

- Pēc kopsavilkuma.

Parāda tikai galvenos maršruta elementus (izbraukšana, galamērķis) un kopējo attālumu, atlikušo laiku un ierašanās laiku.

- Pēc standarta apraksta.

Parāda visus manevrus un paneļu informāciju, ceļu numurus, ielu nosaukumus un galamērķi. Parāda arī brīdinājumus un citu informāciju, piemēram, vadītāja ievadīto posmu nosaukumus, ierobežojumus (piekļuves un manevra), vērā ņemtās lietotāja izvēles u. tml.

- Pēc ceļu saraksta.

Sniedz maršruta informāciju ar ceļa nosaukumiem un numuriem. Parāda arī to garumu, vidējo virzienu un brauciena laiku. Šajā režīmā brauciena elementi neparādās.

«Route settings»

Šajā sadaļā iespējams izvēlēties maršruta iestatījumus. Skatiet nodaļas «Navigācijas sistēmas iestatījumi» sadaļu «Maršruta iestatījumi».

KARTES IESTATĪŠANA

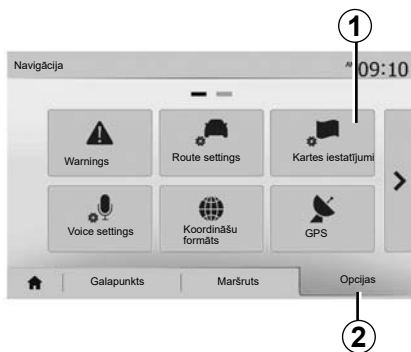

Lai piekļūtu kartes iestatīšanas izvēlei, navigācijas izvēlnē nospiediet **2**, pēc tam nospiediet **1**.

Rādījuma režīma iestatīšana

Šī funkcija ļauj mainīt kartes skatījumu no skatījuma perspektīvā (3D,) uz skatījumu no augšas (2D) un uz skatījumu, kad ziemeļi vienmēr ir uz augšu.

Nospiediet «3D», «2D» vai «2D ziemeļi».

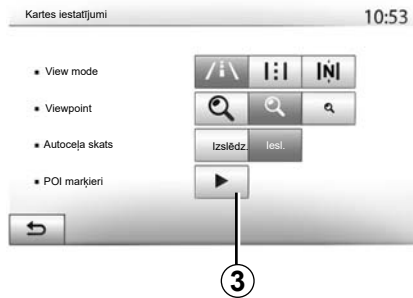

Skatījuma iestatīšana

Šī funkcija ļauj noregulēt pamata tālumaizmaiņu un savērsumu. Nospiediet vēlamo tālumaizmaiņu (pieejami trīs līmeņi).

Šosejas skatījums

Šī funkcija ļauj aktivizēt/dezaktivēt šosejas skatījuma režīmu.

Nospiediet «Iesl.», lai aktivizētu funkciju, vai «Izslēdz.», lai to dezaktivizētu.

Interešu punktu rādījums

Iespējams iestatīt, lai kartē 100 m attālumā tiktu rādīti atsevišķi interešu punkti.

Nospiediet **3**, lai piekļūtu šai funkcijai tieši un kartē skatītu interešu punktus, piemēram:

- izmitināšana;
- lidosta;
- automašīna;
- darījumi;
- kafejnīca vai bārs;
- ...

Lai skatītu vai slēptu interešu punktus, nospiediet «Iesl.» vai «Izslēdz.».

Ievadiet interešu punkta nosaukumu, lai atvērtu apakškategoriju sarakstu.

Piezīme: pārvietojoties pa valsti, kuras karte nav pieejama, navigācijas funkciju iespējams dezaktivizēt. Lai dezaktivizētu navigācijas funkciju, izvēlnē «Sākums» > «Setting» > «System» nospiediet «Izslēdz.» pretī «Navigācija».

IZLASES PĀRVALDĪŠANA (1/2)

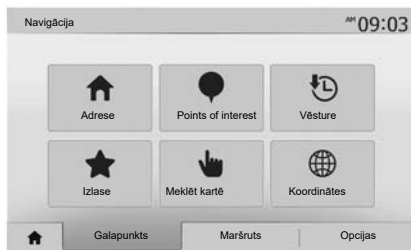

Ieraksta izveide

Lai piekļūtu galamērķa izvēlei, nospiediet "Sākums" > "Nav" > "Galapunkts". Ir vairāki galamērķa ievadīšanas veidi.

- «Adrese»: skatiet sadaļu «Adreses ievade» nodaļā «Galamērķa ievade».
- «Points of interest»: skatiet sadaļu «Interesu punktu (POI) atlase» nodaļā «Galamērķa ievade».

- «Vēsture»: skatiet sadaļu «Galamērķa atlase iepriekšējo galamērķu sarakstā» nodaļā «Galamērķa ievade».
- «Izlase»: piekļuve reģistrētajiem galamērķiem.
- «Meklēt kartē»: skatiet sadaļu «Galamērķa atlase kartē» nodaļā «Galamērķa ievade».
- «Koordinātes»: skatiet sadaļu «Galamērķa koordinātu ievade» nodaļā «Galamērķa ievade».

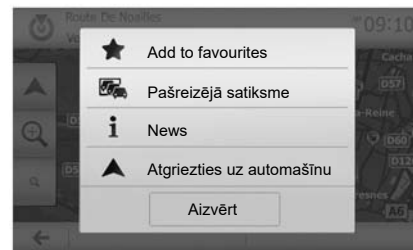

Ikreiz, kad tiek apstiprināta jauna adrese, sistēma to reģistrē kartē. Lai pievienotu galamērķi izlasei, nospiediet «Opcijas», pēc tam «Add to favourites».

Pirms reģistrējat galamērķi izlasē, varat mainīt tā nosaukumu, izmantojot digitālās tastatūras taustiņus.

IZLASES PĀRVALDĪŠANA (2/2)



Saraksta kārtošana

Izlases galamērķu sarakstu var kārtot pēc nosaukuma vai attāluma līdz tiem, turklāt visus galamērķus iespējams skatīt kartē. Nospiediet «Iespējas».

Izlases galamērķu dzēšana

Nospiediet uz izlases galamērķa, kuru vēlaties dzēst. Nospiediet «Iespējas», «Dzēst izlases vietu» un apstipriniet dzēšanu, nospiežot «Dzēst».

Lai dzēstu visus izlases galamērķus, nospiediet «Iespējas», pēc tam «Dzēst visus». Apstipriniet dzēšanu, nospiežot «Dzēst visus».

Izlases galamērķa meklēšana

Šī funkcija ļauj sarakstā sameklēt izlases galamērķi pēc tā nosaukuma.

Nospiediet «Atrast» un ievadiet izlases galamērķa nosaukumu, izmantojot digitālo tastatūru.

NAVIGĀCIJAS SISTĒMAS IESTATĪJUMI (1/4)

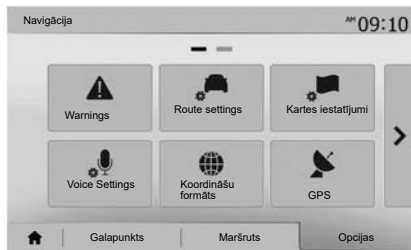

Cilnē «Opcijas» izvēlnes «Navigācija» apakšējā daļā iespējams mainīt kartes rādījumu vai navigācijas parametrus.

«Warnings»

Šajā sadaļā iespējams konfigurēt brīdinājumu.

Brīdinājums par pārsniegtu braukšanas ātrumu

Kartes var ietvert informāciju par ātruma ierobežojumiem atsevišķos ceļa posmos. Šādā gadījumā sistēma brīdina autovadītāju, kolīdz automašīna pārsniedz ātruma robežvērtību.

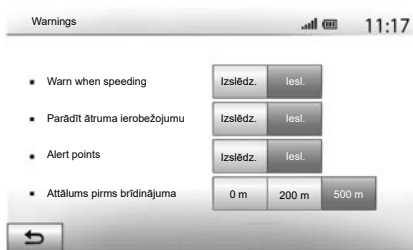

Atkarībā no reģiona šī informācija var nebūt pieejama vai nebūt precīza uz visiem ceļiem kartē.

Pieejami šādi brīdinājuma veidi:

- skaņas signāls: pārsniedzot pieļaujamo ātruma robežvērtību, atskan neverbāls brīdinājuma signāls;
- vizuāls brīdinājums: pārsniedzot ātruma robežvērtību, kartē parādās un mirgo sarkanā krāsā pašreizējais ātruma ierobežojums;

Lai aktivizētu vai deaktivizētu brīdinājumu, nospiediet «Iesl.» vai «Izslēdz.».

Pastāvīgi redzams ātruma ierobežojums

Aktivizējiet vai deaktivizējiet ātruma ierobežojumu noteiktā ceļa posmā, nospiežot «Iesl.» vai «Izslēdz.».

Brīdinājums par paaugstinātas bīstamības posmu

Ja automašīna šķērso īpašas piesardzības zonu, ekrānā parādās brīdinājums un atskan signāls. Bīstamības zonas atbilst ceļa posmiem, kuros autovadītājam jābūt ļoti uzmanīgam. Tās var būt pastāvīgas vai īslaicīgas. Šo funkciju var aktivizēt vai deaktivizēt.

Savlaicīgs brīdinājums – distance

Ir iespējams atlasīt, kādā attālumā līdz bīstamajai zonai sistēma brīdina autovadītāju.

Dažās valstīs ir aizliegts lejupeļādēt un aktivizēt opciju, kas ļauj saņemt brīdinājumus par bīstamām zonām; šāda rīcība var tikt uzskatīta par likumpārkāpumu.

NAVIGĀCIJAS SISTĒMAS IESTATĪJUMI (2/4)

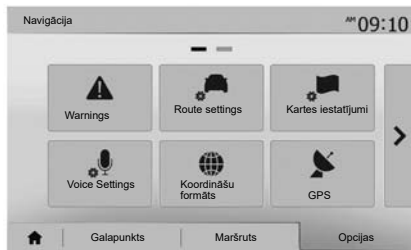

«Route settings»

Šī funkcija ļauj definēt maršruta aprēķina veidu.

«Route planning method»

Sistēma piedāvā trīs maršruta aprēķina kritērijus:

- «Ātri»: visātrākais maršruts (pieņemot, ka uz visiem vai gandrīz visiem ceļiem brauksiet ar maksimālo pieļaujamo braukšanas ātrumu);
- «Short»: visīsākais maršruts (iespējami mazākais attālums, kas jānobrauc);

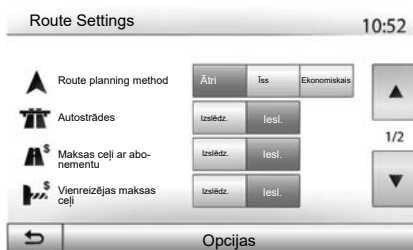

- «Ekonomiskais»: kompromisa variants starp visātrāko un visīsāko maršrutu. Tā ir iespēja samazināt attālumu, pavadot ceļā nedaudz ilgāk. Aprēķinātais maršruts, iespējams, būs īsāks par visātrāk veicamo maršrutu, taču nebūs daudz ilgāks.

«Autostrādes»

Ja braucat ar lēni braucošu automašīnu vai velkat citu transportlīdzekli, iespējams neiekļaut šosejas maršruta izveidē.

«Maksas ceļi ar abonementu»

Iespējams iekļaut vai neiekļaut maršruta izveidē ceļus, kuru izmantošanai uz noteiktu laika periodu ir jāiegādājas speciāla atļauja.

«Vienreizējas maksas ceļi»

Jūs varat iekļaut vai neiekļaut maršruta izveidē ceļus, par kuru izmantošanu jāmaksā nodeva.

«Prāmji»

Jūs varat iekļaut vai neiekļaut maršruta izveidē pārvietošanos ar jebkāda veida prāmjiem, kuģiem un vilcieniem.

«Speciālo joslu ceļš»

Šī funkcija ļauj aplūkot ceļus, kas paredzēti automašīnām ar vismaz vienu pasažieri.

«Unpaved roads»

Jūs varat iekļaut vai neiekļaut maršruta izveidē pārvietošanos pa zemes ceļiem.



Drošības dēļ jebkādas darbības veiciet tikai tad, kad automašīna ir apturēta.

NAVIGĀCIJAS SISTĒMAS IESTATĪJUMI (3/4)

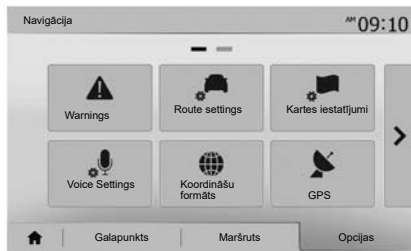

«Kartes iestatījumi»

Skatiet nodaļu «Kartes iestatīšana»

«Voice settings»

Šī funkcija ļauj mainīt balss vadības valodu. Skatīt šīs lietošanas rokasgrāmatas nodaļu «Norāžu sniegšana».

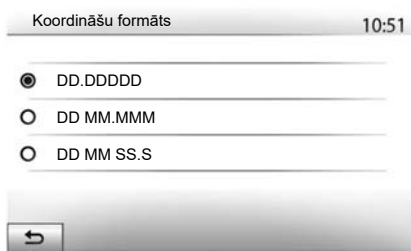

«Koordināšu formāts»

Šī funkcija ļauj mainīt koordinātu formātu.

Šī sistēma piedāvā trīs formātu veidus.

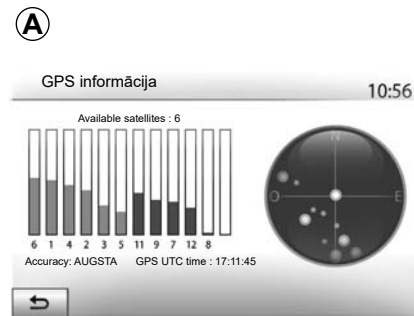

GPS

Šī funkcija ļauj pārraudzīt GPS satelītu raidītos datus.

Lai skatītu GPS informāciju (ekrāns **A**), nospiediet «GPS».



Uz navigācijas sistēmas darbību attiecināmie piesardzības pasākumi

Navigācijas sistēma nekādā gadījumā neatbrīvo no atbildības – autovadītājam braukšanas laikā jābūt vērīgam!

NAVIGĀCIJAS SISTĒMAS IESTATĪJUMI (4/4)



«Kartes atjauninājums»

Šī funkcija ļauj uzzināt, kurā datumā pēdējo reizi veikti atjauninājumi.

«Traffic»

Izmantojot šo funkciju, iespējams aktivizēt vai deaktivizēt «Traffic info», brīdinājumus par dažādiem notikumiem un pārvaldīt alternatīvus maršrutus ceļu satiksmes negadījumu vai sastrēgumu gadījumā.

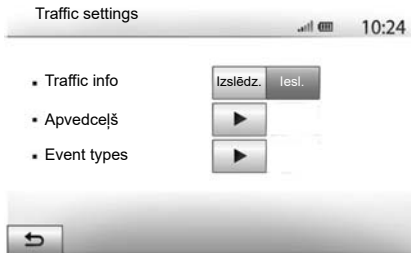

«Traffic info»

Jūs varat aktivizēt vai deaktivizēt brīdinājumus par dažādiem negadījumiem maršrutā.

«Apvedceļš»

Šī funkcija ļauj ietaupīt laiku, izvēloties alternatīvu maršrutu, ja maršrutā ir noticis kāds negadījums.

Multivides sistēmā iespējams norādīt laiku, pēc kura sistēma laika taupīšanas nolūkā piedāvā apkārtceļa maršrutu.

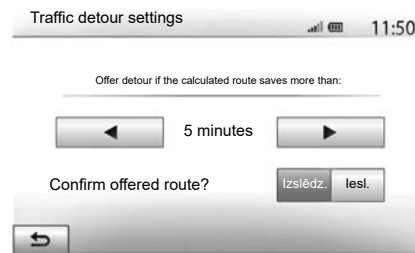

«Event types»

Izmantojot šo funkciju, var izvēlēties, kādi notikumi tiks parādīti navigācijas laikā:

- «Visi notikumi»;
- «Plūsmas notikumi»;
- «Slēgti un bloķēti ceļi»;
- «Negadījumi»;
- ...



Drošības dēļ jebkādas darbības veiciet tikai tad, kad automašīna ir apturēta.

DRIVING ECO

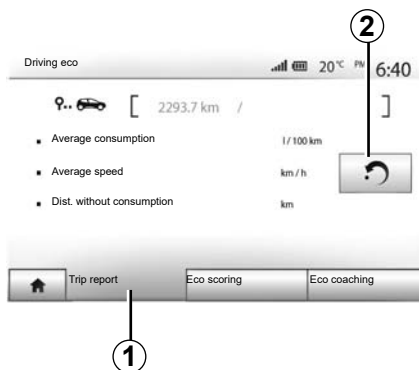

Piekļuve izvēlnei «Driving eco»

(dažādās automašīnās pieejamība var atšķirties)

Galvenajā izvēlnē nospiediet «Transportlīdz.», pēc tam nospiediet «Driving eco».

Izvēlnē «Driving eco» varat piekļūt tālāk norādītajiem datiem:

- «Trip report»;
- «Eco scoring»;
- «Eco coaching».

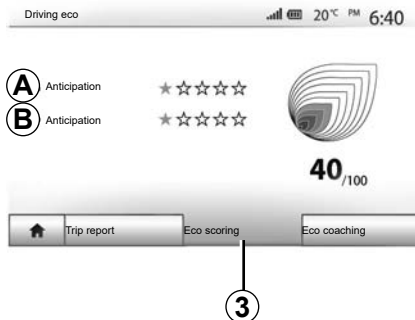

«Ceļojuma pārskats» 1

Šajā izvēlnē var aplūkot datus, kas reģistrēti pēdējā brauciena laikā:

- «Average consumption»;
- «Average speed»;
- «Dist. without consumption».

Piezīme: varat atiestatīt datus, nospiežot **2**.

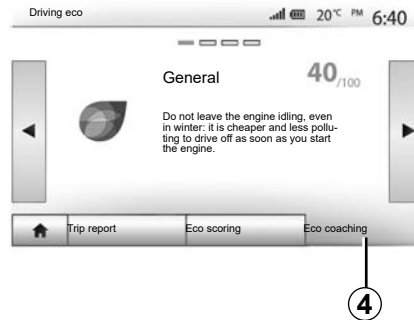

«Eco vērtēšana» 3

Šajā izvēlnē var saņemt vispārīgu novērtējumu 100 ballu sistēmā. Jo augstāks vērtējums, jo ekonomiskāks ir vadīšanas stils:

- vidējie paātrinājuma rādītāji (zona **A**);
- vidējie pasteidzinātās bremzēšanas rādītāji (zona **B**);

«Eco apmācība» 4

Šajā izvēlnē varat iepazīties ar sava vadīšanas stila novērtējumu un saņemt padomus degvielas patēriņa optimizēšanai.

4X4 INFO

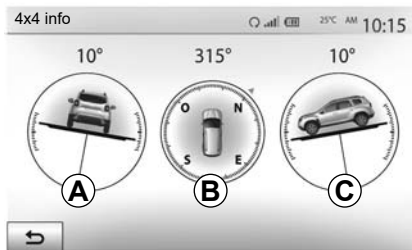

Piekļūstiet izvēlnei “4x4 info”.

Galvenajā izvēlnē nospiediet “Vehicle”, pēc tam nospiediet “4x4 info”.

Funkcija “4x4 info” ļauj apskatīt automašīnas:

- riteņu slīpumu (braucot) grādos, reālajā laikā (zona **A**);
- virzienu, izmantojot kompasu (zona **B**);

- horizontālo leņķi (augstumu) grādos, reālajā laikā (zona **C**).

Piezīme:

- ekrānā parādītās leņķa vērtības var atšķirties no faktiskajām vērtībām par vienu līdz trīs grādiem;
- attēlojums tiek atsvaidzināts vidēji reizi sekundē.

BLUETOOTH® IERĪČU SAVIENOŠANA PĀRĪ, ATVIENOŠANA (1/4)

Savienot pārī citu tālruniBluetooth®

Lai izmantotu brīvroku sistēmu, pirmajā lietošanas reizē «Bluetooth®» moblais tālrunis jāsavieno pārī ar automašīnu.

Savienojot pārī, sistēma var atpazīt un saglabāt Bluetooth® tālruni atmiņā. Iespējams savienot pārī līdz pat pieciem viedtālruniņiem, taču brīvroku sistēmai vienā reizē var būt pieslēgts tikai viens no tiem.

Savienošana pārī notiek vai nu tiešā veidā, izmantojot multivides sistēmu, vai tālrunī.

Pārliecinieties, ka sistēma un viedtālrunis ir ieslēgti, un viedtālruņa Bluetooth® funkcija ir aktivizēta, savukārt pats viedtālrunis – redzams, lai citas ierīces to var identificēt (papildu informāciju skatiet tālruņa lietošanas rokasgrāmatā).

Atkarībā no tālruņa veida un modeļa brīvroku funkcijas var būt daļēji vai pilnīgi nesaderīgas ar automašīnas sistēmu.



«Bluetooth®" tālruņa savienošana pārī, izmantojot multivides sistēmu

- Aktivizējiet tālruņa «Bluetooth®» savienojumu;
- nospiediet «Setting» > «Savienojamība» > «Search for Bluetooth device»;
- pārliecinieties, vai tālrunis ir aktivizēts un redzams «Bluetooth®» saskaistē;
- atlasiet tālruni sistēmas atrasto ārējo ierīču sarakstā;
- Tālruņa ekrānā parādās paziņojums.

Lai iegūtu savietojamo tālruņu sarakstu, skatiet vietni <https://easyconnect.renault.com>.



Drošības apsvērumu dēļ sēdekļu stāvokli mainiet tikai tad, kad automašīna stāv.

BLUETOOTH® IERĪČU SAVIENOŠANA PĀRĪ, ATVIENOŠANA (2/4)

Atkarībā no tālruņa modeļa nospiediet “Apvienot”, “Savienot pārī” vai “Pieslēgties”, lai atļautu savienošana pārī.

- Izmantojot tālruņa tastatūru, ievadiet multivides sistēmas ekrānā redzamo kodu (atkarībā no tālruņa modeļa);
- Tālruņa ekrānā parādās otrs paziņojums, piedāvājot veikt automātisku savienošana pārī ar multivides sistēmu nākamajā lietošanas reizēs. Apstipriniet, lai šīs darbības vairs nav jāatkārto.

Atkarībā no tālruņa veida, pāra savienojuma izveides laikā sistēma var aicināt apstiprināt tālruņa adresi grāmatas un zvanu žurnāla pārnesi uz multivides sistēmu.

Apstipriniet kopīgošanu, lai šie dati būtu pieejami jūsu multivides sistēmā. Varat arī atļaut tālruņa adresi grāmatas un tālruņa zvanu žurnāla automātisku kopīgošanu ar sistēmu, lai tie automātiski tiktu pārnesti nākamajā pāra izveidošanas reizē.

Piezīme. Multivides sistēmas atmiņa ir ierobežota, un, iespējams, ne visi tālruņa kontakti tiks importēti.

Tagad viedtālrunis ir savienots pārī ar multivides sistēmu.

Piezīme. Pāra izveidei nepieciešamais laiks ir atkarīgs no tālruņa zīmola un modeļa.

Ja savienošana pārī neizdodas, veiciet darbības no jauna. Ja, meklējot Bluetooth® ierīces, multivides sistēma neatrod tālrūni, skatiet tālruņa lietošanas rokasgrāmatu.

BLUETOOTH® IERĪČU SAVIENOŠANA PĀRĪ, ATVIENOŠANA (3/4)

«Bluetooth®» tālruņa savienošana pārī ar multimediju sistēmu, izmantojot tālruni

- Aktivizējiet «Bluetooth®» savienojumu gan tālrunī, gan sistēmā;
- multivides sistēmas galvenajā izvēlnē atlasiet opciju «Setting» > «Savienojamība» > «External device authorization». Šādi sistēma ir padarīta redzama citiem Bluetooth® tālruņiem;
- ekrānā parādās paziņojums, kurā norādīta parole un laiks, cik ilgi sistēma vēl būs redzama;
- tālrunī atveriet pieejamo «Bluetooth®» ierīču sarakstu;
- paredzētajā laikā no pieejamajām ierīcēm atlasiet multivides sistēmu un, izmantojot tālruņa tastatūru, ievadiet sistēmas ekrānā parādīto paroli (atkarībā no tālruņa).

Tālruņa ekrānā parādās paziņojums, norādot, ka tagad tas ir savienots pārī ar multivides sistēmu.

Piezīme: Pāra izveidei nepieciešamais laiks ir atkarīgs no tālruņa zīmola un modeļa.

Ja savienošana pārī neizdodas, veiciet darbības no jauna.

Ieslēdzot multivides sistēmu, tiks automātiski izveidots pāra savienojums ar iepriekšējo pārī savienoto ierīci.



Brīvroku sistēma ir izstrādāta, lai atvieglotu saziņu un mazinātu riska faktorus, taču tā nespēj tos novērst pilnībā.

Noteikti ievērojiet valstī spēkā esošo likumdošanu.

BLUETOOTH® IERĪČU SAVIENOŠANA PĀRĪ, ATVIENOŠANA (4/4)

Atvienojiet tālruni Bluetooth® pāra savienojumu ar multivides sistēmu

Atvienojot pārī savienotu tālruni, to var dzēst no brīvroku sistēmas atmiņas.

Galvenajā izvēlnē nospiediet "Setting" > "Savienojamība", tad izvēlieties "View Bluetooth device list". Nospiediet papīrgroza ikonu **1** pie tā viedtālruna nosaukuma, kuru vēlaties dzēst no saraksta. Apstipriniet izvēli, nospiežot "LABI".

Atvienojiet visus tālrunus Bluetooth® pāra savienojumus ar multivides sistēmu

Varat arī dzēst visus iepriekš pārī savienotos tālrunus no brīvroku sistēmas atmiņas. Galvenajā izvēlnē nospiediet "Setting" > "Savienojamība" > "View Bluetooth device list", tad "Opcijas" un "Dzēst visu". Apstipriniet visu pārī savienoto tālrunu dzēšanu, nospiežot "LABI".



«Change passkey»

Varat pielāgot sistēmas četru ciparu paroli, kura atļauj veikt Bluetooth® tālrunu savienošanu pārī.

Galvenajā izvēlnē nospiediet «Setting» > «Bluetooth» > «Change passkey».

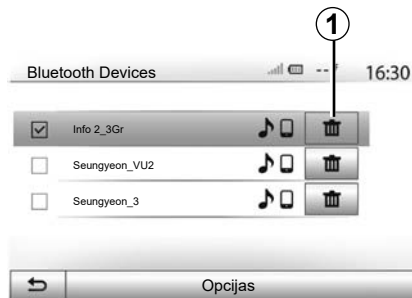

«Smartphone»

Šī funkcija ir pieejama izvēlnes «Savienojamība» otrajā lapā, un ar to jūs varat piekļūt bals vadības palīgsistēmas aktivizēšanai un darbībai (skatiet nodaļu «Bals vadības lietošana»).

«BLUETOOTH®» IERĪČU PIESLĒGŠANA, ATSLĒGŠANA (1/2)

Pārī savienota «Bluetooth®» tālruņa pieslēgšana

Nevienu tālruni, kas nav iepriekš savienots pārī, nav iespējams pieslēgt brīvroku tālruņa sistēmai. Skatiet nodaļu «Bluetooth®» ierīču savienošana pārī/atvienošana».

Lai piekļūtu visām tālruņa funkcijām, tam jābūt pieslēgtam brīvroku tālruņa sistēmai.

Automātiskais savienojums

Tīklīdz brīvroku sistēma ir ieslēgta, tā sameklē tuvumā esošos pārī iepriekš savienotos tālruņus (tas var ilgt minūti). Tā automātiski pieslēdzas pēdējam pieslēgtajam tālrunim, ja:

- tālruņa «Bluetooth®» savienojums ir aktivizēts;
- ja iepriekš, veicot savienošana pārī, atļaut automātiska tālruņa un sistēmas savienojuma izveide.

Piezīme:

- ja savienojuma izveides brīdī tiek veikts zvans, skaņa tiek automātiski pārraidīta uz automašīnas skaļruņiem;
- lai ierīču automātiskā atpazīšanas funkcija darbotos netraucēti, ieteicams apstiprināt un atļaut visus paziņojumus, kas parādās tālrunī, kad tiek veidots pāra savienojums ar sistēmu.

Manuālais savienojums

Galvenajā izvēlnē veiciet šādas darbības:

- nospiediet «Phone»;
- nospiediet «View Bluetooth device list»;
- atlasiet tā tālruņa nosaukumu, ko vēlaties pieslēgt.

Jūsu tālrunis ir pieslēgts multivides sistēmai.

Neveiksmīgs savienojums

Ja izveidot savienojumu neizdodas, pārbaudiet, vai:

- ierīce ir ieslēgta;
- ierīce ir konfigurēta tā, lai pieņemtu sistēmas automātiskā savienojuma pieprasījumu;
- ierīces akumulators nav izlādējies;
- ierīce ir iepriekš savienota pārī ar brīvroku sistēmu;
- gan ierīcē, gan sistēmā funkcija «Bluetooth®» ir aktivizēta.

Piezīme: ilgstoši izmantojot brīvroku sistēmu, ierīces akumulators izlādējas ātrāk.

«BLUETOOTH®» IERĪČU PIESLĒGŠANA, ATSLĒGŠANA (2/2)

Pieslēgtā tālruņa maiņa

Jebkurā brīdī iespējams pieslēgt vai atslēgt kādu no «Bluetooth®» ierīcēm.

Galvenajā izvēlnē nospiediet «Media device», pēc tam – «Settings» un «Ierīču saraksts».

Nospiediet uz pieslēdzamās ierīces un apstipriniet, nospiežot «LABI».

Pretī tālruņa nosaukumam parādās mazs ķeksītis **1**, lai norādītu, ka savienojums ir veiksmīgi izdevies.



Pieslēgta tālruņa atslēgšana

Lai atvienotu tālruni no multivides sistēmas, atlasiet ierīces nosaukumu. Ķeksītis **1** pazūd.

Ja tālruņa atvienošanas brīdī notiek sazināšanās, tā tiks automātiski pārnesta uz tālruni.

BALSS ATPAZĪŠANAS IZMANTOŠANA (1/3)

Apraksts

Automašīnas multivides sistēma izmanto jūsu tālruņa balss atpazīšanas sistēmu, lai:

- jūs ar balss komandām pārvaldītu dažas no automašīnas multivides sistēmas funkcijām un dažas no tālruņa funkcijām;
- jūs varētu izmantot multivides sistēmu vai tālruni, neatlaižot rokas no stūres.

Piezīme:

- balss atpazīšanas pogas atrašanās vieta var atšķirties (uz stūres rata, uz stūres statņa vai multivides sistēmas ekrānā);
- balss atpazīšanas sistēma darbosies valodā, kas ir iestatīta tālrunī;
- ja viedtālrunī nav pieejama balss atpazīšanas funkcija, multivides sistēmā tiks parādīts paziņojums.

Tālruņa balss atpazīšanas sistēmas aktivizēšana multivides sistēmā

Lai aktivizētu sava tālruņa balss atpazīšanas sistēmu, veiciet šādas darbības:

- viedtālrunī uzveriet 3G, 4G vai Wi-fi;
- aktivizējiet viedtālruņa Bluetooth® funkciju un padariet viedtālruni redzamu citām ierīcēm (sk. tālruņa lietošanas rokasgrāmatu);
- savienojiet viedtālruni pārī ar multivides sistēmu un pieslēdziet viedtālruni sistēmai (sk. nodaļu “Bluetooth® ierīču savienošana pārī, atvienošana”).

Lai aktivizētu, nospiediet un turiet balss atpazīšanas taustiņu .

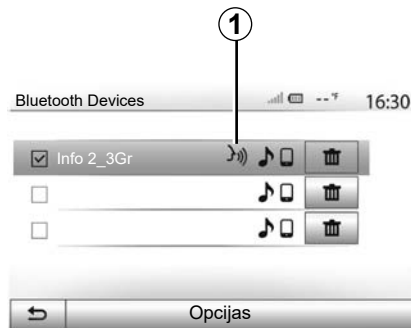

Piezīme: atzīme 1 izvēlnē “Settings” > “Savienojamība”, tad “View Bluetooth device list” norāda, ka viedtālruņa balss atpazīšanas sistēma ir saderīga ar multivides sistēmu.

Izmantojot tālruņa balss atpazīšanas sistēmu ar multivides sistēmu, darbības nodrošināšanai izmantotie mobilie dati var radīt papildu izmaksas, kas nav iekļautas tālruņa pakalpojumu līgumā.

BALSS ATPAZĪŠANAS IZMANTOŠANA (2/3)

A



Skaņas signāls un ekrāna rādījums **A** norāda, ka balss atpazīšanas funkcija ir aktivizēta.

Runājiet skaļi un saprotami.

Piezīme: viedtālrunā balss atpazīšanas sistēma ļauj vadīt tikai noteiktas tālruna funkcijas. Ar to nevar vadīt citas multivides sistēmas funkcijas, piemēram, radio, Driving eco u. c.

B

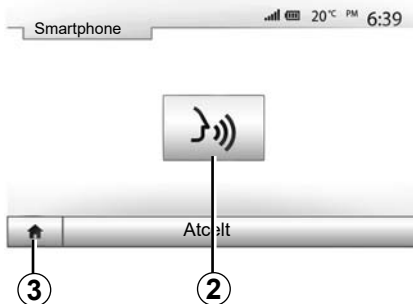

Lietošana

Kad balss atpazīšanas funkcija ir aktivizēta, tās restartēšanai pieskarieties slēdzim uz automašīnas stūres vai stūres statņa vadības panelī, vai īsi nospiediet pogu **2** multivides sistēmas ekrānā.

Lai atgrieztos galvenajā izvēlnē, jebkurā brīdī nospiediet **3**.

4

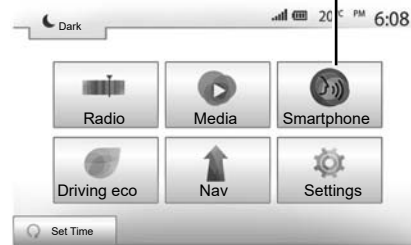

Lai atgrieztos ekrānā **B**, multivides sistēmas galvenajā izvēlnē nospiediet **4**.

Piezīme: Lietojot balss atpazīšanu, funkcijas «Media» un «Radio» nav pieejamas, un tām nevar piekļūt multivides sistēmas galvenajā izvēlnē.

BALSS ATPAZĪŠANAS IZMANTOŠANA (3/3)

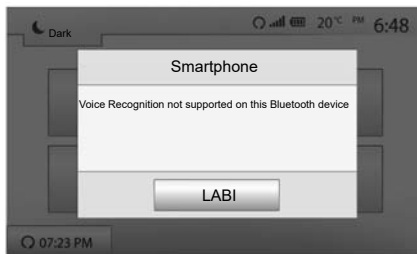

Dezaktivizēšana

Turiet nospiestu pogu **2** ekrānā **B** vai nospiediet un turiet automašīnas balss atpazīšanas pogu . Skaņas signāls norāda, ka balss atpazīšana ir deaktivizēta.

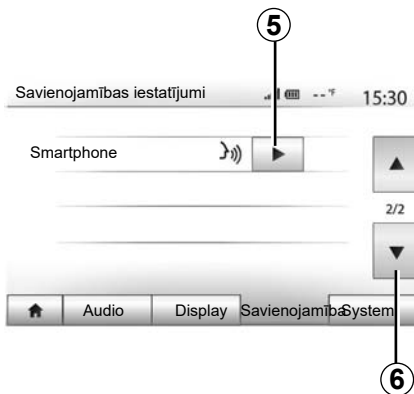



Atbalsts

Iespējams saņemt ar balss atpazīšanas sistēmas darbību un lietošanas apstākļiem saistītu papildu atbalstu. Lai to saņemtu, nospiediet "Sākums" > "Settings" > "Savienojamība". Atlasiet otro lapu, nospiežot **6**, tad nospiediet **5**.

Atbalsta funkcija ekrāna rādītumu veidā skaidro balss atpazīšanas sistēmas lietošanu un arī šādu informāciju:

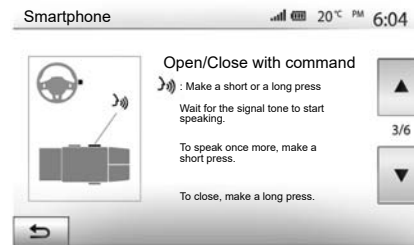
- lietošanas nosacījumi;
- saderīgi tālruni;



- funkcijas aktivizēšana un deaktivizēšana, nospiežot automašīnas balss atpazīšanas pogu 
- rīkošanās ar ekrānu;
- pieejamās funkcijas;
- funkciju darbības diapazonus.

ANDROID AUTO™, CARPLAY™ (1/4)

Android Auto™

Ievads

“Android Auto™” ir lietojumprogramma, ko varat lejupielādēt (lietojumu lejupielādes platformā viedtālrunī), un kas ļauj izmantot dažas tālruņa lietojumprogrammas un funkcijas multivides sistēmas ekrānā.

Piezīme:

- lai uzzinātu, vai lietotni «Android Auto™» var izmantot jūsu viedtālrunī, skatiet tālruņa operētājsistēmas izstrādātāja oficiālo vietni;
- lietojumprogramma “Android Auto™” darbojas tikai tad, ja viedtālrunis ir pievienots automašīnas USB pieslēgvietai un ir aktivizēta balss atpazīšanas funkcija. Lietotnei “Android Auto™” jābūt pieejamai, galvenajā izvēlnē nospiežot pogu **1**.

Pareizai lietotnes darbībai ieteicams izmantot tālruņa ražotāja ieteikto USB kabeli.



Pirmajā izmantošanas reizē

Pievienojiet tālruni multivides sistēmas USB portam:

- apstiprināt pieprasījumus viedtālrunī, lai izmantotu lietojumprogrammu “Android Auto™”;
- Apstipriniet izvēli, tālrunī nospiežot «Apstiprināt».

Lietotne “Android Auto™” tiek palaista multivides sistēmā.

Ja iepriekš aprakstītā procedūra neizdodas, atkārtojiet darbības.

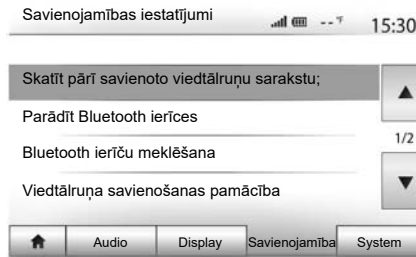

Multivides sistēmā savienotās ierīces jebkurā laikā iespējams pārvaldīt, izvēloties “Settings” > “Savienojamības iestatījumi”.

Piezīme: pirmais savienojums ar “Android Auto™” tiek veikts, kamēr automašīna ir apstūrēta, un tikai, lai aktivizētu multivides sistēmas balss atpazīšanas funkciju.

ANDROID AUTO™, CARPLAY™ (2/4)

CarPlay™

Ievads

“CarPlay™” ir jūsu viedtālrunī pieejams standarta pakalpojums, kas ļauj izmantot dažas tālruna lietojumprogrammas multivides sistēmas ekrānā.

Piezīme:

- ja viedtālrunī nav pieejams pakalpojums «CarPlay™», skatiet tālruna operētājsistēmas izstrādātāja oficiālo vietni;
- pakalpojums «CarPlay™» darbojas tikai tad, ja viedtālrunis ir pievienots automašīnas USB pieslēgvietai un ir aktivizēts pakalpojums SIRI. Pakalpojumam «CarPlay™» būtu jābūt redzamam ekrānā, galvenajā izvēlnē nospiežot pogu 2.

Pareizai lietotnes darbībai ieteicams izmantot tālruna ražotāja ieteikto USB kabeli.



Pirmajā izmantošanas reizē

Pievienojiet tālruni multivides sistēmas USB portam.

Pakalpojums CarPlay™ tiek palaists multivides sistēmā.

Ja iepriekš aprakstītā procedūra neizdodas, atkārtojiet darbības.

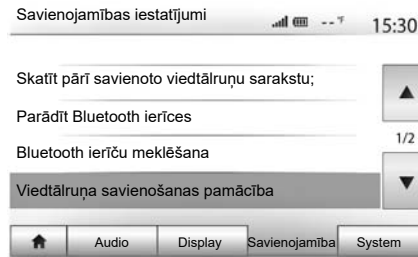

Varat piekļūt viedtālruna savienošanas ar multivides sistēmu pamācībai izvēlnē “Settings” > “Savienojamības iestatījumi”.



Kad lietojumprogramma "Android Auto™" vai pakalpojums "CarPlay™" ir aktivizēts, varat izmantot balss atpazīšanas pogu transportlīdzeklī, lai aktivizētu dažas viedtālruna funkcijas, izmantojot balsi. Lai to veiktu, nospiediet pogu **3** uz transportlīdzekļa stūres (plašāku informāciju skatiet sadaļā "Balss atpazīšanas izmantošana").

Piezīme:

- izmantojot «Android Auto™» vai «CarPlay™», var piekļūt viedtālruna navigācijas un mūzikas lietotnēm. Šīs lietojumprogrammas aizstās līdzīgās, multivides sistēmā integrētās lietojumprogrammas, kas jau ir palaistas. Piemēram, var izmantot tikai vienu navigācijas lietotni – «Android Auto™»/«CarPlay™» vai lietotni, kas ir integrēta multivides sistēmā;
- izmantojot «Android Auto™» vai «CarPlay™», dažas multivides sistēmas funkcijas turpinās darboties fonā. Piemēram, ja palaidīsiet «Android Auto™» vai «CarPlay™» un izmantosit viedtālruna navigāciju, kamēr multivides sistēma atskaņo radio, radio pārraidīšana turpināsies.

Izmantojot lietojumprogrammu "Android Auto™" vai pakalpojumu "CarPlay™", tai nepieciešamo mobilo datu pārraide var radīt papildu izmaksas, ko neietver telefonsakaru abonēšanas maksa.

ANDROID AUTO™, CARPLAY™ (4/4)



Atgriešanās savas multivides sistēmas saskarnē

Lai atgrieztos saskarnē:

- multivides sistēmas priekšējā panelī vai centrālajā vadības sistēmā nospiediet pogu "Sākums";

vai,

- nākamajā multivides sistēmas ekrānā nospiediet taustiņu **3** attiecīgi "Android Auto™" vai "CarPlay™".

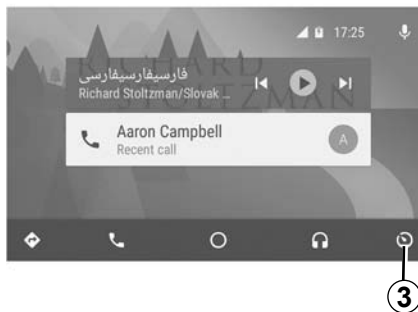

Lietojumprogrammas "Android Auto™" un pakalpojuma "Carplay™" funkcijas ir atkarīgas no tālruņa veida un modeļa. Lai par to uzzinātu vairāk, skatiet ražotāja tīmekļa vietni, ja tāda ir pieejama.

TĀLRUŅA ADREŠU GRĀMATA

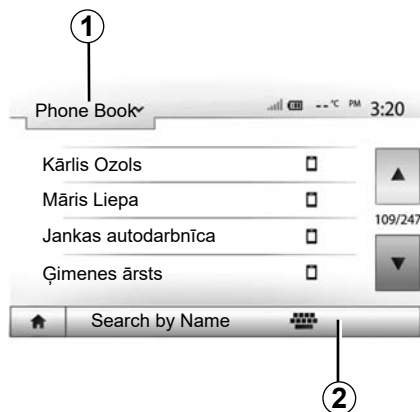

Lai pārskatītu izvēlņu sarakstu, izvēlnē «Phone device» nospiediet **1**; pēc tam, lai piekļūtu tālruņa adrešu grāmatai sistēmā, nospiediet «Phone Book».

Tālrūņa adrešu grāmatas izmantošana

Jūs varat izmantot tālruņa atmiņā reģistrētos adrešu grāmatas ierakstus.

Pēc tam, kad, izmantojot «Bluetooth®» bezvadu tehnoloģiju, «Bluetooth®» tālrunis būs savienots ar sistēmu, tālruņa adrešu grāmatas saturs tiks pārņemts uz sistēmas tālruņa adrešu grāmatu (ja kontaktinformācija ir saglabāta ierīces tālruņa atmiņā).

Piezīme: dažiem tālruņiem pāra savienojuma izveides laikā sistēma var pieprasīt apstiprinājumu tālruņa adrešu grāmatas pārnesi uz sistēmu.

Zvanišana uz tālruņa numuru adrešu grāmatā

Pēc tam, kad adrešu grāmatā ir atrasta meklētā kontaktpersona, atlasiet numuru, uz kuru vēlaties zvanīt, lai veiktu zvanu.

Kontaktpersonas meklēšana adrešu grāmatā

Nospiediet **2**, pēc tam, izmantojot tastatūras taustiņus, ievadiet kontaktpersonas uzvārdu vai vārdu.

Atkarībā no tālruņa veida un modeļa kontaktpersonu informācijas pārnese uz multivides sistēmu var neizdoties.



Lai ievadītu numuru vai atrastu kontaktinformāciju, ieteicams apturēt automašīnu.

ZVANA VEIKŠANA UN SAŅEMŠANA (1/3)

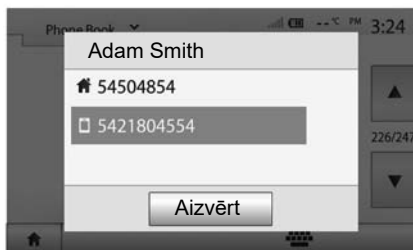

Zvana veikšana no adrešu grāmatas

Ja tālrunis ir pieslēgts, galvenās izvēlnes «Phone device» nolaižamajā izvēlnē **1** atlasiet «Phone Book».

Atlasiet kontaktpersonu (vai tālruņa numuru, ja kontaktpersonai ir vairāki numuri). Zvanīšana tiek sākta automātiski, kolīdz nospiežat uz tālruņa numura.

Piezīme: ar multivides sistēmu iespējams veikt zvanu, izmantojot viedtālruņa balss atpazīšanas funkciju. Skatiet nodaļu «Balss atpazīšanas izmantošana».

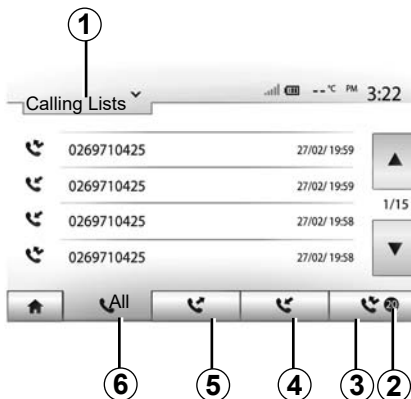

Zvanīšana uz numuru veikto zvanu sarakstā

Lai veiktu zvanu, jūs varat izmantot tālruņa atmiņā saglabāto zvanu sarakstu.

Ja, izmantojot bezvadu tehnoloģiju Bluetooth®, ir saslēgta ierīce un Bluetooth® tālrunis, uz multivides sistēmas zvanu sarakstu tiek automātiski pārnesti dati no sarakstiem «Visi zvani», «Veiktie zvani», «Saņemtie zvani» un «Tālruņa atslēgšanas brīdī saņemtie zvani».

Lai ritinātu sarakstu, nospiediet **1**, pēc tam nospiediet «Calling Lists».

Lai piekļūtu visu zvanu sarakstam, nospiediet **6**.

Lai piekļūtu veikto zvanu sarakstam, nospiediet **5**.

Lai piekļūtu saņemto zvanu sarakstam, nospiediet **4**.

Lai piekļūtu tālruņa atslēgšanas brīdī saņemto zvanu sarakstam, nospiediet **3**.

Piezīme: atzīme **2** norāda neatbildēto zvanu skaitu.

Katrā sarakstā kontaktinformācija parādīta secībā no jaunākās līdz vecākajai. Lai veiktu zvanu, atlasiet kontaktinformāciju.

ZVANA VEIKŠANA UN SAŅEMŠANA (2/3)

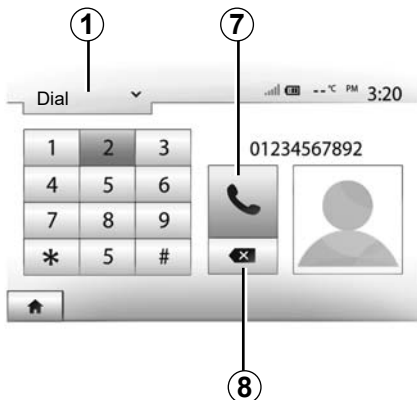

Numura ievadīšana

Nospiediet **1**, lai ritinātu sarakstu, pēc tam nospiediet «Dial», lai ievadītu numuru.

Nospiediet ciparu taustiņus, lai ievadītu numuru, pēc tam nospiediet **7**, lai veiktu zvanu.

Lai dzēstu numuru, nospiediet **8**. Lai dzēstu visus ciparus uzreiz, turiet nospiestu **8**.



Lai ievadītu numuru vai atrastu kontaktinformāciju, ieteicams apturēt automašīnu.



Zvana saņemšana

Saņemot zvanu, multivides sistēmas ekrānā parādās paziņojums ar šādu informāciju par zvanītāju:

- kontaktpersonas vārds (ja numurs ir reģistrēts adrešu grāmatā);
- zvanītāja numurs;
- «Unknown Number» (ja numuru nav iespējams parādīt).

Piezīme: ja navigācijas laikā ekrāna parādās ienākošā zvana paziņojums, apstipriniet vai noraidiet zvanu, lai atgrieztos navigācijas ekrānā.

Piezīme: varat pieņemt vai noraidīt ienākošo zvanu, nospiežot taustiņu uz stūres.

ZVANA VEIKŠANA UN SAŅEMŠANA (3/3)

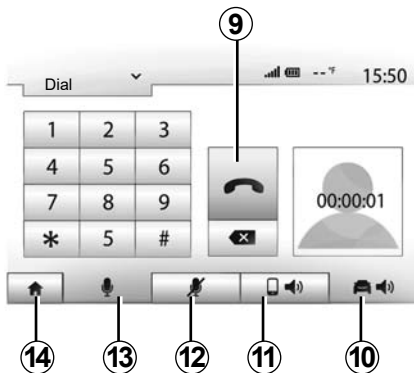

Sazināšanās laikā

Sazināšanās laikā iespējams:

- ieslēgt/izslēgt mikrofonu, nospiežot **12**;
- ieslēgt mikrofonu, nospiežot **13**;
- nolikt klausuli, nospiežot **9**;
- klausīties skaņu caur tālruņa skaļruni, nospiežot **11**;

- klausīties skaņu caur automašīnas skaļruni, nospiežot **10**;
- lai atgrieztos iepriekšējā ekrānā (piemēram, navigācijas) vai sākuma ekrānā, nospiediet **14**.

DZINĒJA IEDARBINĀŠANA NO ATTĀLUMA (1/3)



Ja šī funkcija ir uzstādīta, ar to var ieprogrammēt dzinēja iedarbināšanu no attāluma, lai izvēdinātu vai uzsildītu salona nodalījumu līdz pat 24 stundām pirms automašīnas izmantošanas.

Pirms funkcijas programmēšanas noregulējiet vēlamo apsildes līmeni (temperatūra, atkausēšana). Sistēmas konfigurēšana un programmēšana tiek veikta, izmantojot multivides sistēmas displeju.

Funkcijas palaišanas laika iestatīšana

- ieslēdziet aizdedzi, tad spiediet **1** galvenajā izvēlnē. Parādās ekrāns **A**;

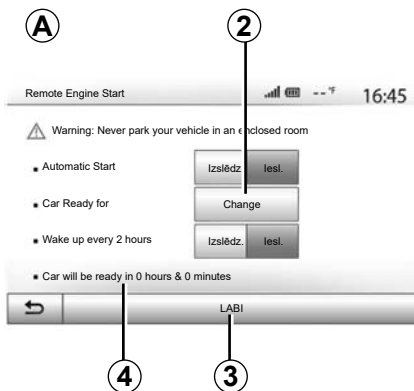

- nospiediet pogu «Iesl.» rindā «Automatic Start», lai aktivizētu funkciju;
- nospiežot taustiņu **2**, norādiat laiku, kad paredzēts izmantot automašīnu un doties ceļā;
- spiediet bultiņas «augšup» un «lejup», lai pārslēgtu stundas un minūtes līdz vēlamajam laikam;
- lai apstiprinātu, nospiediet «LABI». Atzīme **4** parāda atlikušo laiku līdz paredzētajai automašīnas lietošanai;
- nospiediet «LABI» **3**, lai apstiprinātu un pabeigtu programmēšanu;

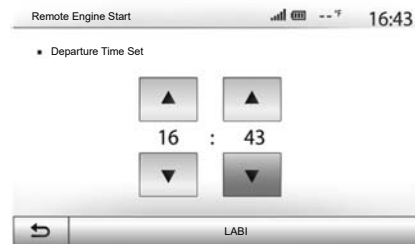

- ar gaisa kondicionētāja regulēšanas pogām noregulējiet vēlamu temperatūru automašīnas salonā dzinēja iedarbināšanas brīdī; tad izvēlieties atsaldēšanas funkciju (lūdzu, skatiet automašīnas rokasgrāmatas 2. nodaļu);

Lai aktivizētu ieprogrammēto iedarbināšanu no attāluma, izvēlieties laiku, kas ir vismaz 15 minūtes vēlāks par multivides sistēmā attēloto laiku.

DZINĒJA IEDARBINĀŠANA NO ATTĀLUMA (2/3)

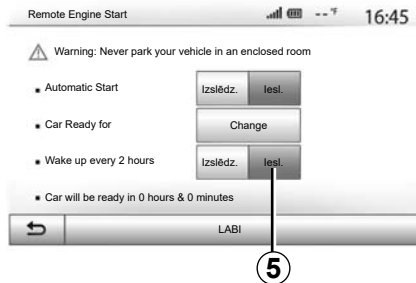

- izslēdziet aizdedzi.

Ja, aizslēdzot automašīnu, avārijas brīdinājuma indikatori un sānu indikatora gaismas nomirgo divas reizes un pēc tam ieslēdzas uz aptuveni trim sekundēm, tas norāda, ka programmēšana veikta sekmīgi.

Funkcija dzinēja iedarbināšanai no attāluma darbojas, ja:

- pārnesumu pārslēga svira ir neitrālā pozīcijā (automašīnā ar manuālo vai automatizēto pārnesumkārbu);
- pārnesumu pārslēga svira ir pozīcijā **P** (automašīnā ar automatisko pārnesumkārbu);

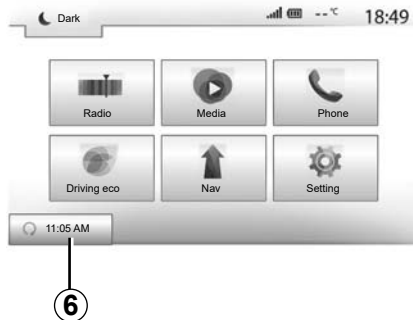

- aizdedze ir izslēgta;
- visas vērtnes (motora pārsegs, durvis, bagāžas nodalījums) ir aizvērtas un bloķētas.

Piezīme: Lai izmantotu iedarbināšanu no attāluma, pirms izkāpšanas no automašīnas jāizslēdz multivides sistēma.

«Wake up every 2 hours»

Šī funkcija ļauj iedarbināt automašīnas dzinēju ik pēc divām stundām atkarībā no dzinēja temperatūras.

Lai šo funkciju aktivizētu, nospiediet pogu «Iesl.» **5**.

Piezīme: Lai aktivizētu funkciju «Wake up every 2 hours», ventilācijas sistēmai jābūt izslēgtai.

Kad šī funkcija ir aktivizēta, pirmās četras iedarbināšanas reizes, ja tādas ir, ventilācijas sistēma netiek ieslēgta.

Ļoti aukstā laikā automašīnas dzinējs iedarbojas automātiski; tas darbojas aptuveni desmit minūtes un pēc tam izslēdzas.

Ja dzinēja temperatūrai nav nepieciešama atkārtota iedarbināšana, automašīnas dzinējs pirmās četras atkārtotas aktivizēšanas reizes neiedarbosies, un funkcija pārslēgsies gaidstāves režīmā uz divām stundām. Dzinējs tiks iedarbināts atkārtoti, ja tā temperatūra būs pārāk zema. Pēdējā iedarbināšanas reize notiks jebkurā gadījumā.

Aptuveni 15 minūtes pirms ieprogrammētā laika tiek iedarbināts dzinējs, un tas turpina darboties aptuveni desmit minūtes.

Piezīme: Atzīme **6** atgādina par iestatīto dzinēja iedarbināšanas laiku.

DZINĒJA IEDARBINĀŠANA NO ATTĀLUMA (3/3)

Atkarībā no automašīnas modeļa, pirms izkāpjat no transportlīdzekļa, pārliedzinieties, ka strāvas patērētāji, piemēram, stikla tīrītāji, ārējās gaismas, apsildāmie sēdekļi, apsildāmā stūre u. c., ir izslēgti un viss papildaprīkojums ir atvienots.

Ekstrēmās apstākļos ir iespējams, ka programmējamā dzinēja iedarbināšana no attāluma nedarbojas.



Nenovietojiet automašīnu un nedarbiniet dzinēju vietās, kur viegli uzliesmojošas vielas vai materiāli, piemēram, sausa zāle vai lapas, var saskarties ar karstajām izplūdes gāzēm.



Autovadītāja atbildība, apturot automašīnu vai uz laiku novietojot to stāvvietā

Nekad, pat uz īsu brīdi, neatstājiet automašīnu, ja tajā atrodas bērns, dzīvnieks vai pieaugušais, kurš nevar par sevi parūpēties. Viņi var apdraudēt sevi vai citus, piemēram, iedarbinot motoru, darbojoties ar aprīkojumu, piemēram, ieslēdzot elektriskos logus vai aizslēdzot durvis u. tml. Tāpat paturiet prātā, ka karstā un/vai saulainā laikā temperatūra pasažieru nodalījumā paugstinās ļoti ātri.

PASTĀV NĀVES VAI SMAGU SAVAINOJUMU RISKS.

Īpaša opcija automašīnām ar funkciju «Wake up every 2 hours».

Starp katru nākamo lietošanas reizi ar automobili ir jābrauc vismaz 10 minūtes. Pastāv priekšlaicīga motoreļļas īpašību zuduma risks.



Neizmantojiet dzinēja iedarbināšanas no attāluma funkciju vai tās programmēšanu, ja:

– automašīna atrodas garāžā vai slēgtā telpā;

Iespējams saindēties ar izplūdes gāzēm vai nosmakt.

– automašīna ir apsegta ar pārklāju;

Aizdeģšanās risks.

– motora pārsegs ir atvērts vai pirms tā atvēršanas.

Ir apdegumu un smagu savainojumu risks.

Atkarībā no valsts dzinēja iedarbināšanas no attāluma funkcijas lietošana vai programmēšana var būt aizliegta saskaņā ar attiecīgās valsts likumdošanu un/vai normatīvajiem aktiem.

Pirms funkcijas izmantošanas iepazīstieties ar attiecīgās valsts likumdošanu un/vai normatīvajiem aktiem.

ATPAKAĻSKATA KAMERA (1/3)

Darbība

Pārslēdzot atpakaļgaitas pārnesumā (un apmēram 5 sekundes pēc pārslēgšanas citā pārnesumā), multivides sistēmā tiek parādīts aiz automašīnas esošais apkārtnes skats kopā ar vadlīnijām, automašīnas siluetu un skaņas signāliem.

Automašīnā uzstādītie ultraskaņas sensori nosaka attālumu starp automašīnu un šķērslī.

Kad sasniegta sarkanā zona, izmantojiet vairoga attēlu, lai precīzi apturētu automašīnu.

Piezīme:

- plašāku informāciju par palīgsistēmas novietošanai stāvvietā lietošanu skatiet automašīnas lietotāja rokasgrāmatā.
- pārliecinieties, lai atpakaļskata kamera nebūtu aizsegta (netīrumi, dubļi, sniegs u. c.).
- kad tiek ieslēgts atpakaļgaitas pārnesums, multivides ekrānā dažas sekundes tiek rādīta zona automašīnas aizmugurē.

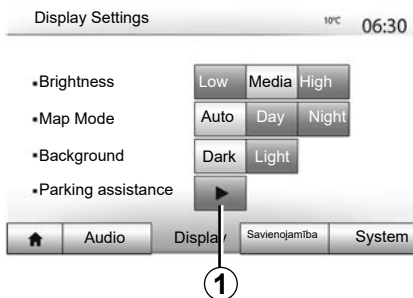

Aktivizēšana/deaktivizēšana

Atpakaļskata kamera

Varat aktivizēt/deaktivizēt atpakaļskata kameru. Lai to izdarītu, galvenajā izvēlnē atlasiet "Setting" > "Display", tad nospiediet pogu "Parking assistance" **1**.

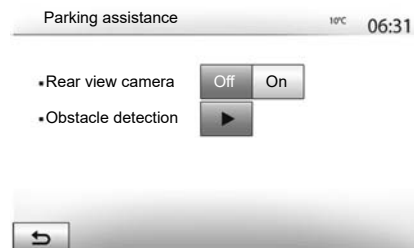

Palīgierīce, novietojot mašīnu stāvvietā

Šajā izvēlnē varat aktivizēt/deaktivizēt atpakaļskata kameru un iestatīt "Obstacle detection".

ATPAKĻSKATA KAMERA (2/3)

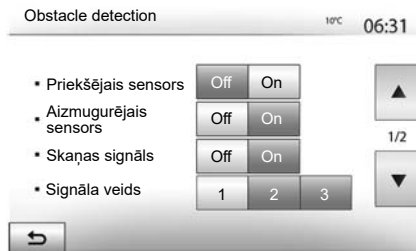

Šķēršļu noteikšana

Varat aktivizēt vai deaktivizēt priekšējos un aizmugurējos automašīnas sensorus neatkarīgi vienu no otra. Izvēlieties "Iesl.", lai aktivizētu nepieciešamos sensorus vai "Izslēdz.", lai tos deaktivizētu.

Skaņas iestatījumi

Varat aktivizēt/deaktivizēt audio brīdinājumus un izvēlēties kādu no vairākiem skaņas signāliem, kā arī pielāgot šķēršļu sensoru skaļumu.

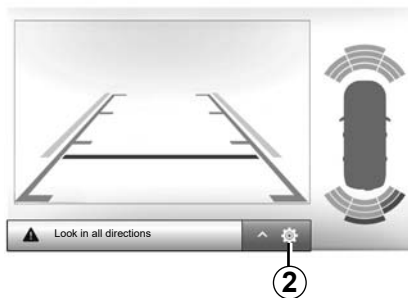

Ekrāna iestatījumi

Displeja iestatījumiem varat piekļūt, nospiežot pogu 2.

Šajā izvēlnē varat aktivizēt/atspējot gabarītu mērījumus 3, kas norāda attālumu līdz automašīnai, un pielāgot ekrāna iestatījumus.

Nospiediet "+" vai "-", lai noregulētu kontrastu 4, spilgtumu 5 un krāsas 6.

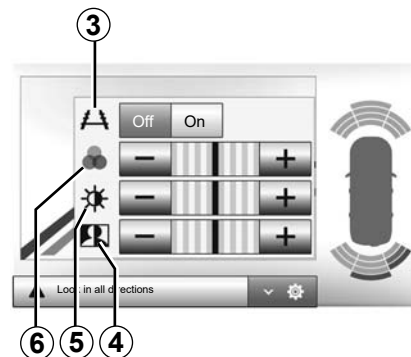

Attēlu var pielāgot tikai, kad ieslēgts atpakaļgaitas pārnesums.



Šī funkcija ir papildaprīkojums. Funkcijas darbība nekādos apstākļos nevar aizvietot vadītāja modrību un atbildību.

Autovadītājam vienmēr jābūt gatavam, ka braukšanas laikā var rasties bīstamas situācijas: manevra laikā vienmēr jāpārliecinās, vai nepārredzamajās zonās nav kādi mazi, sīki vai kustīgi šķēršļi (bērni, dzīvnieki, bērnu ratiņi, velosipēdi, akmeņi, stabi u. c.).

Ekrāns rāda spoguļattēlu.

Kontūra ir grafiska projekcija uz līdzenas virsmas. Informācija nav jāņem vērā, ja tā pārklājas ar vertikālu vai uz zemes novietotu objektu.

Priekšmeti, kuri tiek attēloti ekrāna malā, var būt izkropļoti.

Pārāk spēcīgas gaismas ietekmē (sniegs, automašīna atrodas saulē u.c.) kameras redzamība var būt traucēta.

VAIRĀKSKATU KAMERA (1/2)

Ievads

Automašīna ir aprīkota ar četrām kamerām, kas uzstādītas priekšā, sānu spoguļos un automašīnas aizmugurē, lai sniegtu papildu palīdzību sarežģītu manevru laikā.

Piezīme: raugieties, lai kameras nebūtu nosegta (ar neīrurmiem, dubļiem, sniegu u.c.).



Šī funkcija ir papildu palīdzība. Tāpēc tā nekādos apstākļos nevar aizvietot vadītāja modrību un atbildību.

Vadītājam vienmēr jāpievērš uzmanība tam, ka braukšanas laikā var rasties zināmi bojājumi, tāpat arī manevra laikā vienmēr jāpārliecinās, vai nav kādi kus- tīgi šķēršļi (bērns, dzīvnieks, bērnu ratiņi, velosipēds u.c.) vai arī kāds mazs un grūti saskatāms vai ass šķērslis (vidēja lieluma akmens, tievs stabs u.c.).

Darbības

Kad tiek ieslēgts atpakaļgaitas pārnese, atpakaļskata kamera multivides ekrānā rāda zonu automašīnas aizmugurē.

Ir iespējams arī izvēlēties skatu, kas tiek parādīts multivides ekrānā, nomainot kameru režīmu uz manuālu.

Aktivizēšana/deaktivizēšana

Sistēma aktivizējas, kad automašīnas ātrums ir mazāks par apmēram 20 km/h. Kad automašīna pārsniedz šo ātrumu, sistēma tiek deaktivizēta.

Sistēmu iespējams aktivizēt, nospiežot aktivizācijas pogu automašīnas panelī. Papildu informāciju skatiet Vadītāja rokasgrāmatas nodaļā "Vairākskatu kamera".

Piezīme: papildu informāciju par automātiskā vai manuālā režīma izvēli skatiet automašīnas Vadītāja rokasgrāmatā.

VAIRĀKSKATU KAMERA (2/2)

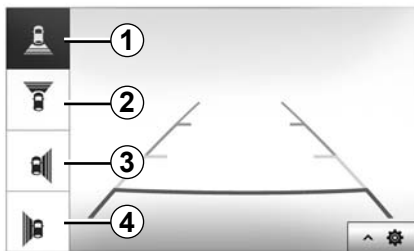

Kameras izvēle

Lai aktivizētu izvēlēto kameras skatu, izvēlieties attiecīgo skatu multivides ekrānā:

- 1 aizmugurējās zonas skats;
- 2 priekšējās zonas skats;
- 3 labā sāna zonas skats;
- 4 kreisā sāna zonas skats;

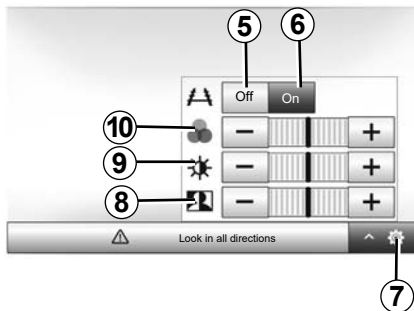

Iestatījumi

Lai atvērtu iestatījumu sarakstu, nospiežiet 7.

Aktivizējiet vai deaktivizējiet kontūru atveidi, nospiežot 5 vai 6.

Nospiežiet "+" vai "-", lai noregulētu kontrastu 8, spilgtumu 9 un krāsas 10.

SISTĒMAS IESTATĪJUMI (1/3)

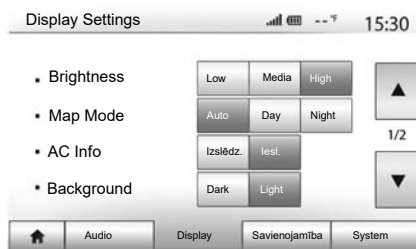

Lai piekļūtu multivides sistēmas iestatījumiem no sākuma ekrāna, nospiediet "Settings", tad izvēlieties sadaļu ekrāna apakšējā daļā.

Audio iestatījumi

Skatiet nodaļu «Skaņas regulēšana».

Ekrāna iestatījumi

«Brightness»

Ekrāna spilgtumu iespējams noregulēt atbilstīgi autovadītāja vēlmēm. Ir pieejami trīs režīmi:

- «Low»;
- «Media» (vidējs);
- «High».

«Map Mode»

Lai uzlabotu navigācijas ekrāna redzamību dienā vai naktī, iespējams mainīt kartes krāsu kombināciju.

- «Auto»: GPS parāda ekrāna karti. Pāreja dienas vai nakts režīmā notiek automātiski – atkarībā no ieslēgtajām gaismām.
- «Day»: kartes rādījums ekrānā vienmēr ir gaišās krāsās.
- «Night»: kartes rādījums ekrānā vienmēr ir tumšās krāsās.

«AC Info»

Funkcija ļauj iestatījumu pielāgošanas laikā aktivizēt/deaktivizēt klimata kontroles informācijas rādījumu.

«Background»

Ar šo funkciju jūs varat izvēlēties tumšu vai gaišu rādījuma režīmu.

«Parking assistance»

Šī funkcija ļauj aktivizēt/deaktivizēt atpakaļgaitas kameru, kā arī priekšējos un/vai aizmugurējos sensorus.

Bluetooth® iestatījumi

Skatiet nodaļu ««Bluetooth®» ierīču savienošana pārī / atvienošana».

SISTĒMAS IESTATĪJUMI (2/3)

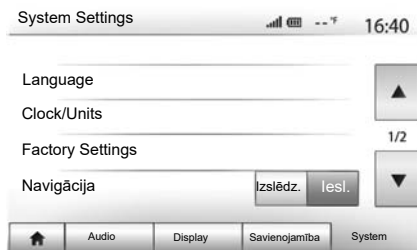

Sistēmas iestatījumi

«Language»

Šī funkcija ļauj mainīt valodu sistēmā un balss vadībā.

Lai mainītu valodu, atlasiet vēlamo valodu un apstipriniet izvēli, nospiežot «LABI».

«Pulkstenis»

Izmantojot šo funkciju, var iestatīt laiku (12 vai 24 stundu pulkstenis).

Piezīme: modeļiem, kas aprīkoti ar navigāciju, laiku automātiski iestatīs GPS, ja ir instalēta pašreizējās atrašanās vietas valsts karte. Modeļiem, kas nav aprīkoti ar navigāciju, laiku var iestatīt tikai manuāli.

Lai manuāli noregulētu pulksteņa laiku, nospiediet «Clock/Units», tad atlasiet «Time Setting».

«Units»

Šī funkcija ļauj uzstādīt multivides sistēmā izmantojamās attāluma mērvienības. Iespējams izvēlēties vai nu kilometrus («km»), vai jūdzes («mils»).

Piezīme: multivides sistēmas iestatījumi neietekmē automašīnas mērinstrumentu paneļa attēlojumu. Papildu informāciju par mērinstrumentu paneļa iestatījumiem skatiet lietošanas rokasgrāmatā.

«Factory Settings»

Šī funkcija ļauj atiestatīt dažādus noklusējuma parametrus.

- Visi: atiestata visus «Factory Settings» saskaņā ar noklusējuma iestatījumiem.
- Tālrunis: atiestata visus ar tālruni saistītos parametrus.
- Navigācija: atiestata visus ar navigācijas sistēmu saistītos parametrus.
- Audio/mediji/radio/sistēma: atiestata visus ar skaņu, medijiem un radio saistītos parametrus.

«Navigācija»

Šī funkcija ļauj aktivizēt un deaktivizēt navigāciju sistēmā.

«System Version»

Šī funkcija ļauj pārbaudīt sistēmas versiju.

SISTĒMAS IESTATĪJUMI (3/3)

Drošības kods

Audiosistēmu aizsargā drošības kods (nodrošina automašīnas ražotāja pārstāvis). Tas ļauj automātiski bloķēt audio sistēmu, līdzko ir pārtraukta strāvas padeve (atvienots akumulators, atvienota sistēma, izdezdzis drošinātājs u.c.).

Lai iedarbinātu audiosistēmu, ir jāievada slepenais kods, kas sastāv no četriem cipariem.

Pierakstiet un glabājiet šo kodu drošā vietā. Ja esat to pazaudējis, sazinieties ar kādu no ražotāja pārstāvjiem.

Koda ievadīšana

Tiek parādīts paziņojums «CODE», pēc kura ir četras tukšumvietas, un tiek parādīta cipartastatūra.

Izmantojot cipartastatūru, ievadiet atbilstošo kodu un pēc tam nospiediet «LABI», lai to apstiprinātu.

Koda ievadīšanas kļūda

Ja kods ir ievadīts nepareizi, tiek parādīts paziņojums «Incorrect PIN The system is locked».

Pagaidiet vienu minūti, tad ievadiet kodu atkārtoti.

Gaidīšanas laiks ar katru jaunu kļūdu divkāršojas.

KARTES UN SISTĒMAS ATJAUNINĀŠANA (1/5)

Precīzai maršruta plānošanai ieteicams izmantot visjaunākās kartes versijas.

Karšu atjauninājumu meklēšana vietnē navixtras.com



Lai uzzinātu vairāk, skatiet izvēlni "Atjaunināt kartes" vai noklikšķiniet uz "Vairāk".

Veik | Aizvērt | Vairāk

Kartes aktualizēšanas garantija

Pēc jaunas automašīnas piegādes īpašnieka rīcībā ir 90 dienas, lai atjauninātu kartes bez maksas. Pēc tam atjauninājumi ir pieejami par maksu.

Ieslēdzot navigāciju, multivides sistēma piedāvā atjaunināt karti. Šis atgādinājums tiek parādīts divreiz gadā septiņus gadus. Jūs varat:

- atlasīt "Later" un saņemt atgādinājumu nākamajā reizē, kad aktivizēsiet navigācijas sistēmu;



- atlasīt "Aizvērt", un atgādinājums vairs netiks rādīts;
- atlasīt "More"; sistēma atvērs izvēlni "Kartes atjauninājums".

Multivides sistēmas un kartes atjaunināšana

Piezīme: vispirms pārbaudiet, vai sistēmām jau nav aktuālās versijas, lai izvairītos no nevajadzīgas procedūras.

Lai atjauninātu multivides sistēmu un tās karti, nepieciešama USB zibatmiņa, internetam pieslēgts dators.

Izmantojiet datoru, lai lejupielādētu atjauninājumus no tīmekļa USB zibatmiņā, tad instalējiet atjauninājumus no USB zibatmiņas automašīnas multivides sistēmā.

Ja multivides sistēmas programmatūra nav atjaunināta, Toolbox programmatūra piedāvās veikt sistēmas atjauninājumu pirms kartes atjaunināšanas. Sistēmu un karti nevar atjaunināt reizē. Katram atjauninājumam process ir jāatkārto.

Rīkojieties, kā aprakstīts:

- saglabāiet sistēmu USB zibatmiņā;
- instalējiet savā datorā programmatūru Toolbox;
- lejupielādējiet produktus no Toolbox USB zibatmiņā;
- atjauniniet multivides sistēmu vai karti no USB zibatmiņas.

Izpildiet tālāk aprakstītās darbības secīgi.

KARTES UN SISTĒMAS ATJAUNINĀŠANA (2/5)

Sistēmas datu reģistrēšana USB zibatmiņas diskā

Lai savā lietotāja profilā reģistrētu multimediju sistēmu, vispirms sistēmai jāpieslēdz tukšs USB zibatmiņas disks, lai izveidotu zīmogu.

Piezīme:

- plašākai informācijai par to, kā iespraust USB zibatmiņu multivides sistēmā, skatiet “USB zibatmiņas iespraušana” sadaļā “Navigācijas sistēma”.
- USB zibatmiņa netiek nodrošināta kopā ar sistēmu;
- izmantotajai USB zibatmiņai jābūt FAT32 formātā, ar vismaz 8 GB ietilpību un ar maksimālo ietilpību 32 GB;
- lai saglabātu sistēmas datus USB zibatmiņā, iedarbiniet automašīnu un neizslēdziet dzinēju, kamēr tiek veikta datu ielāde;
- šīs procedūras laikā nelietojiet nevienu multivides sistēmas funkciju.

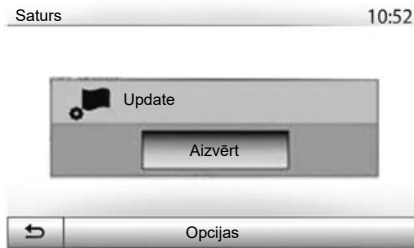

Lai saglabātu sistēmas aktuālo informāciju USB zibatmiņā:

- iespraudiet USB zibatmiņu multivides sistēmas USB pieslēgvietā;
- galvenajā izvēlnē atlasiet izvēlni “Navigācija”;
- atlasiet izvēlni “Opcijas”;

- izvēlnes “Opcijas” otrajā lapā atlasiet izvēlni “Kartes atjauninājums”;
- nospiediet taustiņu “Opcijas” ekrāna apakšējā daļā;
- multivides sistēmas ekrānā izvēlieties funkciju “Update”.

Šādi USB zibatmiņas diskā tiks izveidota identificējošā ciparvirkne, kuru “Toolbox” izmantos sistēmas reģistrēšanai jūsu lietotāja profilā un ar kuru “Toolbox” atpazīs attiecīgajai navigācijas sistēmai pieejamos atjauninājumus.

Kad datu reģistrēšana ir pabeigta, USB zibatmiņas disku var atvienot no multivides sistēmas.

Sistēmas atjaunināšana jāveic, kamēr dzinējs ir ieslēgts. Elektriskajiem transportlīdzekļiem jābūt pieslēgtiem pie uzlādes sistēmas vai ar ieslēgtu dzinēju (READY deg brīdinājuma indikators).

KARTES UN SISTĒMAS ATJAUNINĀŠANA (3/5)

Programmatūras Toolbox instalēšana datorā

Ar dažiem klikšķiem instalējiet datorā "Naviextras Toolbox". Lietojumprogrammu Toolbox var lejupielādēt ražotāja vietnē.

Dodieties uz tīmekļa vietni un zonā "Welcome Guest user" ekrāna augšpusē noklikšķiniet uz "Register". Kad ir izveidots un saglabāts konts, aizpildiet nepieciešamo informāciju (automašīnas modelis, borta multivides sistēmas tips u. c.), tad lejupielādējiet programmatūru.

Pēc programmatūras lejupielādes palaidiet instalēšanu.

Skatiet ekrānā redzamos norādījumus.



Produktu lejupielāde no Toolbox USB zibatmiņas diskā.

Izveidojiet savienojumu ar Toolbox

Palaidiet programmatūru Naviextras Toolbox; pārliecinieties, ka dators ir pieslēgts internetam.

Kad datorā palaižat Toolbox, iespraudiet USB zibatmiņu, kas satur jūsu multivides sistēmas aktuālo informāciju. Kad programmatūra ir atpazinusi USB zibatmiņu, tiek piedāvātas divas iespējas: pieteikties un reģistrēties.

Rokasgrāmatā parādītie displeji nav saistoši līgumam.

Ja interneta vietnē Naviextras.com neesat reģistrējies, to varat izdarīt Toolbox, pieteikšanās lapā noklikšķinot uz " ". Skatiet ekrānā redzamos norādījumus.

Ja abonements atļauj un Toolbox atrod sistēmu atbalstīto sistēmu sarakstā, parādās sākuma ekrāns, kurā iespējams pieslēgties savam Naviextras kontam.

Kad izveidots savienojums ar Naviextras Toolbox kontu un USB zibatmiņa ir iesprausta datorā, varat atlasīt gan bezmaksas, gan maksas lietojumprogrammas, pakalpojumus un saturu, ko vēlaties instalēt multivides sistēmā no izvēlnes "Katalogs" Toolbox ekrāna kreisās puses izvēlnes joslā.

Dažās valstīs ir aizliegts lejupielādēt un aktivizēt opciju, kas ļauj saņemt brīdinājumus par bīstamām zonām; šāda rīcība var tikt uzskatīta par likumpārkāpumu.

KARTES UN SISTĒMAS ATJAUNINĀŠANA (4/5)

Atjauninājumu ielāde Toolbox USB zibatmiņas diskā

Noklikšķiniet uz izvēlnes "Atjaunināt" vai uz opcijas "Iegādāties saturu" izvēlnes joslā ekrāna Toolbox kreisajā pusē.

Ekrānā parādās atjaunināšanas izvēlne, kas parāda visus pieejamos atjauninājumus, tostarp:

- produktus, kurus esat iegādājies, bet vēl neesat instalējis (atjauninājums vai papildu iespējas);
- bezmaksas atjauninājumus un papildu iespējas, kuras esat pievienojis instalācijas failam no kataloga;
- sistēmas atjauninājumus (ja ir pieejama jaunāka versija);
- POI atjaunināšana tikai elektriskajām automašīnām (uzlādes stacijas u. c.);
- Īpašos bezmaksas atjauninājumus.

Visi pieejamie atjauninājumi norādīti atbilstīgi reģionam, tie ir uzskaitīti saraksta veidā un uz planišēras.

Pēc noklusējuma produkti, kas attiecas uz visiem reģioniem, ir atlasīti atbilstīgi to instalēšanas plānam. Ja vēlaties uzreiz izlaist kādu reģionu, dzēsiet ķeksīti lodziņā attiecīgās tabulas rindīņas sākumā. Kad tabula ir pārskatīta, sāciet instalēšanu – noklikšķiniet uz pogas «Instalēt» ekrāna apakšējā daļā.

Lietotne «Toolbox» lejupielādē un instalē atlasītos atjauninājumus. Nogaidiet, līdz saņemat paziņojumu, ka darbība ir pabeigta.

Piezīme: lietojumprogrammas lejupielādes laiks var atšķirties atkarībā no lietojumprogrammas lieluma un mobilā tīkla uztveršanas kvalitātes.

Toolbox brīdina, ja atlasītie vienumi pārsniedz multivides sistēmas maksimālo ietilpību. Šādā gadījumā iespējams atlasīt produktus instalēšanai vai dzēšanai no sistēmas, ņemot vērā ietilpības ierobežojumus.

Pat ja produkti ir dzēsti no sistēmas, tie joprojām ir jūsu īpašumā un jūs varat tos instalēt vēlāk bez maksas.

Atjaunināšanas procesa laikā neizņemiet USB zibatmiņas disku no sistēmas un nedeaktivējiet to.



Dažās valstīs ir aizliegts lejupielādēt un aktivizēt opciju, kas ļauj saņemt brīdinājumus par radariem; šāda rīcība tiek uzskatīta par likumpārkāpumu.

KARTES UN SISTĒMAS ATJAUNINĀŠANA (5/5)

Sistēmas un kartes atjaunināšana

Kad instalācijas process ir pabeigts, USB zibatmiņas disku var atvienot no datora. Ievietojiet USB zibatmiņas disku multivides sistēmas USB portā.

Piezīme:

- lai atjauninātu kartes, iedarbiniet dzinēju un neizslēdziet to, kamēr notiek datu ielāde. Kad multivides sistēma ieslēgta, tā automātiski nosaka pieejamos atjauninājumus, kas ir USB atslēgā, un piedāvā atjaunināt sistēmu vai karti, izmantojot USB atslēgā atrastos atjauninājumus. Neizslēdziet multivides sistēmu, kamēr notiek atjauninājumu instalēšana;
- sistēmas atjauninājumus iespējams lejupielādēt un instalēt tikai, ja pieejama jaunākā versija;
- multivides sistēmas nodrošinātās funkcijas ir atkarīgas no automašīnas modeļa un aprīkojuma.

A



Līdzko USB zibatmiņa ir pieslēgta, automātiski tiek parādīts ekrāns **A**:

- lai sāktu atjaunināšanu, nospiediet **1**.
- lai atgrieztos iepriekšējā ekrānā, nospiediet **2**.

Nospiežot pogu **1**, tiek palaista atjaunināšanas procedūra. Sistēmas atjaunināšanas procesa laikā neveiciet nekādas citas darbības.

Kad atjaunināšana ir pabeigta, atjauninātā multimediju sistēma tiek palaista atkārtoti ar visām atjauninātajām funkcijām.

Licence

Lai iegūtu GPL, LGPL, MPL avotu kodus un citas šajā produktā ietvertās atvērtā pirmkoda programmatūras licences, apmeklējiet atbilstošo tīmekļa vietni.

Tāpat kā avota kods, lejupielādei ir pieejami visi licences noteikumi, garantijas ierobežojumi un informācija par copyright.

Ja nosūtīsiet pieprasījumu uz e-pasta adresi un apņemsities atmaksāt ar izplatīšanu saistītus izdevumus (piemēram, plašsaziņas līdzekļu, sūtīšanas un glabāšanas izmaksas), atbilstošā tīmekļa vietne nodrošinās arī atvērtā pirmkoda programmatūras kodus CD-ROM veidā.

Šis piedāvājums ir spēkā trīs gadus no produkta iegādes brīža.

Atjaunināšanas procesā multivides sistēma var automātiski pārstartēties. Nogaidiet, līdz parādās radio ekrāns.

Ja atjaunināšana nejauši tiek pārtraukta, sāciet visu procesu no sākuma.

DARBĪBAS TRAUCĒJUMI (1/5)

Sistēma		
Apraksts	Cēloņi	Risinājumi
Attēli netiek rādīti.	Ekrāns ir snaudas režīmā.	Pārbaudiet, vai ekrāns nav snaudas režīmā.
	Sistēmas darbība ir apturēta.	Temperatūra salonā ir pārāk zema vai pārāk augsta.
	Automašīna ir izslēgta.	No jauna iedarbiniet automašīnu.
Nav dzirdama neviena skaņa.	Skaņas stiprums ir noregulēts uz minimumu vai skaņa ir izslēgta pavisam.	Noregulējiet lielāku skaņas stiprumu vai deaktivējiet klusuma funkciju.
	Izvēlētais sistēmas avots nav pareizs.	Pārbaudiet izvēlēto sistēmas avotu un pārļiecinieties, ka izvades avots ir multivides sistēma.
Skaņa nav dzirdama ne no kreisās, ne labās puses, ne no priekšpusēs, ne aizmugures skaļruņiem.	Skaņas sadalījuma («balance» vai «fader») parametri nav pareizi.	Noregulējiet skaņu («balance» vai «fader») pareizi.
Paradītais laiks nav pareizs.	Laika iestatījums ir «Auto», un sistēma vairs nesaņem GPS signālu.	“Navigācija”: pārvietojieties ar automašīnu, līdz uztverat GPS signālu.
		Bez “Navigācijas”: lai iestatītu laiku, skatiet informāciju nodaļā “Sistēmas iestatījumi”.
Navigācijas sistēma nesāk darboties pareizi vai nereaģē.	Multivides sistēma lietošanas laikā ir pārtraukusi darboties.	Restartējiet multivides sistēmu, turot nospiešanu ieslēgšanas/izslēgšanas pogu (līdz ekrāns izslēdzas).

DARBĪBAS TRAUCĒJUMI (2/5)

Navigācija		
Apraksts	Cēloņi	Risinājumi
Nav dzirdama neviena skaņa.	Izvēlnes «Nav» skaņa ir izslēgta vai noregulēta uz minimumu.	Palieliniet skaņas stiprumu (izvēlnes «Nav» apakšizvēlnē «Opcijas») vai deaktivizējiet klusuma funkciju. GPS režīmā skaņas stiprumu var noregulēt balss navigācijas darbības laikā.
Automašīnas pozīcija ekrānā neatbilst tās reālajai atrašanās vietai.	Slikta automašīnas atrašanās vieta, lai uztvertu GPS.	Pārvietojiet automašīnu, līdz uztverat GPS signālus.
	Kartes versija ir novecojusi.	Atjauniniet karti.
Ekrānā redzami norādījumi neatbilst reālajai situācijai.	Sistēmas versija ir novecojusi.	Iegādājieties jaunāko sistēmas versiju.
Dažas izvēlnes sadaļas nav pieejamas.	Dažas sadaļas atsevišķu darbību izpildes brīdī var nebūt pieejamas.	
Balss vadība nav pieejama.	Navigācijas sistēma neņem vērā krustojumu. Balss vadība ir deaktivēta.	Palieliniet skaņas stiprumu. Pārbaudiet, vai balss vadība ir aktivizēta.
Balss vadība neatbilst reālajai situācijai.	Balss vadība var mainīties atkarībā no apkārtējās vides.	Vadiet automašīnu atbilstīgi reālajai situācijai.
Piedāvātais maršruts nesākas vai nebeidzas vēlamajā galamērķī.	Sistēma nepazīst galamērķi.	Norādiet ielu, kas atrodas līdzās vēlamajam galamērķim.

DARBĪBAS TRAUCĒJUMI (3/5)

Tālrunis		
Apraksts	Cēloņi	Risinājumi
Nav dzirdams zvana signāls vai kāda cita skaņa.	Mobilais tālrunis nav ieslēgts vai nav savienots ar sistēmu. Skaņas stiprums ir noregulēts uz minimumu vai skaņa ir izslēgta pavisam.	Pārbaudiet, vai mobilais tālrunis ir ieslēgts un savienots ar sistēmu. Noregulējiet lielāku zvana signāla skaņas stiprumu vai deaktivizējiet klusuma funkciju. Pārbaudiet izvēlēto sistēmas avotu un pārlicinieties, ka izvades avots ir multivides sistēma.
Nav iespējams veikt zvanu.	Mobilais tālrunis nav ieslēgts vai nav savienots ar sistēmu. Tālruņa tastatūra ir bloķēta.	Pārbaudiet, vai mobilais tālrunis ir ieslēgts un savienots ar sistēmu. Atbloķējiet tālruņa tastatūru.
	Darbības laikā tiek izstumti vairāki audio avoti.	Atkārtoti ieslēdziet multivides sistēmu, nospiežot un turot ieslēgšanas/izslēgšanas pogu (līdz ekrāns izslēdzas).
Process Bluetooth savienošanai pāri	Tālruņa funkcijas daļēji vai pilnībā nav savienojamas ar navigācijas sistēmu.	Skatiet savietojamo tālruņu sarakstu vietnē: https://easyconnect.renault.com .



DARBĪBAS TRAUCĒJUMI (4/5)

Multivide		
Apraksts	Cēloņi	Risinājumi
Nav dzirdama neviena skaņa.	Skaņas stiprums ir noregulēts uz minimumu vai skaņa ir izslēgta pavisam.	Noregulējiet lielāku skaņas stiprumu vai deaktivējiet klusuma funkciju.
	Audio avots nav ieslēgts vai savienots ar sistēmu.	Pārbaudiet izvēlēto sistēmas avotu un pārlicinieties, ka izvades avots ir multivides sistēma.
Multivides sistēma neatpazīst ārējo audio avotu (MP3 atskaņotāju, portatīvo audio atskaņotāju, USB zibatmiņu vai tālruni u. c.).	Darbības laikā tiek izstumti vairāki audio avoti.	Atkārtoti ieslēdziet multivides sistēmu, nospiežot un turot ieslēgšanas/izslēgšanas pogu (līdz ekrāns izslēdzas).
Android Auto™/CarPlay™ multivides sistēmā nesāk darboties.	Lietotne Android Auto™/CarPlay™ viedtālrunī nav pareizi konfigurēta.	Informāciju par viedtālruņa konfigurēšanu skatiet ražotāja tīmekļa vietnē.
	USB kabelis nav piemērots datu pārsūtīšanai.	Pareizai lietotnes darbībai izmantojiet tālruņa ražotāja ieteikto USB kabeli.
	Multivides sistēma darbības laikā vairs neatpazīst audio avotu.	Atkārtoti ieslēdziet multivides sistēmu, nospiežot un turot ieslēgšanas/izslēgšanas pogu (līdz ekrāns izslēdzas).
Audio avota darbības kļūme (balss atpazīšana nav iespējota ar SIRI/CarPlay™/Android Auto™, MP3 atskaņotāju, portatīvo audio atskaņotāju vai tālruni u. c.).		

DARBĪBAS TRAUCĒJUMI (5/5)

Multivide		
Apraksts	Cēloņi	Risinājumi
Android Auto™/CarPlay™ darbības kļūmes.	Pēc lietotnes Android Auto™/CarPlay™ atjaunināšanas viedtālrunis vairs nav saderīgs.	Ielādējiet iepriekšējo versiju vai skatiet Android Auto™/CarPlay™ iestatījumus sava viedtālruna ražotājam.
Ģeo-izsekošanas lietotņu darbības kļūme.	Tīkls nav pieejams. Tālrunī nav aktivizēta ģeo-izsekošana.	Atrodiet vietu ar spēcīgu signālu uztveršanai. Aktivizējiet ģeo-izsekošanu tālrunī.



ALFABĒTISKAIS RĀDĪTĀJS (1/3)

3
3D/2D režīms.....LV.42

4
4x4 informācijaLV.5, LV.56

A
Adrešu grāmatīņa LV.39, LV.49 – LV.50
aizmugures skata kamera LV.5, LV.77 → LV.79
Android Auto™, CarPlay™ LV.66 → LV.69
Apstāšanās.....LV.16
Apvedceļš LV.46, LV.54
Atcerēties radio stacijuLV.22
Atpakaļskata kamera
 iestatījumiLV.82
Attāluma vienībaLV.83
Atvienot telefonu.....LV.62
audio iestatījumi
 skaņas iestatījumi..... LV.13 → LV.15
Automašīnas pozīcijaLV.33
AUX
 papildu ligzdaLV.5
AUX LV.25 → LV.27
avots
 audio LV.13 → LV.15

Ā
Ātrums LV.13 → LV.15, LV.20

B
BALANSSLV.28
Balss atpazīšana LV.14 – LV.15, LV.63 → LV.65, LV.68
Balss vadība LV.63 → LV.65
BASSLV.28
Bluetooth savienojumsLV.61
Bluetooth®..... LV.57 → LV.61, LV.70

C
Ciparu klaviatūra.....LV.19

D
Darbības LV.5 → LV.7
Darbības traucējumi LV.16, LV.90 → LV.94
Degvielas ekonomijaLV.55
degvielas patēriņš.....LV.55
Detalizēts maršruts..... LV.41, LV.44, LV.47
Drošības kods.....LV.84
dzinēja attālās iedarbināšanas funkcija.... LV.5 → LV.7, LV.74 → LV.76

E
ekrāni
 multivides ekrāns LV.8 → LV.15
Ekrāns
 izvēlneLV.7
 Navigācijas displejs LV.7, LV.42 → LV.47
 Navigācijas ekrānsLV.42 → LV.47
 Noregulēšana.....LV.48
 Uzraudzība.....LV.13, LV.16

F
Fasādes un komandas pie stūres..... LV.8 → LV.15

G
Gaitā uz priekšu.....LV.16
Galamērķa izvēlne..... LV.36 → LV.41
GalamērķisLV.36 → LV.41, LV.46, LV.49 – LV.50
GPS
 UztvērējsLV.32, LV.53
 UztveršanaLV.32

I
iecinātais
 atcelt.....LV.50
 pievienot.....LV.41
Interese.....LV.34, LV.36 → LV.41, LV.48
Izšķirt telefonuLV.60
Izvēlēties
 ierakstuLV.27
IZVĒLNE.....LV.13

ALFABĒTISKAIS RĀDĪTĀJS (2/3)

J

Jānosaka viens galamērķis LV.40 – LV.41

K

Karte

Digitalizētā karte LV.32

Displejs LV.13 → LV.15, LV.33, LV.48

Noregulēšana LV.48, LV.51

Skala LV.33

Kartogrāfiskie simboli LV.33

Katalogs LV.70

Komandpogas LV.8 → LV.15, LV.18

Kontaktligzda Jack LV.13, LV.25 → LV.27

L

Laiks

Displejs LV.83

Laiks LV.83

LIST/LISTE režīms LV.22

M

MANU/MANUEL režīms LV.21

mediji LV.13 → LV.15

MEISTARS LV.26

MEMO režīms LV.22

MP3 LV.25

N

navigācijas iestatījumi

maršruta iestatījumi LV.40 – LV.41

Noregulēšana

Apgaisojums LV.82

Audio LV.28 – LV.29, LV.82

Kreisās/labās puses skaņas sadale LV.29

Priekšējās/aizmugurējās skaņas sadale LV.29

Noregulēšana ... LV.13 → LV.15, LV.23, LV.52 → LV.54, LV.82 → LV.84

noteikts galamērķis

adrese izlasē LV.39

P

Paātrināta meklēšana LV.25

Papildu avots LV.25 → LV.27

Parametru uzstādīšana LV.47

Pārtraukt zvanu LV.14

Pārtraukt zvanu LV.14, LV.72

Piesardzības pasākumi LV.3

Pievienot telefonu LV.57 → LV.60

POI LV.35 → LV.41, LV.48

Portatīvs atskaņotājs Bluetooth®

Atvienot LV.26

Savienot LV.26

Posms LV.46

R

Radio LV.5, LV.13 → LV.15, LV.21 → LV.24

Radio stacija LV.21 → LV.24

RDS LV.5

S

Saņemt zvanu LV.72

Sastādīt numuru LV.72

Satiksmes informācija LV.5 → LV.7, LV.23, LV.41, LV.54

Savienot ar telefonu LV.61

Saziņas skaļums LV.20

sistēma

atjaunošana LV.85 → LV.89

Skaļums: pielāgots ātrumam LV.20, LV.28

Skaņas noslēgšana LV.20

Skandas LV.28 – LV.29

T

Telefons LV.6

U

USB

USB pieslēgvietā LV.32

USB LV.32, LV.85 → LV.89

USB atslēga LV.30 – LV.31, LV.85 → LV.89

ALFABĒTISKAIS RĀDĪTĀJS (3/3)

USB kontaktligzda LV.5, LV.13, LV.25 → LV.27, LV.30 – LV.31,
LV.85 → LV.89
Uzrakstīt adresi.....LV.36

V

Vadības sistēma

 Aktivizēšana.....LV.42
 Balss vadība..... LV.13 → LV.15, LV.42 → LV.47
 Karte..... LV.42 → LV.47
vadišana «ECO» režīmāLV.55
vairākskatu kamera LV.5, LV.80 – LV.81
Valoda
 pārmainīt.....LV.83
Valodas.....LV.83
video.....LV.30 – LV.31
Vīļņu garums..... LV.21 → LV.24

W

WMA.....LV.25

Z

Zemie toņi.....LV.29
zemstūres vadības slēdzisLV.21
Zvana skaļumsLV.29
Zvanišana..... LV.70 – LV.71
Zvanu arhīvs.....LV.71



Ettevaatusabinõud kasutamisel	EE.3
Üldist	EE.5
Lühikirjeldus	EE.5
Juhtseadiste tutvustus	EE.8
Sisseja, väljalülitus	EE.16
Toimimine ja kasutamine	EE.17
Helitugevus	EE.20
Raadio/AUX (välisseade)	EE.21
Raadio kuulamine	EE.21
Lisaaudioseadmed	EE.25
Heli reguleerimine	EE.28
Video	EE.30
Navigatsioon	EE.32
Navigatsioonisüsteem	EE.32
Kaardi lugemine	EE.33
Sihtkoha sisestamine	EE.36
Juhtimine	EE.42
Kaardi seadistamine	EE.48
Lemmikute haldamine	EE.49
Navigatsiooni seaded	EE.51
Säästlik juhtimine	EE.55
Nelikveo teave	EE.56
Bluetooth®-seade	EE.57
Bluetooth®-i ühildamine/lahutamine	EE.57
Bluetooth®-i ühendamine/lahti ühendamine	EE.61
Hääletuvastus	EE.63
Android Auto™, CarPlay™	EE.66
Telefoniraamat	EE.70
Kõne tegemine ja vastu võtmine	EE.71
Mootori käivitamine kaugjuhtimisega	EE.74
Tagurduskaamera	EE.77
Mitmevaateline kaamera	EE.80

Süsteemi seaded	EE.82
Süsteemi ja kaartide uuendamine	EE.85
Tõrked	EE.90



ETTEVAATUSABINÕUD (1/2)

Audiosüsteemi kasutamisel tuleb turvalisuse huvides ja materiaalse kahju vältimiseks kindlasti järgida allpool loetletud ettevaatusabinõusid. Järgige alati selle riigi seadusi, kus Te viibite.



Ettevaatusabinõud süsteemi kasutamisel

- Kasutage juhtseadiseid (esipaneelil ja roolil) ja lugege näidikul olevat teavet ainult siis, kui liiklusolud seda võimaldavad.
- Valige selline helitugevus, et kuuleksite ka muid müratekitajaid.

Ettevaatusabinõud navigeerimisel

- Navigatsioonisüsteemi kasutamine ei asenda mingil juhul juhi vastutust ega valvsust sõiduki juhtimisel.
- Olenevalt piirkonnast võib kaardilt puududa uusim teave teede kohta. Olge valvas. Liikluseeskiri ja liiklusmärgid on navigatsioonisüsteemi antava teabe suhtes alati esimuslikud.

Seadme käsitsemine

- Ärge võtke seadet lahti ega tehke selle juures ühtki muudatust, et vältida kahjustusi ja tuleohtu.
- Pöörduge tõrgete korral ja seadme lahtivõtmiseks tootjafirma esinduse poole.
- Ärge asetage CD-lugejasse võõrkehi.
- Ärge kasutage puhastamiseks alkoholi sisaldavaid vahendeid ja/või pihustatavaid vedelikke.

Telefoni ettevaatusabinõud

- Teatud seadused reguleerivad telefoni kasutamist sõidukis. Need ei luba kasutada vabakäeseadet mis tahes sõidusituatsioonis: juhid peavad suutma oma sõidukit valitseda;
- Telefoni kasutamine sõidu ajal hajutab tähelepanu ning on oluline riskitegur kõikides faasides (numbri valimine, rääkimine, nime otsimine jne).

ETTEVAATUSABINÕUD (2/2)

Selles juhendis nimetatud mudelite kirjelduse aluseks on juhendi koostamise ajal kehtinud näitajad. **Juhendisse on koondatud kirjeldatud mudelitel olevad funktsioonid. Nende olemasolu sõltub varustustasemest, valitud lisaseadmetest ja asukohariigist. Lisaks võib juhendist lugeda ka sellise varustuse kohta, mis tuleb kasutusele alles eeloleval aastal. Juhendis leiduvad ekraanipildid ei ole siduvad.**

Olenevalt telefoni margist ja mudelist võivad mõned funktsioonid olla sõiduki multimeediumsüsteemiga osaliselt või täielikult mitteühilduvad.

Rohkema teabe saamiseks pöörduge firma esindusse.



LÜHIKIRJELDUS (1/3)

Sissejuhatus

Sõiduki multimeediami süsteem tagab järgmised funktsioonid:

- RDS raadio;
- DAB raadio;
- lisaaudioseadmete haldamine;
- vabakäetelefon;
- hääletuvastus;
- navigatsiooniabi;
- maanteeliikluse teave;
- suurema valvsusega piirkondade teave;
- Parkimisabi (tagakaamera või mitmevaateline kaamera);
- mootori kaugjuhtimisega käivitamise seadistamine;
- Teave asub sõiduki kaldel (4 × 4 teave);
- teave teie sõidustiili kohta ja nõuanded sõiduki juhtimiseks, et kütusekulu optimeerida.

Raadio funktsioonid

Multimeediamsüsteem võimaldab kuulata FM-raadiojaamu (sagedusmodulatsioon), DAB- raadiojaamu (digitaalne heliringhääling) ja AM-raadiojaamu (amplituudmodulatsioon).

DAB-süsteem võimaldab paremat helikvaliteeti ja praeguse programmi jne kohta tekstiteabe kuvamist.

RDS-süsteem võimaldab kuvada teatud jaamade nimesid või FM-raadiojaamade edastatavat teavet:

- teavet maanteeliikluse üldise olukorra kohta (TA);
- hädaabiteateid.

Lisaaudio funktsioon

Te saate kuulata oma isiklikku stereot otse sõiduki kõlaritest. Mängija ühendamiseks on mitu võimalust olenevalt teie seadme tüübist:

- 3,5 mm Jack-pesa;
- audio-USB;
- Bluetooth®-ühendus.

Ühilduvate seadmete täpse nimekirja saamiseks pöörduge firma esinduse poole või minge tootja veebilehele.

LÜHIKIRJELDUS (2/3)

Vabakäetelefoni funktsioon

Bluetooth®-i vabakäetelefoni süsteem tagab järgmised funktsioonid, ilma et peaksite telefoni kasutama:

- kõnesid teha / vastu võtta / ootele jätta;
- telefoniraamatust kontaktide nimekirja vaatamine;
- süsteemist tehtud kõnede registri vaatamine;
- hädaabi kutsumine.

Telefonide ühilduvus

Teatud telefonid ei ühildu vabakäekomplektiga või ei võimalda kasutada kõiki selle funktsioone või ei paku optimaalset helikvaliteeti.

Ühilduvate telefonide täpse nimekirja saamiseks pöörduge firma esinduse poole või minge tootja veebilehele.

Mootori kaugjuhtimisega käivitamise funktsioon

Kui sõiduk on sellega varustatud, võimaldab see funktsioon seadistada mootori käivitamist kaugjuhtimisega, et salongi enne sõiduki kasutamist kuni 24 h jooksul soojendada või õhutada.

Driving eco

(saadavus oleneb sõiduki varustusest)

Menüü "Driving eco" võimaldab kuvada reaajas üldist tulemust, mis näitab teie sõidustiili.

Navigeerimisabi

Navigatsioonisüsteem määrab automaatselt sõiduki asukoha GPS-signaalide abil. Süsteem pakub tänu oma teekaardile välja marsruudi kuni soovitud sihtkohani. Lisaks annab seade samm-sammult juhiseid ekraanipildi ja häälteadete abil.

liiklusteave

See funktsioon teavitab teid reaajas liiklusega seotud tingimustest.

Liiklusohutuse hoiatused või hoiatuspunktid

See teenus võimaldab saada reaajas hoiatust, näiteks kiiruse ületamise hoiatus või liiklusohutuse hoiatuspiirkondade asukoht.



Vabakäekomplekti eesmärk on ainult lihtsustada suhtlemist ja vähendada riskitegureid neid siiski täielikult välistamata. Järgige alati selle riigi seadusi, kus Te viibite.

LÜHIKIRJELDUS (3/3)

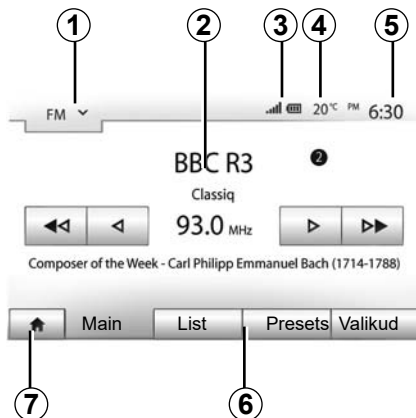

Ekraanil kuvatav teave

Menüüekraan

- 1 Režiimi valimise piirkond.
Kuvab valitud režiimi. Kui puudutate režiimi valimise piirkonda, ilmub rippmenüü.
- 2 Sisukorra tsoon.
Näitab menüüelemendi sisu ja seotud teavet.
- 3 Telefoni teabepiirkond.
Kui Bluetooth®-süsteem on aktiveeritud, kuvatakse ühendatud seadme vastuvõtu ja aku tase.

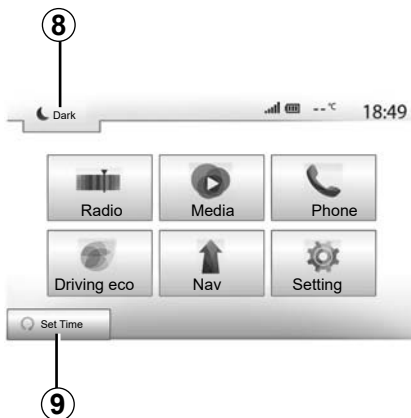

- 4 Välistemperatuur.
- 5 Tsoon "Kellaeg"
- 6 Tsoon "Menüü":
 - kuvab režiimi alammenüü;
 - kuvab praeguse menüü rõhutatult.
- 7 Tsoon "Avaleht või naasmine navigatsioonisüsteemi".
Olenevalt režiimist, kus te viibite, kuvab see tsoon järgmist:
 - nupp "Avaleht": avamenüüsse naasmine;
 - nupp "Tagasi": eelmisele ekraanile naasmine;
 - nupp "Lipp": navigatsiooniekraanile naasmine.

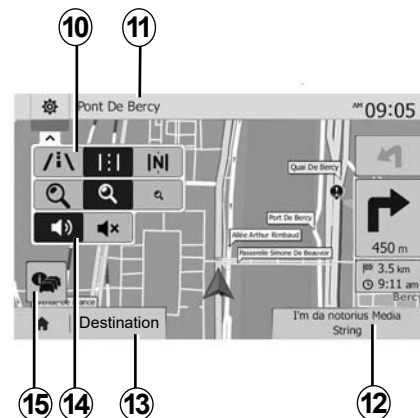

- 8 Ooterežiim ja kellaaja näit.
- 9 Mootori kaugkäivitamise valimise piirkond.

Navigatsiooniekraan

- Saadavus sõltub riigist ja/või kehtivatest määrustest.
- 10 Kaardirežiim (2D/3D ja 2D Põhi).
 - 11 Järgmise tänava nimi, kuhu peate teekonnal keerama.
 - 12 Praegune helliline teave.
 - 13 Teekonna ja kaardi seadistamise valikud.
 - 14 Hääljuhtimine On/Off.
 - 15 Liiklusteave.

JUHTSEADISTE TUTVUSTUS (1/8)

Süsteemi paneelid

Ekraani valikuid tehakse vajutusega ekraani soovitud osale.



JUHTSEADISTE TUTVUSTUS (2/8)

Süsteemi paneelid

Ekraani valikuid tehakse vajutusega ekraani soovitud osale.

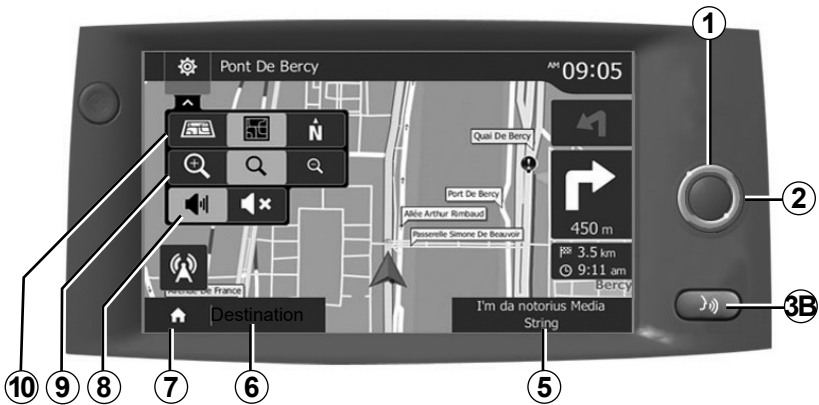

JUHTSEADISTE TUTVUSTUS (3/8)

Roolisamba juhtseadised

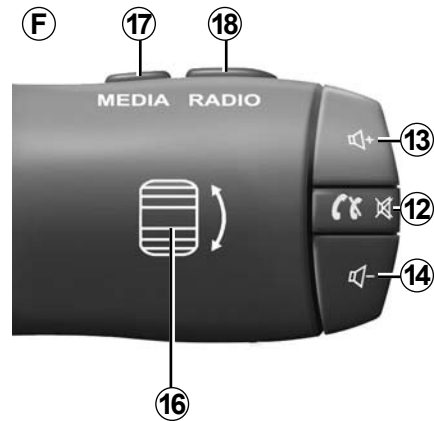
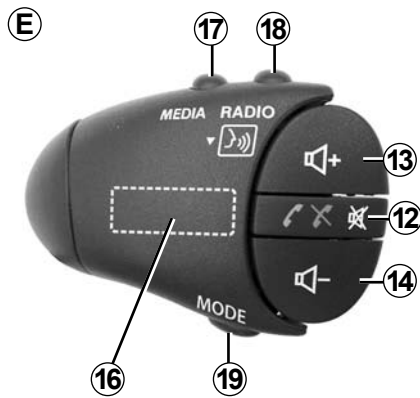
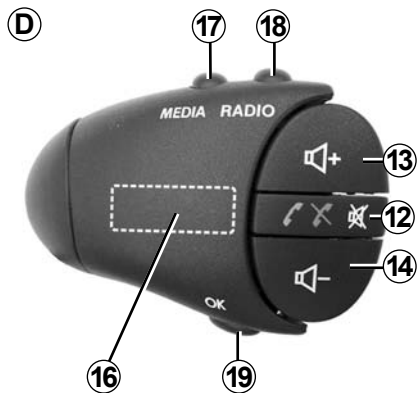
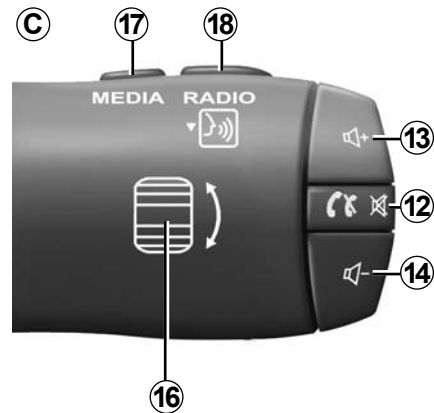
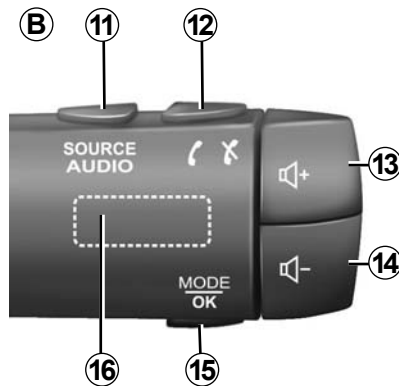
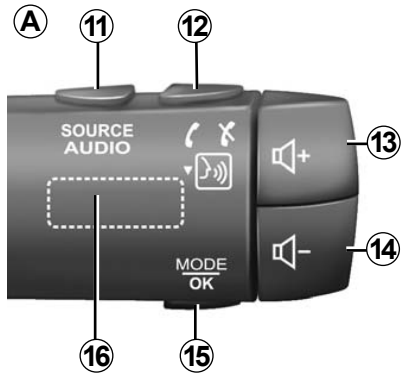

JUHTSEADISTE TUTVUSTUS (4/8)

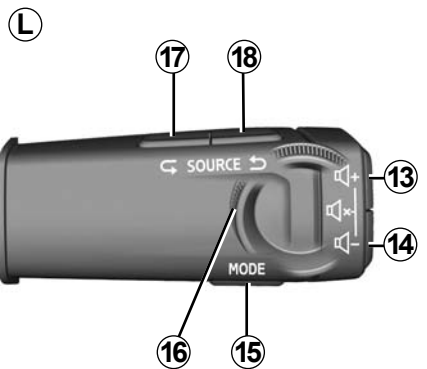
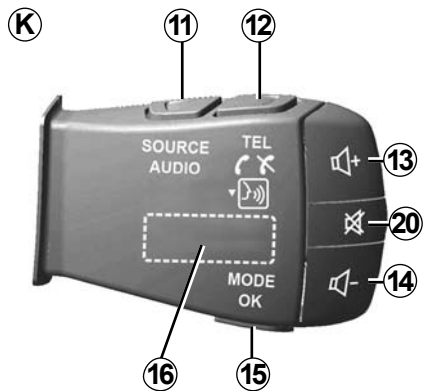
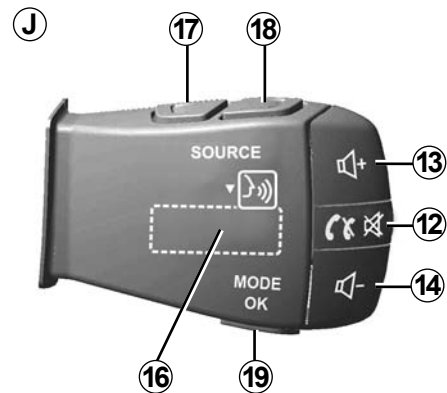
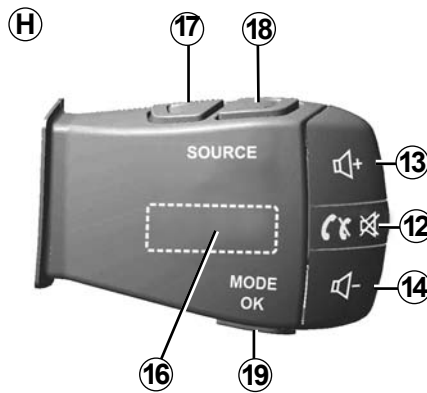
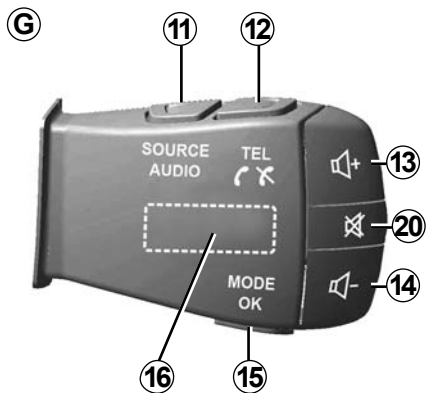

JUHTSEADISTE TUTVUSTUS (5/8)

Roolisamba juhtseadised

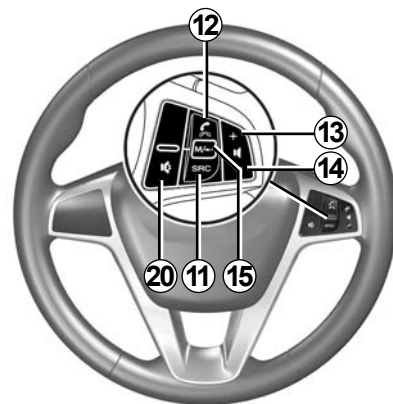
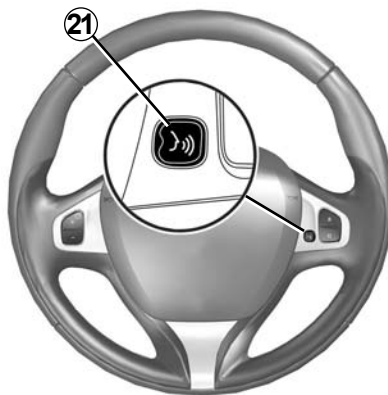
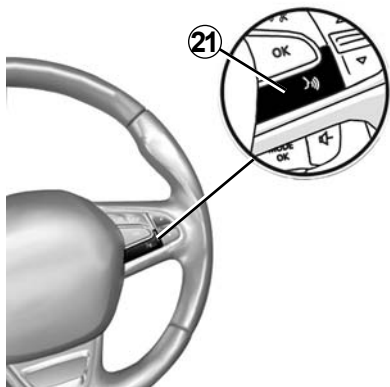

JUHTSEADISTE TUTVUSTUS (6/8)

	Funktsioon
1	Puudutage: säästuekraan ON/OFF. Pikk vajutus: süsteemi taaskäivitamine.
2, 13, 14	Helitugevuse reguleerimine.
3A	USB. pesa
3B	Aktiveerige/inaktiveerige nutitelefone hääletuvastus, kui see on ühendatud multimeediumsüsteemiga.
4	3,5 mm Jack pesa.
5	Juurdepääs hetkel mängivale meediumile (FM / AM / DAB / USB / Bluetooth® / AUX).
6	Sisenege menüüsse "Navigatsioon".
7	Avalehe menüü avamine.
	Telefon või lisaallikad: lahkuge praeguselt ekraanilt, et naasta navigatsiooniekraanile või eelmisele ekraanipildile.
8	Häljuhtimise sisse- ja väljalülitamine
9	Kaardi suurendamise muutmine.
10	Kaardi kuvarežiimi muutmine (2D/3D/2D Põhi).
11	Heliallika valimine (FM / AM / DAB / USB / Bluetooth® / AUX).

JUHTSEADISTE TUTVUSTUS (7/8)

	Funktsioon
12	<p>Kõne vastuvõtmine:</p> <ul style="list-style-type: none">– Lühike vajutus: kõne vastuvõtmine.– Pikk vajutus: kõnest keeldumine. <p>Lühike vajutus kõne ajal: kõne lõpetamine.</p> <p>Heliallika kuulamine: heli vaigistamine/taastamine MUTE (ainult juhtseadistele C, D, E, F, H ja J).</p> <p>Puudutus: avage menüü "Phone" (ainult juhtseadistele A, B, G ja K).</p> <p>Puudutage: telefoni häältuvastuse aktiveerimine/inaktiveerimine (ainult juhtseadised A ja K).</p>
13	Suurendage hetkel kuulatava heliallika helitugevust.
14	Hetkel kuulatava heliallika helitugevuse vähendamine.
13+ 14	Heli vaigistamine/taastamine (ainult juhtseadised A, B ja L).
15, 19	<p>Raadio: raadiojaama mängurežiimi muutmine ("Main", "List", "Presets").</p> <p>USB / kaasaskantava digitaalse audiomängija meediaallikas: hetkel mängiva meediumi mängurežiimi muutmine ("Peamine" või "List").</p>
16	<p>Tagumine ketas</p> <ul style="list-style-type: none">– Raadio: raadiojaama režiimi (sagedus/nimekiri/varem salvestatud) vahetamine;– Meediumiallikas: eelmise/järgmise muusikapala. <p>Puudutage: tegevuse kinnitamine (ainult juhtseadis C).</p>
17	Meediumiallikas (CD/ USB/ AUX) vahetamine.



JUHTSEADISTE TUTVUSTUS (8/8)

	Funktsioon
18	Vajutage: raadiorežiimi (FM/AM/DAB) vahetamine. Vajutage ja hoidke all: nutitelefoni hääletuvastuse sisse- ja väljalülitamine (ainult juhtseadised C , E ja J).
20	Raadio heli vaigistamine ja taastamine. Muusikapala peatamine ja kuulamine. Katkestage hääletuvastuse hääle süntesaator.
21	Aktiveerige/inaktiveerige nutitelefoni hääletuvastus, kui see on ühendatud multimeediumsüsteemiga.

SISSE-, VÄLJALÜLITAMINE



Sisselülitus

Multimeediumsüsteem käivitub automaatselt sõiduki käivitamisel. Muudel juhtudel vajutage lülitile **A**, et multimeediumi süsteemi sisse lülitada.

Kui süüde on väljas, võite süsteemi kasutada 20 minuti vältel. Vajutage nuppu **A**, et käivitada multimeediumsüsteem veel umbes 20 minutiks.



Seisuasend

Olenevalt töötavatest rakendustest võib multimeediumsüsteemil pärast süüte väljalülitamist kuluda uuendamiseks ja väljalülitamiseks paar minutit.

Multimeediumsüsteemi taaskäivitamiseks vajutage ja hoidke all nuppu **A** (kuni ekraan läheb mustaks).

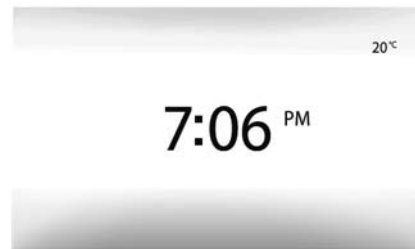

Säästuekraan

Säästlik ekraanirežiim peidab ekraanil kuvatava teabe.

Selles režiimis raadio ja juhtimissüsteem ei tööta.

Säästuekraan kuvab kellaaega ja välistemperatuuri.

Vajutage lühidalt nupule **A**, et säästuekraani sisse või välja lülitada.

Kui sõiduki salongi temperatuur on liiga madal või liiga kõrge, siis ohutuse huvides multimeediumsüsteem ei käivitu või lülitub automaatselt välja. Oodake mõni hetk, kuni temperatuur jõuab multimeediumsüsteemi nõuetekohaseks toimimiseks sobivale tasemele.

TOIMIMINE JA KASUTAMINE (1/3)



Multimeediumpaneel 1

Lühike vajutus:

- valiku valimine;
- valiku tegemine (multimeediumi ekraan). Menüüs “Media” > “Player” edasikerimise nupule vajutamine viib järgmise pala juurde.



Pikk vajutus:

- elemendi (näiteks raadiojaama) salvestamine. Menüüs “Radio” > “Main” eelseadistatud numbrilise nupule vajutamine ja all hoidmine salvestab parajasti mängiva raadiojaama.
- Kiire edasikerimine. Pikad vajutused all asuvatele edasikerimise nuppudele käivitavad kiire edasikerimise (lehekülje kaupa).

- Kiire edasi- ja tagasikerimine (multimeediumi ekraan). Menüüs “Media” > “Player” kiire edasi- ja tagasikerimise nupu vajutamine ja all hoidmine kerib parajasti mängivat pala kiiresti edasi või tagasi.

TOIMIMINE JA KASUTAMINE (2/3)

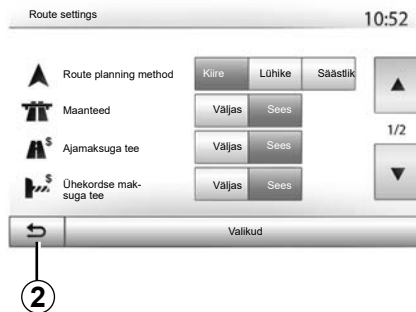

Avalehe menüü juurde naasmine

Süsteem läheb otse kodumenüüsse, kui vajutate ja hoiate all nuppu **2** või vajutate kor-raks nupule **3**, ükskõik kus te süsteemis olete.

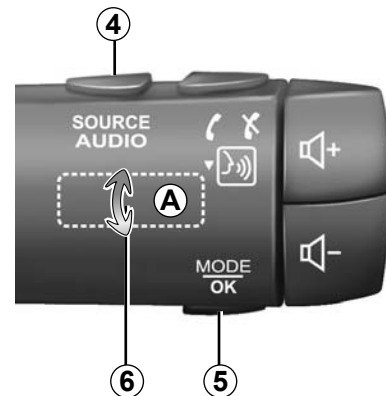

Heli: roolil asuvate lülitite kasutamine

Vajutage nupule **5**, et vahetada raadiojaama otsimise režiimi.

Keerake rattakest **6**, et raadiojaama vahe-tada (liigutus **A**).

Vajutage nupule **4**, et vahetada allikat (USB, AUX, AM, FM, DAB ja Bluetooth®).

TOIMIMINE JA KASUTAMINE (3/3)

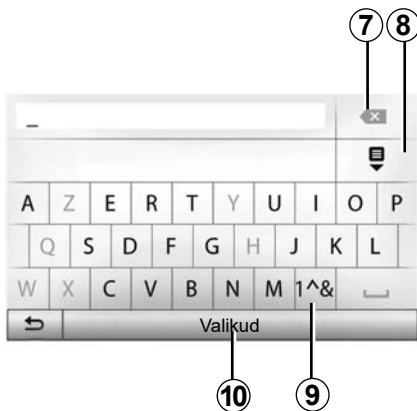

Vajutage nupule **9**, et kasutada numbreid või sümboleid.

Vajutage nupule **10**, et muuta klaviatuuri seadeid.

Tähtklaviatuuri kasutamine

Alajaotise sisestamisel tähtklaviatuuri abil valige klaviatuuril järjest iga täht.

Iga tähe sisestamisel eemaldab süsteem toimingu lihtsustamiseks teatud tähtede helen-damise.

Vajutage nupule **7**, et kustutada viimane sisestatud märk.

Vajutage nupule **8**, et kuvada tulemuste nimemeri.

HELITUGEVUS

Helitugevus

Reguleerige helitugevust erinevate sõnumite, heliallikate, helinate ja telefonikõnede kuulamise ajal:

- keerates või vajutades nuppu **1** multimeediumsüsteemi esipaneelil;
- vajutades roolil asuvat nuppu **13** või **14**.

Selle funktsiooni reguleerimiseks lugege peatüki “Heli reguleerimine” lõiku “Heli eelistused”.

Mängiv raadioallikas katkestatakse, kui saabub TA liiklusteave, uudised või hoiatussõnum.

Märkus: taasesituse ajal seatud helitugevust ei salvestata järgmise süsteemi taaskäivituse jaoks.



Valige selline helitugevus, et kuuleksite ka muid müratekitajaid.

Heli vaigistamine

Heli vaigistamiseks puudutage rooli juhtseadisel nuppu **21** või multimeediumekraanil nuppu **3B** või roolisamba juhtseadisel nuppu **12** (ainult juhtseadised **C, D, E, F, H** ja **J**) või vajutage samal ajal roolisamba juhtseadisel nuppe **13** ja **14** (ainult juhtseadised **A, B** ja **L**).

Ekraani ülasaosas kuvatakse ikoon “MUTE”, mis annab märku, et heli on välja lülitatud.

Heli allika edasi kuulamiseks puudutage rooli juhtseadisel nuppu **21** või multimeediumekraanil nuppu **3B** või roolisamba juhtseadisel nuppu **12** (ainult juhtseadised **C, D, E, F, H** ja **J**) või vajutage samal ajal roolisamba juhtseadisel nuppe **13** ja **14** (ainult juhtseadised **A, B** ja **L**).

See funktsioon katkeb automaatselt helitugevuse muutmisel ning uudiste või liiklusteabe edastamisel.

Helitugevuse automaatne kohandamine sõidukiiruse järgi

Kui funktsioon on sisse lülitatud, muutub audiosüsteemi helitugevus vastavalt sõidukiirusele.

Selle funktsiooni sisselülitamiseks või seadistamiseks lugege peatüki “Heli reguleerimine” lõiku “Helitugevuse kohandamine sõidukiiruse järgi”.

RAADIO KUULAMINE (1/4)

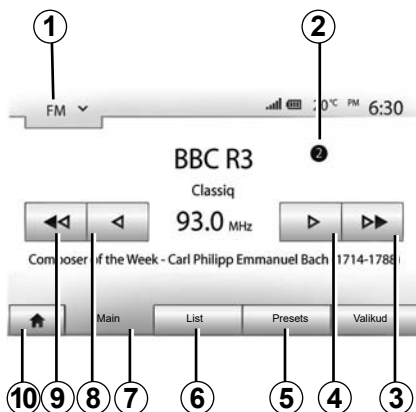

Valige laineala

Laineala valimiseks:

- vajutage nupule **1**;
- valige soovitud laineala “FM”, “AM” või “DAB”, vajutades valitud lainepikkusele.

FM-, AM- või DAB-raadiojaama valimine

Raadiojaama valimiseks on mitu võimalust.

Pärast laineala valimist valige režiim, vajutades viidale **5**, **6** või **7**.

Saadaval on mitu otsingumeetodit.

- režiim “Main” (viit **7**);
- režiim “List” (viit **6**);
- režiim “Presets” (viit **5**).

Neid režiime on võimalik muuta rooli all asuva lüliti abil.

Märkus: Tähis **2** näitab mängiva raadiojaama asukohta teie salvestatud nimekirjas.

Režiim “Main”

See režiim võimaldab otsida raadiojaamu käsitsi või automaatselt, liikudes valitud sagedustel. Valige režiim “Sagedus”, vajutades nupule **7**.

Sagedustel liikumiseks:

- liikuge sagedustel edasi või tagasi, lüka-tes järjest nuppu **4** või **8**;
- liikuge automaatsel režiimil (otsing) edasi või tagasi kuni järgmise raadiojaamani, vajutades nuppu **3** või **9**.

Kui vajalik, korrake toimingut iga kord, kui otsing peatub.

Järgmisele jaamale liikumiseks võite kee-rata ka roolil asuvat rattakest.

Märkus: Tagasi esilehele naasmiseks vajuta-ge nuppu **10**.

RAADIO KUULAMINE (2/4)

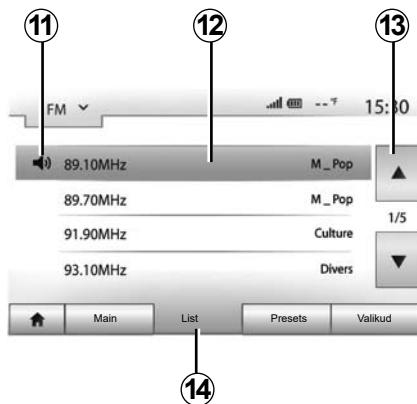

Režiim “List”

Valige režiim “List”, vajutades nupule **14**.

See režiim võimaldab otsida hõlpsalt raadiojaama, mille nime te teate, tähestikulisest nimekirjast (ainult FM- ja DAB-lainealal).

Valige soovitud raadiojaam, vajutades piirkonnale **12**.

Vajutage nupule **13**, et näha kõiki raadiojaamu.

Märkus: Sümbol **11** näitab raadiojaama, mida te praegu kuulate.

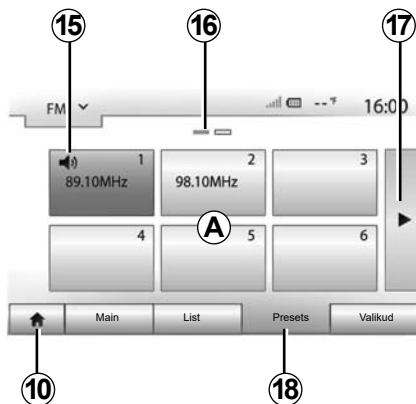

Raadiojaamade nimetusi, mille sagedus ei kasuta RDS süsteemi, ekraanil ei kuvata. Need järjestatakse nimekirja lõppu ning näidatakse ainult nende sagedust.

Režiim “Presets”

Valige režiim “Presets”, vajutades nupule **18**.

See režiim võimaldab mallu salvestatud jaamade meeldetuletust (lugege selle peatüki lõiku “Raadiojaama salvestamine”).

Salvestatud raadiojaamade valimiseks vajutage ühele nuppudest piirkonnas **A**.

Märkus: Tagasi esilehele naasmiseks vajutage nuppu **10**.

Raadiojaama salvestamine

Valige raadiojaam, kasutades üht eespool kirjeldatud režiimidest. Vajutage pikalt ühele **A** tsoonile nupule.

Iga laineikkuse kohta saab salvestada kuni kaksteist raadiojaama. Kui vahetate regiooni läbi funktsiooni “RDS”, ei uuendata salvestatud jaamu automaatselt. Peate hetkel mängiva raadiojaama uuesti salvestama.

Märkus: Sümbol **15** näitab raadiojaama, mida te praegu kuulate.

Tähis **16** näitab selles rubriigis olemasolevate lehekülgede arvu.

Järgmisele leheküljele liikumiseks vajutage nupule **17**.

RAADIO KUULAMINE (3/4)

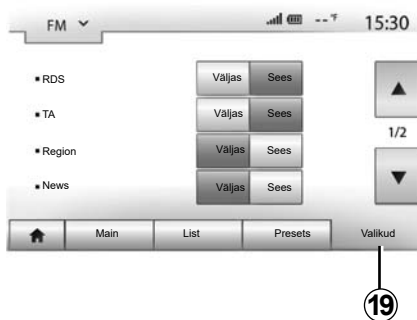

Raadio seaded

Kuvage seadistuste menüü, vajutades nupule **19**. Te saate funktsioone sisse või välja lülitada, vajutades valikule “Sees” või “Väljas” (seadistuste menüü muutub laineala järgi).

Olemas on järgnevad funktsioonid:

- “RDS”;
- “TA” (liiklusteave);
- “Region”;
- “News”;
- “AM”;
- “DLS”;
- “Announcement”;
- “Update List”.

“RDS”

Funktsioon “RDS” võtab vastu hetkel mängiva raadiojaama edastatud teavet.

Süsteem võib kuvada raadiojaama nime ja tekstisõnumeid, samuti võtta vastu liiklushoiatusi ja muud teavet.

Kui funktsioon “RDS” on sisse lülitatud, aktiveeritakse sageduse uuesti häälestamine (AF) automaatselt.

Liiklusteavet edastatakse tavaliselt RDS-i kaudu.

Märkus: Kõik raadiojaamad seda võimalust ei paku.

Halvad levitingimused võivad vahel põhjustada sageduste juhuslikke ja ebameeldivaid kõrvalekaldeid. Sel juhul lülitage sageduste muutmise automaatne häälestamine välja.

“TA” (liiklusteave)

Kui see funktsioon on sisse lülitatud, otsib ja mängib multimeediumsüsteem automaatselt liiklusteadaandeid kohe, kui FM- ja DAB-raadiojaamad neid edastavad.

Märkus: liiklusteabe automaatne edastamine on välja lülitatud, kui audiosüsteem on seadistatud AM-lainealale.

Valige raadiojaam, mis edastab liiklusteavet. Kui te kuulate muusikat muust allikast (USB-pulk, Bluetooth® jne), lülitub süsteem liiklusteadaannet saades automaatselt raadiole.

Liiklusteavet edastatakse automaatselt ja hetkel kuulatavate heliallikate suhtes primaarselt.

Valige funktsiooni sisselülitamiseks “Sees” ja väljalülitamiseks “Väljas”.

RAADIO KUULAMINE (4/4)

“Piirkond”

See seadistus võimaldab vastu võtta konkreetseid regionaalseid programme. See lülitab regionaalseid sagedusi kasutaval raadiol ajutiselt välja sageduse automaatse häälestamise (AF).

Kuulaja saab programmi edasi kuulata, isegi kui vastuvõetav signaal on nõrgem.

Märkus.

- seadistus “Piirkond” kehtib ainult hetkel mängiva raadiojaama puhul;
- mõned raadiod edastavad piirkondlikel sagedustel. Sel juhul:
 - kui “Piirkond” on aktiveeritud: süsteem ei lülitu uue piirkonna saatjale, vaid vahetab tavapäraselt algse piirkonna saatjate vahel;
 - kui “Piirkond” on inaktiveeritud: süsteem lülitub uue piirkonna saatjale, isegi kui edastatav programm on erinev.

“News”

Kui see funktsioon on sisse lülitatud, võimaldab see automaatselt kuulata uudiseid, kui teatud “FM”- ja “DAB”-raadiojaamad neid edastavad.

Kui te valite seejärel mõne teise heliallika, katkestab valitud programmitüübi edastamine teiste allikate esitamise.

Valige funktsiooni sisselülitamiseks “Sees” ja väljalülitamiseks “Väljas”.

“AM”

Te saate AM-lainepikkuse sisse või välja lülitada.

Valige funktsiooni sisselülitamiseks “Sees” ja väljalülitamiseks “Väljas”.

“DLS”

Ainult “DAB”-režiimis.

Osa raadiojaamu edastavad eetris oleva programmiga seotud tekstiteavet (nt laulu pealkiri).

“Update List”

Raadiojaamade nimekirja uuendamiseks ja uute jaamade leidmiseks vajutage valikule “Start”.

Märkus: Soovitav on uuendada nimekirja DAB kohe, kui süsteem sisse lülitatakse.

LISAAUDIOSEADMED (1/3)

Süsteemil on kaks lisaseadmete pistiku tüüpi:

- välise audioseadme ühendamiseks (MP3-mängija, pleier, USBpulk, telefon jne);
- Bluetooth® abil (Bluetooth® pleier, Bluetooth® telefon).

Pistiku asukoha leidmiseks lugege peatükki “Juhtseadiste tutvustus”.

Ühendamise ja toimimise põhimõtted

Ühendamist on kaht tüüpi:

- pistikupesa USB;
- pistikupesa Jack.

Ühendage digitaalne kaasaskantav audio-mängija teie seadme tüübile vastavasse pesa.

USB-mälupulga või pulkpistiku ühendamisel pesa tuvastab süsteem välise allika automaatselt.

Märkus: Kasutatav USB-pulk peab olema vormingus FAT32 ja olema maksimaalse mahuga 32GB. Osa videovorminguid ei pruugi süsteemiga ühilduda.



Lisaseadme valimine

Allika valimiseks vajutage nupule **1**.

Kohe kuvatakse olemasolevate seadmete nimekiri:

- USB: USB-mälupulk, MP3-mängija, telefon jne;
- heliseadmed;
- BT: Bluetooth® seadmed;

- Video: USB -mälupulk (MP4-fail);
- AUX: kõrvaklappide 3,5 mm pesa.

Navigatsioonirežiimis või raadio kuulamisel valige lisaudioseade, selleks vajutage valikule “Avaleht” ja seejärel “Media”.

Süsteem hakkab mängima viimast kuulatud pala.



Kasutage mängijat ainult siis, kui sõidutingimused seda võimaldavad.

Sõidu ajaks pange audiomängija ära (järsu pidurdamise korral võib see põhjustada vigastusi).

LISAAUDIOSEADMED (2/3)

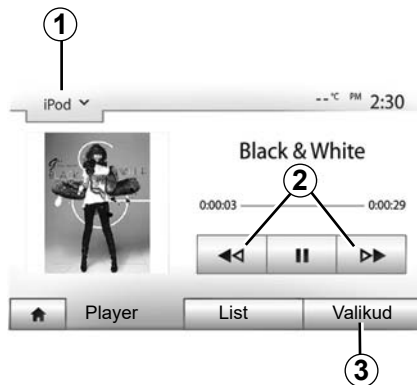

Audiovormingud

Multimeediumsüsteem tunnistab ainult MP3- ja WMA-vormingut.

Märkus: Võib juhtuda, et osa vorminguid ja eraldusi ei ole multimeediumsüsteemiga ühilduvad.

Kiirendatud esitus

Hoidke nuppu **2** all, kui soovite muusikapala sees kiiresti ette või tahapoole liikuda. Taasesitus algab, kui nupp vabastatakse.

Kordamine

See funktsioon võimaldab üht pala või kõiki palu korrata. Vajutage valikule **3**, seejärel "Väljas", "Lugu", "Kaust" või "All".

Juhuslik esitus

See funktsioon võimaldab esitada kõikide lugusid juhuslikus järjekorras. Vajutage nupule **3**, seejärel valikule "Sees" või "Väljas".

Abiseadme sisend: USB, Bluetooth®-i pesa

Ühendus: USB ja kaasaskantav digitaalne audiomängija

Ühendage kaasaskantava digitaalse audiomängija pistik seadme USB-pessa. Kaasaskantava digitaalse audiomängija USB-pessa ühendamisel kuvatakse menüü "USB". Võib-olla kuvatakse kaasaskantava digitaalse audiomängija mudel või menüü.

Märkus. Teatud tüüpi kaasaskantavaid digitaalseid audiomängijaid ei pruugi olla võimalik ühendada.

Kasutamine

Valige multimeediumekraanil rippmenüüs **1** kaasaskantav digitaalne audiomängija, seejärel vajutage soovitud esitusnimekirjale või muusikapalale.

Pärast ühendamist ei ole mõnel mudelil enam võimalik kaasaskantavat digitaalset audiomängijat otse juhtida. Audiofailide valimiseks kasutage multimeediumsüsteemi esipaneeli nuppe.

USB pesaga laadimine

Kui kaasaskantava digitaalse audiomängija USB-pistik on ühendatud süsteemi USB-pessa, saate mängija kasutamise ajal selle akut laadida või laetustaset hoida.

Märkus: Mõni seade ei lae akut ega hoida selle laetustaset, kui see on ühendatud multimeediumsüsteemi USB-pesaga.

Rakenduse nõuetekohaseks toimimiseks on soovitatav kasutada telefoni tootja soovitatud USB-kaableid.

LISAAUDIOSEADMED (3/3)

Ühendus: Bluetooth®

Lugege peatükki “Bluetooth®-seadmete ühendamine/lahtiühendamine”. Kui Bluetooth® on ühendatud, kuvatakse menüü “BT”.

Kasutamine

Valige rippmenüüs **1** valik “BT”, seejärel vajutage esitusnimekirjale või soovitud muusikapalale multimeediumsüsteemi ekraanil.

Kõiki teie Bluetooth® seadme muusikapalu saab valida otse multimeediumsüsteemi ekraanilt.

Märkus: pärast ühendamist ei ole digitaalset pleierit võimalik enam otse juhtida. Peate kasutama süsteemi esipaneeli klahve.



Muusikapala valimine

Kaustast muusikapala valimiseks vajutage “List”, seejärel valige nimekirjast muusikapala **A**.

Kausta menüüs eelmisele tasemele tagasi minemiseks vajutage nupule **4**. Albumid järjestatakse vaikimisi tähestikuliselt järjekorras.

Olenevalt kaasaskantava digitaalse audiomängija tüübist võite valikut kitsendada kaustade ja failide kaupa.

Märkus: Muusika otsingu lihtsustamiseks on parim kasutada USB-ühendust.

Lisaseadme sisend: kõrvaklappide pistikupesa

Ühendus

Ühendage kaasaskantava audiomängija pistik kõrvaklappide pessa.

Kasutamine

Valige rippmenüüs **1** valik “AUX”, seejärel valige audiomängijal soovitud muusikapala. Esitaja või pala nime süsteemi ekraanil ei kuvata.

Kui sõiduk seisab, tuleb lugu valida otse kaasaskantavalt mängijalt.

Analoogsisendist (AUX) tuleva heli kvaliteet on tavaliselt kehvem kui digitaalsisenditest (USB, Bluetooth®) tuleva heli kvaliteet.

HELI REGULEERIMINE (1/2)

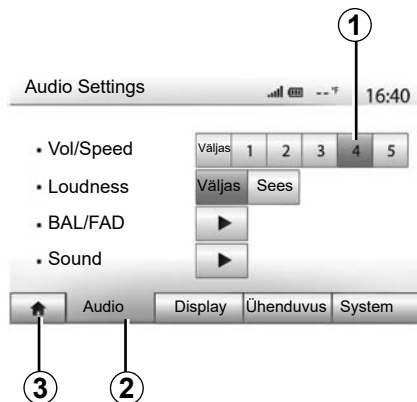

Kuvage seadistuste menüü, vajutades valikule “Avaleht” > “Setting”. Vajutage nupule **2**, et kuvada heli parameetrid.

Võite lahkuda seadistuste menüüst ning naasta avalehele, vajutades nupule **3**.

Helitugevuse kohandamine sõidukiiruse järgi (“Vol/Speed”)

Kui sõiduki kiirus ületab 40 km/h, muutub helitugevus algsest tugevamaks.

Reguleerige helitugevuse ja sõidukiiruse suhet, vajutades ühele nuppudest piirkonnas **1**.

Saate selle funktsiooni välja lülitada, vajutades valikule “Väljas”.

“Loudness”

Vajutage valikule “Sees” või “Väljas”, et lülitada sisse või välja funktsiooni Loudness, mis võimaldab võimendada madalaid ja kõrgeid helisid.

HELI REGULEERIMINE (2/2)

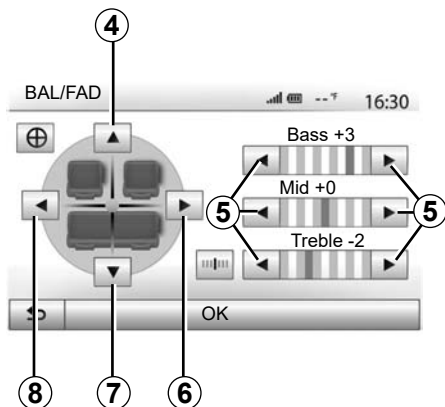

Heli jaotus vasakul/paremal ja ees/taga

Vajutage nupule **6** või **8**, et reguleerida heli tasakaalu vasakul või paremal kõlaris. Vajutage nupule **4** või **7**, et reguleerida heli tasakaalu eesmistes ja tagumistes kõlarites. Pärast tasakaalu reguleerimist vajutage kinnitamiseks nupule "OK".

Madalad, keskmised, kõrged helid

Vajutage nooltele **5**, et reguleerida madalaid, keskmisi ja kõrgeid toone. Pärast seadistamist vajutage kinnitamiseks valikule "OK".

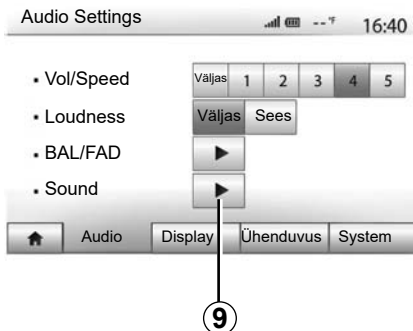

Heli eelistused

Kuvage heli eelistuste menüü, vajutades nupule **9**.

Saate seadistada iga heli tugevust eraldi:

- "Audio";
- "TA";
- "Navigatsioon";
- "Phone";
- "Ring" (telefoni).

Selleks vajutage valikule "+" või "-".

Vajutage nupule **11**, et lähtestada kõik heli eelistused.

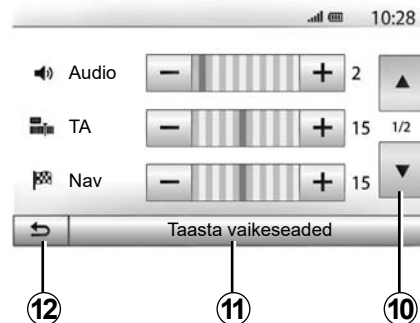

Vajutage nupule **10**, et liikuda järgmisele leheküljele.

Vajutage nupule **12**, et naasta eelmisele ekraanipildile.

VIDEO (1/2)



Video

Sõltuvalt riigist ja/või kehtivatest määrustest võib süsteem mängida USB-pulgale salvestatud videofaile.

Sisestage USB-pulk multimeediumsüsteemi. Valige menüüst "Media" menüü "Video", seejärel **1**.

Märkus:

- osa videovorminguid ei pruugi süsteemiga ühilduda;
- kasutatav USB-pulk peab olema vormingus FAT32, minimaalse mahuga 8GB ja maksimaalse mahuga 32GB;



- eespool kirjeldatud sisendallikad võivad erineda.

Menüü "List"

Olemasolevate videote kuvamiseks vajutage sakile "List" **2**. Valige video, mida tahate vaadata, vajutades alale **3**. Valitud videot esitatakse automaatselt.

Menüü "Player"

Valitud video vaatamiseks vajutage sakile "Player" **4**.



Video esituse ajal saate:

- vajutage nuppu **8**, et video uuesti algusest käima panna, või vajutage uuesti nuppu **8**, et vaadata eelmist videot;
- panna pala pausile, kui vajutate nupule **7**;
- avada järgmise video, vajutades nupule **6**;
- kasutage kerimisriba **5**, et liikuda kiiresti üles või alla;

VIDEO (2/2)



- panna video täisekraanile, vajutades nupule **9**;
- reguleerida ekraani heledust, vajutades nupule **10**. Seadistamise võimaldamiseks ilmub kontrollriba. Puudutage ekraani väljaspool seda riba, et riba kaoks ja video mängiks edasi;
- naasta eelmisesse menüüsse, vajutades nupule **11**.

Videote vaatamine on võimalik ainult siis, kui sõiduk seisab.

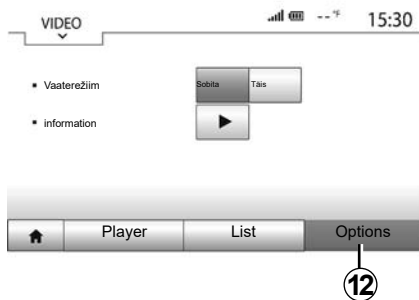

Menüü "Valikud"

Vajutage sakile "Valikud" **12**, et:

- kuvada esitamise seaded;
- näha üksikasjalikku teavet video kohta (pealkiri, žanr, kuupäev jne)

NAVIGATSIOONISÜSTEEM

Navigatsioonisüsteem

Saadavus sõltub riigist ja/või kehtivatest määrustest. Navigatsioonisüsteem määrab teie asukoha, kasutades järgnevat teavet:

- GPS-vastuvõtja;
- digitaalne kaart.

GPS-vastuvõtja

Navigatsioonisüsteem kasutab GPS-satelliite (Global Positioning System), mis tiirlevad ümber Maa.

GPS-vastuvõtja võtab vastu mitme satelliidi edastatud signaale. Nii suudab süsteem määrata sõiduki asukoha.

Märkus: pärast pikema vahemaa läbimist ilma sõitmata (praam, raudteetransport) võib süsteemi normaalse töörežiimi taastumine võtta mõned minutid aega.

Digitaalne kaart

Digitaalne kaart sisaldab süsteemi tööks vajalikke maanteede kaarte ja linnaplaane.

“Kaardid” USB-pulk

Viimase versiooni paigaldamiseks sisestage USB-pulk internetiühendusega arvutisse. Lugege peatükki “Kaardi uuendamine”.

Märkus: USB-pulk ei ole koos süsteemiga kaasas.

Kasutage võimaluse korral kõige viimast väljalaset.

USB-pulga sisestamine

Sisestage USB-pulk multimeediumsüsteemi pesa **A**, kui see on sõidukil olemas.

Kui sõidukil ei ole multimeediumsüsteemi esipaneelil USB-pesa, sisestage USB-pulk sõiduki pesa **B**. Rohkema teabe saamiseks lugege kasutusjuhendit.

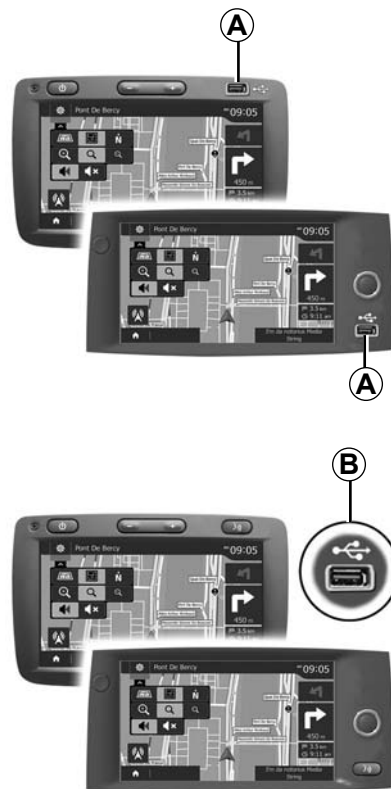

KAARDI LUGEMINE (1/3)

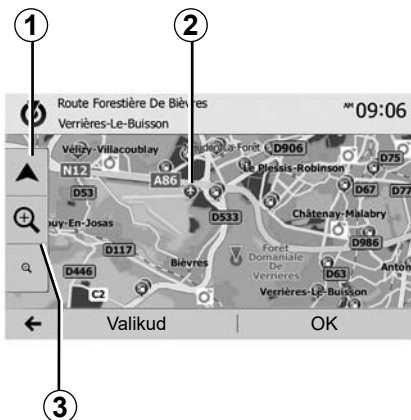

Kaardi kuvamine

Kaardi kuvamiseks sõiduki asukoha lähedal vajutage valikule "Avaleht" > "Nav".

Puudutage kaardiekraani.

Navigatsioonikaardil liikumiseks libistage seda ekraanil soovitud suunas. Vajutage praeguse asukoha juurde tagasi tulemiseks nupule **1**.

Vajutage nupule **3**, et suurendada või vähendada.

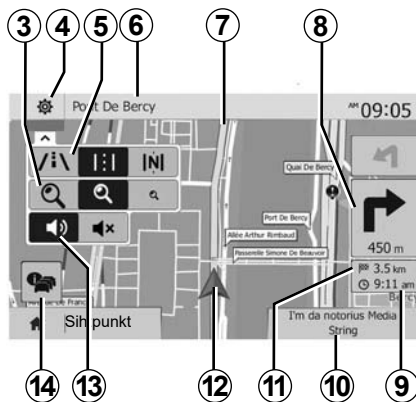

Legend

- 4** Navigatsiooni kuvamise võimalused.
 - režiim 3D;
 - režiim 2D;
 - režiim 2D Põhi (kaardi ülemine osa tähistab alati põhja).
- 6** Järgmise põhimaantee nimetus või teave järgmisel infotahvlil.
- 7** Navigatsioonisüsteemi arvatud teekond.
- 8** Järgmise suunamuutuse näit ja vahemaa.

- 9** Hinnanguline saabumisaeg.
- 10** Hetkel kuulatav meediaallikas.
- 11** Sihtkohani läbida jääv vahemaa.
- 12** Sõiduki asukoht navigatsioonikaardil.
- 13** Hääljuhtimise sisse- ja väljalülitamine
- 14** Liiklusteave. Vajutage sellele piirkonnale, et teada saada oma teekonnal olevad sündmused.

Asend GPS

See funktsioon võimaldab teada saada valitud paiga geograafilist asukohta (address/pikkuskraad/laiuskraad).

Puudutage ekraanil soovitud kohta. Vajutage valikule "Valikud", seejärel "News", et leida valitud koha täpset asukohta.

Kartograafilised sümbolid

Navigatsioonisüsteem kasutab sümboleid **2** huviväärsuste (POI) kuvamiseks. Lugege peatüki "Kaardi seadistamine" lõiku "Huviväärsuste kuvamine".

KAARDI LUGEMINE (2/3)



«Where Am I?»

See funktsioon võimaldab kontrollida teavet praeguse asukoha kohta ja otsida lähedal asuvat huviväärsust POI. See töötab, kui GPS on sisse lülitatud.

Kui teekonda on juba alustatud, vajutage väljale **6**, et avada ekraan “Where Am I?”.

Ekraan hõlmab järgnevat teavet:

- lauskraad;
- pikkuskraad;
- kõrgus;
- majanumber;
- praegune aadress.

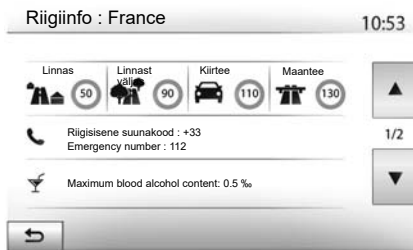

Riigi info

Vajutage nupule **15**, seejärel valikule “Country Info”.

See funktsioon võimaldab vaadata riigi infot teie praeguse asukoha järgi.

Ekraan hõlmab järgnevat teavet:

- kiiruspiirang.

kuvatakse kiirteede kiiruspiirangud. Kuvatav ühik sõltub aktiivsetest piirkondlikest parameetritest. Kui andmed ei ole saadaval, kuvatakse tabeli ja numברי asemel “--”.

- riigi telefonikood;
- hädaabinumber;
- riigis kehtivad õiguslikud piirangud;
- maksimaalne lubatud alkoholisaldus veres;
- kohustuslik helkurvest;
- kohustuslik tulekustuti;
- kohustus sõita kogu aeg sisselülitatud tuledega;
- kohustuslikud tagavaralambid;
- kohustuslik esmaabikarp;
- kohustuslik ohukolmnurk;
- kohustuslik kiiver mootorratturitele;
- talvel nõutud lumeketid;
- talvel soovitatud lumeketid;
- talvel nõutud talverehvid;
- talvel soovitatud talverehvid.

KAARDI LUGEMINE (3/3)



« Lähedalolev abi »

See funktsioon võimaldab otsida abi praeguse asukoha läheduses.

Vajutage nupule **16**, et avada uus kiirotsingu ekraan.



Teave sellel ekraanil:

- autoteenindus;
- meditsiini- ja hädaabi;
- politseijaoskonnad;
- bensiinjaamad.

Sellelt ekraanilt sihtkoha otsimiseks lugege peatükki "Sihtkoha sisestamine" ja teavet huviväärsuste (POI) valimise kohta.

SIHTKOHA SISESTAMINE (1/6)

Sihtkoha menüü

Vajutage valikutele “Avaleht” > “Nav” > “Sihtpunkt”, et avada sihtkoha menüü.

Sihtkoha menüü pakub sihtkoha teatamiseks erinevaid võimalusi:

- (täieliku või osalise) aadressi sisestamine;
- aadressi valimine loetelust “Points of interest”;
- sihtkoha valimine eelnevate sihtkohtade seast;
- aadressi valimine lemmiksihtkohtade seast;
- sihtkoha valimine kaardil;
- laius- ja pikkuskraadi valimine.

Aadressi sisestamine

Aadressi sisestamiseks vajutage valikule **1**.

See võimaldab Teil sisestada osalise või täieliku aadressi: riik, linn, tänav ja majanumber.

Märkus: lubatud on kasutada ainult süsteemi tuvastatud aadresse digitaalsel kaardil.

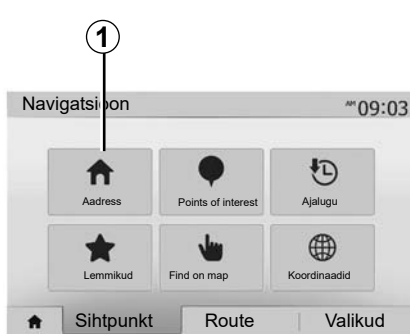

Esimesel kasutamisel:

- vajutage valikule “Riik”;
- sisestage klahvide abil soovitud riigi nimi.

Aadressi sisestamisel eemaldab süsteem sisestamise lihtsustamiseks teatud tähtede helkimise.

Süsteem võib pakkuda mitut riikide nimekirja, kui vajutate nupule **2**. Valige nimekirjast soovitud riik.

- Toimige samamoodi valikutega Linn/Äärelinn, “Tänav”, Pöiktänav ja Majanumber.



Märkus:

- Valikud Pöiktänav ja Majanumber saab aktiveerida, kui on valitud “Tänav”;
- tänava sisestamisel ei ole vaja täpsustada tänava tüüpi (tänav, puistee jne);
- süsteem säilitab mälus viimastena sisestatud aadressid. Kui olete sihtkoha aadressi korra sisestanud, näidatakse järgmisel kasutuskorral eelmist aadressi.

SIHTKOHA SISESTAMINE (2/6)

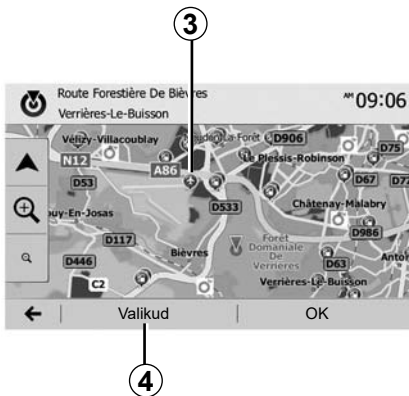

Huviväärsuste valimine (POI)

Sihtkoha saab valida huviväärsuste hulgast. Asukoha võib leida mitmel erineval moel:

- Kiirrotsingu funktsiooniga leiate lähedal asuva asukoha kiiresti selle nime järgi.
- Varem määratud otsingufunktsiooniga leiate sageli otsitud asukohtade tüüpe lihtsalt mõne vajutusega ekraanil.
- Asukohta saate otsida kategooria järgi.

Huviväärsuste kiirrotsing

Kiirrotsingu funktsioon võimaldab kiiresti huviväärsusi leida.

Vajutage kaardil asukoha peale, et otsida huviväärsusi. Olenevalt oma asukohast kuvatakse ekraanile üks või mitu **3** peatust.

Vajutage nupule **4** ja seejärel valikule “Points of interest around cursor”, et kuvada huviväärsuste nimekirja koos nimedega ja kaugusega valitud kohast.

Huviväärsuste otsimine varem programmeeritud kategooriate abil

Varem programmeeritud otsingufunktsioon võimaldab leida kiiresti kõiki kõige sagedamini valitud paikade tüüpe.

Vajutage valikule “Avaleht” > “Nav” > “Sihtpunkt” > “Points of interest”, et avada varem seadistatud kategooriad.

Points of interest

10:55



Kategooriad (bensiinijaam/laadimisjaam/parkla/restoran)

- Kui on olemas aktiivne teekond, otsitakse huviväärsuseid “Tankla” ja “Restoran” teekonna äärest. Huviväärsust “Parkimine” otsitakse sihtkoha ümbruskonnas.
- Kui ükski teekond ei ole aktiivne (sihtkohta pole valitud), otsitakse neid punkte praeguse asukoha ümbruses.
- Kui praegune asukoht ei ole enam saadaval (GPS-signaal puudub), otsitakse neid punkte viimase teadaoleva asukoha ümbruses.

SIHTKOHA SISESTAMINE (3/6)

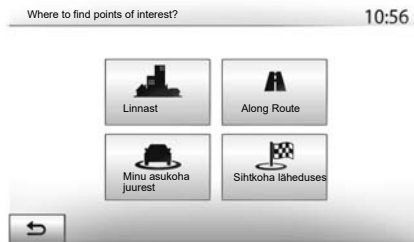

Huviväärsuste otsimine kategooria järgi

Huviväärsusi saate otsida kategooria ja alamkategooria järgi.

Vajutage valikutele "Avaleht" > "Nav" > "Sihtpunkt" > "Points of interest" > "Kohandatud otsing".

Valige piirkond, mille ümbruses peab asukohta otsima:

- Vajutage valikule "Linnast", et otsida asukohta valitud linnas või äärelinnas (tulemuste nimekiri grupeeritakse kauguse järgi valitud linna keskpunktist);

– vajutage valikule "Along Route", et otsida kogu aktiivse teekonna äärest ja mitte antud punkti ümber. See on kasulik, kui te tahate jõuda kuhugi minimaalse ümbersõiduga, näiteks kui te otsite lähimaid bensiinijaamu, laadimisjaamu või restorane (tulemused järjestatakse vajamineva ümbersõidu pikkuse järgi);

– vajutage valikule "Minu asukoha juurest", et otsida praeguse asukoha ümbruses, või kui see ei ole saadaval, siis viimase teadaoleva punkti ümbruses (tulemused järjestatakse selle asukoha kauguse järgi).

– vajutage valikule "Sihtkoha läheduses", et otsida asukohta aktiivse teekonna sihtkoha ümbruses (tulemused järjestatakse sihtkoha kauguse järgi).



Sihtkoha valimine eelnevate sihtkohtade hulgast

Vajutage nupule **5**, et leida sihtkoht, mille olete varem määranud.

SIHTKOHA SISESTAMINE (4/6)

Aadressi valimine lemmiksihtkohtade hulgast

Sihtkoha võite leida oma lemmiksihtkohtade hulgast. Selle funktsiooni tõhusamaks kasutamiseks soovitame teil salvestada sagedasemad sihtkohad.

Kõigepealt salvestage lemmiksihtkohad, kui otsite aadressi. Lugege peatükki “Lemmikute haldamine”.

Vajutage valikule “Avaleht” > “Nav” > “Sihtpunkt” > “Lemmikud”, et kuvada lemmiksihtkohtade nimekiri.

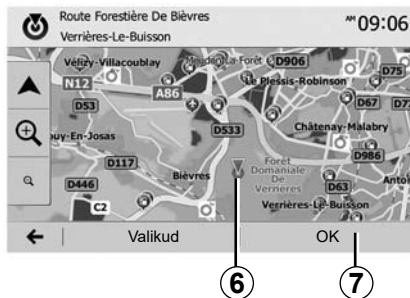

Sihtkoha valimine kaardil

Kasutage seda funktsiooni sihtkoha otsimiseks kaarti edasi kerides:

- vajutage valikule “Avaleht” > “Nav” > “Sihtpunkt” > “Otsi kaardilt”, et valida kaardil sihtkoht.
- seejärel vajutage sellele kohale kaardil, mida te soovite sihtkohaks määrata. Ilmub punkt **6**;
- vajutage kinnitamiseks nupule **7**.

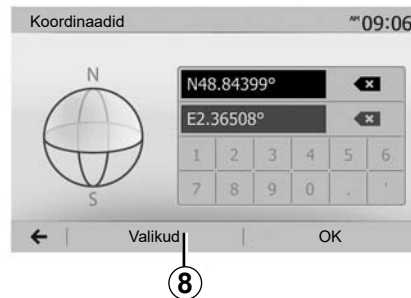

Sihtkoha koordinaatide sisestamine

See võimaldab otsida sihtkohta, kui sisestada selle koordinaadid.

Vajutage valikule “Avaleht” > “Nav” > “Sihtpunkt” > “Koordinaadid”.

Pikkus- ja laiuskraade saate sisestada ühes järgmistest vormingutest: kümnendkraadid; kümnendkraadid ja -minutid; või kümnendkraadid, -minutid ja -sekundid.

Vajutage nupule **8**, seejärel UTM, et sisestada koordinaadid UTM-vormingus.

SIHTKOHA SISESTAMINE (5/6)

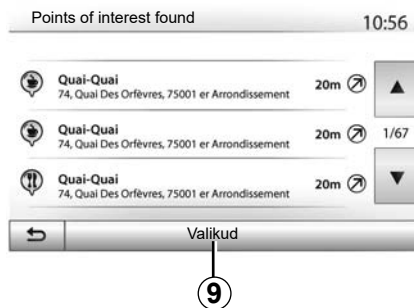

Nimekirja sorteerimine

Sihtkoha otsingu tulemusi huviväärsuste, registri või lemmikute järgi saab sorteerida nime ja kauguse järgi. Kui on olemas aktiivne teekond, võib tulemusi sorteerida ümbersõidu järgi. Vajutage nupule **9**, et neid kardiil kuvada.

Sihtkoha leidmine nime järgi

Kui te valite sihtkoha huviväärsuse, registri või lemmikute järgi, saate sihtkohta otsida nimekirjas nime järgi. Vajutage valikule "Otsi" ning sisestage klahvide abil nimi.



Sihtkoha kinnitamine

Enne sihtkoha kinnitamist on ekraanil mitu võimalust:

- "OK";
- "Valikud".

Hakatakse lugema 10 sekundit. Kui te ei tee selle aja jooksul ühtegi toimingut, algab juhtimine automaatselt.

"OK"

- Kui aktiivset teekonda ei ole (ühtegi sihtkohta ei ole valitud), vajutage nupule **10**, et kinnitada sihtkoht uue teekonnana.

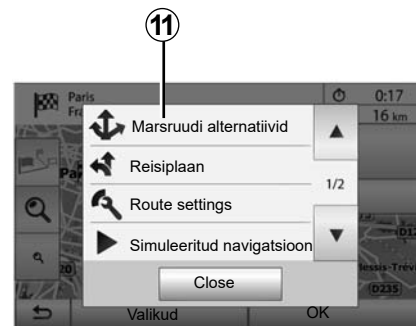

- Kui on olemas aktiivne teekond, saate sihtkoha valida uueks teekonnaks või peatuspunktiks. Vajutage nupule **10**, seejärel valikule "Uus marsruut" või "Waypoint".

"Valikud"

Enne **10 sekundi lõppemist** ilmuvad ekraanile järgmised valikud:

"Marsruudi alternatiivid"

Vajutage nupule **11**, et teekonda muuta.

SIHTKOHA SISESTAMINE (6/6)

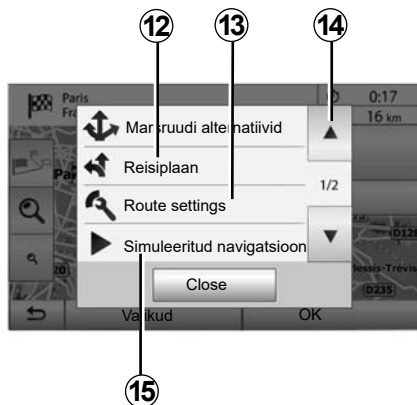

“Reisiplaan”

Vajutage nupule **12**, et vaadata teekonna detaile. Lugege peatükki “Juhtimine”.

“Route settings”

Vajutage nupule **13**, et reguleerida marsruuti soovitud maanteede ja teekonna režiimi järgi.

“Simuleeritud navigatsioon”

Vajutage nupule **15**, et näidata valitud teekonna simulatsiooni. Lugege peatükki “Juhtimine”.

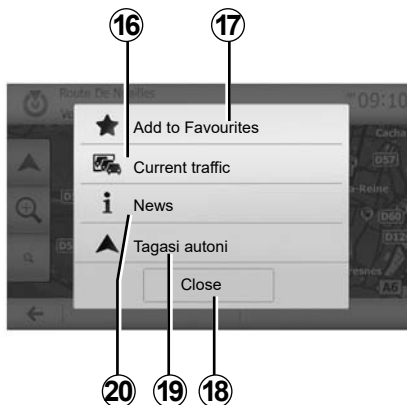

“Hetkeliiklus”

See funktsioon võimaldab saada teavet teekonnal või teie asukoha läheduses näidatud liiklussündmuste kohta. Selle kuvamiseks vajutage nupul **14**, seejärel valige “Hetkeliiklus”.

“Valikud”

Pärast 10 sekundi lõppemist ilmuvad ekranile järgmised valikud:

“Lisa lemmikutesse”

Vajutage nupule **17**, et salvestada valitud sihtkoht lemmiksihtkohtade hulka.

“Hetkeliiklus”

Vajutage nupule **16**, et saada teavet teekonnal või teie asukoha läheduses näidatud liiklussündmuste kohta.

“News”

Vajutage nupule **20**, et vaadata huviväärsuse aadressi, pikkus- ja laiuskraadi ning telefoninumbrit (on aktiivne alles pärast huviväärsuse valimist).

Elektrisõidukite puhul pääsete laadimisjaamasid puudutava lisateabe juurde:

- jaama aadress ja vahemaa jaamani;
- laadimise tüüp (tasuta, tellimuse alusel jne);
- laadimispesade arv (vabad ja kokku);
- laadimispesa tüüp;
- ...

“Tagasi autoni”

Vajutage nupule **19**, et tulla tagasi sõiduki praeguse asukoha juurde.

Märkus. Akna “Valikud” sulgemiseks vajutage **18**.

JUHTIMINE (1/6)

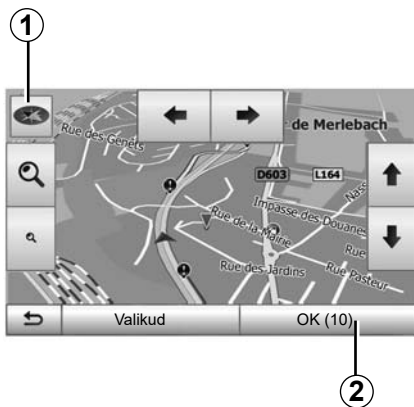

Juhtimise aktiveerimine

Vajutage nupule **2** või oodake pärast sihtkoha sisestamist 10 sekundit. Sõit algab.

Märkus: võite igal ajal kaarti käsitleda, libistades seda soovitud suunas või vajutades ekraanile.

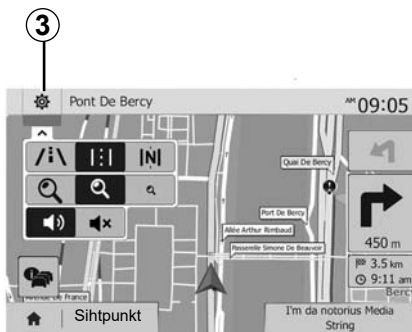

Juhtimiskuvad

Süsteem pakub välja mitu navigatsioonikaardi valikut.

Vajutage nupule **3**, et vahetada kaardi kuva ja avada rippmenüü. Seejärel valige erinevate pakutud kuvade vahel:

- 2D;
- 3D;
- 2D Põhi.

Te saate vahetada kaardi kuva ka nii, et vajutate kaardil kompassile **1**.

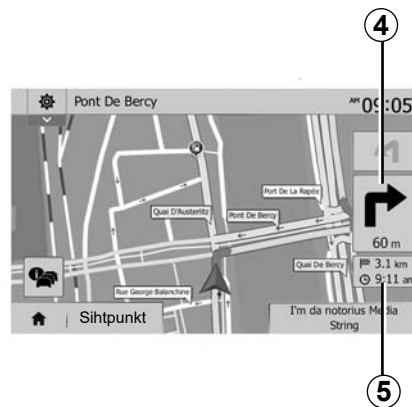

Täisekraani režiim (2D, 3D või 2D Põhi)

See režiim võimaldab vaadata navigatsioonikaarti tervel ekraanil.

Teave saabumisaja ja sihtkohani jäänud vahemaa kohta kuvatakse **5**.

Järgmise suunamuutuse näit asub **4**.

JUHTIMINE (2/6)

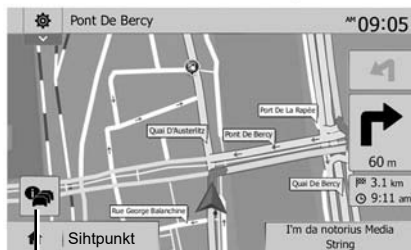

6

Ristmikukaart

Juhtimise ajal enne igat suunamuutust.

Alternatiivne teekond

Süsteem pakub alternatiivse teekonna, kui teekonnal on toimunud õnnetus või on tihe liiklus. Vajutage vastavalt oma valikule "Yes" või "Ei".

Liikluse kokkuvõte

Juhtimise ajal võite saada igal ajal liiklustea- vet, kui vajutate nupule 6.

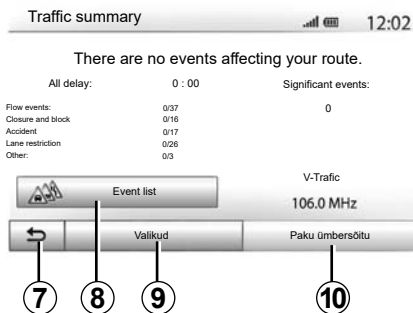

7

8

9

10

Ekraan näitab teekonnal esinevaid erinevaid sündmusi. Süsteem näitab hilinemise aega, mida need sündmused teie teekonnale li- savad. Vajutage nupule 8, et muuta sünd- muste kuvamise parameetreid. Vajutage nupule 10, et teha ümbersõit, nupule 9, et kuvada liikluse valikud (lugege peatükki "Navigatsiooni seaded"), või nupule 7, et naasta navigatsioonisüsteemi.

Märkus. Liiklustea-ve oleneb teie tellimusest ja signaali vastuvõtust.



Kiirtee teedesõlmede vaade

Enne kiirtee igat teedesõlme kuvab süs- teem juhtimise ajal sõlmest kolmemõõtmelise vaate.

Märkus: teatud teedesõlmede puhul ilmub ainult suunav nool. Süsteem läheb pärast teedesõlme läbimist tagasi tavarežiimile.

JUHTIMINE (3/6)

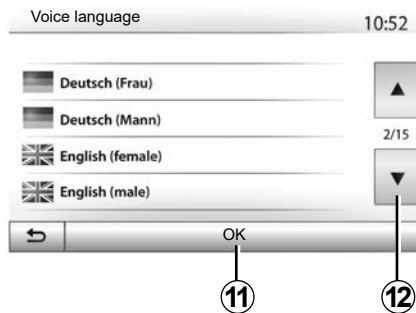

Hääljuhtimise keele vahetamine

Vajutage valikule “Avaleht” > “Nav” > “Valikud” > “Setting”, et vahetada juhtimise keelt.

Kerige keelte nimekirja edasi, vajutades nupule **12**. Valige soovitud keel, seejärel vajutage kinnitamiseks nupule **11**.

Hääljuhtimise heli seadistamiseks lugege peatüki “Heli reguleerimine” lõiku “Heli eelistused”.

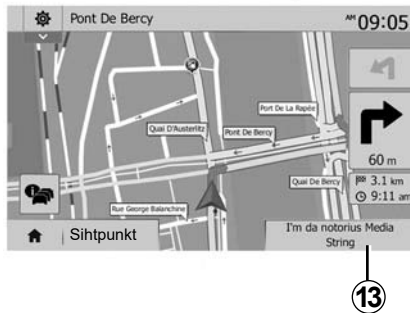

Raadio kuulamine hääljuhtimise ajal

Hääljuhtimise ajal raadio kuulamise korral vaigistab süsteem enne igat suunamuutust ajutiselt raadio heli kuni ristmiku ületamiseni.

Võite kuvada raadiojaama kuulamise ekraani navigeerimise ajal, vajutades nupule **13**. Navigatsiooniekraanile naasmiseks vajutage nupule **14**. Peamenüüsse naasmiseks vajutage umbes 3 sekundi jooksul nupule **14**.



Marsruudi üksikasjad

See funktsioon võimaldab kuvada teekonda.

Vajutage pärast sihtkoha sisestamist valikule “Avaleht” > “Nav” > “Reisiplaan”.

Süsteem pakub välja kuus võimalust:

- “Muuda marsruuti”;
- “Vältida”;
- “Overview”;
- “Tühista marsruut”;
- “Marsruudi alternatiivid”;
- “Reisiplaan”.

JUHTIMINE (4/6)



Teekonna ülevaade

Vajutage valikule “Avaleht” > “Nav” > “Reisiplaan” > “Overview”, et kuvada kaart aktiivse teekonna ülevaatega.

Kuvatakse järgnev teave:

- sihtkoha nimi ja/või aadress;
- teekonna kogu kestus;
- teekonna kogudistants;

- teekonna punktid ja erilised lõigud (maksupunktid, tasulised maanteed, kiirteed jne);
- alternatiivsed teekonnad (näiteks “Lühike”, “Kiire”, “Säästlik”).

Vajutage nupule **15**, et kuvada järgnevad valikud:

- “Warnings”;
- “Route settings”;
- “Kaardi seaded”;
- “Voice settings”;
- “Koordinaatide vorming”;
- “GPS”;
- “Kaardi uuendus”;
- “Traffic”.

Märkus.

Et näidata simulatsiooni teekonnast oma sihtkohani.

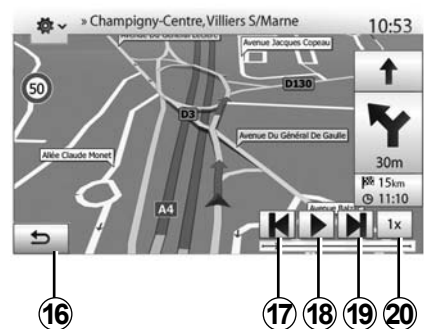

“Simuleeritud navigatsioon”

Vajutage “Esileht” > “Nav” > “Reisiplaan” > “Overview” > “Valikud” > “Simuleeritud navigatsioon”, et näidata simulatsiooni teekonnast oma sihtkohani.

- Vajutage nupule **18**, et simulatsioon käivitada või katkestada.
- Vajutage nupule **20**, et simulatsiooni kiirendada.
- Saate marsruudi simulatsiooni igal ajal lõpetada, kui valite klahvi **16**.
- Eelmise või järgmise manöövri juurde liikumiseks vajutage nupule **17** või **19**.

JUHTIMINE (5/6)

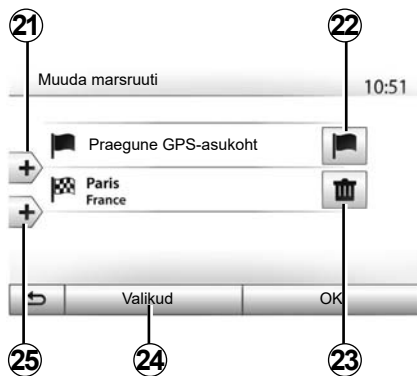

Peatuspaigad ja sihtkoht

Vajutage valikule "Avaleht" > "Nav" > "Reisiplaan" > "Muuda marsruuti", et teekonda muuta, lisades, muutes või kustutades peatuspaiku.

Vajutage nupule **21**, et lisada peatuspaiku, seejärel nupule **25**, et lisada uus sihtkoht. Sihtkoha näitamiseks on erinevaid meetodeid: tutvuge teabega peatükis "Sihtpunkti sisestamine".

- Sihtkoha eemaldamiseks vajutage nupule **23**.
- Nimekirja ümber järjestamiseks vajutage nupule **24**.
- Vajutage nupule **22**, et muuta teekonna lähtepunkti aadressi.

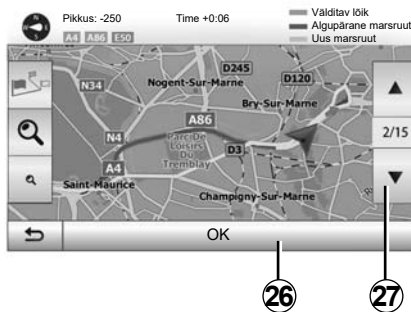

Ümbersõidud

Ümbersõidu tegemiseks vajutage valikule "Avaleht" > "Nav" > "Reisiplaan". Vajutage mõnele nimekirja piirkonnale vastavalt soovitud ümbersõidule.

Piirkonna vahetamiseks vajutage nupule **27**. Kinnitage uus teekond, selleks vajutage nupule **26**.

Teekonna tühistamine

Te saate igal ajal käimasolevat juhtimist peatada.

Aktiivse teekonna tühistamiseks vajutage "Avaleht" > "Nav" > "Sihtpunkt" > "Reisiplaan" > "Tühista marsruut".

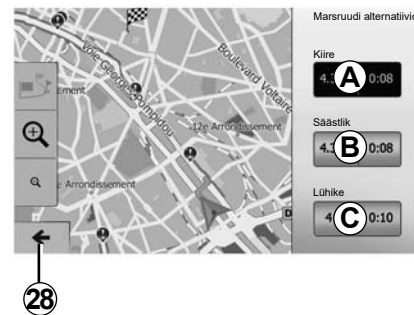

Alternatiivsed teekonnad

See alajaotis võimaldab muuta teekonna kavandamise meetodit. Teekonna kavandamise meetodit saab muuta kolmel moel:

- "Kiire";
- "Säästlik";
- "Lühike".

Lugege peatüki "Navigatsiooni seaded" lõiku "Teekonna parameetrid".

Vajutage uue teekonna kinnitamiseks valikule "Avaleht" > "Nav" > "Reisiplaan" > "Marsruudi alternatiivid", seejärel nupule **A**, **B** või **C**. Vajutage nupule **28**, et naasta eelmisele ekraanipildile.

JUHTIMINE (6/6)



“Reisiplaan”

See funktsioon võimaldab kuvada teekonda teksti kujul. Seal on kirjas hulk teekonna üksikasju:

- suunamuutust näitavad nooled;
- maantee number;
- vahemaa enne tee lahknemist.

Vajutage nupule **29**, et sorteerida teekonna detailid:

- kokkuvõtte kaupa.

Näitab ainult teekonna peamisi elemente (start, sihtkoht), kogudistantsi, järelejäänud aega ning saabumise kellaega.

- standardkirjelduse järgi.

Näitab kõiki manöövreid ja liiklusmärkide detaile, maanteede numbreid, majaanumbreid ja vahemaad. Näitab ka teavet ja hoiatusi, nagu näiteks läbitud peatuspunktide nimed, piirangud (ligipääsu ja manöövrite piirangud), eiratud kasutajaeelistused jne.

- maanteede nimekirja kaupa.

Täpsustab teekonda maanteede nimetuste ja numbritega. Näitab ka nende pikkust, marsruudi keskmiist suunda ja aega. Marsruudi elemente selles režiimis ei kuvata.

“Route settings”

See alajaotis võimaldab valida teekonna parameetrid. Lugege peatüki “Navigatsiooni seaded” lõiku “Teekonna parameetrid”.

KAARDI SEADISTAMINE

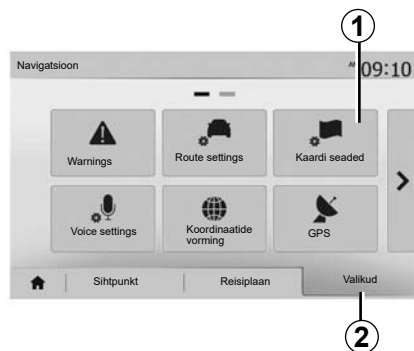

Vajutage navigatsioonimenüüs kaardi seadistamise menüüsse sisenemiseks nupule **2** ja seejärel nupule **1**.

Näidurežiimi seadistamine

See funktsioon võimaldab muuta kaardi vaadet, nii et see on kas 3D, vaates või 2D üles-alla vaates ja vaates, kus põhi on alati üleval pool.

Vajutage valikule “3D”, “2D” või “2D Põhi”.

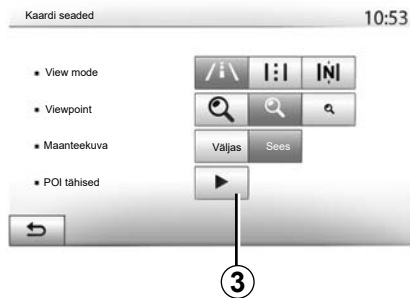

Vaatepunkti seadistamine

See funktsioon võimaldab seadistada algsummi ja kallet. Vajutage soovitud suurendusele olemasoleva kolme taseme vahel.

Kiirtee vaade

See funktsioon võimaldab kiirtee vaate sisse või välja lülitada.

Vajutage valikule “Sees” funktsiooni sisselülitamiseks või valikule “Väljas” selle väljalülitamiseks.

Huviväärsuste kuvamine

Teil on võimalik valida kaardil teatud huviväärsuste kuvamine (nähtavad mõotkavas 100 m).

Selle funktsiooni otse avamiseks vajutage nupule **3**, et kuvada kaardil huviväärsused:

- majutus;
- lennujaam;
- sõidukid;
- ärid;
- kohvik või baar;
- ...

Vajutage valikule “Sees” või “Väljas”, et huviväärsusi kuvada või peita.

Sisestage huviväärsuse nimi, et avada alamkategoriate nimekirj.

Märkus. Riikides, kus kaarte ei saa kasutada, võite navigatsioonifunktsiooni välja lülitada. Vajutage menüüs “Avaleht” > “Setting” > “System” valikule “Väljas” valiku “Navigatsioon” vastas, et navigatsioonifunktsioon välja lülitada.

LEMMIKUTE HALDAMINE (1/2)

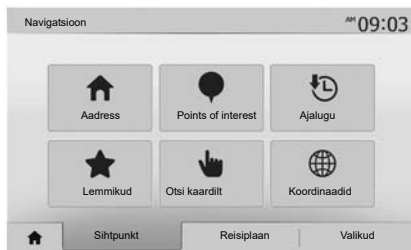

Kirje loomine

Vajutage sihtkoha menüü avamiseks valikutele "Avaleht" > "Nav" > "Sihtpunkt". Sihtkoha sisestamiseks on mitu võimalust:

- "Aadress": lugege peatüki "Sihtkoha sisestamine" lõiku "Aadressi sisestamine".
- "Points of interest": lugege peatüki "Sihtkoha sisestamine" lõiku "Huviväärsuse POI valimine".

- "Ajalugu": lugege peatüki "Sihtkoha sisestamine" lõiku "Sihtkoha valimine eelmiste sihtkohtade hulgast".
- "Lemmikud": kuvage oma salvestatud sihtkohad.
- "Otsi kaardilt": lugege peatüki "Sihtkoha sisestamine" lõiku "Sihtkoha valimine kaardil".
- "Koordinaadid": lugege peatüki "Sihtkoha sisestamine" lõiku "Sihtkoha koordinaatide sisestamine".

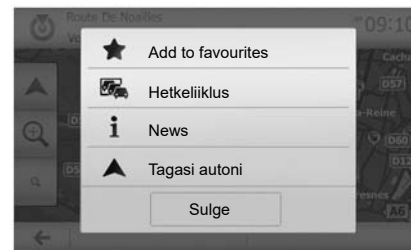

Kõikidel juhtudel määrab süsteem pärast aadressi kinnitamist selle asukoha kaardil. Sihtkoha lisamiseks lemmikute hulka vajutage valikule "Valikud", seejärel "Add to favourites".

Enne lemmiksihtkoha salvestamist võite digitaalse klaviatuuri abil selle nime vahetada.

LEMMIKUTE HALDAMINE (2/2)



Nimekirja sorteerimine

Te saate lemmiksihtkohtade nimekirja sorteerida nime või kauguse järgi, samuti kuvada kaardil kõik lemmiksihtkohad. Vajutage valikule "Valikud".

Lemmiksihtkohtade kustutamine

Vajutage lemmiksihtkoha peale, mida soovite kustutada. Vajutage valikule "Valikud", "Kustuta lemmik" ning kinnitage kustutamine, vajutades valikule "Kustuta".

Kõikide lemmiksihtkohtade kustutamiseks vajutage valikule "Valikud", seejärel "Kustuta kõik". Kinnitage kustutamine, vajutades valikule "Kustuta kõik".

Lemmiksihtkoha otsimine

See funktsioon võimaldab otsida lemmiksihtkohta nimekirjas selle nime järgi.

Vajutage valikule "Otsi" ning sisestage digitaalse klaviatuuri abil lemmiksihtkoha nimi.

NAVIGATSIONI SEADED (1/4)

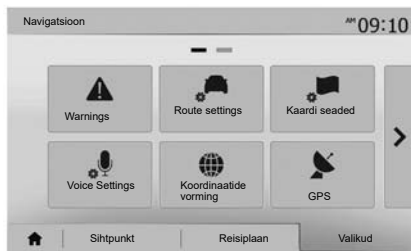

Viit "Valikud" menüü "Navigatsioon" all võimaldab vahetada kaardi kuva või navigatsiooni parameetreid.

"Warnings"

See alajaotis võimaldab seadistada hoiatusi.

Kiiruse ületamise hoiatus

Kaardid võivad sisaldada teavet kiiruspiirangute kohta teelõikudel. Süsteem võib teid hoiatada, kui te ületate kehtivat piirangut.

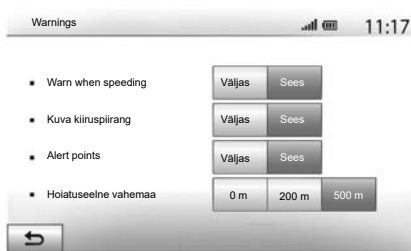

Olenevalt piirkonnast ei pruugi see teave kättesaadav olla või ei ole see täiesti korrektne kaardi kõikide maanteeade kohta.

Olemas on järgnevad hoiatuste tüübid:

- piiks: lubatud kiiruspiirangu ületamisel saate mitteverbaalse hoiatuse;
- visuaalne hoiatus: praegune piirkiirus kuvatakse ja see vilgub kiiruse ületamisel kaardil.

Vajutage valikule "Sees" või "Väljas", et hoiatust sisse või välja lülitada.

Pidevalt nähtav piirkiirus

Lülitage sõidetava teelõigu kiiruspiirangu näit sisse või välja, vajutades valikule "Sees" või "Väljas".

Kiiruskaamerate hoiatused

Kui juht läbib suurema valvsusega piirkonda, ilmub ekraanile visuaalne hoiatussignaal ning kõlab helisignaal. Need ohtlikud piirkonnad vastavad maanteealõikudele, kus juhid peavad olema ettevaatlikumad. Need lõigud võivad olla püsivad või ajutised. Saate selle funktsiooni sisse või välja lülitada.

Eelhoiatuse vahemaa

Saate valida mitme valiku vahel vahemaa, mille soovite, et teid hoiatataks suurema ohuga piirkonnast.

Teatud riikides võib ohtlike piirkondade allalaadimine ja aktiveerimine olla ebaseaduslik ning kujutada endast liikluseeskirja rikkumist.

NAVIGATSIOONI SEADED (2/4)

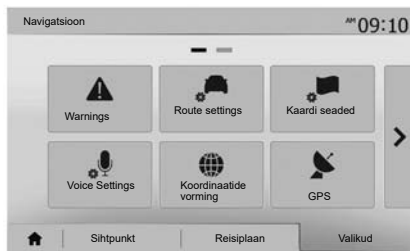

“Route settings”

See funktsioon võimaldab määrata, kuidas teekondi arvutatakse.

“Route planning method”

See süsteem pakub teekonna arvutamiseks kolme peamist kriteeriumi:

- “Kiire”: näitab kiiret teekonda, kui te võite sõita piirkiirusel või peaaegu kõigil teedel;
- “Short”: näitab lühikest teekonda, et vähendada läbitavat vahemaad;



- “Säästlik”: see režiim pakub kiire ja lühikese režiimi vahel kompromissi. See võimaldab läbida lühema vahemaa natuke pikema sõiduga. Arvutatud teekond on tõenäoliselt lühem kui kiire teekond, kuid palju aeglasem.

“Maanteed”

Saate vältida kiirteid, kui sõidate aeglaselt sõidukiga või pukseerite teist sõidukit.

“Ajamaksuga tee”

Võite lubada või keelata teede kasutamise, mille kasutamine nõuab eriloa ostmist teatud aja jooksul.

“Ühekordse maksuga tee”

Võite lubada või keelata maksupunktidega teede kasutamise.

“Praamid”

Võite lubada või keelata igat tüüpi praamide, laevade ja rongide kasutamise.

“Carpool”

See funktsioon võimaldab vaadata maanteed, mis on ette nähtud ainult mitme sõitjaga sõidukitele.

“Unpaved roads”

Võite lubada või keelata kruusateede kasutamise.



Ohutuse tagamiseks tehke neid toiminguid ainult siis, kui auto seisab.

NAVIGATSIIONI SEADED (3/4)



“Kaardi seaded”

Lugege peatükki “Kaardi seaded”.

“Voice settings”

See funktsioon võimaldab muuta hääljuhtimise keelt. Lugege kasutusjuhendi peatükki “Juhtimine”.

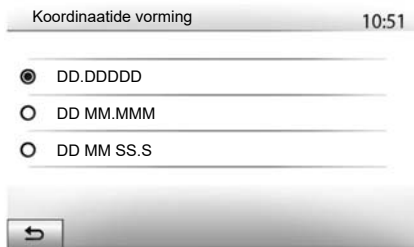

“Koordinaatide vorming”

See funktsioon võimaldab muuta andmete vormingut.

Süsteem pakub kolme vormingu tüüpi.

A

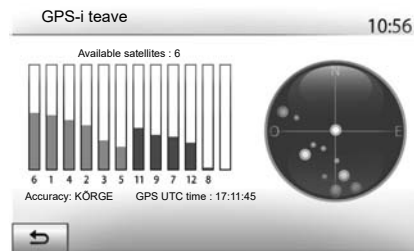

GPS

See funktsioon võimaldab kontrollida GPS-satelliitide seisukorda.

Vajutage valikule “GPS”, et kuvada GPSi teave (ekraan **A**).



Ettevaatusabinõud navigeerimisel

Navigatsioonisüsteemi kasutamine ei asenda mingil juhul juhi vastutust ega valvsust sõiduki juhtimisel.

NAVIGATSIONI SEADED (4/4)



“Kaardi uuendus”

See funktsioon võimaldab kontrollida viimaste tehtud uuenduste kuupäevi.

“Traffic”

See funktsioon võimaldab sisse või välja lülitada funktsiooni “Traffic info”, erinevat tüüpi sündmuste tähistamise ning hallata õnnetuste või ummikute korral alternatiivseid teekondi.

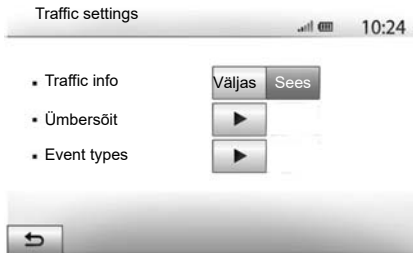

“Traffic info”

Võite teekonnal asuvate erinevate sündmuste hoiatuste kuvamise sisse või välja lülitada.

“Übersõit”

See funktsioon võimaldab võita aega, kui teekonnal toimub vahejuhtum, pakkudes teile alternatiivse teekonna.

Multimeediumsüsteem pakub võimalust valida aega, pärast mida pakutakse teile aja võitmiseks uut übersõiduga teekonda.

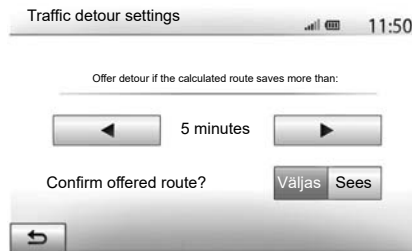

“Event types”

See funktsioon võimaldab valida sündmuste tüüpe, mida navigatsiooni ajal kuvada:

- “Kõik takistused”;
- «“Ummikud”;
- “Teesulgemised”;
- “Liiklusõnnetused”;
- ...



Ohutuse tagamiseks tehke neid toiminguid ainult siis, kui auto seisab.

DRIVING ECO

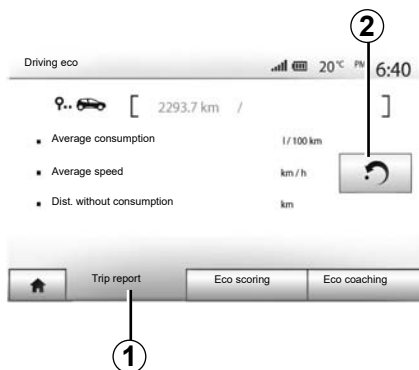

Menüü Driving eco kuvamine

(saadavus oleneb sõiduki varustusest)

Vajutage peamenüüs valikule “Sõiduk”, seejärel “Driving eco”.

Menüü “Driving eco” võimaldab kuvada järgmist teavet:

- “Trip report”;
- “Eco scoring”;
- “Eco coaching”.



“Sõidu aruanne” 1

See menüü võimaldab vaadata eelmise teekonna ajal salvestatud andmeid:

- “Average consumption”;
- “Average speed”;
- “Dist. without consumption”.

Märkus: andmed saate algseadistada, vajutades 2.

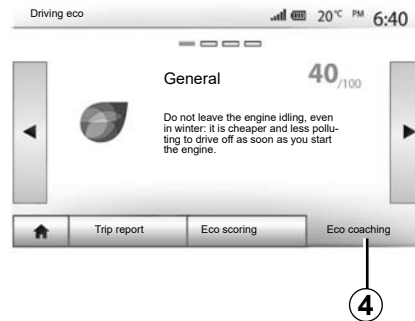

“Ökosõidu hinnang” 3

See menüü võimaldab saavutada üldhinde 100 punkti skaalal. Mida kõrgem on hinne, seda säästlikumalt te sõidate:

- keskmine kiirendusjõudlus (tsoon A);
- keskmine pidurduse ärahooldamise jõudlus (tsoon B).

“Ökosõidu treening” 4

See menüü hindab teie sõidustiili ning annab soovitusi kütusekulu optimeerimiseks.

INFO 4X4

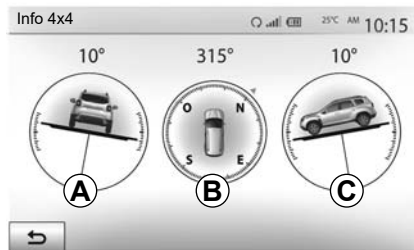

Ligipääs “Info 4x4” menüüle.

Peamenüüs vajutage “Vehicle”, seejärel “Info 4x4”.

“Info 4x4” funktsioon võimaldab teil näha oma sõiduki:

- reaalajas rataste külgakallet kraadides (ala **A**);
- suunda, kasutades kompassi (ala **B**);

- reaalajas horisontaalnurka kraadides (ala **C**).

Märkus:

- väärtused, mis näitavad ekraanil kuvatud nurka, võivad erineda reaalsusest üks kuni kolm kraadi;
- ekraani uuendatakse ligikaudu iga sekund.

BLUETOOTH® SEADMETE ÜHILDAMINE JA LAHUTAMINE (1/4)

Uue telefoni ühildamine Bluetooth®

Vabakäekomplekti kasutamiseks peate esmakordsel kasutamisel ühildama Bluetooth® seadme sõidukiga.

Ühildamine võimaldab vabakäekomplektil telefoni Bluetooth® ära tunda ja salvestada selle mällu. Siduda saab kuni viis nutitelefoni, kuid vabakäesüsteemiga saab korraga olla ühendatud ainult üks.

Ühildamine toimub kas otse multimeedia-süsteemi või telefoni kaudu.

Veenduge, et süsteem ja nutitelefoni oleksid sisse lülitatud ning Bluetooth® nutitelefoni aktiveeritud, teiste seadmete poolt nähtav ja tuvastatav (lugege lisateavet oma telefoni juhendist).

Olenevalt telefoni margist ja mudelist võivad vabakäefunktsioonid olla sõiduki süsteemiga osaliselt või täiesti ühildamatud.

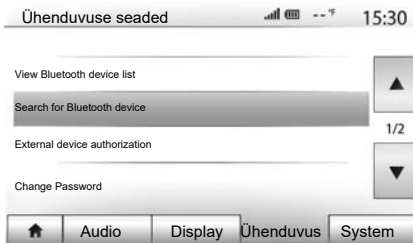

Bluetooth®-telefoni ühildamine multimeediumsüsteemi kaudu

- Aktiveerige telefoni Bluetooth® ühendus;
- vajutage: “Setting” > “Ühenduvus” > “Search for Bluetooth device”;
- veenduge, et teie telefon oleks aktiivne ja Bluetooth® ühenduses nähtav;
- valige süsteemi leitud seadmete nimekirjast oma telefon;
- telefoni ekraanile ilmub teade.

Ühilduvate telefonide nimekirja vaadake veebilehelt <https://easyconnect.renault.com>.



Ohutuse huvides kohandage istmeid ainult siis, kui sõiduk seisab.

BLUETOOTH® SEADMETE ÜHILDAMINE JA LAHUTAMINE (2/4)

Olenevalt telefonist vajutage ühildamise lubamiseks valikule "Liitmine", "Ühildamine" või "Ühendamine".

- Olenevalt telefonist valige telefoni klaviatuuril multimeediumsüsteemi ekraanil kuvatav kood;
- telefoni ekraanile ilmub teine teade, mis pakub multimeediumsüsteemi automaatselt ühildamist järgmistel kasutuskordadel. Nõustuge selle volitusega, et neid samme enam uuesti mitte teha.

Olenevalt telefoni tüübist võib süsteem paluda teil kinnitada ühildamise ajal telefoni-raamatu ja kõnede logi ülekannet multimeediasüsteemi.

Lubage jagamine, et see teave jõuaks multimeediasüsteemi. Samuti saate lubada süsteemil telefoniraamatut ja kõnelogisid automaatselt jagada, et neid järgmiste ühildamiste ajal juba automaatselt üle kanda.

Märkus. Multimeediasüsteemi mälu on piiratud ja võib juhtuda, et kõiki teie kontakte ei impordita.

Teie nutitelefon on nüüd multimeediumsüsteemiga seotud.

Märkus. Ühildamise aeg oleneb telefoni margist ja mudelist.

Kui ühildamine ebaõnnestub, korrake toimingu. Kui telefon ei ole süsteemile Bluetooth®-seadmete otsingu ajal nähtav, lugege telefoni kasutusjuhendit.

BLUETOOTH® SEADMETE ÜHILDAMINE JA LAHUTAMINE (3/4)

Bluetooth®-telefoni ühildamine multimeediumsüsteemiga telefoni kaudu

- Aktiveerige oma telefoni ja süsteemi Bluetooth® ühendus;
- valige multimeediumsüsteemi peamenüüs "Setting" > "Ühenduvus" > "External device authorization". Nii muudate süsteemi teistele Bluetooth®-i telefonidele nähtavaks;
- ekraanile ilmub teade, mis näitab salasõna ning aega, mille jooksul süsteem jääb nähtavaks;
- kuvage oma telefonis saadaval olevate Bluetooth® seadmete nimekiri;
- valige saadaval olevate seadmete hulgast ettenähtud aja jooksul multimeediumsüsteem ning sisestage telefoni klaviatuuril süsteemi ekraanil kuvatav salasõna (sõltuvalt telefonist).

Telefoni ekraanile ilmub teade, mis näitab, et telefon on nüüd ühildatud multimeediumsüsteemiga.

Märkus: Ühildamise aeg oleneb telefoni margist ja mudelist.

Kui ühildamine ebaõnnestub, korrake toiminguid.

Multimeediumsüsteemi sisselülitamisel ühendatakse süsteemiga automaatselt viimati ühildatud seade.



Vabakäekomplekti eesmärk on vaid lihtsustada suhtlemist ja vähendada riskitegureid neid siiski täielikult välistamata. Te olete kohustatud järgima selle riigi seadusi, kus te viibite.

BLUETOOTH® SEADMETE ÜHILDAMINE JA LAHUTAMINE (4/4)

Bluetooth®-i telefoni lahutamine multimeediumsüsteemist

Lahutamine kustutab telefoni vabakäesüsteemi mälust.

Vajutage peamenüüs nuppu “Setting” > “Ühenduvus”, seejärel “View Bluetooth device list”. Vajutage prügikastiikooni **1** selle nutitelefoni nime taga, mida soovite nimekirjast kustutada. Kinnitage oma valik, vajutades nuppu “OK”.

Kõikide Bluetooth®-i telefonide lahutamine multimeediumsüsteemist

Teil on võimalik vabakäesüsteemi mälust kustutada kõik varem ühildatud telefonid. Vajutage peamenüüs nuppu “Setting” > “Ühenduvus” > “View Bluetooth device list” ja seejärel “Valikud” ning “Kustuta kõik”. Kinnitage kõikide ühildatud telefonide kustutamine, vajutades valikule “OK”.

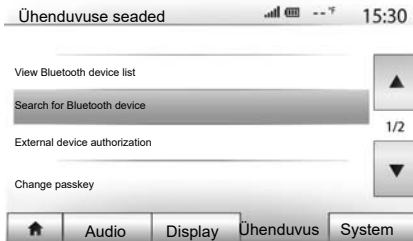

“Change passkey”

Võite isikupärastada süsteemi neljast numbrist koosnevat salasõna, mis võimaldab Bluetooth® telefonide ühildamist.

Vajutage peamenüüs valikule “Setting” > “Bluetooth” > “Change passkey”.

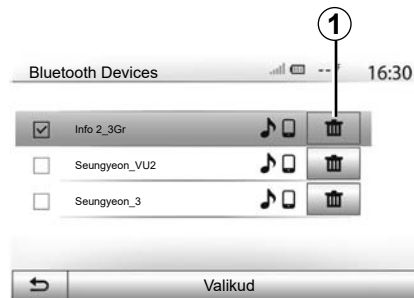

“Smartphone”

See menüü “Ühenduvus” teisel lehel olev funktsioon võimaldab kuvada hääljuhtimise sisselülitamise ja töötamise abi (lugege peatükki “Hääljuhtimise kasutamine”).

BLUETOOTH® SEADMETE ÜHENDAMINE JA LAHTI ÜHENDAMINE (1/2)

Ühildatud Bluetooth® telefoni ühendamine

Ühtki telefoni ei saa vabakäekomplektiga ühendada, kui seda pole varem ühildatud. Lugege peatükki "Bluetooth® seadmete ühildamine/lahutamine".

Kõigile funktsioonidele juurdepääsemiseks peab telefon olema vabakäekomplektiga ühendatud.

Automaatne ühendus

Kohe pärast süsteemi käivitamist otsib telefoni vabakäekomplekt lähedal asuvaid ühildatud telefone (otsing võib võtta ühe minuti). Vabakäekomplekt ühendab automaatselt viimati ühendatud telefoni, kui:

- telefoni Bluetooth® ühendus on sisse lülitatud;
- te olete ühildamise käigus lubanud telefoni automaatset ühendamist süsteemiga.

Märkus.

- Kui ühendamise ajal toimub kõne, suunatakse heli automaatselt sõiduki kõlaritesse;
- soovitatav on võtta vastu ja lubada kõik teated, mis telefoniekraanile süsteemiga ühildamise ajal ilmuvad, et seadmete automaatne tuvastus toimuks tõrgeteta.

Käsitsi ühendus

Tehke peamenüüs järgmised toimingud:

- vajutage valikule "Phone";
- vajutage valikule "View Bluetooth device list";
- valige telefoni nimi, mida soovite ühendada.

Teie telefon on multimeediumsüsteemiga ühendatud.

Viga ühendamisel

Kui ühendamisel ilmneb viga, kontrollige, kas:

- seade on sisse lülitatud;
- seade on reguleeritud nii, et see nõustub süsteemi automaatse ühendamise palvega;
- seadme aku on täis;
- seade on varem vabakäekomplektiga ühildatud;
- seadme ja süsteemi Bluetooth® funktsioon on aktiveeritud.

Märkus: Vabakäekomplekti pikaajalisel kasutamisel tühjeneb seadme aku kiiremini.

BLUETOOTH® SEADMETE ÜHENDAMINE JA LAHTI ÜHENDAMINE (2/2)

Ühendatud telefoni vahetamine

Te saate ühe Bluetooth® seadme igal ajal ühendada või lahti ühendada.

Vajutage peamenüüs valikule “Media device”, seejärel valikule “Settings” ja “Seadmete nimekirj”.

Vajutage ühendatavale seadmele ning kinnitage, vajutades valikule “OK”.

Teie telefoni nime ette ilmub väike täke **1**, näitamaks, et ühendus on saavutatud.



Ühendatud telefoni lahtiühendamine

Telefoni multimeediumsüsteemist lahtiühendamiseks valige oma seadme nimi. Väike täke **1** kaob.

Kui teil on telefoni lahutamise ajal kõne pooleli, suunatakse see automaatselt tagasi telefoni.

HÄÄLETUVASTUS (1/3)

Tutvustus

Teie sõiduki multimeediumsüsteem kasutab telefoni hääletuvastussüsteemi järgmiseks tegevuseks:

- sõiduki multimeediumsüsteemi mõnede funktsioonide ja teie telefoni mõnede funktsioonide häälega juhtimine;
- multimeediumsüsteemi või telefoni kasutamise võimaldamine, hoides samal ajal käsi roolil.

Märkus:

- hääletuvastusnupu asukoht on mudelite puhul erinev (rooli juhtseadisel, roolisamba juhtseadisel või multimeediumsüsteemi ekraanil);
- hääletuvastuse kasutamise ajal kasutab süsteem teie telefonis määratud keelt;
- kui teie nutitelefonil ei ole hääletuvastust, kuvatakse multimeediumsüsteemil sõnum.

Telefoni hääletuvastuse aktiveerimine multimeediumsüsteemiga

Telefoni hääletuvastussüsteemi sisselülitamiseks peate:

- oma nutitelefoniga vastu võtma 3G, 4G või Wi-fi;
- aktiveerige oma nutitelefonis Bluetooth® ja tehke see teistele seadmetele nähtavaks (lugege juhiste saamiseks oma telefoni kasutusjuhendit);
- ühildama ja ühendama oma nutitelefoni multimeediumsüsteemiga (vt peatükki “Bluetooth®-seadmete ühildamine ja lahutamine”).

Sisselülitamiseks vajutage pikalt hääletuvastusnuppu .

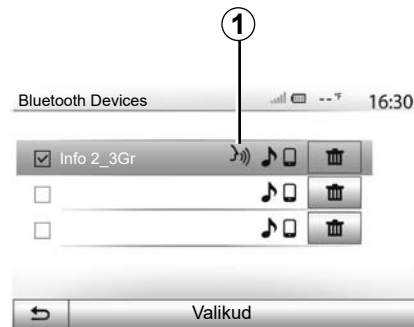

Märkus. Märk **1** menüüs “Settings” > “Ühenduvus” > “View Bluetooth device list” näitab, et teie nutitelefoni hääletuvastus ühildub multimeediumsüsteemiga.

Kui kasutate telefoni hääletuvastust multimeediumsüsteemiga, võivad talitluseks vajalike mobiiltelefoni andmete edastamisega kaasneda lisakulud, mida mobiilteenuse leping ei kata.

HÄÄLETUVASTUS (2/3)

A



Helisignaali ja näite ekraanil **A** näitavad, et hääletuvastus on aktiivne.

Rääkige kõva häälega ja arusaadavalt.

Märkus. Teie nutitelefoni hääletuvastussüsteem võimaldab kasutada telefoni teatud funktsioone. See ei võimalda kasutada teisi multimeediumsüsteemi funktsioone, nagu raadio, Driving eco jne.

B

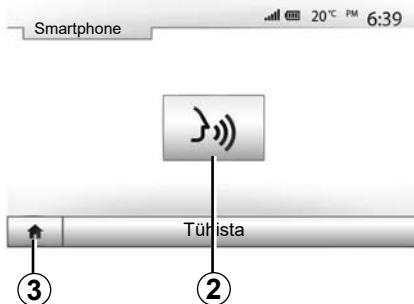

Kasutamine

Pärast aktiveerimist puudutage hääletuvastussüsteemi taaskäivitamiseks rooli või roolisamba juhtseadist, multimeediumsüsteemi või nuppu **2** multimeediumsüsteemi ekraanil.

Võite iga hetk peamenüüsse tagasi minna, vajutades nupule **3**.

4

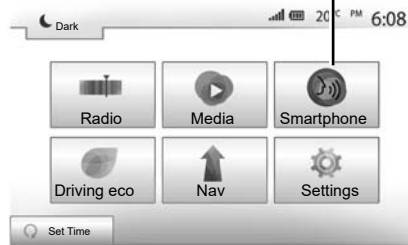

Ekraanile **B** naasmiseks vajutage multimeediumsüsteemi peamenüüsse valikut **4**.

Märkus: Hääletuvastuse kasutamise ajal ei saa funktsioone "Media" ja "Radio" kasutada ega kuvada multimeediumsüsteemi peamenüüsse.

HÄÄLETUVASTUS (3/3)



Väljalülitamine

Vajutage ekraanil **B** olevat nuppu **2** või vajutage ja hoidke all sõidukis asuvat hääletuvastusnuppu . Helisignaali näitab, et hääletuvastus ei ole aktiivne.

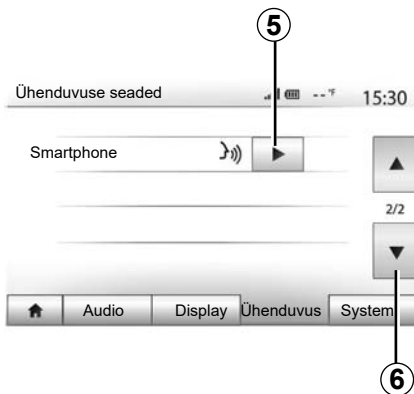



Abi

Võite saada lisaabi hääletuvastussüsteemi kasutamise toimimise ja tingimuste kohta. Selleks vajutage nuppu "Avaleht" > "Settings" > "Ühenduvus". Valige teine lehekülge, vajutades valikule **6** ja seejärel **5**.

Seda funktsiooni kujutatakse ekraanidena, mis selgitavad hääletuvastuse kasutamist, näiteks:

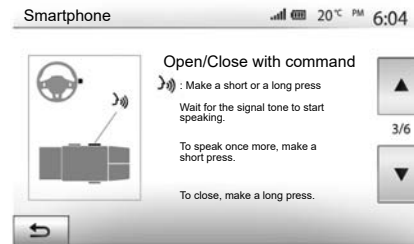
- kasutustingimused;
- ühilduvaid telefone;



- funktsiooni aktiveerimist ja väljalülitamist, kasutades sõiduki hääletuvastusnuppu ;
- ekraaniga suhtlemise meetodit;
- olemasolevaid funktsioone;
- funktsioonide ulatust.

ANDROID AUTO™, CARPLAY™ (1/4)

Android Auto™

Sissejuhatus

Android Auto™ on rakendus, mille saab alla laadida (nutitelefoni rakenduste allalaadimise platvormi kaudu) ja mis võimaldab kasutada teatud telefoni rakendusi ning funktsioone multimeediumsüsteemi ekraani kaudu.

Märkus.

- Uurige telefoni operatsioonisüsteemi ametlikult veebilehelt, kas teie nutitelefoni ühildub rakendusega “Android Auto™”;
- Rakendus “Android Auto™” töötab ainult juhul, kui nutitelefoni on ühendatud sõiduki USB-pesaga ja hääletuvastuse funktsioon on aktiveeritud. Rakenduse “Android Auto™” peab saama valida peamenüüs nupuga 1.

Rakenduse nõuetekohaseks toimimiseks on soovitatav kasutada telefoni tootja soovitatud USB-kaableid.

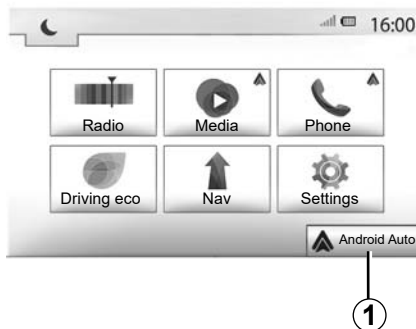

Esimene kasutuskord

Ühendage telefon multimeediumsüsteemi USB-pesaga.

- aktsepteerige oma nutitelefoni nõuded selleks, et kasutada rakendust “Android Auto™”;
- Kinnitage, vajutades telefonis nuppu “Nõustu”.

Rakendus Android Auto™ käivitatakse multimeediumsüsteemis.

Kui ülaltoodud protseduur nurjub, korrake tegevust.

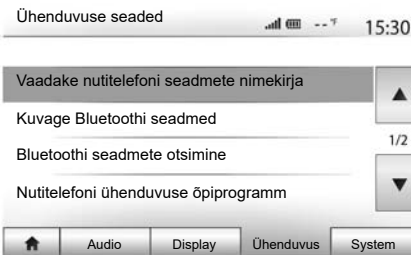

Saate oma multimeediumsüsteemiga ühendatud seadmeid hallata valikust “Settings” > “Ühenduvuse seaded”.

Märkus: Esimene ühendus rakendusega Android Auto™ luuakse, kui sõiduk peatatakse ainult multimeediumsüsteemi hääletuvastuse aktiveerimiseks.

ANDROID AUTO™, CARPLAY™ (2/4)

CarPlay™

Sissejuhatus

“CarPlay™” on nutitelefoni kaasasolev teenus, mis võimaldab teil kasutada mõningaid telefoni rakendusi multimeediumsüsteemi ekraanilt.

Märkus.

- Kui teie nutitelefoni ei ole teenust “CarPlay™”, otsige abi telefoni operatsioonisüsteemi ametlikult veebilehelt;
- teenus “CarPlay™” töötab ainult juhul, kui nutitelefoni on ühendatud sõiduki USB-pesaga ja teenus SIRI on aktiveeritud. Teenus “CarPlay™” peaks olema nähtav peamenüüs nupuga 2.

Rakenduse nõuetekohaseks toimimiseks on soovitatav kasutada telefoni tootja soovitatud USB-kaableid.

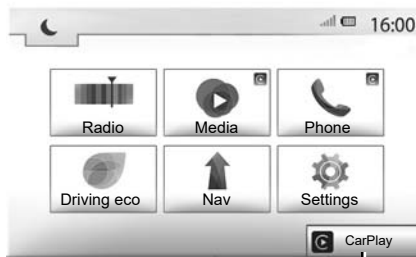

Esimene kasutuskord

Ühendage telefon multimeediumsüsteemi USB-pordiga.

Teenus CarPlay™ käivitatakse multimeediumsüsteemis.

Kui ülaltoodud protseduur nurjub, korraldage tegevust.

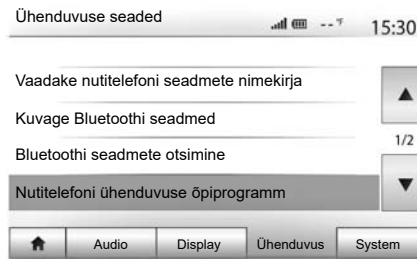

Nutitelefoni multimeediumsüsteemiga ühenduvuse õpiprogrammi saate avada valikust “Settings” > “Ühenduvuse seaded”.

ANDROID AUTO™, CARPLAY™ (3/4)



Kui rakendus “Android Auto™” või teenus “CarPlay™” on aktiveeritud, saate kasutada sõiduki hääletuvastusnuppu, et aktiveerida mõningaid nutitelefoni funktsioone häälega. Selleks vajutage sõiduki roolil asuvat nuppu **3** (lisateavet vt peatükist “Hääletuvastuse kasutamine”).

Märkus:

- Rakenduse “Android Auto™” või teenuse “CarPlay™” kaudu pääseb ligi nutitelefoni navigatsiooni- ja muusikarakendustele. Need rakendused asendavad multimeediumsüsteemi integreeritud sarnased rakendused, mis on juba käivitatud. Näiteks saab kasutada ainult ühte navigatsiooni-rakendust, “Android Auto™”/“CarPlay™” või multimeediumsüsteemi sisseehitatud rakendust;
- “Android Auto™” või “CarPlay™” kasutamisel jätkab osa multimeediumsüsteemi funktsioone taustal töötamist. Näiteks kui käivitate rakenduse Android Auto™ või teenuse CarPlay™ ja kasutate nutitelefoni navigatsioonirakendust ajal, mil multimeediumsüsteemis mängib raadio, mängib raadio edasi.

Kui kasutate rakendust “Android Auto™” või teenust “CarPlay™”, võib selle toimimiseks vajalik telefoniandmete edastus tekitada lisakulusid, mida teie telefonipakett ei sisalda.



Multimeediumsüsteemi liidesele naasmine

Liidesele naasmiseks:

- vajutage multimeediumsüsteemi esipaneelil või keskmisel juhtseadisel nuppu “Avaleht”;

või

- vajutage nuppu **3** multimeediumsüsteemi ekraanil olevalt rakendusest “Android Auto™” või teenusest “CarPlay™”.

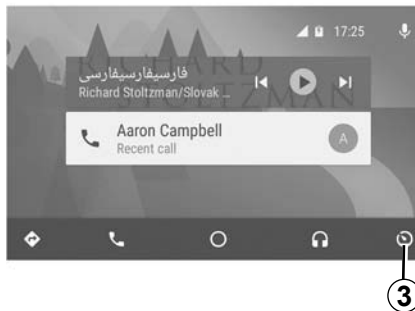

Rakenduse “Android Auto™” ja teenuse “Carplay™” funktsioonid on olemas telefoni margist ja mudelist. Lisateavet vaadake tootja veebisaidilt, kui on olemas.

TELEFONIRAAMAT

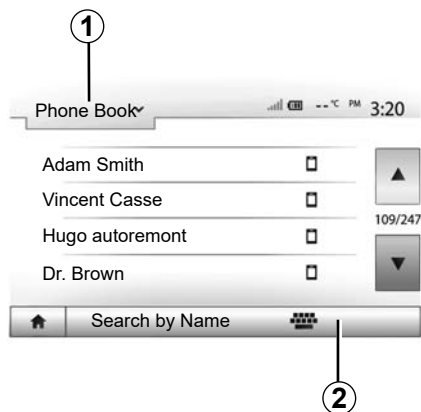

Vajutage menüüs "Phone device" nupule **1**, et menüüde nimekirja edasi kerida, siis valikule "Phone Book", et avada süsteemi telefoniraamat.

Telefoniraamatu kasutamine

Teil on võimalik kasutada telefoni mälusse salvestatud telefoniraamatu kirjeid.

Kui olete juhtmevaba Bluetooth® tehnoloogia abil ühendanud süsteemi ja Bluetooth® telefoni, kantakse telefonis asuvad numbrid süsteemi telefoniraamatusse, kui kontaktid on teie seadme telefonimälus.

Märkus: osal telefonidest võib süsteem paluda kinnitada telefoniraamatu ülekannet ühildamise süsteemi.

Helistamine numbrile telefoniraamatust

Kui olete telefoniraamatust leidnud kontakti, kellele soovite helistada, valige kõne alustamiseks number, millele soovite helistada.

Telefoniraamatust kontakti leidmine

Vajutage nupule **2**, seejärel sisestage digitaalse klaviatuuri abil otsitava kontakti nimi või eesnimi.

Olenevalt telefoni margist ja mudelist võib juhtuda, et kontaktide ülekanne multimeediumsüsteemi ei toimi.



Numbrivalimiseks või kontakti otsimiseks on soovitatav peatuda.

KÕNE TEGEMINE JA VASTU VÕTMINE (1/3)

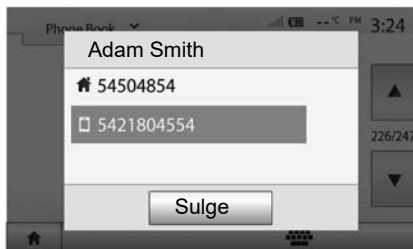

Kõne tegemine telefoniraamatust

Kui telefon on ühendatud, valige menüüs "Phone device" rippmenüüst **1** valik "Phone Book".

Valige kontakt (või õige number, kui kontaktil on mitu numbrit). Kõne algab automaatselt pärast kontakti numbrile vajutamist.

Märkus. Nutitelefone hääletuvastuse abil saate multimeediumsüsteemi kaudu teha kõne. Lugege peatükki "Hääletuvastus".

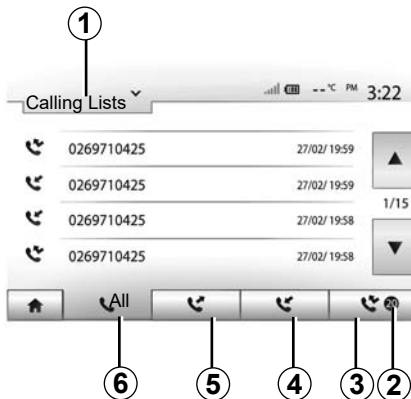

Kõneregistri numbrile helistamine

Te saate kõne tegemiseks kasutada telefoni mälusse salvestatud kõnede nimekirja.

Kui olete seadme ja Bluetooth®-telefoni Bluetooth®-i traadita tehnoloogia abil ühendanud, viiakse teie telefonist numbrid nimekirjadest "Kõik kõned", "Väljaminevad kõned", "Saabuvad kõned" ja "Vastamata kõned" automaatselt üle multimeediumsüsteemi kõnede nimekirja.

Vajutage nimekirja edasikerimiseks nupule **1**, seejärel valikule "Calling Lists".

Vajutage nupule **6**, et avada kõikide kõnede nimekirja.

Vajutage nupule **5**, et avada tehtud kõnede nimekirja.

Vajutage nupule **4**, et avada vastatud kõnede nimekirja.

Vajutage nupule **3**, et avada vastamata kõnede nimekirja.

Märkus: tähis **2** näitab vastamata kõnede arvu.

Iga nimekirja puhul näidatakse kontakte kõige hilisemast kõige varasemani. Valige kõne alustamiseks kontakt.

KÕNE TEGEMINE JA VASTU VÕTMINE (2/3)

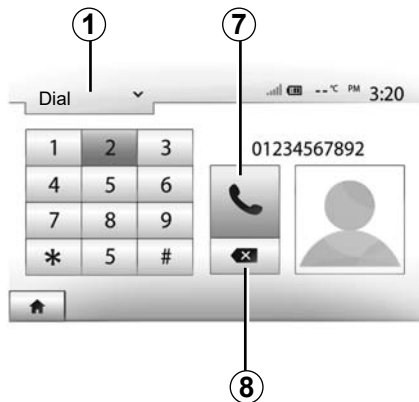

Numברי valimine

Vajutage nimekirja edasikerimiseks nupule **1**, seejärel valikule "Dial", et valida number.

Vajutage telefoninumbri valimiseks numbriklahvidel, seejärel vajutage kõne alustamiseks valikule "7".

Numברי kustutamiseks vajutage nupule **8**. Pikk vajutus nupule **8** võimaldab kustuda kõik numbrid korraga.



Numברי valimiseks või kontakti otsimiseks on soovitatav peatuda.

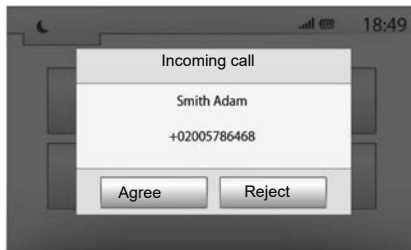

Kõne vastuvõtmine

Kõne vastuvõtmisel kuvatakse multimeediumsüsteemi ekraanile teade koos järgneva teabega helistaja kohta:

- kontakti nimi (kui tema number on telefoniraamatus olemas);
- helistaja number;
- "Unknown Number" (kui numbrit ei ole võimalik kuvada).

Märkus. Kui sissetuleva kõne teade ilmub ekraanile navigeerimise ajal, võtke navigatsiooniekraanile naasmiseks kõne vastu või keelduge kõnest.

Märkus. Sissetuleva kõne saab vastu võtta või sellest keelduda, vajutades sõiduki roolisambal olevale nupule.

KÕNE TEGEMINE JA VASTU VÕTMINE (3/3)

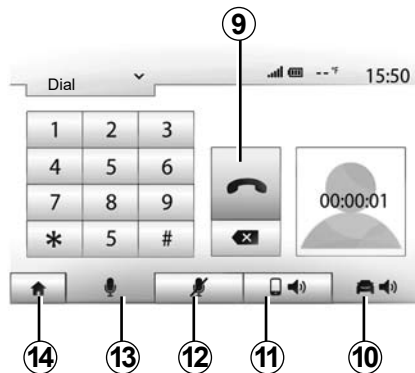

Kõne kestel

Kõne kestel võite:

- lülitage mikrofon välja, vajutades valikut **12**;
- lülitage mikrofon sisse, vajutades valikut **13**;
- lõpetada kõne, vajutades nupule **9**;
- kuulda heli läbi telefoni kõlari, vajutades nupule **11**;

- kuulda heli läbi sõiduki kõlari, vajutades nupule **10**;
- vajutada valikule **14**, et naasta eelmisele ekraanile (näiteks navigatsiooniekraanile) või esileheküljele.

MOOTORI KÄIVITAMINE KAUGJUHTIMISEGA (1/3)



Kui sõidukil on see funktsioon olemas, võimaldab see seadistada mootori käivitamist kaugjuhtimisega, et salongi enne sõiduki kasutamist kuni 24 h jooksul soojendada või õhutada.

Reguleerige vajalikku soojenduse taset (temperatuur, soojendus) enne funktsiooni programmeerimist. Seadistamist ja programmeerimist saab teha multimeediumnäidiku kaudu.

Funktsiooni algusaja seadistamine

- Lülitage süüde sisse ja seejärel vajutage peamenüüs valikule **1**. Ilmub ekraan **A**;

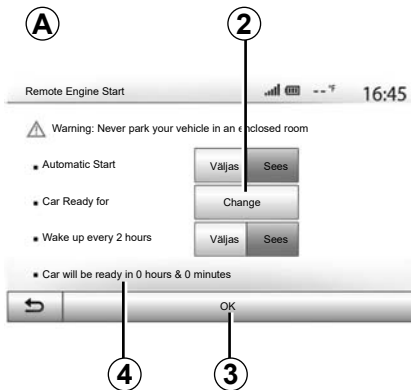

- valige funktsiooni aktiveerimiseks nupp "Sees" joonel "Automatic Start";
- määrake väljumise kellaeg, millal soovite sõidukit kasutada ja sõitma hakata, vajutades nupule **2**;
- vajutage nooltele "üles" ja "alla", et kerida tunde ja minuteid edasi kuni soovitud kellaajani;
- vajutage kinnitamiseks valikule "OK". Tähis **4** näitab, kui palju aega on jäänud sõiduki kasutamise ajani;
- vajutage nupule "OK" **3**, et kinnitada ja lõpetada programmeerimine;

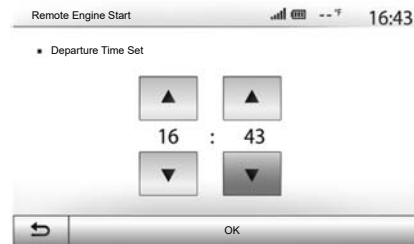

- reguleerige kliimaseadme nupud sõitjateruumis soovitud temperatuurile, kui mootori käivitata, seejärel valige soojendusrežiim (vt sõiduki juhendi jaotist 2);

Programmeeritud kaugkäivituse aktiveerimiseks peate valima vähemalt 15 minutit hilisema aja, kui on kuvatud multimeediumsüsteemile.

MOOTORI KÄIVITAMINE KAUGJUHTIMISEGA (2/3)

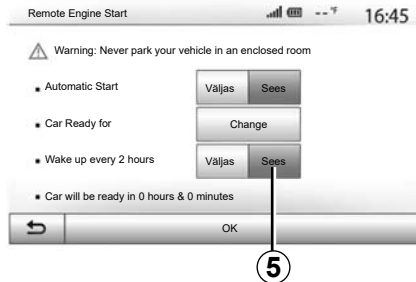

- lülitage süüde välja.

Kui sõiduk on lukustatud, vilguvad ohu- ja suunatud kaks korda ja lülituvad seejärel umbes kolmeks sekundiks sisse, andes märku, et seadistamine on arvesse võetud.

Mootori käivitamine kaugjuhtimisega töötab, kui:

- käigukang on manuaal- või poolautomaatkäigukastiga sõidukite puhul neutraalasendis (vabakäik);
- käigukang on automaatkäigukastiga sõidukite puhul asendis **P**;

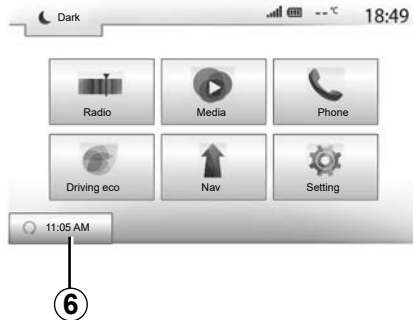

- süüde on väljas;
- kõik ukсед (eesmine kapott, ukсед, pagasiruumi luuk) on suletud ja lukustatud, kui te sõidukist väljute.

Märkus: Et kaugkäivitus töötaks, peate sõidukist lahkumisel multimeediumsüsteemi välja lülitama.

“Wake up every 2 hours”

See funktsioon võimaldab sõiduki automaatselt käivitamist iga kahe tunni tagant olenevalt mootori temperatuurist.

Selle funktsiooni sisselülitamiseks vajutage nupule “Sees” **5**.

Märkus. Funktsiooni “Wake up every 2 hours” sisselülitamiseks peab ventilatsioonisüsteem olema välja lülitatud.

Kui see funktsioon on sisse lülitatud, ei lülitu ventilatsioonisüsteem esimese nelja käivituse ajal sisse, kui neid toimub.

Pakasega käivitud sõiduk automaatselt, jääb umbes kümneks minutiks käima ning lülitub siis välja.

Kui mootori temperatuuri tõttu ei ole taaskäivimine vajalik, ei käivitu sõiduk automaatselt esimese nelja taaskäivituse korral ja lülitub uuesti kaheks tunniks ooterežiimile. Mootor käivitatakse uuesti, kui mootori temperatuur on liiga madal.

Igal juhul toimub viimane käivitus.

Umbes 15 minutit enne seadistatud kella-aega käivitus mootor ning jääb tööle umbes kümneks minutiks.

Märkus: Tähis **6** näitab juba seadistatud sõiduki käivitusaaega.

MOOTORI KÄIVITAMINE KAUGJUHTIMISEGA (3/3)

Olenevalt sõidukist veenduge, et elektritarbijad (nt klaasipuhastid, välisvalgustus, raadio, soojendusega istmed, soojendusega rool jne) oleksid välja lülitatud ning kõik lisatarvikud lahti ühendatud, enne kui sõiduki juurest lahkute.

Äärmuslikes tingimustes ei pruugi programmeerimisega kaugkäivitus töötada.



Ärge peatuge ega laske mootoril käia sellistes kohtades, kus leidub süttivaid aineid või materjale, näiteks rohtu või puulehti, mis võivad puutuda vastu tulist väljalaskesüsteemi.



Juhi vastutus sõiduki peatamisel või parkimisel

Ärge lahkuge kunagi isegi lühikeseks ajaks sõidukist, jättes sinna lapse, abi vajava täiskasvanu või looma. Nad võivad seada ohtu ennast või teisi, käivitades mootori või aktiveerides seadmed, nt klaasitõstukid või uste lukustuse. Samuti pidage meeles, et palava/päikeselise ilmaga tõuseb temperatuur sõitjateruumis väga kiiresti.

SURMA- VÕI RASKETE VIGASTUSTE OHT!

Funktsiooniga “Wake up every 2 hours” varustatud sõidukite eripära.

Kohustuslik on sõidukiga iga funktsioonikasutuse vahepeal vähemalt 10 minutit sõita. Mootoriõli kulumise oht.



Ärge kasutage kaugjuhtimisega mootori käivitamise funktsiooni või selle seadistamist, kui:

– sõiduk asub garaazhis või suletud keskkonnas;

Heitgaasidest põhjustatud mürgituse või lämbumise oht!

– sõiduk on kaetud kaitsekattega;

Tulekahjuoht!

– kapott on avatud või enne selle avamist.

Põletuste või tõsiste vigastuste oht!

Olenevalt riigist võib kaugjuhtimisega käivitamise funktsioon või selle seadistamine olla seaduse ja/või kehtivate määruste poolt keelatud.

Enne selle funktsiooni kasutamist kontrollige vastavas riigis kehtivaid seadusi ja/või määrusi.

TAGURDUKKAAMERA (1/3)

Toimimine

Üleminekul tagurpidikäigule (ja kuni 5 sekundit pärast üleminekut mõnele teisele käigule) ilmub multimeediumsüsteemi ekraanile vaade sõiduki tagaosa ümbrusest koos juhiste, sõiduki kuju ja helisignaalidega.

Sõidukisse paigaldatud ultraheliandurid mõõdavad sõiduki ja takistuse vahelist vahemaad.

Kui jõuate punasesse alasse, kasutage õigesti kohta seisma jäämisel kaitseraua kujukujutise abi.

Märkus.

täpsem teave parkimisabi kohta on esitatud sõiduki kasutusjuhendis.

- hoidke tagurduskaamera alati puhas (mustusest, jääst, lumest jne).
- Tagasikäigu valimisel kuvab multimeediumekraan mõneks sekundiks sõiduki taga oleva ala vaate.

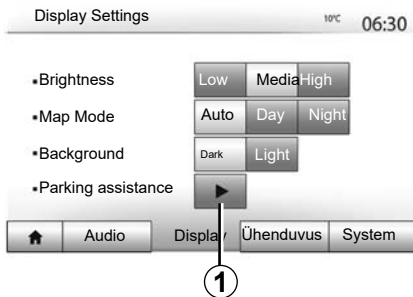

Sisse- ja väljalülitamine

Tagurduskaamera

Tagurduskaamera saate sisse või välja lülitada. Selleks valige peamenüüs "Setting" > "Display", seejärel vajutage nuppu "Parking assistance" 1.

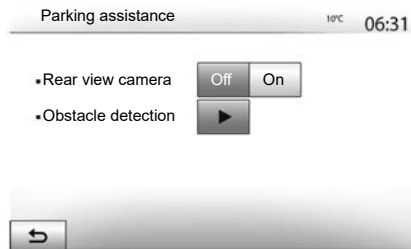

Parkimisabi

See menüü võimaldab tagurduskaamera sisse või välja lülitada ning seadistada funktsiooni "Obstacle detection".

TAGURDUSKAAMERA (2/3)

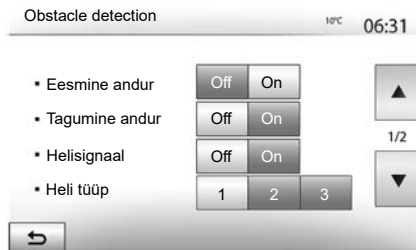

Takistuse tuvastamine

Sõiduki eesmised ja tagumised andurid saab eraldi sisse või välja lülitada. Valige soovitud anduri(te) sisselülitamiseks "Sees" ja väljalülitamiseks "Väljas".

Heli seaded

Saate häälmärguande sisse või välja lülitada ja valida mitme heli vahel ning lisaks reguleerida takistuse tuvastamise andurite helitugevust.

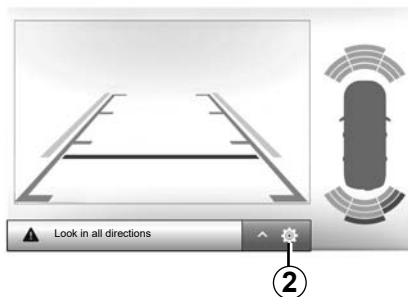

Ekraani seadistamine

Ekraani seaded saab kuvada nupuga 2.

See menüü võimaldab lülitada sisse või välja gabariidi 3, mis näitab vahemaad sõiduki taga, ja seadistada ekraani seadeid.

Vajutage valikule "+" või "-", et reguleerida kontrasti 4, heledust 5 ja värve 6.

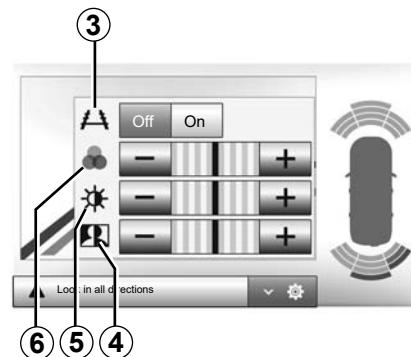

Kujutist saab seada ainult siis, kui tagurduskäik on sisse lülitatud.



See funktsioon on täiendav abivahend. Seega ei asenda see funktsioon mingil juhul juhi valvsust ega vastutust.

Juht peab alati olema tähelepanelik sõidu ajal tekkivate ootamatuste suhtes. Jälgige manööverdamisel alati, et te ei sõidaks otsa väikesele või kitsale objektile (laps, loom, lapsevanker, jalgratas, kivi, post jne).

Ekraanil on ümberpööratud kujutis.

Gabariit on tasasele maapinnale projitseeritud kujutis; seda teavet ei tohi järgida, kui kujutis asetub vertikaalsele või maapinnale toetuvale esemele.

Ekraani äärel asuvad esemed võivad olla moonutatud.

Liiga heleda valguse korral (lumi, päike jne) võib kaamera eraldusvõime olla häiritud.

MITMEVAATELINE KAAMERA (1/2)

Sissejuhatus

Sõidukil on neli kaamerat, mis asuvad ees, külgmiste uste peeglite küljes ja sõiduki taga, et pakkuda teile keeruliste manöövrite ajal lisaabi.

Märkus: veenduge, et kaamerad poleks varjatud (mustuse, muda, lumega, jne).



See funktsioon on lisaabivahend. Seega ei või see funktsioon mingil juhul asendada juhi valvsust ega vastutust.

Juht peab alati olema tähelepanelik sõidu ajal tekkivate ootamatuste suhtes, seega jälgige alati, et tagurdamise manöövri ajal ei oleks liikuvaid takistusi (laps, loom, lapsevanker, jalgratas jne) või väga väikesi või peeni takistusi (keskmise suurusega kivi, peen varras jne).

Toiming

Kui tagumine kõik on sees, kuvab tagumine kaamera multimeediumekraanile sõiduki taga oleva ala.

Teil on samuti võimalus valida, millist vaadet multimeediumekraanil kuvatakse, minnes üle manuaalrežiimile.

Sisse- ja väljalülitamine

Süsteem on käivitatud, kui sõiduk liigub väiksema kiirusega kui 20 km/h. Kui sõiduki kiirus suureneb, lülitub süsteem välja.

Süsteemi saab samuti käivitada, kui vajutada sõidukis olevat aktiveerimisnuppu. Rohkema teabe saamiseks lugege juhi käsiraamatust osa "Mitmevaateline kaamera".

Märkus: rohkema teabe saamiseks auto-maat- või manuaalrežiimi kohta lugege juhi käsiraamatut.

MITMEVAATELINE KAAMERA (2/2)

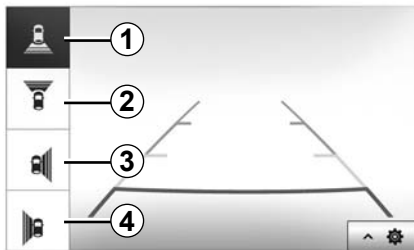

Kaamera valik

Soovitud kaamera käivitamiseks valige see multimeediumekraanilt:

- 1 Tagavaade;
- 2 Esivaade;
- 3 Parempoolne külgsaade;
- 4 Vasakpoolne külgsaade.

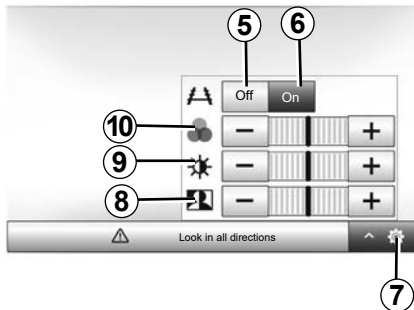

Reguleerimine

Vajutage nupule 7, et kuvada seadete nimekiri.

Käivitage või lülitage juhiste kuvar välja, vajutades 5 või 6.

Vajutage valikule "+" või "-", et reguleerida kontrasti 8, heledust 9 ja värve 10.

SÜSTEEMI SEADED (1/3)

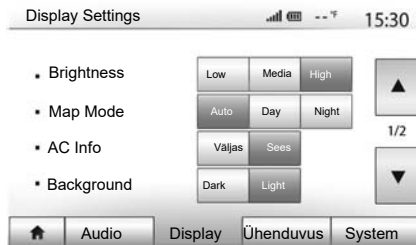

Multimeediumsüsteemi seadete kuvamiseks avalehel vajutage valikule “Settings”, seejärel valige ekraani allosas üks jaotis.

Audioseaded

Lugege peatükki “Heli reguleerimine”.

Ekraani seadistamine

“Brightness”

Saate ekraani heledust oma eelistuste järgi reguleerida. Teile pakutakse kolme režiimi:

- “Low”;
- “Media” (keskmine);
- “High”.

“Map Mode”

Navigatsiooniekraani nähtavuse parandamiseks päeval ja öösel võite vahetada kaardi värvide kombinatsiooni.

- “Auto”: GPS kuvab kaardiekraani. Üleminek päevaselt režiimilt öisele ja vastupidi toimub automaatselt tulede põlemise järgi.
- “Day”: kaardiekraan kuvatakse alati heledavate värvidega.
- “Night”: kaardiekraan kuvatakse alati tumedate värvidega.

“AC Info”

See funktsioon võimaldab seadistuste muutmisel kliimaseadme teabe kuvamise sisse või välja lülitada.

“Background”

See funktsioon võimaldab valida hämara või selge näidurežiimi.

“Parking assistance”

Selle funktsiooniga saate tagurduskaamera ning eesmised ja/või tagumised andurid sisse või välja lülitada.

Bluetooth®-i seaded

Lugege peatükki “Bluetooth® seadmete ühildamine/lahutamine”.

SÜSTEEMI SEADED (2/3)

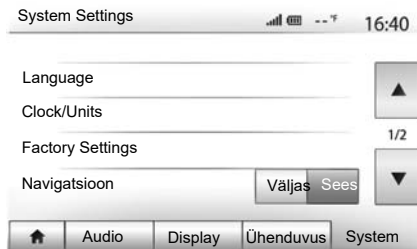

Süsteemi seadistamine

“Language”

See funktsioon võimaldab vahetada süsteemis kasutatavat keelt ja hääluhtimise keelt.

Keele vahetamiseks valige soovitud keel ning kinnitage oma valik, vajutades “OK”.

“Kell”

Kasutage seda funktsiooni kellaaja seadistamiseks (12- või 24-tunnine kell).

Märkus. Navigatsiooniga versioonide puhul seadistatakse kellaeg automaatselt GPS-i abil, kui paigaldatud on selle riigi kaart, kus te asute. Ilma navigatsioonita versioonidel saab kellaega ainult käsitsi seadistada.

Kellaaja käsitsi muutmiseks vajutage nupule “Clock/Units”, seejärel valige “Time Setting”.

“Units”

See funktsioon võimaldab seadistada multimeediumsüsteemis kuvatavat vahemaa ühikut. Saate valida kas “km” või “mls”.

Märkus: Multimeediumsüsteemi seaded ei mõjuta sõiduki armatuurlaua näidikut. Rohkema teabe saamiseks armatuurlaua näidiku seadete kohta lugege sõiduki kasutusjuhendit.

“Factory Settings”

See funktsioon võimaldab lähtestada mitu vaikimisi seadistuste parameetrit.

- Kõik: lähtestab kõik “Factory Settings” seaded vaikeseadetele.
- Telefon: lähtestab kõik telefoniga seotud parameetrid.
- Navigatsioon: lähtestab kõik navigatsiooniga seotud parameetrid.
- Audio/Meedia/Raadio/Süsteem: lähtestab kõik heliga, audioseadmetega ja raadioga seotud parameetrid.

“Navigatsioon”

See funktsioon võimaldab süsteemi navigatsioonisüsteemi sisse või välja lülitada.

“System Version”

See funktsioon võimaldab kontrollida süsteemi versiooni.

SÜSTEEMI SEADED (3/3)

turvakood

Teie audiosüsteem on kaitstud turvakoodiga (mille annab firma edasimüüja). See võimaldab volukatkestuse korral (lahtiühendatud aku, vigane juhe, läbipõlenud sulavkaitse vms) audiosüsteemi elektrooniliselt lukustada.

Audiosüsteemi kasutamiseks peate sisestama neljast numbrist koosneva turvakoodi.

Märkige kood üles ja hoidke seda kindlas kohas. Koodi kaotamise korral pöörduge tootjafirma mõne esinduse poole.

Koodi sisestamine

Kuvatakse teade: CODE, mille järel on neli tühja kohta ja numbriklahvistik.

Valige digitaalse klahvistiku abil sobiv kood ja vajutage kinnitamiseks "OK" OK.

Viga koodi sisestamisel

Kui kood on valesti sisestatud, ilmub teade "Incorrect PIN The system is locked".

Oodake üks minut ja sisestage kood uuesti.

Pärast iga järgnevat viga ooteaeg kahekordistub.

KAARDI JA SÜSTEEMI UUENDAMINE (1/5)

Marsruudi täpseks planeerimiseks kasutage kõige uuemaid kaarte.

Kaardiuuendusi otsige veebisaidilt naviextras.com



Lisateabe saamiseks avage kaardiuuenduste menüü või klõpsake valikut "Rohkem"

Hiljem | Sulge | Veel

Kaardi ajakohastamise garantii

Pärast uue sõiduki kättesaamist on teil 90 päeva aega, et kaarti tasuta ajakohastada. Edaspidi on uuendused tasulised.

Kui navigeerimissüsteem on käivitatud, pakub multimeediumsüsteem võimalust kaarti uuendada. Seda meeldetuletust kuvatakse kaks korda aastas seitsme aasta jooksul. Te saate:

- valige "Hiljem" ja meeldetuletus kuvatakse uuesti järgmisel korral, kui aktiveerite navigeerimise;



- valige "Sulge" ja meeldetuletust ei kuvata enam;
- valige "Rohkem" ja süsteem kuvab menüü "Kaardi uuendus".

Värskendage multimeediumsüsteemi ja kaarti

Märkus. Kontrollige, kas teie süsteemid on juba uuendatud, et vältida ebavajaliku protseduuri tegemist.

Multimeediumsüsteemi ja selle kaardi värskendamiseks on vaja USB-mälupulka ja internetiühendusega arvutit.

Kasutage oma arvutit värskenduste internetist USB-mälupulgale allalaadimiseks, seejärel installige uuendused USB mälupulgalt oma sõiduki multimeediumsüsteemi.

Kui multimeediumsüsteemi tarkvara ei ole värskendatud, pakub Toolbox-tarkvara süsteemivärskendust enne kaardi värskendamist. Süsteemi ja kaarti ei saa ühel ajal värskendada. Protsessi peab iga värskenduse jaoks kordama.

Toimige alljärgnevalt:

- salvestage süsteem USB-mälupulgale;
- installige tarkvara Toolbox oma arvutisse;
- laadige tootedToolboxist USB-mälupulgale;
- Multimeediumsüsteemi või kaardi värskendamine USB-mälupulgalt

Järgige allpool kirjeldatud samme järjekorras.

KAARDI JA SÜSTEEMI UUENDAMINE (2/5)

Süsteemi salvestamine mälupulgale USB

Multimeediumsüsteemi oma kasutajanime alla salvestamiseks peate kõigepealt tühja USB-pulga multimeediumsüsteemi ühendama, et luua märgis.

Märkus.

- USB mälupulga sisestamiseks multimeediumsüsteemi vaadake teavet osast “USB-mälupulga sisestamine” peatükist “Navigatsioonisüsteem”.
- USB-pulk ei ole süsteemiga kaasas;
- kasutatav USB-mälupulk peab olema vormingus FAT32, minimaalse mahuga 8 GB ja maksimaalse mahuga 32 GB;
- süsteemi andmete salvestamiseks USB-mälupulgale käivitage sõiduk ning ärge lülitage süüdet välja enne, kui andmed on laaditud;
- ärge kasutage selle toimingu ajal ühtki muud multimeediumsüsteemi funktsiooni.

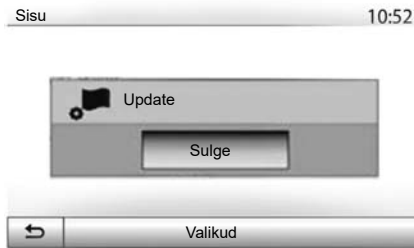

Süsteemi hetktõmmise salvestamiseks USB-mälupulgale peate:

- sisestama oma USB-mälupulga multimeediumsüsteemi USB-pressa;
- valige peamenüüs menüü “Navigatsioon”;
- valige menüü “Valikud”;

- valige menüü “Valikud” teisel leheküljel menüü “Kaardi uuendus”;
- vajutage ekraani allosas nupule “Valikud”;
- valige multimeediumsüsteemi ekraanil funktsioon “Update”.

See paigaldab USB-pulgale navigatsioonisüsteemi märgise, mida Toolbox saab kasutada süsteemi salvestamiseks teie kasutajaprofiilile ning mille abil saab Toolbox tuvastada olemasolevaid navigatsioonisüsteemi uuendusi.

Kui andmesalvestus on lõpetatud, võite USB-seadme multimeediumsüsteemist eemaldada.

Süsteemi uuendused tuleb teha töötava mootoriga. Elektrisõidukid peavad parajasti laadima või mootor töötama (READYmärgutuli süttib).

KAARDI JA SÜSTEEMI UUENDAMINE (3/5)

Toolbox-tarkvara installimine arvutisse

Paigaldage Naviextras Toolbox mõne klõpsuga oma arvutisse. Toolbox-i saab alla laadida tootja kodulehelt.

Minge veebisaidile ja klõpsake registreerimisnupul, mis asub ekraani ülaosas oleval alal "Tere tulemast külaline". Kui teie konto on loodud ja salvestatud, lisage vajalik info (sõiduki mudel, multimeediumsüsteemi tüüp jne), seejärel laadige tarkvara alla.

Pärast tarkvara allalaadimist alustage installimist.

Järgige ekraanile ilmuvaid juhiseid.



Toodete allalaadimine Toolboxist USB-pulgale

Avage Toolbox

Käivitage Naviextras Toolbox-i tarkvara ning veenduge, et arvuti oleks internetiga ühendatud.

Kui käivitate oma arvutis Toolbox, sisestage USB-mälupulk, millel on teie multimeediumsüsteemi hetktõmmis. Kui tarkvara on USB-mälupulga tuvastanud, pakutakse kaht võimalust: sisselogimine ja registreerumine.

Juhendis leiduvad ekraanipildid ei ole siiduvad.

Kui te ei ole veebilehel Naviextras.com registreerunud, saate seda hõlpsasti teha Toolbox-i kaudu, klõpsates selleks sisselogimislehel nuppu. Järgige ekraanile ilmuvaid juhiseid.

Kui teie leping seda lubab ja kui Toolbox leiab teie süsteemi toetatud süsteemide nimekirjast, kuvatakse esileht, mis võimaldab teil avada oma Naviextrasi konto.

Kui te olete Naviextras Toolbox -i kontoga ühendatud ja USB-mälupulk on arvutiga ühendatud, saate tasuta või tasulisi rakendusi, teenuseid ja sisu, kui valite need, mida soovite multimeediumsüsteemi installida, Toolbox i ekraani vasakpoolse menüüriba menüüst "Kataloog".

Teatud riikides võib ohtlike piirkondade allalaadimine ja aktiveerimine olla ebaseaduslik ning karistatav.

KAARDI JA SÜSTEEMI UUENDAMINE (4/5)

Toolboxi uuendused USB-pulgale

Klõpsake menüüd “Uuendamine” või ekraani Toolbox vasakpoolsel menüüribal asuvat valikut “Sisu ostmine”.

Uuenduste menüü avab lehekülje, kus on kõik uuendused, kaasa arvatud:

- artiklid, mille te olete saanud, kuid mis ei ole veel paigaldatud (uuendused või lisad);
- tasuta uuendused ja lisad, mis te olete liisanud installimise käigus kataloogist;
- süsteemiuuendused (kui uuem versioon on saadaval);
- POI uuendamine ainult elektrisõidukitel (laadimisjaam jne);
- spetsiaalsed tasuta uuendused.

Kõik olemasolevad uuendused tuuakse välja piirkonna kaupa nimekirjana ja tasapinnalisel projektsioonil.

Kõik artiklid kõikide piirkondade kohta valitakse vaikimisi eesmärgiga need paigaldada. Kui soovite mõne piirkonna lühikest aega välja jätta, kustutage märges selle piirkonna kohta tabeli rea alguses. Kui olete tabeli üle vaadanud, klõpsake paigaldamise käivitamiseks ekraani alumises osas asuvat nuppu “Paigalda”.

Toolbox alustab valitud uuenduste allalaadimist ja paigaldamist. Oodake ära toimingulõpetamist kinnitav teade.

Märkus. Rakenduse allalaadimise aeg võib erineda olenevalt rakenduse suurusest ja mobiilivõrgu vastuvõtmise kvaliteedist.

Toolbox hoiatab, kui valitud üksused ületavad multimeediumsüsteemi maksimummahtu. Sel juhul saate mahupiirangu järgimiseks valida artiklid, mida paigaldada või süsteemist eemaldada.

Isegi kui artiklid süsteemist eemaldada, jäävad need teie omandiks ning te saate need hiljem tasuta paigaldada.

Ärge eemaldage uuendamise ajal USB kaarti süsteemist ega lülitage seda välja.



Teatud riikides võib radarimärkuannete allalaadimine ja aktiveerimine olla ebaseaduslik ning kujutada endast liikluseeskirja rikkumist.

KAARDI JA SÜSTEEMI UUENDAMINE (5/5)

Süsteemi ja kaartide uuendamine

Kui paigaldamine on lõpetatud, võib USB-pulga arvutist eemaldada. Ühendage USB-pulk sõiduki multimeediumsüsteemi USB-pessa.

Märkus:

- Kaartide uuendamiseks käivitage sõiduk ning ärge lülitage süüdet välja enne, kui andmed on laaditud. Kui multimeediumsüsteem on sisse lülitatud, tuvastab see automaatselt USB -seadmel olemasolevad värskendused ning teeb ettepaneku süsteemi või kaarte värskendada USB-seadmel olevate värskenduste järgi. Ärge lülitage multimeediumsüsteemi uuendamise ajal välja;
- Süsteemi värskenduse allalaadimine ja installimine on võimalik ainult juhul, kui on olemas hilisem versioon;
- multimeediumsüsteemi antavad funktsioonid olenevad teie sõiduki mudelist ja varustuse tasemest.

A

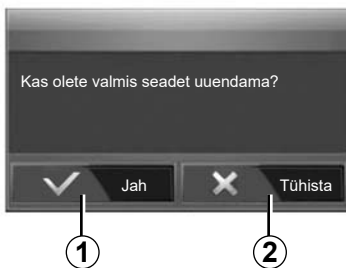

Ekraan **A** kuvatakse USB-mälupulga ühendamisel automaatselt:

- uuenduse käivitamiseks vajutage nupule **1**;
- eelmisele ekraanipildile naasmiseks vajutage nupule **2**.

Nupu **1** vajutamisel käivitatakse uuendamine. Ärge tehke süsteemi uuendamise ajal muid toiminguid.

Kui värskendamine on lõpetatud, käivitub multimeediumsüsteem uuesti koos kõikide uute ja värskendatud funktsioonidega.

Litsents

Selleks et saada GPL, LGPL, MPL allika koodi ja teisi selle tootega kaasasolevaid avatud allika litsentse, minge palun asjakohasele veebisaidile.

Peale allika koodide on allalaadimiseks saadaval kõik litsentsitingimused, garantii välis- ja copyright kirjed.

Asjakohane sait annab teile CD-ROM-il tasuta ka levitamiskulusid (näiteks meedia, kiirsaadetise ja käitlemise kulud) katva avatud allika koodi, kui seda küsitakse e-kirja teel.

See pakkumine kehtib kolm aastat alates toote ostmise kuupäevast.

Multimeediumsüsteem võib värskendamise ajal automaatselt uuesti käivituda. Oodake, kuni kuvatakse raadio näidik.

Kui katkestate kogemata uuendamise, hakake otsast peale.

TÕRKED (1/5)

Süsteem		
Kirjeldus	Põhjused	Lahendused
Kuva puudub.	Ekraan on säästurežiimil.	Kontrollige, kas ekraan ei ole säästurežiimil.
	Süsteem on seiskunud.	Temperatuur on sõidukis liiga madal või liiga kõrge.
	Sõiduk on välja lülitatud.	Käivitage sõiduk uuesti.
Heli ei ole kuulda.	Helitugevus on miinimumis või funktsioon on hääletul režiimil.	Suurendage helitugevust või lülitage hääletu režiim välja.
	Valitud süsteemiallikas on vale.	Kontrollige valitud süsteemiallikat ja veenduge, et väljundallikas oleks multimeediumsüsteem.
Vasak- või parempoolsest kõlarist, ei eest ega tagant, ei kosta heli.	balance või fader parameetrid ei ole korras.	Reguleerige balance või fader heli korralikult.
Kuvatud aeg on vale.	Kellaaja seadeks on määratud «Automaatne» ja süsteem ei võta enam vastu GPS-signaali.	Navigatsioonisüsteemiga: sõitke, kuni süsteem võtab vastu GPS-signaali.
		Navigatsioonisüsteemita: kellaaja seadistamiseks lugege peatükki "Süsteemi seaded".
Navigatsioonisüsteem ei käivitu korrektselt või ei vasta.	Multimeediumsüsteem on kasutamise ajal hangunud.	Taaskäivitage multimeediumsüsteem, vajutades ja hoides all nuppu "Sisse-/väljalülitamine" (kuni ekraan lülitub välja).

TÕRKED (2/5)

Navigatsioon		
Kirjeldus	Põhjused	Lahendused
Heli ei ole kuulda.	Menüü "Nav" helitugevus on vaigistatud või minimaalne.	Suurendage helitugevust (menüü "Nav" valik "Valikud") või lülitage hääletu režiim välja. Helitugevust GPS režiimil võib seadistada hääljuhtimise ajal.
Sõiduki asukoht ekraanil ei vasta tegelikule asukohale.	GPS-vastuvõtja tõttu on sõiduk halvasti lokaliseeritud.	Sõitke, kuni GPS-signaal on paranenud.
	Kaardi versioon on vananenud.	Uuendage kaarti.
Ekraanile ilmuvad teated ei vasta tegelikkusele.	Süsteemi versioon on vananenud.	Muretsege endale süsteemi viimane versioon.
Osa menüü jaotistest ei ole kättesaadavad.	Olenevalt kasutatavast toimingust ei ole teatud alajaotised kättesaadavad.	
Hääljuhtimine on hädavajalik.	Navigatsioonisüsteem ei arvesta ristmikuga. Hääljuhtimine on välja lülitatud.	Suurendage helitugevust. Kontrollige, kas hääljuhtimine on aktiveeritud.
Hääljuhtimine ei vasta tegelikule olukorrale.	Hääljuhtimine võib sõltuda keskkonnast.	Sõitke vastavalt tegelikele liiklustingimustele.
Pakutud marsruut ei käivitu või ei lõpe soovitud sihtkohas.	Süsteem ei tunne sihtkohta ära.	Sisestage soovitud sihtkoha lähedal asuv maantee.

TÕRKED (3/5)

Telefon		
Kirjeldus	Põhjused	Lahendused
Heli ega helinat ei ole kuulda.	Mobiiltelefon ei ole ühendatud või süsteemiga ühendatud. Helitugevus on miinimumis või funktsioon on hääletul režiimil.	Kontrollige, et mobiiltelefon oleks sisse lülitatud või süsteemiga ühendatud. Suurendage helitugevust või lülitage hääletu režiim välja. Kontrollige valitud süsteemiallikat ja veenduge, et väljundallikas oleks multimeediumsüsteem.
Kõnesid ei ole võimalik teha.	Mobiiltelefon ei ole ühendatud või süsteemiga ühendatud. Telefoni klahvid on lukustatud.	Kontrollige, et mobiiltelefon oleks sisse lülitatud või süsteemiga ühendatud. Tehke telefoni klahvid lukust lahti.
	Kasutamise ajal esitatakse mitut heliallikat.	Taaskäivitage multimeediumsüsteem, vajutades ja hoides all toitenuppu (kuni ekraan lülitub välja).
Bluetoothi ühildamise protsess.	Telefoni funktsioonid ei ühildu osaliselt või täielikult navigatsioonisüsteemiga.	Ühilduvate telefonide nimekirja vaadake veebilehelt https://easyconnect.renault.com .



TÕRKED (4/5)

Meedium		
Kirjeldus	Põhjused	Lahendused
Heli ei ole kuulda.	Helitugevus on miinimumis või funktsioon on hääletul režiimil.	Suurendage helitugevust või lülitage hääletu režiim välja.
	Heliallikas ei ole sisse lülitatud või süsteemiga ühendatud.	Kontrollige valitud süsteemiallikat ja veenduge, et väljundallikas oleks multimeediumsüsteem.
Multimeediumsüsteem ei tuvasta ühtegi välist heliallikat (MP3-mängija, kaasaskantav audiomängija, USB-mälupulk või telefon jne).	Kasutamise ajal esitatakse mitut heliallikat.	Taaskäivitage multimeediumsüsteem, vajutades ja hoides all toitenuppu (kuni ekraan lülitub välja).
Android Auto™/CarPlay™ ei käivitu multimeediumsüsteemis.	Android Auto™/CarPlay™ ei ole teie telefonis õigesti konfigureeritud.	Teavet konfigureerimise kohta vaadake oma nutitelefoniga tootja veebilehelt.
	USB-kaabel ei sobi andmeedastuseks.	Rakenduse nõuetekohaseks toimimiseks kasutage telefoni tootja soovitatud USB-kaablit.
	Multimeediumsüsteem ei tuvasta enam audioallikat kasutamise ajal.	Taaskäivitage multimeediumsüsteem, vajutades ja hoides all toitenuppu (kuni ekraan lülitub välja).
Audioallika töötõrge (hääletuvastus ei ole SIRI/CarPlay™/Android Auto™, MP3-mängija, kaasaskantava audiomängija või telefoni jne puhul sisse lülitatud).		

TÕRKED (5/5)

Meedium		
Kirjeldus	Põhjused	Lahendused
Android Auto™/CarPlay™ töötõrge.	Pärast rakenduse Android Auto™/CarPlay™ värskendust ei ole teie nutitelefon enam ühilduv.	Taastage eelmine versioon või vaadake oma nutitelefoni tootja Android Auto™/CarPlay™ seadeid.
Geojälituse rakenduste töötõrge.	Võrk ei ole saadaval. Geojälitus ei ole teie telefonis aktiveeritud.	Leidke tugeva signaali vastuvõtuga asukoht. Aktiveerige oma telefonis geojälitus.



ALFABEETILINE INDEKS (1/3)

3
3D/2D funktsioon..... EST.42

A
aadressi valik..... EST.36
aadressiraamat..... EST.39, EST.49 – EST.50
aeg
 näidud..... EST.83
aeg..... EST.83
Android Auto™, CarPlay™..... EST.66 → EST.69
ARTIST..... EST.26
audio seaded
 heli seaded..... EST.13 → EST.15
AUX
 lisapistik..... EST.5
AUX..... EST.25 → EST.27

B
BALANCE..... EST.28
BASS..... EST.28
Bluetooth ühendus..... EST.61
Bluetooth®..... EST.57 → EST.61, EST.70
Bluetooth® audiopleier
 paariks ühendama..... EST.26
 paarist lahti ühendama..... EST.26

D
digitaalne klaviatuur..... EST.19
distsantsiühik..... EST.83

E
ekraan
 menüü..... EST.7
 navigatsiooniekraan..... EST.42 → EST.47
 navigatsiooninäidikud..... EST.7, EST.42 → EST.47
 reguleerimine..... EST.48
 valverežiim..... EST.13, EST.16
ekraanid
 multimeediumekraan..... EST.8 → EST.15
etapp..... EST.46

ettevaatusabinõud kasutamisel..... EST.3

F
funktsioonid..... EST.5 → EST.7

G
GPS
 vastuvõtja..... EST.32, EST.53
 vastuvõtmine..... EST.32

H
häälte identifitseerimine.. EST.14 – EST.15, EST.63 → EST.65, EST.68
häälkäsklus..... EST.63 → EST.65
heli katkestus..... EST.20
helina valjus..... EST.29
helistamine..... EST.70 – EST.71
helitugevus..... EST.13 → EST.15, EST.20
helitugevus: kohandatud kiirusele..... EST.20, EST.28
huvipunkt..... EST.34, EST.36 → EST.41, EST.48

I
indeks..... EST.70

J
juhtimine
 aktiveerimine..... EST.42
 kaart..... EST.42 → EST.47
 vokaalne..... EST.13 → EST.15, EST.42 → EST.47

K
kaart
 digitaalne kaart..... EST.32
 näidud..... EST.13 → EST.15, EST.33, EST.48
 reguleerimine..... EST.48, EST.51
 skaala..... EST.33
kartograafilised sümbolid..... EST.33
keel
 vaheta..... EST.83
keeled..... EST.83
keskkonnasäästlik sõiduviis..... EST.55

ALFABEETILINE INDEKS (2/3)

kiirtsing	EST.25
kommunikatsiooni helitugevus.....	EST.20
kõne lõpetamine	EST.14
kõne vastuvõtt	EST.72
kõnele vastamine.....	EST.14, EST.72
kõneregister.....	EST.71
konkreetne sihtkoht	
aadress lemmikutes	EST.39
kütuse säästmine.....	EST.55
kütusekulu	EST.55
kuulariilides.....	EST.13, EST.25 → EST.27

L

laineskaala.....	EST.21 → EST.24
lemmik	
kustuta.....	EST.50
lisa.....	EST.41
liiklusinfo.....	EST.5 → EST.7, EST.23, EST.41, EST.54
liikumine.....	EST.16
lisaallikas	EST.25 → EST.27
LIST/LISTE funktsioon.....	EST.22
lüliti rooli all	EST.21
lülitid	EST.8 → EST.15, EST.18

M

madalad.....	EST.29
mälupulk	
mälupulga pesa.....	EST.32
mälupulk	EST.30 – EST.31, EST.85 → EST.89
MANU/MANUEL funktsioon.....	EST.21
meedia.....	EST.13 → EST.15
MEMO funktsioon	EST.22
MENU.....	EST.13
mitmevaateline kaamera	EST.5, EST.80 – EST.81
mootori käivitamine kaugjuhtimisega.....	EST.5 → EST.7, EST.74 → EST.76
MP3	EST.25

EST.96

N

navigatsiooni seaded	
marsruudi seaded	EST.40 – EST.41
nelikveo teave.....	EST.5, EST.56
numbri valimine	EST.72

P

paneelid ja lülitid roolil	EST.8 → EST.15
parameetrite seadmine.....	EST.47
POI	EST.35 → EST.41, EST.48

R

raadio.....	EST.5, EST.13 → EST.15, EST.21 → EST.24
raadiojaam.....	EST.21 → EST.24
raadiojaama mällu salvestamine	EST.22
RDS	EST.5
reguleerimine	
audio	EST.28 – EST.29, EST.82
heli jaotus taga / ees	EST.29
heli jaotus vasak / parem	EST.29
valgustase	EST.82
reguleerimine.....	EST.13 → EST.15, EST.23, EST.52 → EST.54, EST.82 → EST.84

S

seade	
audio	EST.13 → EST.15
seisuasend	EST.16
sihtkoha kinnitus	EST.40 – EST.41
sihtkoha menüü	EST.36 → EST.41
sihtkoht	EST.36 → EST.41, EST.46, EST.49 – EST.50
sõiduki asend.....	EST.33
süsteem	
uundamine	EST.85 → EST.89

T

tagurduskaamera	
parameetrid	EST.82
tagurduskaamera.....	EST.5, EST.77 → EST.79
teekond üksikasjalikult.....	EST.41, EST.44, EST.47

ALFABEETILINE INDEKS (3/3)

telefon.....EST.6
telefoni desünkroniseerimine.....EST.60
telefoni lahtiühendamine.....EST.62
telefoni sünkroniseerimine.....EST.57 → EST.60
telefoni ühendamine.....EST.61
teravad.....EST.28 – EST.29
toimishäired.....EST.16, EST.90 → EST.94
turvakood.....EST.84

Ü

ümbersõit.....EST.46, EST.54

U

USB.....EST.32, EST.85 → EST.89
USB-liides.....EST.5, EST.13, EST.25 → EST.27, EST.30 – EST.31,
EST.85 → EST.89

V

valimine
 lugu.....EST.27
videod.....EST.30 – EST.31

W

WMA.....EST.25



Atsargumo priemonės	LT.3
Bendros pastabos	LT.5
Aprašymas	LT.5
Valdymo pultai	LT.8
Įjungimas, išjungimas	LT.16
Veikimas ir naudojimas	LT.17
Garsumas	LT.20
Radijas / Išoriniai įrenginiai	LT.21
Radijo klausymas	LT.21
Išoriniai garso įrenginiai.	LT.25
Garso nustatymas	LT.28
Vaizdo įrašai	LT.30
Navigacija	LT.32
Navigacijos sistema.	LT.32
Žemėlapių skaitymas.	LT.33
Kelionės tikslo įvedimas	LT.36
Vairavimo nurodymai.	LT.42
Žemėlapių nustatymai	LT.48
Pamėgtųjų tvarkymas	LT.49
Navigacijos nuostatos	LT.51
Eco vairavimas	LT.55
4x4 informacija	LT.56
„Bluetooth®“ prietaisas	LT.57
Bluetooth® aparato užregistravimas / išregistravimas	LT.57
Bluetooth® aparatų prijungimas / atjungimas	LT.61
Balso atpažinimo naudojimas	LT.63
„Android Auto™“, „CarPlay™“	LT.66
Telefonų knygelė	LT.70
Skambinimas, skambučio priėmimas	LT.71
Variklio paleidimas nuotoliniu būdu	LT.74
Atbulinės eigos kamera	LT.77
Kelių vaizdų kamera	LT.80

Sistemos nustatymai	LT.82
Sistemos ir žemėlapių naujinimas	LT.85
Veikimo sutrikimai	LT.90



ATSARGUMO PRIEMONĖS NAUDOJANT (1/2)

Būtina laikytis toliau nurodytų atsargumo priemonių naudojantis sistema, kad būtų išvengta materialinių nuostolių. Būtinai laikykitės šalyje, kurioje esate, galiojančių įstatymų.



Atsargumo priemonės naudojantis sistema

- Naudokitės jungikliais (esančiais priekyje arba ant vairo) ir sekite informaciją ekrane tik kai tai leidžia eismo sąlygos.
- Nustatykite garso lygį taip, kad girdėtumėte aplinkos garsus.

Atsargumo priemonės naudojant navigacijos sistemą

- Navigacijos sistemos naudojimas jokių būdu nesumažina vairuotojo atsakomybės vairuojant, negali sumažėti ir atidumas.
- Priklausomai nuo geografinių zonų, „kortelėje“ esančiame žemėlapyje gali trūkti informacijos apie maršrutų pasikeitimus. Būkite atsargūs. Visais atvejais pirmenybę teikite kelių eismo taisyklėms ir kelio ženklams, o ne navigacijos sistemos informacijai.

Įrangos atsargumo priemonės

- Neardykite ir nekeiskite sistemos, kad nesugadintumėte įrangos ar nesukeltumėte gaisro.
- Įvykus gedimui ar prireikus išmontuoti sistemą, kreipkitės į gamintojo atstovą.
- Nekiškite jokių pašalinių daiktų į skaitlį.
- Toje vietoje nenaudokite gaminių, kurių sudėtyje yra alkoholio, ir (arba) purškiamų skysčių.

Atsargumo priemonės naudojant telefoną

- Telefono naudojimą automobilyje reglamentuoja įstatymai. Tačiau, jie neleidžia naudoti telefono laisvų rankų sistemų bet kokiomis vairavimo sąlygomis ir situacijomis: kiekvienas vairuotojas privalo išlikti atidus ir budrus.
- Kalbėjimas telefonu vairuojant gali blaškyti dėmesį ir sukelti didelį pavojų bet kuriuo telefono naudojimo momentu (renkant numerį, kalbant, ieškant vardo telefonų knygelėje ir pan...).

ATSARGUMO PRIEMONĖS NAUDOJANT (2/2)

Šiame vadove pateikiamas automobilio modelio aprašymas grindžiamas duomenimis, galiojusiais tuo metu, kai vadovas buvo rengiamas. **Instrukcijoje aprašytos visos esamų modelių funkcijos. Ar šios funkcijos yra, priklauso nuo konkretaus modelio, parinkčių ir šalies, kurioje jis pirktas. Šiame vadove taip pat gali būti aprašytos funkcijos, kurios bus įdiegtos vėliau šiais metais. Informacija, pateikia instrukcijoje, nėra įpareigojanti.**

Atsižvelgiant į telefono aparato gamintoją ir modelį, kai kurios funkcijos gali būti iš dalies arba visiškai nesuderinamos su transporto priemonės daugialypės terpės sistema.

Norėdami gauti daugiau informacijos, kreipkitės į įgaliotąjį prekybos atstovą.

APRAŠYMAS (1/3)

Įvadas

Jūsų automobilio daugialypės terpės sistema siūlo šias funkcijas:

- RDS radijas;
- DAB radijas;
- išorinio garso įrenginių valdymas;
- telefono laisvų rankų funkcija;
- balso atpažinimas;
- navigacijos pagalba;
- informacija apie eismą keliuose;
- Informacija apie zonas, kur reikalingas ypatingas budrumas;
- Automobilio statymo pagalba (atbulinio vaizdo kamera arba kelių vaizdų kamera);
- variklio paleidimo nuotoliniu būdu programavimas;
- Informacija apie automobilio pokrypį (4 x 4 informacija);
- informacija apie jūsų vairavimo manierą ir vairavimo patarimai, leisiantys optimizuoti degalų sąnaudas.

Radio funkcijos

Multimedijos sistema suteikia galimybę klausytis FM (dažnio moduliacijos), DAB (skaitmeninio transliavimo) ir AM (amplitudės moduliacijos) radijo stočių.

DAB sistema suteikia galimybę klausytis geros kokybės garso, peržiūrėti tekstinę informaciją apie esamą programą ir pan.

RDS sistema suteikia galimybę rodyti kai kurių stočių pavadinimus ar FM radijo stočių transliuojamą informaciją:

- informaciją apie bendrąją kelių eismo būklę (TA);
- skubius pranešimus.

Išorinio garso įrenginio funkcija

Galite klausytis nešiojamojo garso grotuvo per automobilio garso sistemą. Priklausomai nuo turimo prietaiso tipo, turite keletą galimybių prijungti nešiojamą grotuvą:

- 3,5 mm Jack lizdas;
- USB garso jungtimi;
- Bluetooth® jungtimi.

Norėdami gauti daugiau informacijos apie tinkamus prijungti prietaisus, kreipkitės į gamintojo atstovą ar ieškokite informacijos gamintojo interneto svetainėje, jei šis ją turi.

APRAŠYMAS (2/3)

Telefono laisvų rankų funkcija

Telefono laisvų rankų sistema Bluetooth® siūlo šias funkcijas, kad jums nereiktų atlikti veiksmų su telefonu:

- skambinti / priimti / atmesti skambučių;
- peržiūrėti adresatų sąrašą iš telefono knygelės;
- peržiūrėti sistemoje išsaugotų skambučių istoriją;
- paskambinti pagalbos tarnyboms.

Telefonų ir sistemos suderinamumas

Kai kurie telefonai nėra suderinami su laisvų rankų sistema, nesuteikia galimybės pasinaudoti visomis jos funkcijomis arba neužtikrina tinkamos garso kokybės.

Norėdami gauti daugiau informacijos apie tinkamus prijungti telefonus, kreipkitės į gamintojo atstovą ar ieškokite informacijos gamintojo interneto svetainėje, jei šis ją turi.

Variklio paleidimo nuotoliniu būdu funkcija

Įdiegus šią funkciją leidžia programuoti variklio paleidimą nuotoliniu būdu, kad likus iki 24 valandų iki naudojimosi automobiliu galėtumėte atvėsinti ar pašildyti jo saloną.

Driving eco

(prieinamumas priklauso nuo automobilio)

Meniu „Driving eco“ suteikia galimybę realiuoju laiku rodyti jūsų vairavimo būdą atspindintį bendrą rezultatą.

Navigacijos pagalbos funkcija

Navigacijos sistema automatiškai aptinka automobilio geografinę padėtį priimdama GPS signalus.

Naudodamasi kelių žemėlapiu, ji pasiūlo maršrutą iki jūsų pasirinkto kelionės tikslo. Ji taip pat ekrane ir balso pranešimais pažingsniui nurodo, kuriuo keliu važiuoti.

Informacija apie eismą

Ši funkcija realiuoju laiku informuoja jus apie eismo keliuose sąlygas.

Perspėjimai apie eismo saugumą ar pavojingas vietas

Ši paslauga suteikia galimybę būti įspėtiems realiuoju laiku apie viršijamą greitį arba pavojingas kelių eismo zonas.



Telefono laisvų rankų sistemos paskirtis yra tik palengvinti naudojimąsi ryšiu ir mažinti pavojų juo naudojantis, tačiau, visiškai pašalinti pavojaus ji negali. Būtinai laikykitės šalyje, kurioje esate, galiojančių įstatymų.

APRAŠYMAS (3/3)

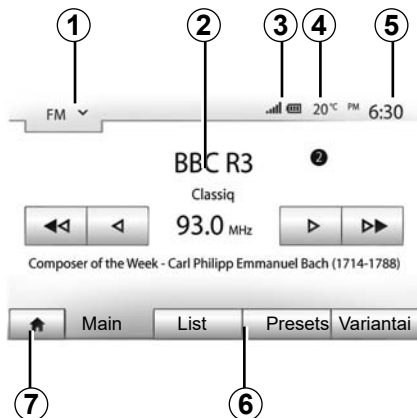

Informacija

Meniu ekranas

1 Režimo pasirinkimo zona.

Rodomas pasirinktas režimas. Kai liečiate režimo pasirinkimo zoną, parodomas išskleidžiamasis meniu.

2 Turinio sritis.

Rodomas meniu skilties turinys ir jai priklausanti informacija.

3 Telefono informacijos zona.

Jei Bluetooth® sistema įjungta, rodoma prijungto prietaiso ryšio stiprumo ir baterijos įkrovimo informacija.

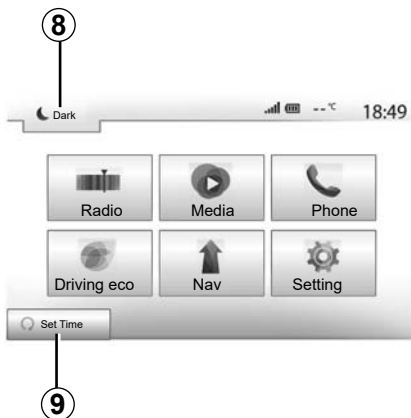

4 Lauko temperatūra.

5 Laiko zona.

6 Meniu zona:

- rodo žemesnįjį režimo meniu;
- rodo pabrauktą esamą meniu.

7 Pradinio puslapio ar grįžimo prie navigacijos zona.

Priklausomai nuo esamo režimo, šioje zonoje rodomas:

- pradinio puslapio mygtukas: galima grįžti į pradinį meniu;
- ankstesnio puslapio mygtukas: galima grįžti į ankstesnį ekraną;
- mygtukas „Vėliava“: galima grįžti į navigacijos ekraną.

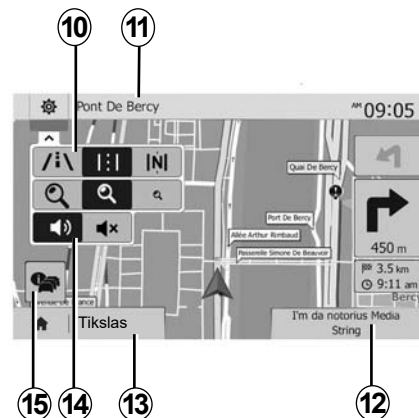

8 Budėjimo režimas ir laikrodis.

9 Variklio paleidimo nuotoliniu būdu pasirinkimo sritis.

Navigacijos ekranas

Galimybės skiriasi priklausomai nuo šalies ir / arba galiojančių taisyklių.

10 Kortelės (2D / 3D ir 2D šiaurė) režimas.

11 Artimiausios gatvės jūsų maršrute, kuria turėsite važiuoti, pavadinimas.

12 Esama garso sistemos informacija.

13 Maršruto ir žemėlapiu nustatymo parinktys.

14 Vairavimo nurodymai balsu On/Off.

15 Informacija apie eismą.

VALDYMO PRIETAISAI (1/8)

Sistemos pultai

Veiksmus ekrane pasirinkite paspaudę norimą ekrano vietą.

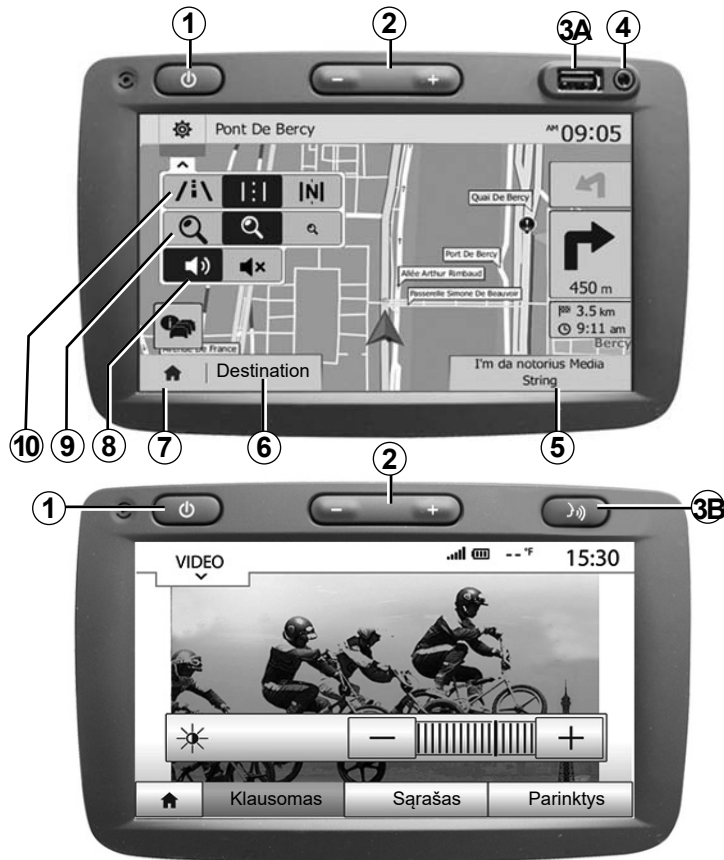

VALDYMO PRIETAISAI (2/8)

Sistemos pultai

Veiksmus ekrane pasirinksite paspaudę norimą ekrano vietą.

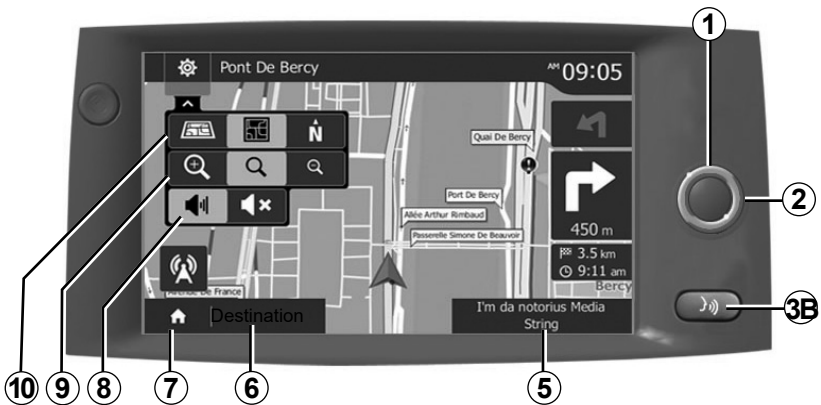
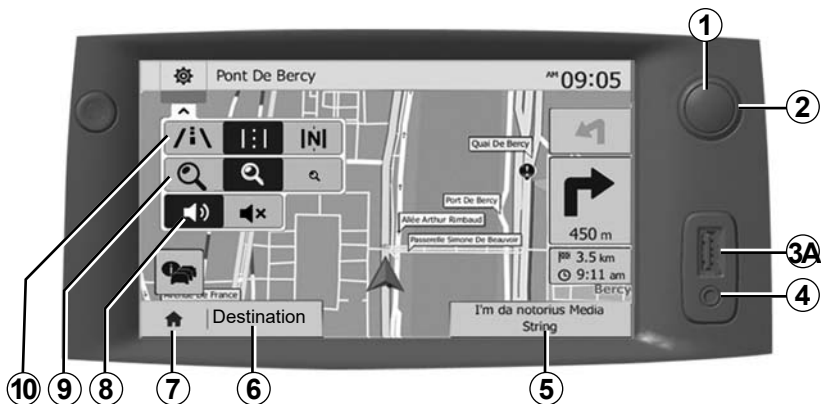

VALDYMO PRIETAISAI (3/8)

Vairo kolonėlės valdikliai

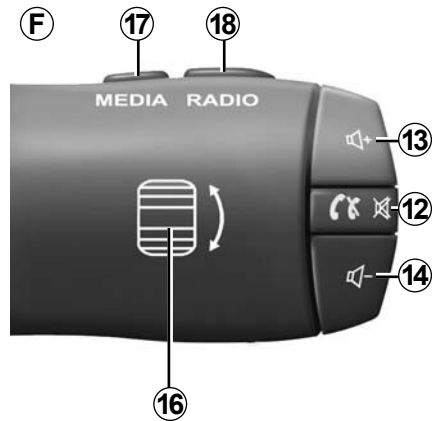
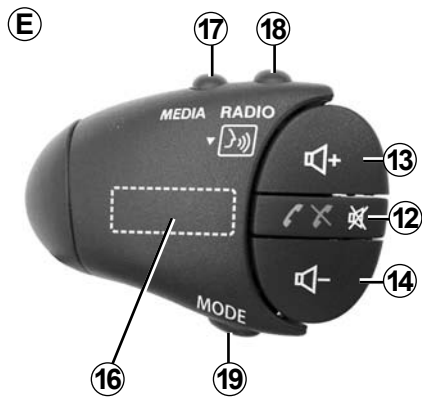
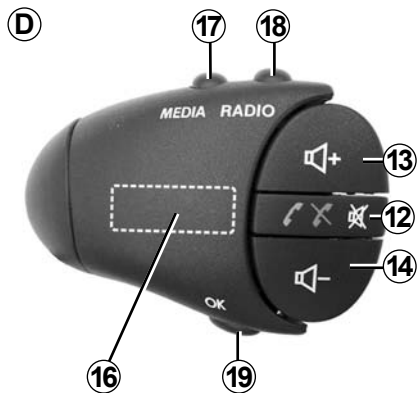
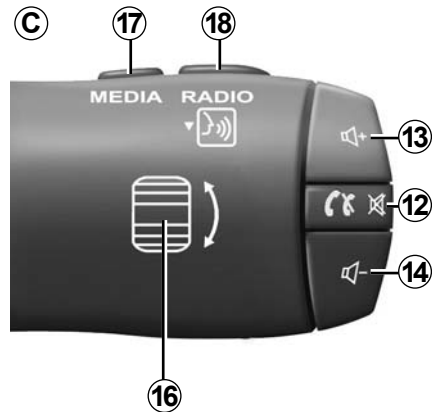
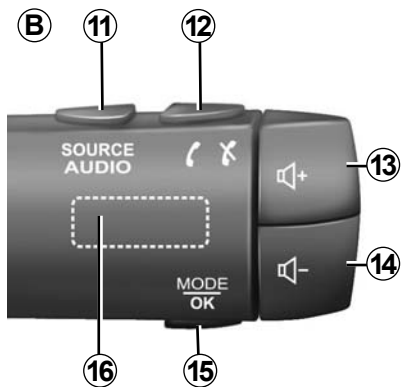
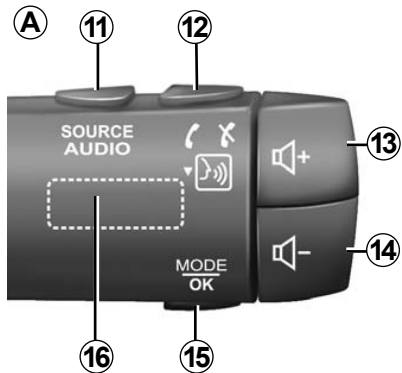

VALDYMO PRIETAISAI (4/8)

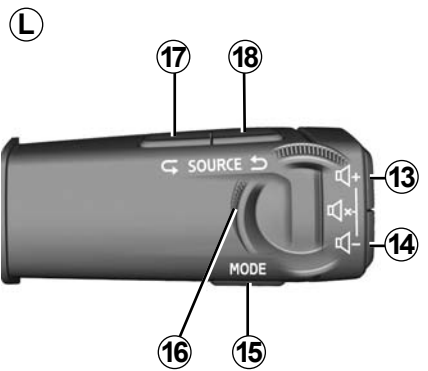
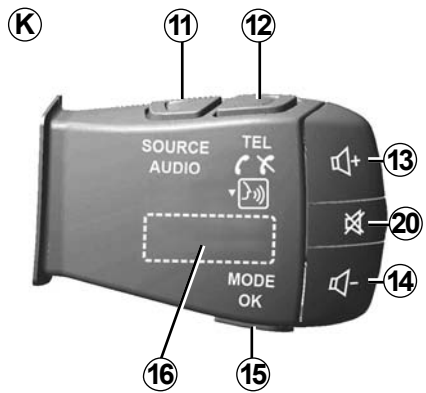
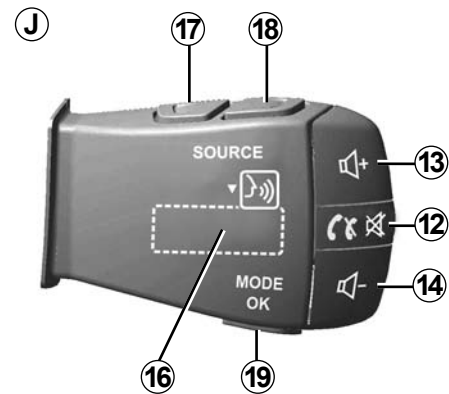
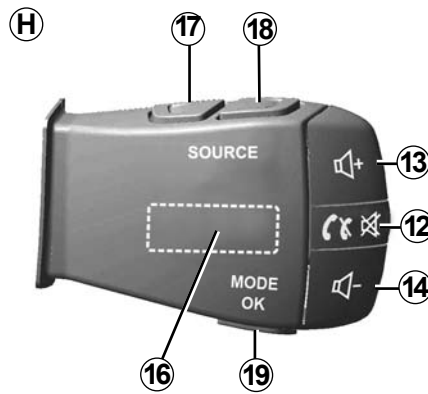
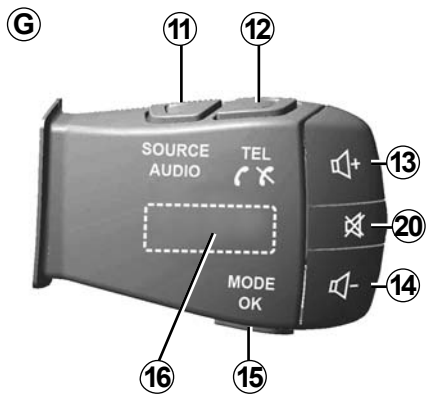

VALDYMO PRIETAISAI (5/8)

Vairo kolonėlės valdikliai

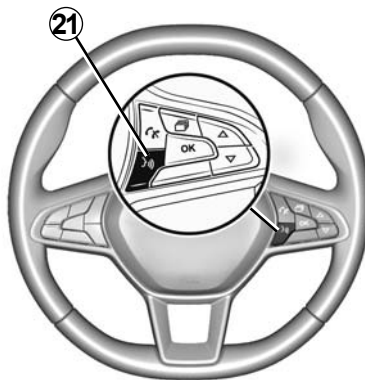
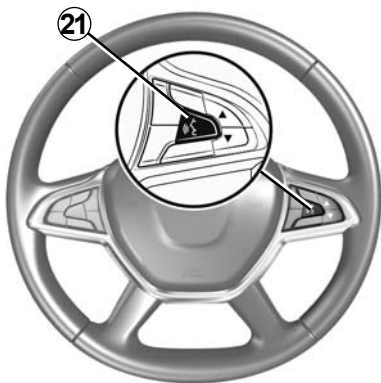
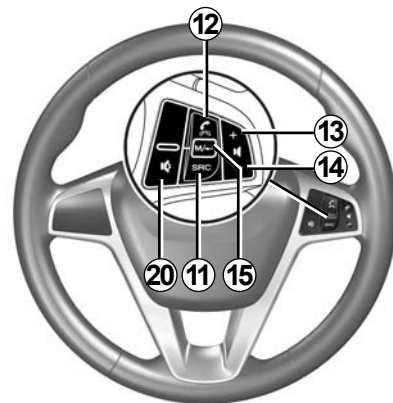
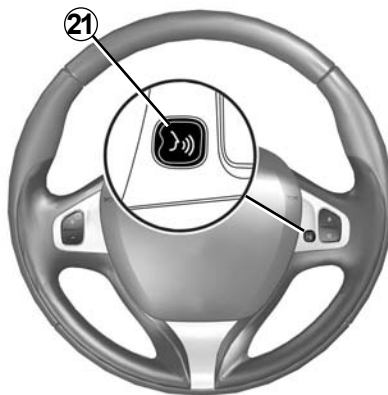
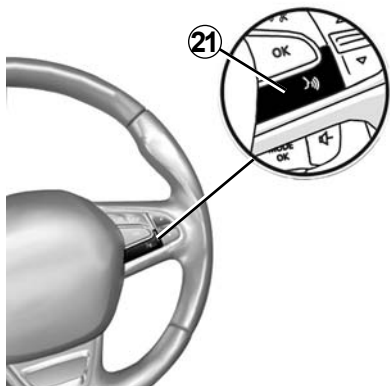

VALDYMO PRIETAISAI (6/8)

	Funkcija
1	Palieskite: budėjimo ekranas ON / OFF. Ilgas paspaudimas: sistema paleidžiama iš naujo.
2, 13, 14	Garsumo nustatymas.
3A	USB. jungtis
3B	Įjunkite / išjunkite balso atpažinimą išmaniajame telefone, jei jis prijungtas prie multimedijos sistemos.
4	3,5 mm Jack lizdas.
5	Iškvieskite tuo metu leidžiamą medijos įrenginį (FM / AM / DAB / USB / Bluetooth® / AUX).
6	Atverkite meniu „Navigacija“.
7	Atverti „Pradinio puslapio“ meniu.
	Telefonas ar papildomi šaltiniai: išjungti esamą langą ir grįžti prie navigacijos ekrano (einamojo) arba ankstesnio ekrano.
8	Įjungti / išjungti vairavimo nurodymus balsu.
9	Pakeisti žemėlapių didinimą.
10	Pakeisti žemėlapių rodyką (2D / 3D / 2D šiaurė).
11	Garso įrenginio pasirinkimas (FM / AM / DAB / USB / Bluetooth® / AUX).

VALDYMO PRIETAISAI (7/8)

	Funkcija
12	<p>Kai priimate skambutį:</p> <ul style="list-style-type: none">– Trumpai spustelėjus: atsiliepiama į skambutį;– Ilgai spustelėjus: skambutis atmetamas. <p>Trumpas paspaudimas skambučio metu: pokalbio baigimas.</p> <p>Kai klausotės garso šaltinio: garso išjungimas / įjungimas MUTE (tik valdikliams C, D, E, F, H ir J).</p> <p>Bakstelėjimas: atveria „Phone“ meniu (tik valdikliams A, B, G ir K).</p> <p>Bakstelėjimas: telefono balso atpažinimo įjungimas / išjungimas (tik valdikliams A ir K).</p>
13	Padidinkite šiuo metu naudojamo garso šaltinio garsumą.
14	Sumažinkite šiuo metu naudojamo garso šaltinio garsumą.
13+ 14	Garso nutildymas / įjungimas (tik valdikliams A , B ir L).
15, 19	<p>Radijas: radijo stoties klausymo režimo keitimas („Main“, „List“, „Presets“).</p> <p>USB / nešiojamasis skaitmeninis garso įrašų medijos šaltinis: pakeiskite tuo metu leidžiamos medijos įrenginio leidimo režimą („Pagrindinis“ arba „List“).</p>
16	<p>Galinis ratukas:</p> <ul style="list-style-type: none">– Radijas: radijo režimo keitimas (dažnis / sąrašas / nustatytas);– Medijos įrenginys: ankstesnis / kitas takelis. <p>Palietus: veiksmo patvirtinimas (tik valdikliui C).</p>
17	Medijos įrenginio keitimas (CD/ USB/ AUX).



VALDYMO PRIETAISAI (8/8)

	Funkcija
18	Bakstelėjimas: radijo režimo keitimas (FM/ AM/ DAB). Paspaudus ir palaikius: išmaniojo telefono balso atpažinimo įjungimas / išjungimas (tik valdikliui C , E ir J).
20	Radio garso išjungimas / įjungimas. Garso kūrinio sustabdymas / tolesnis klausymas. Pertraukite balso atpažinimo balso sintetatorių.
21	Įjunkite / išjunkite balso atpažinimą išmaniajame telefone, jei jis prijungtas prie multimedijos sistemos.

IJUNGIMAS, IŠJUNGIMAS



Ijungimas

Daugialypės terpės sistema automatiškai įsijungia užvedus automobilį. Kitais atvejais, norėdami įjungti daugialypės terpės sistemą, paspauskite mygtuką **A**.

Išjungę degimą, sistemą galite naudoti dvidešimt minučių. Paspauskite mygtuką **A**, kad įjungtumėte daugialypės terpės sistemą papildomam dvidešimties minučių laikotarpiui.



Išjungimas

Gali užtrukti kelias minutes, kol išjungus degimą daugialypės terpės sistema bus atnaujinta ir išjungta, tai priklauso nuo veikiančių programų.

Palaikykite nuspaudę mygtuką **A** (kol pasirodys juodas ekranas), kad iš naujo įjungtumėte daugialypės terpės sistemą.



Budėjimo ekranas

Budėjimo ekrano režimas suteikia galimybę išjungti informacijos ekraną.

Ijungus šį režimą radijas ar navigacijos sistema neveikia.

Budėjimo ekrane rodomas laikas ir lauko temperatūra.

Trumpai paspauskite mygtuką **A**, kad įjungtumėte / išjungtumėte budėjimo ekraną.

Dėl saugumo, jei temperatūra automobilyje yra pernelyg žema arba pernelyg aukšta, daugialypės terpės sistema nebus įjungta arba išsijungs automatiškai. Palaukite kelias sekundes, kol temperatūra taps normalesnė, kad daugialypės terpės sistema veiktų tinkamai.

VEIKIMAS IR NAUDOJIMAS (1/3)



Daugialypės terpės valdymo skydeliai 1

Trumpas paspaudimas:

- parinkties pasirinkimas;
- parinkties vykdymas (medijos ekrane).
Meniu “Media” > “Player” paspaudus mygtuką “pirmyn” pereinama į kitą eilutę.



Ilgas paspaudimas:

- elemento išsaugojimas (pavyzdžiui, radijo stoties).
Meniu “Radio” > “Main” paspaudus ir palaičius nustatytą numerį, įrašoma esamu metu grojanti radijo stotis.
- Greita peržiūra.
Ilgu peržiūros mygtukų „žemyn“ paspaudimu įjungiami greita peržiūra (verčiami puslapiai).

- Greitas vertimas pirmyn / atgal (medijos ekrane).

Meniu “Media” > “Player” paspaudus ir palaičius mygtuką “greitas takelio prasukimas/grįžimas”, greitai prasukamas klausomas įrašas/grįžtama šiame įrašo atgal.

VEIKIMAS IR NAUDOJIMAS (2/3)

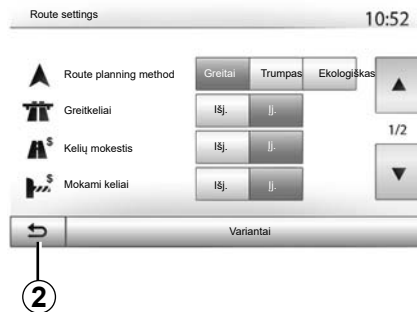

Grįžimas į „Pradinio puslapio“ meniu

Sistema pereina tiesiai į meniu „Pradinis puslapis“, jei paspaudžiate ir palaikote **2** arba trumpai paspaudžiate **3**, kurioje sistemos vietoje bebūtumėte.

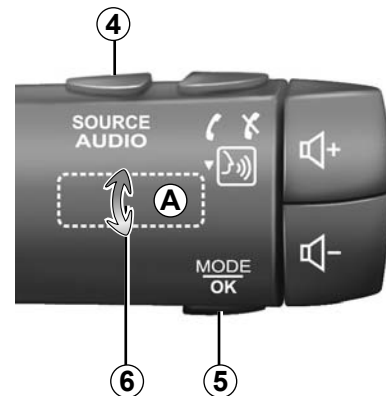

Garsas: vairo kolonėlės valdiklių naudojimas

Norėdami pakeisti radijo stoties paieškos režimą, paspauskite mygtuką **5**.

Norėdami įjungti kitą stotį, pasukite ratelį **6** (judesys **A**).

Norėdami pakeisti šaltinį, paspauskite **4** (USB, AUX, AM, FM, DAB ir Bluetooth®).

VEIKIMAS IR NAUDOJIMAS (3/3)

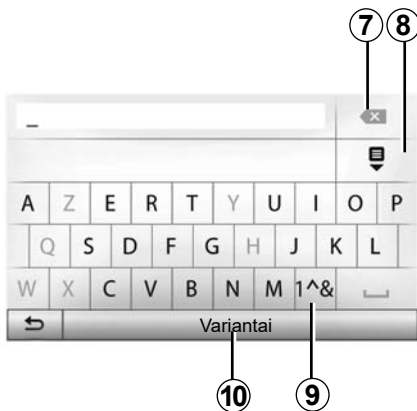

Abėcėlinės klaviatūros naudojimas

Abėcėline klaviatūra įvesdami pavadinimus, kiekvieną raidę įveskite atitinkamu mygtuku.

Įvedant pavadinimą, sistema prigesina kai kurių raidžių švytėjimą, kad būtų lengviau įvesti.

Paspauskite **7**, kad ištrintumėte paskutinę įvestą raidę ar skaitmenį.

Paspauskite **8**, kad būtų parodytas rezultatų sąrašas.

Paspauskite **9**, jei norite naudoti skaitmenis ar simbolius.

Paspauskite **10**, kad pakeistumėte klaviatūros nustatymus.

GARSUMAS

Garsumas

Nustatykite įvairių pranešimų išklausymo, garso įrenginių, skambučių ir telefono ryšio garsumą:

- pasukant arba paspaudžiant mygtuką **1** daugialypės terpės sistemos priekiniame skydelyje;
- paspaudžiant valdiklį **13** arba **14** ant vairo kolonėlės valdiklio.

Jei norite nustatyti šią funkciją, žr. skyriaus „Garso nustatymas“ skirsnį „Garso parinktis“.

Klausomos radijo stoties transliavimas pertraukiamas, kai gaunama informacija apie eismą keliuose „TA“, informaciniai arba įspėjamieji pranešimai.

Pastaba: atkūrimo metu nustatytas garsumas neišsaugomas, kad būtų pritaikytas kitą kartą paleidus sistemą.



Nustatykite garso lygį taip, kad girdėtumėte aplinkos garsus.

Nutildymas

Norėdami nutildyti garsą, palieskite mygtuką **21** ant vairo valdiklio arba **3B** ant multimedijos ekrano ar vairo kolonėlės valdiklio **12** (tik valdikliams **C, D, E, F, H** ir **J**) arba vienu metu paspauskite mygtukus **13** ir **14** ant vairo kolonėlės valdiklio (tik valdikliams **A, B** ir **L**).

Ekranu viršuje rodoma „NUTILDYMO“ piktograma, rodanti, kad garsas yra išjungtas.

Norėdami toliau klausytis garso šaltinio, palieskite mygtuką **21** ant vairo valdiklio arba **3B** ant multimedijos ekrano ar vairo kolonėlės valdiklio **12** (tik valdikliams **C, D, E, F, H** ir **J**) arba vienu metu paspauskite mygtukus **13** ir **14** ant vairo kolonėlės valdiklio (tik valdikliams **A, B** ir **L**).

Ši funkcija automatiškai išjungiamas, kai liečiami garso nustatymo mygtukai, transliuojamas informacinis pranešimas arba informacija apie eismą.

Garsumo prisitaikymas priklausomai nuo greičio

Kai ši funkcija įjungta, garso ir navigacijos sistemos garsumas kinta priklausomai nuo automobilio greičio.

Jei norite įjungti ir nustatyti šią funkciją, žr. skyriaus „Garso nustatymas“ skirsnį „Garsumo prisitaikymas priklausomai nuo greičio“.

RADIJO KLAUSYMAS (1/4)

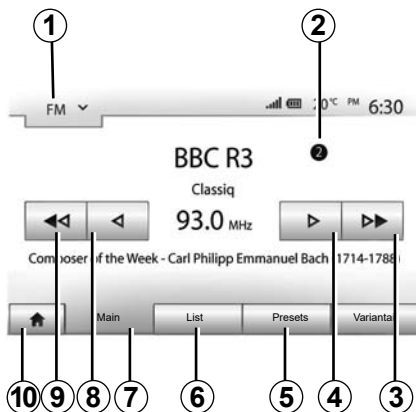

Bangų ruožo pasirinkimas

Bangų ruožo pasirinkimas:

- paspauskite **1**;
- pasirinkite norimą bangų ruožą „FM“, „AM“ arba „DAB“ jį paspausdami.

„FM“, „AM“ arba „DAB“ radijo stoties pasirinkimas

Yra įvairių būdų, kaip pasirinkti radijo stotį.

Pasirinkę bangų ruožą, pasirinkite režimą paspausdami langelį **5**, **6** arba **7**.

Pateikiama keletas paieškos metodų:

- režimas „Main“ (langelis **7**);
- režimas „List“ (langelis **6**);
- režimas „Presets“ (langelis **5**).

Šiuos režimus galima keisti valdymo pulteliu prie vairaračio.

Pastaba: Žymeklis **2** rodo esamą metu klausomos radijo stoties padėtį jūsų įrašytame sąrašė.

Režimas „Main“

Šiuo režimu galima rankiniu būdu ar automatiškai ieškoti radijo stočių pasirinktame dažnių ruože. Pasirinkite režimą „Dažnis“ paspausdami **7**.

Norėdami ieškoti dažnių ruože:

- rankinės paieškos režime, kas žingsnis, keiskite dažnį viena ar kita kryptimi nuosekliai spausdami **4** arba **8**;
- automatinės paieškos režime (paieškoje) atlikite paiešką viena ar kita kryptimi iki artimiausios stoties, spausdami **3** arba **9**.

Jei reikia, kiekvieną kartą paieškai sustojus pakartokite operaciją.

Norėdami pereiti prie kitos stoties, taip pat galite judinti vairo kolonėlės valdiklio valdymo rankenėlę.

Pastaba: norėdami grįžti į pradinį langą, paspauskite mygtuką **10**.

RADIJO KLAUSYMAS (2/4)

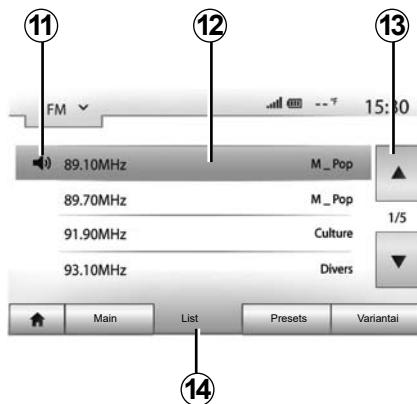

Režimas „List“

Pasirinkite režimą „List“ paspausdami **14**.

Šis režimas suteikia galimybę abėcėliniame sąraše lengvai surasti radijo stotį, kurios pavadinimą jūs žinote (galima tik „FM“ ir „DAB“ bangų ruože).

Pasirinkite pageidaujama radijo stotį paspausdami zoną **12**.

Paspauskite **13**, kad iš eilės peržiūrėtumėte stočių sąrašą.

Pastaba: simbolis **11** rodo stotį, kurios dabar klausotės.

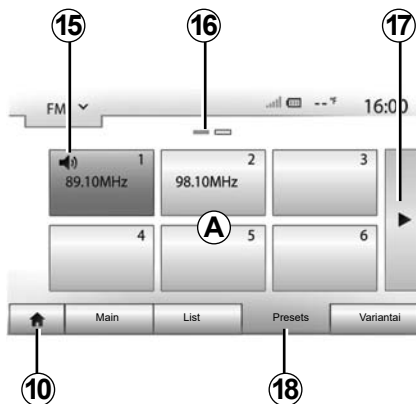

Radijo stočių, kurių dažnis nenaudoja RDS sistemos, pavadinimai ekrane nerodomi. Jos rodomos sąrašo gale ir rodomas tik jų dažnis.

Režimas „Presets“

Pasirinkite režimą „Presets“ paspausdami **18**.

Šis režimas suteikia jums galimybę panorėjus pasirinkti iš anksto išsaugotas radijo stotis (žr. šio skyriaus skirsnį „Radijo stoties išsaugojimas“).

Paspauskite kurį nors zonos **A** mygtuką, kad pasirinktumėte išsaugotas radijo stotis.

Pastaba: norėdami grįžti į pradinį langą, paspauskite mygtuką **10**.

Radijo stoties išsaugojimas

Naudodami anksčiau aprašytus būdus pasirinkite radijo stotį. Palaikykite nuspausdami vieną iš zonos **A** mygtukų.

Galima įrašyti iki dvylikos radijo stočių vienam bangų ruožui. Pakeitus regioną naudojantis funkcija „RDS“, išsaugotos stotys automatiškai naujinamos nebus. Leidžiamą stotį turite išsaugoti iš naujo.

Pastaba: simbolis **15** rodo stotį, kurios dabar klausotės.

Žyma **16** rodo šios skilties puslapių skaičių.

Norėdami atversti kitą puslapį, paspauskite mygtuką **17**.

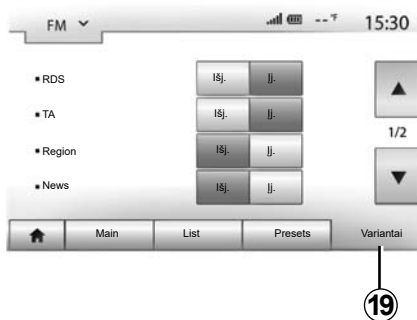

Radijo nustatymai

Paspaudę **19** atverkite nustatymų meniu. Galite įjungti arba išjungti funkcijas paspausdami „Įj.“ arba „Išj.“ (nustatymų meniu skiriasi priklausomai nuo bangų ruožo).

Galimos funkcijos:

- „RDS“;
- „TA“ (informacija apie eismą);
- „Region“;
- „News“;
- „AM“;
- „DLS“;
- „Announcement“;
- „Update List“.

“RDS”

Funkcija „RDS“ priima tuo metu leidžiamos radijo stoties teikiamą informaciją.

Jūsų sistemoje gali būti rodomas radijo stoties pavadinimas ir tekstiniai pranešimai bei gaunami su eismu susiję pranešimai ar kita informacija.

Suaktyvinus funkciją „RDS“, automatiškai suaktyvinamas dažnio pasikeitimo sekimas (AF).

Informacija apie kelių eismo būklę paprastai siunčiama per „RDS“.

Pastaba: taip sekti galima ne visas radijo stotis.

Blogos bangų priėmimo sąlygos kartais gali sukelti laikinus nemalonius dažnių pokyčius. Tuomet išjunkite automatinį dažnio pasikeitimo sekimą.

„TA“ (informacija apie eismą)

Kai ši funkcija įjungta, daugialypės terpės sistema ieško ir paleidžia informaciją apie eismą keliuose, kai tam tikros „FM“ ir „DAB“ radijo stotys transliuoja naujus pranešimus.

Pastaba: automatinis eismo informacijos transliavimas išjungiamas, kai radijo sistema perjungiamą į „AM“ bangų ruožą.

Pasirinkite radijo stotį, kuria transliuojama eismo informacija. Jei klausotės muzikos iš kito šaltinio, (USB atmintinės, Bluetooth® ir pan.), gavus pranešimų apie eismą sistema automatiškai įjungia radiją.

Informacija apie eismą keliuose transliuojama automatiškai ir jai teikiama pirmenybė nepriklausomai nuo to, koks būtų pasirinktas klausymo šaltinis.

Pasirinkite „Įj.“ norėdami suaktyvinti funkciją arba „Išj.“ norėdami ją pasyvinti.

RADIJO KLAUSYMAS (4/4)

„Regionas“

Ši nuostata suteikia galimybę klausytis konkrečių regioninių programų. Taikant nuostatą laikinai išjungžiama automatinė radijo dažnio pasikeitimo sekimo funkcija (AF), nes ji veikia pasinaudodama regioniniais dažniais.

Klausytojas programos gali klausytis ir toliau, net jei gaunamas prastesnės kokybės signalas.

Ypatumai:

- nuostata „Regionas“ taikoma tik tuo metu leidžiamai radijo stočiai;
- kai radijo stotys transliuojamos regioniniais dažniais. Tokiu atveju:
 - kai įjungtas režimas „Regionas“: sistema neperjungs imtuvo pagal naują regioną, tačiau įprastai perjungs imtuvą pagal vidinius regiono dažnius.
 - kai režimas „Regionas“ išjungtas: sistema perjungs imtuvą pagal naują regioną, net jei transliuojama programa skiriasi.

“News”

Kai ši funkcija įjungta, galima automatiškai klausytis informacijos, kai ją transliuoja tam tikros „FM“ ar „DAB“ radijo stotys.

Jei po to pasirenkate kitus garso įrenginius, pasirinktos informacijos programos transliacija nutrauks kitų garso įrenginių veikimą.

Pasirinkite „J.“ norėdami suaktyvinti funkciją arba „Išj.“ norėdami ją pasyvinti.

“AM”

Galite įjungti arba išjungti „AM“ bangų ruožą.

Pasirinkite „J.“ norėdami suaktyvinti funkciją arba „Išj.“ norėdami ją pasyvinti.

„DLS“

Tik įjungus režimą „DAB“.

Kai kurios radijo stotys transliuoja su leidžiama programa susijusią tekstinę informaciją (pvz., kūrinio pavadinimą).

“Update List”

Norėdami atnaujinti radijo stočių sąrašą ir įtraukti į jį naujausias stotis, paspauskite „Start“.

Pastaba: pageidautina atnaujinti sąrašą „DAB“ iškart įjungus sistemą.

IŠORINIAI GARSO ĮRENGINIAI (1/3)

Išorinius prietaisus prie sistemos galima prijungti dviem būdais:

- prijungiant išorinį garso įrenginį (MP3 grotuvą, nešiojamąjį garso grotuvą, USB atmintinę, telefoną ir pan.) į lizdą;
 - naudojant Bluetooth® ryšį (Bluetooth® garso grotuvą, Bluetooth® telefoną).
- Norėdami sužinoti šių jungčių vietas, žr. skyrių „Valdymo prietaisai“.

Veikimo principai ir prijungimas

Yra dviejų tipų jungtys:

- USB lizdas;
- Jack (3,5 mm kištukinis) lizdas;

Prijunkite savo nešiojamąjį skaitmeninį garso įrašų grotuvą prie atitinkamo tipo lizdo. Prijungus įrenginį prie USB ar kištukinio lizdo, sistema išorinį įrenginį aptinka automatiškai.

Pastaba: naudojama USB atmintinė turi būti suformatuota FAT32 formatu, o jos talpa neturėtų būti didesnė kaip 32GB. Sistema gali nepalaikyti tam tikrų formatų.



Išorinio įrenginio pasirinkimas

Norėdami pasirinkti šaltinį, paspauskite **1**. Bus parodytas galimų įrenginių sąrašas:

- USB: USB atmintukas, MP3 grotuvas, telefonas ir pan.;
- garso įrašų įrenginiai;
- BT: Bluetooth® aparatai;

- Video: USB atmintukas (MP4 failas);
- AUX: 3,5 mm kištukinis lizdas.

Kai įjungtas navigacijos režimas ar klausotės radijo, pasirinkite savo išorinį garso įrenginį paspausdami mygtuką „Pradinis puslapis“, tada „Media“.

Sistema ima groti paskutinįjį klausytą įrašą.



Junginėkite nešiojamą grotuvą, kai leidžia eismo sąlygos.

Kai vairuojate, nešiojamą grotuvą saugiai padėkite (staigiai stabdant jis gali nukristi).

IŠORINIAI GARSO ĮRENGINIAI (2/3)

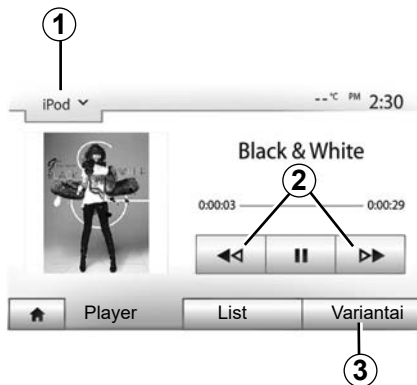

Garso formatai

Tik MP3 ir WMA formatai yra atpažįstami daugialypės terpės sistemoje.

Pastaba: multimedijos sistema gali nepalaukti tam tikrų formatų ir skiriamųjų gebų.

Pagreitintas grojimas

Palaikykite nuspaudę **2**, kad grojimas būtų pagreitinamas arba būtų grojama atbulai. Grojimas tęsiamas atleidus mygtuką.

Kartojimas

Ši funkcija suteikia galimybę pakartoti vieną ar visus kūrinius. Paspauskite **3**, tada „Išj.“, „Track“, „Folder“ arba „All“.

Grojimas atsitiktine tvarka

Ši funkcija suteikia galimybę visus kūrinius groti atsitiktine tvarka. Bakstelėkite **3**, tuomet „Ij.“ arba „Išj.“.

Išorinių prietaisų jungtis: USB, Bluetooth® prievadas

Jungtis: USB ir skaitmeninis nešiojamasis garso įrašų grotuvas

Prijunkite nešiojamojo skaitmeninio garso įrašų grotuvo jungtį prie sistemos USB lizdo. Kai skaitmeninio nešiojamojo garso įrašų grotuvo USB lizdas prijungtas, rodomas meniu „USB“. Gali būti rodomas nešiojamojo garso įrašų grotuvo modelis arba meniu.

Pastaba. Kai kurių skaitmeninių nešiojamųjų garso įrašų grotuvų gali nepavykti prijungti.

Naudojimas

Pasirinkite nešiojamąjį skaitmeninį garso įrašų grotuvą iš išskleidžiamo sąrašo **1** daugialypės terpės sistemos ekrane, tada paspauskite pageidaujamą grojaraštį arba garso kūrinių.

Prijungę kai kurių modelių nešiojamųjų skaitmeninių grotuvų tiesiogiai valdyti nebegalėsite. Norėdami pasirinkti garso įrašų failus, paspauskite daugialypės terpės sistemos priekinio skydelio mygtukus.

Įkrovimas per USB jungtį

Kai nešiojamojo skaitmeninio garso įrašų grotuvo USB jungtis prijungiama prie sistemos USB lizdo, naudojamo grotuvo akumuliatorius įkraunamas arba išlaikomas jo įkrovos lygis.

Pastaba: kai kurie įrenginiai neįkrauna arba nepalaiko baterijos įkrovimo lygio, kai yra prijungti prie daugialypės terpės USB lizdo.

Patariama naudoti telefono gamintojo rekomenduojamus USB laidus, kad programa tinkamai veiktų.

IŠORINIAI GARSO ĮRENGINIAI (3/3)

Jungimas: Bluetooth®

Žr. skyrių „Bluetooth® palaikančių įrenginių prijungimas / atjungimas“.
Prijungus Bluetooth®, atsiveria meniu „BT“.

Naudojimas

Pasirinkite „BT“ iš išskleidžiamo sąrašo **1**, tuomet multimedijos sistemos ekrane paspauskite pageidaujama grojaraštį ar kūrinį.

Visus savo Bluetooth® prietaiso garso kūrinius galite tiesiogiai pasirinkti daugialypės terpės sistemos ekrane.

Pastaba: prijungę nešiojamąjį skaitmeninį grotuvą, nebegalite tiesiogiai jo valdyti. Turite naudotis mygtukais ant sistemos korpuso.



Kūrinio pasirinkimas

Norėdami iš aplanko pasirinkti garso takelį, paspauskite „List“, tada iš sąrašo pasirinkite takelį **A**.

Kad grįžtumėte į ankstesnį bylos medžio lygį, paspauskite **4**.

Pagal numatytuosius nustatymus, albumai išrūšiuot abėcėlės tvarka.

Priklausomai nuo skaitmeninio grotuvo tipo, galite pasirinkti ir bylas, ir rinkmenas.

Pastaba: kad lengviau rastumėte norimą muziką, naudokite USB jungtį.

Išorinio įrenginio jungtis: 3,5 mm kištukinė jungtis

Jungimas

Prijunkite nešiojamo grotuvo kištukinę jungtį prie kištukinės jungties lizdo.

Naudojimas

Išskleidžiamame sąrašo **1** pasirinkite „AUX“, tuomet grotuve pasirinkite pageidaujama kūrinį.

Sistemos ekrane atlikėjų ir kūrinių pavadinimai nerodomi.

Norėdami pasirinkti kūrinį, turite tai padaryti nešiojame grotuve, automobiliui stovint.

Paprastai analogine jungtimi (AUX) gaunamo garso kokybė prastesnė, nei skaitmeninio garso šaltinių (USB, Bluetooth®).

GARSO NUSTATYMAS (1/2)

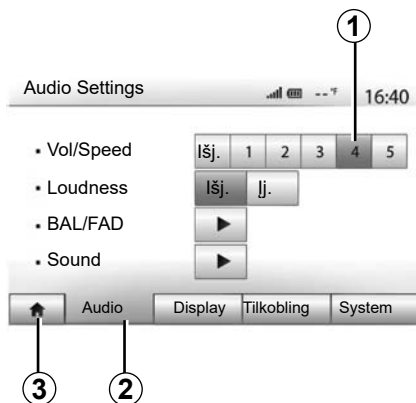

Atverkite nustatymų meniu paspausdami „Pradinis puslapis“ > „Setting“. Paspauskite **2**, kad atvertumėte garso nustatymus.

Išeiti iš nustatymų meniu ir grįžti į pradinį puslapį galima paspaudus **3**.

Garsumo prisitaikymas priklausomai nuo greičio („Vol/Speed“)

Kai jūsų automobilio greitis didesnis, nei 40 km/h, garso sistemos garsumas padidina, lyginant su nustatytu garsumu.

Nustatykite garsumo / greičio santykį paspausdami zonos **1** mygtukus.

Šia funkciją galite išjungti paspausdami „Išj.“.

“Loudness”

Paspauskite „Ij.“ arba „Išj.“, kad įjungtumėte / išjungtumėte „loudness“ funkciją, pabrėžiančią žemus ir aukštus garsus.

GARSO NUSTATYMAS (2/2)

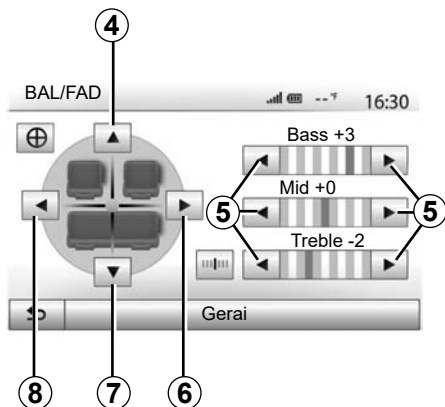

Garso paskirstymas kairėje / dešinėje ir priekyje / užpakalyje

Paspauskite **6** arba **8**, kad nustatytumėte garso balansą kairėje/dešinėje.
Paspauskite **4** arba **7**, kad nustatytumėte garso balansą priekyje/užpakalyje.
Nustatę balansą patvirtindami paspauskite „Gerai“.

Tembras

Spauskite **5** rodyklės norėdami sureguliuoti žemus, vidutinius ir aukštus garsus.
Nustatę, patvirtinkite paspausdami „Gerai“.

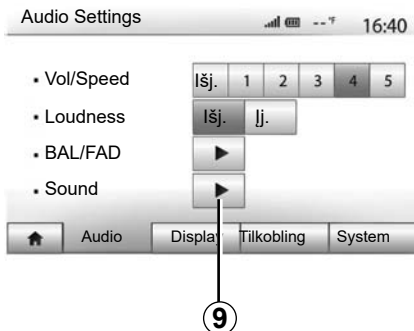

Garso parinktys

Paspaudę **9** atverkite garso parinkčių meniu.

Galite atskirai nustatyti kiekvieno garso garsumą:

- „Audio“;
- „TA“;
- „Navigacija“;
- „Phone“;
- „Ring“ (telefono).

Paspauskite „+“ arba „-“.

Paspauskite „**11**“, kad garso parinktį nustatytumėte iš naujo.

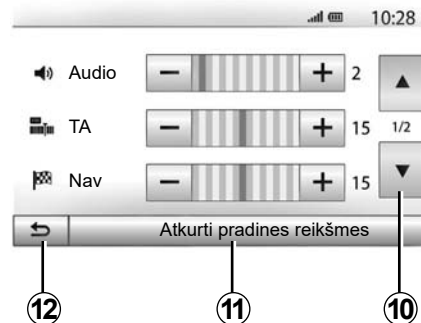

Paspauskite **10**, kad pereitumėte į kitą puslapį.

Paspauskite **12**, kad grįžtumėte į ankstesnįjį langą.

VAIZDO ĮRAŠŲ ŽIŪRĖJIMAS (1/2)



Vaizdo įrašai

Priklausomai nuo šalies ir / arba galiojančių taisyklių, sistema gali paleisti USB atmintinėje saugomus vaizdo įrašų failus.

Prijunkite USB atmintinę prie multimedijos sistemos. Meniu „Media“ pasirinkite „Video“ režimą 1.

Pastaba:

- sistema gali nepalaikyti tam tikro formato vaizdo įrašų failų;
- naudojama USB atmintinė turi būti suformatuota pagal FAT32 sistemą ir būti ne mažesnės nei 8GB bei ne didesnės nei 32GB talpos;

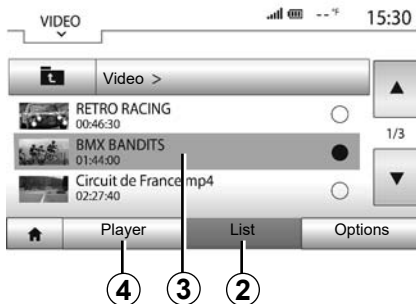

- prieš tai aprašyti įvesties šaltiniai gali skirtis.

Režimas „List“

Paspauskite „List“ skirtuką 2, kad peržiūrėtumėte esamus vaizdo įrašus. Pasirinkite vaizdo įrašus, kuriuos norėtumėte peržiūrėti paspaudę sritį 3. Automatiškai paleidžiamas pasirinktas vaizdo įrašas.

Režimas „Player“

Paspauskite „Player“ skirtuką 4, kad peržiūrėtumėte pasirinktą vaizdo įrašą.



Vaizdo įrašo rodymo metu Jūs galite:

- paspauskite 8, kad peržiūrėtumėte įrašą nuo pradžių, paspauskite 8 dar kartą, kad pereitumėte į ankstesnį įrašą;
- įjungti pauzę paspausdami 7;
- atveriamas kitas vaizdo įrašas, paspaudus 6;
- naudokite slinkties juostą 5, kad greitai judėtumėte į viršų ir į apačią;

VAIZDO ĮRAŠŲ ŽIŪRĖJIMAS (2/2)



- rodyti įrašą visame ekrane, paspausdami **9**;
- reguliuoti ekrano ryškumą paspaudžiant **10**. Parodoma valdymo juosta, kuria galite atlikti nustatymus. Palieskite ekraną už juostos ribų, kad ji būtų paslėpta ir tęstumėte vaizdo įrašo rodymą;
- paspauskite **11** ir grįžkite į ankstesnįjį meniu.

Vaizdo įrašų rodymas galimas tik automobiliui stovint.

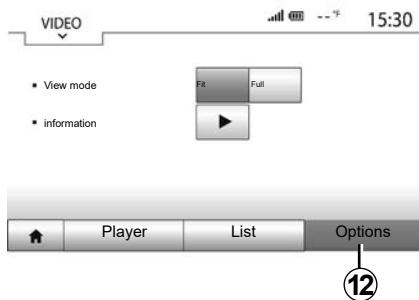

Režimas „Variantai“

Paspauskite „Variantai“ skirtuką **12**, kad:

- atvertumėte atkūrimo nuostatas;
- peržiūrėtumėte išsamią vaizdo įrašo informaciją (pavadinimą, tipą, datą ir pan)

NAVIGACIJOS SISTEMA

Navigacijos sistema

Galimybės skiriasi priklausomai nuo šalies ir / arba galiojančių taisyklių. Navigacijos sistema nustato Jūsų padėtį ir nurodo, kur toliau važiuoti, vadovaudamasi šia informacija:

- iš GPS imtuvo;
- iš skaitmeninės kortelės.

GPS imtuvas

Navigacijos sistema pasinaudoja orbitoje aplink Žemę skriejančiais GPS (globalinė padėties nustatymo sistema) palydovais. GPS imtuvai priima signalus iš įvairių palydovų. Taip sistema gali nustatyti automobilio vietą.

Pastaba: po ilgos kelionės nevažiuojant automobiliu (pvz., keltu ar traukiniu) sistemai gali prireikti keleto minučių, kad imtų tinkamai veikti.

Skaitmeninė kortelė

Skaitmeninėje kortelėje yra kelių žemėlapių ir sistemai reikalingų miestų planų informacija.

USB atmintinė „Žemėlapiai“

Norėdami įdiegti naujausią versiją, įdėkite USB atmintinę į prie interneto prijungtą kompiuterį. Žr. skyrių „Žemėlapių naujinimas“.

Pastaba: USB atmintinė nėra tiekama kartu su sistema.

Rekomenduojame naudoti pačią naujausią versiją.

USB atmintinės prijungimas

Įstatykite USB atmintinę į daugialypės terpės sistemos **A** lizdą, jei toks jūsų automobilyje yra.

Jei jūsų automobilio daugialypės terpės sistemos priekiniame skydelyje USB lizdo nėra, USB atmintinę įstatykite į daugialypės terpės sistemos **B** lizdą. Daugiau informacijos rasite savininko vadove.

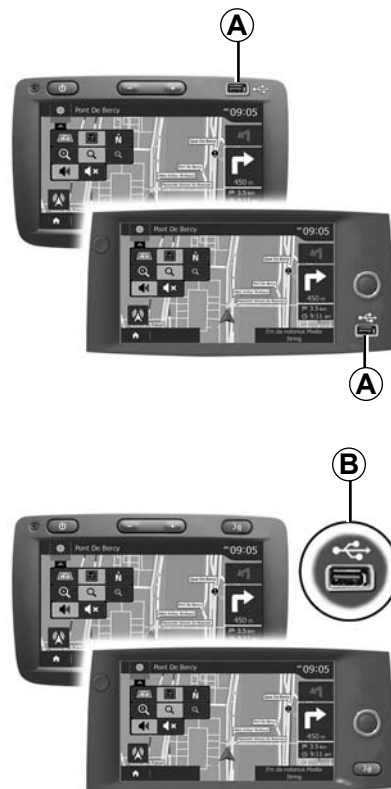

ŽEMĖLAPIO SKAITYMAS 1/3

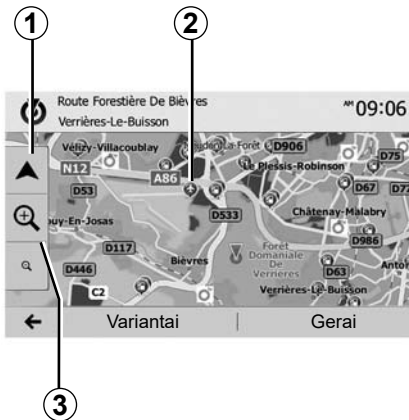

Žemėlapiu rodimas

Kad būtų parodytas aplink automobilį esančios vietovės žemėlapis, paspauskite „Pradinis puslapis“ > „Nav“.

Palieskite žemėlapiu ekranu.

Norėdami persikelti į kitą navigacijos žemėlapiu dalį, pastumkite jį ekrane norima kryptimi. Paspauskite **1**, kad grįžtumėte į dabartinę buvimo vietą.

Paspauskite **3**, kad padidintumėte ar sumažintumėte vaizdą.

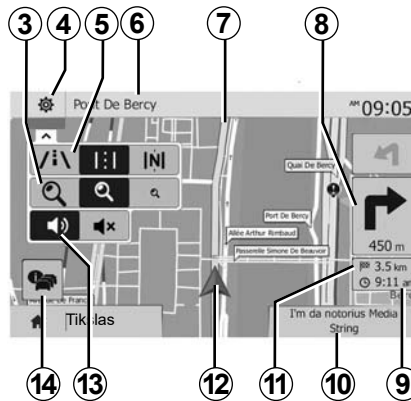

Žemėlapiu legenda

- 4** Navigacijos rodimu parinktys.
 - režimas 3D;
 - režimas 2D;
 - režimas 2D šiaurė (šiaurės kryptis visuomet yra žemėlapiu viršuje).
- 6** Artimiausiu pagrindiniu keliu pavadinimas arba informacija apie artimiausią keliu ženklą.
- 7** navigacijos sistemos apskaičiuotas maršrutas.
- 8** Atstumas iki artimiausiu krypties pasikeitimo ir krypties nuoroda.

9 Planuojamas atvykimo laikas.

10 Šiuo metu klausimas medijos įrenginys.

11 Iki kelionės tikslo likęs atstumas.

12 Automobilio padėtis navigacijos žemėlapyje.

13 Įjungti / išjungti vairavimo nurodymus balsu.

14 Informacija apie eismą. Paspauskite šią zoną, kad sužinotumėte apie įvairius jūsų maršrute esančius įvykius.

GPS padėtis

Ši funkcija suteikia galimybę sužinoti pasirinktos vietos geografinę padėtį (adresą / ilgumą / platumą).

Palieskite pageidaujamą vietą ekrane. Paspauskite „Variantai“, tuomet „News“, kad rastumėte tikslią pasirinktos vietos buvimo vietą.

Kartografiniai ženklai

Navigacijos sistema naudoja simbolius 2 lankytinoms vietoms (POI) žymėti. Žr. skyriaus „Žemėlapiu nustatymai“ skirsnį „Lankytinų vietų rodimas“.

ŽEMĖLAPIO SKAITYMAS (2/3)



„Where Am I?“

Ši funkcija suteikia galimybę patikrinti esamos padėties informaciją ir ieškoti artimiausių POI. Ši funkcija veikia, kai įjungta GPS sistema.

Jei nevykdomas joks maršrutas, paspauskite informacijos sritį **6** ir atverkite „Where Am I?“ ekraną.

Šiame ekrane rodoma ši informacija:

- platumą;
- ilgumą;
- aukštis;
- gatvė ir numeris;
- esamos vietos adresas.

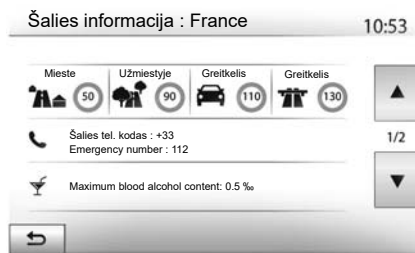

Šalies informacija

Paspauskite **15**, tuomet „Country Info“.

Ši funkcija suteikia galimybę peržiūrėti šalies informaciją priklausomai nuo jūsų buvimo vietos.

Šiame ekrane rodoma ši informacija:

- greičio ribojimas.

Rodomi greičio apribojimai greitkeliuose. Rodomi mato vienetai priklauso nuo įjungtų regioninių nustatymų. Jei duomenų nėra, vietoje lentelės ar skaičiaus rodoma „--“.

- Šalies telefono kodas;
- pagalbos numeris;
- šalyje galiojantys teisiniai apribojimai;
- maksimalus alkoholio kiekis kraujyje;
- būtina dėvėti apsauginę liemenę;
- būtina turėti gesintuvą;
- būtina įjungti žibintus bet kuriuos paros metu;
- būtina turėti atsarginių lempučių;
- būtina turėti pirmosios pagalbos vaistinėlę;
- būtina turėti trikampį avarinį ženklą;
- motociklų vairuotojams būtina dėvėti šalmą;
- žiemą būtinos ratų grandinės;
- žiemą rekomenduojamos ratų grandinės;
- žiemą būtinos žieminės padangos;
- žiemą rekomenduojamos žieminės padangos.

ŽEMĖLAPIO SKAITYMAS (3/3)



“Artima pagalba”

Ši funkcija suteikia galimybę surasti pagalbą arčiausiai jūsų buvimo vietos.

Paspauskite **16**, kad atvertumėte greitos paieškos langą.



Šiame ekrane rodoma informacija:

- automobilių remonto paslaugos;
- medicinos ir skubios pagalbos paslaugos;
- policijos komisariatai;
- degalinės.

Jei šiame ekrane norite ieškoti kelionės tikslo, žr. skyrių „Kelionės tikslo įvedimas“ ir skirsnio „Lankytinos vietos pasirinkimas (POI)“ informaciją.

KELIONĖS TIKSLO ĮVEDIMAS (1/6)

Kelionės tikslo meniu

Paspauskite „Pradinis puslapis“ > „Nav“ > „Tikslas“, kad atvertumėte kelionės tikslo meniu.

Kelionės tikslo nustatymo meniu siūlomi įvairūs būdai, kaip nurodyti kelionės tikslą; jūs galite:

- įvesti adresą (visą ar jo dalį);
- pasirinkti adresą iš „Points of interest“;
- pasirinkti kelionės tikslą iš ankstesnių kelionių;
- pasirinkti adresą iš pamėgtų kelionės tikslų;
- pasirinkti kelionės tikslą žemėlapyje;
- pasirinkti plotumą ir ilgumą.

Adreso įvedimas

Norėdami įvesti adresą, paspauskite **1**.

Šioje dalyje galite įvesti visą adresą ar jo dalį: šalį, miestą, gatvę ir gatvės numerį.

Pastaba: tinka tik tie adresai, kuriuos sistema atpažįsta skaitmeniniame žemėlapyje.

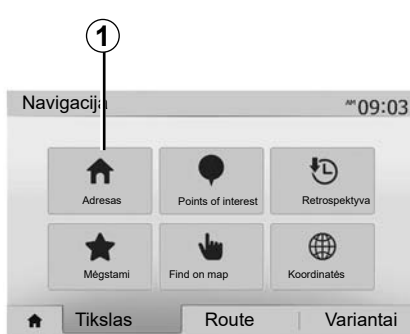

Naudodamiesi pirmą kartą:

- paspauskite „Šalis“;
- klaviatūra įveskite pageidaujamos šalies pavadinimą.

Įvedant pavadinimą, sistema prigesina kai kurių raidžių švytėjimą, kad būtų lengviau įvesti.

Jei paspausite **2**, sistema pasiūlys keletą šalių sąrašų. Pasirinkite pageidaujamą šalį iš pasiūlytų sąrašų.

- Tokius pat veiksmus atlikite su „Miestu / priemiesčiu“, „Gatvė“, „Šalutine gatve“ ir „Gatvės numeriu“.

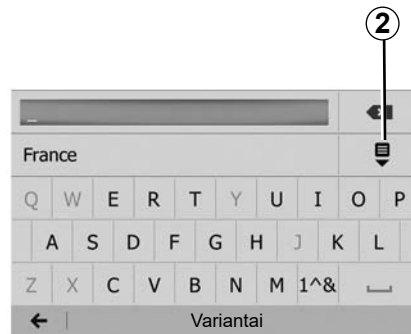

Ypatumai:

- „Šalutinė gatvė“ ir „Gatvės numeris“ įjungiami tik pasirinkus „Gatvė“;
- įvedant gatvės pavadinimą nebūtina nurodyti jos tipo (gatvė, aveniu, bulvaras ir pan.);
- sistema atmintyje išsaugo paskutiniuosius įrašytus adresus. Kai kelionės tikslą įvedėte nurodydami adresą, kitą kartą naudojant sistemą bus rodomas ankstesnis adresas.

KELIONĖS TIKSLO ĮVEDIMAS (2/6)

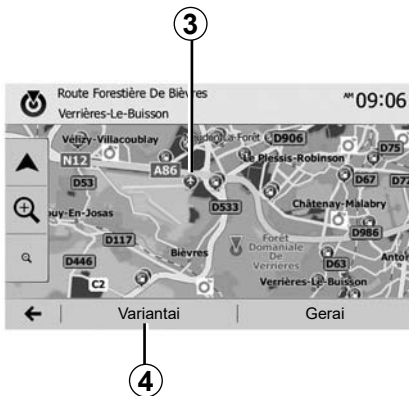

Lankytinų vietų (POI) pasirinkimas

Jūs galite pasirinkti kelionės tikslą iš Lankytinų vietų.

Reikiamą vietą galite rasti keliais būdais:

- naudodami greitosios paieškos funkciją, galite greitai surasti artimiausią vietą pagal jos pavadinimą;
- naudodami išplėstinės paieškos funkciją, tik keletą kartų spustelėję ekraną, galite rasti dažniausiai ieškomų vietų tipus;
- galite ieškoti vietos pagal kategoriją.

Greita paieška lankytinose vietose

Greitosios paieškos funkcija suteikia jums galimybę greitai surasti lankytiną vietą.

Norėdami ieškoti lankytinų vietų, paspauskite vietą žemėlapyje. Priklausomai nuo jūsų buvimo vietos, ekrane parodoma viena ar kelios vietos **3**.

Paspauskite **4**, tuomet „Points of interest around cursor“, kad pamatytumėte lankytinų vietų sąrašą su jų pavadinimais ir atstumu iki jų nuo pasirinktos vietos.

Lankytinų vietų paieška pagal iš anksto nustatytas kategorijas

Paieškos pagal iš anksto nustatytas kategorijas suteikia jums galimybę greitai surasti dažniausiai pasirenkamų vietų tipus.

Paspauskite „Pradinis puslapis“ > „Nav“ > „Tikslas“ > „Points of interest“, kad atvertumėte iš anksto nustatytas kategorijas.

Points of interest

10:55

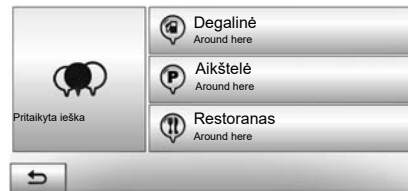

Kategorijos (degalinė / įkrovimo stotelė / stovėjimo aikštelė / restoranai)

- Jei yra aktyvus maršrutas, lankytinų vietų „Degalinė“ ir „Restoranas“ bus ieškoma visame maršrute. Lankytinos vietos „Aikštelė“ bus ieškoma aplink kelionės tikslą.
- Jei aktyvus maršrutas nėra (nepasirinktas kelionės tikslas), šių vietų bus ieškoma aplink dabartinę buvimo vietą.
- Jei dabartinė buvimo vieta neužfiksuota (nėra GPS signalo), šių vietų bus ieškoma aplink paskutinį žinomą buvimo vietą.

KELIONĖS TIKSLO ĮVEDIMAS (3/6)

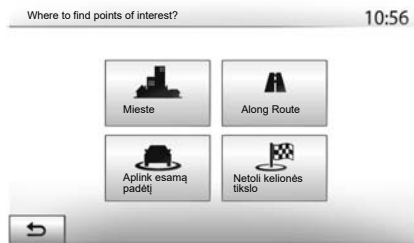

Lankytinų vietų paieška pagal kategoriją
Lankytinų vietų galite ieškoti pagal jų kategoriją ir pokategorę.
Paspauskite „Pradinis puslapis“ > „Nav“ > „Tikslas“ > „Points of interest“ > „Pritaikyta ieška“.

Pasirinkite zoną, aplink kurią norite ieškoti:

- Paspauskite „Mieste“, kad surastumėte vietą pasirinktame mieste / priemiestyje (rezultatų sąrašas pateikiamas rūšiuojant pagal atstumą nuo pasirinkto miesto centro);

- paspauskite „Along Route“, kad paieška būtų vykdoma visame aktyviame maršrute, o ne aplink nustatytą vietą. Tai naudinga, kai norite nuvažiuoti kelio atkarpą mažiausiai nukrypdami nuo kelio, pavyzdžiui, jei ieškote artimiausių degalinių, įkrovimo vietų ar restoranų (rezultatų sąrašas pateikiamas rūšiuojant pagal reikalingo nukrypti nuo kelio atstumo ilgį);
- paspauskite „Aplink esamą padėtį“, kad atliktumėte paiešką aplink dabartinę buvimo vietą, o jei jos užfiksuoti neįmanoma, aplink paskutinią žinomą buvimo vietą (rezultatų sąrašas pateikiamas rūšiuojant pagal atstumą nuo tos vietos);
- paspauskite „Netoli kelionės tikslo“, kad atliktumėte vietos paiešką aplink aktyvaus maršruto tikslą (rezultatų sąrašas pateikiamas rūšiuojant pagal atstumą nuo kelionės tikslo).



Kelionės tikslo pasirinkimas iš ankstesnių kelionės tikslų sąrašo

Paspauskite **5**, kad surastumėte jau anksčiau įvestą kelionės tikslą.

KELIONĖS TIKSLO ĮVEDIMAS (4/6)

Adreso pasirinkimas iš pamėgtų kelionės tikslų

Kelionės tikslą galite rasti pamėgtų kelionės tikslų sąrašė. Kad ši funkcija jums būtų kuo naudingesnė, patariame iš anksto išsaugoti dažnai lankomus kelionės tikslus.

Pirmiausia, išsaugokite pamėgtus kelionės tikslus atlikdami adreso paiešką. Žr. skyrių „Pamėgtųjų tvarkymas“.

Paspauskite „Pradinis puslapis“ > „Nav“ > „Tikslas“ > „Mėgstami“, kad pamatytumėte pamėgtų kelionės tikslų sąrašą.

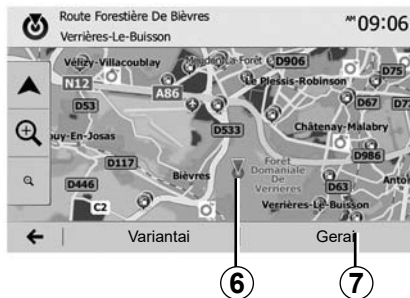

Kelionės tikslo pasirinkimas žemėlapyje

Naudojant šią funkciją galima surasti kelionės tikslą peržiūrint žemėlapi:

- paspauskite „Pradinis puslapis“ > „Nav“ > „Tikslas“ > „Rasti žemėlapyje“, kad pasirinktumėte kelionės tikslą žemėlapyje.
- tuomet paspauskite žemėlapio vietą, kurią norite pasirinkti kelionės tikslu. Ekране parodomas **6** taškas;
- patvirtinkite paspausdami **7**.

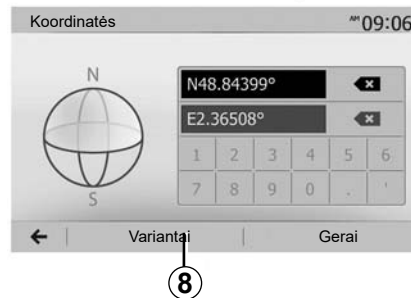

Kelionės tikslo koordinatų įvedimas

Tai leidžia jums ieškoti kelionės tikslo įvedus jo koordinates.

Paspauskite „Pradinis puslapis“ > „Nav“ > „Tikslas“ > „Koordinatės“.

Galite įvesti platumos ir ilgumos reikšmes šiais formatais: dešimtainiais laipsniais; dešimtainiais laipsniais ir minutėmis; arba dešimtainiais laipsniais, minutėmis ir sekundėmis.

Paspauskite **8**, tuomet UTM, kad įvestumėte koordinates UTM formatu.

KELIONĖS TIKSLO ĮVEDIMAS (5/6)

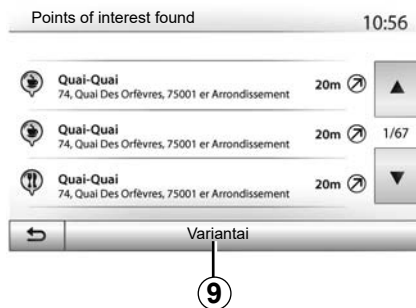

Sąrašo rūšiavimas

Kelionės tikslo paieškos pagal lankytiną vietą rezultatus, naudojimo istoriją ar pamėgtuosius galima rūšiuoti pagal pavadinimą arba atstumą. Jei yra aktyvus maršrutas, rezultatus galima rūšiuoti pagal apylankas. Paspauskite **9**, kad jie būtų parodyti žemėlapyje.

Kelionės tikslo paieška pagal pavadinimą

Jei kelionės tikslą renkatės pagal lankytiną vietą, naudojimo istoriją arba pamėgtuosius, kelionės tikslo galite ieškoti sąrašė pagal jo pavadinimą. Paspauskite „Ieškoti“ ir naudodami klaviatūrą įveskite pavadinimą.

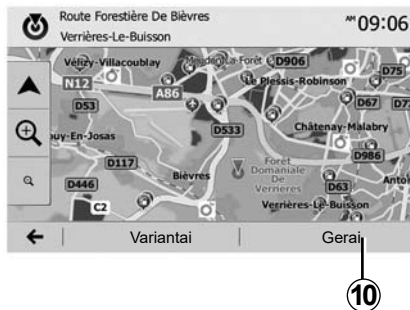

Kelionės tikslo patvirtinimas

Parieš patvirtinant kelionės tikslą, ekrane galimi keli pasirinkimai:

- “Gerai”;
- “Variantai”.

Pradedamas skaičiuoti 10 sekundžių laiko tarpas. Jei per tą laiką neatliekate jokių veiksmų, automatiškai pradedami vairavimo nurodymai.

“Gerai”

- Jei nėra aktyvaus maršruto (nepasirinktas kelionės tikslas), paspauskite **10**, kad šį kelionės tikslą patvirtintumėte kaip naują maršrutą.

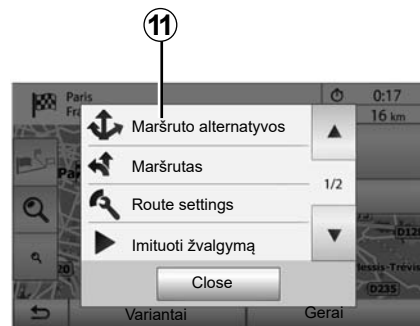

- Jei aktyvus maršrutas yra, galite pasirinkti kelionės tikslą kaip naują maršrutą ar etapą. Paspauskite **10**, tuomet „Naujas maršrutas“ arba „Waypoint“.

“Variantai”

Prieš pasibaigiant 10 sekundžių laiko tarpui, ekrane parodomas šios parinktys:

“Maršruto alternatyvos”

Paspauskite **11**, jei norite rinktis kitą maršrutą ar jį keisti.

KELIONĖS TIKSLO ĮVEDIMAS (6/6)

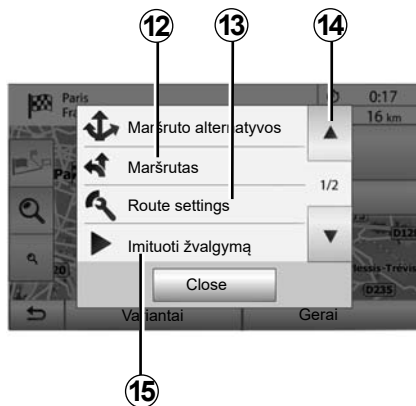

“Maršrutas”

Paspauskite **12**, jei norite peržiūrėti išsamią maršruto informaciją: Žr. skyrių „Vairavimo nurodymai“.

“Route settings”

Paspauskite **13**, kad nustatytumėte maršrutą pagal pageidaujamus kelius ir maršruto režimą.

“Imituoti žvalgymą”

Paspauskite **15**, jei norite modeliuoti pasirinktą maršrutą. Žr. skyrių „Vairavimo nurodymai“.

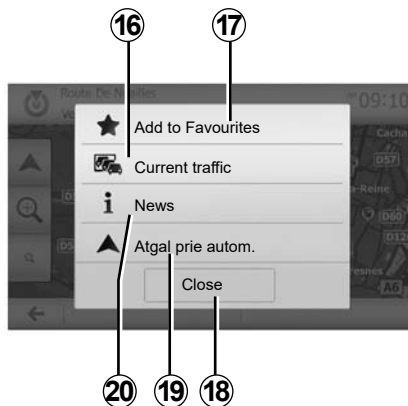

“Esamas maršrutas”

Ši funkcija suteikia galimybę gauti informaciją apie jūsų kelyje ar netoli jūsų buvimo vietos įvykusias avarijas. Norėdami ją atverti, paspauskite **14**, tuomet pasirinkite „Esamas maršrutas“.

“Variantai”

Pasibaigus 10 sekundžių laiko tarpui ekrane parodomos šios parinktys:

“Įtr. į parankinius”

Paspauskite **17**, kad įrašytumėte pasirinktą kelionės tikslą į pamėgtų kelionės tikslų sąrašą.

“Esamas maršrutas”

Paspauskite **16**, kad gautumėte informaciją apie jūsų kelyje ar netoli jūsų buvimo vietos įvykusias avarijas.

“News”

Paspauskite **20**, kad peržiūrėtumėte lankytinos vietos adresą, platumą, ilgumą bei telefono numerį (aktyvus tik tuomet, kai pasirinkta lankytina vieta).

Elektriniams automobiliams galite atverti papildomą informaciją apie įkrovimo stoteles:

- atstumas iki įkrovimo stoties ir jos adresas;
- įkrovimo tipas (nemokamas, prenumerata ir pan.);
- įkrovimo lizdų skaičius (prieinamas ir iš viso);
- įkrovimo lizdo tipas;
- ...

“Atgal prie autom.”

Paspauskite **19**, kad grįžtumėte į dabartinę automobilio buvimo vietą.

Pastaba: norėdami užverti „Variantai“ langą, spauskite **18**.

VAIRAVIMO NURODYMAI (1/6)

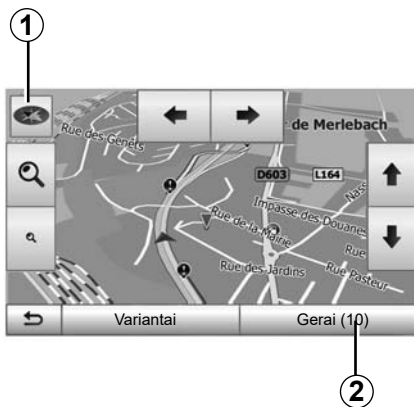

Vairavimo nurodymų įjungimas

Paspauskite **2** arba įvedę kelionės tikslą palaukite 10 sekundžių. Nurodymai, kaip važiuoti, prasideda.

Pastaba: jūs bet kuriuo metu galite reguliuoti žemėlapij jį pastumdami norima kryptimi arba liesdami jį ekrane.

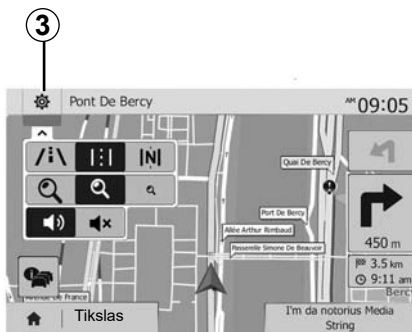

Vairavimo nurodymų ekranai

Sistema siūlo keletą navigacijos žemėlapių parinkčių.

Norėdami pakeisti žemėlapių rodymą ir atverti išskleidžiamą meniu, paspauskite **3**. Tuomet pasirinkite kurį nors rodymo režimą:

- 2D;
- 3D;
- 2D šiaurė.

Žemėlapių rodymą galite pakeisti ir žemėlapyje paspaudę kompasą **1**.

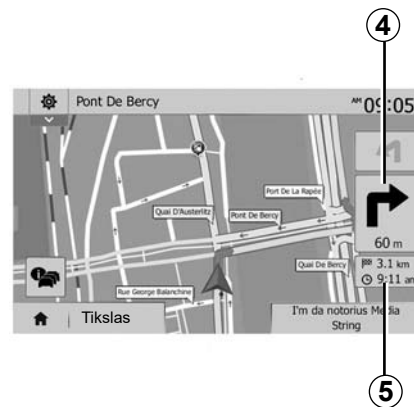

Viso ekrano režimas (2D, 3D arba 2D šiaurė)

Šis režimas suteikia galimybę matyti navigacijos žemėlapij visame ekrane.

Informacija apie atvykimo laiką ir likusį iki kelionės tikslo kelią rodoma **5**.

Artimiausio krypties pasikeitimo nuoroda rodoma **4**.

VAIRAVIMO NURODYMAI (2/6)

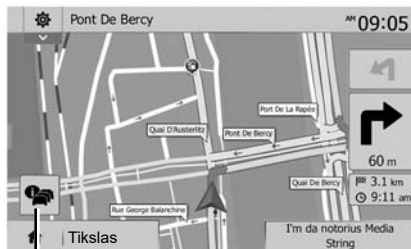

6

Transporto mazgų žemėlapis

Kai įjungti vairavimo nurodymai, prieš kiekvieną krypties pasikeitimą.

Alternatyvus maršrutas

Jei jūsų maršrute įvyko avarija ar susidarė spūstis, sistema siūlo alternatyvų maršrutą. Pasirinkę paspauskite „Yes“ arba „Ne“.

Eismo sąlygų apžvalga

Kai įjungti vairavimo nurodymai, bet kuriuo metu, paspaudę 6, jūs galite gauti informaciją apie eismo sąlygas.

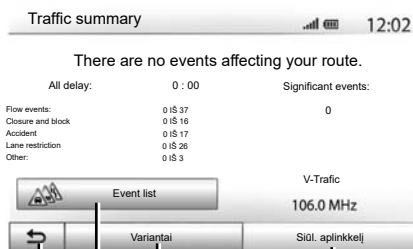

7

8

9

10

Ekrane parodomi įvairūs įvykiai jūsų maršrute. Sistema parodo vėlavimo dėl šių įvykių laiką. Paspauskite 8, kad pakeistumėte įvykių rodymo parametrus. Paspauskite 10, kad pasirinktumėte apylanką, 9, kad atvertumėte eismo parinktį (žr. skirsnį 'Navigacijos sistemos nustatymai'), arba 7, kad grįžtumėte prie navigacijos.

Pastaba: informacija apie eismą priklauso nuo jūsų prenumeratos ir signalo gavimo.



Greitkelių susijungimai

Kai įjungti vairavimo nurodymai, prieš kiekvieną greitkelio išvažiavimą sistema parodo trimatį išvažiavimo vaizdą.

Pastaba: kai kurių susijungimų atveju rodoma tik krypties rodyklė. Pravažiavus išvažiavimą sistema grįžta į įprastinį rodymo režimą.

VAIRAVIMO NURODYMAI (3/6)

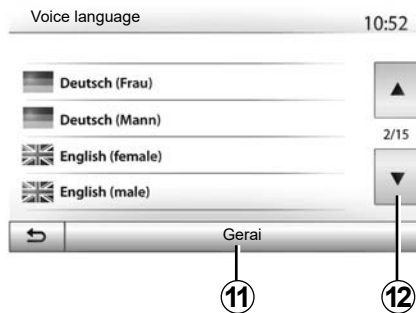

Vairavimo nurodymų balsu kalbos keitimas

Norėdami pakeisti vairavimo nurodymų kalbą, paspauskite „Pradinis puslapis“ > „Nav“ > „Variantai“ > „Setting“.

Spausdami **12** peržiūrėkite kalbų sąrašą. Pasirinkite norimą kalbą, tuomet patvirtinkite paspausdami **11**.

Norėdami nustatyti vairavimo nurodymų balsu garsą, žr. skyriaus „Garso nustatymas“ skirsnį „Garso parinkty“.

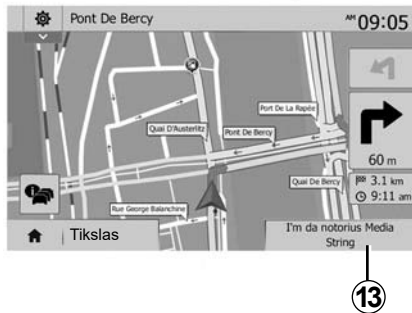

Radijo klausymas, kai pateikiami vairavimo nurodymai balsu

Kai, esant įjungtiems vairavimo nurodymams balsu, klausotės radijo stoties, prieš kiekvieną krypties pakeitimą sistema laikinai, kol pravažiuosite sankryžą, nutildo radijo imtuvo garsą.

Esant įjungtiems vairavimo nurodymams jūs galite atverti radijo stoties langą paspausdami **13**. Norėdami grįžti į navigacijos ekraną, paspauskite **14**. Norėdami grįžti į pagrindinį meniu, maždaug tris sekundes palaikykite nuspaustą **14**.



Maršruto detalės

Ši funkcija suteikia galimybę peržiūrėti maršrutą.

Įvedę kelionės tikslą paspauskite „Pradinis puslapis“ > „Nav“ > „Maršrutas“.

Jums siūlomos šešios parinkty:

- „Taisyti maršr.“;
- „Išvengti“;
- „Overview“;
- „Atšaukti maršrutą“;
- „Maršruto alternatyvos“;
- „Maršrutas“.

VAIRAVIMO NURODYMAI (4/6)



Maršruto apžvalga

Norėdami pamatyti žemėlapi su naudojamo maršruto apžvalga paspauskite „Pradinis puslapis“ > „Nav“ > „Maršrutas“ > „Overview“.

Rodoma tokia informacija:

- kelionės tikslo pavadinimas ir (arba) adresas;
- visa kelionės trukmė;
- visas maršruto ilgis;

- ypatingos maršruto vietos ir atkarpos (rinkliavos, mokami keliai, greitkeliai ir pan.);
- alternatyvūs maršrutai (pavyzdžiui, „Trumpas“, „Greitai“, „Ekonomiškas“).

Paspauskite **15**, kad būtų parodytos šios parinktys:

- „Warnings“;
- „Route settings“;
- „Žemėlapių nuostatos“;
- „Voice settings“;
- „Koordinacijų formatas“;
- „GPS“;
- „Žemėlapių naujinimas“;
- „Traffic“.

Pastaba:

daugiau informacijos rasite kitame puslapyje.

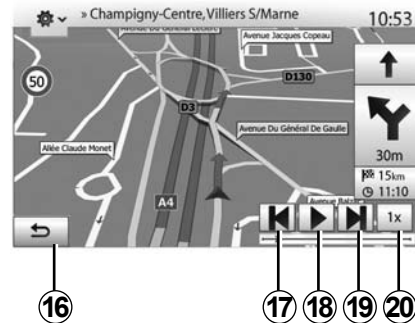

„Imituoti žvalgymą“

Paspauskite „Pagrindinis puslapis“ > „Nav“ > „Maršrutas“ > „Overview“ > „Variantai“ > „Imituoti žvalgymą“, kad būtų sumodeliuotas maršrutas iki kelionės tikslo.

- Norėdami pradėti ar nuraukti modeliavimą paspauskite **18**.
- Spauskite **20**, jei norite padidinti modeliavimo greitį.
- Pasirinkdami mygtuką **16** jūs galite bet kuriuo metu išjungti kelionės modeliavimą.
- Pereiti prie ankstesnio / kito manevro galite spausdami **17** arba **19**.

VAIRAVIMO NURODYMAI (5/6)

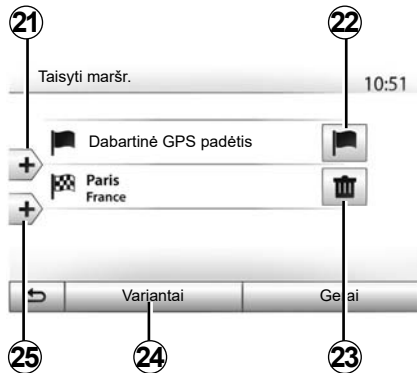

Etapai ir kelionės tikslas

Jei norite pakeisti maršrutą pridėdami ar pašalindami etapų, paspauskite „Pradinis puslapis“ > „Nav“ > „Maršrutas“ > „Taisyti maršr.“.

Paspauskite **21**, jei norite pridėti daugiau etapų, tuomet **25**, kad pridėtumėte naują kelionės tikslą. Yra keletas būdų kelionės tikslui nustatyti: žr. skyrių „Kelionės tikslo įvedimas“.

- Norėdami ištrinti kelionės tikslą, paspauskite **23**.
- Paspauskite **24**, kad pertvarkytumėte sąrašą.
- Jei norite pakeisti maršruto pradžios adresą, paspauskite **22**.

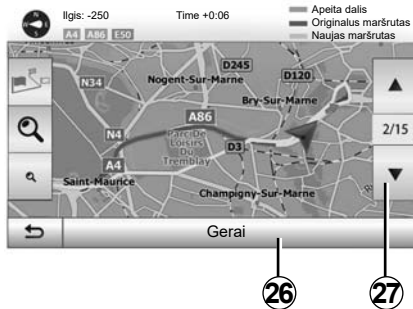

Apylankos

Paspauskite „Pradinis puslapis“ > „Nav“ > „Maršrutas“ > „Išvengti“, kad įvestumėte apylanką. Priklausomai nuo pageidaujamos apylankos paspauskite atitinkamą sąrašo zoną.

Norėdami pereiti prie kitos zonos, paspauskite **27**.

Patvirtinkite naują maršrutą paspausdami **26**.

Maršruto atšaukimas

Bet kuriuo metu galite sustabdyti vairavimo nurodymus.

Norėdami atšaukti naudojamą maršrutą, paspauskite „Pradinis puslapis“ > „Nav“ > „Tikslas“ > „Maršrutas“ > „Atšaukti maršrutą“.

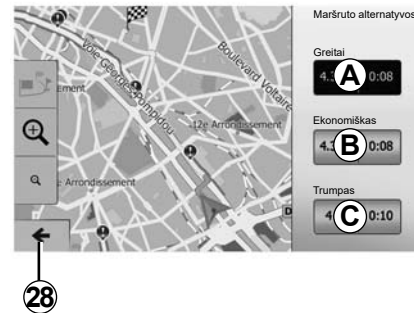

Alternatyvūs maršrutai

Ši skiltis suteikia galimybę keisti maršruto planavimo metodą. Keisdami maršruto planavimo metodą galite rinktis kurį nors iš trijų režimų:

- „Greitai“;
- „Ekonomiškas“;
- „Trumpas“.

Žr. skyriaus „Navigacijos sistemos nustatymai“ skirsnį „Maršruto nustatymas“.

Paspauskite „Pradinis puslapis“ > „Nav“ > „Maršrutas“ > „Maršruto alternatyvos“, tuomet **A**, **B** arba **C**, kad patvirtintumėte naują maršrutą. Paspauskite **28**, kad grįžtumėte į ankstesnįjį langą.

VAIRAVIMO NURODYMAI (6/6)

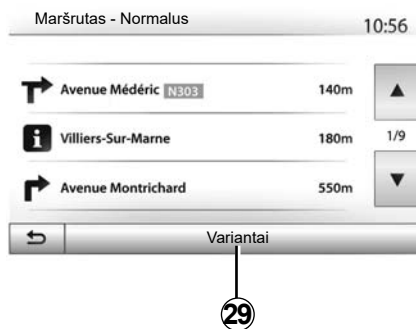

„Maršrutas“

Šia funkcija galima matyti kelio išsklotinę. Parodomos įvairios kelio detalės:

- krypties keitimo rodyklės;
- kelio numeris;
- atstumas iki išsišakojimo.

Paspauskite **29**, jei norite išrūšiuoti maršruto informaciją:

- pagal santrauką.

Rodomi tik pagrindiniai maršruto elementai (išvykimo vieta, kelionės tikslas), ir visas atstumas, likęs keliauti laikas bei atvykimo laikas.

- Pagal standartinį aprašymą.

Rodomi visi manevrai ir kelio ženklų informacija, kelių numeriai, gatvių pavadinimai bei atstumas. Taip pat rodoma informacija ir įspėjimai: vairuotojo įvestų etapų pavadinimai, apribojimai (prieigos ir manevravimo), vartotojo pasirinktos nerodyti parinktys ir pan.

- Pagal kelių sąrašą.

Maršruto informacija pagal kelių pavadinimus ir numerius. Taip pat rodomas kelių ilgis, vidutinė kryptis ir kelionės laikas. Naudojant šį režimą nerodomi kelionės elementai.

„Route settings“

Ši skiltis suteikia galimybę pasirinkti norimus maršruto nustatymus. Žr. skyriaus „Navigacijos sistemos nustatymai“ skirsnį „Maršruto nustatymas“.

ŽEMĖLAPIO NUSTATYMAI

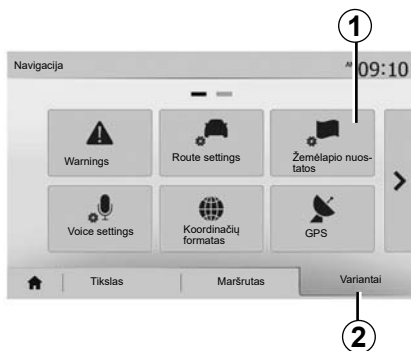

„Navigacijos“ meniu paspauskite **2**, tuomet **1**, kad įjungtumėte žemėlapio nustatymų meniu.

Rodymo režimo nustatymas

Ši funkcija suteikia galimybę keisti žemėlapio rodymą iš trimačio 3D, vaizdo į 2D vaizdą iš viršaus į apačią ir vaizdą, kai šiaurės kryptis visuomet rodoma aukštyn.

Paspauskite „3D“, „2D“ arba „2D šiaurė“.

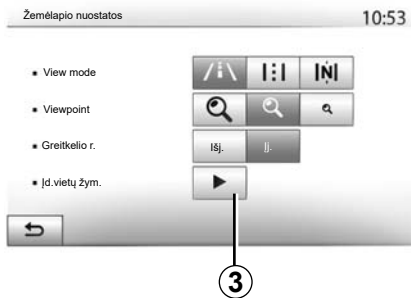

Perspektyvos nustatymas

Ši funkcija leidžia nustatyti vaizdo dydį ir pasvirimo kampą. Paspauskite vieną iš trijų galimų vaizdo didinimo lygių.

Greitkelio vaizdas

Ši funkcija leidžia įjungti / išjungti greitkelio vaizdą.

Paspauskite „Ij.“ įjungtumėte funkciją arba „Išj.“, kad ją išjungtumėte.

Lankytinų vietų rodymas

Galite pasirinkti tam tikrų lankytinų vietų (matomų 100 masteliu) rodyimą žemėlapyje.

Norėdami tiesiogiai įjungti šią funkciją, paspauskite **3**, kad žemėlapyje būtų parodytos lankytinos vietos:

- nakvynė;
- oro uostas;
- automobiliai;
- verslas;
- kavinė ar baras;
- ...

Paspauskite „Ij.“ arba „Išj.“, kad lankytinos vietos būtų parodytos arba paslėptos.

Įveskite lankytos vietos pavadinimą, kad atverstumėte pakategorių sąrašą.

Pastaba: būdami šalyje, kurios žemėlapiu neturite, galite išjungti navigacijos funkciją. Norėdami išjungti navigacijos funkciją, lange „Pradinis puslapis“ > „Setting“ > „System“ paspauskite „Išj.“, kuris yra priešais „Navigacija“.

PAMĖGTŪJŲ TVARKYMAS (1/2)

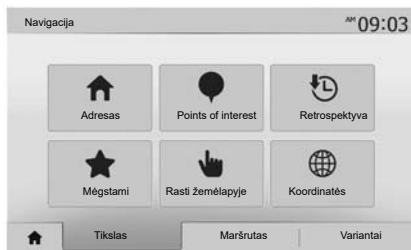

Įrašo sukūrimas

Paspauskite „Pradinis puslapis“ > „Nav“ „Tikslas“, kad atvertumėte kelionės tikslo meniu. Kelionės tikslą įvesti galite keletu būdu:

- „Adresas“: žr. skyriaus „Kelionės tikslo įvedimas“ skirsnį „Adreso įvedimas“.
- „Points of interest“ : žr. skyriaus „Kelionės tikslo įvedimas“ skirsnį „Lankytinų vietų (POI) pasirinkimas“.

- „Retrospektyva“: žr. skyriaus „Kelionės tikslo įvedimas“ skirsnį „Kelionės tikslo pasirinkimas iš ankstesnių kelionės tikslų sąrašo“.
- „Mėgstami“: atverkite išsaugotus kelionės tikslus.
- „Rasti žemėlapyje“: žr. skyriaus „Kelionės tikslo įvedimas“ skirsnį „Kelionės tikslo pasirinkimas žemėlapyje“.
- „Koordinatės“: žr. skyriaus „Kelionės tikslo įvedimas“ skirsnį „Kelionės tikslo koordinatčių įvedimas“.



Bet kuriuo atveju, patvirtinus adresą, sistema jį suranda žemėlapyje. Paspauskite „Variantai“, tuomet „Add to favourites“, kad įtrauktumėte kelionės tikslą į pamėgtųjų sąrašą.

Prieš išsaugodami pamėgtą kelionės tikslą, naudodamiesi klaviatūra galite pakeisti jo pavadinimą.

PAMĖGTŲJŲ TVARKYMAS (2/2)

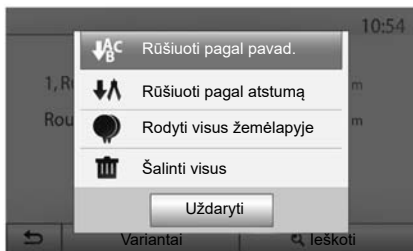

Sąrašo rūšiavimas

Galite išrūšiuoti pamėgtų kelionės tikslų sąrašą pagal pavadinimą, atstumą, arba parodyti visus juos žemėlapyje. Paspauskite „Variantai“.

Pamėgtųjų kelionės tikslų ištrynimasis

Paspauskite pamėgtąjį kelionės tikslą, kurį norite ištrinti. Paspauskite „Variantai“, „Trinti mėgstamą“ ir patvirtinkite pašalinimą paspausdami „Trinti“.

Norėdami ištrinti visus pamėgtuosius kelionės tikslus, paspauskite „Variantai“, tuomet „Šalinti visus“. Patvirtinkite pašalinimą paspausdami „Šalinti visus“.

Pamėgtojo kelionės tikslo paieška

Ši funkcija suteiks jums galimybę sąrašė surasti pamėgtąjį kelionės tikslą pagal jo pavadinimą.

Paspauskite „leškoti“ ir naudodami skaitmeninę klaviatūrą įveskite pamėgtojo kelionės tikslo pavadinimą.

NAVIGACIJOS SISTEMOS NUSTATYMAI (1/4)

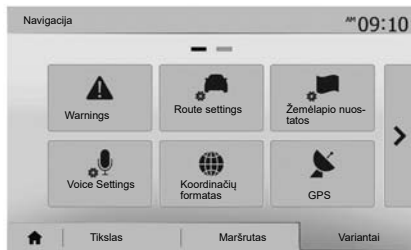

Menui „Navigacija“ apačioje esantis langelis „Variantai“ suteikia galimybę keisti žemėlapiu rodomą ar navigacijos parametrus.

“Warnings”

Ši skiltis suteikia galimybę nustatyti įspėjimus.

Įspėjimas viršijus greitį

Žemėlapiuose gali būti informacijos apie greičio apribojimus kelio atkarpose. Sistema gali jus įspėti, jei viršijate ribojamą greitį.

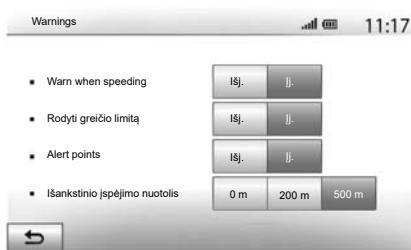

Priklausomai nuo regiono, tokia informacija gali būti neteikiama arba ne visuose žemėlapiu keliuose ji gali būti visiškai tikslu.

Galimi šių tipų įspėjimai:

- pyptelėjimas: viršiję leistiną greitį, išgirsite nežodinį įspėjimą signalą;
- vaizdinis įspėjimas: kai viršijate greitį, šiuo metu ribojamas greitis parodomas ir mirksi žemėlapyje raudona spalva.

Paspauskite „Įj.“ arba „Išj.“, kad jungtumėte arba išjungtumėte įspėjimą.

Visuomet matomas ribojamas greitis

Įjunkite arba išjunkite greičio ribojimo rodomą kelio, kuriuo važiuojate, atkarpoje paspausdami „Įj.“ arba „Išj.“.

Pavojaus taško įspėjimas

Kai vairuotojas važiuoja zona, kurioje reikalingas ypatingas budrumas, ekrane rodomas įspėjamas vaizdo signalas, lydymas įspėjamojo garso signalo. Šios pavojingos zonos sutampa su kelio atkarpomis, kuriose vairuotojas turi būti atsargesnis. Jos gali būti nuolatinės ar laikinos. Galite įjungti arba išjungti šią funkciją.

Išankstinio įspėjimo atstumas

Jūs galite pasirinkti (vieną iš kelių parinkčių), kokiam atstumui likus iki didesnio pavojaus zonos jūs norite būti apie ją įspėtas.

Kai kuriose šalyse parsišę ir įjungti pavojaus zonų parinktį gali būti neteisėta ir laikoma teisės pažeidimu.

NAVIGACIJOS SISTEMOS NUSTATYMAI (2/4)



„Route settings“

Ši funkcija suteikia galimybę nustatyti maršruto apskaičiavimo būdą.

„Route planning method“

Sistema siūlo tris maršruto apskaičiavimo kriterijus:

- „Greitai“: nurodo greitą maršrutą, kur visais keliais galite važiuoti maksimaliu ar beveik maksimaliu ribojamu greičiu.
- „Short“: nurodo trumpiausią maršrutą, norint sutrumpinti atstumą, kurį reikia nuvažiuoti.

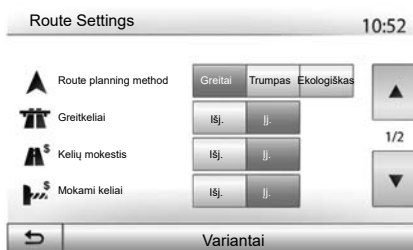

- „Ekologiškas“: tai – kompromisas tarp greitojo ir trumpojo maršrutų. Jis suteikia galimybę sutaupyti šiek tiek kelio važiuojant kiek ilgiau. Apskaičiuotas maršrutas, greičiausiai, bus trumpesnis, nei greitojo maršruto atveju, bet važiuoti turėsite gerokai lėčiau.

„Greitkeliai“

Jei vairuojate negreitą automobilį ar velkate kitą automobilį, jūs, galbūt, norėsite išvengti greitkelių.

„Kelių mokesčiai“

Galite leisti arba neleisti įtraukti kelių, kurių naudojimui tam tikram laikui reikia įsigyti specialų leidimą.

„Mokami keliai“

Galite leisti arba neleisti įtraukti kelių, už kurių naudojimą renkama rinkliava.

„Keltai“

Galite leisti arba neleisti įtraukti visų tipų keltus, laivus ir traukinius.

„Transp. su keliais keleiviais“

Ši funkcija suteikia galimybę peržiūrėti tik bendram naudojimuisi viena transporto priemonė skirtus kelius.

„Unpaved roads“

Galite leisti arba neleisti įtraukti neasfaltuotus kelius.



Dėl Jūsų saugumo šiuos veiksmus atlikite automobiliui stovint.

NAVIGACIJOS SISTEMOS NUSTATYMAI (3/4)

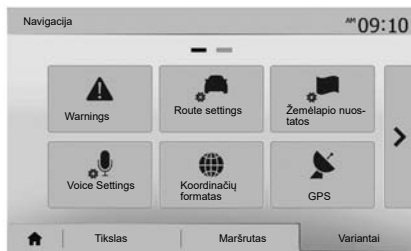

„Žemėlapiu nuostatos“

Žr. skyrių „Žemėlapiu nustatymai“.

„Voice settings“

Ši funkcija suteikia galimybę keisti vairavimo nurodymų balsu kalbą. Žr. šio vadovo skyrių „Vairavimo nurodymai“.

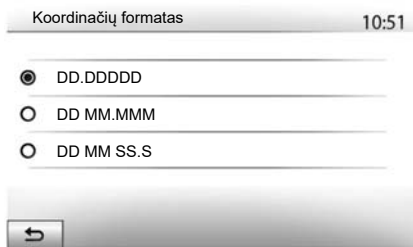

„Koordinatų formatas“

Ši funkcija suteikia galimybę keisti koordinatų formatą.

Sistema leidžia pasirinkti iš trijų formato tipų.

A

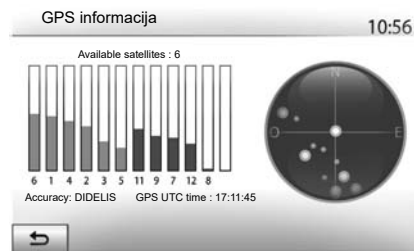

GPS

Ši funkcija suteikia galimybę patikrinti GPS palydovų būklę.

Paspauskite „GPS“, kad būtų parodyta GPS informacija (ekranas **A**).



Atsargumo priemonės naudojant navigacijos sistemą

Navigacijos sistemos naudojimas jokia būdu nesumažina vairuotojo atsakomybės vairuojant, negali sumažėti ir atidumas.

DRIVING ECO

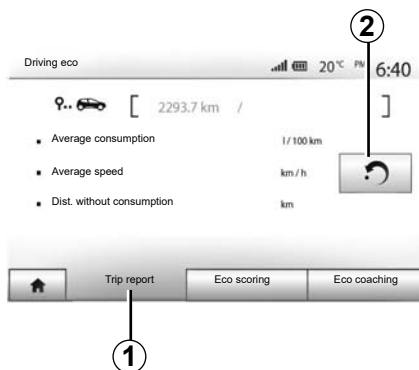

Atverti meniu Driving eco

(prieinamumas priklauso nuo automobilio)
Pagrindiniame meniu spauskite „Transporto pr.“, tuomet „Driving eco“.

Meniu „Driving eco“ galite atverti šią informaciją:

- „Trip report“;
- „Eco scoring“;
- „Eco coaching“.



„Kelionės ataskaita“ 1

Šiuo meniu galite peržiūrėti išsaugotus pasakutiniojo maršruto duomenis:

- „Average consumption“;
- „Average speed“;
- „Dist. without consumption“.

Pastaba: galite nustatyti duomenis iš naujo paspausdami 2.

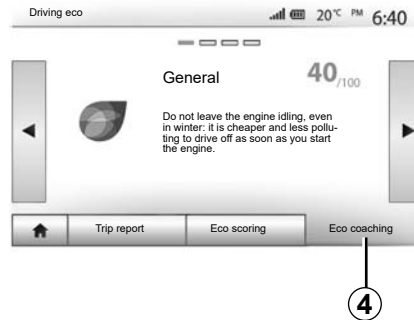

„Eco“ vertinimas“ 3

Šiame meniu jūs galite surinkti bendrą 100 taškų įvertinimą. Kuo aukštesnis įvertinimas, tuo geresni jūsų ekologiško vairavimo įgūdžiai:

- vidutinis greitėjimo efektyvumas (A zona);
- vidutinis išankstinio stabdymo efektyvumas (zona B).

„Eco“ mokymas“ 4

Šis meniu įvertina jūsų vairavimo stilių ir suteikia jums tinkamiausių patarimų kaip optimizuoti degalų suvartojimą.

4X4-INFO

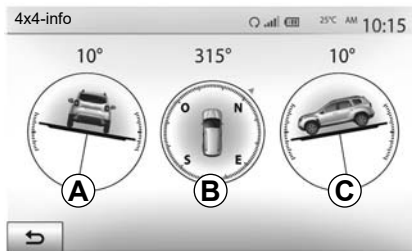

Atverkite meniu „4x4-info“.

Pagrindiniame meniu spauskite „Vehicle“, tuomet – „4x4-info“.

Funkcija „4x4-info“ leidžia peržiūrėti automobilius:

- ratų išvirtimą (pavaros) laipsniais realiuoju laiku (**A** zona);
- kursą, naudojant kompasą (**B** zona);

- horizontalųjį kampą (polinkį) laipsniais realiuoju laiku (**C** zona).

Pastaba:

- vertės, nurodančios ekrane matomą kampą, gali 1–3 laipsniais skirtis nuo faktinių;
- ekranas atnaujinamas maždaug kas sekundę.

Kito telefono susiejimas naudojant „Bluetooth®“

Kad galėtumėte naudotis telefono laisvų rankų sistema, pirmą kartą naudodamiesi turite užregistruoti mobilųjį Bluetooth® aparatą automobilio sistemoje.

Susiejimas leis sistemai atpažinti ir įsiminti „Bluetooth®“ telefoną. Galite susieti iki penkių išmaniųjų telefonų, tačiau tuo pat metu tik vienas telefonas gali būti prijungtas prie laisvų rankų sistemos.

Užregistruoti telefoną galima tiesiogiai per daugialypės terpės sistemą arba naudojantis telefonu.

Įsitikinkite, kad sistema ir išmanusis telefonas įjungti, taip pat įsitikinkite, ar išmaniojo telefono „Bluetooth®“ ryšys įjungtas, telefonas kitiems prietaisams yra matomas ir atpažįstamas (norėdami gauti daugiau informacijos, žr. telefono naudojimo instrukciją).

Priklausomai nuo telefono gamintojo ir modelio, laisvų rankų funkcija gali būti iš dalies arba visiškai nesuderinama su automobilio sistema.

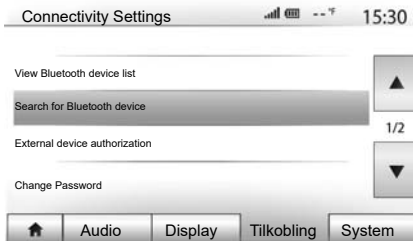

Bluetooth® telefono užregistravimas naudojant multimedijos sistemą

- Įjunkite telefono Bluetooth® ryšį;
- paspauskite „Setting“ > „Tilkobling“ > „Search for Bluetooth device“;
- įsitikinkite, kad jūsų telefono aparato Bluetooth® ryšys yra įjungtas ir jis yra matomas kitiems prietaisams;
- pasirinkite savo telefono aparatą sistemos rastų prietaisų sąrašė.
- Telefono ekrane parodomas pranešimas.

Suderinamų telefonų sąrašą rasite interneto svetainėje <https://easyconnect.renault.com>.



Dėl savo saugumo sėdynes reguliuokite tik automobiliui stovint.

BLUETOOTH® APARATŲ UŽREGISTRAVIMAS, IŠREGISTRAVIMAS (2/4)

Priklausomai nuo telefono paspauskite „Susieti“, „Užregistruoti“ arba „Prisijungti“, kad būtų pradėtas užregistravimas.

- Priklausomai nuo telefono aparato, surinkite jo klaviatūroje daugialypės terpės sistemos ekrane rodomą kodą;
- Jūsų telefono ekrane parodomas antras pranešimas, siūlantis ateityje automatiškai užregistruoti jį daugialypės terpės sistemoje. Sutikite ir jums nebereiks vėl atlikti šių veiksmų.

Priklausomai nuo telefono tipo susiejimo metu sistema gali paraginti patvirtinti leidimą perkelti telefono knygelės ir skambučių registro duomenis į daugialypės terpės sistemą.

Patvirtinkite informacijos dalijimąsi, kad galėtumėte matyti šią informaciją daugialypės terpės sistemoje. Be to, galite leisti automatiškai dalytis telefono knygelės ir skambučių registro duomenimis su sistema, kad jie būtų automatiškai perkelti kitų susiejimų metu.

Pastaba: daugialypės terpės sistemos atmintis yra apribota, todėl tikėtina, kad jokie adresatai nebus importuoti.

Dabar išmanusis telefonas užregistruotas multimedijos sistemoje.

Pastaba: susiejimo laikas priklauso nuo telefono gamintojo ir modelio.

Jei užregistruoti nepavyko, pradėkite iš pradžių. Jei sistema, ieškodama netoliese esančių Bluetooth® prietaisų jūsų telefono aparato nemato, žr. jūsų telefono aparato naudojimo instrukciją.

BLUETOOTH® APARATŲ UŽREGISTRAVIMAS, IŠREGISTRAVIMAS (3/4)

Bluetooth® telefono aparato užregistravimas multimedijos sistemoje iš telefono

- Įjunkite savo telefono aparato ir sistemos Bluetooth® ryšį;
- pagrindiniame daugialypės terpės sistemos meniu pasirinkite „Setting“ > „Tilkobling“ > „External device authorization“. Tokiu būdu sistema bus matoma kitiems „Bluetooth®“ telefonams;
- ekrane bus parodytas pranešimas, kuriame pamatysite slaptažodį ir likusį laiką, kai sistema yra matoma kitiems prietaisams;
- savo telefono aparate atverkite matomų Bluetooth® prietaisų sąrašą;
- per tam tikrą laiką iš matomų prietaisų sąrašo pasirinkite daugialypės terpės sistemą ir telefono klaviatūra įveskite sistemos ekrane rodomą slaptažodį (priklausomai nuo telefono aparato).

Telefono ekrane parodomas pranešimas, kuriuo informuojama, kad dabar telefono aparatas yra užregistruotas multimedijos sistemoje.

Pastaba: susiejimo laikas priklauso nuo telefono gamintojo ir modelio.

Jei užregistruoti nepavyko, pradėkite iš pradžių.

Įjungus multimedijos sistemą, prie jos automatiškai prijungiamas tas aparatas, kuris buvo užregistruotas paskutinis.



Telefono laisvų rankų sistemos paskirtis yra tik palengvinti naudojimąsi ryšiu ir mažinti pavojų juo naudojantis, tačiau, visiškai pašalinti pavojaus ji negali. Jūs privalote laikytis šalies, kurioje gyvenate, įstatymų.

BLUETOOTH® APARATŲ UŽREGISTRAVIMAS, IŠREGISTRAVIMAS (4/4)

Bluetooth® telefono aparato išregistravimas iš daugialypės terpės sistemos

Šalindami susiejimą galite ištrinti telefoną iš laisvų rankų sistemos atminties.

Pagrindiniame meniu paspauskite „Setting“ > „Tilkobling“, tada – „View Bluetooth device list“. Paspauskite priešais išmanųjį telefoną, kurį norite pašalinti iš sąrašo, esančią „šiuokšlių dėžės“ piktogramą **1**. Patvirtinkite savo pasirinkimą, paspausdami „Gerai“.

Visų Bluetooth® telefono aparatų išregistravimas iš daugialypės terpės sistemos

Jūs taip pat galite iš laisvų rankų sistemos atminties pašalinti visus anksčiau susietus telefonus. Pagrindiniame meniu paspauskite „Setting“ > „Tilkobling“ > „View Bluetooth device list“, tada – „Variantai“ arba „Šalinti visus“. Patvirtinkite visų susietų telefonų pašalinimą, paspausdami „Gerai“.

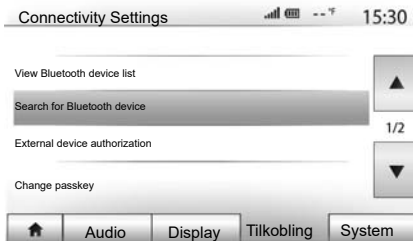

“Change passkey”

Galite pakeisti keturių skaitmenų sistemos slaptažodį, leidžiantį susieti „Bluetooth®“ telefonus.

Pagrindiniame meniu paspauskite „Setting“ > „Bluetooth“ > „Change passkey“.

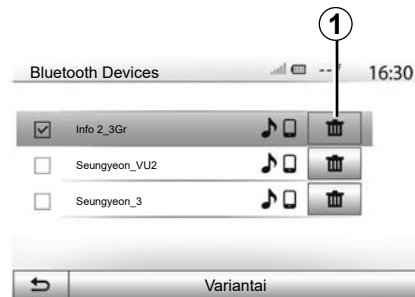

“Smartphone”

Ši funkcija, kurią rasite antrajame „Tilkobling“ meniu puslapyje, suteikia galimybę atverti valdymo balsu įjungimo ir veikimo pagalbą (žr. skyrių „Valdymo balsu naudojimas“).

BLUETOOTH® APARATŲ PRIJUNGIMAS, ATJUNGIMAS (1/2)

Užregistruoto Bluetooth® telefono aparato prijungimas

Jei aparatas iš anksto nebuvo užregistruotas telefono laisvų rankų sistemoje, jo prie sistemos prijungti nepavyks. Žr. skyrių „Bluetooth® aparatų užregistravimas / išregistravimas“.

Kad galėtumėte naudotis visomis telefono funkcijomis, jį reikia prijungti prie telefono laisvų rankų sistemos.

Automatinis prisijungimas

Ijungus sistemą, telefono laisvų rankų sistema ieško netoliese esančių užregistruotų telefono aparatų (paieška gali trukti minutę). Ji automatiškai prisijungia prie paskutiniojo prijungto telefono aparato, jei:

- įjungtas telefono Bluetooth® ryšys;
- užregistruodami telefono aparatą jūs patvirtinote automatinį jūsų telefono prisijungimą prie sistemos.

Ypatumai:

- jei prisijungimo metu kalbėjote telefonu, garsas bus automatiškai perduodamas į sistemą ir girdimas per automobilio garsiakalbius;
- rekomenduojama patvirtinti visus užregistruojant telefono aparatą sistemoje rodomus pranešimus, kad automatinė telefono aparatų atpažinimo funkcija veiktų sklandžiai.

Prijungimas rankiniu būdu

Pagrindiniame meniu atlikite šiuos veiksmus:

- paspauskite „Phone“;
- paspauskite „View Bluetooth device list“;
- pasirinkite telefono aparato, kurį norite prijungti, pavadinimą.

Jūsų telefonas prijungtas prie daugialypės terpės sistemos.

Prisijungti nepavyksta

Jei prisijungti nepavyko, patikrinkite ar:

- aparatas įjungtas;
- aparatas nustatytas priimti sistemos prašymą prisijungti automatiškai;
- aparato baterija neišsikrovusi;
- jūsų aparatas buvo iš anksto užregistruotas laisvų rankų sistemoje;
- jūsų aparato ir sistemos Bluetooth® funkcija įjungta.

Pastaba: Jei ilgai naudojate laisvų rankų sistemą, jūsų aparato baterija išsikraus greičiau.

BLUETOOTH®APARATŲ PRIJUNGIMAS, ATJUNGIMAS (2/2)

Prijungto telefono pakeitimas

Bet kuriuo metu galite prijungti arba atjungti Bluetooth® aparatą.

Pagrindiniame meniu paspauskite „Media device“, tuomet „Settings“ ir „Prietaisų sąrašas“.

Paspauskite aparatą, kurį norite prijungti ir patvirtinkite paspausdami „Gerai“.

Priešais jūsų telefono pavadinimą pasirodo nedidelė varnelė **1**, rodanti, kad aparatas prisijungė.



Prijungto telefono atjungimas

Norėdami atjungti telefoną nuo daugialypės terpės sistemos, pasirinkite telefono aparato pavadinimą. Varnelė **1** išnyksta.

Jie atjungiant aparatą nuo sistemos kalbate telefonu, ryšys automatiškai bus perkeltas į telefoną.

BALSO ATPAŽINIMO NAUDOJIMAS (1/3)

Pristatymas

Automobilio multimedijos sistema naudoja telefono balso atpažinimo sistemą šiems veiksams atlikti:

- kai kurioms automobilio multimedijos sistemos funkcijoms ir kai kurioms telefono funkcijoms valdyti balsu;
- suteikti jums galimybę naudotis multimedijos sistema ar telefonu nepaleidžiant vairo iš rankų.

Ypatumai:

- balso atpažinimo mygtukas gali būti įtaisytas skirtingose automobilio vietose (ant vairo valdiklio, vairo kolonėlės valdiklio ar daugialypės terpės sistemos ekrane);
- naudojantis balso atpažinimo sistema, ji naudos jūsų telefone nustatytą kalbą;
- jei jūsų išmaniajame telefone balso atpažinimo funkcijos nėra, daugialypės terpės sistemoje bus rodomas pranešimas.

Telefono balso atpažinimo funkcijos aktyvinimas daugialypės terpės sistema

Norėdami įjungti savo telefono balso atpažinimo sistemą, turite:

- savo išmaniajame telefone užmegzti 3G, 4G arba Wi-fi ryšį;
- įjungti išmaniojo telefono Bluetooth® ryšį ir padaryti savo telefoną matomą kitiems prietaisams (žr. telefono naudojimo instrukciją);
- užregistruoti ir prijungti savo išmanųjį telefoną prie daugialypės terpės sistemos (žr. skyrių „Bluetooth® aparatų užregistravimas, išregistravimas“).

Palaukite nuspaudę balso atpažinimo mygtuką , kad galėtumėte aktyvinti.

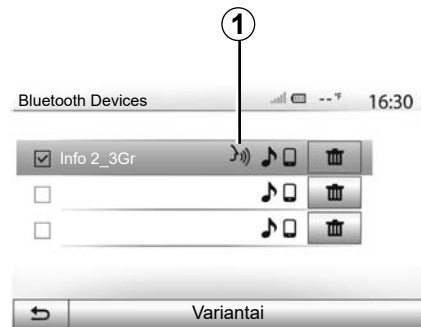

Pastaba: Žymė **1** meniu „Settings“ > „Tilkobling“, tuomet „View Bluetooth device list“ rodo, kad išmaniojo telefono balso atpažinimas suderinamas su multimedijos sistema.

Kai naudojate savo telefono balso atpažinimo funkciją su multimedijos sistema, dėl jos veikimui reikalingo mobiliųjų duomenų perkėlimo gali susidaryti papildomos išlaidos, neįtrauktos į jūsų telefono paslaugų sutartį.

BALSO ATPAŽINIMO NAUDOJIMAS (2/3)

A



Pasigirdęs garso signalas ir ekrane **A** įsižiebusi piktograma rodo, kad balso atpažinimo sistema įjungta.

Kalbėkite garsiai ir aiškiai.

Pastaba: jūsų išmaniojo telefono balso atpažinimo sistema leidžia jums naudoti tik tam tikras telefono funkcijas. Ja negalite valdyti kitų automobilio daugialypės terpės sistemos funkcijų, tokių kaip radijas, Driving eco ir pan.

B

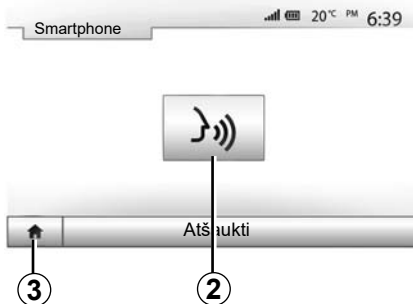

Naudojimas

Kai sistema įjungta, kad galėtumėte ją vėl įjungti, palieskite vairo valdiklį, vairo kolo-nėlės valdiklį arba multimedijos sistemos ar multimedijos sistemos ekrano mygtuką **2**.

Jūs bet kada galite grįžti į pagrindinį meniu paspausdami **3**.

4

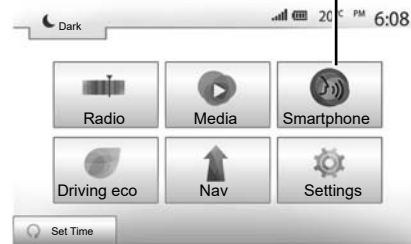

Norėdami grįžti į ekraną **B**, pagrindiniame daugialypės terpės sistemos meniu paspauskite **4**.

Pastaba: kai naudojama balso atpažinimo sistema, negalite naudotis funkcijomis „Media“ bei „Radio“ ir negalite jų įjungti per pagrindinį daugialypės terpės sistemos meniu.

BALSO ATPAŽINIMO NAUDOJIMAS (3/3)

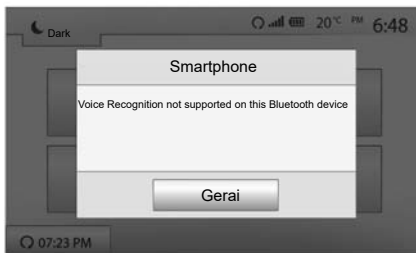

Išjungimas

Paspauskite mygtuką **2** ekrane **B** arba palai-
kykite nuspaudę balso atpažinimo mygtuką
 Jūsų transporto priemonėje. Garsinis si-
gnalas rodo, kad balso atpažinimo sistema
išjungta.

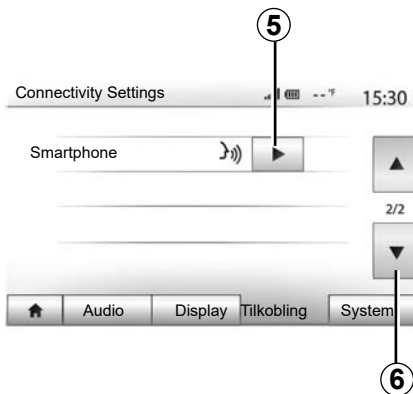



Pagalba

Jūs galite gauti papildomos, su balso atpaži-
nimo sistemos veikimu ir naudojimo sąlygo-
mis susijusios pagalbos. Norėdami tai atlikti,
paspauskite „Pradinis puslapis“ > „Settings“
> „Tilkobling“. Pasirinkite antrąjį puslapį pa-
spausdami **6**, tada paspauskite **5**.

Ši funkcija pateikiama langais, kuriuose pa-
aiškinama balso atpažinimo funkcija bei:

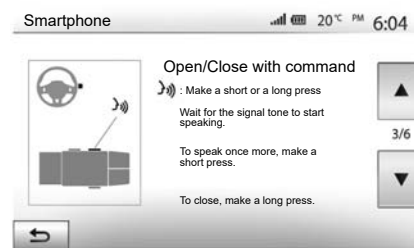
- naudojimo sąlygos;
- sąveikūs telefono aparatai;



- funkcijos aktyvinimas ir išjungimas nau-
dojant balso atpažinimo mygtuką 
- ekrano valdymas;
- galimos funkcijos;
- funkcijų savybės.

ANDROID AUTO™, CARPLAY™ (1/4)

Android Auto™

Įvadas

„Android Auto™“ – tai programa, kurią galite parsisiųsti (iš taikomosios programos parsisiuntimo platformos savo išmaniajame telefone) ir kuri leidžia naudoti tam tikras programas ir funkcijas telefone iš jūsų daugialypės terpės sistemos ekrano.

Ypatumai:

- norėdami nustatyti, ar išmanusis telefonas yra suderinamas su programėle „Android Auto™“, informacijos ieškokite oficialioje telefono operacinės sistemos svetainėje;
- programa „Android Auto™“ veiks tik tuomet, jei išmanusis telefonas yra prijungtas prie automobilio USB lizdo, o balso atpažinimo funkcija yra suaktyvuota. Taikomoji programa „Android Auto™“ turėtų būti prieinama naudojant mygtuką **1** pagrindiniame meniu.

Patariama naudoti telefono gamintojo rekomenduojamus USB laidus, kad programa tinkamai veiktų.



Pradžia

Prijunkite savo telefoną prie daugialypės terpės sistemos USB prievado:

- priimkite užklausas išmaniajame telefone, kad galėtumėte naudoti programą „Android Auto™“;
- Patvirtinkite paspausdami „Sutinku“ savo telefone.

Taikomoji programa „Android Auto™“ paleidžiama jūsų daugialypės terpės sistemoje.

Jei anksčiau aprašyta procedūra nepavyksta, pakartokite ją.

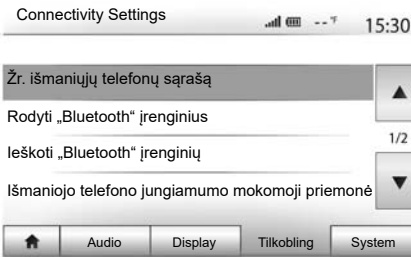

Prie multimedijos sistemos prijungtus įrenginius bet kada galite tvarkyti naudodami „Settings“ > „Connectivity Settings“.

Pastaba: pirmasis prisijungimas naudojant „Android Auto™“ vykdomas transporto priemonėi sustojus ir įjungia tik multimedijos sistemos balso atpažinimą.

ANDROID AUTO™, CARPLAY™ (2/4)

CarPlay™

Įvadas

„CarPlay™“ – tai vietinė paslauga, prieinama Jūsų išmaniajame telefone, kuri leidžia naudoti tam tikras programas telefone iš Jūsų daugialypės terpės sistemos ekrano.

Ypatumai:

- norėdami sužinoti, ar išmaniajame telefone teikiama paslauga „CarPlay™“, informacijos ieškokite oficialioje telefono operacinės sistemos svetainėje;
- paslauga „CarPlay™“ veiks tik tuomet, jei išmanusis telefonas bus prijungtas prie automobilio USB lizdo, o paslauga „SIRI“ suaktyvinta. Paslauga „CarPlay™“ turi būti rodoma paspaudus mygtuką 2 pagrindiniame meniu.

Patarinama naudoti telefono gamintojo rekomenduojamus USB laidus, kad programa tinkamai veiktų.



Pradžia

Prijunkite savo telefoną prie multimedijos sistemos USB prievado.

CarPlay™ paslauga paleidžiama Jūsų daugialypės terpės sistemoje.

Jei anksčiau aprašyta procedūra nepavyksta, pakartokite ją.

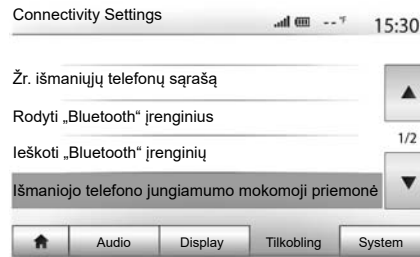

Išmaniojo telefono prijungimo prie jūsų multimedijos sistemos mokomąją priemonę galite pasiekti naudodami „Settings“ > „Connectivity Settings“.

ANDROID AUTO™, CARPLAY™ (3/4)

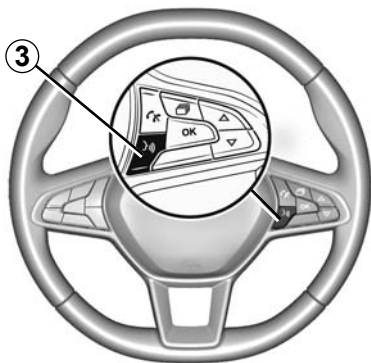

Kai programa „Android Auto™“ arba „CarPlay™“ paslauga yra suaktyvinta, galite transporto priemonėje naudoti balso atpažinimo mygtuką ir balsu aktyvinti tam tikras savo išmaniojo telefono funkcijas. Norėdami tai daryti, paspauskite mygtuką **3** ant transporto priemonės vairo (daugiau informacijos rasite skyrelyje „Balso atpažinimo funkcijos naudojimas“).

Pastaba:

- savo išmaniojo telefono navigacijos ir muzikos programoms pasiekti naudoti galite programėles „Android Auto™“ arba „CarPlay™“. Šios programos pakeis panašias jau veikiančias programas, integruotas multimedijos sistemoje. Pavyzdžiui, galima naudoti tik vieną navigacijos, „Android Auto™“ / „CarPlay™“ ar daugialypės terpės sistemoje integruotą programą;
- naudojant „Android Auto™“ arba „CarPlay™“, tam tikros jūsų daugialypės terpės sistemos funkcijos bus ir toliau vykdomos fone. Pavyzdžiui, jei paleisite „Android Auto™“ arba „CarPlay™“ ir savo išmaniajame telefone naudosite navigaciją daugialypės terpės sistemoje grojant radijui, radijo programa ir toliau bus transliuojama.

Kai naudojate programą „Android Auto™“ arba „CarPlay™“ paslaugą, jos veikimui būtinų tinklo duomenų perdavimas gali kainuoti papildomai.



Grįžimas į daugialypės terpės sistemos sąsają

Norint sugrįžti į sąsają:

- paspauskite daugialypės terpės sistemos priekiniame skydelyje arba centriniame valdiklyje esantį pradžios mygtuką;

arba

- paspauskite mygtuką **3** multimedijos sistemos ekrane pagal „Android Auto™“ arba „CarPlay™“.

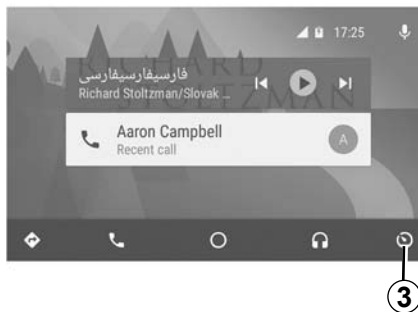

Programos „Android Auto™“ ir „Carplay™“ paslaugos funkcijos priklauso nuo jūsų telefono aparato gamintojo ir modelio. Norėdami sužinoti daugiau informacijos, žr. gamintojo interneto svetainę, jeigu tokia yra.

TELEFONŲ KNYGELĖ

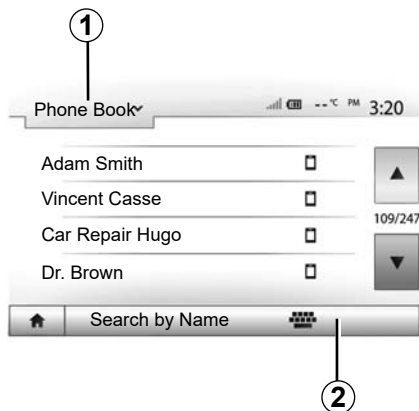

Meniu „Phone device“ paspauskite 1, kad iš eilės peržiūrėtumėte meniu sąrašą, tuomet „Phone Book“, kad atvertumėte sistemos telefonų knygėlę.

Telefonų knygėlės naudojimas

Galite naudoti telefono atmintyje išsaugotus telefonų knygėlės numerius.

Sujungus automobilio sistemą ir jūsų Bluetooth® telefoną bevieliu Bluetooth® ryšiu, jūsų telefono knygėlėje saugomi telefono numeriai, jei jie yra išsaugoti telefono aparato atmintyje, perkeliami į sistemos telefonų knygėlę.

Pastaba: prijungus kai kuriuos telefonus, sistema gali paprašyti patvirtinti leidimą užregistruojant perkelti telefono knygėlės duomenis.

Skambinimas telefono numeriu iš knygėlės

Suradę knygėlėje adresatą, kuriam norite skambinti, pasirinkite numerį kurio skambinsite.

Adresato paieška telefonų knygėlėje

Paspauskite 2, tuomet, naudodamiesi skaitmenine klaviatūra, įveskite ieškomo adresato pavardę ar vardą.

Priklausomai nuo jūsų telefono aparato gamintojo ir modelio, gali nepavykti perkelti telefono knygėlės duomenis į daugialypės terpės sistemą.



Rinkti telefono numerį ar ieškoti kontaktinių duomenų patariame sustojus.

SKAMBINIMAS IR SKAMBUČIO PRIĖMIMAS (1/3)

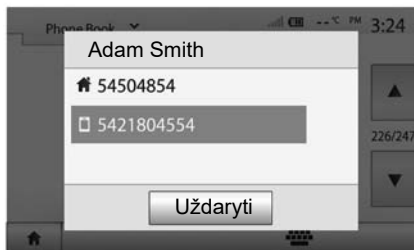

Skambinimas adresatui iš knygelės

Kai telefonas prijungtas, meniu „Phone device“, išskleidžiamo meniu **1** pasirinkite „Phone Book“.

Pasirinkite adresatą (ar, jei adresatas turi keletą numerių, reikiamą numerį). Skambinama automatiškai, kai tik paspaudžiate adresato numerį.

Pastaba: jūs galite paskambinti iš multimedijos sistemos, naudodami savo išmaniojo telefono balso atpažinimo funkciją. Žr. skyrių „Balso atpažinimo naudojimas“.

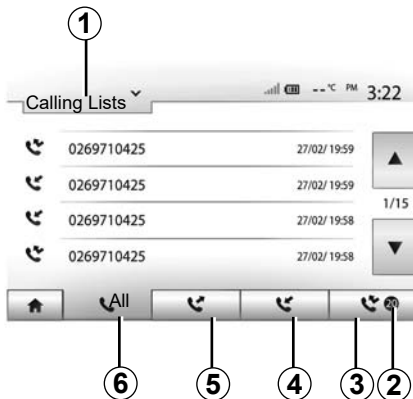

Skambinimas numeriu iš skambučių sąrašo

Kad paskambintumėte, galite pasinaudoti telefono atmintyje išsaugotu skambučių sąrašu.

Prijungus jūsų Bluetooth® telefoną bevirole technologija Bluetooth®, visi telefono numeriai iš jūsų telefono aparato sąrašų „Visi skambučiai“, „Rinkti skambučiai“, „Priimti skambučiai“ ir „Praleisti skambučiai“ automatiškai bus perkelti į multimedijos sistemos skambučių sąrašą.

Paspauskite **1**, kad galėtumėte peržiūrėti sąrašą, tuomet paspauskite „Calling Lists“.

Paspauskite **6**, kad atverstumėte visų skambučių sąrašą.

Paspauskite **5**, kad atverstumėte rinktų numerių sąrašą.

Paspauskite **4**, kad atverstumėte gautų skambučių sąrašą.

Paspauskite **3**, kad atverstumėte praleistų skambučių sąrašą.

Pastaba: žyma **2** rodo praleistų skambučių skaičių.

Kiekviename sąraše telefono numeriai rodomi nuo paties naujausio iki paties seniausio. Pasirinkite numerį, kuriuo norite skambinti.

SKAMBINIMAS IR SKAMBUČIO PRIĖMIMAS (2/3)

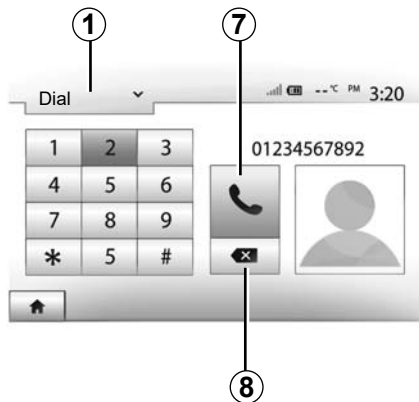

Numerio surinkimas

Paspauskite **1**, kad peržiūrėtumėte sąrašą, tuomet paspauskite „Dial“ kad galėtumėte paskambinti numeriu.

Norėdami surinkti numerį, spauskite mygtukus su skaičiais, tuomet paspauskite **7**, kad juo paskambintumėte.

Norėdami pašalinti numerį, paspauskite **8**. Ilgai nuspaudus **8** iškart bus išinti visi surinkti skaičiai.



Rinkti telefono numerį ar ieškoti kontaktinių duomenų patariame sustojus.

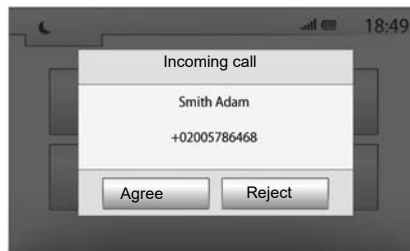

Atsiliepti kai skambina

Kai jums skambina, multimedijos sistemos ekrane rodomas pranešimas su šia skambinančiojo informacija:

- skambinančiojo vardas (jei jo numeris įrašytas jūsų telefono knygelėje);
- skambinančiojo adresato numerius;
- „Unknown Number“ (jei numeris nerodomas).

Pastaba: jei skambučio pranešimas rodomas ekrane, kai naudojama navigacijos sistema, atsiliėpkite ar atmeskite skambutį, kad grįžtumėte prie navigacijos ekrano.

Pastaba: galite atsiliėpti arba at mesti skambutį, paspausdami mygtuką, esantį ant automobilio vairo kolonėlės.

SKAMBINIMAS IR SKAMBUČIO PRIĖMIMAS (3/3)

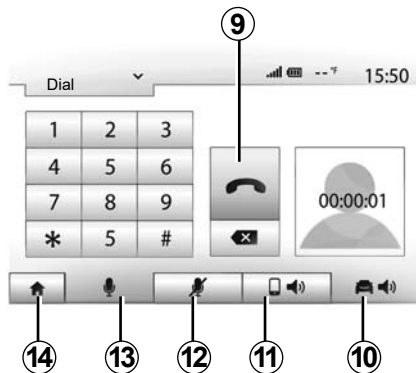

Pokalbio metu

Pokalbio metu jūs galite:

- išjungti mikrofoną paspaudžiant **12**;
- įjungti mikrofoną paspaudžiant **13**;
- baigti pokalbį, paspausdami **9**;
- girdėti garsą per telefono garsiakalbį, paspausdami **11**;

- girdėti garsą per automobilio garsiakalbius, paspausdami **10**;
- Paspauskite **14**, kad grįžtumėte į ankstesnį ekraną (pavyzdžiui, į navigacijos ekraną) arba į pradinį puslapį.

VARIKLIO PALEIDIMAS NUOTOLINIU BŪDU (1/3)



Įdiegus ši funkcija gali būti naudojama variklio paleidimui nuotoliniu būdu programuoti, kad likus iki 24 valandoms iki naudojimosi automobiliu galėtumėte atvėsinti ar pašildyti jo saloną.

Prieš programodami funkciją, nustatykite reikiamą šildymo lygį (temperatūrą, apledėjimo šalinimą). Konfigūravimas ir programavimas atliekamas naudojantis daugialypės tarpės ekranu.

Funkcijos įjungimo laiko programavimas

- Įjunkite degimą, tuomet pagrindiniame meniu paspauskite **1**. Atveriamas **A** langas;

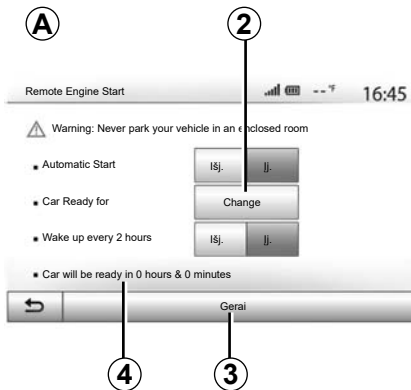

- pasirinkite mygtuką „Į.“ „Automatic Start“ eilėje, kad įjungtumėte funkciją;
 - paspausdami mygtuką **2** nustatykite laiką, kada pageidaujate išvykti;
 - spauskite rodykles „aukštyn“ ir „žemyn“, kol nustatysite norimą valandą ir minutes;
 - patvirtindami paspauskite „Gera!“.
- Žyma **4** rodo likusį laiką iki norimo automobilio naudojimo laiko;
- paspauskite „Gera!“ **3**, kad patvirtintumėte ir baigtumėte programuoti;

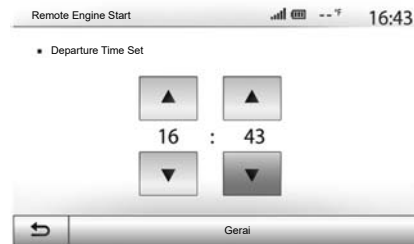

- oro kondicionieriaus valdikiais nustatykite pageidaujamą salono temperatūrą, kuri turės būti pasiekta paleidus variklį, tuomet nustatykite apledėjimo šalinimo režimą (žr. automobilio vadovo 2 skyrių);

Norėdami įjungti užprogramuotą nuotolinio paleidimo funkciją, turite pasirinkti laiką, kuris yra bent 15 minučių vėliau nei multimedijos sistemos rodomas laikas.

VARIKLIO PALEIDIMAS NUOTOLINIU BŪDU (2/3)

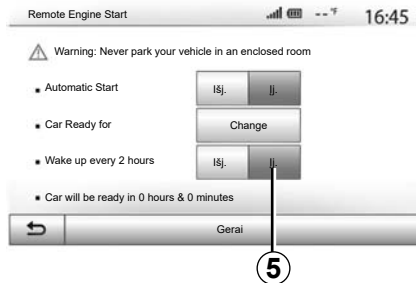

- išjunkite degimą.

Kai automobilis užrakintas, avariniai žibintai ir posūkio lemputės du kartus sumirksės, po to įsijungs maždaug trims sekundėms, kas rodo, kad buvo atsižvelgta į programavimą.

Variklio paleidimo nuotoliniu būdu sistema veikia, jei:

- automobilių su rankine ar robotizuota pavarų dėže pavarų perjungimo svirtis yra neutralioje (laisvos eigos) padėtyje;
- automobilių su automatine pavarų dėže svirtis yra padėtyje P;

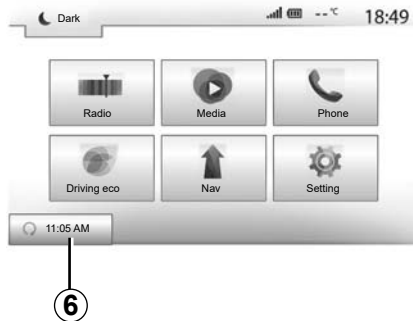

- degimas yra išjungtas;
- jums išlipus iš automobilio, visi atveriami elementai (variklio dangtis, durys, bagažinė) yra uždaryti ir užrakinti.

Pastaba: kad nuotolinis variklio paleidimas suveiktų, išlipdami iš automobilio turite išjungti daugialypės terpės sistemą.

„Wake up every 2 hours“

Ši funkcija leidžia jūsų automobiliui automatiškai paleisti variklį kas dvi valandas, atsižvelgiant į variklio temperatūrą.

Norėdami suaktyvinti šią funkciją, paspauskite „Išj.“ mygtuką 5.

Pastaba: norint suaktyvinti funkciją „Wake up every 2 hours“, vėdinimo sistema turi būti išjungta.

Kai ši funkcija aktyvi, vėdinimo sistema neįsijungs per pirmus keturis paleidimus, jeigu jie bus vykdomi.

Esant dideliam šalčiui, automobilis automatiškai paleis variklį ir leis jam veikti maždaug dešimt minučių, tuomet jį išjungs.

Jei dėl variklio temperatūros nereikalingas pakartotinis paleidimas, automobilis automatiškai nepaleis variklio per pirmus keturis pakartotinius aktyvinimus ir sugrįš į budėjimo režimą dviems valandoms. Variklis bus pakartotinai paleistas, jei variklio temperatūra bus per žema.

Visais atvejais įvyks paskutinis paleidimas. Likus maždaug 15 minučių iki užprogramuoto laiko, variklis bus paleistas ir veiks maždaug dešimt minučių.

Pastaba: žyma 6 primena apie jūsų jau nustatytą automobilio paleidimo laiką.

Atsižvelgiant į automobilį, užtikrinkite, kad energiją vartojantys įtaisai, t. y. valytuvai, išoriniai apšvietimo prietaisai, radijas, šildomosios sėdynės, šildomas vairas, multimedijos sistema ir kt. būtų išjungti, o visa papildoma įranga – atjungta, prieš išlipant iš automobilio.

Sudėtingomis sąlygomis nuotolinio paleidimo užprogramuojant funkcija gali neveikti.



Nestatykite automobilio ir neuž-vedinėkite variklio tose vietose, kur degios medžiagos arba žolė ar lapai gali prisiliesti prie įkaitusios dujų išmetimo sistemos.



Vairuotojo atsakomybė, kai transporto priemonė sustabdyta

Niekada (net ir labai trumpam) nepalikite automobilyje raktų, jei jame sėdi vaikai (ar gyvūnas). Jie gali sukelti pavojų sau ir kitiems, pvz., paleisdami variklį, įjungdami įrangą, pvz., elektrinius langus, arba užrakindami duris ir pan. Be to, kai oras šiltas ir (arba) saulėtas, nepamirškite, jog temperatūra salone itin greitai padidėja.

PAVOJUS MIRTI AR RIMTAI SUSIŽEISTI.

Specialioji funkcija automobiliuose su funkcija „Wake up every 2 hours“.

Būtina transporto priemone važiuoti bent 10 minučių tarp kiekvieno funkcijos panaudojimo. Kyla variklio alyvos išnaudojimo pavojus.



Nenaudokite variklio paleidimo nuotoliniu būdu arba jo programavimo funkcijos, kai:

– automobilis yra garaže arba uždaroje ribotoje vietoje;

Galite apsinuodyti ar uždusti nuo išmetamųjų dujų.

– automobilis uždengtas apsauginiu dangalu;

Gali kilti gaisras.

– variklio gaubtas atidarytas arba prieš jį atidarant.

Galite nusideginti ar rimtai susižeisti.

Priklausomai nuo šalies, pagal galiojančius teisės aktus ir (arba) reglamentus gali būti draudžiama naudoti nuotolinio paleidimo arba jo programavimo funkcijas.

Prieš naudodami šią funkciją peržvelkite toje šalyje galiojančius teisės aktus ir (arba) reglamentus.

ATBULINĖS EIGOS KAMERA (1/3)

Veikimas

Ijungus atbulinę eigą (ir ne ilgiau kaip maždaug penkias sekundes įjungus kitą pavarą), daugialypės terpės sistemos ekrane pasirodo aplinkos vaizdas už automobilio kartu su orientyru, automobilio siluetu ir garso signalais.

Automobilyje įtaisyti ultragarso jutikliai 'pamatuoja' atstumą tarp automobilio ir kliūties.

Kai pasiekama raudona zona, naudokitės buferio atvaizdu, kad tiksliai sustotumėte.

Ypatumai:

- daugiau informacijos apie pagalbinės automobilio statymo sistemos naudojimą rasite automobilio naudotojo vadove.
- užtikrinkite, kad atbulinės eigos kamera nebūtų uždengta (nešvarumais, purvu, sniegu ir kt.);
- įjungus atbulinės eigos pavarą, multimedijos ekrane keletą sekundžių rodomas aplinkos už automobilio vaizdas.

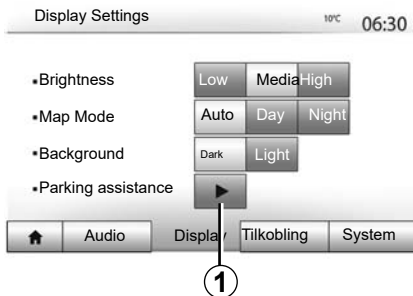

Ijungimas/išjungimas

Atbulinės eigos kamera

Galite įjungti arba išjungti atbulinės eigos kamerą. Kad tai padarytumėte iš pagrindinio meniu, pasirinkite „Setting“ > „Display“, tada paspauskite mygtuką „Parking assistance“ **1**.

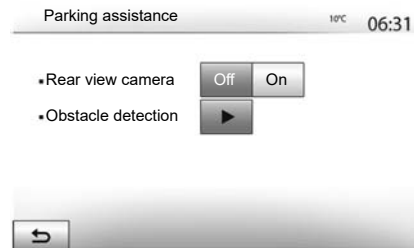

Automobilio statymo sistema

Šis meniu leidžia jums įjungti / išjungti atbulinės eigos kamerą ir nustatyti „Obstacle detection“.

ATBULINĖS EIGOS KAMERA (2/3)

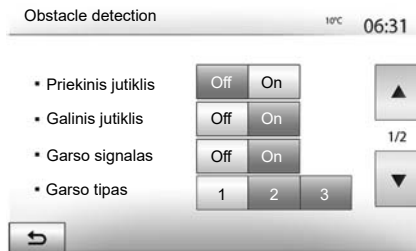

Kliūčių aptikimas

Galite nepriklausomai įjungti arba išjungti priekinius, šoninius ir (arba) užpakalinius automobilio jutiklius. Pasirinkite „J.“ norėdami įjungti pageidaujamą (-us) jutiklį (-ius) arba „Išj.“ norėdami jį (juos) išjungti.

Garso nuostatos

Galite įjungti / išjungti garsinį įspėjimą ir pasirinkti iš kelių garsų, taip pat reguliuoti kliūčių aptikimo jutiklių garsumą.

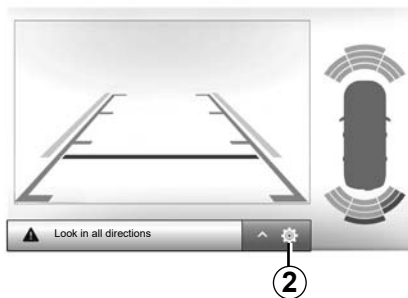

Ekrano nustatymas

Galite atverti ekrano nuostatas naudodami 2 mygtuką.

Šiame meniu galite įjungti / išjungti kontūrus 3, nurodanti atstumą už automobilio ir reguliuodami ekrano nuostatas.

Norėdami nustatyti kontrastą 4 ar ryškumą 5 ir spalvas 6, paspauskite „+“ arba „-“.

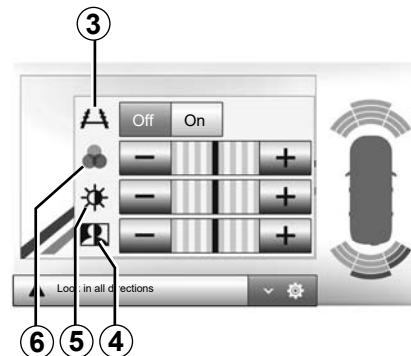

Vaizdą galima reguliuoti, tik jei įjungta atbulinės eigos pavarą.



Ši funkcija yra papildoma pagalba. Todėl ji jokių būdu negali sumažinti vairuotojo budrumo ir neatleidžia pastarojo nuo atsakomybės.

Vairuotojas visada turi būti pasiruošęs netikėtumams: jis turi įsitikinti, kad nėra jokių manevruoti kliudančių nedidelių, siaurų judančių kliūčių (pavyzdžiui, vaikų, gyvūnų, vežimėlių, dviračių, akmenų, stulpelių ir pan.) nematomojoje zonoje.

Ekrane rodomas apverstas atvaizdas.

Kontūras yra atvaizdas, projektuojamas ant plokščio paviršiaus; į šią informaciją reikia nekreipti dėmesio, kai ji persidengia su vertikaliu objektu arba objektu, pastatytu ant žemės.

Daiktai, kurie pasirodo prietaisų skydelio ekrane, gali būti iškreipti.

Esant per ryškiam apšvietimui (sniegas, ryški saulė ir pan.), vaizdo kameros vaizdas gali būti iškreiptas.

KELIŲ VAIZDŲ KAMERA (1/2)

Įvadas

Automobilyje yra sumontuotos keturios vaizdo kameros (priekyje, šoniniuose durų veidrodėliuose ir automobilio gale), kad padėtų atliekant sudėtingus manevrus.

Pastaba: patikrinkite, ar vaizdo kameros nėra uždengtos (purvu, dumblu, sniegu ir pan.).



Ši funkcija yra papildoma pagalba. Ji jokių būdu negali sumažinti vairuotojo budrumo ir neatleidžia jo nuo atsakomybės.

Vairuotojas visada turi atkreipti dėmesį į netikėtumus; turi įsitikinti, ar nėra judančių kliūčių (pavyzdžiui, vaikų, gyvūnų, dviračių, vaikų vežimėlių...) arba žemų ar siaurų kliūčių (akmenų, labai plonų stulpelių...), kliudančių manevruoti.

Veiksmai

Įjungus atbulinės eigos pavarą, atbulinio vaizdo kamera perduoda aplinkos už automobilio vaizdą į daugialypės terpės ekraną.

Be to, galite pasirinkti daugialypės terpės ekrane rodomą vaizdą pakeisdami į rankinį režimą.

Įjungimas / išjungimas

Sistema įsijungia, kai automobilis rieda mažesniu nei maždaug 20 km/h greičiu. Automobiliumi viršijus šį greitį, sistema išjungiamas.

Sistemą taip pat galima įjungti paspaudžiant automobilyje esantį įjungimo mygtuką. Daugiau informacijos apie skyrelį „Kelių vaizdų kamera“ vairuotojo vadove.

Pastaba: daugiau informacijos apie automatinio arba rankinio režimo parinkimą žr. automobilio vairuotojo vadove.

KELIŲ VAIZDŲ KAMERA (2/2)

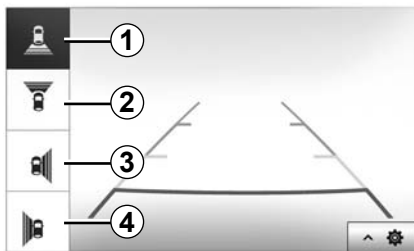

Vaizdo kameros pasirinkimas

Norėdami įjungti pageidaujamos vaizdo kameros rodinį, jį pasirinkite daugialypės terpės ekrane:

- **1** užpakalinės zonos vaizdas;
- **2** priekinės zonos vaizdas;
- **3** dešinėsios šoninės zonos vaizdas;
- **4** kairiosios šoninės zonos vaizdas.

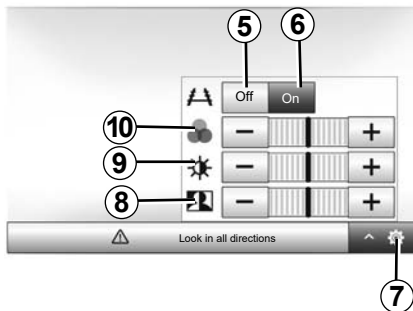

Reguliavimas

Paspauskite **7**, kad būtų parodytas nustatymų sąrašas.

Įjunkite arba išjunkite orientyrų rodydą paspausdami **5** arba **6**.

Norėdami nustatyti kontrastą **8** ar ryškumą **9** ir spalvas **10**, paspauskite „+“ arba „-“.

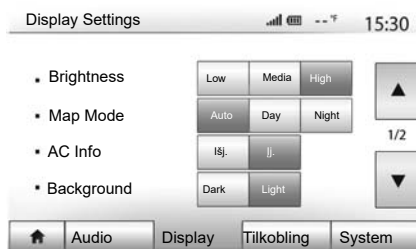

Norėdami atverti daugialypės terpės sistemos nustatymo parametrus, pradiniam puslapyje paspauskite „Settings“, tuomet pasirinkite skiltį ekrano apačioje.

Garso nustatymai

Žr. skyrių „Garso nustatymas“.

Ekranu nustatymas

„Brightness“

Galite reguliuoti ekrano apšvietimo ryškumą pagal poreikį. Galima rinktis iš trijų režimų:

- „Low“;
- „Media“ (vidutinis);
- „High“.

„Map Mode“

Kad dieną ar naktį geriau matytumėte navigacijos ekraną, galite keisti žemėlapiu spalvų kombinacijas.

- „Auto“: žemėlapiu ekraną rodo GPS sistema. Iš dieninio rodymo režimo į naktinį rodymą perjungama automatiškai, įjungus žibintus.
- „Day“: tuomet žemėlapiu ekranas yra šviesesnis ir ryškesnių spalvų.
- „Night“: žemėlapiu ekranas tamsesnių spalvų.

„AC Info“

Ši funkcija suteikia galimybę įjungti / išjungti kondicionieriaus informacijos rodymą kai keičiate nustatymus.

„Background“

Šia funkcija galite pasirinkti užtemdytą ar šviesų rodymą.

„Parking assistance“

Ši funkcija suteikia galimybę įjungti/išjungti atbulinės eigos kamerą bei priekinius ir (arba) užpakalinius jutiklius.

„Bluetooth®“ nustatymai

Žr. skyrių „Bluetooth® aparatų užregistravimas / išregistravimas“.

SISTEMOS NUSTATYMAI (2/3)



Sistemos nustatymas

„Language“

Ši funkcija suteikia galimybę pakeisti sistemoje naudojamą kalbą ir vairavimo nurodymų balsu kalbą.

Norėdami pakeisti kalbą, išsirinkite norimą kalbą ir patvirtinkite savo pasirinkimą paspausdami „Gerai“.

„Laikrodis“

Naudokite šią funkciją laikui nustatyti (12 ar 24 valandų formatu).

Pastaba: versijose su navigacija laiką automatiškai nustato GPS sistema, jeigu įdiegtas šalies, kurioje esate, žemėlapis. Versijose be navigacijos laiką galima nustatyti tik rankiniu būdu.

Kad nustatytumėte laiką rankiniu būdu, paspauskite „Clock/Units“, tuomet pasirinkite „Time Setting“.

„Units“

Ši funkcija suteikia galimybę nustatyti daugialypės terpės sistemoje rodomą atstumo vienetą. Galite rinktis „km“ arba „mils“.

Pastaba: jūsų multimedijos sistemos nuostatos neturi poveikio transporto priemonės prietaisų skydelio rodiniams. Daugiau informacijos apie valdymo skydelio rodyto nuostatas rasite automobilio naudotojo vadove.

„Factory Settings“

Ši funkcija suteikia galimybę iš naujo nustatyti įvairius numatytuosius nustatymus.

- Visi: visi „Factory Settings“ nustatymai atkuriami į numatytuosius.
- Telefonas: iš naujo nustatomi visi su telefonu susiję nustatymai.
- Navigacija: iš naujo nustatomi visi su navigacija susiję nustatymai.
- Garso / Medijos / Radijo / Sistemos: iš naujo nustatomi visi su garsu, medijos prietaisais ir radiju susiję nustatymai.

„Navigacija“

Ši funkcija leidžia įjungti arba išjungti navigacijos sistemą.

„System Version“

Ši funkcija suteikia galimybę patikrinti sistemos versiją.

SISTEMOS NUSTATYMAI (3/3)

saugos kodas

Jūsų garso sistema apsaugota kodu (pateiktas patvirtinto prekybos atstovo). Juo galima elektroniskai užblokuoti garso sistemą, kai išjungiamas maitinimas (atjungtas akumuliatorius, atjungta sistema, perdegė saugiklis ir pan.).

Norėdami įjungti garso sistemą, turite įvesti slaptą keturių skaičių kodą.

Pasižymėkite kodą ir laikykite jį saugioje vietoje. Pametę, kreipkitės į gamintojo atstovus.

Kodo įvedimas

Parodomas pranešimas CODE, po kurio seka keturi tušti tarpeliai ir rodoma skaitinė klaviatūra.

Naudodami skaitmeninę klaviatūrą, įveskite atitinkamą kodą, tada patvirtindami paspauskite „Gerai“.

Kodo įvedimo klaida

Jei kodą įvedėte klaidingai, pasirodo pranešimas „Incorrect PIN The system is locked“.

Palaukite vieną minutę, tada kodą įveskite dar kartą.

Laukimo laikas dvigubinamas sulig kiekviena klaida.

KORTELĖS IR SISTEMOS NAUJINIMAS (1/5)

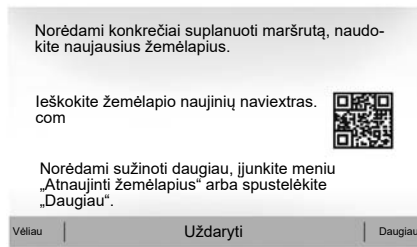

Kortelės aktyvinimo garantija

Įsigiję naują automobilį, 90 dienų galite nemokamai naujinti žemėlapius. Praėjus šiam laikotarpiui už naujinimus reikia mokėti.

Paleidus navigacijos sistemą, multimedijos sistema pasiūlo atnaujinti žemėlapi. Šis pririminimas parodomas dukart per metus (septynis metus). Galite:

- pasirinkti „Vėliau“, ir pririminimas bus parodytas kitą kartą suaktyvinus navigaciją;



- pasirinkti „Uždaryti“, ir pririminimas nebus rodomas;
- pasirinkti „Daugiau“, ir sistemoje bus parodytas meniu „Žemėlapių naujinimas“.

Atnaujinkite savo multimedijos sistemą ir žemėlapi

Pastaba: patikrinkite, ar jūsų sistemos jau atnaujintos, kad išvengtumėte bereikalingo proceso.

Norint atnaujinti multimedijos sistemą ir žemėlapi, jums reikės USB atmintuko ir prie interneto prijungto kompiuterio.

Kompiuteriu parsisiųskite naujinius iš interneto į USB atmintuką, tada įdiekite naujinius iš USB atmintuko savo transporto priemonės multimedijos sistemoje.

Jeigu multimedijos sistemos programinė įranga neatnaujinta, Toolbox programinė įranga pasiūlys sistemą atnaujinti prieš atnaujinant žemėlapi. Sistemos ir žemėlapi negalima atnaujinti tuo pačiu metu. Kiekvienam naujiniumi procesą reikia pakartoti.

Jums reikės atlikti šiuos veiksmus:

- išsaugoti sistemą į USB atmintuką;
- įdiegti Toolbox programinę įrangą kompiuteryje;
- atsisiųsti gaminius iš Toolbox į USB atmintuką;
- Multimedijos sistemos ar žemėlapi atnaujinimas iš USB atmintuko.

Atlikite toliau nurodytus veiksmus.

KORTELĖS IR SISTEMOS NAUJINIMAS (2/5)

Sistemos užregistravimas USB atmintinėje

Norėdami išsaugoti multimedijos sistemą savo vartotojo profilyje, pirmiausia turite prijungti tuščią USB atmintinę prie multimedijos sistemos, kad sukurtumėte piršto atspaudą.

Pastaba:

- įdėkite USB atmintuką į multimedijos sistemą, žr. informaciją skyriaus „Navigacijos sistema“ dalyje „USB atmintuko įdėjimas“.
- USB „flash“ atmintinė nėra tiekama kartu su sistema;
- naudojama USB atmintinė turi būti suformatuota pagal FAT32 sistemą ir būti ne mažesnės nei 8 GB bei ne didesnės nei 32 GB talpos.
- norėdami išsaugoti sistemos duomenis USB atmintuke, paleiskite automobilio variklį ir jo neišjunkite tol, kol įkeliami duomenys;
- procedūros metu nenaudokite jokių multimedijos sistemos funkcijų.

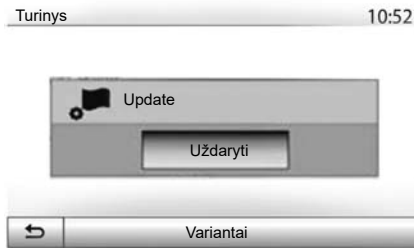

Norėdami išsaugoti sistemos momentinę nuotrauką į USB atmintuką, turite:

- prijunkite savo USB atmintuką prie multimedijos sistemos USB lizdo;
- pagrindiniame meniu pasirinkite meniu „Navigacija“;
- pasirinkite meniu „Variantai“;

- pasirinkite meniu „Žemėlapių naujinimas“ antrajame puslapyje meniu „Variantai“;
- paspauskite mygtuką „Variantai“, esantį ekrano apačioje;
- pasirinkite funkciją „Update“ savo multimedijos sistemos ekrane.

Taip įdiegiamas navigacijos sistemos atspaudas USB atmintinėje, kuris bus naudojamas Toolbox sistemai naudotojo profilyje išsaugoti ir kad Toolbox būtų galima nustatyti, kurie naujiniai prieinami navigacijos sistemai.

Pasibaigus duomenų įrašymo procedūrai, galite išimti USB atmintuką iš multimedijos sistemos.

Sistemos naujinimus atlikti reikia varikliui veikiant. Elektriniai automobiliai turi būti įkraunami arba veikti jų elektros variklis (šviesti indikatorius READY).

KORTELĖS IR SISTEMOS NAUJINIMAS (3/5)

Toolbox programinės įrangos diegimas kompiuteryje

Įdiekite Naviextras Toolbox savo kompiuteryje tik keletu paspaudimų. Toolbox galite atsisiųsti iš gamintojo interneto svetainės.

Atverkite interneto svetainę ir spustelėkite „Registruotis“ ekrano viršuje esančioje srityje „Sveikiname svečią naudotoją“. Kai jūsų paskyra bus sukurta ir išsaugota, įrašykite prašomą informaciją (transporto priemonės modelį, multimedijos sistemos tipą ir pan.), tada parsisiųskite programinę įrangą.

Parsisiuntę programinę įrangą, pradėkite diegimą.

Sekite ekrane rodomas instrukcijas.



Gaminių atsisiuntimas iš Toolbox į USB atmintinę

Prisijunkite prie Toolbox

Paleiskite Naviextras Toolbox programinę įrangą ir patikrinkite, ar kompiuteris prijungtas prie interneto.

Kai paleisite Toolbox kompiuteryje, įdėkite USB atmintuką, kuriame yra jūsų multimedijos sistemos momentinė nuotrauka. Kai programinė įrangą atpažins USB atmintuką, siūlomos dvi parinktys: prisijungti ir registruotis.

Informacija, pateikta instrukcijoje, nėra įpareigojanti.

Jei nesate užsiregistravę žiniatinklio svetainėje Naviextras.com, galite tai padaryti Toolbox paspaudę prisijungimo puslapyje. Sekite ekrane rodomas instrukcijas.

Jei prenumerata leidžia ir Toolbox randa sistemą palaikomų sistemų sąrašė, rodomas pasveikinimo ekranas, leidžiantis prisijungti prie savo Naviextras paskyros.

Prisijungę prie savo Naviextras Toolbox paskyros ir prijungę USB atmintuką prie kompiuterio, galite gauti nemokamas ar mokamas programas, paslaugas ir turinį, pasirinkę norimas įdiegti savo multimedijos sistemoje iš katalogo meniu, esančio meniu juostoje, kairėje Toolbox ekrano pusėje.

Kai kuriose šalyse parsisiųsti ir įjungti pavojaus zonų parinktį gali būti neteisėta ir laikoma teisės pažeidimu.

KORTELĖS IR SISTEMOS NAUJINIMAS (4/5)

Naujiniai iš Toolbox į USBatmintinę

Spustelėkite meniu „Atnaujinti“ arba „Pirkimo turinys“, esantį meniu juostoje ekrano Toolbox kairėje pusėje.

Naujinių meniu atveria ekraną su visais galimais naujiniais, tokiais kaip:

- jūsų įsigyti, bet dar neįdiegti elementai (atnaujinimai ar papildomos programos);
- nemokami naujiniai ar papildomos programos, kurias prie įdiegimo rinkmenos pridėjote iš katalogo;
- sistemos atnaujinimai (jei galima naujesnė versija);
- POI atnaujinimas tik elektriniuose automobiliuose (įkrovimo stotelės ir kt.);
- specialūs nemokami atnaujinimai.

Visi galimi atnaujinimai rodomi kiekvienam regionui sąrašo pavidalu arba ant žemėlpio.

Pagal numatytuosius nustatymus, įdiegimui pasirinkti visi visų regionų elementai. Jei šį kartą norite praleisti kurį nors regioną, nuo atitinkamos eilutės nuimkite žymėjimo varnelę. Peržiūrėję lentelę paspauskite apatinėje ekrano dalyje esantį mygtuką „Įdiegti“ ir pradėkite įdiegimą.

Toolbox pradės pasirinktų naujinių parsisiuntimą ir įdiegimą. Palaukite, kol gausite pranešimą, jog operacija baigta.

Pastaba: taikomosios programos parsisiuntimo laikas priklauso nuo jos dydžio bei mobiliojo tinklo ryšio kokybės.

Toolbox praneš, jei pasirinkti elementai viršys maksimalią daugialypės terpės sistemos talpą. Tokiu atveju galite pasirinkti elementus, kuriuos norite įdiegti arba pašalinti iš sistemos, kad neviršytumėte maksimalios informacijos apimties.

Nei jei elementus iš sistemos ištrinsite, jie vis tiek liks jūsų nuosavybė ir vėliau galėsite juos vėl įdiegti.

Kol vyksta sistemos atnaujinimas, neatjunkite USB atmintinės nuo sistemos ir neišjunkite jos.



Kai kuriose šalyse parsisiųsti ir įjungti apie greičio kameras perspėjančią funkciją gali būti neteisėta ir laikoma teisės pažeidimu.

KORTELĖS IR SISTEMOS NAUJINIMAS (5/5)

Sistemos ir žemėlapių naujinimas

Kai diegimo procesas baigtas, USB atmintinę galite atjungti nuo kompiuterio. Prijunkite USB atmintinę prie automobilio multimedijos sistemos USB jungties.

Ypatumai:

- norėdami atnaujinti žemėlapius, užveskite automobilį ir neišjunkite variklio, kol duomenys įkeliami. Kai multimedijos sistema įjungžiama, ji automatiškai atpažįsta USB atmintuke esančius naujinius ir pasiūlo atnaujinti sistemą arba žemėlapių informaciją pagal USB atmintuke rastus naujinius. Neišjunkite daugialypės terpės sistemos, kol diejami sistemos naujiniai;
- Parsisiųsti ir įdiegti sistemos naujinius galima tik tuomet, kai egzistuoja naujausia jų versija;
- multimedijos sistemos pateiktos funkcijos priklauso nuo jūsų transporto priemonės modelio ir įrangos lygio.

A

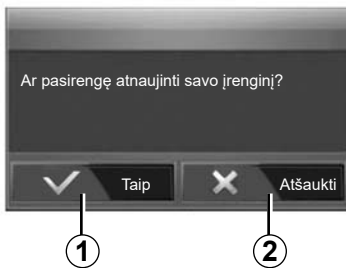

Ekranas **A** atsiveria automatiškai, kai tik prijungiamas USB atmintukas:

- paspauskite **1**, kad pradėtumėte naujinimą;
- paspauskite **2**, kad grįžtumėte į ankstesnįjį langą.

Paspaudus mygtuką **1**, bus pradėta naujinimo procedūra. Kol vyksta sistemos naujinimas, neatlikite kitų veiksmų su sistema.

Kai naujinimas baigtas, multimedijos sistema paleidžiama iš naujo su visomis atnaujintomis funkcijomis.

Licencija

Norėdami gauti GPL, LGPL, MPL ir kitus šio gaminio atvirų kodų licencijų atvirus kodus, apsilankykite atitinkamoje interneto svetainėje.

Be išeitinio kodo, parsisiunčiamai medžiagai galioja visos atitinkamų licencijų sąlygos, garantijos išimtis ir copyright.

Nusiųstus prašymą elektroniniu paštu, atitinkama interneto svetainė jums taip pat pateiks atvirą kodą CD-ROM laikmenoje už tam tikrą platinimo (laikmenos, siuntimo ir tvarkymo) išlaidas padengiantį mokestį.

Šis pasiūlymas galioja tris mėnesius nuo gaminio įsigijimo dienos.

Atliekant naujinimo procedūrą multimedijos sistema gali būti automatiškai paleista iš naujo. Palaukite, kol išsižiebs radijo informacijos langas.

Jei naujinimo procedūra bus netikėtai nutraukta, pradėkite ją nuo pradžių.

VEIKIMO SUTRIKIMAI (1/5)

Sistema		
Aprašymas	Priežastys	Sprendimai
Nėra jokio vaizdo.	Ekranas įjungtas budėjimo režimu.	Patikrinkite, ar ekranas neįjungtas budėjimo režimu.
	Sistema sustabdyta	Temperatūra automobilio viduje yra pernelyg žema ar pernelyg aukšta.
	Automobilio variklis yra išjungtas.	Iš naujo užveskite automobilį.
Nesigirdi jokio garso.	Nustatytas minimalus garsumo lygis ar įjungta nutildymo funkcija.	Nustatykite didesnę garsumą ar išjunkite nutildymo funkciją.
	Netinkamas pasirinktas sistemos šaltinis.	Patikrinkite pasirinktą sistemos šaltinį ir užtikrinkite, kad išvesties šaltinis yra multimedijos sistema.
Iš garsiakalbių (kairiojo, dešiniojo priekinių ar užpakalinių) nesklinda joks garsas.	Nustatymai balance arba fader yra neteisingi.	Teisingai nustatykite balance arba fader garsą.
Rodomas netinkamas laikas.	Nustatyta „Automatinė“ laiko nuostata ir sistema negauna GPS signalo.	Su „Navigacija“: važiuokite automobiliu, kol pradėsite gauti GPS signalą.
		Be „Navigacijos“: norėdami nustatyti laiką, žr. skyrelį „Sistemos nuostatos“.
Navigacijos sistema tinkamai nepasileidžia arba nereaguoja.	Multimedijos sistema naudojant užsiblokavo.	Iš naujo įjunkite multimedijos sistemą, palaikydami nuspaudę įjungimo / išjungimo mygtuką (kol išsijungs ekranas).



VEIKIMO SUTRIKIMAI (2/5)

Navigacija		
Aprašymas	Priežastys	Sprendimai
Nesigirdi jokio garso.	Ijungta nutildymo funkcija arba nustatytas minimalus meniu „Nav“ garsumo lygis.	Nustatykite didesnę garsumą (meniu „Nav“ punktas „Variantai“) ar išjunkite nutildymo funkciją. GPS režime garsumą galima nustatyti nustatant vairavimo nurodymų balsą.
Automobilio padėtis žemėlapyje neatitinka jo tikros padėties.	Netinkamai nustatoma automobilio padėtis dėl GPS priėmimo.	Pakeiskite automobilio vietą, kol signalas GPS bus tinkamas.
	Žemėlapio versija pasenusi.	Atnaujinkite žemėlapi.
Ekrane rodoma informacija neatitinka tikrovės.	Sistemos versija pasenusi.	Pasirūpinkite įdiegti naujausią sistemos versiją.
Kai kurios meniu temos nepasiekiamos.	Priklausomai nuo šiuo metų įjungtos ir naudojamos sistemos, kai kuriomis skiltimis naudotis negalima.	
Nurodymai balsu neteikiami.	Navigacijos sistema neatsižvelgia į transporto mazgą. Vairavimo nurodymai balsu išjungti.	Padidinkite garsumą. Patikrinkite, ar vairavimo nurodymai balsu yra įjungti.
Vairavimo nurodymai neatitinka tikrovės.	Vairavimo nurodymai balsu gali skirtis priklausomai nuo aplinkos.	Vairuokite priklausomai nuo esamų sąlygų.
Siūlomas maršrutas prasideda ar baigiasi neten, kur Jūs pasirinkote.	Sistema neatpažįsta kelionės tikslo.	Įveskite kelią, esantį netoli norimo kelionės tikslo.

VEIKIMO SUTRIKIMAI (3/5)

Telefonas		
Aprašymas	Priežastys	Sprendimai
Nesigirdi jokio garso ir skambučio.	Mobilusis telefonas neįjungtas ar neprijungtas prie sistemos. Nustatytas minimalus garsumo lygis ar įjungta nutildymo funkcija.	Patikrinkite, ar mobilusis telefonas įjungtas arba prijungtas prie sistemos. Nustatykite didesnę skambučio garsumą ar išjunkite nutildymo funkciją. Patikrinkite pasirinktą sistemos šaltinį ir užtikrinkite, kad išvesties šaltinis yra multimedijos sistema.
Negalima paskambinti.	Mobilusis telefonas neįjungtas ar neprijungtas prie sistemos. Užrakinta telefono klaviatūra.	Patikrinkite, ar mobilusis telefonas įjungtas arba prijungtas prie sistemos. Atrakinkite telefono klaviatūrą.
	Veikimo metu girdisi keli garso šaltiniai.	Iš naujo įjunkite daugialypės terpės sistemą, palaikydami nuspaudę įjungimo / išjungimo mygtuką (kol išsijungs ekranas).
„Bluetooth“ susiejimo procesas.	Telefono funkcijos iš dalies arba visiškai nesusiderinamos su navigacijos sistema.	Suderinamų telefonų sąrašą rasite interneto svetainėje https://easyconnect.renault.com .



VEIKIMO SUTRIKIMAI (4/5)

Medija		
Aprašymas	Priežastys	Sprendimai
Nesigirdi jokio garso.	Nustatytas minimalus garsumo lygis ar įjungta nutildymo funkcija.	Nustatykite didesnę garsumą ar išjunkite nutildymo funkciją.
	Garso įrenginys nėra įjungtas arba prijungtas prie sistemos.	Patikrinkite pasirinktą sistemos šaltinį ir užtikrinkite, kad išvesties šaltinis yra multimedijos sistema.
Daugialypės terpės sistema neatpažįsta išorinių garso įrenginių (MP3 grotuvo, nešiojamojo grotuvo, USB atmintinės ar telefono ir pan.).	Veikimo metu girdisi keli garso šaltiniai.	Iš naujo įjunkite daugialypės terpės sistemą, palaikydami nuspaudę įjungimo / išjungimo mygtuką (kol išsijungs ekranas).
Android Auto™/CarPlay™ neįsijungia daugialypės terpės sistemoje.	Android Auto™/CarPlay™ nėra tinkamai sukonfigūruotas jūsų išmaniajame telefone.	Norėdami sužinoti apie savo išmaniojo telefono konfigūravimą, apsilankykite gamintojo žiniatinklio svetainėje.
	USB laidas nėra tinkamas duomenims perduoti.	Naudokite telefono gamintojo rekomenduojamą USB laidą, kad programa tinkamai veiktų.
	Daugialypės terpės sistema neatpažįsta garso įrenginio jam veikiant.	Iš naujo įjunkite daugialypės terpės sistemą, palaikydami nuspaudę įjungimo / išjungimo mygtuką (kol išsijungs ekranas).
Garso šaltinio veikimo triktis (balso atpažinimo funkcija neįjungta SIRI / CarPlay™ / Android Auto™, MP3 grotuve, nešiojamajame grotuve arba telefone ir pan.).		

VEIKIMO SUTRIKIMAI (5/5)

Medija		
Aprašymas	Priežastys	Sprendimai
Android Auto™/CarPlay™ veikimo triktis.	Jūsų išmanusis telefonas nėra suderinamas po Android Auto™/CarPlay™ programos atnaujinimo.	Grįžkite prie ankstesnės versijos arba žr. Android Auto™/CarPlay™ nuostatas pagal savo išmaniojo telefono modelį.
Veikimo triktis su geografinio sekimo programomis.	Tinklas neprieinamas. Geografinis sekimas nėra aktyvuotas jūsų telefone.	Suraskite vietą, kurioje gaunamas stiprus signalas. Telefone aktyvuokite geografinį sekimą.



ABĖCĖLINĖ RODYKLĖ (1/3)

4
4x4 informacija LT.5, LT.56

A
adreso rinkimas LT.36
adresų knygelė LT.39, LT.49 – LT.50
«Android Auto™», «CarPlay™» LT.66 → LT.69
apsaugos kodas LT.84
apylanka LT.46, LT.54
ARTIST LT.26
atbulinės eigos kamera
parametrai LT.82
atsargumo priemonės LT.3
atstumo vienetas LT.83
automobilio padėtis LT.33
AUX
išorinio įrenginio lizdas LT.5
AUX LT.25 → LT.27

B
BALANCE LT.28
balso atpažinimas LT.14 – LT.15, LT.63 → LT.65, LT.68
bangų diapazonas LT.21 → LT.24
BASS LT.28
Bluetooth® LT.57 → LT.61, LT.70

D
degalų sąnaudos LT.55
degalų taupymas LT.55
detalus maršrutas LT.41, LT.44, LT.47

E
„ECO“ (ekonomiškas ir ekologiškas) vairavimas LT.55
eiga LT.16
eismo informacija LT.5 → LT.7, LT.23, LT.41, LT.54
ekranai
multimedijos ekranas LT.8 → LT.15
ekranas
menu LT.7
navigacijos ekranas LT.42 → LT.47

navigacijos parametrai LT.7, LT.42 → LT.47
nustatymai LT.48
žadintuvai LT.13, LT.16

F
funkcijos LT.5 → LT.7

G
galinio vaizdo kamera LT.5, LT.77 → LT.79
garso nuostatos
garso nuostatos LT.13 → LT.15
garso nutrūkimas LT.20
garsumas LT.13 → LT.15, LT.20
garsumas pagal greitį LT.20, LT.28
GPS
imtuvai LT.32, LT.53
greita paieška LT.25

K
kalba
keisti LT.83
kalbos LT.83
kartografiniai ženklai LT.33
kelių vaizdų kamera LT.5, LT.80 – LT.81
konkretus kelionės tikslas
adresas parankiniuose LT.39
krypties meniu LT.36 → LT.41
krypties patvirtinimas LT.40 – LT.41
kryptis LT.36 → LT.41, LT.46, LT.49 – LT.50

L
laikas
rodmenys LT.83
laikas LT.83
lizdas LT.13, LT.25 → LT.27

M
medijos įrenginys LT.13 → LT.15
melodijos garsumas LT.29
MENIU LT.13

ABĖCĖLINĖ RODYKLĖ (2/3)

MP3	LT.25
N	
navigacijos nuostatos	
maršruto nuostatos	LT.40 – LT.41
nešiojamasis garso grotuvas „Bluetooth®“	
išgrupuoti	LT.26
sugrupuoti	LT.26
numerio rinkimas	LT.72
nustatymai	
garso	LT.28 – LT.29, LT.82
garso sklaida dešinėje/kairėje	LT.29
garso sklaida priekyje/užpakalyje	LT.29
šviesumas	LT.82
nustatymai	LT.13 → LT.15, LT.23, LT.52 → LT.54, LT.82 → LT.84
P	
pagalbinis šaltinis	LT.25 → LT.27
parametrai	LT.47
parankinis	
panaikinti	LT.50
pridėti	LT.41
pasirinkimas	
takelio	LT.27
POI	LT.35 → LT.41, LT.48
R	
radijas	LT.5, LT.13 → LT.15, LT.21 → LT.24
radijo stoties	LT.21 → LT.24
radijo stoties įsiminimas	LT.22
ragelio padėjimas	LT.14
ragelio pakėlimas	LT.14, LT.72
RDS	LT.5
režimas 3D/2D	LT.42
režimas LIST/LISTE	LT.22
režimas MANU/MANUEL	LT.21
režimas MEMO	LT.22
ryšio garsumas	LT.20
ryšys „Bluetooth“	LT.61

S

šaltinis	
garso įrenginys	LT.13 → LT.15
sąrašas	LT.70
sistema	
atnaujinimas	LT.85 → LT.89
skaitmeninė klaviatūra	LT.19
skambinimas	LT.70 – LT.71
skambučio priėmimas	LT.72
skambučių registras	LT.71
stereo	LT.28 – LT.29
sunkus	LT.29
sustabdymas	LT.16
svarbus taškas	LT.34, LT.36 → LT.41, LT.48

T

telefonas	LT.6
telefono atjungimas	LT.62
telefono atstatymas	LT.60
telefono prijungimas	LT.61
telefono suderinimas	LT.57 → LT.60

U

USB	
USB jungtis	LT.32
USB	LT.32, LT.85 → LT.89
USB jungtis	LT.5, LT.13, LT.25 → LT.27, LT.30 – LT.31, LT.85 → LT.89
USB raktas	LT.30 – LT.31, LT.85 → LT.89

V

vairo gaubtai ir mygtukai	LT.8 → LT.15
vaizdo įrašai	LT.30 – LT.31
valdymas	
balsu	LT.13 → LT.15, LT.42 → LT.47
įjungimas	LT.42
žemėlapis	LT.42 → LT.47
valdymas	LT.8 → LT.15, LT.18
valdymas balsu	LT.63 → LT.65
valdymo pultas prie vairo	LT.21
variklio užvedimas nuotoliniu būdu	LT.5 → LT.7, LT.74 → LT.76

ABĖCĖLINĖ RODYKLĖ (3/3)

veikimo sutrikimas LT.16, LT.90 → LT.94

W

WMA LT.25

Ž

žemėlapis

mastelis LT.33

nustatymai LT.48, LT.51

rodmenys LT.13 → LT.15, LT.33, LT.48

skaitmeninis žemėlapis LT.32

žingsnis LT.46

