

# **MEDIA NAV EVOLUTION**

English .....

ةيبرعلا .....

**GB**

**ARA**



User precautions . . . . .	GB.3
General information . . . . .	GB.5
General description . . . . .	GB.5
Introduction to the controls . . . . .	GB.8
Switching on, off . . . . .	GB.16
Operate and use . . . . .	GB.17
Volume . . . . .	GB.20
Radio / AUX . . . . .	GB.21
Listen to the radio . . . . .	GB.21
Auxiliary audio sources . . . . .	GB.25
Audio setting . . . . .	GB.28
Video . . . . .	GB.30
Navigation . . . . .	GB.32
The navigation system . . . . .	GB.32
Reading a map . . . . .	GB.33
Enter a destination . . . . .	GB.36
Guidance . . . . .	GB.42
Map settings . . . . .	GB.48
Managing the favourites . . . . .	GB.49
Navigation settings . . . . .	GB.51
Eco driving . . . . .	GB.55
4x4 info . . . . .	GB.56
Bluetooth® device . . . . .	GB.57
Pairing/unpairing Bluetooth® devices . . . . .	GB.57
Connecting/disconnecting Bluetooth® devices . . . . .	GB.61
Using voice recognition . . . . .	GB.63
Android Auto™, CarPlay™ . . . . .	GB.66
Phonebook . . . . .	GB.70
Making, receiving a call . . . . .	GB.71

Remote engine start-up . . . . .	GB.74
Reversing camera . . . . .	GB.77
Multi-view camera . . . . .	GB.80
System settings . . . . .	GB.82
Updating the system and maps . . . . .	GB.85
Operating faults . . . . .	GB.90

## PRECAUTIONS DURING USE (1/2)

It is essential to follow the precautions below when using the system, both in the interest of safety and to prevent material damage. You must always comply with the laws of the country in which you are travelling.



### **Precautions when operating the system**

- Operate the controls (on the dash or near the steering wheel) and read the information on the screen only when road conditions allow.
- Set the volume to a reasonable level so that outside noise can be heard.

### **Precautions regarding navigation**

- Use of the navigation system does not in any way replace the responsibility or vigilance of the driver when driving the vehicle.
- Depending on the geographical area, the map may not have the latest information on new roads. Be alert. In all cases, Road Traffic Regulations and road signs always take precedence over the directions of the navigation system.

### **Precautions concerning the equipment**

- Do not attempt to dismantle or modify the system, as there is a risk of damage to equipment and fire.
- Contact a representative of the manufacturer in the event of malfunction and for all operations involving disassembly.
- Do not insert foreign bodies into the player.
- Do not use products containing alcohol and/or spray fluids on the area.

### **Precautions when using the phone**

- There are laws which govern the use of phones in vehicles. They do not necessarily authorise the use of hands-free phone systems under all driving conditions: drivers must be in control of their vehicles at all times;
- Using a phone whilst driving is a significant distraction and risk factor during all stages of use (dialling, communicating, searching for a number in the handset memory, etc.).

## PRECAUTIONS DURING USE (2/2)

The description of the models given in this manual is based on the specifications at the time of writing. **This manual covers all existing functions for the models described. Whether or not they are fitted depends on the equipment model, options selected and the country where they are sold. This manual may also contain information about functions to be introduced later in the model year. The screens shown in the user manual are not contractual.**

Depending on the make and model of your telephone, some functions may be partially or completely incompatible with your vehicle's multimedia system.

For more details, please consult an Authorised Dealer.

## GENERAL DESCRIPTION (1/3)

### Introduction

Your vehicle's multimedia system performs the following functions:

- RDS radio;
- DAB radio;
- management of auxiliary audio sources;
- Hands-free phone;
- voice recognition;
- navigation assistance;
- road traffic information;
- information on areas for particular care;
- Parking distance control (Rear view camera or Multi-view camera);
- remote engine start-up programming;
- Information on the incline of the vehicle (4x4 information);
- information on your driving style and driving advice in order to optimise your fuel consumption.

### Radio functions

The multimedia system can be used to listen to FM (frequency modulation), DAB (digital audio) and AM (amplitude modulation) radio stations.

The DAB system allows better sound reproduction and access to text information about the current programme etc.

The RDS system makes it possible to display the name of some stations or messages sent by FM stations to be displayed:

- general traffic information (TA);
- emergency message(s).

### Auxiliary audio function

You can listen to your personal stereo directly through your vehicle's speakers. There are several ways of connecting your personal stereo, depending on the type of device you have:

- 3.5 mm Jack socket;
- USB audio;
- Bluetooth® connection.

For more information on the list of compatible devices, please contact an authorised dealer or visit the manufacturer's website if available.



## GENERAL DESCRIPTION (2/3)

### Hands-free phone function

The Bluetooth® hands-free system provides the following features without having to handle your phone:

- send/receive/suspend a call;
- consult the list of contacts from the phone memory;
- access the call logs for calls which have come through the system;
- dial emergency numbers.

### Telephone compatibility

Some phones are not compatible with the hands-free system, and do not enable you to use all of the available functions or do not provide the best possible sound quality.

For more information on compatible phones, contact an authorised dealer or visit the manufacturer's website if available.

### Remote engine start-up function

When fitted, this function lets you programme the engine to start remotely, in order to heat or ventilate the passenger compartment up to 24 hours before using the vehicle.

### Driving eco

(availability depends on the vehicle)

The "Driving eco" menu displays a real-time overall score that reflects your driving style.

### Navigation assistance function

The navigation system automatically calculates the geographical position of the vehicle by receiving GPS signals. It suggests a route to your chosen destination using its road map. Finally, it indicates the route to take, step by step, using the display screen and voice messages.

### Traffic information

This function keeps you informed about traffic conditions in real time.

### Road safety alerts or alert points

This service allows you to receive alerts in real time, such as excess speed alerts or the position of road safety alert areas.



Your hands-free phone system is only intended to facilitate communication by reducing the risk factors, without removing them completely. You must always comply with the laws of the country in which you are travelling.

# GENERAL DESCRIPTION (3/3)

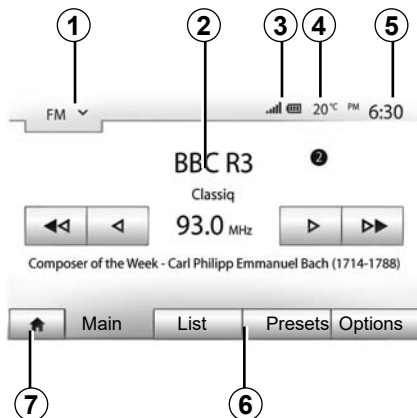

## Displays

### Menu screen

- 1** Mode selection area.  
Displays the selected mode. When the mode selection area is touched, a drop-down menu will appear.
- 2** Table of contents area.  
Shows the contents of a menu item and related information.
- 3** Telephone information area.  
If the Bluetooth® system is activated, the reception and battery level of the connected device will be displayed.

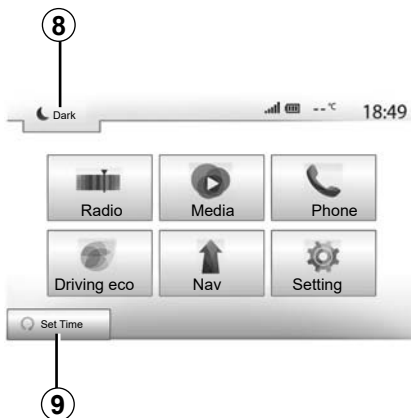

- 4** Exterior temperature.
- 5** Time area.
- 6** Menu area:
  - display subordinate menu of mode;
  - shows current menu as high-lighted.
- 7** Area Home or return to navigation.  
Depending on the mode you are in, this area displays:
  - the “Home” button: to return to the home menu;
  - the “Back” button: to return to the previous screen;
  - the “Flag” button: to return to the navigation screen.

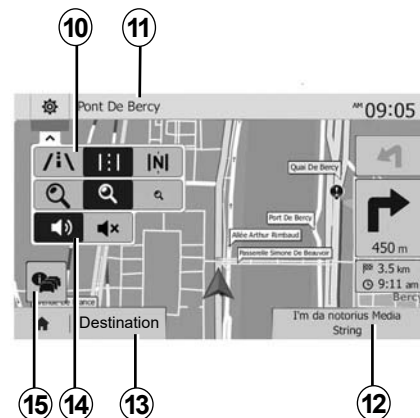

- 8** Mode standby and clock display
  - 9** Remote engine start selection area.
- ### Navigation screen
- Availability depends on the country and/or regulation in place.
- 10** Map mode (2D/3D and 2D North).
  - 11** Name of the next street to take on your route.
  - 12** Current audio information.
  - 13** Options for route and map setting.
  - 14** Voice guidance On/Off.
  - 15** Traffic information.

# INTRODUCTION TO THE CONTROLS (1/8)

## System panels

Screen selections are made by touching the desired selection on the screen.



# INTRODUCTION TO THE CONTROLS (2/8)

## System panels

Screen selections are made by touching the desired selection on the screen.

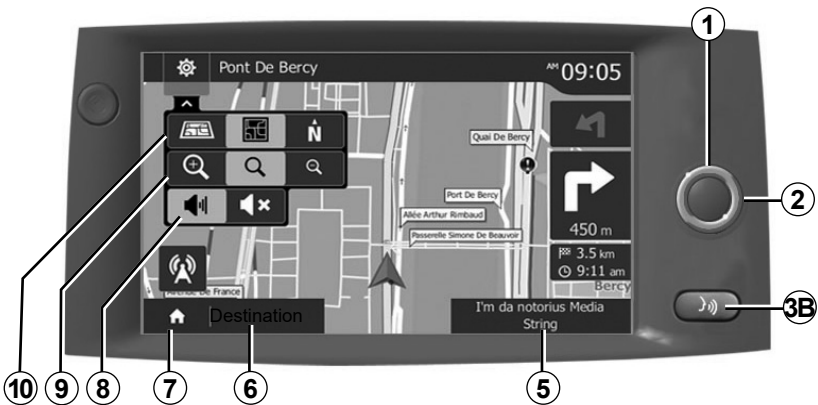
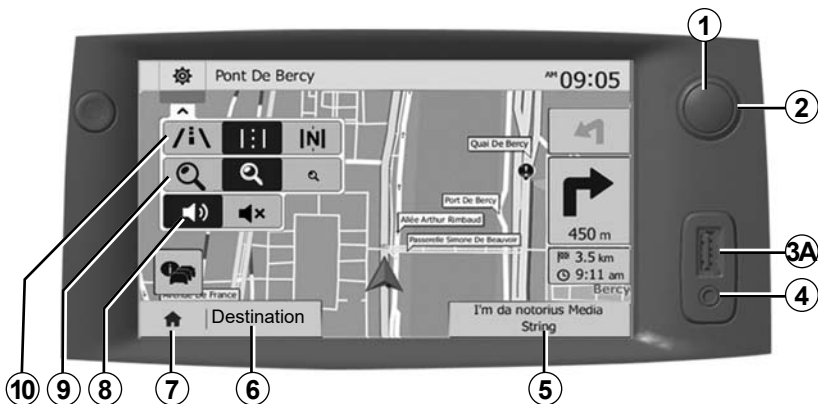

# INTRODUCTION TO THE CONTROLS (3/8)

## Steering column controls

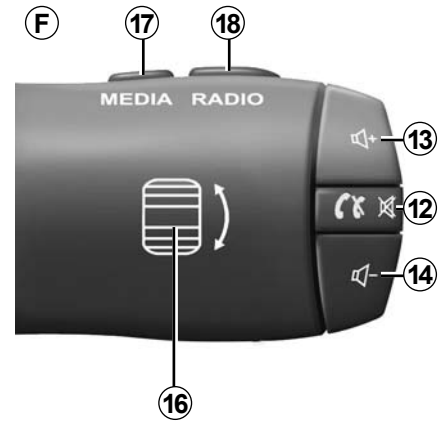
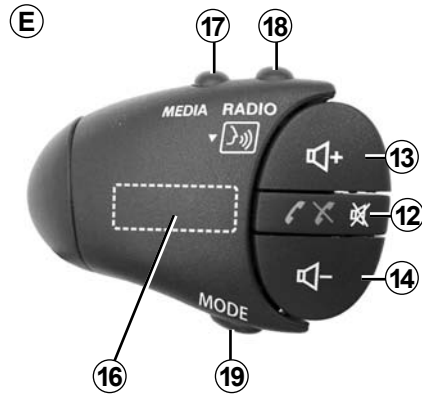
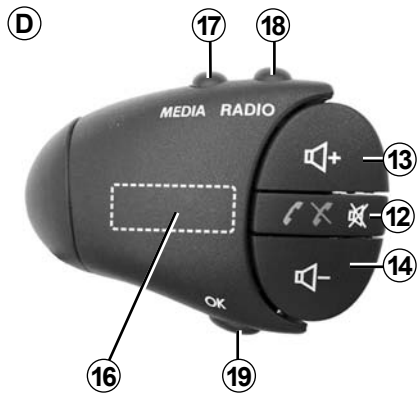
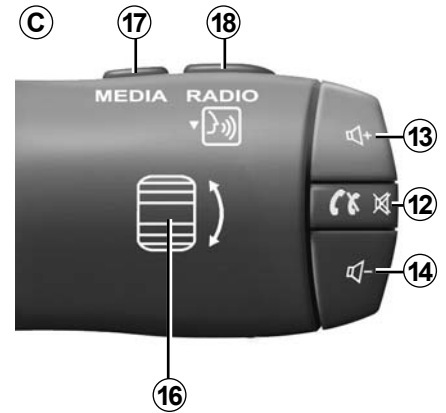
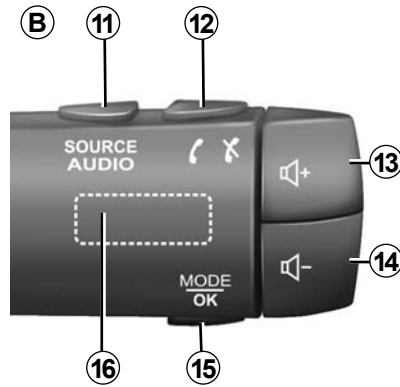
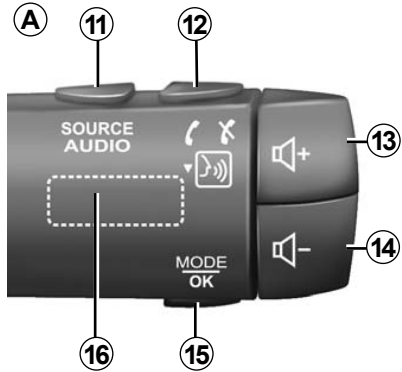

# INTRODUCTION TO THE CONTROLS (4/8)

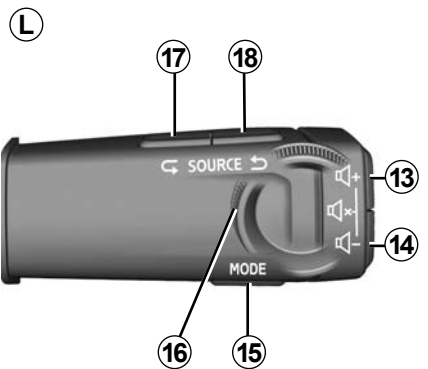
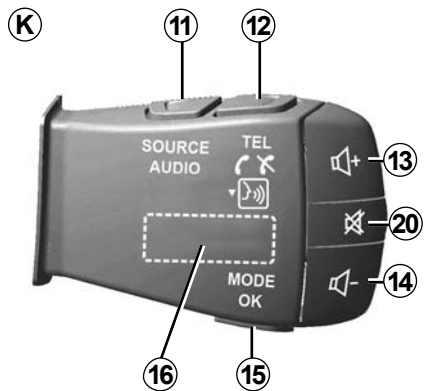
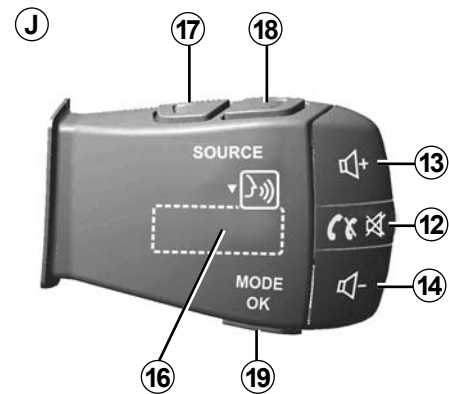
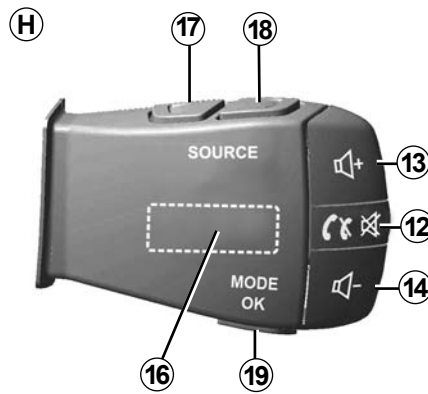
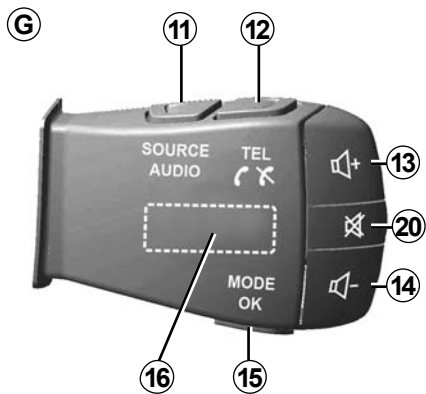

# INTRODUCTION TO THE CONTROLS (5/8)

## Steering column controls

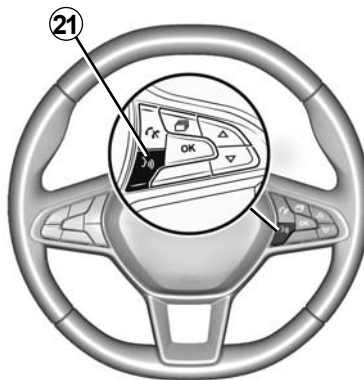
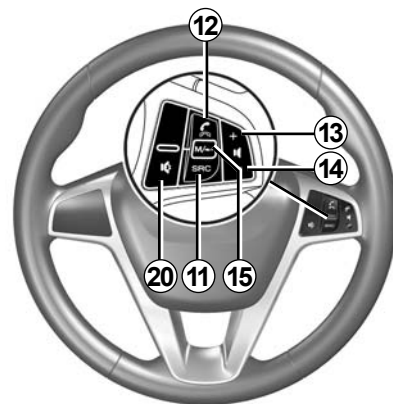
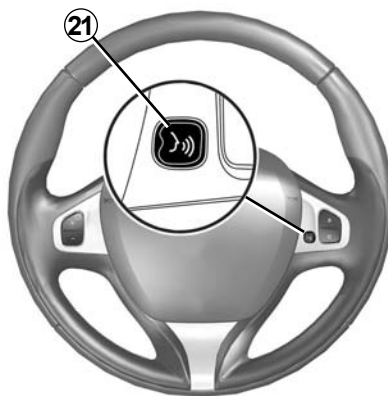
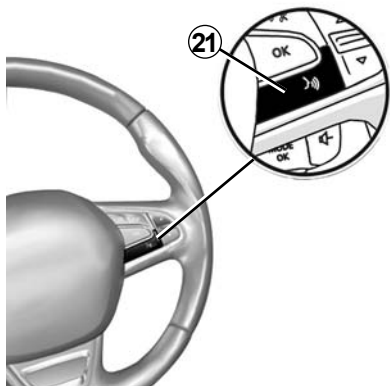

## INTRODUCTION TO THE CONTROLS (6/8)

	Function
<b>1</b>	Tap: standby screen ON / OFF. Long press: restarts the system.
<b>2, 13, 14</b>	Adjust the volume.
<b>3A</b>	USB. connection
<b>3B</b>	Activate/deactivate voice recognition on your smartphone if it is connected to the multimedia system.
<b>4</b>	3.5 mm Jack socket.
<b>5</b>	Access the media currently playing (FM / AM / DAB / USB / Bluetooth® / AUX).
<b>6</b>	Access the menu "Navigation".
<b>7</b>	Access the "Home" menu.
	Phone or auxiliary sources: exit the current window to return to the navigation screen (current) or to the previous screen.
<b>8</b>	Mute/unmute the voice guidance.
<b>9</b>	Change the map zoom.
<b>10</b>	Change the map view mode (2D/3D/2D North).
<b>11</b>	Select the audio source (FM / AM / DAB / USB / Bluetooth® / AUX).



## INTRODUCTION TO THE CONTROLS (7/8)

	Function
<b>12</b>	<p>When receiving a call:</p> <ul style="list-style-type: none"><li>– Short press: answer the call;</li><li>– Long press: reject the call.</li></ul> <p>Brief press during a call: end call.</p> <p>When listening to an audio source: mute/unmute the sound MUTE (only for controls <b>C, D, E, F, H</b> and <b>J</b>).</p> <p>Tap: open the “Phone” menu (only for controls <b>A, B, G</b> and <b>K</b>).</p> <p>Tap: activate/deactivate your telephone voice recognition (only for controls <b>A</b> and <b>K</b>).</p>
<b>13</b>	Increase the volume of the audio source currently in use.
<b>14</b>	Decrease the volume of the audio source currently in use.
<b>13+ 14</b>	Mute/unmute the sound (only for controls <b>A, B</b> and <b>L</b> ).
<b>15, 19</b>	<p>Radio: change radio station play mode (“Main”, “List”, “Presets”).</p> <p>USB/portable digital audio player media source: change the play mode for the media currently playing (“Main” or “List”).</p>
<b>16</b>	<p>Rear dial:</p> <ul style="list-style-type: none"><li>– Radio: change radio mode (Frequency/List/Presets);</li><li>– Media: previous/next track.</li></ul> <p>Tap: confirm an action (only for control <b>C</b>).</p>
<b>17</b>	Change media (CD/ USB/ AUX).

## INTRODUCTION TO THE CONTROLS (8/8)

	Function
<b>18</b>	Tap: change radio mode (FM/AM/DAB). Press and hold: activate/deactivate your smartphone voice recognition (only for control <b>C</b> , <b>E</b> and <b>J</b> ).
<b>20</b>	Radio mute on/off. Pause/play an audio track. Interrupt the voice recognition voice synthesizer.
<b>21</b>	Activate/deactivate voice recognition on your smartphone if it is connected to the multimedia system.

## SWITCHING ON, OFF



### Switching on

The multimedia system switches on automatically when the ignition is switched on. In other cases, press button **A** to switch on the multimedia system.

With the ignition off, you can use the system for twenty minutes. Press the **A** button to make the multimedia system operate for about twenty more minutes.



### Switching off

The multimedia system may take a few minutes to update and deactivate after the ignition is switched off, depending on the applications in operation.

Press and hold the **A** button (until a black screen appears) to restart the multimedia system.

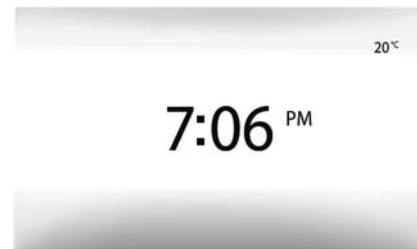

### Standby screen

The standby clock mode allows the display screen to be switched off.

When in standby clock mode, the radio or guidance system does not operate.

The standby screen displays the time and exterior temperature.

Briefly press **A** to activate/deactivate the standby screen.

**For safety reasons**, if the temperature is too low or too high inside the vehicle, the multimedia system will not start or will switch off automatically. Wait a few moments for the temperature to return to a more suitable level for the multimedia system to operate properly.

## OPERATE AND USE (1/3)



### Multimedia screen 1

#### Tap (short press):

- Item selection;
- Item execution (Media playing screen).

From the “Media” > “Player” menu, pressing the next button switches to the next title.



#### Press and Hold (long press):

- saving an item (radio station for example).

From the “Radio” > “Main” menu, pressing and holding the preset number stores the radio station currently playing.

- Fast scroll.

When touching with long presses the list down buttons, scroll (per page) with acceleration.

- fast-forward or rewind (Media playing screen).

From the “Media” > “Player” menu, pressing and holding the “Fast forward/rewind” button fast forwards/rewinds the track playing.

## OPERATE AND USE (2/3)

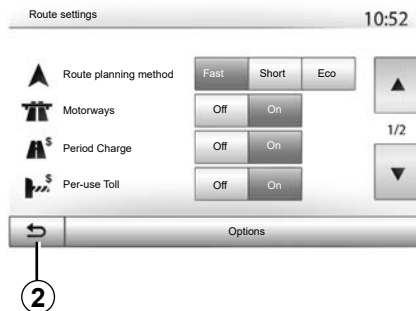

### Return to the “Home” menu.

The system goes directly to the “Home” menu if you press and hold **2** or briefly press **3** wherever you are in the system.

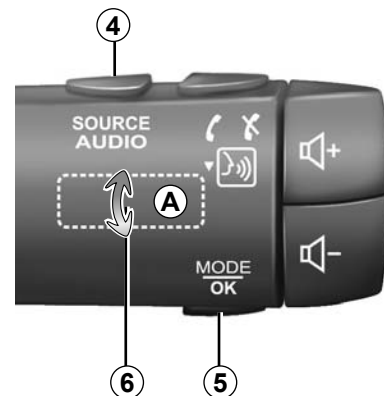

### Audio: using the steering column controls

Press button **5** to change the radio station search mode.

Rotate wheel **6** to change the station (movement **A**).

Press **4** to change the source (USB, AUX, AM, FM, DAB and Bluetooth®).

## OPERATE AND USE (3/3)

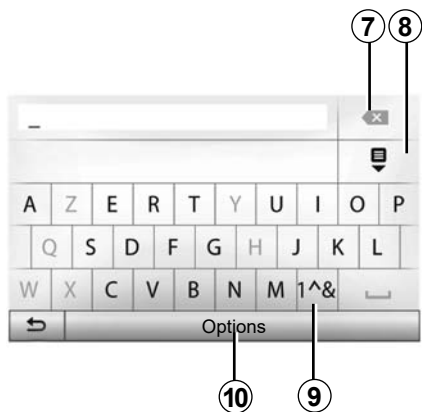

Press **9** to use numbers or symbols.

Press **10** to change the keyboard configuration.

### Using an alphabetical keyboard

When entering a heading using an alphabetical keyboard, choose each letter using the keypad.

When choosing each letter, the system will remove the brightness of certain letters to help entering them.

Press **7** to delete the last character entered.

Press **8** to display the list of results.

# VOLUME

## Volume

Adjust the sound level when listening to the different sources, messages, ringtones and phone communications:

- by turning or pressing button **1** on the front panel of the multimedia system;
- by pressing control **13** or **14** on the steering column control.

To adjust this function, please refer to the information on “Audio preferences” in the section on “Audio settings”.

The radio source playing is interrupted when TA traffic information, a news bulletin or a warning message is received.

**Note:** the volume set during playback is not stored for the next system restart.



Set the volume to a reasonable level so that outside noise can be heard.

## Mute

To mute the sound, tap button **21** on the steering wheel control or **3B** on the multimedia screen or on the steering column control **12** (only for controls **C**, **D**, **E**, **F**, **H** and **J**) or simultaneously press buttons **13** and **14** on the steering column control (only for controls **A**, **B** and **L**).

The “MUTE” icon is displayed at the top of the screen to indicate that the sound is switched off.

To continue listening to the audio source, tap button **21** on the steering wheel control or **3B** on the multimedia screen or on the steering column control **12** (only for controls **C**, **D**, **E**, **F**, **H** and **J**) or simultaneously press buttons **13** and **14** on the steering column control (only for controls **A**, **B** and **L**).

This function is deactivated automatically when the volume control is used or when a news or road traffic bulletin is broadcast.

## Volume adjustment according to speed

When this function is activated, the audio and navigation volume will vary according to the vehicle speed.

To activate and adjust this function, please refer to the information on “Speed dependent volume control” of the section on “Audio settings”.

# LISTENING TO THE RADIO (1/4)

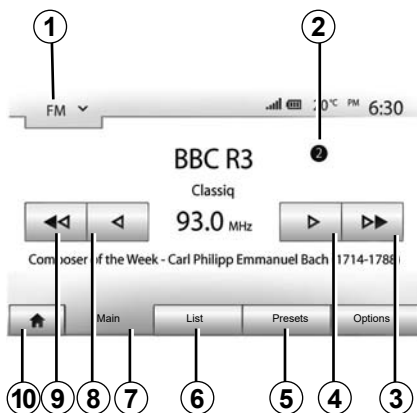

## Selecting a wavelength

To choose a waveband:

- press **1**;
- choose the waveband “FM”, “AM” or “DAB” by pressing on the required band.

## Choose a radio station “FM”, “AM” or “DAB”.

There are different modes for choosing a radio station.

After having selected the wavelength, select the mode by pressing tabs **5**, **6** or **7**.

Several search methods are provided:

- “Main” mode (tab **7**);
- “List” mode (tab **6**);
- “Presets” mode (tab **5**).

These modes can be changed using the steering column control.

**Note:** the **2** marker indicates the position in your saved list of the radio station currently playing.

## “Main” mode

This mode allows stations to be searched for either manually or automatically by scanning the selected range of frequencies. Select “Frequency” mode by pressing **7**.

To scan the frequency range:

- manually run through the frequencies in steps by repeatedly pressing **4** or **8**;
- automatically go to the next station by pressing **3** or **9**;

Repeat the operation each time the search stops if necessary.

You can also move the control knob on the steering column control to move to the next station.

**Note:** to go back to the welcome screen, press the **10** button.



## LISTENING TO THE RADIO (2/4)

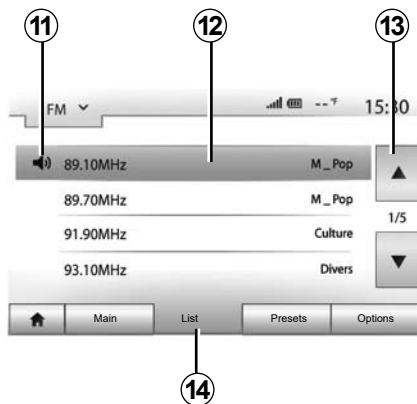

### “List” mode

Select “List” mode by pressing **14**.

This operating mode allows you to find a station easily by name from an alphabetical list (on “FM” and “DAB” only).

Select the station required by pressing zone **12**.

Press **13** to scroll through all the stations.

**Note:** the **11** symbol indicates the station you are currently listening to.

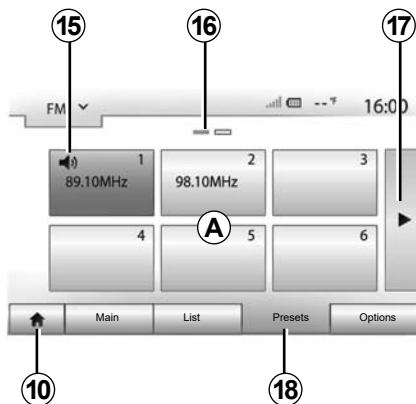

The names of the radio stations that do not use RDS will not appear on the screen. Only their frequency is displayed and sorted at the end of the list.

### “Presets” mode

Select “Presets” mode by pressing **18**.

This mode allows you to recall on demand those stations which you have already stored (refer to information on “Saving a station” in this section).

Press one of the buttons in zone **A** to choose the saved stations.

**Note:** to go back to the welcome screen, press the **10** button.

## Storing a station

Select a radio station by using one of the modes described above. Press and hold one of the buttons on the zone **A**.

You can save up to twelve stations per waveband. If you change the region via the “RDS” function, the stored stations are not automatically updated. You must again store the station currently playing.

**Note:** the **15** symbol indicates the station you are currently listening to.

Marker **16** indicates the number of pages in this section.

To move to the next page, press button **17**.

## LISTENING TO THE RADIO (3/4)

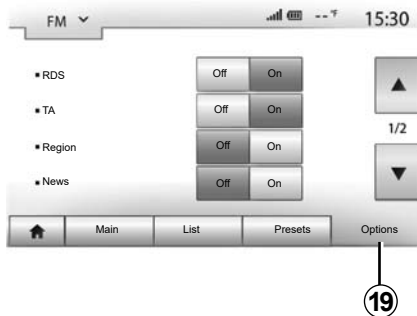

### Radio settings

Display the settings menu by pressing **19**. You can activate or deactivate functions by pressing “On” or “Off” (the setting menu varies depending on the waveband).

The available functions are as follows:

- “RDS”;
- “TA” (traffic information);
- “Region”;
- “News”;
- “AM”;
- “DLS”;
- “Announcement”;
- “Update List”.

### “RDS”

The “RDS” function receives information transmitted by the radio station currently playing.

Your system may display the name of the radio station and text messages as well as receive traffic warnings or other information.

When the “RDS” function is activated, frequency retuning (AF) is automatically activated.

Traffic information is generally sent via “RDS”.

**Note:** not all radio stations offer this possibility.

Poor reception can sometimes cause erratic and annoying changes in frequency. In this case you should deactivate the automatic frequency retuning.

### “TA” (traffic information)

When this feature is activated, your multimedia system searches for and plays traffic bulletins automatically as new reports are issued by some “FM” and “DAB” radio stations.

**Note:** The automatic broadcasting of traffic information is deactivated when the audio system is set to the “AM” band.

Select a radio station which broadcasts traffic information. If you are listening to music from another source (USB flash drive, Bluetooth® etc.), the system automatically switches to the radio if a traffic announcement is received.

Traffic information is broadcast automatically and has priority over the source being listened to at the time.

Select “On” to activate this function or “Off” to deactivate it.

## LISTENING TO THE RADIO (4/4)

### “Region”

This setting enables the reception of specific regional programs. It temporarily deactivates automatic frequency retuning (AF) on a radio which uses regional frequencies.

The listener can keep listening to their program even if receiving a lesser signal.

#### **Note:**

- the “Region” setting only applies to the radio currently playing;
- some radios broadcast on regional frequencies. In this case:
  - with “Region” activated: the system will not switch to the transmitter for the new region, but the system will switch normally between the transmitters of the initial region;
  - With “Region” disabled: the system will switch to the transmitter for the new region, even if the broadcast programme is different.

### “News”

When this function is activated, it is possible to automatically listen to news as it is broadcast by certain “FM” or “DAB” radio stations.

If you then select the other sources, when a broadcast of the selected programme type is made, it will interrupt the other sources.

Select “On” to activate this function or “Off” to deactivate it.

### “AM”

You can activate or deactivate the “AM” band.

Select “On” to activate this function or “Off” to deactivate it.

### “DLS”

Only in “DAB” mode.

Some radio stations broadcast text information relating to the programme being aired (the title of a track, for example).

### “Update List”

To update the list of stations and obtain the most recent ones, press “Start”.

**Note:** preferably update the “DAB” list as soon as your system is switched on.

## AUXILIARY AUDIO SOURCES (1/3)

Your system has two types of auxiliary inputs:

- for connecting an external audio source (MP3 player, portable music player, USB key, phone, etc).
- with Bluetooth® (Bluetooth® audio player, Bluetooth® phone).

To find the input position, please refer to the section on “Introduction to the controls”.

### Operating and connection principles

There are two types of connections:

- a USB socket;
- a Jack socket.

Connect your portable digital audio player to the socket corresponding to your device type.

Once you have connected a USB socket or jack, the system automatically detects the auxiliary source.

**Note:** the USB key used must be formatted to FAT32 format and have a maximum capacity of 32GB. Some formats may not be compatible with the system.



### Selecting an auxiliary source

To select an input source, press **1**.

A list of available input sources is displayed instantly:

- USB: USB key, MP3 player, telephone, etc. ;
- audio devices ;
- BT: Bluetooth® devices;

- Video: USB flash drive (MP4 file);
- AUX: 3.5 mm jack.

In navigation mode or when listening to the radio, select your auxiliary audio source by pressing “Home”, then “Media”.

The system starts playing the last audio track played.



Only handle the portable audio player when traffic conditions permit.

Store the portable audio player safely while driving (risk of being thrown in the event of sudden braking).

## AUXILIARY AUDIO SOURCES (2/3)

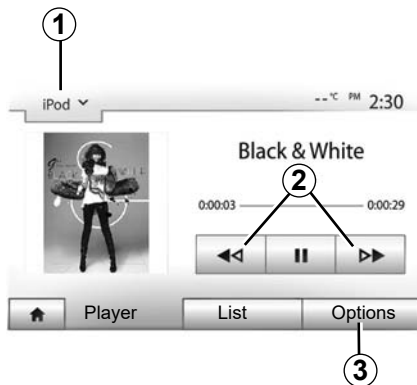

### Audio formats

Only MP3 and WMA formats are recognised by the multimedia system.

**Note:** some formats and resolutions may be incompatible with the multimedia system.

### Fast winding

Long press **2** to fast forward or rewind. Playback resumes when the button is released.

### Repeat

This function enables you to repeat one or all tracks. Press **3**, then "Off", "Track", "Folder" or "All".

### Shuffle

This function lets you play all songs in shuffle mode. Tap **3** and then tap "On" or "Off".

### Auxiliary input: USB, Bluetooth® port

#### Connection: USB and portable digital audio player

Connect the socket of your portable digital audio player to the USB input on the unit.

Once the USB socket of the portable digital audio player is connected, the "USB" menu is displayed. The model or menu of the portable digital audio player may be displayed.

**Note:** it may not be possible to connect some types of portable digital audio player.

#### Use

Select the portable digital audio player from the drop-down list **1** on the multimedia system screen, then press the desired playlist or audio track.

Once connected, on some models you will no longer be able to directly control your portable digital audio player. Use the buttons on the front panel of your multimedia system to select audio files.

### Charging with the USB port

Once your portable digital audio player's USB connector is plugged into the system's USB socket, you can charge or maintain the battery during use.

**Note:** some devices do not recharge or maintain battery charge level when they are connected to the USB port on the multimedia system.

The use of USB cables recommended by the phone manufacturer are advisable for correct functioning of the application.

## AUXILIARY AUDIO SOURCES (3/3)

### Connection: Bluetooth®

Refer to the section on “Connecting/disconnecting Bluetooth® devices”. Once the Bluetooth® is connected, the “BT” menu is displayed.

### Use

Select “BT” from the drop-down list **1**, then press on the playback list or the desired audio track on the multimedia system screen.

All the audio tracks on your Bluetooth® device can be selected directly from the multimedia system screen.

**Note:** Once connected, you can no longer directly control your portable digital audio player. You must use the keys on the system’s front panel.



### Selecting a track

To select an audio track in a folder, press “List” then select a track **A** from this list.

To go back to the previous level in the folder hierarchy, press **4**.

By default, albums are listed in alphabetical order.

Depending on the type of digital portable audio player, you can refine your selection by using folders or files.

**Note:** it is best to use a USB connection for easier music searches.

### Auxiliary input: jack

#### Connection

Connect the jack socket of the portable audio player to the jack input socket.

#### Use

Select “AUX” from the drop-down list **1**, then select the desired track on your music player.

No indication of the name of the artist or the track is displayed on the system’s screen.

Select tracks directly on your portable player when the vehicle is stationary.

The sound quality from the analogue input (AUX) will usually be lower than the sound quality from digital inputs (USB, Bluetooth®).

## AUDIO SETTINGS (1/2)

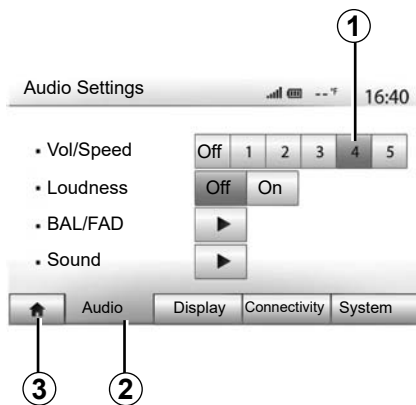

Display the settings menu by pressing “Home” > “Setting”. Press **2** to access the audio settings.

You can leave the settings menu and return to the welcome page by pressing **3**.

### Volume adjustment according to speed (“Vol/Speed”)

When the speed of your vehicle is more than (40 km/h) 25 mph, the volume level outputs higher than original volume level.

Adjust the volume/speed ratio by pressing one of the buttons in zone **1**.

You can deactivate this function by pressing “Off”.

### “Loudness”

Press “On” or “Off” to activate/deactivate the loudness function, which accentuates the bass and treble.

## AUDIO SETTINGS (2/2)

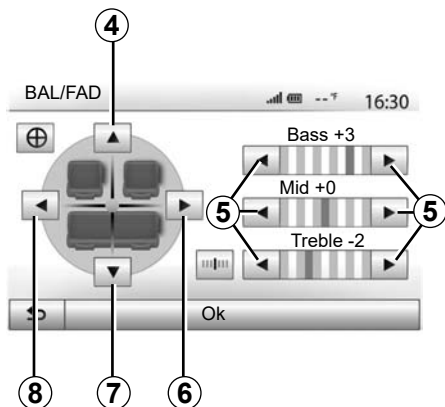

### Right/left and front/rear balance

Tap **6** or **8** to adjust the sound the left/right balance.

Tap **4** or **7** to adjust the sound the front/rear balance.

After setting balance, press “Ok” to confirm.

### Bass, Mid, Treble

Press the **5** arrows to adjust the bass, medium and treble.

Once the adjustments have been made, press “Ok” to confirm.

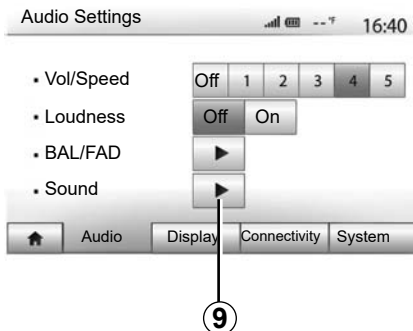

### Audio preferences

Display the audio preferences menu by pressing **9**.

You can adjust the volume of each sound independently.

- “Audio”;
- “TA”;
- “Navigation”;
- “Phone”;
- “Ring” (telephone).

To do this, press “+” or “-”.

Press **11** to reset all the audio preferences.

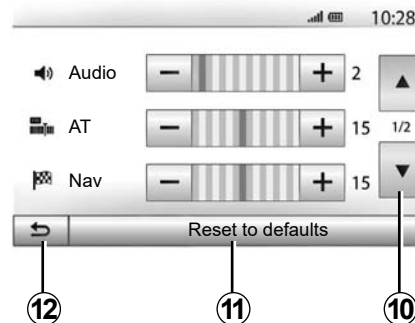

Press **10** to move to the next page.

Tap **12** to go back to previous screen.



## VIDEO (1/2)



### Video

Depending on the country and/or regulation in place, the system may be able to play video files stored on your USB flash drive.

Insert your USB flash drive into the multimedia system. From the «Media» menu, select «Video» mode 1.

### Note:

- some video formats may not be compatible with the system;
- the USB flash drive in use must be FAT32 formatted and have a minimum capacity of 8GB and a maximum capacity of 32GB;

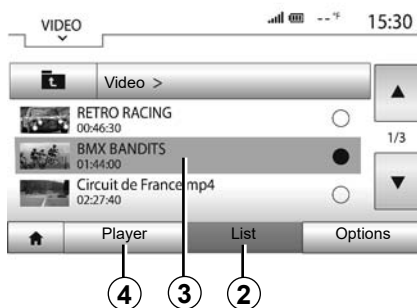

- the input sources described above may vary.

### “List” mode

Press the “List” tab 2 to view the videos available. Select the video you would like to view by pressing the area 3. The selected video is played automatically.

### “Player” mode

Press the “Player” tab 4 to view the selected video.

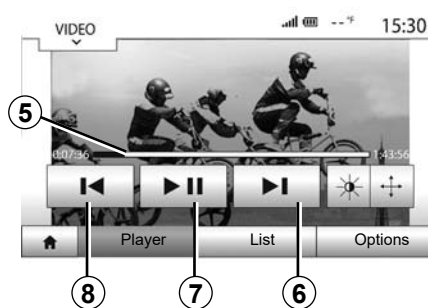

When playing a video, you can:

- press 8 to restart the video from the beginning, press 8 again to access the previous video;
- pause by pressing 7;
- access the next video by pressing 6
- use the scroll bar 5 to move up and down rapidly;

## VIDEO (2/2)



- view the video in full screen by pressing **9**;
- adjust the brightness of the screen by pressing **10**. A control bar will appear for you to perform the adjustment. Touch the screen outside this bar to make it disappear and continue the video playback;
- return to the previous menu by pressing **11**.

Video playback is only possible when the vehicle is stationary.



### “Options” mode

Press the “Options” tab **12** to:

- access the playback settings;
- view detailed video information (title, type, date, etc.).

# THE NAVIGATION SYSTEM

## The navigation system

Availability depends on the country and/or regulations in place. The navigation system calculates your position using the following information:

- of the GPS receiver;
- from the digital map.

## GPS receiver

The navigation system uses GPS (Global Positioning System) satellites orbiting the Earth.

The GPS receiver receives signals transmitted from several satellites. The system can then locate the position of the vehicle.

**Note:** after moving a long distance without driving (ferry, rail freight), the system may take several minutes to adjust before retuning to normal operation.

## The digital map

The digital map contains the road maps and town maps that the system requires.

## “Maps” USB flash drive

Install the most recent version by inserting your USB flash drive into a computer that is connected to the internet. Refer to the section on “Map update”.

**Note:** the USB key is not provided with the system.

If possible, always use the most recent version.

## Insert USB key

If your vehicle is equipped, insert the USB flash drive into socket **A** on your multimedia system.

If your vehicle is not equipped with a USB socket on the front panel of your multimedia system, insert your USB flash drive into socket **B** on your vehicle. Please refer to the owner’s manual for more information.

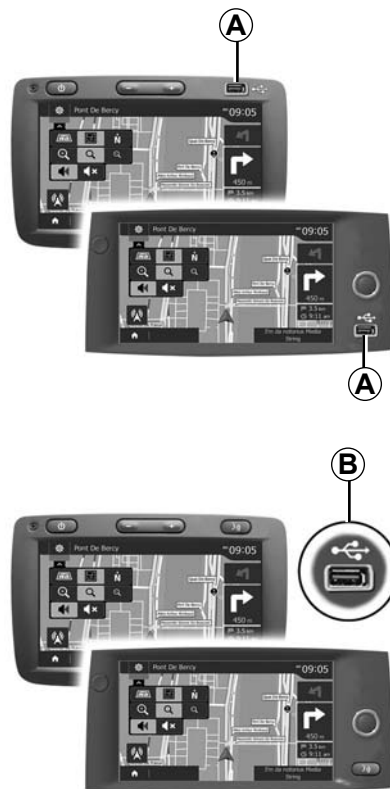

## READ A MAP (1/3)

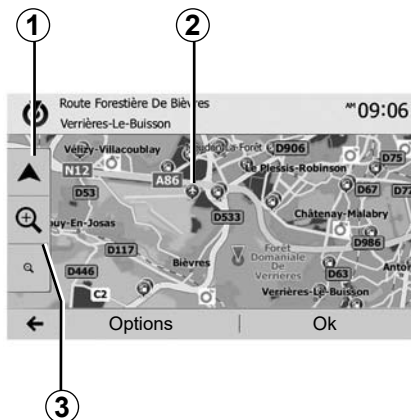

### Displaying the map

To display the map around the current vehicle position, press “Home” > “Nav”.

Touch the map screen.

To move around the navigation map, drag the desired direction on the screen. Press **1** to return to your current position.

Press **3** to zoom in or out.

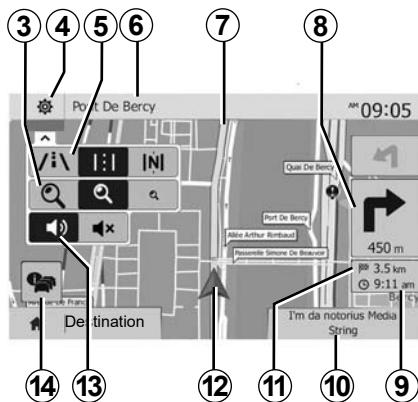

### Map key

- 4** Navigation display options.
- 5** Access different display modes:
  - 3D mode;
  - 2D mode;
  - 2D North mode (the top of the map always faces north).
- 6** Name of the next major road or road sign information.
- 7** Route calculated by the navigation system.
- 8** Distance to and direction of next change of direction.

- 9** Estimated time of arrival.
- 10** Media currently playing.
- 11** Distance remaining to the destination.
- 12** Location of the vehicle on the navigation map.
- 13** Mute/unmute the voice guidance.
- 14** Traffic information. Press this area to find out about the different incidents present on your route.

### Position GPS

This function makes it possible to find out the geographical location of the selected position (Address/latitude/longitude).

Touch desired position on the screen. Press “Options” and then press “News” to find out the exact location of the selected position.

### Map icons

The navigation system uses symbols **2** to display points of interest (POI). Refer to the information on “Displaying points of interest” in the section on “Map settings”.

## READ A MAP (2/3)

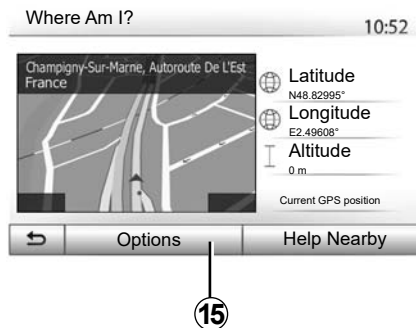

### “Where Am I?”

This function allows you to check information about the current position and to search for POI nearby. It operates when GPS is activated.

With no route currently in progress, press the information area **6** to access the “Where Am I?” screen.

This screen includes the following information:

- Latitude;
- Longitude;
- Altitude;
- house number;
- Current address.

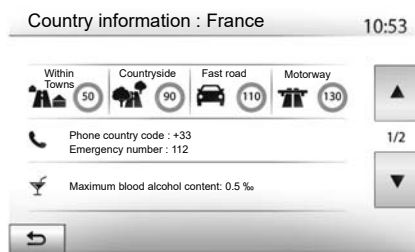

### Country information

Press **15** then “Country Info”.

This function allows you to view country information depending on your current position.

This screen includes the following information:

- speed limit.

Speed limits are displayed for major roads. Displayed unit depends on active regional settings. If no data is available, then “--” is shown instead of table and number.

- Phone country code;
- emergency number;
- legal restrictions applying in the country;
- maximum permitted blood alcohol level;
- high-visibility vest required;
- fire extinguisher required;
- headlights must be on at all times;
- spare bulbs required;
- first aid kit required;
- warning triangle required;
- helmets required for motorcyclists;
- snow chains required in winter;
- snow chains recommended in winter;
- winter tyres required in winter;
- winter tyres recommended in winter.

## READ A MAP (3/3)

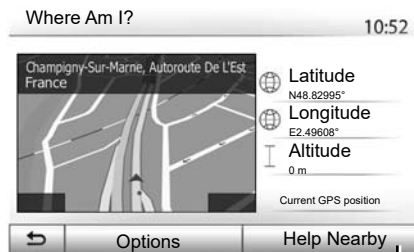

### « Help Nearby »

This function allows you to search for assistance near your current position.

Press **16** to open a new screen for the quick search.



Information on this screen:

- car repair services;
- medical and emergency services;
- police stations;
- petrol stations.

To search for a destination from this screen, please refer to the section on “Entering a destination” and the information on “Selecting points of interest (POI)”.

# ENTERING A DESTINATION (1/6)

## Destination menu

Press “Home” > “Nav” > “Destination” to access the destination menu.

The destination menu offers several methods to enter a destination:

- enter an address (complete or partial);
- select an address from “Points of interest”;
- select a destination from the previous destinations;
- select an address from the Favourites;
- select for destination by using the map;
- select a latitude and longitude.

## Entering an address

To enter an address, press **1**.

This item allows you to enter all or part of the complete address: country, city, street and number.

**Note:** only addresses known to the system through the digital map are authorised.

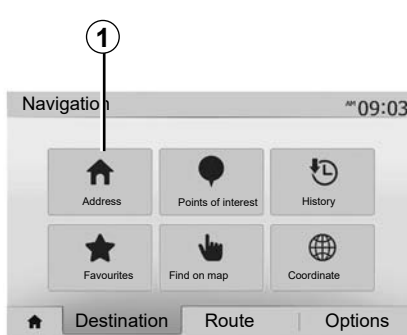

When using for the first time:

- press “Country”;
- enter the name of the country required using the keypad.

When entering the address the system will remove the brightness of certain letters to help enter the address.

The system may suggest several country lists by pressing **2**. Select the required country in the lists.

- Do the same for Town/Suburb, “Street”, Side street and Street number.

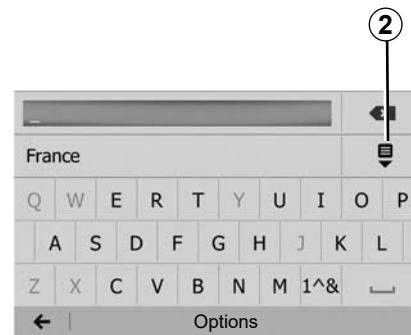

**Note:**

- Side street and Street number can be activated once you have selected “Street”;
- when entering the street, it is not necessary to specify the type of road (street, avenue, boulevard etc.);
- the system stores previously address in its memory. Once you have entered a destination by address, that address will be displayed when the device is next used.

## ENTERING A DESTINATION (2/6)

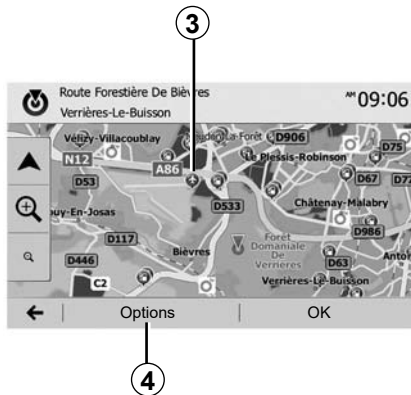

### Select from the “Points of interest” (POI)

You can select your destination from the points of interest.

You can find a place in different ways:

- with the quick search feature, you can quickly find a nearby place by its name;
- with the preset search feature, you can find frequently searched types of places with only a few touches of the screen;
- you can search for a place by its category.

### Quick search for points of interest

The quick search feature lets you quickly find a point of interest.

Press the map somewhere to search for points of interest. Depending on your position, one or more **3** points will be displayed on the screen.

Press **4** and then “Points of interest around cursor” to show the list of points of interest with names and distance from the place selected.

### Searching for points of interest using preset categories

The preset search feature lets you quickly find the most frequently selected types of places.

Press “Home” > “Nav” > “Destination” > “Points of interest” to access preset categories.



### Categories (service station/charging station/car park/restaurant)

- If an active route exists, the points of interest “Petrol station” and “Restaurant” are searched for along the route. Point of interest “Parking” is searched around the destination.
- If there is no active route (destination is not selected), they are searched around the current position.
- If the current position is not available either (no GPS signal), they are searched around the last known position.



## ENTERING A DESTINATION (3/6)

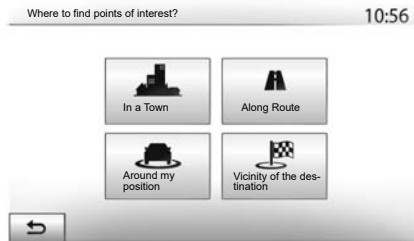

### Searching for Points of Interest by category

You can search for points of interest by category and subcategory.

Press "Home" > "Nav" > "Destination" > "Points of interest" > "Custom search".

Select the area around which the place should be searched for:

- Press "In a Town" to search for a place in a selected town/suburb (the result list will be ordered by the distance from the centre of the selected city/town);

- press "Along Route" to search along the active route rather than around a given point. This is useful when you search for a later stopover that results in a minimal detour only, such as searching for nearby service stations, charging stations or restaurants (the result list will be ranked by the length of the necessary detour);
- press "Around my position" to search around the current position or, if this is not available, around the last known position (the result list will be ordered by the distance from this position);
- press "Vicinity of the destination" to search for a place around the destination of the active route (the result list will be ordered by the distance from the destination).

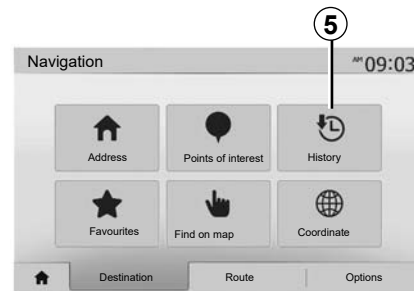

### Selecting a destination from the previous destinations

Press **5** to find a destination you have previously defined.

## ENTERING A DESTINATION (4/6)

### Selecting an address from the Favourites

You can find a destination in your favourite destinations. To utilise this function more effectively, we recommend that you save destinations to which you often travel in advance.

Firstly, save the favourite destinations by searching for the address. Please refer to the section on “Managing favourites”.

Press “Home” > “Nav” > “Destination” > “Favourites” to display the list of favourite destinations.

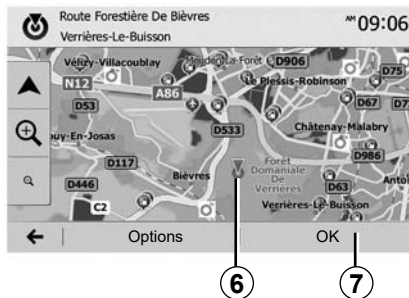

### Selecting for destination by using the map

Use this to search for a destination by scrolling the map:

- press Home > “Nav” > “Destination” > “Find on map” to select the destination on the map.
- Then press on the location on the map that you want to select as your destination. Point **6** is displayed;
- press **7** to confirm.

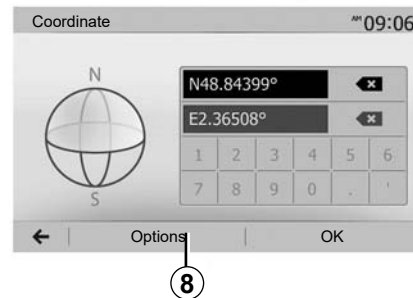

### Entering the coordinate of the destination

This allows you search for a destination by entering its coordinate.

Press “Home” > “Nav” > “Destination” > “Coordinate”.

You can enter the latitude and longitude values in any of the following formats: decimal degrees; degrees and decimal minutes; or degrees, minutes and decimal seconds.

Press **8** and then UTM to enter the coordinates in UTM format.

## ENTERING A DESTINATION (5/6)

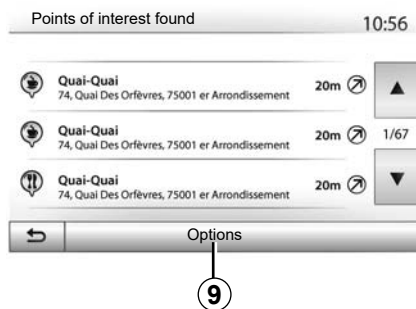

### Sorting the list

The result of searching a destination by point of interest, history and favourites can be sorted by name and distance. If an active route exists, they can be sorted by detour. Press **9** to display the map on the screen.

### Finding a destination by names

In case of selecting a destination by point of interest, history or favourites, you can search for destination in the list by their names. Press "Find" and enter the name using the keypad.

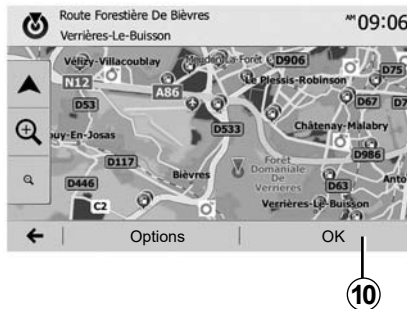

### Confirming the destination

There are several possible options before confirming a destination:

- "OK";
- "Options".

A 10 second countdown will start. If you perform no action during this time, guidance will begin automatically.

#### "OK"

- If there is no active route (destination is not selected), press **10** to confirm the destination as a new route.

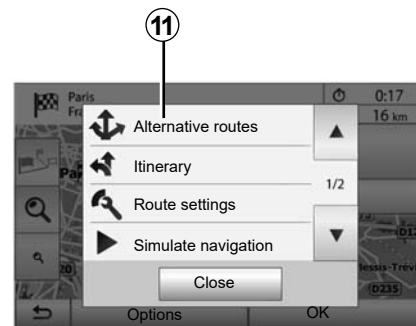

- If an active route exists, you can select the destination as a new route or stage. Press **10** and then press "New route" or "Waypoint".

#### "Options"

**Before the 10 second countdown ends**, the following choices will appear on the screen:

#### "Alternative routes"

Press **11** to change or modify the route.

## ENTERING A DESTINATION (6/6)

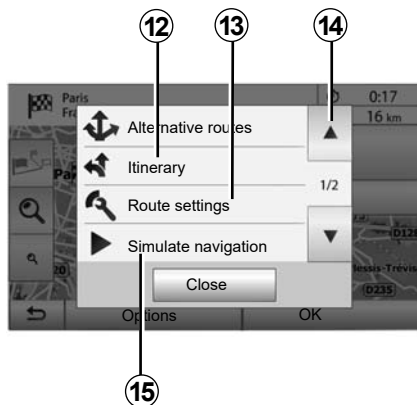

### “Itinerary”

Press **12** to view a breakdown of your route. Please refer to the section on “Guidance”.

### “Route settings”

Press **13** to adjust your route depending on the desired roads and route mode.

### “Simulate navigation”

Press **15** to view of simulation of the route you have selected. Please refer to the section on “Guidance”.

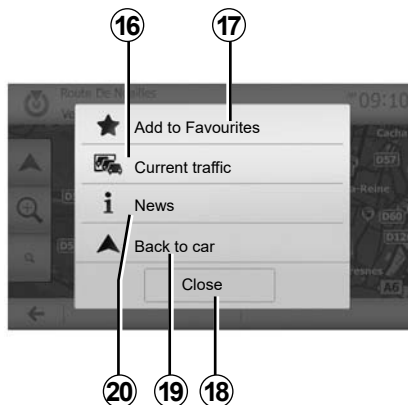

### “Current traffic”

This function enables you to obtain information on traffic incidents over the course of your trip, or in your immediate vicinity. To access this, press **14** then select “Current traffic”.

### “Options”

**At the end of the 10 second countdown**, the following choices appear on the screen:

### “Add to favourites”

Press **17** to save the selected destination in your favourite destinations.

### “Current traffic”

Press **16** to obtain information about traffic incidents flagged on your route or in your immediate vicinity.

### “News”

Press **20** to view the address, latitude, longitude and telephone number of a point of interest (only activated after selecting a point of interest).

For electric vehicles, you can access additional information about the charging station:

- distance to and address of the station;
- charging type (free, on subscription etc.);
- the number of charging sockets (available and total);
- the type of charging socket;
- ...

### “Back to car”

Press **19** to return to the current vehicle position.

**Note:** to close the “Options” window, press **18**.

## GUIDANCE (1/6)

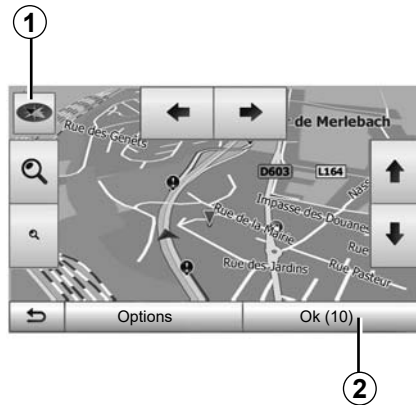

### Activating guidance

Press **2** or wait 10 seconds after entering a destination. Guidance will begin.

**Note:** You can interact with the map at any time by sliding it in the desired direction or by pressing the screen.

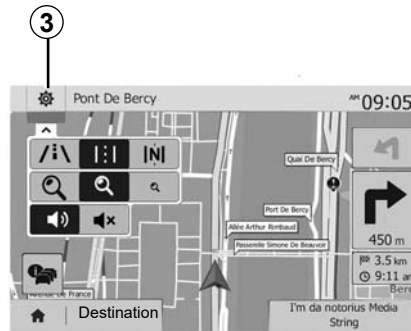

### Guidance screens

The system will offer several different navigation maps.

Press **3** to change the map display and open the drop-down menu. Then select one of the different displays:

- 2D;
- 3D;
- 2D North.

You can also change the map display by pressing the compass **1** on the map.

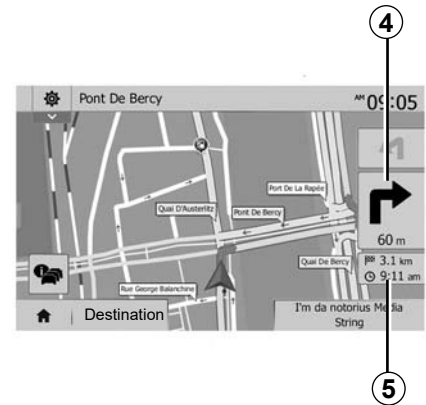

### Full-screen mode (2D, 3D or 2D North)

This mode allows you to view the navigation map on the entire screen.

The information on the arrival time and the distance remaining to the destination are indicated in **5**.

The indication for the next change of direction is located in **4**.

## GUIDANCE (2/6)

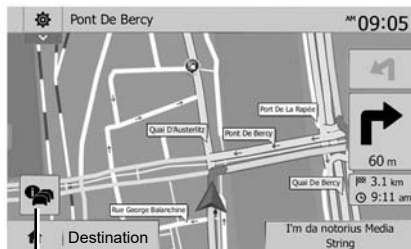

6

### Intersection map

During guidance, before each change of direction.

### Alternative route

The system offers an alternative route in the event of an accident or heavy traffic along the planned route. Press "Yes" or "No" as required.

### Traffic summary

During guidance, you can get traffic information at any time by pressing 6.

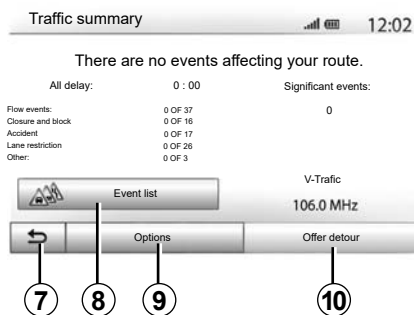

7

8

9

10

The screen gives you various events appearing on your route. The system will let you know the length of the delays caused by these incidents on your trip. Press 8 to change the event display settings. Press 10 to make a detour, 9 to access traffic options (please refer to the section on "Navigation settings") or 7 to return to navigation.

**Note:** traffic information depends on your subscription and on signal reception.



### Motorway junction view

During guidance, before each motorway junction, the system will display a three-dimensional view of the junction.

**Note:** for some junctions, only a small turn arrow will appear on the map. The system will switch back to normal mode after you have passed the junction.

## GUIDANCE (3/6)

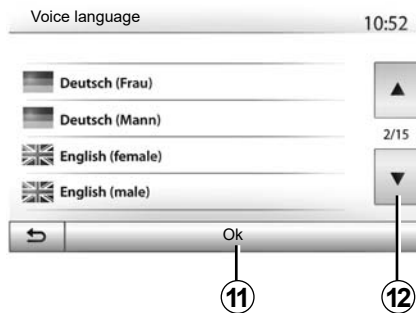

### Changing voice guidance language

Press “Home” > “Nav” > “Options” > “Setting” to change the language of the voice guidance.

Scroll the language list by pressing **12**. Select the desired language and press **11** to confirm.

To set the voice guidance sound, please refer to the information on “Audio preferences” in the section on “Audio settings”.

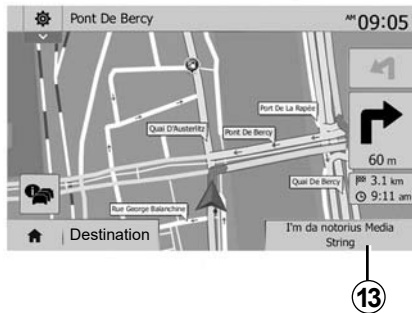

### Listening to the radio during voice guidance

While listening to a radio station during voice guidance and before each change of direction, the system will temporarily mute the radio until you have passed the junction.

You can access the radio station listening screen during navigation by pressing **13**. To return to the navigation screen, press **14**. To return to the main menu, keep **14** pressed down for around three seconds.



### Route information

This function allows you to view your route.

Press “Home” > “Nav” > “Itinerary” after entering a destination.

Six choices will be given:

- “Edit route”;
- “To avoid”;
- “Overview”;
- “Cancel Route”;
- “Alternative routes”;
- “Itinerary”.

## GUIDANCE (4/6)

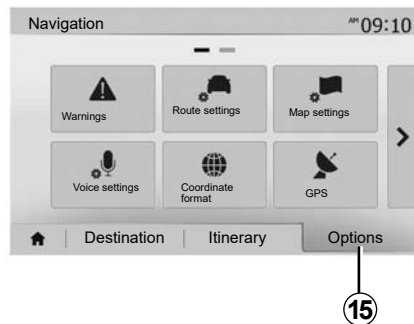

### Route overview

Press “Home” > “Nav” > “Itinerary” > “Overview” to get a map with an overview of the active route.

The following information will be given:

- the name and/or address of the destination;
- The total time of the route;
- The total distance of the route;

- the special points and sections of the route (e.g. toll gates, toll roads, motorways, etc.);
- alternative routes (e.g.: “Short”, “Fast”, “Economical”).

Press **15** to display the following options:

- “Warnings”;
- “Route settings”;
- “Map settings”;
- “Voice settings”;
- “Coordinate format”;
- “GPS”;
- “Map Update”;
- “Traffic”.

### Note:

for further information, please see over-leaf.

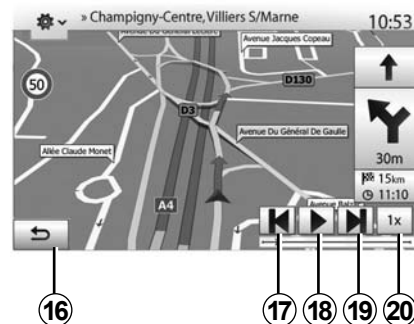

### “Simulate navigation”

Press “Home” > “Nav” > “Itinerary” > “Overview” > “Options” > “Simulate navigation” to simulate the route you will take to the destination.

- Start or pause the simulation by pressing **18**.
- Press **20** to increase the speed of the simulation.
- You can leave the route simulation at any given moment by pressing **16**.
- To move to the previous/next manoeuvre, press **17** or **19**.



## GUIDANCE (5/6)

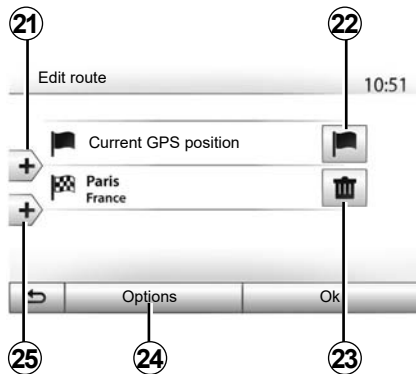

### Edit route

Press “Home” > “Nav” > “Itinerary” > “Edit route” to change the route by adding, modifying or deleting steps. Press **21** to add steps and **25** to add a new destination. It offers several methods to enter a destination. see the “Entering a destination” section.

- Press **23** to delete a destination.
- Press **24** to reorder the list.
- Press **22** to change the route departure address.

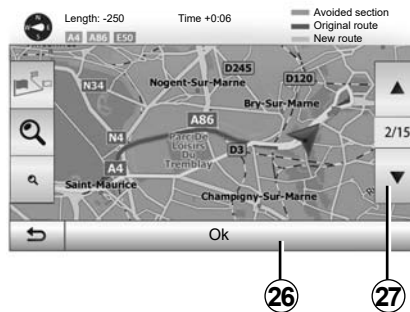

### Avoidances

Press “Home” > “Nav” > “Itinerary” > “To avoid” to make a detour. Press an area of the list depending on the desired detour.

To change the area, press **27**.

Confirm the new route by pressing **26**.

### Cancel the route

At any given moment, you can stop the guidance.

Press “Home” > “Nav” > “Destination” > “Itinerary” > “Cancel Route” to cancel the active route.

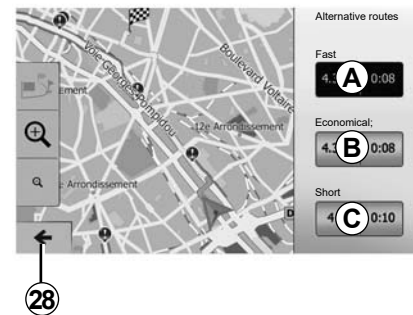

### Route Alternatives

This section enables you to change the route planning method. Three modes are available, enabling you to change the route planning method.

- « Fast » ;
- “Economical”;
- « Short ».

Please refer to the information on “Route settings” in the section entitled “Navigation settings”.

Press “Home” > “Nav” > “Itinerary” > “Alternative routes” then **A**, **B** or **C** to confirm the new route. Tap **28** to go back to previous screen.

## GUIDANCE (6/6)

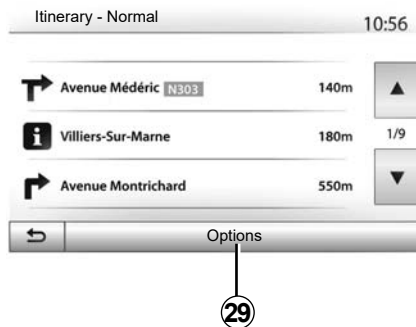

### « Itinerary »

This function makes it possible to view the route plan. Several details of the route will appear:

- direction-change arrows;
- road number;
- distance before a fork.

Press **29** to sort the route details:

- by summary.

Only showing the main elements of the trip (start, destination) the total distance, remaining time and arrival time.

- By standard description.

It shows all the manoeuvres and their signpost information, route numbers, street name and distance. Also showing information and warnings, such as route section names entered by the driver, restrictions (access and manoeuvre restrictions), ignored user preferences, etc.

- By road list.

Detail of the route by road names and numbers. It also shows their length, average direction and travel time information. Elements of the trip are not shown in this mode.

### « Route settings »

This item enables you to choose your route settings. Please refer to the information on “Route settings” in the section entitled “Navigation settings”.

# MAP SETTINGS

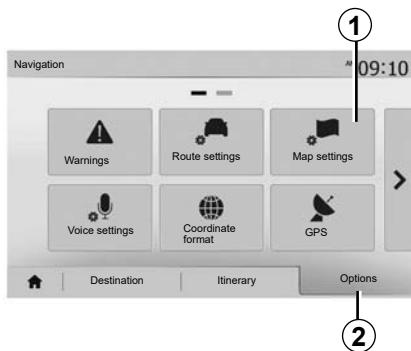

From the navigation menu, press **2** then **1** to access the map adjustment menu.

## Adjusting view mode

This function allows you to switch the map view between a 3D, view and a 2D top-down view, and a view with north always facing upwards.

Press “3D”, “2D” or “2D North”.

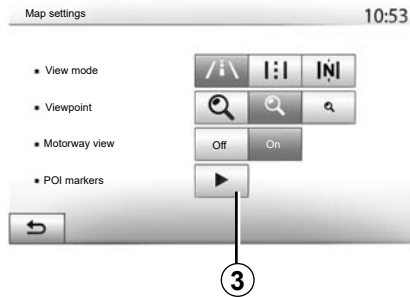

## Adjusting viewpoint

This function allows you to adjust the basic zoom and tilt levels to your needs. Press the required zoom from three available levels.

## Motorway View

This function allows you to activate or deactivate motorway view.

Press “On” to activate the function or “Off” to deactivate it.

## Display points of interest

You can select certain points of interest (visible at 100 m scale) to be displayed on the map.

To access this function directly, press **3** to display the points of interest on the map:

- accommodation;
- airport;
- automobile;
- business;
- café or bar;
- etc.

Press “On” or “Off” to show or hide the points of interest.

Tap the name of the point of interest to open the list of its subcategories.

**Note:** in countries for which maps are not available, you can deactivate the navigation function. In “Home” > “Setting” > “System”, press “Off” opposite “Navigation” to deactivate the navigation function.

# MANAGING THE FAVOURITES (1/2)

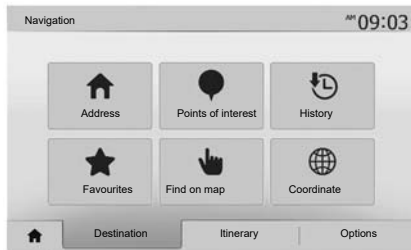

## Creating an entry

Press "Home" > "Nav" "Destination" to access the destination menu. You have a number of methods available to enter a destination:

- "Address": please refer to the information on "Entering an address" in the section on "Entering a destination".
- "Points of interest": please refer to the information on "Selecting a point of interest (POI)" in the section entitled "Entering a destination".

- "History": please refer to the information on "Select a destination from previous destinations" in the section entitled "Entering a destination".
- "Favourites": access destinations you have saved.
- "Find on map": please refer to the information on "Selecting a destination on the map" in the section on "Entering a destination".
- "Coordinate": please refer to the information on "Entering destination coordinates" in the section on "Entering a destination".



In all cases, once the address is confirmed, the system will locate it on the map. Press "Options" and then press "Add to favourites" to add the destination to Favourites.

Before saving a favourite destination, you can change its name using the digital keypad.

## MANAGING THE FAVOURITES (2/2)

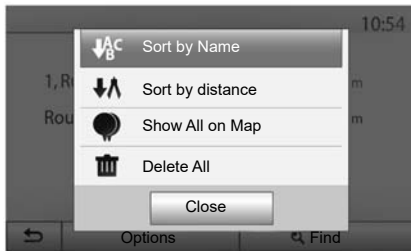

### Sorting the list

The result of saved favourites can be sorted by name, distance, or all shown on a map. Press “Options”.

### Deleting the favourites

Press the favourite you want to delete. Press “Options”, “Delete favourite” and confirm the deletion by pressing Delete.

To delete all favourites, press “Options” and then press “Delete all”. Confirm this deletion by pressing “Delete all”.

### Searching the favourite

This function allows you to search the favourite destination in the list by name.

Press “Find” and enter the name of the favourite destination using the digital keypad.

# NAVIGATION SETTINGS (1/4)

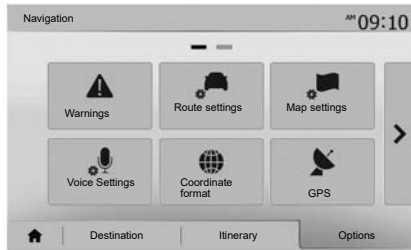

The “Options” tab at the bottom of the “Navigation” menu enables you to change the map display or the navigation settings.

## « Warnings »

This item allows you to set up warnings.

### Warning in the event of excess speed

Maps may contain information about the speed limits of the road segments. The system is able to warn you if you exceed the current limit.

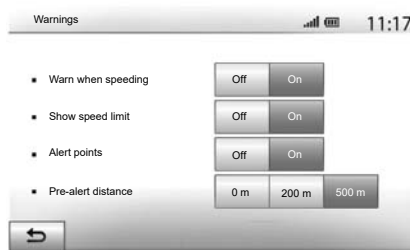

This information may not be available for your region, or may not be fully correct for all roads on the map.

The following warning types are available:

- beep: you receive a non-verbal warning when you exceed the speed limit;
- visual warning: the current speed limit is shown flashing in red on the map when you exceed it.

Press “On” or “Off” to activate or deactivate the warning.

### Speed limit always visible

Activate or deactivate the speed limit display for the section of road taken by pressing “On” or “Off”.

### Alert point warnings

When the driver crosses the increased care area, a visual warning signal appears on the screen, along with a beep. These hazardous areas are sections of road on which drivers should take extra care. They can be permanent or temporary. You can activate or deactivate this function.

### Pre-alert distance

You can choose a distance from a number of choices, to give the distance at which you wish to be notified of a hazardous area.

In certain countries it is illegal to download and activate the warning areas and this could lead to prosecution.

## NAVIGATION SETTINGS (2/4)

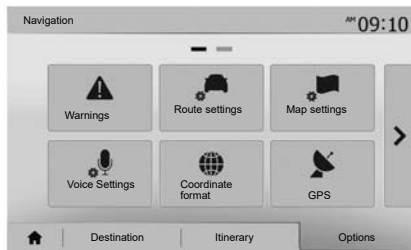

### “Route settings”

This function allows you to set how routes will be calculated.

#### “Route planning method”

This system offers three criteria for calculating a route:

- “Fast”: gives a quick route if you can travel at or near the speed limit on all roads;
- “Short”: gives a short route to minimise the distance to travel;

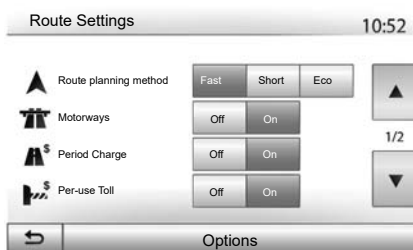

- “Eco”: this mode produces a compromise between fast and short routing modes. If you can save a certain distance by travelling for slightly longer time in exchange, it will do just that. The resulting route might be shorter than the fast variant, but not significantly slower.

#### “Motorways”

You might need to avoid motorways when you are driving a slow car or you are towing another vehicle.

### “Period charge”

You can authorise or refuse authorisation for roads requiring the purchase of special authorisation for a certain period.

### “Per-use toll”

You can authorise or refuse authorisation for the use of toll roads.

### “Ferries”

You can authorise or refuse authorisation for all types of ferries, boats and trains.

### “Carpool/HOV”

This function enables you to view roads only intended for two drivers sharing.

### “Unpaved roads”

You can authorise or refuse authorisation for the use of off-road tracks.



For safety reasons, carry out these operations when the vehicle is stationary.

## NAVIGATION SETTINGS (3/4)

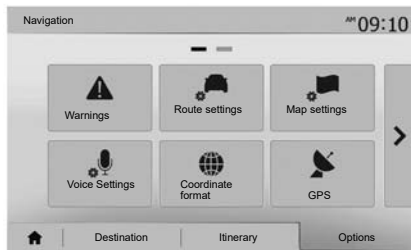

### “Map settings”

Refer to the information in the section on “Map settings”.

### “Voice settings”

This function allows you to change the language of voice guidance. Please refer to the section on “Guidance” in this manual.

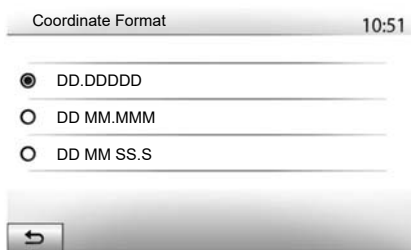

### “Coordinate format”

This function allows you to change the format of coordinate.

This system offers three types of format.

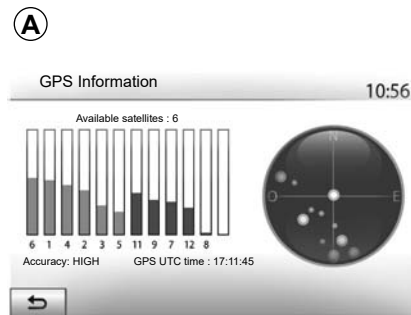

### GPS

This function allows you to check the status of GPS satellites.

Press “GPS” to see the GPS information (screen A).



### Precautions regarding navigation

Use of the navigation system does not in any way replace the responsibility or vigilance of the driver when driving the vehicle.



# NAVIGATION SETTINGS (4/4)



## “Map Update”

This function enables you to check the dates of your last updates.

## “Traffic”

This function enables you to activate or deactivate “Traffic info”, the flagging of different events and to manage alternative routes in the event of accidents or traffic jams.

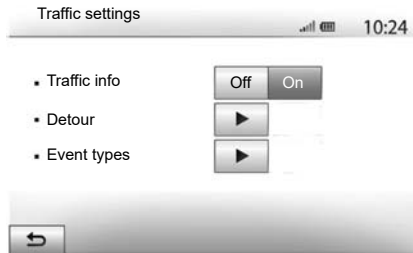

## “Traffic info”

You can activate or deactivate warnings for different incidents occurring along your route.

## “Detour”

This function allows you to save time when an incident occurs on your trip, by offering you an alternative route.

The multimedia system will offer you to choose a time after which a new route is suggested to you with a detour to save time.

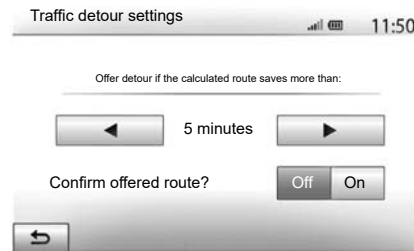

## “Event types”

This function enables you to choose the types of events to be displayed during navigation:

- “All events”;
- “Flow events”;
- “Closure and block”;
- “Accident”;
- ...



For safety reasons, carry out these operations when the vehicle is stationary.

# DRIVING ECO

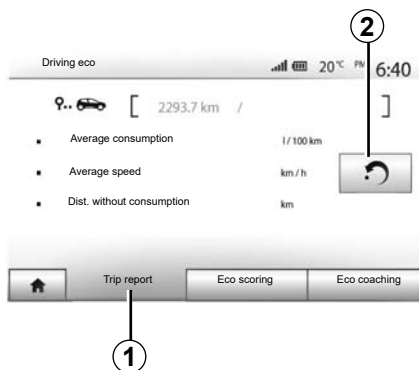

**Access the Driving eco menu** (availability depends on the vehicle)  
From the main menu, press “Vehicle”, then “Driving eco”.  
The “Driving eco” menu grants access to the following information:

- “Trip report”;
- “Eco scoring”;
- “Eco coaching”.

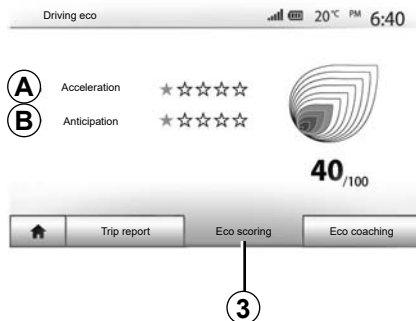

## “Trip report” 1

This menu shows you the data saved from your last journey:

- “Average consumption”;
- “Average speed”;
- “Dist. without consumption”.

**Note:** you can reset the data by pressing **2**.

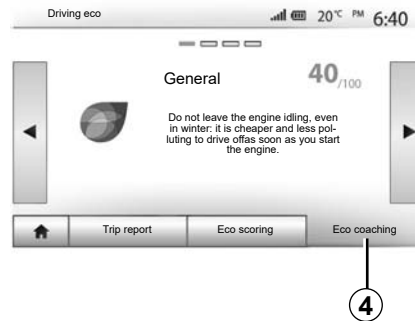

## “Eco scoring” 3

This menu gives you an overall mark out of 100. The higher the score, the better your eco-driving performance:

- average acceleration performance (zone **A**);
- average braking anticipation performance (zone **B**).

## “Eco coaching” 4

This menu assesses your driving style and gives you the best possible advice to optimise your fuel consumption.

## 4X4 INFO

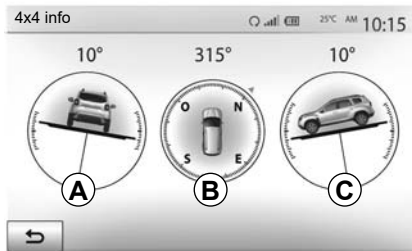

### Access the “4x4 info” menu.

From the main menu, press “Vehicle”, then “4x4 info”.

The “4x4 info” function enables you to view your vehicle’s:

- Wheel camber (drive) in degrees, in real-time (area **A**);
- Course, using a compass (area **B**);

- Horizontal angle (pitch) in degrees, in real-time (area **C**).

### Note:

- the values showing the angle displayed on the screen may differ from reality by one to three degrees;
- the display is refreshed every second approximately.

# PAIRING, UNPAIRING BLUETOOTH® DEVICES (1/4)

## Pairing another phone Bluetooth®

To use your hands-free phone system, you must pair your Bluetooth® mobile to your vehicle before using it for the first time.

Pairing will enable the system to recognise and store a Bluetooth® phone. You can pair up to five smartphones, but only one at a time can be connected to the hands-free system.

Pairing is carried out directly via the multimedia system or via your phone.

Ensure that the system and your smartphone are switched on and make sure that the Bluetooth® on your smartphone is activated, visible and identifiable to other devices (please refer to the instructions for your phone for further information).

Depending on the brand and model of your phone, the hands-free functions may be partially or fully incompatible with your vehicle system.



## Pairing a Bluetooth® telephone from the multimedia system

- Activate your phone's Bluetooth® connection;
- press “Setting” > “Connectivity” > “Search for Bluetooth device”;
- make sure your phone is activated and visible on the Bluetooth® link;
- select your phone from the list of devices found by the system;
- A message is displayed on your phone screen.

For a list of compatible telephones, consult the <https://easyconnect.renault.com> site.



For safety reasons, carry out these operations when the vehicle is stationary.

## PAIRING, UNPAIRING BLUETOOTH® DEVICES (2/4)

Depending on the phone, press “Twin”, “Pair” or “Connect” to authorise the pairing.

- Depending on the phone, enter the code displayed on the multimedia system screen on your telephone keypad;
- A second message appears on your phone screen offering to automatically pair to the multimedia system for future uses. Accept this authorisation to avoid the need to redo all these steps.

Depending on the type of phone, the system may prompt you to confirm the transfer of the phonebook and call log to the multimedia system during pairing.

Accept sharing to find this information on your multimedia system. You can also authorise automatic sharing of the phonebook and call logs for the system to transfer them automatically during your next pairings.

**Note:** your multimedia system memory is restricted and it is possible that all your contacts may not be imported.

Your smartphone is now paired to your multimedia system.

**Note:** the pairing time varies based on the brand and model of your phone.

If pairing fails, redo the operation. If your phone is not visible by the system while searching for Bluetooth® devices then please consult your telephone manual.

## PAIRING, UNPAIRING BLUETOOTH® DEVICES (3/4)

### Pairing a Bluetooth® telephone to the multimedia system from the phone

- Activate the Bluetooth® connection of your phone and the system;
- from the main menu of your multimedia system, select “Setting” > “Connectivity” > “External device authorization”. You thereby make the system visible to other Bluetooth® phones;
- a message appears on the screen displaying a password and the time left during which the system remains visible;
- from your telephone, display a list of available Bluetooth® devices;
- select the multimedia system from the available devices in the time given and use your telephone keypad to enter the password displayed on the system screen (depending on the telephone).

A message appears on your telephone screen to notify you that it is now paired with the multimedia system.

**Note:** the pairing time varies based on the brand and model of your phone.

If pairing fails, redo the operation.

When switching on the multimedia system, the last paired device will be automatically connected to the system.



Your hands-free system is only intended to facilitate communication by reducing the risk factors, without removing them completely. Always comply with the laws of the country in which you are travelling.

## PAIRING, UNPAIRING BLUETOOTH® DEVICES (4/4)

### Unpair a Bluetooth® telephone from the multimedia system

Unpairing erases a phone from the hands-free system memory. From the main menu, press “Setting” > “Connectivity”, then “View Bluetooth device list”. Press the “recycle bin” icon **1** opposite the name of the smartphone you wish to delete from the list. Confirm your choice by pressing “Ok”.

### Unpair all Bluetooth® telephones from the multimedia system

You can also delete all phones previously paired from the hands-free system memory. From the main menu, press “Setting” > “Connectivity” > “View Bluetooth device list” then “Options” and “Delete all”. Confirm the deletion of all paired telephones by pressing “Ok”.



#### “Change passkey”

You can customise the four-digit password for the system authorising the pairing of Bluetooth® phones.

From the main menu, press “Setting” > “Bluetooth” > “Change passkey”.

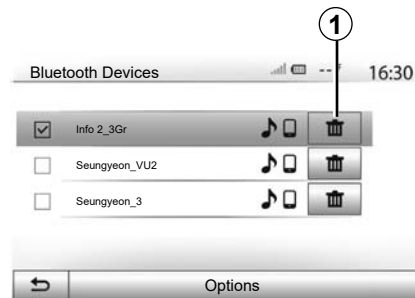

#### “Smartphone”

This function available on the second page of the “Connectivity” menu enables you to access assistance with activating and operating voice controls (please refer to the section on “Using voice controls”).

# CONNECTING, DISCONNECTING BLUETOOTH® DEVICES (1/2)

## Connecting a Bluetooth® paired phone

No phone can be connected to the hands-free phone system if it has not first been paired. Please refer to the section entitled “Pairing/unpairing Bluetooth® devices”.

Your phone must be connected to the hands-free phone system in order to use all its functions.

### Automatic connection

Once the system is switched on, the hands-free phone system will search for any paired phones present in the vicinity (the search may take a minute). It automatically connects to the last connected phone if:

- the Bluetooth® connection of the telephone has been activated;
- at the time of pairing, you previously authorised automatic connection for your telephone to the system.

### Note:

- If a call is in progress at the time the connection is made, the sound is automatically transferred to the vehicle speakers;
- it is recommended to accept and authorise all messages which appear on your telephone while pairing with the system so that the automatic device recognition function operates smoothly.

### Manual connection

From the main menu, carry out the following operations:

- press “Phone”;
- press “View Bluetooth device list”;
- select the name of the telephone to which you wish to connect.

Your telephone is connected to the multimedia system.

## Connection failure

If connection fails, check that:

- your device is switched on;
- the device is configured to accept the system’s automatic connection request;
- your device battery is not flat;
- your device has been paired to the hands-free system;
- the Bluetooth® for your device and the system are activated.

**Note:** Using your hands-free system for prolonged periods of time will discharge your device’s battery more quickly.



## CONNECTING, DISCONNECTING BLUETOOTH® DEVICES (2/2)

### Changing a connected telephone

You can connect or disconnect a Bluetooth® device at any time.

From the main menu, press “Media device”, then “Settings” and “List of devices”.

Select the device to be connected and confirm by pressing “Ok”.

A small marker **1** will appear opposite your telephone name to indicate that the connection has been made.



### Disconnecting a connected telephone

To disconnect a telephone from your multimedia system, select the name of your device. The small marker **1** will disappear.

If a call is in progress when the phone is disconnected, the call will automatically switch to your phone.

# USING VOICE RECOGNITION (1/3)

## Introduction

Your vehicle's multimedia system uses your telephone's voice recognition system to:

- control some of the vehicle multimedia system functions and some of your telephone functions by voice;
- enable you to use your multimedia system or your phone while keeping your hands on the steering wheel.

### Note:

- the position of the voice recognition button may vary (steering wheel control, steering column control or multimedia system screen);
- when using voice recognition, the language set on your telephone will be the language used by your system;
- if your smartphone is not equipped with voice recognition, a message will be displayed on the multimedia system.

## Activating the phone's voice recognition with the multimedia system

To activate your phone's voice recognition system you should:

- get a 3G, 4G or Wi-fi connection with your smartphone;
- activate the Bluetooth® on your smartphone and make it visible to other devices (please refer to your telephone manual for instructions);
- pair and connect your smartphone to the multimedia system (please refer to the section on "Pairing, unpairing Bluetooth® devices").

Press and hold the voice recognition button  in order to activate.

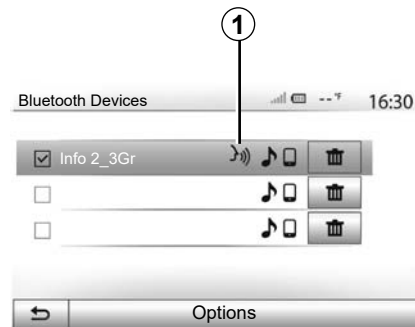

**Note:** the mark **1** on the "Settings" > "Connectivity" then "View Bluetooth device list" menu indicates that your smartphone voice recognition is compatible with the multimedia system.

When using your phone's voice recognition with the multimedia system, the transfer of cellular data required for its operation may generate additional costs not included in your phone service contract.

## USING VOICE RECOGNITION (2/3)

**A**

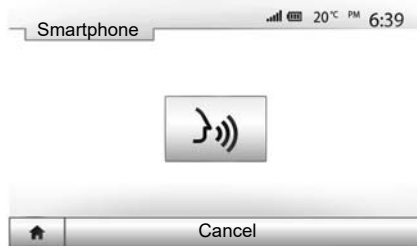

A beep sounds and the display on screen **A** indicates that voice recognition is activated.

Speak loudly and clearly.

**Note:** your smartphone's voice recognition system only enables you to use certain functions of your telephone. It does not enable you to interact with the other functions of your multimedia system such as the radio, the Driving eco etc.

**B**

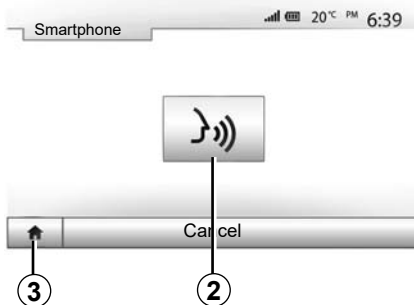

### Use

Once activated, to restart the voice recognition system, tap on the steering wheel control, on the steering column control or on your multimedia system, or on the **2** button on your multimedia system screen.

You can go back to the main menu at any time by pressing **3**.

**4**

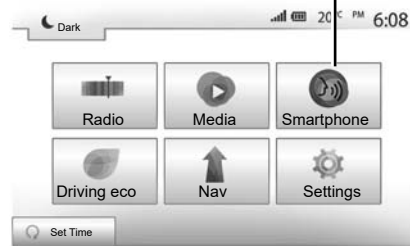

To return to screen **B** press **4** in the main menu of your multimedia system.

**Note:** when using voice recognition, the "Media" and "Radio" functions will not be available or accessible from the main menu of your multimedia system.

# USING VOICE RECOGNITION (3/3)

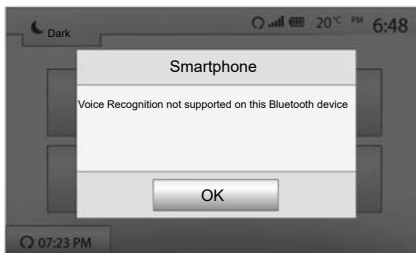

## Deactivation

Press button **2** on the **B** screen or press and hold the voice recognition button  in your vehicle. An audible signal indicates that voice recognition is deactivated.

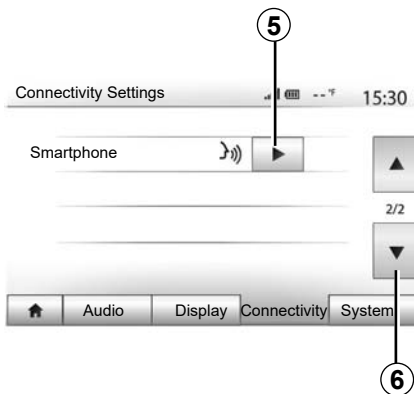



## Help

You can get additional help on the operation and usage conditions of the voice recognition system. To do so, press "Home" > "Settings" > "Connectivity". Select the second page by pressing **6**, then press **5**.

This function is presented in the form of screens explaining how to use voice recognition, alongside the:

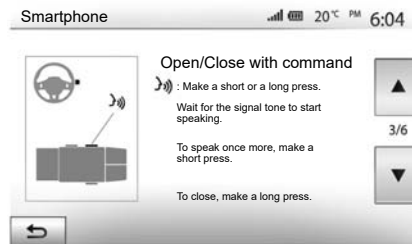
- conditions of use;
- compatible telephones;



- the activation and deactivation of the function using the voice recognition button  in your vehicle;
- method for interacting with the screen;
- available functions;
- extent of the functions.

# ANDROID AUTO™, CARPLAY™ (1/4)

## Android Auto™

### Introduction

“Android Auto™” is an application that can be downloaded (from the application download platform on your smartphone) enabling you to use some applications and functions on your phone from your multimedia system screen.

### Note:

- to determine if your smartphone is compatible with the “Android Auto™” application, please consult the official website of your telephone’s operating system;
- the “Android Auto™” application only works when your smartphone is connected to your vehicle’s USB port and if the voice recognition function is activated. The “Android Auto™” application should be available from the **1** button in the main menu.

The use of USB cables recommended by the phone manufacturer are advisable for correct functioning of the application.

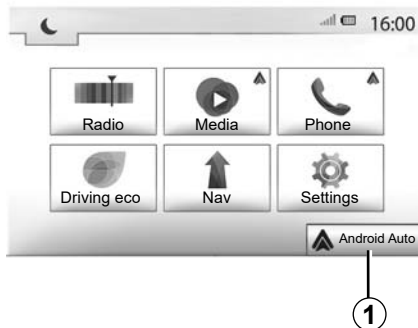

### First use

Connect your phone to your multimedia system’s USB port:

- accept the requests on your smartphone in order to use the “Android Auto™” application;
- Confirm by pressing “Accept” on your phone.

The “Android Auto™” application is launched on the multimedia system.

If the procedure described above fails, repeat the operation.

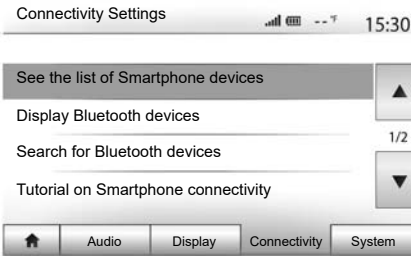

You can manage the devices connected to your multimedia system at any time via “Settings” > “Connectivity Settings”.

**Note:** the first connection with “Android Auto™” is made when the vehicle is stopped for the sole purpose of activating the multimedia system voice recognition.

# ANDROID AUTO™, CARPLAY™ (2/4)

## CarPlay™

### Introduction

“CarPlay™” is a native service available on your smartphone which enables you to use some applications on your phone from your multimedia system screen.

### Note:

- if your smartphone is not equipped with the “CarPlay™” service, please consult the official website of your telephone’s operating system;
- the “CarPlay™” service operates only if your smartphone is connected to your vehicle’s USB socket and if the SIRI service is activated. The “CarPlay™” service should be visible from button **2** in the main menu.

The use of USB cables recommended by the phone manufacturer are advisable for correct functioning of the application.



### First use

Connect your phone to your multimedia system’s USB port.

The CarPlay™ service is launched on the multimedia system.

If the procedure described above fails, repeat the operation.



You can access a tutorial on smartphone connectivity to your multimedia system via “Settings” > “Connectivity Settings”.

## ANDROID AUTO™, CARPLAY™ (3/4)



Once the “Android Auto™” application or the “CarPlay™” service is activated, you can use the voice recognition button in your vehicle to activate some of your smartphone functions by voice. To do this, press button **3** on the steering wheel of your vehicle (for more information, refer to the section on “Using voice recognition”).

### Note:

- you may use “Android Auto™” or “CarPlay™” to access your smartphone’s navigation and music applications. These applications will replace similar applications integrated into your multimedia system which are already running. For example, only one navigation application, “Android Auto™”/“CarPlay™”, or the application integrated into your multimedia system can be used;
- when you are using “Android Auto™” or “CarPlay™”, some multimedia system functions will continue to run in the background. For example if you start “Android Auto™” or “CarPlay™” and use the navigation on your smartphone while the radio on the multimedia system is currently playing, the radio will continue to be broadcast.

When you use the “Android Auto™” application or the “CarPlay™” service, the transfer of cellular data required for it to operate may lead to additional costs not included in your phone plan.

## ANDROID AUTO™, CARPLAY™ (4/4)



### Return to the interface of your multimedia system

To return to the interface:

- press the “Home” button on the front panel of your multimedia system or on the central control;

or

- press button **3** on the multimedia system screen according to “Android Auto™” or “CarPlay™”.

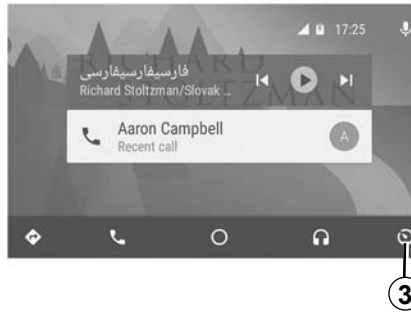

The functions of the “Android Auto™” application and the “Carplay™” service depend on the make and model of your telephone. For further information, please refer to the manufacturer’s website if there is one.



# PHONE BOOK

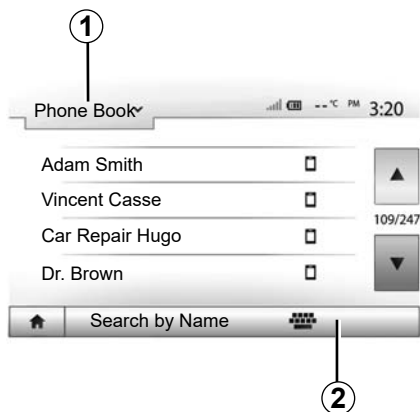

From the “Phone device” menu, press **1** to scroll through the list of menus and then “Phone Book” to access the system telephone directory.

## Using your Phone Book

You can use the Phone Book entries stored on the memory of phone.

After connecting your system and your Bluetooth® phone using Bluetooth® wireless technology, your phonebook numbers are automatically transferred into the system if the contacts are stored in the telephone memory of your device.

**Note:** On some phones, the system may ask you to confirm the transfer of the phonebook to the system during pairing.

## Calling a number in the Phone Book

After finding the contact in the phonebook you want to call, select the number to place the call.

## Searching for a contact in the phonebook

Press **2** then enter the surname or first name of the contact you are seeking, using the digital keypad.

Depending on the make and model of your phone, transferring your contacts to the multimedia system may not work.



It is recommended that you stop your vehicle before entering a number or searching for a contact.

## MAKING, RECEIVING A CALL (1/3)

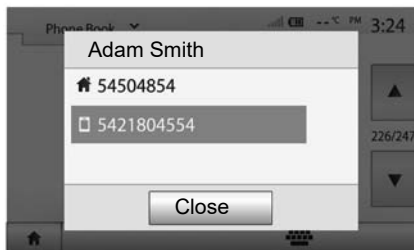

### Making a call from the phonebook

With the telephone connected, from the "Phone device" menu, select "Phone Book" from drop-down menu "1".

Select the contact (or the suitable number of the contact has more than one). The call is made automatically by pressing the contact's number.

**Note:** you can make a call from the multimedia system using the voice recognition from your smartphone. Refer to the Section entitled "Using voice recognition".

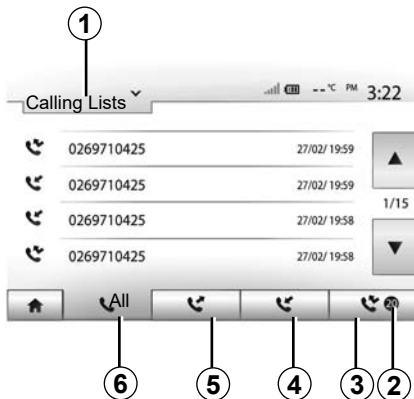

### Dialling a number from the call history

You can use the call list stored on the phone memory to make a call.

After connecting your unit and Bluetooth® phone via Bluetooth® wireless technology, the numbers in your phone's "All Calls", "Outgoing Calls", "Incoming Calls", and "Missed Calls" lists are transferred automatically into the call list on your multimedia system.

Press **1** to scroll the list and then press "Calling Lists".

Press **6** to access to the list of All Calls.

Press **5** to access the list of Outgoing Calls.

Press **4** to access the list of Incoming Calls.

Press **3** to access the list of Missed Calls.

**Note:** The marker **2** indicates the number of missed calls.

For each list, the contacts are listed from the most recent to the oldest. Select a contact to make the call.

## MAKING, RECEIVING A CALL (2/3)

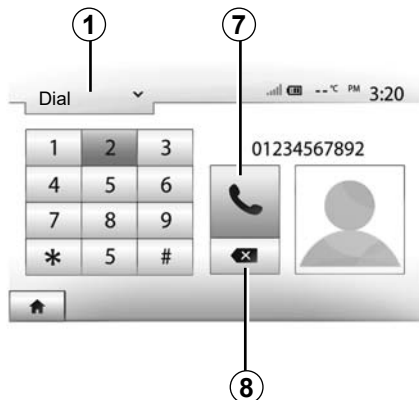

### Entering a number

Press **1** to scroll through the list, then “Dial” for the call number.

Press the numbered buttons to dial the number, then press **7** to place the call.

To delete a number, press **8**. Press and hold **8** to delete all the numbers at once.



It is recommended that you stop your vehicle before entering a number or searching for a contact.

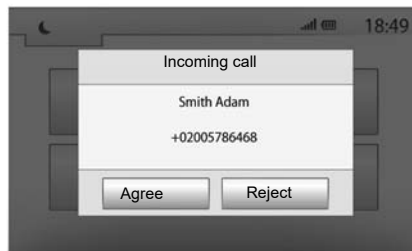

### Receiving a call

When receiving a call, a message is displayed on the multimedia system screen with the following information on the caller:

- the name of the contact (if the number is present in the phonebook list);
- caller's number;
- “Unknown Number” (if the number cannot be viewed).

**Note:** when the incoming call message appears on the screen during navigation, accept or reject the call to return to the navigation screen.

**Note:** you can answer or reject an incoming call by pressing the button on your vehicle's steering column.

## MAKING, RECEIVING A CALL (3/3)

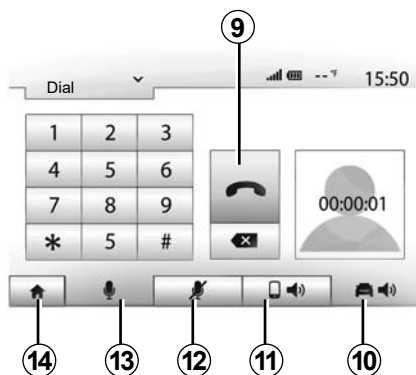

- hear sound through the vehicle speaker by pressing **10**;
- press **14** to return to the previous screen (the navigation screen, for example) or the welcome screen.

### During a call

During a call you can:

- switch the microphone off by pressing **12**;
- switch the microphone on by pressing **13**;
- hang up by pressing **9**;
- hear sound through the phone speaker by pressing **11**;

# REMOTE ENGINE START-UP (1/3)



When fitted, this function can be used to program the engine to start remotely in order to heat or ventilate the passenger compartment up to 24 hours before the vehicle is used.

Adjust the heating level required (temperature, de-icing) before programming the function. Configuration and programming are done via the multimedia display.

## Setting the start time for the function

- Switch on the ignition, then press **1** from the main menu. Screen **A** is displayed;

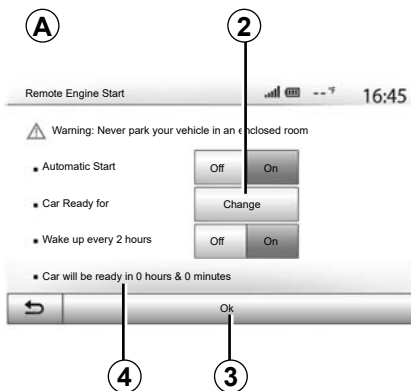

- select the “On” button on the “Automatic Start” line to activate the function;
- set the start time when you wish to use your vehicle by pressing button **2**;
- press on the “up” and “down” arrows to scroll through the hours and minutes until you get the desired time;
- press “Ok” to confirm. The **4** marker shows you the time left before the time you wished to use the vehicle;
- press “Ok” **3** to confirm and finalise the programming;

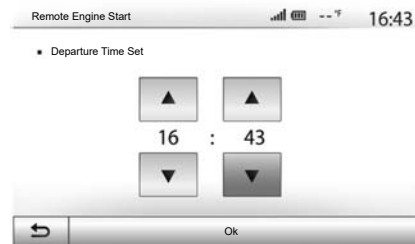

- adjust the air-conditioning controls to the desired temperature in the passenger compartment when starting up the engine, then set to de-icing mode (please see Section 2 of the vehicle manual);

To activate a programmed remote start-up, you must select a time at least 15 minutes later than the time displayed by the multimedia system.

## REMOTE ENGINE START-UP (2/3)

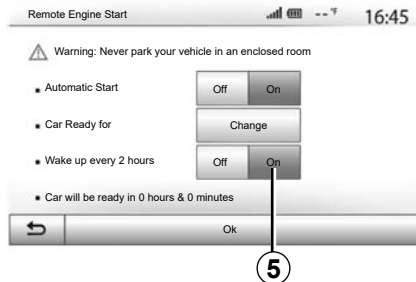

- turn off the ignition.

When you lock your vehicle, the hazard warning lights and side indicator lights flash twice, then switch on for approximately three seconds to indicate that the programming has been taken into account.

The remote engine start-up operates if:

- the lever is in neutral for vehicles with a manual or sequential gearbox;
- the lever is in position **P** for vehicles with an automatic gearbox;

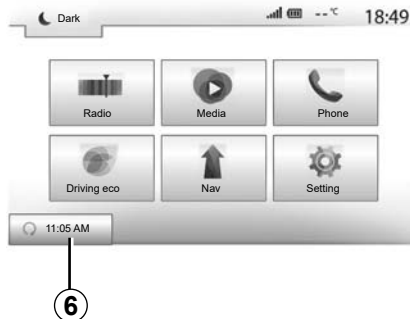

- the ignition is switched off;
- all the opening elements (bonnet, doors, boot) are closed and locked when you leave the vehicle.

**Note:** you must switch off your multi-media system when you leave your vehicle for remote engine start-up to work.

### “Wake up every 2 hours”

This function enables your vehicle to start automatically every two hours depending on the engine temperature.

To activate this function, press the “On” button **5**.

When this function is activated, the ventilation system will not activate during the first four start-ups, if they happen.

In very cold conditions, the vehicle will start automatically and will stay on for approximately ten minutes before switching off.

If the engine temperature does not require a restart, the vehicle will not start automatically during the first four reactivations and will return to standby for two hours. The engine will be restarted if the engine temperature is too low.

In all cases, the last start-up will happen.

Approximately 15 minutes before the programmed time, the engine will start and stay on for approximately ten minutes.

**Note:** the marker **6** reminds you of the vehicle start time that you have already set.

## REMOTE ENGINE START-UP (3/3)

Depending on the vehicle, please ensure that consumers such as the wipers, exterior lights, radio, heated seats, heated steering wheel, etc. are disabled and all accessories are disconnected before leaving the vehicle.

In extreme conditions, the remote start-up by programming may not work.



Do not park the vehicle or run the engine in locations where combustible substances or materials such as grass or leaves can come into contact with the hot exhaust system.



### **Driver's responsibility when parking or stopping the vehicle**

Never leave an animal, child or adult who is not self-sufficient alone on your vehicle, even for a short time. They may put themselves or others at risk, for example by starting the engine, switching on equipment such as the electric windows or by locking the doors etc. Also, in hot and/or sunny weather, please remember that the temperature inside the passenger compartment increases very quickly.

**RISK OF DEATH OR SERIOUS INJURY.**

### **Special feature on vehicles equipped with the "Wake up every 2 hours" function.**

It is imperative that the vehicle is driven for at least 10 minutes between each programming of the function. Risk of engine oil wear.



Do not use the engine remote start-up function or its programming when:

– the vehicle is in a garage or in a confined space.

**Risk of poisoning or suffocation by exhaust gas emissions.**

– the vehicle is covered with a protective cover.

**Fire hazard.**

– the bonnet is open or before it opens.

**Risk of burns or serious injury.**

**Depending on the country, the use of the remote starting function or its programming can be prohibited by the legislation and/or the regulations in force.**

**Before using this function, check the legislation and/or the regulations for the country in force.**

# REVERSING CAMERA (1/3)

## Operation

Shifting into reverse gear (and up to approximately five seconds after shifting to another gear), a view of the surroundings to the rear of the vehicle is displayed on the multimedia system screen accompanied by the guide, a silhouette of the vehicle and beeps.

Ultrasonic sensors installed in your vehicle “measure” the distance between the vehicle and an obstacle.

When the red zone is reached, use the bumper image to stop accurately.

### Note:

- for more information on using Park Assist, please see the vehicle user manual.
- ensure that the reversing camera is not obscured (dirt, mud, snow, etc.).
- once the reverse gear is engaged, the multimedia screen displays a view of the area behind the vehicle for several seconds.

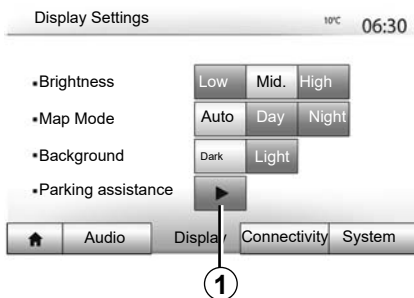

## Activation/deactivation

### Reversing camera

You can activate/deactivate the reversing camera. To do this from the main menu select “Setting” > “Display” then press button “Parking assistance” **1**.

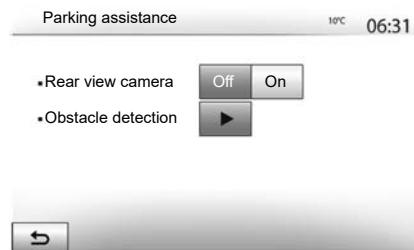

## Parking assistance

This menu allows you to activate/deactivate the reversing camera and set up “Obstacle detection”.



## REVERSING CAMERA (2/3)

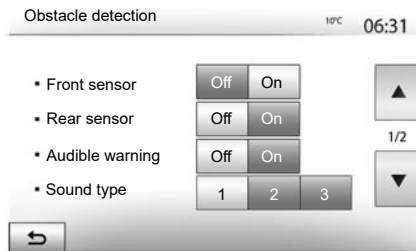

### Obstacle detection

You can independently activate or deactivate the front and rear sensors of your vehicle. Select “On” to activate the desired sensor(s) or “Off” to deactivate it/them.

### Sound settings

You can activate/deactivate the audio alert and select from several sounds as well as adjust the volume of the obstacle sensors.

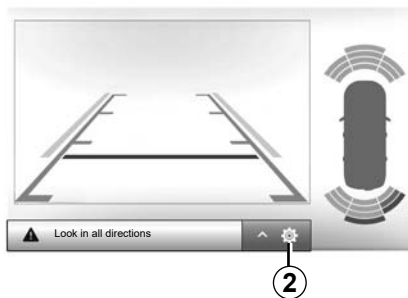

### Display settings

You can access the display settings with the **2** button.

This menu allows you to activate/disable the guides **3** indicating the distance behind the vehicle and adjust the screen settings.

Press “+” or “-” to set the contrast **4**, brightness **5** and colours **6**.



For safety reasons, carry out these operations when the vehicle is stationary.

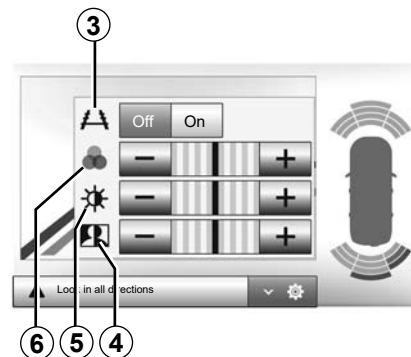

The image can only be adjusted if reverse gear is engaged.

## REVERSING CAMERA (3/3)



This function is an additional aid. It cannot, therefore, under any circumstances replace the vigilance or the responsibility of the driver.

The driver should always be ready for sudden incidents while driving: always ensure that there are no small, narrow moving obstacles (such as a child, animal, pushchair, bicycle, stone, post, etc.) in the blind spot when manoeuvring.

The screen shows a reverse image.

The gauges are a representation projected onto flat ground. This information must not be taken into account when superimposed on a vertical object or an object on the ground.

Objects which appear on the edge of the screen may be deformed.

In very bright light (snow, vehicle in sunshine, etc.), the camera vision may be adversely affected.

# MULTI-VIEW CAMERA (1/2)

## Introduction

The vehicle is fitted with four cameras fitted at the front, in the side door mirrors and at the rear of the vehicle to offer you additional aid during difficult manoeuvres.

**Note:** Make sure that the cameras are not obscured (by dirt, mud, snow, etc.).



This function is an additional aid. It cannot, therefore, under any circumstances replace the vigilance or the responsibility of the driver.

The driver should always pay attention to sudden incidents during driving: always ensure that there are no moving obstacles (such as a child, animal, pram, bicycle, etc.) or small, narrow objects such as stones or posts in your path when manoeuvring.

## Operation

When the reverse gear is engaged, the rear view camera displays the area to the rear of the vehicle on the multimedia screen.

You also have the option of choosing the view to be displayed on the multimedia screen by changing to manual mode.

## Activation/deactivation

The system is activated when the vehicle is travelling at a speed below approximately 12 mph (20 km/h). When the vehicle exceeds this speed the system is deactivated.

The system can also be activated by pressing the activation button in your vehicle. For further information, please refer to the “Multi-view camera” section in the Driver’s Handbook.

**Note:** For more information on choosing Automatic or Manual mode, please refer to your vehicle’s Driver’s Handbook.

## MULTI-VIEW CAMERA (2/2)

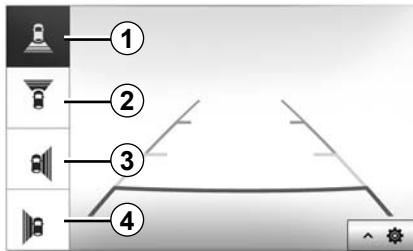

### Camera choice

To activate the desired camera view, select this one on the multimedia screen:

- 1 Rear area view;
- 2 Front area view;
- 3 Right-hand side area view;
- 4 Left-hand side area view.

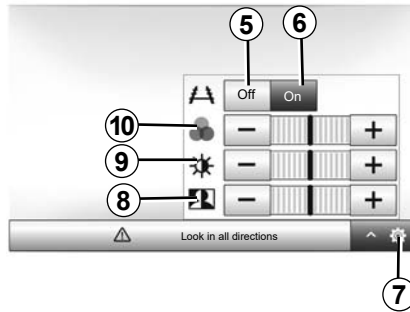

### Settings

Press **7** to display a list of settings.

Activate or deactivate the display of Guides by pressing **5** or **6**.

Press “+” or “-” to set the contrast **8**, brightness **9** and colours **10**.

## SYSTEM SETTINGS (1/3)



To access the multimedia system settings from the welcome screen, press “Settings”, then select a section at the bottom of the screen.

### Audio settings

Please refer to the section on “Audio settings”.

### Display settings

#### “Brightness”

You can set the brightness of the screen to your liking. You have the option of three modes:

- “Low”;
- “Mid.” (Medium);
- “High”.

#### “Map Mode”

To improve the visibility of the navigation screen between day and night, you can change the combination of the colours of the map.

- “Auto”: the map screen is displayed by GPS. The switch to daytime or night-time running lights is automatic, depending on whether the headlights are on.
- “Day”: The map screen is always displayed with bright colours.
- “Night”: the map screen is always displayed using darker colours.

#### «AC Info»

This function activates/deactivates the display of air conditioning information when adjusting settings.

#### «Background»

This function enables you to choose between a dark or light display mode.

#### “Parking assistance”

This function allows you to activate/disable the reversing camera, as well as the front and/or rear sensors.

### Bluetooth® settings

Refer to the section entitled “Pairing/unpairing Bluetooth® devices”.

## SYSTEM SETTINGS (2/3)

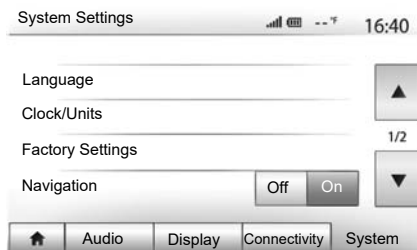

### System setting

#### “Language”

This function allows you to change the language used in the system and voice guidance language.

To change the language, select the desired language and confirm your choice by pressing “OK”.

#### “Clock”

Use this function to set the time display (12 or 24 hour clock).

**Note:** in versions with navigation, the time is set automatically by the GPS if the map of the country you are in is installed. In versions without navigation, the time can only be set manually.

To change the time manually, press “Clock/Units”, then select “Time Setting”.

#### “Units”

This function allows you to set the unit of distance displayed on your multimedia system. You can change the unit between the “km” and “mils”.

**Note:** the settings for your multimedia system do not affect your vehicle’s instrument panel display. For further information on the instrument panel display settings, please see the vehicle user manual.

#### “Factory Settings”

This function allows you to reset various settings to the default settings.

- All: resets all “Factory Settings” to default settings.
- Phone: Initializes all the settings related with phone.
- Navigation: Initializes all the settings related with navigation.
- Audio/Media/Radio/System: Initialises all the settings related with Audio, Media and Radio.

#### “Navigation”

This function enables you to activate or deactivate the system navigation.

#### “System Version”

This function allows you to check the version of system.

## SYSTEM SETTINGS (3/3)

### Security code

Your audio system is protected by a security code (supplied by the Approved Dealer). This is used to electronically lock the audio system when the power is cut (battery disconnected, system disconnected, fuse blown etc.).

To operate the audio system, you must enter the secret four-digit code.

Make a note of the code and keep it in a safe place. Contact one of the manufacturer's agents if you lose it.

### Entering the code

The message: CODE followed by four blank spaces and a numerical keypad are displayed.

Enter the appropriate code using the digital keypad, then press "Ok" OK to confirm.

### Entering the code incorrectly

If the code is entered incorrectly, the message "Incorrect PIN The system is locked" is displayed.

Wait one minute and then re-enter the code.

Each time the code is entered incorrectly, the time required before the code can be re-entered is doubled.

## UPDATING THE CARD AND SYSTEM (1/5)

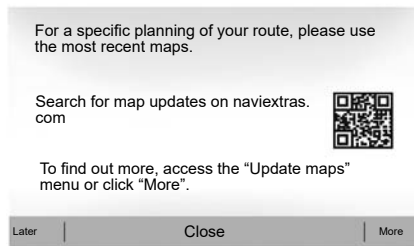

### Latest map guarantee

Once your new vehicle has been delivered, you will have a maximum of 90 days in which to update the map for free. Once this time has elapsed, you will need to pay for updates.

When navigation is started, the multimedia system offers to update your map. This reminder appears twice a year for seven years. You can:

- select "Later" and the reminder will appear the next time Navigation is activated;



- select "Close" and the reminder will no longer appear;
- select "More" and the system displays the "Map Update" menu.

### Update your multimedia system and map

**Note:** check if your systems are already up to date to avoid starting a procedure unnecessarily.

To update your multimedia system and its map, you will need a USB flash drive and a computer connected to the Internet.

Use your computer to download updates from the Internet to the USB flash drive, then install the updates from the USB flash drive on your vehicle's multimedia system.

**If the multimedia system software is not up to date, the Toolbox software will offer a system update before the map is updated. The system and map cannot be updated at the same time. The process must be repeated for each update.**

You will need to proceed as follows:

- save the system to a USB flash drive;
- install the Toolbox software on your computer;
- download products from Toolbox to the USB flash drive;
- Updating the multimedia system or map from the USB flash drive.

Follow the steps described below in sequence.



## UPDATING THE CARD AND SYSTEM (2/5)

### Saving the system on a USB key

To save your multimedia system in your user profile, first connect an empty USB key to the multimedia system to create a fingerprint.

#### Note:

- to insert the USB flash drive in your multimedia system, refer to the information on “Inserting the USB flash drive” in the “Navigation system” section.
- the USB flash drive is not provided with the system;
- the USB flash drive in use must be FAT32 formatted and have a minimum capacity of 8 GB and a maximum capacity of 32 GB;
- to save the system data to the USB flash drive, start the vehicle and do not switch off the engine while the data are loading;
- do not use any of the multimedia system functions during the procedure.



To save the system snapshot to the USB flash drive, you must:

- plug your USB flash drive into the USB socket on your multimedia system;
- from the main menu, select the “Navigation” menu;
- select the “Options” menu;

- select the “Map Update” menu from the second page of the “Options” menu;
- press the “Options” button at the bottom of the screen;
- select the “Update” function on your multimedia system screen.

This installs a fingerprint of your navigation system on the USB key which will be used by the Toolbox to save your system in your user profile and to let the Toolbox determine which updates are available for your navigation system.

When the process of data recording is finished, you may remove the USB key from the multimedia system.

**System updates must be performed while the engine is running. Electric vehicles must be charging or with the engine running (READY warning light on).**

## UPDATING THE CARD AND SYSTEM (3/5)

### Installing the Toolbox software on your computer

Install Naviextras Toolbox in a few clicks on your computer. The Toolbox can be downloaded from the manufacturer's website.

Go to the website and click Register in the "Welcome Guest user" area at the top of the screen. Once your account has been created and saved, fill in the information requested (vehicle model, type of on-board multimedia system etc.) then download the software.

After downloading the software, start the installation.

Follow the instructions shown on the screen.

The screens shown in the user manual are not contractual.



### Downloading products from the Toolbox to the USB key

#### Connect to the Toolbox

Run the Naviextras Toolbox software and make sure your computer is connected to the Internet.

When you start Toolbox on your computer, insert the USB flash drive containing the snapshot of your multimedia system. Once the software has recognised the USB flash drive, two options are offered: Login and Register.

If you are not registered on the Naviextras.com website, you can do so from Toolbox by clicking on the login page. Follow the instructions shown on the screen.

If your subscription allows it, and if Toolbox finds your system on the list of supported systems, the welcome screen appears to enable you to connect to your Naviextras account.

Once connected to your Naviextras Toolbox account, and with your USB flash drive connected to your computer, you can obtain free or paid apps, services and content by selecting those you wish to install in your multimedia system from the Catalogue menu on the menu bar on the left hand side of the Toolbox screen.

In certain countries it is illegal to download and activate the warning areas and this may lead to prosecution.

## UPDATING THE CARD AND SYSTEM (4/5)

### Updates from Toolbox to the USBkey

Please click the “Update” menu or “Purchase content” in the menu bar on the left-hand side of the Toolbox screen.

The updates menu opens a screen showing all available updates, including:

- items that you have purchased but not yet installed (updates or extras);
- free updates and extras that you added to the installation file from the catalogue;
- system updates (if a newer version is available);
- updating POI for electric vehicles only (charging stations, etc.);
- special free updates.

The list shows all available updates by region in a list and on a world map.

By default, all items belonging to all regions are selected for installation. If you decide to skip a region for now, uncheck the checkbox at the beginning of its table row. After reviewing the table, click “Install” at the bottom of the screen to start the installation process.

The Toolbox starts to download and install the selected updates. Please wait until you see the message indicating the update has finished.

**Note:** the download time for the app varies depending on the size of the app and on mobile network reception quality.

The Toolbox warns you if the selected items exceed the maximum capacity of the multimedia system. In this case, you can select which items can be installed or removed in the system so that it does not exceed the storage limit.

Even if items are removed in the system, you still have ownership of items and can install them later for free.

Please neither remove the USB key from the system, nor shut the system down while update is in progress.



In certain countries it is illegal to download and activate the speed camera warnings and this could lead to prosecution.

## UPDATING THE CARD AND SYSTEM (5/5)

### Updating the system and map

When the installation process is completed, the USB key can be removed from the computer. Connect the USB key to the USB port of the vehicle multimedia system.

#### Note:

- to update maps, start the vehicle and do not switch off the engine while data is loading. When the multimedia system is turned on, it automatically identifies the available updates on the USB key, and offers to update the system or map from the updates found on the USB key. Do not switch off your multimedia system while the update is being installed;
- Downloading and installing a system update is only possible if there is a newer version available;
- the functions provided by the multimedia system depend on the model and equipment level of your vehicle.

**A**



The **A** screen is displayed automatically once the USB flash drive is connected:

- press **1** to run the update;
- previous **2** to go back to the previous screen.

When you press the button **1**, the update procedure is launched. Do not use any of the system functions during the update procedure.

When the update is completed, the multimedia system restarts with all new and up-to-date functionality.

### Licence

To obtain the GPL, LGPL, MPL and other open source licence source codes in this product, please visit the dedicated website.

As well as the source code, all the terms of the licence, warranty exclusions and copyright details are available for download.

The dedicated site will also provide you with the open source code on a CD-ROM for a fee to cover distribution costs (such as media, despatch and handling costs) on request by email.

This offer is valid for three years as of the date on which you purchased the product.

The multimedia system might restart automatically during the update process. Please wait for the radio screen to be displayed.

If the update is accidentally interrupted, restart the process from the beginning.

## OPERATING FAULTS (1/5)

System		
Description	Causes	Solutions
No image is displayed.	The screen is on standby.	Ensure that the screen is not on standby.
	The system is deactivated.	The interior temperature of the vehicle is too low or too high.
	The vehicle is switched off.	Restart your vehicle.
No sound can be heard.	The volume is set to minimum or mute.	Increase the volume or deactivate mute.
	The selected system source is not correct.	Check the selected system source and make sure the output source is the multimedia system.
No sound comes from the left, right, front or rear speakers.	The balance or fader settings are incorrect.	Adjust the sound balance or fader correctly.
The displayed time is not correct.	The time setting is set to "Auto" and the system is no longer receiving a GPS signal.	With "Navigation": move the vehicle until you receive a GPS signal.
		Without "Navigation": refer to the "System Settings" section to set the time.
The navigation system does not start correctly or stops responding.	The multimedia system has frozen while in use.	Restart the multimedia system by pressing the "On/Off" button (until the screen turns off).

## OPERATING FAULTS (2/5)

Navigation		
Description	Causes	Solutions
No sound can be heard.	The volume on the “Nav” menu is muted or set to minimum.	Increase the volume (“Options” in the “Nav” menu) or deactivate the mute function. The volume in GPS mode can be adjusted during voice guidance.
The location of the vehicle on the screen does not correspond to its actual location.	Incorrect positioning of the vehicle caused by GPS reception.	Move the vehicle until reception of the GPS signal is improved.
	The map version is out of date.	Update the map.
The directions on the screen do not correspond to the actual road.	The version of system is out of date.	Obtain the latest version of the system.
Certain items on the menu are not available.	Depending on the current command, some items will be unavailable.	
Voice guidance is unavailable.	The navigation system does not include the intersection. Voice guidance is deactivated.	Increase the volume. Ensure voice guidance is activated.
The directions of the voice guidance do not correspond to your exact location.	The voice guidance may vary according to the environment.	Drive according to the actual conditions.
The suggested route does not start or end at the required destination.	The destination is not yet recognised by the system.	Enter a road near to the required destination.

## OPERATING FAULTS (3/5)

<b>Phone</b>		
<b>Description</b>	<b>Causes</b>	<b>Solutions</b>
No sounds or ringtone can be heard.	The mobile phone is not connected to the system. The volume is set to minimum or mute.	Check that the mobile phone is switched on or connected to the system. Increase the ringtone volume or deactivate the mute function. Check the selected system source and make sure the output source is the multimedia system.
Impossible to make a call.	The mobile phone is not connected to the system. The phone keypad has been locked.	Check that the mobile phone is switched on or connected to the system. Unlock the phone keypad.
	Several audio sources are ejected during operation.	Restart the multimedia system by pressing and holding the on/off button (until the screen turns off).
Bluetooth pairing process.	The telephone functions are partially or fully incompatible with the navigation system.	For more information on the list of compatible devices, contact an authorised dealer.

## OPERATING FAULTS (4/5)

<b>Media</b>		
<b>Description</b>	<b>Causes</b>	<b>Solutions</b>
No sound can be heard.	The volume is set to minimum or mute.	Increase the volume or deactivate mute.
	The audio source is not switched on or connected to the system.	Check the selected system source and make sure the output source is the multi-media system.
No external audio source (MP3 player, portable audio player, USB key or telephone etc) is recognised by the multimedia system.	Several audio sources are ejected during operation.	Restart the multimedia system by pressing and holding the on/off button (until the screen turns off).
Android Auto™/CarPlay™ does not start on the multimedia system.	Android Auto™/CarPlay™ is not configured correctly on your smartphone.	Visit the manufacturer's website for your smartphone for configuration information.
	The USB cable is not compatible for data transfer.	Use a USB cable recommended by the telephone manufacturer for correct functioning of the application.
	The audio source is no longer recognised by the multimedia system during operation.	Restart the multimedia system by pressing and holding the on/off button (until the screen turns off).
Audio source operation fault (voice recognition not enabled with SIRI/CarPlay™/Android Auto™, MP3 player, portable audio player or phone, etc.).		



## OPERATING FAULTS (5/5)

<b>Media</b>		
<b>Description</b>	<b>Causes</b>	<b>Solutions</b>
Android Auto™/CarPlay™ operation fault.	Your smartphone is no longer compatible following an update to the Android Auto™/CarPlay™ application.	Downgrade to the previous version or refer to the Android Auto™/CarPlay™ settings for your smartphone brand.
Operational fault with geo-tracking applications.	The network is unavailable. Geo-tracking is not activated on your phone.	Find a location with a strong signal reception. Activate geo-tracking on your telephone.

# ALPHABETICAL INDEX (1/3)

**3**  
3D/2D mode ..... GB.42

**4**  
4x4 info ..... GB.5, GB.56

**A**  
address book ..... GB.39, GB.49 – GB.50  
Android Auto™, CarPlay™ ..... GB.66 → GB.69  
answering a call ..... GB.14, GB.72  
ARTIST ..... GB.26  
audio settings  
    sound settings ..... GB.13 → GB.15  
AUX  
    auxiliary socket ..... GB.5  
AUX ..... GB.25 → GB.27  
auxiliary source ..... GB.25 → GB.27

**B**  
BALANCE ..... GB.28  
BASS ..... GB.28  
bass ..... GB.29  
Bluetooth connection ..... GB.61  
Bluetooth® ..... GB.57 → GB.61, GB.70  
Bluetooth® portable audio player  
    pairing ..... GB.26  
    unpairing ..... GB.26

**C**  
call ..... GB.70 – GB.71  
call history ..... GB.71  
call volume ..... GB.20  
clock  
    display ..... GB.83  
clock ..... GB.83  
confirm a destination ..... GB.40 – GB.41

connect a telephone ..... GB.61  
contacts list ..... GB.70  
controls ..... GB.8 → GB.15, GB.18

**D**  
destination ..... GB.36 → GB.41, GB.46, GB.49 – GB.50  
destination menu ..... GB.36 → GB.41  
detailed route ..... GB.41, GB.44, GB.47  
detour ..... GB.46, GB.54  
dialling ..... GB.72  
dialling a number ..... GB.72  
disconnect a telephone ..... GB.62  
distance units ..... GB.83

**E**  
ECO driving ..... GB.55  
ending a call ..... GB.14  
entering an address ..... GB.36

**F**  
fascias and steering wheel controls ..... GB.8 → GB.15  
fast winding ..... GB.25  
favourite  
    add ..... GB.41  
    delete ..... GB.50  
fuel consumption ..... GB.55  
fuel economy ..... GB.55  
functions ..... GB.5 → GB.7

**G**  
GPS  
    receiver ..... GB.32, GB.53  
    reception ..... GB.32  
guidance  
    activation ..... GB.42  
    map ..... GB.42 → GB.47

## ALPHABETICAL INDEX (2/3)

voice .....	GB.13 → GB.15, GB.42 → GB.47
<b>J</b>	
Jack socket.....	GB.13, GB.25 → GB.27
<b>L</b>	
language	
change .....	GB.83
languages .....	GB.83
LIST mode .....	GB.22
<b>M</b>	
MANU mode .....	GB.21
map	
digitised map.....	GB.32
display.....	GB.13 → GB.15, GB.33, GB.48
scale .....	GB.33
settings .....	GB.48, GB.51
map symbols .....	GB.33
media .....	GB.13 → GB.15
MEMO mode .....	GB.22
MENU .....	GB.13
MP3 .....	GB.25
multi-view camera.....	GB.5, GB.80 – GB.81
mute.....	GB.20
<b>N</b>	
navigation settings	
route settings .....	GB.40 – GB.41
numeric keypad .....	GB.19
<b>O</b>	
operating faults .....	GB.16, GB.90 → GB.94
operation.....	GB.16

<b>P</b>	
pairing a telephone .....	GB.57 → GB.60
POI .....	GB.35 → GB.41, GB.48
point of interest.....	GB.34, GB.36 → GB.41, GB.48
precautions during use .....	GB.3
<b>R</b>	
radio.....	GB.5, GB.13 → GB.15, GB.21 → GB.24
radio station .....	GB.21 → GB.24
range of wavelengths .....	GB.21 → GB.24
RDS .....	GB.5
rear view camera .....	GB.5, GB.77 → GB.79
receiving a call.....	GB.72
remote engine start-up .....	GB.5 → GB.7, GB.74 → GB.76
reversing camera	
parameters.....	GB.82
ringtone volume .....	GB.29
<b>S</b>	
screen	
menu .....	GB.7
monitor .....	GB.13, GB.16
navigation display .....	GB.7, GB.42 → GB.47
navigation screen.....	GB.42 → GB.47
settings .....	GB.48
screens	
multimedia screen.....	GB.8 → GB.15
security code .....	GB.84
select	
track .....	GB.27
setting .....	GB.47
settings	
audio .....	GB.28 – GB.29, GB.82
balance .....	GB.29
brightness .....	GB.82
fader.....	GB.29

## ALPHABETICAL INDEX (3/3)

settings.....GB.13 → GB.15, GB.23, GB.52 → GB.54,  
GB.82 → GB.84

source

audio.....GB.13 → GB.15

specific destination

address in favourites.....GB.39

stage.....GB.46

steering wheel controls.....GB.21

storing a radio station.....GB.22

switching off.....GB.16

system

update.....GB.85 → GB.89

### T

telephone.....GB.6

traffic information.....GB.5 → GB.7, GB.23, GB.41, GB.54

treble.....GB.28 – GB.29

### U

unpairing a telephone.....GB.60

USB

USB port.....GB.32

USB.....GB.32, GB.85 → GB.89

USB key.....GB.30 – GB.31, GB.85 → GB.89

USB socket... GB.5, GB.13, GB.25 → GB.27, GB.30 – GB.31,  
GB.85 → GB.89

### V

vehicle position.....GB.33

videos.....GB.30 – GB.31

voice control.....GB.63 → GB.65

voice recognition.....GB.14 – GB.15, GB.63 → GB.65, GB.68

volume.....GB.13 → GB.15, GB.20

volume: adapted to speed.....GB.20, GB.28

### W

WMA.....GB.25





٢٤.ARA → ٢١.ARA.....	محطة راديو
٤٦.ARA .....	مرحلة
٤٧.ARA , ٤٤.ARA , ٤١.ARA .....	مسار مفصل
	مشغل الملفات الصوتية ذو تقنية بلوتوث®
٢٦.ARA .....	قم بالفصل
٢٦.ARA .....	قم بالمزاوجة
٢٧.ARA → ٢٥.ARA.....	مصدر إضافي
٦٠.ARA → ٥٧.ARA.....	مطابقة الهاتف
٥٤.ARA , ٤١.ARA , ٢٣.ARA , ٧.ARA → ٥.ARA.....	معلومات المرور
٨٩.ARA → ٨٥.ARA , ٣١.ARA - ٣٠.ARA .....	مفتاح USB
	مفضل
٤١.ARA .....	إضافة
٥٠.ARA .....	حذف
٣١.ARA - ٣٠.ARA .....	مقاطع الفيديو
٢٧.ARA → ٢٥.ARA , ١٣.ARA .....	مقيس Jack
, ٢٧.ARA → ٢٥.ARA , ١٣.ARA , ٥.ARA .....	مقيس USB
	٨٩.ARA → ٨٥.ARA , ٣١.ARA - ٣٠.ARA
٢٥.ARA .....	ملفات MP٣
	ن
	نظام
٨٩.ARA → ٨٥.ARA.....	تحديث
	و
	وجهة محددة
٣٩.ARA .....	العنوان بالمفضلات
٨٣.ARA .....	وحدة المسافة
٢٧.ARA → ٢٥.ARA.....	وصلة AUX
٤٢.ARA .....	وضع ٢D/٣D
٢٢.ARA .....	وضع LIST/LISTE
٢١.ARA .....	وضع MANU/MANUEL
٢٢.ARA .....	وضع MEMO
٣٣.ARA .....	وضع السيارة
٧.ARA → ٥.ARA .....	وظائف

٥٨.ARA	أوضاع الضبط
٤٧.ARA → ٤٢.ARA , ٧.ARA	بيانات الملاحة
٤٧.ARA → ٤٢.ARA	شاشة الملاحة
٧.ARA	قائمة
٢٠.ARA , ١٥.ARA → ١٣.ARA	شدة الصوت
٢٨.ARA , ٢٠.ARA	شدة الصوت: متوافق مع السرعة
٢٠.ARA	شدة صوت الاتصال
٢٩.ARA	شدة صوت الجرس
<b>ع</b>	
٥٥.ARA	عمليات التوفير في الوقود
١٨.ARA , ١٥.ARA → ٨.ARA	عناصر التحكم
<b>ف</b>	
٦٠.ARA	فصل مطابقة هاتف
٦٢.ARA	فصل هاتف
<b>ق</b>	
١٣.ARA	قائمة
٤١.ARA → ٣٦.ARA	قائمة الوجهة
٢٠.ARA	قطع الصوت
٥٥.ARA	قيادة اقتصادية
<b>ك</b>	
	كاميرا الرجوع إلى الخلف
٨٢.ARA	القيم
٧٩.ARA → ٧٧.ARA , ٥.ARA	كاميرا الرجوع إلى الخلف
٢٩.ARA	كبير
٨٤.ARA	كود الأمان
<b>ل</b>	
١٥.ARA → ٨.ARA	لوحات وأزرار التحكم بالمقود
١٩.ARA	لوحة مفاتيح رقمية
<b>م</b>	
٢٤.ARA → ٢١.ARA	مجموعة موجات

٥٤.ARA → ٥٢.ARA , ٢٣.ARA , ١٥.ARA → ١٣.ARA	أوضاع الضبط
٨٤.ARA → ٨٢.ARA	

**ب**

٢٥.ARA	بحث سريع
٧٦.ARA → ٧٤.ARA , ٧.ARA → ٥.ARA	بدء تشغيل المحرك عن بعد
٤٨.ARA , ٤١.ARA → ٣٥.ARA	بيان
٢٦.ARA	بيان ARTIST
٢٨.ARA	بيان BASS
٥.ARA	بيان RDS
٢٥.ARA	بيان WMA

**ت**

٥٤.ARA , ٤٦.ARA	تحويلة
٢٢.ARA	تخزين محطة الراديو
٧٢.ARA	ترقيم
٣٦.ARA	تسجيل عنوان
٦١.ARA	توصيل الهاتف

**ح**

٢٩.ARA - ٢٨.ARA	حد
-----------------	----

**د**

٥٠.ARA - ٤٩.ARA , ٣٩.ARA	دفتر العناوين
٨١.ARA - ٨٠.ARA , ٥.ARA	دوربين ديد جندگانه

**ر**

٧٢.ARA , ١٤.ARA	رفع السماعه لطلب رقم
٣٣.ARA	رموز خرائطية
٢١.ARA	زر التحكم تحت عجلة القيادة

**س**

٧١.ARA	سجل المكالمات
--------	---------------

**ش**

١٦.ARA , ١٣.ARA	شاشة
	الاستعداد



٨٣.ARA	البيان	الساعة
٨٣.ARA	الساعة	
٧٠.ARA	السجل	
	الشاشات	
١٥.ARA → ٨.ARA	شاشة الوسائط المتعددة	
٤٧.ARA	الضبط	
٨٣.ARA	اللغات	
	اللغة	
٨٣.ARA	تعديل	
	المصدر	
١٥.ARA → ١٣.ARA	الصوت	
	النظام العالمي لتحديد الموقع	GPS
٣٢.ARA	استقبال	
٥٣.ARA , ٣٢.ARA	جهاز استقبال	
٦.ARA	الهاتف	
٥٠.ARA → ٤٩.ARA , ٤٦.ARA , ٤١.ARA → ٣٦.ARA	الوجهة	
١٥.ARA → ١٣.ARA	الوسائط	
		!
٤١.ARA → ٤٠.ARA	إتاحة وجهة	
	إرشاد	
٤٧.ARA → ٤٢.ARA	البطاقة	
٤٢.ARA	تفعيل	
٤٧.ARA → ٤٢.ARA , ١٥.ARA → ١٣.ARA	صوتي	
	إعدادات الملاحة	
٤١.ARA → ٤٠.ARA	إعدادات خط السير	
١٤.ARA	إنهاء مكالمة	
١٦.ARA	إيقاف	
		أ
	أوضاع الضبط	
٢٩.ARA	توزيع الصوت خلفاً/أماماً	
٢٩.ARA	توزيع الصوت بيسار/اليمنى	
٨٢.ARA	شدة الإضاءة	
٨٢.ARA , ٢٩.ARA → ٢٨.ARA	صوتي	

٦٩.ARA → ٦٦.ARA	TM Android Auto™, CarPlay	A
	AUX	
٥.ARA	مقيس إضافي	
		U
		USB
٣٢.ARA	منفذ USB	
٨٩.ARA → ٨٥.ARA , ٣٢.ARA	USB	
		ا
٢٨.ARA	اتزان	
٧١.ARA → ٧٠.ARA	اتصل	
٣.ARA	احتياطات الاستخدام	
	اختر	
٢٧.ARA	مسار	
٩٤.ARA → ٩٠.ARA , ١٦.ARA	اختلالات التشغيل	
٧٢.ARA	استلام مكالمة	
٥٥.ARA	استهلاك الوقود	
٥٦.ARA , ٥.ARA	اطلاعات ٤x٤	
٧٢.ARA	الاتصال برقم	
٦١.ARA	الاتصال عن طريق التكنولوجيا اللاسلكية	Bluetooth
٤٨.ARA , ٤١.ARA → ٣٦.ARA , ٣٤.ARA	الاهتمامات	
	البطاقة	
٣٢.ARA	البطاقة الرقمية	
٤٨.ARA , ٣٣.ARA , ١٥.ARA → ١٣.ARA	البيان	
٥١.ARA , ٤٨.ARA	أوضاع الضبط	
٣٣.ARA	مقياس	
٦٥.ARA → ٦٣.ARA	التحكم الصوتي	
١٦.ARA	التشغيل	
	التعديلات الصوتية	
١٥.ARA → ١٣.ARA	إعدادات الصوت	
٦٨.ARA , ٦٥.ARA → ٦٣.ARA , ١٥.ARA → ١٤.ARA	التعرف الصوتي	
٧٠.ARA , ٦١.ARA → ٥٧.ARA	التكنولوجيا اللاسلكية	@Bluetooth
٢٤.ARA → ٢١.ARA , ١٥.ARA → ١٣.ARA , ٥.ARA	الراديو	

الوسائط		
الحلول	الأسباب	شرح
الرجوع إلى الإصدار السابق أو العودة إلى إعدادات Android Auto™/CarPlay™ الخاصة بالعلامة التجارية لهاتفك الذكي.	لم يعد هاتفك الذكي مناسباً لاتباع أحد التحديثات التي تُجرى على التطبيق Android Auto™/CarPlay™.	حدث عطل في تشغيل Android Auto™/CarPlay™.
اعثر على موقع به استقبال إشارة قوي. قم بتفعيل التتبع الجغرافي على هاتفك.	الشبكة غير متوفرة. التتبع الجغرافي غير مفعل على هاتفك.	حدث عطل وظيفي في تطبيقات التتبع الجغرافي.

الوسائط		
الحلول	الأسباب	شرح
ارفع شدة الصوت أو قم بتعطيل خاصية كتم الصوت.	الصوت منخفض جداً أو خاصية كتم الصوت مفعلة.	لا يمكن سماع صوت.
تحقق من مصدر النظام المحدد وتأكد من أن مصدر الإخراج هو نظام الوسائط المتعددة.	مصدر الصوت غير مُشغل أو متصل بالنظام.	
أعد تشغيل نظام الوسائط المتعددة عن طريق الضغط مع الاستمرار على زر التشغيل/إيقاف التشغيل (حتى يتم إيقاف تشغيل الشاشة).	يتم إصدار العديد من مصادر الصوت خلال التشغيل.	لم يتم التعرف على مصدر صوت خارجي (مُشغل) الموسيقى MP3، أو مُشغل صوتي محمول أو، مفتاح USB أو هاتف، أو غير ذلك) من قِبل نظام الوسائط المتعددة.
تفضل بزيارة موقع الشركة المصنعة لهاتفك الذكي للحصول على معلومات التكوين.	لم يتم تكوين Android Auto™/CarPlay™ بصورة صحيحة على هاتفك الذكي.	لا يعمل Android Auto™/CarPlay™ في نظام الوسائط المتعددة.
استخدم كابل USB الذي أوصت به الشركة المصنعة للهاتف من أجل تشغيل التطبيق بطريقة صحيحة.	لا يناسب الكابل USB عملية نقل البيانات.	
أعد تشغيل نظام الوسائط المتعددة عن طريق الضغط مع الاستمرار على زر التشغيل/إيقاف التشغيل (حتى يتم إيقاف تشغيل الشاشة).	لم يعد نظام الوسائط المتعددة يتعرف على مصدر الصوت أثناء التشغيل.	حدث عطل في تشغيل مصدر الصوت (تعذرت عملية التعرف الصوتي في Siri/CarPlay™/Android Auto™، أو مُشغل الموسيقى MP3، أو المُشغل الصوتي المحمول له، أو الهاتف الذي يقوم بتشغيله أو ما إلى ذلك).

Téléphone		
الحلول	الأسباب	شرح
تحقق من أن الهاتف الجوال مُشغل أو متصل بالنظام. ارفع شدة الصوت أو قم بتعطيل خاصية كتم الصوت. تحقق من مصدر النظام المحدد وتأكد من أن مصدر الإخراج هو نظام الوسائط المتعددة.	الهاتف الجوال غير مقترن أو متصل بالنظام. الصوت منخفض جدًا أو خاصية كتم الصوت مفعلة.	لا يمكن سماع صوت أو نغمة.
تحقق من أن الهاتف الجوال مُشغل أو متصل بالنظام. فتح قفل لوحة مفاتيح الهاتف.	الهاتف الجوال غير مقترن أو متصل بالنظام. قفل لوحة مفاتيح الهاتف مفعّل.	تعذر إجراء مكالمة.
أعد تشغيل نظام الوسائط المتعددة عن طريق الضغط مع الاستمرار على زر التشغيل/إيقاف التشغيل (حتى يتم إيقاف تشغيل الشاشة).	يتم إصدار العديد من مصادر الصوت خلال التشغيل.	
للحصول على المزيد من التوضيحات حول قائمة الأجهزة المتوافقة، استشر أحد وكلاء الماركة.	وظائف الهاتف غير متوافقة جزئيًا أو كليًا مع نظام الملاحظة.	عملية توصيل جهاز Bluetooth.

الملاحظة		
الحوادث	الأسباب	شرح
du menu «خيارات» ارفع شدة الصوت «التنقل» أو قم بتعطيل خاصية كتم الصوت. يمكن تعديل الصوت في وضع GPS أثناء التوجيه الصوتي.	يتم كتم الصوت في القائمة «التنقل» أو ضبطه على الحد الأدنى.	لا يمكن سماع صوت.
حرك السيارة من مكانها حتى تستقبل الإشارات بشكل أفضل GPS.	سوء تحديد موضع السيارة بسبب الاستقبال GPS.	لا يتوافق موضع السيارة على الشاشة مع موقعها الحقيقي.
حدّث الخريطة.	نسخة الخريطة غير محدّثة.	
احصل على النسخة الأحدث من النظام.	نسخة إصدار النظام قديمة.	لا تتوافق المؤشرات المتوافرة على الشاشة مع الواقع.
	وفقا للأمر الحالي، تكون بعض الأقسام غير متاحة.	بعض أقسام القائمة غير متاحة.
زيادة حجم الصوت. تأكد أن خاصية التوجيه الصوتي مفعلة.	لا يأخذ نظام الملاحة التقاطع في الاعتبار. التوجيه الصوتي غير مفعّل.	التوجيه الصوتي غير متاح.
القيادة وفقا للظروف الواقعية.	يمكن أن يتنوع التوجيه الصوتي وفقاً للبيئة المحيطة.	لا يتوافق التوجيه الصوتي مع الواقع.
أدخل طريق قريب من الوجهة المطلوبة.	لا يمكن للنظام التعرف على الوجهة.	لا يبدأ أو لا ينتهي خط المسار المقترح عن الوجهة المطلوبة.

النظام		
شرح	الأسباب	الحلول
لا تعرض أي صورة.	الشاشة في وضع التوقف.	تحقق أن الشاشة ليست في وضع التوقف.
	عندما يتوقف النظام	تكون درجة الحرارة داخل السيارة منخفضة جداً أو مرتفعة جداً.
	تم إيقاف تشغيل السيارة.	أعد تشغيل سيارتك.
	الصوت منخفض جداً أو خاصية كتم الصوت مفعلة.	ارفع شدة الصوت أو قم بتعطيل خاصية كتم الصوت.
لا يمكن سماع صوت.	مصدر النظام المحدد غير صحيح.	تحقق من مصدر النظام المحدد وتأكد من أن مصدر الإخراج هو نظام الوسائط المتعددة.
لا يصدر أي صوت من المكبر الأيسر أو الأيمن أو الأمامي أو الخلفي.	المعايير balance أو fader غير صحيحة.	قم بضبط الصوت balance أو fader بشكل صحيح.
الوقت المعروض غير صحيح.	تم ضبط إعدادات الوقت على «تلقائي» والنظام لم يعد يستقبل إشارة GPS.	باستخدام «الملاحة»: حرك السيارة حتى تستقبل إشارة GPS.
		من دون استخدام «الملاحة»: راجع قسم «إعدادات النظام» لضبط الوقت.
نظام الملاحة لا يعمل بشكل صحيح أو يتوقف عن الاستجابة.	نظام الوسائط المتعددة قد تجمد أثناء الاستخدام.	أعد تشغيل نظام الوسائط المتعددة عن طريق الضغط على زر «التشغيل/إيقاف التشغيل» (حتى يتم إيقاف تشغيل الشاشة).

### تحديث النظام والخرائط

عند اكتمال عملية التثبيت، يمكن إزالة مفتاح USB من الكمبيوتر. قم بتوصيل مفتاح USB في منفذ USB الخاص بنظام الوسائط المتعددة للسيارة.

#### حالة خاصة:

– لتحديث الخرائط، شغّل السيارة ولا تقم بإيقاف تشغيل المحرك أثناء تحميل البيانات. عند تشغيل نظام الوسائط المتعددة، فإنه يقوم تلقائيًا بتحديد التحديثات المتاحة في مفتاح USB ويعرض طلب تحديث النظام أو الخريطة من التحديثات التي تم العثور عليها على مفتاح USB. لا تقم بإيقاف تشغيل نظام الوسائط المتعددة أثناء تثبيت التحديث؛

– يمكن تنزيل تحديث النظام وتثبيته فقط إذا كان هناك إصدار جديد متاح فقط؛

– تعتمد الوظائف التي يوفرها نظام الوسائط المتعددة على مستوى معدات سيارتك وطرازها.

A



يتم عرض شاشة **A** تلقائيًا بمجرد توصيل محرك أقراص USB:

– اضغط على **1** لبدء التحديث؛

– **2** السابق للرجوع إلى الشاشة السابقة.

عند الضغط على الزر **1**، يتم تشغيل إجراءات التحديث. لا تقم بأي عمليات أثناء عملية تحديث نظامك.

عند اكتمال التحديث، تتم إعادة تشغيل نظام الوسائط المتعددة بجميع الوظائف الجديدة وبأخر تحديث.

### الترخيص

للحصول على GPL، و LGPL، و MPL، وأكواد مصدر الترخيص الأخرى مفتوحة المصدر الواردة في هذا المنتج، يُرجى زيارة الموقع المخصص.

بالإضافة إلى كود المصدر، تكون جميع شروط الترخيص المنصوص عليها، وموانع الضمان والتفاصيل copyright متاحة للتحميل.

وسوف يقوم الموقع المخصص بتزويدك أيضًا بالأكواد مفتوحة المصدر على CD-ROM مقابل دفع الرسوم التي تغطي تكاليف التوزيع (مثل تكلفة الوسائط، والشحن والمناولة) بناء على طلب بالبريد.

هذا العرض متاح لمدة ثلاث سنوات ابتداءً من تاريخ شراء المنتج.

قد تتم إعادة تشغيل نظام الوسائط المتعددة أثناء عملية التحديث. انتظر حتى تظهر شاشة الراديو.

في حال الانقطاع للإرادي لعملية التحديث، أعد الخطوات منذ البداية.

### التحديثات من Toolbox إلى مفتاح USB

يُرجى النقر فوق قائمة «تحديث» أو «شراء محتوى» في شريط القائمة على الجانب الأيسر من الشاشة Toolbox.

تفتح قائمة التحديثات شاشة تُظهر جميع التحديثات المتاحة، بما في ذلك:

- العناصر التي اشتربتها ولكن لم تقم بتثبيتها بعد (تحديثات أو إضافات)؛
  - التحديثات المجانية والإضافات التي قمت بإضافتها لملف التثبيت من الكتالوج؛
  - تحديثات النظام (في حالة توفر إصدار أحدث)؛
  - تحديث POI للمركبات الكهربائية فقط (محطات الشحن، وما إلى ذلك)؛
  - تحديثات مجانية خاصة.
- جميع التحديثات المتاحة محددة بالمنطقة على شكل قائمة وعلى خريطة العالم.

بشكل افتراضي، يتم تحديد كافة العناصر لجميع المناطق من أجل تثبيتها. إذا أردت تجاهل منطقة معينة بشكل مؤقت، قم بإلغاء تحديد المربع الموجود في بداية سطر الجدول الخاص بها. بعد الإطلاع على الجدول، انقر على زر «التثبيت» الموجود في الجزء الأسفل من الشاشة لبدء عملية التثبيت.

يبدأ Toolbox في تنزيل وتثبيت التحديثات المحددة. رجاء الانتظار لحين استقبال رسالة تنفيذ بانتهاء العملية.

**ملاحظة:** يختلف وقت تنزيل التطبيق حسب حجم التطبيق وجودة استقبال شبكة الهاتف الجوال.

ينبهك Toolbox إذا كانت العناصر المختارة تتجاوز الحد الأقصى لسعة نظام الوسائط المتعددة. في هذه الحالة، يمكنك اختيار العناصر المراد تثبيتها أو إلغاؤها من النظام لتناسب الحد المسموح للتخزين.

حتى عندما تتم إزالة عناصر من النظام، يمكنك الاحتفاظ بملكيبتها وتستطيع تثبيتها في وقت لاحق مجاناً.

رجاء عدم سحب ذاكرة USB من النظام أو إيقافها أثناء عملية التحديث.

في بعض البلدان، يعتبر تحميل وتفعيل خيار التنبيهات الخاصة بالرادارات غير مشروع ويمثل خرقاً للقانون.





### تثبيت البرنامج Toolbox على جهاز الكمبيوتر الخاص بك

تثبيت Naviextras Toolbox على جهاز الكمبيوتر من خلال عدة نقرات. يمكن تنزيل Toolbox من موقع ويب الشركة المصنعة.

انتقل إلى موقع الويب وانقر فوق تسجيل في منطقة «مرحبًا بالضيف المستخدم» في الجزء العلوي من الشاشة. بمجرد إنشاء حسابك وحفظه، املا المعلومات المطلوبة (طراز السيارة، ونوع نظام الوسائط المتعددة على متن السيارة، إلخ) ثم قم بتنزيل البرنامج.

بعد تنزيل البرنامج، ابدأ التثبيت.

اتبع التعليمات الظاهرة على الشاشة.



### تنزيل المنتجات من Toolbox إلى مفتاح USB

#### التوصيل بـ Toolbox

قم بتشغيل برنامج Naviextras Toolbox وتأكد من اتصال الكمبيوتر بالإنترنت.

عند تشغيل Toolbox على جهاز الكمبيوتر الخاص بك، أدخل محرك أقراص USB يحتوي على لقطة نظام الوسائط المتعددة الخاص بك. بمجرد أن يتعرف البرنامج على USB محرك الأقراص، يُعرض عليك خياران: تسجيل الدخول والتسجيل.

إذا لم تكن مُسجلاً في موقع الويب Naviextras.com، يمكنك القيام بذلك عبر Toolbox عن طريق النقر فوق في صفحة تسجيل الدخول. اتبع التعليمات الظاهرة على الشاشة.

إذا كان اشتراكك يسمح، وإذا عثر Toolbox على نظامك في قائمة الأنظمة المدعومة، فستظهر لك شاشة الترحيب لتمتلك من الاتصال بحساب Naviextras الخاص بك.

بمجرد الاتصال بحساب Naviextras Toolbox الخاص بك، وباستخدام محرك أقراص USB الخاص بك المتصل بجهاز الكمبيوتر، يمكنك الحصول على تطبيقات مجانية أو مدفوعة بالإضافة إلى خدمات ومحتويات عن طريق تحديد تلك التي تريد تثبيتها على نظام الوسائط المتعددة من قائمة الكتلوج الموجودة في شريط القائمة على الجانب الأيسر من شاشة Toolbox.

في بعض البلدان، يعد تنزيل خيار مناطق التحذير وتفعيله أمراً غير مشروع وقد يعرضك ذلك للمساءلة القانونية.

الشاشات الموجودة في نشرة الاستخدام غير تعاقدية.

### حفظ النظام في مفتاح USB

لحفظ نظام الوسائط المتعددة الخاص بك في ملف تعريف المستخدم لديك، قم أولاً بتوصيل مفتاح USB فارغ في نظام الوسائط المتعددة لإنشاء بصمة إصبع.

#### ملاحظة:

- لإدخال USB محرك الأقراص في نظام الوسائط المتعددة، راجع المعلومات الواردة في «إدخال USB محرك الأقراص» في فصل "نظام الملاحة".
- محرك الأقراص USB غير متوفر مع النظام؛
- يجب تنسيق محرك الأقراص USB المستخدم ليكون FAT32 مع وجود حد أدنى للسعة يبلغ 8 GB وحد أقصى للسعة يبلغ 32 GB؛
- لحفظ بيانات النظام على USB محرك الأقراص، قم بإدارة السيارة ولا تقم بإيقاف تشغيل المحرك أثناء تحميل البيانات.
- لا تستخدم أيًا من وظائف نظام الوسائط المتعددة أثناء العملية.

- حدد قائمة «التحديثات والإضافات» من الصفحة الثانية لقائمة «خيارات»؛
  - اضغط على الزر «خيارات» الموجود أسفل الشاشة؛
  - حدد وظيفة «تحديث» على شاشة نظام الوسائط المتعددة.
- يؤدي ذلك إلى تثبيت بصمة إصبع لنظام الملاحة لديك في مفتاح USB والذي سيستخدم من قبل Toolbox لحفظ نظامك بملف تعريف المستخدم الخاص بك وكذلك يسمح لـ Toolbox بتحديد أي التحديثات متوفرة لنظام الملاحة لديك.
- عند اكتمال عملية تسجيل البيانات، يمكن إزالة مفتاح USB من نظام الوسائط المتعددة.



- لحفظ لقطة النظام على USB محرك أقراص، يجب عليك القيام بالتالي:
- صلّ USB محرك الأقراص بالمقيس USB في نظام الوسائط المتعددة الخاص بك؛
- ومن القائمة الرئيسية، حدد قائمة «الملاحة»؛
- حدد القائمة «خيارات»؛

يجب إجراء تحديثات النظام عندما يكون المحرك قيد التشغيل. يجب أن تكون السيارات الكهربائية قيد الشحن أو أن يكون المحرك قيد التشغيل (READY) يضيء الضوء التحذيري).

استخدم الكمبيوتر لتنزيل التحديثات من الإنترنت على USB محرك الأقراص، ثم ثبت التحديثات من محرك أقراص USB على نظام الوسائط المتعددة في سيارتك.

إذا كان برنامج نظام الوسائط المتعددة غير محدث، فسيعرض Toolbox البرنامج تحديثاً للنظام قبل تحديث الخريطة. لا يمكن تحديث النظام والخريطة في الوقت نفسه. يجب تكرار العملية لكل تحديث.

سوف تحتاج إلى المتابعة كما يلي:

- احفظ النظام على USB محرك أقراص؛
  - وثبت البرنامج Toolbox على جهاز الكمبيوتر الخاص بك؛
  - ونزل المنتجات من Toolbox إلى USB محرك الأقراص؛
  - تحديث نظام الوسائط المتعددة أو الخريطة من USB محرك الأقراص.
- اتباع الخطوات الموضحة أدناه بالتسلسل.



- حدد «إغلاق»، ولن يظهر التنكير بعد ذلك؛
- حدد «المزيد»، وسيعرض النظام قائمة «التحديثات والإضافات».

### تحديث نظام الوسائط المتعددة والخريطة

**ملاحظة:** تحقق مما إذا كانت أنظمتك محدثة بالفعل لتجنب البدء في إجراء غير ضروري.

لتحديث نظام الوسائط المتعددة والخريطة الخاصة به، ستحتاج إلى USB محرك أقراص وجهاز كمبيوتر متصل بالإنترنت.

للحصول على تخطيط معين لمسارك، يرجى استخدام أحدث الخرائط.

البحث عن تحديثات الخريطة على naviextras.com



لمعرفة المزيد، قم بالوصول إلى قائمة «تحديث الخرائط» أو انقر فوق «المزيد».

لأخفا

إغلاق

More

### ضمان تحديث الخريطة

بعد تسلّم سيارتك الجديدة، يكون لديك مهلة زمنية أقصاها ٩٠ يوماً لتحديث الخرائط مجاناً. وبانتهاء تلك المدة، ستكون التحديثات مدفوعة الأجر.

عند بدء تشغيل نظام الملاحة، يعرض نظام الوسائط المتعددة طلب تحديث الخريطة لديك. يظهر هذا التنكير مرتين في السنة لمدة سبع سنوات. ويمكنك:

- حدد «لاحقاً»، وسيظهر التنكير في المرة التالية التي يتم فيها تنشيط نظام الملاحة؛

### كود (رمز) الأمان

نظام الصوت الخاص بك محمي برمز حماية (يتم توفيره بواسطة الوكيل المعتمد). وهو يتيح تأمين قفل النظام الصوتي كهربائياً عند قطع الإمداد (مثلاً: البطارية غير موصلة، النظام مفصول، مصهر تالف...)

للتشغيل النظام الصوتي، يجب ادخال رمز الحماية المكون من اربع ارقام.

قم بتدوين هذا الكود واحفظه في مكان آمن في حالة فقده، يجب عليك التوجه إلى ممثل الصانع.

### إدخال الكود

تُعرض الرسالة: CODE متبوعة بأربع مساحات فارغة ولوحة مفاتيح رقمية.

أدخل الرمز المناسب باستخدام لوحة المفاتيح الرقمية، ثم اضغط على موافقموافق للتأكيد.

### خطأ في إدخال الكود

إذا كان الرمز الذي تم إدخاله غير صحيح، يتم عرض الرسالة «Incorrect PIN The system is locked».

انتظر لمدة دقيقة واحدة ثم أعد إدخال الكود.

ومع كل مرة خطأ جديدة يتم مضاعفة مدة الانتظار.

## «الساعة»

استخدم هذه الوظيفة لضبط عرض الوقت (١٢ أو ٢٤ ساعة).

**ملاحظة:** في الإصدارات المزودة بنظام ملاحه، يتم ضبط الوقت تلقائيًا بواسطة GPS إذا تم تثبيت خريطة البلد الذي أنت فيه. في الإصدارات بدون نظام ملاحه، يمكن ضبط الوقت يدويًا فقط.

اضبط الساعة يدويًا، اضغط على «الساعة/الوحدات»، ثم اختر «ضبط الوقت».

## «الوحدات»

تتيح لك هذه الخاصية ضبط وحدة المسافة المعروضة على نظام الوسائط المتعددة. يمكنك الاختيار بين «كم» و«ميل».

**ملاحظة:** لا تؤثر إعدادات نظام الوسائط المتعددة على شاشة لوحة أجهزة القياس الخاصة بسيارتك. للحصول على مزيد من المعلومات حول إعدادات شاشة لوحة أجهزة القياس، يُرجى الاطلاع على دليل مستخدم السيارة.

## «ضوابط شركة التصنيع»

تمتلك هذه الخاصية من إعادة تثبيت الإعدادات المختلفة إلى الوضع الافتراضي.

– الكل: يعمل على إعادة ضبط جميع «ضوابط شركة التصنيع» إلى الإعدادات الافتراضية.

– الهاتف: إعادة تعيين الإعدادات المتعلقة بالهاتف

– الملاحه: إعادة تعيين الإعدادات المتعلقة بالملاحه.

– صوت/وسائط/راديو/نظام: إعادة تعيين الإعدادات المتعلقة بالصوت، الوسائط والراديو.

## «الملاحه»

تسمح هذه الوظيفة بتمكينك من تنشيط نظام الملاحه أو تعطيله.

## «إصدار النظام»

تتيح لك هذه الخاصية التعرف على نسخة إصدار النظام.



## ضبط النظام

## «اللغة»

تتيح لك هذه الخاصية تغيير اللغة المستخدمة في النظام ولغة التوجيه الصوتي.

لتغيير اللغة، اختر اللغة المرغوبة وقم بتأكيد اختيارك بالضغط على «موافق».

## ضبط الشاشة

## «سطوع»

تستطيع ضبط سطوع الشاشة وفقاً لإعدادات المفضلة. يتم اقتراح ثلاثة أوضاع:

- «منخفض»؛
- «الوسائط» (وسط)؛
- «مرتفع».

## « وضع الخريطة »

لتحسين رؤية شاشة الملاحة سواء ليلاً أو نهاراً، يمكنك تغيير نظام الألوان على الخريطة.

- «تلقائي»: يعرض نظام GPS شاشة الخريطة. الانتقال إلى وضع الإضاءة النهارية أو الليلية يتم بشكل آلي تبعاً لإضاءة المصابيح.
- «نهار»: دائماً ما يتم عرض شاشة الخريطة بألوان زاهية.
- «ليل»: دائماً ما يتم عرض شاشة الخريطة بألوان داكنة.

## «AC معلومات»

تتيح لك هذه الخاصية تفعيل/تعطيل ظهور معلمات مكيف الهواء أثناء ضبط مفتاح التحكم.

## «الخلفية»

تتيح لك هذه الخاصية اختيار وضع العرض المعتم أو الواضح.

## «المساعدة في الركن»

تتيح لك هذه الوظيفة إمكانية تنشيط/تعطيل كاميرا الرجوع للخلف، بالإضافة إلى المستشعرات الأمامية و/أو الخلفية.

## إعدادات Bluetooth®

راجع الفصل «اقتران/فصل اقتران أجهزة Bluetooth®».



للوصول إلى إعدادات نظام الوسائط المتعددة من الشاشة الرئيسية، اضغط على «الإعدادات»، ثم اختر الجزء الموجود أسفل الشاشة.

## إعدادات الصوت

راجع فصل «إعدادات الصوت».

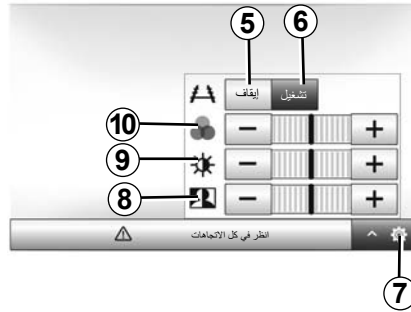

### الإعدادات

اضغط على 7 لعرض قائمة الإعدادات.  
يمكنك تنشيط/تعطيل عرض الإرشادات بالضغط على 5 أو 6.  
اضغط على «+» أو «-» لضبط التباين 8 والسطوع 9 والألوان 10.

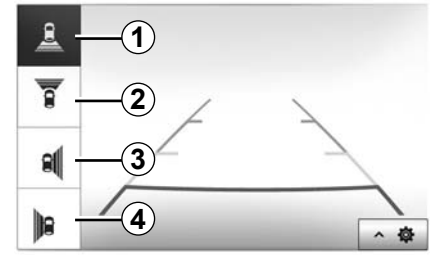

### اختيار الكاميرا

لتنشيط طريقة عرض الكاميرا المطلوبة، حدد هذا الاختيار في شاشة الوسائط المتعددة.  
- 1 عرض المنطقة الخلفية؛  
- 2 عرض المنطقة الأمامية؛  
- 3 عرض المنطقة الجانبية اليمنى؛  
- 4 عرض المنطقة الجانبية اليسرى.

### المقدمة

تتمتع السيارة بكاميرات في مقدمتها وفي مرايا الأبواب الجانبية وفي الجانب الخلفي منها لتقديم مساعدات إضافية لك أثناء المناورات الصعبة.

**ملاحظة:** تأكد من عدم وجود عائق أمام الكاميرات (بواسطة الأتربة، الطين، الثلج، وما إلى ذلك).

### العمل

عند تشغيل ترس الرجوع للخلف، تعرض كاميرا الرؤية الخلفية المنطقة خلف السيارة في شاشة الوسائط المتعددة.

يمكنك أيضًا اختيار طريقة العرض المطلوب استخدامها للعرض على شاشة الوسائط المتعددة من خلال التغيير إلى الوضع اليدوي.

### تنشيط/إلغاء التنشيط

يتم تنشيط النظام تلقائيًا عندما تسير السيارة بسرعة أقل من ٢٠ كم/ساعة تقريبًا. وعندما تتجاوز السيارة هذه السرعة، يتم تعطيل النظام.

يمكن أيضًا تنشيط النظام بالضغط على زر التنشيط في سيارتك. للحصول على مزيد من المعلومات، يرجى الرجوع قسم «كاميرا ذات طرق عرض متعددة» في دليل السائق.



هذه الوظيفة عبارة عن مساعدة إضافية. فلا يمكنها بأي حال من الأحوال أن تحل محل يقظة السائق ومسؤوليته

على السائق أن يظل منتبهًا للأحداث المفاجئة التي قد تقع أثناء القيادة: تأكد دائمًا من عدم وجود عوائق متحركة أثناء المناورة (مثلًا طفل، حيوان، عربة أطفال، دراجة...) أو عائق صغير جدا (حجر متوسط الحجم، وتد رفيع جدا...).

**ملاحظة:** لمزيد من المعلومات حول اختيار الوضع اليدوي أو الأوتوماتيكي، يرجى الرجوع إلى دليل السائق الخاص بسيارتك.



تقدم الشاشة صورة معكوسة.  
العياران هما تمثيل مسقط على أرض مسطحة،  
ويتم تجاهل هذه المعلومة عندما يتم الإسقاط  
على شيء رأسي أو موضوع على الأرض.  
الأشياء التي تظهر على حافة الشاشة يمكن أن  
تظهر مشوهة.  
في حالة الإضاءة الشديدة (بسبب الجليد، أو  
وجود السيارة في مواجهة الشمس، وما إلى  
ذلك) يمكن أن تتأثر صورة الكاميرا بصورة  
سلبية.

تعد هذه الخاصية نوع من أنواع  
المساعدة التكميلية. فلا يمكنها بأي  
حال من الأحوال أن تحل محل يقظة  
السائق ومسؤوليته.



ينبغي على السائق الانتباه والاستعداد دائماً  
للحوادث المفاجئة أثناء القيادة: مع التأكد دائماً  
من عدم وجود أي عبات متحركة صغيرة أو  
ضئيلة الحجم (مثل طفل أو حيوان أو الكرسي  
الذي يُدفع باليد أو دراجة أو حجر أو حاجز  
أو نحو ذلك) في البقعة العمياء عند إجراء  
المناورة.

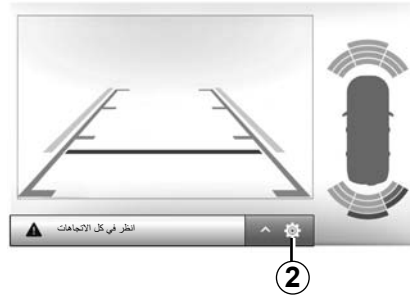
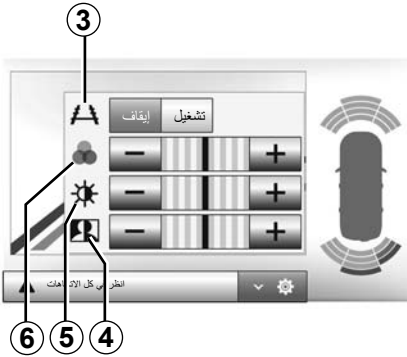

### ضبط الشاشة

يمكنك الوصول إلى إعدادات العرض بالضغط على الزر 2.

تتيح لك هذه القائمة تفعيل/إلغاء تفعيل الموجهات 3 بالإشارة إلى المسافة خلف السيارة وضبط إعدادات الشاشة.

اضغط على «+» أو «-» لضبط التباين 4 والسطوع 5 والألوان 6.

يُمكن تعديل الصورة فقط في حال التشبيقة الخلفية.

من أجل سلامتك، قم بهذه الإجراءات والسيارة متوقفة تماما.



### اكتشاف العوائق

يمكنك تفعيل المستشعرات الأمامية والخلفية بالسيارة أو إلغاء تفعيلها بصورة مستقل. حدد «تشغيل» لتنشيط المستشعر (المستشعرات) المطلوبة أو «إيقاف» لإلغاء تنشيطه/تنشيطها.

### إعدادات الصوت

يمكنك تفعيل/إلغاء تفعيل التنبيه الصوتي والتحديد من بين عدة أصوات بالإضافة إلى ضبط مستوى صوت مستشعرات العوائق.

## التشغيل

عند الانتقال إلى ترس الرجوع للخلف (وحتى خمس ثوانٍ تقريبًا بعد الانتقال لترس آخر)، يتم عرض منظر المكان الموجود خلف السيارة على شاشة نظام الوسائط المتعددة مصحوبًا بالدليل وصورة ظلّية للسيارة و صافرات.

تعمل المستشعرات فوق الصوتية المركبة في سيارتك على «قياس» المسافة بين السيارة وأي عائق.

عندما يتم الوصول إلى المنطقة الحمراء، استعن بالمصدم لتقف بشكل دقيق.

### حالة خاصة:

- للحصول على مزيد من المعلومات حول استخدام وظيفة المساعدة على صف السيارة، يُرجى الاطلاع على دليل مستخدم السيارة.
- تأكد من أن كاميرا الرجوع للخلف غير مشوشة (اتساخات، طين، ثلج، وما إلى ذلك).
- ملاحظة: بمجرد تشغيل ترس الرجوع إلى الخلف، تعرض شاشة الوسائط المتعددة الجهة الخلفية للسيارة لعدة ثوانٍ.



### نظام المساعدة على صف السيارة

تتيح لك هذه القائمة اختيار تفعيل/إلغاء تفعيل كاميرا الرجوع إلى الخلف وتعيين «اكتشاف العوائق».

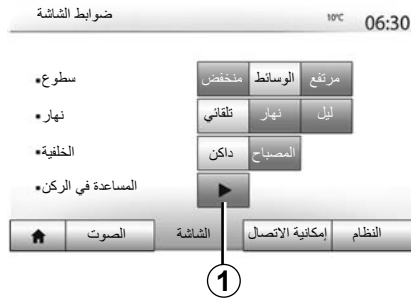

### تنشيط/إلغاء التنشيط

#### كاميرا الرجوع إلى الخلف

يمكنك تنشيط/إلغاء تنشيط كاميرا الرجوع للخلف. لإجراء ذلك من القائمة الرئيسية، حدد «الضبط» < «الشاشة»، ثم اضغط على الزر «المساعدة في الركن» 1.

لا تستخدم خاصية بدء تشغيل المحرك عن بعد أو برمجته عندما:



- تكون السيارة في جراج أو في مكان مقفول.

**خطر التسمم أو الاختناق بسبب انبعاثات غازات العادم.**

- السيارة مغطاة بجراب الحماية.

**خطر وقوع حريق.**

- غطاء حيز المحرك مفتوحًا أو قبل فتحه.

**خطر التعرض للحروق أو لإصابات بالغة.**

تبعًا للبلد، يمكن حظر استخدام خاصية بدء تشغيل المحرك عن بعد أو برمجتها وفقًا للقانون و/أو اللوائح السارية.

قبل استخدام هذه الخاصية، راجع القوانين و/أو اللوائح السارية بالبلد المعني.

**مسؤولية السائق أثناء صف السيارة أو توقفها**



لا تترك أبدًا سيارتك وبداخلها طفل أو شخص بالغ غير مستقل أو حيوان حتى ولو لفترة قصيرة. قد يعرضوا حياتهم وحياة الآخرين للخطر، على سبيل المثال، عند بدء المحرك أو تشغيل المعدات مثل النافذة الكهربائية أو عند قفل الأبواب، وما إلى ذلك. أيضًا، في الطقس الحار و/أو الشمس، يرجى تذكر أن درجة الحرارة داخل مقصورة الركاب تزداد بسرعة كبيرة.

**خطر التعرض للموت أو لإصابات خطيرة.**

**ميزة خاصة في السيارات المجهزة بوظيفة «تنشيط كل ساعتين».**

لا بُد من قيادة السيارة لمدة ١٠ دقائق على الأقل بين كل برمجة للوظيفة. مخاطرة تلف زيت المحرك.

حسب طراز السيارة، يرجى التأكد من تعطيل الأدوات المستهلكة للتيار مثل المساحات والمصابيح الخارجية والراديو والمقاعد المدفأة وعجلة القيادة المدفأة، وما إلى ذلك والتأكد كذلك من فصل جميع الملحقات قبل ترك السيارة.

في الظروف القاسية، قد لا تعمل وظيفة بدء التشغيل عن بُعد بواسطة البرمجة.

لا توقف السيارة ولا تترك المحرك دائرًا في أماكن تتواجد فيها مواد قابلة للاشتعال كالعشب وأوراق الشجر التي يمكن أن تلامس نظام



العادم الساخن.

لتنشيط هذه الوظيفة، اضغط على الزر «تشغيل» 5. عند تنشيط هذه الوظيفة، لا يتم تنشيط نظام التهوية خلال أول أربع مرات بدء تشغيل، إذا حدثت. في حالة البرد القارس، سوف تبدأ السيارة بصورة تلقائية وسوف تظل مضاءة خلال حوالي عشر دقائق ثم تنتطفئ.

إذا كانت درجة حرارة المحرك لا تستلزم إعادة تشغيل، فلن تبدأ السيارة بصورة تلقائية خلال أول أربع مرات إعادة تنشيط وسوف تعود إلى وضع الاستعداد لمدة ساعتين. سيتم إعادة تشغيل المحرك إذا كانت درجة حرارته منخفضة جدًا. في جميع الحالات، يحدث ذلك في مرة بدء التشغيل الأخيرة.

سيبدأ المحرك ويظل قيد التشغيل لمدة حوالي عشر دقائق تقريبًا، قبل الوقت الذي تم برمجته عليه بما يقرب من خمس عشرة دقيقة تقريبًا.

**ملاحظة:** تذكر العلامة 6 بوقت بدء تشغيل السيارة الذي قمت بضبطه بالفعل.



– الإشعال مطفأ؛  
– كافة المنافذ (الغطاء الأمامي، الأبواب، حيز الأمتعة) مُحكمي الغلق عندما تغادر السيارة.  
**ملاحظة:** يجب إيقاف تشغيل نظام الوسائط المتعددة عند ترك سيارتك لكي تعمل وظيفة بدء تشغيل المحرك عن بعد.

**«تنشيط كل ساعتين»**  
تتيح هذه الوظيفة لسيارتك أن تبدأ بصورة تلقائية كل ساعتين وفقًا لدرجة حرارة المحرك.



– قم بإيقاف تشغيل الإشعال.  
– عندما تقفل سيارتك، ستومض أضواء التحذير من الخطر وأضواء مؤشرات تغيير الاتجاه الجانبية مرتين، ثم تستمر لمدة ثلاث ثوانٍ تقريبًا للإشارة إلى أن البرمجة أخذت في الاعتبار.  
– يعمل بدء تشغيل المحرك عن بعد إذا:  
– ذراع التعشيق على الوضع المحايد (النقطة الميتة) بالنسبة للسيارات ذات ناقل الحركة اليدوي أو الأوتوماتيكي؛  
– ذراع التعشيق في الوضع P بالنسبة للسيارات ذات ناقل الحركة الأوتوماتيكي.



– اضبط أزرار التحكم في مكيف الهواء إلى درجة الحرارة المطلوبة من مقصورة الركاب عند بدء تشغيل المحرك، ثم اضبطه على وضع إذابة الجليد (يرجى الرجوع إلى القسم ٢ بدليل السيارة)؛

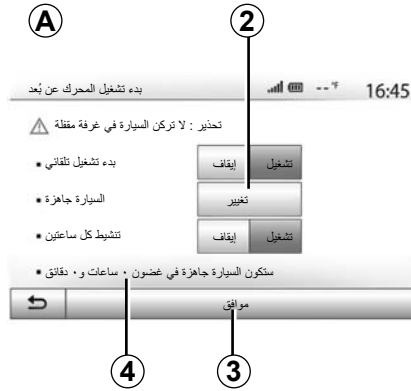

- حدد الزر «تشغيل» الموجود على خط «بدء تشغيل تلقائي» لتنشيط الوظيفة؛
- قم بتحديد ساعة الانطلاق التي ترغب في استخدام سيارتك فيها وانطلق بالضغط على الزر 2؛
- اضغط على الأسهم «أعلى» و «أسفل» لاستعراض الساعات والدقائق إلى أن تصل إلى الساعة المرغوبة؛
- اضغط على «موافق» للتأكيد. تعرض لك العلامة 4 الوقت المتبقي على الوقت الذي ترغب فيه استخدام السيارة؛
- اضغط على «موافق 3» لتأكيد وإنهاء البرمجة؛

لتنشيط وظيفة بدء التشغيل المبرمج عن بُعد، يجب عليك تحديد ١٥ دقيقة على الأقل بعد الوقت المعروض على نظام الوسائط المتعددة.



عندما تكون السيارة مجهزة بهذا النظام، يمكن استخدام هذه الوظيفة لبرمجة المحرك لبدء تشغيله عن بُعد بغية تهوية أو تدفئة مقصورة الراكب لمدة تصل إلى ٢٤ ساعة قبل استخدام السيارة. اضبط مستوى التدفئة المطلوب (درجة الحرارة، إذابة الجليد) قبل برمجة الوظيفة. تكتمل التهيئة والبرمجة عبر شاشة الوسائط المتعددة.

- برمجة ساعة الانطلاق الخاصة بهذه الوظيفة
- قم بتشغيل الإشعال، ثم اضغط على 1 من القائمة الرئيسية. تظهر الشاشة A؛

## إجراء وتلقي مكالمة (٣/٣)

- سماع الصوت من خلال مكبر الصوت في السيارة عن طريق الضغط على **10**؛
- اضغط على **14** للعودة إلى الشاشة السابقة (شاشة الملاحه على سبيل المثال) أو شاشة الاستقبال.

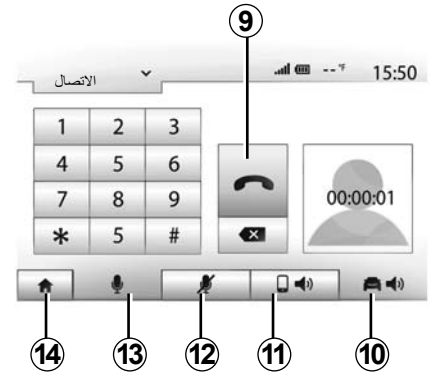

### أثناء الاتصال

أثناء الاتصال يمكنك:

- إيقاف تشغيل الميكرفون بالضغط على **12**؛
- تشغيل الميكرفون بالضغط على **13**؛
- ضع السماعة بالضغط على الزر **9**؛
- سماع الصوت من خلال مكبر الصوت في الهاتف عن طريق الضغط على **11**؛

**ملاحظة:** يمكنك قبول مكالمة واردة أو رفضها من خلال الضغط على الزر الموجود في عمود التوجيه الخاص بالسيارة.



### تلقي مكالمة

عند استقبال مكالمة، تظهر رسالة على نظام شاشة نظام الوسائط المتعددة بالمعلومات التالية عن الرقم المتصل:

- اسم المتصل (في حال تسجيل الرقم في دليل هاتفك)؛
- رقم المتصل؛
- «رقم غير معروف» (إذا تعذرت رؤية الرقم).

**ملاحظة:** عندما تظهر رسالة المكالمة الواردة على الشاشة أثناء الملاحة، اقبل أو ارفض المكالمة للعودة إلى شاشة الملاحة.

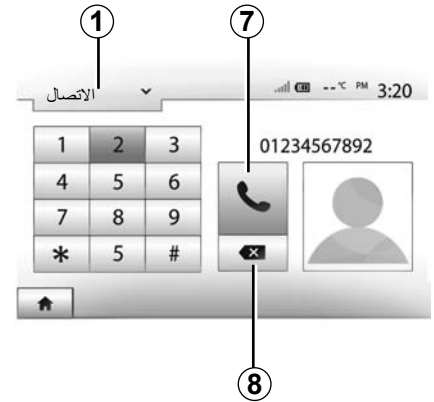

### كتابة رقم

اضغط على 1 لاستعراض القائمة ثم على «الاتصال» لرقم الاتصال.

اضغط على الأرقام لكتابة الرقم المطلوب، ثم «7» لإجراء المكالمة.

لمسح رقم، اضغط على 8. تسمح ضغطة طويلة على 8 بمسح جميع الأرقام مرة واحدة.

يوصي بإيقاف السيارة لكتابة رقم أو للبحث عن اسم في هاتفك.





اضغط على **1** للاستعراض القائمة ثم على «قائمة المكالمات».

اضغط على **6** للدخول إلى قائمة كل المكالمات الصادرة.

اضغط على **4** للدخول إلى قائمة المكالمات الواردة.

اضغط على **3** للدخول إلى قائمة المكالمات الفائتة.

**ملاحظة:** العلامة **2** تشير إلى عدد المكالمات الفائتة.

لكل من القوائم، تعرض الأسماء/الأرقام من الأحدث إلى الأقدم. حدد اسم لإجراء مكالمة.

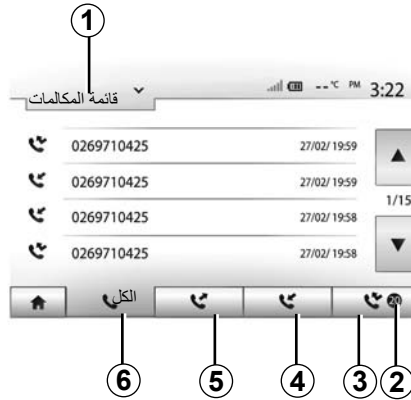

## اتصل برقم من سجل المكالمات

تستطيع استخدام سجل المكالمات المخزنة في ذاكرة الهاتف لبدء الاتصال.

بعد توصيل جهازك وهاتفك® Bluetooth عن طريق تقنية Bluetooth® اللاسلكية، فإن أرقام سجل المكالمات «كلها» و«الصادرة» و«الواردة» و«الفائتة» في هاتفك يتم نقلها تلقائيًا إلى سجل المكالمات بنظام الوسائط المتعددة.

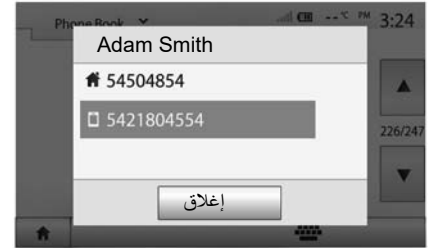

## إصدار مكالمة من خلال دليل الهاتف

بينما الهاتف متصلًا، من القائمة «جهاز الهاتف»، اختر «دليل الهاتف» من القائمة المنسدلة **1**

اختر الاسم (أو الرقم المقترن إذا كان الاسم له العديد من الأرقام). سيتم تشغيل المكالمة تلقائيًا بعد الضغط على رقم الإتصال.

**ملاحظة:** يمكنك إجراء مكالمة من نظام الوسائط المتعددة باستخدام نظام التعرف الصوتي من هاتفك الذكي. ارجع إلى باب «استخدام التعرف الصوتي».

تبعًا للماركة وموديل الهاتف، لا يتم تشغيل نقل الأسماء في نظام الملتيميديا.

بعد اتصال نظامك وهاتفك عبر Bluetooth®، يتم نقل أرقام دليل الهاتف الخاصة بهاتفك إلى دليل الهاتف النظام إذا كانت الأسماء موجودة في ذاكرة الهاتف بجهازك.

**ملاحظة:** في بعض الهواتف، يمكن أن يطلب منك النظام تأكيد نقل دليل الهاتف إلى النظام أثناء الاقتران.

## استدعاء رقم هاتف من الدليل

بعد الوصول للاسم الذي تريد الاتصال به في دليل الهاتف، اختار الرقم الذي ترغب الاتصال به.

## البحث عن جهة اتصال في دليل الهاتف

اضغط على **2** ثم أدخل الاسم المراد البحث عنه باستخدام لوحة المفاتيح الرقمية.



من القائمة جهاز الهاتف اضغط على **1** لاستعراض قائمة القوائم ثم على «دليل الهاتف» للدخول إلى دليل تليفون النظام.

## استخدام دليل الهاتف

تستطيع استخدام بيانات دليل الهاتف المسجلة في ذاكرة الهاتف.

يوصي بإيقاف السيارة لكتابة رقم أو للبحث عن اسم في هاتفك.



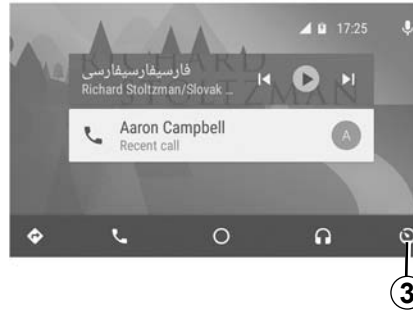

### العودة إلى الواجهة الخاصة بنظام الوسائط المتعددة لديك

للعودة إلى الواجهة:

– اضغط على زر «الشاشة الرئيسية» باللوحة الأمامية لنظام الوسائط المتعددة أو على وحدة التحكم المركزية.

أو

– اضغط على الزر 3 على شاشة نظام الوسائط المتعددة وفقاً لـ «Android Auto™» أو «CarPlay™».

تعتمد وظائف تطبيق «Android Auto™» وخدمة «CarPlay™» على إصدار الهاتف وطرازه. للحصول على معلومات إضافية، يرجى الرجوع إلى موقع الشركة المصنعة على الويب إن وجد.

## ملحوظة:

– قد تستخدم «Android Auto™» أو «CarPlay™» للوصول إلى تطبيقات الملاحة والموسيقى على هاتفك الذكي. ستحل هذه التطبيقات محل التطبيقات المتشابهة المدمجة في نظام الوسائط المتعددة خاصتك والتي تعمل بالفعل. على سبيل المثال، لا يمكن استخدام «Android» أو «CarPlay™/«Auto™»، أو التطبيق المدمج داخل نظام الوسائط المتعددة؛

– عند استخدامك «Android Auto™» أو «CarPlay™»، سيستمر تشغيل بعض الوظائف في نظام الوسائط المتعددة في الخلفية. على سبيل المثال، في حالة بدء تشغيل تطبيق «Android Auto™» أو «CarPlay™» واستخدام الملاحة على الهاتف الذكي أثناء تشغيل الراديو على نظام الوسائط المتعددة حاليًا، سيستمر بث الراديو.



بمجرد تنشيط تطبيق «Android Auto™» أو خدمة «CarPlay™»، يمكنك استخدام زر التعرف على الصوت في سيارتك لتنشيط بعض وظائف الهاتف الذكي الخاص بك من خلال الصوت. للقيام بهذا، اضغط على زر 3 بعجلة القيادة لسيارتك (للحصول على مزيد من المعلومات، ارجع إلى قسم «استخدام خاصية التعرف على الصوت»).

عند استخدام تطبيق «Android Auto™» أو خدمة «CarPlay™»، قد يؤدي نقل البيانات الخلوية المطلوبة للتشغيل إلى تحمل تكاليف إضافية غير مضمنة في خطة الهاتف.

## CarPlay™

## المقدمة

«CarPlay™» هو تطبيق أصلي متاح على الهواتف الذكية يمكنك من استخدام بعض التطبيقات على الهاتف من شاشة نظام الوسائط المتعددة.

## حالة خاصة:

— إذا لم يتوفر بهاتفك الذكي خدمة «CarPlay™»، فنفضل بالرجوع إلى الموقع الرسمي الخاص بنظام تشغيل هاتفك؛

— لن تعمل الخدمة «CarPlay™» إلا إذا كان هاتفك الذكي متصلاً بمنفذ USB الخاص بسيارتك وكانت خدمة SIRI نشطة. يجب أن تكون الخدمة «CarPlay™» مرئية من الزر 2 في القائمة الرئيسية.



## الاستخدام الأول

قم بتوصيل هاتفك بمنفذ USB الخاص بنظام الوسائط المتعددة.

يتم تشغيل خدمة CarPlay™ على نظام الوسائط المتعددة.

في حالة فشل الإجراء الموضح أعلاه، كرر عملية التشغيل.



يمكنك الوصول إلى برنامج تعليمي حول اتصال الهاتف الذكي بنظام الوسائط المتعددة الخاص بك عبر «الإعدادات» < «إمكانية الاتصال الضبط».

يُستحسن استخدام كابلات USB التي أوصت بها الشركة المصنعة للهاتف وذلك من أجل تشغيل التطبيق بطريقة صحيحة.

## Android Auto™

## المقدمة

يعد «Android Auto™» تطبيقًا يمكن تنزيله (من النظام الأساسي لتنزيل التطبيقات على هاتفك الذكي) والذي يمكنك من استخدام بعض التطبيقات والوظائف على هاتفك من شاشة نظام الوسائط المتعددة.

## حالة خاصة:

- لتحديد ما إذا كان هاتفك الذكي متوافقًا مع تطبيق «Android Auto™»، تفضل بالرجوع إلى الموقع الرسمي الخاص بنظام تشغيل هاتفك؛
- يعمل تطبيق «Android Auto™» في حال كان هاتفك الذكي مُتصلاً بمنفذ USB في سيارتك فقط وإذا تم تنشيط خدمة التعرف الصوتي. يجب أن يكون التطبيق «Android Auto™» متاحًا من خلال الزر 1 في القائمة الرئيسية.

## الاستخدام الأول

- قم بتوصيل هاتفك بمنفذ USB الخاص بنظام الوسائط المتعددة لديك؛
- يجب قبول الطلبات في هاتفك الذكي لاستخدام تطبيق «Android Auto™»؛
- قم بالتحديد بالضغط على «قبول» على هاتفك. يتم تشغيل التطبيق «Android Auto™» على نظام الوسائط المتعددة.
- في حالة فشل الإجراء الموضح أعلاه، كرر عملية التشغيل.

1



يمكنك إدارة الأجهزة المتصلة بنظام الوسائط المتعددة في أي وقت عبر «الإعدادات» < «إمكانية الاتصال الضبط».

**ملاحظة:** سيتم إجراء أول توصيل مع «Android Auto™» عندما يتم إيقاف السيارة بغرض تفعيل وظيفة التعرف على الصوت بنظام الوسائط المتعددة فقط.

يُستحسن استخدام كابلات USB التي أوصت بها الشركة المصنعة للهاتف وذلك من أجل تشغيل التطبيق بطريقة صحيحة.

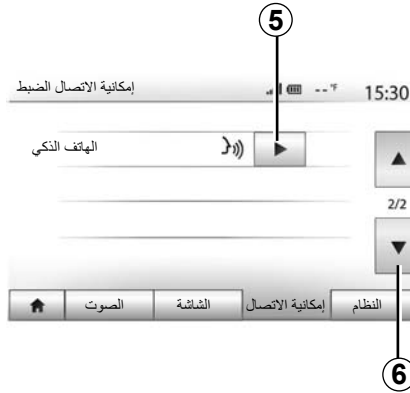

- قم بتنشيط الوظيفة وتعطيها باستخدام زر التعرف على الصوت [D] في سيارتك؛
- طريقة التفاعل مع الشاشة؛
- الوظائف المتاحة؛
- نطاق الوظائف.

### تعليمات

يمكنك الحصول على مساعدة إضافية بشأن التشغيل وشروط الاستخدام الخاصة بنظام التعرف الصوتي. للقيام بذلك، اضغط على «الصفحة الرئيسية» < «الإعدادات» < «إمكانية الاتصال». حدد الصفحة الثانية بالضغط على 6، ثم اضغط على 5.

هذه الخاصية مُقدمة على شكل شاشات تشرح لك استخدام التعرف الصوتي كما يلي:

- شروط الاستخدام؛
- الهواتف المتوافقة؛

### إيقاف التنشيط

اضغط على الزر 2 على شاشة B أو اضغط مع الاستمرار على زر التعرف على الصوت [D] في سيارتك. وتشير الإشارة الصوتية إلى أنه تم إلغاء تنشيط خاصية التعرف على الصوت.



للعودة إلى شاشة **B**، من القائمة الرئيسية لنظام الوسائط المتعددة اضغط على **4**.

**ملاحظة:** عند استخدام وظيفة التعرف على الصوت، تصبح الوظيفتان «الوسائط» و«الراديو» غير متاحين أو لا يمكن الوصول إليهما عبر القائمة الرئيسية لنظام الوسائط المتعددة.

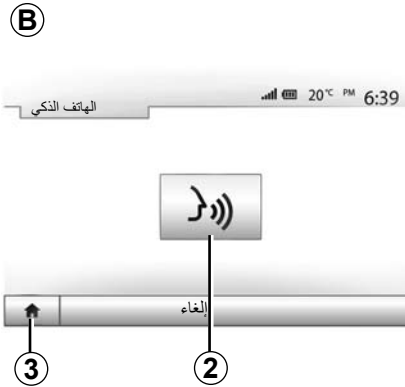

**الاستخدام**  
بعد التنشيط، لإعادة تشغيل نظام التعرف على الصوت، انقر فوق وحدة التحكم في عجلة القيادة، أو على وحدة التحكم في عمود التوجيه أو على نظام الوسائط المتعددة، أو على زر **2** الموجود على شاشة نظام الوسائط المتعددة الخاص بك.  
يمكنك العودة إلى القائمة الرئيسية في أي وقت بالضغط على **3**.



يشير إصدار إشارة صوتية وعرض **A** على الشاشة إلى أن وظيفة التعرف على الصوت نشطة. تحدث بصوت عال وواضح.

**ملاحظة:** يمكنك نظام التعرف على الصوت الخاص بهاتفك الذكي من استخدام وظائف معينة بهاتفك. ولا يتيح لك التفاعل مع الوظائف الأخرى لنظام الوسائط المتعددة، مثل الراديو، Driving eco، وما إلى ذلك.



## العرض

يستخدم نظام الوسائط المتعددة في سيارتك نظام التعرف على الصوت بهاتفك من أجل:

– التحكم في بعض وظائف نظام الوسائط المتعددة في السيارة وبعض وظائف الهاتف عن طريق الصوت؛

– وتمكينك من استخدام نظام الوسائط المتعددة أو الهاتف الخاص بك بينما يديك على عجلة القيادة.

## حالة خاصة:

– قد يختلف موضع زر التعرف على الصوت (قد يكون في وحدة التحكم في عجلة القيادة، أو التحكم في عمود التوجيه، أو شاشة نظام الوسائط المتعددة)؛

– عند استخدام خاصية التعرف على الصوت، ستكون اللغة التي يستخدمها النظام هي اللغة المعينة نفسها على هاتفك؛

– إذا كان هاتفك الذكي لا يدعم وظيفة التعرف على الصوت، فسيتم عرض رسالة على نظام الوسائط المتعددة.

## تنشيط التعرف على الصوت بالهاتف باستخدام نظام الوسائط المتعددة

لتنشيط نظام التعرف الصوتي بهاتفك يتعين عليك:

– احصل على اتصال 3G، أو 4G أو Wi-fi مع هاتفك الذكي؛

– تنشيط Bluetooth® على هاتفك الذكي وإظهاره للأجهزة الأخرى (يرجى الرجوع إلى دليل هاتفك للاطلاع على الإرشادات)؛

– قم بإقران هاتفك الذكي وتوصيله بنظام الوسائط المتعددة (يرجى الرجوع إلى القسم «إقران أجهزة Bluetooth® وإلغاء إقرانها»).

اضغط مع الاستمرار على زر التعرف على الصوت [ ] من أجل تفعيله.

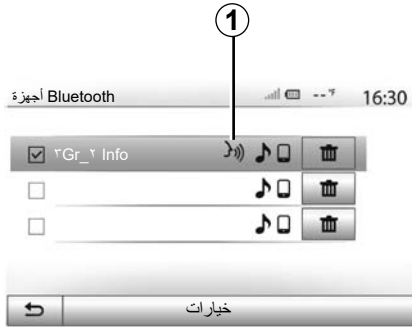

**ملاحظة:** تشير العلامة 1 الموجودة في قائمة «الإعدادات» < «إمكانية الاتصال» < «Bluetooth» عرض قائمة أجهزة» إلى أن وظيفة التعرف على الصوت بهاتفك الذكي متوافقة مع نظام الوسائط المتعددة.

عند استخدام وظيفة التعرف على الصوت بالهاتف مع نظام الوسائط المتعددة، فقد يتسبب نقل البيانات الخلوية المطلوبة لتشغيل هذه الوظيفة في تحمل تكاليف إضافية غير مضمنة في عقد الخدمة الخاصة بالهاتف.

### تغيير الهاتف المتصل به

يمكنك الاتصال/فصل الاتصال لأي جهاز في أي وقت Bluetooth®.

من خلال القائمة الرئيسية، اضغط على «جهاز الوسائط»، ثم على «الإعدادات» وعلى «قائمة الأجهزة».

اضغط على الجهاز المراد توصيله بالضغط على «موافق».

تظهر علامة صغيرة 1 أمام اسم هاتفك لتخبرك بأن الاتصال قد تم.



### فصل هاتف متصل

لفصل هاتف من نظام الوسائط المتعددة، حدد اسم جهازك. سوف تختفي العلامة الصغيرة 1.

إذا كنت متصلا في مرحلة لحظة فصل هاتفك، يتم نقل الاتصال تلقائيا على هاتفك.

### الاتصال بهاتف Bluetooth® مقترن

لا يمكن لوصل أي هاتف بالنظام الهاتفي غير اليدوي، إن لم يتم تطبيقه مسبقاً. ارجع للفصل «اقتران/فصل اقتران أجهزة بلوتوث®».

يجب أن يكون هاتفكم موصى بالنظام الهاتفي غير اليدوي للوصول إلى كل وظائفه.

### وصل إلي

مع أول بدء تشغيل النظام، يبحث نظام المهاتفة حر اليدين على الهواتف المقترنة آنفاً الموجودة على مقربة (قد يستغرق هذا البحث دقيقة). سوف يتصل بصورة تلقائية بأخر هاتف متصل إذا:

– كان اتصال Bluetooth® الخاص بالهاتف نشطاً؛

– قمت بالسماح سابقاً، أثناء الاقتران، بالاتصال التلقائي لهاتفك بالنظام.

### حالة خاصة:

– إذا كانت هناك مكالمة جارية أثناء التوصيل، فسيتم تحويل الصوت إلى سماعات السيارة تلقائياً؛

– يوصى بالموافقة على جميع الرسائل التي تظهر على هاتفك أثناء الاقتران بالنظام والسماح بها حتى تعمل وظيفة التعرف التلقائي على الجهاز بسلاسة.

### التوصيل اليدوي

من القائمة الأساسية، قم بعمل الخطوات التالية:

– اضغط على «الهاتف»؛

– اضغط على «Bluetooth عرض قائمة أجهزة»؛

– حدد اسم الهاتف الذي ترغب بالاتصال به.  
هاتفك متصل بنظام الملتيميديا.

### فشل التوصيل

في حالة فشل التوصيل، برجاء التحقق من أن:

– جهازك مضاء؛

– الجهاز معد لقبول طلب التوصيل بالنظام تلقائياً؛

– بطارية الجهاز ليست فارغة؛

– تم اقتران هاتفك مسبقاً بنظام حر اليدين؛

– تم تفعيل خاصية Bluetooth® في جهازك والنظام؛

**ملاحظة:** يفرغ الاستخدام الممتد لنظام حر اليدين بطارية جهازك بصورة أسرع.



إقران Bluetooth® الهاتف بنظام الوسائط المتعددة من الهاتف

- قم بتنشيط توصيل Bluetooth® من هاتفك أو من النظام؛
- من القائمة الرئيسية لنظام الوسائط المتعددة، حدد «الضبط» < «إمكانية الاتصال» < «المصادقة على الأجهزة الخارجية». بذلك تجعل النظام مرئيًا لهواتف Bluetooth® الأخرى؛
- تظهر رسالة على الشاشة وتعرض كلمة مرور والوقت المتبقي لاستمرار ظهور النظام.
- من هاتفك المحمول، قم بإظهار قائمة أجهزة Bluetooth® المتاحة؛
- حدد نظام الوسائط المتعددة من الأجهزة المتوفرة في الوقت المحدد، واستخدم لوحة مفاتيح هاتفك لإدخال كلمة المرور المعروضة على شاشة النظام (حسب نوع الهاتف).

تظهر رسالة على شاشة هاتفك لتخبرك بأن هاتفك أصبح مقترنًا بنظام الوسائط المتعددة.

**ملاحظة:** يختلف وقت الإقران حسب العلامة التجارية لهاتفك وطرزه.

إذا فشل الاقتران، كرر هذه العملية.



إن الغرض الوحيد من نظام حر  
اليدين الخاص بك هو تيسير  
الاتصال مع تقليل عوامل الخطر  
دون التخلص منها كاملة. احترم  
قوانين البلد الذي تتواجد فيه

عند تشغيل نظام الوسائط المتعددة، سيتم  
توصيل الجهاز الأخير المقترن تلقائيًا بالنظام.

هاتفك الذكي الآن مقترن بنظام الوسائط المتعددة.  
**ملاحظة:** يختلف وقت الإقران حسب العلامة التجارية لهاتفك وطرازه.

إذا فشل الإقران، كرر هذه العملية. إذا لم يكن هاتفك مرئياً بواسطة النظام أثناء عملية البحث عن أجهزة Bluetooth® فيرجى الرجوع إلى دليل هاتفك.

قد يطلب منك النظام تأكيد نقل دليل الهاتف وسجل المكالمات إلى نظام الوسائط المتعددة أثناء الإقران وذلك حسب نوع الهاتف.

قم بقبول المشاركة للعثور هذه المعلومات على نظام الوسائط المتعددة. كما يمكنك السماح بالمشاركة الأوتوماتيكية لدليل الهاتف وسجل المكالمات إلى النظام لنقلها أوتوماتيكياً أثناء عمليات الإقران التالية.

**ملاحظة:** ذاكرة نظام الوسائط المتعددة ذاكرة مقيدة وقد لا يمكن استيراد جميع جهات الاتصال الخاصة بك.

اضغط على «ازدواج» أو «إقران» أو «اتصال» للسماح بالإقران وذلك حسب الهاتف.

- أدخل الرمز المعروف على شاشة نظام الوسائط المتعددة على لوحة مفاتيح الهاتف وذلك حسب الهاتف؛
- تظهر رسالة ثانية على شاشة هاتفك تقترح الإقران التلقائي بنظام الوسائط المتعددة للاستخدامات المستقبلية. اقبل هذا الترخيص حتى لا تقوم بهذه الخطوات مرة أخرى.

## إقران هاتف Bluetooth® آخر

لاستخدام نظام المرافقة حر اليدين، يجب إقران هاتفك المحمول Bluetooth® بالسيارة قبل الاستخدام الأول.

يعمل الإقران على تمكين النظام من التعرف على هاتف Bluetooth® وتخزينه. يمكنك إقران حتى خمسة هواتف ذكية، ولكن لا يمكن توصيل إلا هاتف واحد فقط في كل مرة بنظام حر.

يتم تنفيذ الإقران مباشرة إما عبر نظام الوسائط المتعددة أو عبر هاتفك.

تأكد من تشغيل النظام والهاتف الذكي لديك وتأكد من أن وظيفة Bluetooth® بهاتفك الذكي نشطة ومرئية وقابلة للتعرف على الأجهزة الأخرى (الرجاء الرجوع إلى تعليمات هاتفك للحصول على مزيد من المعلومات).



## إقران تليفون Bluetooth® من نظام الوسائط المتعددة

- قم بتنشيط وصلة Bluetooth® الخاص بهاتفك؛
- اضغط على «الضبط» < «إمكانية الاتصال» < «Bluetooth البحث عن جهاز»؛
- تأكد من أن هاتفك مُفَعَّل ومرئي في توصيل Bluetooth®؛
- حدد الهاتف الذي ستقوم بإقترانه من قائمة الأجهزة المتنقلة التي يعثر عليها النظام؛
- يتم عرض رسالة على شاشة الهاتف.

للحصول على قائمة بالهواتف المتوافقة، ارجع إلى موقع <https://easyconnect.renault.com>.

من أجل سلامتك، قم بهذه الإجراءات والسيارة متوقفة تماما.



حسب العلامة التجارية لهاتفك أو طرازه، فقد لا تتوافق وظيفة حر اليدين بشكل جزئي أو كلي مع نظام سيارتك.

– الزاوية الأفقية (الانحدار) بالدرجات، في الوقت الحقيقي (منطقة C).

**ملاحظة:**

- قد تختلف القيم التي تظهر الزاوية المعروضة على الشاشة عن الحقيقة بمقدار من واحد إلى ثلاث درجات؛
- تُحدّث الشاشة كل ثانية تقريباً.

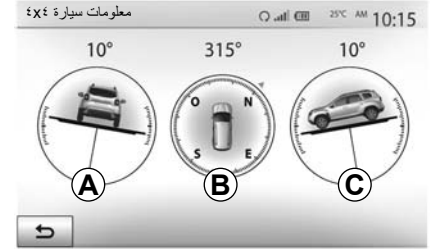

**الوصول إلى قائمة «معلومات سيارة ٤X٤».**

- من القائمة الرئيسية، اضغط على «مركبة»، ثم «معلومات سيارة ٤X٤».
- تتيح لك وظيفة «معلومات سيارة ٤X٤» عرض العناصر التالية من سيارتك:
- تقوس العجلة (القيادة) بالدرجات، في الوقت الحقيقي (منطقة A)؛
- المسار، باستخدام بوصلة (منطقة B)؛





### «علامة وضع 3» Eco

تمنحك هذه القائمة درجة إجمالية من أصل 100. كلما كانت الدرجات جيدة، كلما تحسن أداء وضع القيادة الاقتصادية الخاص بك:

- متوسط أداء التسارع (منطقة A)؛
- متوسط أداء توقع الكبح (منطقة B).

### «تدريب وضع 4» Eco

هذه القائمة لتقييم أسلوب القيادة الخاص بك وتعطيك النصيحة الأكثر ملائمة لتحسين استهلاك الوقود الخاص بك.



### «تقرير حول الرحلة» 1

تمنحك هذه القائمة من مشاهدة البيانات المسجلة فيما يتعلق بخط سيرك الأخير:

- «معدل الاستهلاك»؛
- «معدل السرعة»؛
- «المسافة من دون استهلاك».

**ملاحظة:** يمكنك إعادة ضبط البيانات بالضغط على 2.

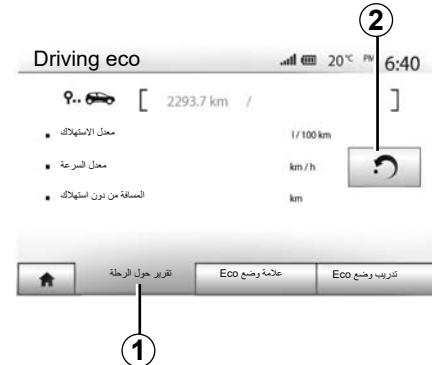

### الوصول إلى قائمة Driving eco

- (يتوقف مدى التوفر على طراز السيارة)
- من القائمة الرئيسية، اضغط على «المركبة»، ثم «Driving eco».
- تتيح القائمة «Driving eco» إمكانية الوصول إلى المعلومات التالية:
- «تقرير حول الرحلة»؛
- «علامة وضع Eco»؛
- «تدريب وضع Eco».



### «أنواع الحدث»

- تتيح هذه الخاصية اختيار أنماط الأحداث التي تُعرض خلال الملاحة:
- «كافة الأحداث» ;
  - «أحداث التدفق» ;
  - «الإغلاق والحجب» ;
  - «حادث» ;
  - ...



### «معلومات حركة المرور»

يمكنك تفعيل أو إلغاء تفعيل عرض التحذيرات للحوادث المختلفة التي توجد أثناء خط سيرك.

### «تجنب»

تتيح لك هذه الخاصية الاستفادة من الوقت أثناء وقوع حادث طارئ أثناء مسيرتك وذلك من خلال اقتراح مسار بديل.

سيقتراح عليك نظام الوسائط المتعددة اختيار الوقت اللازم لاقتراح مسار جديد عليك مع المسار البديل لكسب الوقت.



### «التحديثات والإضافات»

تتيح لك هذه الخاصية مراقبة تواريخ التحديثات التي قمت بعملها.

### «الازدحام»

تتيح لك هذه الخاصية تنشيط أو إلغاء تنشيط «معلومات حركة المرور»، الإشارة للأنماط المختلفة للأحداث وإدارة المسارات البديلة في حالة الحوادث أو الإختناقات المرورية.

من أجل سلامتك، قم بهذه الإجراءات والسيارة متوقفة تمامًا.



A

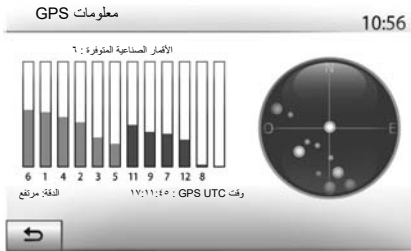

### GPS

تتيح لك هذه الخاصية التحكم في حالة الأقمار الصناعية لتحديد المواقع GPS.

اضغط على GPS لعرض معلومات GPS (شاشة A).

### تدابير احترازية خاصة بالملاحة

لا يلغي استخدام نظام الملاحة بأي حال عن قائد السيارة مسؤوليتهم للتنبيه أثناء قيادة السيارة.



### تنسيق الإحداثي

10:51

DD.DDDDD

DD MM.MMM

DD MM SS.S

### «تنسيق الإحداثي»

تتيح لك هذه الخاصية تعديل صيغ الإحداثيات. يقدم هذا النظام ثلاثة أنواع من الصيغ.

### «إعدادات خريطة»

راجع فصل «ضبط الخريطة».

### «إعدادات الصوت»

تتيح هذه الخاصية تعديل لغة التوجيه الصوتي. راجع فصل «الإرشاد» من هذا الدليل.



### «طريق برسوم»

يمكن أن يسمح أو لا يسمح باستخدام الطرق التي يتطلب استخدامها شراء تصريح خاص خلال فترة معينة.

### «طريق برسوم مرور»

يُمكن أن يسمح أو لا يسمح باستخدام الطرق ذات الرسوم.

### «العبارات»

يمكن أن يسمح أو لا يسمح باستخدام كل أنواع العبارات، القوارب والقطارات.

### «سيارات ركوب جماعي»

تتيح هذه الخاصية عرض الطرق المخصصة فقط لمرافقي الطريق.

### «طرق غير ممهدة»

يمكن أن يسمح أو لا يسمح باستخدام الطرق الترابية.



— «اقتصادي»: هذا الوضع يقدم حلاً وسطاً بين طرق قصيرة وسريعة. يتيح لك توفير مسافة معينة بالسير لفترة أطول قليلاً. من المحتمل أن يكون المسار المحسوب أقصر من الحل السريع، ولكنه أبطأ قليلاً.

### «الطرق السريعة»

قد ترغب في تجنب الطرق السريعة إذا كنت تقود سيارة بطيئة أو تجر سيارة أخرى.



### «إعدادات المسار»

تتيح لك هذه الخاصية تحديد الطريقة التي تتم بها حساب المسارات.

### «أسلوب تخطيط المسار»

يقترح عليك النظام ٣ معايير لحساب خط المسار:

- «سريع»: يشير إلى وجود طريق سريع إذا كنت تستطيع أن تصل إلى الحد الأقصى للسرعة على الطرق كلها تقريباً؛
- «قصير»: يشير إلى وجود طريق قصير لتقليل مسافة الذهاب؛

من أجل سلامتك، قم بهذه الإجراءات والسيارة متوقفة تماماً.



**حدود السرعة مرئية دائماً**  
تنشيط أو إلغاء تنشيط عرض شاشة عرض حد السرعة لقسم الطريق الذي تسير عليه من خلال الضغط على «تشغيل» أو «إيقاف».

**تحذيرات من نقطة الخطر**  
عندما يعبر السائق منطقة بقطة حادة، تظهر إشارة تحذير مرئية على الشاشة بصاحبها إشارة صوتية. مناطق الخطر هذه تتماثل مع أجزاء الطريق والتي عليها يجب على السائق أن يتوخى الحذر الشديد. ربما تكون دائمة أو مؤقتة. يمكنك تنشيط أو إلغاء تنشيط هذه الخاصية.

**مسافة ما قبل التحذير**  
يمكنك اختيار مسافة من بين العديد من الخيارات التي تود أن تحذرك من منطقة الخطر الحاد.



تبعاً للمنطقة، قد لا تتوفر هذه المعلومات أو قد لا تكون صحيحة تماماً بالنسبة لكافة الطرق على الخريطة.

أنواع التنبيه التالية متوفرة:

– صافرة: عندما تتجاوز السرعة المحددة تتلقى تحذيراً غير لفظي؛

– تحذير بصري: يظهر الحد الأقصى للسرعة الحالية ويضيء بالأحمر على الخريطة عند تجاوزه.

اضغط على «تشغيل» أو «إيقاف» لتفعيل/تعطيل التحذير.



التبويب «خيارات» أسفل قائمة «الملاحة» يتيح لك تغيير عرض الخريطة أو إعدادات الملاحة.

### «تحذيرات»

يمكنك هذا القسم من ضبط التحذيرات.

### تحذير في حالة تجاوز السرعة

قد تحتوي الخرائط على معلومات حول حدود السرعات لقطاعات الطرق. يمكن للنظام أن يحذرك عند تجاوز الحد الحالي.

في بعض البلدان، يعتبر تحميل وتفعيل خيار مناطق الخطر غير مشروع ويمكن أن يمثل خرقاً للقانون.

لمسح كافة الوجهات المفضلة، اضغط على «خيارات» ثم على «حذف الكل». أكد الحذف بالضغط على «حذف الكل».

### البحث عن وجهة مفضلة

تتيح لك هذه الخاصية البحث عن وجهة مفضلة من القائمة عن طريق اسمها.

اضغط على «بحث» وأدخل اسم الوجهة المفضلة باستخدام لوحة المفاتيح الرقمية.



### ترتيب القائمة

تستطيع ترتيب قائمة الوجهات المفضلة بالاسم أو المسافة أو عرضها كلها على الخريطة. اضغط على «خيارات».

### حذف الوجهات المفضلة

اضغط على الوجهة المفضلة التي تريد حذفها. اضغط على «خيارات»، «حذف مكان مفضل» وقم بتأكيد الحذف بالضغط على «حذف».



- «المحفوظات» ارجع إلى الفقرة «تحديد وجهة من الوجهات السابقة» من الفصل «إدخال وجهة».
- «المفضلة»: الوصول إلى الوجهات المُسجلة.
- «بحث في الخريطة» ارجع إلى الفقرة «حدد وجهة على الخريطة» من الباب «إدخال وجهة».
- «إحداثي» ارجع إلى الفقرة «حدد بيانات الوجهة» من الباب «إدخال وجهة».



في جميع الأحوال، بمجرد التأكيد على العنوان، يقوم النظام بتحديد مكانها على الخريطة. اضغط على «خيارات» ثم على «إضافة للمفضلة» لإضافة الوجهة إلى المفضلة.

قبل تسجيل وجهة مفضلة، يمكنك تعديل اسمها بمساعدة لوحة المفاتيح الرقمية.

### إدخال بيانات

- اضغط على «Home» < «التنقل» «الوجهة» للوصول إلى القائمة الوجهة. لديك عدة طرق للوصول إلى وجهة:
- «عنوان»: ارجع إلى الفقرة «إدخال عنوان» من الباب «إدخال وجهة».
- «مواقع الاهتمام»: ارجع إلى الفقرة «إدخال نقاط الاهتمام» (POI) من الباب «إدخال وجهة».

## عرض النقاط الهامة

يمكنك اختيار عرض بعض النقاط الهامة (التي يمكن رؤيتها على مقياس ١٠٠ متر) على الخريطة.

للدخول مباشرة إلى هذه الخاصية، اضغط على **3** لعرض النقاط الهامة على الخريطة:

- الإقامة؛
- المطار؛
- سيارة؛
- الأمتعة؛
- مقهى أو بار؛
- ...

اضغط على «تشغيل» أو «إيقاف» لعرض أو إخفاء النقاط الهامة.

أدخل اسم النقطة الهامة لفتح قائمة الفئات الفرعية.

**ملاحظة:** في البلدان التي لا تتوفر بها خرائط، يمكنك إلغاء تنشيط وظيفة الملاحة. في «الصفحة الرئيسية» < «الضبط» < «النظام»، اضغط «إيقاف» أمام «الملاحة» لإلغاء تنشيط وظيفة الملاحة.



## ضبط العرض

تتيح لك هذه الخاصية ضبط تكبير القاعدة والميل. اضغط على الزوم المُراد بين الثلاثة مستويات المتاحة.

## عرض الطريق السريع

تتيح هذه الخاصية بتفعيل/تعطيل عرض الطريق السريع.

اضغط على «تشغيل» لتنشيط الخاصية أو على «إيقاف» لإلغاء التفعيل.

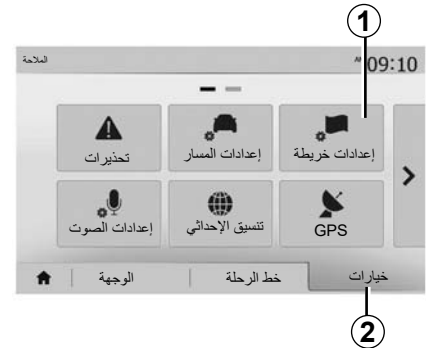

من قائمة الملاحة، اضغط على **2** ثم على **1** للوصول إلى قائمة إعدادات الخريطة.

## ضبط وضع العرض

تتيح هذه الخاصية تغيير عرض الخريطة بين عرض منظوري 3D وعرض أعلى-أسفل 2D وعرض مع الشمال دائماً نحو الأعلى.

اضغط على «2D»، «3D» أو «2D شمال».



## «إعدادات المسار»

اضغط على 29 لفرز تفاصيل المسار:

يمكنك هذا القسم من اختيار معالم المسار. ارجع إلى الفقرة «إعداد المسار» من الباب «إعدادات الملاحه».

– بالملخص.

يعرض فقط العناصر الأساسية للرحلة (الإقلاع، الوجهة) والمسافة الكلية، الوقت المتبقي وساعة الوصول.

– بالوصف القياسي.

يعرض كل المناورات وتفاصيل الإشارات، وأرقام الطرق، وأسماء الشوارع والمسافة. يعرض أيضًا معلومات وتحذيرات مثل أسماء المراحل المدخلة من قبل السائق، قيود (الدخول والمناورة)، تفضيلات المستخدم المتجاهلة...

– عن طريق قائمة الطرق.

تفاصيل المسار بأسماء وأرقام الطرق. يعرض أيضًا طول المسار، والاتجاه المتوسط والوقت الذي تستغرقه الرحلة. لا يتم عرض عناصر الرحلة في هذا الوضع.



## «خط الرحلة»

تمتلك هذا الخاصية من مشاهدة خريطة الطريق. تظهر العديد من تفاصيل الطريق:

– أسهم تغيير الاتجاه،

– رقم الطريق،

– مسافة قبل تفرعة.

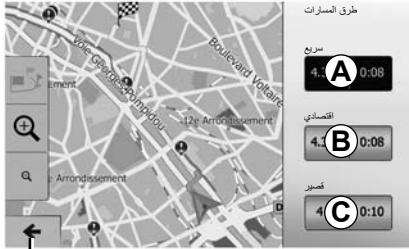

28

### مسارات بديلة

يتيح لك هذا الباب تعديل طريقة التخطيط للمسار. هناك ثلاث طرق متاحة تسمح لك تعديل طريقة تخطيط المسار:

– «سريع» ;

– «اقتصادي»؛

– «قصير».

ارجع إلى الفقرة «إعداد المسار» من الباب «إعدادات الملاحة».

اضغط «الصفحة الرئيسية» < «التنقل» < «خط الرحلة» < «طرق المسارات» ثم **A** أو **B** أو **C** لتأكيد المسار الجديد. اضغط على **28** للعودة إلى الشاشة السابقة.



26

27

### مسارات بديلة

اضغط «الصفحة الرئيسية» < «التنقل» < «خط الرحلة» < «يتم تجنبها» لإنشاء مسار بديل. اضغط على منطقة من القائمة وفقًا للمسار البديل المراد.

لتغيير منطقة، اضغط على **27**.

قم بتأكيد المسار الجديد بالضغط على **26**.

### إلغاء المسار

يمكنك في أي وقت إيقاف التوجيه الحالي.

اضغط على «الصفحة الرئيسية» < «التنقل» < «الوجهة» < «خط الرحلة» < «حذف المسار» لإلغاء المسار النشط.

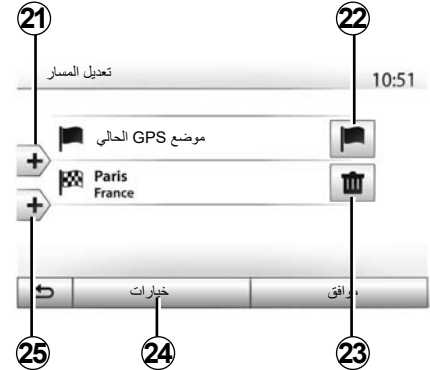

25

24

23

### المراحل والوجهة

اضغط «الصفحة الرئيسية» < «التنقل» < «خط الرحلة» < «تعديل المسار» لتغيير المسار عن طريق إضافة أو تعديل أو حذف خطوات.

اضغط على **21** لإضافة مراحل سير ثم على **25** لإضافة وجهة جديدة. يوجد طرق مختلفة لتحديد وجهة: راجع الفصل «إدخال وجهة».

– اضغط على **23** لحذف وجهة.

– اضغط على **24** لإعادة ترتيب القائمة.

– اضغط على **22** لتعديل عنوان انطلاق المسيرة.

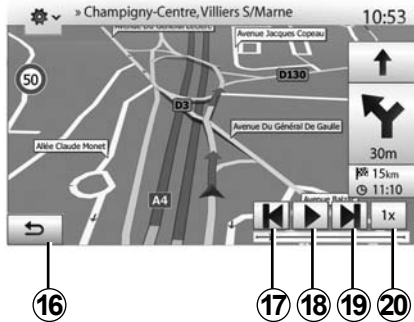

### محاكاة الملاحة»

اضغط على «الصفحة الرئيسية» < «التنقل» < «خط الرحلة» < «نظرة عامة» < «خيارات» < «محاكاة الملاحة» لمحاكاة المسار الذي تسير فيه إلى الوجهة.

- اضغط على **18** لبدء أو إيقاف المحاكاة.
- اضغط على **20** لزيادة سرعة المحاكاة.
- يمكنك في أي وقت مغادرة محاكاة الطريق بتحديد الزر **16**.
- يمكنك تخطي الإجراء السابق/التالي بالضغط على **17** أو **19**.

- النقاط والأقسام الخاصة بخط السير (على سبيل المثال: نقاط تحصيل الرسوم، طرق ذات رسوم، طرق سريعة...) ;

- المسارات البديلة (على سبيل المثال: «قصير»، «سريع»، «اقتصادي»).

اضغط على **15** لعرض النقاط التالية:

- «تحذيرات» ;
- «إعدادات المسار» ;
- «إعدادات خريطة» ;
- «إعدادات الصوت» ;
- «تنسيق الإحداثي» ;

- «GPS» ;

- «التحديثات والإضافات» ;

- «الازدحام».

### ملاحظة:

لمزيد من المعلومات، راجع الصفحة التالية.



### نظرة عامة على خط السير

اضغط «الصفحة الرئيسية» < «التنقل» < «خط الرحلة» < «نظرة عامة» للحصول على خريطة مع لمحة عامة عن المسار النشط.

سيتم توفير المعلومات التالية:

- اسم و/أو عنوان الوجهة؛
- الزمن الكلي للرحلة؛
- المسافة الكلية لخط السير؛



### تفاصيل عن خط السير

تتيح هذه الخاصية عرض خط سيرك.

اضغط «الصفحة الرئيسية» < «التنقل» < «خط الرحلة» بعد إدخال وجهة.

هناك ستة اختيارات يتم اقتراحها عليك:

- «تعديل المسار»؛
- «يتم تجنبها»؛
- «نظرة عامة»؛
- «حذف المسار»؛
- «طرق المسارات»؛
- «خط الرحلة».

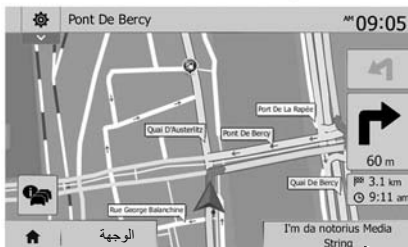

### الاستماع إلى الراديو أثناء التوجيه الصوتي

عند الاستماع لمحطة راديو في وقت التوجيه الصوتي وقبل كل تغيير للاتجاه، يقوم النظام بكم صوت الراديو بصورة مؤقتة إلى أن تعبر التقاطع.

يمكنك الوصول إلى شاشة الاستماع إلى محطة الراديو أثناء الملاحاة بالضغط على 13. للعودة إلى شاشة الملاحاة، اضغط على 14. للعودة إلى القائمة الرئيسية، استمر في الضغط على 14 لمدة ثلاث ثوانٍ تقريباً.



### تغيير لغة التوجيه الصوتي

اضغط «الصفحة الرئيسية» < «التنقل» < «خيارات» < «الضبط» لتغيير لغة التوجيه الصوتي.

قم باستعراض قائمة اللغات بالضغط على 12. اختر اللغة المرادة، ثم اضغط على 11 للتأكيد.

لضبط إعدادات صوت التوجيه الصوتي، راجع الفقرة «المفضلات الصوتية» من الفصل «ضبط الصوت».

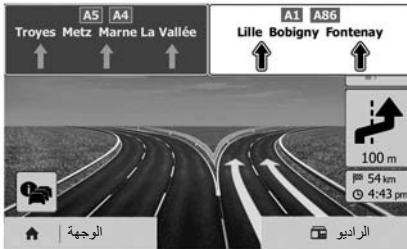

### عرض تقاطعات الطرق السريعة

أثناء التوجيه، قبل كل وصلة للطريق السيار، يعرض النظام مشهد ثلاثي الأبعاد للوصلة.

**ملاحظة:** بالنسبة لبعض التقاطعات، يظهر فقط سهم توجيه.

يعود النظام تلقائيًا إلى الوضع الطبيعي بعد عبور التقاطع.

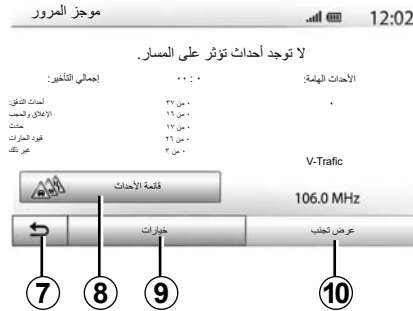

تبين لك الشاشة الأحداث المختلفة الظاهرة في مسيرتك. سوف يبين لك النظام وقت التأخير الذي تضيفه هذه الحوادث على مسيرتك. اضغط على **8** لتعديل إعدادات عرض الأحداث. اضغط على **10** للانعطاف، أو **9** للوصول إلى الخيارات المرورية (راجع الفصل «إعدادات الملاحة») أو **7** للعودة إلى الملاحة.

**ملاحظة:** تعتمد معلومات حركة المرور على اشتراكك وعلى استقبال الإشارة.

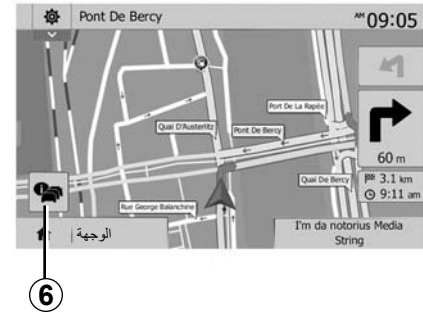

### خريطة التقاطع

أثناء التوجيه، قبل أي تغيير للاتجاه.

### طريق بديل

يقترح عليك النظام طريق بديل في حالة وجود حادث أو اختناق مروري طارئ على مسيرتك. اضغط على «نعم» أو «لا» لتأكيد اختيارك.

### ملخص المعلومات المرورية

أثناء التوجيه، يمكنك ف أي وقت الحصول على المعلومات المرورية بالضغط على **6**.

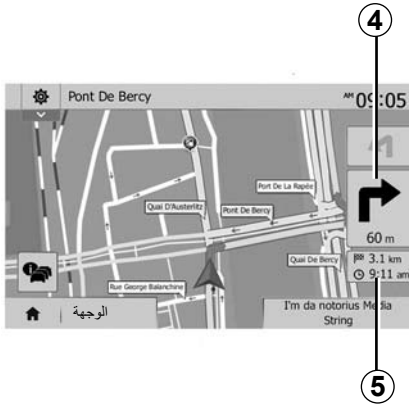

### وضع الشاشة الكاملة (2D، 3D أو 2D شمال)

يمكنك هذا الوضع من مشاهدة خريطة الملاحة على الشاشة بأكملها.

يشار إلى المعلومات بشأن ساعة الوصول والمسافة المتبقية حتى الوجهة في 5.

يقع تحديد التغيير القادم للاتجاه في 4.

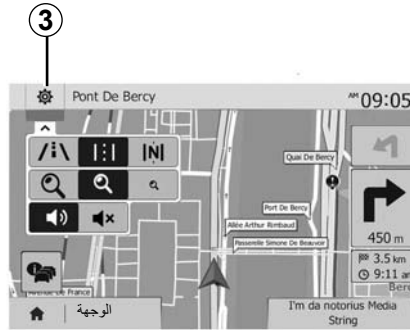

### شاشات التوجيه

يقترح النظام عدة خيارات لخريطة الملاحة.

اضغط على 3 لتغيير عرض الخريطة أو فتح القائمة المنسدلة. بعد ذلك، اختر من بين العروض المقترحة:

- 2D ;

- 3D ;

- 2D شمال.

يمكنك أيضًا تغيير عرض الخريطة بالضغط على البوصلة 1 على الخريطة.

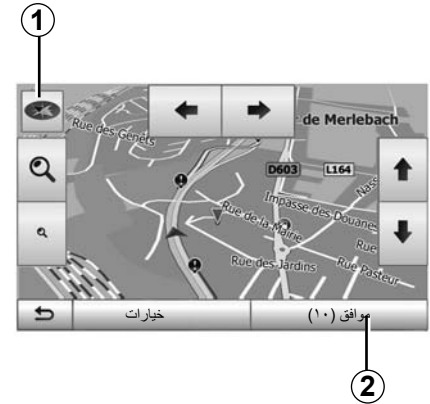

### تفعيل التوجيه

اضغط على 2 أو انتظر 10 ثوانٍ بعد إدخال وجهة. يبدأ التوجيه.

**ملاحظة:** في أي وقت، يمكنك التفاعل مع البطاقة من خلال زلقها في الاتجاه المرغوب أو بالضغط على الشاشة.

### «حركة المرور الحالية»

اضغط على **16** للحصول على المعلومات بشأن حوادث السير الطارئة على طريق مسيرتك أو على مقربة من موضعك.

### «News»

اضغط على **20** لمعرفة العنوان، خطوط العرض وخطوط الطول ورقم هاتف النقطة المعنية (يكون نشط فقط بعد تحديد النقطة المعنية).

بالنسبة للسيارات الكهربائية، يمكنك الوصول إلى معلومات إضافية حول محطة الشحن:

- عنوان المحطة والمسافة إليها؛
- نوع الشحن (مجاني، قيد الاشتراك، وما إلى ذلك)؛
- عدد مقابس الشحن (المتوفر والإجمالي)؛
- نوع مقبس الشحن؛
- ...

### «عودة للسيارة»

اضغط على **19** للعودة إلى الوضع الحالي للسيارة.

**ملاحظة:** لإغلاق نافذة «خيارات»، اضغط على **18**.

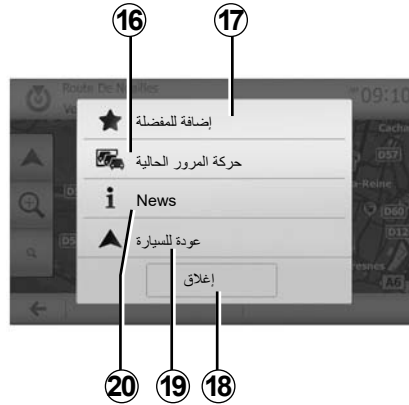

### «حركة المرور الحالية»

تتيح لك هذه الخاصية بالحصول على المعلومات بشأن حوادث السير الطارئة على طريق مسيرتك أو على مقربة من موضعك. للوصول إلى ذلك، اضغط على **14** ثم حدد «حركة المرور الحالية».

### «خيارات»

بعد نهاية العد التنازلي للعشر ثواني، الاختيارات التالية تظهر على الشاشة:

### «إضافة للمفضلة»

اضغط على **17** لتخزين الوجهة المحددة في الوجهات المفضلة.



### «خط الرحلة»

اضغط على **12** لعرض مسيرتك بالتفصيل وبطريقة تصويرية. راجع فصل «الإرشاد».

### «إعدادات المسار»

اضغط على **13** لضبط مسارك تبعًا للطرق المرادة ونمط المسيرة المرغوبة.

### «محاكاة الملاحة»

اضغط على **15** للحصول على محاكاة للمسيرة التي قم باختيارها. راجع فصل «الإرشاد».



– في حالة وجود مسار نشط، تستطيع تحديد الوجهة كمسار جديد أو مرحلة جديدة. اضغط على **10** ثم على «مسار جديد» أو «نقطة عبور».

#### «خيارات»

في نهاية العد التنازلي للعشر ثواني، الاختيارات التالية تظهر على الشاشة:

#### «طرق المسارات»

اضغط على **11** لتغيير أو تعديل المسيرة.



#### التأكيد على الوجهة

عدة اختيارات متاحة على الشاشة قبل التأكيد على الوجهة:

- «موافق» ;
- «خيارات».

يبدأ العد التنازلي من ١٠ ثواني. إذا لم تقم بأي فعل خلال هذا الوقت، سوف يبدأ التوجيه بصورة تلقائية.

#### «موافق»

– في حالة عدم وجود مسار نشط (لم يتم تحديد أي مسار)، اضغط على **10** لتأكيد الوجهة كمسار جديد.



#### ترتيب القائمة

يمكن فرز نتائج البحث عن وجهة باستخدام نقطة هامة، المفضلة أو التاريخ بالاسم والمسافة. عند وجود مسار نشط، يتم فرز النتائج وفقاً للمسار البديل. اضغط على **9** لعرض الخريطة على الشاشة.

#### إيجاد وجهة عن طريق اسمها

إذا حددت وجهة عن طريق نقطة هامة، التاريخ أو المفضلة، تستطيع البحث عن الوجهة في الخريطة من خلال اسمها. اضغط على بحث وقم بإدخال الاسم من خلال لوحة المفاتيح.



## إدخال وجهة (٦/٤)

### تحديد عنوان من الوجهات المفضلة

يمكنك العثور على وجهة في وجهاتك المفضلة. لاستخدام هذه الخاصية على نحو أكثر فعالية، ينصح بالتخزين المسبق للوجهات التي تذهب إليها كثيرًا.

في البداية، قم بتخزين الوجهات المفضلة بالبحث عن العنوان. راجع الفصل «إدارة المفضلات».

اضغط على «الاستقبال» < «التنقل» < «الوجهة» < «المفضلة» لعرض قائمة الوجهات المفضلة.



8

### إدخال إحداثيات الوجهة

يتيح لك ذلك البحث عن وجهة عن طريق إدخال إحداثياتها.

اضغط على «الاستقبال» < «التنقل» < «الوجهة» < «إحداثيات».

يمكنك إدخال قيم خط الطول والعرض بالصيغ التالية: درجات عشرية؛ درجات ودقائق عشرية؛ أو درجات، ودقائق وثوانٍ عشرية.

اضغط على 8 ثم على UTM لإدخال الإحداثيات بالصيغة UTM.



6

7

### حدد وجهة على الخريطة

استخدم هذا للبحث عن وجهة عن طريق التنقل في الخريطة:

– اضغط على Home < «التنقل» < «الوجهة» < «بحث في الخريطة» لتحديد الوجهة على الخريطة.

– بعد ذلك، اضغط على الخريطة في المكان المراد تحديده كوجهة. تظهر النقطة 6؛

– اضغط على 7 للتأكيد.



### حدد وجهة من بين الوجهات السابقة

اضغط على 5 لإيجاد وجهة سبق تعريفها من قبل.

– اضغط على «بطول المسار» للبحث على طول المسار النشط وليس حول نقطة معينة. يفيد ذلك عندما تريد تغييرًا بسيطًا في مرحلة من خط السير، على سبيل المثال إذا كنت تبحث عن محطات الخدمة أو محطات الشحن أو المطاعم القريبة (يتم فرز قائمة النتائج وفقًا لبعد المسافة من الانعطاف المراد)؛

– اضغط على «حول موقعي» للبحث حول الموقع الحالي أو إذا لم يكن ذلك متاحًا، حول آخر موقع معروف (سيتم ترتيب قائمة النتائج حسب المسافة من هذا الموقع).

– اختر على مقربة من الواجهة للبحث عن مكان حول وجهة المسار النشط (سيتم ترتيب قائمة النتائج حسب المسافة من الواجهة).



البحث عن نقاط هامة عن طريق الفئة يمكنك البحث عن نقاط الاهتمام عن طريق الفئة والفئة الفرعية.

اضغط على «الاستقبال» < «التنقل» < «الوجهة» < «مواقع الاهتمام» < «بحث مخصص».

حدد المنطقة التي يتم البحث عن مكان فيها:

– اضغط على «في مدينة» للبحث عن مكان في بلدة/ضاحية محددة (سيتم ترتيب قائمة النتائج حسب المسافة من مركز المدينة/البلدة المحددة)

## البحث السريع عن نقاط هامة

تتيح لك خاصية البحث السريع إيجاد نقطة اهتمام بسرعة.

اضغط على مكان في الخريطة للبحث عن النقاط الهامة. تظهر نقطة واحدة أو العديد من النقاط 3 على الشاشة تبعاً لموضعك.

اضغط على 4 ثم على «مواضع الاهتمام حول مكان المؤشر» لعرض قائمة النقاط بالأسماء والمسافة من المكان المُختار.

## البحث عن نقاط هامة بمساعدة الفئات المعدة مسبقاً

تتيح لك خاصية البحث المعد مسبقاً أن تجد سريعاً أنواع الأماكن التي تم تحديدها بشكل متكرر.

اضغط على «الاستقبال» < «التنقل» < «الوجهة» < «مواضع الاهتمام» للوصول إلى الفئات المعدة مسبقاً.

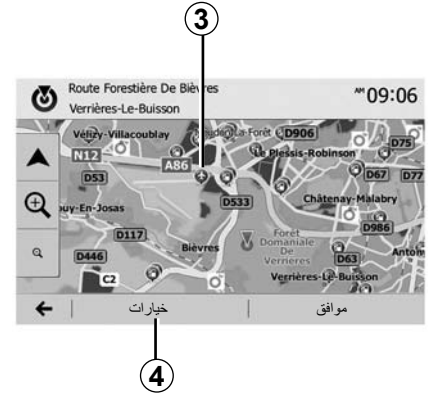

## تحديد النقاط الهامة (POI)

- تستطيع تحديد وجهتك من خلال النقاط الهامة. يمكنك إيجاد مكان بطرق مختلفة:
- مع خاصية البحث السريع، يمكنك العثور بسرعة على مكان قريب من خلال اسمه؛
  - مع خاصية البحث المحدد مسبقاً، تستطيع إيجاد أماكن ثم البحث عنها بشكل متكرر فقط عن طريق عدة ضغطات على الشاشة؛
  - تستطيع البحث عن مكان من خلال فنته.

مواضع الاهتمام

10:55



## الفئات (محطة خدمة/محطة شحن/موقف سيارات/مطعم)

- إذا كان هناك مسار نشط، يتم البحث عن النقاط المثيرة للاهتمام «محطة بنزين» و«مطعم» على طول المسار. يتم البحث عن نقطة الاهتمام «مكان انتظار» في جميع أنحاء الواجهة.
- في حالة عدم وجود مسار نشط (لا يوجد وجهة محددة)، يتم البحث عن هذه النقاط حول الموقع الحالي.
- إذا كان الوضع الحالي غير متوفر (لا يوجد إشارة GPS)، يتم البحث عن هذه النقاط حول آخر موقع معروف.

### قائمة الوجهة

اضغط على «الاستقبال» < «التنقل» < «الوجهة» للوصول إلى قائمة الوجهة. تقترح قائمة «الوجهة» طرق مختلفة للإشارة إلى وجهة:

- إدخال عنوان (كاملاً أو جزئياً)؛
- اختر عنواناً من «مواضع الاهتمام»؛
- حدد وجهة من بين الوجهات السابقة؛
- اختر عنواناً من الوجهات المفضلة؛
- حدد وجهة على الخريطة؛
- حدد خط طول وخط عرض.

### إدخال عنوان

لإدخال عنوان، اضغط على 1.

يمكنك هذا القسم من إدخال كل العنوان بالكامل أو جزء منه: البلد والمدينة والشارع ورقم الشارع.

**ملاحظة:** يُعَيَّل فقط العناوين التي يتعرف عليها النظام في البطاقة الرقمية.



عند الاستخدام لأول مرة:

- اضغط على «الدولة»؛
  - أدخل اسم البلد المُراد بمساعدة لوحة المفاتيح.
- أثناء إدخال العنوان، يقوم النظام بإلغاء إضاءة بعض الحروف لتسهيل الإدخال.
- يمكن أن يقترح النظام عدة قوائم للبلاد إذا قمت بالضغط على 2. حدد البلد المراد من القوائم.
- قم بالإجراءات نفسها لإدخال البلدة/الضاحية، «طريق»، والشارع الجانبي ورقم الشارع.

2



### حالة خاصة:

- يمكن تنشيط كل من الشارع الجانبي ورقم الشارع بمجرد تحديد «طريق»؛
- عند دخول الشارع، ليس من الضروري تحديد نوع الطريق (شارع، أو ممر، أو جادة، أو ما إلى ذلك)؛
- يخزن النظام العناوين السابقة في ذاكرته. بمجرد إدخالك وجهة باستخدام العنوان، في الاستخدام القادم، سوف يتم عرض العنوان السابق.



16

### « طوارئ قريبة »

تتيح هذه الخاصية البحث عن مساعدة قريبة من موقعك الحالي.

اضغط على 16 لفتح شاشة بحث سريع جديدة.

معلومات على هذه الشاشة:

- خدمات إصلاح السيارات؛
- خدمات طبية وطوارئ؛
- أقسام الشرطة؛
- محطات الخدمة.

للبحث عن وجهة من هذه الشاشة، راجع الفصل «إدخال وجهة» ومعلومات «تحديد نقاط مهمة (POI)».

- الكود الهاتفي الدولة؛
- أرقام الطوارئ؛
- القيود القانونية المطبقة في الدولة؛
- الحد الأقصى لنسبة الكحول المسموح بها في الدم؛
- سترة الأمان إلزامية؛
- طفاية الحريق إلزامية؛
- تشغيل المصابيح الأمامية إجباري في كافة الأوقات؛
- اللبسات البديلة إلزامية؛
- أدوات الأمان إلزامية؛
- مثلث التحذير إجباري؛
- الخوذة إجبارية لراكبي الدرجات البخارية؛
- سلاسل الجليد ضرورية في الشتاء؛
- ينصح بسلاسل الجليد في الشتاء؛
- إطارات الجليد ضرورية في الشتاء؛
- ينصح بإطارات الجليد في الشتاء؛



### معلومات الدولة

- اضغط على **15** ثم على «معلومات الدولة».
- تتيح هذه الخاصية عرض معلومات البلد المتعلقة بموقعك الحالي.
- تحتوي هذه الشاشة على المعلومات التالية:
- حد السرعة.

يتم عرض حدود السرعات في الطرق السريعة. تعتمد الوحدات المعروضة على الإعدادات المحلية النشطة. في حالة عدم توفر أية بيانات، يظهر «--» بدلاً من الجدول والرقم.



### «أين أنا؟»

- تتيح هذه الخاصية التحقق من المعلومات حول الموقع الحالي والبحث عن النقاط الهامة POI المجاورة. تعمل عندما يكون نظام GPS متصل.
- في حال عدم ظهور طريق قيد التقدم حالياً، اضغط على منطقة المعلومات **6** للوصول إلى شاشة «أين أنا؟».

تحتوي هذه الشاشة على المعلومات التالية:

- خط العرض؛
- خط الطول؛
- الارتفاع؛
- رقم الشارع؛
- العنوان الحالي.

- 9 ساعة الوصول المتوقعة.
- 10 الميديا الحالية التي تستمع إليها.
- 11 المسافة المتبقية حتى الوجهة
- 12 موقع السيارة على خريطة الملاحة.
- 13 تفعيل/تعطيل التوجيه الصوتي.
- 14 معلومات الطريق. اضغط على هذه المنطقة لمعرفة المؤشرات المختلفة الموجودة بشأن مسيرتك.

### موضع GPS

تتيح هذه الخاصية معرفة الموقع الجغرافي للمنطقة المختارة (العنوان/ خط الطول/خط العرض).  
المس المنطقة المرادة على الخريطة. اضغط على «خيارات» ثم على «News» لمعرفة الموقع الدقيق للمكان المحدد.

### رموز الخرائط

يستخدم نظام الملاحة رموزًا 2 لعرض النقاط الهامة (POI). ارجع إلى فقرة «عرض النقاط الهامة» من الباب «إعدادات الخريطة».

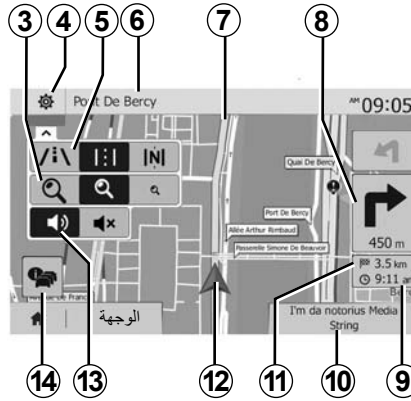

### مفتاح الخريطة

- 4 خيارات عرض الملاحة.
- 5 الوصول إلى أوضاع العرض المختلفة:
  - وضع 3D؛
  - وضع 2D؛
  - وضع 2D شمال (أعلى البطاقة يُمثل دائماً الشمال).
- 6 اسم الطريق الرئيسي القريب أو معلومة عن أقرب لوحة إرشادية.
- 7 يتم حساب المسار بواسطة نظام الملاحة.
- 8 مسافة وبيان تغيير الاتجاه القادم.

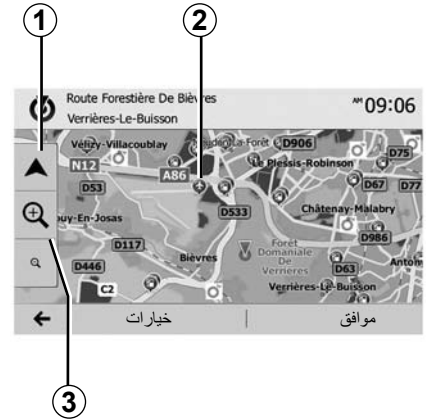

### عرض الخريطة

- 1 لعرض خريطة حول موقع السيارة الحالي، اضغط على «الصفحة الرئيسية» < «التنقل».
- 2 المس شاشة الخريطة.
- 3 للتنقل داخل خريطة الملاحة، حركها في الاتجاه المراد على الشاشة. اضغط على 1 للعودة إلى موضعك الحالي.
- 4 اضغط على 3 للوصول إلى الزوم الأمامي والخلفي.

يتوقف مدى التوفر على البلد و/أو اللوائح المعمول بها. يحدد نظام الملاحة موقعك باستخدام المعلومات التالية:

- بجهاز استقبال GPS؛
- من الخريطة الرقمية.

### جهاز استقبال GPS

يستخدم نظام الملاحة الأقمار الصناعية GPS (نظام تحديد المواقع العالمي) التي تدور حول الأرض. يتلقى المُستقبل GPS الإشارات التي تصدر من عدة أقمار صناعية. يمكن إذا للنظام تحديد موقع السيارة.

**ملاحظة:** بعد التحرك دون السير على مسافات طويلة (معدية، حاملة سيارات)، قد يستغرق النظام عدة دقائق ليعود ليعمل الطبيعي.

### الخريطة الرقمية

تحتوي الخريطة الرقمية خرائط طرق وخرائط المدن اللازمة للنظام.

### محرك أقراص «الخرائط» USB

تُثبت النسخة الأحدث من خلال إدخال محرك الأقراص USB في جهاز كمبيوتر متصل بالإنترنت. راجع فصل «تحديث الخريطة».

**ملاحظة:** مفتاح USB غير متوفر في النظام. استخدم تفضيلات التحرير الأحدث.

### أدخل مفتاح USB

إذا كانت سيارتك مجهزة، فأدخل محرك أقراص USB داخل مقبس **A** الموجود بنظام الوسائط المتعددة.

إذا لم تكن سيارتك مجهزة بمقبس USB على اللوحة الأمامية لنظام الوسائط المتعددة، فأدخل محرك أقراص USB داخل مقبس **B** الموجود في سيارتك. للمزيد من المعلومات، يُرجى الرجوع إلى دليل المالك.

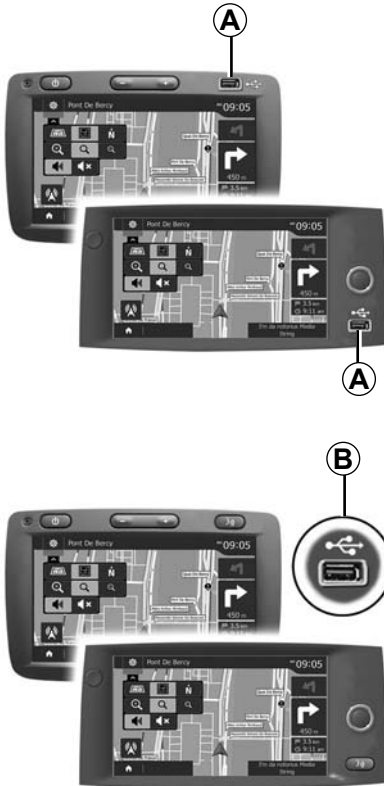





- وضع «خيارات»
- اضغط على علامة التبويب «خيارات» 12 من أجل:
- الوصول إلى إعدادات التشغيل؛
  - عرض معلومات مفصلة حول مقطع الفيديو (العنوان والنوع والتاريخ وما إلى ذلك).

- قم بعرض الفيديو في وضع الشاشة الكاملة بالضغط على 9؛
- اضبط سطوع الشاشة بالضغط على 10. سيظهر شريط تحكم للقيام بعملية الضبط. المس الشاشة خارج هذا الشريط لإخفائه ومتابعة تشغيل الفيديو؛
- قم بالعودة إلى القائمة السابقة عن طريق الضغط على 11.

لا يكون قراءة ملفات الفيديو متاحًا إلا إذا كانت السيارة متوقفة.

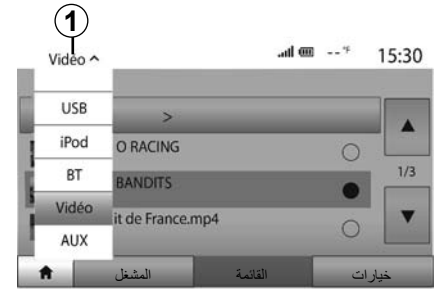

أثناء قراءة ملف الفيديو، بإمكانك:

- اضغط على 8 لإعادة تشغيل الفيديو من بدايته، أو اضغط على 8 مرة أخرى للوصول إلى الفيديو السابق؛
- إيقاف المؤقت بالضغط على 7؛
- الوصول إلى مقطع الفيديو التالي بالضغط على 6
- استخدم شريط التمرير 5 للانتقال إلى أعلى وإلى أسفل بسرعة؛

- قد تختلف مصادر الإدخال الموصوفة أعلاه.

### وضع «القائمة»

اضغط على علامة التبويب «القائمة» 2 لعرض مقاطع الفيديو المتاحة. حدد الفيديو الذي ترغب في عرضه بالضغط على المنطقة 3. يتم تشغيل الفيديو المحدد تلقائيًا.

### وضع «المشغل»

اضغط على علامة التبويب «المشغل» 4 لعرض الفيديو المحدد.

### مقطع فيديو

قد يتمكن النظام من تشغيل ملفات الفيديو المخزنة على محرك الأقراص USB وذلك حسب البلد و/أو اللوائح المعمول بها.

أدخل محرك أقراص USB في نظام الوسائط المتعددة. من قائمة «الوسائط»، حدد وضع «الفيديو» 1.

### ملاحظة:

- قد تكون بعض تنسيقات الفيديو غير متوافقة مع النظام؛

- يجب تنسيق محرك الأقراص USB المستخدم ليكون FAT32 مع وجود حد أدنى للسعة يبلغ 8GB وحد أقصى للسعة يبلغ 32GB؛

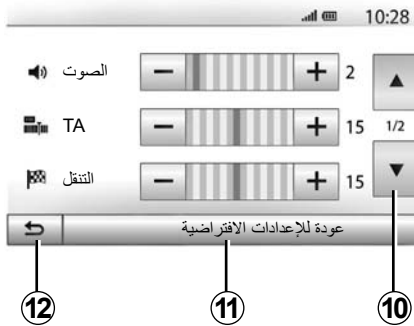

اضغط على 10 للانتقال إلى الصفحة التالية.  
اضغط على 12 للعودة إلى الشاشة السابقة.



### المفضلات الصوتية

عرض قائمة التفضيلات الصوتية بالضغط على 9.  
يمكنك ضبط حجم الصوت لكل صوت بصورة مستقلة:

– «الصوت»؛

– «TA»؛

– «الملاحظة»؛

– «الهاتف»؛

– «الرنين» (للهاتف).

لإجراء ذلك، اضغط على «+» أو «-».

اضغط على 11 لإعادة تعيين جميع التفضيلات الصوتية.

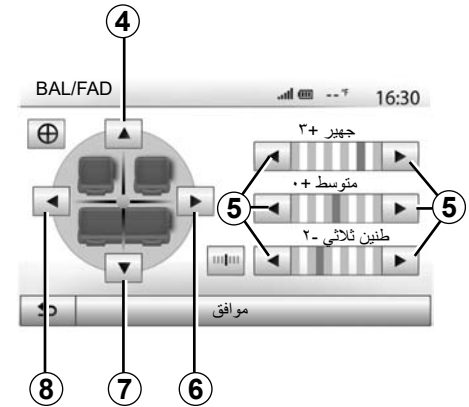

### توزيع الصوت إلى اليسار/اليمين والأمام/الخلف

اضغط على 6 أو 8 لضبط توازن الصوت شمال/يمين.

اضغط على 4 أو 7 لضبط توازن الصوت أمامي/خلفي.

بعد ضبط التوازن، اضغط على «موافق» للتأكيد.

### منخفض، متوسط، مرتفع

اضغط على الأسهم 5 لضبط صوت الجهايز والصوت المتوسط وصوت الطنين الثلاثي.

بعد الانتهاء من الضبط، اضغط على «موافق» للتأكيد.

## «الصوت العالي»

اضغط على «تشغيل» أو «إيقاف» لتنشيط/إلغاء تنشيط خاصية ارتفاع الصوت التي تسمح بزيادة حدة الصوت

ضبط حجم صوت وفقا للسرعة  
(«سرعة/حجم صوت»)

عندما تتجاوز سرعة سيارتك ٤٠ كم/ساعة، فإن مستوى الصوت يزداد نسبة إلى مستوى الصوت الأصلي.

اضبط نسبة الصوت/السرعة بالضغط في واحد من أزرار المنطقة 1.

يمكنك إبطال هذه الوظيفة بالضغط على «إيقاف».

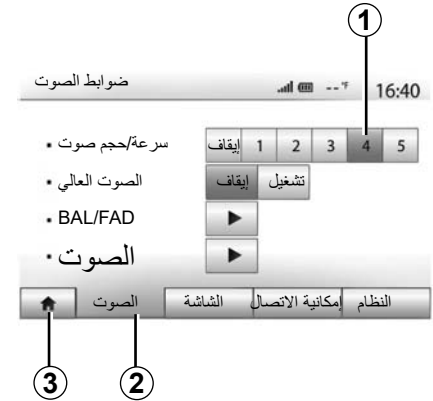

عرض قائمة الإعدادات عن طريق الضغط على «الصفحة الرئيسية» < «الضبط». اضغط على 2 للوصول إلى إعدادات الصوت.

يُمكنك مغادرة قائمة الإعدادات والعودة إلى صفحة الاستقبال بالضغط على 3.

التوصيل: Bluetooth®

راجع القسم «توصيل/إلغاء توصيل أجهزة Bluetooth®». بمجرد توصيل Bluetooth®، تظهر القائمة «BT».

الاستخدام

حدد «BT» من القائمة المنسدلة 1، ثم اضغط على قائمة التشغيل أو المسار الصوتي المطلوب على شاشة نظام الوسائط المتعددة.

جميع الملفات الصوتية الخاصة بـ Bluetooth® يُمكن اختيارها بصورة مباشرة من على شاشة نظام الملتيميديا.

**ملاحظة:** بمجرد توصيله، ليس لديك إمكانية إدخال الأوامر مباشرة إلى مشغل الصوت الرقمي. يجب استخدام مفاتيح واجهة النظام.

مدخل إضافي: مقبس Jack

التوصيل

وصل قابس Jack لمشغل الصوت بمقبس مدخل Jack.

الاستخدام

حدد «AUX» من القائمة المنسدلة 1، ثم حدد المسار المطلوب على مشغل الموسيقى الخاص بك. لا تعرض شاشة النظام أي ذكر لاسم الفنان أو للمقطوعة الموسيقية.

لاختيار ملف، يجب تشغيل جهاز الاستماع الصوتي مباشرة، وتكون المركبة متوقفة.



اختيار مسار

لاختيار مقطع صوتي في مجلد ما، اضغط على «القائمة» ثم حدد مقطعاً A من هذه القائمة.

للعودة إلى المستوى السابق في هيكل المجلد، اضغط على 4. افتراضياً، يتم تنظيم الألبومات بحسب الترتيب الأبجدي.

تبعاً لنوع المشغل الرقمي، تستطيع أن تركز اختيارك عن طريق المجلدات والملفات.

**ملاحظة:** من الأفضل استخدام اتصال USB لسهولة عمليات البحث عن الموسيقى.

جودة الصوت الصادر من المدخل المماثل (AUX) تكون بصورة طبيعية أقل من جودة صوت المدخل الرقمية (USB, Bluetooth®).

بمجرد الاتصال، لن تتمكن من التحكم مباشرةً في المشغل الصوتي الرقمي المحمول الخاص بك في بعض الطرز. استخدم أزرار اللوحة الأمامية الخاصة بنظام الوسائط المتعددة لتحديد الملفات الصوتية.

### تحميل واجهة الجهاز USB

بمجرد أن يكون موصل USB الخاص بمشغل الصوت الرقمي المحمول موصولاً بمنفذ USB الخاص بالنظام، يمكنك شحن البطارية أو صيانتها أثناء الاستخدام.

**ملاحظة:** بعض الأجهزة لا يتم إعادة شحنها أو المحافظة على مستوى شحن البطارية عندما تكون متصلة بمنفذ USB بنظام الوسائط المتعددة.

### تشغيل عشوائي

تسمح لك هذه الوظيفة بتشغيل جميع الأغاني في وضع التشغيل بترتيب عشوائي. انقر فوق **3** ثم انقر فوق «تشغيل» أو «إيقاف».

### مدخل إضافي: المدخل USB، أو

#### Bluetooth®

### الاتصال: USB ومشغل الصوت الرقمي المحمول

وصل قابس مشغل الصوت الرقمي المحمول بمدخل USB داخل الوحدة. بمجرد توصيل مقبس USB الخاص بمشغل الصوت الرقمي المحمول، تظهر القائمة «USB». قد يتم عرض طراز مشغل الصوت الرقمي المحمول أو قائمته.

**ملاحظة:** قد لا يمكن توصيل بعض أنواع مشغلات الصوت الرقمية المحمولة.

### الاستخدام

حدد مشغل الصوت الرقمي المحمول من القائمة المنسدلة **1** على شاشة نظام الوسائط المتعددة، ثم اضغط على قائمة التشغيل أو المسار الصوتي المطلوب.

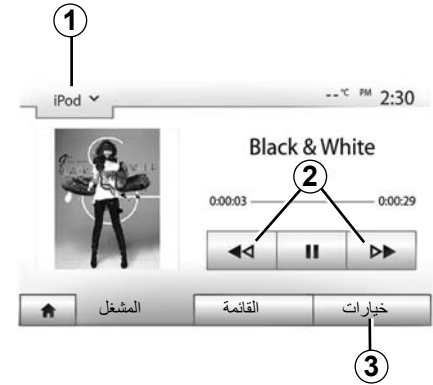

### تنسيقات الصوت

يتم التعرف على التنسيقات MP3 و WMA فقط بواسطة نظام الوسائط المتعددة. **ملاحظة:** قد تكون بعض التنسيقات ومستويات الدقة غير متوافقة مع نظام الوسائط المتعددة.

### تشغيل سريع

استمر في الضغط على **2** للتقديم أو التراجع السريع. يعود التشغيل عند ترك المفتاح.

### التكرار

تتيح لك هذه الخاصية تكرار ملف أو جميع الملفات. اضغط على **3** ثم «إيقاف»، أو «المسار»، أو «المحافظة»، أو «الكل».

يُستحسن استخدام كابلات USB التي أوصت بها الشركة المصنعة للهاتف وذلك من أجل تشغيل التطبيق بطريقة صحيحة.

## مصادر الصوت الإضافية (٣/١)

يمتلك نظامك نمطين من المداخل الإضافية:  
- مع التفريع للتوصيل بالمصدر الصوتي الخارجي (قاريء MP3، مشغل الملفات الصوتية، ذاكرة USB، التليفون...)  
- مع Bluetooth® (مشغل الملفات الصوتية Bluetooth®، هاتف Bluetooth®).  
لتتعرف على وضع الدخول، يرجى الرجوع لفصل «عرض أزرار التحكم».

### مبادئ التشغيل والتفريع

يوجد نوعين من التوصيلات:

- مقبس USB؛  
- مقبس Jack.  
وصل مشغل الصوت الرقمي المحمول بالمقبس المتوافق مع نوع جهازك.  
بمجرد توصيل مقبس أو قابس USB، يكتشف النظام تلقائيًا المصدر الإضافي.

**ملاحظة:** يجب تنسيق المفتاح USB المستخدم بتنسيق FAT32 وتكون سعته القصوى 32GB. قد تكون بعض التنسيقات غير متوافقة مع النظام.

- الفيديو: محرك أقراص USB (ملف MP4)؛  
- AUX: مقبس جاك ٣,٥ ملليمتر.

في وضع الملاحظة أو أثناء الاستماع إلى الراديو، حدد مصدر الصوت الإضافي بالضغط على «الصفحة الرئيسية» ثم «الوسائط».

يعيد النظام آخر مقطوعة صوتية كنت تستمع إليها.



### حدد المصدر الإضافي

لاختيار مصدر إدخال، اضغط على 1.  
تظهر قائمة بالمصادر المدخلة المتوفرة في الحال:

- USB: مفتاح USB، ومشغل MP3، والهاتف، وما إلى ذلك؛
- الأجهزة الصوتية
- BT: أجهزة Bluetooth®؛

استخدم مشغل الملفات الصوتية عندما تكون ظروف السير مواتية.  
ضع في مكان آمن مشغل الصوت أثناء السير (لتجنب سقوطه عند التوقف القاسي).



## «المنطقة»

يتيح هذا الإعداد استقبال برامج إقليمية محددة. يقوم بإلغاء تنشيط ميزة إعادة ضبط التردد (AF) مؤقتًا على الراديو الذي يستخدم الترددات الإقليمية.

يمكن للمستمع متابعة الاستماع إلى برنامجه حتى إذا كان يتلقى إشارة أقل.

### حالة خاصة:

- ينطبق الإعداد «المنطقة» على الراديو قيد التشغيل فقط؛
- تيبث بعض محطات الراديو على الترددات الإقليمية في هذه الحالة:
- بتنشيط المنطقة: لن ينتقل النظام إلى جهاز إرسال المنطقة الجديدة، ولكنه سينتقل بشكل طبيعي بين أجهزة إرسال المنطقة الأولية؛
- بتعطيل «المنطقة»: سينتقل النظام إلى جهاز إرسال المنطقة الجديدة، حتى إذا كان برنامج البث مختلفًا.

## «أخبار»

حين يتم تنشيط هذه الخاصية، فإنها تتيح الاستماع التلقائي إلى الأخبار بمجرد نشرها بواسطة بعض محطات الراديو «FM» أو «DAB».

إذا حددت بعد ذلك مصدرًا آخرًا، سيقطع بث نوع البرنامج المختار مشغل المصادر الأخرى.

حدد «تشغيل» لتنشيط هذه الوظيفة أو «إيقاف» لإلغاء تنشيطها.

## « AM »

يمكنك تنشيط أو إلغاء تنشيط نطاق «AM».

حدد «تشغيل» لتنشيط هذه الوظيفة أو «إيقاف» لإلغاء تنشيطها.

## «DLS»

في الوضع «DAB» فقط.

بعض محطات الراديو تيبث معلومات نصية تتعلق بالبرنامج الذي يذاع في الوقت الراهن (على سبيل المثال، عنوان المسار).

## «تحديث قائمة»

لتحديث قائمة المحطات والحصول على المحطات الأحدث، قم بالضغط على «البدء».

**ملاحظة:** يُفضّل تحديث قائمة «DAB» فور تشغيل النظام.



### «RDS»

تستقبل وظيفة «RDS» المعلومات المرسلة عبر محطة الراديو المشغلة حالياً.

قد يعرض نظامك اسم محطة الراديو والرسائل النصية، بالإضافة إلى استقبال التحذيرات المرورية أو غيرها من المعلومات.

عند تنشيط وظيفة «RDS»، يتم تنشيط ميزة إعادة ضبط التردد (AF) تلقائياً.

يتم إرسال معلومات المرور بصورة عامة عبر «RDS».

**ملاحظة:** لا تُوفر جميع محطات الراديو هذه الإمكانية.

ظروف الاستقبال السيئة قد تؤدي أحياناً إلى تغيرات مفاجئة وغير مرغوبة في التردد عندها يجب تعطيل متابعة المحطات.



### ضبط الراديو

عرض قائمة التعديلات بالضغط على الرقم 19. تستطيع تفعيل أو إيقاف الوظائف بالضغط على «تشغيل» أو على «إيقاف» (تتغير قائمة الإعدادات تبعاً للنطاق الموجي).

الوظائف المتاحة هي التالية:

- «RDS» ;
- «TA» (المعلومات المرورية)؛
- «المنطقة» ;
- «أخبار» ;
- «AM» ;
- «DLS» ;
- «إعلان»؛
- «تحديث قائمة».

### «TA» (المعلومات المرورية)

عند تنشيط هذه الميزة، يبحث نظام الوسائط المتعددة عن النشرات المرورية ويشغلها تلقائياً عند إصدار تقارير جديدة بواسطة بعض محطات الراديو «FM» و«DAB».

**ملاحظة:** البث التلقائي لمعلومات المرور يكون غير مفعل عندما يتم ضبط النظام الصوتي على باقة الموجات «AM».

حدد محطة راديو تبث معلومات حركة المرور. إذا كنت تستمع إلى الموسيقى من مصدر آخر (محرك أقراص USB، أو Bluetooth®، أو ما إلى ذلك) فسينتقل النظام تلقائياً إلى الراديو في حال استقبال إعلان حركة المرور.

يتم بث معلومات المرور بصورة آلية وأولية مهما كان مصدر الاستماع.

حدد «تشغيل» لتنشيط هذه الوظيفة أو «إيقاف» لإلغاء تنشيطها.

اضغط على واحد من أزرار المنطقة **A** لاختيار المحطات المخزنة.

**ملاحظة:** للرجوع إلى شاشة الترحيب، اضغط على الزر **10**.

### حفظ المحطة

حدد محطة راديو باستخدام أحد الأوضاع المذكورة سابقاً. قم بالضغط مع الاستمرار على أحد أزرار المنطقة **A**.

يمكنك حفظ حتى اثنتي عشرة محطة لكل نطاق موجي. إذا قمت بتغيير المنطقة عبر وظيفة «RDS»، فلن يتم تحديث المحطات المخزنة تلقائياً. يجب عليك تخزين المحطة المشغلة حالياً مرة أخرى.

**ملاحظة:** يشير الرمز **15** إلى المحطة التي تستمع إليها حالياً.

تبين لك العلامة **16** عدد الصفحات الموجودة في هذا الباب.

لانتقال إلى الصفحة التالية، اضغط على الزر **17**.

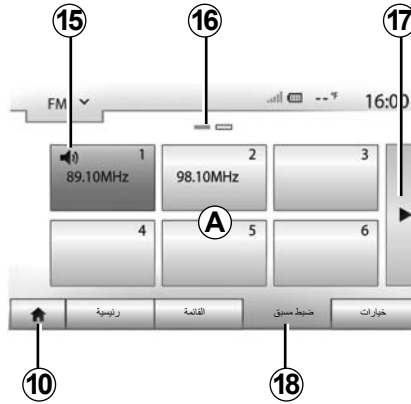

لا تظهر في الشاشة أسماء محطات الراديو التي لا تستخدم نظام RDS. فقط يتم تحديد تردداتها وتصنف في نهاية القائمة.

### وضع «ضبط مسبق»

حدد وضع «ضبط مسبق» عن طريق الضغط على **18**.

يمكنك هذا الوضع من استدعاء عن الطلب المحطات التي حفظتها مسبقاً (ارجع إلى الفقرة «حفظ محطة» في هذا الباب).

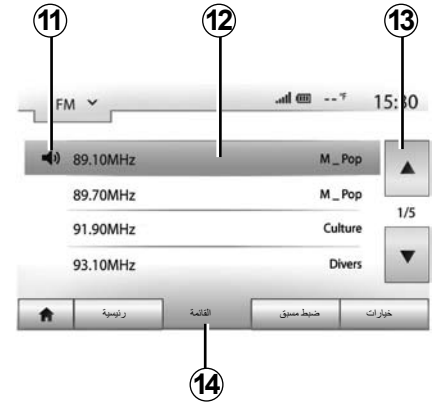

### وضع «القائمة»

حدد وضع «القائمة» عن طريق الضغط على **14**.

يسمح وضع التشغيل هذا بالبحث بسهولة عن محطة تعرف اسمها في القائمة المصنفة بالترتيب الأبجدي (في نطاق «FM» و«DAB» فقط).

قم باختيار المحطة المرادة بالضغط على المنطقة **12**.

اضغط على **13** للمرور عبر جميع المحطات.

**ملاحظة:** يشير الرمز **11** إلى المحطة التي تستمع إليها حالياً.

## وضع «رئيسية»

يتيح هذا الوضع البحث يدويًا أو أوتوماتيكيا عن محطات الراديو من خلال مسح النطاق الموجي المحدد. قم بتحديد وضع «تردد» بالضغط على 7. للقيام بمسح النطاق الموجي:

– انتقل يدويًا عبر الترددات في درجات عن طريق الضغط المتتالي على 4 أو 8؛

– قم بالتقديم أو الإرجاع عبر النظام الأوتوماتيكي (البحث) حتى المحطة التالية عن طريق الضغط على 3 أو 9.

كرر العمليات عند كل توقف في البحث إذا لزم الأمر.

يمكن أيضًا تحريك مقبض التحكم الموجود بوحدة التحكم في عمود القيادة للانتقال إلى المحطة التالية.

**ملاحظة:** للرجوع إلى شاشة الترحيب، اضغط على الزر 10.

## إختيار محطة إذاعية «AM»، «FM» أو «DAB»

توجد أوضاع مختلفة لاختيار محطة راديو.

بعد تحديد الطول الموجي، حدد الوضع بالضغط على علامات التويب 5، أو 6، أو 7.

يتم توفير طرق بحث عديدة:

– الوضع «رئيسية» (علامة التويب 7)؛

– وضع «القائمة»، (تويب 6)؛

– وضع «ضبط مسبق»، (تويب 5).

يمكن تغيير هذه الأنماط من خلال الاستعانة بعنصر التحكم الموجود بالمقود.

**ملاحظة:** تشير علامة 2 إلى الوضع في القائمة المحفوظة لمحطة الراديو التي تعمل حاليًا.

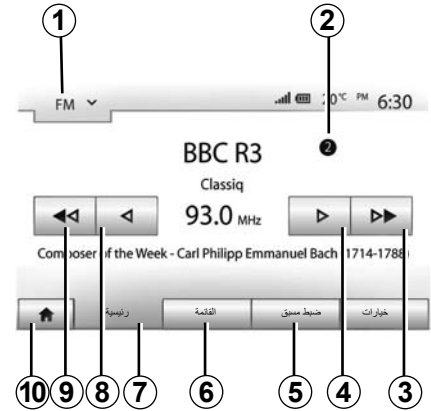

## اختيار النطاق الموجي

لاختيار سلسلة من الموجات:

– اضغط على 1؛

– اختر النطاق الموجي المطلوب «FM» أو «AM» أو «DAB» من خلال الضغط على النطاق المطلوب.

اضبط حجم الصوت عند سماع رسائل، مصادر، نغمات، واتصالات هاتفية مختلفة:

– من خلال تدوير الزر **1** الموجود باللوحة الأمامية لنظام الوسائط المتعددة أو الضغط عليه؛

– بالضغط على عنصر التحكم **13** أو **14** على وحدة التحكم في عمود القيادة.

لضبط هذه الخاصية، راجع الفقرة «المفضلات الصوتية» من الفصل «ضبط الصوت».

تتم مقاطعة مصدر الراديو قيد التشغيل عند TA استقبال معلومات المرور أو نشرات الأخبار أو رسالة تحذير.

**ملاحظة:** لم يتم تخزين مستوى الصوت الذي تم ضبطه أثناء التشغيل في المرة التالية لإعادة تشغيل النظام.

## انقطاع الصوت

لكنم الصوت، اضغط على الزر **21** الموجود بوحدة التحكم في عجلة القيادة أو **3B** الموجود على شاشة الوسائط المتعددة أو في وحدة التحكم في عمود التوجيه **12** (فقط لعناصر التحكم **C**، و **D**، **E**، و **F**، و **H** و **J**) أو اضغط في أن واحد على الزرين **13** و **14** بوحدة التحكم في عمود التوجيه (فقط لعناصر التحكم **A**، و **B** و **L**).

يتم عرض الأيقونة «كنتم» أعلى الشاشة للإشارة إلى أنه تم إيقاف الصوت.

لمواصلة الاستماع إلى مصدر الصوت، اضغط على الزر **21** الموجود بوحدة التحكم في عجلة القيادة أو **3B** على شاشة الوسائط المتعددة أو الموجود بوحدة التحكم في عمود التوجيه **12** (فقط لعناصر التحكم **C**، و **D**، **E**، و **F**، و **H** و **J**) أو اضغط في أن واحد على الزرين **13** و **14** بوحدة التحكم في عمود التوجيه (فقط لعناصر التحكم **A**، و **B** و **L**).

تعطل هذه الخاصية تلقائياً عند تطبيق ضبط على حجم الصوت أو أثناء نشر نشرة معلومات أو معلومات عن مسار القيادة.

## ضبط حجم صوت وفقاً للسرعة

أثناء تفعيل هذه الخاصية، يتنوع حجم الصوت ونظام الملاحة وفقاً لسرعة السيارة.

لتفعيل وضبط هذه الخاصية، ارجع إلى الفقرة «ضبط حجم الصوت وفقاً للسرعة» من الباب «إعدادات الصوت».

اضبط حجم الصوت إلى المستوى الذي يمكن معه سماع ما يدور من أصوات خارج السيارة.



## التشغيل والاستخدام (٣/٣)

اضغط على **9** لاستخدام الأرقام أو الرموز.  
اضغط على **10** لتغيير تكوين لوحة المفاتيح.

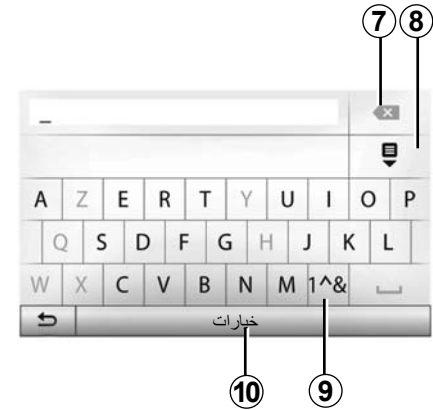

### استخدام لوحة مفاتيح أجدية

خلال اختيار أحد الأقسام باستخدام لوحة مفاتيح أجدية ، حدد كل حرف باستخدام لوحة المفاتيح. أثناء إدخال كل حرف، يقوم النظام بإلغاء إضاءة بعض الحروف لتسهيل العملية. اضغط على **7** لحذف الحرف الأخير المدخل. اضغط على **8** لعرض قائمة النتائج.

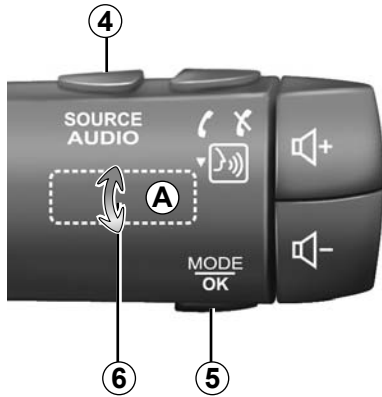

### الصوت: استخدام عناصر التحكم في عمود القيادة

اضغط على الزر 5 لتغيير وضع البحث عن محطة راديو.

أدر المؤشر 6 لتغيير المحطة (حركة A).

اضغط على 4 لتغيير المصدر

(USB وAUX وAM وFM وDAB وBluetooth®).



### الوصول إلى «القائمة الرئيسية»

ينتقل النظام مباشرة إلى «القائمة الرئيسية» إذا ضغطت مع الاستمرار على 2 أو ضغطت بإيجاز على 3 من أي مكان في النظام.

– تقديم/إرجاع سريع (شاشة مشغل الوسائط).  
من قائمة «الوسائط» < «المشغل»، يؤدي الضغط  
مع الاستمرار على الزر «تقديم/إرجاع سريع» إلى  
تقديم/إرجاع المقطع الصوتي الذي يعمل حاليًا.

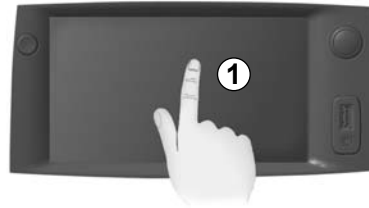

### ضغطة طويلة:

- حفظ أحد العناصر (محطة راديو على سبيل المثال).
- من قائمة «الراديو» < «رئيسية»، يؤدي الضغط مع الاستمرار على الرقم المحدد مسبقًا إلى تخزين محطة الراديو التي تعمل حاليًا.
- استعراض سريع.  
الضغطات الطويلة على أزرار الاستعراض نحو الأسفل، تُطلق الاستعراض السريع (بالصفحة).



### شاشة الوسائط المتعددة 1

#### ضغطة قصيرة:

- تحديد خيار؛
- تنفيذ خيار (شاشة مشغل الوسائط).
- من قائمة «الوسائط» < «المشغل»، بضغط على الزر التالي يتم الانتقال إلى العنوان التالي.



### شاشة التوقف

يسمح وضع شاشة التوقف بإيقاف تشغيل شاشة العرض.

في هذه الوضع، لا يعمل الراديو أو نظام التوجيه.

تعرض شاشة التوقف الساعة ودرجة الحرارة الخارجية.

اضغط لوهلة على الزر **A** لتنشيط/لتعطيل شاشة التوقف.



### الإيقاف

قد يستغرق نظام الوسائط المتعددة بضع دقائق للتحديث وإلغاء التنشيط بعد إيقاف تشغيل نظام الإشعال، وذلك حسب التطبيقات قيد التشغيل.

اضغط مع الاستمرار على الزر **A** (حتى تظهر شاشة سوداء) لإعادة تشغيل نظام الوسائط المتعددة.



### تشغيل

يعمل نظام الوسائط المتعددة تلقائياً بمجرد تشغيل السيارة. في الحالات الأخرى، اضغط على الزر **A** لتشغيل نظام الوسائط المتعددة.

توقف محرك السيارة، يمكنك استخدام نظامك خلال عشرون دقيقة. اضغط على الزر **A** لتشغيل نظام الوسائط المتعددة لمدة حوالي عشرين دقيقة إضافية.

لأسباب تتعلق بالسلامة، إذا كانت درجة الحرارة منخفضة أو مرتفعة للغاية داخل السيارة، فلن يعمل نظام الوسائط المتعددة أو سيتم إيقاف تشغيله تلقائياً. انتظر للحظات حتى تعود درجة الحرارة إلى مستوى مناسب أكثر وذلك لكي يعمل نظام الوسائط المتعددة بصورة صحيحة.



الخواص	
<p>ضغطة: تغيير وضع الراديو (FM/AM/DAB). ضغطة مستمرة: تنشيط/إلغاء تنشيط وظيفة التعرف على الصوت في هاتفك الذكي (فقط لعناصر التحكم <b>C</b>، و <b>E</b> و <b>J</b>).</p>	<p>18</p>
<p>فصل/إعادة تشغيل صوت الراديو. الوضع على إيقاف مؤقت/جاري قراءة الملف الصوتي. قم بمقاطعة مصدر صوت الخاص بالتحرف الصوتي.</p>	<p>20</p>
<p>تنشيط/إلغاء تنشيط وظيفة التعرف على الصوت لهاتفك الذكي إذا كان متصلاً بنظام الوسائط المتعددة.</p>	<p>21</p>

الخواص	
<p>عند تلقي مكالمة:</p> <ul style="list-style-type: none"> <li>- الضغط لفترة قصيرة: للرد على المكالمة؛</li> <li>- الضغط لفترة طويلة: لرفض المكالمة.</li> </ul> <p>ضغطة وجيزة أثناء المكالمة: إنهاء المكالمة.</p> <p>عند الاستماع إلى مصدر صوتي: قم بكتم الصوت/إلغاء كتم الصوت (لعناصر التحكم <b>C</b>، <b>D</b>، <b>E</b>، <b>F</b>، <b>H</b> و <b>J</b> فقط).</p> <p>ضغطة: فتح قائمة «الهاتف» (لعناصر التحكم <b>A</b>، <b>B</b>، و <b>G</b> و <b>K</b> فقط).</p> <p>ضغطة: تنشيط/إلغاء تنشيط وظيفة التعرف على الصوت في هاتفك (لعناصر التحكم <b>A</b> و <b>K</b> فقط).</p>	12
زيادة مستوى صوت المصدر المستخدم حاليًا.	13
خفض مستوى صوت المصدر المستخدم حاليًا.	14
كتم الصوت/إلغاء كتم الصوت (فقط لعناصر التحكم <b>A</b> ، <b>B</b> و <b>L</b> ).	14+13
راديو: تغيير وضع تشغيل محطة راديو («رئيسية»، «القائمة»، «ضبط مسبق»).	19, 15
USB/مصدر وسائط مشغل الصوت الرقمي المحمول: غير وضع التشغيل للوسائط قيد التشغيل حاليًا («الرئيسية» أو «القائمة»).	
<p>الاتصال الخلفي:</p> <ul style="list-style-type: none"> <li>- الراديو: تغيير وضع الراديو (التردد/القائمة/الضبط المسبق)؛</li> <li>- الوسائط: للانتقال إلى المسار السابق/التالي.</li> </ul> <p>ضغطة: تأكيد إجراء (فقط لعنصر التحكم <b>C</b>).</p>	16
تغيير الوسائط (CD/ USB/ AUX).	17

الخصائص	
ضغطة: شاشة التوقف ON / OFF. الضغط لفترة طويلة: يتم إعادة تشغيل النظام.	1
ضبط حجم الصوت.	14 , 13 , 2
مقيس USB.	3A
تنشيط/إلغاء تنشيط وظيفة التعرف على الصوت لهاتفك الذكي إذا كان متصلاً بنظام الوسائط المتعددة.	3B
مقيس Jack ٣,٥ ملم.	4
قم بالوصول إلى الوسائط المشغلة حالياً (FM / AM / DAB / USB / Bluetooth® / AUX).	5
قم بالوصول إلى القائمة «الملاحة».	6
الوصول إلى «القائمة الرئيسية».	7
هاتف أو مصادر إضافية: الخروج من القائمة الحالية للعودة إلى شاشة الملاحة (الحالية) أو إلى الشاشة السابقة.	
تفعيل/تعطيل التوجيه الصوتي.	8
تغيير زوم رؤية الخريطة.	9
تغيير نظام عرض الخريطة (2D/3D/2D شمال).	10
حدد مصدر الصوت (FM / AM / DAB / USB / Bluetooth® / AUX).	11

عرض أزرار التحكم (٨/٥)  
الأزرار بالجزء السفلي للمقود

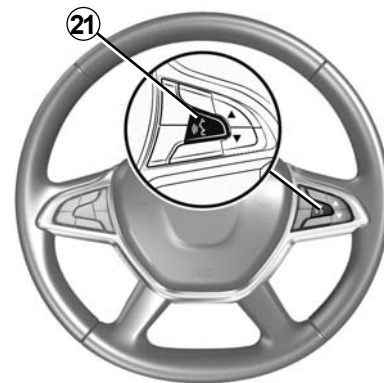
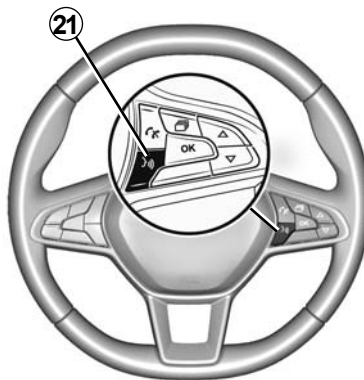
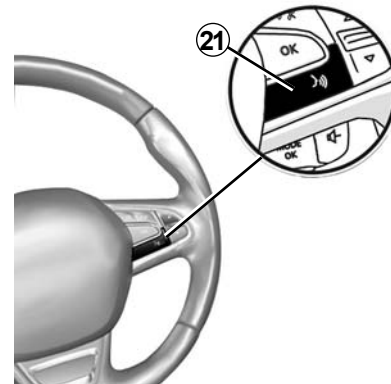
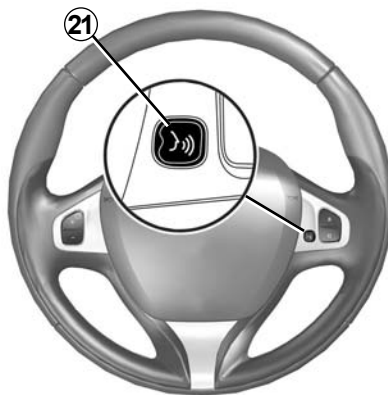
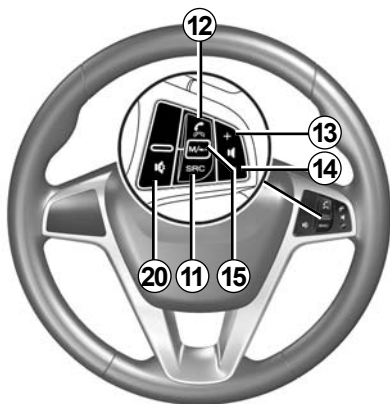

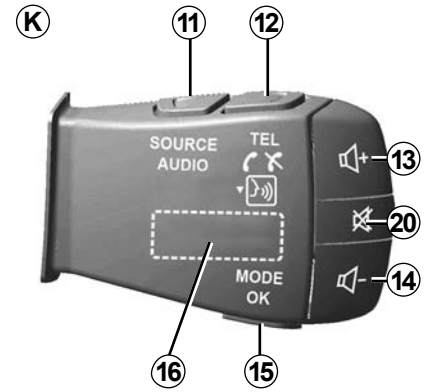
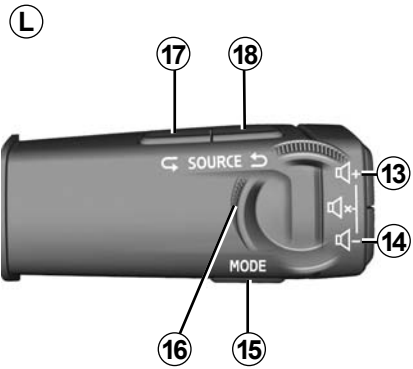
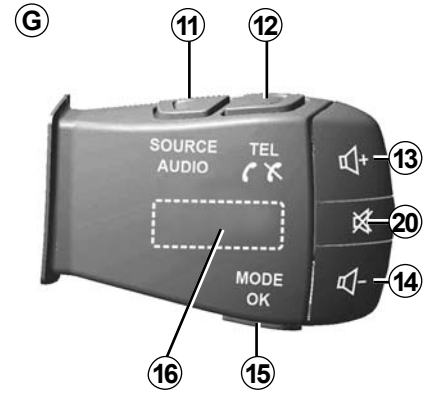
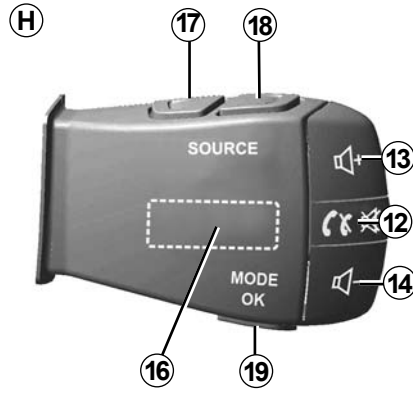
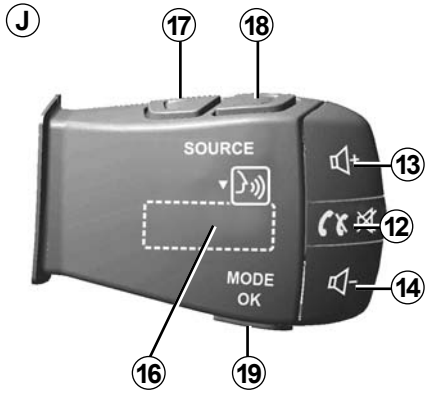

عرض أزرار التحكم (٨/٣)  
الأزرار بالجزء السفلي للمقود

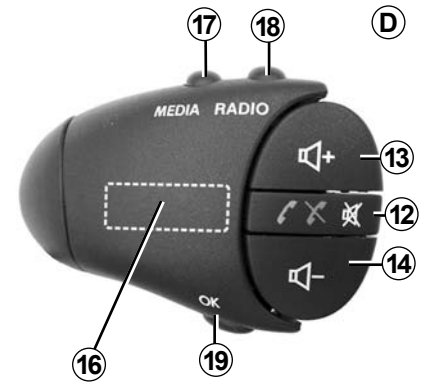
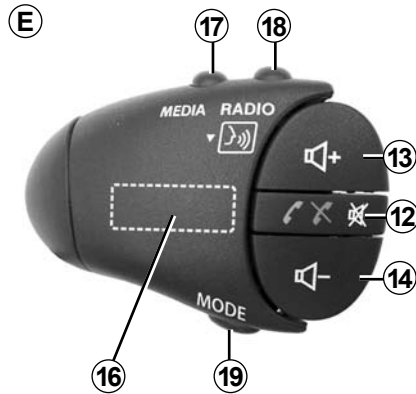
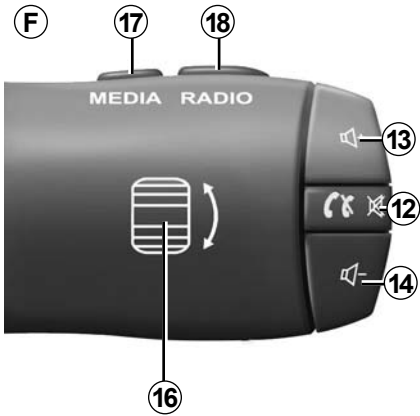
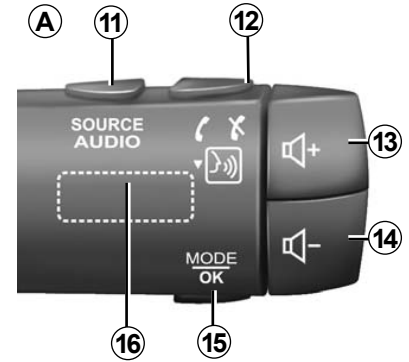
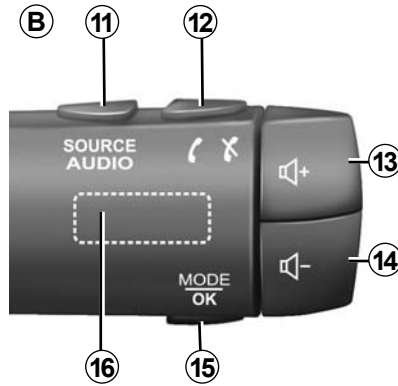
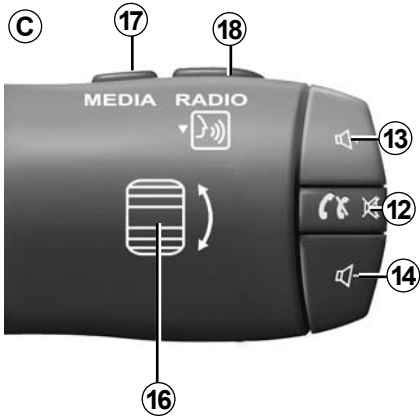

## عرض أزرار التحكم (٨/٢)

### لوحات تحكم النظام

يتم إجراء تعديلات الشاشة بالضغط على الجزء المراد من الشاشة.

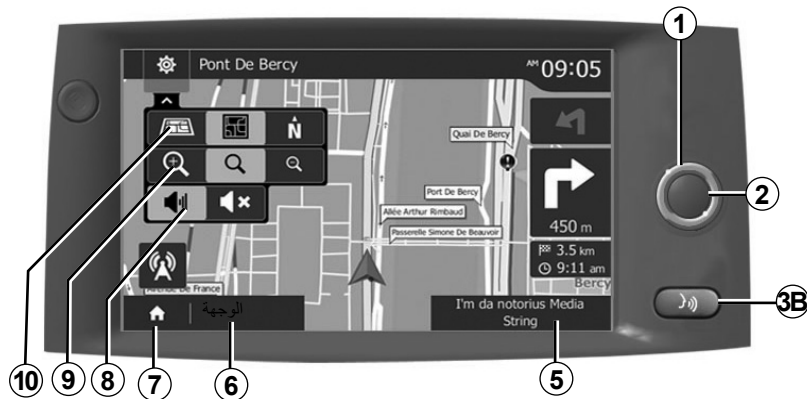
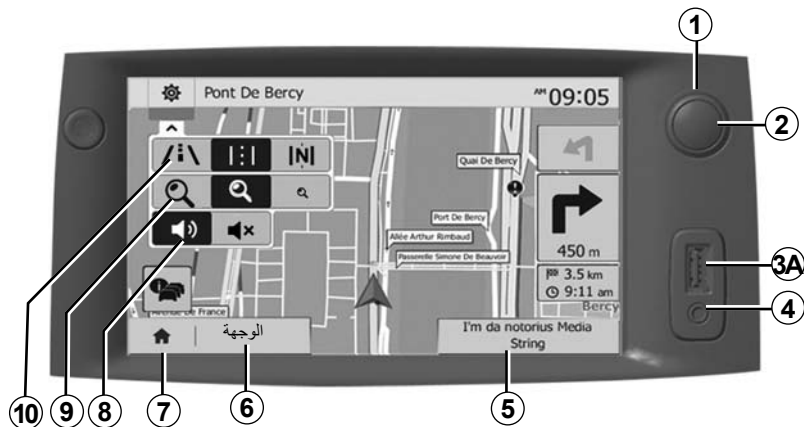

## عرض أزرار التحكم (٨/١)

### لوحات تحكم النظام

يتم إجراء تعديلات الشاشة بالضغط على الجزء المراد من الشاشة.





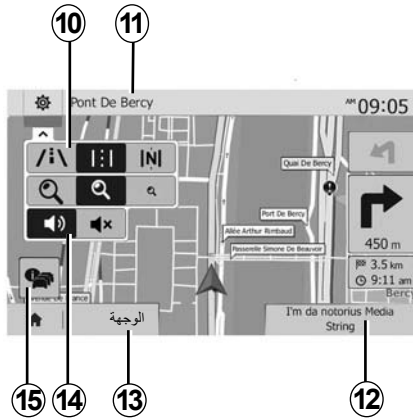

8 وضع شاشة التوقف وإظهار الساعة.

9 منطقة تحديد بدء تشغيل المحرك عن بُعد.

### شاشة الملاحة

يتوقف مدى التوفر على البلد و/أو اللانحة المعمول بها.

10 نظام الخرائط (2D/3D و 2D شمال).

11 اسم الشارع السابق الذي مررت به في مسيرتك.

12 المعلومات الصوتية الحالية.

13 خيارات ضبط المسار والخريطة.

14 التوجيه الصوتي On/Off.

15 معلومات المرور.



4 درجة الحرارة الخارجية.

5 منطقة الساعة.

6 قائمة المنطقة:

– عرض القائمة الثانوية للوضع؛

– عرض القائمة الحالية كما هو موضح.

7 منطقة الاستقبال أو العودة إلى الملاحة.

تبعا للنمط الذي توجد فيه، هذه المنطقة تُظهر:

– زر «الصفحة الرئيسية»: للعودة إلى القائمة الرئيسية؛

– زر «الرجوع»: للعودة إلى الشاشة السابقة؛

– زر «العلم»: للعودة إلى شاشة الملاحة.

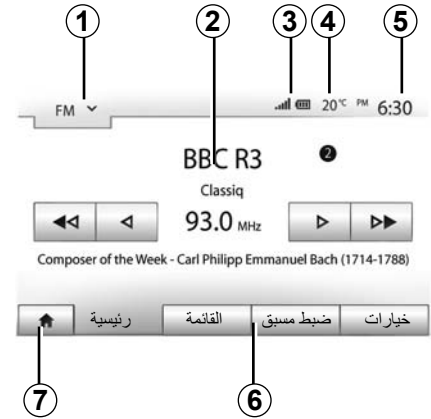

### شاشة العرض

### شاشة القوائم

1 منطقة تحديد الوضع.

يعرض الوضع المحدد. عند لمس مجال تحديد الوضع، سوف تظهر قائمة منسدلة.

2 منطقة جدول المحتويات.

تعرض محتويات عنصر القائمة والمعلومات ذات الصلة.

3 منطقة معلومات الهاتف.

عند تفعيل نظام Bluetooth®، سيظهر مستوى الاستقبال والبطارية الخاص بالجهاز المتصل.

## خواص المهاتفة حر اليدين

يوفر نظام الاتصالات الهاتفية حر اليدين Bluetooth® الوظائف التالية دون الحاجة إلى حمل هاتفك:

- إرسال/استقبال/تعليق مكالمات؛
- ارجع إلى قائمة جهات الاتصال من دليل الهاتف؛
- يمكنك الوصول إلى سجلات المكالمات الواردة عبر النظام؛
- اتصال الطوارئ.

## توافق الهواتف

بعض الهواتف التي لا تتوافق مع نظام التشغيل الحر، لا تسمح باستغلال جميع الوظائف المتوفرة، أو لا توفر جودة صوتية مثلى. لمزيد من التفاصيل حول قائمة الهواتف المتوافقة، استشر ممثل العلامة التجارية أو ارجع إلى الموقع الإلكتروني للشركة المُصنِّعة إن كان متوافراً.

## وظيفة بدء تشغيل المحرك عن بُعد.

عندما تكون السيارة مجهزة بهذا النظام، تتيح لك هذه الوظيفة إمكانية برمجة المحرك لبدء تشغيله عن بُعد، بغية تبريد أو تدفئة مقصورة الراكب لمدة تصل إلى ٢٤ ساعة قبل استخدام السيارة.

## Driving eco

(يتوقف مدى التوفر على طراز السيارة)

تتيح لك القائمة «Driving eco» عرض الدرجة الإجمالية التي تعكس نمط قيادتك في الوقت الفعلي.

## خواص تعليمات الملاحة

يحدد نظام الملاحة تلقائياً الموضع الجغرافي للسيارة بواسطة استقبال إشارات GPS. يقترح خط مسار حتى وجهة من اختيارك بفضل خريطة الطريق الخاصة به؛ في النهاية، يشير إلى الطريق الواجب اتباعها، خطوة بخطوة، بفضل شاشة الرؤية والرسائل الصوتية.

## معلومات المرور

تُخبرك هذه الخاصية في الوقت الفعلي الظروف المتعلقة بالحركة المرورية.

## تحذيرات الأمان على الطريق أو نقاط

### التحذيرات

تتيح لك هذه الخدمة استقبال التحذيرات في الوقت الفعلي، مثل تحذيرات تجاوز السرعة أو موضع مناطق التحذير الخاصة بالأمان على الطريق.

إن الغرض الوحيد من نظام المهاتفة حر اليدين الخاص بك هو تيسير الاتصال مع تقليل عوامل الخطر دون التخلص منها كاملة. تراعى إلزاميا القوانين السارية في البلد الذي تتواجد فيه.



## المقدمة

يوفر النظام متعدد الوسائط في سيارتك الوظائف التالية:

- راديو RDS؛
- راديو DAB؛
- إدارة مصادر الصوت الإضافية؛
- هاتف حر اليبدين؛
- التعرف الصوتي؛
- تعليمات الملاحة؛
- معلومات المرور على الطريق؛
- معلومات عن مناطق الانتباه؛
- نظام المساعدة على صف السيارة (كاميرا الرجوع للخلف أو كاميرا ذات طرق عرض متعددة)؛
- برمجة بدء تشغيل المحرك عن بُعد؛
- معلومات حول ميل السيارة (معلومات الدفع الرباعي 4x4)؛
- معلومات عن نمط القيادة ونصائح القيادة من أجل تحسين استهلاكك للوقود.

## Fonctions radio

يمكن استخدام نظام الوسائط المتعددة للاستماع إلى محطات الراديو FM (تعديل التردد)، و DAB (الصوت الرقمي)، و AM (تعديل السعة).

يتيح نظام DAB الحصول على أفضل جودة صوتية والوصول إلى المعلومات النصية حول البرنامج الحالي وما إلى ذلك.

يسمح نظام RDS بعرض اسم بعض المحطات أو الرسائل المرسلة بواسطة محطات FM المطلوب عرضها:

- معلومات حول الحالة العامة لمسار الطريق (TA)؛
- رسالة (رسائل) الطوارئ.

## وظيفة إضافية للراديو

يمكنك الاستماع إلى مشغل الملفات الصوتية مباشرة عبر سماعات السيارة. لديك عدة خيارات لتتمكن من ربط مشغل الملفات الصوتية الخاص بك، ويتوقف خيارك على نوع جهازك:

- مقبس Jack ٣,٥ ملم؛
- USB أوديو؛
- رابط Bluetooth®.

لمزيد من التفاصيل حول قائمة الهواتف المتوافقة، استشر ممثل العلامة التجارية أو ارجع إلى الموقع الإلكتروني للشركة المصنّعة إن كان متوافراً.

تم شرح الموديلات المذكورة في هذا الكتيب استنادا إلى الخصائص التقنية التي توفرت وقت إعداد هذا الكتيب. يحتوي هذا الكتيب على مجموعة الوظائف الموجودة للموديلات المشار إليها. ويرتبط وجودها بموديل التجهيزات، والخيارات، والبلد المستورد. كما أن عددا من الوظائف التي ستضاف خلال العام قد يرد شرحها في هذا الكتيب. الشاشات الموجودة في نشرة الاستخدام غير تعاقدية.

حسب العلامة التجارية لهاتفك وطرازه، قد لا تتوافق بعض الوظائف بشكل جزئي أو كلي مع نظام الوسائط المتعددة بسيارتك.

يُرجى استشارة موزع معتمد، للحصول على مزيد من التفاصيل.

من الضروري اتباع الاحتياطات المذكورة أدناه أثناء استخدام النظام وذلك لدواعي السلامة أو لتجنب مخاطر تلف الأجهزة. تراعى إلزاميا القوانين السارية في البلد الذي تتواجد فيه.

### الاحتياطات اللازمة المتعلقة بالتلاعب بالنظام



- اضغط على أزرار التحكم (بلوحة التحكم أو بالمقود) واتبع التعليمات الموجودة على الشاشة عندما تسمح ظروف السير بذلك.
- اضبط شدة الصوت إلى مستوى معتدل يمكنك من سماع ما يدور من أصوات خارج السيارة.

### تدابير احترازية خاصة بالملاحة

- إن استخدام نظام الملاحة لا يحل بأي حال من الأحوال محل مسؤولية قائد السيارة أو يقظته أثناء قيادة السيارة.
- وفقاً للمنطقة الجغرافية، قد لا تحتوي الخريطة على أحدث المعلومات حول الطرق الجديدة. كن منبهاً. في جميع الأحوال، تكون الأولوية لكود الطريق ولوحات الإشارات عند مؤشرات نظام الملاحة.

### التدابير الاحترازية الخاصة بالأجهزة

- لا تجري أي خلع لأحد المكونات أو تعديل بالنظام لتجنب خطر أي تلف مادي أو حروق.
- في حالة حدوث أي عطل وللقيام بأي تفكيك يرجى الاتصال بأحد ممثلي الصانع.
- لا تقم بإدخال أي جسم غريب داخل المشغل.
- لا تستخدم المنتجات التي تحتوي على الكحول و/أو سوائل الرش الأخرى على المنطقة.

### تدابير احترازية خاصة بالهاتف

- تنظم بعض القوانين استخدام الهاتف في السيارة. فهي لا تسمح باستخدام أنظمة الهاتف حرة اليدين في كل أوقات القيادة: يجب أن يظل قائد السيارة هو المتحكم في القيادة؛
- تعد المهاتفة أثناء القيادة أحد عوامل التشننت والمخاطر الكبيرة، وذلك أثناء جميع مراحل الاستخدام (كتابة الرقم، الاستصال، البحث عن اسم في الدليل...).

٧٠.ARA	دليل الهاتف
٧١.ARA	إجراء وتلقي مكالمة
٧٤.ARA	بدء تشغيل المحرك عن بُعد
٧٧.ARA	كاميرا الرجوع إلى الخلف
٨٠.ARA	كاميرا ذات طرق عرض متعددة
٨٢.ARA	ضبط النظام
٨٥.ARA	تحديث النظام والخرائط
٩٠.ARA	خلل في التشغيل

٣.ARA	احتياجات الاستخدام
٥.ARA	خواص عامة
٥.ARA	وصف عام
٨.ARA	عرض الأوامر
١٦.ARA	تشغيل، إيقاف
١٧.ARA	التشغيل والاستخدام.
٢٠.ARA	شدة الصوت
٢١.ARA	الراديو / AUX
٢١.ARA	الاستماع إلى الراديو
٢٥.ARA	مصادر الصوت الإضافية
٢٨.ARA	ضبط الصوت
٣٠.ARA	مقطع فيديو
٣٢.ARA	الملاحة
٣٢.ARA	نظام الملاحة
٣٣.ARA	قراءة خريطة
٣٦.ARA	إدخال وجهة
٤٢.ARA	التوجيه
٤٨.ARA	إعدادات الخريطة
٤٩.ARA	Gérer les favoris
٥١.ARA	إعدادات الملاحة
٥٥.ARA	القيادة الاقتصادية
٥٦.ARA	معلومات عن الدفع الرباعي (٤x٤).
٥٧.ARA	جهاز Bluetooth®
٥٧.ARA	إقران/إلغاء إقران أجهزة Bluetooth®
٦١.ARA	الاتصال/قطع الاتصال بأجهزة Bluetooth®
٦٣.ARA	استخدام خاصية التعرف على الصوت
٦٦.ARA	™ Android Auto™, CarPlay