

MEDIA NAV EVOLUTION

Český

CZ

Magyar

H

Sloveneský

SK

Pokyny k použití	CZ.3
Obecné údaje	CZ.5
Celkový popis	CZ.5
Představení ovládání	CZ.8
Zapnutí a vypnutí	CZ.16
Funkce a použití	CZ.17
Hlasitost	CZ.20
Rádio/AUX	CZ.21
Poslech rádia	CZ.21
Přídavné audio zdroje	CZ.25
Nastavení zvuku	CZ.28
Video	CZ.30
Navigace	CZ.32
Navigační systém	CZ.32
Čtení mapy	CZ.33
Zadání cíle cesty	CZ.36
Navádění	CZ.42
Nastavení mapy	CZ.48
Správa oblíbených	CZ.49
Nastavení navigačního systému	CZ.51
Jízda eko	CZ.55
Informace o pohonu 4×4	CZ.56
Zařízení Bluetooth®	CZ.57
Spárování/odebrání přístroje Bluetooth®	CZ.57
Připojení/odpojení přístrojů s Bluetooth®	CZ.61
Používání hlasového rozpoznání	CZ.63
Aplikace Android Auto™ a služba CarPlay™	CZ.66
Seznam kontaktů v telefonu	CZ.70
Volání, přijetí hovoru	CZ.71
Dálkové spuštění motoru	CZ.74
Couvací kamera	CZ.77
Kamera s více pohledy	CZ.80

Nastavení systému	CZ.82
Aktualizace systému a souboru map	CZ.85
Funkční problémy	CZ.90

POKYNY PRO POUŽÍVÁNÍ (1/2)

Je bezpodmínečně nutné dodržovat dále uvedené pokyny kvůli bezpečnosti a nebezpečí hmotných škod. Bezpodmínečně dodržujte předpisy platné v zemi, ve které se nacházíte.



Pokyny pro zacházení se systémem

- S ovladači (na panelu nebo u volantu) manipulujte a údaje na displeji si čtěte, jen když to umožňují podmínky silničního provozu.
- Hlasitost nastavujte na nižší úroveň tak, abyste mohli vnímat okolní zvuky.

Pokyny týkající se navigace

- Použití navigačního systému v žádném případě nenahrazuje zodpovědnost ani ostražitost řidiče při řízení vozidla.
- V závislosti na zeměpisné oblasti nemusí mapa obsahovat nejnovější informace o nových komunikacích. Buďte ostražití. Ve všech případech musí mít dopravní předpisy a značky vždy přednost před indikacemi navigačního systému.

Pokyny k technickému vybavení

- Neprovádějte žádnou demontáž ani úpravu systému, abyste předešli hmotným škodám a popálení.
- V případě, že zařízení nefunguje nebo je třeba jej demontovat, se prosím obraťte na značkový servis.
- Nestrkejte do přehrávače žádné cizí předměty.
- Na tato místa nepoužívejte prostředky obsahující alkohol ani spreje s kapalinami.

Opatření týkající se telefonu

- Existují předpisy pro používání telefonu uvnitř vozidla. Tyto předpisy neumožňují používání hands-free systémů kdykoli za jízdy: každý řidič musí mít svoji jízdu pod kontrolou.
- Telefonování za jízdy rozptyluje pozornost a může být velkým rizikem, a to v kterékoli fázi používání přístroje (vytáčení čísla, hovor, vyhledávání kontaktu v seznamu atd.).

POKYNY PRO POUŽÍVÁNÍ (2/2)

Popis modelů, které jsou uvedeny v tomto návodu, byl vypracován na základě charakteristik známých v době sepsání tohoto dokumentu. **Návod zahrnuje soubor existujících funkcí popisovaných typů zařízení. Jejich přítomnost závisí na typu zařízení, výběru volitelné výbavy a na zemi prodeje. Stejně tak mohou být v tomto dokumentu popsány některé funkce, které by se měly objevit v průběhu následujícího roku. Obrazovky uvedené v návodu jsou pouze orientační.**

V závislosti na značce a modelu telefonu mohou být některé z funkcí s multimediálním systémem vozidla částečně nebo zcela nekompatibilní.

Další informace vám poskytne autorizovaný zástupce značky.

VŠEOBECNÝ POPIS (1/3)

Úvod

Multimediální systém Vašeho vozidla zajišťuje následující funkce:

- autorádio RDS;
- autorádio DAB;
- ovládání přídatných audiozdrojů;
- telefon hands-free;
- hlasové rozpoznávání;
- podpora navigace;
- informace o silničním provozu;
- informace o oblastech, kde je třeba zvýšené ostražitosti;
- Pomocný parkovací systém (couvací kamera nebo kamera s více pohledy);
- naprogramování dálkového spuštění motoru;
- Informace o naklonění vozidla (informace o pohonu 4×4);
- informace o stylu jízdy a doporučení pro jízdu za účelem optimalizace spotřeby paliva.

Funkce rádia

Multimediální systém umožňuje poslech rádiových stanic FM (modulační frekvence), DAB (audiodigitální vysílání) a AM (amplitudová modulace).

Systém DAB zlepšuje kvalitu zvuku a poskytuje přístup k textovým informacím o aktuálním programu atd.

Systém RDS umožňuje zobrazení názvů určitých stanic a poslech informací vysílaných prostřednictvím rádiových stanic FM:

- informace o celkovém stavu silničního provozu (TA);
- zprávy o případech nouze.

Přídavné funkce audiosystému

Hudbu z přenosného přehrávače můžete poslouchat přes reproduktory ve vozidle. V závislosti na typu zařízení máte několik možností, jak přehrávač připojit:

- Přípojka Jack 3,5 mm;
- USB audio;
- připojení Bluetooth®.

Pro přesnější informace o seznamu kompatibilních přístrojů se laskavě obraťte na zástupce výrobce nebo navštivte internetové stránky výrobce, pokud jsou k dispozici.

VŠEOBECNÝ POPIS (2/3)

Funkce telefonu hands-free

Telefonní hands-free systém Bluetooth® zajišťuje následující funkce bez nutnosti další manipulace s Vaším telefonem:

- volání/přijetí/přerušování hovoru;
- prohlížení seznamu kontaktů z paměti telefonu;
- listování výpisem hovorů uskutečněných prostřednictvím systému;
- nouzové volání.

Kompatibilita telefonů

Určité telefony nejsou kompatibilní se systémem hands-free, neumožňují využívat všechny nabízené funkce nebo neposkytují dostatečnou akustickou kvalitu.

Pro přesnější informace o seznamu kompatibilních telefonů se laskavě obraťte na zástupce výrobce nebo, pokud možno, navštivte internetové stránky výrobce.

Funkce dálkového spuštění motoru

Pokud je vozidlo vybaveno touto funkcí, můžete naprogramovat motor tak, aby nashl startoval na dálku (až 24 hodin před použitím vozidla) a kabina vozidla se tak mohla vytopit či vyvětrat.

Driving eco

(dostupnost závisí na vozidle)

V menu „Driving eco“ lze v reálném čase zobrazit globální skóre, které reflektuje váš styl jízdy.

Funkce navádění

Navigační systém automaticky rozpozná zeměpisnou polohu vozidla podle signálu GPS.

Nabídne Vám trasu až do cíle podle výběru díky mapě, kterou obsahuje. Nakonec ukazuje cestu, kterou je třeba jet, krok po kroku, prostřednictvím displeje a hlasových zpráv.

Dopravní informace

Tato funkce podává v reálném čase informace o podmínkách týkajících se dopravy.

Dopravní silniční upozornění nebo nebezpečná místa

Tato služba umožňuje příjem upozornění v reálném čase, jako například upozornění na překročení rychlosti nebo na oblasti upozornění na bezpečnost na silnici.



Cílem Vašeho hands-free systému telefonu je usnadnit Vám komunikaci a omezit rizikové faktory, které však nemohou být odstraněny zcela. Bezpodmínečně dodržujte zákony platné v zemi, ve které se nacházíte.

VŠEOBECNÝ POPIS (3/3)

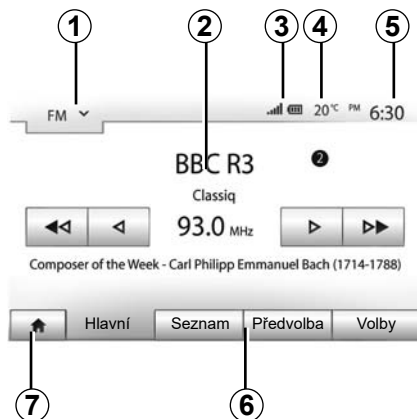

Zobrazení

Okno s jednotlivými menu

- 1 Oblast výběru režimu.
Zobrazí vybraný režim. Když stisknete oblast pro výběr režimu, zobrazí se posuvné menu.
- 2 Oblast Obsah.
Zobrazí obsah jedné rubriky menu a příslušné informace.
- 3 Oblast informací o telefonu.
Pokud je systém Bluetooth® aktivní, zobrazí se kvalita signálu a stav nabití baterie připojeného zařízení.

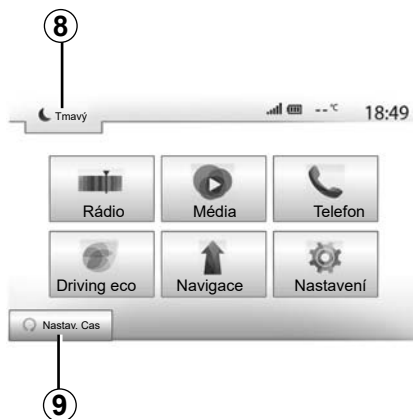

- 4 Venkovní teplota
- 5 Oblast Čas.
- 6 Oblast Menu:
 - zobrazí podmenu režimu;
 - aktuální menu se zobrazí podtržené.
- 7 Oblast Zahájení nebo návrat k navigačnímu systému.
Podle režimu, ve kterém se nacházíte, tato oblast zobrazuje:
 - tlačítko „Domů“: pro návrat do hlavní nabídky;
 - tlačítko „Zpět“: pro návrat na předcházející displej;
 - tlačítko „Vlajčka“: pro návrat k navigační obrazovce.

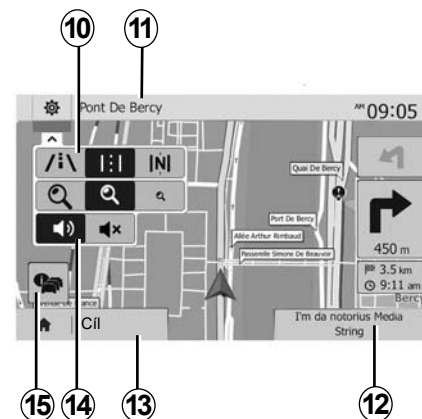

- 8 Pohotovostní režim a zobrazení hodin.
- 9 Oblast výběru dálkového spuštění motoru.

Okno navigace

- Dostupnost závisí na zemi a/nebo platném předpisu.
- 10 Režim mapy (2D/3D a 2D sever).
 - 11 Jméno následující ulice, která má být na Vaší trase.
 - 12 Aktuální audio informace.
 - 13 Možnosti nastavení trasy a mapy.
 - 14 Hlasové navádění On/Off.
 - 15 Dopravní informace.

PŘEDSTAVENÍ OVLÁDACÍCH PRVKŮ (1/8)

Panely systému

Výběr obrazovky provedete stisknutím požadované části obrazovky.



PŘEDSTAVENÍ OVLÁDACÍCH PRVKŮ (2/8)

Panely systému

Výběr obrazovky provedete stisknutím požadované části obrazovky.

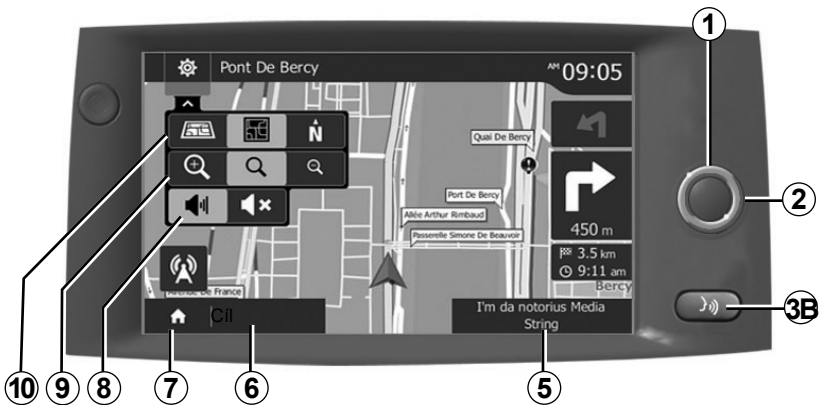
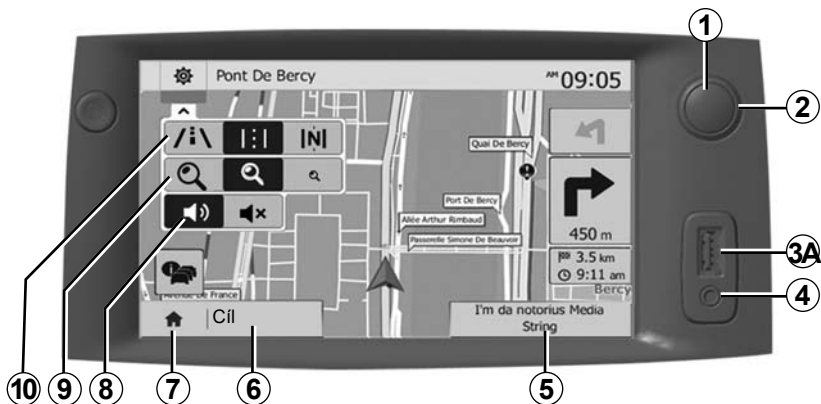

PŘEDSTAVENÍ OVLÁDACÍCH PRVKŮ (3/8)

Ovládání pod volantem

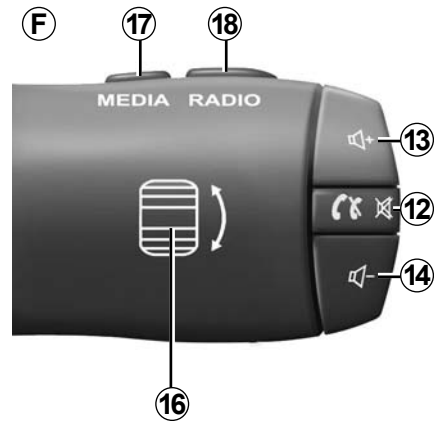
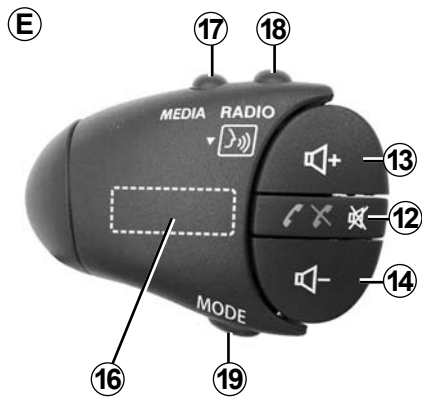
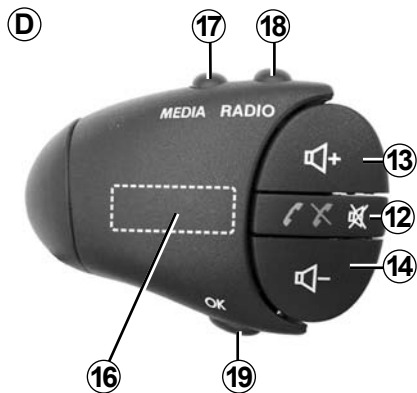
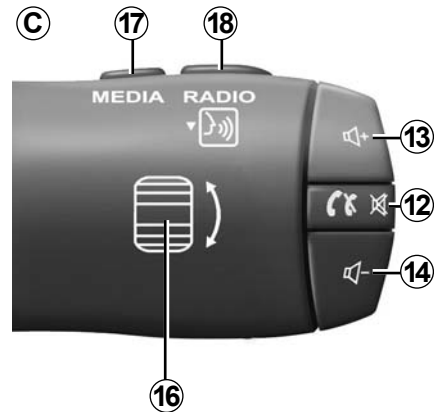
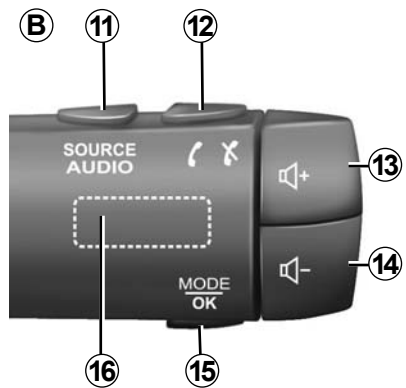
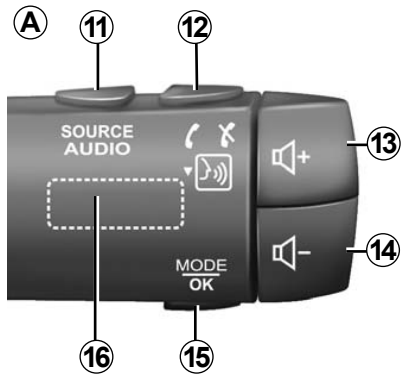

PŘEDSTAVENÍ OVLÁDACÍCH PRVKŮ (4/8)

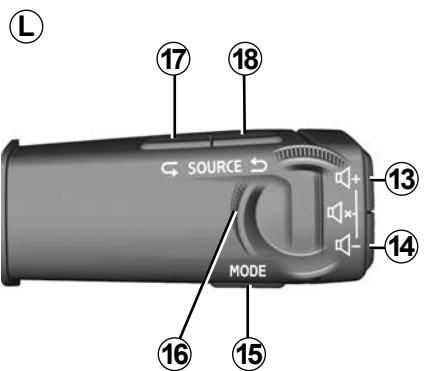
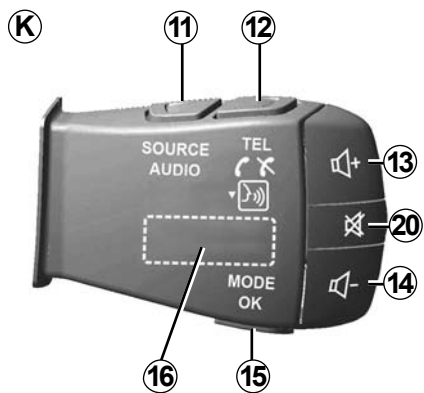
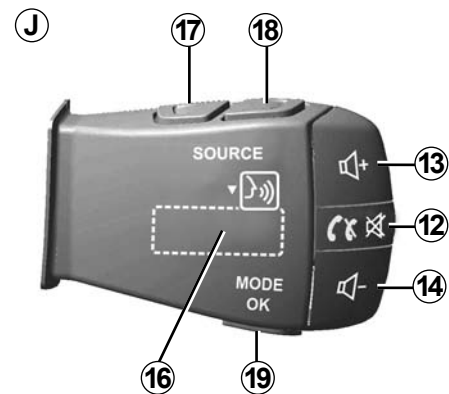
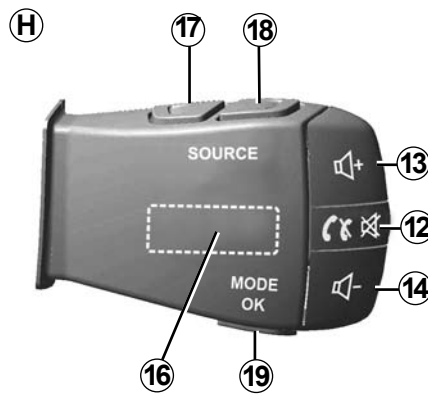
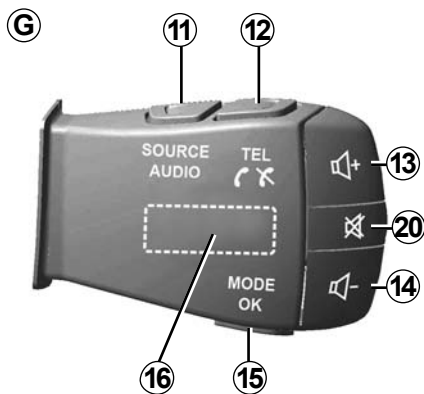

PŘEDSTAVENÍ OVLÁDACÍCH PRVKŮ (5/8)

Ovládání pod volantem

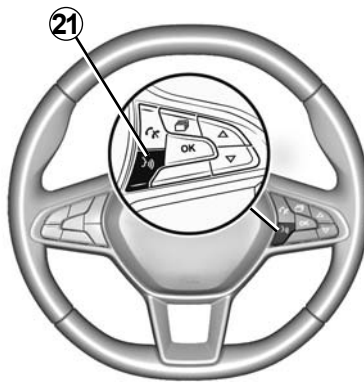
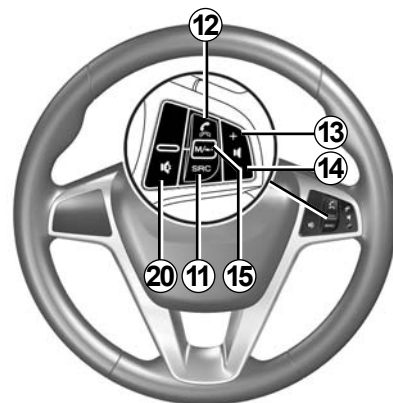
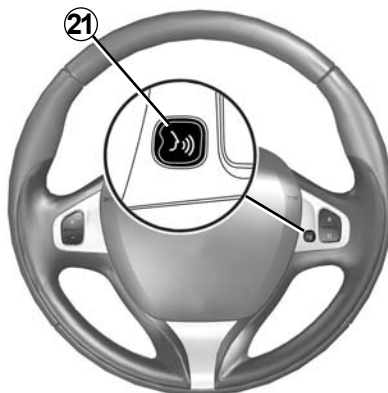
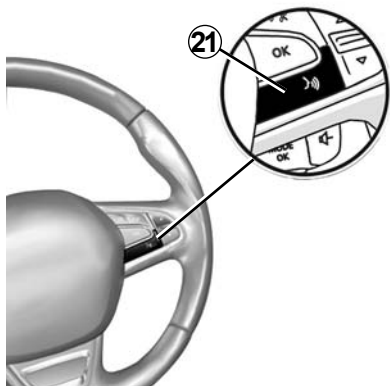

PŘEDSTAVENÍ OVLÁDACÍCH PRVKŮ (6/8)

	Funkce
1	Klepnutí: spoič obrazovky ON / OFF. Dlouhé stisknutí: Systém se restartuje.
2, 13, 14	Nastavení hlasitosti.
3A	Zástrčka USB.
3B	Aktivace/deaktivace funkce rozpoznávání hlasu v chytrém telefonu, který je připojený k multimediálnímu systému.
4	Přípojka Jack 3,5 mm.
5	Přístup k aktuálně hrajícím médiím (FM / AM / DAB / USB / Bluetooth® / AUX).
6	Přístup do menu „Navigace“.
7	Přístup do menu „Zahájení“.
	Telefon nebo přidavné zdroje: výstup z aktuálního okna pro návrat k navigačnímu systému (aktuální) nebo na předchozí obrazovku.
8	Aktivace/deaktivace hlasového navádění.
9	Změna zoomu zobrazení mapy.
10	Změna režimu zobrazení mapy (2D/3D/2D sever).
11	Vyberte audio zdroj (FM / AM / DAB / USB / Bluetooth® / AUX).

PŘEDSTAVENÍ OVLÁDACÍCH PRVKŮ (7/8)

	Funkce
12	<p>Při přijetí hovoru:</p> <ul style="list-style-type: none">– Krátké stisknutí: přijetí hovoru;– Dlouhé stisknutí: odmítnutí hovoru. <p>Krátké stisknutí během hovoru: ukončení hovoru.</p> <p>Při poslechu zdroje audia: ztišení/zrušení ztišení zvuku MUTE (pouze pro ovládání C, D, E, F, H a J).</p> <p>Klepnutím: otevřete nabídku „Telefon“ (pouze pro ovládání A, B, G a K).</p> <p>Klepnutím: aktivujete/deaktivujete hlasové rozpoznávání telefonu (pouze pro ovládání A a K).</p>
13	Zvýšení hlasitosti právě poslouchaného audio zdroje.
14	Snížení hlasitosti právě poslouchaného audio zdroje.
13+ 14	Ztišení / zrušení ztišení zvuku (pouze pro ovladače A, B a L).
15, 19	<p>Rádio: Změna režimu přehrávání stanice rádia („Hlavní“, „Seznam“, „Předvolba“).</p> <p>USB/ zdrojů médií přenosného digitálního audio přehrávače: změňte režim přehrávání pro aktuálně přehrávané médium („Hlavní“ nebo „Seznam“).</p>
16	<p>Zadní číselník:</p> <ul style="list-style-type: none">– Rádio: změňte režim rádia (frekvence / seznam / přednastavení);– média: předchozí/další skladba. <p>Klepnutí: potvrzení úkonu (pouze pro ovladač C).</p>
17	Přepínání médií (CD, USB a AUX)

PŘEDSTAVENÍ OVLÁDACÍCH PRVKŮ (8/8)

	Funkce
18	Stisknutí: změna režimu rádia (FM/AM/DAB). Stisknutí a podržení: aktivace/deaktivace hlasového rozpoznání vašeho telefonu (pouze pro ovládání C , E a J).
20	Vypnutí/zapnutí zvuku rádia. Pozastavit/znovu spustit audio skladbu. vypnutí hlasového nástroje funkce hlasového rozpoznání.
21	Aktivace/deaktivace funkce rozpoznávání hlasu v chytrém telefonu, který je připojený k multimediálnímu systému.

ZAPNUTÍ A VYPNUTÍ



Spuštění

Multimediální systém se automaticky spustí při nastartování vozidla. V ostatních případech stiskněte tlačítko **A** pro spuštění multimediálního systému.

Při vypnutém zapalování můžete používat systém po dobu dvaceti minut. Stisknutím tlačítka **A** spustíte multimediální systém na dalších přibližně dvacet minut.



Vypnutí

V závislosti na spuštěných aplikacích může aktualizace a deaktivace multimediálního systému nastat i několik minut po vypnutí zapalování.

Stiskněte a přidržte tlačítko **A** (dokud se neobjeví černá obrazovka) tlačítko pro opětovné spuštění multimediálního systému.

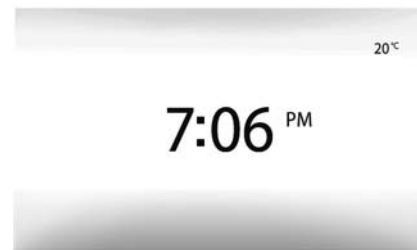

Úsporná obrazovka

Režim spořiče obrazovky umožňuje zhasnout displej.

V tomto režimu nefunguje ani rádio ani systém navádění.

Spořič obrazovky zobrazuje čas a venkovní teplotu.

Krátce stiskněte tlačítko **A** pro aktivaci/deaktivaci režimu spořiče obrazovky.

Pokud je teplota uvnitř vozidla příliš nízká nebo příliš vysoká, nelze multimediální systém **z bezpečnostních důvodů** spustit, nebo se automaticky vypne. Vyčkejte chvíli, než se teplota vrátí na úroveň vhodnější pro správný provoz multimediálního systému.

FUNKCE A POUŽITÍ (1/3)



Čelo multimédií 1

Krátké stisknutí:

- výběr možnosti;
- provedení volby (obrazovka přehrávání médií).

Pokud v menu „Média“ zvolíte možnost „Přehrávač“ a stisknete tlačítko pro posun vpřed, spustíte přehrávání další skladby.



Dlouhé stisknutí:

- uložení položky (například rádiové stanice).

Otevřete menu „Rádio“ a v něm položku „Hlavní“. Aktuální rádiovou stanicí je nyní možné uložit dlouhým stiskem tlačítka s číslem předvolby.

- Rychlé prohlížení.

Dlouhým stiskem tlačítek pro prohlížení směrem dolů spustíte rychlé prohlížení (po stránkách).

- Rychlý posun vpřed/vzad (obrazovka přehrávání médií).

Pokud v menu „Média“ zvolíte možnost „Přehrávač“ a poté dlouze stisknete tlačítko „Rychlý posun vpřed/vzad“, rychle posunete přehrávanou skladbu vpřed, nebo vzad.

FUNKCE A POUŽITÍ (2/3)

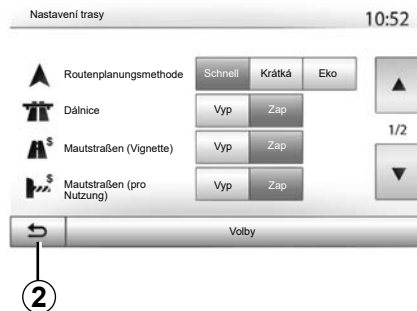

Návrat do menu „Zahájení“

Dlouhým stisknutím tlačítka 2 nebo krátkým stisknutím tlačítka 3 kdekoliv v systému se vrátíte do „hlavní“ nabídky.

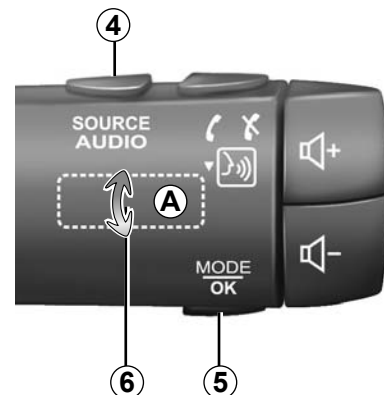

Audio: Využití ovládacích prvků pod volantem

Stisknutím tlačítka 5 změníte způsob vyhledávání rádiové stanice.

Otáčením kolečka 6 můžete změnit stanici (pohybem A).

Stisknutím 4 změníte zdroj (USB, AUX, AM, FM, DAB a Bluetooth®).

FUNKCE A POUŽITÍ (3/3)

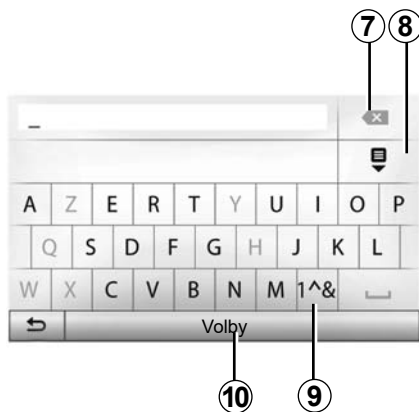

Používání abecední klávesnice

Během zadávání sekce pomocí abecední klávesnice zadejte každé písmeno pomocí klávesnice.

Během zadávání po písmenech systém odstraní podsvícení určitých znaků, což zadávání usnadní.

Stiskněte **7** pro vymazání posledního zadaného znaku.

Stiskněte **8** pro zobrazení seznamu výsledků.

Stiskněte **9** pro použití čísel nebo symbolů.

Stiskněte **10** pro změnu nastavení klávesnice.

HLASITOST

Hlasitost

Hlasitost poslechu různých zpráv, zdrojů, vyzvánění a telefonátů upravíte:

- stisknutím nebo otočením tlačítka **1** na předním panelu multimediálního systému;
- stisknutím ovladače **13** nebo **14** na ovládání pod volantem.

Pro nastavení této funkce přejděte na odstavec „Zvukové preference“ v kapitole „Nastavení zvuku“.

Přehrávaný zdroj rádia se přeruší v okamžiku příjmu informací o dopravě „TA“, informačních zpráv nebo výstražné zprávy.

Poznámka: hlasitosti nastavená během přehrávání se při dalším spuštění systému neuloží.



Hlasitost nastavujte na nižší úroveň tak, abyste mohli vnímat okolní zvuky.

Vypnutí zvuku

Chcete-li ztišit zvuk, klepněte na tlačítko **21** na ovládání volantu nebo **3B** na multimediální obrazovce nebo na ovládání na sloupku řízení **12** (pouze pro ovládání **C, D, E, F, H** a **J**) nebo zároveň na tlačítka **13** a **14** na ovládání sloupky řízení (platí pouze pro ovladače **A, B** a **L**).

V horní části obrazovky se objeví ikona „MUTE“, která signalizuje vypnutí zvuku.

Zvuk aktuálního audio zdroje lze opět zapnout krátkým klepnutím na tlačítko **21** na volantu nebo **3B** na multimediální obrazovce či na ovládání pod volantem **12** (platí pouze pro ovladače **C, D, E, F, H** a **J**). Zvuk je možné opětovně zapnout též současným stisknutím tlačítek **13** a **14** na ovládání pod volantem (platí pouze pro ovladače **A, B** a **L**).

Tato funkce se automaticky deaktivuje při jakékoli akci na hlasitosti a během přehrávání informačních nebo dopravních zpráv.

Úprava hlasitosti dle rychlosti

Pokud je tato funkce aktivována, hlasitost audiosystému a navigace se mění dle rychlosti vozidla.

Pro aktivaci a nastavení této funkce přejděte na odstavec „Úprava hlasitosti podle rychlosti“ v kapitole „Nastavení zvuku“.

POSLECH RÁDIA (1/4)

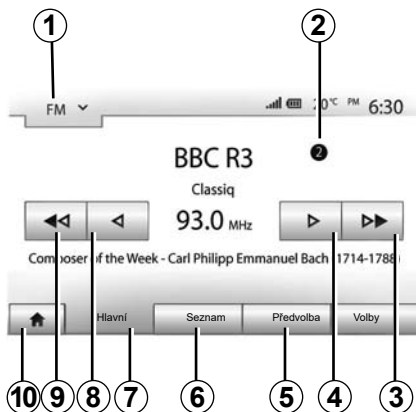

Volba vlnového rozsahu

Volba vlnového rozsahu:

- stiskněte **1**;
- Vyberte vlnové pásmo „FM“, „AM“ nebo „DAB“ stisknutím požadovaného pásma.

Výběr rádiové stanice „FM“, „AM“ nebo „DAB“

Pro volbu stanice existuje několik způsobů.

Po výběru vlnové délky vyberte režim stisknutím **5**, **6** nebo **7**.

Jsou k dispozici různé způsoby vyhledávání:

- režim „Hlavní“ (výšeč **7**),
- režim „Seznam“ (výšeč **6**),
- režim „Předvolba“ (výšeč **5**).

Tyto režimy je možné měnit pomocí ovládacího panelu pod volantem.

Poznámka: Značka **2** znamená pozici, na níž se v uloženém seznamu rádiových stanic nachází aktuální stanice.

Režim „Hlavní“

Tento režim umožňuje ručně nebo automaticky vyhledávat rádiové stanice prohledáváním zvolených frekvencí. Vyberte režim „Frekvence“ stisknutím **7**.

Pro prohledávání frekvencí:

- V manuálním režimu postupujte po frekvencích vpřed nebo zpět postupnými stisky **4** nebo **8**.
- V automatickém režimu (hledání) postupujte k další stanici nebo zpět stiskem **3** nebo **9**.

V případě potřeby po každém zastavení úkon vyhledávání zopakujte.

Na další stanici můžete přepnout i otočením ovládacího kolečka pod volantem.

Poznámka: Zpět na zahajovací obrazovku se dostanete stisknutím tlačítka **10**.

POSLECH RÁDIA (2/4)

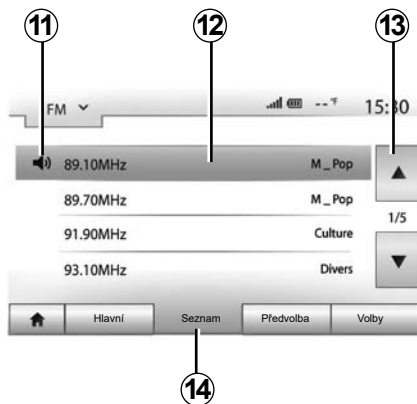

Režim „Seznam“

Vyberte režim „Seznam“ stisknutím **14**.

Tento funkční režim umožňuje snadno vyhledat stanici, jejíž název znáte, v seznamu seřazeném podle abecedy (pouze pro rozsah „FM“ a „DAB“).

Stisknutím oblasti **12** vyberte požadovanou stanici.

Stiskněte **13** pro prohlížení všech stanic.

Poznámka: Symbol **11** značí stanici, kterou právě posloucháte.

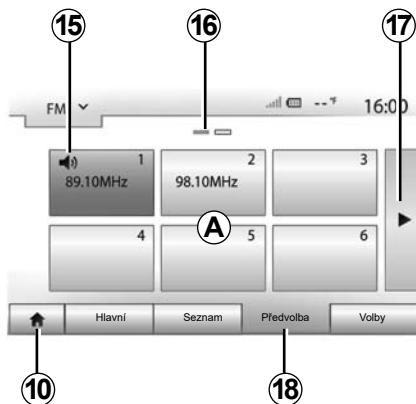

Názvy rádiových stanic, jejichž frekvence nepoužívá systém RDS, se na obrazovce nezobrazí. Uvedena bude pouze jejich frekvence na konci seznamu.

Režim „Předvolba“

Vyberte režim „Předvolba“ stisknutím **18**.

Tento režim umožňuje vyvolat podle přání stanici, které jste si do paměti uložili dříve (viz odstavec „Uložení stanice do paměti“ v této kapitole).

Stiskněte tlačítko v oblasti **A** pro výběr uložené stanice.

Poznámka: Zpět na zahajovací obrazovku se dostanete stisknutím tlačítka **10**.

Uložení stanice do paměti

Vyberte rádiostanici některým z výše popsaných způsobů. Stiskněte dlouze jedno z tlačítek v oblasti **A**.

Pro každé vlnové pásmo je možné do paměti uložit až dvanáct stanic. Pokud změníte oblast pomocí funkce „RDS“, uložené stanice nebudou automaticky aktualizovány. Musíte znovu uložit právě přehrávanou stanici.

Poznámka: Symbol **15** značí stanici, kterou právě posloucháte.

Značka **16** ukazuje počet stránek obsažených v této sekci.

Pro přechod na následující stránku stiskněte tlačítko **17**.

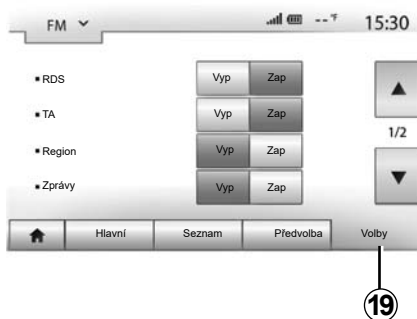

Nastavení rádia

Stisknutím **19** zobrazíte menu nastavení. Funkce můžete aktivovat nebo deaktivovat stisknutím „Zap“ nebo „Vyp“ (konfigurační menu se mění podle vlnového rozsahu).

K dispozici jsou následující funkce:

- „RDS“;
- „TA“ (dopravní informace);
- „Region“;
- „Zprávy“;
- „AM“;
- „DLS“;
- „Oznámení“;
- „Akt. seznam“.

„RDS“

Funkce „RDS“ přijímá informace vysílané právě přehrávanou rozhlasovou stanicí.

Váš systém může zobrazovat název rozhlasové stanice a textové zprávy jakož i přijímat dopravní varování nebo jiné informace.

Když je aktivována funkce „RDS“, automaticky se aktivuje přeladění frekvence (AF).

Dopravní informace se obecně zasílají prostřednictvím „RDS“.

Poznámka: ne všechny rádiové stanice tuto funkci umožňují.

Nepříznivé podmínky příjmu mohou někdy způsobit nepříjemné opoždění změn frekvence. V tom případě deaktivujte automatické sledování změny frekvencí.

„TA“ (dopravní informace)

Některé z rozhlasových stanic „FM“ a „DAB“ neustále aktualizují dopravní informace. Tato funkce (je-li aktivována) umožňuje multimediálnímu systému tyto aktuální dopravní informace vyhledat a automaticky přehrát.

Poznámka: Automatické vysílání informací o dopravě není aktivní, když je audiosystém nastaven na vlnovou délku „AM“.

Vyberte rozhlasovou stanici, která vysílá dopravní informace. Pokud posloucháte hudbu z jiného zdroje (USB přenosný disk, Bluetooth® atd.), systém se automaticky přepne na rádio, pokud je přijato dopravní hlášení.

Dopravní informace jsou přehrány automaticky a přednostně bez ohledu na poslouchaný zdroj.

Pro aktivaci funkce zvolte možnost „Zap“. Funkci deaktivujete volbou možnosti „Vyp“.

POSLECH RÁDIA (4/4)

„Region“

Toto nastavení umožňuje příjem specifických oblastních programů. Dočasně deaktivuje automatické ladění frekvence (AF) v rádiu, které používá oblastní frekvence.

Posluchač může stále poslouchat svůj program, i když přijímá slabší signál.

Zvláštnost:

- nastavení „Region“ se vztahuje pouze na právě přehrávané rádio;
- Některé radiostanice vysílají na regionálních frekvencích. V takovém případě:
 - S aktivovaným režimem „Region“: Systém se nepřepne na vysílač pro novou oblast, ale normálně se přepne mezi vysílači počáteční oblasti.
 - S deaktivovaným režimem „Region“: Systém přepne na vysílač pro novou oblast, i když je vysílaný program jiný.

„Zprávy“

Je-li tato funkce aktivována, lze automaticky spustit poslech zpráv vysílaných určitými stanicemi „FM“ nebo „DAB“.

Pokud poté vyberete jiný zdroj, vysílání vybraných programů přeruší přehrávání těchto zdrojů.

Pro aktivaci funkce zvolte možnost „Zap“. Funkci deaktivujete volbou možnosti „Vyp“.

„AM“

Vlnovou délku „AM“ můžete aktivovat nebo deaktivovat.

Pro aktivaci funkce zvolte možnost „Zap“. Funkci deaktivujete volbou možnosti „Vyp“.

„DLS“

Pouze v režimu „DAB“.

Některé rozhlasové stanice vysílají textové informace vztahující se k právě poslouchanému programu (například název skladby).

„Akt. seznam“

Pro aktualizaci seznamu rádiových stanic a získání nejnovějších stanic stiskněte „Spustit“.

Poznámka: Je-li to možné, po zapnutí systému nejprve aktualizujte seznam „DAB“.

PŘÍDAVNÉ AUDIO ZDROJE (1/3)

Systém je vybaven dvěma typy přídatných vstupů:

- s připojením pro napojení externího audio zdroje (MP3 přehrávač, přenosný přehrávač, USB klíč, telefon atd.);
- s Bluetooth® (přenosný přehrávač Bluetooth®, telefon Bluetooth®).

Informace o umístění naleznete v kapitole „Představení ovládání“.

Funkční principy a připojení

Existují dva typy připojení:

- přípojka USB;
- přípojka Jack.

Připojte váš přenosný digitální audio přehrávač do zásuvky odpovídající typu vašeho zařízení.

Po připojení konektoru typu USB nebo Jack systém automaticky rozpozná přídatný zdroj.

Poznámka: Klíčenka USB musí být naformátována na systém FAT32 a mít kapacitu maximálně 32GB. Některé formáty nemusí být kompatibilní se systémem.



Vyberte přídatný zdroj

Pro výběr vstupního zdroje stiskněte **1**. Ihned se zobrazí seznam dostupných vstupních zdrojů:

- USB: USB klíč, MP3 přehrávač, telefon atd.;
- audio zařízení;
- BT: přístroje Bluetooth®;

- Video: USB přenosný disk (soubor MP4);
- AUX: přípojka jack 3,5 mm.

V režimu navigace nebo během poslechu rádia vyberte přídatný audio zdroj stisknutím tlačítka „Zahájení“ a „Média“.

Systém přehraje poslední poslouchanou skladbu.



S externím zařízením manipulujte, když to dovolí dopravní situace.

Za jízdy přenosný audio přehrávač uložte (hrozí jeho vymrštění při prudkém zabrzdění).

PŘÍDAVNÉ AUDIO ZDROJE (2/3)

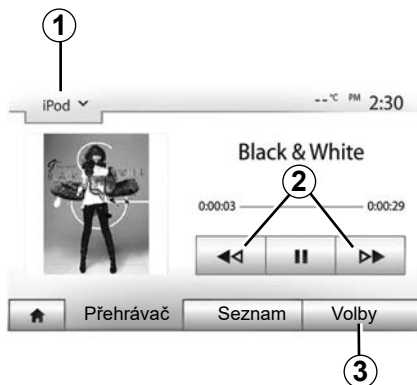

Audio formáty

Multimediální systém rozpoznává pouze formáty MP3 a WMA.

Poznámka: některé formáty a rozlišení nemusí být kompatibilní s multimediálním systémem.

Zrychlené přehrávání

Přidržíte stisknuté tlačítko **2** pro zrychlený pohyb vpřed a vzad. Přehrávání se znovu spustí při uvolnění tlačítka.

Opakování

Tato funkce umožňuje opakování jedné skladby nebo všech skladeb. Stiskněte **3** a potom „Vyp“, „Skladba“, „Složka“ nebo „Vše“.

Poslech v náhodném pořadí

Tato funkce umožňuje poslouchat všechny skladby v náhodném pořadí. Stiskněte **3** a potom „ZAP“ nebo „Vyp“.

Přídavný vstup: port USB, Bluetooth®

Připojení: USB a přenosný digitální audio přehrávač

Připojte zástrčku přenosného digitálního audio přehrávače do vstupu USB jednotky. Po připojení USB přenosného digitálního přehrávače se zobrazí menu „USB“. Může se zobrazit model nebo menu přenosného digitálního audio přehrávače.

Poznámka: Nemusí být možné připojit některé typy přenosných digitálních audio přehrávačů.

Použití

Vyberte přenosný digitální audio přehrávač v posuvném seznamu **1** na obrazovce multimediálního systému, potom stiskněte požadovaný seznam skladeb nebo skladbu.

Po připojení již u některých modelů nebudete moci přímo ovládat přenosný digitální audio přehrávač. Pomocí tlačítek na předním panelu vašeho multimediálního systému vyberte zvukové soubory.

Nabíjení přes vstup USB

Po zapojení USB konektoru přenosného digitálního audio přehrávače do USB zásuvky systému můžete během jeho používání dobíjet akumulátor nebo udržovat úroveň jeho nabití.

Poznámka: Některá zařízení po připojení ke vstupu USB multimediálního systému akumulátor nedobíjejí ani neudržují úroveň jeho nabití.

Pro správnou funkčnost aplikace doporučujeme použít kabely USB doporučené výrobcem telefonu.

PŘÍDAVNÉ AUDIO ZDROJE (3/3)

Připojení: Bluetooth®

Přejděte na kapitolu „Připojení/odpojení přístrojů Bluetooth®“.

Jakmile je Bluetooth® připojeno, zobrazí se menu „BT“.

Použití

Vyberte „BT“ v posuvném seznamu 1, potom stiskněte seznam přehrávání nebo požadovanou skladbu na obrazovce multimediálního systému.

Všechny skladby z Vašeho přístroje Bluetooth® je možné vybrat přímo na obrazovce multimediálního systému.

Poznámka: po připojení nelze ovládat přenosný audiopřehrávač přímo pomocí jeho vlastních ovladačů. Musíte použít tlačítka na přední straně Vašeho systému.



Výběr skladby

Pro výběr skladby uvnitř složky stiskněte „Seznam“ a potom v tomto seznamu vyberte skladbu **A**.

Pro návrat na předešlou úroveň ve struktuře složky stiskněte **4**.

Ve výchozím nastavení jsou alba seřazena dle abecedy.

Dle typu digitálního přenosného přehrávače můžete výběr upravit podle složky a souborů.

Poznámka: pro snazší vyhledávání hudby je nejvhodnější použít připojení USB.

Přídavný zdroj: přípojka Jack

Připojení

Připojte audio zařízení k přípojce Jack.

Použití

Vyberte „AUX“ v posuvném seznamu 1, potom vyberte požadovanou skladbu na svém přehrávači.

Na displeji systému se nezobrazí žádné jméno interpreta ani název skladby.

Pro výběr skladby musíte přímo pracovat s Vaším audiopřehrávačem při zastaveném vozidle.

Kvalita zvuku z analogového zdroje (AUX) je normálně nižší, než kvalita zvuku ze zdrojů digitálních (USB, Bluetooth®).

NASTAVENÍ ZVUKU (1/2)



Stisknutím „Zahájení“ > „Nastavení“ zobrazíte menu nastavení. Stiskněte **2** pro přístup k parametrům zvuku.

Můžete vystoupit z menu nastavení a vrátit se na stránku zahájení stisknutím **3**.

Úprava hlasitosti podle rychlosti („Hlas./Rychlost“)

Když Vaše vozidlo přesáhne rychlost 40 km/h, zvýší se hlasitost o něco víc, než původně nastavená hlasitost.

Nastavte poměr hlasitost/rychlost stisknutím tlačítka v oblasti **1**.

Tuto funkci můžete deaktivovat stisknutím „Vyp“.

„Hlasitost“

Stiskněte „ZAP“ nebo „Vyp“ pro aktivaci/deaktivaci funkce hlasitost, která umožňuje zdůraznit basy a výšky.

NASTAVENÍ ZVUKU (2/2)

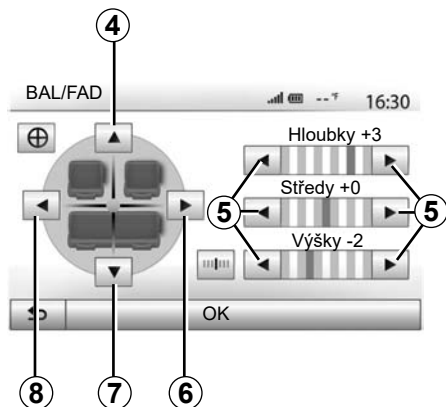

Rozdělení zvuku vpravo/vlevo a vepředu/vzadu

Stiskněte **6** nebo **8** pro nastavení vyvážení zvuku na pravé/levé straně.

Stiskněte **4** nebo **7** pro nastavení vyvážení zvuku vpředu/vzadu.

Po nastavení vyvážení stiskněte „OK“ pro potvrzení.

Basy, střed, výšky

Pomocí šipek **5** nastavte úroveň basů, středů a výšek.

Jakmile je nastavení provedeno, stiskněte „OK“ pro potvrzení.

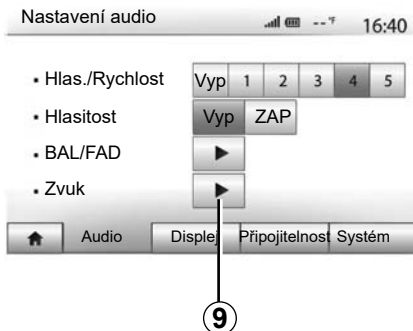

Zvukové preference

Zobrazte menu zvukových preferencí stisknutím **9**.

Můžete nastavit hlasitost každého zvuku nezávisle:

- „Audio“;
- „TA“;
- „Navigace“;
- „Telefon“;
- „Vyzv.“ (telefonu).

Stiskněte „+“ nebo „-“.

Stiskněte **11** pro vynulování všech zvukových preferencí.



Stisknutím **10** přejděte na další stránku.

Stiskněte **12** pro návrat na předcházející obrazovku.

VIDEO (1/2)



Video

V závislosti na zemi a/nebo platném předpisu může být systém schopen přehrávat video soubory uložené na vašem USB přenosném disku.

Vložte svůj přenosný disk USB do multimediálního systému. Z menu „Média“ vyberte možnost „Video“ režim „1“.

Poznámka:

- některé formáty videa nemusí být kompatibilní se systémem;
- používaný USB přenosný disk musí být naformátován ve formátu FAT32 a musí mít minimální kapacitu 8GB a maximální kapacitu 32GB;



- výše popsané vstupní zdroje se mohou lišit.

Režim „Seznam“

Stisknutím karty „Seznam“ **2** zobrazíte dostupná videa. Vyberte video, které chcete zobrazit, stisknutím oblasti **3**. Vybrané video se přehraje automaticky.

Režim „Přehrávač“

Stiskněte kartu „Přehrávač“ **4** a spusťte vybrané video.



Během prohlížení videa můžete:

- pro přehrání videa od začátku stiskněte **8**, pro přechod na předchozí video stiskněte **8**;
- pozastavit video stisknutím **7**;
- přejít na následující video stisknutím **6**;
- pro rychlý pohyb vpřed a vzad použijte lištu přehrávání **5**;

VIDEO (2/2)



- přepnout video na celou obrazovku stisknutím **9**;
- Jas displeje upravte stisknutím **10**. Zobrazí se ovládací lišta, na které můžete provést nastavení. Když stisknete obrazovku mimo lištu, lišta zmizí a budete moci pokračovat v přehrávání videa.
- Vraťte se do předchozího menu stisknutím **11**.

Přehrávání videa je možné pouze ve stojícím vozidle.



Režim „Volby“

Stisknutím karty „Volby“ **12**:

- otevřete nastavení přehrávání;
- zobrazte podrobné informace o videu (název, žánr, datum atd.)

NAVIGAČNÍ SYSTÉM

Navigační systém

Dostupnost závisí na zemi a/nebo platných předpisech. Navigační systém vypočítá vaši polohu pomocí následujících informací:

- přijímače GPS;
- z digitální mapy.

Přijímač GPS

Navigační systém využívá satelitů GPS (Global Positioning System) obíhajících kolem Země.

Přijímač GPS přijímá signály vysílané několika satelity. Systém tak může lokalizovat vozidlo.

Poznámka: po přemístění na velkou vzdálenost, aniž by ji vozidlo ujelo (trajektem nebo vlakem), může systému několik minut trvat, než obnoví svou normální funkci.

Digitální mapa

Digitální mapa obsahuje silniční mapy a plány měst, které systém potřebuje.

„Mapy“ USB přenosný disk

Pro instalaci nejnovější verze vložte USB přenosný disk do počítače připojeného k internetu. Viz kapitolu „Aktualizace mapy“.

Poznámka: klíč USB není dodáván společně se systémem.

Vždy používejte pokud možno co nejnovější verzi.

Vložení klíče USB

Pokud je vaše vozidlo vybaveno, vložte USB přenosný disk do zásuvky **A** na vašem multimediálním systému.

Pokud vaše vozidlo není vybaveno USB zásuvkou na předním panelu multimediálního systému, vložte váš USB přenosný disk do zásuvky **B** vašeho vozidla. Další informace naleznete v uživatelské příručce.

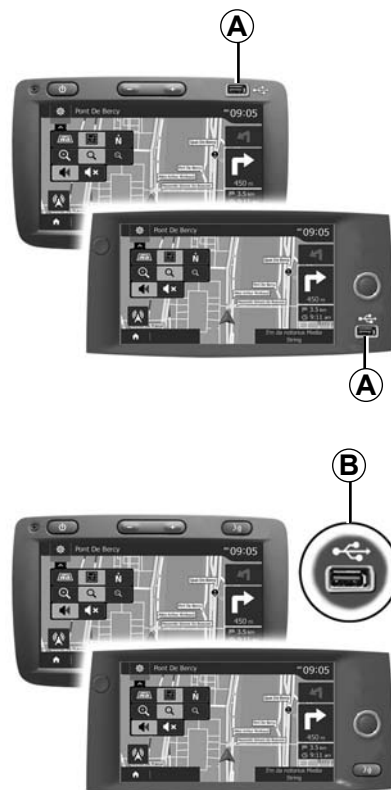

ČTENÍ MAPY (1/3)

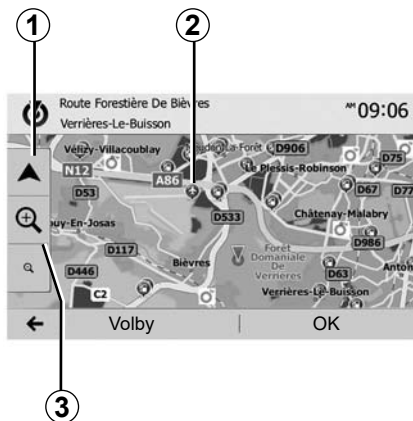

Zobrazení mapy

Pro zobrazení mapy okolí vozidla stiskněte „Zahájení“ > „Navigace“.

Stiskněte obrazovku s mapou.

Pro pohyb v navigační mapě mapu na obrazovce posunujte v požadovaném směru. Stiskněte **1** pro návrat k Vaší aktuální poloze.

Stiskněte **3** pro zoom vpředu nebo vzadu.

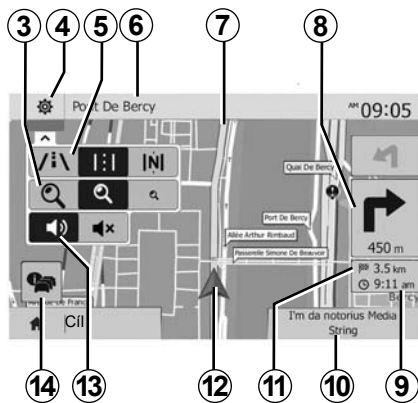

Popis mapy

4 Možnosti zobrazení navigačního systému.

5 Přístup k různým režimům zobrazení:

- režim 3D;
- režim 2D;
- režim 2D sever (sever je na mapě vždy nahoře).

6 Název příští hlavní silnice nebo informace o příští směrové ceduli.

7 Trasa vypočítaná navigačním systémem.

8 Vzdálenost a směr příští změny směru.

9 Odhadovaný čas příjezdu.

10 Aktuálně poslouchaná média.

11 Vzdálenost zbývající do cíle cesty.

12 Poloha vozidla na mapě navigačního systému.

13 Aktivace/deaktivace hlasového navádění.

14 Dopravní informace. Stiskněte tuto oblast pro informace o různých nehodách na Vaší trase.

Poloha GPS

Tato funkce umožňuje zjistit zeměpisnou polohu vybraného místa (adresa/zeměpisná šířka/délka).

Stiskněte požadované místo na obrazovce. Stiskněte „Volby“ a potom „Zprávy“ pro přesné vyhledání polohy vybraného místa.

Kartografické značky

Navigační systém používá značky **2** pro zobrazení bodů zájmu (POI). Přejděte na odstavec „Zobrazení bodů zájmu“ v kapitole „Nastavení mapy“.

ČTENÍ MAPY (2/3)



„Kde se nacházím?“

Tato funkce Vám umožňuje ověřit informace o aktuální poloze a vyhledat nejbližší POI. Funguje, pokud je GPS aktivovaný.

Když aktuálně neprobíhá navádění po trase, tak stisknutím oblasti informací **6** získáte přístup k obrazovce „Kde se nacházím?“.

Tato obrazovka Vám poskytne následující informace:

- zeměpisná šířka;
- zeměpisná délka;
- nadmořská výška;
- číslo domu;
- aktuální adresa.



Informace o dané zemi

Stiskněte **15** a potom „Informace o zemi“.

Tato funkce umožňuje zobrazit informace o dané zemi podle Vaší aktuální polohy.

Tento displej zahrnuje následující informace:

- omezení rychlosti.

Omezení rychlosti na rychlostních silnicích jsou zobrazena. Zobrazené jednotky odpovídají aktivním regionálním parametrům. Pokud není k dispozici žádný údaj, zobrazí se místo obrázku a čísla „--“.

- Telefonní předvolby jednotlivých zemí;
- číslo tísňového volání;
- platná právní omezení v dané zemi;
- maximální povolená hladina alkoholu v krvi;
- povinná reflexní vesta;
- povinný hasicí přístroj;
- povinnost mít zapnutá světla po celý den;
- povinné náhradní žárovky;
- povinná lékárnička;
- povinný výstražný trojúhelník;
- povinná přilba pro motocyklisty;
- povinné sněhové řetězy v zimě;
- doporučené sněhové řetězy v zimě;
- povinné zimní pneumatiky v zimě;
- doporučené zimní pneumatiky v zimě.

ČTENÍ MAPY (3/3)



« Pomoc v okolí »

Tato funkce Vám umožňuje najít nejbližší pomoc od místa, na němž se právě nacházíte.

Stiskněte **16** pro otevření nové obrazovky pro rychlé vyhledávání.



Informace na této obrazovce:

- opravna automobilů;
- zdravotnická a záchranná služba;
- policejní stanice;
- čerpací stanice.

Pokyny pro vyhledání určitého cílového místa pomocí této obrazovky naleznete v kapitole „Zadání cílového místa“. Informace naleznete pod bodem „Výběr bodu zájmu (POI)“.

VLOŽENÍ CÍLE CESTY (1/6)

Menu cílové místo

Stiskněte „Zahájení“ > „Navigace“ > „Cíl“ pro přístup do menu cílového místa.

Menu cílové místo Vám nabízí různé způsoby označení cíle:

- zadání adresy (celé nebo její části);
- výběr adresy z „Body POI“;
- vyberte určité cílové místo z předchozích cílových míst;
- vyberte adresu z oblíbených cílových míst;
- vyberte cílové místo na mapě;
- vyberte zeměpisnou šířku a délku.

Zadání adresy

Pro zadání adresy stiskněte 1.

Tato volba vám umožní zadat celou adresu nebo její část: zemi, město, ulici a domovní číslo.

Poznámka: jsou přípustné pouze adresy známé systému v digitální mapě.

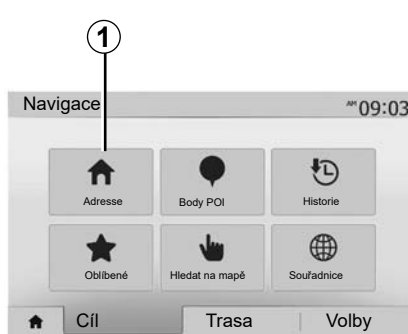

Při prvním použití:

- stiskněte „Země“;
- pomocí klávesnice zadejte jméno požadované země.

Během zadávání adresy systém potlačí podsvícení určitých znaků pro jednodušší zadávání.

Systém může nabídnout několik seznamů zemí, když stisknete 2. Ze seznamů vyberte požadovanou zemi.

- Stejným způsobem postupujte pro město / předměstí, „Ulice“, boční ulici a číslo domu.



Zvláštnost:

- Boční ulici a číslo domu lze aktivovat, jakmile vyberete „Ulice“;
- při zadávání ulice není nutné uvádět typ komunikace (ulice, avenue, bulvár atd.);
- systém uchová v paměti poslední zadané adresy. Jakmile jste jednou zadali cíl cesty pomocí adresy, nabídne Vám systém tuto adresu i příště.

VLOŽENÍ CÍLE CESTY (2/6)

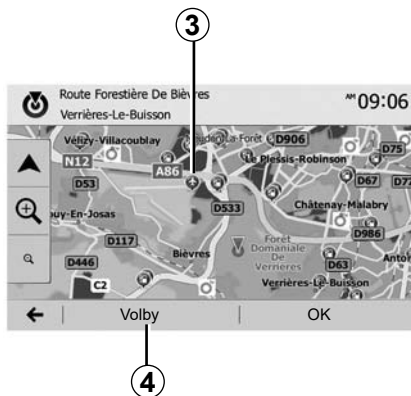

Výběr bodů zájmu (POI)

Cíl cesty můžete vybrat z bodů zájmu.

Jedno místo můžete najít různými způsoby:

- Pomocí funkce rychlého vyhledávání můžete rychle vyhledat místo v blízkosti podle jeho jména.
- Pomocí funkce předdefinovaného vyhledávání můžete najít typy často vyhledávaných míst jen několika stisknutími obrazovky.
- Místo můžete také vyhledat podle jeho kategorie.

Rychlé vyhledávání bodů zájmu

Funkce rychlého vyhledávání vám umožní rychle vyhledat bod zájmu.

Stiskněte nějaké místo na mapě pro vyhledání bodů zájmu. Podle Vaší polohy se na obrazovce zobrazí jeden nebo více bodů **3**.

Stiskněte **4** a potom „Body POI kolem kurzoru“ pro zobrazení seznamu bodů zájmu se jmény a vzdáleností od vybraného místa.

Vyhledání bodů zájmu pomocí předprogramovaných kategorií

Funkce předprogramovaného vyhledávání Vám umožní rychle vyhledat místa, která jsou nejčastěji vyhledávána.

Stiskněte „Zahájení“ > „Navigace“ > „Cíl“ > „Body POI“ pro přístup do předprogramovaných kategorií.



Kategorie (čerpací stanice / nabíjecí stanice / parkoviště / restaurace)

- Pokud existuje aktivní trasa, vyhledávají se podél této trasy body zájmu „Čerpací stanice“ a „Restaurace“. Bod zájmu „Parkoviště“ se vyhledává v okolí cíle cesty.
- Pokud není aktivní žádná trasa (není vybrán cíl cesty), jsou tyto body vyhledávány v okolí aktuální polohy vozidla.
- Pokud není k dispozici ani aktuální poloha vozidla (není signál GPS), vyhledávají se tyto body v okolí poslední známé polohy vozidla.

VLOŽENÍ CÍLE CESTY (3/6)



Vyhledávání bodů zájmu podle kategorie

Můžete vyhledávat body zájmu podle jejich kategorie a podkategorie.

Stiskněte „Zahájení“ > „Navigace“ > „Cíl“ > „Body POI“ > „Vlastní hledání“.

Vyberte oblast, v níž by měl být bod zájmu vyhledán:

- Stiskněte „Ve městě“ pro vyhledání místa ve vybraném městě/na vybraném předměstí (seznam výsledků bude uspořádán podle vzdálenosti od centra vybraného města);

– Stiskněte „Na trase“ pro vyhledávání spíše kolem aktivní trasy a nikoliv v okolí daného bodu. Je to užitečné v případě, že chcete ujet etapu jen s minimální zajiždkou, např. když hledáte nejbližší čerpací stanice, nabíjecí stanice nebo restaurace (seznam výsledků je řazen podle délky nezbytné zajiždky);

– Stiskněte „Kolem mé polohy“ pro vyhledání v okolí aktuální polohy nebo, pokud tato není dostupná, v okolí poslední známé polohy vozidla (seznam výsledků je řazen podle vzdálenosti od této polohy);

– Stiskněte „V blízkosti cíle cesty“ pro vyhledání místa v okolí cíle cesty aktivní trasy (seznam výsledků je řazen podle vzdálenosti od cíle cesty).

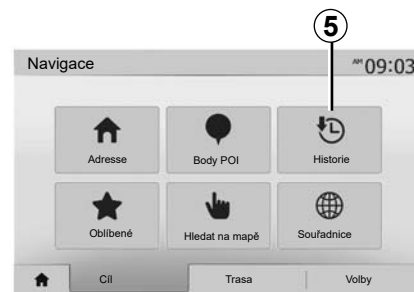

Výběr cílového místa z předešlých cílových míst

Stiskněte **5** pro nalezení cíle cesty, který jste definovali.

VLOŽENÍ CÍLE CESTY (4/6)

Výběr adresy z oblíbených cílových míst

Cíl můžete najít také ve svých oblíbených cílech. Pro efektivnější využití této funkce vám doporučujeme uložit si předem cílová místa, na která často jezdíte.

Ze všeho nejdřív si uložte oblíbená cílová místa tak, že vyhledáte jejich adresy. Přejděte na kapitolu „Správa oblíbených“.

Stiskněte „Zahájení“ > „Navigace“ > „Cíl“ > „Oblíbené“ pro zobrazení seznamu oblíbených cílových míst.

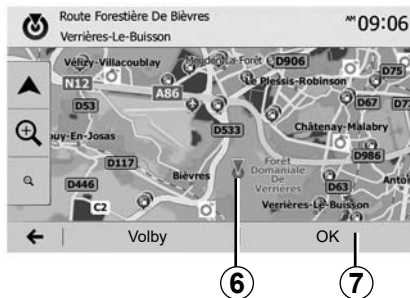

Výběr cílového místa na mapě

Využijte tuto funkci pro vyhledávání cílového místa posouváním mapy:

- Stiskněte tlačítko „Home“ > „Navigace“ > „Cíl“ > „Hledat na mapě“ pro výběr cílového místa na mapě.
- Potom stiskněte místo na mapě, které chcete definovat jako cílové místo. Bod **6** se zobrazí.
- Stiskněte **7** pro potvrzení.

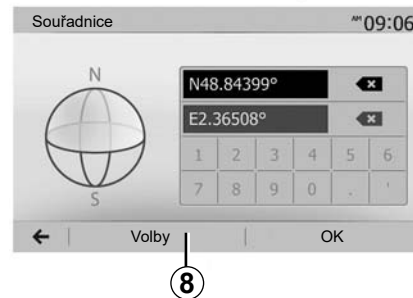

Zadání souřadnic cíle cesty

Tato funkce umožňuje vyhledat cíl cesty zadáním jeho souřadnic.

Stiskněte „Zahájení“ > „Navigace“ > „Cíl“ > „Souřadnice“.

Hodnoty zeměpisné šířky a délky můžete zadat v následujících formátech: stupně, dekadicky; stupně a minuty, dekadicky; nebo stupně, minuty a vteřiny, dekadicky.

Stiskněte **8** a potom UTM pro zadání souřadnic ve formátu UTM.

VLOŽENÍ CÍLE CESTY (5/6)

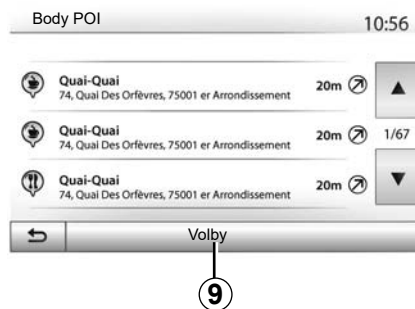

Uspořádání seznamu

Výsledky vyhledávání cíle cesty podle bodu zájmu, historie nebo oblíbených mohou být uspořádány podle jména a vzdálenosti. Pokud je spuštěna aktivní trasa, je možné výsledky uspořádat podle zajiždky. Stisknutím **9** je zobrazíte na mapě.

Nalezení cíle cesty podle jména

Pokud vyberete cíl cesty podle bodu zájmu, historie nebo oblíbených, můžete cíl cesty vyhledat v seznamu podle jména. Stiskněte „Hledat“ a zadejte jméno pomocí klávesnice.

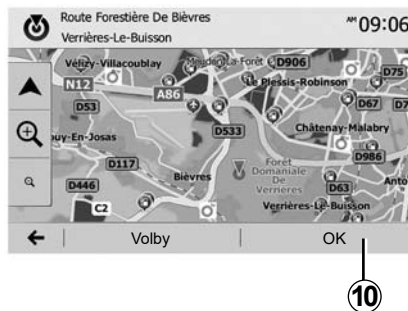

Potvrďte cíl.

Před potvrzením cílového místa máte na obrazovce několik možností:

- „OK“;
- „Volby“.

Spustí se odpočítávání 10 sekund. Pokud během této doby nic neuděláte, navádění se automaticky spustí.

„OK“

- Pokud není aktivní žádná trasa (nebyl vybrán cíl cesty), stiskněte **10** pro potvrzení tohoto cíle cesty a pro vytvoření nové trasy.



- Pokud je aktivní určitá trasa, můžete cíl cesty vybrat jako novou trasu nebo etapu. Stiskněte **10** a potom „Nová trasa“ nebo „Bod“.

„Volby“

Před ukončením odpočítávání 10 sekund se na obrazovce zobrazují následující možnosti výběru:

„Alternativní trasy“

Stiskněte **11** pro změnu nebo úpravu trasy.

VLOŽENÍ CÍLE CESTY (6/6)

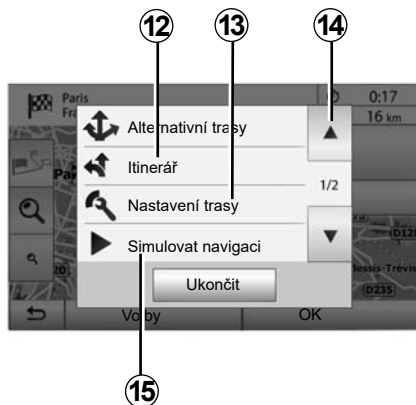

„Itinerář“

Stiskněte **12** pro zobrazení detailů trasy. Viz kapitolu „Navádění“.

„Nastavení trasy“

Stiskněte **13** pro nastavení trasy podle požadovaných vozovek a režimu trasy.

„Simulovat navigaci“

Stiskněte **15** pro simulaci trasy, kterou jste vybrali. Viz kapitolu „Navádění“.

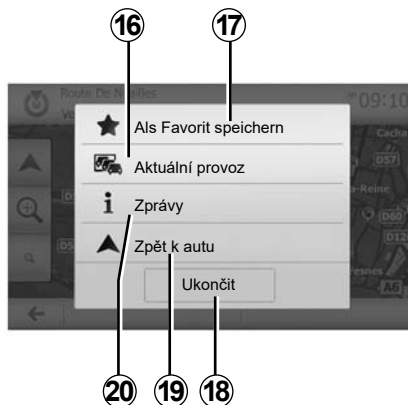

„Aktuální provoz“

Tato funkce umožňuje získání informací o dopravních nehodách na Vaší trase nebo v blízkosti Vaší polohy. Pro přístup k nim stiskněte **14** a vyberte „Aktuální provoz“.

„Volby“

Po ukončení odpočítávání 10 sekund se na obrazovce zobrazí následující možnosti výběru:

„Přidat do Oblíbených“

Stiskněte **17** pro uložení vybraného cílového místa do oblíbených cílových míst.

„Aktuální provoz“

Stiskněte **16** pro získání informací o dopravních nehodách na Vaší trase nebo v blízkosti Vaší polohy.

„Zprávy“

Stiskněte **20** pro prohlížení adresy, zeměpisné šířky, délky a telefonního čísla bodu zájmu (aktivní pouze po výběru určitého bodu zájmu).

U elektrických vozidel máte přístup k dalším informacím týkajících se nabíjecí stanice:

- vzdálenost ke stanici a její adresa;
- typ nabíjení (zdarma, předplatné, atd.);
- počet nabíjecích zásuvek (k dispozici a celkem);
- typ nabíjecí zásuvky;
- ...

„Zpět k autu“

Stiskněte **19** pro návrat k aktuální poloze vozidla.

Poznámka: Pro zavření okna „Volby“ stiskněte **18**.

NAVÁDĚNÍ (1/6)

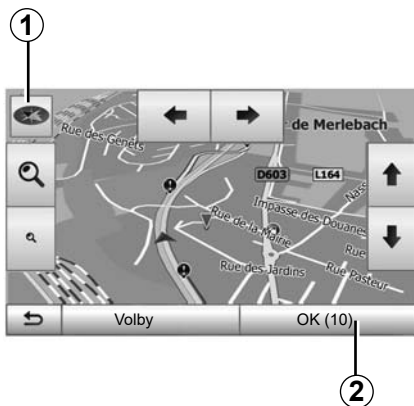

Aktivovat navádění

Stiskněte **2** nebo po zadání cíle cesty vyčkejte 10 vteřin. Bude zahájena navigace.

Poznámka: S mapou můžete kdykoliv pracovat, a to posunováním požadovaným směrem nebo stisknutím obrazovky.

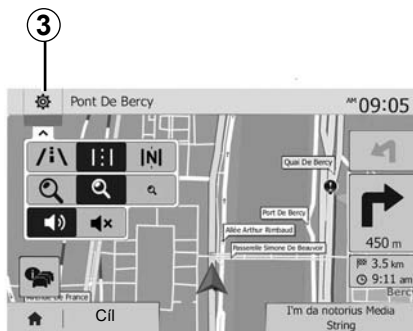

Naváděcí obrazovky

Systém Vám nabídne více možností výběru navigačních map.

Stiskněte **3** pro změnu zobrazení mapy a otevření posuvného menu. Vyberte si z nabízených druhů zobrazení:

- 2D ;
- 3D;
- 2D sever.

Zobrazení mapy můžete rovněž změnit stisknutím kompasu **1** na mapě.

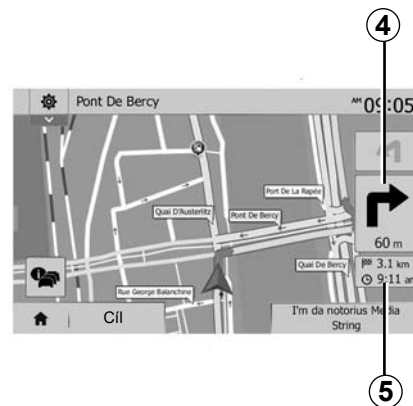

Režim celé obrazovky (2D, 3D nebo 2D sever)

Tento režim umožňuje zobrazit mapu navigace na celý displej.

Informace o času příjezdu a zbývající délce trasy do cílového místa jsou uvedeny ve **5**.

Zobrazení příští změny směru se nachází na **4**.

NAVÁDĚNÍ (2/6)

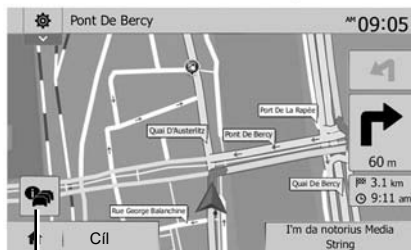

Mapa křižovatky

Během navádění před každou změnou směru.

Alternativní trasa

Systém Vám nabídne alternativní trasu v případě nehody nebo husté dopravy na trase. Stiskněte „Ano“ nebo „Ne“ podle vlastní volby.

Souhrn dopravních informací

Během navádění můžete kdykoli získat informace o dopravě stisknutím **6**.

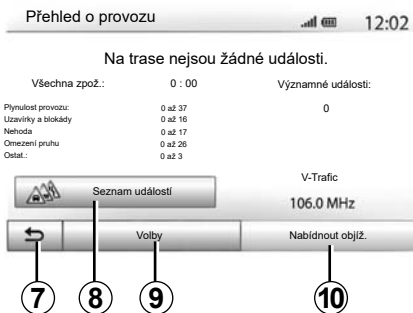

Na obrazovce se ukazují různé události na Vaší trase. Systém ukáže dobu zpoždění, o kterou tyto události mohou prodloužit Vaši trasu. Stiskněte **8** pro úpravu parametrů zobrazení událostí. Pokud se chcete odchýlit od zadané trasy, stiskněte **10**. Přístup k možnostem dopravy získáte stisknutím **9** (vizte kapitolu „Nastavení navigace“). Do navigačního systému se vrátíte stisknutím **7**.

Poznámka: Dopravní informace závisí na předplatném a na kvalitě příjmu signálu.



Pohled na nájezdy na dálnici

Během navádění před každým nájezdem na dálnici systém zobrazí trojrozměrný pohled na nájezd.

Poznámka: pro určité nájezdy se zobrazí pouze jedna šipka navádění. Po projetí nájezdem na dálnici se systém vrátí do normálního režimu.

NAVÁDĚNÍ (3/6)

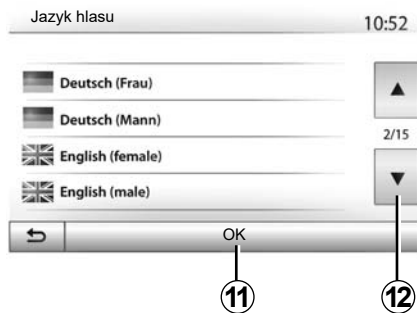

Změna jazyka hlasového navádění

Stiskněte „Zahájení“ > „Navigace“ > „Volby“ > „Nastavení“ pro změnu jazyka navádění.

Seznam jazyků si prohlédnete stisknutím **12**. Vyberte požadovaný jazyk, a potom stiskněte **11** pro potvrzení výběru.

Pro nastavení zvuku hlasového navádění si přečtěte odstavec „Zvukové preference“ v kapitole „Nastavení zvuku“.

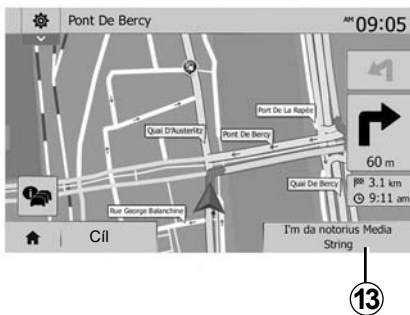

Poslech rádia během hlasového navádění

Pokud během hlasového navádění posloucháte rádio, systém před každou změnou směru dočasně ztlumí zvuk rádia, dokud neprojedete křižovatkou.

Můžete přejít na obrazovku poslechu radio-stanice během navádění stisknutím **13**. Pro návrat na obrazovku navigačního systému stiskněte **14**. Pro návrat do hlavního menu stiskněte přibližně na 3 sekundy tlačítko **14**.



Detaily na trase

Tato funkce Vám umožní zobrazit naplánovanou trasu.

Zadejte cíl cesty a stiskněte „Zahájení“ > „Navigace“ > „Itinerář“.

Máte na výběr šest možností:

- „Upravit trasu“;
- „Chci se vyhnout“;
- „Přehled“;
- „Zrušit trasu“;
- „Alternativní trasy“;
- „Itinerář“.

NAVÁDĚNÍ (4/6)

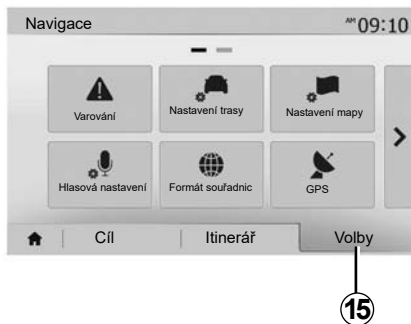

Přehled trasy

Stiskněte „Zahájení“ > „Navigace“ > „Itinerář“ > „Přehled“, otevře se mapa s přehledem aktivní trasy.

Získáte následující informace:

- jméno a/nebo adresa cíle cesty;
- celkový čas potřebný pro ujetí trasy;
- celková délka trasy;

- zvláštní body a úseky trasy (mýtné brány, placené silnice, dálnice atd.);
- alternativní trasy (např.: „Krátká“, „Rychlá“, „Ekonomická“).

Stiskněte **15** pro zobrazení následujících možností:

- „Varování“;
- „Nastavení trasy“;
- „Nastavení mapy“;
- „Hlasová nastavení“;
- „Formát souřadnic“;
- „GPS“;
- „Aktualizace map“;
- „Doprava“.

Poznámka:

pro další informace přejděte na následující stránku.

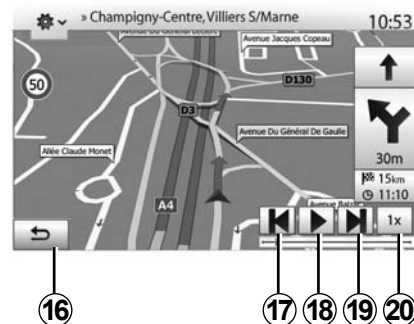

„Simulovat navigaci“

Simulaci cesty do zvoleného místa spustíte tímto postupem: Stiskněte „Zahájení“ a následně možnosti „Navigace“ > „Itinerář“ > „Přehled“ > „Volby“ > „Simulovat navigaci“.

- Stiskněte **18** pro zahájení nebo přerušení simulace.
- Stiskněte **20** pro zrychlení simulace.
- Simulaci trasy můžete kdykoli přerušit výběrem tlačítka **16**.
- Stisknutím **17** nebo **19** můžete přejít k předchozímu/následujícímu kroku.

NAVÁDĚNÍ (5/6)

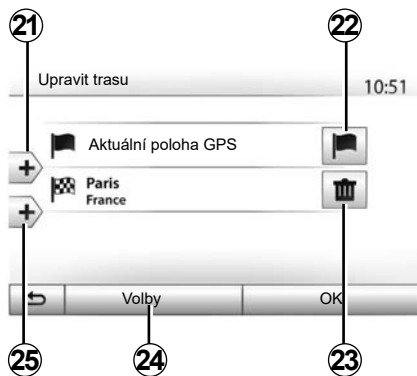

Etapy a cílové místo

Stiskněte „Zahájení“ > „Navigace“ > „Itinerář“ > „Upravit trasu“ pro úpravu trasy přidáním, změnou nebo odstraněním etap.

Stiskněte **21** pro přidání etap, a potom **25** pro přidání nového cíle cesty. Pro určení cíle cesty existuje několik různých postupů: přejděte na kapitolu „Zadání cílového místa“.

- Stiskněte **23** pro odstranění cíle cesty.
- Stiskněte **24** pro změnu pořadí seznamu.
- Stiskněte **22** pro úpravu adresy začátku trasy.

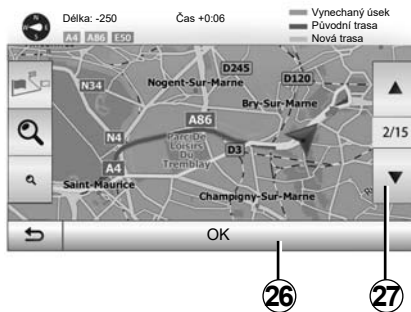

Zajížďky

Stiskněte „Zahájení“ > „Navigace“ > „Itinerář“ > „Chci se vyhnout“, když chcete udělat zajížďku. Podle požadované zajížďky stiskněte oblast seznamu.

Pro změnu oblasti stiskněte **27**.

Novou trasu potvrďte stisknutím **26**.

Vymazání trasy

Probíhající navádění můžete kdykoli zastavit.

Stiskněte „Zahájení“ > „Navigace“ > „Cíl“ > „Itinerář“ > „Zrušit trasu“ pro zrušení aktivní trasy.

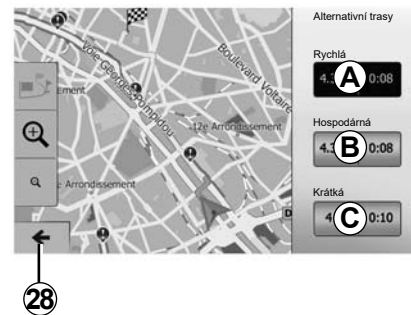

Alternativní trasy

Tato sekce umožňuje změnit metodu plánování trasy. K dispozici máte tři režimy, které umožňují změnit metodu plánování trasy:

- « Rychlá » ;
- „Hospodárná“;
- « Krátká ».

Přejděte na odstavec „Parametry trasy“ v kapitole „Nastavení navigace“.

Stiskněte „Zahájení“ > „Navigace“ > „Itinerář“ > „Alternativní trasy“ a potom **A**, **B** nebo **C** pro potvrzení nové trasy. Stiskněte **28** pro návrat k předcházející obrazovce.

NAVÁDĚNÍ (6/6)

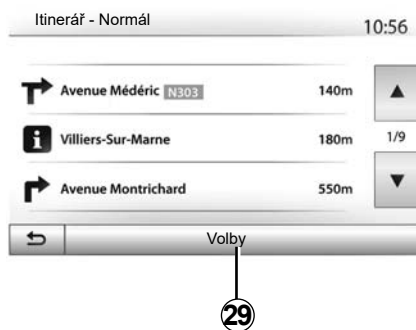

„Itinerář“

Tato funkce Vám umožní zobrazit popis silnic. Zobrazí se několik detailů trasy:

- šipky změny směru,
- číslo silnice,
- vzdálenost k další odbočce.

Stiskněte **29** pro třídění detailů trasy:

- souhrnem.

Zobrazí pouze hlavní body na trase (start, cíl), celkovou vzdálenost, zbývající čas a hodinu příjezdu.

- Podle standardního popisu.

Zobrazí všechny kroky a údaje na cedulích, čísla silnic, jména ulic a vzdálenost. Rovněž zobrazí informace a upozornění, jako např. názvy etap, které zadal řidič, omezení (přístupu nebo v úkonech), přehlédnutá oblíbená nastavení uživatele apod.

- Podle seznamu silnic.

Rozdělí trasu na detailní popis jmen a čísel silnic. Také zobrazí délku, průměrný směr a trvání trasy. V tomto režimu se nezobrazují body na trase.

„Nastavení trasy“

Tato sekce Vám umožňuje zvolit parametry trasy. Přejděte na odstavec „Parametry trasy“ v kapitole „Nastavení navigace“.

NASTAVENÍ MAPY

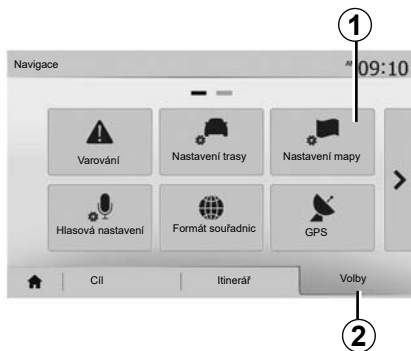

V menu navigačního systému stiskněte **2**, potom **1** pro přístup do menu nastavení mapy.

Nastavení způsobu zobrazení

Tato funkce umožňuje přepnout zobrazení mapy do režimu perspektivy 3D, nebo v pohledu shora dolů 2D a v pohledu se severem vždy nahore.

Stiskněte „3D“, „2D“ nebo „2D Sever“.

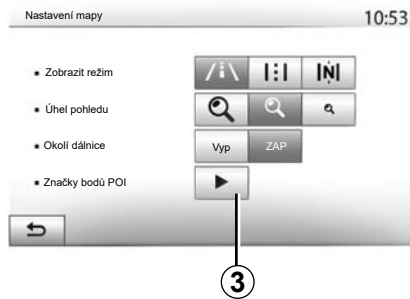

Nastavení výchozího pohledu

Pomocí této funkce můžete měnit základní zoom a naklonění. Stiskněte požadovaný zoom ze tří dostupných rovin.

Zobrazení dálnice

Tato funkce umožňuje aktivovat/deaktivovat zobrazení dálnice.

Stiskněte „ZAP“ pro aktivaci funkce, nebo „Vyp“ pro její deaktivaci.

Zobrazit body zájmu

Můžete zvolit zobrazení určitých bodů zájmu (viditelných v měřítku 100 m) na mapě.

Pro přímý přístup k této funkci stiskněte **3**, čímž zobrazíte body zájmu na mapě:

- ubytování;
- letiště;
- automobil;
- obchody;
- kavárna nebo bar;
- ...

Stiskněte „ZAP“ nebo „Vyp“ pro zobrazení nebo skrytí bodů zájmu.

Stiskněte jméno bodu zájmu pro přístup do seznamu podkategorií.

Poznámka: V zemích, kde není k dispozici soubor map, můžete funkci navigačního systému deaktivovat. V „Zahájení“ > „Nastavení“ > „Systém“ stiskněte „Vyp“ namísto „Navigace“, tak deaktivujete funkci navigačního systému.

SPRÁVA OBLÍBENÝCH (1/2)



Vytvoření nové položky

Stiskněte „Zahájení“ > „Navigace“ „Cíl“ pro přístup do menu cílového místa. Pro zadání cíle cesty máte k dispozici několik postupů:

- „ Adresa “ : přejděte na odstavec „Zadání adresy“ v kapitole „Zadání cílového místa“.
- „ Body POI “ : přejděte na odstavec „Výběr bodu zájmu (POI)“ v kapitole „Zadání cílového místa“.

- „ Historie “ : přejděte na odstavec „Výběr cíle cesty z předchozích cílových míst“ v kapitole „Zadání cílového místa“.
- „ Oblíbené “ : přístup k oblíbeným cílovým místům, která jste uložili.
- „ Hledat na mapě “ : přejděte na odstavec „Výběr cílového místa na mapě“ v kapitole „Zadání cílového místa“.
- „ Souřadnice “ : přejděte na odstavec „Zadání souřadnic cíle cesty“ v kapitole „Zadání cílového místa“.

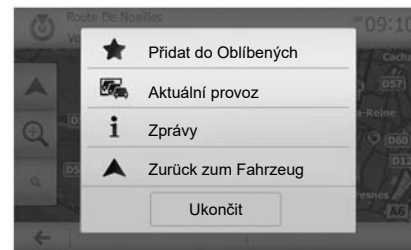

Vždy po potvrzení adresy ji systém lokalizuje na mapě. Stiskněte „Volby“ a potom „Přidat do Oblíbených“ pro přidání cíle cesty do oblíbených.

Před uložením oblíbeného cíle cesty můžete pomocí numerické klávesnice změnit jeho jméno.

SPRÁVA OBLÍBENÝCH (2/2)



Uspořádání seznamu

Seznam oblíbených cílových míst můžete uspořádat podle jména, vzdálenosti, nebo je můžete všechna současně zobrazit na mapě. Stiskněte „Volby“.

Vymazání oblíbených cílových míst

Stiskněte oblíbené cílové místo, které chcete vymazat. Stiskněte „Volby“, „Smazat oblíbené“ a potvrďte vymazání stisknutím „Smazat“.

Pro vymazání všech oblíbených cílových míst stiskněte „Volby“ a potom „Smazat vše“. Vymazání potvrďte stisknutím „Smazat vše“.

Vyhledání oblíbeného cíle cesty

Tato funkce umožňuje najít oblíbený cíl cesty ze seznamu podle jména.

Stiskněte „Hledat“ a zadejte jméno oblíbeného cíle cesty pomocí numerické klávesnice.

NASTAVENÍ NAVIGACE (1/4)



Výšeč „Volby“ ve spodní části menu „Navigace“ umožňuje změnit zobrazení mapy nebo parametry navigace.

„Varování“

Tato volba Vám umožní nastavit si zprávy upozornění.

Upozornění v případě překročení rychlosti

Mapy mohou obsahovat informace o omezení rychlosti na určitých úsecích cesty. Systém Vás může upozornit, že překračujete aktuální omezení rychlosti.

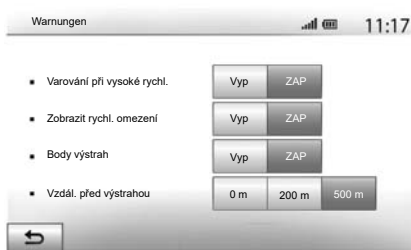

Je možné, že tyto informace nebudou dostupné pro Váš region nebo že nebudou zcela správné pro všechny cesty na mapě.

K dispozici jsou následující typy upozornění:

- pípnutí: v případě překročení povolené rychlosti se ozve neverbální upozornění.
- Vizuální upozornění: aktuální omezení rychlosti se zobrazí na mapě a červeně bliká, jakmile tuto rychlost překročíte.

Stiskněte „ZAP“ nebo „Vyp“ pro aktivaci nebo deaktivaci upozornění.

Omezení rychlosti je stále zobrazeno

Aktivujte nebo deaktivujte zobrazení omezení rychlosti na projížděném úseku cesty stisknutím „ZAP“ nebo „Vyp“.

Upozornění na výstražný bod

Jakmile řidič projíždí oblastí, kde je potřebná zvýšená ostražitost, na obrazovce se objeví vizuální upozornění a zazní zvukový signál. Tyto nebezpečné oblasti odpovídají úsekům silnice, na kterých by měli řidiči být opatrnější. Mohou být stálé nebo dočasné. Tuto funkci můžete aktivovat nebo deaktivovat.

Vzdálenost do upozornění

Můžete si vybrat vzdálenost z několika možností podle toho, jak chcete být upozorněni na oblast se zvýšeným nebezpečím.

V některých zemích není stažení a aktivace dopravních upozornění signalizujících nebezpečná místa povoleno a může být považováno za překročení zákona.

NASTAVENÍ NAVIGACE (2/4)



„Nastavení trasy“

Tato funkce Vám umožní stanovit způsob vypočítání tras.

„Metoda plánování trasy“

Tento systém nabízí tři kritéria výpočtu trasy:

- „Rychlá“: Nabídne rychlou trasu, kde můžete jet nejvyšší možnou rychlostí na téměř všech vybraných cestách.
- „Krátká“: Nabídne krátkou trasu s co nejkratší vzdáleností k ujetí.



- „Eko“: tento režim nabídne kompromis mezi rychlou a krátkou trasou. Umožní Vám zkrátit si trochu cestu za cenu, že pojedete trochu déle. Spočítaná trasa bude pravděpodobně kratší než rychlá trasa, ale jízda po ní nebude mnohem pomalejší.

„Dálnice“

Zřejmě se budete chtít vyhnout dálnicím v případě, že řídíte pomalé vozidlo nebo táhnete jiné vozidlo.

„Časové mytné“

Můžete povolit nebo zakázat začlenění silnic, jejichž použití vyžaduje koupi speciálního povolení na určité období.

„Mýtné za použití“

Můžete povolit nebo zakázat začlenění silnic s mýtným.

„Trajekty“

Můžete povolit nebo zakázat začlenění jakéhokoliv typu trajektů, lodí a vlaků.

„Spolujízda“

Tato funkce umožňuje zobrazit vozovky určené pouze pro spolujízdu ve sdílených vozidlech.

„Nezpevněné vozovky“

Můžete povolit nebo zakázat začlenění polních cest.



Z bezpečnostních důvodů provádějte tyto úkony při stojícím vozidle.

NASTAVENÍ NAVIGACE (3/4)



„Nastavení mapy“

Přejděte na kapitolu „Nastavení mapy“.

„Hlasová nastavení“

Tato funkce umožňuje změnit jazyk hlasového navádění. Viz kapitolu „Navádění“ v této příručce.

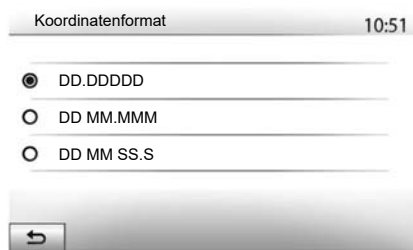

„Formát souřadnic“

Tato funkce umožňuje modifikovat formát souřadnic.

Systém nabízí tři typy formátů.

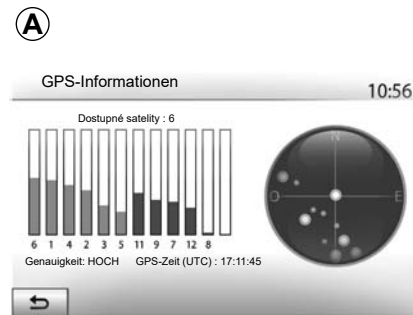

GPS

Tato funkce umožňuje kontrolovat status GPS satelitů.

Stiskněte „GPS“ pro zobrazení informací GPS (obrazovka **A**).



Pokyny týkající se navigace

Použití navigačního systému v žádném případě nenahrazuje odpovědnost ani ostražítost řidiče při řízení vozidla.

NASTAVENÍ NAVIGACE (4/4)



„Aktualizace map“

Tato funkce umožňuje zkontrolovat všechny údaje posledních provedených aktualizací.

„Doprava“

Tato funkce umožňuje aktivovat nebo deaktivovat „Dopravní info“, signalizaci různých typů událostí, a spravovat alternativy tras v případě nehod nebo dopravních zácp.



„Dopravní info“

Můžete aktivovat nebo deaktivovat zobrazení upozornění na různé nehody, které se nacházejí na Vaší trase.

„Objížďka“

Tato funkce Vám umožní získat čas, když na Vaší trase dojde k nehodě, a to tak, že Vám nabídne alternativní trasu.

Multimediální systém Vás vyzve k zadání doby, po níž Vám nabídne novou trasu s objížďkou, abyste neztráceli čas.

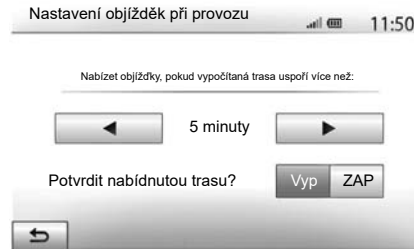

„Typy událostí“

Tato funkce umožňuje vybrat typy událostí, které chcete zobrazit během navádění:

- „Všechny události“;
- „Plynulost provozu“;
- „Uzavírky a blokády“;
- „Nehoda“;
- ...



Z bezpečnostních důvodů provádějte tyto úkony při stojícím vozidle.

DRIVING ECO

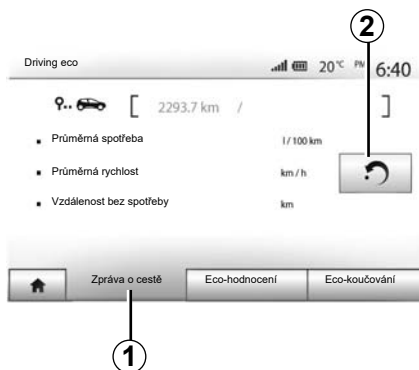

Přístup do menu Driving eco

(dostupnost závisí na vozidle)

V hlavním menu stisknete tlačítko „Vozidlo“ a poté tlačítko „Driving eco“.

Nabídka Driving eco umožňuje přístup k následujícím údajům:

- „Zpráva o cestě“;
- „Eco-hodnocení“;
- „Eco-koučování“.



„Zpráva o cestě“ 1

Toto menu umožňuje zobrazit údaje uložené během poslední cesty:

- „Průměrná spotřeba“;
- „Průměrná rychlost“;
- „Vzdálenost bez spotřeby“.

Poznámka: Údaje můžete vynulovat stisknutím 2.



„Eco-hodnocení“ 3

Toto menu umožňuje získat celkovou známku za řízení ze 100. Čím vyšší známka, tím lepší výkon během eko jízdy:

- průměrná doba akcelerace (oblast A);
- průměrná rychlost předvídání brzdění (oblast B).

„Eco-koučování“ 4

Toto menu vyhodnocuje styl jízdy a dává doporučení nejvhodnější pro optimalizaci spotřeby paliva.

INFO PRO 4X4

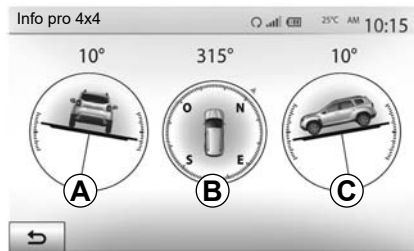

Přejděte do menu „Info pro 4x4“.

V hlavní nabídce stiskněte tlačítko „Vozidlo“ a poté tlačítko „Info pro 4x4“.

Funkce „Info pro 4x4“ umožňuje prohlížet:

- Sklon kol (řízených) ve stupních, v reálném čase (oblast **A**);
- Směr pomocí kompasu (oblast **B**);

- Horizontální úhel (stoupání) ve stupních, v reálném čase (oblast **C**).

Poznámka:

- hodnoty znázorňující úhel zobrazené na displeji se mohou od skutečného úhlu lišit v rozmezí jednoho až tří stupňů;
- displej se aktualizuje přibližně každou sekundu.

SPÁROVÁNÍ, ODEBRÁNÍ PŘÍSTROJŮ BLUETOOTH® (1/4)

Spárování dalšího telefonu Bluetooth®

Pro používání systému hands-free musíte při prvním použití Váš mobilní telefon Bluetooth® spárovat s vozidlem.

Po spárování systém rozpozná a zapamatuje si telefon Bluetooth®. Se systémem hands-free můžete spárovat až pět chytrých telefonů, ale k hands-free může být připojen vždy pouze jeden.

Spárování probíhá přímo přes multimediální systém nebo přes telefon.

Zkontrolujte, zda jsou systém i telefon zapnuté. Také se přesvědčte, že máte v chytřím telefonu aktivní Bluetooth®, a že je telefon „viditelný“ a rozpoznatelný pro ostatní přístroje (další informace naleznete v manuálu telefonu).

Funkce systému hands-free mohou být při použití některých značek a typů telefonů částečně nebo zcela nekompatibilní se systémem vozidla.



Spárování telefonu s rozhraním Bluetooth® prostřednictvím multimediálního systému

- Aktivujte připojení Bluetooth® Vašeho telefonu;
- stiskněte „Nastavení“ > „Připojitelnost“ > „Vyhledejte zařízení Bluetooth“;
- zkontrolujte, zda je Váš telefon aktivní a viditelný na lince Bluetooth®;
- vyberte svůj telefon ze seznamu zařízení nalezených systémem;
- Na displeji telefonu se zobrazí zpráva.

Seznam kompatibilních telefonů naleznete na stránkách <https://easyconnect.renault.com>.



Z bezpečnostních důvodů provádějte tuto manipulaci při stojícím vozidle.

SPÁROVÁNÍ, ODEBRÁNÍ PŘÍSTROJŮ BLUETOOTH® (2/4)

Podle typu telefonu stiskněte „Sdružit“, „Spárovat“ nebo „Připojit“ pro povolení spárování.

- Podle typu telefonu zadejte na klávesnici Vašeho telefonu kód zobrazený na obrazovce multimediálního systému;
- Na displeji telefonu se zobrazí druhá zpráva, která nabídne automatické spárování s multimediálním systémem při dalším použití. Toto povolení potvrďte, abyste už nemuseli celý proces opakovat.

Během párování a v závislosti na typu telefonu vás může systém vyzvat k potvrzení přenosu telefonního seznamu a seznamu hovorů do multimediálního systému.

Po potvrzení přenosu budete mít seznamy k dispozici v multimediálním systému. Další možností je povolit automatické sdílení telefonního seznamu a seznamu hovorů. Systém si seznamy při budoucích párováních převede sám.

Poznámka: Paměť multimediálního systému je omezená, takže je možné, že se do ní seznamy nepřenesou celé.

Váš chytrý telefon je nyní spárován s multimediálním systémem.

Poznámka: Čas párování se liší dle značky a typu telefonu.

Pokud se spárování nezdaří, úkon opakujte. Pokud systém váš telefon při vyhledávání zařízení s rozhraním Bluetooth® nevidí, přečtěte si návod k použití telefonu.

SPÁROVÁNÍ, ODEBRÁNÍ PŘÍSTROJŮ BLUETOOTH® (3/4)

Spárování telefonu s rozhraním Bluetooth® s multimediálním systémem prostřednictvím telefonu

- Aktivujte připojení Bluetooth® Vašeho telefonu a systému.
- v hlavním menu multimediálního systému vyberte „Nastavení“ > „Připojitelnost“ > „Ekstern enhedsgodkendelse“. Takto systém zviditelníte pro ostatní telefony Bluetooth®;
- Na displeji se zobrazí zpráva s heslem a zbývajícím časem, během kterého bude systém ještě viditelný.
- Ve svém telefonu zobrazte seznam dostupných přístrojů Bluetooth®.
- vyberte multimediální systém z dostupných přístrojů po vyhrazenou dobu a použijte klávesnici vašeho telefonu pro zadání hesla zobrazeného na obrazovce systému (podle typu telefonu).

Na displeji telefonu se zobrazí zpráva s upozorněním, že telefon je spárován s multimediálním systémem.

Poznámka: Čas párování se liší dle značky a typu telefonu.

Pokud se spárování nezdaří, úkon opakujte.

Při zapnutí systému bude k multimediálnímu systému automaticky připojen poslední spárovaný přístroj.



Cílem Vašeho hands-free systému telefonu je usnadnit komunikaci a omezit rizikové faktory, které však nemohou být úplně eliminovány. Bezpodmínečně dodržujte zákony, které jsou platné v zemi, ve které se nacházíte.

SPÁROVÁNÍ, ODEBRÁNÍ PŘÍSTROJŮ BLUETOOTH® (4/4)

Odeberte Bluetooth® telefon z multimediálního systému

Odebráním odstraníte telefon z paměti systému hands-free.

V hlavní nabídce stiskněte „Nastavení“ > „Připojitelnost“ a pak „Zobrazit seznam zařízení Bluetooth“. U názvu chytrého telefonu, který chcete odebrat, stiskněte ikonu „odpadkového koše“ 1. Výběr potvrďte stisknutím „OK“.

Odeberte všechny Bluetooth® telefony z multimediálního systému

Z paměti systému hands-free lze rovněž odstranit všechny telefony, které jste se systémem spárovali. V hlavní nabídce stiskněte „Nastavení“ > „Připojitelnost“ > „Zobrazit seznam zařízení Bluetooth“ a pak „Volby“ a „Smazat vše“. Stiskem „OK“ potvrdíte odebrání všech spárovaných telefonů.



« Změnit klíč »

Spárování telefonů Bluetooth® lze povolit čtyřmístným kódem, který si sami nastavíte.

V hlavním menu stiskněte „Nastavení“ > „Bluetooth“ > „Změnit klíč“.

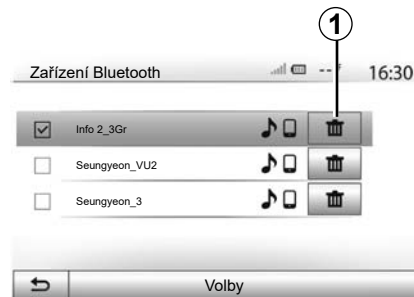

« Smartphone »

Tato funkce dostupná na druhé straně nabídky „Připojitelnost“ umožňuje přístup k nápovědě pro aktivaci a k funkcím hlasového ovládání (pročtěte si kapitolu „Použití hlasového ovládání“).

PŘIPOJENÍ, ODPOJENÍ PŘÍSTROJŮ BLUETOOTH® (1/2)

Připojení spárovaného telefonu Bluetooth®

Žádný telefon, který nebyl předběžně spárován se systémem hands-free, nemůže být k systému připojen. Přejděte na kapitulu „Spárování/odebrání přístrojů Bluetooth®“.

Váš telefon musí být připojen k systému hands-free, aby byl možný přístup ke všem jeho funkcím.

Automatické připojení

Po spuštění systému hands-free systém vyhledá spárované telefony nacházející se v blízkosti hands-free sady (toto hledání může trvat až minutu). Automaticky se připojí na naposledy připojený telefon, jestliže:

- je aktivováno připojení Bluetooth® telefonu;
- jste během předchozího spárování povolili automatické připojení telefonu na systém.

Zvláštnost:

- Pokud během připojování probíhá hovor, je tento hovor automaticky přesměrován do reproduktorů vozidla;
- za účelem bezproblémového automatického rozpoznání zařízení se doporučuje přijmout a povolit všechny zprávy, které se na telefonu při jeho párování se systémem zobrazí.

Ruční připojení

V hlavním menu proveďte následující kroky:

- stiskněte „Telefon“;
- stiskněte „Zobrazit seznam zařízení Bluetooth“;
- vyberte název telefonu, který chcete připojit.

Váš telefon je připojen na multimediální systém.

Neúspěšné připojení

V případě neúspěšného připojení zkontrolujte prosím, zda:

- Váš přístroj je zapnutý;
- přístroj je konfigurován pro přijetí požadavku na automatické připojení do systému;
- baterie Vašeho přístroje není vybitá;
- Váš telefon už byl předběžně spárován se systémem hands-free;
- funkce Bluetooth® Vašeho přístroje a systému je aktivní.

Poznámka: Dlouhodobé používání systému hands-free způsobuje rychlejší vybití baterie Vašeho přístroje.

PŘIPOJENÍ, ODPOJENÍ PŘÍSTROJŮ BLUETOOTH® (2/2)

Změna připojeného telefonu

Kdykoli můžete přístroj Bluetooth® připojit nebo odpojit.

V hlavním menu stiskněte „Mediální zařízení“, a potom „Nastavení“ a „Seznam přístrojů“.

Stiskněte přístroj, který má být připojen, a potvrďte svou volbu stisknutím „OK“.

U jména Vašeho telefonu se objeví malý háček **1**, který ukazuje, že spojení bylo správně navázáno.



Odpojení připojeného telefonu

Chcete-li odpojit telefon od vašeho multimedialního systému, vyberte název zařízení. Malý háček **1** zmizí.

Pokud ve chvíli odpojení Vašeho telefonu probíhá hovor, komunikace bude automaticky přeměrována pouze na Váš telefon.

POUŽÍVÁNÍ HLASOVÉHO ROZPOZNÁNÍ (1/3)

Prezentace

Multimediální systém vašeho vozidla využívá systém rozpoznávání hlasu, kterým je vybaven váš telefon, k:

- hlasovému ovládání některých funkcí multimediálního systému vozidla a některých funkcí vašeho telefonu;
- umožnění používání multimediálního systému nebo vašeho telefonu bez snímání rukou z volantu.

Zvláštnost:

- poloha tlačítka rozpoznávání hlasu se může lišit (ovládání na volantu, ovládání na sloupku řízení nebo na obrazovce multimediálního systému);
- při použití hlasového rozpoznávání bude systém používat jazyk definovaný na vašem telefonu;
- pokud váš chytrý telefon není vybaven funkcí rozpoznávání hlasu, tak se na obrazovce multimediálního systému zobrazí zpráva.

Aktivace funkce hlasového rozpoznání telefonu s navigačním systémem

Chcete-li v telefonu aktivovat systém rozpoznávání hlasu, musíte:

- zachytit 3G, 4G nebo Wi-fi do Vašeho telefonu;
- aktivujte funkci Bluetooth® na svém chytrém telefonu a učiňte ho viditelným pro ostatní zařízení (viz uživatelská příručka k vašemu telefonu);
- Spárujte chytrý telefon s multimediálním systémem a připojte ho (viz kapitolu „Spárování zařízení Bluetooth® a jeho zrušení“).

Pro aktivaci stiskněte a podržte tlačítko rozpoznávání hlasu .

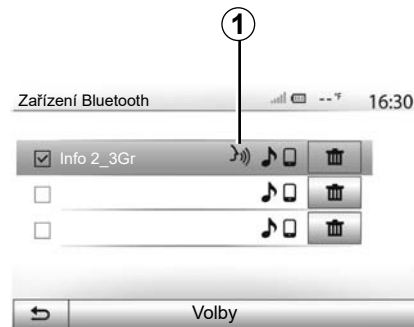

Poznámka: značka **1** v menu „Nastavení“ > „Připojitelnost“ následně menu „Zobrazit seznam zařízení Bluetooth“ značí, že je hlasové rozpoznávání vašeho chytrého telefonu kompatibilní s multimediálním systémem.

Pokud u telefonu používáte funkci hlasového rozpoznávání spolu s multimediálním systémem, může přenos mobilních dat potřebný k jejímu fungování představovat další náklady nad rámec tarifu mobilních služeb, který máte sjednán.

POUŽÍVÁNÍ HLASOVÉHO ROZPOZNÁNÍ (2/3)

A



Zvukový signál a zobrazení obrazovky **A** Vám ukazuje, že hlasové rozpoznání je aktivní.

Mluvte nahlas a srozumitelně.

Poznámka: Systém rozpoznávání hlasu v chytrém telefonu vám umožňuje využívat pouze určité funkce telefonu. Neumožňuje ovládat další funkce vašeho multimediálního systému, jako je rádio, Driving eco atd.

B

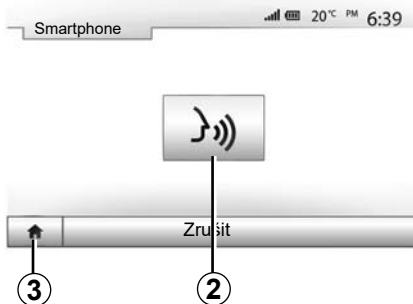

Použití

Chcete-li rozpoznávání hlasu po aktivaci restartovat, klepněte na ovládání volantu vozidla, na ovládání na sloupku řízení nebo na multimediální systém nebo na tlačítko **2** na obrazovce multimediálního systému.

Stisknutím **3** se můžete kdykoliv vrátit do hlavního menu.

4

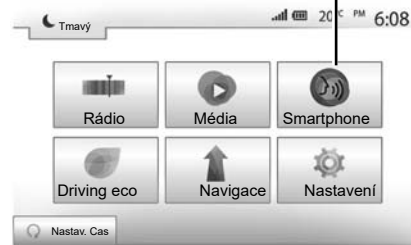

Chcete-li se vrátit na obrazovku **B**, stiskněte v hlavním menu multimediálního systému volbu **4**.

Poznámka: při používání systému rozpoznávání hlasu nebudou funkce „Média“ a „Rádio“ k dispozici, případně k nim nebude možné získat přístup prostřednictvím hlavní nabídky multimediálního systému.

POUŽÍVÁNÍ HLASOVÉHO ROZPOZNÁNÍ (3/3)



Deaktivace

Stiskněte tlačítko **2** na obrazovce **B** nebo stiskněte a podržte tlačítko rozpoznávání hlasu  ve vašem vozidle. Zvukový signál značí, že je rozpoznávání hlasu deaktivováno.

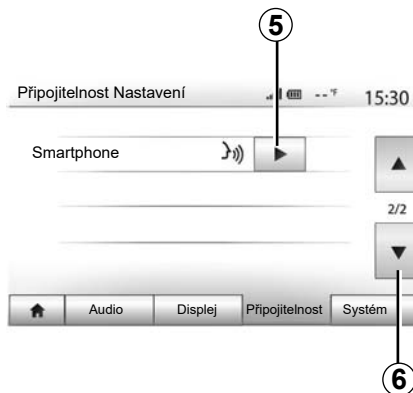

Nápověda

Můžete získat doplňkovou nápovědu týkající se funkcí a podmínek použití systému hlasového rozpoznání. To provedete stisknutím tlačítka „Home“ > „Nastavení“ > „Připojitelnost“. Přejděte na druhou stránku stisknutím **6** a poté stiskněte **5**.

Nápověda je prezentována formou obrazovek, které vysvětlují použití hlasového rozpoznání a:

- podmínky použití;
- kompatibilní telefony;



- aktivace a deaktivace funkce pomocí tlačítka rozpoznání hlasu  ve vašem vozidle;
- metodu zacházení s obrazovkou;
- dostupné funkce;
- rozšířené funkce.

ANDROID AUTO™, CARPLAY™ (1/4)

Android Auto™

představení

„Android Auto™“ je aplikace, kterou si můžete stáhnout z platformy pro stahování aplikací nebo pomocí svého chytrého telefonu. Umožní vám používat některé aplikace a funkce vašeho telefonu prostřednictvím obrazovky multimediálního systému.

Zvláštnost:

- chcete-li určit, zda je váš chytrý telefon kompatibilní s aplikací „Android Auto™“, podívejte se na oficiální stránku operačního systému vašeho telefonu;
- Aplikace Android Auto™ funguje, pouze pokud máte chytrý telefon připojený k portu USB ve vozidle a pokud je aktivována služba rozpoznávání hlasu. „Android Auto™“ by měla být dostupná pomocí tlačítka **1** v hlavní nabídce.

Pro správnou funkčnost aplikace doporučujeme použít kabely USB doporučené výrobcem telefonu.



První použití

Pomocí portu USB připojte telefon k multimediálnímu systému:

- přijmout požadavky na telefonu, aby bylo možné použít aplikaci „Android Auto™“;
- Potvrďte stisknutím možnosti „Accept“ (Souhlasím) v telefonu.

Spustí se aplikace „Android Auto™“ v multimediálním systému.

Pokud popsany postup v některém z bodů selže, opakujte celý postup znovu.

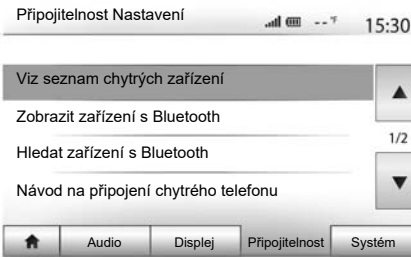

Zařízení připojená k multimediálnímu systému můžete kdykoliv spravovat prostřednictvím „Nastavení“ > „Připojitelnost Nastavení“.

Poznámka: první spojení s „Android Auto™“ proběhne, když se vozidlo zastaví, výhradně za účelem aktivace funkce hlasového ovládání multimediálního systému.

ANDROID AUTO™, CARPLAY™ (2/4)

CarPlay™

představení

„CarPlay™“ je služba integrovaná v chytrém telefonu. Tato služba umožňuje používat některé aplikace telefonu přímo z obrazovky multimediálního systému.

Zvláštnost:

- pokud není váš chytrý telefon vybaven službou „CarPlay™“, podívejte se na oficiální webovou stránku operačního systému vašeho telefonu;
- služba „CarPlay™“ bude fungovat pouze tehdy, bude-li váš chytrý telefon připojený ke zdířce USB ve vašem vozidle a pokud bude zapnutá služba SIRI. Služba „CarPlay™“ by měla být viditelná klepnutím na tlačítko **2** v hlavním menu.

Pro správnou funkčnost aplikace doporučujeme použít kabely USB doporučené výrobcem telefonu.



První použití

Pomocí portu USB připojte telefon k multimediálnímu systému.

Dojde ke spuštění služby CarPlay™ v multimediálním systému.

Pokud popsany postup v některém z bodů selže, opakujte celý postup znovu.

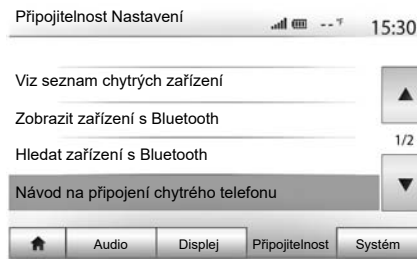

Pomocí „Nastavení“ > „Připojitelnost Nastavení“ můžete otevřít průvodce připojením telefonu k multimediálnímu systému.

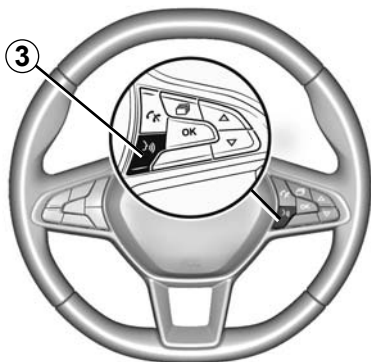

Jakmile se aplikace „Android Auto™“ nebo služba „CarPlay™“ spustí, je možné ve vozidle stisknout tlačítko aktivace rozpoznávání hlasu a následně aktivovat některé funkce chytrého telefonu hlasem. Za tímto účelem stiskněte na volantu tlačítko **3** (více informací naleznete v kapitole „Používání hlasového rozpoznání“).

Poznámka::

- můžete použít aplikaci „Android Auto™“ nebo „CarPlay™“, abyste získali přístup do navigace i hudebních aplikací vašeho chytrého telefonu. Tyto aplikace nahradí podobné aplikace integrované do vašeho multimediálního systému, které již používáte. Například k navigaci je v jeden okamžik možné používat buď pouze aplikaci „Android Auto™“ / službu „CarPlay™“, nebo pouze aplikaci, která je integrována v multimediálním systému vozidla;
- při používání aplikace „Android Auto™“ nebo služby „CarPlay™“ poběží některé funkce multimediálního systému i nadále na pozadí. Například pokud spustíte aplikaci „Android Auto™“ nebo službu „CarPlay™“ a na chytrém telefonu začnete využívat navigaci a v multimediálním systému vozidla bude zapnuté ještě rádio. V takovém případě rádio zůstane spuštěné „na pozadí“.

Při využívání aplikace „Android Auto™“ nebo služby „CarPlay™“ může přenos mobilních dat nezbytný pro jejich fungování znamenat náklady, které budou nad rámec vašeho paušálu.



Návrat do rozhraní vašeho multimediálního systému

Chcete-li se vrátit do rozhraní:

- Na předním panelu multimediálního systému či na středové konzole stiskněte tlačítko „Home“ (Domů).

nebo

- stiskněte tlačítko **3** na obrazovce multimediálního systému podle „Android Auto™“ nebo „CarPlay™“.

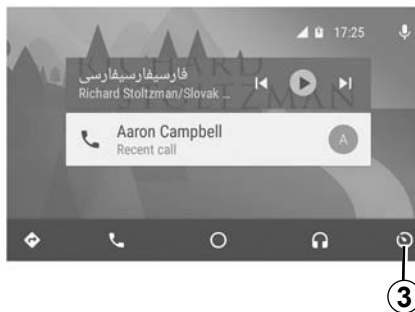

Funkce, kterými aplikace „Android Auto™“ a služba „Carplay™“ disponuje, se liší dle značky a modelu konkrétního chytrého telefonu. Více informací naleznete na stránkách výrobce (pokud výrobce stránky má).

SEZNAM KONTAKTŮ V TELEFONU

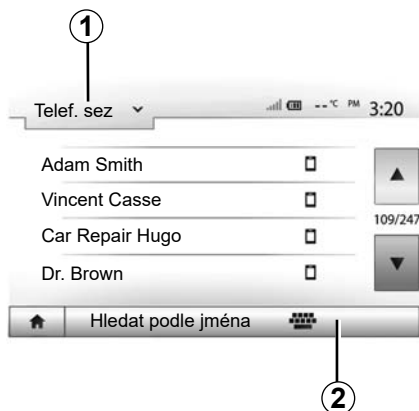

V menu „Telefonní zařízení“ stiskněte **1** pro prohlížení seznamu menu, a poté stiskněte „Telef. sez“ pro přístup do telefonního seznamu systému.

Používání seznamu kontaktů v telefonu

Můžete používat údaje z telefonního seznamu uloženého v paměti telefonu.

Jakmile spojíte systém s telefonem Bluetooth® pomocí bezdrátové technologie Bluetooth®, přenesou se telefonní čísla z Vašeho telefonu do seznamu systému, pokud jsou kontakty uloženy v paměti Vašeho telefonu.

Poznámka: U některých telefonů Vás systém může požádat o potvrzení přenesení telefonního seznamu do systému v průběhu spárování.

Vytočení čísla ze seznamu

Jakmile naleznete v seznamu kontakt, na který chcete volat, vyberte číslo, na které chcete volat, a zahajte hovor.

Vyhledání kontaktu v seznamu

Stiskněte **2** a zadejte příjmení nebo jméno hledaného kontaktu pomocí numerické klávesnice.

Podle značky a modelu Vašeho telefonu nemusí přenos kontaktů do multimediálního systému fungovat.



Doporučujeme Vám pro zadání čísla nebo pro vyhledání kontaktu zastavit vozidlo.

VOLÁNÍ, PŘIJETÍ HOVORU (1/3)



Volání ze seznamu kontaktů

Když je telefon připojený, z menu „Telefonní zařízení“ vyberte „Telef. sez“ v posuvném menu **1**.

Vyberte kontakt (nebo preferované číslo, pokud je u kontaktu několik čísel). Po stisknutí čísla kontaktu se automaticky zahájí hovor.

Poznámka: Multimediální systém lze využít k telefonování pomocí funkce rozpoznávání hlasu ve vybavě chytrého telefonu. Viz kapitola „Používání hlasového rozpoznávání“.

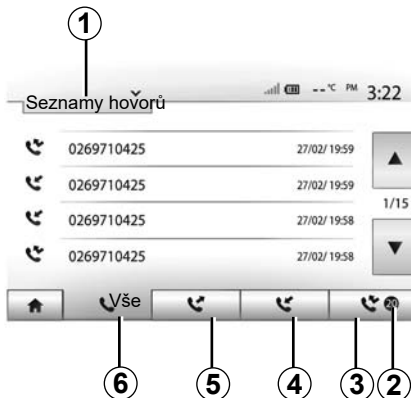

Vytočení čísla z volaných čísel

Můžete využít seznam volaných čísel uložených v paměti telefonu pro zahájení hovoru.

Jakmile propojíte přístroj a telefon Bluetooth® pomocí bezdrátové technologie Bluetooth®, čísla ze seznamů „Všechny hovory“, „Volaná čísla“, „Přijaté hovory“ a „Zmeškané hovory“ v telefonu se automaticky převedou do seznamu hovorů multimediálního systému.

Stiskněte **1** pro prohlížení seznamu a potom stiskněte „Seznamy hovorů“.

Stisknutím **6** získáte přístup do seznamu všech hovorů.

Stisknutím **5** získáte přístup do seznamu volaných čísel.

Stisknutím **4** získáte přístup do seznamu přijatých hovorů.

Stisknutím **3** získáte přístup do seznamu zmeškaných hovorů.

Poznámka: Značka **2** ukazuje počet zmeškaných hovorů.

U každého seznamu jsou kontakty seřazeny chronologicky od posledního po nejstarší. Pro zahájení hovoru vyberte požadovaný kontakt.

VOLÁNÍ, PŘIJETÍ HOVORU (2/3)

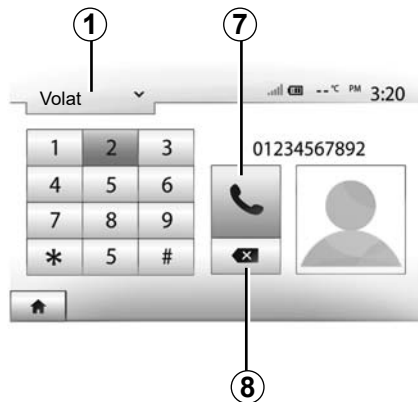

Zadání čísla

Stiskněte **1** pro prohlížení seznamu, a potom stiskněte „Volat“ pro zobrazení čísla hovoru.

Pomocí očíslovaných tlačítek zadejte číslo, potom stiskněte **7** pro zahájení hovoru.

Pro vymazání čísla stiskněte **8**. Dlouhým stisknutím **8** můžete smazat všechna čísla najednou.



Doporučujeme Vám pro zadání čísla nebo pro vyhledání kontaktu zastavit vozidlo.



Přijmout hovor

Jakmile Vám někdo zavolá, na obrazovce multimediálního systému se zobrazí zpráva s následujícími informacemi o volajícím:

- jméno kontaktu (pokud je jeho číslo uloženo ve Vašem seznamu kontaktů);
- číslo kontaktu volajícího;
- „Neznámé číslo“ (pokud číslo nelze zobrazit).

Poznámka: Pokud se zpráva o příchozím hovoru na obrazovce zobrazí během navigace, lze se na obrazovku navigačního systému vrátit přijetím či odmítnutím hovoru.

Poznámka: příchozí hovor můžete přijmout nebo odmítnout stisknutím tlačítka umístěného na ovládacím panelu volantem.

VOLÁNÍ, PŘIJETÍ HOVORU (3/3)

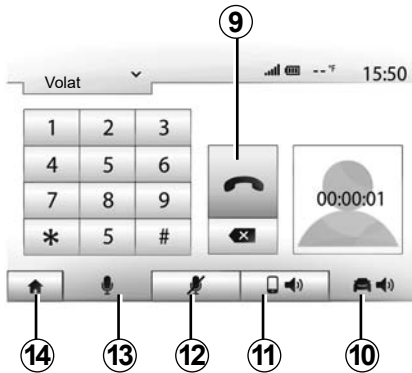

Během hovoru

Během hovoru můžete:

- vypněte mikrofon stiskem tlačítka **12**;
- zapněte mikrofon stiskem tlačítka **13**;
- zavěsit stisknutím **9**;
- poslouchat zvuk přes reproduktor telefonu tak, že stisknete **11**;

- poslouchat zvuk přes reproduktor vozidla tak, že stisknete **10**;
- stiskněte **14** pro návrat na předchozí obrazovku (například navigace) nebo na obrazovku zahájení.

DÁLKOVÉ SPUŠTĚNÍ MOTORU (1/3)

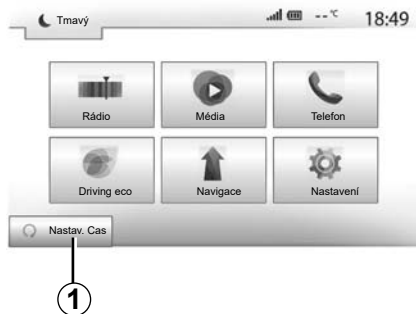

Pokud je vozidlo vybaveno touto funkcí, můžete ji použít k naprogramování motoru tak, aby nastartoval na dálku (až 24 hodin před použitím vozidla) a kabina vozidla se tak mohla vytopit či vyvětrat.

Před programováním funkce nastavte požadovanou intenzitu vytápění (teplota, odmrazování). Konfigurace a programování se provádí pomocí multimediálního displeje.

Programování času zapnutí funkce

- Zapněte zapalování, poté v hlavním menu stiskněte **1**. Objeví se obrazovka **A**.

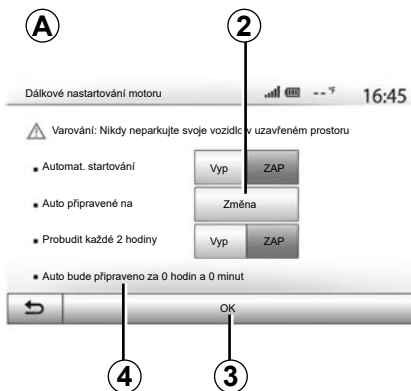

- výběrem tlačítka „ZAP“ v nabídce „Automat. startování“ aktivujete funkci.
- Definujte hodinu odjezdu, kdy chcete používat vozidlo a odjet, stisknutím tlačítka **2**.
- Mačkejte šipky „nahoru“ a „dolů“ pro zobrazení hodin a minut, dokud se nezobrazí požadovaný čas.
- Stiskněte „OK“ pro potvrzení. Značka **4** ukazuje zbývající čas do doby, kdy si budete přát vozidlo použít;
- stisknutím „OK“ **3** potvrďte a dokončete programování;



- při startu motoru nastavte ovládání klimatizace v kabině na požadovanou teplotu a poté aktivujte režim odmrazování (viz oddíl 2 příručky k vozidlu);

Chcete-li aktivovat naprogramované vzdálené spuštění motoru, je třeba vybrat čas, který je nejméně o 15 minut později než čas zobrazovaný multimediálním systémem.

DÁLKOVÉ SPUŠTĚNÍ MOTORU (2/3)

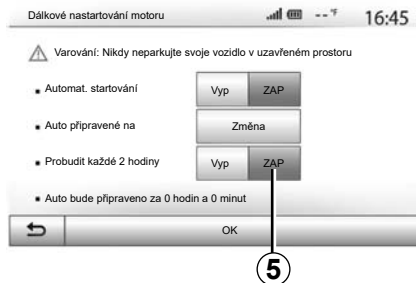

- vypněte zapalování.

Když zamknete své vozidlo, výstražná a směrová světla dvakrát bliknou a poté se na zhruba tři sekundy zapnou, což znamená, že naprogramování bylo zaznamenáno.

Dálkové spuštění motoru funguje, pokud:

- je páka v poloze neutrálu (neutrál) u vozidel s ruční nebo robotizovanou převodovkou;
- je páka v poloze **P** u vozidel s automatickou převodovkou;

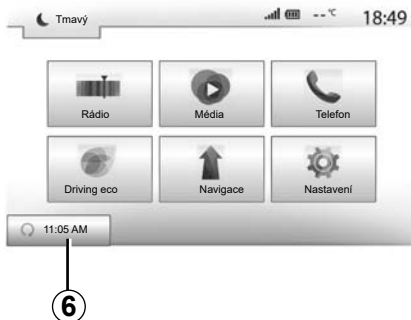

- je vypnuté zapalování;
- jsou všechny otevíratelné části (kapota vpředu, dveře, zavazadlový prostor) zavřené a zamčené, když vystoupíte z vozidla.

Poznámka: Aby bylo možné motor dálkově spustit, musíte před opuštěním vozidla ještě vypnout multimediální systém.

„Probudit každé 2 hodiny“

Tato funkce umožňuje vozidlu v závislosti na teplotě motoru každé dvě hodiny automaticky nastartovat.

Funkci aktivujete stisknutím tlačítka „ZAP“ č. 5.

Je-li tato funkce aktivována, systém ventilace se při prvních čtyřech spuštěních motoru (pokud proběhnou) nezapne.

Za velmi chladného počasí se motor vozidla spustí automaticky, zůstane zapnutý po dobu přibližně deseti minut, a potom se vypne.

Pokud teplota motoru nevyžaduje opětovné nastartování, vozidlo při uplynutí prvních čtyř reaktivací automaticky nenastartuje a vrátí se na dvě hodiny do pohotovostního režimu. Motor se znovu nastartuje, bude-li jeho teplota příliš nízká.

V každém případě se ale uskuteční poslední spuštění motoru.

Přibližně 15 minut před naprogramovaným časem se rozběhne motor a zůstane běžet asi deset minut.

Poznámka: značka 6 připomíná již nastavený čas nastartování vozidla.

DÁLKOVÉ SPUŠTĚNÍ MOTORU (3/3)

U některých vozidel je třeba před opuštěním deaktivovat všechny spotřebiče (např. stěrače, vnější světla, autorádio, vyhřívání sedadel, vyhřívání volantů atd.) a odpojit veškeré příslušenství.

Při extrémních podmínkách nemusí vzdálené spuštění motoru pomocí naprogramování fungovat.



Nezastavujte vozidlo a nenechávejte běžet motor na místech, kde by se hořlavé materiály, jako jsou tráva nebo listy, mohly dostat do styku s horkým výfukovým systémem.



Odpovědnost řidiče během parkování nebo odstavení vozidla

Nikdy neopouštějte vozidlo, zůstává-li ve voze dítě, handicapovaná osoba nebo zvíře, a to ani na krátkou dobu. Mohou ohrozit sebe nebo ostatní, například tím, že nastartují motor, aktivují zařízení, jako je elektrické ovládání oken, zamknou dveře apod. Za teplého či slunečného počasí nezapomínejte, že teplota v kabině velmi rychle stoupá.

NEBEZPEČÍ SMRTI NEBO VÁŽNÝCH PORANĚNÍ.

Zvláštnosti vozidel vybavených funkcí „Probudit každé 2 hodiny“

Mezi každým programováním této funkce je nutné, aby vozidlo jelo bez zastavení po dobu alespoň 10 minut. Nebezpečí opotřebení motorového oleje.



Funkci dálkového spuštění motoru ani naprogramování spuštění nepoužívejte v následujících případech:

- vozidlo je v garáži nebo uzavřeném prostoru.

Nebezpečí otravy nebo udušení výfukovými plyny.

- vozidlo je přikryté ochrannou plachtou.

Nebezpečí požáru.

- kapota motoru je otevřená nebo se ji chystáte otevřít.

Nebezpečí vzniku popálenin a vážných zranění.

V některých zemích může být používání funkce dálkového spuštění motoru nebo její naprogramování zakázáno podle platných místních předpisů a zákonů.

Před použitím této funkce zkontrolujte platné místní předpisy a zákony své země.

COUVACÍ KAMERA (1/3)

Funkce

Při zařazení zpětného chodu (a cca ještě pět sekund po přefazení na jiný stupeň) se bude na obrazovce multimediálního systému zobrazovat okolí zadní části vozu doplněné o křivky i obrys vozu a bude znít zvukový signál.

Ultrazvukové snímače namontované ve vozidle „měří“ vzdálenost mezi vozidlem a překážkou.

Pokud se dostanete do červené zóny, pomozte si zobrazením nárazníku pro přesné zastavení.

Poznámka:

- další informace o používání parkovacího asistenta naleznete v uživatelské příručce vozidla.
- dbejte na to, aby couvací kamera nebyla zakryta (nečistoty, bláto, sníh atd.).
- Když je zařazena zpátečka, multimediální obrazovka na několik sekund zobrazí pohled na oblast za vozidlem.

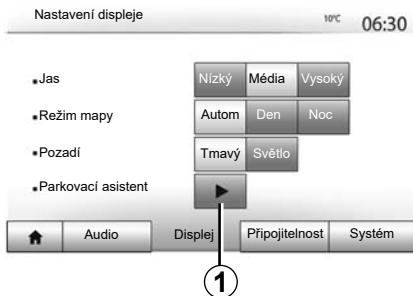

Aktivace/deaktivace

Couvací kamera

Couvací kameru je možné vypnout/zapnout. Provedete to tak, že v hlavním menu zvolíte možnost „Nastavení“, poté „Displej“ a nakonec stisknete tlačítko „Parkovací asistent“ 1.



Pomocný parkovací systém

Tato nabídka umožňuje aktivovat/deaktivovat couvací kameru a nastavení „Detekce překážek“.

COUVACÍ KAMERA (2/3)



Detekce překážky

U vozidla je možné nezávisle na sobě zapínat a vypínat jeho přední a zadní snímače. Požadovaný snímač (nebo více snímačů) zapnete stisknutím „ZAP“. Vypnutí provedete stiskem „Vyp“.

Nastavení zvuku

Můžete aktivovat/deaktivovat zvukové upozornění, vybrat si z několika zvuků i nastavit hlasitost snímačů překážky.

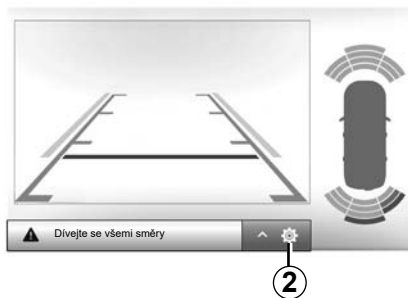

Nastavení obrazovky

Stisknutím tlačítka 2 získáte přístup k nastavení displeje.

Tato nabídka vám umožňuje aktivovat/deaktivovat vodicí křivky 3 značící vzdálenost zadní části vozidla a upravovat nastavení obrazovky.

Stiskněte „+“ nebo „-“ pro nastavení kontrastu 4, jasu 5 a barev 6.

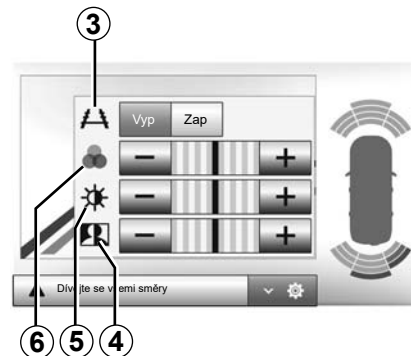

Z bezpečnostních důvodů provádějte tuto manipulaci při stojícím vozidle.

Obraz lze upravit pouze při zařazení zpátečky.



Tato funkce je doplňkovou pomocí. V žádném případě tedy nesmí vést ke snížení ostražitosti ani odpovědnosti

řidiče.

Řidič musí být při jízdě vždy připraven na náhlé události. Při manévrování se vždy ujistěte, že v mrtvém úhlu nejsou skryté malé, úzké, případně pohyblivé překážky (např. dítě, zvíře, kočárek, jízdní kolo, kámen, stojan apod.).

Obraz na displeji je převrácený.

Křivka je promítána na vodorovný povrch, proto je ignorujte, pokud se promítnou na svislý objekt nebo na objekt umístěný na povrchu.

Objekty zobrazené u okraje displeje mohou být deformovány.

Příliš silné světlo (sníh, vozidlo na slunci, apod.) může narušit obraz kamery.

KAMERA S VÍCE POHLEDY (1/2)

představení

Vozidlo je vybaveno čtyřmi kamerami, které jsou instalovány v přední části, ve vnějších zpětných zrcátkách a v zadní části vozidla. Tyto kamery jsou dodatečnou pomůckou při náročných manévrech.

Poznámka: Ujistěte se, že kamery nejsou zakryté (nečistotami, blátem, sněhem apod.)



Tato funkce je dodatečnou pomůckou. V žádném případě tedy nesmí vést ke snížení ostražitosti ani odpovědnosti.

Řidič musí vždy věnovat pozornost náhlým událostem, ke kterým může během jízdy dojít: proto během couvání dávejte vždy pozor, zda za vozidlem nejsou pohyblivé překážky (např. dítě, zvíře, kočárek, jízdní kolo apod.) nebo překážka příliš malá či tenká (kamenný blok střední velikosti, tenký kolík apod.).

Úkon

Při zařazení zpětného chodu zadní kamera zobrazí na multimediální obrazovce oblast za vozidlem.

Máte také možnost zvolit si náhled zobrazený na multimediální obrazovce změnou na manuální režim.

Aktivace/deaktivace

Systém se aktivuje, jakmile rychlost vozidla klesne přibližně pod 20 km/h. Když vozidlo překročí tuto rychlost, systém se deaktivuje.

Systém lze také aktivovat stisknutím tlačítka aktivace ve vozidle. Další informace naleznete v části Kamera s více pohledy v uživatelské příručce k vozidlu.

Poznámka: Další informace, jak zvolit automatický nebo manuální režim, naleznete v uživatelské příručce k vozidlu.

KAMERA S VÍCE POHLEDY (2/2)

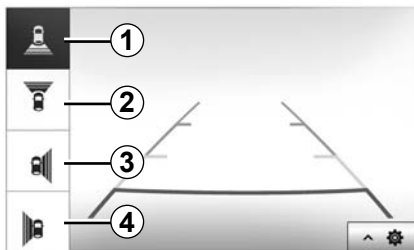

Výběr kamery

Pro aktivaci požadovaného náhledu kamery vyberte na multimediální obrazovce jednu z následujících možností:

- 1 Náhled za vozidlo;
- 2 náhled před vozidlo;
- 3 náhled vpravo;
- 4 náhled vlevo.

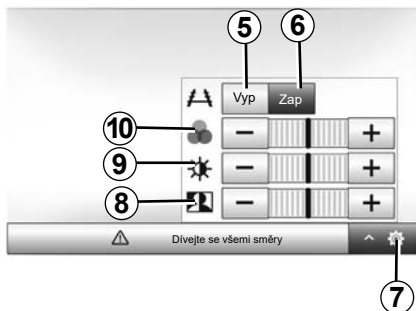

nastavení

Stiskněte 7 pro zobrazení seznamu nastavení.

Zobrazení vodicích křivek můžete aktivovat nebo deaktivovat stisknutím 5 nebo 6.

Stiskněte „+“ nebo „-“ pro nastavení kontrastu 8, jasu 9 a barev 10.

NASTAVENÍ SYSTÉMU (1/3)



Chcete-li získat přístup k nastavení multimediálního systému ze zahajovací obrazovky, stiskněte „Nastavení“, a potom vyberte příslušnou sekci ve spodní části obrazovky.

Nastavení audio

Viz kapitolu „Nastavení zvuku“.

Nastavení obrazovky

„Jas“

Můžete si nastavit jas obrazovky podle svých preferencí. Máte na výběr ze tří režimů:

- „Nízký“;
- „Média“ (Střední);
- „Vysoký“.

„Režim mapy“

Pro zlepšení viditelnosti obrazovky navigačního systému ve dne nebo v noci můžete změnit kombinaci barev mapy.

- „Autom“: GPS zobrazí obrazovku s mapou. Přechod na denní nebo noční režim je automatický v závislosti na rozsvícení světel.
- „Den“: Obrazovka mapy se vždy zobrazuje v jasných barvách.
- „Noc“: Obrazovka mapy se vždy zobrazuje v tmavých barvách.

„AC Informace“

Tato funkce umožňuje aktivovat/deaktivovat zobrazení informací o klimatizaci během úprav nastavení.

„Pozadí“

Tato funkce umožňuje vybrat režim zobrazení tmavý nebo jasný.

„Parkovací asistent“

Tato funkce umožňuje aktivovat nebo deaktivovat couvací kameru a také přední a/nebo zadní snímače.

Nastavení Bluetooth®

Přejděte na kapitolu „Spárování/odebrání přístrojů Bluetooth®“.

NASTAVENÍ SYSTÉMU (2/3)

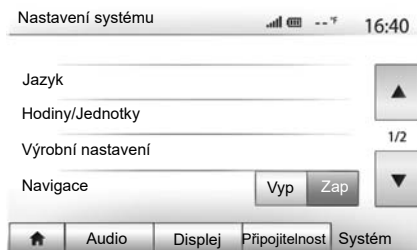

Nastavení systému

„Jazyk“

Tato funkce Vám umožňuje změnit jazyk systému a jazyk hlasového navádění.

Pro změnu jazyka vyberte požadovaný jazyk a volbu potvrďte stisknutím „OK“.

„Hodiny“

Pomocí této funkce můžete nastavit zobrazení času (ve formátu 12 nebo 24 hodin).

Poznámka: ve verzích s navigací je čas nastaven automaticky pomocí GPS pokud je nainstalována mapa země, ve které se nacházíte. U verzí bez navigace lze čas nastavit pouze ručně.

Pro ruční nařízení hodin stiskněte „Hodiny/Jednotky“ a vyberte „Nastavení času“.

„Jednotky“

Tato funkce umožňuje nastavit v multimediálním systému jednotku vzdálenosti. Můžete si vybrat „km“ nebo „míle“.

Poznámka: nastavení multimediálního systému nemá vliv na displej přístrojové desky vozidla. Další informace o nastavení displeje přístrojové desky naleznete v uživatelské příručce vozidla.

„Výrobní nastavení“

Tato funkce umožňuje nastavit různé parametry na výchozí, tovární nastavení.

- Vše: Resetuje „Výrobní nastavení“ na výchozí nastavení.
- Telefon: nastaví na tovární hodnoty všechny parametry týkající se telefonu.
- Navádění: nastaví na tovární hodnoty všechny parametry týkající se navádění.
- Audio/Média/Rádio/Systém: nastaví na tovární hodnoty všechny parametry týkající se zvuku, médií a rádia.

„Navigace“

Tato funkce umožňuje aktivovat nebo deaktivovat navigaci systému.

„Verze systému:“

Tato funkce Vám umožňuje kontrolovat verzi systému.

NASTAVENÍ SYSTÉMU (3/3)

Bezpečnostní kód

Audiosystém vozidla je chráněn bezpečnostním kódem (kód poskytuje autorizovaný zástupce značky). Umožňuje elektronicky uzamknout audiosystém, když se přeruší napájení (odpojený akumulátor, odpojení systému, spálená pojistka apod.).

Pro spuštění audiosystému musíte zadat tajný kód složený ze čtyř číslic.

Tento kód si poznamenejte a uchovejte na bezpečném místě. Jestliže jej ztratíte, obraťte se na Vašeho zástupce výrobce.

Zadávání kódu

Zobrazí se zpráva CODE a následně čtyři prázdné pozice s numerickou klávesnicí.

Na digitální klávesnici zadejte příslušný kód a volbu potvrďte stiskem tlačítka OK „OK“.

Chyba při zadávání kódu

Pokud kód zadáte špatně, zobrazí se zpráva „Nesprávný kód PIN Systém je zamknutý“.

Vyčkejte minutu a poté zadejte kód znovu.

Doba čekání se s každým dalším omylem zdvojnásobuje.

AKTUALIZACE KARTY A SYSTÉMU (1/5)

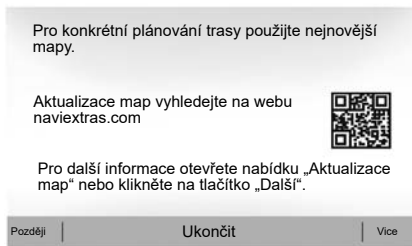

Záruka aktualizace map

Po dodání nového vozidla máte lhůtu maximálně 90 dní, abyste soubor map bezplatně aktualizovali. Po uplynutí této doby jsou aktualizace zpoplatněny.

Po spuštění navigace vám multimediální systém nabídne aktualizaci mapy. Toto upozornění se zobrazí dvakrát ročně po dobu sedmi let. Můžete dělat tyto věci:

- Vyberte možnost „Později“ a upozornění se zobrazí při příští aktivaci navigace.



- Vyberte možnost „Ukončit“ a připomenutí se již nezobrazí.
- Vyberte možnost „Další“ a systém zobrazí menu „Aktualizace map“.

Aktualizace multimediálního systému a mapy.

Poznámka: zkontrolujte, zda již byly vaše systémy aktualizovány, abyste se vyhnuli zbytečnému zahájení postupu.

Pro aktualizaci multimediálního systému a jeho mapy budete potřebovat USB přenosný disk a počítač s připojením k internetu.

Pomocí počítače stáhněte aktualizace z internetu do USB přenosného disku, poté nainstalujte aktualizace z USB přenosného disku do multimediálního systému vašeho vozidla.

Pokud software multimediálního systému není aktuální, Toolbox software nabídne aktualizaci systému před aktualizací mapy. Systém a mapu nelze aktualizovat současně. Proces musí být opakován pro každou aktualizaci.

Budete muset postupovat následujícím způsobem:

- uložte systém do USB přenosného disku;
- nainstalujte Toolbox software na váš počítač;
- stáhněte produkty ze složky Toolbox do USB přenosného disku;
- Aktualizace multimediálního systému nebo mapy z USB přenosného disku.

Postupujte podle níže uvedených kroků.

AKTUALIZACE KARTY A SYSTÉMU (2/5)

Nahrání systému na klíč USB

Chcete-li uložit multimediální systém ve vašem uživatelském profilu, připojte nejprve k multimediálnímu systému prázdný USB klíč, na který bude uložena jeho kopie.

Poznámka:

- Chcete-li do multimediálního systému vložit USB přenosný disk, postupujte podle pokynů v sekci „Vložení USB přenosného disku“ v kapitole „Navigace“.
- USB přenosný disk se nedodává společně se systémem;
- používaný USB přenosný disk musí být naformátován ve formátu FAT32 a musí mít minimální kapacitu 8 GB a maximální kapacitu 32 GB;
- Pro uložení systémových dat do USB přenosného disku, nastartujte vozidlo a nevyvínejte motor v průběhu načítání dat;
- během postupu nepoužívejte žádné funkce multimediálního systému.



Chcete-li uložit snímek systému do USB přenosného disku, musíte:

- připojit váš USB přenosný disk do USB zásuvky v multimediálním systému;
- V hlavním menu poté vyberte položku „Navigace“;
- vyberte nabídku „Volby“;

- Vyberte menu „Aktualizace map“ na druhé straně menu „Volby“.
- Stiskněte tlačítko „Volby“ ve spodní části obrazovky.
- Na obrazovce multimediálního systému vyberte funkci „Aktualizovat“.

Instaluje se kopie navigačního systému v klíči USB. Pomocí tohoto klíče bude moci Toolbox uložit systém na váš uživatelský profil, aby mohl Toolbox zjistit aktualizace dostupné pro navigační systém.

Po dokončení procesu nahrávání dat můžete klíč USB odebrat z multimediálního systému.

Aktualizace systému musí být provedeny za chodu motoru. Elektrická vozidla se musí nabíjet nebo musí běžet motor (kontrolka READY svítí).

AKTUALIZACE KARTY A SYSTÉMU (3/5)

Instalace Toolbox softwaru na váš počítač

Na svém počítači proveďte několika kliknutími instalaci Naviextras Toolbox. Toolbox lze stáhnout z webových stránek výrobce.

Přejděte na webovou stránku a v horní části obrazovky klikněte na možnost Registrovat v sekci „Vítejte, uživateli Host“. Po vytvoření a uložení účtu vyplňte požadované informace (model vozidla, typ palubního multimediálního systému atd.). Potom si můžete stáhnout software.

Po stažení softwaru spusťte jeho instalaci.

Postupujte podle pokynů zobrazovaných na obrazovce.

Obrazovky uvedené v návodu jsou pouze orientační.



Stahování produktů z Toolbox na klíč USB.

Připojení k Toolbox

Spusťte software Naviextras Toolbox a zkontrolujte, zda je váš počítač připojen k internetu.

Když spustíte Toolbox na vašem počítači, vložte do zásuvky USB přenosný disk obsahující snímek vašeho multimediálního systému. Jakmile software rozpozná USB přenosný disk, nabídne dvě možnosti: Přihlášení a Registrace.

Pokud nejste registrováni na webové stránce Naviextras.com, můžete tak učinit na Toolbox kliknutím na tlačítko „ “ na přihlašovací stránce. Postupujte podle pokynů zobrazovaných na obrazovce.

Pokud to vaše předplatné umožňuje a Toolbox nalezne váš systém v seznamu podporovaných systémů, objeví se uvítací obrazovka, která vám umožní připojení k vašemu účtu Naviextras.

Pokud po připojení k účtu Naviextras Toolbox necháte svůj USB přenosný disk připojen k počítači, můžete získat bezplatné či placené aplikace, služby a další obsah, jestliže si v nabídce „Katalog“ v liště menu na levé straně obrazovky Toolbox vyberete položky, které chcete do svého multimediálního systému instalovat.

V některých zemích není stažení a aktivace dopravních upozornění signalizujících nebezpečná místa povoleno a může být považováno za překročení zákona.

AKTUALIZACE KARTY A SYSTÉMU (4/5)

Aktualizace z Toolbox na klíč USB

Klikněte na nabídku „Aktualizovat“ nebo „Koupit obsah“ na liště nabídek na levé straně obrazovky Toolbox.

Nabídka aktualizací otevře obrazovku se všemi dostupnými aktualizacemi, včetně:

- jste získali aktualizace, které jste dosud nenainstalovali (aktualizace nebo další nabídky);
- aktualizace a ostatní nabídky zdarma, které jste si přidali do instalací z katalogu;
- systémových aktualizací (pokud je k dispozici novější verze),
- aktualizace POI pouze pro elektrická vozidla (nabíjecí stanice atd.);
- zvláštních bezplatných aktualizací.

Všechny dostupné aktualizace jsou podle regionu vyznačené ve formě seznamu a na planišféře.

V základním nastavení jsou všechny produkty týkající se všech regionů vybírány s ohledem na jejich instalaci. Pokud se rozhodnete určitý region v danou chvíli vynechat, vymažte zaškrtnutí na začátku řádku u obrázku, který se daného regionu týká. Jakmile jste si obrázek prohlédli, klikněte na tlačítko „Instalovat“ umístěné ve spodní části obrazovky, čímž spustíte proces instalace.

Toolbox odstartuje proces stahování a instalace vybraných aktualizací. Prosíme vyčkejte až do chvíle, kdy se objeví zpráva oznamující ukončení operace.

Poznámka: doba stahování aplikace se liší v závislosti na velikosti aplikace a na kvalitě příjmu v mobilní síti.

Toolbox upozorňuje, že vybrané položky překračují maximální kapacitu multimediálního systému. V takovém případě můžete vybrat, zda instalovat nebo odebrat určité produkty tak, abyste dodrželi omezenou kapacitu systému.

I když určité produkty ze systému odeberete, jejich vlastnictví Vám nadále přísluší, takže je můžete později nainstalovat zdarma.

Během aktualizace, prosím, nevytahujte klíč USB ze systému ani ho nedeaktivujte.



V některých zemích není stažení a aktivace dopravních upozornění signalizujících rychlostní kamery povoleno a může být považováno za překročení zákona.

AKTUALIZACE KARTY A SYSTÉMU (5/5)

Aktualizace systému a souboru map

Po dokončení instalace je možné USB klíč od počítače odpojit. Připojte USB klíč do USB vstupu multimediálního systému vozidla.

Zvláštnost:

- chcete-li aktualizovat mapy, nastartujte vozidlo a během stahování dat nevyplínejte motor. Pokud je multimediální systém aktivní, automaticky identifikuje dostupné aktualizace na klíči USB a nabídne aktualizaci systému nebo souboru map podle aktualizací dostupných na klíči USB. V průběhu instalace aktualizací multimediální systém nevyplínejte;
- Stažení a instalace aktualizace systému je možná pouze tehdy, když je k dispozici novější verze;
- Funkce poskytované multimediálním systémem závisí na modelu a úrovni vybavení vašeho vozidla.

A

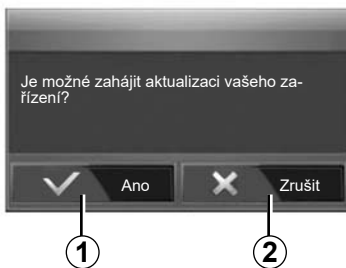

Obrazovka **A** se zobrazí automaticky po vložení přenosného disku USB:

- Stiskněte **1** pro zahájení aktualizace.
- Stiskněte **2** pro návrat na předcházející obrazovku.

Aktualizaci spustíte stiskem tlačítka **1**. Během aktualizace systému neprovádějte s přístrojem žádnou další manipulaci.

Po dokončení aktualizace se multimediální systém restartuje a budou k dispozici všechny nové a aktualizované funkce.

Licence

Pro získání zdrojových kódů GPL, LGPL, MPL a dalších licencí open source obsažených v tomto produktu, navštivte příslušnou webovou stránku.

Stejně jako zdrojové kódy jsou k dispozici ke stažení i všechny příslušné licenční podmínky, výjimky ze záruky a detaily ohledně copyrightu.

Příslušná webová stránka vám také poskytne na základě vašeho požadavku e-mailem otevřený zdrojový kód na CD-ROM disku za poplatek na pokrytí distribučních nákladů (tj. náklady na média, odeslání a manipulaci).

Tato nabídka platí po dobu tří let od data koupě produktu.

Multimediální systém se může v průběhu procesu aktualizace automaticky restartovat. Počkejte, dokud se nezobrazí displej rádia.

V případě nechtěného přerušení aktualizace spusťte celý proces znovu od začátku.

FUNKČNÍ PORUCHY (1/5)

Systém		
Popis	Příčiny	Řešení
Nezobrazí se žádný obrázek.	Obrazovka je v úsporném režimu.	Ověřte, zda obrazovka není v úsporném režimu.
	Systém je vypnutý	Teplota uvnitř vozidla je příliš nízká nebo příliš vysoká.
	Zapalování vozidla je vypnuté.	Znovu nastartujte vozidlo.
Není slyšet žádný zvuk.	Hlasitost je na minimu nebo byla aktivována funkce bez zvuku.	Zvyšte hlasitost nebo deaktivujte funkci bez zvuku.
	Vybraný zdroj systému není správný.	Zkontrolujte vybraný zdroj systému a přesvědčte se, že výstupním zdrojem je multimediální systém.
Levý, pravý, přední nebo zadní reproduktor nevydává žádný zvuk.	Parametry balance nebo fader nejsou správné.	Nastavte zvuk balance nebo fader správně.
Zobrazený čas není správný.	Čas je nastaven na hodnotu „Auto“ a systém již nedostává signál GPS.	S „navigací“: přemístěte vozidlo na místo, kde GPS bude signál možno přijímat.
		Bez „navigace“: přejděte na část „Nastavení systému“ a nastavte čas.
Navigační systém se nespustí správně nebo nereaguje.	Multimediální systém během používání zamrzl.	Restartujte multimediální systém stisknutím tlačítka pro „Zapnutí/Vypnutí“ (než displej zhasne).

FUNKČNÍ PORUCHY (2/5)

Navádění		
Popis	Příčiny	Řešení
Není slyšet žádný zvuk.	Hlasitost menu „Navigace“ je na minimu nebo byla aktivována funkce bez zvuku.	Zvyšte hlasitost („Volby“ v menu „Navigace“) nebo deaktivujte funkci bez zvuku. Hlasitost v režimu GPS může být nastavena během hlasového navádění.
Pozice vozidla na obrazovce neodpovídá jeho skutečné poloze.	Špatná lokalizace vozidla způsobená příjmem GPS.	Přemístěte vozidlo na místo, kde budete mít dobrý příjem signálu GPS.
	Verze mapy je zastaralá.	Aktualizujte mapu.
Indikace ukazované na obrazovce neodpovídají skutečnosti.	Verze systému je zastaralá.	Opatřete si poslední verzi systému.
Některé položky menu nejsou k dispozici.	Dle aktuálního ovládání nejsou určité sekce dostupné.	
Hlasové navádění není k dispozici.	Navigační systém nezaznamenává změny směru. Hlasové navádění je deaktivováno.	Zvyšte hlasitost. Zkontrolujte, zda je hlasové navádění aktivováno.
Hlasové navádění neodpovídá skutečnosti.	Hlasové navádění se může měnit podle prostředí.	Řiďte podle skutečných podmínek.
Nabízená trasa nezačíná nebo nekončí na požadovaném místě.	Místo není systémem rozpoznáno.	Zadejte silnici blízkou požadovanému místu.

FUNKČNÍ PORUCHY (3/5)

Telefon		
Popis	Příčiny	Řešení
Není slyšet žádný zvuk ani zvonění.	Mobilní telefon není zapnutý nebo není připojený do systému. Hlasitost je na minimum nebo byla aktivována funkce bez zvuku.	Zkontrolujte, zda je mobilní telefon zapnutý nebo připojený k systému. Zvyšte hlasitost vyzvánění nebo deaktivujte funkci bez zvuku. Zkontrolujte vybraný zdroj systému a přesvědčte se, že výstupním zdrojem je multimediální systém.
Nelze volat.	Mobilní telefon není zapnutý nebo není připojený do systému. Je aktivována funkce zamknutí kláves telefonu.	Zkontrolujte, zda je mobilní telefon zapnutý nebo připojený k systému. Odemkněte klávesnici telefonu.
	Systém během provozu odmítne několik zdrojů zvuku.	Spusťte multimediální systém znovu dlouhým stisknutím tlačítka pro zapnutí/vypnutí (než displeji zhasne).
Proces párování Bluetooth.	Funkce telefonu jsou částečně nebo úplně nekompatibilní s navigačním systémem.	Pro přesnější informace o seznamu kompatibilních přístrojů se prosím obraťte na značkový servis.

FUNKČNÍ PORUCHY (4/5)

Média		
Popis	Příčiny	Řešení
Není slyšet žádný zvuk.	Hlasitost je na minimu nebo byla aktivována funkce bez zvuku.	Zvyšte hlasitost nebo deaktivujte funkci bez zvuku.
	Zdroj zvuku není zapnutý nebo připojený k systému.	Zkontrolujte vybraný zdroj systému a přesvědčte se, že výstupním zdrojem je multimediální systém.
Multimediální systém nerozpozná externí zdroj zvuku (MP3 přehrávač, přenosný přehrávač, USB disk USB nebo telefon atd.).	Systém během provozu odmítne několik zdrojů zvuku.	Spusťte multimediální systém znovu dlouhým stisknutím tlačítka pro zapnutí/vypnutí (než displeji zhasne).
Na multimediálním systému se nespustí Android Auto™/CarPlay™.	Na chytrém telefonu nejsou správně nakonfigurované aplikace Android Auto™/CarPlay™.	Informace o konfiguraci telefonu naleznete na webových stránkách výrobce.
	Kabel USB není vhodný pro přenos dat.	Pro správné fungování aplikace je nutné používat kabel USB doporučený výrobcem telefonu.
	Multimediální systém při provozu přestane rozpoznávat zdroj zvukového signálu.	Spusťte multimediální systém znovu dlouhým stisknutím tlačítka pro zapnutí/vypnutí (než displeji zhasne).
Porucha funkce zdroje zvuku (rozpoznávání hlasu není povoleno v SIRI/CarPlay™/Android Auto™, v přehrávači MP3, přenosném přehrávači nebo telefonu atd.).		

FUNKČNÍ PORUCHY (5/5)

Média		
Popis	Příčiny	Řešení
Porucha funkce Android Auto™/CarPlay™.	Po aktualizaci aplikace Android Auto™/CarPlay™ přestal být váš chytrý telefon kompatibilní.	Přejděte k předchozí verzi nebo u svého telefonu prostudujte nastavení pro Android Auto™/CarPlay™.
Porucha funkce aplikací sledování polohy.	Není k dispozici síť. Na telefonu není zapnuté sledování polohy.	Najděte místo se silným signálem. Na telefonu zapněte sledování polohy.

ABECEDNÍ REJSTŘÍK (1/3)

A

adresář	CZ.39, CZ.49 – CZ.50
Aplikace Android Auto™ a služba CarPlay™	CZ.66 → CZ.69
ARTIST	CZ.26
autorádio	CZ.5, CZ.13 → CZ.15, CZ.21 → CZ.24
AUX	
přídavná zásuvka	CZ.5
AUX	CZ.25 → CZ.27

B

BASS	CZ.28
basy	CZ.29
bezpečnostní kód	CZ.84
bluetooth®	CZ.57 → CZ.61, CZ.70

C

chod	CZ.16
cílové místo	CZ.36 → CZ.41, CZ.46, CZ.49 – CZ.50
couvací kamera	
parametry	CZ.82
couvací kamera	CZ.5, CZ.77 → CZ.79

D

dálkové spuštění motoru	CZ.5 → CZ.7, CZ.74 → CZ.76
displej	
menu	CZ.7
navigační displej	CZ.42 → CZ.47
navigační zobrazení	CZ.7, CZ.42 → CZ.47
pohotovostní režim	CZ.13, CZ.16
seřízení	CZ.48

E

etapa	CZ.46
-------------	-------

F

funkce	CZ.5 → CZ.7
--------------	-------------

G

GPS	
přijem	CZ.32

přijímač	CZ.32, CZ.53
----------------	--------------

H

historie příkazů	CZ.71
hlasitost	CZ.13 → CZ.15, CZ.20
hlasitost komunikace	CZ.20
hlasitost přizpůsobená rychlosti	CZ.20, CZ.28
hlasitost vyzvánění	CZ.29
hlasové ovládání	CZ.63 → CZ.65
hlasové rozpoznávání	CZ.14 – CZ.15, CZ.63 → CZ.65, CZ.68
hodiny	
zobrazení	CZ.83
hodiny	CZ.83

I

informace o pohonu 4x4	CZ.5, CZ.56
informace o provozu	CZ.5 → CZ.7, CZ.23, CZ.41, CZ.54

J

jazyk	
změnit	CZ.83
jazyky	CZ.83
jednotka vzdálenosti	CZ.83
jízda EKO	CZ.55

K

kamera s více pohledy	CZ.5, CZ.80 – CZ.81
karta	
digitalizovaná mapa	CZ.32
měřítko	CZ.33
seřízení	CZ.48, CZ.51
zobrazení	CZ.13 → CZ.15, CZ.33, CZ.48
kartografické značky	CZ.33
klíč USB	CZ.30 – CZ.31, CZ.85 → CZ.89
konkrétní cílové místo	
adresa v oblíbených	CZ.39

M

média	CZ.13 → CZ.15
MENU	CZ.13

ABECEDNÍ REJSTŘÍK (2/3)

menu cílových míst CZ.36 → CZ.41
MP3 CZ.25

N

nastavení navigace
 nastavení trasy CZ.40 – CZ.41
nastavení zvuku
 nastavení zvuku CZ.13 → CZ.15
navádění
 aktivace CZ.42
 hlasové CZ.13 → CZ.15, CZ.42 → CZ.47
 karta CZ.42 → CZ.47
numerická klávesnice CZ.19

O

objížďka CZ.46, CZ.54
oblíbené
 odstranit CZ.50
 přidat CZ.41
obrazovky
 multimediální obrazovka CZ.8 → CZ.15
očíslovat CZ.72
odpárovat telefon CZ.60
odpojit telefon CZ.62
ovládání CZ.8 → CZ.15, CZ.18
ovládání pod volantem CZ.21

P

panely a ovladače na volantu CZ.8 → CZ.15
parametrování CZ.47
párovat telefon CZ.57 → CZ.60
podrobná trasa CZ.41, CZ.44, CZ.47
POI CZ.35 → CZ.41, CZ.48
pokyny pro používání CZ.3
poloha vozidla CZ.33
potvrdit cílové místo CZ.40 – CZ.41
přenosný audiopřehrávač Bluetooth®
 spárovat CZ.26
 zrušit spárování CZ.26
přídavný zdroj CZ.25 → CZ.27

CZ.96

přijmout hovor CZ.14, CZ.72
připojení Bluetooth CZ.61
připojit telefon CZ.61
přípojka Jack CZ.13, CZ.25 → CZ.27
přípojka USB CZ.5, CZ.13, CZ.25 → CZ.27, CZ.30 – CZ.31,
CZ.85 → CZ.89
provozní závady CZ.16, CZ.90 → CZ.94

R

RDS CZ.5
režim 3D/2D CZ.42
režim LIST/LISTE CZ.22
režim MANU/MANUEL CZ.21
režim MEMO CZ.22
rozhlasová stanice CZ.21 → CZ.24
rychlé vyhledávání po začátcích stop CZ.25

S

seřízení
 audio CZ.28 – CZ.29, CZ.82
 rozdělení zvuku vlevo / vpravo CZ.29
 rozdělení zvuku vpředu / vzadu CZ.29
 světelnost CZ.82
seřízení CZ.13 → CZ.15, CZ.23, CZ.52 → CZ.54, CZ.82 → CZ.84
seznam CZ.70
spotřeba paliva CZ.55
systém
 aktualizace CZ.85 → CZ.89

Š

šetření palivem CZ.55

T

telefon CZ.6

U

ukončit hovor CZ.14
uložit rozhlasovou stanicí do paměti CZ.22
USB
 USB port CZ.32

ABECEDNÍ REJSTŘÍK (3/3)

USB CZ.32, CZ.85 → CZ.89

V

videa CZ.30 – CZ.31

vlnový rozsah CZ.21 → CZ.24

volat CZ.70 – CZ.71

vypnutí CZ.16

vypnutí zvuku CZ.20

výšky CZ.28 – CZ.29

vyvážení CZ.28

W

WMA CZ.25

Z

zadat adresu CZ.36

zájmový bod CZ.34, CZ.36 → CZ.41, CZ.48

zdroj

audio CZ.13 → CZ.15

zvolit

stopu CZ.27

zvolit číslo CZ.72



Használati tanácsok	H.3
Általánosságok	H.5
Általános bemutatás	H.5
Vezérlógombok bemutatása	H.8
Bekapcsolás, kikapcsolás	H.16
Működés és használat	H.17
Hangerő	H.20
Autórádió/AUX	H.21
A rádió hallgatása	H.21
Külső audió jelforrások	H.25
A hangerő beállítása	H.28
Videó	H.30
Navigáció	H.32
A navigációs rendszer	H.32
Térkép olvasása	H.33
Úti cél megadása	H.36
Navigálás	H.42
a térkép beállításai	H.48
Kedvencek kezelése	H.49
Navigációs beállítások	H.51
Takarékos vezetés	H.55
4x4 információk	H.56
Bluetooth®-készülék	H.57
Bluetooth® készülék párosítása/párosítás megszüntetése	H.57
Bluetooth® készülékek csatlakoztatása/kapcsolat bontása	H.61
A beszédfelismerő rendszer használata	H.63
Android Auto™, CarPlay™	H.66
Telefonkönyv	H.70
Hívás indítása, fogadása	H.71
A motor távolról történő beindítása	H.74
Tolatókamera	H.77
Multi-view kamera	H.80

Rendszer beállításai	H.82
A rendszer és a térképek frissítése	H.85
Működési rendellenességek	H.90

HASZNÁLATI TANÁCSOK (1/2)

Biztonsági okokból és az anyagi kár elkerülése érdekében a rendszer használata során kövesse az alábbi előírásokat. Tartsa be annak az országnak a hatályos előírásait, ahol éppen tartózkodik.



A rendszer használatával kapcsolatos előírások

- Akkor működtesse a gombokat (az előlapon vagy a kormánykeréken) és olvassa le a képernyőn megjelenő információkat, amikor a közlekedési feltételek ezt lehetővé teszik.
- A hangerőt úgy állítsa be, hogy észlelhesse a környezeti zajokat.

A navigációs rendszerrel kapcsolatos előírások

- A vezetés során a navigációs rendszer használata nem menti fel a gépkocsivezetőt a felelősség alól és nem csökkentheti az éberségét.
- A földrajzi övezettől függően, a térképen az útvonallal kapcsolatos új információk hiányosak lehetnek. Legyen figyelmes. A KRESZ szabályai és a jelzőtáblák minden esetben elsőbbséget élveznek a navigációs rendszer utasításaival szemben.

A berendezéssel kapcsolatos előírások

- Az anyagi károk és égési sérülés kockázata elkerülése érdekében ne szerelje szét és ne módosítsa a rendszert.
- Működési rendellenességek esetén és a rendszer szerelési műveleteivel kapcsolatban forduljon a gyártó képviselőjéhez.
- Ne helyezzen idegen testeket az olvasóba.
- Ne használjon alkoholt és/vagy spray folyadékot tartalmazó terméket a területen.

A telefonnal kapcsolatos előírások

- A gépkocsiban történő telefonhasználatot törvényi előírások szabályozzák. A telefonkihangosító rendszerek használata sem minden vezetési helyzetben engedélyezett: a gépkocsivezetőnek mindig koncentrálnia kell a vezetésre;
- A gépkocsivezetés közben történő telefonálás minden fázisa jelentős figyelemelterelő és kockázati tényező (tárcsázás, beszéd, kapcsolat keresése a telefonkönyvben stb.).

A jelen kezelési útmutatóban tárgyalt típusok leírása a szerkesztéskor rendelkezésre álló adatok alapján történt. **Az útmutató tartalmazza a leírt modellek esetén rendelkezésre álló összes funkciót. A funkciók jelenléte a rendszer típusától, a választott opcióktól és az értékesítési országtól függ. Ez a dokumentum az év folyamán megjelenő bizonyos funkciókról is tájékoztathat. Az útmutatóban bemutatott képernyők nem jelentenek szerződéses kötelezettséget.**

A telefon márkájától és modelljétől függően előfordulhat, hogy egyes funkciók csak részben vagy egyáltalán nem kompatibilisek a gépkocsiba épített multimédiás rendszerrel.

További részletekért forduljon a márkakereskedéshez.

ÁLTALÁNOS BEMUTATÁS (1/3)

Bevezetés

A gépkocsi multimédia rendszere a következő funkciókat biztosítja:

- RDS rádió;
- DAB rádió;
- AUX bemenet működtetése;
- „szabad kéz” telefon-kihangosító;
- beszédfelismerő rendszer;
- navigációs rendszer;
- információk a közúti forgalomról;
- információk a figyelmet igénylő zónákról;
- Parkolást segítő rendszer (Hátsó kamera vagy Többnézetű kamera);
- a motor távolról történő beindításának beprogramozása;
- A gépkocsi lejtőn való mozgásával kapcsolatos információ (4x4 információ);
- információk az Ön vezetési stílusáról és vezetési tanácsok az üzemanyag-fogyasztás optimalizálása érdekében.

Rádió funkciók

A multimédia rendszer lehetővé teszi a(z) FM (frekvenciamoduláció), DAB (digitális műsorszórás) és AM (amplitúdómoduláció) rádióállomások hallgatását.

A DAB rendszer lehetővé teszi a jobb hangminőséget, és hozzáférést biztosít a szöveges információkhoz az aktuális műsorról stb.

Az RDS rendszer lehetővé teszi néhány rádióállomás nevének vagy az FM rádióállomások által sugárzott információknak a megjelenítését:

- információk a közúti forgalom általános helyzetéről (TA);
- rendkívüli üzenet(ek).

AUX funkció

Hallgathatja a hordozható audiokészülékét közvetlenül a gépjármű hangszóróin keresztül. A készülék típusától függően több lehetőség is rendelkezésre áll a hordozható audiokészülék csatlakoztatásához:

- 3,5 mm-es Jack csatlakozó;
- USB audio;
- Bluetooth®-kapcsolat.

Hogy pontosabban megismerje a kompatibilis készülékek listáját, forduljon márkaszervizhez, vagy tájékozódjon a gyártó honlapján, ha van.

ÁLTALÁNOS BEMUTATÁS (2/3)

Telefonkihangosító funkció

A Bluetooth® telefon-kihangosító rendszer a következő funkciókat biztosítja az Ön telefonján történő beavatkozás nélkül:

- hívások indítása/fogadása/várokzotatása;
- a telefon telefonkönyvébe mentett kapcsolatok listájának megtekintése;
- a rendszeren keresztül indított hívások híváselőzményeihez való hozzáférés;
- segélyhívások.

A telefonok kompatibilitása

Bizonyos telefonok nem kompatibilisek a telefonkihangosító-rendszerrel, nem teszik lehetővé az összes funkció működését vagy nem adják vissza az optimális hangminőséget.

Hogy pontosabban megismerje a kompatibilis telefonok listáját, forduljon márkaszervizhez, vagy tájékozódjon a gyártó honlapján, ha van.

A motor távolról történő beindítási funkciója

Ha rendelkezésre áll, ez a funkció lehetővé teszi a motor távoli indításának programozását, hogy felfűtse vagy kiszellőztesse az utasteret, legfeljebb 24 órával a gépkocsi használata előtt.

Driving eco

(az elérhetőség a gépkocsitól függ)

A „Driving eco” menü lehetővé teszi a vezetési stílust általánosságban értékelő osztályzat valós időben történő megjelenítését.

Navigációt segítő funkció

A navigációs rendszer GPS-jelek alapján automatikusan meghatározza a gépkocsi földrajzi helyzetét.

Felajánl egy útvonalat a kiválasztott úti célig az autóstérkép alapján. Végül a rendszer megadja a követendő útvonalat, lépésről lépésre, a képernyő és a hangüzenetek segítségével.

Közlekedési információ

Ez a funkció valós időben tájékoztatja Önt a forgalmi viszonyokról.

Közúti biztonsági figyelmeztetések vagy kritikus pontok

Ez a szolgáltatás lehetővé teszi a figyelmeztetések (pl. sebességtúllépés vagy útbiztonsági szempontból veszélyes zónák) fogadását valós időben.



Az Ön telefon-kihangosító rendszerének feladata a kommunikáció leegyszerűsítése a kockázati tényezők csökkentésével, a rendszer nem képes ezeket a tényezőket teljes mértékben kiküszöbölni. Tartsa be annak az országnak a vonatkozó előírásait, ahol éppen tartózkodik.

ÁLTALÁNOS BEMUTATÁS (3/3)

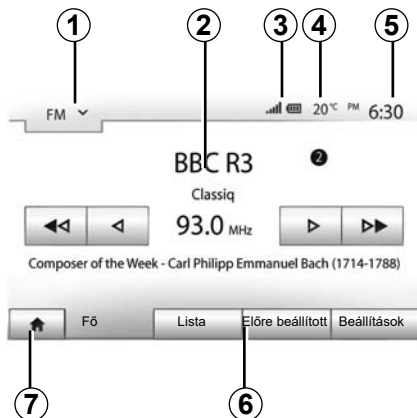

Kijelzések

Menü képernyő

1 mód kiválasztására szolgáló terület.

Megjeleníti a kiválasztott üzemmódot. Ha megérinti az üzemmódválasztó mezőt, megjelenik a legördülő menü.

2 Tartalomjegyzék mező.

Egy menüpont tartalmának és az ehhez kapcsolódó információknak a megjelenítése.

3 A telefon információs területe.

Kijelzi a csatlakoztatott készülék akkumulátorának töltöttségi és vételi szintjét, amikor a Bluetooth®-kapcsolat aktív.

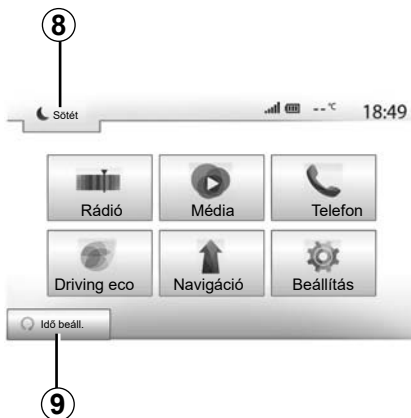

4 Külső hőmérséklet.

5 Idő kijelzése.

6 mező: Menü:

- a mód alsó menüjének a megjelenítése;
- az aktuális menüpontot kiemelten jeleníti meg.

7 „Kezdőlap vagy vissza a navigáláshoz” mező.

Az éppen bekapcsolt üzemmódtól függetlenül a mezőben a következők jelennek meg:

- a „Kezdőképernyő” gomb: visszalépés a Kezdőlap menühöz;
- a „Vissza” gomb: visszalépés az előző képernyőre;
- a „Zászló” gomb: visszalépés a navigációs képernyőre.

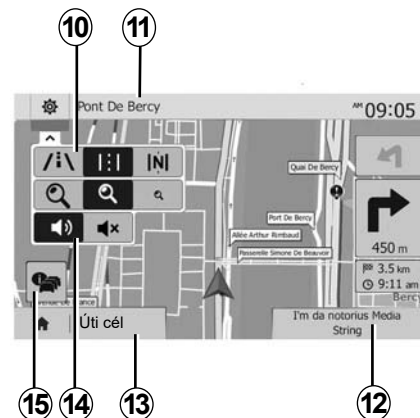

8 Készenléti üzemmód és az óra kijelzése.

9 Motor távolról történő beindítása választási terület.

Navigációs képernyő

Az elérhetőség az országtól és/vagy a helyi jogszabálytól függ.

10 „Térkép” üzemmód (2D/3D és 2D észak).

11 Az útvonalban szereplő következő olyan utca neve, ahol be kell fordulni.

12 Aktuális audio információk.

13 Az útvonal és térkép beállítások opciói.

14 Hangnavigáció On/Off.

15 Közlekedési információ.

A VEZÉRLŐGOMBOK BEMUTATÁSA (1/8)

Kezelőfelületek

A képernyők kiválasztása a képernyő kívánt részének megérintésével történik.



A VEZÉRLŐGOMBOK BEMUTATÁSA (2/8)

Kezelőfelületek

A képernyők kiválasztása a képernyő kívánt részének megérintésével történik.

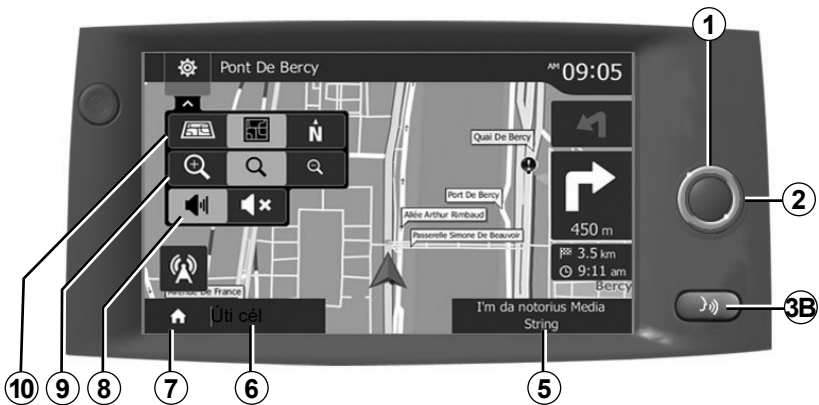
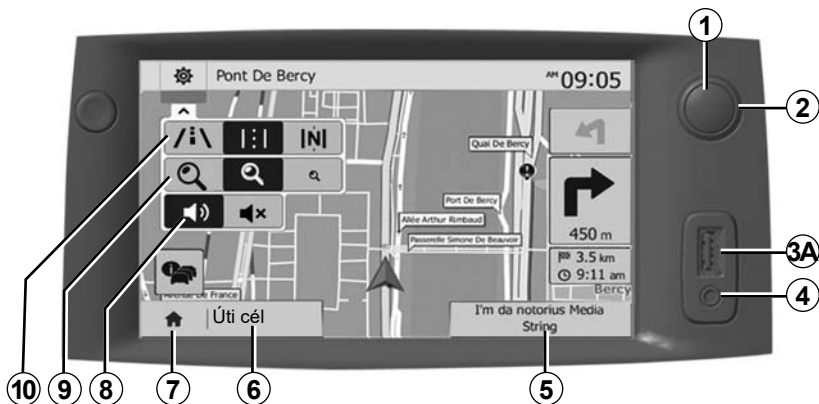

A VEZÉRLŐGOMBOK BEMUTATÁSA (3/8)

Kormánykerék alatti kapcsoló

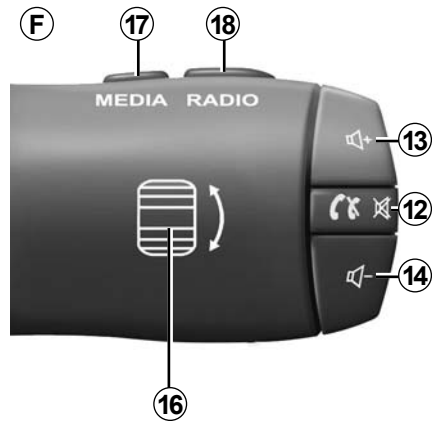
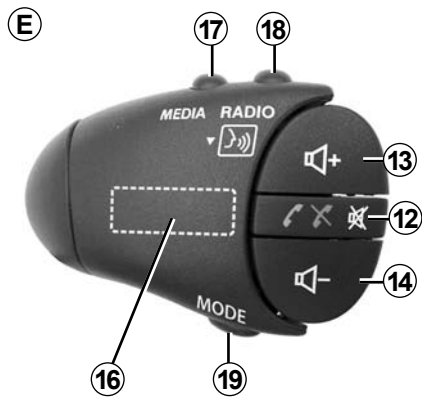
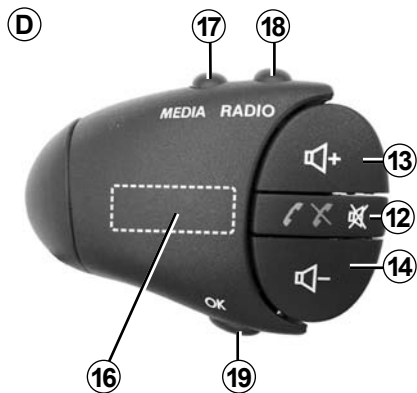
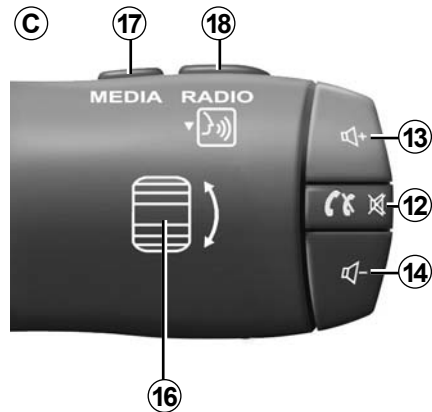
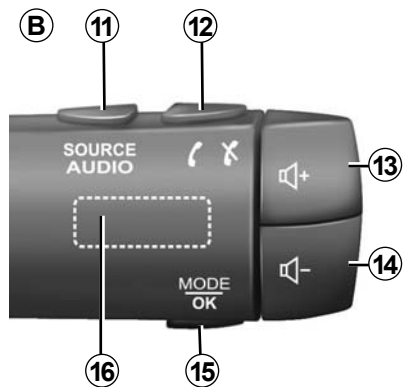
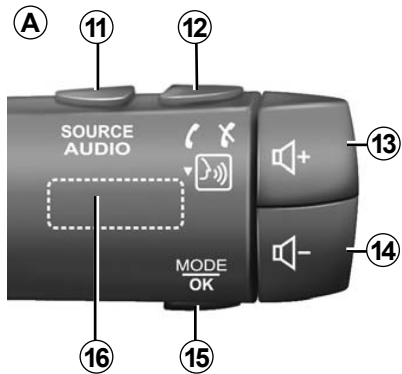

A VEZÉRLŐGOMBOK BEMUTATÁSA (4/8)

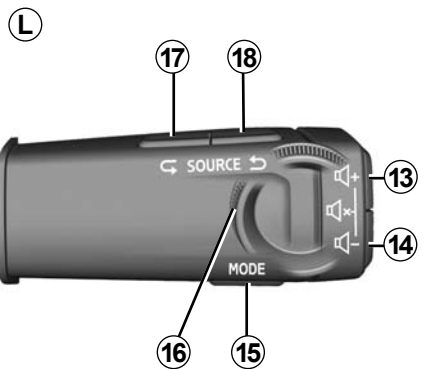
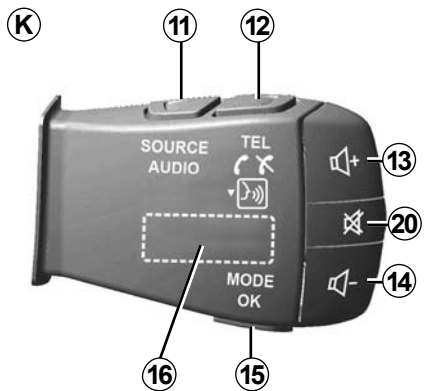
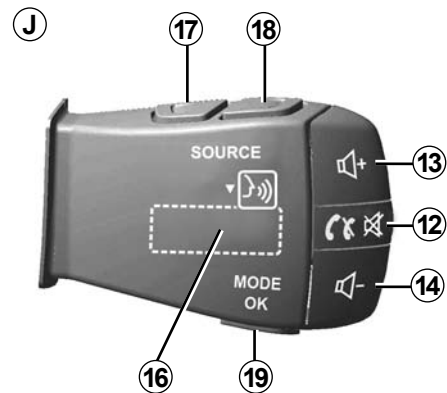
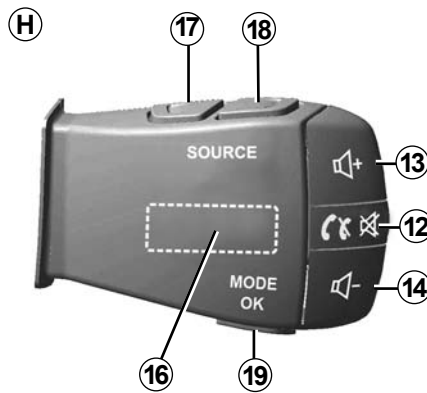
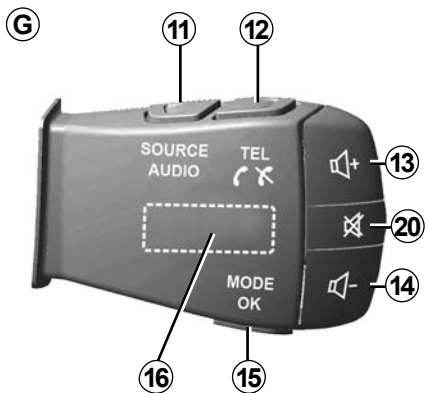

A VEZÉRLŐGOMBOK BEMUTATÁSA (5/8)

Kormánykerék alatti kapcsoló

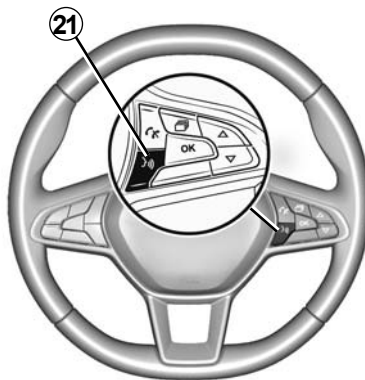
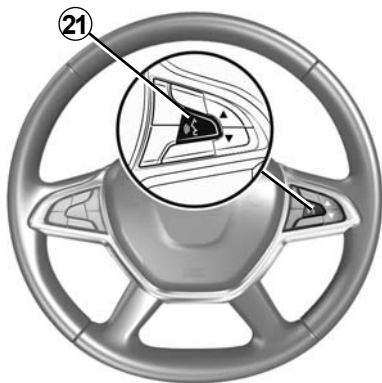
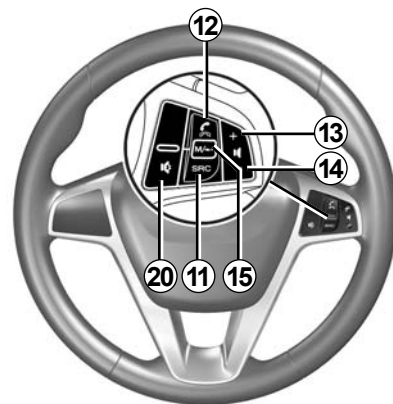
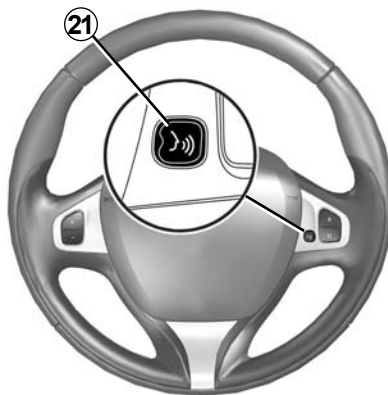
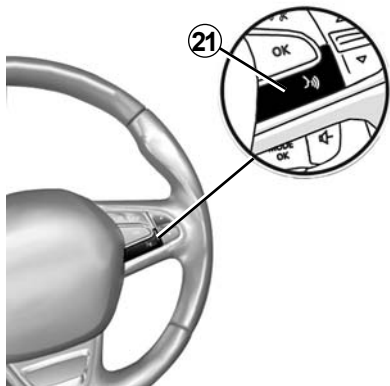

A VEZÉRLŐGOMBOK BEMUTATÁSA (6/8)

	Funkció
1	Nyomja meg: készenléti képernyő ON / OFF. Hosszú megnyomás: újraindítja a rendszert.
2, 13, 14	A hangerő beállítása.
3A	USB. bemenet
3B	A hangvezérlés aktiválása/deaktiválása az okostelefonon, ha az hozzá van kapcsolva a multimédia rendszerhez.
4	3,5 mm-es Jack csatlakozó.
5	Jelenleg játszott média elérése (FM/AM/DAB/USB/Bluetooth®/AUX).
6	A „Navigáció” menü megnyitása.
7	A „Kezdőlap” menü elérése.
	Telefon vagy külső források: a (jelenlegi) navigációs képernyőre vagy az előző képernyőre való visszatéréshez lépjen ki a jelenlegi ablakból.
8	A navigációs hangüzenetek be-/kikapcsolása.
9	A térképnézet zoomjának módosítása.
10	A térkép nézetének módosítása (2D/3D/2D észak).
11	Válassza ki az audioforrást (FM/AM/DAB/USB/Bluetooth®/AUX).

A VEZÉRLŐGOMBOK BEMUTATÁSA (7/8)

	Funkció
12	Hívás fogadásakor: – Röviden nyomja meg: a hívás fogadása; – Hosszan nyomja meg: a hívás elutasítása. Rövid nyomás a hívás alatt: a hívás befejezése. Audioforrás hallgatása: elnémítás/elnémítás megszüntetése MUTE (csak a(z) C -, a(z) D -, a(z) E -, a(z) F -, a(z) H - és a(z) J -vezérlők esetén). Nyomja meg: hozzáférés a(z) „Telefon” menühöz (csak a(z) A -, B -, G - és K -vezérlőelemek esetében). Nyomja meg: a telefon beszédfelismerőjének aktiválása/deaktiválása (csak a(z) A -, és a(z) K -vezérlő esetén).
13	Az aktuálisan hallgatott hangforrás hangerejének növelése.
14	Az aktuálisan hallgatott hangforrás hangerejének csökkentése.
13+ 14	Elnémítás/elnémítás megszüntetése (csak a(z) A , B és a(z) L vezérlőelemekre vonatkozik)
15, 19	Rádió: a rádióállomás lejátszás mód módosítása („Fő”, „Lista”, „Előre beállított”). USB/hordozható digitális audioléjátszó médiaforrás: módosítsa a jelenleg lejátszott média lejátszási módját („Fő” vagy „Lista”).
16	Hátsó tárcsa: – Rádió: a rádió lejátszási módjának módosítása (Frekvencia/Lista/Előre beállított); – Média: előre-/visszalépés a zeneszámok listájában. Nyomja meg: a művelet megerősítése (csak a(z) C -vezérlő esetén).
17	Médiacsere (CD/ USB/ AUX).

A VEZÉRLŐGOMBOK BEMUTATÁSA (8/8)

	Funkció
18	Koppintás: rádiómód cseréje (FM/AM/DAB). Nyomja meg és tartsa lenyomva: az okostelefon beszédfelismerőjének aktiválása/deaktiválása (csak a(z) C -, a(z) E - és a(z) J -vezérlő esetén).
20	A rádió elnémítása/az elnémítás megszüntetése. zeneszám lejátszásának megállítása/elindítása. A hangvezérlés hangszintetizátorának megszakítása.
21	A hangvezérlés aktiválása/deaktiválása az okostelefonon, ha az hozzá van kapcsolva a multimédia rendszerhez.

BEKAPCSOLÁS, KIKAPCSOLÁS



Bekapcsolás

A multimédia rendszer a gépkocsi beindításakor automatikusan bekapcsol. Egyéb esetekben nyomja meg a gombot **A** a multimédia rendszer bekapcsolásához.

Kikapcsolt gyújtásnál a rendszert húsz percen keresztül használhatja. Nyomja meg az **A** gombot, ha a multimédia rendszert még körülbelül húsz perccel tovább kívánja használni.



Kikapcsolt állás

Eltarthat néhány percig, hogy a multimédia rendszer elvégezze a frissítést, és kikapcsoljon a gyújtás kikapcsolását követően, a működés közbeni alkalmazásoktól függően.

Tartsa nyomva az **A** gombot (amíg egy fekete képernyő meg nem jelenik) a multimédia rendszer újraindításához.

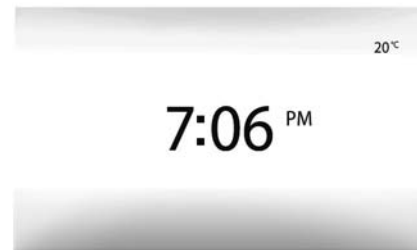

Készenléti képernyő

A képernyő készenléti üzemmódja lehetővé teszi a képernyő kikapcsolását.

Ebben a módban a rádió és a navigációs hangüzenetek nem működnek.

A készenléti képernyő az időt és a külső hőmérsékletet mutatja.

Nyomja meg röviden az **A**-val jelölt gombot a képernyő készenléti üzemmódjának bekapcsolásához/kikapcsolásához.

Biztonsági okokból ha a hőmérséklet túl alacsony vagy túl magas a gépkocsiban, a multimédia rendszer nem indul, vagy automatikusan kikapcsol. Várjon néhány másodpercet, hogy a hőmérséklet a multimédia rendszer megfelelő működéséhez alkalmas szintre álljon be.

MŰKÖDÉS ÉS HASZNÁLAT (1/3)



Multimédia előlap 1

Rövid megnyomás:

- menüpont kiválasztása;
- menüpont végrehajtása (képernyő: multimédia lejátszó).

Ha a „Média” > „Lejátszó” menüben megnyomja a következő gombot, akkor a következő címre ugrik.



Hosszú megnyomás:

- elem mentése (például rádióállomás).
A „Rádió” > „Fő” menüben ha lenyomva és nyomva tartja az előre beállított számot, akkor a rendszer elmenti a jelenleg szóló rádióállomást.
- Gyors léptetés.
A lefelé irányú léptetés gombok hosszú megnyomása gyorsított léptetést tesz lehetővé (egy adott oldalon).

- Gyors előre-/visszaléptetés (képernyő: multimédia lejátszó).

A „Média” > „Lejátszó” menüben a „Gyors előre- és visszacsévézés” gomb lenyomásával és nyomva tartásával a játszott számot előre- és visszacsévévelheti.

MŰKÖDÉS ÉS HASZNÁLAT (2/3)

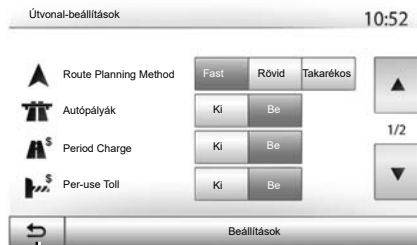

2

Visszatérés a „Kezdőlap” menübe

A rendszer közvetlenül a „Home” menübe ugrik, ha lenyomva és nyomva tartja a(z) **2** gombot, vagy röviden megnyomja a(z) **3** gombot, bárhol is van a rendszerben.



3

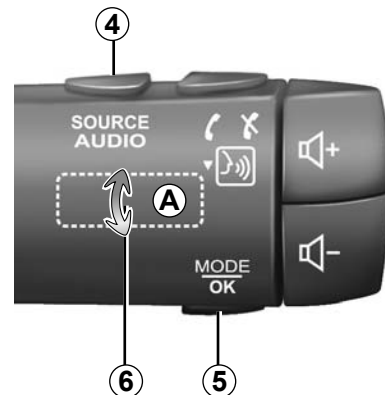

Audio: a kormánykerék mögötti kapcsolók használata.

Nyomja meg a **5**-vel jelölt gombot a a rádióállomás keresési módjának megváltoztatásához.

Forgassa el a forgókapcsolót **6** a rádióállomás váltásához (**A** mozdulat).

Nyomja meg a(z) **4** gombot a jelforrásváltáshoz (USB, AUX, AM, FM, DAB és Bluetooth®).

MŰKÖDÉS ÉS HASZNÁLAT (3/3)

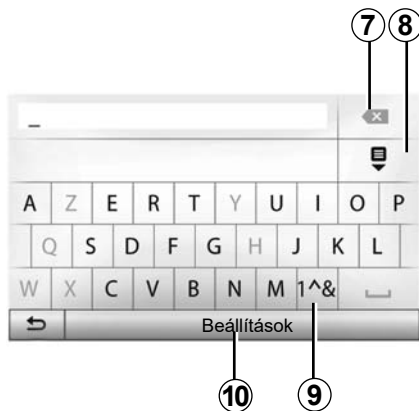

Nyomja meg a(z) **9** gombot számok vagy szimbólumok használatához.

Nyomja meg a(z) **10** gombot a billentyűzet konfigurációjának módosításához.

Billentyűzet használata

Egy menüpont betűk segítségével történő kezeléséhez a billentyűzet segítségével válassza ki a betűket.

A betűk megadása során a rendszer megszünteti bizonyos betűk kiemelését a művelet megkönnyítése érdekében.

Nyomja meg a(z) **7** gombot a legutoljára beírt karakter törléséhez.

Nyomja meg a(z) **8** gombot az eredmények listájának megjelenítéséhez.

HANGERŐ

Hangerő

Állítsa be a hangerőt a különböző üzenetek, hangforrások, csengőhangok hallgatásakor, és a telefonbeszélgetések során:

- a(z) **1** gomb megnyomásával a multimédia rendszer előlapján;
- a(z) **13** vagy a(z) **14** gomb megnyomásával a kormánykerék vezérlőjén.

A funkció beállításáról tájékozódjon „A hangerő beállítása” című fejezet „Hangerő-preferenciák” című részében.

A hallgatott rádióhangforrás elnémul TA közlekedési információk, hírek vagy figyelmeztető üzenetek vétele esetén.

Megjegyzés: a lejátszás közbeni hangerő beállítása nem tárolódik a rendszer következő újraindításáig.



A hangerőt úgy állítsa be, hogy észlelhesse a környezeti zajokat.

Hang kikapcsolása

A hang elnémításához nyomja meg a(z) **21** gombot a kormánykerék vezérlőjén vagy a(z) **3B** gombot a multimédia képernyőn vagy a kormányoszlop vezérlőjén **12** (csak a(z) **C**-, (az) **D**-, (az) **E**-, (az) **F**-, (az) **H**- és a(z) **J**-vezérlők esetén) vagy egyidejűleg nyomja meg a(z) **13** és a(z) **14** gombokat a kormányoszlop vezérlőjén (csak a(z) **A**-, (az) **B**- és a(z) **L**-vezérlők esetén).

A „NÉMÍTÁS” ikon megjelenése a képernyő felső részén azt jelzi, hogy a hang ki van kapcsolva.

A jelenlegi audioforrás hallgatásának folytatásához nyomja meg a(z) **21** gombot a kormánykerék vezérlőjén vagy a(z) **3B** gombot a multimédia képernyőn vagy a kormányoszlop vezérlőjén **12** (csak a(z) **C**-, a(z) **D**-, a(z) **E**-, a(z) **F**-, a(z) **H**-, és a(z) **J**-vezérlők esetén), vagy egyszerre nyomja meg a(z) **13** és a(z) **14** gombokat a kormányoszlop vezérlőjén (csak a(z) **A**-, a(z) **B**- és a(z) **L**-vezérlők esetén).

Ez a funkció automatikusan kikapcsol a hangerő módosításakor, valamint a hírek és a közlekedési információk sugárzása esetén.

A hangerő módosítása a sebességnek megfelelően

Ha ez a funkció aktív, az audiorendszer és a navigáció hangereje a gépkocsi sebességének megfelelően változik.

A funkció bekapcsolásáról és beállításáról tájékozódjon az „A hangerő beállítása” című fejezet „A hangerő módosítása a sebességnek megfelelően” című részében.

A RÁDIÓ HALLGATÁSA (1/4)

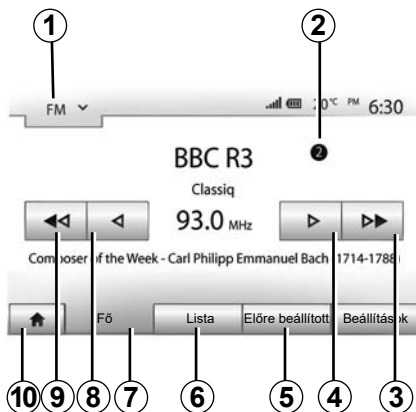

Hullámsáv kiválasztása

A hullámsáv kiválasztásához:

- nyomja le a kapcsolót **1**;
- válassza ki a hullámsávot „FM”, „AM” vagy „DAB” a kívánt hullámsáv megnyomásával.

„FM”, „AM” vagy „DAB” rádióállomás kiválasztása

Egy rádióállomás kiválasztása többféle üzemmódban végezhető el.

A hullámsáv megadása után válassza ki a módot az **5**, **6** vagy **7** fűlek megérintésével.

Több keresési módszer áll rendelkezésre:

- „Fő” mód (**7** fül);
- „Lista” mód (**6** fül);
- „Előre beállított” mód (**5** fül).

A kormánykerék alatt található kapcsoló használatával is válthat üzemmódot.

Megjegyzés: a(z) **2** a jelenleg szóló rádióállomás helyét jelöli a mentett listában.

„Fő” mód

Ez a mód lehetővé teszi a rádióállomások kézi vagy automatikus keresését a kiválasztott frekvenciatartomány pásztázásával. A(z) **7** pont megnyomásával válassza a „Frekvencia” módot.

A frekvencia-tartomány pásztázásához:

- kézi üzemmódban frekvenciánként haladjon előre vagy visszafelé a(z) **4** vagy **8** gombok többszöri egymás után történő lenyomásával;
- automata üzemmódban (keresés) a következő vagy előző rádió-állomásig haladjon előre vagy visszafelé a(z) **3** vagy **9** gombok lenyomásával.

Szükség esetén a keresés minden leállásakor ismétlje meg a műveletet.

A kormányoszlop vezérlőgombjának elmozdításával is válthat a következő állomásra.

Megjegyzés: az üdvözlőképernyőre való visszatéréshez nyomja meg a(z) **10** gombot.

A RÁDIÓ HALLGATÁSA (2/4)

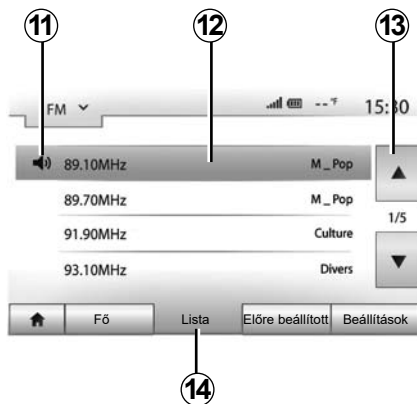

„Lista” mód

Válassza ki a(z) „Lista” módot a(z) **14** pont megnyomásával.

Ez a működési mód lehetővé teszi egy rádióállomás egyszerű kikeresését az ábécésorrendbe rendezett listából, amennyiben ismeri az állomás nevét (kizárólag „FM” és „DAB” hullámsáv esetén).

Válassza ki a kívánt rádióállomást a(z) **12** mező megérintésével.

Nyomja meg a **13**-tel jelölt gombot a rádióállomások közötti léptetéshez.

Megjegyzés: a **11** szimbólum a jelenleg hallgatott rádióállomást jelöli.

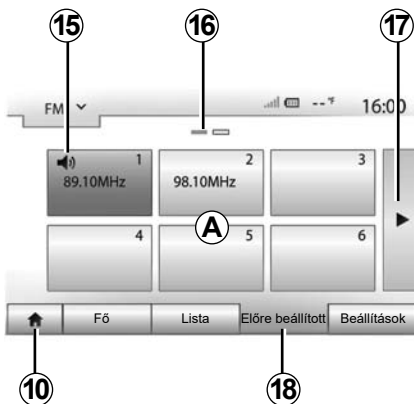

Azon rádióállomások esetén, amelyek nem használnak RDS rendszert, a rádióállomás neve nem jelenik meg a képernyőn. Kizárólag a frekvenciájuk van megadva, amely a lista végén helyezkedik el.

„Előre beállított” mód

Válassza ki a(z) „Előre beállított” módot a(z) **18** pont megnyomásával.

Ez a mód lehetővé teszi az előzőleg memorizált rádióállomások visszahívását (tájékoztadjon a jelen fejezet „Rádióállomás memorizálása” című részében).

Érintse meg a(z) **A** mező gombjait a memorizált rádióállomások kiválasztásához.

Megjegyzés: az üdvözlőképernyőre való visszatéréshez nyomja meg a(z) **10** gombot.

Rádióállomás memorizálása

Válasszon ki egy rádióállomást az előzőekben leírtak alapján. Nyomja meg hosszan a **A**-cal jelölt mezőben található gombok egyikét.

Hullámhosszonként akár tizenkét állomást is elmenthet. Ha az „RDS” funkció keresztl módosítja a régiót, a tárolt rádióállomások nem frissülnek automatikusan. Újra mentenie kell az éppen lejátszott rádióállomást.

Megjegyzés: a **15** szimbólum a jelenleg hallgatott rádióállomást jelöli.

A(z) **16** jelzés a menüpont oldalainak számáról tájékoztat.

Ha a következő oldalra szeretne lépni, nyomja meg a(z) **17** gombot.



A rádió beállításai

A beállítások menü megjelenítéséhez nyomja meg a **19** jelű gombot. A funkciók be- vagy kikapcsolásához használja az „Be” vagy az „Ki” gombot (a konfigurációs menü hullámsávonként változik).

A következő funkciók állnak rendelkezésre:

- „RDS”;
- „TA” (forgalmi információk);
- „Régió”;
- „Hírek”;
- „AM”;
- „DLS”;
- „Közlések”;
- „Lista frissítése”.

„RDS”

Az „RDS” funkció fogadja az éppen lejátszott rádióállomás által továbbított információkat.

Előfordulhat, hogy a rendszer megjeleníti a rádióállomás nevét és szöveges üzeneteket, valamint forgalmi figyelmeztetéseket vagy egyéb információkat is fogadhat.

Az „RDS” funkció aktiválásakor a frekvenciaváltás (AF) automatikusan aktiválódik.

A közlekedési információk általában az „RDS”-en keresztül érkeznak.

Megjegyzés: nem minden rádióállomás teszi lehetővé ezt a követést.

A nem megfelelő vételi feltételek a frekvencia hibás átváltását eredményezhetik. Ebben az esetben kapcsolja ki a frekvenciaváltás automatikus követését.

„TA” (forgalmi információk)

Amikor ez a funkció aktiválva van, akkor a multimédiarendszer közlekedési közleményeket keres és automatikusan új jelentésként játsza le, amelyet az „FM” vagy a „DAB” rádióállomás ad le.

Megjegyzés: a forgalmi információk automatikus sugárzása ki van kapcsolva, amikor az audiorendszer „AM” hullámsávra van állítva.

Válasszon egy rádióállomást, amely forgalmi információkat közvetít. Ha másik forrásból hallgat zenét (USB-meghajtó, Bluetooth® stb.), akkor a rendszer automatikusan rádióra vált, ha közlekedési értesítést kap.

A közlekedési információk vétele bármelyik csatorna hallgatása esetén automatikus és elsődleges.

Az aktiváláshoz válassza ki a(z) „Be” lehetőséget, a deaktiváláshoz a(z) „Ki” lehetőséget.

A RÁDIÓ HALLGATÁSA (4/4)

„Régió”

Ez a beállítás lehetővé teszi bizonyos regionális programok vételét. Ideiglenesen kikapcsolja az automatikus frekvenciaváltást (AF) olyan rádión, amely regionális frekvenciákat használ.

A hallgató akkor is tovább hallgathatja a programot, ha kevesebb jelet fogad.

Különlegesség:

- a „Régió” beállítás csak az éppen lejátszott rádióra vonatkozik;
- néhány rádióadás csak regionális frekvenciákon fogható. Ebben az esetben:
 - a „Régió” funkció aktiválásával: a rendszer nem vált adót az új régióban, de a rendszer általában a kezdeti régió adói között vált;
 - a „Régió” funkció letiltásával: a rendszer átvált az új régió adójára, még akkor is, ha az aktuálisan hallható program különböző.

„Hírek”

Ha ez a funkció be van kapcsolva, lehetővé teszi a hírek automatikus megszólaltatását, amikor bizonyos „FM” és „DAB” rádióállomások azokat sugározzák.

Ha ezután más jelforrást választ, a kiválasztott programtípus sugárzásakor a többi jelforrás lejátszása megszakad.

Az aktiváláshoz válassza ki a(z) „Be” lehetőséget, a deaktiváláshoz a(z) „Ki” lehetőséget.

„AM”

Be- vagy kikapcsolhatja a(z) „AM” hullámhosszot.

Az aktiváláshoz válassza ki a(z) „Be” lehetőséget, a deaktiváláshoz a(z) „Ki” lehetőséget.

„DLS”

Csak „DAB” üzemmódban.

Bizonyos rádióállomások a leadott programról is közölnek szöveges információkat (például a szám címét).

„Lista frissítése”

A rádióállomások listájának aktualizálásához és, hogy naprakészebb listát kapjon, nyomja meg a(z) „Indítás” pontot.

Megjegyzés: lehetőleg frissítse a(z) „DAB” listát, amint a rendszer bekapcsol.

KIEGÉSZÍTŐ AUDIO JELFORRÁSOK (1/3)

A rendszer két kiegészítő bemenettel rendelkezik:

- egy a külső audio jelforrások (MP3 lejátszó, hordozható lejátszó, USB pendrive, telefon stb.) csatlakoztatásához;
- egy Bluetooth®-szal felszerelt (hordozható Bluetooth®-lejátszó, Bluetooth®-telefon).

A bemenet elhelyezkedésével kapcsolatban tájékozódjon „A vezérlőgombok bemutatása” c. részben.

Működési elv és csatlakoztatás

Kétféle csatlakozó áll rendelkezésre:

- USB-csatlakozó;
- Jack-csatlakozó.

Csatlakoztassa a hordozható digitális audiolejátszót az eszköz típusának megfelelő csatlakozóhoz.

Az USB vagy a Jack csatlakozó csatlakoztatása után a rendszer automatikusan érzékeli a kiegészítő jelforrást.

Megjegyzés: a használatban lévő USB pendrive-ot a FAT32 formátum szerint kell formátálni, és maximum 32GB kapacitással rendelkezik. Bizonyos formátumok nem kompatibilisek a rendszerrel.



Kiegészítő audio jelforrás kiválasztása

A jelforrás kiválasztásához nyomja meg a(z) **1** pontot.

Azonnal megjelenik az elérhető bemeneti jelforrások listája:

- USB: USB kulcs, MP3 lejátszó, telefon stb.;
- audioeszközök;
- BT: Bluetooth® készülékek;

- Videó: USB pendrive (MP4 fájl);
- AUX: 3,5 mm-es Jack csatlakozó.

Navigációs üzemmódban vagy a rádió hallgatásakor, válassza ki a kiegészítő audio jelforrást a „Kezdőlap”, majd a „Média” gomb megnyomásával.

A rendszer az utoljára hallgatott audio zene számra áll vissza.



A hordozható audió készüléken csak abban az esetben végezzen műveleteket, ha a közlekedési feltételek ezt lehetővé teszik.

Menet közben tegye el a hordozható audió készüléket (ütközés esetén elrepülhet).

KIEGÉSZÍTŐ AUDIO JELFORRÁSOK (2/3)

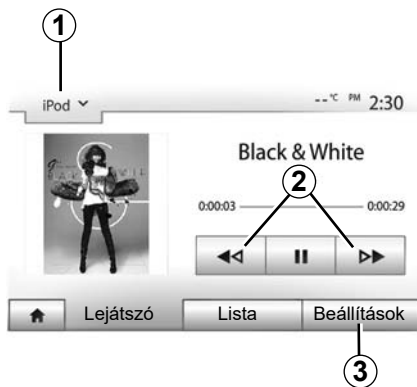

Audio formátumok

Csak MP3 és WMA formátumokat ismeri fel a multimédia rendszer.

Megjegyzés: bizonyos formátumok és felbontások inkompatibilisek lehetnek a multimédia rendszerrel.

Gyors lejátszás

Tartsa lenyomva a gombot **2** a gyors előre- vagy visszaléptetéshez. A gomb felengedésekor a lejátszás folytatódik.

Ismételt lejátszás

Ez a funkció egy vagy az összes zeneszám ismételt lejátszását teszi lehetővé. Nyomja meg a **3**, majd az „Ki”, „Szám”, „Mappa” vagy „Mind” elemet.

Véletlen sorrendű lejátszás

Ez a funkció lehetővé teszi az összes zeneszám véletlen sorrendű lejátszását. Koppintson a **3** gombra, majd válassza az „Be” vagy „Ki” menüpontok egyikét.

Külső bemenet: USB, Bluetooth®-port

Csatlakozás: USB és hordozható digitális audielejtszó

Csatlakoztassa a hordozható digitális audiókészülék csatlakozóját az egység USB bemenetére.

A hordozható digitális audielejtszó USB-csatlakozójának csatlakoztatását követően megjelenik az „USB” menü. A hordozható digitális audielejtszó modellje vagy menüje is megjelenhet.

Megjegyzés: előfordulhat, hogy nem lehet csatlakoztatni bizonyos típusú hordozható digitális audielejtszókat.

Használat

Válassza ki a hordozható digitális audielejtszót az **1** legördülő listából a multimédia rendszer képernyőjén, majd nyomja meg a kívánt lejátszási listát vagy zeneszámot.

A csatlakoztatás után egyes modellek esetén már nem fogja tudni közvetlenül iránymutatni a hordozható digitális audielejtszót. Az audiofájlok kiválasztásához használja a multimédia rendszer előlapján lévő gombokat.

Feltöltés USB bemeneten keresztül

Amint a hordozható digitális audielejtszó USB-csatlakozója csatlakoztatva van a rendszer USB-csatlakozójához, feltöltheti vagy feltöltött szinten tarthatja az akkumulátort használat közben.

Megjegyzés: bizonyos berendezések nem töltődnek vagy nem tartják fenn az akkumulátor töltöttségi szintjét akkor sem, amikor csatlakoztatva vannak a multimédiás rendszer USB-bemenetéhez.

Az alkalmazás megfelelő működése érdekében ajánlott a telefon gyártójának USB-kábeleit használni.

KIEGÉSZÍTŐ AUDIO JELFORRÁSOK (3/3)

Csatlakoztatás: Bluetooth®

Tájékoztadjon a(z) „Bluetooth® készülékek csatlakoztatása/leválasztása” c. részben. A Bluetooth® csatlakoztatása után megjelenik a „BT” menü.

Használat

Válassza ki a(z) „BT” pontot a legördülő listából **1**, majd érintse meg a multimédia rendszer képernyőjén a kívánt lejátszási listát vagy zeneszámot.

A(z) Bluetooth®-készüléken szereplő bármelyik zeneszámot kiválaszthatja közvetlenül a multimédia rendszer képernyőjén.

Megjegyzés: a csatlakoztatást követően nincs lehetőség a hordozható digitális audiókészülék közvetlen vezérlésére. A rendszer előlapján rendelkezésre álló gombokat kell használnia.



Zeneszám kiválasztása

Egy mappán belüli zeneszám kiválasztásához nyomja meg a „Lista” pontot, majd válasszon egy **A** zeneszámot a listából.

A mappa fastruktúrájában egy szinttel történő visszalépéshez nyomja meg a **4**-gyel jelölt gombot.

Alapértelmezett esetben az albumok ábécésorrendbe vannak rendezve.

A hordozható digitális készülék típusától függően pontosíthatja a kiválasztását mappák és fájlok szerint.

Megjegyzés: a zenék közötti egyszerűbb keresés érdekében használja az USB-csatlakozót.

Kiegészítő bemenet: Jack csatlakozó

Csatlakoztatás

Csatlakoztassa a hordozható audió készülék Jack csatlakozóját a Jack bemenetre.

Használat

A legördülő listában válassza a(z) „AUX” lehetőséget **1** majd válassza ki a kívánt zeneszámot a lejátszón.

A rendszer képernyőjén nem jelenik meg semmilyen kijelzés az előadó nevével vagy a zeneszám címével kapcsolatban.

A zeneszámot álló járműben, közvetlenül hordozható audió készülékén tudja kiválasztani.

Az analóg bemenetből (AUX) származó hang minősége normális esetben rosszabb, mint a digitális bemenetekből származó hang minősége (USB, Bluetooth®).

A HANGERŐ BEÁLLÍTÁSA (1/2)

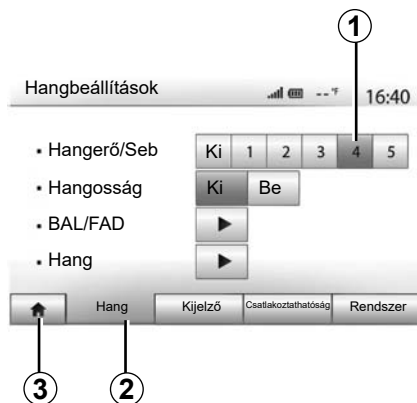

A beállítások menüjének megjelenítéséhez nyomja meg a(z) „Kezdőlap” > „Beállítás” pontokat. A hangerő paramétereinek eléréséhez nyomja meg a(z) 2 pontot.

A(z) 3 pont megnyomásával kiléphet a beállítások menüjéből és visszatérhet a kezdőlapra.

A hangerő módosítása a sebességnek megfelelően („Hangerő/Seb”)

Amikor a jármű túllépi a 40 km/órás sebességet, a hangerő megnövekedik az alap hangerőhöz képest.

A kívánt sebesség/hangerő beállítását a(z) 1 skálán teheti meg.

A funkciót a(z) „Ki” pont megnyomásával kapcsolhatja ki.

„Hangosság”

Nyomja meg a(z) „Be” vagy a(z) „Ki” pontot a loudness funkció (a mély és a magas hangok kiemelése) be-/kikapcsolásához.

A HANGERŐ BEÁLLÍTÁSA (2/2)

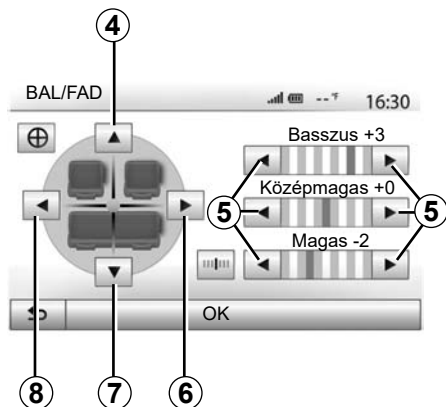

A hang elosztása (bal/jobb és elől/hátul)

Nyomja meg a **6** vagy **8** jelű gombot a hang bal/jobb elosztásának beállításához.

Nyomja meg az **4** vagy **7** jelű gombot a hang elől/hátul elosztásának beállításához.

A hang elosztásának beállítása után az érvényesítéshez nyomja meg a(z) „OK” pontot.

Mély, középtónusú, magas

Nyomja meg a(z) **5** nyílak megnyomásával beállíthatja a mély, a közepes és a magas hangtartományokat.

A beállítás után az érvényesítéshez nyomja meg a(z) „OK” pontot.

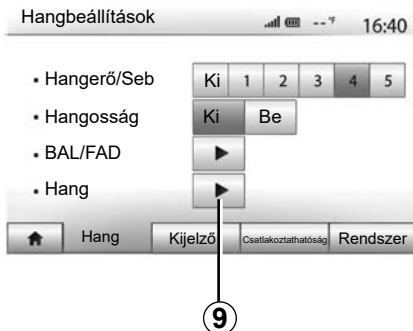

Hangerő-preferenciák

A hangerő-preferenciák menüjének megjelenítéséhez nyomja meg a(z) **9** pontot.

Az egyes hangok hangerejét egyenként is beállíthatja:

- „Hang”;
- „TA”;
- „Navigáció”;
- „Telefon”;
- „Cseng.” (telefon).

Ehhez nyomja meg a(z) „+” vagy a(z) „-” gombot.

Az összes hangerő-preferencia alapértékre állításához nyomja meg a(z) **11** pontot.



A következő lapra lapozáshoz nyomja meg a(z) **10** gombot.

Nyomja meg a **12**-vel jelölt gombot az előző képernyőre történő visszatéréshez.

VIDEÓ (1/2)



Videó

Az országtól és/vagy a helyi jogszabályoktól függően a rendszer képes lesz lejátszani az USB-meghajtón tárolt videófájlokat is.

Csatlakoztassa a(z) USB pendrive-ot a multimédia rendszerbe. A(z) „Média” menüben válassza a(z) „Videó” üzemmódot **1**.

Megjegyzés:

- bizonyos videoformátumok nem kompatibilisek a rendszerrel;
- a használt USB-meghajtót FAT32 formátum szerint kell formázni, és legalább 8GB illetve legfeljebb 32GB tárolási kapacitással kell rendelkeznie;

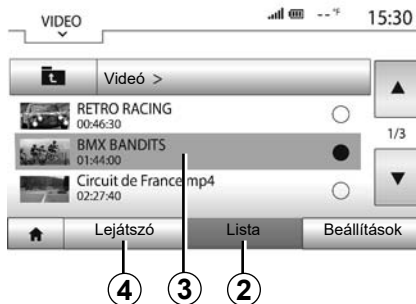

- a fent bemutatott bemeneti jelforrások változók lehetnek.

„Lista” üzemmód

Nyomja meg a „Lista” fület **2** az elérhető videók megtekintéséhez. Válassza ki a videót, amit szeretne megtekinteni a(z) **3** terület megnyomásával. A kiválasztott videó lejátszása automatikusan elindul.

„Lejátszó” üzemmód

Nyomja meg a „Lejátszó” fület **4** a kiválasztott videó megtekintéséhez.



Egyetlen videó lejátszása közben lehetséges van:

- nyomja meg a **8** elemet a videó újraindításához az elejétől, nyomja meg a **8** elemet ismét az előző videóhoz való hozzáféréshez;
- a pont **7** megnyomásával a lejátszás megállítására;
- ugrás a következő videóra a(z) **6** megnyomásával;
- használja a **5** görgetősávot a gyors előresétés hátratekeréshez;

VIDEÓ (2/2)



- a videó teljes képernyős megjelenítéséhez nyomja meg a **9** gombot;
- a képernyő fényerejének beállítása a(z) **10** megnyomásával. Megjelenik egy ellenőrzősáv, melynek segítségével el tudja végezni a beállítást. Érintse meg a képernyőt ezen a beállító sávon kívül, így az eltűnik és visszatérhet a videó lejátszásához;
- Visszatérés az előző menübe a(z) **11** megnyomásával.

A videók lejátszása kizárólag álló gépkocsival hajtható végre.

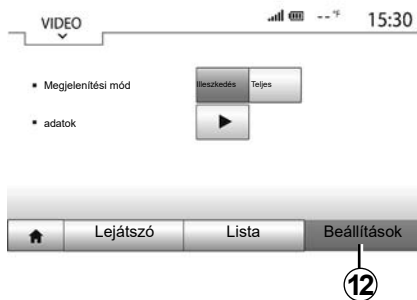

„Beállítások” üzemmód

Nyomja meg a „Beállítások” fület **12** a következőkhöz:

- a lejátszási beállítások elérése;
- a videó részletes információinak megtekintése (cím, műfaj, dátum stb.)

A NAVIGÁCIÓS RENDSZER

A navigációs rendszer

Az elérhetőség az országtól és/vagy a helyi jogszabályoktól függ. A navigációs rendszer a következő információk alapján számolja ki az Ön helyzetét:

- GPS-vevőegység;
- digitális térkép.

A GPS vevőegység

A navigációs rendszer Föld körüli pályán keringő GPS (Global Positioning System) műholdakat használ.

A GPS vevőegység több műhold által kibocsátott jelet vesz. Ez alapján a rendszer képes meghatározni a gépkocsi helyzetét.

Megjegyzés: a gépkocsi közlekedés nélküli hosszan tartó mozgása (komp, vasút) esetén a rendszer normál működésének visszaállása több percet is igénybe vehet.

Digitális térkép

A digitális térkép tartalmazza a rendszer működéséhez szükséges autós és várostérképeket.

„Térképek” USB pendrive

A legfrissebb verzió letöltéséhez csatlakoztassa a USB meghajtóját egy internetkapcsolattal rendelkező számítógéphez. Tájékozódjon a „Térkép frissítése” című fejezetben.

Megjegyzés: a rendszerhez USB-meghajtó nincs mellékelve.

Lehetőség szerint a legújabb kiadást használja.

A pendrive USB csatlakoztatása

Ha a gépkocsija fel van szerelve vele, helyezze az USB meghajtót a multimédia rendszer **A** csatlakozójába.

Ha gépkocsija nem rendelkezik USB csatlakozóval a multimédia rendszer előlapján, helyezze az USB-meghajtót a gépkocsi **B** csatlakozójába. További információért tekintse meg a tulajdonos kézikönyvét.

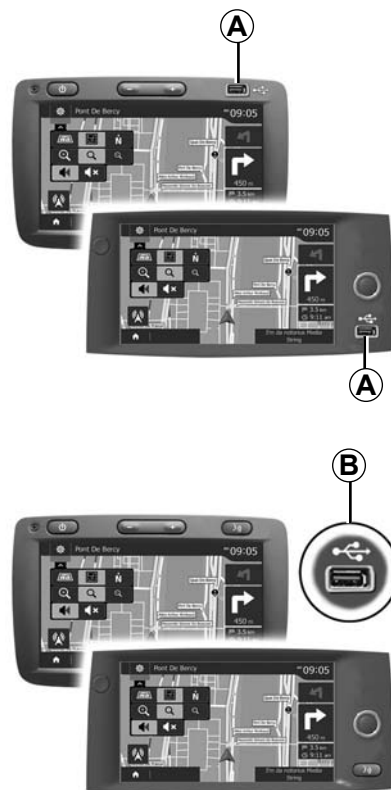

TÉRKÉP OLVASÁSA (1/3)

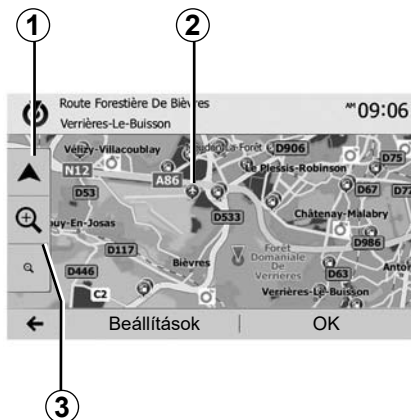

A térkép megjelenítése

A gépkocsi helyzete körüli térkép megjelenítéséhez nyomja meg a(z) „Kezdőlap” > „Navigáció” pontokat.

Érintse meg a térkép képernyőt.

A navigációs térképben való léptetéshez csúsztassa el a térkép képernyőt a kívánt irányba. Nyomja meg a(z) 1 pontot a gépkocsi aktuális helyzetéhez való visszatéréshez.

A nagyításhoz vagy a kicsinyítéshez nyomja meg a(z) 3 pontot.

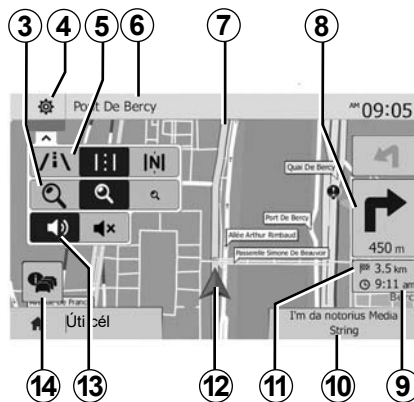

A térkép jelmagyarázata

- 4 A navigációs kijelzések opciói.
- 5 A különböző kijelzési módok elérése:
 - 3D üzemmód;
 - 2D üzemmód;
 - „2D észak” üzemmód (a térkép felső része mindig északot jelöli).
- 6 A következő főútvonal neve vagy információ a következő jelzőtábláról.
- 7 A navigációs rendszer által megadott útvonal.
- 8 Távolság a következő irányváltásig és az irányváltoztatás jelölése.

- 9 A megérkezés becsült ideje.
- 10 A hallgatott multimédiás tartalom.
- 11 Az úti célig fennmaradó távolság.
- 12 A gépkocsi elhelyezkedése a navigációs térképen.
- 13 A navigációs hangüzenetek be-/kikapcsolása.
- 14 Forgalmi információk. Érintse meg ezt a mezőt, hogy tájékozódjon az útvonalon előforduló különféle fennakadásokról.

GPS állás

Ez a funkció lehetővé teszi a választott hely földrajzi helyzetének meghatározását (cím/hosszúság/szélesség).

Érintse meg a képernyő kívánt részét. Válassza a(z) „Beállítások”, majd a(z) „News” menüpontokat a választott hely pontos meghatározásához.

Jelzések a térképen

A navigációs rendszer az érdekes pontok (POI) megjelenítésére különböző jelzéseket 2 használ. Lásd az „Érdekes pontok megjelenítése” részt a „Térkép beállításai” fejezetben.

TÉRKÉP OLVASÁSA (2/3)

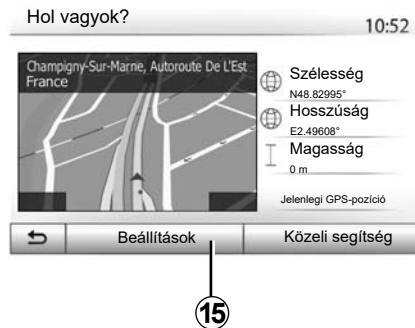

„Hol vagyok?”

Ez a funkció lehetővé teszi a gépkocsi aktuális helyzetére vonatkozó információk ellenőrzését és a hozzá közel eső POI-k keresését. Akkor működik, ha a(z) GPS be van kapcsolva.

Ha nincs folyamatban lévő útvonal, érintse meg a(z) **6** információs területet a(z) „Hol vagyok?” képernyő megnyitásához.

A képernyőn a következő információk láthatók:

- földrajzi szélesség;
- földrajzi hosszúság;
- tengerszint fölötti magasság;
- házszám;
- aktuális cím.



Ország információk

Nyomja meg a **15**-mal jelölt gombot, majd válassza a(z) „Országinfo” menüpontot.

Ez az funkció lehetővé teszi az országgal kapcsolatos információk megjelenítését a gépkocsi aktuális helyzetétől függően.

A képernyőn a következő információk láthatók:

- sebességkorlátozás.

Kijelzi a gyorsforgalmi utakon érvényes sebességkorlátokat. A közölt mértékegység az aktív helyi paraméterektől függ. Ha nincs erre vonatkozó adat, „-” jelenik meg a táblázat és a számok helyett.

- Ország hívószáma;
- segélyhívók;
- az országban hatályos szabályozás;
- megengedett maximális véralkoholszint;
- fényvisszaverő láthatósági mellény kötelező;
- tűzoltókészülék kötelező;
- a fényszórók bekapcsolása az időjárási viszonyoktól függetlenül kötelező;
- csereizzó kötelező;
- elsősegély felszerelés kötelező;
- elakadásjelző háromszög kötelező;
- motorosoknak bukósisak használata kötelező;
- télen hólánc használata kötelező;
- télen hólánc használata ajánlott;
- télen téli gumi használata kötelező;
- télen téli gumi használata ajánlott.

TÉRKÉP OLVASÁSA (3/3)



„Közeli segítség”

Ez a funkció lehetővé teszi a gépkocsi aktuális helyzetéhez közeli segítség keresését.

Nyomja meg a **16**-gyel jelölt gombot egy új gyorskeresés ablak megnyitásához.



A képernyőn megjelenő információk:

- gépjárműszerviz;
- vészhelyzeti szolgálatok;
- rendőrségek;
- benzinkutak.

A képernyőről való célállomás-kereséshez keresse fel az „Célállomás megadása” és az „Érdekes pontok kiválasztása (POI)” szakaszt.

ÚTI CÉL MEGADÁSA (1/6)

Úti cél menü

Nyomja meg a(z) „Kezdőlap” > „Navigáció” > „Úti cél” pontokat az Úti cél menü eléréséhez.

Az úti cél menü különböző eljárásokat kínál az úti cél megadására:

- cím megadása (teljes vagy részleges);
- egy cím kiválasztása a(z) „Hasznos helyek” közül;
- egy úti cél kiválasztása az előző úti célok közül;
- egy cím kiválasztása a kedvenc úti célok közül;
- egy úti cél kiválasztása a térképen;
- egy földrajzi szélesség és hosszúság kiválasztása.

Cím megadása

A cím megadásához nyomja meg a(z) **1** pontot.

Ez a menüpont lehetővé teszi egy teljes vagy részleges cím megadását (ország, város, utca és házszám).

Megjegyzés: kizárólag a digitális térképen szereplő, a rendszer által ismert címek adhatók meg.

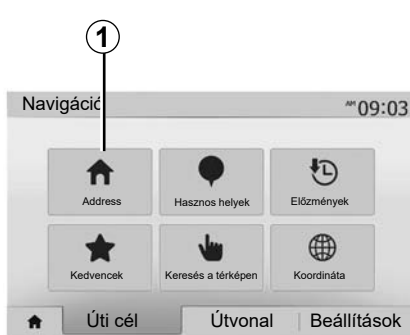

Az első használat során:

- nyomja meg a(z) „Ország” pontot;
- a billentyűzetet használva adja meg a kívánt ország nevét.

A cím megadása során a rendszer megszünteti bizonyos betűk kiemelését a megadás megkönnyítése érdekében.

A **2**-vel jelölt gomb megnyomásakor a rendszer több országlistát is feljárnál. Válassza ki a kívánt országot a listákból.

- Tegye ezt a város/külvárost, „Utca”, utca és házszám esetében.

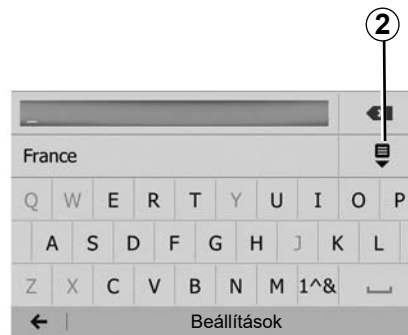

Különlegesség:

- Az utca és a házszám a(z) „Utca” kiválasztása után aktiválható;
- az utca megadásakor nem szükséges megadni az út típusát (utca, sugárút, körút stb.);
- a rendszer megőrzi a memóriájában az utoljára megadott címeket. Egy úti cél cím szerinti megadása után a következő használatkor az előzőleg megadott cím lesz feltüntetve.

ÚTI CÉL MEGADÁSA (2/6)



Érdekes pontok (POI) kiválasztása

Úti célját az érdekes pontok listájából is kiválaszthatja.

Egy helyre többféleképpen is rákereshet:

- a gyorskeresés funkcióval gyorsan megtalálhat egy Önhöz közel eső helyet az elnevezése alapján;
- az előre meghatározott keresés funkcióval gyakran keresett helytípusokat találhat meg a képernyő csupán néhányszori megérintésével;
- a keresés a hely kategóriája szerint is történhet.

Érdekes pontok gyors keresése

A gyorskeresés funkció lehetővé teszi egy érdekes pont gyors megtalálását.

Érdekes pontok kereséséhez érintse meg az egyik helyet a térképen. A gépkocsi helyzetétől függően egy vagy több pont **3** jelenik meg a képernyőn.

Nyomja meg a(z) **4** gombot, majd a(z) „Hasznos helyek a kurzor körül” menüpontot az érdekes pontok elnevezés szerinti listájának és a kiválasztott helytől számított távolságnak a megjelenítéséhez.

Érdekes pontok keresése az előre beprogramozott kategóriák segítségével

Az előre beprogramozott keresés funkció lehetővé teszi a leggyakrabban választott helytípusok gyors megtalálását.

Nyomja meg a(z) „Kezdőlap” > „Navigáció” > „Úti cél” > „Hasznos helyek” pontokat az előre beprogramozott kategóriák eléréséhez.

Hasznos helyek

10:55



Kategóriák (szervizállomás/töltőállomás/parkoló/étterem)

- Ha aktív egy útvonal, a(z) „Benzinkút” és a(z) „Étterem” érdekes pontokat a rendszer az útvonal mentén keresi. A(z) „Parkoló” érdekes pontot az úti cél környékén keresi.
- Ha nincs aktív útvonal (nincs úti cél kiválasztva), ezeket a pontokat a rendszer a gépkocsi aktuális helyzete környékén keresi.
- Ha a gépkocsi aktuális helyzete nem érhető el (nincs GPS-jel), ezeket a pontokat a rendszer a gépkocsi legutóbbi ismert helyzete környékén keresi.

ÚTI CÉL MEGADÁSA (3/6)



Érdekes pontok kategória szerinti keresése

Érdekes pontokat kategóriák és alkategóriák szerint is kereshet.

Nyomja meg a(z) „Kezdőlap” > „Navigáció” > „Úti cél” > „Hasznos helyek” > „Egyedi keresés” pontokat.

Válassza ki azt a zónát, amely körül a pontot keresi:

- Válassza a(z) „Településen” menüpontot egy hely kereséséhez egy választott városban/külvárosban (a találatok a választott belvárostól való távolságuk szerint lesznek listába rendezve);

– nyomja meg a(z) „Az útvonal mentén” menüpontot az aktív útvonal mentén, és nem egy adott pont körül kereséshez. Ez a funkció hasznos lehet, hogyha egy szakaszt csak minimális kerülettel szeretne megtenni, pl. hogyha a legközelebbi szerviz-, töltőállomásokot vagy éttermeket keresi (a találatok a szükséges kerület hosszúsága szerint lesznek listába rendezve);

– nyomja meg a(z) „Saját pozíció közelében” menüpontot a gépkocsi aktuális helyzete körüli kereséshez, vagy, ha ez nem elérhető, az utolsó ismert helyzet körüli kereséshez (a találatok az ehhez a helyzethez képesti távolságuk szerint lesznek listába rendezve);

– nyomja meg „Az úti cél környékén” menüpontot az aktív útvonal úti célja körüli hely kereséséhez (a találatok a úti céltól való távolságuk szerint lesznek listába rendezve).



Úti cél kiválasztása az előző úti célok közül

Az előzőleg már meghatározott úti célok megtalálásához nyomja meg a(z) 5 pontot.

ÚTI CÉL MEGADÁSA (4/6)

Cím kiválasztása a kedvenc úti célok listájából

Meg kereshet egy célt a kedvenc úti céljai között. A funkció hatékonyabb használata érdekében tanácsoljuk a gyakran igénybe vett úti célok elmentését.

Először mentse el a kedvenc úti célokat a cím kikeresésével. Tájékozódjon „A kedvencek kezelése” című fejezetben.

Nyomja meg a(z) „Kezdőlap” > „Navigáció” > „Úti cél” > „Kedvencek” pontokat a kedvenc úti célok listájának megjelenítéséhez.

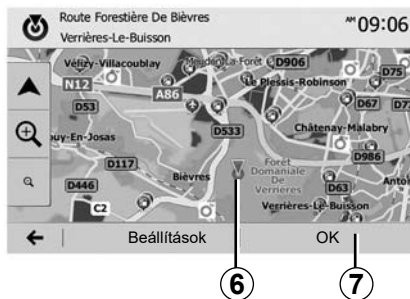

Egy úti cél kiválasztása a térképen

Ez a funkció lehetővé teszi úti célok keresését a térkép görgetésével:

- nyomja meg a Kezdőlap > „Navigáció” > „Úti cél” > „Keresés a térképen” pontokat az úti cél kiválasztásához a térképen.
- majd érintse meg azt a helyet a térképen, amelyet úti célként szeretne meghatározni. Megjelenik a(z) **6** pont;
- az érvényesítéshez nyomja meg a(z) **7** pontot.



Úti cél koordinátáinak megadása

Lehetővé teszi egy úti cél koordináták szerinti keresését.

Nyomja meg a(z) „Kezdőlap” > „Navigáció” > „Úti cél” > „Koordináta” pontokat.

A földrajzi szélesség és hosszúság értékeit a következő formátumok egyikében adhatja meg: tizedes fokokban; tizedes fok-perc formátumban; tizedes fok-perc-másodperc formátumban.

Nyomja meg a(z) **8**, majd a(z) UTM pontot a koordináták UTM formátumban való megadásához.

ÚTI CÉL MEGADÁSA (5/6)



Válogatás a listából

Az úti célok érdekes pont, napló vagy kedvencek szerint végzett keresésének találati elnevezés és távolság szerint rendezhető. Ha van aktív útvonal, a találatok kiterők szerint is rendezhetőek. Nyomja meg a(z) **9** pontot, ha a találatokat meg szeretné jeleníteni a térkép képernyőn.

Úti cél elnevezés szerinti keresése

Ha érdekes pont, napló vagy kedvencek alapján választ úti célt, az úti célt az elnevezése szerint is kikeresheti a listából. Nyomja meg a(z) „Keresés” pontot, és a billentyűzet használatával adja meg az elnevezést.



Az úti cél érvényesítése

A képernyőn több lehetőség is rendelkezésre áll egy úti cél érvényesítése előtt:

- „OK”;
- „Beállítások”.

10 másodperces visszaszámlálás kezdődik. Ha ez alatt Ön nem végez semmilyen műveletet, a navigálás automatikusan indul.

„OK”

- Ha nincs aktív útvonal (nincs úti cél kiválasztva), nyomja meg a **10**-vel jelölt gombot az úti cél új útvonalként való megerősítéséhez.



- Ha van aktív útvonal, az úti célt új útvonalként vagy új szakaszként is kiválaszthatja. Nyomja meg a **10**-vel jelölt gombot, majd válassza a „Új útvonal” vagy „Köztespont” menüpontok egyikét.

„Beállítások”

A 10 másodperces visszaszámlálás vége előtt a következő lehetőségek jelennek meg a képernyőn:

„Alternatív útvonalak”

Nyomja meg a(z) **11** pontot az útvonalváltáshoz vagy az útvonal módosításához.

ÚTI CÉL MEGADÁSA (6/6)

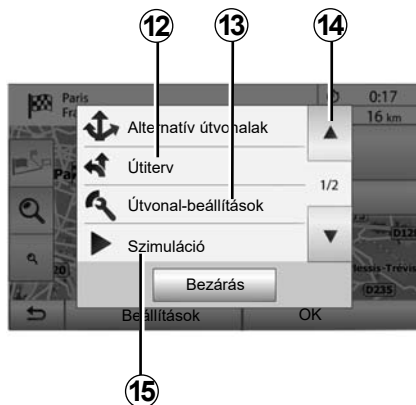

„Útíterv”

Nyomja meg a(z) **12** pontot az útvonal részleteinek mutatásához. Tájékozódjon a „Navigálás” című fejezetben.

„Útvonal-beállítások”

Nyomja meg a(z) **13** pontot, ha az útvonalat a kívánt autótutak és útvonal-üzemmód alapján szeretné beállítani.

„Szimuláció”

Nyomja meg a(z) **15** pontot a választott útvonal szimulációjához. Tájékozódjon a „Navigálás” című fejezetben.

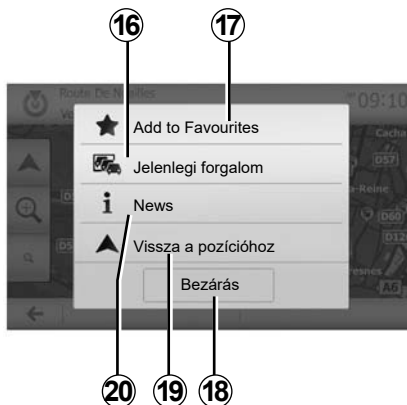

„Jelenlegi forgalom”

Ez a funkció tájékoztatja Önt az úton jelzett vagy a gépkocsi helyzetéhez közel előforduló közlekedési fennakadásokról. A funkció eléréséhez nyomja meg a(z) **14** pontot, majd válassza a(z) „Jelenlegi forgalom” lehetőséget.

„Beállítások”

A 10 másodperces visszaszámítás után a következő lehetőségek jelennek meg a képernyőn:

„Hozzáadás a Kedvencekhez”

Nyomja meg a(z) **17** pontot, ha a kiválasztott úti célt el szeretné menteni a kedvenc úti célok közé.

„Jelenlegi forgalom”

Nyomja meg a(z) **16** pontot, ha tájékozódni szeretne az úton jelzett vagy a gépkocsi helyzetéhez közel előforduló közlekedési fennakadásokról.

„News”

Nyomja meg a(z) **20** pontot az érdekes pont címének, a földrajzi szélességének, a földrajzi hosszúságának és telefonszámának megtekintéséhez (kizárólag az érdekes pont kiválasztása után aktív).

Elektromos járművek esetén további információkhoz férhet hozzá a töltőállomással kapcsolatban:

- az állomásig hátralévő távolság és az állomás címe;
- töltés típusa (ingyenes, előfizetéses stb.);
- a töltőcsatlakozók (rendelkezésre álló és teljes) száma;
- a töltőcsatlakozó típusa;
- ...

„Vissza a pozícióhoz”

Nyomja meg a gombot **19** a gépkocsi aktuális helyzetéhez való visszatéréshez.

Megjegyzés: A(z) „Beállítások” ablak bezárásához nyomja meg a(z) **18** pontot.

NAVIGÁLÁS (1/6)

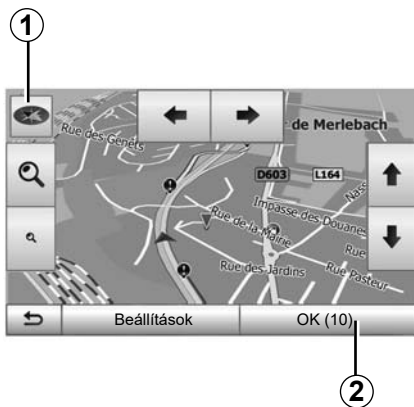

A navigálás bekapcsolása

Nyomja meg a(z) **2** gombot, vagy várjon 10 másodpercet a célállomás megadásával. A navigálás elkezdődik.

Megjegyzés: a térképen bármikor léptethet, ehhez csúsztassa el a kívánt irányba vagy érintse meg a képernyőt.

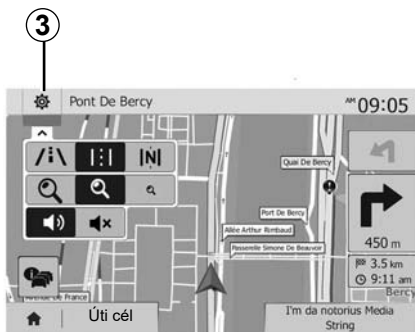

Navigációs képernyők

A rendszer a navigációs térképek több változatát kínálja fel.

A térkép megjelenítésének módosításához és a legördülő menü megnyitásához nyomja meg a(z) **3** pontot. Ezután válasszon a különböző felajánlott kijelzések közül:

- 2D;
- 3D;
- 2D észak.

A térkép megjelenítését a térképen látható iránytű **1** megérintésével is módosíthatja.

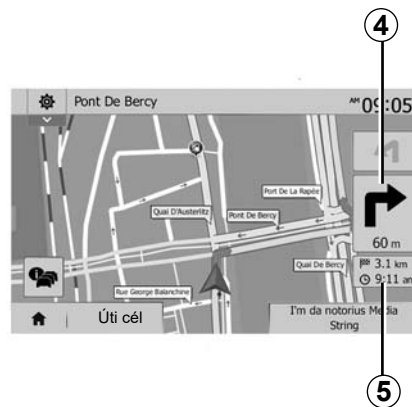

Teljes képernyős mód (2D, 3D vagy 2D észak)

Ez a használati mód lehetővé teszi a navigációs térkép teljes képernyőn történő megjelenítését.

Az érkezés időpontjára és az úti cél eléréseig hátralévő távolságra vonatkozó információk a(z) **5** részen láthatók.

A következő irányváltoztatás kijelzése a(z) **4** részen található.

NAVIGÁLÁS (2/6)

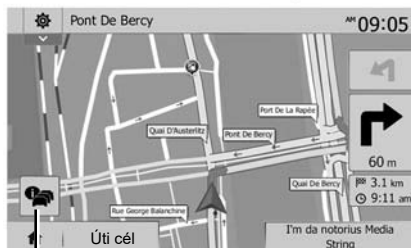

Útkereszteződés térképe

A navigálás során, minden egyes irányváltás előtt.

Útvonal-alternatíva

A rendszer felajánl egy útvonal-alternatívát, ha az útvonalon baleset történt vagy nagy a forgalom. Választásának megfelelően nyomja meg a(z) „Igen” vagy a(z) „Nem” pontot.

Forgalmi összefoglalás

Navigálás közben a(z) **6** pont megnyomásával bármikor tájékozódhat a forgalmi viszonyokról.

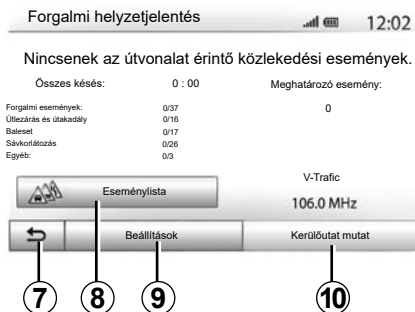

A képernyő figyelmeztet az útvonalra vonatkozó különböző eseményekre. A rendszer kijelzi a fennakadás által okozott késés idejét. Nyomja meg a(z) **8** pontot, ha módosítani szeretne az események kijelzésének paraméterein. Elkerülő út létrehozásához nyomja meg a(z) **10** gombot, a forgalmi beállítások eléréséhez a(z) **9** gombot (további információ a „Navigációs beállítások” szakaszban), vagy a navigációhoz való visszatéréshez a(z) **7** gombot.

Megjegyzés: a közlekedési információk az előfizetéstől és a jelvételi minőségtől függenek.



Autópálya csomópontok nézete

A navigálás során a rendszer minden autópálya-csomópont előtt megjeleníti a csomópont háromdimenziós képét.

Megjegyzés: bizonyos csomópontok esetén csak a navigációs nyíl jelenik meg. A csomópont elhagyását követően a rendszer visszatér normál üzemmódba.

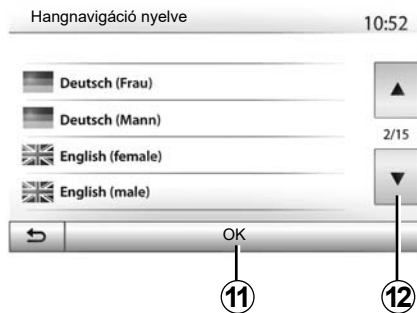

Navigációs hangüzenetek nyelvének módosítása

A navigációs hangüzenetek nyelvének módosításához nyomja meg a(z) „Kezdőlap” > „Navigáció” > „Beállítások” > „Beállítás” pontotokat.

A **12**-gyel jelölt gomb megnyomásával léptethet a nyelvek listájában. Válassza ki a kívánt nyelvet, majd erősítse meg a választását a(z) **11** pont megnyomásával.

A navigációs hangüzenetek hangerejének beállításáról tájékozódjon „A hangerő beállítása” című fejezet „Hangerő-preferenciák” című részében.

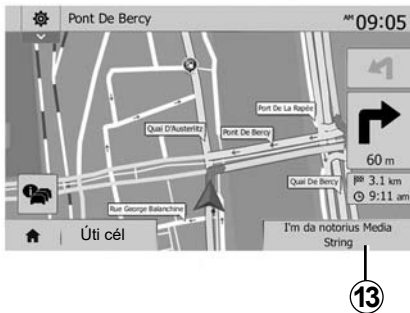

Rádió hallgatása hangnavigáció során

Rádióállomás hallgatása közben a rendszer minden irányváltoztatás előtt ideiglenesen megszakítja az adást a navigációs hangüzenet pillanatában, egészen a kereszteződés elhagyásáig.

Navigálás közben a(z) **13** pont megnyomásával elérheti a hallgatott rádióállomás képernyőjét. A(z) **14** pont megnyomásával visszatérhet a navigációs képernyőre. A főmenühöz való visszatéréshez tartsa nyomva a(z) **14** gombot körülbelül három másodpercig.



Az útvonallal kapcsolatos részletek

Ez a funkció lehetővé teszi az útvonal megjelenítését.

Az úti cél megadása után nyomja meg a(z) „Kezdőlap” > „Navigáció” > „Útiterv” pontokat.

A rendszer hat lehetőséget ajánl fel:

- „Útvonalszerk”;
- „Kerülendő zónák”;
- „Áttekintés”;
- „Útvonal törlése”;
- „Alternatív útvonalak”;
- „Útiterv”.

NAVIGÁLÁS (4/6)



Útvonal megjelenítése

Az útvonal térképen való aktív megjelenítéséhez válassza a „Kezdőlap” > „Navigáció” > „Útiterv” > „Áttekintés” pontokat.

A következő információk lesznek feltüntetve:

- az úti cél elnevezése és/vagy címe;
- az utazás teljes időtartama;
- az útvonal teljes hossza;

- az útvonal kiemelt pontjai és részei (az autópálya kapuk, a fizetős autótutak, az autópályák stb.);
- az útvonal-alternatívák (például: „Rövid”, „Gyors”, „Takarékos”).

Nyomja meg az **15**-tel jelölt gombot a következő opciók megjelenítéséhez:

- „Figyelmeztetések”;
- „Útvonal-beállítások”;
- „Térképbeállítások”;
- „Hang-beállítások”;
- „Koordináta-formátum”;
- „GPS”;
- „Térképfrissítés”;
- „Közlekedési információk”.

Megjegyzés:

további információkkal kapcsolatban tájékozódjon a következő oldalon.

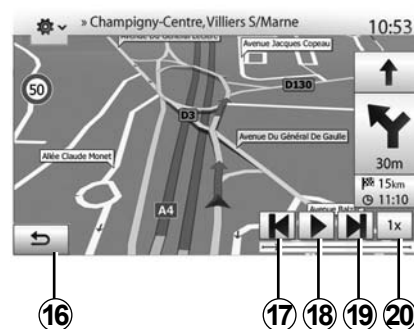

„Szimuláció”

Nyomja meg a „Home” > „Navigáció” > „Útiterv” > „Áttekintés” > „Szimuláció” a célállomáshoz vezető útvonal szimulálásához.

- A **18**-cal jelölt gomb megnyomásával elindíthatja vagy megszakíthatja a szimulációt.
- A **20**-zel jelölt gomb megnyomásával gyorsíthat a szimulációt.
- Bármikor elhagyhatja az útvonal szimulációját a(z) **16** gomb megnyomásával.
- A(z) **17** vagy a(z) **19** pont megnyomásával az előző/következő műveletre léphet.

NAVIGÁLÁS (5/6)

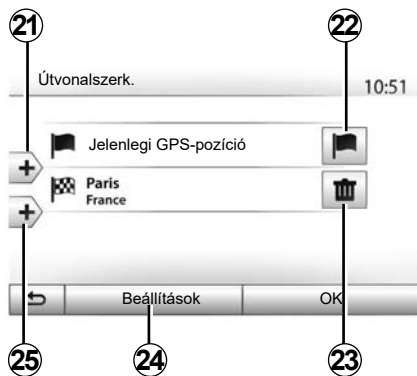

Megállóhelyek és úti cél

Válassza a(z) „Kezdőlap” > „Navigáció” > „Útiterv” > „Útvonalszerk.” menüpontokat az útvonal szakaszok hozzáadásával, megváltoztatásával vagy törlésével történő módosításához.

Szakaszok hozzáadásához nyomja meg a(z) **21** pontot, majd a(z) **25** pontot új úti cél hozzáadásához. Az úti cél többféleképpen is megadható: tájékozódjon az „Úti cél megadása” című fejezetben.

- Úti cél törléséhez nyomja meg a **23**-vel jelölt gombot.
- A lista újra rendezéséhez nyomja meg a **24**-mal jelölt gombot.
- Nyomja meg a(z) **22** pontot az útvonal kiindulási címének módosításához.

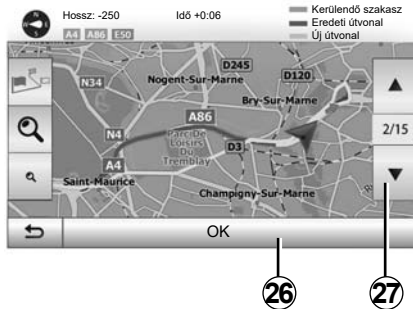

Kitérők

Kitérő tételéhez nyomja meg a(z) „Kezdőlap” > „Navigáció” > „Útiterv” > „Kerülő zónák” pontokat. Érintse meg a lista egyik mezőjét, a kívánt kitérőtől függően.

A mezők közötti váltáshoz nyomja meg a(z) **27** pontot.

Erősítse meg az új útvonalat a **26**-cal jelölt gomb megnyomásával.

Útvonal érvénytelenítése

A folyamatban lévő navigálást bármelyik pillanatban megállíthatja.

Válassza a „Kezdőlap” > „Navigáció” > „Úti cél” > „Útiterv” > „Útvonal törlése” lehetőséget az aktív útvonal érvénytelenítéséhez.

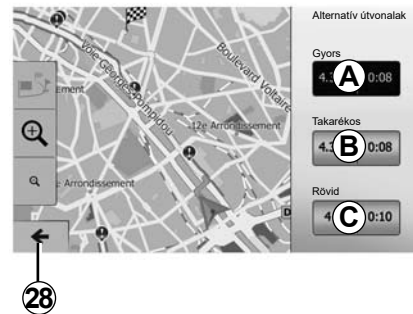

Alternatív útvonalak

Ez a menüpont lehetővé teszi az útvonaltervezés módjának megváltoztatását. Az útvonaltervezés módjának megváltoztatása háromféleképpen történhet:

- „Gyors”;
- „Takarékos”;
- „Rövid”.

Tájékozódjon „A navigáció beállításai” című fejezet „Az útvonal paraméterei” című részében.

Nyomja meg a(z) „Kezdőlap” > „Navigáció” > „Útiterv” > „Alternatív útvonalak” pontokat, majd a(z) **A**, a(z) **B** vagy a(z) **C** lehetőséget az új útvonal megerősítéséhez. Nyomja meg a **28**-val jelölt gombot az előző képernyőre történő visszatéréshez.

NAVIGÁLÁS (6/6)



„Útiterv”

Ez a funkció lehetővé teszi a részletes útvonal megjelenítését. Megjelenik az útvonal részletes ismertetése:

- az irányváltoztatásokat jelölő nyilak;
- az autóutak számai;
- a következő útelágazásig fennmaradó távolság.

Nyomja meg a **29**-cel jelölt gombot az útvonal részleteinek rendezéséhez:

- az összefoglaló alapján.

Csak az útvonal fontos elemeit (kiindulópont, úti cél), az összes távolságot, a fennmaradó időt és a megérkezés várható időpontját jeleníti meg.

- A szabvány leírás alapján.

Az összes manővert, a táblákat (részletesen), az autóutak számát, az utcaneveket és a távolságot jelzi ki. Továbbá megjelenít információkat és figyelmeztető információkat, úgymint a vezető által megadott szakaszok elnevezéseit, a korlátozó szabályozásra vonatkozó információkat (behajtás és manőverek), a felhasználó figyelmen kívül hagyott keddenceit stb.

- Az autóutak listája szerint.

Részletes útvonal az autóutak elnevezése és száma szerint. Feltüntet még információkat az autóutak hosszúságáról, az általános útirányról és az utazás időtartamáról. Az útvonal elemei nincsenek megjelenítve ebben a módban.

„Útvonal-beállítások”

Ez a menüpont lehetővé teszi a útvonal paramétereinek kiválasztását. Tájékozódjon „A navigáció beállításai” című fejezet „Az útvonal paramétereit” című részében.

A TÉRKÉP BEÁLLÍTÁSAI

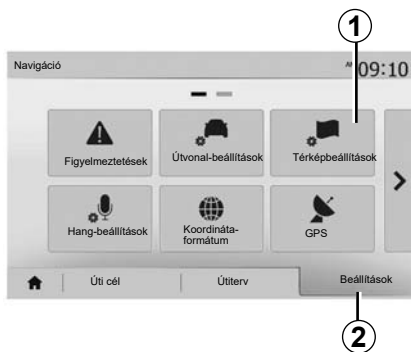

A térképbeállítások menüjének eléréséhez a navigációs menüben nyomja meg a(z) **2** majd a(z) **1** gombokat.

A kijelzés módjának beállítása

Ez a funkció lehetővé teszi a térkép nézetének átváltását 3D, perspektíva nézetre, 2D fent-lent nézetre és egy olyan nézetre, ahol a térkép felső része mindig északnak felel meg.

Nyomja meg a(z) „3D”, „2D” vagy „2D észak” pontot.

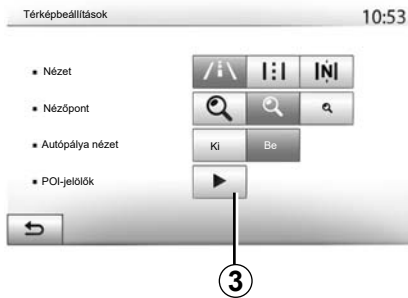

A nézőpont beállítása

Ez a funkció lehetővé teszi az alap zoom és a dőlésszög beállítását. Nyomja meg a rendelkezésre álló három szint közül a kívánt zoomot.

Autópálya-nézet

Ez a funkció lehetővé teszi az autópálya-nézet bekapcsolását/kikapcsolását.

Nyomja meg a(z) „Be” a funkció bekapcsolásához vagy a(z) „Ki” gombot a funkció kikapcsolásához.

Az érdekes pontok megjelenítése

Kiválaszthatja bizonyos érdekes pontok megjelenítését a térképen (100 m-es felbontás esetén láthatók).

A funkció közvetlen eléréséhez nyomja meg a **3**-mal jelölt gombot az érdekes pontok térképen való megjelenítéséhez:

- szállás;
- repülőtér;
- gépkocsi;
- üzleti ügyek;
- kávézó vagy bár;
- ...

Válassza a(z) „Be” vagy „Ki” menüpontok egyikét az érdekes pontok megjelenítéséhez vagy elrejtéséhez.

Az alkategóriák listájának megnyitásához adja meg az érdekes pont nevét.

Megjegyzés: Azokban az országokban, ahol a térkép nem elérhető, kikapcsolhatja a navigálás funkciót. A navigálás funkció kikapcsolásához a „Kezdőlap” > „Beállítás” > „Rendszer” menüben a(z) „Navigáció” ponttal szemben nyomja meg a(z) „Ki” lehetőséget.

A KEDVENCEK KEZELÉSE (1/2)

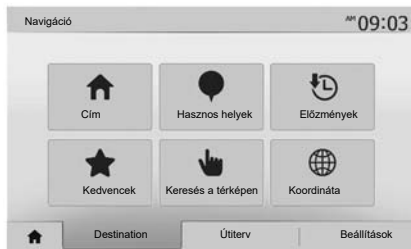

Elérés létrehozása

Nyomja meg a következőt: „Home” > „Navigáció” „Úti cél” a célmenü eléréséhez. Úti célját többféle módon is megadhatja:

- „Cím”: tájékozódjon az „Úti cél megadása” című fejezet „Cím beírása” című részében.
- „Hasznos helyek”: tájékozódjon az „Úti cél megadása” című fejezet „Érdekes pont (POI) kiválasztása” című részében.

- „Előzmények”: tájékozódjon az „Úti cél megadása” című fejezet „Úti cél kiválasztása az előző úti célok listájából” című részében.
- „Kedvencek”: az elmentett úti célok elérése.
- „Keresés a térképen”: tájékozódjon az „Úti cél megadása” című fejezet „Úti cél kiválasztása a térképen” című részében.
- „Koordináta”: tájékozódjon az „Úti cél megadása” című fejezet „Úti cél koordinátáinak beírása” című részében.

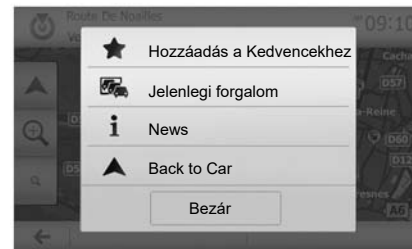

A cím érvényesítését követően a rendszer minden esetben meghatározza annak helyzetét a térképen. Válassza a(z) „Beállítások” majd a(z) „Hozzáadás a Kedvencekhez” menüpontokat az úti cél Kedvencekhez való hozzáadásához.

Egy kedvenc úti cél elmentése előtt megváltoztathatja annak elnevezését a numerikus billentyűzet segítségével.

A KEDVENCEK KEZELÉSE (2/2)

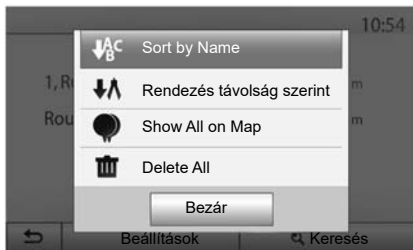

Válogatás a listából

A kedvenc úti célok listájából távolság vagy elnevezés szerint is válogathat, de akár az összes kedvenc úti célt is megjelenítheti a térképen. Válassza a(z) „Beállítások” menüpontot.

Kedvenc úti célok törlése

Válassza ki a kedvenc úti célt, amelyet törölni szeretne. Ehhez válassza a(z) „Beállítások”, „Kedvenc törlése” pontokat, majd erősítse meg a törlést a(z) „Törlés” pont megnyomásával.

Az összes kedvenc úti cél törléséhez válassza a(z) „Beállítások”, majd a(z) „Összes törlése” menüpontokat. Erősítse meg a törlést a(z) „Összes törlése” pont megnyomásával.

Kedvenc úti cél keresése

Ez a funkció lehetővé teszi egy kedvenc úti cél elnevezés szerinti keresését a listából.

Nyomja meg a(z) „Keresés” pontot, és a numerikus billentyűzet segítségével írja be a kedvenc úti cél nevét.

A NAVIGÁCIÓ BEÁLLÍTÁSAI (1/4)

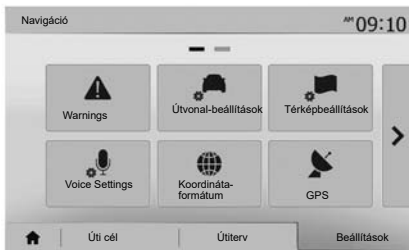

A(z) „Navigáció” menüben alul található „Beállítások” fül lehetővé teszi a térkép kijelzés vagy a navigációs paraméterek módosítását.

„Figyelmeztetések”

Ez a menüpont lehetővé teszi a figyelmeztetések konfigurálását.

Figyelmeztetés sebességtűllépés esetén
A térképek információt tartalmazhatnak az útszakaszok sebességkorlátairól. A rendszer figyelmeztetni tudja Önt az aktuális sebességkorlát túllépéséről.



Régiótól függően előfordulhat, hogy erre vonatkozó információk nem állnak rendelkezésre, vagy ezek az információk nem teljesen helyesek a térképen feltüntetett összes autótutat illetően.

A következő figyelmeztetés típusok állnak rendelkezésre:

- hangjelzés: hang figyelmezteti, ha átlépi a megengedett sebességet;
- vizuális jelzés: sebességtűllépéskor az aktuális sebességkorlát megjelenik és pirosan villog a térképen.

Válassza a(z) „Be” vagy „Ki” menüpontok egyikét a figyelmeztető funkció be- vagy kikapcsolásához.

A sebességkorlát mindig látható

A gépkocsi által érintett útszakaszon érvényes sebességkorlát kijelzésének be- vagy kikapcsolásához nyomja meg a(z) „Be” vagy a(z) „Ki” pontot.

Figyelmeztetés segélyhívó telefonról

Amikor a gépkocsi fokozott figyelmet igénylő zónán halad keresztül, hangjelzés kíséretében vizuális figyelmeztető jelzés jelenik meg a képernyőn. Ezek a veszélyzónák olyan útszakaszok, ahol a gépkocsivezetőnek még elővigyázatosabbnak kell lennie. Ezek a zónák lehetnek ideiglenesek vagy állandók. A funkció be- vagy kikapcsolható.

Előzetes figyelmeztetési távolság

Több lehetőség közül is kiválaszthatja azt a távolságot, amelynek elérésekor szeretne figyelmeztetést kapni a fokozott figyelmet igénylő veszélyzónákról.

Bizonyos országokban a veszélyzónák opció letöltése és bekapcsolása törvénybe ütköző, szabálysértő tevékenység.

A NAVIGÁCIÓ BEÁLLÍTÁSAI (2/4)

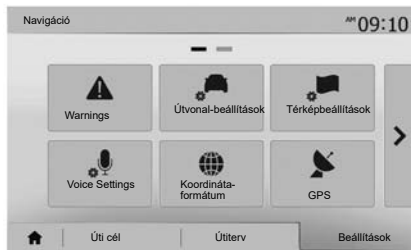

„Útvonal-beállítások”

Ez a funkció lehetővé teszi az útvonaltervezési módjának meghatározását.

„Útvonal-tervezési mód”

A rendszer három útvonaltervezési kritériumot ajánl fel:

- „Gyors”: gyors útvonalat ad meg, ha lehetséges a megengedett maximális vagy ahhoz közel sebességgel halad az összes autópályán;
- „Rövid”: rövid útvonalat ad meg a megteendő távolság minimalizálása érdekében;

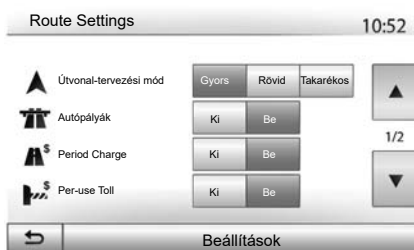

- „Takarékos”: ez a mód a gyors és a rövid módok közötti kompromisszumos megoldást ajánl fel. Lehetővé teszi a megteendő távolság lecsökkentését egy kicsivel hosszabb menetidő mellett. A megadott útvonal valószínűleg rövidebb lesz a gyors mód által javasolt megoldásnál, de sokkal lassabb is.

„Autópályák”

Ha Ön lassú járműt vezet vagy vontat egy másik járművet, előfordulhat, hogy el szeretné kerülni az autópályákat.

„Matricás díjfizetés”

Engedélyezheti vagy nem olyan autópályák használatát, amelyek az egy bizonyos időszakra külön engedély megvásárlására kötelezettek.

„Fizetőkapus utak”

Engedélyezheti vagy nem az autópályák kapuk használatát.

„Kompok”

Engedélyezheti vagy nem a mindenféle típusú kompok, hajók és vonatok használatát.

„Tele autók sávja”

Ez a funkció lehetővé teszi a kizárólag telekocsis utak megjelenítését.

„Földutak”

Engedélyezheti vagy nem a földutak használatát.



Biztonsági okokból a gépkocsi álló helyzetében végezze ezeket a műveleteket.

A NAVIGÁCIÓ BEÁLLÍTÁSAI (3/4)

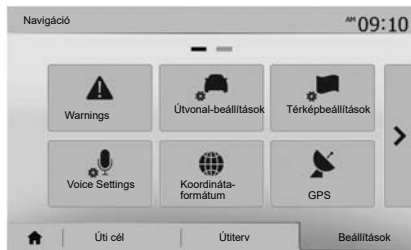

„Térképbeállítások”

Tájékozódjon „A térkép beállításai” című fejezetben.

„Hang-beállítások”

Ez a funkció lehetővé teszi a navigációs hangüzenetek nyelvének módosítását. Tájékozódjon a jelen kézikönyv „Navigálás” című fejezetében.

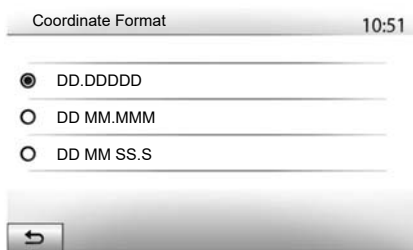

„Koordináta-formátum”

Ez a funkció lehetővé teszi a koordináták formátumának módosítását.

A rendszer háromféle formátumot ajánl fel.

A

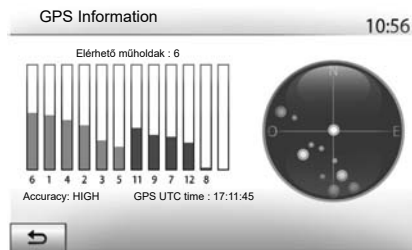

GPS

Ez a funkció lehetővé teszi a GPS-műholdak helyzetének ellenőrzését.

Nyomja meg a(z) „GPS” pontot a GPS-szel kapcsolatos információk megjelenítéséhez (A-val jelölt képernyő).



A navigációs rendszerrel kapcsolatos előírások

A vezetés során a navigációs rendszer használata nem menti fel a gépkocsivezetőt a felelősség alól és nem csökkentheti az éberségét.

A NAVIGÁCIÓ BEÁLLÍTÁSAI (4/4)



„Térképfrissítés”

Ez a funkció lehetővé teszi a legutóbb végzett frissítések időpontjának ellenőrzését.

„Közlekedési információk”

Ez a funkció lehetővé teszi a(z) „Közlekedési infó” be- vagy kikapcsolását, a különböző típusú eseményekről adott tájékoztatást és az útvonal-alternatívák kezelését baleset vagy forgalmi dugó esetén.



„Közlekedési infó”

Be- vagy kikapcsolhatja az útvonalon előforduló különböző fennakadásokról szóló figyelmeztetések kijelzését.

„Kerülőút”

Ezzel a funkcióval időt nyerhet, ha az útvonalon fennakadás történik, mivel a funkció ebben az esetben felajánl egy útvonal-alternatívát.

A multimédiás rendszerben kiválaszthatja azt az időt, aminek elteltével a rendszer új útvonalat ajánl fel kitérővel, hogy Ön időt nyerhessen.

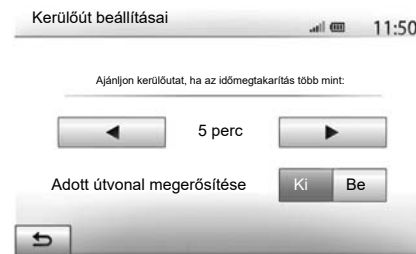

„Eseménytípusok”

Ez a funkció lehetővé teszi a navigálás közben kijelzendő eseménytípusok kiválasztását:

- „Összes esemény”;
- „Forgalmi események”;
- „Útlezárás és útakadály”;
- „Baleset”;
- ...



Biztonsági okokból a gépkocsi álló helyzetében végezze ezeket a műveleteket.

DRIVING ECO

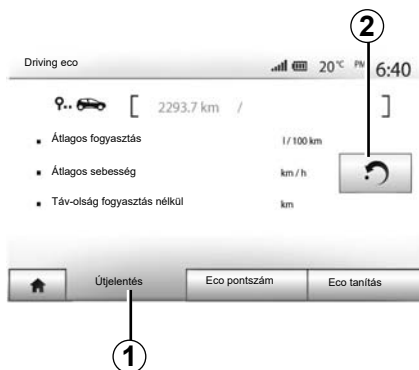

„Driving eco” menü megnyitása

(az elérhetőség a gépkocsitól függ)

A főmenüben nyomja meg a „Jármű”, majd a „Driving eco” lehetőséget.

A „Driving eco” menü a következő információk elérését teszi lehetővé:

- „Útjelentés”;
- „Eco pontszám”;
- „Eco tanítás”.



„Útjelentés” 1

Ez a menü lehetővé teszi a legutóbbi útvonal során elmentett adatok megjelenítését:

- „Átlagos fogyasztás”;
- „Átlagos sebesség”;
- „Táv-olság fogyasztás nélkül”.

Megjegyzés A(z) 2 megnyomásával visszaállíthatja az adatokat.



„Eco pontszám” 3

Ebben a menüben legfeljebb 100-as osztályzatot szerezhet. Minél magasabb az osztályzat, Ön annál takarékosabban vezet:

- átlagos gyorsulási teljesítmény (A zóna);
- átlagos fékezés-előrejelzési teljesítmény (zóna B).

„Eco tanítás” 4

Ez a menü felméri az Ön vezetési stílusát és ennek megfelelően tanácsokat ad Önnek az üzemanyagfogyasztás optimalizálása érdekében.

4X4 INFORM.

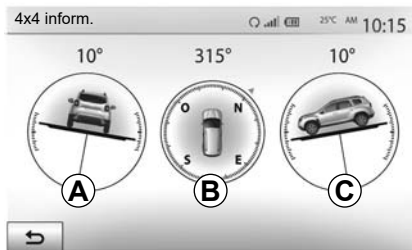

Nyissa meg a „4x4 inform.” menüt.

A főmenüben nyomja meg a „Jármű” majd a „4x4 inform.” lehetőséget.

A(z) „4x4 inform.” funkció lehetővé teszi a gépjármű alábbi tulajdonságainak megjelenítését:

- Kerékdőlés (hajtás) fokban, valós időben (**A** terület);
- Útírány, egy iránytű segítségével (**B** terület);

- Vízszintes szög (hajlásszög) fokban, valós időben (**C** terület).

Megjegyzés:

- a kijelzőn megjelenő szög értékei egy-három fokkal eltérhetnek a valóságtól;
- a megjelenítés körülbelül másodpercenként frissül.

Új telefon összepárosítása Bluetooth®

A „szabad kéz” telefon-kihangosító rendszer használatához az első használat előtt el kell végezni a Bluetooth®-telefon összepárosítását a gépkocsival.

A megismertetés lehetővé teszi a rendszer számára egy Bluetooth®-kapcsolattal rendelkező telefon felismerését és memorizálását. Legfeljebb öt okostelefon összepárosítása lehetséges, de egyidejűleg csak egy lehet csatlakoztatva a „szabad kezes” telefonkihangosító rendszerhez.

Az összepárosítás történhet közvetlenül a multimédia-rendszeren keresztül vagy a telefonról.

Ellenőrizze, hogy be van-e kapcsolva a rendszer és az okostelefon, és győződjön meg arról, hogy az okostelefonon aktív, illetve a többi eszköz által látható és felismerhető a Bluetooth®-kapcsolat (további információért tájékozódjon a telefon útmutatójában).

A telefon márkájától és modelljétől függően előfordulhat, hogy a „szabad kéz” telefonkihangosító funkció csak részben vagy egyáltalán nem kompatibilis a gépkocsiba épített rendszerrel.



Bluetooth® telefon párosítása egy multimédiás rendszerből

- Hozza működésbe a Bluetooth®-kapcsolatot a telefonján;
- nyomja meg a „Beállítás” > „Csatlakoztathatóság” > „Bluetooth eszköz keresése” gombot;
- győződjön meg arról, hogy a telefon Bluetooth®-kapcsolata aktív és látható;
- válassza ki a telefont a rendszer által talált periférikus eszközök listájából;
- A telefon képernyőjén megjelenik egy üzenet.

A kompatibilis telefonok listájához tekintse meg a(z) <https://easyconnect.renault.com> oldalt.



Biztonsági okokból a gépkocsi álló helyzetében végezze ezeket a műveleteket.

BLUETOOTH®-KÉSZÜLÉKEK ÖSSZEPÁROSÍTÁSA, LEVÁLASZTÁSA (2/4)

A telefontól függően nyomja meg a „Megismertetés”, az „Összепárosítás” vagy a „Csatlakozás” pontot az összepárosítás engedélyezéséhez.

- A telefontól függően a telefon billentyűzetét használva írja be a multimédia rendszer képernyőjén megjelenő kódot;
- A telefon képernyőjén megjelenik egy második üzenet, amely felajánlja a multimédia-rendszerrel történő automatikus összepárosítást a következő használatok során. Engedélyezze, hogy ne kelljen többé végigmennie a fenti lépéseken.

A telefon típusától függően előfordulhat, hogy a párosítási folyamat során a rendszer megerősítést kér a telefonkönyvnek és a híváslistáknak a multimédia rendszerre való átmásolásához.

Engedélyezze az adatmegosztást, hogy az információk a multimédia rendszerben is megjelenjenek. Emellett a telefonkönyv és a híváslisták automatikus megosztását is engedélyezheti – ekkor az adatok átmásolása minden párosítás alkalmával automatikusan végbe fog menni.

Megjegyzés: a multimédia rendszer memóriájának kapacitása korlátozott, ezért lehetséges, hogy nem lehet importálni az összes kapcsolatot a telefonról.

Az okostelefon most már össze van párosítva a multimédia rendszerrel.

Megjegyzés: az összepárosítási folyamat hossza függ a telefon márkájától és modelljétől.

Ha az összepárosítás sikertelen, ismételje meg a fenti műveleteket. Ha a Bluetooth®-perifériák keresésekor a multimédia rendszer számára nem látható a telefon, tájékozódjon a telefon használati útmutatójában.

BLUETOOTH®-KÉSZÜLÉKEK ÖSSZEPÁROSÍTÁSA, LEVÁLASZTÁSA (3/4)

Bluetooth®-telefon összepárosítása a multimédia rendszerrel a telefonról

- Hozza működésbe a Bluetooth®-kapcsolatot a telefonján és a rendszeren;
- a multimédia rendszer főmenüjében válassza a „Beállítás” > „Csatlakoztathatóság” > „Külső eszköz engedélyezése” elemet. Ezáltal a rendszer láthatóvá válik a többi Bluetooth®-kapcsolattal rendelkező eszköz számára;
- a képernyőn megjelenik egy üzenet, amely megjeleníti a jelszót és azt a hátralévő időt, amíg a rendszer látható marad;
- a telefonon jelenítse meg az elérhető Bluetooth®-eszközök listáját;
- a megszabott idő alatt az elérhető eszközök listájából válassza ki a multimédia rendszert és a telefon billentyűzetét használva írja be a rendszer képernyőjén megjelenő kódot (telefontól függően).

A telefon képernyőjén megjelenik egy üzenet, amely jelzi, hogy a telefon most már össze van párosítva a multimédia rendszerrel.

Megjegyzés: az összepárosítási folyamat hossza függ a telefon márkájától és modelljétől.

Ha az összepárosítás sikertelen, ismételje meg a fenti műveleteket.

A multimédia rendszer bekapcsolásakor a legutoljára összepárosított készülék kapcsolódik automatikusan a rendszerhez.



Az Ön telefonkihangsító rendszerének feladata a kommunikáció leegyszerűsítése a kockázati tényezők csökkentésével, a rendszer nem képes ezeket a tényezőket teljes mértékben kiküszöbölni. Tartsa be annak az országnak a vonatkozó előírásait, ahol éppen tartózkodik.

BLUETOOTH®-KÉSZÜLÉKEK ÖSSZEPÁROSÍTÁSA, LEVÁLASZTÁSA (4/4)

Egy Bluetooth® telefon párosításának megszüntetése a multimédia rendszeren

Az eltávolítás lehetővé teszi a telefon törlését a kihangosító rendszer memóriájából. A főmenüben nyomja meg a „Beállítás” > „Csatlakoztathatóság”, majd a „Bluetooth eszközök listájának megtekintése” lehetőséget. Nyomja meg a „Lomtár” **1** ikont azon okostelefon nevével szemben, amelyet ki szeretne törölni a listából. Hagyja jóvá a választást a „OK” gombbal.

Szüntesse meg minden Bluetooth® telefon párosítását a multimédia rendszeren

A „szabad kéz” telefonkihangosító rendszer memóriájából kitörölheti az előzőleg összepárosított összes telefont is. A főmenüben nyomja meg a(z) „Beállítás” > „Csatlakoztathatóság” > „Bluetooth eszközök listájának megtekintése”, majd a(z) „Beállítások” és a(z) „Összes törlése” pontokat. Erősítse meg az összes összepárosított telefon törlését az „OK” lehetőség megnyomásával.



„Jelszó megváltoztatása”

Személyre szabhatja a rendszer négyjegyű jelszavát, amely a Bluetooth®-készülékek összepárosításának engedélyezéséhez szükséges.

A főmenüben nyomja meg a(z) „Beállítás” > „Bluetooth” > „Jelszó megváltoztatása” pontokat.



„Okostelefon”

Ez, a „Csatlakoztathatóság” menü második oldalán rendelkezésre álló funkció lehetővé teszi a hangvezérlés bekapcsolásával és működésével kapcsolatos súgó elérését (tájékoztadjon „A hangvezérlés használata” című részben).

BLUETOOTH®-KÉSZÜLÉKEK CSATLAKOZTATÁSA, A KAPCSOLAT BONTÁSA (1/2)

Az összepárosított Bluetooth®-telefonok csatlakoztatása

Egyetlen telefon sem csatlakoztatható a telefon-kihangosító rendszerhez előzetes összepárosítás nélkül. Tájékozódjon a „Bluetooth®-készülékek összepárosítása/leválasztása” című részben.

Az összes funkció elérése érdekében a telefont csatlakoztatni kell a telefon-kihangosító rendszerhez.

Automatikus csatlakozás

A rendszer bekapcsolásakor a „szabad kéz” telefon-kihangosító rendszer megkeresi a közelben lévő, előzőleg összepárosított telefonokat (ez a keresés egy percet vehet igénybe). A rendszer automatikusan csatlakozik a legutoljára csatlakoztatott telefonhoz, ha:

- a telefonon aktív a Bluetooth®-kapcsolat;
- Ön előzőleg, az összepárosítás során engedélyezte a telefon automatikus csatlakozását a rendszerhez.

Különlegesség:

- ha a csatlakozás pillanatában folyamatban van egy beszélgetés, automatikusan ki lesz hangosítva a gépkocsi hangsróin;
- azt ajánljuk, hogy egyezzen bele és engedélyezze a telefonon megjelenő üzeneteket a rendszerrel történő összepárosítás során, hogy a készülékek automatikus felismerése gond nélkül megtörténhessen.

Manuális csatlakoztatás

A főmenüben végezze el a következő műveleteket:

- nyomja meg a(z) „Telefon” pontot;
- nyomja meg a(z) „Bluetooth eszközök listájának megtekintése” pontot;
- válassza ki a csatlakoztatni kívánt telefon nevét.

A telefon csatlakoztatva van a multimédia rendszerhez.

Sikertelen csatlakozás

A csatlakozás sikertelensége esetén kérjük ellenőrizze, hogy:

- a készülék be van-e kapcsolva;
- a készülék konfigurálása megfelelő-e a rendszer automatikus csatlakozási kérésének fogadásához;
- a készülék akkumulátora nincs-e lemerülve;
- a készülék előzőleg össze lett-e párosítva a telefonkihangosító rendszerrel;
- a készülék és a rendszer Bluetooth® funkciója aktív-e.

Megjegyzés: A telefonkihangosító rendszer hosszan tartó használata esetén a készülék akkumulátora gyorsabban merül le.

BLUETOOTH®-KÉSZÜLÉKEK CSATLAKOZTATÁSA, A KAPCSOLAT BONTÁSA (2/2)

Csatlakoztatott telefon cseréje

A Bluetooth®-készüléket bármikor csatlakoztathatja vagy bármikor bonthatja a kapcsolatot.

A főmenüben nyomja meg a(z) „Médiaeszköz”, majd a(z) „Beállítások” és „A készülékek listája” pontokat.

Válassza ki a csatlakoztatni kívánt készüléket, és erősítse meg a választását az „OK” megnyomásával.

A telefon nevével szemben megjelenik egy kis rovátká **1**, amely a kapcsolat létrejöttét jelzi.



A kapcsolat bontása a csatlakoztatott telefonon

A telefon multimédia rendszerről történő leválasztásához válassza ki a készülék nevét. A kis rovátká **1** eltűnik.

Ha a telefon leválasztás közben folyamatban van egy beszélgetés, a kommunikáció automatikusan át lesz helyezve a telefonjára.

A BESZÉDFELISMERŐ RENDSZER HASZNÁLATA (1/3)

Bemutítás

A jármű multimédiás rendszere a telefon hangfelismerő rendszerét használja:

- hangutasításokkal vezérelheti a jármű multimédia rendszerének bizonyos funkcióit és telefonja néhány funkcióját is;
- így használhatja a multimédia rendszert vagy a telefont anélkül, hogy elengedné a kormánykereket.

Különlegesség:

- a beszédfelismerő rendszer gombjának elhelyezkedése változó lehet (kormánykerék-vezérlő, kormánykerék alatti kapcsoló vagy multimédia rendszer képernyője);
- a beszédfelismerő rendszer használatakor a telefonon beállított nyelv lesz a rendszer által használt nyelv;
- ha az okostelefonon nincs hangvezérlés, akkor egy üzenet jelenik meg a multimédia rendszeren.

A telefon beszédfelismerő rendszerének bekapcsolása a multimédia rendszeren belül történő használathoz

A telefon beszédfelismerő rendszerének aktiválásához a következőket kell tennie:

- az okostelefonnak 3G, 4G vagy Wi-fi internetkapcsolattal kell rendelkeznie;
- aktiválni kell az okostelefonon a Bluetooth®-kapcsolatot és láthatóvá kell tenni a telefont a többi eszköz számára (tájékozódjon a telefon használati útmutatójában);
- az okostelefont össze kell párosítani a multimédia rendszerrel, és csatlakoztatni kell ahhoz (tájékozódjon a „Bluetooth®-készülékek összepárosítása, leválasztása” című részben).

Nyomja meg és tartsa lenyomva a beszédfelismerő rendszer gombját  a bekapcsoláshoz.

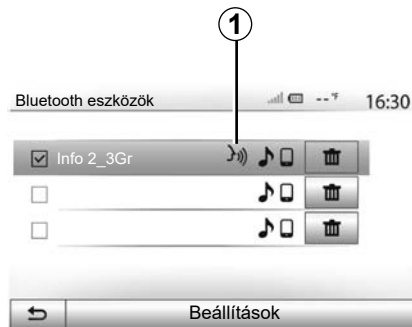

Megjegyzés: a(z) **1** jelölés a(z) „Beállítások” > „Csatlakoztathatóság”, majd a(z) „Bluetooth eszközök listájának megtekintése” menüben arról tájékoztat, hogy az okostelefon beszédfelismerő rendszere kompatibilis a multimédia rendszerrel.

Ha a multimédia rendszer irányításához a telefon hangfelismerő funkcióját használja, akkor megnő az adatforgalma, ez pedig olyan költségeket eredményezhet, amelyeket nem tartalmaz a telefonszolgáltatójával kötött szerződése.

A BESZÉDFELISMERŐ RENDSZER HASZNÁLATA (2/3)

A



Hangjelzés, illetve a(z) **A** képernyő kijelzése figyelmezteti, hogy a beszédfelismerő rendszer be van kapcsolva.

Beszéljen hangosan és jól érthető módon.

Megjegyzés: okostelefonjának beszédfelismerő rendszerével csak a telefon bizonyos funkciói használhatók. Nem teszi lehetővé a multimédia rendszer többi funkciójának (mint például a rádió, a(z) Driving eco stb.) vezérlését.

B

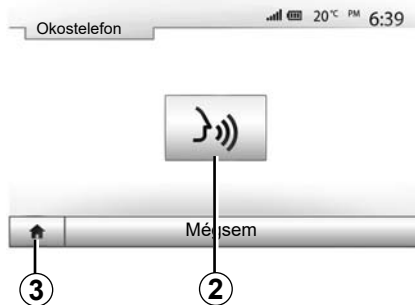

Használat

A beszédfelismerő rendszer bekapcsolását követően az újraaktiváláshoz nyomja meg a gombot a kormánykerék vezérlőjén vagy kormányoszlop-kezelőszervén, vagy nyomja meg a(z) **2** multimédia rendszer multimédia képernyőjén.

A(z) **3** gomb megnyomásával visszatérhet a főmenübe.

4



A(z) **B** képernyőre történő visszatéréshez a multimédia rendszer főmenüjében nyomja meg a(z) **4** gombot.

Megjegyzés: a hangvezérlés használata közben a(z) „Média” és a(z) „Rádió” funkciók nem elérhetők, vagy nem elérhetők a multimédia rendszer főmenüjéből.

A BESZÉDFELISMERŐ RENDSZER HASZNÁLATA (3/3)



Kikapcsolás

Nyomja meg a gombot **2** a(z) **B** képernyőn, vagy nyomja le és tartsa nyomva a beszédfelismerő rendszer gombját  a gépkocsiban. Hangjelzés jelzi, hogy a beszédfelismerő funkció ki van kapcsolva.

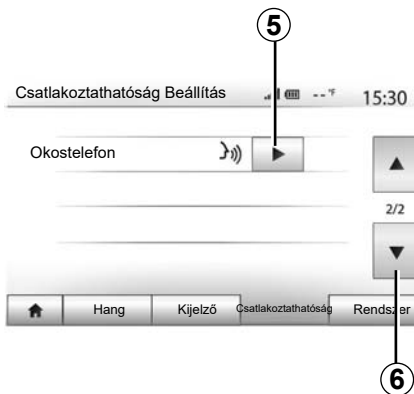

Súgó

A beszédfelismerő rendszer működésével és használati feltételeivel kapcsolatban a súgótól kaphat további segítséget. Ehhez nyomja meg a „Kezdőképernyő” > „Beállítások” > „Csatlakoztathatóság” pontokat. A(z) **6** gomb megnyomásával válassza a második oldalt, majd nyomja meg a(z) **5** gombot.

A súgó képernyőkön jelenik meg, amelyek a beszédfelismerő rendszer használatának, illetve a következők magyarázatát tartalmazzák:

- használati körülmények;
- kompatibilis telefonok;



- A funkció aktiválása és deaktiválása a beszédfelismerő rendszer gombjának segítségével  a gépkocsiban;
- a képernyő használatának módszere;
- rendelkezésre álló funkciók;
- a funkciók tartalma.

ANDROID AUTO™, CARPLAY™ (1/4)

Android Auto™

bemutató

Az „Android Auto™” alkalmazást az okostelefonról töltheti le (okostelefonja alkalmazások letöltésére szolgáló platformján keresztül), segítségével pedig a telefon egyes alkalmazásait és funkcióit a multimédia rendszer képernyőjén kezelheti.

Különlegesség:

- ahhoz, hogy eldöntse, okostelefonja kompatibilis-e az „Android Auto™” alkalmazással, forduljon a telefon operációs rendszerének hivatalos weboldalához;
- az „Android Auto™” alkalmazás csak akkor működik, ha okostelefonja csatlakoztatva van a jármű USB-portjához és a hangfelismerő funkció aktiválva van. Az „Android Auto™” alkalmazást a főmenü 1 gombjának megnyomásával is elérheti.

Az alkalmazás megfelelő működése érdekében ajánlott a telefon gyártójának USB-kábeleit használni.



Első használat

Csatlakoztassa a telefont a multimédia rendszer USB-portjához:

- fogadja el a kéréseket az okostelefonján a „Android Auto™” alkalmazások használatához;
- Ezt erősítse meg az telefonon lévő „Elfogadás” gomb megnyomásával.

Az „Android Auto™” alkalmazás elindul a multimédia rendszerben.

Ha a fent leírt műveletet sikertelen, ismétlje azt meg.

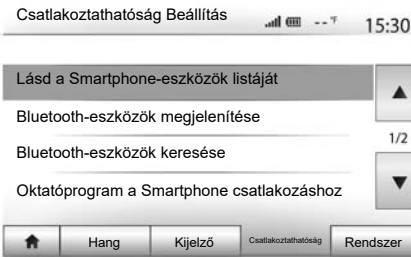

A multimédia rendszerhez csatlakoztatott eszközöket bármikor kezelheti a(z) „Beállítások” > „Csatlakoztathatóság Beállítás” menüpontokon keresztül.

Megjegyzés: az első csatlakozás az „Android Auto™” funkcióval akkor történik, amikor a gépkocsit a multimédia rendszer beszédfelismerő funkciójának aktiválásához állítja le.

ANDROID AUTO™, CARPLAY™ (2/4)

CarPlay™

bemutató

A „CarPlay™” egy okostelefonon elérhető, beépített szolgáltatás, amely lehetővé teszi egyes a telefonon található alkalmazások használatát a multimédia rendszer képernyőjén.

Különlegesség:

- ha az okostelefonja nem rendelkezik „CarPlay™” szolgáltatással, forduljon a telefon operációs rendszerének hivatalos weboldalához;
- a „CarPlay™” szolgáltatás csak akkor működik, ha az okostelefon a gépkocsi USB-csatlakozójához csatlakozik és a SIRI-szolgáltatást aktiválták. A „CarPlay™” szolgáltatásnak a főmenü 2 gombja megnyomásával láthatónak kell lennie.

Az alkalmazás megfelelő működése érdekében ajánlott a telefon gyártójának USB-kábeleit használni.



Első használat

Csatlakoztassa a telefont multimédia rendszer USB portjához.

A multimédia-rendszerben elindul a CarPlay™ szolgáltatás.

Ha a fent leírt műveletet sikertelen, ismételje azt meg.

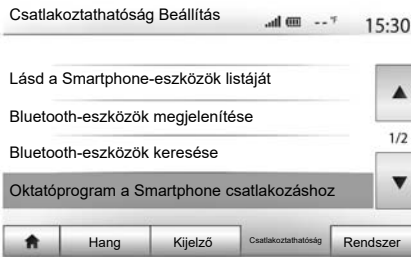

Az okostelefon multimédia rendszerhez való csatlakoztatásával kapcsolatos oktatóprogramot a „Beállítások” > „Csatlakoztathatóság Beállítás” menüpontokon keresztül érheti el.



Miután bekapcsolta a(z) „Android Auto™” alkalmazást vagy a(z) „CarPlay™” szolgáltatást, a gépkocsi hangfelismerés gombja segítségével használhatja a hangvezérlést a telefon néhány funkciójának aktiválásához. Ehhez nyomja meg a **3** gombot a gépkocsi kormánykerekén (további információért lásd a „Hangvezérlés használata” részt).

Megjegyzés:

- az „Android Auto™” vagy a „CarPlay™” használata során, hozzáférhet a telefon navigációs és zenei alkalmazásaihoz. Ezek az alkalmazások felülírják a multimédia rendszerbe beépített hasonló alkalmazásokat, amelyek már futnak. Például csak egy navigációs alkalmazás, az „Android Auto™”/„CarPlay™”, vagy a multimédia rendszerbe épített alkalmazás használható;
- az „Android Auto™” vagy a „CarPlay™” használata esetén a multimédiás rendszer egyes funkciói tovább futnak a háttérben. Például, ha elindítja az „Android Auto™” alkalmazást vagy a „CarPlay™” szolgáltatást, és használja a telefon navigációját, miközben működik a multimédia rendszer rádiója, a rádió továbbra is szólni fog.

Az „Android Auto™” alkalmazás vagy a „CarPlay™” szolgáltatás használata során előfordulhat, hogy a működéshez szükséges mobil adatforgalom a telefon előfizetésén túli költségekhez vezet.



Visszatérés a multimédia rendszer felületéhez

A visszatéréshez a felületre:

- nyomja meg a „Home” gombot a multimédia rendszer előlapján, vagy a billentyűzeten;

vagy

- nyomja meg a **3** gombot a multimédia rendszer képernyőjén a(z) „Android Auto™” alapján vagy a(z) „CarPlay™”.

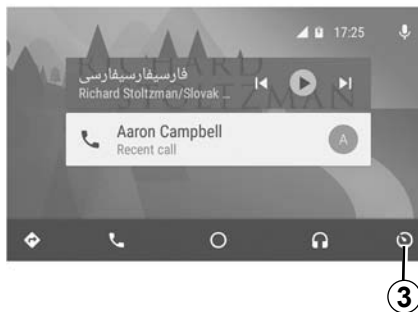

Az „Android Auto™” alkalmazás és a „Carplay™” szolgáltatás funkciói a telefon gyártmányától és modelljétől függenek. További információkért tájékozódjon a gyártó honlapján, amennyiben van ilyen.

TELEFONKÖNYV



A(z) „Telefonkészülék” menüben nyomja meg a(z) **1** pontot a menük listájában való léptetéshez, majd válassza a(z) „Telefonkönyv” pontot a rendszer telefonkönyvének eléréséhez.

A telefonkönyv használata

Használhatja a telefon memóriájába elmentett telefonkönyv-adatokat.

Miután csatlakoztatta a rendszerhez a Bluetooth®-szal felszerelt telefont a vezeték nélküli Bluetooth® technológia segítségével, a telefonkönyv telefonszámai automatikusan átkerülnek a rendszer telefonkönyvébe, amennyiben a kapcsolatok el vannak mentve a készülék telefonmemóriájában.

Megjegyzés: egyes telefonok esetében a rendszer az összepárosításkor kérheti a telefonkönyvadatokat rendszer felé történő átvitelének a megerősítését.

Egy szám felhívása a telefonkönyvből

Miután megtalálta a telefonkönyvben azt a kapcsolatot, amelyet fel szeretne hívni, válassza ki a kívánt telefonszámot a hívás kezdeményezéséhez.

Kapcsolat keresése a telefonkönyvben

Nyomja meg a(z) **2** pontot, majd írja be a keresett kapcsolat vezeték- vagy utónevét a numerikus billentyűzet segítségével.

A telefon márkájától és modelljétől függően előfordulhat, hogy nem működik a kapcsolatok multimédia rendszerbe történő átvitele.



Telefonszám beírását vagy egy kapcsolat kikeresését álló gépkocsinál ajánlott elvégezni.

HÍVÁS INDÍTÁSA, FOGADÁSA (1/3)

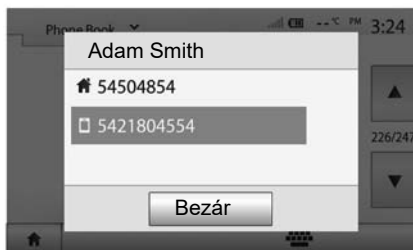

Hívás indítása a telefonkönyvből

Amikor a telefon csatlakoztatva van, a(z) „Telefonkészülék” menüben, a legördülő menüben **1** válassza a(z) „Telefonkönyv” pontot.

Válassza ki a kapcsolatot (vagy a megfelelő számot, amennyiben a kapcsolathoz több telefonszám is hozzá van rendelve). A kapcsolat kiválasztása után a hívás automatikusan elindul.

Megjegyzés: a multimédiás rendszeren keresztül okostelefonjának beszédfelismerő funkciójával is kezdeményezhet hívásokat. Tájékozódjon a „Hangvezérlés használata” c. részben.

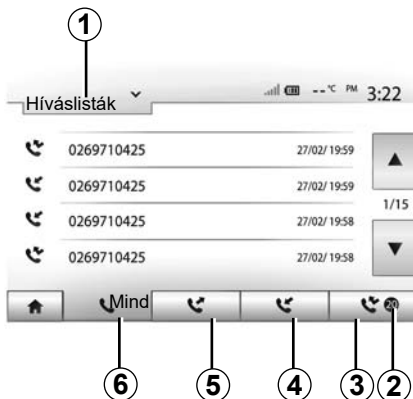

Egy szám felhívása a híváselőzményekből

Hívásindításhoz használhatja a telefon memóriájában elmentett hívások listáját.

Miután a Bluetooth® vezeték nélküli technológia segítségével csatlakoztatta Bluetooth® funkcióval felszerelt telefonját az egységhez, a telefon „Minden hívás”, „Kimenő hívások”, „Fogadott hívások” és „Nem fogadott hívások” listákban szereplő telefonszámok automatikusan átkerülnek a navigációs rendszer híváslistájába.

A listában való léptetéshez nyomja meg az **1**-gyel jelölt gombot, majd válassza a „Híváslisták” menüpontot.

Az összes hívás listájának eléréséhez nyomja meg az **6**-tel jelölt gombot.

Az indított hívások listájának eléréséhez nyomja meg a **5**-gyel jelölt gombot.

A fogadott hívások listájának eléréséhez nyomja meg a **4**-mal jelölt gombot.

A nem fogadott hívások listájának eléréséhez nyomja meg a **3**-vel jelölt gombot.

Megjegyzés: a(z) **2** jelzés a nem fogadott hívások számáról tájékoztat.

A kapcsolatok minden listában az újabbaktól a régebbiek felé haladva helyezkednek el. Hívás indításához válasszon ki egy kapcsolatot.

HÍVÁS INDÍTÁSA, FOGADÁSA (2/3)

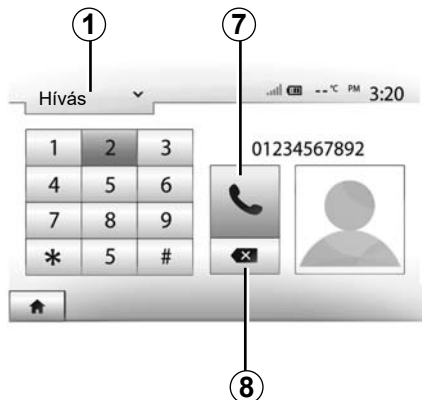

Egy szám tárcsázása

Nyomja meg a(z) **1** gombot a listában való léptetéshez, majd válassza a(z) „Hívás” pontot a telefonszám tárcsázásához.

A telefonszám tárcsázásához használja a számokkal jelölt gombokat, majd a hívás indításához nyomja meg a(z) **7** gombot.

A telefonszám törléséhez nyomja meg a(z) **8** gombot. A **8**-tal jelölt gomb hosszan tartó megnyomása lehetővé teszi az összes számjegy egyidejű törlését.



Telefonszám beírását vagy egy kapcsolat kikeresését álló gépkocsinál ajánlott elvégezni.

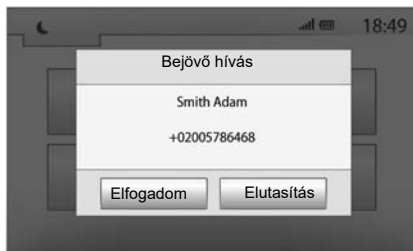

Hívás fogadása

Egy hívás beérkezésekor a multimédiás rendszer képernyőjén megjelenik egy üzenet, amely a hívó kapcsolatra vonatkozó információkat tartalmazza:

- kapcsolat neve (ha a szám szerepel a telefonkönyvben);
- a hívó kapcsolat telefonszáma;
- „Ismeretlen szám” (ha a szám nem jelezhető meg).

Megjegyzés: amikor navigálás közben jelenik meg a bejövő hívásra figyelmeztető üzenet, a navigációs képernyőre történő visszatéréshez fogadja vagy utasítsa el a hívást.

Megjegyzés: fogadhat vagy elutasíthat egy bejövő hívást a gépkocsi kormányoszlopán található gomb megnyomásával.

HÍVÁS INDÍTÁSA, FOGADÁSA (3/3)

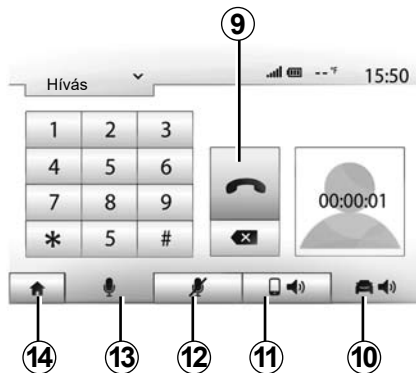

Kommunikáció közben

Kommunikáció közben a következőket teheti:

- kikapcsolhatja a mikrofont a(z) **12** gomb megnyomásával;
- bekapcsolhatja a mikrofont a(z) **13** gomb megnyomásával;
- bonthatja a hívást az **9**-gyel jelölt gomb megnyomásával;
- kihangosíthatja a beszélgetést a telefonon keresztül a **11**-gyel jelölt a gomb megnyomásával;

- kihangosíthatja a beszélgetést a gépkocsin keresztül az **10**-tel jelölt a gomb megnyomásával;
- az előző (például a navigációs) képernyőre vagy a kezdőképernyőre történő visszatéréshez nyomja meg a(z) **14** gombot.

A MOTOR TÁVOLRÓL TÖRTÉNŐ BEINDÍTÁSA (1/3)



Ha rendelkezésre áll, ez a funkció a motor távoli beindításának programozására használható, így a rendszer képes legfeljebb 24 órával a gépkocsi használata előtt felfűteni vagy kiszellőztetni az utasteret.

Állítsa be a szükséges fűtésszintet (hőmérséklet, jégmentesítés), mielőtt beprogramozza a funkciót. A konfigurációt és a kalibrálást a multimédia rendszer segítségével lehet elvégezni.

A funkció bekapcsolódásának időzítése

- Kapcsolja be a gyújtást, majd nyomja meg a(z) **1** elemet a főmenüben. Megjelenik a(z) **A** képernyő;

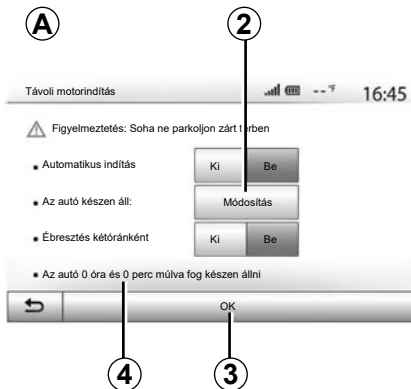

- válassza ki az „Be” gombot a „Automatikus indítás” sorban a funkció bekapcsolásához;
- a(z) **2** gomb megnyomásával adja meg azt az időpontot, amikor használni szeretné a gépkocsit és el szeretne indulni vele;
- az órák és a percek léptetéséhez használja a „fel” és a „le” nyilakat a kívánt időpont kijelzéséig;
- az érvényesítéshez nyomja meg a(z) „OK” pontot. A **4** jelző a jármű használatáig hátralévő időt mutatja;
- nyomja meg a „OK” **3** gombot a programozás megerősítéséhez és véglegesítéséhez;



- a motor beindításakor állítsa be a légkondicionáló berendezés vezérlőit az utaster kívánt hőmérsékletének megfelelően, majd állítsa be a jégmentesítő módot (lásd a kezelési útmutató 2. fejezetében);

A programozott távoli indítás aktiválásához a multimédiás rendszeren megjelenő időnél legalább 15 perccel későbbi időpontot kell kiválasztania.

A MOTOR TÁVOLRÓL TÖRTÉNŐ BEINDÍTÁSA (2/3)

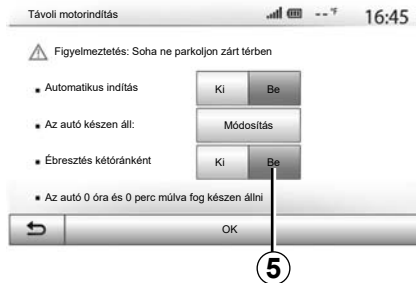

- kapcsolja ki a gyújtást.

Amikor lezárja a gépkocsit, kétszer felvillannak az elakadásjelző lámpák és az oldalsó irányjelzők, majd körülbelül három másodpercig világítanak, és ezzel jelzik, hogy a programozást a rendszer figyelembe vette.

A motor távolról történő beindításának működési feltételei:

- a kézi vagy robotizált sebességváltós gépkocsik esetében a kar semleges (üres) állásban van;
- az automata sebességváltós gépkocsik esetében a kar **P** állásban van;

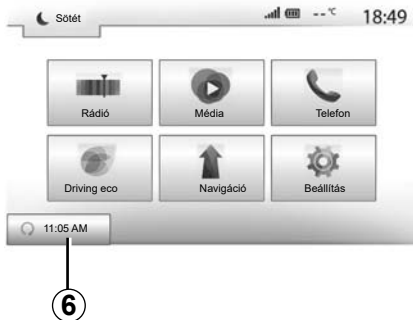

- a gyújtás ki van kapcsolva;
- az összes ajtó (első motorháztető, ajtók, csomagtérajtó) csukva és zárva van, amikor Ön elhagyja a gépkocsit.

Megjegyzés: ki kell kapcsolnia a multimédia rendszert, amikor elhagyja a járművet, hogy a távindítás működjön.

„Ébresztés kétóránként”

Ez a funkció lehetővé teszi a gépkocsi kétóránkénti automatikus beindítását a motor hőmérsékletétől függően.

A funkció aktiválásához nyomja meg a(z) „Be” gombot **5**.

Amikor a funkció aktiválva van, a szellőzőrendszer nem fog aktiválódni az első négy indításkor, ha megtörténik.

Szélsőségesen hideg időben a gépkocsi automatikusan beindul és körülbelül tíz percig jár, majd leáll.

Ha a motor hőmérséklete nem igényel újraindítást, a gépkocsi nem fog automatikusan elindulni az első négy újraaktiváláskor és két órán keresztül tartó készenléti módba tér vissza. A motor újraindul, ha a motor hőmérséklete túl alacsony.

Minden esetben az utolsó indítás fog megtörténni.

Körülbelül 15 perccel a programozott időpont előtt a motor elindul, és körülbelül tíz percig jár.

Megjegyzés: a jelző **6** emlékezteti Önt a jármű beállított bekapcsolódási időpontjára.

A MOTOR TÁVOLRÓL TÖRTÉNŐ BEINDÍTÁSA (3/3)

A gépkocsitól függően kérjük, bizonyosodjon meg arról, hogy az olyan fogyasztók, mint az ablaktörlők, a külső világítás, a rádió, a fűthető relék, a fűthető kormány stb. ki vannak kapcsolva, és minden tartozék le van csatlakoztatva a gépkocsi elhagyása előtt.

A szélsőséges körülmények között előfordulhat, hogy a programozással történő távoli indítás nem működik.



Járó motorral soha ne álljon meg olyan helyen, ahol a forró kipufogórendszer gyúlékony anyagokkal (pl. száraz fű, levelek) kerülhet érintkezésbe!



A gépjárművezető felelőssége parkoló vagy várakozó gépkocsi esetén

Még rövid időre se hagyja soha a kártyát a járműben, ha ott gyermek, felügyeletet igénylő személy vagy állat marad. Ezzel önmagunkat és másokat is veszélynek tehetjük ki, például a motor elindításával, az elektromos ablakemelő használatával, az ajtók bezárásával stb. Kérjük azt is vegye figyelembe, hogy forró és/vagy napos időben az utastér hőmérséklete nagyon gyorsan emelkedhet.

HALÁLOS VAGY SÚLYOS SÉRÜLÉS VESZÉLYE.

A(z) „Ébresztés kétóránként” funkcióval rendelkező gépkocsik sajátosságai. Feltétlenül fontos, hogy legalább 10 percig vezesse a gépkocsit ezen funkció egyes programozásai között. A motorolaj elhasználódásának veszélye.



Ne használja a motor távoli indítás funkcióját vagy programozását, ha:

– a gépkocsi egy garázsban vagy zárt térben van.

A kipufogógáz mérgezést vagy fuladást okozhat.

– a gépkocsi védőburkolattal van borítva.

Tűzveszély.

– nyitott motorháztető esetén vagy a motorháztető felnyitása előtt.

Égés- vagy sérülésveszély.

Országtól függően a távoli indítási funkció vagy annak programozása tilos lehet a törvények és/vagy a hatályos jogszabályok alapján.

A funkció használata előtt ellenőrizze az ország törvényeit és/vagy a hatályos jogszabályokat.

TOLATÓKAMERA (1/3)

Működés

Ha hátramenetbe vált (és körülbelül öt másodperccel azután, hogy más sebességfokozatba vált), a jármű hátsó része körüli környezet megjelenik a multimédia rendszer képernyőjén az útmutató, a jármű sziluettje és hangjelzések kíséretében.

A gépkocsiba beépített ultrahangos érzékelők megméri a gépkocsi és az akadály közötti távolságot.

A piros zóna elérése után a lökhárító ábrája segítheti a pontos megállásban.

Megjegyzés:

- A parkolásegítő rendszer használatáról további információkat a gépkocsi felhasználói kézikönyvében talál.
- ügyeljen arra, hogy a tolatókamerát ne takarja semmi (szennyeződés, sár, hó stb.)
- a hátrameneti fokozat kiválasztásakor a multimédia képernyő néhány másodpercre megjeleníti a gépkocsi mögötti területének nézetét.



Bekapcsolás/kikapcsolás

Tolatókamera

Aktiválhatja/deaktiválhatja a tolatókamerát. Ehhez a főmenüben válassza a „Beállítás” > „Kijelző” lehetőséget, majd nyomja meg az „Parkolásegítés” gombot 1.



Parkolást segítő rendszer

Ez a menü a tolatókamera be/kikapcsolását és beállítását teszi lehetővé „Akadályérzékelés”.

TOLATÓKAMERA (2/3)



Akadályészlelés

Az első és a hátsó érzékelőket egymástól függetlenül aktiválhatja a gépkocsin. A kívánt érzékelő(k) aktiválásához válassza ki a(z) „Be” lehetőséget, a deaktiváláshoz a(z) „Ki” lehetőséget.

Hangbeállítások

Be/kikapcsolhatja a hangriasztást, és számos hangjelzés közül választhat, valamint beállíthatja az akadályérzékelők hangerejét is.

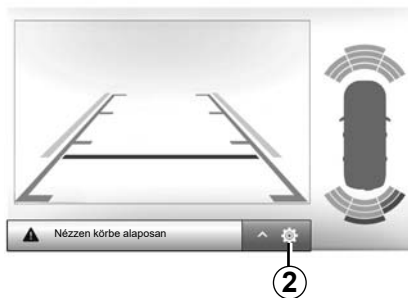

A képernyő beállítása

A megjelenítési beállításokat a **2** gomb megnyomásával érheti el.

Ezzel a menüvel be/kikapcsolhatja a gépkocsi mögötti távolságot jelző **3** vezetőelemeket, és beállíthatja a képernyő beállításait.

Használja a(z) „+” vagy a(z) „-” pontokat a kontraszt **4**, a fényerő **5** és a színek **6** beállításához.

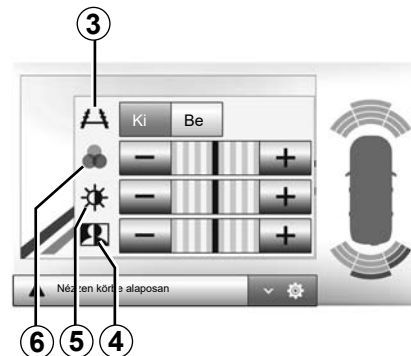

Biztonsági okokból a gépkocsi álló helyzetében végezze ezeket a műveleteket.

A kép csak akkor állítható be, ha az autó sebességváltója hátramenetben van.



Ez a funkció kiegészítő segítséget nyújt. Semmilyen esetben sem helyettesíti tehát sem a vezető éberségét, sem a felelősségét.

A vezetőnek mindig fel kell készülnie azokra az esetleges hirtelen eseményekre, amelyek bekövetkezhetnek vezetés közben: ügyeljen arra, hogy nincsenek-e kicsi, keskeny mozgó objektumok (gyermek, állat, kerekesszékes személy, kerékpáros, kövek, padka stb.) a manőverezés során az autó holtterében.

A képernyő fordított képet ad.

A nyomvonal sík felületre van kivetítve, ezért az információt ne vegye figyelembe függőleges vagy a talajon elhelyezkedő tárgyak esetén.

A tárgyak képernyőn megjelenített képe deformálódhat.

A túlságosan erős fény (hó, napon álló gépkocsi stb.) zavarhatja a kamera által megjelenített képet.

TÖBBNÉZETŰ KAMERA (1/2)

bemutató

A gépkocsi négy kamerával van felszerelve, a kocsi elején és hátulján, illetve a külső viszapillantó tükrökben, hogy további segítséget nyújtson a nehéz manőverek közben.

Megjegyzés: Győződjön meg róla, hogy a kamerák nincsenek eltakarva (szennyeződés, sár, hó, stb. által).



Ez egy kiegészítő segítő funkció. Semmilyen esetben sem helyettesíti tehát sem a vezető éberségét, sem a felelősségét.

A vezetőnek mindig figyelnie kell azokra a hirtelen eseményekre, amelyek bekövetkezhetnek vezetés közben: ügyeljen arra, nincsenek-e mozgó objektumok (babakocsi, gyermek, állat, kerékpáros stb.) vagy túl kicsi vagy túl vékony tárgyak (közepes méretű kő, vékony oszlop, pózna stb.) a művelet során a jármű útjában.

Művelet

Amikor a váltó hátramenetben van, a tolatókamera a gépkocsi mögött látható képet jeleníti multimédia kijelzőn.

A manuális módba való váltással lehetősége nyílik kiválasztani a multimédia kijelzőn megjeleníteni kívánt képet.

Bekapcsolás/kikapcsolás

Ez a rendszer akkor aktiválódik, ha a gépkocsi sebessége körülbelül 20 km/h alatt van. Ha a gépkocsi túllépi ezt a sebességet, a rendszer deaktiválódik.

A rendszert a gépkocsiban lévő bekapcsológomb lenyomásával is aktiválni lehet. További információk a kezelési könyv „Többnézetű kamera” című fejezetében.

Megjegyzés: Az automatikus és manuális mód közötti váltással kapcsolatos további információkért lásd a gépkocsi kezelési könyvét.

TÖBBNÉZETŰ KAMERA (2/2)

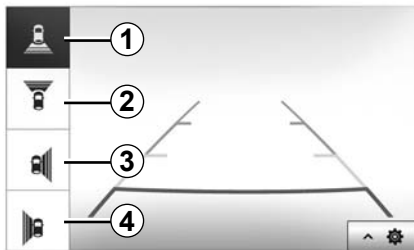

Kameraválasztás

A kívánt kameranézet aktíválásához válassza ki a következőt a multimédia képernyőn:

- 1 Hátsó kép;
- 2 Első kép;
- 3 Jobb oldali kép;
- 4 Bal oldali kép.

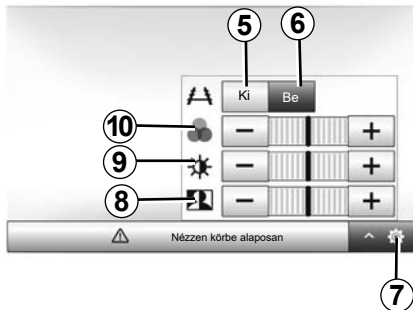

Beállítások

A beállítások listájának megjelenítéséhez nyomja meg a(z) 7 pontot.

Az útmutató megjelenítésének aktiválásához vagy deaktiválásához nyomja le a 5 vagy 6 gombot.

Használja a(z) „+” vagy a(z) „-” pontokat a kontraszt 8, a fényerő 9 és a színek 10 beállításához.

A RENDSZER BEÁLLÍTÁSAI (1/3)



A multimédiás rendszer beállítási paramétereinek eléréséhez a kezdőképernyőn nyomja meg a(z) „Beállítások” pontot, majd válasszon a képernyő alján megjelenő menüpontok közül.

Audio beállítások

Tájékozódjon „A hangerő beállítása” című fejezetben.

A képernyő beállítása

„Fényerő”

Ízlés szerint beállíthatja a képernyő fényerejét. Három üzemmód közül választhat:

- «Alacsony»;
- „Média” (közepes);
- «Magas».

«Térkép mód»

A navigációs képernyő nappali és éjszakai láthatóságának javítása érdekében változtathat a térkép színkombinációin.

- „Auto”: a(z) GPS megjeleníti a térkép képernyőt. A nappali vagy éjszakai üzemmódra történő átváltás a gépkocsi lámpáinak bekapcsolásától függően automatikus.
- „Nappali”: a térkép képernyő mindig világos színekben jelenik meg.
- „Éjszakai”: a térkép képernyő mindig sötét színekben jelenik meg.

„Klíma Információ”

Ez a funkció a beállítások módosításakor lehetővé teszi a légkondicionálással kapcsolatos információk kijelzésének be-/kikapcsolását.

„Háttér”

Ez a funkció lehetővé teszi a sötét vagy a világos kijelzési üzemmód közötti választást.

„Parkolássegítés”

Ez a funkció lehetővé teszi a tolatókamera, valamint az első és/vagy a hátsó érzékelők aktiválását/deaktiválását.

Bluetooth® beállítások

Tájékozódjon a „Bluetooth® készülékek összepárosítása/leválasztása” c. részben.

A RENDSZER BEÁLLÍTÁSAI (2/3)

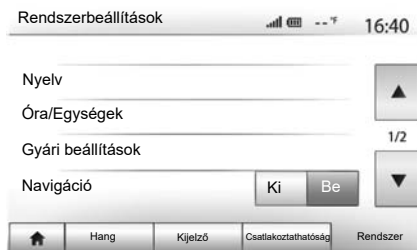

Rendszerbeállítás

«Nyelv»

Ez a funkció lehetővé teszi a rendszerben és a navigációs hangüzenetekben használt nyelv megváltoztatását.

A nyelv módosításához válassza ki a kívánt nyelvet és érvényesítse a kiválasztást a(z) „OK” pont megnyomásával.

„Óra”

Ezzel a funkcióval beállíthatja az idő kijelzést (12 vagy 24 órás formátumra).

Megjegyzés: Navigációval rendelkező verziókban az időt automatikusan állítja be a GPS, ha az ország térképe telepítve van. Navigáció nélküli verziókban az idő csak kézzel állítható be.

Az idő kézi beállításához nyomja meg a(z) „Óra/Egységek” pontot, majd válassza a(z) „Idő beállítása” lehetőségeket.

«Egységek»

Ez a funkció lehetővé teszi annak kiválasztását, hogy milyen távolsági egység jelenjen meg a multimédiás rendszerben. „Km” és „mils” (mérőöld) között választhat.

Megjegyzés: a multimédia rendszer beállításai nem befolyásolják a gépkocsi kijelzőegységét. További információkért a kijelzőegység megjelenítési beállításaival kapcsolatban tekintse meg a gépkocsi javítási útmutatóját.

«Gyári beállítások»

Ez a funkció lehetővé teszi különféle paraméterek visszaállítását az alapértelmezett értékre.

- Az összes: visszaállít minden „Gyári beállítások” beállítást az alapértelmezett paraméterre.
- Telefon: minden telefon-paraméter visszaállítása.
- Navigáció: minden navigációs paraméter visszaállítása.
- Audio/Multimédia/Rádió/Rendszer: minden audio, multimédia és rádió paraméter visszaállítása.

«Navigáció»

Ez a funkció lehetővé teszi a rendszer navigálásának bekapcsolását vagy kikapcsolását.

«Rendszerverzió»

Ez a funkció lehetővé teszi a rendszer verziójának ellenőrzését.

A RENDSZER BEÁLLÍTÁSAI (3/3)

Biztonsági kód

Az audiorendszert egy – a márkaképviselőhöz által megadott – biztonsági kód védi. Ez biztosítja az audió rendszer elektronikus blokkolását a táplálás megszakítása esetén (lekötött akkumulátor, lekötött rendszer, kioldott biztosíték stb.).

Az audió rendszer működtetéséhez, meg kell adnia a négy számjegyből álló titkos kódot.

Jegyezze fel ezt a kódot és tartsa biztonságos helyen. Ha elveszítette, forduljon a gyártó képviselőjéhez.

A kód megadása

Ekkor megjelenik a CODE üzenet négy üres hellyel és egy numerikus billentyűzettel együtt.

Adja meg a helyes kódot a digitális billentyűzet segítségével, majd nyomja meg az „OK” OK lehetőséget.

Hiba a kód megadásában

Ha rossz kódot ad meg, a(z) „Hibás PIN. A rendszer zárolva van Kérjük” üzenet jelenik meg.

1 perces várakozás után adja meg ismét a kódot.

A várakozási idő minden újabb hibás beadás után megkétszereződik.

A KÁRTYA ÉS A RENDSZER FRISSÍTÉSE (1/5)

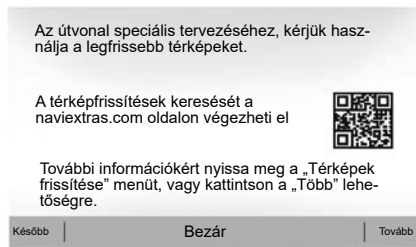

A térkép aktualizálására szóló garancia

Az új gépkocsi átadását követően maximum 90 napon belül még ingyenesen frissítheti a térképét. Ezen túl a frissítésekért fizetni kell.

A navigáció indításakor a multimédia rendszer felajánlja a térkép frissítését. Ez az emlékeztető évente kétszer jelenik meg hét éven keresztül. A következőkre van lehetőség:

- válassza a „Később” lehetőséget, és az emlékeztető a Navigáció legközelebbi aktiválásakor jelenik meg;



- válassza a(z) „Bezár” lehetőséget, és az emlékeztető nem fog többet megjelenni;
- válassza a „Több” lehetőséget, és a rendszer megjeleníti a „Térképfrissítés” menüt.

Frissítse a multimédia rendszert és a térképét.

Megjegyzés: Ellenőrizze, hogy rendszerei naprakészek-e, hogy elkerülje az eljárás szükségtelen elindítását.

A multimédia-rendszer és a térkép frissítéséhez egy USB-flashmeghajtóra és egy internethez csatlakozó számítógépre lesz szüksége.

Használja a számítógépet frissítések letöltéséhez az internetről az USB-flashmeghajtóra, majd telepítse a frissítéseket az USB-flashmeghajtóról a jármű multimédiás rendszerén.

Ha a multimédiás rendszer szoftvere nem naprakész, akkor a(z) Toolbox szoftver rendszerfrissítést kínál fel a térkép frissítése előtt. A rendszert és a térképet nem lehet egyszerre frissíteni. A folyamatot minden frissítésnél meg kell ismételni.

Az alábbiak szerint kell eljárnia:

- mentse a rendszert az USB-flashmeghajtóra;
- telepítse a(z) Toolbox szoftvert a számítógépére;
- tölts le a termékeket a(z) Toolbox szoftverből az USB-flashmeghajtóra;
- A multimédiás rendszer vagy a térkép frissítése az USB-flashmeghajtóról.

Kövesse az alábbiakban ismertetett lépéseket.

A KÁRTYA ÉS A RENDSZER FRISSÍTÉSE (2/5)

A rendszer mentése pendrive-ra USB

A multimédia-rendszer felhasználói fiókba történő mentéséhez először csatlakoztasson egy üres USB-kulcsot a multimédia-rendszerhez, hogy létrehozzon egy ujjlenyomatot.

Megjegyzés:

- az USB-flashmeghajtó multimédiás rendszerbe behelyezésével kapcsolatban lásd „Az USB-flashmeghajtó behelyezése” című leírást a „Navigációs rendszer” részben.
- a rendszerhez nem tartozik USB-meghajtó;
- a használt USB-meghajtót FAT32 formátum szerint kell formázni, és legalább 8 GB illetve legfeljebb 32 GB tárolási kapacitással kell rendelkeznie;
- a rendszer adatok USB-flashmeghajtóra történő mentéséhez, indítsa el a járművet, és az adatok betöltése közben ne kapcsolja ki a motort;
- a művelet alatt ne használjon semmilyen multimédia funkciót.

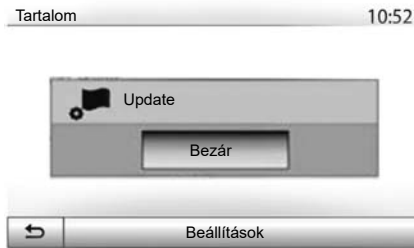

a rendszer pillanatképének mentése USB-flashmeghajtóra mentéséhez:

- csatlakoztassa az USB-flashmeghajtót a multimédiás rendszer USB-csatlakozójához;
- a főmenüben válassza a „Navigáció” menüt;
- válassza ki a(z) „Beállítások” menüt.

- válassza ki a „Térképfrissítés” menüt a „Beállítások” menü második oldalán;
- nyomja meg a képernyő alsó részén lévő „Beállítások” gombot;
- válassza ki a(z) „Frissítés” funkciót a multimédia-rendszeren.

Ez a navigációs rendszer ujjlenyomatát telepíti a(z) USB-kulcsra, amely segítségével a(z) Toolbox a rendszert a felhasználói fiókjába menti, illetve a(z) Toolbox meghatározza, mely frissítések érhetőek el a navigációs rendszerére.

Ha az adatok rögzítése befejeződött, el távolíthatja a(z) USB-meghajtót a multimédia rendszerből.

A rendszerfrissítéseket a motor járása közben kell elvégezni. Az elektromos járműveket fel kell tölteni, vagy járó motor esetén (READY visszajelzőlámpa világít).

A KÁRTYA ÉS A RENDSZER FRISSÍTÉSE (3/5)

A(z) Toolbox szoftvert telepítése a számítógépre

Telepítse a(z) Naviextras Toolbox szolgáltatást néhány kattintással a számítógépére. A(z) Toolbox a gyártó weboldaláról tölthető le.

Nyissa meg a weboldalt, és kattintson a képernyő tetején található „Welcome Guest user” (Üdvözljük a vendégfelhasználót) területen a Register (Regisztráció) elemre. A fiók létrehozása és mentése után töltsd ki a kért információkat (járműtípus, a fedélzeti multimédiás rendszer típusa stb.), majd töltsd le a szoftvert.

A szoftver letöltése után indítsa el a telepítést.

Kövesse a képernyőn megjelenő utasításokat.

Az útmutatóban bemutatott képernyők nem jelentenek szerződéses kötelezettséget.



Termékek letöltése a(z) USB-kulcshoz innen: Toolbox

Csatlakozzon a következőhöz: Toolbox

Annak ellenőrzéséhez, hogy a számítógépe csatlakozik-e az internethez, futtassa a(z) Naviextras Toolbox szoftvert.

Amikor elindítja a(z) Toolbox szoftvert a számítógépen, helyezze be az USB-flashmehajtót, amely a multimédiás rendszer pillanatképét tartalmazza. Miután a szoftver felismerte az USB-flashmehajtót, két lehetőséget kínál: Bejelentkezés és Regisztráció.

Ha még nem iratkozott fel a Naviextras.com webhelyre, ezt megteheti a(z) Toolbox-ból a bejelentkezési oldal „ ” gombjára kattintva. Kövesse a képernyőn megjelenő utasításokat.

Amennyiben előfizetése megengedi, illetve a(z) Toolbox megtalálja az Ön rendszerét a támogatott rendszerek listáján, egy üdvözlőképernyő jelenik meg, ami lehetővé teszi, hogy csatlakozzon a(z) Naviextras-fiókjához.

Miután csatlakozott a(z) Naviextras Toolbox-fiókjához, illetve az USB-flashmehajtót csatlakoztatva van a számítógépéhez, ingyenes vagy fizetős alkalmazásokhoz, szolgáltatásokhoz és tartalmakhoz juthat hozzá úgy, hogy kiválasztja a telepíteni kívántakat a(z) Toolbox képernyő bal oldalán lévő menüsávban található „Katalógus” menüből a multimédia-rendszeren.

Bizonyos országokban a veszélyzónák opció letöltése és bekapcsolása törvénybe ütköző, szabálysértő tevékenység.

A KÁRTYA ÉS A RENDSZER FRISSÍTÉSE (4/5)

Frissítések a(z) USB-kulcshoz innen: Toolbox

Kattintson a „Frissítés” menüre vagy a(z) Toolbox képernyő bal oldalán található menüsáv „Tartalom vásárlása” elemére.

A frissítések menü egy képernyőt nyit meg, amely az összes elérhető frissítést mutatja, beleértve a következőket:

- a tételeket, amelyeket megvásárolt, de még nem telepített (frissítések és extrák);
- ingyenes frissítések és extrák, amelyeket a telepítési listából hozzáadott a katalógusból;
- rendszerfrissítések (amennyiben egy újabb verzió elérhető);
- a POI frissítése csak elektromos járművek esetén (töltőállomások stb.);
- speciális ingyenes frissítések.

Minden rendelkezésre álló frissítés régió szerint van megadva lista formájában vagy vágóképen jelölve.

Alapértelmezetten minden régióval kapcsolatos minden tétel telepítés szerint van kiválasztva. Ha Ön úgy dönt, hogy ideiglenesen figyelmen kívül hagy egy régiót, vegye ki a pipát a táblázat régiót érintő sora előtt található négyzetből. A táblázat átnézése után a telepítési folyamat elindításához kattintson a képernyő alsó részén található „Telepítés” gombra.

A Toolbox megkezdi a letöltést és a kiválasztott frissítések telepítését. Várjon türelemmel a művelet végét jelző üzenet megjelenéséig.

Megjegyzés: az alkalmazás letöltési ideje az alkalmazás méretétől és a mobilhálózat vételének minőségétől függően változik.

A Toolbox figyelmezteti Önt, ha a választott tételek meghaladják a multimédiás rendszer maximális kapacitását. Ebben az esetben kiválaszhatja a telepítendő tételeket, vagy azokat, amelyeket törölni kíván a rendszerből, a tárolási határ betartása érdekében.

A rendszerből törölt tételek az Ön tulajdonában maradnak, ezeket később ingyen telepítheti.

Frissítés közben ne húzza ki a pendrive-ot USB a rendszerből, és ne kapcsolja ki a rendszert.



Bizonyos országokban a radarfigyelmeztető opció letöltése és bekapcsolása törvénybe ütköző, szabálysértő tevékenység.

A KÁRTYA ÉS A RENDSZER FRISSÍTÉSE (5/5)

A rendszer és a térkép frissítése

Amikor a telepítési folyamat befejeződött, a(z) USB-kulcs eltávolítható a számítógépből. Csatlakoztassa a(z) USB-kulcsot a jármű multimédia-rendszerének USB-portjába.

Különlegesség:

- a térképek frissítéséhez indítsa el a járművet, és ne kapcsolja ki a motort az adatokat betöltése közben. Ha a multimédia rendszer be van kapcsolva, automatikusan felismeri az USB -kulcson rendelkezésre álló frissítéseket, és felajánlja a rendszer vagy a térkép frissítését az USB-kulcson rendelkezésre álló frissítésektől függően. A frissítés telepítése közben ne kapcsolja ki a multimédia rendszert;
- Rendszerfrissítés letöltése és telepítése csak akkor lehetséges, ha létezik újabb verzió;
- a multimédiás rendszer által biztosított funkciók a jármű típusától és felszereltségi szintjétől függenek.

A



A(z) **A** képernyő a(z) USB pendrive csatlakoztatása után automatikusan megjelenik:

- a frissítés indításához nyomja meg a(z) **1** gombot;
- nyomja meg a(z) **2** gombot az előző képernyőre történő visszatéréshez.

Ha megnyomja a **1** gombot, elindul a frissítési eljárás. A rendszer frissítése alatt ne végezzen semmilyen műveletet.

Amikor a frissítés befejeződött, a multimédia rendszer újraindul az összes új, frissített funkcióval együtt.

Licenc

A termék GPL, LGPL, MPL forráskódjainak és más nyílt forráskódú licenceinek megszerzéséhez látogasson el az vonatkozó webhelyre.

A forráskódokon túl a licenccel kapcsolatos összes kikötésre, valamint a garanciából való kizárásra vonatkozó és a copyright információk is letölthetők.

E-mailben küldött kérésre a vonatkozó webhely a nyílt forráskódot CD-ROM-on is biztosítja a terjesztési költségeket (például adathordozó, szállítási és kezelési költségek) fedező díj ellenében.

Az ajánlat a termék megvásárlásától számított három évig érvényes.

Előfordulhat, hogy a multimédia rendszer automatikusan újraindul a frissítés alatt. Várja meg, amíg a rádió képernyő megjelenik.

A frissítés véletlenül bekövetkező megszakadása esetén kezdje előlről a műveletet.

MŰKÖDÉSI RENDELLENESSÉGEK (1/5)

Rendszer		
Rendellenesség leírása	Lehetséges okok	Megoldások
Nem jelenik meg kép.	A képernyő készenléti üzemmódban van.	Ellenőrizze, hogy a képernyő nincs-e készenléti üzemmódban.
	A rendszer le van állítva	A gépkocsi belsejében túl alacsony vagy túl magas a hőmérséklet.
	A gépkocsi gyújtása kikapcsol.	Indítsa be újra a járművet.
Nincs hang.	A hangerő a minimumon áll vagy a hangok ki vannak kapcsolva.	Növelje a hangerőt vagy kapcsolja ki az elnémitás funkciót.
	A kiválasztott rendszerforrás nem megfelelő.	Ellenőrizze a kiválasztott rendszerforrást, és győződjön meg arról, hogy a kimeneti forrás a multimédia-rendszer.
A bal oldali, jobb oldali, első vagy hátsó hangszóró nem ad ki hangot.	A balance vagy fader paraméterek nem megfelelőek.	Állítsa be megfelelően a balance vagy fader paramétereiket.
A megjelenített idő nem megfelelő.	Az időbeállítás értéke „Auto” és a rendszer nem érzékel GPS jelet.	„Navigációval”: haladjon a gépkocsival, amíg a GPS jelet nem érzékel.
		„Navigáció” nélkül: lásd a „Rendszerbeállítások” részt az idő beállításához.
A navigációs rendszer nem indul el megfelelően vagy nem reagál.	A multimédiás rendszer használat közben lefagyott.	Indítsa újra a multimédiás rendszert: tartsa nyomva a „Be/Ki” gombot (amíg a képernyő kikapcsol).

MŰKÖDÉSI RENDELLENESSÉGEK (2/5)

Navigáció		
Rendellenesség leírása	Lehetséges okok	Megoldások
Nincs hang.	A „Navigáció” menü hangereje a minimumon áll, vagy be van kapcsolva az elnémítás funkció.	Növelje a hangerőt (a „Navigáció” menü „Beállítások” pontjában), vagy kapcsolja ki az elnémítás funkció. GPS módban a hangerő navigálás közben is beállítható.
A gépkocsi helyzete a képernyőn nem felel meg a valós elhelyezkedésnek.	A gépkocsi nem megfelelő helymeghatározása a GPS vétel következtében.	Haladjon a gépkocsival, amíg a GPS jelek vétele megfelelő nem lesz.
	A térkép verziója elavult.	Frissítse a térképet.
A képernyőn megjelenő jelzések nem felelnek meg a valóságnak.	A rendszer változata elavult.	Szerezze be a rendszer legfrissebb változatát.
Bizonyos menüpontok nem állnak rendelkezésre.	A folyamatban lévő utasítás függvényében bizonyos menüpontok nem állnak rendelkezésre.	
Nincsenek navigációs hangüzenetek.	A navigációs rendszer nem veszi figyelembe az útkeresztveződést. A navigációs hangüzenetek ki vannak kapcsolva.	Növelje a hangerőt. Ellenőrizze, hogy a navigációs hangüzenetek be vannak-e kapcsolva.
A navigációs hangüzenetek nem felelnek meg a valóságnak.	A navigációs hangüzenetek a környezettől függően változhatnak.	A valós feltételeknek megfelelően vezessen.
A felajánlott útvonal nem a megadott ponton kezdődik vagy nem a megadott helyen végződik.	A rendszer nem ismerte fel az úti célt.	Adjon meg egy utat a kívánt úti cél közelében.

MŰKÖDÉSI RENDELLENESSÉGEK (3/5)

Telefon		
Rendellenesség leírása	Lehetséges okok	Megoldások
Egyetlen hang és csengetés sem hallható.	A mobiltelefon nincs bedugva vagy nincs csatlakoztatva a rendszerhez. A hangerő a minimumon áll vagy a hangok ki vannak kapcsolva.	Ellenőrizze, hogy a mobiltelefon be van-e kapcsolva, és csatlakozik-e a rendszerhez. Növelje a csengőhang hangerejét vagy kapcsolja ki az elnémítás funkciót. Ellenőrizze a kiválasztott rendszerforrást, és győződjön meg arról, hogy a kimeneti forrás a multimédia-rendszer.
Nem lehetséges hívást indítani.	A mobiltelefon nincs bedugva vagy nincs csatlakoztatva a rendszerhez. A telefon billentyűzárja be van kapcsolva.	Ellenőrizze, hogy a mobiltelefon be van-e kapcsolva, és csatlakozik-e a rendszerhez. Kapcsolja ki a telefon billentyűzárját.
	A rendszer több hangforrás kiad a művelet során.	Indítsa újra a multimédia rendszert a be/ki gomb nyomva tartásával (amíg a képernyő ki nem kapcsol).
Bluetooth-párosítási folyamat.	A telefonfunkciók részben vagy teljesen nem kompatibilisek a navigációs rendszerrel.	A kompatibilis készülékek listájával kapcsolatos további információkért forduljon márkaszervizhez.

MŰKÖDÉSI RENDELLENESSÉGEK (4/5)

Multimédia		
Rendellenesség leírása	Lehetséges okok	Megoldások
Nincs hang.	A hangerő a minimumon áll vagy a hangok ki vannak kapcsolva.	Növelje a hangerőt vagy kapcsolja ki az elnémítás funkciót.
	A hangforrás nem kapcsolható be, és nem kapcsolódik a rendszerhez.	Ellenőrizze a kiválasztott rendszerforrást, és győződjön meg arról, hogy a kimeneti forrás a multimédia-rendszer.
A multimédia rendszer nem ismer fel külső hangforrást (MP3-lejátszó, hordozható hang-lejátszó, USB-kulcs vagy telefon stb.).	A rendszer több hangforrás kiad a művelet során.	Indítsa újra a multimédia rendszert a be/ki gomb nyomva tartásával (amíg a képernyő ki nem kapcsol).
Az Android Auto™/CarPlay™ nem indul a multimédia rendszerben.	Az Android Auto™/CarPlay™ nincs megfelelően konfigurálva okostelefonján.	Látogassa meg az okostelefon gyártójának weboldalát konfigurációs információért.
	Az USB-kábel nem kompatibilis az adatátvitellel.	Használja a telefon gyártója által ajánlott USB-kábelt az alkalmazás megfelelő működéséhez.
	A hangforrást nem tudja felismerni a multimédia rendszer a művelet során.	Indítsa újra a multimédia rendszert a be/ki gomb nyomva tartásával (amíg a képernyő ki nem kapcsol).
Hangforrás működési hibája (hangfelismerés nincs engedélyezve a(z) SIRI/CarPlay™/Android Auto™, MP3-lejátszó, hordozható hanglejátszó vagy telefon, stb. esetén).		

MŰKÖDÉSI RENDELLENESSÉGEK (5/5)

Multimédia		
Rendellenesség leírása	Lehetséges okok	Megoldások
Android Auto™/CarPlay™ működési hiba.	Okostelefonja többé nem kompatibilis az Android Auto™/CarPlay™ alkalmazás frissítését követően.	Váltson vissza a korábbi verzióra, vagy tekintse meg az okostelefon márkájának Android Auto™/CarPlay™ beállításait.
Földrajzi nyomkövetési alkalmazások működési hibája.	A hálózat nem elérhető. A földrajzi nyomkövetés nincs aktiválva telefonján.	Keressen erős jelvétellel rendelkező helyet. Aktiválja a földrajzi nyomkövetést telefonján.

BETŰRENDES TÁRGYMUTATÓ (1/3)

3
3D/2D mód H.42

4
4x4 információk H.5, H.56

A
Android Auto™, CarPlay™ H.66 → H.69
ARTIST H.26
audiobeállítások
hangbeállítások H.13 → H.15
autórádió H.5, H.13 → H.15, H.21 → H.24
AUX
kiegészítő csatlakozó H.5
AUX H.25 → H.27

B
BALANCE H.28
BASS H.28
beállítások
audio H.28 – H.29, H.82
fényerősség H.82
hang bal / jobb eloszlása H.29
hang első / hátsó eloszlása H.29
beállítások H.13 → H.15, H.23, H.52 → H.54, H.82 → H.84
bekapcsolás H.16
biztonsági kód H.84
Bluetooth kapcsolat H.61
Bluetooth@ H.57 → H.61, H.70
Bluetooth@ hordozható lejátszó
csatlakoztatás H.26
leválasztás H.26

C
cím beadása H.36
címjegyzék H.39, H.49 – H.50
csengetés hangereje H.29

E
előlapok és kormánykerék-kapcsolók H.8 → H.15

eltérés H.46, H.54
érdekeltségi pont H.34, H.36 → H.41, H.48

F
funkciók H.5 → H.7

G
gépkocsi helyzete H.33
GPS
vétel H.32
vevőegység H.32, H.53
gyorskeresés H.25

H
hang kikapcsolása H.20
hangerő H.13 → H.15, H.20
hangerő: a sebességnek megfelelő H.20, H.28
hangvezérlés H.14 – H.15, H.63 → H.65, H.68
használati tanácsok H.3
hívás fogadása H.14, H.72
hívás megszakítása H.14
hívások listája H.71
hullámsáv H.21 → H.24

J
Jack csatlakozó H.13, H.25 → H.27
jelforrás
audio H.13 → H.15

K
kapcsolók H.8 → H.15, H.18
kartográfiai szimbólumok H.33
kedvenc
hozzáadás H.41
törlés H.50
képernyő
beállítások H.48
készlet H.13, H.16
menü H.7
navigációs berendezés képernyője H.42 → H.47

BETŰRENDES TÁRGYMUTATÓ (2/3)

navigációs rendszer kijelzései	H.7, H.42 → H.47
Képernyők	
Multimédiás képernyő	H.8 → H.15
kiegészítő jelforrás	H.25 → H.27
kikapcsolt állás	H.16
kiválasztás	
zeneszám	H.27
könyvtár	H.70
kormánykerék alatti kapcsoló	H.21
közlekedési információk	H.5 → H.7, H.23, H.41, H.54
kürt	H.70 – H.71
L	
LIST/LISTE mód	H.22
M	
magas hangok	H.28 – H.29
MANU/MANUEL mód	H.21
média	H.13 → H.15
mély hangok	H.29
MEMO mód	H.22
MENÜ	H.13
motor távolról történő beindítása	H.5 → H.7, H.74 → H.76
MP3	H.25
működési rendellenességek	H.16, H.90 → H.94
N	
navigációs beállítások	
útvonal-beállítások	H.40 – H.41
navigálás	
bekapcsolás	H.42
kártya	H.42 → H.47
szöveges navigálás	H.13 → H.15, H.42 → H.47
nyelv	
módosítás	H.83
nyelvek	H.83
Ó	
óra	
kijelzés	H.83

H.96

óra	H.83
P	
paraméterek beállítása	H.47
pendrive	H.30 – H.31, H.85 → H.89
POI	H.35 → H.41, H.48
R	
rádióállomás	H.21 → H.24
rádióállomás memorizálása	H.22
RDS	H.5
rendszer	
frissítés	H.85 → H.89
részletes útvonal	H.41, H.44, H.47
S	
specifikus úticél	
kedvenc címek	H.39
szakasz	H.46
szám beadása	H.72
számbillentyűk	H.19
számozás	H.72
T	
takarékos vezetés	H.55
távolság mértékegysége	H.83
telefon	H.6
telefon csatlakoztatása	H.61
telefon hozzárrendelése	H.57 → H.60
telefon hozzárrendelésének megszüntetése	H.60
telefon lekötése	H.62
telefonhívás hangerő	H.20
térkép	
beállítások	H.48, H.51
digitális térkép	H.32
kijelzés	H.13 → H.15, H.33, H.48
méretarány	H.33
többnézetű kamera	H.5, H.80 – H.81
tolatókamera	
paraméterek	H.82

BETŰRENDES TÁRGYMUTATÓ (3/3)

tolatókamera..... H.5, H.77 → H.79

U

USB

USB-port H.32

USB H.32, H.85 → H.89

USB csatlakozó .. H.5, H.13, H.25 → H.27, H.30 – H.31, H.85 → H.89

úti cél H.36 → H.41, H.46, H.49 – H.50

úti cél érvényesítése..... H.40 – H.41

úti cél menü H.36 → H.41

üzemanyag megtakarítás H.55

üzemanyag-fogyasztás..... H.55

V

videók H.30 – H.31

W

WMA..... H.25



Upozornenie	SK.3
Všeobecné informácie	SK.5
Všeobecný popis	SK.5
Prehľad ovládačov	SK.8
Zapnúť, vypnúť	SK.16
Fungovanie a používanie	SK.17
Hlasitosť	SK.20
Rádio/AUX	SK.21
Počúvanie rádia	SK.21
Prídavné zdroje audio	SK.25
Nastavenie zvuku	SK.28
Video	SK.30
Navigácia	SK.32
Navigačný systém	SK.32
Čítať mapu	SK.33
Zadať cieľ	SK.36
Navádzanie	SK.42
Nastavenia mapy	SK.48
Spravovať obľúbené	SK.49
Nastavenie navigácie	SK.51
Úsporná jazda	SK.55
Informácie o pohone 4 x 4	SK.56
Prístroj Bluetooth®	SK.57
Spárovanie/zrušenie spárovania prístroja Bluetooth®	SK.57
Zapojenie/odpojenie prístrojov Bluetooth®	SK.61
Použiť hlasové rozpoznávanie	SK.63
Android Auto™, CarPlay™	SK.66
Telefónny adresár	SK.70
Volat', prijať hovor	SK.71
Štartovanie motora na diaľku	SK.74
Cúvací kamera	SK.77
Kamera so snímaním z viacerých uhlov	SK.80

Nastavenia systému	SK.82
Aktualizácia systému a máp	SK.85
Porucha činnosti	SK.90

RADY PRI POUŽÍVANÍ (1/2)

Pri používaní je dôležité dodržiavať nižšie uvedené odporúčania z hľadiska bezpečnosti alebo rizika poškodenia systému. Dodržiavanie platných predpisov krajiny, v ktorej sa nachádzate, je povinné.



Rady týkajúce sa manipulácie so systémom

- Manipulujte ovládačmi (na čelnom paneli alebo pod volantom) a sledujte informácie na displeji, pokiaľ to dovoľujú podmienky premávky.
- Nastavte si hlasitosť tak, aby ste počuli hluk zvonku.

Upozornenia týkajúce sa navigácie

- Používanie navigačného systému v žiadnom prípade nenahrádza zodpovednosť ani opatrnosť vodiča pri riadení vozidla.
- Podľa zemepisných oblastí môžu na „mape“ chýbať informácie o nových cestných trasách. Buďte opatrní. V každom prípade pravidlá cestnej premávky a dopravné značky majú prednosť pred informáciami navigačného systému.

Ďalšie rady

- Nevykondávajte demontáž alebo iné zmeny v systéme, čím sa vyhnete riziku poškodenia materiálu a popáleniu.
- Pri poruche činnosti a akejkolvek demontáži sa obráťte na servis príslušného výrobcu.
- Nevkladajte cudzie predmety do prehrávača.
- Na danú oblasť nepoužívajte výrobky obsahujúce alkohol a/ani tekutinu na rozprašovanie.

Upozornenia týkajúce sa telefónu

- Niektoré predpisy upravujú používanie telefónu vo vozidle. Nedovoľujú ani používanie telefónov so systémom hands-free v akejkolvek situácii riadenia vozidla: vodič sa musí v plnej miere venovať riadeniu vozidla.
- Telefonovať počas jazdy rozptyľuje a je veľkým rizikom v priebehu celej doby používania (zadať telefónne číslo, hovor, hľadanie v adresári, ...).

RADY PRI POUŽÍVANÍ (2/2)

Opis modelov uvedených v tomto dokumente bol zostavený na základe údajov platných v čase jeho prípravy. **Návod obsahuje súbor existujúcich funkcií pre opísané modely. Ich prítomnosť závisí od typu zariadenia, výberu voliteľnej výbavy a krajiny určenia. V tomto dokumente môžu byť opísané funkcie, ktoré budú uvedené v priebehu roka. Vyobrazenia v návode na používanie nie sú záväzné.**

V závislosti od značky a modelu telefónu môžu byť niektoré funkcie čiastočne alebo úplne nekompatibilné s multimediálnym systémom vášho vozidla.

Ak sa chcete dozvedieť viac, obráťte sa na značkový servis.

CELKOVÝ POPIS (1/3)

Úvod

Multimediálny systém vášho vozidla zabezpečuje nasledovné funkcie:

- rádio RDS;
- rádio DAB;
- spravovanie prídavných zdrojov audio;
- telefón so systémom hands-free;
- hlasové rozpoznávanie;
- pomoc pri navigácii;
- informácie o cestnej premávke;
- informácie o oblastiach zvýšenej ostražiteľnosti;
- Asistencia pri parkovaní (cúvací kamera alebo kamera na snímanie z viacerých uhlov);
- naprogramovanie štartovania motora;
- Informácie o sklone vozidla (informácie o vozidle s pohonom 4x4);
- informácie o vašom štýle jazdy a rady pre jazdu s cieľom optimalizovať spotrebu paliva.

Funkcie rádia

Multimediálny systém umožňuje počúvať rozhlasové stanice FM (modulácia frekvencie), DAB (digitálne zvukové vysielanie) a AM (modulácia amplitúdy).

Systém DAB umožňuje dosiahnuť lepšiu reprodukciu zvuku a prístup k textovým informáciám o aktuálnom programe atď.

Systém RDS umožňuje zobrazenie názvu niektorých staníc alebo informácií vysielaných rozhlasovými stanicami FM:

- informácie o všeobecnom stave cestnej premávky (TA);
- naliehavé správy.

Funkcia prídavného zdroja audio

Môžete počúvať prenosný prehrávač priamo cez reproduktory vozidla. Na zapojenie prehrávača máte niekoľko možností závislých od typu prehrávača:

- Konektor 3,5 mm Jack;
- USB audio;
- pripojenie Bluetooth®.

Ak chcete získať podrobnejšie informácie o zozname kompatibilných zariadení, obráťte sa na autorizovaného predajcu alebo navštívte webovú lokalitu výrobcu, ak je k dispozícii.

VŠEOBECNÝ POPIS (2/3)

Funkcia hands-free

Systém hands-free Bluetooth® zabezpečuje nasledovné funkcie bez toho, aby ste museli manipulovať so svojím telefónom:

- vysielat'/prijímať/zrušiť hovor;
- pozrieť zoznam kontaktov z telefónu;
- pozrieť denník hovorov zo systému;
- volať o pomoc.

Kompatibilita telefónov

Niektoré telefóny nie sú kompatibilné so systémom hands-free alebo neumožňujú využívať všetky dostupné funkcie alebo nedosahujú vhodnú kvalitu zvuku.

Ak chcete získať viac informácií o zozname kompatibilných telefónov, obráťte sa na autorizovaného predajcu alebo navštívte webovú lokalitu výrobcu, ak je k dispozícii.

Funkcia štartovania motora na diaľku

Ak je systém touto funkciou vybavený, funkcia umožňuje naprogramovať štartovanie motora na diaľku, aby ste mohli kabínu vyhriať alebo vyhriať až 24 hodín pred použitím vozidla.

Driving eco

(dostupnosť závisí od vozidla)

Menu „Driving eco“ umožňuje zobraziť v reálnom čase globálne hodnotenie, ktoré odráža váš štýl jazdy.

Pomocné funkcie navigačného systému

Navigačný systém automaticky určuje zemepisnú polohu vozidla pomocou signálov GPS.

Ponúka itinerár až do zvoleného cieľa vďaka svojej cestnej karte. Nakoniec postupne indikuje trasu, krok za krokom, vďaka zobrazeniu a hlasovým správam.

dopravné informácie

Táto funkcia vás informuje v skutočnom čase o podmienkach týkajúcich sa premávky.

Bezpečnostné výstrahy na cestách alebo body upozornení

Táto služba umožňuje prijímať výstrahy v reálnom čase, napr. upozornenia o prekročení rýchlosti alebo polohy oblastí bezpečnostných výstrah na cestách.



Váš systém „hands-free“ je určený iba na uľahčenie telefonovania znižujúc rizikové faktory, pričom ich úplne neodstraňuje. Dodržiavanie platných predpisov krajiny, v ktorej sa nachádzate, je povinné.

VŠEOBECNÝ POPIS (3/3)

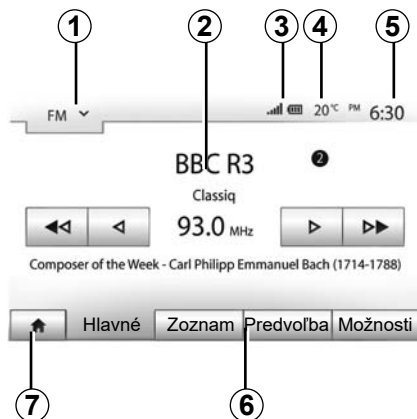

Zobrazenia

Obrazovka s menu

1 Zóna výberu režimu.

Zobrazí zvolený režim. Keď sa dotknete zóny výberu režimu, objaví sa rozbaľovacie menu.

2 Zóna obsahu.

Zobrazí obsah rubriky menu a príslušné informácie.

3 Zóna informácií telefónu.

Ak je aktivovaný systém Bluetooth®, zobrazuje sa úroveň príjmu a úroveň nabitia akumulátora pripojeného zariadenia.

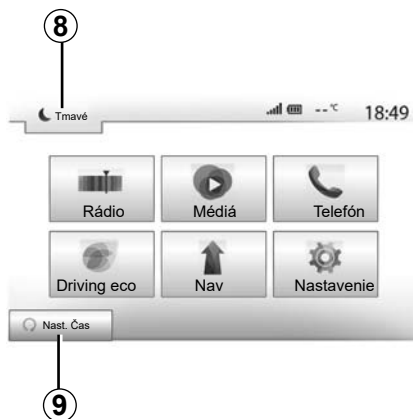

4 Vonkajšia teplota.

5 Zóna Hodiny.

6 Zóna Menu:

- zobrazí spodné menu režimu;
- zobrazí aktuálne podčiarknuté menu.

7 Zóna úvodu alebo návrat na navigáciu.

V závislosti od režimu, v ktorom sa nachádzate, sa v tejto zóne zobrazuje:

- tlačidlo „Domov“: návrat do úvodnej ponuky;
- tlačidlo „Späť“: slúži na návrat na predchádzajúcu obrazovku;
- tlačidlo „Zástavka“: slúži na návrat na obrazovku navigácie.

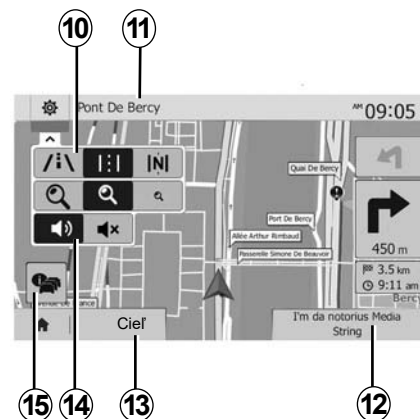

8 Pohotovostný režim a zobrazenie hodín.

9 Oblasť výberu diaľkového štartu motora.

Navigačná obrazovka

Dostupnosť závisí od krajiny a/alebo platných predpisov.

10 Režim karty (2D/3D a 2D sever).

11 Názov nasledujúcej ulice, po ktorej vedie vaša trasa.

12 Aktuálne informácie audia.

13 Možnosti nastavenia itinerára a karty.

14 Hlasové navádzanie On/Off.

15 Dopravné informácie.

PREHĽAD OVLÁDAČOV (1/8)

Systemové panely

Výbery na obrazovke sa vykonajú stlačením želanej časti na obrazovke.

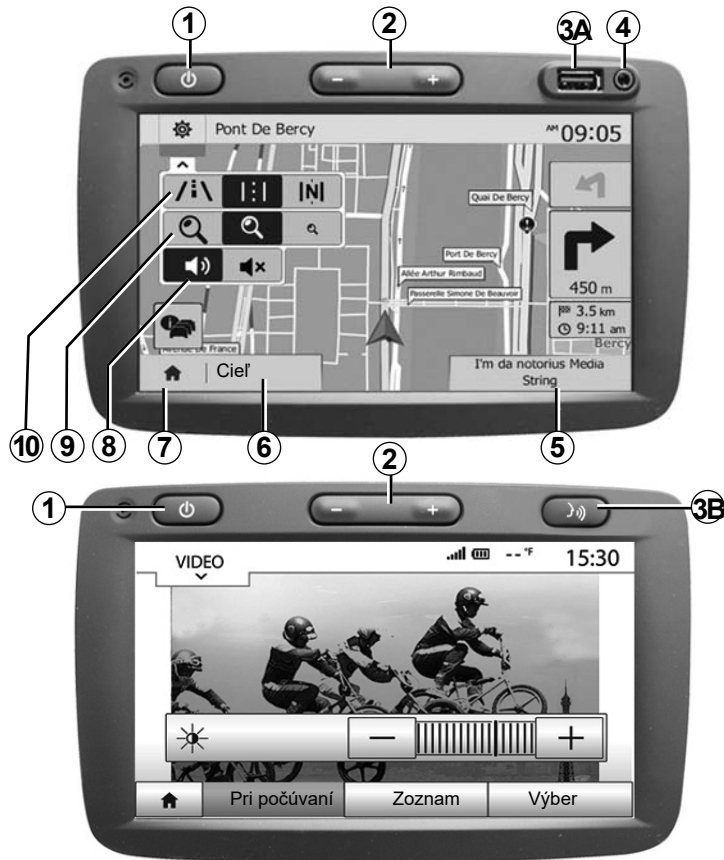

PREHĽAD OVLÁDAČOV (2/8)

Systemové panely

Výbery na obrazovke sa vykonávajú stlačením želanej časti na obrazovke.

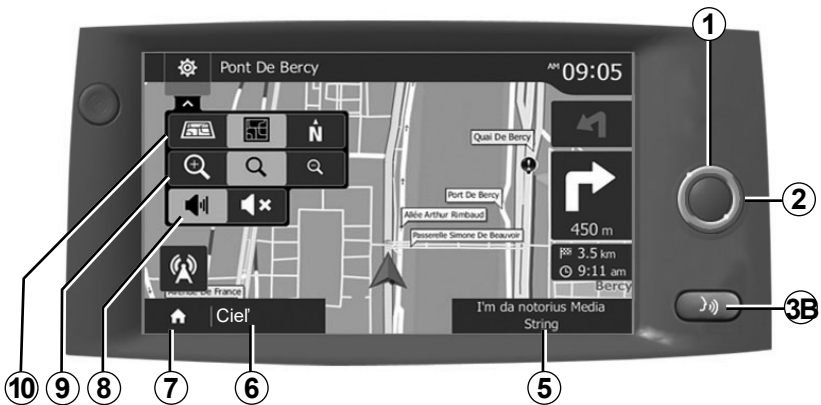
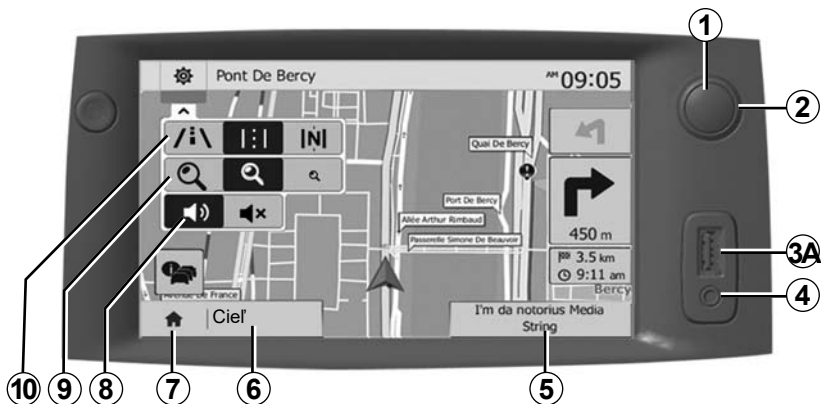

PREHL'AD OVLÁDAČOV (3/8)

Ovládače pod volantom

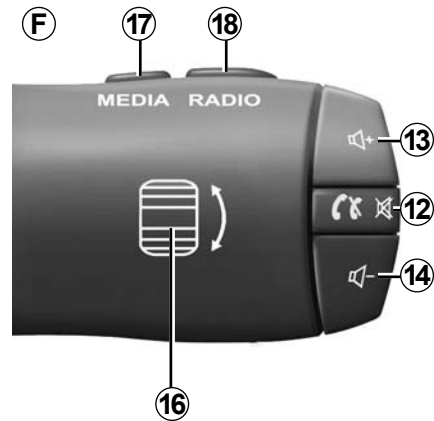
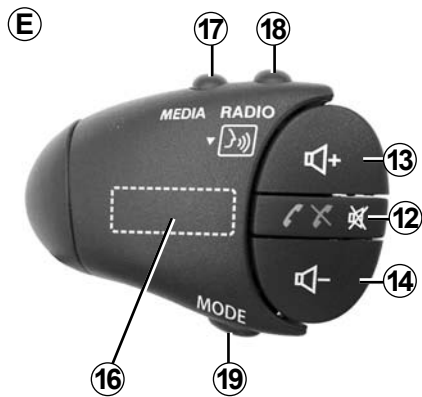
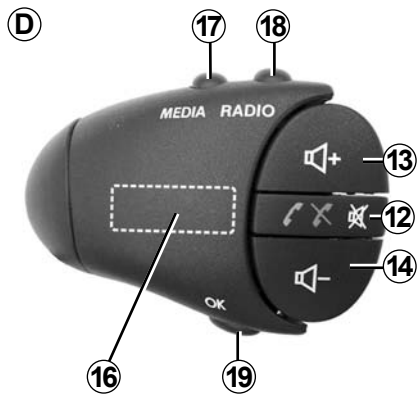
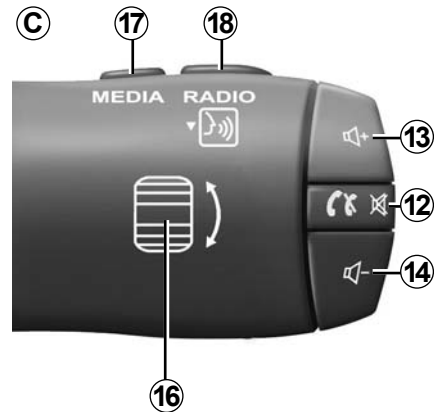
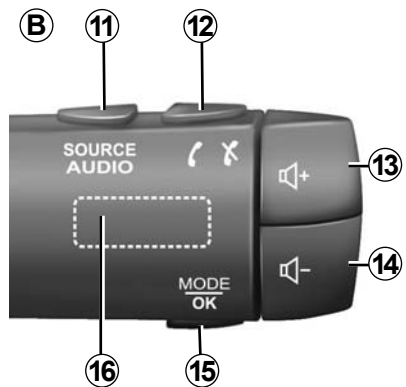
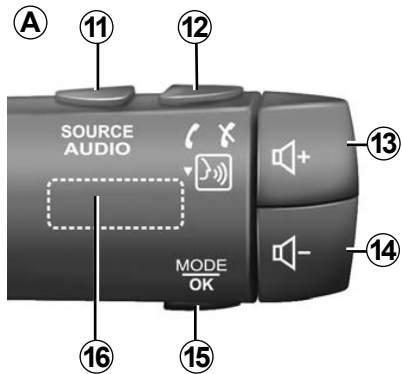

PREHL'AD OVLÁDAČOV (4/8)

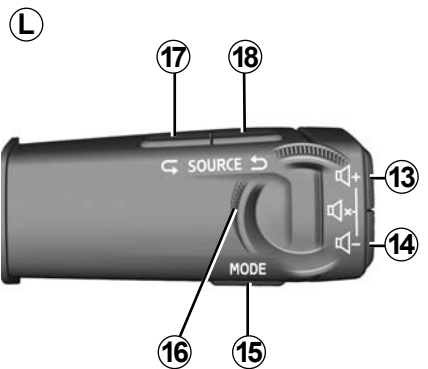
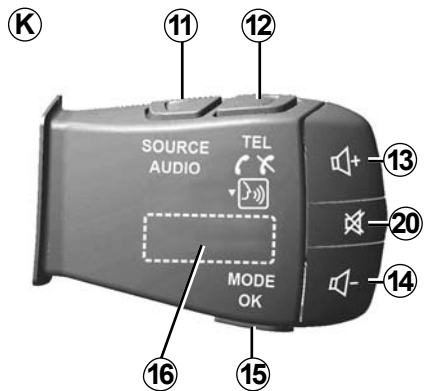
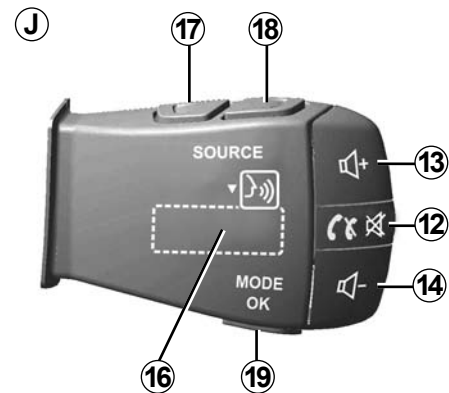
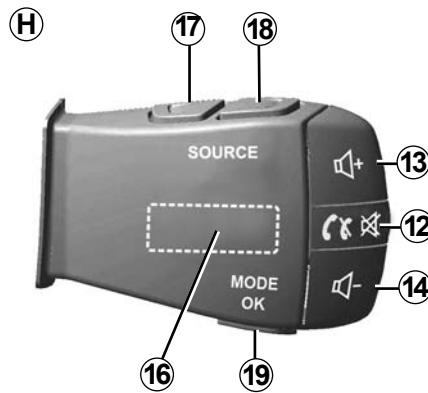
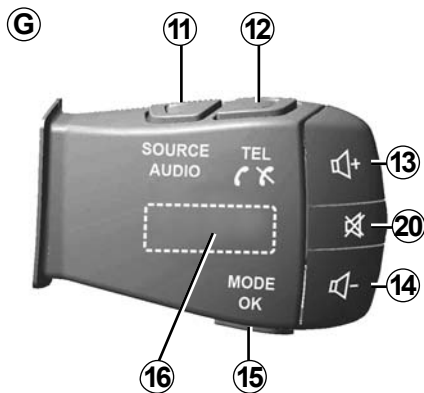

PREHĽAD OVLÁDAČOV (5/8)

Ovládače pod volantom

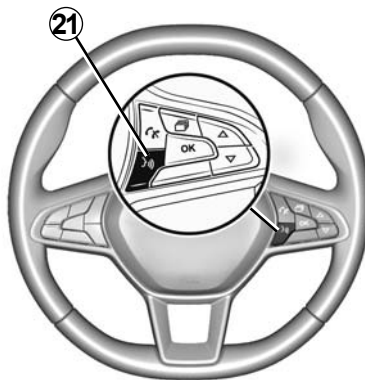
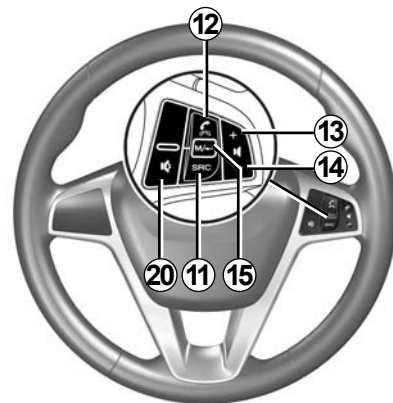
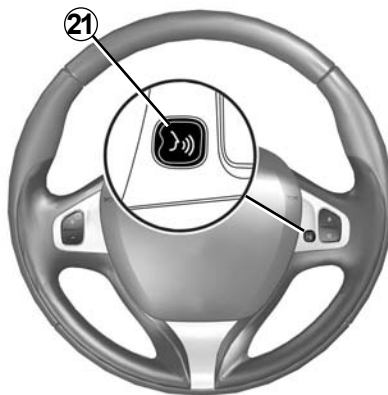
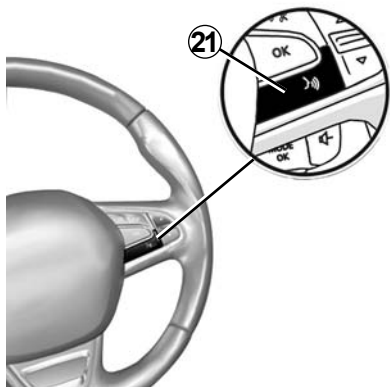

PREHĽAD OVLÁDAČOV (6/8)

	Funkcia
1	Ťuknutie: pohotovostný režim obrazovky ON/OFF. Dlhé stlačenie: reštart systému.
2, 13, 14	Nastaviť hlasitosť.
3A	Zástrčka USB.
3B	Aktivácia/deaktivácia funkcie hlasového rozpoznávania vášho smartfónu, ak je pripojený k multimediálnemu systému.
4	Zástrčka 3,5 mm Jack.
5	Prístup k aktuálne prehrávanému médiu (FM/AM/DAB/USB/Bluetooth®/AUX).
6	Prístup do menu „Navigácia“.
7	Prístup do menu „Úvod“.
	Telefón alebo pomocné zdroje: opustenie aktuálnej obrazovky a návrat na obrazovku navigácie (prebiehajúcej) alebo na predchádzajúcu obrazovku.
8	Aktivovať/Deaktivovať navádzanie hlasovými správami.
9	Zmeniť priblíženie zobrazenia mapy.
10	Zmeniť režim zobrazenia mapy (2D/3D/2D sever).
11	Výber zdroja audia (FM/AM/DAB/USB/Bluetooth®/AUX).

PREHL'AD OVLÁDAČOV (7/8)

	Funkcia
12	<p>Po prijatí hovoru:</p> <ul style="list-style-type: none">– Krátke stlačenie: prijať hovor;– Dlhé stlačenie: odmietnuť hovor. <p>Krátke stlačenie počas hovoru: ukončiť hovor.</p> <p>Pri počúvaní zdroja audio: stlmiť/zrušiť stlmenie zvuku MUTE (len pre ovládače C, D, E, F, H a J).</p> <p>Ťuknutie: otvorí menu „Telefón“ (len pre ovládače A, B, G a K).</p> <p>Ťuknutie: aktivácia/deaktivácia funkcie hlasového rozpoznávania telefónu (len pre ovládače A a K).</p>
13	Zvýšiť hlasitosť zdroja audia počas počúvania.
14	Znížiť hlasitosť zdroja audia počas počúvania.
13+ 14	Stlmiť/zrušiť stlmenie zvuku (len pre ovládače A, B a L).
15, 19	<p>Rádio: zmena režimu prehrávania rozhlasových staníc („Hlavné“, „Zoznam“, „Predvoľba“).</p> <p>Zdroj médií USB/prenosný digitálny audio prehrávač: zmena režimu prehrávania pre aktuálne prehrávané médiá („Hlavné“ alebo „Zoznam“).</p>
16	<p>Zadné koliesko:</p> <ul style="list-style-type: none">– Rádio: zmena režimu rádia (frekvencia/zoznam/prednastavené);– Média: posunutie na predchádzajúcu/dalšiu skladbu. <p>Ťuknutie: potvrdenie akcie (len pre ovládač C).</p>
17	Change média (CD/USB/AUX).

PREHL'AD OVLÁDAČOV (8/8)

	Funkcia
18	Ťuknutie: zmena režimu rádia (FM/AM/DAB). Stlačenie a podržanie: aktivácia/deaktivácia funkcie hlasového rozpoznávania smartfónu (len pre ovládač C , E a J).
20	Vypnutie/opätovné zapnutie zvuku rádia. Pozastavenie/pri čítaní audio skladby. Prerušenie funkcie hlasového syntetizátora hlasového rozpoznávania.
21	Aktivácia/deaktivácia funkcie hlasového rozpoznávania vášho smartfónu, ak je pripojený k multimediálnemu systému.

ZAPÍNANIE, VYPÍNANIE



Štart

Multimediálny systém sa zapína automaticky po naštartovaní vozidla. V ostatných prípadoch stlačte **A**, čím zapnete svoj multimediálny systém.

Pri vypnutí zapaľovania môžete systém používať ešte počas 20 minút. Stlačením tlačidla **A** sa fungovanie vášho multimediálneho systému predĺži asi o 20 minút.



Vypnutie

Po vypnutí zapaľovania môže v závislosti od používaných aplikácií aktualizácia a vypnutie multimediálneho systému niekoľko minút trvať.

Stlačte a podržte tlačidlo **A** (kým sa nezobrazí čierna obrazovka) na opätovné spustenie multimediálneho systému.

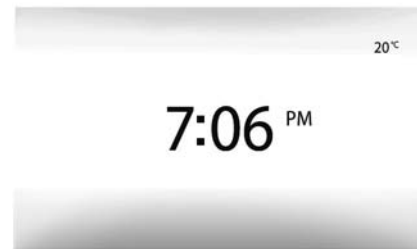

Šetrič obrazovky

Režim šetriča obrazovky umožňuje vypnúť obrazovku zobrazovania.

V tomto režime rádio alebo riadiaci systém nefunguje.

Na šetriči obrazovky sa zobrazuje čas a vonkajšia teplota.

Krátko stlačte tlačidlo **A** pre aktiváciu/deaktiváciu šetriča obrazovky.

Z bezpečnostných dôvodov sa multimediálny systém nespustí alebo sa automaticky vypne, ak je teplota vo vozidle príliš nízka alebo príliš vysoká. Počkajte chvíľu, kým sa teplota nevráti na úroveň vyhovujúcu správnej funkcii multimediálneho systému.

FUNGOVANIE A POUŽÍVANIE (1/3)



Multimediálny panel 1

Krátke stlačenie:

- výber možnosti;
- spustenie možnosti (obrazovka čítania médií).

Z ponuky „Médiá“ > „Prehrávač“ stlačením tlačidla posunu ďalej sa dostanete na nasledujúci názov.



Dlhé stlačenie:

- uloženie položky do pamäte (napríklad rozhlasovej stanice).
Z ponuky „Rádio“ > „Hlavné“ dlhším stlačením tlačidla predvolby uložíte rozhlasovú stanicu, ktorú práve počúvate.
- Rýchle prechádzanie.
Dlhým stlačením tlačidiel prechádzania dole sa spustí zrýchlené prechádzanie (po stranách).

- Rýchlo posun dopredu/dozadu (obrazovka čítania médiá).

Z ponuky „Médiá“ > „Prehrávač“ dlhším stlačením tlačidla „pretáčanie dopredu/dozadu“ rýchlo pretočíte prehrávanú skladbu dopredu/dozadu.

FUNGOVANIE A POUŽÍVANIE (2/3)

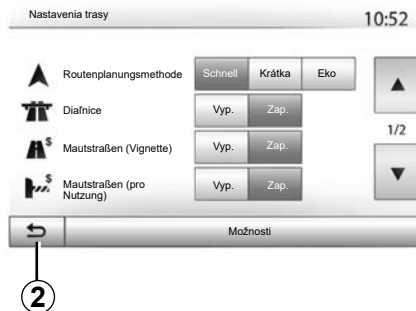

Návrat do menu „Úvod“

Systém prejde priamo do ponuky „Domov“, keď dlhšie podržíte tlačidlo **2** alebo krátko stlačíte tlačidlo **3** bez ohľadu na to, kde v systéme sa nachádzate.

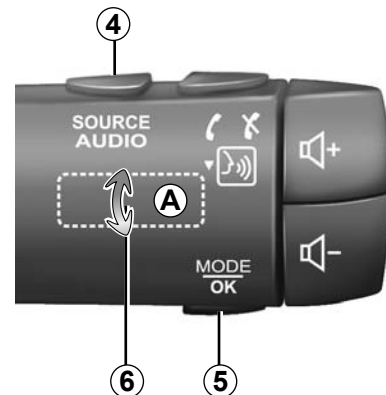

Audio: používanie ovládačov pod volantom

Stlačením tlačidla **5** zmeníte spôsob vyhľadávania stanice rádia.

Otáčaním krúžka **6** zmeňte rozhlasovú stanicu (pohyb **A**).

Stlačením tlačidla **4** zmeňte zdroj (USB, AUX, AM, FM, DAB a Bluetooth®).

FUNGOVANIE A POUŽÍVANIE (3/3)

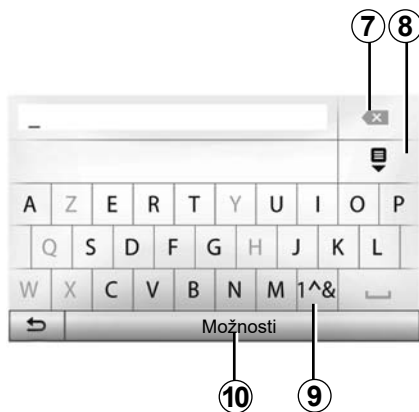

Ak chcete používať číslice alebo symboly, stlačte tlačidlo **9**.

Ak chcete zmeniť konfiguráciu klávesnice, stlačte tlačidlo **10**.

Používanie abecednej klávesnice

Počas zadávania rubriky pomocou abecednej klávesnice vyberte stlačením tlačidla každé písmeno.

Počas zadávania každého písmena systém odstráni zvýraznenie niektorých písmen, aby sa zjednodušilo používanie.

Ak chcete zrušiť posledný zadaný znak, stlačte tlačidlo **7**.

Ak chcete zobrazíť zoznam výsledkov, stlačte tlačidlo **8**.

HLASITOSŤ

Hlasitosť

Pridajte hlasitosť pri počúvaní rôznych správ zdrojov, zvukov a telefonických hovorov:

- otočením alebo stlačením tlačidla **1** na prednom paneli multimediálneho systému;
- stlačením ovládača **13** alebo **14** na ovládaní pod volantom.

Nastavenie tejto funkcie pozrite v kapitole „Nastavenia zvuku“, v časti „Zvukové preferencie“.

Zdroj rádiového signálu, ktorý sa prehráva, sa pri prijímaní dopravných informácií TA, správ alebo výstražného hlásenia preruší.

Poznámka: hlasitosť nastavená počas prehrávania sa neuloží na nasledujúce reštartovanie systému.



Nastavte si hlasitosť tak, aby ste počuli hluk zvonku.

Vypnutie zvuku

Stlmenie zvuku vykonáte ťuknutím na tlačidlo **21** na volante alebo položke **3B** na multimediálnej obrazovke alebo na ovládači **12** pod volantom (vzťahuje sa len na ovládacie prvky **C, D, E, F, H a J**) alebo súčasným stlačením tlačidiel **13** a **14** na ovládači pod volantom (vzťahuje sa len na ovládacie prvky **A, B a L**).

V hornej časti obrazovky sa zobrazí ikona „MUTE“, čo znamená, že zvuk je vypnutý.

Ak chcete naďalej počúvať zdroj zvuku, ťuknite na tlačidlo **21** na volante alebo tlačidlo **3B** na multimediálnej obrazovke alebo na ovládači pod volantom **12** (vzťahuje sa len na ovládacie prvky **C, D, E, F, H a J**) alebo súčasne stlačte tlačidlá **13** a **14** na ovládači pod volantom (vzťahuje sa len na ovládacie prvky **A, B a L**).

Táto funkcia sa deaktivuje automaticky pri zásahu na hlasitosť a pri vysielaní informatívnych správ alebo dopravných informácií.

Zmena hlasitosti v závislosti od rýchlosti

Ak je táto funkcia aktívna, hlasitosť audiosystému a navigácie sa mení v závislosti od rýchlosti vozidla.

Aktiváciu a nastavenie tejto funkcie pozrite v kapitole „Nastavenia zvuku“, v časti „Zmena hlasitosti v závislosti od rýchlosti“.

POČÚVANIE RÁDIA (1/4)

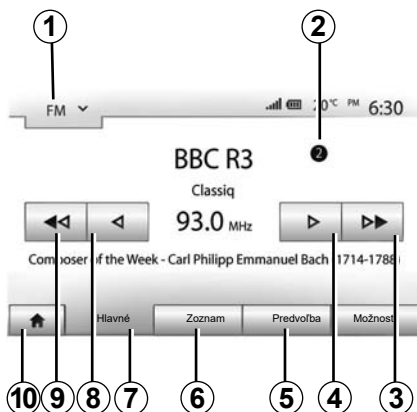

Voľba vlnového pásma

Voľba vlnového pásma:

- stlačte spínač **1**;
- stlačením zvolte požadované vlnové pásmo „FM“, „AM“ alebo „DAB“.

Výber rozhlasovej stanice „FM“, „AM“ alebo „DAB“

Existujú rôzne spôsoby voľby rozhlasovej stanice.

Po výbere vlnového pásma zvolte režim stlačením záložiek **5**, **6** alebo **7**.

K dispozícii je niekoľko spôsobov vyhľadávania:

- režim „Hlavné“ (záložka **7**);
- režim „Zoznam“ (záložka **6**);
- režim „Predvoľba“ (záložka **5**).

Tieto režimy môžete meniť pomocou ovládnia pod volantom.

Poznámka: značka **2** označuje polohu práve hrajúcej rozhlasovej stanice v uloženom zozname.

Režim „Hlavné“

Tento režim umožňuje ručné alebo automatické vyhľadávanie rozhlasových staníc vo zvolenom frekvenčnom rozsahu. Stlačením tlačidla **7** zvolte režim „Frekvencia“.

Ak chcete vyhľadávať vo frekvenčnom rozsahu:

- posuňte sa dopredu alebo dozadu v manuálnom režime na frekvencii postupným stláčaním tlačidiel **4** alebo **8**;
- posuňte sa dopredu alebo dozadu v automatickom režime (vyhľadávanie) až po nasledujúcu stanicu stlačením tlačidla **3** alebo **9**.

Ak je to potrebné, opakujte pri každom zastavení vyhľadávania.

Na ďalšiu stanicu môžete prejsť ovládačom na ovládanie pod volantom.

Poznámka: návrat na úvodnú obrazovku vykonajte stlačením tlačidla **10**.

POČÚVANIE RÁDIA (2/4)

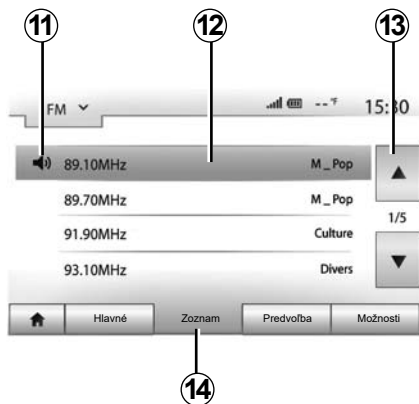

Režim „Zoznam“

Stlačením tlačidla **14** zvolíte režim „Zoznam“.

Tento režim vám umožňuje ľahko vyhľadať stanicu, ktorej názov poznáte, v zozname podľa abecedy (jedine v pásmach „FM“ a „DAB“).

Zvoľte želanú stanicu stlačením zóny **12**.

Stlačte **13**, aby ste prehľadávali všetky stanice.

Poznámka: symbol **11** označuje stanicu, ktorú práve počúvate.

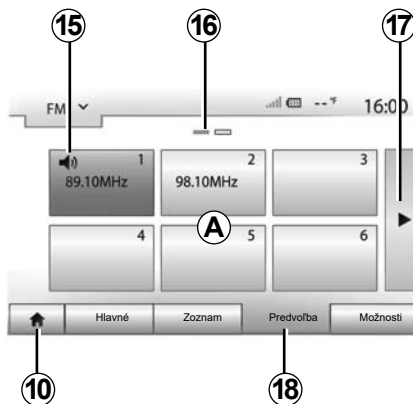

Názvy staníc, na frekvencii ktorých nevy-siela systém RDS, sa nezobrazia na obrazovke. Zobrazia len ich frekvencie a zaradené sú na konci zoznamu.

Režim „Predvoľba“

Stlačením tlačidla **18** zvolíte režim „Predvoľba“.

Tento režim umožňuje vyvolať stanice, ktoré ste predtým uložili do pamäte (pozrite v tejto kapitole, v časti „Uloženie stanice do pamäte“).

Stlačením jedného z tlačidiel v zóne **A** vyberte stanice uložené do pamäte.

Poznámka: návrat na úvodnú obrazovku vykonajte stlačením tlačidla **10**.

Uloženie stanice do pamäte

Stanicu zvolíte použitím vyššie opísaných režimov. Dlhو stlačte jedno z tlačidiel zóny **A**.

V prípade každého vlnového pásma môžete uložiť až dvanásť staníc. Ak zmeníte oblasť pomocou funkcie „RDS“, uložené stanice sa nebudú aktualizovať automaticky. Znova musíte uložiť práve prehrávanú stanicu.

Poznámka: symbol **15** označuje stanicu, ktorú práve počúvate.

Značka **16** uvádza počet strán v danej poločke.

Ak chcete prejsť na ďalšiu stranu, stlačte tlačidlo **17**.

POČÚVANIE RÁDIA (3/4)

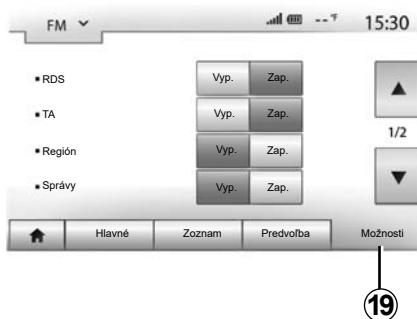

Nastavenia rádia

Stlačením **19** sa zobrazí menu nastavení. Funkcie môžete aktivovať alebo deaktivovať stlačením tlačidla „Zap.“ alebo tlačidla „Vyp.“ (menu konfigurácie zmeny podľa vlnového pásma).

Dostupné funkcie sú nasledujúce:

- „RDS“;
- „TA“ (informácie o premávke);
- „Región“;
- „Správy“;
- „AM“;
- „DLS“;
- „Oznámenie“;
- „Aktualiz. zoznam“.

„RDS“

Funkcia „RDS“ prijíma informácie vysielané práve prehrávanou rozhlasovou stanicou.

Systém môže zobraziť názov rozhlasovej stanice a textové správy, rovnako ako prijímať dopravné upozornenia alebo iné informácie.

Po aktivácii funkcie „RDS“ sa automaticky aktivuje sledovanie zmeny frekvencie (AF).

Dopravné informácie sa vo všeobecnosti odosielať prostredníctvom systému „RDS“.

Poznámka: túto možnosť nemajú všetky rozhlasové stanice.

Zlé podmienky príjmu môžu vyvolať oneskorené a nepríjemné zmeny frekvencie. Deaktivujte teda automatické sledovanie zmeny frekvencie.

„TA“ (informácie o premávke)

Ak je táto funkcia povolená, váš multimediálny systém vyhľadáva a prehráva dopravné informácie automaticky, keď niektoré rozhlasové stanice „FM“ a „DAB“ vysielajú nové správy.

Poznámka: automatické šírenie informácií o premávke sa deaktivuje, keď je systém audio nastavený na vlnové pásmo „AM“.

Vyberte rozhlasovú stanicu, ktorá vysiela dopravné informácie. Ak počúvate hudbu z iného zdroja (disku USB flash, Bluetooth® atď.), systém sa automaticky prepne na rádio v prípade prijatia dopravného hlásenia.

Dopravné správy sa vysielať automaticky a prednostne bez ohľadu na počúvaný zdroj.

Výberom možnosti „Zap.“ túto funkciu aktivujete alebo výberom možnosti „Vyp.“ ju deaktivujete.

POČÚVANIE RÁDIA (4/4)

„Región“

Toto nastavenie umožňuje prijímanie špecifických regionálnych programov. Dočasne deaktivuje automatické sledovanie zmeny frekvencie (AF) v prípade rádia, ktoré využíva regionálne frekvencie.

Poslucháč môže naďalej počúvať svoj program aj v prípade, keď prijíma slabší signál.

Poznámka:

- nastavenie „Región“ sa vzťahuje len na aktuálne prehrávanú rozhlasovú stanicu;
- niektoré rozhlasové stanice vysielajú na regionálnych frekvenciách. Vtedy:
 - s aktivovanou funkciou „Región“: systém sa neprepne na vysieláč pre nový región, ale zvyčajne prepína medzi vysieláčmi pôvodného regiónu;
 - s vypnutou funkciou „Región“: systém sa prepne na vysieláč pre nový región, a to aj v prípade, že sa rozhlasový program odlišuje.

„Správy“

Ak je táto funkcia aktivovaná, umožňuje počúvať informácie automaticky, keď sú vysielané niektorými rozhlasovými stanicami v pásme „FM“ a „DAB“.

Ak potom zvolíte iné zdroje, vysielanie zvoleného typu programu preruší prehrávanie ostatných zdrojov.

Výberom možnosti „Zap.“ túto funkciu aktivujete alebo výberom možnosti „Vyp.“ ju deaktivujete.

„AM“

Môžete aktivovať alebo deaktivovať vlnový dĺžku „AM“.

Výberom možnosti „Zap.“ túto funkciu aktivujete alebo výberom možnosti „Vyp.“ ju deaktivujete.

„DLS“

Len v režime „DAB“.

Niektoré rozhlasové stanice vysielajú textové informácie týkajúce sa vysielaného programu (napr. názov skladby).

„Aktualiz. zoznam“

Ak chcete aktualizovať zoznam rozhlasových staníc a získať najnovšie stanice, stlačte tlačidlo „Spustiť“.

Poznámka: odporúča sa aktualizovať zoznam „DAB“, hneď po zapnutí systému.

PRÍDAVNÉ ZDROJE AUDIO (1/3)

Váš systém je vybavený dvoma typmi vonkajších vstupov:

- s prípojkou na zapojenie externého zdroja zvuku (prehrávač MP3, prehrávač zvuku, kľúč USB, telefón...);
- s Bluetooth® (prehrávač zvuku Bluetooth®, telefón Bluetooth®).

O umiestnení vstupov sa dozviete viac v kapitole „Prezentácia ovládacích prvkov“.

Princípy fungovania a zapojenie

Existujú dva spôsoby pripojenia:

- vstup USB;
- vstup Jack.

Pripojte prenosný digitálny audio prehrávač k zásuvke zodpovedajúcej typu zariadenia.

Hneď ako je zapojený pomocou vstupu USB alebo Jack, systém automaticky deteguje prídavný zdroj.

Poznámka: použitý USB kľúč musí byť naformátovaný vo formáte FAT32 a musí mať kapacitu maximálne 32GB. Niektoré formáty nie sú kompatibilné so systémom.



Výber prídavného zdroja

Stlačením tlačidla **1** zvolíte vstupný zdroj. Hneď sa zobrazí zoznam vstupných zdrojov, ktoré sú k dispozícii:

- USB: kľúč USB, prehrávač MP3, telefón atď.;
- zvukové zariadenia;
- BT: prístroje Bluetooth®;

- Video: disk USB flash (súbor MP4);
- AUX: Jack 3,5 mm.

V režime navigácie alebo pri počúvaní rádia zvolíte prídavný zdroj zvuku stlačením tlačidla „Úvod“ a potom tlačidla „Médiá“.

Systém prevezme poslednú počúvanú skladbu.



S prenosným audioprehrávačom manipulujte len vtedy, keď to dovoľujú podmienky premávky.

Počas jazdy majte prehrávač odložený (riziko vymrštenia pri prudkom brzdení).

PRÍDAVNÉ ZDROJE AUDIO (2/3)

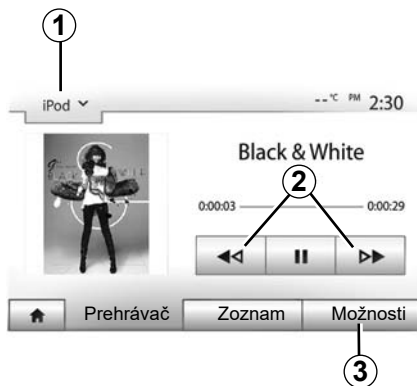

Typy audio

Multimediálny systém rozpoznáva len formáty MP3 a WMA.

Poznámka: niektoré formáty a rozlíšenia môžu byť nekompatibilné s multimediálnym systémom.

Zrýchlené pretáčanie

Dlhším stlačením tlačidla **2** zrýchlite pretáčanie dopredu alebo dozadu. Prehrávanie skladby pokračuje, akonáhle pustíte tlačidlo.

Opakovanie

Táto funkcia vám umožňuje zopakovať jednu alebo všetky skladby. Stlačte tlačidlo **3** a potom tlačidlo „Vyp.“, „Skladba“, „Priečinok“ alebo „Všetky“.

Zrýchlené prehrávanie.

Táto funkcia vám umožňuje čítať všetky skladby zrýchlene. Stlačte tlačidlo **3**, a potom stlačte tlačidlo „Zap.“ alebo „Vyp.“.

Prídavný vstup: port USB, Bluetooth®

Pripojenie: port USB a digitálny prenosný audio prehrávač

Zapojte zástrčku digitálneho audio prehrávača do puzdra na vstup USB. Hneď po pripojení digitálneho audio prehrávača do portu USB sa zobrazí menu „USB“. Môže sa zobraziť model alebo menu prenosného digitálneho audio prehrávača.

Poznámka: niektoré typy prenosných digitálnych audio prehrávačov sa nemusia dať pripojiť.

Používanie

Z rolovacieho zoznamu na obrazovke multimediálneho systému vyberte prenosný digitálny audio prehrávač **1**, potom stlačením vyberte požadovaný zoznam skladieb alebo zvukovú skladbu.

Po pripojení k niektorým modelom už nebudete možné priamo ovládať prenosný digitálny audio prehrávač. Na výber zvukových súborov použite tlačidlá na prednom paneli multimediálneho systému.

Nakladanie s portom USB

Po pripojení konektora USB prenosného digitálneho audio prehrávača do zásuvky USB systému môžete počas používania nabíjať batériu alebo uchovávať jej kapacitu.

Poznámka: niektoré zariadenia nenabíjajú ani neudržiavajú úroveň nabitia batérie, keď sú pripojené k portu USB multimediálneho systému.

Používanie káblov USB odporúčaných výrobcom telefónu je vhodné na správne fungovanie aplikácie.

PRÍDAVNÉ ZDROJE AUDIO (3/3)

Pripojenie: Bluetooth®

Informácie nájdete v kapitole „Pripojenie/odpojenie prístrojov Bluetooth®“.

Keď sa Bluetooth® pripojí, zobrazí sa menu „BT“.

Používanie

Vyberte položku „BT“ z rolovacieho zoznamu **1**, potom stlačte požadovaný zoznam skladieb alebo skladbu na obrazovke multimediálneho systému.

Všetky skladby z vášho zariadenia „Bluetooth®“ môžete vybrať priamo na obrazovke multimediálneho systému.

Poznámka: hneď ako je váš prehrávač audio zapojený, nemáte možnosť ho ovládať priamo. Musíte použiť tlačidlá na čelnom paneli vášho systému.

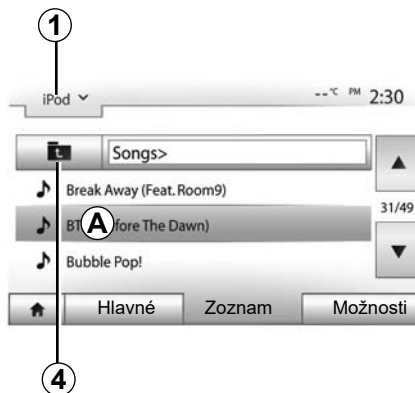

Výber skladby

Ak chcete vybrať skladbu v priečinku, stlačte tlačidlo „Zoznam“ a vyberte skladbu **A** z tohto zoznamu.

Ak sa chcete v hierarchii súboru vrátiť na predchádzajúcu úroveň, stlačte **4**. V predvolenom nastavení sú albumy zoradené podľa abecedy.

Podľa typu prehrávača môžete upraviť výber podľa súborov a zložiek.

Poznámka: najlepšie je používať pripojenie USB, vďaka ktorému sa zjednoduší vyhládanie hudby.

Prídavný vstup Jack

Pripojenie

Zapojte zástrčku Jack prehrávača audio do puzdra na vstup Jack.

Používanie

Vyberte možnosť „AUX“ z rolovacieho zoznamu **1**, potom zvolte požadovanú skladbu z prehrávača.

Na obrazovke sa nezobrazia informácie o spevákovi alebo skladbe

Ak chcete vybrať skladbu, musíte to urobiť priamo na audio prehrávači, keď vozidlo stojí.

Kvalita zvuku analógového vstupu (AUX) je bežne nižšia ako kvalita zvuku digitálnych vstupov (USB, Bluetooth®).

NASTAVENIE ZVUKU (1/2)

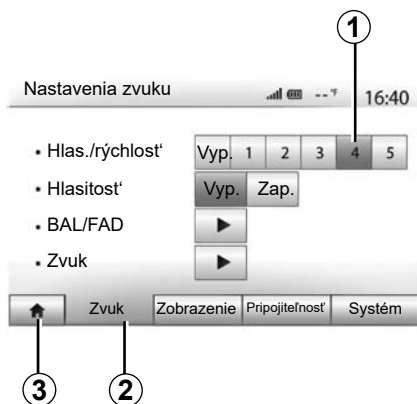

Stlačením tlačidla „Úvod“ > „Nastavenie“ sa zobrazí menu nastavení. Stlačením tlačidla **2** sa dostanete k parametrom zvuku.

Stlačením tlačidla **3** môžete opustiť menu nastavení a vrátiť sa na úvodnú stránku.

Zmena hlasitosti v závislosti od rýchlosti („Hlas./rýchlosť“)

Keď rýchlosť vášho vozidla presiahne 40 km/h, úroveň hlasitosti sa zvýši v porovnaní s pôvodnou úrovňou hlasitosti.

Stlačením tlačidiel v oblasti **1** nastavíte pomer hlasitosť/rýchlosť.

Túto funkciu môžete deaktivovať stlačením tlačidla „Vyp.“.

„Hlasitosť“,

Stlačením tlačidla „Zap.“ alebo „Vyp.“ aktivujete/deaktivujete funkciu hlasitosti, ktorá umožňuje zvýrazniť hĺbky a výšky.

NASTAVENIE ZVUKU (2/2)

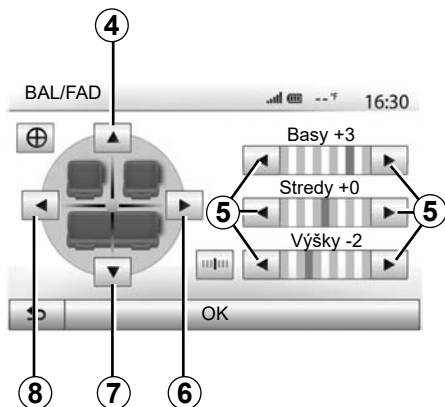

Rozdelenie zvuku vľavo/vpravo a vpredu/vzadu

Stlačte tlačidlo **6** alebo **8** pre nastavenie vyváženia zvuku vľavo a vpravo.

Stlačte tlačidlo **4** alebo **7** pre nastavenie vyváženia zvuku vpredu a vzadu.

Po nastavení vyváženia ho potvrdíte stlačením tlačidla „OK“.

Hĺbky, stred, výšky

Stlačte šípky **5** na nastavenie hĺbok, stredných frekvencií a výšok.

Po nastavení stlačte tlačidlo „OK“ pre potvrdenie.

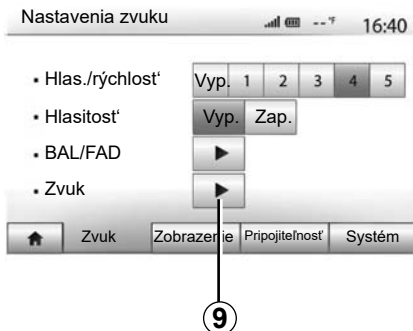

Zvukové preferencie

Menu zvukových preferencií zobrazíte stlačením tlačidla **9**.

Môžete nastaviť hlasitosť každého zvuku samostatne:

- „Zvuk“;
- „TA“;
- „Navigácia“;
- „Telefón“;
- „Zvonenie“ (telefón).

Stlačte tlačidlo „+“ alebo „-“.

Stlačením tlačidla **11** obnovíte všetky nastavenia zvuku.

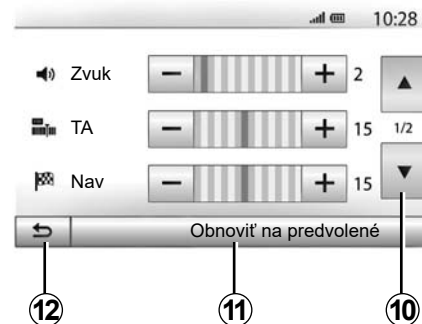

Stlačením tlačidla **10** prejdete na nasledujúcu stranu.

Stlačením tlačidla **12** sa vrátite na predchádzajúcu obrazovku.

VIDEO (1/2)



Video

V závislosti od krajiny a/alebo platných predpisov môže systém prehrávať videosúbory uložené vo vašom disku USB flash.

Vložte svoj disk USB flash do multimediálneho systému. V hlavom menu „Médiá“ zvolte režim „Video“ **1**.

Poznámka:

- niektoré formáty videa nie sú kompatibilné so systémom;
- používaný disk USB flash musí byť naformátovaný vo formáte FAT32 a musí mať kapacitu minimálne 8GB a maximálne 32GB;



– popísané vstupné zdroje sa môžu líšiť.

Režim „Zoznam“

Stlačte kartu „Zoznam“ **2** a zobrazte dostupné videá. Stlačením oblasti **3** vyberte video, ktoré chcete zobrazíť. Vybraté video sa prehrá automaticky.

Režim „Prehrávač“

Stlačte kartu „Prehrávač“ **4** a zobrazte vybrané video.



Počas čítania videa môžete:

- Stlačením tlačidla **8** spustíte video znova od začiatku, opätovným stlačením tlačidla **8** prejdete na predchádzajúce video;
- pozastavte stlačením tlačidla **7**;
- prejdite na nasledujúce video stlačením tlačidla **6**;
- Ak chcete rýchlo prejsť nahor a nadol, použijete posúvač **5**;

VIDEO (2/2)



- zobrazenie videa na celú obrazovku získate stlačením tlačidla **9**;
- nastavte jas obrazovky stlačením **10**. Objaví sa kontrolná lišta, ktorá vám umožní vykonať nastavenie. Dotknite sa obrazovky mimo tejto lišty. Lišta zmizne a prehrávanie videa bude pokračovať.
- Stlačením tlačidla **11** sa vrátite do predchádzajúceho menu.

Čítanie videí je možné len vtedy, keď vozidlo stojí.



Režim „Možnosti“

Stlačte kartu „Možnosti“ **12** na:

- získate prístup k nastaveniam prehrávania;
- zobrazíte podrobné informácie o videu (názov, žáner, dátum atď.)

NAVIGAČNÝ SYSTÉM

Navigačný systém

Dostupnosť závisí od krajiny a/alebo platných predpisov. Navigačný systém vypočíta vašu polohu pomocou nasledujúcich informácií:

- z prijímača GPS;
- digitálnej mapy.

Prijímač GPS

Navigačný systém využíva satelity GPS (Global Positioning System) na obežnej dráhe okolo Zeme.

Prijímač GPS prijíma signály vysielané niekoľkými satelitmi. Systém môže lokalizovať vozidlo.

Poznámka: po premiestnení vozidla na väčšiu vzdialenosť bez jazdy (preprava trajektom, vlakom) môže systému trvať niekoľko minút, než obnoví činnosť.

Digitálna mapa

Digitálna mapa obsahuje cestné mapy a plány miest nevyhnutných pre systém.

Disk USB flash „Mapy“

Ak chcete nainštalovať najnovšiu verziu, vložte svoj disk USB flash do počítača pripojeného k Internetu. Pozrite v kapitole „Aktualizácia Máp“.

Poznámka: kľúč USB sa nedodáva spolu so systémom.

Používajte vždy najnovšie vydanie

Vložte kľúč USB

Ak je vaše vozidlo vybavené systémom, vložte disk USB flash do zásuvky **A** multimediálneho systému.

Ak vaše vozidlo nie je vybavené zásuvkou USB na prednom paneli multimediálneho systému, vložte disk USB flash do zásuvky **B** vo vozidle. Ďalšie informácie nájdete v návode na používanie.

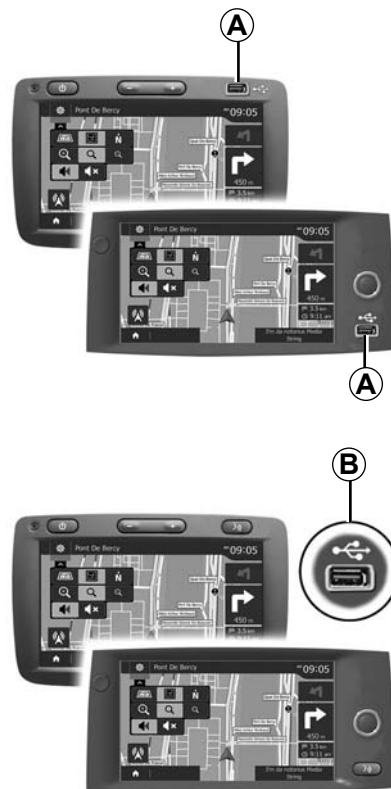

ČÍTAŤ MAPU (1/3)

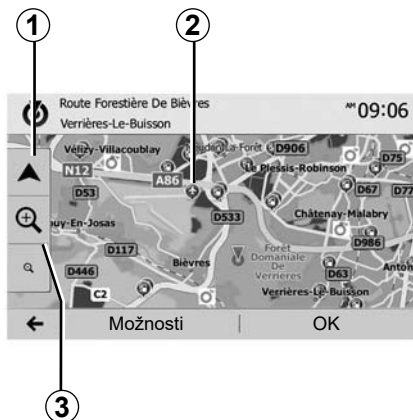

Zobrazenie mapy

Ak chcete zobraziť mapu v okolí polohy vozidla, stlačte tlačidlo „Úvod“ > „Nav“.

Stlačte obrazovku mapy.

Ak sa chcete presunúť do navigačnej karty, posuňte ju v želanom smere na obrazovke. Stlačením tlačidla **1** sa vrátite do aktuálnej polohy vozidla.

Ak chcete priblížiť oblasť pred vami alebo za vami, stlačte tlačidlo **3**.

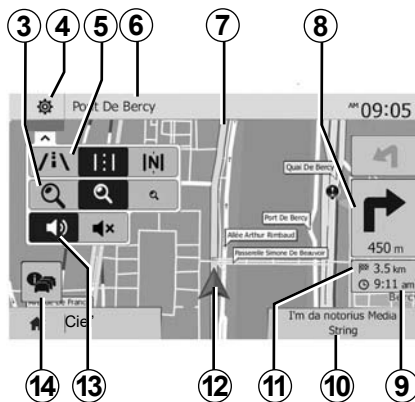

Legenda mapy

- 4** Možnosti zobrazenia navigácie.
- 5** Prístup k rôznym režimom zobrazenia:
 - režim 3D;
 - režim 2D;
 - režim 2D sever (vrch mapy predstavuje vždy sever).
- 6** Názov najbližšej hlavnej cesty alebo informácia o najbližšej signalizačnej tabuli.
- 7** Itinerár vyrátaný navigačným systémom.
- 8** Vzdialenosť a informácia o najbližšej zmene smeru.

- 9** Odhadovaná hodina príchodu.
- 10** Aktuálne počúvané médiá.
- 11** Vzdialenosť po nasledujúci cieľ.
- 12** Poloha vozidla na navigačnej mape.
- 13** Aktivovať/Deaktivovať navádzanie hlasovými správami.
- 14** Dopravné informácie. Ak chcete získať prehľad o nehodách na vašej trase, stlačte túto zónu.

Poloha GPS

Táto funkcia umožňuje zistiť zemepisnú polohu zvoleného miesta (adresu/zemepisnú šírku/dĺžku).

Stlačte želané miesto na obrazovke. Stlačte tlačidlo „Možnosti“ a následne tlačidlo „News“ pre vyhľadanie presného umiestnenia zvoleného miesta.

Kartografické symboly

Navigačný systém používa symboly **2** na zobrazovanie bodov záujmu (POI). Pozrite v kapitole „Nastavenia mapy“, v časti „Zobrazíť body záujmu“.

ČÍTAŤ MAPU (2/3)



„Kde som?“

Táto funkcia vám umožňuje overiť informácie o aktuálnej polohe a vyhľadať POI v blízkosti. Funguje vtedy, keď je GPS aktivované.

Ak práve prebieha žiadne navádzanie po trase, stlačením oblasti s informáciami **6** prejdite na obrazovku „Kde som?“.

Táto obrazovka obsahuje nasledujúce informácie:

- zemepisná šírka;
- zemepisná dĺžka;
- nadmorská výška;
- číslo kolesa;
- aktuálna adresa.



Informácie o krajine

Stlačte tlačidlo **15**, a potom stlačte tlačidlo „Informácie o krajine“.

Táto funkcia vám umožňuje zobraziť informácie o krajine podľa vašej aktuálnej polohy.

Táto obrazovka obsahuje nasledujúce informácie:

- obmedzenie rýchlosti.

zobrazia sa obmedzenia rýchlosti na rýchlostných cestách. Zobrazená jednotka závisí od aktívnych regionálnych parametrov. Ak nie je dostupný žiadny údaj, namiesto tabuľky s číslami sa zobrazí „--“.

- Telefónický kód krajiny;
- núdzové číslo;
- právne obmedzenia, ktoré sa uplatňujú v danej krajine;
- maximálna povolená hladina alkoholu v krvi;
- povinná bezpečnostná vesta;
- povinný hasiaci prístroj;
- povinnosť mať stále zapnuté svetlá;
- povinné náhradné žiarovky;
- povinná lekárnička;
- povinný výstražný trojuholník;
- povinná prilba pre motocyklistov;
- snehové reťaze požadované v zime;
- snehové reťaze odporúčané v zime;
- zimné pneumatiky požadované v zime;
- zimné pneumatiky odporúčané v zime.

ČÍTAŤ MAPU (3/3)



16

„Pomoc nablízku“

Táto funkcia vám umožňuje vyhľadať blízku pomoc vo vašej aktuálnej polohe.

Stlačte tlačidlo **16** pre otvorenie novej obrazovky pre rýchle hľadanie.



Informácie na tejto obrazovke:

- servis na opravu vozidiel;
- lekárska havarijná služba;
- polícia;
- čerpacia stanica.

Ak chcete vyhľadať nejaké miesto pomocou tejto obrazovky, pozrite si kapitolu „Zadať miesto“ a informácie v bode „Zvoliť body záujmu (POI)“.

ZADANIE CIEĽA (1/6)

Menu cieľa

Stlačením tlačidla „Úvod“ > „Nav“ > „Cieľ“ sa dostanete do cieľového menu.

Menu cieľa vám ponúka rôzne spôsoby na indikovanie smeru:

- vložiť adresu (celú alebo čiastočnú);
- vybrať adresu spomedzi „Miesta záujmu“;
- zvoliť cieľ spomedzi predchádzajúcich cieľov;
- vybrať adresu na základe obľúbených cieľov;
- zvoliť cieľ na mape;
- zvoliť zemepisnú šírku a zemepisnú dĺžku.

Zadať adresu

Ak chcete zadať adresu, stlačte tlačidlo **1**.

Táto položka vám umožňuje zadať celú alebo len časť celej adresy: krajina, mesto, ulica a číslo domu.

Poznámka: jedine adresy rozpoznané systémom sú prijaté do digitálnej mapy.

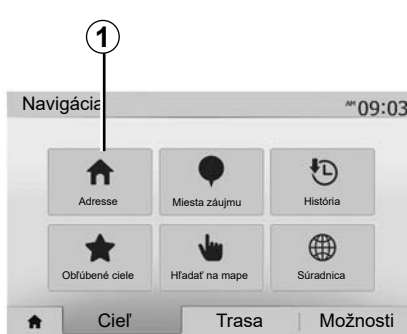

Pri prvom použití:

- stlačte tlačidlo „Štát“;
- pomocou klávesnice zadajte názov požadovanej krajiny.

Počas zadávania adresy systém odstráni zvýraznenie niektorých písmen, aby sa zjednodušilo zadávanie.

Systém môže vyvolať niekoľko zoznamov krajín, ak stlačíte tlačidlo **2**. Zvoľte želanú krajinu v zoznamoch.

- Urobte to isté v prípade mesta/predmestia, „Ulica“, bočnej ulice a čísla domu.

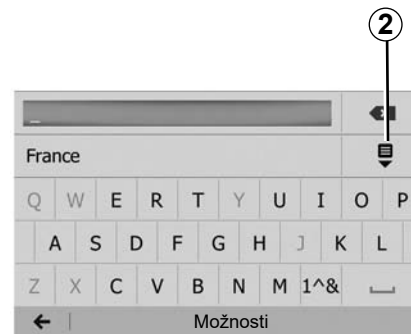

Poznámka:

- Po výbere „Ulica“ možno aktivovať bočnú ulicu a číslo domu;
- pri zadávaní ulici nie je potrebné uvádzať typ cesty (ulica, trieda, bulvár, ...);
- systém zachová v pamäti posledné zadané adresy. Keď ste zadali cieľ pomocou adresy, pri budúcom použití sa uvedie predchádzajúca adresa.

ZADANIE CIEĽA (2/6)

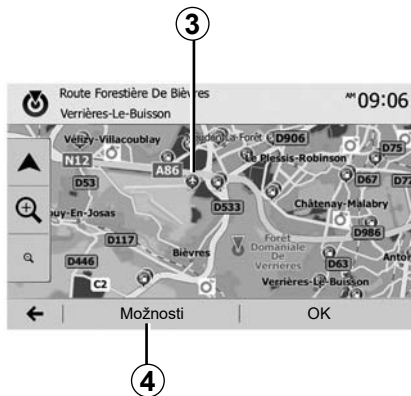

Zvoľte body záujmu (POI)

Môžete si zvoliť cieľa s pomocou bodov záujmu.

Miesto môžete nájsť rôznymi spôsobmi:

- s pomocou funkcie rýchleho hľadania môžete rýchlo nájsť miesto v okolí podľa zadaného názvu;
- s pomocou vopred zadefinovanej funkcie hľadania môžete nájsť typy často vyhľadávaných miest len vďaka niekoľkým stlačeniam obrazovky;
- môžete vyhľadať miesto na základe jeho kategórie.

Rýchle hľadanie bodov záujmu

Funkcia rýchleho hľadania vám umožňuje rýchlo nájsť bod záujmu.

Stlačte miesto na mape pre vyhľadanie bodov záujmu. Podľa vašej polohy sa na obrazovke objaví jeden alebo viacero bodov **3**.

Stlačte tlačidlo **4** a potom tlačidlo „Miesta záujmu v okolí kurzora“ pre zobrazenie zoznamu bodov s názvami a vzdialenosťou od vybraného miesta.

Vyhľadávanie bodov záujmu s pomocou vopred naprogramovaných kategórií

Funkcia vopred naprogramovaného vyhľadávania vám umožňuje rýchlo nájsť typy najčastejšie volených miest.

Stlačením tlačidla „Úvod“ > „Nav“ > „Cieľ“ > „Miesta záujmu“ sa dostanete do vopred naprogramovaných kategórií.

Miesta záujmu 10:55



Kategórie (čerpacia stanica/nabijacia stanica/parkovisko/reštaurácia)

- Ak existuje aktívna trasa, body záujmu Čerpacia stanica a Reštaurácia sa vyhľadávajú v okolí trasy. Bod záujmu „Parkovanie“ sa vyhľadá v okolí cieľa.
- Ak nie je aktívna žiadna trasa (nie je zvolená žiadna trasa), tieto body sa vyhľadávajú v okolí aktuálnej polohy.
- Ak nie je dostupná ani aktuálna poloha (žiadny signál GPS), tieto body sa vyhľadávajú v okolí poslednej známej polohy.

ZADANIE CIEĽA (3/6)



Vyhľadávanie bodov záujmu podľa kategórie

Môžete vyhľadať body záujmu podľa ich kategórie a podriadenej kategórie.

Stlačte tlačidlo „Úvod“ > „Nav“ > „Cieľ“ > „Miesta záujmu“ > „Vlastné hľadanie“.

Zvoľte zónu, v okolí ktorej sa musí vyhľadať miesto:

- Stlačte tlačidlo „V meste“ na vyhľadanie miesta vo vybratom meste/na predmestí (zoznam výsledkov sa bude zoradený podľa vzdialenosti od stredu vybratého mesta);

- stlačte tlačidlo „Pozdĺž trasy“ pre vyhľadávanie na aktívnej trase a nie v okolí daného bodu. Je to užitočné vtedy, keď chcete vykonať etapu len s minimálnou obchádzkou, napr. ak hľadáte čerpacie stanice, nabíjacie stanice alebo reštaurácie v blízkosti (zoznam výsledkov sa klasifikuje podľa dĺžky potrebnej obchádzky);

- stlačte tlačidlo „V okolí mojej polohy“ pre vykonanie hľadania v okolí aktuálnej polohy alebo ak nie je dostupná, v okolí poslednej známej polohy (zoznam výsledkov bude zoradený podľa vzdialenosti od tejto polohy);

- stlačte tlačidlo „V blízkosti cieľa“ na vyhľadanie miesta v okolí cieľa na aktívnej trase (zoznam výsledkov bude zoradený podľa vzdialenosti od cieľa).



Zvoliť cieľ spomedzi predchádzajúcich cieľov

Stlačením tlačidla 5 vyhľadajte cieľ, ktorý ste predtým zadefinovali.

ZADANIE CIEĽA (4/6)

Zvoliť adresu v obľúbených cieľoch

Môžete si nájsť cieľ vo svojich obľúbených cieľoch. Ak chcete využívať túto funkciu efektívnejšie, odporúčame vám vopred uložiť do pamäte svoje časté ciele.

Najskôr uložte do pamäte obľúbené ciele vyhľadaním ich adresy. Pozrite v kapitole „Spravovať obľúbené“.

Stlačte tlačidlo „Úvod“ > „Nav“ > „Cieľ“ > „Obľúbené ciele“ pre zobrazenie zoznamu obľúbených cieľov.

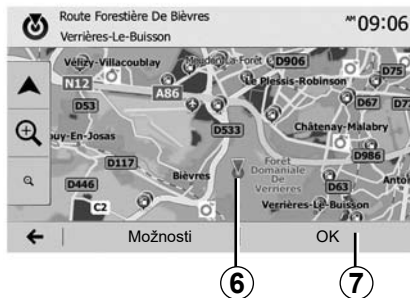

Zvoliť cieľ na mape

Túto funkciu použite na vyhľadanie cieľa na základe mapy:

- stlačením tlačidla Úvod > „Nav“ > „Cieľ“ > „Hľadať na mape“ vyberte cieľ na mape.
- potom stlačte mapu v mieste, ktoré chcete definovať ako cieľ. Zobrazí sa bod 6;
- stlačením tlačidla „7“ potvrdíte výber.



Zadajte súradnice cieľa

To vám umožňuje vyhľadať cieľ zadaním jeho súradníc.

Stlačte tlačidlo „Úvod“ > „Nav“ > „Cieľ“ > „Súradnica“.

Môžete zadať hodnoty zemepisnej šírky a zemepisnej dĺžky do nasledujúcich formátov: desatinné stupne; desatinné stupne a minúty; alebo desatinné stupne, minúty a sekundy.

Stlačte tlačidlo 8 a potom tlačidlo UTM pre zadanie súradníc vo formáte UTM.

ZADANIE CIEĽA (5/6)

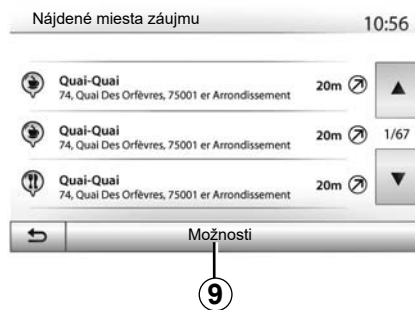

Triediť zoznam

Výsledky vyhľadávania cieľa podľa bodu záujmu, histórie alebo obľúbených položiek sa môžu triediť podľa názvu a vzdialenosti. Ak existuje aktívny itinerár, výsledky sa môžu triediť podľa obchádzky. Stlačením tlačidla 9 zobrazíte na obrazovke mapu.

Nájdite cieľ podľa názvu

Ak si zvolíte cieľ podľa bodu záujmu, histórie alebo obľúbených položiek, môžete vyhľadať cieľ v zozname podľa jeho názvu. Stlačte tlačidlo „Nájsť“ a zadajte názov na klávesnici.



Potvrdenie cieľa cesty

Pred potvrdením cieľa máte na obrazovke niekoľko možností výberu:

- „OK“;
- „Možnosti“.

Začne sa odpočítavanie s dĺžkou 10 sekúnd. Ak počas tohto časového úseku nevykonáte žiaden úkon, navádzanie sa spustí automaticky.

„OK“

- Ak neexistuje aktívny itinerár (nie je zvolený žiadny cieľ), stlačte tlačidlo 10 na potvrdenie cieľa ako nového itinerára.



- Ak existuje aktívna trasa, môžete si zvoliť cieľ ako novú trasu alebo etapu. Stlačte tlačidlo 10, a potom stlačte tlačidlo „Nová trasa“ alebo „Bod trasy“.

„Možnosti“

Pred skončením odpočítavania v dĺžke 10 sekúnd sa na obrazovke objavia tieto možnosti:

„Alternatívy trasy“

Stlačením tlačidla 11 zmeňte alebo upravte trasu.

ZADANIE CIEĽA (6/6)

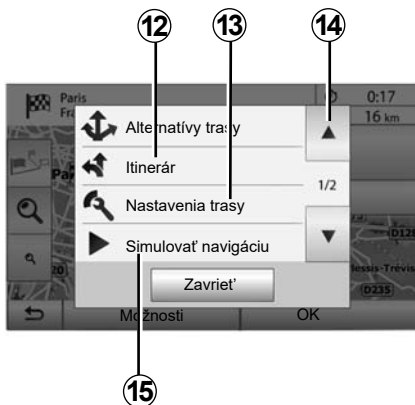

„Itinerár“

Stlačením tlačidla **12** zobrazte podrobnosti vašej trasy. Pozrite v kapitole „Navádzanie“.

„Nastavenia trasy“

Stlačením tlačidla **13** nastavte trasu podľa ulíc a želaný režim trasy.

„Simulovať navigáciu“

Stlačením tlačidla **15** spustíte simuláciu vybranej trasy. Pozrite v kapitole „Navádzanie“.

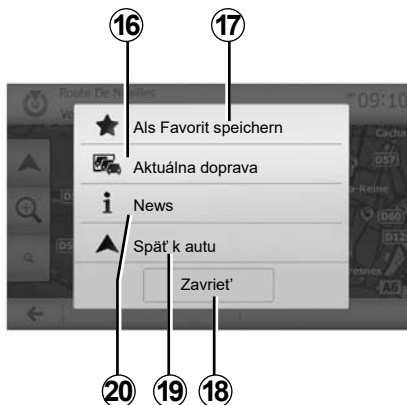

„Aktuálna doprava“

Táto funkcia vám umožňuje získať informácie o dopravných nehodách hlásených na vašej trase alebo v blízkosti vašej polohy. K tejto funkcii sa dostanete stlačením tlačidla **14** a výberom položky „Aktuálna doprava“.

„Možnosti“

Po ukončení odpočítavania s dĺžkou 10 sekúnd sa na obrazovke objavia tieto voľby:

„Pridať o obľúbeným“

Stlačením tlačidla **17** zaregistrujte cieľ zvolený v obľúbených cieľoch.

„Aktuálna doprava“

Stlačením tlačidla **16** získate informácie o dopravných nehodách hlásených na vašej trase alebo v blízkosti vašej polohy.

„News“

Stlačením tlačidla **20** zobrazte adresu, zemepisnú šírku, zemepisnú dĺžku a telefónne číslo miesta záujmu (aktívne iba po zvolení miesta záujmu).

V prípade elektromobilov môžete získať prístup k ďalším informáciám o nabíjacej stanici:

- vzdialenosť a adresa stanice;
- typ nabíjania (zadarmo, na základe predplatného atď.);
- počet nabíjajúcich zásuviek (k dispozícii a celkový);
- typ nabíjacej zásuvky;
- ...

„Späť k autu“

Stlačením tlačidla **19** sa vrátite do aktuálnej polohy vozidla.

Poznámka: okno „Možnosti“ zatvorte stlačením tlačidla **18**.

NAVÁDZANIE (1/6)

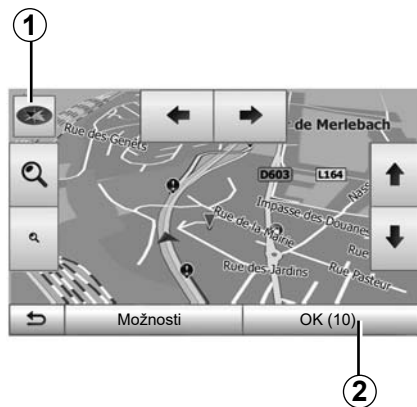

Aktivovať navádzanie

Stlačte tlačidlo **2** alebo počkajte 10 sekúnd po zadaní cieľového miesta. Navigácia sa začína.

Poznámka: kedykoľvek môžete využiť možnosť interakcie s mapou jej posunutím v želanom smere alebo stlačením obrazovky.

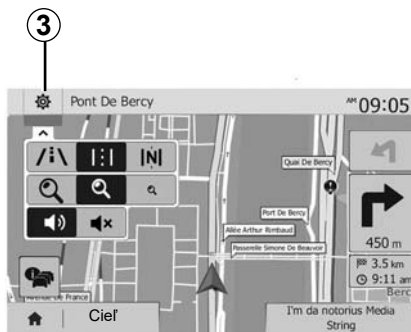

Navigačné obrazovky

Systém ponúka niekoľko možností z navigačnej karty.

Stlačením tlačidla **3** zmeňte zobrazenie mapy a otvorte rolovacie menu. Potom vyberte niektoré z ponúknutých zobrazení:

- 2D ;
- 3D;
- 2D sever.

Zobrazenie karty môžete takisto zmeniť stlačením kompasu **1** na mape.

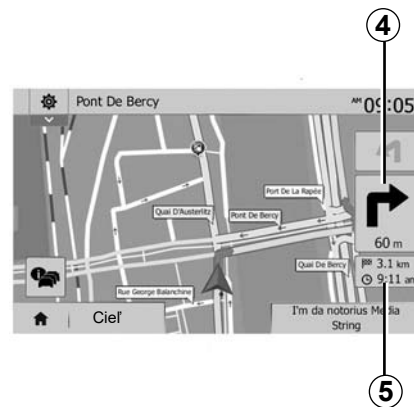

Režim celej obrazovky (2D, 3D alebo 2D sever)

Tento režim vám umožňuje vizualizovať navigačnú mapu na celej obrazovke.

Informácie o čase príchodu a zostávajúcej vzdialenosti do cieľa sú uvedené v časti **5**.

Informácia o nasledujúcej zmene smeru sa nachádza v časti **4**.

NAVÁDZANIE (2/6)

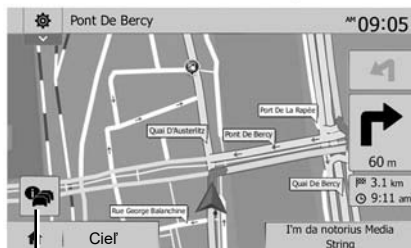

6

Mapa priesečníka

Počas navádzania, pred každou zmenou smeru.

Alternatívna trasa

Systém vám ponúkne alternatívnu trasu v prípade nehody alebo hustej premávky na vašej pôvodnej trase. Stlačte tlačidlo „Áno“ alebo „Nie“ podľa vlastnej voľby.

Zhrnutie dopravnej situácie

Počas navádzania môžete stlačením tlačidla 6 kedykoľvek získať všetky informácie o doprave.

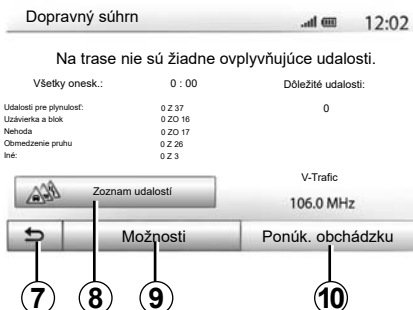

7

8

9

10

Na obrazovke sa zobrazujú rôzne udalosti, ktoré sa vyskytli na vašej trase. Systém zobrazuje dĺžku omeškania, ktoré tieto nehody pridávajú k času vašej cesty. Stlačením tlačidla 8 zmeníte parametre zobrazenia udalostí. Stlačením tlačidla 10 vyberiete obchádzku, pomocou tlačidla 9 zobrazíte možnosti dopravy (pozrite v kapitole „Nastavenia navigácie“) alebo stlačením tlačidla 7 sa vrátite na navigáciu.

Poznámka: informácie o premávke závisia od vášho predplatného a príjme signálu.



Náhľad na diaľničné križovanie

Počas navádzania pred každou diaľničnou križovatkou systém túto križovátku zobrazí trojrozmerné.

Poznámka: pri niektorých križovatkách sa zobrazí len navigačná šípka. Systém sa po prejazde križovatkou automaticky vráti do normálneho režimu.

NAVÁDZANIE (3/6)



Zmeňte jazyk navádzania hlasovými správami

Stlačením tlačidla „Úvod“ > „Nav“ > „Možnosti“ > „Nastavenie“ zmeňte jazyk navádzania.

Prejdite zoznam jazykov stlačením tlačidla 12. Vyberte želaný jazyk a potom stlačte tlačidlo 11 na potvrdenie.

Ak chcete nastaviť parametre zvuku hlasového navádzania, pozrite časť „Zvukové preferencie“ v kapitole „Nastavenie zvuku“.

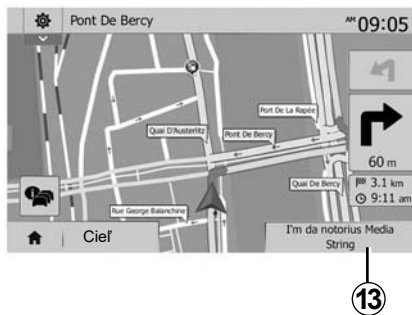

Počúvanie rádia počas hlasového navádzania

Ak počúvate nejakú rozhlasovú stanicu, v čase navádzania hlasom a pred každou zmenou smeru systém dočasne stlmí rádio, až kým neprejdete križovatkou.

Obrazovku počúvania rozhlasovej stanice môžete v čase navigácie zobrazit' stlačením tlačidla 13. Stlačením tlačidla 14 sa vrátite na obrazovku navigácie. Ak sa chcete vrátiť do hlavného menu, podržte asi tri sekundy stlačené tlačidlo 14.

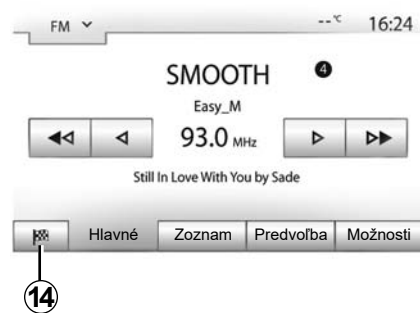

Podrobnosti o trase

Táto funkcia poskytuje vizualizáciu trasy.

Po zadaní cieľového miesta stlačte tlačidlo „Úvod“ > „Nav“ > „Itinerár“.

V ponuke je šesť možností:

- „Editovať trasu“;
- „Oblasti, ktoré treba obísť“;
- „Prehľad“;
- „Zrušiť trasu“;
- „Alternatívy trasy“;
- „Itinerár“.

NAVÁDZANIE (4/6)

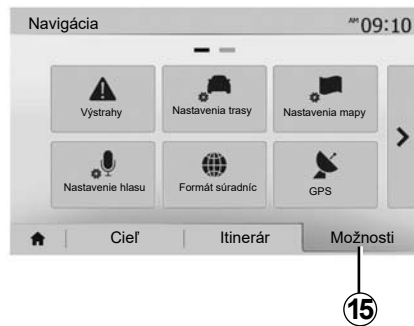

Vzhľad itinerára

Pre získanie mapy s aktívnou trasou stlačte tlačidlo „Úvod“ > „Nav“ > „Itinerár“ > „Prehľad“.

Poskytnú sa nasledujúce informácie:

- meno a/alebo adresa miesta;
- celkové trvanie cesty;
- celková vzdialenosť itinerára;

- špeciálne body a časti trasy (napr. mýta, platené cesty, diaľnice atď.);
- alternatívne trasy (napr. „Krátka“, „Rýchla“, „Ekonomická“).

Stlačením tlačidla **15** sa zobrazia nasledujúce možnosti:

- „Výstrahy“;
- „Nastavenia trasy“;
- „Nastavenia mapy“;
- „Nastavenie hlasu“;
- „Formát súradníc“;
- „GPS“;
- „Aktualizácie máp“;
- „Doprava“.

Poznámka:

Viac informácií sa dozviete na nasledujúcej strane.

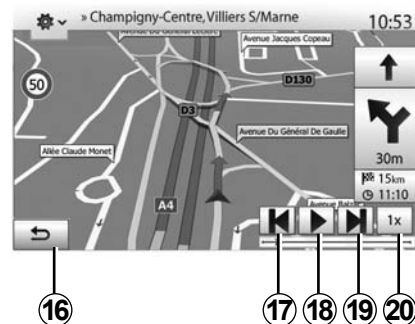

„Simulovať navigáciu“

Stlačením tlačidla „Domov“ > „Nav“ > „Itinerár“ > „Prehľad“ > „Možnosti“ > „Simulovať navigáciu“ vykonajte simuláciu trasy, ktorou pôjdete do cieľa.

- Stlačením tlačidla **18** môžete spustiť alebo prerušiť simuláciu.
- Stlačením tlačidla **20** zvýšite rýchlosť simulácie.
- S pomocou tlačidla **16** môžete simuláciu trasy kedykoľvek zastaviť.
- Stlačením tlačidla **17** alebo **19** môžete prejsť na nasledujúci/predchádzajúci úkon.

NAVÁDZANIE (5/6)

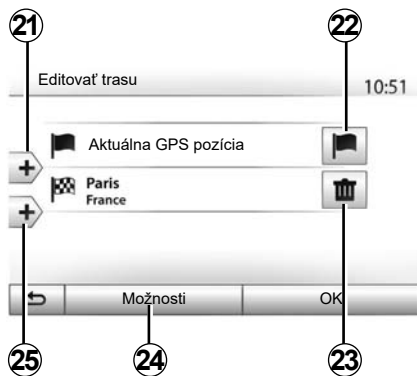

Etapy a cieľ cesty

Stlačením tlačidla „Úvod“ > „Nav“ > „Itinerár“ > „Editovať trasu“ môžete trasu meniť pridaním, úpravou alebo odstránením niektorých etáp.

Stlačením tlačidla **21** pridáte etapy a následným stlačením tlačidla **25** pridáte nový cieľ. Existujú rôzne spôsoby na indikovanie smeru: pozrite v kapitole „Zadať cieľ“.

- Stlačením tlačidla **23** sa zruší cieľ.
- Stlačte **24** pre opätovné zoradenie zoznamu.
- Stlačením tlačidla **22** zmeníte východiskovú adresu trasy.

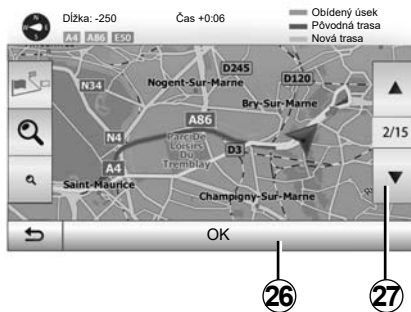

Zákruty

Stlačením tlačidla „Úvod“ > „Nav“ > „Itinerár“ > „Oblasti, ktoré treba obísť“ urobíte obchádzku. Na zozname stlačte oblasť podľa želanej obchádzky.

Ak chcete túto oblasť zmeniť, stlačte tlačidlo **27**.

Potvrdte novú trasu stlačením tlačidla **26**.

Zrušte itinerár

Prebiehajúce navádzanie môžete kedykoľvek prerušiť.

Stlačením tlačidla „Domov“ > „Nav“ > „Cieľ“ > „Itinerár“ > „Zrušiť trasu“ zrušíte aktívnu trasu.

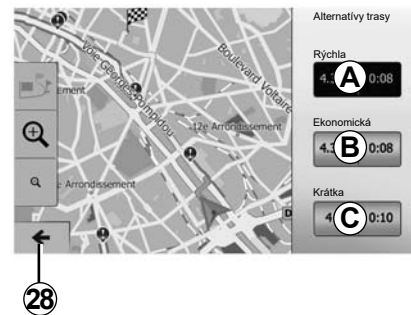

Alternatívne itineráre

Táto položka umožňuje zmeniť spôsob plánovania trasy. K dispozícii sú tri režimy na zmenu spôsobu plánovania trasy:

- „Rýchla“;
- „Ekonomický“;
- „Krátka“.

Pozrite v kapitole „Nastavenia navigácie“, v časti „Parametre trasy“.

Stlačením tlačidla „Úvod“ > „Nav“ > „Itinerár“ > „Alternatívy trasy“ a potom tlačidla **A**, **B** alebo **C** potvrdíte novú trasu. Stlačením tlačidla **28** sa vrátite na predchádzajúcu obrazovku.

NAVÁDZANIE (6/6)



„Itinerár“

Táto funkcia vám umožní zobrazíť cestovnú mapu. Zobrazí sa niekoľko detailov trasy:

- šípky zmeny smeru;
- číslo cesty;
- vzdialenosť pred odbočkou.

Stlačte tlačidlo **29** pre triedenie detailov trasy:

- zhrnutím.

Zobrazia sa len hlavné prvky dráhy (odchod, cieľ) a celková vzdialenosť, zostávajúci čas a čas príchodu.

- Všeobecným popisom.

Zobrazia sa všetky manévry a detaily panelov, čísla ciest, názvy ulíc a vzdialenosť. Zobrazia sa aj informácie a oznámenia, ako sú názvy etáp zadané vodičom, obmedzenia (prístupu a manipulácie), nedodržané preferencie používateľa atď.

- zoznam ciest.

Podrobne popisuje trasu s pomocou mien a čísel ciest. Zobrazuje aj dĺžku, priemerný smer a čas dráhy. Prvky dráhy sa v tomto režime nezobrazujú.

„Nastavenia trasy“

Táto rubrika vám umožňuje zvoliť parametre trasy. Pozrite v kapitole „Nastavenia navigácie“, v časti „Parametre trasy“.

NASTAVENIA MAPY

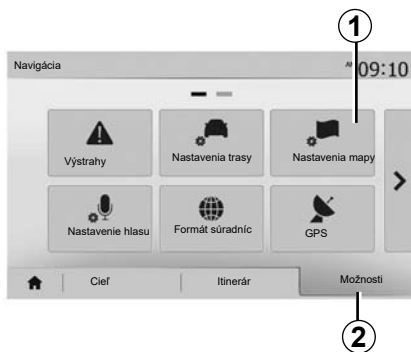

V navigačnom menu stlačte tlačidlo **2** a potom tlačidlo **1** pre prístup k menu nastavenia mapy.

Nastavte režim zobrazenia.

Táto funkcia umožňuje zmeniť zobrazenie mapy medzi perspektívou 3D, pohľadom 2D zhora nadol a pohľadom so severom vždy navrchu.

Stlačte tlačidlo „3D“, „2D“ alebo „2D sever“.

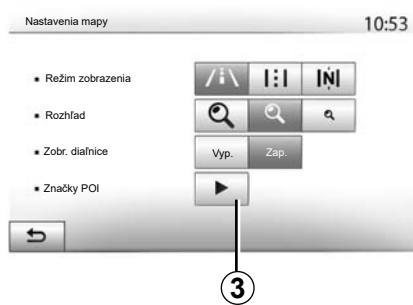

Nastavte pohľad

Táto funkcia vám umožňuje nastaviť základné priblíženie a naklonenie. Stlačte požadovanú mieru priblíženia spomedzi troch dostupných úrovní.

Náhľad na diaľnicu

Táto funkcia umožňuje aktivovať/deaktivovať náhľad na diaľnicu.

Funkciu aktivujete stlačením tlačidla „Zap.“ a deaktivujete stlačením tlačidla „Vyp.“.

Zobraziť body záujmu

Môžete si zvoliť zobrazovanie niektorých bodov záujmu (viditeľných v mierke 1:100) na mape.

Pre prístup priamo k tejto funkcii stlačte tlačidlo **3** pre zobrazenie bodov záujmu na mape:

- ubytovanie;
- letisko;
- automobil;
- obchody;
- kaviareň alebo bar;
- ...

Stlačte tlačidlo „Zap.“ alebo „Vyp.“ pre zobrazenie alebo skrytie bodov záujmu.

Zadajte názov bodu záujmu pre otvorenie zoznamu podriadených kategórií.

Poznámka: v krajine, kde nie je mapa dostupná, môžete deaktivovať funkciu navigácie. V časti „Úvod“ > „Nastavenie“ > „Systém“ stlačte tlačidlo „Vyp.“ pri položke „Navigácia“ pre deaktiváciu funkcie navigácie.

SPRAVOVAĚ OBLÚBENÉ (1/2)



Vytvoriť vstup

Stlačením tlačidla „Domov“ > „Nav“ > „Ciel“ sa dostanete do cieľového menu. Máte k dispozícii viacero metód pre zadanie cieľového miesta:

- „Adresa“ : pozrite v kapitole „Zadať cieľ“, v časti „Vložiť adresu“.
- „Miesta záujmu“: pozrite v kapitole „Zadať cieľ“, v časti „Výber bodov záujmu (POI)“.

- „História“: pozrite v kapitole „Zadať cieľ“, v časti „Výber cieľa spomedzi predchádzajúcich cieľov“.
- „Oblúbené ciele“: dostanete sa k cieľom, ktoré ste zadali v minulosti.
- „Hľadať na mape“: pozrite v kapitole „Zadať cieľ“, v časti „Výber cieľa na mape“.
- „Súradnica“: pozrite v kapitole „Zadať cieľ“, v časti „Zadať súradnice cieľa“.

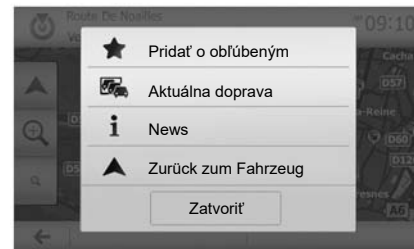

Vo všetkých prípadoch, hneď ako je adresa overená, systém ju vyhľadá na mape. Stlačte tlačidlo „Možnosti“, a potom stlačte tlačidlo „Pridať o oblúbeným“ pre pridanie cieľa do Oblúbených.

Pred zaregistrovaním oblúbeného cieľa môžete zmeniť jeho názov pomocou číselnej klávesnice.

SPRAVOVAŤ OBLÚBENÉ (2/2)

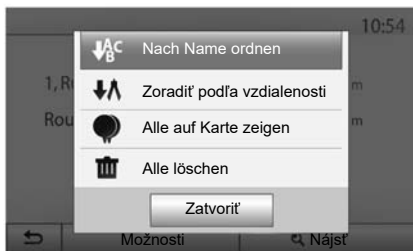

Triediť zoznam

Môžete triediť zoznam obľúbených cieľov podľa názvu, vzdialenosti alebo ich všetky zobraziť na mape. Stlačte tlačidlo „Možnosti“.

Zrušte obľúbené ciele

Stlačte obľúbený cieľ, ktorý chcete zrušiť. Stlačte tlačidlá „Možnosti“ a „Odstrániť obľúbené“ a potvrdte zrušenie stlačením tlačidla „Vymazať“.

Ak chcete vymazať všetky obľúbené ciele, stlačte tlačidlo „Možnosti“, a potom stlačte tlačidlo „Odstrániť všetko“. Potvrdte zrušenie stlačením tlačidla „Odstrániť všetko“.

Vyhľadať obľúbený cieľ

Táto funkcia vám umožňuje vyhľadať obľúbený cieľ v zozname podľa názvu.

Stlačte tlačidlo „Nájsť“ a zadajte názov obľúbeného cieľa pomocou numerickej klávesnice.

NASTAVENIA NAVIGÁCIE (1/4)



Záložka „Možnosti“ v spodnej časti menu „Navigácia“ vám umožňuje upraviť zobrazenie mapy alebo parametrov navigácie.

„Výstrahy“

Táto rubrika vám umožňuje konfigurovať oznamy.

Upozornenie v prípade príliš vysokej rýchlosti

Mapy môžu obsahovať informácie o limitoch rýchlosti na príslušných úsekoch cesty. Systém vám môže oznámiť, či presahujete aktuálny limit.

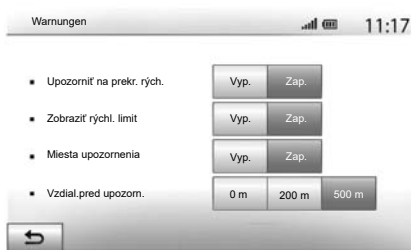

Tieto informácie nemusia byť dostupné vo vašom regióne alebo nemusia byť vôbec správne pre všetky cesty mapy.

Sú dostupné nasledujúce typy upozornení:

- zvukový signál: dostanete neverbálny oznam, keď presiahnete stanovenú povolenú rýchlosť;
- vizuálny oznam: ak prekročíte aktuálny limit rýchlosti, zobrazí sa na mape a bliká na červeno.

Stlačte tlačidlo „Zap.“ alebo „Vyp.“ pre aktiváciu alebo deaktiváciu oznamu.

Limit rýchlosti je vždy viditeľný

Zobrazenie limitu rýchlosti na používanom úseku cesty aktivujete alebo deaktivujete stlačením tlačidla „Zap.“ alebo „Vyp.“.

Oznamy bodu upozornenia

Keď vodič prejde do oblasti zvýšenej ostražiteľnosti, na obrazovke sa objaví vizuálny oznamovací signál sprevádzaný pípaním. Tieto nebezpečné zóny predstavujú úseky cesty, na ktorých musia vodiči zvýšiť opatrosť. Môžu byť dlhodobé alebo krátkodobé. Túto funkciu môžete aktivovať alebo deaktivovať.

Vzdialenosť predbežného upozornenia

Môžete si vybrať z viacerých možností, v akej vzdialenosti pred oblasťou zvýšeného nebezpečenstva chcete byť na ňu upozornení.

Sťahovanie a aktivácia funkcie možnosti nebezpečných zón je v niektorých krajinách zakázané a môže byť porušením pravidiel.

NASTAVENIA NAVIGÁCIE (2/4)



„Nastavenia trasy“

Táto funkcia vám umožní definovať spôsob výpočtu trasy.

„Metóda plánovania trasy“

Tento systém ponúka tri kritériá na výpočet trasy:

- „Rýchla“: označuje rýchly itinerár, ak môžete ísť maximálnou rýchlosťou stále alebo takmer po všetkých cestách;
- „Krátka“: označuje krátky itinerár pre minimalizáciu prejdenej vzdialenosti;



- „Eko“: tento režim ponúka kompromis medzi rýchlym a krátkym režimom. Umožňuje vám získať istú vzdialenosť s tým, že pôjdete o niečo dlhšie. Vyrátný itinerár bude pravdepodobne kratší ako pri rýchlym riešení, nie však oveľa pomalší.

„Diaľnice“

Možno sa budete chcieť vyhnúť diaľnicami, keď idete pomalým vozidlom, alebo keď ťaháte iné vozidlo.

„Diaľničná/cestná známka“

Môžete povoliť alebo zakázať používanie ciest, pri ktorých si musíte zakúpiť špeciálne povolenie na určité obdobie.

„Spoplatnená cesta“

Môžete povoliť alebo zakázať cesty s platným mýtom.

„Trajekty“

Môžete povoliť alebo zakázať používanie všetkých typov trajektovej dopravy, lodí a vlakov.

„Viacčlenná posádka“

Táto funkcia vám umožňuje zobraziť cesty určené výhradne pre vozidlá s viacerými pasažiermi.

„Nespevnené cesty“

Môžete alebo nemusíte povoliť terénne cesty.



V záujme bezpečnosti tieto operácie nevykonávajte počas jazdy.



„Nastavenia mapy“

Pozrite v kapitole „Nastavenia mapy“.

„Nastavenie hlasu“

Táto funkcia umožňuje zmeniť jazyk hlasového navádzania. Pozrite v kapitole „Navádzanie“ v tejto príručke.

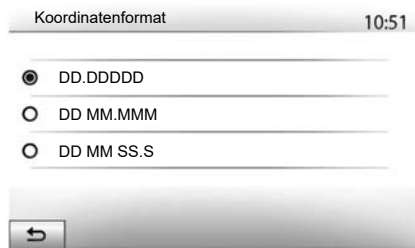

„Formát súradníc“

Táto funkcia vám umožňuje zmeniť formát súradníc.

Tento systém ponúka tri typy formátu.

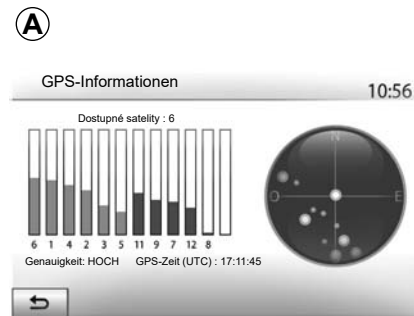

GPS

Táto funkcia vám umožňuje kontrolovať stav satelitov GPS.

Stlačte tlačidlo „GPS“ pre zobrazenie informácií GPS (obrazovka **A**).



Upozornenia týkajúce sa navigácie

Používanie navigačného systému v žiadnom prípade nenahrádza zodpovednosť ani opatnosť vodiča pri riadení vozidla.

NASTAVENIA NAVIGÁCIE (4/4)



„Aktualizácie máp“

Táto funkcia vám umožňuje kontrolovať dátumy vašich posledných vykonaných aktualizácií.

„Doprava“

Táto funkcia vám umožňuje aktivovať alebo deaktivovať „Dopr. informácie“, signalizovanie rôznych typov udalostí a spravovať alternatívne trasy v prípade nehody alebo zápch.

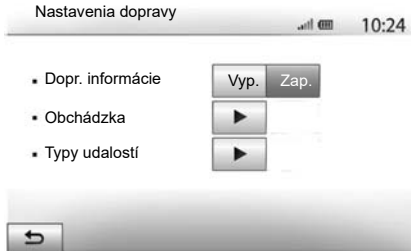

„Dopr. informácie“

Môžete aktivovať alebo deaktivovať zobrazovanie upozornení o rôznych nehodách, ktoré sa vyskytujú na vašej trase.

„Obchádzka“

Táto funkcia vám umožňuje získať čas v prípade nehody na vašej trase tak, že vám navrhne alternatívnu trasu.

Multimediálny systém vám ponúkne, aby ste si vybrali maximálnu dĺžku času, na základe ktorej vám ponúkne novú trasu na úsporu času.

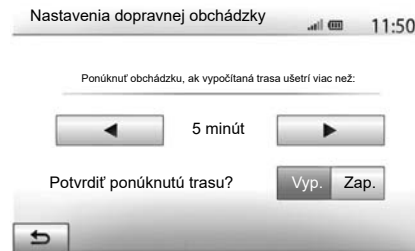

„Typy udalostí“

Táto funkcia vám umožní vybrať typy udalostí, ktoré sa majú zobrazovať počas navigácie:

- „Všetky udalosti“;
- „Udalosti pre plynulosť“;
- „Uzávierka a blok“;
- „Nehoda“;
- ...



V záujme bezpečnosti tieto operácie nevykonávajte počas jazdy.

DRIVING ECO

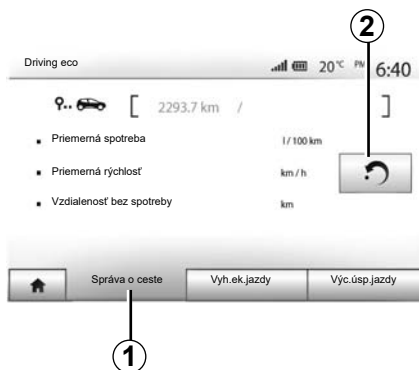

Prístup do menu Driving eco

(dostupnosť závisí od vozidla)

V hlavnom menu stlačte položku „Vozidlo“ a potom položku „Driving eco“.

Menu „Driving eco“ umožňuje prístup k nasledujúcim informáciám:

- „Správa o ceste“;
- „Vyh.ek.jazdy“;
- „Výc.úsp.jazdy“.



„Správa o ceste“ 1

Toto menu umožňuje zobraziť údaje uložené počas vašej poslednej jazdy:

- „Priemerná spotreba“;
- „Priemerná rýchlosť“;
- „Vzdialenosť bez spotreby“.

Poznámka: údaje môžete obnoviť stlačením tlačidla 2.



„Vyh.ek.jazdy“ 3

V tomto menu môžete získať celkovú známku, ktorej najvyššia hodnota je 100. Čím viac sa táto známka zvýši, tým lepší je váš výkon ako úsporného vodiča:

- priemerné zrýchlenie (zóna **A**);
- priemerné predvídanie brzdenia (zóna **B**);

„Výc.úsp.jazdy“ 4

Toto menu hodnotí váš štýl jazdy a poskytuje vám najvhodnejšie rady pre optimalizáciu spotreby paliva.

4X4-INFORMÁCIE

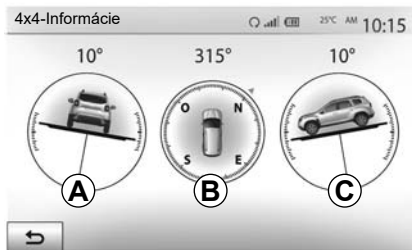

Prístup do menu „4x4- Informácie”

V hlavnom menu stlačte položku „Vozidlo” a potom položku „4x4-
Informácie”.

Funkcia „4x4-
Informácie” vám umožňuje zobrazíť tieto informácie o vozidle:

- Uhol odklonu kolesa (hnacia náprava) v stupňoch v reálnom čase (oblasť **A**);
- Smer jazdy pomocou kompasu (oblasť **B**);

- Horizontálny uhol (sklon) v stupňoch v reálnom čase (oblasť **C**).

Poznámka:

- hodnoty uhlov uvedené na obrazovke sa môžu líšiť od skutočných hodnôt v rozmedzí od jedného do troch stupňov;
- zobrazenie sa obnovuje približne raz za sekundu.

SPÁROVANIE, ZRUŠENIE SPÁROVANIA PRÍSTROJOV S FUNKCIOU BLUETOOTH® (1/4)

Spárovanie ďalšieho telefónu s pripojením Bluetooth®

Ak chcete používať systém hands-free, musíte pri prvom použití spárovať telefón s funkciou Bluetooth® s vozidlom.

Párovanie umožňuje systému rozpoznať a zapamätať si telefón s pripojením Bluetooth®. Môžete spárovať až päť smartfónov, ale len jeden môže byť pripojený k systému hands-free.

Spárovanie sa vykonáva priamo cez multimediálny systém alebo prostredníctvom vášho telefónu.

System a váš smartfón musia byť zapnuté. Uistite sa, že je vo vašom smartfóne aktivované, viditeľné a pre ostatné zariadenia identifikovateľné pripojenie Bluetooth® (ďalšie informácie nájdete v návode k svojmu telefónu).

V závislosti od značky a modelu vášho telefónu môže byť funkcia hands-free čiastočne alebo úplne nekompatibilná so systémom vášho vozidla.



Spárovanie telefónu Bluetooth® pomocou multimediálneho systému

- Aktivujte pripojenie Bluetooth® na vašom telefóne;
- stlačte tlačidlo „Nastavenie“ > „Pripojiteľnosť“ > „Vyhľadať zariadenie Bluetooth“;
- ubezpečte sa, že váš telefón má aktivované a viditeľné rozhranie Bluetooth®;
- vyberte svoj telefón v zozname periférnych zariadení nájdených systémom;
- Na obrazovke telefónu sa objaví správa.

Zoznam kompatibilných telefónov nájdete na lokalite <https://easyconnect.renault.com>.



V záujme bezpečnosti nevykonávajte tieto nastavenia počas jazdy.

SPÁROVANIE, ZRUŠENIE SPÁROVANIA PRÍSTROJOV S FUNKCIOU BLUETOOTH® (2/4)

V závislosti od telefónu stlačením tlačidla „Spárovať“ alebo „Pripojiť sa“ povolíte spárovanie.

- V závislosti od telefónu na klávesnici telefónu vyťukajte kód uvedený na obrazovke multimediálneho systému;
- Na obrazovke telefónu sa objaví druhá správa s ponukou automatického spárovania s multimediálnym systémom pri ďalších použitíach. Prijmite toto povolenie, aby ste nemuseli tento postup viackrát opakovať.

V závislosti od typu telefónu vás systém môže počas párovania vyzvať, aby ste potvrdili prenos telefónneho adresára a deníku hovorov do multimediálneho systému.

Povoľte zdieľanie, aby ste tieto informácie vo vašom multimediálnom systéme našli. Taktiež môžete povoliť systému automatické zdieľanie telefónneho adresára a deníku hovorov, aby ich automaticky preniesol počas ďalších párovaní.

Poznámka: pamäť multimediálneho systému je obmedzená, a preto je možné, že sa z vášho telefónu nenaimportujú všetky kontakty.

Váš smartfón je týmto spárovaný s vaším multimediálnym systémom.

Poznámka: čas párovania sa líši v závislosti od značky a modelu vášho telefónu.

Ak spárovanie zlyhá, postup opakujte. Ak sa váš telefón pri vyhľadávaní nezobrazuje v zozname zariadení Bluetooth® v systéme, pozrite si návod na používanie telefónu.

SPÁROVANIE, ZRUŠENIE SPÁROVANIA PRÍSTROJOV S FUNKCIOU BLUETOOTH® (3/4)

Spárovanie telefónu s funkciou Bluetooth® s multimediálnym systémom pomocou telefónu

- Aktivujte pripojenie Bluetooth® vášho telefónu a systému;
- v hlavnom menu multimediálneho systému vyberte položky „Nastavenie” > „Pripojiteľnosť” > „Autorizácia externého zariadenia”. Týmto systém zviditeľníte pre ostatné telefóny s pripojením Bluetooth®.
- na obrazovke sa objaví správa s heslom a časom, počas ktorého bude systém ešte viditeľný;
- na telefónu zobrazte zoznam dostupných prístrojov s funkciou Bluetooth®;
- zvolte multimediálny systém spomedzi práve dostupných zariadení a pomocou klávesnice telefónu zadajte heslo zobrazené na obrazovke systému (v závislosti od telefónu).

Na obrazovke telefónu sa objaví správa, čo znamená, že telefón bol úspešne spárovaný s multimediálnym systémom.

Poznámka: čas párovania sa líši v závislosti od značky a modelu vášho telefónu.

Ak spárovanie zlyhá, postup opakujte.

Po spustení multimediálneho systému sa posledný spárovaný prístroj automaticky pripojí k systému.



Váš systém hands-free je určený iba na uľahčenie telefonovania, znižujúc rizikové faktory, pričom ich úplne neodstraňuje. Dodržiavajte predpisy platné v krajine, v ktorej sa nachádzate.

SPÁROVANIE, ZRUŠENIE SPÁROVANIA PRÍSTROJOV S FUNKCIOU BLUETOOTH® (4/4)

Zrušenie spárovania telefónu s funkciou Bluetooth® a multimediálneho systému

Zrušenie spárovania umožňuje vymazať telefón z pamäte systému hands-free.

V hlavnom menu stlačte tlačidlo „Nastavenie“ > „Pripojiteľnosť“ a potom „Zobraziť zoznam zariadení Bluetooth“. Stlačte ikonu „koša“ 1 oproti názvu smartfónu, ktorý si želáte vymazať zo zoznamu. Výber potvrdíte stlačením tlačidla „OK“.

Zrušenie spárovania všetkých telefónov s funkciou Bluetooth® a multimediálneho systému

Taktiež môžete vymazať z pamäte systému hands-free všetky predtým spárované telefóny. V hlavnom menu stlačte tlačidlo „Nastavenie“ > „Pripojiteľnosť“ > „Zobraziť zoznam zariadení Bluetooth“ a potom „Možnosti“ a „Odstrániť všetko“. Potvrdíte vymazanie všetkých spárovaných telefónov stlačením tlačidla „OK“.



„Zmeniť prístupový kľúč“

Môžete si prispôbiť štvorčíselné heslo systému pre párovanie telefónov s pripojením Bluetooth®.

V hlavnom menu stlačte tlačidlo „Nastavenie“ > „Bluetooth“ > „Zmeniť prístupový kľúč“.

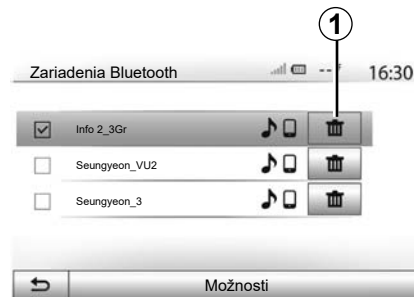

„Smartfón“

Táto funkcia, dostupná na druhej strane ponuky „Pripojiteľnosť“ vám umožňuje prístup k pomôckke na aktiváciu a používanie hlasového ovládania (pozrite si informácie v kapitole „Používanie hlasového ovládania“).

PRIPÁJANIE, ODPÁJANIE PRÍSTROJOV S FUNKCIOU BLUETOOTH® (1/2)

Pripájanie spárovaného telefónu s funkciou Bluetooth®

Žiadny telefón nemôže byť pripojený k systému hands-free, pokiaľ nebol predtým spárovaný. Pozrite v kapitole „Spáročovanie/zrušenie spáročovania prístrojov s funkciou Bluetooth®“.

Aby ste sa dostali k všetkým funkciám svojho telefónu, musí byť pripojený do telefónneho systému hands-free.

Automatické pripojenie

Po spustení systému vyhľadáva systém hands-free predtým spárované telefóny nachádzajúce sa v blízkosti (toto hľadanie môže chvíľu trvať). Automaticky sa pripojí k poslednému pripojenému telefónu, ak:

- je pripojenie Bluetooth® telefónu aktívované;
- ste pri predošlom spáročovaní povolili automatické pripájanie telefónu k systému.

Poznámka:

- Ak počas pripájania prebieha hovor, zvuk sa automaticky presmeruje do reproduktorov vozidla;
- počas páročovania telefónu so systémom sa odporúča prijať a povoliť všetky správy, ktoré sa na telefóne objavia, aby automatické rozpoznávanie prístrojov v budúcnosti prebiehalo bez problémov.

Manuálne pripojenie

V hlavnom menu vykonajte tieto operácie:

- stlačte tlačidlo „Telefón“;
- stlačte tlačidlo „Zobraziť zoznam zariadení Bluetooth“;
- vyberte názov telefónu, ktorý chcete pripojiť.

Váš telefón sa pripojí k multimediálnemu systému.

Neúspešné pripojenie

V prípade neúspešného pripojenia skontrolujte, či:

- váš prístroj je zapnutý;
- je prístroj nastavený tak, aby akceptoval požiadavku automatického pripojenia systému;
- batéria vášho prístroja nie je vybitá;
- váš prístroj bol predtým spáročovaný so systémom hands free;
- funkcia Bluetooth® vášho prístroja a systému je zapnutá.

Poznámka: dlhšie používanie systému hands-free vybitá rýchlejšie batériu vášho prístroja.

PRIPÁJANIE, ODPÁJANIE PRÍSTROJOV S FUNKCIOU BLUETOOTH® (2/2)

Vymeňte zapojený telefón

Kedykoľvek môžete pripojiť alebo odpojiť prístroj s funkciou Bluetooth®.

V hlavnom menu stlačte tlačidlo „Mediálne zariadenie“, potom tlačidlo „Nastavenia“ a položku „Zoznam prístrojov“.

Stlačte prístroj, ktorý chcete pripojiť a potvrdte stlačením tlačidla „OK“.

Pri názve telefónu sa objaví malá zarážka **1**, ktorá indikuje, že spojenie bolo vytvorené.



Odpojenie pripojeného telefónu

Ak chcete odpojiť telefón od multimediálneho systému, vyberte názov zariadenia. Malá zarážka **1** zmizne.

Ak počas odpájania prebieha hovor, tento je automaticky presmerovaný na váš telefón.

POUŽITE HLASOVÉ ROZPOZNÁVANIE (1/3)

Prezentácia

Multimediálny systém vášho vozidla využíva systém hlasového rozpoznávania telefónu na:

- hlasové ovládanie niektorých funkcií multimediálneho systému vozidla a niektorých funkcií telefónu,
- umožnenie používania multimediálneho systému alebo telefónu s rukami na volante.

Poznámka:

- poloha tlačidla hlasového rozpoznávania sa môže líšiť (ovládanie na volante, ovládanie pod volantom alebo obrazovka multimediálneho systému);
- počas používania hlasového rozpoznávania je na telefóne predvoleným jazykom ten jazyk, ktorý používa váš systém;
- ak smartfón neobsahuje funkciu hlasového rozpoznávania, na displeji multimediálneho systému sa zobrazí hlásenie.

Aktivácia funkcie hlasového rozpoznávania telefónu v spojení s multimediálnym systémom

Zapnutie systému hlasového rozpoznávania vášho telefónu vykonáte nasledujúcim spôsobom:

- chytiť na vašom smartfóne sieť 3G, 4G alebo Wi-fi.
- Aktivujte pripojenie Bluetooth® v inteligentnom telefóne a nastavte jeho viditeľnosť pre ostatné zariadenia (pokyny nájdete v návode k telefónu).
- spárovať a prepojiť smartfón s multimediálnym systémom (pozrite v kapitole „Spárovanie, zrušenie spárovania prístrojov s funkciou Bluetooth®“).

Ak chcete aktivovať hlasové rozpoznávanie, dlhšie stlačte tlačidlo .

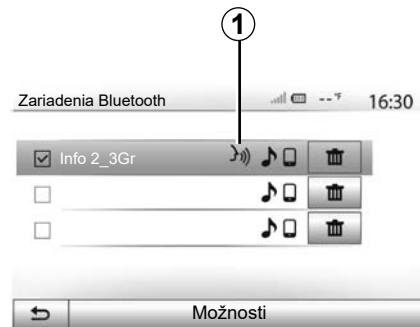

Poznámka: značka **1** v menu „Nastavenia“ > „Pripojiteľnosť“ > „Zobraziť zoznam zariadení Bluetooth“ signalizuje, že hlasové rozpoznávanie vášho smartfónu je kompatibilné s multimediálnym systémom.

Pri používaní funkcie hlasového rozpoznávania telefónu spolu s multimediálnym systémom sa vyžaduje mobilný dátový prenos, ktorý môže byť spojený s ďalšími poplatkami nezahnutými do vášho programu telefonických služieb.

POUŽITE HLASOVÉ ROZPOZNÁVANIE (2/3)

A



Pípnutie, ako aj zobrazenie obrazovky **A** indikujú, že hlasové rozpoznávanie je aktívne. Hovorte nahlas a zrozumiteľne.

Poznámka: systém hlasového rozpoznávania vášho smartfónu vám umožňuje používať len niektoré funkcie vášho telefónu. Neumožňuje pracovať s ostatnými funkciami multimediálneho systému, akými sú rádio Driving eco a pod.

B

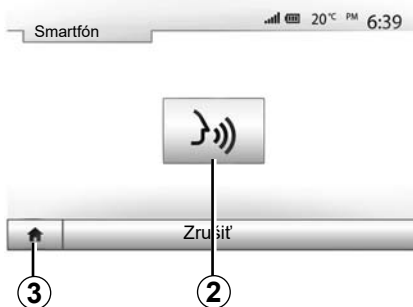

Používanie

Po aktivovaní reštartujte systém hlasového rozpoznávania ťuknutím na ovládací prvok na volante, pod volantom alebo v rámci multimediálneho systému, prípadne na tlačidlo **2** na obrazovke multimediálneho systému.

Stlačením tlačidla **3** sa môžete kedykoľvek vrátiť do hlavného menu.

4



Pre návrat na obrazovku **B** stlačte tlačidlo **4** v hlavnom menu multimediálneho systému.

Poznámka: počas používania hlasového rozpoznávania funkcie „Médiá“ a „Rádio“ nie sú k dispozícii a nie sú dostupné v hlavnom menu multimediálneho systému.

POUŽITE HLASOVÉ ROZPOZNÁVANIE (3/3)

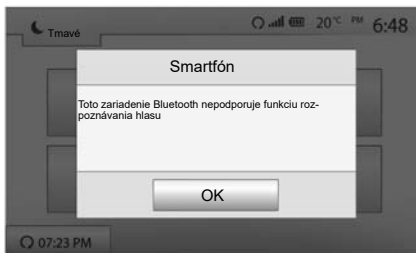

Vypnutie

Stlačte tlačidlo **2** na obrazovke **B**, prípadne dlhšie stlačte tlačidlo hlasového rozpoznávania  vo vozidle. Ozve sa zvukový signál indikujúci vypnutie funkcie rozpoznávania hlasu.

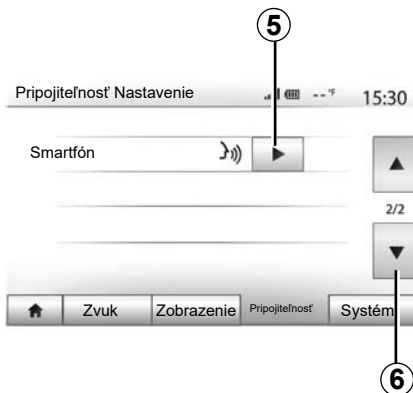

Nápoveda

K dispozícii sú aj doplnujúce informácie o fungovaní a podmienkach použitia systému hlasového ovládania. Stačí stlačiť tlačidlo „Úvod“ > „Nastavenia“ > „Pripojiteľnosť“. Stlačením tlačidla **6** vyberte druhú stranu a potom stlačte tlačidlo **5**.

Táto funkcia vám pomocou obrazoviek vysvetlí, ako používať hlasové rozpoznávanie vrátane:

- podmienky používania;
- kompatibilných telefónov;



- aktivácia a deaktivácia funkcie pomocou tlačidla hlasového rozpoznávania  vo vozidle;
- spôsobu interakcie s obrazovkou;
- dostupných funkcií;
- vypnutia funkcií.

ANDROID AUTO™, CARPLAY™ (1/4)

Android Auto™

prezentácia

„Android Auto™“ je aplikácia, ktorú si možno stiahnuť (pomocou platformy na sťahovanie aplikácií vo vašom smartfóne) a ktorá umožňuje využívanie niektorých aplikácií a funkcií telefónu na obrazovke multimediálneho systému.

Poznámka:

- ak chcete zistiť, či je váš smartfón kompatibilný s aplikáciou „Android Auto™“, použite oficiálnu webovú lokalitu operačného systému telefónu;
- aplikácia „Android Auto™“ funguje až po pripojení smartfónu k portu USB vozidla a po aktivácii funkcie hlasového rozpoznávania. Aplikácia „Android Auto™“ musí byť k dispozícii pomocou tlačidla 1 v hlavnom menu.

Používanie káblov USB odporúčaných výrobcom telefónu je vhodné na správne fungovanie aplikácie.



Začiatok používania

Pripojte telefón k portu USB multimediálneho systému:

- prijmete požiadavky v smartfóne, aby ste mohli používať aplikáciu „Android Auto™“;
- Potvrďte stlačením tlačidla „Prijat“ v telefóne.

Aplikácia „Android Auto™“ sa spustí v rámci multimediálneho systému.

Ak uvedený postup zlyhá, postup zopakujte.

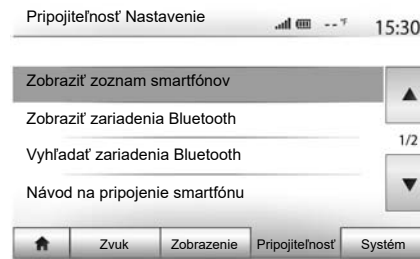

Zariadenia pripojené k multimediálnemu systému môžete spravovať kedykoľvek prostredníctvom položky „Nastavenia“ > „Pripojiteľnosť Nastavenie“.

Poznámka: prvé pripojenie so službou „Android Auto™“ sa nadviaže, keď sa vozidlo zastaví a slúži výlučne na aktiváciu hlasového rozpoznávania multimediálneho systému.

ANDROID AUTO™, CARPLAY™ (2/4)

CarPlay™

prezentácia

„CarPlay™“ je natívna služba dostupná v smartfóne, ktorá vám umožňuje využívanie niektorých aplikácií telefónu na obrazovke multimediálneho systému.

Poznámka:

- ak smartfón nie je vybavený službou „CarPlay™“, použite oficiálnu webovú lokalitu operačného systému telefónu;
- služba „CarPlay™“ bude fungovať až po pripojení smartfónu k portu USB vozidla a aktivácii služby SIRI. Služba „CarPlay™“ by sa mala zobrazovať prostredníctvom tlačidla **2** v hlavnom menu.

Používanie káblov USB odporúčaných výrobcom telefónu je vhodné na správne fungovanie aplikácie.



Začiatok používania

Pripojte telefón k portu USB multimediálneho systému.

Služba CarPlay™ sa spustí v rámci multimediálneho systému.

Ak uvedený postup zlyhá, postup zopakujte.

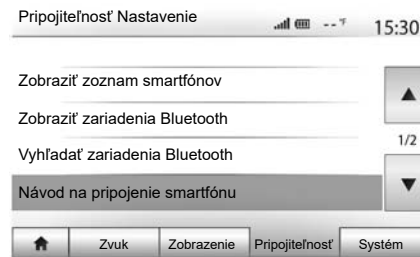

K návodu na pripojenie smartfónu k multimediálnemu systému získate prístup pomocou položiek „Nastavenia“ > „Pripojiteľnosť Nastavenie“.

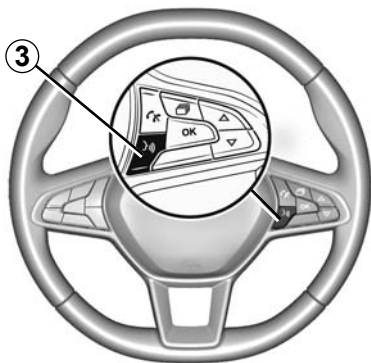

Po aktivácii aplikácie „Android Auto™“ alebo služby „CarPlay™“ môžete využívať tlačidlo hlasového rozpoznávania vo vozidle na hlasové aktivovanie niektorých funkcií smartfónu. Ak to chcete vykonať, stlačte tlačidlo **3** na volante vozidla (ďalšie informácie nájdete v časti „Používanie hlasového rozpoznávania“).

Poznámka:

- Na prístup k navigácii a hudobným aplikáciám smartfónu môžete použiť službu „Android Auto™“ alebo „CarPlay™“. Po spustení tieto aplikácie nahradia podobné aplikácie integrované v multimediálnom systéme, ktorý sa už používa. Napríklad môžete používať len jednu navigačnú aplikáciu – „Android Auto™“/ „CarPlay™“ – alebo aplikáciu integrovanú v multimediálnom systéme;
- ak používate aplikáciu „Android Auto™“ alebo „CarPlay™“, niektoré funkcie multimediálneho systému sa budú naďalej spúšťať na pozadí. Napríklad, ak spustíte aplikáciu „Android Auto™“ alebo službu „CarPlay™“ a použijete navigáciu smartfónu počas prehrávania rádia v rámci multimediálneho systému, rádio neprestane hrať.

Ak používate aplikáciu „Android Auto™“ alebo službu „CarPlay™“, prenos mobilných údajov potrebných na jej fungovanie môže byť spolplatnený nad rámec vašej predplatennej telefónnej služby.



Návrat k rozhraniu multimedialneho systému

Návrat k rozhraniu:

- stlačte tlačidlo „Domov“ na prednom paneli multimedialneho systému alebo na centrálnom ovládaní;

alebo

- stlačte príslušné tlačidlo **3** na obrazovke multimedialneho systému „Android Auto™“ alebo „CarPlay™“.

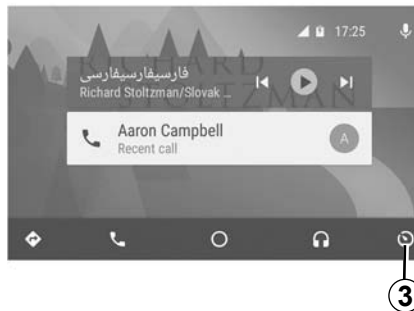

Funkcie aplikácie „Android Auto™“ a služby „Carplay™“ závisia od značky a modelu vášho telefónu. Podrobné informácie nájdete na webovej lokalite príslušného výrobcu.

TELEFÓNNY ADRESÁR



V menu Telefónne zariadenie stlačte tlačidlo **1** pre prezeranie zoznamu menu a následne stlačte tlačidlo „Tel. zoznam“ pre prístup k telefónnemu adresáru systému.

Použiť telefónny adresár

Môžete použiť položky telefónneho adresára uložené v pamäti telefónu.

Po prepojení systému a telefónu s funkciou Bluetooth® cez bezdrôtovú technológiu Bluetooth® sa čísla z adresára vo vašom telefóne automaticky prevedú do adresára systému, ak sú tieto kontakty uložené v pamäti telefónu.

Poznámka: pri niektorých telefónoch si môže od vás systém vyžadovať potvrdenie presunu adresára z telefónu do spárovaného systému.

Volat' číslo z adresára

Po nájdení želaného kontaktu v adresáre vyberte želané číslo a vykonajte hovor.

Vyhľadanie kontaktu v adresári

Stlačte tlačidlo **2** a následne pomocou číselnej klávesnice zadajte meno alebo priezvisko kontaktu, ktorý chcete vyhľadať.

V závislosti od značky a modelu vášho telefónu nemusí presun kontaktov do multimediálneho systému fungovať.



Je vhodné, aby ste zastavili a tak vytočili číslo alebo hľadali kontakt.

VOLAŤ, PRIJAŤ HOVOR (1/3)

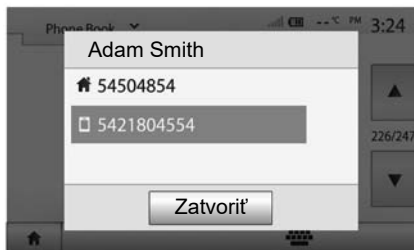

Volat' z telefónneho zoznamu

Ak je telefón pripojený k systému, v menu Telefónne zariadenie vyberte položku „Tel. zoznam“ z rolovacieho menu **1**.

Zvoľte kontakt (alebo príslušné číslo, ak je ku kontaktu priradených viacero čísel). Hovor sa spustí automaticky po stlačení čísla kontaktu.

Poznámka: telefonovať môžete z multimediálneho systému pomocou funkcie rozpoznávania hlasu z vášho smartfónu. Pozrite v kapitole „Používanie hlasového rozpoznávania“.

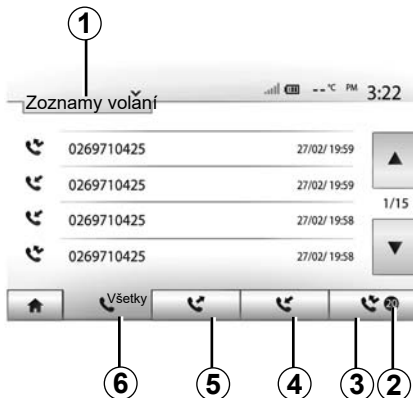

Volanie na číslo z denníka hovorov

Na vykonanie hovoru môžete použiť zoznam hovorov uložený v pamäti telefónu.

Po prepojení vášho prístroja a vášho telefónu s funkciou Bluetooth® cez bezdrôtovú technológiu Bluetooth® sa čísla zo zoznamov „všetky hovory“, „volané čísla“, „prijaté hovory“ a „neprijaté hovory“ z vášho telefónu automaticky prevedú do zoznamu hovorov multimediálneho systému.

Stlačte **1**, aby ste prehľadávali v zozname, a potom stlačte „Zoznamy volaní“.

Stlačte tlačidlo **6**, aby ste sa dostali na zoznam všetkých hovorov.

Stlačte tlačidlo **5**, aby ste sa dostali na zoznam volaných čísel.

Stlačte tlačidlo **4**, aby ste sa dostali na zoznam prijatých hovorov.

Stlačte tlačidlo **3**, aby ste sa dostali na zoznam neprijatých hovorov.

Poznámka: značka **2** uvádza počet zmeškaných hovorov.

Pre každý zoznam sú kontakty zobrazené od najnovších po najstaršie. Zvoľte kontakt, ktorý chcete volať.

VOLAŤ, PRIJAŤ HOVOR (2/3)

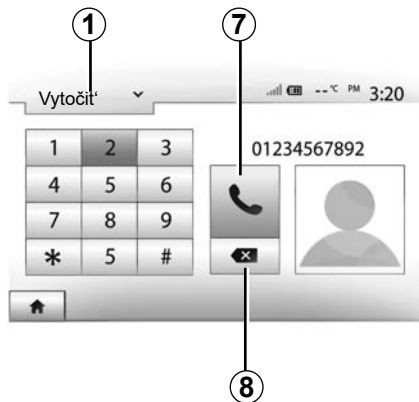

Vytočiť číslo

Stlačením tlačidla **1** prehľadávajte zoznam a následne stlačte „Vytočiť“ pre zadanie čísla.

Stlačením tlačidiel s číslicami zadajte číslo a potom stlačením tlačidla **7** vytočte hovor.

Číslo vymažete stlačením tlačidla **8**. Dlhým stlačením tlačidla **8** vymažete všetky čísla naraz.



Je vhodné, aby ste zastavili a tak vytočili číslo alebo hľadali kontakt.

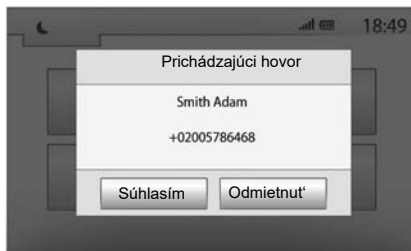

Prijať hovor

Pri prijatí hovoru sa na obrazovke multimediálneho systému zobrazí správa s týmito informáciami o volajúcom:

- meno kontaktu (ak jeho číslo máte vo svojom adresári);
- číslo volajúceho;
- „Neznáme číslo“ (ak číslo nemôže byť zobrazené).

Poznámka: ak sa na obrazovke zobrazí správa prichádzajúceho hovoru počas navigácie, hovor prijmite alebo odmietnite, aby ste sa vrátili na obrazovku navigácie.

Poznámka: stlačením tlačidla na ovládaní pod volantom môžete prijať alebo odmietnuť prichádzajúci hovor.

VOLAŤ, PRIJAŤ HOVOR (3/3)

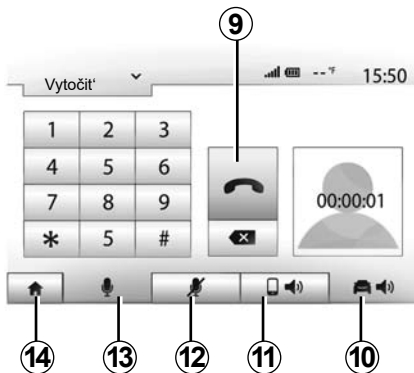

Počas hovoru

Počas hovoru môžete:

- vypnúť mikrofón stlačením tlačidla **12**;
- zapnúť mikrofón stlačením tlačidla **13**;
- odmietnuť hovor stlačením tlačidla **9**;
- počúvať zvuk cez reproduktor telefónu stlačením tlačidla **11**;

- počúvať zvuk cez reproduktor vozidla stlačením tlačidla **10**;
- stlačením tlačidla **14** sa vrátte na predchádzajúcu obrazovku (napr. obrazovku navigácie) alebo na úvodnú obrazovku.

ŠTARTOVANIE MOTORA NA DIAĽKU (1/3)



Ak je systém touto funkciou vybavený, funkcia umožňuje naprogramovať štartovanie motora na diaľku, aby ste mohli kabínu vyhriať alebo vyhriať až 24 hodín pred použitím vozidla.

Pred programovaním funkcie nastavte požadovanú úroveň kúrenia (teplota, odmrázovanie). Konfigurácia a programovanie sa vykonávajú prostredníctvom multimediálneho displeja.

Programovanie času, kedy bude funkcia aktivovaná

- Zapnite zapaľovanie a potom v hlavnej ponuke stlačte tlačidlo **1**. Objaví sa obrazovka **A**;

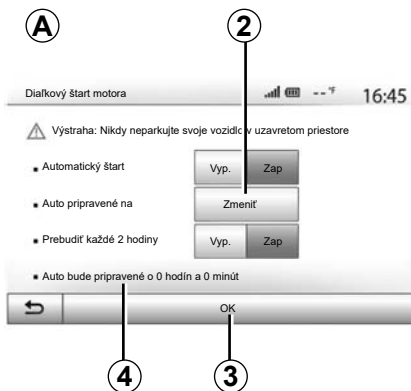

- funkciu aktivujte označením tlačidla „Zap.“ na riadku „Automatický štart“.
- zadajte čas odchodu, kedy chcete vozidlo použiť a opustíte obrazovku stlačením tlačidla **2**;
- pomocou šípok „nahor“ a „nadol“ prechádzajte hodiny a minúty, až kým nenastavíte želaný čas;
- stlačením tlačidla „OK“ potvrdíte výber. Značka **4** zobrazuje zostávajúcu dobu do času, kedy ste chceli vozidlo používať.
- stlačením tlačidla „OK“ **3** potvrdíte a dokončíte programovanie;



- pri naštartovaní motora prispôbte ovládacie prvky klimatizácie na požadovanú teplotu v interiéri vozidla, potom nastavte režim odmrázovania (pozrite si kapitolu 2 návodů na použitie vozidla);

Na aktiváciu naprogramovaného štartu na diaľku musíte nastaviť čas minimálne o 15 minút neskôr, než je čas zobrazený na multimediálnom systéme.

ŠTARTOVANIE MOTORA NA DIAĽKU (2/3)



- vypnite zapaľovanie.

Uzamknutie vozidla sprevádzajú dve bliknutia, po ktorých sa výstražné a bočné smerové svetlá približne na tri sekundy rozsvietia, čím signalizujú, že sa uplatňuje naprogramované nastavenie.

Štartovanie motora na diaľku funguje, ak:

- v prípade vozidiel s manuálnou alebo robotizovanou prevodovkou je rýchlостná páka zaradená na neutrále;
- v prípade vozidiel s automatickou prevodovkou je rýchlостná páka v polohe **P**;

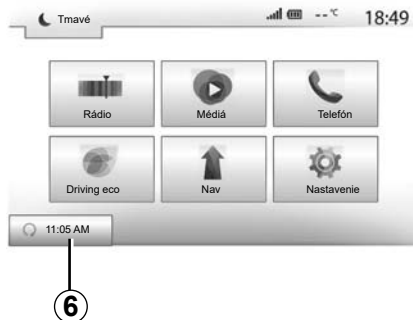

- je vypnuté zapaľovanie;
- sú po opustení vozidla všetky dvere (predná kapota, dvere, kufor) zatvorené a zamknuté.

Poznámka: ak chcete, aby fungovalo diaľkové spustenie motora, pri opustení vozidla musíte vypnúť multimediálny systém.

„Prebudiť každé 2 hodiny“

Táto funkcia umožňuje vozidlo automaticky naštartovať každé dve hodiny v závislosti od teploty motora.

Túto funkciu aktivujete stlačením tlačidla „Zap.“ **5**.

V prípade zapnutia tejto funkcie sa ventilačný systém neaktivuje pri prípadných prvých štyroch naštartovaniach.

Pri veľmi chladnom počasí sa vozidlo automaticky naštartuje a zostane naštartované asi desať minút, potom sa opäť vypne.

Ak si teplota motora nevyžaduje opätovné naštartovanie, vozidlo sa počas prvých štyroch opätovných aktiváciách automaticky nenaštartuje a na dve hodiny sa vráti do pohotovostného režimu. Motor sa reštartuje, ak je jeho teplota príliš nízka.

V každom prípade sa uskutoční posledné naštartovanie.

Približne 15 minút pred naprogramovaným časom sa motor spustí a zostane zapnutý asi desať minút.

Poznámka: značka **6** vás upozorní na už nastavený čas naštartovania vozidla.

ŠTARTOVANIE MOTORA NA DIAĽKU (3/3)

Pred opustením vozidla sa presvedčte, či sú spotrebiče, ako napríklad stierače, vonkajšie svetlá, rádio, vyhrievané sedadlá, vyhrievaný volant atď. (v závislosti od vozidla), vypnuté a všetko prísľušenstvo je odpojené.

V extrémnych podmienkach nemusí štartovanie na diaľku prostredníctvom programovania fungovať.



Nestojte a nenechávajte bežať motor na miestach, kde by horľavé látky alebo materiály, ako napr. tráva alebo lístie, mohli prísť do styku s horúcim výfukovým systémom.



Zodpovednosť vodiča pri parkovaní alebo odstavení vozidla

Nikdy neopúšťajte vozidlo, v ktorom je dieťa, nemobilný človek alebo zvieratá, ani na krátky čas. Môže ohroziť seba a iné osoby, napríklad naštartovaním motora, zapínaním zariadení, akými sú elektricky ovládané okná alebo zamknutím dverí atď. Okrem toho v horúcom a/alebo snežnom počasí, nezabúdajte, že sa teplota v kabíne veľmi rýchlo zvyšuje.

NEBEZPEČENSTVO SMRTI ALEBO VÁŽNYCH PORANENÍ.

Špeciálna vlastnosť vozidiel vybavených funkciou „Prebudiť každé 2 hodiny“.

Je mimoriadne dôležité, aby sa s vozidlom jazdilo minimálne 10 minút medzi jednotlivými programovaniami funkcie. Riziko opotrebovania motorového oleja.



Funkciu naštartovania motora na diaľku alebo jej naprogramovanie nepoužívajte, keď:

– je vozidlo v garáži alebo zúženom priestore.

Hrozí tu riziko otravy alebo udusenia unikajúcimi emisiami plynu;

– vozidlo je zakryté ochranným krytom.

Riziko požiaru;

– kapota motora je otvorená alebo predtým, ako sa otvára.

Hrozí riziko popálenia a vážneho poranenia.

V závislosti od krajiny môže byť funkcia naštartovania na diaľku alebo jej naprogramovanie zakázané na základe platných právnych predpisov alebo nariadení.

Pred použitím tejto funkcie si prečítajte právne predpisy alebo nariadenia platné v príslušnej krajine.

KAMERA PRI CÚVANÍ (1/3)

Opis činnosti

Pri zaradení spätného chodu (a približne do 5 sekúnd po preradení na iný prevodový stupeň) sa na displeji multimedialného systému bude zobrazovať náhľad priestoru za vozidlom spoločne s vodiacími čiarami, siluetou vozidla a zvukovou signalizáciou.

Ultrazvukové senzory namontované na vozidle „merajú“ vzdialenosť medzi vozidlom a prekážkou.

Ak svieti červená zóna, využite na presné zastavenie znázornenie nárazníka.

Poznámka:

- ďalšie informácie o používaní parkovacieho asistenta nájdete v návode na používanie vozidla.
- dbajte, aby cívacia kamera nebola zakrytá (špina, blato, sneh atď.)
- po zaradení prevodového stupňa spätného chodu sa na multimedialnej obrazovke na niekoľko sekúnd zobrazí pohľad na priestor za vozidlom.



Aktivácia/deaktivácia

Cívacia kamera

Môžete zapnúť/vypnúť cívaciu kameru. Ak to chcete urobiť, v hlavnom menu vyberte položku „Nastavenie“ > „Zobrazenie“ a potom stlačte tlačidlo „Pomocný park. systém“ 1.



POMOC PRI PARKOVANÍ

Toto menu vám umožňuje zapnúť/vypnúť cívaciu kameru a nastaviť funkciu „Detekcia prekážok“.

KAMERA PRI CÚVANÍ (2/3)

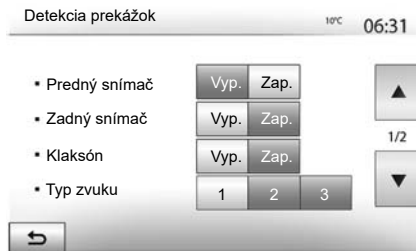

Detekcia prekážky

Môžete nezávisle aktívovať alebo deaktivovať predné a zadné snímače vozidla. Výberom možnosti „Zap.“ aktivujete požadované snímače alebo ich výberom možnosti „Vyp.“ deaktivujete.

Nastavenia zvuku

Môžete zapnúť/vypnúť zvukové upozornenie a vybrať si z niekoľkých zvukov, rovnako ako nastaviť hlasitosť snímačov prekážok.

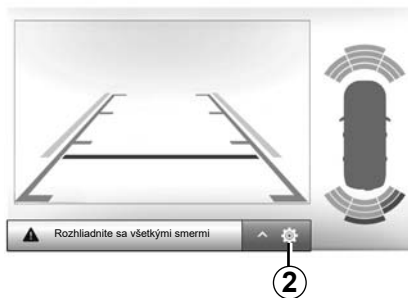

Nastavenie obrazovky

Pomocou tlačidla 2 môžete získať prístup k nastaveniam obrazovky.

Toto menu vám umožňuje aktivovať/deaktivovať vodiace čiary 3 označujúce vzdialenosť za vozidlom a upraviť nastavenia obrazovky.

Stlačením tlačidla „+“ alebo „-“ nastavte kontrast 4, jas 5 a farby 6.



V záujme bezpečnosti nevykonávajte tieto nastavenia počas jazdy.

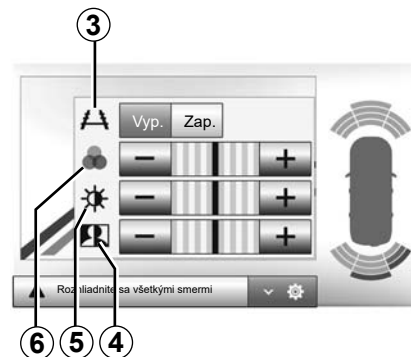

Obraz možno nastavovať len v prípade, že je zaradený prevodový stupeň spätného chodu.



Táto funkcia je doplňujúcou funkciou. V nijakom prípade teda nemôže nahradiť opatrnosť ani zodpovednosť vodiča.

Vodič musí neustále pripravený na náhle udalosti, ktoré môžu vzniknúť počas jazdy: preto dávajte pozor, či pri manévrovaní nie sú v mŕtvom uhle vozidla malé, úzke pohyblivé prekážky (napríklad dieťa, zvieratá, kočík, bicykel, kameň, tyč atď.).

Na obrazovke sa zobrazuje prevrátený obraz.

Obrysy sa premietajú na rovnú plochu. Ignorujte ich, pokiaľ sa premietajú nad zvislý alebo na zemi ležiaci objekt.

Predmety, ktoré sa zobrazia na obrazovke, môžu byť deformované.

Pri príliš silnom svetle (sneh, vozidlo na slnku...) môže byť obraz prenášaný kamerou rušený.

KAMERA SO SNÍMANÍM Z VIACERÝCH UHLOV (1/2)

Prezentácia

Vozidlo je vybavené štyrmi kamerami vpredu, vo vonkajších spätných zrkadlách a v zadnej časti vozidla, aby vám zaistilo dostatočný priestor pri zložitých manévroch.

Poznámka: Dbajte na to, aby kamery neboli zakryté (nečistotami, blatom, snehom atď.).



Táto funkcia slúži na dodatočnú podporu. V nijakom prípade teda nemôže nahradiť opatrnosť ani zodpovednosť vodiča.

Vodič musí neustále dávať pozor na náhle udalosti, ktoré môžu vzniknúť počas jazdy: preto dávajte pozor, či pri manévrovaní nie sú v dráhe vozidla pohyblivé prekážky (napríklad dieťa, zviera, kočík, bicykel, ...) alebo veľmi malé alebo tenké prekážky (menší kameň, tenký kolík, ...).

Úkon

Po zaradení spiatočky cúvacia kamera poskytuje na multimediálnej obrazovke pohľad za vozidlo.

Okrem toho môžete pohľad zobrazený na multimediálnej obrazovke vybrať prepnutím na manuálny režim.

Aktivácia/deaktivácia

Ak sa vozidlo pohybuje rýchlosťou nižšou než približne 20 km/h, systém sa zapne. Keď vozidlo prekročí túto rýchlosť, systém sa vypne.

Systém možno zapnúť aj stlačením aktivačného tlačidla vo vozidle. Ďalšie informácie nájdete v návode na používanie vozidla v kapitole „Kamera so snímaním z viacerých uhlov“.

Poznámka: ďalšie informácie o využívaní automatického alebo manuálneho režimu nájdete v návode na používanie vášho vozidla.

KAMERA SO SNÍMANÍM Z VIACERÝCH UHLOV (2/2)

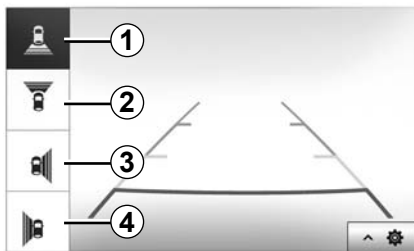

Výber kamery

Pohľad z požadovanej kamery aktivuje výberom na multimediálnej obrazovke:

- 1 Pohľad na oblasť za vozidlom;
- 2 Pohľad na oblasť vpredu;
- 3 Pohľad na oblasť vpravo;
- 4 Pohľad na oblasť vľavo.

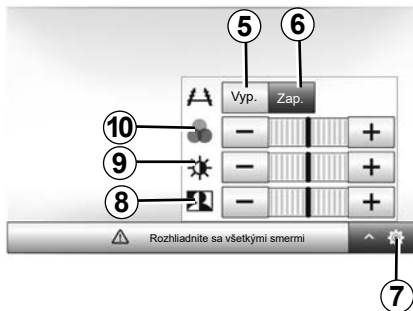

Nastavenia

Stlačením tlačidla 7 zobrazte zoznam nastavení.

Zobrazenie obrysu aktivujte alebo deaktivujte stlačením tlačidla 5 alebo 6.

Stlačením tlačidla „+“ alebo „-“ nastavte kontrast 8, jas 9 a farby 10.



Ak sa chcete dostať k parametrom nastavenia multimediálneho systému, na úvodnej obrazovke stlačte tlačidlo „Nastavenia“ a vyberte položku v spodnej časti obrazovky.

Nastavenia audiosystému

Pozrite v kapitole „Nastavenie zvuku“.

Nastavenie obrazovky

„Jas“

Môžete nastaviť jas obrazovky podľa vašich preferencií. V ponuke sú tri režimy:

- „Nízke“;
- „Médiá“ (stredný);
- „Vysoké“.

„Režim mapy“

Ak chcete zlepšiť viditeľnosť obrazovky navigácie cez deň alebo v noci, môžete zmeniť kombináciu farieb mapy.

- „Autom“: GPS zobrazí obrazovku mapy. Prechod režimu denný/nočný je automatický v závislosti od rozsvietenia svetiel.
- „Deň“: Obrazovka karty sa zobrazí vždy so svetlými farbami.
- „Noc“: Obrazovka mapy sa zobrazí vždy s tmavými farbami.

„Klimatizácia Info“

Táto funkcia vám umožňuje zapnúť/vypnúť zobrazovanie informácií o klimatizácii pri zmene nastavení.

„Pozadie“

Táto funkcia vám umožňuje vybrať si medzi tmavým alebo jasným režimom zobrazenia.

„Pomocný park. systém“

Táto funkcia vám umožňuje aktivovať alebo deaktivovať cúvaciu kameru, rovnako ako predné a/alebo zadné snímače.

Parametre Bluetooth®

Pozrite v kapitole „Párovanie/zrušenie párovania prístrojov Bluetooth®“.

NASTAVENIA SYSTÉMU (2/3)

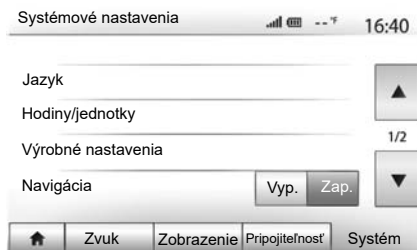

Nastavenie systému

„Jazyk“

Táto funkcia vám umožňuje zmeniť jazyk používaný v systéme a jazyk hlasového sprievodcu.

Ak chcete zmeniť jazyk, zvolte požadovaný jazyk a stlačením tlačidla „OK“ potvrdte svoj výber.

„Hodiny“

Pomocou tejto funkcie môžete nastaviť zobrazenie času (12 alebo 24-hodinové hodiny).

Poznámka: v prípade verzií s navigáciou sa čas automaticky nastaví pomocou systému GPS, ak je mapa krajiny, v ktorej sa nachádzate, nainštalovaná. Vo verziách bez navigácie možno čas nastaviť len manuálne.

Ak chcete zmeniť čas manuálne, stlačte tlačidlo „Hodiny/jednotky“ a potom zvolte „Nastavenie času“.

„Jednotky“

Táto funkcia vám umožní nastaviť jednotku vzdialenosti zobrazenú vo vašom multimediálnom systéme. Môžete si zvoliť spomedzi „km“ alebo „mls“.

Poznámka: nastavenia multimediálneho systému neovplyvňujú displej prístrojovej dosky vozidla. Ďalšie informácie o nastaveniach displeja prístrojovej dosky sa dozviete v návode na používanie vozidla.

„Výrobné nastavenia“

Táto funkcia vám umožňuje znovu spustiť rôzne parametre s predvolenými nastaveniami.

- Všetky: obnovuje všetky „Výrobné nastavenia“ na predvolené nastavenia.
- Telefón: znovu spustí všetky parametre spojené s telefónom.
- Navigácia: znovu spustí všetky parametre spojené s navigáciou.
- Audio/Médiá/Rádio/Systém: znovu spustí všetky parametre spojené so zvukom, médiami a rádiom.

„Navigácia“

Táto funkcia vám umožňuje aktivovať alebo deaktivovať navigáciu systému.

„Verzia systému“

Táto funkcia vám umožňuje kontrolovať verziu systému.

NASTAVENIA SYSTÉMU (3/3)

bezpečnostný kód

Váš audiosystém je chránený bezpečnostným kódom (dodáva značkový servis). Poskytuje elektronické zablokovanie audiosystému, keď nie je pod napätím (odpojený akumulátor, vypnutý systém, vypálená poistka...).

Ak chcete uviesť do činnosti audiosystém, musíte zadať bezpečnostný kód pozostávajúci zo štyroch číslic.

Zapíšte si kód a uchovajte na bezpečnom mieste. Ak ho stratíte, obráťte sa na zástupcu výrobcu.

Zadanie kódu

Zobrazí sa hlásenie CODE a následne štyri prázdne miesta a numerická klávesnica.

Zadajte príslušný kód pomocou digitálnej klávesnice a potom na potvrdenie stlačte tlačidlo „OK“.

Chyba pri zadávaní kódu

Ak kód nezadáte správne, zobrazí sa správa „Nesprávny kód PIN Systém uzamknutý Čakajte...“.

Počkajte jednu minútu a potom znovu zadajte kód.

Čas čakania sa zdvojnásobuje po každom chybnom zadaní.

AKTUALIZÁCIA KARTY A SYSTÉMU (1/5)

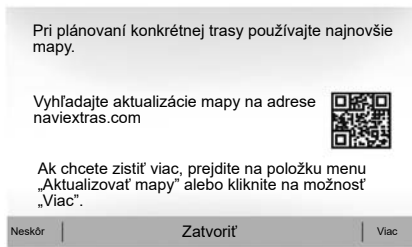

Záruka aktualizácie mapy

Po obdržaní nového vozidla máte 90 dní na aktualizáciu kartografických údajov zadarmo. Potom sa za aktualizácie platí.

Po spustení navigácie vám multimediálny systém ponúkne aktualizáciu mapy. Toto upozornenie sa zobrazuje dvakrát ročne po dobu siedmich rokov. Môžete:

- vyberte možnosť „Neskôr“ a upozornenie sa zobrazí pri ďalšej aktivácii navigácie;



- vyberte možnosť „Zatvoriť“ a upozornenie sa už nebude zobrazovať;
- vyberte možnosť „Viac“ a systém zobrazí menu „Aktualizácie máp“.

Aktualizujte svoj multimediálny systém a mapu

Poznámka: skontrolujte, či sú vaše systémy už aktualizované, aby ste nemuseli zbytočne začínať postup.

Aktualizácia multimediálneho systému a mapy si vyžaduje disk USB flash a počítač pripojený k internetu.

Pomocou počítača si stiahnite aktualizácie z internetu na disk USB flash a potom nainštalujte aktualizácie z disku USB flash do multimediálneho systému vozidla.

Ak softvér multimediálneho systému nie je aktualizovaný, softvér Toolbox ponúkne aktualizáciu systému ešte pred aktualizáciou mapy. Systém a mapa sa nedajú aktualizovať súčasne. Proces sa musí zopakovať pri každej aktualizácii.

Bude treba postupovať takto:

- Uložte systém na disk USB flash;
- nainštalujte softvér Toolbox na svoj počítač;
- stiahnite si produkty zo softvéru Toolbox na disk USB flash;
- Aktualizácia multimediálneho systému alebo mapy z disku USB flash.

Postupujte podľa pokynov uvedených v nasledujúcom poradí.

AKTUALIZÁCIA KARTY A SYSTÉMU (2/5)

Registrácia systému kľúčom USB

Ak si chcete uložiť multimediálny systém do svojho profilu používateľa, najskôr vložte prázdny USB kľúč do multimediálneho systému a vytvorte jeho kópiu.

Poznámka:

- ak chcete vložiť kľúč USB do svojho multimediálneho systému, pozrite si informácie o „Vložení kľúča USB flash“ v časti „Navigačný systém“.
- disk USB flash sa nedodáva spolu so systémom;
- používaný flash disk USB sa musí naformátovať vo formáte FAT32 a musí mať kapacitu minimálne 8 GB a maximálne 32 GB;
- Ak chcete uložiť systémové údaje na disk USB flash, naštartujte vozidlo a pri nahrávaní údajov nevypínajte motor;
- počas aktualizácie nevyužívajte žiadne z funkcií multimediálneho systému.

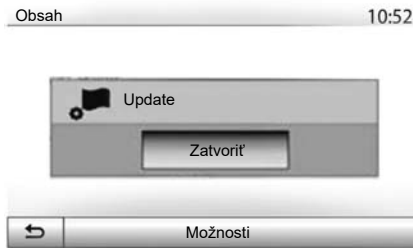

Ak chcete uložiť snímku systému na disk USB flash musíte:

- pripojiť svoj disk USB flash do zásuvky USB multimediálneho systému;
- v hlavnom menu vybrať menu „Navigácia“;
- vybrať menu „Možnosti“;

- vyberte menu „Aktualizácie máp“ na druhej stránke menu „Možnosti“,
- stlačte tlačidlo „Možnosti“ v spodnej časti obrazovky;
- vyberte funkciu „Aktualizovať“ obrazovky multimediálneho systému.

Tým sa nainštaluje kópia vášho navigačného systému na USB kľúč, ktorý slúži pre Toolbox na uloženie systému vo vašom používateľskom profile a ktorý umožní Toolbox identifikovať dostupné aktualizácie navigačného systému.

Po skončení procesu záznamu údajov môžete kľúč USB vytiahnuť z multimediálneho systému.

Aktualizácie systému sa musia vykonať, keď je motor v chode. Elektrické vozidlá sa musia nabíjať alebo motor musí byť v chode (kontrolka READY svieti).

AKTUALIZÁCIA KARTY A SYSTÉMU (3/5)

Inštalácia softvéru Toolbox do počítača

Nainštalujte Naviextras Toolbox na váš počítač niekoľkými kliknutiami. Aplikácia Toolbox sa dá stiahnuť na stránke výrobcu.

Prejdite na webovú lokalitu a v hornej časti obrazovky kliknite na položku Register (Registrácia) v časti „Welcome Guest User“. Po vytvorení a uložení účtu vyplňte požadované údaje (model vozidla, typ palubného multimediálneho systému atď.) a potom si stiahnite softvér.

Po stiahnutí softvéru spustíte inštaláciu.

Sledujte inštrukcie zobrazené na obrazovke.

Vyobrazenia v návode na používanie nie sú záväzné.



Prevzatie produktov z aplikácie Toolbox na USB kľúč

Pripojte sa aplikácii Toolbox

Spustíte softvér Naviextras Toolbox a presvedčte sa, či je váš počítač pripojený k internetu.

Keď spustíte softvér Toolbox v počítači, vložte disk USB flash obsahujúci snímku multimediálneho systému. Po rozpoznaní disku USB flash softvérom vám systém ponúkne dve možnosti: Login (Prihlásenie) a Register (Registrácia).

Ak nie ste zaregistrovaní na webe Naviextras.com, môžete tak ľahko urobiť na Toolbox kliknutím na tlačidlo na stránke prihlásenia. Sledujte inštrukcie zobrazené na obrazovke.

Ak to váš predplatený program povoľuje a Toolbox nájde systém v zozname podporovaných systémov, zobrazí sa uvítacia obrazovka, ktorá vám umožní pripojenie k účtu Naviextras.

Po pripojení k účtu Naviextras Toolbox a po pripojení disku USB flash k počítaču môžete získať aplikácie zdarma alebo platené aplikácie, služby a obsah výberom položiek, ktoré chcete nainštalovať do svojho multimediálneho systému z menu „Katalóg“ na lište menu vľavo na obrazovke aplikácie Toolbox.

Sťahovanie a aktivácia funkcie možnosti nebezpečných zón je v niektorých krajinách zakázané a môže byť porušením pravidiel.

AKTUALIZÁCIA KARTY A SYSTÉMU (4/5)

Aktualizácie z aplikácie Toolbox na USB kľúč

Kliknite na menu „Aktualizovať“ alebo ponuku „Kúpiť obsah“ na lište menu na ľavej strane obrazovky Toolbox.

Menu aplikácií zobrazí obrazovku so všetkými dostupnými aktualizáciami. Bude obsahovať:

- položky, ktoré ste získali, ale zatiaľ nenaštalovali (aktualizácia alebo dodatočné funkcie);
- bezplatné aktualizácie a dodatočné funkcie, ktoré ste pridali k inštalačnému súboru na základe katalógu;
- aktualizácie systému (ak je dostupná novšia verzia);
- aktualizácia POI len pre elektromobily (nabíjacie stanice atď.);
- špeciálne bezplatné aktualizácie.

Všetky dostupné aktualizácie sú označené podľa oblasti formou zoznamu a na plánsfére.

Štandardne sú zvolené všetky prvky vzťahujúce sa na všetky regióny s ohľadom na ich inštaláciu. Ak si zvolíte dočasné vynechanie regiónu, zrušte zaškrtnutie okienka na začiatku riadku tabuľky, ktorá sa naň vzťahuje. Po skontrolovaní tabuľky kliknite na tlačidlo „Inštalovať“, nachádzajúce sa v spodnej časti obrazovky pre spustenie postupu inštalácie.

Toolbox začne sťahovať a inštalovať zvolené aktualizácie. Počkajte, prosím, kým nedostanete správu oznamujúcu skončenie operácie.

Poznámka: čas sťahovania aplikácie sa líši v závislosti od veľkosti aplikácie a kvality príjmu mobilnej siete.

Toolbox vás informuje, keď zvolené prvky prekročia maximálnu kapacitu multimediálneho systému. V tomto prípade si môžete zvoliť prvky, ktoré sa budú inštalovať alebo odstrániť systém, aby sa dodržalo toto obmedzenie úložného priestoru.

Aj keď sa prvky zo systému odstránia, zostávate ich vlastníkom a môžete ich bezplatne nainštalovať neskôr.

Nevytahujte kľúč USB zo systému, ani ho nedeaktivujte počas aktualizácie.



Sťahovanie a aktivácia funkcie výstrahy pred radarmi je v niektorých krajinách zakázané a môže byť porušením pravidiel.

AKTUALIZÁCIA KARTY A SYSTÉMU (5/5)

Aktualizácia systému a mapy

Po skončení procesu inštalácie možno USB kľúč vytiahnuť z počítača. Vložte USB kľúč do portu USB multimedialneho systému vozidla.

Poznámka:

- na aktualizáciu máp, naštartujte vozidlo a počas načítavania údajov nechajte motor naštartovaný. Keď je multimedialny systém aktívny, automaticky identifikuje aktualizácie dostupné na kľúči USB a navrhne aktualizáciu systému alebo mapy podľa aktualizácií dostupných na kľúči USB. Nevypínajte multimedialny systém počas inštalácie aktualizácií;
- Stiahnutie a inštalácia aktualizácie systému sú možné len vtedy, ak existuje novšia verzia;
- Funkcie poskytované multimedialnym systémom závisia od modelu a úrovne výbavy vozidla.

A



Obrazovka **A** sa zobrazí automaticky po zapojení disku USB flash;

- stlačením tlačidla **1** spustíte aktualizáciu;
- stlačením tlačidla **2** sa vrátite na predchádzajúcu obrazovku.

Keď stlačíte tlačidlo **1**, spustí sa proces aktualizácie. Počas aktualizácie systému nevykonávajte žiadne úkony.

Po skončení aktualizácie sa znovu spustí multimedialny systém so všetkými novými aktualizovanými funkciami.

Licencia

Ak chcete získať zdrojové kódy GPL, LGPL, MPL a ďalšie licencie obsiahnuté v tomto produkte, navštívte príslušný web.

Okrem zdrojových kódov je možné prevziať všetky súvisiace zmluvné podmienky, vylúčenia záruk a podrobnosti o copyright.

Špecializovaná lokalita vám na e-mailovú žiadosť na disku CD-ROM poskytne aj otvorený zdrojový kód za poplatok na pokrytie nákladov na distribúciu (napríklad médií, odoslania a manipulačných nákladov).

Táto ponuka platí tri roky od dátumu nákupu produktu.

Multimedialny systém sa môže automaticky reštartovať počas aktualizácie. Počkajte, kým sa zobrazí obrazovka rádia.

V prípade náhodného prerušenia aktualizácie opakujte postup od začiatku.

PORUCHY ČINNOSTÍ (1/5)

Systém		
Opis	Príčiny	Riešenia
Nič sa nezobrazuje.	Šetrič obrazovky je zapnutý.	Skontrolujte, či je šetrič obrazovky zapnutý.
	Systém je vypnutý.	Teplota vo vozidle je príliš nízka alebo príliš vysoká.
	Vozidlo je vypnuté.	Reštartujte vozidlo.
Nič nepočuť.	Hlasitosť je na minime alebo je aktivovaná nemá funkcia.	Zvýšte hlasitosť alebo vypnite nemú funkciu.
	Zvolený zdroj systému nie je správny.	Skontrolujte zvolený zdroj systému a uistite sa, že výstupný zdroj je multimediálny systém.
Nijaký zvuk nevychádza z ľavého, pravého, predného alebo zadného reproduktora.	Parametre balance alebo fader sú nesprávne.	Nastavte zvuk balance alebo fader správne.
Zobrazený čas nie je správny.	Čas je nastavený na možnosť „Auto“ a systém už neprijíma signál GPS.	V prípade funkcie „Navigácia“: premiestnite vozidlo, až kým nebudete prijímať signál GPS.
		Bez funkcie „Navigácia“: pozrite si časť „Nastavenia systému“ a nastavte čas.
Navigačný systém sa nespustí správne alebo nereaguje.	Multimediálny systém počas používania zmrzol.	Reštartujte multimediálny systém stlačením tlačidla zapnúť/vypnúť (kým sa obrazovka nevypne).

PORUCHY ČINNOSTÍ (2/5)

Navigácia		
Opis	Príčiny	Riešenia
Nič nepočuť.	Hlasitosť menu „Nav“ je stlmená alebo nastavená na minimum.	Zvýšte hlasitosť („Možnosti“ menu „Nav“) alebo vypnite nemú funkciu. Hlasitosť v režime GPS je možné nastaviť počas hlasu z navádzania.
Poloha vozidla na obrazovke nezodpovedá jeho skutočnému umiestneniu.	Zlá lokalizácia vozidla spôsobená príjmom GPS.	Premiestnite vozidlo, až kým nezískate dobrý príjem signálov GPS.
	Verzia mapy je zastaraná.	Aktualizujte mapu.
Údaje zobrazené na obrazovke nezodpovedajú skutočnosti.	Verzia systému je zastaraná.	Získajte poslednú verziu systému.
Niektoré rubriky v menu nie sú k dispozícii.	V závislosti od prebiehajúceho príkazu nie sú niektoré rubriky k dispozícii.	
Hlasový sprievodca nie je k dispozícii.	Navigačný systém neberie do úvahy križovatky. Hlasový sprievodca je vypnutý.	Zvýšte hlasitosť. Skontrolujte, či je hlasový sprievodca zapnutý.
Hlasový sprievodca nezodpovedá skutočnosti.	Hlasový sprievodca sa môže meniť v závislosti od prostredia.	Jazdite podľa skutočných podmienok.
Navrhovaná trasa sa nezačína alebo nekončí miestom určenia.	Systém nerozpoznal cieľ.	Zadajte cestu v blízkosti požadovaného cieľa.

PORUCHY ČINNOSTÍ (3/5)

Telefón		
Opis	Príčiny	Riešenia
Nepočuť nijaký zvuk, ani zvonenie.	Mobil nie je dobíť alebo zapojený v systéme. Hlasitosť je na minime alebo je aktivovaná nemá funkcia.	Skontrolujte, či je mobilný telefón zapnutý alebo pripojený k systému. Zvýšte hlasitosť zvonenia alebo vypnite nemú funkciu. Skontrolujte zvolený zdroj systému a uistite sa, že výstupný zdroj je multimediálny systém.
Nemožno volať.	Mobil nie je dobíť alebo zapojený v systéme. Blokovanie klávesnice telefónu je zapnuté.	Skontrolujte, či je mobilný telefón zapnutý alebo pripojený k systému. Odblokujte klávesnicu telefónu.
	Počas prevádzky sa vysunie niekoľko zvukových médií.	Reštartujte multimediálny systém stlačením a podržaním tlačidla zap./vyp. (kým sa obrazovka nevyvpe).
Proces párovania Bluetooth.	Funkcie telefónu sú čiastočne alebo úplne nekompatibilné s navigačným systémom.	Pre viac informácií o zozname kompatibilných zariadení, prosím, kontaktujte svojho zástupcu Renault.

PORUCHY ČINNOSTÍ (4/5)

Médiá;		
Opis	Príčiny	Riešenia
Nič nepočuť.	Hlasitosť je na minime alebo je aktivovaná nemá funkcia.	Zvýšte hlasitosť alebo vypnite nemú funkciu.
	Zdroj zvuku nie je zapnutý alebo pripojený k systému.	Skontrolujte zvolený zdroj systému a uistite sa, že výstupný zdroj je multimediálny systém.
Multimediálny systém nerozpozná žiadny externý zdroj zvuku (prehrávač MP3, prenosný audioprehrávač, USB kľúč ani telefón atď.).	Počas prevádzky sa vysunie niekoľko zvukových médií.	Reštartujte multimediálny systém stlačením a podržaním tlačidla zap./vyp. (kým sa obrazovka nevyvpe).
Služba Android Auto™/CarPlay™ sa nespustí v multimediálnom systéme.	Služba Android Auto™/CarPlay™ nie je správne nakonfigurovaná v smartfóne.	Informácie o konfigurácii nájdete na webovej lokalite výrobcu smartfónu.
	Kábel USB nie je kompatibilný s požiadavkami na prenos údajov.	Použite kábel USB odporúčaný výrobcom telefónu, aby sa zaistilo správne fungovanie aplikácie.
	Počas prevádzky už multimediálny systém nerozpozná zdroj zvuku.	Reštartujte multimediálny systém stlačením a podržaním tlačidla zap./vyp. (kým sa obrazovka nevyvpe).
Porucha funkcie zdroja zvuku (funkcia hlasového rozpoznávania nie je povolená v rámci služby SIRI/CarPlay™/Android Auto™, MP3 prehrávač, prenosný audioprehrávač alebo telefón atď.).		

PORUCHY ČINNOSTÍ (5/5)

Médiá;		
Opis	Príčiny	Riešenia
Prevádzková porucha služby Android Auto™/CarPlay™.	Váš smartfón už nie je kompatibilný po aktualizácii aplikácie Android Auto™/CarPlay™.	Prejdite späť na predchádzajúcu verziu alebo si pozrite nastavenia služby Android Auto™/CarPlay™ určené pre značku vášho smartfónu.
Prevádzková porucha s aplikáciami na sledovanie polohy.	Sieť nie je k dispozícii. Sledovanie polohy nemáte vo svojom smartfóne zapnuté.	Vyhľadajte miesto so silným signálom. Aktivujte funkciu sledovania polohy vo svojom telefóne.

ABECEDNÝ REGISTER (1/3)

A

adresár	SK.39, SK.49 – SK.50
Android Auto™, CarPlay™	SK.66 → SK.69
ARTIST	SK.26
AUX	
prídavná zásuvka	SK.5
AUX	SK.25 → SK.27

B

BASS	SK.28
basy	SK.29
bezpečnostný kód	SK.84
Bluetooth®	SK.57 → SK.61, SK.70

Č

čas	
zobrazovanie informácie	SK.83
čas	SK.83

C

cúvacia kamera	
parametry	SK.82
cúvacia kamera	SK.5, SK.77 → SK.79

D

detailný smer cesty	SK.41, SK.44, SK.47
displej	
menu	SK.7

E

ECO jazda	SK.55
etapa	SK.46

F

funkcie	SK.5 → SK.7
---------------	-------------

G

GPS	
príjem	SK.32
prijímač	SK.32, SK.53

H

hlasové rozpoznávanie	SK.14 – SK.15, SK.63 → SK.65, SK.68
-----------------------------	-------------------------------------

I

Informácie o pohone 4 x 4	SK.5, SK.56
informácie o prevádzke	SK.5 → SK.7, SK.23, SK.41, SK.54

J

jazyk	
zmeniť	SK.83
jazyky	SK.83
jednotka vzdialenosti	SK.83

K

kamera so snímaním z viacerých uhlov	SK.5, SK.80 – SK.81
karta	
mierka	SK.33
nastavenie	SK.48, SK.51
očíslovaná karta	SK.32
zobrazovanie informácie	SK.13 → SK.15, SK.33, SK.48
kartografické symboly	SK.33
klúč USB	SK.30 – SK.31, SK.85 → SK.89
konektor telefónu	SK.61
konkrétny cieľ	
adresa v obľúbených položkách	SK.39

M

médiá	SK.13 → SK.15
MENU	SK.13
menu smeru jazdy	SK.36 → SK.41
miesto určenia	SK.36 → SK.41, SK.46, SK.49 – SK.50
MP3	SK.25

N

nastavenia navigácie	
nastavenia trasy	SK.40 – SK.41
nastavenia zvuku	
nastavenia zvuku	SK.13 → SK.15
nastavenie	
audio	SK.28 – SK.29, SK.82

ABECEDNÝ REGISTER (2/3)

rozdelenia zvuku dozadu / dopredu	SK.29
rozdelenia zvuku vľavo / vpravo	SK.29
svetelnosti	SK.82
nastavenie . SK.13 → SK.15, SK.23, SK.52 → SK.54, SK.82 → SK.84	
numerická klávesnica	SK.19

O

obchádzka	SK.46, SK.54
objem	SK.13 → SK.15, SK.20
obľúbené	
odstrániť	SK.50
pridať	SK.41
obrazovka	
nastavenie	SK.48
obrazovka navigačného systému	SK.42 → SK.47
pohotovostný režim	SK.13, SK.16
zobrazenie navigácie	SK.7, SK.42 → SK.47
obrazovky	
multimediálna obrazovka	SK.8 → SK.15
očíslovať	SK.72
oddeliť telefón	SK.60
ovládanie	SK.8 → SK.15, SK.18
ovládanie hlasom	SK.63 → SK.65
ovládanie pod volantom	SK.21

P

panel a ovládače na volante	SK.8 → SK.15
parametrizácia	SK.47
POI	SK.35 → SK.41, SK.48
poloha vozidla	SK.33
poruchy činnosti	SK.16, SK.90 → SK.94
potvrdiť smer cesty	SK.40 – SK.41
predmet záujmu	SK.34, SK.36 → SK.41, SK.48
prehľad	SK.70
prehľad hovorov	SK.71
prenosný audioprehrávač Bluetooth®	
spárovať	SK.26
zrušiť spárovanie	SK.26
prídavný zdroj	SK.25 → SK.27
prijat' hovor	SK.14, SK.72

SK.96

prípojka Jack	SK.13, SK.25 → SK.27
prípojka USB	SK.5, SK.13, SK.25 → SK.27, SK.30 – SK.31, SK.85 → SK.89

R

rádio	SK.5, SK.13 → SK.15, SK.21 → SK.24
rádiostanica	SK.21 → SK.24
RDS	SK.5
režim 3D / 2D	SK.42
režim LIST / LISTE	SK.22
režim MANU / MANUEL	SK.21
režim MEMO	SK.22
rozsah komunikácie	SK.20
rozsah prispôsobený rýchlosti	SK.20, SK.28
rozsah zvonenia	SK.29

S

spárovanie telefónu	SK.57 → SK.60
spotreba paliva	SK.55
systém	
aktualizácia	SK.85 → SK.89

Š

štart	SK.16
štartovanie motora na diaľku	SK.5 → SK.7, SK.74 → SK.76

T

telefón	SK.6
---------------	------

U

ukončiť hovor	SK.14
uloženie rádiostanice do pamäte	SK.22
upozornenie pri používaní	SK.3
USB	
USB port	SK.32
USB	SK.32, SK.85 → SK.89
úspora paliva	SK.55

ABECEDNÝ REGISTER (3/3)

V

vedenie	
hlas.....	SK.13 → SK.15, SK.42 → SK.47
karta.....	SK.42 → SK.47
zapnutie.....	SK.42
videá.....	SK.30 – SK.31
vlnový rozsah.....	SK.21 → SK.24
volať.....	SK.70 – SK.71
vybrať	
trasu.....	SK.27
vypnúť telefón.....	SK.62
vypnutie.....	SK.16
vypnutie zvuku.....	SK.20
výšky.....	SK.28 – SK.29
vyváženie.....	SK.28

W

WMA.....	SK.25
----------	-------

Z

zadať adresu.....	SK.36
zadať číslo.....	SK.72
zapojenie Bluetooth.....	SK.61
zdroj	
zvuk.....	SK.13 → SK.15
zrýchlené vyhľadávanie.....	SK.25

