

# **MEDIA NAV EVOLUTION**

**Français** .....

**F**

**Deutsch** .....

**D**

**Nederlands** .....

**NL**



Précautions d'utilisation . . . . .	F.3
Généralités . . . . .	F.5
Description générale . . . . .	F.5
Présentation des commandes . . . . .	F.8
Marche, arrêt . . . . .	F.16
Fonctionnement et utilisation . . . . .	F.17
Volume . . . . .	F.20
Radio/AUX. . . . .	F.21
Écouter la radio . . . . .	F.21
Sources audio auxiliaires . . . . .	F.25
Régler le son . . . . .	F.28
Vidéo . . . . .	F.30
Navigation . . . . .	F.32
Le système de navigation. . . . .	F.32
Lire une carte . . . . .	F.33
Entrer une destination . . . . .	F.36
Guidage . . . . .	F.42
Réglages carte . . . . .	F.48
Gérer les favoris . . . . .	F.49
Réglages de navigation . . . . .	F.51
Driving eco. . . . .	F.55
4x4 infos . . . . .	F.56
Appareil Bluetooth® . . . . .	F.57
Appairer/désappairer des appareils Bluetooth® . . . . .	F.57
Connecter/déconnecter des appareils Bluetooth® . . . . .	F.61
Utiliser la reconnaissance vocale . . . . .	F.63
Android Auto™, CarPlay™ . . . . .	F.66
Répertoire téléphonique . . . . .	F.70
Émettre, recevoir un appel . . . . .	F.71

Démarrage du moteur à distance .....	F.74
Caméra de recul .....	F.77
Caméra multivues .....	F.80
Réglages système .....	F.82
Mise à jour carte et système .....	F.85
Anomalies de fonctionnement .....	F.90

# PRÉCAUTIONS D'UTILISATION (1/2)

Il est impératif de suivre les précautions ci-dessous lors de l'utilisation du système pour des raisons de sécurité ou de risques de dommages matériels. Respectez obligatoirement les lois en vigueur du pays dans lequel vous vous trouvez.



## **Précautions concernant la manipulation du système**

– Manipulez les commandes (en façade ou au volant) et consultez les informations à l'écran lorsque les conditions de circulation vous le permettent.

- Réglez le volume sonore à un niveau modéré permettant d'entendre les bruits environnants.

## **Précautions concernant la navigation**

- L'utilisation du système de navigation ne remplace en aucun cas la responsabilité ni la vigilance du conducteur lors de la conduite du véhicule.
- Selon les zones géographiques, la « carte » peut manquer d'informations sur les nouveautés du parcours. Soyez vigilant. Dans tous les cas, le code de la route et les panneaux de signalisation routière sont toujours prioritaires sur les indications du système de navigation.

## **Précautions matérielles**

- Ne procédez à aucun démontage ou aucune modification du système afin d'éviter tout risque matériel et de brûlure.
- En cas de dysfonctionnement et pour toute opération de démontage, veuillez contacter un représentant du constructeur.
- N'insérez pas de corps étrangers dans le lecteur.
- L'emploi de produits à base d'alcool et/ou l'aspersion directe d'un liquide est à proscrire.

## **Précautions concernant le téléphone**

- Certaines lois réglementent l'usage du téléphone en voiture. Elles n'autorisent pas pour autant l'usage des systèmes téléphonie mains libres dans n'importe quelle situation de conduite : tout conducteur doit rester maître de sa conduite ;
- Téléphoner en conduisant est un facteur de distraction et de risque important, cela pendant toutes les phases d'utilisation (numérotation, communication, recherche d'une entrée dans le répertoire...).

## PRÉCAUTIONS D'UTILISATION (2/2)

La description des modèles déclinés dans cette notice, a été établie à partir des caractéristiques connues à la date de conception de ce document. **La notice regroupe l'ensemble des fonctions existantes pour les modèles décrits. Leur présence dépend du modèle de l'équipement, des options choisies et du pays de commercialisation. De même, des fonctionnalités devant apparaître en cours d'année peuvent être décrites dans ce document. Les écrans présents sur la notice sont non-contractuels.**

Selon la marque et le modèle de votre téléphone, certaines fonctions peuvent être partiellement ou totalement incompatibles avec le système multimédia de votre véhicule.

Pour de plus amples informations, consultez un Représentant de la marque.

# DESCRIPTION GÉNÉRALE (1/3)

## Introduction

Le système multimédia de votre véhicule assure les fonctions suivantes :

- radio RDS ;
- radio DAB ;
- gestion de sources audio auxiliaires ;
- téléphone mains libres ;
- reconnaissance vocale ;
- aide à la navigation ;
- informations sur le trafic routier ;
- informations sur les zones de vigilance ;
- aide au stationnement (caméra de recul ou caméra multivues) ;
- la programmation de démarrage du moteur à distance ;
- informations sur l'inclinaison du véhicule (4x4 infos) ;
- informations sur votre style de conduite et conseils de conduite afin d'optimiser votre consommation de carburant.

## Fonctions radio

Le système multimédia permet l'écoute des stations de radio FM (modulation de fréquence), DAB (diffusion audio-numérique) et AM (modulation d'amplitude).

Le système DAB permet d'obtenir un meilleur rendu sonore, d'accéder aux informations textuelles sur le programme en cours, etc.

Le système RDS permet l'affichage du nom de certaines stations ou d'informations diffusées par les stations radio FM :

- informations sur l'état général du trafic routier (TA) ;
- message(s) d'urgence(s).

## Fonction audio auxiliaire

Vous pouvez écouter votre baladeur audio directement sur les haut-parleurs de votre véhicule. Vous avez plusieurs possibilités pour connecter votre baladeur, suivant le type d'appareil que vous possédez :

- prise Jack 3,5 mm ;
- USB audio ;
- connexion Bluetooth®.

Pour plus de précisions sur la liste des appareils compatibles, consultez un Représentant de la marque ou consultez le site internet du constructeur s'il en dispose.



## DESCRIPTION GÉNÉRALE (2/3)

### Fonction téléphonie mains libres

Le système de téléphonie mains libres Bluetooth® assure les fonctions suivantes en vous évitant d'avoir à manipuler votre téléphone :

- émettre/recevoir/suspendre un appel ;
- consulter la liste des contacts du répertoire du téléphone ;
- consulter l'historique d'appels passés depuis le système ;
- appeler les secours.

### Compatibilité des téléphones

Certains téléphones ne sont pas compatibles avec le système mains libres, et ne permettent pas d'exploiter l'ensemble des fonctions offertes ou n'apportent pas une qualité acoustique optimale.

Pour plus de précisions sur la liste des téléphones compatibles, consultez un Représentant de la marque ou consultez le site internet du constructeur s'il en dispose.

### Fonction démarrage du moteur à distance

Lorsque le véhicule en est équipé, cette fonction vous permet de programmer le démarrage du moteur à distance afin de chauffer ou ventiler l'habitacle jusqu'à 24 heures avant l'utilisation du véhicule.

### Driving eco

(disponible suivant véhicule)

Le menu « Driving eco » permet d'afficher en temps réel un score global qui reflète votre style de conduite.

### Fonction aide à la navigation

Le système de navigation détermine automatiquement la position géographique du véhicule par la réception de signaux GPS.

Il propose un itinéraire jusqu'à la destination de votre choix grâce à sa carte routière. Enfin, il indique la route à suivre, pas à pas, grâce à l'écran de visualisation et aux messages vocaux.

### Informations trafic

Cette fonction vous informe en temps réel des conditions relatives au trafic.

### Alertes de sécurité routière ou point d'alertes

Ce service vous permet de recevoir des alertes en temps réel, comme les alertes d'excès de vitesse ou la position des zones d'alerte de sécurité routière.



Votre système téléphonie mains libres a seulement pour objet de faciliter la communication en diminuant les facteurs de risque sans les éliminer totalement. Respectez obligatoirement les lois en vigueur du pays dans lequel vous vous trouvez.

# DESCRIPTION GÉNÉRALE (3/3)

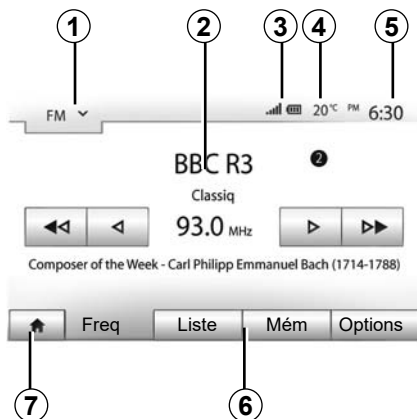

## Affichages

### Écran des menus

1 Zone de sélection de mode.

Affiche le mode sélectionné. Quand vous touchez la zone de sélection de mode, un menu déroulant apparaît.

2 Zone Table des matières.

Affiche le contenu d'une rubrique de menu et des informations afférentes.

3 Zone information téléphonie.

Si le système Bluetooth® est activé, le niveau de réception et de batterie de l'appareil connecté est affiché.

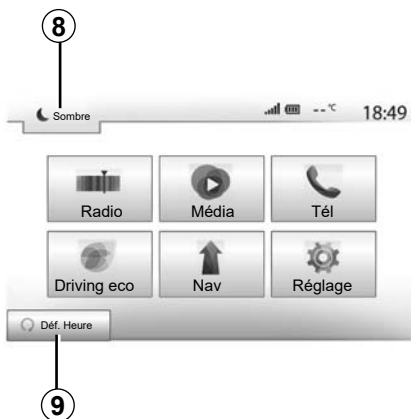

4 Température extérieure.

5 Zone Heure.

6 Zone Menu :

- affiche le menu inférieur du mode ;
- affiche le menu actuel en surligné.

7 Zone Accueil ou retour à la navigation.

- Suivant le mode dans lequel vous vous trouvez, cette zone affiche :
- le bouton « Accueil » : revient au menu d'accueil ;
  - le bouton « Précédent » : revient à l'écran précédent ;
  - le bouton « Drapeau » : revient à l'écran de navigation.

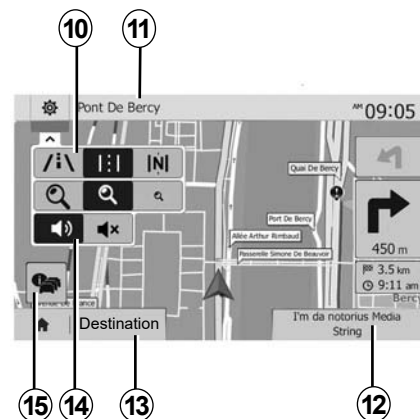

8 Mode veille et affichage de l'horloge.

9 Zone de sélection du démarrage du moteur à distance.

### Écran de navigation

Disponible suivant pays et/ou législation en vigueur.

10 Mode carte (2D/3D et 2D Nord).

11 Nom de la prochaine rue à prendre sur votre itinéraire.

12 Informations audio actuelles.

13 Options de réglage d'itinéraire et de carte.

14 Guidage vocal On/Off.

15 Informations trafic.

# PRÉSENTATION DES COMMANDES (1/8)

## Façades du système

Les sélections d'écran s'effectuent d'une pression sur la partie souhaitée de l'écran.

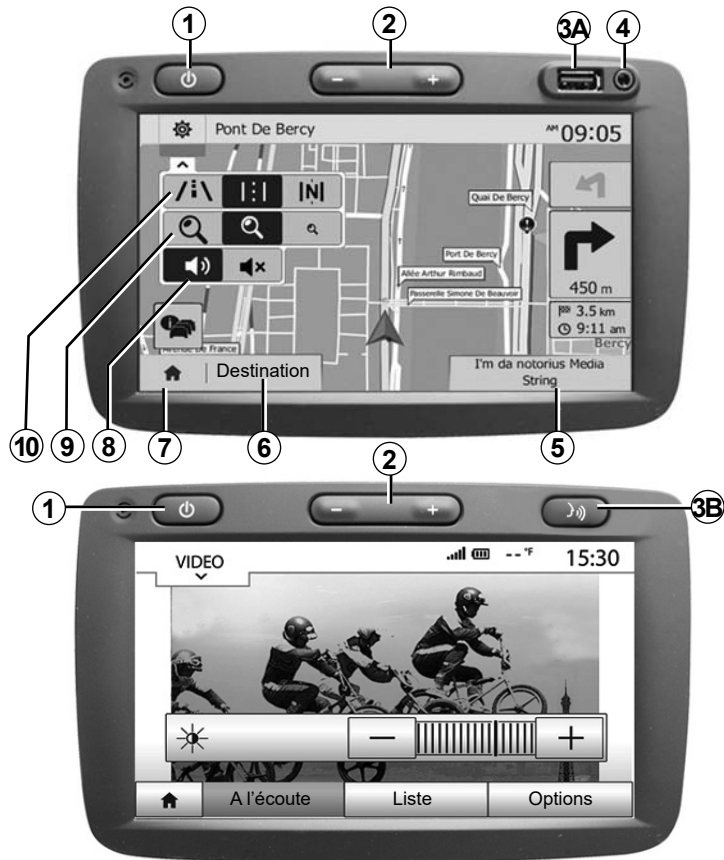

# PRÉSENTATION DES COMMANDES (2/8)

## Façades du système

Les sélections d'écran s'effectuent d'une pression sur la partie souhaitée de l'écran.

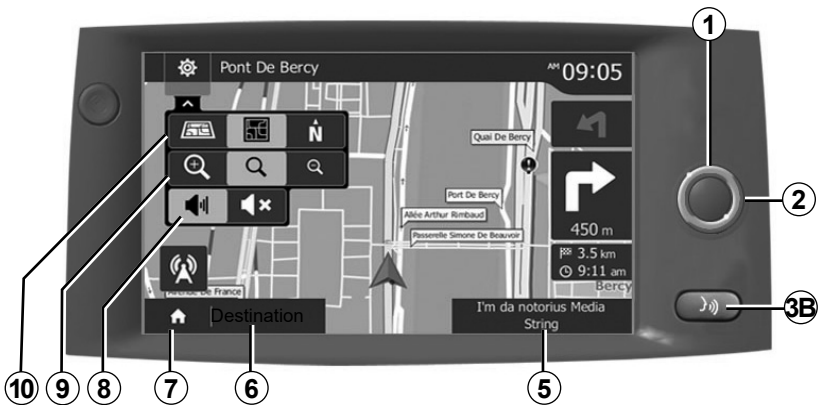
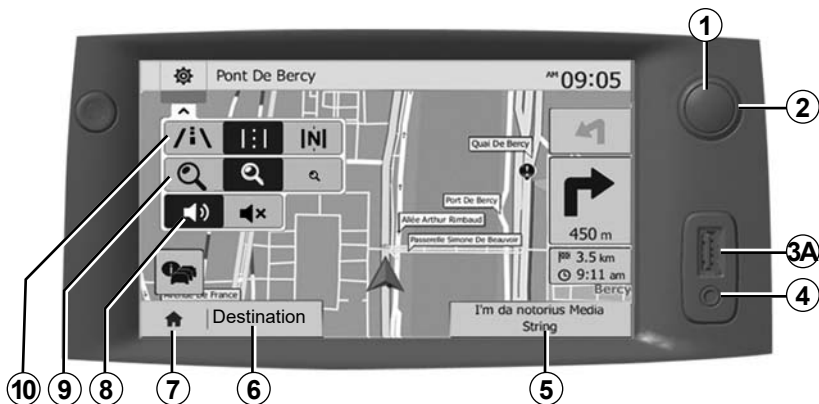

# PRÉSENTATION DES COMMANDES (3/8)

## Commandes sous volant

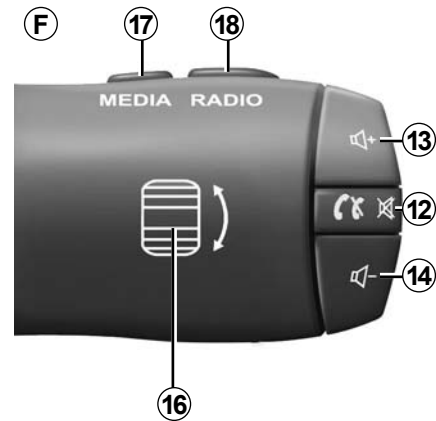
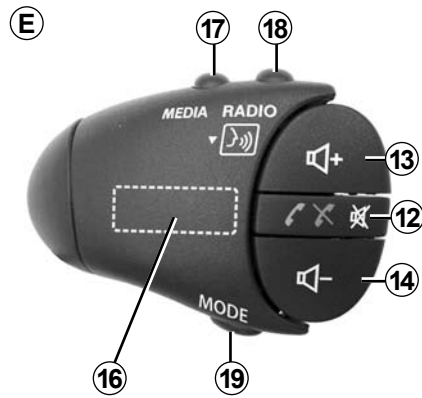
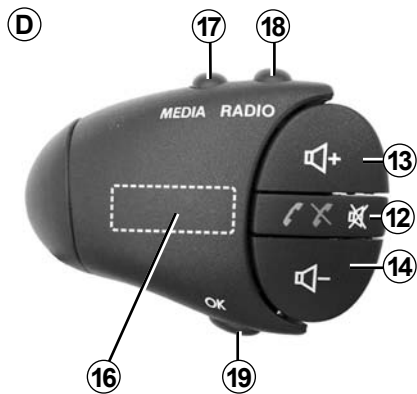
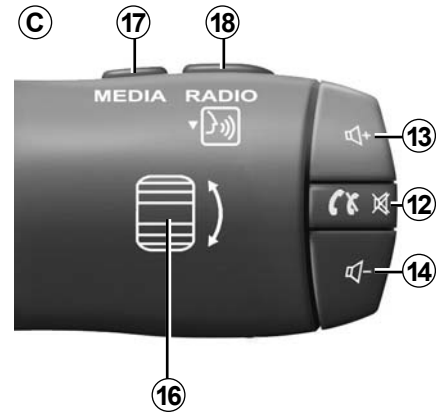
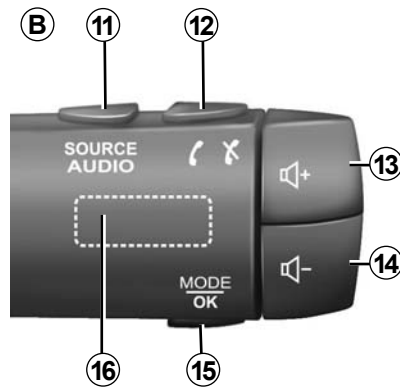
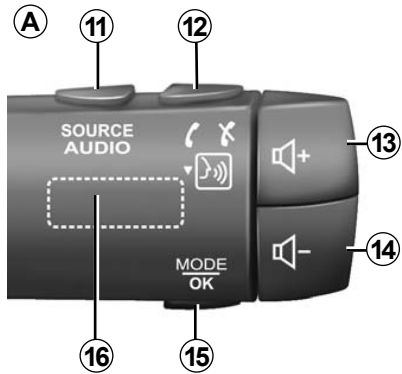

# PRÉSENTATION DES COMMANDES (4/8)

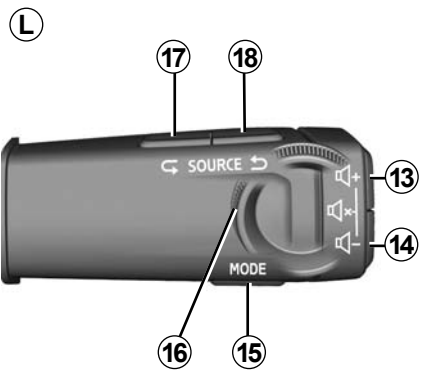
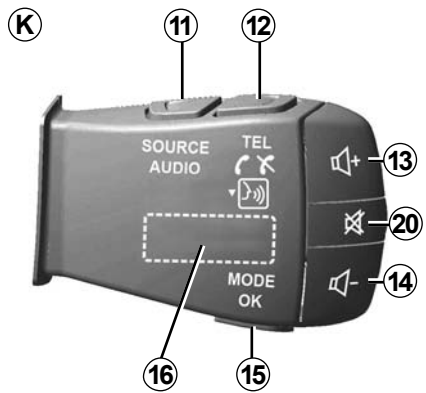
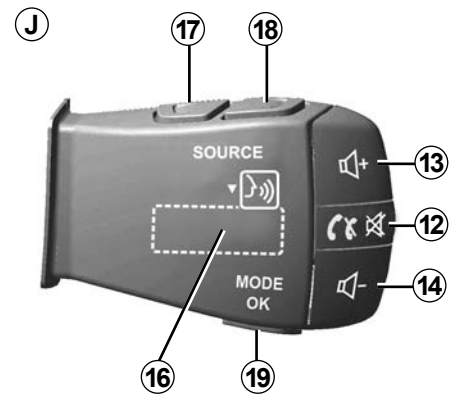
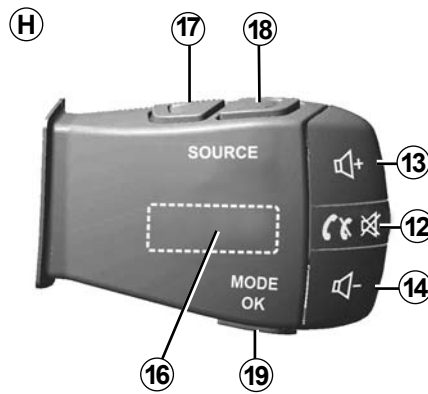
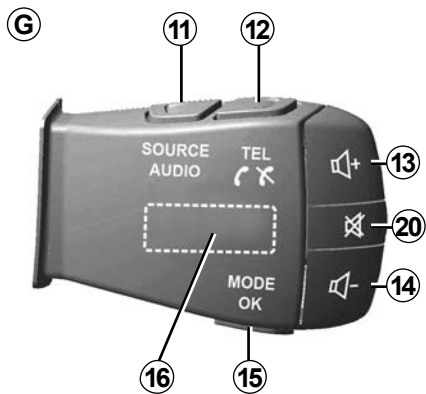

# PRÉSENTATION DES COMMANDES (5/8)

## Commandes au volant

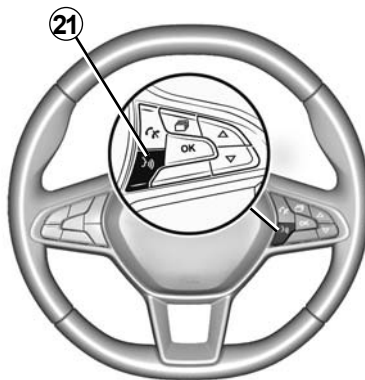
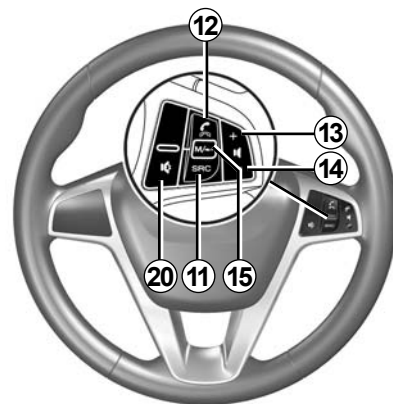
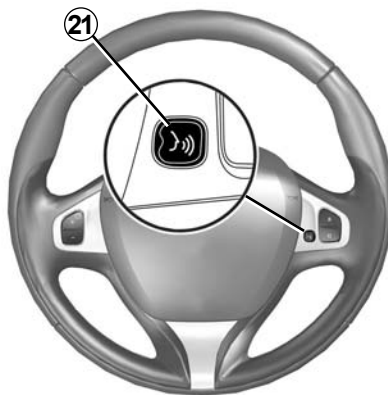
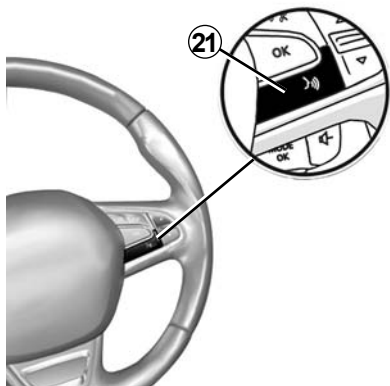

## PRÉSENTATION DES COMMANDES (6/8)

	Fonction
<b>1</b>	Appui court : écran de veille ON/OFF. Appui long : redémarrage du système.
<b>2, 13, 14</b>	Régler le volume.
<b>3A</b>	Prise USB.
<b>3B</b>	Activer/désactiver la reconnaissance vocale de votre téléphone s'il est connecté au système multimédia.
<b>4</b>	Prise Jack 3,5 mm.
<b>5</b>	Accéder au média actuellement à l'écoute (FM/AM/DAB/USB/Bluetooth®/AUX).
<b>6</b>	Accéder au menu « Navigation ».
<b>7</b>	Accéder au menu « Accueil ».
	Téléphonie ou sources auxiliaires : sortir de l'écran actuel pour retourner vers l'écran de navigation (en cours) ou vers l'écran précédent.
<b>8</b>	Activer/désactiver le guidage vocal.
<b>9</b>	Changer le zoom de vue de carte.
<b>10</b>	Changer le mode de vue de carte (2D/3D/2D Nord).
<b>11</b>	Choisir la source audio (FM/AM/DAB/USB/Bluetooth®/AUX).



## PRÉSENTATION DES COMMANDES (7/8)

	Fonction
<b>12</b>	<p>À la réception d'un appel :</p> <ul style="list-style-type: none"><li>– Appui court : décrocher l'appel ;</li><li>– Appui long : refuser l'appel.</li></ul> <p>Appui court pendant un appel : raccrocher.</p> <p>À l'écoute d'une source audio : couper/remettre le son « MUTE » (uniquement pour les commandes <b>C, D, E, F, H</b> et <b>J</b>).</p> <p>Appui court : accès au menu « Tél » (uniquement pour les commandes <b>A, B, G</b> et <b>K</b>).</p> <p>Appui court : activer/désactiver la reconnaissance vocale de votre téléphone (uniquement pour les commandes <b>A</b> et <b>K</b>).</p>
<b>13</b>	Augmenter le volume de la source audio en cours d'écoute.
<b>14</b>	Diminuer le volume de la source audio en cours d'écoute.
<b>13+ 14</b>	Couper/remettre le son « MUTE » (uniquement pour les commandes <b>A, B</b> et <b>L</b> ).
<b>15, 19</b>	<p>Radio : changer le mode de lecture des stations radio (« Fréq », « Liste », « Mém »).</p> <p>Média (USB/baladeur audio) : changer le mode de lecture du média en cours d'écoute (« Principale » ou « Liste »).</p>
<b>16</b>	<p>Molette arrière :</p> <ul style="list-style-type: none"><li>– Radio : changer de mode radio (Fréquence / Liste / Preset) ;</li><li>– Média : avancer/reculer d'une piste.</li></ul> <p>Appui court : valider une action (uniquement pour la commande <b>C</b>).</p>
<b>17</b>	Changer de média (CD/USB/AUX).

## PRÉSENTATION DES COMMANDES (8/8)

	Fonction
<b>18</b>	Appui court : changer de mode radio (FM/AM/DAB). Appui long : activer/désactiver la reconnaissance vocale de votre téléphone (uniquement pour la commande <b>C</b> , <b>E</b> et <b>J</b> ).
<b>20</b>	Couper/remettre le son de la radio. Mettre sur pause/en lecture la piste audio. Interrompre la voix de synthèse de la reconnaissance vocale.
<b>21</b>	Activer/désactiver la reconnaissance vocale de votre téléphone s'il est connecté au système multimédia.

## MARCHE, ARRÊT



### Marche

Le système multimédia se met en marche automatiquement à la mise sous contact. Dans les autres cas, appuyez sur la touche **A** pour mettre en marche votre système multimédia.

Contact coupé, vous pouvez utiliser votre système pendant vingt minutes. Appuyez sur la touche **A** pour faire fonctionner le système multimédia environ vingt minutes supplémentaires.



### Arrêt

Suivant les applications en cours de fonctionnement, le système multimédia peut prendre quelques minutes pour se mettre à jour avant de s'éteindre après que le contact moteur soit coupé.

Un appui long sur la touche **A** (jusqu'à l'apparition de l'écran noir) permet le redémarrage du système multimédia.

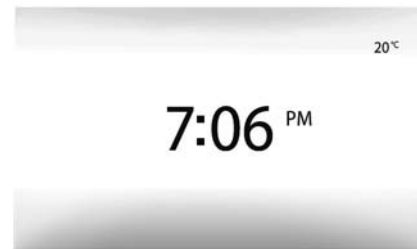

### Écran de veille

Le mode écran de veille permet d'éteindre l'écran de visualisation.

Dans ce mode, la radio ou le système de guidage ne fonctionne pas.

L'écran de veille affiche l'heure et la température extérieure.

Appuyez brièvement sur la touche **A** pour activer/désactiver l'écran de veille.

**Par mesure de sécurité**, en cas de température trop basse ou trop élevée à l'intérieur du véhicule, le système multimédia ne se mettra pas en marche ou s'arrêtera de fonctionner automatiquement. Attendez quelques instants que la température revienne à un niveau plus adéquat pour le bon fonctionnement du système multimédia.

## FUNCTIONNEMENT ET UTILISATION (1/3)



### Écran multimédia 1

#### Appui court :

- sélection d'option ;
- exécution d'option (écran de lecture média).

Depuis le menu « Média » > « A l'écoute », une pression sur le bouton d'avance fait passer au titre suivant.



#### Appui long :

- mémorisation d'élément (station de radio par exemple).

Depuis le menu « Radio » > « Fréq », un appui long sur le chiffre préprogrammé mémorise la station de radio actuellement à l'écoute.

- Défilement rapide.
- Des appuis longs sur les boutons de défilement vers le bas lancent un défilement (par page) accéléré.

- Avance/retour rapide (écran de lecture média).

Depuis le menu « Média » > « A l'écoute », des appuis longs sur le bouton « Avance/retour » rapide font avancer/reculer la lecture.

## FONCTIONNEMENT ET UTILISATION (2/3)

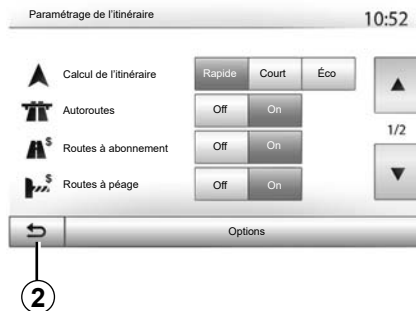

### Retour au menu « Accueil »

Le système revient directement au menu « Accueil » en cas d'appui long sur **2** ou d'appui court sur **3** où que vous soyez dans le système.

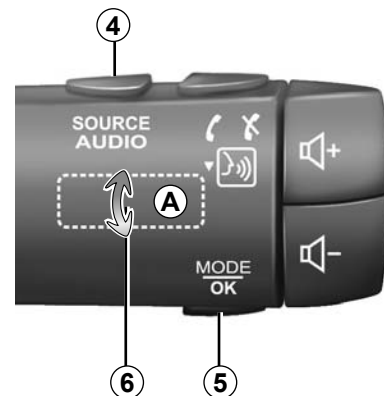

### Audio : utiliser les commandes sous volant

Appuyez sur la touche **5** pour changer de mode de recherche de station radio.

Tournez la molette **6** pour changer de station (mouvement **A**).

Appuyez sur **4** pour changer de source (USB, AUX, AM, FM, DAB et Bluetooth®).

## FUNCTIONNEMENT ET UTILISATION (3/3)

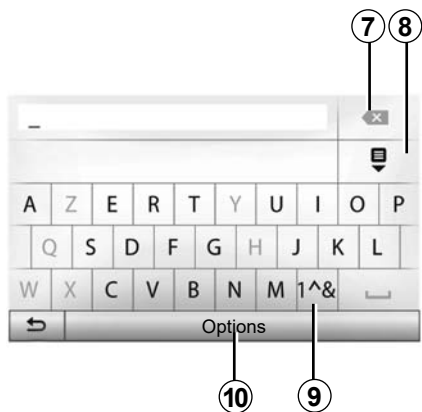

### Utiliser un clavier alphabétique

Au cours de la saisie d'une rubrique à l'aide d'un clavier alphabétique, choisissez chaque lettre à l'aide du clavier.

Au cours de la saisie de chaque lettre, le système supprime la surbrillance de certaines lettres pour faciliter l'opération.

Appuyez sur **7** pour effacer le dernier caractère saisi.

Appuyez sur **8** pour afficher la liste des résultats.

Appuyez sur **9** pour utiliser des chiffres ou des symboles.

Appuyez sur **10** pour changer de configuration de clavier.

# VOLUME

## Volume

Ajustez le volume sonore à l'écoute des différents messages, sources, sonneries et communications téléphoniques :

- en tournant ou en appuyant sur le bouton **1** de la façade du système multimédia ;
- en appuyant sur la commande **13** ou **14** de la commande sous volant.

Pour régler cette fonction, reportez-vous au paragraphe « Préférences sonores » du chapitre « Régler le son ».

La source radio écoutée est interrompue à la réception d'informations routières « TA », de bulletins d'information ou d'un message d'avertissement.

**Nota** : le volume sonore en cours de lecture n'est pas mémorisé au redémarrage du système.



Réglez le volume sonore à un niveau modéré permettant d'entendre les bruits environnants.

## Coupure du son

Pour couper le son, appuyez brièvement sur le bouton **21** de la commande au volant, ou sur le bouton **3B** de la façade multimédia ou sur la commande sous volant **12** (uniquement pour les commandes **C, D, E, F, H** et **J**) ou simultanément sur les boutons **13** et **14** de la commande sous volant (uniquement pour les commandes **A, B** et **L**).

L'icône « MUTE » s'affiche en haut de l'écran pour vous indiquer que le son est coupé.

Pour reprendre l'écoute de la source audio en cours, appuyez brièvement sur le bouton **21** de la commande au volant, ou sur le bouton **3B** de la façade multimédia ou sur la commande sous volant **12** (uniquement pour les commandes **C, D, E, F, H** et **J**) ou simultanément sur les boutons **13** et **14** de la commande sous volant (uniquement pour les commandes **A, B** et **L**).

Cette fonction est désactivée automatiquement lors d'une action sur le volume et lors de la diffusion d'un bulletin d'information ou d'informations routières.

## Adaptation du volume en fonction de la vitesse

Lorsque cette fonction est activée, le volume audio et le volume de la navigation varient en fonction de la vitesse du véhicule.

Pour activer et régler cette fonction, reportez-vous au paragraphe « Adaptation du volume en fonction de la vitesse » du chapitre « Régler le son ».

# ÉCOUTER LA RADIO (1/4)

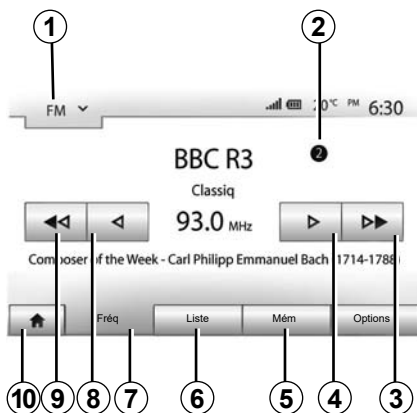

## Choisir une gamme d'ondes

Pour choisir une gamme d'ondes :

- appuyez sur **1** ;
- choisissez la gamme d'ondes « FM », « AM » ou « DAB » souhaitée par un appui sur la gamme choisie.

## Choisir une station de radio « FM », « AM » ou « DAB »

Il existe différents modes pour sélectionner une station de radio.

Après avoir sélectionné la gamme d'ondes, choisissez le mode en appuyant sur les onglets **5**, **6** ou **7**.

Plusieurs modes de recherche vous sont proposés :

- mode « Fréq » (onglet **7**) ;
- mode « Liste » (onglet **6**) ;
- mode « Mém » (onglet **5**).

Il est possible de changer ces modes à l'aide de la commande sous volant.

**Nota** : le repère **2** vous indique la position de la radio actuellement à l'écoute dans votre liste de mémorisation.

## Mode « Fréq »

Ce mode permet de rechercher manuellement ou automatiquement des stations de radio par balayage de la plage de fréquence sélectionnée. Sélectionnez le mode « Fréquence » en appuyant sur **7**.

Pour balayer la plage de fréquence :

- avancez ou reculez en mode manuel par palier de fréquence en appuyant successivement sur **4** ou **8** ;
- avancez ou reculez en mode automatique (recherche) jusqu'à la prochaine station par appui sur **3** ou **9**.

Répétez l'opération à chaque arrêt de la recherche si nécessaire.

Vous pouvez aussi actionner la molette de la commande sous volant pour passer à la prochaine station.

**Nota** : pour revenir à l'écran d'accueil, appuyez sur le bouton **10**.



## ÉCOUTER LA RADIO (2/4)

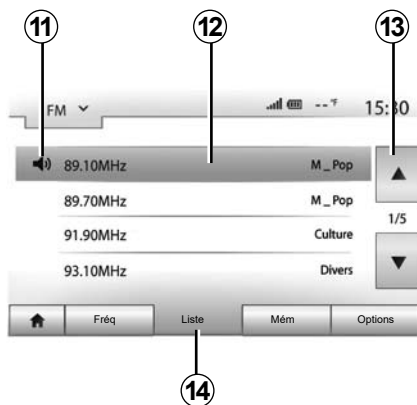

### Mode « Liste »

Sélectionnez le mode « Liste » en appuyant sur **14**.

Ce mode de fonctionnement permet de rechercher facilement une station dont vous connaissez le nom dans une liste classée par ordre alphabétique (en bande « FM » et « DAB » uniquement).

Sélectionnez la station désirée en appuyant sur la zone **12**.

Appuyez sur **13** pour faire défiler toutes les stations.

**Nota** : le symbole **11** vous indique la station actuellement à l'écoute.

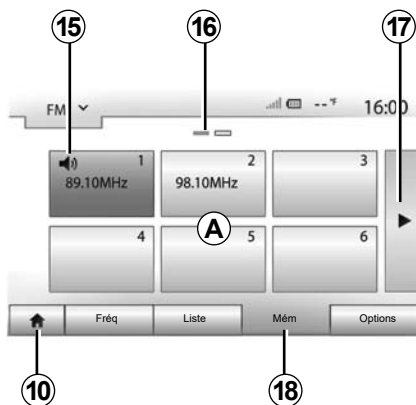

Les noms des stations de radio dont la fréquence n'utilise pas le système RDS, n'apparaissent pas à l'écran. Seule leur fréquence est indiquée et classée en fin de liste.

### Mode « Mém »

Sélectionnez le mode « Mém » en appuyant sur **18**.

Ce mode vous permet de rappeler à la demande, les stations que vous aurez préalablement mémorisées (consultez le paragraphe « Mémoriser une station » dans ce chapitre).

Appuyez sur une des touches de la zone **A**, pour choisir les stations mémorisées.

**Nota** : pour revenir à l'écran d'accueil, appuyez sur le bouton **10**.

## Mémoriser une station

Sélectionnez une station de radio en utilisant un des modes décrits précédemment. Faites un appui long sur une des touches de la zone **A**.

Vous pouvez mémoriser jusqu'à douze stations par gamme d'ondes. En cas de changement de région via la fonction « RDS », les stations mémorisées ne sont pas automatiquement mises à jour. Il est nécessaire de faire une nouvelle mémorisation de la station en cours d'écoute.

**Nota** : le symbole **15** vous indique la station actuellement à l'écoute.

Le repère **16** vous indique le nombre de pages présentes dans cette rubrique.

Pour passer à la page suivante, appuyez sur la touche **17**.

# ÉCOUTER LA RADIO (3/4)

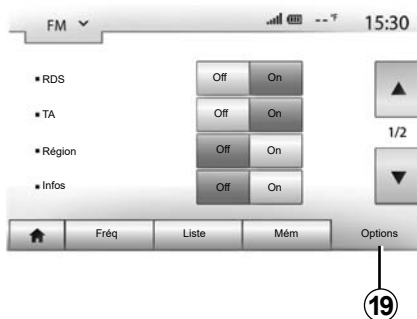

## Réglages de la radio

Affichez le menu des réglages par un appui sur **19**. Vous pouvez activer ou désactiver des fonctions en appuyant sur « On » ou sur « Off » (le menu de configuration change selon la gamme d'ondes).

Les fonctions disponibles sont les suivantes :

- « RDS » ;
- « TA »(infos trafic) ;
- « Région » ;
- « Infos » ;
- « AM » ;
- « DLS » ;
- « Annonce » ;
- « Màj liste ».

## « RDS »

La fonction « RDS » permet la réception d'informations transmises par la radio en cours d'écoute.

Votre système peut afficher le nom de la radio, des messages textuels et recevoir des alertes trafic ou d'information.

Lorsque la fonction « RDS » est activée, le suivi de fréquences (AF) est automatiquement activé.

Les informations routières sont généralement diffusées via « RDS ».

**Nota** : toutes les stations de radio ne permettent pas ce suivi.

De mauvaises conditions de réception peuvent parfois provoquer des changements de fréquences intempestifs et désagréables. Désactivez alors le suivi de station.

## « TA » (infos trafic)

Lorsque cette fonction est activée, votre système multimédia permet l'écoute automatique d'informations routières dès leur diffusion par certaines stations de radio « FM » et « DAB ».

**Nota** : la diffusion automatique des infos trafic est désactivée quand le système audio est réglé sur la gamme d'ondes « AM ».

Sélectionnez une radio qui diffuse des bulletins d'informations trafic. Lorsque vous écoutez de la musique à partir d'une autre source (clé USB, Bluetooth®, ...), le système basculera automatiquement sur la radio si une annonce trafic est reçue.

Les informations routières sont diffusées automatiquement et prioritairement quelle que soit la source écoutée.

Sélectionnez « On » pour activer cette fonction ou « Off » pour la désactiver.

## ÉCOUTER LA RADIO (4/4)

### « Région »

Ce réglage permet de limiter la réception des programmes régionaux spécifiques. Il désactive temporairement le suivi de fréquences (AF) d'une radio qui possède des décrochages régionaux.

L'auditeur continue de suivre son programme quitte à recevoir un signal de moins bonne qualité.

#### **Nota :**

- le réglage « Région » n'agit que sur la radio en cours d'écoute ;
- certaines radios diffusent des décrochages régionaux, dans ce cas :
  - « Région » activé : le système ne bascule pas sur l'émetteur de la nouvelle région, mais le système basculera normalement entre les émetteurs de la région initiale;
  - « Région » désactivé : le système basculera sur l'émetteur de la nouvelle région, même si le programme diffusé est différent.

### « Infos »

Lorsque cette fonction est activée, elle permet l'écoute automatique d'informations dès leur diffusion par certaines stations de radio « FM » et « DAB ».

Si vous sélectionnez ensuite d'autres sources, la diffusion du type de programme choisi interrompra la lecture des autres sources.

Sélectionnez « On » pour activer cette fonction ou « Off » pour la désactiver.

### « AM »

Vous pouvez activer ou désactiver la longueur d'ondes « AM ».

Sélectionnez « On » pour activer cette fonction ou « Off » pour la désactiver.

### « DLS »

Uniquement en « DAB ».

Certaines stations de radio diffusent des informations textuelles relatives au programme en cours d'écoute (par exemple le titre d'une chanson).

### « Màj liste »

Pour actualiser la liste des stations de radio et obtenir les plus récentes, appuyez sur « Démarrer ».

**Nota :** de préférence, mettez à jour la liste « DAB » dès la première mise en marche de votre système.

## SOURCES AUDIO AUXILIAIRES (1/3)

Votre système possède deux types d'entrées auxiliaires :

- avec branchement pour la connexion d'une source audio externe (lecteur MP3, baladeur audio, clé USB, téléphone...);
  - avec Bluetooth® (baladeur audio Bluetooth®, téléphone Bluetooth®).
- Pour connaître la position d'entrée, reportez-vous au chapitre « Présentation des commandes ».

### Principes de fonctionnement et branchement

Il existe deux types de branchement :

- une prise USB ;
- une prise Jack.

Connectez votre baladeur sur la prise correspondant au type d'appareil que vous possédez.

Une fois le branchement d'une prise USB ou Jack effectué, le système détecte automatiquement la source auxiliaire.

**Nota :** la clé USB utilisée doit être formatée au format FAT32 et doit avoir une capacité maximale de 32GB. Certains formats peuvent ne pas être lus par le système.



### Sélectionner une source auxiliaire

Pour sélectionner une source d'entrée, appuyez sur **1**.

Une liste des sources d'entrées disponibles s'affiche instantanément :

- USB : clé USB, lecteur MP3, téléphone... ;
- appareils audio ;
- BT : appareils Bluetooth® ;

- Vidéo : clé USB (fichier MP4) ;
- AUX : prise Jack 3,5 mm.

En mode navigation ou lors de l'écoute de la radio, sélectionnez votre source audio auxiliaire en appuyant sur la touche « Accueil » puis « Média ».

Le système reprend la dernière piste audio écoutée.



Manipulez le baladeur audio lorsque les conditions de circulation vous le permettent.

Rangez le baladeur audio lorsque vous roulez (risque de projection en cas de freinage brutal).

## SOURCES AUDIO AUXILIAIRES (2/3)

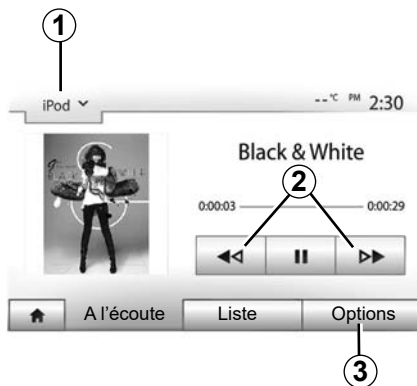

### Formats audio

Seuls les formats MP3 et WMA sont reconnus par le système multimédia.

**Nota** : certains formats ou résolutions peuvent ne pas être lus par le système.

### Lecture accélérée

Maintenez l'appui sur **2** pour l'avance ou le retour rapide. La lecture reprend lorsque la touche est relâchée.

### Répéter

Cette fonction vous permet de répéter une ou toutes les pistes. Appuyez sur **3** puis sur « Off », « Piste », « Dossier » ou « Tout ».

### Lecture aléatoire

Cette fonction vous permet de lire toutes les pistes de manière aléatoire. Appuyez sur **3** puis sur « On » ou « Off ».

### Entrée auxiliaire : prise USB, Bluetooth®

#### Connexion : USB et baladeur audio numérique

Connectez la prise du baladeur audio numérique à la prise de l'entrée USB du boîtier.

Une fois la prise USB du baladeur audio numérique connectée, le menu « USB » s'affiche. Le modèle ou le menu du baladeur audio numérique peut s'afficher.

**Nota** : certains types de baladeurs audio numériques ne peuvent pas être connectés.

#### Utilisation

Sélectionnez le baladeur audio numérique dans la liste déroulante **1**, puis appuyez sur la liste de lecture ou la piste audio souhaitée à l'écran du système multimédia.

Une fois connecté, suivant le modèle, vous n'avez plus la possibilité de commander directement votre baladeur audio numérique. Vous devez utiliser les touches de la façade de votre système multimédia pour sélectionner les pistes audio.

### Chargement avec le port USB

Une fois la prise USB de votre baladeur audio numérique connectée au port USB de l'appareil, vous pouvez bénéficier du chargement ou du maintien de charge de la batterie pendant son utilisation.

**Nota** : certains appareils ne bénéficient pas du chargement ou du maintien de charge de la batterie lorsqu'ils sont connectés au port USB du système multimédia.

L'utilisation d'un câble USB référencé par le fabricant du téléphone est recommandée pour le bon fonctionnement de l'application.

## SOURCES AUDIO AUXILIAIRES (3/3)

### Connexion : Bluetooth®

Reportez-vous au chapitre « Connecter/déconnecter des appareils Bluetooth® ».

Une fois le Bluetooth® connecté, le menu « BT » s'affiche.

### Utilisation

Sélectionnez « BT » dans la liste déroulante **1**, puis appuyez sur la liste de lecture ou la piste audio souhaitée à l'écran du système multimédia.

Toutes les pistes audio de votre appareil Bluetooth® peuvent être sélectionnées directement sur l'écran du système multimédia.

**Nota** : une fois connecté, vous n'avez plus la possibilité de commander directement votre baladeur audio numérique. Vous devez utiliser les touches de la façade de votre système.



### Sélectionner une piste

Pour sélectionner une piste audio dans un dossier, appuyez sur « Liste » puis sélectionnez parmi les pistes **A** dans cette liste.

Pour revenir au niveau précédent dans l'arborescence d'un dossier, appuyez sur **4**.

Par défaut, les albums sont classés par ordre alphabétique.

Selon le type de baladeur numérique, vous pouvez affiner votre sélection par dossiers et fichiers.

**Nota** : utilisez de préférence une connexion USB afin de faciliter la recherche de vos musiques.

## Entrée auxiliaire : prise Jack

### Connexion

Connectez la prise Jack du baladeur audio à la prise de l'entrée Jack.

### Utilisation

Sélectionnez « AUX » dans la liste déroulante **1**, puis sélectionnez la piste souhaitée sur votre baladeur.

Aucune indication sur le nom de l'artiste ou de piste ne s'affiche à l'écran du système.

Pour sélectionner une piste, vous devez manipuler directement votre baladeur audio, véhicule à l'arrêt.

La qualité du son provenant de l'entrée analogique (AUX) est normalement inférieure à la qualité du son des entrées numériques (USB, Bluetooth®).

## RÉGLER LE SON (1/2)

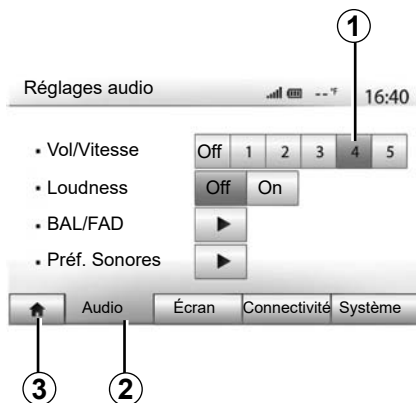

Affichez le menu des réglages en appuyant sur « Accueil » > « Réglage ». Appuyez sur **2** pour accéder aux paramètres du son.

Vous pouvez quitter le menu des réglages et revenir à la page d'accueil en appuyant sur **3**.

### Adaptation du volume en fonction de la vitesse (« Vol/Vitesse »)

Quand la vitesse de votre véhicule dépasse 40 km/h, le niveau de volume augmente par rapport au niveau de volume original.

Réglez le rapport volume/vitesse en appuyant sur un des boutons de la zone **1**.

Vous pouvez désactiver cette fonction en appuyant sur « Off ».

### « Loudness »

Appuyez sur « On » ou « Off » pour activer/désactiver la fonction loudness qui permet d'accentuer les graves et les aigus.

## RÉGLER LE SON (2/2)

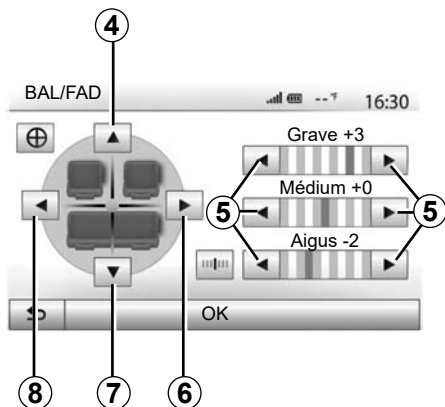

### Répartition du son gauche/droite et avant/arrière

Appuyez sur **6** ou **8** pour régler la balance du son gauche/droite.  
Appuyez sur **4** ou **7** pour régler la balance du son avant/arrière.  
Après avoir réglé la balance, appuyez sur « OK » pour valider.

### Graves, intermédiaires, aigus

Appuyez sur les flèches **5** pour régler les graves, les moyens et les aigus.  
Une fois le réglage effectué, appuyez sur « OK » pour valider.

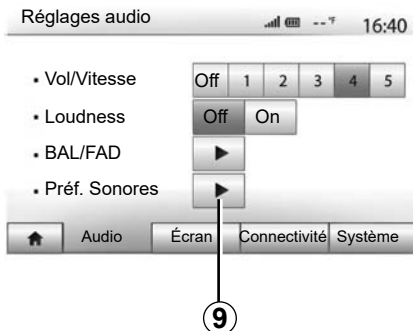

### Préférences sonores

Affichez le menu des préférences sonores par un appui sur **9**.

Vous pouvez régler le volume de chaque son indépendamment :

- « Audio » ;
- « TA » ;
- « Navigation » ;
- « Tel » ;
- « Sonnerie » (du téléphone).

Pour cela, appuyez sur « + » ou « - ».

Appuyez sur **11** pour réinitialiser toutes les préférences sonores.

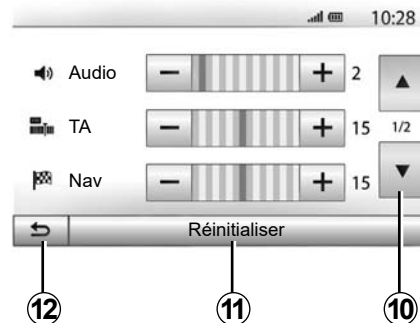

Appuyez sur **10** pour passer à la page suivante.

Appuyez sur **12** pour revenir à l'écran précédent.



# VIDÉO (1/2)



## Vidéo

Suivant pays et/ou législation en vigueur, votre système vous permet de visionner des vidéos via une clé USB.

Insérez la clé USB dans le lecteur de votre système multimédia. Depuis le menu « Média », sélectionnez le mode « Vidéo » **1**.

### Nota :

- certains formats de vidéo peuvent ne pas être lus par le système ;
- la clé USB utilisée doit être formatée au format FAT32 et doit avoir une capacité minimale de 8GB et une capacité maximale de 32GB ;

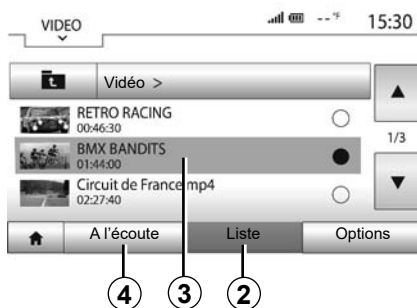

- les sources d'entrée décrites ci-dessus peuvent varier.

### Mode « Liste »

Appuyez sur l'onglet « Liste » **2** pour visualiser les vidéos disponibles. Sélectionnez la vidéo désirée en appuyant sur la zone **3**. La vidéo sélectionnée se lance automatiquement.

### Mode « A l'écoute »

Appuyez sur l'onglet « A l'écoute » **4** pour visualiser la vidéo que vous avez sélectionnée.



Pendant la lecture d'une vidéo, vous pouvez :

- appuyer sur **8** pour relancer la vidéo depuis le début, appuyez de nouveau sur **8** pour accéder à la vidéo précédente ;
- mettre sur pause en appuyant sur **7** ;
- accéder à la vidéo suivante en appuyant sur **6** ;
- agir sur la barre de défilement **5** pour effectuer une avance ou un recul rapide ;

## VIDÉO (2/2)



- mettre la vidéo en plein écran en appuyant sur **9** ;
- régler la luminosité de l'écran en appuyant sur **10**. Une barre de contrôle apparaît pour vous permettre d'effectuer le réglage. Touchez l'écran en dehors de cette barre pour la faire disparaître et revenir à la lecture de la vidéo ;
- revenir au menu précédent en appuyant sur **11**.

La lecture des vidéos est uniquement possible véhicule à l'arrêt.

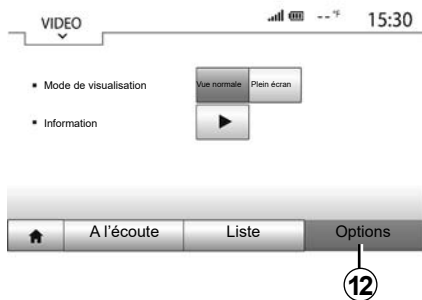

### Mode « Options »

Appuyez sur l'onglet « Options » **12** pour :

- accéder aux réglages de visualisation ;
- obtenir des informations détaillées sur la vidéo (titre, genre, date...).

# LE SYSTÈME DE NAVIGATION

## Le système de navigation

Disponible suivant pays et/ou législation en vigueur, le système de navigation détermine votre position et vous guide grâce aux informations :

- du récepteur GPS ;
- de la carte numérisée.

## Le récepteur GPS

Le système de navigation utilise les satellites GPS (Global Positioning System) en orbite autour de la Terre.

Le récepteur GPS reçoit des signaux émis par plusieurs satellites. Le système peut alors localiser le véhicule.

**Nota :** après un déplacement sans roulage sur longue distance (ferry, feroutage), le système peut mettre plusieurs minutes pour retrouver un fonctionnement normal.

## La carte numérisée

La carte numérisée contient des cartes routières et les plans des villes nécessaires au système.

## Clé USB « Carte »

Pour installer la version la plus récente, insérez votre clé USB dans un ordinateur connecté à internet. Reportez-vous au chapitre « Mise à jour carte ».

**Nota :** la clé USB n'est pas fournie avec le système.

Utilisez de préférence l'édition la plus récente.

## Insérer la clé USB

Si votre véhicule en est équipé, insérez la clé USB dans la prise **A** de votre système multimédia.

Si votre véhicule n'est pas équipé d'une prise USB sur la façade de votre système multimédia, insérez votre clé USB dans la prise **B** de votre véhicule. Reportez-vous à la notice véhicule si nécessaire.

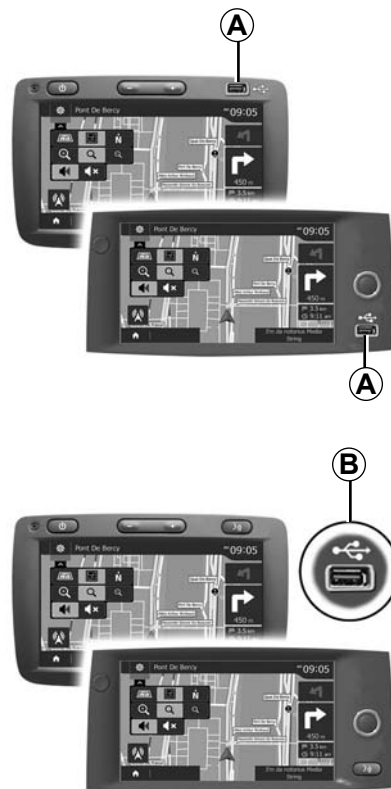

## LIRE UNE CARTE (1/3)

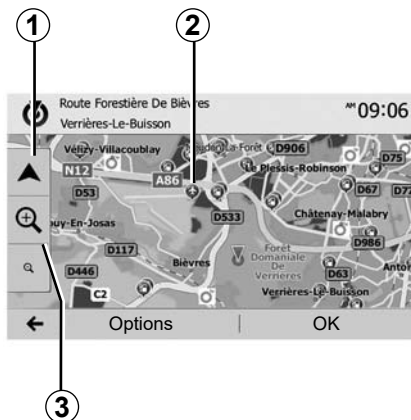

### Affichage de la carte

Pour afficher la carte autour de la position du véhicule, appuyez sur « Accueil » > « Nav ».

Touchez l'écran carte.

Pour vous déplacer dans la carte de navigation, faites-la glisser dans la direction souhaitée sur l'écran. Appuyez sur **1** pour revenir sur votre position actuelle.

Appuyez sur **3** pour réaliser un zoom avant ou arrière.

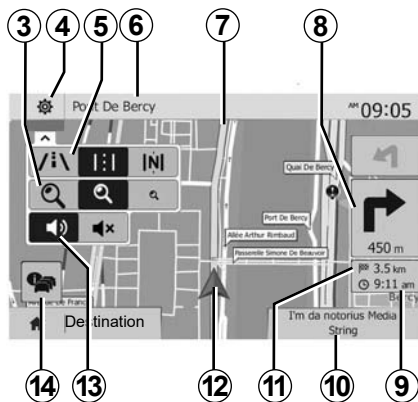

### Légende de la carte

- 4** Options d'affichage de navigation.
- 5** Accès aux différents modes d'affichage :
  - mode 3D ;
  - mode 2D ;
  - mode 2D Nord (le haut de la carte représente toujours le Nord).
- 6** Nom de la prochaine route principale ou information sur le prochain panneau de signalisation.
- 7** Itinéraire calculé par le système de navigation.
- 8** Distance et indication du prochain changement de direction.

- 9** Heure d'arrivée estimée.
- 10** Média actuellement à l'écoute.
- 11** Distance restant à parcourir jusqu'à la destination.
- 12** Position du véhicule sur la carte de navigation.
- 13** Activer/désactiver le guidage vocal.
- 14** Info trafic. Appuyez sur cette zone pour connaître les différents incidents présents sur votre parcours.

### Position GPS

Cette fonction permet de connaître la localisation géographique de l'endroit sélectionné (adresse/longitude/latitude).

Touchez l'endroit souhaité sur l'écran. Appuyez sur « Info » pour trouver l'emplacement exact de l'endroit sélectionné.

### Symboles cartographiques

Le système de navigation utilise des symboles **2** pour l'affichage de points d'intérêt (POI). Reportez-vous au paragraphe « Afficher les points d'intérêts » du chapitre « Réglages carte ».

## LIRE UNE CARTE (2/3)



### « Où suis-je ? »

Cette fonction vous permet de vérifier les informations sur la position actuelle et de chercher un POI à proximité. Elle fonctionne quand le GPS est activé.

Hors itinéraire déjà en cours, appuyez sur la zone d'informations **6** pour accéder à l'écran « Où suis-je ? ».

Cet écran comprend les informations suivantes :

- latitude ;
- longitude ;
- altitude ;
- numéro de rue ;
- adresse actuelle.



### Informations pays

Appuyez sur **15** puis sur « Infos par pays ».

Cette fonction vous permet de visualiser les informations pays selon votre position actuelle.

Cet écran comporte les informations suivantes :

- limitation de vitesse.

Les limitations de vitesse des voies rapides sont affichées. L'unité affichée dépend des paramètres régionaux actifs. Si aucune donnée n'est disponible, « -- » s'affiche à la place du tableau et du chiffre.

- Code téléphonique du pays ;
- numéro d'urgence ;
- restrictions légales en vigueur dans le pays ;
- taux d'alcool maximum autorisé dans le sang ;
- gilet de sécurité obligatoire ;
- extincteur obligatoire ;
- obligation d'allumer les phares de tout temps ;
- ampoules de rechange obligatoires ;
- trousse de secours obligatoire ;
- triangle de présignalisation obligatoire ;
- casque obligatoire pour les motocyclistes ;
- chaînes à neige requises en hiver ;
- chaînes à neige recommandées en hiver ;
- pneus « neige » requis en hiver ;
- pneus « neige » recommandés en hiver.

## LIRE UNE CARTE (3/3)



16

### « Aide proche »

Cette fonction vous permet de rechercher de l'aide à proximité de votre position actuelle.

Appuyez sur **16** pour ouvrir un nouvel écran de recherche rapide.



Informations sur cet écran :

- services de réparation automobile ;
- services médicaux et d'urgence ;
- commissariats de police ;
- stations-service.

Pour rechercher une destination à partir de cet écran, reportez-vous au chapitre « Entrer une destination » et aux informations du point « Sélectionner des points d'intérêt (POI) ».

# ENTRER UNE DESTINATION (1/6)

## Menu de destination

Appuyez sur « Accueil » > « NAV » > « Destination » pour accéder au menu de destination.

Le menu de destination propose différentes méthodes pour indiquer une destination :

- saisir une adresse (complète ou partielle);
- sélectionner une adresse à partir de « Lieux d'intérêt » ;
- sélectionner une destination parmi les destinations précédentes ;
- sélectionner une adresse à partir des destinations favorites ;
- sélectionner une destination sur la carte ;
- sélectionner une latitude et une longitude.

## Saisir une adresse

Pour saisir une adresse, appuyez sur 1.

Cette rubrique vous permet la saisie d'une partie ou de toute l'adresse complète : pays, ville, rue et numéro de rue.

**Nota :** seules les adresses connues par le système dans la carte numérisée sont admises.

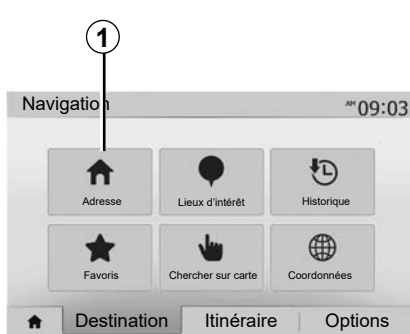

Lors de la première utilisation :

- appuyez sur « Pays » ;
- saisissez à l'aide du clavier le nom du pays souhaité.

Au cours de la saisie de l'adresse, le système supprime la surbrillance de certaines lettres pour faciliter la saisie.

Le système peut suggérer plusieurs listes de pays si vous appuyez sur 2. Sélectionnez le pays souhaité dans les listes.

- Procédez de la même manière pour « Ville/Banlieue », « Rue », « Rue transversale » et « Numéro de rue ».



**Nota :**

- « Rue transversale » et « Numéro de rue » peuvent être activés après avoir sélectionné « Rue » ;
- au moment de la saisie de la rue, il n'est pas nécessaire de mettre le type de voie (rue, avenue, boulevard...);
- le système conserve en mémoire les dernières adresses saisies. Une fois que vous avez entré une destination par adresse, à la prochaine utilisation, l'adresse précédente sera indiquée.

## ENTRER UNE DESTINATION (2/6)

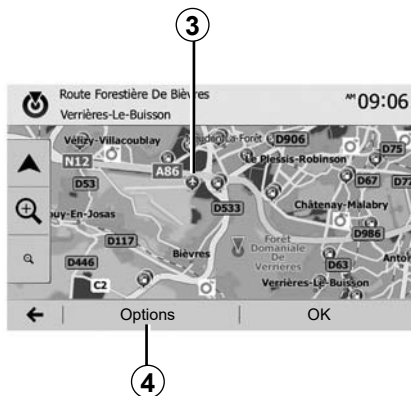

### Sélectionner des points d'intérêt (POI)

Vous pouvez sélectionner votre destination à partir des points d'intérêt. Vous pouvez trouver un endroit de différentes façons :

- avec la fonction de recherche rapide, vous pouvez rapidement trouver un endroit à proximité par son nom ;
- avec la fonction de recherche prédéfinie, vous pouvez trouver des types d'endroits fréquemment recherchés simplement grâce à quelques pressions sur l'écran ;
- vous pouvez chercher un endroit par sa catégorie.

### Recherche rapide de points d'intérêt

La fonction de recherche rapide vous permet de trouver rapidement un point d'intérêt.

Appuyez sur un endroit de la carte pour rechercher des points d'intérêt. Suivant votre position, un ou plusieurs points **3** s'affichent à l'écran.

Appuyez sur **4** puis sur « Lieux d'intérêt proches du curseur » pour afficher la liste des points d'intérêt avec les noms et la distance à partir de l'endroit sélectionné.

### Rechercher des points d'intérêt à l'aide de catégories préprogrammées

La fonction de recherche préprogrammée vous permet de trouver rapidement les types de lieux les plus fréquemment sélectionnés.

Appuyez sur « Accueil » > « NAV » > « Destination » > « Lieux d'intérêt » pour accéder aux catégories préprogrammées.



### Catégories (station-service/station de charge/parking/restaurant)

- Si un itinéraire actif existe, les points d'intérêt « Station-service », « Station de charge » et « Restaurant » sont recherchés le long de l'itinéraire. Le point d'intérêt « Parking » est recherché autour de la destination.
- Si aucun itinéraire n'est actif (pas de destination sélectionnée), ces points sont recherchés autour de la position actuelle.
- Si la position actuelle n'est pas non plus disponible (pas de signal GPS), ces points sont recherchés autour de la dernière position connue.



## ENTRER UNE DESTINATION (3/6)



### Rechercher des points d'intérêt par catégorie

Vous pouvez chercher des points d'intérêt par catégorie et sous-catégorie. Appuyez sur « Accueil » > « NAV » > « Destination » > « Lieux d'intérêt » > « Recherche personnalisée ».

Sélectionnez la zone autour de laquelle l'endroit doit être recherché :

- appuyez sur « Dans une ville » pour rechercher un endroit dans une ville/ une banlieue sélectionnée (la liste des résultats sera classée selon la distance depuis le centre de la ville sélectionnée) ;

– appuyez sur l'icône « Sur l'itinéraire » pour rechercher le long de l'itinéraire actif et non autour d'un point donné. C'est utile quand vous voulez faire une étape avec seulement un détour minimal, par exemple si vous cherchez les prochaines stations-services, stations de charge ou les restaurants à proximité (la liste des résultats est classée selon la longueur du détour nécessaire) ;

– appuyez sur « Autour de ma position » pour effectuer une recherche autour de la position actuelle, ou si celle-ci n'est pas disponible, autour de la dernière position connue (la liste des résultats est classée selon la distance depuis cette position) ;

– appuyez sur « À proximité de la destination » pour chercher un endroit autour de la destination de l'itinéraire actif (la liste des résultats est classée selon la distance depuis la destination).

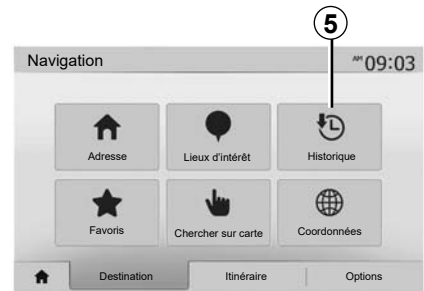

### Sélectionner une destination parmi les destinations précédentes

Appuyez sur **5** pour trouver une destination que vous aviez précédemment définie.

## ENTRER UNE DESTINATION (4/6)

### Sélectionner une adresse dans les destinations favorites

Vous pouvez trouver une destination dans vos destinations favorites. Pour utiliser plus efficacement cette fonction, nous vous conseillons de mémoriser à l'avance vos destinations fréquentes.

Dans un premier temps, mémorisez les destinations favorites en recherchant l'adresse. Reportez-vous au chapitre « Gérer les favoris ».

Appuyez sur « Accueil » > « NAV » > « Destination » > « Favoris » pour afficher la liste des destinations favorites.

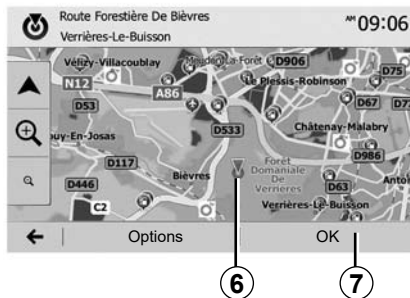

### Sélectionner une destination sur la carte

Cette fonction vous permet de chercher une destination en faisant défiler la carte :

- appuyez sur « Accueil » > « NAV » > « Destination » > « Chercher sur carte » pour sélectionner la destination sur la carte ;
- ensuite, appuyez sur l'endroit de la carte que vous souhaitez définir comme destination. Le point **6** s'affiche ;
- appuyez sur **7** pour valider.

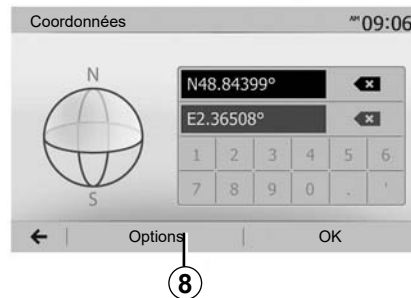

### Saisir les coordonnées de la destination

Ceci vous permet de rechercher une destination en entrant ses coordonnées.

Appuyez sur « Accueil » > « NAV » > « Destination » > « Coordonnées ».

Vous pouvez saisir les valeurs de latitude et de longitude dans un des formats suivants : degrés décimaux ; degrés et minutes décimaux ; ou degrés, minutes et secondes décimaux.

Appuyez sur **8** puis sur UTM pour saisir les coordonnées au format UTM.

## ENTRER UNE DESTINATION (5/6)

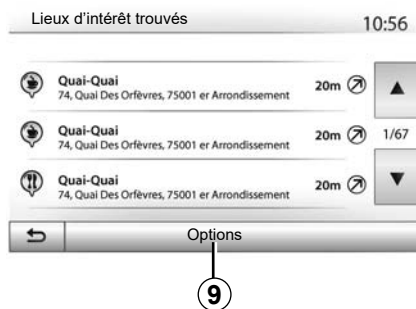

### Trier la liste

Les résultats d'une recherche de destination par point d'intérêt, historique ou favoris peuvent être triés par nom et distance. Si un itinéraire actif existe, les résultats peuvent être triés par détour. Appuyez sur **9** pour les afficher sur la carte.

### Trouver une destination par son nom

Si vous sélectionnez une destination par point d'intérêt, historique ou favoris, vous pouvez effectuer une recherche de la destination dans la liste par son nom. Appuyez sur « Rechercher » et entrez le nom via le clavier.

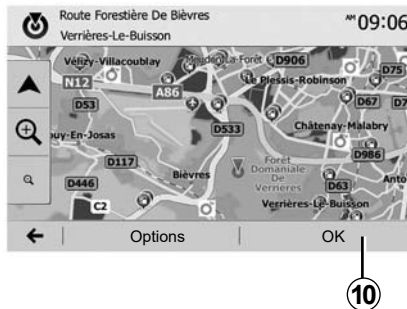

### Valider la destination

Plusieurs choix sont possibles à l'écran avant de valider une destination :

- « OK » ;
- « Options ».

Un décompte de 10 secondes démarre. Si pendant ce laps de temps vous ne faites aucune action, le guidage commencera automatiquement.

#### « OK »

- S'il n'existe pas d'itinéraire actif (aucune destination sélectionnée), appuyez sur **10** pour confirmer la destination comme nouvel itinéraire.

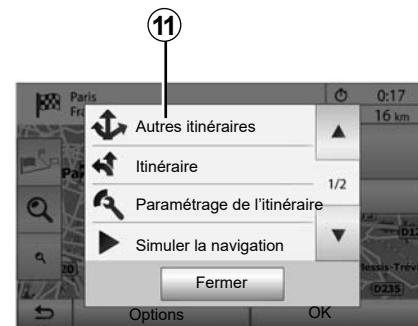

- S'il existe un itinéraire actif, vous pouvez sélectionner la destination comme nouvel itinéraire ou étape. Appuyez sur **10** puis sur « Nouvel itinéraire » ou « Étape ».

#### « Options »

**Avant la fin du décompte des 10 secondes**, les choix suivants apparaissent à l'écran :

#### « Autres itinéraires »

Appuyez sur **11** pour changer ou modifier l'itinéraire.

## ENTRER UNE DESTINATION (6/6)

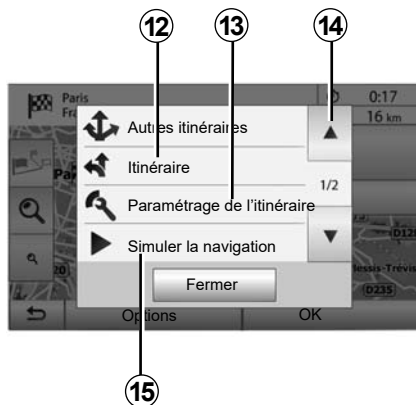

### « Itinéraire »

Appuyez sur **12** pour visualiser en détail votre itinéraire. Reportez-vous au chapitre « Guidage ».

### « Paramétrage de l'itinéraire »

Appuyez sur **13** pour régler votre parcours suivant les routes et le mode d'itinéraire souhaités.

### « Simuler la navigation »

Appuyez sur **15** pour avoir une simulation de l'itinéraire que vous avez sélectionné. Reportez-vous au chapitre « Guidage ».

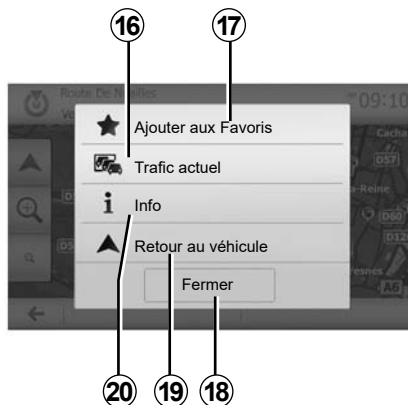

### « Trafic actuel »

Cette fonction permet d'obtenir des informations sur les incidents de circulation signalés sur votre trajet ou à proximité de votre position. Pour y accéder appuyez sur **14** puis sélectionnez « Trafic actuel ».

### « Options »

**Après la fin du décompte des 10 secondes**, les choix suivants apparaissent à l'écran :

### « Ajouter aux favoris »

Appuyez sur **17** pour enregistrer la destination sélectionnée dans les destinations favorites.

### « Trafic actuel »

Appuyez sur **16** pour obtenir des informations sur les incidents de circulation signalés sur votre trajet ou à proximité de votre position.

### « Info »

Appuyez sur **20** pour consulter l'adresse, la latitude, la longitude et le numéro de téléphone d'un point d'intérêt (actif uniquement après sélection d'un point d'intérêt).

Pour les véhicules électriques, vous avez accès à des informations complémentaires de la station de charge :

- la distance et l'adresse de la station ;
- le type de charge (gratuit, avec abonnement, ...) ;
- le nombre de prises de charge disponible et totale ;
- le type de prise de charge ;
- ...

### « Retour au véhicule »

Appuyez sur **19** pour revenir à la position actuelle du véhicule.

**Nota** : pour fermer la fenêtre « Options », appuyez sur **18**.

## GUIDAGE (1/6)

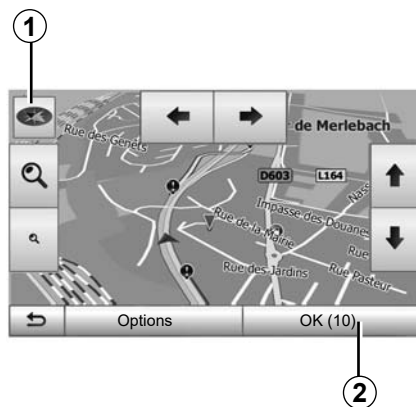

### Activer le guidage

Appuyez sur **2** ou attendez dix secondes après avoir entré une destination. Le guidage commence.

**Nota** : à tout moment, vous pouvez interagir sur la carte en la faisant glisser dans la direction souhaitée ou en appuyant sur l'écran.

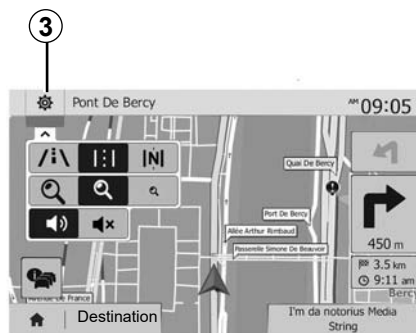

### Écrans de guidage

Le système propose plusieurs choix de carte de navigation.

Appuyez sur **3** pour changer l'affichage de la carte et ouvrir le menu déroulant. Ensuite, sélectionnez parmi les différents affichages proposés :

- 2D ;
- 3D ;
- 2D Nord.

Vous pouvez aussi changer l'affichage de la carte en appuyant sur la boussole **1** sur la carte.

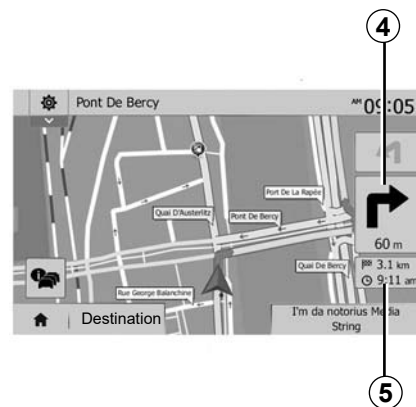

### Mode plein écran (2D, 3D ou 2D Nord)

Ce mode vous permet de visualiser la carte de navigation sur la totalité de l'écran.

Les informations sur l'heure d'arrivée et la distance restante jusqu'à la destination sont indiquées en **5**.

L'indication du prochain changement de direction se situe en **4**.

## GUIDAGE (2/6)

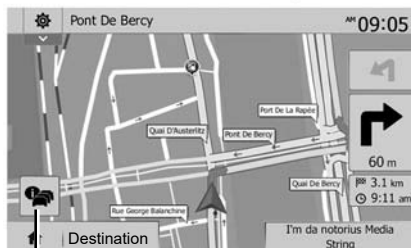

6

### Carte d'intersection

Pendant un guidage, avant chaque changement de direction.

### Itinéraire alternatif

Le système vous propose un itinéraire alternatif en cas d'accident ou de trafic dense sur votre parcours. Appuyez sur « Oui » ou « Non » selon votre choix.

### Résumé du trafic

Pendant le guidage, vous pouvez à tout moment avoir des informations sur le trafic en appuyant sur **6**.

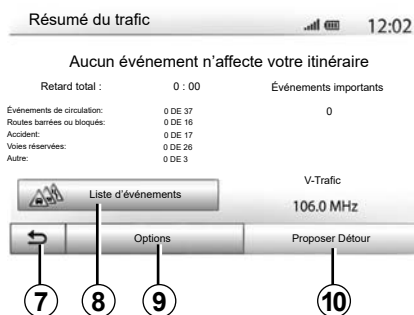

L'écran vous indique les différents événements apparents sur votre parcours. Le système vous indiquera le temps de retard que ces incidents ajoutent à votre parcours. Appuyez sur **8** pour modifier les paramètres d'affichage des événements. Appuyez sur **10** pour utiliser un détour, sur **9** pour accéder aux options du trafic (reportez-vous au chapitre « Réglages de navigation ») ou sur **7** pour retourner à la navigation.

**Nota :** les informations trafic dépendent de votre abonnement et de la réception du signal.



### Vue jonctions d'autoroute

Pendant un guidage, avant chaque jonction d'autoroute, le système affiche une vue en trois dimensions de la jonction.

**Nota :** pour certaines jonctions, seule une flèche de guidage apparaît. Le système repasse en mode normal après le passage de la jonction.

## GUIDAGE (3/6)

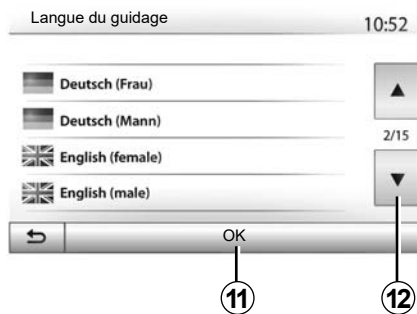

### Changer la langue du guidage vocal

Appuyez sur « Accueil » > « NAV » > « Options » > « Réglage de la langue » pour changer la langue du guidage.

Faites défiler la liste des langues en appuyant sur **12**. Sélectionnez la langue souhaitée, puis appuyez sur **11** pour confirmer.

Pour paramétrer le son du guidage vocale, reportez-vous au paragraphe « Préférences sonores » du chapitre « Régler le son ».

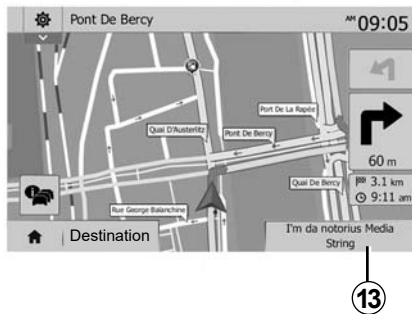

### Écouter la radio pendant le guidage vocal

À l'écoute d'une station de radio au moment d'un guidage vocal et avant chaque changement de direction, le système coupe temporairement le son de la radio jusqu'au passage de l'intersection.

Vous pouvez accéder à l'écran d'écoute d'une station de radio pendant la navigation en appuyant sur **13**. Pour retourner sur l'écran de navigation appuyez sur **14**. Pour revenir au menu principal, restez appuyé pendant trois secondes environ sur **14**.



### Détails sur l'itinéraire

Cette fonction vous permet de visualiser votre itinéraire.

Appuyez sur « Accueil » > « NAV » > « Itinéraire » après avoir entré une destination.

Six choix vous sont proposés :

- « Modifier itinéraire » ;
- « À éviter » ;
- « Vue d'ensemble » ;
- « Suppr Itinér. » ;
- « Autres itinéraires » ;
- « Itinéraire ».

## GUIDAGE (4/6)



### Aperçu de l'itinéraire

Appuyez sur « Accueil » > « NAV » > « Itinéraire » > « Vue d'ensemble » pour obtenir une carte avec un aperçu de l'itinéraire actif.

Les informations suivantes sont fournies :

- le nom et/ou l'adresse de la destination ;
- la durée totale du trajet ;
- la distance totale de l'itinéraire ;

- les points et sections spéciaux de l'itinéraire (les péages, les routes payantes, les autoroutes...) ;
- les itinéraires alternatifs (par exemple : « Court », « Rapide », « Économique »).

Appuyez sur **15** pour afficher les options suivantes :

- « Avertissements » ;
- « Paramétrage de l'itinéraire » ;
- « Paramètres de la carte » ;
- « Réglage de la langue » ;
- « Format des coordonnées » ;
- « GPS » ;
- « Mise à jour des cartes » ;
- « Circulation ».

### Nota :

pour plus d'informations, reportez-vous à la page suivante.

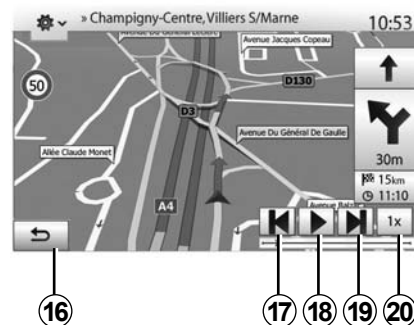

### « Simuler la navigation »

Appuyez sur « Accueil » > « NAV » > « Itinéraire » > « Vue d'ensemble » > « Options » > « Simuler la navigation » pour simuler le parcours que vous allez effectuer jusqu'à la destination.

- Appuyez sur **18** pour lancer ou interrompre la simulation.
- Appuyez sur **20** pour augmenter la vitesse de la simulation.
- Vous pouvez à tout instant quitter la simulation du parcours en sélectionnant la touche **16**.
- Pour passer à la manœuvre précédente/suivante, appuyez sur **17** ou **19**.



## GUIDAGE (5/6)

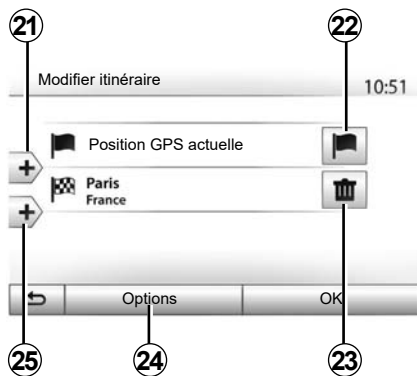

### Étapes et destination

Appuyez sur « Accueil » > « NAV » > « Itinéraire » > « Modifier itinéraire » pour modifier l'itinéraire en ajoutant, modifiant ou supprimant des étapes.

Appuyez sur **21** pour ajouter des étapes puis sur **25** pour ajouter une nouvelle destination. Il existe différentes méthodes pour indiquer une destination : reportez-vous au chapitre « Entrer une destination ».

- Appuyez sur **23** pour supprimer une destination.
- Appuyez sur **24** pour reclasser la liste.
- Appuyez sur **22** pour modifier l'adresse de départ de l'itinéraire.

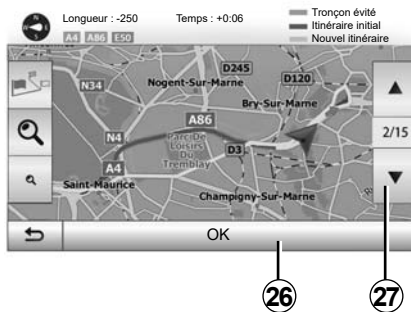

### Détours

Appuyez sur « Accueil » > « NAV » > « Itinéraire » > « À éviter » pour faire un détour. Appuyez sur une zone de la liste selon le détour souhaité. Pour changer de zone, appuyez sur **27**. Confirmez le nouvel itinéraire en appuyant sur **26**.

### Annuler l'itinéraire

Vous pouvez à tout moment arrêter un guidage en cours. Appuyez sur « Accueil » > « NAV » > « Destination » > « Itinéraire » > « Suppr Itinér. » pour annuler l'itinéraire actif.

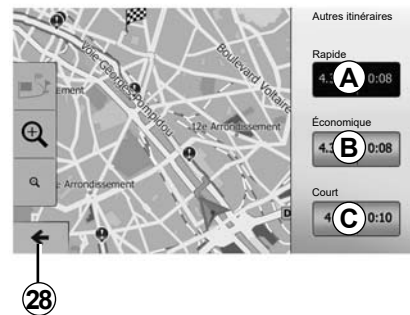

### Itinéraires alternatifs

Cette rubrique vous permet de modifier la méthode de planification d'itinéraire. Trois modes sont disponibles vous permettant de modifier la méthode de planification d'itinéraire :

- « Rapide » ;
- « Économique » ;
- « Court ».

Reportez-vous au paragraphe « Paramétrage de l'itinéraire » du chapitre « Réglages de navigation ».

Appuyez sur « Accueil » > « NAV » > « Itinéraire » > « Autres itinéraires » puis sur **A**, **B** ou **C** pour confirmer le nouvel itinéraire. Appuyez sur **28** pour revenir à l'écran précédent.

## GUIDAGE (6/6)

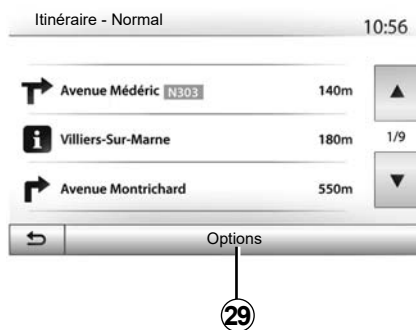

### « Itinéraire »

Cette fonction vous permet de visualiser la feuille de route. Plusieurs détails du parcours apparaissent :

- flèches de changement de direction ;
- numéro de route ;
- distance avant un embranchement.

Appuyez sur **29** pour trier les détails de l'itinéraire :

- par résumé.

Affiche uniquement les éléments principaux du trajet (départ, destination), la distance totale, le temps restant et l'heure d'arrivée.

- Par description standard.

Affiche toutes les manœuvres et les détails des panneaux, les numéros des routes, les noms de rue et la distance. Affiche également des informations et des avertissements tels que les noms d'étapes entrés par le conducteur, les restrictions (d'accès et de manœuvre), les préférences d'utilisateur ignorées...

- Par liste des routes.

Détaille l'itinéraire en noms et numéros de routes. Affiche également leur longueur, la direction moyenne et le temps de trajet. Les éléments du trajet ne s'affichent pas dans ce mode.

### « Paramétrage de l'itinéraire »

Cette rubrique vous permet de choisir vos paramètres d'itinéraire. Reportez-vous au paragraphe « Paramétrage de l'itinéraire » du chapitre « Réglages de navigation ».

# RÉGLAGES CARTE

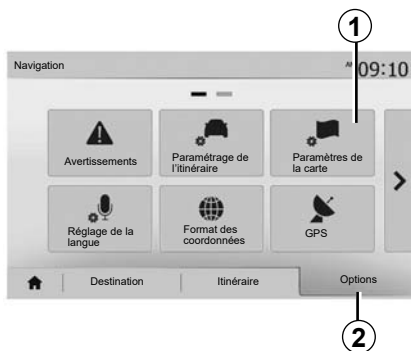

Depuis le menu de navigation, appuyez sur **2** puis sur **1** pour accéder au menu de réglage de carte.

## Régler le mode d'affichage

Cette fonction vous permet de changer la vue de carte entre une vue en perspective 3D, une vue haut-bas 2D et une vue avec le nord toujours vers le haut.

Appuyez sur « 3D », « 2D » ou « 2D Nord ».

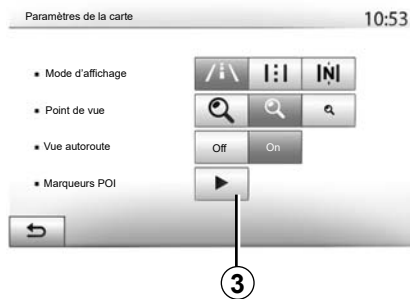

## Régler le point de vue

Cette fonction vous permet de régler le zoom de base et l'inclinaison. Appuyez sur le zoom souhaité entre les trois niveaux disponibles.

## Vue autoroute

Cette fonction permet d'activer/désactiver la vue autoroute.

Appuyez sur « On » pour activer la fonction ou sur « Off » pour la désactiver.

## Afficher les points d'intérêts

Vous pouvez choisir d'afficher certains points d'intérêt (visibles à l'échelle 100 m) sur la carte.

Pour accéder directement à cette fonction, appuyez sur **3** pour afficher les points d'intérêt sur la carte :

- hébergement ;
- aéroport ;
- automobile ;
- affaires ;
- café ou bar ;
- ...

Appuyez sur « On » ou « Off » pour afficher ou masquer les points d'intérêt.

Saisissez le nom du point d'intérêt pour ouvrir la liste des sous-catégories.

**Nota :** Dans les pays où la cartographie n'est pas disponible, vous pouvez désactiver la fonction navigation. Dans « Accueil » > « Réglage » > « Système », appuyez sur « Off » en face de « Navigation » pour désactiver la fonction navigation.

# GÉRER LES FAVORIS (1/2)



## Créer une entrée

Appuyez sur « Accueil » > « Nav » « Destination » pour accéder au menu de destination. Vous disposez de plusieurs méthodes pour entrer une destination :

- « Adresse » : reportez-vous au paragraphe « Saisir une adresse » au chapitre « Entrer une destination ».
- « Lieux d'intérêt » : reportez-vous au paragraphe « Sélectionner des points d'intérêt (POI) » au chapitre « Entrer une destination ».

- « Historique » : reportez-vous au paragraphe « Sélectionner une destination parmi les destinations précédentes » au chapitre « Entrer une destination ».
- « Favoris » : accédez aux destinations que vous avez enregistré.
- « Chercher sur carte » : reportez-vous au paragraphe « Sélectionner une destination sur la carte » au chapitre « Entrer une destination ».
- « Coordonnées » : reportez-vous au paragraphe « Saisir les coordonnées de la destination » au chapitre « Entrer une destination ».



Dans tous les cas, une fois l'adresse validée, le système la localise sur la carte. Appuyez sur « Options » puis sur « Ajouter aux Favoris » pour ajouter la destination aux Favoris.

Avant d'enregistrer une destination favorite, vous pouvez modifier son nom à l'aide du clavier numérique.

## GÉRER LES FAVORIS (2/2)



### Trier la liste

Vous pouvez trier la liste des destinations favorites par nom, par distance ou encore toutes les afficher sur la carte. Appuyez sur « Options ».

### Supprimer les destinations favorites

Appuyez sur la destination favorite que vous souhaitez supprimer. Appuyez sur « Options », « Supprimer un favori » et confirmez la suppression en appuyant sur « Supprimer ».

Pour effacer toutes les destinations favorites, appuyez sur « Options » puis sur « Supprimer tout ». Confirmez cette suppression par un appui sur « Supprimer tout ».

### Rechercher une destination favorite

Cette fonction vous permet de rechercher une destination favorite dans la liste par son nom.

Appuyez sur « Rechercher » et entrez le nom de la destination favorite à l'aide du clavier numérique.

# RÉGLAGES DE NAVIGATION (1/4)



L'onglet « Options » en bas du menu « Navigation » vous permet de changer l'affichage de la carte ou les paramètres de navigation.

## « Avertissements »

Cette rubrique vous permet de configurer des avertissements.

### Alerte en cas d'excès de vitesse

Les cartes peuvent contenir des informations sur les limites de vitesse des tronçons de route. Le système peut vous avertir si vous dépassez la limite actuelle.

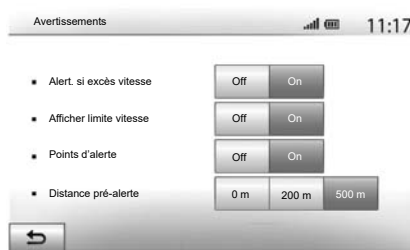

Suivant région, ces informations peuvent être indisponibles ou ne pas être tout à fait correctes pour toutes les routes de la carte.

Les types d'alerte suivants sont disponibles :

- avertissement sonore : vous recevez un avertissement non-verbal quand vous dépassez la limitation de vitesse autorisée ;
- avertissement visuel : la vitesse limite actuelle s'affiche et clignote en rouge sur la carte quand vous la dépassez.

Appuyez sur « On » ou « Off » pour activer ou désactiver l'avertissement.

### Vitesse limitée toujours visible

Activez ou désactivez l'affichage de la limitation de vitesse de la portion de route empruntée en appuyant sur « On » ou « Off ».

### Avertissements de point d'alerte

Quand le conducteur traverse une zone de vigilance accrue, un signal d'avertissement visuel apparaît à l'écran accompagné d'un signal sonore. Ces zones de danger correspondent à des portions de route sur lesquelles les conducteurs doivent être plus prudents. Elles peuvent être permanentes ou temporaires. Vous pouvez activer ou désactiver cette fonction.

### Distance de pré-alerte

Vous pouvez choisir une distance entre plusieurs choix à laquelle vous souhaitez être alerté d'une zone de danger accrue.

Dans certains pays, télécharger et activer l'option des zones de danger est illicite et peut constituer une infraction à la réglementation.

# RÉGLAGES DE NAVIGATION (2/4)



## « Paramétrage de l'itinéraire »

Cette fonction vous permet de définir la manière dont les itinéraires sont calculés.

### « Calcul de l'itinéraire »

Ce système vous propose trois critères de calcul d'itinéraire :

- « Rapide » : indique un itinéraire rapide si vous pouvez rouler à la vitesse limite ou presque sur toutes les routes ;
- « Court » : indique un itinéraire court pour minimiser la distance à parcourir ;



- « Éco » : ce mode offre un compromis entre les modes rapide et court. Il vous permet de gagner une certaine distance en roulant un peu plus longtemps. L'itinéraire calculé sera probablement plus court que la solution rapide, mais pas beaucoup plus lent.

### « Autoroutes »

Vous pouvez vouloir éviter les autoroutes quand vous conduisez une voiture lente ou remorquez un autre véhicule.

## « Routes à abonnement »

Vous pouvez autoriser ou non l'utilisation de routes dont l'usage requiert l'achat d'une autorisation spéciale pour une certaine période.

## « Routes à péage »

Vous pouvez autoriser ou non l'utilisation de routes à péage.

## « Ferries »

Vous pouvez autoriser ou non l'utilisation de tous types de ferries, bateaux et trains.

## « Covoiturage »

Cette fonction vous permet de visualiser les routes destinées uniquement au covoiturage.

## « Chemins de terre »

Vous pouvez autoriser ou non l'utilisation de chemins de terre.



Pour des raisons de sécurité, effectuez ces opérations véhicule à l'arrêt.

# RÉGLAGES DE NAVIGATION (3/4)



## « Paramètres de la carte »

Reportez-vous au chapitre « Réglages carte ».

## « Réglage de la langue »

Cette fonction permet de modifier la langue du guidage vocal. Reportez-vous au chapitre « Guidage » de ce manuel.

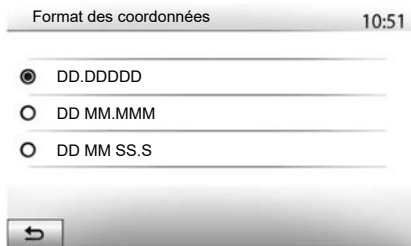

## « Format des coordonnées »

Cette fonction vous permet de modifier le format des coordonnées.

Ce système offre trois types de format.

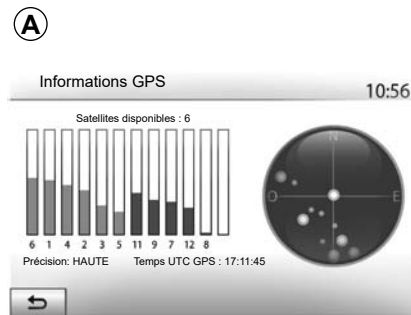

## GPS

Cette fonction vous permet de contrôler le statut des satellites GPS.

Appuyez sur « GPS » pour afficher les informations GPS (écran A).



### Précautions concernant la navigation

L'utilisation du système de navigation ne remplace en aucun cas la responsabilité ni la vigilance du conducteur lors de la conduite du véhicule.



# RÉGLAGES DE NAVIGATION (4/4)



## « Mise à jour des cartes »

Cette fonction vous permet de contrôler les dates de vos dernières mises à jour effectuées.

## « Circulation »

Cette fonction vous permet d'activer ou de désactiver l'« info trafic », la signalisation des différents types d'événements et de gérer des alternatives d'itinéraires en cas d'accidents ou de bouchons.



## « Info trafic »

Vous pouvez activer ou désactiver l'affichage des alertes des différents incidents qui se trouvent sur votre itinéraire.

## « Détour »

Cette fonction permet de vous faire gagner du temps lorsqu'un incident survient sur votre parcours en vous proposant un itinéraire alternatif.

Le système multimédia vous propose de choisir un temps au-dessus duquel il vous est proposé un nouvel itinéraire avec détour pour gagner du temps.

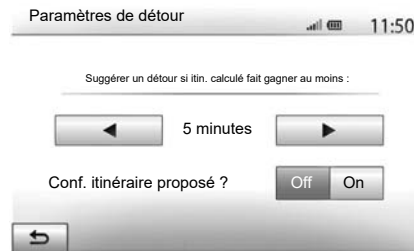

## « Types d'événements »

Cette fonction vous permet de choisir des types d'événements à afficher pendant la navigation :

- « Tous les événements » ;
- « Événements de circulation » ;
- « Routes barrées ou bloquées » ;
- « Accident » ;
- ...



Pour des raisons de sécurité, effectuez ces opérations véhicule à l'arrêt.

# DRIVING ECO

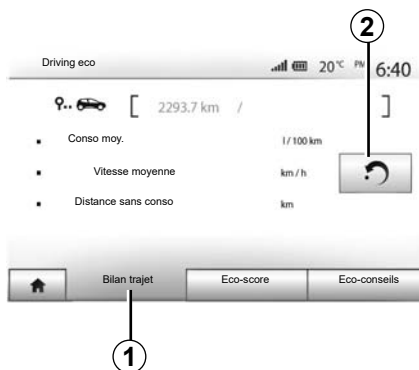

## Accéder au menu Driving eco (disponible suivant véhicule)

Depuis le menu principal, appuyez sur « Véhicule » puis sur « Driving eco ».

Le menu « Driving eco » permet d'accéder aux informations suivantes :

- « Bilan trajet » ;
- « Eco-score » ;
- « Eco-conseils ».

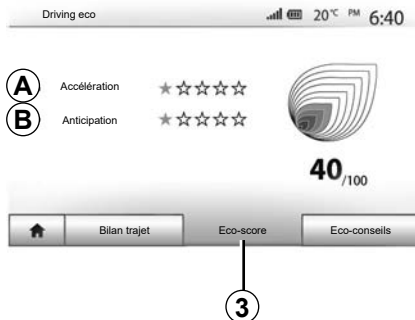

## « Bilan trajet » 1

Ce menu permet de visualiser les données enregistrées lors de votre dernier parcours :

- « Conso moy. » ;
- « Vitesse moyenne » ;
- « Distance sans conso. ».

**Nota :** vous pouvez réinitialiser les données en appuyant sur 2.



## « Eco-score » 3

Ce menu vous permet d'obtenir une note globale sur 100. Plus la note est élevée, meilleure est votre performance d'éco-conducteur :

- performance moyenne d'accélération (zone A) ;
- performance moyenne d'anticipation au freinage (zone B).

## « Eco-conseils » 4

Ce menu évalue votre style de conduite et vous donne les conseils les plus adaptés pour optimiser votre consommation de carburant.

## 4X4 INFOS

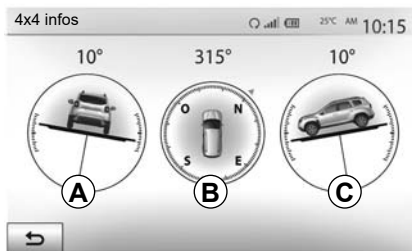

### Accéder au menu « 4x4 infos »

Depuis le menu principal, appuyez sur « Véhicule » puis sur « 4x4 infos ».

La fonction « 4x4 infos » permet :

- d’obtenir l’inclinaison latérale (roulis) en degrés de votre véhicule en temps réel (zone **A**) ;
- d’obtenir l’affichage du cap de votre véhicule via une boussole (zone **B**) ;

- d’obtenir l’inclinaison horizontale (tangage) en degrés de votre véhicule en temps réel (zone **C**).

#### Nota :

- les valeurs d’inclinaison affichées à l’écran peuvent différer d’un à trois degrés avec la réalité ;
- l’affichage est rafraîchi toutes les secondes environ.

# APPAIRER, DÉAPPAIRER DES APPAREILS BLUETOOTH® (1/4)

## Appairer un nouveau téléphone Bluetooth®

Pour utiliser votre système mains libres, vous devez appairer votre mobile Bluetooth® au véhicule lors de la première utilisation.

L'appairage permet au système de reconnaître et de mémoriser un téléphone Bluetooth®. Vous pouvez appairer jusqu'à cinq téléphones, mais un seul peut être connecté à la fois au système mains libres.

L'appairage s'effectue soit directement via le système multimédia, soit via votre téléphone.

Assurez-vous que le système et votre téléphone sont allumés et que le Bluetooth® de votre téléphone est activé, visible et identifiable des autres appareils (reportez-vous à la notice de votre téléphone pour des informations complémentaires).

Suivant la marque et le modèle de votre téléphone, les fonctions mains libres peuvent être partiellement ou totalement incompatibles avec le système de votre véhicule.



## Appairer un téléphone Bluetooth® depuis le système multimédia

- Activez la connexion Bluetooth® de votre téléphone ;
- appuyez sur « Réglage » > « Connectivité » > « Rechercher des périphériques Bluetooth » ;
- assurez-vous que votre téléphone soit actif et visible sur le lien Bluetooth® ;
- sélectionnez votre téléphone dans la liste des périphériques trouvés par le système ;
- un message s'affiche à l'écran de votre téléphone.

Pour plus de précisions sur la liste des téléphones compatibles, consultez le site <https://easyconnect.renault.com>.



Pour des raisons de sécurité, effectuez ces opérations véhicule à l'arrêt.

## APPAIRER, DÉAPPAIRER DES APPAREILS BLUETOOTH® (2/4)

Suivant le téléphone, appuyez sur « Jumeler », « Appairer » ou « Se connecter » pour autoriser l'appairage.

- Suivant le téléphone, composez sur votre clavier téléphonique le code affiché à l'écran du système multimédia ;
- un second message apparaît à l'écran de votre téléphone vous proposant l'appairage automatique au système multimédia lors de vos prochaines utilisations. Acceptez cette autorisation pour ne plus recommencer ces étapes.

Suivant le téléphone, le système peut vous demander de confirmer le transfert du répertoire téléphonique et de l'historique des appels vers le système multimédia lors de l'appairage.

Acceptez le partage pour retrouver ces informations sur votre système multimédia. Vous pouvez aussi autoriser le partage automatique du répertoire téléphonique et de l'historique des appels pour que le système les transfère automatiquement lors de vos prochains appairages.

**Nota :** la mémoire de votre système multimédia étant limitée, il est possible que tous vos contacts ne soient pas importés.

Votre téléphone est désormais appairé à votre système multimédia.

**Nota :** le temps d'appairage varie en fonction de la marque et du modèle de votre téléphone.

Si l'appairage échoue, renouvelez l'opération. Si votre téléphone n'est pas visible par le système lorsqu'il recherche des périphériques Bluetooth®, consultez la notice d'utilisation de votre téléphone.

## APPAIRER, DÉAPPAIRER DES APPAREILS BLUETOOTH® (3/4)

### Appairer un téléphone Bluetooth® au système multimédia depuis le téléphone

- Activez la connexion Bluetooth® de votre téléphone et du système ;
- depuis le menu principal de votre système multimédia, appuyez sur « Réglage » > « Connectivité » > « Autorisation de périphérique externe ». Vous rendrez ainsi le système visible aux autres téléphones Bluetooth® ;
- un message apparaît à l'écran affichant un mot de passe et le temps restant pendant lequel le système reste visible ;
- depuis votre téléphone, affichez la liste des appareils Bluetooth® disponibles ;
- sélectionnez le système multimédia parmi les appareils disponibles pendant le temps imparti et, suivant le téléphone, composez le mot de passe affiché à l'écran du système sur votre clavier téléphonique.

Un message apparaît à l'écran de votre téléphone pour vous indiquer que celui-ci est désormais appairé au système multimédia.

**Nota :** le temps d'appairage varie en fonction de la marque et du modèle de votre téléphone.

Si l'appairage échoue, renouvelez l'opération.

Lors de l'allumage du système multimédia, le dernier appareil appairé sera automatiquement connecté au système.



Votre système mains libres a seulement pour objet de faciliter la communication en diminuant les facteurs de risque sans les éliminer totalement. Respectez obligatoirement les lois en vigueur du pays dans lequel vous vous trouvez.

# APPAIRER, DÉAPPAIRER DES APPAREILS BLUETOOTH® (4/4)

## Désappairer un téléphone Bluetooth® du système multimédia

Le désappairage permet de supprimer un téléphone de la mémoire du système mains libres.

Depuis le menu principal, appuyez sur « Réglage » > « Connectivité » puis sur « Afficher les périphériques Bluetooth ». Appuyez sur l'icône « corbeille » 1 en face du nom du téléphone que vous souhaitez supprimer de la liste. Validez votre choix en appuyant « OK ».

## Désappairer tous les téléphones Bluetooth® du système multimédia

Vous pouvez également supprimer tous les téléphones préalablement appairés de la mémoire du système mains libres. Depuis le menu principal, appuyez sur « Réglage » > « Connectivité » > « Afficher les périphériques Bluetooth » puis sur « Options » et sur « Supprimer tout ». Confirmez la suppression de tous les téléphones appairés en appuyant sur « OK ».



### « Modifier le mot de passe »

Vous pouvez personnaliser le mot de passe à quatre chiffres du système autorisant l'appairage des téléphones Bluetooth®.

Depuis le menu principal, appuyez sur « Réglage » > « Bluetooth » > « Modifier le mot de passe ».

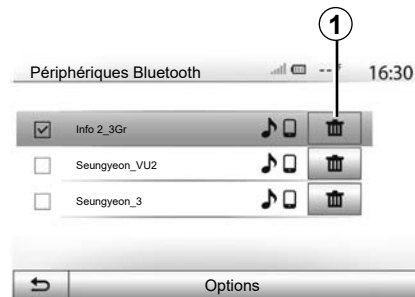

### « Smartphone »

Cette fonction disponible en deuxième page du menu « Connectivité » vous permet d'accéder à une aide à l'activation et au fonctionnement de la commande vocale (reportez-vous au chapitre « Utilisation de la commande vocale »).

# CONNECTER, DÉCONNECTER DES APPAREILS BLUETOOTH® (1/2)

## Connecter un téléphone Bluetooth® appairé

Aucun téléphone ne peut être connecté au système de téléphonie mains libres s'il n'a pas été appairé au préalable. Reportez-vous au chapitre « Appairer/désappairer des appareils Bluetooth® ».

Votre téléphone doit être connecté au système de téléphonie mains libres pour accéder à toutes ses fonctions.

### Connexion automatique

Dès la mise en marche du système, le système de téléphonie mains libres recherche les téléphones préalablement appairés présents à proximité (cette recherche peut prendre une minute). Il se connectera automatiquement au dernier téléphone connecté si :

- la connexion Bluetooth® du téléphone est activée ;
- vous avez au préalable autorisé, lors de l'appairage, la connexion automatique de votre téléphone au système.

### Nota :

- si une communication est en cours au moment de la connexion, elle est transférée automatiquement sur les haut-parleurs du véhicule ;
- de préférence, acceptez et autorisez l'intégralité des messages apparaissant sur votre téléphone lors de son appairage avec le système pour que la reconnaissance automatique des appareils se fasse sans encombre.

### Connexion manuelle

Depuis le menu principal, effectuez les manipulations suivantes :

- appuyez sur « Tél » ;
- appuyez sur « Afficher les périphériques Bluetooth » ;
- sélectionnez le nom du téléphone que vous souhaitez connecter.

Votre téléphone est connecté au système multimédia.

## Échec de connexion

En cas d'échec de la connexion, veuillez vérifier que :

- votre appareil est allumé ;
- l'appareil est configuré pour accepter la demande de connexion automatique du système ;
- la batterie de votre appareil n'est pas déchargée ;
- votre appareil a préalablement été appairé au système mains libres ;
- la fonction Bluetooth® de votre appareil et du système est activée.

**Nota :** L'utilisation prolongée de votre système mains libres décharge plus rapidement la batterie de votre appareil.



# CONNECTER, DÉCONNECTER DES APPAREILS BLUETOOTH® (2/2)

## Changer de téléphone connecté

Vous pouvez à tout moment connecter ou déconnecter un appareil Bluetooth®.

Depuis le menu principal appuyez sur « Téléphone », puis sur « Réglages » et sur « Liste des appareils ».

Appuyez sur l'appareil à connecter et confirmez en appuyant sur « OK ».

Une petite encoche **1** apparaît en face du nom de votre téléphone pour vous indiquer que la connexion a bien été établie.

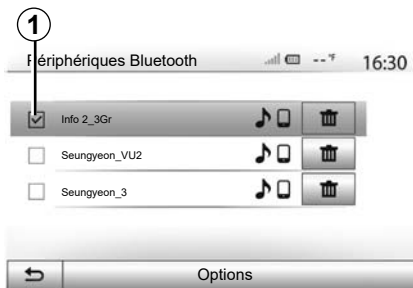

## Déconnecter un téléphone connecté

Pour déconnecter un téléphone de votre système multimédia, appuyez sur le nom de votre appareil. La petite encoche **1** disparaît.

Si vous êtes en communication au moment de la déconnexion de votre téléphone, la communication est automatiquement transférée sur votre téléphone.

# UTILISER LA RECONNAISSANCE VOCALE (1/3)

## Présentation

Le système multimédia de votre véhicule utilise le système de reconnaissance vocale de votre téléphone pour :

- piloter certaines fonctions du système multimédia de votre véhicule et de votre téléphone à la voix ;
- vous permettre d'utiliser le système multimédia ou votre téléphone tout en gardant les mains sur le volant.

### Nota :

- la position du bouton de reconnaissance vocale varie (commande au volant, commande sous volant ou sur la façade de votre système multimédia) ;
- lors de l'utilisation de la reconnaissance vocale, la langue définie sur votre téléphone sera la langue utilisée par votre système ;
- un message s'affiche à l'écran du système multimédia si votre smartphone ne dispose pas de la reconnaissance vocale.

## Activation de la reconnaissance vocale du téléphone avec le système multimédia

Pour activer le système de reconnaissance vocale de votre téléphone vous devez :

- capter la 3G, 4G ou le Wi-fi avec votre smartphone ;
- activer le Bluetooth® de votre smartphone et le rendre visible aux autres appareils (reportez-vous à la notice d'utilisation de votre téléphone) ;
- appairer et connecter votre smartphone au système multimédia (reportez-vous au chapitre « Appairer, désappairer les appareils Bluetooth® »).

Faites un appui long sur le bouton de reconnaissance vocale  de votre véhicule pour l'activer.

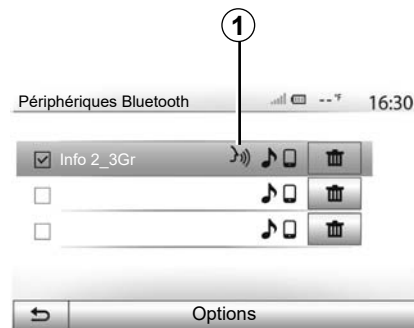

**Nota :** le repère 1 du menu « Réglages » > « Connectivité » puis « Afficher les périphériques Bluetooth », vous indique que la reconnaissance vocale de votre smartphone est compatible avec votre système multimédia.

Lorsque vous utilisez la reconnaissance vocale de votre téléphone avec le système multimédia, le transfert de données cellulaires nécessaires à son fonctionnement peut engendrer des coûts supplémentaires non compris dans votre abonnement téléphonique.

# UTILISER LA RECONNAISSANCE VOCALE (2/3)

**A**



Un signal sonore ainsi que l'affichage de l'écran **A** vous indiquent que la reconnaissance vocale est active.

Parlez à voix haute et intelligible.

**Nota** : le système de reconnaissance vocale de votre smartphone vous permet seulement d'utiliser certaines fonctions de votre téléphone. Il ne vous permet pas d'interagir avec les autres fonctionnalités de votre système multimédia tels que la radio, le Driving eco...

**B**

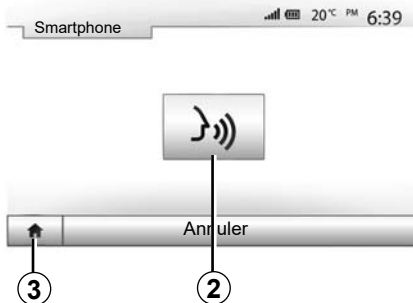

## Utilisation

Une fois activée, pour relancer le système de reconnaissance vocale, faites un appui court sur la commande au volant, sur la commande sous volant, sur le bouton de la façade de votre système multimédia, ou un appui sur la touche **2** sur l'écran de votre système multimédia.

À tout moment, vous pouvez revenir au menu principal en appuyant sur **3**.

**4**

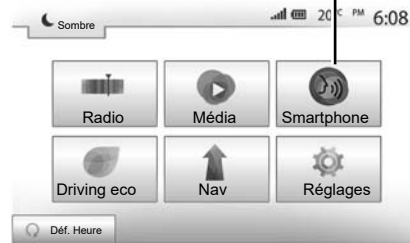

Pour revenir à l'écran **B** depuis le menu principal de votre système multimédia appuyez sur **4**.

**Nota** : lors de l'utilisation de la reconnaissance vocale, les fonctions « Média » et « Radio » sont indisponibles et inaccessibles depuis le menu principal de votre système multimédia.

# UTILISER LA RECONNAISSANCE VOCALE (3/3)



## Désactivation

Faites un appui sur la touche **2** sur l'écran **B** ou faites un appui long sur le bouton de reconnaissance vocale  de votre véhicule. Un signal sonore vous indique que la reconnaissance vocale est désactivée.

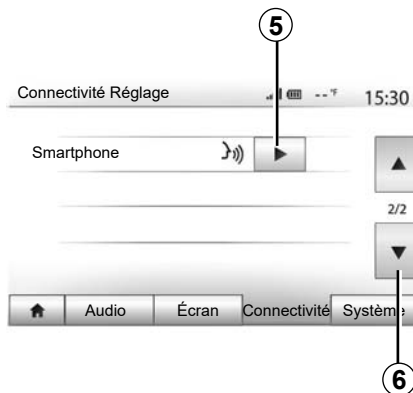



## Aide

Vous pouvez obtenir une aide supplémentaire sur le fonctionnement et les conditions d'utilisation du système de reconnaissance vocale. Pour cela appuyez sur « Accueil » > « Réglages » > « Connectivité ». Sélectionnez la deuxième page en appuyant sur **6** puis appuyez sur **5**.

Cette fonction est présentée sous forme d'écrans vous expliquant l'utilisation de la reconnaissance vocale ainsi que :

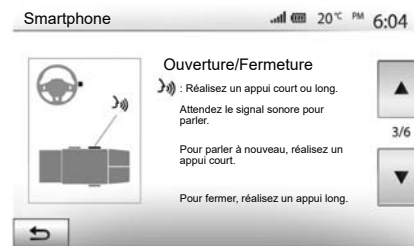
- les conditions d'utilisation ;
- les téléphones compatibles ;



- l'activation et la désactivation de la fonction à l'aide du bouton de reconnaissance vocale  de votre véhicule ;
- la méthode pour interagir avec l'écran ;
- les fonctions disponibles ;
- l'étendue des fonctions.

# ANDROID AUTO™, CARPLAY™ (1/4)

## Android Auto™

### Présentation

« Android Auto™ » est une application téléchargeable (depuis la plateforme de téléchargement d'applications de votre smartphone) vous permettant d'utiliser certaines applications de votre téléphone depuis l'écran de votre système multimédia.

### Nota :

- pour savoir si votre smartphone est compatible avec l'application « Android Auto™ », consultez le site officiel du système d'exploitation de votre téléphone ;
- l'application « Android Auto™ » fonctionne uniquement si votre smartphone est branché sur le port USB de votre véhicule et si le système de reconnaissance vocale activée. L'application « Android Auto™ » doit être apparente depuis le bouton **1** du menu principal.

L'utilisation d'un câble USB référencé par le fabricant du téléphone est recommandée pour le bon fonctionnement de l'application.

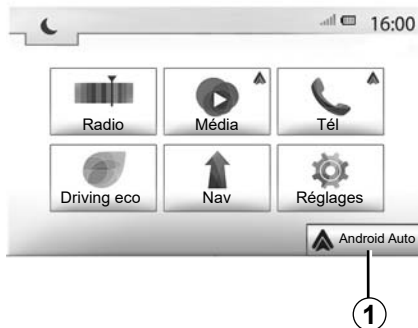

### Première utilisation

Branchez votre téléphone au port USB de votre système multimédia :

- acceptez les requêtes sur votre smartphone afin de pouvoir utiliser l'application « Android Auto™ » ;
- validez en appuyant sur « Accepter » sur votre téléphone.

L'application « Android Auto™ » se lance sur le système multimédia.

Si la manipulation décrite ci-dessus échoue, renouvelez l'opération.



Depuis le menu « Réglages » > « connectivité », vous pouvez à tout moment gérer les appareils connectés à votre système multimédia.

**Nota :** la première connexion à « Android Auto™ » s'effectue véhicule à l'arrêt uniquement afin d'activer la reconnaissance vocale du système multimédia.

# ANDROID AUTO™, CARPLAY™ (2/4)

## CarPlay™

### Présentation

« CarPlay™ » est un service natif disponible sur votre smartphone vous permettant d'utiliser certaines applications de votre téléphone depuis l'écran de votre système multimédia.

### Nota :

- si votre smartphone ne dispose pas du service « CarPlay™ », consultez le site officiel du système d'exploitation de votre téléphone ;
- le service « CarPlay™ » fonctionne uniquement si votre smartphone est branché sur le port USB de votre véhicule et le service SIRI activé. Le service « CarPlay™ » doit être apparent depuis le bouton **2** du menu principal.

L'utilisation d'un câble USB référencé par le fabricant du téléphone est recommandée pour le bon fonctionnement de l'application.



### Première utilisation

Branchez votre téléphone au port USB de votre système multimédia.

Le service « CarPlay™ » se lance sur le système multimédia.

Si la manipulation décrite ci-dessus échoue, renouvelez l'opération.

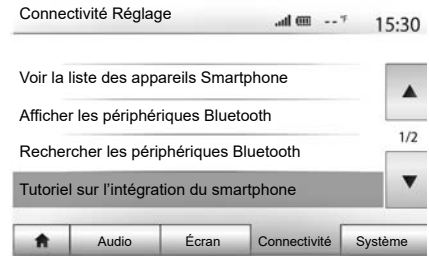

Depuis le menu « Réglages » > « connectivité », vous avez accès à un tutoriel explicatif sur l'intégration de votre Smartphone sur le système multimédia.

## ANDROID AUTO™, CARPLAY™ (3/4)

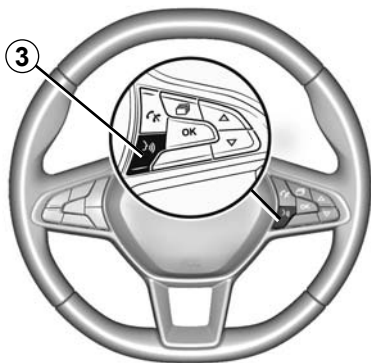

Lorsque l'application « Android Auto™ » ou le service « CarPlay™ » est activé, vous pouvez utiliser le bouton de reconnaissance vocale de votre véhicule afin d'utiliser certaines fonctions de votre smartphone à la voix. Pour cela, effectuez un appui sur le bouton 3 sur le volant de votre véhicule (pour plus d'informations, reportez-vous au chapitre « Utiliser la reconnaissance vocale »).

### Nota :

- lorsque vous utilisez « Android Auto™ » ou « CarPlay™ », vous pouvez accéder aux applications de navigation et de musique de votre smartphone. Ces applications se substitueront aux applications similaires intégrées de votre système multimédia déjà lancées. Ainsi, une seule navigation celle d'« Android Auto™ » / « CarPlay™ » ou celle intégrée à votre système multimédia peut être utilisée ;
- lorsque vous utilisez l'application « Android Auto™ » ou le service « CarPlay™ », certaines fonctions de votre système multimédia continueront à être exécutées en tâche de fond. Par exemple si vous lancez « Android Auto™ » ou « CarPlay™ » et utilisez la navigation de votre smartphone alors que la radio du système multimédia est en cours d'écoute, elle continuera à être diffusée.

Lorsque vous utilisez l'application « Android Auto™ » ou le service « CarPlay™ », le transfert de données cellulaires nécessaire à son fonctionnement peut engendrer des coûts supplémentaires non compris dans votre abonnement téléphonique.

## ANDROID AUTO™, CARPLAY™ (4/4)



### Revenir à l'interface de votre système multimédia

Pour retourner à l'interface :

- appuyez sur le bouton « Home » de la façade de votre système multimédia ou de la commande centrale ;

ou

- appuyez sur le bouton **3** sur l'écran du système multimédia suivant « Android Auto™ » ou « CarPlay™ ».

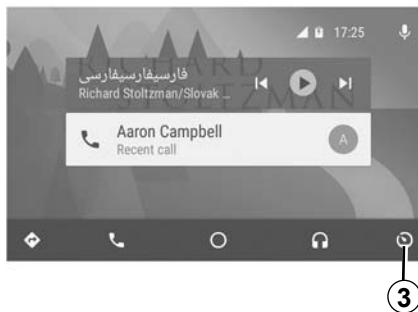

Les fonctionnalités de l'application « Android Auto™ » et du service « Carplay™ » dépendent de la marque et du modèle de votre téléphone. Pour plus d'informations, consultez le site internet du constructeur s'il en dispose.



# RÉPERTOIRE TÉLÉPHONIQUE

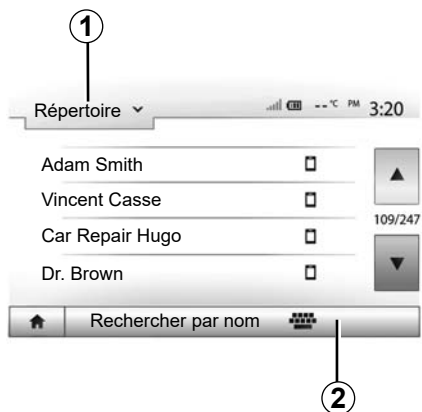

Depuis le menu « Téléphone », appuyez sur **1** pour faire défiler la liste des menus puis sur « Répertoire » pour accéder au répertoire téléphonique du système.

## Utiliser le répertoire téléphonique

Vous pouvez utiliser les entrées de répertoire téléphonique enregistrées dans la mémoire du téléphone.

Après avoir connecté votre système et votre téléphone Bluetooth® via la technologie sans fil Bluetooth®, les numéros du répertoire de votre téléphone sont transférés dans celui du système si les contacts sont dans la mémoire téléphonique de votre appareil.

**Nota :** sur certains téléphones, le système peut vous demander de confirmer le transfert du répertoire du téléphone vers le système lors de l'appairage.

## Appeler un numéro du répertoire

Après avoir trouvé le contact que vous souhaitez appeler dans le répertoire, sélectionnez le numéro que vous souhaitez appeler pour lancer l'appel.

## Rechercher un contact dans le répertoire

Appuyez sur **2** puis saisissez le nom ou le prénom du contact à rechercher à l'aide du clavier numérique.

Suivant la marque et le modèle de votre téléphone, le transfert de vos contacts dans le système multimédia peut ne pas fonctionner.



Il est recommandé de s'arrêter pour saisir un numéro ou pour rechercher un contact.

# ÉMETTRE, RECEVOIR UN APPEL (1/3)



## Émettre un appel depuis le répertoire

Téléphone connecté, depuis le menu « Téléphone », sélectionnez « Répertoire » dans le menu déroulant **1**.

Sélectionnez le contact (ou le numéro approprié si le contact possède plusieurs numéros). L'appel se lance automatiquement après appui sur le numéro du contact.

**Nota** : vous pouvez émettre un appel depuis le système multimédia à l'aide de la reconnaissance vocale de votre smartphone. Reportez-vous au chapitre « Utiliser la reconnaissance vocale ».

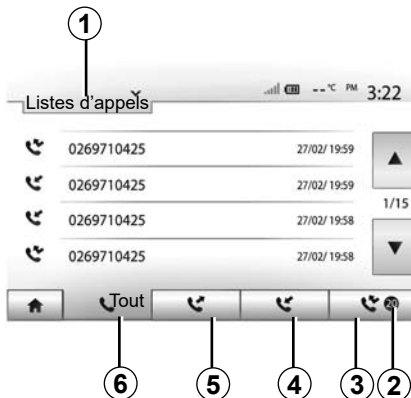

## Appeler un numéro depuis l'historique des appels

Vous pouvez utiliser la liste des appels enregistrée dans la mémoire du téléphone pour lancer un appel.

Après avoir connecté votre appareil et votre téléphone Bluetooth® via la technologie sans fil Bluetooth®, les numéros des listes « tous les appels », « appels émis », « appels reçus » et « appels en absence » de votre téléphone sont automatiquement transférés dans la liste des appels de votre système multimédia.

Appuyez sur **1** pour faire défiler la liste puis sur « Listes d'appels ».

Appuyez sur **6** pour accéder à la liste de tous les appels.

Appuyez sur **5** pour accéder à la liste des appels émis.

Appuyez sur **4** pour accéder à la liste des appels reçus.

Appuyez sur **3** pour accéder à la liste des appels en absence.

**Nota** : le repère **2** vous indique le nombre d'appels manqués.

Pour chacune des listes, les contacts sont affichés du plus récent au plus ancien. Sélectionnez un contact pour lancer l'appel.

## ÉMETTRE, RECEVOIR UN APPEL (2/3)

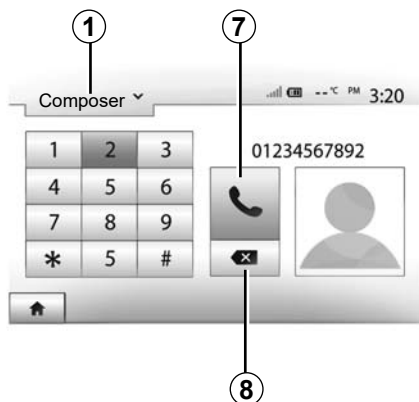

### Composer un numéro

Appuyez sur **1** pour faire défiler la liste puis sur « Composer » pour un numéro d'appel.

Appuyez sur les touches numérotées pour composer un numéro, puis sur **7** pour lancer l'appel.

Pour effacer un numéro, appuyez sur **8**. Un appui long sur **8** permet d'effacer tous les chiffres en une seule fois.



Il est recommandé de s'arrêter pour saisir un numéro ou pour rechercher un contact.



### Recevoir un appel

À la réception d'un appel, un message s'affiche à l'écran du système multimédia avec les informations suivantes sur le contact appelant :

- le nom du contact (si son numéro est présent dans votre répertoire) ;
- le numéro du contact appelant ;
- « Numéro inconnu » (si le numéro ne peut être visualisé).

**Nota** : lorsque le message d'un appel entrant apparaît à l'écran pendant la navigation, acceptez ou rejetez l'appel pour revenir à l'écran de navigation.

**Nota** : vous pouvez décrocher ou refuser un appel entrant en appuyant sur le bouton de la commande sous volant de votre véhicule.

## ÉMETTRE, RECEVOIR UN APPEL (3/3)

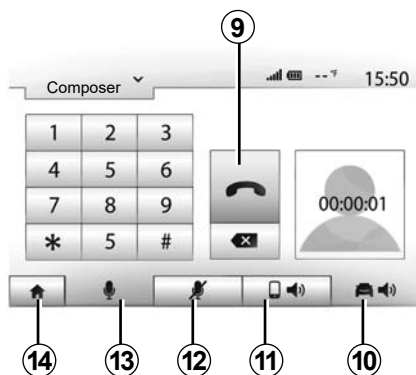

### En cours de communication

En cours de communication vous pouvez :

- désactiver le micro en appuyant sur **12** ;
- activer le micro en appuyant sur **13** ;
- raccrocher en appuyant sur **9** ;
- entendre le son via le haut-parleur du téléphone en appuyant sur **11** ;

- entendre le son via le haut-parleur du véhicule en appuyant sur **10** ;
- appuyer sur **14** pour revenir à l'écran précédent (de navigation par exemple) ou à l'écran d'accueil.

# DÉMARRAGE DU MOTEUR À DISTANCE (1/3)



Lorsque le véhicule en est équipé, cette fonction permet de programmer le démarrage du moteur à distance afin de chauffer ou ventiler l'habitacle jusqu'à 24 heures avant l'utilisation du véhicule.

Réglez le niveau de confort thermique souhaité (température, dégivrage) avant de programmer la fonction. La configuration et la programmation se font via l'afficheur multimédia.

## Programmation de l'heure de départ de la fonction

- Contact mis, appuyez sur la touche **1** depuis le menu principal. L'écran **A** apparaît ;

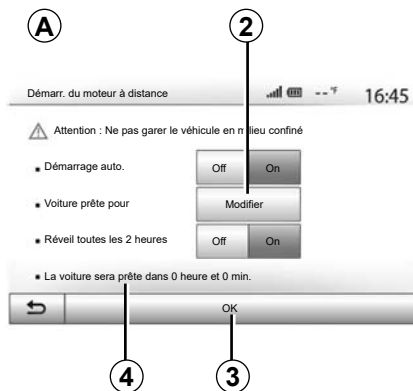

- sélectionnez la touche « On » sur la ligne « Démarrage auto » pour activer la fonction ;
- définissez l'heure de départ à laquelle vous souhaitez utiliser votre véhicule et partir en appuyant sur la touche **2** ;
- appuyez sur les flèches « haut » et « bas » pour faire défiler les heures et les minutes jusqu'à l'heure souhaitée ;
- appuyez sur « OK » pour valider. Le repère **4** vous indique le temps restant avant l'heure souhaitée d'utilisation du véhicule ;
- appuyez sur « OK » **3** pour valider et finaliser la programmation ;

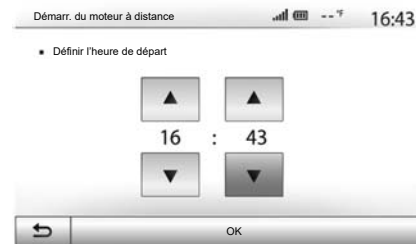

- manœuvrez les commandes de réglage de l'air conditionné en fonction de la température souhaitée dans l'habitacle lors du redémarrage moteur, puis sur le mode dégivrage (reportez-vous au chapitre 2 de la notice du véhicule) ;

Pour une activation du démarrage à distance par programmation, vous devez choisir une heure au minimum supérieure de 15 minutes par rapport à l'heure affichée par le système multimédia.

## DÉMARRAGE DU MOTEUR À DISTANCE (2/3)

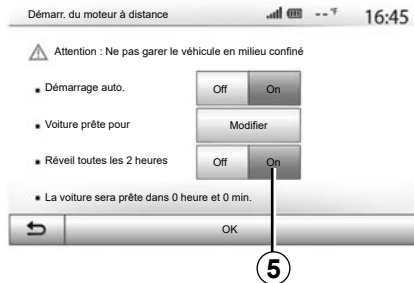

– coupez le contact.

Au verrouillage de votre véhicule, deux clignotements suivis de l'allumage pendant environ 3 secondes des feux de détresse et des répétiteurs latéraux vous indiquent que la programmation a bien été prise en compte.

Le démarrage du moteur à distance fonctionne si :

- le levier est en position neutre (point mort) pour les véhicules à boîte de vitesses manuelle ou robotisée ;
- le levier est en position **P** pour les véhicules à boîte de vitesses automatique ;

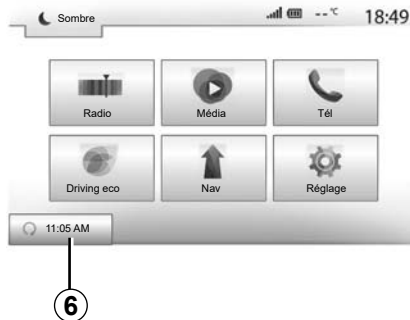

- le contact est coupé ;
- tous les ouvrants (capot avant, portes, coffre) sont fermés et verrouillés lorsque vous quittez le véhicule.

**Nota** : éteignez impérativement votre système multimédia lorsque vous quittez votre véhicule afin que le démarrage du moteur à distance puisse s'effectuer.

### « Réveil toutes les 2 heures »

Cette fonction permet à votre véhicule de démarrer automatiquement toutes les 2 heures en fonction de la température moteur.

Pour activer cette fonction, appuyez sur la touche « On » **5**.

Lorsque cette fonction est activée, le système de ventilation ne s'activera pas lors des quatre premiers démarrages s'ils ont lieu.

Par grand froid, le véhicule démarrera automatiquement et restera allumé pendant environ 10 minutes puis s'éteindra.

Si la température moteur ne nécessite pas de redémarrage, le véhicule ne démarrera pas automatiquement lors des quatre premiers réveils et se remettra en veille pendant 2 heures. Le moteur sera redémarré si la température moteur est trop basse.

Dans tous les cas, le dernier démarrage aura lieu.

Environ 15 minutes avant l'heure programmée, le moteur démarre et reste allumé environ 10 minutes.

**Nota** : le repère **6** vous rappelle l'heure de départ du véhicule que vous avez préalablement renseignée.

## DÉMARRAGE DU MOTEUR À DISTANCE (3/3)

Selon véhicule, assurez-vous d'avoir désactivé les consommateurs (tels que : essuie-vitres, éclairage extérieur, radio, sièges chauffants, volant chauffant...) et d'avoir débranché tous les accessoires avant de quitter le véhicule.

En conditions extrêmes, le démarrage à distance par programmation peut ne pas fonctionner.



Ne stationnez pas et ne faites pas tourner le moteur dans des endroits où des substances ou des matériaux combustibles tels que l'herbe ou des feuilles peuvent venir en contact avec un système d'échappement chaud.



### Responsabilité du conducteur lors du stationnement ou arrêt du véhicule

Ne quittez jamais votre véhicule en y laissant un enfant, un adulte non autonome ou un animal même pour une courte durée. En effet, ceux-ci pourraient se mettre en danger ou mettre en danger d'autres personnes, par exemple en démarrant le moteur, en actionnant des équipements comme les lève-vitres ou encore en verrouillant les portes... De plus, par temps chaud et/ou ensoleillé, sachez que la température intérieure de l'habitacle monte très rapidement.

### RISQUE DE MORT OU BLESSURES GRAVES.

### Particularité des véhicules équipés de la fonction « Réveil toutes les 2 heures »

Il est impératif de rouler au moins 10 minutes entre chaque programmation de la fonction. Risque de dégradation de l'huile moteur.



N'utilisez pas la fonction de démarrage du moteur à distance ou sa programmation lorsque :

- le véhicule est dans un garage ou un milieu confiné.

### Risque d'intoxication ou d'asphyxie par émissions de gaz d'échappement.

- le véhicule est recouvert d'une housse de protection.

### Risque d'incendie.

- le capot moteur est ouvert ou avant son ouverture.

### Risque de brûlures et de blessures graves.

Suivant pays, l'utilisation de la fonction démarrage à distance ou de sa programmation peut être interdite par la législation et/ou les réglementations en vigueur.

Avant l'utilisation de cette fonction, vérifier la législation et/ou les réglementations du pays en vigueur.

# CAMÉRA DE RECUL (1/3)

## Fonctionnement

Au passage de la marche arrière (et jusqu'à cinq secondes environ après le passage sur un autre rapport), une vue de l'environnement à l'arrière du véhicule s'affiche sur l'écran du système multimédia accompagné du gabarit, d'une silhouette du véhicule et de signaux sonores.

Des détecteurs à ultrasons, implantés sur votre véhicule « mesurent » la distance entre le véhicule et un obstacle.

Lorsque la zone rouge est atteinte, aidez-vous de la représentation du bouclier pour vous arrêter précisément.

### Nota :

- pour plus d'informations sur l'utilisation de l'assistance au stationnement, consultez la notice d'utilisation de votre véhicule.
- veillez à ce que la caméra de recul ne soit pas occultée (saletés, boue, neige...).
- après le déclenchement de la marche arrière, l'écran multimédia continue de vous présenter une vue de l'environnement à l'arrière du véhicule durant quelques secondes.

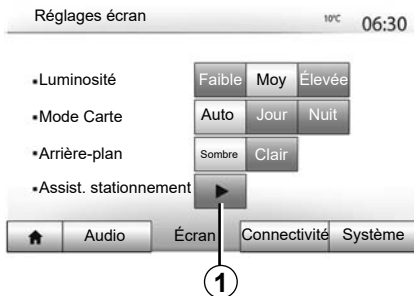

## Activation/désactivation

### Caméra de recul

Vous pouvez activer/désactiver la caméra de recul. Pour cela, depuis le menu principal sélectionnez « Réglage » > « Écran » puis appuyez sur la touche « Assist. stationnement » 1.

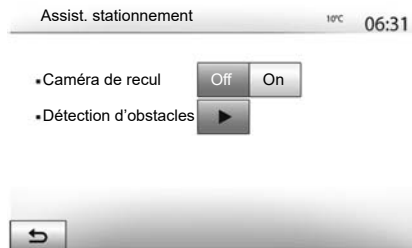

## Assistance au stationnement

Ce menu vous permet d'activer/désactiver la caméra de recul et de paramétrer la « Détection d'obstacles ».



## CAMÉRA DE RECUL (2/3)

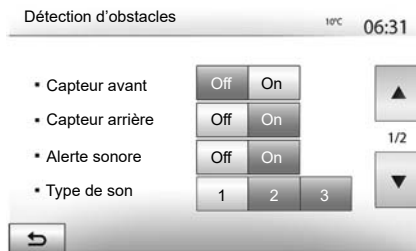

### Détection d'obstacles

Vous pouvez activer ou désactiver indépendamment les capteurs avant et arrière de votre véhicule. Sélectionnez « On » pour activer le ou les capteurs désirés ou « Off » pour le ou les désactiver.

### Réglages son

Vous pouvez activer/désactiver l'alerte sonore, sélectionner plusieurs sonorités et régler le volume des détecteurs d'obstacles.

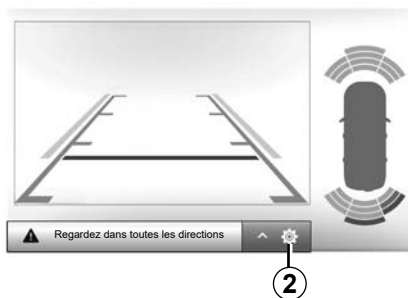

### Réglages de l'image

Vous pouvez régler les paramètres de l'affichage depuis le bouton 2.

Ce menu vous permet d'activer/désactiver les gabarits 3 indiquant la distance derrière le véhicule et régler les paramètres écran .

Appuyez sur « + » ou « - » pour régler le contraste 4, la luminosité 5 et les couleurs 6.



Pour des raisons de sécurité, effectuez ces opérations véhicule à l'arrêt.

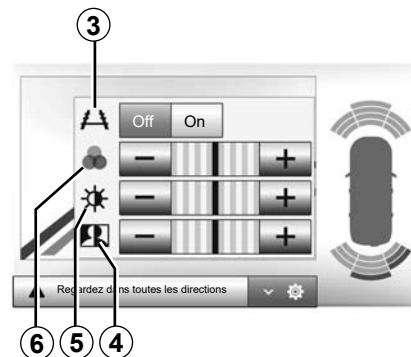

Les réglages de l'image ne peuvent être effectués que si la marche arrière est enclenchée.



Cette fonction est une aide supplémentaire. Elle ne peut donc, en aucun cas, remplacer la vigilance, ni la responsabilité du conducteur.

Le conducteur doit toujours être attentif aux événements soudains qui peuvent intervenir durant la conduite : veillez donc toujours à ce qu'il n'y ait pas d'obstacles mobiles, trop petits ou trop fins (tels qu'un enfant, un animal, une poussette, un vélo, une pierre, un piquet...) dans la zone d'angle mort lors de la manœuvre.

L'écran représente une image inversée.

Le gabarit est une représentation projetée sur sol plat, cette information est à ignorer lorsqu'elle se superpose à un objet vertical ou posé au sol.

Les objets qui apparaissent sur le bord de l'écran peuvent être déformés.

En cas de trop forte luminosité (neige, véhicule au soleil...), la vision de la caméra peut être perturbée.

# CAMÉRA MULTIVUES (1/2)

## Présentation

Le véhicule est équipé de quatre caméras implantées à l'avant, dans les rétroviseurs latéraux et à l'arrière du véhicule vous offrant ainsi une aide supplémentaire lors des manœuvres difficiles.

**Nota** : veillez à ce que les caméras ne soient pas occultées (saletés, boue, neige...).



Cette fonction est une aide supplémentaire. Elle ne peut donc, en aucun cas, remplacer la vigilance, ni la responsabilité du conducteur.

Le conducteur doit toujours être attentif aux événements soudains qui peuvent intervenir durant la conduite : veillez donc toujours à ce qu'il n'y ait pas d'obstacles mobiles (tels qu'un enfant, un animal, une poussette, un vélo...) ou un obstacle trop petit ou trop fin (pierre de taille moyenne, piquet très fin...) lors de la manœuvre.

## Fonctionnement

Au passage de la marche arrière, la caméra transmet une vue de l'environnement arrière du véhicule sur l'écran multimédia.

Vous avez aussi la possibilité de choisir la vue à afficher sur l'écran multimédia en passant en mode manuel.

## Activation / Désactivation

Le système est activé lorsque le véhicule roule à une vitesse inférieure à 20 km/h environ. À une vitesse supérieure, le système est désactivé.

Le système peut aussi être activé en appuyant sur le bouton d'activation situé dans votre véhicule. Pour plus d'informations, reportez-vous au chapitre « caméra multivues » de la notice d'utilisation de votre véhicule.

**Nota** : pour plus d'informations sur le choix des modes automatique ou manuel, consultez la notice d'utilisation de votre véhicule.

## CAMÉRA MULTIVUES (2/2)

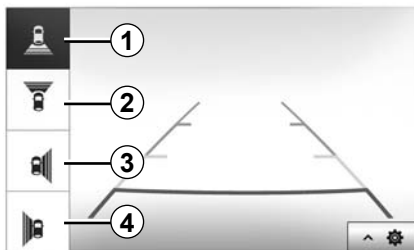

### Choix caméra

Pour activer la vue caméra souhaitée, sélectionnez celle-ci sur l'écran multi-média:

- 1 vue de l'environnement arrière ;
- 2 vue de l'environnement avant ;
- 3 vue de l'environnement latéral droite;
- 4 vue de l'environnement latéral gauche.

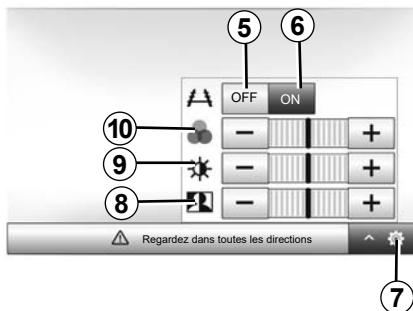

### Réglages

Appuyez sur **7** pour faire apparaître la liste des réglages.

Activez ou désactivez l'affichage des gabarits en appuyant sur **5** ou **6**.

Appuyez sur « + » ou « - » pour régler le contraste **8**, la luminosité **9** et les couleurs **10**.

# RÉGLAGES SYSTÈME (1/3)



Pour accéder aux paramètres de réglages du système multimédia, depuis l'écran d'accueil, appuyez sur « Réglages » puis sélectionnez une rubrique en bas de l'écran.

## Réglages audio

Reportez-vous au chapitre « Régler le son ».

## Réglages de l'écran

### « Luminosité »

Vous pouvez régler la luminosité de l'écran suivant vos préférences. Trois modes vous sont proposés :

- « Faible » ;
- « Moy. » (Moyenne) ;
- « Elevée ».

### « Mode carte »

Pour améliorer la visibilité de l'écran de navigation de jour ou de nuit, vous pouvez changer la combinaison des couleurs de la carte.

- « Auto » : le GPS affiche l'écran carte. Le passage en mode diurne ou nocturne est automatique en fonction de l'allumage des feux.
- « Jour » : l'écran de carte s'affiche toujours avec des couleurs lumineuses.
- « Nuit » : l'écran carte s'affiche toujours avec des couleurs sombres.

### « CLIM. Info »

Cette fonction vous permet d'activer/désactiver l'affichage des informations de climatisation lors de modifications de réglage.

### « Arrière-plan »

Cette fonction vous permet de choisir entre un mode d'affichage sombre ou clair.

### « Assist. stationnement »

Cette fonction vous permet d'activer/désactiver la caméra de recul ainsi que les capteurs avant et/ou arrière.

## Réglages Bluetooth®

Reportez-vous au chapitre « Appairer/dé-pairer des appareils Bluetooth® ».

## RÉGLAGES SYSTÈME (2/3)

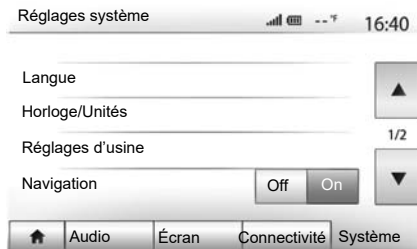

### Réglage du système

#### « Langue »

Cette fonction vous permet de changer la langue utilisée dans le système et la langue du guidage vocal.

Pour changer la langue, sélectionnez la langue souhaitée et validez votre choix en appuyant sur « OK ».

#### « Horloge »

Cette fonction vous permet de choisir le format d'affichage de l'heure (« 12 h » ou « 24 h »).

**Nota** : en version avec navigation, l'heure est paramétrée de manière automatique par le GPS si la cartographie du pays où vous vous trouvez est installée. En version sans navigation, le réglage de l'heure ne peut se faire que manuellement.

Pour modifier l'heure manuellement, appuyez sur « Horloge/Unités », puis sélectionnez « Réglage de l'heure ».

#### « Unités »

Cette fonction vous permet de définir l'unité de distance affichée sur votre système multimédia. Vous pouvez choisir entre « km » et « mls ».

**Nota** : les réglages de votre système multimédia ne sont pas pris en compte sur l'affichage du tableau de bord de votre véhicule. Pour plus d'informations sur les réglages d'affichage du tableau de bord, consultez la notice d'utilisation de votre véhicule.

#### « Réglages d'usine »

Cette fonction vous permet de réinitialiser divers paramètres de réglages par défaut.

- Tout : réinitialise tous les « Réglages d'usine » par défaut.
- Téléphone : réinitialise tous les paramètres liés au téléphone.
- Navigation : réinitialise tous les paramètres liés à la navigation.
- Audio/Média/Radio/Système : réinitialise tous les paramètres liés au son, au média et à la radio.

#### « Navigation »

Cette fonction vous permet d'activer ou désactiver la navigation du système.

#### « Version du système »

Cette fonction vous permet de contrôler la version du système.

## RÉGLAGES SYSTÈME (3/3)

### Code de sécurité

Votre système audio est protégé par un code de sécurité (fourni par le Représentant de la marque). Il permet de verrouiller électroniquement le système audio lorsque l'alimentation est coupée (batterie déconnectée, système débranché, fusible fondu...).

Pour faire fonctionner le système audio, vous devez introduire le code secret composé de quatre chiffres.

Notez ce code et gardez-le dans un endroit sûr. Si vous le perdez, adressez-vous au Représentant du constructeur.

### Introduction du code

Le message « CODE » suivi de quatre emplacements vides et d'un clavier numérique s'affichent.

Entrez le code correspondant à l'aide du clavier numérique, puis appuyez sur la touche « OK » pour valider.

### Erreur d'introduction du code

En cas d'erreur dans l'introduction du code, le message « PIN non valide : le système est verrouillé » s'affiche.

Après un temps d'attente d'une minute, re-composez le code.

Le temps d'attente est doublé à chaque nouvelle erreur.

# MISE À JOUR CARTE ET SYSTÈME (1/5)

Pour une planification précise de votre itinéraire, veuillez utiliser les cartes les plus récentes

Recherchez les mises à jour de cartes sur [naviextras.com](http://naviextras.com)



Pour en savoir plus, rendez-vous dans le menu « Mise à jour de cartes » ou cliquez sur « Plus »

Plus tard | Fermer | Plus

## Garantie d'actualisation de carte

Après la livraison de votre véhicule neuf, vous disposez d'un délai maximum de 90 jours pour mettre à jour la cartographie gratuitement. Au-delà, les mises à jour sont payantes.

Au démarrage de la navigation, le système multimédia vous propose de mettre à jour votre cartographie. Ce rappel apparaît deux fois par an pendant 7 ans. Vous pouvez :

- sélectionnez « Plus tard », le rappel apparaîtra au prochain démarrage de la navigation ;



- sélectionnez « Fermer », le rappel n'apparaîtra plus ;
- sélectionnez « Plus », le système affiche le menu « Mise à jour des cartes ».

## Mettre à jour votre système multimédia et la cartographie

**Nota :** vérifiez si vos systèmes sont déjà à jour avant de commencer une procédure inutilement.

Afin de mettre à jour votre système multimédia et sa cartographie, munissez-vous d'une clé USB et d'un ordinateur connecté à internet.

Vous utiliserez votre ordinateur pour télécharger les mises à jour depuis internet sur la clé USB, puis vous installerez les mises à jour de la clé USB sur le système multimédia de votre véhicule.

**Si le logiciel du système multimédia n'est pas à jour, le logiciel Toolbox proposera d'abord une mise à jour du système avant la mise à jour de la cartographie. Les mises à jour du système et de la carte ne peuvent être réalisées simultanément, le processus doit être répété pour chaque mise à jour.**

Vous devrez suivre les étapes suivantes :

- enregistrement du système sur une clé USB ;
- installation du logiciel Toolbox sur votre ordinateur ;
- téléchargement des produits depuis la Toolbox vers la clé USB ;
- mise à jour du système multimédia ou de la cartographie depuis la clé USB.

Suivez dans l'ordre les étapes décrites ci-après.



## MISE À JOUR CARTE ET SYSTÈME (2/5)

### Enregistrement du système sur une clé USB

Pour enregistrer votre système multimédia sur votre profil d'utilisateur, vous devez d'abord insérer une clé USB vide dans le système multimédia pour créer une empreinte.

#### Nota :

- pour insérer la clé USB dans votre système multimédia, reportez-vous au paragraphe « Insérer la clé USB » du chapitre « Le système de navigation » ;
- la clé USB n'est pas fournie avec le système ;
- la clé USB utilisée doit être formatée au format FAT32 et doit avoir une capacité minimale de 8 GB et une capacité maximale de 32 GB ;
- pour enregistrer les données du système sur la clé USB, démarrez le véhicule et ne coupez pas le moteur pendant le chargement des données ;
- n'effectuez plus aucune manipulation sur votre système multimédia pendant la procédure.



Pour enregistrer l'empreinte du système sur la clé USB, vous devez :

- brancher votre clé USB dans la prise USB de votre système multimédia ;
- sélectionner le menu « Navigation » depuis le menu principal ;
- sélectionner le menu « Options » ;

- sélectionnez le menu « Mise à jour des cartes » sur la deuxième page du menu « Options » ;
- appuyez sur la touche « Options » en bas de l'écran ;
- sélectionnez la fonction « Mise à jour » sur l'écran de votre système multimédia.

Une empreinte de votre système de navigation est installée sur la clé USB qui servira à la Toolbox pour enregistrer votre système sur votre profil utilisateur et qui permettra à la Toolbox d'identifier les mises à jour disponibles pour votre système de navigation.

Lorsque la procédure d'enregistrement des données est terminée, vous pouvez retirer la clé USB du système multimédia.

**Les mises à jour du système doivent être effectuées moteur tournant. Pour les véhicules électriques, le véhicule doit être en charge ou moteur activé (témoin READY allumé).**

# MISE À JOUR CARTE ET SYSTÈME (3/5)

## Installation du logiciel Toolbox sur votre ordinateur

Installer Naviextras Toolbox sur votre ordinateur en quelques clics. La Toolbox est téléchargeable sur le site du constructeur.

Allez sur le site et cliquez sur « S'inscrire » depuis la zone « Bienvenue utilisateur invité » en haut de l'écran. Une fois votre compte créé et enregistré, complétez les informations demandées (modèle du véhicule, type de système multimédia embarqué, ...) puis téléchargez le logiciel.

Après le téléchargement du logiciel, lancez l'installation.

Suivez les instructions affichées à l'écran.

Les écrans présents sur la notice sont non-contractuels.



## Téléchargement des produits depuis la Toolbox vers la clé USB

### Connexion à la Toolbox

Lancez le logiciel Naviextras Toolbox et assurez-vous que votre ordinateur est connecté à internet.

Lorsque vous démarrez la Toolbox sur votre ordinateur, insérez la clé USB contenant l'empreinte de votre système multimédia. Une fois que le logiciel a reconnu la clé USB, vous aurez le choix entre « S'identifier » ou « S'inscrire ».

Si vous n'êtes pas inscrit sur le site internet Naviextras.com, vous pouvez le faire facilement depuis la Toolbox en cliquant sur le bouton « S'inscrire » de la page de connexion. Suivez les instructions affichées à l'écran.

Si votre abonnement vous le permet et si la Toolbox trouve votre système dans la liste des systèmes pris en charge, l'écran d'accueil apparaît pour vous permettre de vous connecter à votre compte Naviextras.

Une fois connecté à votre compte Naviextras Toolbox et votre clé USB insérée sur votre ordinateur, vous pouvez acquérir des applications, services et contenus gratuits ou payants en sélectionnant ceux que vous souhaitez installer sur votre système multimédia depuis le menu « Catalogue » dans la barre de menu située dans la zone gauche du logiciel Toolbox.

Dans certains pays, télécharger et activer l'option des zones à risques est illicite et peut constituer une infraction à la réglementation.

## MISE À JOUR CARTE ET SYSTÈME (4/5)

### Mises à jour depuis la Toolbox vers la clé USB

Veillez cliquer sur le menu « Mise à jour » ou « Acheter du contenu » dans la barre de menu située dans la zone gauche du logiciel Toolbox.

Le menu des mises à jour affiche un écran indiquant toutes les mises à jour disponibles, dont :

- les articles que vous avez acquis, mais pas encore installés (mises à jour ou extras) ;
- les mises à jour et les extras gratuits que vous avez ajoutés à la file d'installation à partir du catalogue ;
- les mises à jour système (si une version plus récente est disponible) ;
- la mise à jour des POI pour véhicules électriques uniquement (stations de charge...) ;
- les mises à jour gratuites spéciales.

Toutes les mises à jour disponibles sont indiquées par région sous forme de liste et sur un planisphère.

Par défaut, tous les articles concernant toutes les régions sont sélectionnés en vue de leur installation. Si vous choisissez d'omettre momentanément une région, décochez la case au début de la ligne du tableau la concernant. Après avoir passé en revue le tableau, cliquez sur le bouton « Installer » situé dans la zone inférieure de l'écran pour lancer la procédure d'installation.

La Toolbox commence à procéder au téléchargement et à l'installation des mises à jour sélectionnées. Veuillez patienter jusqu'à la réception du message annonçant la fin de l'opération.

**Nota :** le temps de téléchargement de l'application peut varier en fonction de la taille de l'application et selon la qualité de réception du réseau mobile.

La Toolbox vous avertit si les articles sélectionnés dépassent la capacité maximale du système multimédia. Dans ce cas, vous pouvez sélectionner les articles à installer ou à supprimer du système afin de respecter cette limite de stockage.

Même lorsque des articles sont supprimés du système, vous en conservez la propriété et pouvez les installer ultérieurement gratuitement.

Veillez ne pas retirer la clé USB du système ni le désactiver pendant une mise à jour.



Dans certains pays, télécharger et activer l'option des alertes radars est illécite et peut constituer une infraction à la réglementation.

# MISE À JOUR CARTE ET SYSTÈME (5/5)

## Mise à jour système et cartographie

Lorsque la procédure d'installation est terminée, la clé USB peut être retirée de l'ordinateur. Insérez la clé USB dans la prise USB du système multimédia de votre véhicule.

### Nota :

- pour mettre à jour la cartographie, démarrez le véhicule et ne coupez pas le moteur pendant le chargement des données. Lorsque le système multimédia est actif, il identifie automatiquement les mises à jour disponibles sur la clé USB et propose de mettre le système ou la cartographie à jour selon les mises à jour disponibles sur la clé USB. N'éteignez pas votre système multimédia pendant l'installation de la mise à jour ;
- le téléchargement et l'installation d'une mise à jour système sont possibles uniquement si une version plus récente existe ;
- les fonctions fournies par le système multimédia dépendent du modèle et de l'équipement de votre véhicule.

**A**



L'écran **A** s'affiche automatiquement une fois la clé USB branchée :

- appuyez sur **1** pour lancer la mise à jour ;
- appuyez sur **2** pour revenir à l'écran précédent.

Lorsque vous appuyez sur la touche **1**, la procédure de mise à jour se lance. N'effectuez plus aucune manipulation pendant la procédure de mise à jour de votre système.

Lorsque la mise à jour est terminée, le système multimédia redémarre avec toutes les nouvelles fonctionnalités mises à jour.

## Licence

Pour obtenir les codes source GPL, LGPL, MPL et autres licences open source contenues dans ce produit, merci de consulter le site dédié.

En complément des codes sources, tous les termes de licence visés, exclusions de garantie et mentions de copyright sont disponibles pour téléchargement.

Le site dédié vous fournira également les codes en open source sur un CD-ROM contre paiement des frais qui couvrent les coûts de distribution (tels que le coût des médias, d'expédition et de manutention) sur demande par courriel.

Cette offre est valable pour trois ans à compter de la date à laquelle vous avez acheté le produit.

Le système multimédia peut automatiquement redémarrer pendant la procédure de mise à jour. Attendez que l'écran de la radio s'affiche.

En cas d'interruption involontaire de la mise à jour, reprenez le processus depuis le début.

## ANOMALIES DE FONCTIONNEMENT (1/5)

Système		
Description	Causes	Solutions
Aucune image ne s'affiche.	L'écran est en veille.	Vérifiez que l'écran n'est pas en veille.
	Le système est arrêté.	La température à l'intérieur du véhicule est trop basse ou est trop élevée.
	Le véhicule est éteint.	Redémarrez votre véhicule.
Aucun son n'est audible.	Le volume est au minimum ou la fonction muet est activée.	Augmentez le volume ou désactivez la fonction muet.
	La source du système sélectionnée n'est pas correcte.	Vérifiez la source du système sélectionnée et assurez-vous que la source de sortie est le système multimédia.
Aucun son n'est émis par le haut-parleur gauche, droit, avant ou arrière.	Les paramètres balance ou fader sont incorrects.	Réglez le son balance ou fader correctement.
L'heure affichée n'est pas correcte.	Le réglage de l'heure est réglé sur « Auto » et le système ne perçoit plus de signal GPS.	Avec « Navigation » : Déplacez votre véhicule jusqu'à recevoir un signal GPS.
		Sans « Navigation » : Reportez-vous au chapitre « Réglages systèmes » pour le réglage de l'heure.
Le système de navigation ne démarre correctement ou ne répond plus.	Le système multimédia s'est bloqué pendant son utilisation.	Redémarrez le système multimédia en appuyant sur le bouton « marche/arrêt » (jusqu'à l'extinction de l'écran).

## ANOMALIES DE FONCTIONNEMENT (2/5)

Navigation		
Description	Causes	Solutions
Aucun son n'est audible.	Le volume du menu « NAV » est au minimum ou la fonction muet est activée.	Augmentez le volume (« Options » du menu « NAV ») ou désactivez la fonction muet. Le volume en mode GPS peut être réglé pendant la voix du guidage.
La position du véhicule sur l'écran ne correspond pas à son emplacement réel.	Mauvaise localisation du véhicule due à la réception GPS.	Déplacez le véhicule jusqu'à obtenir une bonne réception des signaux GPS.
	La version de la carte est obsolète.	Mettez à jour la carte.
Les indications fournies à l'écran ne correspondent pas à la réalité.	La version du système est obsolète.	Procurez-vous la dernière version du système.
Certaines rubriques de menu sont indisponibles.	En fonction de la commande en cours, certaines rubriques sont indisponibles.	
Le guidage vocal est indisponible.	Le système de navigation ne prend pas en compte l'intersection. Le guidage vocal est désactivé.	Augmentez le volume. Vérifiez que le guidage vocal est activé.
Le guidage vocal ne correspond pas à la réalité.	Le guidage vocal peut varier en fonction de l'environnement.	Conduisez en fonction des conditions réelles.
L'itinéraire proposé ne débute ou ne se termine pas à la destination souhaitée.	La destination n'est pas reconnue par le système.	Entrez une route proche de la destination souhaitée.

## ANOMALIES DE FONCTIONNEMENT (3/5)

Téléphone		
Description	Causes	Solutions
Aucun son et aucune sonnerie n'est audible.	Le téléphone portable n'est pas branché ou connecté au système. Le volume est au minimum ou la fonction muet est activée.	Vérifiez que le téléphone portable soit branché ou connecté au système. Augmentez le volume de la sonnerie ou désactivez la fonction muet. Vérifiez la source du système sélectionnée et assurez-vous que la source de sortie est bien le système multimédia.
Impossibilité d'émettre un appel.	Le téléphone portable n'est pas branché ou connecté au système. Le verrouillage du clavier de téléphone est activé.	Vérifiez que le téléphone portable soit branché ou connecté au système. Déverrouillez le clavier de téléphone.
	Plusieurs sources audio ont été éjectées en cours de fonctionnement.	Redémarrez le système multimédia en effectuant un appui long (jusqu'à l'extinction de l'écran) sur le bouton Marche/Arrêt.
Processus d'appairage Bluetooth.	Les fonctions du téléphone sont partiellement ou complètement incompatibles avec le système de navigation.	Consultez un Représentant de la marque pour vous informer de la liste des téléphones compatibles.

## ANOMALIES DE FONCTIONNEMENT (4/5)

Média		
Description	Causes	Solutions
Aucun son n'est audible.	Le volume est au minimum ou la fonction muet est activée.	Augmentez le volume ou désactivez la fonction muet.
	La source audio n'est pas branchée ou connectée au système.	Vérifiez la source du système sélectionnée et assurez-vous que la source de sortie est le système multimédia.
Aucune source audio externe (lecteur MP3, baladeur audio, clé USB, téléphone...) est reconnue par le système multimédia.	Plusieurs sources audio ont été éjectées en cours de fonctionnement.	Redémarrez le système multimédia en effectuant un appui long (jusqu'à l'extinction de l'écran) sur le bouton Marche/Arrêt.
Android Auto™/CarPlay™ ne se lance pas sur le système multimédia.	Android Auto™/CarPlay™ n'est pas configuré correctement sur le smartphone.	Consultez le site internet du constructeur de votre smartphone pour la configuration.
	Le câble USB n'est pas compatible pour le transfert des données.	Utilisez un câble USB référencé par le fabricant du téléphone pour le bon fonctionnement de l'application.
	En cours de fonctionnement, la source audio n'est plus reconnue par le système multimédia.	Redémarrez le système multimédia en effectuant un appui long (jusqu'à l'extinction de l'écran) sur le bouton Marche/Arrêt.
Problème de fonctionnement de la source audio (Déconnexion Reconnaissance Vocale sous SIRI/CarPlay™/Android Auto™, lecteur MP3, baladeur audio, téléphone...).		



## ANOMALIES DE FONCTIONNEMENT (5/5)

<b>Média</b>		
<b>Description</b>	<b>Causes</b>	<b>Solutions</b>
Problème de fonctionnement Android Auto™/CarPlay™.	Votre smartphone n'est plus compatible suite à une mise à jour de l'application Android Auto™/CarPlay™.	Revenez à la version précédente, ou consultez les réglages de l'application Android Auto™/CarPlay™ de la marque de votre smartphone.
Problème de fonctionnement avec les applications nécessitant la géolocalisation.	Le réseau est indisponible. La géolocalisation n'est pas activée sur votre téléphone.	Déplacez-vous jusqu'à obtenir une bonne réception d'antenne. Activez la géolocalisation de votre téléphone.

# INDEX ALPHABÉTIQUE (1/3)

4x4 infos .....	F.5, F.56
<b>A</b>	
aigus .....	F.28 – F.29
Android Auto™, CarPlay™ .....	F.66 → F.69
anomalies de fonctionnement .....	F.16, F.90 → F.94
appairer un téléphone .....	F.57 → F.60
appeler .....	F.70 – F.71
arrêt .....	F.16
ARTIST .....	F.26
AUX	
prise auxiliaire .....	F.5
AUX .....	F.25 → F.27
<b>B</b>	
baladeur audio Bluetooth®	
appairer .....	F.26
désappairer .....	F.26
BALANCE .....	F.28
BASS .....	F.28
Bluetooth® .....	F.57 → F.61, F.70
<b>C</b>	
caméra de recul .....	F.5, F.77 → F.79
caméra multivues .....	F.5, F.80 – F.81
caméra de recul	
paramètres .....	F.82
carnet d'adresses .....	F.39, F.49 – F.50
carte	
affichage .....	F.13 → F.15, F.33, F.48
carte numérisée .....	F.32
échelle .....	F.33
réglages .....	F.48, F.51
clavier numérique .....	F.19
clé USB .....	F.30 – F.31, F.85 → F.89
code de sécurité .....	F.84

commande sous volant .....	F.21
commande vocale .....	F.63 → F.65
commandes .....	F.8 → F.15, F.18
composer un numéro .....	F.72
connecter un téléphone .....	F.61
connexion Bluetooth .....	F.61
consommation de carburant .....	F.55
coupure du son .....	F.20
<b>D</b>	
déconnecter un téléphone .....	F.62
décrocher un appel .....	F.14, F.72
démarrage du moteur à distance .....	F.5 → F.7, F.74 → F.76
désappairer un téléphone .....	F.60
destination .....	F.36 → F.41, F.46, F.49 – F.50
destination spéciale	
adresse en favoris .....	F.39
détour .....	F.46, F.54
<b>E</b>	
ECO conduite .....	F.55
économies de carburant .....	F.55
écran	
affichages de navigation .....	F.7, F.42 → F.47
écran navigation .....	F.42 → F.47
menu .....	F.7
réglages .....	F.48
veille .....	F.13, F.16
écrans	
écran multimédia .....	F.8 → F.15
écran .....	F.46
<b>F</b>	
façades et commandes au volant .....	F.8 → F.15
favori	
ajouter .....	F.41

# INDEX ALPHABÉTIQUE (2/3)

supprimer ..... F.50  
fonctions ..... F.5 → F.7

## G

gamme d'ondes ..... F.21 → F.24  
GPS  
    récepteur ..... F.32, F.53  
    réception ..... F.32  
graves ..... F.29  
guidage  
    activation ..... F.42  
    carte ..... F.42 → F.47  
    vocal ..... F.13 → F.15, F.42 → F.47

## H

heure ..... F.83  
    affichage ..... F.83  
historique des appels ..... F.71

## I

infos trafic ..... F.5 → F.7, F.23, F.41, F.54  
itinéraire détaillé ..... F.41, F.44, F.47

## L

langue  
    modifier ..... F.83  
langues ..... F.83

## M

marche ..... F.16  
média ..... F.13 → F.15  
mémoriser une station radio ..... F.22  
MENU ..... F.13  
menu de destination ..... F.36 → F.41  
mode 3D/2D ..... F.42  
mode LIST/LISTE ..... F.22

mode MANU/MANUEL ..... F.21  
mode MEMO ..... F.22  
MP3 ..... F.25

## N

numéroter ..... F.72

## P

paramétrage ..... F.47  
POI ..... F.35 → F.41, F.48  
point d'intérêt ..... F.34, F.36 → F.41, F.48  
position véhicule ..... F.33  
précautions d'utilisation ..... F.3  
prise Jack ..... F.13, F.25 → F.27  
prise USB ..... F.5, F.13, F.25 → F.27, F.30 – F.31, F.85 → F.89

## R

raccrocher un appel ..... F.14  
radio ..... F.5, F.13 → F.15, F.21 → F.24  
RDS ..... F.5  
recevoir un appel ..... F.72  
recherche accélérée ..... F.25  
reconnaissance vocale ..... F.14 – F.15, F.63 → F.65, F.68  
réglages ..... F.13 → F.15, F.23, F.52 → F.54, F.82 → F.84  
réglages audio  
    réglages son ..... F.13 → F.15  
réglages navigation  
    réglages itinéraire ..... F.40 – F.41  
réglages  
    audio ..... F.28 – F.29, F.82  
    luminosité ..... F.82  
    répartition du son arrière / avant ..... F.29  
    répartition du son gauche / droite ..... F.29  
répertoire ..... F.70

## INDEX ALPHABÉTIQUE (3/3)

### S

saisir une adresse .....	F.36
sélectionner	
piste .....	F.27
source	
audio .....	F.13 → F.15
source auxiliaire.....	F.25 → F.27
station radio.....	F.21 → F.24
symboles cartographiques.....	F.33
système	
mise à jour .....	F.85 → F.89

### T

téléphone.....	F.6
----------------	-----

### U

unité de distance .....	F.83
USB	
port USB .....	F.32
USB .....	F.32, F.85 → F.89

### V

valider une destination.....	F.40 – F.41
vidéos .....	F.30 – F.31
volume .....	F.13 → F.15, F.20
volume : adapté à la vitesse .....	F.20, F.28
volume communication.....	F.20
volume sonnerie .....	F.29

### W

WMA.....	F.25
----------	------



Vorsichtsmaßnahmen	D.3
Allgemeines	D.5
Allgemeine beschreibung	D.5
Beschreibung der Bedienelemente	D.8
Einschalten, Ausschalten	D.16
Funktionsweise und Verwendung	D.17
Lautstärke	D.20
Radio/AUX	D.21
Radio hören	D.21
Externe Audio-Quellen	D.25
Klangeinstellungen	D.28
Video	D.30
Navigation	D.32
Der Navigator	D.32
Karte lesen	D.33
Ein Ziel eingeben	D.36
Führung	D.42
Karteneinstellungen	D.48
Bevorzugte Zielorte verwalten	D.49
Einstellung für das Navigationssystem	D.51
Energiesparende Fahrweise	D.55
4x4-Info	D.56
Bluetooth®-Gerät	D.57
Zuweisung und Aufheben der Zuweisung eines Bluetooth®-Geräts	D.57
Verbinden/trennen von Bluetooth®-Geräten	D.61
Die Spracherkennung verwenden	D.63
Android Auto™, CarPlay™	D.66
Telefonbuch	D.70
Anrufen, einen Anruf entgegennehmen	D.71
Motorfernstart	D.74
Rückfahrkamera	D.77
Multiansichtskamera	D.80

Systemeinstellungen .....	D.82
Aktualisierung des Systems und des Kartenmaterials .....	D.85
Funktionsstörungen .....	D.90

# VORSICHTSMAßNAHMEN BEI DER VERWENDUNG (1/2)

Aus Sicherheitsgründen und zur Vermeidung materieller Schäden sollten die folgenden Vorsichtsmaßnahmen im Umgang mit dem System unbedingt eingehalten werden. Die gesetzlichen Bestimmungen des jeweiligen Landes sind unbedingt einzuhalten.



## **Vorsichtsmaßnahmen bei der Handhabung des Systems**

- Bedienen Sie die Betätigungen (am Armaturenbrett und am Lenkrad) und lesen Sie die Meldungen auf dem Display, wenn die Verkehrsbedingungen dies erlauben.
- Stellen Sie die Lautstärke so ein, dass auch die Umgebungsgeräusche noch vernehmbar sind.

## **Vorsichtsmaßnahmen im Umgang mit dem Navigationssystem**

- Der Einsatz des Navigationssystems ersetzt keinesfalls verantwortungsvolles und umsichtiges Verhalten des Fahrers beim Bewegen des Fahrzeugs.
- Je nach Örtlichkeit sind die aktuellsten Informationen über neue Straßen eventuell noch nicht in der Karte verzeichnet. Seien Sie deshalb besonders wachsam. Die Straßenverkehrsordnung und Verkehrsschilder haben immer Vorrang vor den Anweisungen des Navigationssystems.

## **Vorsichtsmaßnahmen im Zusammenhang mit den Geräten**

- Bauen Sie das System nicht aus und nehmen Sie keine Veränderungen daran vor, um materielle Schäden und Verbrennungen zu vermeiden.
- Bei Fehlfunktionen und zu jeglicher Demontage wenden Sie sich bitte an den Vertreter des Herstellers.
- Führen Sie keine Fremdkörper ein.
- In diesem Bereich dürfen keine Produkte verwendet werden, die die Alkohol enthalten und/oder aufgesprüht werden.

## **Vorsichtsmaßnahmen in Zusammenhang mit dem Telefon**

- Die Benutzung des Telefons im Fahrzeug unterliegt bestimmten gesetzlichen Bestimmungen. Sie gestatten die Verwendung der Freisprechanlage nicht in allen Fahrsituationen: Der Fahrer muss sein Fahrzeug jederzeit beherrschen.
- Telefonieren während der Fahrt führt zu Ablenkung und erheblicher Gefahr, dies gilt für alle Phasen der Benutzung (Wählen, Gespräch, Suche eines Eintrags im Verzeichnis...).



## VORSICHTSMAßNAHMEN BEI DER VERWENDUNG (2/2)

Den Ausführungen in dieser Bedienungsanleitung liegen die technischen Spezifikationen der beschriebenen Fahrzeugmodelle am Tage der Erstellung zu Grunde. **In dieser Bedienungsanleitung sind die Funktionen der beschriebenen Modelle zusammengefasst. Die Verfügbarkeit der Funktionen ist abhängig vom Ausstattungsniveau, den Optionen und dem jeweiligen Land. In der Bedienungsanleitung werden u. U. auch Funktionen beschrieben, die erst im Laufe des Modelljahres verfügbar sein werden. Die Displays in der Anleitung sind nicht vertraglich bindend.**

Je nach Marke und Modell des Telefons sind möglicherweise bestimmte Funktionen mit dem Multimediasystem des Fahrzeugs teilweise oder vollständig inkompatibel.

Weitere Informationen erhalten Sie bei einem Vertragspartner.

# ALLGEMEINE BESCHREIBUNG (1/3)

## Einführung

Das Multimedia-System Ihres Fahrzeugs hat folgende Funktionen:

- Radio RDS;
- Radio DAB;
- Steuerung zusätzlicher Audioquellen;
- Freisprechanlage;
- Spracherkennung;
- Navigationshilfe;
- Informationen zur Verkehrslage;
- Informationen zu den Gefahrenzonen;
- Einparkhilfe (Rückfahrkamera oder Multi-ansichtkamera);
- Programmierung des Motorfernstarts
- Informationen über die Neigung des Fahrzeugs (4x4-Information);
- Informationen zu Ihrem Fahrstil und Empfehlungen zur Fahrweise, um Ihren Kraftstoffverbrauch zu optimieren.

## Radiofunktionen

Mit dem Multimedia-System kann verwendet werden, um Radiosender aus dem FM-Bereich (Frequenzmodulation), dem DAB-Bereich (DAB) und dem AM-Bereich (Amplitudenmodulation) zu hören.

Das DAB-System ermöglicht eine bessere Klangwiedergabe, Zugriff auf Textinformationen zum aktuellen Programm usw.

Das RDS-System ermöglicht die Anzeige der Namen bestimmter Radiosender und das automatische Einspielen von durch Sender des FM-Bereichs gesendeten Meldungen:

- Informationen zur allgemeinen Verkehrslage (TA);
- Notrufmeldungen.

## Funktion zusätzliche Audioquellen

Sie können Ihren tragbaren Player direkt über die Lautsprecher Ihres Fahrzeugs abspielen. Sie können Ihren tragbaren Player auf verschiedene Arten anschließen – je nach Art des von Ihnen verwendeten Geräts:

- 3,5 mm Jack Klinkenbuchse;
- USB Audio;
- Bluetooth®-Verbindung.

Genauere Angaben über die Liste der anschließbaren Telefone erhalten Sie bei einer Vertragswerkstatt oder – sofern vorhanden – auf der Website des Herstellers.

# ALLGEMEINE BESCHREIBUNG (2/3)

## Telefon-Freisprechanlage

Die Bluetooth®-Freisprechanlage verfügt über folgende Funktionen und sorgt dafür, dass Sie Ihr Telefon nicht manuell bedienen müssen:

- anrufen/eingehende Anrufe annehmen/Anrufe in Warteposition schalten;
- telefonbucheinträge aus dem Telefon anzeigen;
- das Anrufprotokoll der über das System getätigten Telefonate abrufen;
- Hilfe rufen.

## Kompatibilität der Telefone

Bestimmte Handys sind mit der Freisprechanlage nicht kompatibel, können nicht alle vorhandenen Funktionen nutzen oder ermöglichen nicht die bestmögliche Klangqualität.

Genauere Angaben über die Liste der anschließbaren Telefone erhalten Sie bei einer Vertragswerkstatt oder auf der Internetseite des Herstellers, sofern vorhanden.

## Motorfernstart-Funktion

Wenn vorhanden, können Sie mit dieser Funktion den Fernstart des Motors programmieren, um den Fahrgastraum bis zu 24 Stunden, bevor Sie losfahren, zu beheizen oder zu belüften.

## Driving eco

(die Verfügbarkeit hängt vom Fahrzeug ab)

Das Menü „Driving eco“ ermöglicht die Anzeige in Echtzeit einer Gesamtnote, die Ihren Fahrstil bewertet.

## Navigationsfunktion

Mit Hilfe des Navigationssystems kann der geografische Standort des Fahrzeugs anhand von GPS-Signalen automatisch ermittelt werden.

Es schlägt Ihnen mithilfe seiner Straßenkarte eine Route zum Zielort Ihrer Wahl vor. Schließlich wird Ihnen die Route Schritt für Schritt auf dem Display angezeigt und über Navigationsansagen vermittelt.

## Verkehrsinformationen

Diese Funktion informiert Sie in Echtzeit über die Verkehrslage.

## Verkehrsmeldungen oder Warnhinweise

Mit diesem Service können Sie Warnmeldungen in Echtzeit erhalten, wie zum Beispiel Warnmeldungen bei Geschwindigkeitsüberschreitung oder Hinweise zur Position von Gefahrenzonen.



Die Freisprecheinrichtung soll Ihnen lediglich das Telefonieren erleichtern und die Risikofaktoren dabei so weit wie möglich reduzieren. Das Telefonieren während der Fahrt ist jedoch weiterhin nicht risikofrei. Die gesetzlichen Bestimmungen des jeweiligen Landes sind unbedingt einzuhalten.

# ALLGEMEINE BESCHREIBUNG (3/3)

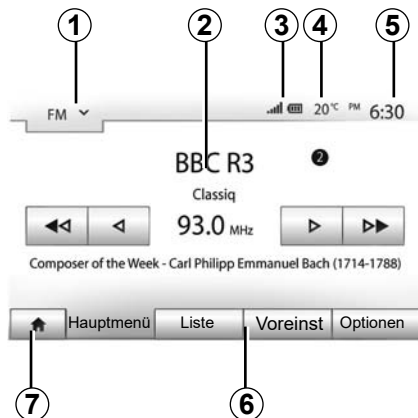

## Anzeigen

### Menü-Anzeige

#### 1 Bereich der Moduswahl.

Zeigt den ausgewählten Modus an. Wenn Sie den Bereich der Modusauswahl berühren, erscheint ein Dropdownmenü.

#### 2 Inhaltsverzeichnis-Bereich.

Zeigt den Inhalt einer Menüubrik und die dazugehörigen Informationen an.

#### 3 Bereich „Telefoninformationen“.

Wenn das Bluetooth®-System aktiviert ist, werden der Empfang und der Batteriestand des verbundenen Geräts angezeigt.

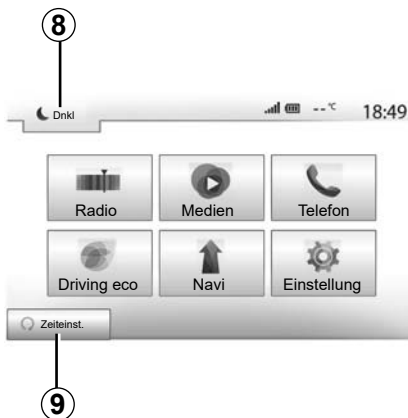

#### 4 Außentemperatur.

#### 5 Bereich Zeit.

#### 6 Bereich Menü:

- zeigt das Untermenü des Modus an;
- zeigt das aktuelle Menü unterlegt an.

#### 7 Startbereich oder zurück zur Navigation.

- Je nach gewähltem Modus zeigt dieser Bereich folgendes an:
- die Schaltfläche „Home“ (Start), um zur Startseite zurückzukehren;
  - die Schaltfläche „Back“ (Zurück), um zur vorherigen Anzeige zurückzukehren;
  - die Schaltfläche „Flag“ (Flagge), um zum Navigationsbildschirm zurückzukehren.

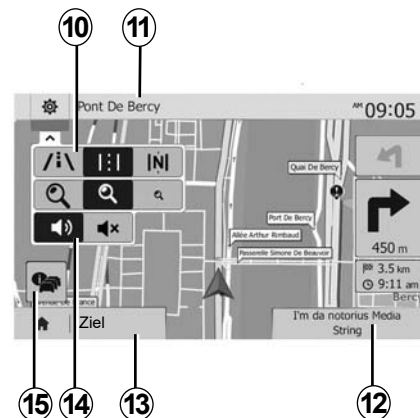

#### 8 Standby-Modus und Anzeige der Uhrzeit.

#### 9 Bereich „Motorfernstart“.

### Navigationsdisplay

Die Verfügbarkeit hängt vom Land und/oder den geltenden Bestimmungen ab.

#### 10 Karten-Modus (2D/3D und 2D Nordausrichtung).

#### 11 Name der nächsten Straße auf Ihrer Route.

#### 12 Aktuelle Audio-Informationen.

#### 13 Einstellungsoptionen der Route und der Karte.

#### 14 Sprachanweisungen On/Off.

#### 15 Verkehrsmeldungen.

# BEDIENUNGSANLEITUNG (1/8)

## Frontteile des Audiosystems

Die Auswahl auf dem Display erfolgt durch einen Druckimpuls auf den gewünschten Bereich des Displays.



# BEDIENUNGSANLEITUNG (2/8)

## Frontteile des Audiosystems

Die Auswahl auf dem Display erfolgt durch einen Druckimpuls auf den gewünschten Bereich des Displays.

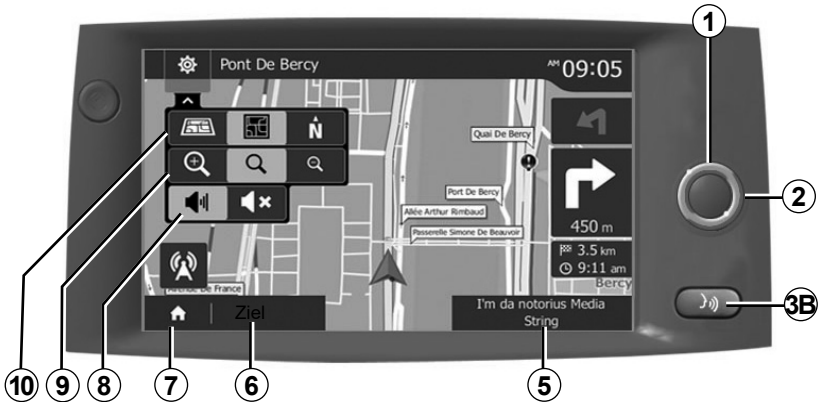
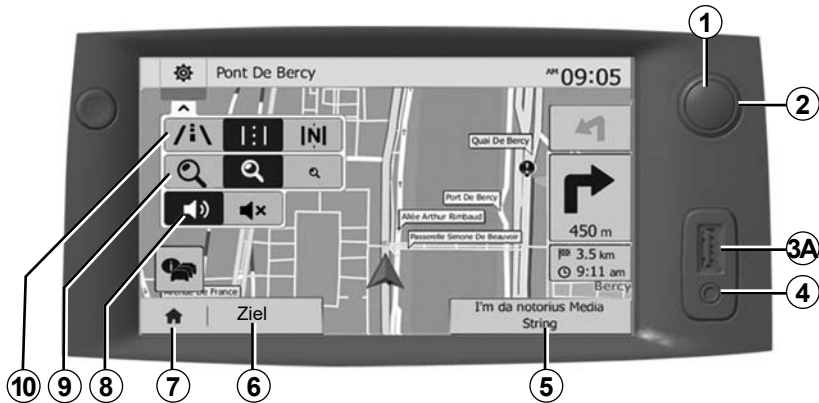

# BEDIENUNGSANLEITUNG (3/8)

## Bedieneinheiten unter dem Lenkrad

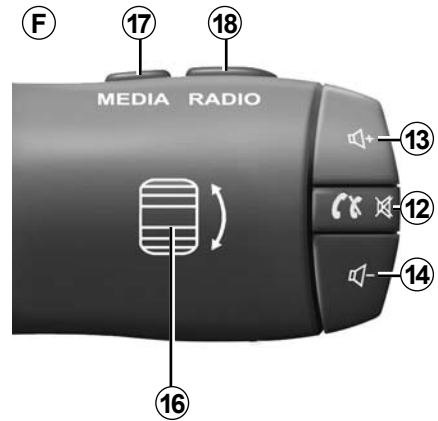
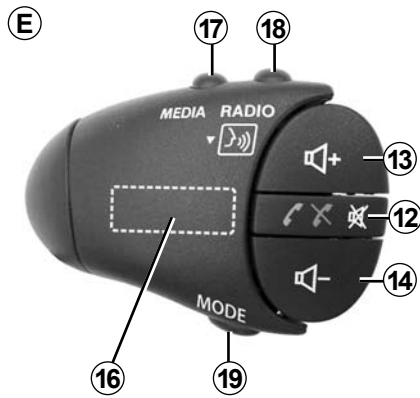
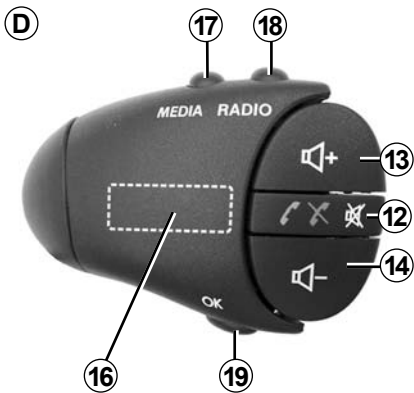
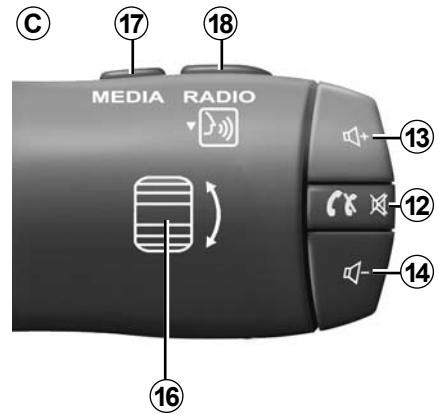
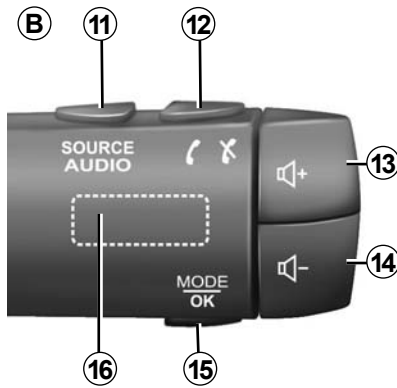
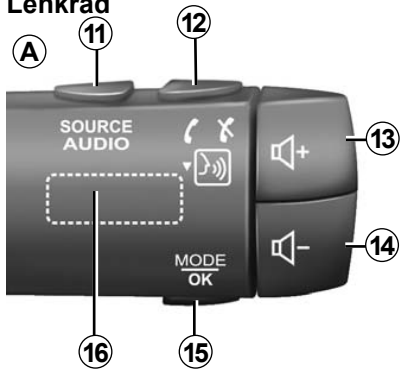

# BEDIENUNGSANLEITUNG (4/8)

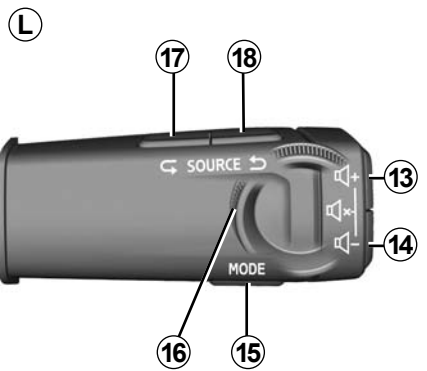
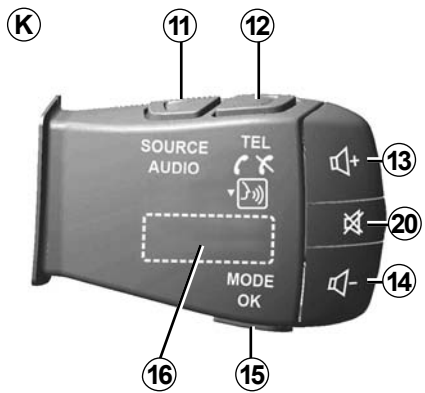
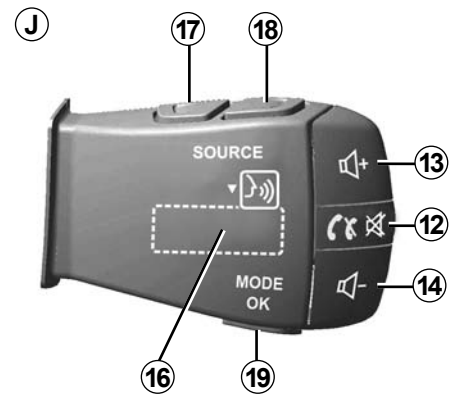
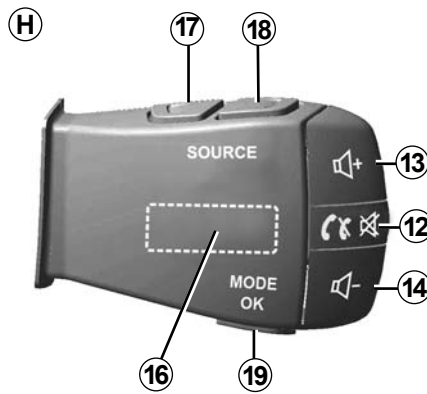
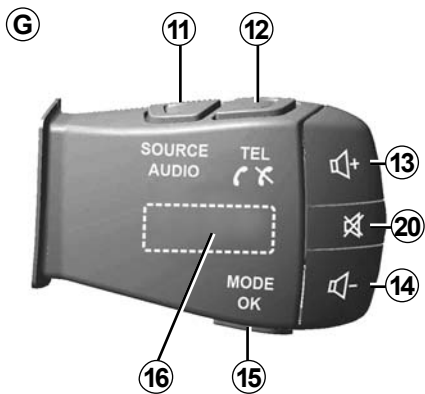



# BEDIENUNGSANLEITUNG (5/8)

## Bedieneinheiten unter dem Lenkrad

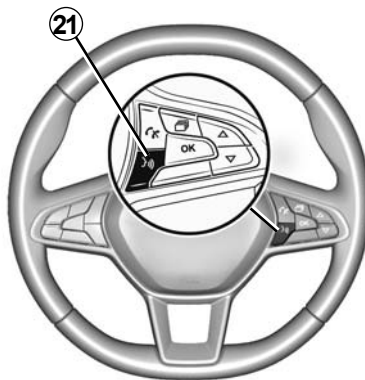
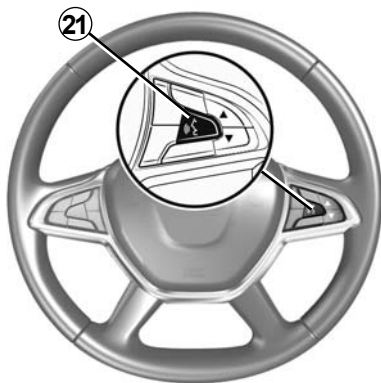
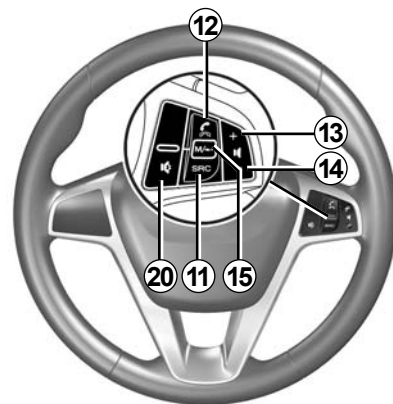
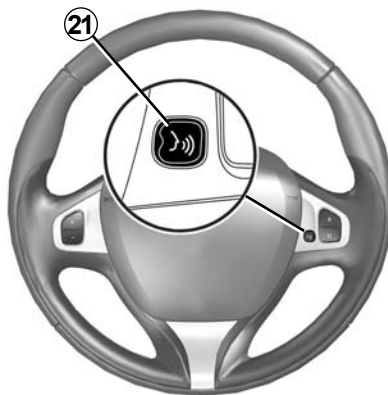
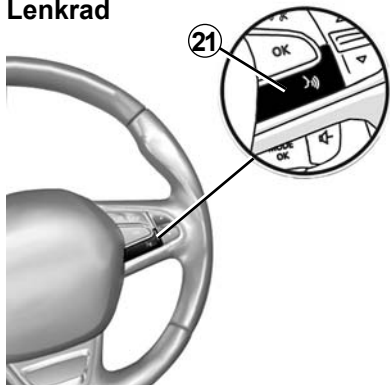

## BEDIENUNGSANLEITUNG (6/8)

	Funktion
<b>1</b>	Antippen: Display im Standby-Modus ON/OFF. Langer Druckimpuls: Neustart des Systems.
<b>2, 13, 14</b>	Lautstärkeneinstellung.
<b>3A</b>	USB.-Anschluss
<b>3B</b>	Aktivieren/Deaktivieren der Spracherkennung Ihres Telefons, sofern es mit dem Multimediasystem verbunden ist.
<b>4</b>	3,5-mm-Klinkenbuchse Jack.
<b>5</b>	Zugriff auf die aktuell wiedergegebenen Medien (FM / AM / DAB / USB / Bluetooth® / AUX)
<b>6</b>	Zugriff auf das Menü „Navigation“.
<b>7</b>	Zugang zum Menü „Start“.
	Telefon oder zusätzliche Quellen: Die aktuelle Anzeige verlassen, um zum Navigationsbildschirm (laufende Navigation) oder zum vorherigen Bildschirm zurückzukehren.
<b>8</b>	Aktivierung/Deaktivierung der akustischen Zielführung.
<b>9</b>	Vergrößerung der Kartenanzeige ändern.
<b>10</b>	Kartenanzeige ändern (2D/3D/2D Nordausrichtung).
<b>11</b>	Auswählen der Audioquelle (FM / AM / DAB / USB / Bluetooth® / AUX)

## BEDIENUNGSANLEITUNG (7/8)

	Funktion
<b>12</b>	<p>Beim Empfang eines Anrufs:</p> <ul style="list-style-type: none"><li>– Kurzer Druckimpuls: Annehmen des eingehenden Anrufs;</li><li>– langer Druckimpuls: Ablehnen des eingehenden Anrufs.</li></ul> <p>Kurzer Druckimpuls während eines Gesprächs: Gespräch beenden.</p> <p>Bei Wiedergabe von einer Audioquelle: Aktivieren/Deaktivieren der Stummschaltung MUTE (nur für die Bedienelemente <b>C, D, E, F, H</b> und <b>J</b>).</p> <p>Registerkarte: Öffnen des Menüs „Telefon“ (nur für die Bedienelemente <b>A, B, G</b>, und <b>K</b>).</p> <p>Registerkarte: Aktivieren/Deaktivieren der Spracherkennung Ihres Telefons (nur für die Bedienelemente <b>A</b> und <b>K</b>).</p>
<b>13</b>	Lautstärke der aktuell verwendeten Audioquelle erhöhen.
<b>14</b>	Lautstärke der aktuell verwendeten Audioquelle senken.
<b>13+ 14</b>	Aktivieren/Deaktivieren der Stummschaltung (nur für die Bedienelemente <b>A, B</b> und <b>L</b> ).
<b>15, 19</b>	<p>Radio: Ändern des Wiedergabemodus für Radiosender („Hauptmenü“, „Liste“ oder „Voreinst“).</p> <p>USB/ Portabler digitaler Audioplayer: Ändern des Wiedergabemodus für die aktuell wiedergegebenen Medien („Haupt“ oder „Liste“)</p>
<b>16</b>	<p>Hinteres Einstellrad:</p> <ul style="list-style-type: none"><li>– Radio: Ändern des Radiomodus (Frequenz/Liste/Voreinstellung);</li><li>– Medien: nächster/vorhergehender Titel.</li></ul> <p>Antippen: Bestätigen einer Aktion (nur für das Bedienelement <b>C</b>).</p>
<b>17</b>	Wechseln des Mediums (CD / USB / AUX).

## BEDIENUNGSANLEITUNG (8/8)

	Funktion
<b>18</b>	Tippen: Ändern des Radiomodus (FM/AM/DAB). Langer Druckimpuls: Aktivieren/Deaktivieren der Spracherkennung Ihres Smartphones (nur für die Bedienelemente <b>C</b> , <b>E</b> und <b>J</b> ).
<b>20</b>	Ton des Radios ein-/ausschalten. Audiotitel auf Pause setzen/abspielen. Unterbrechen des Sprachsynthesizers der Spracherkennung.
<b>21</b>	Aktivieren/Deaktivieren der Spracherkennung Ihres Telefons, sofern es mit dem Multimediasystem verbunden ist.

# EINSCHALTEN, AUSSCHALTEN



## Einschalten

Das Multimedia-System schaltet sich beim Einschalten der Zündung automatisch ein. Drücken Sie andernfalls auf **A**, um das Multimedia-System zu aktivieren.

Bei ausgeschalteter Zündung können Sie das System für eine Dauer von zwanzig Minuten nutzen. Drücken Sie auf **A**, um das Multimedia-System ungefähr zwanzig Minuten laufen zu lassen.



## Ausschalten

Nach dem Ausschalten der Zündung kann es einige Minuten dauern, bis sich das Multimedia-System aktualisiert und ausgeschaltet hat. Dies hängt von den aktuell aktiven Anwendungen ab.

Halten Sie die Taste **A** gedrückt (bis ein schwarzer Bildschirm erscheint), um das Multimedia-System neu zu starten.

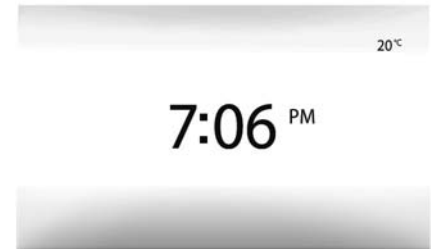

## Display im Standby-Modus

Im Standby-Modus wird die Display-Anzeige ausgeschaltet.

In diesem Modus funktionieren das Radio und das Navigationssystem nicht.

Im Standby-Modus werden die Uhrzeit und die Außentemperatur angezeigt.

Drücken Sie kurz auf die Taste **A**, um den Standby-Betrieb zu aktivieren/deaktivieren.

**Aus Sicherheitsgründen** lässt sich das Multimedia-System bei einer zu hohen Fahrzeuginnentemperatur nicht einschalten oder schaltet sich selbsttätig ab. Warten Sie, bis wieder eine angemessene Temperatur herrscht, damit das Multimedia-System ordnungsgemäß funktioniert.

## FUNKTIONSWEISE UND VERWENDUNG (1/3)



### Multimedia-Frontpartie 1

#### Kurzer Druckimpuls:

- Auswahl einer Option;
  - Ausführung einer Option (Anzeige Medienwiedergabe).
- Im Menü „Medien“ > „Player“ bewirkt das Drücken der Vorlauf-Taste den Übergang zum nächsten Titel.



#### Langer Druckimpuls:

- Speichern eines Elements (z. B. Radiosender).
- Im Menü „Radio“ > „Hauptmenü“ bewirkt das Drücken und Gedrückthalten der Taste mit der Voreinstellungsnummer das Speichern des aktuell wiedergegebenen Radiosenders.
- Schnell-Durchlauf.
- Durch lange Druckimpulse auf die Knöpfe des Durchlaufs nach unten wird ein Schnelldurchlauf (nach Seite) begonnen.

- Schneller Vor-/Rücklauf (Anzeige Medienwiedergabe).
- Im Menü „Medien“ > „Player“ bewirkt das Drücken und Gedrückthalten der Taste „Schneller Vorlauf/Rücklauf“ das schnelle Vorspulen/Rückspulen des aktuell wiedergegebenen Titels.

## FUNKTIONSWEISE UND VERWENDUNG (2/3)

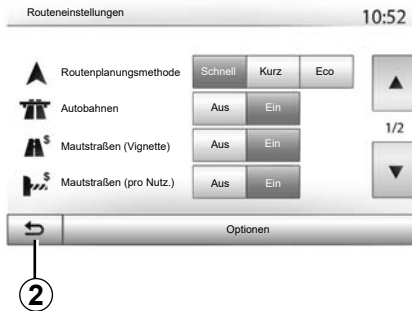

### Zugang zum Menü „Start“

Wenn Sie zu einem beliebigen Zeitpunkt **2** drücken und gedrückt halten oder einen Druckimpuls auf **3** ausüben, wechselt das System direkt in das Menü „Start“.

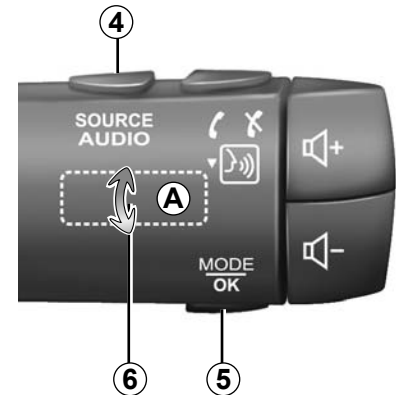

### Audio: Verwendung der Bedienelemente unter dem Lenkrad

Drücken Sie auf die Taste **5**, um den Suchmodus für Radiosender zu ändern.

Drehen Sie am Einstellrad **6**, um den Sender zu wechseln (Bewegung **A**).

Drücken Sie auf **4**, um die Wiedergabequelle zu wechseln. (USB, AUX, AM, FM, DAB und Bluetooth®)

## FUNKTIONSWEISE UND VERWENDUNG (3/3)

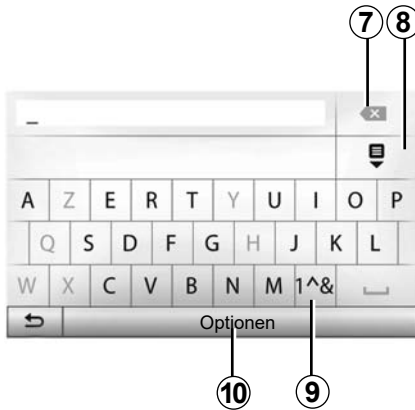

Um Zahlen oder Symbole zu verwenden, drücken Sie **9**.

Drücken Sie auf **10**, um die Einstellung des Tastenfelds zu ändern.

### Alphabetisches Tastenfeld

Wählen Sie bei einer Eingabe mit dem alphabetischen Tastenfeld die Zeichen aus, indem Sie jedes Zeichen auf dem Tastenfeld eingeben.

Während Sie die einzelnen Zeichen eingeben, wird die Unterlegung einiger Zeichen vom System entfernt, um die Eingabe zu erleichtern.

Drücken Sie auf **7**, um das zuletzt eingegebene Zeichen zu löschen.

Drücken Sie auf **8**, um die Ergebnisliste aufzurufen.



# LAUTSTÄRKE

## Lautstärke

Stellen Sie die Lautstärke der verschiedenen Ansagen, Wiedergabequellen, Klingeltöne und Telefongespräche ein:

- durch Drehen oder Drücken des Knopfs **1** an der vorderen Blende des Multimedia-Systems;
- durch Drücken des Bedienelements **13** oder **14** an der Bedieneinheit unter dem Lenkrad.

Zur Einstellung dieser Funktion, siehe Kapitel „Audio-Einstellungen“, Abschnitt „Klangeinstellungen“.

Der Radiobetrieb wird bei Empfang von TA-Verkehrsmeldungen, Nachrichten oder Warnhinweisen unterbrochen.

**Hinweis:** Die während der Wiedergabe eingestellte Lautstärke wird für den nächsten Systemneustart nicht gespeichert.



Stellen Sie die Lautstärke so ein, dass auch die Umgebungsgeräusche noch vernehmbar sind.

## Stummschaltung

Um den Ton stummzuschalten, tippen Sie auf die Taste **21** am Lenkrad oder **3B** im Multimediabildschirm oder an der Bedieneinheit unter dem Lenkrad **12** (nur für die Bedienelemente **C, D, E, F, H** und **J**), oder drücken Sie gleichzeitig die Tasten **13** und **14** an der Bedieneinheit unter dem Lenkrad (nur für die Bedienelemente **A, B** und **L**).

Im oberen Bildschirmbereich wird das Symbol „MUTE“ angezeigt und bedeutet, dass der Ton ausgeschaltet ist.

Um die Wiedergabe von der aktuellen Audioquelle fortzusetzen, tippen Sie auf die Taste **21** am Lenkrad oder **3B** im Multimediabildschirm oder an der Bedieneinheit unter dem Lenkrad **12** (nur für die Bedienelemente **C, D, E, F, H** und **J**), oder drücken Sie gleichzeitig die Tasten **13** und **14** an der Bedieneinheit unter dem Lenkrad (nur für die Bedienelemente **A, B** und **L**).

Diese Funktion wird deaktiviert sobald Sie die Tasten bzw. den Knopf der Lautstärkeinstellung bedienen oder Verkehrsmeldungen oder Nachrichten empfangen werden.

## Geschwindigkeitsabhängige Lautstärke

Ist diese Funktion aktiviert, wird die Lautstärke der Audio-Systeme und des Navigationssystems abhängig von der Fahrgeschwindigkeit reguliert.

Zur Aktivierung und Einstellung der geschwindigkeitsabhängigen Lautstärke, siehe Abschnitt „Geschwindigkeitsabhängige Lautstärke“ im Kapitel „Klangeinstellungen“.

# RADIO HÖREN (1/4)

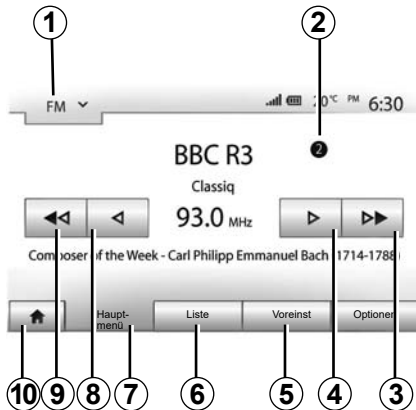

## Auswahl eines Frequenzbereichs

Um einen Frequenzbereich auszuwählen:

- drücken Sie auf **1**;
- Wählen Sie das Frequenzband „FM“, „AM“ oder „DAB“, indem Sie auf das gewünschte Band drücken.

## Radiosender „FM“, „AM“ oder „DAB“ wählen

Es gibt mehrere Möglichkeiten, einen Radiosender einzustellen.

Nachdem Sie den Frequenzbereich festgelegt haben, drücken Sie nun auf die Register **5**, **6** oder **7**, um den Modus zu wählen.

Es stehen mehrere Suchmethoden zur Verfügung:

- Modus „Hauptmenü“ (Register **7**);
- Modus „Liste“ (Register **6**);
- Modus „Voreinst“ (Register **5**).

Es ist möglich, diese Modi mithilfe der Bedieneinheit unter dem Lenkrad zu ändern.

**Hinweis:** die Markierung **2** bezeichnet die Position des gerade wiedergegebenen Radiosenders in Ihrer gespeicherten Liste.

## Modus „Hauptmenü“

Dieser Modus ermöglicht es, Radiosender manuell oder automatisch durch das Durchsuchen des gewählten Frequenzbereichs zu suchen. Wählen Sie den Modus „Frequenz“, indem Sie auf **7** drücken.

Um den Frequenzbereich zu durchsuchen:

- Gehen Sie im manuellen Modus in Frequenzschritten vor oder zurück, durch Druckimpulse auf **4** oder **8**.
- Gehen Sie im Automatikmodus (Suche) bis zum nächsten Sender vor oder zurück, durch Drücken auf **3** oder **9**.

Wiederholen Sie falls erforderlich diesen Vorgang bei jeder Suchlaufunterbrechung.

Sie können auch das Rändelrad an der Bedieneinheit unter dem Lenkrad nutzen, um zum nächsten Sender zu wechseln.

**Hinweis:** um zum Startbildschirm zurückzukehren, drücken Sie die Taste **10**.

## RADIO HÖREN (2/4)

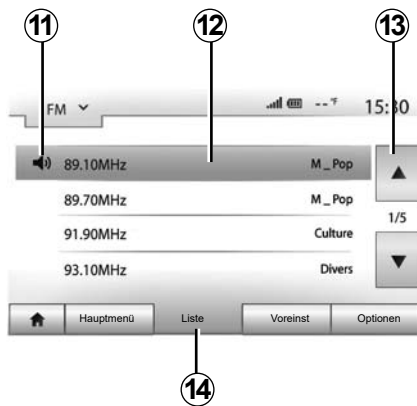

### Modus „Liste“

Wählen Sie den Modus „Liste“, indem Sie auf **14** drücken.

In diesem Modus können Sie leicht in einer alphabetischen Liste einen Radiosender finden, dessen Namen Sie kennen (nur im Frequenzbereich „FM“ und „DAB“).

Wählen Sie den gewünschten Sender, indem Sie auf den Bereich **12** drücken.

Drücken Sie auf **13**, um alle Sender durchlaufen zu lassen.

**Hinweis:** das Symbol **11** bezeichnet den aktuell wiedergegebenen Radiosender.

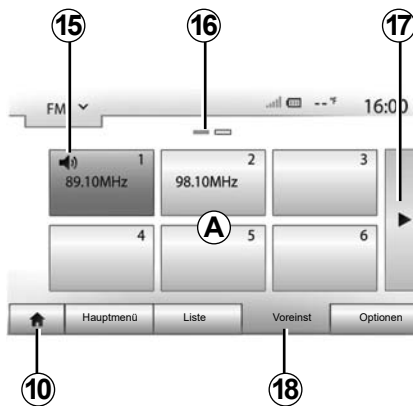

Die Namen der Sender, die keine RDS-Frequenz nutzen, erscheinen nicht im Display. Hier wird nur die Frequenz angezeigt. Diese Sender finden Sie am Listenende.

### Modus „Voreinst“

Wählen Sie den Modus „Voreinst“, indem Sie auf **18** drücken.

Dieser Modus ermöglicht das Abrufen der zuvor gespeicherten Radiosender (siehe Abschnitt „Speichern von Radiosendern“ in diesem Kapitel).

Drücken Sie auf eine der Tasten des Bereichs **A**, um die gespeicherten Sender auszuwählen.

**Hinweis:** um zum Startbildschirm zurückzukehren, drücken Sie die Taste **10**.

## Einen Sender speichern

Wählen Sie über einen der beschriebenen Modi einen Sender aus. Üben Sie einen langen Druckimpuls auf eine der Tasten des Bereichs **A** aus.

Sie können je Frequenzband bis zu zwölf Sender speichern. Wenn Sie mithilfe der Funktion „RDS“ die Region ändern, werden die gespeicherten Sender nicht automatisch aktualisiert. Sie müssen den aktuell wiedergegebenen Sender erneut speichern.

**Hinweis:** das Symbol **15** bezeichnet den aktuell wiedergegebenen Radiosender.

Die Markierung **16** zeigt Ihnen die Anzahl der vorliegenden Seiten in dieser Rubrik.

Um zur nächsten Seite zu wechseln, drücken Sie auf die Taste **17**.

## RADIO HÖREN (3/4)

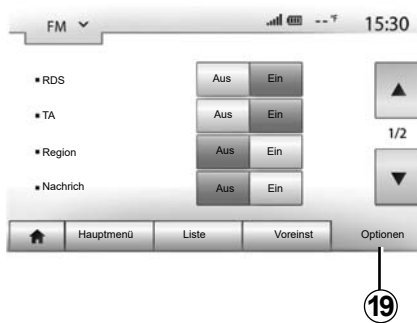

### Radio-Einstellungen

Drücken Sie auf **19**, um das Menü Einstellungen aufzurufen. Sie können einzelne Funktionen aktivieren oder deaktivieren, indem Sie auf „Ein“ oder „Aus“ drücken (das Konfigurationsmenü wechselt je nach Frequenzbereich).

Folgende Funktionen sind verfügbar:

- „RDS“;
- „TA“ (Verkehrsinfo);
- „Region“;
- „Nachricht“;
- „AM“;
- „DLS“;
- „Ankündigung“;
- „Liste akt“.

### „RDS“

Die Funktion „RDS“ empfängt von dem aktuell wiedergegebenen Radiosender übertragene Informationen.

Das System kann den Namen des Radiosenders und Textnachrichten anzeigen sowie Verkehrs- und andere Informationen empfangen.

Wenn die Funktion „RDS“ aktiviert ist, ist der automatische Frequenzwechsel (AF) automatisch aktiviert.

Verkehrsinformationen werden in der Regel über „RDS“ gesendet.

**Hinweis:** Diese Funktion kann nicht bei allen Sendern genutzt werden.

Schlechter Empfang kann zu einem ungewollten und störenden Wechsel der Frequenz führen. Deaktivieren Sie in diesem Fall den automatischen Frequenzwechsel.

### „TA“ (Verkehrsinfo)

Ist dieses Funktionsmerkmal aktiviert, empfängt das Multimediasystem automatisch die von bestimmten FM- und DAB-Radiosendern ausgestrahlten Verkehrsinformationen und blendet neue Verkehrsinformationen automatisch ein.

**Anmerkung:** Die automatische Wiedergabe der Verkehrsinfos wird deaktiviert, wenn das Audiosystem auf den „AM“-Frequenzbereich eingestellt ist.

Wählen Sie einen Radiosender, der Verkehrsinformationen sendet. Wenn Sie Musik von einer anderen Quelle (USB-Datenträger, Bluetooth® usw.) hören, schaltet das System automatisch auf das Radio um, wenn eine Verkehrsdurchsage empfangen wird.

Die Verkehrsinformationen werden automatisch durchgegeben und haben immer Vorrang vor der gewählten Wiedergabequelle.

Wählen Sie „Ein“, um diese Funktion zu aktivieren, bzw. „Aus“, um sie zu deaktivieren.

## RADIO HÖREN (4/4)

### „Region“

Diese Einstellung ermöglicht den Empfang spezifischer Regionalprogramme. Sie deaktiviert bei einem Radiosender, der regionale Frequenzen verwendet, vorübergehend den automatische Frequenzwechsel (AF).

Sie können das Programm weiter hören, auch wenn der Empfang schwächer wird.

#### Anmerkung

- Die Einstellung „Region“ betrifft nur den aktuell wiedergegebenen Radiosender.
- Manche Radiostationen senden auf regionalen Frequenzen. In diesem Fall:
  - Wenn „Region“ aktiviert ist: Das System wechselt nicht zum Sender für die neue Region, sondern normal zwischen den Sendern der ursprünglichen Region.
  - Wenn „Region“ deaktiviert ist: Das System wechselt zum Sender für die neue Region, auch wenn das gesendete Programm ein anderes ist.

### „Nachricht“

Wenn diese Funktion aktiviert ist, werden von bestimmten „FM“- oder „DAB“-Radiosendern gesendete Meldungen automatisch durchgegeben.

Wenn Sie dann eine andere Wiedergabe-Quelle wählen, wird die Wiedergabe der anderen Quelle durch die Ausstrahlung des Programmtyps unterbrochen.

Wählen Sie „Ein“, um diese Funktion zu aktivieren, bzw. „Aus“, um sie zu deaktivieren.

### „AM“

Sie können den Frequenzbereich „AM“ aktivieren oder deaktivieren.

Wählen Sie „Ein“, um diese Funktion zu aktivieren, bzw. „Aus“, um sie zu deaktivieren.

### „DLS“

Nur im „DAB“-Modus.

Manche Radiosender senden zusätzlich Textinformationen zu dem ausgestrahlten Programm (z. B. den Namen des gerade gespielten Titels).

### „Liste akt“

Um die Senderliste zu aktualisieren und die neuesten Sender zu finden, drücken Sie auf „Start“.

**Hinweis:** Es empfiehlt sich, die DAB-Liste zu aktualisieren, sobald das System eingeschaltet ist.

## EXTERNE AUDIOQUELLEN (1/3)

Ihr System verfügt über zwei Hilfseingänge:

- einen Anschluss für eine externe Audioquelle (MP3-Player, tragbares Audiogerät, USB-Stick, Telefon...);
- mit Bluetooth® (tragbares Bluetooth®-Audiogerät, Bluetooth®-Telefon).

Zu Lage des Anschlusses siehe den Abschnitt zu „Beschreibung der Bedienelemente“.

### Funktionsprinzip und Anschluss

Es gibt zwei Arten von Anschlüssen:

- einen USB-Anschluss;
- einen Jack-Anschluss.

Schließen Sie den portablen digitalen Audio- player an die dem Gerätetyp entsprechende Buchse an.

Nach dem Verbinden mit dem USB- oder Jack-Stecker erkennt das System automatisch die zusätzliche Audioquelle.

**Hinweis:** Der verwendete USB-Stick muss im FAT32-Format formatiert sein, seine Kapazität darf maximal 32GB betragen. Bestimmte Formate sind möglicherweise nicht mit dem System kompatibel.



### Auswahl einer zusätzlichen Audioquelle

Um eine Eingangsquelle auszuwählen, drücken Sie auf **1**.

Es erscheint direkt eine der möglichen Eingangsquellen:

- USB: USB-Speicherstick, MP3-Player, Telefon usw.;
- Audioplayer;
- BT : Bluetooth®-Geräte;

- Video: USB -Speicherstick (MP4-Datei);
- AUX : Jack-Anschluss 3,5 mm.

Im Navigationsmodus oder während des Radiohörens wählen Sie die AUX-Audioquelle, indem Sie auf „Start“ und dann auf „Medien“ drücken.

Das System startet mit dem zuletzt wieder- gegebenen Audiotitel.



Betätigen Sie das tragbare Audiogerät, wenn die Verkehrssituation dies zulässt.

Verstauen Sie Ihr tragbares Audiogerät während der Fahrt sicher (es kann sonst im Fall einer starken Bremsung herumgeschleudert werden).

## EXTERNE AUDIO-QUELLEN (2/3)

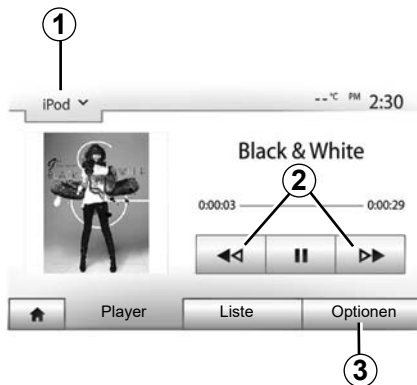

### Audioformate

Das Multimediasystem unterstützt nur die Formate MP3 und WMA.

**Hinweis:** Einige Formate und Auflösungen sind möglicherweise nicht mit dem Multimediasystem kompatibel.

### Suchlauf

Drücken Sie länger auf **2**, für schnellen Vor- oder Rücklauf. Die Wiedergabe läuft beim Loslassen der Taste wieder an.

### Wiederholen

Mit dieser Funktion können Sie einen oder alle Titel wiederholen. Drücken Sie auf **3** und anschließend auf „Aus“, „Titel“, „Ordner“ oder „Alle“.

### Zufallsmodus

Diese Funktion ermöglicht die zufällige Wiedergabe aller Titel. Tippen Sie auf **3** und dann auf „Ein“ oder „Aus“.

### AUX-Eingang: USB, Bluetooth®

#### Anschluss: USB und portabler digitaler Audioplayer

Verbinden Sie die Buchse des portablen digitalen Audiplayers mit dem USB-Eingang des Anschlussmoduls.

Sobald die USB-Buchse des portablen digitalen Audiplayers angeschlossen ist, wird das Menü „USB“ angezeigt. Möglicherweise wird das Modell oder das Menü des portablen digitalen Audiplayers angezeigt.

**Hinweis:** Bestimmte Arten von portablen digitalen Audiplayern können möglicherweise nicht angeschlossen werden.

#### Verwendung

Wählen Sie in der Dropdown-Liste **1** des Multimediasystems den portablen digitalen Audioplayer aus, und drücken Sie dann auf die gewünschte Wiedergabeliste oder den gewünschten Audiotitel.

Bei bestimmten Modellen können Sie den portablen digitalen Audioplayer nach dem Anschließen nicht mehr direkt bedienen. Verwenden Sie für die Auswahl von Audio-dateien die Tasten an der Frontblende des Multimediasystems.

#### Aufladen über den USB-Port

Sobald der USB-Stecker des portablen digitalen Audiplayers in die USB-Buchse des Systems eingesteckt ist, können Sie während der Nutzung die Batterie laden bzw. den Ladezustand erhalten.

**Hinweis:** Manche Geräte laden die Batterie nicht (nach), wenn sie mit dem USB-Anschluss des Multimediasystems verbunden sind.

Verwenden Sie nur die vom Telefonhersteller empfohlenen USB-Kabel, damit die Anwendung korrekt funktioniert.

## EXTERNE AUDIOQUELLEN (3/3)

### Anschluss: Bluetooth®

Siehe den Abschnitt zu „Verbinden/Trennen von Bluetooth®-Geräten“.

Nachdem die Bluetooth®-Verbindung hergestellt wurde, wird das Menü „BT“ angezeigt.

### Verwendung

Wählen Sie „BT“ in der Drop-down-Liste 1, und drücken Sie dann im Display des Multimedia-systems auf die gewünschte Wieder-gabeliste oder den gewünschten Audiotitel.

Alle Audiotitel Ihres Bluetooth®-Geräts können direkt am Display des Multimedia-systems ausgewählt werden.

**Anmerkung:** Nachdem es angeschlossen wurde, können Sie Ihr tragbares Audiogerät nicht mehr direkt bedienen. Sie müssen hierfür die Tasten der Bedienfront Ihres Systems verwenden.



### Titel auswählen

Um einen Titel aus einem Ordner auszuwählen, drücken Sie „Liste“ und wählen dann einen Titel **A** aus der Liste.

Um im Ordner eine Ebene nach oben zu gelangen, drücken Sie auf **4**. Standardmäßig sind die Alben alphabetisch geordnet.

Je nach Art des tragbaren digitalen Audiogeräts können Sie die Suche über Ordner und Dateien durchführen.

**Hinweis:** Verwenden Sie vorzugsweise eine USB-Verbindung für die Suche nach Musik.

## AUX-Eingang: Jack-Anschluss

### Anschluss

Schließen Sie den Stecker des Audiogerätes an den Jack-Anschluss an.

### Verwendung

Wählen Sie „AUX“ in der Drop-down-Liste 1, und wählen Sie dann den gewünschten Titel auf dem tragbaren Audiogerät. Der Name des Interpreten oder des Titels werden im Systemdisplay nicht angezeigt.

Um einen Titel auszuwählen, müssen Sie die Auswahl mit Ihrem tragbaren Audiogerät durchführen, Fahrzeug im Stillstand.

Die Tonqualität des analogen Eingangs (AUX) ist normalerweise geringer als die Tonqualität der digitalen Eingänge (USB, Bluetooth®).



# KLANGEINSTELLUNGEN (1/2)

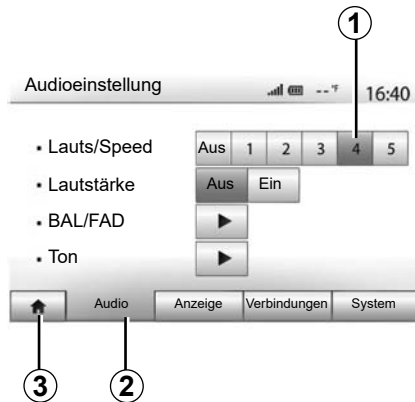

Rufen Sie das Menü Einstellungen auf, indem Sie auf „Start“ > „Einstellung“ drücken. Drücken Sie auf **2**, um auf die Audio-Einstellungen zuzugreifen.

Sie können das Menü Einstellungen verlassen und zur Startansicht zurückkehren, indem Sie auf **3** drücken.

## Geschwindigkeitsabhängige Lautstärke („Lauts/Speed“)

Wenn die Geschwindigkeit Ihres Fahrzeugs 40 km/h überschreitet, erhöht sich die Lautstärke entsprechend der ursprünglichen Lautstärke.

Stellen Sie das Verhältnis Lautstärke-Geschwindigkeit ein, indem Sie auf einen der Knöpfe des Bereichs **1** drücken.

Sie können diese Funktion deaktivieren, indem Sie auf „Aus“ drücken.

## „Lautstärke“

Drücken Sie auf „Ein“ oder „Aus“, um die Funktion Loudness, mit der Sie die Höhen und Bässe verstärken können, zu aktivieren/deaktivieren.

## KLANGEINSTELLUNGEN (2/2)

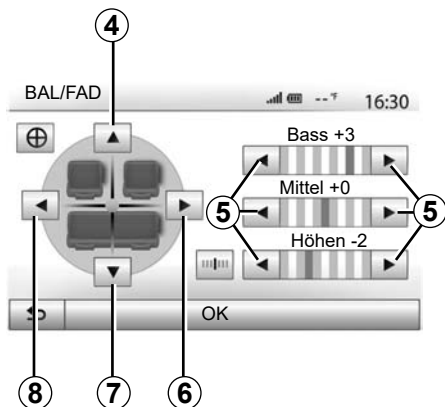

### Klangverteilung links/rechts und vorne/hinten

Drücken Sie auf **6** oder **8**, um die Aufteilung der Klängausgabe links/rechts einzustellen. Drücken Sie auf **4** oder **7**, um die Aufteilung der Klängausgabe vorne/hinten einzustellen.

Drücken Sie nach Einstellung der Klängausgabe auf „OK“, um zu bestätigen.

### Bässe, Mittelfrequenzen, Höhen

Drücken Sie auf die **5**-Pfeile, um die Bässe, Mitten und Höhen einzustellen.

Nachdem die Einstellung abgeschlossen ist, drücken Sie auf „OK“, um zu bestätigen.

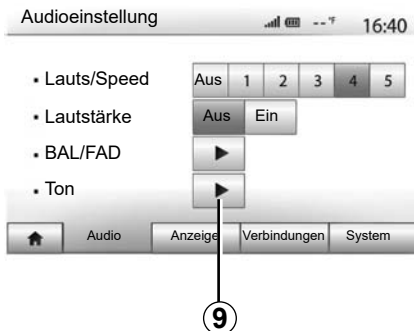

### Audio-Einstellungen

Rufen Sie das Menü der Audio-Einstellungen auf, indem Sie auf **9** drücken.

Sie können die Lautstärke der einzelnen Töne unabhängig voneinander einstellen:

- „Audio“;
- „TA“;
- „Navigation“;
- „Telefon“;
- „Signal“ (des Telefons).

Drücken Sie hierzu auf „+“ oder „-“.

Drücken Sie auf **11**, um alle Audio-Einstellungen zurückzusetzen.



Drücken Sie auf **10**, um zur nächsten Seite zu wechseln.

Drücken Sie auf **12**, um zum vorherigen Fenster zurückzukehren.

## VIDEO (1/2)



### Video

Je nach Land und/oder geltenden Bestimmungen kann das System möglicherweise auf einem USB-Datenträger gespeicherte Videodateien wiedergeben.

Führen Sie den USB-Speicherstick in das Multimediasystem ein. Wählen Sie im Menü „Medien“ die Option „Video-Modus“ **1**.

#### Hinweis:

- Bestimmte Videoformate sind möglicherweise nicht mit dem System kompatibel.
- Der verwendete USB-Datenträger muss mit dem Dateisystem FAT32 formatiert sein und eine Kapazität von mindestens 8GB und höchstens 32GB aufweisen.

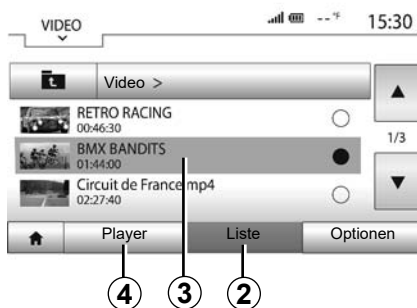

- Die vorstehend beschriebenen Eingangsquellen können variieren.

#### „Liste“-Modus

Auf der Registerkarte „Liste“ **2** können Sie die verfügbaren Videos betrachten. Wählen Sie das Video aus, das Sie abspielen möchten, indem Sie auf den Bereich **3** drücken. Das ausgewählte Video wird automatisch wiedergegeben.

#### „Player“-Modus

Auf der Registerkarte „Player“ **4** können Sie das ausgewählte Video betrachten.



Während der Wiedergabe eines Videos können Sie:

- Mit **8** starten Sie die Videowiedergabe am Anfang. Erneutes Betätigen von **8** springt zum vorherigen Video.
- die Wiedergabe unterbrechen, indem Sie auf **7** drücken;
- Greifen Sie auf das nachfolgende Video zu, indem Sie **6** drücken.
- Verwenden Sie die Bildlaufleiste **5**, um schnell nach oben bzw. unten zu blättern.

## VIDEO (2/2)



- das Video im Vollbildmodus anschauen, indem Sie auf **9** drücken;
- Zum Anpassen der Bildschirmhelligkeit drücken Sie **10**. Es erscheint eine Kontrolleiste, mit der Sie die Einstellung vornehmen können. Berühren Sie den Bildschirm außerhalb dieser Leiste, um sie auszublenden und die Wiedergabe des Videos fortzusetzen;
- Durch Drücken von **11** kehren Sie zum vorherigen Menü zurück.

Die Wiedergabe von Videos ist nur bei stehendem Fahrzeug möglich.

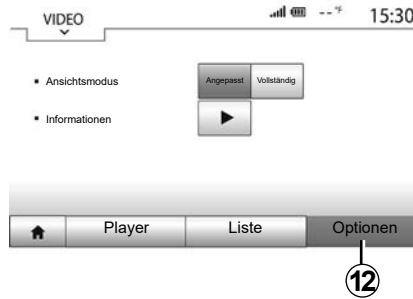

### „Optionen“-Modus

Auf der Registerkarte „Optionen“ **12** haben Sie folgende Möglichkeiten:

- auf die Wiedergabeeinstellungen zuzugreifen;
- detaillierte Informationen zum Video (Titel, Genre, Datum usw.) anzuzeigen

# DAS NAVIGATIONSSYSTEM

## Das Navigationssystem

Die Verfügbarkeit hängt vom Land und/oder den geltenden Bestimmungen ab. Das Navigationssystem berechnet Ihre Position auf Grundlage der folgenden Informationen:

- des GPS-Empfängers;
- der digitalisierten Karte.

## Der GPS-Empfänger

Das Navigationssystem nutzt GPS-Satelliten (GPS: Global Positioning System), die die Erde umkreisen.

Der GPS-Empfänger empfängt die Signale mehrerer Satelliten. Somit kann das Navigationssystem Ihr Fahrzeug lokalisieren.

**Hinweis:** Wurde das Fahrzeug über eine längere Strecke transportiert (Fähre, Autozug), kann es einige Minuten dauern, bis das System wieder richtig funktioniert.

## Die digitalisierte Karte

Die digitalisierte Karte enthält die Straßenkarten und Stadtpläne, die das System benötigt.

## USB-Datenträger „Karten“

Um die jeweils aktuelle Version zu installieren, schließen Sie den USB-Datenträger an einen Computer mit Internetverbindung an. Siehe den Abschnitt zu „Aktualisieren der Karte“.

**Hinweis:** Der USB-Stick wird nicht mit dem System bereitgestellt.

Verwenden Sie vorzugsweise das neueste Modell.

## Anschließen des USB-Sticks

Wenn das Fahrzeug damit ausgestattet ist, stecken Sie den USB-Datenträger in die Buchse **A** des Multimediasystems ein.

Verfügt das Fahrzeug über keine Buchse USB an der Frontblende des Multimediasystems, so stecken Sie den USB-Datenträger in die Buchse **B** des Fahrzeugs ein. Weitergehende Informationen entnehmen Sie der Bedienungsanleitung für das Fahrzeug.

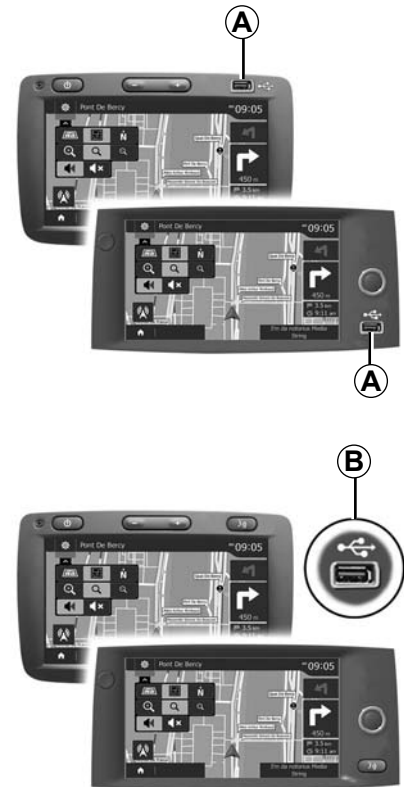

## EINE KARTE LESEN (1/3)

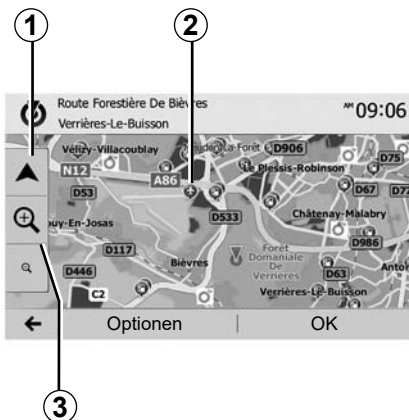

### Kartenanzeige

Um die Karte der Umgebung der Position des Fahrzeugs aufzurufen, drücken Sie auf „Start“ > „Navi“.

Berühren Sie die Kartenanzeige.

Um sich auf der Navigationskarte zu bewegen, verschieben Sie sie mit dem Finger in die gewünschte Richtung auf dem Display. Drücken Sie auf **1**, um zu Ihrem aktuellen Standort zurückzukehren.

Drücken Sie auf **3**, um die Ansicht zu vergrößern oder zu verkleinern (Zoom).

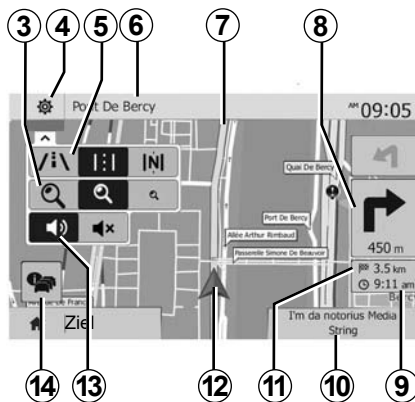

### Kartenlegende

- 4** Optionen der Navigationsanzeige.
- 5** Zugriff auf die verschiedenen Anzeigemodi:
  - 3D-Modus;
  - 2D-Modus;
  - Modus 2D Nordausrichtung (die Karte wird so angezeigt, dass der Norden immer oben ist).
- 6** Name der nächsten Hauptstraße oder Information zum nächsten Verkehrsschild.
- 7** Vom Navigationssystem berechnete Route.
- 8** Entfernung und Richtung der nächsten Richtungsänderung.

- 9** Geschätzte Ankunftszeit.
- 10** Aktuell wiedergegebene Quelle.
- 11** Verbleibende Kilometer bis zum nächsten Zielort.
- 12** Fahrzeugposition auf der Navigationskarte.
- 13** Aktivierung/Deaktivierung der akustischen Zielführung.
- 14** Verkehrsmeldungen. Drücken Sie auf diesen Bereich, um die verschiedenen Verkehrsstörungen auf Ihrer Strecke anzuzeigen.

### Position GPS

Diese Funktion ermöglicht eine geographische Lokalisierung des ausgewählten Ortes (Adresse/Längengrad/Breitengrad). Berühren Sie den gewünschten Ort auf dem Display. Drücken Sie auf „Optionen“ und anschließend auf „News“, um den genauen Standort des ausgewählten Ortes zu ermitteln.

### Kartographische Symbole

Das Navigationssystem verwendet Symbole **2**, um POI (POI) anzuzeigen. Siehe Kapitel „Karteneinstellungen“, Abschnitt „Sonderziele anzeigen“.

## EINE KARTE LESEN (2/3)

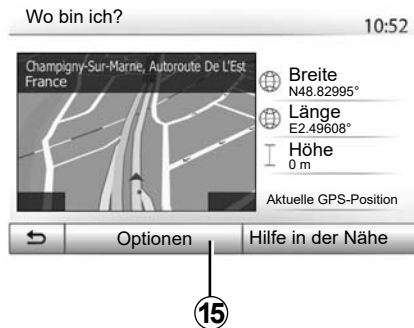

### „Wo bin ich?“

Diese Funktion ermöglicht Ihnen, die Informationen Ihrer aktuellen Position zu überprüfen und ein Sonderziel (POI) in der Nähe zu suchen. Sie ist verfügbar, wenn das GPS aktiviert ist.

Ohne derzeitige aktive Streckenführung auf den Informationsbereich **6** drücken, um auf den Bildschirm „Wo bin ich?“ zuzugreifen.

Diese Anzeige beinhaltet die folgenden Informationen:

- Breitengrad;
- Längengrad;
- Höhe;
- Hausnummer;
- aktuelle Adresse.

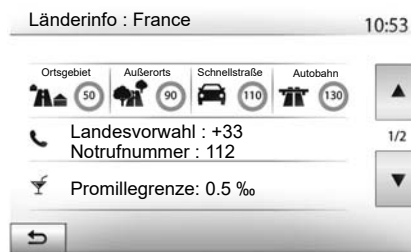

### Landesinformationen

Drücken Sie auf **15** und anschließend auf „Länderinfo“.

Mit dieser Funktion können Sie die Landesinformationen entsprechend Ihrer aktuellen Position aufrufen.

Dieses Display zeigt folgende Informationen an:

- Geschwindigkeitsbegrenzung.

Die Geschwindigkeitsbegrenzungen der Schnellstraßen werden angezeigt. Die angezeigte Maßeinheit entspricht den gültigen regionalen Vorgaben. Wenn keine Daten verfügbar sind, wird anstatt der Tabelle und der Zahl „-“ angezeigt.

- Telefonvorwahl des Landes;
- Notruf-Nummer;
- Rechtlich geltende Beschränkungen des Landes;
- Höchstzulässiger Blutalkoholgehalt;
- Obligatorische Warnweste;
- Obligatorischer Feuerlöscher;
- Obligatorisches Einschalten der Scheinwerfer zu jeder Tageszeit;
- Obligatorische Ersatzlampen;
- Obligatorischer Verbandskasten;
- Obligatorisches Warndreieck;
- Helmpflicht für Motorradfahrer;
- Schneeketten im Winter erforderlich;
- Schneeketten im Winter empfohlen;
- Winterreifen im Winter erforderlich;
- Winterreifen im Winter empfohlen.

## EINE KARTE LESEN (3/3)



16

### « Hilfe in der Nähe »

Mit dieser Funktion können Sie entsprechend Ihrer aktuellen Position nach Hilfe vor Ort suchen.

Drücken Sie auf **16**, um ein neues Fenster für die Schnellsuche aufzurufen.



Informationen dieser Anzeige:

- Kfz-Reparaturservice;
- Medizinische Dienste und Notdienste;
- Polizeiwachen;
- Tankstellen.

Um von diesem Bildschirm aus einen Zielort zu suchen, richten Sie sich nach den Angaben unter „Eingabe eines Zielorts“ und den Informationen zur „Auswahl eines Sonderziels (POI)“.



# EINGABE EINES ZIELORTS (1/6)

## Zieleingabe-Menü

Drücken Sie auf „Start“ > „Navi“ > „Ziel“, um das Menü Zielort aufzurufen.

Das Menü bietet mehrere Möglichkeiten, um einen Zielort einzugeben:

- Eingabe einer Adresse (vollständige Adresse oder einen Teil einer Adresse);
- Auswahl einer Adresse aus den „Sonderziele“;
- Auswahl eines Zielorts aus den früheren Zielorten
- Auswahl einer Adresse aus den bevorzugten Zielorten;
- Auswahl eines Zielorts auf der Karte;
- Auswahl eines Breitengrads und eines Längengrads.

## Adresse eingeben

Um eine Adresse einzugeben, drücken Sie auf **1**.

Diese Rubrik ermöglicht die teilweise oder vollständige Eingabe der Adresse: Land, Stadt, Straße und Hausnummer.

**Hinweis:** Es sind nur Adressen zulässig, die vom System auf der digitalen Karte erkannt werden.

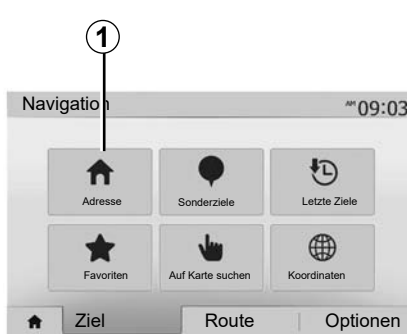

Bei der ersten Nutzung:

- Drücken Sie auf „Land“.
- Geben Sie mithilfe der Tastatur den Namen des gewünschten Landes ein.

Während Sie die Adresse eingeben, wird die Unterlegung einiger Zeichen vom System entfernt, um die Eingabe zu erleichtern.

Das System schlägt Ihnen mehrere Länderlisten vor, wenn Sie auf **2** drücken. Wählen Sie das gewünschte Land aus einer der Listen.

- Gehen Sie für Stadt/Vorort, „Straße“, Seitenstraße und Hausnummer genauso vor.



## Anmerkung

- Seitenstraße und Straßennummer können aktiviert werden, sobald Sie „Straße“ ausgewählt haben;
- Bei der Eingabe der Straße ist es nicht erforderlich, den Straßentyp (Straße, Allee, Ring usw.) anzugeben.
- Das System speichert die letzten Adressen, die eingegeben wurden. Wenn Sie einen Zielort anhand der Adresse eingeben haben, wird Ihnen das nächste Mal diese letzte Adresse angezeigt.

## EINGABE EINES ZIELORTS (2/6)

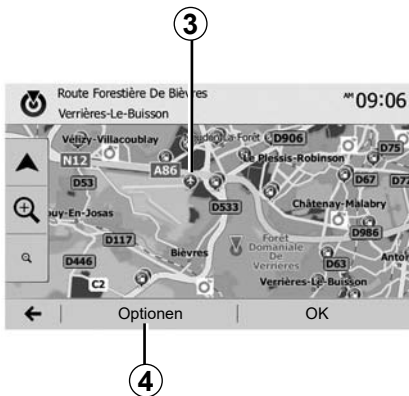

### Ein Sonderziel (POI) auswählen

Sie können Ihren Zielort anhand der Sonderziele auswählen.

Sie können einen Ort auf unterschiedliche Art und Weise suchen:

- Mit der Funktion Schnellsuche können Sie schnell einen Ort in der Nähe anhand seines Namens suchen.
- Mit der Funktion Voreingestellte Suche können Sie anhand einiger Druckimpulse auf dem Display Orte finden, die häufig gesucht werden.
- Sie können einen Ort nach Kategorie suchen.

### Schnellsuche der Sonderziele

Die Funktion Schnellsuche ermöglicht Ihnen das schnelle Auffinden eines Sonderziels (POI).

Drücken Sie auf einen Ort auf der Karte, um Sonderziele zu suchen. Entsprechend Ihres Standorts werden ein oder mehrere Sonderziele **3** im Display angezeigt.

Drücken Sie auf **4** und anschließend auf „Sonderziele in Cursornähe“, um die Liste der Sonderziele mit ihren Namen und der Entfernung vom gewählten Ort aus aufzurufen.

### Suche nach Sonderzielen anhand vorprogrammierter Kategorien

Die Funktion der vorprogrammierten Suche ermöglicht Ihnen, schnell die Art von Orten zu suchen, die am häufigsten ausgewählt werden.

Drücken Sie auf „Start“ > „Navi“ > „Ziel“ > „Sonderziele“, um die vorprogrammierten Kategorien aufzurufen.

Sonderziele

10:55



### Kategorien (Tankstelle/Ladestation/Parkplatz/Restaurant)

- Wenn eine Route aktiviert ist, werden die Sonderziele „Tankstelle“ und „Restaurant“ entlang der Route gesucht. Das Sonderziel „Parkplätze“ wird in der Nähe des Zielorts gesucht.
- Wenn keine Route aktiviert ist (kein Zielort ausgewählt), werden diese Sonderziele in der Nähe des aktuellen Standorts gesucht.
- Wenn der aktuelle Standort nicht ermittelt werden kann (kein GPS-Empfang), werden diese Sonderziele in der Nähe des letzten ermittelten Standorts gesucht.

## EINGABE EINES ZIELORTS (3/6)



### Suche nach Sonderzielen anhand von Kategorien

Sie können Sonderziele anhand von Kategorie und Unterkategorie auswählen. Drücken Sie auf „Start“ > „Navi“ > „Ziel“ > „Sonderziele“ > „Benutzerdef. Suche“.

Wählen Sie den Bereich, in dessen Nähe der Ort gesucht werden soll:

- Drücken Sie „In einer Stadt“, um einen Ort in einer ausgewählten Stadt/Umgebung zu suchen (die Ergebnisliste wird nach Entfernung vom Zentrum der ausgewählten Stadt erstellt);

- drücken Sie „Unterwegs“, um entlang der aktivierten Route und nicht in der Nähe eines angegebenen Ortes zu suchen. Dies ist nützlich, wenn Sie einen Zwischenstopp mit einem minimalen Umweg machen wollen, zum Beispiel wenn Sie Tankstellen, Ladesäulen oder Restaurants in der Nähe suchen (die Ergebnisliste wird nach Länge des notwendigen Umwegs erstellt);

- drücken Sie „Rund um meine Position“, um eine Suche in der Nähe des aktuellen Standorts durchzuführen, oder, wenn dies nicht verfügbar ist, in der Nähe des letzten ermittelten Standorts (die Ergebnisliste wird nach Entfernung von diesem Standort aus erstellt);

- drücken Sie In der Nähe des Zielorts, um einen Ort in der Nähe des Zielorts der aktivierten Route zu suchen (die Ergebnisliste wird nach Entfernung vom Zielort aus erstellt).



### Auswahl eines Zielorts aus den vorigen Zielorten.

Drücken Sie auf **5**, um einen Zielort zu finden, den Sie bereits einmal eingegeben haben.

## EINGABE EINES ZIELORTS (4/6)

### Auswahl einer Adresse aus den bevorzugten Zielorten

Sie können ein Ziel unter Ihren Lieblingszielen auswählen. Um diese Funktion effektiver zu nutzen, empfehlen wir Ihnen, die Zielorte, die Sie häufig anfahren, vorher zu speichern.

Speichern Sie zuerst die bevorzugten Zielorte, indem Sie deren Adresse suchen. Siehe Kapitel „Favoriten verwalten“.

Drücken Sie auf „Start“ > „Navi“ > „Ziel“ > „Favoriten“, um die Liste der bevorzugten Zielorte aufzurufen.

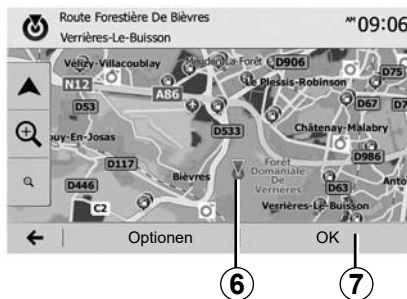

### Auswahl eines Zielorts auf der Karte

Mit dieser Funktion können Sie einen Zielort suchen, indem Sie die Liste durchsuchen:

- Drücken Sie auf Start > „Navi“ > „Ziel“ > „Auf Karte suchen“, um einen Zielort aus der Liste auszuwählen.
- Drücken Sie dann auf der Karte auf die Stelle, die Sie als Zielort festlegen möchten. Der Punkt **6** erscheint.
- Drücken Sie auf **7**, um zu bestätigen.



### Eingabe der Koordinaten eines Zielorts

Dies ermöglicht Ihnen, einen Zielort anhand seiner Koordinaten zu suchen.

Drücken Sie auf „Start“ > „Navi“ > „Ziel“ > „Koordinaten“.

Sie können den Breitengrad und den Längengrad in den folgenden Formaten eingeben: in Dezimalgrad; in Dezimalgrad und Dezimalminuten; oder in Dezimalgrad, -minuten und -sekunden.

Drücken Sie auf **8** und anschließend auf UTM, um die Koordinaten im UTM-Format einzugeben.

## EINGABE EINES ZIELORTS (5/6)

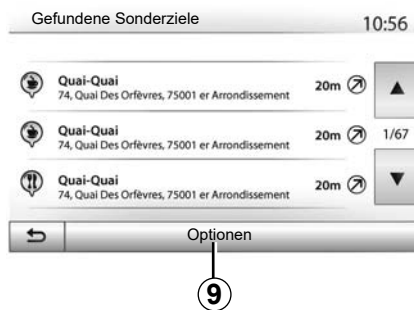

### Liste sortieren

Die Ergebnisse einer Zielort-Suche anhand von Sonderzielen, vorigen Zielen oder bevorzugten Zielen können nach Name und Entfernung sortiert werden. Wenn eine Route aktiviert ist, können die Ergebnisse nach Umweg sortiert werden. Drücken Sie auf **9**, um sie auf der Karte anzuzeigen.

### Anhand des Namens nach einem Zielort suchen

Wenn Sie einen Zielort anhand der Sonderziele, der vorigen Ziele oder der bevorzugten Ziele auswählen, können Sie den Zielort anhand seines Namens in der Liste suchen. Drücken Sie auf „Suche“ und geben Sie den Namen über das Tastenfeld ein.

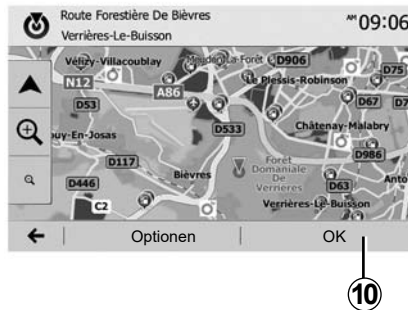

### Zielort bestätigen

Mehrere Auswahlmöglichkeiten stehen am Display zur Verfügung, bevor Sie einen Zielort bestätigen:

- „OK“;
- „Optionen“.

Ein 10-Sekunden-Countdown beginnt. Wenn Sie während dieser Zeit keine Taste betätigen, beginnt automatisch die Zielführung.

#### „OK“

- Wenn keine Route aktiviert ist (kein Zielort ausgewählt), drücken Sie auf **10**, um den Zielort für eine neue Route zu bestätigen.



- Wenn eine Route aktiviert ist, können Sie den Zielort als Ziel der neuen Route oder als Zwischenstopp auswählen. Drücken Sie auf **10** und anschließend auf „Neue Route“ oder „Zwischenziel“.

#### „Optionen“

**Vor Ablauf des 10-Sekunden-Countdowns** erscheinen folgende Auswahlmöglichkeiten im Display:

#### „Alternative Routen“

Drücken Sie auf **11**, um die Route zu wechseln oder zu ändern.

## EINGABE EINES ZIELORTS (6/6)

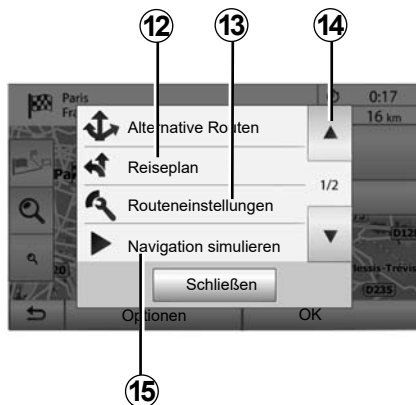

### „Reiseplan“

Drücken Sie auf **12**, um die Details der Route anzuzeigen. Siehe Kapitel „Zielführung“.

### „Routeneinstellungen“

Drücken Sie auf **13**, um Ihre Route entsprechend der gewünschten Straßen und dem Streckenmodus zu berechnen.

### „Navigation simulieren“

Drücken Sie auf **15**, um die gewählte Route zu simulieren. Siehe Kapitel „Zielführung“.



### „Aktuelle Verkehrslage“

Mit dieser Funktion erhalten Sie Informationen zu den gemeldeten Verkehrsstörungen auf Ihrer Strecke oder in der Nähe Ihrer Position. Um darauf zuzugreifen, drücken Sie **14** und wählen „Aktuelle Verkehrslage“.

### „Optionen“

**Nach Ablauf des 10-Sekunden-Countdowns** erscheinen folgende Auswahlmöglichkeiten im Display:

### „Als Favorit speichern“

Drücken Sie auf **17**, um den ausgewählten Zielort in den bevorzugten Zielorten zu speichern.

### „Aktuelle Verkehrslage“

Drücken Sie auf **16**, um Informationen zu den gemeldeten Verkehrsstörungen auf Ihrer Strecke oder in der Nähe Ihrer Position zu erhalten.

### „News“

Drücken Sie auf **20**, um die Adresse, den Breitengrad, den Längengrad und die Telefonnummer eines Sonderziels anzuzeigen (nur nach Auswahl eines Sonderziels aktiv).

Bei Elektrofahrzeugen können Sie auf zusätzliche Informationen zur Ladestation zuzugreifen:

- Entfernung und Adresse der Station
- Art der Station (kostenloses Aufladen, Abonnement usw.)
- Anzahl der Ladepunkte (verfügbar und insgesamt)
- Art der Ladebuchse
- ...

### „Zurück zum Fahrzeug“

Drücken Sie auf **19**, um zum aktuellen Standort des Fahrzeugs zurückzukehren.

**Hinweis:** Um das Fenster „Optionen“ zu schließen, **18** drücken.

## ZIELFÜHRUNG (1/6)

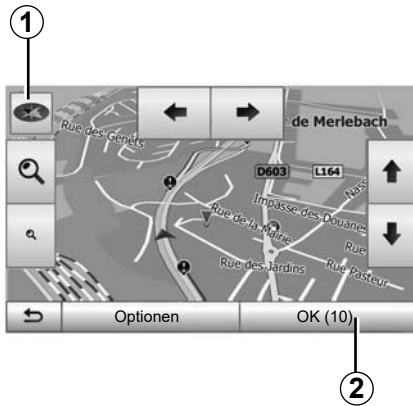

### Zielführung aktivieren

Drücken Sie nach der Eingabe eines Zielorts auf **2**, oder warten Sie 10 Sekunden. Die Zielführung beginnt.

**Anmerkung:** Sie können jederzeit auf die Karte einwirken, indem Sie sie in die gewünschte Richtung verschieben oder auf das Display drücken.

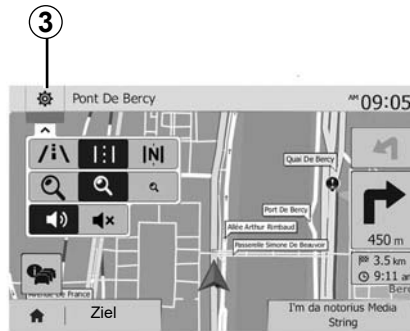

### Navigationsfenster

Das System bietet eine Auswahl an Navigationskarten an.

Drücken Sie auf **3**, um die Kartenanzeige zu ändern und das Drop-down-Menü zu öffnen. Wählen Sie dann eine der verschiedenen angebotenen Anzeigen:

- 2D;
- 3D;
- 2D Nordausrichtung.

Sie können die Kartenanzeige auch ändern, indem Sie auf den Kompass **1** auf der Karte drücken.

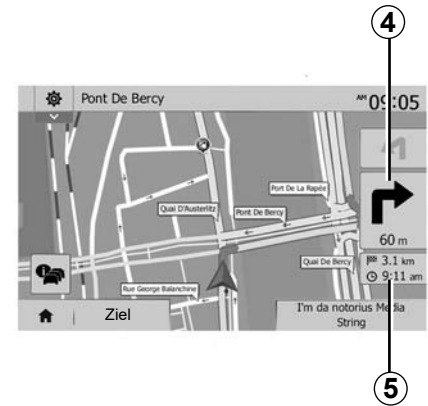

### Vollbild-Modus (2D, 3D oder 2D Nordausrichtung)

Dieser Modus ermöglicht Ihnen, das Navigationssystem auf dem gesamten Display anzeigen zu lassen.

Die Informationen über die Ankunftszeit und die verbleibende Fahrstrecke werden bei **5** angezeigt.

Die Entfernung bis zur nächsten Richtungsänderung wird bei **4** angezeigt.

## ZIELFÜHRUNG (2/6)

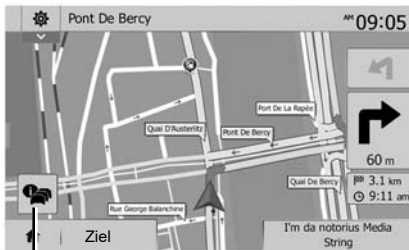

6

### Ansicht Kreuzung

Während einer Zielführung, vor jedem Richtungswechsel.

### Alternative Route

Das System schlägt Ihnen bei Unfällen oder starkem Verkehr auf Ihrer Strecke eine alternative Route vor. Drücken Sie nach Wunsch auf „Ja“ oder „Nein“.

### Zusammenfassung der Verkehrslage

Während der Zielführung können Sie jederzeit Verkehrsinformationen aufrufen, indem Sie auf **6** drücken.

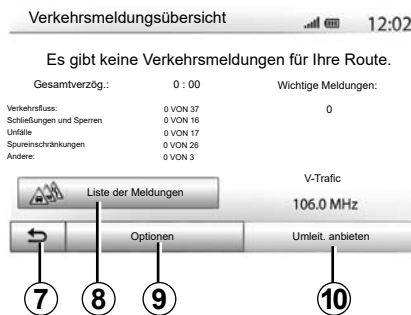

7

8

9

10

Das Display zeigt Ihnen die verschiedenen Ereignisse auf Ihrer Strecke an. Das System zeigt Ihnen an, wie viel Verspätung durch diese Störungen auf Ihrer Route entsteht. Drücken Sie auf **8**, um die Anzeigeparameter der Ereignisse zu ändern. Drücken Sie auf **10**, um eine Umleitung zu nehmen, auf **9**, um auf die Verkehrsoptionen zuzugreifen (siehe dazu den Abschnitt zu „Navigationseinstellungen“), oder auf **7**, um zur Navigation zurückzukehren.

**Hinweis:** Verkehrsinformationen sind abhängig von Ihrem Abonnement und dem Signalempfang.

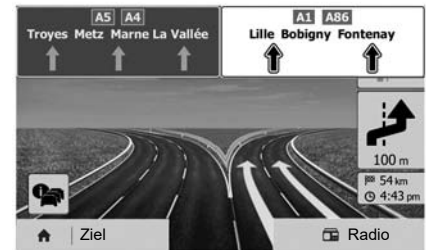

### Ansicht Autobahnanschlüsse

Während der Zielführung wird vor jedem Autobahnanschluss eine 3D-Ansicht dieses Autobahnabschnitts angezeigt.

**Hinweis:** Bei manchen Autobahnanschlüssen erscheint nur ein Führungspfeil. Das System schaltet nach dem Autobahnanschluss automatisch wieder in die normale Kartenansicht zurück.



## ZIELFÜHRUNG (3/6)

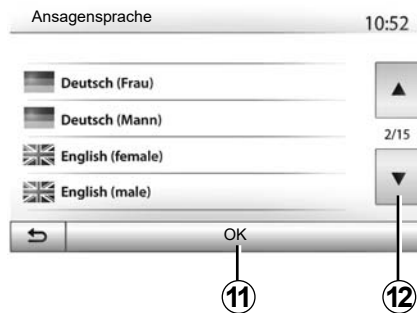

### Sprache der akustischen Zielführung ändern

Drücken Sie auf „Start“ und anschließend auf „Navi“ > „Optionen“ > „Einstellung“, um die Sprache der akustischen Zielführung zu ändern.

Lassen Sie durch Drücken auf **12** die Liste der Sprachen durchlaufen. Wählen Sie die gewünschte Sprache und drücken Sie auf **11**, um zu bestätigen.

Um den Ton der akustischen Zielführung einzustellen, siehe unter „Klangeinstellungen“ in Kapitel „Ton einstellen“.

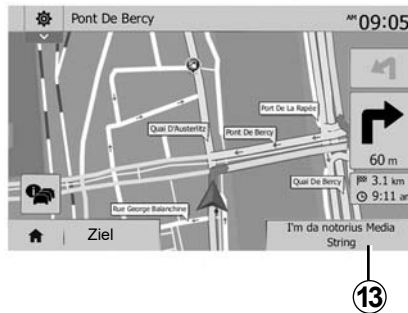

### Radio hören bei laufender Sprachführung

Bei der Wiedergabe eines Radiosenders und bei laufender Sprachführung schaltet das System vor jeder Richtungsänderung den Ton des Radios aus, bis die Kreuzung überfahren wurde.

Sie können während der Zielführung auf die Radio-Anzeige zugreifen, indem Sie auf **13** drücken. Um zum Navigationsdisplay zurückzukehren, drücken Sie auf **14**. Um zum Hauptmenü zurückzukehren, drücken Sie ca. drei Sekunden lang auf **14**.



### Detailansicht der Route

Mit dieser Funktion können Sie sich die Route anzeigen lassen.

Drücken Sie auf „Start“ > „Navi“ > „Reiseplan“, nachdem Sie einen Zielort eingegeben haben.

Sie können zwischen sechs Möglichkeiten wählen:

- „Route ändern“;
- „Vermeiden“;
- „Übersicht“;
- „Route löschen“;
- „Alternative Routen“;
- „Reiseplan“.

## ZIELFÜHRUNG (4/6)

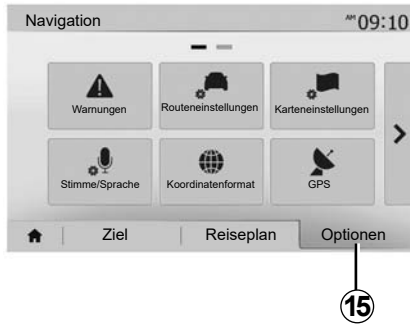

### Routenübersicht

Drücken Sie auf „Start“ > „Navi“ > „Reiseplan“ > „Übersicht“, um eine Karte mit einer Routenübersicht anzuzeigen.

Die folgenden Informationen werden angezeigt:

- der Name und/oder die Adresse des Zielorts;
- die Fahrzeit insgesamt;
- die Gesamtstrecke der Route;

– die besonderen Punkte oder Abschnitte der Route (Mautstellen, kostenpflichtige Straßen, Autobahnen...);

– alternative Routen (zum Beispiel: „Kurz“, „Schnell“, „Sparsam“).

Drücken Sie auf **15**, um die folgenden Optionen aufzurufen:

- „Warnungen“;
- „Routeneinstellungen“;
- „Karteneinstellungen“;
- „Stimme/Sprache“;
- „Koordinatenformat“;
- „GPS“;
- „Karten-Updates“;
- „Verkehr“.

### Hinweis:

Weitere Informationen finden Sie auf der nächsten Seite.

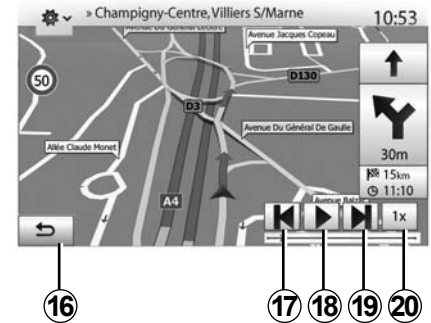

### „Navigation simulieren“

Drücken Sie auf „Home“ > „Navi“ > „Reiseplan“ > „Übersicht“ > „Optionen“ > „Navigation simulieren“, um die vorgesehene Route zum Zielort zu simulieren.

- Drücken Sie auf **18**, um die Simulation zu beginnen oder zu unterbrechen.
- Drücken Sie auf **20**, um die Geschwindigkeit der Simulation zu beschleunigen.
- Sie können die Simulation der Route jederzeit beenden, indem Sie **16** auswählen.
- Um zum vorherigen/nächsten Fahrmanöver zu wechseln, drücken Sie auf **17** oder **19**.

## ZIELFÜHRUNG (5/6)

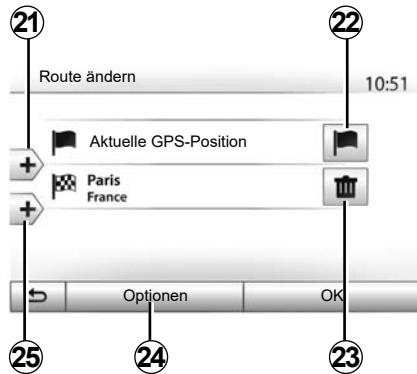

### Zwischenstopps und Zielort

Drücken Sie auf „Start“ > „Navi“ > „Reiseplan“ > „Route ändern“, um die Route zu ändern, indem Sie Zwischenziele hinzufügen, ändern oder löschen.

Drücken Sie auf **21**, um Zwischenstopps hinzuzufügen und anschließend auf **25**, um einen neuen Zielort hinzuzufügen. Es bestehen mehrere Möglichkeiten zur Eingabe eines Zielorts: Siehe Kapitel „Eingabe eines Zielorts“.

- Drücken Sie auf **23**, um einen Zielort zu löschen.
- Drücken Sie auf **24**, um die Liste neu anzuordnen.
- Drücken Sie auf **22**, um die Startadresse der Route zu ändern.

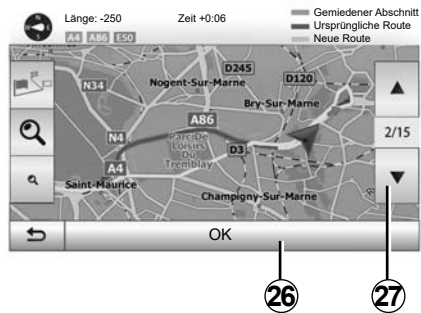

### Umleitungen

Drücken Sie auf „Start“ > „Navi“ > „Reiseplan“, um eine Umleitung zu nehmen. Drücken Sie auf einen Teil der Liste, entsprechend der gewünschten Umleitung.

Um den Bereich zu wechseln, drücken Sie auf **27**.

Bestätigen Sie die neue Route, indem Sie auf **26** drücken.

### Route löschen

Sie können jederzeit eine laufende Zielführung beenden.

Auf „Start“ > „Navi“ > „Ziel“ > „Reiseplan“ > „Route löschen“ drücken, um die aktive Strecke abzubrechen.

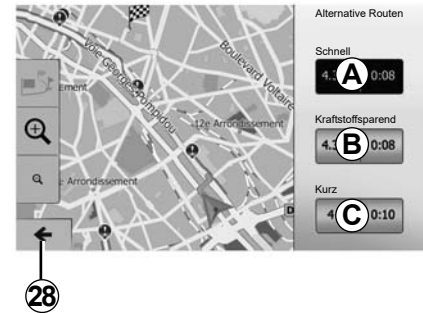

### Alternativ-Routen

In dieser Rubrik können Sie die Methode der Routenplanung ändern. Es stehen drei Modi zur Verfügung, um die Methode der Routenplanung zu ändern:

- „Schnell“;
- „Kraftstoffsparend“;
- „Kurz“.

Näheres dazu finden Sie im Abschnitt „Parameter der Route“ im Kapitel „Navigationseinstellungen“.

Drücken Sie auf „Start“ > „Navi“ > „Reiseplan“ > „Alternative Routen“ und dann auf **A**, **B** oder **C**, um die neue Route zu bestätigen. Drücken Sie auf **28**, um zum vorherigen Fenster zurückzukehren.

## ZIELFÜHRUNG (6/6)



### « Reiseplan »

Mit dieser Funktion können Sie die Routenbeschreibung aufrufen. Mehrere Details der Route werden angezeigt:

- Pfeile für die Richtungsänderung;
- Straßennummer;
- Entfernung vor einer Abzweigung.

Drücken Sie auf **29**, um die Details der Route zu sortieren:

- nach Zusammenfassung.

Zeigt ausschließlich die wichtigsten Informationen der Fahrt an (Abfahrt, Zielort), die Entfernung insgesamt, die verbleibende Fahrzeit und die Ankunftszeit.

- Nach Standardbeschreibung.

Zeigt alle Fahrmanöver und Details der Verkehrsschilder an, die Straßennummern, die Straßennamen und die Entfernung. Zeigt auch die Informationen und Warnhinweise an, wie die Namen der Zwischenstopps, die der Fahrer eingegeben hat, die Beschränkungen (bei Zufahrten oder Fahrmanövern), die unbeachteten Einstellungen des Benutzers ...

- nach Liste der Straßen.

Detaillierte Gliederung der Route nach Namen und Nummern der Straßen. Zeigt ebenfalls deren Länge, die durchschnittliche Richtung und die Fahrzeit an. Die Informationen der Fahrt werden in diesem Modus nicht angezeigt.

### « Routeneinstellungen »

In dieser Rubrik können Sie Ihre Parameter der Route auswählen. Näheres dazu finden Sie im Abschnitt „Parameter der Route“ im Kapitel „Navigationseinstellungen“.

# KARTENEINSTELLUNGEN

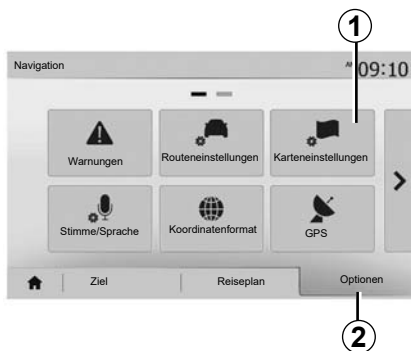

Drücken Sie im Navigationsmenü auf **2** und anschließend auf **1**, um das Menü Karteneinstellungen aufzurufen.

## Einstellung der Kartenanzeige

Diese Funktion ermöglicht es Ihnen, die Kartenansicht zu ändern. Sie können zwischen einer Perspektivansicht in 3D, einer Oben-unten-Ansicht in 2D und einer Ansicht mit Nordausrichtung wählen.

Drücken Sie auf „3D“, „2D“ oder „2D Nordausrichtung“.

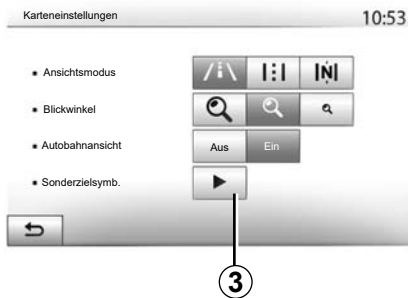

## Einstellung der Ansicht

Diese Funktion ermöglicht Ihnen, den Basis-Zoom und die Neigung einzustellen. Drücken Sie auf den gewünschten Zoom, es stehen drei Stufen zur Auswahl.

## Ansicht Autobahn

Mit dieser Funktion können Sie die Ansicht Autobahn ein- und ausschalten.

Drücken Sie auf „Ein“, um die Funktion zu aktivieren oder auf „Aus“, um sie zu deaktivieren.

## Sonderziele (POI) anzeigen

Sie können sich einige Sonderziele (sichtbar im Maßstab 100 m) auf der Karte anzeigen lassen.

Um direkt auf diese Funktion zuzugreifen, drücken Sie auf **3**, um die Sonderziele (POI) auf der Karte aufzurufen:

- Unterkunft;
- Flughafen;
- Automobil;
- Business;
- Café oder Bar;
- ...

Drücken Sie auf „Ein“ oder „Aus“, um die Sonderziele aufzurufen oder auszublenden.

Geben Sie den Namen des Sonderziels ein, um die Liste der Unterkategorien zu öffnen.

**Hinweis:** In Ländern, für die kein Kartenmaterial verfügbar ist, können Sie die Navigationsfunktion deaktivieren. Drücken Sie unter „Startbildschirm“ > „Einstellung“ > „System“ auf „Aus“ gegenüber von „Navigation“, um die Navigationsfunktion zu deaktivieren.

## BEVORZUGTE ZIELORTE VERWALTEN (1/2)

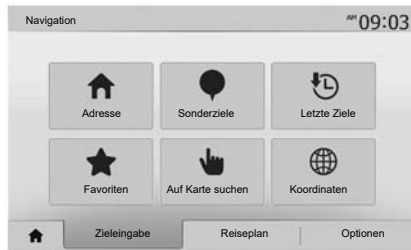

### Eintrag anlegen

Drücken Sie auf „Start“ > „Navi“ > „Ziel“, um das Menü „Zielort“ aufzurufen. Es bestehen mehrere Möglichkeiten zur Eingabe eines Zielorts:

- „Adresse“: Siehe Abschnitt „Adresse eingeben“ im Kapitel „Eingabe eines Zielorts“.
- „Sonderziele“: Siehe Abschnitt „Auswahl eines Sonderziels (POI)“ im Kapitel „Eingabe eines Zielorts“.

- „Letzte Ziele“: Siehe Abschnitt „Auswahl eines Zielorts aus den vorigen Zielorten“ im Kapitel „Eingabe eines Zielorts“.
- „Favoriten“: Zugriff auf die gespeicherten Zielorte.
- „Auf Karte suchen“: Siehe Abschnitt „Auswahl eines Zielorts auf der Karte“ im Kapitel „Eingabe eines Zielorts“.
- „Koordinaten“: Siehe Abschnitt „Eingabe der Koordinaten eines Zielorts“ im Kapitel „Eingabe eines Zielorts“.



Sobald die Adresse bestätigt wurde, zeigt das System sie in jedem Fall auf der Karte an. Drücken Sie auf „Optionen“ und anschließend auf „Als Favorit speichern“, um den Zielort zu den bevorzugten Zielorten hinzuzufügen.

Bevor Sie einen bevorzugten Zielort speichern, können Sie dessen Namen mithilfe des Tastenfelds ändern.

## BEVORZUGTE ZIELORTE VERWALTEN (2/2)



### Liste sortieren

Sie können die Liste der bevorzugten Zielorte nach Name oder Entfernung sortieren oder sich alle auf der Karte anzeigen lassen. Drücken Sie auf „Optionen“.

### Bevorzugte Zielorte löschen

Drücken Sie auf den bevorzugten Zielort, den Sie löschen möchten. Drücken Sie auf „Optionen“, „Favorit löschen“ und bestätigen Sie das Löschen durch Drücken auf „Löschen“.

Um alle bevorzugten Zielorte zu löschen, drücken Sie auf „Optionen“ und anschließend auf „Alle löschen“. Bestätigen Sie das Löschen, indem Sie auf „Alle löschen“ drücken.

### Einen bevorzugten Zielort suchen

Diese Funktion ermöglicht Ihnen, einen bevorzugten Zielort in der Liste anhand seines Namens zu suchen.

Drücken Sie auf „Suche“ und geben Sie den Namen des bevorzugten Zielorts mithilfe des Tastenfelds ein.

# NAVIGATIONSEINSTELLUNGEN (1/4)



Im Register „Optionen“ unten im Menü „Navigation“ können Sie die Navigationsanzeige oder die Navigationsparameter ändern.

## „Warnungen“

In dieser Rubrik können Sie die Warnhinweise einstellen.

### Warnmeldung bei Geschwindigkeitsüberschreitung

Die Karten können Informationen über die Geschwindigkeitsbegrenzungen auf Teilstrecken der Strecke enthalten. Das System kann Sie warnen, wenn Sie die aktuelle Geschwindigkeitsbegrenzung überschreiten.

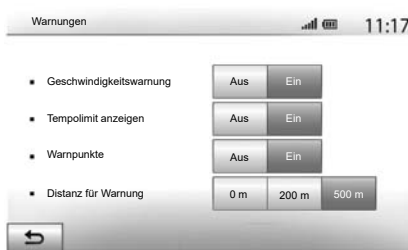

Je nach Region sind diese Informationen eventuell nicht verfügbar oder nicht ganz korrekt für alle Straßen der Karte.

Folgende Arten von Warnhinweisen sind verfügbar:

- Signalton: Sie erhalten ein nonverbales Warnsignal, wenn Sie die Geschwindigkeitsbegrenzung überschreiten;
- Optisches Warnsignal: Die Geschwindigkeitsbegrenzung wird auf der Karte angezeigt und blinkt rot, sobald Sie sie überschreiten.

Drücken Sie auf „Ein“ oder „Aus“, um den Warnhinweis zu aktivieren oder zu deaktivieren.

## Geschwindigkeitsbegrenzung immer sichtbar

Aktivieren oder deaktivieren Sie die Anzeige der Geschwindigkeitsbegrenzung des Streckenabschnitts, auf dem Sie sich befinden, indem Sie auf „Ein“ oder „Aus“ drücken.

## Warnhinweise zu Gefahrenstellen

Wenn der Fahrer in einer „Zone mit höherer Wachsamkeit“ fährt, erscheint ein optisches Warnsignal im Display, zusammen mit einem akustischen Warnsignal. Diese Gefahrenzonen entsprechen den Streckenabschnitten, auf denen die Fahrer eine höhere Vorsicht gelten lassen müssen. Sie können dauerhaft oder vorübergehend sein. Sie können diese Funktion aktivieren oder deaktivieren.

## Vorwarnungs-Abstand

Sie können einen Abstand zwischen mehreren möglichen auswählen, ab dem Sie vor einem Bereich mit erhöhter Gefährdung gewarnt werden möchten.

In bestimmten Ländern kann der Download und die Aktivierung der Gefahrenzonen illegal sein und gegen gesetzliche Bestimmungen verstoßen.



# NAVIGATIONSEINSTELLUNGEN (2/4)



## „Routeneinstellungen“

Mit dieser Funktion können Sie festlegen, wie die Routen berechnet werden.

### „Routenplanungs-\\nmethode“

Dieses System schlägt Ihnen drei verschiedene Kriterien zur Routenberechnung vor:

- „Schnell“: zeigt eine schnelle Route an, wenn Sie mit der maximal erlaubten Geschwindigkeit fahren können oder auf fast allen Straßen;
- „Kurz“: zeigt eine kurze Route an, mit der kürzesten zurückzulegenden Entfernung;

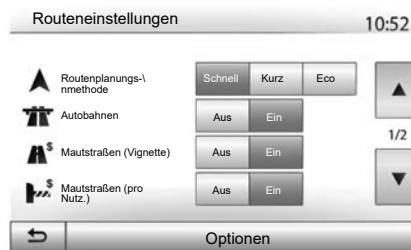

- „Eco“: dieser Modus bietet einen Kompromiss zwischen den Modi schnell und kurz. Er ermöglicht Ihnen, eine bestimmte Entfernung in etwas mehr Zeit zurückzulegen. Die berechnete Route ist von der Entfernung her wahrscheinlich etwas kürzer als die der schnellen Route, dauert aber von der Zeit her nur geringfügig länger.

### „Autobahnen“

Eventuell möchten Sie Autobahnen vermeiden, wenn Sie ein langsames Fahrzeug fahren oder ein anderes Fahrzeug abschleppen.

### „Mautstraßen (Vignette)“

Sie können die Nutzung von Straßen, für deren Befahren der Kauf einer besonderen Berechtigung für eine bestimmte Zeit erforderlich ist, zulassen oder nicht zu lassen.

### „Mautstraßen (pro Nutz.)“

Sie können die Nutzung von Mautstraßen zulassen oder nicht.

### „Fahren“

Sie können die Nicht jeglicher Arten von Fahren, Schiffen und Zügen zulassen oder nicht.

### „Fahrgemeinschaft“

Mit dieser Funktion können Sie für Mitfahrgelegenheiten reservierten Straßen anzeigen.

### „Unbefestigte Straßen“

Sie können die Nutzung von Feldwegen zulassen oder nicht.



Führen Sie diese Schritte aus Sicherheitsgründen nur bei stehendem Fahrzeug durch.

# NAVIGATIONSEINSTELLUNGEN (3/4)



## „Karteneinstellungen“

Siehe Kapitel „Karteneinstellungen“.

## „Stimme/Sprache“

Mit dieser Funktion können Sie die Sprache der akustischen Zielführung ändern. Siehe Kapitel „Zielführung“ dieser Bedienungsanleitung.

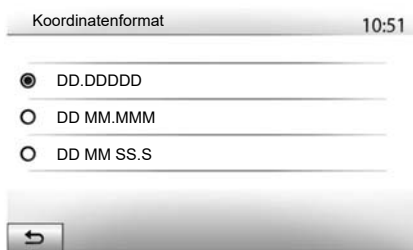

## „Koordinatenformat“

Mit dieser Funktion können Sie das Format der Koordinaten ändern.

Das System schlägt drei Arten von Formaten vor.

**A**

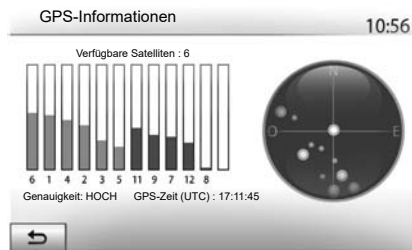

## GPS

Mit dieser Funktion können Sie den Status der GPS-Satelliten überprüfen.

Drücken Sie auf „GPS“, um die GPS-Informationen aufzurufen (Anzeige **A**).



### Vorsichtsmaßnahmen im Umgang mit dem Navigationssystem

Das Navigationssystem ist nur ein Hilfsmittel und ersetzt während der Fahrt keinesfalls die Wachsamkeit des Fahrers, der für seine Fahrweise die alleinige Verantwortung trägt.

# NAVIGATIONSEINSTELLUNGEN (4/4)



## „Karten-Updates“

Mit dieser Funktion können Sie das Datum Ihrer letzten Aktualisierungen überprüfen.

## „Verkehr“

Mit dieser Funktion können Sie das „Verkehrsinformation“ aktivieren oder deaktivieren, die Signalisierung verschiedener Ereignisse und alternative Routen bei Unfällen oder Stau verwalten.

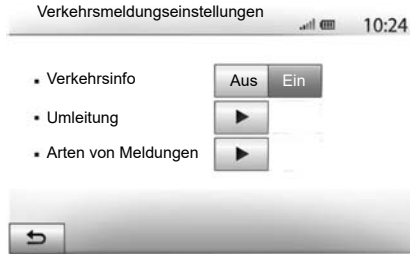

## „Verkehrsinformation“

Sie können die Anzeige der Warnmeldungen verschiedener Verkehrsstörungen auf Ihrer Route aktivieren oder deaktivieren.

## „Umleitung“

Mit dieser Funktion können Sie Zeit gewinnen, sie schlägt Ihnen eine alternative Route vor, wenn eine Verkehrsstörung auf Ihrer Strecke auftritt.

Das Multimediasystem bietet Ihnen an, eine Zeit zu wählen, nach der eine neue Route mit Umleitung vorgeschlagen werden soll, um Zeit zu gewinnen.

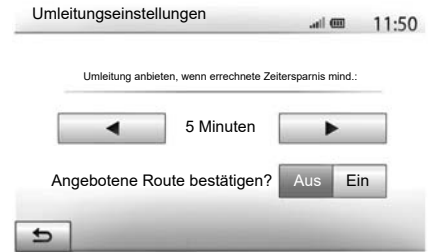

## „Arten von Meldungen“

Mit dieser Funktion können Sie auswählen, welche Arten Ereignisse während der Navigation angezeigt werden:

- „Alle Meldungen“;
- „Verkehrsfluss“;
- „Schließungen und Sperren“;
- „Unfälle“;
- ...



Führen Sie diese Schritte aus Sicherheitsgründen nur bei stehendem Fahrzeug durch.

# DRIVING ECO

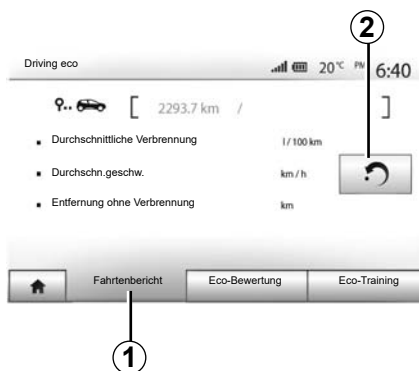

## Zugang zum Menü Driving eco

(die Verfügbarkeit hängt vom Fahrzeug ab)  
Drücken Sie im Hauptmenü auf „Fahrzeug“ und anschließend auf „Driving eco“.

Das Menü „Driving eco“ gewährleistet den Zugang zu den folgenden Informationen:

- „Fahrtenbericht“;
- „Eco-Bewertung“;
- „Eco-Training“.



## „Fahrtenbericht“ 1

In diesem Menü werden die Daten angezeigt, die während Ihrer letzten Fahrt aufgezeichnet wurden:

- „Durchschnittliche Verbrennung“;
- „Durchschn.geschw.“;
- „Entfernung ohne Verbrennung“.

**Hinweis:** Sie können die Daten zurücksetzen, indem Sie auf **2** drücken.



## „Eco-Bewertung“ 3

In diesem Menü wird eine Gesamtnote von 100 vergeben. Je höher der Score, desto energiesparender ist Ihre Fahrweise:

- Durchschnittliche Beschleunigungsleistung (Zone **A**);
- durchschnittliche Bremsvermeidungsleistung (Zone **B**).

## „Eco-Training“ 4

In diesem Menü wird Ihr Fahrstil bewertet und Sie erhalten passende Empfehlungen zur Senkung Ihres Kraftstoffverbrauchs.

## 4X4-INFO

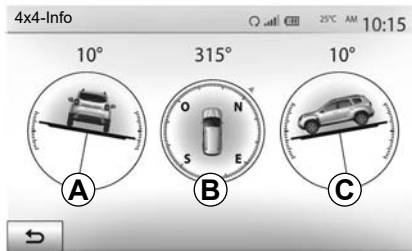

### Aufrufen des Menüs „4x4-Info“

Drücken Sie im Hauptmenü auf „Fahrzeug“ und anschließend auf „4x4-Info“.

Mit der Funktion „4x4-Info“ können Sie folgende Zustände des Fahrzeugs anzeigen:

- Sturz der Räder (Antrieb) in Grad in Echtzeit (Bereich **A**);
- Kompasskurs (Bereich **B**);

- Horizontaler Winkel (Neigung) in Grad in Echtzeit (Bereich **C**).

### Hinweis:

- Die im Display angezeigten Winkelwerte können um bis zu 3 Grad vom tatsächlichen Winkel abweichen.
- Die Anzeige wird etwa einmal pro Sekunde aktualisiert.

# ZUWEISUNG UND AUFHEBEN DER ZUWEISUNG VON BLUETOOTH®-GERÄTEN (1/4)

## Zuweisen eines neuen Bluetooth®-Telefons

Damit Sie Ihre Freisprechanlage verwenden können, müssen Sie das Bluetooth®-Mobiltelefon beim ersten Einsatz dem Fahrzeug zuweisen.

Die Zuweisung ermöglicht es dem System, ein Bluetooth®-Telefon zu erkennen und speichern. Sie können bis zu fünf Smartphones zuweisen, es kann jedoch immer nur ein Telefon auf einmal mit der Freisprecheinrichtung verbunden sein.

Die Zuweisung erfolgt direkt über das Multimediastystem oder über das Telefon.

Vergewissern Sie sich, dass System und Telefon eingeschaltet sind. Stellen Sie sicher, dass die Bluetooth®-Funktion Ihres Smartphones aktiviert und es für andere Geräte sichtbar und erkennbar ist (weitere Informationen entnehmen Sie bitte der Bedienungsanleitung Ihres Telefons).

Je nach Hersteller und Modell des Telefons sind die Freisprechfunktionen möglicherweise teilweise oder gänzlich mit dem System Ihres Fahrzeugs inkompatibel.



## Zuweisen eines Bluetooth®-Telefons über das Multimediastystem

- Aktivieren Sie die Bluetooth®-Verbindung Ihres Telefons.
- Drücken Sie auf „Einstellung“ > „Verbindungen“ > „Bluetooth-Gerät suchen“;
- Stellen Sie sicher, dass Ihr Telefon aktiviert und im Bluetooth®-Link sichtbar ist.
- Wählen Sie Ihr Telefon in der Liste der vom System gefundenen Geräte aus.
- Im Display Ihres Telefons erscheint eine Meldung.

Eine Liste der kompatiblen Telefone finden Sie auf der <https://easyconnect.renault.com> Website.



Diese Maßnahmen aus Sicherheitsgründen nur bei stehendem Fahrzeug durchführen.

## ZUWEISUNG UND AUFHEBEN DER ZUWEISUNG VON BLUETOOTH®-GERÄTEN (2/4)

Drücken Sie je nach Telefon auf „Ankoppeln“, „Zuweisen“ oder „Verbindung herstellen“, um die Zuweisung durchzuführen.

- Geben Sie, je nach Telefon, auf der Tastatur Ihres Telefons den Code ein, der im Display des Multimediasystems angezeigt wird;
- Ein zweite Meldung im Display Ihres Telefons schlägt Ihnen die automatische Zuweisung zum Multimediasystem zur künftigen Verwendung vor. Akzeptieren Sie diese Genehmigung, um diese Schritte nicht erneut ausführen zu müssen.

Je nach Telefon fordert das System Sie bei der Zuweisung möglicherweise auf, die Übertragung des Telefonbuchs und der Anrufliste auf das Multimediasystem zu bestätigen.

Akzeptieren Sie das Teilen, damit diese Informationen im Multimediasystem verfügbar sind. Sie können auch das automatische Teilen des Telefonbuchs und der Anruflisten freigeben, damit das System diese bei den nächsten Zuweisungen automatisch überträgt.

**Hinweis:** Der Speicher des Multimediasystems ist begrenzt. Möglicherweise werden nicht alle Kontakte importiert.

Ihr Smartphone ist nun mit Ihrem Multimediasystem verbunden.

**Hinweis:** Die Zuweisungszeit ist vom Hersteller und Modell des Telefons abhängig.

Sollte die Zuweisung scheitern, wiederholen Sie den Vorgang. Gehen Sie wie in der Bedienungsanleitung des Telefons beschrieben vor, wenn das Telefon vom System bei der Suche nach Bluetooth®-Geräten nicht gefunden wird.

## ZUWEISUNG UND AUFHEBEN DER ZUWEISUNG VON BLUETOOTH®-GERÄTEN (3/4)

### Zuweisung eines Bluetooth®-Telefons zum Multimediasystem über das Telefon

- Aktivieren Sie die Bluetooth®-Verbindung Ihres Telefons und des Systems.
- Wählen Sie ausgehend vom Hauptmenü des Multimediasystems „Einstellung“ > „Verbindungen“ > „Autorisierung externer Geräte“. Dadurch wird das System für die anderen Bluetooth®-Telefone sichtbar;
- Im Display erscheint eine Meldung mit einem Passwort und der verbleibenden Zeit, während der das System sichtbar bleibt.
- Zeigen Sie auf Ihrem Telefon die Liste der verfügbaren Bluetooth®-Geräte an.
- Wählen Sie innerhalb der vorgegebenen Zeit das Multimediasystem aus den verfügbaren Geräten aus, und geben Sie, je nach Telefon, das im Multimedia-Display angezeigte Passwort über die Tastatur des Telefons ein.

Eine Meldung im Display Ihres Telefons weist Sie darauf hin, dass dieses jetzt dem Multimediasystem zugewiesen ist.

**Hinweis:** Die Zuweisungszeit ist vom Hersteller und Modell des Telefons abhängig.

Sollte die Zuweisung scheitern, wiederholen Sie den Vorgang.

Beim Einschalten des Multimediasystems wird das zuletzt zugewiesene Gerät automatisch mit dem System verbunden.



Ihre Freisprechanlage soll Ihnen lediglich das Telefonieren erleichtern und die Risikofaktoren dabei so weit wie möglich reduzieren. Die gesetzlichen Bestimmungen des jeweiligen Landes sind unbedingt einzuhalten.



# ZUWEISUNG UND AUFHEBEN DER ZUWEISUNG VON BLUETOOTH®-GERÄTEN (4/4)

## Aufheben der Zuweisung eines Bluetooth®-Telefons zum Multimediasystem

Durch das Aufheben der Zuweisung wird das Telefon aus dem Speicher der Freisprecheinrichtung gelöscht.

Drücken Sie im Hauptmenü auf „Einstellung“ > „Verbindungen“ und anschließend auf „Liste der Bluetooth-Geräte anzeigen“. Drücken Sie auf das „Papierkorb“-Symbol **1** neben dem Namen des Smartphones, das Sie aus der Liste löschen möchten. Bestätigen Sie Ihre Auswahl durch Drücken von „OK“.

## Aufheben der Zuweisung aller Bluetooth®-Telefone zum Multimediasystem

Sie können auch alle zuvor zugewiesenen Telefone aus dem Speicher der Freisprecheinrichtung löschen. Drücken Sie im Hauptmenü auf „Einstellung“ > „Verbindungen“ > „Liste der Bluetooth-Geräte anzeigen“ und anschließend auf „Optionen“ und „Alle löschen“. Drücken Sie auf „OK“, um das Löschen aller zugewiesenen Telefone zu bestätigen.



### „Passkey ändern“

Sie können das Passwort des Systems (vier Ziffern) ändern, mit dem die Zuweisung von Bluetooth®-Telefonen bestätigt wird.

Drücken Sie im Hauptmenü auf „Einstellung“ > „Bluetooth“ > „Passkey ändern“.

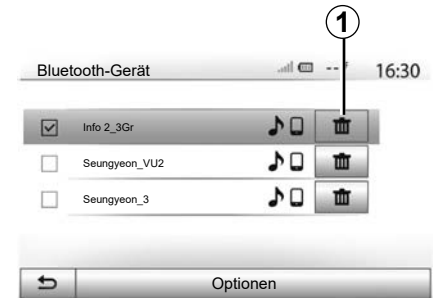

### „Smartphone“

Mit dieser auf der zweiten Seite des Menüs „Verbindungen“ verfügbaren Funktion können Sie auf eine Hilfe zur Aktivierung und zur Nutzung der Sprachsteuerung zugreifen (weitere Informationen finden Sie im Abschnitt „Verwendung der Sprachsteuerung“).

# BLUETOOTH®-GERÄTE VERBINDEN, TRENNEN (1/2)

## Verbinden eines zugewiesenen Bluetooth®-Telefons

Ohne vorherige Zuweisung kann kein Telefon mit der Freisprechanlage verbunden werden. Siehe Kapitel „Zuweisung und Aufheben der Zuweisung von Bluetooth®-Geräten“.

Ihr Telefon muss mit der Freisprechanlage verbunden werden, um den Zugang zu allen Funktionen zu ermöglichen.

### Automatische Verbindung

Sobald das System eingeschaltet wird, sucht die Freisprechanlage automatisch die zuvor zugewiesenen Telefone, die sich im Empfangsbereich befinden (diese Suche kann eine Minute dauern). Die Verbindung zum zuletzt verbundenen Telefon erfolgt automatisch, wenn:

- die Bluetooth®-Verbindung aktiviert ist;
- Sie zuvor bei der Zuweisung die automatische Verbindung Ihres Telefons mit dem System erlaubt haben.

### Anmerkung

- Wenn während der Herstellung der Verbindung ein Gespräch geführt wird, wird es automatisch über die Fahrzeuglautsprecher übertragen.
- Es wird empfohlen, während der Zuweisung zum System alle auf dem Telefon erscheinenden Meldungen zu akzeptieren und zu autorisieren, damit die automatische Geräteerkennung reibungslos funktioniert.

### Manuelle Verbindung

Führen Sie folgende Schritte aus:

- Drücken Sie auf „Telefon“.
- Drücken Sie auf „Liste der Bluetooth-Geräte anzeigen“.
- Wählen Sie den Namen des Telefons, das Sie verbinden möchten.

Ihr Telefon ist mit dem Multimediasystem verbunden.

## Scheitern der Verbindung

Wenn die Verbindung scheitert, prüfen Sie bitte:

- ob das Gerät eingeschaltet ist;
- ob das Gerät so konfiguriert ist, dass es den Verbindungswunsch des Systems annehmen kann;
- ob der Akku Ihres Geräts nicht leer ist;
- ob Ihr Gerät der Freisprechanlage bereits zugewiesen ist;
- ob die Bluetooth®-Funktion Ihres Geräts und des Systems aktiviert ist.

**Hinweis:** Eine längere Benutzung der Freisprechanlage führt zur schnelleren Entladung des Akkus Ihres Gerätes.

## BLUETOOTH®-GERÄTE VERBINDEN, TRENNEN (2/2)

### Ändern eines verbundenen Telefons

Sie können ein Bluetooth®-Gerät jederzeit verbinden oder trennen.

Drücken Sie im Hauptmenü auf „Datenträger“, dann auf „Einstellungen“ und auf „Liste der Geräte“.

Drücken Sie auf das zu verbindende Gerät und bestätigen Sie, indem Sie auf „OK“ drücken.

Eine kleine Aussparung **1** erscheint neben dem Namen Ihres Telefons, um Sie darauf hinzuweisen, dass die Verbindung erstellt wurde.



### Trennen eines verbundenen Telefons

Um ein Telefon vom Multimediasystem zu trennen, wählen Sie den Namen des Gerätes aus. Die kleine Aussparung **1** erlischt.

Wenn Sie während der Verbindungstrennung Ihres Telefons ein Gespräch führen, wird dieses automatisch an Ihr Telefon übergeben.

# VERWENDUNG DER SPRACHERKENNUNG (1/3)

## Einführung

Das Multimediasystem Ihres Fahrzeugs verwendet das Spracherkennungssystem Ihres Telefons, um:

- einige Funktionen des Multimediasystems und einige Funktionen Ihres Telefons per Spracheingabe zu steuern;
- sie in die Lage zu versetzen, das Multimediasystem oder das Telefon zu nutzen, ohne die Hände vom Lenkrad nehmen zu müssen.

## Anmerkung

- Die Position der Spracherkennungstaste kann variieren (Lenkrad, Bedieneinheit unter dem Lenkrad, Multimedia-Display).
- Das System verwendet für die Spracherkennung die für das Telefon festgelegte Sprache.
- Verfügt das Smartphone über keine Spracherkennung, erscheint eine entsprechende Meldung im Multimedia-Display.

## Aktivieren der Spracherkennung des Telefons mit dem Multimediasystem

Zum Aktivieren des Spracherkennungssystems des Telefons sollten Sie:

- mit Ihrem Smartphone 3G, 4G oder Wi-Fi empfangen;
- aktivieren Sie Bluetooth® an Ihrem Smartphone, und machen Sie es für andere Geräte sichtbar (siehe dazu die Bedienungsanleitung Ihres Telefons);
- Koppeln und verbinden Sie das Smartphone mit dem Multimediasystem (siehe Abschnitt zu „Zuweisung und Aufhebung der Zuweisung von Bluetooth®-Geräten“).

Zum Aktivieren drücken und halten Sie die Spracherkennungstaste  gedrückt.

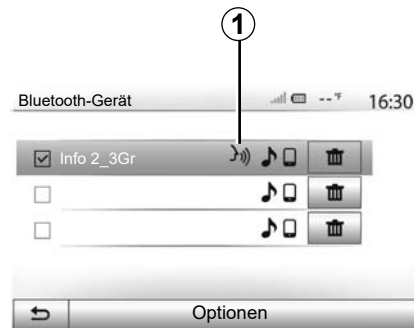

**Hinweis:** Das Symbol **1** im Menü „Einstellungen“ > „Verbindungen“ > „Liste der Bluetooth-Geräte anzeigen“ zeigt an, dass die Spracherkennung des Smartphones mit dem Multimediasystem kompatibel ist.

Bei Verwendung der Spracherkennungsfunktion des Telefons mit dem Multimediasystem kann der für die Funktion erforderliche Mobilfunk-Datenverkehr zusätzliche Kosten verursachen, die möglicherweise nicht unter die Pauschalen Ihres Mobilfunkvertrags fallen.

## VERWENDUNG DER SPRACHERKENNUNG (2/3)

A

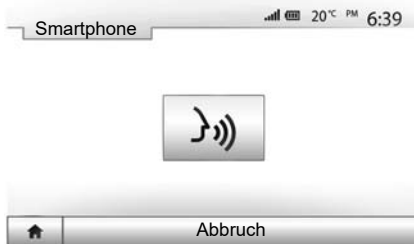

Ein akustisches Signal sowie die Anzeige des Bildschirms **A** weisen Sie darauf hin, dass die Spracherkennung aktiviert ist.

Sprechen Sie laut und deutlich.

**Hinweis:** Mit dem Spracherkennungssystem des Smartphones können Sie bestimmte Funktionen des Telefons nutzen. Die anderen Funktionen des Multimediasystems (z. B. Radio, Driving eco usw.) können Sie auf diese Weise nicht steuern.

B

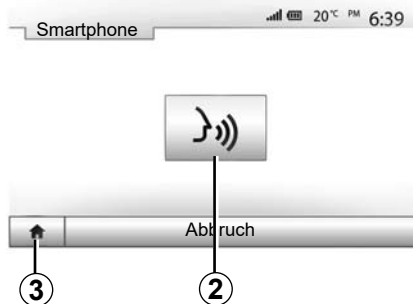

### Verwendung

Um die Spracherkennung nach der erstmaligen Aktivierung neu starten, tippen Sie auf das Bedienelement am Lenkrad, an der Bedieneinheit unter dem Lenkrad oder am Multimediasystem, oder drücken Sie auf die Taste **2** im Bildschirm des Multimediasystems.

Sie können jederzeit zum Hauptmenü zurückkehren, indem Sie auf **3** drücken.

4

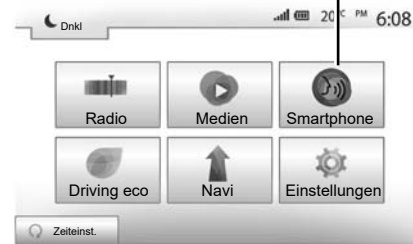

Um zum Bildschirm **B** zurückzukehren, drücken Sie im Hauptmenü des Multimediasystems auf **4**.

**Hinweis:** Während der Nutzung der Spracherkennung sind die Funktionen „Medien“ und „Radio“ nicht verfügbar und vom Hauptmenü des Multimediasystems aus nicht aufrufbar.

# VERWENDUNG DER SPRACHERKENNUNG (3/3)



## Deaktivieren

Drücken Sie die Taste **2** im Bildschirm **B**, oder drücken und halten Sie die Spracherkennungstaste  des Fahrzeugs gedrückt. Ein akustisches Signal zeigt an, dass die Spracherkennung deaktiviert ist.

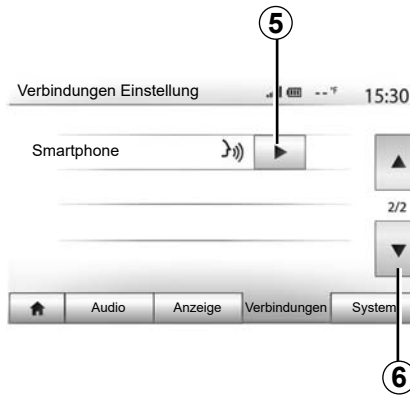

## Hilfe

Sie können eine zusätzliche Hilfe zur Nutzung und den Nutzungsbedingungen des Spracherkennungssystems bekommen. Drücken Sie dazu auf „Start“ > „Einstellungen“ > „Verbindungen“. Wählen Sie die zweite Seite, indem Sie auf **6** und dann auf **5** drücken.

Diese Funktion besteht aus mehreren Bildschirmen, auf den die Nutzung der Spracherkennung erklärt wird, sowie:

- Nutzungsbedingungen;
- welche Telefone kompatibel sind;



- Die Aktivierung und Deaktivierung der Funktion unter Verwendung der Spracherkennungstaste  des Fahrzeugs;
- die Methode, um mit dem Display zu kommunizieren;
- die verfügbaren Funktionen;
- der Umfang der Funktionen.

# ANDROID AUTO™, CARPLAY™ (1/4)

## Android Auto™

### Vorwort

„Android Auto™“ ist eine Anwendung, die Sie über Ihr Smartphone herunterladen können und die es Ihnen ermöglicht, im Display des Multimediasystems auf verschiedene Anwendungen und Funktionen Ihres Telefons zuzugreifen.

### Anmerkung

- Auf der offiziellen Website für das Betriebssystem des Telefons können Sie ermitteln, ob das Smartphone mit der „Android Auto™“-App kompatibel ist.
- die Anwendung „Android Auto™“ funktioniert nur, wenn Ihr Smartphone mit dem USB-USB-Anschluss Ihres Fahrzeugs verbunden ist und wenn die Spracherkennungsfunktion aktiviert ist. Die Anwendung „Android Auto™“ wird über die Schaltfläche **1** im Hauptmenü aufgerufen.

Verwenden Sie nur die vom Telefonhersteller empfohlenen USB-Kabel, damit die Anwendung korrekt funktioniert.

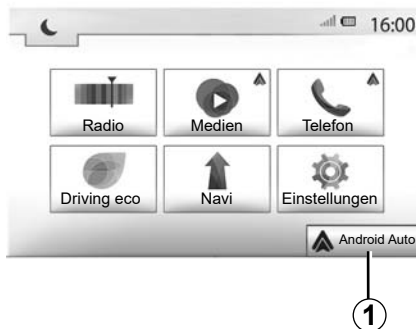

### Erste Benutzung

Verbinden Sie das Telefon mit der USB-Buchse des Multimediasystems:

- Stimmen Sie den Anforderungen auf Ihrem Smartphone zu, um die Anwendung „Android Auto™“ zu nutzen.
- Bestätigen Sie dies, indem Sie auf dem Telefon auf „Akzeptieren“ drücken.

Die Anwendung „Android Auto™“ wird auf dem Multimediasystem gestartet.

Wenn der oben erläuterte Vorgang fehlschlägt, führen Sie diese Schritte erneut aus.

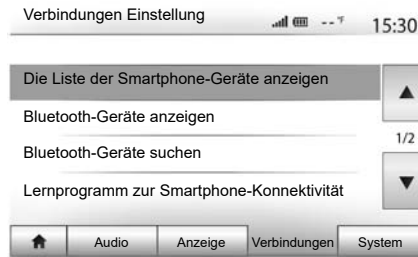

Sie können die an Ihr Multimediasystem angeschlossenen Geräte jederzeit über „Einstellungen“ > „Verbindungen Einstellung“ verwalten.

**Hinweis:** Die erste Verbindung mit „Android Auto™“ wird bei stehendem Fahrzeug hergestellt und dient ausschließlich zum Aktivieren der Spracherkennung des Multimediasystems.

# ANDROID AUTO™, CARPLAY™ (2/4)

## CarPlay™

### Vorwort

„CarPlay™“ ist ein auf dem Smartphone nativ verfügbarer Dienst, der es Ihnen ermöglicht, bestimmte auf dem Telefon vorhandene Anwendungen vom Display des Multimediasystems aus zu verwenden.

### Anmerkung

- Wenn das Smartphone nicht mit dem „CarPlay™“-Dienst ausgestattet ist, konsultieren Sie die offizielle Website für das Betriebssystem des Telefons.
- Der „CarPlay™“-Dienst funktioniert nur, wenn das Smartphone an den USB-Anschluss des Fahrzeugs angeschlossen und der SIRI-Dienst aktiviert ist. Der „CarPlay™“ Dienst wird über die Taste 2 im Hauptmenü aufgerufen.

Verwenden Sie nur die vom Telefonhersteller empfohlenen USB-Kabel, damit die Anwendung korrekt funktioniert.



### Erste Benutzung

Verbinden Sie das Telefon mit der USB-Buchse des Multimediasystems.

Die Anwendung CarPlay™ wird auf dem Multimediasystem gestartet.

Wenn der oben erläuterte Vorgang fehlschlägt, führen Sie diese Schritte erneut aus.

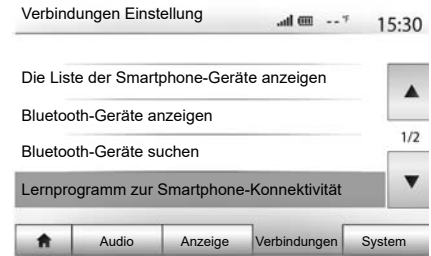

Unter „Einstellungen“ > „Verbindungen Einstellung“ können Sie ein Tutorial zur Smartphone-Konnektivität des Multimediasystems aufrufen.



## ANDROID AUTO™, CARPLAY™ (3/4)



Sobald die Anwendung „Android Auto™“ oder der Dienst „CarPlay™“ aktiviert wurde, können Sie über die Spracherkennungstaste des Fahrzeugs bestimmte Smartphone-Funktionen mittels Sprachbefehlen aktivieren. Zu diesem Zweck drücken Sie die Taste **3** am Lenkrad des Fahrzeugs (weitere Informationen finden Sie im Abschnitt „Verwendung der Spracherkennung“).

### Anmerkung:

- Mit „Android Auto™“ oder „CarPlay™“ können Sie auf die Navigations- und Musik-Apps des Smartphones zugreifen. Diese Anwendungen ersetzen ähnliche, in das Multimediasystem integrierte Anwendungen, die bereits ausgeführt werden. So kann beispielsweise nur eine Navigationsanwendung verwendet werden: „Android Auto™“/„CarPlay™“ oder die integrierte Multimediasystem-Anwendung.
- Bei Verwendung von Android Auto™ oder CarPlay™ werden bestimmte Funktionen des Multimediasystems im Hintergrund weiter ausgeführt. Wenn Sie beispielsweise „Android Auto™“ oder „CarPlay™“ starten und die Navigation auf dem Smartphone verwenden, während das Radio über das Multimediasystem spielt, wird die Radiowiedergabe fortgesetzt.

Wenn Sie die Anwendung „Android Auto™“ oder den Dienst „CarPlay™“ verwenden, können durch die Übertragung der hierfür benötigten Mobilfunkdaten zusätzliche Kosten anfallen, die durch Ihren Tarif nicht abgedeckt sind.



## Zurück zur Benutzeroberfläche des Multimediasystems

Zurück zur Benutzeroberfläche:

- Drücken Sie im Bedienfeld des Multimediasystems oder des zentralen Bedienfelds die Taste „Start“;

oder

- Drücken Sie gemäß „Android Auto™“ oder „CarPlay™“ im Bildschirm des Multimediasystems die Taste **3**.

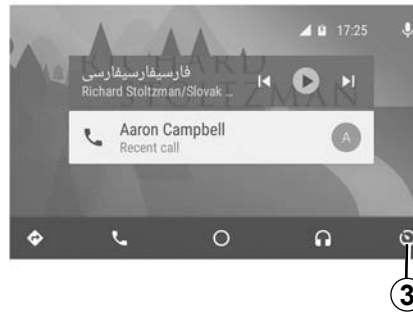

Die Funktionen der Anwendung „Android Auto™“ und des Dienstes „Carplay™“ hängen von Marke und Modell des Telefons ab. Weitere Informationen erhalten Sie auf der Website des Herstellers (sofern vorhanden).

# TELEFONBUCH

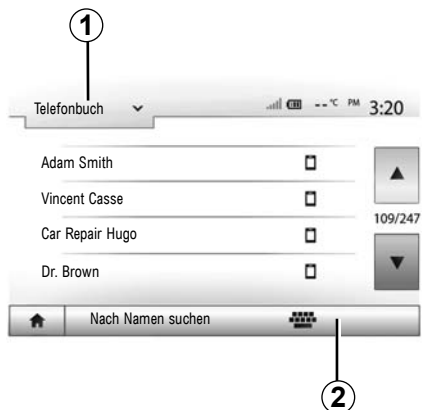

Drücken Sie im Menü „Telefon“ auf **1**, um die Liste der Menüs durchlaufen zu lassen und drücken Sie anschließend auf „Telefonbuch“, um auf das Telefonbuch des Systems zuzugreifen.

## Das Telefonbuch verwenden

Sie können die Einträge des Telefonbuchs verwenden, die in Ihrem Telefon gespeichert sind.

Nachdem Sie Ihr System und Ihr Bluetooth®-Telefon drahtlos über Bluetooth® angeschlossen haben, werden die Nummern des Telefonbuchs Ihres Telefons in das Telefonbuch des Systems übertragen, wenn die Kontakte im Telefonspeicher Ihres Gerätes gespeichert sind.

**Anmerkung:** Bei einigen Telefonen werden Sie eventuell vom System gebeten, die Übertragung des Telefonbuchs auf das System während der Zuweisung zu bestätigen.

## Anrufen einer Nummer aus dem Telefonbuch

Nachdem Sie den Kontakt, den Sie anrufen möchten, im Telefonbuch gefunden haben, wählen Sie die Nummer aus, die Sie anrufen möchte und starten Sie den Anruf.

## Einen Kontakt im Telefonbuch suchen

Drücken Sie auf **2** und geben Sie mithilfe des Tastenfelds den Namen oder Vornamen des Kontakts ein, den Sie suchen.

Je nach Marke und Modell Ihres Telefons kann es sein, dass die Übertragung Ihrer Kontakte in das Multimediasystem eventuell nicht funktioniert.



Es ist ratsam anzuhalten, um eine Nummer einzugeben oder nach einem Kontakt zu suchen.

# ANRUFEN, EINEN ANRUF ENTGEGENNEHMEN (1/3)



## Eine Nummer aus dem Verzeichnis anrufen

Wenn das Telefon verbunden ist, gehen Sie zum Menü „Telefon“ und wählen Sie „Telefonbuch“ im Drop-down-Menü **1**.

Wählen Sie den Kontakt aus (oder die gewünschte Nummer, wenn der Kontakt mehrere Nummern hat). Der Anruf startet automatisch, nachdem Sie auf die Nummer des Kontakts gedrückt haben.

**Hinweis:** Sie telefonieren über das Multimediasystem und verwenden die Spracherkennung Ihres Smartphones. Siehe Kapitel „Verwendung der Spracherkennung“.

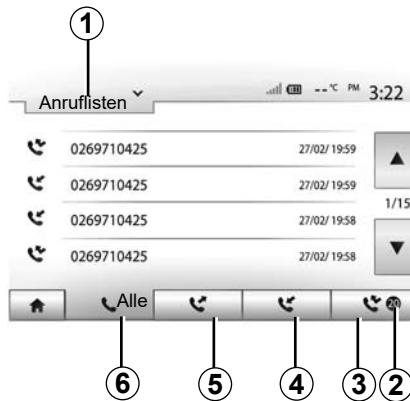

## Anrufen einer Nummer aus der Anrufliste

Sie können die Liste der Anrufe verwenden, die in Ihrem Telefon gespeichert ist, um einen Anruf zu tätigen.

Nachdem Sie Ihr Gerät und Ihr Bluetooth®-Telefon drahtlos über Bluetooth® verbunden haben, werden die Nummern der Listen „Alle Anrufe“, „Getätigte Anrufe“, „Angenommene Anrufe“ und „Anrufe in Abwesenheit“ Ihres Telefons automatisch in die Liste der Anrufe Ihres Multimediasystems übertragen.

Drücken Sie auf **1**, um die Liste durchlaufen zu lassen und anschließend auf „Anruflisten“.

Drücken Sie auf **6**, um die Liste aller Anrufe aufzurufen.

Drücken Sie auf **5**, um die Liste der getätigten Anrufe aufzurufen.

Drücken Sie auf **4**, um die Liste der empfangenen Anrufe aufzurufen.

Drücken Sie auf **3**, um die Liste der Anrufe in Abwesenheit aufzurufen.

**Anmerkung:** Die Markierung **2** zeigt Ihnen die Anzahl Anrufe in Abwesenheit.

Alle Listen sind zeitlich geordnet (vom letzten Anruf zum ältesten). Wählen Sie einen Eintrag, um den Anruf zu starten.

## ANRUFEN, EINEN ANRUF ENTGEGENNEHMEN (2/3)

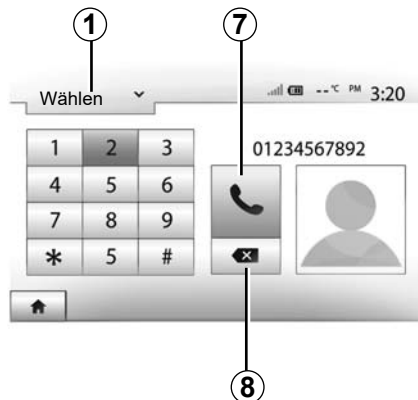

### Eine Telefonnummer wählen

Drücken Sie auf **1**, um die Liste durchlaufen zu lassen und anschließend auf „Wählen“, um eine Rufnummer anzuzeigen.

Drücken Sie auf die Tasten, um eine Nummer einzugeben und anschließend auf **7**, um einen Anruf zu starten.

Um eine Nummer zu löschen, drücken Sie auf **8**. Ein langer Druckimpuls auf **8** löscht alle Zahlen auf einmal.



Es ist ratsam anzuhalten, um eine Nummer einzugeben oder nach einem Kontakt zu suchen.



### Annehmen eines Anrufs

Bei Eingang eines Anrufs erscheint ein Meldung mit folgenden Informationen zu dem Anrufer im Display des Multimediasystems:

- der Name des Gesprächspartners (falls die Nummer im Telefonbuch vorhanden ist);
- die Telefonnummer des Anrufers;
- „Unbekannte Nummer“ (wenn die Nummer nicht angezeigt werden kann).

**Hinweis:** Wenn die Meldung eines eingehenden Anrufs während der Navigation im Display erscheint, müssen Sie den Anruf annehmen oder abweisen, um zum Navigationsbildschirm zurückzukehren.

**Hinweis:** Durch Drücken der Taste an der Lenksäule des Fahrzeugs können Sie einen eingehenden Anruf annehmen oder abweisen.

## ANRUFEN, EINEN ANRUF ENTGEGENNEHMEN (3/3)

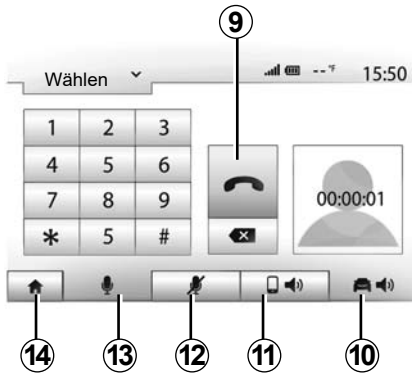

### Während des Gesprächs

Während des Gesprächs können Sie:

- Zum Ausschalten des Mikrofons drücken Sie **12**;
- Zum Einschalten des Mikrofons drücken Sie **13**;
- auflegen, indem Sie auf **9** drücken;
- den Ton über den Lautsprecher des Telefons hören, indem Sie auf **11** drücken;

- den Ton über den Lautsprecher des Fahrzeugs hören, indem Sie auf **10** drücken;
- Drücken Sie auf **14**, um zum vorherigen Bildschirm (z. B. Navigationsdisplay) oder zum Startbildschirm zurückzukehren.

# MOTORFERNSTART (1/3)

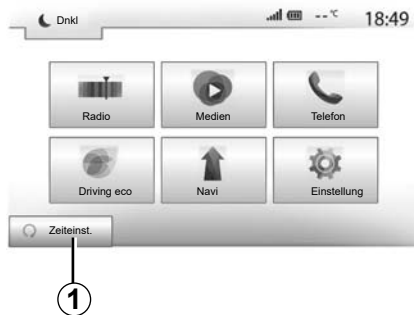

Wenn vorhanden, können Sie mit dieser Funktion den Fernstart des Motors programmieren, um den Fahrgastraum bis zu 24 Stunden, bevor Sie losfahren, zu beheizen oder zu belüften.

Vor der Programmierung der Funktion die erforderliche Heizstufe (Temperatur, Entfrostsung) einstellen. Konfiguration und Programmierung erfolgen über das Multimedia-Display.

## Programmierung der Uhrzeit, zu der die Funktion aktiviert werden soll

- Schalten Sie die Zündung ein, und drücken Sie im Hauptmenü 1. Es erscheint das Display A.

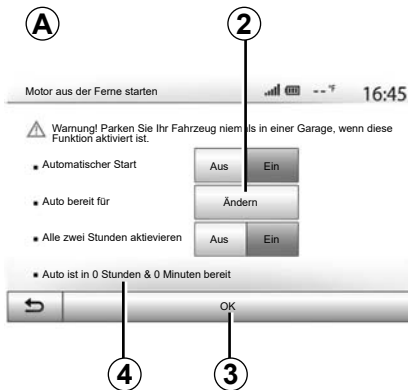

- zum Aktivieren der Funktion wählen Sie die Taste „Ein“ in der Zeile „Automatischer Start“;
- Legen Sie die Uhrzeit fest, zu der Sie mit Ihrem Fahrzeug losfahren möchten, indem Sie auf die Taste 2 drücken.
- Drücken Sie auf die Pfeile „nach oben“ und „nach unten“, um die Stunden und Minuten bis zur gewünschten Uhrzeit durchlaufen zu lassen.
- Drücken Sie auf „OK“, um zu bestätigen. Die Markierung 4 zeigt Ihnen die verbleibende Zeit bis zu dem Zeitpunkt, an dem Sie das Fahrzeug zu nutzen wünschen;
- „OK“ 3 drücken, um zu bestätigen und die Programmierung abzuschließen;



- die Bedienelemente der Klimaanlage auf die gewünschte Temperatur im Fahrgastraum beim Anlassen des Motors und anschließend auf den Entfrostsmodus einstellen (siehe dazu Abschnitt 2 der Bedienungsanleitung des Fahrzeugs).

Zum Aktivieren eines programmgesteuerten Fernstarts müssen Sie einen Zeitpunkt wählen, der mindestens 15 Minuten später liegt, als der vom Multimedia-System angezeigte Uhrzeit.

## MOTORFERNSTART (2/3)

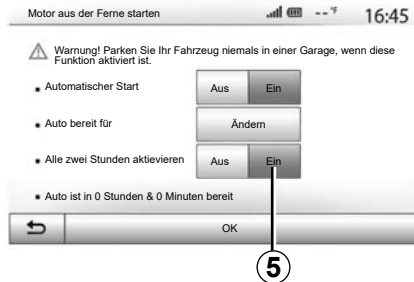

- Schalten Sie die Zündung aus.

Wenn Sie Ihr Fahrzeug verriegeln, blinken die Warnblinker und das Standlicht zweimal kurz auf und leuchten anschließend für ca. drei Sekunden, um anzuzeigen, dass die Programmierung berücksichtigt wurde.

Der Motorfernstart funktioniert, wenn:

- die Gangschaltung sich bei Fahrzeugen mit Schaltgetriebe oder mit Quickshift-Getriebe in Neutralstellung (Leerlauf) befindet;
- der Wahlhebel bei Fahrzeugen mit Automatikgetriebe auf Position **P** steht;

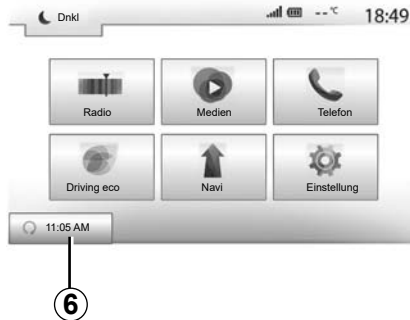

- die Zündung ausgeschaltet ist;
- alle Türen/Hauben/Klappen geschlossen und verriegelt sind, wenn Sie das Fahrzeug verlassen.

**Hinweis:** Zur Nutzung der Fernstartfunktion müssen Sie das Multimediasystem beim Verlassen des Fahrzeugs ausschalten.

### „Alle zwei Stunden aktivieren“

Mit dieser Funktion wird das Fahrzeug abhängig von der Motortemperatur alle zwei Stunden automatisch gestartet.

Um diese Funktion zu aktivieren, drücken Sie die „Ein“-Taste **5**.

Ist diese Funktion aktiviert, läuft das Gebläse bei den ersten vier Anlassvorgängen (sofern es zu solchen kommt) nicht an.

Bei großer Kälte wird das Fahrzeug automatisch gestartet, bleibt ca. zehn Minuten lang an und geht dann wieder aus.

Wenn die Motortemperatur keinen Neustart erfordert, startet das Fahrzeug bei den ersten vier Reaktivierungen automatisch und kehrt jeweils für zwei Stunden in den Standby-Modus zurück. Der Motor wird neu gestartet, wenn die Motortemperatur zu niedrig ist.

Der letzte Anlassvorgang findet jedoch in jedem Fall statt.

Etwa 15 Minuten vor der programmierten Uhrzeit startet der Motor und läuft dann ca. 10 Minuten lang.

**Hinweis:** die Markierung **6** erinnert an die bereits eingestellte Startzeit des Fahrzeugs.



Je nach Fahrzeug ist vor Verlassen des Fahrzeugs sicherzustellen, dass Verbraucher wie Scheibenwischer, Außenbeleuchtung, Radio, Sitzheizung, beheizbares Lenkrad usw. deaktiviert und Zubehörgeräte abgeklemmt sind.

Bei extremen Bedingungen funktioniert der programmgesteuerte Fernstart möglicherweise nicht.



Stellen Sie Ihr Fahrzeug nicht an einem Ort ab, an dem brennbare Stoffe wie trockenes Gras oder Laub mit der heißen Auspuffanlage in Berührung kommen können und lassen Sie auch den Motor nicht an einem solchen Ort im Leerlauf drehen.



### **Verantwortung des Fahrers beim Parken oder Halten**

Verlassen Sie niemals Ihr Fahrzeug (auch nicht für kurze Zeit), so lange sich ein Kind, ein körperlich oder geistig beeinträchtigter Erwachsener oder ein Tier im Fahrzeug befinden. Diese könnten sich oder andere in Gefahr bringen, beispielsweise durch Anlassen des Motors, Aktivieren von Komponenten wie den elektrischen Scheibenwischern, Verriegeln der Türen usw. Zudem kann es bei warmer Witterung und/oder Sonneneinwirkung im Fahrgastraum rasch sehr heiß werden.  
**LEBENSGEFAHR BZW. GEFAHR SCHWERER VERLETZUNGEN.**

### **Besonderheit bei Fahrzeugen mit Alle zwei Stunden aktivieren-Funktion**

Zwischen jeder Programmierung der Funktion muss das Fahrzeug unbedient mindestens 10 Minuten gefahren werden. Es besteht die Gefahr einer Qualitätsminderung des Motoröls.



Verwenden Sie in folgenden Fällen nicht die Funktion zum Motorfernstart oder dessen Programmierung:

- das Fahrzeug befindet sich in einer Garage oder in einem geschlossenen Raum.

### **Es besteht Vergiftungs- oder Erstickungsgefahr durch Abgase.**

- das Fahrzeug ist mit einer Schutzabdeckung bedeckt.

### **Brandgefahr.**

- die Motorhaube ist offen bzw. vor dem Öffnen der Haube.

### **Verbrennungs- und Verletzungsgefahr.**

**Je nach Land kann die Verwendung der Funktion zum Motorfernstart oder dessen Programmierung durch die Gesetzgebung und/oder geltende Bestimmungen untersagt sein.**

**Prüfen Sie vor der Verwendung dieser Funktion die Gesetzgebung und/oder die geltenden Bestimmungen des Landes.**

# RÜCKFAHRKAMERA (1/3)

## Funktionsweise

Beim Einlegen des Rückwärtsgangs (und bis zu ca. fünf Sekunden nach dem Wechsel in einen anderen Gang) erscheint im Bildschirm der Multimediasystems eine Darstellung der Umgebung des Fahrzeughecks, begleitet von Führungslinien, einer Silhouette des Fahrzeugs und Signaltönen.

Im Fahrzeug installierte Ultraschallsensoren „messen“ den Abstand zwischen dem Fahrzeug und einem Hindernis.

Nutzen Sie anschließend bei Erreichen des roten Bereichs die Darstellung des Stoßfängers, um das Fahrzeug präzise abzustellen.

### Hinweis:

- Weitere Informationen zur Verwendung des Parkassistenten finden Sie in der Bedienungsanleitung des Fahrzeugs.
- Achten Sie darauf, dass die Rückfahrkamera nicht verdeckt ist (Verschmutzungen, Schlamm, Schnee usw.).
- Sobald der Rückwärtsgang eingelegt ist, zeigt das Multimedia-Display einige Sekunden lang den Bereich hinter dem Fahrzeug an.



## Aktivieren/Deaktivieren

### Rückfahrkamera

Sie können die Rückfahrkamera aktivieren und deaktivieren. Wählen Sie dazu im Hauptmenü „Einstellung“ > „Anzeige“ aus, und drücken Sie die Taste „Einparkhilfe“ 1.



## Einparkhilfe

In diesem Menü können Sie die Rückfahrkamera aktivieren bzw. deaktivieren und die „Hinderniserkennung“ einrichten.

# RÜCKFAHRKAMERA (2/3)

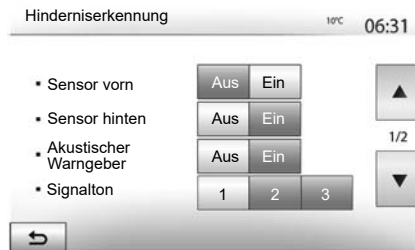

## Hinderniserkennung

Sie können die vorderen und hinteren Sensoren des Fahrzeugs unabhängig voneinander aktivieren oder deaktivieren. Wählen Sie „Ein“, um den oder die gewünschten Sensoren zu aktivieren, bzw. „Aus“, um ihn oder sie zu deaktivieren.

## Lautstärkeregelung

Sie können den Audioalarm aktivieren/deaktivieren, das Signal auswählen und die Lautstärke für die Hindernissensoren einstellen.

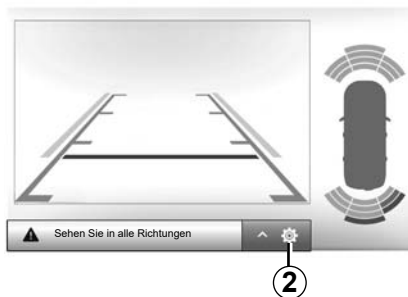

## Einstellung des Displays

Mit **2** können Sie die Displayeinstellungen aufrufen.

In diesem Menü können Sie die Hilfslinien aktivieren/deaktivieren **3**, die zur Anzeige der Entfernung hinter dem Fahrzeug dienen, und die Displayeinstellungen anpassen.

Drücken Sie auf „+“ oder „-“, um den Kontrast **4**, die Helligkeit **5** und die Farben **6** einzustellen.



Diese Maßnahmen aus Sicherheitsgründen nur bei stehendem Fahrzeug durchführen.

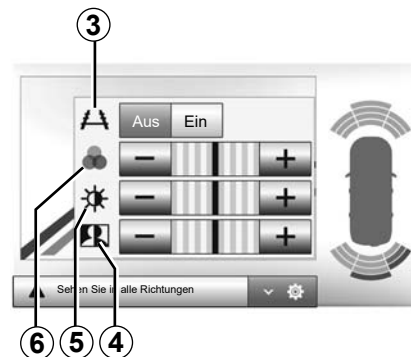

Das Bild kann nur bei eingelegetem Rückwärtsgang entsprechend angepasst werden.



Diese Funktion dient als zusätzliche Fahrhilfe. Sie kann niemals die Wachsamkeit und Verantwortung des Fahrers ersetzen.

Der Fahrer muss während der Fahrt immer auf plötzliche Gefahrensituationen gefasst sein: Bei allen Fahrmanövern sicherstellen, dass sich keine kleinen, schmalen und/oder sich bewegenden Hindernisse (Kinder, Tiere, Kinderwagen, Fahrräder, Begrenzungssteine, Pfosten usw.) im toten Winkel befinden.

Am Display wird ein spiegelverkehrtes Bild angezeigt.

Die Maßlinie entspricht einer Darstellung auf ebener Fläche; diese Maße gelten nicht, wenn sie von einem senkrechten oder auf dem Boden abgestellten Gegenstand überlagert werden.

Gegenstände, die am Rand des Displays erscheinen, werden möglicherweise verzerrt dargestellt.

Bei zu hellem Licht (Schnee, Fahrzeug in der Sonne usw.) kann das Kamerabild beeinträchtigt werden.

# MULTIANSICHTKAMERA (1/2)

## Vorwort

Das Fahrzeug ist mit 4 Kameras ausgestattet, die vorne, in den Außenspiegeln und an der Rückseite des Fahrzeugs verbaut sind, um eine zusätzliche Hilfe bei schwierigen Fahrmanövern zu bieten.

**Hinweis:** Achten Sie darauf, dass die Kameras nicht verdeckt sind (durch Schmutz, Schlamm, Schnee usw.).



Diese Funktion ist eine zusätzliche Hilfe. Sie kann niemals die Wachsamkeit und Verantwortung des Fahrers ersetzen.

Der Fahrer muss während der Fahrt immer auf plötzliche Gefahrensituationen gefasst sein: achten Sie deshalb beim Rückwärtsfahren stets auf bewegliche Hindernisse (wie Kinder, Tiere, Kinderwagen, Fahrräder ...) bzw. auf zu kleine oder zu schmale Hindernisse (mittelgroße Steine, dünne Pfosten ...).

## Maßnahme

Wenn der Rückwärtsgang eingelegt ist, zeigt die Rückfahrkamera den Bereich hinter dem Fahrzeug auf dem Multimedia-Display an.

Sie können die Anzeige dieser Ansicht auf dem Multimedia-Display auch wählen, indem Sie in den manuellen Modus wechseln.

## Aktivieren/Deaktivieren

Das System aktiviert sich, sobald das Fahrzeug mit einer geringeren Geschwindigkeit als ca. 20 km/h fährt. Beim Überschreiten dieser Geschwindigkeit wird das System wieder deaktiviert.

Das System kann auch durch Drücken der Aktivierungstaste im Fahrzeug aktiviert werden. Weitere Informationen finden Sie im Kapitel „Multiansichtkamera“ in der Bedienungsanleitung Ihres Fahrzeugs.

**Hinweis:** Weitere Informationen zu Ihrer Wahl von automatischem oder manuellem Modus finden Sie in der Bedienungsanleitung Ihres Fahrzeugs.

## MULTIANSICHTKAMERA (2/2)

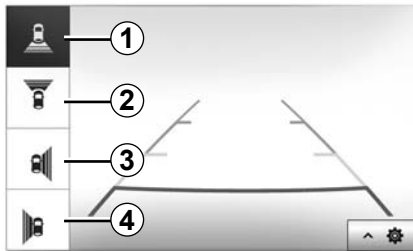

### Auswahl der Kamera

Um die gewünschte Kameraansicht zu aktivieren, wählen Sie sie über das Multimedia-Display:

- 1 Ansicht des rückwärtigen Bereichs;
- 2 Ansicht des Frontbereichs;
- 3 Ansicht des Bereichs rechts;
- 4 Ansicht des Bereichs links.

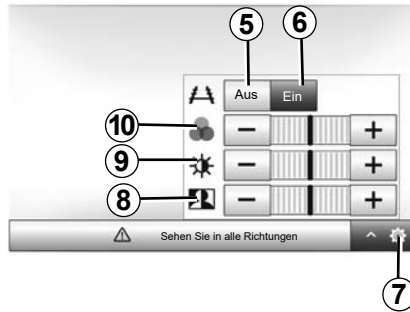

### Einstellung

Drücken Sie auf **7**, um die Liste der Einstellungen anzuzeigen.

Die Anzeige der Führungslinien aktivieren oder deaktivieren Sie, indem Sie auf **5** bzw. **6** drücken.

Drücken Sie auf „+“ oder „-“, um den Kontrast **8**, die Helligkeit **9** und die Farben **10** einzustellen.



Um vom Startbildschirm aus zu den Multimedialeinstellungen zu gelangen, drücken Sie „Einstellungen“ und wählen eine Rubrik unten im Display aus.

## Audio-Einstellungen

Siehe Kapitel „Ton einstellen“.

## Einstellung des Displays

### „Helligkeit“

Sie können die Display-Helligkeit individuell einstellen. Es werden drei Modi vorgeschlagen:

- „Leise“;
- „Mittel.“ (Medium);
- „Hoch“.

### „Karten-Modus“

Um die Lesbarkeit des Navigationsdisplay bei Tag und bei Nacht zu verbessern, können Sie die Farbkombination der Karte verändern.

- „Auto“: Das GPS zeigt die Kartenanzeige an. Der Wechsel in den Tages- oder Nachtmodus erfolgt automatisch entsprechend dem Einschalten des Lichts.
- „Tag“: Die Kartenanzeige wird immer in hellen Farben angezeigt.
- „Nacht“: Die Kartenanzeige wird immer in dunklen Farben angezeigt.

### „AC Info“

Mit dieser Funktion können Sie die Anzeige der Informationen zur Klimaanlage bei der Änderungen der Einstellungen aktivieren/deaktivieren.

### „Hintergrund“

Mit dieser Funktion können Sie zwischen einer dunklen oder hellen Anzeige wählen.

### „Einparkhilfe“

Mit dieser Funktion können Sie die Rückfahrkamera sowie die Sensoren vorne und/oder hinten aktivieren/deaktivieren.

## Bluetooth®-Einstellungen

Siehe Kapitel „Zuweisung und Aufheben der Zuweisung von Bluetooth®-Geräten“.

## SYSTEMEINSTELLUNGEN (2/3)



### Systemeinstellungen

#### „Sprache“

Mit dieser Funktion können Sie die Sprache des Systems und die Sprache der akustischen Zielführung verändern.

Um die Sprache zu wechseln, wählen Sie die gewünschte Sprache und bestätigen Sie Ihre Auswahl durch Drücken auf „OK“.

#### „Uhrzeit“

Verwenden Sie diese Funktion, um die Zeit- anzeige einzustellen (12- oder 24-Stun- den-Format).

**Hinweis:** Bei Versionen mit Navigation wird die Uhrzeit automatisch über GPS einge- stellt, wenn die Karte des Landes, in dem Sie sich befinden, installiert ist. Bei Versio- nen ohne Navigation kann die Uhrzeit nur manuell eingestellt werden.

Um die Uhrzeit manuell einzustellen, drü- cken Sie auf „Uhrzeit/Einheiten“ und wählen Sie „Uhrzeiteinstellung“.

#### „Einheiten“

Mit dieser Funktion können Sie die Einheit für Entfernungen in Ihrem Multimediasystem einstellen. Sie können zwischen „km“ und „mls“ wählen.

**Hinweis:** Die Einstellungen für das Multime- diasystem haben keinen Einfluss auf die Ins- trumententafelanzeige des Fahrzeugs. Wei- tere Informationen zu den Einstellungen für die Instrumententafelanzeige finden Sie in der Bedienungsanleitung für das Fahrzeug.

#### „Werkseinstellung“

Mit dieser Funktion können Sie diverse Pa- rameter wieder auf ihre Standardeinstellung zurücksetzen.

- Alle: Alle „Werkseinstellung“ werden auf Standardeinstellungen zurückgesetzt.
- Telefon: setzt alle Parameter in Bezug auf das Telefon zurück.
- Navigation: setzt alle Parameter in Bezug auf das Navigationssystem zurück.
- Audio/Medien/Radio/System: setzt alle Parameter in Bezug auf Klang, Medien und Radio zurück.

#### „Navigation“

Mit dieser Funktion können Sie die Naviga- tion des Systems ein- oder ausschalten.

#### „Systemversion“

Mit dieser Funktion können Sie die Version Ihres Systems überprüfen.



## SYSTEMEINSTELLUNGEN (3/3)

### Sicherheitscode

Das Audiosystem ist durch einen Sicherheitscode (wird von der Vertragswerkstatt bereitgestellt) geschützt. Es ermöglicht die elektronische Verriegelung des Audiosystems, wenn die Stromversorgung unterbrochen ist (Batterie abgeklemmt, System abgeklemmt, Sicherung durchgebrannt...).

Um das Audiosystem in Betrieb zu nehmen, müssen Sie den vierstelligen Geheimcode eingeben.

Schreiben Sie den Code auf und bewahren Sie ihn an einem sicheren Ort auf. Falls Sie ihn verlieren, wenden Sie sich an den Vertreter des Herstellers.

### Eingabe des Codes

Die Meldung: CODE, gefolgt von vier Leerstellen und ein numerisches Tastenfeld werden angezeigt.

Geben Sie den entsprechenden Code über das Tastenfeld ein und drücken Sie zum Bestätigen auf „OK“ OK.

### Fehler bei der Eingabe des Codes

Wird der Code falsch eingegeben, erscheint die Meldung „Falsche PIN Das System ist gesperrt“.

Eine Minute warten, und dann den Code erneut eingeben.

Die Wartezeit verdoppelt sich bei jedem neuen Fehler.

# AKTUALISIEREN DER KARTE UND DES SYSTEMS (1/5)

Für eine spezifische Routenplanung sollten Sie aktuelle Karten verwenden.

Suchen Sie unter [naviextras.com](http://naviextras.com) nach Aktualisierungen für Ihre Karten.



Weitere Informationen finden Sie im Menü „Kartenmaterial aktualisieren“ oder wenn Sie auf „Mehr“ klicken.

Später

Schließen

Mehr

## Garantie für die neueste Kartenversion

Nach Lieferung Ihres Neufahrzeugs verfügen Sie über eine Frist von maximal 90 Tagen, um das Kartenmaterial kostenlos zu aktualisieren. Nach diesem Zeitraum sind die Updates kostenpflichtig.

Wenn die Navigation gestartet wird, bietet das Multimediasystem die Aktualisierung Ihres Kartenmaterials an. Diese Erinnerung wird sieben Jahre lang zweimal jährlich angezeigt. Sie haben die folgenden Möglichkeiten:

- Wenn Sie „Später“ auswählen, wird die Erinnerung beim nächsten Einschalten der Navigation angezeigt;



- Wenn Sie „Schließen“ auswählen, wird die Erinnerung nicht mehr angezeigt;
- Wenn Sie „Mehr“ auswählen, zeigt das System das Menü „Karten-Updates“ an.

## Aktualisieren Sie das Multimediasystem und Kartenmaterial

**Hinweis:** Überprüfen Sie, ob Ihre Systeme bereits auf dem neuesten Stand sind, um zu vermeiden, dass ein Vorgang unnötig gestartet wird.

Um das Multimediasystem und Kartenmaterial zu aktualisieren, benötigen Sie einen USB-Speicherstick und einen mit dem Internet verbundenen Computer.

Verwenden Sie Ihren Computer, um Updates aus dem Internet auf den USB-Speicherstick herunterzuladen und installieren Sie anschließend die Updates vom USB-Speicherstick auf das Multimediasystem Ihres Fahrzeugs.

**Wenn die Multimedia-Systemsoftware nicht auf dem neuesten Stand ist, bietet die Toolbox-Software ein Systemupdate an, bevor das Kartenmaterial aktualisiert wird. Das System und das Kartenmaterial können nicht gleichzeitig aktualisiert werden. Der Vorgang muss für jedes Update wiederholt werden.**

Sie müssen wie folgt vorgehen:

- Speichern Sie das System auf einen USB-Speicherstick;
- Installieren Sie die Toolbox-Software auf Ihrem Computer;
- Laden Sie Produkte von Toolbox auf den USB-Speicherstick herunter;
- Aktualisieren des Multimediasystems oder des Kartenmaterials vom USB-Speicherstick.

Befolgen Sie die nachfolgend beschriebenen Schritte in der angegebenen Reihenfolge.

## AKTUALISIEREN DER KARTE UND DES SYSTEMS (2/5)

### Speichern des Systems auf einem USB-Stick

Um das Multimediasystem in Ihrem Benutzerprofil zu speichern, schließen Sie zunächst einen leeren USB-Stick an das Multimediasystem an, um einen „Fingerprint“ zu erstellen.

#### Hinweis:

- Zum Einführen des USB-Speichersticks in das Multimediasystem siehe Informationen unter „Einführen des USB-Speichersticks“ im Abschnitt „Navigationssystem“.
- Der USB-Datenträger wird nicht mit dem System bereitgestellt.
- Der verwendete USB-Datenträger muss mit dem Dateisystem FAT32 formatiert sein und eine Kapazität von mindestens 8 GB und höchstens 32 GB aufweisen;
- Um die Systemdaten auf dem USB-Speicherstick zu speichern, starten Sie das Fahrzeug und schalten Sie den Motor nicht aus, während die Daten geladen werden;
- Verwenden Sie während dieses Prozesses keine der Funktionen des Multimediasystems.



Zum Speichern des System-Snapshots auf dem USB-Speicherstick müssen Sie:

- Den USB-Speicherstick in die USB-Buchse des Multimediasystems einstecken;
- aus dem Hauptmenü das Menü „Navigation“ wählen;
- das Menü „Optionen“ auswählen.

- Wählen Sie auf der zweiten Seite des Menüs „Optionen“ das Menü „Karten-Updates“;
- Drücken Sie die Taste „Optionen“ unten am Bildschirm;
- Wählen Sie im Display des Multimediasystems die Funktion „Update“.

Dadurch wird auf dem USB-Stick ein „Fingerprint“ des Navigationssystems installiert, den die Toolbox verwendet, um das Navigationssystem in Ihrem Benutzerprofil zu speichern, und der es der Toolbox ermöglicht zu bestimmen, welche Aktualisierungen für das Navigationssystem verfügbar sind.

Wenn der Datenerfassungsprozess abgeschlossen ist, kann der USB-Stick aus dem Multimediasystem entfernt werden.

**Systemaktualisierungen müssen bei laufendem Motor durchgeführt werden. Bei Elektrofahrzeugen muss der Ladevorgang aktiv sein oder der Motor laufen (Kontrolllampe READY leuchtet).**

## AKTUALISIEREN DER KARTE UND DES SYSTEMS (3/5)

### Installieren der Toolbox-Software auf Ihrem Computer

Installieren Sie Naviextras Toolbox auf Ihrem Computer in nur wenigen Klicks. Die Toolbox kann von der Website des Herstellers heruntergeladen werden.

Gehen Sie zur Website und klicken Sie oben im Bildschirm im Bereich „Welcome Guest user“ auf Registrieren. Nachdem Ihr Konto erstellt und gespeichert ist, geben Sie die geforderten Informationen ein (Fahrzeugmodell, Art des integrierten Multimedia-Systems usw.) und laden Sie die Software herunter.

Starten Sie nach dem Herunterladen der Software die Installation.

Befolgen Sie die Anweisungen am Display.

Die Displays in der Anleitung sind nicht vertraglich bindend.



### Herunterladen von Produkten von der Toolbox auf den USB-Stick

#### Verbinden mit der Toolbox

Führen Sie die Software Naviextras Toolbox aus und vergewissern Sie sich, dass Ihr Computer mit dem Internet verbunden ist.

Wenn Sie Toolbox auf Ihrem Computer starten, setzen Sie den USB-Speicherstick mit dem Snapshot Ihres Multimediasystems in den Computer ein. Sobald die Software den USB-Speicherstick erkannt hat, werden zwei Optionen angeboten: Anmelden und Registrieren.

Wenn Sie auf der Website Naviextras.com nicht registriert sind, können Sie dies über Toolbox machen, indem Sie auf der Anmeldeseite auf klicken. Befolgen Sie die Anweisungen am Display.

Wenn das Abonnement dies zulässt und die Toolbox das System in der Liste der unterstützten Systeme findet, wird der Startbildschirm eingeblendet, auf dem Sie sich mit Ihrem Naviextras-Konto verbinden können.

Sobald Sie mit Ihrem Naviextras Toolbox-Konto verbunden sind und der USB-Speicherstick an den Computer angeschlossen ist, können Sie kostenlose und kostenpflichtige Apps, Services und Inhalte abrufen, indem Sie im Menü Katalog in der Menüleiste auf der linken Seite des Toolbox-Bildschirms die Angebote auswählen, die Sie auf dem Multimediasystem installieren möchten.

In verschiedenen Ländern kann der Download und die Aktivierung der Gefahrezonen gegen gesetzliche Bestimmungen verstoßen und verfolgt werden.

## AKTUALISIEREN DER KARTE UND DES SYSTEMS (4/5)

### Aktualisierungen von der Toolbox auf den USB-Stick

Bitte klicken Sie auf das Menü „Update“ (Aktualisieren) oder „Purchase content“ (Inhalt kaufen) in der Menüleiste auf der linken Seite des Toolbox-Bildschirms.

Das Menü „Aktualisierungen“ öffnet einen Bildschirm mit allen verfügbaren Aktualisierungen, darunter:

- die Artikel, die Sie erworben, aber noch nicht installiert haben (Aktualisierungen oder Extras);
- die kostenlosen Aktualisierungen und Extras, die Sie vom Katalog aus zu den zu installierenden Dateien hinzugefügt haben;
- Systemaktualisierungen (wenn eine aktuellere Version verfügbar ist);
- Aktualisierung von POI erfolgt nur für Elektrofahrzeuge (Ladestationen usw.);
- spezielle kostenlose Aktualisierungen.

Alle verfügbaren Aktualisierungen werden nach Region geordnet in einer Liste und auf einer Erdkarte angezeigt.

Die Artikel, die alle Regionen betreffen, sind standardmäßig ausgewählt, um installiert werden zu können. Wenn Sie momentan eine Region auslassen wollen, entfernen Sie das Kreuz aus dem Feld am Anfang der entsprechenden Zeile in der Tabelle. Nachdem Sie die Tabelle kontrolliert haben, klicken Sie auf die Schaltfläche „Installieren“ im unteren Bildschirmbereich, um mit der Installation zu beginnen.

Die Toolbox beginnt mit dem Herunterladen und dem Installieren der ausgewählten Aktualisierungen. Bitte warten Sie, bis Sie Nachricht erhalten, dass der Vorgang abgeschlossen ist.

**Hinweis:** Die Downloadzeit für die App hängt von der Größe der App und der Empfangsqualität des Mobilfunknetzes ab.

Die Toolbox informiert Sie, wenn die ausgewählten Elemente die maximale Kapazität des Multimediasystems überschreiten. In diesem Fall können Sie auswählen, welche Artikel installiert oder aus dem System gelöscht werden sollen, um dieses Limit einzuhalten.

Auch wenn bestimmte Artikel aus dem System gelöscht werden, bleiben diese weiterhin Ihr Eigentum und Sie können sie später kostenlos installieren.

Entfernen Sie den USB-Stick nicht von Ihrem Navigationssystem und deaktivieren Sie ihn nicht während einer Aktualisierung.



In einigen Ländern ist es illegal, die Option „Radarwarner“ herunterzuladen und zu aktivieren; dies kann als Ordnungswidrigkeit geahndet werden.

# AKTUALISIEREN DER KARTE UND DES SYSTEMS (5/5)

## Aktualisierung des Systems und des Kartenmaterials

Nachdem der Installationsvorgang abgeschlossen wurde, kann der USB-Stick vom Computer entfernt werden. Schließen Sie den USB-Stick an den USB-Anschluss des Multimediasystems im Fahrzeug an.

### Anmerkung

- Zum Aktualisieren des Kartenmaterials starten Sie das Fahrzeug und schalten die Zündung nicht aus, solange die Daten geladen werden. Wenn das Multimedia-system eingeschaltet wird, identifiziert es automatisch die auf dem USB -Stick verfügbaren Aktualisierungen und bietet an, die Aktualisierungen auf dem USB-Stick auf das System bzw. das Kartenmaterial anzuwenden. Schalten Sie das Multimedia-system während der Installation der Aktualisierung nicht aus.
- Das Herunterladen und Installieren einer Systemaktualisierung ist nur möglich, wenn eine aktuellere Version existiert;
- die vom Multimedia-System angebotenen Funktionen hängen vom Modell und der Ausstattung Ihres Fahrzeugs ab.

**A**



Der **A**-Bildschirm erscheint automatisch, wenn der USB-Speicherstick angeschlossen wird:

- Drücken Sie auf **1**, um mit der Aktualisierung zu beginnen.
- Drücken Sie auf **2**, um zum vorherigen Bildschirm zurückzukehren.

Das Update-Verfahren wird gestartet, sobald Sie die Taste **1** drücken. Führen Sie während der Update-Prozedur keinen weiteren Bedienschritte am System aus.

Wenn die Aktualisierung abgeschlossen ist, erfolgt ein Neustart des Multimediasystems mit den aktualisierten Funktionen.

## Lizenz

Angaben zu den Quellcodes von GPL, LGPL, MPL und weiteren Open Source-Lizenzen dieses Produktes finden Sie auf der entsprechenden Website.

Zusätzlich zum Quellcode stehen auch alle Angaben zu den Lizenzbedingungen, dem Haftungsausschluss sowie den copyright-Hinweisen zum Herunterladen zur Verfügung.

Die entsprechende Seite bietet Ihnen auf Anfrage per E-Mail außerdem den Open-Source-Code auf einer CD-ROM gegen eine Aufwandsgebühr (wie Medien-, Versand- und Bearbeitungskosten) an.

Dieses Angebot ist ab dem Tag, an dem Sie das Produkt gekauft haben, für drei Jahre lang gültig.

Im Verlauf der Aktualisierung führt das Multimediasystem möglicherweise einen automatischen Neustart durch. Warten Sie, bis die Radioanzeige auf dem Display erscheint.

Bei ungewollter Unterbrechung der Aktualisierung, führen Sie die Prozedur erneut von Anfang an durch.

## FUNKTIONSTÖRUNGEN (1/5)

System		
Beschreibung	Ursache	Lösung
Es erscheint kein Bild.	Das Display befindet sich im Standby-Betrieb.	Überprüfen Sie, ob das Display sich im Standby-Betrieb befindet.
	Das System ist deaktiviert.	Die Temperatur im Innenraum des Fahrzeugs ist zu niedrig oder zu hoch.
	Das Fahrzeug ist abgeschaltet.	Starten Sie Ihr Fahrzeug neu.
Es ist kein Ton zu hören.	Die Lautstärke ist auf den kleinsten Wert gestellt oder die Stummschaltung ist aktiviert.	Erhöhen Sie die Lautstärke bzw. deaktivieren Sie die Stummschaltung.
	Die ausgewählte Systemquelle ist nicht korrekt.	Überprüfen Sie die ausgewählte Systemquelle und stellen Sie sicher, dass die Ausgabestelle das Multimediasystem ist.
Es kommt kein Ton aus dem linken, rechten, vorderen oder hinteren Lautsprecher.	Die Parameter balance oder fader sind nicht korrekt eingestellt.	Stellen Sie den Klang balance oder fader korrekt ein.
Die angezeigte Zeit ist nicht korrekt.	Die Zeiteinstellung ist auf „Auto“ gesetzt, und das System empfängt kein GPS-Signal mehr.	Mit Navigation: Bewegen Sie das Fahrzeug, bis Sie ein GPS-Signal empfangen.
		Ohne Navigation: Befolgen Sie zum Einstellen der Uhrzeit die Anleitungen im Abschnitt „Systemeinstellungen“.
Das Navigationssystem startet nicht richtig oder reagiert nicht mehr.	Das Multimedia-System ist während des Betriebs eingefroren.	Starten Sie das Multimedia-System neu, indem Sie die „Ein/Aus“-Taste (On/Off) gedrückt halten (bis sich der Bildschirm ausschaltet).

## FUNKTIONSTÖRUNGEN (2/5)

Navigation		
Beschreibung	Ursache	Lösung
Es ist kein Ton zu hören.	Die Lautstärke des Menüs „Navi“ ist auf den niedrigsten Wert gestellt oder die Stummschaltung ist aktiviert.	Erhöhen Sie die Lautstärke („Optionen“ des Menüs „Navi“) bzw. deaktivieren Sie die Stummschaltung. Die Lautstärke im Modus GPS kann während der Zielführung eingestellt werden.
Die Fahrzeugposition im Display stimmt nicht mit dem tatsächlichen Standort überein.	Falsche Fahrzeuglokalisierung wegen schlechten GPS-Empfangs.	Ändern Sie den Standort Ihres Fahrzeugs, um die GPS-Signale besser zu empfangen.
	Die Kartenversion ist veraltet.	Aktualisieren Sie die Karte.
Die Angaben auf dem Display entsprechen nicht den tatsächlichen Gegebenheiten.	Die Version des Systems ist veraltet.	Besorgen Sie sich die aktuelle Version des Systems.
Einige Menürubriken sind nicht verfügbar.	Je nachdem welcher Befehl gerade ausgeführt wird, sind bestimmte Rubriken nicht verfügbar.	
Die akustische Zielführung ist nicht verfügbar.	Die Kreuzung wird vom Navigationssystem nicht registriert. Die akustische Zielführung ist nicht aktiv.	Erhöhen Sie die Lautstärke. Überprüfen Sie, ob die akustische Zielführung aktiv ist.
Die akustische Zielführung entspricht nicht den tatsächlichen Gegebenheiten.	Bei der akustischen Zielführung können, abhängig von der Umgebung, Abweichungen auftreten.	Richten Sie sich nach den tatsächlichen Gegebenheiten.
Die vorgeschlagene Route beginnt bzw. endet nicht am gewünschten Ort.	Der Zielort konnte vom System nicht erkannt werden.	Geben Sie eine neue Route mit einem Zielort ein, der sich in der Nähe des gewünschten Ziels befindet.



## FUNKTIONSTÖRUNGEN (3/5)

<b>Telefon</b>		
<b>Beschreibung</b>	<b>Ursache</b>	<b>Lösung</b>
Es ist kein Ton zu hören; das Handy klingelt nicht.	Das Handy ist nicht angeschlossen bzw. mit dem System verbunden. Die Lautstärke ist auf den kleinsten Wert gestellt oder die Stummschaltung ist aktiviert.	Stellen Sie sicher, dass das Mobiltelefon eingeschaltet oder mit dem System verbunden ist. Erhöhen Sie die Lautstärke des Klingeltons bzw. deaktivieren Sie die Stummschaltung. Überprüfen Sie die ausgewählte Systemquelle und stellen Sie sicher, dass die Ausgabequelle das Multimediasystem ist.
Kein Anruf möglich.	Das Handy ist nicht angeschlossen bzw. mit dem System verbunden. Die Tastatursperre ist aktiviert.	Stellen Sie sicher, dass das Mobiltelefon eingeschaltet oder mit dem System verbunden ist. Deaktivieren Sie die Tastatursperre.
	Während des Betriebs werden mehrere Audioquellen ausgeworfen.	Starten Sie das Multimediasystem neu, indem Sie die Ein/Aus-Taste gedrückt halten (bis sich der Bildschirm ausschaltet).
Bluetooth-Kopplungsprozess.	Die Telefonfunktionen sind teilweise oder vollständig nicht mit dem Navigationssystem kompatibel.	Für genauere Angaben zu den anschließbaren Geräten wenden Sie sich bitte an einen Vertragspartner.

## FUNKTIONSTÖRUNGEN (4/5)

<b>Multimedia</b>		
<b>Beschreibung</b>	<b>Ursache</b>	<b>Lösung</b>
Es ist kein Ton zu hören.	Die Lautstärke ist auf den kleinsten Wert gestellt oder die Stummschaltung ist aktiviert.	Erhöhen Sie die Lautstärke bzw. deaktivieren Sie die Stummschaltung.
	Die Audioquelle ist nicht eingeschaltet oder nicht mit dem System verbunden.	Überprüfen Sie die ausgewählte Systemquelle und stellen Sie sicher, dass die Ausgabquelle das Multimediasystem ist.
Das Multimediasystem erkennt keine externe Audioquelle (MP3-Spieler, tragbarer Audioplayer, USB-Stick oder Telefon usw.).	Während des Betriebs werden mehrere Audioquellen ausgeworfen.	Starten Sie das Multimediasystem neu, indem Sie die Ein/Aus-Taste gedrückt halten (bis sich der Bildschirm ausschaltet).
Android Auto™/CarPlay™ startet nicht auf dem Multimediasystem.	Android Auto™/CarPlay™ ist auf Ihrem Smartphone nicht richtig konfiguriert.	Informationen zur Konfiguration finden Sie auf der Website des Herstellers.
	Das USB-Kabel ist nicht für die Datenübertragung geeignet.	Verwenden Sie ein vom Telefonhersteller empfohlenes USB-Kabel, damit die Anwendung korrekt funktioniert.
	Die Audioquelle wird vom Multimediasystem im Betrieb nicht mehr erkannt.	Starten Sie das Multimediasystem neu, indem Sie die Ein/Aus-Taste gedrückt halten (bis sich der Bildschirm ausschaltet).
Fehler beim Betrieb der Audioquelle (Spracherkennung nicht mit SIRI/CarPlay™/Android Auto™, MP3-Player, tragbarem Audioplayer oder Telefon usw. aktiviert).		

## FUNKTIONSTÖRUNGEN (5/5)

<b>Multimedia</b>		
<b>Beschreibung</b>	<b>Ursache</b>	<b>Lösung</b>
Android Auto™/CarPlay™-Störung.	Ihr Smartphone ist nach einem Update der App Android Auto™/CarPlay™ nicht mehr kompatibel.	Kehren Sie zur Vorgängerversion zurück oder beachten Sie die Einstellungen für Android Auto™/CarPlay™ auf Ihrem Smartphone.
Betriebsstörung bei Geo-Tracking-Anwendungen.	Das Netzwerk ist nicht verfügbar. Die Geo-Tracking-Funktion ist auf Ihrem Telefon nicht aktiviert.	Suchen Sie einen Ort mit starkem Signalempfang. Aktivieren Sie das Geo-Tracking auf Ihrem Telefon.

# STICHWORTVERZEICHNIS (1/3)

## 4

4x4-Info..... D.5, D.56

## A

Adressbuch..... D.39, D.49 – D.50

Adresse eingeben..... D.36

Android Auto™, CarPlay™ ..... D.66 → D.69

Anruf annehmen..... D.72

Anrufen..... D.70 – D.71

Anrufliste..... D.71

Anzeigen

    Multimedia-Display..... D.8 → D.15

ARTIST..... D.26

Audio-Einstellungen

    Klangeinstellungen..... D.13 → D.15

Ausschalten..... D.16

Auswählen

    Track..... D.27

AUX

    Zubehörschlus..... D.5

AUX..... D.25 → D.27

## B

BALANCE..... D.28

Bass..... D.28

Bedienelement unter dem Lenkrad ..... D.21

Betätigungen..... D.8 → D.15, D.18

Bluetooth®..... D.57 → D.61, D.70

Bluetooth®-Audiogerät

    zuweisen..... D.26

    Zuweisung aufheben..... D.26

Bluetooth-Verbindung..... D.61

## D

Die Zuweisung eines Telefons aufheben..... D.60

Display

    Anzeigen der Navigation ..... D.7, D.42 → D.47

    Einstellungen..... D.48

    Menü..... D.7

    Navigationsbildschirm..... D.42 → D.47

Standby..... D.13, D.16

## E

Ein..... D.16

Ein Telefon zuweisen..... D.57 → D.60

Eine Nummer wählen..... D.72

Einen Anruf annehmen..... D.14, D.72

Einen Anruf beenden..... D.14

Einstellungen

    Audio..... D.28 – D.29, D.82

    Aufteilung der Klanguisgabe hinten/vorne..... D.29

    Aufteilung der Klanguisgabe links/rechts..... D.29

    Helligkeit..... D.82

Einstellungen..... D.13 → D.15, D.23, D.52 → D.54, D.82 → D.84

Energiesparende Fahrweise..... D.55

Entfernungseinheit..... D.83

## F

Fahrzeugposition..... D.33

Favoriten

    hinzufügen..... D.41

    löschen..... D.50

Frontteil und Bediensatelliten am Lenkrad ..... D.8 → D.15

Funktionen..... D.5 → D.7

Funktionsstörungen..... D.16, D.90 → D.94

## G

Genau Route..... D.41, D.44, D.47

GPS

    Empfang..... D.32

    Empfänger..... D.32, D.53

## H

Höhen..... D.28 – D.29

## J

Jack-Buchse..... D.13, D.25 → D.27

## STICHWORTVERZEICHNIS (2/3)

### K

Karte	
Anzeige .....	D.13 → D.15, D.33, D.48
Digitalisierte Karte .....	D.32
Einstellungen .....	D.48, D.51
Maßstab .....	D.33
Kartensymbole .....	D.33
Kraftstoffersparnis .....	D.55
Kraftstoffverbrauch .....	D.55

### L

Lautstärke .....	D.13 → D.15, D.20
Lautstärke Klingelton .....	D.29
Lautstärke Kommunikation .....	D.20
Lautstärke: angepasst an die Geschwindigkeit .....	D.20, D.28

### M

Medien .....	D.13 → D.15
MENÜ .....	D.13
Modus 3D/2D .....	D.42
Modus LIST/LISTE .....	D.22
Modus MANU/MANUEL .....	D.21
Modus MEMO .....	D.22
Motorfernstart .....	D.5 → D.7, D.74 → D.76
MP3 .....	D.25
Multiansichtkamera .....	D.5, D.80 – D.81

### N

Navigationseinstellungen	
Routeneinstellungen .....	D.40 – D.41
Numerisches Tastenfeld .....	D.19

### P

Parametrierung .....	D.47
POI .....	D.35 → D.41, D.48
Point of interest .....	D.34, D.36 → D.41, D.48

### Q

Quelle	
Audio .....	D.13 → D.15

D.96

### R

Radio .....	D.5, D.13 → D.15, D.21 → D.24
Radiosender .....	D.21 → D.24
RDS .....	D.5
Rückfahrkamera	
Parameter .....	D.82
Rückfahrkamera .....	D.5, D.77 → D.79

### S

Schritt .....	D.46
Sicherheitscode .....	D.84
Sonderziel	
Adresse aus den Favoriten .....	D.39
Speichern eines Radiosenders .....	D.22
Sprache	
ändern .....	D.83
Sprachen .....	D.83
Spracherkennung .....	D.14 – D.15, D.63 → D.65, D.68
Sprachsteuerung .....	D.63 → D.65
Stummschaltung .....	D.20
Suchlauf .....	D.25
System	
Aktualisierung .....	D.85 → D.89

### T

Telefon .....	D.6
Telefon abmelden .....	D.62
Telefon anschließen .....	D.61
Tief .....	D.29

### U

Uhrzeit	
Anzeige .....	D.83
Uhrzeit .....	D.83
Umweg .....	D.46, D.54
USB	
USB-Anschluss .....	D.32
USB .....	D.32, D.85 → D.89
USB-Buchse .....	D.5, D.13, D.25 → D.27, D.30 – D.31, D.85 → D.89
USB-Stick .....	D.30 – D.31, D.85 → D.89

## STICHWORTVERZEICHNIS (3/3)

### V

Verkehrsinfo.....	D.5 → D.7, D.23, D.41, D.54
Verzeichnis .....	D.70
Videos.....	D.30 – D.31
Vorsichtsmaßnahmen bei der Benutzung.....	D.3

### W

Wählen .....	D.72
Wellenbereiche.....	D.21 → D.24
WMA.....	D.25

### Z

Ziel.....	D.36 → D.41, D.46, D.49 – D.50
Ziel bestätigen .....	D.40 – D.41
Zielführung	
Aktivierung .....	D.42
Karte.....	D.42 → D.47
Sprache.....	D.13 → D.15, D.42 → D.47
Ziel-Menü.....	D.36 → D.41
zusätzliche Audioquelle .....	D.25 → D.27



Vorzorgsmaatregelen voor het gebruik . . . . .	NL.3
Algemeen . . . . .	NL.5
Algemene beschrijving . . . . .	NL.5
Uitleg van de knoppen. . . . .	NL.8
Starten, stoppen . . . . .	NL.16
Werking en gebruik . . . . .	NL.17
Geluidsvolume. . . . .	NL.20
Radio/AUX. . . . .	NL.21
De radio beluisteren . . . . .	NL.21
Aux-audiobronnen. . . . .	NL.25
Het geluid regelen. . . . .	NL.28
Video . . . . .	NL.30
Navigatie . . . . .	NL.32
Het navigatiesysteem . . . . .	NL.32
Een kaart lezen . . . . .	NL.33
Een bestemming invoeren. . . . .	NL.36
Routebegeleiding . . . . .	NL.42
Instellingen kaart. . . . .	NL.48
Favorieten beheren . . . . .	NL.49
Instellingen navigatie. . . . .	NL.51
Zuinig rijden . . . . .	NL.55
Info 4x4 . . . . .	NL.56
Bluetooth® apparaat . . . . .	NL.57
Koppelen/ontkoppelen van een Bluetooth® apparaat. . . . .	NL.57
Bluetooth® toestellen verbinden/verbinding verbreken. . . . .	NL.61
De spraakherkenning gebruiken . . . . .	NL.63
Android Auto™, CarPlay™ . . . . .	NL.66
Telefoonboek. . . . .	NL.70
Bellen en gebeld worden. . . . .	NL.71
Op afstand starten van de motor. . . . .	NL.74
Achteruitrijcamera . . . . .	NL.77
Multiview camera. . . . .	NL.80



Instellingen systeem .....	NL.82
Systeem en kaarten bijwerken .....	NL.85
Storingen .....	NL.90

# VOORZORGSMAATREGELEN TIJDENS GEBRUIK (1/2)

U moet onderstaande voorzorgsmaatregelen opvolgen tijdens het gebruik van het systeem om veiligheidsredenen of om risico's van materiële schade te voorkomen. Houd u altijd aan de wettelijke voorschriften van het land waarin u reist.



## **Voorzorgsmaatregelen betreffende het gebruik van het systeem**

- Gebruik de schakelaars (in het front of aan het stuurwiel) en raadpleeg de informatie op het scherm als de verkeerssituatie het toelaat.
- Regel het geluidsvolume niet te hard, zodat u de omgevingsgeluiden nog kunt horen.

## **Voorzorgsmaatregelen betreffende de navigatie**

- Het gebruik van het navigatiesysteem vervangt in geen enkel geval de verantwoordelijkheid noch de oplettendheid van de bestuurder tijdens het rijden van de auto.
- Afhankelijk van de geografische zones kan de kaart informatie missen over de veranderingen van het traject. Let goed op. De verkeersregels en de verkeersborden gaan altijd voor de aanwijzingen van het navigatiesysteem.

## **Voorzorgsmaatregelen betreffende de apparatuur**

- Demonteer of wijzig het systeem niet om risico op beschadiging van het materiaal of brandwonden te voorkomen.
- Bij een storing en voor alle demontagewerkzaamheden moet u altijd een vertegenwoordiger van de fabrikant raadplegen.
- Steek geen vreemde voorwerpen in de speler.
- Gebruik geen producten met alcohol en/of spuit vloeistoffen in dit gebied.

## **Voorzorgsmaatregelen betreffende de telefoon**

- Het gebruik van de telefoon in de auto is aan wettelijke bepalingen gebonden. Het gebruik van handsfree telefoonsystemen is niet onder alle omstandigheden toegestaan: de bestuurder moet altijd meester over de auto blijven;
- Bellen tijdens het rijden leidt de aandacht af en is een belangrijke risicofactor gedurende alle fasen van het bellen (nummer samenstellen, gesprek voeren, zoeken in het telefoonboek, enz.).

## VOORZORGSMAATREGELEN TIJDENS GEBRUIK (2/2)

Dit boekje is tot stand gekomen aan de hand van de gegevens die op het moment van samenstelling van dit boekje bekend waren. **In het boekje staan alle bestaande functies van de beschreven modellen. De aanwezigheid ervan hangt af van het model van de uitrusting, van de gekozen opties en van het land van aflevering. Ook kunnen er functies zijn opgenomen die pas op een later tijdstip zullen worden toegepast. Aan de schermen in de handleiding kunnen geen rechten worden verbonden.**

Afhankelijk van het merk en het model van uw telefoon, kunnen sommige functies gedeeltelijk of totaal onverenigbaar zijn met het multimediasysteem van uw auto.

Raadpleeg uw merkdealer voor meer details.

# ALGEMENE BESCHRIJVING (1/3)

## Inleiding

Het multimediastelsel van uw auto controleert de volgende functies:

- radio RDS;
- radio DAB;
- beheer van aux-audiobronnen;
- handsfree telefoon;
- spraakherkenning;
- navigatiesysteem;
- verkeersinformatie;
- informatie over gevaarlijke zones;
- Parkeerhulp (achteruitrijcamera of multi-view camera)
- op afstand starten van de motor programmeren;
- Informatie over de helling van de auto (4 x 4-informatie)
- informatie over uw rijstijl en tips voor het rijden om uw brandstofverbruik te optimaliseren.

## Radiofuncties

Met het multimediastelsel kan worden geluisterd naar FM- (frequentiemodulatie), DAB- (digitale radio) en AM- (amplitudemodulatie) radiozenders.

Het DAB systeem biedt een betere geluidsweergave en toegang tot tekstinformatie over het actuele programma, enz.

Het RDS-systeem zorgt voor de weergave van de naam van sommige stations of de informatie die door de FM-radiostations uitgezonden wordt:

- informatie over de algemene staat van het wegverkeer (TA);
- dringende mededeling(en).

## Functie aux audio

U kunt uw draagbare audioapparaat rechtstreeks beluisteren op de luidsprekers van uw auto. Er zijn verschillende mogelijkheden om uw draagbare audiobron aan te sluiten, afhankelijk van het type toestel dat u bezit:

- 3,5 mm Jack-aansluiting;
- USB-audio;
- Bluetooth®-verbinding.

Voor meer details over de lijst met compatibele apparaten raadpleegt u best een merkdealer of de website van de constructeur als hij die heeft.

## ALGEMENE BESCHRIJVING (2/3)

### Functie handsfree telefoon.

Het handsfree telefoonsysteem Bluetooth® verzorgt de volgende functies zonder dat u daarbij de telefoon met de hand hoeft te bedienen:

- een oproep doen/ontvangen/opvangen;
- de lijst van contactpersonen van de telefoon bekijken;
- raadplegen van de lijst van ontvangen oproepen via het systeem;
- bellen naar alarmnummers.

### Compatibiliteit van de telefoons

Sommige telefoons zijn niet compatibel met het handsfree systeem, waardoor niet alle aangeboden functies gebruikt kunnen worden of niet een optimale geluidskwaliteit geboden kan worden.

Voor meer details over de lijst met compatibele telefoons raadpleegt u best een merkdealer of de website van de constructeur als hij die heeft.

### Functie op afstand starten van de motor

Als de auto hiermee is uitgerust, kunt u met deze functie de motor programmeren om op afstand te starten, om het interieur te verwarmen of te ventileren tot 24 uur voordat de auto wordt gebruikt.

### Driving eco

(beschikbaarheid is afhankelijk van de auto)

Het menu "Driving eco" geeft in real-time een globale score weer voor uw rijstijl.

### Functie navigatiesysteem

Het navigatiesysteem bepaalt automatisch de geografische positie van de auto door de ontvangst van GPS-signalen.

Het stelt een route voor naar de bestemming van uw keuze aan de hand van de wegenkaart. Tenslotte geeft hij de te volgen route, stap voor stap, dankzij het beeldscherm en de gesproken berichten.

### verkeersinformatie

Deze functie informeert u in realtime over de omstandigheden op de weg.

### Verkeersberichten of waarschuwingspunten

Dankzij deze dienst ontvangt u waarschuwingen in realtime, zoals waarschuwingen bij overschrijding van de snelheidslimiet of de locatie van gevaarlijke zones.



Uw handsfree telefoonsysteem heeft uitsluitend ten doel de communicatie te vergemakkelijken en de risicofactoren te beperken, maar kan ze nooit helemaal uitbannen. Houd u altijd aan de wettelijke voorschriften van het land waar u reist.

## ALGEMENE BESCHRIJVING (3/3)

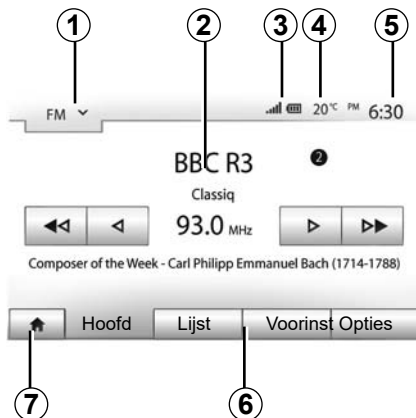

### Weergaven

#### Scherm van de menu's

##### 1 Gebied Modusselectie.

Toont de geselecteerde modus. Als u het gebied Modusselectie aanraakt, krijgt u een vervolgmenu.

##### 2 Gebied Inhoudsopgave:

Toont de inhoud van een menu-item en bijbehorende informatie.

##### 3 Gebied Telefooninformatie.

Als het Bluetooth®-systeem wordt geactiveerd, krijgt u het ontvangstniveau en accupeil van het verbonden apparaat te zien.

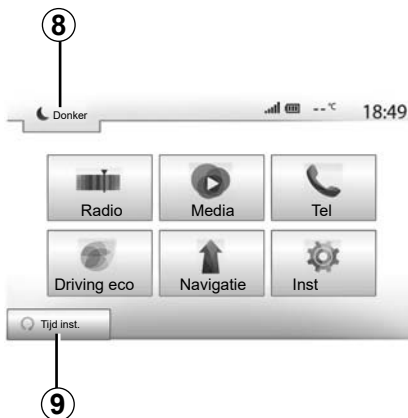

##### 4 buitentemperatuur

##### 5 Gebied Tijd.

##### 6 Gebied Menu:

- toont het modus-vervolgmenu;
- toont het huidige menu als gemarkeerd.

##### 7 Gebied Beginscherm of terug naar het navigatiescherm.

Afhankelijk van de ingeschakelde modus omvat dit gebied:

- knop "Hoofdmenu": terug naar het hoofdmenu;
- knop "Terug": terug naar het vorige scherm;
- knop "Vlag": terug naar het navigatiescherm.

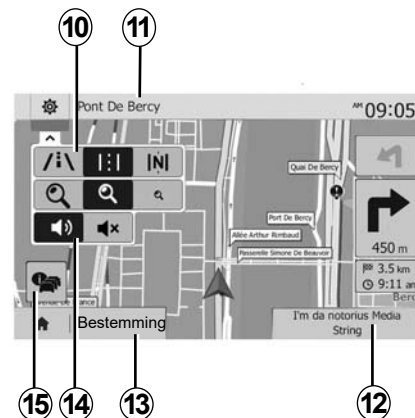

##### 8 Stand-bymodus en weergave van de tijd.

##### 9 Selectiegebied externe motorstart.

#### Navigatiescherm

Beschikbaarheid is afhankelijk van het land en/of de geldende regelgeving.

##### 10 Kaartmodus (2D/3D en 2D Noord).

11 Naam van de volgende straat die u op uw weg moet nemen.

##### 12 Actuele audio-informatie.

13 Opties voor het instellen van de route en de kaart.

##### 14 Spraakbesturing On/Off.

##### 15 Verkeersinformatie.

# UITLEG VAN DE KNOPPEN (1/8)

## Systemefronttjes

U maakt selecties op het scherm door op het gewenste deel van het scherm te drukken.



# UITLEG VAN DE KNOPPEN (2/8)

## Systemefrontjes

U maakt selecties op het scherm door op het gewenste deel van het scherm te drukken.

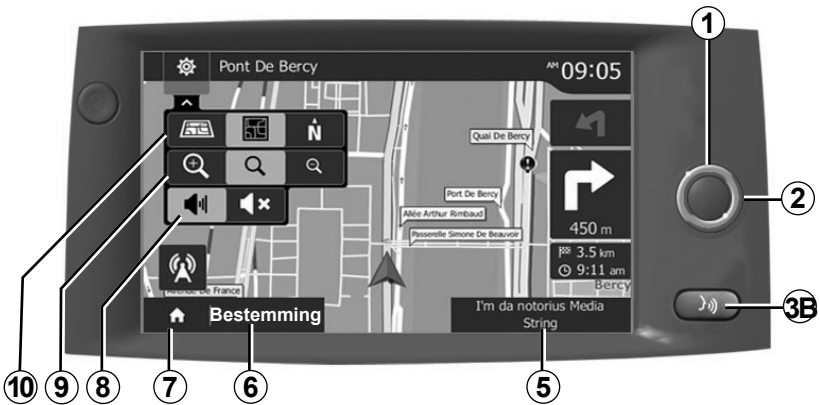



# UITLEG VAN DE KNOPPEN (3/8)

## Bediening bij het stuurwiel

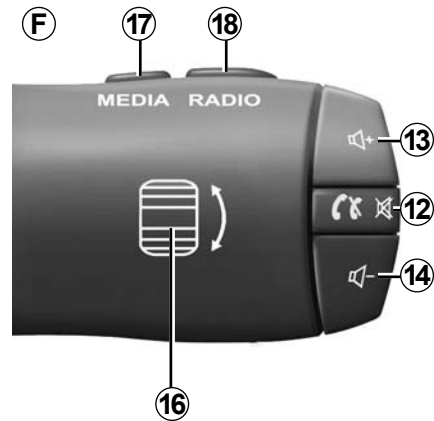
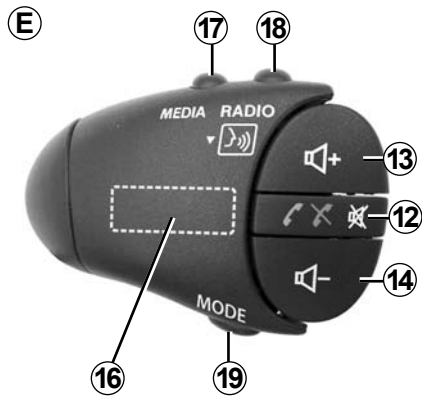
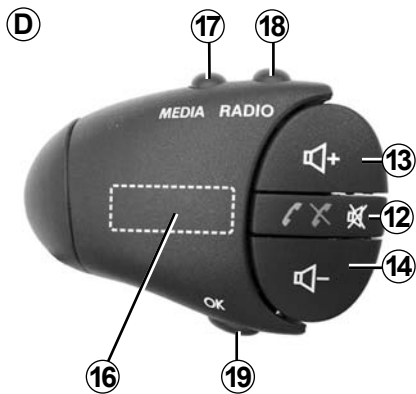
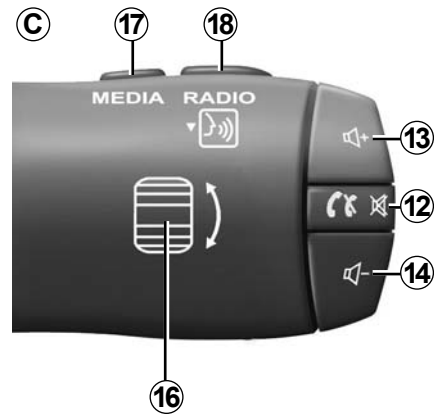
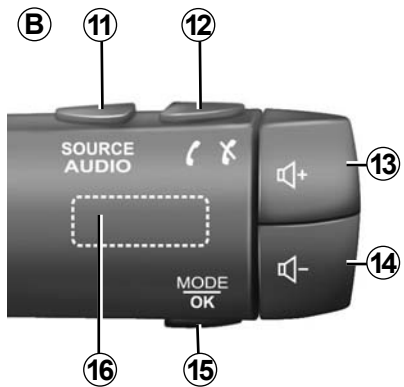
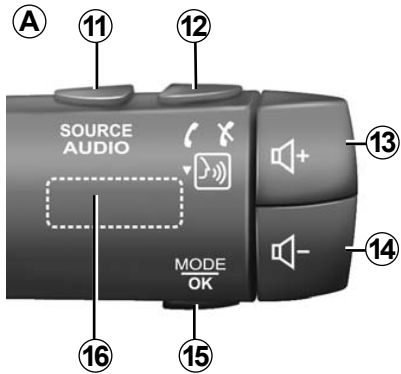

# UITLEG VAN DE KNOPPEN (4/8)

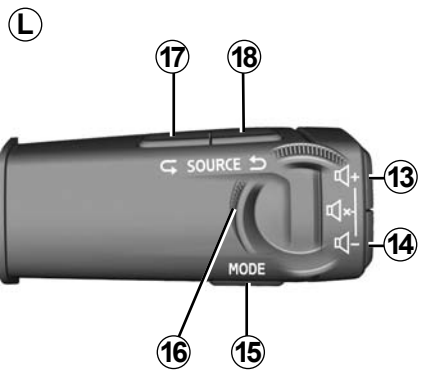
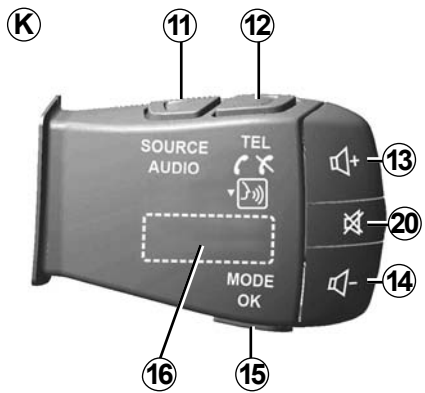
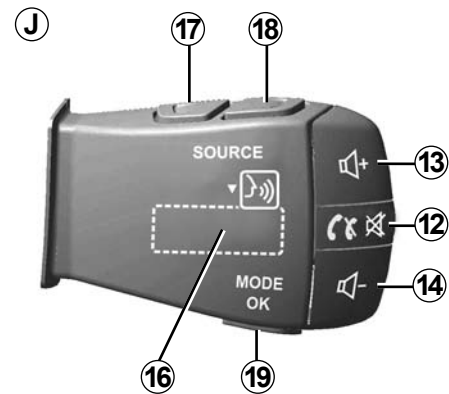
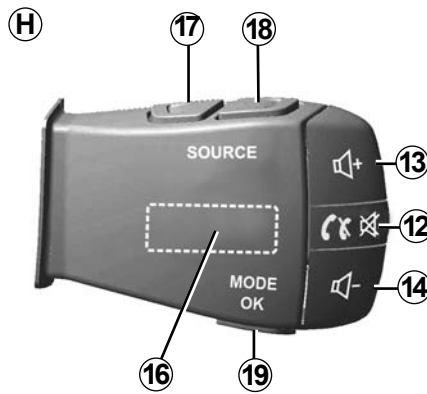
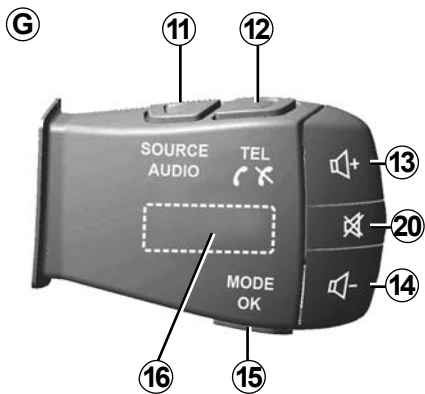

## UITLEG VAN DE KNOPPEN (5/8)

### Bediening bij het stuurwiel

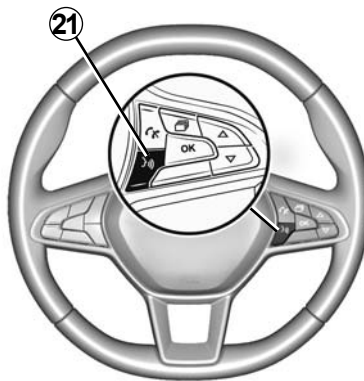
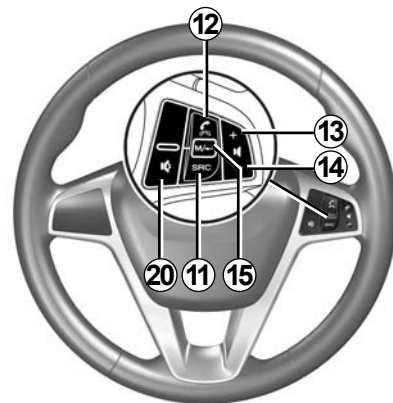
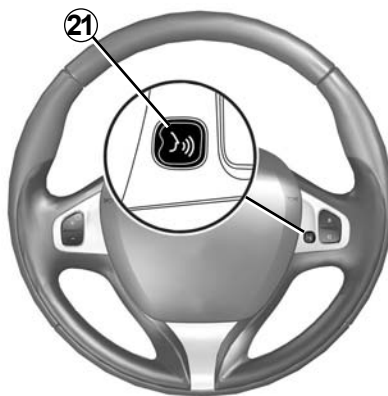
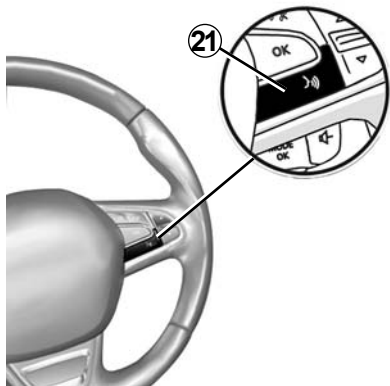

## UITLEG VAN DE KNOPPEN (6/8)

	Functie
<b>1</b>	Tikken: scherm stand-by ON / OFF. Lang drukken: het systeem herstarten.
<b>2, 13, 14</b>	Regelen van het volume
<b>3A</b>	USB.-aansluiting
<b>3B</b>	Activeer/deactiveer spraakherkenning op de smartphone als deze een verbinding heeft met het mediasysteem.
<b>4</b>	3,5 mm Jack-aansluiting.
<b>5</b>	Toegang tot de momenteel afgespeelde media (FM / AM / DAB / USB / Bluetooth® / AUX).
<b>6</b>	Naar het menu "Navigatie" gaan.
<b>7</b>	Naar het "Beginmenu" gaan.
	Telefoon of aux-bronnen: het huidige scherm verlaten om (tijdens de oproep) terug te keren naar het navigatiescherm of naar het vorige scherm.
<b>8</b>	De gesproken begeleiding in- of uitschakelen
<b>9</b>	De weergavezoom van de kaart veranderen.
<b>10</b>	De weergavemodus van de kaart veranderen (2D/3D/2D Noord).
<b>11</b>	Selecteren van de audiobron (FM / AM / DAB / USB / Bluetooth® / AUX).

## UITLEG VAN DE KNOPPEN (7/8)

	Functie
<b>12</b>	<p>Bij ontvangst van een oproep:</p> <ul style="list-style-type: none"><li>– Kort drukken: de oproep beantwoorden;</li><li>– Lang drukken: de oproep weigeren.</li></ul> <p>Kort drukken tijdens een oproep: oproep beëindigen.</p> <p>Tijdens het beluisteren van een audiobron: het geluid dempen/herstellen MUTE (alleen voor knoppen <b>C, D, E, F, H</b> en <b>J</b>).</p> <p>Tikken: toegang tot menu "Tel" (uitsluitend voor knoppen <b>A, B, G</b> en <b>K</b>).</p> <p>Tikken: spraakherkenning op de smartphone activeren/deactiveren (alleen voor knoppen <b>A</b> en <b>K</b>).</p>
<b>13</b>	Het volume van de geluidswaergave van de huidige bron verhogen.
<b>14</b>	Het volume van de geluidswaergave van de huidige bron verlagen.
<b>13+ 14</b>	Het geluid dempen/herstellen (alleen voor de knoppen <b>A, B</b> en <b>L</b> ).
<b>15, 19</b>	<p>Radio: afspeelmodus van zender wijzigen ("Hoofd", "Lijst", "Voorinst").</p> <p>USB/draagbare digitale audiospeler mediabron: de afspeelmodus wijzigen voor de momenteel afgespeelde media ("Hoofd" of "Lijst").</p>
<b>16</b>	<p>Draaiknop achter:</p> <ul style="list-style-type: none"><li>– Radio: radiomodus wijzigen (Frequentie/Lijst/Preset).</li><li>– Media: naar de vorige/volgende track gaan.</li></ul> <p>Tikken: een actie bevestigen (alleen voor knop <b>C</b>).</p>
<b>17</b>	Audiobron wijzigen (CD/ USB/ AUX).

## UITLEG VAN DE KNOPPEN (8/8)

	Functie
<b>18</b>	Drukken: radiomodus wijzigen (FM/AM/DAB). Drukken en ingedrukt houden: spraakherkenning op de smartphone activeren/deactiveren (alleen voor knop <b>C</b> , <b>E</b> en <b>J</b> ).
<b>20</b>	Het geluid van de radio uitschakelen en weer inschakelen. Een audio-track pauzeren en weer afspelen. De synthesizer van de spraakherkenning onderbreken.
<b>21</b>	Activeer/deactiveer spraakherkenning op de smartphone als deze een verbinding heeft met het mediasysteem.

## IN-, UITSCHAKELLEN



### Aan

Het multimediasysteem gaat automatisch aan bij het starten van de auto. Druk, in de andere gevallen, op toets **A** om uw multimediasysteem aan te zetten.

Nadat het contact is uitgezet, kunt u uw systeem nog twintig minuten gebruiken. Druk op de knop **A** om het multimediasysteem ongeveer 20 minuten te laten werken.



### Uit

Als het contact van de auto wordt uitgeschakeld, kan het multimediasysteem enkele minuten nodig hebben om bij te werken en uit te schakelen, afhankelijk van de actieve toepassingen.

Houd de knop **A** ingedrukt tot u een zwart scherm krijgt, om het multimediasysteem opnieuw te starten.

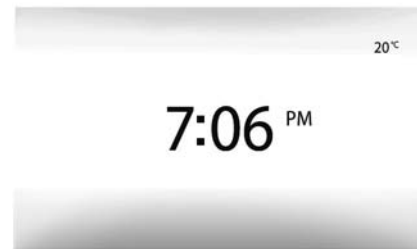

### Scherf stand-by

Met het scherm stand-by wordt het beeldscherm uitgezet.

In deze modus werkt de radio of het begeleidingssysteem niet.

Het stand-byscherm geeft het tijdstip en de buitentemperatuur weer.

Druk kort op de toets **A** om het stand-byscherm in te schakelen/uit te schakelen.

Als de temperatuur in de auto te hoog of te laag is, zal het multimediasysteem **om veiligheidsredenen** ofwel niet starten ofwel automatisch uitschakelen. Wacht even tot de temperatuur is gezakt zodat het multimediasysteem correct kan werken.

## WERKING EN GEBRUIK (1/3)



### Multimediavoorkant 1

#### Korte druk:

- een optie selecteren;
- een optie uitvoeren (media-afleescherm).

Druk in het menu “Media” > “Speler” op de knop Volgende om naar de volgende titel te gaan.



#### Lange druk:

- een item opslaan (zoals een radiostation).

Houd in het menu “Radio” > “Hoofd” het voorkeuzenummer ingedrukt om de zender op te slaan die op dat moment speelt.

- Snel vooruit gaan.

Met lange drukken op de bladerknoppen onderaan gaat u snel vooruit (per pagina).

- Snel vooruit/achteruit gaan (media-afleescherm).

Houd in het menu “Media” > “Speler” de knop Snel vooruit/terug ingedrukt om de track die wordt afgespeeld, snel vooruit of terug te spoelen.



## WERKING EN GEBRUIK (2/3)

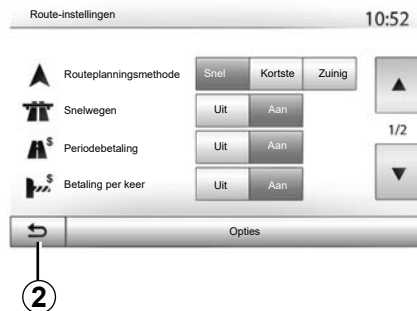

### Naar het beginmenu terugkeren

Als u **2** ingedrukt houdt of als u kort op **3** drukt, gaat u direct naar het startmenu, ongeacht waar u bent in het systeem.

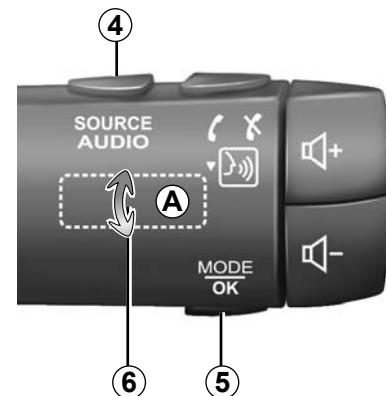

### Audio: de stuurkolomschakelaars gebruiken

Druk op de toets **5** om de zoekmethode van radiostations te veranderen.

Draai de kartelknop **6** om het station te veranderen (beweging **A**).

Druk op **4** om de bron te veranderen (USB, AUX, AM, FM, DAB en Bluetooth®).

## WERKING EN GEBRUIK (3/3)

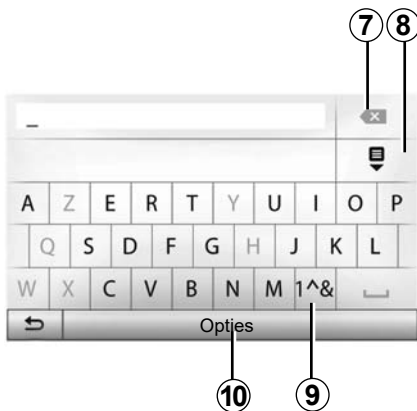

### Gebruik van een alfabetisch toetsenbord

Bij het invoeren van een rubriek met behulp van een alfabetisch toetsenbord, kiest u elke letter met behulp van het toetsenbord.

Telkens wanneer een letter wordt ingevoerd, onderdrukt het systeem de extra helderheid van bepaalde letters om het invoeren te vergemakkelijken.

Druk op **7** om het laatst ingevoerde teken te wissen.

Druk op **8** om de lijst met resultaten weer te geven.

Druk op **9** om cijfers of symbolen te gebruiken.

Druk op **10** om de toetsenbordconfiguratie te wijzigen.

# VOLUME

## Volume

Stel het volume af bij het luisteren naar de verschillende boodschappen, bronnen, geluidssignalen en bij het voeren van telefoongesprekken:

- door te draaien aan of te drukken op de knop **1** op het front van het multimedia-systeem;
- door te drukken op **13** of **14** op de bediening bij het stuurwiel.

Raadpleeg de paragraaf “Geluidsvoorkeuren” in het hoofdstuk “Het geluid regelen” om deze functie af te stellen.

De beluisterde radiobron wordt onderbroken voor TA-verkeersinformatie, nieuwsbulletins of waarschuwingsberichten.

**Opmerking:** het volume dat tijdens het afspelen is ingesteld, wordt niet opgeslagen voor de volgende keer dat het systeem wordt gestart.



Regel het geluidsvolume niet te hard, zodat u de omgevingsgeluiden nog kunt horen.

## Geluidsonderbreking

Als u het geluid wilt uitzetten, tikt u op knop **21** op de stuurwielbediening of **3B** op het multimediascherm of op de stuurkolombediening **12** (alleen voor knop **C, D, E, F, H** en **J**) of u drukt tegelijkertijd op knop **13** en **14** op de stuurkolombediening (alleen voor knop **A, B** en **L**).

Het pictogram “MUTE” wordt boven op het scherm weergegeven om aan te geven dat het geluid is uitgeschakeld.

Om te blijven luisteren naar de huidige audiobron, drukt u kort op knop **21** op de stuurwielbediening of **3B** op het multimediascherm of de stuurkolombediening **12** (alleen voor knop **C, D, E, F, H** en **J**) of u drukt tegelijkertijd op knop **13** en **14** op de stuurkolombediening (alleen voor knop **A, B** en **L**).

Deze functie wordt automatisch gedeactiveerd bij het afstellen van het volume en tijdens het doorgeven van het nieuwsbericht en verkeersinformatie.

## Snelheidsafhankelijke aanpassing van het volume

Als deze functie is ingeschakeld, varieert het volume van de audio en de navigatie afhankelijk van de snelheid van de auto.

Raadpleeg de paragraaf “Aanpassing van het volume naargelang de snelheid” in het hoofdstuk “Het geluid regelen” om deze functie te activeren en in te stellen.

## RADIO BELUISTEREN (1/4)

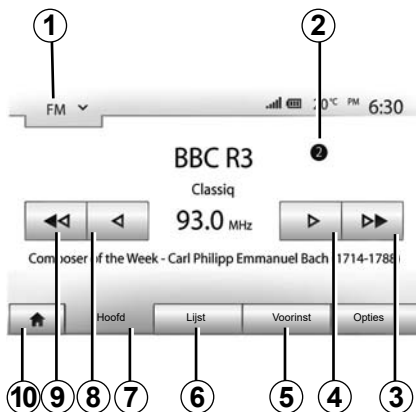

### Een golfbereik kiezen

Om een golfbereik te kiezen:

- druk op **1**;
- kies het golfbereik “FM”, “AM” of “DAB” door op het gewenste golfbereik te drukken.

### Een “FM”-, “AM”- of “DAB”-radiostation kiezen

Er zijn verschillende manieren om een radiostation te selecteren.

Na het selecteren van het golfbereik, kiest u een modus door te drukken op **5**, **6** of **7**.

Er zijn diverse zoekmethoden:

- “Hoofd”-modus (tab **7**);
- modus “Lijst” (tab **6**);
- modus “Voorinst” (tab **5**).

U kunt deze modi wijzigen door de bediening onder het stuur te gebruiken.

**Opmerking:** de markering **2** geeft de positie van de zender die op dat moment speelt aan in uw opgeslagen lijst met zenders.

### Modus “Hoofd”

Met deze werking kunt u het gekozen golfbereik handmatig of automatisch afzoeken naar radiostations. Selecteer de modus “Frequentie” met een druk op **7**.

Om het golfbereik af te zoeken:

- ga handmatig vooruit of achteruit door een paar keer op **4** of **8** te drukken;
- ga automatisch vooruit of achteruit (zoeken) naar het volgende station door op **3** of **9** te drukken.

Herhaal de handeling zo nodig telkens wanneer het zoeken stopt.

U kunt ook de draaiknop op de bediening van het stuurwiel gebruiken om naar de volgende zender te gaan.

**Opmerking:** druk op **10** om terug te gaan naar het welkomstscherm.

## RADIO BELUISTEREN (2/4)

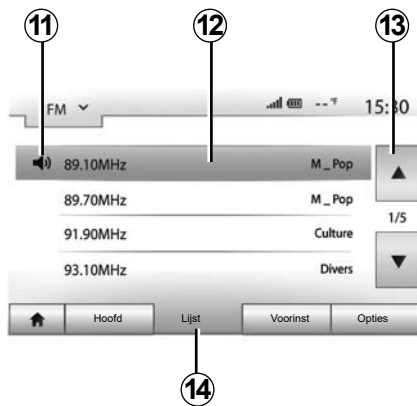

### Modus “Lijst”

Selecteer de modus “Lijst” met een druk op **14**.

In deze werkingsmodus kunt u een radiostation waarvan u de naam kent, gemakkelijk terugvinden in een alfabetisch gerangschikte lijst (alleen “FM”- en “DAB”-band).

Selecteer het gewenste station door in het gebied **12** te drukken.

Druk op **13** om alle radiostations te doorlopen.

**Opmerking:** het symbool **11** duidt de zender aan waarnaar u momenteel luistert.

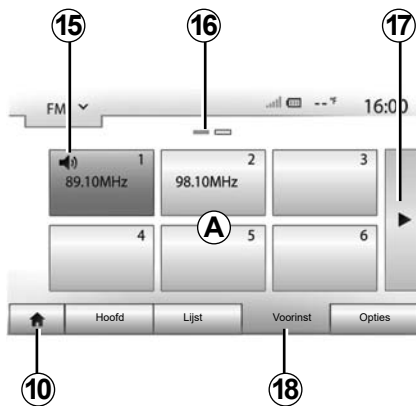

De namen van de radiostations die niet het RDS-systeem gebruiken, worden niet op het scherm weergegeven. Alleen hun frequentie wordt onderaan de lijst aangegeven.

### Modus “Voorinst”

Selecteer de modus “Voorinst” met een druk op **18**.

In deze modus kunt u de stations oproepen die eerder door u in het geheugen zijn opgeslagen (raadpleeg de paragraaf “Een station opslaan” in dit hoofdstuk).

Druk op een van de toetsen in het gebied **A** om de opgeslagen stations te kiezen.

**Opmerking:** druk op **10** om terug te gaan naar het welkomstscherm.

### Een station opslaan

Selecteer een radiostation op een van de hiervoor beschreven manieren. Druk lang op een van de toetsen van het gebied **A**.

Per golfengte kunt u twaalf zenders opslaan. Als u de regio wijzigt via de functie “RDS”, worden de opgeslagen stations niet automatisch bijgewerkt. U moet de huidige zender opnieuw opslaan.

**Opmerking:** het symbool **15** duidt de zender aan waarnaar u momenteel luistert.

Het merkteken **16** geeft aan hoeveel pagina's deze rubriek bevat.

Druk op de toets **17** om naar de volgende pagina te gaan.

## RADIO BELUISTEREN (3/4)

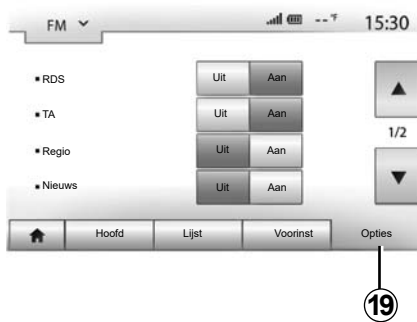

### Instellingen radio

Geef het menu Instellingen weer door op **19** te drukken. U kunt functies activeren of deactiveren met een druk op "Aan" of "Uit" (het configuratiemenu verandert naargelang het golfbereik).

De volgende functies zijn beschikbaar:

- "RDS";
- "TA" (verkeersinfo);
- "Regio";
- "Nieuws";
- "AM";
- "DLS";
- "Melding";
- "Lijst bijw".

### "RDS"

De functie "RDS" ontvangt informatie die wordt verzonden door de radiozender die momenteel wordt afgespeeld.

Uw systeem kan de naam van het radiostation en sms-berichten weergeven en verkeerswaarschuwingen of andere informatie ontvangen.

Wanneer de functie "RDS" is geactiveerd, wordt frequentie-afstemming (AF) automatisch geactiveerd.

Verkeersinformatie wordt in het algemeen verzonden via "RDS".

**N.B.:** deze volgfunctie is niet bij alle radiostations mogelijk.

Door slechte ontvangstonstandigheden kan het veranderen van frequentie onverwacht en hinderlijk zijn. Schakel dan het automatisch veranderen van de frequentie uit.

### "TA" (verkeersinfo)

Als deze functie actief is, zoekt het multimediasysteem de verkeersinformatie van bepaalde "FM" en "DAB"-zenders automatisch op en speelt deze eveneens automatisch af.

**NB:** de automatische verspreiding van verkeersinformatie is uitgeschakeld wanneer het audiosysteem op het "AM"-golfbereik is afgesteld.

Selecteer een radiostation dat verkeersinformatie uitzendt. Als u naar muziek luistert via een andere bron (USB-stick, Bluetooth®, enz.), schakelt het systeem automatisch naar de radio als een verkeersbericht wordt ontvangen.

De verkeersinformatie wordt automatisch en met voorrang uitgezonden ongeacht de bron waar naar geluisterd wordt.

Selecteer "Aan" om deze functie in te schakelen of "Uit" om deze uit te schakelen.

## RADIO BELUISTEREN (4/4)

### “Regio”

Met deze instelling kunnen specifieke regionale programma's worden ontvangen. Automatisch opnieuw afstemmen (AF) wordt tijdelijk uitgeschakeld op een radio die regionale frequenties gebruikt.

De luisteraar kan naar het programma blijven luisteren, zelfs als hij een minder signaal ontvangt.

#### **Opmerking:**

- De “Regio”-instelling is alleen van toepassing op de radio die momenteel wordt afgespeeld;
- Sommige zenders gebruiken regionale frequenties. In dit geval:
  - Met “Regio” geactiveerd: het systeem schakelt niet naar de zender voor de nieuwe regio, maar schakelt normaal tussen de zenders van de oorspronkelijke regio.
  - Met “Regio” uitgeschakeld: het systeem schakelt over naar de zender voor de nieuwe regio, zelfs als er een ander programma wordt uitgezonden.

### “Nieuws”

Als deze functie ingeschakeld is, kunt u er automatisch mee naar informatie luisteren zodra deze door bepaalde “FM”- of “DAB”-radiostations uitgezonden wordt.

Als u vervolgens een andere bron kiest, wordt het gekozen programmatype uitgezonden en het lezen van de andere bron gestopt.

Selecteer “Aan” om deze functie in te schakelen of “Uit” om deze uit te schakelen.

### “AM”

U kunt de “AM”-golfbereiken activeren of deactiveren.

Selecteer “Aan” om deze functie in te schakelen of “Uit” om deze uit te schakelen.

### “DLS”

Alleen in de modus “DAB”.

Sommige radiostations zenden tekstinformatie uit over de uitzending (bijvoorbeeld de titel van een lied).

### “Lijst bijw”

Om de lijst van de radiostations bij te werken naar de meest recente, drukt u op “Beginnen”.

**Opmerking:** werk de lijst “DAB” bij voorkeur bij zodra uw systeem is ingeschakeld.

## AUX-AUDIOBRONNEN (1/3)

Uw systeem beschikt over twee soorten aux-ingangen:

- met een aansluiting voor een externe audiobron (MP3-speler, audiospeler, USB-stick, telefoon ...);
- met Bluetooth® (Bluetooth®-audiospeler, Bluetooth®-telefoon).

De plaats van de ingang wordt vermeld bij “Uitleg van de knoppen”.

### Werkingsprincipes en aansluiting

Er zijn twee typen aansluitingen:

- een USB-aansluiting;
- een Jack-aansluiting.

Sluit uw draagbare digitale audiospeler aan op de aansluiting die overeenkomt met het apparaattype.

Zodra een USB of plug is aangesloten, herkent het systeem automatisch de aux-bron.

**Opmerking:** de gebruikte USB stick moet geformatteerd zijn in FAT32 formaat en moet een maximale capaciteit hebben van 32GB. Sommige formaten zijn mogelijk niet compatibel met het systeem.



### Selecteren van een aux-bron

Zodra u een ingang hebt geselecteerd, drukt u op 1.

Er wordt meteen een lijst met beschikbare ingangen weergegeven:

- USB: USB-sleutel, MP3-speler, telefoon, enz.
- audioapparaten;
- BT: apparaten Bluetooth®;

- Video: USB -stick (MP4 bestand)
- AUX: 3,5 mm plugaansluiting.

Selecteer de aux-audiobron in de navigatiemodus of tijdens het luisteren naar de radio door op “Beginscherm” en daarna op “Media” te drukken.

Het systeem hervat het afspelen van de laatst beluisterde audiotrack.



Bedien het draagbare audioapparaat alleen als de verkeersomstandigheden dat toelaten.

Berg het draagbare audio-apparaat op als u rijdt (risico van vallen als u plotseling moet remmen).



## AUX-AUDIOBRONNEN (2/3)

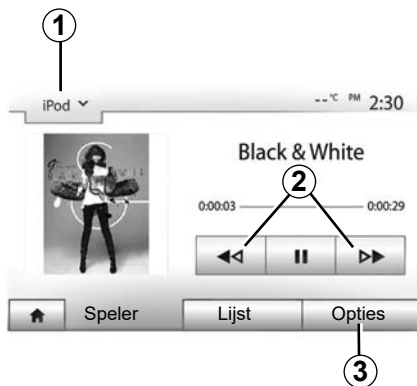

### Audioformaten

Alleen de indelingen MP3 en WMA worden herkend door het mediasysteem.

**Let op:** sommige audioformaten en resoluties zijn incompatibel met het mediasysteem.

### Versneld afspelen

Houd **2** ingedrukt voor het versneld verder of terug afspelen. Het afspelen wordt hervat zodra u de toets loslaat.

### Herhalen

Met deze functie kunt u één of alle tracks herhalen. Druk op **3** en daarna op "Uit", "Track", "Map" of "Alles".

### In willekeurige volgorde afspelen

Met deze functie kunt u alle tracks in willekeurige volgorde afspelen. Tik op **3** en vervolgens op "Aan" of "Uit".

### Aux-ingang: USB, Bluetooth®-poort

#### Aansluiting: USB en draagbare digitale audiospeler

Sluit de stekker van de draagbare digitale audiospeler aan op de USB-ingang van de eenheid.

Zodra de USB-stekker van de draagbare digitale audiospeler is aangesloten, verschijnt het menu "USB". Het model of menu van de draagbare digitale audiospeler kan worden weergegeven.

**Opmerking:** sommige draagbare digitale audiospelers kunnen mogelijk niet worden aangesloten.

#### Gebruik

Selecteer de draagbare digitale audiospeler in de afrollijst **1** op het mediascherm en druk daarna op de gewenste afspeellijst of audiotrack.

Enkele keren verbonden, kunt u op sommige modellen uw draagbare digitale audiospeler niet meer rechtstreeks bedienen. Gebruik de knoppen op het voorpaneel van het mediasysteem om audiobestanden te selecteren.

#### Laden met de USB-poort

Zodra de USB-stekker van uw draagbare digitale audiospeler is aangesloten op de USB-poort van het systeem, kunt u de batterij opladen of het oplaadpercentage handhaven tijdens het gebruik.

**Opmerking:** sommige toestellen laden niet op of houden het oplaadpercentage van de batterij niet op peil niet als ze zijn aangesloten op de USB-poort van het mediasysteem.

Gebruik USB-kabels die door de telefoonfabrikant zijn voorgeschreven, voor de goede werking van de applicatie.

## AUX-AUDIOBRONNEN (3/3)

### Aansluiting: Bluetooth®

Zie "Bluetooth®-toestellen verbinden/verbinding verbreken".

Zodra Bluetooth® is verbonden, verschijnt het menu "BT".

### Gebruik

Selecteer "BT" in de afrollijst 1 en druk daarna op de gewenste afspeellijst of audiotrack op het scherm van het multimediasysteem.

Alle audiotracks van uw Bluetooth®-toestel kunnen rechtstreeks op het scherm van het multimediasysteem worden geselecteerd.

**NB:** als er verbinding is, kunt u de digitale audiospeler niet langer rechtstreeks bedienen. U moet de toetsen van het front of van uw systeem gebruiken.



### Selecteren van een track

Druk op "Lijst" om een audiotrack in een map te selecteren en selecteer dan een track **A** in de lijst.

Om naar het vorige niveau in de mappenstructuur te gaan, drukt u op **4**. Standaard worden albums gerangschikt in alfabetische volgorde.

Naargelang het type digitale speler, kunt u uw selectie verfijnen met mappen en bestanden.

**Opmerking:** gebruik bij voorkeur een USB-aansluiting om gemakkelijker muziek te zoeken.

## Aux-ingang: plugaansluiting

### Aansluiting

Verbind de plugaansluiting van de audiospeler met de pluggingang van de box.

### Gebruik

Selecteer "AUX" in de afrollijst 1 en selecteer daarna de gewenste track op uw speler. Er verschijnt geen aanduiding van de naam van de artiest of van de track op het scherm van het systeem.

Om een track te selecteren, moet u rechtstreeks de audiospeler bedienen als de auto stil staat.

De geluidskwaliteit bij een analoge ingang (AUX) zal normaalgesproken minder goed zijn dan de geluidskwaliteit bij een digitale ingang (USB, Bluetooth®).

## HET GELUID REGELEN (1/2)

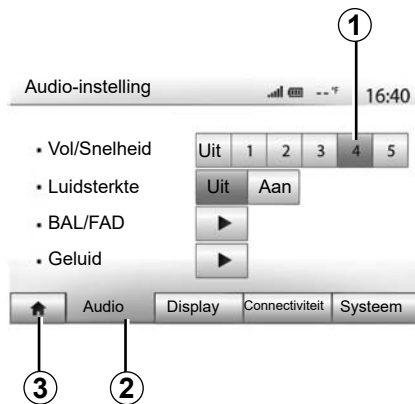

Geef het menu van de instellingen weer door te drukken op “Beginscherm” > “Inst”. Druk op **2** om naar de geluidsparameters te gaan.

U kunt het menu met instellingen verlaten en naar het beginscherm terugkeren met een druk op **3**.

### Snelheidsafhankelijke aanpassing van het volume (“Vol/Snelheid”)

Wanneer de auto sneller rijdt dan 40 km/u, neemt het volumeniveau toe ten opzichte van het oorspronkelijke volumeniveau.

Stel de verhouding volume/snelheid in door te drukken op een van de knoppen in het gebied **1**.

U kunt deze functie uitschakelen door te drukken op “Uit”.

### “Luidsterkte”

Druk op “Aan” of “Uit” om de functie Loudness, waarmee u de lage en hoge tonen kunt versterken, in- of uit te schakelen.

## HET GELUID REGELEN (2/2)

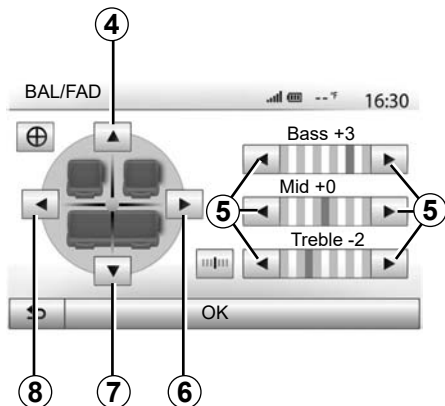

### Geluidsverdeling links/rechts en voor/achter

Druk op **6** of **8** om de balans links/rechtsbalans van het geluid af te stellen.  
Druk op **4** of **7** om de voor/achterbalans van het geluid af te stellen.  
Druk na het afstellen van de balans op "OK" om te bevestigen.

### Laag, midden, hoog

Druk op de **5** pijlen om de lage, midden- en hoge tonen af te stellen.  
Druk na het afstellen op de knop "OK" om te bevestigen.

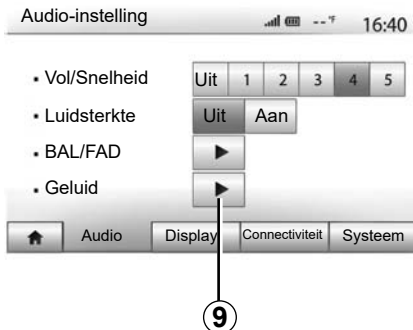

### Geluidsvoorkeuren

Geef het menu Geluidsvoorkeuren weer door op **9** te drukken.

U kunt het volume van elk geluid afzonderlijk regelen:

- "Audio";
- "TA";
- "Navigatie";
- "Tel";
- "Bellen" (van de telefoon).

Druk hiervoor op "+" of "-".

Druk op "**11**" om alle geluidsvoorkeuren te resetten.

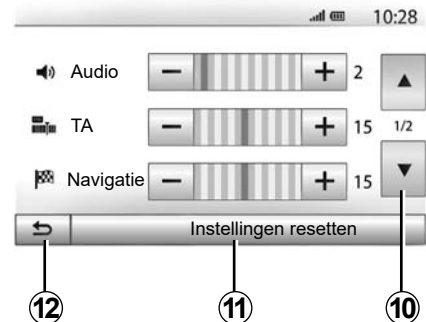

Druk op **10** om naar de volgende pagina te gaan.

Druk op **12** om terug te keren naar het vorige scherm.

## VIDEO (1/2)



### Video

Afhankelijk van het land en/of de geldende regelgeving kan het systeem videobestanden afspelen die zijn opgeslagen op de USB-stick.

Plaats de USB-stick in het mediasysteem. Kies in het menu "Media" de optie "Video" en modus 1.

### NB:

- sommige videoformaten zijn wellicht niet compatibel met het systeem;
- de gebruikte USB-stick moet als FAT32 geformatteerd zijn, een minimumcapaciteit van 8GB en een maximumcapaciteit van 32GB hebben;

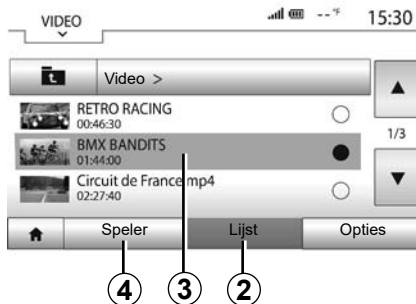

- de hierboven beschreven invoerbronnen kunnen variëren.

### modus "Lijst"

Druk op de tab "Lijst" **2** om de beschikbare video's te zien. Druk op het gebied **3** om de gewenste video te selecteren. De geselecteerde video wordt automatisch afgespeeld.

### modus "Speler"

Druk op de tab "Speler" **4** om de geselecteerde video te bekijken.



Tijdens het afspelen van een video kunt u:

- Druk op **8** om de video opnieuw te starten vanaf het begin, druk nogmaals op **8** voor de vorige video;
- pauzeren door op **7** te drukken;
- Druk op **6** voor de volgende video;
- Gebruik de schuifbalk **5** om snel omhoog en omlaag te gaan;

## VIDEO (2/2)



- de video op volledig scherm bekijken door op **9** te drukken;
- Druk op **10** om de helderheid van het scherm aan te passen. Er verschijnt een controlebalk waarmee u de instellingen kunt regelen. Raak het scherm aan buiten deze balk om deze te doen verdwijnen en verder te gaan met het afspelen van de video.
- Druk op **11** om terug te gaan naar het vorige menu.

U kunt enkel video's afspelen als de auto stilstaat.

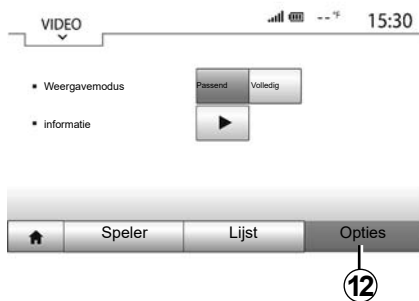

### modus "Opties"

Druk op de tab "Opties" **12** voor:

- toegang tot instellingen voor video afspelen.
- gedetailleerde informatie over de video (titel, genre, datum, enz.)

# HET NAVIGATIESYSTEEM

## Het navigatiesysteem

Beschikbaarheid is afhankelijk van het land en/of de geldende regelgeving. Het navigatiesysteem berekent uw positie en begeleidt u met behulp van de volgende informatie:

- van de GPS-ontvanger;
- van de digitale kaart.

## De GPS-ontvanger

Het navigatiesysteem gebruikt GPS-satellieten (Globaal Positioning Systeem) die in een baan om de aarde gaan.

De GPS-ontvanger ontvangt signalen die door verschillende satellieten uitgezonden worden. Het systeem kan dan de plaats van de auto bepalen.

**NB:** na een verplaatsing over een lage afstand zonder rijden (ferry, autoslaaptrein), kan het systeem een paar minuten nodig hebben om de normale werking terug te vinden.

## De digitale kaart

De digitale kaart bevat wegenkaarten en stadsplattegronden die nodig zijn voor het systeem.

## “Kaarten” USB-stick

Installeer de meest recente versie door uw USB-stick in een met het internet verbonden computer te steken. Raadpleeg het hoofdstuk over “Kaart bijwerken”.

**Opmerking:** de USB-stick wordt niet bij het systeem geleverd.

Gebruik bij voorkeur de meest recente uitgave.

## De USB-stick plaatsen

Als uw voertuig hiermee is uitgerust, steekt u de USB-stick in aansluiting **A** van het multimediasysteem.

Als uw voertuig niet is uitgerust met een USB-aansluiting op het voorpaneel van het multimediasysteem, plaatst u de USB-stick in aansluiting **B** op uw voertuig. Raadpleeg de gebruikershandleiding voor meer informatie.

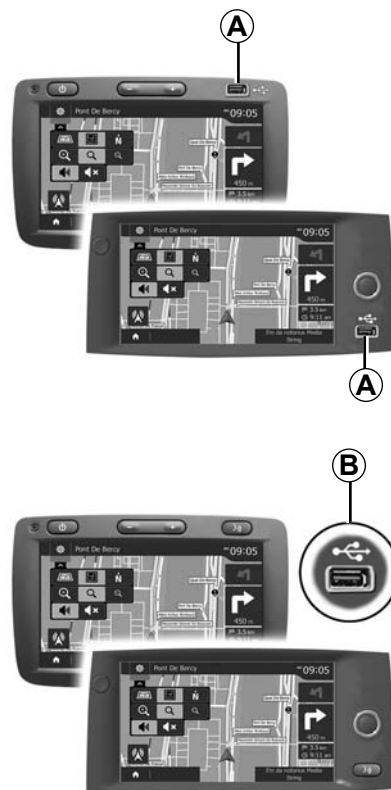

## EEN KAART LEZEN (1/3)

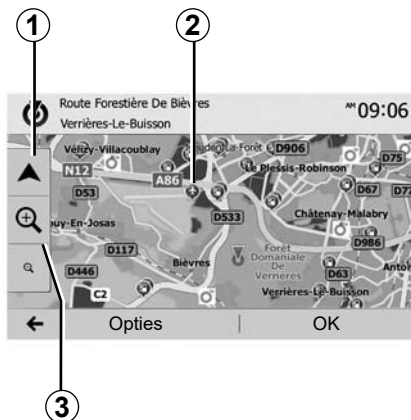

### Weergave van de kaart

Om de kaart rond de positie van de auto weer te geven, drukt u op “Beginscherm” > “Navigatie”.

Raak het kaartscherm aan.

Om u te verplaatsen in de navigatiekaart, verschuift u ze in de gewenste richting op het scherm. Druk op **1** om naar uw huidige positie terug te keren.

Druk op **3** om in of uit te zoomen.

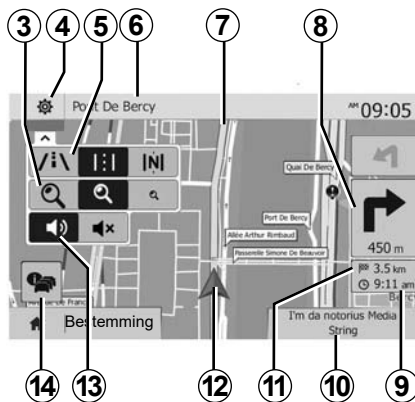

### Legenda van de kaart

- 4** Opties voor navigatieweergave.
- 5** Toegang tot verschillende weergave-modi:
  - modus 3D;
  - modus 2D;
  - modus 2D Noord (de bovenkant van de kaart is altijd het noorden).
- 6** Naam van de volgende hoofdweg of informatie over het volgende signalisatiebord.
- 7** Door het navigatiescherm berekende route.
- 8** Afstand en aanduiding van de volgende richtingsverandering.

**9** Geschatte aankomsttijd.

**10** Op dat ogenblik ingeschakeld medium.

**11** Resterende afstand tot de bestemming.

**12** Positie van de auto op de navigatiekaart.

**13** De gesproken begeleiding in- of uitschakelen

**14** Verkeersinformatie. Druk op deze zone om de verschillende ongevallen op uw route te kennen.

### GPS-positie

Met deze functie kunt u de geografische positie van de geselecteerde plaats vinden (adres/lengtegraad/breedtegraad).

Raak de gewenste plaats op het scherm aan. Druk op “Opties” en vervolgens op “Nieuws” om te weten wat de exacte positie van de geselecteerde plaats is.

### Cartografische symbolen

Het navigatiesysteem gebruikt de symbolen **2** voor het weergeven van nuttige plaatsen (POI). Raadpleeg de paragraaf “Weergeven interessante punten” van het hoofdstuk “Instellingen kaart”.



## EEN KAART LEZEN (2/3)

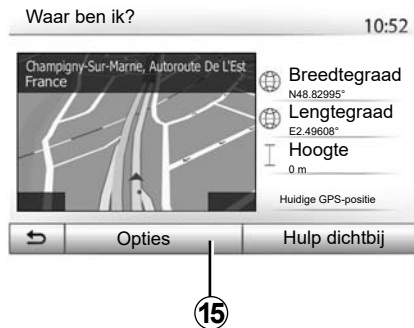

### “Waar ben ik?”

Met deze functie kunt u de informatie over de huidige positie controleren en een POI in de buurt zoeken. De functie werkt wanneer de GPS ingeschakeld is.

Als er geen route actief is, drukt u op de informatiezone **6** om naar het scherm “Waar ben ik?” te gaan.

Dit scherm bevat de volgende informatie:

- breedtegraad;
- lengtegraad;
- hoogte;
- huisnummer;
- huidig adres.

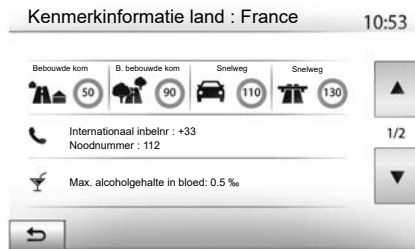

### Landinformatie

Druk op **15** en vervolgens op “Landinfo”.

Met deze functie kunt u de landinformatie naargelang uw huidige positie weergeven.

Dit scherm bevat de volgende informatie:

- snelheidsbeperking.

de snelheidsbeperking op de snelwegen wordt weergegeven. De weergegeven eenheid hangt af van de actieve regionale instellingen. Als er geen gegevens beschikbaar zijn, wordt “--” weergegeven in plaats van de tabel en het cijfer.

- Telefooncode van het land;
- alarmnummer;
- wettelijke beperkingen geldend in het land;
- maximaal toegestaan alcoholpercentage in het bloed;
- veiligheidshesje verplicht;
- blusapparaat verplicht;
- verplichting om de koplampen altijd te laten branden;
- reservegloeilampen verplicht;
- verbandtrommel verplicht;
- gevarendriehoek verplicht;
- helmverplichting voor motorrijders;
- sneeuwkettingen ‘s winters verplicht;
- sneeuwkettingen ‘s winters aanbevolen;
- sneeuwbanden ‘s winters verplicht;
- sneeuwbanden ‘s winters aanbevolen;

## EEN KAART LEZEN (3/3)

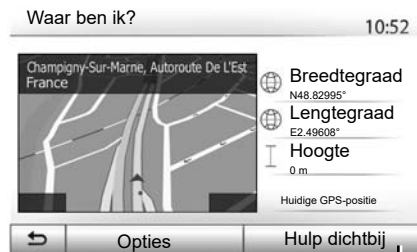

16

### “Hulp dichtbij”

Met deze functie kunt u hulp in de buurt van uw huidige positie zoeken.

Druk op **16** om een nieuw scherm voor snel zoeken te openen.



Informatie op dit scherm:

- autoreparatieservices;
- hulp- en alarmdiensten;
- politiebureaus;
- tankstations.

Om een bestemming te zoeken via dit scherm, leest u de informatie bij “Een bestemming invoeren” en “Nuttige plaatsen selecteren (POI)”.

# INVOEREN VAN EEN BESTEMMING (1/6)

## Menu van de bestemming

Druk op “Beginscherm” > “Navigatie” > “Bestemming” om naar het bestemmingsmenu te gaan.

Het bestemmingsmenu biedt verschillende methodes om een bestemming aan te geven:

- invoeren van een (volledig of gedeeltelijk) adres;
- selecteren van een adres vanuit de “Referentiepunt”;
- selecteren van een bestemming uit de vorige bestemmingen;
- selecteren van een adres vanuit de favoriete bestemmingen;
- selecteren van een bestemming op de kaart;
- selecteren van een lengte- en breedtegraad

## Invoeren van een adres

Druk op **1** om een adres in te voeren.

Hier kunt u een gedeeltelijk of geheel adres invoeren: land, stad, straat en nummer.

**NB:** alleen de adressen die het systeem kent op de digitale kaart zijn toegestaan.

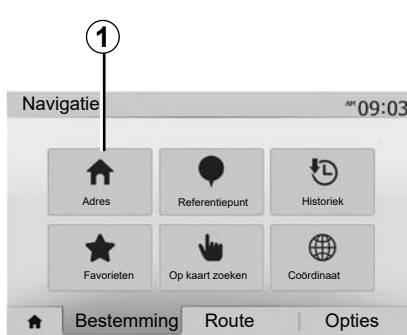

Bij het eerste gebruik:

- druk op “Land”;
- voer met het toetsenbord de naam van het gewenste land in.

Terwijl u het adres invoert, onderdrukt het systeem de extra helderheid van bepaalde letters om de invoer te vergemakkelijken.

Het systeem kan meerdere lijsten van landen voorstellen als u op **2** drukt. Selecteer het gewenste land in de lijsten.

- Doe hetzelfde voor Stad/Voorstad, “Straat”, Zijstraat en Straatnummer.



**Opmerking:**

- U kunt Zijstraat en Straatnummer activeren nadat u “Straat” hebt geselecteerd.
- bij het invoeren van het adres hoeft u het type straat niet te vermelden (straat, laan, weg, enz.);
- het systeem bewaart in zijn geheugen de laatste ingevoerde steden. Nadat u een bestemming via het adres hebt ingevoerd, wordt dit adres bij het volgende gebruik als laatste adres aangegeven.

## INVOEREN VAN EEN BESTEMMING (2/6)

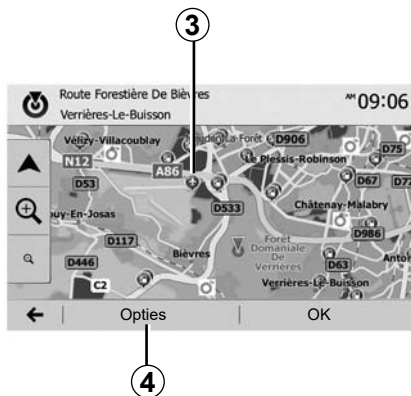

### Nuttige plaatsen (POI) selecteren

U kunt uw bestemming vanuit de nuttige plaatsen selecteren.

U kunt een plaats op verschillende manieren vinden:

- Met de snelle zoekfunctie kunt u aan de hand van de naam snel een plaats in de buurt vinden;
- Met de vooraf ingestelde zoekfunctie kunt u soorten plaatsen vinden waarnaar vaak wordt gezocht door eenvoudig een paar keer op het scherm te drukken;
- U kunt een plaats zoeken op categorie.

### Snel zoeken naar nuttige plaatsen

Met de snelle zoekfunctie kunt u snel een nuttige plaats vinden.

Druk ergens op de kaart om nuttige plaatsen te zoeken. Naargelang uw locatie worden er een of meerdere plaatsen **3** op het scherm weergegeven.

Druk op **4** en vervolgens op "Referentiepunten rondom de cursor" om de lijst van de nuttige plaatsen met de namen en de afstand weer te geven vanaf de geselecteerde locatie.

### Nuttige plaatsen zoeken met behulp van voorgeprogrammeerde categorieën

Met de voorgeprogrammeerde zoekfunctie kunt u snel plaatsen vinden die het vaakst worden geselecteerd.

Druk op "Beginscherm" > "Navigatie" > "Bestemming" > "Referentiepunt" om de voorgeprogrammeerde categorieën weer te geven.

Referentiepunt

10:55



### Categorieën (tankstation/laadstation/parkerterrein/restaurant)

- Als er een route actief is, wordt er langs deze route gezocht naar de nuttige plaatsen "Tankstation" en "Restaurant". De nuttige plaats "Parkeren" wordt rond de bestemming gezocht.
- Als er geen actieve route is (geen bestemming geselecteerd), wordt rond de huidige positie naar deze plaatsen gezocht.
- Als ook de huidige positie niet beschikbaar is (geen GPS-signaal), wordt rond de laatst bekende positie naar deze plaatsen gezocht.

## INVOEREN VAN EEN BESTEMMING (3/6)



### Naar nuttige plaatsen zoeken op categorie

U kunt nuttige plaatsen zoeken op categorie en subcategorie.

Druk op "Beginscherm" > "Navigatie" > "Bestemming" > "Referentiepunt" > "Aangep. zoekopdracht".

Selecteer het gebied waarin naar de plaats moet worden gezocht:

- Druk op "In een plaats" om te zoeken naar een plaats in een geselecteerde stad/ voorstad (de resultaten zijn geordend volgens de afstand vanaf het centrum van de geselecteerde stad).

– Druk op "Langs route" om langs de actieve route te zoeken in plaats van rond een bepaalde plaats. Dit is handig wanneer u een etappe met een zo klein mogelijke omweg wilt maken, bijvoorbeeld als u naar de volgende tankstations, laadstations of restaurants in de buurt zoekt (de resultaten zijn geordend volgens de lengte van de noodzakelijke omweg).

– Druk op "Nabij mijn positie" om te zoeken rond de huidige positie of, als deze niet beschikbaar is, rond de laatst bekende positie (de resultaten zijn geordend volgens de afstand vanaf deze positie).

– Druk op 'In de buurt van de bestemming' om een plaats te zoeken rond de bestemming van de actieve route (de resultaten zijn geordend volgens de afstand vanaf de bestemming).



### selecteren van een bestemming uit de vorige bestemmingen

Druk op **5** om een bestemming te vinden die u eerder hebt ingesteld.

## INVOEREN VAN EEN BESTEMMING (4/6)

### Selecteren van een adres uit de favoriete bestemmingen.

U kunt een bestemming zoeken bij uw favoriete bestemmingen. Om deze functie efficiënter te gebruiken, adviseren wij om uw veelgebruikte bestemmingen op voorhand op te slaan.

Sla eerst de favoriete bestemmingen op door op adres te zoeken. Raadpleeg het hoofdstuk "Favorieten beheren".

Druk op "Beginscherm" > "Navigatie" > "Bestemming" > "Favorieten" om de lijst van favoriete bestemmingen weer te geven.

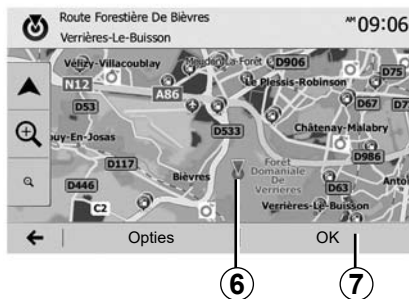

### Selecteren van een bestemming op de kaart

Met deze functie kunt u een bestemming zoeken door de kaart te verschuiven:

- Druk op Beginscherm > "Navigatie" > "Bestemming" > "Op kaart zoeken" om de bestemming op de kaart te selecteren.
- druk daarna op de plaats op de kaart die u als bestemming wilt instellen; punt **6** wordt weergegeven;
- druk op **7** om te bevestigen.

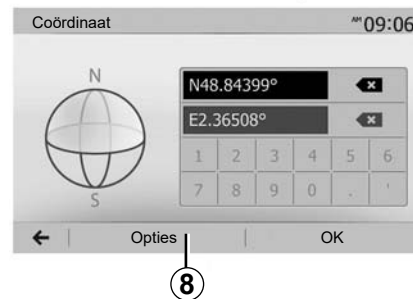

### Invoeren van de coördinaten van de bestemming

Hiermee kunt u snel een bestemming vinden door de coördinaten ervan in te voeren.

Druk op "Beginscherm" > "Navigatie" > "Bestemming" > "Coördinaat".

U kunt de lengte- en breedtegraden in de volgende indelingen invoeren: decimale graden; decimale graden en minuten; of graden, minuten en decimale seconden.

Druk op **8** en vervolgens op UTM om de coördinaten in de UTM-indeling in te voeren.

## INVOEREN VAN EEN BESTEMMING (5/6)

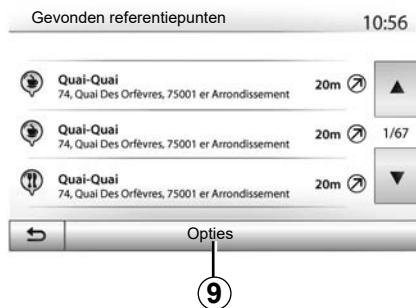

### De lijst sorteren

De resultaten van het zoeken naar een bestemming op basis van nuttige plaatsen, geschiedenis of favorieten kunnen op naam en afstand worden gesorteerd. Als er een route actief is, kunnen de resultaten op basis van de omweg gesorteerd worden. Druk op **9** om deze op de kaart te tonen.

### Zoeken van een bestemming op naam

Als u een bestemming selecteert op basis van nuttige plaatsen, geschiedenis of favorieten, kunt u op naam in de lijst naar de bestemming zoeken. Druk op "Zoeken" en voer de naam via het toetsenbord in.

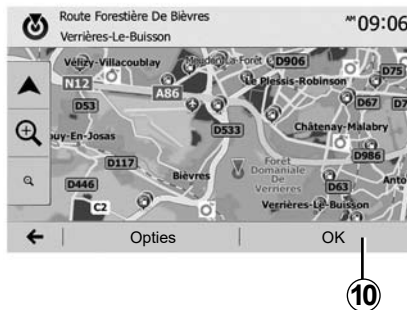

### Bevestigen van de bestemming

Er worden meerdere keuzemogelijkheden op het scherm gegeven voordat een bestemming wordt bevestigd:

- "OK";
- "Opties".

Er wordt afgeteld vanaf 10 seconden. Indien u gedurende die tijd niets doet, begint de begeleiding automatisch.

#### "OK"

- Als er geen route actief is (geen bestemming geselecteerd), drukt u op **10** om de bestemming van de nieuwe route te bevestigen.

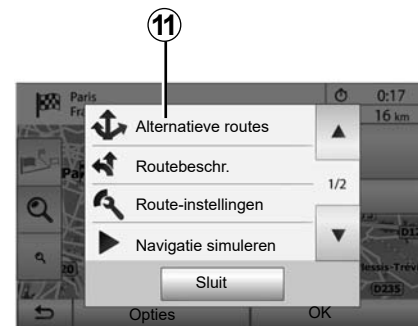

- Als er een route actief is, kunt u de bestemming selecteren voor een nieuwe route of etappe. Druk op **10** en vervolgens op "Nieuwe route" of "Tussenspunt".

#### "Opties"

**Voordat de 10 seconden voorbij zijn**, verschijnen de volgende keuzes op het scherm:

#### "Alternatieve routes"

Druk op **11** om de route te veranderen of te wijzigen.

## INVOEREN VAN EEN BESTEMMING (6/6)

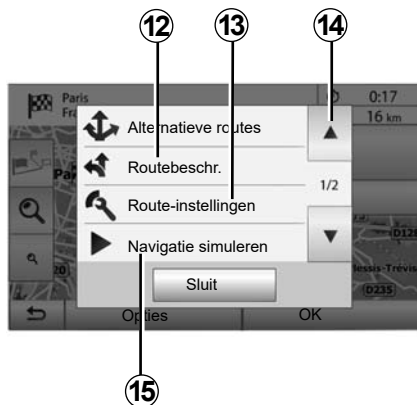

### “Routebeschr.”

Druk op **12** om uw route in detail te bekijken. Raadpleeg het hoofdstuk “Begeleiding”.

### “Route-instellingen”

Druk op **13** om uw route in te stellen op basis van de gewenste wegen en routemodus.

### “Navigatie simuleren”

Druk op **15** voor een simulatie van de geselecteerde route. Raadpleeg het hoofdstuk “Begeleiding”.

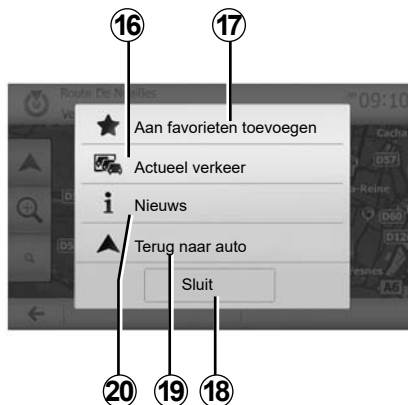

### “Actueel verkeer”

Met deze functie ontvangt u informatie over verkeersongevallen die op uw route of in de buurt van uw locatie gemeld zijn. Voor toegang tot deze functie drukt u op **14** en selecteert u “Actueel verkeer”.

### “Opties”

**Voordat de 10 seconden voorbij zijn**, verschijnen de volgende keuzes op het scherm:

### “Aan favorieten toevoegen”

Druk op **17** om de geselecteerde bestemming in de favoriete bestemmingen op te slaan.

### “Actueel verkeer”

Druk op **16** om informatie te ontvangen over de verkeersongevallen die op uw route of in de buurt van uw locatie gemeld zijn.

### “Nieuws”

Druk op **20** om het adres, de breedtegraad, de lengtegraad en het telefoonnummer van een nuttige plaats te raadplegen (is alleen actief na selectie van een nuttige plaats).

Met een elektrisch voertuig krijgt u aanvullende informatie over het laadstation:

- afstand en adres van het station;
- oplaadtype (gratis, op abonnement enz.);
- het aantal oplaadaansluitingen (beschikbaar en totaal);
- het type oplaadaansluiting;
- ...

### “Terug naar auto”

Druk op **19** om naar de huidige positie van de auto terug te keren.

**Opm.:** als u het venster Opties wilt sluiten, drukt u op **18**.



## ROUTEBEGELEIDING (1/6)

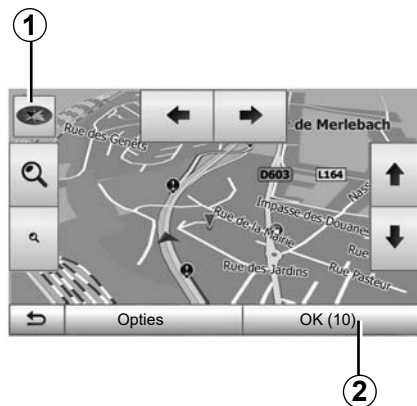

### Activeren van de begeleiding

Druk op **2** of wacht 10 seconden na het invoeren van een bestemming. De begeleiding begint.

**NB:** u kunt de kaart op ieder ogenblik manipuleren door ze in de gewenste richting te verschuiven of op het scherm te drukken.



### Beeldschermen routebegeleiding

Het systeem biedt de keuze uit meerdere navigatiekaarten.

Druk op **3** om de weergave van de kaart te veranderen en het afrolmenu te openen. Selecteer daarna uit de verschillende voorgestelde weergaven:

- 2D;
- 3D;
- 2D Noord.

U kunt de weergave van de kaart ook veranderen door op het kompas **1** op de kaart te drukken.

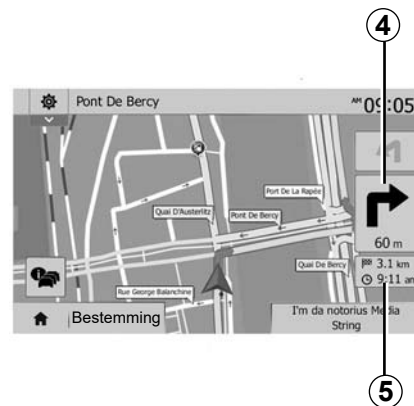

### Schermvullende modus (2D, 3D of 2D Noord)

In deze modus wordt de navigatiekaart schermvullend weergegeven.

De informatie over de aankomsttijd en de resterende afstand tot de bestemming wordt weergegeven in **5**.

De volgende richtingsverandering wordt aangeduid in **4**.

## ROUTEBEGELEIDING (2/6)

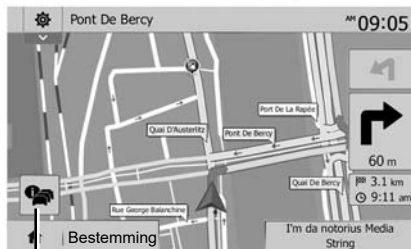

6

### Kaart van kruispunten

Tijdens de routebegeleiding, vóór elke richtingsverandering.

### Alternatieve route

Het systeem stelt u in geval van een ongeval of druk verkeer op uw weg een alternatieve route voor. Druk naargelang uw keuze op "Ja" of "Nee".

### Verkeersoverzicht

Tijdens de routebegeleiding hebt u op ieder ogenblik toegang tot verkeersinformatie door te drukken op **6**.

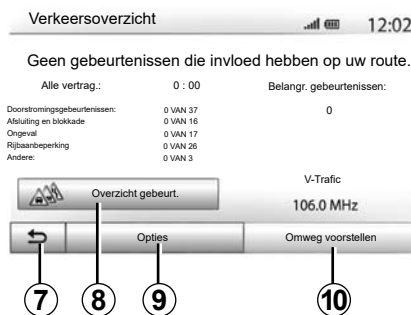

7

8

9

10

Het scherm meldt u de verschillende gebeurtenissen op uw route. Het systeem meldt ook hoeveel vertragingstijd deze incidenten aan uw route toevoegen. Druk op **8** om de parameters voor weergave van de gebeurtenissen te wijzigen. Druk op **10** om een omweg te maken, op **9** voor toegang tot de verkeersopties (raadpleeg hoofdstuk "Navigatie-instellingen") of op **7** om naar het navigatiescherm terug te keren.

**Opmerking:** verkeersinformatie is afhankelijk van uw abonnement en van de ontvangst van het signaal.



### Weergave knooppunten snelwegen

Tijdens de begeleiding geeft het systeem bij elk knooppunt van snelwegen een driedimensionale weergave van het knooppunt weer.

**NB:** voor sommige knooppunten verschijnt alleen een begeleidingspijl. Het systeem keert terug naar de normale modus na het passeren van het knooppunt.

## ROUTEBEGELEIDING (3/6)

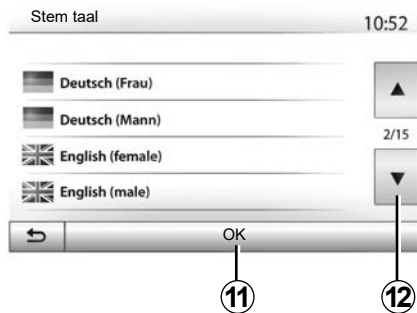

### De taal van de stembegeleiding wijzigen

Druk op “Beginscherm” > “Navigatie” > “Opties” > “Inst” om de taal van de begeleiding te wijzigen.

Doorloop de lijst met talen door op **12** te drukken. Selecteer de gewenste taal en druk vervolgens op **11** om uw keuze te bevestigen.

Raadpleeg de paragraaf “Geluidsvoorkeuren” in het hoofdstuk “Het geluid regelen” om het geluid van de gesproken begeleiding in te stellen.

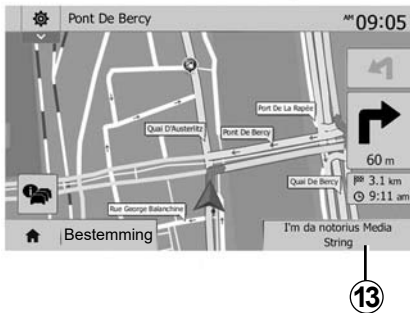

### Naar de radio luisteren tijdens gesproken begeleiding

Als u naar de radio aan het luisteren bent tijdens de gesproken begeleiding, schakelt het systeem het geluid van de radio bij elke verandering van richting tijdelijk uit totdat u voorbij het kruispunt bent.

U kunt tijdens de navigatie naar het scherm met de radiostations gaan door op **13** te drukken. Druk op **14** om terug te keren naar het navigatiescherm. Houd **14** ongeveer 3 seconden ingedrukt om terug te keren naar het hoofdmenu.



### Details over de route

Met deze functie kunt u uw route weergeven.

Druk op “Beginscherm” > “Navigatie” > “Routebeschr.” nadat u een bestemming hebt ingevoerd.

Er worden zes keuzes aangeboden:

- “Route bewerken”;
- “Te vermijden”;
- “Overzicht”;
- “Route annuleren”;
- “Alternatieve routes”;
- “Routebeschr.”.

## ROUTEBEGELEIDING (4/6)



### Overzicht van de route

Druk op “Beginscherm” > “Navigatie” > “Routebeschr.” > “Overzicht” om een kaart met een overzicht van de actieve route weer te geven.

De volgende informatie wordt weergegeven:

- de naam en/of het adres van de bestemming;
- de totale reistijd;
- de totale afstand van de route;

- de speciale punten en gedeelten van de route (tolwegen, wegen met rekeningrijden, autosnelwegen ...);
- de alternatieve routes (bv. “Kortste”, “Snel”, “zuinig”).

Druk op **15** om de volgende opties weer te geven:

- “Waarschuwingen”;
- “Route-instellingen”;
- “Kaartinstellingen”;
- “Instellingen stem”;
- “Formaat coördinaten”;
- “GPS”;
- “Kaartupdates”;
- “Verkeer”.

### NB:

raadpleeg voor meer informatie de volgende pagina.

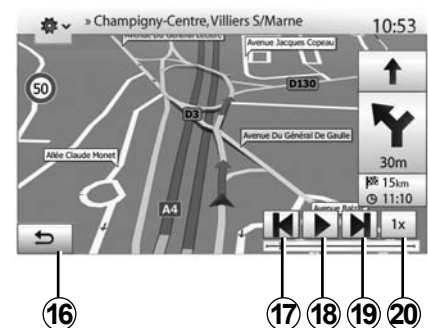

### “Navigatie simuleren”

Druk op “Beginscherm” > “Navigatie” > “Routebeschr.” > “Overzicht” > “Opties” > “Navigatie simuleren” om de route te simuleren die u gaat volgen naar uw bestemming.

- Druk op **18** om de simulatie te starten of te onderbreken.
- Druk op **20** om de snelheid van de simulatie te verhogen.
- U kunt op elk moment de routesimulatie afsluiten door de toets **16** te selecteren.
- Druk op **17** of **19** om naar het vorige/volgende manoeuvre te gaan.

## ROUTEBEGELEIDING (5/6)

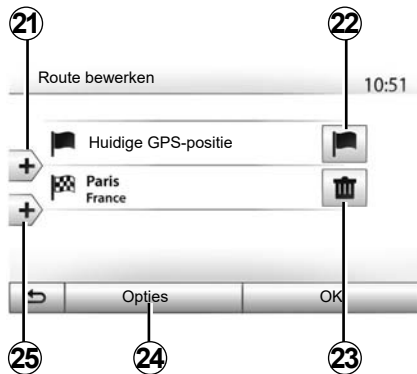

### Etappes en bestemming

Druk op “Beginscherm” > “Navigatie” > “Routebeschr.” > “Route bewerken” om de route te veranderen door etappes toe te voegen, te wijzigen of te schrappen.

Druk op **21** om etappes toe te voegen en druk daarna op **25** om een nieuwe bestemming toe te voegen. Er bestaan verschillende methodes om een bestemming aan te geven: raadpleeg het hoofdstuk “Een bestemming invoeren”.

- Druk op **23** om een bestemming te verwijderen.
- Druk op **24** om de lijst opnieuw in te delen.
- Druk op **22** om het vertrekadres van de route te wijzigen.

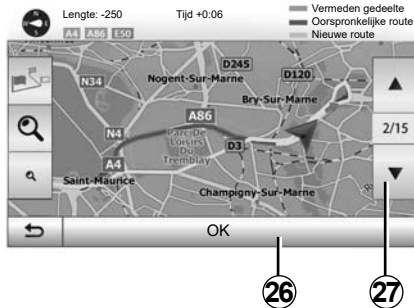

### Omwegen

Druk op “Beginscherm” > “Navigatie” > “Routebeschr.” > “Te vermijden” om een omweg te maken. Druk op een zone van de lijst afhankelijk van de gewenste omweg.

Druk op **27** om naar een andere zone te gaan.

Bevestig de nieuwe route door op **26** te drukken.

### De route annuleren

U kunt de begeleiding op elk moment stoppen.

Druk op “Beginscherm” > “Navigatie” > “Bestemming” > “Routebeschr.” > “Route annuleren” om de actieve route te annuleren.

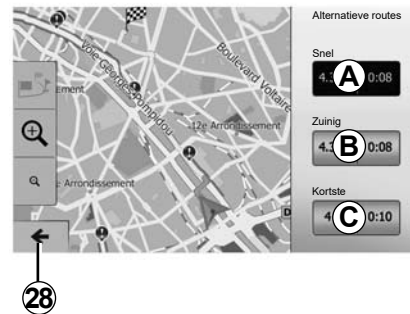

### Alternatieve routes

Met deze rubriek kunt u de routeplanningsmethode wijzigen. Er zijn drie modi waarmee u de routeplanningsmethode kunt wijzigen:

- “Snel”;
- “Zuinig”;
- “Kortste”.

Raadpleeg de paragraaf “Instelling van de route” in het hoofdstuk “Navigatie-instellingen”.

Druk op “Beginscherm” > “Navigatie” > “Routebeschr.” > “Alternatieve routes” en daarna op **A**, **B** of **C** om de nieuwe route te bevestigen. Druk op **28** om terug te keren naar het vorige scherm.

## ROUTEBEGELEIDING (6/6)

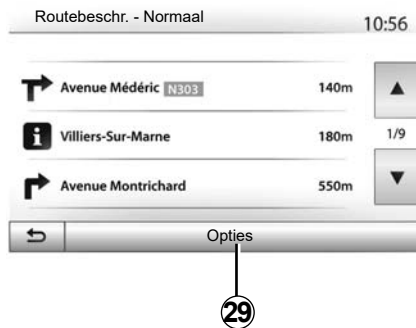

### “Routebeschr.”

Met deze functie geeft u het blad van de weg weer. Er worden meerdere details van de route weergegeven:

- richtingveranderingspijlen;
- wegnummer;
- afstand tot een wegvertakking.

Druk op **29** om het detailniveau van de route te bepalen:

- per samenvatting.

Alleen de belangrijkste elementen van de route (vertrekpunt, bestemming), de totale afstand, resterende tijd en aankomsttijd worden weergegeven.

- per standaardbeschrijving.

Alle manoeuvres en details van borden, wegnummers, straatnamen en afstand worden weergegeven. Bovendien worden informatie en waarschuwingen weergegeven zoals de door de bestuurder ingevoerde etappenamen, de beperkingen (van toegankelijkheid en manoeuvres), de genegeerde gebruikersvoorkeuren ...

- lijst van wegen.

De route en de namen en nummers van wegen worden weergegeven. Bovendien worden hun lengte, de gemiddelde richting en de tijd van de route weergegeven. De route-elementen worden in deze modus niet weergegeven.

### “Route-instellingen”

Met deze rubriek kunt u de route-instellingen kiezen. Raadpleeg de paragraaf “Instelling van de route” in het hoofdstuk “Navigatie-instellingen”.

# INSTELLINGEN KAART

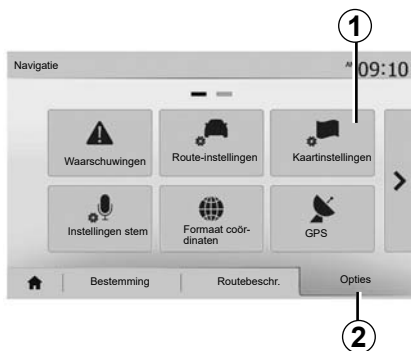

Druk in het navigatiemenu op **2** en daarna op **1** om naar het menu voor het instellen van de kaart te gaan.

## De weergave instellen

Met deze functie kunt u de weergave van de kaart veranderen in een 3D,-perspectiefaanzicht, een 2D -bovenaanzicht en een zicht waarbij het noorden altijd bovenaan staat.

Druk op "3D", "2D" of "2D Noord".

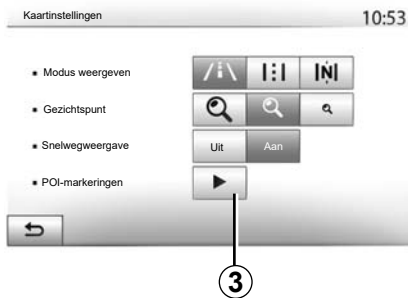

## Het gezichtspunt instellen

Met deze functie kunt u het zoomniveau en de hellingshoek aanpassen. Druk op een van de drie beschikbare zoomniveaus.

## Snelwegweergave

Deze functie activeert/deactiveert de snelwegweergave.

Druk op "Aan" om de functie in te schakelen of op "Uit" om ze uit te schakelen.

## Tonen van de interessante punten

U kunt ervoor kiezen bepaalde interessante punten weer te geven (zichtbaar op schaal 100 m) op de kaart.

Om rechtstreeks toegang te krijgen tot deze functie, drukt u op **3** om de nuttige plaatsen op de kaart weer te geven:

- hotel;
- luchthaven;
- garage;
- bedrijf;
- café of bar;
- ...

Druk op "Aan" of "Uit" om de nuttige plaatsen weer te geven of te verbergen.

Voer de naam van de nuttige plaats in om de lijst van subcategorieën te openen.

**Opmerking** in landen waarvan u de kaart niet hebt, kunt u de navigatiefunctie uitschakelen. Druk in het "Beginscherm" > "Inst" > "Systeem" op "Uit" tegenover "Navigatie" om de navigatiefunctie uit te schakelen.

## DE FAVORIETEN BEHEREN (1/2)



### Een item maken

Druk op "Beginscherm" > "Navigatie" > "Bestemming" om naar het bestemmingsmenu te gaan. U beschikt over meerdere methoden om een bestemming in te voeren;

- "Adres": raadpleeg de paragraaf "Een adres invoeren" in het hoofdstuk "Een bestemming invoeren".
- "Referentiepunt": raadpleeg de paragraaf "Nuttige plaatsen selecteren (POI)" in het hoofdstuk "Een bestemming invoeren".

- "Historiek": raadpleeg de paragraaf "Een bestemming uit de vorige bestemmingen selecteren" in het hoofdstuk "Een bestemming invoeren".
- "Favorieten": ga naar de bestemmingen die u hebt opgeslagen.
- "Op kaart zoeken": raadpleeg de paragraaf "Een bestemming op de kaart selecteren" in het hoofdstuk "Een bestemming invoeren".
- "Coördinaat": raadpleeg de paragraaf "De coördinaten van de bestemming invoeren" in het hoofdstuk "Een bestemming invoeren".



In alle gevallen geeft het systeem nadat het adres is bevestigd, dit op de kaart aan. Druk op "Opties" en daarna op "Aan favorieten toevoegen" om de bestemming aan de Favorieten toe te voegen.

Voordat u een favoriete bestemming opslaat, kunt u met het toetsenbord de naam ervan wijzigen.



## DE FAVORIETEN BEHEREN (2/2)



### De lijst sorteren

U kunt de lijst van de favoriete bestemmingen sorteren op naam, op afstand of ze allemaal op de kaart weergeven. Druk op "Opties".

### Favoriete bestemmingen schrappen

Druk op de favoriete bestemming die u wenst te schrappen. Druk op "Opties", "Favoriet verwijderen" en bevestig met een druk op "Wissen".

Om alle favoriete bestemmingen te wissen, drukt u op "Opties" en vervolgens op "Alles wissen". Bevestig deze verwijdering met een druk op "Alles wissen".

### Zoeken naar een favoriete bestemming

Met deze functie kunt u naar een favoriete bestemming in de lijst zoeken op basis van de naam.

Druk op "Zoeken" en voer de naam van de favoriete bestemming met het toetsenbord in.

# NAVIGATIE-INSTELLINGEN (1/4)



Met het tabblad “Opties” onderaan in het menu “Navigatie” kunt u de kaartweergave of navigatie-instellingen wijzigen.

## “Waarschuwingen”

Met deze rubriek kunt u de waarschuwingen configureren.

### Waarschuwing bij overschrijding van de snelheidslimiet

De kaarten kunnen informatie bevatten over de snelheidslimieten op weggedeelten. Het systeem kan u waarschuwen als u de huidige snelheidslimiet overschrijdt.



Afhankelijk van de regio kan deze informatie onbeschikbaar zijn of niet helemaal correct zijn voor alle wegen op de kaart.

De volgende soorten waarschuwingen zijn beschikbaar:

- piepsignaal: u ontvangt een niet-verbale waarschuwing als u de snelheidslimiet overschrijdt;
- visuele waarschuwing: de huidige snelheidslimiet wordt op de kaart weergegeven en knippert in het rood als u deze overschrijdt.

Druk op “Aan” of “Uit” om de waarschuwing in- of uit te schakelen.

### Snelheidslimiet altijd weergeven

Activeer of deactiveer de weergave van de maximumsnelheid voor het betreffende gedeelte van de genomen weg door op “Aan” of “Uit” te drukken.

### Waarschuwingen bij EHBO-posten

Wanneer de bestuurder een gevaarlijke zone passeert, wordt er op het scherm een waarschuwingssignaal weergegeven dat met een geluidssignaal gepaard gaat. Deze gevaarlijke zones komen overeen met gedeelten van de route waar bestuurders extra voorzichtig moeten zijn. Deze kunnen tijdelijk of permanent zijn. U kunt deze functie in- of uitschakelen.

### Waarschuwingafstand

U kunt uit meerdere mogelijkheden kiezen op welke afstand vóór een gevaarlijke zone u hierover gewaarschuwd wilt worden.

In sommige landen is het downloaden en inschakelen van de waarschuwingsoptie voor gevaarlijke zones verboden.



## “Route-instellingen”

Met deze functie kunt u bepalen hoe de routes worden uitgerekend.

### “Routeplannings-methode”

Dit systeem biedt u drie criteria voor het berekenen van de route:

- “Snel”: geeft een snelle route aan als u met de maximaal toegestane snelheid of bijna op alle wegen kunt rijden;
- “Kortste”: geeft een korte route aan om de af te leggen afstand zo klein mogelijk te maken;



- “Eco”: deze modus biedt een compromis tussen de snelle en de korte modus. Hiermee kunt u met korter rijden een grotere afstand afleggen. De berekende route zal waarschijnlijk korter zijn dan de snelle oplossing, maar zal niet veel langzamer zijn.

### “Snelwegen”

Mogelijk wilt u autosnelwegen vermijden wanneer u een langzame auto bestuurt of een ander voertuig sleept.

## “Periode-betaling”

U kunt al dan niet het gebruik toestaan van wegen waarvoor voor een bepaalde periode een speciale vergunning moet worden aangeschaft.

## “Betaling per keer”

U kunt al dan niet het gebruik van tolwegen toestaan.

## “Veeboten”

U kunt al dan niet het gebruik van alle types veeboten, schepen en treinen toestaan.

## “Carpool”

Met deze functie kunt u enkel carpoolroutes weergeven.

## “Onverharde wegen”

U kunt al dan niet het gebruik van onverharde wegen toestaan.



Om veiligheidsredenen mogen deze acties enkel worden uitgevoerd als de auto stilstaat.



### “Kaartinstellingen”

Raadpleeg het hoofdstuk “Instellingen kaart”.

### “Instellingen stem”

Met deze functie kunt u de taal van de gesproken routebegeleiding wijzigen. Raadpleeg het hoofdstuk “Begeleiding” in deze handleiding.

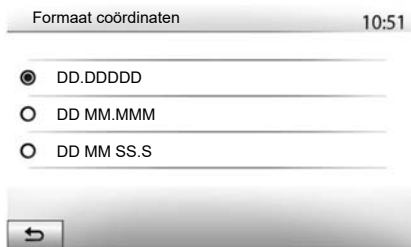

### “Formaat coördinaten”

Met deze functie kan de indeling van de coördinaten gewijzigd worden.

Dit systeem biedt drie indelingstypes.

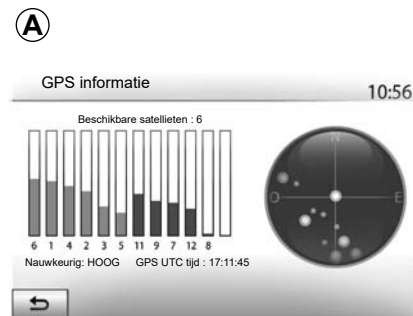

### GPS

Met deze functie kunt u de status van de GPS-satellieten controleren.

Druk op “GPS” om toegang te krijgen tot de GPS-informatie (scherm **A**).



#### Voorzorgen betreffende de navigatie

Het gebruik van het navigatiesysteem vervangt in geen enkel geval de verantwoordelijkheid noch de oplettendheid van de bestuurder tijdens het rijden van de auto.

# NAVIGATIE-INSTELLINGEN (4/4)



## “Kaartupdates”

Met deze functie kunt u de datum van de laatst uitgevoerde updates controleren.

## “Verkeer”

Met deze functie kunt u “Verkeersinfo”, de signalisatie van verschillende soorten gebeurtenissen, activeren of deactiveren en kunt u in geval van ongevallen of files alternatieve routes beheren.



## “Verkeersinfo”

U kunt de weergave van waarschuwingen in geval van ongevallen op uw route activeren of deactiveren.

## “Omleiding”

Met deze functie kunt u tijd besparen wanneer er zich op uw route een ongeval voordoet door u een alternatieve route voor te stellen.

Het multimediasysteem vraagt u te kiezen na hoeveel tijd u een nieuwe route met omleiding moet worden voorgesteld om tijd te besparen.

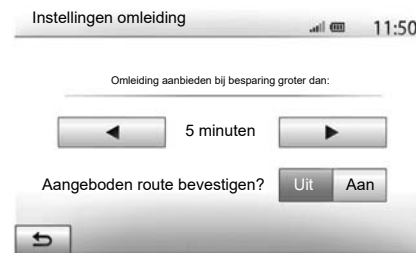

## “Gebeurtenistype”

Met deze functie kunt u kiezen welke types gebeurtenissen er tijdens de navigatie mogen worden weergegeven:

- “Alle gebeurtenissen”;
- “Doorstromingsgebeurtenissen”;
- “Afsluiting en blokkade”;
- “Ongeval”;
- ...



Om veiligheidsredenen mogen deze acties enkel worden uitgevoerd als de auto stilstaat.

# DRIVING ECO

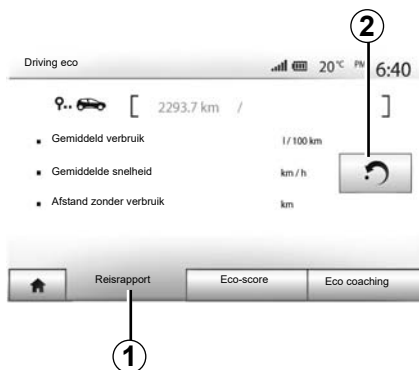

**Naar het menu Driving eco gaan**  
(beschikbaarheid is afhankelijk van de auto)  
Druk in het hoofdmenu op "Voertuig" en daarna op "Driving eco".  
Met het menu "Driving eco" krijgt u toegang tot de volgende informatie:

- "Reisrapport";
- "Eco-score";
- "Eco coaching".

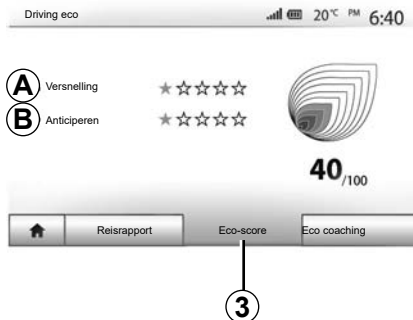

## "Reisrapport" 1

Met dit menu kunt u de opgeslagen gegevens van uw laatste route weergeven:

- "Gemiddeld verbruik";
- "Gemiddelde snelheid";
- "Afstand zonder verbruik".

**Opmerking:** u kunt de gegevens resetten door te drukken op 2.

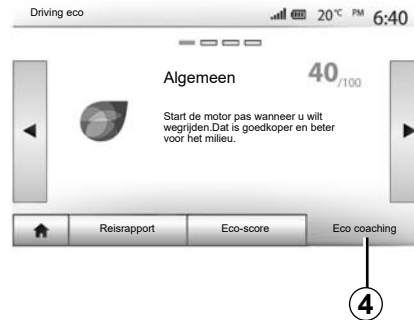

## "Eco-score" 3

Dit menu geeft u een globale score op 100. Hoe hoger de score, hoe beter uw prestaties als zuinige bestuurder:

- gemiddeld acceleratievermogen (zone **A**);
- gemiddelde remanticipatieprestatie (zone **B**).

## "Eco-coaching" 4

Dit menu evalueert uw rijstijl en geeft u de meest geschikte aanwijzingen om uw brandstofverbruik te optimaliseren.

## INFO VOOR 4X4

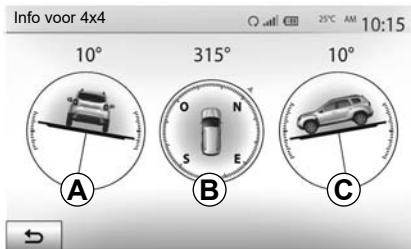

### Ga naar het menu 'Info voor 4x4'.

Klik in het hoofdmenu op 'Voertuig' en daarna op 'Info voor 4x4'.

Met de functie 'Info voor 4x4' kunt u het volgende bekijken:

- Wielvlucht (aandrijving) in graden, in real time (zone **A**)
- Traject, met behulp van een kompas (zone **B**)

- Horizontale hoek (stand) in graden, in real time (zone **C**)

#### NB:

- de waarden van de hoek op het scherm kunnen een tot drie graden afwijken van de werkelijke hoek;
- de weergave wordt ongeveer elke seconde vernieuwd.

# BLUETOOTH®-TOESTELLEN KOPPELEN, ONTKOPPELEN (1/4)

## Een nieuwe telefoon koppelen Bluetooth®

Voor het eerste gebruik van uw handsfree systeem moet u uw mobiele Bluetooth®-telefoon koppelen aan uw auto.

Door de koppeling kan het systeem een Bluetooth® telefoon herkennen en onthouden. U kunt maximaal vijf smartphones koppelen, maar er kan er telkens maar één met het handsfreesysteem zijn verbonden.

Het koppelen gebeurt ofwel rechtstreeks via het multimediasysteem ofwel via uw mobiele telefoon.

Controleer of het systeem en uw smartphone zijn ingeschakeld en of Bluetooth® op uw smartphone is geactiveerd, zichtbaar is en door andere apparaten kan worden herkend (raadpleeg de handleiding van uw telefoon voor meer informatie).

Afhankelijk van het merk en het model van uw toestel kunnen de handsfree functies gedeeltelijk of helemaal onverenigbaar zijn met het systeem van uw auto.



### Koppelen van een Bluetooth®-telefoon op het multimediasysteem

- Activeer de Bluetooth®-verbinding van uw telefoon;
- Druk op “Inst” > “Connectiviteit” > “Zoeken naar Bluetooth-apparaat”;
- controleer of uw telefoon ingeschakeld en zichtbaar is via de link Bluetooth®;
- selecteer uw telefoon in de lijst met rand-apparatuur die door het systeem werd gevonden;
- Op het scherm van uw telefoon verschijnt een boodschap.

Op de site <https://easyconnect.renault.com> vindt u een lijst met compatibele telefoons.



Om veiligheidsredenen mogen deze handelingen alleen uitgevoerd worden als de auto stilstaat.



## BLUETOOTH®-TOESTELLEN KOPPELEN, ONTKOPPELEN (2/4)

Afhankelijk van de telefoon drukt u op “Verbinden”, “Koppelen” of “Verbinding maken” om het koppelen toe te staan.

- Afhankelijk van de telefoon toetst u op het toetsenbord van de telefoon de code in die op het scherm van het mediasysteem staat.
- Er verschijnt een tweede boodschap op het scherm van uw telefoon waarmee wordt voorgesteld om de telefoon bij een volgend gebruik automatisch met het mediasysteem te koppelen. Aanvaard deze toestemming om deze stappen niet meer te moeten herhalen.

Afhankelijk van het type telefoon kan u tijdens het koppelen worden gevraagd om het overzetten van het telefoonboek en de oproepgeschiedenis naar het mediasysteem te bevestigen.

Accepteer het delen om deze gegevens in uw mediasysteem terug te vinden. U kunt ook automatisch delen van het telefoonboek en de oproepgeschiedenis toestaan, zodat het systeem dit bij volgende koppelopdrachten automatisch zal doen.

**Opmerking:** het geheugen van uw mediasysteem is beperkt en het is mogelijk dat niet alle contactpersonen van uw telefoon kunnen worden geïmporteerd.

Uw smartphone is nu gekoppeld aan uw mediasysteem.

**Opmerking:** de koppelingstijd varieert naar gelang het merk en model van uw telefoon.

Als het koppelen mislukt, moet u de handeling herhalen. Raadpleeg het instructieboekje van uw telefoon als het systeem uw telefoon niet vindt tussen de Bluetooth-apparaten.

## BLUETOOTH®-TOESTELLEN KOPPELEN, ONTKOPPELEN (3/4)

### Een Bluetooth®-telefoon met het multimediasysteem koppelen vanaf de telefoon

- Activeer de Bluetooth®-verbinding van uw telefoon en van het systeem;
- selecteer vanuit het hoofdmenu van het multimediasysteem “Inst” > “Connectiviteit” > “Validatie voor extern apparaat”. Zo maakt u het systeem zichtbaar op de andere Bluetooth® toestellen;
- er verschijnt een boodschap op het scherm met een wachtwoord en de resterende tijd dat het systeem nog zichtbaar blijft;
- geeft vanaf uw telefoon de lijst met beschikbare Bluetooth®-toestellen weer;
- selecteer in de toegestane tijd het multimediasysteem uit de beschikbare toestellen en gebruik het toetsenbord van uw telefoon om het getoonde wachtwoord op het systeemscherm (afhankelijk van uw telefoon) in te voeren.

Er verschijnt een boodschap op het scherm van uw telefoon om aan te geven dat deze vanaf dat ogenblik met het multimediasysteem is gekoppeld.

**Opmerking:** de koppelingstijd varieert naar gelang het merk en model van uw telefoon.

Als het koppelen mislukt, moet u de handeling herhalen.

Wanneer het multimediasysteem wordt ingeschakeld, wordt het laatst gekoppelde toestel automatisch met het systeem verbonden.



Uw handsfree systeem heeft uitsluitend ten doel de communicatie te vergemakkelijken en de risicofactoren te beperken, maar kan ze nooit helemaal uitbannen. Houd u altijd aan de wettelijke voorschriften van het land waar u reist.

## BLUETOOTH®-TOESTELLEN KOPPELEN, ONTKOPPELEN (4/4)

### Een Bluetooth®-telefoon loskoppelen van het multimediastelsysteem

Bij het ontkoppelen wordt de telefoon verwijderd uit het geheugen van het handsfree telefoonsysteem.

Druk in het hoofdmenu op “Inst” > “Connectiviteit” en vervolgens op “Bluetooth-apparaatlijst bekijken”. Druk op het pictogram “Prullenbak” **1** naast de naam van de smartphone die u uit de lijst wilt verwijderen. Bevestig uw keuze door te drukken op “OK”.



#### “Wachtwoord wijzigen”

U kunt het viercijferig wachtwoord van het systeem dat de koppeling van Bluetooth® toestellen toestaat, personaliseren.

Klik in het hoofdmenu op “Inst” > “Bluetooth” > “Wachtwoord wijzigen”.

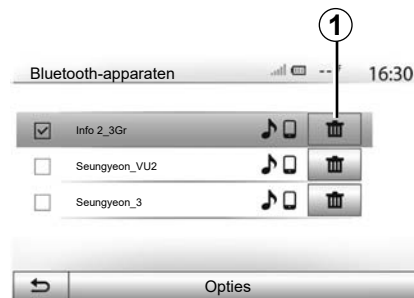

#### “Smartphone”

Met deze functie die beschikbaar is op de tweede pagina van het menu “Connectiviteit” kunt u hulp oproepen over de activering en het gebruik van spraakbedieningsknoppen (raadpleeg hoofdstuk “Gebruik van de spraakbediening”).

# BLUETOOTH®-TOESTELLEN VERBINDEN, VERBINDING VERBREKEN (1/2)

## Verbinden van een gekoppelde Bluetooth®-telefoon

Een telefoon kan geen verbinding maken met het handsfree telefoonsysteem als het niet eerst daaraan is gekoppeld. Raadpleeg het hoofdstuk "Bluetooth®-toestellen koppelen/ontkoppelen".

Uw telefoon moet verbonden zijn met het handsfree telefoonsysteem om toegang te kunnen hebben tot alle functies.

### Automatische verbinding

Zodra het systeem ingeschakeld is, zoekt het handsfree telefoonsysteem de eerder gekoppelde telefoons in de buurt (dit zoeken kan een minuut duren). Het verbindt zich automatisch met de laatst verbonden telefoon indien:

- de Bluetooth®-verbinding van uw telefoon geactiveerd is;
- u eerder tijdens het koppelen de automatische verbinding van uw telefoon met het systeem hebt toegestaan.

### Opmerking:

- als tijdens het verbinden een gesprek wordt gevoerd, dan wordt het geluid automatisch voortgezet via de luidsprekers van het voertuig;
- aanvaard bij voorkeur alle berichten die tijdens het koppelen van uw telefoon met het systeem op uw telefoon verschijnen, zodat de functie voor automatische toestelherkenning soepel kan werken.

### Handmatig verbinden

Voer vanaf het hoofdmenu de volgende verrichtingen uit:

- druk op "Tel";
- druk op "Bluetooth-apparaatlijst bekijken";
- selecteer de naam van de telefoon die u wilt verbinden.

Uw telefoon is met het multimediasysteem verbonden.

### Mislukte verbinding

Als geen verbinding gemaakt wordt, controleer dan of:

- uw toestel is ingeschakeld.
- het toestel is geconfigureerd om de vraag om automatische verbinding met het systeem te kunnen accepteren;
- de accu van uw toestel niet ontladen is;
- uw toestel eerder werd gekoppeld aan uw handsfree systeem;
- de Bluetooth®-functie van uw toestel en die van het systeem geactiveerd is;

**NB:** door langdurig gebruik van uw handsfree systeem ontlaaft de accu van uw toestel snel.

# BLUETOOTH®-TOESTELLEN VERBINDEN, VERBINDING VERBREKEN (2/2)

## Een gekoppelde telefoon wijzigen

U kunt een Bluetooth®-toestel op ieder ogenblik verbinden of de verbinding ermee verbreken.

Druk vanaf het hoofdmenu op “Media-apparaat”, daarna op “Instellingen” en op “Lijst met toestellen”.

Druk op het toestel dat u wilt verbinden en bevestig door op “OK” te drukken.

Er verschijnt een kleine uitsparing **1** naast de naam van uw telefoon om aan te geven dat de verbinding goed tot stand is gekomen.



## Verbinding met een telefoon verbreken

Selecteer de naam van uw apparaat om een telefoon los te koppelen van het multimediasysteem. De kleine uitsparing **1** verdwijnt.

Als er op het moment van het verbreken van de verbinding met de telefoon een gesprek wordt gevoerd, wordt dit gesprek automatisch terug naar uw telefoon geschakeld.

# SPRAAKHERKENNING GEBRUIKEN (1/3)

## Presentatie

Het multimediasysteem van uw auto gebruikt het spraakherkenningssysteem van uw telefoon:

- om enkele functies van het multimediasysteem van de auto en enkele van de functies van uw telefoon met uw stem te bedienen;
- zodat u uw handen op het stuurwiel kunt houden terwijl u het multimediasysteem of uw telefoon bedient.

## Opmerking:

- de positie van de knop voor spraakherkenning kan variëren (bediening op of onder het stuurwiel of bediening via het scherm van het multimediasysteem);
- bij gebruik van de spraakherkenning gebruikt het systeem de taal die op uw telefoon is ingesteld;
- als uw smartphone niet is uitgerust met spraakherkenning verschijnt er een bericht op het multimediasysteem.

## Inschakelen van de spraakherkenning van de telefoon met het multimediasysteem

U activeert de spraakherkenning op uw telefoon als volgt:

- met uw smartphone 3G, 4G of Wi-fi ontvangen;
- de Bluetooth® van uw smartphone activeren en zichtbaar maken voor andere toestellen (raadpleeg het instructieboekje van uw telefoon);
- uw smartphone koppelen en verbinden met het multimediasysteem (zie “Bluetooth® toestellen koppelen, ontkoppelen”).

Houd de knop voor spraakherkenning  ingedrukt om de functie te activeren.

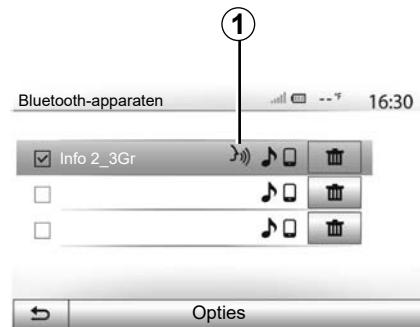

**Opmerking:** het symbool **1** in het menu “Instellingen” > “Connectiviteit” > “Bluetooth-apparaatlijst bekijken” geeft aan dat de spraakherkenning op uw smartphone compatibel is met het multimediasysteem.

Wanneer u de spraakherkenning van uw telefoon via het multimediasysteem gebruikt, is het mogelijk dat de overdracht van mobiele gegevens om dit systeem te gebruiken bijkomende kosten oproept die niet uw telefooncontract zijn opgenomen.

## SPRAAKHERKENNING GEBRUIKEN (2/3)

A



Een geluidssignaal en de weergave van het scherm **A** geven aan dat de spraakherkenning actief is.

Spreek luid en duidelijk.

**Opmerking:** met het spraakherkenningsysteem van uw smartphone kunt u bepaalde functies van uw eigen telefoon gebruiken. Hiermee kunt u niet de andere functies van uw multimediasysteem gebruiken, zoals de radio, de Driving eco, enzovoort.

B

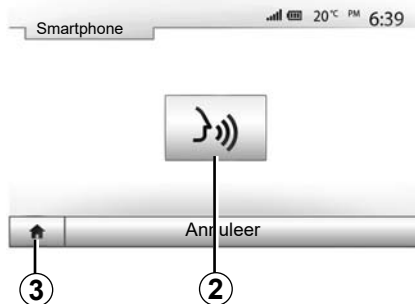

### Gebruik

Zodra de spraakherkenning actief is, kunt u deze opnieuw starten door te tikken op de knop op de stuurwiel- of stuurkolombediening van uw auto, of op de knop **2** in het scherm van uw multimediasysteem.

U kunt op elk moment terugkeren naar het hoofdmenu door te drukken op **3**.

4

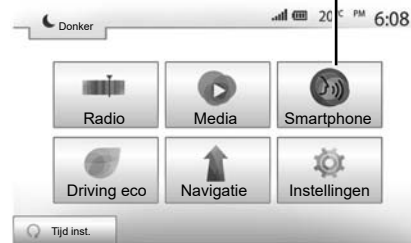

Druk op **4** in het hoofdmenu van het multimediasysteem om terug te keren naar het scherm **B**.

**Opmerking:** als u de spraakherkenning gebruikt, zijn de functies "Media" en "Radio" niet beschikbaar en niet toegankelijk via het hoofdmenu van het multimediasysteem.

## SPRAAKHERKENNING GEBRUIKEN (3/3)



### Uitschakelen

Druk op toets **2** op het scherm **B** en houd de knop voor spraakherkenning  in uw auto ingedrukt. Een geluidssignaal geeft aan dat spraakherkenning is uitgeschakeld.

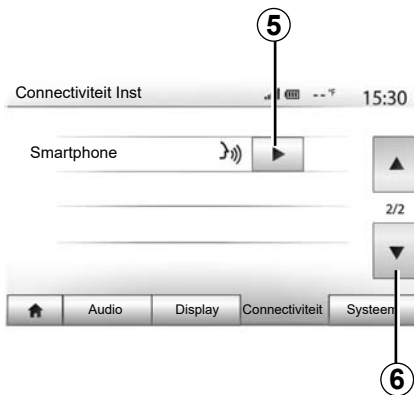

### Hulp

U kunt een extra hulpmiddel inroepen voor de werking en gebruiksvoorwaarden van het spraakherkenningssysteem. Hiervoor drukt u op "Beginscherm" > "Instellingen" > "Connectiviteit". Selecteer de tweede pagina door op **6** en vervolgens op **5** te drukken.

Deze functie bestaat uit schermen met uitleg bij het gebruik van de spraakherkenning, evenals:

- gebruiksvoorwaarden;
- de compatibele telefoons;



- de functie in- en uitschakelen met behulp van de knop voor spraakherkenning  in uw auto;
- de manier om met het scherm te werken;
- de beschikbare functies;
- de reikwijdte van de functies.



# ANDROID AUTO™, CARPLAY™ (1/4)

## Android Auto™

### presentatie

“Android Auto™” is een applicatie die u kunt downloaden (via het downloadplatform voor apps op uw smartphone) en waarmee u bepaalde applicaties en functies op uw telefoon kunt gebruiken via het scherm van het multimediasysteem.

### Opmerking:

- raadpleeg de officiële website van het besturingssysteem van uw telefoon om te bepalen of uw smartphone geschikt is voor de applicatie “Android Auto™”;
- de app “Android Auto™” werkt alleen als uw smartphone is verbonden met de USB-poort van uw voertuig en als de spraakherkenningservice is geactiveerd. De app “Android Auto™” moet beschikbaar zijn via de knop **1** in het hoofdmenu.

Gebruik USB-kabels die door de telefoonfabrikant zijn voorgeschreven, voor de goede werking van de applicatie.



### Eerste gebruik

Sluit uw telefoon aan op de USB-poort van uw multimediasysteem.

- accepteer de verzoeken op uw smartphone zodat u de applicatie “Android Auto™” kunt gebruiken;
- Bevestig dit door op uw telefoon op “Accepteren” te drukken.

De app “Android Auto™” wordt gestart op het multimediasysteem.

Als de hierboven beschreven procedure mislukt, herhaalt u de handeling.

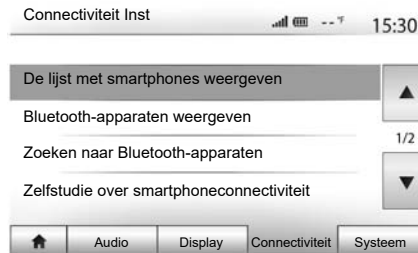

U kunt de apparaten die een verbinding met het multimediasysteem hebben op elk willekeurig moment beheren via “Instellingen” > “Connectiviteit Inst”.

**Opmerking:** de eerste verbinding met “Android Auto™” wordt gemaakt als de auto wordt stopgezet, en dient alleen om de spraakherkenning van het multimediasysteem te activeren.

# ANDROID AUTO™, CARPLAY™ (2/4)

## CarPlay™

### presentatie

CarPlay™ is een ingebouwde service op uw smartphone waarmee u bepaalde applicaties op uw telefoon kunt gebruiken via het scherm van uw multimediasysteem.

### Opmerking:

- raadpleeg de website van het besturings-systeem van uw telefoon als uw smartphone niet is uitgerust met de service “CarPlay™”.
- de service “CarPlay™” werkt alleen als uw smartphone is aangesloten op de USB-aansluiting van uw voertuig en als de service SIRI is geactiveerd. De service “CarPlay™” moet zichtbaar zijn via de knop **2** in het hoofdmenu.

Gebruik USB-kabels die door de telefoonfabrikant zijn voorgeschreven, voor de goede werking van de applicatie.

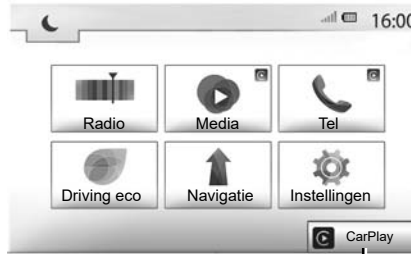

### Eerste gebruik

Sluit uw telefoon aan op de USB-poort van uw multimediasysteem.

De service CarPlay™ wordt gestart op het multimediasysteem.

Als de hierboven beschreven procedure mislukt, herhaalt u de handeling.

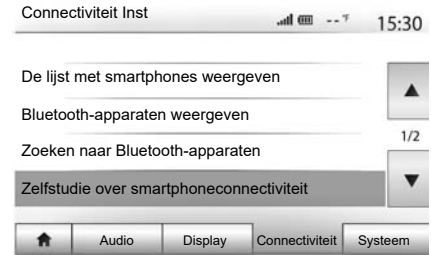

U hebt toegang tot een gids over het verbinden van uw smartphone met uw multimediasysteem via “Instellingen” > “Connectiviteit Inst”.



Zodra de app “Android Auto™” of de service “CarPlay™” in het multimediasysteem is geactiveerd, kunt u de knop voor spraakherkenning in uw auto gebruiken om een aantal functies van uw smartphone met uw stem te activeren. Druk hiervoor op de knop **3** op het stuurwiel van uw auto (zie voor meer informatie het hoofdstuk “Spraakherkenning gebruiken”).

### Opmerking:

- u kunt “Android Auto™” of “CarPlay™” gebruiken om toegang te krijgen tot de navigatie- en muziekapplicaties op uw smartphone. Deze applicaties vervangen soortgelijke applicaties die in het multimediasysteem zijn geïntegreerd en die al actief zijn. U kunt bijvoorbeeld slechts één navigatie-app, “Android Auto™”/“CarPlay™”, gebruiken of de app die in het multimediasysteem is ingebouwd.
- wanneer u “Android Auto™” of “CarPlay™” gebruikt, blijven bepaalde functies van het multimediasysteem op de achtergrond actief. Als u bijvoorbeeld “Android Auto™” of “CarPlay™” start en de navigatie op uw smartphone gebruikt terwijl de radio van het multimediasysteem is ingeschakeld, blijft de radio werken.

Als u de app “Android Auto™” of de service “CarPlay™” gebruikt, kan de vereiste overdracht van mobiele gegevens extra kosten met zich meebrengen die niet in uw telefoonabonnement zijn inbegrepen.



## Terugkeren naar de interface van uw multimediasysteem

Om terug te keren naar de interface:

- druk op de Home-toets op het front van uw multimediasysteem of het centrale front.

of

- Druk op knop 3 in het multimediasysteemscherm voor “Android Auto™” of “CarPlay™”.

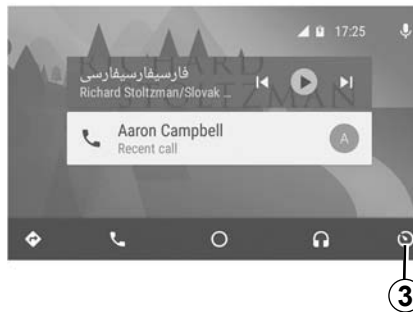

De functies van de app Android Auto™ en de service Carplay™ zijn afhankelijk van het merk en het model van uw telefoon. Zie voor meer informatie de website van de fabrikant (als die er is).

# TELEFOONBOEK



Druk in het menu “Telefoontoestel” op **1** om de menulijst te doorlopen en klik vervolgens op “Telefoonboek” om naar het telefoonboek van het systeem te gaan.

## Gebruik van het telefoonboek

U kunt de telefoonboekvermeldingen gebruiken die in het systeem zijn opgeslagen.

Nadat u via de draadloze Bluetooth®-technologie uw systeem met uw Bluetooth®-telefoon hebt verbonden, worden de nummers in het telefoonboek van uw telefoon overgezet naar dat van het systeem indien de contactpersonen in het telefoongeheugen van uw toestel zitten.

**NB:** bij sommige telefoons kan het systeem u tijdens het koppelen vragen om het overzetten van het telefoonboek van de telefoon naar het systeem te bevestigen.

## Een nummer uit het telefoonboek bellen

Nadat u in het telefoonboek de contactpersoon hebt gevonden die u wilt bellen, selecteert u het nummer dat u wilt bellen om de oproep te starten.

## Een contactpersoon zoeken in het telefoonboek

Druk op **2** en voer daarna de naam of voor naam van de contactpersoon in om met behulp van het toetsenbord te zoeken.

Afhankelijk van het merk en model van uw telefoon kunnen uw contactpersonen eventueel niet naar het multimediasysteem worden overgezet.



Het is raadzaam om de auto te stoppen om een nummer in te voeren of een contactpersoon te zoeken.

## BELLEN EN GEBELD WORDEN (1/3)



### Bellen vanuit het telefoonboek

Sluit de telefoon aan en selecteer "Telefoonboek" in het afrolmenu 1 in het menu "Telefoontoestel".

Selecteer de contactpersoon (of het juiste nummer als de contactpersoon meerdere nummers heeft). De contactpersoon wordt automatisch opgebeld nadat u op het desbetreffende nummer hebt gedrukt.

**Opmerking:** u kunt een nummer bellen vanuit het multimediasysteem met behulp van de spraakherkenning vanaf uw smartphone. Raadpleeg het hoofdstuk "Gebruik spraakherkenning".

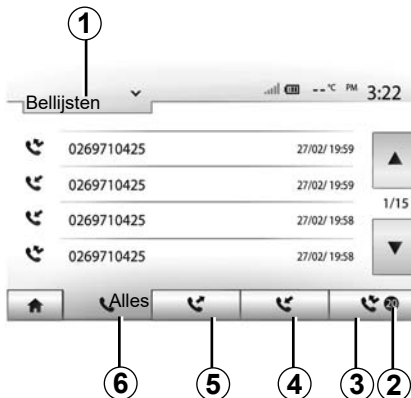

### Een nummer vanuit de lijst van gevoerde gesprekken bellen

U kunt de lijst van oproepen die in het geheugen van de telefoon zijn opgeslagen, gebruiken om te bellen.

Nadat u uw toestel en uw Bluetooth®-telefoon draadloos via Bluetooth® met elkaar hebt verbonden, worden de nummers uit de lijsten "Alle oproepen", "Uitgaande oproepen" en "Gemiste oproepen" van uw telefoon automatisch overgezet naar de lijst van oproepen van uw multimediasysteem.

Druk op **1** om de lijst te doorlopen en druk vervolgens op "Bellijsten".

Druk op **6** om de lijst van alle oproepen weer te geven.

Druk op **5** om de lijst van uitgaande oproepen weer te geven.

Druk op **4** om de lijst van ontvangen oproepen weer te geven.

Druk op **3** om de lijst van gemiste oproepen weer te geven.

**NB:** het merkteken **2** geeft aan hoeveel gemiste oproepen er zijn.

In elke lijst worden de contactpersonen op volgorde van de meest recente tot de oudste weergegeven. Selecteer een contactpersoon om een nummer te bellen.

## BELLEN EN GEBELD WORDEN (2/3)

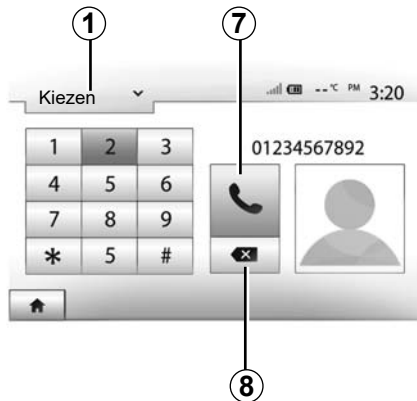

### Een nummer samenstellen

Druk op **1** om de lijst te doorlopen en druk vervolgens op "Kiezen" voor een telefoonnummer.

Druk op de genummerde toetsen om een telefoonnummer te vormen en druk vervolgens op **7** om het nummer te bellen.

Om een nummer te wissen, drukt u op "**8**". Met een lange druk op **8** kunnen alle cijfers tegelijk worden gewist.



Het is raadzaam om de auto te stoppen om een nummer in te voeren of een contactpersoon te zoeken.



### Een oproep ontvangen

Bij een inkomend gesprek verschijnt er een boodschap op het scherm van het multimediasysteem met de volgende informatie over de contactpersoon die belt:

- de naam van de contactpersoon (als zijn nummer aanwezig is in het telefoonboek);
- het nummer van de contactpersoon die belt;
- "Onbekend nummer" (als het nummer niet kan worden getoond).

**Opmerking:** wanneer er tijdens de navigatie een boodschap van een inkomende oproep op het scherm verschijnt, moet u de oproep aannemen of weigeren om naar het navigatiescherm terug te keren.

**Opmerking:** u kunt een inkomend gesprek beantwoorden of weigeren door te drukken op de knop op de stuurkolom van de auto.

## BELLEN EN GEBELD WORDEN (3/3)

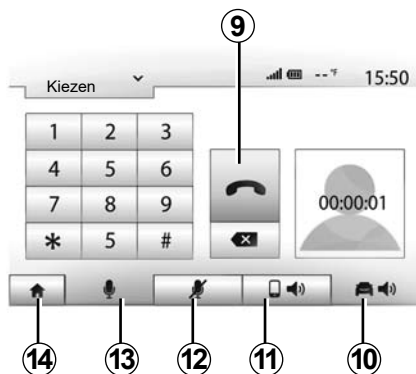

### Tijdens een gesprek

Tijdens een gesprek kunt u:

- de microfoon uitzetten door op **12** te drukken;
- de microfoon aanzetten door op **13** te drukken;
- ophangen door op **9** te drukken;
- het geluid uit de luidspreker van de telefoon laten komen door op **11** te drukken;

- het geluid uit de luidspreker van de auto laten komen door op **10** te drukken;
- druk op **14** om naar het vorige scherm (bv. het navigatiescherm) of het beginscherm terug te keren.



# OP AFSTAND STARTEN VAN DE MOTOR (1/3)



Wanneer het voertuig hiermee is uitgerust, kunt u met deze functie de motor programmeren om op afstand te starten, om het interieur te verwarmen of te ventileren tot 24 uur voordat de auto wordt gebruikt.

Afstellen van het verwarmingsniveau vereist (temperatuur, ontdooien) voordat de functie wordt geprogrammeerd. De configuratie en programmering worden uitgevoerd via het multimediadisplay.

## Programmeren van de begintijd van de functie

- Zet het contact aan, druk vervolgens op 1 vanuit het hoofdmenu. het scherm A verschijnt;

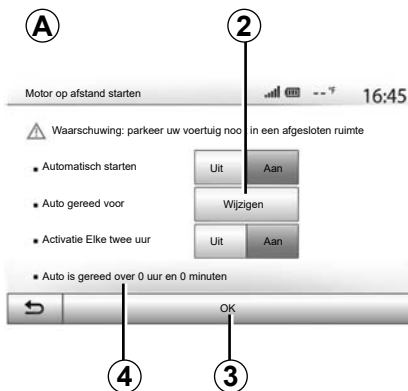

- selecteer de knop "Aan" op de regel "Automatisch starten" om de functie te activeren;
- bepaal het tijdstip waarop u uw auto wenst te gebruiken en wilt vertrekken door op de toets 2 te drukken;
- druk op de pijlen "omhoog" en "omlaag" om de uren en minuten te doorlopen totdat u het gewenste tijdstip bereikt;
- druk op "OK" om te bevestigen; de markering 4 geeft u de resterende tijd voor de tijd dat u de auto wenst te gebruiken;
- druk op "OK" 3 om de programmering te bevestigen en te voltooien;



- stel de knoppen van de airconditioning in op de gewenste temperatuur in het interieur bij het starten van de motor en stel vervolgens de ontdooimodus in (zie hoofdstuk 2 van het instructieboekje van de auto);

Als u geprogrammeerd op afstand starten wilt activeren, moet u een tijd selecteren die ten minste 15 minuten later is dan de tijd die door het mediasysteem wordt weergegeven.

## OP AFSTAND STARTEN VAN DE MOTOR (2/3)

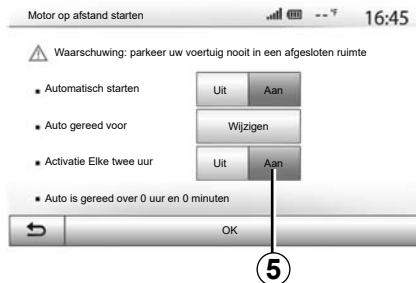

- Zet het contact uit.

Wanneer u de auto vergrendelt, knipperen de alarmknipperlichten en zijknipperlichten twee keer en gaan gedurende ongeveer drie seconden branden om aan te geven dat de programmering is opgeslagen.

Het op afstand starten van de motor werkt indien:

- de hendel in neutrale stand staat (neutraal) voor auto's met een handgeschakelde of robotversnellingsbak;
- de hendel in stand **P** staat voor auto's met een automatische versnellingsbak;

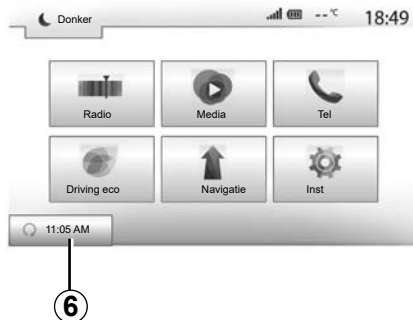

- het contact uitgezet is;
- alle opengaande delen (motorkap, portieren, bagageruimte) gesloten en vergrendeld zijn wanneer u de auto verlaat.

**Opmerking:** u moet uw multimediasysteem uitzetten als u uw auto verlaat, anders werkt starten op afstand niet.

### “Activatie Elke twee uur”

Met deze functie kan de auto automatisch elke twee uur worden gestart, al naar gelang de motortemperatuur.

Druk op de toets “Aan” **5** om de functie te activeren.

Als deze functie is ingeschakeld, werkt het ventilatiesysteem niet tijdens de eerste vier keer dat de auto eventueel wordt gestart.

Bij extreme koude start de auto automatisch en blijft hij gedurende tien minuten draaien waarna hij opnieuw stilvalt.

Als de motortemperatuur geen herstart vereist, start de auto niet automatisch tijdens de eerste vier keer opnieuw inschakelen en keert deze gedurende twee uur terug naar de stand-bystand. De motor wordt opnieuw gestart als de motortemperatuur te laag is. In ieder geval gebeurt dit de laatste keer. Ongeveer 15 minuten vóór de geprogrammeerde tijd start de motor en blijft deze gedurende ongeveer tien minuten lopen.

**Opmerking:** het symbool **6** herinnert u aan de starttijd van de auto die u al hebt ingesteld.

## OP AFSTAND STARTEN VAN DE MOTOR (3/3)

Afhankelijk van de auto, moet u ervoor zorgen dat stroomverbruikers zoals de ruitenwissers, verlichting, radio, stoelverwarming, stuurwielverwarming, enz. worden uitgeschakeld en alle accessoires worden losgekoppeld voordat u de auto verlaat.

In extreme situaties werkt starten op afstand door programmering mogelijk niet.



Parkeer de auto niet of blijf niet met draaiende motor staan op een plaats waar de uitlaat zich boven brandbaar materiaal bevindt. Onder ongunstige omstandigheden (droogte, harde wind) kan brand ontstaan als de hete uitlaat in contact komt met gras of bladeren.



### **Verantwoordelijkheid van de bestuurder tijdens het parkeren of stoppen van de auto**

Laat nooit, zelfs niet eventjes, een kind, een afhankelijke volwassene of een dier in de auto achter als u deze verlaat. Ze kunnen zichzelf of anderen in gevaar brengen, bijvoorbeeld door de motor te starten, systemen zoals de ruitbediening in te schakelen of de portieren te vergrendelen, enz. Bovendien kan bij warm en/of zonnig weer de temperatuur in het interieur heel snel oplopen.

### **LEVENSGEVAAR OF GEVAAR VAN ERNSTIG LETSEL.**

### **Speciaal kenmerk van auto's uitgerust met de "Activatie Elke twee uur"-functie**

Het is absoluut vereist om minstens 10 minuten met de auto te rijden na elke programmering van de functie. Risico op veroudering van de motorolie.



Gebruik de functie om de motor op afstand te starten of te programmeren niet als:

- de auto in een garage of in een afgesloten ruimte staat.

### **Risico op vergiftiging of verstikking door de uitstoot van uitlaatgassen.**

- de auto is afgedekt met een beschermhoes.

### **Risico op brand.**

- de motorkap geopend is of voordat de motorkap wordt geopend.

### **Risico op brandwonden of ernstige verwondingen.**

**Afhankelijk van het land kan het gebruik van de functie om de motor op afstand te starten of te programmeren verboden zijn door de geldende wetgeving en/of regelgeving.**

**Controleer voor het gebruik van deze functie de geldende wetgeving en/of regelgeving van het land.**

# ACHTERUITRIJCAMERA (1/3)

## Werking

Bij inschakelen van de achteruitversnelling (en tot ongeveer vijf seconden na het inschakelen van een andere versnelling) wordt de omgeving achter de auto getoond op het scherm van het multimediasysteem, samen met de richtlijn, de omtrek van de auto en piepgeluiden.

Ultrasoondetectoren die in uw auto zijn ingebouwd, “meten” de afstand tussen de auto en een obstakel.

Als de rode zone bereikt is, gebruikt u de afbeelding van de bumper om nauwkeurig te stoppen.

### Opmerking:

- zie de gebruikershandleiding van de auto voor meer informatie over het gebruik van de parkeerhulp.
- zorg ervoor dat de achteruitrijcamera niet wordt afgedekt (door vuil, modder, sneeuw, enz.).
- zodra de achteruitversnelling is ingeschakeld, geeft het multimediascherm gedurende enkele seconden een beeld van de omgeving achter de auto weer.

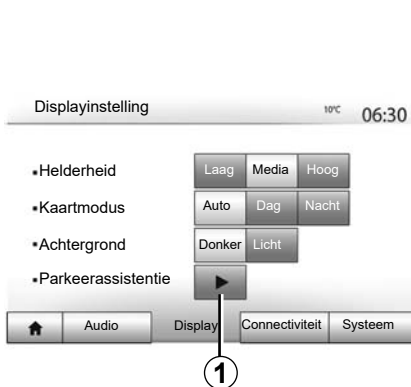

## Inschakelen/uitschakelen

### Achteruitrijcamera

U kunt de achteruitrijcamera in- of uitschakelen. Selecteer daartoe in het hoofdmenu “Inst” > “Display” en druk daarna op “Parkeerassistentie” 1.



## Parkeerhulp

Met dit menu kunt u de achteruitrijcamera in- of uitschakelen en “Obstakeldetectie” instellen.

## ACHTERUITRIJCAMERA (2/3)



### Waarneming van obstakels

U kunt de sensoren aan de voor- en achterkant van uw auto onafhankelijk in- of uitschakelen. Selecteer "Aan" om de gewenste sensor(en) in te schakelen of "Uit" om deze uit te schakelen.

### Geluidinstellingen

U kunt de geluidswaarschuwing in- of uitschakelen, kiezen uit diverse geluiden en het volume van de obstakelsensoren instellen.

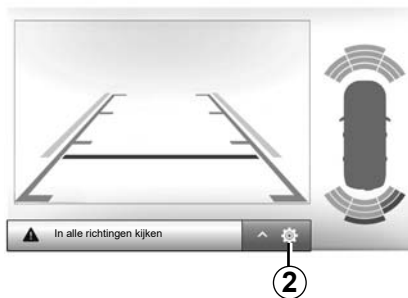

### Weergave-instellingen

U kunt de weergave-instellingen openen met de knop 2.

Met dit menu kunt u de geleidelijnen 3 die de afstand achter de auto aangeven in- of uitschakelen en de scherminstellingen aanpassen.

Druk op "+" of "-" om het contrast 4, de helderheid 5 en de kleuren 6 in te stellen.



Om veiligheidsredenen mogen deze handelingen alleen uitgevoerd worden als de auto stilstaat.

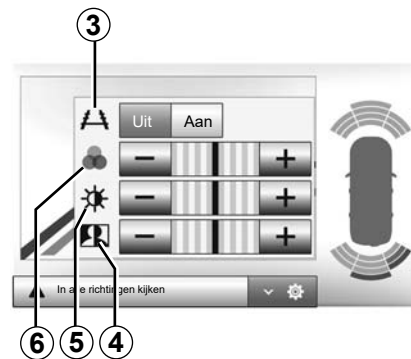

Het beeld kan alleen worden aangepast als de achteruitversnelling is ingeschakeld.



Deze functie is een extra hulpmiddel. De bestuurder moet altijd opletten en blijft verantwoordelijk.

De bestuurder moet altijd op zijn hoede blijven voor plotselinge gebeurtenissen tijdens het rijden: let dus altijd op of er zich bij het manoeuvreren geen kleine, smalle obstakels (zoals een kind, dier, kinderwagen, fiets, steen, paaltje, enz.) in uw blinde hoek bevinden.

Het scherm geeft een omgekeerd beeld.

De tekening is een op een horizontale ondergrond geprojecteerde weergave; houd geen rekening met deze informatie in het geval van een verticaal of op de grond geplaatst voorwerp.

De voorwerpen die op de rand van het scherm verschijnen kunnen vervormd zijn.

In geval van te veel licht (sneeuw, auto in de zon, enz.) kan het zicht van de camera gestoord zijn.

# MULTIVIEW CAMERA (1/2)

## presentatie

De auto is uitgerust met vier camera aan de voorkant, in de buitenspiegels en aan de achterkant van de auto voor extra hulp bieden bij moeilijke manoeuvres.

**Opmerking:** zorg ervoor dat de camera niet is afgedekt (door vuil, modder, sneeuw, enz.).



Deze functie is een (extra) hulpmiddel. De bestuurder moet altijd opletten en blijft verantwoordelijk.

De bestuurder moet altijd op zijn hoede blijven voor plotselinge gebeurtenissen die zich tijdens het rijden kunnen voordoen: let dus altijd op of er tijdens de manoeuvre een bewegend obstakel (zoals een kind, dier, kinderwagen, fiets) of een te klein of smal obstakel is (grote steen, dun paaltje).

## Werkzaamheden

Als de achteruitversnelling is ingeschakeld, toont de achteruitrijcamera de omgeving aan de achterkant van de auto op het multimediасherm.

U kunt ook bepalen wat er wordt weergegeven op het multimediасherm door naar de handgeschakelde modus te gaan.

## Inschakelen/uitschakelen

Het systeem schakelt in als de auto een snelheid heeft van minder dan ongeveer 20 km/u. Als de auto sneller rijdt, wordt het systeem uitgeschakeld.

Het systeem kan ook worden ingeschakeld door te drukken op de activeringsknop. Raadpleeg voor meer informatie het hoofdstuk 'Multiview camera' in het instructieboekje van uw auto.

**Opmerking:** raadpleeg het instructieboekje van uw auto voor meer informatie over de keuze van de automatische of handgeschakelde modus.

## MULTIVIEW CAMERA (2/2)

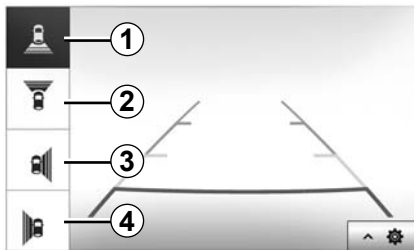

### Camerakeuze

Om het gewenste camerabeeld te activeren, kiest u op het multimediascherm:

- 1 beeld achterkant
- 2 beeld voorkant
- 3 beeld rechterkant
- 4 beeld linkerkant

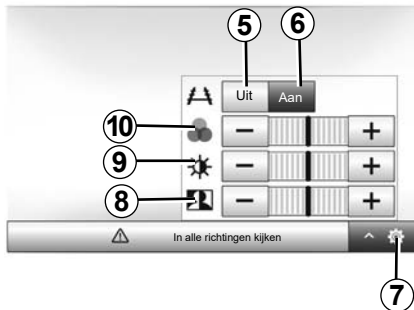

### Instellingen

Druk op 7 om de lijst met instellingen weer te geven.

Schakel de weergave van de geleidelijnen in of uit door te drukken op 5 of 6.

Druk op "+" of "-" om het contrast 8, de helderheid 9 en de kleuren 10 in te stellen.



# INSTELLINGEN VAN HET SYSTEEM (1/3)



Voor toegang tot de parameters voor de instellingen van het multimediasysteem vanaf het beginscherm drukt u op "Instellingen" en selecteert u onderaan op het scherm een rubriek.

## Audio-instellingen

Raadpleeg het hoofdstuk "Het geluid regelen".

## Instelling van het scherm

### "Helderheid"

U kunt de helderheid van het scherm naargelang uw voorkeuren afstellen. Er worden drie modi voorgesteld:

- "Laag";
- "Media" (Medium);
- "Hoog".

### "Kaartmodus"

Om de leesbaarheid van het navigatiescherm overdag en 's nachts te verbeteren, kunt u de kleurencombinaties op de kaart veranderen.

- "Auto": de GPSGPS geeft het kaartscherm weer; de dag/nachtschakeling gebeurt automatisch naargelang de lichten al dan niet ingeschakeld zijn.
- "Dag": het kaartscherm wordt altijd met lichte kleuren weergegeven.
- "Nacht": het kaartscherm wordt altijd met donkere kleuren weergegeven.

### "AC Info"

Met deze functie kunt u de weergave van de informatie over de klimaatregeling in- of uitschakelen wanneer u de instellingen wijzigt.

### "Achtergrond"

Met deze functie kunt u een donkere of heldere weergavemodus kiezen.

### "Parkeerassistentie"

Met deze functie kunt u de achteruitrijcamera in- of uitschakelen, evenals de sensoren voor en/of achter.

## Bluetooth® instellingen

Raadpleeg het hoofdstuk "Bluetooth® toevoegen koppelen/ontkoppelen".

## INSTELLINGEN VAN HET SYSTEEM (2/3)



### Instelling van het systeem

#### “Taal”

Met deze functie kunt u de in het systeem gebruikte taal en de taal van de gesproken begeleiding wijzigen.

Om de taal te wijzigen, selecteert u de gewenste taal en bevestigt u uw keuze door op “OK” te drukken.

#### “Klok”

met deze functie kunt u de tijdweergave instellen (12- of 24-uurs klok).

**Opm.:** in versies met navigatie wordt de tijd automatisch ingesteld door de GPS, indien de kaart van het land waarin u zich bevindt is geïnstalleerd. In versies zonder navigatie kan de tijd alleen handmatig worden ingesteld.

Om de tijd handmatig in te stellen, drukt u op “Klok/eenheden” en kiest u vervolgens “Tijd instellen”.

#### “eenheden”

Met deze functie kunt u de eenheid van afstand wordt weergegeven in uw multimedia-systeem instellen. U kunt kiezen tussen “km” en “mls”.

**Opmerking:** de instellingen van uw multimedia-systeem hebben geen effect op het instrumentenpaneel van de auto. Raadpleeg de handleiding van de auto voor meer informatie over de weergave-instellingen van het instrumentenpaneel.

#### “Fabrieksinstelling”

Met deze functie kunt u verschillende instellingen resetten naar de standaardinstellingen.

- Alle: alle “Fabrieksinstelling” worden hersteld naar de standaardinstellingen.
- Telefoon: hiermee worden alle telefoonparameters gereset.
- Navigatie: hiermee worden alle navigatieparameters gereset.
- Audio/Media/Radio/Systeem: hiermee worden alle geluids-, media- en radio-instellingen gereset.

#### “Navigatie”

Met deze functie kunt u de navigatie van het systeem in- of uitschakelen.

#### “Systeemversie”

Met deze functie kunt u de versie van het systeem controleren.

## INSTELLINGEN VAN HET SYSTEEM (3/3)

### Antidiefstalcode

Uw audiosysteem wordt beschermd door een antidiefstalcode (verstrekkt door de merkdealer). Hiermee wordt het audiosysteem elektronisch vergrendeld als de voeding onderbroken is (accupool losgemaakt, systeem losgenomen, zekering gesmolten, enz.).

Om het audiosysteem te laten werken, moet u de geheime code van vier cijfers invoeren.

Noteer deze code en bewaar hem op een veilige plaats. Bij verlies ervan moet u contact opnemen met de dealer.

### De code invoeren

Het bericht CODE gevolgd door vier blanco spaties verschijnt, evenals een numeriek toetsenblok.

Voer de juiste code in op het digitale toetsenblok en druk op "OK" om te bevestigen.

### Fout bij het invoeren van de code

Als de code niet klopt, verschijnt het bericht "Hibás PIN. A rendszer zárólva van Kérjük".

Wacht één minuut voordat u de code opnieuw invoert.

Na elke nieuwe foute invoer wordt de wachttijd verdubbeld.

## KAART EN SYSTEEM (1/5) BIJWERKEN



### Gegarandeerd de meest recente kaart

Na aflevering van uw nieuwe auto kunt u 90 dagen lang de cartografie gratis updaten. Na deze periode zijn de updates niet meer gratis.

Als de navigatie wordt gestart, biedt het multimediasysteem u de mogelijkheid om de kaart bij te werken. Deze herinnering verschijnt twee maal per jaar gedurende zeven jaar. Wat kunt u doen:

- Selecteer "Later": de herinnering verschijnt de volgende keer dat de navigatie wordt geactiveerd.



- Selecteer "Sluit": de herinnering verschijnt niet meer.
- Selecteer "Meer": het menu "Kaartupdates" verschijnt.

### Uw multimediasysteem en kaart bijwerken

**Opm.:** controleer of uw systemen al up-to-date zijn, om niet onnodig een procedure te starten.

Om uw multimediasysteem en de kaart bij te werken, hebt u een USB-stick nodig en een computer die verbonden is met internet.

Gebruik uw computer om updates van internet te downloaden naar de USB-stick en installeer dan de updates van de USB-stick op het multimediasysteem van uw voertuig.

**Als de software van het multimediasysteem niet up-to-date is, biedt de Toolbox-software een systeemupdate aan voordat de kaart wordt bijgewerkt. Het systeem en de kaart kunnen niet tegelijkertijd worden bijgewerkt. Het proces moet voor elke update worden herhaald.**

Ga als volgt te werk:

- Sla het systeem op naar een USB-stick.
- Installeer de Toolbox-software op uw computer.
- Download producten van Toolbox naar de USB-stick.
- Werk het multimediasysteem of de kaart bij met de USB-stick.

Voer de onderstaande stappen in deze volgorde uit.

## KAART EN SYSTEEM (2/5) BIJWERKEN

### Het systeem op een USB-stick opslaan

Sluit, als u uw multimediasysteem in uw gebruikersprofiel wilt opslaan, eerst een lege USB-stick op het multimediasysteem aan om een vingerafdruk te maken.

#### NB:

- als u de USB-stick in uw multimediasysteem wilt plaatsen, leest u “De USB-stick plaatsen” in het hoofdstuk “Navigatiesysteem”.
- de USB-stick wordt niet meegeleverd bij het systeem;
- de gebruikte USB-stick moet als FAT32 geformatteerd zijn, een minimumcapaciteit van 8 GB en een maximumcapaciteit van 32 GB hebben;
- als u de systeemgegevens wilt opslaan naar de USB-stick, start u het voertuig. Schakel de motor niet uit terwijl de gegevens worden geladen.
- gebruik tijdens deze procedure geen enkele functie van uw multimediasysteem.



Als u een ‘snapshot’ van het systeem wilt opslaan naar de USB-stick, doet u het volgende:

- Steek de USB-stick in de USB-aansluiting van het multimediasysteem.
- Kies “Navigatie” in het hoofdmenu.
- Selecteer het menu “Opties”.

- Selecteer het menu “Kaartupdates” op de tweede pagina van het menu “Opties”.
- Druk op “Opties” onderaan op het scherm.
- Selecteer de functie “Update” op het scherm van uw multimediasysteem.

Er wordt een kopie van uw navigatiesysteem op de USB-stick geïnstalleerd, zodat de Toolbox het systeem in uw gebruikersprofiel kan opslaan en zodat de Toolbox de beschikbare updates voor uw navigatiesysteem kan opsporen.

Als het proces van gegevens opslaan klaar is, kunt u de USB-stick uit het multimediasysteem verwijderen.

**Systeemupdates moeten worden uitgevoerd terwijl de motor draait. Bij elektrische voertuigen tijdens opladen of bij draaiende motor (READY waarschuwingslampje aan).**

## KAART EN SYSTEEM (3/5) BIJWERKEN

### De Toolbox-software installeren op uw computer

Installeer Naviextras Toolbox binnen enkele muisklikken op uw computer. De Toolbox kan worden gedownload op de website van de fabrikant.

Ga naar de website en klik op Registreren in het gedeelte 'Welkom gastgebruiker' boven aan het scherm. Nadat uw account is aangemaakt en opgeslagen, vult u de gevraagde informatie in (voertuigmodel, type ingebouwd mediasysteem, enz.) en downloadt u de software.

Nadat de software is gedownload, start u de installatie.

Volg de instructies op het scherm.

Aan de schermen in de handleiding kunnen geen rechten worden verbonden.



### Producten downloaden van de Toolbox naar de USB-stick

#### Maak verbinding met de Toolbox

Voer de Naviextras Toolbox-software uit en controleer of uw computer verbonden is met internet.

Als u Toolbox start op uw computer, plaatst u de USB-stick met de snapshot van uw mediasysteem. Zodra de software de USB-stick herkent, krijgt u twee opties aangeboden: Inloggen en Registreren.

Indien u nog niet bent geregistreerd op de website Naviextras.com, kunt u dit doen via de Toolbox door te klikken op op de aanmeldpagina. Volg de instructies op het scherm.

Als uw abonnement dit toelaat en als de Toolbox uw systeem vindt in de lijst van ondersteunde systemen, wordt beginscherm weergegeven waar u verbinding kunt maken met uw Naviextras-account.

Zodra er verbinding is met uw Naviextras Toolbox -account en uw USB-stick met de computer is verbonden, kunt u gratis of betaalde apps, diensten en inhoud downloaden en installeren op uw mediasysteem door de gewenste items te selecteren via de Catalogus in de menubalk links op het Toolbox-scherm.

In sommige landen is het downloaden en inschakelen van de waarschuwingsoptie voor gevaarlijke zones verboden en kan dit tot strafvervolging leiden.

## KAART EN SYSTEEM (4/5) BIJWERKEN

### Updates downloaden van de Toolbox naar de USB-stick

Klik op het menu "Update" of "Inhoud kopen" in de menubalk aan de linkerkant van het Toolbox scherm.

Het updatesmenu opent een scherm met alle beschikbare updates, waaronder:

- de artikelen die u hebt gekocht, maar nog niet hebt geïnstalleerd (updates of extra's);
- de gratis updates en extra's die u uit de catalogus aan de installatiereeks hebt toegevoegd;
- systeemupdates (indien er een meer recente versie beschikbaar is);
- POI bijwerken, alleen voor elektrische voertuigen (laadstations, enz.);
- speciale gratis updates.

Alle beschikbare updates worden per regio vermeld in een lijst en op een wereldkaart.

Standaard worden alle artikelen voor alle regio's geselecteerd om te worden geïnstalleerd. Indien u een regio tijdelijk wilt overslaan, doet u het vinkje in het vakje vóór de desbetreffende rij in de tabel weg. Nadat u de hele tabel hebt overlopen, klikt u op de knop "Installeren" onderaan het scherm om de installatieprocedure op te starten.

De Toolbox begint vervolgens de geselecteerde updates te downloaden en te installeren. U moet wachten totdat u een bericht krijgt dat de installatie voltooid is.

**Opn.:** de downloadtijd voor de app varieert afhankelijk van de grootte van de app en de ontvangstkwaliteit van het mobiele netwerk.

De Toolbox waarschuwt u indien bepaalde geselecteerde items de maximumcapaciteit van het multimedia-systeem overschrijden. In dat geval kunt u op basis van deze opslaglimiet kiezen welke artikelen u wilt installeren en welke u uit het systeem wilt verwijderen.

Zelfs wanneer u artikelen uit het systeem verwijdert, blijven ze uw eigendom en kunt u ze later opnieuw gratis installeren.

Tijdens een update mag u de USB-stick niet uit het systeem halen of het systeem uitschakelen.



In sommige landen is het downloaden en aanzetten van de optie van de waarschuwingen voor flitslocaties verboden.

# KAART EN SYSTEEM (5/5) BIJWERKEN

## Systeem en cartografie bijwerken

Zodra het installatieproces voltooid is, kunt u de USB-stick uit de computer verwijderen. Steek de USB-stick in de USB-poort van het multimediasysteem van de auto.

### Opmerking:

- om kaarten bij te werken, start u het voertuig en zet u de motor niet uit terwijl gegevens worden geladen. Een actief multimediasysteem identificeert automatisch de beschikbare updates op de USB-stick en stelt voor om het systeem of de cartografie bij te werken op basis van de beschikbare updates op de USB-stick. Tijdens de installatie van de update mag u het multimediasysteem niet uitschakelen;
- Een systeemupdate kan uitsluitend worden gedownload en geïnstalleerd indien er een meer recente versie bestaat.
- De functies van het multimediasysteem zijn afhankelijk van het model en uitrustingsniveau van uw voertuig.

**A**



Nadat de USB-stick is geplaatst, verschijnt automatisch het scherm **A**.

- druk op **1** om de update te starten;
- druk op **2** om terug te keren naar het vorige scherm.

Als u drukt u op de knop **1**, wordt de update-procedure gestart. Voer geen handeling uit tijdens de update van uw systeem.

Wanneer de update afgelopen is, wordt het multimediasysteem opnieuw opgestart met bijgewerkte functies.

## Licentie

Ga naar de bijbehorende website voor de broncodes GPL, LGPL, MPL en andere opensourcelicenties voor dit product.

Naast de broncode kunt u ook alle toepasselijke licentievoorwaarden, garantie-uitsluitingen en copyright-vermeldingen downloaden.

Via deze specifieke website kunt u ook de opensourcecode op een CD-ROM aanvragen via e-mail, tegen een vergoeding voor distributiekosten (zoals media-, verzend- en administratiekosten).

Dit aanbod geldt gedurende drie jaar vanaf de datum waarop het product is gekocht.

Het multimediasysteem kan automatisch opnieuw opstarten tijdens de updateprocedure. Wacht totdat het scherm van de radio wordt weergegeven.

Bij een onvrijwillige onderbreking van de update, begint u het proces weer vanaf het begin.



## STORINGEN (1/5)

Beschrijving	Systeem	
	Oorzaken	Oplossingen
Er verschijnt geen beeld.	Het scherm staat stand-by.	Controleer of het scherm niet stand-by staat.
	Het systeem is gestopt	De temperatuur in de auto is te laag of te hoog.
	Het contact is uitgezet.	Herstart de auto.
Er is geen enkel geluid hoorbaar.	Het volume staat op minimum of de dempingsfunctie is geactiveerd.	Zet het volume harder of deactiveer de dempingsfunctie.
	De geselecteerde systeembron is niet correct.	Controleer de geselecteerde systeembron en zorg ervoor dat de bron het multimedia-systeem is.
Er klinkt geen enkel geluid uit de luidspreker links, rechts, voor of achter.	De parameters van de balance of de fader zijn verkeerd.	Stel de balance of de fader goed af.
De weergegeven tijd is niet correct.	De tijd is ingesteld op "Auto" en het systeem ontvangt geen GPS-signaal meer.	Met navigatie: verplaats de auto tot u een GPS-signaal ontvangt.
		Zonder navigatie: zie Systeeminstellingen om de tijd in te stellen.
Het navigatiesysteem start niet correct of reageert niet meer.	Het mediasysteem is tijdens gebruik vastgelopen.	Start het mediasysteem opnieuw door de "Aan/uit"-knop ingedrukt te houden (totdat het scherm uitschakelt).

## STORINGEN (2/5)

Navigatie		
Beschrijving	Oorzaken	Oplossingen
Er is geen enkel geluid hoorbaar.	Het volume van het "Navigatie"-menu is gedempt of minimaal.	Zet het volume ("Opties" van het menu "Navigatie") harder of deactiveer de dempingsfunctie. Het volume in stand GPS kan tijdens de routebegeleiding geregeld worden.
De positie van de auto op het scherm komt niet overeen met de werkelijkheid.	Slechte plaatsbepaling van de auto door de ontvangst van het GPS.	Verplaats de auto tot u een goede ontvangst van de GPS-signalen heeft.
	De kaartversie is verouderd.	Werk de kaart bij.
De indicaties op het scherm komen niet overeen met de werkelijkheid.	De versie van het systeem is verouderd.	Schaf de nieuwste versie van het systeem aan.
Sommige rubrieken van het menu zijn niet beschikbaar.	Naargelang het gegeven commando zijn sommige rubrieken niet beschikbaar.	
De gesproken begeleiding is niet beschikbaar.	Het navigatiesysteem houdt geen rekening met de kruising. De gesproken begeleiding is gedeactiveerd.	Zet het volume harder. Controleer of de gesproken begeleiding geactiveerd is.
De gesproken begeleiding komt niet overeen met de werkelijkheid.	De gesproken begeleiding kan variëren afhankelijk van de omgeving.	Rijd afhankelijk van de werkelijke omstandigheden.
De voorgestelde route begint of eindigt niet bij de gewenste bestemming.	De bestemming wordt niet herkend door het systeem.	Sla een weg in dichtbij de gewenste bestemming.

## STORINGEN (3/5)

Telefoon		
Beschrijving	Oorzaken	Oplossingen
Er is geen geluid en beltoon hoorbaar.	De mobiele telefoon is niet aangesloten of met het systeem verbonden. Het volume staat op minimum of de dempingsfunctie is geactiveerd.	Controleer of de mobiele telefoon is ingeschakeld of met het systeem verbonden. Zet het volume van de beltoon harder of deactiveer de dempingsfunctie. Controleer de geselecteerde systeembron en zorg ervoor dat de bron het multimediasysteem is.
Onmogelijk om een uitgaand gesprek te voeren.	De mobiele telefoon is niet aangesloten of met het systeem verbonden. De vergrendeling van het toetsenbord van de telefoon is geactiveerd.	Controleer of de mobiele telefoon is ingeschakeld of met het systeem verbonden. Ontgrendel het toetsenbord van de telefoon.
	Enkele actieve audiobronnen worden onderbroken.	Start het multimediasysteem opnieuw door de aan/uit-knop ingedrukt te houden (tot het scherm uitschakelt).
Bluetooth-koppelingprocedure.	De telefoonfuncties zijn gedeeltelijk of geheel niet compatibel met het navigatiesysteem.	Voor meer details over de lijst met compatibele toestellen, kunt u contact opnemen met een merkdealer.

## STORINGEN (4/5)

Media		
Beschrijving	Oorzaken	Oplossingen
Er is geen enkel geluid hoorbaar.	Het volume staat op minimum of de dempingsfunctie is geactiveerd.	Zet het volume harder of deactiveer de dempingsfunctie.
	De audiobron is niet ingeschakeld of verbonden met het systeem.	Controleer de geselecteerde systeembronnen zorg ervoor dat de bron het multimedia-systeem is.
Geen enkele externe audiobron (MP3-speler, draagbaar audio-apparaat, USB-sleutel, telefoon, enz.) wordt herkend door het mediasysteem.	Enkele actieve audiobronnen worden onderbroken.	Start het mediasysteem opnieuw door de aan/uit-knop ingedrukt te houden (tot het scherm uitschakelt).
Android Auto™/CarPlay™ start het mediasysteem niet.	Android Auto™/CarPlay™ is niet goed ingesteld op uw smartphone.	Ga naar de website van de fabrikant van uw smartphone voor informatie over de configuratie.
	De USB-kabel is niet geschikt voor gegevensoverdracht.	Gebruik een USB-kabel die door de fabrikant van de telefoon is voorgeschreven voor de goede werking van de applicatie.
	De actieve audiobron wordt niet meer herkend door het mediasysteem.	Start het mediasysteem opnieuw door de aan/uit-knop ingedrukt te houden (tot het scherm uitschakelt).
Storing in audiobron (stemherkenning niet geactiveerd met SIRI/CarPlay™/Android Auto™, MP3-speler, draagbaar audio-apparaat of telefoon, enz.).		

## STORINGEN (5/5)

<b>Media</b>		
<b>Beschrijving</b>	<b>Oorzaken</b>	<b>Oplossingen</b>
Android Auto™/CarPlay™ storing.	Uw smartphone is niet meer compatibel na een update van de applicatie Android Auto™/CarPlay™.	Downgrade naar de vorige versie of raadpleeg de afstellingen van Android Auto™/CarPlay™ voor uw smartphonemerk.
Storing van geolocatie-apps.	Het netwerk is niet beschikbaar. Geolocatie is niet geactiveerd op uw telefoon.	Zoek een plek met goede ontvangst. Activeer geolocatie op uw telefoon.

# ALFABETISCHE INHOUDSOPGAVE (1/3)

## 3

3D/2D-modus ..... NL.42

## A

aan ..... NL.16

achteruitrijcamera  
parameters ..... NL.82

achteruitrijcamera ..... NL.5, NL.77 → NL.79

adres invoeren ..... NL.36

adresboek ..... NL.39, NL.49 – NL.50

afstandseenheid ..... NL.83

Android Auto™, CarPlay™ ..... NL.66 → NL.69

antidiefstalcode ..... NL.84

ARTIST ..... NL.26

## AUX

aux-aansluiting ..... NL.5

AUX ..... NL.25 → NL.27

## B

BALANCE ..... NL.28

bandbreedte ..... NL.21 → NL.24

BASS ..... NL.28

bellen ..... NL.70 – NL.71

beltoonvolume ..... NL.29

bestemming ..... NL.36 → NL.41, NL.46, NL.49 – NL.50

bestemming bevestigen ..... NL.40 – NL.41

bestemmingsmenu ..... NL.36 → NL.41

bijzondere bestemming

adres in favorieten ..... NL.39

Bluetooth verbinding ..... NL.61

Bluetooth® ..... NL.57 → NL.61, NL.70

Bluetooth® mp3-speler

koppelen ..... NL.26

koppeling verbreken ..... NL.26

brandstof besparen ..... NL.55

brandstofverbruik ..... NL.55

Bron

audio ..... NL.13 → NL.15

## C

cartografische symbolen ..... NL.33

commando's ..... NL.8 → NL.15, NL.18

## E

ECO-rijden ..... NL.55

etappe ..... NL.46

## F

favoriet nummer

toevoegen ..... NL.41

verwijderen ..... NL.50

frontpanelen en stuurwielbediening ..... NL.8 → NL.15

functies ..... NL.5 → NL.7

## G

gedetailleerde route ..... NL.41, NL.44, NL.47

geleiding

activering ..... NL.42

kaart ..... NL.42 → NL.47

met stem ..... NL.13 → NL.15, NL.42 → NL.47

geluidsonderbreking ..... NL.20

gesprek aannemen ..... NL.14, NL.72

gesprek beëindigen ..... NL.14

gesprek ontvangen ..... NL.72

gesprekvolume ..... NL.20

GPS

ontvanger ..... NL.32, NL.53

ontvangst ..... NL.32

## H

hoge tonen ..... NL.28 – NL.29

hulpbron ..... NL.25 → NL.27

## I

Info 4x4 ..... NL.5, NL.56

instellen ..... NL.47

instellingen

audio ..... NL.28 – NL.29, NL.82

lichtsterkte ..... NL.82

## ALFABETISCHE INHOUDSOPGAVE (2/3)

verdeling van het geluid achter / voor .....	NL.29
verdeling van het geluid links / rechts .....	NL.29
instellingen.. NL.13 → NL.15, NL.23, NL.52 → NL.54, NL.82 → NL.84	

### INSTELLINGEN AUDIO

geluidsinstellingen .....	NL.13 → NL.15
instellingen navigatie	
route-instellingen .....	NL.40 – NL.41
interessante punten .....	NL.34, NL.36 → NL.41, NL.48

### K

#### kaart

display .....	NL.13 → NL.15, NL.33, NL.48
gedigitaliseerde kaart .....	NL.32
instellingen .....	NL.48, NL.51
schaal .....	NL.33

### L

lage tonen .....	NL.29
LIST/LIJST-modus .....	NL.22

### M

MANU/HAND-modus .....	NL.21
media .....	NL.13 → NL.15
MEMO-modus .....	NL.22
MENU .....	NL.13
mp3 .....	NL.25
multiview camera .....	NL.5, NL.80 – NL.81

### N

namenlijst .....	NL.70
numeriek toestenbord .....	NL.19
nummer invoeren .....	NL.72
nummer samenstellen .....	NL.72

### O

omweg .....	NL.46, NL.54
op afstand starten van de motor .....	NL.5 → NL.7, NL.74 → NL.76
oproep-info .....	NL.71

### P

plugaansluiting .....	NL.13, NL.25 → NL.27
POI .....	NL.35 → NL.41, NL.48
positie van de auto .....	NL.33

### R

radio .....	NL.5, NL.13 → NL.15, NL.21 → NL.24
radiostation .....	NL.21 → NL.24
radiostation opslaan .....	NL.22
RDS .....	NL.5

### S

#### scherm

instellingen .....	NL.48
menu .....	NL.7
navigatiescherm .....	NL.42 → NL.47
stand-by .....	NL.13, NL.16
weergave van de navigatie .....	NL.7, NL.42 → NL.47

#### schermen

multimediascherm .....	NL.8 → NL.15
------------------------	--------------

#### selecteren

track .....	NL.27
-------------	-------

spraakcommando .....	NL.63 → NL.65
----------------------	---------------

spraakherkenning .....	NL.14 – NL.15, NL.63 → NL.65, NL.68
------------------------	-------------------------------------

storingen .....	NL.16, NL.90 → NL.94
-----------------	----------------------

stuurwielbediening .....	NL.21
--------------------------	-------

#### systeem

update .....	NL.85 → NL.89
--------------	---------------

### T

#### taal

wijzigen .....	NL.83
----------------	-------

talen .....	NL.83
-------------	-------

telefoon .....	NL.6
----------------	------

telefoon aansluiten .....	NL.61
---------------------------	-------

telefoon koppelen .....	NL.57 → NL.60
-------------------------	---------------

telefoon loskoppelen .....	NL.60
----------------------------	-------

#### tijd

weergave .....	NL.83
----------------	-------

tijd .....	NL.83
------------	-------

## ALFABETISCHE INHOUDSOPGAVE (3/3)

### U

uit..... NL.16

### USB

USB-poort ..... NL.32

usb..... NL.32, NL.85 → NL.89

usb-aansluiting ..... NL.5, NL.13, NL.25 → NL.27, NL.30 – NL.31,  
NL.85 → NL.89

usb-stick ..... NL.30 – NL.31, NL.85 → NL.89

### V

verbinding met een telefoon verbreken ..... NL.62

verkeersinformatie ..... NL.5 → NL.7, NL.23, NL.41, NL.54

versneld zoeken ..... NL.25

video's ..... NL.30 – NL.31

volume ..... NL.13 → NL.15, NL.20

volume: snelheidsafhankelijk..... NL.20, NL.28

voorzorgsmaatregelen voor het gebruik..... NL.3

### W

wma..... NL.25



