

MEDIA NAV EVOLUTION

Român

RO

ελληνικά

GR

български

BUL

Precauții de utilizare	RO.3
Generalități	RO.5
Descriere generală	RO.5
Prezentare comenzi	RO.8
Pornit, oprit	RO.16
Funcționare și utilizare	RO.17
Volum sonor	RO.20
Radio/AUX	RO.21
Ascultare radio	RO.21
Surse audio auxiliare	RO.25
Reglare sunet	RO.28
Video	RO.30
Navigare	RO.32
Sistemul de navigare	RO.32
Interpretarea unei hărți	RO.33
Introducerea unei destinații	RO.36
Ghidare	RO.42
Reglaje hartă	RO.48
Gestionare favorite	RO.49
Reglare Navigare	RO.51
Conducere eco	RO.55
Info 4x4	RO.56
Dispozitiv Bluetooth®	RO.57
Împerecherea/desperecherea unui aparat Bluetooth®	RO.57
Conectarea/deconectarea aparatelor Bluetooth®	RO.61
Utilizarea recunoașterii vocale	RO.63
Android Auto™, CarPlay™	RO.66
Agendă telefonică	RO.70
Efectuarea, recepționarea unui apel	RO.71
Pornirea motorului de la distanță	RO.74
Cameră de mers înapoi	RO.77
Cameră cu vedere multiplă	RO.80

Reglaje de sistem	RO.82
Actualizarea sistemului și hărților	RO.85
Anomalie de funcționare	RO.90

PRECAUȚII DE UTILIZARE (1/2)

Este obligatoriu să respectați precauțiile de mai jos în momentul utilizării sistemului din motive de securitate sau din cauza riscurilor de pagube materiale. Respectați obligatoriu legile în vigoare din țara în care vă aflați.



Precauții referitoare la manipularea sistemului

- Manipulați comenzile (din fațadă sau de la volan) și consultați informațiile de pe ecran atunci când condițiile de circulație o permit.
- Reglați volumul sonor la un nivel moderat, care vă permite să auziți zgomotele înconjurătoare.

Precauții referitoare la navigare

- Utilizarea sistemului de navigare nu trebuie să înlocuiască, sub nicio formă, responsabilitatea și vigilența conducătorului auto atunci când conduce vehiculul.
- În funcție de regiunea geografică, este posibil ca harta să nu conțină cele mai recente informații despre șoselele noi. Fiți vigilent. Semnele de circulație și codul rutier au întotdeauna prioritate față de instrucțiunile sistemului de navigare.

Precauții materiale

- Nu efectuați nicio operațiune de demontare sau modificare a sistemului, pentru a evita orice risc de pierdere materială și de arsură.
- În cazul funcționării defectuoase și pentru orice operațiune de demontare, vă rugăm să contactați un reprezentant al constructorului.
- Nu introduceți corpuri străine în cititor.
- Nu utilizați produse pe bază de alcool și/sau nu pulverizați lichide pe suprafață.

Precauții referitoare la telefon

- Anumite legi reglementează utilizarea telefonului în mașină. Acestea nu autorizează utilizarea sistemelor de telefonie mâini libere în nicio situație de conducere: orice șofer trebuie să dețină controlul deplin în timpul conducerii;
- Folosirea telefonului în timpul conducerii vehiculului reprezintă un factor important de distragere a atenției și de risc, în toate fazele utilizării (apelarea unui număr, convorbirea telefonică, căutarea unui contact în agenda telefonică...).

PRECAUȚII DE UTILIZARE (2/2)

Descrierea modelelor prezentate în acest manual a fost stabilită începând cu caracteristicile cunoscute la data conceperii acestui document. **Manualul regrupează ansamblul funcțiilor existente pentru modelele descrise. Prezența lor depinde de modelul echipamentului, de opțiunile alese și de țara de comercializare. De asemenea, funcționalități ce urmează să apară în cursul anului pot fi descrise în acest document. Ecranele reproduse în acest manual nu au caracter contractual.**

În funcție de marca și modelul telefonului dumneavoastră, este posibil ca anumite funcții să fie parțial sau complet incompatibile cu sistemul multimedia al vehiculului dumneavoastră.

Pentru detalii suplimentare, consultați un Reprezentant al mărcii.

DESCRIERE GENERALĂ (1/3)

Introducere

Sistemul multimedia al vehiculului asigură următoarele funcții:

- radio RDS;
- radio DAB;
- gestionarea surselor audio auxiliare;
- telefon mâini libere;
- recunoaștere vocală;
- asistență la navigare;
- informații despre traficul rutier;
- informații despre zonele de vigilență;
- Asistență la parcare (cameră cu vedere spate sau cameră cu vedere multiplă);
- programarea pornirii motorului de la distanță;
- Informații despre înclinarea vehiculului (informații 4x4);
- informații despre stilul dumneavoastră de conducere și recomandări de conducere pentru optimizarea consumului de carburant.

Funcții radio

Sistemul multimedia permite ascultarea posturilor de radio FM (modulare în frecvență), DAB (transmisie audio digitală) și AM (modulare în amplitudine).

Sistemul DAB permite o mai bună reproducere a sunetului și acces la informații textuale despre programul actual etc.

Sistemul RDS permite afișarea numelor anumitor stații sau informații difuzate de stațiile radio FM:

- informații despre starea generală a traficului rutier (TA);
- mesaj(e) de urgență.

Funcție audio auxiliară

Puteți să ascultați la dispozitivul dumneavoastră audio portabil direct de la difuzoarele vehiculului. Aveți mai multe posibilități de a conecta dispozitivul dumneavoastră audio portabil, în funcție de tipul de aparat pe care îl dețineți:

- Mufă Jack de 3,5 mm;
- USB audio;
- conexiune Bluetooth®.

Pentru informații suplimentare referitoare la lista de aparate compatibile, consultați un Reprezentant al mărcii sau consultați pagina de Internet a constructorului, dacă este disponibilă.

DESCRIERE GENERALĂ (2/3)

Funcție telefonie mâini libere

Sistemul de telefonie mâini libere Bluetooth® asigură următoarele funcții care vă permit să evitați să manevrați telefonul:

- efectuarea/recepționarea/întreruperea unui apel;
- consultarea listei de contacte din agenda telefonică a telefonului;
- consultarea registrului de apeluri din sistem;
- apelarea serviciilor de urgență.

Compatibilitatea telefoanelor

Anumite telefoane nu sunt compatibile cu sistemul mâini libere, și nu permit exploatarea tuturor funcțiilor oferite sau nu asigură o calitate acustică optimă.

Pentru informații suplimentare referitoare la lista de telefoane compatibile, consultați un Reprezentant al mărcii sau consultați pagina de Internet a constructorului, dacă este disponibilă.

Funcția de pornire a motorului de la distanță

Când este prevăzută, această funcție vă permite să programați pornirea motorului de la distanță, pentru a încălzi sau aerisi habitacul cu până la 24 de ore înainte de utilizarea vehiculului.

Driving eco

(disponibilitatea depinde de vehicul)

Meniul „Driving eco” permite afișarea în timp real a unui scor general care reflectă stilul dumneavoastră de conducere.

Funcția de asistență la navigare

Sistemul de navigare determină automat poziția geografică a vehiculului prin recepția de semnale GPS.

El vă propune un itinerar către destinația aleasă de dumneavoastră, cu ajutorul hărții sale rutiere. În final acesta indică traseul care trebuie urmat pas cu pas, cu ajutorul ecranului de vizualizare și al mesajelor vocale.

Informații despre trafic.

Această funcție vă informează în timp real cu privire la condițiile de trafic.

Alerte de siguranță rutieră sau puncte de alertă

Acest serviciu vă permite să primiți alerte în timp real, cum ar fi alerte de exces de viteză sau poziția zonelor de alertă de siguranță rutieră.



Sistemul dumneavoastră de telefonie mâini libere are ca unic scop facilitarea convorbirii și reducerea factorilor de risc, fără însă a îi elimina în totalitate. Respectați obligatoriu legile în vigoare din țara în care vă aflați.

DESCRIERE GENERALĂ (3/3)

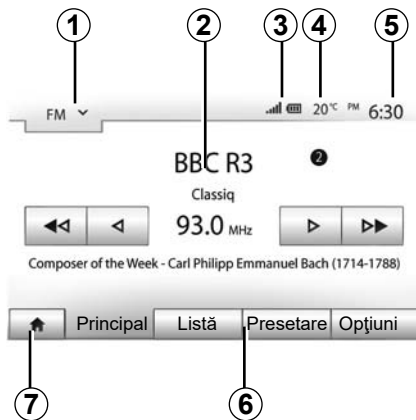

Afișări

Ecraan meniuri

- 1** Zonă de selectare a modului.
Afișează modul selectat. Când atingeți zona de selectare a modului, apare meniul derulant.
- 2** Zonă Cuprins.
Afișează conținutul unei rubrici din meniu și informațiile aferente.
- 3** Zonă cu informații telefon.
Dacă sistemul Bluetooth® este activat, se afișează nivelul de recepție și nivelul bateriei aparatului conectat.

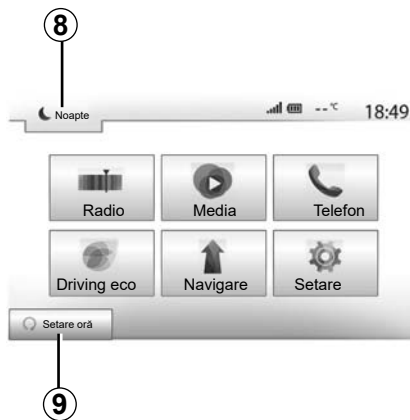

4 Temperatură exterioară.

5 Zonă Oră.

6 Zonă Meniu:

- afișează meniul inferior al modului;
- afișează meniul actual evidențiat.

7 Zonă de Pornire sau revenire la navigare.

- În funcție de modul în care vă aflați, această zonă afișează:
- butonul „Acasă”: pentru a reveni la meniul de pornire;
 - butonul „Înapoi”: pentru a reveni la ecranul anterior;
 - butonul „Steag”: pentru a reveni la ecranul de navigare.

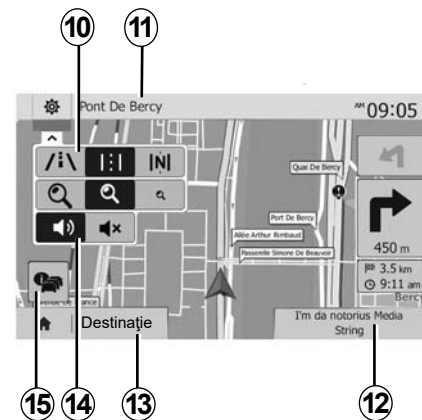

8 Mod de veghe și afișarea ceasului.

9 Zonă de selectare pentru pornirea motorului de la distanță.

Ecraan de navigare

Disponibilitatea depinde de țară și/sau de reglementarea în vigoare.

10 Mod hartă (2D/3D și 2D Nord).

11 Numele următoarei străzi pe care trebuie să mergeți pe itinerarul dumneavoastră.

12 Informații audio actuale.

13 Opțiuni de reglare itinerar și hartă.

14 Ghidare vocală On/Off.

15 Informații despre trafic.

PREZENTARE COMENZI (1/8)

Panouri sistem

Selectările de ecran se efectuează printr-o apăsare pe partea dorită a ecranului.



PREZENTARE COMENZI (2/8)

Panouri sistem

Selectările de ecran se efectuează printr-o apăsare pe partea dorită a ecranului.

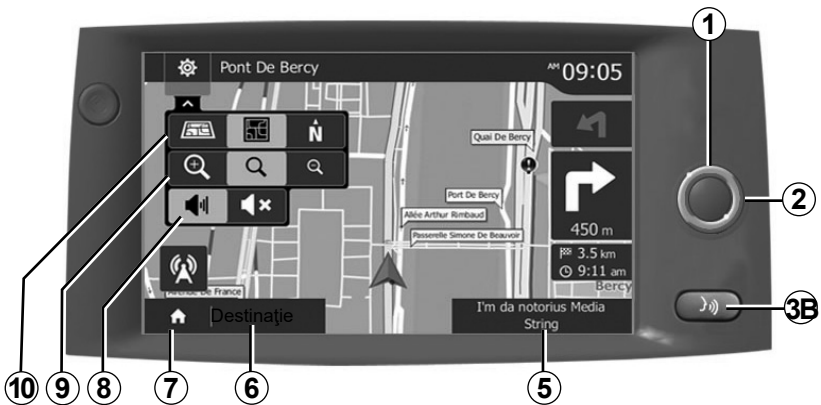
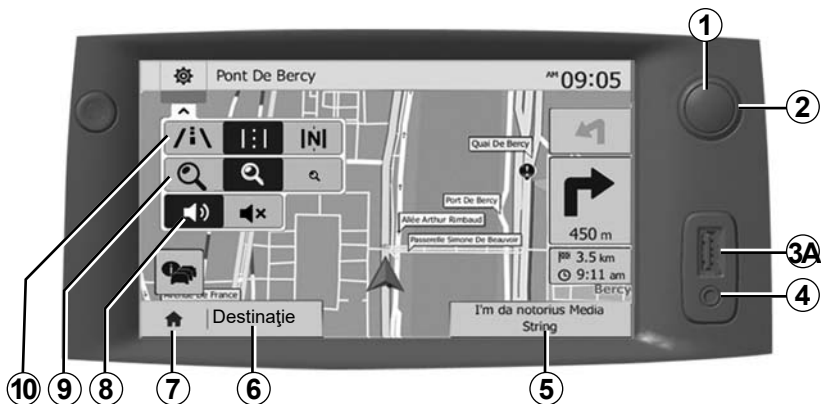

PREZENTARE COMENZI (3/8)

Comenzi sub volan

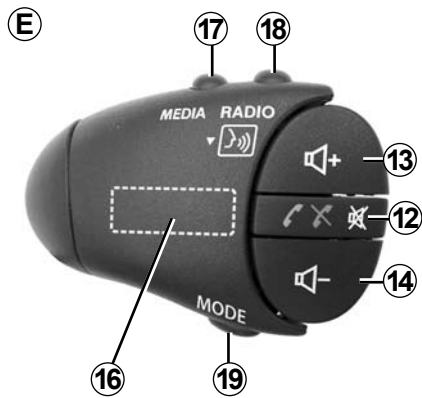
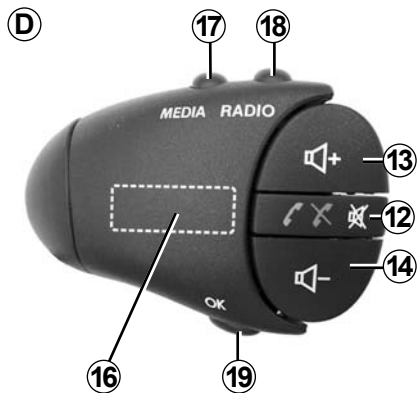
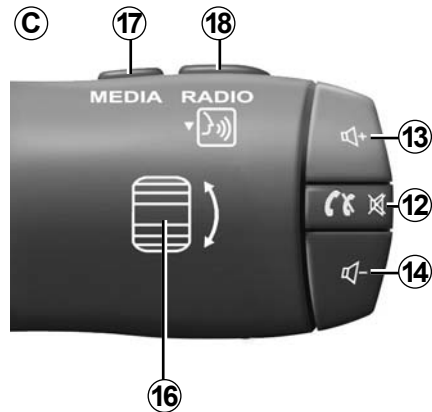
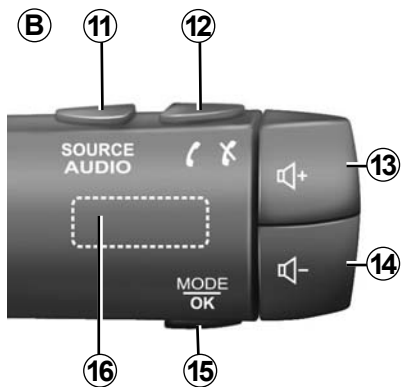
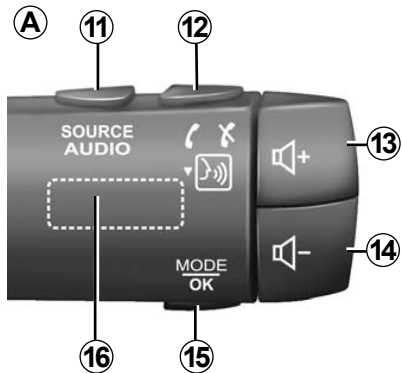

PREZENTARE COMENZI (4/8)

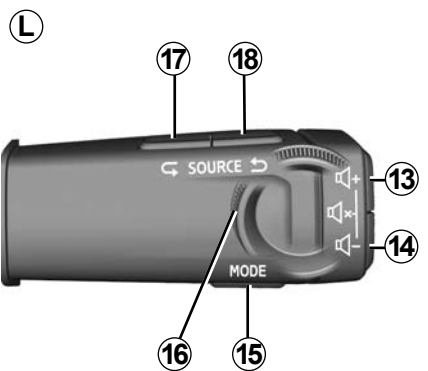
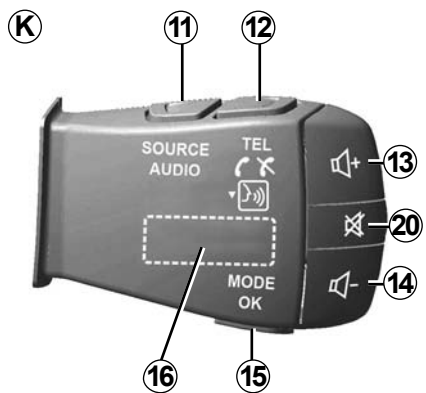
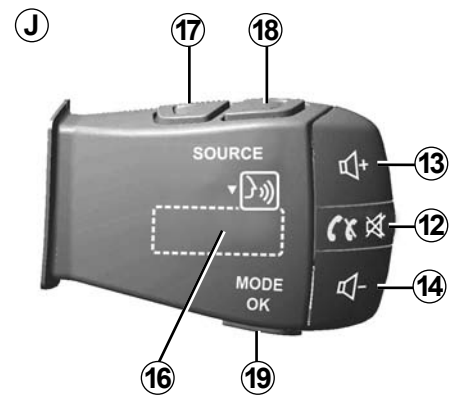
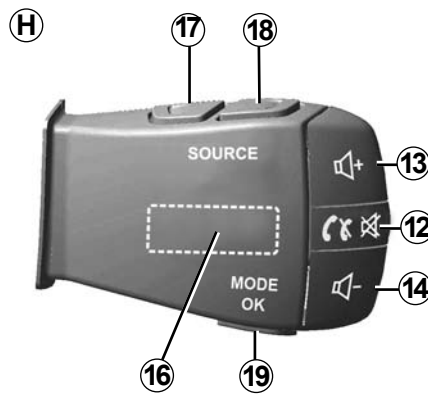
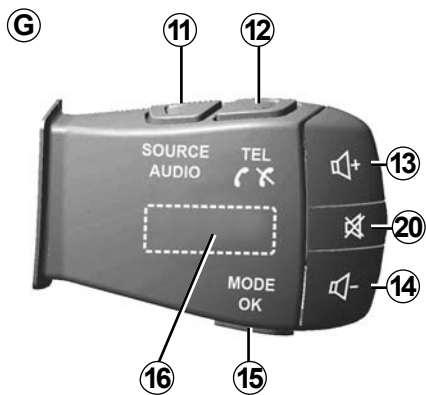

PREZENTARE COMENZI (5/8)

Comenzi sub volan

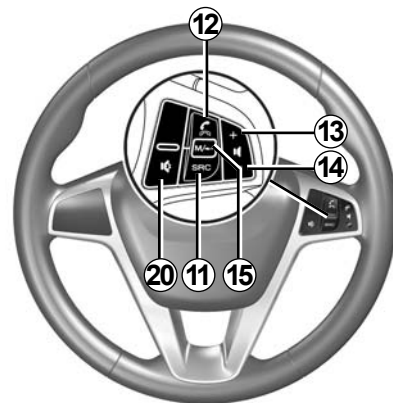
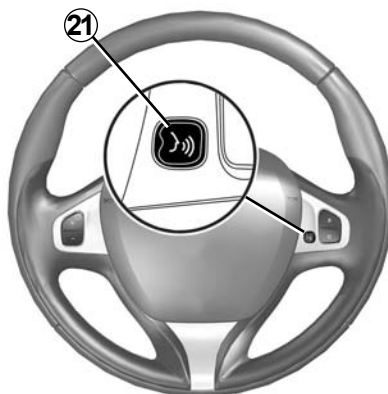
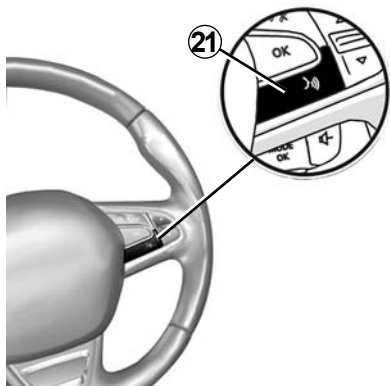

PREZENTARE COMENZI (6/8)

	Funcție
1	Atingeți: ecranul de veghe ON / OFF. Apăsare lungă: sistemul repornește.
2, 13, 14	Reglare volum.
3A	Priză USB.
3B	Activați/dezactivați recunoașterea vocală de pe dispozitivul smartphone, dacă este conectat la sistemul multimedia.
4	Mufă Jack de 3,5 mm.
5	Accesați sursa media redată în prezent (FM/AM/DAB/USB/Bluetooth®/AUX).
6	Accesați meniul „Navigare”.
7	Accesare a meniului „Pagină de pornire”.
	Telefon sau surse auxiliare: ieșire din fereastra actuală pentru a reveni la ecranul de navigare (actual) sau la ecranul anterior.
8	Activare/dezactivare ghidare vocală.
9	Schimbare zoom de vizualizare a hărții.
10	Schimbare mod de vizualizare a hărții (2D/3D/2D Nord).
11	Selectați sursa audio (FM/AM/DAB/USB/Bluetooth®/AUX).

PREZENTARE COMENZI (7/8)

	Funcție
12	<p>La primirea unui apel:</p> <ul style="list-style-type: none">– Apăsăți scurt: răspuns apel;– Apăsare lungă: respingeți un apel. <p>Apăsare scurtă în timpul unui apel: încheiere apel.</p> <p>La ascultarea unei surse audio: dezactivare/activare sunet MUTE (exclusiv pentru comenzile C, D, E, F, H și J).</p> <p>Atingere: deschiderea meniului „Telefon” (exclusiv pentru comenzile A, B, G și K).</p> <p>Atingere: activarea/dezactivarea recunoașterii vocale a telefonului (exclusiv pentru comenzile A și K).</p>
13	Măriți volumul sursei audio utilizate momentan.
14	Reduceți volumul sursei audio utilizate momentan.
13+ 14	Dezactivați/activați sunetul (exclusiv pentru comenzile A, B și L).
15, 19	<p>Radio: schimbarea modului de redare a postului radio („Principal”, „Listă”, „Presetare”).</p> <p>Sursă media USB/player audio digital portabil: schimbați modul de redare pentru sursa media redată în prezent („Principal” sau „Listă”).</p>
16	<p>Buton rotativ spate:</p> <ul style="list-style-type: none">– Radio: schimbarea modului radio (Frecvență/Listă/Presetare);– Media: piesa anterioară/următoare. <p>Atingere: confirmarea unei acțiuni (exclusiv pentru comanda C).</p>
17	Schimbați sursa media (CD/ USB/ AUX).

PREZENTARE COMENZI (8/8)

	Funcție
18	Atingere: schimbarea modului radio (FM/AM/DAB). Apăsati și mențineți apăsat: activați/dezactivați recunoașterea vocală a dispozitivului smartphone (exclusiv pentru comenzile C , E și J).
20	Întreruperea/restabilirea sunetului radio. Trecerea în modul pauză/redare a pistei audio. Întrerupeți sintetizatorul de recunoaștere vocală.
21	Activați/dezactivați recunoașterea vocală de pe dispozitivul smartphone, dacă este conectat la sistemul multimedia.

PORNIREA, OPRIREA



Funcționare

Sistemul multimedia intră în funcțiune automat la punerea contactului. În orice alte situații, apăsați pe tasta **A** pentru a porni sistemul dumneavoastră multimedia.

Cu contactul întrerupt, puteți să utilizați sistemul timp de douăzeci de minute. Apăsați butonul **A** pentru a face să funcționeze sistemul multimedia aproximativ douăzeci de minute suplimentare.



Oprire

Actualizarea și dezactivarea sistemului multimedia poate dura câteva minute după întreruperea contactului, în funcție de aplicațiile care rulează.

Apăsați lung butonul **A** (până când apare ecranul negru) pentru a reporni sistemul multimedia.

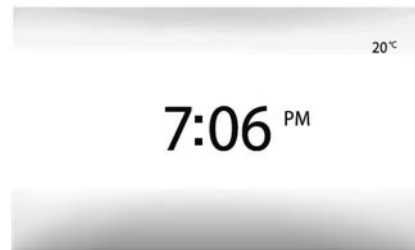

Ecran de veghe

Modul ecran de veghe permite stingerea ecranului de vizualizare.

În acest mod, radioul sau sistemul de ghidare nu funcționează.

Ecranul de veghe afișează ora și temperatura exterioară.

Apăsați scurt pe tasta **A** pentru a activa/dezactiva ecranul de veghe.

Din motive de securitate, dacă temperatura este prea scăzută sau prea ridicată în interiorul vehiculului, sistemul multimedia nu va porni sau se va opri automat. Așteptați câteva momente până când temperatura revine la un nivel mai potrivit pentru buna funcționare a sistemului multimedia.

FUNȚIONARE ȘI UTILIZARE (1/3)



Panou frontal multimedia 1

Apăsare scurtă:

- selectare opțiune;
 - executare opțiune (ecran de citire media).
- În meniul „Media” > „Player”, prin apăsarea pe butonul Următorul, se trece la titlul următor.



Apăsare lungă:

- salvarea unui element (post radio, de exemplu).
- În meniul „Radio” > „Principal”, apăsarea lungă pe numărul prestabilit memorează postul radio redat momentan.
- Derulare rapidă.
- Prin apăsări lungi pe butoanele de derulare în jos se lansează o derulare (pe pagină) accelerată.

- Avans/revenire rapidă (ecran de citire media).

În meniul „Media” > „Player”, apăsarea lungă pe butonul „Derulare rapidă înainte/înapoi” derulează rapid înainte/înapoi piesa redată.

FUNȚIONARE ȘI UTILIZARE (2/3)

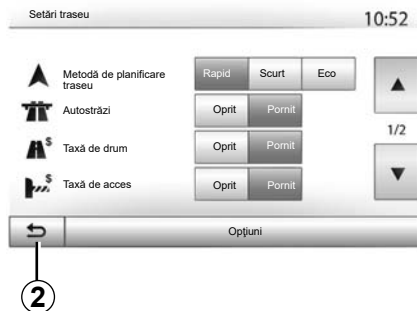

Revenire la meniul „Pagină de pornire”

Sistemul accesează direct meniul „Pagină de pornire”, dacă apăsați lung pe **2** sau dacă apăsați scurt pe **3** oriunde vă aflați în sistem.

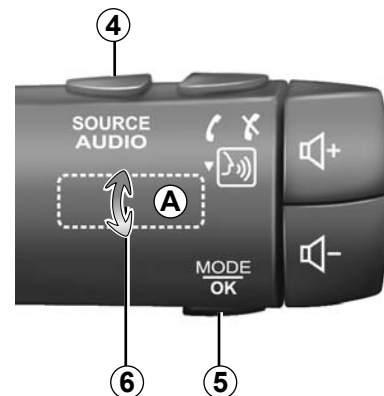

Audio: utilizarea comenzilor de sub volan

Apăsați pe tasta **5** pentru a schimba modul de căutare a stației radio.

Rotiți moleta **6** pentru a schimba stația (mișcare **A**).

Apăsați pe **4** pentru a schimba sursa (USB, AUX, AM, FM, DAB și Bluetooth®).

FUNȚIONARE ȘI UTILIZARE (3/3)

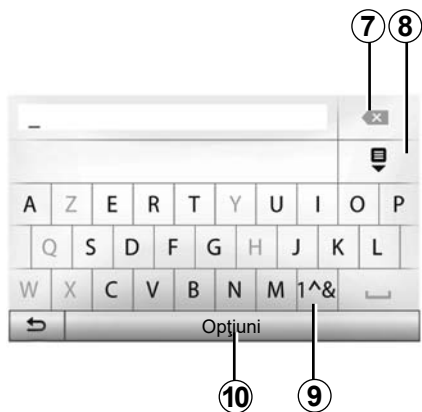

Apăsați pe **9** pentru a utiliza cifre sau simboluri.

Apăsați pe **10** pentru a schimba configurația tastaturii.

Utilizarea unei tastaturi alfabetice

Pentru introducerea unei rubrici cu ajutorul tastaturii, selectați fiecare literă cu ajutorul tastaturii.

În momentul introducerii fiecărei litere, sistemul șterge anumite litere pentru a facilita operațiunea.

Apăsați pe **7** pentru a șterge ultimul caracter introdus.

Apăsați pe **8** pentru a afișa lista rezultatelor.

VOLUM

Volum

Ajustați volumul sonor la ascultarea diverselor mesaje, surse, sonerii și convorbiri telefonice:

- rotind sau apăsând pe butonul **1** de pe panoul frontal al sistemului multimedia;
- apăsând pe comanda **13** sau **14** pe comanda de sub volan.

Pentru a regla această funcție, consultați paragraful „Preferințe sonore” din capitolul „Reglare sunet”.

Sursa radio redată este întreruptă la recepționarea informațiilor rutiere TA, a unui buletin informativ sau a unui mesaj de avertizare.

Notă: volumul setat în timpul redării nu este memorat pentru următoarea repornire a sistemului.



Reglați volumul sonor la un nivel moderat, care vă permite să auziți zgomotele înconjurătoare.

Întrerupere sunet

Pentru a întrerupe sunetul, atingeți butonul **21** de pe comanda de pe volan sau **3B** de pe ecranul multimedia sau **12** de pe comanda de sub volan (exclusiv pentru comenzile **C**, **D**, **E**, **F**, **H** și **J**) sau apăsați simultan butoanele **13** și **14** de pe comanda de sub volan (exclusiv pentru comenzile **A**, **B** și **L**).

Pictograma „MUTE” se afișează în partea de sus a ecranului pentru a indica faptul că sunetul este oprit.

Pentru a asculta în continuare sursa audio, atingeți butonul **21** de pe comanda de pe volan sau **3B** de pe ecranul multimedia sau **12** de pe comanda de sub volan (exclusiv pentru comenzile **C**, **D**, **E**, **F**, **H** și **J**) sau apăsați simultan butoanele **13** și **14** de pe comanda de sub volan (exclusiv pentru comenzile **A**, **B** și **L**).

Această funcție este dezactivată automat la acționarea volumului și la difuzarea unui buletin informativ sau a informațiilor rutiere.

Adaptarea volumului în funcție de viteză

Atunci când această funcție este activată, volumul audio și de navigare variază în funcție de viteza vehiculului.

Pentru a activa și a regla această funcție, consultați paragraful „Adaptarea volumului în funcție de viteză”, din capitolul „Reglare sunet”.

ASCULTARE RADIO (1/4)

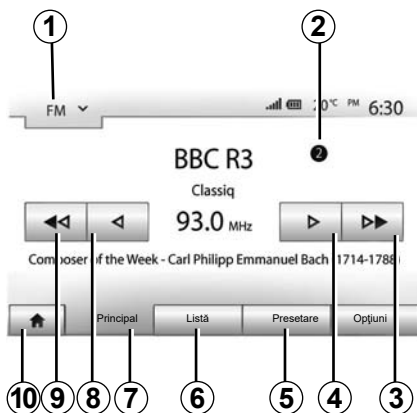

Alegerea unei game de unde

Pentru a alege o gamă de unde:

- apăsați pe **1**;
- alegeți gama de unde „FM”, „AM” sau „DAB” prin apăsare pe banda dorită.

Alegerea unei stații radio „FM”, „AM” sau „DAB”

Există diferite moduri pentru a selecta o stație de radio.

După ce ați selectat gama de unde, alegeți modul apăsând pe filele **5**, **6** sau **7**.

Există mai multe metode de căutare:

- mod „Principal” (fila **7**);
- mod „Listă” (fila **6**);
- mod „Presetare” (fila **5**).

Este posibil să schimbați aceste moduri cu ajutorul comenzii de sub volan.

Notă: reperul **2** vă informează asupra poziției postului radio redat momentan în lista de posturi memorate.

Mod „Principal”

Acest mod vă permite să căutați manual sau automat stații radio prin baleierea plajei de frecvență selectate. Selectați modul „Frecvență” apăsând pe **7**.

Pentru a baleia plaja de frecvență:

- avansați sau mergeți înapoi în mod manual cu pași de frecvență prin apăsări succesive pe **4** sau **8**;
- avansați sau mergeți înapoi în mod automat (căutare) până la următoarea stație radio apăsând pe **3** sau **9**.

Repetati operațiunea la fiecare oprire a căutării, dacă este necesar.

Puteți, de asemenea, să acționați moleta de pe comanda de sub volan pentru a vă deplasa la următorul post radio.

Notă: pentru a reveni la ecranul de pornire, apăsați butonul **10**.

ASCULTARE RADIO (2/4)

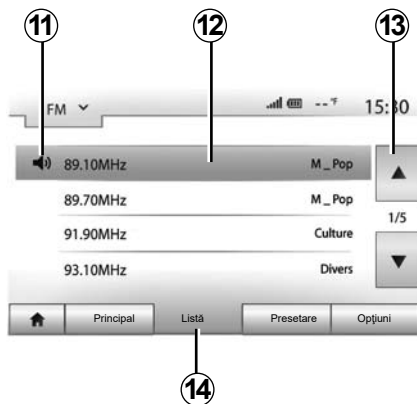

Mod „Listă”

Selecțai modul „Listă” apăsând pe **14**.

Acest mod de funcționare permite căutarea facilă a unei stații al cărei nume îl cunoașteți dintr-o listă aranjată în ordine alfabetică (numai în banda „FM” și „DAB”).

Selecțai stația dorită apăsând pe zona **12**.

Apăsați pe **13** pentru a derula toate stațiile.

Notă: simbolul **11** indică postul pe care îl ascultați momentan.

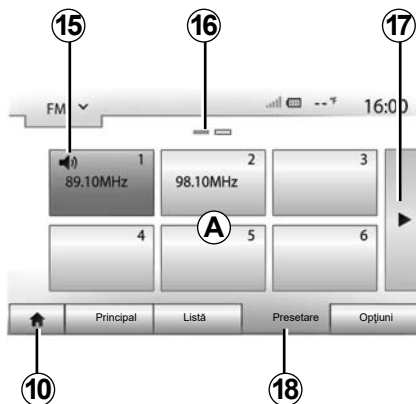

Numele stațiilor de radio a căror frecvență nu utilizează sistemul RDS, nu vor apărea pe ecran. Doar frecvența acestora este indicată și ordonată la sfârșitul listei.

Mod „Presetare”

Selecțai modul „Presetare” apăsând pe **18**.

Acest mod vă permite să rechemați la cerere stațiile pe care le-ați memorat în prealabil (consultați paragraful „Memorarea unei stații” din acest capitol).

Apăsați pe una dintre tastele zonei **A** pentru a alege stațiile memorate.

Notă: pentru a reveni la ecranul de pornire, apăsați butonul **10**.

Memorarea unei stații

Selecțai o stație radio utilizând modurile descrise anterior. Efectuați o apăsare lungă pe una dintre tastele zonei **A**.

Puteți memora până la douăsprezece posturi pe bandă de frecvență. Dacă schimbați regiunea prin intermediul funcției „RDS”, posturile memorate nu se actualizează automat. Trebuie să memorați din nou postul care este redat în prezent.

Notă: simbolul **15** indică postul pe care îl ascultați momentan.

Reperul **16** vă indică numărul de pagini prezente în această rubrică.

Pentru a trece la pagina următoare, apăsați pe tasta **17**.

ASCULTARE RADIO (3/4)

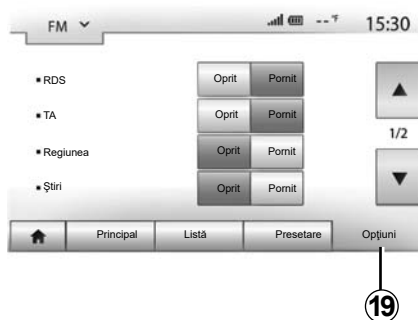

Reglaje radio

Afișați meniul reglajelor printr-o apăsare pe **19**. Puteți să activați sau să dezactivați funcții apăsând pe „Pornit” sau pe „Oprit” (meniul de configurare se modifică în funcție de gama de unde).

Funcțiile disponibile sunt următoarele:

- „RDS”;
- „TA” (informații despre trafic);
- „Regiunea”;
- „Știri”;
- „AM”;
- „DLS”;
- „Notificare”;
- „Actualizare listă”.

„RDS”

Funcția „RDS” primește informațiile transmise de postul radio care este redat în prezent.

Sistemul poate afișa numele postului radio și mesajele text, precum și primi avertizări de trafic sau alte informații.

Atunci când funcția „RDS” este activată, reglarea frecvenței (AF) se activează automat.

Informațiile despre trafic sunt transmise în general prin „RDS”.

Notă: acest lucru nu este posibil pentru toate posturile de radio.

Condițiile necorespunzătoare de recepție pot uneori să provoace schimbări de frecvență accidentale și dezagreabile. Dezactivați urmărirea automată pentru modificarea frecvenței.

„TA” (informații despre trafic)

După activarea acestei caracteristici, sistemul multimedia caută și redă informațiile despre trafic în mod automat, pe măsură ce se difuzează rapoarte noi pe unele posturi radio „FM” și „DAB”.

Notă: difuzarea automată a informațiilor despre trafic este dezactivată atunci când sistemul audio este reglat pe gama de unde „AM”.

Selectați un post de radio care transmite informații despre trafic. Dacă ascultați muzică dintr-o altă sursă (unitate flash USB, Bluetooth® etc.), sistemul trece automat la radio dacă se primește un anunț despre trafic.

Informațiile rutiere sunt difuzate în mod automat și prioritar, indiferent de sursa ascultată.

Selectați „Pornit” pentru a activa această funcție sau „Oprit” pentru a o dezactiva.

ASCULTARE RADIO (4/4)

„Regiunea”

Această setare permite recepționarea de programe regionale specifice. Dezactivează temporar reglarea automată a frecvenței (AF) la un post de radio care folosește frecvențe regionale.

Ascultătorul poate continua să-și asculte programul, chiar dacă recepționează un semnal mai slab.

Notă:

- setarea „Regiunea” se aplică numai postului de radio care este redat în prezent;
- unele radiouri difuzează pe frecvențe regionale. În acest caz:
 - cu Regiunea activată: sistemul nu va comuta la emițător pentru noua regiune, dar sistemul va comuta în mod normal între emițătorii regiunii inițiale;
 - cu „Regiunea” dezactivată: sistemul va comuta la emițătorul pentru noua regiune, chiar dacă programul de difuzare este diferit.

„Știri”

Dacă această funcție este activată, ea permite ascultarea automată a știrilor atunci când acestea sunt difuzate de anumite posturi radio „FM” sau „DAB”.

Dacă selectați apoi alte surse, difuzarea titlului de program ales va întrerupe citirea altor surse.

Selectați „Pornit” pentru a activa această funcție sau „Oprit” pentru a o dezactiva.

„AM”

Puteți să activați sau să dezactivați lungimea de unde „AM”.

Selectați „Pornit” pentru a activa această funcție sau „Oprit” pentru a o dezactiva.

„DLS”

Numai în modul „DAB”.

Unele posturi radio difuzează informații text în legătură cu programul difuzat (de exemplu, titlul unei piese).

„Actualizare listă”

Pentru a actualiza lista stațiilor radio și a le obține pe cele mai recente, apăsați pe „Pornire”.

Notă: este preferabil să actualizați lista „DAB” imediat după pornirea sistemului.

SURSE AUDIO AUXILIARE (1/3)

Sistemul dumneavoastră este prevăzut cu două tipuri de intrări auxiliare:

- cu conexiune pentru conectarea unei surse audio externe (cititor MP3, dispozitiv audio portabil, cheie USB, telefon...);
- cu Bluetooth® (dispozitiv audio portabil Bluetooth®, telefon Bluetooth®).

Pentru a cunoaște poziția intrării, consultați capitolul „Prezentare comenzi”.

Principii de funcționare și conectare

Există două tipuri de conectare:

- o priză USB;
- o priză Jack.

Conectați playerul audio digital portabil la priza corespunzătoare tipului de dispozitiv. După conectarea unei prize USB sau Jack, sistemul detectează automat sursa auxiliară.

Notă: cheia USB utilizată trebuie să fie formatată în format FAT32 și trebuie să aibă o capacitate maximă de 32GB. Este posibil ca unele formate să nu fie compatibile cu sistemul.



Selectarea unei surse auxiliare

Pentru a selecta o sursă de intrare, apăsați pe **1**.

O listă a surselor de intrare disponibile se afișează instantaneu:

- USB: cheia USB, cititor MP3, telefon etc.;
- dispozitive audio;
- BT : aparate Bluetooth®;

- Video: unitate flash USB (fișier MP4);
- AUX : priză Jack 3,5 mm.

În modul navigare sau în timp ce ascultați radioul, selectați sursa audio auxiliară apăsând pe tasta „Pagină de pornire”, apoi pe „Media”.

Sistemul reia ultima pistă audio ascultată.



Manipulați walkman-ul atunci când condițiile de circulație vă permit acest lucru.

Asigurați-vă că dispozitivul audio portabil este bine așezat în vehicul în timpul merului (risc de proiectare în caz de frânare bruscă).

SURSE AUDIO AUXILIARE (2/3)

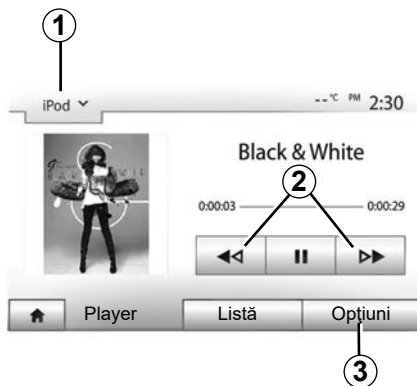

Formate audio

Sistemul multimedia recunoaște doar formatele MP3 și WMA.

Notă: unele formate și rezoluții pot fi incompatibile cu sistemul multimedia.

Citire accelerată

Mențineți apăsarea pe **2** pentru avansarea sau revenirea rapidă. Redarea se reia atunci când eliberați tasta.

Repetare

Această funcție permite repetarea unei piste sau a tuturor pistelor. Apăsăți pe **3**, apoi pe „Opriti”, „Melodie”, „Folder” sau „Toate”.

Citire aleatorie

Această funcție permite citirea tuturor pistelor în ordine aleatorie. Atingeți **3**, apoi atingeți „Pornit” sau „Opriti”.

Intrare auxiliară: USB, port Bluetooth®

Conexiune: USB și player audio digital portabil

Conectați priza playerului audio digital portabil la priza de intrare USB a unității. După conectarea prizei USB a playerului audio digital portabil, se afișează meniul „USB”. Se poate afișa modelul sau meniul playerului audio digital portabil.

Notă: este posibil să nu se poată efectua conectarea anumitor tipuri de playere audio digitale portabile.

Utilizare

Selecționați playerul audio digital portabil din lista verticală **1** de pe ecranul sistemului multimedia, apoi apăsați pe lista de redare sau pe pista audio dorită.

După conectare, la unele modele nu veți mai putea să controlați direct playerul audio digital portabil. Utilizați butoanele de pe panoul frontal al sistemului multimedia pentru a selecta fișierele audio.

Încărcare cu portul USB

După ce conectorul USB al playerului audio digital portabil este conectat la priza USB a sistemului, puteți să încărcați sau să mențineți bateria în timpul utilizării sale.

Notă: anumite dispozitive nu încarcă sau mențin nivelul de încărcare a bateriei, atunci când sunt conectate la portul USB de pe sistemul dumneavoastră multimedia.

Este recomandat să folosiți cablurile USB indicate de producătorul telefonului pentru o funcționare corespunzătoare a aplicației.

SURSE AUDIO AUXILIARE (3/3)

Conectare: Bluetooth®

Consultați capitolul „Conectare/deconectare dispozitive Bluetooth®”.

După ce se conectează Bluetooth®, se afișează meniul „BT”.

Utilizare

Selecționați „BT” din lista verticală **1**, apoi apăsați pe lista de redare sau pe pista audio dorită de pe ecranul sistemului multimedia.

Toate piste audio ale aparatului dumneavoastră Bluetooth® pot fi selectate direct de pe ecranul sistemului multimedia.

Notă: după conectare, nu veți mai avea posibilitatea de a controla direct dispozitivul audio portabil digital. Trebuie să utilizați tastele de pe panoul frontal al sistemului dumneavoastră.



Selectarea pistei

Pentru a selecta o pistă audio dintr-un folder, apăsați pe „Listă”, apoi selecționați o pistă **A** din această listă.

Pentru a reveni la nivelul precedent în arborile de meniu al unui dosar, apăsați pe **4**. Implicit, albumele sunt clasificate în ordine alfabetică.

În funcție de tipul dispozitivului audio portabil digital, puteți să vă rafinați selecția pe dosare și fișiere.

Notă: se recomandă să utilizați o conexiune USB pentru căutări mai ușoare de muzică.

Intrare auxiliară: priză Jack

Conectare

Conectați priza Jack a dispozitivului audio portabil la priza intrării Jack.

Utilizare

Selecționați „AUX” din lista verticală **1**, apoi selecționați pista dorită pe player-ul de muzică. Nicio indicare a numelui artistului sau a pistei nu este afișată pe ecranul sistemului.

Pentru a selecta o pistă, trebuie să acționați direct dispozitivul audio portabil, cu vehicul oprit.

Calitatea sunetului provenind de la intrarea analogică (AUX) este în mod normal inferioară calității sunetului de la intrările digitale (USB, Bluetooth®).

REGLARE SUNET (1/2)

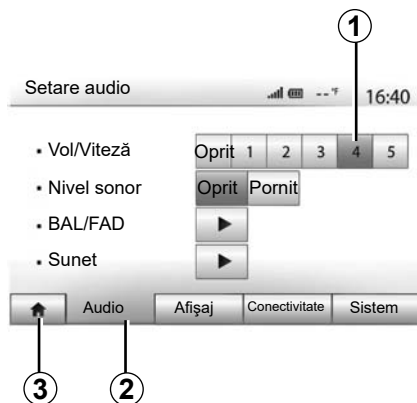

Afișați meniul reglajelor apăsând pe „Pagină de pornire” > „Setare”. Apăsați pe **2** pentru a accesa parametrii de sunet.

Puteți să părăsiți meniul reglajelor și să reveniți la pagina de pornire apăsând pe **3**.

Adaptarea volumului în funcție de viteză („Vol/Viteză”)

Când viteza vehiculului dumneavoastră depășește 40 km/h, nivelul volumului crește în raport cu nivelul volumului inițial.

Reglați raportul volum/viteză apăsând pe unul dintre butoanele din zona **1**.

Puteți dezactiva această funcție apăsând pe „Oprit”.

„Nivel sonor”

Apăsați pe „Pornit” sau pe „Oprit” pentru a activa/dezactiva funcția loudness care permite accentuarea gravelor și acutelor.

REGLARE SUNET (2/2)

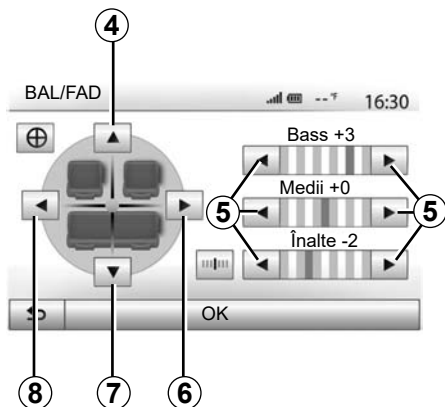

Repartizarea sunetului stânga/dreapta și față/spate

Apăsați pe **6** sau **8** pentru a regla balansul sunetului stânga/dreapta.

Apăsați pe **4** sau **7** pentru a regla balansul sunetului față/spate.

După ce ați reglat balansul, apăsați pe „OK” pentru a valida.

Grave, medii, acute

Apăsați săgețile **5** pentru a regla tonurile joase, medii și înalte.

După efectuarea reglajului, apăsați pe „OK” pentru a valida.



Preferințe sonore

Afișați meniul preferințelor sonore printr-o apăsare pe **9**.

Puteți să reglați volumul fiecărui sunet în mod independent:

- „Audio”;
- „TA”;
- „Navigare”;
- „Telefon”;
- „Sonerie” (a telefonului).

Pentru a face acest lucru, apăsați pe „+” sau „-”.

Apăsați pe **11** pentru a reinițializa toate preferințele sonore.

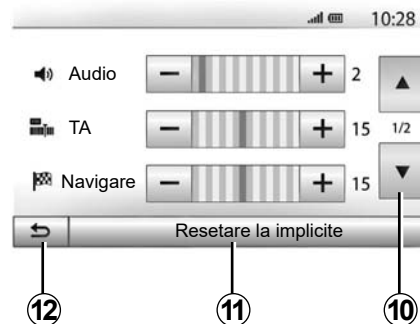

Apăsați pe **10** pentru a trece la pagina următoare.

Apăsați pe **12** pentru a reveni la ecranul anterior.

VIDEO (1/2)



Video

În funcție de țară și/sau de reglementările în vigoare, sistemul poate reda fișierele video stocate pe unitatea flash USB.

Introduceți unitatea flash USB în sistemul multimedia. Din meniul "Media", selectați modul „Video”, apoi „1”.

Notă:

- este posibil ca unele formate video să nu fie compatibile cu sistemul;
- unitatea flash USB utilizată trebuie să fie formatată în FAT32 și să aibă o capacitate minimă de 8GB și o capacitate maximă de 32GB;



- sursele de intrare descrise mai sus pot varia.

Modul „Listă”

Apăsați fila „Listă” **2** pentru a vizualiza videoclipurile disponibile. Selectați videoclipul pe care doriți să îl vizionați apăsând pe zona **3**. Videoclipul selectat este redat automat.

Modul „Player”

Apăsați fila „Player” **4** pentru a vizualiza videoclipul selectat.



În timpul redării unei înregistrări video, puteți să:

- apăsați **8** pentru a reda videoclipul de la început, apăsați **8** din nou pentru a accesa la videoclipul precedent;
- treceți în modul pauză apăsând pe **7**;
- accesați înregistrarea video următoare apăsând **6**
- utilizați bara de derulare **5** pentru a naviga rapid în sus și în jos;

VIDEO (2/2)



- treceți înregistrarea video pe întregul ecran apăsând pe **9**;
- reglați luminozitatea ecranului apăsând pe **10**. Apare o bară de control care vă permite să efectuați reglajul. Atingeți ecranul în afara acestei bare pentru a o face să dispară și continuați redarea videoclipului;
- reveniți la meniul anterior apăsând pe **11**.

Redarea înregistrărilor video este posibilă numai cu vehiculul oprit.

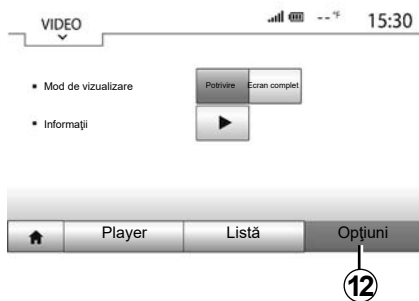

Modul „Opțiuni”

Apăsați fila „Opțiuni” **12** pentru a:

- accesa setările de redare;
- vizualiza informații detaliate despre videoclip (titlu, tip, dată etc.)

SISTEMUL DE NAVIGARE

Sistemul de navigare

Disponibilitatea depinde de țară și/sau de reglementările în vigoare. Sistemul de navigare vă calculează poziția folosind următoarele informații:

- receptorul GPS;
- harta digitală.

Receptorul GPS

Sistemul de navigare utilizează sateliții GPS (Global Positioning System) aflați pe orbită în jurul Pământului.

Receptorul GPS primește semnale de la mai mulți sateliți. Sistemul poate astfel să localizeze vehiculul.

Notă: după o deplasare fără rulare pe distanțe lungi (feribot, tren), este posibil ca sistemul să aibă nevoie de câteva minute până la reluarea funcționării normale.

Harta digitală

Cartela digitală conține hărțile rutiere și hărțile orașelor de care are nevoie sistemul.

Unitate flash USB „Hărți”

Pentru a instala versiunea cea mai recentă, introduceți unitatea flash USB într-un computer conectat la internet. Consultați capitolul „actualizarea hărții”.

Notă: cheia USB nu este furnizată împreună cu sistemul.

Utilizați de preferință ediția cea mai recentă.

Introducerea cheii USB

Dacă vehiculul este echipat, introduceți unitatea flash USB în priză **A** a sistemului multimedia.

Dacă vehiculul nu este echipat cu o priză USB pe panoul frontal al sistemului multimedia, introduceți unitatea flash USB în priză **B** a vehiculului. Pentru informații suplimentare, consultați manualul de utilizare.

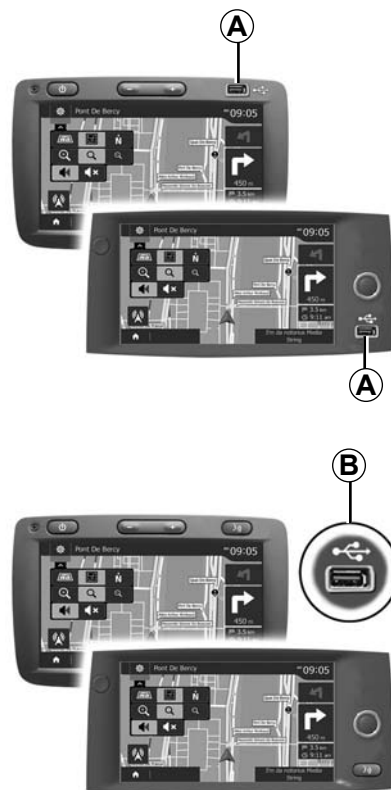

INTERPRETAREA UNEI HĂRȚI (1/3)

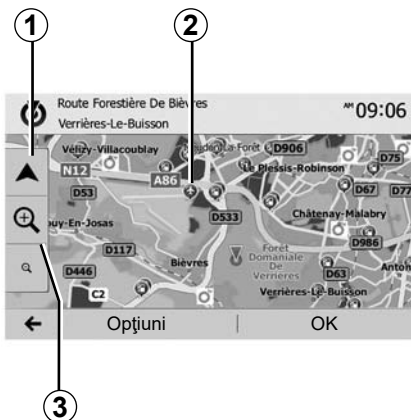

Afișarea hărții

Pentru a afișa harta din jurul poziției vehiculului, apăsați pe „Pagină de pornire” > „Navigare”.

Atingeți ecranul hartă.

Pentru a vă deplasa în harta de navigare, glisați-o în direcția dorită pe ecran. Apăsați pe **1** pentru a reveni la poziția dumneavoastră actuală.

Apăsați pe **3** pentru face zoom înainte sau înapoi.

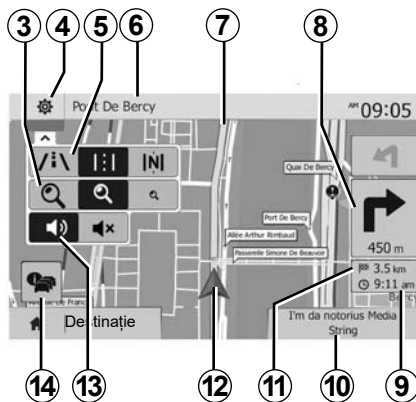

Legenda hărții

- 4** Opțiuni de afișare a navigării.
- 5** Acces la diferite moduri de afișare:
 - mod 3D;
 - mod 2D;
 - mod 2D Nord (partea de sus a hărții reprezintă întotdeauna nordul).
- 6** Denumirea următorului drum principal sau informații cu privire la următorul panou de semnalizare.
- 7** Itinerarul calculat de sistemul de navigare.
- 8** Distanța și indicarea următoarei schimbări de direcție.

9 Ora de sosire estimată.

10 Dispozitivul media pe care îl ascultați acum.

11 Distanța rămasă de parcurs până la destinație.

12 Poziția vehiculului pe harta de navigare.

13 Activare/dezactivare ghidare vocală.

14 Informații despre trafic. Apăsați pe această zonă pentru a cunoaște diversele incidente prezente pe ruta dumneavoastră.

Poziție GPS

Această funcție vă permite să cunoașteți localizarea geografică a locului selectat (adresă/longitudine/latitudine).

Atingeți locul dorit pe ecran. Apăsați pe „Opțiuni” apoi pe „News” pentru a găsi amplasamentul exact al locului selectat.

Simboluri cartografice

Sistemul de navigare utilizează simbolurile **2** pentru afișarea punctelor de interes (POI). Consultați paragraful „Afișarea punctelor de interes” din capitolul „Reglaje hartă”.

INTERPRETAREA UNEI HĂRȚI (2/3)



15

„Unde mă aflu?”

Această funcție vă permite să verificați informațiile referitoare la poziția actuală și să căutați un POI în apropiere. Aceasta funcționează când GPS-ul este activat.

Fără traseu în curs de desfășurare, apăsați pe zona cu informații **6** pentru a accesa ecranul „Unde mă aflu?”.

Acest ecran cuprinde următoarele informații:

- latitudine;
- longitudine;
- altitudine;
- număr stradă;
- adresă actuală.

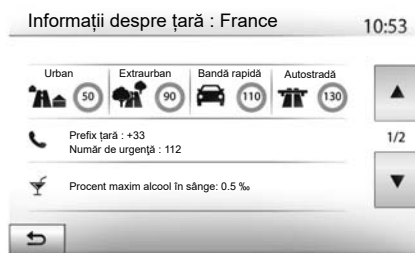

Informații țară

Apăsați pe **15** apoi pe „Informații despre țară”.

Această funcție permite vizualizarea informațiilor despre țară conform poziției dumneavoastră actuale.

Acest ecran cuprinde următoarele informații:

- limită de viteză.

Limitările de viteză ale șoselelor rapide sunt afișate. Unitatea afișată depinde de parametrii regionali activi. Dacă nu este disponibilă nicio informație, „--” se afișează în locul tabelului și cifrelor.

- Cod telefonic al țării;
- număr de urgență;
- restricții legale în vigoare în țara respectivă;
- grad de alcoolemie maxim permis în sânge;
- vestă de siguranță obligatorie;
- stingător obligatoriu;
- obligație de a menține farurile aprinse în permanență;
- becuri de schimb obligatorii;
- trusă de prim ajutor obligatorie;
- triunghi de presemanalizare obligatoriu;
- cască obligatorie pentru motocicliști;
- lanțuri de zăpadă necesare pe timp de iarnă;
- lanțuri de zăpadă recomandate pe timp de iarnă;
- pneuri de „iarnă” necesare pe timp de iarnă;
- pneuri de „iarnă” recomandate pe timp de iarnă.

INTERPRETAREA UNEI HĂRȚI (3/3)



16

« Ajutor aproape »

Această funcție vă permite să căutați ajutor în apropierea poziției dumneavoastră actuale.

Apăsați pe **16** pentru a deschide un nou ecran de căutare rapidă.

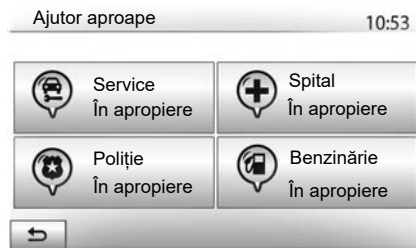

Informații pe acest ecran:

- service auto;
- servicii medicale și de urgență;
- secții de poliție;
- benzinării.

Pentru a căuta o destinație din acest ecran, consultați capitolul „Introducerea unei destinații” și informațiile din paragraful „Selectarea punctelor de interes (POI)”.

INTRODUCEREA UNEI DESTINAȚII (1/6)

Meniu destinație

Apăsați pe „Pagină de pornire” > „Navigare” > „Destinație” pentru a accesa meniul destinație.

Meniul destinație vă propune diverse modalități pentru a indica o destinație:

- introducerea unei adrese (complete sau parțiale);
- selectarea unei adrese pornind de la „Puncte de interes”;
- selectarea unei destinații dintre destinațiile anterioare;
- selectarea unei adrese pornind de la destinațiile favorite;
- selectarea unei destinații pe hartă;
- selectarea unei latitudini și a unei longitudini.

Introducerea unei adrese

Pentru a introduce o adresă, apăsați pe 1.

Acest element vă permite să introduceți adresa completă sau doar o parte a acesteia: țară, oraș, stradă și număr.

Notă: sunt permise numai adresele cunoscute de către sistem prin intermediul hărții digitale.

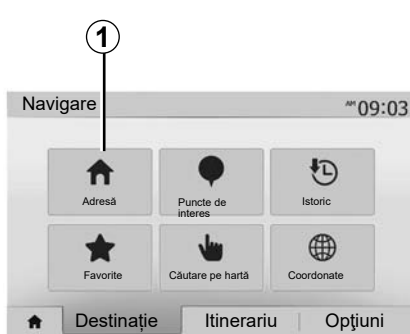

La prima utilizare:

- apăsați pe „Țară”;
- introduceți numele țării dorite cu ajutorul tastaturii.

În momentul introducerii adresei, sistemul șterge anumite litere pentru a facilita introducerea.

Sistemul vă poate sugera mai multe liste de țări dacă apăsați pe 2. Selectați țara dorită din liste.

- Procedați în același mod pentru Oraș/ Suburbie, „Stradă”, Stradă laterală și Număr stradă.



Notă:

- Stradă laterală și Număr stradă pot fi activate după ce selectați „Stradă”;
- În momentul introducerii străzii, nu este necesar să introduceți tipul acesteia (stradă, alee, bulevard etc.);
- sistemul păstrează în memorie ultimele adrese introduse. Odată ce ați introdus o adresă de destinație, la următoarea utilizare va fi indicată adresa anterioară.

INTRODUCEREA UNEI DESTINAȚII (2/6)

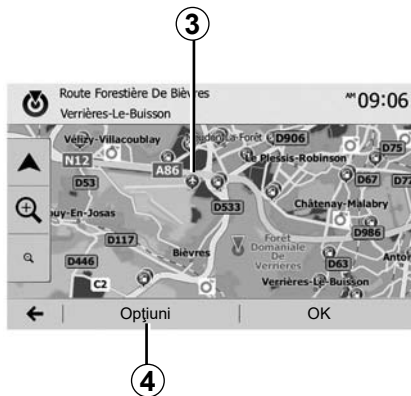

Selectarea punctelor de interes (POI)

Puteți să selectați destinația pornind de la punctele de interes.

Puteți să găsiți un loc în mai multe moduri:

- Cu funcția de căutare rapidă, puteți să găsiți rapid un loc din apropiere după numele acestuia;
- cu funcția de căutare predefinită, puteți să găsiți tipuri de locuri căutate frecvent prin câteva apăsări pe ecran;
- puteți să căutați un loc după categoria acestuia.

Căutarea rapidă a punctelor de interes

Funcția de căutare rapidă vă permite să găsiți rapid un punct de interes.

Apăsați pe un loc pe hartă pentru a căuta puncte de interes. În funcție de poziția dumneavoastră, unul sau mai multe puncte **3** se afișează pe ecran.

Apăsați pe **4** apoi pe „Puncte de interes lângă cursor” pentru a afișa lista de puncte de interes cu numele acestora și distanța pornind de la locul selectat.

Căutarea punctelor de interes cu ajutorul categoriilor preprogramate

Funcția de căutare preprogramată vă permite să găsiți rapid tipurile de locuri cel mai frecvent selectate.

Apăsați pe „Pagină de pornire” > „Navigare” > „Destinație” > „Puncte de interes” pentru a accesa categoriile preprogramate.

Puncte de interes

10:55



Categorii (stație de service/stație de încărcare/parcare/restaurant)

- Dacă există un itinerar activ, punctele de interes „Benzinărie” și „Restaurant” sunt căutate de-a lungul itinerarului. Punctul de interes „Parcare” este căutat în jurul destinației.
- Dacă niciun itinerar nu este activ (nicio destinație selectată), aceste puncte sunt căutate în jurul poziției actuale.
- Dacă poziția actuală nu mai este disponibilă (nu există semnal GPS), aceste puncte sunt căutate în jurul ultimei poziții cunoscute.

INTRODUCEREA UNEI DESTINAȚII (3/6)



Căutarea punctelor de interes după categorie

Puteți să căutați puncte de interes după categorie și subcategorie.

Apăsați pe „Pagină de pornire” > „Navigare” > „Destinație” > „Puncte de interes” > „Căutare personaliz.”.

Selecționați zona în jurul căreia trebuie căutat locul:

- Apăsați pe „Într-un oraș” pentru a căuta un loc într-un oraș/o suburbie selectat(ă) (lista rezultatelor va fi ordonată în funcție de distanța față de centrul orașului selectat);

- Apăsați pe „Pe traseu” pentru a căuta de-a lungul itinerarului activ, nu în jurul unui punct dat. Această funcție este utilă atunci când doriți să parcurgeți o etapă cu un ocol minim, de exemplu, atunci când căutați cele mai apropiate stații de service, stații de încărcare sau restaurante (lista rezultatelor este ordonată în funcție de lungimea ocolului necesar);
- Apăsați pe „În zona mea” pentru a efectua o căutare în jurul poziției actuale sau, dacă aceasta nu este disponibilă, în jurul ultimei poziții cunoscute (lista rezultatelor este ordonată în funcție de distanța față de această poziție);
- Apăsați pe „În apropierea destinației” pentru a căuta un loc în jurul destinației itinerarului activ (lista rezultatelor este ordonată în funcție de distanța față de destinație).



Selectarea unei destinații dintre destinațiile anterioare

Apăsați pe **5** pentru a găsi o destinație pe care ați definit-o anterior.

INTRODUCEREA UNEI DESTINAȚII (4/6)

Selectarea unei adrese din destinațiile favorite

Puteți găsi o destinație în destinațiile preferate. Pentru a utiliza mai eficient această funcție, vă recomandăm să salvați în prealabil destinațiile dumneavoastră frecvente.

Prima dată salvați destinațiile favorite căutând adresa. Consultați capitolul „Gestionare favorite”.

Apăsați pe „Pagină de pornire” > „Navigare” > „Destinație” > „Favorite” pentru a afișa lista destinațiilor favorite.

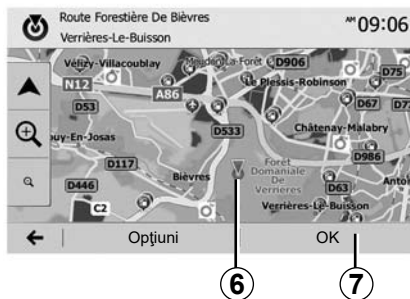

Selectarea unei destinații pe hartă

Utilizarea acesteia vă permite să căutați o destinație derulând harta:

- Apăsați pe „Pagină de pornire” > „Navigare” > „Destinație” > „Căutare pe hartă” pentru a selecta destinația pe hartă.
- apoi apăsați pe locul de pe hartă pe care doriți să îl definiți ca destinație. Punctul **6** se afișează;
- apăsați pe **7** pentru a valida.

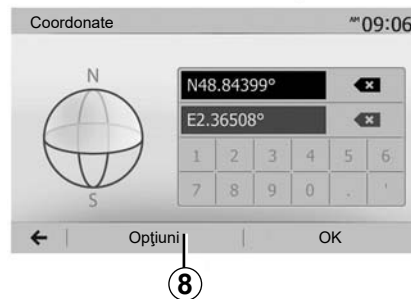

Introducerea coordonatelor destinației

Această funcție vă permite să căutați o destinație prin introducerea coordonatelor sale.

Apăsați pe „Pagină de pornire” > „Navigare” > „Destinație” > „Coordonate”.

Puteți să introduceți valorile latitudinii și longitudinii într-unul dintre formatele următoare: grade zecimale; grade și minute zecimale; sau grade, minute și secunde zecimale.

Apăsați pe **8**, apoi pe UTM pentru a introduce coordonatele în format UTM.

INTRODUCEREA UNEI DESTINAȚII (5/6)

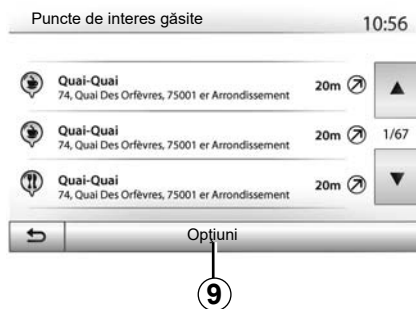

Sortare listă

Rezultatele căutării unei destinații după punct de interes, istoric sau favorite pot fi sortate după nume și distanță. Dacă există un itinerar activ, rezultatele pot fi sortate după ocol. Apăsați pe **9** pentru a le afișa pe hartă.

Găsirea unei destinații după nume

Dacă selectați o destinație după punct de interes, istoric sau favorite, puteți să efectuați o căutare a destinației în listă după numele acesteia. Apăsați pe „Căutare” și introduceți numele cu ajutorul tastaturii.

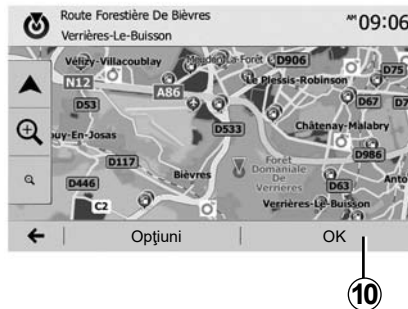

Validarea destinației

Există mai multe opțiuni posibile pe ecran înainte de a valida o destinație:

- „OK”;
- „Opțiuni”.

Pornește o numărătoare inversă de 10 secunde. Dacă în timpul acestui interval nu întreprindeți nicio acțiune, ghidarea va porni automat.

„OK”

- Dacă nu există un itinerar activ (nicio destinație selectată), apăsați pe **10** pentru a confirma destinația ca itinerar nou.

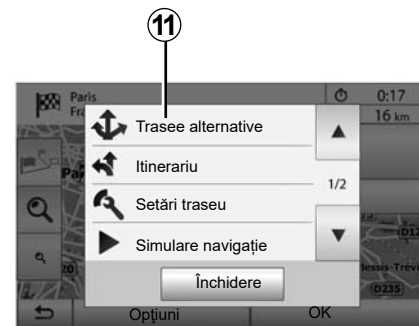

- Dacă există un itinerar activ, puteți să selectați destinația ca itinerar nou sau etapă nouă. Apăsați pe **10** apoi pe „Traseu nou” sau „Punct de traseu”.

„Opțiuni”

Înainte de scurgerea celor 10 secunde, următoarele opțiuni apar pe ecran:

„Trasee alternative”

Apăsați pe **11** pentru a schimba sau modifica itinerarul.

INTRODUCEREA UNEI DESTINAȚII (6/6)

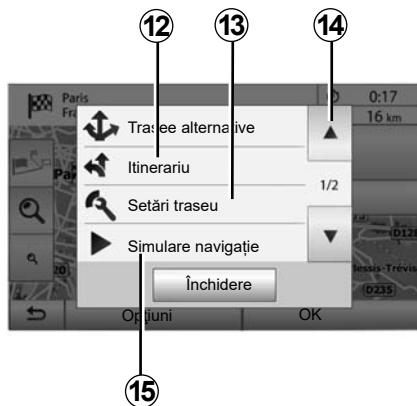

„Itinerariu”

Apăsați pe **12** pentru a vizualiza în detaliu itinerarul. Consultați capitolul „Ghidare”.

„Setări traseu”

Apăsați pe **13** pentru a regla ruta dumneavoastră în funcție de drumurile și modul de itinerar dorite.

„Simulare navigație”

Apăsați pe **15** pentru o simulare a itinerarului pe care l-ați selectat. Consultați capitolul „Ghidare”.

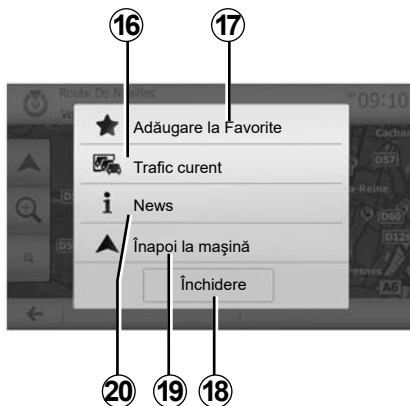

„Trafic curent”

Această funcție permite obținerea de informații despre incidentele de circulație semnalate pe traseul dumneavoastră sau în apropierea poziției dumneavoastră. Pentru a o accesa, apăsați pe **14**, apoi selectați „Trafic curent”.

„Opțiuni”

După scurgerea celor 10 secunde, următoarele opțiuni apar pe ecran:

„Adăugare la Favorite”

Apăsați pe **17** pentru a înregistra destinația selectată în destinațiile favorite.

„Trafic curent”

Apăsați pe **16** pentru a obține informații despre incidentele de circulație semnalate pe traseul dumneavoastră sau în apropierea poziției dumneavoastră.

„News”

Apăsați pe **20** pentru a consulta adresa, latitudinea, longitudinea și numărul de telefon al unui punct de interes (activ numai după selectarea unui punct de interes);

Pentru vehiculele electrice, puteți accesa informații suplimentare despre stația de încărcare:

- distanța până la stație și adresa acesteia;
- tipul de încărcare (gratuită, pe bază de abonament etc.);
- numărul de prize de încărcare (disponibile și în total);
- tipul de priză de încărcare;
- ...

„Înapoi la mașină”

Apăsați pe **19** pentru a reveni la poziția actuală a vehiculului.

Notă: pentru a închide fereastra „Opțiuni”, apăsați pe **18**.

GHIDARE (1/6)

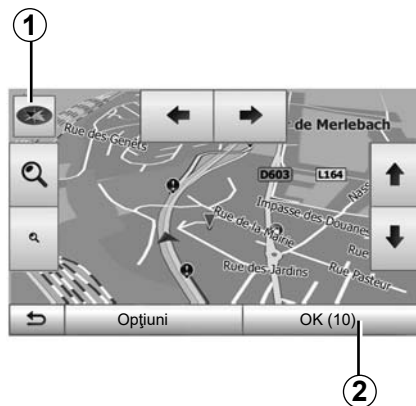

Activarea ghidării

Apăsați pe **2** sau așteptați 10 secunde după ce introduceți o destinație. Ghidarea începe.

Notă: În orice moment, puteți interacționa cu harta glisând-o în direcția dorită sau apăsați pe ecran.

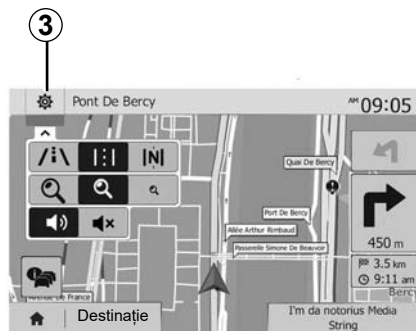

Ecrane de ghidare

Sistemul propune mai multe opțiuni de hărți de navigare.

Apăsați pe **3** pentru a schimba afișarea hărții și pentru a deschide meniul derulant. Apoi selectați una dintre diversele afișări propuse:

- 2D ;
- 3D ;
- 2D Nord.

Puteți de asemenea să schimbați afișarea hărții apăsați pe busola **1** de pe hartă.

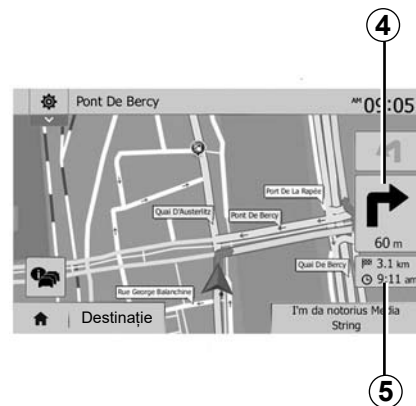

Mod ecran întreg (2D, 3D sau 2D Nord)

Acest mod vă permite să vizualizați harta de navigare pe tot ecranul.

Informațiile despre ora de sosire și distanța rămasă până la destinație sunt indicate în **5**.

Indicarea următoarei schimbări de direcție este afișată în **4**.

GHIDARE (2/6)

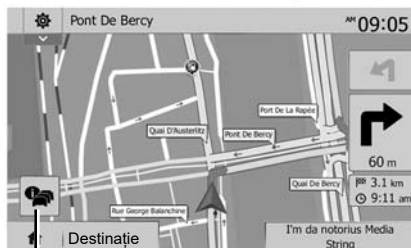

6

Harta intersecției

În timpul ghidării, înainte de orice schimbare a direcției.

Itinerar alternativ

Sistemul vă propune un itinerar alternativ în caz de accident sau de trafic aglomerat pe ruta dumneavoastră. Apăsați pe „Da” sau pe „Nu”, la alegere.

Rezumat trafic

În timpul ghidării, puteți obține în orice moment informații despre trafic apăsând pe 6.



Ecranul vă indică diversele evenimente care apar pe ruta dumneavoastră. Sistemul vă va indica durata întârzierilor pe care aceste incidente le adaugă rutei dumneavoastră. Apăsați pe 8 pentru a modifica parametrii de afișare a evenimentelor. Apăsați pe 10 pentru a face un ocol, pe 9 pentru a accesa opțiunile de trafic (consultați capitolul „Reglaje de navigare”) sau pe 7 pentru a reveni la navigare.

Notă: informațiile despre trafic depind de abonamentul dvs. sau de recepția semnalului.



Vizualizare noduri de autostradă

În timpul unei ghidări, înainte de fiecare nod de autostradă, sistemul afișează o imagine în trei dimensiuni a nodului.

Notă: pentru anumite noduri apare numai o săgeată de ghidare. Sistemul revine la modul normal după ce ați trecut de nod.

GHIDARE (3/6)

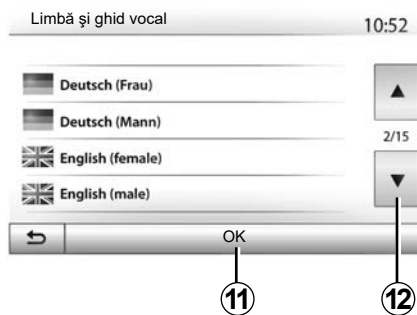

Schimbarea limbii ghidării vocale

Apăsați pe „Pagină de pornire” > „Navigare” > „Opțiuni” > „Setare” pentru a schimba limba ghidării.

Derulați lista de limbi apăsând pe **12**. Selecționați limba dorită, apoi apăsați pe **11** pentru a confirma.

Pentru a regla sunetul ghidării vocale, consultați paragraful „Preferințe sonore” din capitolul „Reglare sunet”.

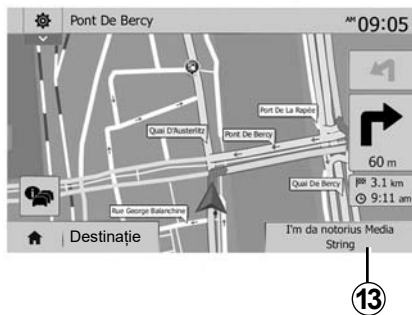

Ascultarea radioului în timpul ghidării vocale

Atunci când ascultați un post de radio, în timpul ghidării vocale și înainte de orice schimbare a direcției sistemul întrerupe temporar sunetul radioului până când depășiți intersecția.

În timpul navigării puteți accesa ecranul de ascultare a unei stații radio apăsând pe **13**. Pentru a reveni la ecranul de navigare apăsați pe **14**. Pentru a reveni la meniul principal, țineți apăsat **14** timp de aproximativ trei secunde.



Detalii privind itinerarul

Această funcție vă permite să vizualizați itinerarul.

Apăsați pe „Pagină de pornire” > „Navigare” > „Itinerariu” după ce ați introdus o destinație.

Aveți la dispoziție șase opțiuni:

- „Editare traseu”;
- „De evitat”;
- „Privire generală”;
- „Anulare traseu”;
- „Trasee alternative”;
- „Itinerariu”.

GHIDARE (4/6)



Imagine de ansamblu a itinerarului

Apăsați pe „Pagină de pornire” > „Navigare” > „Itinerariu” > „Privire generală” pentru a obține o hartă cu o imagine de ansamblu a itinerarului activ.

Sunt furnizate următoarele informații:

- numele și/sau adresa destinației;
- durata totală a călătoriei;
- distanța totală a itinerarului;

- punctele și secțiunile speciale ale itinerarului (taxe, drumuri cu plată, autostrăzi...);
- itinerarele alternative (de exemplu „Scurt”, „Rapid”, „Economic”).

Apăsați pe **15** pentru a afișa următoarele opțiuni:

- „Avertismente”;
- „Setări traseu”;
- „Setări hartă”;
- „Setări voce”;
- „Coordonare format”;
- „GPS”;
- „Harta actualizări”;
- „Trafic”.

Notă:

pentru mai multe informații, consultați pagina următoare.

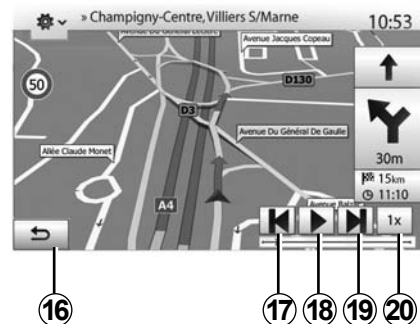

„Simulare navigație”

Apăsați pe „Pagină de pornire” > „Navigare” > „Itinerariu” > „Privire generală” > „Simulare navigație” pentru simularea itinerarului pe care îl veți parcurge până la destinație.

- Apăsați pe **18** pentru a lansa sau a întrerupe simularea.
- Apăsați pe **20** pentru a mări viteza simulării.
- Puteți să părăsiți oricând simularea rutei selectând tasta **16**.
- Puteți să treceți la manevra anterioară/următoare apăsând pe **17** sau **19**.

GHIDARE (5/6)

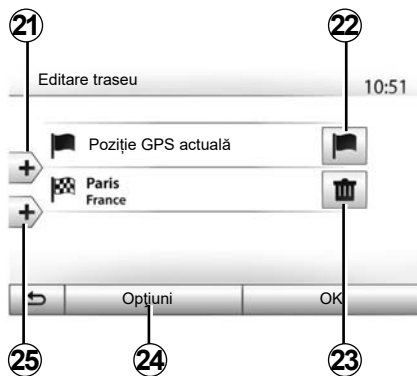

Etape și destinație

Apăsați pe „Pagină de pornire” > „Navigare” > „Itinerariu” > „Editare traseu” pentru a modifica itinerarul adăugând, modificând sau ștergând etape.

Apăsați pe **21** pentru a adăuga etape, apoi pe **25** pentru a adăuga o nouă destinație. Există diferite metode pentru a indica o destinație: consultați capitolul „Introducerea unei destinații”.

- Apăsați pe **23** pentru a șterge o destinație.
- Apăsați pe **24** pentru a reordona lista.
- Apăsați pe **22** pentru a modifica adresa de plecare a itinerarului.

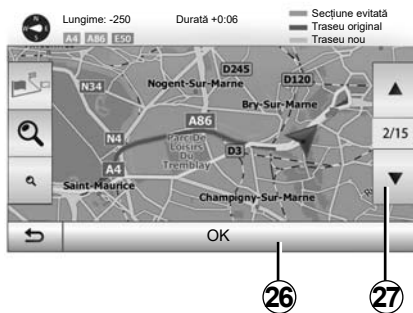

Ocoluri

Apăsați pe „Pagină de pornire” > „Navigare” > „Itinerariu” > „De evitat” pentru a face un ocol. Apăsați pe o zonă a listei în funcție de ocolul dorit.

Pentru a schimba zona, apăsați pe **27**.
Confirmați noul itinerar apăsând pe **26**.

Anularea itinerarului

Puteți să opriți în orice moment o ghidare în curs.

Apăsați pe „Pagină de pornire” > „Navigare” > „Destinație” > „Itinerariu” > „Anulare traseu” pentru a anula traseul activ.

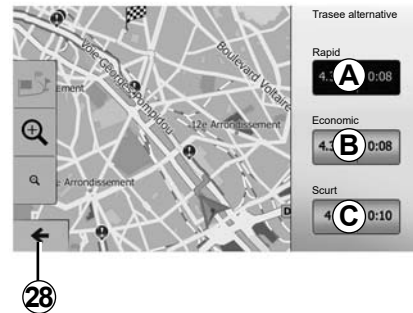

Itinerare alternative

Această rubrică vă permite să modificați metoda de planificare a itinerarului. Sunt disponibile trei moduri care vă permit să modificați metoda de planificare a itinerarului:

- „Rapid”;
- „Economic”;
- „Scurt”.

Consultați paragraful „Parametrizare itinerar” din capitolul „Reglaje de navigare”.

Apăsați pe „Pagină de pornire” > „Navigare” > „Itinerariu” > „Trasee alternative”, apoi pe **A**, **B** sau **C** pentru a confirma noul itinerar. Apăsați pe **28** pentru a reveni la ecranul anterior.

GHIDARE (6/6)

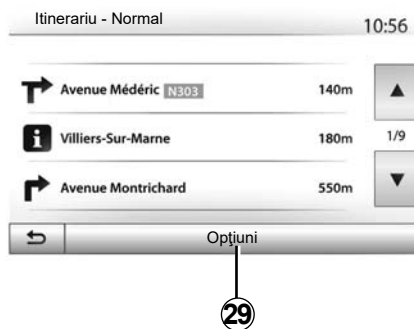

„Itinerariu”

Această funcție vă permite să vizualizați traseul. Vor apărea mai multe detalii ale rutei:

- săgeți care indică schimbări de direcție;
- număr drum;
- distanță până la o intersecție.

Apăsați pe **29** pentru a tria detaliile itinerarului:

- după rezumat.

Afișează numai elementele principale ale traseului (plecare, destinație), distanța totală, timpul rămas și ora sosirii.

- După descrierea standard.

Afișează toate manevrele și detaliile pa-nourilor, numerele drumurilor, numele străzilor și distanța. Afișează de asemenea informații și avertizări, precum numele etapelor introduse de către șofer, restricțiile (de acces și de manevră), preferințele utilizatorului ignorate...

- După lista de drumuri.

Detaliază itinerarul și numele și numerele drumurilor. Afișează de asemenea lungimea, direcția medie și durata călătoriei. Elementele traseului nu se afișează în acest mod.

„Setări traseu”

Această rubrică vă permite să alegeți parametrii itinerarului. Consultați paragraful „Parametrizare itinerar” din capitolul „Reglaje de navigare”.

REGLAJE HARTĂ

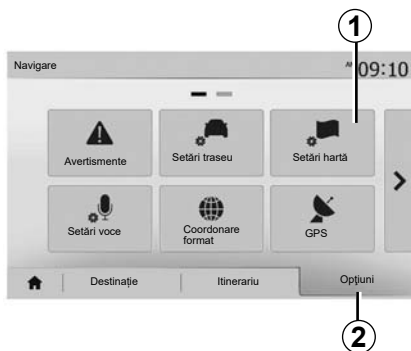

Din meniul de navigare, apăsați pe **2**, apoi pe **1** pentru a avea acces la meniul de reglare a hărții.

Reglarea modului de afișare

Această funcție vă permite să schimbați modul de vizualizare a hărții între o vizualizare în perspectivă 3D, o vizualizare sus-jos 2D și o vizualizare cu nordul tot timpul în partea de sus.

Apăsați pe „3D”, „2D” sau „2D Nord”.

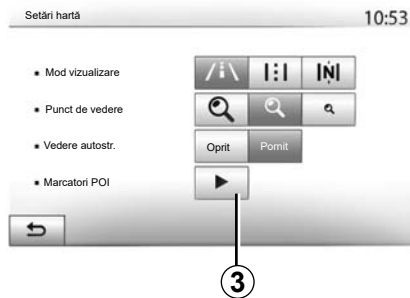

Reglarea punctului de vizualizare

Această funcție vă permite să reglați zoom-ul de bază și înclinarea. Apăsați pe zoom-ul dorit dintre cele trei niveluri disponibile.

Vizualizare autostradă

Această funcție permite activarea/dezactivarea vizualizării autostrăzii.

Apăsați pe „Pornit” pentru a activa funcția sau pe „Oprit” pentru a o dezactiva.

Afișarea punctelor de interes

Puteți să alegeți afișarea anumitor puncte de interes (vizibile la o scară de 100 m) pe hartă.

Pentru a accesa direct această funcție, apăsați pe **3** pentru a afișa punctele de interes pe hartă:

- cazare;
- aeroport;
- automobile;
- afaceri;
- cafea sau bar;
- ...

Apăsați pe „Pornit” sau „Oprit” pentru a afișa sau a ascunde punctele de interes.

Introduceți numele punctului de interes pentru a deschide lista cu subcategorii.

Notă: În țările în care nu sunt disponibile hărți, puteți să dezactivați funcția de navigare. În „Pagină de pornire” > „Setare” > „Sistem” apăsați pe „Oprit” în fața „Navigare” pentru a dezactiva funcția de navigare.

GESTIONARE FAVORITE (1/2)



Crearea unei intrări

Apăsați pe „Pagină de pornire” > „Navigare” > „Destinație” pentru a accesa meniul destinație. Dispuneți de mai multe metode pentru a introduce o destinație:

- „Adresă”: consultați paragraful „Introducerea unei adrese” din capitolul „Introducerea unei destinații”.
- „Puncte de interes”: consultați paragraful „Selectarea punctelor de interes (POI)” din capitolul „Introducerea unei destinații”.

- „Istoric”: consultați paragraful „Selectarea unei destinații dintre destinațiile anterioare” din capitolul „Introducerea unei destinații”.
- „Favorite”: accesați destinațiile pe care le-ați înregistrat.
- „Căutare pe hartă”: consultați paragraful „Selectarea unei destinații pe hartă” din capitolul „Introducerea unei destinații”.
- „Coordonate”: consultați paragraful „Introducerea coordonatelor destinației” din capitolul „Introducerea unei destinații”.



În toate cazurile, odată adresa validată, sistemul o localizează pe hartă. Apăsați pe „Opțiuni” apoi pe „Adăugare la Favorite” pentru a adăuga destinația la Favorite.

Înainte de a înregistra o destinație favorită, puteți să îi modificați numele cu ajutorul tasturii numerice.

GESTIONARE FAVORITE (2/2)



Sortare listă

Puteți să sortați lista de destinații favorite după nume, după distanță sau să le afișați pe toate pe hartă. Apăsați pe „Opțiuni”.

Ștergere destinații favorite

Apăsați pe destinația favorită pe care doriți să o ștergeți. Apăsați pe „Opțiuni”, „Ștergere favorit” și confirmați ștergerea apăsând pe „Ștergere”.

Pentru a șterge toate destinațiile favorite, apăsați pe „Opțiuni” apoi pe „Ștergere totală”. Confirmați ștergerea printr-o apăsare pe „Ștergere totală”.

Căutarea unei destinații favorite

Această funcție vă permite să căutați o destinație favorită în listă după numele său.

Apăsați pe „Căutare” și introduceți numele destinației favorite cu ajutorul tastaturii numerice.

REGLAJE DE NAVIGARE (1/4)



Fila „Opțiuni” de sub meniul „Navigare” vă permite să modificați afișajul hărții sau parametrii de navigare.

„Avertismente”

Această rubrică vă permite să configurați avertismentele.

Alertă în caz de exces de viteză

Hărțile pot conține informații referitoare la limitele de viteză de pe tronsoanele drumului. Sistemul vă poate avertiza dacă depășiți limita actuală.

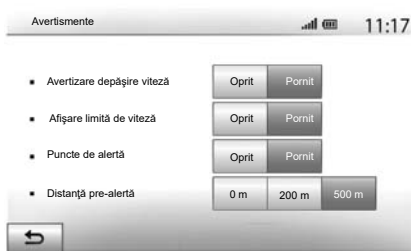

În funcție de regiune, este posibil ca aceste informații să fie indisponibile sau să nu fie corecte pentru toate drumurile de pe hartă.

Sunt disponibile următoarele tipuri de alertă:

- semnal sonor: primiți un avertisment non-verbal atunci când depășiți limita de viteză;
- avertisment vizual: viteza limită actuală se afișează și clipește în roșu pe hartă atunci când o depășiți.

Apăsați pe „Pornit” sau „Oprit” pentru a activa sau a dezactiva avertismentul.

Viteză limitată vizibilă permanent

Activați sau dezactivați afișarea limitării de viteză a porțiunii de drum pe care rulați, apăsând pe „Pornit” sau pe „Oprit”.

Avertismente punct de alertă

Când șoferul traversează o zonă de vigilență sporită, un semnal de avertizare vizuală apare pe ecran însoțit de un semnal sonor. Aceste zone periculoase corespund unor porțiuni de drum pe care șoferii trebuie să fie mai prudenți. Acestea pot fi permanente sau temporare. Puteți să activați sau să dezactivați această funcție.

Distanță de pre-alertă

Puteți alege dintre mai multe opțiuni o distanță la care doriți să fiți alertat cu privire la o zonă cu pericol sporit.

În unele țări, descărcarea și activarea opțiunii privind zonele periculoase este ilegală și poate constitui o încălcare a legilor în vigoare.

REGLAJE DE NAVIGARE (2/4)



„Setări traseu”

Această funcție vă permite să definiți modul în care sunt calculate itinerarele.

„Metodă de planificare traseu”

Acest sistem vă propune trei criterii de calcul al itinerarului:

- „Rapid”: indică un itinerar rapid dacă puteți să rulați la viteza limită pe aproape toate drumurile;
- „Scurt”: indică un itinerar scurt pentru a reduce distanța de parcurs;



- „Eco”: acest mod oferă un compromis între modurile rapid și scurt. Acesta vă permite să câștigați o anumită distanță rulând ceva mai mult timp. Itinerarul calculat va fi probabil mai scurt decât soluția rapidă, dar nu va fi mult mai lent.

„Autostrăzi”

Puteți să optați pentru evitarea autostrăzilor atunci când conduceți un vehicul lent sau remorcați un alt vehicul.

„Taxă de drum”

Puteți să autorizați sau nu utilizarea drumurilor a căror folosire necesită achiziționarea unei autorizații speciale pentru o anumită perioadă.

„Taxă de acces”

Puteți să autorizați sau nu utilizarea drumurilor cu taxă.

„Feriboturi”

Puteți să autorizați sau nu utilizarea tuturor tipurilor de feriboturi, vapoare și trenuri.

„Bandă specială”

Această funcție vă permite să vizualizați drumurile destinate exclusiv autovehiculelor folosite în comun de mai mulți pasageri (HOV).

„Drumuri nepavate”

Puteți să autorizați sau nu utilizarea drumurilor de pământ.



Din motive de securitate, efectuați aceste operațiuni cu vehiculul oprit.

REGLAJE DE NAVIGARE (3/4)



„Setări hartă”

Consultați capitolul „Reglaje hartă”.

„Setări voce”

Această funcție permite modificarea limbii ghidării vocale. Consultați capitolul „Ghidare” din acest manual.

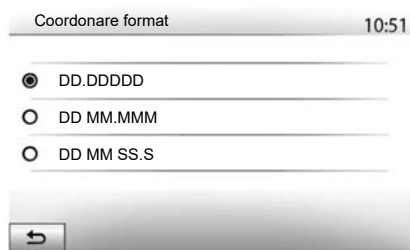

„Coordonare format”

Această funcție vă permite să modificați formatul coordonatelor.

Acest sistem oferă trei tipuri de format.

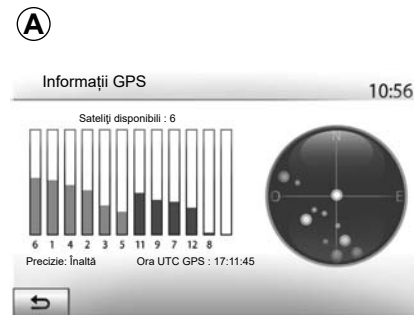

GPS

Această funcție vă permite să controlați starea sateliților GPS.

Apăsați pe „GPS” pentru a afișa informațiile GPS (ecran A).



Precauții referitoare la navigare

Utilizarea sistemului de navigare nu trebuie să înlocuiască, sub nicio formă, responsabilitatea și vigilența conducătorului auto atunci când conduce vehiculul.

REGLAJE DE NAVIGARE (4/4)



„Harta actualizări”

Această funcție vă permite să controlați datele celor mai recente actualizări efectuate.

„Trafic”

Această funcție vă permite să activați sau să dezactivați „Info trafic”, semnalizarea diferitelor tipuri de evenimente și să gestionați itinerarele alternative în caz de accidente sau blocaje.



„Info trafic”

Puteți să activați sau să dezactivați afișarea alertelor pentru diverse incidente de pe itinerarul dumneavoastră.

„Ocolire”

Această funcție vă permite să câștigați timp atunci când are loc un incident pe ruta dumneavoastră, propunându-vă un itinerar alternativ.

Sistemul multimedia vă permite să alegeți un timp după care urmează să vi se recomande un nou itinerar cu ocolire pentru a câștiga timp.

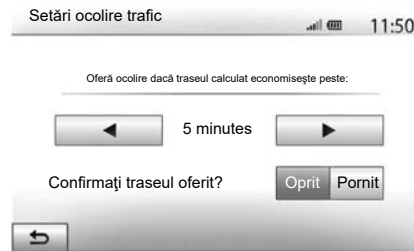

„Tipuri evenimente”

Această funcție vă permite să alegeți tipurile de evenimente care vor fi afișate în timpul navigării:

- „Toate evenimentele”;
- „Evenimente flux”;
- „Închidere și blocare”;
- „Accident”;
- ...



Din motive de securitate, efectuați aceste operațiuni cu vehiculul oprit.

DRIVING ECO

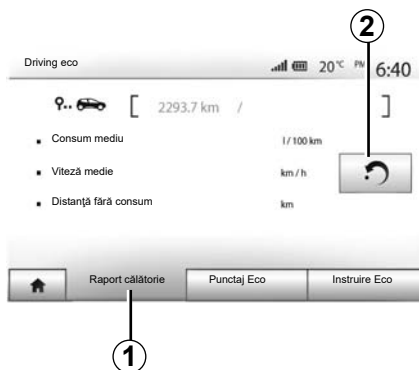

Acces la meniul Driving eco

(disponibilitatea depinde de vehicul)

Din meniul principal, apăsați pe „Vehicul”, apoi pe „Driving eco”.

Meniul „Driving eco” vă permite să accesați următoarele informații:

- «Raport călătorie»;
- «Punctaj Eco»;
- «Instruire Eco».



„Raport călătorie” 1

Acest meniu vă permite să vizualizați datele înregistrate în timpul ultimei dumneavoastră călătorii:

- „Consum mediu”;
- „Viteză medie”;
- „Distanță fără consum”.

Notă: puteți reinițializa datele apăsând pe 2.

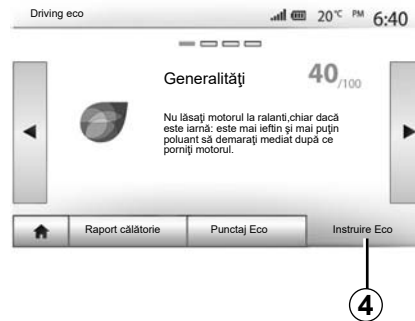

„Punctaj Eco” 3

Acest meniu vă permite să obțineți o notă globală de până la 100. Cu cât nota este mai ridicată, cu atât performanțele dvs. de conducere eco sunt mai bune:

- performanță medie de accelerare (zona **A**);
- performanță medie de anticipare a frânelor (zona **B**).

„Instruire Eco” 4

Acest meniu evaluează stilul dumneavoastră de conducere și vă oferă recomandările cele mai bune pentru a optimiza consumul de carburant.

INFO. 4X4

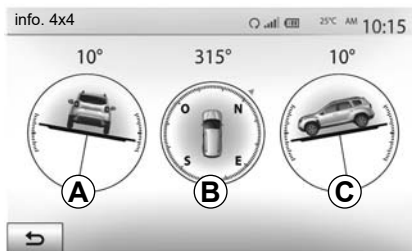

Accesați meniul „info. 4x4”.

Din meniul principal, apăsați pe „Vehicul”, apoi pe „info. 4x4”.

Funcția „info. 4x4” vă permite să vizualizați:

- Unghiul de carosaj al roților (rulare) în grade, în timp real (zona **A**);
- Direcția, cu ajutorul unei busole (zona **B**);

- Unghiul orizontal (pantă) în grade, în timp real (zona **C**).

Notă:

- valorile care indică unghiul, afișate pe ecran, pot diferi de realitate cu unul până la trei grade;
- afișajul este înprospătat la aproximativ fiecare secundă.

ÎMPERECHERE, DESPERECHERE APARATE BLUETOOTH® (1/4)

Împerecherea unui telefon nou Bluetooth®

Pentru a utiliza sistemul dumneavoastră mâini libere, trebuie să împerecheați telefonul dumneavoastră mobil Bluetooth® cu vehiculul în momentul primei utilizări.

Împerecherea îi permite sistemului să recunoască și să memoreze un telefon Bluetooth®. Puteți să împerecheați până la cinci dispozitive smartphone, însă doar unul poate fi conectat în același timp la sistemul „mâini libere”.

Împerecherea se efectuează fie direct fie prin intermediul sistemului multimedia, fie prin intermediul telefonului dumneavoastră.

Asigurați-vă că sistemul și dispozitivul smartphone sunt pornite și că funcția Bluetooth® de pe smartphone este activată, vizibilă și identificabilă de alte dispozitive (consultați manualul de utilizare a telefonului dumneavoastră pentru informații suplimentare).

În funcție de marca și modelul telefonului dumneavoastră, este posibil ca funcțiile „mâini libere” să fie parțial sau total incompatibile cu sistemul vehiculului.



Împerecherea unui telefon Bluetooth® din sistemul multimedia

- Activați conexiunea Bluetooth® pe telefonul dumneavoastră;
- apăsați „Setare” > „Conectivitate” > „Căutare dispozitiv Bluetooth”;
- asigurați-vă că telefonul dumneavoastră este activ și vizibil prin conexiunea Bluetooth®;
- selectați telefonul dumneavoastră din lista de periferice găsite de sistem;
- Un mesaj apare pe ecranul telefonului dumneavoastră.

Pentru lista telefoanelor compatibile, consultați site-ul <https://easyconnect.renault.com>.



Din motive de securitate, efectuați aceste manipulări cu vehiculul oprit.

ÎMPERECHERE, DESPERECHERE APARATE BLUETOOTH® (2/4)

În funcție de telefon, apăsați pe „Cuplare”, „Împerechere” sau „Conectare” pentru a autoriza împerecherea.

- În funcție de telefon, introduceți pe tastatura telefonului codul afișat pe ecranul sistemului multimedia;
- Un al doilea mesaj apare pe ecranul telefonului dumneavoastră și vă propune împerecherea automată cu sistemul multimedia la utilizările ulterioare. Acceptați această autorizare pentru a nu relua aceste etape.

În funcție de tipul de telefon, sistemul poate să vă solicite să confirmați transferul agendei telefonice și al jurnalului de apeluri pe sistemul multimedia în timpul împerecherii.

Acceptați partajarea pentru a găsi aceste informații în sistemul multimedia. Puteți, de asemenea, să autorizați partajarea automată a agendei telefonice și a jurnalelor de apeluri pentru sistem, pentru a le transfera automat în timpul împerecherilor ulterioare.

Notă: memoria sistemului multimedia este limitată și este posibil să nu fie importate toate contactele dumneavoastră.

Dispozitivul smartphone este din acest moment împerecheat cu sistemul multimedia.

Notă: timpul de împerechere variază în funcție de marca și modelul telefonului dumneavoastră.

Dacă împerecherea eșuează, reluați operația. Dacă telefonul dumneavoastră nu este vizibil pentru sistem atunci când acesta caută dispozitive Bluetooth®, consultați manualul telefonului.

ÎMPERECHERE, DESPERECHERE APARATE BLUETOOTH® (3/4)

Împerecherea unui telefon Bluetooth® cu sistemul multimedia din telefon

- Activați conexiunea Bluetooth® a telefonului și a sistemului dumneavoastră;
- din meniul principal al sistemului multimedia, selectați „Setare” > „Conectivitate” > „Autorizare dispozitiv extern”. Astfel, sistemul va fi vizibil altor telefoane Bluetooth®;
- un mesaj apare pe ecran, afișând o parolă și timpul rămas în cursul căruia sistemul rămâne vizibil;
- de pe telefonul dumneavoastră, afișați lista de aparate Bluetooth® disponibile;
- selectați sistemul multimedia dintre dispozitivele disponibile în timpul alocat și utilizați tastatura telefonului pentru a introduce parola afișată pe ecranul sistemului (în funcție de telefon).

Un mesaj apare pe ecranul telefonului dvs. pentru a vă indica faptul că, din acest moment, este împerecheat cu sistemul multimedia.

Notă: timpul de împerechere variază în funcție de marca și modelul telefonului dumneavoastră.

Dacă împerecherea eșuează, reluați operația.

În momentul pornirii sistemului multimedia, ultimul dispozitiv împerecheat va fi conectat automat la sistem.



Sistemul dumneavoastră mâini libere are ca unic scop facilitarea convorbirii și reducerea factorilor de risc, fără însă a îi elimina în totalitate. Respectați obligatoriile legile în vigoare din țara în care vă aflați.

ÎMPERECHERE, DESPERECHERE APARATE BLUETOOTH® (4/4)

Desperecheați un telefon Bluetooth® de la sistemul multimedia

Desperecherea permite ștergerea unui telefon din memoria sistemului «mâini libere». Din meniul principal, apăsați „Setare” > „Conectivitate”, apoi „Vizualizare listă dispozitive Bluetooth”. Apăsați pe pictograma „coș de gunoi” **1** din fața numelui dispozitivului smartphone pe care doriți să îl ștergeți din listă. Validați opțiunea apăsând pe „OK”.

Desperecheați toate telefoanele Bluetooth® de la sistemul multimedia

Puteți, de asemenea, să ștergeți toate telefoanele împerecheate în prealabil din memoria sistemului „mâini libere”. Din meniul principal, apăsați „Setare” > „Conectivitate” > „Vizualizare listă dispozitive Bluetooth” apoi „Opțiuni” și „Ștergere totală”. Confirmați ștergerea tuturor telefoanelor împerecheate apăsând pe „OK”.



« Modificare parolă »

Puteți să personalizați parola din patru cifre a sistemului care autorizează împerecherea telefoanelor Bluetooth®.

Din meniul principal, apăsați pe „Setare” > „Bluetooth” > „Modificare parolă”.

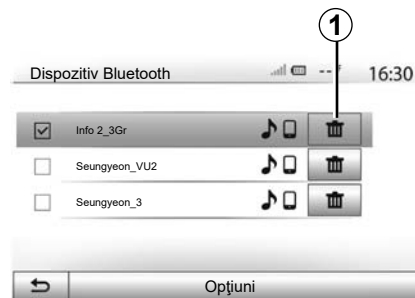

« Smartphone »

Această funcție disponibilă în a doua pagină a meniului „Conectivitate” vă permite să accesați asistența la activarea și funcționarea comenzii vocale (consultați capitolul „Utilizarea comenzii vocale”).

CONECTARE, DECONECTARE APARATE BLUETOOTH® (1/2)

Conectarea unui telefon Bluetooth® împerecheat

Niciun telefon nu poate fi conectat la sistemul de telefonie mâini libere dacă nu a fost împerecheat în prealabil. Consultați capitolul „Împerechere/desperechere aparate Bluetooth®”.

Telefonul dumneavoastră trebuie să fie conectat la sistemul de telefonie mâini libere pentru a avea acces la toate funcțiile sale.

Conectare automată

La pornirea sistemului, sistemul de telefonie mâini libere caută telefoanele împerecheate în prealabil, prezente în apropiere (această căutare poate să dureze un minut). Se va conecta automat la ultimul telefon conectat dacă:

- conexiunea Bluetooth® a telefonului este activată;
- ați autorizat în prealabil, în momentul împerecherii, conectarea automată a telefonului dumneavoastră la sistem.

Notă:

- Dacă o convorbire este în curs în momentul conectării, sunetul este transferat automat la difuzoarele vehiculului;
- se recomandă să acceptați și autorizați toate mesajele care apar pe telefonul dumneavoastră în momentul împerecherii acestuia cu sistemul, pentru ca funcția de recunoaștere a automată a dispozitivelor să se realizeze fără probleme.

Conectare manuală

Din meniul principal, efectuați următoarele acțiuni:

- apăsați pe „Telefon”;
- apăsați pe „Vizualizare listă dispozitive Bluetooth”;
- selectați numele telefonului pe care doriți să îl conectați.

Telefonul dumneavoastră este conectat la sistemul multimedia.

Eșec de conectare

În cazul unui eșec de conectare, verificați dacă:

- aparatul este aprins;
- aparatul este configurat pentru a accepta solicitarea de conectare automată a sistemului;
- bateria aparatului dumneavoastră nu este descărcată;
- aparatul dumneavoastră a fost împerecheat în prealabil cu sistemul mâini libere;
- funcția Bluetooth® a aparatului și a sistemului este activată.

Notă: Utilizarea prelungită a sistemului dumneavoastră mâini libere descarcă mai rapid bateria aparatului dumneavoastră.

CONECTARE, DECONECTARE APARATE BLUETOOTH® (2/2)

Schimbarea telefonului conectat

Puteți în orice moment să conectați sau să deconectați un aparat Bluetooth®.

Din meniul principal, apăsați pe „Dispozitiv media”, apoi pe „Setări” și pe „Lista aparatelor”.

Apăsați pe aparatul pe care doriți să îl conectați și confirmați apăsând pe „OK”.

O mică bifă **1** apare în fața numelui telefonului dumneavoastră pentru a vă indica faptul că conexiunea a fost bine stabilită.



Deconectare telefon conectat

Pentru a deconecta un telefon de la sistemul dvs. multimedia, selectați numele dispozitivului. Mica bifă **1** dispăre.

Dacă vă aflați într-o convorbire în momentul deconectării telefonului, convorbirea va fi transferată automat pe telefonul dumneavoastră.

UTILIZAREA RECUNOAȘTERII VOCALE (1/3)

Prezentare

Sistemul multimedia al vehiculului dvs. utilizează sistemul de recunoaștere vocală al telefonului pentru:

- controlarea unora dintre funcțiile sistemului multimedia ale vehiculului și a unora dintre funcțiile telefonului dvs. prin intermediul vocii;
- a vă permite să utilizați sistemul multimedia sau telefonul în timp ce țineți mâinile pe volan.

Notă:

- poziția butonului de recunoaștere vocală poate varia (comandă pe volan, comandă sub volan sau ecranul sistemului multimedia);
- în momentul utilizării recunoașterii vocale, limba definită pe telefonul dvs. va fi limba utilizată de sistem;
- dacă dispozitivul dvs. smartphone nu este prevăzut cu recunoaștere vocală, pe sistemul multimedia se va afișa un mesaj.

Activarea recunoașterii vocale a telefonului cu ajutorul sistemului multimedia

Pentru a activa sistemul de recunoaștere vocală al telefonului dvs.:

- captați 3G, 4G sau Wi-Fi cu smartphone-ul dumneavoastră;
- activați Bluetooth®-ul smartphone-ului dumneavoastră pentru a-l face vizibil celorlalte dispozitive (consultați manualul de utilizare al telefonului dumneavoastră);
- împerecheați și conectați dispozitivul smartphone la sistemul multimedia (consultați capitolul „Împerechere, desperechere dispozitive Bluetooth®”).

Pentru activare, apăsați lung pe butonul de recunoaștere vocală .

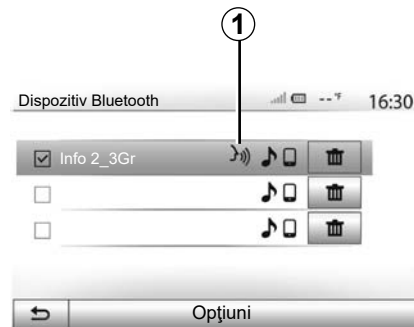

Notă: simbolul **1** din meniul „Setări” > „Conectivitate”, apoi „Vizualizare listă dispozitive Bluetooth” indică faptul că recunoașterea vocală a dispozitivului smartphone este compatibilă cu sistemul multimedia.

Atunci când folosiți funcția de recunoaștere vocală a telefonului cu sistemul multimedia, transferul de date celulare necesar pentru această operație ar putea genera costuri suplimentare neincluse în contractul dvs. de servicii de telefonie.

UTILIZAREA RECUNOAȘTERII VOCALE (2/3)

A

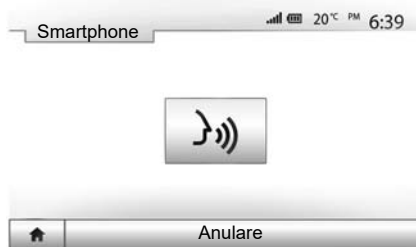

Un semnal sonor, precum și afișajul de pe ecran **A** vă indică faptul că recunoașterea vocală este activă.

Vorbiți cu voce tare și clar.

Notă: sistemul de recunoaștere vocală al smartphone-ului dumneavoastră vă permite să utilizați anumite funcții ale telefonului. Acesta nu vă permite să interacționați cu celelalte funcții ale sistemului multimedia, precum funcția radio, Driving eco etc.

B

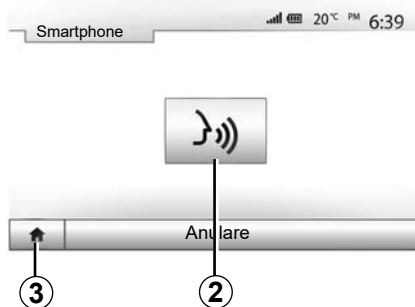

Utilizare

După activare, pentru a reporni sistemul de recunoaștere vocală, atingeți comanda de pe volan, comanda de sub volan sau butonul **2** de pe ecranul sistemului multimedia.

Puteți reveni în orice moment la meniul principal apăsând pe **3**.

4



Pentru a reveni la ecranul **B**, apăsați pe **4** din meniul principal al sistemului multimedia.

Notă: când utilizați recunoașterea vocală, funcțiile „Media” și „Radio” nu vor fi disponibile sau accesibile din meniul principal al sistemului multimedia.

UTILIZAREA RECUNOAȘTERII VOCALE (3/3)



Dezactivare

Apăsați butonul **2** de pe ecranul **B** sau apăsați lung butonul de recunoaștere vocală  de la bordul vehiculului. Un semnal sonor indică faptul că recunoașterea vocală este dezactivată.

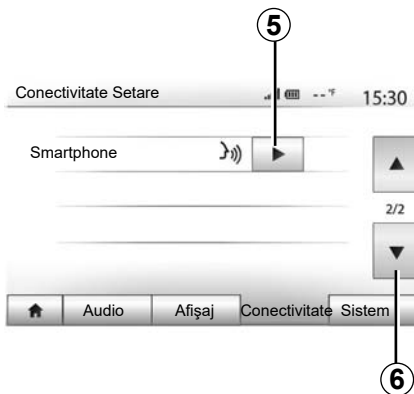



Ajutor

Puteți obține o asistență suplimentară cu privire la funcționarea și condițiile de utilizare a sistemului de recunoaștere vocală. În acest sens, apăsați „Pagină de pornire” > „Setări” > „Conectivitate”. Selectați a doua pagină apăsând pe **6**, apoi apăsați pe **5**.

Această funcție este prezentată sub forma unor ecrane care vă explică utilizarea recunoașterii vocale, precum și:

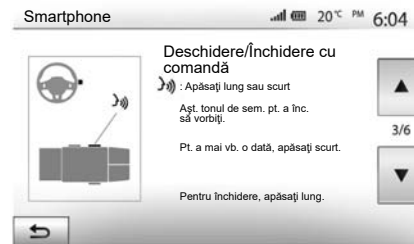
- condiții de utilizare;
- telefoanele compatibile;



- activarea și dezactivarea funcției cu ajutorul butonului de recunoaștere vocală  de la bordul vehiculului;
- metoda de interacționare cu ecranul;
- funcțiile disponibile;
- cuprinsul funcțiilor.

ANDROID AUTO™, CARPLAY™ (1/4)

Android Auto™

prezentare

„Android Auto™” este o aplicație care poate fi descărcată (de pe platforma de descărcare a aplicațiilor pe telefon), care vă permite să utilizați anumite aplicații și funcții de pe telefon folosind ecranul sistemului multimedia.

Notă:

- pentru a determina dacă dispozitivul smartphone este compatibil cu aplicația „Android Auto™”, consultați site-ul web oficial pentru sistemul de operare al telefonului;
- aplicația „Android Auto™” funcționează numai atunci când smartphone-ul este conectat la portul USB al vehiculului și dacă funcția de recunoaștere vocală este activată. Aplicația „Android Auto™” poate fi accesată cu ajutorul butonului 1 din meniul principal.

Este recomandat să folosiți cablurile USB indicate de producătorul telefonului pentru o funcționare corespunzătoare a aplicației.



Prima utilizare

Conectați-vă telefonul la portul USB al sistemului multimedia:

- acceptați solicitările de pe smartphone pentru a utiliza aplicația „Android Auto™”;
- Confirmați apăsând „Acceptare” pe telefon.

Aplicația „Android Auto™” este lansată pe sistemul multimedia.

Dacă procedura de mai sus eșuează, repetați operația.



Puteți gestiona dispozitivele conectate la sistemul multimedia în orice moment prin intermediul „Setări” > „Conectivitate Setare”.

Notă: prima conectare la „Android Auto™” se face atunci când vehiculul este oprit doar pentru a activa recunoașterea vocală a sistemului multimedia.

ANDROID AUTO™, CARPLAY™ (2/4)

CarPlay™

prezentare

„CarPlay™” este un serviciu nativ disponibil pentru smartphone-ul dvs., care vă permite să utilizați anumite aplicații din telefon pe ecranul sistemului multimedia.

Notă:

- dacă dispozitivul dvs. smartphone nu este prevăzut cu serviciul „CarPlay™”, consultați site-ul web oficial pentru sistemul de operare al telefonului;
- serviciul „CarPlay™” funcționează numai dacă dispozitivul dvs. smartphone este conectat la priza USB a vehiculului și dacă serviciul SIRI este activat. Serviciul „CarPlay™” poate fi accesat cu ajutorul butonului **2** din meniul principal.

Este recomandat să folosiți cablurile USB indicate de producătorul telefonului pentru o funcționare corespunzătoare a aplicației.



Prima utilizare

Conectați-vă telefonul la portul USB al sistemului multimedia.

Serviciul CarPlay™ este lansat în sistemul multimedia.

Dacă procedura de mai sus eșuează, repetați operația.



Puteți accesa un tutorial despre conectivitatea dispozitivului smartphone pe sistemul multimedia prin „Setări” > „Conectivitate Setare”.

ANDROID AUTO™, CARPLAY™ (3/4)



După ce aplicația „Android Auto™” sau serviciul „CarPlay™” este activat, puteți utiliza butonul de recunoaștere vocală de la bordul vehiculului pentru a activa vocal anumite funcții ale dispozitivului smartphone. În acest scop, apăsați butonul **3** de pe volanul vehiculului dvs. (pentru mai multe informații, consultați secțiunea „Utilizarea recunoașterii vocale”).

Remarcă:

- puteți utiliza „Android Auto™” sau „CarPlay™” pentru a accesa aplicațiile de navigare și de muzică ale dispozitivului dvs. smartphone. Aceste aplicații înlocuiesc aplicațiile similare integrate în sistemul multimedia, care deja rulează. De exemplu, poate fi utilizată o singură aplicație de navigare, „Android Auto™”/ „CarPlay™” sau aplicația integrată în sistemul dvs. multimedia;
- atunci când utilizați „Android Auto™” sau „CarPlay™”, unele funcții ale sistemului multimedia vor continua să ruleze în fundal. De exemplu, dacă lansați „Android Auto™” sau „CarPlay™” și utilizați aplicația de navigare de pe smartphone în timp ce radioul sistemului multimedia este pornit, veți continua să auziți radioul.

Atunci când folosiți aplicația „Android Auto™” sau serviciul „CarPlay™”, transferul datelor mobile necesare funcționării acestora poate genera costuri suplimentare, care nu sunt incluse în abonamentul dvs. telefonic.



Reveniți la interfața sistemului dvs. multimedia

Pentru a reveni la interfață:

- apăsați butonul „Pornire” de pe panoul frontal al sistemului multimedia sau de pe comanda centrală.

sau

- apăsați butonul **3** de pe ecranul sistemului multimedia în funcție de „Android Auto™” sau „CarPlay™”.

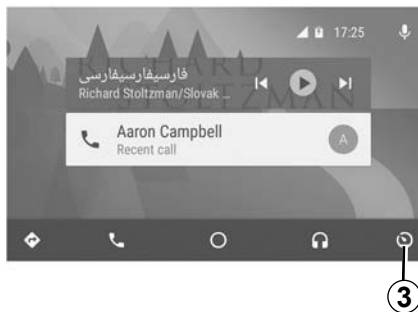

Funcțiile aplicației „Android Auto™” și ale serviciului „Carplay™” depind de marca și de modelul telefonului dvs. Pentru mai multe informații, consultați pagina web a producătorului, dacă există una.

AGENDĂ TELEFONICĂ

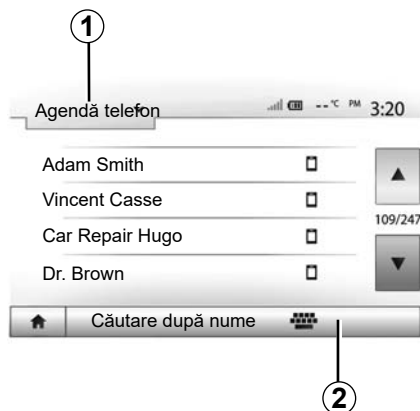

Din meniul „Telefon”, apăsați pe **1** pentru a derula lista meniurilor, apoi pe „Agendă telefon” pentru a accesa agenda telefonică a sistemului.

Utilizarea agendei telefonice

Puteți să utilizați intrările din agenda telefonică înregistrate în memoria telefonului.

După ce ați conectat sistemul și telefonul dumneavoastră Bluetooth® prin tehnologia fără fir Bluetooth®, numerele din agenda telefonică a telefonului dumneavoastră sunt transferate în agenda sistemului dacă contactele se află în memoria telefonului dumneavoastră.

Notă: la anumite telefoane, este posibil ca sistemul să vă ceară să confirmați transferul agendei telefonice către sistem în momentul împerecherii.

Apelarea unui număr din agenda telefonică

După ce ați găsit contactul pe care doriți să îl apelați în agenda telefonică, selectați numărul pe care doriți să îl apelați pentru a lansa apelul.

Căutarea unui contact în agenda telefonică

Apăsați pe **2** apoi introduceți numele sau prenumele contactului căutat cu ajutorul tasturii numerice.

În funcție de marca și modelul telefonului dumneavoastră, transferul contactelor dumneavoastră în sistemul multimedia poate să nu funcționeze.



Este recomandat să vă opriți pentru a introduce un număr sau pentru a căuta un contact.

EFECTUAREA, RECEPȚIONAREA UNUI APEL (1/3)

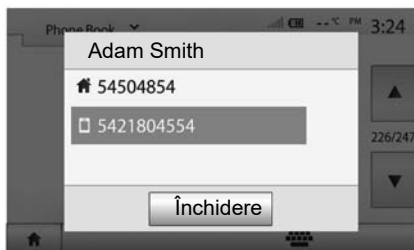

Efectuarea unui apel din agendă

Cu telefonul conectat, din meniul „Telefon”, selectați „Agendă telefon” din meniul derulant **1**.

Selectați contactul (sau numărul corespunzător în cazul în care contactul are mai multe numere). Apelul se lansează automat după ce apăsați pe numărul contactului.

Notă: este posibil să efectuați un apel de la sistemul multimedia folosind recunoașterea vocală de pe smartphone. Consultați capitolul „Utilizarea recunoașterii vocale”.

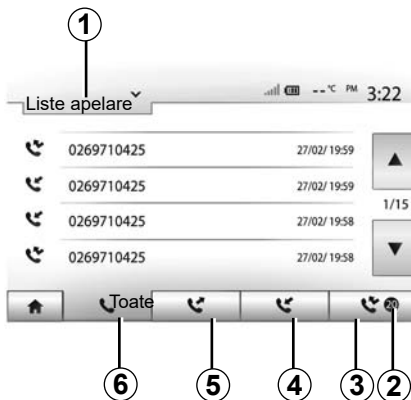

Apelarea unui număr din registrul de apeluri

Puteți să utilizați lista apelurilor înregistrate în memoria telefonului pentru a lansa un apel.

După ce ați conectat aparatul și telefonul dumneavoastră Bluetooth® prin tehnologia wireless Bluetooth®, numerele din listele „Toate apelurile”, „Apeluri efectuate”, „Apeluri recepționate” și „Apeluri nepreluete” din telefonul dumneavoastră sunt transferate automat în lista de apeluri a sistemului dumneavoastră multimedia.

Apăsați pe **1** pentru a derula lista, apoi pe „Liste apelare”.

Apăsați pe **6** pentru a accesa lista cu toate apelurile.

Apăsați pe **5** pentru a accesa lista apelurilor efectuate.

Apăsați pe **4** pentru a accesa lista apelurilor recepționate.

Apăsați pe **3** pentru a accesa lista apelurilor nepreluete.

Notă: reperul **2** vă indică numărul de apeluri nepreluete.

Pentru fiecare dintre liste, contactele sunt afișate de la cel mai recent la cel mai vechi. Selectați un contact pentru a lansa apelul.

EFECTUAREA, RECEPȚIONAREA UNUI APEL (2/3)

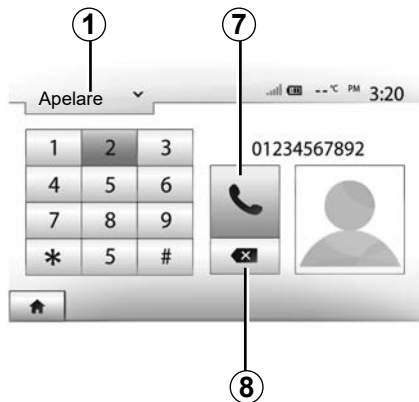

Formarea unui număr

Apăsați pe **1** pentru a derula lista, apoi pe „Apelare” pentru un număr de apel.

Apăsați pe tastele numerotate pentru a forma numărul, apoi pe **7** pentru a lansa apelul.

Pentru a șterge un număr, apăsați pe **8**. O apăsare lungă pe **8** permite ștergerea simultană a tuturor cifrelor.



Este recomandat să vă opriți pentru a introduce un număr sau pentru a căuta un contact.

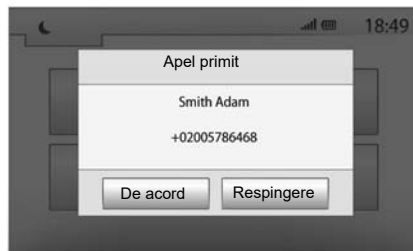

Primire apel

La primirea unui apel, un mesaj se afișează pe ecranul sistemului multimedia, cu următoarele informații despre apelant:

- numele contactului (dacă numărul figurează în agenda dumneavoastră telefonică);
- numărul de contact al apelantului;
- „Număr necunoscut” (dacă numărul nu poate fi vizualizat).

Notă: atunci când mesajul unui apel recepționat apare pe ecran în timpul navigării, acceptați sau respingeți apelul pentru a reveni la ecranul de navigare.

Notă: puteți prelua sau respinge un apel prin apăsarea butonului de pe coloana de direcție a vehiculului.

EFECTUAREA, RECEPȚIONAREA UNUI APEL (3/3)

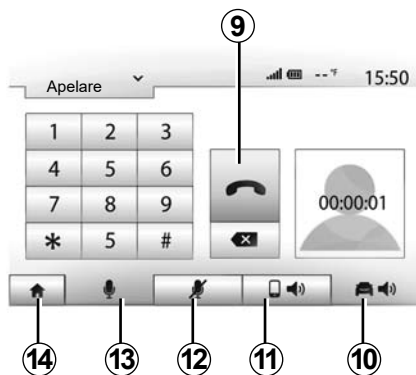

În timpul convorbirii

În timpul convorbirii puteți să:

- opriți microfonul apăsând pe **12**;
- porniți microfonul apăsând pe **13**;
- încheiați apelul apăsând pe **9**;
- auziți sunetul prin difuzorul telefonului apăsând pe **11**;

- auziți sunetul prin difuzorul vehiculului apăsând pe **10**;
- apăsați pe **14** pentru a reveni la ecranul precedent (de navigare, de exemplu) sau la ecranul de pornire.

PORNIREA MOTORULUI DE LA DISTANȚĂ (1/3)



Atunci când vehiculul este echipat, această funcție poate fi utilizată pentru a programa pornirea motorului de la distanță, pentru a încălzi sau aerisi habitacul cu până la 24 de ore înainte de utilizarea vehiculului. Reglați nivelul de încălzire dorit (temperatură, dejivrare) înainte de a programa funcția. Configurarea și programarea se realizează prin intermediul afișajului multimedia.

Programarea orei de pornire a funcției

- Întrerupeți contactul, apoi apăsați pe **1** din meniul principal. Ecranul **A** apare;

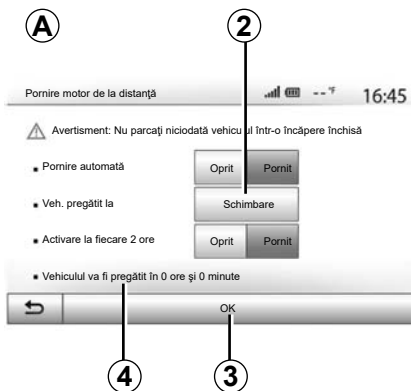

- selectați butonul „Pornit” de pe linia „Pornire automată” pentru a activa funcția;
- definiți ora de plecare la care doriți să folosiți vehiculul și să plecați, apăsând pe tasta **2**;
- apăsați pe săgețile „sus” și „jos” pentru derularea orelor și minutelor până la ora dorită;
- apăsați pe „OK” pentru a valida. Reperul **4** vă permite să vizualizați timpul rămas până la ora la care doriți să utilizați vehiculul;
- apăsați pe „OK” **3** pentru a confirma și finaliza programarea;



- reglați comenzile de climatizare la temperatura dorită în habitacul când porniți motorul, apoi setați modul de dejivrare (consultați capitolul 2 din manualul vehiculului);

Pentru a activa o pornire de la distanță programată, trebuie să selectați un timp la minimum 15 minute după timpul afișat de sistemul multimedia.

PORNIREA MOTORULUI DE LA DISTANȚĂ (2/3)

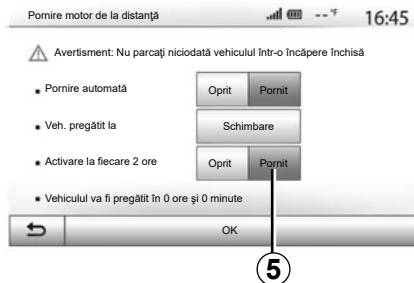

- întrerupeți contactul.

Atunci când blocați vehiculul, luminile de avarie și lămpile de semnalizare vor clipi de două ori, apoi se aprind timp de aproximativ trei secunde pentru a indica faptul că programarea a fost luată în considerare.

Pornirea motorului de la distanță funcționează dacă:

- maneta de viteze este în poziția neutră (punct mort) pentru vehicule cu cutie de viteze manuală sau robotizată;
- maneta de viteze este în poziția **P** pentru vehiculele cu cutie de viteze automată;

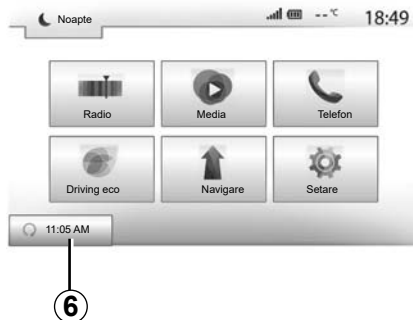

- contactul este întrerupt;
- toate deschiderile mobile (capota față, ușile, portbagajul) sunt închise și blocate atunci când părăsiți vehiculul.

Notă: trebuie să opriți sistemul multimedia, atunci când părăsiți vehiculul pentru ca pornirea motorului de la distanță să funcționeze.

„Activare la fiecare 2 ore”

Această funcție permite vehiculului să pornească automat la fiecare două ore, în funcție de temperatura motorului.

Pentru a activa această funcție, apăsați butonul „Pornit” **5**.

Atunci când această funcție este activată, sistemul de ventilare nu funcționează în timpul primelor patru porniri, dacă acestea au loc.

Pe vreme foarte rece, vehiculul va porni automat și va rămâne pornit timp de aproximativ zece minute, apoi se va opri.

Dacă temperatura motorului nu necesită o repornire, vehiculul nu va porni automat în timpul primelor patru reactivări și va reveni în stare de veghe timp de două ore. Motorul va reporni, dacă temperatura acestuia este prea scăzută.

În toate cazurile, va avea loc ultima pornire. Cu aproximativ 15 minute înainte de ora programată, motorul va porni și va rămâne pornit timp de aproximativ zece minute.

Notă: reperul **6** vă reamintește ora de pornire a vehiculului pe care ați setat-o deja.

PORNIREA MOTORULUI DE LA DISTANȚĂ (3/3)

În funcție de vehicul, asigurați-vă că toți consumatorii, cum ar fi ștergătoarele de geamuri, luminile exterioare, radioul, scaunele cu încălzire, volanul cu încălzire etc. sunt dezactivate și toate accesoriile sunt deconectate, înainte de a părăsi vehiculul.

În condiții extreme, pornirea de la distanță prin programare poate să nu funcționeze.



Nu staționați și nu porniți motorul în locuri în care se află substanțe sau materiale inflamabile precum iarbă sau frunze care pot veni în contact cu un sistem de eșapament cald.



Responsabilitate șofer în momentul staționării sau opririi vehiculului

Nu părăsiți niciodată vehiculul atunci când în interior se află un copil, un adult neresponsabil sau un animal, chiar și pentru o scurtă durată. Aceștia ar putea fi sau ar putea pune în pericol alte persoane, de exemplu prin pornirea motorului, acționarea echipamentelor, cum ar fi macaralele de geam sau prin blocarea ușilor etc. De asemenea, pe timp cald și/sau înșorit, amintiți-vă că temperatura interioară din habitacul crește foarte rapid.

RISC DE DECES SAU DE RĂNIRI GRAVE.

Particularitatea vehiculelor echipate cu funcția „Activare la fiecare 2 ore”.

Este obligatoriu să rulați vehiculul timp de cel puțin 10 minute între fiecare programare a funcției. Risc de uzură a uleiului de motor.



Nu utilizați funcția de pornire de la distanță a motorului sau programarea acesteia când:

– vehiculul se află într-un garaj sau într-un spațiu închis.

Risc de intoxicare sau de asfixiere provocat de emisiile de gaze de eșapament.

– vehiculul este acoperit cu o prelată.

Risc de incendiu.

– capota este deschisă sau urmează a fi deschisă.

Risc de arsuri sau de răniri grave.

În funcție de țară, utilizarea funcției de pornire de la distanță sau programarea acesteia pot fi interzise de lege și/sau de reglementările în vigoare.

Înainte de a utiliza această funcție, consultați legislația și/sau reglementările în vigoare în țara respectivă.

CAMERĂ DE MERS ÎNAPOI (1/3)

Funcționare

La trecerea în marșarier (și până la aproximativ cinci secunde după trecerea într-un alt raport), o imagine a zonei din spatele vehicului se afișează pe ecranul sistemului multimedia, însoțită de gabarit, o siluetă a vehicului și semnale sonore.

Senzorii cu ultrasunete instalate pe vehicul „măsoară” distanța dintre vehicul și un obstacol.

Când zona roșie este atinsă, ajutați-vă de reprezentarea barei parașoc pentru a vă opri în mod precis.

Notă:

- pentru informații suplimentare despre utilizarea Asistenței la parcare, consultați manualul de utilizare al vehicului.
- aveți grijă astfel încât camera de mers înapoi să nu fie acoperită (cu murdărie, noroi, zăpadă etc.)
- după cuplarea marșarierului, ecranul multimedia afișează timp de câteva secunde o imagine a zonei din spatele vehicului.

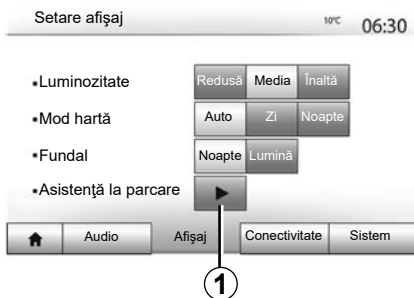

Activare/dezactivare

Cameră de mers înapoi

Puteți activa/dezactiva camera de mers înapoi. Pentru a face acest lucru, în meniul principal, selectați „Setare” > „Afișaj” apoi apăsați butonul „Asistență la parcare” 1.

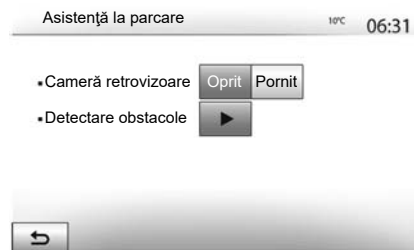

Asistență la parcare

Acest meniu vă permite să activați/dezactivați camera de mers înapoi și să configurați „Detectare obstacole”.

CAMERĂ DE MERS ÎNAPOI (2/3)

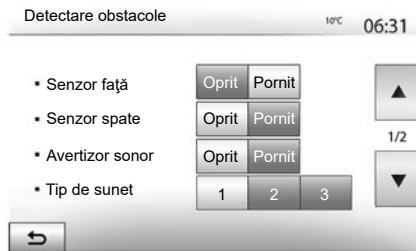

Detectarea obstacolelor

Puteți activa sau dezactiva în mod independent senzorii față și spate ai vehiculului dvs. Selectați „Pornit” pentru a activa senzorul (senzorii) dorit (doriți) sau „Oprit” pentru a-l(i) dezactiva.

Reglaje sunet

Puteți să activați/dezactivați alerta audio și să selectați unul dintre sunete, precum și să reglați volumul dintre senzorii de obstacole.

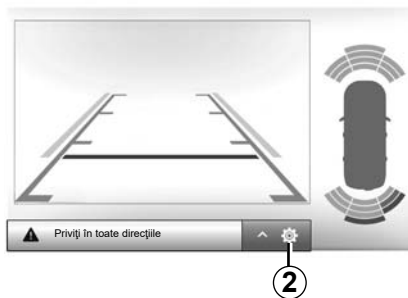

Reglare ecran

Puteți accesa setările pentru afișaj cu butonul 2.

Acest meniu vă permite să activați/dezactivați ghidurile 3 care indică distanța din spațele vehiculului și să reglați setările pentru ecran.

Apăsăți pe „+” sau „-” pentru a regla contrastul 4 luminozitatea 5 și culorile 6.



Din motive de securitate, efectuați aceste manipulări cu vehiculul oprit.

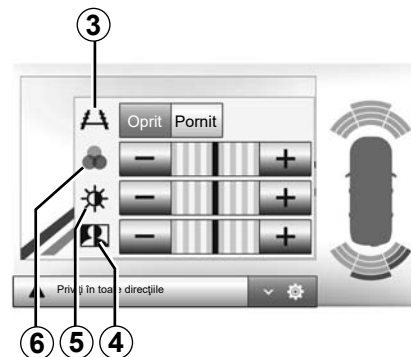

Imaginea poate fi reglată numai atunci când este cuplat marșarierul.



Această funcție este o asistență suplimentară. Ea nu poate, în nici un caz, să înlocuiască atenția, nici responsabilitatea șoferului.

Șoferul trebuie să fie întotdeauna pregătit pentru evenimentele neprevăzute care pot interveni în timpul conducerii: aveți grijă întotdeauna să nu existe obstacole mobile, mici și înguste (de exemplu, un copil, un animal, un cărucior de copil, o bicicletă, o piatră, un stâlp etc.) în punctul mort în timpul manevrelor.

Ecranul reprezintă o imagine inversată.

Gabaritul este o reprezentare proiectată pe suprafață plană, această informație trebuie ignorată atunci când se supra-pune unui obiect vertical sau pus pe sol.

Obiectele care apar pe marginea ecranului pot fi deformat.

În caz de luminozitate prea puternică (ninsoare, vehicul în soare etc.), vizibilitatea camerei poate fi perturbată.

CAMERĂ CU VEDERE MULTIPLĂ (1/2)

prezentare

Vehiculul este echipat cu patru camere montate în partea din față, în retrovizoarele exterioare și în partea din spate a vehiculului, pentru a vă oferi asistență suplimentară în timpul manevrelor dificile.

Notă: aveți grijă în așa fel încât camerele să nu fie acoperite (cu murdărie, noroi, zăpadă etc.).



Această funcție reprezintă un ajutor suplimentar. Aceasta nu poate, în nici un caz, să înlocuiască atenția, nici responsabilitatea șoferului.

Șoferul trebuie să fie întotdeauna atent la evenimentele neprevăzute care pot interveni în timpul conducerii: aveți grijă întotdeauna să nu existe obstacole mobile (ca de exemplu un copil, un animal, cărucior de copil, bicicletă...) sau un obstacol prea mic sau prea subțire (piatră de mărime medie, țărui foarte subțire...) în momentul manevrei.

Operație

În momentul cuplării marșarierului, camera cu vedere spate afișează zona din spatele vehiculului pe ecranul multimedia.

De asemenea, aveți opțiunea de a alege imaginea afișată pe ecranul multimedia prin trecerea la modul manual.

Activare/dezactivare

Sistemul se activează atunci când vehiculul rulează cu o viteză mai mică de aproximativ 20 km/h. Atunci când vehiculul depășește această viteză, sistemul se dezactivează.

Sistemul poate fi activat, de asemenea, prin apăsarea butonului de activare din vehicul. Pentru informații suplimentare, consultați capitolul „Cameră cu vedere multiplă” din manualul de utilizare.

Notă: pentru informații suplimentare despre selectarea modului automat sau manual, consultați manualul de utilizare al vehiculului dvs.

CAMERĂ CU VEDERE MULTIPLĂ (2/2)

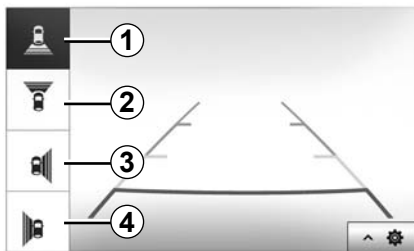

Alegerea camerei

Pentru a activa vizualizarea dorită a camerei, selectați-o pe ecranul multimedia:

- 1 Vizualizare zonă spate;
- 2 Vizualizare zonă față;
- 3 Vizualizare zonă laterală dreapta;
- 4 Vizualizare zonă laterală stânga.

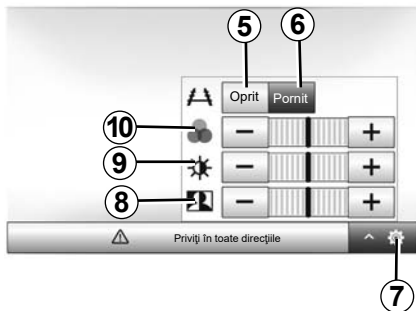

Reglaje

Apăsați pe 7 pentru a face să apară lista reglajelor.

Activați sau dezactivați afișarea ghidajelor apăsând pe 5 sau pe 6.

Apăsați pe „+” sau „-” pentru a regla contrastul 8 luminozitatea 9 și culorile 10.



Pentru a accesa parametrii de reglare a sistemului multimedia, de pe ecranul de pornire, apăsați pe „Setări”, apoi selectați o rubrică din partea de jos a ecranului.

Reglaje audio

Consultați capitolul „Reglare sunet”.

Reglare ecran

„Luminozitate”

Puteți să reglați luminozitatea ecranului după preferințele dumneavoastră. Vă sunt propuse trei moduri:

- „Reducă”;
- „Media” (Mediu);
- „Înaltă”.

„Mod hartă”

Pentru a îmbunătăți vizibilitatea ecranului de navigare de zi sau de noapte, puteți să schimbați combinația de culori a hărții.

- „Auto”: GPS-ul afișează ecranul hartă. Trecerea în modul zi sau în modul noapte este automată, în funcție de aprinderea luminilor.
- „Zi”: ecranul hartă este afișat întotdeauna în culori luminoase.
- „Noapte”: ecranul hartă este afișat întotdeauna în culori închise.

„AC Informații”

Această funcție vă permite să activați/dezactivați afișarea informațiilor despre climatizare în momentul modificării reglajelor.

„Fundal”

Această funcție vă permite să alegeți un mod de afișare întunecos sau luminos.

„Asistență la parcare”

Această funcție vă permite să activați/dezactivați camera de mers înapoi, precum și senzorii față și/sau spate.

Parametri Bluetooth®

Consultați capitolul „Împerechere/desperechere aparate Bluetooth®”.

REGLAJE DE SISTEM (2/3)



Reglare sistem

„Limbă”

Această funcție vă permite să schimbați limba utilizată în sistem sau limba ghidării vocale.

Pentru a schimba limba, selectați limba dorită și confirmați opțiunea apăsând pe „OK”.

„Ceas”

Utilizați această funcție pentru a seta afișarea orei (ceas cu format de 12 sau 24 de ore).

Notă: la versiunile cu navigare, ora este setată automat de către GPS, dacă este instalată harta țării în care vă aflați. La versiunile fără navigare, ora poate fi setată doar manual.

Pentru a modifica ora manual, apăsați pe „Ceas/Unități”, apoi selectați „Setare timp”.

„Unități”

Această funcție vă permite să setați unitatea de distanță afișată pe sistemul dumneavoastră multimedia. Puteți să alegeți între „km” și „mls”.

Notă: setările sistemului multimedia nu afectează afișajul tabloului de bord al vehiculului. Pentru informații suplimentare despre setările afișajului tabloului de bord, consultați manualul de utilizare al vehiculului.

„Setare din fabrică”

Această funcție vă permite să reinițializați diverse parametri la reglajele implicite.

- Toate: reinițializează toate „Setare din fabrică” la reglajele implicite.
- Telefon: reinițializează toți parametrii referitori la telefon.
- Navigare: reinițializează toți parametrii referitori la navigare.
- Audio/Media/Radio/Sistem: reinițializează toți parametrii referitori la sunet, media și radio.

„Navigare”

Această funcție vă permite să activați sau să dezactivați navigarea sistemului.

„Versiune sistem”

Această funcție vă permite să controlați versiunea sistemului.

REGLAJE DE SISTEM (3/3)

Cod de securitate

Sistemul dumneavoastră audio este protejat printr-un cod de securitate (furnizat de un reprezentant al mărcii). Acesta permite blocarea electronică a sistemului audio atunci când este întreruptă alimentarea (baterie deconectată, sistem debranșat, siguranță topită...).

Pentru a face să funcționeze sistemul audio, trebuie să introduceți codul secret compus din patru cifre.

Notați acest cod și păstrați-l într-un loc sigur. Dacă îl pierdeți, adresați-vă Reprezentantului constructorului.

Introducerea codului

Se afișează mesajul CODE, urmat de patru spații goale și o tastatură numerică.

Introduceți codul corespunzător cu ajutorul tastaturii digitale, apoi apăsați pe „OK” pentru a confirma.

Eroare în introducerea codului

Dacă introduceți greșit codul, se afișează mesajul „PIN incorect Sistemul este blocat”.

Așteptați un minut și apoi introduceți din nou codul.

Timpul de așteptare se dublează la fiecare nouă eroare.

ACTUALIZAREA CARTELEI ȘI A SISTEMULUI (1/5)

Pentru o planificare specifică a rutei dumneavoastră, utilizați cele mai recente hărți.

Căutați actualizări de hărți pe naviextras.com



Pentru informații suplimentare, accesați meniul „Actualizare hărți” sau faceți clic pe „Mai mult”.

Mai târziu | Închidere | Mai mult

Garanția actualizării hărții

După livrarea vehiculului nou, aveți la dispoziție o perioadă de maximum 90 de zile pentru a actualiza hărțile în mod gratuit. După aceea, actualizările se fac contra cost.

Atunci când porniți navigarea, sistemul multimedia vă propune să actualizați harta. Acest memento apare de două ori pe an timp de șapte ani. Puteți să:

- selectați „Mai târziu” și alerta va apărea data viitoare când activați navigarea;



- selectați „Închidere” și alerta nu va mai apărea;
- selectați „Mai multe” și sistemul afișează meniul „Harta actualizări”.

Actualizați sistemul multimedia și harta

Notă: verificați dacă sistemele sunt deja actualizate pentru a evita începerea inutilă a unei proceduri.

Pentru a actualiza sistemul multimedia și harta acestuia, veți avea nevoie de o unitate flash USB și de un computer conectat la internet.

Utilizați computerul pentru a descărca actualizări de pe internet pe unitatea flash USB, apoi instalați actualizările de pe unitatea flash USB în sistemul multimedia al vehiculului dvs.

Dacă software-ul sistemului multimedia nu este actualizat, software-ul Toolbox va oferi o actualizare a sistemului înainte de actualizarea hărții. Sistemul și harta nu pot fi actualizate în același timp. Procesul trebuie repetat pentru fiecare actualizare.

Trebuie să procedați după cum urmează:

- salvați sistemul pe o unitate flash USB;
- instalați software-ul Toolbox pe computer;
- descărcați produse din Toolbox pe unitatea flash USB;
- Actualizarea sistemului multimedia sau a hărții de pe unitatea flash USB.

Urmați în succesiune pașii descriși mai jos.

ACTUALIZAREA CARTELEI ȘI A SISTEMULUI (2/5)

Înregistrarea sistemului pe o cheie USB

Pentru a salva sistemul multimedia în profilul dvs. de utilizator, mai întâi conectați o cheie USB la sistemul multimedia pentru a crea o amprentă.

Notă:

- pentru a introduce unitatea flash USB în sistemul multimedia, consultați paragraful „Introducerea unității flash USB” din capitolul „Sistemul de navigare”.
- unitatea flash USB nu este furnizată împreună cu sistemul;
- unitatea flash USB utilizată trebuie să fie formatată în FAT32 și să aibă o capacitate minimă de 8 GB și o capacitate maximă de 32 GB;
- pentru a salva datele sistemului pe unitatea flash USB, porniți vehiculul și nu opriți motorul în timpul încărcării datelor;
- nu utilizați alte funcții ale sistemului multimedia pe durata procedurii.



Pentru a salva instantaneul sistemului pe unitatea flash USB, trebuie să:

- conectați unitatea flash USB la priza USB a sistemului dvs. multimedia;
- din meniul principal, selectați meniul „Navigare”;
- selectați meniul „Opțiuni”;

- selectați meniul „Harta actualizări” de pe a doua pagină a meniului „Opțiuni”;
- apăsați butonul „Opțiuni” din partea de jos a ecranului;
- selectați funcția „Actualizare” de pe ecranul sistemului multimedia.

Aceasta instalează o amprentă a sistemului dvs. de navigare pe cheia USB care va fi utilizată de Toolbox pentru a salva sistemul în profilul dvs. de utilizator și care va permite Toolbox să identifice actualizările disponibile pentru sistemul dvs. de navigare.

După terminarea procesului de înregistrare a datelor, puteți scoate cheia USB din sistemul multimedia.

Actualizările sistemului trebuie efectuate în timp ce motorul este pornit. Vehiculele electrice trebuie să fie încărcat sau cu motorul pornit (martorul luminos READY aprins).

ACTUALIZAREA CARTELEI ȘI A SISTEMULUI (3/5)

Instalarea software-ului Toolbox pe computer

Instalați Naviextras Toolbox pe computerul dumneavoastră cu doar câteva clicuri. Aplicația Toolbox poate fi descărcată de pe site-ul web al constructorului.

Accesați site-ul web și faceți clic pe Înregistrare în zona „Bun venit utilizator invitat” din partea de sus a ecranului. După crearea și salvarea contului dvs., completați informațiile solicitate (modelul vehiculului, tipul sistemului multimedia de la bord etc.), apoi descărcați software-ul.

După descărcarea software-ului, lansați instalarea.

Urmați instrucțiunile de pe ecran.

Ecranele reproduse în acest manual nu au caracter contractual.



Descărcarea produselor de pe Toolbox pe cheia USB

Conectați-vă la Toolbox

Executați software-ul Naviextras Toolbox și asigurați conectarea la Internet a computerului dvs.

Atunci când porniți Toolbox pe computer, introduceți unitatea flash USB care conține instantaneul sistemului multimedia. După ce software-ul a recunoscut unitatea flash USB, sunt oferite două opțiuni: Conectare și Înregistrare.

Dacă nu sunteți înregistrat pe site-ul web Naviextras.com, puteți face acest lucru din Toolbox, făcând clic pe butonul din pagina de conectare. Urmați instrucțiunile de pe ecran.

Dacă abonamentul permite și dacă Toolbox găsește sistemul dvs. pe lista de sisteme acceptate, apare ecranul de întâmpinare pentru a vă permite să vă conectați la contul Naviextras.

După conectarea la contul Naviextras Toolbox și cu unitatea flash USB conectată la computer, puteți obține aplicații, conținut și servicii gratuite sau contra cost prin selectarea celor pe care doriți să le instalați în sistemul dvs. multimedia din meniul Catalog, din bara de meniu din partea stângă a ecranului Toolbox.

În unele țări, descărcarea și activarea opțiunii privind zonele periculoase este ilegală și poate constitui o încălcare a legilor în vigoare.

ACTUALIZAREA CARTELEI ȘI A SISTEMULUI (4/5)

Actualizări din Toolbox pe cheia USB

Faceți clic pe meniul „Actualizare” sau pe „Achiziționare conținut” din bara de meniu din partea stângă a ecranului Toolbox.

Meniul de actualizări deschide un ecran care prezintă toate actualizările disponibile, inclusiv:

- articolele pe care le-ați achiziționat, dar încă nu le-ați instalat (actualizări sau suplimente);
- actualizările și suplimentele gratuite pe care le-ați adăugat la lista de instalare din catalog;
- actualizări de sistem (dacă este disponibilă o versiune mai recentă);
- actualizare POI numai pentru vehicule electrice (stații de încărcare etc.);
- actualizări gratuite speciale.

Toate actualizările disponibile sunt indicate după regiuni sub forma unei liste și pe o planșă.

Toate articolele referitoare la toate regiunile sunt selectate implicit în vederea instalării lor. Dacă optați să omiteți pentru moment o regiune, debifați caseta de la începutul liniei din tabel corespunzătoare acesteia. După ce ați trecut în revistă tabelul, faceți clic pe butonul „Instalare” situat în partea inferioară a ecranului pentru a lansa procedura de instalare.

Toolbox-ul începe descărcarea și instalarea actualizărilor selectate. Așteptați cu răbdare până la primirea mesajului care anunță sfârșitul operațiunii.

Notă: timpul de descărcare pentru aplicație variază în funcție de dimensiunea aplicației și de calitatea de recepție a rețelei mobile.

Toolbox vă avertizează dacă elementele selectate depășesc capacitatea maximă a sistemului multimedia. În acest caz, puteți să selectați articolele pe care doriți să le instalați sau să le ștergeți din sistem pentru a respecta această limită de stocare.

Chiar dacă anumite articole sunt șterse din sistem, dumneavoastră rămâneți proprietarul acestora și puteți să le instalați ulterior în mod gratuit.

Nu scoateți cheia USB din sistem și nu o dezactivați în timpul unei actualizări.



În unele țări, descărcarea și activarea opțiunilor privind alertele radar este ilegală și poate constitui o încălcare a legilor în vigoare.

ACTUALIZAREA CARTELEI ȘI A SISTEMULUI (5/5)

Actualizarea sistemului și hărți

După finalizarea procesului de instalare, cheia USB poate fi scoasă din computer. Conectați cheia USB la portul USB al sistemului multimedia al vehiculului.

Notă:

- pentru a actualiza hărțile, porniți vehiculul și nu opriți niciodată motorul în timp ce datele se încarcă. Dacă sistemul multimedia este activ, acesta identifică automat actualizările disponibile pe cheia USB și propune actualizarea sistemului sau a hărților conform actualizărilor disponibile pe cheia USB. Nu opriți sistemul multimedia în timpul instalării actualizării;
- descărcarea și instalarea unei actualizări a sistemului sunt posibile numai dacă este disponibilă o versiune mai recentă;
- funcțiile furnizate de sistemul multimedia depind de modelul și de nivelul de echipare ale vehiculului.

A



Ecranul **A** se afișează automat în momentul conectării unității flash USB:

- apăsați pe **1** pentru a lansa actualizarea;
- apăsați pe **2** pentru a reveni la ecranul anterior.

Când apăsați pe butonul **1**, se lansează procedura de actualizare. Nu mai efectuați nicio operație în timpul procedurii de actualizare a sistemului.

După încheierea actualizării, sistemul multimedia repornește cu toate noile funcționalități actualizate.

Licență

Pentru a obține GPL, LGPL, MPL și alte coduri sursă pentru licențe open source incluse în acest produs, vizitați site-ul web dedicat.

Pe lângă codurile sursă, sunt disponibile pentru descărcare toate condițiile de licență, excluderile de la garanție și mențiunile de copyright.

De asemenea, site-ul dedicat vă va oferi codul open source pe un CD-ROM contra cost pentru a acoperi costurile de distribuție (precum costurile pentru suportul media, expediere și gestionare), la cerere prin e-mail. Această ofertă este valabilă timp de trei ani de la data la care ați achiziționat produsul.

Sistemul multimedia poate reporni automat în timpul procedurii de actualizare. Așteptați să se afișeze ecranul radio.

În cazul întreruperii involuntare a actualizării, reluați procesul de la început.

ANOMALII DE FUNCȚIONARE (1/5)

Sistem		
Descriere	Cauze	Soluții
Nu este afișată nicio imagine.	Ecranul este inactiv.	Asigurați-vă că ecranul nu este inactiv.
	Sistemul este oprit	Temperatura din interiorul vehiculului este prea scăzută sau prea ridicată.
	Vehiculul este oprit.	Reporniți vehiculul.
Nu se aude niciun sunet.	Volumul este la minimum sau funcția mut este activată.	Măriți volumul sau dezactivați funcția mut.
	Sursa sistemului selectat nu este corectă.	Verificați sursa sistemului selectat și asigurați-vă că sursa de ieșire este sistemul multimedia.
Nu este emis niciun sunet de către difuzorul stânga, dreapta, față sau spate.	Parametrii balance sau fader sunt incorecți.	Reglați sunetul balance sau fader corect.
Ora afișată nu este corectă.	Reglarea orei este setată la „Auto” și sistemul nu mai recepționează un semnal GPS.	Cu „Navigare”: deplasați vehiculul până când recepționați un semnal GPS.
		Fără „Navigare”: consultați capitolul „Reglaje de sistem” pentru a seta ora.
Sistemul de navigare nu pornește corect sau nu mai răspunde.	Sistemul multimedia s-a blocat în timpul utilizării.	Reporniți sistemul multimedia apăsând pe butonul „Pornit/Oprit” (până când ecranul se stinge).

ANOMALII DE FUNCȚIONARE (2/5)

Navigare		
Descriere	Cauze	Soluții
Nu se aude niciun sunet.	Volumul din meniul „Navigare” este dezactivat sau este setat la minimum.	Măriți volumul („Opțiuni” din meniul „Navigare”) sau dezactivați funcția mut. Volumul în modul GPS poate fi reglat în timpul vocii ghidării.
Poziția vehiculului pe ecran nu corespunde cu amplasarea reală a acestuia.	Localizare incorectă a vehiculului din cauza recepției GPS.	Deplasați vehiculul până când obțineți o recepție bună a semnalelor GPS.
	Versiunea hărții este învechită.	Actualizați harta.
Informațiile furnizate pe ecran nu corespund cu realitatea.	Versiunea sistemului este învechită.	Procurați-vă cea mai nouă versiune a sistemului.
Anumite rubrici ale meniului nu sunt disponibile.	În funcție de comanda în curs, anumite rubrici nu sunt disponibile.	
Ghidarea vocală nu este disponibilă.	Sistemul de navigare nu ia în considerare intersecția. Ghidarea vocală este dezactivată.	Măriți volumul. Asigurați-vă că ghidarea vocală este activată.
Ghidarea vocală nu corespunde realității.	Ghidarea vocală poate varia în funcție de mediu.	Conduceți ținând cont de condițiile reale.
Itinerarul propus nu începe sau nu se încheie la destinația dorită.	Destinația nu este recunoscută de sistem.	Introduceți un drum aflat în apropierea destinației dorite.

ANOMALII DE FUNCȚIONARE (3/5)

Telefon		
Descriere	Cauze	Soluții
Nu se aud niciun sunet și nicio sonerie.	Telefonul mobil nu este branșat sau conectat la sistem. Volumul este la minimum sau funcția mut este activată.	Asigurați-vă că telefonul mobil este pornit sau conectat la sistem. Măriți volumul soneriei sau dezactivați funcția mut. Verificați sursa sistemul selectat și asigurați-vă că sursa de ieșire este sistemul multimedia.
Imposibilitate de efectuare a unui apel.	Telefonul mobil nu este branșat sau conectat la sistem. Blocarea tastaturii telefonului este activată.	Asigurați-vă că telefonul mobil este pornit sau conectat la sistem. Deblocați tastatura telefonului.
	În timpul funcționării sunt eliminate mai multe surse audio.	Reporniți sistemul multimedia apăsând lung pe butonul pornit/oprit (până când ecranul se stinge).
Proces de împerechere prin Bluetooth.	Funcțiile telefonului sunt parțial sau complet incompatibile cu sistemul de navigare.	Pentru mai multe informații despre lista dispozitivelor compatibile, consultați un reprezentant al mărcii.

ANOMALII DE FUNCȚIONARE (4/5)

Media		
Descriere	Cauze	Soluții
Nu se aude niciun sunet.	Volumul este la minimum sau funcția mut este activată.	Măriți volumul sau dezactivați funcția mut.
	Sursa audio nu este pornită sau nu este conectată la sistem.	Verificați sursa sistemul selectat și asigurați-vă că sursa de ieșire este sistemul multimedia.
Nici o sursă audio externă (cititor MP3, dispozitiv audio portabil, cheile USB sau telefon etc.) nu este recunoscută de sistemul multimedia.	În timpul funcționării sunt eliminate mai multe surse audio.	Reporniți sistemul multimedia apăsând lung pe butonul pornit/oprit (până când ecranul se stinge).
Android Auto™/CarPlay™ nu pornește pe sistemul multimedia.	Android Auto™/CarPlay™ nu este configurat corect pe telefon.	Vizitați site-ul web al producătorului cu privire la telefonul dvs. pentru informații cu privire la configurare.
	Cablul USB nu este compatibil cu transferul de date.	Utilizați un cablu USB recomandate de producătorul telefonului pentru o funcționare corespunzătoare a aplicației.
	Sursa audio nu mai este recunoscută de sistemul multimedia în timpul funcționării.	Reporniți sistemul multimedia apăsând lung pe butonul pornit/oprit (până când ecranul se stinge).
Funcționare defectuoasă a sursei audio (recunoașterea vocală este activată pentru SIRI/CarPlay™/Android Auto™, player MP3, dispozitiv audio portabil sau telefon etc.).		

ANOMALII DE FUNCȚIONARE (5/5)

Media		
Descriere	Cauze	Soluții
Funcționare defectuoasă a Android Auto™/CarPlay™.	Telefonul dvs. nu mai este compatibil după o actualizare a aplicației Android Auto™/CarPlay™.	Reveniți la versiunea anterioară sau consultați setările Android Auto™/CarPlay™ corespunzătoare mărcii telefonului dvs.
Funcționare defectuoasă a aplicațiilor de urmărire geografică.	Rețeaua nu este disponibilă. Urmărirea geografică nu este activată pe telefonul dvs.	Găsiți un loc cu semnal puternic. Activați urmărirea geografică pe telefon.

INDEX ALFABETIC (1/3)

A

Android Auto™, CarPlay™	RO.66 → RO.69
anomalii de funcționare	RO.16, RO.90 → RO.94
apelare	RO.70 – RO.71
ARTIST	RO.26
ascuțite	RO.28 – RO.29
AUX	
priză auxiliară	RO.5
AUX	RO.25 → RO.27

B

bălador audio Bluetooth®	
desperechere	RO.26
împerechere	RO.26
BALANS	RO.28
BASS	RO.28
Bluetooth®	RO.57 → RO.61, RO.70

C

cameră cu vedere multiplă	RO.5, RO.80 – RO.81
cameră de mers înapoi	
parametri	RO.82
cameră de mers înapoi	RO.5, RO.77 → RO.79
carnet de adrese	RO.39, RO.49 – RO.50
căutare accelerată	RO.25
cheie USB	RO.30 – RO.31, RO.85 → RO.89
cod de securitate	RO.84
comandă sub volan	RO.21
comandă vocală	RO.63 → RO.65
comenzi	RO.8 → RO.15, RO.18
compunere a unui număr	RO.72
conducere ECO	RO.55
conectare a unui telefon	RO.61
conexiune Bluetooth	RO.61
consum de carburant	RO.55

D

deconectare a unui telefon	RO.62
decuplare a unui apel	RO.14, RO.72
desperechere a unui telefon	RO.60

destinație	RO.36 → RO.41, RO.46, RO.49 – RO.50
destinație specifică	
adresă în favorite	RO.39

E

economii de carburant	RO.55
ecran	
afișări de navigare	RO.7, RO.42 → RO.47
ecran navigare	RO.42 → RO.47
meniu	RO.7
reglaje	RO.48
veghe	RO.13, RO.16
ecrane	
ecran multimedia	RO.8 → RO.15
etapă	RO.46

F

fațade și comenzi la volan	RO.8 → RO.15
favorit	
adăugare	RO.41
ștergere	RO.50
funcții	RO.5 → RO.7

G

gamă de unde	RO.21 → RO.24
ghidare	
activare	RO.42
hartă	RO.42 → RO.47
vocal	RO.13 → RO.15, RO.42 → RO.47
GPS	
recepție	RO.32
receptor	RO.32, RO.53
grave	RO.29

H

hartă	
afișare	RO.13 → RO.15, RO.33, RO.48
hartă numerizată	RO.32
reglaje	RO.48, RO.51
scară	RO.33

INDEX ALFABETIC (2/3)

I

împerechere a unui telefon.....	RO.57 → RO.60
info 4x4.....	RO.5, RO.56
informații despre trafic.....	RO.5 → RO.7, RO.23, RO.41, RO.54
întrerupere sunet.....	RO.20
introducere a unei adrese.....	RO.36
istoric apeluri.....	RO.71
itinerar detaliat.....	RO.41, RO.44, RO.47

L

limbă	
modificare.....	RO.83
limbi.....	RO.83

M

media.....	RO.13 → RO.15
memorare a unei stații radio.....	RO.22
MENIU.....	RO.13
meniul de destinație.....	RO.36 → RO.41
mod 3D/2D.....	RO.42
mod LIST/LISTE.....	RO.22
mod MANU/MANUAL.....	RO.21
mod MEMO.....	RO.22
MP3.....	RO.25

N

numerotare.....	RO.72
-----------------	-------

O

ocolire.....	RO.46, RO.54
oprire.....	RO.16
oră	
afișare.....	RO.83
oră.....	RO.83

P

parametraj.....	RO.47
POI.....	RO.35 → RO.41, RO.48
pornirea motorului de la distanță.....	RO.5 → RO.7, RO.74 → RO.76
poziție vehicul.....	RO.33

RO.96

precauții de utilizare.....	RO.3
primire apel.....	RO.72
priză Jack.....	RO.13, RO.25 → RO.27
priză USB.....	RO.5, RO.13, RO.25 → RO.27, RO.30 – RO.31, RO.85 → RO.89
punct de interes.....	RO.34, RO.36 → RO.41, RO.48

R

radio.....	RO.5, RO.13 → RO.15, RO.21 → RO.24
RDS.....	RO.5
recunoaștere vocală.....	RO.14 – RO.15, RO.63 → RO.65, RO.68
reglaje	
audio.....	RO.28 – RO.29, RO.82
luminozitate.....	RO.82
repartizare sunet spate / față.....	RO.29
repartizare sunet stânga / dreapta.....	RO.29
reglaje.....	RO.13 → RO.15, RO.23, RO.52 → RO.54, RO.82 → RO.84
repertoar.....	RO.70

S

selectare	
pistă.....	RO.27
setări audio	
setări de sunet.....	RO.13 → RO.15
setări navigare	
setări traseu.....	RO.40 – RO.41
simboluri cartografice.....	RO.33
sistem	
actualizare.....	RO.85 → RO.89
stație radio.....	RO.21 → RO.24
sursă	
audio.....	RO.13 → RO.15
sursă auxiliară.....	RO.25 → RO.27

T

tastatură numerică.....	RO.19
telefon.....	RO.6
terminare a unui apel.....	RO.14
treaptă.....	RO.16

INDEX ALFABETIC (3/3)

U

unitate de distanță RO.83

USB

port USB..... RO.32

USB RO.32, RO.85 → RO.89

V

validare a unei destinații RO.40 – RO.41

videoclipuri..... RO.30 – RO.31

volum RO.13 → RO.15, RO.20

volum comunicare RO.20

volum sonerie RO.29

volum: adaptat la viteză..... RO.20, RO.28

W

WMA..... RO.25



Προφυλάξεις κατά τη χρήση	GR.3
Γενικά	GR.5
Γενική περιγραφή	GR.5
Παρουσίαση των χειριστηρίων	GR.8
Ενεργοποίηση, απενεργοποίηση	GR.16
Λειτουργία και χρήση	GR.17
Ηχητική ένταση	GR.20
Ραδιόφωνο/AUX	GR.21
Ακρόαση ραδιοφώνου	GR.21
Εξωτερικές πηγές ήχου	GR.25
Ρύθμιση ήχου	GR.28
Βίντεο	GR.30
Πλοήγηση	GR.32
Το σύστημα πλοήγησης	GR.32
Ανάγνωση χάρτη	GR.33
Εισαγωγή προορισμού	GR.36
Καθοδήγηση	GR.42
Ρυθμίσεις χάρτη	GR.48
Διαχείριση των αγαπημένων	GR.49
Ρύθμιση πλοήγησης	GR.51
Εξοικονόμηση ενέργειας κατά την οδήγηση	GR.55
Πληρ. 4x4	GR.56
Συσκευή Bluetooth®	GR.57
Συγχρονισμός/αποσυγχρονισμός συσκευής Bluetooth®	GR.57
Σύνδεση/αποσύνδεση συσκευών Bluetooth®	GR.61
Χρήση της φωνητικής αναγνώρισης	GR.63
Android Auto™, CarPlay™	GR.66
Τηλεφωνικός κατάλογος	GR.70
Πραγματοποίηση, απάντηση κλήσης	GR.71
Εκκίνηση του κινητήρα από απόσταση	GR.74
Καμερα οπισθεν	GR.77
Κάμερα πολλαπλών λήψεων	GR.80

Ρυθμίσεις συστήματος.....	GR.82
Ενημέρωση συστήματος και χαρτογραφικών δεδομένων.....	GR.85
Πρόβλημα λειτουργίας.....	GR.90

ΠΡΟΦΥΛΑΞΕΙΣ ΚΑΤΑ ΤΗ ΧΡΉΣΗ (1/2)

Είναι υποχρεωτικό να ακολουθείτε τις παρακάτω προφυλάξεις όταν χρησιμοποιείτε το σύστημα για λόγους ασφαλείας ή λόγω κινδύνου υλικών ζημιών. Είστε υποχρεωμένοι να τηρείτε τους ισχύοντες νόμους της χώρας όπου βρίσκεστε.



Προφυλάξεις σχετικά με τον χειρισμό του συστήματος

- Χειριστείτε τις εντολές (στην πρόσοψη ή στο τιμόνι) και συμβουλευθείτε τις πληροφορίες στην οθόνη όταν οι συνθήκες κυκλοφορίας σας το επιτρέπουν.
- Ρυθμίστε την ένταση του ήχου σε ένα μέτριο επίπεδο το οποίο θα σας επιτρέπει να ακούτε τους εξωτερικούς θορύβους.

Προφυλάξεις σχετικά με την πλοήγηση

- Η χρήση του συστήματος πλοήγησης σε καμία περίπτωση δεν αντικαθιστά την υπευθυνότητα ή την εγρήγορση του οδηγού κατά την οδήγηση του αυτοκινήτου.
- Ανάλογα με τη γεωγραφική περιοχή, ο χάρτης ενδέχεται να διαθέτει ελλιπείς πληροφορίες σχετικά με τους καινούριους δρόμους. Να είστε προσεκτικοί. Σε κάθε περίπτωση, ο κώδικας οδικής κυκλοφορίας και οι πινακίδες οδικής σήμανσης έχουν πάντα προτεραιότητα έναντι των ενδείξεων του συστήματος πλοήγησης.

Υλικές προφυλάξεις

- Μην πραγματοποιείτε καμία εξαγωγή ή τροποποίηση στο σύστημα, προκειμένου να αποφύγετε κάθε υλικό κίνδυνο και κίνδυνο εγκαύματος.
- Σε περίπτωση δυσλειτουργίας ή οποιασδήποτε διαδικασίας εξαγωγής, φροντίστε να επικοινωνήσετε με μία επίσημη αντιπροσωπεία του κατασκευαστή.
- Μην εισαγάγετε ξένα αντικείμενα στον οδηγό ανάγνωσης.
- Μην χρησιμοποιείτε προϊόντα τα οποία περιέχουν αλκοόλη ή/και υγρά ψεκασμού στην περιοχή.

Προφυλάξεις σχετικά με το τηλέφωνο

- Η χρήση τηλεφώνου στο αυτοκίνητο ρυθμίζεται από σχετική νομοθεσία. Ωστόσο, η ισχύουσα νομοθεσία δεν επιτρέπει τη χρήση συστημάτων τηλεφωνίας ελεύθερα χέρια υπό οποιεσδήποτε συνθήκες οδήγησης. Κάθε οδηγός πρέπει να διατηρεί τον έλεγχο του αυτοκινήτου του.
- Η χρήση τηλεφώνου κατά την οδήγηση είναι ένας σημαντικός παράγοντας που αποσπά την προσοχή του οδηγού και αυξάνει τον κίνδυνο πρόκλησης ατυχήματος. Αυτό ισχύει για όλα τα στάδια χρήσης του τηλεφώνου (πληκτρολόγηση αριθμού, συνομιλία, αναζήτηση μίας επαφής από τον τηλεφωνικό κατάλογο...).

Η περιγραφή των μοντέλων που υπάρχουν μέσα σε αυτές τις οδηγίες χρήσης πραγματοποιήθηκε με τα χαρακτηριστικά που ήταν γνωστά την ημέρα σχεδιασμού αυτού του εγγράφου. **Οι οδηγίες χρήσης συγκεντρώνουν το σύνολο των λειτουργιών που υπάρχουν στα μοντέλα που περιγράφονται. Η ύπαρξή τους εξαρτάται από το μοντέλο εξοπλισμού, τις επιλεγμένες επιλογές και τη χώρα πώλησης. Ομοίως, στο έγγραφο αυτό ενδέχεται να περιγράφονται λειτουργίες οι οποίες θα εμφανιστούν κατά τη διάρκεια του έτους. Οι οθόνες που υπάρχουν στις οδηγίες χρήσης δεν είναι δεσμευτικές.**

Ανάλογα με τη μάρκα και το μοντέλο του τηλεφώνου σας, ορισμένες λειτουργίες μπορεί να είναι μερικώς ή πλήρως ασύμβατες με το σύστημα πολυμέσων του αυτοκινήτου σας.

Για περαιτέρω λεπτομέρειες, συμβουλευθείτε έναν εξουσιοδοτημένο αντιπρόσωπο.

ΓΕΝΙΚΗ ΠΕΡΙΓΡΑΦΗ (1/3)

Εισαγωγή

Το σύστημα πολυμέσων του αυτοκινήτου σας εξασφαλίζει τις ακόλουθες λειτουργίες:

- ραδιόφωνο RDS,
- ραδιόφωνο DAB,
- Διαχείριση εξωτερικών πηγών ήχου,
- τηλέφωνο με ανοιχτή ακρόαση,
- φωνητική αναγνώριση,
- σύστημα πλοήγησης,
- πληροφορίες για την οδική κίνηση,
- πληροφορίες για τις περιοχές που χρειάζεται αυξημένη προσοχή,
- Βοήθεια στο παρκάρισμα (κάμερα οπισθοπορείας ή κάμερα πολλαπλών λήψεων),
- Προγραμματισμός εκκίνησης κινητήρα από απόσταση,
- Πληροφορίες σχετικά με την κλίση του αυτοκινήτου (πληροφορίες σχετικά με το σύστημα 4x4),
- πληροφορίες για τον τρόπο οδήγησης σας και συμβουλές οδήγησης ώστε να βελτιστοποιήσετε την κατανάλωση καυσίμου.

Λειτουργίες ραδιοφώνου

Το σύστημα πολυμέσων επιτρέπει την ακρόαση ραδιοφωνικών σταθμών FM (διαμόρφωσης συχνότητας) DAB (ψηφιακή εκπομπή) και ραδιοφωνικών σταθμών AM (διαμόρφωσης πλάτους).

Το σύστημα DAB επιτρέπει καλύτερη αναπαραγωγή ήχου και πρόσβαση σε πληροφορίες κειμένου σχετικά με το τρέχον πρόγραμμα κ.λπ.

Το σύστημα RDS επιτρέπει την εμφάνιση στην οθόνη του ονόματος ορισμένων σταθμών ή πληροφοριών που μεταδίδονται από τους ραδιοφωνικούς σταθμούς FM:

- πληροφορίες για τη γενική κατάσταση της οδικής κίνησης (TA),
- επείγοντα μηνύματα.

Λειτουργία εξωτερικών πηγών ήχου

Μπορείτε να ακούτε το προσωπικό σας ραδιόφωνο απευθείας μέσω των ηχείων του οχήματός σας. Έχετε στη διάθεσή σας μία μεγάλη ποικιλία επιλογών για να συνδέσετε τη φορητή σας συσκευή, ανάλογα με τον τύπο της συσκευής που έχετε:

- Υποδοχή 3,5 mm Jack,
- κάρτες ήχου USB,
- Σύνδεση Bluetooth®.

Για περισσότερες πληροφορίες σχετικά με τη λίστα των συμβατών συσκευών, απευθυνθείτε σε μια επίσημη αντιπροσωπεία ή συμβουλευθείτε τον διαδικτυακό τόπο του κατασκευαστή, εάν υπάρχει.

ΓΕΝΙΚΗ ΠΕΡΙΓΡΑΦΗ (2/3)

Λειτουργία τηλεφωνίας ελεύθερα χέρια

Το σύστημα τηλεφωνίας ανοιχτής ακρόασης Bluetooth® εξασφαλίζει τις ακόλουθες λειτουργίες, απαλλάσσοντάς σας από τον χειροκίνητο χειρισμό του τηλεφώνου:

- Πραγματοποίηση/απάντηση/αναμονή κλήσης,
- Πρόσβαση στη λίστα επαφών του καταλόγου του τηλεφώνου,
- Εμφάνιση του ιστορικού των πραγματοποιηθέντων κλήσεων από το σύστημα,
- Κλήση έκτακτης ανάγκης.

Συμβατότητα τηλεφώνων

Ορισμένα τηλέφωνα δεν είναι συμβατά με το σύστημα ελεύθερα χέρια, δεν επιτρέπουν την αξιοποίηση όλων των προσφερόμενων λειτουργιών ή δεν προσφέρουν άριστη ακουστική ποιότητα.

Για περισσότερες πληροφορίες σχετικά με τη λίστα συμβατών τηλεφώνων, απευθυνθείτε σε μια επίσημη αντιπροσωπεία ή συμβουλευθείτε τον διαδικτυακό τόπο κατασκευαστή, εάν υπάρχει.

Λειτουργία εκκίνησης κινητήρα από απόσταση

Αυτή η λειτουργία, εάν υπάρχει, επιτρέπει τον προγραμματισμό εκκίνησης του κινητήρα από απόσταση, για θέρμανση ή εξαερισμό της καμπίνας επιβατών έως και 24 ώρες πριν από τη χρήση του αυτοκινήτου.

Driving eco

(η διαθεσιμότητα εξαρτάται από το αυτοκίνητο)

Το μενού «Driving eco» επιτρέπει την εμφάνιση σε πραγματικό χρόνο μιας συνολικής βαθμολογίας που αντικατοπτρίζει τον τρόπο οδήγησής σας.

Συμπληρωματική λειτουργία του συστήματος πλοήγησης

Το σύστημα πλοήγησης προσδιορίζει αυτόματα τη γεωγραφική θέση του αυτοκινήτου, μέσω της λήψης σημάτων GPS. Σας προτείνει μια διαδρομή μέχρι τον προορισμό της επιλογής σας χάρη στον οδικό του χάρτη. Τέλος, σας υποδεικνύει τη διαδρομή που πρέπει να ακολουθήσετε, βήμα-βήμα, χάρη στην οθόνη οπτικής απεικόνισης και στα φωνητικά μηνύματα.

Πληροφορίες κίνησης

Αυτή η λειτουργία σας ενημερώνει σε πραγματικό χρόνο για τις συνθήκες σχετικά με την κίνηση.

Προειδοποιήσεις οδικής ασφάλειας ή σημεία προειδοποίησης

Αυτή η υπηρεσία σας επιτρέπει να λαμβάνετε προειδοποιήσεις σε πραγματικό χρόνο, όπως προειδοποιήσεις για υπερβολική ταχύτητα ή τη θέση των περιοχών που απαιτείται αυξημένη προσοχή για την οδική ασφάλεια.



Το σύστημα τηλεφωνίας ελεύθερα χέρια έχει αποκλειστικά ως στόχο να διευκολύνει την επικοινωνία, συμβάλλοντας στη μείωση των παραγόντων κινδύνου, χωρίς όμως να εγγυάται την πλήρη εξάλειψή τους. Είστε υποχρεωμένοι να τηρείτε τους ισχύοντες νόμους της χώρας όπου βρίσκεστε.

ΓΕΝΙΚΗ ΠΕΡΙΓΡΑΦΗ (3/3)

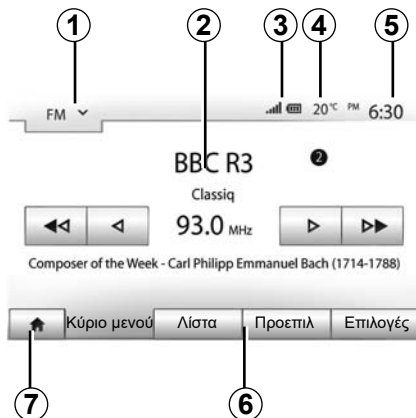

Ενδείξεις

Οθόνη μενού

- 1 Περιοχή επιλογής λειτουργίας.
Εμφάνιση της επιλεγμένης λειτουργίας. Όταν αγγίζετε την περιοχή επιλογής τρόπου λειτουργίας, το αναπτυσσόμενο μενού εμφανίζεται.
- 2 Περιοχή πίνακα περιεχομένων.
Εμφανίζει το περιεχόμενο ενός πεδίου του μενού και σχετικές πληροφορίες.
- 3 Περιοχή πληροφοριών τηλεφωνίας.
Εάν το σύστημα Bluetooth® ενεργοποιηθεί, εμφανίζεται το επίπεδο λήψης και μπαταρίας της συσκευής που είναι συνδεδεμένη.

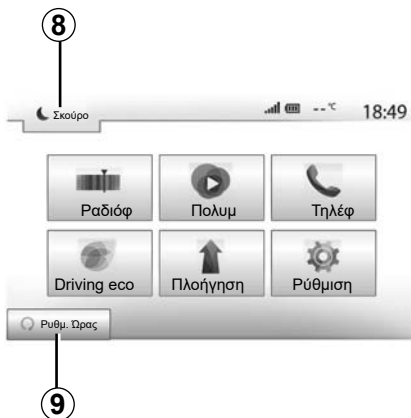

4 Εξωτερική θερμοκρασία.

5 Περιοχή ώρας.

6 Περιοχή μενού:

- εμφανίζει το υπομενού της λειτουργίας,
- εμφάνιση του τρέχοντος μενού με υπογράμμιση.

7 Περιοχή Αρχικής Οθόνης ή επιστροφή στην πλοήγηση.

- Ανάλογα με την κατάσταση στην οποία βρίσκεστε, αυτή η περιοχή εμφανίζει:
- το πλήκτρο «Αρχική»: για επιστροφή στο αρχικό μενού,
 - το πλήκτρο «Πίσω»: για επιστροφή στην προηγούμενη οθόνη,
 - το πλήκτρο «Σημεία»: για επιστροφή στην οθόνη πλοήγησης.

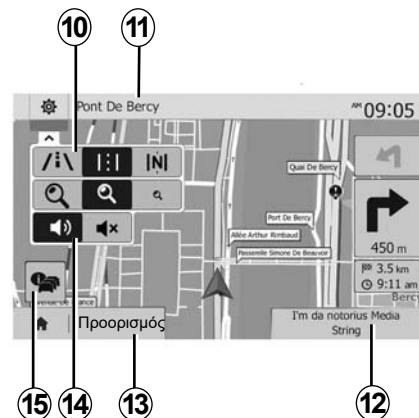

8 Λειτουργία αναστολής και εμφάνιση του ρολογιού.

9 Περιοχή επιλογής απομακρυσμένης εκκίνησης κινητήρα.

Οθόνη πλοήγησης

Η διαθεσιμότητα εξαρτάται από τη χώρα ή/και τον ισχύοντα κανονισμό.

10 Λειτουργία χάρτη (2D/3D και 2D Βορράς).

11 Ονομασία της επόμενης οδού στη διαδρομή σας.

12 Τρέχουσες πληροφορίες ήχου.

13 Επιλογές ρύθμισης διαδρομής και χάρτη.

14 Λειτουργία φωνητικής καθοδήγησης On/Off.

15 Πληροφορίες κίνησης.

ΠΑΡΟΥΣΙΑΣΗ ΤΩΝ ΧΕΙΡΙΣΤΗΡΙΩΝ (1/8)

Οθόνες συστήματος

Οι επιλογές οθόνης πραγματοποιούνται πιέζοντας το σημείο που επιθυμείτε στην οθόνη.



ΠΑΡΟΥΣΙΑΣΗ ΤΩΝ ΧΕΙΡΙΣΤΗΡΙΩΝ (2/8)

Οθόνες συστήματος

Οι επιλογές οθόνης πραγματοποιούνται πιέζοντας το σημείο που επιθυμείτε στην οθόνη.

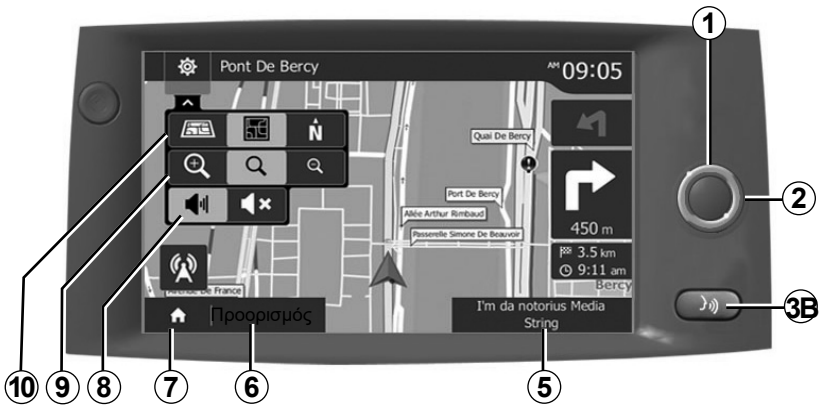

ΠΑΡΟΥΣΙΑΣΗ ΤΩΝ ΧΕΙΡΙΣΤΗΡΙΩΝ (3/8)

Χειριστήρια στην κολώνα τιμονιού

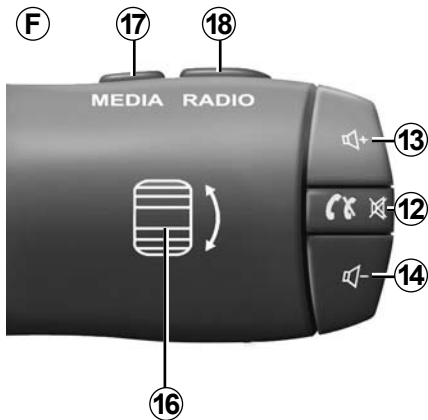
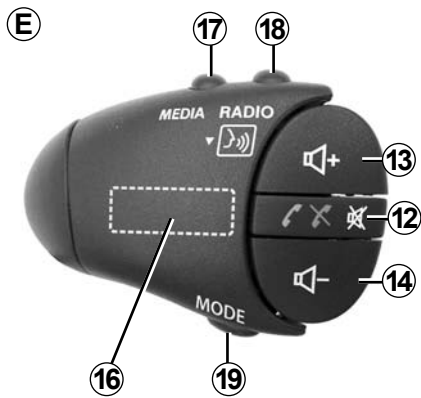
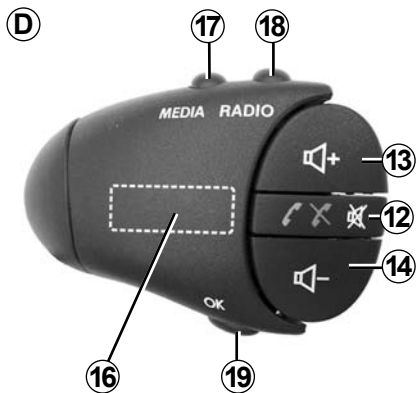
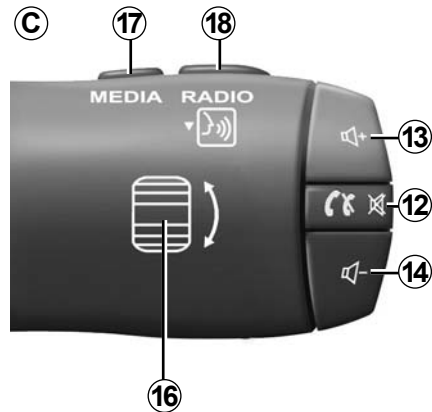
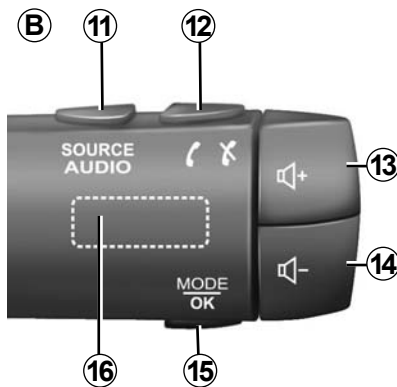
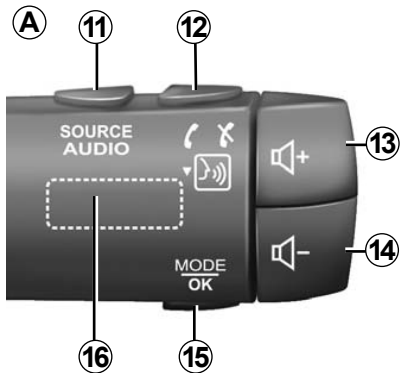

ΠΑΡΟΥΣΙΑΣΗ ΤΩΝ ΧΕΙΡΙΣΤΗΡΙΩΝ (4/8)

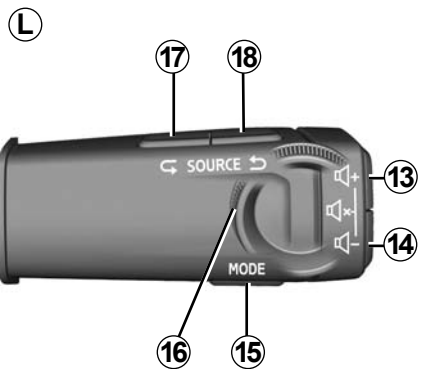
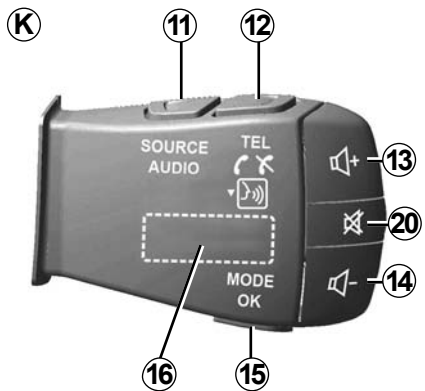
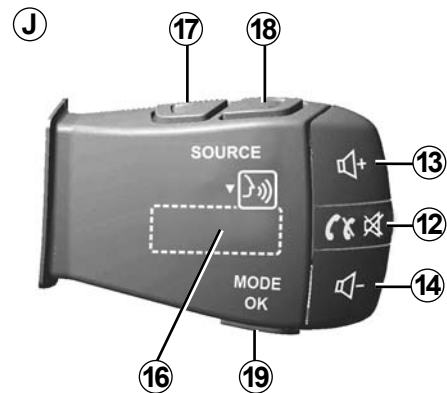
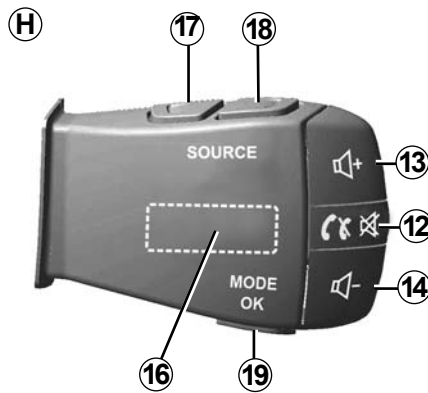
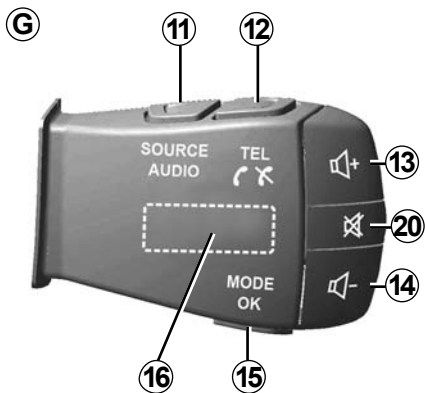

ΠΑΡΟΥΣΙΑΣΗ ΤΩΝ ΧΕΙΡΙΣΤΗΡΙΩΝ (5/8)

Χειριστήρια στην κολώνα τιμονιού

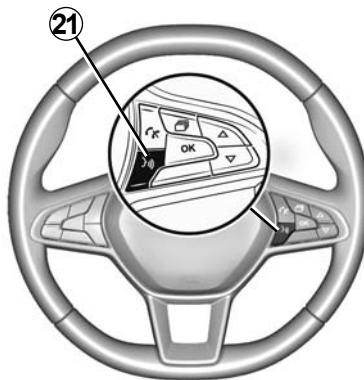
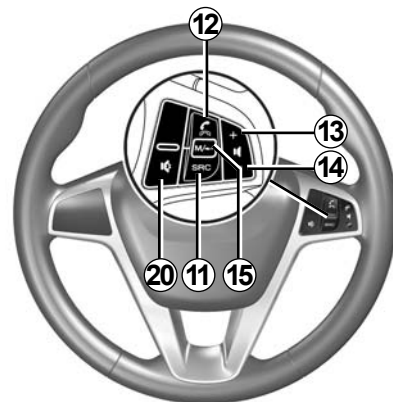
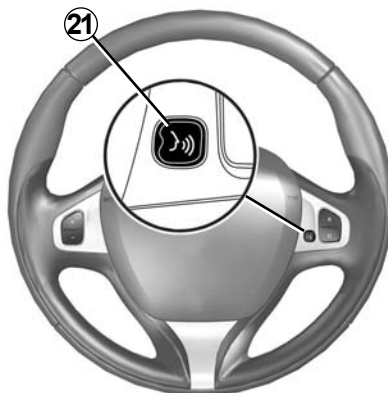
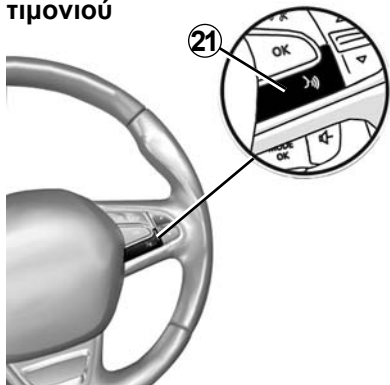

ΠΑΡΟΥΣΙΑΣΗ ΤΩΝ ΧΕΙΡΙΣΤΗΡΙΩΝ (6/8)

	Λειτουργία
1	Πάτημα: οθόνη αναμονής ON / OFF. Παρατεταμένο πάτημα: επανεκκίνηση του συστήματος.
2, 13, 14	Ρύθμιση έντασης.
3A	Υποδοχή USB.
3B	Ενεργοποίηση/απενεργοποίηση της φωνητικής αναγνώρισης στο smartphone σας, εάν είναι συνδεδεμένο με το σύστημα πολυμέσων.
4	Υποδοχή 3,5 mm Jack.
5	Αποκτήστε πρόσβαση στο μέσο σε αναπαραγωγή αυτή τη στιγμή (FM / AM / DAB / USB / Bluetooth® / AUX).
6	Πρόσβαση στο μενού «Πλοήγηση».
7	Πρόσβαση στο μενού «Αρχική Οθόνη».
	Τηλέφωνο ή βοηθητικές πηγές: βγείτε από την τρέχουσα οθόνη για να επιστρέψετε στην οθόνη πλοήγησης (σε εξέλιξη) ή στην προηγούμενη οθόνη.
8	Ενεργοποίηση/απενεργοποίηση της λειτουργίας φωνητικής καθοδήγησης.
9	Αλλαγή της εστίασης της προβολής του χάρτη.
10	Αλλαγή του τρόπου προβολής του χάρτη (2D/3D/2D Βορράς).
11	Επιλέξτε την πηγή ήχου (FM / AM / DAB / USB / Bluetooth® / AUX).

ΠΑΡΟΥΣΙΑΣΗ ΤΩΝ ΧΕΙΡΙΣΤΗΡΙΩΝ (7/8)

	Λειτουργία
12	<p>Για εισερχόμενη κλήση:</p> <ul style="list-style-type: none">– Σύντομο πάτημα: απάντηση κλήσης;– Παρατεταμένο πάτημα: απόρριψη κλήσης. <p>Στιγμιαίο πάτημα κατά τη διάρκεια συνομιλίας: Τερματισμός κλήσης.</p> <p>Κατά την ακρόαση μιας πηγής ήχου: επιλέξτε σίγαση/κατάργηση σίγασης ήχου) MUTE (μόνο για τα χειριστήρια C, D, E, F, H και J).</p> <p>Πάτημα: άνοιγμα του μενού «Τηλέφ» (μόνο για τα χειριστήρια A, B, G και K).</p> <p>Πάτημα: ενεργοποίηση/απενεργοποίηση της φωνητικής αναγνώρισης του τηλεφώνου σας (μόνο για τα χειριστήρια A και K).</p>
13	Αύξηση της έντασης της πηγής ήχου που βρίσκεται σε χρήση.
14	Μείωση της έντασης της πηγής ήχου που βρίσκεται σε χρήση.
13+ 14	Επιλέξτε σίγαση/κατάργηση σίγασης ήχου) (μόνο για τα χειριστήρια A, B και L).
15, 19	<p>Ραδιόφωνο: αλλαγή τρόπου αναπαραγωγή του ραδιοφωνικού σταθμού («Κύριο μενού», «Λίστα», «Προεπιλ»).</p> <p>USB/φορητή πηγή πολυμέσων ψηφιακού ήχου: αλλάξτε τη λειτουργία αναπαραγωγής για το μέσο που αναπαράγεται αυτή τη στιγμή («Κύρια» ή «Λίστα»).</p>
16	<p>Πίσω καντράν:</p> <ul style="list-style-type: none">– Ραδιόφωνο: αλλαγή λειτουργίας ραδιοφώνου (Συχνότητα/Λίστα/Προκαθορισμένοι σταθμοί),– Πολυμέσα: προηγούμενο/επόμενο κομμάτι. <p>Πάτημα: επικύρωση μιας ενέργειας (μόνο για το χειριστήριο C).</p>
17	Αλλαγή μέσων (CD/ USB/ AUX).

ΠΑΡΟΥΣΙΑΣΗ ΤΩΝ ΧΕΙΡΙΣΤΗΡΙΩΝ (8/8)

	Λειτουργία
18	Πάτημα: αλλαγή τρόπου λειτουργίας ραδιοφώνου (FM/AM/DAB). Παρατεταμένο πάτημα: ενεργοποίηση/απενεργοποίηση της φωνητικής αναγνώρισης smartphone (μόνο για το χειριστήριο C , E και J).
20	Παύση/συνέχιση του ήχου του ραδιοφώνου. Παύση/αναπαραγωγή του μουσικού κομματιού. Διακοπή του συστήματος σύνθεσης φωνής της φωνητικής αναγνώρισης.
21	Ενεργοποίηση/απενεργοποίηση της φωνητικής αναγνώρισης στο smartphone σας, εάν είναι συνδεδεμένο με το σύστημα πολυμέσων.

ΕΝΕΡΓΟΠΟΪΗΣΗ, ΑΠΕΝΕΡΓΟΠΟΪΗΣΗ



Ενεργοποίηση

Το σύστημα πολυμέσων ενεργοποιείται αυτόματα με την εκκίνηση του αυτοκινήτου. Σε κάθε άλλη περίπτωση, πιέστε το πλήκτρο **A** για να θέσετε σε λειτουργία το σύστημα πολυμέσων.

Με κλειστό διακόπτη, μπορείτε να χρησιμοποιήσετε το σύστημα για είκοσι λεπτά. Πατήστε το πλήκτρο **A** για να λειτουργήσει το σύστημα πολυμέσων για περίπου είκοσι επιπλέον λεπτά.



Σταμάτημα

Το σύστημα πολυμέσων ενδέχεται να χρειαστεί μερικά λεπτά για να ενημερωθεί και να απενεργοποιηθεί αφού κλείσετε τον διακόπτη, ανάλογα με τις εφαρμογές σε λειτουργία.

Πιέστε παρατεταμένα το πλήκτρο **A** (μέχρι να εμφανιστεί μια μαύρη οθόνη) για να ξεκινήσετε ξανά το σύστημα πολυμέσων.



Οθόνη αναμονής

Η λειτουργία της οθόνης αναμονής επιτρέπει το σβήσιμο της οθόνης οπτικοποίησης.

Σε αυτήν τη λειτουργία, το ραδιόφωνο ή το σύστημα καθοδήγησης δεν λειτουργούν.

Η οθόνη αναμονής εμφανίζει την ώρα και την εξωτερική θερμοκρασία.

Πιέστε στιγμιαία το πλήκτρο **A** για να ενεργοποιήσετε/απενεργοποιήσετε την οθόνη αναμονής.

Για λόγους ασφαλείας, εάν η θερμοκρασία είναι υπερβολικά χαμηλή ή υπερβολικά υψηλή στο εσωτερικό του αυτοκινήτου, το σύστημα πολυμέσων δεν ξεκινάει ή απενεργοποιείται αυτόματα. Περιμένετε μερικά λεπτά μέχρι η θερμοκρασία να επιστρέψει σε επίπεδο πιο κατάλληλο για τη σωστή λειτουργία του συστήματος πολυμέσων.

ΛΕΙΤΟΥΡΓΙΑ ΚΑΙ ΧΡΗΣΗ (1/3)



Πρόσοψη πολυμέσων 1

Στιγμαίοιο πάτημα:

- Επιλογή στοιχείου,
- Εκτέλεση επιλογής (οθόνη ανάγνωσης μέσου).

Από το μενού «Πολυμ» > «Πρ.αναπ», πατώντας το πλήκτρο, επόμενο, μεταβαίνετε στον επόμενο τίτλο.



Παρατεταμένο πάτημα:

- αποθήκευση στοιχείου (για παράδειγμα, ενός ραδιοφωνικού σταθμού).

Από το μενού «Ραδιόφ» > «Κύριο μενού», πατώντας παρατεταμένα τον αριθμό προκαθορισμένης ρύθμισης αποθηκεύετε το ραδιοφωνικό σταθμό σε ακρόαση τη συγκεκριμένη στιγμή.

- Γρήγορη εναλλαγή.

Πιέζοντας παρατεταμένα τα πλήκτρα εναλλαγής προς τα κάτω, ξεκινάτε μια γρήγορη εναλλαγή (ανά σελίδα).

- Γρήγορη μετάβαση προς τα εμπρός/πίσω (οθόνη ανάγνωσης μέσου).

Από το μενού «Πολυμ» > «Πρ.αναπ», πατώντας παρατεταμένα το πλήκτρο «Γρήγορη μετακίνηση προς τα εμπρός/πίσω» εκτελείται γρήγορη μετακίνηση προς τα εμπρός/πίσω του κομματιού σε αναπαραγωγή.

ΛΕΙΤΟΥΡΓΙΑ ΚΑΙ ΧΡΗΣΗ (2/3)

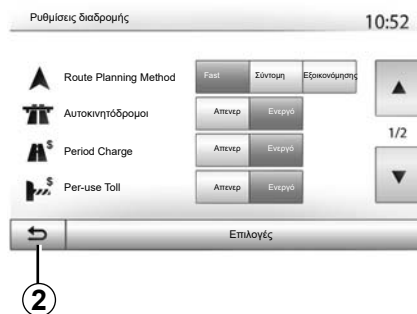

Επιστροφή στο μενού «Αρχική Σελίδα»

Το σύστημα μεταβαίνει απευθείας στο «Αρχικό» μενού εάν πατήσετε παρατεταμένα το **2** ή εάν πατήσετε στιγμιαία το **3**, όπου και αν βρίσκεστε στο σύστημα.

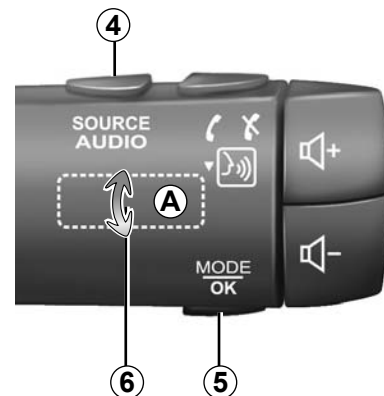

Ήχος: χρήση των χειριστηρίων στην κολώνα τιμονιού

Πιέστε το πλήκτρο **5** για να αλλάξετε τον τρόπο αναζήτησης ραδιοφωνικού σταθμού.

Περιστρέψτε το ροδάκι **6** για να αλλάξετε σταθμό (κίνηση **A**).

Πατήστε **4** για να αλλάξετε πηγή (USB, AUX, AM, FM, DAB και Bluetooth®).

ΛΕΙΤΟΥΡΓΙΑ ΚΑΙ ΧΡΗΣΗ (3/3)

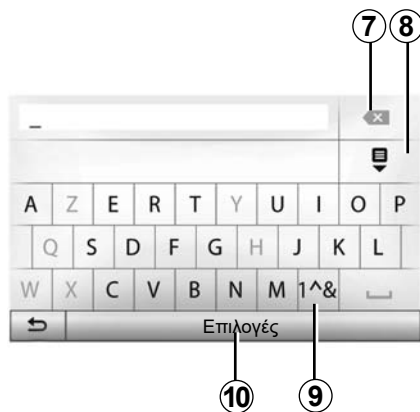

Πατήστε **9** για να χρησιμοποιήσετε αριθμούς ή σύμβολα.

Πατήστε **10** για να αλλάξετε τη διάταξη του πληκτρολογίου.

Χρήση αλφαβητικού πληκτρολογίου

Κατά την καταχώριση ενός πεδίου με τη βοήθεια αλφαβητικού πληκτρολογίου, επιλέξτε κάθε γράμμα με τη βοήθεια του πληκτρολογίου.

Κατά την καταχώριση κάθε γράμματος, το σύστημα καταργεί την επισήμανση από ορισμένα γράμματα για να διευκολύνει τη διαδικασία.

Πατήστε **7** για να διαγράψετε τον τελευταίο χαρακτήρα που καταχωρήσατε.

Πατήστε **8** για να εμφανίσετε τη λίστα των αποτελεσμάτων.

ΈΝΤΑΣΗ

Ένταση

Ρυθμίστε την ένταση του ήχου κατά την ακρόαση διαφόρων μηνυμάτων, πηγών, κουδουνισμάτων και τηλεφωνικών συνομιλιών:

- στρέφοντας ή πατώντας το πλήκτρο **1** στην πρόσοψη του συστήματος πολυμέσων.
- πατώντας το χειριστήριο **13** ή **14** στο χειριστήριο κολώνας τιμονιού.

Για να ρυθμίσετε αυτή τη λειτουργία, συμβουλευθείτε την ενότητα «Ηχητικές προτιμήσεις» του κεφαλαίου «Ρυθμίσεις ήχου».

Η αναπαραγωγή της πηγής ραδιοφώνου διακόπτεται κατά τη λήψη πληροφοριών οδικής κυκλοφορίας ΤΑ, ενημερωτικών δελτίων ή ενός μηνύματος προειδοποίησης.

Σημείωση: η ένταση ήχου που ρυθμίζεται κατά τη διάρκεια της αναπαραγωγής δεν αποθηκεύεται για την επόμενη επανεκκίνηση του συστήματος.



Ρυθμίστε την ένταση του ήχου σε ένα μέτριο επίπεδο το οποίο θα σας επιτρέπει να ακούτε τους εξωτερικούς θορύβους.

Διακοπή του ήχου

Για να διακόψετε τον ήχο, πατήστε το πλήκτρο **21** στο χειριστήριο του τιμονιού ή το **3B** στην οθόνη πολυμέσων ή στο χειριστήριο της κολώνας τιμονιού **12** (μόνο για τα χειριστήρια **C, D, E, F, H** και **J**) ή πατήστε ταυτόχρονα τα πλήκτρα **13** και **14** στο χειριστήριο της κολώνας τιμονιού (μόνο για τα χειριστήρια **A, B** και **L**).

Το εικονίδιο «ΣΙΓΑΣΗΣ» εμφανίζεται στο επάνω μέρος της οθόνης υποδεικνύοντας ότι ο ήχος έχει απενεργοποιηθεί.

Για να συνεχίσετε την ακρόαση της τρέχουσας πηγής ήχου, πιέστε στιγμιαία το πλήκτρο **21** στο χειριστήριο της κολώνας τιμονιού ή το **3B** στην οθόνη πολυμέσων ή στο χειριστήριο της κολώνας τιμονιού **12** (μόνο για τα χειριστήρια **C, D, E, F, H** και **J**) ή πατήστε ταυτόχρονα τα πλήκτρα **13** και **14** στο χειριστήριο της κολώνας τιμονιού (μόνο για τα χειριστήρια **A, B** και **L**).

Η λειτουργία αυτή απενεργοποιείται αυτόματα σε περίπτωση περιστροφής του ρυθμιστή έντασης και σε περίπτωση μετάδοσης ενός ενημερωτικού δελτίου ή οδικών πληροφοριών.

Προσαρμογή της έντασης ανάλογα με την ταχύτητα

Όταν αυτή η λειτουργία είναι ενεργοποιημένη, η ένταση των πηγών ήχου και της πλοήγησης μεταβάλλεται ανάλογα με την ταχύτητα του αυτοκινήτου.

Για να ενεργοποιήσετε και να ρυθμίσετε αυτήν τη λειτουργία, συμβουλευθείτε την ενότητα «Προσαρμογή της έντασης ανάλογα με την ταχύτητα» στο κεφάλαιο «Ρυθμίσεις ήχου».

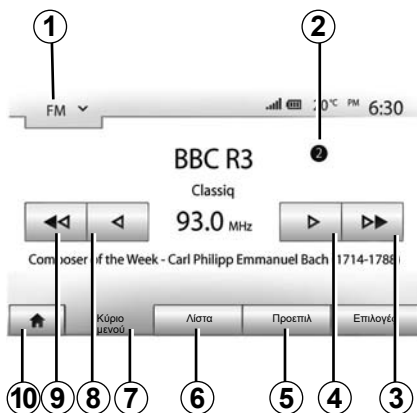

Επιλογή μίας ζώνης συχνοτήτων

Για να επιλέξετε μια ζώνη συχνοτήτων:

- πιέστε το πλήκτρο **1**,
- επιλέξτε τη ζώνη συχνοτήτων «FM», «AM» ή «DAB» αγγίζοντας τη ζώνη συχνοτήτων που επιθυμείτε.

Επιλογή ραδιοφωνικού σταθμού «FM», «AM» ή «DAB»

Μπορείτε να χρησιμοποιήσετε διάφορους τρόπους για να επιλέξετε έναν ραδιοφωνικό σταθμό.

Αφού επιλέξετε τη ζώνη συχνοτήτων, επιλέξτε τον τρόπο λειτουργίας πιέζοντας τις καρτέλες **5**, **6** ή **7**.

Παρέχονται πολλές μέθοδοι αναζήτησης:

- τρόπος «Κύριο μενού» (καρτέλα **7**),
- τρόπος «Λίστα» (καρτέλα **6**),
- τρόπος «Προεπιλ.» (καρτέλα **5**).

Μπορείτε να αλλάξετε αυτούς τους τρόπους λειτουργίας με τη βοήθεια του χειριστήριου κάτω από το τιμόνι.

Σημείωση: ο δείκτης **2** επισημαίνει τη θέση του ραδιοφωνικού σταθμού που αναπαράγεται στη λίστα αποθηκευμένων σταθμών σας.

Τρόπος λειτουργίας «Κύριο μενού»

Αυτός ο τρόπος λειτουργίας επιτρέπει τη χειροκίνητη ή την αυτόματη αναζήτηση ραδιοφωνικών σταθμών μέσω σάρωσης του εύρους της επιλεγμένης ζώνης συχνότητας. Επιλέξτε τη λειτουργία «Συχνότητα» πατώντας **7**.

Για σάρωση του εύρους συχνότητας:

- μετακινηθείτε προς τα εμπρός ή προς τα πίσω χειροκίνητα ανά συχνότητα πατώντας διαδοχικά το πλήκτρο **4** ή **8**,
- μετακινηθείτε προς τα εμπρός ή προς τα πίσω αυτόματα (αναζήτηση) έως τον επόμενο ραδιοφωνικό σταθμό πατώντας το πλήκτρο **3** ή **9**.

Επαναλάβετε την ενέργεια σε κάθε παύση της αναζήτησης, εάν είναι απαραίτητο.

Μπορείτε επίσης να μετακινήσετε το περιστροφικό χειριστήριο στην κολώνα τιμονιού για να μεταβείτε στον επόμενο ραδιοφωνικό σταθμό.

Σημείωση: για να επιστρέψετε στην αρχική οθόνη, πατήστε το πλήκτρο **10**.

ΑΚΡΟΑΣΗ ΡΑΔΙΟΦΩΝΟΥ (2/4)

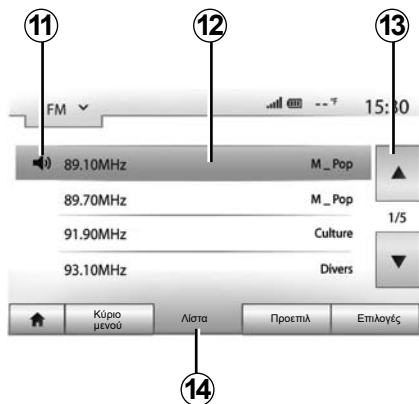

Τρόπος λειτουργίας «Λίστα»

Επιλέξτε τη λειτουργία «Λίστα» πατώντας στο **14**.

Αυτός ο τρόπος λειτουργίας σας επιτρέπει να αναζητάτε εύκολα έναν ραδιοφωνικό σταθμό, του οποίου το όνομα γνωρίζετε, από μια λίστα με ταξινόμηση κατά αλφαβητική σειρά (αποκλειστικά σε ζώνη «FM» και «DAB»).

Επιλέξτε τον ραδιοφωνικό σταθμό που επιθυμείτε πατώντας την περιοχή **12**.

Πιέστε το πλήκτρο **13** για διαδοχική εμφάνιση όλων των ραδιοφωνικών σταθμών.

Σημείωση: το σύμβολο **11** υποδεικνύει το σταθμό που αναπαράγεται τη συγκεκριμένη στιγμή.

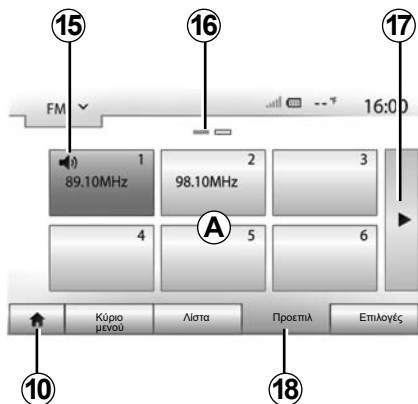

Τα ονόματα των ραδιοφωνικών σταθμών, η συχνότητα των οποίων δεν χρησιμοποιεί το σύστημα RDS, δεν εμφανίζονται στην οθόνη. Μόνο η συχνότητά τους επισημαίνεται και ταξινομείται στο τέλος της λίστας.

Τρόπος λειτουργίας «Προεπιλ»

Επιλέξτε τη λειτουργία «Προεπιλ» πατώντας στο **18**.

Αυτός ο τρόπος σας επιτρέπει να ανακαλείτε όταν επιθυμείτε τους ραδιοφωνικούς σταθμούς που έχετε ήδη αποθηκεύσει (συμβουλευθείτε την ενότητα «Αποθήκευση σταθμού» σε αυτό το κεφάλαιο).

Πιέστε ένα από τα πλήκτρα της περιοχής **A**, για να επιλέξετε τους αποθηκευμένους ραδιοφωνικούς σταθμούς.

Σημείωση: για να επιστρέψετε στην αρχική οθόνη, πατήστε το πλήκτρο **10**.

Απομημόνευση σταθμού

Επιλέξτε έναν ραδιοφωνικό σταθμό χρησιμοποιώντας έναν από τους τρόπους λειτουργίας που περιγράφηκαν προηγουμένως. Πιέστε παρατεταμένα ένα από τα πλήκτρα της περιοχής **A**.

Μπορείτε να αποθηκεύσετε μέχρι δώδεκα ραδιοφωνικούς σταθμούς ανά ζώνη συχνοτήτων. Εάν αλλάξετε την περιοχή μέσω της λειτουργίας «RDS», οι αποθηκευμένοι σταθμοί δεν ενημερώνονται αυτόματα. Πρέπει να αποθηκεύσετε ξανά τον σταθμό που παίζει αυτήν τη στιγμή.

Σημείωση: το σύμβολο **15** υποδεικνύει το σταθμό που αναπαράγεται τη συγκεκριμένη στιγμή.

Η ένδειξη **16** σας επισημαίνει τον αριθμό των σελίδων που υπάρχουν σε αυτό το πεδίο.

Για να περάσετε στην επόμενη σελίδα, πιέστε το πλήκτρο **17**.

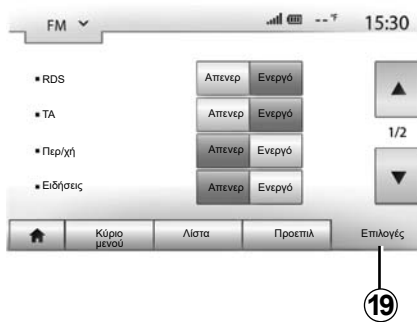

Ρυθμίσεις ραδιοφώνου

Εμφανίστε το μενού ρυθμίσεων πιέζοντας το πλήκτρο **19**. Μπορείτε να ενεργοποιήσετε ή να απενεργοποιήσετε λειτουργίες πατώντας «Ενεργό» ή «Απενερ» (το μενού διαμόρφωσης αλλάζει ανάλογα με τη συχνότητα).

Οι διαθέσιμες λειτουργίες είναι οι ακόλουθες:

- «RDS»;
- «TA»(πληροφορίες κίνησης),
- «Περ/χή»;
- «Ειδήσεις»;
- «AM»;
- «DLS»;
- «Αναγγελία»,
- «Εν. λίσ».

«RDS»

Η λειτουργία «RDS» λαμβάνει πληροφορίες που μεταδίδονται από τον ραδιοφωνικό σταθμό που παίζει αυτήν τη στιγμή.

Το σύστημά σας ενδέχεται να εμφανίζει το όνομα του ραδιοφωνικού σταθμού και μηνύματα κειμένου, όπως και να λαμβάνει προειδοποιήσεις οδικής κυκλοφορίας ή άλλες πληροφορίες.

Όταν η λειτουργία «RDS» είναι ενεργοποιημένη, ενεργοποιείται αυτόματα η επαναφορά συχνότητας (AF).

Οι πληροφορίες κίνησης μεταδίδονται γενικά μέσω του «RDS».

Σημείωση: δεν επιτρέπουν όλοι οι ραδιοφωνικοί σταθμοί αυτήν τη λειτουργία.

Η ύπαρξη δυσχερών συνθηκών λήψης ραδιοφωνικού σήματος ενδέχεται να προκαλέσει ανεπιθύμητες και δυσάρεστες αλλαγές συχνότητας. Σε αυτή την περίπτωση, απενεργοποιήστε την αυτόματη αλλαγή συχνότητας.

«TA» (πληροφορίες κίνησης)

Όταν αυτή η λειτουργία είναι ενεργοποιημένη, το σύστημα πολυμέσων πραγματοποιεί αναζήτηση και αναπαράγει αυτόματα ενημερωτικά δελτία οδικής κυκλοφορίας καθώς εκδίδονται νέα δελτία από μερικούς ραδιοφωνικούς σταθμούς «FM» και «DAB».

Σημείωση: Η αυτόματη μετάδοση των πληροφοριών κίνησης είναι απενεργοποιημένη όταν το σύστημα ήχου είναι ρυθμισμένο στη ζώνη συχνοτήτων «AM».

Επιλέξτε έναν ραδιοφωνικό σταθμό που μεταδίδει πληροφορίες οδικής κυκλοφορίας. Εάν ακούτε μουσική από άλλη πηγή (μονάδα flash USB, Bluetooth® κ.λπ.), το σύστημα μεταβαίνει αυτόματα στο ραδιόφωνο, εάν λάβει μια ανακοίνωση οδικής κυκλοφορίας.

Οι οδικές πληροφορίες μεταδίδονται αυτόματα και έχουν προτεραιότητα, ανεξάρτητα από την πηγή ακρόασης.

Επιλέξτε «Ενεργό» για να ενεργοποιήσετε τη λειτουργία ή «Απενερ» για να την απενεργοποιήσετε.

ΑΚΡΟΑΣΗ ΡΑΔΙΟΦΩΝΟΥ (4/4)

«Περιοχή»

Αυτή η ρύθμιση επιτρέπει τη λήψη συγκεκριμένων περιφερειακών προγραμμάτων. Απενεργοποιεί προσωρινά την αυτόματη επαναφορά συχνότητας (AF) σε ένα ραδιόφωνο που χρησιμοποιεί περιφερειακές συχνότητες.

Ο ακροατής μπορεί να συνεχίσει να ακούει το πρόγραμμά του ακόμη και αν λαμβάνει μικρότερο σήμα.

Παρατήρηση

- η ρύθμιση «Περιοχή» ισχύει μόνο για τον ραδιοφωνικό σταθμό που παίζει αυτήν τη στιγμή,
- ορισμένα ραδιόφωνα μεταδίδονται σε περιφερειακές συχνότητες. Σε αυτήν την περίπτωση:
 - με ενεργοποιημένο το «Περιοχή»: το σύστημα δεν θα μεταβεί στον πομπό για τη νέα περιοχή, αλλά το σύστημα θα αλλάξει κανονικά μεταξύ των πομπών της αρχικής περιοχής,
 - Με απενεργοποιημένο το «Περιοχή»: το σύστημα θα μεταβεί στον πομπό για τη νέα περιοχή, ακόμα και αν το πρόγραμμα εκπομπής είναι διαφορετικό.

«Ειδήσεις»

Όταν αυτή η λειτουργία είναι ενεργοποιημένη, επιτρέπεται η αυτόματη ακρόαση ειδήσεων κατά τη μετάδοσή τους από ορισμένους ραδιοφωνικούς σταθμούς «FM» ή «DAB».

Εάν, στη συνέχεια, επιλέξετε άλλες πηγές, η μετάδοση του επιλεγμένου τύπου προγράμματος θα διακόπτεται την ανάγνωση των άλλων πηγών.

Επιλέξτε «Ενεργό» για να ενεργοποιήσετε τη λειτουργία ή «Απενερ» για να την απενεργοποιήσετε.

«AM»

Μπορείτε να ενεργοποιήσετε ή να απενεργοποιήσετε τη συχνότητα «AM».

Επιλέξτε «Ενεργό» για να ενεργοποιήσετε τη λειτουργία ή «Απενερ» για να την απενεργοποιήσετε.

«DLS»

Μόνο στη λειτουργία «DAB».

Μερικοί ραδιοφωνικοί σταθμοί εκπέμπουν πληροφορίες με μορφή κειμένου που αφορούν στο πρόγραμμα που αναμεταδίδεται (τον τίτλο ενός κομματιού, για παράδειγμα).

«Εν. λίσ»

Για να ενημερώσετε τη λίστα των ραδιοφωνικών σταθμών και να αποκτήσετε τους πιο πρόσφατους, πατήστε «Εναρξη».

Σημείωση: συστήνεται να ενημερώνετε τη λίστα «DAB» μόλις ενεργοποιείτε το σύστημά σας.

ΕΞΩΤΕΡΙΚΕΣ ΠΗΓΕΣ ΉΧΟΥ (1/3)

Το σύστημά σας διαθέτει δύο εισόδους εξωτερικών πηγών:

- με καλωδιακή σύνδεση για τη σύνδεση μιας εξωτερικής πηγής ήχου (συσσκευή MP3, φορητή συσκευή ήχου, κλειδί USB, τηλέφωνο...),
- με Bluetooth® (φορητή συσκευή ήχου Bluetooth®, τηλέφωνο Bluetooth®).

Για να βρείτε τη θέση εισόδου, συμβουλευθείτε το κεφάλαιο «Παρουσίαση των χειριστηρίων».

Αρχές λειτουργίας και σύνδεσης

Υπάρχουν δύο τύποι σύνδεσης:

- μια υποδοχή USB,
- μια υποδοχή Jack.

Συνδέστε τη φορητή ψηφιακή συσκευή αναπαραγωγής ήχου στην υποδοχή που αντιστοιχεί στον τύπο της συσκευής σας.

Μόλις πραγματοποιηθεί η σύνδεση σε μια υποδοχή USB ή βύσματος, το σύστημα ανιχνεύει αυτόματα τη βοηθητική πηγή.

Σημείωση: Το κλειδί USB που χρησιμοποιείτε πρέπει να είναι μορφοποιημένο στη μορφή FAT32 και να έχει μέγιστη χωρητικότητα 32GB. Ορισμένες μορφές ενδέχεται να μην είναι συμβατές με το σύστημα.



Επιλογή εξωτερικής πηγής

Για να επιλέξετε μια πηγή εισόδου, πατήστε **1**.

Εμφανίζεται αμέσως μια λίστα των διαθέσιμων πηγών εισόδου:

- USB: πλήκτρο USB, συσκευή αναπαραγωγής MP3, τηλέφωνο, κ.λπ.;
- συσκευές ήχου,
- BT: Συσκευές Bluetooth®.

- Βίντεο: συσκευή μνήμης USB αρχείο (MP4);
- AUX: Υποδοχή βύσματος 3,5 mm.

Στη λειτουργία πλοήγησης ή κατά την ακρόαση ραδιοφώνου, επιλέξτε τη βοηθητική πηγή ήχου πιέζοντας «Αρχική Οθόνη» και, στη συνέχεια, «Πολυμ».

Το σύστημα επανέρχεται στο τελευταίο μουσικό κομμάτι που ακούσατε.



Χειριστείτε τη φορητή συσκευή ήχου όταν οι συνθήκες κυκλοφορίας σας το επιτρέπουν.

Φροντίστε η φορητή συσκευή ήχου να είναι τακτοποιημένη ενώ οδηγείτε (κίνδυνος εκτίναξης σε περίπτωση απότομου φρεναρίσματος).

ΕΞΩΤΕΡΙΚΕΣ ΠΗΓΕΣ ΉΧΟΥ (2/3)

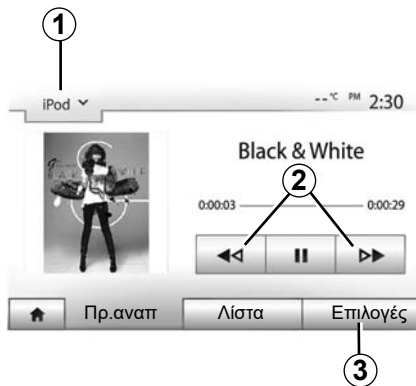

Τύποι αρχείων ήχου

Μόνο MP3 και WMA μορφές αρχείων αναγνωρίζονται από το σύστημα πολυμέσων.

Σημείωση: ορισμένες μορφές και αναλύσεις μπορεί να μην είναι συμβατές με το σύστημα πολυμέσων.

Γρήγορη προσπέραση μουσικών κομματιών

Κρατήστε πατημένο το πλήκτρο **2** για γρήγορη μετάβαση προς τα εμπρός ή προς τα πίσω στη λίστα των μουσικών κομματιών. Η αναγέννηση του CD/CD MP3 συνεχίζεται όταν αφήσετε το πλήκτρο.

Επανάληψη

Αυτή η λειτουργία σας επιτρέπει να επαναλάβετε ένα ή όλα τα μουσικά κομμάτια. Πιέστε **3** και, στη συνέχεια, «Απενερ», «Ηχ.κ», «Φάκελος» ή «Όλα».

Αναπαραγωγή με τυχαία σειρά

Αυτή η λειτουργία σας επιτρέπει να αναπαραγάγετε όλα τα μουσικά κομμάτια με τυχαία σειρά. Πιέστε **3** και, στη συνέχεια, «Ενεργό» ή «Απενερ».

Βοηθητική είσοδος: θύρα USB, Bluetooth®

Σύνδεση: USB και φορητή ψηφιακή συσκευή αναπαραγωγής ήχου

Συνδέστε την υποδοχή της φορητής ψηφιακής συσκευής ήχου στην είσοδο USB της μονάδας.

Μόλις συνδέσετε την υποδοχή USB της φορητής ψηφιακής συσκευής αναπαραγωγής ήχου, εμφανίζεται το μενού «USB». Ενδέχεται να εμφανιστεί το μοντέλο ή το μενού της φορητής ψηφιακής συσκευής αναπαραγωγής ήχου.

Σημείωση: Ενδέχεται να μην είναι δυνατή η σύνδεση ορισμένων τύπων φορητών ψηφιακών συσκευών αναπαραγωγής ήχου.

Χρήση

Επιλέξτε τη φορητή ψηφιακή συσκευή αναπαραγωγής ήχου από την αναπτυσσόμενη λίστα **1** στην οθόνη του συστήματος πολυμέσων και, στη συνέχεια, πιέστε τη λίστα αναπαραγωγής ή το μουσικό κομμάτι που επιθυμείτε.

Μόλις συνδεθείτε, σε ορισμένα μοντέλα δεν θα μπορείτε πλέον να ελέγχετε απευθείας τη φορητή ψηφιακή συσκευή αναπαραγωγής ήχου. Χρησιμοποιήστε τα κουμπιά στην πρόσοψη του συστήματος πολυμέσων σας για να επιλέξετε αρχεία ήχου.

Φόρτωση με τη θύρα USB

Μόλις συνδέσετε το φις USB της φορητής ψηφιακής συσκευής αναπαραγωγής ήχου στην υποδοχή USB του συστήματος, μπορείτε να φορτίσετε ή να συντηρήσετε την μπαταρία κατά τη χρήση.

Σημείωση: Ορισμένες συσκευές δεν επαναφορτίζονται ούτε διατηρείται το επίπεδο φόρτισης της μπαταρίας, όταν συνδέονται στη θύρα USB του συστήματος πολυμέσων.

Συστήνεται η χρήση των καλωδίων USB που συνιστά ο κατασκευαστής του τηλεφώνου για τη σωστή λειτουργία της εφαρμογής.

ΕΞΩΤΕΡΙΚΕΣ ΠΗΓΕΣ ΉΧΟΥ (3/3)

Σύνδεση: Bluetooth®

Συμβουλευθείτε το κεφάλαιο «Σύνδεση/αποσύνδεση συσκευών Bluetooth®».

Μόλις συνδεθεί το Bluetooth®, εμφανίζεται το μενού «BT».

Χρήση

Επιλέξτε «BT» από την αναπτυσσόμενη λίστα **1**, και στη συνέχεια πατήστε πάνω στην λίστα αναπαραγωγής ή στο μουσικό κομμάτι που επιθυμείτε, στην οθόνη του συστήματος πολυμέσων.

Όλα τα μουσικά κομμάτια του Bluetooth® σας μπορούν να επιλεγούν απευθείας από την οθόνη του συστήματος πολυμέσων.

Σημείωση: Μόλις συνδεθεί η συσκευή, δεν θα έχετε πλέον τη δυνατότητα άμεσου χειρισμού της ψηφιακής σας φορητής συσκευής ήχου. Θα πρέπει να χρησιμοποιήσετε τα πλήκτρα της πρόσωσης του συστήματος.

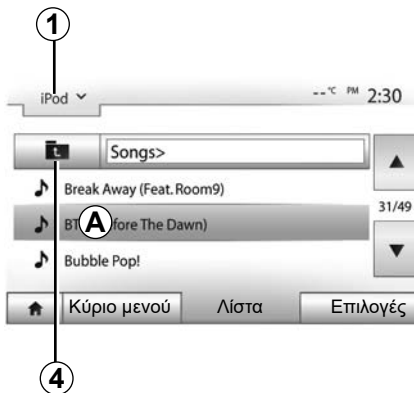

Επιλογή μουσικού κομματιού

Για να επιλέξετε ένα μουσικό κομμάτι από έναν φάκελο, πιάστε «Λίστα» και, στη συνέχεια, επιλέξτε ένα κομμάτι **A** από αυτή τη λίστα.

Για να επιστρέψετε στο προηγούμενο επίπεδο στη δενδροειδή δομή πλοήγησης ενός φακέλου, πιάστε το πλήκτρο **4**. Από προεπιλογή, τα άλμπουμ είναι ταξινομημένα κατά αλφαβητική σειρά.

Ανάλογα με τον τύπο της ψηφιακής φορητής συσκευής, μπορείτε να εξειδικεύσετε την επιλογή σας κατά φακέλους και αρχεία.

Σημείωση: συνιστάται να χρησιμοποιείτε μια σύνδεση USB για ευκολότερη αναζήτηση μουσικών κομματιών.

Βοηθητική είσοδος: Υποδοχή βύσματος

Σύνδεση

Συνδέστε την υποδοχή βύσματος της φορητής συσκευής ήχου στην υποδοχή εισόδου βύσματος.

Χρήση

Επιλέξτε «AUX» από την αναπτυσσόμενη λίστα **1**, και στη συνέχεια επιλέξτε το κομμάτι που επιθυμείτε από τη φορητή συσκευή σας.

Δεν εμφανίζεται καμία πληροφορία σχετικά με το όνομα του καλλιτέχνη ή τον τίτλο του κομματιού στην οθόνη του συστήματος.

Για να διαλέξετε κάποιο μουσικό κομμάτι, πρέπει να χρησιμοποιήσετε απευθείας τη φορητή συσκευή ήχου με το αυτοκίνητο σταματημένο.

Η ποιότητα του ήχου που προέρχεται από την αναλογική είσοδο (AUX) είναι συνήθως κατώτερη της ποιότητας του ήχου των ψηφιακών εισόδων (USB, Bluetooth®).

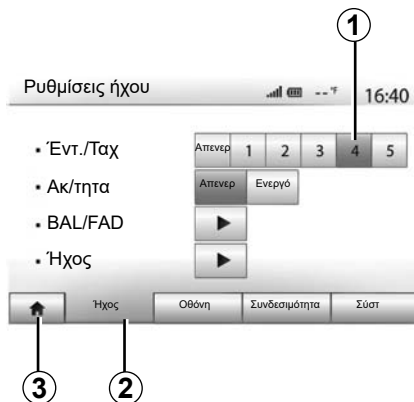

Εμφανίστε το μενού ρυθμίσεων πιέζοντας τα πλήκτρα «Αρχική Οθόνη» > «Ρύθμιση». Πατήστε **2** για να αποκτήσετε πρόσβαση στις παραμέτρους ήχου.

Μπορείτε να εγκαταλείψετε το μενού ρυθμίσεων και να επιστρέψετε στην αρχική σελίδα πατώντας **3**.

Προσαρμογή της έντασης ανάλογα με την ταχύτητα («Έντ./Ταχ»)

Όταν η ταχύτητα του αυτοκινήτου σας υπερβεί τα 40 χλμ./ώρα, το επίπεδο της έντασης αυξάνεται σε σχέση με το αρχικό επίπεδο έντασης.

Ρυθμίστε τη σχέση έντασης/ταχύτητας πατώντας ένα από τα πλήκτρα της περιοχής **1**.

Μπορείτε να απενεργοποιήσετε αυτήν τη λειτουργία πατώντας «Απενερ».

«Ακ/τητα»

Πατήστε «Ενεργό» ή «Απενερ» για να ενεργοποιήσετε/απενεργοποιήσετε τη λειτουργία loudness που επιτρέπει την αύξηση της έντασης των μπάσων και των πρίμων.

ΡΥΘΜΙΣΕΙΣ ΉΧΟΥ (2/2)

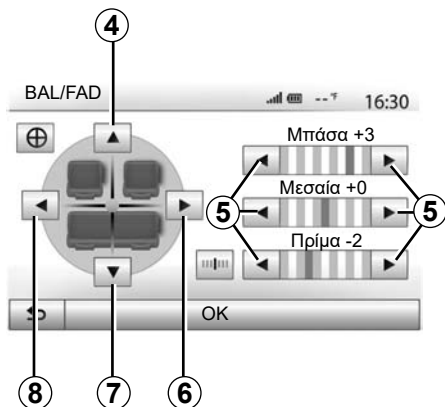

Κατανομή του ήχου αριστερά/δεξιά και εμπρός/πίσω

Πιέστε το πλήκτρο **6** ή **8** για να ρυθμίσετε την κατανομή του ήχου αριστερά/δεξιά.
Πιέστε το πλήκτρο **4** ή **7** για να ρυθμίσετε την κατανομή του ήχου εμπρός/πίσω.
Αφού ρυθμίσετε την κατανομή, πιέστε το πλήκτρο «OK» για επικύρωση.

Μπάσα, μεσαία, πρίμα

Πιέστε τα βέλη **5** για να ρυθμίσετε τα μπάσα, τους μεσαίους τόνους και τα πρίμα.
Μόλις ολοκληρωθεί η ρύθμιση, πιέστε το πλήκτρο «OK» για επικύρωση.

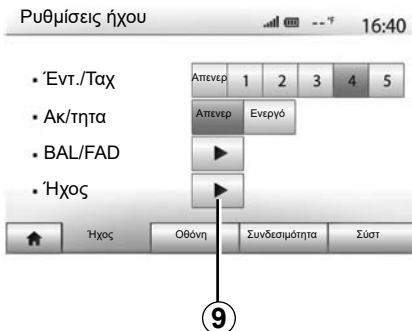

Ηχητικές προτιμήσεις

Εμφανίστε το μενού ηχητικών προτιμήσεων πατώντας **9**.

Μπορείτε να ρυθμίσετε την ένταση του κάθε ήχου ξεχωριστά:

- «Ήχος»;
- «ΤΑ»;
- «Πλοήγηση»;
- «Τηλέφ»;
- «Ήχ κλήσ» (του τηλεφώνου).

Για τον σκοπό αυτό πατήστε «+» ή «-».

Πατήστε **11** για να ρυθμίσετε από την αρχή όλες τις ηχητικές προτιμήσεις.

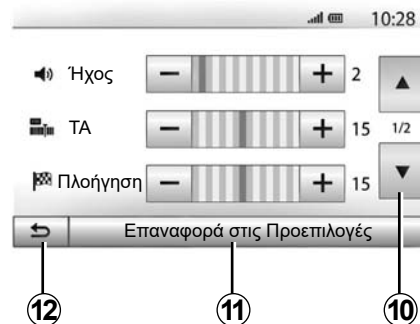

Πατήστε **10** για να μετακινηθείτε στην επόμενη σελίδα.

Πιέστε το πλήκτρο **12** για να επιστρέψετε στην προηγούμενη οθόνη.

BINTEO (1/2)



Βίντεο

Ανάλογα με τη χώρα ή/και τον ισχύοντα κανονισμό, το σύστημα ενδέχεται να μπορεί να αναπαράγει τα αρχεία βίντεο που είναι αποθηκευμένα στη μονάδα flash USB.

Τοποθετήστε τη συσκευή αποθήκευσης USB στο σύστημα πολυμέσων. Από το μενού «Πολυμ», επιλέξτε τη λειτουργία «Βίντεο» 1.

Σημείωση:

- ορισμένες μορφές βίντεο ενδέχεται να μην είναι συμβατές με το σύστημα,
- η χρησιμοποιούμενη μονάδα flash USB πρέπει να είναι διαμορφωμένη ως FAT32 και να διαθέτει ελάχιστη χωρητικότητα 8GB και μέγιστη χωρητικότητα 32GB,



- οι πηγές εισόδου που περιγράφονται παραπάνω ενδέχεται να διαφέρουν.

Λειτουργία «Λίστα»

Πιέστε την καρτέλα «Λίστα» 2 για να εμφανίσετε τα διαθέσιμα βίντεο. Επιλέξτε το βίντεο που θέλετε να δείτε πιέζοντας την περιοχή 3. Η αναπαραγωγή του επιλεγμένου βίντεο εκτελείται αυτόματα.

Λειτουργία «Πρ.αναπ»

Πιέστε την καρτέλα «Πρ.αναπ» 4 για να δείτε το επιλεγμένο βίντεο.



Κατά την αναπαραγωγή ενός αρχείου βίντεο, μπορείτε:

- πιέστε 8 για να ξεκινήσετε ξανά το αρχείο βίντεο, από την αρχή, πιέστε το πλήκτρο 8 για να αποκτήσετε πρόσβαση στο προηγούμενο αρχείο βίντεο;
- να θέσετε σε λειτουργία παύσης ένα μουσικό κομμάτι πατώντας το πλήκτρο 7;
- αποκτήστε πρόσβαση στο επόμενο βίντεο πατώντας 6;
- χρησιμοποιήστε τη ράβδο κύλισης 5 για να μετακινηθείτε επάνω και κάτω γρήγορα;

ΒΙΝΤΕΟ (2/2)



- προβάλετε το βίντεο σε πλήρη οθόνη πατώντας **9**;
- ρυθμίστε τη φωτεινότητα της οθόνης πιέζοντας το **10**. Μια μπάρα ελέγχου εμφανίζεται για να μπορείτε να πραγματοποιήσετε τη ρύθμιση. Αγγίξτε την οθόνη εκτός της γραμμής για να την κρύψετε από την οθόνη και να συνεχίσετε την αναπαραγωγή του βίντεο;
- επιστροφή στο προηγούμενο μενού πιέζοντας το **11**.

Η αναπαραγωγή αρχείων βίντεο είναι δυνατή μόνο με το αυτοκίνητο σταματημένο.

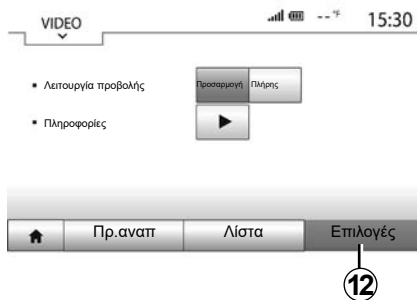

Λειτουργία «Επιλογές»

Πιέστε την καρτέλα «Επιλογές» **12** για να:

- αποκτήσετε πρόσβαση στις ρυθμίσεις πολυμέσων;
- να προβάλετε αναλυτικές πληροφορίες για το αρχείο βίντεο (τίτλος, είδος, ημερομηνία, κ.λπ.)

ΤΟ ΣΥΣΤΗΜΑ ΠΛΟΪΓΗΣΗΣ

Το σύστημα πλοήγησης

Η διαθεσιμότητα εξαρτάται από τη χώρα ή/και τους ισχύοντες κανονισμούς. Το σύστημα πλοήγησης υπολογίζει τη θέση σας χρησιμοποιώντας τις εξής πληροφορίες:

- Του δέκτη GPS,
- Του ψηφιοποιημένου χάρτη.

Ο δέκτης GPS

Το σύστημα πλοήγησης χρησιμοποιεί τους δορυφόρους GPS (Global Positioning System, Παγκόσμιο Σύστημα Εντοπισμού) που βρίσκονται σε τροχιά γύρω από τη Γη. Ο δέκτης GPS λαμβάνει τα σήματα που εκπέμπονται από πολλούς δορυφόρους. Το σύστημα, λοιπόν, μπορεί να εντοπίσει το αυτοκίνητο.

Σημείωση: Μετά από μια μετατόπιση χωρίς οδήγηση για μεγάλη απόσταση (π.χ. μέσα σε οχηματαγωγό ή πάνω σε κυλιόμενο έδαφος), το σύστημα μπορεί να χρειαστεί μερικά λεπτά για να λειτουργήσει και πάλι φυσιολογικά.

Ο ψηφιοποιημένος χάρτης

Ο ψηφιοποιημένος χάρτης περιλαμβάνει οδικούς χάρτες και σχέδια πόλεων που είναι απαραίτητα για το σύστημα.

Μονάδα flash USB για «Χάρτες»

Εγκαταστήστε την πλέον πρόσφατη έκδοση, τοποθετώντας τη μονάδα flash USB σε έναν υπολογιστή συνδεδεμένο στο Internet. Ανατρέξτε στην ενότητα «Ενημέρωση χαρτών».

Σημείωση: Το USB κλειδί δεν παρέχεται μαζί με το σύστημα.

Χρησιμοποιήστε κατά προτίμηση την πιο πρόσφατη έκδοση.

Εισαγωγή του κλειδιού USB

Εάν το αυτοκίνητό σας είναι κατάλληλα εξοπλισμένο, τοποθετήστε τη μονάδα flash USB στην υποδοχή **A** του συστήματος πολυμέσων.

Εάν το αυτοκίνητό σας δεν είναι εξοπλισμένο με υποδοχή USB στον μπροστινό πίνακα του συστήματος πολυμέσων, τοποθετήστε τη μονάδα flash USB στην υποδοχή **B** του αυτοκινήτου. Ανατρέξτε στο εγχειρίδιο του ιδιοκτήτη για περισσότερες πληροφορίες.

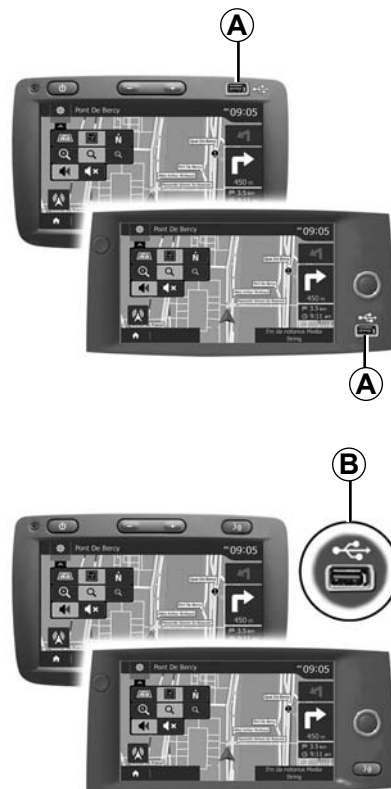

ΑΝΑΓΝΩΣΗ ΧΑΡΤΗ (1/3)

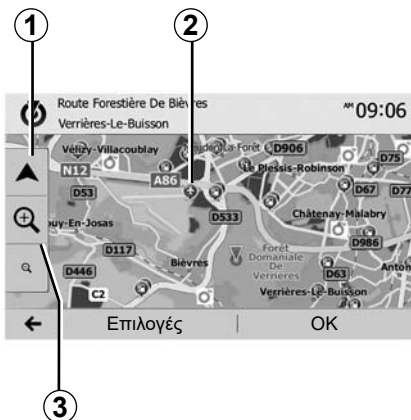

Εμφάνιση χάρτη

Για να εμφανίσετε τον χάρτη γύρω από τη θέση του αυτοκινήτου, πατήστε το πλήκτρο «Αρχική Οθόνη» > «Πλοήγηση».

Αγγίξτε την οθόνη του χάρτη.

Για να μετακινηθείτε επάνω στον χάρτη πλοήγησης, σύρετέ τον στην κατεύθυνση που επιθυμείτε στην οθόνη. Πατήστε **1** για να επανέλθετε στην τρέχουσα θέση σας.

Πατήστε **3** για να εστιάσετε μπροστά ή πίσω.

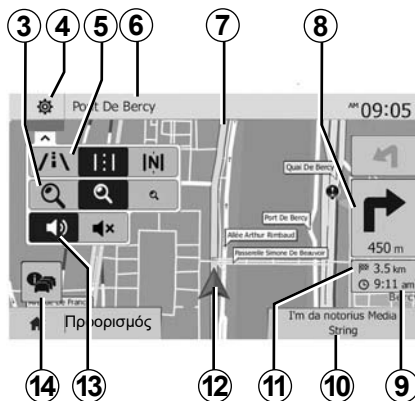

Λεζάντα κάρτας

4 Επιλογές εμφάνισης της πλοήγησης.

5 Πρόσβαση στους διάφορους τρόπους εμφάνισης:

- τρόπος λειτουργίας 3D,
- τρόπος λειτουργίας 2D,
- λειτουργία 2D Βορράς (το πάνω μέρος του χάρτη αντιπροσωπεύει πάντοτε τον Βορρά).

6 Ονομασία του επόμενου κύριου οδικού άξονα ή πληροφορίες σχετικά με την επόμενη πινακίδα σήμανσης.

7 Διαδρομή υπολογιζόμενη από το σύστημα πλοήγησης.

8 Απόσταση και ένδειξη της επόμενης αλλαγής κατεύθυνσης.

9 Υπολογιζόμενη ώρα άφιξης.

10 Πολυμέσα σε λειτουργία.

11 Απόσταση που απομένει μέχρι τον προορισμό.

12 Θέση του αυτοκινήτου στον χάρτη πλοήγησης.

13 Ενεργοποίηση/απενεργοποίηση της λειτουργίας φωνητικής καθοδήγησης.

14 Πληροφορίες κίνησης. Πατήστε αυτή την περιοχή για να μάθετε τα διάφορα περιστατικά στη διαδρομή σας.

Θέση GPS

Αυτή η λειτουργία σας επιτρέπει να γνωρίζετε τη γεωγραφική θέση του επιλεγμένου σημείου (διεύθυνση/γεωγραφικό μήκος/γεωγραφικό πλάτος).

Αγγίξτε το σημείο που επιθυμείτε στην οθόνη. Πιέστε το πλήκτρο «Επιλογές» και έπειτα το πλήκτρο «News» για να βρείτε την ακριβή θέση του επιλεγμένου σημείου.

Σύμβολα χαρτογράφησης

Το σύστημα πλοήγησης χρησιμοποιεί σύμβολα **2** για την εμφάνιση των σημείων ενδιαφέροντος (POI). Συμβουλευθείτε την ενότητα «Εμφάνιση σημείων ενδιαφέροντος» στο κεφάλαιο «Ρυθμίσεις χάρτη».



15

«Πού Βρισκομαι;»

Αυτή η λειτουργία σας επιτρέπει να ελέγχετε τις πληροφορίες σχετικά με την τρέχουσα θέση και να αναζητάτε ένα κοντινό POI. Λειτουργεί όταν το GPS είναι ενεργοποιημένο.

Χωρίς να υπάρχει προς το παρόν διαδρομή σε εξέλιξη, πατήστε την περιοχή πληροφοριών **6** για να αποκτήσετε πρόσβαση στην οθόνη «Πού Βρισκομαι;».

Αυτή η οθόνη περιλαμβάνει τις ακόλουθες πληροφορίες:

- Γεωγραφικό πλάτος,
- Γεωγραφικό μήκος,
- υψόμετρο,
- αριθμός οδού,
- Τρέχουσα διεύθυνση.



Πληροφορίες χώρας

Πιέστε το πλήκτρο **15** και έπειτα το πλήκτρο «Πληροφορίες Χώρας».

Αυτή η λειτουργία σας επιτρέπει να εμφανίσετε τις πληροφορίες χώρας ανάλογα με την τρέχουσα θέση σας.

Αυτή η οθόνη περιλαμβάνει τις ακόλουθες πληροφορίες:

- όριο ταχύτητας.

εμφανίζονται τα όρια ταχύτητας των οδών ταχείας κυκλοφορίας. Η μονάδα που εμφανίζεται εξαρτάται από τις ισχύουσες τοπικές παραμέτρους. Εάν κανένα δεδομένο δεν είναι διαθέσιμο, το σύμβολο «->» εμφανίζεται αντί του πίνακα και του αριθμού.

- Κωδικός τηλεφώνου της χώρας,
- αριθμός έκτακτης ανάγκης,
- ισχύοντες νομικοί περιορισμοί της χώρας,
- ανώτατο επιτρεπόμενο ποσοστό αλκοόλ στο αίμα,
- υποχρεωτικό γιλέκο ασφαλείας,
- υποχρεωτικός πυροσβεστήρας,
- υποχρεωτικό άναμμα των προβολέων παντός καιρού,
- υποχρεωτικοί ανταλλακτικοί λαμπτήρες,
- υποχρεωτικό κουτί πρώτων βοηθειών,
- υποχρεωτικό τρίγωνο ασφαλείας,
- υποχρεωτικό κράνος για τους μοτοσικλετιστές,
- υποχρεωτικές αντιολισθητικές αλυσίδες τον χειμώνα,
- συνιστώμενες αντιολισθητικές αλυσίδες τον χειμώνα,
- υποχρεωτικά ελαστικά «χιονιού» τον χειμώνα,
- συνιστώμενα ελαστικά «χιονιού» τον χειμώνα.



16

« Βοήθεια Κοντά »

Αυτή η λειτουργία σας επιτρέπει να αναζητήσετε βοήθεια κοντά στην τρέχουσα θέση σας.

Πιέστε το πλήκτρο **16** για να ανοίξετε μια νέα οθόνη γρήγορης αναζήτησης.



Πληροφορίες σε αυτήν την οθόνη:

- υπηρεσίες επισκευής αυτοκινήτου,
- ιατρικές και έκτακτες υπηρεσίες,
- αστυνομικά τμήματα,
- πρατήρια καυσίμων.

Για να αναζητήσετε έναν προορισμό από αυτήν την οθόνη, συμβουλευθείτε το κεφάλαιο «Καταχώριση προορισμού» και τις πληροφορίες του στοιχείου «Επιλογή σημείου ενδιαφέροντος (POI)».

ΕΙΣΑΓΩΓΗ ΠΡΟΟΡΙΣΜΟΥ (1/6)

Μενού προορισμού

Πατήστε «Αρχική Σελίδα» > «Πλοήγηση» > «Προορισμός» για να αποκτήσετε πρόσβαση στο μενού προορισμού.

Το μενού προορισμού προτείνει διάφορες μεθόδους για να υποδείξετε κάποιον προορισμό:

- Καταχώριση μίας διεύθυνσης (ολοκληρωμένης ή μερικής),
- Επιλογή διεύθυνσης από «Σημεία Ενδιαφέροντος»,
- Επιλογή ενός προορισμού από τους προηγούμενους προορισμούς,
- Επιλογή μίας διεύθυνσης από τους αγαπημένους προορισμούς,
- Επιλογή ενός προορισμού στον χάρτη,
- Επιλογή ενός γεωγραφικού μήκους και πλάτους.

Καταχώριση διεύθυνσης

Για να καταχωρίσετε μια διεύθυνση, πατήστε **1**.

Αυτό το πεδίο σας επιτρέπει να καταχωρήσετε ένα μέρος ή την πλήρη διεύθυνση: χώρα, πόλη, οδό και αριθμό.

Σημείωση: Μόνο οι γνωστές από το σύστημα διευθύνσεις στον ψηφιοποιημένο χάρτη είναι αποδεκτές.

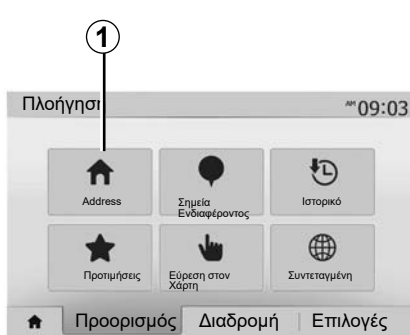

Κατά την πρώτη χρήση:

- πατήστε «Χώρα»,
- καταχωρήστε το όνομα της χώρας που επιθυμείτε με τη βοήθεια του πληκτρολογίου.

Κατά την καταχώριση της διεύθυνσης, το σύστημα καταργεί την επισήμανση από ορισμένα γράμματα για να διευκολύνει την καταχώριση.

Το σύστημα μπορεί να σας προτείνει πολλές λίστες χωρών εάν πιάσετε το πλήκτρο **2**. Επιλέξτε τη χώρα που επιθυμείτε από τις λίστες.

- Κάντε το ίδιο για τα πεδία Πόλη/Προάστιο, «Οδός», Παράδρομος και Αριθμός οδού.

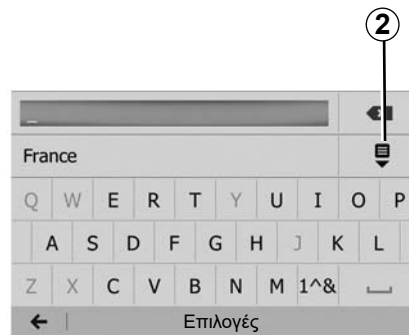

Παρατήρηση

- Τα πεδία Παράδρομος και Αριθμός οδού ενεργοποιούνται μόλις επιλέξετε «Οδός»,
- όταν πληκτρολογείτε το όνομα της οδού, δεν απαιτείται να καθορίσετε τον τύπο του δρόμου (οδός, λεωφόρος κ.λπ.),
- το σύστημα διατηρεί στη μνήμη τις τελευταίες καταχωρίσεις διευθύνσεων. Αφού έχετε εισαγάγει μια διεύθυνση προορισμού, στην επόμενη χρήση θα υποδειχθεί η προηγούμενη διεύθυνση.

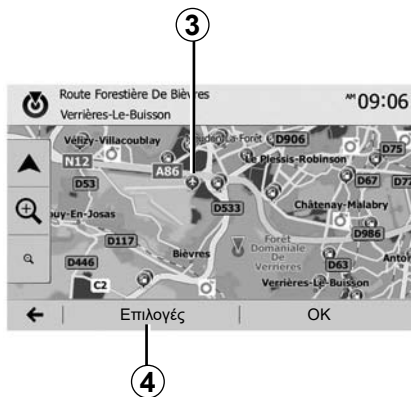

Επιλογή σημείων ενδιαφέροντος (POI)

Μπορείτε να επιλέξετε τον προορισμό σας από τα σημεία ενδιαφέροντος.

Μπορείτε να βρείτε ένα σημείο με διάφορους τρόπους:

- Με τη λειτουργία της γρήγορης αναζήτησης, μπορείτε να βρείτε γρήγορα ένα κοντινό σημείο με βάση το όνομά του,
- με τη λειτουργία της προκαθορισμένης αναζήτησης, μπορείτε να βρείτε τύπους σημείων που αναζητάτε συχνά, απλώς με μερικά πατήματα της οθόνης,
- μπορείτε να αναζητήσετε ένα σημείο με βάση την κατηγορία του.

Γρήγορη αναζήτηση σημείων ενδιαφέροντος

Η δυνατότητα γρήγορης αναζήτησης σας επιτρέπει να βρείτε γρήγορα ένα σημείο ενδιαφέροντος.

Πιέστε ένα σημείο στον χάρτη για να αναζητήσετε σημεία ενδιαφέροντος. Ανάλογα με τη θέση σας, ένα ή περισσότερα σημεία **3** εμφανίζονται στην οθόνη.

Πατήστε το **4** και έπειτα το «Σημεία Ενδιαφέροντος Γύρω από Δρομέα» για να εμφανίσετε τη λίστα των σημείων ενδιαφέροντος με τα ονόματα και την απόσταση από το σημείο που έχετε επιλέξει.

Αναζήτηση σημείων ενδιαφέροντος με τη βοήθεια προκαθορισμένων κατηγοριών

Η λειτουργία της προκαθορισμένης αναζήτησης σας επιτρέπει να βρίσκετε γρήγορα τους τύπους τοποθεσιών που επιλέγετε συχνότερα.

Πατήστε «Αρχική Σελίδα» > «Πλοήγηση» > «Προορισμός» > «Σημεία Ενδιαφέροντος» για να αποκτήσετε πρόσβαση στις προκαθορισμένες κατηγορίες.

Σημεία Ενδιαφέροντος

10:55



Κατηγορίες (σταθμός εξυπηρέτησης/σταθμός φόρτισης/χώρος στάθμευσης/εστιατόριο)

- Εάν υπάρχει μια ενεργή διαδρομή, στη διάρκεια της διαδρομής αναζητούνται τα σημεία ενδιαφέροντος «Βενζινάδικο» και «Πάρκινγκ». Το σημείο ενδιαφέροντος «Πάρκινγκ» αναζητείται γύρω από τον προορισμό.
- Εάν δεν υπάρχει καμία ενεργή διαδρομή (κανένας επιλεγμένος προορισμός), αυτά τα σημεία αναζητούνται γύρω από την τρέχουσα θέση σας.
- Εάν ούτε η τρέχουσα θέση είναι διαθέσιμη (κανένα σήμα GPS), αυτά τα σημεία αναζητούνται γύρω από την τελευταία γνωστή θέση.



Αναζήτηση σημείων ενδιαφέροντος με βάση την κατηγορία

Μπορείτε να αναζητήσετε σημεία ενδιαφέροντος κατά κατηγορία και υποκατηγορία.

Πατήστε «Αρχική Σελίδα» > «Πλοήγηση» > «Προορισμός» > «Σημεία Ενδιαφέροντος» > «Προσαρμ. Αναζήτηση».

Επιλέξτε την περιοχή γύρω από την οποία πρέπει να αναζητηθεί το σημείο:

- Πιέστε «Σε Πόλη» για να αναζητήσετε ένα μέρος σε μια πόλη/ένα προάστιο που έχετε επιλέξει (η λίστα των αποτελεσμάτων θα ταξινομηθεί ανάλογα με την απόσταση από το κέντρο της επιλεγμένης πόλης),

– Πιέστε «Κατά μήκος διαδρομής» για αναζήτηση σε ολόκληρη την ενεργή διαδρομή και όχι γύρω από ένα δεδομένο σημείο. Αυτό είναι χρήσιμο όταν θέλετε να κάνετε μια ενδιάμεση στάση αργότερα με ελάχιστη παράκαμψη μόνο, π.χ. εάν αναζητάτε κοντινά πρατήρια καυσίμων, σταθμούς φόρτισης ή εστιατόρια (η λίστα των αποτελεσμάτων ταξινομείται ανάλογα με το μήκος της απαραίτητης παράκαμψης),

– Πιέστε «Γύρω Από τη Θέση Μου» για να πραγματοποιήσετε μια αναζήτηση γύρω από την τρέχουσα θέση ή, εάν αυτή δεν είναι διαθέσιμη, γύρω από την τελευταία γνωστή θέση (η λίστα των αποτελεσμάτων ταξινομείται ανάλογα με την απόσταση από αυτή τη θέση),

– Πιέστε «Κοντά στον προορισμό» για να αναζητήσετε ένα μέρος γύρω από τον προορισμό της ενεργής διαδρομής (η λίστα των αποτελεσμάτων ταξινομείται ανάλογα με την απόσταση από τον προορισμό).



Επιλογή ενός προορισμού από τους προηγούμενους προορισμούς

Πατήστε το **5** για να βρείτε έναν προορισμό που είχατε ορίσει προηγουμένως.

ΕΙΣΑΓΩΓΗ ΠΡΟΟΡΙΣΜΟΥ (4/6)

Επιλογή μιας διεύθυνσης από τους αγαπημένους προορισμούς

Μπορείτε να βρείτε έναν προορισμό στους αγαπημένους σας προορισμούς. Για αποτελεσματικότερη χρήση αυτής της λειτουργίας, συνιστάται η αποθήκευση εκ των προτέρων των συχνότερων προορισμών σας.

Καταρχάς, αποθηκεύστε τους αγαπημένους προορισμούς αναζητώντας την διεύθυνση. Συμβουλευθείτε την ενότητα «Διαχείριση αγαπημένων».

Πατήστε «Αρχική Σελίδα» > «Πλοήγηση» > «Προορισμός» > «Προτιμήσεις» για να εμφανίσετε τη λίστα των αγαπημένων προορισμών.

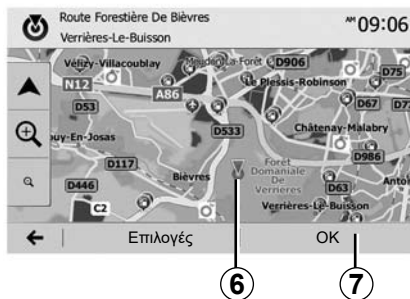

Επιλογή ενός προορισμού στον χάρτη

Χρησιμοποιήστε αυτή τη λειτουργία για να αναζητήσετε έναν προορισμό με κύλιση του χάρτη:

- Πιέστε Αρχική Σελίδα > «Πλοήγηση» > «Προορισμός» > «Εύρεση στον Χάρτη» για να επιλέξετε τον προορισμό στον χάρτη.
- έπειτα, πιέστε το σημείο του χάρτη που επιθυμείτε να ορίσετε ως προορισμό. Το σημείο **6** εμφανίζεται.
- πιέστε **7** για επικύρωση.



Καταχώριση των συντεταγμένων του προορισμού

Σας επιτρέπει να αναζητήσετε έναν προορισμό εισάγοντας τις συντεταγμένες του.

Πατήστε «Αρχική Σελίδα» > «Πλοήγηση» > «Προορισμός» > «Συντεταγμένη».

Μπορείτε να καταχωρίσετε τις τιμές του γεωγραφικού πλάτους και μήκους σύμφωνα με μία από τις ακόλουθες μορφές: δεκαδικές μοίρες, δεκαδικές μοίρες και λεπτά ή δεκαδικές μοίρες, λεπτά και δευτερόλεπτα.

Πατήστε το **8** και έπειτα το UTM για να καταχωρίσετε τις συντεταγμένες σε μορφή UTM.

ΕΙΣΑΓΩΓΗ ΠΡΟΟΡΙΣΜΟΥ (5/6)

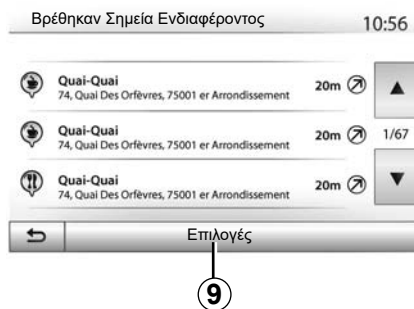

Ταξινόμηση των αποτελεσμάτων της λίστας

Τα αποτελέσματα μιας αναζήτησης προορισμού με βάση το σημείο ενδιαφέροντος, το ιστορικό ή τα αγαπημένα μπορούν να ταξινομηθούν με βάση το όνομα και την απόσταση. Εάν υπάρχει ενεργή διαδρομή, τα αποτελέσματα μπορούν να ταξινομηθούν με βάση την παράκαμψη. Πατήστε το **9** για να τα εμφανίσετε στον χάρτη.

Εύρεση ενός προορισμού με βάση το όνομά του

Κατά την επιλογή ενός προορισμού με βάση το σημείο ενδιαφέροντος, το ιστορικό ή τα αγαπημένα, μπορείτε να αναζητήσετε τον προορισμό στη λίστα με το όνομά του. Πατήστε «Εύρεση» και εισαγάγετε το όνομα μέσω του πληκτρολογίου.

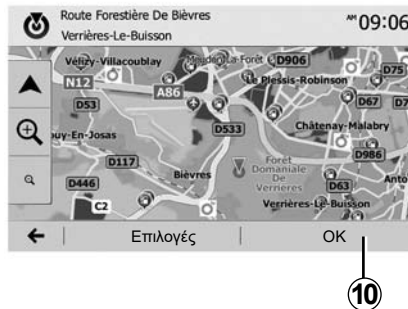

Επικύρωση του προορισμού

Πολλές επιλογές είναι διαθέσιμες στην οθόνη πριν επικυρώσετε έναν προορισμό:

- «OK»;
- «Επιλογές».

Μια αντίστροφη μέτρηση 10 δευτερολέπτων ξεκινά. Εάν σε αυτό το διάστημα δεν κάνετε κάποια ενέργεια, η καθοδήγηση θα ξεκινήσει αυτόματα.

«OK»

- Εάν δεν υπάρχει ενεργή διαδρομή (κανένας επιλεγμένος προορισμός), πιέστε το πλήκτρο **10** για να επιβεβαιώσετε τον προορισμό ως τη νέα διαδρομή.



- Εάν υπάρχει ενεργή διαδρομή, μπορείτε να επιλέξετε τον προορισμό ως νέα διαδρομή ή βήμα. Πιέστε το πλήκτρο **10** και έπειτα το πλήκτρο «Νέα διαδρομή» ή «Ενδιάμεσο Σημείο».

«Επιλογές»

Πριν το πέρας των **10** δευτερολέπτων, εμφανίζονται στην οθόνη οι ακόλουθες επιλογές:

«Εναλλακτικές Διαδρομές»

Πατήστε το **11** για να αλλάξετε ή να τροποποιήσετε την διαδρομή.

ΕΙΣΑΓΩΓΗ ΠΡΟΟΡΙΣΜΟΥ (6/6)

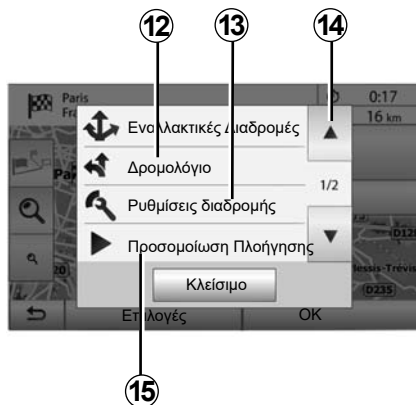

«Δρομολόγιο»

Πατήστε το **12** για λεπτομερή απεικόνιση της διαδρομής σας. Συμβουλευθείτε το κεφάλαιο «Λειτουργία Καθοδήγησης».

«Ρυθμίσεις διαδρομής»

Πατήστε το **13** για να ρυθμίσετε τη διαδρομή σας σύμφωνα με τους δρόμους και τον τύπο διαδρομής που επιθυμείτε.

«Προσομοίωση Πλοήγησης»

Πατήστε το **15** για προσομοίωση της διαδρομής που έχετε επιλέξει. Συμβουλευθείτε το κεφάλαιο «Λειτουργία Καθοδήγησης».

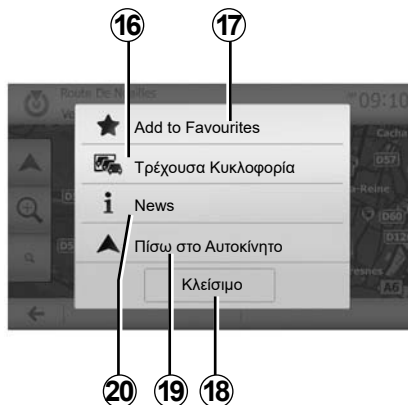

«Τρέχουσα Κυκλοφορία»

Αυτή η λειτουργία επιτρέπει να αποκτήσετε πληροφορίες για τα περιστατικά κυκλοφορίας στη διαδρομή σας ή κοντά στη θέση σας. Για να αποκτήσετε πρόσβαση πιάστε **14** και, στη συνέχεια, επιλέξτε «Τρέχουσα Κυκλοφορία».

«Επιλογές»

Μετά το πέρας των 10 δευτερολέπτων, οι ακόλουθες επιλογές εμφανίζονται στην οθόνη:

«Προσθήκη στα Αγαπημένα»

Πατήστε το **17** για να καταχωρίσετε τον επιλεγμένο προορισμό στους αγαπημένους προορισμούς.

«Τρέχουσα Κυκλοφορία»

Πατήστε το **16** για να αποκτήσετε πληροφορίες για τα περιστατικά κυκλοφορίας στην διαδρομή σας ή κοντά στη θέση σας.

«News»

Πατήστε το **20** για να συμβουλευθείτε τη διεύθυνση, το γεωγραφικό πλάτος και μήκος και τον αριθμό του τηλεφώνου ενός σημείου ενδιαφέροντος (ενεργό μόνο μετά την επιλογή ενός σημείου ενδιαφέροντος).

Στα ηλεκτρικά αυτοκίνητα μπορείτε να αποκτήσετε πρόσβαση σε επιπλέον πληροφορίες σχετικά με τον σταθμό φόρτισης:

- την απόσταση μέχρι τον σταθμό και τη διεύθυνσή του,
- τον τύπο φόρτισης (δωρεάν, με συνδρομή κ.λπ.),
- τον αριθμό των πριζών φόρτισης (διαθέσιμων και συνολικά),
- τον τύπο της πρίζας φόρτισης,
- ...

«Πίσω στο Αυτοκίνητο»

Πιάστε το πλήκτρο **19** για να επανέλθετε στην τρέχουσα θέση του αυτοκινήτου.

Σημείωση: Για να κλείσετε το παράθυρο «Επιλογές», πιάστε **18**.

ΛΕΙΤΟΥΡΓΙΑ ΚΑΘΟΔΗΓΗΣΗΣ (1/6)

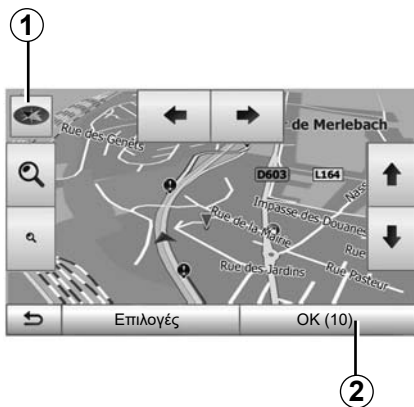

Ενεργοποίηση λειτουργίας καθοδήγησης

Πιέστε **2** ή περιμένετε 10 δευτερόλεπτα αφού καταχωρίσετε έναν προορισμό. Η καθοδήγηση αρχίζει.

Σημείωση: ανά πάσα στιγμή, μπορείτε να προσαρμόσετε τον χάρτη σύροντας προς την επιθυμητή κατεύθυνση ή πατώντας πάνω στην οθόνη.



Θόνες λειτουργίας καθοδήγησης

Το σύστημα προτείνει πολλές επιλογές χάρτη πλοήγησης.

Πατήστε **3** για να αλλάξετε τον τρόπο εμφάνισης του χάρτη και να ανοίξετε το αναπτυσσόμενο μενού. Στη συνέχεια, επιλέξτε ανάμεσα στους διάφορους τρόπους εμφάνισης:

- 2D;
- 3D;
- 2D Βορράς.

Μπορείτε επίσης να αλλάξετε την εμφάνιση του χάρτη πιέζοντας την πυξίδα **1** που βρίσκεται επάνω του.

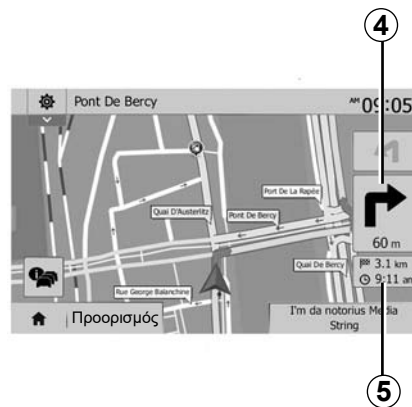

Λειτουργία πλήρους οθόνης (2D, 3D ή 2D Βορράς)

Αυτή η λειτουργία σας επιτρέπει να εμφανίζετε τον χάρτη πλοήγησης σε ολόκληρη την οθόνη.

Οι πληροφορίες σχετικά με την ώρα άφιξης και την απόσταση που απομένει έως τον προορισμό αναγράφονται στο **5**.

Η ένδειξη της επόμενης αλλαγής κατεύθυνσης βρίσκεται στο **4**.

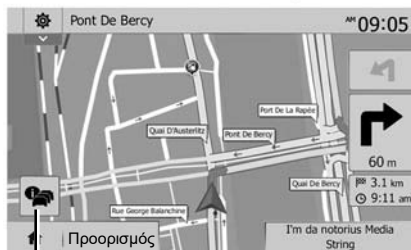

Χάρτης διασταύρωσης

Κατά τη διάρκεια καθοδήγησης, πριν από κάθε αλλαγή κατεύθυνσης.

Εναλλακτική διαδρομή

Το σύστημα σας προτείνει μια εναλλακτική διαδρομή σε περίπτωση ατυχήματος ή μεγάλης κίνησης στη διαδρομή σας. Πατήστε «Ναι» ή «Όχι» ανάλογα με την επιλογή σας.

Συνοπτική περιγραφή κίνησης

Κατά την καθοδήγηση, μπορείτε ανά πάσα στιγμή να έχετε πληροφορίες σχετικά με την κίνηση πατώντας **6**.

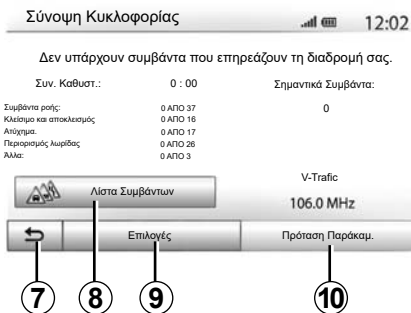

Η οθόνη σας επισημαίνει διάφορα περιστατικά κατά τη διαδρομή σας. Το σύστημα θα σας επισημάνει τον χρόνο καθυστέρησης που θα προστεθεί στη διαδρομή σας εξαιτίας αυτών των περιστατικών. Πατήστε στο **8** για να τροποποιήσετε τις παραμέτρους του τρόπου εμφάνισης των συμβάντων. Πιέστε **10** για να εκτελέσετε μια παράκαμψη, **9** για να αποκτήσετε πρόσβαση στις επιλογές κυκλοφοριακής κίνησης (συμβουλευθείτε το κεφάλαιο «Ρυθμίσεις πλοήγησης») ή το **7** για να επιστρέψετε στην πλοήγηση.

Σημείωση: Οι οδικές πληροφορίες εξαρτώνται από τη συνδρομή σας και τη λήψη σημάτων.



Απεικόνιση των διασταυρώσεων του αυτοκινητοδρόμου

Κατά τη διάρκεια μιας καθοδήγησης, πριν από κάθε διασταύρωση του αυτοκινητοδρόμου, το σύστημα εμφανίζει μια τρισδιάστατη απεικόνιση της διασταύρωσης.

Σημείωση: Για ορισμένες διασταυρώσεις, εμφανίζεται μόνο ένα βέλος καθοδήγησης. Το σύστημα επιστρέφει στην κανονική λειτουργία μετά τη διέλευση από την διασταύρωση.

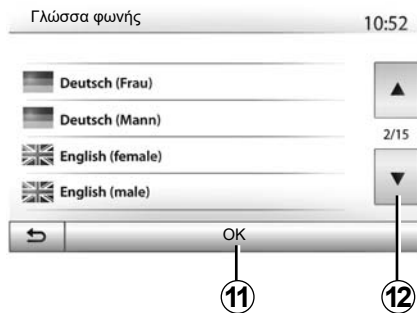

Αλλαγή της γλώσσας της λειτουργίας φωνητικής καθοδήγησης

Πατήστε «Αρχική Οθόνη» και έπειτα «Πλοήγηση» > «Επιλογές» > «Ρύθμιση» για να αλλάξετε τη γλώσσα της λειτουργίας καθοδήγησης.

Εμφανίστε τη λίστα των γλωσσών πιέζοντας το πλήκτρο **12**. Επιλέξτε τη γλώσσα που επιθυμείτε και έπειτα πατήστε **11** για επιβεβαίωση.

Για να ρυθμίσετε τον ήχο της φωνητικής καθοδήγησης, συμβουλευθείτε την ενότητα «Χηητικές προτιμήσεις» του κεφαλαίου «Ρυθμίσεις ήχου».

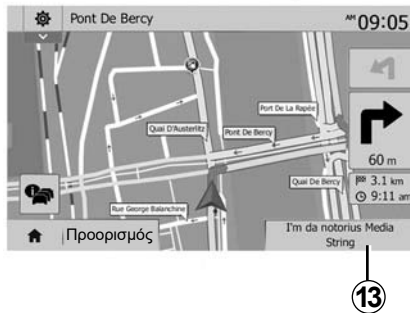

Ακρόαση ραδιοφώνου κατά τη διάρκεια της φωνητικής καθοδήγησης

Στην περίπτωση ακρόασης ενός ραδιοφωνικού σταθμού τη στιγμή μιας φωνητικής καθοδήγησης και πριν από κάθε αλλαγή κατεύθυνσης, το σύστημα κάνει προσωρινά σίγαση στον ήχο του ραδιοφώνου μέχρι να περάσετε από την διασταύρωση.

Μπορείτε να αποκτήσετε πρόσβαση στην οθόνη ακρόασης ενός ραδιοφωνικού σταθμού κατά την πλοήγηση πατώντας **13**. Για να επιστρέψετε στην οθόνη πλοήγησης πατήστε **14**. Για να επιστρέψετε στο βασικό μενού, πιέστε παρατεταμένα το **14** για τρία δευτερόλεπτα περίπου.

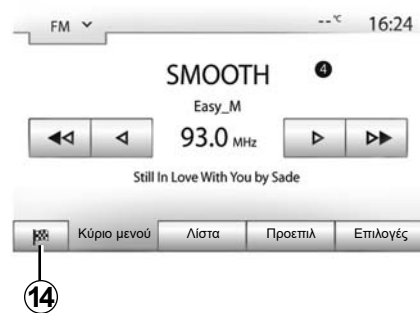

Λεπτομέρειες για τη διαδρομή

Αυτή η λειτουργία σας επιτρέπει να οπτικοποιήσετε τη διαδρομή σας.

Πιέστε «Αρχική Οθόνη» > «Πλοήγηση» > «Δρομολόγιο» αφού εισάγετε έναν προορισμό.

Σας προτείνονται έξι επιλογές:

- «Επεξ. Διαδρομής»;
- «Προς αποφυγή»;
- «Επισκόπηση»;
- «Ακύρωση Διαδρομής»;
- «Εναλλακτικές Διαδρομές»;
- «Δρομολόγιο».

ΛΕΙΤΟΥΡΓΙΑ ΚΑΘΟΔΗΓΗΣΗΣ (4/6)



Συνοπτική εικόνα της διαδρομής

Πιέστε «Αρχική Οθόνη» > «Πλοήγηση» > «Δρομολόγιο» > «Επισκόπηση» για να εμφανίσετε έναν χάρτη με τη συνοπτική εικόνα της ενεργής διαδρομής.

Σας παρέχονται οι ακόλουθες πληροφορίες:

- Το όνομα και/ή η διεύθυνση του προορισμού,
- Η συνολική διάρκεια της διαδρομής,
- Η ολική απόσταση της διαδρομής,

- Τα ειδικά σημεία και τμήματα της διαδρομής (διόδια, δρόμοι επί πληρωμή, αυτοκινητόδρομοι...),
- Οι εναλλακτικές διαδρομές (για παράδειγμα: «Σύντομη», «Ταχ», «Οικονομική»).

Πιέστε το πλήκτρο **15** για να εμφανιστούν οι ακόλουθες επιλογές:

- «Προειδοποιήσεις»;
- «Ρυθμίσεις διαδρομής»;
- «Ρυθμίσεις χάρτη»;
- «Ρυθμίσεις Φωνής»;
- «Μορφή Συντεταγμένων»;
- «GPS»;
- «Ενημερώσεις χάρτη»;
- «Κυκλοφορία».

Σημείωση:

Για περισσότερες πληροφορίες, συμβουλευθείτε την επόμενη σελίδα.

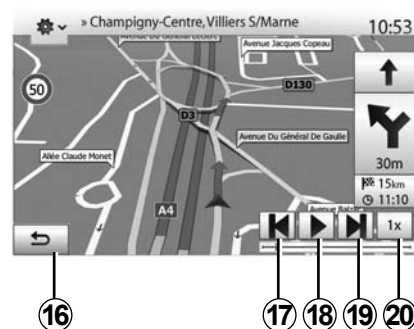

«Προσομοίωση Πλοήγησης»

Πατήστε «Αρχική σελίδα» > «Πλοήγηση» > «Δρομολόγιο» > «Επιλογές» > «Προσομοίωση Πλοήγησης» για να προσομοιώσετε τη διαδρομή που θα ακολουθήσετε προς τον προορισμό σας.

- Πιέστε το πλήκτρο **18** για να ξεκινήσετε ή να διακόψετε την προσομοίωση.
- Πιέστε το πλήκτρο **20** για να αυξήσετε την ταχύτητα της προσομοίωσης.
- Μπορείτε ανά πάσα στιγμή να διακόψετε την προσομοίωση της διαδρομής επιλέγοντας το πλήκτρο **16**.
- Για να περάσετε στο προηγούμενο/επόμενο βήμα πατήστε **17** ή **19**.

ΛΕΙΤΟΥΡΓΙΑ ΚΑΘΟΔΗΓΗΣΗΣ (5/6)

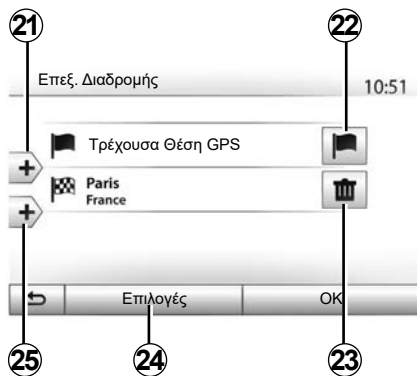

Βήματα και προορισμός

Πατήστε «Αρχική Οθόνη» > «Πλοήγηση» > «Δρομολόγιο» > «Επεξ. Διαδρομής» για να τροποποιήσετε τη διαδρομή προσθέτοντας, αλλάζοντας ή καταργώντας βήματα.

Πατήστε στο **21** για να προσθέσετε βήματα και έπειτα στο **25** για να προσθέσετε έναν νέο προορισμό. Υπάρχουν διάφορες μέθοδοι για να υποδείξετε κάποιον προορισμό: Συμβουλευθείτε το κεφάλαιο «Εισαγωγή προορισμού».

- Πιέστε το πλήκτρο **23** για να καταργήσετε έναν προορισμό.
- Πιέστε το πλήκτρο **24** για να αναδιατάξετε τη λίστα.
- Πατήστε στο **22** για να τροποποιήσετε τη διεύθυνση αφετηρίας της διαδρομής.

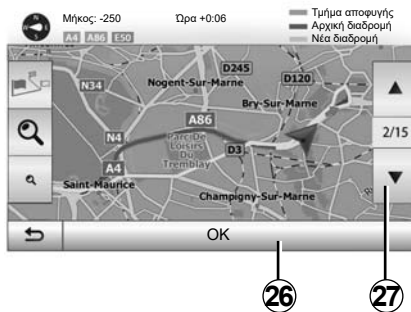

Παράκαμψεις

Πατήστε «Αρχική Σελίδα» > «Πλοήγηση» > «Δρομολόγιο» > «Προς αποφυγή» για να κάνετε μια παράκαμψη. Πατήστε στην περιοχή της λίστας σύμφωνα με την επιθυμητή παράκαμψη.

Για να αλλάξετε περιοχή, πατήστε στο **27**. Επιβεβαιώστε τη νέα διαδρομή πιέζοντας το πλήκτρο **26**.

Ακύρωση διαδρομής

Μπορείτε ανά πάσα στιγμή να διακόψετε την τρέχουσα λειτουργία καθοδήγησης.

Πατήστε «Αρχική οθόνη» > «Πλοήγηση» > «Προορισμός» > «Δρομολόγιο» > «Ακύρωση Διαδρομής» για να ακυρώσετε την ενεργή διαδρομή.

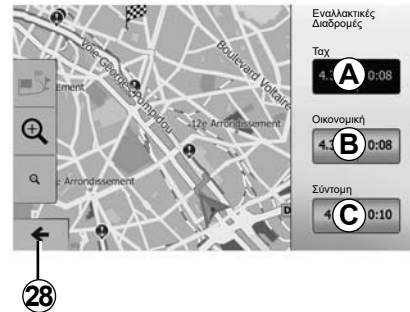

Εναλλακτικές διαδρομές

Αυτό το πεδίο σας επιτρέπει να τροποποιείτε τη μέθοδο προγραμματισμού της διαδρομής. Υπάρχουν τρεις διαθέσιμοι τρόποι για την τροποποίηση της μεθόδου σχεδιασμού της διαδρομής:

- «Ταχ»;
- «Οικονομική»,
- «Σύντομη».

Συμβουλευθείτε την ενότητα «Παράμετροι διαδρομής» στο κεφάλαιο «Ρυθμίσεις πλοήγησης».

Πατήστε «Αρχική Σελίδα» > «Πλοήγηση» > «Δρομολόγιο» > «Εναλλακτικές Διαδρομές» και ύστερα **A**, **B** ή **C** για να επιβεβαιώσετε τη νέα διαδρομή. Πιέστε το πλήκτρο **28** για να επιστρέψετε στην προηγούμενη οθόνη.

ΛΕΙΤΟΥΡΓΙΑ ΚΑΘΟΔΗΓΗΣΗΣ (6/6)



«Δρομολόγιο»

Η λειτουργία αυτή σας επιτρέπει να οπτικοποιήσετε τον οδικό χάρτη. Εμφανίζονται περισσότερες λεπτομέρειες σχετικά με τη διαδρομή:

- Βέλη αλλαγής κατεύθυνσης,
- Αριθμός δρόμου,
- Απόσταση πριν από μια διασταύρωση.

Πιέστε το πλήκτρο **29** για να ταξινομήσετε τις λεπτομέρειες της διαδρομής:

- συνοπτικά.

Εμφανίζει μόνο τα κύρια στοιχεία της διαδρομής (αναχώρηση, προορισμός), τη συνολική απόσταση, τον χρόνο που απομένει και την ώρα άφιξης.

- Με τυπική περιγραφή.

Εμφανίζει όλους τους ελιγμούς και τις λεπτομέρειες των πινακίδων, τους αριθμούς των δρόμων, τις ονομασίες των οδών και την απόσταση. Εμφανίζει επίσης πληροφορίες και προειδοποιήσεις, όπως είναι οι ονομασίες των βημάτων που έχει εισαγάγει ο οδηγός, οι περιορισμοί (πρόσβασης και ελιγμών), οι προτιμήσεις που αγνοούνται από τον χρήστη...

- Με βάση τη λίστα των δρόμων.

Περιγράφει λεπτομερώς τη διαδρομή με τις ονομασίες και τους αριθμούς των δρόμων. Εμφανίζει επίσης το μήκος τους, τη μέση κατεύθυνση και τον χρόνο της διαδρομής. Τα στοιχεία της διαδρομής δεν εμφανίζονται σε αυτήν τη λειτουργία.

«Ρυθμίσεις διαδρομής»

Αυτό το πεδίο σας επιτρέπει να επιλέξετε τις παραμέτρους της διαδρομής σας. Συμβουλευθείτε την ενότητα «Παράμετροι διαδρομής» στο κεφάλαιο «Ρυθμίσεις πλοήγησης».

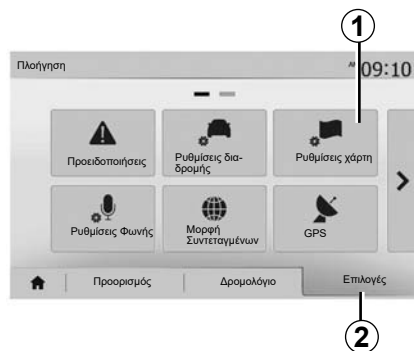

Από το μενού πλοήγησης, πατήστε το **2** και έπειτα το **1** για να αποκτήσετε πρόσβαση στο μενού ρύθμισης χάρτη.

Ρύθμιση τρόπου εμφάνισης

Αυτή η λειτουργία σας επιτρέπει να αλλάζετε την προβολή του χάρτη από προοπτική προβολή 3D, σε γραμμική προβολή από πάνω προς τα κάτω 2D και σε προβολή με τον βορρά πάντοτε προς το πάνω μέρος.

Πατήστε «3D», «2D» ή «2D Βορράς».

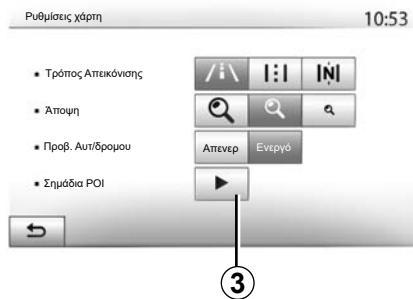

Ρύθμιση του σημείου προβολής

Αυτή η λειτουργία σας επιτρέπει να ρυθμίσετε τη βασική εστίαση και την κλίση. Επιλέξτε την εστίαση που επιθυμείτε μεταξύ των τριών διαθέσιμων επιπέδων.

Προβολή αυτοκινητοδρόμου

Αυτή η λειτουργία σας επιτρέπει να ενεργοποιείτε/απενεργοποιείτε την προβολή αυτοκινητοδρόμου.

Πατήστε «Ενεργό» για να ενεργοποιήσετε τη λειτουργία ή «Απενεργό» για να την απενεργοποιήσετε.

Εμφάνιση σημείων ενδιαφέροντος

Μπορείτε να επιλέξετε την εμφάνιση ορισμένων σημείων ενδιαφέροντος (ορατά σε κλίμακα 100 μ.) στον χάρτη.

Για να αποκτήσετε άμεση πρόσβαση σε αυτήν τη λειτουργία, πιέστε το πλήκτρο **3** για να εμφανίσετε τα σημεία ενδιαφέροντος στον χάρτη:

- κατάλυμα,
- αεροδρόμιο,
- αυτοκίνητο,
- επιχειρήσεις,
- καφετέριες ή μπαρ,
- ...

Πιέστε το πλήκτρο «Ενεργό» ή «Απενεργό» για να εμφανίσετε ή να καλύψετε τα σημεία ενδιαφέροντος.

Καταχωρίστε το όνομα του σημείου ενδιαφέροντος για να ανοίξετε τη λίστα των υποκατηγοριών.

Σημείωση: Στις χώρες όπου δεν υπάρχουν διαθέσιμα χαρτογραφικά δεδομένα, μπορείτε να απενεργοποιήσετε τη λειτουργία πλοήγησης. Στην «Αρχική Σελίδα» > «Ρύθμιση» > «Σύστ», πιέστε «Απενεργό» απέναντι από «Πλοήγηση» για να απενεργοποιήσετε τη λειτουργία πλοήγησης.

ΔΙΑΧΕΙΡΙΣΗ ΤΩΝ ΑΓΑΠΗΜΕΝΩΝ (1/2)

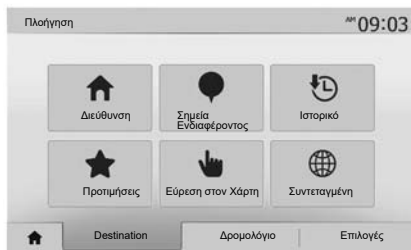

Δημιουργία νέας εγγραφής

Πατήστε «Αρχική Σελίδα» > «Πλοήγηση» «Προορισμός» για να αποκτήσετε πρόσβαση στο μενού προορισμού. Διαθέτετε διάφορες μεθόδους εισαγωγής ενός προορισμού:

- «Διεύθυνση»: Συμβουλευθείτε την ενότητα «Καταχώριση διεύθυνσης» του κεφαλαίου «Εισαγωγή προορισμού».
- «Σημεία Ενδιαφέροντος»: Συμβουλευθείτε την ενότητα «Επιλογή σημείου ενδιαφέροντος (POI)» του κεφαλαίου «Εισαγωγή προορισμού».

- «Ιστορικό»: Συμβουλευθείτε την ενότητα «Επιλογή προορισμού από τους προηγούμενους προορισμούς» του κεφαλαίου «Εισαγωγή προορισμού».
- «Προτιμήσεις»: Αποκτήστε πρόσβαση στους προορισμούς που έχετε καταχωρήσει.
- «Εύρεση στον Χάρτη»: Συμβουλευθείτε την ενότητα «Επιλογή προορισμού στον χάρτη» του κεφαλαίου «Εισαγωγή προορισμού».
- «Συντεταγμένη»: Συμβουλευθείτε την ενότητα «Καταχώριση συντεταγμένων προορισμού» στο κεφάλαιο «Εισαγωγή προορισμού».

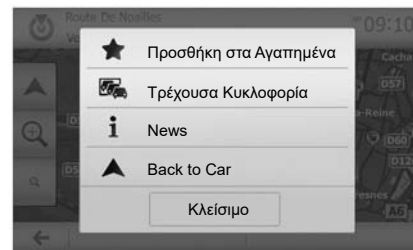

Εν πάση περιπτώσει, μόλις επικυρώσετε τη διεύθυνση, το σύστημα την εντοπίζει στον χάρτη. Πιέστε το πλήκτρο «Επιλογές» και έπειτα το πλήκτρο «Προσθήκη στα Αγαπημένα» για να προσθέσετε τον προορισμό στα Αγαπημένα.

Πριν καταχωρίσετε έναν αγαπημένο προορισμό, μπορείτε να αλλάξετε το όνομά του με την βοήθεια του πληκτρολογίου.

ΔΙΑΧΕΙΡΙΣΗ ΤΩΝ ΑΓΑΠΗΜΕΝΩΝ (2/2)

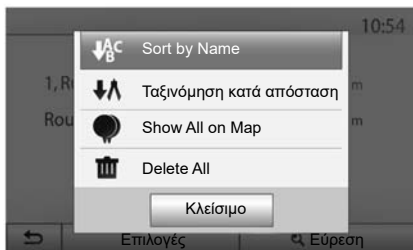

Ταξινόμηση των αποτελεσμάτων της λίστας

Μπορείτε να ταξινομήσετε τους αγαπημένους προορισμούς της λίστας με βάση το όνομα, την απόσταση ή ακόμη και να τους εμφανίσετε όλους στον χάρτη. Πιέστε το πλήκτρο «Επιλογές».

Κατάργηση αγαπημένων προορισμών

Πιέστε τον αγαπημένο προορισμό που επιθυμείτε να καταργήσετε. Πιέστε τα πλήκτρα «Επιλογές», «Διαγραφή Αγαπημένου» και επιβεβαιώστε τη διαγραφή πιέζοντας το πλήκτρο «Διαγραφή».

Για να διαγράψετε όλους τους αγαπημένους προορισμούς, πιέστε το πλήκτρο «Επιλογές» και έπειτα το πλήκτρο «Διαγραφή Όλων». Επιβεβαιώστε αυτή τη διαγραφή με ένα πάτημα στο πλήκτρο «Διαγραφή Όλων».

Αναζήτηση αγαπημένου προορισμού

Αυτή η λειτουργία σας επιτρέπει να αναζητήσετε έναν αγαπημένο προορισμό στη λίστα με βάση το όνομα του.

Πιέστε το πλήκτρο «Εύρεση» και εισαγάγετε το όνομα του αγαπημένου προορισμού με την βοήθεια του πληκτρολογίου.

ΡΥΘΜΙΣΕΙΣ ΠΛΟΗΓΗΣΗΣ (1/4)

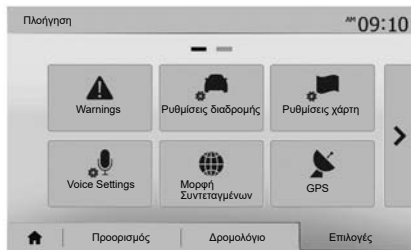

Η καρτέλα «Επιλογές» στο κάτω μέρος του μενού «Πλοήγηση» σας επιτρέπει να αλλάξετε την εμφάνιση του χάρτη ή τις παραμέτρους πλοήγησης.

«Προειδοποιήσεις»

Αυτό το πεδίο σας επιτρέπει να διαμορφώσετε τις προειδοποιήσεις.

Ειδοποίηση σε περίπτωση υπέρβασης ταχύτητας

Οι χάρτες μπορούν να περιέχουν πληροφορίες όσον αφορά τα όρια ταχύτητας των τμημάτων του δρόμου. Το σύστημα μπορεί να σας ειδοποιήσει εάν υπερβείτε το τρέχον όριο.



Ανάλογα με την περιοχή, αυτές οι πληροφορίες μπορεί να μην είναι διαθέσιμες ή να μην είναι απολύτως ορθές για όλους τους δρόμους του χάρτη.

Οι ακόλουθοι τύποι προειδοποίησης είναι διαθέσιμοι:

- μπιπ: λαμβάνετε μια μη λεκτική προειδοποίηση όταν υπερβαίνετε το όριο ταχύτητας.
- Οπτική προειδοποίηση: Το τρέχον όριο ταχύτητας εμφανίζεται και αναβοσβήνει στον χάρτη όταν το υπερβαίνετε.

Πιέστε το πλήκτρο «Ενεργό» ή «Απενερ» για να ενεργοποιήσετε ή να απενεργοποιήσετε την προειδοποίηση.

Όριο ταχύτητας πάντοτε ορατό

Ενεργοποιήστε ή απενεργοποιήστε την εμφάνιση του ορίου ταχύτητας στο κομμάτι του δρόμου που επιθυμείτε πατώντας «Ενεργό» ή «Απενερ».

Προειδοποιήσεις επικίνδυνου σημείου

Όταν ο οδηγός διασχίζει μια περιοχή για την οποία απαιτείται αυξημένη προσοχή, ένα μήνυμα προειδοποίησης εμφανίζεται στην οθόνη, συνοδευόμενο από ένα ηχητικό σήμα. Αυτές οι επικίνδυνες περιοχές αντιστοιχούν σε τμήματα του δρόμου στα οποία οι οδηγοί πρέπει να είναι πιο προσεκτικοί. Μπορεί να είναι μόνιμες ή προσωρινές. Μπορείτε να ενεργοποιήσετε ή να απενεργοποιήσετε αυτή την λειτουργία.

Απόσταση προειδοποίησης

Μπορείτε να επιλέξετε μια απόσταση μεταξύ πολλών επιλογών, στην οποία επιθυμείτε να ειδοποιηθείτε για μια περιοχή αυξημένης επικινδυνότητας.

Σε ορισμένες χώρες η μεταφόρτωση και η ενεργοποίηση της επιλογής των περιοχών κινδύνου είναι παράνομες και μπορεί να αποτελέσουν παράβαση της νομοθεσίας.

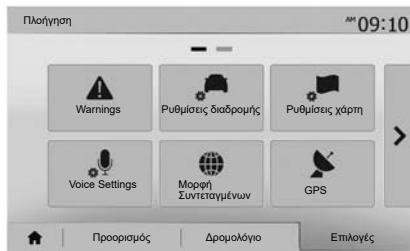

«Ρυθμίσεις διαδρομής»

Αυτή η λειτουργία σας επιτρέπει να ορίσετε πώς υπολογίζονται οι διαδρομές.

«Μέθοδος Σχεδιασμού Διαδρομής»

Αυτό το σύστημα σας προτείνει τρία κριτήρια για τον υπολογισμό της διαδρομής:

- «Ταχ»: Υποδεικνύει μια γρήγορη διαδρομή, εάν μπορείτε να οδηγήσετε με οριακή ή σχεδόν οριακή ταχύτητα σε όλους τους δρόμους.
- «Σύντομη»: Υποδεικνύει μια σύντομη διαδρομή για να ελαχιστοποιήσετε την απόσταση.



- «Διαδρομή εξοικονόμησης»: Αυτή η λειτουργία αποτελεί έναν συνδυασμό της γρήγορης και της σύντομης λειτουργίας. Σας επιτρέπει να κερδίσετε μια ορισμένη απόσταση οδηγώντας λίγο περισσότερο. Η υπολογισμένη διαδρομή πιθανόν να είναι πιο σύντομη από τη γρήγορη λύση, αλλά όχι πολύ πιο αργή.

«Αυτοκινητόδρομοι»

Ίσως να θέλετε να αποφύγετε τους αυτοκινητοδρόμους όταν οδηγείτε αργά ή όταν ρυμουλκείτε ένα άλλο αυτοκίνητο.

«Χρέωση Περιόδου»

Μπορείτε να επιτρέψετε ή να μην επιτρέψετε δρόμους, η χρήση των οποίων απαιτεί την αγορά μιας ειδικής άδειας για ορισμένη χρονική περίοδο.

«Διόδια Βάσει Χρήσης»

Μπορείτε να επιτρέψετε ή να απαγορεύσετε τη χρήση δρόμων με διόδια.

«Οχηματαγωγά»

Μπορείτε να επιτρέψετε ή απαγορεύσετε, την χρήση κάθε είδους οχηματαγωγών, πλοίων και τρένων.

«Carpool»

Αυτή η λειτουργία σας επιτρέπει να εμφανίσετε τους δρόμους που προορίζονται μόνο για συλλογική χρήση ΙΧ αυτοκινήτων.

«Χωματόδρομοι»

Μπορείτε να επιτρέψετε ή να απαγορεύσετε τη χρήση χωματόδρομων.



Για λόγους ασφαλείας, πραγματοποιήστε αυτές τις εργασίες με το αυτοκίνητο σταματημένο.

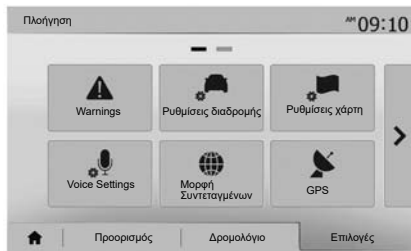

«Ρυθμίσεις χάρτη»

Συμβουλευθείτε το κεφάλαιο «Ρυθμίσεις χάρτη».

«Ρυθμίσεις Φωνής»

Αυτή η λειτουργία σας επιτρέπει να αλλάξετε τη γλώσσα της λειτουργίας φωνητικής καθοδήγησης. Συμβουλευθείτε το κεφάλαιο «Λειτουργία Καθοδήγησης» του παρόντος εγχειριδίου.

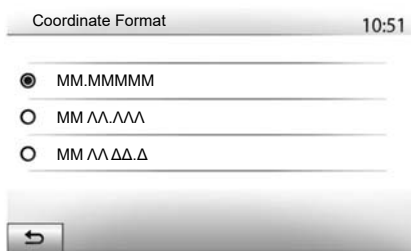

«Μορφή Συντεταγμένων»

Αυτή η λειτουργία σας επιτρέπει να τροποποιήσετε τη μορφή των συντεταγμένων.

Αυτό το σύστημα προσφέρει τρεις τύπους DMS (Μοίρες, Λεπτά, Δευτερόλεπτα).

A

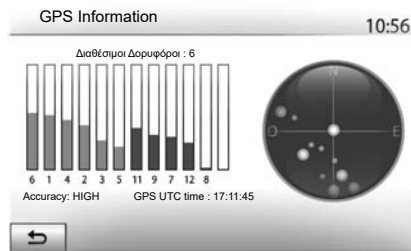

GPS

Αυτή η λειτουργία σας επιτρέπει να ελέγχετε τη θέση των δορυφόρων GPS.

Πατήστε το «GPS» για να εμφανίσετε τις πληροφορίες GPS (οθόνη **A**).



Προφυλάξεις σχετικά με την πλοήγηση

Η χρήση του συστήματος πλοήγησης σε καμία περίπτωση δεν αντικαθιστά την υπευθυνότητα και την προσοχή του οδηγού κατά την οδήγηση του αυτοκινήτου.

ΡΥΘΜΙΣΕΙΣ ΠΛΟΗΓΗΣΗΣ (4/4)



«Ενημερώσεις χάρτη»

Αυτή η λειτουργία σας επιτρέπει να ελέγχετε τις ημερομηνίες των τελευταίων ενημερώσεων που έχουν πραγματοποιηθεί.

«Κυκλοφορία»

Αυτή η λειτουργία σας επιτρέπει να ενεργοποιήσετε ή να απενεργοποιήσετε τις «Πληροφ. κυκλοφ.», την επίσημανση διαφορετικών ειδών συμβάντων και τη διαχείριση εναλλακτικών διαδρομών σε περίπτωση ατυχήματος ή μποτιλιαρίσματος.

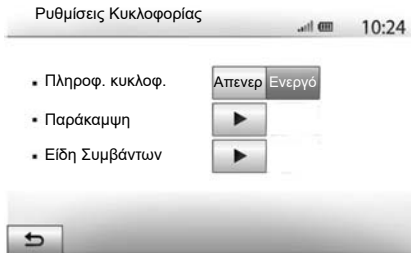

«Πληροφ. κυκλοφ.»

Μπορείτε να ενεργοποιήσετε ή να απενεργοποιήσετε την εμφάνιση των προειδοποιήσεων για διάφορα περιστατικά στη διαδρομή σας.

«Παράκαμψη»

Αυτή η λειτουργία σας επιτρέπει να κερδίσετε χρόνο όταν προκύψει κάποιο περιστατικό στη διαδρομή σας, προτείνοντάς σας μια εναλλακτική διαδρομή.

Το σύστημα πολυμέσων σας προτείνει να διαλέξετε έναν χρόνο πέραν του οποίου σας προτείνεται μια νέα διαδρομή με παράκαμψη για να κερδίσετε χρόνο.

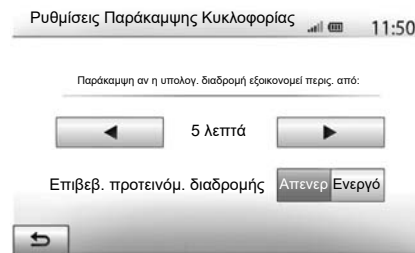

«Είδη Συμβάντων»

Αυτή η λειτουργία σας επιτρέπει να επιλέξετε τα είδη συμβάντων προς εμφάνιση κατά την πλοήγηση:

- «Όλα τα συμβάντα»;
- «Συμβάντα ροής»;
- «Κλείσιμο και αποκλεισμός»;
- «Ατύχημα.»;
- ...



Για λόγους ασφαλείας, πραγματοποιήστε αυτές τις εργασίες με το αυτοκίνητο σταματημένο.

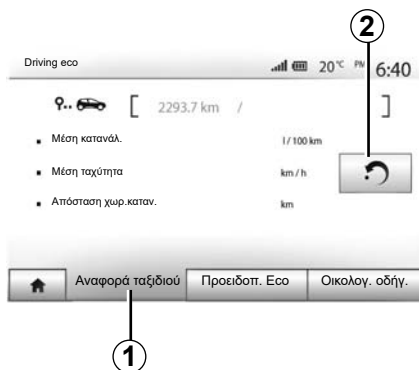

Πρόσβαση στο μενού Driving eco

(η διαθεσιμότητα εξαρτάται από το αυτοκίνητο)

Από το βασικό μενού, πιάστε «Όχημα», στη συνέχεια «Driving eco».

Το μενού «Driving eco» επιτρέπει την πρόσβαση στις ακόλουθες πληροφορίες:

- «Αναφορά ταξιδιού»;
- «Προειδοπ. Eco»;
- «Οικολογ. οδήγ.».



«Αναφορά ταξιδιού» 1

Αυτό το μενού σας επιτρέπει να δείτε τα δεδομένα που καταχωρίστηκαν κατά τη διάρκεια της τελευταίας διαδρομής σας:

- «Μέση κατανάλ.»;
- «Μέση ταχύτητα»;
- «Απόσταση χωρ.καταν.».

Σημείωση: Μπορείτε να εκτελέσετε επαναφορά των δεδομένων πιέζοντας **2**.



«Προειδοπ. Eco» 3

Αυτό το μενού σας επιτρέπει να αποκτήσετε μια συνολική βαθμολογία στα 100. Όσο μεγαλύτερη η βαθμολογία, τόσο οικονομικότερη είναι η οδήγηση:

- μέση απόδοση επιτάχυνσης (ζώνη **A**),
- μέση απόδοση πρόβλεψης πέδησης (ζώνη **B**).

«Οικολογ. οδήγ.» 4

Αυτό το μενού αξιολογεί τον τρόπο οδήγησής σας και σας παρέχει τις πλέον κατάλληλες ανά περίπτωση συμβουλές ώστε να βελτιστοποιηθεί η κατανάλωση πετρελαίου κίνησης/diesel.

ΠΛΗΡ.ΓΙΑ 4Χ4

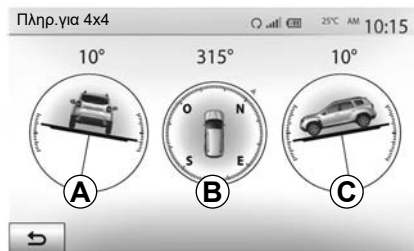

Πρόσβαση στο μενού «Πληρ.για 4x4».

Στο βασικό μενού, πιέστε «Όχημα» και, στη συνέχεια, «Πληρ.για 4x4».

Η λειτουργία «Πληρ.για 4x4» σας επιτρέπει να δείτε τις εξής παραμέτρους του αυτοκινήτου σας:

- Γωνία κάμπερ των τροχών (κίνηση) σε μοίρες, σε πραγματικό χρόνο (περιοχή **A**),
- Πορεία, χρησιμοποιώντας πυξίδα (περιοχή **B**),

- Οριζόντια γωνία (βήμα) σε μοίρες, σε πραγματικό χρόνο (περιοχή **C**).

Σημείωση:

- οι τιμές γωνίας που υποδεικνύονται στην οθόνη ενδέχεται να διαφέρουν από την πραγματικότητα από μία έως τρεις μοίρες,
- η οθόνη ανανεώνεται κάθε δευτερόλεπτο περίπου.

Αντιστοίχιση νέου τηλεφώνου Bluetooth®

Για να χρησιμοποιήσετε το σύστημα ανοιχτής ακρόασης, πρέπει να φροντίσετε το κινητό Bluetooth® να συγχρονιστεί με το αυτοκίνητο κατά την πρώτη χρήση.

Η αντιστοίχιση επιτρέπει στο σύστημα να αναγνωρίσει και να αποθηκεύσει μια συσκευή Bluetooth®. Μπορείτε να αντιστοιχίσετε μέχρι και πέντε smartphone, αλλά μόνο ένα μπορεί να είναι συνδεδεμένο κάθε φορά στο σύστημα hands-free.

Η αντιστοίχιση εκτελείται απευθείας μέσω του συστήματος πολυμέσων ή του τηλεφώνου σας.

Βεβαιωθείτε ότι το σύστημα και το smartphone είναι ενεργοποιημένα και βεβαιωθείτε ότι το Bluetooth® στο smartphone σας είναι ενεργοποιημένο, ορατό και αναγνωρίσιμο από τις άλλες συσκευές (συμβουλευθείτε τις οδηγίες χρήσης του τηλεφώνου σας για περαιτέρω πληροφορίες).

Ανάλογα με τη μάρκα και το μοντέλο του τηλεφώνου σας, οι λειτουργίες του συστήματος τηλεφωνίας με ανοιχτή ακρόαση (hands free) ίσως να είναι εν μέρει ή εντελώς ασύμβατες με το σύστημα του αυτοκινήτου σας.



Σύζευξη τηλεφώνου Bluetooth® μέσω του συστήματος πολυμέσων

- Ενεργοποιήστε τη σύνδεση Bluetooth® του τηλεφώνου σας,
- πιέστε «Ρύθμιση» > «Συνδεσιμότητα» > «Αναζήτηση συσκευής Bluetooth»,
- βεβαιωθείτε ότι το τηλέφωνό σας είναι ενεργό και ορατό στη σύνδεση Bluetooth®,
- επιλέξτε το τηλέφωνό σας από τη λίστα περιφερειακών συσκευών που ανιχνεύτηκαν από το σύστημα,
- Στην οθόνη του τηλεφώνου σας εμφανίζεται ένα μήνυμα.

Για μια λίστα συμβατών τηλεφώνων, συμβουλευθείτε την τοποθεσία <https://easycconnect.renault.com>.



Για λόγους ασφαλείας, κάνετε αυτούς τους χειρισμούς με το αυτοκίνητο σταματημένο.

ΑΝΤΙΣΤΟΙΧΙΣΗ, ΚΑΤΑΡΓΗΣΗ ΑΝΤΙΣΤΟΙΧΙΣΗΣ ΣΥΣΚΕΥΩΝ BLUETOOTH® (2/4)

Ανάλογα με το τηλέφωνο, πατήστε «Σύζευξη», «Ζεύξη» ή «Σύνδεση» για να εξουσιοδοτήσετε τη σύνδεση.

- Ανάλογα με το τηλέφωνο, πληκτρολογήστε στο τηλέφωνο σας τον κωδικό που αναγράφεται στην οθόνη του συστήματος πολυμέσων,
- Στην οθόνη του τηλεφώνου σας εμφανίζεται ένα δεύτερο μήνυμα που σας προτείνει αυτόματη σύζευξη με το σύστημα πολυμέσων για μελλοντικές χρήσεις. Αποδεχτείτε το αίτημα για να μην χρειαστεί να ξεκινήσετε από την αρχή τα βήματα στο μέλλον.

Ανάλογα με τον τύπο του τηλεφώνου, το σύστημα μπορεί να σας ζητήσει να επικυρώσετε τη μεταφορά από τον τηλεφωνικό κατάλογο και το ιστορικό κλήσεων στο σύστημα πολυμέσων κατά τη διάρκεια της αντιστοίχισης.

Αποδεχτείτε την κοινοποίηση προκειμένου να ανακτηθούν αυτές οι πληροφορίες στο σύστημα πολυμέσων σας. Μπορείτε επίσης να επιτρέψετε αυτόματη ανταλλαγή από τον τηλεφωνικό κατάλογο και ιστορικά για το σύστημα, για να τα μεταφέρετε αυτόματα κατά τη διάρκεια της επόμενου ζευγών να καλέσετε.

Σημείωση: η μνήμη του συστήματος πολυμέσων είναι περιορισμένη και ενδέχεται να μην εισαχθούν όλες οι επαφές από το τηλέφωνό σας.

Το smartphone σας είναι πλέον συγχρονισμένο με το σύστημα πολυμέσων σας.

Σημείωση: Ο χρόνος που απαιτείται για την αντιστοίχιση διαφέρει ανάλογα με την μάρκα και το μοντέλο του τηλεφώνου σας.

Αν δεν καταστεί δυνατός ο συγχρονισμός, επαναλάβετε την διαδικασία. Εάν το τηλέφωνό σας δεν είναι ορατό από το σύστημα κατά την αναζήτηση συσκευών Bluetooth® ανατρέξτε στο εγχειρίδιο του τηλεφώνου σας.

ΑΝΤΙΣΤΟΙΧΙΣΗ, ΚΑΤΑΡΓΗΣΗ ΑΝΤΙΣΤΟΙΧΙΣΗΣ ΣΥΣΚΕΥΩΝ BLUETOOTH® (3/4)

Σύζευξη ενός τηλεφώνου Bluetooth® με το σύστημα πολυμέσων από το τηλέφωνο

- Ενεργοποιήστε τη σύνδεση Bluetooth® του τηλεφώνου σας και του συστήματος,
- από το βασικό μενού του συστήματος πολυμέσων σας, επιλέξτε «Ρύθμιση» > «Συνδεσιμότητα» > «Έλεγχος ταυτότ. εξωτερ. συσκ». Έτσι το σύστημα γίνεται ορατό στα άλλα τηλέφωνα Bluetooth®,
- Στην οθόνη εμφανίζεται ένα μήνυμα με έναν κωδικό πρόσβασης και το χρόνο που απομένει, κατά τον οποίο το σύστημα παραμένει ορατό,
- από το τηλέφωνό σας, εμφανίστε τη λίστα των διαθέσιμων συσκευών Bluetooth®,
- επιλέξτε το σύστημα πολυμέσων από τις διαθέσιμες συσκευές εντός του προβλεπόμενου χρόνου και πληκτρολογήστε στο τηλέφωνό σας τον κωδικό πρόσβασης που εμφανίζεται στην οθόνη του συστήματος (ανάλογα με το τηλέφωνο).

Στην οθόνη του τηλεφώνου σας εμφανίζεται ένα μήνυμα που σας ενημερώνει ότι έχει επιτευχθεί πλέον σύζευξη με το σύστημα πολυμέσων.

Σημείωση: Ο χρόνος που απαιτείται για την αντιστοίχιση διαφέρει ανάλογα με την μάρκα και το μοντέλο του τηλεφώνου σας.

Αν δεν καταστεί δυνατός ο συγχρονισμός, επαναλάβετε την διαδικασία.

Κατά την ενεργοποίηση του συστήματος πολυμέσων, η τελευταία συγχρονισμένη συσκευή θα συνδέεται αυτόματα στο σύστημα.



Το σύστημα ελεύθερα χέρια έχει αποκλειστικά ως στόχο να διευκολύνει την επικοινωνία, συμβάλλοντας στη μείωση των παραγόντων κινδύνου, χωρίς όμως να εγγυάται την πλήρη εξάλειψή τους. Είστε υποχρεωμένοι να τηρείτε τους ισχύοντες νόμους της χώρας όπου βρίσκεστε.

ΑΝΤΙΣΤΟΙΧΙΣΗ, ΚΑΤΑΡΓΗΣΗ ΑΝΤΙΣΤΟΙΧΙΣΗΣ ΣΥΣΚΕΥΩΝ BLUETOOTH® (4/4)

Καταργήστε τη σύζευξη ενός τηλεφώνου Bluetooth® από το σύστημα πολυμέσων

Η κατάργηση αντιστοίχισης σας επιτρέπει να καταργήσετε ένα τηλέφωνο από τη μνήμη του συστήματος hands-free.

Από το βασικό μενού, πιέστε «Ρύθμιση» > «Συνδεσιμότητα», και στη συνέχεια «Εμφάνιση λίστας συσκευών Bluetooth». Πατήστε το εικονίδιο «κάδος ανακύκλωσης» **1** απέναντι από το όνομα του smartphone που θέλετε να καταργήσετε από τη λίστα. Επιβεβαιώστε την επιλογή σας πιέζοντας «OK».

Καταργήστε τη σύζευξη όλων των τηλεφώνων Bluetooth® από το σύστημα πολυμέσων

Μπορείτε επίσης να καταργήσετε από τη μνήμη του συστήματος hands-free όλα τα τηλέφωνα που έχουν αντιστοιχιστεί στο παρελθόν. Από το βασικό μενού, επιλέξτε «Ρύθμιση» > «Συνδεσιμότητα» > «Εμφάνιση λίστας συσκευών Bluetooth» και έπειτα «Επιλογές» και «Διαγραφή Όλων». Επιβεβαιώστε τη διαγραφή όλων των αντιστοιχισμένων τηλεφώνων πατώντας «OK».

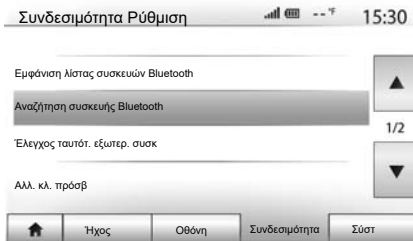

«Αλλ. κλ. πρόσβ.»

Μπορείτε να εξατομικεύσετε τον κωδικό πρόσβασης τεσσάρων ψηφίων του συστήματος που επιτρέπει την αντιστοίχιση τηλεφώνων Bluetooth®.

Από το βασικό μενού, πατήστε «Ρύθμιση» > «Bluetooth» > «Αλλ. κλ. πρόσβ.»

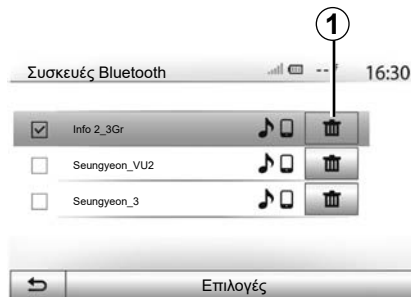

«Smartphone»

Αυτή η λειτουργία, διαθέσιμη στη δεύτερη σελίδα του μενού «Συνδεσιμότητα» σας επιτρέπει την πρόσβαση σε βοήθεια για την ενεργοποίηση και τη λειτουργία της φωνητικής εντολής (συμβουλευθείτε το κεφάλαιο «Χρήση της φωνητικής εντολής»).

ΣΥΝΔΕΣΗ, ΑΠΟΣΥΝΔΕΣΗ ΣΥΣΚΕΥΩΝ BLUETOOTH® (1/2)

Σύνδεση ενός τηλεφώνου Bluetooth® που έχει συγχρονιστεί

Κανένα τηλέφωνο δεν μπορεί να συνδεθεί στο σύστημα τηλεφωνίας με ανοιχτή ακρόαση (hands free) εάν δεν έχει προηγουμένως συγχρονιστεί. Συμβουλευθείτε το κεφάλαιο «Συγχρονισμός/αποσυχρονισμός συσκευών Bluetooth®».

Το τηλέφωνό σας πρέπει να είναι συνδεδεμένο στο σύστημα τηλεφωνίας ελεύθερα χέρια, για να μπορείτε να αποκτήσετε πρόσβαση σε όλες τις λειτουργίες του.

Αυτόματη σύνδεση

Μόλις το σύστημα ενεργοποιηθεί, το σύστημα τηλεφωνίας ανοιχτής ακρόασης αναζητά τις τηλεφωνικές συσκευές που έχουν ήδη συγχρονιστεί και βρίσκονται εντός εμβέλειας (αυτή η αναζήτηση μπορεί να διαρκέσει ένα λεπτό). Θα συνδεθεί αυτόματα στο τελευταίο τηλέφωνο αν:

- η σύνδεση Bluetooth® του τηλεφώνου είναι ενεργοποιημένη,
- έχετε προηγουμένως επιτρέψει, κατά τη διάρκεια του συγχρονισμού, την αυτόματη σύνδεση του τηλεφώνου σας στο σύστημα.

Παρατήρηση

- Εάν μια συνομιλία βρίσκεται σε εξέλιξη κατά τη σύνδεση, ο ήχος μεταφέρεται αυτόματα στα ηχεία του αυτοκινήτου,
- συνιστάται η αποδοχή και εξουσιοδότηση όλων των μηνυμάτων που εμφανίζονται στο τηλέφωνό σας κατά τη σύζευξή του με το σύστημα, ώστε η λειτουργία αυτόματης αναγνώρισης των συσκευών να εκτελείται ομαλά.

Χειροκίνητη σύνδεση

Από το βασικό μενού, ακολουθήστε τα παρακάτω βήματα:

- πατήστε «Τηλέφ»,
- πατήστε «Εμφάνιση λίστας συσκευών Bluetooth»,
- επιλέξτε το όνομα του τηλεφώνου που επιθυμείτε να συνδέσετε.

Το τηλέφωνο σας είναι συνδεδεμένο στο σύστημα πολυμέσων.

Αποτυχία σύνδεσης

Σε περίπτωση αποτυχίας της σύνδεσης, βεβαιωθείτε ότι:

- Η συσκευή σας είναι ενεργοποιημένη,
- Έχει γίνει ρύθμιση των παραμέτρων της συσκευής σας προκειμένου να γίνει δεκτό το αίτημα αυτόματης σύνδεσης με το σύστημα,
- Η μπαταρία της συσκευής σας δεν έχει αποφορτιστεί,
- Έχει προηγηθεί συγχρονισμός της συσκευής σας με το σύστημα ελεύθερα χέρια,
- Η λειτουργία Bluetooth® της συσκευής σας και του συστήματος είναι ενεργοποιημένη.

Σημείωση: Η παρατεταμένη χρήση του συστήματος ελεύθερα χέρια συντελεί στην πιο γρήγορη αποφόρτιση της μπαταρίας της συσκευής σας.

ΣΥΝΔΕΣΗ, ΑΠΟΣΥΝΔΕΣΗ ΣΥΣΚΕΥΩΝ BLUETOOTH® (2/2)

Αλλαγή συνδεδεμένου τηλεφώνου

Μπορείτε ανά πάσα στιγμή να συνδέσετε ή να αποσυνδέσετε μια συσκευή Bluetooth®.

Από το βασικό μενού, πατήστε «Συσκευή πολυμέσων», έπειτα «Ρυθμίσεις» και «Λίστα συσκευών».

Πιέστε τη συσκευή προς σύνδεση και επιβεβαιώστε πιέζοντας το πλήκτρο «ΟΚ».

Μια μικρή ένδειξη **1** εμφανίζεται απέναντι από το όνομα του τηλεφώνου σας για να σας επισημάνει πως πράγματι έγινε η σύνδεση.



Αποσύνδεση συνδεδεμένου τηλεφώνου

Για να αποσυνδέσετε ένα τηλέφωνο από το σύστημα πολυμέσων, επιλέξτε το όνομα της συσκευής σας. Η μικρή ένδειξη **1** εξαφανίζεται.

Αν κατά την αποσύνδεση του τηλεφώνου σας βρίσκεστε σε τηλεφωνική επικοινωνία, η συνομιλία μεταφέρεται αυτόματα στο τηλέφωνό σας.

ΧΡΗΣΗ ΤΗΣ ΦΩΝΗΤΙΚΗΣ ΑΝΑΓΝΩΡΙΣΗΣ (1/3)

Παρουσίαση

Το σύστημα πολυμέσων του αυτοκινήτου σας χρησιμοποιεί το σύστημα φωνητικής αναγνώρισης του τηλεφώνου σας για:

- να ελέγχετε φωνητικά ορισμένες από τις λειτουργίες του συστήματος πολυμέσων του αυτοκινήτου και ορισμένες από τις λειτουργίες του τηλεφώνου σας,
- να έχετε τη δυνατότητα να χρησιμοποιείτε το σύστημα πολυμέσων ή το τηλέφωνό σας ενώ τα χέρια σας παραμένουν στο τιμόνι.

Παρατήρηση

- η θέση του πλήκτρου της φωνητικής αναγνώρισης ενδέχεται να διαφέρει (χειριστήριο τιμονιού, χειριστήριο κολώνας τιμονιού ή οθόνη του συστήματος πολυμέσων),
- κατά τη χρήση της φωνητικής αναγνώρισης, η επιλεγμένη γλώσσα του τηλεφώνου σας θα είναι η γλώσσα που χρησιμοποιείται από το σύστημα σας,
- εάν το smartphone δεν διαθέτει φωνητική αναγνώριση, εμφανίζεται σχετικό μήνυμα στο σύστημα πολυμέσων.

Ενεργοποίηση της φωνητικής αναγνώρισης του τηλεφώνου με το σύστημα πολυμέσων

Για να ενεργοποιήσετε το σύστημα φωνητικής αναγνώρισης του τηλεφώνου σας, θα πρέπει να:

- να έχετε σήμα 3G, 4G ή Wi-fi με το smartphone σας,
- να ενεργοποιήσετε τη λειτουργία Bluetooth® στο smartphone σας, ώστε να είναι ορατό στις άλλες συσκευές (ανατρέξτε στο εγχειρίδιο του τηλεφώνου για οδηγίες),
- εκτελέσετε σύζευξη και σύνδεση του smartphone με το σύστημα πολυμέσων (ανατρέξτε στην ενότητα «Σύζευξη, αποσύζευξη συσκευών Bluetooth®»).

Πιέστε παρατεταμένα το πλήκτρο της φωνητικής αναγνώρισης  για να ενεργοποιήσετε.

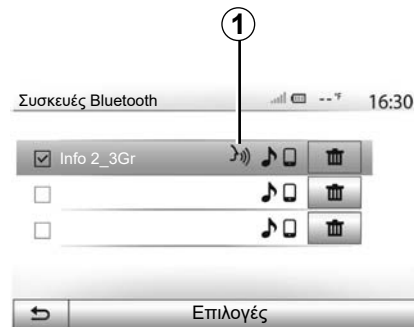

Σημείωση: η ένδειξη 1 στο «Ρυθμίσεις» > «Συνδεσιμότητα» και στη συνέχεια στο μενού «Εμφάνιση λίστας συσκευών Bluetooth» υποδεικνύει ότι η φωνητική αναγνώριση του smartphone σας είναι συμβατή με το σύστημα πολυμέσων.

Κατά τη χρήση της φωνητικής αναγνώρισης του τηλεφώνου σας με το σύστημα πολυμέσων, η μεταφορά δεδομένων κινητού τηλεφώνου που απαιτείται για τη λειτουργία ενδέχεται να ενέχει πρόσθετο κόστος που δεν περιλαμβάνεται στη σύμβαση με τον πάροχο υπηρεσιών κινητής τηλεφωνίας.

ΧΡΗΣΗ ΤΗΣ ΦΩΝΗΤΙΚΗΣ ΑΝΑΓΝΩΡΙΣΗΣ (2/3)

Ⓐ



Ένα ηχητικό σήμα καθώς και η εμφάνιση της οθόνης **A** σας επισημαίνει ότι η φωνητική αναγνώριση είναι ενεργή.

Μιλήστε δυνατά και καθαρά.

Σημείωση: Το σύστημα φωνητικής αναγνώρισης του smartphone σας επιτρέπει να χρησιμοποιείτε ορισμένες λειτουργίες του τηλεφώνου σας. Δεν επιτρέπει τη διαδραστική χρήση των υπόλοιπων λειτουργιών του συστήματος πολυμέσων σας, όπως το ραδιόφωνο, το Driving eco κ.λπ.

Ⓑ

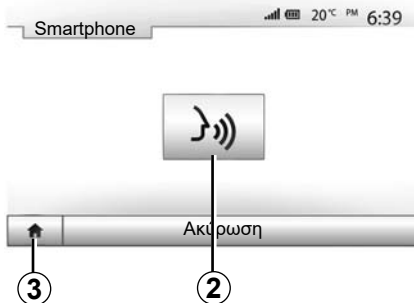

Χρήση

Μετά την ενεργοποίηση, για να επανεκκινήσετε το σύστημα φωνητικής αναγνώρισης, πατήστε το χειριστήριο στο τιμόνι ή το χειριστήριο στην κολώνα του τιμονιού ή στο σύστημα πολυμέσων σας ή το πλήκτρο **2** στην οθόνη του συστήματος πολυμέσων.

Μπορείτε να επιστρέψετε στο βασικό μενού ανά πάσα στιγμή πατώντας **3**.

Ⓓ



Για να επιστρέψετε στην οθόνη **B** πιάστε **4** από το κύριο μενού του συστήματος πολυμέσων.

Σημείωση: κατά τη χρήση της φωνητικής αναγνώρισης, οι λειτουργίες «Πολυμ» και «Ραδιόφ» δεν είναι διαθέσιμες, ούτε προβάσιμες από το κύριο μενού του συστήματος πολυμέσων.



Απενεργοποίηση

Πιέστε το πλήκτρο **2** στην οθόνη **B** ή πιέστε παρατεταμένα το πλήκτρο της φωνητικής αναγνώρισης  στο αυτοκίνητό σας. Ένα ηχητικό σήμα υποδεικνύει ότι η φωνητική αναγνώριση έχει απενεργοποιηθεί.

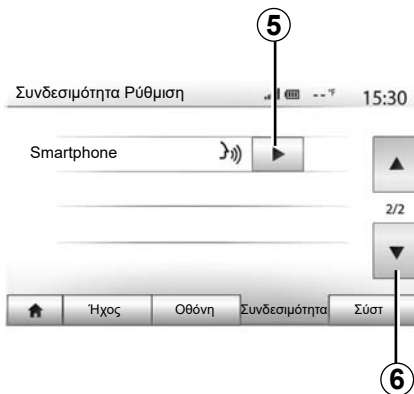



Βοήθεια

Μπορείτε να αποκτήσετε συμπληρωματική βοήθεια όσον αφορά την λειτουργία και τις συνθήκες χρήσης του συστήματος φωνητικής αναγνώρισης. Για το σκοπό αυτό πιέστε «Αρχική Σελίδα» > «Ρυθμίσεις» > «Συνδεσιμότητα». Επιλέξτε τη δεύτερη σελίδα πιέζοντας **6** και, στη συνέχεια, πιέζοντας **5**.

Αυτή η λειτουργία παρουσιάζεται με την μορφή οθονών που σας εξηγούν τη χρήση της φωνητικής αναγνώρισης καθώς και:

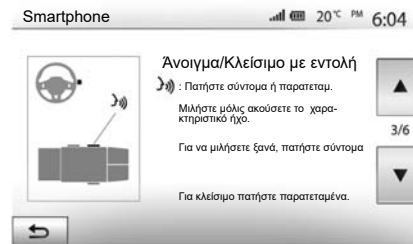
- συνθήκες χρήσης,
- τις συμβατές συσκευές τηλεφώνου,



- το ενεργοποίηση και απενεργοποίηση της λειτουργίας με το πλήκτρο φωνητικής αναγνώρισης  στο αυτοκίνητό σας;
- τη μέθοδο αλληλεπίδρασης με την οθόνη,
- τις διαθέσιμες λειτουργίες,
- το εύρος των λειτουργιών.

Android Auto™

Εισαγωγή

Το «Android Auto™» είναι μια εφαρμογή την οποία μπορείτε να λάβετε (από την πλατφόρμα λήψης εφαρμογών στο smartphone) και η οποία σας επιτρέπει να χρησιμοποιήσετε κάποιες εφαρμογές και λειτουργίες του κινητού σας από την οθόνη του συστήματος πολυμέσων.

Παρατήρηση

- για να μάθετε εάν το smartphone σας είναι συμβατό με την εφαρμογή «Android Auto™», ανατρέξτε στον επίσημο δικτυακό τόπο του λειτουργικού συστήματος του τηλεφώνου σας.
- η εφαρμογή «Android Auto™» λειτουργεί μόνο όταν το smartphone σας είναι συνδεδεμένο στη θύρα USB του αυτοκινήτου σας και εάν είναι ενεργοποιημένη η λειτουργία αναγνώρισης φωνής. Η εφαρμογή «Android Auto™» πρέπει να είναι διαθέσιμη από το πλήκτρο 1 στο βασικό μενού.

Συστήνεται η χρήση των καλωδίων USB που συνιστά ο κατασκευαστής του τηλεφώνου για τη σωστή λειτουργία της εφαρμογής.

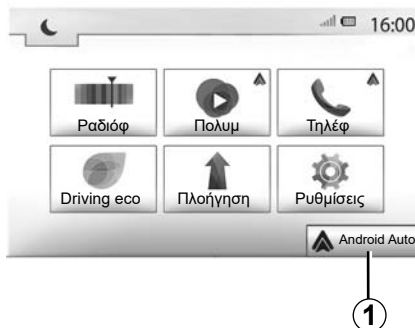

Πρώτη χρήση

Συνδέστε το τηλέφωνό σας στη θύρα USB του συστήματος πολυμέσων:

- αποδεχτείτε τα αιτήματα στο κινητό σας για να χρησιμοποιήσετε την εφαρμογή «Android Auto™»,
- Επικυρώστε πιέζοντας το πλήκτρο «Αποδοχή» στο τηλέφωνό σας.

Η «Android Auto™» εφαρμογή ξεκινά στο σύστημα πολυμέσων.

Εάν η διαδικασία που περιγράφεται παραπάνω αποτυγχάνει, επαναλάβετε τη διαδικασία.

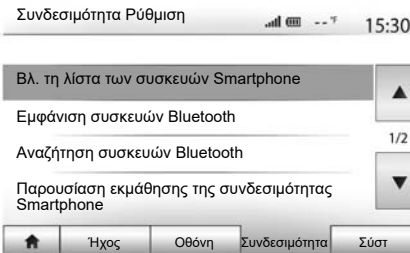

Μπορείτε να διαχειριστείτε τις συσκευές που συνδέονται με το σύστημα πολυμέσων σας ανά πάσα στιγμή μέσω του στοιχείου «Ρυθμίσεις» > «Συνδεσιμότητα Ρύθμιση».

Σημείωση: η πρώτη σύνδεση με το «Android Auto™» εκτελείται όταν το αυτοκίνητο είναι σταματημένο αποκλειστικά και μόνο για την ενεργοποίηση της φωνητικής αναγνώρισης του συστήματος πολυμέσων.

ANDROID AUTO™, CARPLAY™ (2/4)

CarPlay™

Εισαγωγή

Το «CarPlay™» είναι μια εγγενής εφαρμογή διαθέσιμη για το έξυπνο κινητό σας που σας δίνει τη δυνατότητα να χρησιμοποιήσετε κάποιες εφαρμογές του κινητού σας από την οθόνη του συστήματος πολυμέσων.

Παρατήρηση

- εάν το smartphone σας δεν διαθέτει την υπηρεσία «CarPlay™», ανατρέξτε στον επίσημο δικτυακό τόπο του λειτουργικού συστήματος του τηλεφώνου σας,
- η υπηρεσία «CarPlay™» λειτουργεί μόνο εάν το smartphone σας είναι συνδεδεμένο στην υποδοχή USB του αυτοκινήτου και εάν η υπηρεσία SIRI είναι ενεργοποιημένη. Η υπηρεσία «CarPlay™» θα πρέπει να είναι ορατή από το πλήκτρο 2 στο βασικό μενού.

Συστήνεται η χρήση των καλωδίων USB που συνιστά ο κατασκευαστής του τηλεφώνου για τη σωστή λειτουργία της εφαρμογής.



Πρώτη χρήση

Συνδέστε το τηλέφωνό σας στη θύρα USB του συστήματος πολυμέσων.

Η υπηρεσία CarPlay™ ξεκινά στο σύστημα πολυμέσων.

Εάν η διαδικασία που περιγράφεται παραπάνω αποτυγχάνει, επαναλάβετε τη διαδικασία.

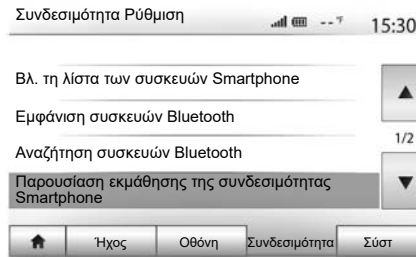

Μπορείτε να αποκτήσετε πρόσβαση σε μια παρουσίαση εκμάθησης της συνδεσιμότητας του smartphone με το σύστημα πολυμέσων μέσω του «Ρυθμίσεις» > «Συνδεσιμότητα Ρύθμιση».



Μόλις ενεργοποιηθεί η εφαρμογή «Android Auto™» ή η υπηρεσία «CarPlay™», μπορείτε να χρησιμοποιήσετε το πλήκτρο φωνητικής αναγνώρισης στο αυτοκίνητό σας για να ενεργοποιήσετε ορισμένες φωνητικές λειτουργίες του smartphone σας. Για τον σκοπό αυτό, πιάστε το πλήκτρο **3** στο τιμόνι του αυτοκινήτου σας (για περισσότερες πληροφορίες, συμβουλευθείτε το κεφάλαιο «Χρήση φωνητικής αναγνώρισης»).

Παρατήρηση:

- μπορείτε να χρησιμοποιήσετε το «Android Auto™» ή το «CarPlay™» για να αποκτήσετε πρόσβαση στις εφαρμογές πλοήγησης και μουσικής του smartphone σας. Αυτές οι εφαρμογές αντικαθιστούν παρόμοιες εφαρμογές που είναι ενσωματωμένες στο σύστημα πολυμέσων σας και εκτελούνται ήδη. Για παράδειγμα, μπορεί να χρησιμοποιηθεί μόνο μία εφαρμογή πλοήγησης, «Android Auto™»/«CarPlay™» ή η εφαρμογή που είναι ενσωματωμένη στο σύστημα πολυμέσων σας,
- όταν χρησιμοποιείτε το «Android Auto™» ή το «CarPlay™», ορισμένες λειτουργίες του συστήματος πολυμέσων θα συνεχίσουν να εκτελούνται στο παρασκήνιο. Για παράδειγμα, εάν ξεκινήσετε το «Android Auto™» ή το «CarPlay™» και χρησιμοποιήσετε την πλοήγηση στο έξυπνο κινητό σας ενώ το ραδιόφωνο στο σύστημα πολυμέσων παίζει, το ραδιόφωνο συνεχίζει να παίζει.

Κατά τη χρήση της εφαρμογής «Android Auto™» ή της υπηρεσίας «CarPlay™», η μεταφορά δεδομένων δικτύου κινητής τηλεφωνίας που απαιτείται για τη λειτουργία τους, μπορεί να οδηγήσει σε επιπλέον χρεώσεις που δεν περιλαμβάνονται στο πακέτο της τηλεφωνικής σας συνδρομής.



Επιστρέψτε στο περιβάλλον του συστήματος πολυμέσων σας

Για να επιστρέψετε στο περιβάλλον:

- πιέστε το πλήκτρο «Οθόνη υποδοχής» στην πρόσοψη του συστήματος πολυμέσων ή στο κεντρικό χειριστήριο,

ή

- πιέστε το πλήκτρο 3 στην οθόνη του συστήματος πολυμέσων σύμφωνα με το «Android Auto™» ή το «CarPlay™».

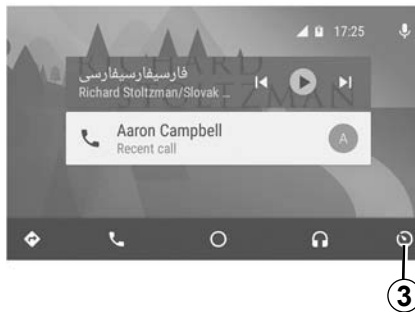

Οι λειτουργίες της εφαρμογής «Android Auto™» και η υπηρεσία «Carplay™» εξαρτώνται από τη μάρκα και το μοντέλο του τηλεφώνου σας. Για περισσότερες πληροφορίες, ανατρέξτε στον διαδικτυακό τόπο του κατασκευαστή εάν υπάρχει.

ΤΗΛΕΦΩΝΙΚΟΣ ΚΑΤΑΛΟΓΟΣ

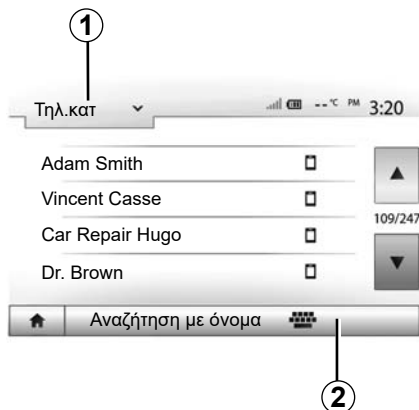

Από το μενού «Τηλεφωνική συσκευή», πατήστε **1** για διαδοχική εμφάνιση της λίστας και έπειτα «Τηλ.κατ» για να αποκτήσετε πρόσβαση στον τηλεφωνικό κατάλογο του συστήματος.

Χρήση του τηλεφωνικού καταλόγου

Μπορείτε να χρησιμοποιήσετε τις επαφές του τηλεφωνικού καταλόγου που έχετε καταχωρίσει στη μνήμη του τηλεφώνου.

Αφού συνδέσετε το σύστημα και το τηλέφωνο Bluetooth® μέσω της ασύρματης τεχνολογίας Bluetooth®, οι αριθμοί τηλεφώνου του τηλεφωνικού καταλόγου σας μεταφέρονται στον τηλεφωνικό κατάλογο του συστήματος αν οι επαφές βρίσκονται στην τηλεφωνική μνήμη της συσκευής σας.

Σημείωση: σε ορισμένα τηλέφωνα, το σύστημα μπορεί να σας ζητήσει να επιβεβαιώσετε τη μεταφορά του καταλόγου του τηλεφώνου κατά τον συγχρονισμό.

Κλήση αριθμού τηλεφώνου από τον τηλεφωνικό κατάλογο

Αφού βρείτε την επαφή που επιθυμείτε να καλέσετε στον τηλεφωνικό κατάλογο, επιλέξτε τον αριθμό τηλεφώνου για να πραγματοποιήσετε την κλήση.

Αναζήτηση επαφής στον τηλεφωνικό κατάλογο

Πατήστε **2** και έπειτα καταχωρίστε το επώνυμο ή το όνομα της επαφής προς αναζήτηση με τη βοήθεια του πληκτρολογίου.

Ανάλογα με τη μάρκα και το μοντέλο του τηλεφώνου σας, η μεταφορά των επαφών σας στο σύστημα πολυμέσων μπορεί να μην λειτουργεί.



Συνιστάται να σταματάτε το αυτοκίνητο για να καταχωρίσετε έναν αριθμό τηλεφώνου ή για να αναζητήσετε μια επαφή.

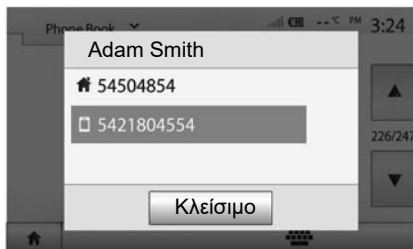

Πραγματοποίηση κλήσης από τον τηλεφωνικό κατάλογο

Με το τηλέφωνο συνδεδεμένο, από το μενού «Τηλεφωνική συσκευή», επιλέξτε «Τηλ.κατ» από το αναπτυσσόμενο μενού **1**.

Επιλέξτε την επαφή (ή τον κατάλληλο αριθμό εάν η επαφή διαθέτει πολλούς αριθμούς). Η κλήση ξεκινά αυτόματα, αφού πιέσετε τον αριθμό της επαφής.

Σημείωση: Μπορείτε να πραγματοποιήσετε μια κλήση από το σύστημα πολυμέσων μέσω της λειτουργίας φωνητικής αναγνώρισης του smartphone σας. Συμβουλευθείτε το κεφάλαιο «Χρήση της φωνητικής αναγνώρισης».

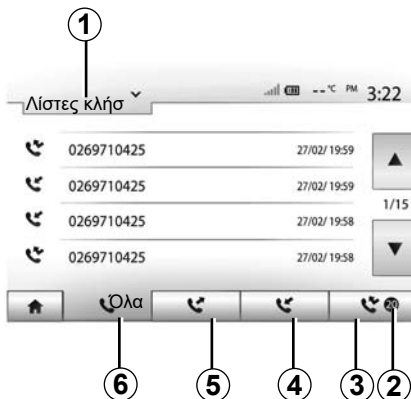

Κλήση αριθμού τηλεφώνου από το ιστορικό κλήσεων

Μπορείτε να χρησιμοποιήσετε τη λίστα των κλήσεων που έχει αποθηκευτεί στη μνήμη του τηλεφώνου για να πραγματοποιήσετε μια κλήση.

Μόλις συνδέσετε τη συσκευή σας και Bluetooth® το τηλέφωνο μέσω Bluetooth® της ασύρματης τεχνολογίας, οι αριθμοί τηλεφώνων από τις λίστες «Όλες οι κλήσεις», «Εξερχόμενες κλήσεις», «Εισερχόμενες κλήσεις» και «Αναπάντητες κλήσεις» του τηλεφώνου σας μεταφέρονται αυτόματα στη λίστα κλήσεων του συστήματος πολυμέσων.

Πιέστε το πλήκτρο **1** για διαδοχική εμφάνιση της λίστας και έπειτα το πλήκτρο «Λίστες κλήσ».

Πιέστε το πλήκτρο **6** για να αποκτήσετε πρόσβαση στη λίστα όλων των κλήσεων.

Πιέστε το πλήκτρο **5** για να αποκτήσετε πρόσβαση στη λίστα των εξερχόμενων κλήσεων.

Πιέστε το πλήκτρο **4** για να αποκτήσετε πρόσβαση στη λίστα των ληφθεισών κλήσεων.

Πιέστε το πλήκτρο **3** για να αποκτήσετε πρόσβαση στη λίστα των αναπάντητων κλήσεων.

Σημείωση: η ένδειξη **2** σας επισημαίνει τον αριθμό των αναπάντητων κλήσεων.

Για καθεμία από τις λίστες, οι επαφές εμφανίζονται με σειρά από την πιο πρόσφατη ως την παλαιότερη. Επιλέξτε μια επαφή για να πραγματοποιήσετε την κλήση.

ΠΡΑΓΜΑΤΟΠΟΙΗΣΗ, ΑΠΑΝΤΗΣΗ ΚΛΗΣΗΣ (2/3)

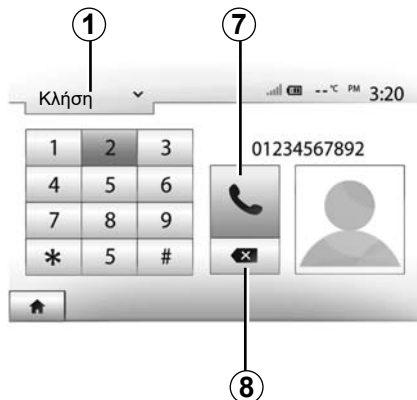

Πληκτρολόγηση αριθμού τηλεφώνου

Πατήστε **1** για διαδοχική εμφάνιση της λίστας και έπειτα «Κλήση» για έναν αριθμό κλήσης.

Πατήστε τα αριθμημένα πλήκτρα για να πληκτρολογήσετε τον αριθμό τηλεφώνου, έπειτα πιέστε **7** για να πραγματοποιήσετε την κλήση.

Για να σβήσετε έναν αριθμό, πατήστε **8**. Πιέζοντας παρατεταμένα το πλήκτρο **8** μπορείτε να διαγράψετε όλα τα ψηφία μαζί.



Συνιστάται να σταματάτε το αυτοκίνητο για να καταχωρίσετε έναν αριθμό τηλεφώνου ή για να αναζητήσετε μια επαφή.

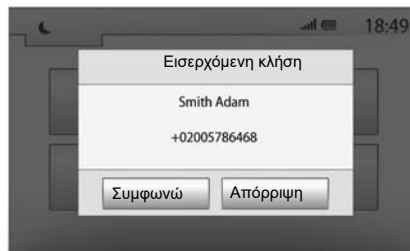

Απάντηση κλήσης

Κατά τη λήψη μιας κλήσης, στην οθόνη του συστήματος πολυμέσων εμφανίζεται ένα μήνυμα με τις ακόλουθες πληροφορίες για την επαφή που καλεί:

- Το όνομα της επαφής (εάν ο αριθμός τηλεφώνου υπάρχει στον κατάλογο σας),
- τον αριθμό της επαφής που καλεί,
- Η ένδειξη «Άγν. αριθμός» (εάν ο αριθμός τηλεφώνου δεν μπορεί να εμφανιστεί στην οθόνη).

Σημείωση: Όταν το μήνυμα εισερχόμενης κλήσης εμφανιστεί στην οθόνη κατά την πλοήγηση, αποδεχτείτε ή απορρίψτε την κλήση για να επιστρέψετε στην οθόνη πλοήγησης.

Σημείωση: Μπορείτε να απαντήσετε σε μια εισερχόμενη κλήση ή να την απορρίψτε πιέζοντας το πλήκτρο στην κολώνα τιμονιού του αυτοκινήτου σας.

ΠΡΑΓΜΑΤΟΠΟΙΗΣΗ, ΑΠΑΝΤΗΣΗ ΚΛΗΣΗΣ (3/3)

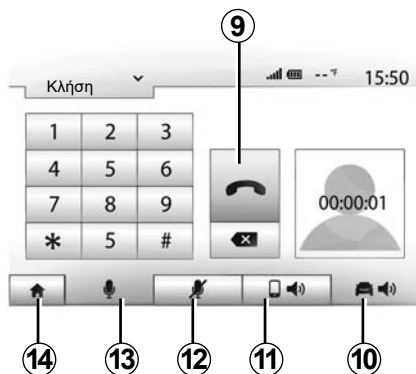

Κατά τη διάρκεια της συνομιλίας

Κατά τη διάρκεια της συνομιλίας μπορείτε:

- να απενεργοποιήσετε το μικρόφωνο πιέζοντας **12**,
- να ενεργοποιήσετε το μικρόφωνο πιέζοντας **13**,
- Να τερματίσετε την κλήση πιέζοντας το πλήκτρο **9**,
- Να ακούσετε τον ήχο μέσω του ηχείου του τηλεφώνου πιέζοντας το πλήκτρο **11**,

- Να ακούσετε τον ήχο μέσω του ηχείου του αυτοκινήτου πιέζοντας το πλήκτρο **10**.
- πατήστε **14** για να επιστρέψετε στην προηγούμενη οθόνη (πλοήγησης για παράδειγμα) ή στην οθόνη υποδοχής.

ΕΚΚΙΝΗΣΗ ΤΟΥ ΚΙΝΗΤΗΡΑ ΑΠΟ ΑΠΟΣΤΑΣΗ (1/3)



Αυτή η λειτουργία, εάν υπάρχει, μπορεί να χρησιμοποιείται για τον προγραμματισμό της εκκίνησης του κινητήρα από απόσταση για θέρμανση ή εξαερισμό της καμπίνας επιβατών έως και 24 ώρες προτού χρησιμοποιηθεί το αυτοκίνητο.

Ρυθμίστε το επιθυμητό επίπεδο θέρμανσης (θερμοκρασία, ξεπάγωμα) πριν από τον προγραμματισμό της λειτουργίας. Η διαμόρφωση και ο προγραμματισμός εκτελούνται μέσω της οθόνης πολυμέσων.

Προγραμματισμός της ώρας έναρξης της λειτουργίας

- Ανοίξτε το διακόπτη και, στη συνέχεια, πιέστε το πλήκτρο **1** από το βασικό μενού. Η οθόνη **A** εμφανίζεται,

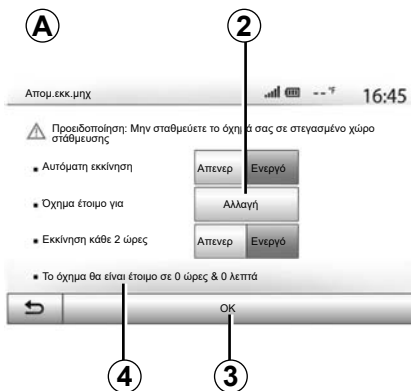

- επιλέξτε το πλήκτρο «Ενεργό» στη γραμμή «Αυτόματη εκκίνηση» για να ενεργοποιήσετε τη λειτουργία,
- ορίστε την ώρα αναχώρησης κατά την οποία επιθυμείτε να χρησιμοποιήσετε το αυτοκίνητο **2** και να φύγετε πατώντας το πλήκτρο **2**,
- πατήστε τα βέλη «πάνω» και «κάτω» για διαδοχική εμφάνιση των ωρών και των λεπτών μέχρι την επιθυμητή ώρα,
- πατήστε «OK» για επικύρωση. Ο δείκτης **4** υποδεικνύει το χρόνο που απομένει μέχρι την ώρα που επιθυμείτε να χρησιμοποιήσετε το αυτοκίνητο,
- πιέστε «OK» **3** για επικύρωση και ολοκλήρωση του προγραμματισμού,



- ρυθμίστε τα χειριστήρια κλιματισμού στην επιθυμητή θερμοκρασία για την καμπίνα επιβατών κατά την εκκίνηση του κινητήρα, στη συνέχεια, ορίστε τη λειτουργία ξεπαγώματος (βλ. Ενότητα 2 του εγχειριδίου του αυτοκινήτου).

Για να ενεργοποιήσετε μια προγραμματισμένη λειτουργία εκκίνησης κινητήρα από απόσταση, πρέπει να επιλέξετε ένα χρονικό διάστημα τουλάχιστον 15 λεπτά μετά από τη στιγμή που εμφανίζεται στο σύστημα πολυμέσων.

ΕΚΚΙΝΗΣΗ ΤΟΥ ΚΙΝΗΤΗΡΑ ΑΠΟ ΑΠΟΣΤΑΣΗ (2/3)

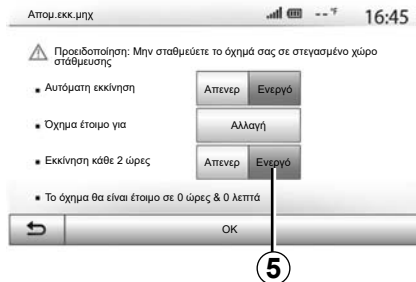

- κλείστε τον διακόπτη.

Όταν κλειδώνετε το αυτοκίνητό σας, τα φώτα αλάρμ και τα φλας αναβοσβήνουν δύο φορές και στη συνέχεια ανάβουν για περίπου τρία δευτερόλεπτα και υποδεικνύουν ότι ο προγραμματισμός έχει καταχωρηθεί.

Η εκκίνηση του κινητήρα από απόσταση λειτουργεί όταν:

- ο μοχλός βρίσκεται σε νεκρά θέση (νεκρό σημείο) για τα αυτοκίνητα με χειροκίνητο ή σειριακό κιβώτιο ταχυτήτων,
- ο μοχλός είναι σε θέση **P** για τα αυτοκίνητα με αυτόματο κιβώτιο ταχυτήτων,

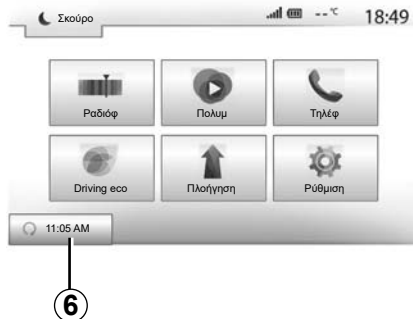

- ο διακόπτης είναι κλειστός,
- όλα τα ανοιγόμενα μέρη (μπροστινό καπό, πόρτες, πορτ-μπαγκάζ) είναι κλειστά και κλειδωμένα όταν εγκαταλείπετε το αυτοκίνητο.

Σημείωση: όταν εγκαταλείπετε το αυτοκίνητό σας και για να λειτουργήσει η εκκίνηση του κινητήρα με τηλεχειρισμό, πρέπει να απενεργοποιήσετε το σύστημα πολυμέσων σας.

«Εκκίνηση κάθε 2 ώρες»

Αυτή η λειτουργία επιτρέπει στο αυτοκίνητό σας να τίθεται σε λειτουργία αυτόματα κάθε δύο ώρες ανάλογα με τη θερμοκρασία του κινητήρα.

Για να ενεργοποιήσετε αυτή τη λειτουργία, πατήστε το πλήκτρο «Ενεργό» **5**.

Όταν αυτή η λειτουργία είναι ενεργοποιημένη, το σύστημα εξαερισμού δεν ενεργοποιείται κατά τη διάρκεια των πρώτων τεσσάρων εκκινήσεων, εάν πραγματοποιηθούν.

Σε δριμύ ψύχος, το αυτοκίνητο θα ξεκινά αυτόματα και θα μένει αναμμένο για δέκα λεπτά και έπειτα θα σβήνει.

Εάν η θερμοκρασία του κινητήρα δεν απαιτεί επανεκκίνηση, το αυτοκίνητο δεν θα τεθεί σε λειτουργία αυτόματα στη διάρκεια των πρώτων τεσσάρων επανεργοποιήσεων και επιστρέφει στη λειτουργία αναμονής για δύο ώρες. Ο κινητήρας θα τεθεί σε λειτουργία ξανά, εάν η θερμοκρασία του κινητήρα είναι πολύ χαμηλή.

Σε κάθε περίπτωση, αυτό θα συμβεί κατά την τελευταία εκκίνηση.

Περίπου 15 λεπτά πριν από την προγραμματισμένη ώρα, ο κινητήρας θα ξεκινήσει και θα παραμείνει αναμμένος για δέκα λεπτά περφόου.

Σημείωση: Ο δείκτης **6** σας υπενθυμίζει την ώρα εκκίνησης του αυτοκινήτου που έχετε ήδη ορίσει.

Ανάλογα με το μοντέλο, βεβαιωθείτε ότι οι καταναλωτές, π.χ. υαλοκαθαριστήρες, εξωτερικά φώτα, ραδιόφωνο, θερμαινόμενα καθίσματα, θερμαινόμενο τιμόνι κ.λπ., είναι απενεργοποιημένοι και ότι όλα τα αξεσουάρ έχουν αποσυνδεθεί πριν εγκαταλείψετε το αυτοκίνητο.

Σε ακραίες συνθήκες, η λειτουργία εκκίνησης κινητήρα από απόσταση με προγραμματισμό ενδέχεται να μην λειτουργήσει.



Μην σταθμεύετε και μην αφήνετε τον κινητήρα να λειτουργεί σε περιοχές όπου εύφλεκτες ουσίες ή υλικά, όπως χορτάρι ή φύλλα, μπορεί να έλθουν σε επαφή με τη ζεστή εξάτμιση.



Ευθύνη του οδηγού σε περίπτωση στάσης ή στάθμευσης του αυτοκινήτου

Μην εγκαταλείπετε ποτέ το αυτοκίνητό σας αφήνοντας μέσα ένα παιδί, έναν μη αυτόνομο ενήλικα ή ένα ζώο, ούτε για μικρό χρονικό διάστημα. Αυτή η ενέργεια μπορεί να θέσει τα εν λόγω πρόσωπα ή τρίτους σε κίνδυνο, εάν, για παράδειγμα, εκκινήσουν τον κινητήρα, ενεργοποιήσουν εξοπλισμό όπως τα ηλεκτρικά παράθυρα ή κλειδώσουν τις πόρτες κ.λπ. Επιπλέον, σε συνθήκες υψηλής θερμοκρασίας/ηλιοφάνειας, να θυμάστε ότι η θερμοκρασία στο εσωτερικό της καμπίνας επιβατών αυξάνεται πολύ γρήγορα.

ΚΙΝΔΥΝΟΣ ΘΑΝΑΤΟΥ Ή ΣΟΒΑΡΩΝ ΤΡΑΥΜΑΤΙΣΜΩΝ.

Ιδιαιτερότητα αυτοκινήτων που είναι εξοπλισμένα με τη λειτουργία «Εκκίνηση κάθε 2 ώρες».

Είναι απαραίτητο να οδηγείτε το αυτοκίνητο για τουλάχιστον 10 λεπτά μεταξύ κάθε προγραμματισμού της λειτουργίας. Κίνδυνος φθοράς του λαδιού κινητήρα.



Μην χρησιμοποιείτε τη λειτουργία εκκίνησης του κινητήρα από απόσταση ή τον προγραμματισμό του όταν:

- το αυτοκίνητο βρίσκεται σε γκαράζ ή σε περιορισμένο χώρο.

Υπάρχει κίνδυνος δηλητηρίασης ή ασφυξίας από τις εκπομπές καυσαερίων.

- το αυτοκίνητο καλύπτεται με κάλυμμα προστασίας.

Κίνδυνος πυρκαγιάς.

- το καπτό είναι ανοιχτό ή πριν ανοίξει.

Κίνδυνος εγκαυμάτων ή σοβαρού τραυματισμού.

Ανάλογα με τη χώρα, ενδέχεται να απαγορεύεται η χρήση της λειτουργίας εκκίνησης κινητήρα από απόσταση ή ο προγραμματισμός του από την ισχύουσα νομοθεσία ή/και τους ισχύοντες κανονισμούς.

Πριν χρησιμοποιήσετε αυτή τη λειτουργία, ελέγξτε τη νομοθεσία ή/και τους ισχύοντες κανονισμούς της χώρας.

ΚΑΜΕΡΑ ΟΠΙΣΘΕΝ (1/3)

Λειτουργία

Με την αλλαγή στην όπισθεν (και σε διάστημα μέχρι πέντε δευτερόλεπτα περίπου από την αλλαγή σε άλλη ταχύτητα) μια εικόνα του περιβάλλοντος στο πίσω μέρος του αυτοκινήτου εμφανίζεται στην οθόνη του συστήματος πολυμέσων συνοδευόμενη από τον οδηγό, ένα περίγραμμα του αυτοκινήτου και ηχητικές ενδείξεις.

Οι ανιχνευτές υπερήχων που είναι τοποθετημένοι στο αυτοκίνητό σας «μετρούν» την απόσταση ανάμεσα στο αυτοκίνητο και ένα εμπόδιο.

Όταν φτάσετε στην κόκκινη περιοχή, χρησιμοποιήστε την εικόνα του προφυλακτήρα για να σταματήσετε στο ακριβές σημείο.

Σημείωση:

- για περισσότερες πληροφορίες σχετικά με τη χρήση του συστήματος υποβοήθησης στάθμευσης, ανατρέξτε στο εγχειρίδιο χρήσης του αυτοκινήτου.
- φροντίστε η κάμερα όπισθεν να μην καλύπτεται (ακαθαρσίες, λάσπη, χιόνι...)
- μόλις επιλεγθεί η όπισθεν, η οθόνη πολυμέσων εμφανίζει μια προβολή του χώρου στο πίσω μέρος του αυτοκινήτου για μερικά δευτερόλεπτα.

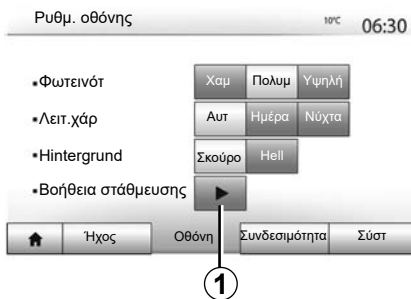

Ενεργοποίηση/απενεργοποίηση

ΚΑΜΕΡΑ ΟΠΙΣΘΕΝ

Μπορείτε να ενεργοποιήσετε/απενεργοποιήσετε την κάμερα οπισθοπορείας. Για να το κάνετε αυτό, από το βασικό μενού, επιλέξτε «Ρύθμιση» > «Οθόνη» και, στη συνέχεια πατήστε το πλήκτρο «Βοήθεια στάθμευσης» **1**.

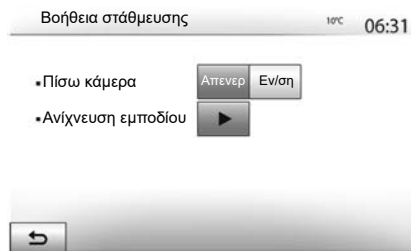

ΒΟΗΘΕΙΑ ΣΤΟ ΠΑΡΚΑΡΙΣΜΑ

Αυτό το μενού σας επιτρέπει να ενεργοποιήσετε/απενεργοποιήσετε την κάμερα οπισθοπορείας και να ρυθμίσετε το «Ανίχνευση εμποδίου».

ΚΑΜΕΡΑ ΟΠΙΣΘΕΝ (2/3)

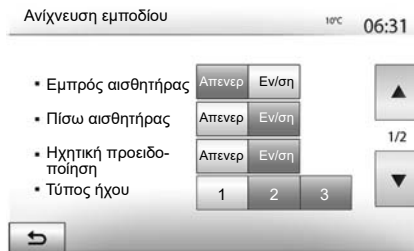

Ανίχνευση εμπόδιου

Μπορείτε να ενεργοποιήσετε ή να απενεργοποιήσετε τους εμπρός και τους πίσω αισθητήρες του αυτοκινήτου σας. Επιλέξτε «Ενεργό» για να ενεργοποιήσετε τον(τους) επιθυμητό(ούς) αισθητήρα(ες) ή «Απενερ» για να τον/τους απενεργοποιήσετε.

Ρυθμίσεις ήχου

Μπορείτε να ενεργοποιήσετε/απενεργοποιήσετε το ηχητικό σήμα και να επιλέξετε μεταξύ διαφόρων ήχων, καθώς και ρυθμίστε την ένταση από τους αισθητήρες εμποδίων.

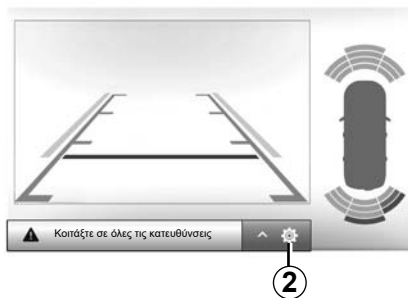

Ρύθμιση οθόνης

Μπορείτε να αποκτήσετε πρόσβαση στις ρυθμίσεις οθόνης με το πλήκτρο 2.

Αυτό το μενού σας επιτρέπει να ενεργοποιήσετε/απενεργοποιήσετε τους οδηγούς 3 που δείχνουν την απόσταση πίσω από το αυτοκίνητο και να ρυθμίσετε τις παραμέτρους της οθόνης.

Πατήστε «+» ή «-» για να ρυθμίσετε την αντίθεση 4, τη φωτεινότητα 5 και τα χρώματα 6.

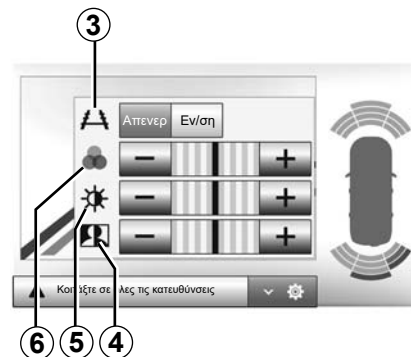

Για λόγους ασφαλείας, πραγματοποιήστε αυτούς τους χειρισμούς με το αυτοκίνητο σταθμευμένο.

Η εικόνα μπορεί να ρυθμιστεί μόνο εάν έχει επιλεγεί η όπισθεν.



Η λειτουργία αυτή αποτελεί συμπληρωματική βοήθεια Συνεπώς, δεν μπορεί, σε καμία περίπτωση, να αντικαταστήσει την προσοχή και την υπευθυνότητα που πρέπει να επιδεικνύει ο οδηγός

Ο οδηγός πρέπει να είναι πάντα προετοιμασμένος για τυχόν αναπάντεχα συμβάντα κατά την οδήγηση: πρέπει να διασφαλίζεται πάντα ότι δεν υπάρχουν μικρά, στενά κινούμενα εμπόδια (όπως παιδιά, ζώο, καρτσάκι, ποδήλατο, πέτρα, κολωνάκια, κ.λπ.) στα τυφλά σημεία, κατά την εκτέλεση ελιγμών.

Η εικόνα στην οθόνη είναι αντεστραμμένη.

Ο οδηγός είναι μια εικόνα που προβάλλεται σε επίπεδο έδαφος, αυτή η πληροφορία δεν πρέπει να λαμβάνεται υπόψη όταν προβάλλεται πάνω σε κατακόρυφο αντικείμενο ή σε αντικείμενο που βρίσκεται πάνω στο έδαφος.

Τα αντικείμενα που στο άκρο της οθόνης ενδέχεται να εμφανίζονται παραμορφωμένα.

Σε περίπτωση πολύ έντονης φωτεινότητας (χιόνι, αυτοκίνητο στον ήλιο κ.λπ.), η εικόνα της κάμερας ενδέχεται να διαταραχθεί.

ΚΑΜΕΡΑ ΠΟΛΛΑΠΛΩΝ ΛΗΨΕΩΝ (1/2)

Εισαγωγή

Το αυτοκίνητο είναι εξοπλισμένο με τέσσερις κάμερες που είναι τοποθετημένες στο μπροστινό μέρος, στους πλευρικούς καθρέφτες των θυρών και στο πίσω μέρος του αυτοκινήτου ώστε να σας παρέχουν επιπλέον βοήθεια στη διάρκεια των δύσκολων ελιγμών.

Σημείωση: Φροντίστε ώστε οι κάμερες να μην παρεμποδίζονται (ακαθαρσίες, λάσπη, χιόνι κ.λπ.).



Αυτή η λειτουργία αποτελεί συμπληρωματική βοήθεια. Συνεπώς, δεν μπορεί, σε καμία περίπτωση, να αντικαταστήσει την προσοχή και την υπευθυνότητα που πρέπει να επιδεικνύει ο οδηγός.

Ο οδηγός πρέπει να είναι πάντοτε προσεκτικός για τυχόν αναπάντεχα συμβάντα που μπορεί να προκύψουν κατά την οδήγηση: Πρέπει πάντοτε, κατά τη διάρκεια των ελιγμών, να προσέχετε για την ύπαρξη κινούμενων εμποδίων (π.χ. παιδί, ζώο, καρτσάκι, ποδήλατο...) ή ενός πολύ μικρού ή λεπτού εμποδίου (πέτρα μεσαίου μεγέθους, λεπτό κολωνάκι...).

Εργασία

Μόλις επιλεγθεί η όπισθεν, η κάμερα οπισθοπορείας εμφανίζει την περιοχή στο πίσω μέρος του αυτοκινήτου στην οθόνη πολυμέσων.

Έχετε, επίσης, τη δυνατότητα επιλογής της προβολής που θα εμφανίζεται στην οθόνη πολυμέσων επιλέγοντας τον χειροκίνητο τρόπο λειτουργίας.

Ενεργοποίηση/απενεργοποίηση

Το σύστημα ενεργοποιείται όταν το αυτοκίνητο κινείται με ταχύτητα κάτω από 20 χλμ./ώρα περίπου. Όταν το αυτοκίνητο υπερβεί αυτή την ταχύτητα το σύστημα απενεργοποιείται.

Το σύστημα μπορεί να ενεργοποιηθεί, επίσης, πιέζοντας το πλήκτρο ενεργοποίησης στο αυτοκίνητό σας. Για περισσότερες πληροφορίες, ανατρέξτε στην ενότητα «Κάμερα πολλαπλών λήψεων» στο εγχειρίδιο χρήσης.

Σημείωση: Για περισσότερες πληροφορίες σχετικά με την επιλογή του αυτόματου ή του χειροκίνητου τρόπου λειτουργίας, ανατρέξτε στο εγχειρίδιο χρήσης του αυτοκινήτου σας.

ΚΑΜΕΡΑ ΠΟΛΛΑΠΛΩΝ ΛΗΨΕΩΝ (2/2)

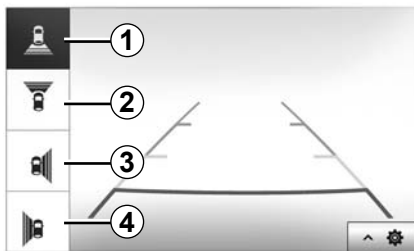

Επιλογή κάμερας

Για να ενεργοποιήσετε την επιθυμητή προβολή κάμερας, επιλέξτε αυτό το στοιχείο στην οθόνη πολυμέσων:

- 1 Προβολή του χώρου πίσω,
- 2 Προβολή του χώρου εμπρός,
- 3 Προβολή του χώρου στη δεξιά πλευρά,
- 4 Προβολή του χώρου στην αριστερή πλευρά.

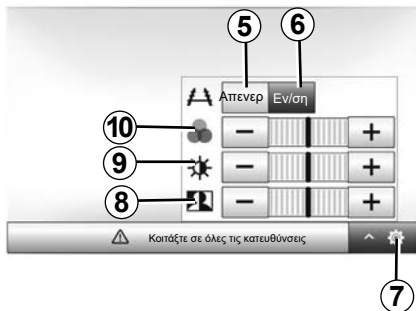

Ρυθμίσεις

Πατήστε το 7 για να εμφανιστεί η λίστα των ρυθμίσεων.

Ενεργοποιήστε ή απενεργοποιήστε την εμφάνιση των Οδηγών πιέζοντας 5 ή 6.

Πατήστε «+» ή «-» για να ρυθμίσετε την αντίθεση 8, τη φωτεινότητα 9 και τα χρώματα 10.

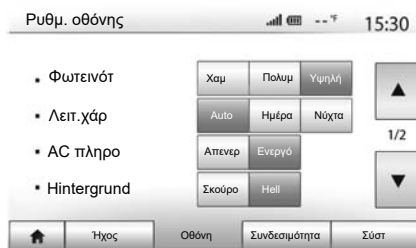

Για να αποκτήσετε πρόσβαση στις ρυθμίσεις του συστήματος πολυμέσων από την αρχική οθόνη, πιέστε «Ρυθμίσεις» και, στη συνέχεια, επιλέξτε ένα τμήμα στο κάτω μέρος της οθόνης.

Ρυθμίσεις ήχου

Συμβουλευθείτε το κεφάλαιο «Ρυθμίσεις ήχου».

Ρύθμιση οθόνης

«Φωτεινότη»

Μπορείτε να ρυθμίσετε τη φωτεινότητα της οθόνης ανάλογα με τις προτιμήσεις σας. Σας προτείνονται τρεις τρόποι λειτουργίας:

- «Χαμηλό»;
- «Πολύ» (Μεσαία),
- «Υψηλή».

«Λειτουργία»

Για να βελτιώσετε την ορατότητα της οθόνης πλοήγησης την ημέρα ή τη νύχτα, μπορείτε να αλλάξετε τον συνδυασμό των χρωμάτων του χάρτη.

- «Αυτ»: Το GPS εμφανίζει την οθόνη του χάρτη. Το πέρασμα σε λειτουργία ημέρας ή νύχτας είναι αυτόματο ανάλογα με το άναμμα των φώτων.
- «Ημέρα»: Η οθόνη του χάρτη εμφανίζεται πάντα με φωτεινά χρώματα.
- «Νύχτα»: Η οθόνη του χάρτη εμφανίζεται πάντα με σκούρα χρώματα.

«AC πλήρο»

Αυτή η λειτουργία επιτρέπει την εμφάνιση/ απόκρυψη των πληροφοριών κλιματισμού κατά την αλλαγή των ρυθμίσεων.

«Hintergrund»

Αυτή η λειτουργία σας επιτρέπει να επιλέξετε ανάμεσα σε έναν σκούρο ή φωτεινό τρόπο εμφάνισης.

«Βοήθεια στάθμευσης»

Η λειτουργία αυτή επιτρέπει την ενεργοποίηση/απενεργοποίηση της κάμερας οπισθοπορείας, καθώς και των εμπρός ή/και πίσω αισθητήρων.

Ρυθμίσεις Bluetooth®

Συμβουλευθείτε το κεφάλαιο «Συγχρονισμός/ αποσυχρονισμός συσκευών Bluetooth®».

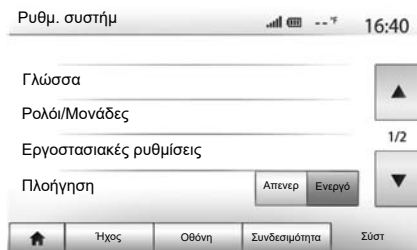

Ρύθμιση συστήματος

«Γλώσσα»

Αυτή η λειτουργία σας επιτρέπει να αλλάξετε τη γλώσσα που χρησιμοποιείται στο σύστημα και τη γλώσσα της λειτουργίας φωνητικής καθοδήγησης.

Για να αλλάξετε τη γλώσσα, επιλέξτε τη γλώσσα που επιθυμείτε και επικυρώστε στην επιλογή σας πατώντας «OK».

«Ρολόι»

Χρησιμοποιήστε αυτή τη λειτουργία για να ορίσετε την ένδειξη ώρας (ρολόι 12 ή 24 ωρών).

Σημείωση: σε εκδόσεις με πλοήγηση, η ώρα ρυθμίζεται αυτόματα από το GPS, εάν έχετε εγκαταστήσει τον χάρτη της χώρας όπου βρίσκεστε. Σε εκδόσεις χωρίς πλοήγηση, η ώρα μπορεί να ρυθμιστεί μόνο χειροκίνητα.

Για να ρυθμίσετε την ώρα χειροκίνητα, πιάστε το πλήκτρο «Ρολόι/Μονάδες» και έπειτα επιλέξτε «Ρύθμιση ώρας».

«Μονάδες»

Αυτή η λειτουργία επιτρέπει τον ορισμό της μονάδας απόστασης που εμφανίζεται στο σύστημα πολυμέσων. Μπορείτε να επιλέξετε ανάμεσα σε «χλμ.» και «μίλια».

Σημείωση: οι ρυθμίσεις του συστήματος πολυμέσων δεν επηρεάζουν την οθόνη στο καντράν του αυτοκινήτου σας. Για περισσότερες πληροφορίες σχετικά με τις ρυθμίσεις της οθόνης του καντράν, συμβουλευθείτε το βιβλίο χρήσης του αυτοκινήτου.

«Εργοστασιακές ρυθμίσεις»

Αυτή η λειτουργία σας επιτρέπει να επαναφέρετε διάφορες παραμέτρους στις προεπιλεγμένες ρυθμίσεις.

- Όλα: επαναφέρει όλα τα στοιχεία «Εργοστασιακές ρυθμίσεις» στις προεπιλεγμένες ρυθμίσεις.
- Τηλέφωνο: Επαναφέρει όλες τις παραμέτρους που έχουν σχέση με το τηλέφωνο.
- Πλοήγηση: Επαναφέρει όλες τις παραμέτρους που έχουν σχέση με την πλοήγηση.
- Ήχος/Πολυμέσα/Ραδιόφωνο/Σύστημα: Επαναφέρει όλες τις παραμέτρους που έχουν σχέση με τον ήχο, τα πολυμέσα και το ραδιόφωνο.

«Πλοήγηση»

Αυτή η ρύθμιση επιτρέπει την ενεργοποίηση ή την απενεργοποίηση του συστήματος.

«Έκδοση συστήματος»

Αυτή η λειτουργία σας επιτρέπει να ελέγχετε την έκδοση του συστήματος.

ΡΥΘΜΙΣΕΙΣ ΣΥΣΤΗΜΑΤΟΣ (3/3)

ΚΩΔΙΚΟΣ ΑΣΦΑΛΕΙΑΣ

Το ηχοσύστημα προστατεύεται με κωδικό ασφαλείας (που παρέχεται από το επίσημο συνεργείο της μάρκας). Μέσω αυτού του κωδικού, επιτυγχάνεται το ηλεκτρονικό κλείδωμα του συστήματος ήχου σε περίπτωση διακοπής της ηλεκτρικής τροφοδοσίας (αποσύνδεση μπαταρίας, αποσύνδεση συστήματος, καμένη ασφάλεια...).

Για να θέσετε σε λειτουργία το σύστημα ήχου, πρέπει να εισαγάγετε τον μυστικό κωδικό πρόσβασης που αποτελείται από τέσσερα ψηφία.

Σημειώστε αυτόν τον κωδικό και φυλάξτε τον σε κάποιο ασφαλές σημείο. Σε περίπτωση που τον χάσετε, απευθυνθείτε στο επίσημο συνεργείο του κατασκευαστή.

Εισαγωγή κωδικού

Εμφανίζεται το μήνυμα CODE ακολουθούμενο από τέσσερα κενά διαστήματα και ένα αριθμητικό πληκτρολόγιο.

Πληκτρολογήστε τον κατάλληλο κωδικό με τη βοήθεια του ψηφιακού πληκτρολογίου και, στη συνέχεια, πιέστε «OK» OK για επιβεβαίωση.

Σφάλμα κατά την εισαγωγή του κωδικού

Εάν ο κωδικός καταχωρηθεί λανθασμένα, εμφανίζεται το μήνυμα «Λάθος PIN Το σύστημα είναι κλειδωμένο».

Περιμένετε ένα λεπτό και στη συνέχεια καταχωρίστε εκ νέου τον κωδικό.

Ο χρόνος αναμονής διπλασιάζεται για κάθε νέο σφάλμα.

Για το συγκεκριμένο προγραμματισμό της διαδρομής σας, χρησιμοποιήστε τους πλέον πρόσφατους χάρτες.

Αναζήτηση ενημερώσεων χάρτη στο navixtras.com



Για να μάθετε περισσότερα, αποκτήστε πρόσβαση στο μενού «Ενημέρωση χαρτών» ή κάντε κλικ στην επιλογή «Περισσότερα».

Αργότερα

Κλείσιμο

περισσότερα

Εγγύηση ενημέρωσης χάρτη

Μετά την παράδοση του καινούργιου σας αυτοκινήτου, έχετε στη διάθεσή σας μια μέγιστη προθεσμία 90 ημερών για να ενημερώσετε δωρεάν τα χαρτογραφικά δεδομένα. Έπειτα, οι ενημερώσεις γίνονται επί πληρωμή.

Κατά την εκκίνηση πλοήγησης, το σύστημα πολυμέσων προτείνει την ενημέρωση του χάρτη σας. Αυτή η υπενθύμιση εμφανίζεται δύο φορές το χρόνο για επτά χρόνια. Μπορείτε:

- επιλέξτε «Αργότερα» και η υπενθύμιση θα εμφανιστεί την επόμενη φορά που ενεργοποιείται το σύστημα Πλοήγησης;



- επιλέξτε «Κλείσιμο» και η υπενθύμιση δεν θα εμφανίζεται πλέον;
- επιλέξτε «Περισσότερα» και το σύστημα εμφανίζει το μενού «Ενημερώσεις χάρτη».

Να ενημερώσετε το σύστημα πολυμέσων και τον χάρτη

Σημείωση: Ελέγξτε εάν τα συστήματα είναι ήδη ενημερωμένα για να αποφύγετε την άσκοπη έναρξη μιας διαδικασίας.

Για να ενημερώσετε το σύστημα πολυμέσων και τον χάρτη του, θα χρειαστείτε μια μονάδα flash USB και έναν υπολογιστή συνδεδεμένο στο Internet.

Χρησιμοποιήστε τον υπολογιστή για να πραγματοποιήσετε λήψη ενημερώσεων από το Internet στη μονάδα flash USB και, στη συνέχεια, εγκαταστήστε τις ενημερώσεις από τη μονάδα flash USB στο σύστημα πολυμέσων του αυτοκινήτου σας.

Εάν το λογισμικό του συστήματος πολυμέσων δεν είναι ενημερωμένο, το λογισμικό Toolbox θα προσφέρει μια ενημέρωση του συστήματος πριν από την ενημέρωση του χάρτη. Το σύστημα και ο χάρτης δεν μπορούν να ενημερωθούν ταυτόχρονα. Η διαδικασία απαιτείται να επαναληφθεί για κάθε ενημέρωση.

Θα χρειαστεί να προχωρήσετε ως εξής:

- αποθηκεύστε το σύστημα σε μια μονάδα flash USB,
- εγκαταστήστε το λογισμικό Toolbox στον υπολογιστή σας,
- κατεβάστε προϋόντα από την Toolbox στη μονάδα flash USB.
- Ενημέρωση του συστήματος πολυμέσων ή του χάρτη από τη μονάδα flash USB.

Ακολουθήστε τα βήματα που περιγράφονται παρακάτω με τη σειρά.

ΕΝΗΜΕΡΩΣΗ ΤΗΣ ΚΑΡΤΑΣ ΚΑΙ ΤΟΥ ΣΥΣΤΗΜΑΤΟΣ (2/5)

Καταχώριση του συστήματος σε USB key

Για να καταχωρίσετε το σύστημα πολυμέσων σας στο προφίλ χρήστη σας, συνδέστε πρώτα ένα κενό στικάκι USB στο σύστημα πολυμέσων για να δημιουργήσετε ένα αποτύπωμα.

Σημείωση:

- Για την τοποθέτηση της μονάδας flash USB στο σύστημα πολυμέσων, ανατρέξτε στις πληροφορίες «Εισαγωγή της μονάδα flash USB», στην ενότητα «Σύστημα πλοήγησης».
- η μονάδα flash USB δεν παρέχεται μαζί με το σύστημα,
- η χρησιμοποιούμενη μονάδα flash USB πρέπει να είναι διαμορφωμένη ως FAT32 και να διαθέτει ελάχιστη χωρητικότητα 8 GB και μέγιστη χωρητικότητα 32 GB,
- Για να αποθηκεύσετε τα δεδομένα του συστήματος στη μονάδα flash USB, θέστε το αυτοκίνητο σε λειτουργία και μη σβήσετε τον κινητήρα κατά τη φόρτωση των δεδομένων,
- μη χρησιμοποιείτε καμία από τις λειτουργίες του συστήματος πολυμέσων στη διάρκεια της διαδικασίας.

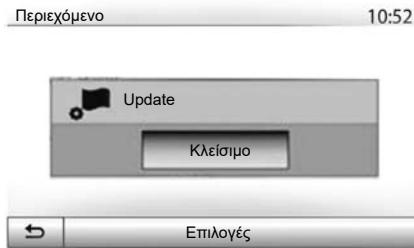

Για να αποθηκεύσετε το στιγμιότυπο συστήματος στη μονάδα flash USB, απαιτείται να κάνετε τα εξής:

- συνδέστε τη μονάδα flash USB στην υποδοχή USB του συστήματος πολυμέσων,
- από το βασικό μενού επιλέξτε το μενού «Πλοήγηση»,
- επιλέξτε το μενού «Επιλογές»,

- επιλέξτε το μενού «Ενημερώσεις χάρτη» από τη δεύτερη σελίδα του μενού «Επιλογές»;
- πατήστε το πλήκτρο «Επιλογές» στο κάτω μέρος της οθόνης;
- επιλέξτε τη λειτουργία «Ενημέρωση» στην οθόνη του συστήματος πολυμέσων σας.

Έτσι γίνεται εγκατάσταση ενός αποτυπώματος του συστήματος πλοήγησης στο στικάκι USB το οποίο θα χρησιμοποιηθεί από το Toolbox για την αποθήκευση του συστήματος στο προφίλ χρήστη σας και επιτρέπει στο Toolbox να προσδιορίζει τις διαθέσιμες ενημερώσεις που αφορούν στο σύστημα πλοήγησης σας.

Μόλις ολοκληρωθεί η διαδικασία της καταχώρισης των δεδομένων, μπορείτε να αφαιρέσετε το USB κλειδί από το σύστημα πολυμέσων.

Οι ενημερώσεις συστήματος πρέπει να εκτελούνται ενώ ο κινητήρας είναι σε λειτουργία. Τα ηλεκτροκίνητα αυτοκίνητα πρέπει να φορτίζονται ή ο κινητήρας να είναι σε λειτουργία (ενδεικτικό READY αναμμένο).

ΕΝΗΜΕΡΩΣΗ ΤΗΣ ΚΑΡΤΑΣ ΚΑΙ ΤΟΥ ΣΥΣΤΗΜΑΤΟΣ (3/5)

Εγκατάσταση του λογισμικού Toolbox στον υπολογιστή σας

Εγκαταστήστε στον υπολογιστή σας το Naviextras Toolbox με μερικά κλικ. Μπορεί να γίνει λήψη του Toolbox από τον διαδικτυακό τόπο του κατασκευαστή.

Επισκεφθείτε τον δικτυακό τόπο και κάντε κλικ στην επιλογή «Εγγραφή» στο πεδίο «Καλωσορίσατε επισκέπτη» στο επάνω μέρος της οθόνης. Αφού δημιουργηθεί και αποθηκευτεί ο λογαριασμός σας, συμπληρώστε τις πληροφορίες που ζητούνται (μοντέλο οχήματος, τύπος ενσωματωμένου συστήματος πολυμέσων κ.λπ.) και, στη συνέχεια, πραγματοποιήστε λήψη του λογισμικού.

Μετά τη λήψη του λογισμικού, ξεκινήστε την εγκατάσταση.

Ακολουθήστε τις οδηγίες που εμφανίζονται στην οθόνη.

Οι οθόνες που υπάρχουν στις οδηγίες χρήσης δεν είναι δεσμευτικές.



Λήψη προϊόντων από το Toolbox στο στικάκι USB

Συνδεθείτε στο Toolbox

Εκτελέστε το λογισμικό Naviextras Toolbox και βεβαιωθείτε ότι ο υπολογιστής σας είναι συνδεδεμένος στο διαδίκτυο.

Όταν ανοίξετε την Toolbox στον υπολογιστή σας, τοποθετήστε τη μονάδα flash USB που περιέχει το στιγμιότυπο του συστήματος πολυμέσων. Μόλις το λογισμικό αναγνωρίσει τη μονάδα flash USB, προσφέρονται δύο επιλογές: Σύνδεση και Εγγραφή.

Εάν δεν έχετε πραγματοποιήσει εγγραφή στον δικτυακό τόπο Naviextras.com, μπορείτε να το κάνετε εύκολα από το Toolbox, κάνοντας κλικ στο στη σελίδα σύνδεσης. Ακολουθήστε τις οδηγίες που εμφανίζονται στην οθόνη.

Εάν το επιτρέπει η συνδρομή σας, και εάν το Toolbox βρει το σύστημά σας στη λίστα υποστηριζόμενων συστημάτων, εμφανίζεται η οθόνη υποδοχής που σας δίνει τη δυνατότητα να συνδεθείτε στο λογαριασμό σας Naviextras.

Αφού συνδεθείτε στον λογαριασμό σας Naviextras Toolbox, και με τη μονάδα flash USB συνδεδεμένη στον υπολογιστή σας, μπορείτε να λάβετε δωρεάν ή επί πληρωμή εφαρμογές, υπηρεσίες και περιεχόμενο, επιλέγοντας αυτά που θέλετε να εγκαταστήσετε στο σύστημα πολυμέσων σας από το μενού «Κατάλογος» στη γραμμή μενού στην αριστερή πλευρά της οθόνης Toolbox.

Σε ορισμένες χώρες η μεταφόρτωση και η ενεργοποίηση της επιλογής των περιοχών κινδύνου είναι παράνομες και ενδέχεται να οδηγήσουν σε παράβαση της νομοθεσίας.

ΕΝΗΜΕΡΩΣΗ ΤΗΣ ΚΑΡΤΑΣ ΚΑΙ ΤΟΥ ΣΥΣΤΗΜΑΤΟΣ (4/5)

Ενημερώσεις από το Toolbox στο στικάκι USB

Κάντε κλικ στο μενού «Ενημέρωση» ή «Αγορά περιεχομένου» στη γραμμή μενού στην αριστερή πλευρά της οθόνης Toolbox.

Το μενού ενημερώσεων ανοίγει μια οθόνη που δείχνει όλες τις διαθέσιμες ενημερώσεις, στις οποίες περιλαμβάνονται:

- Τα στοιχεία που έχετε αποκτήσει, αλλά δεν έχετε ακόμα εγκαταστήσει (ενημερώσεις ή πρόσθετα),
- Τις δωρεάν ενημερώσεις και τα πρόσθετα που έχετε προσθέσει στην ουρά εγκατάστασης από τον Κατάλογο,
- ενημερώσεις συστήματος (εάν είναι διαθέσιμη μια πιο πρόσφατη έκδοση),
- ενημέρωση POI μόνο για ηλεκτρικά αυτοκίνητα (σταθμοί φόρτισης κ.λπ.),
- ειδικές δωρεάν ενημερώσεις.

Όλες οι διαθέσιμες ενημερώσεις επισημαίνονται κατά περιοχή υπό μορφή λίστας και σε έναν παγκόσμιο χάρτη.

Από προεπιλογή, όλα τα στοιχεία που αφορούν όλες τις περιοχές είναι επιλεγμένα προς εγκατάσταση. Εάν επιλέξετε να παραλείψετε προσωρινά μια περιοχή, αποεπιλέξτε το τετραγωνάκι στην αρχή της γραμμής του πίνακα που την αφορά. Αφού έχετε επιθεωρήσει τον πίνακα, κάντε κλικ στο πλήκτρο «Εγκατάσταση» στο κάτω μέρος της οθόνης για να ξεκινήσετε τη διαδικασία της εγκατάστασης.

Το Toolbox ξεκινά τη διαδικασία της μεταφόρτωσης και της εγκατάστασης των επιλεγμένων ενημερώσεων. Περιμένετε μέχρι τη λήψη του μηνύματος που ανακοινώνει το τέλος της διαδικασίας.

Σημείωση: Ο χρόνος λήψης της εφαρμογής ποικίλλει ανάλογα με το μέγεθος της εφαρμογής και την ποιότητα λήψης του δικτύου κινητής τηλεφωνίας.

Το Toolbox σας προειδοποιεί εάν τα επιλεγμένα στοιχεία υπερβαίνουν τη μέγιστη χωρητικότητα του συστήματος πολυμέσων. Σε αυτή την περίπτωση, μπορείτε να επιλέξετε τα στοιχεία προς εγκατάσταση ή κατάργηση από το σύστημα, ώστε να τηρείται αυτό το όριο αποθήκευσης.

Ακόμα και όταν τα στοιχεία έχουν καταργηθεί από το σύστημα, διατηρείτε την κυριότητά τους και μπορείτε να τα εγκαταστήσετε δωρεάν αργότερα.

Μην αφαιρείτε το USB key από το σύστημα και μην το απενεργοποιείτε κατά τη διάρκεια μιας ενημέρωσης.



Σε ορισμένες χώρες η μεταφόρτωση και η ενεργοποίηση της επιλογής προειδοποίησης ραντάρ είναι παράνομες και μπορεί να αποτελέσουν παράβαση της νομοθεσίας.

Ενημέρωση συστήματος και χαρτογραφικών δεδομένων

Όταν ολοκληρωθεί η διαδικασία της εγκατάστασης, το στικάκι USB μπορεί να αφαιρεθεί από τον υπολογιστή. Συνδέσετε το στικάκι USB στη θύρα USB του συστήματος πολυμέσων του αυτοκινήτου.

Παρατήρηση

- για την ενημέρωση των χαρτών, θέστε το αυτοκίνητο σε λειτουργία και μη σβήσετε τον κινητήρα κατά τη φόρτωση των δεδομένων. Μόλις το σύστημα πολυμέσων ενεργοποιηθεί, αναγνωρίζει αυτόματα τις διαθέσιμες ενημερώσεις στο κλειδί USB και προτείνει την ενημέρωση του συστήματος ή του χάρτη χρησιμοποιώντας της ενημερώσεις που βρέθηκαν στο κλειδί USB. Μην απενεργοποιήσετε το σύστημα πολυμέσων κατά την εγκατάσταση της ενημέρωσης.
- Η λήψη και η εγκατάσταση μιας ενημέρωσης συστήματος είναι εφικτές μόνο εάν διατίθεται μια πιο πρόσφατη έκδοση,
- οι λειτουργίες που παρέχονται από το σύστημα πολυμέσων εξαρτώνται από το μοντέλο και το επίπεδο εξοπλισμού του αυτοκινήτου σας.

A

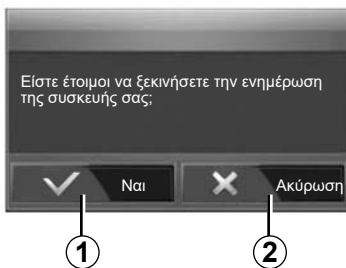

Η οθόνη **A** εμφανίζεται αυτόματα μόλις συνδεθεί η συσκευή αποθήκευσης USB:

- πιέστε **1** για να ξεκινήσει η ενημέρωση,
- πιέστε **2** για να επιστρέψετε στην προηγούμενη οθόνη.

Όταν πατήσετε το πλήκτρο **1**, η διαδικασία ενημέρωσης ξεκινά. Μην πραγματοποιείτε κανένα άλλο χειρισμό κατά τη διαδικασία ενημέρωσης του συστήματός σας.

Όταν ολοκληρωθεί η ενημέρωση, το σύστημα πολυμέσων πραγματοποιεί επανεκκίνηση με όλες τις νέες και ενημερωμένες λειτουργίες.

Άδεια χρήσης

Για να αποκτήσετε τα GPL, LGPL, MPL και άλλες άδειες χρήσης λογισμικών ανοιχτού κώδικα που περιλαμβάνονται σε αυτό το προϊόν, παρακαλούμε επισκεφτείτε τον δικτυακό τόπο αποκλειστικής χρήσης.

Εκτός από τον πηγαίο κώδικα, όλοι οι όροι των αδειών χρήσης, οι εξαιρέσεις εγγύησης και οι λεπτομέρειες copyright είναι διαθέσιμοι προς λήψη.

Ο δικτυακός τόπος αποκλειστικής χρήσης θα σας παρέχει επίσης τον ανοιχτό πηγαίο κώδικα σε CD-ROM έναντι αμοιβής για την κάλυψη του κόστους διανομής (π.χ. μέσα μεταφοράς, έξοδα αποστολής και διεκπεραίωσης) κατόπιν αιτήματος μέσω email.

Αυτή η προσφορά ισχύει για τρία χρόνια από την ημερομηνία κατά την οποία αγοράσατε το προϊόν.

Το σύστημα πολυμέσων μπορεί να επανεκκινήσει αυτόματα κατά τη διάρκεια της διαδικασίας ενημέρωσης. Περιμένετε μέχρι να εμφανιστεί η οθόνη του ραδιοφώνου.

Σε περίπτωση ακούσιας διακοπής της ενημέρωσης, επαναλάβετε τη διαδικασία από την αρχή.

ΠΡΟΒΛΗΜΑΤΑ ΣΤΗ ΛΕΙΤΟΥΡΓΙΑ (1/5)

Περιγραφή	Σύστημα	
	Αιτίες	Λύσεις
Δεν εμφανίζεται καμία εικόνα.	Η οθόνη βρίσκεται σε αναμονή.	Βεβαιωθείτε ότι η οθόνη δεν βρίσκεται σε αναμονή.
	Η λειτουργία του συστήματος έχει διακοπεί	Η θερμοκρασία στο εσωτερικό του αυτοκινήτου είναι υπερβολικά χαμηλή ή υπερβολικά υψηλή.
	Ο διακόπτης είναι κλειστός.	Επανεκκινήστε το αυτοκίνητό σας.
Δεν ακούγεται κανένας ήχος.	Η ένταση είναι στο χαμηλότερο επίπεδο ή η λειτουργία σίγασης είναι ενεργοποιημένη.	Δυναμώστε την ένταση ή απενεργοποιήστε τη λειτουργία σίγασης.
	Η επιλεγμένη πηγή συστήματος δεν είναι σωστή.	Ελέγξτε την επιλεγμένη πηγή συστήματος και βεβαιωθείτε ότι η πηγή εξόδου είναι το σύστημα πολυμέσων.
Δεν παράγεται κανένας ήχος από το αριστερό, δεξιό, εμπρός ή πίσω ηχείο.	Οι παράμετροι balance ή fader είναι λανθασμένες.	Ρυθμίστε τον ήχο balance ή fader σωστά.
Η εμφανιζόμενη ώρα δεν είναι σωστή.	Η ρύθμιση της ώρας έχει οριστεί σε «Αυτο» και το σύστημα δεν λαμβάνει πλέον σήμα GPS.	Με την «Πλοήγηση»: μετακινήστε το αυτοκίνητο έως ότου επιτευχθεί λήψη σήματος GPS.
		Χωρίς «Πλοήγηση»: συμβουλευθείτε το κεφάλαιο «Ρυθμίσεις συστήματος» για να ρυθμίσετε την ώρα.
Το σύστημα πλοήγησης δεν ξεκινά σωστά ή δεν αποκρίνεται.	Το σύστημα πολυμέσων πάγωσε ενώ βρισκόταν σε χρήση.	Επανεκκινήστε το σύστημα πολυμέσων πιέζοντας το πλήκτρο ενεργοποίησης/απενεργοποίησης («On/Off», έως ότου σβήσει η οθόνη).

ΠΡΟΒΛΗΜΑΤΑ ΣΤΗ ΛΕΙΤΟΥΡΓΙΑ (2/5)

Πλοήγηση		
Περιγραφή	Αιτίες	Λύσεις
Δεν ακούγεται κανένας ήχος.	Η ένταση στο μενού «Πλοήγηση» τίθεται σε σίγαση ή ρυθμίζεται στο χαμηλότερο επίπεδο.	Δυναμώστε την ένταση («Επιλογές» του μενού «Πλοήγηση») ή απενεργοποιήστε τη λειτουργία σίγασης. Η ένταση σε λειτουργία GPS μπορεί να ρυθμιστεί κατά τη φωνητική καθοδήγηση.
Η θέση του αυτοκινήτου στην οθόνη δεν αντιστοιχεί με την πραγματική θέση στην οποία βρίσκεται.	Λάθος εντοπισμός της θέσης του αυτοκινήτου λόγω της λήψης GPS.	Μετακινήστε το αυτοκίνητο μέχρι να αποκτήσετε καλή λήψη σημάτων GPS.
	Η έκδοση του χάρτη είναι παρωχημένη.	Ενημερώστε τον χάρτη.
Οι ενδείξεις που υπάρχουν στην οθόνη δεν ανταποκρίνονται στην πραγματικότητα.	Η έκδοση του συστήματος είναι ξεπερασμένη.	Προμηθευτείτε την τελευταία έκδοση του συστήματος.
Ορισμένα πεδία του μενού δεν είναι διαθέσιμα.	Ανάλογα με τον τρέχοντα χειρισμό, ορισμένα πεδία δεν είναι διαθέσιμα.	
Η λειτουργία φωνητικής καθοδήγησης δεν είναι διαθέσιμη.	Το σύστημα πλοήγησης δεν λαμβάνει υπόψη τη διασταύρωση. Η λειτουργία φωνητικής καθοδήγησης είναι απενεργοποιημένη.	Δυναμώστε την ένταση. Βεβαιωθείτε ότι η λειτουργία φωνητικής καθοδήγησης είναι ενεργοποιημένη.
Η λειτουργία φωνητικής καθοδήγησης δεν ανταποκρίνεται στην πραγματικότητα.	Η λειτουργία φωνητικής καθοδήγησης μπορεί να ποικίλει ανάλογα με το περιβάλλον.	Οδηγείτε ανάλογα με τις πραγματικές συνθήκες.
Η προτεινόμενη διαδρομή δεν ξεκινά ή δεν τελειώνει με τον επιθυμητό προορισμό.	Το σύστημα δεν αναγνωρίζει τον προορισμό.	Εισαγάγετε έναν δρόμο κοντά στον επιθυμητό προορισμό.

ΠΡΟΒΛΗΜΑΤΑ ΣΤΗ ΛΕΙΤΟΥΡΓΙΑ (3/5)

Τηλέφωνο		
Περιγραφή	Αιτίες	Λύσεις
Δεν ακούγονται κανένας ήχος και κανένα κουδούνισμα.	Το κινητό τηλέφωνο δεν είναι συνδεδεμένο με το σύστημα. Η ένταση είναι στο χαμηλότερο επίπεδο ή η λειτουργία σίγασης είναι ενεργοποιημένη.	Βεβαιωθείτε ότι το κινητό τηλέφωνο είναι ενεργοποιημένο ή συνδεδεμένο στο σύστημα. Δυναμώστε την ένταση των ήχων ή απενεργοποιήστε τη λειτουργία σίγασης. Ελέγξτε την επιλεγμένη πηγή συστήματος και βεβαιωθείτε ότι η πηγή εξόδου είναι το σύστημα πολυμέσων.
Δεν είναι δυνατή η πραγματοποίηση κλήσης.	Το κινητό τηλέφωνο δεν είναι συνδεδεμένο με το σύστημα. Το κλείδωμα του πληκτρολογίου του τηλεφώνου είναι ενεργοποιημένο.	Βεβαιωθείτε ότι το κινητό τηλέφωνο είναι ενεργοποιημένο ή συνδεδεμένο στο σύστημα. Ξεκλειδώστε το πληκτρολόγιο του τηλεφώνου.
	Πολλές πηγές ήχου εξέρχονται κατά τη λειτουργία.	Επανεκκινήστε το σύστημα πολυμέσων πιέζοντας παρατεταμένα το πλήκτρο ενεργοποίησης/απενεργοποίησης (έως ότου σβήσει η οθόνη).
Διαδικασία σύζευξης Bluetooth.	Οι λειτουργίες του τηλεφώνου είναι εν μέρει ή πλήρως ασύμβατες με το σύστημα πλοήγησης.	Για περισσότερες πληροφορίες σχετικά με τη λίστα συμβατών συσκευών, επικοινωνήστε με μία επίσημη αντιπροσωπεία.

ΠΡΟΒΛΗΜΑΤΑ ΣΤΗ ΛΕΙΤΟΥΡΓΙΑ (4/5)

Μέσα		
Περιγραφή	Αιτίες	Λύσεις
Δεν ακούγεται κανένας ήχος.	Η ένταση είναι στο χαμηλότερο επίπεδο ή η λειτουργία σίγασης είναι ενεργοποιημένη.	Δυναμώστε την ένταση ή απενεργοποιήστε τη λειτουργία σίγασης.
	Η πηγή ήχου δεν είναι ενεργοποιημένη ή συνδεδεμένη στο σύστημα.	Ελέγξτε την επιλεγμένη πηγή συστήματος και βεβαιωθείτε ότι η πηγή εξόδου είναι το σύστημα πολυμέσων.
Δεν αναγνωρίζεται εξωτερικής πηγής ήχου (MP3 συσκευή, φορητή συσκευή ήχου, συσκευή USB ή τηλέφωνο, κ.λπ.) από το σύστημα πολυμέσων.	Πολλές πηγές ήχου εξέρχονται κατά τη λειτουργία.	Επανεκκινήστε το σύστημα πολυμέσων πιέζοντας παρατεταμένα το πλήκτρο ενεργοποίησης/απενεργοποίησης (έως ότου σβήσει η οθόνη).
Android Auto™/CarPlay™ δεν ξεκινάει στο σύστημα πολυμέσων.	Android Auto™/CarPlay™ δεν έχει διαμορφωθεί σωστά στο smartphone σας.	Επισκεφτείτε το διαδικτυακό τόπο του κατασκευαστή του smartphone για πληροφορίες διαμόρφωσης.
	Το καλώδιο USB δεν είναι κατάλληλο για τη μεταφορά δεδομένων.	Χρησιμοποιήστε το καλώδιο USB που συνιστά ο κατασκευαστής του τηλεφώνου για τη σωστή λειτουργία της εφαρμογής.
	Η πηγή ήχου δεν αναγνωρίζεται πλέον από το σύστημα πολυμέσων κατά τη λειτουργία.	Επανεκκινήστε το σύστημα πολυμέσων πιέζοντας παρατεταμένα το πλήκτρο ενεργοποίησης/απενεργοποίησης (έως ότου σβήσει η οθόνη).
Πρόβλημα λειτουργίας της πηγής ήχου (η φωνητική αναγνώριση δεν ενεργοποιείται με το SIRI/CarPlay™/Android Auto™, συσκευή αναπαραγωγής MP3, φορητή συσκευή ήχου ή τηλέφωνο κ.λπ.).		

ΠΡΟΒΛΗΜΑΤΑ ΣΤΗ ΛΕΙΤΟΥΡΓΙΑ (5/5)

Μέσα		
Περιγραφή	Αιτίες	Λύσεις
Android Auto™/CarPlay™ πρόβλημα λειτουργίας.	Το smartphone σας δεν είναι συμβατό μετά από μια ενημέρωση της εφαρμογής Android Auto™/CarPlay™.	Επιστρέψτε σε προηγούμενη έκδοση ή συμβουλευθείτε τις ρυθμίσεις του Android Auto™/CarPlay™ για τη μάρκα του smartphone σας.
Βλάβη λειτουργίας με τις εφαρμογές γεωγραφικού εντοπισμού.	Το δίκτυο δεν είναι διαθέσιμο. Δεν είναι ενεργοποιημένος ο γεωγραφικός εντοπισμός στο τηλέφωνό σας.	Βρείτε μια τοποθεσία με ισχυρό σήμα λήψης. Ενεργοποιήστε το γεωγραφικό εντοπισμό στο τηλέφωνό σας.

ΑΛΦΑΒΗΤΙΚΟ ΕΥΡΕΤΗΡΙΟ (1/3)

A

Android Auto™, CarPlay™	GR.66 → GR.69
ARTIST	GR.26
AUX	
βοηθητική πρίζα	GR.5
AUX	GR.25 → GR.27

B

BALANCE	GR.28
BASS	GR.28
Bluetooth®	GR.57 → GR.61, GR.70

G

GPS	
δέκτης	GR.32, GR.53
λήψη	GR.32

M

MENU	GR.13
MP3	GR.25

P

POI	GR.35 → GR.41, GR.48
-----------	----------------------

R

RDS	GR.5
-----------	------

T

tweeter	GR.28 – GR.29
---------------	---------------

U

USB	
θύρα USB	GR.32
USB	GR.32, GR.85 → GR.89
USB key	GR.30 – GR.31, GR.85 → GR.89

W

WMA	GR.25
-----------	-------

A

αγαπημένος	
διαγραφή	GR.50
προσθήκη	GR.41
αναλυτική διαδρομή	GR.41, GR.44, GR.47
απάντηση κλήσης	GR.72
απομνημόνευση ραδιοφωνικού σταθμού	GR.22
αποσυγχρονισμός ενός τηλεφώνου	GR.60
αποσύνδεση ενός τηλεφώνου	GR.62
αρίθμηση	GR.72
αριθμητικό πληκτρολόγιο	GR.19

B

βίντεο	GR.30 – GR.31
βραχέα	GR.29

Γ

γλώσσα	
τροποποίηση	GR.83
γλώσσες	GR.83
γρήγορη αναζήτηση	GR.25

Δ

διακοπή του ήχου	GR.20
------------------------	-------

E

εκκίνηση του κινητήρα από απόσταση	GR.5 → GR.7, GR.74 → GR.76
ένταση ήχου	GR.13 → GR.15, GR.20
ένταση ήχου επικοινωνίας	GR.20
ένταση ήχου ηχητικού σήματος	GR.29
ένταση ήχου: προσαρμοσμένη στην ταχύτητα	GR.20, GR.28
εξωτερική πηγή	GR.25 → GR.27
επικύρωση ενός προορισμού	GR.40 – GR.41
επιλογή	
κομμάτι (track)	GR.27
ευρετήριο	GR.70

Θ

θέση αυτοκινήτου	GR.33
------------------------	-------

ΑΛΦΑΒΗΤΙΚΟ ΕΥΡΕΤΗΡΙΟ (2/3)

Ι

ιστορικό των κλήσεων..... GR.71

Κ

καθοδήγηση

ενεργοποίηση..... GR.42

κάρτα..... GR.42 → GR.47

φωνητική..... GR.13 → GR.15, GR.42 → GR.47

κάμερα όπισθεν

παράμετροι..... GR.82

κάμερα όπισθεν..... GR.5, GR.77 → GR.79

κάμερα πολλαπλών λήψεων..... GR.5, GR.80 – GR.81

κάρτα

εμφάνιση ενδείξεων..... GR.13 → GR.15, GR.33, GR.48

ρυθμίσεις..... GR.48, GR.51

σκάλα..... GR.33

ψηφιοποιημένη κάρτα..... GR.32

κατανάλωση καυσίμου..... GR.55

καταχώρηση μιας διεύθυνσης..... GR.36

κλήση αριθμού..... GR.72

κωδικός ασφαλείας..... GR.84

Λ

λειτουργίες..... GR.5 → GR.7

Μ

μενού προορισμού..... GR.36 → GR.41

μέσα..... GR.13 → GR.15

μονάδα απόστασης..... GR.83

Ο

οδήγηση ECO..... GR.55

οθόνες

οθόνη πολυμέσων..... GR.8 → GR.15

οθόνη

αναμονή..... GR.13, GR.16

εμφάνιση ενδείξεων του συστήματος πλοήγησης..... GR.7,

GR.42 → GR.47

μενού..... GR.7

οθόνη συστήματος πλοήγησης..... GR.42 → GR.47

GR.96

ρυθμίσεις..... GR.48

οικονομία καυσίμου..... GR.55

Π

παράκαμψη..... GR.46, GR.54

περιοχή συχνοτήτων..... GR.21 → GR.24

ΠΗΓΗ

ήχος..... GR.13 → GR.15

Πληρ. 4x4..... GR.5, GR.56

πληροφορίες κίνησης στους δρόμους .. GR.5 → GR.7, GR.23, GR.41,

GR.54

πορεία..... GR.16

πραγματοποίηση κλήσης..... GR.70 – GR.71

προβλήματα στη λειτουργία..... GR.16, GR.90 → GR.94

προορισμός..... GR.36 → GR.41, GR.46, GR.49 – GR.50

προσώσεις και χειριστήρια στο τιμόνι..... GR.8 → GR.15

προφυλάξεις κατά τη χρήση..... GR.3

Ρ

ραδιοφωνικός σταθμός..... GR.21 → GR.24

ραδιόφωνο..... GR.5, GR.13 → GR.15, GR.21 → GR.24

ρυθμίσεις

κατανομή του ήχου αριστερά / δεξιά..... GR.29

κατανομή του ήχου πίσω / εμπρός..... GR.29

σύστημα ήχου..... GR.28 – GR.29, GR.82

φωτεινότητα..... GR.82

ρυθμίσεις..... GR.13 → GR.15, GR.23, GR.52 → GR.54, GR.82 → GR.84

ρυθμίσεις ήχου

ρυθμίσεις ήχου..... GR.13 → GR.15

ρυθμίσεις πλοήγησης

παράμετροι διαδρομής..... GR.40 – GR.41

ρύθμιση παραμέτρων..... GR.47

Σ

σβήσιμο..... GR.16

σημείο ιδιαίτερου ενδιαφέροντος..... GR.34, GR.36 → GR.41, GR.48

σημειωματάριο διευθύνσεων..... GR.39, GR.49 – GR.50

στάδιο..... GR.46

συγκεκριμένος προορισμός

διεύθυνση στα αγαπημένα..... GR.39

ΑΛΦΑΒΗΤΙΚΟ ΕΥΡΕΤΗΡΙΟ (3/3)

συγχρονισμός ενός τηλεφώνου	GR.57 → GR.60
σύνδεση Bluetooth.....	GR.61
σύνδεση ενός τηλεφώνου.....	GR.61
σύστημα ενημέρωση	GR.85 → GR.89

Τ

τερματισμός κλήσης.....	GR.14, GR.72
τηλέφωνο.....	GR.6
τρόπος λειτουργίας 3D/2D.....	GR.42
τρόπος λειτουργίας LIST/LISTE	GR.22
τρόπος λειτουργίας MANU/MANUEL	GR.21
τρόπος λειτουργίας MEMO.....	GR.22

Υ

υποδοχή USB.....	GR.5, GR.13, GR.25 → GR.27, GR.30 – GR.31, GR.85 → GR.89
υποδοχή βύσματα.....	GR.13, GR.25 → GR.27

Φ

φορητή συσκευή ήχου Bluetooth® κατάργηση συγχρονισμού	GR.26
συγχρονισμός.....	GR.26
φωνητική αναγνώριση	GR.14 – GR.15, GR.63 → GR.65, GR.68
φωνητική εντολή	GR.63 → GR.65

Χ

χαρτογραφικά σύμβολα	GR.33
χειριστήρια	GR.8 → GR.15, GR.18
χειριστήριο στο τιμόνι	GR.21

Ω

ώρα εμφάνιση ενδείξεων.....	GR.83
ώρα.....	GR.83



Предпазни мерки при употреба	BUL.3
Общи положения	BUL.5
Общо описание	BUL.5
Описание на командите	BUL.8
Стартиране, спиране	BUL.16
Функциониране и използване	BUL.17
Сила на звука	BUL.20
Радио/AUX	BUL.21
Слушане на радио	BUL.21
Допълнителни аудиоизточници	BUL.25
Настройване на звука	BUL.28
Видеоклипове	BUL.30
Навигация	BUL.32
Навигационна система	BUL.32
Четене на карта	BUL.33
Въвеждане на дестинация	BUL.36
Навигация	BUL.42
Настройки на картата	BUL.48
Управление на любими	BUL.49
Настройки на навигацията	BUL.51
Екологично шофиране	BUL.55
Информация за 4x4	BUL.56
Bluetooth® устройство	BUL.57
Регистриране/дерегистриране на Bluetooth® устройства	BUL.57
Свързване/прекратяване на връзката с Bluetooth® устройства	BUL.61
Използване на гласовото разпознаване	BUL.63
Android Auto™, CarPlay™	BUL.66
Телефонен указател	BUL.70
Извършване, получаване на повикване	BUL.71
Дистанционно стартиране на двигателя	BUL.74
Камера за задно виждане	BUL.77
Камера с множество изгледи	BUL.80

Системни настройки	BUL.82
Обновяване на системата и картите	BUL.85
Неизправности във функционирането	BUL.90

ПРЕДПАЗНИ МЕРКИ ПРИ УПОТРЕБА (1/2)

Задължително е да спазвате описаните по-долу предпазни мерки по време на използването на системата, за да се гарантира сигурността и да се предотврати рискът от материални щети. Спазвайте задължително действащите закони в държавата, в която се намирате.



Предпазни мерки относно работа със системата.

- Работете с командите (на предния панел или на волана) и обръщайте внимание на извежданата информация на екрана, когато условията на движение ви позволяват това.
- Настройте звука към средно ниво, което позволява да чувате околните шумове.

Предпазни мерки относно навигацията

- Използването на навигационната система в никакъв случай не заменя отговорността или бдителността на водача по време на шофиране.
- В зависимост от географската зона в картата може да липсва актуална информация за нови пътища. Бъдете внимателни. При всички случаи, правилникът за движение по пътищата и табелите за пътна сигнализация винаги имат приоритет пред индикациите в навигационната система.

Предпазни мерки относно материални щети

- Не се опитвайте да демонтирате или модифицирате системата. Така ще избегнете всякакъв риск от материални щети и изгаряне.
- В случай на неизправност и за всякакви процедури по демантиране се свържете с представител на производителя.
- Не поставяйте чужди тела в четеца.
- Не използвайте продукти, съдържащи спирт, и/или не пръскайте течни продукти в тази зона.

Предпазни мерки относно телефона

- Използването на телефон в автомобила се регламентира от определени закони. Те не позволяват използване на системи за мобилни телефони тип „свободни ръце“ в каквато и да е ситуация на шофиране: вниманието на водача трябва изцяло да е насочено към шофирането;
- Използването на телефона по време на шофиране е разсейващ фактор и носи сериозни рискове, като това се отнася за всички етапи на използване на телефона (набиране на номер, разговор, търсене на запис в паметта...).

ПРЕДПАЗНИ МЕРКИ ПРИ УПОТРЕБА (2/2)

Описанието на модифицираните модели в това ръководство се базира на познатите характеристики с актуалност датата на създаване на този документ. **Ръководството комбинира всички налични функции за описаните модели. Наличието на функциите зависи от модела на оборудването, избраните опции и държавата на закупуване. Наред с това функционалности, които следва да се появят в течение на годината, може да са описани в този документ. Екраните, показани в ръководството, не са задължителни.**

В зависимост от марката и модела на телефона ви, някои функции може да са частично или напълно несъвместими с мултимедийната система на автомобила.

За повече подробности се обърнете към представител на марката.

ОБЩО ОПИСАНИЕ (1/3)

Въведение

Мултимедийната система на автомобила ви осигурява следните функции:

- радио RDS;
- радио DAB;
- управление на допълнителни аудиоизточници;
- система „свободни ръце“ за мобилни телефони
- гласово разпознаване;
- помощ при навигация;
- информация за пътния трафик;
- информация за зоните, изискващи повишена бдителност;
- Помощ при паркиране (камера за обратно виждане или камера с множество изгледи);
- програмиране на дистанционното стартиране на двигателя;
- Информация за наклона на автомобила (информация за 4 x 4);
- информация за стила ви на шофиране и съвети за шофиране с цел оптимизиране на консумацията ви на гориво.

Функции за радио

Мултимедийната система позволява слушането на радиостанции FM (честотна модулация), DAB (цифрово радиоразпространение) и AM (амплитудна модулация).

Системата DAB позволява постигането на по-добро възпроизвеждане на звука и достъп до текстовата информация относно текущата програма и др.

Системата RDS позволява извеждане на наименованието на някои станции или на информация, разпространявана от радиостанциите FM:

- информация за общото състояние на пътния трафик (TA);
- спешни съобщения.

Допълнителни аудиофункции

Можете да слушате своя аудиоплейър директно през високоговорителите на автомобила си. Имате няколко възможности за свързване на аудиоплейъра си в зависимост от типа на притежаваното от Вас устройство:

- Гнездо Jack 3,5 mm;
- аудио USB;
- Bluetooth® връзка.

За повече подробности относно списъка със съвместими устройства обърнете се към представител на марката или прегледайте интернет сайта на производителя, ако има такъв.

ОБЩО ОПИСАНИЕ (2/3)

Функция „свободни ръце“ за мобилни телефони

Системата „свободни ръце“ за мобилни телефони с Bluetooth® осигурява описаните по-долу функции, спестявайки ви усилията да управлявате своя телефон с ръце:

- осъществяване/приемане/преустановяване на обаждане;
- преглед на списъка с контакти от указателя на телефона;
- преглед на историята на повикванията чрез системата;
- обаждане на спешен номер.

Съвместимост на телефоните

Някои телефони не са съвместими със системата „свободни ръце“, не позволяват използването на всички предлагани функции или не осигуряват оптимално качество на звука.

За повече подробности относно списъка със съвместими телефони обърнете се към представител на марката или разгледайте интернет сайта на производителя, ако има такъв.

Функция за дистанционно стартиране на двигателя

Ако е инсталирана, тази функция ви позволява също да програмирате двигателя да бъде стартиран дистанционно, за да се затопли или проветри купето до 24 часа, преди да използвате автомобила.

Driving eco

(наличността зависи от автомобила)

Менюто „Driving eco“ показва в реално време обща оценка, която отразява стила ви на шофиране.

Функция помощна навигация

Системата за навигация определя автоматично географското положение на автомобила чрез получаване на GPS сигнали.

Тя предлага маршрут до избраната от вас дестинация посредством пътната си карта. На последно място, тя показва предстоящия път, стъпка по стъпка, благодарение на екрана за визуализация и гласовите съобщения.

информация за трафика

Тази функция ви информира в реално време за условията, свързани с трафика.

Предупреждения за сигурност на пътя или зони на повишено внимание

Тази услуга позволява получаването на предупреждения в реално време, например сигнал за превишаване на скоростта или местоположение на зоните за предупреждение за пътна сигурност.



Системата „свободни ръце“ за мобилни телефони има за цел единствено да улесни комуникацията, намалявайки рисковите фактори, без да ги елиминира изцяло. Спазвайте задължително действащите закони в държавата, в която се намирате.

ОБЩО ОПИСАНИЕ (3/3)

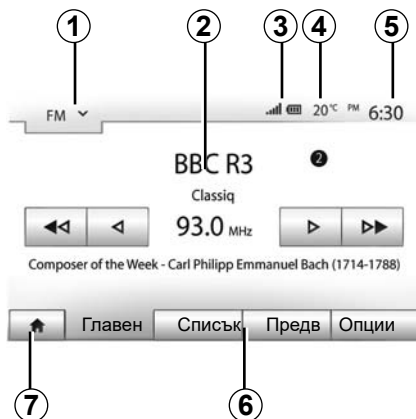

Показания

Екран с менюта

1 Зона за избор на режим.

Показва избрания режим. При докосване на зоната за избор на режим се показва падащо меню.

2 Зона на съдържанието.

Показва съдържанието на елемент от менюто и свързаната с него информация.

3 Зона за информация за телефон.

Ако Bluetooth® системата е активирана, се показват приеманият сигнал и нивото на зарядка на батерията на свързаното устройство.

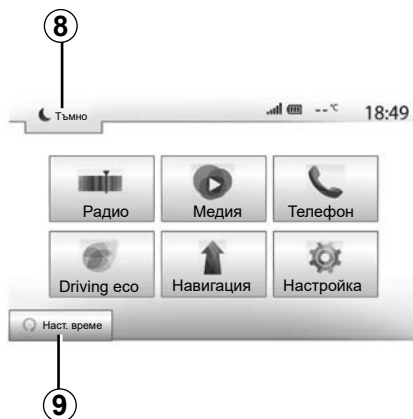

4 Външна температура.

5 Зона на часовника.

6 Зона с менюта:

- извежда подменюто на режима;
- показва актуалното меню подчертано.

7 Начална зона или връщане към навигацията.

В зависимост от режима, в който се намирате, тази зона показва:

- бутон „Начало“: за връщане към началното меню;
- бутон „Назад“: за връщане към предходния екран;
- бутон „Флаг“: за връщане към екрана за навигация.

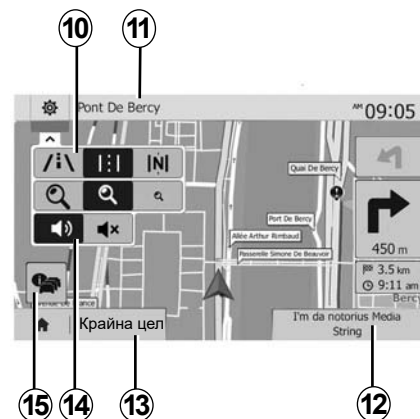

8 Режим на готовност и показване на часовника.

9 Зона за избор на дистанционно стартиране на двигателя.

Навигационен екран

Наличността зависи от държавата и/или приложимата нормативна база.

10 Режим карта (2D/3D и 2D Nord).

11 Име на следващата улица, по която трябва да поемете по маршрута си.

12 Актуална звукова информация.

13 Опции за настройване на маршрута и картата.

14 Гласови указания On/Off.

15 Информация за трафика.

ОПИСАНИЕ НА БУТОНИТЕ ЗА УПРАВЛЕНИЕ (1/8)

Панели на системата

Изборът от екран се извършва, като се натисне върху желаната част от екрана.



ОПИСАНИЕ НА БУТОНИТЕ ЗА УПРАВЛЕНИЕ (2/8)

Панели на системата

Изборът от екран се извършва, като се натисне върху желаната част от екрана.

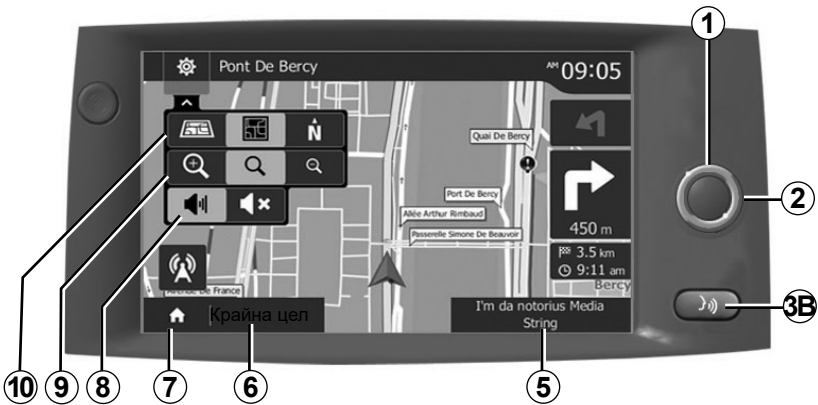

ОПИСАНИЕ НА БУТОНИТЕ ЗА УПРАВЛЕНИЕ (3/8)

Превключватели на кормилната колона

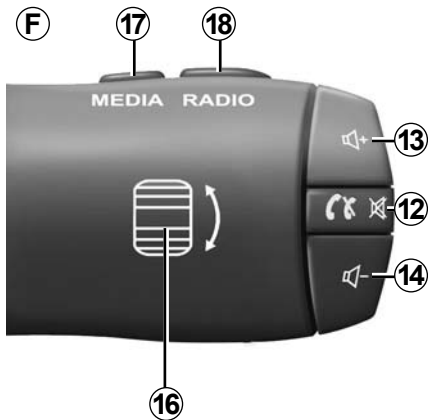
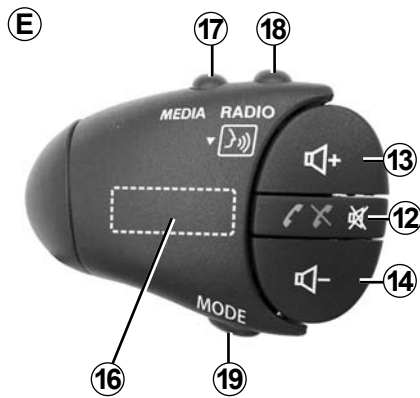
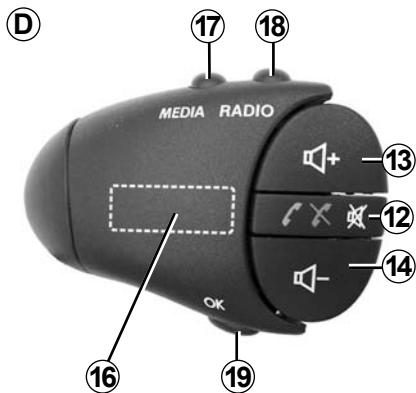
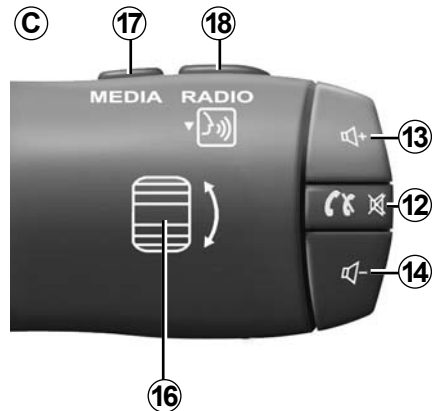
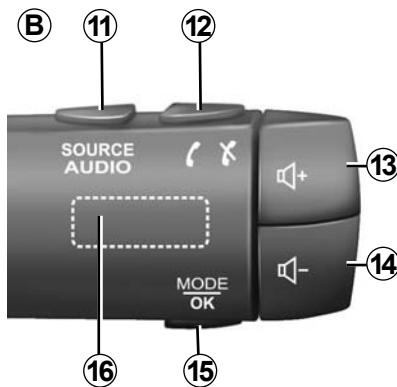
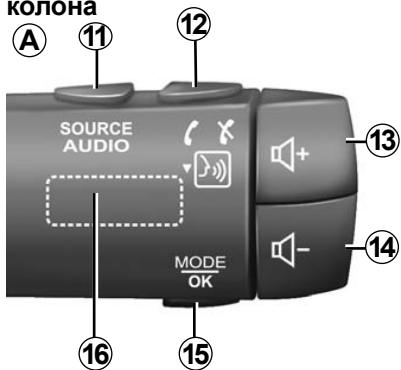

ОПИСАНИЕ НА БУТОНИТЕ ЗА УПРАВЛЕНИЕ (4/8)

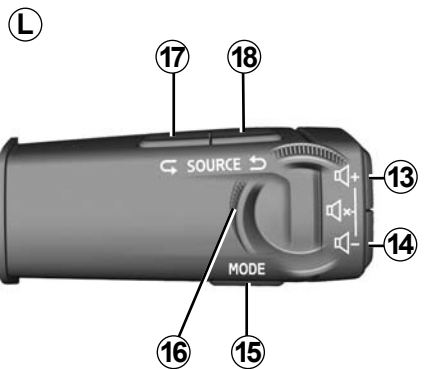
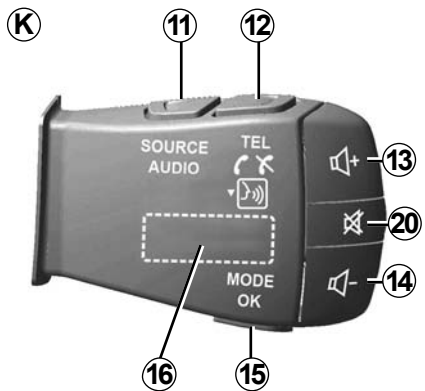
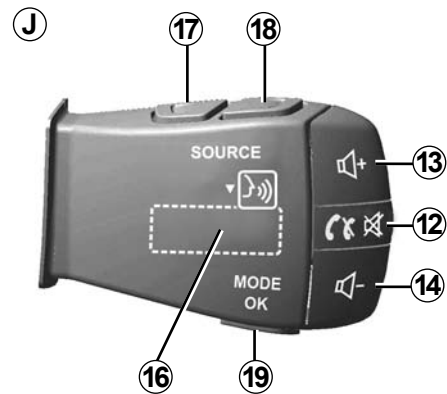
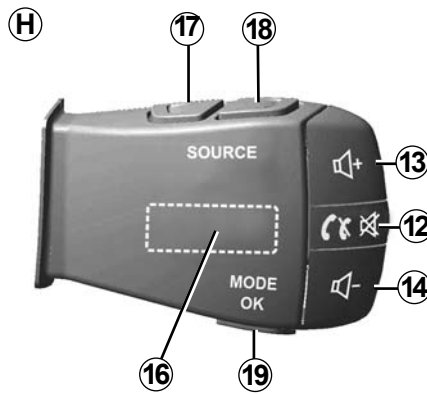
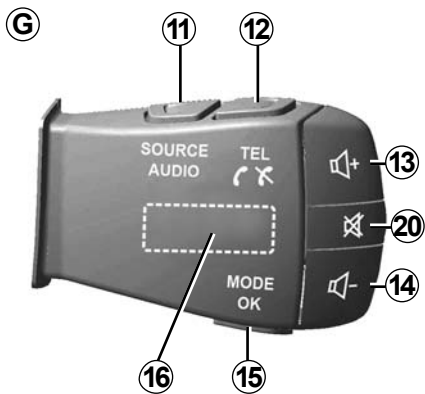

ОПИСАНИЕ НА БУТОНИТЕ ЗА УПРАВЛЕНИЕ (5/8)

Превключватели на кормилната колона

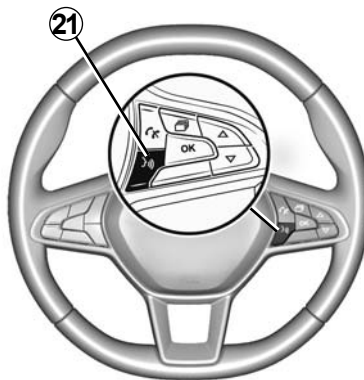
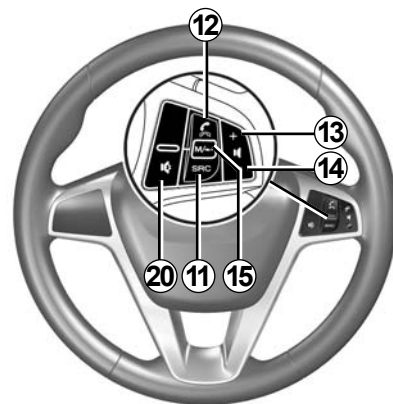
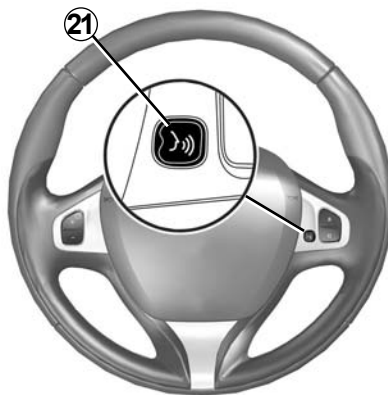

ОПИСАНИЕ НА БУТОНИТЕ ЗА УПРАВЛЕНИЕ (6/8)

	Функция
1	Докосване: екран в режим на готовност ON/OFF. Продължително натискане: рестартиране на системата.
2, 13, 14	Настройване на силата на звука.
3A	Гнездо USB.
3B	Активиране/деактивиране на гласовото разпознаване на смартфона, ако е свързан към мултимедийната система.
4	Гнездо Jack 3,5 mm.
5	Достъп до възпроизвежданата в момента мултимедия (FM / AM / DAB / USB / Bluetooth® / AUX).
6	Достъп до меню „Навигация“.
7	Достъп до началното меню.
	Телефони или външни източници: излезте от настоящия прозорец, за да се върнете към навигационния (настоящия) екран или към предходния екран.
8	Активиране/деактивиране на гласовото управление.
9	Смяна на мащабирането на изгледа на картата.
10	Смяна на режима на изглед на картата (2D/3D/2D Nord (север)).
11	Избор на аудиоизточника (FM / AM / DAB / USB / Bluetooth® / AUX).

ОПИСАНИЕ НА БУТОНИТЕ ЗА УПРАВЛЕНИЕ (7/8)

	Функция
12	<p>При получаване на повикване:</p> <ul style="list-style-type: none">– кратко натискане: отговор на повикването;– продължително натискане: отхвърляне на повикването. <p>Кратко натискане по време на повикване: прекратяване на повикването.</p> <p>При слушане на аудио източник: изключване/включване на звука MUTE (само за контролни елементи C, D, E, F, H и J).</p> <p>Докосване: отваряне на меню „Телефон“ (само за контролни елементи A, B, G и K).</p> <p>Докосване: активиране/деактивиране на гласовото разпознаване на телефона (само за контролни елементи A и K).</p>
13	Увеличаване на силата на звука на текущия аудиоизточник.
14	Намаляване на силата на звука на текущия аудиоизточник.
13+ 14	Изключване/включване на звука (само за елементи за управление A, B и L).
15, 19	<p>Радио: смяна на режим на възпроизвеждане на радиостанция („Главен“, „Списък“, „Предв“).</p> <p>Мултимедиен източник (USB/преносим цифров аудиоплейър): смяна на режима на възпроизвеждане на възпроизвежданата в момента мултимедия („Главен“ или „Списък“).</p>
16	<p>Заден въртящ се регулатор:</p> <ul style="list-style-type: none">– Радио: смяна на режима на радиото (честота/списък/предварително програмирани);– Мултимедия: предишен/следващ запис. <p>Докосване: потвърждаване на действие (само за бутон за управление C).</p>
17	Смяна на мултимедия (CD/USB/AUX).

ОПИСАНИЕ НА БУТОНИТЕ ЗА УПРАВЛЕНИЕ (8/8)

	Функция
18	Натискане: смяна на радиорежима (FM/AM/DAB). Натискане и задържане: активиране/деактивиране на гласовото разпознаване на смартфона (само за бутони за управление C , E и J).
20	Прекъсване/възобновяване на звука на радиото Поставяне на пауза/възпроизвеждане на аудиофайл Прекъсване на гласовия синтезатор за гласово разпознаване.
21	Активиране/деактивиране на гласовото разпознаване на смартфона, ако е свързан към мултимедийната система.

ВКЛЮЧВАНЕ, ИЗКЛЮЧВАНЕ



Стартиране

Мултимедийната система стартира автоматично при включване на контакт. В другите случаи натиснете бутона **A**, за да пуснете мултимедийната система.

При прекъснат контакт можете да използвате системата си в продължение на двадесет минути. Натиснете бутона **A**, за да оставите мултимедийната система да функционира още около двадесет минути.



Спиране

Може да са необходими няколко минути на мултимедийната система да се актуализира и може да се деактивира след изключване на запалването в зависимост от изпълняваните в момента приложения.

Натиснете и задръжте бутона **A** (докато се покаже черен екран), за да рестартирате мултимедийната система.

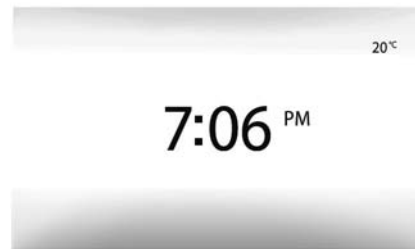

Екран в режим на готовност

Режимът в готовност на екрана позволява изключване на екрана за визуализация.

В този режим радиото или навигационната система не функционират.

Екранът в режим на готовност показва часа и външната температура.

Натиснете за кратко бутона **A**, за да активирате/деактивирате режима на готовност.

От съображения за сигурност, ако температурата в автомобила е твърде ниска или висока, мултимедийната система няма да стартира или ще се изключи автоматично. Изчакайте малко, за да бъде достигната по-подходяща температура за правилното функциониране на мултимедийната система.

ФУНКЦИОНИРАНЕ И ИЗПОЛЗВАНЕ (1/3)



Мултимедиен екран 1

Натискане за кратко:

- избор на опция;
- изпълнение на опция (екран за възпроизвеждане на носители).

Натискането на следващия бутон от менюто „Медия“ > „Плейър“ сменя на следващото заглавие.



Продължително натискане:

- запаметяване на елемент (например радиостанция).
Натискането и задържането на предварително програмираното число от менюто „Радио“ > „Главен“ запаметява слушаната в момента радиостанция.
- Бързо превъртане.
С продължителни натискания върху бутоните за превъртане надолу се стартира ускорено превъртане (по страници).

- бързо придвижване напред/назад (екран за възпроизвеждане на носители).

Натискането и задържането на бутона за „Бързо превъртане напред/назад“ от менюто „Медия“ > „Плейър“ бързо превърта настоящо възпроизвежданото заглавие напред/назад.

ФУНКЦИОНИРАНЕ И ИЗПОЛЗВАНЕ (2/3)

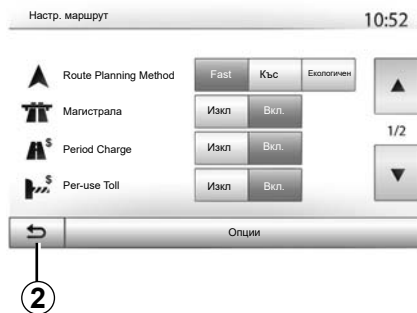

Връщане към началното меню

Системата отива директно на менюто „Начало“, ако натиснете и задържите 2 или за кратко натиснете 3, където и да сте в системата.

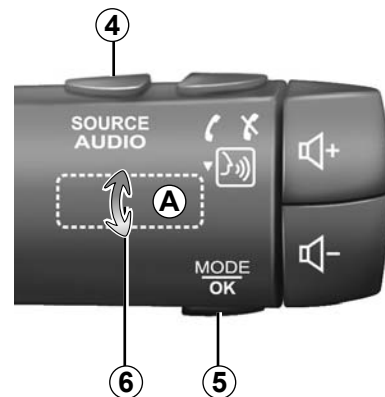

Аудио: използване на бутоните за управление на волана

Натиснете бутон 5, за да промените режима на търсене на радиостанция.

Завъртете ролка 6, за да смените станцията (движение А).

Натиснете 4, за да смените източника (USB, AUX, AM, FM, DAB и Bluetooth®).

ФУНКЦИОНИРАНЕ И ИЗПОЛЗВАНЕ (3/3)

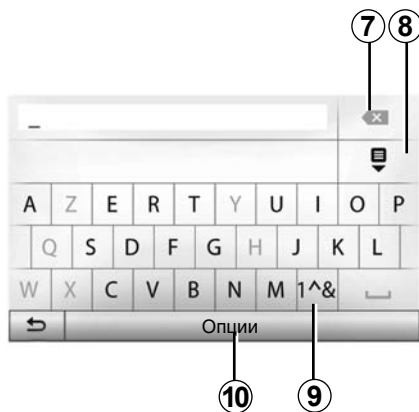

Използване на буквена клавиатура

При въвеждане на опция посредством буквената клавиатура изберайте всяка буква с помощта на клавиатурата.

При въвеждането на всяка буква системата премахва открояването на някои букви, за да улесни действието.

Натиснете **7**, за да изтриете последния въведен знак.

Натиснете **8**, за да изведете списъка с резултати.

Натиснете **9**, за да използвате цифри или символи.

Натиснете **10**, за да промените подредбата на клавиатурата.

СИЛА НА ЗВУКА

Сила на звука

Регулирайте силата на звука при слушането на различни съобщения, източници, прозвнявания и телефонни разговори:

- чрез завъртане или натискане на бутон **1** на предния панел на мултимедийната система;
- чрез натискане на регулатора **13** или **14** на превключвателя на кормилната колона.

За да регулирате тази функция, вижте раздел „Предпочитания за звука“ в глава „Настройване на звука“.

Възпроизвежданият в момента радиоизточник се прекъсва при приемането на пътна информация ТА, информационен бюлетин или предупредително съобщение.

Забележка: силата на звука, зададена по време на възпроизвеждане, не се запазва за следващото рестартиране на системата.



Настройте силата на звука към средно ниво, което позволява да чувате околните шумове.

Изключване на звука

За да изключите звука, докоснете бутона **21** на елемента за управление на волана или **3B** на мултимедийния екран или елемента за управление на кормилната колона **12** (само за елементи за управление **C, D, E, F, H** и **J**) или едновременно натиснете бутони **13** и **14** на елемента за управление на кормилната колона (само за елементи за управление **A, B** и **L**).

В горната част на екрана се показва иконата „БЕЗ ЗВУК“, което означава, че звукът е изключен.

За да продължите да слушате аудио източника, докоснете бутона **21** на елемента за управление на волана или **3B** на мултимедийния екран или на елемента за управление на кормилната колона **12** (само за елементи за управление **C, D, E, F, H** и **J**) или едновременно натиснете бутони **13** и **14** на елемента за управление на кормилната колона (само за елементи за управление **A, B** и **L**).

Тази функция се деактивира автоматично, когато бъде натиснат контрол на звука или по време на излъчването на информационен бюлетин или пътна информация.

Адаптиране на силата на звука в зависимост от скоростта

Когато бъде активирана тази функция, силата на звука на аудиосистемата и на навигацията варира в зависимост от скоростта на автомобила.

За да активирате и регулирате тази функция, вижте раздел „Адаптиране на силата на звука в зависимост от скоростта“ в глава „Настройване на звука“.

СЛУШАНЕ НА РАДИО (1/4)

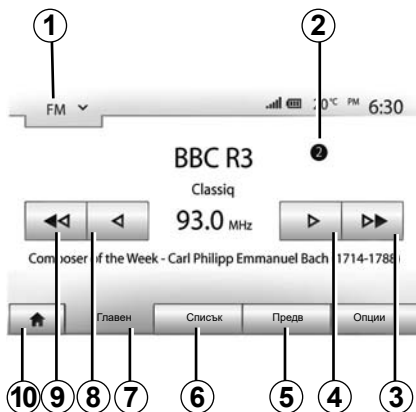

Избор на вълнов диапазон

За да изберете вълнов диапазон:

- натиснете **1**;
- изберете желаня вълнов диапазон „FM“, „AM“ или „DAB“, като натиснете върху него.

Избор на радиостанция „FM“, „AM“ или „DAB“

Има различни начини за избор на радиостанция.

След като изберете вълновия диапазон, изберете режима, като натиснете разделите **5**, **6** или **7**.

Налични са няколко метода на търсене:

- режим „Главен“ (раздел **7**);
- режим „Списък“ (раздел **6**);
- режим „Предв“ (раздел **5**);

Можете да промените тези режими чрез бутона за управление под волана.

Забележка: маркерът **2** показва позицията на слушаната в момента радиостанция във вашия запаметен списък.

Режим „Главен“

Този режим позволява да търсите радиостанции ръчно или автоматично чрез сканиране на избрания честотен диапазон. Изберете режим „Fréquence“ (Честота), като натиснете **7**.

За да превъртите честотния диапазон:

- придвижвайте се напред или назад в ръчен режим през честотните стъпки, като натискате последователно **4** или **8**;
- придвижвайте се напред или назад в автоматичен режим (търсене) до следващата станция, като натискате **3** или **9**.

Повтаряйте действието при всяко спиране на търсенето, ако е необходимо.

Можете също да завъртите регулатора на превключвателя на кормилната колона, за да преминете на следващата станция.

Забележка: за да се върнете обратно на приветстващия екран, натиснете бутона **10**.

СЛУШАНЕ НА РАДИО (2/4)

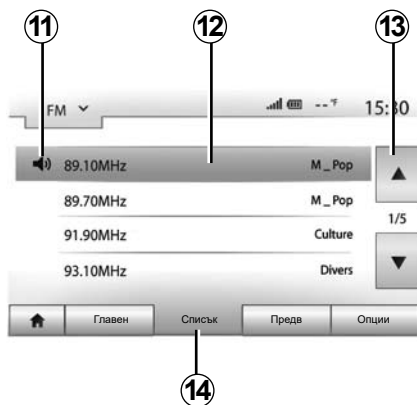

Режим „Списък“

Изберете режим „Списък“, като натиснете **14**.

Този режим на функциониране позволява да търсите лесно станция, чието име знаете, в подреден по азбучен ред списък (само „FM“ и „DAB“ обхват).

Избирайте желаната станция с натискане в зона **12**.

Натискайте **13**, за да се придвижите през всички станции.

Забележка: символът **11** показва станцията, която слушате в момента.

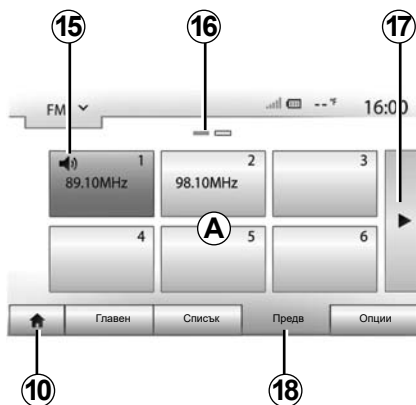

Имената на радиостанциите, чиято честота не използва RDS системата, не се показват на екрана. Те са посочени и подредени само по честота в края на списъка.

Режим „Предв“

Изберете режим „Предв“, като натиснете **18**.

Този режим ви предоставя възможност да извиквате при поискване станциите, които сте запазили предварително (вижте раздел „Запамятаване на станция“ в тази глава).

Натиснете един от бутоните в зона **A**, за да изберете запазените станции.

Забележка: за да се върнете обратно на приветстващия екран, натиснете бутон **10**.

Запамятаване на станция.

Изберете радиостанция, използвайки описаните по-горе режими. Натиснете продължително един от бутоните в зона **A**.

Можете да запазите до дванадесет станции на даден вълнов диапазон. Ако промените региона чрез функцията „RDS“, запазените радиостанции няма да се актуализират автоматично. Трябва да запазите отново радиостанцията, която се възпроизвежда в момента.

Забележка: символът **15** показва станцията, която слушате в момента.

Означението **16** показва броя на страниците в тази опция.

За да преминете към следващата страница, натиснете бутон **17**.

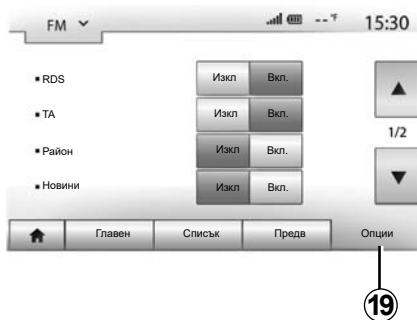

Настройки на радиото

Изведете на дисплея менюто с настройки, като натиснете **19**. Можете да активирате и деактивирате функции, като натискате „Вкл.“ или „Изкл.“ (менюто за конфигуриране се променя в зависимост от вълновия диапазон).

Налични са следните функции:

- „RDS“;
- „TA“ (информация за трафика);
- „Район“;
- „Новини“;
- „AM“;
- „DLS“;
- „Съобщение“;
- „Списък акт“.

„RDS“

Функцията „RDS“ получава информацията, предавана от радиостанцията, която се възпроизвежда в момента.

Системата може да показва името на радиостанцията и текстови съобщения, както и да получава предупреждения за трафика или друга информация.

Когато функцията „RDS“ се активира, пренастройването на честотата (AF) се активира автоматично.

Информацията за трафика по принцип се изпраща през „RDS“.

Забележка: Не всички радиостанции предлагат това проследяване.

При неблагоприятни условия на радиоприемане е възможна внезапна промяна в честотата на станцията. В такъв случай деактивирайте автоматичното проследяване на промените на честотата.

„TA“ (информация за трафика)

Когато тази функция се активира, мултимедийната система търси и възпроизвежда автоматично информация за трафика при излъчването ѝ от някои FM и DAB радиостанции.

Забележка: автоматичното разпространение на информацията за трафика се деактивира, когато аудиосистемата е настроена на вълновия диапазон „AM“.

Изберете радиостанция, която предава информация за трафика. Ако слушате музика от друг източник (USB устройство с памет, Bluetooth® и др.), системата автоматично превключва на радиото, ако бъде получена информация за трафика.

Пътната информация се разпространява автоматично и с предимство независимо коя станция слушате.

Изберете „Вкл.“, за да активирате тази функция, или „Изкл.“, за да я деактивирате.

СЛУШАНЕ НА РАДИО (4/4)

„Зона“

Тази настройка позволява приемането на конкретни регионални програми. Тя деактивира временно автоматичното пренастройване на честотата (AF) на радио, което използва регионални честоти.

Слушателят може да продължи да слуша програмата дори ако приеманият сигнал е по-слаб.

Забележка:

- настройката „Зона“ е приложима само за радиото, което се възпроизвежда в момента;
- някои радиа излъчват на регионални честоти. В този случай:
 - при активиран „Зона“: системата няма да превключи на предавателя за новия регион, а ще превключи нормално между предавателите на първоначалния регион;
 - При деактивиран „Зона“: системата ще превключи на предавателя за новия регион дори ако излъчваната програма е различна.

„Новини“

Активирането на тази функция ви позволява да слушате автоматично информация веднага щом бъде разпространена от определени „FM“ или „DAB“ радиостанции.

Ако след това изберете други източници, излъчването на типа избрана програма ще преустанови възпроизвеждането на другите източници.

Изберете „Вкл.“, за да активирате тази функция, или „Изкл“, за да я деактивирате.

“AM“

Можете да активирате или деактивирате дължината на вълните „AM“.

Изберете „Вкл.“, за да активирате тази функция, или „Изкл“, за да я деактивирате.

„DLS“

Само в режим „DAB“.

Някои радиостанции предават текстова информация относно програмите, които се излъчват в момента (например заглавието на песен).

„Списък акт“

За да актуализирате списъка със станции и да изтеглите най-новите, натиснете „Старт“.

Забележка: за предпочитане е да актуализирате списъка „DAB“ след включване на системата ви.

ДОПЪЛНИТЕЛНИ АУДИОИЗТОЧНИЦИ (1/3)

Системата е оборудвана с два допълнителни входа:

- гнездо за свързване на външен аудиоизточник (четец за MP3, аудиоплейър, USB устройство, телефон и др.);
- Bluetooth® устройство (Bluetooth® аудиоплейър, Bluetooth® телефон).

За да разберете коя е входната позиция, вижте глава „Описание на командите“.

Принципи на функциониране и свързване

Има два вида свързване:

- гнездо за USB;
- гнездо за Jack.

Свържете преносимия цифров аудиоплейър към гнездото, съответстващо на типа устройство.

След като го включите през USB гнездото или жака, системата автоматично разпознава допълнителния източник.

Забележка: използваното USB устройство трябва да е форматирано във формат FAT32 и да има максимален капацитет 32GB. Някои формати може да не са съвместими със системата.

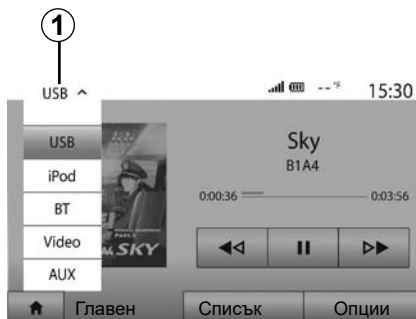

Избор на допълнителен източник

За да изберете входен източник, натиснете **1**.

Незабавно се показва списък с наличните входни източници:

- USB: USB устройство, MP3 плейър, телефон и др.;
- аудиоустройства ;
- BT: устройства Bluetooth®;

- Видео: USB устройство с памет (MP4 файл);
- AUX: жак 3,5 mm.

В режим на навигация или по време на слушане на радио изберете допълнителния аудиоизточник, като натиснете бутона „Начало“, след което „Медия“.

Системата се връща към последния слушан аудиофайл.



Работете с аудиоплейъра, когато условията на движение позволяват това.

Прикрепете аудиоплейъра, докато шофирате (съществува опасност от изхвърлянето му при внезапно спиране).

ДОПЪЛНИТЕЛНИ АУДИОИЗТОЧНИЦИ (2/3)

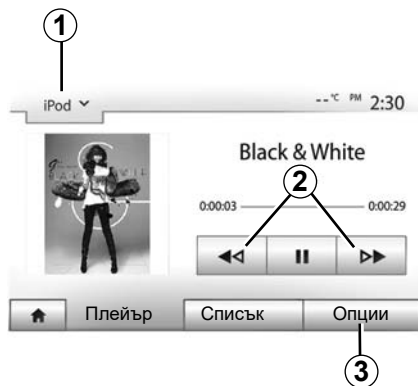

Аудиоформати

Само формати MP3 и WMA се разпознават от мултимедийната система.

Забележка: някои формати и резолюции може да са несъвместими с мултимедийната система.

Ускорено възпроизвеждане

Задръжте натиснат бутона **2**, за да превъртите бързо напред или назад. Възпроизвеждането се възобновява, когато освободите бутона.

Повторение

Тази функция ви позволява да повторите един файл или всички файлове. Натиснете **3**, след което „Изкл.“, „Песен“, „Папка“ или „Всички“.

Произволно възпроизвеждане

Тази функция позволява произволното възпроизвеждане на всички файлове. Докоснете **3** и след това „Вкл.“ или „Изкл.“.

Допълнителен вход: USB, Bluetooth® порт

Свързване: USB и преносим цифров аудиоплейър

Свържете гнездото на преносимия цифров аудиоплейър към USB входа на устройството.

След като се свърже USB гнездото на преносимия цифров аудиоплейър, се показва менюто „USB“. Може да се показва моделът или менюто на преносимия цифров аудиоплейър.

Забележка: някои видове преносими цифрови аудиоплейъри е възможно да не могат да бъдат свързани.

Използване

Изберете преносимия цифров аудиоплейър от падащия списък **1** на екрана на мултимедийната система, след което натиснете желаните плейлист или аудиозапис.

След свързване при някои модели няма да можете вече да управлявате директно преносимия цифров аудиоплейър. Използвайте бутоните на предния панел на мултимедийната система, за да изберете аудиофайлове.

Зареждане с USB порта

След като USB конекторът на преносимия цифров аудиоплейър бъде включен в USB гнездото, можете да зареждате или поддържате заряда на батерията по време на използването.

Забележка: някои устройства не се зареждат или не поддържат заряда на батерията си, когато са свързани към USB порта на мултимедийната система.

Съветваме ви да използвате USB кабели, препоръчани от производителя на телефона, за правилно функциониране на приложението.

ДОПЪЛНИТЕЛНИ АУДИОИЗТОЧНИЦИ (3/3)

Свързване: Bluetooth®

Вижте глава „Свързване/прекрояване на връзка с устройства Bluetooth®“.

След свързване на Bluetooth® се показва менюто „BT“.

Използване

Изберете „BT“ от падащия списък **1**, след което натиснете желаните списък за възпроизвеждане или аудиофайл на екрана на мултимедийната система.

Всички аудиофайлове на Bluetooth® устройството ви могат да бъдат избирани директно от екрана на мултимедийната система.

Забележка: след като свържете своя цифров аудиоплейър, няма да можете да го управлявате директно. Трябва да използвате бутоните на предния панел на системата.

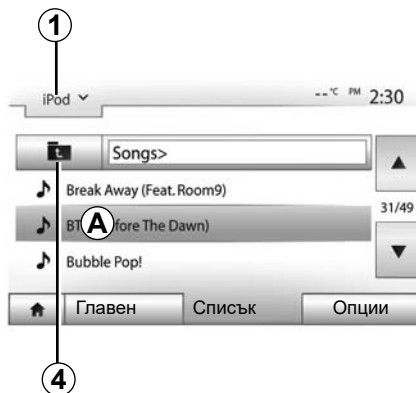

Избор на файл

За да изберете аудиозапис от папка, натиснете „Списък“, след което изберете запис **A** от този списък.

За да се върнете към предходното ниво в дървото на папката, натиснете **4**. Албумите по подразбиране са подредени в азбучен ред.

Според вида на плейъра можете да прецизирате избора си по папки и файлове.

Забележка: най-добре е да използвате USB връзка, за да търсите по-лесно музикалните си записи.

Допълнителен вход: жак

Връзка

Свържете жака на аудиоплейъра към входното гнездо тип „жак“.

Използване

Изберете „AUX“ от падащия списък **1**, след което – желаните файл от музикалния плейър.

На екрана на системата не се извежда никаква информация за името на изпълнителя или файла.

За да изберете файл, трябва да използвате директно своя аудиоплейър, при спрял автомобил.

Качеството на звука, получавано от аналоговия вход (AUX), обикновено е по-ниско от това при цифровите входове (USB, Bluetooth®).

НАСТРОЙВАНЕ НА ЗВУКА (1/2)

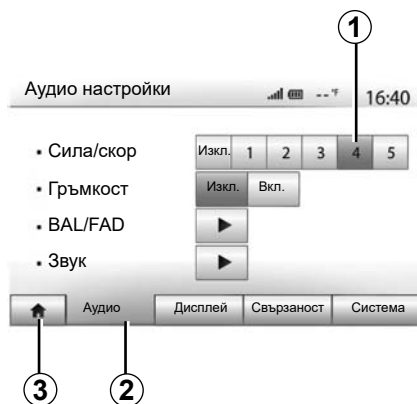

Изведете на дисплея менюто с настройки, като натиснете „Ассиеи“ (Начало) > „Настройка“. Натиснете **2**, за да отворите параметрите на звука.

Можете да излезете от менюто с настройки и да се върнете в началната страница, като натиснете **3**.

Адаптиране на силата на звука в зависимост от скоростта („Сила/скор“)

Когато скоростта на автомобила ви надхвърли 40 км/ч, нивото на звука се увеличава в сравнение с първоначалното.

Регулирайте съотношението сила на звука/скорост, натискайки бутоните в зоната **1**.

Можете да изключите тази функция, като натиснете „Изкл.“.

« Гръмкост »

Натиснете „Вкл.“ или „Изкл.“, за да активирате/деактивирате функцията Loudness (Силен звук), която позволява да се акцентира върху ниските и високите тонове.

НАСТРОЙВАНЕ НА ЗВУКА (2/2)

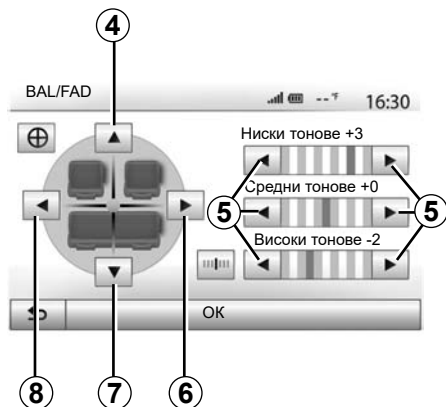

Разпределение на звука отляво/отдясно и отзад/отпред

Натиснете **6** или **8**, за да регулирате баланса на звука отляво/отдясно.
Натиснете **4** или **7**, за да регулирате баланса на звука отпред/отзад.
След като регулирате баланса, натиснете „ОК“, за да потвърдите.

Ниски, средни, високи тонове

Натиснете стрелките **5**, за да регулирате ниските, средните и високите тонове.
След приключване на настройката натиснете „ОК“, за да потвърдите.



Предпочитания за звука

Изведете на дисплея менюто с предпочитанията за звука, като натиснете **9**.

Можете да настроите силата на всеки звук поотделно:

- „Аудио“;
- „ТА“;
- „Навигация“;
- „Телефон“;
- „Звънене“ (на телефона).

За целта натиснете „+“ или „-“.

Натиснете **11**, за да инициализирате повторно всички предпочитания за звука.

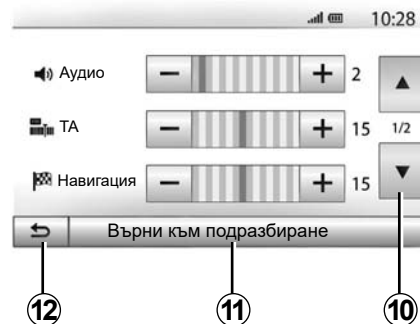

Натиснете **10**, за да преминете към следващата страница.

Натиснете **12**, за да се върнете към предходния екран.

ВИДЕОКЛИПОВЕ (1/2)



Видеоклипове

В зависимост от държавата и/или действащата нормативна база системата е възможно да възпроизвежда видеофайлове, съхранявани на USB устройството с памет.

Поставете USB устройството с памет в мултимедийната система. От менюто „Медия“ изберете режим „Видео“ 1.

Забележка:

- някои видеоформати може да не са съвместими със системата;
- USB устройството с памет, което се използва, трябва да бъде форматирано във формат FAT32 и да има минимален капацитет 8GB и максимален 32GB;

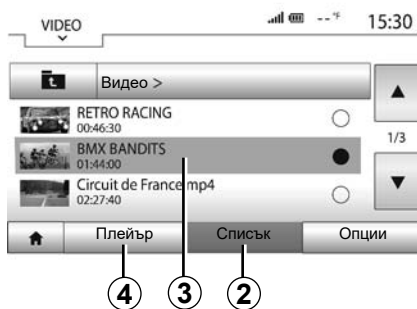

– входните източници, описани по-горе, може да се различават.

Режим „Списък“

Натиснете раздела „Списък“ 2 за преглед на наличните видеоклипове. Изберете видеоклипа, който искате да гледате, като натиснете областта 3. Избраният видеоклип се възпроизвежда автоматично.

Режим „Плейър“

Натиснете раздела „Плейър“ 4, за да гледате избрания видеоклип.



По време на възпроизвеждането на видеоклип можете:

- натиснете 8, за да стартирате видеоклипа отначало, или натиснете 8 отново, за да се върнете на предишния видеоклип;
- да поставяте на пауза, като натиснете 7;
- осъществявате достъп до следващия видеоклип, като натиснете 6
- използвайте лентата за превъртане 5, за да се придвижвате бързо нагоре и надолу;

ВИДЕОКЛИПОВЕ (2/2)



- да гледате видеоклипа на цял екран, като натиснете **9**;
- да регулирате яркостта на екрана, като натиснете **10**. Ще се покаже лента за управление, за да извършите регулирането. Докоснете екрана извън тази лента, за да се скрие и да продължи възпроизвеждането на видеоклипа;
- да се върнете към предишното меню, като натиснете **11**.

Възпроизвеждането на видеоклипове е възможно само при спрял автомобил.



Режим „Опции“

Натиснете раздела „Опции“ **12** за:

- достъп до настройките за възпроизвеждане;
- преглед на подробна информация за видеоклипа (заглавие, тип, дата и т.н.).

НАВИГАЦИОННА СИСТЕМА

Навигационна система

Наличността зависи от държавата и/или приложимата нормативна база. Навигационната система изчислява местоположението ви с помощта на следната информация:

- от приемника GPS;
- от цифровата карта.

Приемник GPS

Навигационната система използва спътниците на GPS (Global Positioning System – Глобална система за позициониране), намиращи се в орбита около Земята. Приемникът GPS получава сигнали, предавани от няколко сателита. Така системата може да локализира автомобила.

Забележка: след преместване без шофиране на дълго разстояние (с ферибот, влак) може да са необходими няколко минути за възобновяване на нормалното функциониране на системата.

Цифрова карта

Цифровата карта съдържа пътни карти и планове на градове, необходими на системата.

USB устройство с памет „Карти“

За да инсталирате най-новата версия, поставете USB устройството с памет в компютър, свързан към интернет. Вижте глава „Актуализация на картата“.

Забележка: USB устройството не се доставя със системата.

За предпочитане е да използвате последното издание.

Поставяне на USB устройството

Ако автомобилът разполага със съответното оборудване, пхнете USB устройството с памет в гнездо **A** на мултимедийната система.

Ако автомобилът не разполага с USB гнездо на предния панел на мултимедийната система, пхнете USB устройството с памет в гнездо **B** на автомобила. За повече информация вижте ръководството за експлоатация.

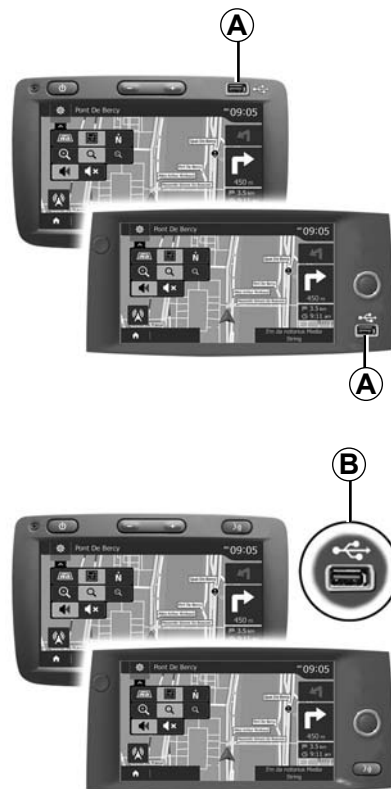

ЧЕТЕНЕ НА КАРТА (1/3)

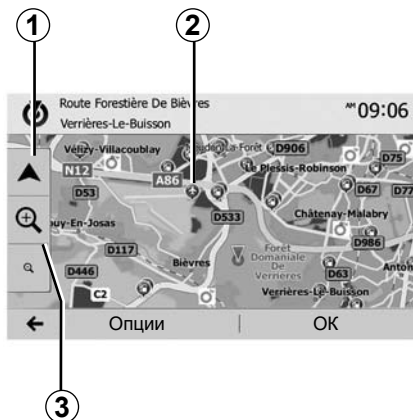

Показване на картата

За да изведете картата около разположението на автомобила, натиснете натиснете „Ассиеи“ (Начало) > „Навигация“.

Докоснете екрана с карта.

За да се придвижите в навигационната карта, приплъзнете я на екрана в желаната посока. Натиснете **1**, за да се върнете към актуалното си разположение.

Натиснете **3**, за да увеличите или намалите мащаба.

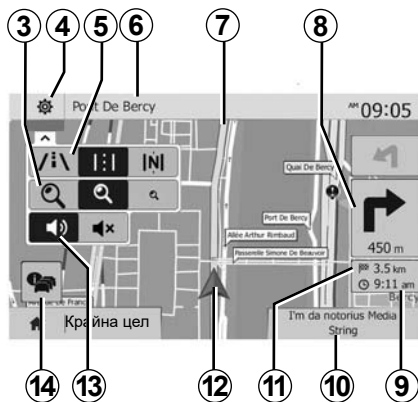

Легенда на картата

- 4** Опции за извеждане на навигацията
- 5** Достъп до различните режими на извеждане:
- режим 3D;
 - режим 2D;
 - режим 2D Nord (Север) (горната част на картата винаги представлява север).
- 6** Име на най-близкия главен път или информация за най-близкия пътен знак.
- 7** Маршрут, изчислен от навигационната система.
- 8** Разстояние и означение за най-близката смяна на посоката.

- 9** Прогнозен час на пристигане.
- 10** Текущо слушана медия.
- 11** Разстояние, което остава да се измине до дестинацията.
- 12** Позиция на автомобила върху навигационната карта.
- 13** Активиране/деактивиране на гласовото управление.
- 14** Информация за трафика. Натиснете в тази зона, за да се запознаете с различните събития, възникнали по маршрута ви.

GPS позиция

Тази функция дава възможност да разберете географското местоположение на избраното място (адрес/географска дължина/ширина).

Докоснете желаното място на екрана. Натиснете „Опции“ и след това „News“, за да намерите точното разположение на избраното място.

Символи на картата

Системата за навигация използва символи **2**, за да покаже точките на интерес (POI). Вижте раздел „Показване на точките на интерес“ в глава „Настройки на карти“.

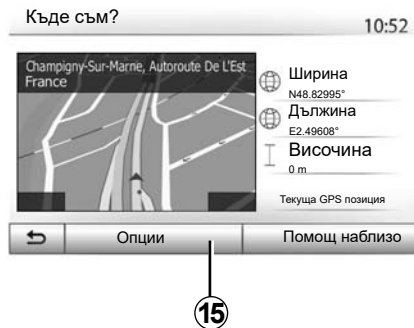

„Къде съм?“

Тази функция ви позволява да проверите данните за текущото си местоположение и да потърсите точка на интерес (POI) в близост. Тя действа, когато GPS устройството е включено.

Докато не се изпълнява маршрут в момента, натиснете информационната област **6** за достъп до екрана „Къде съм?“.

На този екран са показани следните данни:

- географска ширина;
- географска дължина;
- надморска височина;
- номер на улица;
- текущ адрес.



Информация за държави

Натиснете **15** и след това „Информация за страна“.

Тази функция ви позволява да визуализирате информацията за държавите в зависимост от текущото ви местоположение.

На този екран са показани следните данни:

- ограничение на скоростта.

Показани са ограниченията на скоростта по скоростните пътища. Показаната мерна единица зависи от действащите регионални параметри. Ако няма достъп до данни, вместо таблицата и цифрата се извежда „--“.

- телефонен код на държавата;
- номер при спешни случаи;
- законови ограничения, приложими в държавата;
- максимално допустимо съдържание на алкохол в кръвта;
- задължителна обезопасителна жилетка;
- задължителен пожарогасител;
- задължение за включени фарове по всяко време;
- задължителни резервни електрически крушки;
- задължителен комплект за първа помощ;
- задължителен триъгълник за предварителна сигнализация;
- задължителни каски за мотоциклетисти;
- вериги за сняг, изисквани през зимата;
- вериги за сняг, препоръчвани през зимата;
- зимни гуми, изисквани през зимата;
- зимни гуми, препоръчвани през зимата.

ЧЕТЕНЕ НА КАРТА (3/3)

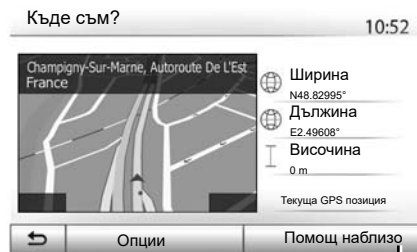

« Помощ наблизно »

Тази функция ви дава възможност да потърсите помощ в близост до текущото ви местоположение.

Натиснете **16**, за да отворите нов екран за бързо търсене.



Информация върху този екран:

- автомобилни сервизи;
- служби за медицинска и спешна помощ;
- полицейски управления;
- бензиностанции.

За да търсите дестинация от този екран, вижте глава „Въвеждане на дестинация“ и информацията в точка „Избиране на точка на интерес (POI)“.

ВЪВЕЖДАНЕ НА ДЕСТИНАЦИЯ (1/6)

Меню за дестинация

Натиснете „Assueil“ (Начало) > „Навигация“ > „Крайна цел“, за да отворите менюто за дестинация. То предлага различни методи за обозначаване на дестинация:

- въвеждане на адрес (пълен или частичен);
- избор на адрес от „Интересни обекти“;
- избор на дестинация измежду предходните дестинации;
- избор на адрес измежду любимите дестинации;
- избор на дестинация върху картата;
- избор на географска ширина и дължина.

Въвеждане на адрес

За да въведете адрес, натиснете 1.

Тази опция ви позволява да въведете цял адрес или част от него: държава, град, улица и номер на улица.

Забележка: позволени са само адресите, които системата познава в цифровата карта.



При първото използване:

- натиснете „Страна“;
- въведете името на желаната държава посредством клавиатурата.

При въвеждането на адреса системата премахва открояването на някои букви, за да се улесни въвеждането.

Системата може да предложи няколко списъци с държави, ако натиснете 2. Изберете желаната държава от списъците.

- Продължете по същия начин за „Град/Предградие“, „Път“, „Пресечка“ и „Номер на улица“.

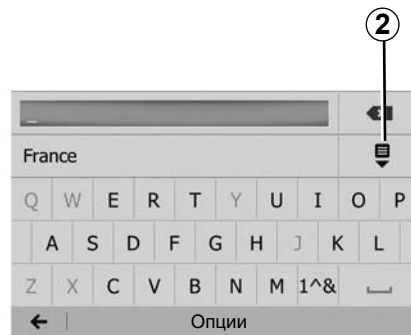

Забележка:

- „Пресечка“ и „Номер на улица“ могат да бъдат активирани, след като сте избрали „Път“;
- в момента на въвеждането на улицата не е необходимо да задавате вида на пътя (улица, главна улица, булевард и т.н.);
- системата запазва в паметта последните въведени адреси. След като въведете дестинация чрез адрес, при следващото ползване предходният адрес ще бъде посочен.

ВЪВЕЖДАНЕ НА ДЕСТИНАЦИЯ (2/6)

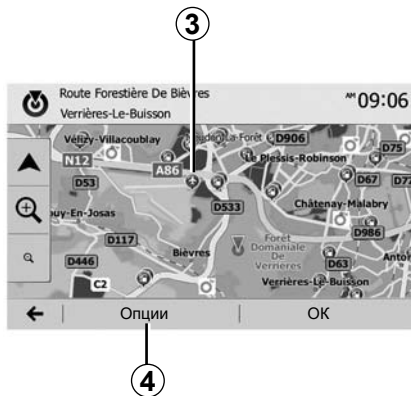

Избор на точки на интерес (POI)

Можете да избирате дестинацията си посредством точки на интерес. Едно място може да бъде намерено по различни начини:

- С функцията за бързо търсене можете бързо да намерите място в близост по името му.
- С функцията за предварително определено търсене можете да намерите видове места, които се търсят често, само чрез няколко натискания върху екрана.
- Можете да търсите място по категорията му.

Бързо търсене на точки на интерес

Функцията за бързо търсене ви позволява да намирате бързо точка на интерес.

Натиснете върху място от картата, за да потърсите точки на интерес. В зависимост от местоположението ви на екрана се показват една или няколко точки **3**.

Натиснете **4** и след това „Интересни обекти около курсора“, за да изведете списъка с точките на интерес с имената и разстоянието от избраното място.

Търсене на точки на интерес посредством предварително програмирани категории

Функцията за предварително програмирано търсене ви позволява да намирате бързо типовете места, които са избирани най-често.

Натиснете „Assueil“ (Начало) > „Навигация“ > „Крайна цел“ > „Интересни обекти“, за да отворите предварително програмираните категории.

Интересни обекти

10:55

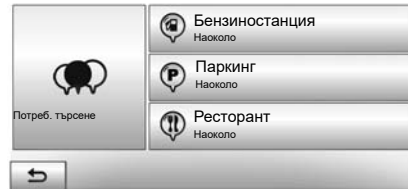

Категории (бензиностанция/станция за зареждане/паркинг/ресторант)

- Ако има активен маршрут, точките на интерес „Бензиностанция“ и „Ресторант“ се търсят по протежението му. Точката на интерес „Паркинг“ се търси около дестинацията.
- Ако нито един маршрут не е избран (няма избрана дестинация), тези точки се търсят около настоящото ви местоположение.
- Ако настоящото местоположение вече не е достъпно (няма сигнал за GPS), тези точки се търсят около последното ви познато местоположение.

ВЪВЕЖДАНЕ НА ДЕСТИНАЦИЯ (3/6)



Търсене на точки на интерес по категории

Можете да търсите точки на интерес по категория и подкатегория.

Натиснете „Ассиеи!“ (Начало) > „Навигация“ > „Крайна цел“ > „Интересни обекти“ > „Потреб. търсене“.

Изберете зоната, около която трябва да се търси мястото:

- Натиснете „В град“, за да потърсите място в избран град/предградие (списъкът с резултатите ще бъде подреден според разстоянието от центъра на избрания град);

- натиснете „По маршрута“, за да търсите по протежение на активния маршрут, вместо около дадена точка. Полезно е, когато искате да изминете етап от маршрута с минимално отклонение, например ако търсите следващите бензиностанции, станции за зареждане или ресторанти в близост (списъкът с резултатите се подрежда според дължината на необходимия обиколен маршрут);

- натиснете „Около Моята позиция“, за да извършите търсене около настоящото си местоположение или, ако това не е достъпно, около последното известно местоположение (списъкът с резултатите се подрежда според разстоянието от него);

- натиснете „В близост до дестинацията“, за да потърсите място около дестинацията на активния маршрут (списъкът с резултатите е подреден според разстоянието от дестинацията).



Избор на дестинация измежду предходни дестинации

Натиснете **5**, за да намерите дестинация, която сте определили предварително.

ВЪВЕЖДАНЕ НА ДЕСТИНАЦИЯ (4/6)

Избор на адрес от любимите дестинации

Можете да намерите дестинация във вашите любими дестинации. За да използвате по-ефективно тази функция, ви съветваме да запаметите предварително дестинациите, до които пътувате често.

На първо време запаметете любимите дестинации при търсенето на адреса. Вижте глава „Управление на любимите дестинации“.

Натиснете „Accueil“ (Начало) > „Навигация“ > „Крайна цел“ > „Предпочитания“, за да изведете списъка с любимите дестинации.

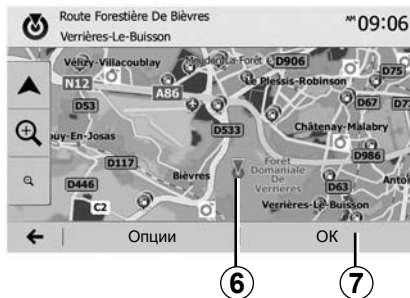

Изберете дестинация от картата.

Използвайте тази функция, за да търсите дестинация, като превъртате картата:

- натиснете Начало > „Навигация“ > „Крайна цел“ > „Намери на карта“, за да изберете дестинацията на картата.
- Натиснете мястото върху картата, което искате да определите като дестинация. Показва се точка **6**.
- Натиснете **7**, за да потвърдите.

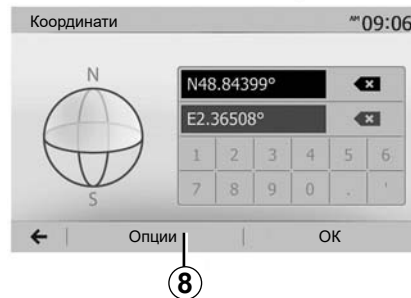

Въвеждане на координатите на дестинацията

По този начин можете да търсите дестинация чрез въвеждане на координатите ѝ.

Натиснете „Accueil“ (Начало) > „Навигация“ > „Крайна цел“ > „Координати“.

Можете да въведете стойностите на географската ширина и дължина в един от следните формати: десетични градуси; десетични градуси и минути; или десетични градуси, минути и секунди.

Натиснете **8**, след това UTM, за да въведете координатите във формат UTM.

ВЪВЕЖДАНЕ НА ДЕСТИНАЦИЯ (5/6)

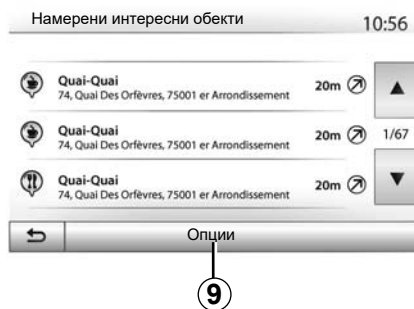

Сортиране на списъка

Резултатите от търсене на дестинация по точка на интерес, история или любими могат да бъдат сортирани по име и разстояние. Ако има активен маршрут, резултатите могат да бъдат сортирани по отклонение. За да ги изведете картата, натиснете **9**.

Намиране на дестинация по името ѝ

Ако избирате дестинация по точка на интерес, история или любими, можете да я търсите в списъка по името ѝ. Натиснете „Намери“ и въведете името посредством клавиатурата.



Потвърждаване на дестинацията

Преди потвърждаване на дестинация на екрана е възможно да се направи избор по няколко начина:

- „ОК“;
- „Опции“.

Започва отброяване на 10 секунди. Ако през този интервал от време не предприемете никакво действие, навигацията започва автоматично.

„ОК“

- Ако няма активен маршрут (никога една дестинация не е избрана), натиснете **10**, за да потвърдите дестинацията като нов маршрут.



- Ако има активен маршрут, можете да изберете дестинацията като нов маршрут или етап. Натиснете **10** и след това „Нов маршрут“ или „Пътен етап“.

„Опции“

Преди края на 10-те секунди, на екрана се извеждат следните възможности за избор:

„Методи за маршрутизиране“

Натиснете **11**, за да смените или промените маршрута.

ВЪВЕЖДАНЕ НА ДЕСТИНАЦИЯ (6/6)



„Маршрут“

Натиснете **12**, за да визуализирате с подробности маршрута си. Вижте глава „Навигация“.

„Настр. маршрут“

Натиснете **13**, за да настроите маршрута си според желаните пътища и режим на маршрута.

„Симулирай навигация“

Натиснете **15**, за да изведете симулация на маршрута, който сте избрали. Вижте глава „Навигация“.

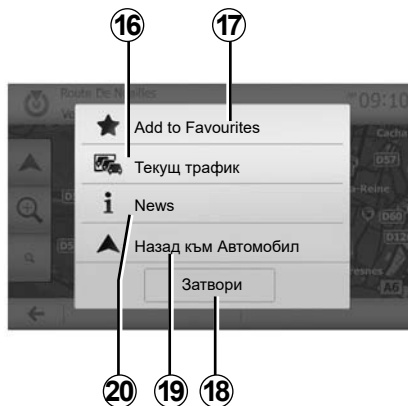

„Текущ трафик“

Тази функция позволява да получите информация за докладваните пътни събития по маршрута или в близост до местоположението ви. За достъп до нея натиснете **14** и след това изберете „Текущ трафик“.

„Опции“

След отброяването на 10-те секунди, на екрана се показват следните възможности за избор:

„Добави към предпочитания“

Натиснете **17**, за да регистрирате избраната дестинация сред любимите.

„Текущ трафик“

Натиснете **16**, за да получите информация за докладваните пътни събития по маршрута или в близост до местоположението ви.

„News“

Натиснете **20**, за да проверите адреса, географската ширина, дължина и телефонния номер на точка на интерес (активна само след избор на точка на интерес).

За електрически автомобили можете да осъществявате достъп до допълнителната информация относно станцията за зареждане:

- разстояние до и адрес на станцията;
- тип зареждане (безплатно, с абонамент и др.);
- брой на контактите за зареждане (налични и общо);
- типа на контакта за зареждане;
- ...

„Назад към Автомобил“

Натиснете **19**, за да се върнете към актуалното разположение на автомобила.

Забележка: за да затворите прозореца „Опции“, натиснете **18**.

НАВИГАЦИЯ (1/6)

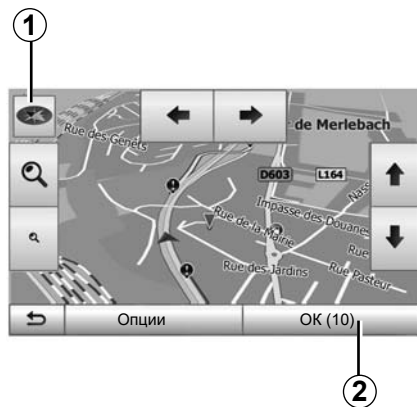

Активиране на навигацията

Натиснете **2** или изчакайте 10 секунди, след като въведете дестинация. Навигацията започва.

Забележка: във всеки момент можете да взаимодействате с картата, като я плъзнете в желаната посока или като натиснете върху екрана.



Екрани за навигация

Системата предлага разнообразие от навигационни карти.

Натиснете **3**, за да промените изгледа на картата и да отворите падащото меню. След това изберете измежду различните предлагани изгледи:

- 2D ;
- 3D ;
- 2D Nord (север).

Можете да промените изгледа на картата и като натиснете върху компаса **1** на картата.

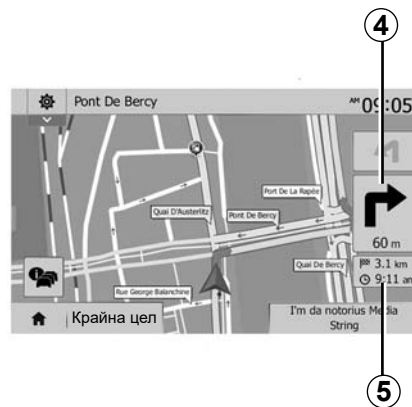

Режим на цял екран (2D, 3D или 2D Nord (север))

Този режим ви позволява да видите навигационната карта върху целия екран.

Информацията за часа на пристигане и оставащото до дестинацията разстояние е посочена в **5**.

Означението за най-близката смяна на посоката се намира на **4**.

НАВИГАЦИЯ (2/6)

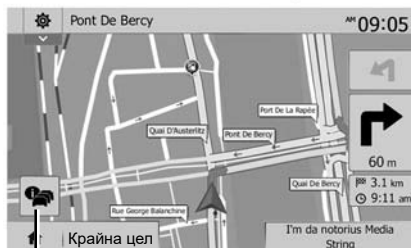

6

Карта на кръстовище

По време на навигацията, преди всяка смяна на посоката.

Алтернативен маршрут

Системата предлага алтернативен маршрут в случай на произшествие или интензивен трафик по маршрута ви. Натиснете „Да“ или „Не“ в зависимост от вашия избор.

Обобщена информация за трафика

По време на навигацията можете да получите по всяко време информация за трафика, като натиснете 6.

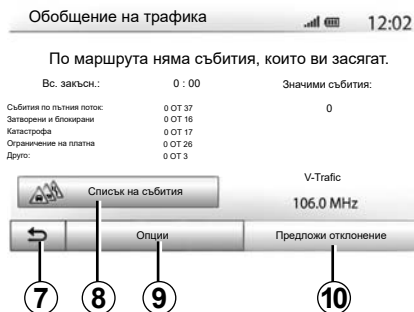

На екрана са посочени различните събития, възникващи по маршрута ви. Системата посочва закъснението, което тези инциденти добавят към маршрута ви. Натиснете 8, за да промените параметрите на показване на събитията. Натиснете 10, за да направите отклонение, 9 – за да отворите опциите за трафика (вижте глава „Настройки на навигацията“), или 7 – за да се върнете към навигацията.

Забележка: информацията за пътния трафик зависи от абонамента ви и приемания сигнал.



Изглед на пътен възел на магистрален път

По време на навигацията, преди всеки пътен възел на магистрала, системата изглежда триизмерен изглед на възела.

Забележка: за някои пътни възли се показва само навигационна стрелка. Системата преминава в нормален режим след отминаване на пътния възел.



Промяна на езика на гласовата навигация

Натиснете „Accueil“ (Начало) > „Навигация“ > „Опции“ > „Настройка“, за да смените езика на навигиране.

Превъртете списъка с езиците, като натискате **12**. Изберете желания език, след това натиснете **11**, за да потвърдите.

За да зададете параметри за звука на гласовото управление, вижте раздела „Предпочитания за звука“ в глава „Настройване на звука“.

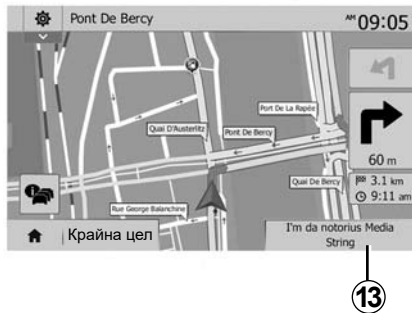

Слушане на радиостанция по време на гласово управление

Когато слушате радиостанция по време на гласово управление и преди всяка смяна на посоката, системата изключва временно звука на радиото до преминаване на кръстовището.

По време на навигация можете да отворите екрана за слушане на радиостанция, като натиснете **13**. За да се върнете към екрана за навигация, натиснете **14**. За да се върнете в главното меню, натиснете **14** и задръжте в продължение на около три секунди.

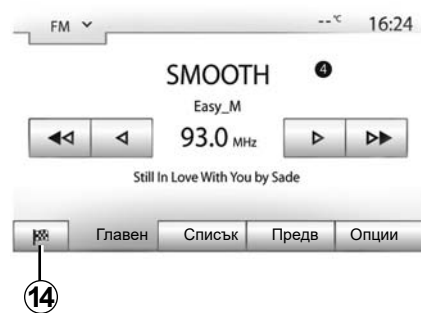

Подробности за маршрута

Тази функция ви позволява да визуализирате маршрута си.

Натиснете върху „Accueil“ (Начало) > „Навигация“ > „Маршрут“, след като въведете дестинация.

Имате шест възможности за избор:

- „Редактирай маршрут“;
- „À éviter“ (Да се избягва);
- „Обзор“;
- „Отмяна маршрут“;
- „Методи за маршрутизиране“;
- „Маршрут“.

НАВИГАЦИЯ (4/6)



Преглед на маршрута

Натиснете „Assueil“ (Начало) > „Навигация“ > „Маршрут“ > „Обзор“, за се покаже карта с преглед на активния маршрут.

Ще бъде предоставена следната информация:

- наименованието и/или адреса на дестинацията;
- общата продължителност на пътуването;
- общата дължина на маршрута;

- специалните точки и отсечки от маршрута (пътни такси, платени участъци, магистрали и др.);
- алтернативните маршрути (например „Къс“, „Бърз“, „Економичен“ (Икономичен)).

Натиснете **15**, за да изведете следните опции:

- „Предупреждения“;
- „Настр. маршрут“;
- „Настройки на карта“;
- „Гласови настройки“;
- „Формат на координати“;
- „GPS“;
- „Актуализации на карти“;
- „Трафик“.

Забележка:

за повече информация вижте следващата страница.

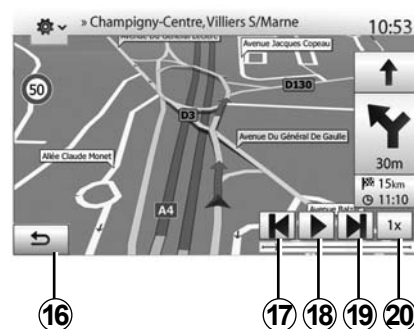

„Симулирай навигация“

Натиснете „Начало“ > „Навигация“ > „Маршрут“ > „Обзор“ > „Опции“ > „Симулирай навигация“, за да симулирате маршрута, който ще вземете до целта.

- Натиснете **18**, за да стартирате или прекратите симулацията.
- Натиснете **20**, за да увеличите скоростта на симулацията.
- По всяко време можете да излезете от симулацията на маршрута, като изберете бутона **16**.
- За да преминете към предходното/следващото действие, натиснете **17** или **19**.

НАВИГАЦИЯ (5/6)

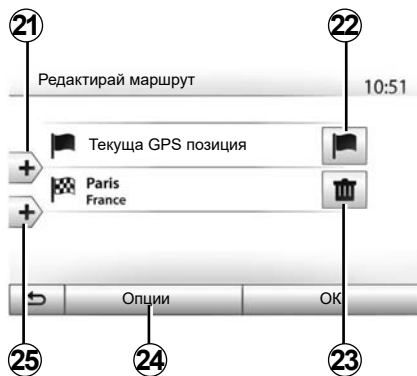

Етапи и дестинация

Натиснете „Accueil“ (Начало) > „Навигация“ > „Маршрут“ > „Редактирай маршрут“, за да промените маршрута, като добавите, промените или премахнете етапи.

Натиснете **21**, за да добавите етапи, след това **25**, за да добавите нова дестинация. Съществуват различни методи за обозначаване на дестинация: вижте глава „Въвеждане на дестинация“.

- Натиснете **23**, за да премахнете дестинация.
- Натиснете **24**, за да пренаредите списъка.
- Натиснете **22**, за да промените началния адрес на маршрута.

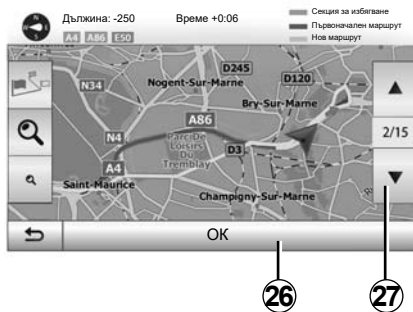

Отклонения

Натиснете „Accueil“ (Начало) > „Навигация“ > „Маршрут“ > „À éviter“ (Да се избягва), за да направите отклонение. Натиснете върху една зона от списъка в зависимост от желаното отклонение.

За да промените зоната, натиснете **27**. Потвърдете новия маршрут с натискане на **26**.

Анулиране на маршрута

По всяко време можете да спрете текущата навигация.

Натиснете „Начало“ > „Навигация“ > „Крайна цел“ > „Маршрут“ > „Отмяна маршрут“, за да отмените активния маршрут.

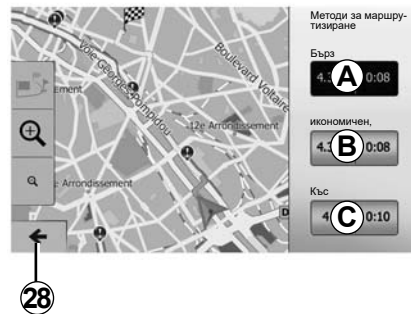

Алтернативни маршрути

Тази опция ви позволява да промените метода на планиране на маршрута. Предлагат се три режима, които ви позволяват да промените метода на планиране на маршрута.

- „Бърз“;
- „Економичен“ (Икономичен);
- „Къс“.

Вижте раздел „Параметри на маршрута“ в глава „Настройки за навигация“.

Натиснете „Accueil“ (Начало) > „Навигация“ > „Маршрут“ > „Методи за маршрутизиране“, след което **A**, **B** или **C**, за да потвърдите новия маршрут. Натиснете **28**, за да се върнете към предходния екран.

НАВИГАЦИЯ (6/6)



„Маршрут“

Тази функция ви позволява да визуализирате пътната карта. Извеждат се различни детайли за пътуването:

- стрелки за смяна на посоката,
- номер на пътя,
- разстояние до разклонение.

Натиснете **29**, за да сортирате подробните данни за маршрута:

- по обобщена информация.

Извеждат се само основните елементи от маршрута (тръгване, дестинация), общото разстояние, оставащото време и часът на пристигане.

- по стандартно описание.

Извеждат се всички маневри и подробната информация за табелите, номерата на пътищата, имената на улици и разстоянието. Извежда се също информация и предупреждения, като въведените от водача наименования на етапите, ограниченията (за достъп и маневриране), игнорираните потребителски предпочитания и други.

- по списък на пътищата

Маршрутът се представя подробно с наименованията и номерата на пътищата. Извежда се също дължината им, средната посока и времето на маршрута. В този режим не се показват елементите на маршрута.

„Настр. маршрут“

Тази опция ви позволява да избирате параметрите на маршрута си. Вижте раздел „Параметри на маршрута“ в глава „Настройки за навигация“.

НАСТРОЙКИ НА КАРТАТА



В менюто за навигация натиснете **2** и след това **1**, за да отворите менюто за настройки на картата.

Настройване на режима на показване

Тази функция ви позволява да промените изгледа на картата между изглед в 3D, перспектива, изглед отгоре надолу в 2D и изглед, при който посока север е винаги нагоре.

Натиснете „3D“, „2D“ или „2D Nord“.



Настройване на гледната точка

Тази функция ви позволява да настройвате основния мащаб и наклона. Натиснете желания мащаб, като изберете между трите налични нива.

Изглед „Магистрала“

Тази функция ви позволява да активирате/деактивирате изгледа „Магистрала“.

Натиснете „Вкл.“, за да активирате функцията, или „Искл.“ за да я деактивирате.

Показване на точките на интерес

Можете да изберете определени точки, представляващи интерес (видими при мащаб 100 m), да се показват на картата.

За директен достъп до тази функция натиснете **3**, при което на картата ще се покажат следните точки на интерес:

- настаняване;
- летище;
- автомобил;
- бизнес;
- кафене или бар;
- ...

Натиснете „Вкл.“ или „Искл.“, за да се покажат или скрият точките на интереси.

Въведете името на точката на интерес, за да отворите списък с подкатегории.

Забележка: в държавите, за които няма карти, можете да деактивирате функцията за навигация. В „Accueil“ (Начало) > „Настройка“ > „Система“, натиснете „Искл.“ пред „Навигация“, за да деактивирате функцията за навигация.

УПРАВЛЕНИЕ НА „ЛЮБИМИ“ (1/2)

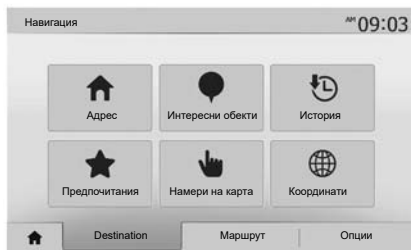

Създаване на запис

Натиснете „Home“ (Начало) > „Навигация“, „Крайна цел“, за да отворите менюто за дестинация. Разполагате с няколко начина за въвеждане на дестинация:

- „Адрес“: вижте раздел „Въвеждане на адрес“ в глава „Въвеждане на дестинация“.
- „Интересни обекти“: вижте раздел „Избор на точка на интерес (POI) в глава „Въвеждане на дестинация“.

- „История“: вижте раздел „Избор на дестинация от предходни дестинации“ в глава „Въвеждане на дестинация“.
- „Предпочитания“: отворете регистрираните от вас дестинации.
- „Намери на картата“: вижте раздел „Избор на дестинация върху картата“ в глава „Въвеждане на дестинация“.
- „Координати“: вижте раздел „Въвеждане на координатите на дестинацията“ в глава „Въвеждане на дестинация“.

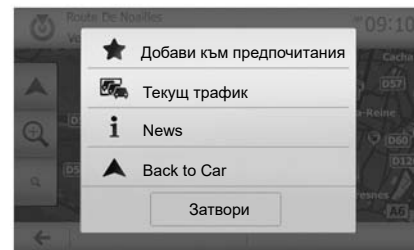

Във всички случаи веднага след потвърждаване на адреса системата го локализира върху картата. Натиснете „Опции“ и след това „Добави към предпочитания“, за да добавите дестинацията в „Любими места“.

Преди да регистрирате любима дестинация, можете да промените името ѝ посредством клавиатурата с цифри.

УПРАВЛЕНИЕ НА „ЛЮБИМИ“ (2/2)

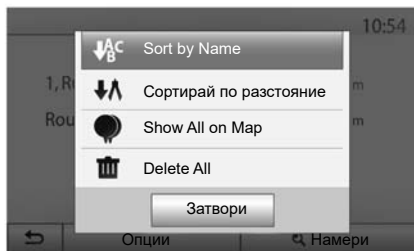

Сортиране на списъка

Можете да сортирате списъка с любимите дестинации по име, по разстояние или всички да бъдат показани на картата. Натиснете „Опции“.

Премахване на любимите дестинации

Натиснете любимата дестинация, която искат е да премахнете. Натиснете „Опции“, „Изтрий предпочитание“ и потвърдете, като натиснете „Изтрий“.

За да изтриете всички любими дестинации, натиснете „Опции“ и след това – „Изтрий всички“. Потвърдете премахването, като натиснете „Изтрий всички“.

Търсене на любима дестинация

Тази функция ви позволява да търсите любима дестинация в списъка по името ѝ.

Натиснете „Намери“ и въведете името на любимата дестинация посредством клавиатурата с цифри.

НАСТРОЙКИ НА НАВИГАЦИЯТА (1/4)

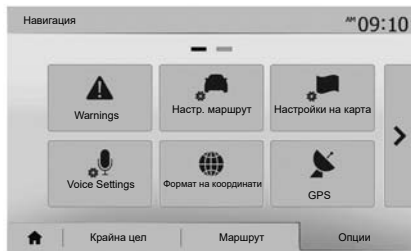

Разделът „Опции“ в долната част на менюто „Навигация“ ви позволява да промените показването на картата или параметрите на навигиране.

« Предупреждения »

Тази опция ви позволява да конфигурирате предупреждения.

Предупреждение при превишаване на скорост

Картите могат да съдържат информация за ограниченията на скоростта за отделните участъци от пътя. Системата може да ви предупреди, ако надхвърлите текущото ограничение.



В зависимост от региона тази информация може да не е достъпна или да не е съвсем точна за всички пътища на картата.

Разполагате със следните видове алармени сигнали:

- звуков сигнал: получавате несловесно предупреждение при надхвърляне на ограничението за разрешена скорост;
- визуално предупреждение: актуалното ограничение на скоростта се извежда и примигва в червено върху картата, когато го превишите.

Натиснете „Вкл.“ или „Изкл.“, за да активирате или деактивирате предупреждението.

Постоянно визуализиране на ограничението на скоростта

Активирайте или деактивирайте извеждането на ограничението на скоростта за частта от пътя, по която се движите, като натиснете „Вкл.“ или „Изкл.“.

Предупреждения при точки за сигнализация

Когато водачът преминава през участък, изискващ повишена бдителност, върху екрана се показва визуален сигнал за предупреждение, придружен от звуков сигнал. Тези опасни участъци съответстват на части от пътя, в които водачите трябва да бъдат по-предпазливи. Те могат да бъдат постоянни или временни. Можете да активирате или деактивирате тази функция.

Разстояние за предупреждение

Имате няколко възможности за избор на разстоянието, на което искате да получите предупреждение за участък с повишена опасност.

В някои държави изтеглянето и активирането на опцията за зони на предупреждение е незаконно и би могло да доведе до съдебно преследване.

НАСТРОЙКИ НА НАВИГАЦИЯТА (2/4)

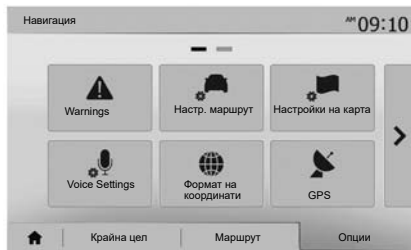

„Настр. маршрут“

Тази функция ви позволява да определите начина, по който се изчисляват маршрутите.

„Метод за планиране на маршрут“

Системата предлага три критерия за изчисляване на маршрута:

- „Бърз“: посочва бърз маршрут, ако можете да се движите с максимално допустимата скорост или близо до нея по всички пътища;
- „Къс“: посочва кратък маршрут, за да се сведе до минимум изминаваното разстояние;



- Екологичен („Есо“): този режим предлага компромис между бързия и краткия режим. С него можете да спечелите известно разстояние, като се движите малко по-дълго време. Изчисленият маршрут вероятно ще бъде по-кратък от бързото решение, но не много по-бавен.

„Магистрала“

Възможно е да искате да избягвате магистралите, ако карате по-бавна кола или теглите друга кола.

„Заплатен период“

Можете да разрешите или забраните използването на пътища, чието използване изисква закупуването на специално разрешение за определен период.

„Еднократна такса“

Можете да разрешите или забраните използването на пътища с пътни такси.

„Ferries“ (Фериботи)

Можете да разрешите или забраните използването на всички видове фериботи, кораби и влакове.

„Автопул“

Тази функция ви позволява да визуализирате пътищата, предназначени само за съвместно ползване на автомобили.

„Неасфалтирани пътища“

Можете да разрешите или забраните използването на черни пътища.



От съображения за сигурност извършвайте тези действия при спряло превозно средство.

НАСТРОЙКИ НА НАВИГАЦИЯТА (3/4)

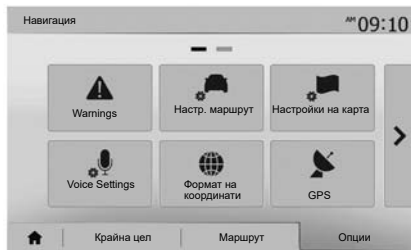

„Настройки на карта“

Вижте глава „Настройки на картата“.

„Гласови настройки“

Тази функция позволява да се промени гласовата навигация. Вижте глава „Навигация“ на настоящото ръководство.

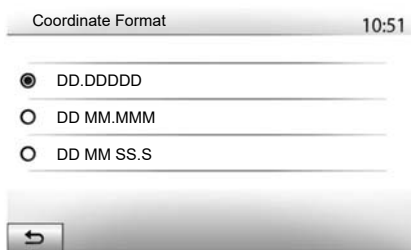

„Формат на координати“

Тази функция позволява да се промени формата на координатите.

Системата предлага три типа формат.

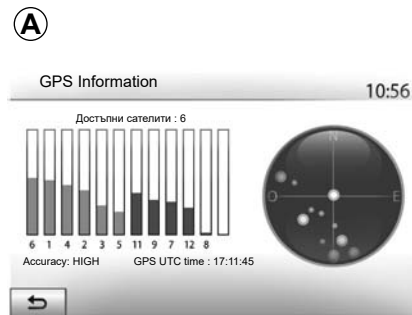

GPS

Тази функция позволява да се контролира състоянието на GPS спътниците.

Натиснете GPS, за да изведете информацията от GPS (екран А).



Предпазни мерки относно навигацията

Употребата на навигационната система в никакъв случай не заменя отговорността или бдителността на водача по време на шофиране на автомобила.

НАСТРОЙКИ НА НАВИГАЦИЯТА (4/4)

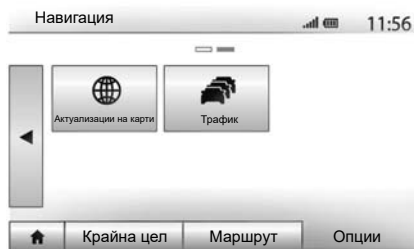

„Актуализации на карти“

Тази функция позволява да се контролират датите на последните извършени актуализации.

„Трафик“

Тази функция позволява да се активира или деактивира „Трафик инфо“, сигнализирането на различните видове събития и управлението на алтернативните маршрути в случай на произшествия или задръствания.

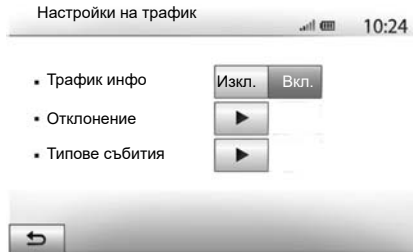

„Трафик инфо“

Можете да активирате или деактивирате извеждането на предупреждения за различните произшествия, намиращи се по маршрута ви.

„Отклонение“

Тази функция позволява да пестите време при настъпването на произшествие по пътя ви, като предлага алтернативен маршрут.

Мултимедийната система предлага да изберете време, над което да ви се предлага нов маршрут с отклонение, за да спестите време.

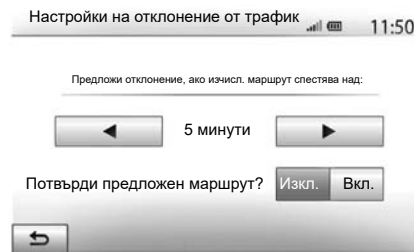

„Типове събития“

Тази функция позволява да изберете типовете събития, които да се извеждат по време на навигация:

- „Всички събития“
- „Събития по пътния поток“
- „Затворени и блокирани“
- „Катастрофа“
- ...



От съображения за сигурност извършвайте тези действия при спряло превозно средство.

DRIVING ECO

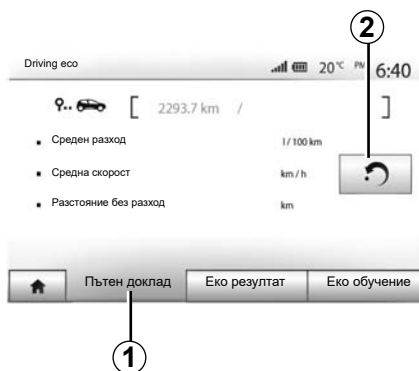

Достъп до меню Driving eco

(наличиостта зависи от автомобила)

В главното меню натиснете „Превозно ср.“ и след това „Driving eco“.

Менюто „Driving eco“ позволява достъп до следните данни:

- „Пътен доклад“;
- „Еко резултат“;
- „Еко обучение“.



„Пътен доклад“ 1

Това меню позволява визуализиране на данните, регистрирани по време на последния ви маршрут:

- „Среден разход“;
- „Средна скорост“;
- „Разстояние без разход“.

Забележка: можете да върнете данните в начално състояние, като натиснете 2.



„Еко резултат“ 3

Това меню ви позволява да получите обща оценка до 100. Колкото по-висока е оценката, толкова по-добра е ефективността ви като екологичен водач:

- средни работни характеристики при ускорение (зона **A**);
- средни работни характеристики при предвиждане на спирачното усилие (зона **B**).

„Еко обучение“ 4

Това меню оценява стила ви на шофиране и ви дава най-подходящите съвети за оптимизиране на консумацията ви на гориво.

ИНФ. 4x4

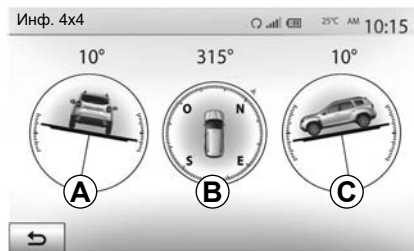

Достъп до меню „Инф. 4x4“.

В главното меню натиснете „Автомобил“ и след това „Инф. 4x4“.

Функцията „Инф. 4x4“ ви позволява да видите следното за вашия автомобил:

- Страничен наклон на колелата (при шофиране) в градуси, в реално време (зона **A**);
- Посока, използвайки компас (зона **B**);

- Горизонтален ъгъл (на тангаж) в градуси, в реално време (зона **C**).

Забележка:

- стойностите на ъгъла, показвани на екрана, може да се различават от действителните с един до три градуса;
- дисплеят се опреснява приблизително на всяка секунда.

Регистриране на друг телефон с Bluetooth®

За да използвате системата „свободни ръце“, трябва да регистрирате Bluetooth® връзката на мобилния си телефон в автомобила при първото използване.

Регистрирането ще позволи на системата да разпознае и запамети телефон с Bluetooth®. Можете да регистрирате до пет смартфона, но не можете да свързвате повече от един едновременно към системата „свободни ръце“.

Регистрирането се извършва директно чрез мултимедийната система или чрез телефона.

Уверете се, че системата и смартфонът са включени и че функцията Bluetooth® на смартфона е активирана и той е видим и разпознаваем от другите устройства (за допълнителна информация прегледайте инструкциите за телефона).

В зависимост от марката и модела на телефона функцията „свободни ръце“ може да е частично или напълно не-съвместима със системата на автомобила.

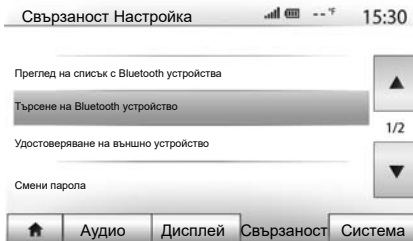

Регистриране на телефон с Bluetooth® от мултимедийната система

- Активирайте Bluetooth® връзката на телефона си.
- натиснете „Настройка“ > „Свързаност“ > „Търсене на Bluetooth устройство“;
- Уверете се, че телефонът ви е активен и видим по Bluetooth® връзката.
- Изберете телефона си в списъка с периферни устройства, намерени от системата.
- на екрана на телефона ви се показва съобщение.

За списък със съвместими телефони направете справка в уебсайта <https://easyconnect.renault.com>.



От съображения за сигурност извършвайте тези действия при спряло превозно средство.

РЕГИСТРИРАНЕ И ДЕРЕГИСТРИРАНЕ НА BLUETOOTH® устройства (2/4)

В зависимост от телефона натиснете „Сдвояване“, „Регистриране“ или „Свързване“, за да разрешите регистрирането.

- в зависимост от телефона въведете чрез клавиатурата на телефона кода, изведен на дисплея на мултимедийната система;
- на екрана на телефона ви се показва второ съобщение, което ви предлага да разрешите автоматичното му регистриране в мултимедийната система при следващо ползване. Приемете това разрешаване, за да не започвате отново тези етапи.

В зависимост от типа на телефона системата може да поиска да потвърдите прехвърлянето на телефонния указател и регистъра на обажданията към мултимедийната система по време на регистрацията.

Приемете споделянето, за да намерите тази информация в мултимедийната система. Можете също така да разрешите автоматичното споделяне на телефонния указател и историята на повикванията, за да може системата да ги прехвърля автоматично при следващите регистрации.

Забележка: паметта на мултимедийната система е ограничена и е възможно да не може да се импортират всички ваши контакти.

Смартфонът е регистриран в мултимедийната система.

Забележка: времето за регистриране е различно в зависимост от марката и модела на телефона.

Ако регистрирането не е успешно, повторете процедурата. Ако телефонът ви не е видим за системата, докато тя търси Bluetooth® устройства, вижте ръководството за експлоатация на телефона си.

РЕГИСТРИРАНЕ И ДЕРЕГИСТРИРАНЕ НА BLUETOOTH® устройства (3/4)

Регистриране на телефон с Bluetooth® в мултимедийната система от телефона

- Активирайте Bluetooth® връзката на телефона и на системата.
- от главното меню на мултимедийната система изберете „Настройка“ > „Свързаност“ > „Удостоверяване на външно устройство“. По този начин системата става видима за другите телефони с Bluetooth®;
- на екрана се показва съобщение с парола и оставащото време, през което системата остава видима;
- В телефона си изведете списъка с наличните Bluetooth® устройства.
- изберете мултимедийната система от наличните устройства в определеното време и чрез клавиатурата на телефона въведете паролата, показана на екрана на системата (в зависимост от телефона).

На екрана на телефона ви се показва съобщение, което ви уведомява, че той вече е регистриран в мултимедийната система.

Забележка: времето за регистриране е различно в зависимост от марката и модела на телефона.

Ако регистрирането не е успешно, повторете процедурата.

При включване на мултимедийната система към нея автоматично се свързва последното регистрирано устройство.



Системата „свободни ръце“ има за цел единствено да улесни комуникацията, намалявайки рисковите фактори, без да ги елиминира изцяло. Спазвайте задължително действащите закони в държавата, в която се намирате.

РЕГИСТРИРАНЕ И ДЕРЕГИСТРИРАНЕ НА BLUETOOTH® устройства (4/4)

Дерегистриране на Bluetooth® телефон от мултимедийната система

Дерегистрирането изтрива телефон от паметта на системата „свободни ръце“. В главното меню натиснете „Настройка“ > „Свързаност“ и след това „Преглед на списък с Bluetooth устройства“. Натиснете иконата на кошче **1** срещу името на смартфона, който искате да изтриете от списъка. Потвърдете избора си, като натиснете „ОК“.

Дерегистриране на всички Bluetooth® телефони от мултимедийната система

Можете също така да изтриете всички регистрирани преди това телефони от паметта на системата „свободни ръце“. В главното меню натиснете „Настройка“ > „Свързаност“ > „Преглед на списък с Bluetooth устройства“, след това „Опции“ и „Изтрий всички“. Потвърдете изтриването на всички регистрирани телефони, като натиснете „ОК“.

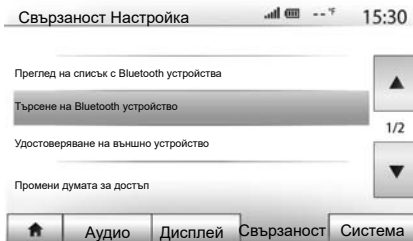

« Промени думата за достъп »

Можете да персонализирате четирицифрената парола на системата, чрез която се разрешава регистрирането на телефони с Bluetooth®.

В главното меню натиснете „Настройка“ > „Bluetooth“ > „Промени думата за достъп“.

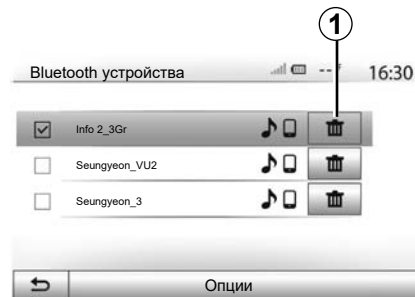

« Смартфон »

Тази функция, която се намира на втората страница на менюто „Свързаност“, ви позволява достъп до помощ за активирането и функционирането на гласовото управление (вижте главата „Използване на гласовото управление“).

СВЪРЗВАНЕ И ПРЕКРАТЯВАНЕ НА ВРЪЗКАТА МЕЖДУ УСТРОЙСТВА С BLUETOOTH® (1/2)

Свързване на регистриран телефон с Bluetooth®

Телефон не може да бъде свързан към системата „свободни ръце“ за мобилни телефони, ако не е бил регистриран в системата предварително. Вижте глава „Регистриране/дерегистриране на устройства с Bluetooth®“.

Вашият телефон трябва да е свързан към системата „свободни ръце“ за мобилни телефони, за да имате достъп до всички негови функции.

Автоматично свързване

При включването си системата „свободни ръце“ започва да търси налични в близост и регистрирани в системата телефони (това търсене може да отнеме една минута). Тя ще се свърже автоматично с последния свързан телефон, ако:

- Bluetooth® връзката на телефона е активирана;
- предварително сте разрешили, по време на регистрирането, автоматичното свързване на телефона ви към системата.

Забележка:

- ако в момента на свързване се осъществява разговор, звукът се прехвърля автоматично към високоговорителите на автомобила;
- препоръчително е да приемете и да разрешите всички съобщения, които се показват на телефона ви по време на регистрирането му в системата, за да може функцията за автоматично разпознаване на устройствата да работи безпрепятствено.

Ръчно свързване

В главното меню извършете следните действия:

- натиснете „Телефон“;
- натиснете „Преглед на списък с Bluetooth устройства“;
- изберете името на телефона, който искате да свържете.

Телефонът ви е свързан към мултимедийната система.

Неуспешно свързване

В случай на неуспешно свързване проверете дали:

- устройството ви е включено;
- устройството е конфигурирано за приемане на заявката за автоматично свързване към системата;
- батерията на устройството ви не е изтощена;
- устройството ви е предварително регистрирано в системата „свободни ръце“;
- функцията Bluetooth® на устройството Ви и на системата е активирана.

Забележка: продължителното използване на системата „свободни ръце“ изчерпва по-бързо заряда на батерията на устройството ви.

Промяна на свързан телефон

Във всеки един момент можете да свържете или да прекратите връзката на устройство с Bluetooth®.

В главното меню натиснете „Мултимедийно устройство“, а след това „Настройки“ и „Liste des appareils“ (Списък с устройствата).

Натиснете устройството за свързване и потвърдете, като натиснете „ОК“.

Пред името на телефона ви се показва малка отметка **1**, която показва, че връзката е установена.

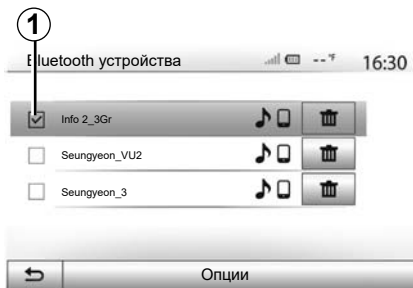

Прекратяване на връзката със свързан телефон

За да прекъснете връзката на телефон с мултимедийната системата, изберете името на устройството. Отметката **1** изчезва.

Ако провеждате разговор по време на прекратяване на връзката на телефона ви със системата, разговорът автоматично се прехвърля към телефона ви.

ИЗПОЛЗВАНЕ НА ГЛАСОВОТО РАЗПОЗНАВАНЕ (1/3)

Описание

Мултимедийната система на автомобила ви използва системата за гласово разпознаване на телефона за следното:

- да управлява с глас някои от функциите на мултимедийната система на автомобила и някои от функциите на телефона.
- да ви даде възможност да използвате мултимедийната система или телефона, без да вдигате ръце от волана.

Забележка:

- позицията на бутона за гласово разпознаване може да се различава (контролен елемент на волана, на кормилната колона или на екрана на мултимедийната система);
- когато използвате гласовото разпознаване, зададеният за телефона ви език ще бъде езикът, използван от системата ви;
- ако смартфонът ви не разполага с гласово разпознаване, на мултимедийната система ще се покаже съобщение.

Активиране на гласовото разпознаване на телефона с мултимедийната система

За да активирате системата за гласово разпознаване на телефона си, трябва:

- да се свържете с 3G, 4G или Wi-Fi мрежа чрез телефона си;
- активирайте функцията Bluetooth® на смартфона и го направете видим за другите устройства (вижте ръководството за експлоатация на смартфона);
- да регистрирате или свържете смартфона си към мултимедийната система (вижте глава „Регистриране/дерегистриране на Bluetooth® устройства“).

Натиснете и **задръжте** бутона за гласово разпознаване , за да го активирате.



Забележка: означението **1** в менюто „Настройки“ > „Свързаност“, след това „Преглед на списък с Bluetooth устройства“ показва, че гласовото разпознаване на смартфона ви е съвместимо с мултимедийната система.

Когато използвате гласовото разпознаване на телефона с мултимедийната система, трансферът на мобилни данни, необходими за нейното функциониране, може да генерира допълнителни разходи, които не са включени в договора за вашия телефон.

ИЗПОЛЗВАНЕ НА ГЛАСОВОТО РАЗПОЗНАВАНЕ (2/3)

А

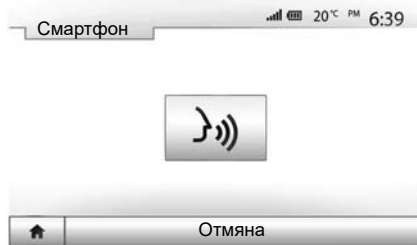

Звуков сигнал, както и изведеното съобщение на екрана **A** посочват, че гласовото разпознаване е активно.

Говорете разбираемо и на висок глас.

Забележка: системата за гласово разпознаване на смартфона ви позволява само да използвате някои функции на телефона си. Тя не ви позволява да взаимодействате с други функции на мултимедийната система, като например радиото, Driving eco и др.

В



Използване

След като веднъж е активирана, за да стартирате отново системата за гласово разпознаване, докоснете елемента за управление на волана, на кормилната колона или на мултимедийната система или бутона **2** на екрана на мултимедийната система.

Можете да се върнете в главното меню по всяко време, като натиснете **3**.

4

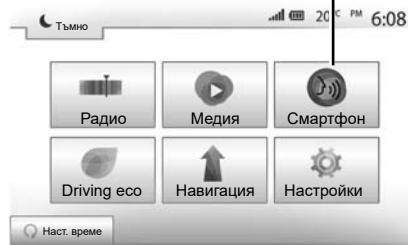

За да се върнете на екрана **B**, натиснете **4** в главното меню на мултимедийната система.

Забележка: когато използвате гласовото разпознаване, функциите „Медия“ и „Радио“ не са налични или не са достъпни от главното меню на мултимедийната система.

ИЗПОЛЗВАНЕ НА ГЛАСОВОТО РАЗПОЗНАВАНЕ (3/3)

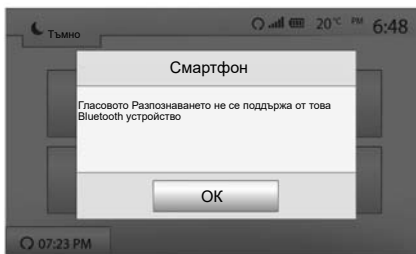

Деактивиране

Натиснете и задръжте бутона **2** на екрана **B** или натиснете и задръжте бутона за гласово разпознаване  в автомобила. Звуков сигнал показва, че гласовото разпознаване е деактивирано.

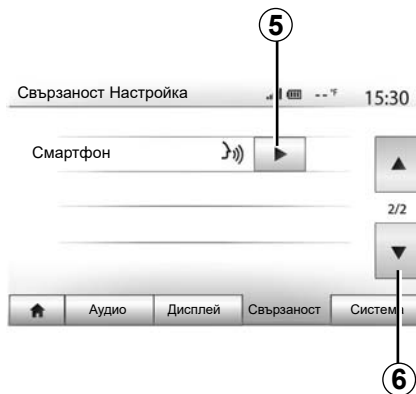

Помощ

Можете да получите допълнителна помощ за функционирането и условията за използване на системата за гласово разпознаване. За целта натиснете „Начало“ > „Настройки“ > „Свързаност“. Изберете втората страница, като натиснете **6** и след това **5**.

Тази функция е представена под формата на екрани, които обясняват използването на гласовото разпознаване, например:

- условия на експлоатация;
- съвместимите телефони;



- активирането и деактивирането на функцията с помощта на бутона за гласово разпознаване  в автомобила;
- начина на взаимодействие с екрана;
- наличните функции;
- обхвата на функциите.

ANDROID AUTO™, CARPLAY™ (1/4)

Android Auto™

представяне

„Android Auto™“ е приложение, което можете да изтеглите (от платформата за изтегляне на приложения за смартфона ви) и което ви позволява да използвате някои приложения и функции на телефона си от екрана на мултимедийната система.

Забележка:

- за да определите дали смартфонът ви е съвместим с приложението Android Auto™, вижте официалния уебсайт на операционната система на телефона;
- приложението „Android Auto™“ работи само когато смартфонът ви е свързан към USB порта на автомобила и функцията за гласово разпознаване е активирана. Приложението Android Auto™ трябва да е налично чрез бутона **1** в главното меню.

Съветваме ви да използвате USB кабели, препоръчани от производителя на телефона, за правилно функциониране на приложението.



Първо използване

Свържете телефона си към USB порта на мултимедийната система:

- Приемете заявките на смартфона, за да използвате приложението Android Auto™;
- Потвърдете, като натиснете „Приеман“ на телефона.

Приложението Android Auto™ стартира на мултимедийната система.

Ако описаната по-горе процедура е неуспешна, повторете операцията.

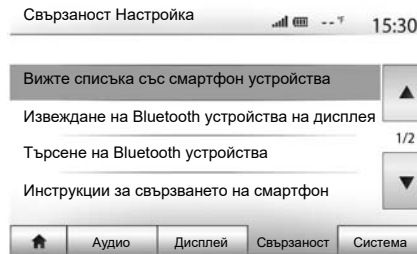

Можете да управлявате свързаните към мултимедийната система устройства по всяко време чрез „Настройки“ > „Свързаност Настройка“.

Забележка: първото свързване с „Android Auto™“ се извършва, когато автомобилът бъде спрял, за да се активира гласовото разпознаване на мултимедийната система.

ANDROID AUTO™, CARPLAY™ (2/4)

CarPlay™

представяне

CarPlay™ е вградена услуга, налична на смартфона, която ви позволява да използвате някои приложения на телефона от екрана на мултимедийната система.

Забележка:

- ако смартфонът ви не разполага с услугата CarPlay™, вижте официалния уебсайт на операционната система на телефона;
- услугата CarPlay™ работи само ако смартфонът е свързан към USB гнездото на автомобила и услугата SIRI е активирана. Услугата CarPlay™ трябва да е видима чрез бутона **2** в главното меню.

Съветваме ви да използвате USB кабели, препоръчани от производителя на телефона, за правилно функциониране на приложението.



Първо използване

Свържете телефона си към USB порта на мултимедийната система.

Услугата CarPlay™ се стартира на мултимедийната система.

Ако описаната по-горе процедура е неуспешна, повторете операцията.

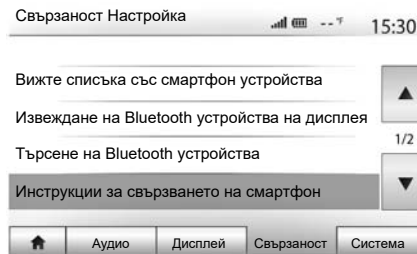

Можете да осъществите достъп до ръководство за свързване на смартфон към мултимедийната система чрез „Настройки“ > „Свързаност Настройка“.



След като приложението Android Auto™ или услугата CarPlay™ бъдат активирани, можете да използвате бутона за гласово разпознаване на автомобила, за да активирате някои от функциите на смартфона с помощта на гласа си. За целта натиснете бутона **3** на волана на автомобила (за повече информация вижте раздел „Използване на гласовото разпознаване“).

Забележка:

- може да използвате Android Auto™ или CarPlay™ за достъп до навигационните и музикалните приложения на смартфона си. Тези приложения ще заменят подобни приложения, интегрирани в мултимедийната система, които вече се изпълняват. Така например може да се използва само едно приложение за навигация, Android Auto™/CarPlay™ или приложението, интегрирано в мултимедийната система;
- когато използвате Android Auto™ или CarPlay™, някои функции на мултимедийната система ще продължат да се изпълняват във фонов режим. Например, ако стартирате Android Auto™ или CarPlay™ и използвате навигацията на смартфона, докато радиото в мултимедийната система се възпроизвежда, радиото ще продължи да предава.

Когато използвате приложението Android Auto™ или услугата CarPlay™, трансферът на мобилни данни, необходими за функциониране на системата, може да доведе до допълнителни разходи, които не са включени в плана на телефона.



Връщане към интерфейса на мултимедийната система

За да се върнете към интерфейса:

- натиснете бутона „Начало“ на предния панел на мултимедийната система или на централното управление.

или

- натиснете бутона **3** на екрана на мултимедийната система според „Android Auto™“ или „CarPlay™“.

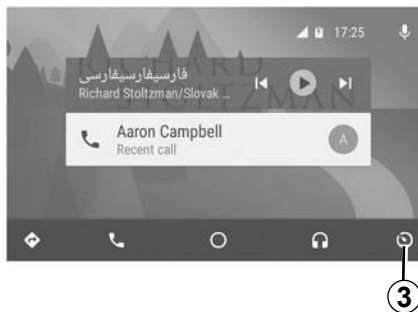

Функциите на приложението Android Auto™ и услугата Carplay™ зависят от марката и модела на телефона ви. За допълнителна информация вижте уеб сайта на производителя, ако има такъв.

ТЕЛЕФОНЕН УКАЗАТЕЛ



В менюто „Телефон“ натиснете **1**, за да превъртите списъка с менюта, и след това „Тел. указ.“, за да отворите телефонния указател на системата.

Използване на телефонния указател

Можете да използвате записите в телефонния указател, регистрирани в паметта на телефона.

След като свържете системата и Bluetooth® модула на телефона си посредством безжичната технология Bluetooth®, номерата от указателя на телефона ви се прехвърлят в този на системата, ако контактите са в паметта на телефона ви.

Забележка: при някои телефони системата може да поиска да потвърдите прехвърлянето на указателя от телефона към системата по време на регистрацията.

Обаждане на номер от указателя

След като намерите контакта, на който искате да се обадите, в указателя, изберете номера и стартирайте обаждането.

Търсене на контакт в указателя

Натиснете **2** и след това въведете името на контакта, който искате да търсите, посредством клавиатурата.

В зависимост от марката и модела на телефона ви прехвърлянето на контактите в мултимедийната система може да не се извърши.



Препоръчително е да спрете автомобила, за да наберете номер или да потърсите контакт.

ИЗВЪРШВАНЕ, ПОЛУЧАВАНЕ НА ПОВИКВАНЕ (1/3)

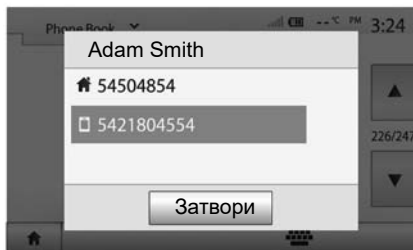

Осъществяване на повикване от указателя

При свързан телефон в менюто „Телефон“ изберете „Тел. указ.“ в падащото меню **1**.

Изберете контакта (или съответния номер, ако лицето за контакт има няколко номера). Повикването стартира автоматично след натискане върху номера на контакта.

Забележка: можете да извършвате повиквания от мултимедийната система с помощта на функцията за гласово разпознаване на вашия смартфон. Направете справка с главата „Използване на гласовото разпознаване“.

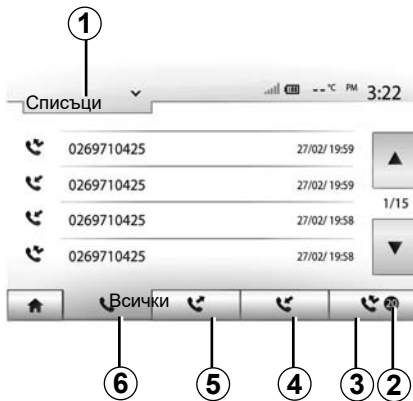

Обаждане на номер от историята на обажданията

Можете да използвате списъка с обажданията, записани в паметта на телефона, за да стартирате обаждане.

След като свържете устройството и телефона си с Bluetooth® посредством безжичната технология Bluetooth®, номерата от списъците „Всички повиквания“, „Изходящи повиквания“, „Входящи повиквания“ и „Пропуснати повиквания“ в телефона ви се прехвърлят автоматично в списъка с повиквания на мултимедийната система.

Натиснете **1**, за да се придвижвате в списъка, а след това – „Списъци“.

Натиснете **6**, за да отворите списъка с всички обаждания.

Натиснете **5**, за да отворите списъка с осъществените обаждания.

Натиснете **4**, за да отворите списъка с получените обаждания.

Натиснете **3**, за да отворите списъка с пропуснатите обаждания.

Забележка: знакът **2** показва броя на пропуснатите обаждания.

Във всеки от списъците контактите са изведени от най-скорошния към най-стария. Изберете контакт, за да стартирате обаждането.

ИЗВЪРШВАНЕ, ПОЛУЧАВАНЕ НА ПОВИКВАНЕ (2/3)

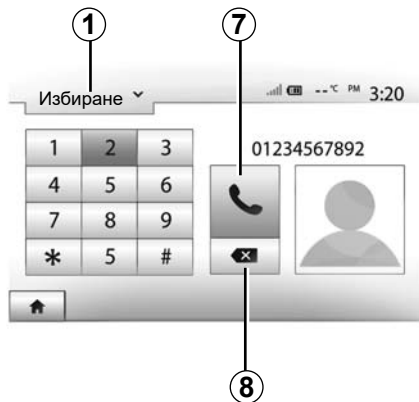

Набиране на номер

Натиснете **1**, за да изведете списъка, след това „Избиране“, за да стартирате обаждане от номер.

Натиснете бутоните с цифри, за да наберете номер, след това **7**, за да стартирате обаждане.

За да изтриете номер, натиснете **8**. С продължително натискане на **8** можете да изтриете всички цифри наведнъж.



Препоръчително е да спрете автомобила, за да наберете номер или да потърсите контакт.

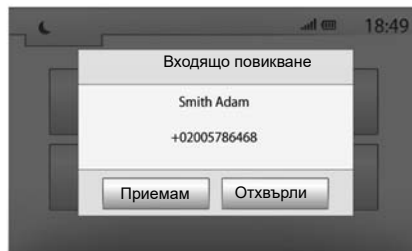

Получаване на повикване

При приемане на повикване на екрана на мултимедийната система се показва съобщение със следната информация за обаждания се:

- името на контакта (ако номерът му присъства в указателя ви);
- номера на обаждания се контакт;
- „Непознат номер“ (ако номерът не може да се визуализира).

Забележка: когато съобщението за входящо повикване се покаже на екрана по време на навигация, приемете или откажете повикването, за да се върнете към екрана за навигация.

Забележка: можете да отговорите или да отхвърлите входящо повикване, като натиснете бутона на кормилната колона на автомобила.

ИЗВЪРШВАНЕ, ПОЛУЧАВАНЕ НА ПОВИКВАНЕ (3/3)

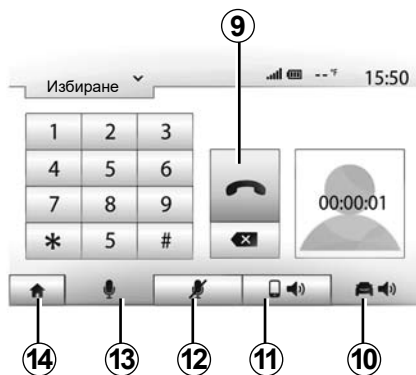

По време на разговор

По време на разговор можете:

- изключване на микрофона чрез натискане на **12**;
- включване на микрофона чрез натискане на **13**;
- да прекратите разговора, като натиснете **9**;
- да чувате звука през високоговорителя на телефона, като натиснете **11**;

- да чувате звука през високоговорителя на автомобила, като натиснете **10**.
- да натиснете **14**, за да се върнете към предходния екран (например за навигация) или към началния екран.

ДИСТАНЦИОННО СТАРТИРАНЕ НА ДВИГАТЕЛЯ (1/3)

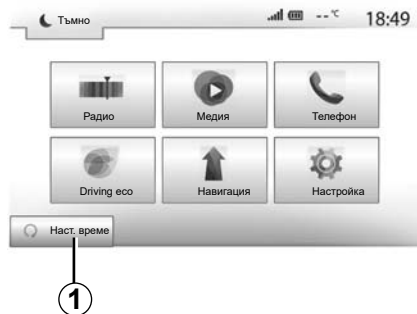

Ако е инсталирана, тази функция може да се използва, за да се програмира двигателят да бъде стартиран дистанционно, така че да се затопли или проветри купето до 24 часа, преди да се използва автомобилът.

Регулирайте необходимото ниво на отопление (температура, размразяване), преди да програмирате функцията. Конфигурирането и програмирането се извършват през мултимедийния дисплей.

Програмиране на началния час на функцията

- Включете запалването, след което натиснете **1** от главното меню. Показва се екран **A**.

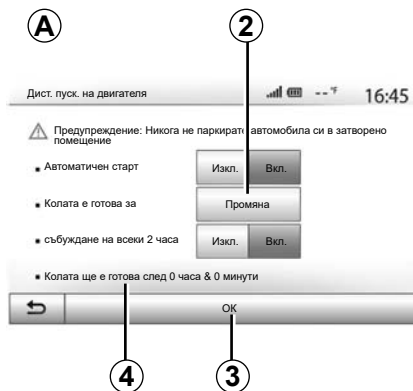

- изберете бутона „Вкл.“ на реда „Автоматичен старт“, за да активирате функцията;
- Определете началния час, в който искате да използвате автомобила си и да потеглите, като натиснете бутона **2**.
- Натиснете стрелките за нагоре и надолу, за да превъртите часовете и минутите до желания час.
- Натиснете „OK“, за да потвърдите. Означението **4** показва колко време ви остава до зададения час за използване на автомобила;
- натиснете „OK“ **3**, за да потвърдите и завършите програмирането;

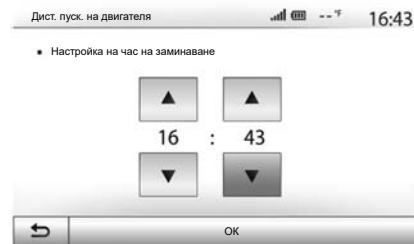

- настройте регулаторите на климатика според желаната температура в купето при стартиране на двигателя, след това задайте режима на размразяване (вижте глава 2 от ръководството за автомобила);

За да активирате програмирано дистанционно стартиране, трябва да изберете час, който е поне с 15 минути по-късно от часа, който показва мултимедийната система.

ДИСТАНЦИОННО СТАРТИРАНЕ НА ДВИГАТЕЛЯ (2/3)

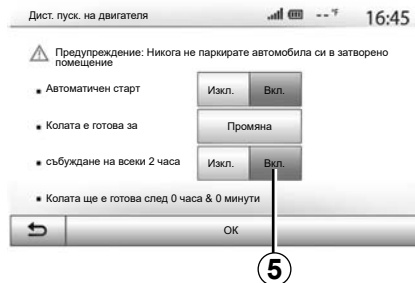

– прекъснете контакта.

Когато заключите автомобила си, аварийните светлини и мигачите ще мигнат два пъти, а след това ще светят за около три секунди, за да покажат, че програмирането е прието.

Дистанционното стартиране на двигателя функционира, ако:

- лостът е в неутрална позиция (мъртва точка) – за автомобили с ръчна или роботизирана скоростна кутия;
- лостът е в положение **P** – за автомобили с автоматична скоростна кутия;

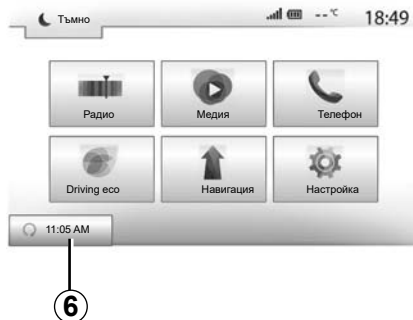

- контактът е прекъснат;
- всички отварящи се части (преден капак, врати, багажник) са затворени и заключени, когато напускате автомобила.

Забележка: трябва да изключите мултимедийната система, когато напускате автомобила, за да работи дистанционното стартиране на двигателя.

„събуждане на всеки 2 часа“

Тази функция позволява на автомобила ви да стартира автоматично на всеки два часа в зависимост от температурата на двигателя.

За да активирате тази функция, натиснете бутона „Вкл.“ 5.

Когато тази функция се активира, вентилационната система няма да се активира през първите четири пъти на стартиране, ако бъдат извършени.

При силен студ автомобилът ще стартира автоматично и ще остане така в продължение на около десет минути, след което ще се изключи.

Ако температурата на двигателя не изисква рестартиране, автомобилът няма да стартира автоматично през първите четири пъти на повторно активиране и ще се върне в режим на готовност в продължение на два часа. Двигателят ще стартира повторно, ако температурата му е твърде ниска.

При всички случаи последния път на стартиране ще бъде извършен.

Приблизително 15 минути преди програмното време двигателят ще започне да работи и ще остане включен около десет минути.

Забележка: маркерът 6 ви напомня за часа на стартиране на автомобила, който вече сте задали.

ДИСТАНЦИОННО СТАРТИРАНЕ НА ДВИГАТЕЛЯ (3/3)

В зависимост от автомобила се уверете, че консуматори, като например чистачки, външни светлини, радио, седалки с подгряване, волан с подгряване и др., са деактивирани и всички принадлежности са изключени, преди да излезете от автомобила.

При екстремни условия дистанционното стартиране чрез програмиране може да не работи.



Не спирайте и не оставяйте двигателя да работи на места, където има запалими материали от типа на трева или листа, които могат да влязат в контакт със системата за отделяне на горещите газове.



Отговорност на водача при паркиране или спиране на превозното средство

Не напускайте никога автомобила, оставяйки в него, дори и за кратко време, дете, възрастен човек, който не може да се самообслужва, или животно. Те може да изложат себе си или други лица на риск, като например стартират двигателя, включат оборудване (напр. електрически стъклоподемници), заключат вратите и др. Също така при горещо и/или слънчево време не забравяйте, че температурата в купето се повишава много бързо.

СЪЩЕСТВУВА ОПАСНОСТ ОТ СЕРИОЗНИ НАРАНЯВАНИЯ ИЛИ СМЪРТ.

Особеност при автомобили, оборудвани с функцията „събуждане на всеки 2 часа“.

Задължително шофирайте автомобила поне 10 минути между отделните програмирования на функцията. Риск от стареене на двигателното масло.



Не използвайте функцията за дистанционно стартиране на двигателя и не я програмирайте, когато:

- автомобилът се намира в гараж или в затворено пространство.

Опасност от отравяне или задущаване от емисиите на отработени газове.

- автомобилът е покрит със защитно покривало.

Опасност от пожар.

- капакът на двигателя е отворен или готов да се отвори.

Опасност от изгаряне или сериозно нараняване.

В зависимост от държавата използването на функцията за отдалечено стартиране или програмирането ѝ може да са забранени от законодателството и/или действащите разпоредби.

Преди да използвате тази функция, проверете законодателството и/или действащите разпоредби за съответната държава.

КАМЕРА ЗА ОБРАТНО ВИЖДАНЕ (1/3)

Действие

При превключването на заден ход (и до около пет секунди след преминаване на друга предавка) на екрана на мултимедийната система се показва изглед от задната част на автомобила, заедно с ръководството, силует на автомобила и звуков сигнал.

Инсталираните във вашия автомобил ултразвукови сензори „измерват“ разстоянието между автомобила и препятствието при заден ход.

Когато достигнете червената зона, изображението на бронята може да ви помогне да паркирате точно.

Забележка:

- за повече информация относно използването на асистента за паркиране вижте ръководството за експлоатация на автомобила.
- уверете се, че камерата за задно виждане не е закрыта (замърсявания, кал, сняг и др.).
- при включена задна предавка мултимедийният екран показва изглед на областта зад автомобила за няколко секунди.



Активиране/деактивиране

Камера за задно виждане

Можете да активирате/деактивирате камерата за обратно виждане. За целта от главното меню изберете „Настройка“ > „Дисплей“ и след това натиснете бутона „Помощ за паркиране“ 1.

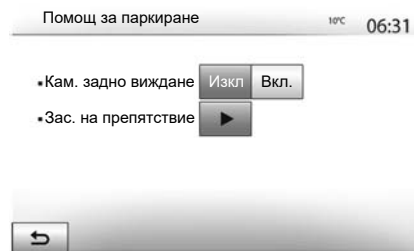

Помощ при паркиране

Това меню ви позволява да активирате/деактивирате камерата за обратно виждане и да настроите „Зас. на препятствие“.

КАМЕРА ЗА ОБРАТНО ВИЖДАНЕ (2/3)



Откриване на препятствия

Можете да активирате поотделно предния и задния сензор на автомобила. Изберете „Вкл.“, за да активирате желанния сензор(и), или „Изкл.“, за да го(ги) деактивирате.

Настройки на звука

Можете да активирате/деактивирате звуковото предупреждение и да изберете от няколко звука, както и да регулирате силата на звука на сензорите за препятствия.

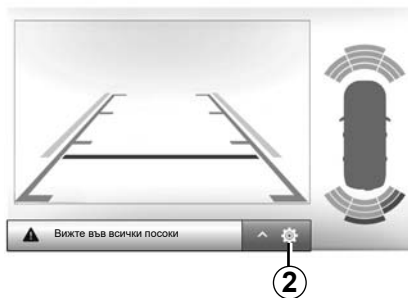

Настройване на екрана

Можете да осъществите достъп до настройките за показване с помощта на бутона **2**.

Това меню ви позволява да активирате/деактивирате направляващите линии **3**, които показват разстоянието зад автомобила, и да регулирате настройките на екрана.

Натиснете „+“ или „-“, за да регулирате контраста **4**, осветеността **5** и цветовете **6**.



От съображения за сигурност извършвайте всички действия при спряло превозно средство.

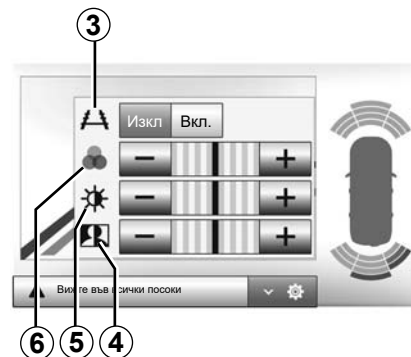

Изображението може да се регулира само ако е включена задна предавка.



Тази функция е допълнителна помощ. Затова тя не може при никакви обстоятелства да замени бдителността или отговорността на водача.

Водачът винаги трябва да бъде готов за внезапно възникващите ситуации, които могат да се случат по време на шофиране: затова по време на маневра винаги се уверявайте, че в слепата зона няма твърде малки или тесни движещи се препятствия (като дете, животно, количка, велосипед, камък, крайпътен знак и др.)

Екранът представя обърнато изображение.

Габаритът представлява проекция върху плоска повърхност и тази информация трябва да се игнорира, когато проекцията е върху вертикален или поставен на земята предмет.

Обектите, които се появяват по края на екрана, може да са деформирани.

При твърде силна осветеност (сняг, излагане на автомобила на слънце и др.) визуализиращата способност на камерата може да бъде нарушена.

КАМЕРА С МНОЖЕСТВО ИЗГЛЕДИ (1/2)

представяне

Превозното средство е оборудвано с четири камери, поставени отпред, в страничните външни огледала и отзад на автомобила, за да ви осигурят допълнителна помощ по време на трудните маневри.

Забележка: Следете камерите да не бъдат закривани (от замърсявания, кал, сняг и други).



Тази функция осигурява една допълнителна помощ. Тоест тя в никакъв случай не замества нито бдителността, нито отговорността на водача.

Водачът винаги трябва да реагира с внимание на внезапно възникващите ситуации, които могат да се случат по време на карането: затова по време на маневра винаги се уверявайте, че няма движещи се препятствия (като дете, животно, детска количка, колело...) или твърде малки или фини пречки (камък със среден размер, тънки остри предмети...).

Операции

При включен заден ход камерата за обратното виждане показва областта зад превозното средство на мултимедийния екран.

Имате също опцията за избор на изгледа, който да се показва на мултимедийния екран, при смяна на ръчен режим.

Активиране/деактивиране

Система се активира, когато превозното средство се движи със скорост под около 20 km/h. Когато превозното средство превиши тази скорост, системата се дезактивира.

Системата може също да се активира с натискане на бутона за активиране в превозното средство. За допълнителна информация вижте глава „Камера с множество изгледи“ в ръководството за експлоатация за водача.

Забележка: За повече информация относно избора на автоматичен или ръчен режим направете справка в ръководството за експлоатация за водача.

КАМЕРА С МНОЖЕСТВО ИЗГЛЕДИ (2/2)

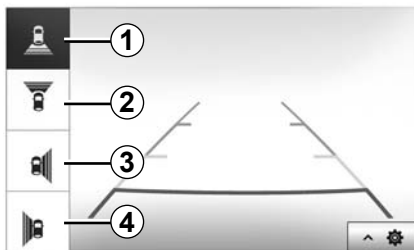

Избор на камера

За да активирате желания изглед от камерата, изберете следното на мултимедийния екран:

- 1 Изглед назад;
- 2 Изглед напред;
- 3 Изглед надясно;
- 4 Изглед наляво.

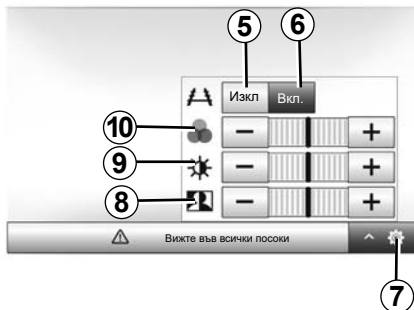

Настройки

Натиснете **7**, за да изведете списъка с настройки.

Активирайте или деактивирайте екрана с указателите, като натиснете **5** или **6**.

Натиснете „+“ или „-“, за да регулирате контраста **8**, осветеността **9** и цветовете **10**.

НАСТРОЙКИ НА СИСТЕМАТА (1/3)



За да стигнете до настройките на мулти-медийната система, в началния екран натиснете „Настройки“, след което изберете раздел в долната част на екрана.

Аудионастройки

Вижте глава „Настройване на звука“.

Настройване на екрана

„Яркост“

Можете да настроите осветеността на екрана в съответствие с предпочитанията си. Предлагат се три режима:

- « Ниско » ;
- „Медия“ (средно);
- « Високо ».

« Режим карта »

За да подобрите видимостта на екрана за навигация при дневна и нощна светлина, можете да промените съчетанието на цветовете на картата.

- „Авто“: GPS системата извежда екрана с карта. Преминаването в дневен или нощен режим е автоматично в зависимост от включването на светлините.
- „Ден“: екранът с картата се извежда винаги с ярки цветовете.
- „Нощ“: екранът с картата се извежда винаги с тъмни цветовете.

„АС Инфо“

Тази функция ви позволява да активирате/деактивирате извеждането на данни за климата по време на промяна на настройката.

„Фон“

Тази функция ви позволява да изберете между тъмен и светъл режим на извеждане.

„Помощ за паркиране“

Тази функция ви позволява да активирате/деактивирате камерата за обратно виждане, както и предните и/или задните сензори.

Настройки на Bluetooth®

Вижте глава „Регистриране/дерегистриране на Bluetooth® устройствата“.

НАСТРОЙКИ НА СИСТЕМАТА (2/3)

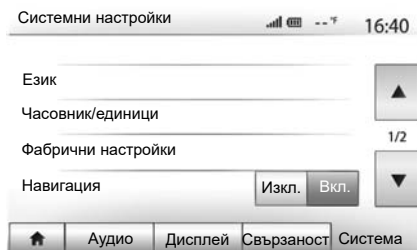

Настройване на системата

« Език »

Тази функция ви позволява да промените използвания език в системата и езика на гласовото управление.

За да смените езика, изберете желанния език и потвърдете избора си, като натиснете „ОК“.

„Часовник“

Използвайте тази функция, за да зададете формата на показване на часа (12- или 24-часов формат).

Забележка: във версии с навигация часът се задава автоматично от GPS, ако е инсталирана картата на държавата, в която се намирате. Във версии без навигация часът може да се задава само ръчно.

За да промените часа ръчно, натиснете „Часовник/единици“ и изберете „Настройка на часа“.

« единици »

Тази функция ви позволява да зададете мерната единица за разстояние, която да се показва на мултимедийната система. Можете да избирате между „km“ и „mils“.

Забележка: настройките за мултимедийната система не оказват влияние върху дисплея на арматурното табло. За допълнителна информация относно настройките на дисплея на арматурното табло вижте ръководството за експлоатация на автомобила.

« Фабрични настройки »

Тази функция ви позволява повторно да инициализирате различни параметри на настройките по подразбиране.

- Всички: възстановява настройките по подразбиране на всички „Фабрични настройки“.
- Телефон: инициализира повторно всички параметри, свързани с телефона.
- Навигация: инициализира повторно всички параметри, свързани с навигацията.
- Аудио/мултимедии/радио/система: инициализира повторно всички параметри, свързани със звука, мултимедийните устройства и радиото.

« Навигация »

Тази функция ви позволява да активирате или деактивирате навигацията на системата.

« Системна версия »

Тази функция ви позволява да управлявате версията на системата.

НАСТРОЙКИ НА СИСТЕМАТА (3/3)

Код за защита

Аудиосистемата ви е защитена с код за защита (предоставен от представителя на марката). Той позволява да заключите електронно аудиосистемата, когато захранването е прекъснато (свалена акумулаторна батерия, демонтирана система, стопен предпазител...).

За да позволите функционирането на аудиосистемата, трябва да въведете кода за защита, съставен от четири цифри.

Запишете този код и го запазете на сигурно място. Ако го изгубите, обърнете се към представителя на производителя.

Въвеждане на кода

Показва се съобщението CODE, следвано от четири празни места и цифрова клавиатура.

Въведете съответния код с помощта на цифровата клавиатура, след което натиснете „ОК“, за да потвърдите.

Грешка при въвеждането на кода

Ако кодът е въведен неправилно, се показва съобщението „Неправилен ПИН Системата е заключена“.

Изчакайте една минута и въведете отново кода.

Времето за изчакване се удвоява при всяка следваща грешка.

АКТУАЛИЗИРАНЕ НА КАРТАТА И СИСТЕМАТА (1/5)

За конкретно планиране на маршрута си, използвайте най-новите карти.

Търсене на актуализации на картата на naviextras.com



За да научите повече, отворете менюто „Обновяване на картите“ или кликнете върху „Още“.

По-късно | Затвори | More

Гаранция за обновяване на картата

След доставката на вашия нов автомобил, разполагате с максимален срок от 90 дни, през който да актуализирате картите безплатно. След това актуализациите ще бъдат платени.

Когато се стартира навигацията, мултимедийната система предлага да актуализира картата. Това напомняне се появява два пъти годишно в продължение на седем години. Можете:

- да изберете „По-късно“ и напомнянето ще се появи при следващото активиране на навигацията;



- да изберете „Затвори“ и напомнянето вече няма да се показва;
- да изберете „Още“ и системата показва менюто „Актуализации на карти“.

Актуализиране на мултимедийната система и картата

Забележка: проверете дали системите ви вече са актуализирани, за да избегнете ненужно стартиране на процедурата.

За да актуализирате мултимедийната си система и нейната карта, ще имате нужда от USB флаш памет и свързан към интернет компютър.

Използвайте компютъра, за да изтеглите актуализации от интернет на USB флаш паметта, след това инсталирайте актуализациите от USB флаш паметта на мултимедийната система на автомобила.

Ако софтуерът на мултимедийната система не е актуализиран, той Toolbox ще предложи актуализация на системата, преди картата да бъде актуализирана. Системата и картата не могат да се актуализират едновременно. Процесът трябва да бъде повторен за всяка актуализация.

Ще трябва да действате по следния начин:

- запазете системата на USB флаш памет;
- инсталирайте софтуера Toolbox на компютъра си;
- изтеглете продуктите от Toolbox на USB флаш паметта;
- Актуализиране на мултимедийната система или карта от USB флаш паметта.

Следвайте последователно стъпките, описани по-долу.

АКТУАЛИЗИРАНЕ НА КАРТАТА И СИСТЕМАТА (2/5)

Регистриране на системата в USB устройство

За да запишете мултимедийната си система във вашия потребителски профил, първо свържете празен USB ключ към мултимедийната система, за да създадете копие.

Забележка:

- за да поставите USB флаш паметта в мултимедийната система, вижте информацията в раздел „Поставяне на USB флаш паметта“ в глава „Навигационна система“.
- USB устройството с памет не се доставя със системата;
- използваната USB флаш памет трябва да бъде форматирана във формат FAT32 и да има минимален капацитет 8 GB и максимален 32 GB;
- за да запазите данните на системата в USB флаш паметта, стартирайте автомобила и не изключвайте двигателя, докато данните се зареждат;
- Не използвайте функциите на мултимедийната система по време на процедурата.

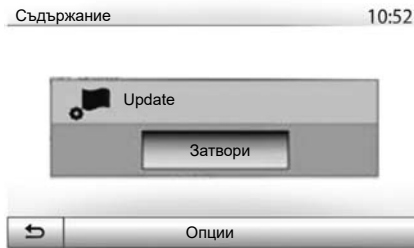

За да запазите моментна снимка на системата на USB флаш паметта, трябва:

- да включите USB флаш паметта в USB гнездото на мултимедийната система;
- от главното меню да изберете меню „Навигация“;
- да изберете меню „Опции“;

- изберете менюто „Актуализации на карти“ от втората страница на менюто „Опции“;
- натиснете бутона „Опции“ в долната част на екрана;
- изберете функцията „Актуализиране“ на екрана на мултимедийната система.

По този начин се инсталира копие на навигационната система на USB ключа, което ще послужи на Toolbox за записване на системата в потребителския ви профил и ще позволи на Toolbox да идентифицира наличните за навигационната система актуализации.

Когато процесът на записване на данни завърши, може да извадите USB устройството от мултимедийната система.

Актуализациите на системата трябва да се извършват, докато двигателят работи. Електрическите автомобили трябва да се зареждат или двигателят да работи (предупредителният индикатор READY свети).

АКТУАЛИЗИРАНЕ НА КАРТАТА И СИСТЕМАТА (3/5)

Инсталиране на софтуера Toolbox на вашия компютър

Инсталирайте Naviextras Toolbox на вашия компютър с няколко щраквания. Можете да изтеглите Toolbox от уеб сайта на производителя.

Отидете в уебсайта и щракнете върху „Register“ (Регистриране) в областта „Welcome Guest user“ (Добре дошъл, гост потребител) в горната част на екрана. След като акаунтът ви бъде създаден и запазен, попълнете исканата информация (модел на автомобила, тип на бордовата мултимедийна система и др.), след което изтеглете софтуера.

След изтегляне на софтуера започнете инсталирането.

Следвайте инструкциите на екрана.

Екраните, показани в ръководството, не са задължителни.



Изтегляне на продукти от Toolbox на USB ключа

Свързване към Toolbox

Изпълнете софтуера Naviextras Toolbox и се уверете, че вашият компютър е свързан към интернет.

Когато стартирате Toolbox на компютъра, поставете USB флаш паметта, съдържаща моментна снимка на мултимедийната ви система. След като софтуерът разпознае USB флаш паметта, се предлагат две опции: „Влизане“ и „Регистрация“.

Ако не сте се регистрирали в уебсайта Naviextras.com, можете да го направите от Toolbox, като щракнете върху на страницата за влизане. Следвайте инструкциите на екрана.

Ако вашият абонамент го позволява и ако Toolbox намери вашата система в списъка с поддържани системи, се появява началният екран, позволяващ ви да се свържете с вашия акаунт в Naviextras.

След като се свържете с вашия акаунт в Naviextras Toolbox и с поставена в компютъра USB флаш памет, можете да получите безплатни или платени приложения, услуги и съдържание, като изберете тези елементи, които желаете да инсталирате в мултимедийната система, от менюто „Каталог“ в лентата с менюта, разположена от лявата страна на екрана на Toolbox.

В някои държави изтеглянето и активирането на опцията за зони на предупреждение е незаконно и може да доведе до съдебно преследване.

АКТУАЛИЗИРАНЕ НА КАРТАТА И СИСТЕМАТА (4/5)

Актуализации от Toolbox на USB ключа

Щракнете върху менюто „Актуализиране“ или „Закупуване на съдържание“ в лентата на менюто, разположена от лявата страна на екрана на Toolbox.

Менюто за актуализации отваря екран, показващ всички налични актуализации, включително:

- елементи, които сте получили, но все още не сте инсталирали (актуализации или екстри);
- обновленията и безплатните екстри, които сте добавили към инсталационния файл от Католага;
- актуализации на системата (ако е налична по-нова версия);
- актуализиране на POI само за електрически автомобили (станции за зареждане и др.);
- специални безплатни актуализации.

Всички налични обновления са посочени по региони във вид на списък и върху планшера.

По подразбиране всички елементи, свързани със всички региони, са избрани с оглед инсталирането им. Ако решите да пропуснете временно определен регион, премахнете отметката от квадратчето в началото на съответния ред в таблицата. След като прегледате таблицата, кликнете върху бутона „Installer“ (Инсталиране), разположен в долната част на екрана, за да стартирате процеса на инсталиране.

Toolbox пристъпва към изтегляне и инсталиране на избраните обновления. Изчакайте до получаването на съобщението, обявяващо края на операцията.

Забележка: времето за изтегляне на приложението е различно в зависимост от размера му и качеството на мобилната връзка.

Toolbox ви предупреждава, ако избраните елементи надвишават максималния капацитет на мултимедийната система. В този случай можете да изберете елементите за инсталиране или премахване от системата, за да се съобразите с максималния обем за съхранение.

Дори когато елементите са премахнати от системата, вие запазвате собствеността върху тях и можете да ги инсталирате по-късно безплатно.

Моля, не изваждайте USB устройството от системата и не го деактивирайте по време на обновление.



В някои държави изтеглянето и активирането на опцията за предупреждение за радари е незаконно и може да представлява нарушение на закона.

АКТУАЛИЗИРАНЕ НА КАРТАТА И СИСТЕМАТА (5/5)

Обновяване на системата и картите

Когато процесът на инсталация приключи, USB ключът може да бъде изваден от компютъра. Свържете USB ключа към USB порта на мултимедийната система на автомобила.

Забележка:

- за да актуализирате картите, запалете автомобила и не изключвайте двигателя, докато данните се зареждат. Когато мултимедийната система се включи, тя автоматично идентифицира наличните обновления в USB устройството и предлага да обнови системата или картите в съответствие с обновленията, открити в USB устройството. Не изключвайте мултимедийната система по време на инсталиране на актуализацията;
- Изтеглянето и инсталирането на актуализация на системата са възможни само ако има налична по-нова версия;
- функциите, предоставяни от мултимедийната система, зависят от модела и нивото на оборудването на вашия автомобил.

A

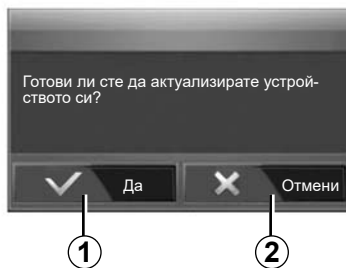

Екранът **A** се показва автоматично веднага щом бъде свързано USB устройството с памет:

- Натиснете **1**, за да стартирате актуализацията.
- Натиснете **2**, за да се върнете към предходния екран.

Когато натиснете бутона **1**, се стартира процесът на актуализация. Не извършвайте никакви действия по време на процеса на актуализация на системата.

След като актуализирането приключи, мултимедийната система се рестартира, при което всички нови функции са актуализирани.

Лиценз

За да получите GPL, LGPL, MPL и другите лицензи за отворен изходен код, съдържащ се в този продукт, посетете специализирания уебсайт.

В допълнение към изходния код са достъпни за изтегляне всички посочени лицензионни условия, изключения от гаранции и информация за copyright.

Специализираният сайт ще ви предостави отворения изходен код и на CD-ROM срещу заплащане на разходите за разпространение (като например разходите за носител, изпращане и обработка) при поискване по имейла.

Предложението е валидно три години след датата на закупуване на продукта.

Мултимедийната система може автоматично да се рестартира по време на процеса на обновяване. Изчакайте да се покаже екранът на радиото.

Ако обновлението бъде прекъснато неволно, започнете го отново отначало.

НЕИЗПРАВНОСТИ ВЪВ ФУНКЦИОНИРАНЕТО (1/5)

Система		
Описание	Причини	Решения
Не се показва никакво изображение.	Екранът е в режим на готовност.	Проверете дали екранът не е в режим на готовност.
	Системата е спряна	Температурата вътре в автомобила е много ниска или много висока.
	Автомобилът е изключен.	Рестартирайте автомобила.
Не се чува звук.	Силата на звука е на минимум или е активирана функцията за заглушаване на звука.	Увеличете нивото на звука или деактивирайте функцията за заглушаване.
	Избраният източник за системата не е правилен.	Проверете избрания източник за системата и се уверете, че източникът на възпроизвеждане е мултимедийната система.
Не се чува звук от левия, десния, предния или задния високоговорител.	Параметрите balance или fader не са правилни.	Настройте balance на звука или fader правилно.
Показваното време не е правилно.	Настройката на времето е зададена на „Автоматично“ и системата вече не получава GPS сигнал.	С „Навигация“: преместете автомобила, докато не получите GPS сигнал.
		Без „Навигация“: вижте раздел „Настройки на системата“, за да настроите часа.
Системата за навигация не стартира правилно или спира да отговаря.	Мултимедийната система е блокирала по време на употреба.	Рестартирайте мултимедийната система, като натиснете и задържите бутона „Вкл./Изкл.“ (докато екранът се изключи).

НЕИЗПРАВНОСТИ ВЪВ ФУНКЦИОНИРАНЕТО (2/5)

Навигация		
Описание	Причини	Решения
Не се чува звук.	Силата на звука в меню „Навигация“ е изключена или е зададена на минимум.	Увеличете силата на звука („Опции“ в меню „Навигация“) или деактивирайте функцията за заглушаване на звука. Силата на звука в режим GPS може да бъде настроена по време на гласовото управление.
Местоположението на автомобила на екрана не отговаря на реалното му такова.	Лошо локализиране на автомобила поради приемане на сигнала GPS.	Преместете автомобила, докато не получите добър сигнал GPS.
	Версията на картата е остаряла.	Актуализирайте картата.
Индикациите, посочвани на екрана, не отговарят на реалността.	Версията на системата е остаряла.	Снабдете се с последната версия на системата.
Някои опции от менюто не са налични.	В зависимост от актуалната команда някои опции не са налични.	
Гласовото управление не е налично.	Навигационната система не отчита кръстовището. Гласовото управление е изключено.	Увеличете звука. Проверете дали гласовото управление е активирано.
Гласовото управление не отговаря на реалността.	Гласовото управление може да варира според околната среда.	Шофирайте според реалните условия.
Предлаганият маршрут не започва или не свършва в желаната дестинация.	Дестинацията не е разпозната от системата.	Въведете път, близък до желаната дестинация.

НЕИЗПРАВНОСТИ ВЪВ ФУНКЦИОНИРАНЕТО (3/5)

Телефон		
Описание	Причини	Решения
Не се чува звук и звънене.	Мобилният телефон не е включен или свързан към системата. Силата на звука е на минимум или е активирана функцията за заглушаване на звука.	Проверете дали мобилният телефон е включен или е свързан към системата. Увеличете силата на звънене или деактивирайте функцията за заглушаване. Проверете избрания източник за системата и се уверете, че източникът на възпроизвеждане е мултимедийната система.
Не е възможно да се осъществи обаждане.	Мобилният телефон не е включен или свързан към системата. Активирано е заключването на клавиатурата на телефона.	Проверете дали мобилният телефон е включен или е свързан към системата. Отключете клавиатурата на телефона.
	По време на работа се показват няколко аудиоизточника.	Рестартирайте мултимедийната система, като натиснете и задържите бутона за вкл./изкл. (докато екранът се изключи).
Процес за регистриране на Bluetooth® устройство	Функциите на телефона частично или напълно са несъвместими с навигационната система.	За повече подробности относно списъка със съвместими устройства обърнете се към представител на марката.

НЕИЗПРАВНОСТИ ВЪВ ФУНКЦИОНИРАНЕТО (4/5)

Медия		
Описание	Причини	Решения
Не се чува звук.	Силата на звука е на минимум или е активирана функцията за заглушаване на звука.	Увеличете нивото на звука или деактивирайте функцията за заглушаване.
	Аудиоизточникът не е включен или не е свързан към системата.	Проверете избора на източник за системата и се уверете, че източникът на възпроизвеждане е мултимедийната система.
Мултимедийната система не разпознава никакъв външен аудиоизточник (MP3 плейър, преносим аудиоплейър, USB флаш памет, телефон и др.).	По време на работа се показват няколко аудиоизточника.	Рестартирайте мултимедийната система, като натиснете и задържите бутона за вкл./изкл. (докато екранът се изключи).
Android Auto™/CarPlay™ не стартира на мултимедийната система.	Приложението Android Auto™/CarPlay™ не е конфигурирано правилно на смартфона ви.	Посетете уебсайта на производителя на смартфона ви за информация за конфигуриране.
	USB кабелът не е съвместим за пренос на данни.	Използвайте USB кабел, препоръчан от производителя на телефона, за правилно функциониране на приложението.
	Аудиоизточникът вече не се разпознава от мултимедийната система по време на работа.	Рестартирайте мултимедийната система, като натиснете и задържите бутона за вкл./изкл. (докато екранът се изключи).
Неизправност във функционирането на аудиоизточника (гласовото разпознаване не е активирано в SIRI/CarPlay™/Android Auto™, MP3 плейъра, преносимия аудиоплейър, телефона или др.).		

НЕИЗПРАВНОСТИ ВЪВ ФУНКЦИОНИРАНЕТО (5/5)

Медия		
Описание	Причини	Решения
Неизправност във функционирането на Android Auto™/CarPlay™.	Смартфонът ви вече не е съвместим след актуализация на приложението Android Auto™/CarPlay™.	Върнете се към предишната версия или вижте настройките на Android Auto™/CarPlay™ за вашата марка смартфон.
Неизправност във функционирането с приложения за проследяване на географското местоположение.	Мрежата е недостъпна. Проследяването на географското местоположение не е активирано на телефона ви.	Намерете място със силен сигнал. Активирайте проследяването на географското местоположение на телефона си.

АЗБУЧЕН УКАЗАТЕЛ (1/3)

A

AUX
допълнителни източници BUL.5

B

Bluetooth®.....BUL.57 → BUL.61, BUL.70

G

GPS
приемане BUL.32
приемник BUL.32, BUL.53

M

MP3 BUL.25

P

POIBUL.35 → BUL.41, BUL.48

R

RDS BUL.5

U

USB
аудиоизточник BUL.32
USBBUL.32, BUL.85 → BUL.89

V

VIN (идентификационен номер на автомобила) .. BUL.30 – BUL.31

W

WMA BUL.25

A

адресник BUL.39, BUL.49 – BUL.50
аномалия в действието BUL.16, BUL.90 → BUL.94
АРТИСТ BUL.26
аудио уокман Bluetooth®
разделяне BUL.26
съвместяване BUL.26

Б

БАЛАНС BUL.28
БАСОВИ ЧЕСТОТИ BUL.28
бързо търсене BUL.25

B

важен пунктBUL.34, BUL.36 → BUL.41, BUL.48
високи честоти BUL.28 – BUL.29
връзка Jack BUL.13, BUL.25 → BUL.27
връзка USBBUL.5, BUL.13, BUL.25 → BUL.27, BUL.30 – BUL.31,
BUL.85 → BUL.89

Г

гласова команда BUL.63 → BUL.65
гласово разпознаване BUL.14 – BUL.15, BUL.63 → BUL.65, BUL.68

Д

дестинация BUL.36 → BUL.41, BUL.46, BUL.49 – BUL.50
дистанционно стартиране на двигателя BUL.5 → BUL.7,
BUL.74 → BUL.76
допълнителен източник BUL.25 → BUL.27

Е

единица за разстояние BUL.83
език
промяна BUL.83
ЕКО управление BUL.55
екран
в очакване на действие BUL.13, BUL.16
дисплей на навигатора BUL.7, BUL.42 → BUL.47
екран за навигация BUL.42 → BUL.47
меню BUL.7
настройки BUL.48
екрани BUL.8 → BUL.15
етап BUL.46

З

запомняване на адрес BUL.36
запомняване на радиостанция
запомняване на радиостанция BUL.13 → BUL.15

АЗБУЧЕН УКАЗАТЕЛ (2/3)

запаметяване на радиостанция.....	BUL.22
И	
избор	
на писта.....	BUL.27
изключване на звука.....	BUL.20
източник	
радио.....	BUL.13 → BUL.15
изход на електронно устройство.....	BUL.25 → BUL.27
икономия на гориво.....	BUL.55
Информация за 4x4.....	BUL.5, BUL.56
информация трафик.....	BUL.5 → BUL.7, BUL.23, BUL.41, BUL.54
история на повикванията.....	BUL.71
К	
камера за заден ход.....	BUL.5, BUL.77 → BUL.79
камера за задно виждане	
параметри.....	BUL.82
камера за множество изгледи.....	BUL.5, BUL.80 – BUL.81
карта	
дигитализирана карта.....	BUL.32
извеждане на екрана.....	BUL.13 → BUL.15, BUL.33, BUL.48
мащаб.....	BUL.33
настройки.....	BUL.48, BUL.51
картографски символи.....	BUL.33
код за безопасност.....	BUL.84
команда под волана.....	BUL.21
команди.....	BUL.8 → BUL.15, BUL.18
конкретна дестинация	
адресна книга.....	BUL.39
консумация на гориво.....	BUL.55
М	
МЕНЮ.....	BUL.13
меню за дестинация.....	BUL.36 → BUL.41
Н	
набиране на номер.....	BUL.72
навигация	
активиране.....	BUL.42

BUL.96

гласова.....	BUL.13 → BUL.15, BUL.42 → BUL.47
карта.....	BUL.42 → BUL.47
настройвам телефон.....	BUL.57 → BUL.60
настройки	
аудио.....	BUL.28 – BUL.29, BUL.82
на осветеността.....	BUL.82
разпределение на звука отляво / отдясно.....	BUL.29
разпределение на звука отпред / отзад.....	BUL.29
настройки.....	BUL.13 → BUL.15, BUL.23, BUL.52 → BUL.54, BUL.82 → BUL.84
настройки на контраста	
настройки на снимките.....	BUL.13 → BUL.15
настройки на навигацията	
звuci и предупреждения.....	BUL.40 – BUL.41
ниски честоти.....	BUL.29
номерирание.....	BUL.72

О

обем.....	BUL.13 → BUL.15, BUL.20
обем на комуникацията.....	BUL.20
обем, съобразен със скоростта.....	BUL.20, BUL.28
определяне на параметрите.....	BUL.47
откачване на телефон.....	BUL.62
отклонение.....	BUL.46, BUL.54
отменяне на настройката на телефон.....	BUL.60

П

повиквам.....	BUL.70 – BUL.71
подробен маршрут.....	BUL.41, BUL.44, BUL.47
положение на превозното средство.....	BUL.33
потвърждаване на дестинация.....	BUL.40 – BUL.41
предпазни мерки при употреба.....	BUL.3
предпочитан	
добавяне.....	BUL.41
премахване.....	BUL.50
прекъсване на повикване.....	BUL.14, BUL.72
приемане на повикване.....	BUL.72
приключване на телефонен разговор.....	BUL.14

АЗБУЧЕН УКАЗАТЕЛ (3/3)

Р

радио	BUL.5, BUL.13 → BUL.15, BUL.21 → BUL.24
радиостанция	BUL.21 → BUL.24
радиочестотни полоси	BUL.21 → BUL.24
режим 3D/2D	BUL.42
режим LIST/LISTE	BUL.22
режим MANU/MANUEL	BUL.21
режим MEMO	BUL.22

С

свързване на Bluetooth	BUL.61
свързване на телефон	BUL.61
сила на звуковия сигнал	BUL.29
система	
актуализиране	BUL.85 → BUL.89
спиране	BUL.16
списък с данни за автомобила	BUL.70
стъпенка	BUL.16

Т

телефон	BUL.6
---------------	-------

У

указания	
индикации на указанията	BUL.66 → BUL.69

Ф

фасади и команди на волана	BUL.8 → BUL.15
флаш памет	BUL.30 – BUL.31, BUL.85 → BUL.89
функции	BUL.5 → BUL.7

Ц

цифрова клавиатура	BUL.19
--------------------------	--------

Ч

час	
извеждане на екрана	BUL.83
час	BUL.83

