

A decorative graphic element on the left side of the page, consisting of a grey, rounded, arrow-like shape pointing to the right, with a white hexagonal cutout on its left side.

MEDIA-NAV EVOLUTION

Precauciones de utilización

Es imperativo seguir las precauciones de utilización del sistema que se detallan a continuación, por razones de seguridad o por riesgo de sufrir daños materiales. Debe usted respetar obligatoriamente las leyes del país en el que se encuentre.



Precauciones que conciernen a la manipulación del sistema

- Accione los mandos (en el frontal o en el volante) y consulte la información de la pantalla cuando las condiciones de circulación se lo permitan.
- Ajuste el volumen a un nivel moderado que le permita oír los sonidos del entorno.

Precauciones que conciernen a la navegación

- La utilización del sistema de navegación no exime, en ningún caso, al conductor de mantener la atención durante la conducción del vehículo.
- Según las zonas geográficas, en el "mapa" puede faltar información sobre las nuevas características del recorrido. Manténgase alerta. En todos los casos, el código de circulación y los paneles de señalización en carretera siempre tendrán prioridad sobre las indicaciones del sistema de navegación.

Precauciones materiales

- No realice ningún desmontaje ni ninguna modificación del sistema para evitar cualquier riesgo material y posibles quemaduras.
- En caso de funcionamiento anómalo y para realizar cualquier operación de desmontaje, consulte con un representante del constructor.
- No introduzca cuerpos extraños en el lector.
- No utilice productos a base de alcohol o aerosoles de fluidos en la zona.

Precauciones que conciernen al teléfono

- Determinadas leyes regulan el uso del teléfono en el coche. No está permitido utilizar el manos libres en todas las situaciones de circulación: es imprescindible que los conductores mantengan siempre el control de su conducción;
- Llamar mientras se conduce es un factor importante de distracción y de riesgo en todas las fases de utilización (marcar, hablar por teléfono, buscar una entrada en la agenda, etc.).



La descripción de los modelos que figuran en este manual se ha establecido a partir de las características conocidas en la fecha de concepción de este documento. **El manual reúne todas las funciones existentes para los modelos descritos. Su presencia depende del modelo del equipamiento, de las opciones elegidas y del país de comercialización. Asimismo, en este documento pueden estar descritas ciertas funcionalidades que harán su aparición a lo largo del año. Las pantallas presentes en el manual no son contractuales.**

Dependiendo de la marca y modelo de su teléfono, algunas funciones pueden ser parcial o completamente incompatibles con el sistema multimedia de su vehículo.

Si desea más información, consulte con el representante de la marca.

ÍNDICE

Información general	4	info 4x4	78
Descripción general	4	Ajustes	79
Presentación de los mandos	7	Ajustes del sistema	79
Encendido, apagado	17	Actualización del sistema y de mapas	81
Funcionamiento y utilización	18	Averías de funcionamiento	86
Volumen	20		
Navegación	21		
Introducción de un destino	21		
Ajustes de navegación	27		
Leer un mapa	31		
El navegador	34		
Sistema de guiado	35		
Ajustes mapa	41		
Administrar favoritos	42		
Audio/Multimedia	44		
Fuentes audio auxiliares	44		
Escuchar la radio	47		
Vídeo	51		
Ajustar el sonido	53		
Teléfono	54		
Emparejar y conectar un teléfono	54		
Gestión de llamadas	58		
Utilizar el reconocimiento de voz	61		
Aplicaciones	64		
Android Auto™, CarPlay™	64		
Vehículo	68		
Conducción Eco	68		
Cámara de marcha atrás	69		
Cámara multivisión	72		
Arranque del motor a distancia	74		

DESCRIPCIÓN GENERAL

1

Introducción

El sistema multimedia del vehículo ofrece las siguientes funciones:

- radioRDS;
- radioDAB;
- gestión de fuentes de audio auxiliares,
- manos libres del teléfono;
- reconocimiento de voz;
- ayuda a la navegación;
- información sobre el estado del tráfico en carretera;
- información de las zonas de precaución;
- ayuda al aparcamiento (cámara trasera o cámara multivista);
- programación de arranque del motor a distancia;
- información sobre la inclinación del vehículo (información 4 x 4);
- información sobre su estilo de conducción y consejos de conducción con el fin de optimizar el consumo de carburante.

Funciones de la radio

El sistema multimedia permite la escucha de emisoras de radio FM (frecuencia modulada), DAB (audio digital) y AM (amplitud modulada).

El sistema DAB permite una mejor reproducción de sonido y acceder a in-

formación de texto del programa actual, etc.

El sistema RDS muestra el nombre de las distintas emisoras o los mensajes que transmiten FM:

- información sobre el estado general del tráfico en carretera (TA);
- mensaje(s) de emergencia.

Función audio auxiliar

Puede escuchar su reproductor de audio directamente en los altavoces de su vehículo. Existen varias formas de conectar el reproductor de audio portátil, en función del tipo de dispositivo:

- Toma Jack de 3,5 mm;
- USB audio;
- conexión Bluetooth®.

Para obtener más detalles sobre la lista de dispositivos compatibles, consulte con un representante de la marca o consulte el sitio web del fabricante, si dispone de ella.

Función de telefonía manos libres

El sistema manos libres Bluetooth® le permite utilizar las siguientes funciones sin tener que manipular el teléfono:

- realizar / recibir / suspender una llamada,

- consultar la lista de contactos de la agenda telefónica;
- consultar el registro de llamadas realizadas desde el sistema,
- llamar a los servicios de emergencia.

Compatibilidad de los teléfonos

Algunos teléfonos no son compatibles con el sistema manos libres, no permiten aprovechar el conjunto de funciones disponibles o no reproducen una calidad acústica óptima.

para obtener más información acerca de la lista de teléfonos compatibles, diríjase a un representante de la marca o consulte la página web del fabricante, si dispone de ella.



Su sistema de telefonía manos libres tiene por único fin facilitar la comunicación disminuyendo los factores de riesgo sin eliminarlos totalmente. Debe usted respetar obligatoriamente las leyes del país en el que se encuentre.

DESCRIPCIÓN GENERAL

Función de arranque del motor a distancia

Cuando está instalada, esta función le permite programar el motor para su arranque a distancia, con el fin de calentar o ventilar el habitáculo hasta 24 horas antes de utilizar el vehículo.

Conducción Eco

(la disponibilidad depende del vehículo)

El menú "Ecoconducción" muestra una puntuación global que refleja el estilo de conducción en tiempo real.

Función de ayuda a la navegación

El sistema de navegación determina automáticamente la posición geográfica del vehículo mediante la recepción de señales GPS.

Propone un itinerario hasta el destino de su elección mediante el mapa de carreteras. En resumen, indica la ruta a seguir, paso a paso, gracias a la pantalla de visualización y a los mensajes vocales.

Información de tráfico

Esta función le informa en tiempo real de las condiciones del tráfico.

Alertas o puntos de alerta de seguridad vial

Este servicio le permite recibir alertas en tiempo real, como las de exceso de velocidad o la posición de los puntos conflictivos de seguridad vial.

Información en pantalla

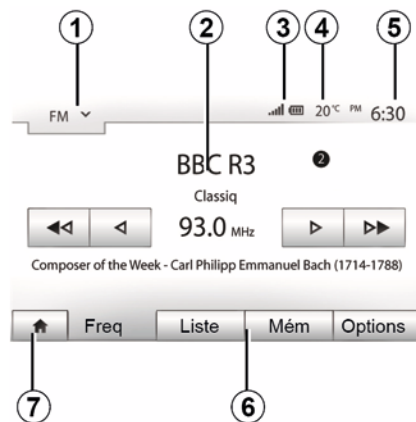

Pantalla de menús

1. Zona de selección de modo.

Muestra el modo seleccionado. Al tocar la zona de selección de modo, aparecerá el menú desplegable.

2. Zona Tabla de contenidos.

Muestra el contenido de un apartado del menú y sus datos correspondientes.

3. Zona de información telefónica.

Si el sistema Bluetooth® está activado, se visualizan los niveles de recepción y de batería del dispositivo que esté conectado.

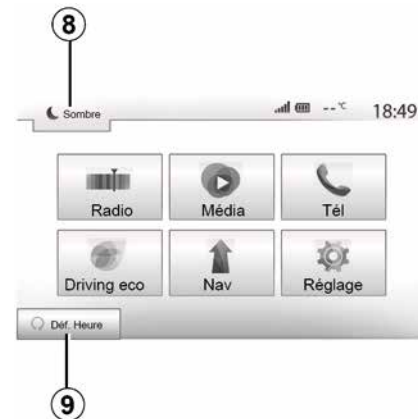

4. Temperatura exterior.

5. Zona de hora.

6. Zona menú:

- muestra el menú inferior del modo,
- muestra el menú actual subrayado.

7. Zona de inicio o de regreso a la navegación.

DESCRIPCIÓN GENERAL

1

Según el modo en el que se encuentre, esta zona muestra:

- el botón "Inicio": para volver al menú de inicio;
- el botón Atrás: para volver a la pantalla anterior;
- el botón "Bandera": para volver a la pantalla de navegación.

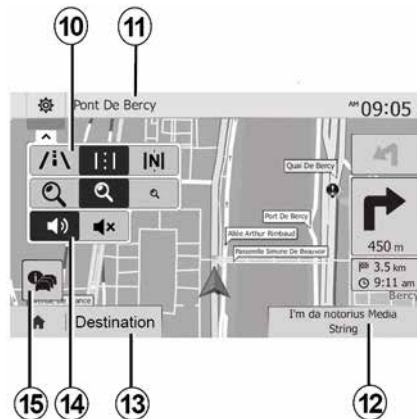

8. Modo stand-by y visualización del reloj.

9. Zona de selección de arranque remoto del motor.

Pantalla de navegación

La disponibilidad depende del país y/o la normativa legal vigente.

10. Modo mapa (2D/3D y 2D Norte).

11. Nombre de la próxima calle que debe tomar en su itinerario.

12. Información de audio actual.

13. Opciones de ajuste del itinerario y del mapa.

14. Guiado vocal ON/OFF.

15. Información de Tráfico.

PRESENTACIÓN DE LOS MANDOS

Frontales del sistema

Las selecciones de pantalla se realizan tocando la selección deseada en la pantalla.

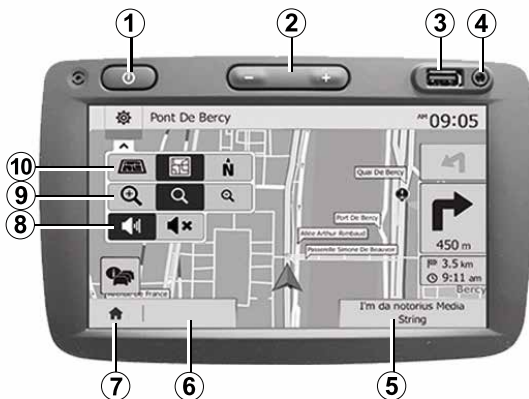

PRESENTACIÓN DE LOS MANDOS

1

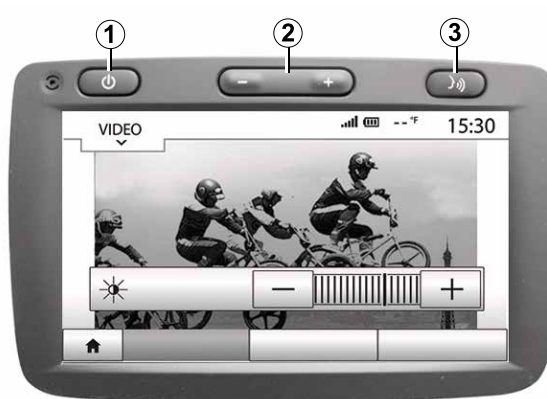

PRESENTACIÓN DE LOS MANDOS

Frontales del sistema

Las selecciones de pantalla se realizan tocando la selección deseada en la pantalla.



PRESENTACIÓN DE LOS MANDOS

1

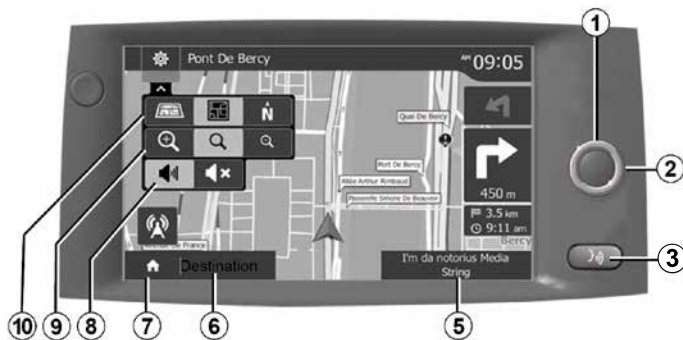

PRESENTACIÓN DE LOS MANDOS

Mandos columna dirección

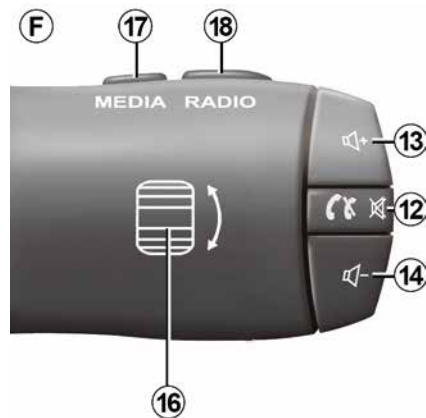
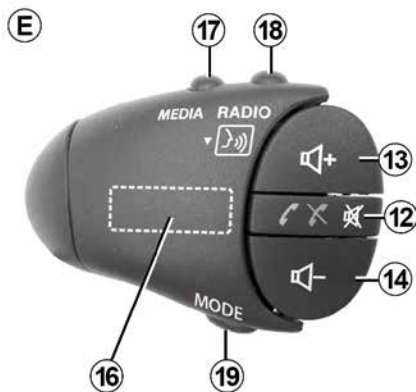
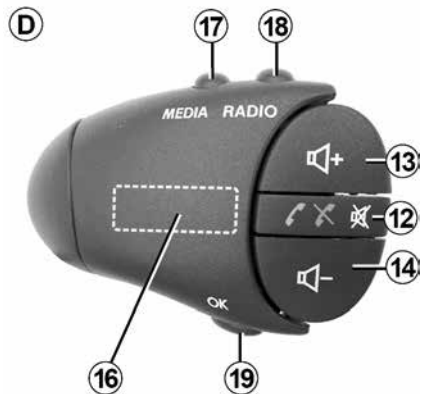
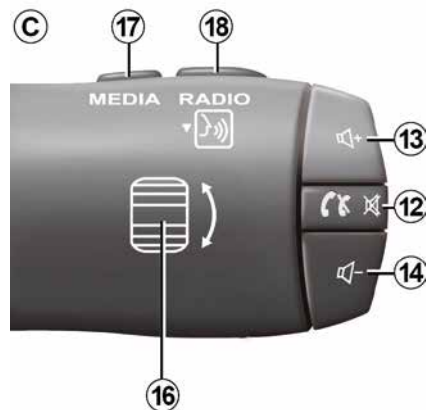
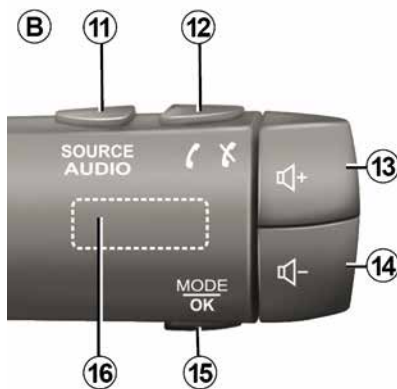
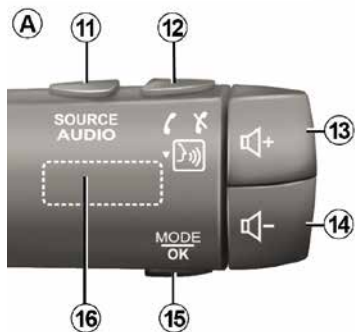

PRESENTACIÓN DE LOS MANDOS

1

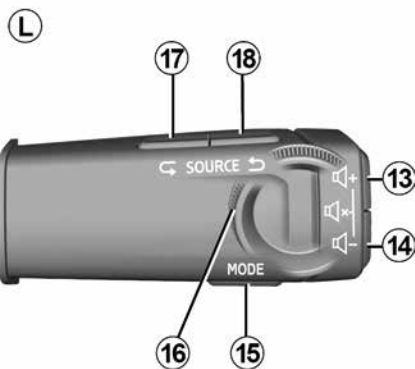
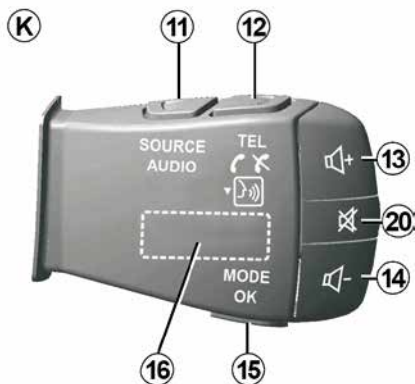
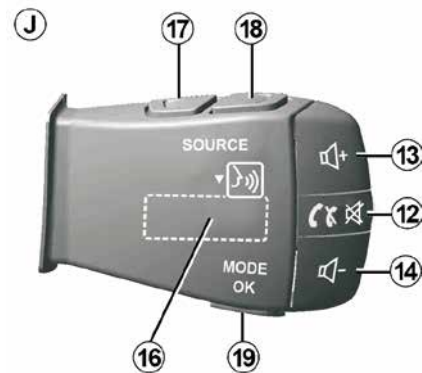
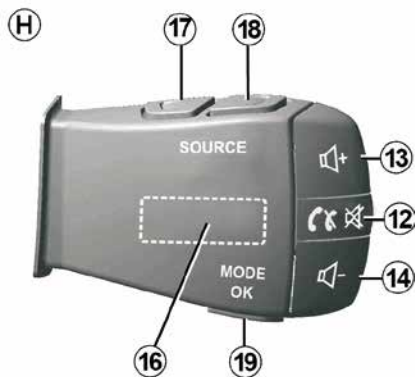
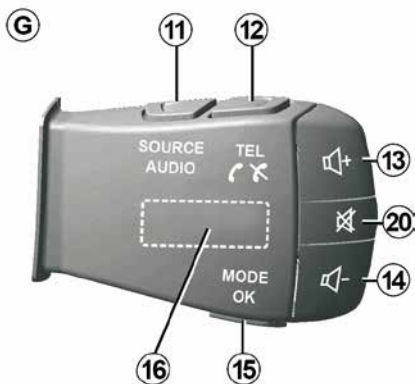

Mandos columna dirección

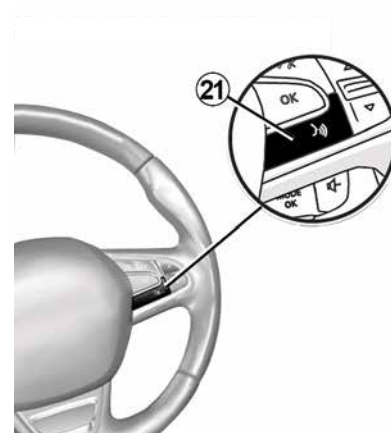

PRESENTACIÓN DE LOS MANDOS

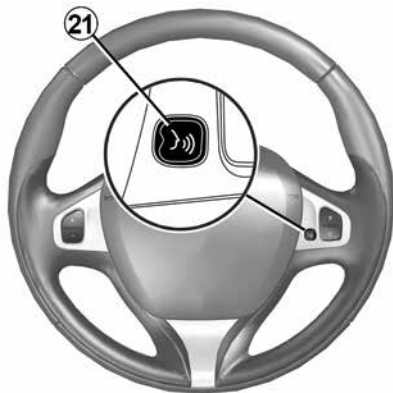

PRESENTACIÓN DE LOS MANDOS

1

Funciones

	Función
1	Pulsación breve: pantalla de espera encendida/apagada. Pulsación larga: reinicio del sistema.
2, 13, 14	Ajustar el volumen.
3	conexión USB o activación/desactivación del reconocimiento de voz del teléfono inteligente, en caso de que se encuentre conectado al sistema multimedia (según el nivel de equipamiento).
4	Toma Jack de 3,5 mm.
5	Acceder a los medios que están activos en este momento (FM/AM/DAB/USB/Bluetooth®/AUX).
6	Acceda al menú "Navegación".
7	Acceder al menú "Inicio".
	Teléfono o fuentes auxiliares: salir de la ventana actual para volver a la pantalla de navegación (actual) o a la pantalla anterior.
8	Activar / desactivar el guiado vocal.
9	Cambiar el zoom de visualización del mapa.
10	Cambiar el modo de visualización del mapa (2D/3D/2D Norte).
11	Elegir la fuente de audio (FM/AM/DAB/USB/Bluetooth®/AUX).

PRESENTACIÓN DE LOS MANDOS

1

	Función
12	<p>Recepción de una llamada:</p> <ul style="list-style-type: none">– Pulsar brevemente: para responder una llamada;– Presión prolongada: rechazar la llamada. <p>Presión breve durante una llamada: terminar la llamada.</p> <p>Durante la escucha de una fuente de audio: silencio/activa el sonido "MUTE" (solo para los controles C, D, E, F, H y J).</p> <p>Pulsación corta: acceso al menú "Tel." (solo para los controles A, B, G y K).</p> <p>Pulsación corta: activación/desactivación del reconocimiento de voz del teléfono inteligente (solo para controles A y K).</p>
13	Aumentar el volumen de la fuente de audio que se está escuchando.
14	Reducir el volumen de la fuente de audio que se está escuchando.
13+14	"SILENCIAR/ACTIVAR" el sonido (solo para los controles A , B y L).
15, 19	<p>Radio: cambio del modo de emisora de radio ("Frecuencia", "Lista", "Preajuste").</p> <p>USB/Fuente de medios del reproductor de audio digital portátil: cambie el modo de reproducción de los medios que se están reproduciendo en este momento ("Principal" o "Lista").</p>
16	<p>Dial trasero:</p> <ul style="list-style-type: none">– Radio: cambiar el modo de la radio (Frecuencia/Lista/Preselección);– Multimedia: avanza / retrocede una pista. <p>Presión breve: confirmación de una acción (solo para el control C).</p>
17	Cambiar los medios (CD/USB/AUX).

PRESENTACIÓN DE LOS MANDOS

1

	Función
18	Presión corta: cambio del modo de radio (FM/AM/DAB). Presión mantenida: activación/desactivación del reconocimiento de voz del teléfono inteligente (solo para los controles C , E y J).
20	Quitar / restablecer el sonido de la radio. Poner en pausa / reanudar la reproducción de la pista de audio. Interrumpir el sintetizador de voz de reconocimiento de voz.
21	Activar/desactivar el reconocimiento de su smartphone si está conectado al sistema multimedia.

ENCENDIDO, APAGADO

Puesta en marcha



El sistema multimedia se pone en marcha automáticamente al poner el contacto. En los otros casos, pulse la tecla **A** para poner en marcha su sistema multimedia.

Con el contacto quitado, se podrá utilizar el sistema durante veinte minutos. Presione el botón **A** para que el sistema multimedia funcione durante unos veinte minutos más.



Por razones de seguridad, si la temperatura es demasiado baja o demasiado alta dentro del vehículo, el sistema multimedia no arrancará o se apagará automáticamente. Espere unos instantes para que la temperatura vuelva a un nivel más adecuado para que el sistema multimedia funcione adecuadamente.

Apagado



El sistema multimedia puede necesitar unos minutos para actualizarse y des-

activarse después de cortar el contacto, dependiendo de las aplicaciones en funcionamiento.

Mantenga pulsado el botón **A** (hasta que aparezca una pantalla negra) para reiniciar el sistema multimedia.

Pantalla en stand-by



El modo pantalla en stand-by permite apagar la pantalla de visualización.

En este modo, no funciona la radio ni el sistema de guiado.

El protector de pantalla muestra la hora y la temperatura exterior.

Pulse brevemente la tecla **A** para activar / desactivar la pantalla en espera.

FUNCIONAMIENTO Y UTILIZACIÓN

1

Frontal multimedia 1



Presione brevemente para:

- Selección de artículos;
- Ejecución de elementos (pantalla de reproducción multimedia).

En el menú "Medios", "Reproducir", una pulsación en el botón de avance lleva al siguiente título.



Presión mantenida:

- memorizar un elemento (por ejemplo, una emisora de radio).

En el menú "Radio", "Frecuencia", mantenga presionado el número de presintonía para memorizar la emisora de radio en reproducción.

- Desplazamiento rápido.

Al pulsar prolongadamente los botones de visualización hacia abajo se muestra una visualización (por página) acelerada.

- Avance/retroceso rápido (pantalla de lectura multimedia).

En el menú "Medios", "Reproducir", mantenga presionado el botón "Avan-

ce rápido/rebobinado" para avanzar/retroceder la pista en reproducción.

Volver al menú anterior "Bienvenido".

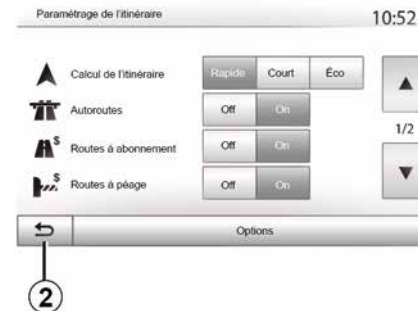

El sistema pasa directamente al menú "Bienvenido" si mantiene presionado 2 o si presiona brevemente 3 en cualquier posición del sistema.

FUNCIONAMIENTO Y UTILIZACIÓN

Audio: uso de los mandos situados de la columna de dirección

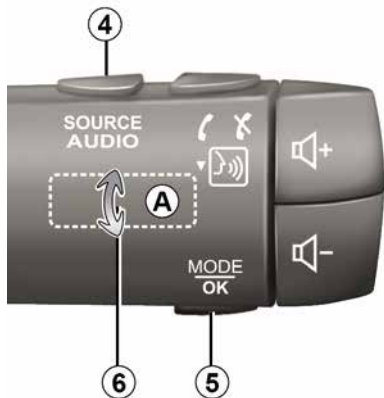

Pulse la tecla **5** para cambiar el modo de búsqueda de emisoras de radio.

Gire la moleta **6** para cambiar de emisora (movimiento **A**).

Pulse **4** para cambiar de fuente (USB, AUX, AM, FM, DAB y Bluetooth®).

Utilice un teclado alfabético

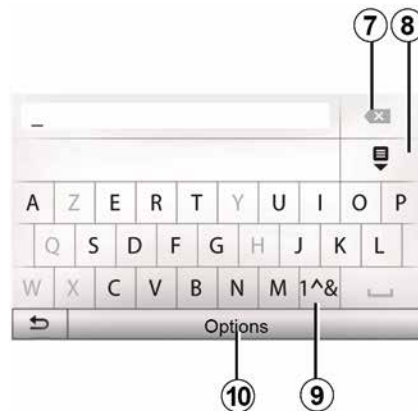

Para introducir un apartado mediante un teclado alfabético, elija cada letra con ayuda de este.

Al introducir cada letra, el sistema elimina el brillo de determinados caracteres para facilitar el proceso.

Pulse **7** para borrar la última letra introducida.

Pulse **8** para ver la lista de resultados.
Pulse **9** para utilizar cifras o símbolos.
Pulse **10** para cambiar la configuración del teclado.

VOLUMEN

1

Volumen

Ajuste el volumen al escuchar los diversos mensajes, fuentes, tonos y comunicaciones telefónicas:

- girando o pulsando el botón **1** situado en el frontal del sistema multimedia;
- pulsando el control **13** o **14** en el mando de la columna de dirección.

Para el ajuste de la función ➔ **53**.

La fuente de radio que se está escuchando se interrumpe al recibir información de tráfico "TA", boletines informativos o un mensaje de advertencia.

Nota: el volumen seleccionado durante la reproducción no se mantiene al iniciar el sistema la siguiente vez.



Ajuste el volumen a un nivel moderado que le permita oír los sonidos del entorno.

Silenciar

Para silenciar el sonido, presione el botón **21** en el mando del volante de dirección o el botón **3** en el panel multimedia (según el equipamiento) o en el volante **12** (solo para los controles

C, D, E, F, H y J) o presione simultáneamente los botones **13** y **14** en el mando del volante de dirección (solo para los controles **A, B y L**).

El icono "MUTE" aparece en la parte superior de la pantalla para indicar que el sonido está desactivado.

Para reanudar la fuente de audio en curso, presione brevemente el botón **21** en el mando del volante de dirección o el botón **3** en el panel multimedia (según el nivel de equipamiento) o en el volante **12** (solo en el caso de los controles **C, D, E, F, H y J**) o presione simultáneamente los botones **13** y **14** en el mando del volante (solo para los controles **A, B y L**).

Esta función se desactiva automáticamente al actuar sobre el volumen y cuando se emite un boletín de noticias o información de tráfico.

Ajustes del volumen en función de la velocidad

Cuando esta función está activada, el volumen de audio y de navegación varía en función de la velocidad del vehículo.

Para activar y ajustar la función ➔ **53**.

INTRODUCCIÓN DE UN DESTINO

Menú de destino

Presione "Bienvenido", "NAV", "Destino" para acceder al menú de destino.

El menú de destino propone distintos métodos para indicar un destino:

- Introducir una dirección (completa o parcial);
- Seleccionar una dirección a partir de los "Puntos de interés";
- Seleccionar un destino entre los destinos anteriores;
- Seleccionar una dirección a partir de los destinos favoritos;
- Seleccione un destino en el mapa;
- Seleccione una latitud y longitud.

Introducir una dirección

Para introducir una dirección, pulse **1**. Este apartado le permite introducir la totalidad o una parte de la dirección completa: país, ciudad, calle y número de calle.

Nota: tan sólo se admiten las direcciones que se encuentren registradas en los mapas del sistema multimedia.

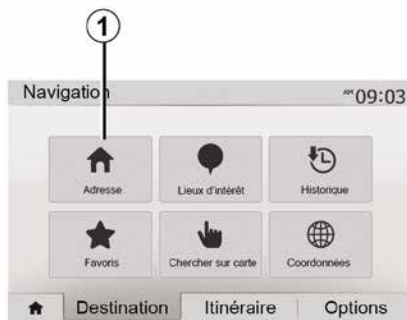

Cuando lo utilice por primera vez:

- presione "País";
- introduzca, mediante el teclado, el nombre del país deseado.

Al introducir la dirección, el sistema elimina el brillo de determinados caracteres para facilitar el proceso.

El sistema puede sugerir varias listas de países si pulsa **2**. Seleccione el país deseado de las listas.

Proceda del mismo modo para una "población/distrito", Calle, "calle lateral" y "número de calle".



Nota:

- La "calle lateral" y el "número de la casa" se pueden activar una vez que haya seleccionado "Calle";
- en el momento de introducir la calle, no es necesario especificar el tipo de vía (calle, avenida, bulevar, etc.);
- el sistema memoriza las últimas direcciones introducidas. Una vez que ha introducido un destino mediante la dirección, esta se mostrará en la próxima utilización.

INTRODUCCIÓN DE UN DESTINO

Seleccionar "puntos de interés" (POI)

2

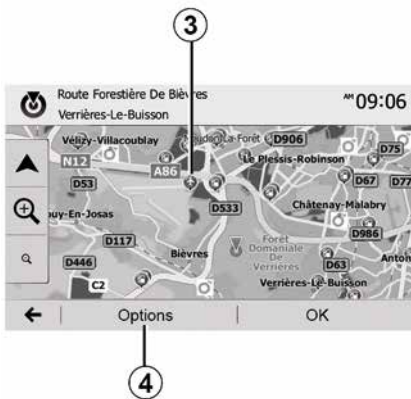

Puede seleccionar su destino a partir de puntos de interés.

Puede localizar un lugar de diversas maneras:

- con la función de búsqueda rápida, podrá localizar rápidamente un lugar cercano por su nombre;
- con la función de búsqueda predefinida, puede localizar tipos de lugares buscados con frecuencia con tan solo efectuar unas pulsaciones en la pantalla;
- Puede localizar un lugar por su categoría.

Búsqueda rápida de puntos de interés

La función de búsqueda rápida permite localizar rápidamente un punto de interés.

Pulse en un punto del mapa para buscar puntos de interés. Según su posición, se visualizarán en la pantalla uno o varios puntos 3.

Pulse 4 y, a continuación, "Lugares de interés cerca del curso" para visualizar la lista de los puntos de interés, con su nombre y la distancia desde el lugar seleccionado.

Búsqueda de puntos de interés mediante categorías preestablecidas

La función de búsqueda preprogramada permite localizar rápidamente los tipos de lugares seleccionados más frecuentemente.

Presione "Bienvenido", "NAV", "Destino", "Puntos de interés" para acceder a las categorías preprogramadas.



Categorías (estación de servicio/punto de recarga/aparcamiento/restaurante)

- En caso de que exista una ruta activa, se localizan los "Puntos de interés Gasolinera", las "Estaciones de carga" y los Restaurantes" a lo largo del recorrido. El punto de interés "Aparcam." se busca en las inmediaciones del destino.
- Si no hay ninguna ruta activa (no hay ningún destino seleccionado), estos puntos se buscan alrededor de la posición actual.
- Si la posición actual ya no está disponible (no hay señal GPS), estos puntos se buscan en las inmediaciones de la última posición conocida.

INTRODUCCIÓN DE UN DESTINO



Búsqueda de puntos de interés por categoría

Puede buscar puntos de interés según su categoría y subcategoría.

Presione "Bienvenido", "NAV", "Destino", "Puntos de interés", "Búsqueda personalizada".

Seleccione el área alrededor de la cual se debe buscar el lugar:

- presione "En la población" para buscar un lugar en una ciudad/distrito determinado (la lista de resultados se ordena en función de la distancia al centro de la ciudad elegida);
- presione "A lo largo de la ruta" para buscar por la ruta activa en lugar de hacerlo en torno a un punto determinado. Resulta de utilidad cuando desea

realizar una etapa con únicamente un desvío mínimo, por ejemplo, si busca estaciones de servicio, puntos de recarga o restaurantes próximos (la lista de resultados se ordena en función de la distancia requerida del desvío);

- presione "Alrededor de mi ubicación" para buscar en torno a su posición actual o, si no está disponible, para buscar en torno a la última posición conocida (la lista de resultados se ordena en función de la distancia desde dicha posición);
- presione "Cerca del destino" para buscar un lugar alrededor del destino en la ruta activa (la lista de resultados se ordena en función de la distancia al destino).

Seleccionar un destino entre los destinos anteriores

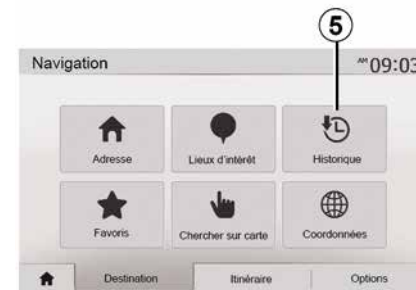

Pulse **5** para localizar un destino previamente definido.

Seleccionar una dirección entre los destinos favoritos

Puede encontrar un destino en sus destinos favoritos. Para utilizar esta función de forma más eficaz, se recomienda memorizar previamente los destinos a los que suele desplazarse.

En primer lugar, guarde los destinos favoritos buscándolos por la dirección → 42.

INTRODUCCIÓN DE UN DESTINO

Presione "Bienvenido", "NAV", "Destino", "Favoritos" para mostrar la lista de destinos favoritos.

2

Seleccionar un destino en el mapa

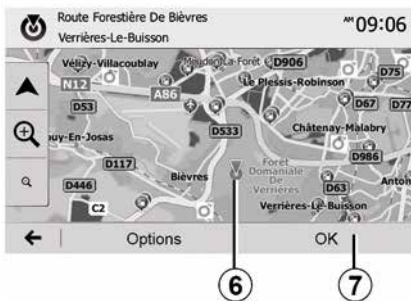

Utilice esta función para buscar un destino desplazándose por el mapa:

- presione "Bienvenido", "NAV", "Destino", "Buscar en el mapa" para seleccionar un destino;
- a continuación, pulse en el mapa en el punto que desea definir como destino. El punto **6** aparece;
- pulse "**7**" para confirmar.

Introducir las coordenadas del destino

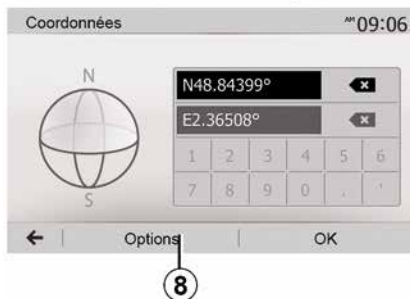

Esta función le permite buscar un destino introduciendo sus coordenadas. Presione "Bienvenido", "NAV", "Destino", "Coordenadas".

Puede introducir los valores de latitud y longitud en cualquiera de los siguientes formatos: grados decimales; grados y minutos decimales; o grados, minutos y segundos decimales.

Pulse **8** y, a continuación, UTM para introducir las coordenadas en formato UTM.

Ordenar la lista

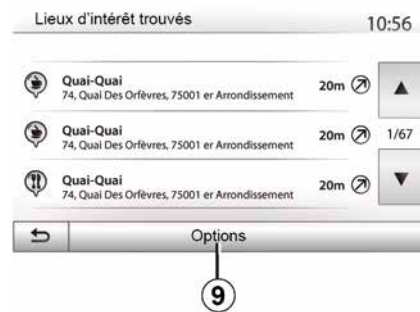

Los resultados de una búsqueda de destino por punto de interés, el histórico o los favoritos pueden ordenarse por su nombre y distancia. Si hay un itinerario activo, los resultados pueden ordenarse según el desvío necesario. Pulse **9** para visualizarlos en el mapa.

Localizar un destino por su nombre

Si selecciona un destino por punto de interés, histórico o favoritos, puede realizar una búsqueda del destino en la lista por su nombre. Pulse "Buscar" e introduzca el nombre mediante el teclado.

INTRODUCCIÓN DE UN DESTINO

Validar el destino

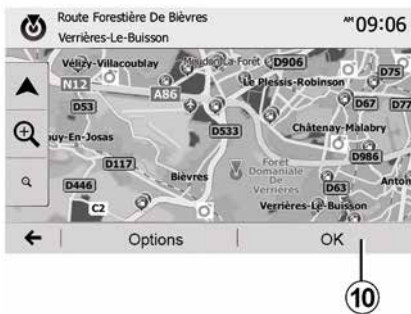

Existen varias opciones en la pantalla antes de confirmar un destino:

- « OK » ;
- « Opciones ».

Comienza una cuenta atrás de 10 segundos. Si durante ese tiempo no realiza ninguna acción, el guiado comenzará automáticamente.

« OK »

- Si no hay un itinerario activo (ningún destino seleccionado), pulse **10** para confirmar el destino como nuevo itinerario.



- Si ya existe un itinerario activo, puede seleccionar el destino como un nuevo itinerario o como una etapa. Presione **10** y luego "Nueva ruta" o "Punto intermedio".

« Opciones »

Antes de terminar la cuenta atrás de 10 segundos, aparecen en la pantalla las opciones siguientes:

"Otros itinerarios"

Pulse **11** para cambiar o modificar el itinerario.

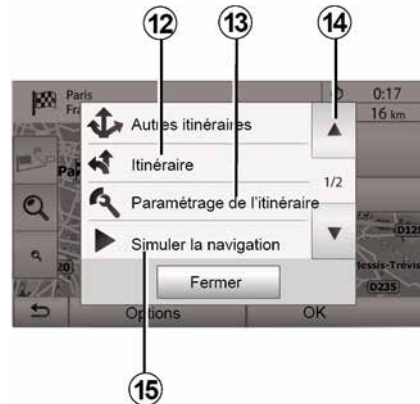

« Ruta »

Presione **12** para ver un resumen de la ruta ➔ **35**.

"Configuración del itinerario"

Pulse **13** para ajustar el recorrido en función de las carreteras y el modo de itinerario deseado.

"Simular la navegación"

Presione **15** para visualizar la simulación de la ruta que ha seleccionado ➔ **35**.

INTRODUCCIÓN DE UN DESTINO

2

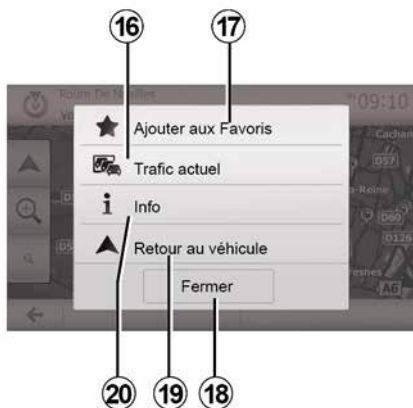

"Tráfico actual"

Esta función permite obtener información sobre los incidentes de circulación existentes en su trayecto o cerca de su posición. Para acceder a él, presione **14** y luego seleccione "Tráfico actual".

« Opciones »

Al finalizar la cuenta atrás de los 10 segundos, aparecen en la pantalla las opciones siguientes:

"Añadir como favorito"

Pulse **17** para memorizar el destino seleccionado como destino favorito.

"Tráfico actual"

Pulse **16** para obtener información sobre los incidentes de circulación exis-

tentes en su trayecto o cerca de su posición.

"Información"

Pulse **20** para consultar la dirección, la latitud, la longitud y el número de teléfono de un punto de interés (solo está activo tras seleccionar un punto de interés).

En el caso de vehículos eléctricos, puede acceder a información adicional sobre el punto de recarga:

- distancia a la estación y dirección;
- el tipo de recarga (gratuita, con suscripción, etc.);
- el número de tomas de recarga (disponibles y totales);
- el tipo de toma de carga;
- ...

"Volver al vehículo"

Pulse **19** para volver a la posición actual del vehículo.

Nota: para cerrar la ventana "Opciones", presione **18**.

AJUSTES DE NAVEGACIÓN

"Advertencias"

Este apartado permite configurar las advertencias.

Advertencia en caso de exceso de velocidad

Los mapas pueden contener información sobre los límites de velocidad de algunos tramos de carretera. El sistema puede indicarle si sobrepasa el límite actual.



Esta información puede no estar disponible en su región o no ser totalmente correcta en todas las carreteras del mapa.

Están disponibles los siguientes tipos de alerta:

- Pitido: se emite una advertencia no verbal cuando se sobrepasa el límite de velocidad autorizado;
- Advertencia visual: cuando se sobrepasa, el límite de velocidad actual se muestra en rojo y parpadeando en el mapa.

Pulse "ON" u "OFF" para activar o desactivar la advertencia.

Límite de velocidad siempre visible

La visualización del límite de velocidad del tramo de carretera se activa o desactiva pulsando "ON" u "OFF".

Advertencias de puntos de alerta

Cuando el conductor atraviesa una zona que exige una mayor atención, aparece en la pantalla una señal de advertencia visual acompañada de una señal acústica. Estas zonas peligrosas se corresponden con los tramos del recorrido en los que los conductores deben ser más prudentes. Pueden ser permanentes o temporales. Puede activar o desactivar esta función.

Distancia de pre-alerta

Puede elegir, entre varias opciones, la distancia de una zona de peligro a la que desea que se emita la alerta.

 En algunos países es ilícito descargar y activar la opción de las zonas peligrosas y puede ser considerado como una infracción a la normativa.

2

"Configuración del itinerario"



Esta función permite definir la manera de calcular los itinerarios.

« Cálculo de ruta »

Este sistema propone tres criterios de cálculo de itinerario:

- "Rápida": indica un itinerario rápido, si puede circular al límite de velocidad o casi en todas las carreteras;

AJUSTES DE NAVEGACIÓN

– "Corta": indica un itinerario corto para reducir al mínimo la distancia que se debe recorrer;



– "Eco": este modo ofrece un equilibrio entre los modos de enrutamiento rápido y breve. Permite ganar cierta distancia circulando durante algo más de tiempo. El itinerario calculado será probablemente más corto que la solución rápida, pero no mucho más lento.

"Autopistas"

Puede evitar las autopistas cuando conduzca un vehículo lento o remolque otro vehículo.

"Vías de peaje"

Puede autorizar o desautorizar la utilización de carreteras cuyo uso requiere

la compra de una autorización especial para un determinado periodo.

"Vías de peaje"

Puede autorizar o desautorizar el uso de vías de peaje.

"Transbordadores"

Puede autorizar o desautorizar el uso de todo tipo de transbordadores, embarcaciones y trenes.

"Compartir coche"

Esta función permite visualizar las carreteras destinadas únicamente a conductores que comparten coche.

"Caminos de tierra"

Puede autorizar o desautorizar el uso de caminos de tierra.



Por razones de seguridad, efectúe estas operaciones con el vehículo parado.

"Ajustes mapa"



→ 41.

"Configuración de idioma"

La función permite cambiar el idioma del guiado por voz → 35 de forma manual.

AJUSTES DE NAVEGACIÓN

"Formato de coordenadas"

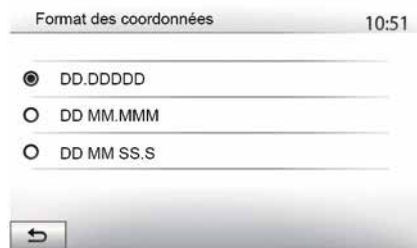

Esta función permite modificar el formato de las coordenadas.

Este sistema ofrece tres tipos de formato.

GPS

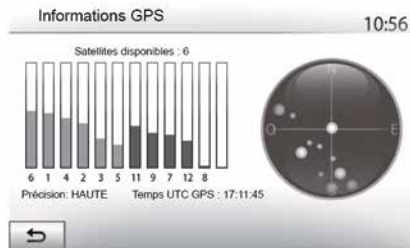

Esta función permite controlar el estado de los satélites GPS.

Pulse "GPS" para ver los datos GPS (pantalla **A**).



Precauciones que conciernen a la navegación

La utilización del sistema de navegación no exime, en ningún caso, al conductor de mantener la atención durante la conducción del vehículo.

"Actualización del mapa"



Esta función permite controlar las fechas de las últimas actualizaciones efectuadas.

"Tráfico"

Esta función permite activar o desactivar "Servicio de tráfico", la señalización de los diferentes tipos de incidencias y gestionar los itinerarios alternativos en caso de accidentes o atascos.

AJUSTES DE NAVEGACIÓN

2



« Servicio de tráfico »

Puede activar o desactivar la visualización de las alertas de los diferentes incidentes que se encuentren en su itinerario.

"Desvío"

Esta función permite ahorrar tiempo, en caso de que se produzca un incidente en el recorrido, proponiendo un itinerario alternativo.

El sistema multimedia le solicitará que seleccione el tiempo por encima del cual le sugerirá un nuevo itinerario tomando un desvío para ahorrar tiempo.



"Tipos de eventos"

Esta función permite elegir los tipos de incidencias que se visualizarán durante la navegación:

- "Todos los eventos";
- "Incidentes de circulación";
- "Carreteras cerradas o bloqueadas";
- "Accidente";
- ...



Por razones de seguridad, efectúe estas operaciones con el vehículo parado.

LEER UN MAPA

Visualización del mapa

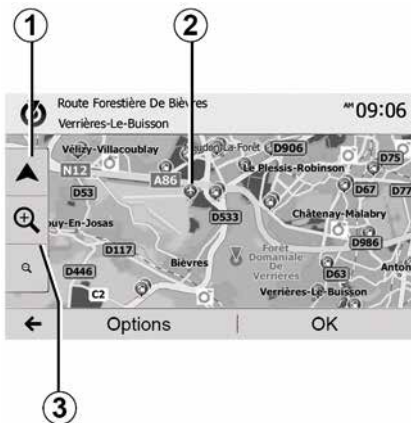

Para visualizar el mapa de la zona que rodea la posición en curso del vehículo, presione "Bienvenido", "Nav".

Toque la pantalla del mapa.

Para desplazarse por el mapa de navegación, deslícelo por la pantalla en la dirección deseada. Presione **1** para volver a la posición en curso.

Presione **3** para acercar o alejar la imagen.

Leyenda del mapa

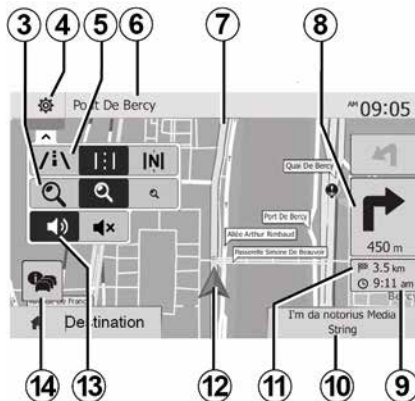

4. Opciones de visualización de navegación.

5. Acceso a los diferentes modos de visualización:

- modo 3D;
- modo 2D;
- modo 2D Norte (la parte superior del mapa representa siempre el Norte).

6. Nombre de la próxima carretera principal o información sobre el próximo panel de señalización.

7. Itinerario calculado por el sistema de navegación.

8. Distancia y dirección del próximo cambio de dirección.

9. Hora de llegada estimada.

10. Fuente de audio que se está escuchando.

11. Distancia restante hasta el destino

12. Posición del vehículo en el mapa de navegación.

13. Activar / desactivar el guiado vocal.

14. Información de Tráfico. Pulse esta zona para conocer los distintos incidentes presentes en su recorrido.

Posición GPS

Esta función permite conocer la localización geográfica de la posición seleccionada (Dirección/latitud/longitud).

Toque en la pantalla el punto deseado. Pulse "Opciones" y, a continuación, pulse "Información" para localizar el emplazamiento exacto del punto seleccionado.

Símbolos cartográficos

El sistema de navegación emplea símbolos **2** para mostrar puntos de interés (POI) ➔ **41**.

LEER UN MAPA

"¿Dónde estoy?"

2

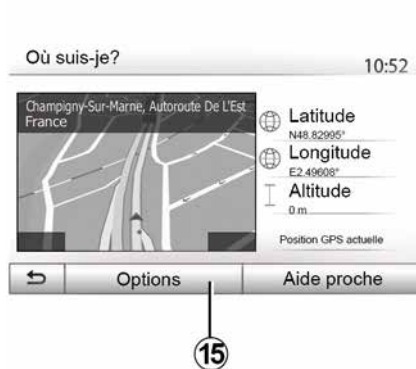

Esta función permite verificar los datos sobre la posición actual y buscar un POI cercano. Funciona cuando el GPS está activado.

Si no hay ningún itinerario en curso, presione la zona de información **6** para acceder a la pantalla "Posición actual".

Esta pantalla recoge los siguientes datos:

- latitud;
- longitud;
- altitud;
- número de la calle;
- Dirección actual.



Datos del país

Presione **15** y luego "Información por país".

Esta función permite controlar los datos del país según su posición actual.

Esta pantalla recoge los siguientes datos:

- limitación de velocidad.

se muestran las limitaciones de velocidad de las vías rápidas. La unidad mostrada depende de los parámetros regionales activos. Si no hay ningún dato disponible, se muestra "--" en la posición del cuadro donde iría la cifra.

- Código de país del teléfono;
- número de emergencias;

- restricciones legales de aplicación en el país;
- tasa máxima autorizada de alcohol en sangre;
- chaleco de seguridad obligatorio;
- extintor obligatorio;
- obligación de encender los faros en todo momento;
- lámparas de recambio obligatorias;
- botiquín obligatorio;
- triángulo de señalización obligatorio;
- casco obligatorio para los motociclistas;
- cadenas de nieve obligatorias en invierno;
- cadenas de nieve recomendadas en invierno;
- neumáticos "de nieve" obligatorios en invierno;
- neumáticos "de nieve" recomendados en invierno.

LEER UN MAPA



"Ayuda próxima"

Esta función permite pedir ayuda cercana a la posición actual.

Pulse **16** para abrir una nueva pantalla de búsqueda rápida.



Datos de esta pantalla:

- servicios de reparación del automóvil;
- servicios sanitarios y de emergencia;
- comisarías de policía;
- gasolineras.

Para buscar un destino desde la pantalla ➔ **22**.

EL NAVEGADOR

El navegador

La disponibilidad depende del país y/o la normativa legal vigente. El sistema de navegación determina su posición gracias a la información siguiente:

- del receptor GPS/GPS;
- del mapa digital.

El receptor GPS

El sistema de navegación utiliza los satélites GPS (Global Positioning System) que orbitan alrededor de la tierra.

El receptor GPS recibe señales emitidas por varios satélites. El sistema puede, así, localizar el vehículo.

Nota: tras un desplazamiento de larga distancia sin circular (ferry, transporte terrestre) el sistema puede tardar varios minutos en recobrar un funcionamiento normal.

El mapa digital

El mapa digital contiene mapas de carreteras y planos de las ciudades necesarios en el sistema.

Memoria USB "Mapa"

Para instalar la versión más reciente, introduzca la memoria USB en un ordenador que cuente con conexión a internet → 81.

Nota: la memoria USB no se proporciona con el sistema.

Utilice preferentemente la edición más reciente.

Introducir la memoria USB

Si el vehículo cuenta con el equipamiento, introduzca la memoria USB en la toma **A** del sistema multimedia.

Si su vehículo no dispone de toma USB en el panel del sistema multimedia, inserte la memoria USB en el puerto **B** del vehículo. Consulte el manual de usuario para obtener más información.

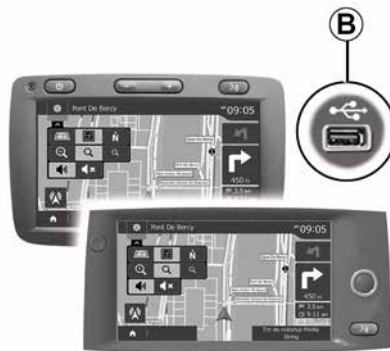

SISTEMA DE GUIADO

Activar el guiado

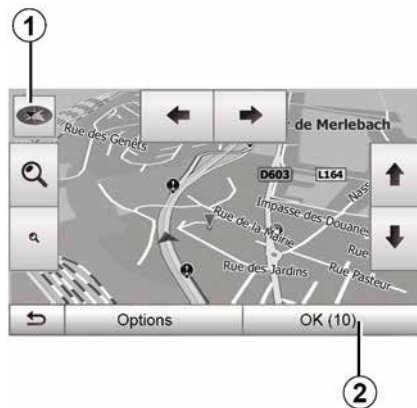

Pulse **2** o espere diez segundos tras introducir un destino. El guiado comienza.

Nota: en cualquier momento se puede interactuar con el mapa deslizando-lo en la dirección deseada o pulsando en la pantalla.

Pantallas de guiado



El sistema propone varias opciones de mapa de navegación.

Pulse **3** para cambiar la visualización del mapa y abrir el menú desplegable. A continuación, seleccione entre los diferentes modos de visualización propuestos:

- 2D ;
- 3D ;
- 2D Norte.

También puede cambiar la visualización del mapa pulsando en la brújula **1** en el mapa.

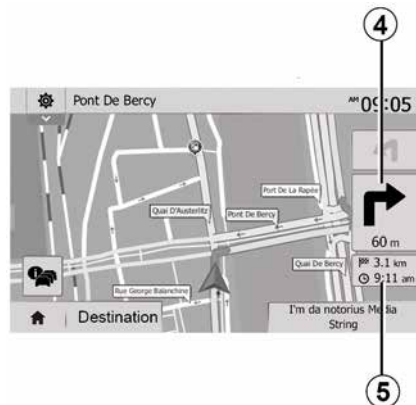

Modo pantalla completa (2D, 3D o 2D Norte)

Este modo le permite visualizar el mapa de navegación en la totalidad de la pantalla.

Los datos sobre la hora de llegada y la distancia restante hasta el destino se indican en **5**.

La indicación sobre el próximo cambio de dirección se sitúa en **4**.

2

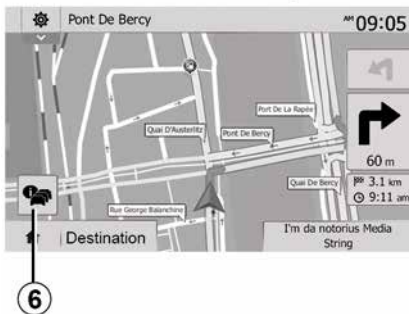

Mapa de intersección

Durante un guiado, antes de cada cambio de dirección.

Ruta alternativa

El sistema propone un itinerario alternativo en caso de accidente o de tráfico denso en su recorrido. Pulse "Sí" o "No" según su elección.

Tráfico

Durante el guiado, puede obtener en todo momento información sobre el tráfico pulsando **6**.

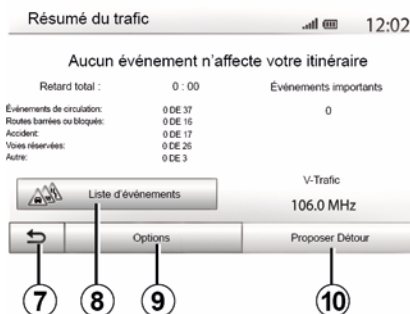

La pantalla indica las diferentes incidencias que afectan a su recorrido. El sistema le indicará el tiempo de retraso que estos incidentes añaden a su recorrido. Pulse **8** para modificar los parámetros de visualización de las incidencias. Presione **10** para tomar un desvío, pulse **9** para tener acceso a las opciones de tráfico o **7** para volver a la navegación ➔ **27**.

Nota: la información de tráfico depende de la suscripción y de la recepción de señal.



Vista de las incorporaciones a autopista

Durante un guiado, antes de cada enlace de autopista, el sistema muestra una vista en tres dimensiones del enlace.

Nota: para ciertas incorporaciones sólo aparece una flecha de guiado.

El sistema vuelve al modo normal después de pasar el enlace.

SISTEMA DE GUIADO

Cambiar el idioma del guiado vocal

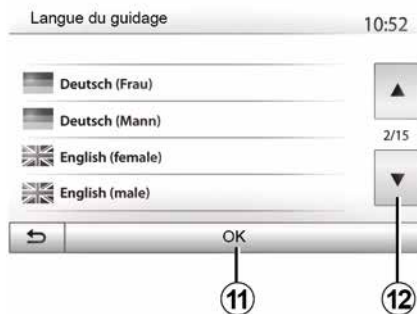

Presione "Inicio", "NAV", "Opciones", "Establecer el idioma" para cambiar el idioma del guiado por voz.

Puede consultar la lista de idiomas pulsando **12**. Seleccione el idioma deseado y a continuación pulse **11** para confirmar.

Para configurar el sonido del guiado por voz ➔ **53**.

Escuchar la radio durante el guiado vocal

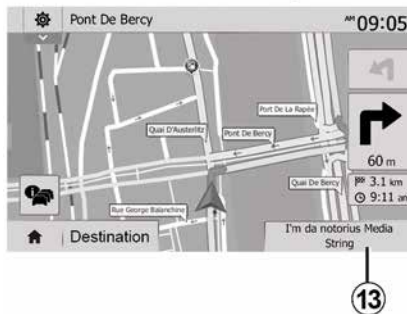

Si está escuchando la radio con el guiado vocal activado y antes de cada cambio de dirección, el sistema silenciará temporalmente el sonido de la radio hasta haber pasado la intersección.

Puede acceder a la pantalla de escucha de una emisora de radio durante la navegación pulsando **13**. Para volver a la pantalla de navegación pulse **14**. Para volver al menú principal, mantenga pulsado **14** durante tres segundos, aproximadamente.

Detalles sobre el itinerario



Esta función permite visualizar el itinerario.

Presione "Inicio", "NAV", "Ruta" después de introducir un destino.

Se le proponen seis opciones:

- "Etapas y destinos";
- "Evitar";
- « Vista general » ;
- "Eliminar itinerario";
- "Otros itinerarios";
- « Ruta ».

SISTEMA DE GUIADO

2



Vista general del itinerario

Presione "Bienvenido", "NAV", "Ruta", "Vista general" para consultar un mapa con una vista general de la ruta en curso.

Se incluirá la siguiente información:

- nombre y / o dirección del destino,
- duración total del trayecto,
- distancia total del trayecto;
- puntos y zonas especiales del itinerario (por ejemplo, peajes, vías de pago, autopistas, etc.);
- itinerarios alternativos (p. ej.: "Corta", "Rápida", "Económico").

Pulse **15** para ver las siguientes opciones:

- "Advertencias";
- "Configuración del itinerario";

- "Ajustes mapa";
- "Configuración de idioma";
- "Formato de coordenadas";
- « GPS » ;
- « Actualización de mapas » ;
- "Tráfico".

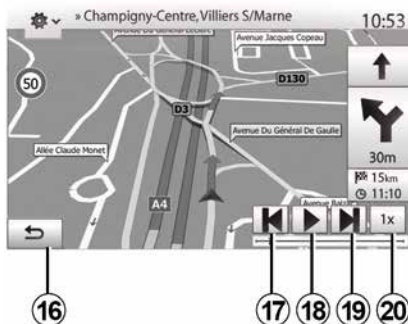

"Simular la navegación"

Presione "Bienvenido", "NAV", "Ruta", "Vista general", "Opciones", "Simular navegación" para simular la ruta que va a seguir hasta el destino.

- Pulse **18** para iniciar o interrumpir la simulación.
- Pulse **20** para aumentar la velocidad de la simulación.
- En todo momento, se puede detener la simulación del recorrido seleccionando la tecla **16**.

- Para pasar a la maniobra anterior/siguiente, pulse **17** o **19**.

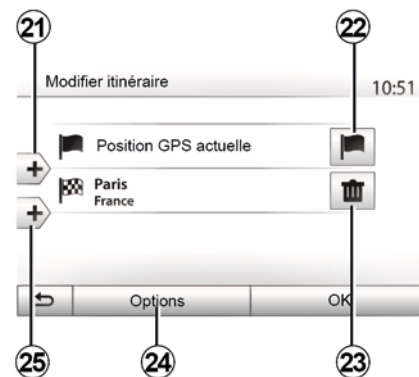

Etapas y destinos

Presione "Bienvenido", "NAV", "Ruta", "Modificar ruta" para cambiar la ruta añadiendo, alterando o eliminando pasos.

Pulse **21** para añadir etapas y, a continuación, **25** para añadir un nuevo destino. Se ofrecen varias opciones a la hora de introducir un destino → **21**

- Pulse **23** para eliminar un destino.
- Pulse **24** para reorganizar la lista.
- Pulse **22** para modificar la dirección de comienzo del itinerario.

SISTEMA DE GUIADO

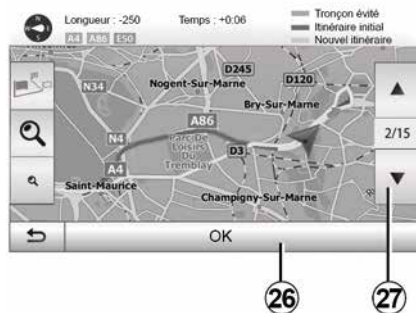

Rodeos

Presione "Bienvenido", "NAV", "Ruta", "Evitar" para tomar un desvío. Pulse una zona de la lista en función del desvío deseado.

Para cambiar de zona, pulse **27**.

Confirme el nuevo itinerario pulsando **26**.

Cancelar el itinerario

En todo momento, puede detener un guiado en curso.

Presione "Bienvenido", "NAV", "Destino", "Ruta" > "Borrar ruta" para cancelar la ruta activa.

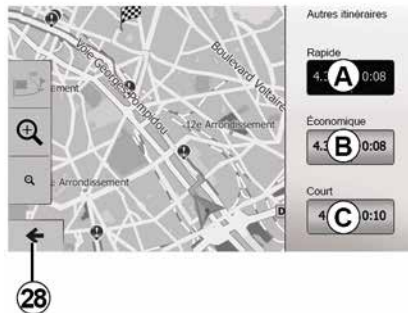

Itinerarios alternativos

Esta sección le permite cambiar el método de planificación de rutas. Hay tres modos disponibles, lo que le permite cambiar el método de planificación de rutas:

- « Rápida » ;
- "Económico";
- « Corta ».

Presione "Bienvenido", "NAV", "Ruta", "Otras rutas" y, a continuación, **A**, **B** o **C** para confirmar la nueva ruta. Presione **28** para volver a la pantalla anterior ➔ **27**.



« Ruta »

Esta función permite visualizar la hoja de ruta. Se muestran más detalles sobre el recorrido:

- flechas de cambio de dirección;
- número de la carretera;
- distancia antes de un desvío.

Pulse **29** para ordenar los detalles del itinerario según los siguientes criterios:

- Resumen.

Visualiza únicamente los principales elementos del trayecto (punto de partida y de destino), la distancia total, el tiempo restante y la hora de llegada.

- Descripción estándar.

Se muestran todas las maniobras y detalles de los paneles, los números y

SISTEMA DE GUIADO

denominaciones de las carreteras y la distancia. Se indican también datos y avisos, como las denominaciones de etapas definidas por el conductor, restricciones (de acceso y de maniobra), preferencias de usuario ignoradas, etc.

– Lista de carreteras.

Se detalla el itinerario con los números y denominaciones de las carreteras.

Se muestran, asimismo, la longitud, la dirección media y la duración del trayecto. Los elementos del trayecto no se incluyen en este modo.

"Configuración del itinerario"

Este apartado permite elegir los ajustes de la ruta → 27.

AJUSTES MAPA

Ajuste del modo de visualización

Esta función permite cambiar la visualización del mapa entre una vista en perspectiva 3D, una vista de arriba a abajo 2D o una vista con el norte siempre en la parte superior.

Pulse "3D", "2D" o "2DNorte".

Ajustar el punto de vista

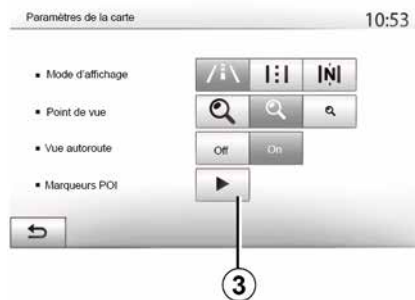

Esta función permite ajustar el zoom de base y la inclinación. Pulse el zoom deseado entre los tres niveles disponibles.

Vista de autopista

Esta función permite activar / desactivar la vista de autopista.

Presione "On" para activar la función u "Off" para desactivarla.

Visualizar los puntos de interés

Puede elegir visualizar ciertos puntos de interés (visibles a escala 100 m) en el mapa.

Para acceder directamente a esta función, pulse **3** para ver los puntos de interés en el mapa:

- Alojamiento
- Aeropuerto
- Automóvil;
- Comercio
- Café o restauración;
- ...

Presione "Activar" o "Desactivar" para mostrar u ocultar los puntos de interés.

Pulse en el nombre del punto de interés para abrir la lista de subcategorías.

Nota: en los países para los que no hay cartografía disponible puede desactivar la función de navegación. En "Inicio", "Ajustes", "Sistema", presione "Inicio", "Ajustes", "Sistema", presione "Off" frente a "Navegación" para desactivar la función de navegación.

ADMINISTRAR FAVORITOS

Crear una entrada

2



Presione "Bienvenido", "Nav", "Destino" para acceder al menú de destino. Dispone de varios métodos para introducir un destino:

- « Dirección » → 21.
- "Puntos de interés" → 21.
- « Historial » → 21.
- "Favoritos": acceda a destinos memorizados.
- "Buscar en el mapa". → 21
- « Coordenadas » → 21.



En cualquier caso, una vez se ha validado la dirección, el sistema la localiza en el mapa. Pulse "Opciones" y, a continuación, "Añadir a favoritos" para añadir el destino a Favoritos.

Antes de guardar un destino entre los favoritos puede cambiarle el nombre con el teclado digital.

Ordenar la lista



Puede ordenar la lista de destinos favoritos por nombre, por distancia o mostrarlos todos en el mapa. Pulse Opciones.

Eliminar los destinos favoritos

Pulse en el destino favorito que desea eliminar. Presione "Opciones", "Eliminar favorito" y confirme la eliminación presionando "Borrar".

Para eliminar todos los destinos favoritos, pulse "Opciones" y, a continuación, "Borrar todo". Confirme esta eliminación pulsando "Borrar todo".

ADMINISTRAR FAVORITOS

Buscar un destino favorito

Con esta función puede buscar por el nombre un destino favorito de la lista.

Pulse "Buscar" e introduzca, mediante el teclado, el nombre del destino favorito.

FUENTES AUDIO AUXILIARES

El sistema tiene dos tipos de entradas auxiliares:

- con una toma para la conexión de una fuente de audio externa (lector MP3, reproductor de audio, memoria USB, teléfono, etc.);
- con Bluetooth® (reproductor de audio Bluetooth®, teléfono Bluetooth®).

→ 7.

Principios de funcionamiento y conexión

Existen dos tipos de conexión:

- un puerto USB;
- un puerto Jack.

Conecte su reproductor de audio digital portátil a la toma correspondiente a su tipo de dispositivo.

Una vez que se conecte una toma USB o Jack, el sistema detecta automáticamente la fuente auxiliar.

Nota: la memoria USB debe estar FAT32 formateada y tener una capacidad máxima de 32GB. Es posible que algunos formatos no sean compatibles con el sistema.



Seleccionar una fuente auxiliar

Para seleccionar una fuente de entrada, presione **1**.

Aparece una lista de las fuentes de entrada disponibles:

- USB: llave USB, reproductor MP3, teléfono, etc.
- dispositivos de audio;
- BT: dispositivos Bluetooth®;



Manipule el reproductor de audio cuando las condiciones de circulación se lo permitan.

Guarde el reproductor de audio cuando circule (hay riesgo de que sea proyectado en caso de frenazo brusco).

- Vídeo: memoria USB (archivo MP4);
- AUX: conector Jack de 3,5 mm.

En modo de navegación o mientras escucha la radio, seleccione la fuente de audio auxiliar pulsando "Inicio" y, a continuación, "Medios".

El sistema se reanuda en la última pista de audio que se escuchó.

FUENTES AUDIO AUXILIARES

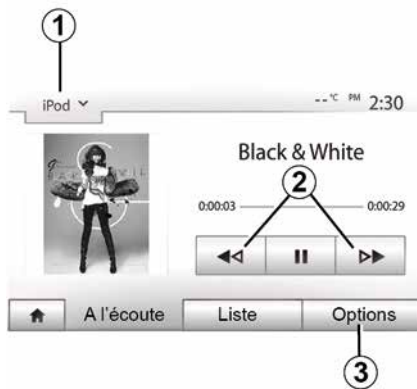

Formatos de audio

El sistema multimedia solo reconoce los formatos MP3 y WMA.

Nota: es posible que algunos formatos y resoluciones sean incompatibles con el sistema multimedia.

Rebobinado rápido

Mantenga pulsado **2** para avanzar o retroceder rápidamente. La lectura se reanuda al soltar la tecla.

Repetir

Esta función permite repetir una o todas las pistas. Presione **3**, a continuación, "Desactivar", "Pista audio", "Carpetas" o "Todo".

Lectura aleatoria

Esta función permite leer todas las pistas de manera aleatoria. Presione **3** y luego "Activar" o "Desactivar".

Entrada auxiliar: USB, puerto Bluetooth®

Conexión: USB y reproductor de audio digital portátil

Conecte la toma del reproductor de audio digital portátil a la entrada USB de la unidad.

Una vez conectada la toma USB del reproductor de audio digital portátil, se visualizará el menú "USB". Puede que se muestre el modelo o el menú del reproductor de audio digital portátil.

Nota: es posible que no puedan conectarse algunos tipos de reproductores de audio digital portátiles.

Utilización

Seleccione el reproductor de audio digital portátil en el desplegable **1** de la pantalla del sistema multimedia y, a continuación, presione la lista de reproducción o la pista de audio que desee.

Una vez conectado, en algunos modelos ya no podrá controlar directamente el reproductor de audio digital portátil. Utilice los botones del frontal del sistema multimedia para seleccionar archivos de audio.

Carga a través del USB puerto

Una vez que el conector USB del reproductor de audio digital portátil esté conectado a la toma USB del sistema, puede cargar o mantener la carga de la batería durante su utilización.

Nota: algunos dispositivos no recargan ni mantienen el nivel de carga de la batería cuando están conectados al puerto USB en el sistema multimedia.



Se recomienda el uso de cables USB recomendados por el fabricante del teléfono para el correcto funcionamiento de la aplicación.

Conexión: Bluetooth®

Una vez que esté conectado el Bluetooth®, se muestra el menú "BT" → **56**.

Utilización

Seleccione "BT" en la lista desplegable **1** y, a continuación, en la pantalla del sistema multimedia, pulse en la lista de reproducción o en la pista de audio deseada.

Todas las pistas de audio del dispositivo Bluetooth® se pueden seleccionar directamente en la pantalla del sistema multimedia.

FUENTES AUDIO AUXILIARES

Nota: una vez conectado, no se tiene la posibilidad de controlar directamente el reproductor de audio digital. Debe utilizar las teclas del frontal del sistema.



Seleccionar un título

Para seleccionar una pista de audio de una carpeta, presione "Lista" y, a continuación, elija la canción **A** de la lista.

Para acceder al nivel anterior en la estructura de carpetas, pulse **4**.

Por defecto, los álbumes están ordenados por orden alfabético.

Según el tipo de reproductor digital, se puede afinar la selección por carpetas y archivos.

Nota: es mejor utilizar una conexión USB para facilitar la búsqueda de música.

Entrada auxiliar: toma Jack

Conexión

Conecte la toma Jack del reproductor de audio a la toma de la entrada Jack.

Utilización

Seleccione "AUX" en la lista desplegable **1** y, a continuación, elija la pista que desee en el reproductor.

No se visualiza ninguna indicación sobre el nombre del artista o de la pista en la pantalla del sistema.

Para seleccionar una pista, se debe manipular directamente el reproductor de audio, con el vehículo parado.



La calidad del sonido procedente de la entrada analógica (AUX) es normalmente inferior a la calidad del sonido de fuentes digitales (USB, Bluetooth®).

ESCUCHAR LA RADIO

Elegir una gama de ondas

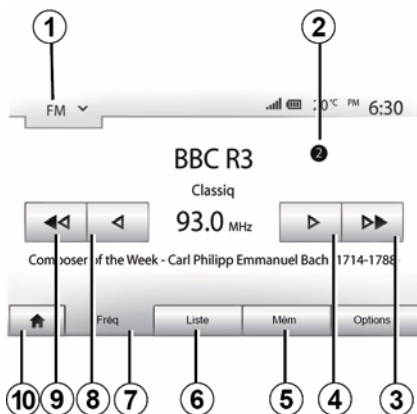

Para elegir una gama de ondas:

- Presione **1**;
- seleccione la frecuencia "FM", "AM" o "DAB" presionando la banda correspondiente.

Elija una emisora de radio "FM", "AM" o "DAB".

Hay diferentes modos para seleccionar una emisora de radio.

Tras haber seleccionado la banda de frecuencia, elija el modo pulsando las pestañas **5**, **6** o **7**.

Se dispone de varios métodos de búsqueda:

- Modo "Frecuencia" (pestaña **7**);
- modo "Lista" (pestaña **6**);
- Modo "Preselección" (pestaña **5**).

Es posible cambiar estos modos mediante el mando bajo el volante.

Nota: la marca **2** indica la posición en la lista memorizada de la emisora de radio que se está escuchando.

Modo "Frecuencia"

Este modo permite buscar emisoras de radio manual o automáticamente mediante barrido de la franja de frecuencia seleccionada. Seleccione el modo "Frecuencia" pulsando **7**.

Para hacer un barrido de la franja de frecuencia:

- avance o retroceda en modo manual por pasos de frecuencia pulsando sucesivamente **4** o **8**;
- avance o retroceda en modo automático (búsqueda) hasta llegar a la próxima emisora pulsando **3** o **9**.

Repita la operación en cada parada de la búsqueda si es necesario.

También puede girar la rueda situada en el mando de la columna de dirección para pasar a la siguiente emisora.

Nota: para volver a la pantalla de inicio, pulse el botón **10**.

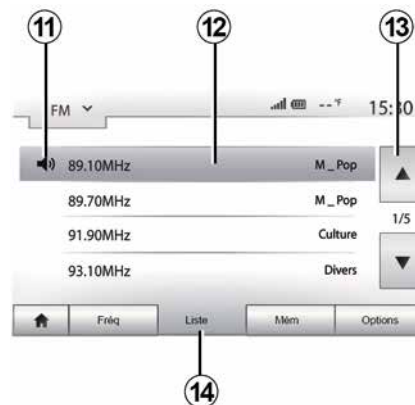

Modo "Lista "

Seleccione el modo "Lista" pulsando **14**.

Este modo de funcionamiento le permite buscar fácilmente una emisora cuyo nombre esté incluido en una lista por orden alfabético (solo en banda "FM" y "DAB").

Seleccione la emisora deseada pulsando la zona **12**.

Pulse **13** para ver todas las emisoras.

Nota: el símbolo **11** indica la emisora que se está escuchando.

ESCUCHAR LA RADIO

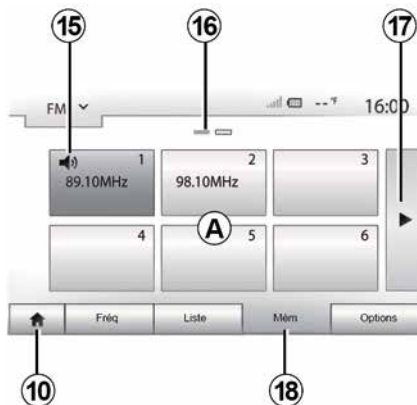

Los nombres de las emisoras de radio, cuya frecuencia no utiliza RDS no aparecen en la pantalla. Sólo su frecuencia está indicada y clasificada al final de la lista.

Modo "Preselección"

Seleccione el modo "Preselección" presionando **18**.

Este modo permite seleccionar cualquier emisora que se haya memorizado previamente (para más información, consulte el apartado "Memorizar una emisora" en este capítulo).

Pulse una de las teclas de la zona **A** para elegir las emisoras memorizadas.

Nota: para volver a la pantalla de inicio, pulse el botón **10**.

Memorizar una emisora

Seleccione una emisora de radio utilizando uno de los modos descritos anteriormente. Pulse prolongadamente una de las teclas de la zona **A**.

Se pueden memorizar hasta doce emisoras por cada gama de ondas. Si cambia la región mediante la función "RDS", las emisoras memorizadas no se actualizan automáticamente. Debe volver a memorizar la emisora que se esté reproduciendo.

Nota: el símbolo **15** indica la emisora que se está escuchando.

La marca **16** indica el número de páginas de la sección.

Para pasar a la página siguiente, pulse la tecla **17**.

Ajustes de la radio



Visualice el menú de los ajustes de audio pulsando **19**. Es posible activar o desactivar las funciones presionando "On" u "Off" (el menú de configuración cambia según la banda).

Las funciones disponibles son las siguientes:

- « RDS » ;
- "TA" (información de tráfico);
- « Región » ;
- "Información";
- « AM » ;
- « DLS » ;
- "Anuncios";
- "Actualizar la lista".

ESCUCHAR LA RADIO

« RDS »

La función "RDS" recibe la información transmitida por la emisora de radio que se está escuchando.

El sistema puede mostrar el nombre de la emisora de radio y mensajes de texto, así como recibir advertencias de tráfico u otro tipo de información.

Cuando la función "RDS" está activada, el seguimiento del cambio de frecuencia (AF) se activa automáticamente.

En general, la información de tráfico se envía mediante "RDS".

Nota: no todas las emisoras de radio permiten este seguimiento.

A veces, unas condiciones de recepción malas pueden provocar cambios de frecuencia inesperados y desagradables. En tal caso, desactive el seguimiento automático del cambio de frecuencia.

"TA"(información de tráfico)

Cuando esta función está activada, el sistema multimedia realiza la búsqueda y la escucha automática de la información de tráfico en el momento en que es emitida por ciertas emisoras de radio "FM" y "DAB".

Nota: la emisión automática de información de tráfico permanece desacti-

vada cuando se ha seleccionado en el sistema de audio la banda de "AM".

Seleccione una emisora de radio que transmita información de tráfico. Si está escuchando música de otra fuente (memoria USB, Bluetooth®, etc.), el sistema cambia automáticamente a la radio si se recibe información de tráfico.

La información de tráfico se emite de forma automática y prioritaria, independientemente de la fuente escuchada.

Seleccione "On" para activar la función u "Off" para desactivarla.

« Región »

Este ajuste permite la recepción de programas regionales específicos. Desactiva temporalmente el seguimiento automático del cambio de frecuencia (AF) en una emisora de radio que utiliza frecuencias regionales.

El oyente puede seguir escuchando su programa incluso si recibe una señal más débil.

Nota:

- el ajuste "Región" solo se aplica a la emisora de radio que se está escuchando;
- algunas emisoras de radio emiten en frecuencias regionales. En este caso:

- si se activa la función "Región", el sistema no conmuta a la emisora de una nueva región, sino que lo hace normalmente entre emisoras de la región inicial;
- "Región" desactivado: el sistema pasa a la emisora de la nueva región, aunque el programa en emisión sea diferente.

"Noticias"

Cuando esta función está activada, es posible la escucha automática de noticias desde su difusión por determinadas emisoras de radio "FM" o "DAB".

Si selecciona a continuación otras fuentes, la emisión del tipo de programa elegido interrumpirá la reproducción de las otras fuentes.

Seleccione "On" para activar la función u "Off" para desactivarla.

« AM »

Puede activar o desactivar la longitud de ondas "AM".

Seleccione "On" para activar la función u "Off" para desactivarla.

"DLS"

Solo en modo "DAB".

Algunas emisoras de radio emiten información textual relativa al programa

ESCUCHAR LA RADIO

que se está escuchando (por ejemplo, el título de una canción).

"Actualizar la lista"

Para actualizar la lista de las emisoras de radio y obtener las más recientes, pulse «Iniciar».

Nota: es preferible actualizar la lista "DAB" nada más poner en marcha el sistema.

« Em. simul. »

Según el país, esta función cambia de una DAB emisora a la emisora equivalente FM si se pierde la señal digital.

Si "Simulcast FM/DAB" está activado, es posible que exista un retraso de varios segundos al cambiar de FM a DAB o de DAB a FM y puede variar el volumen de sonido.

El sistema volverá automáticamente a DAB en cuanto reciba la señal digital.

Nota: durante la emisión simultánea, el nombre de la emisora va precedido de "FM>".

"Prioridad a DAB"

Dependiendo del país, con esta función se puede seleccionar una emisora FM (si la emisora de radio solicitada también está disponible en digital) y cambiar a la emisora DAB equivalente

para obtener una mejor calidad de sonido.

Nota: mientras DAB se priorice, el nombre de la emisora va precedido por "DAB>".

"Presentación de imágenes"

En función del país, esta función permite visualizar información sobre el programa, la música o el tiempo en lugar del logotipo cuando se escuchan algunas emisoras de radio DAB.

Dependiendo de la emisora de radio digital que se escuche, es posible que se transmitan imágenes con información visual sobre los contenidos.

Nota: esta información está disponible sólo en algunas emisoras de radio.

VÍDEO

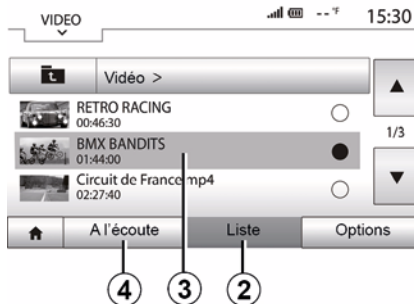

Vídeo

Dependiendo del país y/o la normativa legal vigente, el sistema puede reproducir archivos de video almacenados en su memoria USB.

Introduzca su unidad flash USB en el sistema multimedia. En el menú "Media", seleccione el modo "Vidéo" **1**.

Nota:

- es posible que algunos formatos de vídeo no sean compatibles con el sistema;
- la memoria USB debe estar FAT32 formateada y tener una capacidad mínima de 8 GB y máxima de 32 GB;

– las fuentes de entrada descritas anteriormente pueden variar.

Modo "Lista "

Pulse la pestaña "Lista" **2** para ver los vídeos disponibles. Seleccione el vídeo que desee ver pulsando la zona **3**. El vídeo seleccionado se reproducirá automáticamente.

Modo "Escuchando"

Pulse la pestaña "Reproducir" **4** para iniciar el vídeo seleccionado.

Durante la reproducción de un vídeo, puede:

- pulse **8** para volver a iniciar el vídeo desde el principio, pulse **8** de nuevo para acceder al vídeo anterior;
- pausar presionando **7**;
- acceder al siguiente vídeo presionando **6**;
- utilice la barra de desplazamiento **5** para desplazarse hacia arriba o hacia abajo rápidamente;

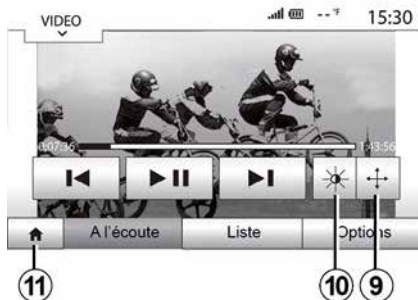

- ver el vídeo en pantalla completa pulsando **9**;
- ajustar la luminosidad de la pantalla, pulsando **10**. Aparecerá una barra de control para permitirle efectuar el ajuste. Toque la pantalla fuera de esta barra para hacerla desaparecer y continuar la reproducción del vídeo;
- volver al menú anterior pulsando **11**.



La visualización de vídeos solo es posible con el vehículo parado.

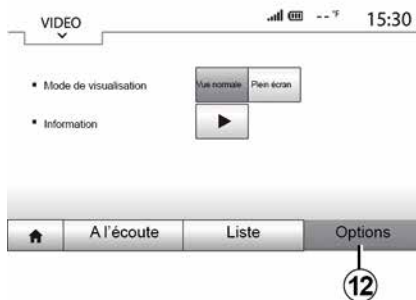

Modo "Opciones "

Presione la pestaña "Opciones" **12** para:

- acceder a los ajustes de reproducción;
- ver información detallada sobre el vídeo (título, género, fecha, etc.)

AJUSTAR EL SONIDO

Ajuste del volumen en función de la velocidad ("Volumen/Velocidad")

Cuando la velocidad de su vehículo supera los 40 km/h, el nivel de volumen sube en comparación con el nivel de volumen original.

Para ajustar la relación volumen/velocidad, presione uno de los botones que se encuentran en la zona **1**.

Puede desactivar la función presionando "Off".

"Ecuador de frecuencias"

Presione "On" u "Off" para activar/desactivar la función de sonoridad que aumenta el refuerzo de bajos y agudos.

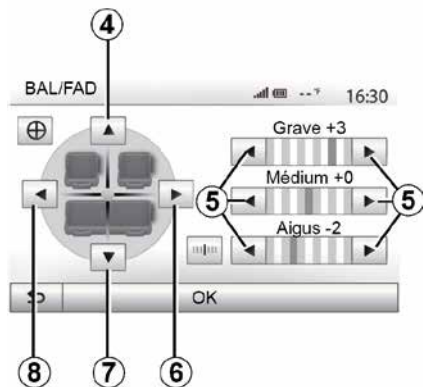

Reparto izquierda/derecha y adelante/atrás

Pulse **6** o **8** para ajustar el balance del sonido de la parte izquierda / derecha.

Pulse **4** o **7** para ajustar el balance del sonido de la parte delantera / trasera.

Tras haber ajustado el balance, pulse "OK" para validar.

Graves, intermedios, agudos

Presione las flechas **5** para ajustar el refuerzo de bajos, medios y agudos.

Una vez efectuado el ajuste, pulse "OK" para validar.

Preferencias acústicas

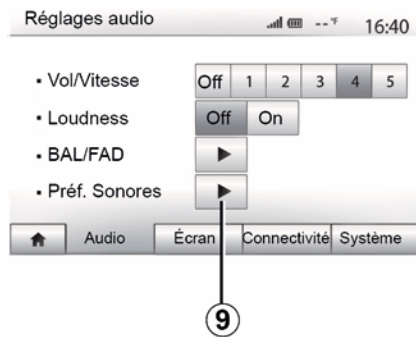

Visualice el menú de preferencias acústicas pulsando **9**.

Puede ajustar el volumen de cada sonido independientemente:

- « Audio » ;
- « TA » ;
- « Navegación » ;
- "Teléfono";
- "Tono de llamada" (del teléfono).

Para ello, pulse "+" o "-".

Pulse **11** para reinicializar todas las preferencias acústicas.

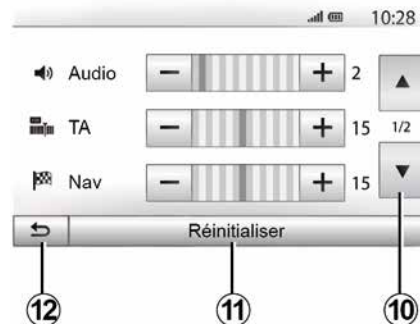

Pulse **10** para pasar a la página siguiente.

Pulse **12** para volver a la pantalla anterior.

EMPAREJAR Y CONECTAR UN TELÉFONO

Acoplar, desacoplar dispositivos Bluetooth®

Emparejar un nuevo teléfono Bluetooth®

Para utilizar el sistema manos libres, debe acoplar su móvil Bluetooth® al vehículo cuando lo vaya a utilizar por primera vez.

El acoplamiento permite al sistema reconocer y memorizar un teléfono Bluetooth®. Puede acoplar hasta cinco smartphones, pero solo puede conectarse uno de ellos cada vez al sistema manos libres.

El emparejamiento se efectúa directamente tanto a través del sistema multimedia como a través de su teléfono.

Asegúrese de que el sistema y el smartphone estén encendidos y también de que el Bluetooth® de su smartphone esté activado, visible e identificable por los demás dispositivos (consulte el manual de su teléfono para obtener información complementaria).



En función de la marca y del modelo del teléfono, las funciones de manos libres pueden ser total o parcialmente incompatibles con el sistema del vehículo.



Acoplar un teléfono Bluetooth® desde el sistema multimedia

- Active la conexión Bluetooth® de su teléfono;
- presione "Ajustes", "Conectividad", "Buscar dispositivos Bluetooth";
- Asegúrese de que el teléfono esté activado y visible en el espacio de vinculación Bluetooth®;

- seleccione su teléfono en la lista de periféricos encontrados por el sistema;
- Se visualizará un mensaje en la pantalla de su teléfono.



Para acceder a una lista de los teléfonos compatibles, consulte el sitio <https://renault-connect.renault.com>.



Por razones de seguridad, efectúe estas operaciones con el vehículo parado.

Según el teléfono, puede pulsar "Emparejar", "Acoplar" o "Conectarse" para autorizar el acoplamiento.

- Según el teléfono, marque en el teclado del teléfono el código mostrado en la pantalla del sistema multimedia;
- Aparecerá un segundo mensaje en la pantalla de su teléfono proponiendo el acoplamiento automático con el sistema multimedia en próximas utilidades. Acepte esta autorización para no repetir más estos pasos.

Según el teléfono, es posible que el sistema le solicite que confirme la transferencia de la agenda del teléfono

EMPAREJAR Y CONECTAR UN TELÉFONO

y el registro de llamadas al sistema multimedia durante el emparejamiento.

Acepte la opción de compartir si desea disponer de esta información en el sistema multimedia. También puede autorizar compartir de forma automática la agenda del teléfono y el registro de llamadas para que el sistema los transfiera automáticamente durante el emparejamiento siguiente.

Nota: La memoria del sistema es restringida y es posible que no se pueda importar todos los contactos.

A partir de ahora su smartphone está acoplado al sistema multimedia.

Nota: el tiempo de emparejamiento varía dependiendo de la marca y el modelo de su teléfono.

Si el acoplamiento falla, repita la operación. Si el sistema multimedia no localiza su teléfono mientras busca dispositivos Bluetooth®, consulte el manual de su teléfono.

Emparejar un teléfono Bluetooth® al sistema multimedia desde el teléfono

- Active la conexión Bluetooth® del teléfono y del sistema;
- en el menú principal del sistema multimedia, presione "Ajustes", "Conectividad", "Autorizar dispositivo externo. De esta manera, el sistema se

mantendrá visible para los otros teléfonos Bluetooth®;

– aparecerá un mensaje en la pantalla mostrando una contraseña y el tiempo restante durante el que el sistema permanecerá visible;

– desde el teléfono, visualice la lista de los dispositivos Bluetooth® disponibles;

– seleccione el sistema multimedia entre los dispositivos disponibles durante el tiempo establecido e introduzca con el teclado del teléfono la contraseña visualizada en la pantalla del sistema (según el teléfono).

Aparecerá un mensaje en la pantalla de su teléfono para indicarle que a partir de ese momento ha quedado emparejado con el sistema multimedia.

Nota: el tiempo de emparejamiento varía dependiendo de la marca y el modelo de su teléfono.

Si el acoplamiento falla, repita la operación.



Cuando se encienda el sistema multimedia, se conectará automáticamente el último teléfono acoplado.



Su sistema manos libres tiene por único fin facilitar la comunicación disminuyendo los factores de riesgo sin eliminarlos totalmente. Debe usted respetar obligatoriamente las leyes del país en el que se encuentre.

Desemparejar un teléfono Bluetooth® del sistema multimedia

El desacoplamiento permite eliminar un teléfono de la memoria del sistema de manos libres.

En el menú principal, presione "Ajustes", "Conectividad", a continuación, "Mostrar dispositivos Bluetooth®". Presione el icono "Papelera de reciclaje" **1** situado frente al nombre del teléfono inteligente que se desee eliminar de la lista. Valide su opción pulsando "OK".

Desemparejar todos los teléfonos Bluetooth® del sistema multimedia

También puede eliminar de la memoria del sistema manos libres todos los teléfonos previamente acoplados. En el menú principal, presione "Ajustes", "Conectividad", "Mostrar dispositivos Bluetooth®", luego "Opciones" y "Borrar todo". Confirme la supresión de todos

EMPAREJAR Y CONECTAR UN TELÉFONO

los teléfonos acoplados pulsando "OK".



"Modificar contraseña"

Puede personalizar la contraseña de cuatro dígitos del sistema que permite el acoplamiento de los teléfonos Bluetooth®.

En el menú principal, presione "Ajustes", a continuación, "Bluetooth®Cambiar contraseña".

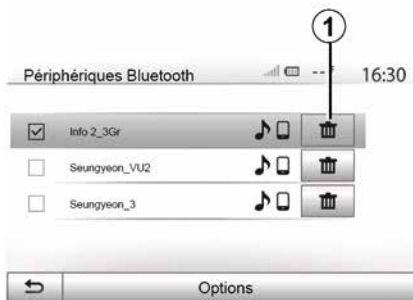

« Móvil »

Esta función, a la que se accede desde la segunda página del menú "Conectividad", le da acceso a la asistencia para poder activar y operar con los comandos de voz ➔ 61.

Conectar, desconectar dispositivos Bluetooth®

Conectar un teléfono Bluetooth® acoplado

Es necesario el emparejamiento del teléfono para poder conectarlo al sistema manos libres ➔ 54.

Su teléfono debe estar conectado al sistema de telefonía manos libres para acceder a todas sus funciones.

Conexión automática

Al ponerse en marcha, el sistema de telefonía manos libres busca los teléfonos previamente acoplados que se encuentren cerca del vehículo (esta búsqueda puede llevar un minuto). Se conectará automáticamente al último teléfono conectado si:

- la conexión Bluetooth® del teléfono está activada;
- durante el acoplamiento, ha autorizado la conexión automática del teléfono con el sistema.

Nota:

- si una comunicación está en curso en el momento de la conexión, el sonido se transfiere automáticamente a los altavoces del vehículo;
- se recomienda que, durante el aparejamiento con el sistema, acepte y deje que aparezcan en su teléfono la totalidad de mensajes para que la función de reconocimiento automático de dispositivos se realice sin impedimentos.

Conexión manual

Desde el menú principal, efectúe las manipulaciones siguientes:

- presione "Tel.";
- pulse "Visualizar dispositivos Bluetooth®";
- seleccione el nombre del teléfono que desea conectar.

EMPAREJAR Y CONECTAR UN TELÉFONO

Su teléfono está conectado al sistema multimedia.

Fallo de conexión

En caso de conexión fallida, por favor, compruebe que:

- el dispositivo está encendido,
- el dispositivo está configurado para aceptar la solicitud de conexión automática del sistema;
- la batería de su dispositivo no está descargada,
- su dispositivo se ha acoplado previamente al sistema manos libres,
- la función Bluetooth® del dispositivo y del sistema está activada.

Nota: el uso prolongado de su sistema de telefonía manos libres descargará con más rapidez la batería de su dispositivo.

Cambiar el teléfono conectado

Puede conectar o desconectar en cualquier momento un dispositivo Bluetooth®.

En el menú principal, presione "Teléfono", a continuación, "Ajustes" y "Lista de dispositivos".

Seleccionar el dispositivo que se vaya a conectar y confirmar presionando "OK".

Delante del nombre de teléfono se muestra un pequeño distintivo **1** para

SPA

indicar que se ha establecido la conexión.

Desconexión de un teléfono conectado



Para desconectar un teléfono del sistema multimedia, seleccione el nombre de su dispositivo. El pequeño marcador **1** desaparece.

Si se encuentra en medio de una comunicación en el momento de la desconexión del teléfono, la comunicación se transferirá automáticamente al teléfono.

GESTIÓN DE LLAMADAS

Agenda telefónica



En el menú "Teléfono", presione **1** para navegar por la lista de menús y, a continuación, "Contac." para tener acceso a la agenda telefónica del sistema.

Usar la agenda telefónica

Puede utilizar las entradas de la agenda telefónica almacenadas en la memoria del teléfono.

Tras conectar el sistema y el teléfono Bluetooth® mediante la tecnología inalámbrica Bluetooth®, los números de la agenda del teléfono se transferirán a la agenda del sistema si los con-

tactos están en la memoria teléfono del dispositivo.

Nota: en determinados teléfonos, el sistema puede solicitar confirmación para transferir al sistema la agenda del teléfono en el proceso del acoplamiento.

Llamar a un número de la agenda

Una vez localizado en la agenda el contacto al que se desea llamar, seleccione el número para iniciar la llamada.

Buscar un contacto en la agenda

Pulse **2** e introduzca mediante el teclado numérico el nombre o el apellido del contacto que desea buscar.

 Según la marca y el modelo del teléfono, podría no funcionar la transferencia de los contactos al sistema multimedia.

 Se recomienda parar para marcar un número o para buscar un contacto.

Realizar / recibir una llamada

Realizar una llamada desde la agenda del teléfono



Con el teléfono conectado, en el menú "Teléfono", seleccione "Agenda" en el menú desplegable **1**.

Seleccione el contacto (o el número apropiado si el contacto cuenta con varios números). La llamada se inicia automáticamente tras pulsar el número del contacto.

Nota: es posible hacer una llamada desde el sistema multimedia a través del reconocimiento de voz del teléfono inteligente ➔ **61**.

GESTIÓN DE LLAMADAS

Llamar a un número del registro de llamadas

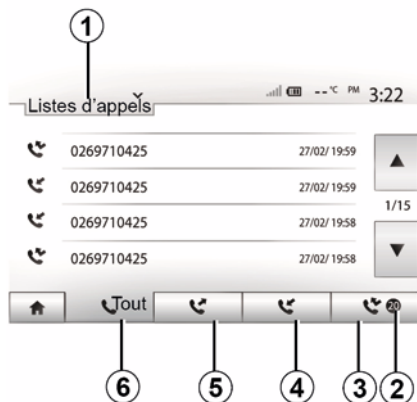

Puede utilizar la lista de llamadas registrada en la memoria del teléfono para realizar una llamada.

Tras conectar el dispositivo Bluetooth® y el teléfono mediante tecnología Bluetooth®, los números presentes en las listas "Todas las llamadas", "Llamadas salientes", "Llamadas entrantes" y "Llamadas perdidas" del teléfono se transfieren automáticamente a la lista de llamadas del sistema multimedia.

Presione **1** para navegar por la lista, a continuación, "Lista de llamadas".

Presione **6** para tener acceso a la lista "Todas las llamadas".

Presione **5** para tener acceso a la lista "Llamadas salientes".

Presione **4** para tener acceso a la lista "Llamadas entrantes".

Presione **3** para tener acceso a la lista "Llamadas perdidas".

Nota: la señal **2** indica el número de llamadas perdidas.

En cada una de las listas, se indican los contactos del más reciente al más antiguo. Seleccione su contacto para realizar la llamada.

Marcar un número

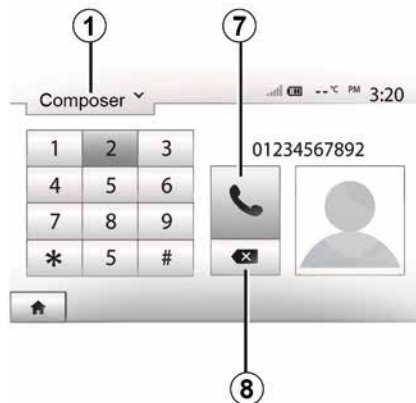

Presione **1** para desplazarse por la lista y, a continuación "Marcar" para llamar a un número.

Pulse las teclas numeradas para marcar un número y, a continuación, **7** para iniciar la llamada.

Para borrar un número, pulse **8**. Una presión prolongada en **8** permite borrar todas las cifras a la vez.



Se recomienda parar para marcar un número o para buscar un contacto.

4

Recepción de una llamada



Cuando reciba una llamada, se mostrará en la pantalla del sistema un mensaje con la siguiente información de la persona que llama:

GESTIÓN DE LLAMADAS

- el nombre del contacto (si su número está registrado en su agenda),
- el número del contacto entrante;
- "Número privado" (si no se puede mostrar el número).

Nota: cuando aparezca en la pantalla el mensaje de llamada entrante durante la navegación, acepte o rechace la llamada para volver a la pantalla de navegación.

Nota: puede contestar o rechazar una llamada entrante pulsando el botón situado en la columna de dirección de su vehículo.

- apagar el micrófono presionando **12**;
- encender el micrófono presionando **13**;
- colgar pulsando **9**;
- escuchar el sonido a través del altavoz del teléfono presionando **11**;
- escuchar el sonido a través del altavoz del vehículo presionando **10**;
- pulse **14** para volver a la pantalla anterior (de navegación por ejemplo) o a la pantalla de inicio.

Durante una conversación

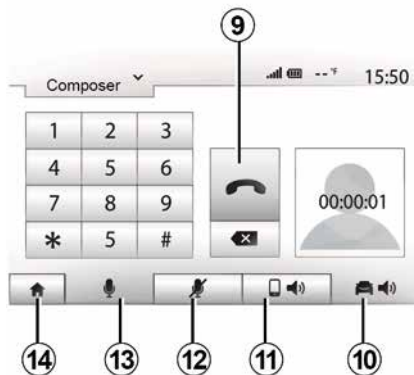

Mientras está hablando, puede:

UTILIZAR EL RECONOCIMIENTO DE VOZ

Introducción

El sistema multimedia del vehículo utiliza el sistema de reconocimiento de voz de su teléfono para:

- controlar algunas de las funciones del sistema multimedia del vehículo y algunas de las funciones de su teléfono con la voz;
- permitirle el uso del sistema multimedia o de su teléfono sin retirar las manos del volante.

Nota:

- la posición del botón de reconocimiento de voz puede variar (mando del volante, mando de la columna de dirección del vehículo o el panel frontal del sistema multimedia);
- Durante el uso del reconocimiento de voz, el idioma utilizado por el sistema será el que tenga definido en su teléfono;
- si su smartphone no está equipado con la función de reconocimiento de voz, se visualizará un mensaje en el sistema multimedia.

Activación del reconocimiento de voz del teléfono con el sistema multimedia

Para activar el sistema de reconocimiento de voz de su teléfono, deberá:

- captar la señal 3G, 4G o el WIFI con el smartphone;
- activar el Bluetooth® del teléfono inteligente y hacerlo visible para otros dispositivos (consulte el manual de usuario del teléfono para obtener instrucciones);
- emparejar y conectar el teléfono inteligente al sistema multimedia ➔ 54.

Mantenga pulsado el botón de recono-

cimiento de voz  para su activación.

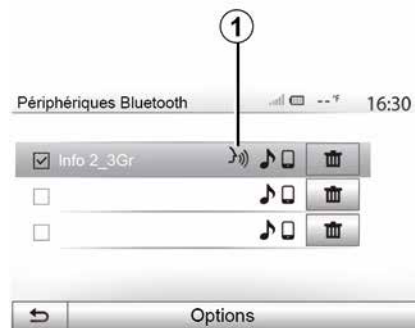

Nota: el símbolo **1** en el menú "Ajustes", "Conectividad" y la opción "Mostrar dispositivos Bluetooth" indican que el reconocimiento de voz del teléfono

inteligente es compatible con el sistema multimedia.

 Al utilizar el reconocimiento de voz de su teléfono con el sistema multimedia, la transferencia de los datos necesarios para su funcionamiento puede que genere gastos adicionales que no figuren en su contrato de servicio telefónico.



Una señal acústica junto con la imagen de la pantalla **A** indican que el reconocimiento de voz está activo.

Hable en voz alta y clara.

UTILIZAR EL RECONOCIMIENTO DE VOZ

Nota: el sistema de reconocimiento de voz de su smartphone solo le permite utilizar algunas funciones de su teléfono. No permite la interacción con otras funciones del sistema multimedia como la radio, la ecoconducción, etc.

Utilización

4

B

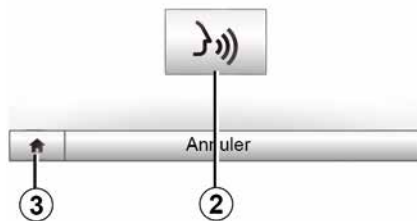

Para volver a iniciar el sistema de reconocimiento de voz una vez activado, puntee en el mando del volante, en el mando de la columna de dirección del vehículo o en el botón **2** de la pantalla de su sistema multimedia.

En cualquier momento puede regresar al menú principal presionando **3**.



Para volver a la pantalla **B**, pulse **4** en el menú principal del sistema multimedia.

Nota: durante la utilización del reconocimiento de voz, las funciones "Medios" y "Radio" no están disponibles y tampoco se puede acceder a ellas desde el menú principal del sistema multimedia.

Desactivación



Pulse el botón **2** en la pantalla **B** o mantenga pulsado el botón de recono-

cimiento de voz  en su vehículo. Una señal acústica indica que el reconocimiento de voz está desactivado.

UTILIZAR EL RECONOCIMIENTO DE VOZ

Ayuda

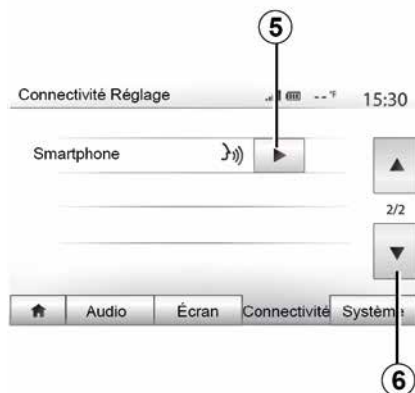

Puede obtener ayuda adicional sobre el funcionamiento y las condiciones de utilización del sistema de reconocimiento de voz. Para ello, presione "Bienvenido", "Ajustes", "Conectividad". Seleccione la segunda página presionando **6** y, a continuación **5**.

Esta función se presenta en forma de pantallas que explican la utilización del reconocimiento de voz así como:

- condiciones de utilización;
- los teléfonos compatibles;

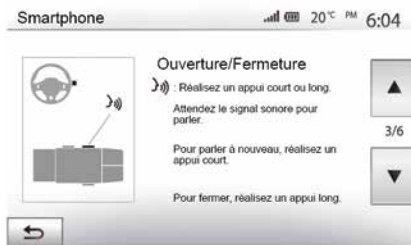

– la activación y la desactivación de la función utilizando el botón de recono-

cimiento de voz  en su vehículo;

– el método para interactuar con la pantalla;

- las funciones disponibles;
- el alcance de las funciones.

Android Auto™

Introducción

"Android Auto™" es una aplicación que puede descargarse (desde la plataforma de descarga de aplicaciones del teléfono inteligente) y que permite utilizar determinados programas y funciones del teléfono a través de la pantalla del sistema multimedia.

Nota:

– para saber si su smartphone es compatible con la aplicación "Android Auto™", consulte el sitio web oficial del sistema operativo de su teléfono;
– la aplicación "Android Auto™" solo funciona cuando su smartphone está conectado al puerto USB del vehículo y si la función de reconocimiento de voz está activada. La aplicación "Android Auto™" es accesible a través del botón **1** en el menú principal.



Se recomienda el uso de cables USB recomendados por el fabricante del teléfono para el correcto funcionamiento de la aplicación.



Primera utilización

Conecte su teléfono al puerto USB de su sistema multimedia:

- acepte las solicitudes de su smartphone para poder utilizar la aplicación "Android Auto™";
- Confirme pulsando "Aceptar" en su teléfono.

La aplicación "Android Auto™" se inicia en el sistema multimedia.

Si el procedimiento descrito anteriormente falla, repita la operación.

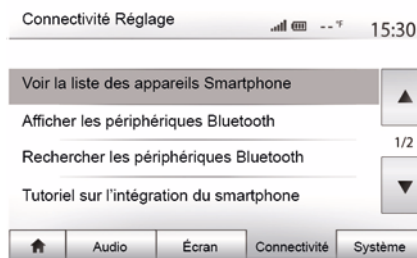

En todo momento es posible gestionar los dispositivos que se encuentran conectados al sistema multimedia a través del menú "Ajustes" y, a continuación, "Conectividad",

Nota: la primera conexión con "Android Auto™" se realiza cuando el vehículo está detenido y solo para activar el reconocimiento de voz del sistema multimedia.

CarPlay™

Introducción

"CarPlay™" es un servicio nativo disponible en su smartphone que le permite utilizar algunas aplicaciones de su teléfono desde la pantalla del sistema multimedia.

ANDROID AUTO™, CARPLAY™

Nota:

- si su smartphone no está equipado con el servicio "CarPlay™", consulte el sitio web oficial del sistema operativo de su teléfono;
- el servicio "CarPlay™" solo funciona si el teléfono inteligente está conectado al puerto USB del vehículo y si el servicio SIRI se encuentra activado. El servicio "CarPlay™" debe aparecer en el botón **2** del menú principal.



Se recomienda el uso de cables USB recomendados por el fabricante del teléfono para el correcto funcionamiento de la aplicación.



Primera utilización

Conecte su teléfono al puerto USB de su sistema multimedia.

El servicio CarPlay™ se inicia en el sistema multimedia.

Si el procedimiento descrito anteriormente falla, repita la operación.

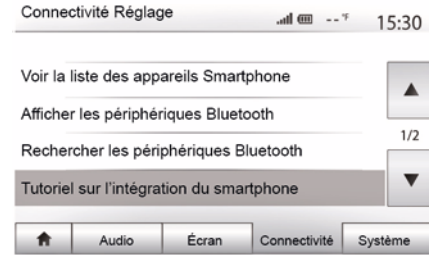

Puede acceder a un tutorial sobre cómo conectar su teléfono inteligente al sistema multimedia desde el menú "Ajustes", a continuación, "Conectividad".

ANDROID AUTO™, CARPLAY™

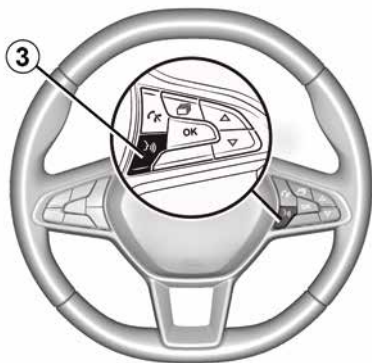

5

Una vez que se hayan activado la aplicación "Android Auto™" o el servicio "CarPlay™", puede utilizar el botón de reconocimiento de voz de su vehículo para activar determinadas funciones de su smartphone con la voz. Para ello, presione el botón 3 situado en el volante de dirección del vehículo ➔ 61.

Observación:

– puede utilizar "Android Auto™" o "CarPlay™" para acceder a las aplicaciones de navegación y música de su smartphone. Estas aplicaciones sustituirán a las aplicaciones similares integradas en su sistema multimedia que ya se estén ejecutando. Por ejemplo, solo puede utilizarse una aplicación de navegación, "Android Auto™"/"Car-

Play™", o la aplicación integrada en su sistema multimedia;
– cuando esté usando "Android Auto™" o "CarPlay™", algunas funciones del sistema multimedia continuarán ejecutándose en segundo plano. Por ejemplo, si activa "Android Auto™" o "CarPlay™" y usa la navegación del teléfono mientras se está reproduciendo la radio en el sistema multimedia, la radio continúa emitiendo.

 Cuando se utiliza la aplicación "Android Auto™" o el servicio "CarPlay™", la transferencia de datos móviles necesaria para el funcionamiento puede conllevar costes adicionales no incluidos en la tarifa telefónica.

Vuelva a la interfaz de su sistema multimedia



Para volver a la interfaz:

- presione el botón "Inicio" en el panel del sistema multimedia o en el mando central;
- o
- pulse el botón 3 situado en la pantalla del sistema multimedia según "Android Auto™" o "CarPlay™".

ANDROID AUTO™, CARPLAY™

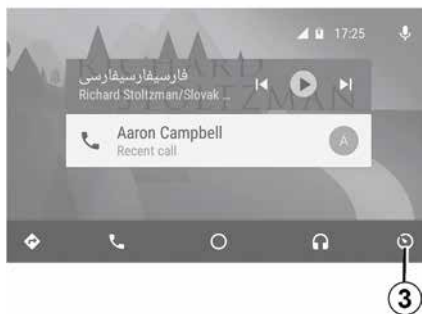

La disponibilidad de las funciones de la aplicación "Android Auto™" y del servicio "CarPlay™" depende de la marca y modelo de teléfono. Para obtener más información, consulte el sitio web del fabricante, si lo hay.

CONDUCCIÓN ECO

Acceso al menú de Ecoconducción

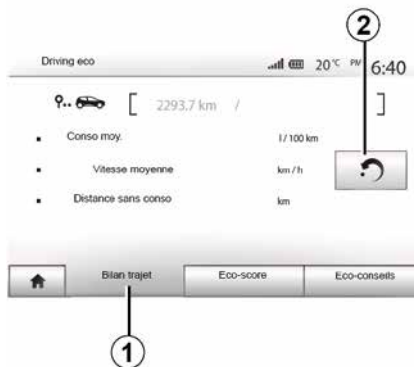

(la disponibilidad depende del vehículo)

En el menú principal, presione "Vehículo", a continuación "Driving eco".

El menú "Driving eco" da acceso a la siguiente información:

- "Balance del trayecto";
- "Ecopuntuación";
- "Eco-consejo".

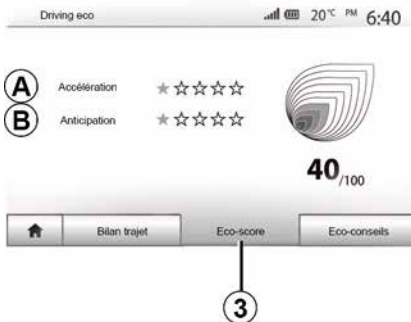

"Registro del viaje" 1

En este menú puede visualizar los datos registrados durante el último recorrido:

- "Consumo medio";
- « Velocidad media » ;
- "Distancia sin consumo".

Nota: puede restablecer los datos pulsando 2.



"Ecopuntuación" 3

Este menú permite obtener una nota global sobre 100. Cuanto mayor es la nota, mejor es su valoración como ecoconductor:

- rendimiento medio de aceleración (zona A);
- rendimiento medio de anticipación de frenado (zona B).

"Eco-consejo" 4

Este menú evalúa su estilo de conducción y le ofrece los consejos más adecuados para optimizar su consumo de carburante.

CÁMARA DE MARCHA ATRÁS

Operación

Al meter la marcha atrás (y hasta unos cinco segundos después de meter otra marcha), se muestra una vista del entorno trasero del vehículo en la pantalla del sistema multimedia acompañada de la guía, una silueta del vehículo y señales acústicas.

Unos detectores de ultrasonidos instalados en el vehículo "miden" la distancia entre el vehículo y un obstáculo.

Cuando se alcanza la zona roja, guíese por la representación del parachoques para detenerse con precisión.

Nota:

- si desea más información sobre la utilización de Ayuda al aparcamiento, consulte el manual de uso del vehículo.
- asegúrese de que la cámara de marcha atrás no esté tapada (por la suciedad, el barro, la nieve, etc.)
- una vez introducida la marcha atrás, la pantalla multimedia muestra una vista de la zona de detrás del vehículo durante varios segundos.

Activación/desactivación



Cámara de marcha atrás

Puede activar o desactivar la cámara de marcha atrás. Para ello, desde el menú principal seleccione "Ajustes", a continuación, "Pantalla" y presione el botón "Ayuda al aparcamiento" **1**.



Ayuda al aparcamiento

Este menú le permite activar/desactivar la cámara de marcha atrás y configurar "Detección de obstáculos".

CÁMARA DE MARCHA ATRÁS

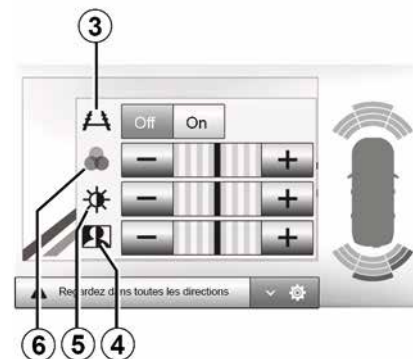
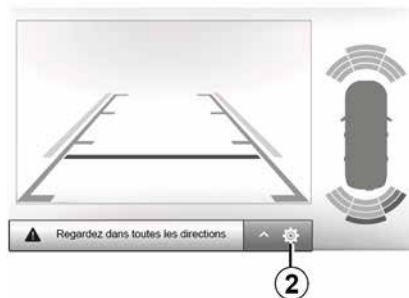

6

Detección de obstáculos

Puede activar o desactivar independientemente los sensores delanteros o traseros de su vehículo. Seleccione "On" para activar el sensor o sensores que desee u "Off" para desactivarlos.

Ajustar el sonido

Puede activar o desactivar la alerta de audio y seleccionar varios sonidos así como ajustar el volumen de los captadores de obstáculo.

Ajuste de la pantalla

Puede acceder a los ajustes de la pantalla con el botón **2**.

El menú le permite activar/desactivar las líneas guía **3** que indican la distancia que hay detrás del vehículo y ajustar la configuración de la pantalla.

Presione "+" o "-" para ajustar el contraste **4**, el brillo **5** y el color **6**.



La imagen sólo se puede ajustar si se introduce la marcha atrás.



Por razones de seguridad, efectúe estas operaciones con el vehículo parado.

CÁMARA DE MARCHA ATRÁS



Esta función es una ayuda complementaria. No puede por tanto, en ningún caso, sustituir la vigilancia ni la responsabilidad del conductor.

El conductor debe estar siempre listo para los acontecimientos imprevistos que pueden darse durante la conducción: vigile siempre, por tanto, que no haya obstáculos móviles pequeños (tales como un niño, un animal, un cochecito de niños, una bicicleta, una piedra, un poste, etc.) dentro de la zona de ángulo muerto durante la maniobra.



La pantalla representa una imagen invertida.

Los medidores son una representación proyectada sobre un terreno plano. Esta información no deberá tenerse en cuenta cuando se superponga sobre un objeto vertical o un objeto depositado en el suelo.

Los objetos que aparecen en el borde de la pantalla pueden aparecer deformados.

En caso de luminosidad excesiva (nieve, vehículo al sol, etc.), la visión de la cámara podría verse afectada.

CÁMARA MULTIVISIÓN

Introducción

El vehículo está equipado con cuatro cámaras repartidas entre la parte delantera, los retrovisores laterales y la parte trasera del vehículo para ofrecerle ayuda adicional durante las maniobras difíciles.

Nota: asegúrese de que las cámaras no están obstruidas (por suciedad, barro, nieve, etc.).



Esta función es una ayuda complementaria. No puede por tanto, en ningún caso, sustituir la vigilancia ni la responsabilidad del conductor.

El conductor debe estar siempre atento a los acontecimientos imprevistos que pueden darse durante la conducción: vigile siempre, por tanto, que no haya obstáculos móviles (tales como un niño, un animal, un cochecito de niños, bicicleta, etc.) o un obstáculo demasiado pequeño o demasiado fino (piedra de tamaño mediano, estaca muy fina) durante la maniobra.

Operación

Cuando se mete la marcha atrás, la cámara de visión trasera muestra en la pantalla multimedia el entorno de la parte trasera del vehículo.

También tiene la posibilidad de elegir la vista que desee que se muestre en la pantalla multimedia pasando a modo manual.

Activación/desactivación

El sistema se activa cuando el vehículo circula a una velocidad inferior a 20 km/h aproximadamente. Cuando el vehículo supera esta velocidad, el sistema se desactiva.

El sistema también puede activarse pulsando el botón de activación de su vehículo. Para más información, consulte el apartado "Cámara multivista" del manual de usuario del vehículo.

Nota: si desea más información sobre la elección de modo manual o modo automático, consulte el manual de utilización del vehículo.

Elección de cámara

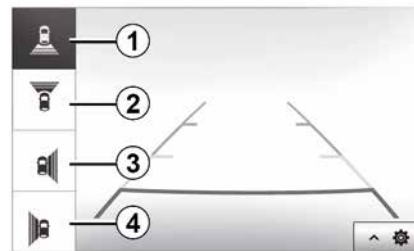

Para activar la vista de cámara que desee, selecciónela en la pantalla multimedia:

- 1 vista de la zona situada detrás del vehículo;
- 2 vista de la zona situada delante del vehículo;
- 3 Vista de la zona del lado derecho;
- 4 vista de la zona situada a la izquierda del vehículo.

CÁMARA MULTIVISIÓN

Ajustes

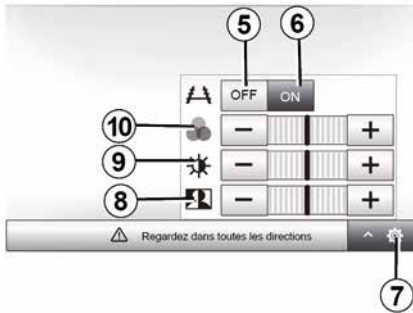

Presionar **7** para visualizar una lista de ajustes.

Activar o desactivar la visualización de las líneas guía presionando **5** o **6**.

Presione "+" o "-" para ajustar el contraste **8**, el brillo **9** y el color **10**.

ARRANQUE DEL MOTOR A DISTANCIA



Cuando está instalada, esta función permite programar el motor para su arranque a distancia con el fin de calentar o ventilar el habitáculo hasta 24 horas antes de utilizar el vehículo.

Ajuste el nivel de calefacción requerido (temperatura, deshielo) antes de programar la función. La configuración y la programación se realizan a través de la pantalla multimedia.

Programación de la hora de inicio de la función

– Ponga el contacto y pulse **1** en el menú principal. Se muestra la pantalla **A**:

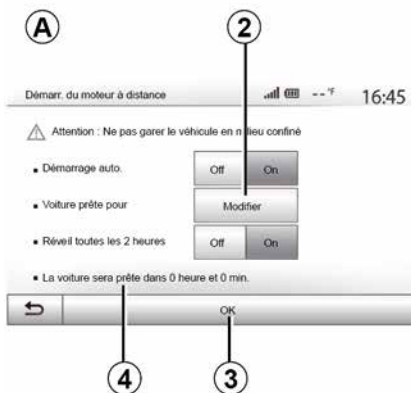

- seleccione el botón "On" en la línea Arranque automático" para activar la función;
- programe la hora de inicio en la que desee utilizar el vehículo, presionando el botón **2**;
- presione las flechas "arriba" y "abajo" para desplazar las horas y los minutos hasta llegar a la hora deseada;
- presione "OK" para confirmar. El marcador **4** le indicará el tiempo que queda antes de que desee utilizar el vehículo;
- Pulse "OK **3**" para confirmar y finalizar la programación;

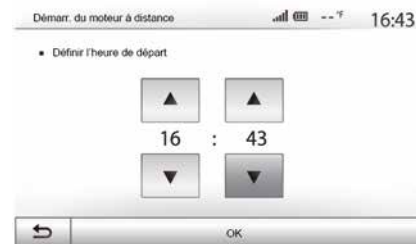

- ajuste los mandos del aire acondicionado del habitáculo en función de la temperatura deseada al arrancar el motor y, a continuación, ponga el modo de deshielo (consulte el manual del vehículo);

i Para activar un arranque a distancia programado del motor, debe seleccionar una hora superior en al menos 15 minutos a la hora indicada por el sistema multimedia.

ARRANQUE DEL MOTOR A DISTANCIA

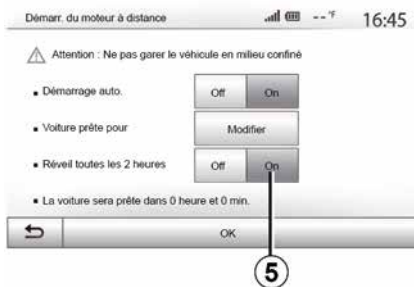

– quite el contacto.

Cuando bloquee su vehículo, se producirán dos intermitencias de las luces de precaución y los repetidores laterales y, a continuación, se encenderán durante aproximadamente tres segundos para indicar que la programación se ha tenido en cuenta.

El arranque del motor a distancia funciona si:

- la palanca está en punto muerto (en vehículos con caja de cambios mecánica o robotizada);
- la palanca está en la posición **P** en vehículos con caja de velocidades automática;



– el contacto esté quitado:

– todos los abrientes (capó delantero, puertas, maletero) están cerrados y bloqueados al abandonar el vehículo.

Nota: debe apagar el sistema multimedia al salir de su vehículo para que funcione el arranque a distancia del motor.

"Arranque cada dos horas"

Esta función permite que su vehículo arranque automáticamente cada dos horas en función de la temperatura del motor.

Para activar la función, presione el botón "On" **5**.

Cuando esta función está activada, el sistema de ventilación no se activa du-

rante los cuatro primeros arranques, en caso de que se realicen.

Con frío intenso, el vehículo arrancará automáticamente y permanecerá encendido durante unos diez minutos, después se apagará.

Si la temperatura del motor no requiere volver a arrancar, el vehículo no arrancará automáticamente durante las primeras cuatro reactivaciones y volverá al modo de espera durante dos horas. El motor se volverá a arrancar si la temperatura del motor es demasiado baja.

En cualquiera de los casos, se producirá la última puesta en marcha.

Unos 15 minutos antes de la hora programada, el motor arrancará y permanecerá funcionando durante aproximadamente diez minutos.

Nota: la marca **6** le recuerda la hora de arranque del vehículo que ha programado.

ARRANQUE DEL MOTOR A DISTANCIA



En función del vehículo, verifique que los consumidores como los limpiaparabrisas, las luces exteriores, la radio, los asientos calefactables, el volante de dirección calefactable, etc. están desactivados y que todos los accesorios se encuentran desconectados antes de abandonar el vehículo.



En condiciones extremas, es posible que el arranque a distancia mediante programación no funcione.



No aparque ni haga funcionar el motor en lugares donde haya sustancias o materiales combustibles, tales como hierbas u hojas, que puedan entrar en contacto con un sistema de escape caliente.



Responsabilidad del conductor durante el estacionamiento o la parada del vehículo

No abandone nunca su vehículo dejando dentro a un niño, a un adulto no autónomo o a un animal, ni siquiera por poco tiempo. Pueden correr peligro o poner en peligro a otras personas arrancando el motor, accionando equipos tales como los elevallunas, bloqueando las puertas, etc. Además, recuerde que cuando hace calor o el vehículo está al sol, la temperatura interior del habitáculo aumenta muy rápidamente.

RIESGO DE MUERTE O DE LESIONES GRAVES.



Particularidad de los vehículos equipados con la función "Arranque cada dos horas"

Es imperativo que el vehículo circule durante al menos 10 minutos entre cada programación de la función. Riesgo de deterioro del aceite del motor.

ARRANQUE DEL MOTOR A DISTANCIA



No utilice ni programe la función de arranque a distancia del motor cuando:

– el vehículo se encuentra en un garaje o en un espacio reducido.

Existe riesgo de intoxicación o de asfixia por emisiones de gases de escape.

– el vehículo está cubierto con una funda de protección.

Riesgo de incendio.

– el capó del motor está abierto o antes de que se abra.

Riesgo de quemaduras o de lesiones graves.

Según el país, puede estar prohibido el uso de la función de arranque a distancia o su programación por la legislación o la reglamentación en vigor.

Antes de utilizar esta función, compruebe la legislación o la reglamentación del país en vigor.

INFO 4X4

Acceder al menú "Info 4x4".

de los valores reales en uno a tres grados;
– la pantalla se actualiza cada segundo aproximadamente.

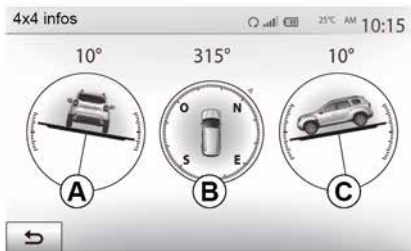

En el menú principal, presione "Vehículo", a continuación, "Info 4x4".

La función "Info 4x4" habilita las siguientes funciones:

- Ángulo de convergencia (dirección) de las ruedas, en tiempo real (zona **A**);
- Dirección, mediante un compás (zona **B**);
- Ángulo horizontal (inclinación) en grados, en tiempo real (zona **C**).

Nota:

- los valores de los ángulos que se muestran en la pantalla pueden diferir

AJUSTES DEL SISTEMA



Para acceder a los ajustes del sistema multimedia desde la pantalla de inicio, presione "Ajustes" y después escoja una sección en la parte inferior de la pantalla.

Ajustes de audio

→ 53.

Ajuste de la pantalla

« Brillo »

Puede ajustar la luminosidad de la pantalla según sus preferencias. Se proponen tres modos:

- « Bajo » ;
- "Prom." (promedio);
- « Alta ».

"modo Mapa"

Para mejorar la visibilidad de la pantalla de navegación de día o de noche, puede modificar la combinación de colores del mapa.

- "Autom.": el GPS muestra la pantalla del mapa. El paso al modo diurno o nocturno es automático en función del encendido de las luces.
- "Día": la pantalla del mapa se muestra siempre con colores luminosos.
- "Noche": la pantalla del mapa se muestra siempre con colores oscuros.

"CLIM. Info."

Esta función le permite activar / desactivar la visualización de la información de climatización cuando se modifiquen los ajustes.

"Fondo"

Esta función permite elegir entre un modo de visualización oscuro o claro.

"Asistente al aparcamiento"

Esta función permite conectar y desconectar la cámara de marcha atrás y los sensores delanteros o traseros.

Ajustes Bluetooth®

→ 54.

Ajuste del sistema



« Idioma »

Esta función permite cambiar el idioma utilizado en el sistema y el idioma del guiado vocal.

Para cambiar el idioma, seleccione el idioma deseado y confirme su elección pulsando "OK".

« Reloj »

Utilice esta función para ajustar la visualización de la hora (reloj de 12 o 24 horas).

Nota: en versiones con navegación, el GPS configura automáticamente la hora si está instalado el mapa del país en el que se encuentra. En versiones

AJUSTES DEL SISTEMA

sin navegación, la hora solo se puede configurar manualmente.

Para cambiar la hora manualmente, presione "Reloj/Unidades" y luego seleccione "Configurar la hora".

« Unidades »

Esta función le permite configurar la unidad de distancia que se muestra en su sistema multimedia. Puede escoger entre "km" y "mi".

Nota: los parámetros de su sistema multimedia no afectan la pantalla del cuadro de instrumentos de su vehículo. Para obtener más información acerca de los parámetros de visualización del cuadro de instrumentos, consulte el manual de utilización del vehículo.

"Ajustes por defecto"

Esta función permite reinicializar diversos parámetros de ajustes predeterminados.

- Todos: reinicializa todos los "Ajustes predeterminados".
- Teléfono: permite reiniciar todos los parámetros relacionados con el teléfono.
- Navegación: permite reiniciar todos los parámetros relacionados con la navegación.
- Audio/Medios/Radio/Sistema: restablece todos los ajustes relacionados con Audio/Medios/Radio.

« Navegación »

Esta función le permite activar o desactivar la navegación del sistema.

"Versión del sistema"

Esta función permite controlar la versión del sistema.

Código de seguridad

Su sistema de audio está protegido mediante un código de seguridad (proporcionado por el Representante de la marca). Permite bloquear electrónicamente el sistema de audio cuando se corta la alimentación (batería desconectada, sistema desconectado, fusible fundido...).

Para hacer funcionar el sistema de audio, debe introducir el código secreto de cuatro cifras.

Anote este código y guárdelo en un lugar seguro. Si lo pierde, diríjase al Representante del constructor.

Introducción del código

Se muestra el mensaje "CODE" seguido de cuatro espacios en blanco y un teclado numérico.

Introduzca el código correspondiente mediante el teclado numérico y, a continuación, presione "OK" para confirmar.

Error de introducción del código

Si se introduce el código incorrectamente, aparece el mensaje "PIN no válido: sistema bloqueado".

Espere un minuto para volver a introducir el código.

El tiempo de espera se duplica con cada nuevo error.

ACTUALIZACIÓN DEL SISTEMA Y DE MAPAS

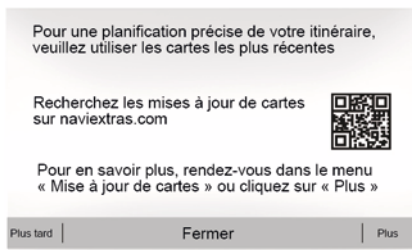

Garantía de actualización de mapa

Tras la entrega de su vehículo nuevo, dispone de un plazo máximo de 90 días para actualizar la cartografía gratuitamente. Las siguientes actualizaciones serán de pago.

Cuando se inicia la navegación, el sistema multimedia propone actualizar la cartografía. Este recordatorio aparece dos veces al año durante siete años. Puede:

- seleccione "Más tarde" y el recordatorio aparecerá la próxima vez que se active la navegación;



- seleccione "Cerrar" y el recordatorio ya no aparecerá;
- seleccione "Más" y el sistema mostrará el menú "Actualización de mapas".

Actualización de su sistema multimedia y el mapa

Nota: compruebe si sus sistemas ya están actualizados para evitar iniciar un procedimiento innecesariamente.

Para actualizar su sistema multimedia y el mapa, necesita una memoria USB y un ordenador conectado a Internet.

Utilice su ordenador para descargar actualizaciones de Internet a la memoria USB; a continuación, instale las ac-

tualizaciones desde la memoria USB en el sistema multimedia del vehículo.

Si el software del sistema multimedia no está actualizado, el software Toolbox ofrecerá una actualización del sistema antes de la actualización del mapa. El sistema y el mapa no se pueden actualizar simultáneamente. El proceso debe repetirse para cada actualización.

Deberá proceder de la manera siguiente:

- Registro del sistema en una memoria USB;
- instale el software de Toolbox en su ordenador;
- Descarga de productos de Toolbox a la memoria USB;
- Actualización del sistema multimedia o el mapa desde la memoria USB.

Siga los pasos que se describen a continuación en orden.

Actualización de los mapas desde el teléfono inteligente

Para actualizar sus mapas desde el teléfono inteligente, acceda a la tienda y descargue la aplicación "Dacia Map update", a continuación, póngalos al día.

Para obtener más información, visite el sitio web: <https://dacia.welcome.naviextras.com>

ACTUALIZACIÓN DEL SISTEMA Y DE MAPAS

Registro del sistema en una memoria USB

Para registrar su sistema multimedia en su perfil de usuario, conecte primero una memoria USB vacía al sistema multimedia para crear una marca.

Nota:

- para insertar la memoria USB en el sistema multimedia ➔ 34;
- la memoria USB no se proporciona con el sistema;
- la memoria USB debe estar FAT32 formateada y tener una capacidad mínima de 8 GB y máxima de 32 GB;
- para guardar los datos del sistema en la memoria USB, arranque el vehículo y no apague el motor mientras se estén cargando los datos;
- No realice ninguna función durante el proceso de actualización de su sistema multimedia.



Las actualizaciones del sistema deben realizarse con el motor en marcha.

Los vehículos eléctricos deben estar cargando o con el motor en marcha (testigo READY encendido).



Para guardar la impresión del sistema en la memoria USB debe realizar lo siguiente:

- conecte su memoria USB al puerto USB de su sistema multimedia;
- en el menú principal, seleccione el menú Navegación;
- seleccione el menú "Opciones";
- seleccione el menú "Actualización de mapas" de la segunda página del menú "Opciones";
- pulse el botón "Opciones" en la parte inferior de la pantalla;
- seleccione la función "Actualización" en la pantalla de su sistema multimedia.

De este modo, se instalará una impresión de su sistema de navegación en

la memoria USB que Toolbox utilizará para registrar el sistema en su perfil de usuario y que permitirá a Toolbox identificar las actualizaciones disponibles para su sistema de navegación.

Una vez terminado el proceso de registro de datos, puede retirar la memoria USB del sistema multimedia.

instale el software de Toolbox en su ordenador

Instale Naviextras Toolbox en su ordenador con solo unos clics. La aplicación Toolbox se puede descargar desde el sitio web del fabricante.

Diríjase al sitio web y haga clic en "Registro" en el área de "Bienvenida al invitado" en la parte superior de la pantalla. Una vez creada y guardada su cuenta, complete la información solicitada (modelo del vehículo, tipo de sistema multimedia a bordo, etc.) y, a continuación, descargue el software.

Tras la descarga del software, inicie la instalación.

Siga las instrucciones que aparecen en la pantalla.



Las pantallas presentes en el manual no son contractuales.

ACTUALIZACIÓN DEL SISTEMA Y DE MAPAS

Descarga de productos desde Toolbox a la memoria USB



Conexión a Toolbox

Ejecute el software de Naviextras Toolbox y asegúrese de que su ordenador esté conectado a Internet.

Cuando inicie Toolbox en su ordenador, inserte la memoria USB que contiene la impresión de su sistema multimedia. Una vez que el software haya reconocido la memoria USB, se ofrecerán dos opciones: "Iniciar sesión" y "Registrarse".

En caso de no estar registrado en el sitio webNaviextras.com, puede hacerlo desdeToolbox haciendo clic en "Ini-

cio de sesión" en la página de conexión. Siga las instrucciones que aparecen en la pantalla.

Si su suscripción lo permite y si Toolbox encuentra su sistema en la lista de sistemas admitidos, se mostrará la pantalla de inicio y podrá conectarse a su cuenta de Naviextras.

Una vez conectado a su cuenta de Naviextras Toolbox y con su memoria USB conectada a su ordenador, puede obtener aplicaciones, servicios y contenido, tanto gratuitos como de pago, seleccionando los que desee instalar en su sistema multimedia desde el menú "Catálogo" en la barra de menús situada en el lado izquierdo de la pantalla de Toolbox.



En algunos países es ilícito descargar y activar la opción de zonas peligrosas y puede tener la consideración de infracción a la normativa.

Actualizaciones desde Toolbox a la memoria USB

Hacer clic en el menú "Actualizar" o "Adquirir contenidos" de la barra de menús situada a la izquierda de la pantallaToolbox.

El menú de actualizaciones abre una pantalla que muestra todas las actualizaciones disponibles, incluidas las siguientes:

- los artículos que ha adquirido pero que aún no ha instalado (actualizaciones o extras),
- las actualizaciones o extras gratuitos que ha añadido a la cola de instalación desde el Catálogo;
- las actualizaciones del sistema (si hay disponible alguna versión más reciente);
- actualización POI sólo para vehículos eléctricos (estaciones de recarga, etc.);
- las actualizaciones gratuitas especiales.

Todas las actualizaciones disponibles se indican por región en una lista y en un mapamundi.

Por defecto, aparecen seleccionados para instalarse todos los artículos de todas las regiones. Si decide omitir temporalmente una región, desactive la casilla del inicio de la línea de la tabla correspondiente. Una vez revisada la tabla, haga clic en el botón "Instalar" situado en la zona inferior de la pantalla, para iniciar el procedimiento de instalación.

La Toolbox comenzará a descargar e instalar las actualizaciones seleccionadas. Espere hasta que aparezca el

ACTUALIZACIÓN DEL SISTEMA Y DE MAPAS

mensaje que anuncia que la operación ha concluido.

Nota: el tiempo de descarga de la aplicación varía en función del tamaño de la aplicación y de la calidad de recepción de la red móvil.

i La aplicación Toolbox le avisará si los elementos seleccionados superan la capacidad máxima del sistema multimedia. En tal caso, podrá seleccionar los artículos que quiere instalar o suprimir del sistema, para respetar el límite de capacidad.

Aunque haya suprimido artículos del sistema, seguirán siendo suyos y podrá instalarlos posteriormente de manera gratuita.

i No retire la memoria USB del sistema ni la desactive durante una actualización.



En algunos países es ilícito descargar y activar la opción de las alertas de radares y puede ser considerado como infracción de la normativa.

Actualización del sistema y la cartografía

Una vez completado el proceso de instalación, puede extraer la memoria USB del ordenador. Conecte la memoria USB en el puerto USB del sistema multimedia del vehículo.

Nota:

- para actualizar mapas, arranque el vehículo y no pare el motor mientras se estén cargando los datos. Cuando el sistema multimedia está activo, identifica automáticamente las actualizaciones disponibles en la memoria USB y propone actualizar el sistema o la cartografía según las actualizaciones disponibles en la memoria USB. No desconecte el sistema multimedia durante la instalación de la actualización;
- La descarga y la instalación de una actualización del sistema solo es posible si existe alguna versión más reciente;

- las funciones proporcionadas por el sistema multimedia dependen del modelo y el nivel de equipamiento de su vehículo.

A



- La pantalla **A** se muestra automáticamente al conectar la unidad flash USB:
- pulse **1** para iniciar la actualización;
 - pulse **2** para volver a la pantalla anterior.

Al pulsar el botón **1**, se pone en marcha el proceso de actualización. No haga nada más durante el proceso de actualización de su sistema.

Una vez completada la actualización, el sistema multimedia se reiniciará con todas las funciones nuevas y actualizadas.

Licencia

ACTUALIZACIÓN DEL SISTEMA Y DE MAPAS

Para obtener los códigos fuente de GPL, LGPL, MPL y otras licencias de código abierto existentes en este producto, visite el sitio web especializado. Junto con el código fuente, se pueden descargar todos los términos de la licencia, las exclusiones de la garantía y detalles referentes alcopyright.

El sitio especializado también le proporcionará el código fuente abierto en un CD-ROM por una tarifa que comprenda los costes de distribución (tales como coste del soporte y gastos de envío y manipulación) bajo petición por correo electrónico.

Esta oferta es válida durante tres años a contar desde la fecha de adquisición del producto.



En caso de interrupción involuntaria de la actualización, repita el proceso desde el principio.



El sistema multimedia puede reiniciarse automáticamente durante el proceso de actualización. Espere hasta que se muestre la pantalla de la radio.

AVERÍAS DE FUNCIONAMIENTO

Sistema

Sistema		
Descripción	Causas	Soluciones
No se visualiza ninguna imagen.	La pantalla está en stand-by.	Compruebe que la pantalla no está en stand-by.
	El sistema está parado	La temperatura del interior del vehículo es demasiado baja o demasiado alta.
	El vehículo está apagado.	Vuelva a arrancar su vehículo.
No se oye ningún sonido.	El volumen está al mínimo o está activada la función "silenciar".	Suba el volumen o desactive la función "silenciar".
	La fuente del sistema seleccionada no es correcta.	Compruebe la fuente del sistema seleccionada y asegúrese de que la fuente de salida sea el sistema multimedia.
Los altavoces derecho, izquierdo, delantero o trasero no emiten ningún sonido.	La configuración de balance o fader es incorrecta.	Configure el sonido de balance o fader correctamente.
El tiempo visualizado no es correcto.	El ajuste de la hora está establecido en "Auto" y el sistema no recibe una señal del GPS.	Con "Navegación": Desplace el vehículo hasta que reciba una señal del GPS.
		Sin "Navegación" ➔ 79
El sistema de navegación no se inicia correctamente o deja de responder.	El sistema multimedia se ha bloqueado durante su uso.	Reinicie el sistema multimedia manteniendo presionado el botón "On/Off" (hasta que la pantalla se apague).

AVERÍAS DE FUNCIONAMIENTO

Navegación

Navegación		
Descripción	Causas	Soluciones
No se oye ningún sonido.	El volumen del menú "NAV" está silenciado o configurado al mínimo.	Desactive o suba el volumen ("Opciones" en el menú "NAV"). El volumen en modo GPS puede ajustarse mientras el guiado esté hablando.
La posición del vehículo en la pantalla no corresponde a su emplazamiento real.	Mala localización del vehículo debido a la recepción GPS.	Desplace el vehículo hasta obtener una recepción correcta de las señales GPS.
	La versión del mapa está obsoleta.	Actualice el mapa.
Las indicaciones facilitadas en la pantalla no corresponden a la realidad.	La versión del sistema está obsoleta.	Consiga la última versión del sistema.
Algunos apartados del menú no están disponibles.	En función del mando en curso, algunos apartados no están disponibles.	
El guiado vocal no está disponible.	El sistema de navegación no tiene en cuenta la intersección. El guiado vocal está desactivado.	Suba el volumen. Compruebe que el guiado vocal está activado.
El guiado vocal no corresponde a la realidad.	El guiado vocal puede variar en función del entorno.	Conduzca en función de las condiciones reales.
El itinerario propuesto no empieza o no termina en el destino deseado.	El sistema no reconoce el destino.	Introduzca una ruta próxima a la del destino deseado.

AVERÍAS DE FUNCIONAMIENTO

Teléfono

Teléfono		
Descripción	Causas	Soluciones
No se oye ningún timbre ni ningún tono.	El teléfono móvil no está conectado al sistema. El volumen está al mínimo o está activada la función "silenciar".	Compruebe que el teléfono móvil esté encendido o conectado al sistema. Suba el volumen del timbre o desactive la función de silencio. Compruebe la fuente del sistema seleccionada y asegúrese de que la fuente de salida sea el sistema multimedia.
No es posible realizar una llamada.	El teléfono móvil no está conectado al sistema. El bloqueo del teclado del teléfono está activado.	Compruebe que el teléfono móvil esté encendido o conectado al sistema. Desbloquee el teclado del teléfono.
	Durante la operación se expulsan varias fuentes de audio.	Reinicie el sistema multimedia manteniendo pulsado el botón on/off (hasta que la pantalla se apague).
Proceso de emparejamiento por Bluetooth.	Las funciones del teléfono son total o parcialmente incompatibles con el sistema de navegación.	Para obtener más detalles sobre la lista de aparatos compatibles, consulte con un Representante de la marca.

AVERÍAS DE FUNCIONAMIENTO

Multimedia

Multimedia		
Descripción	Causas	Soluciones
No se oye ningún sonido.	El volumen está al mínimo o está activada la función "silenciar".	Suba el volumen o desactive la función "silenciar".
	La fuente de audio no está encendida o conectada al sistema.	Compruebe la fuente del sistema seleccionada y asegúrese de que la fuente de salida sea el sistema multimedia.
El sistema multimedia no reconoce ninguna fuente de audio externa (reproductor MP3, reproductor de audio, lápiz USB o teléfono, etc.).	Durante la operación se expulsan varias fuentes de audio.	Reinicie el sistema multimedia manteniendo pulsado el botón on/off (hasta que la pantalla se apague).
Android Auto™/CarPlay™ no se inicia en el sistema multimedia.	Android Auto™/CarPlay™ no está configurado correctamente en su smartphone.	Visite el sitio web del fabricante de su smartphone para obtener información de configuración.
	El cable USB no es compatible con la transferencia de datos.	Utilice un cable USB recomendado por el fabricante del teléfono para el correcto funcionamiento de la aplicación.
Fallo de funcionamiento de la fuente de audio (el reconocimiento de voz no se habilita con: SIRI/CarPlay™/Android Auto™, reproductor MP3, reproductor de audio portátil o teléfono, etc.).	El sistema multimedia no reconoce la fuente de audio durante la operación.	Reinicie el sistema multimedia manteniendo pulsado el botón on/off (hasta que la pantalla se apague).

AVERÍAS DE FUNCIONAMIENTO

Multimedia		
Descripción	Causas	Soluciones
Fallo de funcionamiento de Android Auto™/CarPlay™.	El smartphone ya no es compatible tras una actualización de la aplicación Android Auto™/CarPlay™.	Vuelva a la versión anterior o consulte los ajustes de Android Auto™/CarPlay™ de la marca de su smartphone.
Fallo operativo con las aplicaciones de geolocalización.	La red no está disponible. La geolocalización no está activada en el teléfono.	Encuentre un lugar con una señal fuerte de recepción. Active la geolocalización en su teléfono.

ÍNDICE ALFABÉTICO

A

Agenda, [42](#)
Ajustes, [7](#), [27](#), [79](#)
Ajustes: audio, [53](#)
Ajustes de audio: configuración de sonido, [7](#)
Ajustes de navegación: configuración de ruta, [21](#)
Android Auto™ , CarPlay™ , [64](#)
Apagado, [17](#)
Arranque del motor a distancia, [4](#)
AUX, [44](#)
Averías de funcionamiento, [86](#)

B

Banda, [47](#)
Bluetooth®, [54](#)

C

Cámara de marcha atrás, [69](#)
Cámara multivisión, [72](#)
Colgar una llamada, [7](#)
Controles por voz, [61](#)
Corte del sonido, [20](#)

D

Destino, [21](#), [42](#)
Destino especial: dirección en favoritos, [21](#)

SPA

E

Emisora de radio, [47](#)
Emparejamiento de un teléfono, [54](#)

F

Favoritos: añadir, [21](#)
Fuente: audio, [7](#)
Fuente auxiliar, [44](#)
Funciones, [4](#)

G

GPS : recepción, [34](#)

I

info 4x4, [78](#)
Información de tráfico, [4](#), [21](#)

J

Jack toma, [7](#), [44](#)

M

Mandos, [7](#)
Mandos y paneles del volante de dirección, [7](#)
Mapa: ajustes, [41](#)
Mapa: visualización, [7](#), [41](#)
Menú, [7](#)
Menú de destino, [21](#)

ÍNDICE ALFABÉTICO

MP3, [44](#)

Multimedia, [7](#)

N

Navegación: mapa, [35](#)

Navegación: voz, [7](#), [35](#)

P

Pantalla: ajustes, [41](#)

Pantalla: pantalla de navegación, [35](#)

Pantalla: pantallas de navegación, [35](#)

Pantalla: standby, [7](#), [17](#)

Pantalla multimedia, [7](#)

POI, [21](#), [31](#), [41](#)

Posición vehículo, [31](#)

Puesta en servicio, [17](#)

Punto de interés, [21](#), [31](#), [41](#)

R

Radio, [7](#), [47](#)

Reconocimiento de voz, [7](#), [61](#)

Respuesta a una llamada, [7](#)

Ruta detallada, [21](#)

S

Seleccionar: pista, [44](#)

Símbolos cartográficos, [31](#)

Sistema: actualización, [81](#)

U

Unidad USB, [81](#)

USB, [34](#), [81](#)

USB: puerto USB, [34](#)

USB toma, [7](#), [44](#), [81](#)

V

Volumen, [7](#), [20](#)

Volumen de comunicación, [20](#)

Precauções de utilização

É imperativo tomar as precauções abaixo indicadas, durante a utilização do sistema, por razões de segurança e para evitar danos materiais. Respeite obrigatoriamente as leis em vigor no país em que se encontra.



Precauções relativas à manipulação do sistema

- Manipule os comandos (no painel frontal ou no volante) e consulte as informações afixadas no ecrã quando as condições de circulação o permitirem.
- Regule o volume sonoro para um nível moderado que lhe permita ouvir os ruídos do meio envolvente.

Precauções relativas à navegação

- A utilização do sistema de navegação não substitui, em caso algum, a responsabilidade nem a vigilância do condutor durante a condução do veículo.
- Consoante a zona geográfica, o "mapa" poderá não dispor das mais recentes informações sobre as novas estradas. Por isso, o condutor deve manter-se atento. Em todo o caso, o código da estrada e os painéis de sinalização rodoviária são sempre prioritários relativamente às indicações dadas pelo sistema de navegação.

Precauções materiais

- Não desmonte nem modifique o sistema para não danificar o equipamento e evitar queimaduras.
- Em caso de mau funcionamento ou para qualquer operação de desmontagem, contacte um representante do construtor.
- Não insira corpos estranhos no leitor.
- Não utilize produtos com álcool e/ou fluidos de vaporização na área.

Precauções relativas ao telemóvel

- A utilização do telemóvel no automóvel está regulamentada por várias leis. A utilização de telefones mãos livres não é permitida em todas as condições de circulação: todos os condutores devem manter o controlo de sua condução;
- Telefonar durante a condução é um fator importante de distração e de risco em qualquer fase de utilização (marcação, comunicação, pesquisa de uma entrada na lista telefónica, etc.).



A descrição dos modelos descritos neste manual foi concebida a partir das características conhecidas à data da sua elaboração. **O manual reúne o conjunto das funções existentes nos modelos descritos. A sua presença depende do modelo do equipamento, das opções escolhidas e do país de comercialização. Do mesmo modo, as funcionalidades a introduzir futuramente podem estar já descritas neste documento. Os ecrãs apresentados no «Manual» não são contratuais.**

Consoante a marca e o modelo do seu telemóvel, algumas funções poderão ser parcial ou totalmente incompatíveis com o sistema multimédia do veículo.

Para mais informações, consulte um representante da marca.

SUMÁRIO

Generalidades	4	informação 4x4	77
Descrição geral	4	Regulações	78
Apresentação dos comandos	7	Configurações do sistema	78
Funcionamento, paragem	17	Atualizar o sistema e os mapas	80
Funcionamento e utilização	18	Anomalias de funcionamento	85
Volume	20		
Navegação	21		
Introduzir um destino	21		
Regulação de navegação	27		
Ler um mapa	31		
Sistema de navegação	34		
Navegação	35		
Regulações do mapa	41		
Gerir os favoritos	42		
Áudio/multimédia	44		
Fontes áudio auxiliares	44		
Ouvir rádio	47		
Vídeo	51		
Regular o som	53		
Telemóvel	54		
Emparelhar e ligar um telefone	54		
Gestão de chamadas	58		
Utilizar o reconhecimento vocal	61		
Aplicações	64		
Android Auto™, CarPlay™	64		
Veículo	67		
Condução eco	67		
Câmara de marcha-atrás	68		
Câmara multivista	71		
Arranque do motor à distância	73		

DESCRIÇÃO GERAL

1

Apresentação

O sistema multimédia do seu veículo executa as seguintes funções:

- rádioRDS;
- rádioDAB;
- gestão de fontes de áudio auxiliares;
- mãos livres do telemóvel;
- reconhecimento de voz;
- ajuda à navegação;
- informações de trânsito;
- informações sobre as zonas de vigilância;
- sistema de auxílio ao estacionamento (câmara de marcha-atrás ou câmara multivista);
- programação do arranque do motor à distância;
- informações sobre a inclinação do veículo (informações 4x4);
- informações sobre o seu estilo de condução e conselhos de condução para otimizar o seu consumo de combustível.

Funções rádio

O sistema multimédia permite a audição de estações de rádio FM (frequência modulada), DAB (radiodifusão sonora digital) e AM (amplitude modulada).

O sistema DAB permite uma melhor reprodução sonora e o acesso a infor-

mações textuais sobre o programa atual, etc.

O sistema RDS apresenta o nome de algumas estações ou mensagens enviadas pelas estações de rádio FM:

- informações sobre o estado geral do trânsito rodoviário (TA);
- mensagens de emergência.

Função de áudio auxiliar

Pode ouvir o aparelho áudio diretamente através dos altifalantes do seu veículo. Existem diversas formas de ligar o seu aparelho áudio portátil, consoante o tipo de dispositivo à sua disposição:

- Tomada Jack de 3,5 mm;
- áudio USB;
- ligação Bluetooth®.

Para obter mais informações sobre a lista de aparelhos compatíveis, consulte um representante da marca ou o sítio web do fabricante, se existir.

Função telefonia mãos-livres

O sistema mãos-livres Bluetooth® permite utilizar as seguintes funções sem a necessidade de manipular o telefone:

- fazer/receber/colocar uma chamada em espera;

- consultar a lista de contactos da lista telefónica do telemóvel;
- consultar o histórico de chamadas transferidas a partir do sistema;
- chamada de emergência.

Compatibilidade dos telemóveis

Alguns telemóveis não são compatíveis com o sistema de mãos livres, não permitem explorar todas as funcionalidades oferecidas ou não proporcionam a melhor qualidade acústica.

Para obter mais informações sobre a lista de telemóveis compatíveis, consulte um representante da marca ou o sítio web do fabricante, se existir.



O seu sistema de telemóvel mãos livres serve apenas para facilitar a comunicação, reduzindo os fatores de risco sem os eliminar totalmente. Respeite obrigatoriamente as leis em vigor no país em que se encontra.

Função do arranque do motor à distância

Se esta função estiver presente, permitirá a programação do arranque do motor à distância, de modo a aquecer

DESCRIÇÃO GERAL

ou ventilar o habitáculo até 24 horas antes da utilização do veículo.

Condução eco

(a disponibilidade depende do veículo)
O menu "Condução Eco" apresenta uma pontuação global que reflete o seu estilo de condução em tempo real.

Função ajuda à navegação

O sistema de navegação determina automaticamente a posição geográfica do veículo, através da receção de sinais GPS.

Propõe um itinerário até ao destino seleccionado graças ao seu mapa rodoviário. Além disso, indica a estrada a seguir, passo a passo, através de indicações no ecrã e mensagens vocais.

Informações de trânsito

Esta função indica, em tempo real, as condições relativas ao trânsito.

Alertas de segurança na estrada ou pontos de alertas

Este serviço permite-lhe receber alertas em tempo real como, por exemplo, os alertas de excesso de velocidade ou a posição das zonas de alerta de segurança na estrada.

Afixações

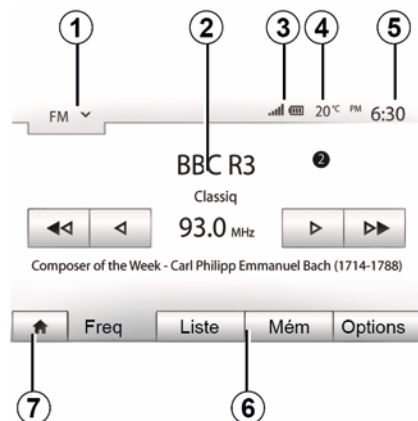

Ecrã de menus

1. Zona de selecção de modo.

Afixa o modo seleccionado. Quando a zona de selecção de modo é tocada, aparece um menu pendente.

2. Zona do índice.

Afixa o conteúdo de uma rubrica de menu e informações relacionadas.

3. Zona de informação do telemóvel.

Se o sistema Bluetooth® estiver ativado, os níveis de receção e da bateria do dispositivo conectado serão apresentados.

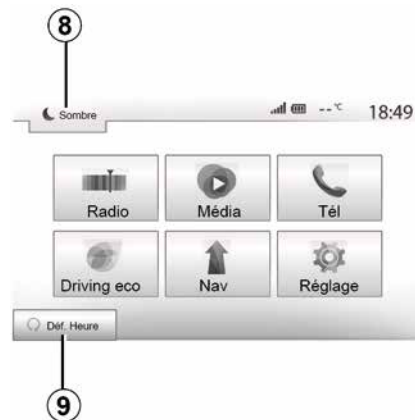

4. Temperatura exterior.

5. Zona de horas.

6. Zona de menu:

- afixa o menu inferior do modo;
- afixa o menu atual em realçado.

7. Zona de Início ou regresso à navegação.

Consoante o modo em que se encontra, esta zona afixa:

- o botão "Início": para regressar ao menu inicial;
- o botão "Voltar": para regressar ao ecrã anterior;
- o botão "Bandeira": para regressar ao ecrã de navegação.

DESCRIÇÃO GERAL

1

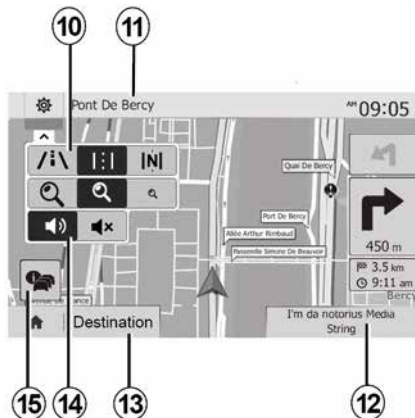

8. Modo de suspensão e afixação do relógio.

9. Zona de seleção do arranque à distância do motor.

Ecrã de navegação

A disponibilidade depende do país e/ou da legislação em vigor.

10. Modo de mapa (2D/3D e 2D norte).

11. Nome da próxima rua onde deve virar no seu itinerário.

12. Informações de áudio atuais.

13. Opções de regulação de itinerário e de mapa.

14. Orientação por voz ON/OFF.

15. Informações de trânsito.

APRESENTAÇÃO DOS COMANDOS

Painéis do sistema

As seleções de ecrãs são realizadas tocando na seleção pretendida no ecrã.

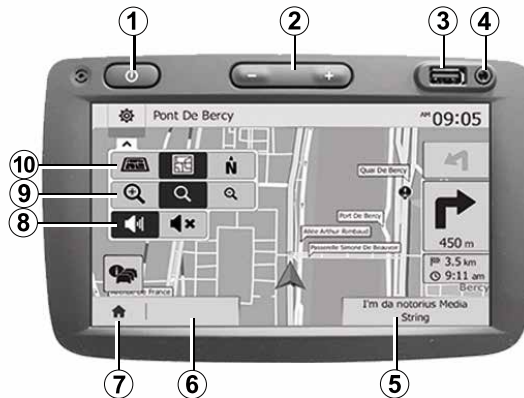

APRESENTAÇÃO DOS COMANDOS

1

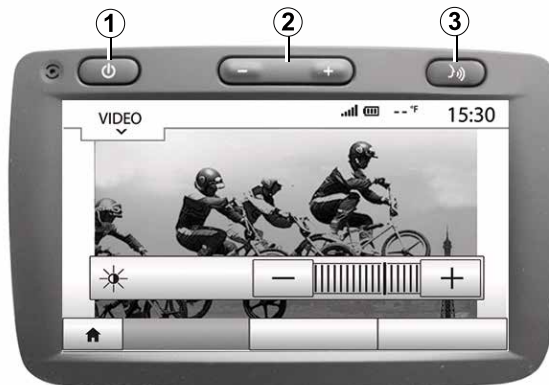

APRESENTAÇÃO DOS COMANDOS

Painéis do sistema

As seleções de ecrãs são realizadas tocando na seleção pretendida no ecrã.

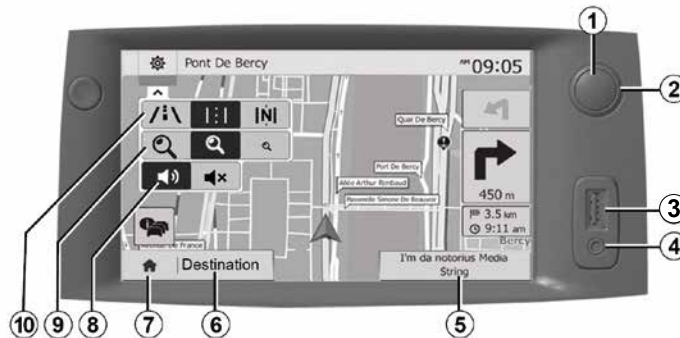

APRESENTAÇÃO DOS COMANDOS

1

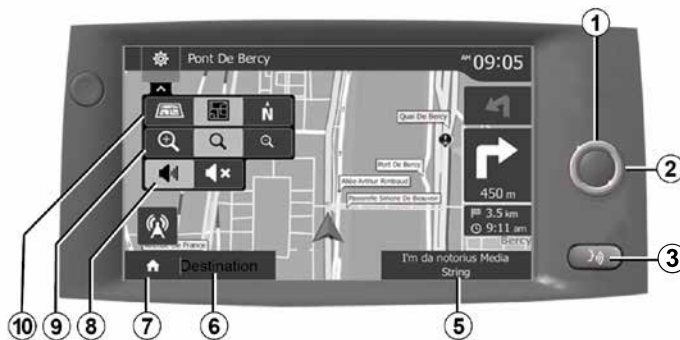

APRESENTAÇÃO DOS COMANDOS

Comandos sob o volante

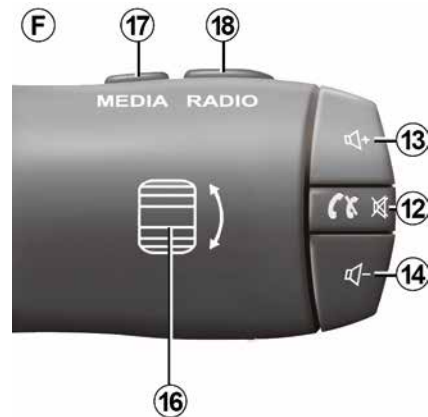
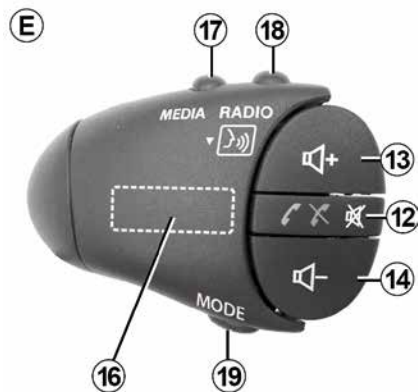
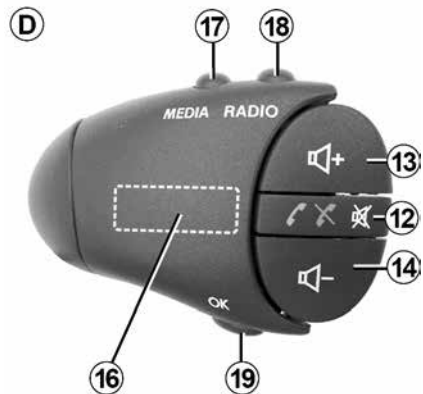
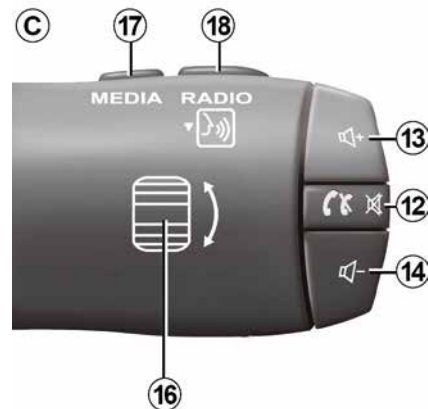
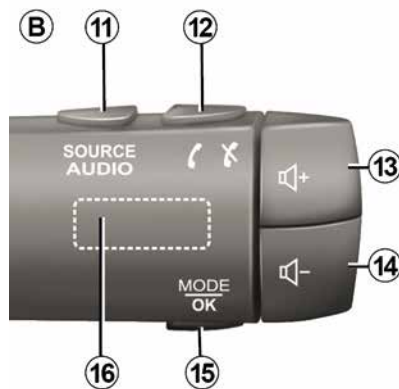
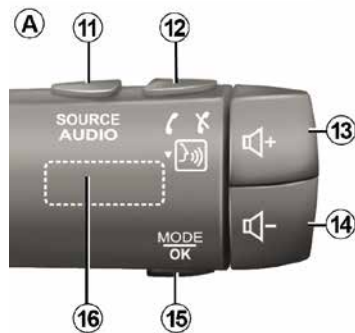

APRESENTAÇÃO DOS COMANDOS

1

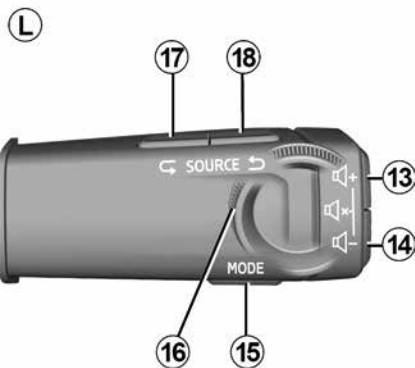
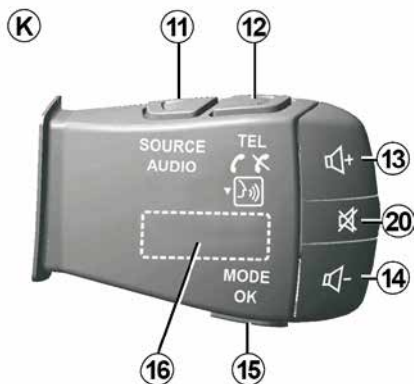
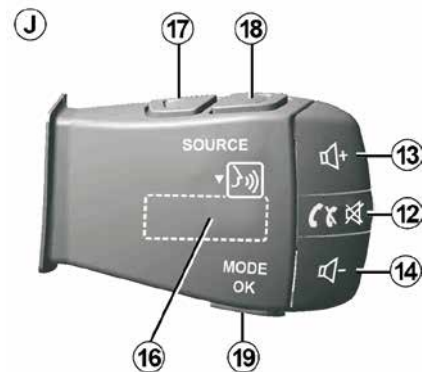
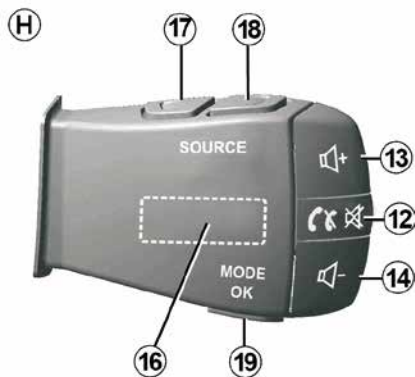
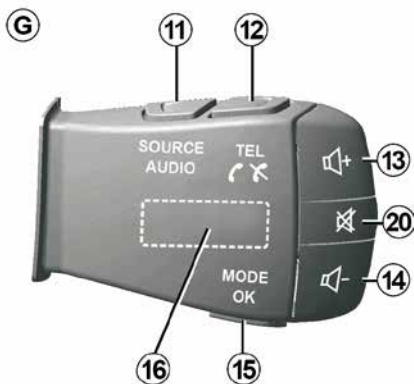

Comandos sob o volante

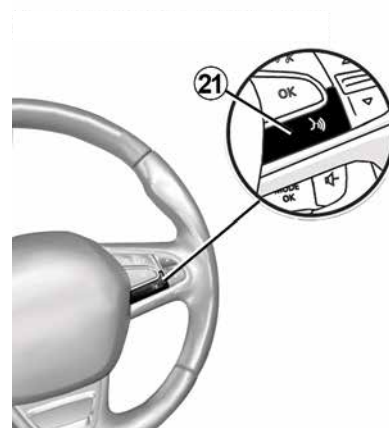

APRESENTAÇÃO DOS COMANDOS

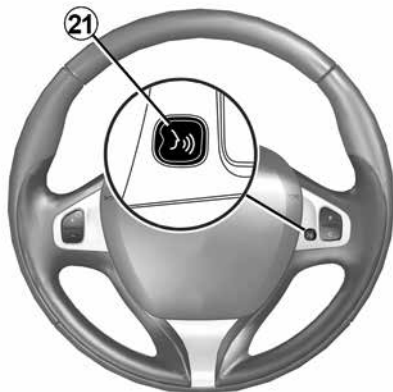

APRESENTAÇÃO DOS COMANDOS

1

Funções

	Função
1	Pressão breve: ecrã de suspensão Ligado/Desligado. Pressão longa: reinicializar o sistema.
2, 13, 14	regular o volume.
3	Ligação USB ou ativar/desativar o reconhecimento de voz do seu smartphone, se o telefone estiver ligado ao sistema multimédia (consoante o equipamento).
4	Tomada Jack de 3,5 mm.
5	Aceder à fonte em escuta nesse momento (FM / AM / DAB / USB / Bluetooth® / AUX).
6	Aceder ao menu "Navegação".
7	Aceder ao menu "Início".
	Telefone ou fontes auxiliares: sair do ecrã atual para regressar ao ecrã de navegação (em curso) ou ao ecrã anterior.
8	Ativar/desativar o guia de voz.
9	Mudar o zoom de apresentação do mapa.
10	Mudar o modo de apresentação do mapa (2D/3D/2D norte).
11	Selecionar a fonte de áudio (FM / AM / DAB / USB / Bluetooth® / AUX).

APRESENTAÇÃO DOS COMANDOS

1

	Função
12	<p>Na recepção de uma chamada:</p> <ul style="list-style-type: none">– Pressão breve: para atender a chamada;– Pressão longa: rejeitar a chamada. <p>Pressão breve durante uma chamada: terminar a chamada.</p> <p>Ao escutar uma fonte de áudio: cortar/repór o som "MUTE" (apenas para os comandos C, D, E, F, H e J).</p> <p>Pressão breve: aceder ao menu "Tel." (apenas para os comandos A, B, G e K).</p> <p>Pressão breve: ativar/desativar o reconhecimento de voz do smartphone (apenas para os comandos A e K).</p>
13	Aumentar o volume da fonte de áudio em escuta.
14	Diminuir o volume da fonte de áudio em escuta.
13+14	"CORTAR/REPOR O SOM" (apenas para os comandos A, B e L).
15, 19	<p>Rádio: mudar o modo de estações de rádio ("Frequência", "Lista", "Pré-seleções").</p> <p>USB/fonte do suporte do aparelho de áudio digital portátil: alterar o modo de reprodução da fonte em escuta nesse momento ("Principal" ou "Lista").</p>
16	<p>Botão traseiro:</p> <ul style="list-style-type: none">– Rádio: alterar o modo de rádio (Frequência/Lista/Estação pré-sintonizada);– Média: faixa anterior/seguinte. <p>Pressão breve: confirmar uma ação (apenas para o comando C).</p>
17	Alterar fonte (CD/USB/AUX).

APRESENTAÇÃO DOS COMANDOS

1

	Função
18	Pressão breve: alterar modo do rádio (FM/AM/DAB). Pressão longa: ativar/desativar o reconhecimento de voz do smartphone (apenas para os comandos C , E e J).
20	Cortar/repôr o som do rádio. Colocar em pausa/em leitura da faixa de áudio. Interromper o sintetizador de voz do reconhecimento de voz.
21	Ativar/desativar o reconhecimento vocal no smartphone se estiver ligado ao sistema multimédia.

FUNCIONAMENTO, PARAGEM

Funcionamento



O sistema multimédia entra automaticamente em funcionamento logo que se liga a ignição. Noutros casos, prima o botão **A** para ligar o sistema multimédia.

Com a ignição desligada, pode utilizar o sistema durante vinte minutos. Prima o botão **A** para que o sistema multimédia funcione durante cerca de vinte minutos suplementares.



Por motivos de segurança, se a temperatura estiver demasiado baixa ou elevada dentro do veículo, o sistema multimédia não se ligará ou desligará automaticamente. Aguarda alguns minutos para que a temperatura atinja um nível mais adequado para permitir o funcionamento correto do sistema multimédia.

Paragem



O sistema multimédia pode demorar alguns minutos a ser atualizado e de-

ativado após a ignição ser desligada, dependendo das aplicações em funcionamento.

Efetue uma pressão longa no botão **A** (até surgir um ecrã negro) para reiniciar o sistema multimédia.

Ecrã de suspensão



O modo de suspensão de ecrã permite apagar todas as afixações do ecrã.

Neste modo, o rádio ou o sistema de navegação não funcionam.

O ecrã de suspensão afixa a hora e a temperatura exterior.

Efetue uma pressão breve em **A** para ativar/desativar o ecrã de suspensão.

FUNIONAMENTO E UTILIZAÇÃO

1

Ecrã multimédia 1



Efetue uma pressão breve em:

- Seleção de itens;
- Execução de itens (ecrã de reprodução multimédia).

No menu "Multimédia", "Reproduzir", uma pressão no botão seguinte provoca o avanço para a faixa seguinte.



Pressão contínua:

– guardar um item (estação de rádio, por exemplo).

No menu "Rádio", "Freq.", uma pressão longa no número da estação pré-sintonizada guarda a estação de rádio atualmente em escuta.

– Passagem rápida.

As pressões longas nos botões de passagem para baixo iniciam um movimento (por página) acelerado.

– Avanço/retrocesso rápido (ecrã de reprodução multimédia).

No menu "Multimédia", "Reproduzir", efetue uma pressão longa no botão "Avanço/retrocesso rápido" para avan-

çar/retroceder rapidamente ao longo da faixa reproduzida.

Regressar ao menu anterior "Bem-vindo"

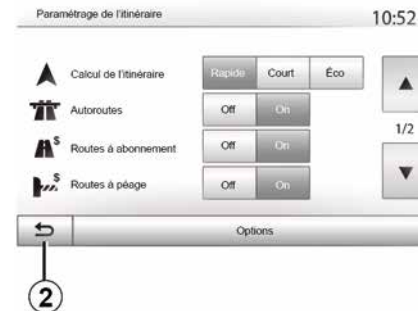

O sistema acede diretamente ao menu "Bem-vindo" com uma pressão longa em **2** ou com uma pressão breve em **3** sempre que se encontrar no sistema.

FUNCIONAMENTO E UTILIZAÇÃO

Áudio: utilizar os comandos sob o volante

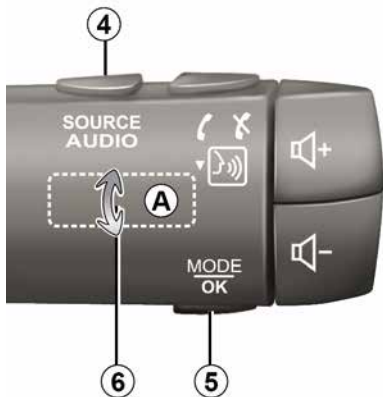

Prima o botão **5** para mudar o modo de procura de estações de rádio.

Rode o botão **6** para mudar de estação (movimento **A**).

Prima **4** para mudar de fonte (USB, AUX, AM, FM, DAB e Bluetooth®).

Utilizar um teclado alfabético

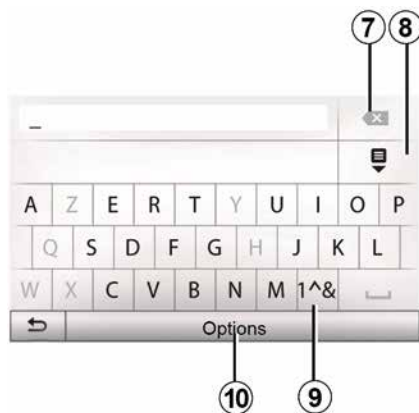

Ao introduzir uma rubrica através de um teclado alfabético, selecione cada letra com a ajuda do teclado.

Quando introduz cada letra, o sistema suprime o realce de determinadas letras para facilitar a operação.

Prima **7** para eliminar o último carácter introduzido.

Prima **8** para visualizar a lista de resultados.

Prima **9** para utilizar números ou símbolos.

Prima **10** para alterar a configuração do teclado.

VOLUME

1

Volume

Regule o volume sonoro para ouvir as várias mensagens, fontes, toques e comunicações telefônicas:

- rodando ou premindo o botão **1** no painel frontal do sistema multimídia;
- premindo o comando **13** ou **14** no comando sob o volante.

Para configurar esta função → **53**.

A fonte de rádio em escuta é interrompida quando são recebidas informações de trânsito "TA", boletins noticiosos ou uma mensagem de aviso.

Nota: O volume definido durante a reprodução não é memorizado para a reativação seguinte do sistema.



vente.

Regule o volume sonoro para um nível moderado que lhe permita ouvir os ruídos do meio envol-

Cortar o som

Para cortar o som, prima o botão **21** no comando do volante ou o botão **3** no ecrã multimídia (consoante o equipamento) ou no volante **12** (apenas para os comandos **C, D, E, F, H e J**)

ou prima simultaneamente os botões **13** e **14** no comando do volante (apenas para os comandos **A, B e L**).

O ícone "MUTE" é apresentado na parte superior do ecrã para indicar que o som está desativado.

Para retomar a atual fonte de áudio, efetue uma pressão breve no botão **21** no comando do volante ou o botão **3** no ecrã multimídia (consoante o equipamento) ou no volante **12** (apenas para os comandos **C, D, E, F, H e J**) ou prima simultaneamente os botões **13** e **14** no comando do volante (apenas para os comandos **A, B e L**).

Esta função é automaticamente desativada se atuar no volume e durante a difusão de um boletim noticioso ou de informações de trânsito.

Volume em função da velocidade

Se esta função estiver ativada, o volume áudio e o volume da navegação variam em função da velocidade do veículo.

Para ativar e configurar esta função → **53**.

INTRODUZIR UM DESTINO

Menu de destino

Prima "Bem-vindo", "NAV", "Destino" para aceder ao menu de destino.

O menu de destino propõe vários métodos para indicar um destino:

- Introduzir um endereço (parcial ou completo);
- Selecionar um endereço a partir de "Pontos de interesse";
- Selecionar um destino entre os destinos anteriores;
- Selecionar um endereço entre os Favoritos;
- Selecionar um destino no mapa;
- Selecionar uma latitude e uma longitude.

Introduzir um endereço

Para introduzir um endereço, prima **1**. Esta rubrica permite introduzir o endereço completo ou parcial: país, cidade, rua e número de porta.

Nota: apenas são permitidos endereços do conhecimento do sistema através do mapa digital.

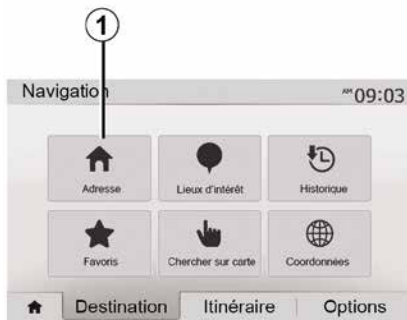

Na primeira utilização:

- prima "País";
- introduza com o teclado o nome do país pretendido.

Durante a introdução do endereço, o sistema suprime o realce de determinadas letras para facilitar a sua introdução.

O sistema poderá sugerir diversas listas de países se premir **2**. Seleccione o país pretendido nas listas.

Proceda do mesmo modo para "Localidade/periferia", Rua, "Rua transversal" e "Número de rua".



Nota:

- "Rua transversal" e "Número de rua" podem ser ativados após selecionar "Rua";
- ao introduzir a rua, não é necessário indicar o tipo de via (rua, avenida, quarteirão, etc.);
- o sistema memoriza os últimos endereços introduzidos. Quando tiver introduzido um endereço de destino, este será indicado na próxima utilização.

INTRODUZIR UM DESTINO

Selecionar nos "Pontos de interesse" (POI)

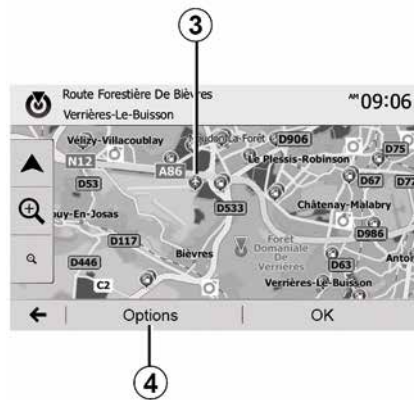

Pode selecionar o seu destino a partir dos pontos de interesse.

Pode encontrar um local de vários modos:

- utilizando a função de pesquisa rápida, pode encontrar rapidamente um local na proximidade através do seu nome;
- utilizando a função de pesquisa predefinida, pode encontrar tipos de locais pesquisados frequentemente através de alguns toques no ecrã;
- Pode procurar um local através da sua categoria.

Procura rápida de pontos de interesse

A funcionalidade de pesquisa rápida permite encontrar rapidamente um ponto de interesse.

Prima num local do mapa para pesquisar pontos de interesse. De acordo com a sua posição, serão apresentados um ou vários pontos **3** no ecrã.

Prima **4** e, em seguida, "Locais de interesse à volta do cursor" para apresentar a lista de pontos de interesse com os nomes e a distância a partir do local selecionado.

Procurar pontos de interesse utilizando categorias predefinidas

A função de pesquisa pré-programada permite-lhe encontrar rapidamente os tipos de locais que são selecionados com maior frequência.

Prima "Bem-vindo", "NAV", "Destino", "Pontos de Interesse" para aceder às categorias pré-programadas.



Categorias (estação de serviço/ponto de carga/parque de estacionamento/restaurante)

- Se existir um itinerário ativo, os Pontos de interesse "Posto de comb.", "Estação de carga" e "Restaurante" serão pesquisados ao longo do itinerário. O ponto de interesse "Estacion." é pesquisado em torno do destino.
- Se não existir um itinerário ativo (nenhum destino selecionado), estes pontos serão pesquisados em torno da posição atual.
- Se a posição atual deixar de estar disponível (sem sinal GPS), estes pontos são pesquisados em redor da última posição conhecida.

INTRODUZIR UM DESTINO



Procurar pontos de interesse por categoria

Pode pesquisar pontos de interesse por categoria e subcategoria.

Prima "Bem-vindo", "NAV", "Destino", "Pontos de interesse", "Procura personalizada".

Selecione a área em torno da qual o local deve ser procurado:

- prima "Numa localidade" para pesquisar um local numa localidade/distrito selecionado (a lista de resultados será ordenada de acordo com a distância a partir do centro da localidade selecionada);
- prima "Ao longo do itinerário" para procurar ao longo do itinerário ativo, e não em torno de um determinado pon-

to. Esta pesquisa é útil ao procurar uma etapa com o mínimo de desvios, como, por exemplo, ao procurar estações de serviço, pontos de carga ou restaurantes nas proximidades (a lista de resultados será ordenada de acordo com a extensão do desvio necessário);

- prima "Em torno da minha localização" para procurar em torno da sua posição atual ou, se esta opção não estiver disponível, em torno da última posição conhecida (a lista de resultados será ordenada de acordo com a distância a partir desta posição);
- prima "Perto do destino" para procurar um local em torno do destino no itinerário ativo (a lista de resultados será ordenada de acordo com a distância a partir do destino).

Selecionar um destino entre os destinos anteriores

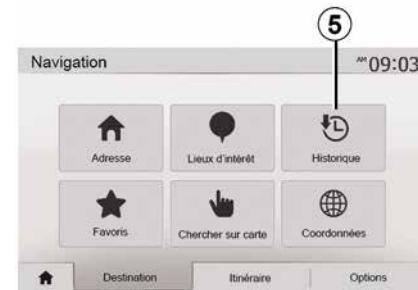

Prima **5** para encontrar um destino anteriormente definido.

Selecionar um endereço nos destinos favoritos

Pode encontrar um destino nos destinos favoritos. Para utilizar esta função de modo mais eficaz, recomendamos que guarde antecipadamente os seus destinos frequentes.

Numa primeira fase, memorize os destinos favoritos pesquisando o endereço → 42.

INTRODUZIR UM DESTINO

Prima "Bem-vindo", "NAV", "Destino", "Favoritos" para ver a lista de destinos favoritos.

2 Selecionar um destino no mapa

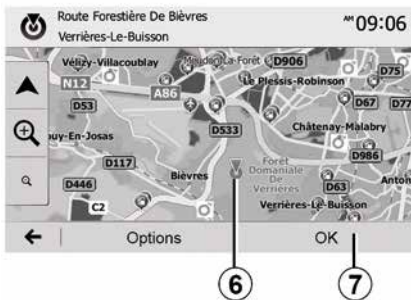

Utilize esta função para pesquisar um destino navegando pelo mapa:

- prima "Bem-vindo", "NAV", "Destino", "Procurar no mapa" para selecionar o destino no mapa;
- em seguida, selecione o local do mapa que pretende definir como destino. O ponto **6** é apresentado;
- prima "7" para confirmar.

Introduzir as coordenadas do destino

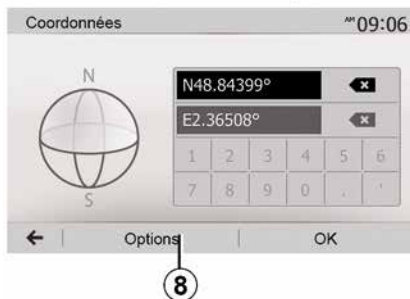

Esta opção permite-lhe pesquisar um destino introduzindo as respetivas coordenadas.

Prima "Bem-vindo", "NAV", "Destino", "Coordenadas".

Pode introduzir os valores de latitude e longitude em qualquer um dos seguintes formatos: graus decimais; graus e minutos decimais; ou graus, minutos e segundos decimais.

Prima **8** e, em seguida, UTM para introduzir as coordenadas no formato UTM.

Ordenar a lista



Os resultados de uma pesquisa de destino por ponto de interesse, histórico ou favoritos podem ser ordenados por nome e distância. Se estiver ativo um itinerário, os resultados podem ser ordenados por desvio. Prima **9** para visualizar o mapa no ecrã.

Encontrar um destino pelo respetivo nome

Se selecionar um destino por ponto de interesse, histórico ou favoritos, pode efetuar uma pesquisa do destino na lista através do nome respetivo. Prima "Pesquisar" e introduza o nome com o teclado.

INTRODUZIR UM DESTINO

Validar o destino



O utilizador dispõe de várias opções no ecrã antes de validar um destino:

- « OK » ;
- « Opções ».

Inicia-se uma contagem de 10 segundos. Se, durante este tempo, não efetuar qualquer ação, a navegação começará automaticamente.

« OK »

- Se não estiver ativo um itinerário (nenhum destino selecionado), prima **10** para confirmar o destino como novo itinerário.



- Se estiver ativo um itinerário, pode seleccionar o destino como novo itinerário ou etapa. Prima **10** e, em seguida, "Novo itinerário" ou "Destino interm."

« Opções »

Antes de terminar a contagem de 10 segundos, as seguintes opções aparecem no ecrã:

"Outros itinerários"

Prima **11** para alterar ou modificar o itinerário.

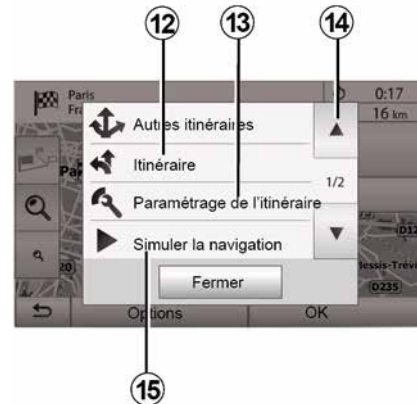

« Percurso »

Prima **12** para visualizar em pormenor o seu itinerário → **35**.

"Configurar um itinerário"

Prima **13** para configurar o seu itinerário consoante as estradas e o modo de itinerário pretendidos.

"Simular navegação"

Prima **15** para obter uma simulação do itinerário selecionado → **35**.

INTRODUZIR UM DESTINO

2

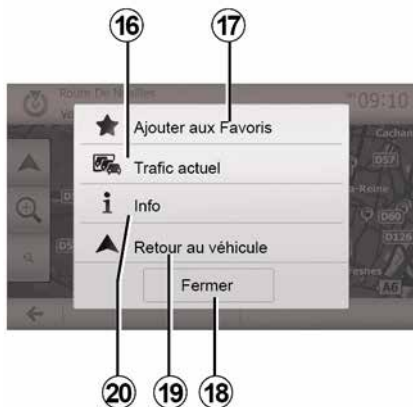

"Trânsito atual"

Esta função permite obter informações sobre os incidentes de circulação registados no seu trajeto ou perto da sua posição. Para aceder, prima **14** e, em seguida, seleccione "Trânsito atual".

« Opções »

Antes de terminar a contagem de 10 segundos, as seguintes opções aparecem no ecrã:

"Adicionar como favorito"

Prima **17** para guardar o destino selecionado nos destinos favoritos.

"Trânsito atual"

Prima **16** para obter informações sobre as incidências de trânsito assinala-

dos no seu itinerário ou perto da sua posição.

"Info"

Prima **20** para visualizar o endereço, a latitude, a longitude e o número de telefone de um ponto de interesse (ativo apenas depois da seleção de um ponto de interesse).

No caso de veículos elétricos, pode aceder a informações adicionais sobre o ponto de carga:

- distância até e endereço da estação;
- o tipo de carga (grátis, por subscrição, etc.);
- o número de tomadas de carregamento (disponíveis e total);
- o tipo de terminal de carga;
- ...

"Regressar ao veículo"

Prima **19** para regressar à posição atual do veículo.

Nota: para fechar a janela "Opções", prima **18**.

REGULAÇÃO DE NAVEGAÇÃO

"Avisos"

Esta rubrica permite-lhe configurar os avisos.

Alerta em caso de excesso de velocidade

Os mapas podem conter informações relativas aos limites de velocidade em alguns troços da estrada. O sistema pode adverti-lo se ultrapassar o limite atual.



Estas informações podem não estar disponíveis para a sua região, ou podem não estar corretas para todas as estradas do mapa.

Estão disponíveis os tipos de avisos seguintes:

- Sinal sonoro: recebe um aviso não verbal quando excede o limite de velocidade;
- Aviso visual: o atual limite de velocidade é apresentado e pisca a vermelho no mapa quando o excede.

Prima "ON" ou "OFF" para ativar ou desativar o aviso.

Limite de velocidade sempre visível

Ative ou desative a afixação do limite de velocidade imposto para o troço de via premindo "ON" ou "OFF".

Avisos de pontos de alerta

Quando o condutor atravessa uma zona de vigilância aumentada, aparece no ecrã um sinal de aviso visual acompanhado de um sinal sonoro. Estas zonas de perigo correspondem a troços de via nos quais os condutores devem ser mais prudentes. Podem ser permanentes ou temporárias. Esta função pode ser ativada ou desativada.

Distância de pré-alerta

Pode escolher uma distância, entre várias opções, para a qual pretende ser avisado de uma zona de perigo aumentada.



Em alguns países é ilícito transferir e ativar a opção das zonas de perigo, podendo constituir uma infração legal.

2

"Configurar um itinerário"



Esta função permite-lhe definir a forma como os itinerários são calculados.

« Cálculo de percurso »

Este sistema propõe-lhe três critérios de cálculo de itinerário:

- "Rápido": indica um itinerário rápido se puder circular à velocidade limite ou

REGULAÇÃO DE NAVEGAÇÃO

perto da velocidade limite em todas as estradas;
– "Curto": indica um itinerário curto para minimizar a distância a percorrer;

2



– "Eco": este modo oferece um compromisso entre os modos de itinerário rápido e curto. Permite-lhe economizar uma determinada distância circulando um pouco mais. O itinerário calculado será provavelmente mais curto do que a solução rápida, mas é muito mais lento.

"Autoestradas"

Pode querer evitar as autoestradas quando conduz um automóvel lento ou quando reboca outro veículo.

"Estradas com portagem"

Pode autorizar ou não a utilização de estradas que exigem a aquisição de uma autorização especial para um determinado período.

"Estradas com portagem"

Pode autorizar ou não a utilização de estradas com portagem.

"Ferry-boats"

Pode autorizar ou não a utilização de ferries, barcos e comboios.

"Partilha de veículo"

Esta função permite-lhe visualizar as estradas destinadas apenas à alta ocupação.

"Caminhos de terra"

Pode autorizar ou não a utilização de caminhos de terra.



Por razões de segurança, efetue estas operações com o veículo parado.

"Regulações do mapa"



→ 41.

"Definição do idioma"

Esta função permite modificar manualmente o idioma do guia de voz → 35.

REGULAÇÃO DE NAVEGAÇÃO

"Formato dos dados"



Esta função permite-lhe modificar o formato das coordenadas. Este sistema oferece três tipos de formatos.

GPS

A

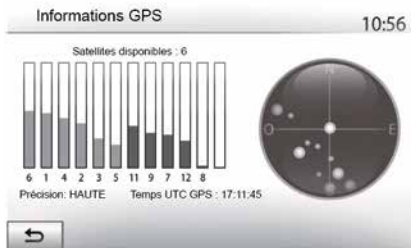

Esta função permite-lhe controlar o estado dos satélites de GPS. Prima "GPS" para ver as informações GPS (ecrã A).



Precauções relativas à navegação

A utilização do sistema de navegação não substitui, em caso algum, a responsabilidade nem a vigilância do condutor durante a condução do veículo.

"Atualização dos mapas"



Esta função permite-lhe controlar as datas das últimas atualizações efetuadas.

"Trânsito"

Esta função permite ativar ou desativar "Serviço de trânsito", a sinalização dos vários tipos de incidências e gerir as alternativas de itinerários em caso de acidentes ou de engarrafamentos.

REGULAÇÃO DE NAVEGAÇÃO

2



« Serviço de trânsito »

Pode ativar ou desativar a afiação dos alertas dos vários incidentes que se encontram no seu itinerário.

"Desvio"

Esta função permite-lhe poupar tempo quando ocorre um incidente no seu percurso, propondo um itinerário alternativo.

O sistema multimédia propõe-lhe a seleção de um período de tempo após o qual lhe é sugerido um novo itinerário com um desvio para poupar tempo.



"Tipos de eventos"

Esta função permite-lhe escolher os tipos de ocorrências a afixar durante a navegação:

- "Todos os eventos";
- "Incidências de trânsito";
- "Estradas fechadas ou bloqueadas";
- "Acidente";
- ...



Por razões de segurança, efetue estas operações com o veículo parado.

LER UM MAPA

Afixação do mapa

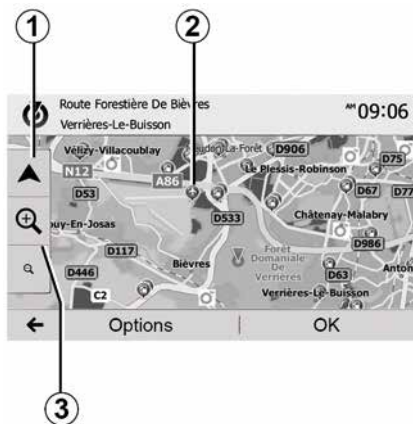

Para visualizar o mapa da zona em redor da posição atual do veículo, prima "Bem-vindo", "Nav".

Toque no ecrã do mapa.

Para se deslocar no mapa de navegação, faça-o deslizar no sentido pretendido no ecrã. Prima **1** para regressar à posição atual.

Prima **3** para ampliar ou afastar.

Legenda do mapa

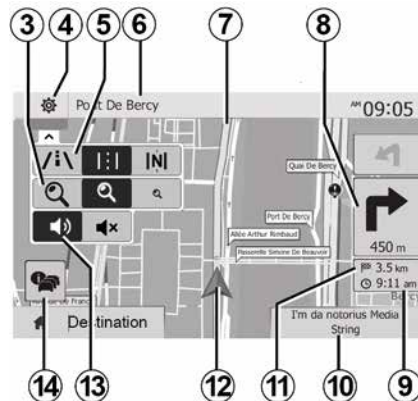

4. Opções de afixação de navegação.

5. Acesso aos diferentes modos de afixação:

- modo 3D;
- modo 2D;
- modo 2D norte (a parte superior do mapa representa sempre o norte).

6. Nome da próxima estrada principal ou informação sobre o próximo painel de sinalização.

7. Itinerário calculado pelo sistema de navegação.

8. Distância e indicação da próxima mudança de direção.

9. Hora de chegada prevista.

10. Média atualmente em audição.

11. Distância restante a percorrer até ao destino.

12. Posição do veículo no mapa de navegação.

13. Ativar/desativar o guia de voz.

14. Informações de trânsito. Prima esta zona para tomar conhecimento dos vários incidentes que se encontram no seu percurso.

Posição GPS

Esta função permite conhecer a localização geográfica da posição selecionada (endereço/latitude/longitude).

Toque no local pretendido no ecrã. Prima "Opções" e, em seguida, prima "Info" para conhecer a localização exata da posição selecionada.

Símbolos cartográficos

O sistema de navegação utiliza símbolos **2** para apresentar pontos de interesse (POI) ➔ **41**.

LER UM MAPA

"Onde estou?"

2

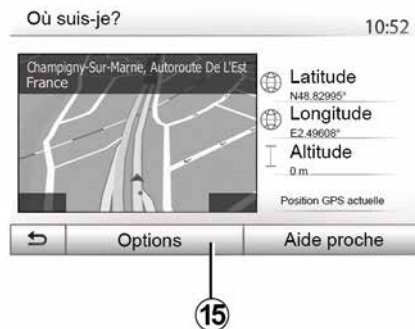

Esta função permite-lhe verificar as informações sobre a posição atual e pesquisar um POI próximo. Funciona quando o GPS está ligado.

Sem qualquer itinerário atualmente em curso, prima a zona de informações **6** para aceder ao ecrã "Onde estou?".

Este ecrã contém as seguintes informações:

- latitude;
- longitude;
- altitude;
- número da rua;
- Endereço atual.



Informações do país

Prima **15** e, em seguida, "Info por país".

Esta função permite-lhe visualizar as informações do país de acordo com a sua posição atual.

Este ecrã contém as seguintes informações:

- limite de velocidade.

são afixados os limites de velocidade das vias rápidas. A unidade afixada depende dos parâmetros regionais atívs. Se não existirem dados disponíveis, será apresentado "--" em vez do quadro e do número.

- Código do país do telefone;
- número de emergência;

- restrições legais em vigor no país;
- taxa máxima de álcool autorizada no sangue;
- colete de segurança obrigatório;
- extintor obrigatório;
- obrigação de faróis ligados continuamente;
- lâmpadas de substituição obrigatórias;
- caixa de primeiros socorros obrigatória;
- triângulo de pré-sinalização obrigatório;
- capacete obrigatório para os motociclistas;
- correntes de neve exigidas no Inverno;
- correntes de neve recomendadas no Inverno;
- pneus de "inverno" exigidos no inverno;
- pneus de "inverno" recomendados no inverno.

LER UM MAPA



"Ajuda próxima"

Esta função permite-lhe pesquisar ajuda na proximidade da sua posição atual.

Toque em **16** para abrir um novo ecrã de procura rápida.



Informações no ecrã:

- serviços de reparação automóvel;
- serviços médicos e de emergência;
- esquadra de polícia;
- estações de serviço.

Para procurar um destino a partir deste ecrã ➔ **22**.

SISTEMA DE NAVEGAÇÃO

Sistema de navegação

A disponibilidade depende do país e/ou da legislação em vigor. O sistema de navegação calcula a sua posição através das seguintes informações:

- do recetor de GPS;
- do mapa digital.

O recetor de GPS

O sistema de navegação utiliza os satélites GPS (Global Positioning System) que se encontram em órbita à volta da Terra.

O recetor de GPS recebe sinais emitidos por vários satélites. O sistema pode assim localizar o veículo.

Nota: se o veículo se mover ao longo de uma grande distância sem ser pelos seus próprios meios (ferry-boat, transporte por caminho de ferro, etc.), o sistema poderá demorar vários minutos a adaptar-se antes de regressar ao funcionamento normal.

Mapa digital

O mapa digital contém mapas rodoviários e plantas das cidades necessários ao sistema.

"Mapa" USBUnidade USB

Instale a versão mais recente introduzindo a unidade USB num computador ligado à Internet → 80.

Nota: a chave USB não é fornecida com o sistema.

Utilize, de preferência, a edição mais recente.

Introduzir a chave USB

Se o veículo dispuser desse equipamento, insira a unidade USB na tomada **A** do sistema multimédia.

Se o veículo não estiver equipado com uma tomada USB no painel do sistema multimédia, insira a unidade USB na porta **B** do veículo. Consulte o manual do proprietário para mais informações.

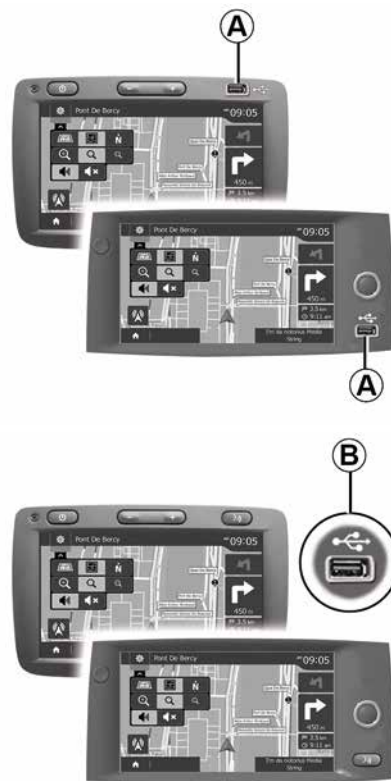

NAVEGAÇÃO

Ativar o guia

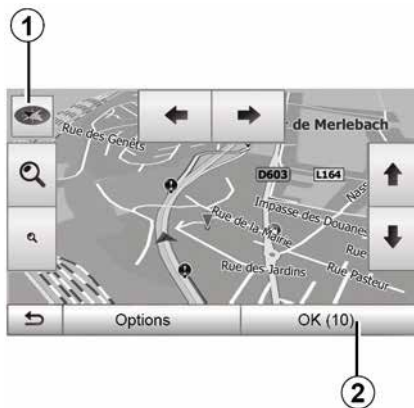

Prima **2** ou aguarde 10 segundos após introduzir um destino. O guia é iniciado.

Nota: pode interagir com o mapa em qualquer momento fazendo-o deslizar na direção pretendida ou premindo o ecrã.

Ecrãs de navegação



O sistema propõe várias opções de mapas de navegação.

Prima **3** para mudar a visualização do mapa e abrir o menu de lista pendente. Em seguida, seleccione entre as diferentes visualizações propostas:

- 2D ;
- 3D ;
- 2D norte.

Também pode mudar a visualização do mapa premindo a bússola **1** no mapa.

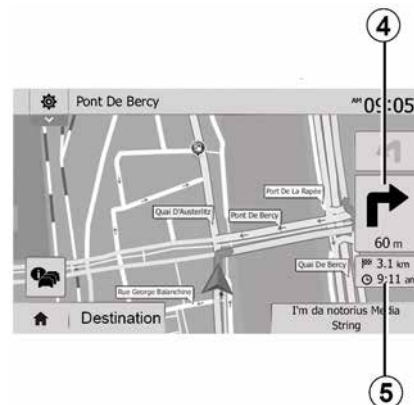

Modo de ecrã inteiro (2D, 3D ou 2D norte)

Este modo permite-lhe visualizar o mapa de navegação em todo o ecrã.

As informações sobre a hora de chegada e a distância restante até ao destino são indicadas em **5**.

A indicação da próxima mudança de direção está situada em **4**.

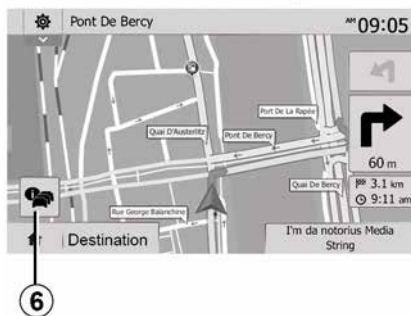

Mapa de cruzamento

Durante uma navegação, antes de mudar de direção.

Itinerário alternativo

O sistema propõe-lhe um itinerário alternativo em caso de acidente ou de trânsito intenso no seu percurso. Prima "Sim" ou "Não" conforme pretendido.

Resumo do trânsito

Durante a navegação, pode obter informações sobre o trânsito em qualquer altura premindo **6**.



O ecrã apresenta as várias ocorrências visíveis no seu percurso. O sistema indicará o tempo de atraso que estes incidentes acrescentam ao seu percurso. Prima **8** para modificar as definições de visualização das incidências. Prima **10** para realizar um desvio, prima **9** para aceder às opções de tráfego ou **7** para regressar à navegação ➔ 27.

Nota: as informações de trânsito dependem da sua subscrição e da receção de sinal.



Vista de ligações de autoestrada

Durante uma navegação e antes de cada ligação de autoestrada, o sistema afixa uma vista a três dimensões da ligação.

Nota: em alguns cruzamentos, apenas é apresentada no mapa uma seta de orientação.

O sistema regressa ao modo normal depois de passar a ligação.

NAVEGAÇÃO

Alterar o idioma do guia de voz

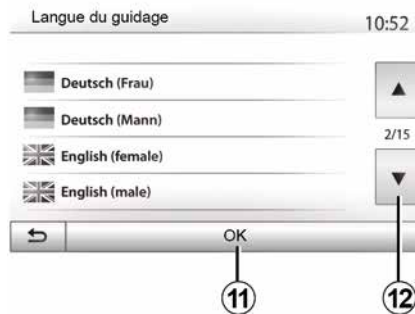

Prima "Início", "NAV", "Opções", "Definir o idioma" para alterar o idioma do guia de voz.

Percorra a lista de idiomas premindo **12**. Selecione o idioma pretendido e prima **11** para confirmar.

Para definir o som do guia de voz → **53**.

Ouvir rádio durante a orientação por voz

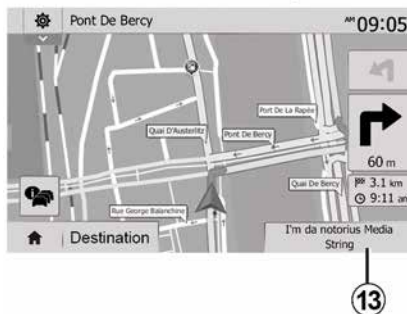

Ao ouvir rádio durante a orientação por voz e antes de uma mudança de direção, o sistema silencia o rádio até passar o cruzamento.

Pode aceder ao ecrã de escuta de estações de rádio durante a navegação premindo **13**. Para regressar ao ecrã de navegação, prima **14**. Para regressar ao menu principal, efetue uma pressão em **14** durante aproximadamente três segundos.

Detalhes sobre o itinerário



Esta função permite-lhe visualizar o seu itinerário.

Prima "Início", "NAV", "Percurso" após introduzir um destino.

São-lhe propostas seis opções:

- "Editar itinerário";
- "A evitar";
- « Visão geral » ;
- "Eliminar itinerário";
- "Outros itinerários";
- « Percurso ».



Pré-visualização do itinerário

Prima "Bem-vindo", "NAV", "Percurso", "Visão geral" para ver um mapa com uma pré-visualização do itinerário ativo.

Serão fornecidas as informações seguintes:

- nome e/ou endereço do destino;
- duração total do trajeto;
- a distância total do itinerário;
- os pontos e seções especiais do itinerário (por exemplo, portagens, estradas pagas, autoestradas, etc.);
- itinerários alternativos (por exemplo, "Curto", "Rápido", "Económico").

Prima **15** para visualizar as opções seguintes:

- "Avisos";

- "Configurar um itinerário";
- "Definições do mapa";
- "Definição do idioma";
- "Formato dos dados";
- « GPS » ;
- « Atualização do mapa » ;
- "Trânsito".

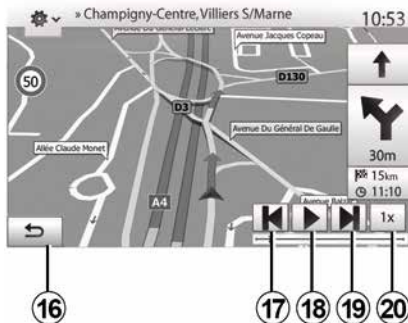

"Simular navegação"

Prima "Bem-vindo", "NAV", "Percurso", "Pré-visualização", "Opções", "Simular navegação" para simular o itinerário que o levará até ao destino.

- Prima **18** para iniciar ou interromper a simulação.
- Prima **20** para aumentar a velocidade da simulação.
- Pode sair em qualquer altura da simulação do itinerário premindo **16**.

- Para passar para a manobra anterior/seguinte, prima **17** ou **19**.

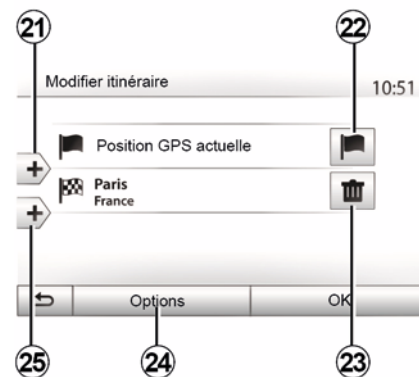

Etapas de destino

Prima "Bem-vindo", "NAV", "Percurso", "Modificar itinerário" para modificar o itinerário acrescentando, modificando ou eliminando etapas.

Prima **21** para acrescentar etapas e **25** para adicionar um novo destino. Existem diversos métodos para introduzir um destino → **21**

- Prima **23** para eliminar um destino.
- Prima **24** para reordenar a lista.
- Prima **22** para modificar o endereço de partida do itinerário.

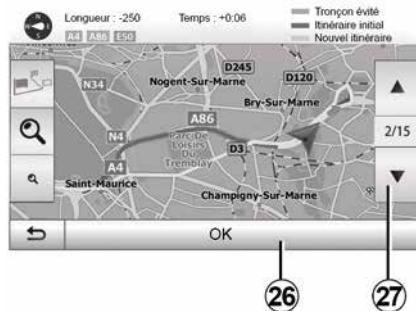

Desvios

Prima "Bem-vindo", "NAV", "Percurso", "Evitar" para realizar um desvio. Prima uma zona da lista de acordo com o desvio pretendido.

Para mudar a zona, prima **27**.

Confirme o novo itinerário premindo **26**.

Anular o itinerário

Pode interromper em qualquer altura uma navegação em curso.

Prima "Bem-vindo", "NAV", "Destino", "Percurso" > "Eliminar itinerário" para cancelar o itinerário ativo.

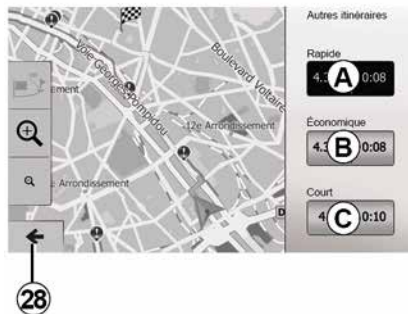

Itinerários alternativos

Esta secção permite alterar o método de planeamento de itinerários. Estão disponíveis três modos que permitem alterar o método de planeamento de itinerários:

- « Rápido » ;
- "Económico";
- « Curto ».

Prima "Bem-vindo", "NAV", "Percurso", "Outros itinerários" e, em seguida, **A**, **B** ou **C** para confirmar o novo itinerário. Prima **28** para regressar ao ecrã anterior ➔ **27**.



« Percurso »

Esta função permite-lhe visualizar a folha de estrada. Aparecem vários detalhes do percurso:

- setas de mudança de direção;
- número da estrada;
- distância antes de uma ligação.

Prima **29** para ordenar os detalhes do itinerário:

- por resumo.

Afixa apenas os elementos principais do trajeto (partida, destino), a distância total, o tempo restante e a hora de chegada.

- Por descrição padrão.

Afixa todas as manobras e os detalhes dos painéis, os números das estradas,

NAVEGAÇÃO

os nomes das ruas e a distância. Afixa também informações e avisos como os nomes das etapas introduzidas pelo condutor, as restrições (de acesso e de manobra), as preferências de utilizador ignoradas...

– Por lista de estradas.

Detalhe dos nomes e dos números das estradas do itinerário. Afixa igualmente o seu comprimento, a direcção média e o tempo do trajeto. Os elementos do trajeto não são afixados neste modo.

"Configurar um itinerário"

Esta secção permite-lhe escolher as definições do seu itinerário → 27.

REGULAÇÕES DO MAPA

Ajustar o modo de visualização

Esta função permite-lhe alterar a visualização do mapa entre uma vista de perspetiva 3D, uma vista vertical 2D e uma vista com o norte sempre na parte superior do mapa.

Prima "3D", "2D" ou "2Dnorte".

Regular o ponto de visão

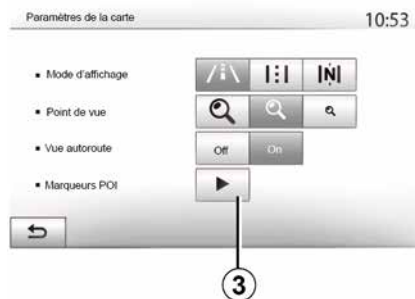

Esta função permite-lhe regular o zoom de base e a inclinação. Prima o zoom pretendido entre os três níveis disponíveis.

Vista de autoestrada

Esta função permite ativar/desativar a vista de autoestrada.

Prima "Ligado" para ativar a função ou "Desligado" para a desativar.

Afixar os pontos de interesse

Pode escolher afixar certos pontos de interesses (visíveis na escala 100 m) no mapa.

Para aceder diretamente a esta função, prima **3** para visualizar os pontos de interesse no mapa:

- Alojamento
- Aeroporto
- Automóvel;
- Empresas
- Café ou bar;
- ...

Prima "Ligado" ou "Desligado" para apresentar ou ocultar os pontos de interesse.

Toque no nome do ponto de interesse para abrir a lista das respetivas subcategorias.

Nota: nos países cuja cartografia não está disponível, é possível desativar a função de navegação. Em "Início", "Definições", "Sistema", prima "Desligado" em frente a "Navegação" para desativar a função de navegação.

GERIR OS FAVORITOS

Criar uma entrada

2



Prima "Bem-vindo", "Nav", "Destino" para aceder ao menu de destino. Dispõe de vários métodos para introduzir um destino:

- « Morada » ➔ 21.
- "Pontos de interesse" ➔ 21.
- « Histórico » ➔ 21.
- "Favoritos": aceda aos destinos que tenha guardado.
- "Procurar no mapa". ➔ 21
- « Coordenadas » ➔ 21.



De qualquer modo, quando o endereço é validado, o sistema localiza-o no mapa. Prima "Opções" e, em seguida, prima "Adicionar aos favoritos" para adicionar o destino aos Favoritos.

Antes de registar um destino favorito, pode modificar o seu nome com o auxílio do teclado numérico.

Ordenar a lista



Pode ordenar a lista de destinos favoritos por nome, por distância ou ainda afixá-los no mapa. Prima Opções.

Suprimir os destinos favoritos

Prima o destino favorito que pretende suprimir. Prima "Opções", "Eliminar favorito" e confirme a eliminação premindo "Apagar".

Para eliminar todos os destinos favoritos, prima "Opções" e, em seguida, "Apagar todos". Confirme esta eliminação premindo "Apagar todos".

GERIR OS FAVORITOS

Pesquisar um destino favorito

Esta função permite-lhe pesquisar um destino favorito na lista pelo seu nome.

Prima "Pesquisar" e introduza o nome do destino favorito utilizando o teclado digital.

FONTES ÁUDIO AUXILIARES

O seu sistema dispõe de dois tipos de entradas auxiliares:

- para ligar uma fonte de áudio externa (leitor MP3, leitor de música portátil, unidade USB, telefone, etc.);
- com Bluetooth® (aparelho de áudio Bluetooth®, telemóvel Bluetooth®).

→ 7.

Princípios de funcionamento e de ligação

Existem dois tipos de ligação:

- uma tomada USB;
- uma tomada Jack.

Ligue o seu aparelho de áudio digital portátil à tomada correspondente ao tipo de aparelho.

Depois da ligação de uma tomada USB ou Jack, o sistema deteta automaticamente a fonte auxiliar.

Nota: a unidade USB deve estar no formato FAT32 e dispor de uma capacidade máxima de 32GB. Alguns formatos poderão não ser compatíveis com o sistema.



Selecionar uma fonte auxiliar

Para selecionar uma fonte de entrada, prima **1**.

Afixa-se automaticamente uma lista de fontes de entrada disponíveis:

- Unidade USB: USB, leitor MP3, telefone, etc.
- aparelhos áudio;
- BT: aparelhos Bluetooth®;



Manipule o aparelho de áudio quando as condições de circulação o permitirem.

Mantenha o aparelho de áudio arrumado enquanto o veículo estiver a circular (risco de projeção em caso de travagem forte).

- Vídeo: unidade USB (ficheiro MP4);
- AUX: tomada jack de 3,5 mm.

No modo de navegação ou ao escutar rádio, selecione a fonte de áudio auxiliar premindo "Início" e, em seguida, "Multimédia".

O sistema retoma a última faixa de áudio escutada.

FONTES ÁUDIO AUXILIARES

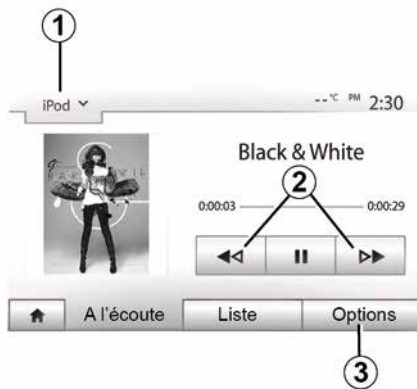

Formatos de áudio

Os únicos formatos reconhecidos pelo sistema multimédia são MP3 e WMA.

Nota: Alguns formatos e resoluções poderão ser incompatíveis com o sistema multimédia.

Leitura acelerada

Pressão longa em **2** para avançar ou retroceder rapidamente. A leitura é retomada logo que largar a tecla.

Repetir

Esta função permite-lhe repetir uma ou todas as faixas. Prima **3** e, em seguida, "Desligado", "Faix.áud.", "Pasta" ou "Tudo".

Leitura aleatória

Esta função permite-lhe ler todas as faixas de modo aleatório. Prima **3** e, em seguida, "Ligado" ou "Desligado".

Fonte auxiliar: USB, porta Bluetooth®

Ligação: USB e aparelho de áudio digital portátil

Ligue a ficha do aparelho de áudio digital portátil à entrada USB da unidade.

Assim que a ficha USB do aparelho áudio digital portátil for ligada, o menu "USB" será apresentado. Poderá ser apresentado o modelo ou o menu do aparelho áudio digital portátil.

Nota: poderá não ser possível ligar alguns tipos de aparelho áudio digital portátil.

Utilização

Selecione o aparelho áudio digital portátil na lista pendente **1** no ecrã do sistema multimédia e, em seguida, prima a lista de reprodução ou a faixa de áudio pretendida.

Após a ligação, em alguns modelos, deixará de ser possível comandar diretamente o aparelho áudio digital portátil. Utilize os botões no painel frontal do sistema multimédia para selecionar os ficheiros de áudio.

Carga através da porta USB

Quando a ficha USB do aparelho áudio digital portátil for ligada à tomada USB do sistema, poderá carregar ou manter a carga da bateria durante a utilização.

Nota: alguns aparelhos não recarregam nem mantêm o nível de carga da bateria quando são ligados à porta USB do sistema multimédia.



É aconselhável utilizar os cabos USB recomendados pelo fabricante do telemóvel para que a aplicação funcione corretamente.

Ligação: Bluetooth®

Depois de ligar o Bluetooth®, o menu "BT" é apresentado → **56**.

Utilização

Selecione "BT" na lista pendente **1** e, em seguida, prima a lista de reprodução ou a faixa de áudio pretendida no ecrã do sistema multimédia.

Todas as faixas de áudio do seu aparelho Bluetooth® podem ser selecionadas diretamente no ecrã do sistema multimédia.

Nota: depois de ligado, deixa de ser possível comandar diretamente o apa-

FONTES ÁUDIO AUXILIARES

relho de áudio digital. Deve utilizar as teclas do painel frontal do seu sistema.



Selecionar uma faixa

Para selecionar uma faixa de áudio numa pasta, prima "Lista" e, em seguida, selecione uma faixa **A** na lista.

Para regressar ao nível anterior na estrutura de uma pasta, prima **4**.

Por predefinição, os álbuns estão classificados por ordem alfabética.

Consoante o tipo de aparelho de áudio digital, a seleção pode ser afinada por pastas e ficheiros.

Nota: é aconselhável utilizar uma ligação USB de modo a facilitar a procura de músicas.

Entrada auxiliar: tomada Jack

Ligação

Ligue a tomada Jack do aparelho de áudio à tomada da entrada Jack.

Utilização

Selecione "AUX" na lista pendente **1** e, em seguida, selecione a faixa pretendida no leitor áudio.

Nenhuma indicação sobre o nome do artista ou da faixa é afixada no ecrã do sistema.

Para selecionar uma pista, deve manipular diretamente o seu aparelho de áudio com o veículo parado.



A qualidade do som proveniente da entrada analógica (AUX) é normalmente inferior à qualidade do som das entradas digitais (USB, Bluetooth®).

OUVIR RÁDIO

Escolher uma gama de ondas

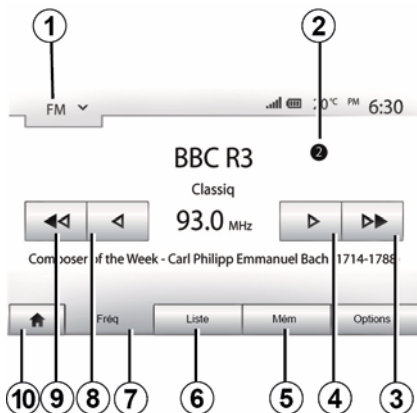

Para escolher uma gama de ondas:

- Prima **1**;
- escolha a gama de ondas "FM", "AM" ou "DAB" premindo a gama pretendida.

Escolha uma estação de rádio "FM", "AM" ou "DAB".

Há vários modos de selecionar uma estação de rádio.

Depois de selecionar a gama de ondas, selecione o modo premindo os separadores **5**, **6** ou **7**.

São disponibilizados vários métodos de pesquisa:

- Modo "Freq." (separador **7**);
- Modo "Lista" (separador **6**);
- Modo "Pré-seleções" (separador **5**).

É possível alterar estes modos com o auxílio do comando sob o volante.

Nota: o marcador **2** indica a posição na lista guardada da estação de rádio atualmente em escuta.

Modo "Freq"

Este modo permite procurar manualmente ou automaticamente estações de rádio por varrimento da gama de frequência selecionada. Selecione o modo "Frequência" premindo **7**.

Para varrer a gama da frequência:

- passe manualmente pelas frequências em intervalos premido repetidamente **4** ou **8**;
- passe automaticamente para a estação seguinte premindo **3** ou **9**;

Repita a operação a cada paragem da pesquisa, se necessário.

É igualmente possível mover o botão de comando sob o volante para passar à estação seguinte.

Nota: para regressar ao ecrã de boas-vindas, prima o botão **10**.

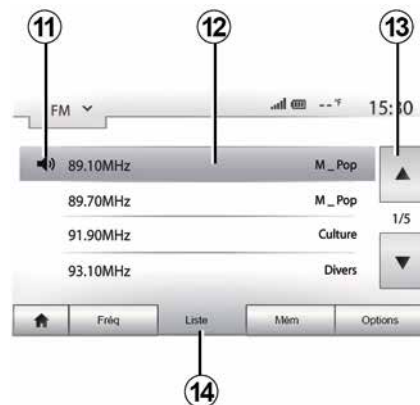

Modo "Lista"

Selecione o modo "Lista" premindo **14**.

Este modo de funcionamento permite procurar facilmente uma estação pelo seu nome numa lista classificada por ordem alfabética (apenas nas bandas "FM" e "DAB").

Selecione a estação pretendida premindo a zona **12**.

Prima **13** para percorrer todas as estações.

Nota: o símbolo **11** indica a estação atualmente em escuta.

OUVIR RÁDIO

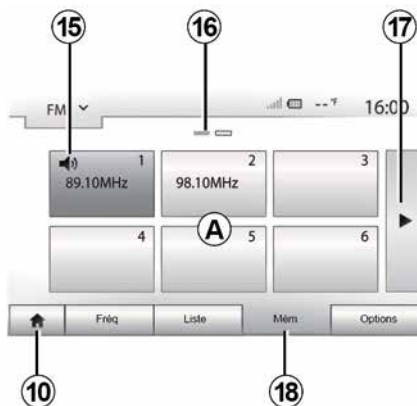

Os nomes das estações de rádio que não utilizem RDS não serão apresentadas no ecrã. Só a respetiva frequência é indicada e ordenada no fim da lista.

Modo "Pré-seleções"

Selecione o modo "Pré-seleções" premindo **18**.

Este modo permite chamar as estações previamente memorizadas quando o pretender (consulte as informações sobre "Guardar uma estação" neste capítulo).

Prima um dos botões da zona **A** para escolher as estações guardadas.

Nota: para regressar ao ecrã de boas-vindas, prima o botão **10**.

Memorizar uma estação

Selecione uma estação de rádio, utilizando um dos modos descrito anteriormente. Efetue uma pressão longa num dos botões da zona **A**.

É possível guardar até doze estações por gama de ondas. Se mudar a região através da função "RDS", as estações memorizadas não serão atualizadas automaticamente. Será necessário memorizar novamente a estação em escuta nesse momento.

Nota: o símbolo **15** indica a estação atualmente em escuta.

A marca **16** indica o número de páginas presentes nesta rubrica.

Para passar à página seguinte, prima o botão **17**.

Definições do rádio

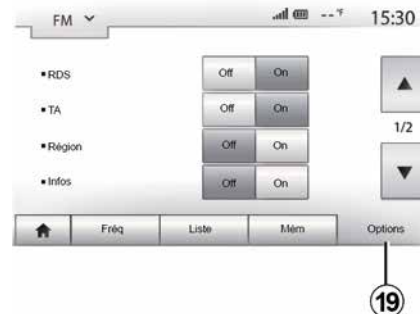

Visualize o menu de definições áudio premindo em **19**. Pode ativar ou desativar funções premindo "Ligado" ou "Desligado" (o menu de configuração muda consoante a gama).

As funções disponíveis são as seguintes:

- « RDS » ;
- "TA" (informações de trânsito);
- « Região » ;
- "Info";
- « AM » ;
- « DLS » ;
- "Mensagem";
- "Atualizar lista".

OUVIR RÁDIO

« RDS »

A função "RDS" recebe informações transmitidas pela estação de rádio em escuta nesse momento.

O sistema poderá apresentar o nome da estação de rádio e mensagens de texto e poderá receber avisos de trânsito ou outras informações.

Quando a função "RDS" está ativa, a sintonia permanente de frequência (AF) é ativada automaticamente.

A informação de trânsito é geralmente enviada através de "RDS";

Nota: nem todas as estações de rádio oferecem esta possibilidade.

As más condições de receção podem provocar por vezes mudanças bruscas e desagradáveis de frequência. Neste caso, desative o modo de seguimento automático de mudança de frequência.

"TA" (informações de trânsito)

Quando esta funcionalidade está ativa, o sistema multimédia procura e reproduz automaticamente informações de trânsito quando forem emitidas por algumas estações de rádio "FM" e "DAB".

Nota: a emissão automática de informações de trânsito está desativada quando o sistema áudio está na banda "AM".

Selecione uma estação de rádio que difunda informações de trânsito. Se estiver a escutar música de outra fonte (unidade USB, Bluetooth®, etc.), o sistema passará automaticamente para o rádio se for recebida uma informação de trânsito.

As informações de trânsito serão automática e prioritariamente difundidas, qualquer que seja a fonte em curso.

Selecione "Ligado" para ativar esta função ou "Desligado" para desativar a mesma.

« Região »

Esta definição permite a receção de programas regionais específicos. A função desativa temporariamente a sintonia permanente de frequência (AF) numa rádio que utilize frequências regionais.

O ouvinte pode continuar a escutar o seu programa mesmo que receba um sinal de menor intensidade.

Nota:

- a definição "Região" apenas se aplica à estação de rádio em escuta nesse momento;
- algumas estações de rádio difundem emissões em frequências regionais. Neste caso:
 - com o modo "Região" ativado: o sistema não passará para o transmissor

da nova região, mas alternará normalmente entre os transmissores da região inicial;

– Com o modo "Região" desativado: o sistema passará para o transmissor da nova região, mesmo que o programa emitido seja diferente.

"Notícias"

Quando esta função está ativa, é possível ouvir automaticamente informações noticiosas quando são difundidas por determinadas estações de rádio "FM" ou "DAB".

Se selecionar depois outras fontes, a difusão do tipo de programa escolhido irá interromper a leitura dessas outras fontes.

Selecione "Ligado" para ativar esta função ou "Desligado" para desativar a mesma.

« AM »

Pode ativar ou desativar a banda "AM".

Selecione "Ligado" para ativar esta função ou "Desligado" para desativar a mesma.

"DLS"

Apenas no modo "DAB".

OUVIR RÁDIO

Algumas estações de rádio difundem informações de texto relacionadas com o programa emitido (por exemplo, o título de uma faixa).

"Atualizar lista"

Para atualizar a lista das estações de rádio e obter as mais recentes, prima «Iniciar».

Nota: de preferência, atualize a lista "DAB" assim que o sistema for ligado.

« Simulcast »

Consoante o país, esta função passará de uma estação DAB para a estação FM equivalente se o sinal digital se perder.

Se o "Simulcast FM/DAB" estiver ativado, poderá verificar-se um atraso de alguns segundos ao mudar de FM para DAB ou de DAB para FM e poderá existir uma diferença no volume sonoro.

O sistema regressará novamente a DAB assim que o sinal digital for recebido.

Nota: durante o simulcast, o nome da estação é precedido de "FM>".

"Prioridade de DAB"

Consoante o país, esta função permite selecionar uma estação FM (se a esta-

ção de rádio estiver igualmente disponível na versão digital) e passar para a estação DAB equivalente para obter uma melhor qualidade de som.

Nota: quando é dada prioridade a DAB, o nome da estação é precedido de "DAB>".

"Apresentação"

Consoante o país, esta função permite apresentar informações sobre o programa, música ou condições meteorológicas em vez do logótipo ao escutar algumas estações de rádio DAB.

Consoante a estação de rádio digital em escuta, poderão ser enviadas imagens com informações visuais sobre estes elementos.

Nota: estas informações apenas estão disponíveis em algumas estações de rádio.

VÍDEO



Vídeo

Consoante o país e/ou a legislação em vigor, o sistema poderá ser capaz de reproduzir ficheiros de vídeo memorizados na unidade USB.

Insira a unidade USB no sistema multimédia. No menu "Multimédia", selecione o modo "Vídeo" **1**.

Nota:

- alguns formatos de vídeo poderão não ser compatíveis com o sistema;
- a unidade USB utilizada deve estar no formato FAT32 e deve ter uma capacidade mínima de 8 GB e uma capacidade máxima de 32 GB;

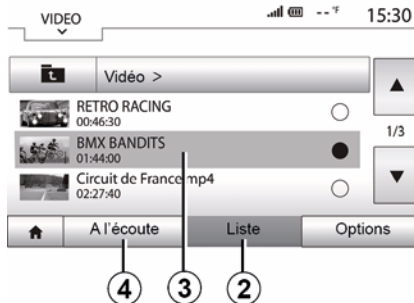

– as fontes de entrada descritas mais acima poderão variar.

Modo "Lista"

Prima o separador "Lista" **2** para ver os vídeos disponíveis. Selecione o vídeo que pretende visualizar premindo a zona **3**. O vídeo selecionado é reproduzido automaticamente.

Modo "Escuta"

Prima o separador "Reproduzir" **4** para iniciar o vídeo selecionado.



Durante a leitura de um vídeo, pode:

- prima **8** para reiniciar o vídeo a partir do início e prima novamente **8** para aceder ao vídeo anterior.
- colocar em pausa premindo **7**;
- aceder ao vídeo seguinte premindo **6**;
- utilize a barra de deslocamento **5** para se deslocar rapidamente para cima e para baixo;



- ver o vídeo no ecrã inteiro premindo **9**;
- regular a luminosidade do ecrã premindo **10**. É afixada uma barra de controlo que lhe permite efetuar a regulação. Toque no ecrã fora desta barra para a fazer desaparecer e prosseguir com a reprodução do vídeo;
- regressar ao menu anterior premindo **11**.



A leitura dos vídeos é possível apenas com o veículo parado.

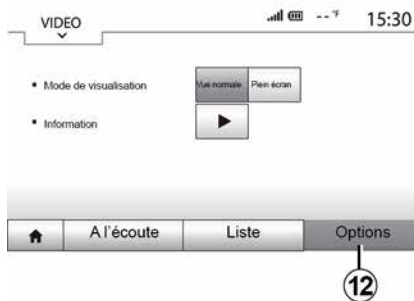

Modo "Opções"

Prima o separador "Opções" **12** para:

- aceder às regulações de reprodução;
- consultar informações detalhadas sobre o vídeo (título, género, data, etc.)

REGULAR O SOM

Adaptação do volume à velocidade do veículo ("Vol/velocidade")

Quando a velocidade do seu veículo ultrapassa os 40 km/h, o nível do volume aumenta em comparação com o nível do volume original.

Regule a relação volume/velocidade premindo um dos botões da zona **1**.

Pode desativar esta função premindo "Desligado".

"Repartição de baixos/agudos"

Prima "Ligado" ou "Desligado" para ativar/desativar a função de repartição de baixos ou agudos, a qual acentua os baixos e os agudos.

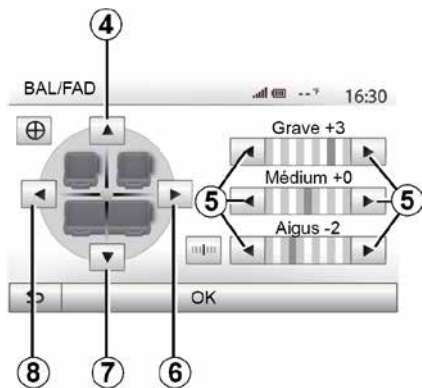

Repartição esquerda/direita e frente/atrás

Prima **6** ou **8** para regular o balanço do som esquerdo/direito.

Prima **4** ou **7** para regular o balanço do som dianteiro/traseiro.

Depois de regular o balanço, prima "OK" para confirmar.

Baixos, intermédios, agudos

Prima as setas **5** para regular os graves, médios e agudos.

Depois de configurar as regulações, prima "OK" para confirmar.

Preferências sonoras



Visualize o menu das preferências áudio premindo **9**.

Pode regular o volume de cada som independentemente:

- « Áudio » ;
- « TA » ;
- « Navegação » ;
- "Tel";
- "Tom de toque" (do telefone).

Para tal, prima "+" ou "-".

Prima **11** para reiniciar todas as preferências áudio.

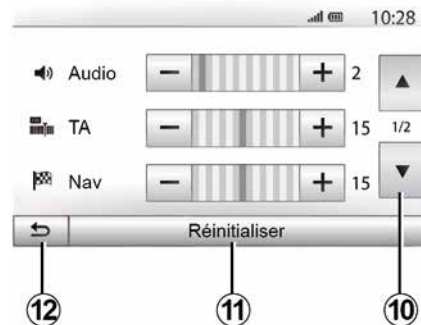

Prima **10** para passar à página seguinte.

Prima **12** para regressar ao ecrã anterior.

EMPARELHAR E LIGAR UM TELEFONE

Emparelhar/desemparelhar aparelhos Bluetooth®

Emparelhar um novo telemóvel Bluetooth®

Para utilizar o seu sistema de telefone mãos-livres, deve emparelhar o seu telemóvel Bluetooth® com o veículo antes da primeira utilização.

O emparelhamento permite que o sistema reconheça e memorize um telemóvel Bluetooth®. É possível emparelhar até cinco smartphones, mas apenas um de cada vez pode estar ligado ao sistema mãos livres.

O emparelhamento é efetuado diretamente através do sistema multimédia ou através do seu telemóvel.

Certifique-se de que o sistema e o smartphone estão ligados e que o Bluetooth® do seu smartphone está ativo, visível e identificável para outros aparelhos (consulte as instruções do telefone para mais informações).



Consoante a marca e o modelo do seu telemóvel, as funções mãos-livres podem ser parcial ou totalmente incompatíveis com o sistema do seu veículo.



Emparelhar um telefone Bluetooth® a partir do sistema multimédia

- Ative a ligação Bluetooth® do seu telefone;
- prima "Definições", "Conectividade", "Procurar dispositivos Bluetooth";
- certifique-se de que o seu telemóvel está ligado e visível na ligação Bluetooth®;

- selecione o seu telemóvel na lista de periféricos encontrados pelo sistema;
- É apresentada uma mensagem no ecrã do seu telefone.



Para obter uma lista de telefones compatíveis, consulte o site <https://renault-connect.renault.com>.



Por razões de segurança, efetue estas operações com o veículo parado.

Consoante o telefone, poderá premir "Associar", "Emparelhar" ou "Ligar" para autorizar o emparelhamento.

- Consoante o telefone, introduza no teclado do telefone o código apresentado no ecrã do sistema multimédia;
- É apresentada uma segunda mensagem no ecrã do seu telefone, propondo o emparelhamento automático com o sistema multimédia nas próximas utilizações. Aceite esta autorização para não voltar a efetuar estes passos.

Consoante o tipo de telemóvel, o sistema poderá pedir que confirme a trans-

EMPARELHAR E LIGAR UM TELEFONE

ferência da lista telefónica e do histórico de chamadas para o sistema multimédia durante o emparelhamento.

Aceite a partilha para encontrar estas informações no sistema multimédia. É igualmente possível autorizar a partilha automática da lista telefónica e dos históricos de chamadas para que o sistema os transfira automaticamente durante os emparelhamentos seguintes.

Nota: a memória do sistema multimédia está restringida e é possível que nem todos os contactos sejam importados.

O smartphone está agora emparelhado com o sistema multimédia.

Nota: o tempo de emparelhamento varia em função da marca e do modelo do telemóvel.

Se o emparelhamento falhar, repita a operação. Se o telemóvel não for detetado pelo sistema durante a pesquisa dos periféricos Bluetooth®, consulte o manual do utilizador do seu telemóvel.

Emparelhar um telefone Bluetooth® com o sistema multimédia a partir do telefone

- Ative a ligação Bluetooth® do seu telemóvel e do sistema;
- No menu principal do seu sistema multimédia, prima "Definições", "Conectividade", "Autorizar dispositivo ex-

terno. Dessa forma, tornará o sistema visível para outros telemóveis Bluetooth®;

– é apresentada uma mensagem no ecrã com uma palavra-passe e o tempo restante durante o qual o sistema continua visível;

– no seu telemóvel, afixe a lista dos aparelhos Bluetooth® disponíveis;

– seleccione o sistema multimédia entre os aparelhos disponíveis durante o tempo indicado e utilize o teclado do telefone para introduzir a palavra-passe apresentada no ecrã do sistema (consoante o telefone).

É apresentada uma mensagem no ecrã do telemóvel para indicar que este está agora emparelhado com o sistema multimédia.

Nota: o tempo de emparelhamento varia em função da marca e do modelo do telemóvel.

Se o emparelhamento falhar, repita a operação.



Assim que o sistema multimédia for ligado, o último dispositivo registado será automaticamente ligado ao sistema.



O seu sistema de mãos-livres tem como objetivo apenas facilitar a comunicação, reduzindo os fatores de risco sem os eliminar totalmente. Respeite obrigatoriamente as leis em vigor no país em que se encontra.

Desemparelhar um telefone Bluetooth® do sistema multimédia

O desemparelhamento elimina um telemóvel da memória do sistema de mãos-livres.

No menu principal, prima "Definições", "Conectividade" e, em seguida, "Visualizar dispositivos Bluetooth". Prima o ícone de "Reciclagem" **1** à frente do nome do smartphone que pretende eliminar da lista. Confirme a sua escolha premindo "OK".

Desemparelhar todos os telefones Bluetooth® do sistema multimédia

É igualmente possível eliminar da memória do sistema mãos-livres todos os telemóveis anteriormente emparelhados. No menu principal, prima "Definições", "Conectividade", "Visualizar dispositivos Bluetooth" e, em seguida, "Opções" e "Apagar todos". Confirme

EMPARELHAR E LIGAR UM TELEFONE

a eliminação de todos os telefones emparelhados premindo "OK".



"Modificar palavra-passe"

É possível personalizar a palavra-passe de quatro dígitos do sistema que autoriza o emparelhamento de telemóveis Bluetooth®.

No menu principal, prima "Definições" e, em seguida, "Bluetooth@Alterar palavra-passe".

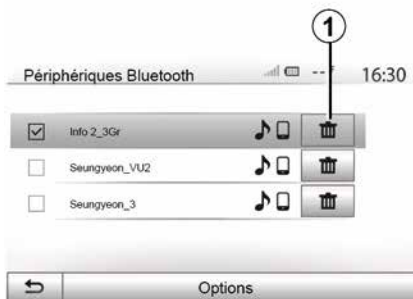

« Smartphone »

Esta função, à qual é possível aceder na segunda página do menu "Conectividade", permite-lhe aceder à ajuda para ativar e operar comandos de voz ➔ 61.

Emparelhar/desemparelhar aparelhos Bluetooth®

Ligar um telemóvel Bluetooth® emparelhado

É necessário emparelhar um telefone para poder ligá-lo ao sistema de telefone mãos livres ➔ 54.

O seu telemóvel deve estar ligado ao sistema de telemóvel mãos livres, para

que possa aceder a todas as suas funções.

Ligação automática

Logo que o sistema é ativado, o sistema de telefone mãos-livres procura os telemóveis anteriormente registados ao seu alcance (esta deteção pode durar um minuto). Este ligar-se-á automaticamente ao último telemóvel ligado se:

- a ligação Bluetooth® do telemóvel estiver ativada;
- tiver previamente autorizado, durante o emparelhamento, a ligação automática do seu telemóvel ao sistema.

Nota:

- Se, no momento da ligação, estiver em curso uma chamada, o som será transferido automaticamente para os altifalantes do veículo;
- É aconselhável aceitar e autorizar todas as mensagens apresentadas no seu telefone durante o emparelhamento com o sistema, de modo a que a função de reconhecimento automático do aparelho seja executada sem problemas.

Ligação manual

No menu principal, efetue as seguintes operações:

- prima "Tel.";
- prima "Visualizar dispositivos Bluetooth®";

EMPARELHAR E LIGAR UM TELEFONE

– selecione o nome do telemóvel que pretende ligar.

O seu telemóvel está ligado ao sistema multimédia.

Ligação falhada

Se uma tentativa de ligação falhar, verifique se:

- o seu aparelho está ligado;
- o aparelho está configurado para aceitar o pedido de ligação automática do sistema;
- a bateria do seu aparelho não está descarregada;
- o seu aparelho já foi emparelhado ao sistema de mãos-livres;
- a função Bluetooth® do seu aparelho e do sistema está ativada.

Nota: a utilização prolongada do sistema mãos livres fará com que a bateria do seu aparelho seja descarregada mais rapidamente.

Mudar o telefone ligado

Pode em qualquer altura ligar ou desligar um aparelho Bluetooth®.

No menu principal, prima "Telefone" e, em seguida, "Definições" e "Lista de dispositivos".

Selecione o dispositivo a ligar e confirme premindo "OK".

Será apresentado um pequeno marcador **1** à frente do nome do seu telefone para indicar que a ligação foi estabelecida.

Desligar um telemóvel ligado



Para desligar um telefone do sistema multimédia, selecione o nome do aparelho. O pequeno marcador **1** desaparece.

Se o telemóvel for desligado do sistema durante uma comunicação, esta passa automaticamente para o seu telemóvel.

GESTÃO DE CHAMADAS

Lista telefónica



No menu "Telefone", prima **1** para percorrer a lista de menus e, em seguida, prima "Contact." para aceder à lista telefónica do sistema.

Utilizar a lista telefónica

Pode utilizar as entradas da lista telefónica registadas na memória do telemóvel.

Depois de ter ligado o seu sistema e o seu telemóvel Bluetooth® através da tecnologia sem fios Bluetooth®, os números da lista telefónica do seu telemóvel são transferidos para o sistema se os contactos estiverem na memória do telefone do seu aparelho.

Nota: em determinados telefones, o sistema poderá pedir que confirme a transferência da lista telefónica para o sistema durante o emparelhamento.

Ligar para um número da lista telefónica

Depois de encontrar na lista telefónica o contacto para o qual pretende ligar, seleccione o número para iniciar a chamada.

Procurar um contacto na lista telefónica

Prima **2** e, em seguida, introduza o nome ou o apelido do contacto a pesquisar com a ajuda do teclado digital.



Consoante a marca e o modelo do seu telemóvel, a transferência dos seus contactos para o sistema multimédia poderá não funcionar.



Recomenda-se que pare o veículo, para marcar um número ou para procurar um contacto.

Fazer, receber uma chamada

Fazer uma chamada a partir da lista telefónica do telemóvel



Com o telefone ligado, no menu "Telefone", seleccione "Lista telefónica" no menu de lista pendente **1**.

Selecione o contacto (ou o número pretendido, caso o contacto possua diversos números). A chamada inicia-se automaticamente após premir o número do contacto.

Nota: é possível efetuar uma chamada a partir do sistema multimédia utilizando o reconhecimento de voz do seu smartphone ➔ **61**.

GESTÃO DE CHAMADAS

Ligar para um número do histórico de chamadas.

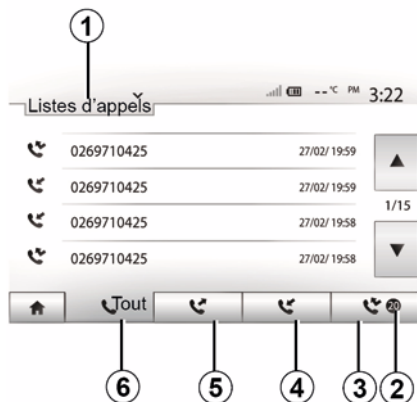

Pode utilizar a lista de chamadas registadas na memória do telemóvel para efetuar uma chamada.

Após ligar o seu dispositivo Bluetooth® e o seu telefone através da tecnologia Bluetooth®, os números das listas "Todas as chamadas", "Chamadas efetuadas", "Chamadas recebidas" e "Chamadas não atendidas" do seu telemóvel são transferidos automaticamente para a lista de chamadas do sistema multimédia.

Prima **1** para percorrer a lista e, em seguida, "Lista de chamadas".

Prima **6** para aceder à lista de todas as chamadas.

POR

Prima **5** para aceder à lista das chamadas efetuadas.

Prima **4** para aceder à lista de chamadas recebidas.

Prima **3** para aceder à lista de chamadas não atendidas.

Nota: a marca **2** indica o número de chamadas não atendidas.

Em cada uma das listas, os contactos são afixados do mais recente para o mais antigo. Selecione um contacto para iniciar a chamada.

Marcar um número

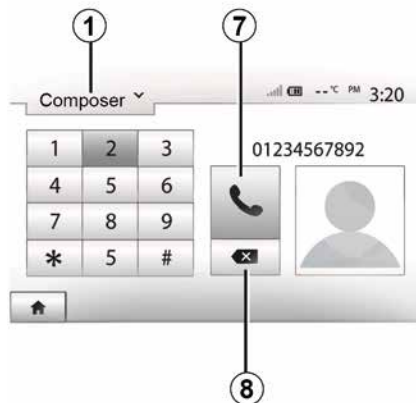

Prima **1** para percorrer a lista e, em seguida, "Marcar" para marcar um número.

Prima os botões numerados para marcar o número e, em seguida, prima **7** para efetuar a chamada.

Para eliminar um número, prima **8**. Efetue uma pressão longa em **8** para eliminar todos os números de uma só vez.



Recomenda-se que pare o veículo, para marcar um número ou para procurar um contacto.

4

Receber uma chamada



Ao receber uma chamada, é apresentada uma mensagem no ecrã do siste-

GESTÃO DE CHAMADAS

ma multimédia com as seguintes informações sobre o autor da chamada:

- o nome do contacto (se o seu número constar da sua lista telefónica);
- o número do contacto correspondente;
- "Número privado" (se não for possível apresentar o número).

Nota: quando a mensagem de uma chamada recebida for apresentada no ecrã durante a navegação, atenda ou rejeite a chamada para regressar ao ecrã de navegação.

Nota: É possível atender ou rejeitar uma chamada recebida premindo o botão sob o volante do veículo.

Durante uma chamada

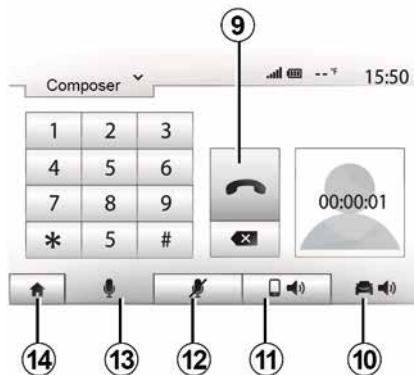

Durante uma chamada, pode:

- desligar o microfone premindo **12**;
- ligar o microfone premindo **13**;
- termine a chamada premindo **9**;
- ouvir o som através do altifalante do telemóvel premindo **11**;
- ouvir o som através do altifalante do veículo premindo **10**;
- prima **14** para regressar ao ecrã anterior (o ecrã de navegação, por exemplo) ou ao ecrã de boas-vindas.

UTILIZAR O RECONHECIMENTO VOCAL

Apresentação

O sistema multimédia do seu veículo utiliza o sistema de reconhecimento de voz do seu telefone para:

- comandar algumas das funções do sistema multimédia e algumas das funções do seu telefone por voz;
- permitir utilizar o sistema multimédia ou o telefone mantendo as mãos no volante.

Nota:

- a posição do botão do reconhecimento de voz poderá variar (comando no volante, comando sob o volante ou painel frontal do sistema multimédia);
- Ao utilizar o reconhecimento de voz, o idioma definido no seu telefone será o idioma utilizado pelo sistema;
- se o seu smartphone não estiver equipado com reconhecimento vocal, será apresentada uma mensagem no sistema multimédia.

Ativar o reconhecimento vocal do telefone com o sistema multimédia

Para ativar o sistema de reconhecimento vocal do telefone, deverá:

- captar 3G, 4G ou WIFI com o seu smartphone;

- ativar o Bluetooth® do seu smartphone e torná-lo visível para outros aparelhos (consulte o manual do utilizador do seu telefone para obter instruções);
- emparelhar e ligar o seu smartphone ao sistema multimédia ➔ 54.

Efetue uma pressão longa no botão de reconhecimento vocal  para proceder à ativação.

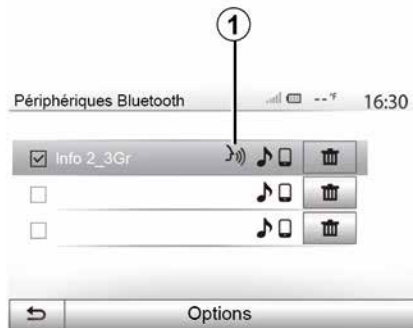

Nota: o símbolo **1** no menu "Definições", "Conectividade" e a opção "Apresentar dispositivos Bluetooth" indicam que o reconhecimento de voz do seu smartphone é compatível com o sistema multimédia.

 Ao utilizar o reconhecimento de voz do telefone com o sistema multimédia, a transferência de dados celulares necessária ao respetivo funcionamento poderá gerar custos suplementares não abrangidos pela sua subscrição telefónica.



É emitido um sinal sonoro e a indicação no ecrã **A** indica que o reconhecimento de voz está ativado.

Fale em voz alta e de modo inteligível.

Nota: o sistema de reconhecimento vocal do seu smartphone apenas permite utilizar determinadas funções do

UTILIZAR O RECONHECIMENTO VOCAL

seu telemóvel. Este não lhe permite interagir com as outras funcionalidades do seu sistema multimédia, como, por exemplo, o rádio, a Condução Eco, etc.

Utilização

B

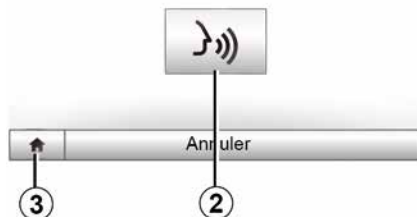

Após a ativação, para reiniciar o sistema de reconhecimento de voz, toque no comando do volante ou no comando sob o volante ou no sistema multimédia, ou no botão **2** do ecrã do sistema multimédia.

É possível regressar ao menu principal a qualquer momento premindo **3**.

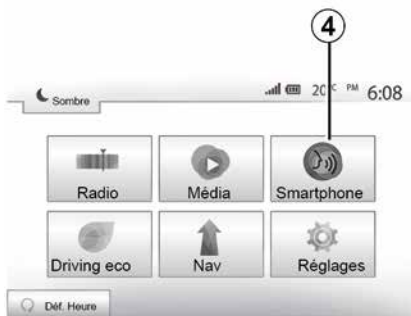

Para regressar ao ecrã **B**, prima **4** no menu principal do sistema multimédia.

Nota: ao utilizar o reconhecimento de voz, as funções "Multimédia" e "Rádio" não estarão disponíveis nem acessíveis no menu principal do sistema multimédia.

Desativação



Prima o botão **2** no ecrã **B** ou efetue uma pressão longa no botão de reconhecimento de voz  do veículo. Um sinal sonoro indica que o reconhecimento vocal está inativo.

UTILIZAR O RECONHECIMENTO VOCAL

Ajuda

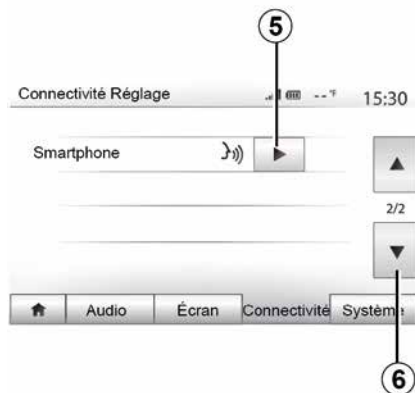

Pode obter ajuda suplementar sobre o funcionamento e as condições de utilização do sistema de reconhecimento de voz. Para tal, prima "Bem-vindo", "Definições", "Conectividade". Selecione a segunda página premindo **6** e, em seguida, prima **5**.

Esta função é apresentada sob a forma de ecrãs, nos quais se explica a utilização do reconhecimento de voz, assim como:

- condições de utilização;
- os telemóveis compatíveis;

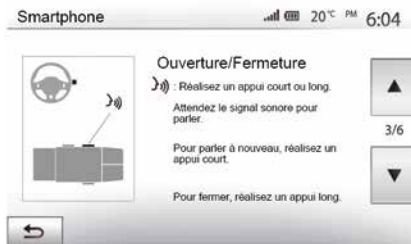

- a ativação e a desativação da função através do botão de reconhecimento vocal  do veículo;
- o método para interagir com o ecrã;
- as funções disponíveis;
- a extensão das funções.

Android Auto™

Apresentação

"Android Auto™" é uma aplicação que pode ser transferida (a partir da plataforma de transferências de aplicações no seu smartphone) e que permite utilizar algumas das aplicações e funções do seu telefone através do ecrã do sistema multimédia.

Nota:

- para determinar se o seu smartphone é compatível com a aplicação "Android Auto™", consulte o site oficial do sistema operativo do telefone;
- a aplicação "Android Auto™" apenas funciona quando o smartphone está ligado à porta USB do veículo e se a função de reconhecimento vocal estiver ativa. A aplicação "Android Auto™" deverá estar acessível através do botão **1** no menu principal.



É aconselhável utilizar os cabos USB recomendados pelo fabricante do telemóvel para que a aplicação funcione corretamente.



Primeira utilização

Ligue o telemóvel à porta USB do sistema multimédia:

- aceite os pedidos no smartphone para utilizar a aplicação "Android Auto™";
- Confirme premindo "Aceitar" no telefone.

A aplicação "Android Auto™" é iniciada no sistema multimédia.

Caso o procedimento descrito acima não funcione, repita a operação.

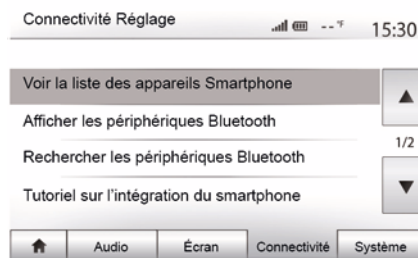

É possível gerir os dispositivos ligados ao sistema multimédia em qualquer altura através do menu "Definições" e, em seguida, "Conectividade",

Nota: a primeira ligação ao "Android Auto™" é realizada com o veículo parado, destinando-se apenas a ativar o reconhecimento vocal do sistema multimédia.

CarPlay™

Apresentação

"CarPlay™" é um serviço nativo disponível no smartphone que lhe permite utilizar algumas aplicações do telefone a partir do ecrã do sistema multimédia.

Nota:

ANDROID AUTO™, CARPLAY™

- se o seu smartphone não estiver equipado com o serviço "CarPlay™", consulte o site oficial do sistema operativo do telefone;
- o serviço "CarPlay™" apenas funcionará se o smartphone estiver ligado à porta USB do veículo e se o serviço SIRI estiver ativado. O serviço "CarPlay™" deverá ser visível a partir do botão **2** no menu principal.



É aconselhável utilizar os cabos USB recomendados pelo fabricante do telemóvel para que a aplicação funcione corretamente.



Primeira utilização

Ligue o telefone à porta USB do sistema multimédia.

O serviço CarPlay™ é iniciado no sistema multimédia.

Caso o procedimento descrito acima não funcione, repita a operação.

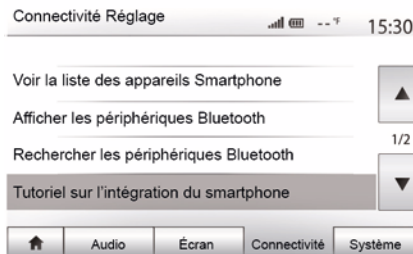

Quando a aplicação "Android Auto™" ou o serviço "CarPlay™" estiverem ativados, será possível utilizar o botão de reconhecimento vocal do veículo para ativar algumas funções do smartphone por voz. Para tal, prima o botão **3** no volante do seu veículo ➔ 61.

Observação:

– poderá utilizar "Android Auto™" ou "CarPlay™" para aceder às aplicações de navegação e música do seu smartphone. Estas aplicações substituirão as aplicações semelhantes integradas no sistema multimédia que já se encontrem em execução. Por exemplo, apenas pode ser utilizada uma aplicação de navegação, "Android Auto™"/"CarPlay™", ou a aplica-

ANDROID AUTO™, CARPLAY™

ção integrada no seu sistema multimédia;

– se utilizar o "Android Auto™" ou o "CarPlay™", algumas funções do sistema multimédia continuarão a ser executadas em segundo plano. Por exemplo, se iniciar o "Android Auto™" ou "CarPlay™" e utilizar a navegação do seu smartphone com o rádio do sistema multimédia ligado, o rádio continuará a emitir.

5

i Quando utilizar a aplicação "Android Auto™" ou o serviço "CarPlay™", a transferência de dados móveis necessários para que funcione poderá ter custos adicionais não incluídos no tarifário do telefone.

Regressar à interface do sistema multimédia



Para regressar à interface:

– prima o botão "Início" no painel do sistema multimédia ou no comando central;

ou

– prima o botão 3 no ecrã do sistema multimédia de acordo com "Android Auto™" ou "CarPlay™".

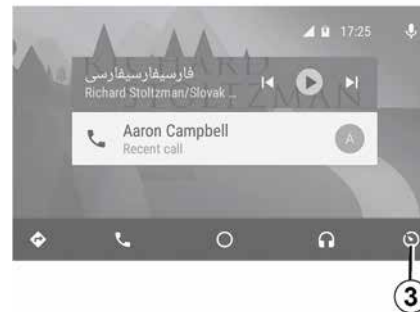

i A disponibilidade das funções da aplicação "Android Auto™" e do serviço "CarPlay™" depende da marca e do modelo do telefone. Para conhecer as particularidades, consulte o website do fabricante, caso exista.

CONDUÇÃO ECO

Aceder ao menu Condução Eco

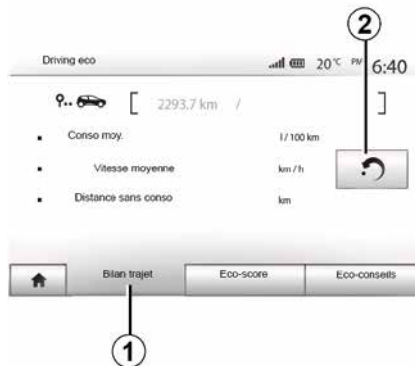

(a disponibilidade depende do veículo)
No menu principal, prima "Veículo" e, em seguida, "Driving eco".

O menu "Driving eco" permite aceder às seguintes informações:

- "Balanço do trajeto";
- "Pontuação Eco";
- "Conselhos Eco".



"Balanço do trajeto" 1

Este menu permite visualizar os dados registados durante o seu último percurso:

- "Consumo médio";
- « Velocidade média » ;
- "Distância sem consumo".

Nota: é possível repor os dados premindo 2.

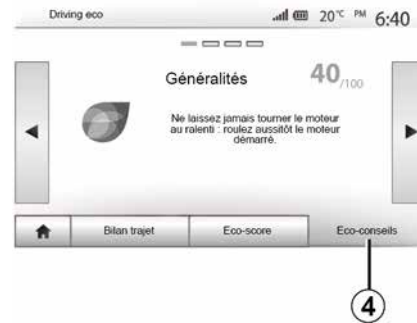

"Pontuação Eco" 3

Este menu permite-lhe obter uma classificação global em 100. Quanto maior a nota, melhor será o seu desempenho de condução eco:

- desempenho médio de aceleração (zona **A**);
- desempenho médio de antecipação de travagem (zona **B**).

"Conselhos Eco" 4

Este menu avalia o seu estilo de condução e fornece os conselhos mais adaptados para otimizar o seu consumo de combustível.

CÂMARA DE MARCHA-ATRÁS

Funcionamento

Ao engrenar a marcha-atrás (e até aproximadamente cinco segundos depois de engrenar outra mudança), é apresentada uma vista do ambiente atrás do veículo no ecrã do sistema multimédia, em conjunto com a guia, uma silhueta do veículo e sinais sonoros.

Os sensores ultrassónicos montados no veículo "medem" a distância entre o veículo e um obstáculo.

Quando a zona vermelha for atingida, baseie-se na representação do para-choques para parar com precisão.

Nota:

- para mais informações sobre a utilização do Sistema de auxílio ao estacionamento, consulte o manual do utilizador do veículo.
- certifique-se que a câmara de marcha-atrás não está obstruída (por sujidade, lama, neve, etc.)
- depois de engrenar a marcha-atrás, o ecrã multimédia apresenta uma vista da área por trás do veículo durante alguns segundos.

Ativação/desativação



Câmara de marcha-atrás

É possível ativar/desativar a câmara de marcha-atrás. Para tal, no menu principal, seleccione "Definições" e, em seguida, "Ecrã" e prima o botão "Sistema de ajuda ao estacionamento" **1**.

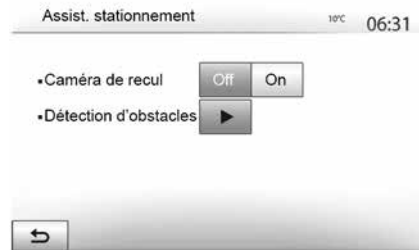

Auxílio ao estacionamento

Este menu permite ativar/desativar a câmara de marcha-atrás e configurar a "Deteção de obstáculos".

CÂMARA DE MARCHA-ATRÁS

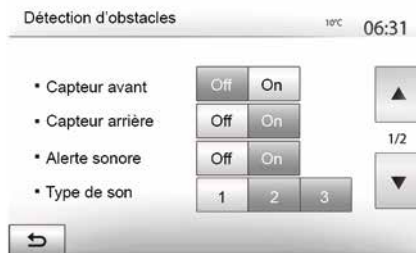

Deteção de obstáculos

É possível ativar ou desativar independentemente os sensores dianteiros e traseiros do veículo. Selecione "Ligado" para ativar o(s) sensor(es) pretendido(s) ou "Desligado" para desativá-lo(s).

Regulações de sons

É possível ativar/desativar o alerta audível e efetuar uma seleção a partir de uma série de sons, bem como ajustar o volume dos sensores de obstáculos.

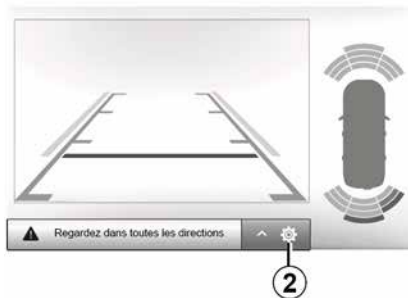

Regulação do ecrã

É possível aceder às definições do visor com o botão 2.

Este menu permite ativar/desativar as guias 3 que indicam a distância por trás do veículo e configurar as definições do ecrã.

Prima "+" ou "-" para ajustar o contraste 4, a luminosidade 5 e as cores 6.



Por razões de segurança, efetue estas operações com o veículo parado.

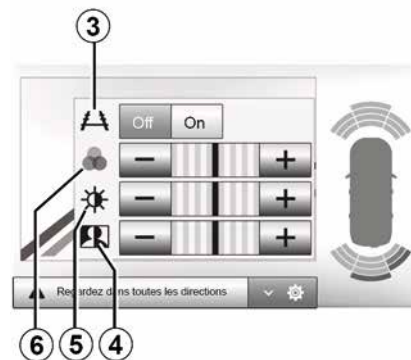

A imagem apenas poderá ser ajustada se a marcha-atrás estiver engrenada.

CÂMARA DE MARCHA-ATRÁS



Esta função é uma ajuda complementar. Por isso, em caso algum o sistema poderá substituir a vigilância e a responsabilidade do condutor.

O condutor deve estar sempre preparado para imprevistos que possam surgir durante a condução: certifique-se sempre de que não existem obstáculos móveis pequenos e estreitos (como, por exemplo, uma criança, um animal, um carrinho de criança, uma bicicleta, uma pedra, um poste, etc.) no ângulo morto durante a manobra.



O ecrã apresenta uma imagem invertida.

As zonas são uma representação projetada numa superfície plana. Esta informação deve ser ignorada quando se sobrepõe a um objeto vertical ou assente no solo.

Os objetos que se afixam no bordo do ecrã podem surgir deformados.

Em caso de excessiva luminosidade (neve, veículo ao sol, etc.), a imagem captada pela câmara pode ser perturbada.

CÂMARA MULTIVISTA

Apresentação

O veículo está equipado com quatro câmaras montadas à frente, nos retrovisores exteriores laterais e na traseira do veículo, de modo a prestar uma ajuda adicional durante manobras difíceis.

Nota: certifique-se de que as câmaras não estão obstruídas (por sujidade, lama, neve, etc.).



Esta função é uma ajuda complementar. Por isso, em caso algum o sistema poderá substituir a vigilância e a responsabilidade do condutor.

O condutor deve manter-se atento a situações imprevistas que possam surgir durante a condução: mantenha-se sempre atento para verificar se não existem obstáculos móveis (como, por exemplo, uma criança, animal, carrinho de criança, bicicleta, etc.) ou demasiado pequenos ou estreitos (pedras de pequena dimensão, um pau fino, etc.) na sua trajetória ao realizar manobras.

Funcionamento

Quando a marcha-atrás é engrenada, a câmara de marcha-atrás apresenta a zona atrás do veículo no ecrã multimédia.

É igualmente possível escolher a vista a apresentar no ecrã multimédia passando para o modo manual.

Ativação/desativação

O sistema é ativado quando o veículo circula a uma velocidade inferior a aproximadamente 20 km/h. Quando o veículo excede esta velocidade, o sistema é desativado.

O sistema pode ser igualmente ativado premindo o botão de ativação no veículo. Para mais informações, consulte o capítulo "Câmara multivista" no manual do utilizador do seu veículo.

Nota: Para mais informações sobre a escolha do modo Automático ou Manual, consulte o manual do utilizador do veículo.

Escolha da câmara

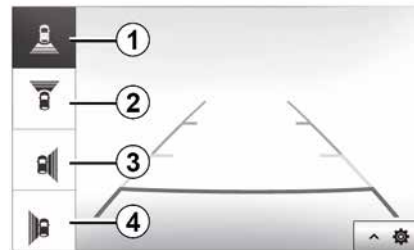

Para ativar a vista da câmara pretendida, selecione-a no ecrã multimédia:

- 1 vista da área por trás do veículo;
- 2 vista da área à frente do veículo;
- 3 vista da zona do lado direito;
- 4 vista da área à esquerda do veículo.

CÂMARA MULTIVISTA

Definições

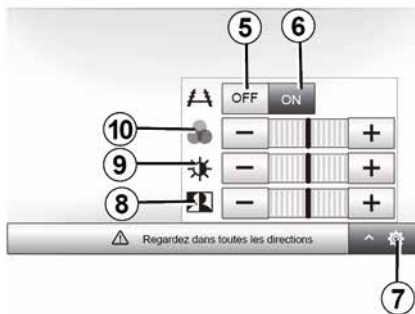

6

Prima **7** para visualizar a lista de definições.

Ative ou desative a visualização das guias premindo **5** ou **6**.

Prima "+" ou "-" para ajustar o contraste **8**, a luminosidade **9** e as cores **10**.

ARRANQUE DO MOTOR À DISTÂNCIA



Se esta função estiver presente, poderá ser utilizada para programar o arranque remoto do motor, de modo a aquecer ou ventilar o habitáculo até 24 horas antes da utilização do veículo.

Regule o nível de aquecimento pretendido (temperatura, degelo) antes de programar a função. A configuração e a programação são realizadas através do visor multimédia.

Programações da hora de início da função

– Ligue a ignição e, em seguida, prima **1** no menu principal. O ecrã **A** é apresentado;

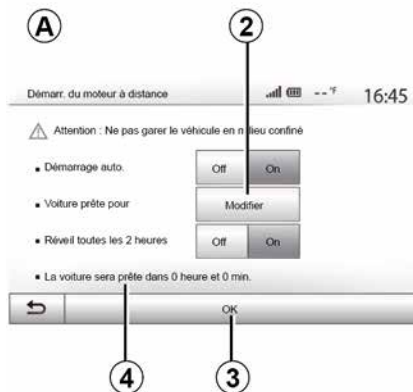

– seleccione o botão "Ligado" na linha "Arranque auto" para ativar a função;
– defina a hora de partida para a qual pretende utilizar o veículo premindo o botão **2**;
– prima as setas "para cima" e "para baixo" para percorrer as horas e os minutos até definir a hora pretendida;
– prima "OK" para confirmar. A marca **4** apresenta o tempo restante até à hora a que pretendia utilizar o veículo;
– prima "OK **3**" para confirmar e finalizar a programação;

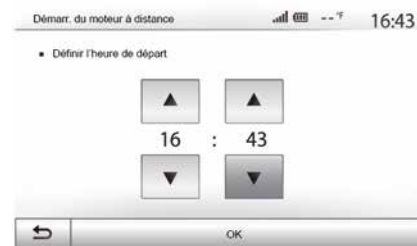

– regule os comandos do ar condicionado para a temperatura pretendida no habitáculo aquando do arranque do motor e, em seguida, mude para o modo de degelo (consulte o manual do veículo);

i Para ativar um arranque remoto programado, é necessário seleccionar uma hora que seja, pelo menos, 15 minutos posterior à hora apresentada pelo sistema multimédia.

ARRANQUE DO MOTOR À DISTÂNCIA

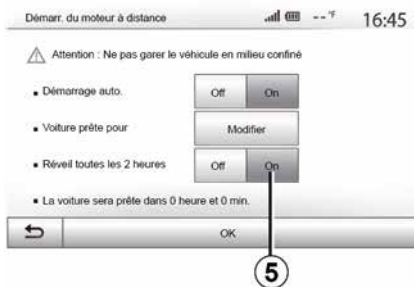

– desligue a ignição.

Quando o veículo for trancado, o sinal de perigo e os pisca-piscas laterais piscarão duas vezes e, em seguida, acender-se-ão durante aproximadamente três segundos para indicar que a programação foi tomada em consideração.

O arranque do motor à distância funciona se:

- a alavanca está em ponto-morto (em veículos com caixa de velocidades de comando manual ou robotizada);
- a alavanca está na posição **P** em veículos com caixa de velocidades automática;



– a ignição foi ligada;

– todos os abríveis (capô, portas, porta-bagagens) estiverem fechados e trancados quando sair do veículo.

Nota: é necessário desligar o sistema multimédia ao sair do veículo para que o arranque do motor à distância funcione.

"Ativar a cada duas horas"

Esta função permite que o veículo se ligue automaticamente de duas em duas horas consoante a temperatura do motor.

Para ativar esta função, prima o botão "Ligado" **5**.

Quando esta função é ativada, o sistema de ventilação não será ativado du-

rante os primeiros quatro arranques, se ocorrerem.

Com o tempo muito frio, o veículo ligar-se-á automaticamente e ficará ligado durante cerca de dez minutos e, em seguida, desligar-se-á.

Se a temperatura do motor não exigir um novo arranque, o veículo não será ligado automaticamente durante as primeiras quatro reativações e regressará à suspensão durante duas horas. O motor será novamente ligado se a temperatura do motor for demasiado baixa.

Em todos os casos, o último arranque terá lugar.

Aproximadamente 15 minutos antes da hora programada, o motor arranca e permanecerá ligado durante aproximadamente dez minutos.

Nota: a marca **6** recorda a hora de arranque do veículo previamente definida.

ARRANQUE DO MOTOR À DISTÂNCIA



Consoante o veículo, certifique-se de que os consumidores como, por exemplo, os limpa-vidros, as luzes exteriores, os bancos aquecidos, o volante aquecido, etc. estão desativados e que todos os acessórios estão desligados antes de sair do veículo.



Em condições extremas, o arranque remoto através da programação poderá não funcionar.



Não estacione, nem ligue o motor em locais onde substâncias ou matérias combustíveis, tais como folhagem ou folhas secas, possam entrar em contacto com o sistema de escape quente.



Responsabilidade do condutor durante o estacionamento ou paragem do veículo

Nunca abandone o veículo com crianças, adultos não autónomos ou animais lá dentro, ainda que seja por pouco tempo. Estes poderão colocar-se em perigo a si mesmos ou terceiros, por exemplo, ligando o motor, equipamentos como, por exemplo, os vidros elétricos ou trancando as portas. Além disso, com tempo quente e/ou com sol, tenha em atenção que a temperatura no interior do habitáculo aumenta muito rapidamente.

PERIGO DE MORTE OU FERIMENTOS GRAVES.



Particularidades de veículos equipados com a função "Ativar a cada duas horas "

É imperativo que o veículo circule durante, pelo menos, 10 minutos entre cada programação da função. Risco de desgaste do óleo do motor.

ARRANQUE DO MOTOR À DISTÂNCIA



Não utilize nem programe a função de arranque do motor à distância se:

– o veículo estiver numa garagem ou num espaço fechado.

Risco de intoxicação ou de asfixia por emissão dos gases de escape.

– se o veículo estiver protegido com uma capa de proteção.

Risco de incêndio.

– se o capô estiver aberto ou antes de ser aberto.

Risco de queimaduras ou ferimentos graves.

Consoante o país, a utilização da função de arranque remoto ou da respetiva programação pode ser proibida pela legislação e/ou pela regulamentação em vigor.

Antes de utilizar esta função, verifique a legislação e/ou a regulamentação nacional em vigor.

6

INFORMAÇÃO 4X4

Aceder ao menu "Info sobre 4x4"

– o visor é atualizado a cada segundo, aproximadamente.

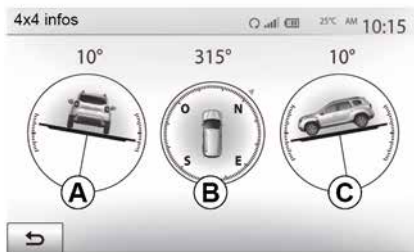

No menu principal, prima "Veículo" e, em seguida, "Info 4x4".

A função "Info 4x4" permite:

- sopé das rodas (mótrizes) em graus, em tempo real (zona **A**);
- rumo, através de uma bússola (zona **B**);
- ângulo horizontal (oscilação longitudinal) em graus, em tempo real (zona **C**).

Nota:

- os valores de ângulo apresentados no ecrã poderão divergir da realidade em um a três graus;

CONFIGURAÇÕES DO SISTEMA



7 Para aceder às definições do sistema multimédia, no ecrã inicial, prima "Definições" e, em seguida, selecione uma secção na parte inferior do ecrã.

Regulações áudio

→ 53.

Regulação do ecrã

« Brilho »

Pode regular a luminosidade do ecrã de acordo com as suas preferências. São propostos três modos:

- « Baixa » ;
- "Média" (Média);
- « Elevada ».

"Modo de mapa"

Para melhorar a visibilidade do ecrã de navegação de dia e de noite, pode alterar a combinação de cores do mapa.

– "Auto": o ecrã do mapa é apresentado por GPS. A passagem para o modo diurno ou noturno é automática, consoante as luzes estiverem acesas ou não.

– "Dia": o ecrã do mapa é sempre apresentado com cores luminosas.

– "Noite": o ecrã do mapa é sempre apresentado com cores mais escuras.

"CLIM. Info."

Esta função permite ativar/desativar a visualização das informações de climatização quando modifica as regulações.

"Fundo"

Esta função permite-lhe escolher um modo de visualização escuro ou claro.

"Sistema de ajuda ao estacionamento"

Esta função permite ligar e desligar a câmara de marcha-atrás e os sensores dianteiros e/ou traseiros.

Regulações Bluetooth®

→ 54.

Regulação do sistema



« Idioma »

Esta função permite-lhe alterar o idioma utilizado no sistema e o idioma do guia vocal.

Para mudar o idioma, selecione o idioma pretendido e confirme a sua escolha premindo "OK".

« Relógio »

Utilize esta função para definir a visualização da hora (relógio com formato de 12 ou 24 horas).

Nota: em versões com navegação, a hora será acertada automaticamente pelo GPS se o mapa do país em que se encontrar estiver instalado. Em ver-

CONFIGURAÇÕES DO SISTEMA

sões sem navegação, apenas será possível acertar a hora manualmente.

Para alterar a hora manualmente, prima "Relógio/Unidades" e, em seguida, selecione "Acertar a hora".

« Unidades »

Esta função permite definir a unidade de distância apresentada no sistema multimédia. Pode alterar a unidade entre "km" e "mls".

Nota: As regulações do sistema multimédia não afetam a visualização do quadro de instrumentos do veículo. Para mais informações sobre as regulações de visualização do quadro de instrumentos, consulte o manual do utilizador do veículo.

"Predefinições"

Esta função permite-lhe reiniciar vários parâmetros com configurações predefinidas.

- Tudo: repõe todas as "Predefinições".
- Telefone: repõe todas as definições relacionadas com o telefone.
- Navegação: repõe todas as definições relacionadas com a navegação.
- Áudio/Multimédia/Rádio/Sistema: repõe todas as definições relacionadas com Áudio/Multimédia/Rádio.

« Navegação »

Esta função permite-lhe ativar ou desativar a navegação do sistema.

"Versão do sistema"

Esta função permite-lhe controlar a versão do sistema.

Código de segurança

O sistema áudio está protegido por um código de segurança (fornecido pelo Representante da marca). Permite bloquear eletronicamente o sistema áudio quando a alimentação é interrompida (bateria desligada, sistema desligado, fusível queimado, etc.).

Para ativar o sistema de áudio, é necessário inserir o código secreto de quatro algarismos.

Anote este código e guarde-o em local seguro. Se o perder, dirija-se ao representante do construtor.

Introdução do código

A mensagem "CODE" é apresentada, seguida de quatro espaços vazios e um teclado numérico.

Introduza o código com o teclado digital e, em seguida, prima "OK" para confirmar.

Introdução do código errado

Se o código for introduzido incorretamente, a mensagem "PIN inválido: sistema bloqueado" será apresentada.

Aguarde um minuto e, em seguida, introduza novamente o código.

O tempo de espera duplica cada vez que seja introduzido um código errado.

ATUALIZAR O SISTEMA E OS MAPAS

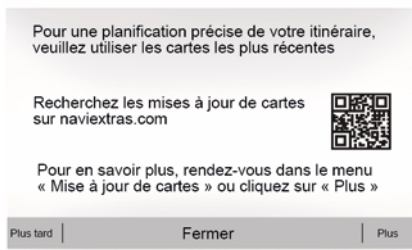

7 Garantia de usar o mapa mais recente

Após a entrega do seu veículo novo, tem o prazo máximo de 90 dias para atualizar gratuitamente a cartografia. Depois deste período, as atualizações são pagas.

Quando a navegação é iniciada, o sistema multimédia propõe a atualização do mapa. Este lembrete surge duas vezes por ano ao longo de sete anos. É possível:

– selecione "Mais tarde" para que o lembrete seja apresentado da próxima vez que a Navegação for ativada;



– selecione "Fechar" para que o lembrete não volte a ser apresentado;
– selecione "Mais" para que o sistema apresente o menu "Atualização do mapa".

Atualizar o sistema multimédia e o mapa

Nota: verifique se os sistemas já estão atualizados, de modo a evitar o início desnecessário de um procedimento.

Para atualizar o sistema multimédia e o respetivo mapa, será necessária uma unidade USB e um computador ligado à Internet.

Utilize o computador para transferir atualizações da Internet para a unidade USB e, em seguida, instale as atu-

alizações da unidade USB no sistema multimédia do veículo.

Se o software do sistema multimédia não estiver atualizado, o software da Toolbox disponibilizará uma atualização do sistema antes da atualização do mapa. Não é possível atualizar o sistema e o mapa em simultâneo. É necessário repetir o processo em todas as atualizações.

Será necessário proceder da seguinte forma:

- guardar o sistema numa unidade USB;
- instalar o software da Toolbox no computador;
- transferir produtos da Toolbox para a unidade USB;
- Atualizar o sistema multimédia ou o mapa através da unidade USB.

Siga os passos descritos mais abaixo de forma sequencial.

Atualizar os mapas a partir do seu smartphone

Para atualizar os seus mapas a partir do seu smartphone, aceda à sua loja e transfira a aplicação de atualização de mapas da Dacia. Em seguida, atualize os seus mapas.

Para mais informações, visite o site: <https://dacia.welcome.naviextras.com>

ATUALIZAR O SISTEMA E OS MAPAS

Registo do sistema com uma chave USB

Para guardar o sistema multimédia no seu perfil de utilizador, ligue em primeiro lugar uma unidade USB vazia ao sistema multimédia para criar uma impressão digital.

Nota:

- para inserir a unidade USB no sistema multimédia → 34;
- a unidade USB não é fornecida juntamente com o sistema;
- a unidade USB utilizada deve estar no formato FAT32 e deve ter uma capacidade mínima de 8 GB e uma capacidade máxima de 32 GB;
- para guardar os dados do sistema na unidade USB, ligue o veículo e não desligue o motor enquanto os dados estiverem a ser carregados;
- Não utilize nenhuma função do sistema multimédia durante o procedimento.



As atualizações do sistema devem ser realizadas com o motor a trabalhar.

Os veículos elétricos devem ser carregados ou dispor do motor a trabalhar (testemunho READY aceso).

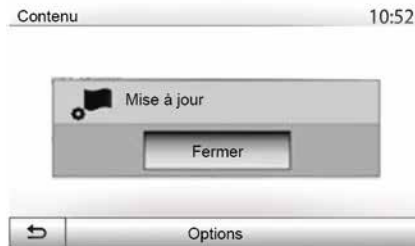

Para guardar a impressão digital do sistema na unidade USB, é necessário:

- ligar a unidade USB à tomada USB do sistema multimédia;
- no menu principal, selecionar o menu Navegação;
- selecionar o menu "Opções";
- selecionar o menu "Atualização do mapa" na segunda página do menu "Opções";
- premir o botão "Opções" na parte inferior do ecrã;
- selecionar a função "Atualização" no ecrã do sistema multimédia.

Este procedimento instala uma impressão digital do sistema de navegação na unidade USB, a qual será utili-

zada pela Toolbox para guardar o sistema no seu perfil de utilizador e permitir que a Toolbox determine que atualizações estão disponíveis para o sistema de navegação.

Quando o processo de registo de dados for concluído, poderá remover a chave USB do sistema multimédia.

Instalar o software Toolbox no seu computador

Instale a Naviextras Toolbox no seu computador com alguns cliques. A Toolbox pode ser transferida a partir do site do construtor.

Aceda ao site e clique em "Registar" na área "Bem-vindo, utilizador convidado" na parte superior do ecrã. Após criar e guardar a sua conta, preencha as informações solicitadas (modelo do veículo, tipo de sistema multimédia de bordo, etc.) e, em seguida, transfira o software.

Após transferir o software, inicie a instalação.

Siga as instruções que se afixam no monitor.



Os ecrãs apresentados no «Manual» não são contratuais.

ATUALIZAR O SISTEMA E OS MAPAS

Transferir produtos da Toolbox para a unidade USB



7

Ligação à Toolbox

Execute o software da Naviextras Toolbox e certifique-se de que o computador está ligado à Internet.

Quando iniciar a Toolbox no seu computador, insira a unidade USB que contém os dados instantâneos do sistema multimédia. Assim que o software reconhecer a unidade USB, serão disponibilizadas duas opções: "Iniciar sessão" e "Registar".

Se não estiver registado no site Naviextras.com, poderá fazê-lo no Toolbox clicando em "Iniciar sessão" na

página de ligação. Siga as instruções que se afixam no monitor.

Se a sua subscrição o permitir e a Toolbox encontrar o seu sistema na lista de sistemas suportados, o ecrã de boas-vindas será apresentado de modo a permitir estabelecer uma ligação à sua conta Naviextras.

Após a ligação à sua conta Naviextras Toolbox, e com a unidade USB ligada ao computador, é possível obter aplicações, serviços e conteúdos gratuitos ou pagos selecionando os que pretende instalar no sistema multimédia no menu "Catálogo" na barra de menus no lado esquerdo do ecrã da Toolbox.



Em determinados países, é ilegal transferir e ativar a opção das zonas de aviso, podendo expor os infratores a sanções judiciais.

Atualizações a partir da Toolbox para a unidade USB

Clique no menu "Atualizar" ou em "Adquirir conteúdos" na barra de menu no lado esquerdo do ecrã da Toolbox.

O menu de atualizações abre um ecrã com todas as atualizações disponíveis, incluindo:

- os artigos que adquiriu, mas que ainda não estão instalados (atualizações ou extras);
- as atualizações e os extras gratuitos que acrescentou à lista de instalação a partir do catálogo;
- atualizações do sistema (se estiver disponível uma versão mais recente);
- atualizar POI apenas para veículos elétricos (pontos de carga, etc.);
- atualizações gratuitas especiais.

Todas as atualizações disponíveis estão indicadas por região sob a forma de lista, e num planisfério.

Por predefinição, todos os artigos relacionados com todas as regiões são selecionados para a instalação respetiva. Se optar por omitir momentaneamente uma região, desmarque a caixa no início da linha do quadro correspondente. Depois de rever o quadro, clique em "Instalar" na parte inferior do ecrã para iniciar o processo de instalação.

A Toolbox começa a efectuar a transferência e a instalação das actualizações seleccionadas. Aguarde até receber a mensagem indicando o fim da operação.

Nota: o tempo de transferência da aplicação varia em função do tamanho da aplicação e da qualidade de receção da rede móvel.

ATUALIZAR O SISTEMA E OS MAPAS

i A Toolbox avisá-lo-á se os itens selecionados excederem a capacidade máxima do sistema multimédia. Nesse caso, pode selecionar os artigos a instalar ou a suprimir do sistema para respeitar este limite de armazenamento.

Mesmo quando os artigos são suprimidos do sistema, conserva a sua propriedade, e pode instalá-los posteriormente de modo gratuito.

i Não retire a chave USB do sistema nem a desative durante uma atualização.



Nalguns países, é ilícito transferir e ativar a opção dos alertas de radares, e pode constituir uma infração à regulamentação.

Atualização do sistema e cartografia

Quando o processo de instalação estiver concluído, a unidade USB poderá ser extraída do computador. Ligue a unidade USB à porta USB do sistema multimédia do veículo.

Nota:

- para atualizar mapas, ligue o veículo e não desligue o motor enquanto os dados estiverem a ser carregados. Quando o sistema multimédia é ativado, identifica automaticamente as atualizações disponíveis na chave USB, propondo a atualização do sistema ou da cartografia a partir das atualizações encontradas na chave USB. Não desligue o sistema multimédia durante a instalação da atualização;
- A transferência e a instalação de uma atualização do sistema apenas serão possíveis se existir uma versão mais recente;
- as funções disponibilizadas pelo sistema multimédia dependem do modelo e do nível de equipamento do veículo.

A



O ecrã **A** é apresentado automaticamente quando a unidade USB é ligada:

- prima **1** para executar a atualização;
- prima **2** para regressar ao ecrã anterior.

O procedimento de atualização será iniciado quando o botão **1** for premido. Não efetue qualquer manipulação durante o procedimento de atualização do seu sistema.

Quando a atualização for concluída, o sistema multimédia será reiniciado com todas as novas funcionalidades atualizadas.

Licença

Para obter os códigos fonte GPL, LGPL, MPL e outras licenças de código

ATUALIZAR O SISTEMA E OS MAPAS

aberto constantes neste produto, visite o site dedicado para o efeito.

Como complemento dos códigos fonte, todos os termos de licença, exclusões de garantia e menções de copyright estão disponíveis para transferência.

O site dedicado fornecerá igualmente os códigos, em código aberto, num CD-ROM mediante o pagamento de um montante que abrange os custos de distribuição (tais como o custo dos suportes, de expedição e de manutenção) solicitados por e-mail.

Esta oferta é válida por um período de três anos a partir da data de compra do produto.

7



O sistema multimédia poderá ser reiniciado automaticamente durante o processo de atualização. Aguarde pela afixação do ecrã do rádio.



Se a atualização for interrompida involuntariamente, repita o processo desde o início.

ANOMALIAS DE FUNCIONAMENTO

Sistema

Sistema		
Descrição	Causas	Soluções
Não é afixada nenhuma imagem.	O ecrã está em suspensão.	Verifique se o ecrã não está em suspensão.
	O sistema está parado	A temperatura no interior do veículo é muito baixa ou muito elevada.
	O veículo está desligado.	Voltar a ligar o veículo.
Não se ouve nenhum som.	O volume está no mínimo ou a função de "silêncio" está ativada.	Aumente o volume ou desative a função de "silêncio".
	A fonte selecionada do sistema não está correta.	Verifique a fonte selecionada do sistema e certifique-se de que a fonte de saída é o sistema multimédia.
Não é emitido nenhum som pelo altifalante esquerdo, direito, dianteiro ou traseiro.	As definições balance ou fader estão incorretas.	Ajuste o som balance ou fader corretamente.
A hora apresentada não está correta.	A regulação da hora está definida como "Auto" e o sistema deixou de receber um sinal GPS.	Com "Navegação": mova o veículo até receber um sinal de GPS.
		Sem "Navegação" → 78.
O sistema de navegação não arranca corretamente ou deixa de responder.	O sistema multimédia bloqueou durante a respetiva utilização.	Reinicie o sistema multimédia premindo e mantendo premido o botão "Ligar/desligar" (até que o ecrã se desligue).

ANOMALIAS DE FUNCIONAMENTO

Navegação

Navegação		
Descrição	Causas	Soluções
Não se ouve nenhum som.	O volume no menu "NAV" está no mínimo ou a função de silêncio está ativa.	Reponha o som ou aumente o volume ("Opções" no menu "NAV"). O volume em modo GPS pode ser regulado durante a voz do guia.
A posição do veículo no ecrã não corresponde à sua real localização.	Localização errada do veículo devido à receção GPS.	Desloque o veículo até obter uma boa receção dos sinais GPS.
	A versão do mapa está desatualizada.	Atualize o mapa.
As indicações afixadas no ecrã não correspondem à realidade.	A versão do sistema está desatualizada.	Adquira a última versão do sistema.
Algumas rubricas de menu estão indisponíveis.	Algumas rubricas estão indisponíveis em função do comando em curso.	
O guia de voz está indisponível.	O sistema de navegação não considera o cruzamento. O guia de voz está desativado.	Aumente o volume. Verifique se o guia de voz está ativo.
O guia de voz não corresponde à realidade.	O guia de voz pode variar em função das condições do meio envolvente.	Conduza em função das condições reais.
O itinerário proposto não é iniciado ou não termina no destino pretendido.	O destino não é reconhecido pelo sistema.	Introduza o nome de uma estrada próxima do destino pretendido.

ANOMALIAS DE FUNCIONAMENTO

Telemóvel

Telemóvel		
Descrição	Causas	Soluções
Não é audível nenhum som nem nenhum toque.	O telemóvel não está ligado ou afetado ao sistema. O volume está no mínimo ou a função de "silêncio" está ativada.	Verifique se o telemóvel está ligado ou afetado ao sistema. Aumente o volume do toque ou desative a função de silêncio. Verifique a fonte selecionada do sistema e certifique-se de que a fonte de saída é o sistema multimédia.
Impossibilidade de realizar uma chamada.	O telemóvel não está ligado ou afetado ao sistema. O bloqueamento do teclado do telemóvel está ativ.	Verifique se o telemóvel está ligado ou afetado ao sistema. Desbloqueie o teclado do telemóvel.
	Várias fontes de áudio são ejetadas durante o funcionamento.	Reinicie o sistema multimédia premindo e mantendo premido o botão ligar/desligar (até que o ecrã se desligue).
Processo de emparelhamento por Bluetooth.	As funções do telefone são parcial ou totalmente incompatíveis com o sistema de navegação.	Para obter mais informações sobre a lista de aparelhos compatíveis, consulte um representante da marca.

ANOMALIAS DE FUNCIONAMENTO

Média

Média		
Descrição	Causas	Soluções
Não se ouve nenhum som.	O volume está no mínimo ou a função de "silêncio" está ativada.	Aumente o volume ou desative a função de "silêncio".
	A fonte de áudio não está ativa ou não está ligada ao sistema.	Verifique a fonte selecionada do sistema e certifique-se de que a fonte de saída é o sistema multimédia.
As fontes de áudio externas (reprodutor MP3, reprodutor de áudio portátil, chave USB ou telemóvel, etc.) não são reconhecidas pelo sistema multimédia.	Várias fontes de áudio são ejetadas durante o funcionamento.	Reinicie o sistema multimédia premindo e mantendo premido o botão ligar/desligar (até que o ecrã se desligue).
O Android Auto™/CarPlay™ não é ativado no sistema multimédia.	O Android Auto™/CarPlay™ não está corretamente configurado no smartphone.	Visite o sítio do fabricante do smartphone para obter os dados sobre a configuração.
	O cabo USB não é compatível com transferência de dados.	Utilize um cabo USB recomendado pelo fabricante do telemóvel para que a aplicação funcione corretamente.
Anomalia no funcionamento da fonte de áudio (reconhecimento de voz não ativado com SIRI /CarPlay™/Android Auto™, leitor de MP3, aparelho áudio portátil ou telefone, etc.).	A fonte de áudio deixou de ser reconhecida pelo sistema multimédia durante o funcionamento.	Reinicie o sistema multimédia premindo e mantendo premido o botão ligar/desligar (até que o ecrã se desligue).

ANOMALIAS DE FUNCIONAMENTO

Média		
Descrição	Causas	Soluções
Anomalia no funcionamento do Android Auto™/CarPlay™.	O smartphone deixou de ser compatível na sequência de uma atualização da aplicação Android Auto™/CarPlay™.	Efetue o downgrade para a versão anterior ou consulte as regulações do Android Auto™/CarPlay™ da marca do smartphone.
Anomalia operacional nas aplicações de geolocalização.	A rede está indisponível. A geolocalização não está ativada no smartphone.	Encontre um local com uma boa receção do sinal. Ative a geolocalização no smartphone.

ÍNDICE ALFABÉTICO

A

Android Auto™ , Carplay™, 64
Anomalias de funcionamento, 85
Arranque do motor à distância, 4
Atender uma chamada, 7
AUX, 44

B

Bluetooth®, 54

C

Câmara de marcha-atrás, 68
Câmara multivistas, 71
Comando de voz, 61
Comandos, 7
Cortar o som, 20

D

Definições, 7, 27, 78
Destino, 21, 42
Destino especial: endereço nos favoritos, 21

E

Ecrã: modo de suspensão, 7, 17
Ecrã: regulações, 41
Ecrã: sistema de navegação, 35
Ecrã: visualizações de navegação, 35

Ecrã multimédia, 7
Emparelhar um telemóvel, 54
Estação de rádio, 47

F

Favoritos: adicionar, 21
Fonte: áudio, 7
Fonte externa, 44
Funcionamento, 17
Funções, 4

G

Gama de ondas, 47
GPS : receção, 34

I

informação 4x4, 77
Informações de trânsito, 4, 21
Itinerário pormenorizado, 21

J

Jack tomada, 7, 44

L

Livro de endereços, 42

ÍNDICE ALFABÉTICO

M

Mapa: regulações, [41](#)
Mapa: visualização, [7](#), [41](#)
Média, [7](#)
Menu, [7](#)
Menu de destino, [21](#)
MP3, [44](#)

N

Navegação: mapa, [35](#)
Navegação: voz, [7](#), [35](#)

P

Painéis e comandos do volante, [7](#)
Paragem, [17](#)
POI, [21](#), [31](#), [41](#)
Ponto de interesse, [21](#), [31](#), [41](#)
Posição do veículo, [31](#)

R

Rádio, [7](#), [47](#)
Reconhecimento de voz, [7](#), [61](#)
Regulações: áudio, [53](#)
Regulações áudio: regulações de som, [7](#)
Regulações de navegação: regulações do itinerário, [21](#)

S

Selecionar: faixa, [44](#)
Símbolos cartográficos, [31](#)
Sistema: a atualizar, [80](#)

T

Terminar uma chamada, [7](#)

U

unidade USB, [80](#)
USB, [34](#), [80](#)
USB: porta USB, [34](#)
USB tomada, [7](#), [44](#), [80](#)

V

Volume, [7](#), [20](#)
Volume de comunicação, [20](#)

Kullanım ile ilgili tedbirler

Sistemin kullanılması sırasında güvenlik açısından veya maddi zarara uğramamak için aşağıdaki önlemleri mutlaka alınız. Bulduğunuz ülkenin kanunlarına mutlaka uyunuz.



Sistemin kullanılmasıyla ilgili önlemler

- Trafik koşullarının izin verdiği sıralarda kumandalarda (ön yüzdeki veya direksiyon simidindeki) işlem yapın ve ekrandaki bilgilere bakın.
- Ses seviyesini, çevredeki seslerin duyulacağı bir seviyeye ayarlayınız.

Seyir ile ilgili önlemler

- Seyir yardım sisteminin kullanımı, hiçbir durumda aracın sürülmesi sırasında sürücünün özenini ve sorumluluğunu üstlenemez.
- Coğrafi bölgeye bağlı olarak, "harita" yeni yollarla ilgili en son bilgilere sahip olmayabilir. Dikkatli olunuz. Her durumda, trafik yasası ve trafik levhaları seyir sistemi talimatlarına nazaran her zaman önceliklidir.

Maddi zararlarla ilgili önlemler

- Herhangi bir maddi zarara uğramamak ve yanma tehlikesinin önüne geçmek için sistemi sökmeyin ve herhangi bir değişiklik yapmayın.
- Çalışma arızası durumunda ve tüm sökme işlemleri için üretici firma yetkili servisine başvurun;
- Okuyucuya yabancı bir cisim, hasarlı veya kirli disk sokmayın.
- Alan üzerinde alkol ve/veya püskürtme sıvıları içeren ürünler kullanmayınız.

Telefonla ilgili önlemler

- Araçlarda telefon kullanımını düzenleyen yasalar vardır. Eller serbest telefonların kullanımına her sürüş koşullarında izin verilmez: Tüm sürücüler sürüşlerinin kontrolünü ellerinde tutmalıdır;
- Araç kullanırken telefon etme, sistemin tüm kullanım aşamalarında (numarayı tuşlama, konuşma, ajandaya kaydedilmiş bir numarayı arama...) sürüş hakimiyetinden uzaklaştırır ve bu nedenle önemli bir risk oluşturan bir eylemdir.



Bu kullanım kitabında belirtilen modellerin tanımları, kitabın basım tarihinde geçerli olan özelliklere uygun olarak hazırlanmıştır. **Bu kullanım kitabı, söz konusu modeller için mevcut tüm fonksiyonları içermektedir. Bu fonksiyonlar, ekipman modeline, seçilen seçeneklere ve satıldığı ülkeye göre farklılık gösterir. Üretici firmanın, önceden haber vermeksizin model, teknik özellik, ekipman ve aksesuar değişikliği yapma hakkı saklıdır. Kitapçık üzerindeki ekranlar sözleşmeye bağlı değildir.**

Telefonunuzun marka ve modeline bağlı olarak, bazı fonksiyonlar aracınızın multimedya sistemiyle kısmen veya tamamen uyumsuz olabilir.

Daha fazla bilgi için bir Yetkili Bayiye danışınız.

İÇİNDEKİLER

Genel bilgiler	4	4x4 bilgi.....	76
Genel tanım	4	Ayarlar	77
Kumandaların tanıtımı	7	Sistem ayarları.....	77
Açma, kapatma.....	17	Sistemin ve haritaların güncelleştirilmesi.....	79
Çalışma ve kullanım	18	Çalışma arızaları.....	84
Ses seviyesi.....	20		
Navigasyon	21		
Varış yeri giriniz	21		
Seyir sistemi ayarları	27		
Haritanın okunması	31		
Seyir yardımcı sistemi	34		
Yönlendirme.....	35		
Harita ayarları	41		
Favorilerin yönetimi	42		
Ses/Multimedya	44		
Harici ses kaynakları	44		
Radyo dinleme.....	47		
Video.....	51		
Sesi ayarlama	53		
Telefon	54		
Bir telefonu eşleştirme ve bağlama	54		
Arama yönetimi.....	58		
Ses tanımayı kullanma	61		
Uygulamalar	64		
Android Auto™, CarPlay™	64		
Araç	67		
Eko sürüş (Eco driving)	67		
Geri görüş kamerası	68		
Çok görüşlü kamera	71		
Uzaktan motorun çalıştırılması	73		

GENEL TANIM

1

Tanıtım

Aracınızın multimedya sistemi aşağıdaki işlevleri sağlar:

- radyoRDS;
- radyoDAB;
- ilave ses kaynaklarının yönetimi;
- eller serbest telefon;
- ses tanıma;
- seyir sistemine yardım;
- yol trafik bilgileri;
- sorunlu bölgeler için bilgiler;
- park yardımı (geri görüş kamerası veya çoklu görüş kamerası);
- uzaktan motorun programlanması;
- aracın eğimine ilişkin bilgiler (4x4 bilgileri);
- yakıt tüketiminizi iyileştirmek için sürüş stiliniz ve sürüş önerileri üzerine bilgiler... tüketimi

Radyo fonksiyonları

Multimedya sistemi, FM (frekans modülasyonu) ve DAB (dijital ses) ve AM (genlik modülasyonu) radyo istasyonlarını dinlemenizi sağlar.

DAB sistemi, daha iyi ses sound reproduksiyonuna ve geçerli program için metin bilgisine erişime olanak sağlar.

RDS sistemi, bazı istasyonların adını veya FM radyo istasyonları tarafından gönderilen mesajları görüntüler:

- yoldaki trafiğin genel durumu hakkında bilgiler (TA);
- acil durum mesaj(ları).

İlave ses kaynağı fonksiyonu

Portatif müzik çalarınızı, doğrudan aracın hoparlörlerinden dinleyebilirsiniz. Aracınızda bulunan cihaz türüne göre taşınabilir müzik çalarınızı çeşitli şekillerde sisteme bağlayabilirsiniz:

- 3,5 mm Jack soketi;
- USB ses;
- bağlantısı Bluetooth®.

uyumlu cihazların listesiyle ilgili daha ayrıntılı bilgi için mevcutsa lütfen markanın yetkili servisine veya varsa üretici firmanın internet sitesine danışın.

Eller serbest telefon fonksiyonu

Eller serbest sistemi Bluetooth®, telefonunuzu kullanmak zorunda kalmadan aşağıdaki işlevleri kullanmanıza izin verir:

- arama yapma/aramayı cevaplandırma/aramayı beklemeye alma;
- telefon rehberinde kayıtlı bulunan numara listesine bakma;
- sistemden yapılan aramaların kayıtlarını kontrol etme;
- acil durum numaralarını arama.

Telefonların uyumluluğu

Bazı telefonlar, eller serbest telefon sistemiyle uyumlu değildir ve sistemin sunduğu tüm olanaklardan yararlanmak mümkün değildir veya üstün bir ses kalitesiyle konuşulmasına olanakını sağlamaz.

Uyumlu telefonların listesiyle ilgili daha ayrıntılı bilgi için lütfen markanın yetkili servisine veya varsa üretici firmanın internet sitesine danışın.



Eller serbest telefon sisteminizin kullanım amacı tümünden ortadan kaldırılmamakla birlikte risk oluşturacak durumların azaltılmasını sağlayarak iletişimi kolaylaştırmaktır. Bulduğunuz ülkenin kanunlarına mutlaka uyunuz.

Uzaktan motoru çalıştırma işlevi

Bu işlev mevcut olduğunda, aracı kullanmadan 24 saat öncesine kadar araç içini ısıtacak veya havalandıracak şekilde motorun uzaktan çalışmasını programlamanıza olanak tanır.

Eko sürüş (Eco driving)

(kullanılabilirlik araca bağlıdır)

GENEL TANIM

"Eco Sürüş" menüsü, sürüş tarzınızı gerçek zamanlı olarak gösteren genel bir puan görüntüler.

Seyir sistemine yardım fonksiyonu

Seyir sistemi GPS sinyalleri alımı ile aracın coğrafi konumunu otomatik olarak belirler.

Yol haritası sayesinde hedef noktaya kadar bir yolculuk programı sunar. En son görüntü ekranı ve sesli mesajlar sayesinde adım adım izlenecek yolu gösterir.

trafik bilgileri

Bu fonksiyon trafikle ilgili gerçek zamanlı bilgileri sunar.

Yol güvenliği uyarıları veya uyarı noktaları

Bu servis hız aşımı veya yol güvenliği uyarı bölge konumları gibi uyarıları gerçek zamanlı olarak almanızı sağlar.

Ekranlar

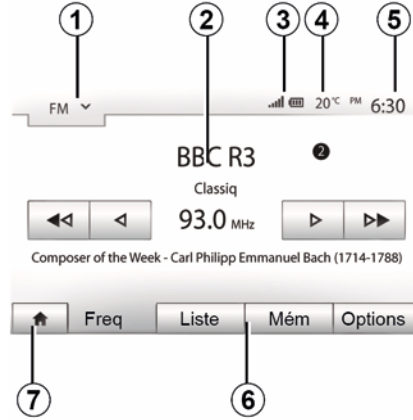

Menü Ekranı

1. Mod seçim alanı.

Seçilen modu gösterir. Mod seçimi alanına dokunulduğunda açılır menü görünür.

2. İçindekiler alanı.

Bir menü öğesinin içeriğini ve ilgili bilgileri gösterir.

3. Bölge bilgisi telefon hizmeti.

Eğer Bluetooth® sistemi etkinleştirilmişse bağlı cihazın alım ve pil seviyesi görüntülenir.



4. Dış hava sıcaklığı.

5. Zaman Dilimi.

6. Menü alanı:

- alt menü modunu görüntüler;
- vurgulanan mevcut menüyü görüntüleme.

7. Ana sayfa alanı veya seyir sistemine dönme.

Bulduğunuz moda göre, bu bölge görüntülenir:

- "Ana Sayfa" düğmesi: ana menüye geri dönmek için;
- "Geri" düğmesi: önceki ekrana geri dönmek için;
- "Bayrak" düğmesi: navigasyon ekranına dönmek için.

GENEL TANIM

1



8. Bekleme modü ve saatin gösterimi.

9. Uzaktan motor çalıştırma seçim alanı.

Seyir sistemi ekranı

Kullanılabilirlik, ülkeye ve/veya yürürlükteki yönetmeliklere bağlıdır.

10. Harita modü (2D/3D ve 2D Kuzey).

11. Güzergahınız üzerinde gidilecek sonraki sokağın adı.

12. Mevcut ses bilgisi.

13. Rota ve harita ayar seçenekleri

14. Sesli yardım ON / OFF.

15. Trafik bilgileri.

KUMANDALARIN TANITIMI

Sistem panelleri

Ekran seçimleri, ekranda istenen seçi-
me dokunarak yapılır.

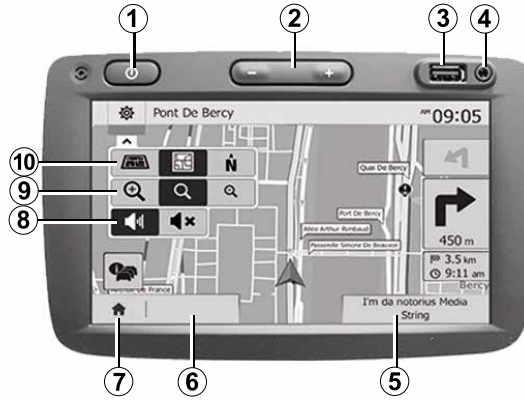

KUMANDALARIN TANITIMI

1

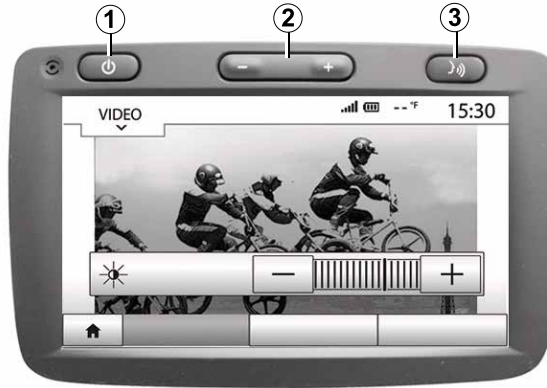

KUMANDALARIN TANITIMI

Sistem panelleri

Ekran seçimleri, ekranda istenen seçime dokunarak yapılır.

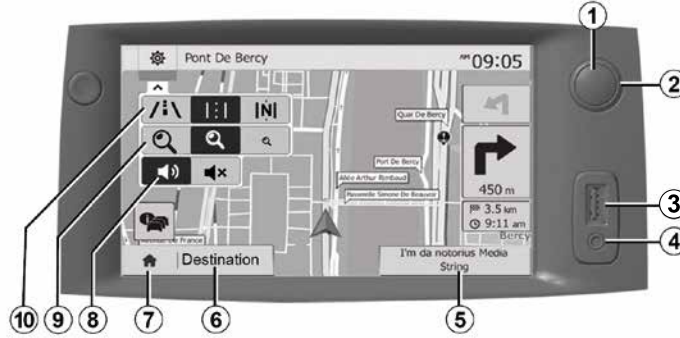

KUMANDALARIN TANITIMI

1

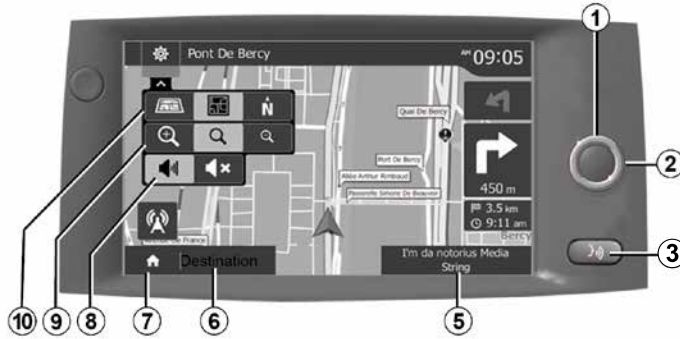

KUMANDALARIN TANITIMI

Direksiyon simidi altındaki kumandalar ()

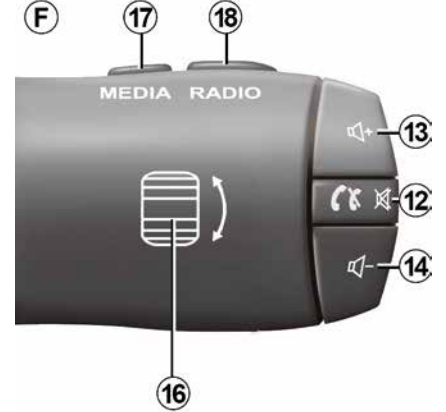
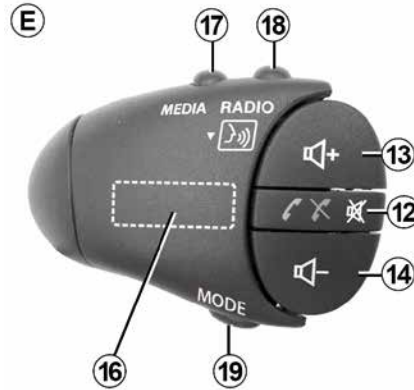
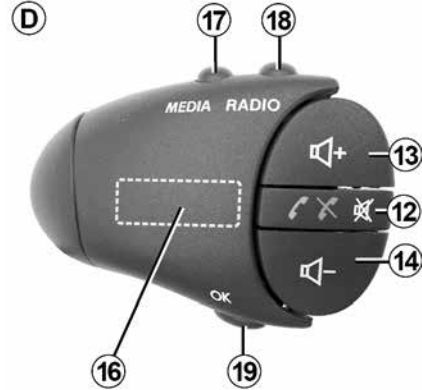
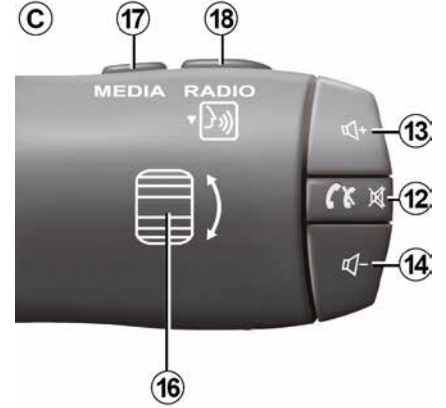
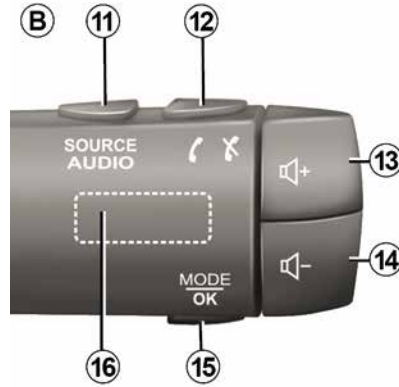
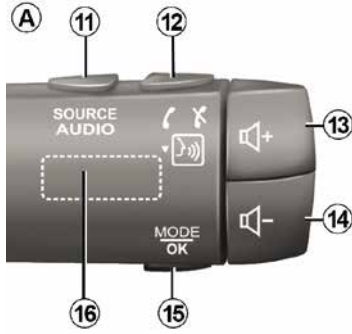

KUMANDALARIN TANITIMI

1

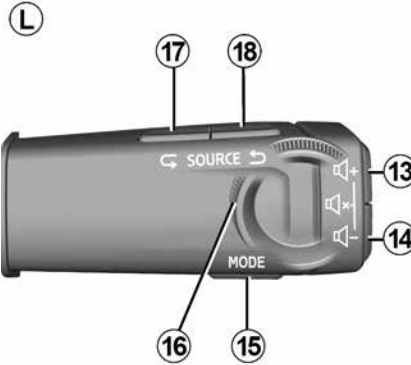
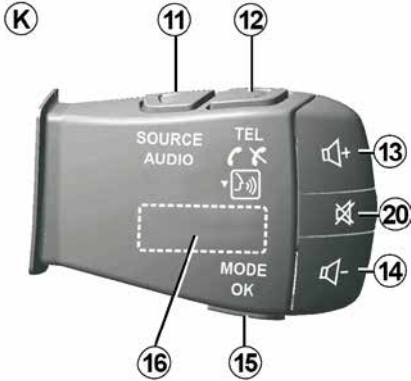
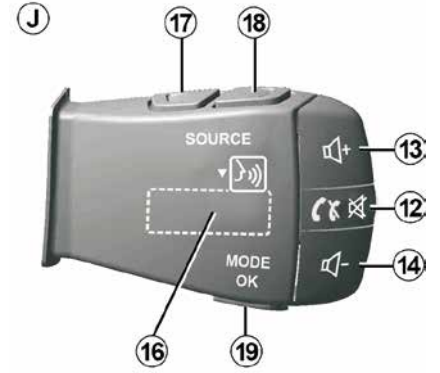
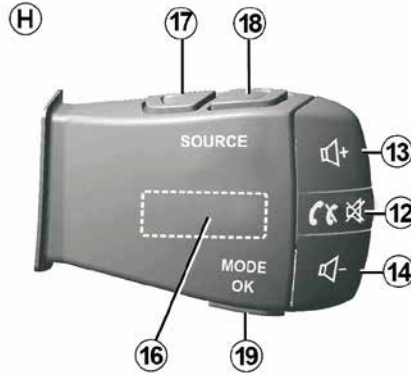
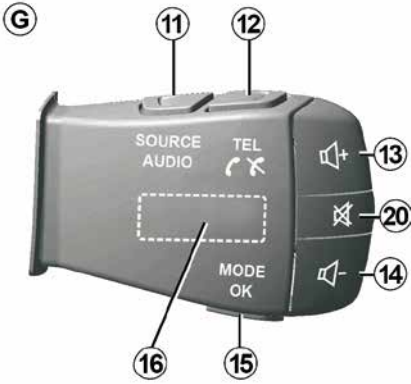

Direksiyon simidi altındaki kumandalar ()

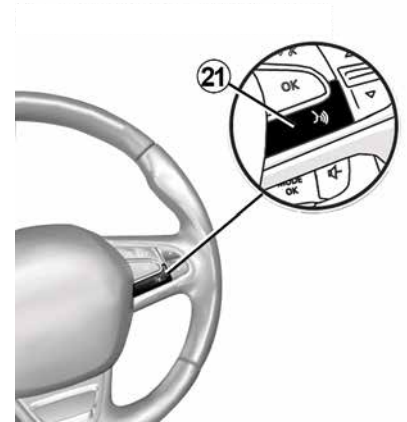

KUMANDALARIN TANITIMI

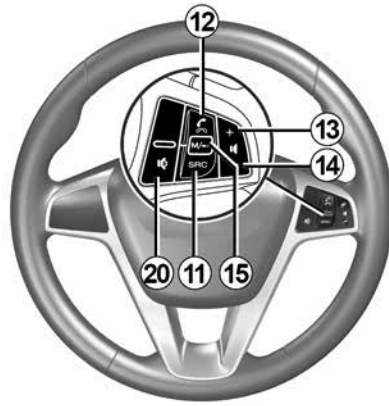
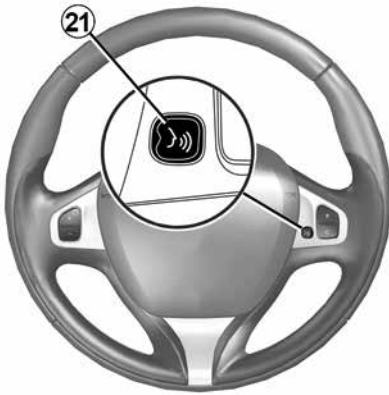

KUMANDALARIN TANITIMI

1

İşlevler

	Fonksiyon
1	Kısa basma: bekleme ekranı Açık/Kapalı. Basılı tutma: sistemi yeniden başlatma.
2, 13, 14	Ses seviyesi ayarı.
3	USB bağlantısı veya telefon multimedya sistemine bağlıysa (donanıma bağlı olarak) akıllı telefonunuzun ses tanıma özelliğini etkinleştirme/devre dışı bırakma.
4	3,5 mm Jack soketi.
5	Şu anda çalmakta olan medyaya erişme (FM / AM / DAB / USB / Bluetooth® / AUX).
6	"Navigasyon" menüsüne erişim.
7	"Ana menü"ye erişim.
	Telefon veya ilave kaynaklar: (mevcut) seyir sistemi ekranına veya önceki ekrana dönmek için mevcut ekrandan çıkınız.
8	Sesli yardımı devreye almak/devre dışı bırakmak.
9	Harita görünüm yakınlaştırmasını değiştirmek.
10	Harita görünüm modunu (2D/3D/2D Kuzey) değiştirmek.
11	Ses kaynağının seçimi (FM / AM / DAB / USB / Bluetooth® / AUX).

KUMANDALARIN TANITIMI

1

	Fonksiyon
12	<p>Bir çağrı geldiğinde:</p> <ul style="list-style-type: none">– Kısaca basınız: aramayı yanıtlamak için;– Uzun süre basma: çağrıyı reddetme. <p>Arama sırasında kısa basma: aramayı bitirme.</p> <p>Bir ses kaynağını dinlerken: "MUTE" sesini kapatma/açma (yalnızca C, D, E, F, H ve J kontrolü için).</p> <p>Kısa basma: "Tel." menüsüne erişim (yalnızca A, B, G ve K kontrolü için).</p> <p>Kısa basma: akıllı telefonunuzdaki ses tanıma özelliğini devreye alma/devre dışı bırakma (yalnızca A ve K kontrolü için).</p>
13	Dinleme halindeyken ses kaynağının sesini açma.
14	Dinleme halindeyken ses kaynağının sesini kısma.
13+14	Sesi "KAPATMA/AÇMA" (yalnızca A , B ve L kontrolü için).
15, 19	<p>Radyo: radyo istasyonu modunu değiştirme ("Frekans", "Liste", "Ön ayar").</p> <p>USB/Taşınabilir dijital müzik çalar kaynağı: Mevcut çalmakta olan medya için çalma modunu değiştirme ("Ana" veya "Liste").</p>
16	<p>Arka kadran:</p> <ul style="list-style-type: none">– Radyo: radyo modunu değiştirme (Frekans/Liste/Ön ayar);– Medya: bir parçayı ileri/geri alma. <p>Kısa basma: işlemi onaylama (yalnızca C kontrolü için).</p>
17	Medya değiştirme (CD/ USB/ AUX).

KUMANDALARIN TANITIMI

1

	Fonksiyon
18	Kısa basma: radyo modunu deęiřtirme (FM/AM/DAB). Basılı tutma: akıllı telefonunuzdaki ses tanıma özellięini devreye alma/devre dıřı bırakma (yalnızca C , E ve J kontrolü için).
20	Radyonun sesini kesmek/yeniden açmak. Parçayı duraklatmak/başlatmak. Ses tanıma ses sentezleyiciyi kesin.
21	Multimedya sistemine baęlıysa akıllı telefonunuzdaki ses tanıma özellięini devreye alma/devre dıřı bırakma.

AÇMA, KAPATMA

Çalıştırılması



Multimedya sistemi, aracın çalıştırılmasıyla otomatik olarak çalışmaya başlar. Diğer durumlarda, multimedya sistemini çalıştırmak için **A** tuşuna basın. Kontak kapalıyken, sistemi yirmi dakika boyunca kullanabilirsiniz. Multimedya sistemini bir yirmi dakika daha çalıştırmak için **A** düğmesine basınız.

i **Güvenlik nedeniyle**, araç içinde sıcaklık çok düşük veya çok yüksekse multimedya sistemi çalışmaz veya otomatik olarak kapanır. Sıcaklığın, multimedya sisteminin düzgün çalışması için daha uygun bir seviyeye dönmesi için birkaç dakika bekleyiniz.

Durdurma



Multimedya sisteminin güncellenmesi ve devre dışı kalması, kontak kapatıldıktan sonra, çalışan uygulamalara bağlı olarak birkaç dakika sürebilir.

Multimedya sistemini yeniden başlatmak için **A** düğmesini basılı tutun (siyah bir ekran görünene kadar).

Bekleme ekranı



Bekleme ekranı modu, görüntü ekranının kapatılmasını sağlar.

Bekleme saati modundayken, radyo veya yönlendirme sistemi çalışmaz.

Bekleme ekranı saati ve dış hava sıcaklığını gösterir.

Bekleme ekranını etkinleştirmek/devre dışı bırakmak için **A** tuşuna basın.

1 Multimedya ekranı 1



Kısaca basma:

- Öğe seçimi;
- Öğe yürütme (Medya oynatma ekranı).

"Medya", "Oynat" menüsünden ileri düğmesine tıklayarak sonraki başlığa geçebilirsiniz.



Basılı tutma:

- öğeyi kaydetmek (örneğin radyo istasyonu).

"Radyo", "Frekans" menüsünden, ön ayar sayısına basılı tutmak o anda çalışmakta olan radyo istasyonunu kaydeder.

- Hızlı sarma.

Hızlı sarma tuşunun altına uzun basarak hızlı sarma yapabilirsiniz.

- Hızlı ileri/geri sarma (Medya oynatma ekranı).

"Medya", "Oynat" menüsünden "Hızlı ileri/geri" düğmesini basılı tutmak çalan parçayı ileri/geri almanızı sağlar.

Önceki menüye geri dön "Hoş geldiniz"

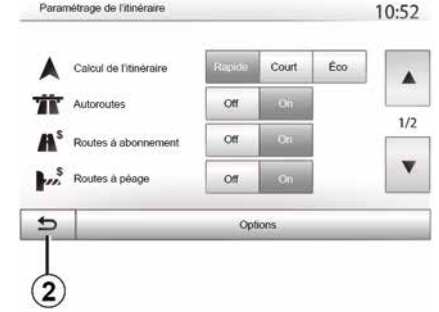

Sistemde nerede olursanız olun **2** düğmesini basılı tutar veya **3** düğmesine kısa süreli basarsanız sistem, doğrudan "Hoş geldiniz" menüsüne gider.

ÇALIŞMA VE KULLANIM

Ses: direksiyon kumandalarını kullanmak

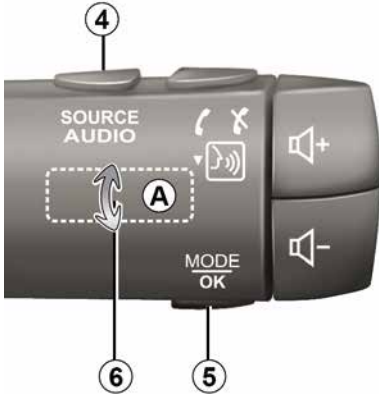

Radyo kanalı arama moduna geçmek için **5** düğmesine basın.

Kanal değiştirmek için **6** düğmesini çevirin (hareket **A**).

Kaynağı değiştirmek için **4** düğmesine basın

(USB, AUX, AM, FM, DAB ve Bluetooth®).

Alfabetik klavyenin kullanılması

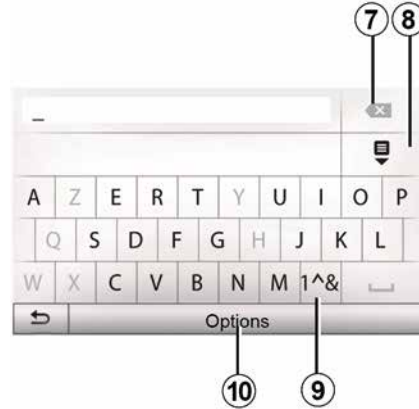

Alfabetik klavye yardımıyla bir başlığın girilmesi sırasında klavye yardımıyla her bir harfi seçin.

Her harfin girişi sırasında sistem bazı harfleri vurgulayarak kaldırır.

Girilen son karakteri silmek için **7** öğesine basın.

Sonuç listesini görüntülemek için **8** öğesine basın.

Sayıları veya simgeleri kullanmak için **9** öğesine basın.

Klavye konfigürasyonunu değiştirmek için **10** öğesine basın.

SES SEVİYESİ

1

Ses seviyesi

Değişik mesajların okunması, zil sesi ve telefon görüşmesi sırasında ses seviyesini ayarlayın:

- multimedya sisteminin ön yüzündeki **1** düğmesini çevirerek veya basarak;
- direksiyon simidindeki kumandada **13** veya **14** kumandasına basarak.

Bu işlevi ayarlamak için → **53**.

Dinlenen radyo kaynağı "TA" trafik bilgileri, haber bülteni veya bir uyarı mesajı alındığında kesilir.

Not: çalma sırasındaki ses uyarı sonraki yeniden başlatma için hafızaya alınmaz.



Ses seviyesini, çevredeki seslerin duyulacağı bir seviyeye ayarlayınız.

Sessiz

Sesi kapatmak için, direksiyon simidi kumandasındaki **21** düğmesine veya multimedya panelindeki **3** düğmesine (donanıma bağlı olarak) veya direksiyon simidindeki **12** düğmesine (sadece **C, D, E, F, H** ve **J** kontrolleri için) basınız veya direksiyon simidi kumandasındaki **13** ve **14** düğmelerine aynı

anda basınız (sadece **A, B** ve **L** kontrolleri için).

Ekranın üst tarafında sesin devre dışı bırakıldığını belirtmek için "SESSİZ" simgesi belirir.

Mevcut ses kaynağını devam ettirmek için kısaca direksiyon simidi kumandasındaki **21** düğmesine veya multimedya panelindeki **3** düğmesine (donanıma bağlı olarak) veya direksiyon simidindeki **12** düğmesine (sadece **C, D, E, F, H** ve **J** kontrolleri için) basınız veya direksiyon simidi kumandasındaki **13** ve **14** düğmelerine aynı anda basınız (sadece **A, B** ve **L** kontrolleri için).

Bu fonksiyon ses seviyesi değiştirildiğinde, trafik bilgileri veya haber bülteni yayını yapıldığında otomatik olarak devre dışı kalır.

Hıza göre ses seviyesi değişimi

Bu fonksiyon devredeyken, ses sistemi ve seyir sistemi ses seviyesi araç hızına bağlı olarak değişir.

Bu işlevi etkinleştirmek ve ayarlamak için → **53**.

VARIŞ YERİ GIRINIZ

Variş noktası menüsü

Hedef menüsüne ulaşmak için "Hoş geldiniz", "NAV", "Hedef" öğelerine basınız.

Hedef menüsü bir hedef noktası belirlemek için size çeşitli metotlar sunar:

- Bir adres girin (açık adres veya bir parçası);
- "İlgi Çekici Noktalar" (İÇN) seçeneklerinden bir adres seçin;
- Önceki hedefler içinden bir varış noktası seçin;
- Favoriler arasından bir adres seçin;
- Haritada bir varış noktası seçin;
- Bir enlem ve boylam seçin.

Bir adres girin

Bir adres girmek için **1** öğesine basın. Bu bölüm eksiksiz adresin tümünü veya bir bölümünü girebilmenizi sağlar: ülke, şehir, sokak ve bina numarası.

Not: sadece dijital harita içinde sistem tarafından tanınan adresler için öneri verilebilir.

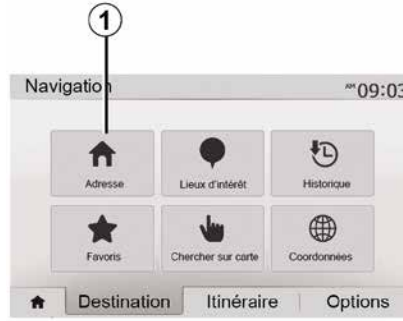

İlk kullanım sırasında:

- "Ülke" öğesine basın;
- İstedığınız ülkenin adını klavye yardımıyla girin.

Adres girişi sırasında, sistem veri girişini kolaylaştırmak için bazı harfleri vurgulayarak kaldırır.

2 öğesine basıldığında sistem birkaç ülke listesi önerebilir. Listedenden istenen ülkeyi seçin.

"Şehir", Cadde, "Yan sokak" ve "Bina numarası" için de aynısını yapın.



Not:

- "Yan sokak" ve "Bina numarası", "Cadde" seçtiğinizde etkinleştirilebilir;
- cadde ismi girerken yol tipi (sokak, cadde, bulvar vb.) girmenize gerek yoktur;
- sistem, en son adresleri hafızasında tutar. Bir kez adres olarak bir güzergah girdiğinizde bir sonraki kullanımda önceki adres gösterilecektir.

VARIŞ YERİ GIRINIZ

"İlgi çekici noktalar" arasından seçin (POI)

2



İlgi çekici nokta seçeneklerinden hedefinizi seçebilirsiniz.

Bir yeri bir kaç şekilde bulabilirsiniz:

- hızlı arama fonksiyonunu kullanarak girilen isme en yakın yerleri hızlı bir şekilde bulabilirsiniz;
- arama fonksiyonu ön ayarını kullanarak, ekrandaki bir kaç tuşa dokunarak sıkça aranan yerleri kolayca bulabilirsiniz;
- Kategori içinden bir yer bulabilirsiniz.

İlgi çekici noktaları hızlı arama

Hızlı arama fonksiyonu ilgi çekici bir yeri hızlı bir şekilde bulmanıza sağlar.

İlgi çekici noktaları aramak için harita üzerinde bir yere basın. Konunuza göre, ekranda bir veya daha çok 3 noktası görüntülenir.

Yerlerin listesini isme ve uzaklığına göre seçilen konumdan görüntülemek için önce 4, sonra "İmleç çevresindeki ilgi çekici noktalar" ögesine basın.

Ön ayarlı kategorileri kullanarak ilgi çekici noktaları arama

Önceden belirlenmiş yerler arasında arama fonksiyonu, en sık seçilen yerleri hızlı bir şekilde bulmanıza olanak sağlar.

Önceden programlanmış kategorilere erişmek için "Hoş geldiniz", "NAV", "Hedef", "İlgi Çekici Noktalar" tuşlarına basınız.



Kategoriler (servis istasyonu/şarj istasyonu/otopark/restoran)

– Eğer etkin bir güzergah bulunuyorsa güzergah boyunca Yakıt istasyonu, "Şarj istasyonu" ve "Restoran" gibi İlgi Çekici Noktalar aranır. "Park et" ilgi çekici noktası varış noktası etrafında aranır.

– Etkin bir rota yoksa (varış noktası seçilmemişse), bu noktalar mevcut konum etrafında aranır.

– Mevcut konuma da erişilemiyorsa (GPS sinyali yoksa) bu noktalar bilinen son konum çevresinde aranır.



İlgi çekici noktaları kategoriye göre arama

İlgi Çekici Noktaları kategorilere ve alt kategorilere göre arayabilirsiniz.

VARIŞ YERİ GIRINIZ

"Hoş geldiniz", "NAV", "Hedef", "İlgi Çekici Noktalar", "Özel arama" tuşlarına basınız.

Çevresinde arama yapılacak alanı seçin:

- Seçilen şehir/bölgede bir yer aramak için "Bir şehirde" tuşuna basınız (sonuç listesi seçilen şehrin merkezine olan uzaklığa göre sıralanacaktır);
- Verilen bir noktada değil, etkin rota üzerinde arama yapmak için "Rota üzerinde" ögesine basınız. Bu özellik örneğin rota üzerindeyken bir servis istasyonları, şarj istasyonları veya restoran ararken rota üzerinde küçük bir sapma yapmak istediğinizde yararlıdır (Sonuçlar sapılacak alana olan uzaklığa göre listelenir);
- Mevcut konumunuzun yakınında veya bu konumunuz belirlenemiyorsa son bilinen konum yakınında bir arama yapmak için "Bulduğum yerin çevresinde" ögesine basınız (sonuçlar bu konuma olan uzaklıklarına göre sıralanacaktır);
- Etkin rotadaki hedefin çevresinde bir yer aramak için "Varış noktasının çevresi" seçeneğine basınız (sonuç listesi varış noktasına olan mesafeye göre sıralanacaktır).

Önceki hedefler arasından bir hedef seçmek

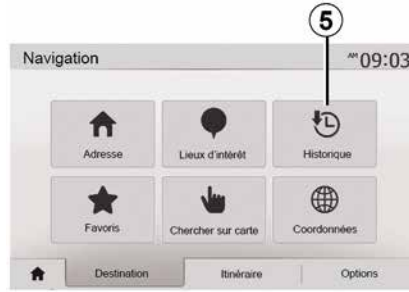

Daha önce tanımladığınız bir hedefi bulmak için **5** ögesine basın.

Favoriler arasından bir adres seçmek

Favori varış noktalarınızda bir varış noktası bulabilirsiniz. Bu fonksiyonu daha etkili kullanmak için, sık gittiğiniz hedefleri kaydetmenizi öneririz.

İlk olarak adres arama yaparak favori hedeflerinizi kaydediniz ➔ **42**.

Favori hedefler listesini görüntülemek için "Hoş geldiniz", "NAV", "Hedef", "Favoriler" ögelerine basınız.

Haritada bir varış noktası seçmek

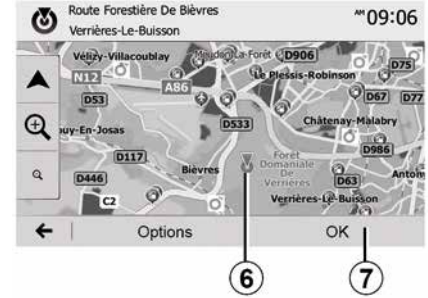

Harita üzerinde gezinerek bir hedef aramak için bu işlevi kullanınız:

- Haritada varış noktasını seçmek için "Hoş geldiniz", "NAV", "Hedef", "Haritada ara" ögelerine basınız;
- ardından, haritanın üzerinde hedef olarak belirlemek istediğiniz yere basın. Nokta **6** görüntülenir;
- onaylamak için **7** ögesine basın.

VARIŞ YERİ GIRINIZ

Hedefin koordinatlarını girin

2

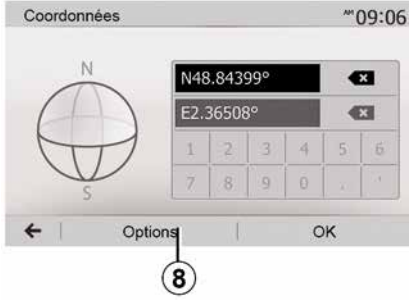

Bu fonksiyon varış noktasının koordinatlarını girerek arama yapmanızı sağlar.

"Hoş geldiniz", "NAV", "Hedef", "Koordinatlar" öğelerine basınız.

Enlem ve boylam değerlerini aşağıdaki formatlardan herhangi birinde girebilirsiniz: ondalık derece; derece ve ondalık dakika; veya derece, dakika ve ondalık saniye.

UTM formatında koordinat girmek için önce **8**, sonra UTM öğelerine basın.

Listeyi sırala



Geçmiş veya favori ilgi çekici Noktalar arasından hedef arama sonuçları isim ve uzaklıklarına göre listelenebilir. Aktif bir rota varsa sonuçlar sapağa göre listelenir. Haritayı ekranda görüntülemek için **9** öğesine basın.

İsime göre hedef bulmak

Bir geçmiş, favori veya ilgi çekici nokta seçerseniz, listeden isimle hedef araması gerçekleştirebilirsiniz. "Ara" öğesine basın ve klavyeyi kullanarak bir isim girin.

Hedefi onaylamak

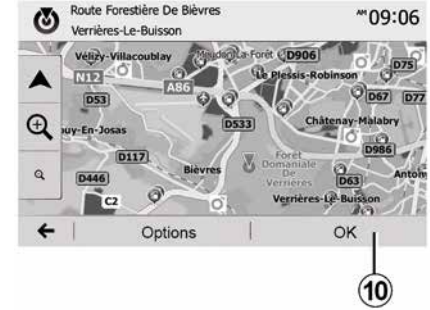

Hedefi ekranda onaylamadan önce bir çok seçenek mevcuttur:

- « Tamam » ;
- « Seçenekler ».

10 saniyelik geri sayım başlar. Eğer bu zaman aralığında herhangi bir işlem gerçekleştirmezseniz otomatik olarak kılavuz başlayacaktır.

« Tamam »

– Etkin bir rota yoksa (varış noktası seçilmemişse) varış noktasını yeni rota olarak onaylamak için **10** öğesine basın.

VARIŞ YERİ GIRINIZ

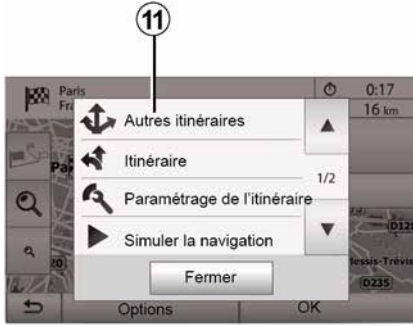

– Aktif bir rota varsa, hedefi yeni bir rota veya etap olarak seçebilirsiniz. **10** öğesine ve ardından "Yeni Rota" veya "Ara hedef" öğesine basın.

« Seçenekler »

10 saniyelik geri sayımın bitmesinden önce, ekranda aşağıdaki seçenekler görüntülenir:

"Diğer rotalar"

Rotayı değiştirmek veya düzenlemek için **11** öğesine basın.

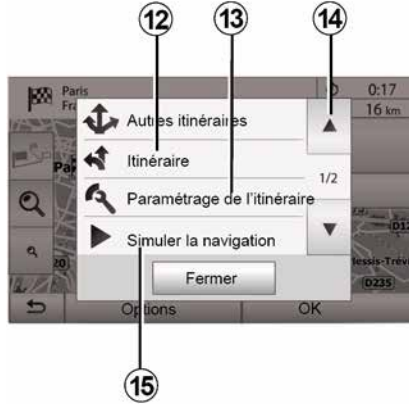

« Rota »

Rotanızın ayrıntılarını görüntülemek için **12** öğesine basınız → **35**.

"Rota ayarı"

Rotanızı istediğiniz yollara ve rota moduna göre ayarlamak için **13** öğesine basın.

"Seyir Simülasyonu"

Seçtiğiniz rotanın bir simülasyonunu görüntülemek için **15** öğesine basınız → **35**.

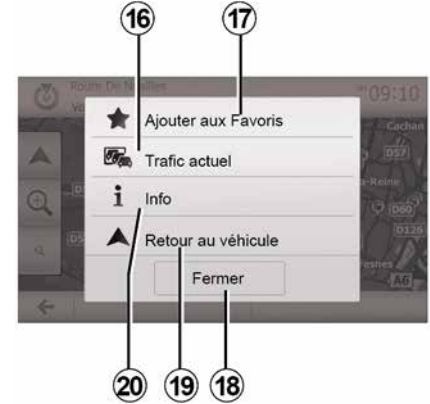

"Anlık trafik"

Bu fonksiyon, yolunuz üzerindeki veya konunuza yakın olan olayların sirkülasyon açıklamaları üzerine bilgiler elde etmenizi sağlar. Erişmek için **14** öğesine basın ve ardından "Anlık trafik" öğesini seçin.

« Seçenekler »

10 saniyelik geri sayımın sonunda ekranda aşağıdaki seçenekler görünür:

"Favorilere Ekle"

Seçilen varış noktasını favorilere eklemek için **17** öğesine basın.

"Anlık trafik"

Yolunuz üzerindeki veya konunuza yakın olan olayların sirkülasyon açıklama-

VARIŞ YERİ GIRINIZ

maları üzerine bilgiler elde etmek için **16** ögesine basın.

"Bilgi"

İlgi çekici noktanın adresini, enlemini, boylamını ve telefon numarasını öğrenmek için **20** ögesine basın (sadece ilgi çekici noktanın seçiminden sonra etkinleşir).

Elektrikli araçlar için şarj istasyonu hakkında ek bilgilere erişebilirsiniz:

- istasyona kalan mesafe ve istasyon adresi;
- şarj tipi (ücretsiz, abonelik vb.);
- şarj soketlerinin sayısı (kullanılabilir ve toplam);
- şarj terminali türü;
- ...

"Araca dön"

Mevcut araç konumuna dönmek için **19** ögesine basın.

Not: "Seçenekler" penceresini kapatmak için **18** ögesine basınız.

SEYİR SİSTEMİ AYARLARI

"Uyarılar"

Bu bölüm uyarıları yapılandırmanızı sağlar.

Hız aşımı durumunda uyarı

Haritalar bazı yol kısımlarında hız sınırlandırmalarıyla ilgili bilgiler içerebilir. Geçerli hız limitini geçmeniz durumunda sistem sizi uyarır.



Bu bilgi bölgeniz için geçersiz olabilir veya harita üzerindeki tüm yollar için tamamen doğru olmayabilir.

Aşağıdaki alarm tipleri mevcuttur:

– Bip sesi: İzin verilen hız limitini aştığınızda sözlü olmayan bir uyarı alırsınız;

– Görsel uyarı: Geçerli hız limiti görünülür ve bu limiti aştığınızda harita üzerinde kırmızı renkte yanıp söner.

Uyarıları etkinleştirmek veya devre dışı bırakmak için "ON" veya "OFF" öğelerine basınız.

Hız limitleri sürekli görünür

"ON" veya "OFF" öğelerine basarak rota bölgesinin hız limitinin gösterimini etkinleştiriniz veya devre dışı bırakınız.

Uyarı noktası uyarıları

Sürücü özellikle dikkat edilmesi gereken bir bölgeden geçerken, sesli bir sinyal eşliğinde ekranda görsel bir uyarı belirir. Bu tehlikeli bölgeler sürücülerin daha fazla dikkatli olmaları gereken bölgeleri belirtmektedir. Kalıcı veya geçici olabilirler. Bu fonksiyonu etkinleştirebilir veya devre dışı bırakabilirsiniz.

Ön uyarı mesafesi

Bildirim istediğinizde tehlikesi arttırılmış bir kaç bölgeden bir uzaklık seçebilirsiniz.



Bazı ülkelerde tehlikeli bölge seçeneğini uzaktan yüklemek ve devreye almak yasaktır ve yasanın ihlal edilmesine yol açabilir.

"Rota ayarı"



Bu fonksiyon rotanın hesaplanma yolunu belirlemenizi sağlar.

« Rota hesaplanması »

Bu sistem, rota hesaplama için üç kriter sunar:

- "Hızlı": Tüm yollarda hız sınırında veya buna yakın bir hızda seyahat edebiliyorsanız hızlı bir rota verir;
- "Kısa": Gidilecek yolu kısaltmak için en kısa yolu gösterir;

SEYİR SİSTEMİ AYARLARI

2



– "Eco": Bu mod, hızlı ve kısa yol modları arasında bir denge oluşturur. Biraz daha uzun bir sürede ilerleyerek size mutlak bir mesafe kazandırır. Hesaplanan yol muhtemelen hızlı seçimden daha kısadır ancak daha yavaş değildir.

"Otoyollar"

Yavaş bir arabayla seyahat ederken veya başka bir araca bağlıyken otoyollardan kaçınmak isteyebilirsiniz.

"Geçiş ücretli yollar"

Belirli bir dönem için lisans satın alınması gereken kullanılmayan yollar için etkinleştirilebilir.

"Geçiş ücretli yollar"

Ücretli yolların kullanımını etkinleştirin veya devre dışı bırakabilirsiniz.

"Feribotlar"

Her türlü feribot, tekne ve tren kullanımını etkinleştirilebilir veya devre dışı bırakabilirsiniz.

"Araba paylaşımı"

Bu fonksiyon sadece otomobil ortak kullanım yollarını görüntülemenizi sağlar.

"Arazi yolları"

Toprak yolların kullanımını etkinleştirilebilir veya devre dışı bırakabilirsiniz.



Güvenlik nedeniyle, bu işlemleri araç dururken yapınız.

"Harita Ayarları"



→ 41.

"Dil Ayarı"

Bu özellik sesli rehber → 35 dilini manuel olarak değiştirmenizi sağlar.

SEYİR SİSTEMİ AYARLARI

"Veri formatı"

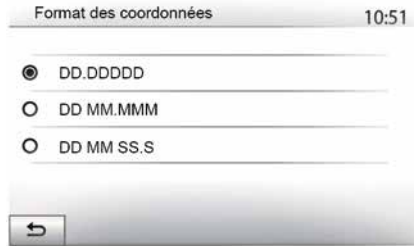

Bu fonksiyon koordinat biçimini değiştirmenizi sağlar.

Bu sistem üç tip format sunar.

GPS

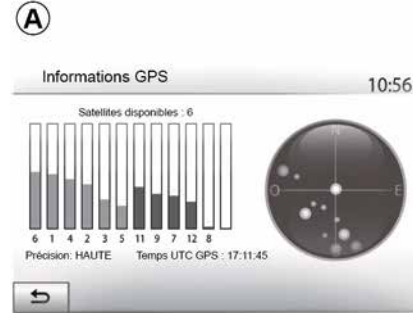

Bu fonksiyon GPS uydularının durumlarını kontrol etmenizi sağlar.

GPS bilgilerini görüntülemek için "GPS" öğesine basın (ekran A).



Seyir ile ilgili önlemler

Seyir yardım sisteminin kullanımı, hiçbir durumda aracın sürülmesi sırasında sürücünün özenini ve sorumluluğunu üstlenemez.

"Harita güncellemesi"



Bu özellik son güncellemelerinizin tarihlerini kontrol etmenizi sağlar.

"Trafik"

Bu fonksiyon, kaza veya trafik yoğunluğu durumunda çeşitli olayların işaretlenmesini veya alternatif yolları yönetmenizi sağlayan "Trafik hizmeti" özelliğini etkinleştirmenizi veya devre dışı bırakmanızı sağlar.

SEYİR SİSTEMİ AYARLARI

2



« Trafik hizmeti »

Yolunuz üzerinde bulunan farklı olayların uyarılarının gösterilmesini etkinleştirir veya devre dışı bırakır.

"Yol değiştirme"

Bu fonksiyon yolunuz üzerindeki olaylar nedeniyle size alternatif bir güzergah sunarak zaman kazanmanızı sağlar.

Multimedya sistemi dönüşte daha kısa mesafeli seçenekleri sunarak zaman kazanmanız için yeni bir rota sunar.



"Olay türleri"

Bu özellik seyir sistemi sırasında olay türlerini seçmenizi sağlar:

- "Tüm olaylar";
- "Trafik olayları";
- "Kapanan veya tıkalı yollar";
- "Kaza";
- ...



Güvenlik nedeniyle, bu işlemleri araç duruyorken yapınız.

HARITANIN OKUNMASI

Harita görünümü

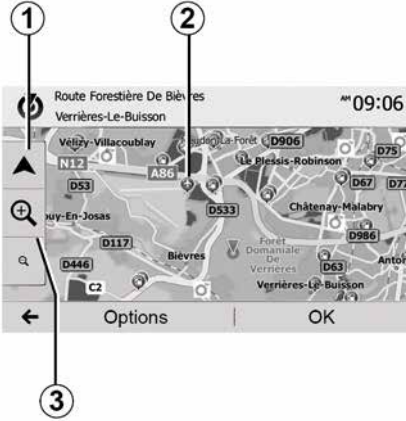

Mevcut araç konumunun etrafındaki alanın haritasını görüntülemek için "Hoş geldiniz", "Nav" ögesine basınız. Harita ekranına dokununuz.

Seyir sistemi haritası üzerinde hareket etmek için, ekran üzerinde istediğiniz yöne kaydırın. Mevcut konunuza geri dönmek için 1 ögesine basınız.

Yakınlaştırmak veya uzaklaştırmak için 3 ögesine basınız.

Harita açıklaması

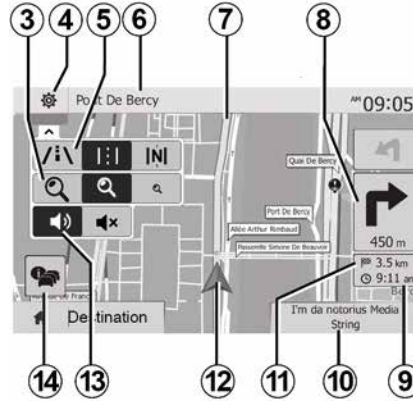

4. Navigasyon gösterim ayarları.

5. Gösterimin farklı modlarına erişim:

- 3D modu;
- 2D modu;
- 2Dmod Kuzey (haritanın üst kısmı her zaman Kuzey'i gösterir).

6. Bir sonraki yol adı veya bir sonraki trafik levhası bilgisi.

7. Seyir sistemi ile hesaplanan rota.

8. Bir sonraki yön değişimi mesafesi ve belirtimi.

9. Tahmini varış zamanı.

10. Mevcut dinlenen medya.

11. Hedefe kadar kat edilebilecek mesafe.

12. Seyir sistemi haritası üzerinde aracın konumu.

13. Sesli yardımı devreye almak/devreye dışı bırakmak.

14. Trafik bilgileri. Yolunuz üzerinde bulunan farklı olayları öğrenmek için bu alan üzerine basınız.

Konum GPS

Bu fonksiyon, seçilen konumun coğrafi konumunu (Adres/enlem/boylam) bulmayı mümkün kılar.

Ekranı istediğiniz yere dokununuz. Seçilen yerin tam konumunu bulmak için önce "Seçenekler" ve sonra "Bilgi" öğelerine basınız.

Harita sembolleri

Navigasyon sistemi, ilgi çekici noktaların (POI) görüntülenmesi için semboller 2 kullanır → 41.

HARITANIN OKUNMASI

"Neredeyim?"

2

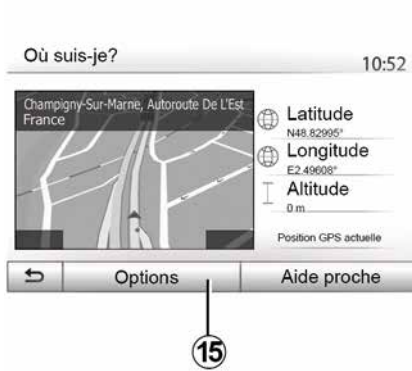

Bu fonksiyon, mevcut konum hakkında bilgi edinmenizi ve yakınlarda POI aramanızı sağlar. Bu özellik GPS etkin olduğunda çalışır.

Halihazırda devam eden bir rota yokken "Neredeyim?" ekranına erişmek için **6** bilgi alanına basınız.

Bu ekran şu bilgileri içerir:

- enlem;
- boylam;
- rakım;
- sokak numarası;
- Güncel adres.



Ülke bilgileri

15 öğesine ve ardından "Ülkeye göre bilgi" öğesine basın.

Bu fonksiyon, bulunduğunuz ülke ile ilgili bilgileri görüntülemenizi sağlar.

Bu ekran şu bilgileri içerir:

- hız sınırı.

Otoban hız kısıtlamaları gösterilmiştir. Görüntülenen birimler yürürlükteki yerel parametrelerdir. Hiçbir veri görüntülenemiyorsa tablo ve sayılar yerine "---" görüntülenir.

- Telefon ülke kodu;
- acil durum numarası;
- ülkede geçerli olan yasal kısıtlamalar;

- kanda bulunmasına izin verilen maksimum alkol miktarı;
- zorunlu güvenlik yeleği;
- zorunlu yangın söndürücü;
- sürekli farı açık tutma zorunluluğu;
- zorunlu yedek ampul;
- zorunlu ilk yardım çantası;
- zorunlu uyarı üçgeni;
- motosiklet kullanıcıları için kask zorunluluğu;
- kış mevsiminde kar zinciri zorunluluğu;
- kış aylarında kar zinciri bulundurulması tavsiye edilir;
- kış aylarında "kar" lastiği gereklidir;
- kış aylarında "kar" lastiği tavsiye edilir.

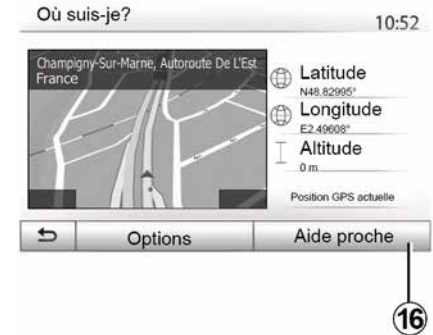

"Yakınlarda yardım"

HARITANIN OKUNMASI

Bu fonksiyon ile mevcut konumunuza yakın bir alanda yardım arayabilirsiniz. Yeni bir ekran açarak hızlı arama yapabilmek için **16** ögesine dokunun.



Bu ekrandaki bilgiler:

- oto tamir hizmetleri;
- tıbbi hizmetler ve acil durum;
- polis;
- benzin istasyonu.

Bu ekrandan bir varış yeri aramak için
→ 22.

SEYİR YARDIMI SİSTEMİ

Seyir yardımcı sistemi

Kullanılabilirlik, ülkeye ve/veya yürürlükteki yönetmeliklere bağlıdır. Navigasyon sistemi konumunuzu aşağıdaki bilgileri kullanarak hesaplar:

- GPS alıcısındanGPS;
- dijital haritadan.

GPS alıcısı

Seyir yardımcı sistemi GPS (Global Konumlama Sistemi) uydularını kullanır. GPS alıcısı, birçok uydudan gelen sinyalleri alır. Bu durumda sistem aracın yerini belirleyebilir.

Not: Uzun mesafede sürüş olmadan aracın yer değiştirmesinin ardından (feribot, demiryolu taşımacılığı) sistemin normal çalışma moduna dönmesi birkaç dakika alabilir.

Numaralandırılmış harita

Numaralandırılmış harita, sistem için gerekli yol haritalarına ve şehir planlarına sahiptir.

"Harita" USBUSB belleği

En güncel sürümü yüklemek için internete bağlı bir bilgisayara USB flaş sürücüsünü takınız → 79.

Not:USB belleği, sistem ile birlikte verilmemektedir.

Tercihen en son sürümü kullanın.

USB anahtarını takınız

Aracınızda varsa USB flaş sürücüsünü multimedya sisteminizdeki **A** soketine takınız.

Aracınızda, multimedya sisteminizin panelinde bir USB soketi bulunmuyorsa USB flaş sürücüyü aracınızdaki **B** bağlantı noktasına takınız. Lütfen daha fazla bilgi için kullanım kılavuzuna bakınız.



YÖNLENDİRME

Yardımlı aktif hale getirin

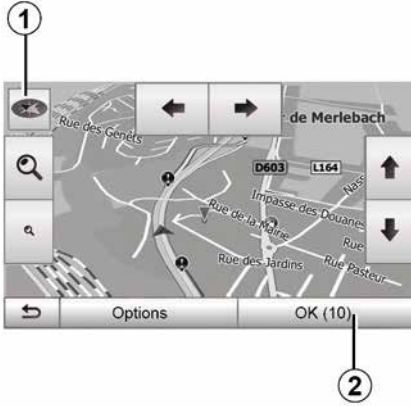

Variş yeri girdikten sonra **2** ögesine basın veya 10 saniye bekleyin. Sürüş başlar.

Not: İstediyiniz yöne kaydırarak veya ekrana basarak harita ile istediğiniz zaman etkileşime geçebilirsiniz.

Sürüş ekranları

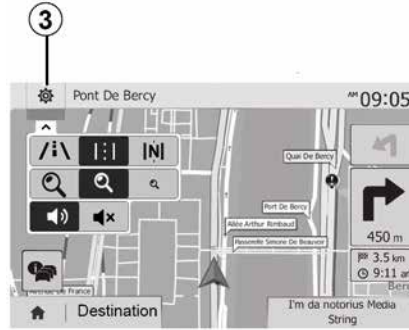

Sistem birden fazla seyir haritası seçeneği sunar.

Harita görünümünü değiştirmek ve aşağı açılır menüyü açmak için **3** ögesine basın. Ardından, önerilen farklı gösterimler arasından seçin:

- 2D ;
- 3D ;
- 2DNord.

Ayrıca harita üzerindeki pusulaya **1** basarak da harita görüntüsünü değiştirebilirsiniz.

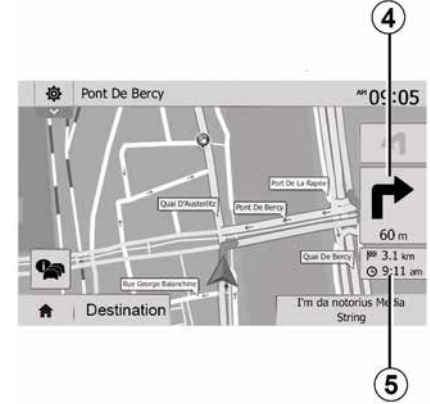

Tam ekran modu (2D, 3D veya 2D Kuzey)

Bu mod tüm ekranda navigasyon haritasını görüntülemenizi sağlar.

Hedefe varış saati ve kalan mesafe bilgileri **5** ögesinde gösterilir.

Bir sonraki yön değişikliği için göstergeler **4** ögesinde bulunur.

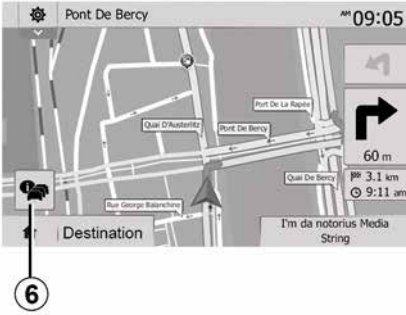

Kavşak haritası

Bir sürüş yardımı esnasında, her direksiyon değişikliğinden önce.

Alternatif rota

Yolunuz üzerinde kaza veya trafik yoğunluğu olması durumunda sistem size alternatif bir yol önerir. Gerekene göre "Evet" veya "Hayır" ögesine basın.

Trafik özeti

Sürüş boyunca **6** ögesine basarak trafik ilgili bilgilere hemen ulaşabilirsiniz.

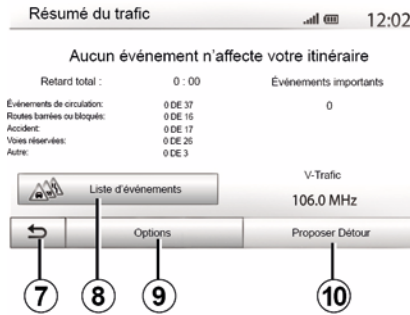

Ekran yolunuz üzerinde farklı olayları gösterir. Sistem parkura eklenen bu olayları gecikme zamanı olarak size bildirecektir. Olay gösterim ayarlarını değiştirmek için **8** ögesine basın. Rotadan sapmak için **10** düğmesine, trafik seçeneklerine erişmek için **9** veya navigasyona dönmek için **7** düğmesine basınız ➔ **27**.

Not: trafik bilgileri, aboneliğinize ve sinyal alımına bağlıdır.



Otoyol kavşaklarını görüntüle

Sürüş sırasında bir otoyol kavşağına yaklaştığında sistem üç boyutlu bir kavşak görünümü görüntüler.

Not: Bazı kavşaklar için haritada sadece bir yönlendirme oku görünecektir.

Kavşak geçildikten sonra sistem yeniden normal moda geri döner.

YÖNLENDİRME

Sesli yardım dilini değiştirme

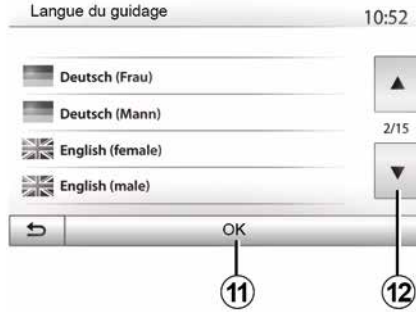

Sesli yardım dilini değiştirmek için "Ana Sayfa", "NAV", "Seçenekler", "Dili ayarla" öğelerine basınız.

12 öğesine basarak dil listesini kaydırın. Tercih edilen dili seçin, ardından onaylamak için **11** öğesine basın.

Sesli rehberin sesini etkinleştirmek için → **53**.

Sesli yardım sırasında radyo dinleme

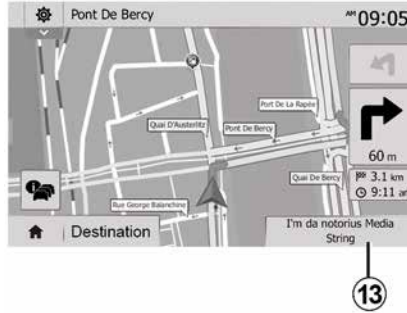

Sesli yardım sırasında bir radyo istasyonu dinlenilirken ve her yön değişikliğinden önce sistem, radyonun sesini kavşak geçilene kadar geçici olarak kapatır.

Seyir sırasında **13** öğesine basarak radyo kanalı dinleme ekranına erişebilirsiniz. Navigasyon ekranına geri dönmek için **14** öğesine basın. Ana menüye dönmek için **14** öğesini yaklaşık üç saniye basılı tutun.

Rota detayları



Bu fonksiyon, yolculuk programınızı görüntülemenizi sağlar.

Bir varış noktası girdikten sonra "Ana Sayfa", "NAV", "Rota" öğelerine basınız.

Altı seçenek önerilir:

- "Rotayı düzenle";
- "Kaçınılması gerekenler";
- « Genel bakış » ;
- "Rotayı sil";
- "Diğer rotalar";
- « Rota ».



Rota genel bakış

Etkin rotaya genel bir bakış için "Hoş geldiniz", "NAV", "Rota", "Genel bakış" öğelerine basınız.

Aşağıdaki bilgiler verilecektir:

- İsim ve/veya hedef adresi;
- toplam yolculuk süresi;
- rotanın toplam mesafesi;
- özel noktalar ve rota bölümleri (örn. gişeler, ücretli yollar, otoyollar vb.);
- alternatif rotalar (örn.: "Kısa", "Hızlı", "Ekonomik").

Aşağıdaki seçenekleri görüntülemek için **15** öğesine basınız:

- "Uyarılar";
- "Rota ayarı";
- "Harita Ayarları";
- "Dil Ayarı";

- "Veri formatı";
- « GPS » ;
- « Harita güncellenmesi » ;
- "Trafik".

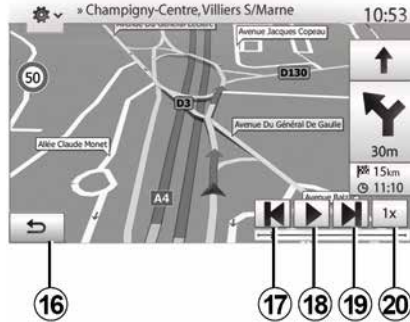

"Seyir Simülasyonu"

Gideceğiniz hedefin rotasının simülasyonu için "Hoş geldiniz", "NAV", "Rota", "Genel Bakış", "Seçenekler", "Seyir Simülasyonu" öğelerine basınız.

- Simülasyonu başlatmak veya durdurmak için **18** öğesine basınız.
- Simülasyon hızını artırmak için **20** öğesine basınız.
- **16** öğesine basarak rota simülasyonundan istediğiniz zaman çıkabilirsiniz.
- Önceki/sonraki manevraya geçmek için **17** veya **19** öğesine basınız.

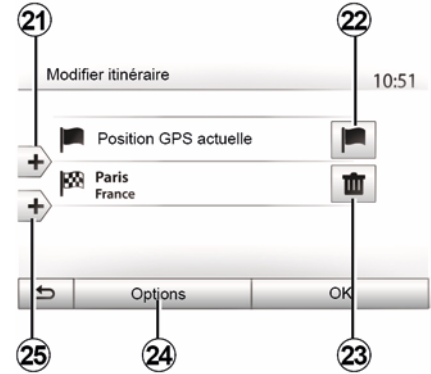

Aşamalar ve hedef

Rotayı adımlar ekleyerek, değiştirerek veya silerek değiştirmek için "Hoş geldiniz", "NAV", "Rota", "Rotayı düzenle" öğelerine basınız.

Adım eklemek için **21**, yeni bir varış noktası eklemek için **25** öğesine basınız. Hedef belirtmek için farklı yöntemler vardır → **21**

- Bir varış noktasını silmek için **23** öğesine basınız.
- Listeyi yeniden düzenlemek için **24** öğesine basınız.
- Rota kalkış adresini değiştirmek için **22** öğesine basınız.

YÖNLENDİRME

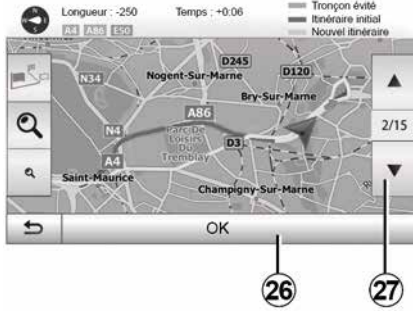

Sapma

Yol değiştirmek için "Hoş geldiniz", "NAV", "Rota", "Kaçın" öğelerine basınız. İstenilen yola göre listeden bölgeyi seçerek üzerine basınız.

Bölgeyi değiştirmek için 27 öğesine basın.

26 öğesine basarak yeni rotayı onaylayın.

Rotayı iptal etmek

Her zaman mevcut sürüşü durdurabilirsiniz.

Etkin rotayı iptal etmek için "Hoş geldiniz", "NAV", "Hedef", "Rota" > "Rotayı sil" öğelerine basınız.

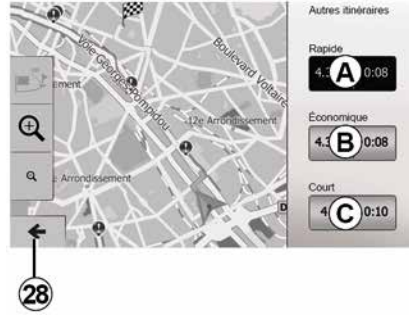

alternatif rotalar

Bu bölüm, rota planlama yöntemini değiştirmenizi sağlar. Rota planlama yöntemini değiştirmenize olanak tanıyan üç mod mevcuttur:

- « Hızlı » ;
- "Ekonomik";
- « Kısa ».

Yeni rotayı onaylamak için "Hoş geldiniz", "NAV", "Rota", "Diğer rotalar" ve ardından **A**, **B** veya **C** öğelerine basınız. Önceki ekrana geri dönmek için 28 öğesine basınız → 27.



« Rota »

Bu fonksiyon, yol belgesini görüntülemeyi sağlar. Birçok rota ayrıntısı belirir:

- yön değiştirme okları;
- rota numarası;
- kavşaktan önceki mesafe

Rota ayrıntılarını sıralamak için 29 öğesine basın.

– özete göre.

Sadece gezinin ana unsurlarını (çıkış, varış) toplam mesafe, kalan süre, varış zamanı gösterir.

– Standart açıklamaya göre.

Tüm manevraları ve bunların tabela bilgilerini, rota numaralarını, sokak adını ve mesafesini gösterir. Ayrıca sürücü tarafından girilmiş bölümlerin isim-

YÖNLENDİRME

2 leri, kısıtlamaları (giriş ve manevra için), göz ardı edilmiş kullanıcı seçenekleri bilgi ve uyarılar da görüntülenir.

– Rota listeleri olarak.

Detaylı rota isimleri ve yol numaraları. Ayrıca uzunluk, ortalama yön ve seyahat süresi de görüntülenir. Yolun elemanları bu modda görüntülenmez.

"Rota ayarı"

Bu bölüm, rota ayarlarını seçmenize olanak sağlar ➔ 27.

HARITA AYARLARI

Görünüm modunu ayarlama

Bu fonksiyon, harita görünümünü 3D görünümü ile 2D yukarıdan görünümü ve kuzeyin daima yukarı baktığı bir görünüm arasında değiştirmenizi sağlar.

"3D", "2D" veya "2DKuzey" ögesine basın.

Görünümü ayarlayın

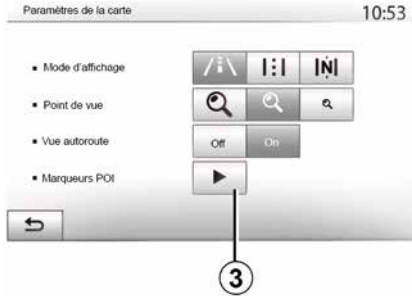

Bu özellik yakınlaştırma ve eğme ayarlarını yapmanıza izin verir. İstenilen mevcut üç seviyeye için yakınlaştırma üzerine basın.

Otoyol görünümü

Bu özellik otoyol görünümünü açık kapamanıza izin verir.

İşlevi etkinleştirmek için "Açık" ögesine, devre dışı bırakmak için "Kapalı" ögesine basınız.

İlgi çekici noktaları görüntülemek

Harita üzerinde belirli ilgi çekici noktaların gösterilmesini (100 m ölçek içerisinde görülen) seçebilirsiniz.

Bu fonksiyona doğrudan erişmek için, harita üzerinde ilgi noktalarını görüntülemek üzere **3** ögesine basın:

- Konaklama;
- Havalimanı;
- Otomobil;
- İş;
- Kafe veya bar;
- ...

İlgi çekici noktaları gizlemek veya görüntülemek için "Açık" veya "Kapalı" öğelerine basınız.

alt kategori listesini açmak için ilgi çekici noktanın adına dokununuz.

Not: harita yazılımının mevcut olmadığı ülkelerde, seyir sistemi devre dışı bırakılabilir. Navigasyon işlevini devre dışı bırakmak için "Ana sayfa" "Ayarlar", "Sistem", "Navigasyon" karşısında "Kapalı" ögesine basınız.

FAVORILERIN YÖNETİMİ

Bir girişi oluşturulması

2



Hedef menüsüne ulaşmak için "Hoş geldiniz", "Nav", "Hedef" öğelerine basınız. Bir hedef girmek için çeşitli yöntemler vardır:

- « Adres » ➔ 21.
- "İlgi çekici noktalar" ➔ 21.
- « Geçmiş » ➔ 21.
- "Favoriler": Kaydettiğiniz varış noktalarına erişin.
- "Haritada ara" ➔ 21.
- « Koordinatlar » ➔ 21.



Her durumda, adres onaylandıktan sonra sistem adresin yerini harita üzerinde belirleyecektir. Hedefi Favorilere eklemek için "Seçenekler" öğesine ve ardından "Favorilere Ekle" öğesine basınız.

Bir favori hedef seçmeden önce, sayısal klavye yardımıyla adını değiştirebilirsiniz.

Listeyi sırala



Kaydedilen favorilerin sonuçları isme, mesafeye göre sıralanabilir veya hepsi bir harita üzerinde gösterilebilir. Seçenekler öğesine basınız.

Favori hedefleri silmek

Silmek istediğiniz favori hedefe dokunun. "Seçenekler", "Favoriyi Sil" öğelerine basınız ve "Sil" öğesine basarak silme işlemi onaylayın.

Tüm favori varış noktalarını silmek için, önce "Seçenekler", sonra "Hepsini sil" öğesine basınız. "Hepsini sil" öğesine basarak silme işlemi onaylayın.

FAVORILERIN YÖNETİMİ

Bir favori hedef bulmak

Bu fonksiyon, isimler listesi arasından favori hedef araması yapmanızı sağlar.

"Ara" öğesine basın ve dijital klavye yardımı ile favori varış noktasının ismini girin.

HARICI SES KAYNAKLARI

Sisteminiz iki ilave giriş tipi vardır:

- Harici bir ses kaynağı (MP3 çalar, müzik çalar veya USB anahtarı, telefon vb.) bağlantısı için;
- Bluetooth® ile (Bluetooth® müzik çalar, Bluetooth® telefon).

➔ 7.

Çalışma ve bağlantı ilkeleri

2 tip bağlantı mevcuttur:

- USB soket;
- Jack soket.

Portatif dijital müzik çalarınızı, cihaz tipinize uygun olan prize bağlayınız.

Bir USB veya Jack soketi bağlandığında sistem otomatik olarak bir ilave ses kaynağının bağlanmış olduğunu algılar.

Not: Kullanımdaki USB flaş bellek FAT32 olarak biçimlendirilmeli ve maksimum 32GB kapasiteye sahip olmalıdır. Bazı biçimler sistem ile uyumlu olmayabilir.



Bir harici kaynak seçmek

Giriş kaynağını seçmek için, **1** üzerine basınız.

Mevcut giriş kaynaklarının listesi hemen çıkar:

- USB: USB anahtar, MP3 çalar, telefon, vb.
- ses cihazları;
- BT: cihazlarBluetooth®;



Portatif müzik çalarla ilgili işlemleri sadece trafik koşulları izin verdiği zaman gerçekleştiriniz.

Seyir sırasında portatif müzik çaları kaldırın (ani fren yapılması halinde bulunduğu yerden savrulma tehlikesi).

- Video: USB flaş belleği (MP4 dosyası);
- AUX: 3,5 mm jak soketi.

Navigasyon modunda veya radyo dinlerken dinleyeceğiniz kaynağı seçmek için "Ana sayfa" ve ardından "Medya" öğelerine basın.

Sistem dinlenen en son şarkıyı çalmaya devam eder.

HARICI SES KAYNAKLARI

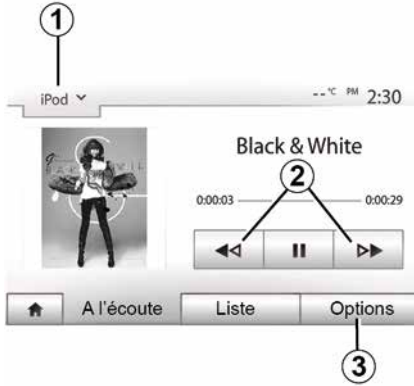

Ses formatları

Multimedya sistemi tarafından yalnızca MP3 ve WMA biçimleri tanınır.

Not: Bazı formatlar ve çözünürlükler multimedya sistemi ile uyumsuz olabilir.

Hızlı ileri/geri alma

Hızlı ileri veya geri sarma için **2** öğesine basılı tutunuz. Tuş bırakıldığında okuma tekrar başlar.

Tekrarlama

Bu fonksiyon, bir veya tüm parçaların tekrar çalınmasını sağlar. **3** ve ardından "Kapalı", "Audio par.", "Klasör" veya "Tümü" tuşlarına basınız.

Rastgele çalma

Bu işlev, tüm şarkıları karışık modda çalmanızı sağlar. **3** ve ardından "Açık" veya "Kapalı" tuşlarına basınız.

Yardımcı giriş: USB, Bluetooth® bağlantı noktası

Bağlantı: USB ve portatif dijital müzik çalar

Portatif dijital müzik çalarınızın fişini, kutunun USB fiş girişine takın.

Portatif dijital müzik çalarınızın USB soketi takıldıktan sonra "USB" menüsü ekrana gelir. Portatif dijital müzik çalarınızın modeli veya menüsü görüntülenebilir.

Not: Bazı portatif dijital müzik çalar türlerini bağlamak mümkün olmayabilir.

Direksiyon kolunu üzerindeki

Multimedya sistemi ekranında aşağı açılır listeden **1** portatif dijital müzik çaları seçiniz ve ardından dilediğiniz çalma listesine veya müzik parçasına basınız.

Bağlandıktan sonra, bazı modellerde portatif dijital müzik çalarınızı doğrudan kontrol edemezsiniz. Ses dosyalarını seçmek için multimedya sisteminizin ön panelindeki düğmeleri kullanınız.

USB bağlantı noktasını kullanarak şarj etme

Portatif dijital müzik çalarınızın USB konektörü, sistemin USB soketine ta-

kıldığında, kullanım esnasında bataryayı şarj edebilir ya da şarj seviyesini koruyabilirsiniz.

Not: bazı cihazlar multimedya sisteminin USB bağlantı noktasına bağlandığında tekrar şarj olmaz veya akü şarj seviyesini korumaz.



Uygulamanın düzgün çalışması için, telefon üreticisi tarafından önerilen USB kablolarının kullanılması tavsiye edilir.

Bağlantı: Bluetooth®

Bluetooth® bağlandığında, "BT" menüsü görüntülenir ➔ 56.

Direksiyon kolunu üzerindeki

Multimedya sistemi ekranında aşağı açılır listeden **1** "BT" öğesini seçin ve ardından çalma listesine veya istenen parçaya basın.

Bluetooth® cihazınızdaki tüm ses parçaları multimedya sistemi ekranı üzerinden seçilebilir.

Not: sisteme bağlandıktan sonra portatif dijital ses çalarınızı doğrudan kontrol etmeniz mümkün değildir. Sisteminizin ön yüzündeki tuşlarını kullanmanız gerekir.

HARICI SES KAYNAKLARI



Bir parçanın seçilmesi

Bir dosyadan bir ses parçası seçmek için "Liste" üzerine basınız, ardından listeden bir şarkı **A** seçiniz.

Dosya sisteminde bir önceki seviyeye geri dönmek için **4** öğesine basın.

Fabrika ayarı olarak müzik albümleri alfabetik sıraya göre dizilmiştir.

Sayısal portatif müzik çaların tipine göre, seçiminizi dosya veya klasör olarak yapmanız mümkündür.

Not: daha kolay müzik aramalarında bir USB bağlantısı kullanmak en iyisidir.

İlave ses kaynağı girişi: Jack soketi

Bağlantı

Portatif müzik çaların jak soketini, jak giriş soketine takınız.

Direksiyon kolunu üzerindeki

Müzik çalarda aşağı açılır listeden **1** "AUX" öğesini seçiniz ve ardından istenen parçayı seçiniz.

Sistemin ekranında herhangi bir sanatçı adı ve müzik parçası adı belirmez.

Bir parça seçmek için gerekli işlemleri araç duruyorken doğrudan portatif müzik çalarınız üzerinde gerçekleştirmeniz gerekir.



Analog girişten (AUX) gelen ses kalitesi genellikle dijital girişlerden (USB, Bluetooth®) gelen ses kalitesinden daha düşük olacaktır.

RADYO DINLEME

Dalga boyu seçme

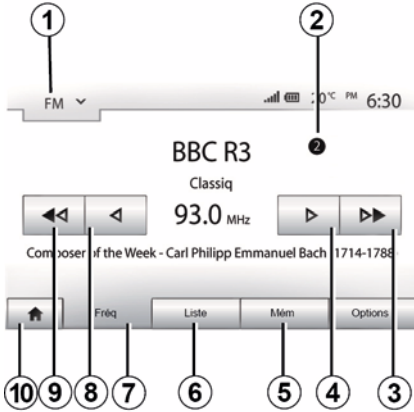

Dalga bandını seçmek için:

- 1 ögesine basın;
- istenilen banda basarak "FM", "AM" veya "DAB" dalga bantlarından birini seçiniz.

Bir radyo istasyonu "FM", "AM" veya "DAB" seçiniz.

Bir radyo istasyonu seçmek için çeşitli modlar bulunur.

Dalga bandını seçtikten sonra, 5, 6 veya 7 sekmelerine basarak modunu seçin.

Çeşitli arama yöntemleri sunulur:

- "Frekans" modu (sekme 7);

- "Liste" modu (6 sekmesi);
- "Ön ayar" modu (sekme 5).

Bu modları direksiyon kumandası yardımıyla değiştirmek mümkündür.

Not: 2 işareti, şu anda çalmakta olan radyo istasyonunun yerini kayıtlı listenizde gösterir.

"Frekans" modu

Bu mod, seçilen frekans aralığı taranması ile radyo istasyonlarının manuel veya otomatik aranmasını sağlar. 7 ögesine basarak "Frekans" modunu seçin.

Frekans taramak için:

- Tekrar tekrar 4 veya 8 ögesine basarak frekansları adım adım manuel olarak çalıştırın;
 - 3 veya 9 ögesine basarak otomatik olarak bir sonraki kanala geçin;
- Gerekirse durulan her istasyonda işlemi tekrarlayın.

Aynı zamanda, sonraki radyo istasyonuna geçmek için direksiyon kolonundaki kumanda topuzunu hareket ettirebilirsiniz.

Not: Ana ekrana geri dönmek için 10 düğmesine basın.

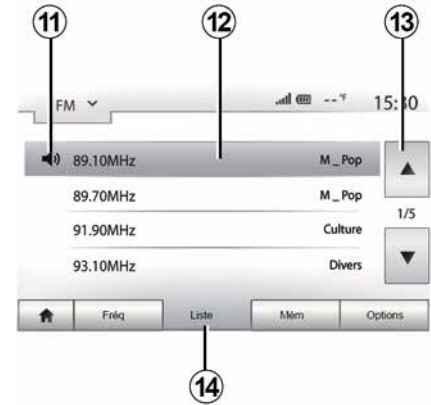

"Liste" modu

14 ögesine basarak "Liste" modunu seçin.

Bu işlem modu, ismini bildiğiniz alfabetik sırayla yazılmış listede olan bir istasyonu kolay bir şekilde aramanızı sağlar (sadece "FM" ve "DAB" bandı).

12 bölgesine basarak gerekli kanalı seçin.

Tüm kanallar arasında gezinmek için 13 ögesine basın.

Not: 11 simgesi, şu anda dinlemekte olduğunuz kanalı belirtir.

RADYO DINLEME

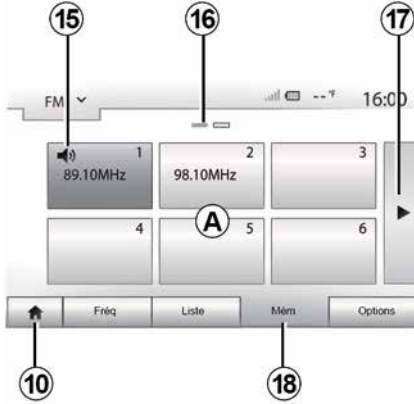

RDS kullanmayan radyo istasyonlarının isimleri ekranda görüntülenmez. Sadece bu radyoların frekansları listenin en sonunda belirtilir ve listelenir.

"Ön ayar" modu

18 öğesine basarak "Ön ayar" modunu seçiniz.

Bu mod, önceden kaydetmiş olduğunuz kanalları istediğiniz zaman geri çağırmanıza olanak tanır (bu bölümdeki "Kanal kaydetme" hakkındaki bilgilere bakın).

Hafızaya alınmış istasyonları seçmek için **A** bölgesindeki tuşlardan birine basın.

Not: Ana ekrana geri dönmek için **10** düğmesine basın.

Bir istasyonu hafızaya alma

Yukarıda açıklanan modlardan birini kullanarak bir istasyon seçin. **A** bölgedeki düğmelerden birini basılı tutun.

Dalga bandı başına on iki istasyona kadar kaydedebilirsiniz. Bölgeyi "RDS" işlevi aracılığıyla değiştirirseniz, kaydedilen istasyonlar otomatik olarak güncellenmez. Çalmakta olan istasyonu tekrar kaydetmelisiniz.

Not: **15** simgesi, şu anda dinlemekte olduğunuz kanalı belirtir.

16 işareti, bu sekmede bulunan sayfa sayısını gösterir.

Sonraki sayfaya geçmek için **17** düğmesine basın.

Radyo ayarları



19 öğesine basarak ayarlar menüsünün görüntülenmesini sağlayın. "Açık" veya "Kapalı" öğelerine basarak işlevleri etkinleştirebilir veya devre dışı bırakabilirsiniz (konfigürasyon tanıtım menüsü banda göre değişir).

Aşağıdaki fonksiyonlar mevcuttur:

- « RDS » ;
- "TA" (trafik bilgileri);
- « Bölge » ;
- "Bilgi";
- « AM » ;
- « DLS » ;
- "Duyuru";
- "Güncelleme listesini".

RADYO DINLEME

« RDS »

"RDS" işlevi, çalmakta olan radyo istasyonu tarafından iletilen bilgileri alır.

Sisteminiz, radyo istasyonu ve metin mesajlarının adını görüntüleyebilir, ayrıca trafik uyarıları veya başka bilgiler alabilir.

"RDS" işlevi etkinleştirildiğinde, frekans değiştirme (AF) otomatik olarak etkinleştirilir.

Trafik bilgileri genellikle "RDS" aracılığıyla gönderilir.

Not: her istasyon böyle bir izlenmeye izin vermez.

Kötü sinyal alımı şartları bazen, zamansız ve parazitli frekans değişimlerine neden olabilir. O zaman frekans değiştirme otomatik takibini devre dışı bırakın.

"TA" (trafik bilgileri)

Bu özellik etkinleştirildiğinde, bazı "FM" ve "DAB" radyo istasyonları tarafından yeni raporlar yayınlandıkça, multimedya sisteminiz trafik bültenlerini otomatik olarak arar ve oynatır.

Not: Multimedya sistemi "AM" bandına ayarlandığında otomatik trafik bilgileri yayını devre dışı kalır.

Trafik bilgilerini yayınlayan bir radyo istasyonu seçiniz. Başka bir kaynaktan (USB flaş sürücü, Bluetooth® vb.) mü-

zik dinliyorsanız, bir trafik duyurusu alındığında sistem otomatik olarak radyoya geçer.

Trafik bilgisi otomatik olarak yayınlanır ve öncelik ne olursa olsun oynatılır.

Bu işlevi etkinleştirmek için "Açık" veya devre dışı bırakmak için "Kapalı" öğelerini seçiniz.

« Bölge »

Bu ayar belirli bölgesel programların alınmasını sağlar. Bölgesel frekansları kullanan bir radyoda, otomatik frekans değiştirme özelliğini (AF) geçici olarak devre dışı bırakır.

Dinleyici, daha az sinyal olsa bile programlarını dinlemeye devam edebilir.

Not:

– "Bölge" ayarı yalnızca o anda çalmakta olan radyo istasyonu için geçerlidir;

– bazı radyo istasyonları bölgesel frekanslarda yayınlar. Bu takdirde:

– "Bölge" devredeyken: sistem, yeni bölge için vericiye geçmez, ancak sistem ilk bölgenin vericileri arasında normal bir şekilde değişir;

– "Bölge" devre dışıyken: yayın programı farklı olsa bile, sistem yeni bölgenin vericisine geçecektir.

"Haberler"

Bu fonksiyon devreye alındığında ses sisteminiz, bazı "FM" veya "DAB" radyo istasyonları tarafından yayınlanan bilgilerin otomatik olarak dinlenmesini sağlar (ülkeye göre).

Daha sonra başka kaynakları seçerseniz, seçilen türdeki programın yayını başka kaynağın oynatılması sebebiyle kesilir.

Bu işlevi etkinleştirmek için "Açık" veya devre dışı bırakmak için "Kapalı" öğelerini seçiniz.

« AM »

"AM" dalga bandını etkinleştirebilir veya devreden çıkarabilirsiniz.

Bu işlevi etkinleştirmek için "Açık" veya devre dışı bırakmak için "Kapalı" öğelerini seçiniz.

"DLS"

Sadece "DAB" modunda.

Bazı radyo istasyonları, yayımlanmakta olan programa ilişkin metin bilgileri de yayımlar (örneğin parçanın adı).

"Listeyi güncelle"

Radyo istasyonlarının listesini güncellemek ve en son yayına başlayanları

RADYO DINLEME

listeye almak için "Başlat" ögesine basın.

Not: tercihen sisteminiz açılır açılmaz "DAB" listesini güncelleştirmeniz önerilir.

3

« Simulcast »

Ülkeye bağlı olarak, dijital sinyalin keşilmesi durumunda bu işlev bir DAB istasyonundan eşdeğer FM istasyonuna değişir.

"FM/DAB simulcast" etkinse FM'den DAB'ye veya DAB'den FM'ye geçiş yaparken birkaç saniyelik bir gecikme olabilir ve ses seviyesinde bir fark olabilir.

Dijital sinyal alınır alınmaz, sistem otomatik olarak DAB ögesine dönecektir.

Not: Simulcast sırasında istasyon adının önünde "FM>" ögesi yer alır.

"DAB önceliği"

Ülkeye bağlı olarak bu işlev, (istenilen radyo istasyonu dijital olarak da mevcut ise) bir FM istasyonu seçmenize ve daha iyi bir ses kalitesi elde etmek için eşdeğer bir DAB istasyonuna geçiş yapmanıza olanak tanır.

Not: DAB öncelikliken, istasyon adının önünde "DAB>" ögesi yer alır.

"Slayt gösterisi"

Ülkeye bağlı olarak bu fonksiyon, DAB radyo istasyonlarını dinlerken logo yerine program, müzik veya hava durumu bilgilerinin görüntülenmesini sağlar.

Dinlenen dijital radyo istasyonuna bağlı olarak bahsedilen elemanlarla ilgili görsel bilgi veren görüntüler sergilenemez.

Not: Bu bilgiler yalnızca bazı radyo istasyonlarında mevcuttur.

VIDEO

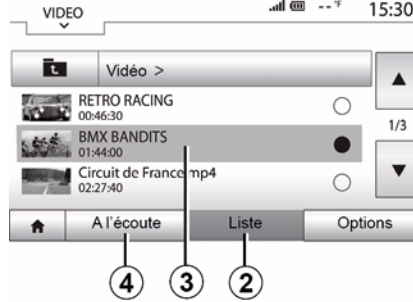

Video

Ülkeye ve/veya yürürlükteki düzenlemelere bağlı olarak, sistem USB flash sürücünüzde kayıtlı video dosyalarını oynatabilir.

USB flaş belleğini multimedya sistemine yerleştiriniz. "Medya" menüsünden "Video" modunu **1** seçiniz.

Not:

- bazı video biçimleri sistem ile uyumlu olmayabilir;
- USB flaş belleği FAT32 biçiminde olmalıdır ve en az 8 GB ve en fazla 32 GB kapasiteye sahip olmalıdır;

– yukarıda açıklanan giriş kaynakları farklılık gösterebilir.

"Liste" modu

Mevcut videoları görüntülemek için "Liste" sekmesine **2** basın. **3** alanına basarak görüntülemek istediğiniz videoları seçin. Seçilen video otomatik olarak oynatılır.

"Dinleme" modu

Seçilen videoyu başlatmak için "Oynat" sekmesine **4** basın.

Bir video okunurken:

- Videoyu baştan başlatmak için **8** öğesine basın, önceki videoya erişmek için tekrar **8** öğesine basın;
- **7** öğesine basarak duraklatabilirsiniz;
- **6** öğesine basarak bir sonraki videoya geçebilirsiniz;
- Hızlı bir şekilde yukarı çıkıp aşağı inmek için kaydırma çubuğunu **5** kullanın;

VIDEO

3



- **9** öğesine basarak videoyu tam ekran görüntüleyebilirsiniz;
- **10** öğesine basarak ekranın parlaklığını ayarlayabilirsiniz. Ayarı yapmanız için bir kontrol çubuğu belirir. Çubuğun kaybolması ve oynatılan videoya devam etmek için bu çubuğun dışındaki bir ekran bölgesine dokununuz;
- **11** öğesine basarak önceki menüye geri dönebilirsiniz.



Videoları sadece araç dururken oynatabilirsiniz.



"Seçenekler" modu

Aşağıdakiler için "Seçenekler" sekmesine **12** basınız:

- çalma ayarlarına erişim;
- video hakkında detaylı bilgileri görüntüleme (isim, tür, tarih, vs.)

SESI AYARLAMA

Hıza göre ses seviyesi değişimi ("Ses seviyesi/Hız")

Araç, 40 km/sa. üzerinde bir hıza ulaştığında ses seviyesi, orijinal ses seviyesine göre artar.

Ses seviyesi/araç hızı oranını **1** bölgesinin üzerine basarak ayarlayınız.

"Kapalı" üzerine basarak bu işlevi devre dışı bırakabilirsiniz.

"Ses yüksekliği"

Bas ve tiz sesleri yükselten ses yüksekliği fonksiyonunu etkinleştirmek/devre dışı bırakmak için "Açık" veya "Kapalı" öğelerine basınız.

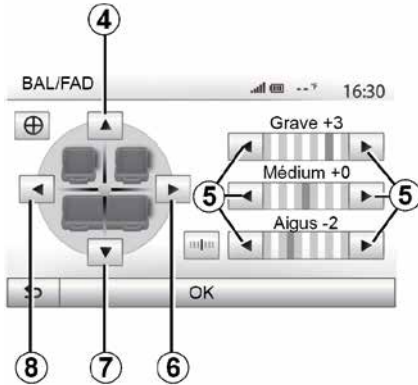

Sol/sağ ve ön/arka ses dağılımı

Sağ/sol ses dengesini ayarlamak için **6** veya **8** öğesine basın.

Ön/arka ses dengesini ayarlamak için **4** veya **7** öğesine basın.

Denge ayarlarını yaptıktan sonra onaylamak için "Tamam" öğesine basın.

Baslar , tizler

Bas, orta tiz ayarı yapmak için **5** oklarına basınız.

Ayarlama bitince, onaylamak için "Tamam" öğesine basın.

Ses tercihleri

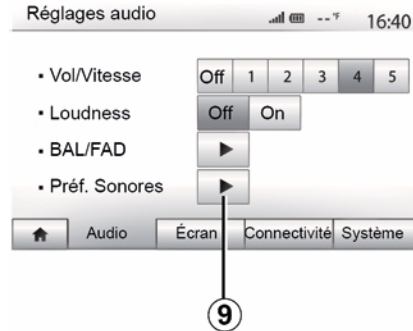

9 öğesine basarak tercihler menüsünün görüntülenmesini sağlayın.

Her sesin seviyesini bağımsız olarak ayarlayabilirsiniz:

- « Müzik » ;
- « TA » ;
- « Navigasyon » ;
- "Telefon";
- "Zil sesi" (telefonun).

Bunu yapmak için, "+" veya "-" düğmelerine basın.

Tüm ses tercihlerini sıfırlamak için **11** öğesine basın.

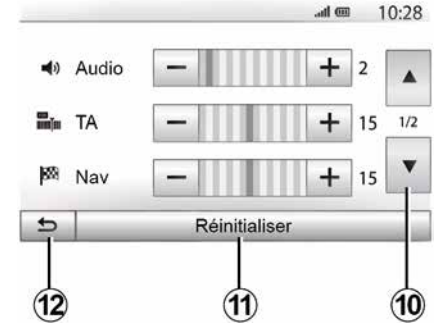

Sonraki sayfaya geçmek için **10** öğesine basın.

Önceki ekrana dönmek için **12** öğesine basın.

BİR TELEFONU EŞLEŞTİRME VE BAĞLAMA

Cihazları eşleştirme, eşleştirmesini kaldırma Bluetooth®

Başka bir Bluetooth® telefonu eşleştirmek

Eller serbest sisteminizi kullanmanız için, Bluetooth® cep telefonunuzu ilk defa kullandığınız zaman telefon ile aracın eşleştirilmesi gerekir.

Eşleştirme işlemi, sistemin bir Bluetooth® cihazını tanımasını ve hafızasına almasını sağlar. Beş akıllı telefona kadar eşleştirme yapabilirsiniz ancak sadece bir tanesi aynı anda eller serbest telefon sistemi ile bağlantıya girebilir.

Eşleştirme ya doğrudan multimedya sistemi aracılığıyla ya da telefonunuz aracılığıyla gerçekleştirilir.

Sistemin ve akıllı telefonunuzun açık olduğundan ve ayrıca akıllı telefonunuzdaki Bluetooth® özelliğinin etkinleştirildiğinden, diğer cihazlar tarafından görünür ve tanınabilir olduğundan emin olunuz (daha fazla bilgi için telefonunuzun kullanım kitabına bakınız).

 Telefonunuzun marka ve modeline göre, eller serbest fonksiyonu aracınızın sistemiyle kısmen veya tamamen uyumsuz olabilir.



Multimedya sisteminden bir telefon Bluetooth®'unun eşleştirilmesi

- Telefonunuzun Bluetooth® bağlantısını etkinleştirin;
- "Ayarlar", "Bağlanabilirlik", "Bluetooth cihazlarını ara" öğelerine basınız;
- telefonunuzun Bluetooth® bağlantısında etkin ve görünür olduğundan emin olun;
- sistem tarafından bulunan cihazlar listesinden telefonunuzu seçin;

– Telefonunuzun ekranında bir mesaj görüntülenir.

 Uyumlu telefonların bir listesi için <https://renault-connect.renault.com> sitesine başvurunuz.



Güvenlik nedeniyle, bu işlemleri araç dururken yapınız.

Telefona bağlı olarak, eşleştirmeyi onaylamak için "Çift", "Eşleştir" veya "Bağlan"a basabilirsiniz.

- Telefonunuza göre, multimedya sistemi ekranında görüntülenen kodu telefon klavyenizde yazın;
- Telefonunuzun ekranında ileriki kullanımlarınızda da multimedya sisteminin otomatik olarak eşleştirmesini sorun ikinci bir mesaj görünür. Bu işlemleri tekrar yapmamak için bu yetkilendirmeyi kabul edin.

Telefon türüne bağlı olarak sistem, eşleştirme sırasında telefon rehberinin ve arama geçmişinin multimedya sistemine aktarılmasını onaylamanızı isteyebilir.

BİR TELEFONU EŞLEŞTİRME VE BAĞLAMA

Bu bilgileri multimedya sisteminizde tekrar bulmak için paylaşımı kabul ediniz. Ayrıca telefon rehberi ve çağrı kayıtlarının sonraki eşleştirmelerde sistem tarafından aktarılması için otomatik olarak paylaşılmasına da izin verebilirsiniz.

Not: multimedya sisteminizin hafızası sınırlıdır ve telefonunuzdaki tüm kişiler için aktarılamayabilir.

Akıllı telefonunuz bundan sonra multimedya sisteminizde eşlenir, görüntülenir.

Not: eşleştirme süresi telefonun markası ve modeline göre değişiklik gösterir.

Eşleştirme başarısız olursa işlemi yenileyin. Yakındaki Bluetooth® cihazlar arandığında telefonunuz sistem tarafından görülmüyorsa telefonunuzun kullanma kılavuzuna göz atınız.

Telefon üzerinden bir telefon Bluetooth®unun multimedya sistemiyle eşleştirilmesi

– Telefonunuzun ve sistemin Bluetooth® bağlantısını etkinleştirin;
– Multimedya sisteminizin ana menüsünden "Ayarlar", "Bağlanabilirlik", "Harici aygıtı izin ver" öğelerine basınız. Dolayısıyla sistemi diğer Bluetooth® telefonlarda da görünür yaparsınız;

– ekranda sistemin görünür kaldığı sırada bir parola ve kalan süreyi gösteren bir mesaj görünür;
– telefonunuzda, mevcut Bluetooth® cihazların listesini görüntüleyin;
– atama zamanı esnasında mevcut cihazlar arasından multimedya sistemini seçin ve telefon klavyeniz üzerinden sistem ekranında görüntülenen parola-yı girin (telefona göre).

Multimedya sistemine eşleştirilmiş olan cihazları göstermek için telefonunuzun ekranında bir mesaj görüntülenir.

Not: eşleştirme süresi telefonun markası ve modeline göre değişiklik gösterir.

Eşleştirme başarısız olursa işlemi yenileyin.



Multimedya sistemi açılırken, eşleştirilmiş son cihaz otomatik olarak sisteme bağlanacaktır.



Eller serbest sisteminizin kullanım amacı tümünden ortadan kaldırmamakla birlikte risk oluşturacak durumların azaltılmasını sağlayarak iletişimi kolaylaştırmaktır. Bulduğunuz ülkenin kanunlarına mutlaka uyunuz.

Bir Bluetooth® telefonun multimedya sistemiyle eşleştirmesini durdurmak için

Eşleştirmeyi durdurma işlemi, bir telefonun eller serbest sistemi hafızasından silinmesini sağlar.

Ana menüden "Ayarlar", "Bağlanabilirlik" ve ardından "Bluetooth cihazlarını göster" öğelerine basınız. Listedeki çıkarmak istediğiniz akıllı telefona ait ismin karşısındaki "Çöp kutusu" simgesine **1** basınız. "Tamam" öğesine basarak seçiminizi onaylayın.

Tüm Bluetooth® telefonların multimedya sistemiyle eşleştirmesini durdurmak için

Eller serbest sistemi hafızasında daha önce eşleştirilmiş tüm telefonları aynı şekilde silebilirsiniz. Ana menüden "Ayarlar", "Bağlanabilirlik", "Bluetooth cihazlarını göster", ardından "Seçenek-

BİR TELEFONU EŞLEŞTİRME VE BAĞLAMA

ler" ve "Hepsini sil" öğelerine basınız. "Tamam" öğesine basarak eşleştirilmiş tüm telefonların silinmesini onaylayınız.



"Şifreyi değiştir"

Sistemin Bluetooth® telefonlarının eşleştirilmesine izin vermesi için dört rakamlı parolayı kişiselleştirebilirsiniz. Ana menüden "Ayarlar" ve ardından "Bluetooth@Şifreyi değiştir" öğelerine basınız.

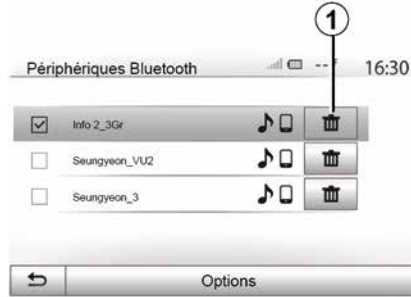

« Akıllı telefon »

"Bağlanabilirlik" menüsünün ikinci sayfasından erişilebilen bu işlev, sesli komutların etkinleştirilmesi ve çalıştırılması için yardıma erişmenizi sağlar ➔ 61.

Cihazları bağlama, bağlantısını kesme Bluetooth®

Bluetooth® ile eşleştirilmiş bir telefonu bağlama

Eller serbest telefon sistemine bağlanmadan önce bir telefon eşleştirilmelidir ➔ 54.

Tüm fonksiyonların kullanılabilir olması için telefonunuzun eller serbest telefon sistemi ile bağlantılı olmalıdır.

Otomatik bağlantı

Sistem açılışında eller serbest telefon sistemi yakınlarda mevcut olan eşleştirilmiş telefonları arar (bu arama bir dakika kadar sürebilir). Aşağıdaki durumlarda otomatik olarak bağlanan son telefona bağlanacaktır:

- Telefonun Bluetooth® bağlantısı etkin ise;
- bir kez yetkilendirildiğinde, telefonunuzun sisteme otomatik bağlantısı eşleştirme sırasında

Not:

- Bağlantı sırasında bir arama gerçekleşirse ses otomatik olarak araç hoparlörüne iletilir
- otomatik olarak tanıma işlevinin hiç bir sorun olmadan çalışması için, sistemle eşleşirken telefonunuzda görünen tüm mesajların kabul edilmesi ve izin verilmesi önerilir.

Manüel bağlantı

Ana menüden, aşağıda belirtilenleri gerçekleştirin:

- "Telefon" öğesine basınız;
- "Bluetooth cihazları görüntüleme" seçeneğine basın";
- bağlamak istediğiniz telefonun adını seçin.

Telefonunuz multimedya sistemine bağlanır.

BİR TELEFONU EŞLEŞTİRME VE BAĞLAMA

Bağlantının başarısız olması

Bağlantının sağlanamaması durumunda, aşağıdakileri kontrol ediniz:

- cihazınız çalışıyor;
- cihazın konfigürasyon ayarları sistemin otomatik bağlanma talebini kabul edecek şekilde yapılmıştır;
- cihazınızın şarjı bitmemiş;
- cihazınız daha önceden eller serbest sistemiyle eşleştirilmiş;
- Cihazınızın ve sistemin Bluetooth® fonksiyonu etkinleştirilmiş.

Not: Eller serbest sisteminin uzun süreli kullanılması cihazınızın bataryasının daha çabuk bitmesine neden olur.

Bağlı telefonu değiştirme

Bir Bluetooth® cihazını istediğiniz zaman bağlayabilir veya bağlantısını kesebilirsiniz.

Ana menüden, "Telefon" butonuna ve ardından "Ayarlar" üzerine ve "Cihazlar listesine" basınız.

Bağlanmak istediğiniz cihazı seçin ve ardından onaylamak için "Tamam" düğmesine basınız.

Bağlantının başarılı şekilde oluşturulduğunu belirtmek için telefonunuzun isminin yanında küçük bir işaret **1** belirir.

Bağlı telefonun bağlantısının kesilmesi



Telefonun multimedya sisteminden bağlantısını kesmek için cihazınızın adını seçiniz. Küçük işaret **1** kaybolur.

Telefonun bağlantısı kesildiğinde bir arama devam ediyorsa arama otomatik olarak telefonunuza geçer.

ARAMA YÖNETİMİ

Telefon rehberi

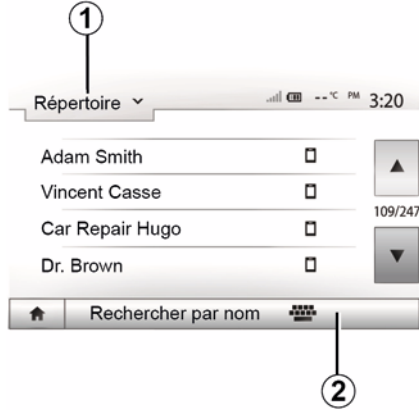

"Telefon" menüsünden, menüleri görüntülemek için 1 üzerine basınız ardından sistemin telefon rehberine erişmek için "Kişiler" üzerine basınız.

Telefon rehberini kullanmak

Telefon hafızası içinde saklanan telefon rehberini kullanabilirsiniz.

Sisteminizi ve Bluetooth® telefonunuza Bluetooth® kablosuz teknolojisini kullanarak bağladıktan sonra, telefon rehberinizdeki numaralar eğer kişiler cihazınızın telefon hafızasındaysa sisteme aktarılır.

Not: Bazı telefonlarda sistem, eşleştirme sırasında telefon rehberinin sisteme aktarılmasını onaylamanızı isteyebilir.

Ajandaya kayıtlı bir numarayı arama

Rehberde aramak istediğiniz kişi bulduktan sonra, çağrı yapmak istediğiniz numarayı seçin.

Rehberde bir kişi aramak

Önce 2 ögesine basın ve sonra aramak istediğiniz kişinin ismini veya soyadını dijital klavye yardımı ile girin.



Telefonunuzun marka ve modeline göre, multimedya sisteminde kişilerinizın aktarımı işlemi gerçekleşmeyebilir.



Bir numarayı tuşlarken veya kayıtlı bir numarayı ararken aracı durdurmanız tavsiye edilir.

Çağrı göndermek, almak

Telefon ajandasından bir çağrı yapma



Telefon bağlıyken, "Telefon" menüsünde, aşağı açılır menüden 1 "Telefon rehberi" ögesini seçiniz.

Kişiyi seçiniz (veya birden fazla kişi içeriyorsa numarayı seçin) Kişinin numarası üzerine bastıktan sonra arama otomatik olarak başlatılacaktır.

Not: akıllı telefonunuzdaki ses tanıma işlevini kullanarak multimedya sisteminde bir çağrı yapabilirsiniz → 61.

ARAMA YÖNETİMİ

Arama geçmişi listesinde bulunan bir kişinin aranması

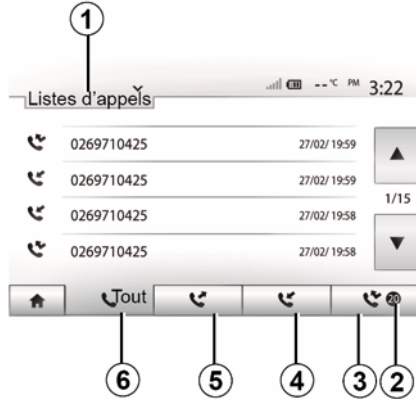

Bir arama gerçekleştirmek için telefon hafızasında bulunan çağrı listesini kullanabilirsiniz.

Bluetooth® cihazınızı ve telefonunuzu Bluetooth® teknolojisini kullanarak bağladıktan sonra, telefonunuzdaki "Tüm Aramalar", "Aranan Numaralar", "Gelen Aramalar", "Cevapsız Aramalar" otomatik olarak multimedya sisteminizdeki çağrı listesine aktarılır.

Liste içinde gezinmek için **1** öğesine ve sonra "Çağrı listesi" üzerine basınız.

Tüm aramalar listesine ulaşmak için **6** üzerine basınız.

Yeniden arama listesine ulaşmak için **5** üzerine basınız.

Gelen aramalar listesine ulaşmak için **4** üzerine basınız.

Cevapsız aramalar listesine ulaşmak için **3** üzerine basınız.

Not: **2** işareti cevapsız arama sayısını gösterir.

Her bir listede kişiler en yeniden en eskiye doğru gösterilir. Bir çağrı yapmak için bir kişi seçin.

Bir numara tuşlamak

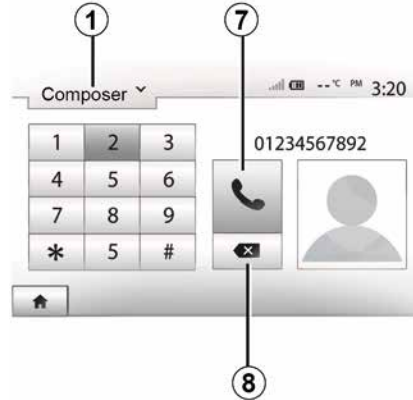

Listede gezinmek için **1** öğesine, ardından bir numara çevirmek için "Tuşla" öğesine basınız.

Çağrı yapmak için önce numara tuşlarına sonra çağrıyı başlatmak için **7** öğesine basın.

Numarayı silmek için **8** öğesine basın. Tüm sayıları bir defada silmek için **8** öğesini basılı tutun.



Bir numarayı tuşlarken veya kayıtlı bir numarayı ararken aracı durdurmanız tavsiye edilir.

4

BİR çağrı almak



Bir çağrı alındığında, multimedya sistemi ekranında arayan kişi ile ilgili aşağı-

ARAMA YÖNETİMİ

daki bilgiler bir mesajda görüntülenebilir:

- İsim (numara rehberinizde kayıtlı ise);
- Arayanın kişinin numarası;
- "Özel numara" (numara görüntülenmiyorsa).

Not: gelen arama mesajı seyir esnasında ekranda görüldüğünde, seyir sistemi ekranına dönmek için aramayı kabul edin veya reddediniz.

Not: aracınızın direksiyon simidindeki tuşa basarak gelen bir çağrıyı yanıtlayabilir veya reddedebilirsiniz.

Çağrı esnasında

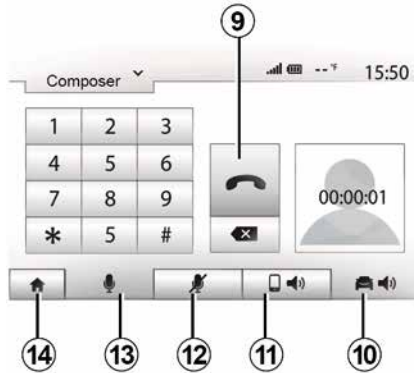

İletişim halindeyken aşağıdakileri yapabilirsiniz:

- **12** üzerine basarak mikrofonu kapatabilirsiniz;
- **13** üzerine basarak mikrofonu açabilirsiniz;
- **9** ögesine basarak çağrıyı sonlandırabilirsiniz;
- **11** üzerine basarak telefon hoparlöründen sesi duyabilirsiniz;
- **10** üzerine basarak araç hoparlöründen sesi duyabilirsiniz;
- **14** ögesine basarak önceki ekrana (örneğin navigasyon sistemine) veya ana sayfaya geri dönebilirsiniz.

SES TANIMAYI KULLANMA

Tanıtım

Aracınızın multimedya sistemi, telefonunuzun ses tanıma sistemini aşağıdakileri yapmak için kullanır:

- Bazı araç multimedya sistemi işlevlerini ve bazı telefon işlevlerinizi sesle kontrol eder;
- Ellerinizi direksiyondan kaldırmadan multimedya sistemini veya telefonunuzu kullanabilmenizi sağlar.

Not:

- Ses tanıma düğmesinin konumu değişiklik gösterebilir (direksiyon simidi kumandası, direksiyon kolunu kumandası veya multimedya sisteminin ön paneli);
- Ses tanıma kullanılırken telefonunuzda kullanılan dil sistem tarafından kullanılan dil olacaktır;
- akıllı telefonunuzda ses tanıma özelliği ile donatılmamışsa multimedya sisteminizde bir mesaj görüntülenir.

Multimedya sistemi ile cep telefonunun ses tanıma özelliğinin etkinleştirilmesi

Telefonunuzun ses tanımlama sistemini devreye sokmak için:

- akıllı telefonunuzla 3G, 4G veya Wi-Fi bağlantısı alın;

- akıllı telefonunuzun Bluetooth® özelliğini etkinleştiriniz ve görünen diğer cihazları arayınız (telefonunuzun kullanım kılavuzuna bakınız);
- akıllı telefonunuzla multimedya sistemini eşleştiriniz ve bağlayınız → 54.

Etkinleştirmek için ses tanıma düğmesine  basılı tutun.

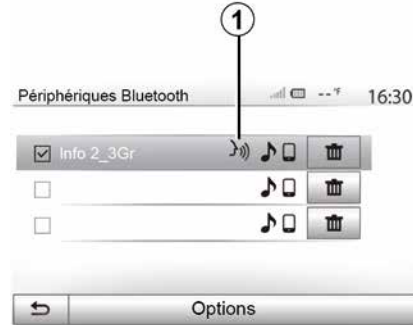

Not: "Ayarlar", "Bağlanabilirlik" menüsündeki **1** sembolü ve "Bluetooth cihazlarını göster" seçeneği, akıllı telefonunuzdaki ses tanıma özelliğinin multimedya sistemi ile uyumlu olup olmadığını belirtir.

 Telefonunuzun ses tanıma fonksiyonunu multimedya sistemi ile birlikte kullandığınızda, çalışması için gerekli hücresel verilerin aktarımı telefon hizmet sözleşmenizde bulunmayan ilave maliyetler doğurabilir.



Bir bip sesi duyulur ve **A** ekranındaki görüntü ses tanımanın etkinleştirildiğini gösterir.

Yüksek sesle ve anlaşılır şekilde konuşunuz.

Not: akıllı telefonunuzun ses tanıma sistemi sadece telefonunuzun belirli özelliklerini kullanmanızı sağlar. Multi-

SES TANIMAYI KULLANMA

medya sisteminizin radyo, Eco Sürüş vb. gibi diğer işlevleriyle etkileşime girmenize izin vermez.

Direksiyon kolunu üzerindeki

B

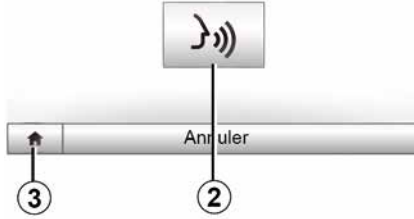

Ses tanıma sistemi etkinleştirildikten sonra sistemi tekrar çalıştırmak için, direksiyon simidindeki kumandaya veya direksiyon kolundaki kumandaya veya multimedya sistemine dokununuz ya da multimedya sistemi ekranındaki **2** düğmesine dokununuz.

İstediğiniz zaman **3** düğmesine basarak ana menüye geri gidebilirsiniz.

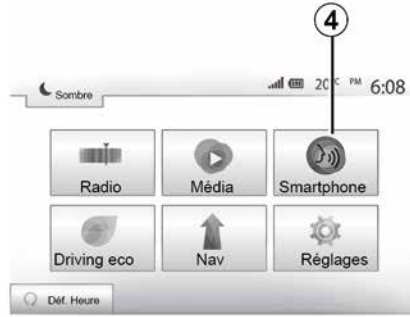

B ekranına geri dönmek için multimedya sisteminizin ana menüsünden **4** ögesine basın.

Not: Ses tanıma kullanılırken "Medya" ve "Radyo" işlevleri, multimedya sisteminizin ana ekranından kullanılamaz veya erişilemez.

Devre dışı bırakma



B ekranındaki **2** düğmesine basınız veya aracınızdaki ses tanıma düğmesine

 basılı tutunuz. Bir sesli sinyal, ses tanıma fonksiyonunun devre dışı olduğunu gösterir.

SES TANIMAYI KULLANMA

Yardım

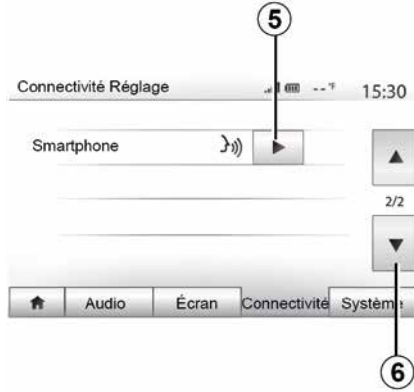

Ses tanıma sisteminin çalışma ve kullanım koşullarıyla ilgili ek yardım alabilirsiniz. Bunun için "Hoş geldiniz", "Ayarlar", "Bağlanabilirlik" üzerine basınız. **6** üzerine basarak ikinci sayfayı seçiniz, ardından **5** üzerine basınız.

Bu fonksiyon size ses tanımlama sisteminin kullanımını açıklayarak ekranda aşağıdakileri sunar:

- kullanım şartları;
- uyumlu telefonlar;

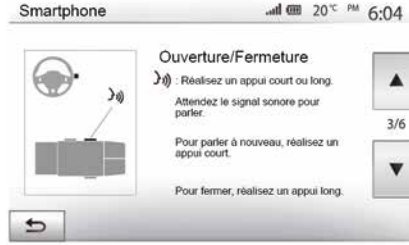

– aracınızdaki ses tanıma düğmesini

-  kullanarak işlevin etkinleştirme ve devre dışı bırakma;
- ekranla etkileşim kurma şeklini;
- kullanılamayan fonksiyonları;
- fonksiyon aralıklarını.

Android Auto™

Tanıtım

"Android Auto™", telefonunuzdaki bazı uygulamaları ve işlevleri multimedya sistemi ekranınız üzerinden kullanmanızı sağlayan, indirilebilen (akıllı telefonunuzun uygulama indirme platformundan) bir uygulamadır.

Not:

- akıllı telefonunuzun "Android Auto™" uygulamasıyla uyumlu olup olmadığını öğrenmek için telefonunuzun işletim sisteminin resmi web sitesine bakınız;
- Not: "Android Auto™" uygulaması yalnızca akıllı telefonunuz aracınızın USB bağlantı noktasına bağlı olduğunda ve ses tanıma fonksiyonu etkinleştirilirse çalışır. "Android Auto™" uygulamasına ana menüdeki **1** düğmesi aracılığıyla erişilebilir.



Uygulamanın düzgün çalışması için, telefon üreticisi tarafından önerilen USB kablolarının kullanılması tavsiye edilir.



İlk kullanım

Telefonunuzu multimedya sisteminizin USB bağlantı noktasına bağlayınız:

- "Android Auto™" uygulamasını kullanabilmek için akıllı telefonunuzdaki istekleri kabul ediniz;
- Telefonunuzdan "Kabul et"e basarak onaylayınız.

"Android Auto™" uygulaması, multimedya sisteminde başlar.

Yukarıda açıklanan prosedür başarısız olursa işlemi yenileyiniz.

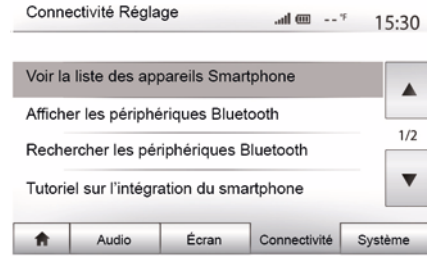

Multimedya sisteminize bağlı cihazları "Ayarlar" menüsü ve ardından "Bağlanabilirlik" aracılığıyla istediğiniz zaman yönetebilirsiniz.

Not: "Android Auto™" ile ilk bağlantı, araç durdurulduğunda ve yalnızca multimedya sistemi ses tanıma işlevini etkinleştirmek amacıyla kurulur.

CarPlay™

Tanıtım

"CarPlay™", telefonunuzdaki multimedya sistemi ekranınızdan bazı uygulamaları kullanmanızı sağlayan akıllı telefonunuzda mevcut olan basit bir hizmettir.

Not:

ANDROID AUTO™, CARPLAY™

– akıllı telefonunuzda "CarPlay™" hizmeti bulunmuyorsa lütfen telefonunuzun işletim sisteminin resmi web sitesine bakınız;
– "CarPlay™" hizmeti yalnızca akıllı telefonunuzun, aracın USB soketine bağlı olması ve SIRI hizmetinin etkinleştirilmiş olması durumunda çalışır. "CarPlay™" hizmeti, ana menüdeki 2 düğmesinde görünür olmalıdır.



Uygulamanın düzgün çalışması için, telefon üreticisi tarafından önerilen USB kablolarının kullanılması tavsiye edilir.



İlk kullanım

Telefonunuzu multimedya sisteminizin USB bağlantı noktasına bağlayınız.

CarPlay™ hizmeti, multimedya sisteminde başlar.

Yukarıda açıklanan prosedür başarısız olursa işlemi yenileyiniz.

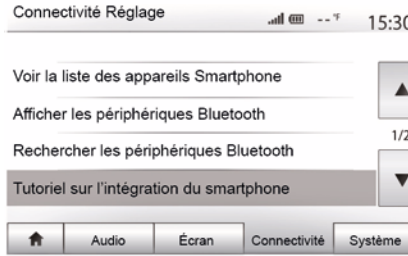

Akıllı telefonunuzu multimedya sistemimize bağlamakla ilgili bir eğitime "Ayarlar" menüsünden ve ardından "Bağlanabilirlik" seçeneğinden erişebilirsiniz.



"Android Auto™" uygulaması veya "CarPlay™" hizmeti etkinleştirildiğinde, akıllı telefonunuzun bazı işlevlerini ses ile etkinleştirmek için aracınızdaki ses tanıma düğmesini kullanabilirsiniz. Bunu yapmak için aracınızın direksiyon simidindeki 3 düğmesine basınız → 61.

Not:

– "Android Auto™" veya "CarPlay™" hizmetlerini kullanarak akıllı telefonunuzdaki seyir yardım sistemi (navigasyon) ve müzik uygulamalarına erişebilirsiniz. Bu uygulamalar, multimedya sisteminize entegre, halihazırda çalışmakta olan benzer uygulamaların yerine geçecektir. Örneğin, sadece bir seyir sistemi uygulaması "Android

ANDROID AUTO™, CARPLAY™

Auto™/"CarPlay™" veya multimedia sisteminize entegre edilmiş bir uygulamaya kullanılabilir;

– "Android Auto™" veya "CarPlay™" kullanırken, bazı multimedia sistemi işlevleri arka planda çalışmaya devam eder. Örneğin, multimedia sisteminde radyo açıkken akıllı telefonunuzda seyir sistemini başlatıp "Android Auto™" veya "CarPlay™" kullanırsanız radyo yayına devam eder.

5



"Android Auto™" uygulamasını veya "CarPlay™" hizmetini kullanırken bunun için gerekli mobil verilerin aktarımı, telefon aboneliğinize dahil olmayan ilave maliyetler doğurabilir.

Multimedia sisteminizin arayüzüne dönme



Arayüze dönmek için:

– multimedia sistemi panelinde veya merkezi kumandada bulunan "Ana sayfa" düğmesine basınız;

veya

– "Android Auto™" veya "CarPlay™" öğesine göre multimedia sistem ekranında **3** düğmesine basın.

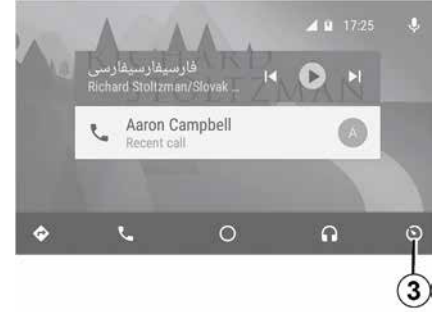

"Android Auto™" uygulaması ve "CarPlay™" hizmeti işlevlerinin kullanılabilirliği telefonunuzun markasına ve modeline bağlıdır. Daha fazla bilgi için, lütfen varsa üretici web sitesine bakınız.

EKO SÜRÜŞ (ECO DRIVING)

Eco Sürüş menüsüne erişme

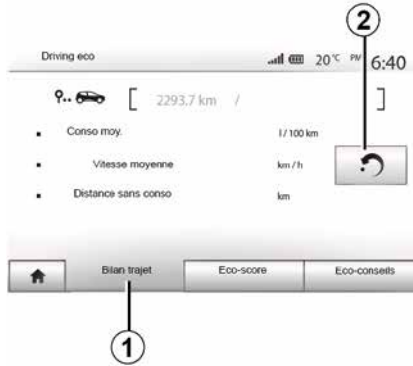

(kullanılabilirlik araca bağlıdır)

Ana menüde, "Araç" ve "Driving eco" öğelerine basınız.

"Driving eco" menüsü aşağıdaki bilgilerle erişim sağlar:

- "Güzergah kaydı";
- "Eko puan";
- "Eko öneri".

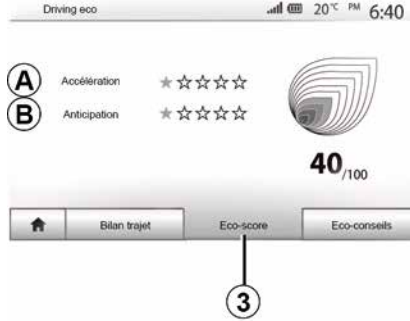

"Güzergah kaydı" 1

Bu menü en son güzergahınızda kayıt edilen verileri görmenizi sağlar.

- "Ort. tüketim";
- « Ortalama hız » ;
- "Tüketim olmadan mesafe".

Not: 2 öğesine basarak verileri sıfırlayabilirsiniz.



"Eko puan" 3

Bu menü 100 üzerinden global bir not almanızı sağlar. Notunuz ne kadar yüksekse, eco sürücü performansınız o kadar iyidir:

- ortalama hızlanma performansı (**A** bölgesi);
- ortalama fren öngörme performansı (**B** bölgesi).

"Eko öneri" 4

Bu menü sürüş şeklinizi değerlendirir ve elektrik en iyi seviyeye getirmek için öneride bulunur.

GERİ GÖRÜŞ KAMERASI

Çalışma

Geri vitese takıldığında (ve başka bir vitese geçtikten yaklaşık 5 saniye sonrasında kadar) aracın arka tarafının görüntüsü, kılavuz çizgileri ve aracın silüeti multimedya ekranında gösterilir ve bip sesi çıkar.

Aracınıza takılı ultrason kaptörleri, araç ile engel arasındaki mesafeyi "ölçer".

Kırmızı bölgeye erişildiğinde en iyi şekilde park etmek için tampon görüntüsünden yararlanınız.

Not:

- Park Yardımını kullanmaya ilişkin daha fazla bilgi için lütfen araç kullanım kılavuzuna bakın.
- geri görüş kamerasının engellenmediğinden (kir, çamur, kar vb. sebebiyle) emin olunuz
- geri vitese geçildiğinde multimedya ekranı birkaç saniye boyunca aracın arkasındaki alanı gösterir.

Etkinleştirme/devre dışı bırakma



Geri görüş kamerası

Geri görüş kamerasını etkinleştirebilir/devreden çıkarabilirsiniz. Bunu yapmak için, ana menüden "Ayarlar", ardından "Ekran" öğesini seçiniz ve "Park Yardımı" düğmesine **1** basınız.

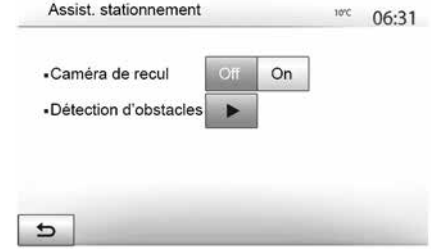

Park etme yardımı

Bu menü, geri vites kamerasını etkinleştirmenize/devre dışı bırakmanıza ve "Engel algılama" öğesini kurmanıza olanak tanır.

GERİ GÖRÜŞ KAMERASI

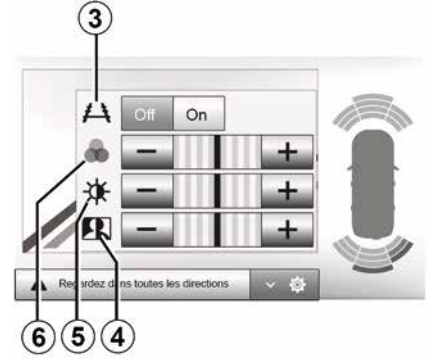
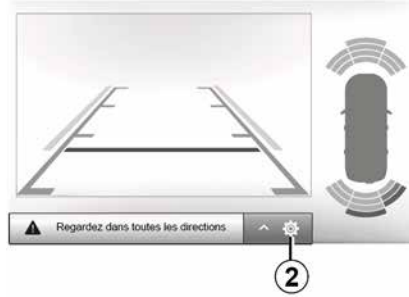
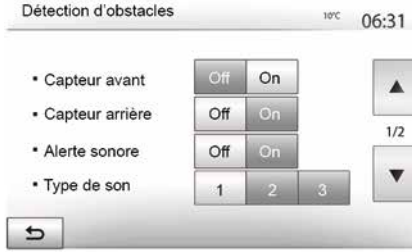

Engel algılama

Aracınızın ön ve arka sensörlerini bağımsız olarak etkinleştirip devre dışı bırakabilirsiniz. İstenilen kaptörleri etkinleştirmek için "Açık" öğesini, devre dışı bırakmak için ise "Kapalı" öğesini seçiniz.

Ses ayarları

Ses uyarılarını etkinleştirebilir/devre dışı bırakabilir ve engel kaptörlerinin ses seviyesini ayarlamanın yanı sıra çeşitli sesler arasından seçim yapabilirsiniz.

Ekran ayarları

Ekran ayarlarına **2** düğmesiyle erişebilirsiniz.

Bu menü, araç arkasındaki mesafeyi gösteren kılavuz çizgileri **3** etkinleştirmenize/devre dışı bırakmanıza ve ekran ayarlarını belirlemenize olanak tanır.

Kontrastı **4**, parlaklığı **5** ve renkleri **6** ayarlamak için "+" veya "-" öğelerine basın.



Görüntü yalnızca geri vites takılıyken ayarlanabilir.



Güvenlik nedeniyle, bu işlemleri araç duruyorken yapınız.

GERİ GÖRÜŞ KAMERASI



Bu fonksiyon ek bir yardımdır. Dolayısıyla bu fonksiyon hiçbir durumda sürücünün gösterdiği özeni ve sorumluluğu üstlenemez. Sürücü, sürüş esnasında meydana gelebilecek ani olaylara karşı her zaman hazır olmalıdır: manevra sırasında kör noktada küçük, kısıtlı hareketli engeller (bir çocuk, bir hayvan, çocuk arabası, bisiklet, taş, direk vb.) bulunmadığından her zaman emin olun.



Ekran ters bir resim gösterir.

Göstergeler düz zemine yansıtılan bir gösterimdir. Bu bilgiler, dikey bir nesneyle veya zemindeki bir nesneyle üst üste geldiğinde dikkate alınmamalıdır. Gösterge tablosu ekranında beliren nesnelere deforme olabilir. Fazla aydınlatma durumunda (kar, araç güneş altında vb.), kamera vizyonu hasar görebilir.

ÇOK GÖRÜŞLÜ KAMERA

Tanıtım

Zorlu manevralarda size daha fazla yardım sunabilmek için, aracınızda dört adet kamera bulunur. Bunlar aracın önünde, yan kapı ayınarının içerisinde ve aracın arkasındadır.

Not: Kameraların engellenmediğinden emin olunuz (kir, çamur, kar vb. nedeniyle).



Bu fonksiyon ek bir yardımdır. Dolayısıyla bu fonksiyon hiçbir durumda sürücünün gösterdiği

özeni ve sorumluluğu üstlenemez. Sürücü sürüş sırasında ani olaylara her zaman dikkat etmelidir: Manevra yaparken yolunuzda hareketli engeller (çocuk, hayvan, bebek arabası, bisiklet vb.) veya taş ya da direk gibi küçük veya dar nesnelere olmadığından emin olun.

Çalışma

Geri vites takıldığında, arka görüş kamerası multimedya ekranında aracın arkasındaki bölgeyi gösterir.

Ayrıca, manuel moda geçiş yaparak görünümün multimedya ekranında

gösterilmesini seçme olanağınız mevcuttur.

Etkinleştirme/devre dışı bırakma

Araç hızı yaklaşık 20 km/s'ten daha az olduğunda sistem etkinleştirilir. Araç bu hız değerini aştığında sistem devre dışı bırakılır.

Sistem, aynı zamanda aracınızdaki etkinleştirme düğmesine basılarak da devreye alınabilir. Daha fazla bilgi için, araç kullanım kılavuzunuzda "Çok görüşlü kamera" bölümüne bakınız.

Not: Otomatik veya Manuel modun seçilmesine ilişkin daha fazla bilgi için, lütfen aracınızın Kullanım Kılavuzuna bakınız.

Kamera seçimi

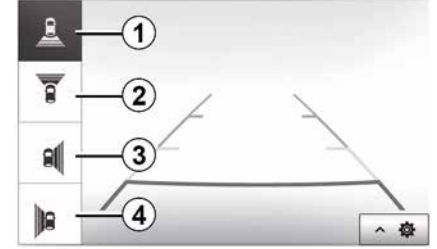

İstenilen kamera görüşünü etkinleştirmek için, multimedya ekranında aşağıdakilerden birini seçiniz:

- 1 aracın arkasındaki alanın görünümü;
- 2 aracın önündeki alanın görünümü;
- 3 sağ yan alan görüşü;
- 4 aracın solundaki alanın görünümü.

ÇOK GÖRÜŞLÜ KAMERA

Ayarlar

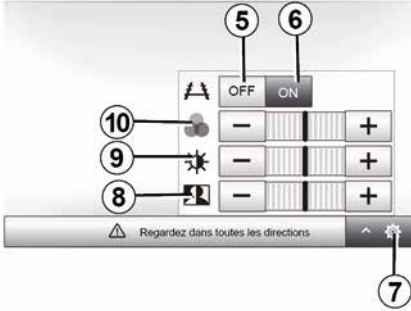

6

Ayarlar listesini görüntülemek için **7** üzerine basınız.

5 veya **6** öğelerine basarak kılavuz çizgilerinin görüntülenmesini etkinleştiriniz veya devre dışı bırakınız.

Kontrastı **8**, parlaklığı **9** ve renkleri **10** ayarlamak için "+" veya "-" öğelerine basın.

UZAKTAN MOTORUN ÇALIŞTIRILMASI



Bu işlev mevcut olduğunda, araç kullanılmadan 24 saat öncesine kadar araç içini ısıtacak veya havalandıracak şekilde motorun uzaktan çalışmasını programlamak için kullanılabilir.

Fonksiyonu programlamadan önce gereken ısıtma seviyesini (sıcaklık, buz giderme) ayarlayınız. Tanıtma işlemi ve programlama, multimedya ekranından yapılır.

Fonksiyon çalışmaya başlama saati-nin programlanması

– Konağı açıp ardından ana menüde **1** öğesine basın. **A** ekranı görüntülenir;

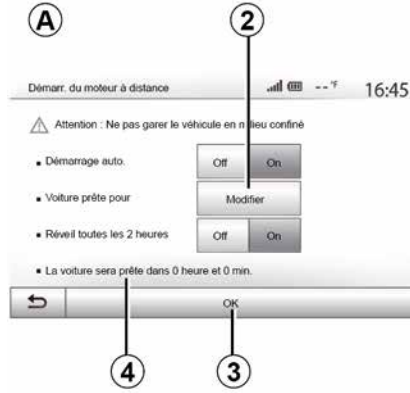

– işlevi etkinleştirmek için Otomatik başlatma satırındaki "Açık" düğmesini seçiniz;

– aracınızı kullanmak istediğiniz başlangıç saati-ni belirleyiniz ve **2** düğmesine basarak çıkınız;

– istediğiniz saate ulaşana kadar saat ve dakikalar arasında gezinmek için "yukarı" ve "aşağı" oklarına basın;

– onaylamak için "Tamam" öğesine basın. **4** işareti, aracı kullanmak istediğiniz zamandan önce kalan süreyi gösterir;

– programlamayı doğrulamak ve sonlandırmak için "Tamam **3**" düğmesine basın;



– motoru çalıştırmadan önce klima kumandalarını araç içinde istenen sıcaklığa getirip ardından buz giderme moduna ayarlayınız (lütfen araç kullanım kılavuzuna bakınız);

i Programlanmış bir uzaktan çalıştırmayı etkinleştirmek için multimedya sistemi tarafından görüntülenen zamanın en az 15 dakika sonrasını seçmelisiniz.

UZAKTAN MOTORUN ÇALIŞTIRILMASI



6

– kontağı kapatınız.

Aracınızı kilitlediğinizde dörtlü flaşörler ve yan sinyal lambaları 2 kez yanıp söner; ardından programlamanın hesaba katıldığını göstermek için yaklaşık üç saniye boyunca yanar.

Uzaktan motor çalıştırma fonksiyonu aşağıdaki durumlarda başlar:

- vites kolu boşta (manuel veya robotize vites kolları için);
- otomatik vites kutulu araçlarda vites kolu **P** konumundaya;



- kontak kapalı;
- tüm kapılar ve bagaj kapalıyken (ön kaput, kapılar, bagaj) ve aracı bıraktığınızda hepsi kilitliyse.

Not: Uzaktan motor çalıştırmanın etkinleşmesi için aracınızdan çıkarken multimedya sisteminizi kapatmanız gerekir.

"Her 2 saatte uyan"

Bu fonksiyon, motor sıcaklığına bağlı olarak aracınızın her iki saatte bir otomatik olarak çalıştırmasını sağlayacaktır.

Bu işlevi etkinleştirmek için "Açık" düğmesine **5** basınız.

Bu işlev etkinleştirildiğinde, havalandırma sistemi ilk dört çalıştırmada devreye girmeyecektir.

Çok soğuk havalarda, araç otomatik olarak çalışacak ve bekleme moduna geçtikten sonra yaklaşık iki dakika boyunca çalışır kalacaktır.

Motor sıcaklığı, yeniden başlatma gerektirmese, araç ilk dört tekrar aktivasyonda otomatik olarak çalışmaz ve iki saat boyunca bekleme moduna döner. Motor sıcaklığı aşırı düşükse motor tekrar çalıştırılır.

Her durumda son çalıştırma gerçekleşir.

Programlanan saatten yaklaşık 15 dakika önce motor çalışır ve yaklaşık on dakika çalışmaya devam eder.

Not: 6 işareti, ayarlanmış araç çalıştırma saatini hatırlatır.

i Araca bağlı olarak; lütfen aracınızdan çıkmadan önce cam silecekleri, dış aydınlatma, radyo, ısıtılabilir koltuklar, ısıtılabilir direksiyon simidi gibi tüketeçlerin devre dışı bırakıldığını ve tüm aksesuarların bağlantısının kesildiğini kontrol ediniz.

UZAKTAN MOTORUN ÇALIŞTIRILMASI



Çok ağır koşullarda programlama ile uzaktan çalıştırma gerçekleşmeyebilir.



Sıcak egzoz sistemiyle temas edebilecek ot veya yaprak gibi kolay alev alan yanıcı madde veya malzemelerin bulunduğu yerlere aracınızı park etmeyiniz ve buralarda aracınızı çalıştırmayınız.



Aracın park edilmesi veya durdurulması sırasında sürücünün sorumluluğu

Araçta bir çocuk, engelli bir kişi veya bir hayvan varken, kısa süreliğine de olsa asla aracınızdan çıkmayınız. Örneğin motoru çalıştırarak, elektrikli pencereler gibi ekipmanları açarak ya da kapıları kilitleyerek kendilerini ve başkalarını tehlikeye sokabilirler. Ayrıca sıcak ve/veya güneşli havalarda, araç içindeki sıcaklığın çok hızlı bir şekilde arttığını unutmayınız.
ÖLÜM VEYA AĞIR YARALANMA RİSKİ.



"Her iki saatte uyan" işlevi bulunan araçların özelliği

İşlevin her programlanması arasında aracın 10 dakika sürülmesi zorunludur. Motor yağı aşınma riski.



Aşağıdaki hallerde motorun uzaktan çalıştırma işlevini kullanmayınız veya programlamayınız:

– araç garajda veya kapalı bir yerde.

Egzoz gazı emisyonlarından zehirlenme veya nefes alamama riski bulunur.

– araç koruyucu bir kılıf ile örtülmüş.

Yangın tehlikesi.

– kaput açık veya açılmadan önce.

Yanma veya ciddi yaralanma tehlikesi.

Ülkeye bağlı olarak uzaktan çalıştırma işlevi veya programlanması yürürlükteki yasalarla veya düzenlemelerle yasaklanabilir.

Bu işlevi kullanmadan önce ilgili ülkenin yürürlükteki yasalarını ve/veya düzenlemelerini kontrol ediniz.

4X4 BILGI

"4x4 bilgileri" menüsüne erişme

– ekran, yaklaşık her bir saniyede yenilenir.

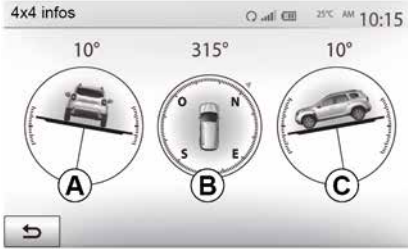

Ana menüden "Araç" ve ardından "4x4 bilgileri" öğelerine basınız.

"4x4 Bilgileri" işlevi şunları sağlar:

- Derece cinsinden tekerlek kamber (sürüş) açısı, gerçek zamanlı (**A** bölgesi);
- Bir pusula kullanarak rota (**B** bölgesi);
- Derece cinsinden yatay açı (adım açısı), gerçek zamanlı (**C** bölgesi).

Not:

- ekranda gösterilen açının değeri, gerçek değerden bir ila üç derece değişiklik gösterebilir;

SISTEM AYARLARI



Ana ekran üzerinden multimedya sistemi ayarlarına erişmek için, "Ayarlar" üzerine basıp ardından ekranın alt kısmından bir bölüm seçiniz.

Ses ayarları

→ 53.

Ekran ayarları

« Parlaklık »

Ekran parlaklığını tercihlerinize göre ayarlayabilirsiniz. Üç mod mevcuttur:

- « Düşük » ;
- "Ort." (Ortalama);
- « Yüksek ».

"Harita modu"

Gece veya gündüz ekran görünürlüğünü arttırmak için haritanın renk düzenini değiştirebilirsiniz.

– "Otomatik": Harita ekranı GPS tarafından görüntülenir. Gündüz veya gece moduna geçiş, farların aydınlatmasına bağlı olarak otomatiktir.

– "Gündüz": Harita ekranı, daima parlak renklerde görüntülenir.

– "Gece": Harita ekranı daima koyu renklerle gösterilir.

"KLİM. Bilgi"

Bu fonksiyon ayarları değiştirmek için iklimlendirme bilgilerini görüntülemeyi devreye almayı/ devre dışı bırakmayı sağlar.

"Arka"

Bu fonksiyon gösterim için koyu veya açık arasında bir mod seçmenizi sağlar.

"Park Yardımı"

Bu işlev, geri görüş kamerasını ve ön ve/veya arka kaptörleri açıp kapatmanızı sağlar.

Ayarlar Bluetooth®

→ 54.

Sistem ayarı

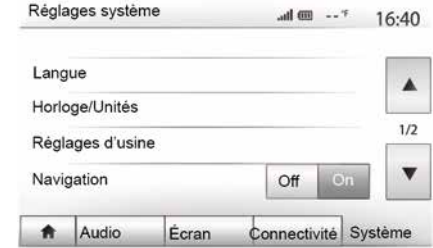

« Lisan »

Bu fonksiyon, sistem ve sesli yardım dillerini değiştirmenizi sağlar.

Dili değiştirmek için, tercih edilen dili seçin ve "Tamam" ögesine basarak seçiminizi onaylayın.

« Saat »

Saat gösterimini ayarlamak için bu işlevi kullanınız (12 veya 24 saat).

Not: navigasyonlu sürümlerde, bulunduğunuz ülkenin haritası yüklüyse saat otomatik olarak GPS tarafından ayarlanır. Navigasyon bulunmayan sürümlerde, saat yalnızca manuel olarak ayarlanabilir.

SİSTEM AYARLARI

Saati elle değiřtirmek için "Saat/Birimler" ögesine basın ve ardından "Saatin ayarlanması" ögesini seçin.

« Birimler »

Bu işlev, multimedya sisteminizde görüntülenen mesafe birimini ayarlamayı sağlar. "km" ve "mil" arasından birini seçebilirsiniz.

Not: multimedya sisteminin ayarları aracın gösterge tablosu ekranını etkilemez. Gösterge tablosu ekran ayarları hakkında daha fazla bilgi için lütfen araç kullanım kılavuzuna bakınız.

"Varsayılan ayarlar"

u fonksiyon, yapılan ayarlamaların fabrika ayarlarına geri dönmesini sağlar.

- Tümü: Tüm ayarları "Varsayılan ayarlarına" döndürür.
- Telefon: Telefon ile ilgili tüm ayarları sıfırlar.
- Navigasyon: Navigasyon ile ilgili tüm ayarları sıfırlar.
- Ses/Medya/Radyo/Sistem: Ses/Medya/Radyo ile ilgili tüm ayarları sıfırlar.

« Navigasyon »

Bu özellik navigasyon sistemini etkinleřtirmenize veya devre dıřı bırakmanıza izin verir.

"Sistem sürümü"

Bu fonksiyon sistem sürümünü kontrol etmenizi sağlar.

GÜVENLİK KODU

Ses sisteminiz bir güvenlik kodu (Yetkili Bayi tarafından sağlanır) ile korunur. Besleme kesildiğinde ses sisteminin elektronik olarak kilitlemesini sağlar (akü bağlantısı kesik, sistem bağlantıları sökülü, sigorta atmıř...).

Ses sisteminizi çalıřtırmak için dört haneli gizli kodu girmeniz gerekir.

Bu kodu not alınız ve güvenli bir yerde saklayınız. Kodu kaybederseniz, üretici firma yetkili servisine başvurunuz.

Kodun girilmesi

"CODE" mesajı ile birlikte dört boşluk ve sayısal bir tuř takımı görüntülenir.

Dijital tuř takımı ile kodu giriniz ve onaylamak için "OK" ögesine basınız.

Kod girme hatası

Kod yanlış girilirse "Geçersiz PIN: sistem kilitli" mesajı görüntülenir.

Bir dakika bekleyiniz ve kodu tekrar giriniz.

Bekleme süresi her yeni hatada ikiye katlanır.

SİSTEMİN VE HARİTALARIN GÜNCELLEŞTİRİLMESİ

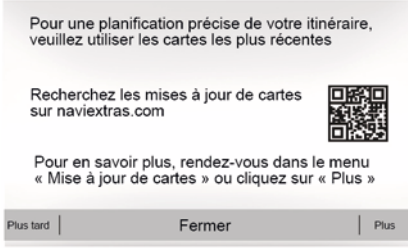

En güncel harita garantisi

Yeni aracınızın tesliminden sonra, haritanızı ücretsiz güncellemek için maksimum 90 günlük bir süreye sahipsiniz. Geçildiğinde güncellemeler ücretlidir.

Seyir sistemi çalıştırıldığında, multimedia sistemi haritanızı güncellemeyi teklif eder. Bu hatırlatma, yedi yıl boyunca yılda iki defa görüntülenir. Şunları yapabilirsiniz:

– "Daha Sonra" ögesini seçtiğinizde, Navigasyon bir sonraki etkinleştirildiğinde hatırlatıcı görünecektir;



- "Kapat" seçeneğini seçtiğinizde hatırlatıcı artık görünmeyecektir;
- "Daha fazla" seçeneğini seçtiğinizde sistemde "Harita güncellenmesi" menüsü görüntülenir.

Multimedia sisteminizi ve haritanızı güncelleyiniz

Not: bir prosedürün gereksiz yere başlatılmasını önlemek için sistemlerinizin güncel olup olmadığını kontrol ediniz.

Multimedia sisteminizi ve haritasını güncellemek için bir USB flaş belleği ve internete bağlı bir bilgisayar gereklidir.

İnternet'ten USB flaş belleğe güncellemeler indirmek için bilgisayarınızı kullanın, ardından güncellemeleri aracını-

zın multimedia sistemindeki USB flaş belleğe yükleyin.

Multimedia sistemi yazılımı güncel değilse Toolbox yazılımı harita güncellenmeden önce bir sistem güncellemesi sunacaktır. Sistem ve harita aynı anda güncellenemez. İşlem her güncelleme için tekrarlanmalıdır.

Aşağıdaki gibi ilerlemeniz gerekecek:

- USB anahtarına sistemi kaydetme;
- bilgisayarınıza Toolbox yazılımını kurun;
- ürünlerin Toolbox üzerinden USB anahtarına indirilmesi;
- Multimedia sisteminin veya haritayı USB flaş bellekten güncelleme.

Aşağıda açıklanan adımları sırayla izleyin.

Haritaları akıllı telefonunuzdan güncelleme

Haritalarınızı akıllı telefonunuzdan güncellemek için mağazanıza gidin ve Dacia Map güncelleme uygulamasını indiriniz. Ardından haritalarınızı güncelleyiniz.

Daha fazla bilgi için web sitesini ziyaret edin: <https://dacia.welcome.naviextras.com>.

SİSTEMİN VE HARİTALARIN GÜNCELLEŞTİRİLMESİ

USB anahtarına sistemi kaydetme

Multimedya sisteminizi kullanıcı profilinize kaydetmek için, önce bir parmak izi oluşturmak üzere boş bir USB anahtarını multimedya sisteminize bağlayınız.

Not:

- USB flaş belleğini multimedya sisteminize yerleştirmek için → 34;
- USB flaş bellek, sistem ile birlikte verilmemektedir;
- USB flaş belleği FAT32 biçiminde olmalıdır ve en az 8 GB ve en fazla 32 GB kapasiteye sahip olmalıdır;
- sistem verilerini USB flash belleğe kaydetmek için, aracı çalıştırın ve veri yüklenirken motoru kapatmayın;
- Bu sırada hiçbir multimedya sistemi işlevini kullanmayınız.



Motor çalışırken sistem güncellemeleri yapılmalıdır. Elektrikli araçlar şarjda veya motor çalışır durumda olmalıdır (READY ikaz ışığı yanar).



Sistemin izini USB flaş belleğe kaydetmek için, şunları yapmalısınız:

- USB flaş belleğini multimedya sisteminizin USB fişi girişine takınız;
- Ana menüden Navigasyon menüsünü seçin;
- "Seçenekler" menüsünü seçin;
- "Seçenekler" menüsünün ikinci sayfasından "Harita güncellenmesi" menüsünü seçin;
- Ekranın altındaki "Seçenekler" düğmesine basın;
- Multimedya sistem ekranında "Güncelle" işlevini seçin.

Böylece USB anahtarında, sisteminizin Toolbox tarafından kullanıcı profilinize kaydedilmesi ve Toolbox tarafından navigasyon sisteminiz için gerekli gün-

cellemelerin belirlenmesi için kullanılmak üzere, navigasyon sisteminizin bir izi oluşturulur.

Verilerin kaydedilmesi işlemi bittiğinde, multimedya sisteminin USB anahtarını kaldırabilirsiniz.

Bilgisayarınıza Toolbox yazılımını kurun

Birkaç tıklama ile Naviextras Toolbox ögesini bilgisayarınıza kurun. Toolbox imalatçının internet sitesinden indirilebilir.

Web sitesine gidin ve ekranın üst kısmındaki "Hoş geldiniz Misafir kullanıcı" alanında "Kayıt Ol'u" tıklayın. Hesabınız oluşturulduktan ve kaydedildikten sonra, istenen bilgileri (araç modeli, araç içi multimedya sistemi türü) doldurunuz ve yazılımı indiriniz.

Yazılımı indirdikten sonra kurulumu başlatınız.

Ekranla görüntülenen talimatları uygulayınız.



Kitapçık üzerinde mevcut ekranlar sözleşmeye dayalı değildir.

SİSTEMİN VE HARİTALARIN GÜNCELLEŞTİRİLMESİ

Ürünlerin Toolbox üzerinden USB flaş belleğe indirilmesi



Toolbox'a bağlanma

Naviextras Toolbox yazılımını çalıştırın ve bilgisayarınızın İnternete bağlı olduğundan emin olun.

Bilgisayarınızda Toolbox ögesini başlattığınızda, multimedya sisteminizin izini içeren USB flaş belleği yerleştirin. Yazılım, USB flash belleği tanıdığı anda iki seçenek sunulur: "Giriş" ve "Kayıt".

Naviextras.com web sitesine kayıtlı değilseniz bağlantı sayfasında bulunan "Oturum Aç" ögesine tıklayarak Toolbox ögesinden kayıt olabilirsiniz. Ek-

randa görüntülenen talimatları uygulayınız.

Aboneliğiniz izin veriyorsa ve Toolbox ögesi sisteminizi desteklenen sistemler listesinde bulursa, Naviextras hesabınıza bağlanmanızı sağlamak üzere ana ekran açılır.

Siz Naviextras Toolbox hesabınıza bağlandıktan sonra ve USB flaş belleği bilgisayarınıza bağlıyken, Toolbox ekranının sol tarafındaki menü çubuğunda yer alan "Katalog" menüsünden multimedya sisteminize indirmek istediklerinizi seçerek ücretsiz veya ücretli uygulamalar, hizmetler ve içerik alabilirsiniz.



Bazı ülkelerde, tehlikeli bölge seçeneğini yüklemek ve devreye almak yasaktır ve yasanın ihlal edilmesine yol açabilir.

Toolbox'tan USB flaş belleğine güncellemeler

Lütfen Toolbox ekranının sol tarafındaki menü çubuğunda yer alan "Güncelle" menüsüne veya "İçeriği satın al" düğmesine tıklayınız.

Güncellemeler menüsü, şunlar dahil olmak üzere, mevcut tüm güncellemeleri gösteren bir ekran açar:

- satın aldığınız fakat henüz kurmadığınız ürünler (güncelleştirme veya ekstra);
- katalogdan seçtiğiniz ve yükleme için beklemede olan güncelleştirmeler ve ücretsiz ekstralar;
- sistem güncellemeleri (daha yeni bir versiyon varsa);
- yalnızca elektrik motorlu araçlar için POI güncelleme (şarj istasyonları vb.);
- özel ücretsiz güncellemeler.

Mevcut tüm güncellemeler bölgeye göre bir düzlem küre üzerinde liste şeklinde gösterilir.

Varsayılan olarak, tüm bölgelere ait tüm ürünler kurulmak üzere seçilmiştir. Geçici olarak bir bölgeyi yok saymak isterseniz, tabloda satır başında ilgili kutuda ki işareti kaldırın. Tabloyu gözden geçirdikten sonra, kurulum sürecini başlatmak için ekranın alt kısmında ki "Kur" ögesine tıklayın.

Toolbox seçili güncellemeleri yüklemeye ve kurmaya başlar. Sürecin bittiğini bildiren mesajı alana kadar bekleyiniz.

Not: uygulamanın indirme süresi, uygulamanın boyutuna ve mobil ağ sinyal kalitesine bağlı olarak değişir.

SİSTEMİN VE HARITALARIN GÜNCELLEŞTİRİLMESİ



Seçili ürünler multimedya sisteminin azami kapasitesini aşarsa Toolbox sizi uyarır. Bu durumda depolama limitini aşmamak için kurulacak veya sistemden kaldırılacak ürünleri seçebilirsiniz. Sistemden ürün kaldırıldığında bile ürün hakkına sahip olursunuz ve daha sonra ücretsiz şekilde kurabilirsiniz.



Güncelleme sırasında sistemden USB anahtarı çıkartmayın ve sistemi devre dışı bırakmayın.



Bazı ülkelerde radar uyarı opsiyonunu yüklemek ve devreye almak yasaktır ve yasanın ihlal edilmesine yol açabilir.

Sistemin ve haritanın güncelleştirilmesi

Kurulum işlemi tamamlandığında, USB anahtarı bilgisayardan çıkarılabilir. USB anahtarını araç multimedya sisteminin USB portuna takınız.

Not:

- haritalar güncellemek için aracı durdurunuz ve veri aktarılırken motoru kapatmayınız. Multimedya sistemi çalışır durumdayken, USB belleği üzerinde mevcut güncellemeleri otomatik olarak algılar ve USB belleğindeki güncellemelere göre sistemi veya haritayı güncellemeyi teklif eder. Güncelleme kurlurken multimedya sisteminizi kapatmayınız;
- Sistem güncelleştirmesi yüklemek ve kurmak sadece yeni bir sürüm bulunduğunda mümkündür;
- Multimedya sistemi tarafından sağlanan işlevler aracınızın modeline ve donanım seviyesine bağlıdır.

A



USB flaş belleği bağlandıktan sonra **A** ekranı otomatik olarak görüntülenir:

- Güncellemeyi başlatmak için **1** öğesine basın;
- Önceki ekrana dönmek için **2** öğesine basın.

1 düğmesine bastığınızda güncelleme işlemi başlar. Sistemin güncellenmesi sırasında başka bir işlem yapmayın.

Güncelleme işlemi bittiğinde multimedya sistemi güncellenmiş yeni işlevleriyle yeniden başlatılır.

Lisans

Bu ürün için kaynak kodları GPL, LGPL, MPL ve diğer açık kaynak içerik lisanslarını edinmek için, lütfen ilgili siteyi ziyaret edin.

SİSTEMİN VE HARİTALARIN GÜNCELLEŐTİRİLMESİ

Kaynak kodlara ek olarak, lisansların tüm Őartları, garanti feragatleri, copyright detayları indirme iin mevcuttur.

Ayrıca ilgili site, e-posta yoluyla talep üzerine, dađıtım maliyetlerini (ortam, sevkiyat ve taŐıma maliyetleri gibi) karŐılayacak bir ücret karŐılıđında, bir CD-ROM ile aık kaynak kodunu size sađırlar.

Bu teklif ürünü aldıđınız tarihten baŐlamak üzere üç yıl iin geerlidir.



Güncelleme iŐlemi sırasında multimedya sistemi otomatik olarak yeniden baŐlayabilir. Radyo ekranı belirene kadar bekleyin.



Güncellemenin istemsiz olarak durması halinde süreci baŐından itibaren tekrarlayın.

ÇALIŞMA ARIZALARI

Sistem

Sistem		
Tanım	Nedenler	Çözümler
Hiçbir resim görüntülenmiyor.	Ekran beklemede.	Ekranın beklemede olmadığını kontrol ediniz.
	Sistem devre dışı.	Araç içi sıcaklığı çok yüksek veya çok düşük.
	Araç kapatılır.	Aracı yeniden çalıştırınız.
Hiçbir ses duyulmuyor.	Ses seviyesi minimumda veya "sessiz" modu etkin.	Ses seviyesini yükseltiniz veya "sessiz" işlevini devre dışı bırakınız.
	Seçili sistem kaynağı doğru değildir.	Seçili sistem kaynağını kontrol ediniz ve çıkış kaynağı olarak multimedya sisteminin seçildiğinden emin olunuz.
Sağ, sol, ön veya arka hoparlörlerden ses gelmiyor.	balance veya fader ayarı doğru yapılmamış.	balance veya fader sesini doğru ayarlayın.
Görüntülenen zaman doğru değildir.	Zaman ayarı "Otomatik" olarak ayarlanmış ve sistem artık bir GPS sinyali almıyor.	"Seyir sistemi" ile: GPS sinyali alana kadar aracı hareket ettiriniz.
		"Navigasyon" olmadan → 77.
Navigasyon sistemi düzgün başlamıyor veya yanıt vermiyor.	Multimedya sistemi kullanım sırasında dondu.	Multimedya sisteminin "Aç/Kapa" düğmesine basılı tutularak (ekran kapanana kadar) yeniden başlatınız.

ÇALIŞMA ARIZALARI

Navigasyon

Navigasyon		
Tanım	Nedenler	Çözümler
Hiçbir ses duyulmuyor.	"NAV" menüsündeki ses seviyesi sessizde veya en düşüğe ayarlanmış.	Sesi açınız veya sesi artırınız ("NAV" menüsünde "Seçenekler" üzerinde). Sesli yardım esnasında GPSmodundaki ses seviyesi ayarlanabilir.
Aracın ekrandaki konumu gerçek konumuna uymamakta.	GPS alıcısına bağlı araç yeri kötü	GPS sinyallerini doğru alana kadar aracın yerini değiştiriniz.
	Harita sürümü eskidir.	Haritayı güncelleyiniz.
Ekrandaki yol tarifleri gerçek yolla uyuşmamakta.	Sistem sürümü güncel değil.	Sistem yazılımının en son sürümünü edinin.
Menüde bazı bölümler mevcut değil.	Geçerli komutta bazı öğeler kullanılamaz.	
Sesli sürüş mevcut değildir.	Seyir sistemi kavşakları dikkate almaz. Sesli sürüş devre dışıdır.	Ses seviyesini arttırın. Sesli sürüşün devrede olduğunu kontrol ediniz.
Sesli sürüş gerçeğe uymamaktadır.	Sesli sürüş çevreye göre değişebilir.	Gerçek şartlara göre aracı sürünüz.
Verilen rota istenilen hedef noktasında başlamıyor veya bitmiyor.	Hedef noktası sistem tarafından tanınmıyor.	İstenilen hedef noktasına yakın bir yol giriniz.

ÇALIŞMA ARIZALARI

Telefon

Telefon		
Tanım	Nedenler	Çözümler
Hiçbir ses ve hiçbir zil sesi duyulmuyor.	Cep telefonu sisteme takılmış veya bağlanmış değildir. Ses seviyesi minimumda veya "sessiz" modu etkin.	Cep telefonunun açık ve sisteme bağlı olduğundan emin olun. Zilin ses seviyesini yükseltin veya sessiz konumundan çıkın. Seçili sistem kaynağını kontrol ediniz ve çıkış kaynağı olarak multimedya sisteminin seçildiğinden emin olunuz.
Çağrı yapamamak	Cep telefonu sisteme takılmış veya bağlanmış değildir. Telefon klavye kilidi aktif.	Cep telefonunun açık ve sisteme bağlı olduğundan emin olun. Telefon klavye kilidini açın.
	İşlem sırasında birkaç ses kaynağı çıkartılır.	Multimedya sistemini açma/kapama düğmesini basılı tutarak (ekran kapanana kadar) yeniden başlatınız.
Bluetooth eşleştirme işlemi.	Telefon işlevleri, navigasyon sistemiyle kısmen veya tamamen uyumsuzdur.	Uyumlu cihazların listesiyle ilgili daha ayrıntılı bilgi için, lütfen marka yetkilisine başvurunuz.

ÇALIŞMA ARIZALARI

Medya

Medya		
Tanım	Nedenler	Çözümler
Hiçbir ses duyulmuyor.	Ses seviyesi minimumda veya "sessiz" modu etkin.	Ses seviyesini yükseltiniz veya "sessiz" işlevini devre dışı bırakınız.
	Ses kaynağı açık değil veya sisteme bağlı değil.	Seçili sistem kaynağını kontrol ediniz ve çıkış kaynağı olarak multimedya sisteminin seçildiğinden emin olunuz.
Multimedya sistemi tarafından algılanan harici ses kaynağı (MP3 oynatıcı, portatif müzik çalar, USB anahtarı veya telefon vb.) yok.	İşlem sırasında birkaç ses kaynağı çıkartılır.	Multimedya sistemini açma/kapama düğmesini basılı tutarak (ekran kapanana kadar) yeniden başlatınız.
Android Auto™/CarPlay™ multimedya sisteminde çalışmıyor.	Android Auto™/CarPlay™ akıllı telefonda doğru bir şekilde yapılandırılmamış.	Yapılandırma bilgileri için cep telefonunuzun üretici web sitesini ziyaret edin.
	USB kablosu, veri aktarımı için uygun değil.	Uygulamanın düzgün çalışması için telefon üreticisi tarafından önerilen bir USB kablosu kullanın.
Ses kaynağı çalışma arızası (ses tanıma, SIRI/CarPlay™/Android Auto™, MP3 oynatıcılarıyla, portatif müzik çalar veya telefon vb. için etkin değil).	Ses kaynağı, çalışma sırasında multimedya sistemi tarafından artık tanınmıyor.	Multimedya sistemini açma/kapama düğmesini basılı tutarak (ekran kapanana kadar) yeniden başlatınız.

ÇALIŞMA ARIZALARI

Medya		
Tanım	Nedenler	Çözümler
Android Auto™/CarPlay™ çalışma arızası.	Akıllı telefon, Android Auto™/CarPlay™ uygulamasında gerçekleştirilen bir güncellemeden sonra artık uyumlu değil.	Önceki sürüme geçiş yapınız ve akıllı telefon markanız için Android Auto™/CarPlay™ ayarlarına bakınız.
Coğrafi izleme uygulamalarına çalışma arızası.	Ağ mevcut değil. Coğrafi izleme telefonunuzda etkin değil.	Güçlü sinyal alımı olan bir yer bulunuz. Telefonunuzda coğrafi izlemeyi etkinleştiriniz.

ALFABETİK İNDEKS

Semboller

4x4 bilgi, 76

A

Adres defteri, 42

Android Auto™ , Carplay™ , 64

Araç konumu, 31

Arama cevaplama, 7

AUX, 44

Ayarlar, 7, 27, 77

Ayarlar: ses, 53

Ayrıntılı rota, 21

B

Bir çağrıyı sonlandırma, 7

Bir telefonu eşleştirme, 54

Bluetooth®, 54

C

Çalışma arızaları, 84

Çalıştırılması, 17

Çok görüşlü kamera, 71

D

Dalga bandı, 47

Direksiyon simidi kumandaları ve panelleri, 7

Durdurma, 17

TUR

E

Ekran: ayarlar, 41

Ekran: bekleme, 7, 17

Ekran: seyir sistemi ekranı, 35

Ekran: seyir sistemi ekranları, 35

F

Favoriler: ekle, 21

G

Geri görüş kamerası, 68

GPS : alım, 34

H

Harita: ayarlar, 41

Harita: ekran, 7, 41

Harita sembolleri, 31

I

İletişim ses seviyesi, 20

İlgi çekici nokta, 21, 31, 41

İşlevler, 4

J

Jack soketi, 7, 44

ALFABETİK İNDEKS

K

Kaynak: ses, 7

Kumandalar, 7

M

Medya, 7

Menü, 7

MP3, 44

Multimedya ekranı, 7

O

Özel varış noktası: sık kullanılanlardaki adres, 21

P

POI, 21, 31, 41

R

radio, 7, 47

Radyo istasyonu, 47

Rehberlik: harita, 35

Rehberlik: ses, 7, 35

S

Seçme: parça, 44

Ses ayarları: ses ayarları, 7

Sesli komut fonksiyonu, 61

Ses seviyesi, 7, 20

Sessiz, 20

Ses tanıma, 7, 61

Seyir sistemi ayarları: rota ayarları, 21

Sistem: güncelleme, 79

T

Trafik bilgileri, 4, 21

U

USB, 34, 79

USB: USB bağlantı noktası, 34

USB bellek, 79

USB soketi, 7, 44, 79

Uzaktan motorun çalıştırılması, 4

V

Variş noktası, 21, 42

Variş noktası menüsü, 21

Y

Yardımcı kaynak, 44



999101132V

TS

Réf 999101132V / Edition SPA/POR/TUR
NW 1332-9 – 07/2024

